

### Číselné INID kódy pro označování bibliografických dat technických řešení

### INID Codes for the identification of bibliographic data of technical solutions

(Standard WIPO ST. 9 a ST. 80)

(11)	číslo patentu/zápisu/osvědčení	(11)	Number of the patent/registration/certification
(15)	datum zápisu průmyslového vzoru	(15)	Industrial design registration date
(21)	číslo přihlášky/zálosti	(21)	Application number
(22)	datum podání přihlášky/zálosti	(22)	Date of application filing
(23)	údaje o výstavní prioritě	(23)	Exhibition priority data
(28)	počet průmyslových vzorů	(28)	Number of industrial designs included in the application
(31)	číslo prioritní přihlášky	(31)	Number of priority application
(32)	datum podání prioritní přihlášky	(32)	Filing date of priority application
(33)	země priority	(33)	Priority country
(40)	datum zveřejnění přihlášky vynálezu	(40)	Date of publication of patent application
(45)	datum zveřejnění zapsaného průmyslového vzoru	(45)	Publication date of the registered industrial design
(47)	datum zveřejnění udělení patentu a zápisu užitého vzoru, datum zápisu užitého vzoru, datum oznámení udělení evropského patentu v Evropském patentovém věstníku	(47)	Publication date of patent granting and publication date of utility model registration, registration date of utility model, publication date of European patent granting in the European patent bulletin
(51)	mezinárodní patentové třídění/Locarnské třídění průmyslových vzorů	(51)	International Patent Classification/ Locarno Classification for Industrial Designs
(54)	název	(54)	Title
(55)	vyobrazení průmyslového vzoru	(55)	Reproduction of the industrial design
(57)	anotace	(57)	Abstract
(68)	číslo základního patentu	(68)	Number of the basic patent
(71)	označení přihlašovatele/žadatele	(71)	Applicant
(72)	označení původce	(72)	Inventor
(73)	označení majitele/vlastníka	(73)	Owner
(74)	označení zástupce	(74)	Attorney's name and address
(86)	číslo mezinárodní přihlášky	(86)	International application number
(87)	číslo mezinárodního zveřejnění	(87)	International publication number
(92)	datum a číslo první registrace přípravku pro Českou republiku	(92)	Date and number(s) of the first authorization to market the product in the CZ
(93)	datum, číslo a země první registrace přípravku v rámci Společenství	(93)	Date, number(s) and country of the first authorization to market the product in the EEC
(94)	doba platnosti osvědčení	(94)	Term of certification validity
(95)	označení a typ přípravku	(95)	Name of the product and product type
(96)	datum podání a číslo evropské patentové přihlášky	(96)	European patent application filing date and number
(97)	datum zveřejnění a číslo zveřejnění evropské patentové přihlášky v Evropském patentovém věstníku	(97)	European patent application publication date and publication number in the European patent bulletin

### Číselné INID kódy pro označování bibliografických dat ochranných známek

### INID codes and minimum required for the identification of bibliographics data relating to marks

(Standard WIPO ST.60)

(111)	Číslo zápisu ochranné známky (registrace)	(111)	Number of registration
(151)	Datum zápisu ochranné známky	(151)	Date of the registration
(210)	Číslo přihlášky ochranné známky (spisu)	(210)	Number of the application
(220)	Datum podání přihlášky	(220)	Date of filing of the application
(320)	Datum vzniku práva přednosti	(320)	Date of the first application
(442)	Datum zveřejnění přihlášky po průzkumu	(442)	Date of the publication of the examined application
(450)	Datum zveřejnění zápisu ochranné známky ve Věstníku	(450)	Date of publication of the registration
(510)	Seznam výrobků a služeb	(510)	List of goods and/or services
(511)	Číslo třídy výrobků a služeb	(511)	Number of the class of goods and/or services
(526)	Omezení rozsahu ochrany o prvek	(526)	Disclaimer
(540)	Znění nebo vyobrazení ochranné známky	(540)	Reproduction of the mark
(551)	Kolektivní ochranná známka	(551)	Collective mark
(554)	Prostorová ochranná známka	(554)	Three-dimensional mark
(558)	Ochranná známka tvořená pouze barvou nebo kombinací barev	(558)	Mark consisting exclusively of one or several colours
(583)	Datum právní moci rozhodnutí/výsledek rozhodnutí	(583)	Date of the legal force of the decision/ result of the decision
(591)	Údaje o barevnosti ochranné známky	(591)	Information concerning colour
(730)	Přihlašovatel/vlastník ochranné známky	(730)	The applicant or the holder of the mark
(740)	Zástupce	(740)	Name and address of the representative
(811)	Mezinárodní číslo zápisu ochranné známky	(811)	Number of the international registration
(890)	Kód státu ochrany mezinárodní ochranné známky	(890)	INID code of the state of the international mark

# Kódy pro kódování záhlaví oznámení publikovaných ve Věstníku

(Standard WIPO ST. 17)

BB9A	zveřejněné přihlášky vynálezů	MK4A	zánik patentů uplynutím doby platnosti
FG1K	zapsané užité vzory	MK4F	zánik autorských osvědčení uplynutím doby ochrany
FG4A	udělené patenty	MK4Q	zánik průmyslového vzoru uplynutím doby ochrany
FG4Q	zapsané průmyslové vzory	MM4A	zánik patentů pro nezaplacení ročních poplatků
LD3K	částečný výmaz užitého vzoru	MM4F	zánik autorských osvědčení pro nezaplacení ročních poplatků
LD4Q	částečný výmaz průmyslového vzoru	ND1K	prodloužení platnosti užitého vzoru
MA4A	zánik patentu vzdáním se	ND4Q	obnova doby ochrany průmyslového vzoru
MA4F	zánik autorských osvědčení vzdáním se	PA4A	změna autorského osvědčení na patent
MC3K	výmaz užitého vzoru	PC9A	změna dispozičního práva k vynálezu
MC4A	zrušení patentu	PD1K	převod práv a ostatní změny majitelů užitého vzoru
MC4F	zrušení autorského osvědčení	PD4A	převod práv a ostatní změny majitelů patentů
MC4Q	výmaz průmyslového vzoru	PD4Q	převod práv a ostatní změny vlastníků průmyslových vzorů
MH1K	zánik užitého vzoru vzdáním se	QA9A	nabídka licence
MH4A	částečné zrušení patentu	SB4A	zapsané patenty do rejstříku po odtajnění
MH4F	částečné zrušení autorského osvědčení	SB4F	zapsaná autorská osvědčení do rejstříku po odtajnění
MH4Q	zánik průmyslového vzoru vzdáním se		
MK1K	zánik užitého vzoru uplynutím doby platnosti		

## Opravy Změny Různé

### Opravy u přihlášek vynálezů s žádostí o udělení patentu

HA9A	jmenování vynálezce	HF9A	oprava dat
HB9A	oprava jmen	HG9A	oprava chyb v třídění
HC9A	změna jmen	HH9A	oprava nebo změna všeobecně
HD9A	oprava adres	HK9A	tiskové chyby v úřed. věstnících
HE9A	změna adres		

## Opravy ochranných dokumentů

patenty	autorská osvědčení	užité vzory	průmyslové vzory	
TA4A	TA4F	TA1K	TA4Q	jmenování vynálezce
TB4A	TB4F	TB1K	TB4Q	oprava jmen
TC4A	TC4F	TC1K	TC4Q	změna jmen
TD4A	TD4F	TD1K	TD4Q	oprava adres
TE4A	TE4F	TE1K	TE4Q	změna adres
TF4A	TF4F	TF1K	TF4Q	oprava dat
TG4A	TG4F	TG1K	TG4Q	oprava chyb v třídění
TH4A	TH4F	TH1K	TH4Q	oprava nebo změna všeobecně
TK9A	TK9F	TK1K	TK4Q	tiskové chyby v úřed. věstnících

**Kódy pro označování zemí a mezinárodních  
organizací použité ve věstníku**

CA	Kanada
CH	Švýcarsko
CY	Kypr
CZ	Česká republika
DE	Německo
FR	Francie
GB	Spojené království
HU	Maďarsko
IE	Irsko
IL	Izrael
IT	Itálie
MD	Moldavská republika
MT	Malta
PL	Polsko
SK	Slovensko
TW	Tchaj-wan (čínská provincie)
US	Spojené státy

**Kódy pro označování států USA použité ve  
věstníku**

FL	Florida
GA	Georgia
KY	Kentucky
MA	Massachusetts
NJ	New Jersey
NY	New York
WI	Wisconsin

## **BB9A Zveřejněné přihlášky vynálezů - přehled podle čísel přihlášek**

Dále uvedené přihlášky vynálezů byly zveřejněny dnem, uvedeným ve Věstníku podle zákona č. 527/1990 Sb., o vynálezech a zlepšovacích návrzích, ve znění pozdějších předpisů, a jsou k dispozici v patentové knihovně Úřadu průmyslového vlastnictví, Antonína Čermáka 2a, 160 68, Praha 6.

2011-754	<b>B 61 L 1/20</b>	(2006.01)
2012-33	<b>D 04 H 1/728</b>	(2012.01)
2012-234	<b>F 01 D 5/24</b>	(2006.01)
2012-235	<b>A 22 B 3/00</b>	(2006.01)
2012-238	<b>C 22 C 21/00</b>	(2006.01)
2012-240	<b>B 64 C 15/12</b>	(2006.01)
2012-426	<b>B 62 D 53/00</b>	(2006.01)
2012-539	<b>C 07 C 209/26</b>	(2006.01)
2012-906	<b>D 04 H 1/728</b>	(2012.01)
2013-251	<b>F 04 C 29/02</b>	(2006.01)
2013-652	<b>A 47 F 3/04</b>	(2006.01)

## Zveřejněné přihlášky vynálezů - řazené podle MPT

- (51) **A22B 3/00** (2006.01)  
**B60R 99/00** (2009.01)
- (21) **2012-235**
- (71) Agrovýzkum Rapotín s.r.o., Vikýřovice, CZ
- (72) Pytel Jaromír Ing., Kroměříž, CZ  
Macák Jan Dr. Ing., Pardubice, CZ  
Kopp Ondřej Ing., Vikýřovice, CZ
- (54) **Mobilní porážkové zařízení**
- (22) 04.04.2012
- (57) Řešení se týká mobilního porážkového zařízení pro provádění porážek jatečných zvířat mimo stacionární jatka, které je charakterizováno tím, že obsahuje porážkovou část (1) spolu s hygienickou smyčkou a technickým zázemím na podvozku nákladního automobilu a mobilní chladírnu (2) na podvozku nákladního automobilu. Spojení těchto dvou částí v kompaktní celek je umožněno spojovacím koridorem (3).
- (74) PATENTOVÁ KANCELÁŘ, Mgr. Hana Jirkalová, Michelská 18/12a, Praha 4, 14000

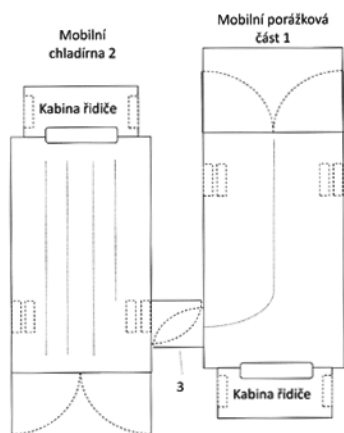
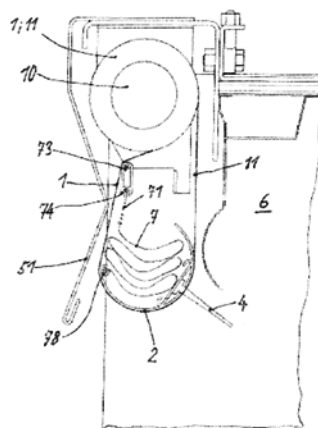

- (51) **A47F 3/04** (2006.01)  
**E06B 9/24** (2006.01)  
**E06B 9/40** (2006.01)
- (21) **2013-652**
- (71) Weiss Albert, Osterburken, DE
- (72) Weiss Albert, Osterburken, DE
- (54) **Bezšterbinový roletový systém**
- (22) 10.02.2012
- (32) 10.02.2011
- (31) 102011010967.6
- (33) DE
- (86) PCT/PCT/EP2012/052255
- (87) WO 2012/107540
- (57) Vynález se týká roletového systému s axiálně vedle sebe uspořádanými krycími roletami (1; 11), které jsou svým jedním koncem upevněny na obvodu navíjecího válce (10) ve vzdálenosti od sebe, přičemž volné konce krycích rolet (1; 11) směřují výhodným způsobem opačnými směry. Krycí rolety (1; 11) směřují výhodným způsobem opačnými směry. Krycí rolety (1; 11) lze na navíjecí válec (10) navíjet a z navíjecího válce (10) odvíjet, přičemž dále v odvinutém stavu je vytvořena vzdálenost (A) mezi krycími roletami (1; 11). Mezi krycími roletami (1; 11) je vytvořena dutina, ve které je uspořádána alespoň jedna meziroleta (7) k zakrytí šterbin mezi axiálně vedle sebe uspořádanými krycími roletami (1; 11). Při otevření, resp. uzavření krycích rolet (1; 11) se meziroleta (7) v závislosti na zkrácení a prodloužení krycích rolet (1; 11) zachytí a uloží, resp. se opět rozvinou.
- (74) Ing. Dobroslav Musil, patentová kancelář, Ing. Dobroslav Musil, Cejl 38, Brno, 60200

- (51) **B61L 1/20** (2006.01)  
**B61L 1/18** (2006.01)  
**B61L 23/04** (2006.01)  
**B61K 9/08** (2006.01)
- (21) **2011-754**
- (71) AŽD Praha s. r. o., Praha 10, CZ
- (72) Lieskovský Aleš Dr. Ing., Praha 7, CZ
- (54) **Zařízení pro zjišťování zhoršené vodivosti mezi kolem kolejového vozidla a kolejnicí**
- (22) 21.11.2011
- (57) U první varianty provedení zařízení pro zjišťování zhoršené vodivosti mezi kolem kolejového vozidla a kolejnicí, když toto kolejové vozidlo pojezdí svými koly (1L, 2L, 1P, 2P), umístěnými na nápravách (N1, N2), po kolejnicích (L, P), je na alespoň jedné nápravě (N1, N2) kolejového vozidla umístěn nápravový transformátor (T). Jeho primární vinutí, protékané primárním proudem (I<sub>1</sub>), je připojeno ke generátoru (G) a jeho sekundární vinutí, v němž se indukují sekundární napětí vyvolávající sekundární proud (I<sub>2</sub>), je tvořeno přímo částí nápravy (N1, N2). Mezi generátorem (G) a nápravovým transformátorem (T) je zapojeno čidlo (Č<sub>1</sub>) primárního proudu (I<sub>1</sub>) a/nebo na nápravě (N1, N2) s nápravovým transformátorem (T) je umístěno čidlo (Č<sub>2</sub>) sekundárního proudu (I<sub>2</sub>) a každé z těchto čidel (Č<sub>1</sub>, Č<sub>2</sub>) je připojeno k vyhodnocovacímu obvodu (V) pro vydání výstupního signálu při zjištění zhoršené vodivosti. U druhé varianty provedení tohoto zařízení jsou nápravy (N1, N2) opatřeny uzemňovači (U1, U2) trakčního proudu, propojenými vnitřním propojením (VP). U tohoto zařízení je dále na druhé z náprav (N2) umístěn další nápravový transformátor (T'), jehož primární vinutí, protékané jeho primárním proudem (I<sub>1</sub>'), je připojeno k dalšímu generátoru (G') a jehož sekundární vinutí, v němž se indukují sekundární napětí vyvolávající sekundární proud (I<sub>2</sub>') je tvořeno přímo částí nápravy (N2). Mezi dalším generátorem (G') a dalším nápravovým transformátorem (T') je zapojeno další čidlo (Č<sub>1</sub>') primárního proudu (I<sub>1</sub>') a/nebo na nápravě (N2) s dalším nápravovým transformátorem (T') je umístěno další čidlo (Č<sub>2</sub>') sekundárního proudu (I<sub>2</sub>') a každé z těchto dalších čidel (Č<sub>1</sub>', Č<sub>2</sub>') je připojeno k dalšímu vyhodnocovacímu obvodu (V') pro vydání výstupního signálu při zjištění zhoršené vodivosti.
- (74) Ing. Marie Smrčková, patentový zástupce, Velflíkova 10, Praha 6, 16000

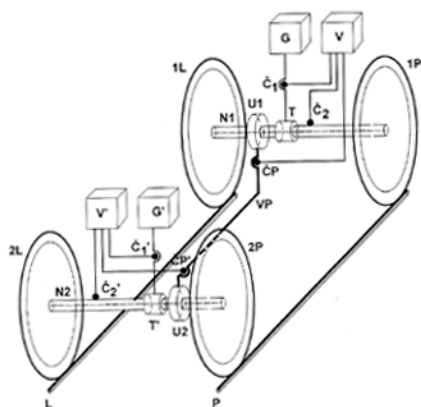

vodorovném letu působila jejich propulzní síla ( $T$ ) šikmo vzhůru tak, aby letoun letěl s nejmenším možným čelným odporem. Tento motorový dopravní letoun má také tvar trupu s vysokým aerodynamickým odporem proti opadání a nízkým čelným aerodynamickým odporem.

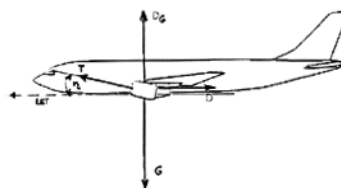

- (51) **B62D 53/00** (2006.01)
- E01D 18/00** (2006.01)
- E01B 25/28** (2006.01)
- B60L 1/00** (2006.01)
- B60L 8/00** (2006.01)
- B60L 11/00** (2006.01)

(21) **2012-426**

- (71) Rajdl Jiří Ing., Praha 4 - Krč, CZ  
Verner Kryštof RNDr. Ph.D., Praha 6 - Břevnov, CZ  
Dvořáková Hana, Praha 4 - Krč, CZ
- (72) Rajdl Jiří Ing., Praha 4 - Krč, CZ  
Verner Kryštof RNDr. Ph.D., Praha 6 - Břevnov, CZ  
Dvořáková Hana, Praha 4 - Krč, CZ
- (54) **Dálniční koridor pro elektromobilní vlaky**
- (22) 25.06.2012
- (57) Dálniční koridor pro elektromobilní vlaky, sestavené z vedoucího stroje a vozů na otočných podvozcích s elektromotory napájenými během jízdy z elektrické sítě a fotovoltaických panelů, umístěný nad středním dělicím pásem dálnice je tvořen dvojetážovou galerií, složenou ze dvou nad sebou umístěných protisměrných jízdnic pruhů (4, 10) opatřených krytem (5) s otěruvzdornými, protismykovými a protínámrazovými vlastnostmi, z nichž spodní pruh (4) je vytvořen na základně (1) s bočními svodidly (3) pro vozidla na dálnici a vrchní pruh (10) usazen na ocelové konstrukci sestavené z rámu (8), nosníků (9) krytu (5) a kladkového vedení (11) vozů elektromobilních vlaků, přičemž rámy (8) nesou držáky (12) fotovoltaických panelů (13) s objímkami (14) pro nastavení polohy panelů (13).

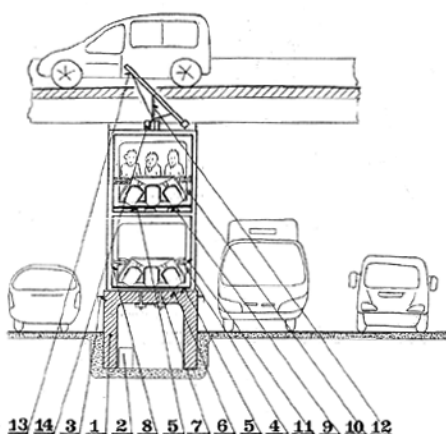

- (51) **B64C 15/12** (2006.01)
- B64C 1/00** (2006.01)
- B64C 23/00** (2006.01)

(21) **2012-240**

- (71) Plešek Milan Ing., Postupice, CZ
- (72) Plešek Milan Ing., Postupice, CZ
- (54) **Motorový dopravní letoun**
- (22) 06.04.2012
- (57) Motorový dopravní letoun má motory zavěšeny pod křídlem pod úhlem ( $\eta$ ) šikmo tak, aby při ustáleném



- (51) **C07C 209/26** (2006.01)
- C07C 211/48** (2006.01)

(21) **2012-539**

- (71) Vysoká škola chemicko-technologická v Praze, Praha 6, CZ
- (72) Pašek Josef Prof. Ing. DrSc., Praha 6, CZ  
Třebal Jiří Ing. Ph.D., Kralupy nad Vltavou, CZ  
Kalina Petr Ing., Tábor, CZ  
Dvořák Bohumír Doc. Ing. CSc., Praha 6, CZ
- (54) **Způsob výroby N-methylanilinu z nitrobenzenu a methanolu**
- (22) 09.08.2012
- (57) Způsob výroby N-methylanilinu z nitrobenzenu a methanolu v plynné fázi na katalyzátorech na bázi mědi ve dvou reakčních zónách za sebou, vyznačený tím, že v první reakční zóně za přítomnosti katalyzátoru měď na nosiči složeném z  $\text{SiO}_2$ ,  $\text{MgO}$ ,  $\text{CaO}$  a  $\text{Fe}_2\text{O}_3$  za intenzivního odvodu tepla z první reakční zóny při reakční zóny při reakční teplotě 180 až 320 °C, probíhá redukce nitrobenzenu na anilin vodíkem vytvořeným nejméně z jedné poloviny z methanolu a vody ve druhé reakční zóně, plynná reakční směs z první reakční zóny se smísí s methanolem a vede se do druhé reakční zóny, kde za adiabatických podmínek při teplotě 180 až 280 °C probíhá jedná k methylace anilinu methanolem, jedná reakce methanolu s vodou na vodík a oxid uhličitý na katalyzátoru s vysokou selektivitou na N-methylanilin plynná reakční směs vystupující ze druhé reakční zóny se ochladí na 20 až 40 °C, oddělí se kapalná směs obsahující N-methylanilin, nezreagovaný anilin, N,N-dimethylanilin, vodu, methanol a malé množství vedlejších produktů a z plynné směsi obsahující vodík a oxid uhličitý se oddělí oxid uhličitý absorpcí do bazického roztoku a vodík se vrací do první reakční zóny a z kapalně směsi se rektifikací izoluje N-monomethylanilin a odseparovaný anilin a methanol se vrací do druhé reakční zóny.
- (74) Ing. Květoslava Kubičková, Doubravčická 2201, Praha 10, 10000

- (51) **C22C 21/00** (2006.01)
- C22C 21/08** (2006.01)
- C22C 21/06** (2006.01)

(21) **2012-238**

- (71) SVÚM a.s., Praha 9, CZ
- (72) Mlnařík Jakub Ing., Sokoleč, CZ
- (54) **Ochranná žáruvzdorná kompaktní vrstva a kompozitní materiál pro teplosměnné plochy průmyslových zařízení**
- (22) 05.04.2012
- (57) Ja ko ochranná žáruvzdorná kompaktní vrstva na konstrukčních ocelových prvcích v prostředí spalín průmyslových zařízení se použije hliníku a/nebo hliníkové

slitiny, přičemž tato vrstva je umístěna na straně spalín. Kompozitní materiál pro teplosměnné plochy průmyslových zařízení, například pro kotle, přehříváky, přihříváky, ekonomizéry a membránové stěny, obsahuje ocel, s výhodou žárupevnou ocel, a na této vrstvě oceli umístěnou vrstvu hliníku a/nebo hliníkové slitiny, která je situována na stěně spalín. Hliníková slitina s výhodou obsahuje Fe 0 až 5 hm. %, Si 0 až 5 hm. %, Mg 0 až 5 hm. %, Mn 0 až 5 hm. %, Zn 0 až 1 hm. %, Cu 0 až 1 hm. %, Ti 0 až 1 hm. %, Cr 0 až 1 hm. %, Zr 0 až 1 hm. %, Sc 0 až 1 hm. %, Y 0 až 1 hm. %, Hf 0 až 1 hm. %, jako legující prvky, přičemž zbytek do 100 hm. % tvoří hliník.

(74) Langrova s.r.o., Skrétova 48, Plzeň, 30100

(51) **D04H 1/728** (2012.01)  
**B82B 3/00** (2006.01)  
**D01D 5/00** (2006.01)  
**D01D 5/08** (2006.01)

(21) **2012-33**

(71) Contipro Biotech s.r.o., Dolní Dobrouč, CZ  
(72) Pokorný Marek Ing. Ph.D., Jablonné nad Orlicí, CZ  
Suková Lada Ing., Dobruška, CZ  
Řebíček Jiří Mgr., Polička, CZ  
Velebný Vladimír RNDr. CSc., Žamberk, CZ

(54) **Zvlákňovací kombinovaná tryska pro výrobu nano- a mikrovláknových materiálů**

(22) 19.01.2012

(57) Zvlákňovací kombinovaná tryska pro výrobu nano- a mikrovláknových materiálů obsahuje tenkostěnnou elektrodu (1), k jejíž první stěně přiléhá první těleso (2) z nevodivého materiálu, v němž je na jeho stěně při vrácení k tenkostěnné elektrodě (1) vytvořena soustava drážek (5) vedoucích k distálnímu konci (6) zvlákňovací kombinované trysky, které jsou u svého proximálního konce napojeny k přívodu zvlákňovací směsi. Tenkostěnná elektroda (1) i první těleso (2) z nevodivého materiálu mají deskovitý nebo válcovitý tvar. U druhé stěny tenkostěnné elektrody (1) může být uspořádáno druhé těleso (4) z nevodivého materiálu pro vedení plynu ve směru od proximálního konce zvlákňovací kombinované trysky k jejímu distálnímu konci (6). Zvlákňovací kombinovaná tryska je rozebiratelná a snadno čistitelná, poněvadž zvlákňovací kapiláry mají tvar drážek (5) na povrchu prvního nebo třetího tělesa (2 nebo 7) z nevodivého materiálu.

(74) KANIA, SEDLÁK, SMOLA Patentová a známková kancelář, Ing. František Kania, Mendlovo nám. 1a, Brno, 60300

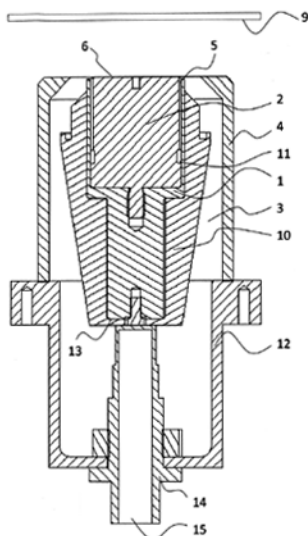

(51) **D04H 1/728** (2012.01)  
**B82B 3/00** (2006.01)  
**D01D 5/00** (2006.01)

(21) **2012-906**

(71) Technická univerzita v Liberci, Liberec, CZ

(72) Čmelík Jan Ing., Liberec 6, CZ  
Ševčík Ladislav Doc. Ing. CSc., Liberec 11, CZ  
Vejrnych David Ing., Týniště nad Orlicí, CZ

(54) **Způsob a zařízení k výrobě nanovláknenné textilie, zejména pro osazování živými organismy**

(22) 17.12.2012

(57) Při elektrostatickém zvlákňování polymerů v elektrostatickém poli o vysoké intenzitě se během ukládání nanovláken (211) do vrstvy (2110) působí proudem (43) plynu a to proti směru pohybu nanovláken (211), čímž se ve vytvářené vrstvě (2110) nanovláken (211) zvětší mezivláknenné prostory a zvětší se její objem. Zařízení k výrobě nanovláknenné textilie, zejména pro osazování živými organismy a/nebo buňkami, například pro sc affoldy ve tkáňovém inženýrství, zahrnuje zvlákňovací elektrodu (2) a sběrnou elektrodu (4), ke které je přiřazena alespoň jedna tryska (42) pro přivádění plynu proti směru pohybu nanovláken (211).

(74) Ing. Dobroslav Musil, patentová kancelář, Ing. Dobroslav Musil, Cejl 38, Brno, 60200

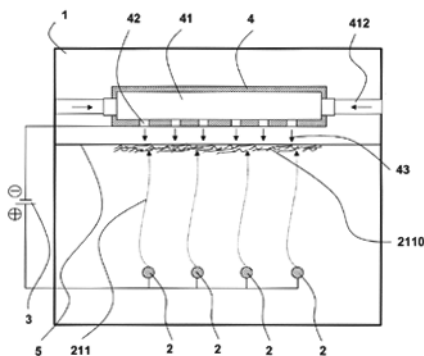

(51) **F01D 5/24** (2006.01)

(21) **2012-234**

(71) Sedláček Vlastimil, Louny, CZ

(72) Sedláček Vlastimil, Louny, CZ

(54) **Způsob zajištění lopatek v lopatkovém kruhu zajišťovacím drátem**

(22) 04.04.2012

(57) Způsob zajištění lopatek v lopatkovém kruhu zajišťovacím drátem probíhá tak, že se při výrobě lopatek (1) vyfrézuje do těla lopatky (1) drážka odpovídající průměru kruhového profilu zajišťovacího drátu (3) a dále se provede do lopatkového kruhu (2) vysoustružení drážky odpovídající průměru zajišťovacího drátu (3). Následně se vyvrtají startovací otvory a vyřežou profily lopatek (1) do lopatkového kruhu (2), provede se zasunutí lopatek (1) s vyfrézovanou drážkou a nakonec se vloží zajišťovací drát (3), který se získá zakroužením tyče kruhového průřezu.

(74) Patentová a známková kancelář Novotný, Ing. Jaroslav Novotný, Římská 45/2135, Praha 2, 12000

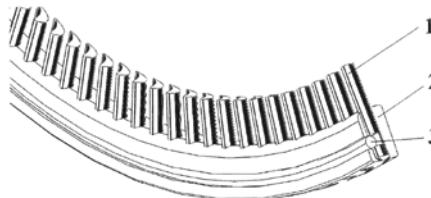

(51) **F04C 29/02** (2006.01)

(21) **2013-251**

(71) Mitsubishi Electric Corporation, 100-8310 Tokyo, JP

(72) Tatsumi Katsutoshi, Tokyo 100-8310, JP

Shirafuji Yoshinori, Tokyo 100-8310, JP

Nagasawa Hiroki, Tokyo 100-8310, JP

(54) **Rotační kompresor**

(22) 03.04.2013

(32) 09.04.2012

(31) 2012/088480

(33) JP

(57) Rotační kompresor obsahuje separátor (50), motorový úsek (2), uspořádaný v uzavřené nádobě (1), a úsek

kompresního mechanismu (3), uspořádaný v odstupu o prostor (A) od motorového úseku (2) ve vnitřní spodní části uzavřené nádoby (1). Úsek kompresního mechanismu (3) stlačuje plynné chladivo, proudící od sacího otvoru (38) do válce (31), pomocí pohánění motorového úseku (2) a vytlačuje stlačené plynné chladivo od sacích otvorů horního ložiska (34) a spodního ložiska (35) na hlavním hřídeli (23) do prostoru (A) prostřednictvím horního tlumiče (36) a spodního tlumiče (37). Separátor (50), uspořádaný v prostoru (A) pro obklopení horního tlumiče (36), má skloněnou část, do které je šikmo přiváděno plynné chladivo, které cirkuluje v prostoru (A) prostřednictvím vířivého proudění, vytvářeného otáčením rotoru (22) v motorovém úseku (2). Tato skloněná část odlučuje mazací olej (4) od plynného chladiva tak, že mazací olej (4) spadá do spodní části.

(74) Čermák a spol., JUDr. Karel Čermák, Elišky Peškové 15/735, Praha 5, 15000

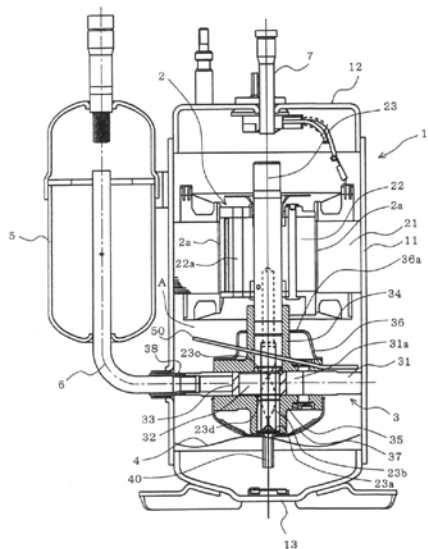



## Zveřejněné přihlášky vynálezů - přehled podle třídících znaků

Tato kapitola obsahuje zveřejněné přihlášky vynálezů uspořádané podle třídících znaků mezinárodního patentové třídění, nacházejících se na druhém až x-tém místě zatřídění přihlášky vynálezu. Přihlášky vynálezu uspořádané podle třídících znaků na 1. pozici zatřídění jsou uvedeny v předchozí části.

<b>B 60 L 1/00</b>	(2006.01)	2012-426
<b>B 60 L 11/00</b>	(2006.01)	2012-426
<b>B 60 L 8/00</b>	(2006.01)	2012-426
<b>B 60 R 99/00</b>	(2009.01)	2012-235
<b>B 61 K 9/08</b>	(2006.01)	2011-754
<b>B 61 L 1/18</b>	(2006.01)	2011-754
<b>B 61 L 23/04</b>	(2006.01)	2011-754
<b>B 64 C 1/00</b>	(2006.01)	2012-240
<b>B 64 C 23/00</b>	(2006.01)	2012-240
<b>B 82 B 3/00</b>	(2006.01)	2012-33
		2012-906
<b>C 07 C 211/48</b>	(2006.01)	2012-539
<b>C 22 C 21/06</b>	(2006.01)	2012-238
<b>C 22 C 21/08</b>	(2006.01)	2012-238
<b>D 01 D 5/00</b>	(2006.01)	2012-33
		2012-906
<b>D 01 D 5/08</b>	(2006.01)	2012-33
<b>E 01 B 25/28</b>	(2006.01)	2012-426
<b>E 01 D 18/00</b>	(2006.01)	2012-426
<b>E 06 B 9/24</b>	(2006.01)	2013-652
<b>E 06 B 9/40</b>	(2006.01)	2013-652

### Seznam přihlašovatelů zveřejněných přihlášek vynálezů

(71)	(21)	(51)	(71)	(21)	(51)
Agrovýzkum Rapotín s.r.o., Vikýřovice, CZ	2012-235	<b>A 22 B 3/00</b>	(2006.01)		
AŽD Praha s. r. o., Praha 10, CZ	2011-754	<b>B 61 L 1/20</b>	(2006.01)		
Contipro Biotech s.r.o., Dolní Dobrouč, CZ	2012-33	<b>D 04 H 1/728</b>	(2012.01)		
Mitsubishi Electric Corporation, 100-8310 Tokyo, JP	2013-251	<b>F 04 C 29/02</b>	(2006.01)		
Plešek Milan Ing., Postupice, CZ	2012-240	<b>B 64 C 15/12</b>	(2006.01)		
Rajdl Jiří Ing., Praha 4 - Krč, CZ	2012-426	<b>B 62 D 53/00</b>	(2006.01)		
Sedláček Vlastimil, Louny, CZ	2012-234	<b>F 01 D 5/24</b>	(2006.01)		
SVÚM a.s., Praha 9, CZ	2012-238	<b>C 22 C 21/00</b>	(2006.01)		
Technická univerzita v Liberci, Liberec, CZ	2012-906	<b>D 04 H 1/728</b>	(2012.01)		
Vysoká škola chemicko- technologická v Praze, Praha 6, CZ	2012-539	<b>C 07 C 209/26</b>	(2006.01)		
Weiss Albert, Osterburken, DE	2013-652	<b>A 47 F 3/04</b>	(2006.01)		

## FG4A

## Udělené patenty - přehled podle čísel patentů

V období uzávěrky tohoto čísla Věstníku udělil Úřad průmyslového vlastnictví tyto patenty.

304090	<b>A 61 K 31/64</b>	(2006.01)
304091	<b>C 10 J 3/48</b>	(2006.01)
304092	<b>C 09 B 29/036</b>	(2006.01)
304093	<b>A 01 K 97/04</b>	(2006.01)
304094	<b>C 07 D 417/14</b>	(2006.01)
304095	<b>B 61 L 1/20</b>	(2006.01)
304096	<b>C 07 C 209/26</b>	(2006.01)
304097	<b>D 04 H 1/728</b>	(2012.01)
304098	<b>B 62 D 53/00</b>	(2006.01)
304099	<b>D 04 H 1/728</b>	(2012.01)

FG4A

Udělené patenty - přehled podle MPT

(51) <b>A01K 97/04</b> (2006.01)	(72) Pašek Josef Prof. Ing. DrSc., Praha 6, CZ
(11) 304093	Trejbal Jiří Ing. Ph.D., Kralupy nad Vltavou, CZ
(40) 27.06.2012	Kalina Petr Ing., Tábor, CZ
(21) <b>2010-945</b>	Dvořák Bohumír Doc. Ing. CSc., Praha 6, CZ
(73) Technická univerzita v Liberci, Liberec, CZ	(54) <b>Způsob výroby N-methylanilinu z nitrobenzenu a methanolu</b>
(72) Beran Jaroslav Prof. Ing. CSc., Liberec 30, CZ	(22) 09.08.2012
Kopal Jaroslav Ing. CSc., Liberec 8, CZ	(74) Ing. Květoslava Kubičková, Doubravčická 2201, Praha 10, 10000
Konečný Martin Ing. Ph.D., Liberec 10, CZ	
Žabka Petr Ing., Liberec 12, CZ	
Kovář Šimon Ing. Ph.D., Liberec 4, CZ	
(54) <b>Rybářská návnada, způsob jejího vázání a zařízení k jeho provádění</b>	(51) <b>C07D 417/14</b> (2006.01)
(22) 17.12.2010	<b>C07D 417/06</b> (2006.01)
(74) Ing. Dobroslav Musil, patentová kancelář, Ing. Dobroslav Musil, Cejl 38, Brno, 60200	<b>C07D 401/14</b> (2006.01)
	<b>C07D 401/06</b> (2006.01)
	<b>C07D 413/14</b> (2006.01)
	<b>C07D 413/06</b> (2006.01)
	<b>C12Q 1/00</b> (2006.01)
	<b>C09K 11/06</b> (2006.01)
	(11) 304094
	(40) 12.06.2013
	(21) <b>2011-782</b>
	(73) Vysoká škola chemicko-technologická v Praze, Praha 6, CZ
	Ústav molekulární genetiky Akademie věd ČR, Praha 4, CZ
	Univerzita Karlova v Praze I. Lékařská Fakulta, Praha 2, CZ
	(72) Král Vladimír Prof. RNDr. DrSc., Praha 2, CZ
	Bříza Tomáš Ing. Ph.D., Praha 4, CZ
	Kejík Zdeněk Ing. Ph.D., Sokolov, CZ
	Králová Jarmila RNDr. CSc., Praha 2, CZ
	Rimpelová Silvie Ing., Doksy, CZ
	Ruml Tomáš Prof. Ing. CSc., Praha 10, CZ
	Martásek Pavel Prof. MUDr., Praha 4, CZ
	(54) <b>Využití polymethiniových solí jako mitochondriálních sond</b>
	(22) 01.12.2011
	(74) Ing. Květoslava Kubičková, Doubravčická 2201, Praha 10, 10000
	(51) <b>C09B 29/036</b> (2006.01)
	(11) 304092
	(40) 13.03.2002
	(21) <b>2010-308</b>
	(73) Lanxess Deutschland GmbH, 51369 Leverkusen, DE
	(72) Sommer Richard, Odenthal, DE
	Linke Frank, Köln, DE
	Herrmann Udo, Dormagen, DE
	(54) <b>Způsob výroby kovových komplexů</b>
	(32) 21.09.1999
	(31) 19945245
	(33) DE
	(22) 20.09.2000
	(74) Společná advokátní kancelář Všeťečka Zelený Švorčík Kalenský a partneři, JUDr. Michal Havlík, Hálkova 2, Praha 2, 12000
	(51) <b>C10J 3/48</b> (2006.01)
	<b>C10J 3/80</b> (2006.01)
	<b>C10B 55/02</b> (2006.01)
	<b>B09B 3/00</b> (2006.01)
	(11) 304091
	(40) 03.06.2009
	(21) <b>2007-827</b>
	(73) Vysoká škola báňská - Technická univerzita Ostrava, Ostrava - Poruba, CZ
	(72) Ochodek Tadeáš Doc. Dr. Ing., Ostrava - Krásné Pole, CZ
	Najser Jan Ing., Vřesina, CZ
	(54) <b>Způsob výroby plynu z alespoň částečně zplynitelného pevného materiálu a zařízení k provádění tohoto způsobu</b>
	(22) 23.11.2007
(51) <b>A61K 31/64</b> (2006.01)	
<b>A61K 31/155</b> (2006.01)	
<b>A61P 3/10</b> (2006.01)	
(11) 304090	
(40) 16.07.2003	
(21) <b>2002-1546</b>	
(73) BRISTOL-MYERS SQUIBB COMPANY, Princeton, NJ, US	
(72) Piper Beth Anne, Hopewell, NJ, US	
(54) <b>Farmaceutický prostředek obsahující nízkodávkovou kombinaci metforminu a glyburidu</b>	
(32) 03.11.1999, 14.12.1999	
(31) 09/432465, 09/460920	
(33) US, US	
(86) PCT/US2000/028311	
(87) WO 2001/032157	
(22) 13.10.2000	
(74) JUDr. Petr Kalenský, Hálkova 2, Praha 2, 12000	
(51) <b>B61L 1/20</b> (2006.01)	
<b>B61L 1/18</b> (2006.01)	
<b>B61L 23/04</b> (2006.01)	
<b>B61K 9/08</b> (2006.01)	
(11) 304095	
(40) 16.10.2013	
(21) <b>2011-754</b>	
(73) AŽD Praha s. r. o., Praha 10, CZ	
(72) Lieskovský Aleš Dr. Ing., Praha 7, CZ	
(54) <b>Zařízení pro zjišťování zhoršené vodivosti mezi kolem kolejového vozidla a kolejnicí</b>	
(22) 21.11.2011	
(74) Ing. Marie Smrčková, patentový zástupce, Velflíkova 10, Praha 6, 16000	
(51) <b>B62D 53/00</b> (2006.01)	
<b>E01D 18/00</b> (2006.01)	
<b>E01B 25/28</b> (2006.01)	
<b>B60L 1/00</b> (2006.01)	
<b>B60L 8/00</b> (2006.01)	
<b>B60L 11/00</b> (2006.01)	
(11) 304098	
(40) 16.10.2013	
(21) <b>2012-426</b>	
(73) Rajdl Jiří Ing., Praha 4 - Krč, CZ	
Verner Kryštof RNDr. Ph.D., Praha 6 - Břevnov, CZ	
Dvořáková Hana, Praha 4 - Krč, CZ	
(72) Rajdl Jiří Ing., Praha 4 - Krč, CZ	
Verner Kryštof RNDr. Ph.D., Praha 6 - Břevnov, CZ	
Dvořáková Hana, Praha 4 - Krč, CZ	
(54) <b>Dálniční koridor pro elektromobilní vlaky</b>	
(22) 25.06.2012	
(51) <b>C07C 209/26</b> (2006.01)	
<b>C07C 211/48</b> (2006.01)	
(11) 304096	
(40) 16.10.2013	
(21) <b>2012-539</b>	
(73) Vysoká škola chemicko-technologická v Praze, Praha 6, CZ	

(51) **D04H 1/728** (2012.01)  
**B82B 3/00** (2006.01)  
**D01D 5/00** (2006.01)  
(11) 304099  
(40) 16.10.2013  
(21) **2012-906**  
(73) Technická univerzita v Liberci, Liberec, CZ  
(72) Čmelík Jan Ing., Liberec 6, CZ  
Ševčík Ladislav Doc. Ing. CSc., Liberec 11, CZ  
Vejrych David Ing., Týniště nad Orlicí, CZ  
(54) **Způsob a zařízení k výrobě nanovláknenné textilie,  
zejména pro osazování živými organismy**  
(22) 17.12.2012  
(74) Ing. Dobroslav Musil, patentová kancelář, Ing. Dobroslav  
Musil, Cejl 38, Brno, 60200

---

(51) **D04H 1/728** (2012.01)  
**B82B 3/00** (2006.01)  
**D01D 5/00** (2006.01)  
**D01D 5/08** (2006.01)  
(11) 304097  
(40) 16.10.2013  
(21) **2012-33**  
(73) Contipro Biotech s.r.o., Dolní Dobrouč, CZ  
(72) Pokorný Marek Ing. Ph.D., Jablonné nad Orlicí, CZ  
Suková Lada Ing., Dobruška, CZ  
Řebíček Jiří Mgr., Polička, CZ  
Velebný Vladimír RNDr. CSc., Žamberk, CZ  
(54) **Zvláknovací kombinovaná tryska pro výrobu nano- a  
mikrovláknenných materiálů**  
(22) 19.01.2012  
(74) KANIA, SEDLÁK, SMOLA Patentová a známková  
kancelář, Ing. František Kania, Mendlovo nám. 1a, Brno,  
60300

---

### Seznam majitelů udělených patentů

(73)	(11)	(51)	(73)	(11)	(51)
AŽD Praha s. r. o., Praha 10, CZ	304095	<b>B 61 L 1/20</b>	(2006.01)		
BRISTOL-MYERS SQUIBB COMPANY, Princeton, NJ, US	304090	<b>A 61 K 31/64</b>	(2006.01)		
Contipro Biotech s.r.o., Dolní Dobrouč, CZ	304097	<b>D 04 H 1/728</b>	(2012.01)		
Dvořáková Hana, Praha 4 - Krč, CZ	304098	<b>B 62 D 53/00</b>	(2006.01)		
Lanxess Deutschland GmbH, 51369 Leverkusen, DE	304092	<b>C 09 B 29/036</b>	(2006.01)		
Rajdl Jirí Ing., Praha 4 - Krč, CZ	304098	<b>B 62 D 53/00</b>	(2006.01)		
Technická univerzita v Liberci, Liberec, CZ	304093	<b>A 01 K 97/04</b>	(2006.01)		
Technická univerzita v Liberci, Liberec, CZ	304099	<b>D 04 H 1/728</b>	(2012.01)		
Univerzita Karlova v Praze I. Lékařská Fakulta, Praha 2, CZ	304094	<b>C 07 D 417/14</b>	(2006.01)		
Ústav molekulární genetiky Akademie věd ČR, Praha 4, CZ	304094	<b>C 07 D 417/14</b>	(2006.01)		
Verner Kryštof RNDr. Ph.D., Praha 6 - Břevnov, CZ	304098	<b>B 62 D 53/00</b>	(2006.01)		
Vysoká škola báňská - Technická univerzita Ostrava, Ostrava - Poruba, CZ	304091	<b>C 10 J 3/48</b>	(2006.01)		
Vysoká škola chemicko-technologická v Praze, Praha 6, CZ	304094	<b>C 07 D 417/14</b>	(2006.01)		
Vysoká škola chemicko-technologická v Praze, Praha 6, CZ	304096	<b>C 07 C 209/26</b>	(2006.01)		

## Udělení evropské patenty

Evropský patentový úřad udělil následující evropské patenty s účinky pro Českou republiku. Tyto patenty mohou být zrušeny nebo zachovány v pozměněném znění Evropským patentovým úřadem v řízení o odporu. K tomu, aby nabyl evropský patent účinnosti na území České republiky, je třeba, aby byl Úřadu předložen ve stanovené lhůtě překlad patentového spisu do českého jazyka (§ 35c odst. 2 až 4 zákona č. 527/1990 Sb., v platném znění).

(97) EP 1350726	(47) 02.10.2013	(97) EP 1670823	(47) 02.10.2013
(97) EP 1357393	(47) 02.10.2013	(97) EP 1675713	(47) 02.10.2013
(97) EP 1416298	(47) 02.10.2013	(97) EP 1676277	(47) 02.10.2013
(97) EP 1423175	(47) 02.10.2013	(97) EP 1679571	(47) 02.10.2013
(97) EP 1425946	(47) 02.10.2013	(97) EP 1680537	(47) 02.10.2013
(97) EP 1433735	(47) 02.10.2013	(97) EP 1684698	(47) 02.10.2013
(97) EP 1437333	(47) 02.10.2013	(97) EP 1684961	(47) 02.10.2013
(97) EP 1447681	(47) 02.10.2013	(97) EP 1687833	(47) 02.10.2013
(97) EP 1449885	(47) 02.10.2013	(97) EP 1691970	(47) 02.10.2013
(97) EP 1454246	(47) 02.10.2013	(97) EP 1692209	(47) 02.10.2013
(97) EP 1455903	(47) 02.10.2013	(97) EP 1692389	(47) 02.10.2013
(97) EP 1460983	(47) 02.10.2013	(97) EP 1692736	(47) 02.10.2013
(97) EP 1463289	(47) 02.10.2013	(97) EP 1695177	(47) 02.10.2013
(97) EP 1465237	(47) 02.10.2013	(97) EP 1696209	(47) 02.10.2013
(97) EP 1476107	(47) 02.10.2013	(97) EP 1696666	(47) 02.10.2013
(97) EP 1479628	(47) 02.10.2013	(97) EP 1696919	(47) 02.10.2013
(97) EP 1485109	(47) 02.10.2013	(97) EP 1700243	(47) 02.10.2013
(97) EP 1487279	(47) 02.10.2013	(97) EP 1704396	(47) 02.10.2013
(97) EP 1490105	(47) 02.10.2013	(97) EP 1706969	(47) 02.10.2013
(97) EP 1497689	(47) 02.10.2013	(97) EP 1709155	(47) 02.10.2013
(97) EP 1498020	(47) 02.10.2013	(97) EP 1716234	(47) 02.10.2013
(97) EP 1499730	(47) 02.10.2013	(97) EP 1719116	(47) 02.10.2013
(97) EP 1502252	(47) 02.10.2013	(97) EP 1721093	(47) 02.10.2013
(97) EP 1502353	(47) 02.10.2013	(97) EP 1722066	(47) 02.10.2013
(97) EP 1507483	(47) 02.10.2013	(97) EP 1724411	(47) 02.10.2013
(97) EP 1521594	(47) 02.10.2013	(97) EP 1725656	(47) 02.10.2013
(97) EP 1525165	(47) 02.10.2013	(97) EP 1730632	(47) 02.10.2013
(97) EP 1530197	(47) 02.10.2013	(97) EP 1736218	(47) 02.10.2013
(97) EP 1532421	(47) 02.10.2013	(97) EP 1737332	(47) 02.10.2013
(97) EP 1534118	(47) 02.10.2013	(97) EP 1738208	(47) 02.10.2013
(97) EP 1538249	(47) 02.10.2013	(97) EP 1744167	(47) 02.10.2013
(97) EP 1540364	(47) 02.10.2013	(97) EP 1755407	(47) 02.10.2013
(97) EP 1543043	(47) 02.10.2013	(97) EP 1756438	(47) 02.10.2013
(97) EP 1545066	(47) 02.10.2013	(97) EP 1756587	(47) 02.10.2013
(97) EP 1545392	(47) 02.10.2013	(97) EP 1757719	(47) 02.10.2013
(97) EP 1546563	(47) 02.10.2013	(97) EP 1758318	(47) 02.10.2013
(97) EP 1555857	(47) 02.10.2013	(97) EP 1764665	(47) 02.10.2013
(97) EP 1556411	(47) 02.10.2013	(97) EP 1766328	(47) 02.10.2013
(97) EP 1560161	(47) 02.10.2013	(97) EP 1766601	(47) 02.10.2013
(97) EP 1561472	(47) 02.10.2013	(97) EP 1771862	(47) 02.10.2013
(97) EP 1562983	(47) 02.10.2013	(97) EP 1775587	(47) 02.10.2013
(97) EP 1563244	(47) 02.10.2013	(97) EP 1778485	(47) 02.10.2013
(97) EP 1569517	(47) 02.10.2013	(97) EP 1778887	(47) 02.10.2013
(97) EP 1573398	(47) 02.10.2013	(97) EP 1781373	(47) 02.10.2013
(97) EP 1575416	(47) 02.10.2013	(97) EP 1785660	(47) 02.10.2013
(97) EP 1578123	(47) 02.10.2013	(97) EP 1785755	(47) 02.10.2013
(97) EP 1580268	(47) 02.10.2013	(97) EP 1789529	(47) 02.10.2013
(97) EP 1583904	(47) 02.10.2013	(97) EP 1793248	(47) 02.10.2013
(97) EP 1592962	(47) 02.10.2013	(97) EP 1793307	(47) 02.10.2013
(97) EP 1604046	(47) 02.10.2013	(97) EP 1796342	(47) 02.10.2013
(97) EP 1606287	(47) 02.10.2013	(97) EP 1796814	(47) 02.10.2013
(97) EP 1608365	(47) 02.10.2013	(97) EP 1799431	(47) 02.10.2013
(97) EP 1609842	(47) 02.10.2013	(97) EP 1799452	(47) 02.10.2013
(97) EP 1611123	(47) 02.10.2013	(97) EP 1812070	(47) 02.10.2013
(97) EP 1618452	(47) 02.10.2013	(97) EP 1815648	(47) 02.10.2013
(97) EP 1624289	(47) 02.10.2013	(97) EP 1815681	(47) 02.10.2013
(97) EP 1626150	(47) 02.10.2013	(97) EP 1817157	(47) 02.10.2013
(97) EP 1626362	(47) 02.10.2013	(97) EP 1817329	(47) 02.10.2013
(97) EP 1633479	(47) 02.10.2013	(97) EP 1817496	(47) 02.10.2013
(97) EP 1636767	(47) 02.10.2013	(97) EP 1818729	(47) 02.10.2013
(97) EP 1637324	(47) 02.10.2013	(97) EP 1824659	(47) 02.10.2013
(97) EP 1642482	(47) 02.10.2013	(97) EP 1825604	(47) 02.10.2013
(97) EP 1642553	(47) 02.10.2013	(97) EP 1832038	(47) 02.10.2013
(97) EP 1646474	(47) 02.10.2013	(97) EP 1833347	(47) 02.10.2013
(97) EP 1654053	(47) 02.10.2013	(97) EP 1834166	(47) 02.10.2013
(97) EP 1656817	(47) 02.10.2013	(97) EP 1834427	(47) 02.10.2013
(97) EP 1658291	(47) 02.10.2013	(97) EP 1839844	(47) 02.10.2013
(97) EP 1659388	(47) 02.10.2013	(97) EP 1843621	(47) 02.10.2013
(97) EP 1660892	(47) 02.10.2013	(97) EP 1846585	(47) 02.10.2013
(97) EP 1669373	(47) 02.10.2013	(97) EP 1851632	(47) 02.10.2013

(97)	EP 1852231	(47)	02.10.2013	(97)	EP 1963834	(47)	02.10.2013
(97)	EP 1858354	(47)	02.10.2013	(97)	EP 1965187	(47)	02.10.2013
(97)	EP 1858549	(47)	02.10.2013	(97)	EP 1968130	(47)	02.10.2013
(97)	EP 1859314	(47)	02.10.2013	(97)	EP 1969027	(47)	02.10.2013
(97)	EP 1863030	(47)	02.10.2013	(97)	EP 1969290	(47)	02.10.2013
(97)	EP 1863373	(47)	02.10.2013	(97)	EP 1969744	(47)	02.10.2013
(97)	EP 1865121	(47)	02.10.2013	(97)	EP 1970590	(47)	02.10.2013
(97)	EP 1865588	(47)	02.10.2013	(97)	EP 1972781	(47)	02.10.2013
(97)	EP 1866334	(47)	02.10.2013	(97)	EP 1973750	(47)	02.10.2013
(97)	EP 1867946	(47)	02.10.2013	(97)	EP 1974094	(47)	02.10.2013
(97)	EP 1871602	(47)	02.10.2013	(97)	EP 1974346	(47)	02.10.2013
(97)	EP 1873907	(47)	02.10.2013	(97)	EP 1975204	(47)	02.10.2013
(97)	EP 1874396	(47)	02.10.2013	(97)	EP 1979519	(47)	02.10.2013
(97)	EP 1875435	(47)	02.10.2013	(97)	EP 1981249	(47)	02.10.2013
(97)	EP 1875773	(47)	02.10.2013	(97)	EP 1981768	(47)	02.10.2013
(97)	EP 1876369	(47)	02.10.2013	(97)	EP 1984357	(47)	02.10.2013
(97)	EP 1876929	(47)	02.10.2013	(97)	EP 1985784	(47)	02.10.2013
(97)	EP 1876992	(47)	02.10.2013	(97)	EP 1986622	(47)	02.10.2013
(97)	EP 1878547	(47)	02.10.2013	(97)	EP 1989253	(47)	02.10.2013
(97)	EP 1881784	(47)	02.10.2013	(97)	EP 1991290	(47)	02.10.2013
(97)	EP 1883684	(47)	02.10.2013	(97)	EP 1992331	(47)	02.10.2013
(97)	EP 1885347	(47)	02.10.2013	(97)	EP 1992836	(47)	02.10.2013
(97)	EP 1887671	(47)	02.10.2013	(97)	EP 1995982	(47)	02.10.2013
(97)	EP 1887679	(47)	02.10.2013	(97)	EP 1997025	(47)	02.10.2013
(97)	EP 1888642	(47)	02.10.2013	(97)	EP 1997998	(47)	02.10.2013
(97)	EP 1889530	(47)	02.10.2013	(97)	EP 2002154	(47)	02.10.2013
(97)	EP 1890369	(47)	02.10.2013	(97)	EP 2004132	(47)	02.10.2013
(97)	EP 1890596	(47)	02.10.2013	(97)	EP 2004537	(47)	02.10.2013
(97)	EP 1891042	(47)	02.10.2013	(97)	EP 2007920	(47)	02.10.2013
(97)	EP 1892952	(47)	02.10.2013	(97)	EP 2007956	(47)	02.10.2013
(97)	EP 1894530	(47)	02.10.2013	(97)	EP 2009163	(47)	02.10.2013
(97)	EP 1894612	(47)	02.10.2013	(97)	EP 2012686	(47)	02.10.2013
(97)	EP 1896358	(47)	02.10.2013	(97)	EP 2015018	(47)	02.10.2013
(97)	EP 1898307	(47)	02.10.2013	(97)	EP 2016445	(47)	02.10.2013
(97)	EP 1899075	(47)	02.10.2013	(97)	EP 2018514	(47)	02.10.2013
(97)	EP 1899750	(47)	02.10.2013	(97)	EP 2018756	(47)	02.10.2013
(97)	EP 1900174	(47)	02.10.2013	(97)	EP 2021445	(47)	02.10.2013
(97)	EP 1901567	(47)	02.10.2013	(97)	EP 2022379	(47)	02.10.2013
(97)	EP 1907692	(47)	02.10.2013	(97)	EP 2022734	(47)	02.10.2013
(97)	EP 1909448	(47)	02.10.2013	(97)	EP 2030683	(47)	02.10.2013
(97)	EP 1910079	(47)	02.10.2013	(97)	EP 2031211	(47)	02.10.2013
(97)	EP 1910202	(47)	02.10.2013	(97)	EP 2031976	(47)	02.10.2013
(97)	EP 1912677	(47)	02.10.2013	(97)	EP 2033692	(47)	02.10.2013
(97)	EP 1914121	(47)	02.10.2013	(97)	EP 2034071	(47)	02.10.2013
(97)	EP 1915121	(47)	02.10.2013	(97)	EP 2034073	(47)	02.10.2013
(97)	EP 1915408	(47)	02.10.2013	(97)	EP 2034832	(47)	02.10.2013
(97)	EP 1916940	(47)	02.10.2013	(97)	EP 2040743	(47)	02.10.2013
(97)	EP 1917231	(47)	02.10.2013	(97)	EP 2042568	(47)	02.10.2013
(97)	EP 1918032	(47)	02.10.2013	(97)	EP 2042628	(47)	02.10.2013
(97)	EP 1919708	(47)	02.10.2013	(97)	EP 2046998	(47)	02.10.2013
(97)	EP 1921092	(47)	02.10.2013	(97)	EP 2047414	(47)	02.10.2013
(97)	EP 1921724	(47)	02.10.2013	(97)	EP 2048158	(47)	02.10.2013
(97)	EP 1924625	(47)	02.10.2013	(97)	EP 2048440	(47)	02.10.2013
(97)	EP 1925281	(47)	02.10.2013	(97)	EP 2049206	(47)	02.10.2013
(97)	EP 1929436	(47)	02.10.2013	(97)	EP 2049370	(47)	02.10.2013
(97)	EP 1929702	(47)	02.10.2013	(97)	EP 2049459	(47)	02.10.2013
(97)	EP 1933183	(47)	02.10.2013	(97)	EP 2052186	(47)	02.10.2013
(97)	EP 1936311	(47)	02.10.2013	(97)	EP 2052545	(47)	02.10.2013
(97)	EP 1938005	(47)	02.10.2013	(97)	EP 2054020	(47)	02.10.2013
(97)	EP 1940547	(47)	02.10.2013	(97)	EP 2054430	(47)	02.10.2013
(97)	EP 1941086	(47)	02.10.2013	(97)	EP 2061423	(47)	02.10.2013
(97)	EP 1942477	(47)	02.10.2013	(97)	EP 2062898	(47)	02.10.2013
(97)	EP 1943964	(47)	02.10.2013	(97)	EP 2062948	(47)	02.10.2013
(97)	EP 1946238	(47)	02.10.2013	(97)	EP 2063908	(47)	02.10.2013
(97)	EP 1946276	(47)	02.10.2013	(97)	EP 2063946	(47)	02.10.2013
(97)	EP 1947400	(47)	02.10.2013	(97)	EP 2064236	(47)	02.10.2013
(97)	EP 1953003	(47)	02.10.2013	(97)	EP 2065927	(47)	02.10.2013
(97)	EP 1953948	(47)	02.10.2013	(97)	EP 2067217	(47)	02.10.2013
(97)	EP 1954121	(47)	02.10.2013	(97)	EP 2069289	(47)	02.10.2013
(97)	EP 1954203	(47)	02.10.2013	(97)	EP 2069673	(47)	02.10.2013
(97)	EP 1954558	(47)	02.10.2013	(97)	EP 2069876	(47)	02.10.2013
(97)	EP 1954806	(47)	02.10.2013	(97)	EP 2070005	(47)	02.10.2013
(97)	EP 1955516	(47)	02.10.2013	(97)	EP 2070931	(47)	02.10.2013
(97)	EP 1956940	(47)	02.10.2013	(97)	EP 2074937	(47)	02.10.2013
(97)	EP 1957162	(47)	02.10.2013	(97)	EP 2076352	(47)	02.10.2013
(97)	EP 1957814	(47)	02.10.2013	(97)	EP 2077518	(47)	02.10.2013
(97)	EP 1958122	(47)	02.10.2013	(97)	EP 2084777	(47)	02.10.2013
(97)	EP 1959698	(47)	02.10.2013	(97)	EP 2085163	(47)	02.10.2013



(97)	EP 2085439	(47)	02.10.2013	(97)	EP 2171060	(47)	02.10.2013
(97)	EP 2088177	(47)	02.10.2013	(97)	EP 2172011	(47)	02.10.2013
(97)	EP 2088472	(47)	02.10.2013	(97)	EP 2173204	(47)	02.10.2013
(97)	EP 2090425	(47)	02.10.2013	(97)	EP 2173381	(47)	02.10.2013
(97)	EP 2091628	(47)	02.10.2013	(97)	EP 2173741	(47)	02.10.2013
(97)	EP 2092184	(47)	02.10.2013	(97)	EP 2173877	(47)	02.10.2013
(97)	EP 2092196	(47)	02.10.2013	(97)	EP 2176153	(47)	02.10.2013
(97)	EP 2092295	(47)	02.10.2013	(97)	EP 2176579	(47)	02.10.2013
(97)	EP 2093048	(47)	02.10.2013	(97)	EP 2176590	(47)	02.10.2013
(97)	EP 2094182	(47)	02.10.2013	(97)	EP 2177034	(47)	02.10.2013
(97)	EP 2094912	(47)	02.10.2013	(97)	EP 2177547	(47)	02.10.2013
(97)	EP 2094968	(47)	02.10.2013	(97)	EP 2178295	(47)	02.10.2013
(97)	EP 2095128	(47)	02.10.2013	(97)	EP 2178881	(47)	02.10.2013
(97)	EP 2095230	(47)	02.10.2013	(97)	EP 2178889	(47)	02.10.2013
(97)	EP 2103526	(47)	02.10.2013	(97)	EP 2179220	(47)	02.10.2013
(97)	EP 2104592	(47)	02.10.2013	(97)	EP 2179362	(47)	02.10.2013
(97)	EP 2108054	(47)	02.10.2013	(97)	EP 2180563	(47)	02.10.2013
(97)	EP 2110083	(47)	02.10.2013	(97)	EP 2181822	(47)	02.10.2013
(97)	EP 2110502	(47)	02.10.2013	(97)	EP 2181868	(47)	02.10.2013
(97)	EP 2111129	(47)	02.10.2013	(97)	EP 2181952	(47)	02.10.2013
(97)	EP 2114790	(47)	02.10.2013	(97)	EP 2183459	(47)	02.10.2013
(97)	EP 2115227	(47)	02.10.2013	(97)	EP 2183582	(47)	02.10.2013
(97)	EP 2115887	(47)	02.10.2013	(97)	EP 2184370	(47)	02.10.2013
(97)	EP 2116628	(47)	02.10.2013	(97)	EP 2184414	(47)	02.10.2013
(97)	EP 2117269	(47)	02.10.2013	(97)	EP 2185232	(47)	02.10.2013
(97)	EP 2117498	(47)	02.10.2013	(97)	EP 2185767	(47)	02.10.2013
(97)	EP 2118466	(47)	02.10.2013	(97)	EP 2186276	(47)	02.10.2013
(97)	EP 2120765	(47)	02.10.2013	(97)	EP 2186645	(47)	02.10.2013
(97)	EP 2121406	(47)	02.10.2013	(97)	EP 2186865	(47)	02.10.2013
(97)	EP 2121741	(47)	02.10.2013	(97)	EP 2186916	(47)	02.10.2013
(97)	EP 2121845	(47)	02.10.2013	(97)	EP 2187100	(47)	02.10.2013
(97)	EP 2122606	(47)	02.10.2013	(97)	EP 2188409	(47)	02.10.2013
(97)	EP 2123702	(47)	02.10.2013	(97)	EP 2190418	(47)	02.10.2013
(97)	EP 2123807	(47)	02.10.2013	(97)	EP 2190929	(47)	02.10.2013
(97)	EP 2123858	(47)	02.10.2013	(97)	EP 2191988	(47)	02.10.2013
(97)	EP 2127834	(47)	02.10.2013	(97)	EP 2192507	(47)	02.10.2013
(97)	EP 2128816	(47)	02.10.2013	(97)	EP 2193333	(47)	02.10.2013
(97)	EP 2129187	(47)	02.10.2013	(97)	EP 2194297	(47)	02.10.2013
(97)	EP 2130100	(47)	02.10.2013	(97)	EP 2194706	(47)	02.10.2013
(97)	EP 2130401	(47)	02.10.2013	(97)	EP 2195292	(47)	02.10.2013
(97)	EP 2131621	(47)	02.10.2013	(97)	EP 2199864	(47)	02.10.2013
(97)	EP 2134063	(47)	02.10.2013	(97)	EP 2201156	(47)	02.10.2013
(97)	EP 2135424	(47)	02.10.2013	(97)	EP 2202215	(47)	02.10.2013
(97)	EP 2138376	(47)	02.10.2013	(97)	EP 2204587	(47)	02.10.2013
(97)	EP 2139371	(47)	02.10.2013	(97)	EP 2205769	(47)	02.10.2013
(97)	EP 2139796	(47)	02.10.2013	(97)	EP 2207006	(47)	02.10.2013
(97)	EP 2141061	(47)	02.10.2013	(97)	EP 2208012	(47)	02.10.2013
(97)	EP 2142409	(47)	02.10.2013	(97)	EP 2208269	(47)	02.10.2013
(97)	EP 2142652	(47)	02.10.2013	(97)	EP 2208702	(47)	02.10.2013
(97)	EP 2143637	(47)	02.10.2013	(97)	EP 2209520	(47)	02.10.2013
(97)	EP 2145184	(47)	02.10.2013	(97)	EP 2209521	(47)	02.10.2013
(97)	EP 2146242	(47)	02.10.2013	(97)	EP 2211227	(47)	02.10.2013
(97)	EP 2148855	(47)	02.10.2013	(97)	EP 2211324	(47)	02.10.2013
(97)	EP 2150762	(47)	02.10.2013	(97)	EP 2212175	(47)	02.10.2013
(97)	EP 2151029	(47)	02.10.2013	(97)	EP 2212958	(47)	02.10.2013
(97)	EP 2151250	(47)	02.10.2013	(97)	EP 2214204	(47)	02.10.2013
(97)	EP 2152052	(47)	02.10.2013	(97)	EP 2214430	(47)	02.10.2013
(97)	EP 2153205	(47)	02.10.2013	(97)	EP 2214790	(47)	02.10.2013
(97)	EP 2153333	(47)	02.10.2013	(97)	EP 2214797	(47)	02.10.2013
(97)	EP 2153549	(47)	02.10.2013	(97)	EP 2215459	(47)	02.10.2013
(97)	EP 2153992	(47)	02.10.2013	(97)	EP 2218129	(47)	02.10.2013
(97)	EP 2154847	(47)	02.10.2013	(97)	EP 2219504	(47)	02.10.2013
(97)	EP 2154848	(47)	02.10.2013	(97)	EP 2220414	(47)	02.10.2013
(97)	EP 2159124	(47)	02.10.2013	(97)	EP 2220506	(47)	02.10.2013
(97)	EP 2159131	(47)	02.10.2013	(97)	EP 2220881	(47)	02.10.2013
(97)	EP 2159756	(47)	02.10.2013	(97)	EP 2221620	(47)	02.10.2013
(97)	EP 2160406	(47)	02.10.2013	(97)	EP 2223823	(47)	02.10.2013
(97)	EP 2162409	(47)	02.10.2013	(97)	EP 2224023	(47)	02.10.2013
(97)	EP 2162906	(47)	02.10.2013	(97)	EP 2224106	(47)	02.10.2013
(97)	EP 2163493	(47)	02.10.2013	(97)	EP 2224261	(47)	02.10.2013
(97)	EP 2163802	(47)	02.10.2013	(97)	EP 2224454	(47)	02.10.2013
(97)	EP 2165400	(47)	02.10.2013	(97)	EP 2225211	(47)	02.10.2013
(97)	EP 2165924	(47)	02.10.2013	(97)	EP 2225918	(47)	02.10.2013
(97)	EP 2165990	(47)	02.10.2013	(97)	EP 2226095	(47)	02.10.2013
(97)	EP 2168433	(47)	02.10.2013	(97)	EP 2227947	(47)	02.10.2013
(97)	EP 2170007	(47)	02.10.2013	(97)	EP 2230127	(47)	02.10.2013
(97)	EP 2170314	(47)	02.10.2013	(97)	EP 2233687	(47)	02.10.2013
(97)	EP 2170959	(47)	02.10.2013	(97)	EP 2234908	(47)	02.10.2013

(97)	EP 2236072	(47)	02.10.2013	(97)	EP 2299259	(47)	02.10.2013
(97)	EP 2236513	(47)	02.10.2013	(97)	EP 2299428	(47)	02.10.2013
(97)	EP 2238601	(47)	02.10.2013	(97)	EP 2300665	(47)	02.10.2013
(97)	EP 2238883	(47)	02.10.2013	(97)	EP 2301123	(47)	02.10.2013
(97)	EP 2240701	(47)	02.10.2013	(97)	EP 2301316	(47)	02.10.2013
(97)	EP 2241600	(47)	02.10.2013	(97)	EP 2301802	(47)	02.10.2013
(97)	EP 2242032	(47)	02.10.2013	(97)	EP 2302339	(47)	02.10.2013
(97)	EP 2243255	(47)	02.10.2013	(97)	EP 2306571	(47)	02.10.2013
(97)	EP 2243979	(47)	02.10.2013	(97)	EP 2307014	(47)	02.10.2013
(97)	EP 2244723	(47)	02.10.2013	(97)	EP 2307028	(47)	02.10.2013
(97)	EP 2246496	(47)	02.10.2013	(97)	EP 2307405	(47)	02.10.2013
(97)	EP 2247605	(47)	02.10.2013	(97)	EP 2307443	(47)	02.10.2013
(97)	EP 2247607	(47)	02.10.2013	(97)	EP 2307643	(47)	02.10.2013
(97)	EP 2248775	(47)	02.10.2013	(97)	EP 2308328	(47)	02.10.2013
(97)	EP 2248844	(47)	02.10.2013	(97)	EP 2308350	(47)	02.10.2013
(97)	EP 2250339	(47)	02.10.2013	(97)	EP 2312202	(47)	02.10.2013
(97)	EP 2251199	(47)	02.10.2013	(97)	EP 2313605	(47)	02.10.2013
(97)	EP 2251361	(47)	02.10.2013	(97)	EP 2313830	(47)	02.10.2013
(97)	EP 2252194	(47)	02.10.2013	(97)	EP 2313938	(47)	02.10.2013
(97)	EP 2252643	(47)	02.10.2013	(97)	EP 2314141	(47)	02.10.2013
(97)	EP 2254785	(47)	02.10.2013	(97)	EP 2314359	(47)	02.10.2013
(97)	EP 2255183	(47)	02.10.2013	(97)	EP 2314549	(47)	02.10.2013
(97)	EP 2255404	(47)	02.10.2013	(97)	EP 2315318	(47)	02.10.2013
(97)	EP 2255477	(47)	02.10.2013	(97)	EP 2315810	(47)	02.10.2013
(97)	EP 2255497	(47)	02.10.2013	(97)	EP 2316449	(47)	02.10.2013
(97)	EP 2256052	(47)	02.10.2013	(97)	EP 2316707	(47)	02.10.2013
(97)	EP 2256879	(47)	02.10.2013	(97)	EP 2316798	(47)	02.10.2013
(97)	EP 2257850	(47)	02.10.2013	(97)	EP 2318204	(47)	02.10.2013
(97)	EP 2260316	(47)	02.10.2013	(97)	EP 2318741	(47)	02.10.2013
(97)	EP 2260967	(47)	02.10.2013	(97)	EP 2318855	(47)	02.10.2013
(97)	EP 2261275	(47)	02.10.2013	(97)	EP 2318857	(47)	02.10.2013
(97)	EP 2261377	(47)	02.10.2013	(97)	EP 2319713	(47)	02.10.2013
(97)	EP 2261483	(47)	02.10.2013	(97)	EP 2320701	(47)	02.10.2013
(97)	EP 2262662	(47)	02.10.2013	(97)	EP 2321298	(47)	02.10.2013
(97)	EP 2262729	(47)	02.10.2013	(97)	EP 2321541	(47)	02.10.2013
(97)	EP 2263058	(47)	02.10.2013	(97)	EP 2321561	(47)	02.10.2013
(97)	EP 2263195	(47)	02.10.2013	(97)	EP 2321809	(47)	02.10.2013
(97)	EP 2264347	(47)	02.10.2013	(97)	EP 2322396	(47)	02.10.2013
(97)	EP 2265127	(47)	02.10.2013	(97)	EP 2322461	(47)	02.10.2013
(97)	EP 2265330	(47)	02.10.2013	(97)	EP 2322791	(47)	02.10.2013
(97)	EP 2266927	(47)	02.10.2013	(97)	EP 2322884	(47)	02.10.2013
(97)	EP 2268545	(47)	02.10.2013	(97)	EP 2323041	(47)	02.10.2013
(97)	EP 2268646	(47)	02.10.2013	(97)	EP 2323070	(47)	02.10.2013
(97)	EP 2268709	(47)	02.10.2013	(97)	EP 2323274	(47)	02.10.2013
(97)	EP 2268861	(47)	02.10.2013	(97)	EP 2323851	(47)	02.10.2013
(97)	EP 2268862	(47)	02.10.2013	(97)	EP 2323909	(47)	02.10.2013
(97)	EP 2269249	(47)	02.10.2013	(97)	EP 2324421	(47)	02.10.2013
(97)	EP 2269844	(47)	02.10.2013	(97)	EP 2324739	(47)	02.10.2013
(97)	EP 2271179	(47)	02.10.2013	(97)	EP 2326437	(47)	02.10.2013
(97)	EP 2271515	(47)	02.10.2013	(97)	EP 2326486	(47)	02.10.2013
(97)	EP 2275861	(47)	02.10.2013	(97)	EP 2326629	(47)	02.10.2013
(97)	EP 2276679	(47)	02.10.2013	(97)	EP 2326994	(47)	02.10.2013
(97)	EP 2279746	(47)	02.10.2013	(97)	EP 2327792	(47)	02.10.2013
(97)	EP 2280434	(47)	02.10.2013	(97)	EP 2328766	(47)	02.10.2013
(97)	EP 2281123	(47)	02.10.2013	(97)	EP 2329187	(47)	02.10.2013
(97)	EP 2281215	(47)	02.10.2013	(97)	EP 2329987	(47)	02.10.2013
(97)	EP 2281452	(47)	02.10.2013	(97)	EP 2331545	(47)	02.10.2013
(97)	EP 2281847	(47)	02.10.2013	(97)	EP 2333125	(47)	02.10.2013
(97)	EP 2282967	(47)	02.10.2013	(97)	EP 2333898	(47)	02.10.2013
(97)	EP 2283614	(47)	02.10.2013	(97)	EP 2334392	(47)	02.10.2013
(97)	EP 2284748	(47)	02.10.2013	(97)	EP 2337054	(47)	02.10.2013
(97)	EP 2286116	(47)	02.10.2013	(97)	EP 2337800	(47)	02.10.2013
(97)	EP 2286681	(47)	02.10.2013	(97)	EP 2337892	(47)	02.10.2013
(97)	EP 2287096	(47)	02.10.2013	(97)	EP 2338147	(47)	02.10.2013
(97)	EP 2288732	(47)	02.10.2013	(97)	EP 2338776	(47)	02.10.2013
(97)	EP 2289787	(47)	02.10.2013	(97)	EP 2339673	(47)	02.10.2013
(97)	EP 2290128	(47)	02.10.2013	(97)	EP 2339675	(47)	02.10.2013
(97)	EP 2290755	(47)	02.10.2013	(97)	EP 2341409	(47)	02.10.2013
(97)	EP 2291431	(47)	02.10.2013	(97)	EP 2342534	(47)	02.10.2013
(97)	EP 2292663	(47)	02.10.2013	(97)	EP 2343814	(47)	02.10.2013
(97)	EP 2292843	(47)	02.10.2013	(97)	EP 2344193	(47)	02.10.2013
(97)	EP 2294516	(47)	02.10.2013	(97)	EP 2344615	(47)	02.10.2013
(97)	EP 2295423	(47)	02.10.2013	(97)	EP 2344938	(47)	02.10.2013
(97)	EP 2296495	(47)	02.10.2013	(97)	EP 2345411	(47)	02.10.2013
(97)	EP 2297355	(47)	02.10.2013	(97)	EP 2346411	(47)	02.10.2013
(97)	EP 2297707	(47)	02.10.2013	(97)	EP 2347523	(47)	02.10.2013
(97)	EP 2298054	(47)	02.10.2013	(97)	EP 2348049	(47)	02.10.2013
(97)	EP 2298605	(47)	02.10.2013	(97)	EP 2348443	(47)	02.10.2013

(97)	EP 2350528	(47)	02.10.2013	(97)	EP 2402197	(47)	02.10.2013
(97)	EP 2351689	(47)	02.10.2013	(97)	EP 2402305	(47)	02.10.2013
(97)	EP 2353026	(47)	02.10.2013	(97)	EP 2402328	(47)	02.10.2013
(97)	EP 2353052	(47)	02.10.2013	(97)	EP 2402487	(47)	02.10.2013
(97)	EP 2353203	(47)	02.10.2013	(97)	EP 2402783	(47)	02.10.2013
(97)	EP 2354477	(47)	02.10.2013	(97)	EP 2403036	(47)	02.10.2013
(97)	EP 2355641	(47)	02.10.2013	(97)	EP 2403458	(47)	02.10.2013
(97)	EP 2357086	(47)	02.10.2013	(97)	EP 2403919	(47)	02.10.2013
(97)	EP 2357219	(47)	02.10.2013	(97)	EP 2404184	(47)	02.10.2013
(97)	EP 2358214	(47)	02.10.2013	(97)	EP 2404369	(47)	02.10.2013
(97)	EP 2358854	(47)	02.10.2013	(97)	EP 2405314	(47)	02.10.2013
(97)	EP 2359865	(47)	02.10.2013	(97)	EP 2405753	(47)	02.10.2013
(97)	EP 2361013	(47)	02.10.2013	(97)	EP 2406115	(47)	02.10.2013
(97)	EP 2361186	(47)	02.10.2013	(97)	EP 2407252	(47)	02.10.2013
(97)	EP 2361677	(47)	02.10.2013	(97)	EP 2408647	(47)	02.10.2013
(97)	EP 2363652	(47)	02.10.2013	(97)	EP 2409799	(47)	02.10.2013
(97)	EP 2363987	(47)	02.10.2013	(97)	EP 2410343	(47)	02.10.2013
(97)	EP 2364119	(47)	02.10.2013	(97)	EP 2410380	(47)	02.10.2013
(97)	EP 2365321	(47)	02.10.2013	(97)	EP 2410709	(47)	02.10.2013
(97)	EP 2366250	(47)	02.10.2013	(97)	EP 2410911	(47)	02.10.2013
(97)	EP 2367781	(47)	02.10.2013	(97)	EP 2410922	(47)	02.10.2013
(97)	EP 2368256	(47)	02.10.2013	(97)	EP 2411221	(47)	02.10.2013
(97)	EP 2368403	(47)	02.10.2013	(97)	EP 2411668	(47)	02.10.2013
(97)	EP 2368679	(47)	02.10.2013	(97)	EP 2411812	(47)	02.10.2013
(97)	EP 2368713	(47)	02.10.2013	(97)	EP 2411838	(47)	02.10.2013
(97)	EP 2368781	(47)	02.10.2013	(97)	EP 2411988	(47)	02.10.2013
(97)	EP 2369395	(47)	02.10.2013	(97)	EP 2412624	(47)	02.10.2013
(97)	EP 2370461	(47)	02.10.2013	(97)	EP 2412989	(47)	02.10.2013
(97)	EP 2371123	(47)	02.10.2013	(97)	EP 2413047	(47)	02.10.2013
(97)	EP 2371313	(47)	02.10.2013	(97)	EP 2413186	(47)	02.10.2013
(97)	EP 2371328	(47)	02.10.2013	(97)	EP 2415681	(47)	02.10.2013
(97)	EP 2371830	(47)	02.10.2013	(97)	EP 2416865	(47)	02.10.2013
(97)	EP 2371879	(47)	02.10.2013	(97)	EP 2416953	(47)	02.10.2013
(97)	EP 2371938	(47)	02.10.2013	(97)	EP 2416972	(47)	02.10.2013
(97)	EP 2373261	(47)	02.10.2013	(97)	EP 2416974	(47)	02.10.2013
(97)	EP 2374343	(47)	02.10.2013	(97)	EP 2417152	(47)	02.10.2013
(97)	EP 2374664	(47)	02.10.2013	(97)	EP 2417229	(47)	02.10.2013
(97)	EP 2375555	(47)	02.10.2013	(97)	EP 2418089	(47)	02.10.2013
(97)	EP 2376695	(47)	02.10.2013	(97)	EP 2418706	(47)	02.10.2013
(97)	EP 2377848	(47)	02.10.2013	(97)	EP 2418849	(47)	02.10.2013
(97)	EP 2379052	(47)	02.10.2013	(97)	EP 2418888	(47)	02.10.2013
(97)	EP 2379162	(47)	02.10.2013	(97)	EP 2419658	(47)	02.10.2013
(97)	EP 2380801	(47)	02.10.2013	(97)	EP 2420049	(47)	02.10.2013
(97)	EP 2382629	(47)	02.10.2013	(97)	EP 2420907	(47)	02.10.2013
(97)	EP 2384122	(47)	02.10.2013	(97)	EP 2420934	(47)	02.10.2013
(97)	EP 2384288	(47)	02.10.2013	(97)	EP 2421021	(47)	02.10.2013
(97)	EP 2384635	(47)	02.10.2013	(97)	EP 2421092	(47)	02.10.2013
(97)	EP 2384737	(47)	02.10.2013	(97)	EP 2421217	(47)	02.10.2013
(97)	EP 2384842	(47)	02.10.2013	(97)	EP 2421265	(47)	02.10.2013
(97)	EP 2385005	(47)	02.10.2013	(97)	EP 2421641	(47)	02.10.2013
(97)	EP 2385053	(47)	02.10.2013	(97)	EP 2422508	(47)	02.10.2013
(97)	EP 2385054	(47)	02.10.2013	(97)	EP 2422737	(47)	02.10.2013
(97)	EP 2385667	(47)	02.10.2013	(97)	EP 2423540	(47)	02.10.2013
(97)	EP 2386376	(47)	02.10.2013	(97)	EP 2424136	(47)	02.10.2013
(97)	EP 2386788	(47)	02.10.2013	(97)	EP 2425201	(47)	02.10.2013
(97)	EP 2387442	(47)	02.10.2013	(97)	EP 2425535	(47)	02.10.2013
(97)	EP 2387879	(47)	02.10.2013	(97)	EP 2425721	(47)	02.10.2013
(97)	EP 2388380	(47)	02.10.2013	(97)	EP 2425888	(47)	02.10.2013
(97)	EP 2389735	(47)	02.10.2013	(97)	EP 2425974	(47)	02.10.2013
(97)	EP 2390047	(47)	02.10.2013	(97)	EP 2426453	(47)	02.10.2013
(97)	EP 2391828	(47)	02.10.2013	(97)	EP 2428084	(47)	02.10.2013
(97)	EP 2393561	(47)	02.10.2013	(97)	EP 2428132	(47)	02.10.2013
(97)	EP 2393902	(47)	02.10.2013	(97)	EP 2428839	(47)	02.10.2013
(97)	EP 2394010	(47)	02.10.2013	(97)	EP 2429283	(47)	02.10.2013
(97)	EP 2395048	(47)	02.10.2013	(97)	EP 2429350	(47)	02.10.2013
(97)	EP 2396246	(47)	02.10.2013	(97)	EP 2429655	(47)	02.10.2013
(97)	EP 2396369	(47)	02.10.2013	(97)	EP 2429802	(47)	02.10.2013
(97)	EP 2396484	(47)	02.10.2013	(97)	EP 2429867	(47)	02.10.2013
(97)	EP 2396715	(47)	02.10.2013	(97)	EP 2430906	(47)	02.10.2013
(97)	EP 2397523	(47)	02.10.2013	(97)	EP 2432851	(47)	02.10.2013
(97)	EP 2398700	(47)	02.10.2013	(97)	EP 2433499	(47)	02.10.2013
(97)	EP 2399045	(47)	02.10.2013	(97)	EP 2435303	(47)	02.10.2013
(97)	EP 2399133	(47)	02.10.2013	(97)	EP 2435473	(47)	02.10.2013
(97)	EP 2399139	(47)	02.10.2013	(97)	EP 2436057	(47)	02.10.2013
(97)	EP 2400634	(47)	02.10.2013	(97)	EP 2436453	(47)	02.10.2013
(97)	EP 2400707	(47)	02.10.2013	(97)	EP 2438060	(47)	02.10.2013
(97)	EP 2401620	(47)	02.10.2013	(97)	EP 2438267	(47)	02.10.2013
(97)	EP 2401948	(47)	02.10.2013	(97)	EP 2439680	(47)	02.10.2013

(97)	EP 2439860	(47)	02.10.2013	(97)	EP 2475458	(47)	02.10.2013
(97)	EP 2439861	(47)	02.10.2013	(97)	EP 2476460	(47)	02.10.2013
(97)	EP 2440480	(47)	02.10.2013	(97)	EP 2477445	(47)	02.10.2013
(97)	EP 2440599	(47)	02.10.2013	(97)	EP 2477841	(47)	02.10.2013
(97)	EP 2441178	(47)	02.10.2013	(97)	EP 2478138	(47)	02.10.2013
(97)	EP 2441242	(47)	02.10.2013	(97)	EP 2478284	(47)	02.10.2013
(97)	EP 2441262	(47)	02.10.2013	(97)	EP 2479125	(47)	02.10.2013
(97)	EP 2442204	(47)	02.10.2013	(97)	EP 2479145	(47)	02.10.2013
(97)	EP 2442345	(47)	02.10.2013	(97)	EP 2479328	(47)	02.10.2013
(97)	EP 2443455	(47)	02.10.2013	(97)	EP 2479357	(47)	02.10.2013
(97)	EP 2443787	(47)	02.10.2013	(97)	EP 2479885	(47)	02.10.2013
(97)	EP 2444620	(47)	02.10.2013	(97)	EP 2480232	(47)	02.10.2013
(97)	EP 2444644	(47)	02.10.2013	(97)	EP 2480438	(47)	02.10.2013
(97)	EP 2444817	(47)	02.10.2013	(97)	EP 2481286	(47)	02.10.2013
(97)	EP 2445140	(47)	02.10.2013	(97)	EP 2481647	(47)	02.10.2013
(97)	EP 2446287	(47)	02.10.2013	(97)	EP 2481715	(47)	02.10.2013
(97)	EP 2446875	(47)	02.10.2013	(97)	EP 2482271	(47)	02.10.2013
(97)	EP 2447171	(47)	02.10.2013	(97)	EP 2482530	(47)	02.10.2013
(97)	EP 2450296	(47)	02.10.2013	(97)	EP 2484365	(47)	02.10.2013
(97)	EP 2450436	(47)	02.10.2013	(97)	EP 2484758	(47)	02.10.2013
(97)	EP 2452582	(47)	02.10.2013	(97)	EP 2485445	(47)	02.10.2013
(97)	EP 2452619	(47)	02.10.2013	(97)	EP 2485661	(47)	02.10.2013
(97)	EP 2452818	(47)	02.10.2013	(97)	EP 2487503	(47)	02.10.2013
(97)	EP 2452967	(47)	02.10.2013	(97)	EP 2487648	(47)	02.10.2013
(97)	EP 2453251	(47)	02.10.2013	(97)	EP 2488042	(47)	02.10.2013
(97)	EP 2453692	(47)	02.10.2013	(97)	EP 2488149	(47)	02.10.2013
(97)	EP 2454646	(47)	02.10.2013	(97)	EP 2488254	(47)	02.10.2013
(97)	EP 2457088	(47)	02.10.2013	(97)	EP 2488304	(47)	02.10.2013
(97)	EP 2457282	(47)	02.10.2013	(97)	EP 2488327	(47)	02.10.2013
(97)	EP 2457781	(47)	02.10.2013	(97)	EP 2489530	(47)	02.10.2013
(97)	EP 2457811	(47)	02.10.2013	(97)	EP 2489765	(47)	02.10.2013
(97)	EP 2457866	(47)	02.10.2013	(97)	EP 2490086	(47)	02.10.2013
(97)	EP 2458047	(47)	02.10.2013	(97)	EP 2490581	(47)	02.10.2013
(97)	EP 2458184	(47)	02.10.2013	(97)	EP 2490860	(47)	02.10.2013
(97)	EP 2458246	(47)	02.10.2013	(97)	EP 2491163	(47)	02.10.2013
(97)	EP 2458473	(47)	02.10.2013	(97)	EP 2491290	(47)	02.10.2013
(97)	EP 2458732	(47)	02.10.2013	(97)	EP 2491492	(47)	02.10.2013
(97)	EP 2460611	(47)	02.10.2013	(97)	EP 2491659	(47)	02.10.2013
(97)	EP 2460846	(47)	02.10.2013	(97)	EP 2492165	(47)	02.10.2013
(97)	EP 2461427	(47)	02.10.2013	(97)	EP 2492222	(47)	02.10.2013
(97)	EP 2461937	(47)	02.10.2013	(97)	EP 2492762	(47)	02.10.2013
(97)	EP 2461938	(47)	02.10.2013	(97)	EP 2493005	(47)	02.10.2013
(97)	EP 2462123	(47)	02.10.2013	(97)	EP 2493627	(47)	02.10.2013
(97)	EP 2462195	(47)	02.10.2013	(97)	EP 2493948	(47)	02.10.2013
(97)	EP 2462459	(47)	02.10.2013	(97)	EP 2494069	(47)	02.10.2013
(97)	EP 2462460	(47)	02.10.2013	(97)	EP 2494837	(47)	02.10.2013
(97)	EP 2462684	(47)	02.10.2013	(97)	EP 2494895	(47)	02.10.2013
(97)	EP 2462784	(47)	02.10.2013	(97)	EP 2495209	(47)	02.10.2013
(97)	EP 2463113	(47)	02.10.2013	(97)	EP 2495281	(47)	02.10.2013
(97)	EP 2464620	(47)	02.10.2013	(97)	EP 2496403	(47)	02.10.2013
(97)	EP 2464680	(47)	02.10.2013	(97)	EP 2496655	(47)	02.10.2013
(97)	EP 2464899	(47)	02.10.2013	(97)	EP 2496989	(47)	02.10.2013
(97)	EP 2465302	(47)	02.10.2013	(97)	EP 2497437	(47)	02.10.2013
(97)	EP 2465480	(47)	02.10.2013	(97)	EP 2498080	(47)	02.10.2013
(97)	EP 2466176	(47)	02.10.2013	(97)	EP 2498167	(47)	02.10.2013
(97)	EP 2466675	(47)	02.10.2013	(97)	EP 2498936	(47)	02.10.2013
(97)	EP 2466764	(47)	02.10.2013	(97)	EP 2499060	(47)	02.10.2013
(97)	EP 2467249	(47)	02.10.2013	(97)	EP 2500115	(47)	02.10.2013
(97)	EP 2467373	(47)	02.10.2013	(97)	EP 2500117	(47)	02.10.2013
(97)	EP 2467390	(47)	02.10.2013	(97)	EP 2501462	(47)	02.10.2013
(97)	EP 2467822	(47)	02.10.2013	(97)	EP 2501489	(47)	02.10.2013
(97)	EP 2468214	(47)	02.10.2013	(97)	EP 2501560	(47)	02.10.2013
(97)	EP 2468614	(47)	02.10.2013	(97)	EP 2502242	(47)	02.10.2013
(97)	EP 2468805	(47)	02.10.2013	(97)	EP 2502877	(47)	02.10.2013
(97)	EP 2468979	(47)	02.10.2013	(97)	EP 2503946	(47)	02.10.2013
(97)	EP 2470053	(47)	02.10.2013	(97)	EP 2504135	(47)	02.10.2013
(97)	EP 2470112	(47)	02.10.2013	(97)	EP 2504257	(47)	02.10.2013
(97)	EP 2470306	(47)	02.10.2013	(97)	EP 2504515	(47)	02.10.2013
(97)	EP 2470410	(47)	02.10.2013	(97)	EP 2504695	(47)	02.10.2013
(97)	EP 2470848	(47)	02.10.2013	(97)	EP 2505730	(47)	02.10.2013
(97)	EP 2471061	(47)	02.10.2013	(97)	EP 2505848	(47)	02.10.2013
(97)	EP 2471111	(47)	02.10.2013	(97)	EP 2506032	(47)	02.10.2013
(97)	EP 2471365	(47)	02.10.2013	(97)	EP 2506272	(47)	02.10.2013
(97)	EP 2472775	(47)	02.10.2013	(97)	EP 2506460	(47)	02.10.2013
(97)	EP 2472986	(47)	02.10.2013	(97)	EP 2506907	(47)	02.10.2013
(97)	EP 2473549	(47)	02.10.2013	(97)	EP 2507440	(47)	02.10.2013
(97)	EP 2473709	(47)	02.10.2013	(97)	EP 2507749	(47)	02.10.2013
(97)	EP 2473812	(47)	02.10.2013	(97)	EP 2507816	(47)	02.10.2013

(97)	EP 2508132	(47)	02.10.2013
(97)	EP 2508368	(47)	02.10.2013
(97)	EP 2508767	(47)	02.10.2013
(97)	EP 2509098	(47)	02.10.2013
(97)	EP 2509475	(47)	02.10.2013
(97)	EP 2510067	(47)	02.10.2013
(97)	EP 2510571	(47)	02.10.2013
(97)	EP 2510646	(47)	02.10.2013
(97)	EP 2511019	(47)	02.10.2013
(97)	EP 2511936	(47)	02.10.2013
(97)	EP 2512627	(47)	02.10.2013
(97)	EP 2513082	(47)	02.10.2013
(97)	EP 2513111	(47)	02.10.2013
(97)	EP 2513249	(47)	02.10.2013
(97)	EP 2513333	(47)	02.10.2013
(97)	EP 2513713	(47)	02.10.2013
(97)	EP 2513796	(47)	02.10.2013
(97)	EP 2513992	(47)	02.10.2013
(97)	EP 2514077	(47)	02.10.2013
(97)	EP 2514380	(47)	02.10.2013
(97)	EP 2514568	(47)	02.10.2013
(97)	EP 2514616	(47)	02.10.2013
(97)	EP 2514713	(47)	02.10.2013
(97)	EP 2515708	(47)	02.10.2013
(97)	EP 2515739	(47)	02.10.2013
(97)	EP 2515922	(47)	02.10.2013
(97)	EP 2516176	(47)	02.10.2013
(97)	EP 2516182	(47)	02.10.2013
(97)	EP 2516190	(47)	02.10.2013
(97)	EP 2516209	(47)	02.10.2013
(97)	EP 2517037	(47)	02.10.2013
(97)	EP 2517239	(47)	02.10.2013
(97)	EP 2517661	(47)	02.10.2013
(97)	EP 2518724	(47)	02.10.2013
(97)	EP 2519378	(47)	02.10.2013
(97)	EP 2520061	(47)	02.10.2013
(97)	EP 2520742	(47)	02.10.2013
(97)	EP 2521412	(47)	02.10.2013
(97)	EP 2521443	(47)	02.10.2013
(97)	EP 2521632	(47)	02.10.2013
(97)	EP 2522528	(47)	02.10.2013
(97)	EP 2522805	(47)	02.10.2013
(97)	EP 2523587	(47)	02.10.2013
(97)	EP 2523810	(47)	02.10.2013
(97)	EP 2526151	(47)	02.10.2013
(97)	EP 2528984	(47)	02.10.2013
(97)	EP 2533516	(47)	02.10.2013
(97)	EP 2533570	(47)	02.10.2013
(97)	EP 2537823	(47)	02.10.2013
(97)	EP 2542656	(47)	02.10.2013
(97)	EP 2545274	(47)	02.10.2013
(97)	EP 2545409	(47)	02.10.2013
(97)	EP 2545816	(47)	02.10.2013
(97)	EP 2546904	(47)	02.10.2013
(97)	EP 2549630	(47)	02.10.2013
(97)	EP 2551516	(47)	02.10.2013
(97)	EP 2553813	(47)	02.10.2013
(97)	EP 2554347	(47)	02.10.2013
(97)	EP 2556269	(47)	02.10.2013
(97)	EP 2557724	(47)	02.10.2013
(97)	EP 2559606	(47)	02.10.2013
(97)	EP 2560787	(47)	02.10.2013
(97)	EP 2561297	(47)	02.10.2013
(97)	EP 2561349	(47)	02.10.2013
(97)	EP 2566079	(47)	02.10.2013
(97)	EP 2568204	(47)	02.10.2013
(97)	EP 2569917	(47)	02.10.2013
(97)	EP 2574076	(47)	02.10.2013
(97)	EP 2576227	(47)	02.10.2013
(97)	EP 2599670	(47)	02.10.2013
(97)	EP 2603388	(47)	02.10.2013

### Zveřejněné překlady evropských patentových spisů

U následujících udělených evropských patentů s účinky pro Českou republiku byl majitelem předložen překlad patentového spisu do českého jazyka (§ 35c odst. 2 až 4 zákona č. 527/1990 Sb., v platném znění). Údaje jsou řazeny vzestupně podle čísel evropských patentů.

(97) **EP 1455755**  
(47) 17.04.2013  
(97) 30.05.2003  
(51) **A61K 9/50** (2006.01)  
**A61K 9/00** (2006.01)  
(96) 20.11.2002  
(96) 02789792.5  
(73) Civitas Therapeutics, Inc., Chelsea, MA 02150, US  
(72) BATYCKY, Richard, P., Newton, MA 02460, US  
EDWARDS, David, A., Boston, MA 02116, US  
LIPP, Michael M., Framingham, MA 01701, US  
(54) **Zlepšené částicové prostředky pro pulmonální aplikace**  
(32) 20.11.2001  
(31) 331708 P  
(33) US  
(86) PCT/US2002/037333  
(87) WO 2003/043585  
(74) Společná advokátní kancelář Všeťečka Zelený Švorčík  
Kalenský a partneři, JUDr. Michal Havlík, Hálkova 2,  
Praha 2, 12000

(97) **EP 1484970**  
(47) 26.06.2013  
(97) 02.10.2003  
(51) **A01N 43/40** (2006.01)  
**A01N 47/02** (2006.01)  
**C07D 213/65** (2006.01)  
**C07D 213/61** (2006.01)  
**C07D 213/70** (2006.01)  
**C07D 213/71** (2006.01)  
A01N 43/40 (2006.01)  
A01N 61/00 (2006.01)  
A01N 57/12 (2006.01)  
A01N 47/42 (2006.01)  
A01N 47/34 (2006.01)  
A01N 47/14 (2006.01)  
A01N 47/04 (2006.01)  
A01N 43/90 (2006.01)  
A01N 43/84 (2006.01)  
A01N 43/76 (2006.01)  
(96) 18.03.2003  
(96) 03716661.8  
(73) E.I. DU PONT DE NEMOURS AND COMPANY,  
Wilmington, DE 19898, US  
(72) FOOR, Stephen, Ray, Hockessin, DE 19707, US  
WALKER, Michael, Paul DI, US  
(54) **Způsob kontroly onemocnění rostlin způsobených  
plísňovým rostlinným patogenem  
phytophthora infestans**  
(32) 19.03.2002  
(31) 365764 P  
(33) US  
(86) PCT/US2003/008205  
(87) WO 2003/079788  
(74) PATENTSERVIS Praha a.s., Na Podkovce 281/10, Praha  
4, 14700

(97) **EP 1562968**  
(47) 21.08.2013  
(97) 13.05.2004  
(51) **C07H 21/04** (2006.01)  
**A01K 67/00** (2006.01)  
**A01H 5/00** (2006.01)  
**C07K 16/00** (2006.01)  
**A61K 39/395** (2006.01)  
**C12N 15/00** (2006.01)  
(96) 26.10.2002  
(96) 02784436.4  
(73) Janssen Biotech, Inc., Horsham, PA 19044, US  
(72) GILES-KOMAR, Jill, Downingtown, PA 19335, US  
KNIGHT, David, Berwyn, PA 19312, US  
PERITT, David, Bala Cynwyd, PA 19004, US  
TRIKHA, Mohit, Paoli, PA 19301, US

(54) **Anti-IL-6 protilátky, kompozice, způsoby a použití**  
(32) 14.11.2001  
(31) 332743 P  
(33) US  
(86) PCT/US2002/036213  
(87) WO 2004/039826  
(74) Společná advokátní kancelář Všeťečka Zelený Švorčík  
Kalenský a partneři, JUDr. Michal Havlík, Hálkova 2,  
Praha 2, 12000

(97) **EP 1571918**  
(47) 19.06.2013  
(97) 01.07.2004  
(51) **A23K 1/00** (2006.01)  
**A23K 1/16** (2006.01)  
(96) 25.11.2003  
(96) 03767636.8  
(73) Evonik Degussa GmbH, 45128 Essen, DE  
(72) DÜBNER, Frank, 61169 Friedberg, DE  
KAEPPEKE, Friederike, 63584 Gründau, DE  
KELLE, Ralf, 33334 Gütersloh, DE  
LOTTER, Hermann, 63674 Altenstadt, DE  
POHLISCH, Joachim, 63571 Gelnhausen, DE  
WECKBECKER, Christoph, 63584 Gründau, DE  
CALDWELL, Paul, Omaha, NE 68154, US  
KALIVODA, Lee, Omaha, NE 68130, US  
(54) **Přísada do krmiv obsahující L-lysin se zlepšenou  
odolností proti oděru a způsob její výroby**  
(32) 16.12.2002  
(31) 319843  
(33) US  
(86) PCT/EP2003/013200  
(87) WO 2004/054381  
(74) TRAPLOVÁ HAKR KUBÁT Advokátní a patentová  
kancelář, Ing. Eduard Hakr, Přístavní 24, Praha 7, 17000

(97) **EP 1596990**  
(47) 12.06.2013  
(97) 16.09.2004  
(51) **F16K 1/30** (2006.01)  
**F16K 31/40** (2006.01)  
**F17C 13/04** (2006.01)  
(96) 19.12.2003  
(96) 03800057.6  
(73) Fike Corporation, Blue Springs, MO 64015, US  
(72) STILWELL, Bradford, T., Blue Springs, MO 64015, US  
KEITER, Michael, J., Kansas City, MO 64137, US  
PATEL, Devang, Narharilal, London NW4 1LP, GB  
GOODALL, Keith Leslie, Sandhurst, Berkshire GU47  
9RU, GB

(54) **Modulační hasící systém využívající interní plyn**  
(32) 27.02.2003  
(31) 377558  
(33) US  
(86) PCT/US2003/040827  
(87) WO 2004/079678  
(74) Rott, Růžička & Guttman Patentové, známkové a  
advokátní kanceláře, JUDr. Ing. Miloslav Hainz,  
Vinohradská 37, Praha 2, 12000

(97) **EP 1628739**  
(47) 12.06.2013  
(97) 16.12.2004  
(51) **B01D 53/02** (2006.01)  
**B01D 59/26** (2006.01)  
(96) 27.04.2004  
(96) 04750036.8  
(73) Lummus Technology Inc., Bloomfield, NJ 07930, US

- (72) LOMAX, Franklin D. Jr. H2Gen Innovations, Inc., Alexandria, VA 22304, US  
LETTOW, John, S., c/o H2Gen Innovations, Inc., Alexandria, VA 22304, US  
STREEKS, Michael, Sean c/o H2Gen Innovations, Inc., Alexandria, VA 22304, US  
PRASAD, Vinay c/o H2Gen Innovations, Inc., Alexandria, VA 22304, US
- (54) **Regulace proudění u systémů pro adsorpci výkyvem tlaku**
- (32) 04.06.2003  
(31) 453601  
(33) US  
(86) PCT/US2004/011262  
(87) WO 2004/108253  
(74) Čermák a spol., JUDr. Karel Čermák, Elišky Peškové 15/735, Praha 5, 15000
- 
- (97) **EP 1832305**  
(47) 10.07.2013  
(97) 12.09.2007  
(51) **A61M 5/24** (2006.01)  
(96) 05.12.2002  
(96) 07012633.9  
(73) DCA Design International Limited, Warwick CV34 4AB, GB  
(72) Langley, Christopher Nigel, Warwickshire CV32 7HH, GB  
Robert, Woolston, Warwickshire CV35 9DG, GB  
Adams, Lee Simon, Warwick, Warwickshire CV34 5QT, GB
- (54) **Zásobník na lék mající identifikační prostředky**
- (32) 06.12.2001  
(31) 0129187  
(33) GB  
(74) TRAPLOVÁ HAKR KUBÁT Advokátní a patentová kancelář, Ing. Eduard Hakr, Přístavní 24, Praha 7, 17000
- 
- (97) **EP 1851498**  
(47) 15.05.2013  
(97) 18.09.2003  
(51) **F28F 1/40** (2006.01)  
(96) 10.03.2003  
(96) 03743918.9  
(73) KME France SAS, 92400 Courbevoie, FR  
(72) LETERRIBLE, Pascal, F-27720 Dangu, FR  
AVANAN, Nicolas, F-60590 Talmontier, FR
- (54) **Drážkované trubky s reverzibilním použitím pro tepelné výměníky**
- (32) 12.03.2002  
(31) 0203067  
(33) FR  
(86) PCT/FR2003/000760  
(87) WO 2003/076861  
(74) Čermák a spol., JUDr. Karel Čermák, Elišky Peškové 15/735, Praha 5, 15000
- 
- (97) **EP 1912990**  
(47) 26.06.2013  
(97) 08.02.2007  
(51) **C07D 473/04** (2006.01)  
**A61K 31/522** (2006.01)  
**A61P 3/10** (2006.01)  
(96) 26.07.2006  
(96) 06777973.6  
(73) Boehringer Ingelheim International GmbH, 55216 Ingelheim am Rhein, DE  
(72) PFRENGLE, Waldemar, 88400 Biberach, DE  
SIEGER, Peter, 88441 Mittelbiberach, DE
- (54) **Hydrochloridy a hydráty 1-[(3-kyanopyridin-2-yl)methyl]-3-methyl-7-(2-butyln-1-yl)-8-(3-aminopiperidin-1-yl)-xanthinu, jejich příprava a jejich použití jako léčiv**
- (32) 30.07.2005  
(31) 102005035891  
(33) DE  
(86) PCT/EP2006/064657  
(87) WO 2007/014886  
(74) KOREJZOVÁ & SPOL., v.o.s., JUDr. Petra Korejzová, Korunní 810/104 E, Praha 10, 10100
- 
- (97) **EP 1920650**  
(47) 17.04.2013  
(97) 14.05.2008  
(51) **A01J 15/12** (2006.01)  
(96) 11.11.2006  
(96) 06023509.0  
(73) Invensys APV A/S, 8600 Silkeborg, DK  
(72) Soerensen, Erik Dons, 8600 Silkeborg, DK  
Petersen, Ernst Noergaard, 8600 Silkeborg, DK
- (54) **Zařízení na výrobu másla**
- (74) Rott, Růžička & Guttman Patentové, známkové a advokátní kanceláře, Ing. Ivana Menšíková, Vinohradská 37, Praha 2, 12000
- 
- (97) **EP 1960614**  
(47) 05.06.2013  
(97) 21.06.2007  
(51) **E04D 13/147** (2006.01)  
(96) 13.12.2006  
(96) 06831711.4  
(73) Ergo GmbH, 3871 Nagelberg, AT  
(72) GOTTLER, Erich, A-3871 Nagelberg, AT
- (54) **Zařízení pro upevnění s nastavitelným náklonem**
- (32) 15.12.2005  
(31) 20002005  
(33) AT  
(86) PCT/IB2006/003609  
(87) WO 2007/069051  
(74) KOREJZOVÁ & SPOL., v.o.s., JUDr. Petra Korejzová, Korunní 810/104 E, Praha 10, 10100
- 
- (97) **EP 1976522**  
(47) 05.06.2013  
(97) 12.07.2007  
(51) **A61K 9/14** (2006.01)  
**A61K 9/00** (2006.01)  
**A61K 9/20** (2006.01)  
**A61K 31/47** (2006.01)  
(96) 20.12.2006  
(96) 06830764.4  
(73) Krka Tovarna Zdravil, D.D., Novo Mesto, 8501 Novo Mesto, SI  
(72) KROSELJ, Vesna, 8310 Sentjernej, SI  
OSOLNIK, Renata, 8220 Smarjeske Toplice, SI  
URSKA, Turk, 8000 Novo Mesto, SI  
FRANCI, Bevec, 8310 Sentjernej, SI
- (54) **Farmaceutický prostředek obsahující montelukast**
- (32) 30.12.2005, 05.07.2006  
(31) 05113112, 06116654  
(33) EP, EP  
(86) PCT/EP2006/070045  
(87) WO 2007/077135  
(74) KOREJZOVÁ & SPOL., v.o.s., JUDr. Petra Korejzová, Korunní 810/104 E, Praha 10, 10100
- 
- (97) **EP 2007864**  
(47) 29.05.2013  
(97) 25.10.2007

- |   |  |
|---|--|
| (51) <b>CIID 3/39</b> (2006.01)   | (97) <b>EP 2034805</b>   |
| (96) <b>CIID 17/00</b> (2006.01)  | (47) 19.06.2013  |
| (96) 05.04.2007   | (97) 11.03.2009  |
| (96) 07727827.3   | (51) <b>H05H 1/34</b> (2006.01)  |
| (73) Henkel AG & Co. KGaA, 40589 Düsseldorf, DE   | (96) 28.08.2008  |
| (72) SCHMIEDEL, Peter, 40599 Düsseldorf, DE   | (96) 08015169.9  |
| RYBINSKI, Wolfgang von, 40593 Düsseldorf, DE  | (73) Thermal Dynamics Corporation, West Lebanon, NH 03745, US  |
| KAISER, Heribert, 40223 Düsseldorf, DE  | (72) Hussary, Nakhleh A., Lebanon, NH 03766, US  |
| SUNDER, Matthias, 40593 Düsseldorf, DE  | Conway, Christopher J., NH 03287 Wilmot, US  |
| HÖLSKEN, Sören, 40589 Düsseldorf, DE  | Renault, Thierry R., Enfield, NH 03748, US   |
| GUCKENBIEHL, Bernhard, 50769 Köln, DE   | MacKenzie, Darrin H., VT 05089 Windsor, US   |
| (54) <b>Obalená částice imidoperoxokarboxylové kyseliny</b>   | (54) <b>Stínící zařízení pro plazmový obloukový hořák</b>  |
| (32) 19.04.2006   | (32) 04.09.2007  |
| (31) 102006018344   | (31) 850012  |
| (33) DE   | (33) US  |
| (86) PCT/EP2007/053359  | (74) Rott, Růžička & Guttmann Patentové, známkové a advokátní kanceláře, JUDr. Ing. Miloslav Hainz, Vinohradská 37, Praha 2, 12000 |
| (87) WO 2007/118804   |  |
| (74) KOREJZOVÁ & SPOL., v.o.s., JUDr. Petra Korejzová, Korunní 810/104 E, Praha 10, 10100                                     |  |
| <hr/>   |  |
| (97) <b>EP 2013297</b>  | (97) <b>EP 2086535</b>   |
| (47) 10.07.2013   | (47) 22.05.2013  |
| (97) 08.11.2007   | (97) 10.04.2008  |
| (51) <b>C09D 5/08</b> (2006.01)   | (51) <b>A61K 31/00</b> (2006.01)   |
| <b>C08F 226/06</b> (2006.01)  | <b>A61K 31/41</b> (2006.01)  |
| <b>C08F 230/02</b> (2006.01)  | <b>A61K 31/4184</b> (2006.01)  |
| <b>C09D 139/04</b> (2006.01)  | <b>A61P 9/00</b> (2006.01)   |
| (96) 18.04.2007   | <b>A61P 13/12</b> (2006.01)  |
| (96) 07728219.2   | <b>A61K 45/06</b> (2006.01)  |
| (73) BASF SE, 67056 Ludwigshafen, DE  | (96) 04.10.2007  |
| (72) VANDERMEULEN, Guido, 68549 Ilvesheim, DE   | (96) 07820908.7  |
| GÖTHLICH, Alexander, 68163 Mannheim, DE   | (73) Boehringer Ingelheim Vetmedica GmbH, 55216 Ingelheim am Rhein, DE   |
| HICKL, Markus, 48145 Münster, DE  | (72) STARK, Marcus, 55218 Ingelheim, DE  |
| DORNBUSCH, Michael, 48167 Münster, DE   | SENT, Ulrike, 65195 Wiesbaden, DE  |
| FERNANDEZ GONZALEZ, Monica, 67227 Frankenthal, DE   | LANG, Ingo, 55218 Ingelheim Am Rhein, DE   |
| ROSCHMANN, Konrad, 67069 Ludwigshafen-Edigheim, DE  | (54) <b>Antagonista receptoru angiotensinu II pro léčení systemických onemocnění u koček</b>                                       |
| BERGMANN, Hermann, 098652 Singapore, SG   | (32) 06.10.2006  |
| (54) <b>Způsob aplikace vrstev pro ochranu vůči korozi na kovové povrchy</b>  | (31) 06121905  |
| (32) 26.04.2006   | (33) EP  |
| (31) 06113119   | (86) PCT/EP2007/060531   |
| (33) EP   | (87) WO 2008/040774  |
| (86) PCT/EP2007/053757  | (74) KOREJZOVÁ & SPOL., v.o.s., JUDr. Petra Korejzová, Korunní 810/104 E, Praha 10, 10100  |
| (87) WO 2007/125038   |  |
| (74) Společná advokátní kancelář Vsetečka Zelený Švorčík Kalenský a partneři, JUDr. Otakar Švorčík, Hálkova 2, Praha 2, 12000 |  |
| <hr/>   |  |
| (97) <b>EP 2032592</b>  | (97) <b>EP 2097400</b>   |
| (47) 31.07.2013   | (47) 03.07.2013  |
| (97) 21.12.2007   | (97) 10.07.2008  |
| (51) <b>C12N 15/117</b> (2010.01)   | (51) <b>C07D 401/04</b> (2006.01)  |
| <b>C07H 21/00</b> (2006.01)   | <b>C07D 401/14</b> (2006.01)   |
| <b>C12N 7/04</b> (2006.01)  | <b>C07D 491/052</b> (2006.01)  |
| <b>C12N 15/11</b> (2006.01)   | <b>C07D 498/04</b> (2006.01)   |
| (96) 12.06.2007   | <b>A61K 31/47</b> (2006.01)  |
| (96) 07764627.1   | <b>A61P 31/04</b> (2006.01)  |
| (73) Cytos Biotechnology AG, 8952 Zürich-Schlieren, CH  | (96) 28.12.2007  |
| (72) KINZLER, Matthias, CH-8057 Zürich, CH  | (96) 07860629.0  |
| PROBA, Karl, CH-8050 Zürich, CH   | (73) Daiichi Sankyo Company, Limited, Chuo-ku Tokyo 103-8426, JP   |
| (54) <b>Způsob sbalování oligonukleotidů do pseudovirových částic RNA-bakteriofágů</b>  | (72) TAKAHASHI, Hisashi, Edogawa-ku Tokyo 134-8630, JP   |
| (32) 12.06.2006, 14.12.2006   | KOMORIYA, Satoshi, Edogawa-ku Tokyo 134-8630, JP   |
| (31) 812592 P, PCT/EP2006/069734  | KITAMURA, Takahiro, Edogawa-ku Tokyo 134-8630, JP  |
| (33) US, EP   | ODAGIRI, Takashi, Edogawa-ku Tokyo 134-8630, JP  |
| (86) PCT/EP2007/005188  | INAGAKI, Hiroaki, Edogawa-ku Tokyo 134-8630, JP  |
| (87) WO 2007/144150   | TSUDA, Toshifumi, Edogawa-ku Tokyo 134-8630, JP  |
| (74) Rott, Růžička & Guttmann Patentové, známkové a advokátní kanceláře, Ing. Ivana Jirotková, Vinohradská 37, Praha 2, 12000 | NAKAYAMA, Kiyoshi, Edogawa-ku Tokyo 134-8630, JP   |
|   | TAKEMURA, Makoto, Edogawa-ku Tokyo 134-8630, JP  |
|   | YOSHIDA, Kenichi, Edogawa-ku Tokyo 134-8630, JP  |
|   | MIYAUCHI, Rie, Edogawa-ku Tokyo 134-8630, JP   |
|   | NAGAMOCHI, Masatoshi, Edogawa-ku Tokyo 134-8630, JP  |
|   | (54) <b>Fúzované substituované aminopyrrolidinové deriváty</b>   |
|   | (32) 05.01.2007, 22.03.2007  |
|   | (31) 2007000667, 2007074991  |



(33) JP, JP  
(86) PCT/JP2007/075434  
(87) WO 2008/082009  
(74) PATENTSERVIS Praha a.s., Na Podkovce 281/10, Praha 4, 14700

(33) DE  
(86) PCT/EP2008/002928  
(87) WO 2008/131855  
(74) Čermák a spol., JUDr. Karel Čermák, Elišky Peškové 15/735, Praha 5, 15000

(97) **EP 2121713**  
(47) 12.06.2013  
(97) 24.07.2008  
(51) **C07H 15/04** (2006.01)  
**C07K 14/47** (2006.01)  
**C12N 9/16** (2006.01)  
**C12N 9/24** (2006.01)  
**A61K 31/738** (2006.01)  
**A61K 47/48** (2006.01)  
**A61P 43/00** (2006.01)  
(96) 18.01.2008  
(96) 08727910.5  
(73) Genzyme Corporation, Cambridge, MA 02142, US  
(72) ZHU, Yunxiang, Wayland, MA 01778, US  
CHENG, Seng, H., Wellesley, MA 02481, US  
JIANG, Canwen, Southborough, MA 01772, US  
AVILA, Luis, Z., Arlington, MA 02474, US  
(54) **Oligosacharidy zahrnující aminoxy skupinu a jejich konjugáty**  
(32) 18.01.2007  
(31) 885471 P  
(33) US  
(86) PCT/US2008/051429  
(87) WO 2008/089403  
(74) KOREJZOVÁ & SPOL., v.o.s., JUDr. Petra Korejzová, Korunní 810/104 E, Praha 10, 10100

(97) **EP 2139334**  
(47) 03.07.2013  
(97) 30.10.2008  
(51) **C07D 417/04** (2006.01)  
**C07D 519/00** (2006.01)  
**A61K 31/519** (2006.01)  
**A61P 25/00** (2006.01)  
(96) 31.03.2008  
(96) 08742430.5  
(73) Evotec AG, 22419 Hamburg, DE  
(72) WEI, Zhi-Liang, Foster City, CA 94404, US  
DUNCTON, Matthew, Alexander, James, San Francisco, CA 94107, US  
KINCAID, John, San Francisco, CA 94114, US  
KELLY, Michael G., Thousand Oaks, CA 91360, US  
O'MAHONY, Donogh, San Mateo, CA 94401, US  
WANG, Zhan, Palo Alto, CA 94306, US  
(54) **Kondenzované heterocyklické 2-kyanofenylové sloučeniny a jejich kompozice a použití**  
(32) 17.04.2007, 08.01.2008  
(31) 925109 P, 10512 P  
(33) US, US  
(86) PCT/US2008/004208  
(87) WO 2008/130481  
(74) TRAPLOVÁ HAKR KUBÁT Advokátní a patentová kancelář, Ing. Eduard Hakr, Přístavní 24, Praha 7, 17000

(97) **EP 2126449**  
(47) 05.06.2013  
(97) 02.10.2008  
(51) **F16L 15/00** (2006.01)  
**F16L 58/18** (2006.01)  
(96) 14.02.2008  
(96) 08761886.4  
(73) VALLOUREC MANNESMANN OIL & GAS FRANCE, 59620 Aulnoye-Aymeries, FR  
Vam Mexico Sa De Cv, 91697 Veracruz, MX  
(72) COURTOIS, Sébastien, F-01112 Oyonnax, FR  
VELAZQUEZ PINEDA, Roque, Veracruz, 94294, MX  
CADIOU, Erwan, F-29000 Quimper, FR  
DE MAIGRET, Eric, F-59300 Valenciennes, FR  
(54) **Ochranné zařízení vnějšího konce součásti trubkového závitového spoje s těsnícím jazýčkem**  
(32) 21.02.2007  
(31) 0701222  
(33) FR  
(86) PCT/FR2008/000190  
(87) WO 2008/116986  
(74) Čermák a spol., JUDr. Karel Čermák, Elišky Peškové 15/735, Praha 5, 15000

(97) **EP 2148667**  
(47) 22.05.2013  
(97) 23.10.2008  
(51) **A61K 31/047** (2006.01)  
**A61P 27/02** (2006.01)  
**A61P 27/06** (2006.01)  
(96) 11.04.2008  
(96) 08733752.3  
(73) Waratah Pharmaceuticals, Inc., Toronto, ON M5G 1L7, CA  
(72) CRUZ, Antonio, Toronto, Ontario M5P 2T5, CA  
(54) **Použití cyklohexanhexolových derivátů při léčbě očních chorob**  
(32) 12.04.2007  
(31) 922998 P  
(33) US  
(86) PCT/CA2008/000703  
(87) WO 2008/124940  
(74) TRAPLOVÁ HAKR KUBÁT Advokátní a patentová kancelář, Ing. Eduard Hakr, Přístavní 24, Praha 7, 17000

(97) **EP 2136982**  
(47) 29.05.2013  
(97) 06.11.2008  
(51) **B29C 41/46** (2006.01)  
**B29C 33/04** (2006.01)  
B29C 41/18 (2006.01)  
B29C 41/38 (2006.01)  
(96) 14.04.2008  
(96) 08735210.0  
(73) SMP Deutschland GmbH, 79268 Bötzingen, DE  
(72) BIANCHI, Willi, 21339 Lüneburg, DE  
(54) **Forma, zařízení a způsob výroby tvarovaných pláštěů a tvarovaných těles z plastu**  
(32) 25.04.2007  
(31) 102007019862

(97) **EP 2150962**  
(47) 22.05.2013  
(97) 04.12.2008  
(51) **H01B 13/012** (2006.01)  
**G01R 31/00** (2006.01)  
**G01R 31/02** (2006.01)  
**G02B 6/44** (2006.01)  
**H05K 13/06** (2006.01)  
(96) 05.04.2008  
(96) 08734465.1  
(73) Selbach, Dirk, 97228 Rottendorf, DE  
(72) Selbach, Dirk, 97228 Rottendorf, DE  
(54) **Systém pro výrobu svazkových kabelů**  
(32) 25.05.2007  
(31) 102007024476  
(33) DE  
(86) PCT/DE2008/000578  
(87) WO 2008/145081

<p>(74) KANIA, SEDLÁK, SMOLA Patentová a známková kancelář, Ing. Jiří Malůšek, Mendlovo nám. 1a, Brno, 60300</p>	<p>(51) <b>A61K 8/26</b> (2006.01) <b>A61K 8/28</b> (2006.01) <b>A61K 8/44</b> (2006.01) <b>A61Q 15/00</b> (2006.01) <b>C07F 7/00</b> (2006.01)</p>
<p>(97) <b>EP 2164831</b> (47) 17.07.2013 (97) 04.12.2008 (51) <b>C07D 231/14</b> (2006.01) (96) 30.05.2008 (96) 08760299.1 (73) BASF SE, 67056 Ludwigshafen, DE (72) ZIERKE, Thomas, 67459 Böhl-Iggelheim, DE RHEINHEIMER, Joachim, 67063 Ludwigshafen, DE RACK, Michael, 69214 Eppelheim, DE SMIDT, Sebastian Peer, 68163 Mannheim, DE ALTENHOFF, Ansgar Gereon, 69117 Heidelberg, DE SCHMIDT-LEITHOFF, Joachim, 68165 Mannheim, DE CHALLAND, Nina, 68165 Mannheim, DE (54) <b>Způsob výroby N-substituovaných (3-dihalo-genmethylpyrazol-4-yl)karboxamidů</b> (32) 01.06.2007 (31) 07109463 (33) EP (86) PCT/EP2008/056712 (87) WO 2008/145740 (74) TRAPLOVÁ HAKR KUBÁT Advokátní a patentová kancelář, Ing. Jan Kubát, Přístavní 24, Praha 7, 17000</p>	<p>(96) 12.09.2008 (96) 08831288.9 (73) Colgate-Palmolive Company, New York, NY 10022, US (72) PAN, Long, Cherry Hill NY 08003, US KILPATRICK, Latonya, Princeton NJ 08542, US TANG, Xiaozhong, Vienna, VA 22181, US (54) <b>Antiperspirantní oxo-hexamerní zirkonium-oktaaminokyselinové soli</b> (32) 21.09.2007 (31) 974101 P (33) US (86) PCT/US2008/076105 (87) WO 2009/039030 (74) Společná advokátní kancelář Všeťečka Zelený Švorčík Kalenský a partneři, JUDr. Michal Havlík, Hálkova 2, Praha 2, 12000</p>
<p>(97) <b>EP 2167262</b> (47) 03.07.2013 (97) 18.12.2008 (51) <b>B23B 51/02</b> (2006.01) <b>B23B 51/04</b> (2006.01) (96) 14.06.2007 (96) 07746913.8 (73) TaeguTec Ltd., Dalseong-gun, Daegu 711-865, KR (72) BAE, Byung Gyun, Dalseong-gun Daegu 711-865, KR (54) <b>Vrták s řeznými vložkami</b> (86) PCT/KR2007/002879 (87) WO 2008/153233 (74) Čermák a spol., JUDr. Karel Čermák, Elišky Peškové 15/735, Praha 5, 15000</p>	<p>(97) <b>EP 2189573</b> (47) 15.05.2013 (97) 26.05.2010 (51) <b>E01C 13/08</b> (2006.01) (96) 21.10.2005 (96) 09180696.8 (73) Italgreen S.p.A., 24030 Villa d'Adda, IT (72) Gilardi, Maurizio, 24030, Villa d'Adda, IT (54) <b>Struktura umělého trávníku a způsob výroby této struktury</b> (32) 21.07.2005 (31) MI20051403 (33) IT (74) KOREJZOVÁ &amp; SPOL., v.o.s., JUDr. Petra Korejzová, Korunní 810/104 E, Praha 10, 10100</p>
<p>(97) <b>EP 2171428</b> (47) 22.05.2013 (97) 09.04.2009 (51) <b>G01N 19/02</b> (2006.01) <b>G01N 3/56</b> (2006.01) <b>G01N 5/04</b> (2006.01) (96) 24.01.2008 (96) 08713954.9 (73) Colgate-Palmolive Company, New York, NY 10022, US (72) ROUSE, John, P., Hillsborough NJ 08844, US FAN, Aixing, Bridgewater NJ 08807, US (54) <b>Zařízení pro charakterizování kluzného otěru a tření deodorantů a antiperspirantů</b> (32) 01.10.2007, 21.12.2007, 10.01.2008 (31) 976527 P, 15852, 971978 (33) US, US, US (86) PCT/US2008/051850 (87) WO 2009/045557 (74) Společná advokátní kancelář Všeťečka Zelený Švorčík Kalenský a partneři, JUDr. Michal Havlík, Hálkova 2, Praha 2, 12000</p>	<p>(97) <b>EP 2190431</b> (47) 03.07.2013 (97) 19.02.2009 (51) <b>A61K 31/47</b> (2006.01) <b>A61K 45/06</b> (2006.01) <b>A61P 29/00</b> (2006.01) (96) 05.08.2008 (96) 08797177.6 (73) Bausch &amp; Lomb Incorporated, Rochester, NY 14604-2701, US (72) WARD, Keith, Wayne, Ontario, NY 14519, US BUCOLO, Claudio, I-95125 Catania, IT (54) <b>Kompozice obsahující disociované agonisty glukokortikoidních receptorů pro léčbu nebo regulaci zánětů předního segmentu oka</b> (32) 10.08.2007 (31) 955044 P (33) US (86) PCT/US2008/072201 (87) WO 2009/023471 (74) Čermák a spol., JUDr. Karel Čermák, Elišky Peškové 15/735, Praha 5, 15000</p>
<p>(97) <b>EP 2187863</b> (47) 10.04.2013 (97) 26.03.2009</p>	<p>(97) <b>EP 2190537</b> (47) 27.02.2013 (97) 19.03.2009 (51) <b>A63B 21/00</b> (2006.01) (96) 12.12.2007 (96) 07865515.6 (73) Balanced Body Inc., Sacramento, CA 95828, US (72) ENDELMAN, Ken, Sacramento, CA 95828, US (54) <b>Přestavitelný cvičební stroj barelového typu</b> (32) 11.09.2007 (31) 853767</p>

- |   |   |
|---|---|
| <p>(33) US<br/>(86) PCT/US2007/087098<br/>(87) WO 2009/035470<br/>(74) Společná advokátní kancelář Vsetečka Zelený Švorčík Kalenský a partneři, JUDr. Michal Havlík, Hálkova 2, Praha 2, 12000</p>  | <p>(74) TRAPLOVÁ HAKR KUBÁT Advokátní a patentová kancelář, Ing. Jan Kubát, Přístavní 24, Praha 7, 17000</p>  |
| <p>(97) <b>EP 2202021</b><br/>(47) 22.05.2013<br/>(97) 30.06.2010<br/>(51) <b>B23K 1/00</b> (2006.01)<br/><b>B23K 1/20</b> (2006.01)<br/><b>B23K 3/08</b> (2006.01)<br/><b>B05B 13/02</b> (2006.01)<br/><b>B05B 13/04</b> (2006.01)<br/><b>B05C 5/02</b> (2006.01)<br/><b>H05K 3/34</b> (2006.01)<br/>(96) 23.12.2009<br/>(96) 09252890.0<br/>(73) Senju Metal Industry Co., Ltd, Tokyo 120-8555, JP<br/>(72) Sato, Issaku, Tokyo 120-8555, JP<br/>Takaguchi, Akira, Toyama 939-2708, JP<br/>(54) <b>Zařízení a způsob na vytváření povlaku tavidla</b><br/>(32) 27.12.2008<br/>(31) 2008335441<br/>(33) JP<br/>(74) TRAPLOVÁ HAKR KUBÁT Advokátní a patentová kancelář, Ing. Eduard Hakr, Přístavní 24, Praha 7, 17000</p>   | <p>(97) <b>EP 2208664</b><br/>(47) 01.05.2013<br/>(97) 21.07.2010<br/>(51) <b>B62J 23/00</b> (2006.01)<br/>(96) 09.10.2009<br/>(96) 09012805.9<br/>(73) Rizoma S.r.l., 21010 Ferno (VA), IT<br/>(72) Brumana, Matteo, 21052 Busto Arsizio (Varese), IT<br/>Caligiuri, Marcello, 21013 Gallarate (Varese), IT<br/>Fanali, Fiorenzo, 21010 Ferno (Varese), IT<br/>Rigolio, Fabio, 21010 Ferno (Varese), IT<br/>(54) <b>Ochrana řidiček</b><br/>(32) 16.01.2009<br/>(31) MI20090034<br/>(33) IT<br/>(74) Společná advokátní kancelář Vsetečka Zelený Švorčík Kalenský a partneři, JUDr. Michal Havlík, Hálkova 2, Praha 2, 12000</p>   |
| <p>(97) <b>EP 2202470</b><br/>(47) 10.04.2013<br/>(97) 30.06.2010<br/>(51) <b>F24J 2/40</b> (2006.01)<br/><b>G06Q 50/00</b> (2012.01)<br/>(96) 21.12.2009<br/>(96) 09015779.3<br/>(73) natcon7 Gmbh, 22453 Hamburg, DE<br/>(72) Adam, Dirk, 22339 Hamburg, DE<br/>(54) <b>Způsob a systém pro využívání obnovitelných zdrojů energie</b><br/>(32) 23.12.2008<br/>(31) 102008063250<br/>(33) DE<br/>(74) Společná advokátní kancelář Vsetečka Zelený Švorčík Kalenský a partneři, JUDr. Michal Havlík, Hálkova 2, Praha 2, 12000</p>   | <p>(97) <b>EP 2218520</b><br/>(47) 12.06.2013<br/>(97) 18.08.2010<br/>(51) <b>B05D 5/06</b> (2006.01)<br/><b>B05D 7/06</b> (2006.01)<br/><b>B05C 1/02</b> (2006.01)<br/>(96) 02.12.2004<br/>(96) 10158405.0<br/>(73) Fritz Egger GmbH &amp; Co. OG, 3105 Unterradlberg, AT<br/>(72) Öchler, Horst-Dieter, 32657 Lemgo, DE<br/>Hagspiel, Raimund, 37671 Höxter, DE<br/>(54) <b>Způsob a zařízení pro výrobu strukturovaného povrchu</b><br/>(32) 05.10.2004<br/>(31) 102004049022<br/>(33) DE<br/>(74) Čermák a spol., JUDr. Karel Čermák, Elišky Peškové 15/735, Praha 5, 15000</p>   |
| <p>(97) <b>EP 2207808</b><br/>(47) 08.05.2013<br/>(97) 07.05.2009<br/>(51) <b>C07K 16/22</b> (2006.01)<br/><b>A61P 11/06</b> (2006.01)<br/><b>A61K 39/395</b> (2006.01)<br/><b>A61P 25/00</b> (2006.01)<br/><b>A61P 25/28</b> (2006.01)<br/><b>A61P 25/16</b> (2006.01)<br/>(96) 27.10.2008<br/>(96) 08843849.4<br/>(73) Novartis AG, 4056 Basel, CH<br/>University of Zürich, 8006 Zürich, CH<br/>(72) BARSKE, Carmen, 79540 Loerrach, DE<br/>FRENTZEL, Stefan, 79539 Lörrach, DE<br/>MIR, Anis, Khurso, F-68870 Bartenheim, FR<br/>SCHWAB, Martin, E., CH-8057 Zürich, CH<br/>VITALITI, Alessandra, CH-4104 Oberwil, CH<br/>(54) <b>Zlepšené molekuly vázající Nogo-A a jejich farmaceutické použití</b><br/>(32) 02.11.2007, 02.11.2007<br/>(31) 07119847, 1741<br/>(33) EP, US<br/>(86) PCT/EP2008/064501<br/>(87) WO 2009/056509</p> | <p>(97) <b>EP 2219031</b><br/>(47) 24.04.2013<br/>(97) 18.08.2010<br/>(51) <b>G01N 33/53</b> (2006.01)<br/><b>A61K 38/18</b> (2006.01)<br/><b>A61K 38/19</b> (2006.01)<br/><b>A61P 3/06</b> (2006.01)<br/><b>A61P 3/10</b> (2006.01)<br/>(96) 22.10.2002<br/>(96) 10165256.8<br/>(73) Amgen, Inc., Thousand Oaks, CA 91320-1799, US<br/>The Government of the United States of America, represented by The Secretary, Department of Health and Human Services, Rockville, MD 20852, US<br/>THE BOARD OF REGENTS, THE UNIVERSITY OF TEXAS SYSTEM, Austin, Texas 78701, US<br/>(72) Depaoli, Alex M, Thousand Oaks, CA 91320, US<br/>Oral, Elif Arioglu, San Diego, CA 92121, US<br/>Taylor, Simeon I, San Diego, CA 92121, US<br/>Garg, A., Dallas, TX 57390, US<br/>(54) <b>Použití leptinu při léčbě lidské lipoastrofie a způsob stanovení predispozice k této léčbě</b><br/>(32) 22.10.2001<br/>(31) 336394 P<br/>(33) US<br/>(74) Čermák a spol., JUDr. Karel Čermák, Elišky Peškové 15/735, Praha 5, 15000</p> |
| <p>(97) <b>EP 2228175</b><br/>(47) 19.06.2013<br/>(97) 15.09.2010</p>   | <p>(97) <b>EP 2228175</b><br/>(47) 19.06.2013<br/>(97) 15.09.2010</p>   |

- |      |   |           |      |  |           |
|------|---|-----------|------|--|-----------|
| (51) | <b>B24C 11/00</b>   | (2006.01) | (96) | 16.10.2002   |           |
|      | <b>A61C 3/025</b>   | (2006.01) | (96) | 10178017.9   |           |
|      | <b>A61Q 11/00</b>   | (2006.01) | (73) | Takeda Pharmaceutical Company Limited, Osaka, JP                                 |           |
|      | <b>B24C 7/00</b>  | (2006.01) | (72) | Shimizu, Toshihiro, Hyogo Hyogo 6640008, JP                                      |           |
| (96) | 12.03.2009  |           |      | Nakano, Yoshinori, Hyogo Hyogo 665-0816, JP                                      |           |
| (96) | 09155004.6  |           | (54) | <b>Granule obsahující lansoprazol ve velkém množství</b>                         |           |
| (73) | Ferton Holding SA, 2800 Delemont, CH  |           | (32) | 17.10.2001   |           |
| (72) | Donnet, Marcel, 01630 Saint Jean de Gonville, FR  |           | (31) | 2001319444   |           |
|      | Wittmann, Jörg, 64285 Darmstadt, DE   |           | (33) | JP   |           |
| (54) | <b>Použití prášku nebo směsi prášků k výrobě prostředku pro čištění povrchu zubů otryskáváním</b>                           |           | (74) | RNDr. Naděžda Nowaková, CSc., Doninská 2390, Praha 9, 19016                      |           |
| (74) | Rott, Růžička & Guttman Patentové, známkové a advokátní kanceláře, Ing. Ivana Jirotková, Vinohradská 37, Praha 2, 12000     |           |      |  |           |
|      |   |           | (97) | <b>EP 2262590</b>  |           |
|      |   |           | (47) | 29.05.2013   |           |
|      |   |           | (97) | 15.10.2009   |           |
| (97) | <b>EP 2238358</b>   |           | (51) | <b>G01B 11/25</b>  | (2006.01) |
| (47) | 19.06.2013  |           |      | <b>G01B 11/06</b>  | (2006.01) |
| (97) | 13.08.2009  |           |      | <b>B05B 15/12</b>  | (2006.01) |
| (51) | <b>F16B 7/04</b>  | (2006.01) |      | <b>B05B 12/00</b>  | (2006.01) |
| (96) | 06.02.2009  |           |      | B05B 12/08   | (2006.01) |
| (96) | 09707989.1  |           |      | B05B 13/04   | (2006.01) |
| (73) | Hestex Systems B.V., 7332 BE Apeldoorn, NL  |           | (96) | 11.03.2009   |           |
| (72) | OFFENBROICH, Adrian, 40217 Düsseldorf, DE   |           | (96) | 09730282.2   |           |
| (54) | <b>Svěrná spojka</b>  |           | (73) | Dürr Systems GmbH, 74321 Bietigheim-Bissingen, DE                                |           |
| (32) | 08.02.2008  |           | (72) | HAAS, Jürgen, 75438 Knittlingen, DE  |           |
| (31) | 08002331  |           |      | HERRE, Frank, 71739 Oberriexingen, DE  |           |
| (33) | EP  |           |      | FRITZ, Hans-Georg, 73760 Ostfildern, DE  |           |
| (86) | PCT/EP2009/000814   |           |      | WESSELKY, Steffen, 73099 Adelberg, DE  |           |
| (87) | WO 2009/098065  |           | (54) | <b>Lakovací zařízení s měřicí kabinou k měření tloušťky vrstvy</b>               |           |
| (74) | Čermák a spol., JUDr. Karel Čermák, Elišky Peškové 15/735, Praha 5, 15000   |           | (32) | 08.04.2008   |           |
|      |   |           | (31) | 102008017838   |           |
|      |   |           | (33) | DE   |           |
|      |   |           | (86) | PCT/EP2009/001738  |           |
|      |   |           | (87) | WO 2009/124628   |           |
|      |   |           | (74) | Čermák a spol., JUDr. Karel Čermák, Elišky Peškové 15/735, Praha 5, 15000        |           |
|      |   |           |      |  |           |
| (97) | <b>EP 2247418</b>   |           | (97) | <b>EP 2274005</b>  |           |
| (47) | 22.05.2013  |           | (47) | 29.05.2013   |           |
| (97) | 09.07.2009  |           | (97) | 15.10.2009   |           |
| (51) | <b>F26B 3/347</b>   | (2006.01) | (51) | <b>A61K 38/48</b>  | (2006.01) |
|      | <b>B27N 3/24</b>  | (2006.01) |      | <b>A61P 35/00</b>  | (2006.01) |
|      | <b>B27N 3/18</b>  | (2006.01) | (96) | 07.04.2009   |           |
|      | <b>F26B 3/20</b>  | (2006.01) | (96) | 09730771.4   |           |
|      | <b>F26B 7/00</b>  | (2006.01) | (73) | Apeiron Biologics AG, 1030 Wien, AT  |           |
|      | <b>F26B 17/02</b>   | (2006.01) | (72) | JANZEK-HAWLAT, Evelyne, A-1230 Wien, AT  |           |
| (96) | 27.12.2008  |           |      | LOIBNER, Hans, A-1230 Wien, AT   |           |
| (96) | 08869105.0  |           |      | SCHUSTER, Manfred, A-2191 Schrick, AT  |           |
| (73) | Dieffenbacher GmbH Maschinen- und Anlagenbau, 75031 Eppingen, DE  |           |      | PEBALL, Bernhard, A-1070 Wien, AT  |           |
| (72) | HOFFMANN, Werner, 47906 Kempen, DE  |           | (54) | <b>Léčení nádorových onemocnění enzymem 2 (ACE2) konvertovaným angiotensinem</b> |           |
|      | KÖNEKAMP, Ulf, 76227 Karlsruhe, DE  |           | (32) | 09.04.2008   |           |
|      | HAAS, Gernot von, 69123 Heidelberg, DE  |           | (31) | 5662008  |           |
| (54) | <b>Způsob a zařízení k předehřívací rohože z materiálu určeného k lisování v průběhu výroby desek z dřevěného materiálu</b> |           | (33) | AT   |           |
| (32) | 30.12.2007  |           | (86) | PCT/AT2009/000136  |           |
| (31) | 102007063374  |           | (87) | WO 2009/124330   |           |
| (33) | DE  |           | (74) | Patentová kancelář, Ing. Milan Buršík, Plzeňská 218/1925, Praha 5, 15000         |           |
| (86) | PCT/EP2008/011122   |           |      |  |           |
| (87) | WO 2009/083247  |           |      |  |           |
| (74) | Inventia s.r.o., Dagmar Čechvalová, Palisády 50, Bratislava, 0  |           |      |  |           |
|      |   |           |      |  |           |
| (97) | <b>EP 2258351</b>   |           | (97) | <b>EP 2289514</b>  |           |
| (47) | 19.06.2013  |           | (47) | 19.06.2013   |           |
| (97) | 08.12.2010  |           | (97) | 02.03.2011   |           |
| (51) | <b>A61K 9/16</b>  | (2006.01) | (51) | <b>A61K 31/428</b>   | (2006.01) |
|      | <b>A61K 9/10</b>  | (2006.01) |      | <b>A61K 9/20</b>   | (2006.01) |
|      | <b>A61K 9/26</b>  | (2006.01) |      | <b>A61K 9/28</b>   | (2006.01) |
|      | <b>A61K 9/48</b>  | (2006.01) | (96) | 25.07.2003   |           |
|      | <b>A61K 9/50</b>  | (2006.01) | (96) | 10174089.2   |           |
|      | <b>A61K 31/4439</b>   | (2006.01) | (73) | Pharmacia LLC, Peapack NJ 07977, US  |           |
|      | <b>A61K 47/02</b>   | (2006.01) |      |  |           |
|      | <b>A61K 47/26</b>   | (2006.01) |      |  |           |
|      | <b>A61K 47/32</b>   | (2006.01) |      |  |           |
|      | <b>A61K 47/36</b>   | (2006.01) |      |  |           |
|      | <b>A61K 47/38</b>   | (2006.01) |      |  |           |

- (72) Lee, Ernest, J., KALAMAZOO, MI 49001, US  
Bredael, Gerard, M., KALAMAZOO, MI 49001, US  
Baldwin, John, R., KALAMAZOO, MI 49001, US  
Cox, Steven, R., KALAMAZOO, MI 49001, US  
Heintz, Mark, J., KALAMAZOO, MI 49001, US
- (54) **Dávková forma pramipexolu pro podávání jednou denně**
- (32) 25.07.2002, 25.07.2002, 18.06.2003  
(31) 398427 P, 398447 P, 479514 P  
(33) US, US, US  
(74) Společná advokátní kancelář Všeťečka Zelený Švorčík Kalenský a partneři, JUDr. Pavel Zelený, Hálkova 2, Praha 2, 12000
- 
- (97) **EP 2296946**  
(47) 29.05.2013  
(97) 23.12.2009  
(51) **G01D 11/24** (2006.01)  
**H05K 1/14** (2006.01)  
**B60S 1/08** (2006.01)  
**G01D 11/30** (2006.01)  
(96) 16.06.2009  
(96) 09765836.3  
(73) Leopold Kostal GmbH & Co. KG, 58513 Lüdenscheid, DE  
(72) RÖHR, Michael, 44265 Dortmund, DE  
HAGEN, Frank, 58511 Lüdenscheid, DE  
WEBER, Thomas, 58513 Lüdenscheid, DE
- (54) **Senzorové uspořádání**
- (32) 18.06.2008  
(31) 102008028977  
(33) DE  
(86) PCT/EP2009/057459  
(87) WO 2009/153256  
(74) Čermák a spol., JUDr. Karel Čermák, Elišky Peškové 15/735, Praha 5, 15000
- 
- (97) **EP 2303709**  
(47) 06.03.2013  
(97) 14.01.2010  
(51) **B65D 5/02** (2006.01)  
**B65D 71/36** (2006.01)  
(96) 06.07.2009  
(96) 09790073.2  
(73) MeadWestvaco Packaging Systems, LLC, Richmond, VA 23219-0501, US  
(72) LEBRAS, Philippe, F-36000 Chateauroux, FR
- (54) **Kartonová krabice, přířez na vytvoření kartonové krabice a způsob sestavování kartonové krabice**
- (32) 10.07.2008, 18.12.2008  
(31) 0812566, 0823079  
(33) GB, GB  
(86) PCT/US2009/049674  
(87) WO 2010/005887  
(74) TRAPLOVÁ HAKR KUBÁT Advokátní a patentová kancelář, Ing. Eduard Hakr, Přístavní 24, Praha 7, 17000
- 
- (97) **EP 2305686**  
(47) 03.04.2013  
(97) 06.04.2011  
(51) **H01G 4/14** (2006.01)  
(96) 30.09.2009  
(96) 09012373.8  
(73) Heraeus Precious Metals GmbH & Co. KG, 63450 Hanau, DE  
(72) Merker, Udo., 51105 Köln, DE  
Wussow, Klaus., 57250 Netphen, DE  
Reuter, Knud., 47800 Krefeld, DE  
Elschner, Andreas., 45468 Mülheim/Ruhr, DE
- (54) **Monomery s vybranými čísly barvy a kondenzátory vyrobené z těchto monomerů**
- (74) Společná advokátní kancelář Všeťečka Zelený Švorčík Kalenský a partneři, JUDr. Michal Havlík, Hálkova 2, Praha 2, 12000
- 
- (97) **EP 2307152**  
(47) 10.07.2013  
(97) 04.02.2010  
(51) **B21B 29/00** (2006.01)  
(96) 30.07.2009  
(96) 09777547.2  
(73) SMS Siemag AG, 40237 Düsseldorf, DE  
(72) DIEHL, Christian, 57271 Hilchenbach, DE  
KLEIN, Achim, 57223 Kreuztal, DE  
ZIESER, Bernd, 57250 Netphen, DE  
LINDNER, Florian, 57250 Netphen, DE
- (54) **Válcovací zařízení**
- (32) 30.07.2008  
(31) 102008035702  
(33) DE  
(86) PCT/EP2009/005525  
(87) WO 2010/012465  
(74) Společná advokátní kancelář Všeťečka Zelený Švorčík Kalenský a partneři, JUDr. Michal Havlík, Hálkova 2, Praha 2, 12000
- 
- (97) **EP 2350081**  
(47) 03.07.2013  
(97) 15.04.2010  
(51) **C07D 487/04** (2006.01)  
**A61K 31/4188** (2006.01)  
**A61P 35/00** (2006.01)  
(96) 08.10.2009  
(96) 09740573.2  
(73) Bristol-Myers Squibb Company, Princeton NJ 08543-4000, US  
(72) FINK, Brian, Princeton, New Jersey 08543, US  
CHEN, Libing, Princeton, New Jersey 08543, US  
GAVAI, Ashvinikumar, Princeton, New Jersey 08543, US  
HE, Liqi, Princeton, New Jersey 08543, US  
KIM, Soong-Hoon, Princeton, New Jersey 08543, US  
NATION, Andrew, Princeton, New Jersey 08543, US  
ZHAO, Yufen, Princeton, New Jersey 08543, US  
ZHANG, Litai, Princeton, New Jersey 08543, US
- (54) **Imidazopyridazinkarbonitrily vhodné jako inhibitory kinázy**
- (32) 09.10.2008  
(31) 104045 P  
(33) US  
(86) PCT/US2009/059968  
(87) WO 2010/042699  
(74) PATENTSERVIS Praha a.s., Na Podkovce 281/10, Praha 4, 14700
- 
- (97) **EP 2354035**  
(47) 29.05.2013  
(97) 10.06.2010  
(51) **B65D 77/04** (2006.01)  
**B65D 77/26** (2006.01)  
**B65D 81/03** (2006.01)  
**B65D 81/20** (2006.01)  
**B65D 81/26** (2006.01)  
**B65D 85/50** (2006.01)  
(96) 26.11.2009  
(96) 09830156.7  
(73) Senju Metal Industry Co., Ltd, Tokyo 120-8555, JP  
(72) SATO, Isamu, Tokyo 120-8555, JP  
SOUMA, Daisuke, Tokyo 120-8555, JP  
FUJIKURA, Kazuo, Tokyo 120-8555, JP
- (54) **Skladovací balící jednotka a způsob skladování mikrokuliček pájky**
- (32) 01.12.2008  
(31) 2008306492  
(33) JP

(86) PCT/JP2009/006383  
(87) WO 2010/064385  
(74) Čermák a spol., JUDr. Karel Čermák, Elišky Peškové  
15/735, Praha 5, 15000

(31) 102010013470  
(33) DE  
(74) Společná advokátní kancelář Všetečka Zelený Švorčík  
Kalenský a partneři, JUDr. Michal Havlík, Hálkova 2,  
Praha 2, 12000

(97) **EP 2365037**  
(47) 29.05.2013  
(97) 14.09.2011  
(51) **C09D 7/00** (2006.01)  
(96) 10.03.2010  
(96) 10002493.4  
(73) PPG Industries Ohio, Inc., Cleveland, OH 44111, US  
(72) Enghardt, Reimar, 32549 Bad Oeynhausen, DE  
Scharrenbach, Frank, 69123 Heidelberg, DE  
Kascha, Dietmar, 65760 Eschborn, DE  
(54) **Způsob odstraňování postřiku barvy ze stříkací kabiny**  
(74) Čermák a spol., JUDr. Karel Čermák, Elišky Peškové  
15/735, Praha 5, 15000

(97) **EP 2374919**  
(47) 08.05.2013  
(97) 12.10.2011  
(51) **D04B 1/14** (2006.01)  
**D06L 1/12** (2006.01)  
**D01F 4/02** (2006.01)  
**D03D 15/00** (2006.01)  
**D02G 3/44** (2006.01)  
**A61L 27/22** (2006.01)  
**A61L 27/58** (2006.01)  
**D04B 21/16** (2006.01)  
**D04H 1/42** (2012.01)

(97) **EP 2365332**  
(47) 29.05.2013  
(97) 14.09.2011  
(51) **G01N 33/569** (2006.01)  
**G01N 33/68** (2006.01)  
(96) 10.03.2010  
(96) 10290124.6  
(73) Institut Pasteur, 75724 Paris Cédex 15, FR  
(72) Gougeon, Marie-Lise, 92140 Clamart, FR  
Poirier-Beaudoin, Béatrice, 78650 Beynes, FR  
Seffer, Valérie, 91800 Brunoy, FR  
Saidi, Héla, 75019 Paris, FR  
(54) **HMGB1 a profilátky proti HMGB1 u pacientů  
infikovaných HIV zejména s neurologickými poruchami**  
(74) Rott, Růžička & Guttman Patentové, známkové a  
advokátní kanceláře, Ing. Ivana Jirotková, Vinohradská 37,  
Praha 2, 12000

(96) 11.03.2004  
(96) 11171347.5  
(73) Allergan, Inc., Irvine, CA 92612, US  
Tufts University, Medford, Massachusetts 02155, US  
(72) Chen, Jingsong, Virginia Beach VA 23454, US  
Altman, Gregory H, Arlington, MA 02474, US  
Horan, Rebecca L., Westfield, MA 01085, US  
Horan, David J., Westfield, MA 01085, US  
(54) **Biokompatibilní hedvábná textilie posilující regeneraci**  
(32) 11.03.2003  
(31) 453584  
(33) US  
(74) TRAPLOVÁ HAKR KUBÁT Advokátní a patentová  
kancelář, Ing. Jan Kubát, Přístavní 24, Praha 7, 17000

(97) **EP 2366817**  
(47) 31.07.2013  
(97) 03.06.2010  
(51) **D01H 5/00** (2006.01)  
**D01H 1/115** (2006.01)  
**D01H 4/02** (2006.01)  
**D01H 13/00** (2006.01)  
**D01H 4/48** (2006.01)  
(96) 04.11.2009  
(96) 09828783.2  
(73) Murata Machinery, Ltd., Minami-ku Kyoto-shi Kyoto 601-  
8326, JP  
(72) MORI, Hideshige, Kyoto-shi Kyoto 612-8686, JP  
(54) **Spřádací stroj**  
(32) 28.11.2008  
(31) 2008303398  
(33) JP  
(86) PCT/JP2009/005844  
(87) WO 2010/061533  
(74) KANIA, SEDLÁK, SMOLA Patentová a známková  
kancelář, Ing. Veronika Zemanová, Mendlovo nám. 1a,  
Brno, 60300

(97) **EP 2385736**  
(47) 22.05.2013  
(97) 09.11.2011  
(51) **H04W 72/12** (2009.01)  
**H04L 5/00** (2006.01)  
(96) 04.05.2011  
(96) 11164705.3  
(73) Samsung Electronics Co., Ltd., Suwon-si, Gyeonggi-do,  
443-742, KR  
(72) Zhang, Charlie, Gyeonggi-do, Suwon-si, KR  
Nam, Young Han, Gyeonggi-do, Suwon-si, KR  
(54) **Indikování režimu přenosu pro informace pro řízení  
nahrávání**  
(32) 04.05.2010, 02.06.2010, 14.06.2010, 17.06.2010,  
28.04.2011  
(31) 331272 P, 350890 P, 354647 P, 355941 P, 201113096565  
(33) US, US, US, US, US  
(74) TRAPLOVÁ HAKR KUBÁT Advokátní a patentová  
kancelář, Ing. Eduard Hakr, Přístavní 24, Praha 7, 17000

(97) **EP 2371194**  
(47) 03.04.2013  
(97) 05.10.2011  
(51) **A01B 73/06** (2006.01)  
(96) 03.02.2011  
(96) 11000835.6  
(73) Kverneland A/S, 4355 Kverneland, NO  
(72) Schumacher, Ferdinand, 59510 Lippetal-Oestinghausen,  
DE  
(54) **Zařízení k rozdělování osiva a/nebo hnojiva**  
(32) 30.03.2010

(97) **EP 2388464**  
(47) 17.04.2013  
(97) 23.11.2011  
(51) **F02F 7/00** (2006.01)  
**F02P 7/00** (2006.01)  
**F02M 51/00** (2006.01)  
(96) 13.05.2011  
(96) 11165945.4  
(73) MAHLE International GmbH, 70376 Stuttgart, DE  
(72) Hütter, Ulrich, 73614, Schorndorf, DE  
Scheffel, Jan, 70180, Stuttgart, DE  
Wirbel, Daniel, 71384, Weinstadt, DE  
Cojocar, Julian, 3079395, Sag, RO  
(54) **Spalovací motor a víko hlavy válců**  
(32) 19.05.2010  
(31) 102010020982  
(33) DE  
(74) KOREJZOVÁ & SPOL., v.o.s., JUDr. Petra Korejzová,  
Korunní 810/104 E, Praha 10, 10100

- |   |  |
|---|--|
| <p>(97) <b>EP 2391001</b><br/>(47) 05.06.2013<br/>(97) 30.11.2011<br/>(51) <b>H03D 3/00</b> (2006.01)<br/>(96) 11.04.2011<br/>(96) 11161952.4<br/>(73) Elta Systems Ltd., 77102 Ashdod, IL<br/>(72) Fireaizen, Moshe, 71945 Halamish, IL<br/>Karasik, David, 73130 Moshav Ginzo, IL<br/>(54) <b>Systém konfigurovaný pro provádění komplexního vzorkování signálu transformovaného na frekvenční doménu</b></p>   | <p>(73) Federal-Mogul Wiesbaden GmbH, 65201 Wiesbaden, DE<br/>(72) SCHMITT, Holger, 64319 Pfungstadt, DE<br/>ENGHOF, Thomas, 65201 Wiesbaden, DE<br/>MEISTER, Daniel, 55246 Mainz-Kostheim, DE<br/>(54) <b>kompozitní materiál pro kluzná ložiska</b><br/>(32) 31.03.2009<br/>(31) 102009002043<br/>(33) DE<br/>(86) PCT/EP2010/053035<br/>(87) WO 2010/112309<br/>(74) KANIA, SEDLÁK, SMOLA Patentová a známková kancelář, Ing. František Kania, Mendlovo nám. 1a, Brno, 60300</p>  |
| <p>(32) 11.04.2010<br/>(31) 20498310<br/>(33) IL<br/>(74) PATENTSERVIS Praha a.s., Na Podkovce 281/10, Praha 4, 14700</p>   | <p>(97) <b>EP 2417890</b><br/>(47) 26.06.2013<br/>(97) 15.02.2012<br/>(51) <b>A47L 9/24</b> (2006.01)<br/><b>F16B 7/10</b> (2006.01)<br/>(96) 10.08.2011<br/>(96) 11177098.8<br/>(73) OMEC S.p.A., 21055 Gorla Minore (Varese), IT<br/>(72) Canale, Stefano, 20155 Gorla Minore VA, IT<br/>(54) <b>Výsuvný prodlužovač, zejména pro přístroje pro domácnost, a příslušný přístroj pro domácnost</b><br/>(32) 13.08.2010<br/>(31) MI20101549<br/>(33) IT<br/>(74) Čermák a spol., JUDr. Karel Čermák, Elišky Peškové 15/735, Praha 5, 15000</p>   |
| <p>(97) <b>EP 2394638</b><br/>(47) 08.05.2013<br/>(97) 14.12.2011<br/>(51) <b>A61K 9/00</b> (2006.01)<br/><b>A61K 31/4184</b> (2006.01)<br/>(96) 10.06.2011<br/>(96) 11169599.5<br/>(73) Sanovel Ilaç Sanayi Ve Ticaret Anonim Sirketi, 34460 Sariyer/Istanbul, TR<br/>(72) Cifter, Ümit, 34398 Istanbul, TR<br/>Türkyilmaz, Ali, 34398 Istanbul, TR<br/>Mutlu, Onur, 34398 Istanbul, TR<br/>Ramazanoglu, Gaye, 34398 Istanbul, TR<br/>(54) <b>Nové farmaceutické kombinace</b><br/>(32) 11.06.2010<br/>(31) 201004754<br/>(33) TR<br/>(74) Ing. Pavel Reichel, Záhřebská 30, Praha 2, 12000</p>  | <p>(97) <b>EP 2419344</b><br/>(47) 05.06.2013<br/>(97) 21.10.2010<br/>(51) <b>B65D 6/16</b> (2006.01)<br/><b>B65D 6/18</b> (2006.01)<br/>(96) 14.04.2010<br/>(96) 10721724.2<br/>(73) IFCO Systems GmbH, 82049 Pullach, DE<br/>(72) ORGELDINGER, Wolfgang, 81539 München, DE<br/>(54) <b>Bedna se sklopnými bočnicemi a zajišťovacími mechanismy s ochranou proti přetížení</b><br/>(32) 15.04.2009, 23.07.2009, 13.10.2009<br/>(31) PCT/EP2009/002760, 102009034430, 102009049184<br/>(33) EP, DE, DE<br/>(86) PCT/EP2010/054904<br/>(87) WO 2010/119073<br/>(74) KANIA, SEDLÁK, SMOLA Patentová a známková kancelář, Ing. Veronika Zemanová, Mendlovo nám. 1a, Brno, 60300</p> |
| <p>(97) <b>EP 2403732</b><br/>(47) 14.08.2013<br/>(97) 10.09.2010<br/>(51) <b>B60K 6/48</b> (2007.10)<br/><b>B60W 10/113</b> (2012.01)<br/>F16H 3/54 (2006.01)<br/>(96) 03.03.2010<br/>(96) 10710464.8<br/>(73) Honda Motor Co., Ltd., Minato-ku Tokyo 107-8556, JP<br/>(72) SAKAI, Atsuhiko c/o Honda R&amp;D Co., Ltd., Saitama, 351-0193, JP<br/>FUJIMOTO, Shinji c/o Honda R&amp;D Co., Ltd., Saitama, 351-0193, JP<br/>IKEGAMI, Takefumi c/o Honda R&amp;D Co., Ltd., Saitama, 351-0193, JP<br/>MOGI, Seiichi c/o Honda R&amp;D Co., Ltd., Saitama, 351-0193, JP<br/>(54) <b>Převodové ústrojí pro hybridní vozidlo</b><br/>(32) 03.03.2009<br/>(31) 2009049254<br/>(33) JP<br/>(86) PCT/JP2010/053937<br/>(87) WO 2010/101296<br/>(74) KOREJZOVÁ &amp; SPOL., v.o.s., JUDr. Petra Korejzová, Korunní 810/104 E, Praha 10, 10100</p> | <p>(97) <b>EP 2425695</b><br/>(47) 12.06.2013<br/>(97) 07.03.2012<br/>(51) <b>A01B 3/24</b> (2006.01)<br/><b>A01B 3/46</b> (2006.01)<br/>(96) 05.07.2011<br/>(96) 11005477.2<br/>(73) Köckerling GmbH &amp; Co. KG, 33415 Verl, DE<br/>(72) Dreesbeimdieke, Hermann, Dipl.-Ing., 33334 Gütersloh, DE<br/>(54) <b>Návěsné zařízení na zpracování půdy s hydraulikou pro zesílení tažné síly</b><br/>(32) 01.09.2010<br/>(31) 102010036067<br/>(33) DE<br/>(74) Inventia s.r.o., RNDr. Kateřina Hartvichová, Na Bělidle 3, Praha 5, 15000</p>  |
| <p>(97) <b>EP 2414694</b><br/>(47) 29.05.2013<br/>(97) 07.10.2010<br/>(51) <b>F16C 33/12</b> (2006.01)<br/><b>F16C 33/14</b> (2006.01)<br/>(96) 10.03.2010<br/>(96) 10708192.9</p>  | <p>(97) <b>EP 2427319</b><br/>(47) 19.06.2013</p>  |

- |  |  |
|--|--|
| <p>(97) 11.11.2010<br/>(51) <b>B29C 45/73</b> (2006.01)<br/><b>B29C 45/78</b> (2006.01)<br/>(96) 29.04.2010<br/>(96) 10717132.4<br/>(73) KraussMaffei Technologies GmbH, 80997 München, DE<br/>(72) GRIMM, Günther, 86567 Hilgertshausen, DE<br/>(54) <b>Řídící zařízení pro stroj na lítí vstříkem</b><br/>(32) 07.05.2009<br/>(31) 102009020193<br/>(33) DE<br/>(86) PCT/EP2010/055818<br/>(87) WO 2010/127990<br/>(74) Čermák a spol., JUDr. Karel Čermák, Elišky Peškové<br/>15/735, Praha 5, 15000</p>  | <p>(74) Čermák a spol., JUDr. Karel Čermák, Elišky Peškové<br/>15/735, Praha 5, 15000</p>  |
| <p>(97) <b>EP 2437403</b><br/>(47) 20.02.2013<br/>(97) 04.04.2012<br/>(51) <b>H04B 5/00</b> (2006.01)<br/><b>G06K 7/00</b> (2006.01)<br/>(96) 30.08.2011<br/>(96) 11179401.2<br/>(73) Legic Identsystems AG, 8620 Wetzikon, CH<br/>(72) Hausmann, Peter, 8118 Pfaffhausen, CH<br/>Plüss, Marcel, 8632 Tann, CH<br/>Schnaubelt, Matthias, 8315 Lindau, CH<br/>(54) <b>Detekce bezkontaktního zařízení pro ukládání dat</b><br/>(32) 30.09.2010<br/>(31) 15942010<br/>(33) CH<br/>(74) Čermák a spol., JUDr. Karel Čermák, Elišky Peškové<br/>15/735, Praha 5, 15000</p>   | <p>(97) <b>EP 2463092</b><br/>(47) 17.07.2013<br/>(97) 13.06.2012<br/>(51) <b>B32B 27/00</b> (2006.01)<br/><b>B60R 13/02</b> (2006.01)<br/>(96) 02.12.2010<br/>(96) 10193499.0<br/>(73) International Automotive Components Group GmbH,<br/>47804 Krefeld, DE<br/>(72) Ankele, Rainer, 85643, Steinhöring, DE<br/>(54) <b>Tvarový díl, zejména díl obložení vnitřního prostoru<br/>pro motorové vozidlo</b><br/>(74) PATENTSERVIS Praha a.s., Na Podkovce 281/10, Praha<br/>4, 14700</p>   |
| <p>(97) <b>EP 2447402</b><br/>(47) 19.06.2013<br/>(97) 19.01.2012<br/>(51) <b>D04H 3/14</b> (2012.01)<br/><b>D04H 3/16</b> (2006.01)<br/><b>D04H 1/56</b> (2006.01)<br/><b>D04H 1/559</b> (2012.01)<br/><b>D04H 1/498</b> (2012.01)<br/>(96) 31.01.2011<br/>(96) 11806502.8<br/>(73) Mitsui Chemicals, Inc., Tokyo 105-7117, JP<br/>(72) ICHIKAWA, Taro, 2990265 Chiba, JP<br/>KOBAYASHI, Yoshinori, 5128501 Mie, JP<br/>YOSHIZAWA, Hidenori, 1057117 Tokyo, JP<br/>(54) <b>Laminát netkané textilie pro expanzní tvarování</b><br/>(32) 13.07.2010<br/>(31) 2010158865<br/>(33) JP<br/>(86) PCT/JP2011/051912<br/>(87) WO 2012/008169<br/>(74) KOREJZOVÁ &amp; SPOL., v.o.s., JUDr. Petra Korejzová,<br/>Korunní 810/104 E, Praha 10, 10100</p> | <p>(97) <b>EP 2464573</b><br/>(47) 29.05.2013<br/>(97) 17.02.2011<br/>(51) <b>B65D 25/14</b> (2006.01)<br/><b>B21D 51/26</b> (2006.01)<br/>(96) 12.08.2010<br/>(96) 10742823.7<br/>(73) Huber Packaging Group GmbH, 74613 Öhringen, DE<br/>(72) KLENK, Rainer, 74172 Neckarsulm, DE<br/>(54) <b>Způsob výroby kovových obalů</b><br/>(32) 12.08.2009<br/>(31) 102009038129<br/>(33) DE<br/>(86) PCT/EP2010/061732<br/>(87) WO 2011/018493<br/>(74) Čermák a spol., JUDr. Karel Čermák, Elišky Peškové<br/>15/735, Praha 5, 15000</p>   |
| <p>(97) <b>EP 2462011</b><br/>(47) 29.05.2013<br/>(97) 10.02.2011<br/>(51) <b>B60S 9/08</b> (2006.01)<br/>(96) 22.07.2010<br/>(96) 10737029.8<br/>(73) Simol S.P.A., 42045 Luzzara (Reggio Emilia), IT<br/>(72) RIGHETTI, Valter, I-46027 San Benedetto PO (Mantova),<br/>IT<br/>(54) <b>Podpěrné rameno</b><br/>(32) 04.08.2009<br/>(31) RE20090082<br/>(33) IT<br/>(86) PCT/EP2010/060667<br/>(87) WO 2011/015467</p>  | <p>(97) <b>EP 2465800</b><br/>(47) 05.06.2013<br/>(97) 20.06.2012<br/>(51) <b>B65H 54/70</b> (2006.01)<br/>(96) 19.12.2011<br/>(96) 11194240.5<br/>(73) Savio Macchine Tessili S.p.A., 33170 Pordenone, IT<br/>(72) Badiali, Roberto, 33170 PORDENONE, IT<br/>Ceolin, Mauro, 33170 PORDENONE, IT<br/>Sacilotto, Simone, 33082 AZZANO DECIMO (PN), IT<br/>Querenghi, Mauro, 33081 AVIANO (PN), IT<br/>(54) <b>Individuální čisticí systém pro navijecí jednotky</b><br/>(32) 20.12.2010<br/>(31) MI20102330<br/>(33) IT<br/>(74) KOREJZOVÁ &amp; SPOL., v.o.s., JUDr. Petra Korejzová,<br/>Korunní 810/104 E, Praha 10, 10100</p> |
| <p>(97) <b>EP 2465801</b><br/>(47) 05.06.2013<br/>(97) 20.06.2012<br/>(51) <b>B65H 63/00</b> (2006.01)<br/><b>B65H 67/06</b> (2006.01)<br/>(96) 16.12.2011<br/>(96) 11194114.2<br/>(73) Savio Macchine Tessili S.p.A., 33170 Pordenone, IT<br/>(72) Badiali, Roberto, 33170 PORDENONE, IT<br/>Brieda, Paolo, 33170 PORDENONE, IT<br/>Morini, Giuseppe, 30026 PORTOGRUARO (VE), IT<br/>Monaco, Ernesto, 33170 PORDENONE, IT<br/>(54) <b>Zařízení a způsob pro kontrolu a přivádění od<br/>zvláknování hromadně přicházejících cívek k<br/>automatickému soukacímu stroji</b><br/>(32) 20.12.2010<br/>(31) MI20102331</p>  | <p>(97) <b>EP 2465801</b><br/>(47) 05.06.2013<br/>(97) 20.06.2012<br/>(51) <b>B65H 63/00</b> (2006.01)<br/><b>B65H 67/06</b> (2006.01)<br/>(96) 16.12.2011<br/>(96) 11194114.2<br/>(73) Savio Macchine Tessili S.p.A., 33170 Pordenone, IT<br/>(72) Badiali, Roberto, 33170 PORDENONE, IT<br/>Brieda, Paolo, 33170 PORDENONE, IT<br/>Morini, Giuseppe, 30026 PORTOGRUARO (VE), IT<br/>Monaco, Ernesto, 33170 PORDENONE, IT<br/>(54) <b>Zařízení a způsob pro kontrolu a přivádění od<br/>zvláknování hromadně přicházejících cívek k<br/>automatickému soukacímu stroji</b><br/>(32) 20.12.2010<br/>(31) MI20102331</p>          |



(33) IT  
(74) KOREJZOVÁ & SPOL., v.o.s., JUDr. Petra Korejzová,  
Korunní 810/104 E, Praha 10, 10100

(74) Společná advokátní kancelář Vsetečka Zelený Švorčík  
Kalenský a partneři, JUDr. Michal Havlík, Hálkova 2,  
Praha 2, 12000

(97) **EP 2466324**  
(47) 24.07.2013  
(97) 20.06.2012  
(51) **G01R 31/12** (2006.01)  
**G01R 31/327** (2006.01)  
(96) 15.12.2010  
(96) 10015644.7  
(73) ABB Technology AG, 8050 Zürich, CH  
(72) Javora, Radek, 62400 Brno, CZ  
Gemme, Carlo, 27100 Pavia, IT  
De Natale, Gabriele, 20126 Milano, IT  
(54) **Kombinovaný detekční a měřicí systém**  
(74) KANIA, SEDLÁK, SMOLA Patentová a známková  
kancelář, Ing. František Kania, Mendlovo nám. 1a, Brno,  
60300

(97) **EP 2483155**  
(47) 03.07.2013  
(97) 07.04.2011  
(51) **F21V 15/01** (2006.01)  
**F21V 31/00** (2006.01)  
(96) 30.09.2010  
(96) 10765408.9  
(73) ADB BVBA, 1930 Zaventem, BE  
(72) BEUKEMA, Martijn, B-1050 Brussels, BE  
MOONS, Ludo, B-2200 Herentals, BE  
(54) **Světelná jednotka pro světelné označení letištní plochy**  
(32) 30.09.2009  
(31) 102009043534  
(33) DE  
(86) PCT/EP2010/064564  
(87) WO 2011/039309  
(74) Rott, Růžička & Guttman Patentové, známkové a  
advokátní kanceláře, Ing. Jiří Andera, Vinohradská 37,  
Praha 2, 12000

(97) **EP 2471600**  
(47) 03.07.2013  
(97) 04.07.2012  
(51) **B02C 13/04** (2006.01)  
(96) 22.07.2011  
(96) 11175069.1  
(73) HAZEMAG & EPR GmbH, 48249 Dülmen, DE  
(72) Richter, Claus, 48151 Münster, DE  
Woestmann, Thomas, 48366 Laer, DE  
(54) **Rotor kladivového drtiče**  
(74) Společná advokátní kancelář Vsetečka Zelený Švorčík  
Kalenský a partneři, JUDr. Michal Havlík, Hálkova 2,  
Praha 2, 12000

(97) **EP 2490928**  
(47) 29.05.2013  
(97) 28.04.2011  
(51) **B62D 3/12** (2006.01)  
**F16H 55/28** (2006.01)  
(96) 20.10.2010  
(96) 10782663.8  
(73) JTEKT Europe, 69540 Irigny, FR  
(72) BROCHOT, Patrice, F-69600 Oullins, FR  
REY, Laurent, F-69100 Villeurbanne, FR  
(54) **Posuvné zařízení s kompenzací vůle pro ovládání  
hřebenového řízení motorového vozidla**  
(32) 23.10.2009  
(31) 0957460  
(33) FR  
(86) PCT/FR2010/052233  
(87) WO 2011/048328  
(74) Čermák a spol., JUDr. Karel Čermák, Elišky Peškové  
15/735, Praha 5, 15000

(97) **EP 2473080**  
(47) 12.06.2013  
(97) 03.03.2011  
(51) **A47C 23/06** (2006.01)  
(96) 13.08.2010  
(96) 10745544.6  
(73) Thomas Beteiligungs- und Vermögens GmbH & Co. KG,  
27432 Bremervörde, DE  
(72) JANSEN, Klaus, 21614 Buxtehude, DE  
(54) **Podkladní pružící rošt a spací, sedací nebo lůžkový  
nábytek s podkladním pružícím roštem**  
(32) 31.08.2009, 28.09.2009  
(31) 102009039321, 102009043009  
(33) DE, DE  
(86) PCT/EP2010/004987  
(87) WO 2011/023307  
(74) Čermák a spol., JUDr. Karel Čermák, Elišky Peškové  
15/735, Praha 5, 15000

(97) **EP 2500888**  
(47) 05.06.2013  
(97) 19.09.2012  
(51) **G08G 1/14** (2006.01)  
**B60L 11/18** (2006.01)  
(96) 17.03.2011  
(96) 11450037.4  
(73) Kapsch TrafficCom AG, 1120 Wien, AT  
(72) Nagy, Oliver, 1190 Wien, AT  
(54) **Parkoviště s rezervačním systémem**  
(74) Společná advokátní kancelář Vsetečka Zelený Švorčík  
Kalenský a partneři, JUDr. Otakar Švorčík, Hálkova 2,  
Praha 2, 12000

(97) **EP 2478537**  
(47) 29.05.2013  
(97) 24.03.2011  
(51) **H01H 1/20** (2006.01)  
(96) 30.08.2010  
(96) 10768509.1  
(73) Schneider Electric Industries SAS, 92500 Rueil-  
Malmaison, FR  
(72) GRUMEL, Christophe, F-38250 Lans en Vercors, FR  
RIVAL, Marc, F-38330 Saint Ismier, FR  
ANGLADE, Hervé, F-38330 Saint Ismier, FR  
(54) **Funkční příčka k oddělování jednotek ve vícepólovém  
rozpojovacím zařízení a jistič**  
(32) 18.09.2009  
(31) 0904458  
(33) FR  
(86) PCT/FR2010/000594  
(87) WO 2011/033184

(97) **EP 2502800**  
(47) 08.05.2013  
(97) 26.09.2012  
(51) **B61L 25/02** (2006.01)  
(96) 25.03.2011  
(96) 11159759.7  
(73) Thales Deutschland GmbH, 70435 Stuttgart, DE  
(72) Lauterberg, Veit, 75242 Neuhausen, DE  
(54) **Detektor pro detekci pohybu za studena železničního  
vozidla a způsob jeho provozování**  
(74) Společná advokátní kancelář Vsetečka Zelený Švorčík  
Kalenský a partneři, JUDr. Michal Havlík, Hálkova 2,  
Praha 2, 12000

- 
- (97) **EP 2511580**  
(47) 29.05.2013  
(97) 17.10.2012  
(51) **F16L 5/10** (2006.01)  
**E04G 15/06** (2006.01)  
(96) 21.03.2011  
(96) 11002284.5  
(73) Hauff-Technik GmbH & Co. KG, 89542 Herbrechtingen,  
DE  
(72) Kurz, Ralf, 89537 Giengen, DE  
Heck, Martin, 89447 Zöschingen, DE  
(54) **Průchodka pro zabudování do stěnového nebo  
podlahového prvku**  
(74) Ing. Pavel Reichel, Záhřebská 30, Praha 2, 12000
- 

### Zveřejněné opravené překlady evropských patentových spisů

U následujících udělených evropských patentů s účinky pro Českou republiku byl majitelem předložen opravený překlad patentového spisu do českého jazyka (§35d odst. 2 zákona č. 527/1990 Sb., v platném znění).

Datem zveřejnění opraveného překladu evropského patentového spisu je datum publikace tohoto Věstníku.

- (97) EP 2229815  
(97) EP 2327692

### Zveřejněné překlady pozměněného, nebo omezeného znění evropských patentových spisů

U následujících udělených evropských patentů s účinky pro Českou republiku byl majitelem předložen překlad omezeného, nebo pozměněného znění evropského patentového spisu do českého jazyka (§35f odst. 3 zákona č. 527/1990 Sb., v platném znění).

- (97) EP 1592762  
(97) EP 1725467

### Evropské patenty zachované v pozměněném znění, nebo omezení

V této části jsou uvedeny evropské patenty s účinky pro Českou republiku, které byly Evropským úřadem podle článku 102 Úmluvy o udělování evropských patentů zachovány v omezeném znění podle čl. 105a - 105c EPC 2000, nebo v pozměněném znění (§35f zákona č. 527/1990 Sb., v platném znění).

- (97) Datum oznámení o zachování patentu v  
pozměněném/omezeném znění v  
Evropském patentovém věstníku

EP 1592853 02.10.2013  
EP 1873949 02.10.2013

### Evropské patenty zrušené Evropským patentovým úřadem

Následující evropské patenty udělené Evropským patentovým úřadem s účinky pro Českou republiku byly zrušeny Evropským patentovým úřadem podle článku 102 Úmluvy o udělování evropských patentů (§35f odst. 2 zákona č. 527/1990 Sb., v platném znění).

- (97) EP 1580393  
(97) EP 2096035

### MM4A Zánik evropských patentů nezaplacením poplatků za udržování platnosti patentu

Následující evropské patenty udělené Evropským patentovým úřadem s účinky pro Českou republiku zanikly pro nezaplacení poplatků za udržování platnosti patentu (§22 písm. b) zákona č. 527/1990 Sb., v platném znění).

- (97) EP 1348419 (97) EP 1364603 (97) EP 1464544  
(97) EP 1361009 (97) EP 1462424 (97) EP 1487444

(97) EP 1492785  
(97) EP 1494703  
(97) EP 1588877  
(97) EP 1591375  
(97) EP 1606220  
(97) EP 1608388  
(97) EP 1608420  
(97) EP 1608469  
(97) EP 1610722  
(97) EP 1611355  
(97) EP 1613175  
(97) EP 1613340  
(97) EP 1613993  
(97) EP 1615745  
(97) EP 1618163  
(97) EP 1620085  
(97) EP 1625597  
(97) EP 1704784  
(97) EP 1705368  
(97) EP 1707172  
(97) EP 1721547  
(97) EP 1722445  
(97) EP 1730191  
(97) EP 1733597  
(97) EP 1737779  
(97) EP 1792024  
(97) EP 1838731  
(97) EP 1863801  
(97) EP 1866650  
(97) EP 1868967  
(97) EP 1871738  
(97) EP 1890731  
(97) EP 1899939  
(97) EP 1900522  
(97) EP 1928840  
(97) EP 1975404  
(97) EP 2004168  
(97) EP 2005146  
(97) EP 2021269  
(97) EP 2108753  
(97) EP 2233361  
(97) EP 2233428  
(97) EP 2236307  
(97) EP 2315580

## PD4A Převod práv a ostatní změny majitelů evropských patentů

(97) **EP 1664401**  
(73) Saurer Germany GmbH & Co. KG, 42897 Remscheid, DE

---

(97) **EP 1711212**  
(73) Systagenix Wound Management IP Co. B.V., 1077 XX  
Amsterdam, NL

---

(97) **EP 1940713**  
(73) Saurer Germany GmbH & Co. KG, 42897 Remscheid, DE

---

(97) **EP 2057311**  
(73) Saurer Germany GmbH & Co. KG, 42897 Remscheid, DE

---

(97) **EP 2292527**  
(73) Intercontinental Great Brands LLC, Northfield, 60093, IL,  
US

---

(97) **EP 2371999**  
(73) Zhuolang Textile Machinery Co. Ltd., Jintan City, CN

---

(97) **EP 2388363**  
(73) Saurer Germany GmbH & Co. KG, 42897 Remscheid, DE

---

## FG1K

## Zapsané užité vzory - přehled podle čísel zápisu

V období uzávěrky tohoto čísla Věstníku zapsal Úřad průmyslového vlastnictví tyto užité vzory.

25932	<b><i>G 07 C 9/00</i></b>	(2006.01)
25933	<b><i>F 28 F 3/00</i></b>	(2006.01)
25934	<b><i>G 09 F 7/18</i></b>	(2006.01)
25935	<b><i>G 01 M 13/00</i></b>	(2006.01)
25936	<b><i>A 63 C 11/02</i></b>	(2006.01)
25937	<b><i>A 47 B 73/00</i></b>	(2006.01)
25938	<b><i>E 04 B 1/74</i></b>	(2006.01)
25939	<b><i>C 12 G 3/04</i></b>	(2006.01)
25940	<b><i>B 03 C 1/247</i></b>	(2006.01)
25941	<b><i>G 09 F 23/00</i></b>	(2006.01)
25942	<b><i>B 01 D 46/00</i></b>	(2006.01)
25943	<b><i>A 23 L 1/28</i></b>	(2006.01)
25944	<b><i>C 10 B 47/00</i></b>	(2006.01)

FG1K

Zapsané užité vzory - řazené podle MPT

- (51) **A23L 1/28** (2006.01)  
**A23L 1/39** (2006.01)  
(11) 25943  
(21) **2013-28228**  
(22) 19.07.2013  
(47) 08.10.2013  
(73) Vysoká škola chemicko- technologická v Praze, Praha, CZ  
(72) Ing. František Pudil CSc., Praha - Barandov, CZ  
Pavel Šrůta, Praha, CZ  
(54) **Speciální směs hub pro přípravu houbových omáček**  
(51) **A47B 73/00** (2006.01)  
**A47B 53/00** (2006.01)  
(11) 25937  
(21) **2013-27755**  
(22) 11.04.2013  
(47) 08.10.2013  
(73) Soukup Vladimír, Strakonice, CZ  
(72) Soukup Vladimír, Strakonice, CZ  
(54) **Skladový regál na přepravky s nápojovými lahvemi**  
(51) **A63C 11/02** (2006.01)  
**A63C 11/00** (2006.01)  
(11) 25936  
(21) **2013-27739**  
(22) 09.04.2013  
(47) 08.10.2013  
(73) Schlegel Ladislav Ing., Brno, CZ  
(72) Schlegel Ladislav Ing., Brno, CZ  
(54) **Nosič lyží do kapsy**  
(51) **B01D 46/00** (2006.01)  
(11) 25942  
(21) **2013-28227**  
(22) 19.07.2013  
(47) 08.10.2013  
(73) Ing. Morávek Petr CSc., Jablonec nad Nisou, CZ  
(72) Ing. Morávek Petr CSc., Jablonec nad Nisou, CZ  
(54) **Lamelový aerosolový odlučovač**  
(51) **B03C 1/247** (2006.01)  
**B03C 1/10** (2006.01)  
**B03C 1/00** (2006.01)  
(11) 25940  
(21) **2013-28160**  
(22) 03.07.2013  
(47) 08.10.2013  
(73) SVÚM a.s., Praha - Běchovice, CZ  
(72) Ing. CSc. Zdeněk Blažek, Praha, CZ  
RNDr. Milan Neubert, Praha, CZ  
(54) **Separáční magnetický válec**  
(51) **C10B 47/00** (2006.01)  
(11) 25944  
(21) **2013-28239**  
(22) 22.07.2013  
(47) 08.10.2013  
(73) AZ ECO ENERGY, spol. s r.o., Syrovice, CZ  
(72) Merhaliyev Ali Dr. Ing., Sumgait, AZ  
Hasanov Hamid Mgr., Chanlár, AZ  
Hasanov Shahsultan Bc., Chanlár, AZ  
Muradov Mahal Dr. Ing., Sumgait, AZ  
Talibov Asker Ing., Sumgait, AZ  
Mursalov Shamil Ing., Baku, AZ  
Aliyev Vugar Ing., Sumgait, AZ  
(54) **Reaktor pro pyrolýzu pevného sypkého organického odpadu**  
(74) Ing. Dobroslav Musil, patentová kancelář, Ing. Dobroslav Musil, Cejl 38, Brno, 60200  
(51) **C12G 3/04** (2006.01)  
(11) 25939  
(21) **2013-28142**  
(22) 28.06.2013  
(47) 08.10.2013  
(73) Vysoká škola chemicko-technologická v Praze, Praha, CZ  
(72) Ing. CSc. František Pudil, Praha - Barandov, CZ  
(54) **Alkoholický nápoj s houbovým a lesním aromatem**  
(51) **E04B 1/74** (2006.01)  
**E04B 1/86** (2006.01)  
(11) 25938  
(21) **2013-27952**  
(22) 20.05.2013  
(47) 08.10.2013  
(73) Mias OC spol. s r.o., Krouna, CZ  
(72) Sokolík Aleš Ing., Praha, CZ  
Pavliš Martin Ing., Hlinsko, CZ  
(54) **Akustický paraván**  
(51) **F28F 3/00** (2006.01)  
**F24D 19/02** (2006.01)  
(11) 25933  
(21) **2013-27598**  
(22) 13.03.2013  
(47) 08.10.2013  
(73) KORADO a.s., Česká Třebová, CZ  
(72) Hrdlička Tomáš Ing., Česká Třebová, CZ  
(54) **Spojovací díl ke spojení dvou otopných desek radiátoru**  
(74) Karel Voda, patentový zástupce, Bolzanova 13, Brno, 61800  
(51) **G01M 13/00** (2006.01)  
**G01M 1/00** (2006.01)  
**G01H 11/00** (2006.01)  
**G01H 11/06** (2006.01)  
(11) 25935  
(21) **2013-27732**  
(22) 08.04.2013  
(47) 08.10.2013  
(73) Ústav termomechaniky Akademie věd ČR, v.v.i., Praha, CZ  
(72) Procházka Pavel Ing. CSc., Praha, CZ  
Vaněk František Ing. CSc., Praha, CZ  
(54) **Bezdotykový vibrodiagnostický systém pro rotující části strojů s korekcí**  
(74) Patentová a známková kancelář Novotný, Ing. Jaroslav Novotný, Římská 45/2135, Praha 2, 12000  
(51) **G07C 9/00** (2006.01)  
**G06K 9/00** (2006.01)  
(11) 25932  
(21) **2012-26591**  
(22) 24.08.2012  
(47) 08.10.2013  
(73) EPLcond s.r.o., Plzeň, CZ  
(72) Náprstek Václav Ing., Příbram, CZ  
(54) **Zařízení pro snímání biometrických prvků obličeje**  
(74) Patentová a známková kancelář Novotný, Ing. Jaroslav Novotný, Římská 45/2135, Praha 2, 12000  
(51) **G09F 23/00** (2006.01)  
**G09F 23/06** (2006.01)  
**C09J 7/02** (2006.01)  
(11) 25941  
(21) **2013-28221**  
(22) 18.07.2013  
(47) 08.10.2013  
(73) S & CH TRADE CZ s.r.o., Praha, CZ  
(72) Chudáček Miloš, Chrudim, CZ  
(54) **Reklamní kotouč**  
(74) Jan Brykner, Resslova 741, Hradec Králové, 50002  
(51) **G09F 7/18** (2006.01)  
**G09F 9/00** (2006.01)

- (11) 25934
- (21) **2013-27714**
- (22) 04.04.2013
- (47) 08.10.2013
- (73) ELTODO EG, a.s., Praha, CZ  
Značky Praha s.r.o., Státnice - Černý Vůl, CZ
- (72) Kalous Petr Ing., Praha - Stodůlky, CZ  
Volena Miroslav, Praha - Kamýk, CZ  
Tymeš Milan, Mochov, CZ  
Sedlák Jiří Ing., Praha - Petrovice, CZ  
Vaněk Dušan Ing., Kladno, CZ  
Nouzák Josef Ing., Bečváry, CZ  
Stejskal Jaroslav Ing., Praha - Modřany, CZ
- (54) **Informační vozík**
- (74) Loskotová & partneři, patentová a známková kancelář, Ing.  
Jarmila Loskotová, K Závětínám 727, Praha 5, 15500

### Seznam majitelů zapsaných užitéch vzorů

(73)	(11)	(51)	(73)	(11)	(51)
AZ ECO ENERGY, spol. s r.o., Syrovice, CZ	25944	<b>C 10 B 47/00</b>	(2006.01)		
ELTODO EG, a.s., Praha, CZ	25934	<b>G 09 F 7/18</b>	(2006.01)		
EPLcond s.r.o., Plzeň, CZ	25932	<b>G 07 C 9/00</b>	(2006.01)		
Ing. Morávek Petr CSc., Jablonec nad Nisou, CZ	25942	<b>B 01 D 46/00</b>	(2006.01)		
KORADO a.s., Česká Třebová, CZ	25933	<b>F 28 F 3/00</b>	(2006.01)		
Mias OC spol. s r.o., Krouna, CZ	25938	<b>E 04 B 1/74</b>	(2006.01)		
S & CH TRADE CZ s.r.o., Praha, CZ	25941	<b>G 09 F 23/00</b>	(2006.01)		
Schlegel Ladislav Ing., Brno, CZ	25936	<b>A 63 C 11/02</b>	(2006.01)		
Soukup Vladimír, Strakonice, CZ	25937	<b>A 47 B 73/00</b>	(2006.01)		
SVÚM a.s., Praha - Běchovice, CZ	25940	<b>B 03 C 1/247</b>	(2006.01)		
Ústav termomechaniky Akademie věd ČR, v.v.i., Praha, CZ	25935	<b>G 01 M 13/00</b>	(2006.01)		
Vysoká škola chemicko- technologická v Praze, Praha, CZ	25943	<b>A 23 L 1/28</b>	(2006.01)		
Vysoká škola chemicko- technologická v Praze, Praha, CZ	25939	<b>C 12 G 3/04</b>	(2006.01)		
Značky Praha s.r.o., Státnice - Černý Vůl, CZ	25934	<b>G 09 F 7/18</b>	(2006.01)		

## **FG4Q**

## **Zapsané průmyslové vzory - přehled podle čísel zápisu**

V období uzávěrky tohoto čísla Věstníku zapsal Úřad průmyslového vlastnictví tyto průmyslové vzory:

35767	09-09
35768	06-01
35769	09-03
35770	25-02



## FG4Q

## Zapsané průmyslové vzory - přehled podle tříd

- (51) **06-01**
- (11) 35768
- (21) 2012-39166
- (22) 10.08.2012
- (15) 04.10.2013
- (45) 04.10.2013
- (54) Židle
- (28) 1
- (73) Rampas Tomáš BcA., Stěžery, CZ
- (72) Rampas Tomáš BcA., Stěžery, CZ
- (74) Jan Brykner, Resslova 741, Hradec Králové, 50002
- (55)



1.1



1.2



1.2

- (51) **09-09**
- (11) 35767
- (21) 2011-38683
- (22) 19.05.2011
- (15) 04.10.2013
- (45) 04.10.2013
- (54) Odpadkové koše
- (28) 4
- (73) Urbania s.r.o., Moravany, CZ
- (72) Starý Miroslav, Moravany, CZ
- (74) A. Holas & partner Patentová a známková kancelář, Ing. Mgr. Hana Holasová, Křížová 4/105, Brno, 60300
- (55)

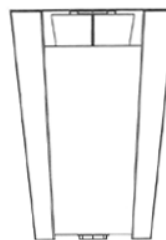

1.1

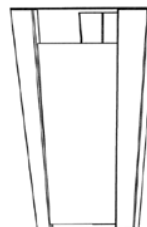

1.2

- (51) **09-03**
- (11) 35769
- (21) 2012-38914
- (22) 10.01.2012
- (15) 07.10.2013
- (45) 07.10.2013
- (54) Bonboniéra
- (28) 1
- (73) HZH, s.r.o., Litomyšl, CZ
- (72) Šnajdr Jaroslav Ing., Litomyšl, CZ
- (74) KANIA, SEDLÁK, SMOLA Patentová a známková kancelář, Ing. František Kania, Mendlovo nám. 1a, Brno, 60300
- (55)

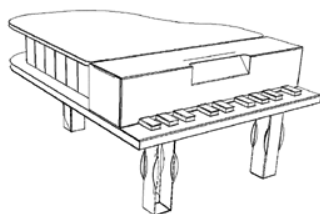

1.1

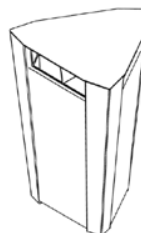

1.3

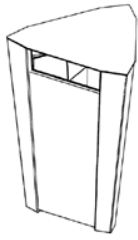

1.4

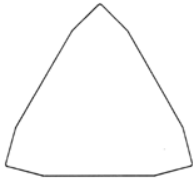

1.5



2.1



2.2

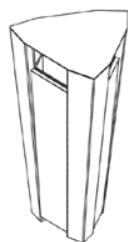

2.3

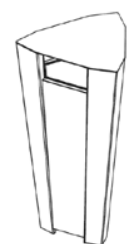

2.4



2.5

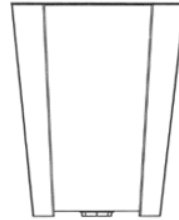

3.1

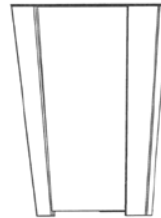

3.2



3.3



3.4

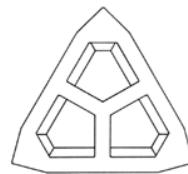

3.5

(55)

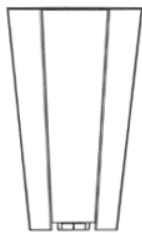

4.1



4.2

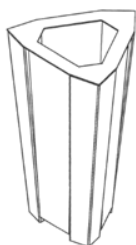

4.3



4.4



4.5



1.1



1.2



1.3



2.1



2.2

- 
- (51) 25-02  
(11) 35770  
(21) 2012-39047  
(22) 02.05.2012  
(15) 07.10.2013  
(45) 07.10.2013  
(54) Dveře  
(28) 9  
(73) SAPELI, a.s., Polná, CZ  
(72) Klíma Petr Ing., Telč, CZ  
Štercl Jiří Ing., Božejov, CZ



2.3



4.2



3.1



4.3



3.2



5.1



3.3



5.2



4.1



5.3



6.1



6.2



6.3



7.1



7.2



7.3



7.4



8.1



8.2



8.3



8.4



9.1



9.2



9.3

---

### Seznam vlastníků zapsaných průmyslových vzorů

(73)	(11)	(51)	(73)	(11)	(51)
HZH, s.r.o., Litomyšl, CZ	35769	09-03			
Rampas Tomáš BcA., Stěžery, CZ	35768	06-01			
SAPELI, a.s., Polná, CZ	35770	25-02			
Urbania s.r.o., Moravany, CZ	35767	09-09			

## **Dodatková ochranná osvědčení pro léčiva a pro přípravky na ochranu rostlin**

### **Podání žádosti o udělení osvědčení**

- (22) 11.09.2013
- (21) SPC/CZ2013/302
- (71) Glaxo Group Limited, Brentford, Middlesex TW8 9GS, GB
- (68) 304043
- (54) Estery steroidních thiokyselin
- (92) EU/1/07/434/001-003, 11.01.2008
- (93) EU/1/07/434/001-003, 11.01.2008, EU
- (95) AVAMYS - flutikason furoát a jeho solváty, léčivý přípravek



## Úřední rozhodnutí a oznámení

### MK4A, MK4F

### Zánik patentů a autorských osvědčení uplynutím doby platnosti

(11)	(21)	Int.Cl.(51)	(11)	(21)	Int.Cl.(51)
283261	1995-841	6/C07D 305/14			
283362	1995-842	6/C07D 305/14			
283930	1993-2083	8/B61D 17/04			
284355	1995-610	6/A01N 43/40			
284584	1993-2097	8/A61K 31/185			
284615	1995-845	6/C07D 305/14			
284818	1995-839	6/C07D 305/14			
286268	1995-817	7/A01N 25/10			
286452	1995-844	7/C07D 305/14			
286593	1997-4038	8/C07D 305/14			
287065	1998-367	7/C07D 305/14			

### MM4A, MM4F

### Zániky patentů a autorských osvědčení pro nezaplacení udržovacích poplatků

(11)	(21)	Int.Cl.(51)	(11)	(21)	Int.Cl.(51)
279806	1994-464	8/E01B 29/02	298052	1997-2914	8/C12N 15/31
280374	1994-733	8/B61B 12/12	298134	2003-914	8/F02F 5/00
282272	1994-522	8/B61F 1/00	298288	2004-401	8/B07B 1/04
282622	1995-710	8/E01B 27/06	298331	2004-443	8/A61K 31/137
282649	1994-671	8/C21D 8/12	298349	2006-160	8/A61K 31/4365
283842	1994-617	8/G08B 17/113	298646	2004-56	8/C12N 15/31
285648	1997-956	8/B62D 55/26	298683	2002-960	8/B62D 25/14
286125	1995-547	8/H03K 17/78	298909	2001-1199	8/F28D 20/00
286481	1996-3452	7/B01F 3/04	299167	2000-989	8/D03C 9/04
287041	1995-762	8/B23B 41/08	299213	2005-150	8/C07D 495/04
287169	1994-739	8/C07D 253/06	299297	1998-3102	8/C01B 15/10
287227	1997-3174	8/C07D 253/06	299374	1999-3140	8/C12N 15/82
287326	1997-3030	7/C07D 305/14	299643	2000-3563	8/A62B 35/04
287478	1996-2752	7/B27B 7/00	299670	2003-702	8/D01H 4/32
288304	2000-1063	8/B24D 3/00	299914	1999-4113	8/C03C 17/34
288324	1997-2754	7/D06F 59/02	300153	1999-4121	8/C12P 7/42
288561	1998-951	8/A61K 31/5575	300293	2001-3319	8/C07D 239/91
288568	1998-950	8/A61K 38/09	300409	2001-3457	8/A61F 13/02
288637	1998-728	8/B61D 17/02	300911	2001-3365	8/C07D 413/06
288924	1995-2480	7/C07D 305/14	301076	1999-3153	8/C11D 3/16
289238	1998-729	8/B61F 5/38	301211	2008-129	8/B09B 3/00
289245	1996-863	8/C07K 5/078	301304	2001-1023	8/H02P 27/04
289604	1997-3125	7/C04B 35/111	301520	2000-3470	8/C12N 15/03
290953	1998-666	8/C02F 1/58	301802	2001-3349	8/C07C 275/34
292163	1996-2704	7/C09D 163/00	301967	2000-3222	8/A61K 9/107
292211	1999-898	8/H02H 9/04	301994	2002-3501	8/B29C 47/00
292437	1996-3447	7/C07H 15/04	302258	1999-3138	8/B01J 31/18
292472	2000-3548	7/C09J 139/06	302321	2003-2947	8/F02B 57/08
292485	1997-716	8/H05K 1/18	302680	2002-4205	8/E04B 1/41
292488	1999-949	8/B02C 15/00	302690	2002-871	8/A61K 9/22
292729	1997-2861	7/A21D 13/08	302819	2002-789	8/F23Q 7/08
293389	2001-3255	7/A01N 47/34	302966	2001-3320	8/C03C 17/34
293738	1998-647	8/B60R 13/06	303047	2005-166	8/B41F 31/26
293782	2003-771	8/E05C 17/30	303140	2011-105	8/B29C 43/18
293861	1997-2814	7/E06B 9/322	303210	2011-145	8/B65G 39/02
293908	2000-4020	7/B23C 5/22	303342	2002-598	8/B21H 3/04
294352	1998-3541	7/H04N 5/20	303432	2001-3158	8/B65D 71/68
294360	1995-2157	7/F16L 43/00	303591	2006-790	8/B65G 1/00
294413	1998-3068	6/C07D 405/04			
294432	2001-4245	7/A24D 3/04			
294885	1997-3458	7/F16L 41/08			
294934	1999-3367	7/C04B 7/52			
295420	1999-782	8/B21D 26/02			
295484	2002-1040	8/B02C 17/18			
295530	1999-3280	7/C07D 201/16			
295607	2003-902	8/E01B 19/00			
295831	1998-2858	7/D21H 17/69			
296057	1996-836	8/D06F 58/10			
296608	2003-2859	8/A23K 1/14			
296663	2001-902	8/B23D 47/00			
296818	2001-3408	8/B65D 75/00			
297353	2001-3167	8/B21B 1/22			
297594	2000-3462	8/D03C 7/04			
297664	2003-2440	8/B61H 7/08			
297940	2002-886	8/B41F 19/00			

## MK1K

## Zániky užitečných vzorů uplynutím doby platnosti

(11)	(21)	(51)	
13908	2003-14681	<i>A61K 8/97</i>	(2006.01)
13928	2003-14679	<i>A23L 1/29</i>	(2006.01)
15931	2005-16915	<i>G11B 20/12</i>	(2006.01)
16263	2005-16925	<i>A23L 2/00</i>	(2006.01)
16264	2005-16926	<i>A23L 2/00</i>	(2006.01)
16325	2005-16927	<i>A23L 2/00</i>	(2006.01)
16447	2006-17518	<i>A47J 43/10</i>	(2006.01)
16449	2006-17548	<i>A63B 7/00</i>	(2006.01)
16455	2006-17524	<i>B67D 1/06</i>	(2006.01)
16490	2006-17377	<i>B65D 79/00</i>	(2006.01)
16572	2006-17570	<i>E04D 1/18</i>	(2006.01)
16622	2006-17522	<i>H02G 9/00</i>	(2006.01)
16638	2006-17483	<i>G07F 7/12</i>	(2006.01)
16691	2006-17559	<i>G06Q 30/06</i>	(2012.01)
18459	2007-19304	<i>H02N 1/06</i>	(2006.01)
19349	2008-20596	<i>H02K 3/28</i>	(2006.01)
19378	2008-20595	<i>H02K 1/27</i>	(2006.01)
19546	2009-20805	<i>F24B 1/02</i>	(2006.01)
19580	2009-20978	<i>E02C 1/00</i>	(2006.01)
19581	2009-20987	<i>E04G 23/02</i>	(2006.01)
19583	2009-20995	<i>A23B 4/044</i>	(2006.01)
19584	2009-20999	<i>F16K 31/143</i>	(2006.01)
19585	2009-21021	<i>A61G 15/12</i>	(2006.01)
19604	2009-21012	<i>E04F 13/15</i>	(2006.01)
19620	2009-20921	<i>B01F 5/06</i>	(2006.01)
19649	2009-21039	<i>B05B 11/02</i>	(2006.01)
19667	2009-20990	<i>F25B 29/00</i>	(2006.01)
19668	2009-20998	<i>G09B 1/16</i>	(2006.01)
19696	2009-21004	<i>G06C 1/00</i>	(2006.01)
19720	2009-21002	<i>F41B 13/08</i>	(2006.01)
19721	2009-21014	<i>E05B 47/00</i>	(2006.01)
19722	2009-21015	<i>B68G 7/12</i>	(2006.01)
19723	2009-21023	<i>A61B 5/022</i>	(2006.01)
19751	2009-21008	<i>B44F 1/02</i>	(2006.01)
19778	2009-20989	<i>F21S 8/02</i>	(2006.01)
19779	2009-21007	<i>B23B 51/10</i>	(2006.01)
19780	2009-21032	<i>A63F 9/12</i>	(2006.01)
19809	2009-21013	<i>B42D 1/00</i>	(2006.01)
19811	2009-21026	<i>H05K 5/02</i>	(2006.01)
19861	2009-21005	<i>H02G 1/00</i>	(2006.01)
20151	2008-20515	<i>H02K 15/00</i>	(2006.01)
20379	2009-20996	<i>D06F 57/12</i>	(2006.01)
20476	2009-21792	<i>E05B 47/02</i>	(2006.01)
20622	2009-21000	<i>E03F 11/00</i>	(2006.01)

## MK4Q

## Zániky práva ze zapsaných průmyslových vzorů uplynutím doby ochrany

(11)	(21)	Int.Cl/(51)	(11)	(21)	Int.Cl/(51)
24407	1993-26440	5/28-02			
24689	1993-26439	5/10-03			
24864	1993-26453	5/15-05			
31729	2003-34429	7/07-06			
31761	2003-34511	7/07-01			
31777	2003-34536	7/23-04			
31795	2003-34530	7/05-05			
31798	2003-34543	7/23-03			
31799	2003-34544	7/23-03			
31806	2003-34542	7/09-03			
34235	2008-37394	8/11-02			
34321	2008-37395	8/99-00, 32-00			
34440	2008-37391	9/21-01			
34444	2008-37392	9/32-00			
34685	2008-37396	9/09-03, 09-07			

## Zápisy licenčních smluv do patentového rejstříku pro nabyvatele

(11)	302871
(73)	Pumpr Josef MUDr., Havlíčkův Brod, CZ Nabyvatel: ARMED technologies & partner s.r.o., Dalmatská 1741, Úvaly, 25082, CZ Druh licence: výlučná Datum uzavření smlouvy: 01.08.2013 Datum zápisu smlouvy: 08.10.2013

**ND1K**

**První prodloužení doby platnosti užitečných vzorů**

- |      |   |           |
|------|---|-----------|
| (51) | <b>E04F 13/072</b>  | (2006.01) |
|      | <b>E04F 13/10</b>   | (2006.01) |
| (11) | 20048   |           |
| (21) | 2009-21411  |           |
| (22) | 03.07.2009  |           |
| (73) | Lukeš Jiří, Ostravice, CZ<br>Tošenovský Jaroslav, Ostravice, CZ     |           |
| (54) | Venkovní obklad budov   |           |
| (51) | <b>A01K 1/00</b>  | (2006.01) |
|      | <b>E04B 2/04</b>  | (2006.01) |
|      | <b>E04B 1/62</b>  | (2006.01) |
|      | <b>E04H 5/08</b>  | (2006.01) |
| (11) | 20179   |           |
| (21) | 2009-21753  |           |
| (22) | 02.10.2009  |           |
| (73) | Výzkumný ústav zemědělské techniky v.v.i., Praha 6<br>- Ruzyně, CZ  |           |
| (54) | Plášť boxu pro chov zvířat  |           |
| (51) | <b>G01K 7/02</b>  | (2006.01) |
|      | <b>G01D 3/028</b>   | (2006.01) |
|      | <b>H01L 35/34</b>   | (2006.01) |
| (11) | 20426   |           |
| (21) | 2009-21864  |           |
| (22) | 27.10.2009  |           |
| (73) | České vysoké učení technické v Praze Fakulta<br>stavební, Praha, CZ |           |
| (54) | Kalorimetr k měření hydratačního tepla betonu s<br>hrubým kamenivem |           |
| (51) | <b>G07D 1/02</b>  | (2006.01) |
|      | <b>G07D 3/00</b>  | (2006.01) |
| (11) | 20520   |           |
| (21) | 2009-21819  |           |
| (22) | 15.10.2009  |           |
| (73) | INTERNATIONAL CURRENCY<br>TECHNOLOGIES CORP., Taipei, TW            |           |
| (54) | Automat pro dávkování a skladování mincí                            |           |

**ND1K**

**Druhé prodloužení doby platnosti užitečných vzorů**

- |      |   |           |      |   |           |
|------|---|-----------|------|---|-----------|
| (51) | <b>F24D 19/00</b>   | (2006.01) | (51) | <b>B64C 11/04</b>   | (2006.01) |
|      | <b>F28D 15/00</b>   | (2006.01) | (11) | 17195   |           |
|      | <b>F28F 1/00</b>  | (2006.01) | (21) | 2006-18188  |           |
| (11) | 17038   |           | (22) | 23.10.2006  |           |
| (21) | 2006-18180  |           | (73) | Výzkumný a zkušební letecký ústav, a. s., Praha, CZ               |           |
| (22) | 18.10.2006  |           | (54) | Kořenový systém přestavitelného kompozitového<br>vrtulového listu |           |
| (73) | P.M.H.-Invest & Trade s. r. o., Praha, CZ   |           |      |   |           |
| (54) | Topné těleso  |           |      |   |           |
| (51) | <b>B01L 1/00</b>  | (2006.01) | (51) | <b>B64C 11/04</b>   | (2006.01) |
|      | <b>G01N 17/00</b>   | (2006.01) | (11) | 17196   |           |
|      | <b>G01N 37/00</b>   | (2006.01) | (21) | 2006-18189  |           |
| (11) | 17167   |           | (22) | 23.10.2006  |           |
| (21) | 2006-18185  |           | (73) | Výzkumný a zkušební letecký ústav, a. s., Praha, CZ               |           |
| (22) | 23.10.2006  |           | (54) | Kořenový systém přestavitelného kompozitového<br>vrtulového listu |           |
| (73) | Výzkumný a zkušební letecký ústav, a. s., Praha, CZ                                 |           |      |   |           |
| (54) | Univerzální klimatizovaná komora pro zkoušky<br>kompozitních letadlových konstrukcí |           |      |   |           |
| (51) | <b>B64C 11/04</b>   | (2006.01) |      |   |           |
| (11) | 17193   |           |      |   |           |
| (21) | 2006-18186  |           |      |   |           |
| (22) | 23.10.2006  |           |      |   |           |
| (73) | Výzkumný a zkušební letecký ústav, a. s., Praha, CZ                                 |           |      |   |           |
| (54) | Rozebíratelný kořenový systém přestavitelného<br>kompozitového vrtulového listu     |           |      |   |           |
| (51) | <b>B64C 11/04</b>   | (2006.01) |      |   |           |
| (11) | 17194   |           |      |   |           |
| (21) | 2006-18187  |           |      |   |           |
| (22) | 23.10.2006  |           |      |   |           |
| (73) | Výzkumný a zkušební letecký ústav, a. s., Praha, CZ                                 |           |      |   |           |
| (54) | Rozebíratelný kořenový systém přestavitelného<br>kompozitového vrtulového listu     |           |      |   |           |

**PD4A**

**Převod práv a ostatní změny majitelů patentů**

(11)	295765	(11)	300965
(21)	1998-2388	(21)	2000-4275
(73)	Sarkessyan Albert, Almaty, KZ Sarkisyan Sergey, New York, 11204, NY, US	(73)	Saurer Germany GmbH & Co. KG, 42897 Remscheid, DE
(11)	298758	(11)	301665
(21)	1999-3437	(21)	2002-189
(73)	Saurer GmbH & Co. KG, Mönchengladbach, DE	(73)	Saurer GmbH & Co. KG, Mönchengladbach, DE
(11)	298758	(11)	301665
(21)	1999-3437	(21)	2002-189
(73)	Oerlikon Textile GmbH & Co. KG, Mönchengladbach, DE	(73)	Oerlikon Textile GmbH & Co. KG, Mönchengladbach, DE
(11)	298758	(11)	301665
(21)	1999-3437	(21)	2002-189
(73)	Oerlikon Textile GmbH & Co. KG, 42897 Remscheid, DE	(73)	Oerlikon Textile GmbH & Co. KG, 42897 Remscheid, DE
(11)	298758	(11)	301665
(21)	1999-3437	(21)	2002-189
(73)	Saurer Germany GmbH & Co. KG, 42897 Remscheid, DE	(73)	Saurer Germany GmbH & Co. KG, 42897 Remscheid, DE
(11)	300545	(11)	301949
(21)	2001-2437	(21)	2001-671
(73)	Saurer GmbH & Co. KG, Mönchengladbach, DE	(73)	Saurer GmbH & Co. KG, Mönchengladbach, DE
(11)	300545	(11)	301949
(21)	2001-2437	(21)	2001-671
(73)	Oerlikon Textile GmbH & Co. KG, Mönchengladbach, DE	(73)	Oerlikon Textile GmbH & Co. KG, Mönchengladbach, DE
(11)	300545	(11)	301949
(21)	2001-2437	(21)	2001-671
(73)	Oerlikon Textile GmbH & Co. KG, 42897 Remscheid, DE	(73)	Oerlikon Textile GmbH & Co. KG, 42897 Remscheid, DE
(11)	300545	(11)	301949
(21)	2001-2437	(21)	2001-671
(73)	Saurer Germany GmbH & Co. KG, 42897 Remscheid, DE	(73)	Saurer Germany GmbH & Co. KG, 42897 Remscheid, DE
(11)	300640	(11)	303882
(21)	2000-557	(21)	2002-2341
(73)	Saurer GmbH & Co. KG, Mönchengladbach, DE	(73)	Saurer GmbH & Co. KG, Mönchengladbach, DE
(11)	300640	(11)	303882
(21)	2000-557	(21)	2002-2341
(73)	Oerlikon Textile GmbH & Co. KG, Mönchengladbach, DE	(73)	Oerlikon Textile GmbH & Co. KG, Mönchengladbach, DE
(11)	300640	(11)	303882
(21)	2000-557	(21)	2002-2341
(73)	Oerlikon Textile GmbH & Co. KG, 42897 Remscheid, DE	(73)	Oerlikon Textile GmbH & Co. KG, 42897 Remscheid, DE
(11)	300640	(11)	303882
(21)	2000-557	(21)	2002-2341
(73)	Saurer Germany GmbH & Co. KG, 42897 Remscheid, DE	(73)	Saurer Germany GmbH & Co. KG, 42897 Remscheid, DE
(11)	300965		
(21)	2000-4275		
(73)	Saurer GmbH & Co. KG, Mönchengladbach, DE		
(11)	300965		
(21)	2000-4275		
(73)	Oerlikon Textile GmbH & Co. KG, Mönchengladbach, DE		
(11)	300965		
(21)	2000-4275		
(73)	Oerlikon Textile GmbH & Co. KG, 42897 Remscheid, DE		

## QA9A

## Nabídka licence

- (73) Vychítal Jiří Ing., Praha 5 - Stodůlky, CZ  
(11) 304135  
(54) Způsob regulace hybridní pohonné soustavy letadla a systém pro provádění tohoto způsobu
- (73) Veterinární a farmaceutická univerzita Brno, Farmaceutická fakulta, Brno, CZ  
(11) 304136  
(54) Způsob přípravy pevné lékové formy se sodnou solí warfarinu ve formě klatrátu izopropanolu

## MC4A, MC4F

## Zrušení patentů a autorských osvědčení

Zrušení působí od počátku platnosti patentu

- (11) 290323  
(21) 1996-70  
(22) 08.07.1994  
(54) Stabilní orální entericky potažený přípravek, způsob jeho výroby a použití  
Datum nabytí právní moci: 01.10.2013

## Zamítnuté a částečně zamítnuté přihlášky ochranných známek před zveřejněním

Kapitola obsahuje údaje o rozhodnutích o přihláškách ochranných známek, u kterých byly na základě provedeného věcného průzkumu shledány Úřadem důvody pro zamítnutí přihlášky ochranné známky podle ustanovení § 4 nebo 6 zákona č. 441/2003 Sb. Na základě toho Úřad vydal rozhodnutí o zamítnutí přihlášky podle ustanovení § 22 zákona č. 441/2003 Sb., a to pro celý seznam výrobků a služeb nebo pro jeho část. Údaje o výsledku rozhodnutí (zamítnutí přihlášky, částečné zamítnutí přihlášky) jsou uvedeny za datem právní moci rozhodnutí pod INID kódem (583) s názvem "Datum právní moci rozhodnutí/výsledek rozhodnutí".

(210) **O-478743**

(540)

**Gurmán**

(583) 01.10.2013 / částečně zamítnutí přihlášky

(210) **O-500033**

(540)



(583) 30.08.2013 / zamítnutí přihlášky

(210) **O-489681**

(540)



(583) 26.08.2013 / zamítnutí přihlášky

(210) **O-501049**

(540) **BLESK nejdůležitější noviny**

(583) 30.08.2013 / částečně zamítnutí přihlášky

(210) **O-490643**

(540)

**SYROB**

(583) 27.09.2013 / částečně zamítnutí přihlášky

(210) **O-501050**

(540)

**... pro snadnější život**

(583) 07.09.2013 / zamítnutí přihlášky

(210) **O-496030**

(540)

**Řešení místo rady**

(583) 31.08.2013 / zamítnutí přihlášky

(210) **O-501051**

(540)

**BLESK TVmánie**

(583) 30.08.2013 / částečně zamítnutí přihlášky

(210) **O-496031**

(540)

**Solution instead advice**

(583) 31.08.2013 / zamítnutí přihlášky

(210) **O-496477**

(540)

**MISS VÍNO**

(583) 03.09.2013 / zamítnutí přihlášky

(210) **O-497988**

(540)

**Profi poradenství & finance**

(583) 20.09.2013 / zamítnutí přihlášky

(210) **O-498388**

(540)



(583) 30.08.2013 / zamítnutí přihlášky

(210) **O-499601**

(540)

**GOTES**

(583) 30.08.2013 / zamítnutí přihlášky

## Přehled zveřejněných přihlášek ochranných známek

Přihlášky ochranných známek, které byly na základě výsledků formálního a věcného průzkumu provedeného Úřadem shledány schopné zápisu do rejstříku ochranných známek, jsou obsaženy v této kapitole. Důležitou právní skutečností je, že zveřejněním přihlášky ochranné známky v této kapitole Věstníku (§ 23 zákona č. 441/2003 Sb.) začíná běžet zákonná tříměsíční lhůta pro podání námitek podle ustanovení § 25 zákona č. 441/2003 Sb.

### Číselný přehled

O-475423, O-475428, O-490161, O-490643, O-492056, O-493086, O-495486, O-496922, O-497203, O-497496, O-497517, O-497884, O-498488, O-498957, O-500707, O-500841, O-501022, O-501049, O-501051, O-501167, O-501172, O-501248, O-501489, O-501511, O-501665, O-501680, O-501681, O-501763, O-501779, O-501780, O-501781, O-501886, O-501898, O-501921, O-501966, O-501975, O-502130, O-502131, O-502167, O-502168, O-502169, O-502170, O-502171, O-502214, O-502216, O-502228, O-502312, O-502366, O-502455, O-502486, O-502487, O-502528, O-502529, O-502569, O-502594, O-502595, O-502597, O-502627, O-502674, O-502676, O-502677, O-502846, O-502847, O-502848, O-503014, O-503061, O-503103, O-503196, O-503303, O-503309, O-503317, O-503318, O-503370, O-503407, O-503436, O-503453, O-503516, O-503517, O-503585, O-503650, O-503715, O-503745, O-503890, O-503991, O-504049, O-504051, O-504105, O-504107, O-504126, O-504198, O-504467, O-504478, O-504492, O-504493, O-504565, O-504566, O-504571, O-504576, O-504577, O-504584, O-504585, O-504586, O-504588, O-504590, O-504592, O-504593, O-504594, O-504652, O-504686, O-504687, O-504716, O-504728, O-504730, O-504731, O-504747, O-504748, O-504785, O-504809, O-504810, O-504811, O-504829, O-504852, O-504884, O-504968, O-505019, O-505020, O-505039, O-505044, O-505048, O-505092, O-505094, O-505095, O-505245, O-505252, O-505377, O-505378, O-505379, O-505380, O-505382, O-505383, O-505389, O-505390, O-505480, O-505481, O-505482, O-505484, O-505485, O-505486, O-505494, O-505542, O-505543, O-505584, O-506043, O-506560, O-506946, O-507269, O-507415

## Zveřejněné přihlášky ochranných známek

(210) **O-475423**  
(220) 25.03.2010  
(320) 25.03.2010  
(511) 32, 33, 41, 43  
(540)



(510) (32) nealkoholické nápoje, ovocné šťávy, mošty a výtažky, sirupy, šumivé nápoje - v rámci této třídy, minerálky, stolní vody, pivo; (33) alkoholické nápoje, víno, lihoviny, likéry, alkoholické výtažky z ovoce, koktejly; (41) zábava, pořádání kulturních a společenských akcí, zábavných pořadů, organizování slavností, příprava a produkce živých vystoupení, zejména v oblasti folklóru, organizování soutěží a živých vystoupení; (43) cestovní ruch - v rámci této třídy.  
(730) **Marcinčák Petr**, Vinařská 6, Mikulov, 69201, CZ  
(740) Ing. Blanka Brodská, J. Faimonové 14, Brno, 62800

(210) **O-475428**  
(220) 25.03.2010  
(320) 25.03.2010  
(511) 32, 33, 41, 43  
(540)



(510) (32) nealkoholické nápoje, ovocné šťávy, mošty a výtažky, sirupy, šumivé nápoje - v rámci této třídy, minerálky, stolní vody, pivo; (33) alkoholické nápoje, víno, lihoviny, likéry, alkoholické výtažky z ovoce, koktejly; (41) zábava, pořádání kulturních a společenských akcí, zábavných pořadů, organizování slavností, příprava a produkce živých vystoupení, zejména v oblasti folklóru, organizování soutěží a živých vystoupení; (43) cestovní ruch - v rámci této třídy.  
(730) **Marcinčák Petr**, Vinařská 6, Mikulov, 69201, CZ  
(740) Ing. Blanka Brodská, J. Faimonové 14, Brno, 62800

(210) **O-490161**  
(220) 09.11.2011  
(320) 09.11.2011  
(511) 32, 33, 41  
(540)

### Pilsner Fest

(510) (32) piva, minerální vody, šumivé nápoje a jiné nápoje nealkoholické, nápoje a šťávy ovocné, sirupy a jiné přípravky k zhotovování nápojů; (33) alkoholické nápoje (s výjimkou pív); (41) výchova, vzdělávání, zábava, sportovní a kulturní aktivity.  
(730) **Pižeňský Prazdroj, a.s.**, U Prazdroje 7, Plzeň, 30497, CZ

(210) **O-490643**  
(220) 25.11.2011  
(320) 25.11.2011  
(511) 5, 32, 33  
(540)

### SYROB

(510) (5) výrobky veterinářské a hygienické, nápoje, potraviny a potravinové doplňky určené pro zvláštní výživu s léčebnými nebo preventivními účinky, diabetické přípravky pro léčebné účely, potraviny pro batolata, extrakty (potravinové doplňky pro zvláštní výživu v rámci této třídy), extrakty (potravinové doplňky

pro zlepšení fyzické, psychické a zdravotní kondice v rámci této třídy), speciální potraviny pro rekonvalescenty, sportovce a osoby se zvýšenou fyzickou a pracovní zátěží, hygienické výrobky pro léčebné účely, dezinfekční přípravky, léčivé bonbóny bedrníkové, jitrocelové, proti kašli; (32) minerální vody, šumivé nápoje; (33) alkoholické nápoje (s výjimkou pív), především vína s přídavky bylin a vína zdravotní.

(730) **KITL, s.r.o.**, Komenského 791/23, Jablonec nad Nisou, 46601, CZ  
(740) **RETROPATENT s.r.o.**, Mgr. Kamil Kolátor, Dolní nám. 5/679, Jablonec nad Nisou, 46601

(210) **O-492056**  
(220) 24.01.2012  
(320) 24.01.2012  
(511) 9  
(540)

### IMA

(510) (9) stroje, přístroje a nástroje k vědeckým účelům (zejména měřicí, regulační a signalizační technika), přístroje a nástroje k dokumentaci, zobrazování a účetní stroje, nástroje na zpracování dat, elektronika, zejména kompletní elektronické a platební systémy, identifikační magnetické a čipové karty a jejich snímače.  
(730) **Institut mikroelektronických aplikací s.r.o.**, Na Valentince 1003/1, Praha 5, 15000, CZ  
(740) **BOHEMIA PATENT, Ing. Jana Vandělíková, Vodičkova 791/41, Praha 1 - Nové Město, 11000**

(210) **O-493086**  
(220) 29.02.2012  
(320) 29.02.2012  
(511) 9, 35, 38, 42  
(540)



(510) (9) počítačové programy, software, software pro zpracování dat, datový komunikační software, elektronické databáze a databázové produkty na Internetu, mobilních platformách WAP, CD a DVD, software umožňující odesílání, vystavování, zobrazování, ukazování, označování, zveřejňování, sdílení nebo jiné poskytování elektronických médií nebo informací prostřednictvím Internetu nebo jiné komunikační sítě; (35) aktualizování reklamních materiálů, marketingové studie, pořádání veletrhů pro obchodní a reklamní účely, prezentace výrobků v komunikačních médiích pro účely maloobchodu, průzkum trhu, psaní reklamních textů, reklama, propagace, reklama on-line v počítačové síti, reklamní agentury, rozšiřování reklamních nebo inzertních materiálů, zaslání reklamních materiálů zákazníkům, pronájem reklamních ploch, vydávání, zveřejňování, oznámení, vyhlášení, publikování reklamních textů, rozhlasová reklama, rozšiřování reklamních materiálů zákazníkům (letáky, prospekty, tisky, vzorky), televizní reklama, venkovní reklama, vydávání reklamních nebo náborových, propagačních a inzertních textů; (38) šíření informací, zpráv, periodik, časopisů, knih, inzerce a reklamy v elektronické podobě prostřednictvím informační, datové nebo elektronické nebo komunikační nebo telekomunikační sítě (zejména po Internetu), služby na Internetu v rámci této třídy, zejména komunikační a vyhledávací služby, zpravodajské a informační služby - v rámci této třídy, zprostředkování připojení na Internet, zajištění prostoru pro osobní webové stránky, přenos dat a okamžité zaslání zpráv; (42) návrhy a vývoj hardware a software, tvorba informačních databází, elektronických periodik, časopisů a knih, projektové řízení internetových prezentací a webových aplikací, vývoj internetových aplikací, navrhování informační architektury, poskytování vyhledávačů pro Internet, tvorba a údržba WWW stránek pro jiné osoby a hosting webových stránek jiných, počítačové služby, jmenovitě on-line



hostování webových stránek pro druhé za účelem organizace a vedení on-line setkání a interaktivních diskuzí, a počítačové služby ve formě zakázkových webových stránek zaměřených na uživatelsky definované informace, osobní profily a informace, poskytování používání softwarových aplikací prostřednictvím webové stránky.

- (730) **OMD Czech, a.s.**, Lomnického 1705/9, Praha 4, 14000, CZ  
(740) Svoboda, Chlumská, Chrůma a partneři, JUDr. Miroslav Svoboda, advokát, Hybernská 1009/24, Praha 1, 11000



- (210) **O-495486**  
(220) 25.05.2012  
(320) 25.05.2012  
(511) 30  
(540)

## HOSTIVAŘSKÝ PECEN

- (510) (30) chléb.  
(730) **KONTINUA spol. s r.o.**, Miranova 10, Praha 10, 10200, CZ  
(740) Mgr. Klára Studená, advokátka, patentová zástupkyně, Na Poříčí 12, Praha 1, 11000

- (210) **O-496922**  
(220) 24.07.2012  
(320) 24.07.2012  
(511) 41, 43, 45  
(540)



- (510) (41) výchova, vzdělávání, zábava, sportovní a kulturní aktivity, vydavatelská a publikační činnost, pořádání odborných kurzů, školení a jiných vzdělávacích akcí, poradenství v oblasti vzdělávání, poradenská činnost v oblasti rozvoje osobností a koučování formou vzdělávání, spolupráce a pomoc při organizování a pořádání společenských, kulturních, zábavních a sportovních akcí, soutěží a vystoupení, exhibicí a závodů, plesů, hudebních produkcí apod., spolupráce a pomoc při organizování a pořádání táborů; (43) služby v oblasti stravování, restaurace, bary, kavárny, restaurační a hostinské služby, služby samoobslužného stravování, catering, rychlé občerstvení, bufety, provozování barů, kaváren, restaurací, rychlého občerstvení, bufetů; (45) hlídání dětí.

- (590) Barevná  
(730) **Centrum Jungle s.r.o.**, Einsteinova 480/15, Olomouc, 77900, CZ  
(740) HALAXOVÁ & HALAXOVÁ TETRAPAT, RNDr. Zdeňka Halaxová, Ostrovského 911/30, Praha 5, 15000

- (210) **O-497203**  
(220) 06.08.2012  
(320) 06.08.2012  
(511) 35, 37, 42  
(540)

## ARCHITECTS SUPPORT

- (510) (35) zprostředkovatelská činnost v obchodě v oblasti zboží a služeb v oblasti architektury, výstavby, zařizování a vybavení staveb; (37) provádění stavebních prací, stavební dozor, poskytování informací a poradenství ve stavebnictví, poradensko-konzultační činnost ve stavebnictví; (42) konzultační služby a poradenství v oblasti architektury, výstavby, zařizování, vybavení staveb a interiérů, interiérová výzdoba, interiérový design, poradenství v oblasti bytových interiérů.

- (730) **Kunt Petr**, Na vyhlídce 1740, Uherské Hradiště, 68601, CZ

- (210) **O-497496**  
(220) 16.08.2012  
(320) 16.08.2012  
(511) 6, 9, 11

(540)

- (510) (6) obecné kovy a jejich slitiny, kovové stavební materiály, kovové stavební materiály přenosné, kovové materiály pro železnice, kovové kabely a dráty neelektrické, kovové potřeby zámečnické a klempířské, kovové trubky, sejfy, kovové výrobky, které nejsou uvedeny v jiných třídách, rudy; (9) přístroje a nástroje vědecké, námořní, geodetické, fotografické, filmové, optické, přístroje pro vážení, měření, signalizaci, kontrolu (inspekci), záchranu a přístroje pro vyučování, přístroje a nástroje pro vedení, přepínání, přeměnu, akumulaci, regulaci nebo řízení elektrického proudu, přístroje pro záznam, převod, reprodukci zvuku nebo obrazu, nosiče dat magnetické, záznamové disky, kompaktní disky, DVD a ostatní digitální záznamové nosiče, ústrojí pro přístroje na mince, pokladny registrační, kalkulačky, zařízení na zpracování dat, počítače, počítačový software, hasicí přístroje; (11) přístroje pro osvětlení, topení, výrobu páry, pro vaření, přístroje chladicí, pro sušení, ventilaci, rozvod vody a sanitární zařízení.

- (590) Barevná  
(730) **PMP CABLE s.r.o.**, Pražákova 52, Brno, 61900, CZ

- (210) **O-497517**  
(220) 17.08.2012  
(320) 17.08.2012  
(511) 7, 12, 35, 37  
(540)



- (510) (7) zemědělské stroje a zařízení, jejich příslušenství a části, hospodářské nářadí v rámci této třídy; (12) traktory a jejich díly; (35) propagační činnost, reklama, zahraničně obchodní služby včetně obchodně technických služeb, pomoc při řízení obchodní činnosti s výše uvedenými výrobky; (37) opravy, údržba a servisní služby uvedených výrobků.

- (730) **PH rozvojová, a.s.**, V Jámě 669/5, Praha 1, 11000, CZ  
(740) Ing. Miroslav Karas, Strakonická 352, Příbram V, 26105

- (210) **O-497884**  
(220) 04.09.2012  
(320) 04.09.2012  
(511) 3, 5, 9, 10, 16, 18, 20, 25, 28, 35, 38, 39, 41, 44  
(540)



- (510) (3) přípravky pro bělení a jiné prostředky k praní, přípravky pro čištění, leštění, odmašťování a broušení, mýdla, parfumerie, vonné oleje, kosmetika, vlasové vody (lotions), šampóny, laky na vlasy, gely na vlasy, vlasová kosmetika typu blanch, oxidy pro vlasovou kosmetiku, přípravky pro trvalou ondulaci, balzámy na vlasy, ošetřující masky na vlasy, modelační přípravky na vlasy, krémy pro ošetření a regeneraci pokožky rukou, barvy pro vlasovou kosmetiku, vzorník barevné škály pro výběr a/nebo pro ověření odstínu barev pro vlasovou kosmetiku, zubní pasty a prášky; (5) výrobky farmaceutické, zvěrolékařské a zdravotnické včetně drog k léčebným účelům, výrobky pro osobní hygienu k

léčebným účelům kromě toaletních potřeb, infuzní roztoky, medicínální vína a čaje, diagnostické přípravky pro léčebné účely, vakcíny, séra a výrobky z krve a krevních derivátů, kultury mikroorganismů pro lékařské a zvěrolékařské účely, dezinfekční prostředky pro hygienické účely, přípravky baktericidní a fungicidní, spadající do této třídy, insekticidy a herbicidy, přísady do krmiv, spadající do této třídy, dermatologické výrobky k léčebným účelům, léčebná kosmetika, výrobky dietetické a silící k léčebným účelům, potraviny pro děti k léčebným účelům, potraviny pro batolata, vitamínové a multivitaminové přípravky a nápoje, vitamíny a minerály a stopové prvky, výtažky z bylin a kombinované přípravky z vitamínů, minerálů a bylinných výtažků, potravinové doplňky na bázi přírodních produktů, spadající do této třídy, obohacené vitamíny a/nebo minerály a/nebo stopovými prvky, jako doplňky výživy pro regeneraci a rekondici k léčebným účelům, jakož i pro zvláštní výživu pro sportovce, dezinfekční prostředky k ničení plevelu a k hubení živočišných škůdců včetně parazitů; (9) elektrické přístroje pro indikaci a/nebo ovládání parametrů fyzikálních veličin okolního prostředí, zejména teploty, vlhkosti, tlaku, rychlosti a/nebo směru proudění okolního tekutinového prostředí, a/nebo parametrů elektrického a/nebo magnetického pole, elektrické přístroje pro analýzu vyšších harmonických parametrických fyzikálních veličin elektrického a/nebo magnetického pole, přístroje a nástroje pro vedení, přepínání, přeměnu, akumulaci, regulaci nebo řízení elektrického proudu a/nebo napětí, rozvaděče nízkého napětí, přístroje a zařízení pro záznam, zesilování, reprodukci a přenos písma, zvuku a obrazu nebo jiných dat, videorekordéry, videokamery, software na elektronických, magnetických a optických nosičích všeho druhu, elektronické, magnetické nebo optické nosiče zvukových a/nebo obrazových záznamů nahrané i nenahrané, videokazety nahrané i nenahrané, audiokazety nahrané i nenahrané, audiovizuální programy, audiovizuální díla, audiovizuální díla v digitální podobě, CD disky, videodiskety, audiodiskety, informace a záznamy v elektronické podobě, elektronické datové sítě, počítačové a telekomunikační elektronické sítě a systémy pro přenos dat, data, databáze a databázové produkty na elektronických, magnetických a optických nosičích všeho druhu a v elektronických, datových, informačních, počítačových a telekomunikačních sítích všeho druhu, zařízení a přístroje pro datovou komunikaci, elektronické časopisy, knihy v elektronické podobě, multimediální noviny a časopisy, multimediální, zejména elektronická periodika, multimediální informační katalogy, kancelářská technika, zejména počítače, jejich periferní vybavení včetně diskové jednotky pro uchování programu, počítačové terminály, počítačové hardware, počítačové periferie, počítačové sítě, diskové paměti, jednotky pro vnitřní řízení, počítačové programy, počítačové programy na nosičích, počítačové programy na magnetických, elektronických a optických nosičích, ostatní příslušenství počítačů, databanky, rádio/rozhlasové vysílače, zvukové a/nebo obrazové přehrávače do vozidel, globální polohové systémy (GPS), navigační přístroje pro vozidla, počítačové programy pro přístup, prohlížení a/nebo prohledávání on-line databázi, elektronická zařízení, přístroje a nástroje pro bezdrátový příjem, ukládání a/nebo přenos dat a zpráv, počítačové programy pro přenos a/nebo přesměrování dat a zpráv, internetové elektronické pošty a/nebo dalších dat do alespoň jednoho elektronického zařízení a/nebo počítače a/nebo serveru, související software pro synchronizaci dat, software pro počítačové a telekomunikační sítě, software pro umožnění komunikace prostřednictvím místních nebo globálních komunikačních sítí, včetně Internetu, intranetu, televize, mobilní komunikace, satelitních sítí nebo celulárních radiotelefonních sítí, telekomunikační faxové přístroje, kopírovací technika, telefonní přístroje, včetně v kombinaci se záznamníky, elektronické kalkulačky, související doplňkové zařízení, příslušenství a náhradní díly k výše uvedeným výrobkům v rámci této třídy, elektrické cívký a držáky elektrických cívek, galvanické články, elektrické kolektory, elektrické kontaktní zařízení, elektrické ovládací, spínací a rozvodné desky, elektrické pojistky, elektrické poplašné zvonky, elektrické přípojky, elektrické přístroje pro spouštění a/nebo ovládání strojů a motorů pomocí elektrických veličin, zejména proudu a/nebo napětí, elektrické přístroje pro odporové i obouokové svařování, elektrické spínače, elektrické transformátory, elektrické ukazovací přístroje, zejména elektroměry, elektrické přístroje na zjišťování závad, hasicí zařízení elektráren, elektrické vedení,

jakož i kabely elektrického vedení, elektrické vodiče, jakož i ohebné a světelné a elektrický izolovaný drát, elektrické výbojky s výjimkou výbojek na osvětlení, elektrody pro elektrické sváření, elektronky (rádio), diody, tranzistory (elektrotechnika), integrované elektronické obvody, jakož i s programovatelným prvkem, včetně mikročipů, elektrodynamické přístroje, elektrogalvanizační přístroje, elektrolyzery, monočlánky, alkalické články, elektrické akumulátory, speciální pouzdra pro zařízení, přístroje a nástroje, které jsou zařazeny do této třídy; (10) přístroje a nástroje lékařské, chirurgické zubolékařské a zvěrolékařské včetně souvisejícího speciálního nábytku a zdravotnických pomůcek, které nejsou zařazeny do jiných tříd; (16) papír, lepenka a výrobky z těchto materiálů, které nejsou zařazeny do jiných tříd, tiskárenské výrobky, tiskoviny, časopisy, periodika, knihy, potřeby pro knižní vazby, fotografie, papírenské zboží, folie z umělých hmot na balení, kalendáře, katalogy, prospekty, plakáty, pohlednice, mapy, obálky, obaly spadající do této třídy, desky spadající do této třídy, dopisní papír, držáky na psací potřeby, etikety kromě textilních, samolepky, vložky papírové, papír balící, papírové ubrusky, psací potřeby, psací podložky, psací soupravy, lepidla pro papírenství nebo domácnost, materiál pro umělce, štětce, psací stroje a kancelářské potřeby s výjimkou nábytku, kancelářské pořadače, učební a školní potřeby a pomůcky s výjimkou přístrojů, plastické obaly, které nejsou zařazeny do jiných tříd; (18) kůže, imitace kůže, výrobky z těchto materiálů, pokud nejsou obsaženy v jiných třídách, surové kůže a kožešiny, kožená lepenka, kabelky, krabice z vulkanfibru, kulky, kulíčky, nákupní tašky, peněženky, pouzdra na klíče (kožená galvanterie), pouzdra na deštníky, kožená pouzdra na pružiny, příkrývky na koně, kožené pytle jako obaly, ruksaky, cestovní brašny, školní tašky, lovecké torby, schránky kožené nebo z kožené lepenky, nákupní sítky, nažehlovací záplaty na opravu kůže a/nebo imitace kůže, nažehlovací ozdoby z kůže a/nebo imitace kůže, deštníky, slunečníky a hole, kožené šňůrky, postroje na koně a sedlářské výrobky; (20) nábytek včetně kovového a kempingového nábytku, rámy, výrobky ze dřeva, korku, třtiny, vrbového proutí, rohoviny, kosti, slonoviny, z kostic, želvoviny, jantaru, perleti, mořské pěny, buničiny, pokud nejsou zahrnuty v jiných třídách, výrobky z náhražek těchto materiálů včetně výrobků z plastických hmot, pokud nejsou zařazeny v jiných třídách, zámečnické výrobky nekovové, domovní schránky ani kovové ani zděné, matrace, zíněny postelové, podhlavníky; (25) oděvy, pánské, dámské, dětské oděvy a textilní výrobky všeho druhu, spadající do třídy 25, domácí, sportovní a rekreační oděvy, halenky, šaty, kostýmy, kalhoty, sukně, saka, košile, vesty, kabáty, pláště, pláštěnky, bundy, roláky, svetry, pulovry, oblečení pro volný čas a sport, plavky a plážové oblečení, šortky, trička, tepláky, teplákové soupravy, mikiny, větrovky, sportovní bundy, kombinézy, pánské, dámské, dětské prádlo, noční košile, pyžama, župany, overaly, body, slipy, trenýrky, boxersortky, spodky, spodničky, kalhotky, podprsenky, korzety, živůtky, podvazky, nátělníky, tílka, spodní košilký, kombiné, bavlněná a elastická trika, leginy, kamaše, ponožky, punčochové zboží, silonové punčocháče a veškeré silonové výrobky, spadající do třídy 25, stejnokroje, zástěry, pracovní oděvy, džínové oděvy a prádlo, oděvy z kůže, kožešin a jejich imitací, vybavičky pro novorozence, bryndáčky, vázanky, kravaty, motýlky, šle, šály, šátky, rukavice, obuv všeho druhu, spadající do třídy 25, domácí, sportovní a rekreační obuv, tenisové, vysoké boty, holínky, mokasiny, polobotky, trepky, střípky, pantofle, bačkové, sandály, kloboučnické zboží všeho druhu, domácí sportovní a rekreační kloboučnické zboží, klobouky, čepice, čapky, čelenky, barety, kšiltý, koupací čepice; (28) hry v rámci této třídy, tělocvičné a sportovní potřeby, s výjimkou oděvů, sportovní potřeby, pokud nejsou zařazeny do jiných tříd, rybářské potřeby, hrací žetony, stolní hry, domina, hrací karty, společenské hry, hračky, výukové zábavní hry a/nebo hračky, dřevěné hračky, ozdoby na vánoční stromky s výjimkou osvětlení a cukrovinek; (35) inzertní, reklamní a propagační činnost, poskytování pomoci při provozu obchodu, včetně zprostředkování obchodních a souvisejících obchodně personálních záležitostí, správa obchodních zájmů třetích osob v oblasti jejich movitého majetku, kontrola, vedení, ochrana, vypracování statistických přehledů, poradenství v oblasti organizace a ekonomiky podnikání, marketing, průzkum a analýzy trhů, organizování různých soutěží pro reklamní a obchodní účely, organizování soutěží krásy pro reklamní a obchodní účely, organizování různých

slavností pro reklamní a obchodní účely, organizování různých přehlídek pro reklamní a obchodní účely, organizování módních přehlídek pro reklamní a obchodní účely, organizování výuky tance a tanečně sportovních aktivit pro reklamní a obchodní účely, pronájem kancelářských strojů a zařízení, pronájem prodejních automatů, distribuce zboží k reklamním účelům, rozmnožování dokumentů, obstaravatelská, zprostředkovatelská a poradenská činnost v souvisejících uvedených oborech, spadajících do třídy 35; (38) spoje (komunikace), dálkové telefonické spoje, telekomunikační elektronické služby, elektronická pošta, telekomunikační služby, včetně přímého propojení lokální zákaznické sítě s nadřazenými telekomunikačními, výpočetními, informačními a/nebo datovými sítěmi, telekomunikační služby prostřednictvím Internetu a/nebo intranetu, dálkopisná služba, dálkové telefonické spoje, provozování spojových sítí, radiotelegrafie, sběr a doručování zpráv elektronickými médii, telegramní služby, poskytování datových telekomunikačních služeb, provozování spojových počítačových sítí, poskytování informačních služeb prostřednictvím spojových počítačových sítí v podobě elektronických informačních katalogů, elektronických novin a časopisů, knih v elektronické podobě, datové komunikační služby, přenos zvuku a/nebo obrazu pomocí satelitů, pronájem telekomunikačních zařízení a přístrojů, spadající do této třídy, obstaravatelská, zprostředkovatelská a poradenská činnost v souvisejících uvedených oborech, spadajících do třídy 38; (39) doprava, přepravování a skladování zboží, zejména osobní a nákladní silniční motorová doprava, přeprava raněných, nemocných a rodíček, přeprava typu home-car, přeprava zdravotnických a sanitárních prostředků, zejména biologických preparátů, krve a jejich derivátů, zprostředkování těchto přeprav, pronájem vozů lékařské a sanitní služby, doprava v rámci služeb cestovní kanceláře, organizování cest, poskytování a zprostředkování cestovních služeb, zprostředkování dopravy, poskytování průvodcovských služeb, pořádání prohlídek, zájezdů a výletů, pronájem vozidel, garáží, parkovišť a skladů, provozování lyžařského vleku, doručování dopisů, obstaravatelská, zprostředkovatelská a poradenská činnost v souvisejících uvedených oborech, spadajících do třídy 39; (41) činnost vyučovací, výchovná, vzdělávací a zábavní včetně pořádání specializačních doškolovacích kurzů, sympozií a konferencí, doprovodné výstavy k výchovným a vzdělávacím účelům, provozování pracovních diskusních a zájmového klubu (výchovně-zábavní služby), překladatelské služby, organizování společensko-kulturních akcí, tvorba rozhlasových a televizních programů, tvorba audiovizuálních programů, pořádání zábavních pořadů, organizování různých soutěží pro výchovné, vzdělávací, kulturní a zábavní účely, organizování soutěží krásy pro výchovné, vzdělávací, kulturní a zábavní účely, organizování různých slavností pro výchovné, vzdělávací, kulturní a zábavní účely, organizování různých přehlídek pro výchovné, vzdělávací, kulturní a zábavní účely, organizování módních přehlídek pro výchovné, vzdělávací, kulturní a zábavní účely, kromě módních přehlídek pro reklamní a obchodní účely, organizování výuky tance a tanečně sportovních aktivit pro výchovné, vzdělávací, kulturní a zábavní účely, organizování výuky první pomoci a resuscitace, nakladatelská a vydavatelská činnost, poradenské služby v oblasti výuky první pomoci a resuscitace, provozování galerií, obstaravatelská, zprostředkovatelská a poradenská činnost v souvisejících uvedených oborech, spadajících do třídy 41; (44) poradenské služby v oblasti zdravotní péče o kardiovaskulární systém a/nebo pohybový aparát, služby v oblasti poskytování základní a specializované ambulanti zdravotní péče obyvatelstva, komplexní preventivní, diagnostická, zdravotní, rehabilitační a lékárenská péče, provozování lékární (služby poskytované lékárníky), výdejní činnost farmaceutických výrobků pro veřejnost a výdej farmaceutických výrobků pro ambulanti zdravotnická zařízení, příprava léčivých přípravků bez požadavků sterility i léčivých přípravků sterilních, vstupní kontrola léčiv, lékárenská pohotovostní služba, poradenské služby v oblasti prevence, diagnostiky, léčbě a výzkumu kardiovaskulárních chorob, poradenské služby v oblasti propagace a popularizace zdravého životního stylu, správné pohybové aktivity, jakož i vydávání souvisejících stanovisek a posudků, provádění návrhů a odborných posudků, v praktických otázkách diagnostických, léčebných, preventivních, zdravotně výchovných a profesionálně etických v oborech kardiologie a souvisejících lékařských oborů,

v oblasti zdravotní péče o kardiovaskulární systém, jakož i v oblasti propagace zdravého životního stylu a správné pohybové aktivity, obstaravatelská, zprostředkovatelská a poradenská činnost v souvisejících uvedených oborech, spadajících do třídy 44.

(730) **Angis s.r.o.**, Zahradní 157/5, Vyškov, 68201, CZ  
(740) Ing. Jiří Dohnal, Nedbalova 29, Brno, 62300

(210) **O-498488**

(220) 27.09.2012

(320) 27.09.2012

(511) 29, 30, 32

(540)

## DÁREK ZA KAŽDOU SNÍDANI

(29) maso, ryby, masové výtažky, ovoce a zelenina konzervované, želé, džemy, kompoty, oleje, mléčné výrobky a mléko, vejce, oleje a tuky jedlé; (30) obilniny připravené pro osobní konzumaci, např. obilniny k snídani a ochucené obilniny, připravené z pšenice, žita, ječmene, ovsa, kukuřice a rýže a ochucené medem, kakaem, oříšky, cukrem, ovocem, čokoládou, káva, čaj, kakao, kávové náhražky, med, cukr, sirup melasový, droždí pro kynutí, pečivo, cukrovinky, kaše ovesná, kukuřičné a obilné vločky, lupínky, müsli, oplatky, sušenky, čokoládové výrobky, sója, sůl, hořčice, ocet, omáčky (k ochucení), koření, led pro osvěžení; (32) minerální vody, šumivé nápoje a jiné nápoje nealkoholické, nápoje a šťávy ovocné, sirupy a jiné přípravky ke zhotovování nápojů, instantní nápoje.

(730) **Emco spol. s r.o.**, Turkova 2319/5b, Praha 4, 14900, CZ

(740) **HALAXOVA & HALAXOVA TETRAPAT**, RNDr. Zdeňka Halaxová, Ostrovského 911/30, Praha 5, 15000

(210) **O-498957**

(220) 15.10.2012

(320) 15.10.2012

(511) 9, 35, 37, 38, 42

(540)

## AutoCont IPC

(9) průmyslové počítače, panelové počítače, operátorské panely, pracovní stanice, embedded počítače, počítače pro dopravní prostředky, průmyslové notebooky, průmyslové tablety a PDA, rackové skříně, průmyslové monitory, průmyslová automatizace, průmyslové sběrnice, průmyslový ethernet, USB-komunikace, převodníky, huby, vestavné kontroléry, opakováče, sériové porty na ethernetu, převodníky na optiku, příslušenství pro průmyslovou komunikaci (kabely a redukce, konektory, konektorové panely, připojovací terminály, zdroje, antény, zakončovací rezistory), wifi, routery, bridge, modemy, bezdrátové komunikační kontroléry, komunikační karty do počítačů, měřicí a řídicí karty s různým rozhraním a funkcemi založené na PC technologii, speciální počítačové sestavy pro integraci měřicích karet, programovatelné PAC automaty, informační kiosky, medicínská technika - technika pro zdravotnické zařízení v rámci této třídy, zdravotnické displeje, zdravotnické počítače a tablety v rámci této třídy, lůžkové terminály - integrované počítače s TV tunerem, RTLS systém, mobilní data terminály, panelové terminály, aktivní RFID, kamerové systémy, odolné klávesnice, průmyslové tiskárny a čtečky čárových kódů, výpočetní technika všeho druhu včetně periferních zařízení a komunikačních zařízení, telekomunikační technika všeho druhu včetně interface pro spojení s výpočetní technikou, počítače-hardware včetně počítačových doplňků, uživatelské počítače, přenosné počítače, mikropočítače, notebooky a laptopy, polovodiče, mikroprocesory, integrované obvody, sady počítačových čipů, základní deska počítače a přidavné desky, deska na počítačovou grafiku, hardware pro počítačovou síť, adaptéry pro počítačovou síť, přepínače, směrovače a vedlejší ústředny, počítačové periférie a elektronické zařízení na použití s počítači, počítačové klávesnice, počítačové myši (lokátory), počítačové vstupní zařízení, monitory, video přístroje, přístroje a zařízení pro záznam, zpracování, příjem, reprodukci, přenos, modifikaci, komprimování a dekomprimování, vysílání, míšení a nebo rozšiřování zvuku, videozáznamů, obrázků, grafiky a dat, set-top boxes (část hardwaru spojeného s televizním přijímačem, jemuž umožňuje propojení s Internetem, jinými kabelovými/digitálními zdroji a tak fungovat jako počítač), počítačové programy na řízení sítí, počítačové obslužné programy, systémový software

na provoz počítačů, počítačové programy na záznam, zpracování, příjem, reprodukci, přenos, modifikaci, komprimování a dekomprimování dat, počítačové programy na vytváření webovských stránek, počítačové programy na přístup a použití Internetu, přístroje pro zpracování informací, nosiče dat magnetické, magnetická média, nosiče dat optické, nosiče zvukových nahrávek, nosiče software, videokazet, CD disky, kancelářská technika spadající do třídy 9, přístroje a nástroje vědecké, přístroje a nástroje navigační, přístroje a nástroje geodetické a přístroje pro bezdrátovou telegrafii, fotoaparáty, digitální fotoaparáty, přístroje a nástroje k měření a vážení, přístroje a nástroje signální, přístroje a nástroje pro účely záchranné a učební, rozhlasové a televizní přijímače a vysílače, satelitní přijímače, audiovizuální technika všeho druhu, elektrické a elektronické zařízení pro výpočet a předávání statistických údajů a informací, jakož i pro dohled, ověřování a dálkové ovládání průmyslových operací, nahrané programy operačních systémů, elektrotechnické přístroje spadající do této třídy; (35) automatizované zpracování dat, reklama (on-line) na počítačové komunikační síti, on-line inzerce, vyhledávání informací a dat v počítačových souborech, pronájem reklamního času ve všech komunikačních médiích, prezentace služeb na Internetu, prezentace uživatelů na stránkách WorldWide Web v počítačové síti Internet, systemizace informací do počítačových databází, sestavování statistiky, reklama, propagace, inzerce, rozšiřování reklamních nebo inzertních materiálů, reklamní texty (vydávání, zveřejňování, oznámení, vyhlášení, publikování), rozhlasová reklama, sekretářské služby, statistické informace, televizní reklama, zpracování textů, účetnictví, vedení kartoték v počítači, hospodářské (ekonomické) prognózy, odborné obchodní poradenství, obchodní nebo podnikatelské informace, provádění obchodních operací, kopírování nebo rozmnožování /reprodukce/ dokumentů, dokladů apod., pomoc při řízení obchodní činnosti, pomoc při řízení obchodních a průmyslových podniků, obchodní nebo podnikatelský průzkum, průzkum trhu, kancelářské stroje a zařízení (pronájem), marketingové studie, překlad informací do počítačové databáze, přepisování, psaní na stroji, obchodní management, řízení lidských zdrojů, analýzy nákladů, strategické řízení, kvalita a marketing, strategické řízení nákladů a efektivity, posuzování efektivity provozu a racionalizace práce, styky s veřejností, vedení kartoték v počítači, obchodní administrativa, zprostředkování obchodu s výrobky uvedenými ve tř. 9, zprostředkovatelská činnost v oblasti obchodu a služeb k obchodním účelům týkající se výrobků uvedených ve tř. 9, zprostředkování obchodních kontaktů v oblasti výrobků uvedených ve tř. 9, zprostředkování internetového obchodu v oblasti výrobků uvedených ve tř. 9, komerční využití Internetu v oblastech komerčních internetových médií a vyhledávacích služeb v oblasti výrobků uvedených ve tř. 9, prezentace uživatelů na stránkách World Wide Web v počítačové síti Internet, výstavy k reklamním a obchodním účelům, pořádání veletrhů pro obchodní a reklamní účely, prezentace výrobků v komunikačních médiích pro účely maloobchodu; (37) servisní služby, instalace, opravy a servis elektrických a elektrotechnických zařízení, servisní služby v oblasti výpočetní techniky, instalace počítačových sítí, montáž, údržba, instalace a opravy kancelářských strojů a zařízení, odrušování elektrických přístrojů, informace o opravách, služby opravářské; (38) počítačová komunikace, spoje (komunikace), služby, které dovolují alespoň jedné osobě komunikovat s druhou osobou pomocí některého smyslu, služby, které spočívají v rozšiřování rádiových a televizních programů, elektronická pošta, posílání zpráv, provozování počítačových sítí, telekomunikační služby, poskytování telekomunikačního připojení do světové počítačové sítě, služby zabezpečující vstup do telekomunikačních sítí, telekonferenční služby, poskytování uživatelského přístupu do světové počítačové sítě, komunikace pomocí počítačových terminálů, telegrafu, dálkopisu, telefonu, mobilních telekomunikačních síťových služeb s využitím drátového vedení a/nebo satelitů a/nebo mikrovlnného spojení a/nebo radiového spojení, pronájem přístrojů a zařízení pro přenos zpráv a informací, přenášení pomocí satelitních družic, přenášení telegramů, přenos faxem, přenos zpráv a obrázků pomocí počítače, spojení pomocí sítí optických vláken, služby zabezpečující audiovizuální komunikaci prostřednictvím informačních a telekomunikačních sítí, například počítačové sítě Internet, satelitu, poskytování přístupu k Internetu, počítačová komunikace prostřednictvím internetové domény, šíření a

poskytování informací, interaktivních, grafických a multimediálních sdělení prostřednictvím globálních telekomunikačních sítí a Internetu; (42) poradenská činnost v oboru řídicí a automatizační techniky (v oblasti výpočetní techniky), výzkum a vývoj řídicí techniky a software, tvorba software a programů, programování, software-návrhy, převod a konverze počítačových programů a údajů (kromě fyzické konverze), převod a konverze údajů a dokumentů z fyzických médií na elektronická média, tvorba a údržba počítačových stránek (WEB) pro zákazníky, hostování na počítačových stránkách (WEB), instalace počítačových programů, návrh počítačových systémů, programování internetových databázových systémů a internetových aplikací, konstrukce WWW prezentací a řešení WWW serverů, aktualizace počítačových programů, údržba počítačových programů, pronájem času na přístup do počítačových databází, zhotovování kopií počítačových programů, technické studie v oblasti počítačů a programového vybavení, výzkum a vývoj a tvorba systémů pro elektronické obchodování a informačních technologií, programování internetových databázových systémů a internetových aplikací, programování multimediálních aplikací, vytváření a modelování 3D animací, interaktivních a grafických programů, počítačové animace a vizualizace, grafický design, pronájem výpočetní techniky, pronájem počítačového software, inženýrské práce (expertízy), projektování, projektové studie technické, poradenská činnost v oblasti výpočetní techniky, vědecké a technologické služby a s nimi spojený výzkum a návrhy, odborné a znalecké posudky.

(730) **AutoCont IPC a.s.**, Uhlířská 1064/3, Ostrava-Slezská Ostrava, 71000, CZ

(740) Rott, Růžička & Guttman Patentové, známkové a advokátní kanceláře, JUDr. Vladimír Rott, Vinohradská 37, Praha 2, 12000

(210) **O-500707**

(220) 21.12.2012

(320) 21.12.2012

(511) 35, 36, 37, 38, 39, 40, 41, 42, 43

(540)



(510) (35) činnost účetních poradců, vedení účetnictví, činnost organizačních a ekonomických poradců, obchodní administrativa, nákupní poradenství, kancelářské práce, propagační a reklamní činnost, inzerce; (36) služby nemovitostní, služby agentů zabývajících se nemovitostmi, pronájem nemovitostí a nebytových prostor; (37) pronájem elektrických praček, pronájem elektrických sušiček prádla, pronájem strojů na mytí nádobí, pronájem nářadí a nástrojů pro řemeslníky; (38) pronájem telefonů; (39) pronájem ledniček, pronájem motorových vozidel jednostopých a dvoustopých, pronájem jízdních kol; (40) pronájem přístrojů na čištění vody; (41) pronájem sportovních potřeb, pronájem lyží, pronájem kamer a přehrávačů, pronájem rozhlasových přijímačů; (42) pronájem počítačů; (43) pronájem nábytku, pronájem přístrojů na vaření.

(730) **Český Triangl, a.s.**, Heršpická 800/6, Brno-Štýřice, 63900, CZ

(740) Ing. Jarmila Javořiková, Křiby 4904, Zlín, 76005

(210) **O-500841**

(220) 03.01.2013

(320) 03.01.2013

(511) 29, 30, 32, 40, 43

(540)

(510) (29) konzervované, mražené, sušené a vařené ovoce a zelenina, želé, džemy, kompoty, vejce, mléko a mléčné výrobky, mléčné výrobky všeho druhu; (30) káva, čaj, kakao a kávové náhražky, rýže, tapioka a ságo, mouka a obilninové přípravky, chléb, pečivo a cukrovinky, zmrzlina, cukr, med, melasa, omáčky (chuťové přísady), koření, led; (32) piva, minerální vody, šumivé nápoje a jiné nápoje nealkoholické, nápoje a šťávy ovocné, sirupy a jiné přípravky k zhotovování nápojů; (40) zpracování

## Radlenka

- materiálů, zpracování vedlejších produktů při výrobě mléka; (43) služby zajišťující stravování a nápoje, příprava pokrmů.
- (730) **Dian Marek MBA, M.R.** Štefánika 234, Ústí nad Orlicí, 56201, CZ
- (740) Mgr. Ivana Nevěčná, advokát, Na Beránce 2/57, Praha 6 - Hanspaulka, 16000

- (210) **O-501022**  
(220) 10.01.2013  
(320) 10.01.2013  
(511) 9, 16, 35, 36, 41  
(540)

## **Ověření poradců**

- (510) (9) elektronické sítě, multimediální informační katalogy, elektronické časopisy, elektronická periodika a knihy v elektronické podobě, data na magnetických a optických nosičích, počítačový software; (16) knihy, časopisy, tiskoviny všeho druhu periodické i neperiodické, tiskopisy, letáky, manuály, příručky, brožury, fotografie, data a databáze tištěné, tiskárenské výrobky, např. publikace, brožury, periodika, výrobky z papíru pro reklamní účely zahrnuté v této třídě; (35) pořádání anket mezi laickou a odbornou veřejností, čtenářská anketa, reklamní, inzertní, propagační a marketingová činnost, on-line inzertní činnost, vydávání a rozšiřování reklamních materiálů a textů na všech dostupných nosičích, vydávání brožur, katalogů, umístění reklamních nálepek na zboží, venkovní reklama na billboardech, reklamní inzerce v tisku, v rozhlasových a televizních spotech, v síti Internet, aktualizování reklamních materiálů, vše vztahující se k reklamě v oblasti bankovníctví, vyhledávání obchodních informací, obchodní poradenské a konzultační služby, poskytování informací a informačních produktů reklamního charakteru, vedení databází a jiných záznamů o obchodních kontaktech, konzultace v oblasti obchodu a ekonomiky, organizační zajištění a pořádání výstav a prezentací pro komerční účely, poskytování pomoci při řízení obchodní činnosti a obchodní administrativa s tím spojená, zvláště podnikové poradenství a obchodní management včetně marketingových studií, průzkumu trhu, organizování a účast na komerčních výstavách a předvádění zboží, shromažďování obchodních a statistických informací pro obchodní účely, vše vztahující se k obchodní a reklamní činnosti v oblasti bankovníctví, organizace spotřebitelských soutěží, spotřebitelská anketa; (36) finanční a bankovní služby v podobě konzultací a poradenství, expertní služby v oblasti pojištění a garancí v investiční oblasti pro tuzemské a zahraniční subjekty, finanční analýzy, finanční informace v oblasti bankovníctví; (41) školící a vzdělávací činnost, nakladatelská a vydavatelská činnost, vydávání elektronických knih a časopisů on-line, elektronické publikování (DTP), služby spojené s pořádáním zábavy, jako je pořádání oslav, provozování programu při udílení cen a obdobných jednorázových událostí, organizování, inscenování a poskytování příležitostí k soutěžím, vyhlašování soutěží a vyhlašování jejich výsledků, organizování a vedení konferencí, symposií a kongresů v oblasti bankovníctví.
- (730) **Fincentrum a.s.**, Pobřežní 620/3, Praha 8, 18600, CZ
- (740) Ing. Václav Kratochvíl, Husníkova 2086/22, Praha 5, 15800

- (210) **O-501049**  
(220) 11.01.2013  
(320) 11.01.2013  
(511) 16, 35, 38, 41  
(540)

## **BLESK nejdůležitější noviny**

- (510) (16) tiskoviny všeho druhu, noviny, časopisy, periodika, knihy, učebnice, učební pomůcky, papírenské zboží, křížovky; (35) inzertní činnost, reklamní a propagační činnost, prezentace výrobků a služeb v komunikačních médiích pro účely maloobchodu; (38) přenos zpráv, šíření tištěných a elektronických periodik a knih, vše prostřednictvím počítačů, počítačových, datových a telekomunikačních sítí (zejména

prostřednictvím Internetu), poskytování přístupu k databázím, poskytování internetových diskusních fór; (41) výchovná, vzdělávací a zábavná činnost, sportovní a kulturní aktivity, organizování vzdělávacích a zábavných soutěží, vydavatelská činnost, rozmnožování a nahrávání zvukových a zvukově-obrazových záznamů.

- (730) **Ringier Axel Springer CZ a.s.**, Komunardů 1584/42, Praha 7, 17000, CZ

- (210) **O-501051**  
(220) 11.01.2013  
(320) 11.01.2013  
(511) 16, 35, 38, 41  
(540)

## **BLESK TVmánie**

- (510) (16) tiskoviny všeho druhu, noviny, časopisy, periodika, knihy, učebnice, učební pomůcky, papírenské zboží, křížovky; (35) inzertní činnost, reklamní a propagační činnost, prezentace výrobků a služeb v komunikačních médiích pro účely maloobchodu; (38) přenos zpráv, šíření tištěných a elektronických periodik a knih, vše prostřednictvím počítačů, počítačových, datových a telekomunikačních sítí (zejména prostřednictvím Internetu), poskytování přístupu k databázím, poskytování internetových diskusních fór; (41) výchovná, vzdělávací a zábavná činnost, sportovní a kulturní aktivity, organizování vzdělávacích a zábavných soutěží, vydavatelská činnost, rozmnožování a nahrávání zvukových a zvukově-obrazových záznamů.
- (730) **Ringier Axel Springer CZ a.s.**, Komunardů 1584/42, Praha 7, 17000, CZ

- (210) **O-501167**  
(220) 16.01.2013  
(320) 16.01.2013  
(511) 40  
(540)



- (510) (40) úprava a zpracování kovových materiálů, jako je soustružení, frézování, vrtání, broušení a obrábění, provádění povrchových úprav kovových materiálů, kování (zpracování kovů), válcování a svařování kovových materiálů.
- (730) **ASTRO KOVO PLZEŇ s.r.o.**, Americká 1030, Třemošná, 33011, CZ
- (740) Advokátní a znalecká kancelář Zuska|Kirchner, Mgr. Jaroslav Zuska, Plzeňská 261, Praha 5, 15500

- (210) **O-501172**  
(220) 16.01.2013  
(320) 16.01.2013  
(511) 35, 38, 41  
(540)

## **FEN TV**

- (510) (35) inzertní, propagační a marketingová činnost, on-line inzertní činnost, vyhledávání obchodních informací, obchodní poradenské a konzultační služby, podnikatelské nebo obchodní informace, propagační tisk (vydávání), překlad informací do počítačové databáze, obchodní průzkum, analýzy nákladů, dodavatelské služby pro třetí osoby, dovozní a vývozní kancelář, prezentace služeb na Internetu, komerční využití Internetu v oblastech komerčních internetových médií a vyhledávacích služeb, prezentace uživatelů na stránkách World Wide Web a počítačové síti Internet, public relations, direct mailové služby, pořádání výstav, veletrhů a propagačních akcí pro obchodní a reklamní účely; (38) telefonní a telekomunikační služby, přenos veřejných informací, zpráv a obrázků pomocí počítačů, zprostředkování v oblasti telekomunikací, počítačová komunikace, elektronická pošta, provozování informačních sítí, systémů a databází, včetně elektronických, zejména on-line systémů, služby přenosu publikací na nosičích přenášených po síti, šíření elektronických časopisů, periodik a knih v

elektronické podobě, televizní vysílání, rozhlasové vysílání, digitální vysílání, služby na Internetu související s televizním vysíláním; (41) nakladatelská a vydavatelská činnost, vydávání knih, publikací, časopisů, audiovizuálních děl, datových souborů včetně jejich elektronické podoby, zvukových a zvukově obrazových záznamů, korespondenční kurzy, organizování a vedení seminářů, přednášek a soutěží, zábava, klubové služby, vyučování a vzdělávání, informace o výchově a vzdělávání, agenturní činnost v oblasti kultury, elektronické publikování, informace o možnostech rozptýlení, zábavy a vzdělávání, organizování kulturních nebo vzdělávacích výstav a soutěží, tvorba elektronických časopisů, periodik, knih, tvorba a výroba rozhlasových, televizních a audiovizuálních pořadů, tvorba a šíření audiovizuálních děl, TV produkce, nahrávání zvukových nebo obrazově zvukových nosičů, filmová tvorba.

(730) **RADE s.r.o.**, Kamenné 268, Mnišek pod Brdy, 25210, CZ  
(740) Ing. Václav Kratochvíl, Husnikova 2086/22, Praha 13, 15800

(210) **O-501248**

(220) 18.01.2013

(320) 18.01.2013

(511) 9, 14, 16, 35, 36, 37, 38, 41, 42

(540)

## Kus-kus hypotéka

(510) (9) multifunkční magnetické a čipové karty pro oblast bankovních a finančních služeb i pro obchodní síť, elektronické peněženky, magnetické karty a karty s pamětí nebo s mikroprocesorem, počítačové programy, elektronické operační a expertní systémy včetně speciálních programů k ukládání, přenosu, výběru a kontrole dat i informací, bezpečnostní zařízení k úschově a ochraně finančních prostředků a cenností, nosiče informací a edice uživatelských i odborných informací šířených na veškerých paměťových mediích spadajících do této třídy, nosiče digitálních podpisů k identifikaci odesílatele, elektronické reklamní, inzertní, propagační, uživatelské a instruktážní materiály na nosičích, databázové produkty; (14) reklamní a upomínkové předměty ze vzácných kovů a jejich slitin, drahé kovy, jejich slitiny a výrobky z těchto materiálů nebo z postříbeného a/nebo pozlaceného kovu, nejsou-li uvedeny v jiných třídách, mince, plakety z drahých kovů a jejich slitin; (16) billboardy nekovové, plakáty, papírové vlaječky, tištěné reklamní, propagační a inzertní materiály, katalogy, periodické i neperiodické tiskoviny, papír, psací potřeby, obaly a obalový materiál spadající do této třídy, cenné papíry (tiskoviny), veškeré výrobky z papíru, tiskoviny a polygrafické výrobky spadající do této třídy; (35) televizní a rozhlasová reklama, pořádání komerčních výstav, marketing, obchodní management, obchodní informační servis, propagační, reklamní a inzertní činnost prostřednictvím jakéhokoliv média prostřednictvím telefonní, datové nebo informační sítě, pomoc při řízení zahraničně-obchodní činnosti, administrativní služby, automatizované zpracování dat a informací v bankovníctví, peněžnictví i v oblasti ochrany finančních prostředků k nemovitostem, k bytům a nebytovým prostorům, zprostředkovatelské služby v oblasti vydávání reklamních tiskovin; (36) bankovní a peněžní služby v spolu s poskytnutím nadstandardních investičních instrumentů a finančních produktů, bankovní, finanční a makléřské služby, peněžní služby a obchodování s cizími měnami, přijímání peněžních prostředků od třetích osob do správy ve formě vkladů, vkladové operace včetně poskytování záruk, operace a služby v oblasti bezhotovostního platebního styku, clearing, uzavírání úvěrových smluv a úvěrových obrát, finanční sponzorování a leasing, vydávání zástavních listů i dluhopisů a související zástavní operace, finanční operace a služby finančního managementu, úvěrové obchody a produkty včetně souvisejících služeb v rámci této třídy, poskytované rovněž on-line, poskytování speciálních úvěrů využívající zástavu nemovitosti, kombinací se stavebním spořením, s odloženou splátkou jistiny, s investicí do hypotečních zástavních listů, se zabezpečením movitého i nemovitého majetku, se zabezpečením schopností splácení úvěru a/nebo s jinými investičními instrumenty, úvěry s podporou jejich bezproblémového splácení, finanční analýzy, veškeré služby poskytované v souvislosti s vyhledáváním vhodných úvěrových zdrojů a poskytováním úvěrů, výkon funkce depozitáře majetku firem, kapitálové investice a obchody, správa kapitálových vkladů, zprostředkovatelské služby v oblasti nemovitostí, bytů, ochrany majetku, při poskytování státního příspěvku, spoření a při zabezpečení finančních prostředků,

finanční expertízy, služby týkající se vyhodnocení, odhadů a posudků v oblasti bytů, nemovitostí a nebytových prostor, konzultační a poradenské služby v celé oblasti financí, bydlení, úvěrů a schopnosti jejich splácení, komplexní služby bankovních a finančních produktů, poskytování finančních služeb na výstavách a veletrzích v oblasti bankovníctví i nemovitostí, leasing a půjčky, činnost osobních hypotečních poradců, poskytované rovněž on-line, nepřetržitý peněžní i úvěrový informační servis a úvěrové peněžní doplňkové služby poskytované on-line; (37) služby developerů (služby spojené se stavební činností) v oblasti výstavby bytů, nemovitostí a nebytových staveb; (38) šíření informací v oblasti nemovitostí, bydlení, spoření, poskytování úvěrů a státního příspěvku, šíření finančních a bankovních informací i záznamů v elektronické podobě prostřednictvím počítačové sítě, satelitů, Internetu a jiných telekomunikačních sítí a všech dostupných médií, šíření elektronických tiskovin, poskytování přístupového času k počítačovým sítím; (41) lektorská činnost, výchova a vzdělávání, zprostředkovatelské služby v oblasti vydávání uživatelských tiskovin; (42) programování počítačové, počítačové systémy (tvorba), služby v oblasti kódování a dekodování zabezpečovacích systémů, služby techniků (vyhodnocení, odhady, posudky v oblasti bytů, nemovitostí a nebytových prostor), tvorba automatizovaných konfiguračních skriptů, tvorba a správa webových stránek, vč. webových prezentací.

(730) **Hypoteční banka, a.s.**, Radlická 333/150, Praha 5, 15057, CZ  
(740) MIRA - patentová a známková kancelář, Blanka Fišerová, V Kapslovně 11/2770, Praha 3, 13000

(210) **O-501489**

(220) 30.01.2013

(320) 30.01.2013

(511) 9, 16, 35, 38, 41

(540)

**TýTý 2012**  
Týdeník Televize a TV Maxx

(510) (9) informace, data a databáze na elektronických, magnetických a optických nosičích všeho druhu a v elektronických, datových, informačních a telekomunikačních sítích všeho druhu, multimediální aplikace, zejména elektronické informační katalogy, časopisy a periodika, knihy v elektronické podobě, nahrané zvukové a zvukově-obrazové a obrazové záznamy, včetně software na cd a dvd discích a magnetických nosičích, software pro počítače; (16) tiskoviny všeho druhu, zejména periodické a neperiodické publikace na papírových nosičích, zejména časopisy, noviny, knihy, prospekty, plakáty, data a databáze na papírových nosičích, kalendáře, fotografie, pohlednice, plakáty, samolepky, knihařské výrobky, informační a propagační výrobky z papíru, včetně dekoračních předmětů z papíru, obalový materiál z papíru a balicí fólie z plastu, papírové a plastové sáčky a tašky, kancelářské potřeby (vyjma nábytku); (35) zprostředkovatelské služby v oblasti obchodu s reklamou a pomoc při řízení obchodní činnosti, zprostředkování obchodních kontaktů v oblasti výrobků tříd 9, 16 a služeb tříd 35, 38 a 41, reklamní a propagační činnost, poskytování obchodních informačních produktů, zejména multimediálních informací pro reklamní a obchodní účely, včetně jejich vyhledávání, inzertní a propagační činnost, včetně on-line inzerce a prezentace uživatelů v počítačové síti Internet, obchodní využití sítě Internet v oblasti vyhledávacích služeb v oblasti obchodu s reklamou a e-businessu, vydávání reklamních a/nebo náborových textů, propagačních a inzertních tiskovin, rozšiřování reklamních a/nebo inzertních materiálů, obchodní průzkum a analýza trhu, marketing, organizace reklamních a obchodních předváděcích akcí výrobků a služeb, včetně obchodních výstav a jejich doprovodných akcí, zejména komerčních módních přehlídek, distribuce zboží a tiskovin k reklamním účelům, obchodní zastoupení tuzemských a zahraničních firem, obchodní a podnikatelský informační servis, obchodní poradenské a konzultační služby; (38) šíření elektronických informací, zpráv textových, zvukových a zvukově-obrazových, zejména elektronických časopisů, knih a děl prostřednictvím počítačové

sítě Internet a satelitů, výměna elektronických zpráv a informací, služby zabezpečující audiovizuální komunikaci prostřednictvím informačních a telekomunikačních sítí, zejména počítačové sítě Internet a satelitů, šíření audiovizuálních děl, zpráv a informací, anket a soutěží prostřednictvím komunikačních médií, odborná informační a poradenská činnost v daných oborech; (41) nakladatelství a vydavatelství periodických a neperiodických publikací, zejména společenských, zábavních, vzdělávacích a odborných časopisů, a to tištěných na papírových nosičích i v elektronické podobě, včetně textových, zvukových a zvukově-obrazových zpráv a informací na elektronických, magnetických a optických nosičích všeho druhu, ediční a publikační činnost, včetně nahrávání zvukových a zvukově-obrazových nosičů a pořadů pro rozhlasové a televizní vysílání, půjčování publikací a nahraných zvukových a zvukově-obrazových nosičů, produkční a agenturní činnost v oblasti zábavy, vzdělávání, kultury a sportu, včetně pořádání zábavních a vzdělávacích soutěží a akcí, hobby-soutěží, zájmových klubů, setkání a přednášek, včetně akcí na podporu zdravého životního stylu a společenského uplatnění a aktivity zájmových skupin, kulturních a/nebo vzdělávacích výstav, informační, konzultační, poradenské a obstaravatelské služby v oboru nakladatelské a vydavatelské činnosti, produkční a agenturní činnost v oblasti zábavy, kultury, vzdělávání, zájmové činnosti a společenských aktivit.

(730) **BAUER MEDIA v.o.s.**, Moulíkova 3286/1b, Praha 5, 15000, CZ

(740) advokátní kancelář Fialová, Mgr. Petra Fialová, V Jámě 1, Praha 1, 11000

(210) **O-501511**

(220) 31.01.2013

(320) 31.01.2013

(511) 9, 41, 44

(540)



(510) (9) brýle, brýle (pouzdro na -), brýle proti slunci, brýle sluneční, brýlová skla, brýlové obroučky, brýlové řetízky, ochranné brýle pro sportovní účely, skla do brýlí, sluneční brýle, optické čočky, korekční čočky (optika), objektivy, čočky (optika), okulary (k optickým přístrojům), optické sklo, optické výrobky, zvětšovací skla, lupy; (41) školství, školení, vydávání knih, kolokvium (organizování a vedení -), konference (organizování a vedení -), kongresy (organizování a vedení -), vzdělávací informace, organizování a vedení seminářů, organizování a vedení symposií, vydávání elektronických knih a časopisů on-line; (44) střediska (zdravotnická -), nemocnice (služby -), zdravotní péče, lékařské služby, optici (služby -), sanatoria, soukromé kliniky nebo sanatoria, zdravotnická střediska.

(730) **Havránek Richard MUDr.**, Zvíkovská 175/18, Praha 9, 19800, CZ

(740) Advokátní kancelář, Mgr. Marie Stará, Na Spravedlnosti 637, Písek, 39701

(210) **O-501665**

(220) 06.02.2013

(320) 06.02.2013

(511) 30, 31, 32

(540)



(510) (30) aromatické přípravky do potravin, cukr, cukrovinky, čaj, čokoláda, kávové a čokoládové nápoje, koření, pečivo z mouky a obilnin, kečup, koláče a pečivo jako závin s náplní, koláčky a rolky, kukuřičné výrobky určené k přímé spotřebě a polotovary, listové těsto a těsta jako polotovar, obilné vločky a lupínky, pirožky, medovníky a perníky, chléb, občerstvení na bázi cereálií

a rýže, palačinky, pečivo s náplněmi, potraviny z mouky, pudinky (kromě mléčných), suchary, sladké pečivo, těstoviny, zmrzlina, žemle; (31) čerstvé ovoce, brambory, luštěniny a ořechy, čerstvá zelenina, květiny; (32) nealkoholické nápoje, koktejly a aperitivy, nealkoholické nápoje na bázi bylin, ovoce, medu, mošty, ovocné a zeleninové šťávy (nápoje), prášky a příchutě na přípravu nápojů, minerálky, upravené stolní vody, pivo.

(730) **Svoboda Jiří**, Pernštýnské náměstí 190/3, Prostějov, 79601, CZ

(740) Halaxová & Halaxová TETRAPAT, RNDr. Zdeňka Halaxová, patentový zástupce, Jímonická 80, Praha 5, 15800

(210) **O-501680**

(220) 07.02.2013

(320) 07.02.2013

(511) 5, 10, 35, 44

(540)



(510) (5) výrobky zdravotnické, farmaceutické k lékařským účelům, diagnostické a chemické přípravky pro lékařské účely, zejména přípravky pro testování plodnosti mužů, potravinové doplňky léčebné i neléčebné, vitamínové přípravky, vše v tuhém i tekutém stavu ve formě práškových směsí, kapek, sirupů, gelů, past, tablet, šumivých tablet, pastilek, dražé, tobolek, kapslí, bonbónů, želé, prášků; (10) přístroje a nástroje lékařské, zdravotnické výrobky a pomůcky, jako jsou zařízení na domácí testování plodnosti mužů a funkčního stavu prostaty; (35) zprostředkovatelská činnost v oblasti obchodu s výrobky uvedenými ve tř. 5, organizování a pořádání reklamních akcí spojených s propagací výrobků uvedených ve tř. 5; (44) lékařské služby, lékařské porady, provozování zdravotnických zařízení, služby lidské reprodukční banky, zejména zpracování a uchovávání lidského spermatu, oocytů, embryí a kmenových buněk.

(730) **SpermBank International s.r.o.**, Mozartova 178/12, Olomouc - Nová Ulice, 77900, CZ

(740) Ing. Petr Soukup, Videňská 8, Olomouc, 77200

(210) **O-501681**

(220) 07.02.2013

(320) 07.02.2013

(511) 5, 10, 35, 44

(540)



(510) (5) výrobky zdravotnické, farmaceutické k lékařským účelům, diagnostické a chemické přípravky pro lékařské účely, zejména přípravky pro testování plodnosti mužů, potravinové doplňky léčebné i neléčebné, vitamínové přípravky, vše v tuhém i tekutém stavu ve formě práškových směsí, kapek, sirupů, gelů, past, tablet, šumivých tablet, pastilek, dražé, tobolek, kapslí, bonbónů, želé, prášků; (10) přístroje a nástroje lékařské, zdravotnické výrobky a pomůcky, jako jsou zařízení na domácí testování plodnosti mužů a funkčního stavu prostaty; (35) zprostředkovatelská činnost v oblasti obchodu s výrobky uvedenými ve tř. 5, organizování a pořádání reklamních akcí spojených s propagací výrobků uvedených ve tř. 5; (44) lékařské služby, lékařské porady, provozování zdravotnických zařízení, služby lidské reprodukční banky, zejména zpracování a uchovávání lidského spermatu, oocytů, embryí a kmenových buněk.



- (730) **SpermBank International s.r.o.**, Mozartova 178/12, Olomouc - Nová Ulice, 77900, CZ  
(740) Ing. Petr Soukup, Videňská 8, Olomouc, 77200

- (210) **O-501763**  
(220) 11.02.2013  
(320) 11.02.2013  
(511) 9, 16, 35, 36, 38, 41, 42  
(540)



- (510) (9) SIM karty, čipové karty, magnetické karty, platební karty; (16) tiskoviny všeho druhu, noviny, časopisy, periodika, papírové propagační materiály, knihy, učebnice, učební pomůcky s výjimkou přístrojů, křížovky, katalogy, papírenské zboží; (35) inzertní činnost, reklamní a propagační činnost, pronájem reklamních ploch na Internetu, marketing, prezentace výrobků a služeb v komunikačních médiích pro účely maloobchodu, shromažďování různého zboží formou maloobchodu, objednávkových katalogů, nebo elektronických médií za účelem jeho prohlídky a nákupu zákazníky, prodej po telefonu (telemarketing), zajišťování předplatného novin a časopisů; (36) peněžní služby, finanční služby, bankovní služby (zejména přijímání vkladů od veřejnosti, poskytování úvěrů, provozování bezhotovostních platebních transakcí, platební styk a zúčtování), clearing (zúčtování vzájemných pohledávek a závazků - bezhotovostní operace), vydávání kreditních a platebních karet a jiných platebních prostředků, výběr peněz z bankomatů, finanční poradenství, pojišťovací služby, zprostředkování pojištění, směnárenská činnost; (38) přenos dat, zpráv a informací, komunikace, šíření tištěných a elektronických periodik a knih, vše prostřednictvím počítačů, elektronických, počítačových, datových a telekomunikačních sítí (zejména prostřednictvím Internetu), telekomunikace, telekomunikační služby, mobilní telekomunikační služby (předplacené i dodatečně hrazené), směrovací a spojovací služby pro telekomunikace, poskytování telekomunikačních připojení k počítačovým sítím (zejména k Internetu), datové komunikační služby, zprostředkovatelská činnost v oblasti telekomunikací a datových služeb, poradenská činnost v oblasti telekomunikací a datových služeb, služby elektronické pošty, služby multimediálních a textových zpráv, poskytování přístupu k informačním službám a databázím, informační služby na Internetu spojené s telekomunikacemi, provozování internetových portálů, poskytování internetových diskusních fór, zaslání zpráv, pronájem zařízení pro přenos informací, půjčování telefonů a telekomunikačních zařízení; (41) výchovná, vzdělávací a zábavná činnost, sportovní a kulturní aktivity, organizování vzdělávacích a zábavných soutěží, obrazové a textové zpravodajství, vydavatelská činnost, vydávání elektronických knih a časopisů on-line, poskytování on-line elektronických publikací (bez možnosti stažení), provozování her on-line, rozmnožování a nahrávání zvukových a zvukově-obrazových záznamů; (42) pronájem počítačových programů.  
(590) Barevná  
(730) **Ringier Axel Springer CZ a.s.**, Komunardů 1584/42, Praha 7, 17000, CZ

- (210) **O-501779**  
(220) 12.02.2013  
(320) 12.02.2013  
(511) 21, 32, 43  
(540)



- (510) (21) zboží skleněné spadající do této třídy, zejména láhve, sklenice na pití, püllitry, poháry keramické, keramické a

porcelánové tácky, porcelánové džbány, vázičky, nádoby z plastu v rámci této třídy, karafy, stolní lahve, podtácky kromě papírových a určených k prostírání, pohárky z papíru nebo umělých hmot, poháry, tácky papírové, tácy (podnosy), cestovní lahve, otvíráky na lahve, štíty vývěsní, reklamní z porcelánu nebo skla, desky na jídelní lístky, pouzdra na jídelní lístky, tepelně izolační nádoby, termosky na jídlo, termosky na nápoje, krabice na jídlo; (32) aperitivy nealkoholické, nealkoholické nápoje, pivo, sladové pivo, sladové nápoje, výtažky z chmele na výrobu piva, míchané nápoje s obsahem piva, přípravky na výrobu nápojů, zázvorové pivo, prášky na přípravu šumivých nápojů, příchutě na výrobu nápojů, minerální vody, limonády, šumivé nápoje, ovocné šťávy a nápoje, sirupy na výrobu nápojů; (43) barové služby, bufety, hotelové služby, rezervace hotelů, jídelny a závodní jídelny, kavárny, poskytování přechodného ubytování, poskytování gastronomických služeb, provoz hotelového ubytování, půjčování stanů, půjčování židlí, stolů, prostírání, nápojového skla, restaurace, služby spojené s provozováním pohostinství spadající do této třídy, ubytovací služby (hotely, penzióny), zásobování, čepování piva.

- (730) **Heineken Česká republika a.s.**, U Pivovaru 1, Krušovice, 27053, CZ  
(740) Advokátní kancelář, JUDr. Milan Kyjovský, advokát, Poštovská 8c, P.P. 225, Brno, 60200

- (210) **O-501780**  
(220) 12.02.2013  
(320) 12.02.2013  
(511) 21, 32, 43  
(540)



- (510) (21) zboží skleněné spadající do této třídy, zejména láhve, sklenice na pití, püllitry, poháry keramické, keramické a porcelánové tácky, porcelánové džbány, vázičky, nádoby z plastu v rámci této třídy, karafy, stolní lahve, podtácky kromě papírových a určených k prostírání, pohárky z papíru nebo umělých hmot, poháry, tácky papírové, tácy (podnosy), cestovní lahve, otvíráky na lahve, štíty vývěsní, reklamní z porcelánu nebo skla, desky na jídelní lístky, pouzdra na jídelní lístky, tepelně izolační nádoby, termosky na jídlo, termosky na nápoje, krabice na jídlo; (32) aperitivy nealkoholické, nealkoholické nápoje, pivo, sladové pivo, sladové nápoje, výtažky z chmele na výrobu piva, míchané nápoje s obsahem piva, přípravky na výrobu nápojů, zázvorové pivo, prášky na přípravu šumivých nápojů, příchutě na výrobu nápojů, minerální vody, limonády, šumivé nápoje, ovocné šťávy a nápoje, sirupy na výrobu nápojů; (43) barové služby, bufety, hotelové služby, rezervace hotelů, jídelny a závodní jídelny, kavárny, poskytování přechodného ubytování, poskytování gastronomických služeb, provoz hotelového ubytování, půjčování stanů, půjčování židlí, stolů, prostírání, nápojového skla, restaurace, služby spojené s provozováním pohostinství spadající do této třídy, ubytovací služby (hotely, penzióny), zásobování, čepování piva.  
(730) **Heineken Česká republika a.s.**, U Pivovaru 1, Krušovice, 27053, CZ  
(740) Advokátní kancelář, JUDr. Milan Kyjovský, advokát, Poštovská 8c, P.P. 225, Brno, 60200

- (210) **O-501781**  
(220) 12.02.2013  
(320) 12.02.2013  
(511) 21, 32, 43  
(540)

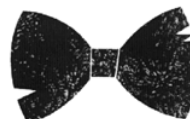



- (510) (21) zboží skleněné spadající do této třídy, zejména láhve, sklenice na pití, püllitry, poháry keramické, keramické a porcelánové tácky, porcelánové džbány, vázičky, nádoby z plastu v rámci této třídy, karafy, stolní lahve, podtácky kromě papírových a určených k prostírání, pohárky z papíru nebo umělých hmot, poháry, tácky papírové, tácy (podnosy), cestovní lahve, otvíráky na lahve, štíty vývěsní, reklamní z porcelánu nebo skla, desky na jídelní lístky, pouzdra na jídelní lístky, tepelně izolační nádoby, termosky na jídlo, termosky na nápoje, krabice na jídlo; (32) aperitivy nealkoholické, nealkoholické nápoje, pivo, sladové pivo, sladové nápoje, výtažky z chmele na výrobu piva, míchané nápoje s obsahem piva, přípravky na výrobu nápojů, zázvorové pivo, prášky na přípravu šumivých nápojů, příchutě na výrobu nápojů, minerální vody, limonády, šumivé nápoje, ovocné šťávy a nápoje, sirupy na výrobu nápojů; (43) barové služby, bufety, hotelové služby, rezervace hotelů, jídelny a závodní jídelny, kavárny, poskytování přechodného ubytování, poskytování gastronomických služeb, provoz hotelového ubytování, půjčování stanů, půjčování židlí, stolů, prostírání, nápojového skla, restaurace, služby spojené s provozováním pohostinství spadající do této třídy, ubytovací služby (hotely, penziony), zásobování, čepování piva.
- (730) **Heineken Česká republika a.s.**, U Pivovaru 1, Krušovice, 27053, CZ
- (740) Advokátní kancelář, JUDr. Milan Kyjovský, advokát, Poštovská 8c, P.P. 225, Brno, 60200

- (210) **O-501886**  
(220) 15.02.2013  
(320) 15.02.2013  
(511) 3, 5, 30  
(540)



- (510) (3) mýdla, koupele (kosmetické přípravky do -), masky (krášlicí -), ústní voda nikoliv pro medicínské účely, vlasové vody, kosmetické přípravky pro zvířata, kosmetika, krémy (kosmetické -), dezinfekční mýdla, toaletní voda, vazelína z ropy pro kosmetické účely, tuky pro kosmetické účely, pleťová voda pro kosmetické účely, toaletní přípravky, medicínská mýdla, šampóny, pokožka (kosmetické přípravky pro péči o -), pomády pro kosmetické účely, holení (přípravky na -), opalovací přípravky (kosmetika), koupelové soli nikoliv pro medicínské účely, zeštíhlení (kosmetické přípravky pro -), domácí zvířata (šampóny pro -), pleťové vody (kosmetické ubrusky napuštěné -); (5) čaje léčivé, hemoroidy (přípravky proti -), koupel (léčivé přípravky do -), koupel (terapeutické přípravky do -), balzám pro lékařské účely, farmaceutické přípravky, kuří oka (léčiva na -), omrzliny (přípravky na -), tinktury (farmaceutické přípravky), čaje léčivé, tuky pro lékařské účely, oleje pro lékařské použití, léčivé rostliny, linimenty (tekuté masti), pomády pro lékařské účely, tinktury pro lékařské účely, masti pro farmaceutické účely, pokožka (farmaceutické přípravky pro péči o -), bylinné čaje pro lékařské účely, masti na popáleniny od slunce, koupelové soli (léčivé -), nápoje léčivé, byliny na kouření pro lékařské účely, vazelína pro lékařské účely; (30) čaj, čokoláda, kuchyňská sůl, koření, mouka (potravinářská -), propolis pro lidskou potřebu, čaj (nápoje na bázi -).
- (730) **Wojczek Ondřej**, Pod Zelenou 141, Český Těšín, 73701, CZ

- (210) **O-501898**  
(220) 15.02.2013  
(320) 15.02.2013  
(511) 7, 19, 37, 44

- (540)
- 
- VODNÍ KRÁLOVSTVÍ**
- (510) (7) filtry jako součást motorů, filtrační zařízení, čerpací zařízení, vše v rámci třídy 7; (19) umělá jezírka plastová, nekovová, z přírodních materiálů v rámci této třídy; (37) stavba jezírek; (44) zahradnictví, zahradní architektura.
- (590) Barevná  
(730) **Barták Vladimír**, Pražská 126, Mukařov, 25162, CZ  
(740) JUDr. Aleš Zábrš, Na Beránce 2, Praha 6, 16000

- (210) **O-501921**  
(220) 07.03.2013  
(320) 19.03.2013  
(511) 35, 38, 41  
(540)



- (510) (35) reklama, zejména reklama na zboží všeho druhu, zejména na poukazy a bezhotovostní platební prostředky, služby v oblasti obchodního řízení, kancelářské práce, obchodní organizační poradenství, organizování výstav k reklamním a obchodním účelům, podpora prodeje pro druhé poskytovaná prostřednictvím distribuce a správy privilegovaných uživatelských karet, podpora prodeje pro druhé (jménem třetích osob) prostřednictvím zajištění reklamy, podpora prodeje zboží a služeb pro druhé prostřednictvím tištěných materiálů a reklamních soutěží, propagace pro třetí strany (podpora prodeje), sbírání údajů do počítačových databází, předvádění zboží, zpracování (administrativní) nákupních objednávek, vyhledávání sponzorů, vylepování plakátů, vydávání reklamních nebo náborových, propagačních a inzertních textů, poradenství při vedení podniků, prezentace výrobků v komunikačních médiích pro účely maloobchodu, psaní reklamních textů, rady pro spotřebitele (komerční informace a rady pro -) (spotřebitelská poradna), reklama, reklama (propagace), fakturace, reklama on-line v počítačové síti, reklamní nebo inzertní materiály (rozšiřování -), obchodní reklama (pro třetí osoby -), obchodní činnost (služby, poradenství v -), marketing; (38) přenos zpráv a obrazových informací pomocí počítačové sítě a elektronických médií; (41) vzdělávání, zejména vzdělávání a školení o podpoře prodeje a propagaci u zákazníků, školení, školení (pořádání a řízení), večírky (organizování a plánování -).
- (590) Barevná  
(730) **Singulis s.r.o.**, Vinohradská 2029/124, Praha 3, 13000, CZ

- (210) **O-501966**  
(220) 19.02.2013  
(320) 19.02.2013  
(511) 9, 16, 35, 38, 41  
(540)

**ZPRÁVY**  
**10**

- (510) (9) antény, audiovizuální zařízení pro výuku, automaty hudební, hrací skříně uváděné do chodu vhozením mince, nástroje na určování azimutu, barometry, brýle, pouzdra na brýle, brýle sluneční, brýle proti slunci, brýlové řetízky, buzoly, směrové kompas, clony na oči, čističe nosičů zvukových záznamů, čočky kontaktní, čočky optické, čtecí zařízení v televizi, dalekohledy,

diapozitivy, promítací přístroje na diapozitivy, diktafony, magnetické disky, kompaktní disky (audio-video), gramofonové desky, gramofonové jehly, disky optické, dvd přehrávače, elektronická pera (vizuální zobrazovací jednotky), elektronické oznamovací tabule, elektronické publikace (s možností stažení), epidiaskopy, filmové kamery, exponované filmy, stříhací zařízení na filmy, kreslené filmy, fotoaparáty, hologramy, nosiče záznamů nahrané i nenahrané, audiovizuální programy, filmy, cd disky, dvd disky, obaly na cd disky nebo dvd disky nebo na nosiče záznamů, jezdecké přilby, kalkulačky, kalkulačky kapesní, exponované kinofilmy, klávesnice počítačové, krokoměry, magnetická média, magnetické disky, magnetické nosiče dat, magnetické pásky, magnetofony, magnety, magnety dekorativní, mincové mechanismy pro televizory, monitory, mikrofony, nosiče dat magnetické, nosiče dat optické, nosiče zvukových nahrávek, nosiče zvukových záznamů nahrané i nenahrané, audiovizuální díla na nosičích, audiovizuální díla v digitální podobě, programové vybavení pro počítače, interaktivní software, software, hardware výpočetní techniky, interaktivní databáze, elektronické databáze, multimediální aplikace, elektronické multimediální nebo elektronické multimediální katalogy, elektronická periodika a knihy v elektronické podobě, ochranné brýle pro sport, ochranné helmy pro sport, obrazovky, optické disky kompaktní cd rom, plátina promítací, počítače, počítačové hry (programy), počítačové tiskárny, podložky pod myš, potápěčské masky, potápěčské oděvy, potápěčské rukavice, pravítka (měřicí přístroje), pravítko logaritmické, přehrávače kompaktních disků, přilby ochranné, přístroje pro reprodukci zvuku, rádia, signalizační pišťalky, sluchátka, snímáče obrazu, skenery (zpracování dat), tampóny do uší pro potápěče, televizní přístroje, trojúhelníky výstražné pro vozidla, videokamery, videokazety, videopásky, vyučovací stroje, zápisník elektronický, závaží: (16) alba, atlasy, pouzdra s barvami (školní pomůcky), blahopřání, blahopřání hudební, bloky (papírnické výrobky), brožury, papírové bryndáčky, časopisy, časopisy – komiksy, čínská tuš, desky (papírnické výrobky), psací desky s klipsem na přidržování papíru, desky na dokumenty (šanon, pořadače), dopisní papír, držáky na psací potřeby, figurky (sošky) z papírové hmoty, fólie hliníková na balení potravin, fotografie, stojany na fotografie, zemské glóbusy, grafické reprodukce, grafiky, gumy na mazání, hlína modelovací, houbičky navlhčovací (kancelářské potřeby), hroty psacích per, chrániče prstů (kancelářské potřeby), inkoust v tyčince, inkousty, kalamáře, kalendáře, kalendáře trhací, kancelářské potřeby, kromě nábytku, kancelářské sponky, papírové kapesníky, výrobky z kartónu, spadající do této třídy, karty, katalogy, kelímky papírové na mléčné výrobky, krabice na klobouky z lepenky, knihy, záložky do knih, knižky brožované, knižní zarážky, vzory na kopírování, papírové kornouty, krabice lepenkové nebo papírové, kružítka, křída na psaní, laminovačky (- na dokumenty) pro použití v kanceláři, výrobky z lepenky spadající do této třídy, malířská plátina, malířské stojany, malířské štětce, štětce, štětce na psaní, mapy, zeměpisné mapy, mašle papírové, materiály na pečetění, pomůcky na mazání, sáčky pro mikrovlákné trouby, misky na vodové barvy, materiály na modelování, nálepky (lepící pásky) pro kancelářské použití nebo pro domácnost, napínačky, násadky na pera, noviny, nože na papír, obálky, obaly (papírnické výrobky), obaly na spisy, obtisky, ocelová pera, opeřadla na ruce pro malíře, ořezávací strojky na tužky, ořezávací na tužky, oznámení rodinných událostí (papírnické výrobky), palety pro malíře, papír, dopisní papír, papír kopírovací (pauzovací), pergamenový papír, papír psací, svítilný papír, toaletní papír, papír voskovaný, papír Xuan, papírenské výrobky spadající do této třídy, papírová prostírání, papírové ubrusy, papírové podložky pod sklenice, podložky pod pívni sklenice, papírové ubrusy, pastelky, pouzdra na pasy, pečetě, penály, pera (kancelářské potřeby), pera plnicí, periodika, plakáty, plány, psací podložky, pomůcky učební, kromě přístrojů, pohlednice, poštovní známky, potřeby na psaní, poutače z papíru nebo lepenky, pouzdra na doklady, pouzdra na pera, pouzdra s psacími potřebami, papírové praporky, pravítka, prospekty, příručky, psací podložky, psací soupravy (sada psacích potřeb), publikace, papírové pytlíky jako obaly, razítka, razítka datovací, pouzdra na razítka, razítkovací podušky, ročenky, papírové ručníky, rýsovací nástroje, samolepky, samolepky pro domácnost a pro kancelářské potřeby, sešity, sešivačky, skicáky, stírátka na tabule, školní potřeby, tabule školní, těžítka, tikety, tiskopisy, tiskové typy, tiskoviny, tužky, tuhy do tužek, držátka na tužky,

patentní tužky, uhly na kreslení, zápisníky, zpěvníky; (35) reklamní, inzertní a propagační činnost, marketing, inzerce poštou, licence na výrobky a služby ostatních (komerční správa), nábor zaměstnanců, pomoc při řízení obchodní činnosti, obchodní nebo podnikatelské informace, obchodní nebo podnikatelský průzkum, organizování výstav (komerčních nebo reklamních), personální poradenství, pořádání veletrhů pro obchodní a reklamní účely, průzkum trhu, průzkum veřejného mínění, zajišťování předplatného telekomunikačních služeb pro ostatní, merchandising, organizační zabezpečování televizního vysílání, předvádění zboží, příprava inzertních sloupků, reklama (propagace), reklama on-line v počítačové síti, aktualizování reklamních materiálů, pronájem reklamních materiálů, zasílání reklamních materiálů zákazníkům, rozšiřování reklamních nebo inzertních materiálů, sekretářské služby, služby v oblasti grafické úpravy pro reklamní účely, styky s veřejností, vydávání reklamních nebo náborových propagačních a inzertních textů, televizní reklama, obchodní vedení uměleckých agentur, zajišťování novinového předplatného (pro předplatitele); (38) telekomunikace, služby umožňující komunikaci jedné osoby s druhou, elektronická pošta, služby elektronických nástěnek (telekomunikační služby), informační kanceláře, vysílání kabelové televize, služby dálkových konferencí, počítačová komunikace, posílání zpráv, poskytování internetových diskusních fór, pronájem přístrojů pro přenos zpráv, pronájem přístupového času ke globálním počítačovým sítím, pronájem zařízení pro přenos informací, přenášení pomocí satelitních družic, přenos zpráv a obrazových informací pomocí počítače, zajišťování telekomunikačních zařízení, telekonference (služby dálkových konferencí), teleshoppingové služby (poskytování televizních kanálů pro teleshoppingové služby), televizní vysílání, digitální vysílání, televizní vysílání programů, televizní vysílání zábavných, vzdělávacích, výchovných, soutěžních, diskusních a informačních pořadů, šíření elektronických časopisů, informací, elektronických periodik, knih v elektronické podobě, audio nebo audiovizuálních děl prostřednictvím informační nebo datové nebo elektronické nebo komunikační nebo telekomunikační nebo počítačové sítě, zejména Internetu, pomocí satelitů a jiné, informační služby na Internetu související s televizním vysíláním, služby na Internetu související s televizním vysíláním, provozování internetového serveru, provozování internetového portálu, zajištění prostoru pro webové stránky, poskytování portálu na Internetu, poskytování on-line platformy pro nahrávání, zpracování, přenos a aktualizaci dat, obrázků, fotografií, 3d aplikací, telexové služby, rádiové vysílání, výzvy (služby poskytované rádiem, telefonem nebo jinými elektronickými komunikačními prostředky), zasílání zpráv; (41) dabing, nakladatelství a vydavatelství, ediční činnost, publikační činnost, nahrávání nosičů zvukových nebo obrazově zvukových, služby v oblasti digitálního zpracování obrazu, elektronické publikování (dtp), služby v oblasti estrád, tvorba a šíření audiovizuálních děl, zpravodajství, publicistika, televizní zpravodajství, tv produkce, tvorba programů, tvorba a výroba televizních a audiovizuálních programů, obrazové zpravodajství, filmová produkce, jiná než reklamní, filmová studia, filmová tvorba, filmové projekce, pronájem filmových promítaček a jejich příslušenství, půjčování filmů, fotografování, informace o možnostech zábavy, informace o výchově a vzdělávání, poskytování služeb v oblasti karaoke (hudební doprovod písní dle výběru zpěváka), výchovně zábavné klubové služby, kluby zdraví (služby), knihovny (půjčování knih), vydávání knih, koncertní síně, sály, organizování a vedení konference, organizování a vedení kongresu, korespondenční kurzy, provozování muzea, služby nahrávacího studia, nahrávání videopásek, organizování kulturních nebo vzdělávacích výstav, organizace společenských a kulturních akcí, organizace, provozování a provádění her a soutěží i veřejných, provozování kina, organizování plesů, organizování vzdělávacích nebo zábavných soutěží, výstavní činnost v oblasti kultury nebo zábavy nebo výchovy nebo vzdělávání, zábavné parky, plánování a organizování večírků, pořádání soutěží krásy, poskytování on-line elektronických publikací [bez možnosti stažení], pronájem audio nahrávek, pronájem dekorací, pronájem kinematografických filmů, pronájem osvětlovacích zařízení pro divadla nebo televizní studia, pronájem rozhlasových a televizních přijímačů, provozování her on-line (z počítačové sítě), předprodej vstupenek, výroba divadelních nebo jiných představení, půjčování filmů, půjčování přenosných videokamer,

půjčování videokamer, půjčování videopásek, psaní scénářů, pronájem rozhlasových a televizních přijímačů, organizování a vedení seminářů, služby v oblasti grafické úpravy, jiné než pro reklamní účely, studia nahrávací (služby), reportérské služby, školení, vyučování, výroba rozhlasových a televizních programů, televizní zábava, zveřejňování textů, kromě reklamních, tlumočení posunkové řeči, opatrování titulky, výuka, vzdělávací informace, nahrávání videopásek, stříh videopásek, vydávání elektronických knih a časopisů on-line, vydávání textů, s výjimkou reklamních nebo náborových, výroba videofilmů, pronájem zvukového nahrávacího zařízení, živé představení, organizování živých vystoupení.

(730) **Česká televize**, Kavčí Hory, Praha 4, 14070, CZ

(210) **O-501975**

(220) 19.02.2013

(320) 19.02.2013

(511) 16, 35, 41

(540)



(510) (16) publikace, tiskoviny, časopisy, zejména s taneční a sportovní tematikou, formuláře, vstupenky, pozvánky a průkazy, tištěné programy a programové brožury, letáky, papírové vlajky, klubové vlajky, razítka, diplomy, knihy, kalendáře, pohlednice, grafiky, manuály; (35) reklamní a propagační činnost, propagace výuky tance, propagace společenské zábavy a výchovy, propagace národních a mezinárodních soutěží v oblasti sportu a tance, propagace tanečního sportu, rozesílání propagačních materiálů (tiskovin, prospektů, letáků, vzorků), reklama pomocí fotografií a videozáznamů propagujících zejména taneční sport, rozmnožování dokladů (písemností a propagačních materiálů), rozhlasová reklama v oblasti tance a sportu, televizní reklama v oblasti tance a sportu, novinová a časopisecká reklama v oblasti tance a sportu; (41) pořádání tanečních a sportovních vystoupení, pořádání vzdělávacích akcí v oblasti sportu a kultury, praktická sportovní a taneční cvičení, elektronické publikování, jiné než reklamní, filmová produkce, filmová studia, organizování a vedení seminářů, organizování sportovních soutěží, praktický výcvik v oblasti sportu a tance, provozování fitcentra, tanečního studia, taneční školy, pořádání vzdělávacích akcí pro tanečníky a porotce, organizace výuky tance, taneční zábavy a tanečně-sportovních aktivit, agentážní činnost v oblasti sportovní a taneční, vydavatelská činnost, vydávání tiskových materiálů z oblasti tance a sportu, poradenská činnost v oblasti tance a sportu, předprodej vstupenek, školení a vyučování v oblasti sportu a tance, psaní textů, jiné než reklamní, výroba televizních programů, výroba videofilmů, televizní zábava, zveřejňování textů kromě reklamních, instruktážní výcvik, výchovný výcvik, výroba televizních a rozhlasových programů, živá představení a jejich organizování, živá vystoupení z oblasti sportu a tance a jejich organizování.

(730) **Bc. Lenka Šťastná**, Sokolovská 570/310, Praha 9, 19000, CZ

(740) Mgr. Václav Chalupský, Sokolovská 570/310, Praha 9, 19000

(210) **O-502130**

(220) 25.02.2013

(320) 25.02.2013

(511) 35, 38, 41

(540)

## HERBÁŘ

(510) (35) reklamní, inzertní a propagační činnost, marketing, reklamní, inzertní a propagační činnost prostřednictvím jakéhokoliv média, prostřednictvím telefonní sítě nebo datové sítě nebo informační sítě nebo elektronické sítě nebo komunikační sítě nebo počítačové sítě, poskytování informací komerčního nebo reklamního charakteru, multimediálních informací komerčního charakteru, komerční využití Internetu v oblastech komerčních internetových médií a vyhledávacích služeb, on-line inzerce, pronájem informačních míst v rámci této

třídy, činnost reklamní agentury, činnost ekonomických a/nebo organizačních poradců, zprostředkování v obchodních vztazích, merchandising, franchising, pomoc při využívání a řízení obchodního podniku, personální agentura, personální poradenství, automatizované zpracování dat, pomoc při provozování obchodů a obchodních činností průmyslového nebo obchodního podniku, služby, které zahrnují záznam, přepis, vypracování, kompilaci, přenášení nebo systematickosti písemných či datových či elektronických sdělení a záznamů, jakož i využívání nebo kompilaci matematických a statistických údajů, organizační zabezpečování televizního vysílání v rámci této třídy, systém na podporu a intenzifikaci obchodních služeb založený na zvýhodňování klíčových spolupracovníků a klientů, věrnostní a bonusové systémy jako například poskytování slev a odměn, přednostní a nadstandardní poskytování služeb, vše zejména v prodeji výrobků a služeb, organizování výstav komerčních, reklamních nebo propagačních, předvádění zboží prostřednictvím Internetu nebo katalogu nebo výstav za účelem reklamy a/nebo prodeje, přeskupování a shromažďování (kromě dopravy) různých výrobků pro třetí osoby za účelem umožnit spotřebiteli pohodlně vybrat a prohlížet a kupovat (kromě přepravy) prostřednictvím katalogu a/nebo Internetu a/nebo zásilkového prodeje, zásilkový prodej zboží a maloobchodní prodej výrobků zařazených ve tř. 1-34; (38) telekomunikace, služby umožňující komunikaci jedné osoby s druhou, televizní vysílání, rozhlasové vysílání, digitální vysílání, televizní vysílání programů, televizní vysílání zábavných, vzdělávacích, výchovných, soutěžních, diskusních a informačních pořadů, telematika, šíření, výměna nebo získávání zpráv a informací, šíření informací, audio nebo audiovizuálních děl prostřednictvím informační nebo datové nebo elektronické nebo komunikační nebo telekomunikační nebo počítačové sítě, zejména Internetu, pomocí satelitů a jiných, informační služby na Internetu související s televizním vysíláním, služby na Internetu související s televizním vysíláním, provozování internetového serveru, provozování internetového portálu, zajištění prostoru pro webové stránky, poskytování portálu na Internetu, poskytování on-line platformy pro nahrávání, uchovávání, zpracování, přenos a aktualizaci dat, obrázků, fotografií, 3D aplikací, zprostředkovatelská činnost v oblasti informačního servisu, komunikace a přenos dat prostřednictvím veřejné nebo neveřejné telekomunikační sítě, komunikace, poradenská činnost v oblasti sdělovacích prostředků, telekomunikací, informační služby v oblasti telekomunikací, informační kancelář, poskytování informačních služeb prostřednictvím počítačů, pronájem komunikačních míst, telekomunikační služby umožňující online v sítích dálkové nahrávání a zpracování obrázků a obrazových dat; (41) nakladatelství a vydavatelství, ediční činnost, publikační činnost, nahrávání nosičů zvukových nebo obrazově zvukových, půjčování nahraných zvukových a zvukově obrazových záznamů, tvorba a šíření audiovizuálních děl, zpravodajství, publicistika, televizní zpravodajství, obrazové zpravodajství, TV produkce, filmová produkce, tvorba a výroba televizních a audiovizuálních programů, agenturní činnost v oblasti kultury, zprostředkování v oblasti kultury, výchovy, zábavy a sportu, výchovná, vzdělávací, soutěžní a zábavní činnost, organizování zábavních, kulturních nebo vzdělávacích představení, organizace společenských a kulturních akcí, organizace, provozování a provádění her a soutěží i veřejných, výstavní činnost v oblasti kultury nebo zábavy nebo výchovy nebo vzdělávání, služby digitálního zpracování obrazu, elektronické publikování (DTP), služby nahrávacího studia, poskytování on-line elektronických publikací a děl (bez možnosti stažení), výroba televizních programů, psaní a zveřejňování textů kromě reklamních, vydávání textů, s výjimkou reklamních nebo náborových, výroba divadelních a/nebo jiných představení, organizování kulturních nebo vzdělávacích výstav, poskytování služeb výchovných, vzdělávacích, soutěžních, kulturních a zábavních prostřednictvím Internetu a jiných sítí, pronájem a půjčování audiopřístrojů, videopřístrojů, videorekordérů, videokamer, fotoaparátů, promítaček, rozhlasových a televizních přijímačů, filmů, kulturních a vzdělávacích potřeb a přístrojů, půjčování a pronájem obrazů, dekorací.

(730) **Winterová Kateřina**, Náměstí Jiřího z Lobkovic 16, Praha 3, 13000, CZ

(210) **O-502131**

(220) 25.02.2013  
(320) 25.02.2013  
(511) 43  
(540)



(510) (43) služby zajišťující stravování a nápoje, restaurace.  
(730) FORTUMINA a.s., Štefánikova 18/25, Praha 5, 15000, CZ

(210) O-502167  
(220) 26.02.2013  
(320) 26.02.2013  
(511) 3, 5, 10, 35, 39, 40, 41, 42, 43, 44  
(540)

## KTR SERVIS

(510) (3) antistatické přípravky, odmašťovací přípravky; (5) hygienické výrobky pro léčebné účely, náplasti a obvazový materiál, dezinfekční přípravky, fungicidy, antibakteriální přípravky, léčivé čaje; (10) přístroje a nástroje chirurgické, ortopedické potřeby, materiál na sešívání ran, anesteziologické přístroje, kardiologické, diagnostické, zubařské a jiné lékařské přístroje a nástroje, speciální lůžka pro lékařské účely, nábytek speciální pro lékařské účely; (35) propagační činnost v oblasti zdravotní péče, prevence nemocí a zdravotní osvěty, pomoc při řízení obchodní činnosti, zejména v oblasti zdravotnictví, poradenská činnost v oblasti řízení provozu a restrukturalizace zdravotnických zařízení (podniková organizace a ekonomické poradenství); (40) činnost v oblasti nakládání s nebezpečnými odpady; (41) pořádání vzdělávacích akcí pro odbornou i laickou veřejnost v oblasti zdravotnictví, v oblasti prevence nemocí a zdravotní osvěty, pořádání vzdělávacích a informačních kurzů pro zaměstnance zdravotnictví, sportovní a kulturní aktivity, pořádání kulturně společenských akcí, pořádání vědeckých a odborných seminářů, kongresů, symposií a konferencí; (42) návrh a vývoj počítačového hardware a software pro potřeby zdravotnictví, vědecký výzkum pro lékařské účely, bakteriologický a biologický výzkum, chemické a biologické analýzy, vývoj a výzkum léčiv, zkoušení léčiv, výzkum a vývoj v oblasti přírodních a technických věd, odborné služby (expertizy) v oblasti molekulární biologie, biochemie, instrumentálních metod a soudní sérologie, odborné služby (expertizy) v oblasti genetiky, identifikací osob a genetické DNA, analýzy hypervariabilních polymorfismů člověka, odborné služby (expertizy) v oblasti toxikologie; (43) provoz kuchyně a jídelny, zajišťování ubytovacích služeb; (44) lékařské služby, poskytování ambulantní a hospitalizační zdravotní péče ve všech oborech medicíny, RTG vyšetření, angiografická vyšetření, ultrazvuková vyšetření a jiná vyšetření pro lékařské účely, provádění operačních výkonů, poskytování intenzivní péče, provádění anestezií, rehabilitační služby, fyzioterapie, lékařské poradenství, ošetrovatelské služby, lékárenské služby, provoz krevní banky, provoz banky kostní dřeně, provozování sterilizačního centra, provozování klinické laboratoře, hematologie, onkologie, radioterapie, transplantace a replantační centrum, zdravotní koupele (služby), odborné služby (expertizy) v oblasti farmacie, zdravotnictví a lékařství.

(730) KTR-Servis s.r.o., Stodolní 316/2, Osrava, 70200, CZ  
(740) Halaxová & Halaxová TETRAPAT, RNDr. Zdeňka Halaxová, patentový zástupce, Jínonická 80, Praha 5, 15800

(210) O-502168  
(220) 26.02.2013  
(320) 26.02.2013  
(511) 3, 5, 10, 35, 39, 40, 41, 42, 43, 44

(540)



(510) (3) antistatické přípravky, odmašťovací přípravky; (5) farmaceutické a veterinářské prostředky, hygienické výrobky pro léčebné účely, náplasti a obvazový materiál, dezinfekční přípravky, fungicidy, antibakteriální přípravky, dietní potraviny pro léčebné účely, dietetické nápoje pro léčebné účely, léčivé čaje, chemické přípravky pro lékařské, farmaceutické a veterinární účely, kultury mikroorganismů pro lékařské a veterinární účely, léčiva, sterilizační přípravky, vakcíny, kromě koncentrovaných výživných, rostlinných, dietních a multivitaminových doplňků ve formě gelu; (10) přístroje a nástroje chirurgické, ortopedické potřeby, materiál na sešívání ran, anesteziologické přístroje, kardiologické, diagnostické, zubařské a jiné lékařské přístroje a nástroje, speciální lůžka pro lékařské účely, nábytek speciální pro lékařské účely; (35) propagační činnost v oblasti zdravotní péče, prevence nemocí a zdravotní osvěty, pomoc při řízení obchodní činnosti, zejména v oblasti zdravotnictví, poradenská činnost v oblasti řízení provozu a restrukturalizace zdravotnických zařízení (podniková organizace a ekonomické poradenství); (39) sanitní doprava, provozování rychlé záchranné služby; (40) činnost v oblasti nakládání s nebezpečnými odpady; (41) pořádání vzdělávacích akcí pro odbornou i laickou veřejnost v oblasti zdravotnictví, v oblasti prevence nemocí a zdravotní osvěty, pořádání vzdělávacích a informačních kurzů pro zaměstnance zdravotnictví, sportovní a kulturní aktivity, pořádání kulturně společenských akcí, pořádání vědeckých a odborných seminářů, kongresů, symposií a konferencí; (42) návrh a vývoj počítačového hardware a software pro potřeby zdravotnictví, vědecký výzkum pro lékařské účely, bakteriologický a biologický výzkum, chemické a biologické analýzy, vývoj a výzkum léčiv, zkoušení léčiv, výzkum a vývoj v oblasti přírodních a technických věd, odborné služby (expertizy) v oblasti molekulární biologie, biochemie, instrumentálních metod a soudní sérologie, odborné služby (expertizy) v oblasti genetiky, identifikací osob a genetické DNA, analýzy hypervariabilních polymorfismů člověka, odborné služby (expertizy) v oblasti toxikologie; (43) provoz kuchyně a jídelny, zajišťování ubytovacích služeb; (44) lékařské služby, poskytování ambulantní a hospitalizační zdravotní péče ve všech oborech medicíny, RTG vyšetření, angiografická vyšetření, ultrazvuková vyšetření a jiná vyšetření pro lékařské účely, provádění operačních výkonů, poskytování intenzivní péče, provádění anestezií, rehabilitační služby, fyzioterapie, lékařské poradenství, ošetrovatelské služby, lékárenské služby, provoz krevní banky, provoz banky kostní dřeně, provozování sterilizačního centra, provozování klinické laboratoře, hematologie, onkologie, radioterapie, transplantace a replantační centrum, zdravotní koupele (služby), odborné služby (expertizy) v oblasti farmacie, zdravotnictví a lékařství.

(590) Barevná  
(730) AGEL a.s., Mathonova 291/1, Prostějov, 79604, CZ  
(740) Halaxová & Halaxová TETRAPAT, RNDr. Zdeňka Halaxová, patentový zástupce, Jínonická 80, Praha 5, 15800

(210) O-502169  
(220) 26.02.2013  
(320) 26.02.2013  
(511) 3, 5, 10, 35, 39, 40, 41, 42, 43, 44  
(540)

## NEMOCNICE NOVÝ JIČÍN ČLEN SKUPINY AGEL

(510) (3) antistatické přípravky, odmašťovací přípravky; (5) farmaceutické a veterinářské prostředky, hygienické výrobky pro léčebné účely, náplasti a obvazový materiál, dezinfekční přípravky, fungicidy, antibakteriální přípravky, dietní potraviny pro léčebné účely, dietetické nápoje pro léčebné účely, léčivé čaje, chemické přípravky pro lékařské, farmaceutické a veterinární účely, kultury mikroorganismů pro lékařské a



veterinární účely, léčiva, sterilizační přípravky, vakcíny, kromě koncentrovaných výživných, rostlinných, dietních a multivitaminových doplňků ve formě gelu; (10) přístroje a nástroje chirurgické, ortopedické potřeby, materiál na sešívání ran, anesteziologické přístroje, kardiologické, diagnostické, zubařské a jiné lékařské přístroje a nástroje, speciální lůžka pro lékařské účely, nábytek speciální pro lékařské účely; (35) propagační činnost v oblasti zdravotní péče, prevence nemocí a zdravotní osvěty, pomoc při řízení obchodní činnosti, zejména v oblasti zdravotnictví, poradenská činnost v oblasti řízení provozu a restrukturalizace zdravotnických zařízení (podniková organizace a ekonomické poradenství); (39) sanitní doprava, provozování rychlé záchranné služby; (40) činnost v oblasti nakládání s nebezpečnými odpady; (41) pořádání vzdělávacích akcí pro odbornou i laickou veřejnost v oblasti zdravotnictví, v oblasti prevence nemocí a zdravotní osvěty, pořádání vzdělávacích a informačních kurzů pro zaměstnance zdravotnictví, sportovní a kulturní aktivity, pořádání kulturně společenských akcí, pořádání vědeckých a odborných seminářů, kongresů, symposií a konferencí; (42) návrh a vývoj počítačového hardware a software pro potřeby zdravotnictví, vědecký výzkum pro lékařské účely, bakteriologický a biologický výzkum, chemické a biologické analýzy, vývoj a výzkum léčiv, zkoušení léčiv, výzkum a vývoj v oblasti přírodních a technických věd, odborné služby (expertizy) v oblasti molekulární biologie, biochemie, instrumentálních metod a soudní sérologie, odborné služby (expertizy) v oblasti genetiky, identifikací osob a genetické DNA, analýzy hypervariabilních polymorfismů člověka, odborné služby (expertizy) v oblasti toxikologie; (43) provoz kuchyně a jídelny, zajišťování ubytovacích služeb; (44) lékařské služby, poskytování ambulantní a hospitalizační zdravotní péče ve všech oborech medicíny, RTG vyšetření, angiografická vyšetření, ultrazvuková vyšetření a jiná vyšetření pro lékařské účely, provádění operačních výkonů, poskytování intenzivní péče, provádění anestezii, rehabilitační služby, fyzioterapie, lékařské poradenství, ošetřovatelské služby, lékárenské služby, provoz krevní banky, provoz banky kostní dřeně, provozování sterilizačního centra, provozování klinické laboratoře, hematologie, onkologie, radioterapie, transplantační a replantační centrum, zdravotní koupele (služby), odborné služby (expertizy) v oblasti farmacie, zdravotnictví a lékařství.

- (730) **AGEL a.s.**, Mathonova 291/1, Prostějov, 79604, CZ  
(740) Halaxová & Halaxová TETRAPAT, RNDr. Zdeňka Halaxová, patentový zástupce, Jinonická 80, Praha 5, 15800

- (210) **O-502170**  
(220) 26.02.2013  
(320) 26.02.2013  
(511) 3, 5, 10, 35, 39, 40, 41, 42, 43, 44  
(540)

## VZDĚLÁVACÍ A VÝZKUMNÝ INSTITUT AGEL

- (510) (3) antistatické přípravky, odmašťovací přípravky; (5) farmaceutické a veterinářské prostředky, hygienické výrobky pro léčebné účely, náplasti a obvazový materiál, dezinfekční přípravky, fungicidy, antibakteriální přípravky, dietní potraviny pro léčebné účely, dietetické nápoje pro léčebné účely, léčivé čaje, chemické přípravky pro lékařské, farmaceutické a veterinární účely, kultury mikroorganismů pro lékařské a veterinární účely, léčiva, sterilizační přípravky, vakcíny, kromě koncentrovaných výživných, rostlinných, dietních a multivitaminových doplňků ve formě gelu; (10) přístroje a nástroje chirurgické, ortopedické potřeby, materiál na sešívání ran, anesteziologické přístroje, kardiologické, diagnostické, zubařské a jiné lékařské přístroje a nástroje, speciální lůžka pro lékařské účely, nábytek speciální pro lékařské účely; (35) propagační činnost v oblasti zdravotní péče, prevence nemocí a zdravotní osvěty, pomoc při řízení obchodní činnosti, zejména v oblasti zdravotnictví, poradenská činnost v oblasti řízení provozu a restrukturalizace zdravotnických zařízení (podniková organizace a ekonomické poradenství); (39) sanitní doprava, provozování rychlé záchranné služby; (40) činnost v oblasti nakládání s nebezpečnými odpady; (41) pořádání vzdělávacích akcí pro odbornou i laickou veřejnost v oblasti zdravotnictví, v oblasti prevence nemocí a zdravotní osvěty, pořádání vzdělávacích a informačních kurzů pro zaměstnance

zdravotnictví, sportovní a kulturní aktivity, pořádání kulturně společenských akcí, pořádání vědeckých a odborných seminářů, kongresů, symposií a konferencí; (42) návrh a vývoj počítačového hardware a software pro potřeby zdravotnictví, vědecký výzkum pro lékařské účely, bakteriologický a biologický výzkum, chemické a biologické analýzy, vývoj a výzkum léčiv, zkoušení léčiv, výzkum a vývoj v oblasti přírodních a technických věd, odborné služby (expertizy) v oblasti molekulární biologie, biochemie, instrumentálních metod a soudní sérologie, odborné služby (expertizy) v oblasti genetiky, identifikací osob a genetické DNA, analýzy hypervariabilních polymorfismů člověka, odborné služby (expertizy) v oblasti toxikologie; (43) provoz kuchyně a jídelny, zajišťování ubytovacích služeb; (44) lékařské služby, poskytování ambulantní a hospitalizační zdravotní péče ve všech oborech medicíny, RTG vyšetření, angiografická vyšetření, ultrazvuková vyšetření a jiná vyšetření pro lékařské účely, provádění operačních výkonů, poskytování intenzivní péče, provádění anestezii, rehabilitační služby, fyzioterapie, lékařské poradenství, ošetřovatelské služby, lékárenské služby, provoz krevní banky, provoz banky kostní dřeně, provozování sterilizačního centra, provozování klinické laboratoře, hematologie, onkologie, radioterapie, transplantační a replantační centrum, zdravotní koupele (služby), odborné služby (expertizy) v oblasti farmacie, zdravotnictví a lékařství.

- (730) **AGEL a.s.**, Mathonova 291/1, Prostějov, 79604, CZ  
(740) Halaxová & Halaxová TETRAPAT, RNDr. Zdeňka Halaxová, patentový zástupce, Jinonická 80, Praha 5, 15800

- (210) **O-502171**  
(220) 26.02.2013  
(320) 26.02.2013  
(511) 3, 5, 10, 35, 39, 40, 41, 42, 43, 44  
(540)



- (510) (3) antistatické přípravky, odmašťovací přípravky; (5) farmaceutické a veterinářské prostředky, hygienické výrobky pro léčebné účely, náplasti a obvazový materiál, dezinfekční přípravky, fungicidy, antibakteriální přípravky, dietní potraviny pro léčebné účely, dietetické nápoje pro léčebné účely, léčivé čaje, chemické přípravky pro lékařské, farmaceutické a veterinární účely, kultury mikroorganismů pro lékařské a veterinární účely, léčiva, sterilizační přípravky, vakcíny, kromě koncentrovaných výživných, rostlinných, dietních a multivitaminových doplňků ve formě gelu; (10) přístroje a nástroje chirurgické, ortopedické potřeby, materiál na sešívání ran, anesteziologické přístroje, kardiologické, diagnostické, zubařské a jiné lékařské přístroje a nástroje, speciální lůžka pro lékařské účely, nábytek speciální pro lékařské účely; (35) propagační činnost v oblasti zdravotní péče, prevence nemocí a zdravotní osvěty, pomoc při řízení obchodní činnosti, zejména v oblasti zdravotnictví, poradenská činnost v oblasti řízení provozu a restrukturalizace zdravotnických zařízení (podniková organizace a ekonomické poradenství); (39) sanitní doprava, provozování rychlé záchranné služby; (40) činnost v oblasti nakládání s nebezpečnými odpady; (41) pořádání vzdělávacích akcí pro odbornou i laickou veřejnost v oblasti zdravotnictví, v oblasti prevence nemocí a zdravotní osvěty, pořádání vzdělávacích a informačních kurzů pro zaměstnance zdravotnictví, sportovní a kulturní aktivity, pořádání kulturně společenských akcí, pořádání vědeckých a odborných seminářů, kongresů, symposií a konferencí; (42) návrh a vývoj počítačového hardware a software pro potřeby zdravotnictví, vědecký výzkum pro lékařské účely, bakteriologický a biologický výzkum, chemické a biologické analýzy, vývoj a výzkum léčiv, zkoušení léčiv, výzkum a vývoj v oblasti přírodních a technických věd, odborné služby (expertizy) v oblasti molekulární biologie, biochemie, instrumentálních metod a soudní sérologie, odborné služby (expertizy) v oblasti genetiky, identifikací osob a genetické DNA, analýzy hypervariabilních polymorfismů člověka, odborné služby (expertizy) v oblasti

toxikologie; (43) provoz kuchyně a jídelny, zajišťování ubytovacích služeb; (44) lékařské služby, poskytování ambulantní a hospitalizační zdravotní péče ve všech oborech medicíny, RTG vyšetření, angiografická vyšetření, ultrazvuková vyšetření a jiná vyšetření pro lékařské účely, provádění operačních výkonů, poskytování intenzivní péče, provádění anestezií, rehabilitační služby, fyzioterapie, lékařské poradenství, ošetrovatelské služby, lékárenské služby, provoz krevní banky, provoz banky kostní dřeně, provozování sterilizačního centra, provozování klinické laboratoře, hematologie, onkologie, radioterapie, transplantační a replantační centrum, zdravotní koupele (služby), odborné služby (expertizy) v oblasti farmacie, zdravotnictví a lékařství.

(590) Barevná  
(730) **AGEL a.s.**, Mathonova 291/1, Prostějov, 79604, CZ  
(740) Halaxová & Halaxová TETRAPAT, RNDr. Zdeňka Halaxová, patentový zástupce, Jinonická 80, Praha 5, 15800

(210) **O-502214**  
(220) 27.02.2013  
(320) 27.02.2013  
(511) 16, 35, 41  
(540)

**KNIHY**  **PROTEBE.cz**

(510) (16) knihy, časopisy, noviny, publikace, záložky do knih, kalendáře; (35) reklama, propagační činnost, internetový obchod a obchodní činnost s výrobky ve tř. 16, obchodní poradenství; (41) vydávání knih, zábava, vzdělávání.

(590) Barevná  
(730) **Filip Fary**, Na Poříčí 37/1061, Praha 1, 11000, CZ

(210) **O-502216**  
(220) 27.02.2013  
(320) 27.02.2013  
(511) 1, 2, 17, 19, 37, 40  
(540)

**TOP**  **STONE**

(510) (1) chemické výrobky určené pro průmysl, vědy a fotografii, jakož i pro zemědělství, zahradnictví a lesnictví, umělé pryskyřice v surovém stavu, epoxidové pryskyřice (surovina), pryskyřice akrylové v surovém stavu, pryskyřice syntetické (surovina), plastické hmoty v surovém stavu, hnojiva pro půdu, prostředky pro kalení a letování kovů, tříslicí materiály, lepidla pro průmysl, tmel spadající do této třídy, (2) pryskyřice přírodní (surovina), barvy, nátěry, laky, barviva, mořidla, ochranné výrobky proti korozi, (17) pryskyřice akrylátové (polotovary), pryskyřice syntetické (polotovary), pryskyřice umělé (polotovary), kaučuk, guma, azbest, slída a výrobky z těchto materiálů, které nejsou zahrnuty do jiných tříd, polotovary z plastických hmot, materiály těsnící, ucpávací a izolační, tmel, ohební trubky nekovové, (19) kámen, kámen stavební, kamenina pro stavebnictví, přírodní kamenino, kamenické výrobky, kamenouhelný dehet, kameny náhrobní, stavební hmoty (nekovové), schodiště nekovová, bednění nekovové, kamínkový obklad, litý kamínkový koberec, kamínková dlažba, dlaždice, bazénové lemy nekovové, obklady zdí (nekovové), obklady ve stavebnictví (nekovové), obrubníky, zámková dlažba, kamenné zídky, směs přírodního kameniva a speciální pryskyřice, stavební hmoty (nekovové) spadající do této třídy (37) stavebnictví, opravy, instalační služby, pokládka dlažby, kladení podlahových krytin a podlah, úprava schodišť, balkónů, výjezdů, vstupů, dvorů, chodníků, teras, okolí bazénů přírodním kamenivem, kamínkovou dlažbou, kamínkovým obkladem, litým kamínkovým kobercem (40) zpracování materiálů, zpracování

kamene, zpracování chemických a kamenných materiálů, povrchová úprava betonu kamennou drtí.

(590) Barevná  
(730) **TOPSTONE s.r.o.**, Halenkov 636, 75603, CZ  
(740) Ing. Pavel Nádvorník s.r.o., Sokola Tůmy 1099/1, Ostrava-Mariánské Hory, 70900

(210) **O-502228**  
(220) 27.02.2013  
(320) 27.02.2013  
(511) 9, 40, 42  
(540)

**Inventec**

(510) (9) světelná pera, elektronické diáře, osobní digitální asistenti (PDA), datové transportéry, datové přenosové linky, matematické souřadnicové zapisovače, pagery, jazykové překladače, elektronické organizéry, elektronické knihy, obrazové skenery, elektronické datové integrátory, vědecké souřadnicové zapisovače, video displeje, televizní přijímače, gramofony, sluchátka, stereo zařízení, reproduktory, rozhlasové přijímače, magnetofony, integrované obvody, mikroprocesorové čipy, set top boxy pro digitální televizi, mobilní telefony, bezdrátové telefony, chytré telefony; (40) zakázková výroba pro počítačová periferní zařízení, počítačové servery, bezdrátové telefony, celulární telefony, chytré telefony, PDA, televizory, displeje z tekutých krystalů, elektrické spotřebiče podle specifikace zákazníka; (42) navrhování počítačového softwaru, aktualizace počítačového softwaru, údržba počítačového softwaru, pronajímání počítačového softwaru, poradenské služby poskytované v oblasti navrhování počítačového softwaru, analýza počítačového systému, pronájem počítačového hardwaru, správa počítačových databází, zpracování počítačových dat, počítačové programování, poskytování poradenských služeb v oblasti počítačového softwaru a hardwaru - v rámci této třídy, poskytování poradenských služeb v oblasti vývoje a návrhů poskytování spojovacích služeb v reálném čase pro výměnu dat mezi uživateli počítačů, projektování a vytváření webových stránek, pronájem webových serverů, poskytování informací o počítačích a počítačových programech a správa počítačových souborů přes Internet.

(730) **INVENTEC CORPORATION**, No. 66, Hou Kang Street, Shih Lin District, Taipei, TW  
(740) Rott, Růžička & Guttman Patentové, známkové a advokátní kanceláře, JUDr. Vladimír Rott, Vinohradská 37, Praha 2, 12000

(210) **O-502312**  
(220) 01.03.2013  
(320) 01.03.2013  
(511) 9, 16, 35, 38, 41, 42  
(540)



(510) (9) nahrané a nenahrané nosiče záznamů zvuku a obrazu; (16) časopisy, periodické a neperiodické tiskoviny, propagační tiskoviny, zejména katalogy, prospekty, plakáty, fotografie, knihy; (35) propagační činnost, reklama, zejména prostřednictvím rozhlasového vysílání; (38) provozování rozhlasového vysílání, šíření rozhlasových pořadů přes Internet; (41) činnost vzdělávací, zábavní a vyučovací, pořádání koncertů, agenturní činnost v oblasti umění a kultury, pořádání hudebních soutěží, tvorba rozhlasových programů, rozhlasové zpravodajství, publicistika; (42) tvorba a správa webových stránek.

(730) **Český rozhlas**, Vinohradská 12, Praha 2, 12099, CZ  
(740) JUDr. Filip Winter, Mostecká 21, Praha 1, 11800

(210) **O-502366**  
(220) 04.03.2013  
(320) 04.03.2013  
(511) 35, 36, 41

## Pomáháme vám zůstat ve hře. Česká pojišťovna

(510) (35) reklamní, inzertní a propagační činnost, marketing, reklamní, inzertní a propagační činnost prostřednictvím jakéhokoliv média, prostřednictvím telefonní sítě nebo datové sítě nebo informační sítě, poskytování komerčních informací a jiných komerčních informačních produktů všeho druhu, informačních produktů reklamního charakteru, poskytování multimediálních informací komerčního charakteru, komerční využití Internetu v oblastech komerčních internetových médií a vyhledávacích služeb, on-line inzerce, zprostředkování v obchodních vztazích, výstavy komerční, merchandising, služby zahrnující záznam, přenos, přepis, převod, vypracování, kompilaci, přenášení nebo systematickosti písemných sdělení a/nebo záznamů, využívání nebo kompilaci matematických a statistických údajů, činnost ekonomických a/nebo organizačních poradců, zprostředkování v obchodních vztazích, merchandising, franchising, pomoc při využívání a řízení obchodního podniku, personální agentura, personální poradenství, automatizované zpracování dat, pomoc při provozování obchodů a obchodních činností průmyslového nebo obchodního podniku, zajišťování systému na podporu a intenzifikaci obchodních služeb založený na zvýhodňování klíčových spolupracovníků a klientů, poskytování věrnostních a bonusových systémů, jako poskytování slev a odměn, přednostní a nadstandardní poskytování služeb, vše zejména v prodeji výrobků ve tř. 1-34; (36) finanční služby, pojišťovnictví, zajišťovací činnost, činnosti související s pojišťovací a zajišťovací činností, zábranná činnost, bankovníctví, finanční služby, provádění bankovních obchodů a jakýchkoliv operací s tím spojených, bankovní služby, služby týkající se financí a peněžnictví, přijímání vkladů, poskytování úvěrů, vydávání hypotečních zástavních listů, investování do cenných papírů, financování pronájmu, vedení účtů, řízení, obsluha a provozování výměny dat v rámci platebního styku, poradenská a informační činnost a zprostředkování v oblasti financí a pojišťovnictví, sponzoring, shromažďování a poskytování finančních prostředků, organizování a provozování dobročinných a humanitárních akcí formou poskytování slev a příspěvků potřebným ve finanční podobě; (41) výchova, vzdělávání, zábava, sportovní, soutěžní a kulturní aktivity, agenturní činnost v oblasti kultury, informační služby v oblasti výchovy, vzdělávání, zábavy, soutěží, her a sportovních a kulturních aktivit, zprostředkování v oblasti kultury, výchovy, zábavy, soutěží a sportu, výchovná, vzdělávací, soutěžní a zábavní činnost, výroba a provozování a organizování zábavných nebo kulturních nebo vzdělávacích nebo soutěžních nebo sportovních představení, organizace společenských a kulturních akcí, organizace, provozování a provádění her a soutěží i veřejných, výstavní činnost v oblasti kultury nebo zábavy nebo výchovy nebo vzdělávání, nakladatelství a vydavatelství, ediční činnost, publikační činnost, nahrávání nosičů zvukových nebo obrazově zvukových, půjčování nahraných zvukových a zvukově obrazových záznamů, tvorba a šíření audiovizuálních děl, zpravodajství, publicistika, tvorba programů, tvorba a výroba televizních a audiovizuálních programů, informační služby v oblasti kultury, výchovy, zábavy, soutěží a sportu, zajišťování vstupenek v oblasti kultury, výchovy, zábavy, soutěží a sportu, překladatelské služby.

(730) **Česká pojišťovna a.s.**, Spálená 75/16, Praha 1, 11304, CZ  
(740) Advokátní a patentová kancelář VYSKOČIL, KROŠLÁK a spol., Dana Lukajová, Voršilská 10/130, Praha 1, 11000

(210) **O-502455**  
(220) 07.03.2013  
(320) 07.03.2013  
(511) 16, 32, 33, 35, 41, 43

(540)



(510) (16) tiskoviny a polygrafické výrobky, např. katalogy, informační brožury a letáky, etikety a viněty; (32) hroznová šťáva, vinné mošty a výtažky z vinných moštů; (33) alkoholické nápoje, vína, včetně šumivých, lihoviny, likéry, míchané alkoholické nápoje s obsahem vín; (35) organizování soutěží, výstav a veletrhů s vínem pro obchodní a reklamní účely, obchodní poradenství, reklama, reklama on-line v počítačové síti; (41) vzdělávací činnost, např. pořádání odborných školení, přednášek, soutěží; (43) hostinské služby, ubytovací služby, provozování hotelů, penzionů, restaurací, barů, kaváren a vináren, pořádání ochutnávek vín, provozování vinných sklípků a vinoték.

(730) **Staroveské Centrum Vína s.r.o.**, Krmelínská 552, Stará Ves nad Ondřejnicí - Stará Ves, 73923, CZ  
(740) Ing. Petr Soukup, Vídeňská 8, Olomouc, 77200

(210) **O-502486**  
(220) 08.03.2013  
(320) 08.03.2013  
(511) 35, 39, 42  
(540)



(510) (35) propagační činnost, reklama, pomoc při řízení obchodní činnosti, obchodní administrativa, kancelářské práce; (39) doprava, balení a skladování zboží, organizování cest; (42) vědecké a technologické služby a související výzkum a projektování, analytické a výzkumné služby v průmyslu, navrhování a vývoj počítačového hardwaru a softwaru.

(730) **Williams Hotel, s.r.o.**, Jankovcova 2c, Praha 7, 17000, CZ

(210) **O-502487**  
(220) 08.03.2013  
(320) 08.03.2013  
(511) 9, 28, 35  
(540)

## Kozí příběh

(510) (9) obrazové a zvukové nosiče, software, zábavní přístroje pro použití na zvukovém/obrazovém záznamu; (28) hry, hračky; (35) propagační činnost, reklama.

(730) **Tománek Jan MgA.**, Zdikovská 49, Praha 5, 15000, CZ

(210) **O-502528**  
(220) 11.03.2013  
(320) 11.03.2013  
(511) 9, 11, 35, 37, 38, 39, 41, 42  
(540)



(510) (9) přístroje a nástroje vědecké, námořní, geodetické, fotografické, filmové, optické, přístroje pro vážení, měření, signalizaci, kontrolu (inspekci), záchranu a přístroje pro vyučování, přístroje a nástroje pro vedení, přepínání, přeměnu, akumulaci, regulaci nebo řízení elektrického proudu, přístroje pro záznam, převod, reprodukci zvuku nebo obrazu, nosiče dat magnetické, záznamové disky, kompaktní disky, DVD a ostatní digitální záznamové nosiče, ústrojí pro přístroje na mince,



pokladny registrační, kalkulačky, zařízení na zpracování dat, (220) 13.03.2013  
počítače, počítačový software, hasicí přístroje; (11) přístroje pro (320) 13.03.2013  
osvětlení, topení, výrobu páry, pro vaření, přístroje chladicí, pro (511) 16, 35, 41  
sušení, ventilaci, rozvod vody a sanitární zařízení; (35) (540)

propagační činnost, reklama, pomoc při řízení obchodní činnosti, obchodní administrativa, kancelářské práce; (37) stavebnictví, opravy, instalační služby; (38) spoje (komunikace); (39) doprava, balení a skladování zboží, organizování cest; (41) výchova, vzdělávání, zábava, sportovní a kulturní aktivity; (42) vědecké a technologické služby a související výzkum a projektování, analytické a výzkumné služby v průmyslu, navrhování a vývoj počítačového hardwaru a softwaru.

(590) Barevná

(730) ŠINDY a.s., 5. května 16, Dolní Břežany, 25241, CZ

(740) Společná advokátní kancelář Prokopec & part., JUDr. Tomáš Prokopec, advokát, Karlovo nám. 19, Praha 2, 12800



(510) (16) učební a vyučovací pomůcky s výjimkou přístrojů, papír, lepenka a výrobky z těchto materiálů, které nejsou zařazeny do jiných tříd, tiskárenské výrobky, potřeby pro knižní vazby, fotografie, papírenské zboží, kancelářské potřeby (vyjímaje nábytek), plastické obaly (nezařazené do jiných tříd), časopisy, grafiky, kalendáře, knihy, komiksy, lepidla kancelářská nebo pro domácnost, manuály, litografie, papír balící, potištěný i nepotištěný, výrobky z papíru jako upomínkové předměty, polygrafické výrobky, periodické a neperiodické publikace, brožury, informační produkty a reklamní materiály na papírových nosičích, data a databáze na papírových nosičích, plakáty, pohledy, samolepky, obtisky, papírové a umělohmotné tašky jako upomínkové předměty, tužky, pera a pastelky jako upomínkové předměty, papírové obaly všeho druhu, ubrousky a ubrusy, tácky, papírové vložky, štočky, umělecké nebo ozdobné předměty z papíru, historické brožury, tiskopisy, známky, prospekty, katalogy, průvodce, ročenky, papírové informační produkty, tiskoviny, propagační publikace, propagační materiály, reklamní materiály, výstavní katalogy, alba, bloky, těžítka, inzertní listy, psací a kancelářské potřeby, gratulace, omalovánky, mapy, obrazy, reklamní a ozdobné předměty v rámci této třídy, tiskařský materiál, štočky, lepenkové krabice, zápisníky a záznamníky jako upomínkové předměty, omalovánky, vystřihovánky, památníky, leporela, diplomy, rozvrhy hodin, potištěné papírenské výrobky, nože na řezání papíru potištěné, pytle a sáčky z plastických hmot pro obalovou techniku, umělecké a upomínkové předměty v rámci této třídy, malby, obrazy a další upomínkové předměty v rámci této třídy; (35) marketing, reklamní, inzertní a propagační činnost prostřednictvím jakéhokoliv média, pomoc při řízení obchodní činnosti, pomoc při řízení obchodních a průmyslových podniků, obchodní management a podnikové poradenství, obchodní nebo podnikatelské informace, komerční informační kanceláře, obchodní nebo podnikatelský průzkum, hospodářské (ekonomické) prognózy, marketingové studie, analýzy nákupních a velkoobchodních cen, průzkum trhu, průzkum veřejného mínění, statistické informace, styky s veřejností, účetnictví, revize účtů (audit), analýzy nákladů, oceňování obchodních podniků, provádění výpisů z účtů, dražby, personální poradenství, posuzování efektivnosti provozu a racionalizace práce, nábor zaměstnanců, psychologické testování pro výběr zaměstnanců, příprava a vyhotovení daňových přiznání, příprava mezd a výplatních listin, zprostředkovatelské práce, služby reklamních agentur a propagace jako je zajišťování reklamy on-line v počítačové síti Internet, rozhlasové reklamy, televizní reklamy, pronájem reklamní doby v komunikačních médiích, organizování komerčních nebo reklamních výstav a veletrhů, aktualizování a pronájem reklamních materiálů a reklamních ploch, inzerce poštou, předvádění zboží, služby modelek - předvádění pro reklamní účely a podporu prodeje, rozšiřování reklamních materiálů (letáků, prospektů, tisků, vzorků) zákazníkům, venkovní reklama, vydávání reklamních nebo náborových, propagačních a inzertních textů, vylepování plakátů, aranžování výkladů, obchodní vedení uměleckých agentur, správa hotelů, dovozní a vývozní kanceláře, sekretářské služby, vyřizování telefonních vzkazů a dotazů, těsnopis, stenografie, přepisování, psaní na stroji, zpracování textů, překlad a systemizace informací do počítačových databází, vedení kartoték a souborů v počítači, vyhledávání dat v počítačových souborech, kopírování nebo rozmnožování (reprodukce) dokumentů, dokladů apod., fotokopírování, zajišťování předplatného novin a časopisů, pronájem fotokopírovačích a kancelářských strojů a zařízení, pronájem prodejních automatů, dodavatelské služby pro třetí osoby, nákup výrobků a služeb pro jiné podniky; (41) veškeré typy výchovných, vyučovacích a vzdělávacích služeb,

(210) **O-502529**

(220) 11.03.2013

(320) 11.03.2013

(511) 9, 11, 35, 37, 38, 39, 41, 42

(540)



(510) (9) přístroje a nástroje vědecké, námořní, geodetické, fotografické, filmové, optické, přístroje pro vážení, měření, signalizaci, kontrolu (inspekci), záchranu a přístroje pro vyučování, přístroje a nástroje pro vedení, přepínání, přeměnu, akumulaci, regulaci nebo řízení elektrického proudu, přístroje pro záznam, převod, reprodukci zvuku nebo obrazu, nosiče dat magnetické, záznamové disky, kompaktní disky, DVD a ostatní digitální záznamové nosiče, ústrojí pro přístroje na mince, pokladny registrační, kalkulačky, zařízení na zpracování dat, počítače, počítačový software, hasicí přístroje; (11) přístroje pro osvětlení, topení, výrobu páry, pro vaření, přístroje chladicí, pro sušení, ventilaci, rozvod vody a sanitární zařízení; (35) propagační činnost, reklama, pomoc při řízení obchodní činnosti, obchodní administrativa, kancelářské práce; (37) stavebnictví, opravy, instalační služby; (38) spoje (komunikace); (39) doprava, balení a skladování zboží, organizování cest; (41) výchova, vzdělávání, zábava, sportovní a kulturní aktivity; (42) vědecké a technologické služby a související výzkum a projektování, analytické a výzkumné služby v průmyslu, navrhování a vývoj počítačového hardwaru a softwaru.

(590) Barevná

(730) ŠINDY a.s., 5. května 16, Dolní Břežany, 25241, CZ

(740) Společná advokátní kancelář Prokopec & part., JUDr. Tomáš Prokopec, advokát, Karlovo nám. 19, Praha 2, 12800

(210) **O-502569**

(220) 13.03.2013

(320) 13.03.2013

(511) 16, 41

(540)

**LLMce**

(510) (16) knihy; (41) organizování a vedení seminářů, školení, vyučování, školení (pořádání a řízení), výuka (vyučování), vydávání knih, korespondenční kurzy.

(730) **European Training and Research Fund SE**, nám. Svobody 93/22, Brno, 60200, CZ

(740) Advokátní kancelář LAW GROUP, JUDr. Ing. Jan Kopřiva, Ph.D., Zahradnická 6, Brno, 60300

(210) **O-502594**



pořádání a vedení seminářů a přednášek, výuka terapeutické praxe, vydávání certifikátů opravňujících k provozování odborné praxe a výuky, poskytování učebních pomůcek za účelem školení a dalšího vzdělávání, informace a zprostředkování možností rekreace, rozptýlení, zábavy, výchovně-zábavní klubové služby, kluby zdraví, organizování plesů, plánování a organizování večírků a oslav, organizování vzdělávacích, zábavních, sportovních soutěží, organizování kulturních nebo vzdělávacích výstav, organizování živých představení a vystoupení, poskytování on-line elektronických publikací (bez možnosti stažení), vydávání elektronických knih a časopisů on-line, překladatelské služby, organizování a vedení kolokvií, konferencí, kongresů, seminářů, sympozií, informace o výchově a vzdělávání, školení, praktické cvičení, instruktážní výcvik, zkoušení, přezkoušení, dálkové studium, korespondenční kurzy, pomoc a poradenství pro volbu povolání, pořádání a řízení pracovních setkání, tělesná výchova.

(590) Barevná

(730) **Centrum zlepšování, s.r.o.**, Bohdanečská 731/15, Hradec Králové, 50311, CZ

(740) Advokátní kancelář Perthen, Perthenová, Švadlena a partneři s.r.o., JUDr. Petr Mikeš, Ph.D., Velké náměstí 135/19, Hradec Králové, 50003

(210) **O-502595**

(220) 13.03.2013

(320) 13.03.2013

(511) 16, 35, 41

(540)



(510) (16) učební a vyučovací pomůcky s výjimkou přístrojů, papír, lepenka a výrobky z těchto materiálů, které nejsou zařazeny do jiných tříd, tiskárenské výrobky, potřeby pro knižní vazby, fotografie, papírenské zboží, kancelářské potřeby (vyjímaje nábytek), plastické obaly (nezařazené do jiných tříd), časopisy, grafiky, kalendáře, knihy, komiksy, lepidla kancelářská nebo pro domácnost, manuály, litografie, papír balicí, potištěný i nepotištěný, výrobky z papíru jako upomínkové předměty, polygrafické výrobky, periodické a neperiodické publikace, brožury, informační produkty a reklamní materiály na papírových nosičích, data a databáze na papírových nosičích, plakáty, pohledy, samolepky, obrazy, papírové a umělohmotné tašky jako upomínkové předměty, tužky, pera a pastelky jako upomínkové předměty, papírové obaly všeho druhu, ubrousky a ubrusy, tácky, papírové vlajky, štočky, umělecké nebo ozdobné předměty z papíru, historické brožury, tiskopisy, známky, prospekty, katalogy, průvodce, ročenky, papírové informační produkty, tiskoviny, propagační publikace, propagační materiály, reklamní materiály, výstavní katalogy, alba, bloky, těžítka, inzertní listy, psací a kancelářské potřeby, gratulace, omalovánky, mapy, obrazy, reklamní a ozdobné předměty v rámci této třídy, tiskařský materiál, štočky, lepenkové krabice, zápisníky a záznamníky jako upomínkové předměty, omalovánky, vystřihovánky, památníky, leporela, diplomy, rozvrhy hodin, potištěné papírenské výrobky, nože na řezání papíru potištěné, pytle a sáčky z plastických hmot pro obalovou techniku, umělecké a upomínkové předměty v rámci této třídy; (35) marketing, reklamní, inzertní a propagační činnost prostřednictvím jakéhokoliv média, pomoc při řízení obchodní činnosti, pomoc při řízení obchodních a průmyslových podniků, obchodní management a podnikové poradenství, obchodní nebo podnikatelské informace, komerční informační kanceláře, obchodní nebo podnikatelský průzkum, hospodářské (ekonomické) prognózy, marketingové studie, analýzy nákupních a velkoobchodních cen, průzkum trhu, průzkum veřejného mínění, statistické informace, styky s veřejností, účetnictví, revize účtů (audit), analýzy nákladů, oceňování obchodních podniků, provádění výpisů z účtů, dražby, personální

poradenství, posuzování efektivnosti provozu a racionalizace práce, nábor zaměstnanců, psychologické testování pro výběr zaměstnanců, příprava a vyhotovení daňových přiznání, příprava mezd a výplatních listin, zprostředkovatelný práce, služby reklamních agentur a propagace jako je zajišťování reklamy on-line v počítačové síti Internet, rozhlasové reklamy, televizní reklamy, pronájem reklamní doby v komunikačních médiích, organizování komerčních nebo reklamních výstav a veletrhů, aktualizování a pronájem reklamních materiálů a reklamních ploch, inzerce poštou, předvádění zboží, služby modelek - předvádění pro reklamní účely a podporu prodeje, rozšiřování reklamních materiálů (letáků, prospektů, tisků, vzorků) zákazníkům, venkovní reklama, vydávání reklamních nebo náborových, propagačních a inzertních textů, vylepování plakátů, aranžování výkladů, obchodní vedení uměleckých agentur, správa hotelů, dovozní a vývozní kanceláře, sekretářské služby, vyřizování telefonních vzkazů a dotazů, těsnopis, stenografie, přepisování, psaní na stroji, zpracování textů, překlad a systemizace informací do počítačových databází, vedení kartoték a souborů v počítači, vyhledávání dat v počítačových souborech, kopírování nebo rozmnožování (reprodukce) dokumentů, dokladů apod., fotokopírování, zajišťování předplatného novin a časopisů, pronájem fotokopírovacích a kancelářských strojů a zařízení, pronájem prodejních automatů, dodavatelské služby pro třetí osoby, nákup výrobků a služeb pro jiné podniky; (41) veškeré typy výchovných, vyučovacích a vzdělávacích služeb, pořádání a vedení seminářů a přednášek, výuka terapeutické praxe, vydávání certifikátů opravňujících k provozování odborné praxe a výuky, poskytování učebních pomůcek za účelem školení a dalšího vzdělávání, informace a zprostředkování možností rekreace, rozptýlení, zábavy, výchovně-zábavní klubové služby, kluby zdraví, organizování plesů, plánování a organizování večírků a oslav, organizování vzdělávacích, zábavních, sportovních soutěží, organizování kulturních nebo vzdělávacích výstav, organizování živých představení a vystoupení, poskytování on-line elektronických publikací (bez možnosti stažení), vydávání elektronických knih a časopisů on-line, překladatelské služby, organizování a vedení kolokvií, konferencí, kongresů, seminářů, sympozií, informace o výchově a vzdělávání, školení, praktické cvičení, instruktážní výcvik, zkoušení, přezkoušení, dálkové studium, korespondenční kurzy, pomoc a poradenství pro volbu povolání, pořádání a řízení pracovních setkání, tělesná výchova.

(590) Barevná

(730) **Centrum zlepšování, s.r.o.**, Bohdanečská 731/15, Hradec Králové, 50311, CZ

(740) Advokátní kancelář Perthen, Perthenová, Švadlena a partneři s.r.o., JUDr. Petr Mikeš, Ph.D., Velké náměstí 135/19, Hradec Králové, 50003

(210) **O-502597**

(220) 13.03.2013

(320) 13.03.2013

(511) 9, 37, 42

(540)

## EPSNET

(510) (9) komunikační sběrnice, programovatelné řídicí systémy, elektrické a elektronické zařízení a přístroje pro elektrickou signalizaci, měření a záznam dat, pro instalaci, rozvod, ovládání a jištění elektrické energie, pro řízení v otevřené a uzavřené smyčce, spínací elektrická zařízení, vstupní, procesní, přenosová, záznamová a výstupní zařízení, elektronické komponenty, elektronické modulární sestavy, programy pro zpracování dat, elektronické počítače, počítačový hardware a počítačový software, počítačová periferní zařízení, bezdrátová a mobilní komunikační zařízení, počítačové propojovací panely a konektory pro spojení s počítačovými perifériemi, centrální procesorové jednotky (procesory), elektrické zařízení pro dálkové ovládání průmyslových procesů, detektory kouře, požární hlásiče, rozvaděče automatické, docházkový systém (zařízení pro evidenci docházky), elektrické dveřní zvonky, elektrické vedení, kódované magnetické karty, indikátory elektrické, hlásiče, zabezpečovací zařízení proti krádeži, měřicí přístroje, monitorovací přístroje elektrické, otvírače dveří elektrické, požární hlásiče, signalizační zařízení, dálkové spínače, přístroje pro reprodukci zvuku, regulátory světla, stmívače (elektrické), regulátory tepelné, elektrická relé, rozvodné panely (elektrina), řídicí, kontrolní panely, signalizační

zařízení v případě požáru, signalizační zvonky (elektrické), svorky (elektrotechnika), teploměry, snímače teploty, termostaty, tlačítka ke zvonkům, transformátory (elektrotechnika), videotelefony, vlhkoměry, hygrometry, voltmetry, vysílací zařízení, vysílače elektronických signálů, zámky (elektrické), zavírače dveří elektrické, indikátory ztráty elektrické energie, elektrické signalizační zvonky, zvonky (poplašné zařízení) a kombinace výše uvedených zařízení, software; (37) instalace a opravy elektrických strojů a přístrojů v oboru automatizační techniky; (42) projektování elektrických zařízení, tvorba software, činnost odborných poradců v oboru automatizační techniky.

- (730) **Teco a.s.**, Havlíčkova 260, Kolín IV, 28058, CZ  
(740) PatentCentrum Sedlák & Partners s.r.o., Husova 5, České Budějovice, 37001

- (210) **O-502627**  
(220) 14.03.2013  
(320) 14.03.2013  
(511) 18, 24, 25, 26, 35  
(540)



- (510) (18) deštníky, klíčenky (pouzdra na klíče), tašky (nákupní -), tašky plážové, tašky; (24) látky a tkaniny trikotové všeho druhu, vyrobené na stávkou z konopí, bavlny, vlny, lnu a hedvábí, látky bavlněné na prádlo, látky elastické, hedvábné, krepové, košilové, lněné na prádlo, látky na konfekci; (25) oděvy dámské, pánské, dětské, koupací, papírové, nepromokavé, pletené, spodní, svrchní, obuv, galoše, holínky, střevíce, pantofle; (26) oděvní ozdoby - krajky, výšivky, stuhy, tkaničky, knoflíky; (35) elektronické obchodování s výše uvedenými výrobky ve tř. 18, 24, 25 a 26, poradenství v obchodní činnosti, reklama, správa hotelů, účely maloobchodu (prezentace výrobků v komunikačních médiích pro účely maloobchodu).
- (730) **Akebia group, s.r.o.**, Rudné č. ev. 42, Vysoká Pec, 36221, CZ

- (210) **O-502674**  
(220) 15.03.2013  
(320) 15.03.2013  
(511) 6, 7, 11, 19, 37  
(540)



- (510) (6) bazény kovové, kování pro stavby nebo pro nábytek, drobné kovové zboží v rámci této třídy, rolety z kovu, kovové řetězy, zámky všeho druhu, zámečnické výrobky, bezpečnostní pokladny a kovové schránky, kovové stavební konstrukce, kovové vodovodní trubky, ventily pro vodovodní potrubí kovové, kovová zastřešení (zejména bazénová zastřešení), součásti vyjmenovaných výrobků v rámci této třídy; (7) čerpadla, filtrovací stroje, čistící stroje, elektrické generátory, hydraulické mechanismy, motory (s výjimkou motorů pro pozemní vozidla), redukční ventily (součásti strojů), uzavírací ventily (součásti strojů), vysavače a jejich příslušenství, elektromotory; (11) větrací zařízení, klimatizační zařízení, ventilační zařízení, osvětlovací zařízení, přístroje pro svícení, topení, produkci páry, chlazení, sušení, ventilaci, dodávku vody a pro sanitární účely, tlakové vodní zásobníky, vany, armatury v rámci této třídy, přístroje a zařízení pro úpravu, čištění, změkčení, odsolení, filtraci, odkyselení, dechloraci a dezinfekci vody, filtrovací stroje, chladič a mrazicí přístroje a zařízení, jejich části a příslušenství, součásti výše uvedeného zboží v rámci této třídy; (19) bazény nekovové, dlaždice, dveře nekovové, dýhy, parkety, stavební hmoty nekovové, kámen přírodní a umělý, cement, vápno, malta, sádra, šterk, asfalt, smola, živec, přenosné domy,

překližka, stavební sklo, vodovodní trubky nekovové, nekovové zastřešení (zvláště zastřešení bazénu), součásti zmíněných výrobků v rámci této třídy, nekovové stavební konstrukce, výrobky z plastů, jako formy, ploty, světlíky, podhledy a výrobky z kompozitů pro stavby; (37) montáž bazénů a zastřešení a krytů na bazény a zemní zahrady, stavebnictví, opravy, opravy motorů, pump a čerpadel.

- (590) Barevná  
(730) **ALBIXON a.s.**, Zbraslavská 55, Praha 5, 15900, CZ  
(740) Ing. Václav Kratochvíl, Husníkova 2086/22, Praha 13, 15800

- (210) **O-502676**  
(220) 16.03.2013  
(320) 16.03.2013  
(511) 5, 16, 30, 35, 39  
(540)



- (510) (5) přípravky farmaceutické, dietetické doplňky potravy, minerální, výživové a vitamínové přípravky, léčebné přípravky pro hubnutí, léčebné přípravky obsahující stopové prvky, přísady do jídla ve formě potravních doplňků; (16) fotografie, kalendáře, katalogy, knihy, noviny, papírenské výrobky, prospekty, obtisky, pohlednice, reprodukce, samolepky, tiskoviny, reklamní, propagační a užitkové výrobky z papíru spadající do této třídy, informační, reklamní a propagační tiskoviny, papírové a plastové tašky; (30) příchutě a přísady do potravin a nápojů, s výjimkou esencí a éterických olejů, glukóza pro výživu, vše v rámci této třídy; (35) maloobchodní a velkoobchodní on-line služby s výrobky ve tř. 5, 16 a 30, podomní prodej s výrobky ve tř. 5, 16 a 30, pomoc při řízení obchodní činnosti, obchodní konzultace v oblasti distribuce zboží, zaslání katalogů, objednávky zboží, správa elektronických dat týkajících se víceúrovňového marketingu - vše v oblasti potravinových doplňků, propagační a marketingová činnost, dodavatelské služby pro třetí osoby, dovozní a vývozní kancelář, pořádání výstav, veletrhů a propagačních akcí pro obchodní a reklamní účely; (39) distribuce zboží, zásilková služba zboží, doprava a přeprava, balení a skladování zboží.

- (590) Barevná  
(730) **UNIOS Pharma s.r.o.**, Robousy 188, Jičín, 50601, CZ  
(740) Ing. Václav Kratochvíl, Husníkova 2086/22, Praha 13, 15800

- (210) **O-502677**  
(220) 17.03.2013  
(320) 17.03.2013  
(511) 7, 9, 17, 25, 28, 38, 41, 42  
(540)



- (510) (7) čerpadla (stroje), čerpadla odstředivá; (9) oděvy protipožární, ochranné helmy pro sportovce, ochranné oděvy proti ohni, ochranné přilby, ochranné rukavice, nahaný počítačový software, nahané počítačové programy, požární hlásiče, detektory kouře, signalizační zařízení, požární schodiště nebo žebříky (nouzové východy), požární hadice, hubice a trysky pro požární hadice, požární stříkačky, požární stříkačky automobilové, počítačové programy (s možností stažení), protipožární ochranné oděvy, obuv ochranná proti nehozdám, ozáření a ohni, přilby ochranné; (17) pásy lepicí (kromě pásek pro léčebné účely), pro kancelářské účely a pro použití v domácnosti, hadice z textilních materiálů; (25) bundy sportovní, čepice, kalhoty, oblečení, obuv, obuv sportovní, oděvy, rukavice, spodní prádlo, sukně, svetry, šály, šály na krk, šátky, tílka (košilky), tílka (nátělníky), trička, uniformy; (28) terče, terče (elektronické); (38) poskytování internetových diskusních fór,

elektronická pošta, posílání zpráv, poskytování přístupu k databázím, počítačová komunikace, přenos zpráv a obrazových informací pomocí počítače, televizní vysílání, rozhlasové vysílání; (41) fotografování, filmové projekce, služby v oblasti grafické úpravy, jiné než pro reklamní účely, organizování sportovních soutěží, organizování vzdělávacích a zábavných soutěží, měření času při sportovních disciplínách; (42) tvorba a správa webových stránek (pro třetí osoby).

(590) Barevná  
(730) **Ing. Roman Hynčica**, Skalní 2150, Hranice, 75301, CZ

(210) **O-502846**

(220) 21.03.2013  
(320) 21.03.2013  
(511) 35, 38, 41, 42

(540) **Jobs.cz - Inspirujeme k úspěchu**

(510) (35) propagační činnost, reklama, pomoc při řízení obchodní činnosti; (38) komunikace - příjem a šíření informací prostřednictvím Internetu; (41) vzdělávání; (42) návrh a vývoj počítačového hardwaru a softwaru.

(730) **LMC s.r.o.**, Jankovcova 1569/2c, Praha 7, 17000, CZ  
(740) JEHNE, VODÁK a partneři, JUDr. Robert Jehne, advokát, Washingtonova 1567/25, Praha 1, 11000

(210) **O-502847**

(220) 21.03.2013  
(320) 21.03.2013  
(511) 35, 38, 41, 42

(540)



(510) (35) propagační činnost, reklama, pomoc při řízení obchodní činnosti; (38) komunikace - příjem a šíření informací prostřednictvím Internetu; (41) vzdělávání; (42) návrh a vývoj počítačového hardwaru a softwaru.

(590) Barevná  
(730) **LMC s.r.o.**, Jankovcova 1569/2c, Praha 7, 17000, CZ  
(740) JEHNE, VODÁK a partneři, JUDr. Robert Jehne, advokát, Washingtonova 1567/25, Praha 1, 11000

(210) **O-502848**

(220) 21.03.2013  
(320) 21.03.2013  
(511) 35, 38, 41, 42

(540)



(510) (35) propagační činnost, reklama, pomoc při řízení obchodní činnosti; (38) komunikace - příjem a šíření informací prostřednictvím Internetu; (41) vzdělávání; (42) návrh a vývoj počítačového hardwaru a softwaru.

(590) Barevná  
(730) **LMC s.r.o.**, Jankovcova 1569/2c, Praha 7, 17000, CZ  
(740) JEHNE, VODÁK a partneři, JUDr. Robert Jehne, advokát, Washingtonova 1567/25, Praha 1, 11000

(210) **O-503014**

(220) 27.03.2013  
(320) 27.03.2013  
(511) 35, 38, 41, 42

(540) **Weby Krejčí**  
(510) (35) marketing, marketingové studie, produkce (výroba) reklamních filmů, pronájem reklamních ploch, průzkum trhu,

překlad i informací do počítačových databází, přepisování, psaní reklamních textů, reklama on-line v počítačové síti, reklama, reklamní materiály (zasílání zákazníkům -), služby v oblasti grafické úpravy pro reklamní účely, vydávání reklamních nebo náborových, propagačních a inzertních textů, zpracování textů; (38) elektronická pošta, počítačová komunikace, posílání zpráv, poskytování internetových diskusních fór, poskytování přístupu k databázím, přenos digitálních souborů, přenos zpráv a obrázků pomocí počítačů, služby hlasové pošty; (41) fotografování, provozování her on-line (z počítačové sítě), překladatelské služby, psaní textů (jiných než reklamních), skládání hudby (služby -), služby v oblasti grafické úpravy, jiné než pro reklamní účely, texty (zveřejňování -) kromě reklamních, titulky (opatřování -); (42) dálkové sledování počítačových systémů, design (umělecký -), digitalizace dokumentů (skenování), hosting webových stránek, instalace počítačových programů, konzultace (v oblasti počítačového softwaru), konzultace v oblasti webového designu, konzultační služby v oblasti informačních technologií, obnova počítačových dat (regenerace), počítače (pronájem -), počítačové programování, počítačové programy (aktualizace), pronájem počítačového serveru (serverhosting), pronájem počítačového software, pronájem webových serverů, převod (konverze) dat a počítačových programů (ne fyzický), software jako služba (SaaS), tvorba a správa webových stránek (pro třetí osoby), tvorba počítačových systémů, tvorba mazarek (počítačových programů), údržba počítačových programů, umístění webových stránek, webové stránky (tvorba a správa -).

(730) **Krejčí Martin MUDr. Ing.**, Kurkova 1207/12, Praha 8, 18200, CZ

(210) **O-503061**

(220) 29.03.2013  
(320) 29.03.2013  
(511) 1, 2, 4

(540)



**METABOND**

(510) (1) chemické výrobky určené pro průmysl, zejména přídatné detergenty k benzínu, nemrznoucí látky (chemikálie), brzdové kapaliny, chemické přípravky pro zušlechťování kovů, kapaliny k hydraulickým sítím, kapaliny do rychlostních převodovek, chladicí kapaliny do motorů vozidel, oděruvzdorné látky ke vznětovým motorům, ropní disperzní látky, chemické látky pro eliminaci motorové saze, chemické přídatné látky k motorovým palivům, chemické přísady do olejů, přípravky na podporu spalování (chemické přidané látky k motorovým palivům) a přípravky pro snížení spotřeby paliva; (2) ochranné výrobky proti korozi a na zabránění zrezivění, zejména protikorozní oleje, ochranné protikorozní přípravky, protikorozní maziva – vše v rámci této třídy; (4) průmyslové oleje a tuky, zejména mazací oleje, motorové oleje a dále nechemické přídatné látky k motorovým palivům.

(730) **METABOND MAGYARORSZÁG Kft.**, Gyöngyszem 18, 9030 Győr, HU

(740) Mgr. Radim Palatý, Sokolovská 47/73, Praha 8, 18600

(210) **O-503103**

(220) 29.03.2013  
(320) 29.03.2013  
(511) 6, 9, 12, 20, 37, 42

(540)

**CONSTRUCT VARIO**

(510) (6) kovové výrobky, zejména mechanická zabezpečovací zařízení, kovové zámky s výjimkou elektrických, kovové zámky pro vozidla, zámky na řadicí páku převodovky vozidla, zámky na pedály a volant vozidla, západky zámků, kovové vložky, klíče, kovové bezpečnostní řetězy; (9) elektrické, elektronické a elektromechanické zabezpečovací systémy, zejména zabezpečovací zařízení proti krádeži, elektrické zámky, imobilizéry, lokátory, satelitní a mobilní komunikační zařízení k zabezpečení dopravních prostředků, radiotelefonní zařízení,



(210) mobilní radiotelefonní zařízení, servomotory, přístroje pro záznam, přenos a reprodukci zvuku nebo obrazu; (12)  
(220) zabezpečovací zařízení proti zcizení vozidel, zabezpečovací poplašné zařízení do vozidel; (20) zámky pro vozidla nekovové; (37) zabudovávání a opravy zabezpečovací techniky, zejména zámků; (42) vývoj a výzkum v oblasti zabezpečovací techniky, zejména zámků, vývoj a výzkum v oblasti zabezpečovací techniky, zejména zámků.  
(730) **CONSTRUCT CZECH a.s.**, Durdáková 27, Brno, 61300, CZ  
(740) Rott, Růžička & Guttman Patentové, známkové a advokátní kanceláře, JUDr. Vladimír Rott, Vinohradská 37, Praha 2, 12000

(210) **O-503196**  
(220) 04.04.2013  
(320) 04.04.2013  
(511) 9, 16, 35, 38, 41  
(540)

## Český rozhlas Plus - Víc než informace

(510) (9) nahrané a nenahrané nosiče záznamů zvuku a obrazu; (16) časopisy, periodické a neperiodické tiskoviny, propagační tiskoviny, zejména katalogy, prospekty, plakáty, fotografie, knihy; (35) propagační činnost, reklama, zejména prostřednictvím rozhlasového vysílání; (38) provozování rozhlasového vysílání, rozhlasové pořady (vysílání), šíření rozhlasového vysílání přes Internet, provozování webových stránek, zejména s rozhlasovým a audiovizuálním obsahem; (41) činnost vzdělávací, zábavná a vyučovací, pořádání koncertů, agenturní činnost v oblasti umění a kultury, pořádání hudebních soutěží, tvorba rozhlasových programů, rozhlasové zpravodajství, publicistika.  
(730) **Český rozhlas**, Vinohradská 12, Praha 2, 12099, CZ  
(740) JUDr. Filip Winter, advokát, Mostecká 21, Praha 1, 11000

(210) **O-503303**  
(220) 09.04.2013  
(320) 09.04.2013  
(511) 35, 38, 41  
(540)



(510) (35) produkce (výroba) reklamních filmů, reklama, reklama (propagace), reklama on-line v počítačové síti, zasilání reklamních materiálů zákazníkům, aktualizování reklamních materiálů, rozšiřování reklamních materiálů zákazníkům (letáky, prospekty, tisky, vzorky), psaní reklamní textů, služby v oblasti grafické úpravy pro reklamní účely, televizní reklama; (38) bezdrátové vysílání, počítačová komunikace, posílání zpráv, poskytování internetových diskusních fór, poskytování on-line fór, přenos digitálních souborů, přenos zpráv a obrázků pomocí počítačů, přenos zpráv a obrazových informací pomocí počítače, televizní vysílání, rozhlasové vysílání, zasilání zpráv; (41) dabing, elektronické publikování (DTP), filmová produkce, jiná než reklamní, služby filmového studia, filmové projekce, fotografování, hudební produkce, poskytování informací o možnostech zábavy, o výchově a vzdělávání, výchovně-zábavné klubové služby, služby nahrávacího studia, obrazové zpravodajství, organizování vzdělávacích nebo zábavných soutěží, poskytování on-line elektronických publikací bez možnosti stažení, pronájem audio nahrávek, psaní scénářů, psaní textů jiných než reklamních, půjčování filmů, reportérské služby, rozhlasová zábava, výroba rozhlasových a televizních programů, služby v oblasti grafické úpravy jiné než pro reklamní účely, televizní zábava, psaní textů kromě reklamních, zveřejňování textů kromě reklamních, opatřování titulků, výroba videofilmů, vydávání textů s výjimkou reklamních nebo náborových, služby zábavy, televizní zábava, zábava, pobavení, zpravodajské služby, půjčování filmů, reportérské služby.  
(590) Barevná  
(730) **Milahelp s.r.o.**, Soukenická 2082/7, Praha 1, 11000, CZ

(210) **O-503309**  
(220) 09.04.2013  
(320) 09.04.2013  
(511) 32, 33, 35  
(540)

## ASCONI

(510) (32) nealkoholické nápoje všeho druhu (zejména nealkoholické mošty), nealkoholické ovocné a zeleninové šťávy, nektary a výtahy, nealkoholické aperitivy a koktejly, přírodní a syčené pramenité a stolní vody a minerální vody, včetně vod ochucených, limonády, instantní a koncentrované nealkoholické nápoje spadající do třídy 32, dietetické a energetické nápoje neléčebné, včetně nápojů vitaminizovaných a ionizovaných, přípravky na výrobu nealkoholických nápojů, například prášky, granule, tablety, koncentráty a sirupy, extrakty, výluhy a jiné přípravky pro přípravu nealkoholických nápojů, včetně jejich příchutí; (33) alkoholické nápoje, vína všeho druhu, například stolní, jakostní, odrůdová, včetně přívlastkových a ledových, vína šumivá, perlivá, likérová a aromatizovaná, a to přírodní, ovocná a bylinná, alkoholické mošty, lihoviny a likéry, destiláty vinné, ovocné, bylinné a zeleninové, včetně macerátů a výluhů, destiláty ušlechtilé a řezané, alkoholické aperitivy a koktejly, koncentráty k přípravě alkoholických nápojů a esence do lihovin; (35) zprostředkovatelská činnost v oblasti obchodu (import, export) s alkoholickými a nealkoholickými nápoji, inzertní a propagační služby, včetně zveřejňování reklamních a náborových textů a jejich rozšiřování, průzkum a analýza trhu, informační servis v oboru obchodu a reklamy, pomoc při provozování obchodu, obchodní zastoupení třetích subjektů, pořádání reklamních akcí a přehlídek zboží, odborná poradenská a konzultační činnost v oboru obchodu, reklamy a propagace.  
(730) **FCP Asconi SRL**, Puhoi village, Laloveni, MD  
(740) Konečná & Zacha, s.r.o., advokátní kancelář, Mgr. Tomáš Zacha, Široká 36/5, Praha 1, 11000

(210) **O-503317**  
(220) 09.04.2013  
(320) 09.04.2013  
(511) 10, 35, 36, 37  
(540)

## MORAMEDICA

(510) (10) přístroje, nástroje a zařízení chirurgické, lékařské, zubolékařské, zvěrolékařské, speciální nábytek pro tyto obory, lékařské potřeby v rámci třídy 10, speciální nábytek do prostředí s vyššími nároky na hygienu tohoto prostředí, speciální oděvy pro lékaře a operační sály, zdravotnické pomůcky a výrobky v rámci třídy 10, přístroje pro tělesná cvičení lékařská, ortopedická nebo chirurgická, masážní přístroje, včetně přístrojů pro estetické masáže a pěstění těla a obličje a přístrojů terapeutických a vibračních, zdravotnické matrace; (35) maloobchodní a velkoobchodní prodej a zprostředkování v oblasti nákupu a prodeje, včetně prodeje prostřednictvím Internetu výrobků uvedených ve třídě 10, dále zdravotnických celků, zejména operačních sálů, operačních stolů, operačních vozíků, osvětlení pro zdravotnictví, montovaných nemocnic a ošetřoven, medicínských plynů, spotřebního materiálu, mobilní zdravotnické zařízení a operační sály, včetně vybavení, reklamní činnost, marketing; (36) finanční poradenství spojené s financováním zdravotnictví a zdravotnických zařízení; (37) montáže, servis, opravy a údržba přístrojů, nástrojů a veškerého zařízení pro zdravotnictví, výstavba zdravotnických zařízení a celků, konzultační a poradenská činnost spojená s výstavbou a servisem zdravotnických zařízení v rámci této třídy.  
(730) **MORAMEDICA SE**, Hradčanské náměstí 67/8, Praha 1 - Hradčany, 11800, CZ  
(740) Patentová a známková kancelář, Ing. Jaromír Příkryl, Včelín 1161, Hulín, 76824

(210) **O-503318**  
(220) 09.04.2013

(320) 09.04.2013  
(511) 10, 35, 36, 37  
(540)



- (510) (10) přístroje, nástroje a zařízení chirurgické, lékařské, zubolékařské, zvěrolékařské, speciální nábytek pro tyto obory, lékařské potřeby v rámci třídy 10, speciální nábytek do prostředí s vyššími nároky na hygienu tohoto prostředí, speciální oděvy pro lékaře a operační sály, zdravotnické pomůcky a výrobky v rámci třídy 10, přístroje pro tělesná cvičení lékařská, ortopedická nebo chirurgická, masážní přístroje, včetně přístrojů pro estetické masáže a pěstění těla a obličje a přístrojů terapeutických a vibračních, zdravotnické matrace; (35) maloobchodní a velkoobchodní prodej a zprostředkování v oblasti nákupu a prodeje, včetně prodeje prostřednictvím Internetu výrobků uvedených ve třídě 10, dále zdravotnických celků, zejména operačních sálů, operačních stolů, operačních vozíků, osvětlení pro zdravotnictví, montovaných nemocnic a ošetřoven, medicínských plynů, spotřebního materiálu, mobilní zdravotnické zařízení a operační sály, včetně vybavení, reklamní činnost, marketing; (36) finanční poradenství spojené s financováním zdravotnictví a zdravotnických zařízení; (37) montáže, servis, opravy a údržba přístrojů, nástrojů a veškerého zařízení pro zdravotnictví, výstavba zdravotnických zařízení a celků, konzultační a poradenská činnost spojená s výstavbou a servisem zdravotnických zařízení v rámci této třídy.
- (730) **MORAMEDICA SE**, Hradčanské náměstí 67/8, Praha 1 - Hradčany, 11800, CZ
- (740) Patentová a známková kancelář, Ing. Jaromír Příkryl, Včelín 1161, Hulín, 76824

(210) **O-503370**  
(220) 10.04.2013  
(320) 10.04.2013  
(511) 35, 41, 45  
(540)

## LISSE LEGAL

- (510) (35) pomoc při řízení obchodní činnosti, poradenství při vedení podniků, přiznání daní (příprava a vyhotovení), řízení obchodních nebo průmyslových podniků (poskytování pomoci při -), služby, poradenství v obchodní činnosti, vedení dražeb, vyhledávání dat v počítačových souborech (pro třetí osoby), dodavatelské služby pro třetí osoby (nákup výrobků a služeb pro jiné podniky), obchodní management a obchodní poradenství; (41) vzdělávací informace, vzdělávání, vyučování (výuka), školení; (45) právnícké (komerční) služby, ochrana duševního vlastnictví, licence k průmyslovým právům, poradenství v oblasti duševního vlastnictví (konzultační služby), poskytování licencí (právní služby), registrace názvů domén (právní služby), zprostředkovatelství v právní oblasti, vyhledávání informací v právní oblasti, arbitrážní služby.
- (730) **JUDr. Luděk Lisse, Ph.D. LL.M.**, Dukelských hrdinů 902/40, Praha 7, 17000, CZ

(210) **O-503407**  
(220) 10.04.2013  
(320) 10.04.2013  
(511) 35, 36, 44  
(540)



- (510) (35) obchodní poradenské služby, služby účetnictví, propagační činnost, pomoc při řízení obchodní činnosti, průzkumy trhu, konzultační činnost v oblasti obchodu a ekonomiky, daňové a

ekonomické poradenství; (36) finanční poradenství; (44) služby lékařské, služby léčebné, preventivní péče o zdraví, diagnostické služby, poradenské a informační služby v oboru lékařské a léčebné péče a preventivní péče o zdraví, včetně zprostředkování uvedených služeb třídy 44.

- (730) **BIOSENS s.r.o.**, Koněvova 2755/65a, Praha 3 - Žižkov, 13000, CZ
- (740) **PROPATENT**, JUDr. Matěj Sedláček, Ke Kateřinkám 1393, Praha 4, 14900

(210) **O-503436**  
(220) 11.04.2013  
(320) 11.04.2013  
(511) 42  
(540)



- (510) (42) grafický design, tvorba webových stránek, tvorba a správa webových stránek.
- (730) **AKTIV 95 OPAVA s.r.o.**, Slezská 110/24, Opava - H. Hoštice, 74705, CZ

(210) **O-503453**  
(220) 11.04.2013  
(320) 11.04.2013  
(511) 16, 21, 41  
(540)

## Mladá Praha - Young Prague

- (510) (16) propagační předměty z papíru a lepenky, kancelářské předměty, periodické a neperiodické tiskoviny; (21) propagační předměty ze skla, porcelánu a majoliky; (41) organizování a plánování hudebních festivalů, vzdělávání, organizování živých vystoupení.
- (730) **Mladá Praha-Mezinárodní hudební festival**, Březiněvská 1016/22, Praha 8, 18200, CZ
- (740) Halaxová & Halaxová Tetrapat, Mgr. Eva Halaxová, Jinonická 80, Praha 5, 15800

(210) **O-503516**  
(220) 15.04.2013  
(320) 15.04.2013  
(511) 7, 11, 37, 41, 42  
(540)



- (510) (7) stroje a obráběcí stroje, motory (s výjimkou motorů pro pozemní vozidla), spojky a transmisní zařízení mimo ty, které jsou pro pozemní vozidla, zemědělské nástroje, kromě nástrojů poháněných ručně; (11) přístroje pro osvětlení, topení, výrobu páry, pro vaření, přístroje chladicí, pro sušení, ventilaci, rozvod vody a sanitární zařízení; (37) konzultační a poradenské služby ve stavebnictví; (41) vzdělávací a školicí činnost ve stavebnictví, vzdělávání a školení topenářů a instalatérů včetně organizování mistrovských zkoušek v rámci této třídy, vydávání odborných periodických a neperiodických publikací; (42) konzultační a poradenské služby v oblasti zachování energie, konzultační a poradenské služby v oblasti vytápění (projektové služby), konzultační a poradenské služby v oblasti tepelných úspor, odborné služby (expertizy) v oblasti tepelných úspor.
- (590) Barevná
- (730) **Čech topenářů a instalatérů České republiky, o.s.**, Jílová 38, Brno - Štýřice, 63900, CZ

(210) **O-503517**  
(220) 15.04.2013  
(320) 15.04.2013  
(511) 7, 11, 37, 41, 42  
(540)



(510) (7) stroje a obráběcí stroje, motory (s výjimkou motorů pro pozemní vozidla), spojky a transmisní zařízení mimo ty, které jsou pro pozemní vozidla, zemědělské nástroje, kromě nástrojů poháněných ručně; (11) přístroje pro osvětlení, topení, výrobu páry, pro vaření, přístroje chladicí, pro sušení, ventilaci, rozvod vody a sanitární zařízení; (37) konzultační a poradenské služby ve stavebnictví; (41) vzdělávací a školicí činnost ve stavebnictví, vzdělávání a školení topenářů a instalatérů včetně organizování mistrovských zkoušek v rámci této třídy, vydávání odborných periodických a neperiodických publikací; (42) konzultační a poradenské služby v oblasti zachování energie, konzultační a poradenské služby v oblasti vytápění (projektové služby), konzultační a poradenské služby v oblasti tepelných úspor, odborné služby (expertizy) v oblasti tepelných úspor.

(590) Barevná  
(730) **Cech topenářů a instalatérů České republiky, o.s.**, Jílová 38, Brno - Štýřice, 63900, CZ

(210) **O-503585**  
(220) 16.04.2013  
(320) 16.04.2013  
(511) 35, 38, 41  
(540)



(510) (35) internetový obchod (e-shop) s oblečením a módními doplňky, zprostředkování internetových obchodů (e-shop) s oděvy, obuví a módními doplňky, reklamní, marketingové a inzertní služby v rámci této třídy, zprostředkování v oblasti reklamy, prodej oblečení a módních doplňků prostřednictvím Internetu, komerční informační kanceláře, obchodní nebo podnikatelský průzkum, marketingové studie, analýzy nákupních a velkoobchodních cen, průzkum trhu, průzkum veřejného mínění, poskytování obchodních statistických informací, styky s veřejností, propagace, zajišťování reklamy on-line v počítačové síti Internet, komerční využití Internetu v oblastech propagace a nabídky výrobků a služeb uvedených ve třídách 35, 38 a 41, propagační služby a komerční informační služby prostřednictvím Internetu za účelem obchodu, módní přehledky pro reklamní účely a jejich organizace, maloobchodní a velkoobchodní činnost se zaměřením na oblečení a módní doplňky, zprostředkovatelská činnost se službami ve třídě 35, zprostředkování obchodu s oděvy, obuví a módními doplňky, zprostředkování prodeje oděvů, obuví a módních doplňků na Internetu; (38) zprostředkování služeb internetových portálů, telekomunikační služby v oblasti internetových obchodů (e-shop) a internetových portálů, telekomunikace, komunikace pomocí terminálů nebo počítačů, počítačový přenos pošty a obrazu, komunikace a transakce v síti, dálkový přenos obrazu a video obrazu, výměna, získávání a šíření informací a zpráv prostřednictvím telekomunikační sítě nebo datové sítě nebo sítě výpočetní, informační, komunikační nebo elektronické techniky nebo satelitů nebo kabelu, poskytování informací (informační kancelář), komunikace spočívající ve výměně, šíření, získávání a poskytování informací a zpráv prostřednictvím telekomunikačních sítí, zprostředkovatelská činnost se službami ve třídě 38, provozování internetového portálu; (41) nakladatelství a vydavatelství periodických a neperiodických

publikací v tištěné i elektronické podobě, zprostředkování výchovné a zábavní činnosti, zprostředkování kulturních a uměleckých akcí, soutěží a přednášek, ediční činnost, publikační činnost, zprostředkování služeb sloužících k zábavě a pobavení spadajících do třídy 41, zprostředkovatelská činnost se službami ve třídě 41, tvorba vydávání elektronických časopisů, periodik a knih.

(590) Barevná  
(730) **ModníGuru.cz s.r.o.**, Mezibranská 1579/4, Praha 1, 11000, CZ  
(740) Jansa, Mokřý, Otevřel & partneři, v.o.s., JUDr. Lukáš Jansa, advokát, Sokola Tůmy 743/16, Ostrava - Mariánské Hory, 70900

(210) **O-503650**  
(220) 17.04.2013  
(320) 17.04.2013  
(511) 9, 16, 25, 28  
(540)



**Doktor Pacička**

(510) (9) video pásy, nahrané videokazety, laserové optické disky, filmy exponované a kreslené, rádia, kamery, promítače diazitivů, USB disky, SD card disky, programy pro www stránky, webové aplikace, mobilní aplikace; (16) periodika, knihy, comics, omalovánky, pohádkové knížky, knížky na vybarvování, obrázky závěsné, plakáty, fotografie, potřeby pro umělce, totiž barevné tužky, barvičky, štětce, kreslicí uhly, barevné popisovače, propisovací tužky, tužky, sady vodových barev, křídly, sady tužek a uhlů, sady pro aktivní tvorivost, potřeby pro čmáraní a potřeby pro skrábání v rámci této třídy, bloky na kreslení, knihy pro nalepování výstřižků, knihy, nůžky, pouzdra na tužky, ořezávátka tužek, gumy na vymazávání, pravítka, papírnické zboží, totiž memobloky, bloky papíru na psaní s obálkami, bloky na poznámky a cvičení, zápisníky, diáře, memoknihy, balící papír, papír na dárky, pohlednice, karty; (25) oděvy, obuv, kloboučnické zboží; (28) hry, pexesa, hračky, potřeby pro gymnastiku a sport, které nejsou uvedeny v jiných třídách, vánoční ozdoby.

(730) **Karásek Zdeněk Ing.**, Mariánovice 11, Benešov, 25601, CZ  
**Háša Petr**, Kloboukova 2193/12, Praha 4, 14800, CZ  
**Vokrouhlický Lubor**, Sedličky 16, Jičín, 50601, CZ

(210) **O-503715**  
(220) 19.04.2013  
(320) 19.04.2013  
(511) 12, 30  
(540)



(510) (12) vozidla, dopravní prostředky pozemní, vzdušné nebo vodní, nákladní vozidla; (30) chléb, pečivo, cukrovinky; (39) doprava, balení a skladování zboží, organizování cest, silniční motorová doprava nákladní, pronájem automobilů, nákladních vozidel, kamiónů a lodí.

(590) Barevná  
(730) **KM-INVESTMENT s.r.o.**, Rohová 58, Krupka - Maršov, 41742, CZ

(210) **O-503745**  
(220) 21.04.2013  
(320) 21.04.2013  
(511) 3, 33, 35, 43



(540)



- (510) (3) přípravky pro bělení a jiné prací prostředky, přípravky pro čištění, leštění, odmašťování a broušení, mýdla, parfumerie, vonné oleje, kosmetika, vlasové vody (lotions), zubní pasty; (33) alkoholické nápoje (s výjimkou piv); (35) propagační činnost, reklama, pomoc při řízení obchodní činnosti, obchodní administrativa, kancelářské práce, velkoobchodní a maloobchodní činnost v oblasti přírodní kosmetiky, svíček, hraček, papírenského zboží, nápojů a potravin, provozování maloobchodních prodejen a obchodních domů a internetový obchod s výrobky ve třídách 1 až 34, přeskupování různého zboží (kromě jejich přepravy) pro třetí osoby za účelem umožnit spotřebitelé, aby si tyto výrobky mohl pohodlně prohlížet a nakupovat, zprostředkování obchodu ve třídách 1 až 34; (43) služby zajišťující stravování a nápoje, dočasné ubytování.

(590) Barevná

(730) Kovář Jiří, Bohuslavice 51, Bohuslavice, 58865, CZ

(740) RETROPATENT s.r.o., Mgr. Kamil Kolátor, Dolní nám. 5/679, Jablonec nad Nisou, 46601

(210) **O-503890**

(220) 25.04.2013

(320) 25.04.2013

(511) 19, 35, 36, 37, 42

(540)



- (510) (19) stavební materiály nekovové všeho druhu, vše v rámci této třídy; (35) propagační, inzertní a reklamní činnost, pomoc při řízení obchodní činnosti, franšizink, marketing, obchodní administrativa, kancelářské práce, vše prostřednictvím Internetu; (36) služby nemovitostní včetně zprostředkování; (37) stavebnictví, stavitelství, vše v rámci této třídy; (42) vědecké a technologické služby a související výzkum a projektování ve stavebnictví, zejména konstrukční, projektová a inženýrská činnost v investiční výstavbě a ve stavebnictví, činnost technických poradců v oblasti stavebnictví a architektury, inženýring.

(730) Ederová Hana Ing., Spojovací 375, Jirny, 25090, CZ

(210) **O-503991**

(220) 29.04.2013

(320) 29.04.2013

(511) 35, 38, 42

(540)

### agenton

- (510) (35) administrativní zpracování nákupních objednávek, aktualizování reklamních materiálů, analýzy nákladů, analýzy nákupních cen, aranžování výkladů, distribuce vzorků zboží, dodavatelské služby pro třetí osoby (nákup výrobků a služeb pro jiné podniky), fakturace, fotokopírování, hospodářské nebo ekonomické prognózy, obchodní informační kanceláře, inzerce poštou, komerční informace a rady pro spotřebitele (spotřebitelská poradna), komerční správa licencí na výrobky a služby ostatních, komunikační média (prezentace výrobků v komunikačních médiích) pro účely maloobchodu, kopírování dokumentů, marketing, marketingové studie, nábor zaměstnanců, obchodní administrativa, obchodní management a podnikové poradenství, obchodní nebo podnikatelské informace, obchodní nebo podnikatelský průzkum, obchodní reklama, oceňování a odhady v oblasti podnikání, odborné obchodní poradenství, organizování komerčních nebo reklamních výstav, personální poradenství, podnikové poradenství a obchodní management, pomoc při řízení obchodní činnosti, poradenství při vedení

podniků, poradenství v obchodní činnosti, pořádání veletrhů pro obchodní a reklamní účely, poskytování pomoci při řízení obchodních nebo průmyslových podniků, posuzování efektivnosti provozu a racionalizace práce, prezentace výrobků v komunikačních médiích pro účely maloobchodu, prodej po telefonu (telemarketing), produkce (výroba) reklamních filmů, pronájem fotokopírovacích strojů, pronájem kancelářských strojů a zařízení, pronájem prodejních automatů, pronájem reklamní doby v komunikačních médiích, pronájem reklamních materiálů, pronájem reklamních ploch, provozní audit, průzkum trhu, průzkum veřejného mínění, předvádění (služby modelek) pro reklamní účely a podporu prodeje, překlad informací do počítačové databáze, přepisování, příprava a vyhotovení příznání daní, příprava inzertních sloupků, psaní na stroji, psaní reklamních textů, psychologické testování pro výběr zaměstnanců, reklama (propagace), reklama on-line v počítačové síti, reklamní agentury, rozhlasová reklama, rozšiřování reklamních nebo inzertních materiálů, rozšiřování vzorků zboží, řízení průmyslových nebo obchodních podniků, sestavování statistiky, služby v oblasti grafického ztvárnění pro reklamní účely, služby v oblasti srovnávání cen, srovnávací služby v oblasti cen, styky s veřejností, subdodavatelské služby (obchodní pomoc), systemizace informací do počítačové databáze, televizní reklama, účetnictví, umělci (agentury), vedení kartoték v počítači, vedení účetních knih, venkovní reklama, vydávání reklamních nebo náborových, propagačních a inzertních textů, vydávání, zveřejňování, oznámení, vyhlášení, publikování reklamních textů, vyhledávání dat v počítačových souborech, vyhledávání sponzorů, zaslání reklamních materiálů zákazníkům, zprostředkovatelný práce; (38) agentury tiskové, elektronická pošta, informační kanceláře, komunikace pomocí počítačových terminálů, počítačová komunikace, posílání zpráv, poskytování internetových diskusních fór, poskytování přístupu k databázím, poskytování telekomunikačních kanálů pro teleshoppingové služby, poskytování telekomunikačních přípojení ke globální počítačové síti, poskytování uživatelského přístupu ke globální počítačové síti, pronájem zařízení pro přenos informací, přenášení pomocí satelitních družic, přenášení telegramů, přenos digitálních souborů, přenos zpráv a obrazových informací pomocí počítače, rádiové vysílání, spojení pomocí sítí optických vláken, telefonické služby, telefonní komunikace, televizní vysílání, tiskové kanceláře, videokonferenční služby, zaslání blahopřejných pohlednic on-line; (42) aktualizace počítačových programů, dálkové sledování počítačových systémů (služby techniků), design průmyslový, digitalizace dokumentů, expertizy, hosting webových stránek, instalace počítačových programů, interiérová výzdoba, inženýrské práce v rámci této třídy, kontrola kvality, konzultace v oblasti počítačového softwaru, konzultace v oblasti webového designu, konzultační služby v oblasti informačních technologií, kopírování počítačových programů, navrhování obalů, obalový design, obnova počítačových dat (regenerace), oděvní návrhářství, počítačové programování, počítačové systémové analýzy, poradenství v oblasti navrhování a vývoje počítačového hardwaru a softwaru, poskytování vyhledávačů pro Internet, projektová činnost, studie technických projektů, pronájem počítačového software, pronájem počítačů, pronájem webových serverů, průmyslový design navrhování, služby v oblasti ochrany proti počítačovým virům, software jako služba (SaaS), technický průzkum, tvorba a správa webových stránek, tvorba počítačových systémů, tvorba software (počítačových programů), údržba počítačových programů, umělecký design, umístování webových stránek, vědecký výzkum, zkoušení textilu.

(730) Ing. Jan Chudomelka, Cimburkova 282/17, Praha 3, 13000, CZ

(210) **O-504049**

(220) 02.05.2013

(320) 02.05.2013

(511) 21, 35, 38, 41, 42

(540)



(510) (21) poháry v soutěžích v rámci třídy; (35) propagační činnost, reklama, pomoc při provozování obchodů a obchodních činností průmyslového nebo obchodního podniku, jakož i služby reklamních kanceláří, vydávání, zveřejňování, oznámení, vyhlášení a publikování reklamního textu, pronájem reklamní doby v komunikačních médiích, reklama a propagace, venkovní reklama, rozšiřování reklamních nebo inzertních materiálů, televizní reklama, rozhlasová reklama, reklama on-line v počítačové síti, služby a poradenství v obchodní činnosti; (38) televizní vysílání; (41) sportovní a kulturní aktivity, služby, jejichž cílem jsou zábavy, rozptýlení a rekreace osob, organizování a vedení kongresů, seminářů a konferencí, organizování živého vystoupení, nahrávání videopásky, organizování a plánování večírků, fotografování, obrazové zpravodajství, organizování vzdělávacích a zábavných soutěží, výroba videofilmů, vydávání knih, výroba rozhlasových a televizních programů; (42) grafický design.

(590) Barevná

(730) **Kohoutová Helena**, Kamenická 303/39, Praha 7, 17000, CZ

(210) **O-504051**

(220) 02.05.2013

(320) 02.05.2013

(511) 21, 35, 38, 41, 42

(540)

OCENĚNÍ  
NEJLEPŠÍCH  
PODNIKATELEK **OCP**

(510) (21) poháry v soutěžích v rámci třídy; (35) propagační činnost, reklama, pomoc při provozování obchodů a obchodních činností průmyslového nebo obchodního podniku, jakož i služby reklamních kanceláří, vydávání, zveřejňování, oznámení, vyhlášení a publikování reklamního textu, pronájem reklamní doby v komunikačních médiích, reklama a propagace, venkovní reklama, rozšiřování reklamních nebo inzertních materiálů, televizní reklama, rozhlasová reklama, reklama on-line v počítačové síti, služby a poradenství v obchodní činnosti; (38) televizní vysílání; (41) sportovní a kulturní aktivity, služby, jejichž cílem jsou zábavy, rozptýlení a rekreace osob, organizování a vedení kongresů, seminářů a konferencí, organizování živého vystoupení, nahrávání videopásky, organizování a plánování večírků, fotografování, obrazové zpravodajství, organizování vzdělávacích a zábavných soutěží, výroba videofilmů, vydávání knih, výroba rozhlasových a televizních programů; (42) grafický design.

(590) Barevná

(730) **Kohoutová Helena**, Kamenická 303/39, Praha 7, 17000, CZ

(210) **O-504105**

(220) 03.05.2013

(320) 03.05.2013

(511) 6, 19, 20, 27

(540)

**EXTORI**

(510) (6) kovové nábytkové kování, kovové díly pro kompletaci podlah, podlahy z kovu; (19) podlahy ze dřeva a umělých hmot, plovoucí podlahy, parkety, parkety dřevěné, parkety laminátové, parkety dvouvrstvé a třívrstvé, parketové přířezy, řezivo, lišty, stavební dřevo, decking (plošiny z nekovových materiálů), dřevěné schody, dřevěné ploty; (20) dřevěné stoly, dřevěné židle, venkovní nábytek, dřevěný nábytek do domácnosti; (27) koberce, kobercové čtverce, rohože, podlahové krytiny z textilu, papíru, dřeva, korku a umělých hmot.

(730) **TOR-IN spol. s r.o.**, Vysoká Pec 139, Bohutín, 26241, CZ

(740) Ing. Jitka Šimková, Vysoká Pec 139, Bohutín, 26241

(210) **O-504107**

(220) 04.05.2013

(320) 04.05.2013

(511) 3, 4, 14, 18, 20, 21, 24, 25, 28, 35, 42

(540)

**AMD**

(510) (3) kosmetika, parfumerie, vonné oleje; (4) svíčky, knoty, výrobky pro pohlcování pachů spadající do této třídy; (14) hodinky, náramkové hodinky, pásky a řemínky k náramkovým hodinkám, klenoty, imitace klenotů, drahokamy a polodrahokamy a jejich imitace, medaile, spony, brože, náramky a ušní ozdoby, náhrdelníky, přívěskové medailony, prsteny, manžetové knoflíčky, šperkovnice, výrobky z drahých kovů nebo jimi pokryté, části a příslušenství pro všechno výše uvedené zboží ve tř. 14; (18) kůže a její imitace, zboží vyrobené z těchto materiálů, nezahrnuté v jiných třídách, brašnářské zboží, kufrý a zavazadla, brašny, kabelky, batohy, kufříky, aktovky, vaky, pouzdra spadající do této třídy, klíčenky spadající do této třídy, kožené přívěsky ke klíčům, cestovní brašny, peněženky, náprsní tašky, váčky spadající do této třídy, pouzdra z kůže nebo kožené lepenky spadající do této třídy, deštníky, slunečníky, toaletní pouzdra a toaletní krabice prodávané prázdné, kosmetické kufříky (prázdné), neceséry cestovní, pouzdra na karty, malé sáčky spadající do této třídy, pytle spadající do této třídy, sportovní tašky, pouzdra na obuv spadající do této třídy, oblečky pro domácí zvířata, zejména pro psy, obojky, kširy, náhubky, vodítka, kabelky a tašky pro domácí zvířata; (20) nábytek, zrcadla, rámy na obrazy, zboží ze dřeva, korku, rákosu, proutí, ratanu, mušlí, jantaru, perleti a náhražek všech těchto materiálů nebo plastu nezahrnuté v jiných třídách, podušky, matrace, polštáře, židle, spací pytle, košíky, závěsy z korálků, kování na postele zahrnuté v této třídě, pelechy pro domácí zvířata, pelesti postelí, lavičky, truhly spadající do této třídy, stojany na láhve, skříňky, bedny spadající do této třídy, věšáky na oblečení, ramínka na šaty, kolébky, dětské postýlky, skříně, psací stoly, pohovky, boudy pro domácí zvířata, toaletní stolky, vějíře, vysoké židle pro děti, dětská chodítka, dětské ohrádky, nafukovací reklamní předměty, poštovní schránky spadající do této třídy, přenosné dekorativní předměty, kancelářský nábytek, sochy ze dřeva, vosku, sádry nebo umělých hmot, koše; (21) skleněné výrobky, porcelán a majolika nezahrnuté v jiných třídách, vázy, porcelánové nádobí, křišťálové sklo, drobné náčiní (pro domácnost a kuchyň ruční) a nádoby pro pěstování květin a rostlin, zejména truhlíky, květináče, kořenáče, koše na květiny, vázy, džbány, amfory, láhve, žardiněry všeho druhu, včetně ozdobných, z plastických nebo jiných hmot, keramiky, pálené hlíny, kameniny, skla a porcelánu, hrnčičské zboží, číše, klece na ptáky, klece na domácí zvířata, krabice na bonbóny, prkénka na krájení chleba, tácky, tyčinky na míchání koktejlů, slámky na pití, překapávače kávy neelektrické, mlýnky na kávu ruční, kávové filtry neelektrické, kávové konvice neelektrické (nikoliv z drahých kovů), otvírače lahví, vývrtky, podložky na krájení pro použití v kuchyni, nádobí, dávkovače na papírové ručníky, hrnečky, džbány, pивní džbány, nápojové sklenice, láhve na nápoje, nádoby na pití, čajové konvice neelektrické (nikoliv z drahých kovů), schránky na pečivo, soupravy kuchyňského nádobí, kuchyňské hrnce, talíře, kotlíky, soupravy kořenek, solničky, slánky, pepřenky, mlýnky na pepř, kalíšky na vejce, lžice, krabice na jídlo, stojánky na jídelní lístky, pokladničky na peníze ve tvaru prasátek, pokladničky na peníze, svícný (kromě svícnu z drahých kovů); (24) metrový textil, ložní prádlo všeho druhu z různých textilních materiálů, lůžkoviny, textilní přikrývky a pokrývky, textilie na nábytek, jako přehozy, potahy, textilie do koupelny, jako osušky, ručníky, žínky, textilie stolní, jako ubrusy, dečky, textilie do kuchyně, zejména utěrky, textilie do domácnosti, jako záclony, závěsy, textilní podšívky, vše v rámci této třídy; (25) obuv, oděvy, pokrývky hlavy, kloboučnické zboží, rukavice, pásky, pletené zboží, zejména čepice, šály, čelenky, svetry, šátky, vázanky, kravaty, klobouky, motýlky, plavky, ponožky, punčochy, punčocháče, kalhoty punčochové, podkolenky punčochové, kamaše, šlapky, šle; (28) hračky pro domácí zvířata, zejména pro psy, ozdoby a stojany na vánoční stroměčky; (35) internetový obchod, obchod provozovaný mimo řádné provozovny, zprostředkování obchodu, maloobchod, vše s výrobky ve tř. 3, 4, 14, 18, 20, 21, 24, 25, 28; (42) módní návrhářství, designérská a umělecká výtvarná činnost.

(730) **Ing. Milena Brožová**, Zahrádky 11, 47101, CZ

(740) **ARTPATENT**, autorsko-právní, patentová a známková kancelář, Mgr. Tomáš Bejček, advokát, Bubenská 1, Praha 7, 17000

(210) **O-504126**

(220) 06.05.2013



(320) 06.05.2013  
(511) 41  
(540)



(510) (41) výchova, zábava, sportovní a kulturní aktivity.  
(730) **Iva Malinová**, Mýtka 2, Slatiňany, 53821, CZ

(210) **O-504198**  
(220) 07.05.2013  
(320) 07.05.2013  
(511) 32, 35, 40  
(540)



(510) (32) piva všeho druhu; (35) reklama, propagace, marketing, maloobchod a velkoobchod s výrobky tř. 32, internetový prodej s výrobky tř. 32, obchod s nápoji, merchandesign; (40) pivovarnictví, sladovnictví, výroba piva všech stupňů a druhů.  
(590) Barevná  
(730) **Bc. Pavel Krýsl, DiS.**, Blatno 120, Chomutov, 43001, CZ

(210) **O-504467**  
(220) 16.05.2013  
(320) 16.05.2013  
(511) 6, 7, 12, 42  
(540)



(510) (6) vodící tyče, vratné páky pro ruční a automatické řadicí systémy, háky a vodící prvky pro upevnění sítí oddělujících nákladní prostor vozidla, tlačné tyče, pojistné tyče a táhla pro ruční brzdy, páky a pístnice pro posilovače brzd, dlouhé šrouby, ohýbané díly z drátů a trubek; (7) závěsné systémy pro výfuková zařízení, držáky výfuku, podpodlažní držáky pro výfuková zařízení; (12) součástky motorových vozidel spadajících do této třídy, palce řadicího ústrojí a řadicí páky pro pozemní vozidla; (42) vývoj, konstrukce a výroba prototypů a vzorků uvedených výrobků.  
(730) **DUVE ČR, s.r.o.**, Obecnická 182, Příbram I, 26101, CZ  
(740) Ing. Miroslav Karas, Strakonická 352, Příbram V, 26105

(210) **O-504478**  
(220) 16.05.2013  
(320) 16.05.2013  
(511) 16, 35, 41

(540)



(510) (16) papír a výrobky z papíru spadající do této třídy, kancelářské potřeby s výjimkou nábytku, periodické a neperiodické tiskoviny; (35) inzertní, reklamní a propagační činnost, inzerce; (41) výchovná a zábavní činnost, sportovní, vzdělávací a kulturní činnost, pořádání, řízení a organizace fotbalových soutěží, pořádání fotbalových kurzů, seminářů, konferencí a tréninků.  
(730) **Okresní fotbalový svaz Hradec Králové**, Habrmanova 192, Hradec Králové, 50101, CZ  
(740) Mgr. Lukáš Dlabáček, Bolzanova 5, Brno, 61800

(210) **O-504492**  
(220) 17.05.2013  
(320) 17.05.2013  
(511) 16, 35, 36  
(540)



(510) (16) papír a výrobky z papíru, kancelářské potřeby, papírové nosiče informací, zejména tiskoviny, letáky, tištěné propagační materiály, plakáty, fotografie, psací a kancelářské potřeby, papírenské zboží; (35) inzertní a reklamní činnost, propagační činnost, pomoc při řízení obchodní činnosti, obchodní administrativy, kancelářské práce, marketing; (36) pojišťovnictví a peněžnictví, služba finanční, peněžní, nemovitostní a pojišťovací, zejména přijímání vkladů, investování do cenných papírů na vlastní účet, platební styk a zúčtování, obchodování na vlastní účet s devizovými hodnotami, finanční makléřství a činnosti, které přímo souvisejí s činnostmi výše uvedenými ve tř. 36.  
(590) Barevná  
(730) **Komerční banka, a.s.**, Na Příkopě 33/969, Praha I, 11407, CZ

(210) **O-504493**  
(220) 17.05.2013  
(320) 17.05.2013  
(511) 16, 35, 36  
(540)

MojeJistota



(510) (16) papír a výrobky z papíru, kancelářské potřeby, papírové nosiče informací, zejména tiskoviny, letáky, tištěné propagační materiály, plakáty, fotografie, psací a kancelářské potřeby, papírenské zboží; (35) inzertní a reklamní činnost, propagační činnost, pomoc při řízení obchodní činnosti, obchodní administrativy, kancelářské práce, marketing; (36) pojišťovnictví a peněžnictví, služba finanční, peněžní, nemovitostní a pojišťovací, zejména přijímání vkladů, investování do cenných papírů na vlastní účet, platební styk a zúčtování, obchodování na vlastní účet s devizovými hodnotami, finanční makléřství a činnosti, které přímo souvisejí s činnostmi výše uvedenými ve tř. 36.  
(590) Barevná  
(730) **Komerční banka, a.s.**, Na Příkopě 33/969, Praha I, 11407, CZ

(210) **O-504565**

(220) 21.05.2013  
(320) 21.05.2013  
(511) 9, 35, 36, 38, 39, 42  
(540)

## CNCB - Czech Non-Banking Credit Bureau

(510) (9) počítačové programy, počítačový software ohledně správy a archivace dat, nosiče s počítačovými daty, přístroje pro záznam, převod, reprodukci zvuku nebo obrazu, magnetické nosiče zvukových záznamů, přístroje pro zpracování informací a počítače, periferie počítačové, periferní zařízení počítačů, počítačové paměti, výpočetní technika všeho druhu spadající do třídy 9; (35) obchodní činnost - služby v oblasti zpracování dat, poskytování, vyhledávání a získávání obchodních a podnikatelských informací, a to i prostřednictvím Internetu, poradenské služby týkající se organizace obchodu, poradenské služby pro oblast řízení obchodu, obchodní statistické informace, správa, kompilace a systematizace informací do elektronických databází, poradenství týkající se nákupu služeb v oblasti zpracování dat, provádění výpisů z databáze, reklama, propagace, inzerce, kontrola účetnictví, věrnostních programů či motivačních programů; (36) finanční služby, finanční informace, konzultační služby finanční, finanční analýzy, finanční poradenství, finanční odhady a oceňování (pojišťovnictví, bankovníctví, nemovitosti), finanční řízení, pojištění a služby s pojištěním spojené v rámci třídy 36, služby peněžní, bankovníctví, poradenství ve finanční oblasti a oblasti investic, poradenství v oblasti správy zisku, příprava finančních zpráv a analýz, ekonomické hodnocení společností, poradenské služby týkající se pohledávek, clearing (zúčtování vzájemných pohledávek a závazků-bezhotovostní operace), daňové odhady (služby), hypotéky (poskytování půjček), kapitálové investice, půjčky (financování), úvěry a služby s tím spojené v rámci této třídy, poradenské služby týkající se analýzy a správy pohledávek, kontrola úvěrové způsobilosti, bankovek nebo důvěryhodností účtů; (38) počítačová komunikace, spoje (komunikace), služby, které dovolují alespoň jedné osobě komunikovat s druhou osobou pomocí některého smyslu, služby, které spočívají v rozšiřování rádiových a televizních programů, elektronická pošta, posílání zpráv, provozování počítačových sítí, telekomunikační služby, poskytování telekomunikačního připojení do světové počítačové sítě, služby zabezpečující vstup do telekomunikačních sítí, telekonferenční služby, poskytování uživatelského přístupu do světové počítačové sítě, komunikace pomocí počítačových terminálů, telegrafu, dálkopisu, telefonu, mobilních telekomunikačních síťových služeb s využitím drátového vedení a/nebo satelitů a/nebo mikrovláknového spojení a/nebo rádiového spojení, pronájem přístrojů a zařízení pro přenos zpráv a informací, přenos informací prostřednictvím Internetu, přenášení pomocí satelitních družic, přenášení telegramů, přenos faxem, přenos zpráv a obrázků pomocí počítače, spojení pomocí sítí optických vláken, služby zabezpečující audiovizuální komunikaci prostřednictvím informačních a telekomunikačních sítí, zejména počítačové sítě Internet, satelitu, poskytování přístupu k Internetu, počítačová komunikace prostřednictvím internetové domény, šíření a poskytování informací, interaktivních, grafických a multimediálních sdělení prostřednictvím globálních telekomunikačních sítí a Internetu v rámci této třídy, pronájem času na přístup do počítačových databází; (39) archivace elektronicky uložených dat nebo dokumentů, skladování elektronicky uložených dat a dokumentů; (42) poradenská činnost v oboru řídicí a automatizační techniky (v oblasti výpočetní techniky), výzkum a vývoj řídicí techniky a software, tvorba software a programů, programování, navrhování a vývoj počítačového hardwaru a softwaru, převod a konverze počítačových programů a údajů (kromě fyzické konverze), převod a konverze údajů a dokumentů z fyzických médií na elektronická média, tvorba a údržba počítačových stránek (web) pro zákazníky, hostování na počítačových stránkách (web), instalace počítačových programů, návrh počítačových systémů, konstrukce www prezentací a řešení serverů, aktualizace počítačových programů, údržba počítačových programů, obnova počítačových dat, zhotovování kopií počítačových programů, technické studie v oblasti počítačů a programového vybavení, výzkum a vývoj a tvorba systémů pro elektronické obchodování a informačních technologií, programování internetových databázových systémů a internetových aplikací, programování

multimediálních aplikací, vytváření a modelování 3d animací, interaktivních a grafických programů, počítačové animace a vizualizace, grafický design, pronájem výpočetní techniky, pronájem počítačového software, inženýrské práce (expertizy), projektování, projektové studie technické, poradenská činnost v oblasti výpočetní techniky, vědecké a technologické služby a s nimi spojený výzkum a návrhy, poradenství v oblasti informatiky.

(730) CNCB - Czech Non-Banking Credit Bureau, z.s.p.o., Na Vítězné pláni 1719/4, Praha 4 - Nusle, 14000, CZ  
(740) Ing. Pavel Nádvořník s.r.o., Sokola Tůmy 1099/1, Ostrava-Mariánské Hory, 70900

(210) **O-504566**  
(220) 21.05.2013  
(320) 21.05.2013  
(511) 9, 35, 36, 38, 39, 42  
(540)



(510) (9) počítačové programy, počítačový software ohledně správy a archivace dat, nosiče s počítačovými daty, přístroje pro záznam, převod, reprodukci zvuku nebo obrazu, magnetické nosiče zvukových záznamů, přístroje pro zpracování informací a počítače, periferie počítačové, periferní zařízení počítačů, počítačové paměti, výpočetní technika všeho druhu spadající do třídy 9; (35) obchodní činnost - služby v oblasti zpracování dat, poskytování, vyhledávání a získávání obchodních a podnikatelských informací, a to i prostřednictvím Internetu, poradenské služby týkající se organizace obchodu, poradenské služby pro oblast řízení obchodu, obchodní statistické informace, správa, kompilace a systematizace informací do elektronických databází, poradenství týkající se nákupu služeb v oblasti zpracování dat, provádění výpisů z databáze, reklama, propagace, inzerce, kontrola účetnictví, věrnostních programů či motivačních programů; (36) finanční služby, finanční informace, konzultační služby finanční, finanční analýzy, finanční poradenství, finanční odhady a oceňování (pojišťovnictví, bankovníctví, nemovitosti), finanční řízení, pojištění a služby s pojištěním spojené v rámci třídy 36, služby peněžní, bankovníctví, poradenství ve finanční oblasti a oblasti investic, poradenství v oblasti správy zisku, příprava finančních zpráv a analýz, ekonomické hodnocení společností, poradenské služby týkající se pohledávek, clearing (zúčtování vzájemných pohledávek a závazků-bezhotovostní operace), daňové odhady (služby), hypotéky (poskytování půjček), kapitálové investice, půjčky (financování), úvěry a služby s tím spojené v rámci této třídy, poradenské služby týkající se analýzy a správy pohledávek, kontrola úvěrové způsobilosti, bankovek nebo důvěryhodností účtů; (38) počítačová komunikace, spoje (komunikace), služby, které dovolují alespoň jedné osobě komunikovat s druhou osobou pomocí některého smyslu, služby, které spočívají v rozšiřování rádiových a televizních programů, elektronická pošta, posílání zpráv, provozování počítačových sítí, telekomunikační služby, poskytování telekomunikačního připojení do světové počítačové sítě, služby zabezpečující vstup do telekomunikačních sítí, telekonferenční služby, poskytování uživatelského přístupu do světové počítačové sítě, komunikace pomocí počítačových terminálů, telegrafu, dálkopisu, telefonu, mobilních telekomunikačních síťových služeb s využitím drátového vedení a/nebo satelitů a/nebo mikrovláknového spojení a/nebo rádiového spojení, pronájem přístrojů a zařízení pro přenos zpráv a informací, přenos informací prostřednictvím internetu, přenášení pomocí satelitních družic, přenášení telegramů, přenos faxem, přenos zpráv a obrázků pomocí počítače, spojení pomocí sítí optických vláken, služby zabezpečující audiovizuální komunikaci prostřednictvím informačních a telekomunikačních sítí, zejména počítačové sítě Internet, satelitu, poskytování přístupu k Internetu, počítačová komunikace prostřednictvím internetové domény, šíření a poskytování informací, interaktivních, grafických a multimediálních sdělení prostřednictvím globálních

telekomunikačních sítí a Internetu v rámci této třídy, pronájem času na přístup do počítačových databází; (39) archivace elektronicky uložených dat nebo dokumentů, skladování elektronicky uložených dat a dokumentů; (42) poradenská činnost v oboru řídicí a automatizační techniky (v oblasti výpočetní techniky), výzkum a vývoj řídicí techniky a software, tvorba software a programů, programování, navrhování a vývoj počítačového hardwaru a softwaru, převod a konverze počítačových programů a údajů (kromě fyzické konverze), převod a konverze údajů a dokumentů z fyzických médií na elektronická média, tvorba a údržba počítačových stránek (web) pro zákazníky, hostování na počítačových stránkách (web), instalace počítačových programů, návrh počítačových systémů, konstrukce www prezentací a řešení www serverů, aktualizace počítačových programů, údržba počítačových programů, obnova počítačových dat, zhotovování kopií počítačových programů, technické studie v oblasti počítačů a programového vybavení, výzkum a vývoj a tvorba systémů pro elektronické obchodování a informačních technologií, programování internetových databázových systémů a internetových aplikací, programování multimediálních aplikací, vytváření a modelování 3d animací, interaktivních a grafických programů, počítačové animace a vizualizace, grafický design, pronájem výpočetní techniky, pronájem počítačového software, inženýrské práce (expertizy), projektování, projektové studie technické, poradenská činnost v oblasti výpočetní techniky, vědecké a technologické služby a s nimi spojený výzkum a návrhy, poradenství v oblasti informatiky.

- (590) Barevná  
(730) **CNCB - Czech Non-Banking Credit Bureau, z.s.p.o.**, Na Vítězné pláni 1719/4, Praha 4 - Nusle, 14000, CZ  
(740) Ing. Pavel Nádvořník s.r.o., Sokola Tůmy 1099/1, Ostrava-Mariánské Hory, 70900

- (210) **O-504571**  
(220) 21.05.2013  
(320) 21.05.2013  
(511) 6, 16, 19, 35, 36, 37, 38, 39, 41, 42  
(540)

## EKOINVEST

- (510) (6) kovové konzoly pro stavebnictví, kovové upevňovací piloty, kovové stavební prefabrikáty, kovové stavební příčky, kovové sloupky pro stavebnictví, kovové krovy pro stavby, kovové příslušenství pro stavby, kovové stavební konstrukce, kovové stavební materiály, kovové stavební panely, kovové stavební výplně, kovové výztuže pro stavebnictví; (16) brožury, časopisy (periodika), desky na dokumenty (šanonky, pořadače), dopisní papír, etikety, kromě textilních, formuláře, fotografie, grafické reprodukce, grafické znaky (pro kopírování), grafiky, kalendáře, kancelářské potřeby, kromě nábytku, katalogy, knihy, letáky, lístky, architektonické makety, manuály, noviny, papírové obálky, obaly na spisy, oběžníky, obtisky, papír, papír dopisní, papírenské výrobky, papírové archy, pera (kancelářské potřeby), periodika, plakáty, plány, pohlednice, poutače z papíru nebo z lepenky, papírové praporky, prospekty, příručky, psací potřeby, publikace, ročenky, samolepky (papírníkové výrobky), štítky (papírové nálepky), reklamní tabule z papíru nebo lepenky, tiskopisy, tiskoviny, tištěné publikace, papírové vlajky, výrobky papírenské, zápisníky (notesy); (19) stavební prvky z betonu, nekovové stavební konstrukce, nekovové stavební panely, nekovové pláště budov, nekovové příčky, nekovové sloupky, nekovové stavební hmoty, nekovové stavební materiály, nekovové výztuže pro stavebnictví; (35) administrativní zpracování nákupních objednávek, aktualizování reklamních materiálů, analýzy nákladů, hospodářské (ekonomické) prognózy, obchodní nebo podnikatelské informace, inzerce poštou, komerční informace a rady pro spotřebitele (spotřebitelská poradna), komerční informační kanceláře, komunikační média (prezentace výrobků v komunikačních médiích) pro účely maloobchodu, kopírování nebo rozmnožování dokumentů a dokladů (reprodukce), marketing, marketingové

studie, nábor zaměstnanců, analýzy nákupních a velkoobchodních cen, pomoc při řízení obchodních a průmyslových podniků, obchodní management a podnikové poradenství, obchodní nebo podnikatelské informace, poskytování obchodních nebo podnikatelských informací, obchodní nebo podnikatelský průzkum, obchodní reklama pro třetí osoby, organizování komerčních nebo reklamních výstav, oceňování a odhady v oblasti podnikání, pomoc při řízení obchodní činnosti, odborné obchodní poradenství, poradenství při vedení podniků, pořádání veletrhů pro obchodní a reklamní účely, prodej po telefonu (telemarketing), pronájem reklamních materiálů, pronájem reklamních ploch, průzkum trhu, průzkum veřejného mínění, předvádění zboží, příprava inzertních sloupků, psaní reklamních textů, reklama, reklama (propagace), reklama on-line v počítačové síti, zaslání reklamních materiálů zákazníkům, reklamní texty, jejich vydávání, zveřejňování, oznámení, vyhlášení a publikování, rozhlasová reklama, rozšiřování reklamních materiálů zákazníkům, jako jsou letáky, prospekty, tisky, vzorky, rozšiřování reklamních nebo inzertních materiálů, řízení (poradenské, obchodní nebo podnikatelské služby), řízení průmyslových nebo obchodních podniků, sestavování statistiky, služby v oblasti telefonních vzkazů a dotazů, služby v oblasti grafické úpravy pro reklamní účely, služby v oblasti srovnávání cen, služby a poradenství v oblasti obchodní činnosti, styky s veřejností, subdodavatelské služby (obchodní pomoc), systemizace informací do počítačových databází, televizní reklama, zpracování textů, vedení kartoték v počítači, venkovní reklama, vydávání reklamních nebo náborových, propagačních a inzertních textů, vylepování plakátů, výstřižková služba na zprávy; (36) finanční analýzy, finanční informace, finanční odhady a oceňování v oblasti pojišťovnictví, bankovníctví a nemovitostí, finanční sponzorování, kapitálové investice, investování kapitálu, vedení nájemných a činžovních domů, obchodování s nemovitostmi, zprostředkování nemovitostí, oceňování a odhady nemovitostí, pronájem bytů, pronájem nájemných, činžovních domů, pronájem nemovitostí, pronajímání kanceláří (nemovitosti), realitní činnost, realitní kanceláře, správa, správa majetku, správa nemovitostí, ubytovací kanceláře (byty, místnosti), vybírání nájemného; (37) demolice budov, informace o opravách, konzultace ve stavebnictví, provádění staveb včetně jejich změn a oprav, udržovacích prací na nich a jejich odstraňování, reklamní tabule, jejich malování nebo opravy, stavební dozor, stavební informace, stavebnictví, stavitelství; (38) elektronická pošta, informační kanceláře, komunikace pomocí mobilního telefonu, počítačová komunikace, posílání zpráv, poskytování internetových diskusních fór, poskytování online fór, poskytování přístupu k databázím, elektronická pošta, přenos faxem, přenos zpráv a obrázků pomocí počítačů, přenos zpráv a obrazových informací pomocí počítače, rozhlasové vysílání, telefonické služby, komunikace pomocí telefonu, televizní vysílání, rádiové vysílání, vysílání kabelové televize; (39) pronájem garáží, pronájem parkovacích ploch, skladování, skladování elektronicky uložených dat nebo dokumentů, ukládání (fyzické) elektronicky uložených dat nebo dokumentů; (41) elektronické publikování (DTP), nakladatelská činnost, organizování a vedení konferencí, organizování a vedení kongresů, organizování a vedení symposií, poskytování on-line elektronických publikací bez možnosti stažení, psaní textů jiných než reklamních, zveřejňování textů kromě reklamních, vydávání elektronických knih a časopisů on-line, vydávání knih, vydávání textů, s výjimkou reklamních nebo náborových, vydavatelská činnost; (42) architektura, energetický audit, expertizy, geologický průzkum, grafický design, hosting webových stránek, inženýrská činnost, inženýrské práce (expertizy), kontrola kvality, plánování městské výstavby, stavební projekce, projektová činnost, studie technických projektů, projektování, projektové studie technické, pronájem webových serverů, tvorba softwaru, technický průzkum, umístování webových stránek, pronájem webových serverů, tvorba a správa webových stránek, zeměměřičství, zkoušky materiálů.

- (730) **EKOINVEST, spol. s r.o.**, Dukelských hrdinů 19/747, Praha 7, 17000, CZ

- (210) **O-504576**  
(220) 21.05.2013  
(320) 21.05.2013  
(511) 9, 16, 35, 38, 41, 42

(540)

## 5plus2

- (510) (9) data, databáze a jiné informační produkty na nosičích dat a v elektronických datových, informačních telekomunikačních sítích všeho druhu, nosiče dat všeho druhu spadající do třídy 9, elektronické a datové sítě, multimediální aplikace, elektronická periodika, počítače, programové vybavení pro informační technologie a pro komunikaci, programové vybavení umožňující elektronické obchodování, nahrany software; (16) periodický a neperiodický tisk, atlasy, časopisy, fotografie, kalendáře, kancelářské potřeby, katalogy, knihy, noviny, papírenské výrobky, prospekty, mapy, obtisky, pohlednice, reprodukce, samolepky, tiskoviny, reklamní, propagační a užitkové výrobky z papíru, informační, reklamní a propagační tiskoviny, papírové a plastové tašky, tužky, těžítka; (35) služby poradenství v obchodní činnosti, podnikatelské nebo obchodní informace, propagační a marketingová činnost, on-line inzertní činnost, komerční využití Internetu v oblastech komerčních internetových médií a vyhledávacích služeb, prezentace uživatelů na stránkách World Wide Web a počítačové sítí Internet, překlad informací do počítačové databáze, průzkum trhu, public relations, administrativní práce, dodavatelské služby pro třetí osoby, dovozní a vývozní kancelář, direct mailové služby, reklamní, inzertní a propagační činnost, pořádání výstav, veletrhů a propagačních akcí pro obchodní a reklamní účely, rozšiřování reklamních nebo inzertních materiálů; (38) elektronická pošta, počítačová komunikace, přenos zpráv a obrazových informací pomocí počítače, distribuce informací pomocí komunikace mezi sítěmi, přenos informací po Internetu, služby přenosu publikací na nosičích přenášených po síti, přenos zpráv a obrazových informací pomocí počítače, šíření elektronických časopisů, periodik a knih v elektronické podobě; (41) agenturní činnost v oblasti kultury, elektronické publikování, informace o možnostech rozptýlení, zábavy a vzdělávání, organizování kulturních nebo vzdělávacích výstav a soutěží, vydávání textů s výjimkou reklamních nebo náborových, nakladatelská a vydavatelská činnost, vydávání knih, publikací, časopisů, audiovizuálních děl, datových souborů včetně jejich elektronické podoby, zvukových a zvukově obrazových záznamů, zábava, informace o výchově a vzdělávání, výroba audiovizuálních děl, organizování a vedení odborných kurzů, školení, seminářů, vzdělávací informace, tvorba rozhlasových a televizních pořadů; (42) tvorba software, programování, aktualizace a údržba programového vybavení, programování internetových databázových systémů a internetových aplikací, tvorba multimediálních dokumentů, prezentací, aplikací, katalogů, konstrukce www prezentací, tvorba informačních databází, hosting webových stránek, převádění médií do elektronické podoby, tvorba elektronických časopisů, periodik a knih.
- (730) **AGF Media, a.s.**, Pyšelská 2327/2, Praha 4 - Chodov, 14900, CZ
- (740) Ing. Václav Kratochvíl, Husníkova 2086/22, Praha 13, 15800

(210) **O-504577**

- (220) 21.05.2013  
(320) 21.05.2013  
(511) 9, 16, 35, 38, 41, 42  
(540)



- (510) (9) data, databáze a jiné informační produkty na nosičích dat a v elektronických datových, informačních telekomunikačních sítích všeho druhu, nosiče dat všeho druhu spadající do třídy 9, elektronické a datové sítě, multimediální aplikace, elektronická periodika, počítače, programové vybavení pro informační technologie a pro komunikaci, programové vybavení umožňující elektronické obchodování, nahrany software; (16) periodický a neperiodický tisk, atlasy, časopisy, fotografie, kalendáře, kancelářské potřeby, katalogy, knihy, noviny, papírenské výrobky, prospekty, mapy, obtisky, pohlednice, reprodukce, samolepky, tiskoviny, reklamní, propagační a užitkové výrobky z

papíru, informační, reklamní a propagační tiskoviny, papírové a plastové tašky, tužky, těžítka; (35) služby poradenství v obchodní činnosti, podnikatelské nebo obchodní informace, propagační a marketingová činnost, on-line inzertní činnost, komerční využití Internetu v oblastech komerčních internetových médií a vyhledávacích služeb, prezentace uživatelů na stránkách World Wide Web a počítačové sítí Internet, překlad informací do počítačové databáze, průzkum trhu, public relations, administrativní práce, dodavatelské služby pro třetí osoby, dovozní a vývozní kancelář, direct mailové služby, reklamní, inzertní a propagační činnost, pořádání výstav, veletrhů a propagačních akcí pro obchodní a reklamní účely, rozšiřování reklamních nebo inzertních materiálů; (38) elektronická pošta, počítačová komunikace, přenos zpráv a obrazových informací pomocí počítače, distribuce informací pomocí komunikace mezi sítěmi, přenos informací po Internetu, služby přenosu publikací na nosičích přenášených po síti, přenos zpráv a obrazových informací pomocí počítače, šíření elektronických časopisů, periodik a knih v elektronické podobě; (41) agenturní činnost v oblasti kultury, elektronické publikování, informace o možnostech rozptýlení, zábavy a vzdělávání, organizování kulturních nebo vzdělávacích výstav a soutěží, vydávání textů s výjimkou reklamních nebo náborových, nakladatelská a vydavatelská činnost, vydávání knih, publikací, časopisů, audiovizuálních děl, datových souborů včetně jejich elektronické podoby, zvukových a zvukově obrazových záznamů, zábava, informace o výchově a vzdělávání, výroba audiovizuálních děl, organizování a vedení odborných kurzů, školení, seminářů, vzdělávací informace, tvorba rozhlasových a televizních pořadů; (42) tvorba software, programování, aktualizace a údržba programového vybavení, programování internetových databázových systémů a internetových aplikací, tvorba multimediálních dokumentů, prezentací, aplikací, katalogů, konstrukce www prezentací, tvorba informačních databází, hosting webových stránek, převádění médií do elektronické podoby, tvorba elektronických časopisů, periodik a knih.

(590) Barevná

(730) **AGF Media, a.s.**, Pyšelská 2327/2, Praha 4 - Chodov, 14900, CZ

(740) Ing. Václav Kratochvíl, Husníkova 2086/22, Praha 13, 15800

(210) **O-504584**

- (220) 22.05.2013  
(320) 22.05.2013  
(511) 12  
(540)



(510) (12) vozidla, dopravní prostředky pozemní.

(730) **Autosalon Klokočka Centrum a.s.**, Borského 876, Praha 5, 15200, CZ

(740) Purkyt & CO. advokátní kancelář, JUDr. Martin Purkyt, advokát, Štěpánikova 18/25, Praha 5, 15000

(210) **O-504585**

- (220) 22.05.2013  
(320) 22.05.2013  
(511) 12  
(540)

## Klokočka

(510) (12) vozidla, dopravní prostředky pozemní.

(730) **Autosalon Klokočka Centrum a.s.**, Borského 876, Praha 5, 15200, CZ

(740) Purkyt & CO. advokátní kancelář, JUDr. Martin Purkyt, Štěpánikova 18/25, Praha 5, 15000

(210) **O-504586**

- (220) 22.05.2013



(320) 22.05.2013  
(511) 12  
(540)

## Autosalon Klokočka

(510) (12) vozidla, dopravní prostředky pozemní.  
(730) **Autosalon Klokočka Centrum a.s.**, Borského 876, Praha 5, 15200, CZ  
(740) Purkyt & CO., advokátní kancelář, JUDr. Martin Purkyt, Štefánikova 18/25, Praha 5, 15000

(210) **O-504588**  
(220) 22.05.2013  
(320) 22.05.2013  
(511) 35, 41, 45  
(540)

## Work for Life

(510) (35) mzdy a výplatní listiny (příprava -), nábor zaměstnanců, pracovní úřady (zprostředkovatelný práce), zaměstnanci (nábor -), zprostředkovatelný práce; (41) organizování kulturních nebo vzdělávacích výstav, pomoc při výběru povolání, poradenství pro volbu povolání, pořádání a řízení setkání (školení), překladatelské služby, školení, vyučování, vzdělávací informace, zkoušení, přezkoušení; (45) právnícké (komerční) služby.  
(590) Barevná  
(730) **Work for Life, s.r.o.**, Konviktská 24, Praha 1, 11000, CZ

(210) **O-504590**  
(220) 22.05.2013  
(320) 22.05.2013  
(511) 35, 36, 45  
(540)

## AC CONTROL

(510) (35) daňové příznání (příprava a vyhotovení), provozní audit, účetnictví, účty (sestavování výpisů z -), vedení knih (účetních), výpisy z účtů (provádění); (36) analýzy (finanční -), daňové odhady (služby), finanční analýzy, finanční informace, finanční poradenství, finanční služby, konzultační služby (finanční -); (45) právnícké (komerční) služby.  
(730) **AC CONTROL s.r.o.**, Na Rybníčku 387/6, Liberec, 46000, CZ

(210) **O-504592**  
(220) 22.05.2013  
(320) 22.05.2013  
(511) 16, 25, 41  
(540)

## KRÁLOVNY NOCI

(510) (16) veškeré tiskoviny a výrobky z papíru, plakáty, fotografie, kalendáře; (25) oděvy, čepice, klobouky, obuv; (41) kulturní akce, zejména travestí show, muzikály, kabarety, společenské a sportovní akce.  
(730) **Gaži Zoltán**, Majora Nováka 1261/39, Ostrava 30, 70030, CZ

(210) **O-504593**  
(220) 22.05.2013  
(320) 22.05.2013  
(511) 5  
(540)



(510) (5) farmaceutický přípravek obsahující ibuprofen s protizánětlivými, antipyretickými a analgetickými vlastnostmi kromě použití v dermatologii.  
(590) Barevná

(730) **Zentiva, k.s.**, U Kabelovny 130, Praha 10, 10237, CZ  
(740) ČERVENKA, KLEINTOVÁ, TURKOVÁ Patentová, známková a advokátní kancelář, Ing. Eva Kleintová, Budečská 6/974, Praha 2, 12000

(210) **O-504594**  
(220) 22.05.2013  
(320) 22.05.2013  
(511) 5  
(540)



(510) (5) farmaceutický přípravek obsahující ibuprofen s protizánětlivými, antipyretickými a analgetickými vlastnostmi kromě použití v dermatologii.  
(590) Barevná  
(730) **Zentiva, k.s.**, U Kabelovny 130, Praha 10, 10237, CZ  
(740) ČERVENKA, KLEINTOVÁ, TURKOVÁ Patentová, známková a advokátní kancelář, Ing. Eva Kleintová, Budečská 6/974, Praha 2, 12000

(210) **O-504652**  
(220) 23.05.2013  
(320) 23.05.2013  
(511) 16, 25, 28, 35, 41  
(540)



(510) (16) papír, lepenka a výrobky z těchto materiálů, které nejsou zařazeny do jiných tříd, tiskárenské výrobky, potřeby pro knižní vazby, fotografie, papírenské zboží, lepidla pro papírenství nebo domácnost, materiál pro umělce, štetce, učební a vyučovací pomůcky (s výjimkou přístrojů), tiskopisy, psací potřeby, kalendáře, vlajky z papíru, plakáty, plastické obaly (nezařazené do jiných tříd); (25) oděvy, obuv, kloboučnické zboží; (28) hry, hračky, potřeby pro gymnastiku a sport, které nejsou uvedeny v jiných třídách, vánoční ozdoby; (35) propagační činnost, reklama, kancelářské práce, propagace na webových stránkách; (41) výchova, vzdělávání, zábava, sportovní a kulturní aktivity.  
(730) **Sdružení hasičů Čech, Moravy a Slezska hlavního města Prahy**, Ohradní 26, Praha 4 - Michle, 14000, CZ

(210) **O-504686**  
(220) 24.05.2013  
(320) 24.05.2013  
(511) 5, 31, 35  
(540)

## spokojenýpes.cz

(510) (5) farmaceutické a veterinářské výrobky pro zvířata, zejména vitamíny a léčiva pro zvířata, potravní doplňky pro zvířata, dietní a dietetické přípravky pro veterinární účely; (31) nápoje pro zvířata, pochoutky a odměny ke žvýkání pro zvířata, krmivo pro zvířata, zrní pro živočišnou spotřebu, výživa pro domácí zvířata, suché krmivo, psí suchary, potrava pro zvířata, moučka pro zvířata, chovatelské produkty; (35) provozování maloobchodu, velkoobchodu a internetového obchodu s chovatelskými potřebami a krmivy, zejména s těmito výrobky: krmivo pro

zvířata, vitamíny a léčiva pro zvířata, kosmetika pro zvířata, postroje, potahy, přepravy a cestovní tašky na zvířata, oblečky a doplňky pro zvířata, knihy o zvířatech, podestýlky, sítě, škrabadla, odpočívadla, toalety, lopatky, misky, barely, víčka, pamlsky, hračky, obojky, vodítka, pelíšky, pěstění, pamlsky pro psy, cestování se psem, nábytek pro zvířata, fontány, hračky pro psy, ohrádky, boudy, dvířka pro psy, elektronické obojky, GPS pro psy, porodní boxy, láhve na mléko, akvária a akvarijní sety, stolky a skříňky pod akvária, krmivo pro akvarijní rybičky, dekorace do akvárií, akvarijní technika, potřeby pro zvířata, přípravky proti řasám, substráty pro chov živočichů, léčiva pro ryby, terária pro zvířata, terarijní krmení a doplňky, světlo do terária, želvária, terarijní topení, vybavení terárií, podestýlky, králíkárný, klece pro hlodavce, napáječky, vodítka a postroje pro hlodavce, minerální bloky, potřeby pro fretky, kolotoče, hračky, domky a houpačky, toalety, koupelny, kartáče, nůžtičky, pelíšky pro králíky, technika pro jezírka, dekorace a fontány, pochoutky pro ptáky, klece a voliéry, vybavení do klecí, venkovní krmítka, budky.

(730) **SpokojenyPes.cz s.r.o.**, Roztylská 2232/17, Praha 4, 14800, CZ  
(740) Lorenc, JUDr. Michal Lorenc, advokát, Srázná 1, Jihlava, 58601

(210) **O-504687**

(220) 24.05.2013

(320) 24.05.2013

(511) 5, 31, 35

(540)

## SPOKOJENÝ PES

(510) (5) farmaceutické a veterinářské výrobky pro zvířata, zejména vitamíny a léčiva pro zvířata, potravní doplňky pro zvířata, dietní a dietetické přípravky pro veterinární účely; (31) nápoje pro zvířata, pochoutky a odměny ke zvykání pro zvířata, krmivo pro zvířata, zrní pro živočišnou spotřebu, výživa pro domácí zvířata, suché krmivo, psí suchary, potrava pro zvířata, moučka pro zvířata, chovatelské produkty; (35) provozování maloobchodu, velkoobchodu a internetového obchodu s chovatelskými potřebami a krmivý, zejména s těmito výrobky: krmivo pro zvířata, vitamíny a léčiva pro zvířata, kosmetika pro zvířata, postroje, potahy, přepravy a cestovní tašky na zvířata, oblečky a doplňky pro zvířata, knihy o zvířatech, podestýlky, sítě, škrabadla, odpočívadla, toalety, lopatky, misky, barely, víčka, pamlsky, hračky, obojky, vodítka, pelíšky, pěstění, pamlsky pro psy, cestování se psem, nábytek pro zvířata, fontány, hračky pro psy, ohrádky, boudy, dvířka pro psy, elektronické obojky, GPS pro psy, porodní boxy, láhve na mléko, akvária a akvarijní sety, stolky a skříňky pod akvária, krmivo pro akvarijní rybičky, dekorace do akvárií, akvarijní technika, potřeby pro zvířata, přípravky proti řasám, substráty pro chov živočichů, léčiva pro ryby, terária pro zvířata, terarijní krmení a doplňky, světlo do terária, želvária, terarijní topení, vybavení terárií, podestýlky, králíkárný, klece pro hlodavce, napáječky, vodítka a postroje pro hlodavce, minerální bloky, potřeby pro fretky, kolotoče, hračky, domky a houpačky, toalety, koupelny, kartáče, nůžtičky, pelíšky pro králíky, technika pro jezírka, dekorace a fontány, pochoutky pro ptáky, klece a voliéry, vybavení do klecí, venkovní krmítka, budky.

(730) **SpokojenyPes.cz s.r.o.**, Roztylská 2232/17, Praha 4, 14800, CZ  
(740) JUDr. Michal Lorenc, advokát, Srázná 1, Jihlava, 58601

(210) **O-504716**

(220) 26.05.2013

(320) 26.05.2013

(511) 16, 24, 35, 41, 43, 44

(540)

**Prague Collection**  
AXXOS HOTELS & RESORTS

(510) (16) periodické a neperiodické tiskoviny, zejména noviny, časopisy, katalogy, prospekty, plakáty, letáky a jiné propagační, reklamní a informační materiály, tiskopisy, vstupenky, šatní lístky, jídelní a nápojové lístky včetně obalů v rámci této třídy, mapy, pohlednice, fotografie, grafická díla, grafické reprodukcce

a jiná vyobrazení, figurky a jiné dekorační předměty z papírové hmoty, úložné krabice papírové, jiné výrobky z papíru zejména utěrky, ubrousky, ubrusy, ručníky, kapesníky, záclony, záclonky, banketní sukně, toaletní papír, svačinové sáčky, papírové obaly všeho druhu včetně obalů na nápoje a potraviny, psací a kancelářské potřeby (kromě nábytku), pouzdra na psací potřeby, držáky a stojánky na psací potřeby, stojánky na fotografie, různé stojánky na kancelářské potřeby, knihy, diáře, poznámkové bloky, zápisníky, kalendáře, dopisní papír, dopisní obálky, kancelářský papír všeho druhu, obaly na knihy, sešity a jiné papírenské a polygrafické výrobky, pořadače, upomínkové předměty z papíru, sáčky všeho druhu jako obaly z papíru a umělých hmot; (24) ručníky, osušky, žinky, mycí rukavice, ložní prádlo, ložní povlečení, lůžkové přehozy, příkrývky a pokrývky cestovní, kapesníky textilní, ubrusy a ubrousky textilní, prostírání textilní, banketní sukně textilní, okenní záclony a záclonky, interiérové textilie, závěsy textilní a plastové, tapety textilní, vlajky, vlaječky, prapory a praporky (s výjimkou papírových); (35) správa hotelů a sanatorií, ekonomické poradenství v oboru provozování hotelů, gastronomických provozů, provozu léčebných a rekondičních zařízení, včetně ekonomiky těchto provozů, reklamní, propagační činnost, informační činnost - sběr a poskytování obchodních informací, vydávání a šíření reklamních a propagačních materiálů, pronajímání obchodních a reklamních ploch, pronájem a půjčování kancelářské techniky, zprostředkování obchodních záležitostí, sekretářské a asistenční služby, pronájem ploch v rámci této třídy, předvádění zboží a prezentace služeb pro komerční účely, vedení účetnictví, obchodní administrativa, zprostředkování obchodu výrobky uvedenými u tříd 16 a 24, zprostředkování obchodu suvenýry, zprostředkování obchodu nahranými i nenahranými strojně čitelnými nosiči informací, zvuku a obrazu, zprostředkování obchodu výrobky ze skla, keramiky a porcelánu, zprostředkování obchodu oděvy, pokrývkami hlavy, obuví a oděvními doplňky, zprostředkování obchodu tabákovými výrobky a potřebami pro kuřáky, zprostředkování obchodu nealkoholickými nápoji, pivem, alkoholickými nápoji, zprostředkování obchodu kávou, čajem, lahůdkami, trvanlivými potravinami, čerstvým, křehkým a trvanlivým pečivem; (41) pořádání a organizování vzdělávacích, kulturních, sportovních, soutěžních a jiných zábavních akcí, pořádání uměleckých výstav, pořádání a organizační zajišťování kongresů, konferencí, kolokvií, sněmů, seminářů, lektorská činnost, publikační činnost, zajišťování vstupenek na sportovní, kulturní, společenské a jiné zábavní akce, provozování fitness centra, tělocvičny, bazénů, areálu miniaturního golfu, tenisových kurtů a jiných sportovišť, půjčování sportovního nářadí a sportovních potřeb, provozování kinosálů a společenských sálů, pronájem dekorací, půjčování a pronájem přístrojů televizních, rozhlasových a jiných pro pořizování, přenos a reprodukci zvuku a obrazu, půjčování nosičů zvuku a obrazu, služby tlumočnické a překladatelské, vydavatelská činnost; (43) služby spojené s přechodným ubytováním a stravováním, provozování hotelů, penzionů, motelů, restaurací, barů, kaváren, vináren, cukráren, bufetů a provozoven rychlého občerstvení, poradenství v oboru hotelnictví, pronájem apartmánů (dočasné rekreační ubytování), sálů, salónků, pronájem a půjčování zařízení restaurací, provozování kempů; (44) provozování sanatorií, služby lázeňské, léčebné a rehabilitační, zejména spojené s využíváním přírodních minerálních vod, kysličníků soli a výrobků z nich, fyziatrie, balneologie a léčebná rehabilitace, provozování sauny, péče poradenská v rámci služeb této třídy, ošetrovatelská, diagnostická, preventivní a léčebná, péče lázeňská ústavní i ambulantní, plastická chirurgie, zprostředkování uvedených služeb, parní lázně, solária, termária, poradenství v oboru lázeňství a zdravotní péče, služby vizážistů, provozování salónů krásy, odborné služby kadeřnické, kosmetické, manikérské, pedikérské a masérské, péče o domácí zvířata, zprostředkování veterinární péče, dendrologické služby, péče o zahradní a parkovou zeleň, informace o lázeňských službách včetně, informace o lázeňských službách včetně péče ústavní i ambulantní a o dalších službách v rámci třídy 44.

(590) Barevná

(730) **AXXOS hotel & spa management s.r.o.**, Ke Golfu 111, Karlovy Vary, 36001, CZ

(740) ZEMAN - podkrušnohorská patentová a známková kancelář, Petr Zeman, patentový zástupce, Hradní 301, Loket, 35733

(210) **O-504728**  
(220) 27.05.2013  
(320) 27.05.2013  
(511) 35, 38, 41  
(540)



(510) (35) propagační činnost, reklama, pomoc při řízení obchodní činnosti, obchodní administrativa, kancelářské práce; (38) spoje (komunikace); (41) výchova, vzdělávání, zábava, sportovní a kulturní aktivity.

(590) Barevná  
(730) **Maratová Monika**, U Vodotoku 38/2, Praha 4 - Lhotka, 14200, CZ  
(740) Jančík & Vallová, advokátní kancelář, Mgr. Miloslav Jančík, Růžová 307, Zlín, 76302

(210) **O-504730**  
(220) 27.05.2013  
(320) 27.05.2013  
(511) 35, 38, 41  
(540)



(510) (35) propagační činnost, reklama, pomoc při řízení obchodní činnosti, obchodní administrativa, kancelářské práce; (38) spoje (komunikace); (41) výchova, vzdělávání, zábava, sportovní a kulturní aktivity.

(590) Barevná  
(730) **Maratová Monika**, U Vodotoku 38/2, Praha 4 - Lhotka, 14200, CZ  
(740) Jančík & Vallová, advokátní kancelář, JUDr. Markéta Vallová, Růžová 307, Zlín, 76302

(210) **O-504731**  
(220) 27.05.2013  
(320) 27.05.2013  
(511) 35, 38, 41  
(540)



(510) (35) propagační činnost, reklama, pomoc při řízení obchodní činnosti, obchodní administrativa, kancelářské práce; (38) spoje (komunikace); (41) výchova, vzdělávání, zábava, sportovní a kulturní aktivity.

(590) Barevná  
(730) **Maratová Monika**, U Vodotoku 38/2, Praha 4 - Lhotka, 14200, CZ  
(740) Jančík & Vallová, advokátní kancelář, JUDr. Markéta Vallová, Růžová 307, Zlín, 76302

(210) **O-504747**  
(220) 27.05.2013  
(320) 27.05.2013  
(511) 5, 29, 30

(540)

## TAIWANSKÝ NEFERMENTOVANÝ ZELENÝ ČAJ BÁSNÍKŮ ŽIVOTA

(510) (5) farmaceutické a parafarmaceutické přípravky humánní a veterinární, vitamínové a multivitaminové přípravky, dietetické a potravinové doplňky v tuhém i tekutém stavu, výrobky z léčivých rostlin, bylinné léky, sušené bylinné směsi, oleje, krémy, masti a extrakty s léčivým účinkem, léčivé bylinné sirupy, léčivé čaje, potravní doplňky s léčebnými účinky, náplasti, bylinné čaje pro léčebné účely, bylinné extrakty (tinkтуры) s léčebným účinkem, léčivé bylinné kapky, masti a silice, léčivé byliny, cukrovinky nebo pastilky nebo tablety nebo tobolky nebo kapsle s léčivými přísadami, balzámy a krémy a masti pro lékařské účely, bylinné výtažky nebo sirupy pro léčebné účely, vitamínová a minerální výživa pro léčebné účely, farmaceutické přípravky pro péči o pokožku a vlasy; (29) byliny ve formě drcené, mleté nebo extraktů doplněné vitamíny, minerálními látkami, stopovými prvky - v rámci této třídy; (30) cukrovinky, čaje, extrakty z bylin - v rámci této třídy.

(730) **TCM Herbs s.r.o.**, U Černé věže 315/6, České Budějovice, 37001, CZ

(740) PatentCentrum Sedlák & Partners s.r.o., Husova 1847/5, České Budějovice, 37001

(210) **O-504748**  
(220) 27.05.2013  
(320) 27.05.2013  
(511) 3, 5, 29  
(540)

## RŮST HORY TCHAJ

(510) (3) kosmetické výrobky, bylinné kosmetické přípravky, výrobky z léčivých rostlin pro kosmetické účely, parfumerie, vonné oleje, krémy, mýdla, mléka, gely, emulze, vody a deodoranty pro osobní potřebu, toaletní přípravky, vlasové a ústní vody pro neléčebné účely, šampóny, tělové i vlasové, prostředky pro mytí a ošetřování pokožky a vlasů, masážní krémy, oleje a emulze, regenerační krémy a vody, zubní pasty a gely pro neléčebné účely, oleje pro kosmetické účely; (5) farmaceutické a parafarmaceutické přípravky humánní a veterinární, vitamínové a multivitaminové přípravky, dietetické a potravinové doplňky v tuhém i tekutém stavu, výrobky z léčivých rostlin, bylinné léky, sušené bylinné směsi, oleje, krémy, masti a extrakty s léčivým účinkem, léčivé bylinné sirupy, léčivé čaje, potravní doplňky s léčebnými účinky, náplasti, bylinné čaje pro léčebné účely, bylinné extrakty (tinkтуры) s léčebným účinkem, léčivé bylinné kapky, masti a silice, léčivé byliny, cukrovinky nebo pastilky nebo tablety nebo tobolky nebo kapsle s léčivými přísadami, balzámy a krémy a masti pro lékařské účely, bylinné výtažky nebo sirupy pro léčebné účely, vitamínová a minerální výživa pro léčebné účely, farmaceutické přípravky pro péči o pokožku a vlasy; (29) byliny ve formě drcené, mleté nebo extraktů doplněné vitamíny, minerálními látkami, stopovými prvky.

(730) **TCM Herbs s.r.o.**, U Černé věže 315/6, České Budějovice, 37001, CZ

(740) PatentCentrum Sedlák & Partners s.r.o., Husova 1847/5, České Budějovice, 37001

(210) **O-504785**  
(220) 28.05.2013  
(320) 28.05.2013  
(511) 6  
(540)



(510) (6) konstrukce kovové pro výrobu pneumatik, formy kovové pro výrobu pneumatik, kovové odvodušňovací systémy pro kovové formy na výrobu pneumatik, kovové lamely pro kovové formy na výrobu pneumatik, kovové elektrody pro kovové formy na výrobu pneumatik.



- (730) **GOTTSCHOL ALCUILUX CZ, spol. s r.o.**, Záhlinická 1325, Hulín, 76824, CZ  
(740) Patentová a známková kancelář, Ing. Jaromír Příkryl, Včelín 1161, Hulín, 76824

- (210) **O-504809**  
(220) 29.05.2013  
(320) 29.05.2013  
(511) 9, 16, 35, 41, 42, 45  
(540)

## ROVS

- (510) (9) přístroje pro vyučování, přístroje pro záznam, převod a reprodukci zvuku, obrazu a jiných dat, magnetické, optické a obdobné nosiče záznamů, záznamové disky, kompaktní disky, DVD a ostatní digitální záznamové nosiče, zařízení na zpracování dat, počítače a jejich komponenty, příslušenství k počítačům, počítačový software na nosičích nebo stažený ze vzdálené počítačové sítě, paměťová média s nahraným počítačovým software včetně instalačních paměťových médií; (16) papír, lepenka a výrobky z těchto materiálů, které nejsou zařazeny do jiných tříd, tiskárenské výrobky, zápisníky, tiskopisy, brožury, katalogy a tištěné publikace, potřeby pro knižní vazby, fotografie, papírenské zboží, lepidla pro papírenství nebo domácnost, učební a vyučovací pomůcky s výjimkou přístrojů, plastické obaly (nezařazené do jiných tříd); (35) marketingová činnost, průzkumy trhu, rozšiřování produktů/výrobků k reklamním účelům, zprostředkování obchodní činnosti v oblasti počítačů, softwarového vybavení, vybavení počítačů a počítačových sítí a periférií všeho druhu, pořádání reklamních akcí, komerčních a propagačních výstav, poskytování obchodních a podnikatelských informací, šíření propagačních informací, systemizace informací do počítačových databází, pomoc při řízení obchodní činnosti, zaslání reklamních materiálů, pronájem kancelářských strojů a zařízení, kopírování dokumentů, příprava inzertních sloupků, zpracování textu, reklama on-line v počítačové síti, tvorba reklamních produktů určených k šíření prostřednictvím Internetu a jiných informačních sítí, shromažďování, poskytování, třídění, zpracování a překlad informací do počítačových databází nebo jiné zpracování obchodních nebo podnikatelských informací, včetně vytváření, zpracování a třídění dat v rámci databází, automatizované zpracování dat, služby databank - vyhledávání obchodních dat a informací, dodavatelské služby pro třetí osoby (nákup výrobků a služeb pro jiné podniky), včetně obstarání a distribuce výrobků a služeb pro jiné podnikatelské subjekty, reklama, propagace a inzerce prostřednictvím všech druhů médií, poradenská činnost v oblasti obchodu, činnost podnikatelských, ekonomických a organizačních poradců, účetnictví, administrativní činnost, poskytování ekonomických informací, ekonomické poradenství, analýzy nákladů, podnikové poradenství a obchodní management; (41) nakladatelská a vydavatelská činnost, vydávání periodických a neperiodických publikací včetně katalogů v tištěné podobě a prostřednictvím sítě Internet, poskytování informací z oblasti zábavy prostřednictvím sítě Internet, školení uživatelů a správců počítačových sítí, informačních databázových systémů a pracovníků v oblasti informačních technologií, školení pracovníků pro servisní služby v oblasti počítačů, software a ochrany počítačů, jejich systémů, aplikací a sítí, pořádání odborných kurzů, školení a jiných vzdělávacích akcí, pořádání a řízení pracovních setkání, kongresů a sympozií, vzdělávací činnost, expertní, poradenské a konzultační služby v oblasti vzdělávání, přednášková a lektorská činnost; (42) zprostředkování tvorby software, pronájem počítačového software, poradenské, konzultační, asistenční, analytické, designérské, vyhodnocovací a programovací služby týkající se počítačového hardware a software, počítačových systémů a informačních technologií, projektové studie týkající se počítačového software, hardware, poradenská činnost pro výpočetní techniku, grafické služby, počítačová grafika a design, poskytování software - programování, zhotovování software na zakázku, výzkum a vývoj hardware a software, pronájem výpočetní techniky, projektová, inženýrská, poradenská a expertní činnost související s hardware a software a softwarovými systémy pro zabezpečení počítačů, jejich sítí a souvisejících programů a jejich aplikací, údržba informačních databázových systémů a jejich aplikací, poradenská a expertní činnost pro software, ochranu dat, šifrování dat a antivirových systémů, tvorba antivirových ochranných softwarových produktů,

pronájem elektronického prostoru na počítačových serverech/globální počítačové síti, tvorba internetových stránek, hosting webových stránek, umístění webových stránek, konstrukce WWW prezentací a řešení WWW serverů, tvorba a údržba počítačových stránek WEB pro zákazníky, poskytování vyhledávačů pro Internet, přenos dat nebo dokumentů z fyzických nosičů na elektronické nosiče, převod (konverze) dat a počítačových programů (ne fyzický), kopírování počítačových programů, obnova počítačových dat (regenerace); (45) služby v oblasti bezpečnosti práce, zejména auditu BOZP, identifikace rizik, zavádění systému BOZP, zpracování dokumentace BOZP, regulativů, šetření pracovních úrazů, implementace systému řízení BOZP, provádění preventivních požárních prohlídek, návrh požárního značení, umístění hasicích přístrojů, poradenská činnost v oblasti bezpečnosti práce, pracovního prostředí a hygieny práce, poradenská činnost v oblasti požární ochrany.

- (730) **ROVS - Rožnovský vzdělávací servis s.r.o.**, Dolní Paseky 1618, Rožnov pod Radhoštěm, 75661, CZ  
(740) Advokátní kancelář, Mgr. Ing. Karel Mocek, Masarykovo náměstí 168, Rožnov pod Radhoštěm, 75661

- (210) **O-504810**  
(220) 29.05.2013  
(320) 29.05.2013  
(511) 9, 16, 35, 41, 42, 45  
(540)



- (510) (9) přístroje pro vyučování, přístroje pro záznam, převod a reprodukci zvuku, obrazu a jiných dat, magnetické, optické a obdobné nosiče záznamů, záznamové disky, kompaktní disky, DVD a ostatní digitální záznamové nosiče, zařízení na zpracování dat, počítače a jejich komponenty, příslušenství k počítačům, počítačový software na nosičích nebo stažený ze vzdálené počítačové sítě, paměťová média s nahraným počítačovým software včetně instalačních paměťových médií; (16) papír, lepenka a výrobky z těchto materiálů, které nejsou zařazeny do jiných tříd, tiskárenské výrobky, zápisníky, tiskopisy, brožury, katalogy a tištěné publikace, potřeby pro knižní vazby, fotografie, papírenské zboží, lepidla pro papírenství nebo domácnost, učební a vyučovací pomůcky s výjimkou přístrojů, plastické obaly (nezařazené do jiných tříd); (35) marketingová činnost, průzkumy trhu, rozšiřování produktů/výrobků k reklamním účelům, zprostředkování obchodní činnosti v oblasti počítačů, softwarového vybavení, vybavení počítačů a počítačových sítí a periférií všeho druhu, pořádání reklamních akcí, komerčních a propagačních výstav, poskytování obchodních a podnikatelských informací, šíření propagačních informací, systemizace informací do počítačových databází, pomoc při řízení obchodní činnosti, zaslání reklamních materiálů, pronájem kancelářských strojů a zařízení, kopírování dokumentů, příprava inzertních sloupků, zpracování textu, reklama on-line v počítačové síti, tvorba reklamních produktů určených k šíření prostřednictvím Internetu a jiných informačních sítí, shromažďování, poskytování, třídění, zpracování a překlad informací do počítačových databází nebo jiné zpracování obchodních nebo podnikatelských informací, včetně vytváření, zpracování a třídění dat v rámci databází, automatizované zpracování dat, služby databank - vyhledávání obchodních dat a informací, dodavatelské služby pro třetí osoby (nákup výrobků a služeb pro jiné podniky), včetně obstarání a distribuce výrobků a služeb pro jiné podnikatelské subjekty, reklama, propagace a inzerce prostřednictvím všech druhů médií, poradenská činnost v oblasti obchodu, činnost podnikatelských, ekonomických a organizačních poradců, účetnictví, administrativní činnost, poskytování ekonomických informací, ekonomické poradenství, analýzy nákladů, podnikové poradenství a obchodní management; (41) nakladatelská a vydavatelská činnost, vydávání periodických a neperiodických publikací včetně katalogů v tištěné podobě a prostřednictvím sítě Internet, poskytování informací z oblasti zábavy prostřednictvím sítě Internet, školení uživatelů a správců počítačových sítí,



informačních databázových systémů a pracovníků v oblasti informačních technologií, školení pracovníků pro servisní služby v oblasti počítačů, software a ochrany počítačů, jejich systémů, aplikací a sítí, pořádání odborných kurzů, školení a jiných vzdělávacích akcí, pořádání a řízení pracovních setkání, kongresů a sympozií, vzdělávací činnost, expertní, poradenské a konzultační služby v oblasti vzdělávání, přednášková a lektorská činnost; (42) zprostředkování tvorby software, pronájem počítačového software, poradenské, konzultační, asistenční, analytické, designérské, vyhodnocovací a programovací služby týkající se počítačového hardware a software, počítačových systémů a informačních technologií, projektové studie týkající se počítačového software, hardware, poradenská činnost pro výpočetní techniku, grafické služby, počítačová grafika a design, poskytování software - programování, zhotovování software na zakázku, výzkum a vývoj hardware a software, pronájem výpočetní techniky, projektová, inženýrská, poradenská a expertní činnost související s hardware a software a softwarovými systémy pro zabezpečení počítačů, jejich sítí a souvisejících programů a jejich aplikací, údržba informačních databázových systémů a jejich aplikací, poradenská a expertní činnost pro software, ochranu dat, šifrování dat a antivirových systémů, tvorba antivirových ochranných softwarových produktů, pronájem elektronického prostoru na počítačových serverech/globální počítačové síti, tvorba internetových stránek, hosting webových stránek, umístění webových stránek, konstrukce WWW prezentací a řešení WWW serverů, tvorba a údržba počítačových stránek WEB pro zákazníky, poskytování vyhledávačů pro Internet, přenos dat nebo dokumentů z fyzických nosičů na elektronické nosiče, převod (konverze) dat a počítačových programů (ne fyzický), kopírování počítačových programů, obnova počítačových dat (regenerace); (45) služby v oblasti bezpečnosti práce, zejména audits BOZP, identifikace rizik, zavádění systému BOZP, zpracování dokumentace BOZP, regulativů, šetření pracovních úrazů, implementace systému řízení BOZP, provádění preventivních požárních prohlídek, návrh požárního značení, umístění hasicích přístrojů, poradenská činnost v oblasti bezpečnosti práce, pracovního prostředí a hygieny práce, poradenská činnost v oblasti požární ochrany.

(590) Barevná

(730) **ROVS - Rožnovský vzdělávací servis s.r.o.**, Dolní Paseky 1618, Rožnov pod Radhoštěm, 75661, CZ

(740) Advokátní kancelář, Mgr. Ing. Karel Mocek, Masarykovo náměstí 168, Rožnov pod Radhoštěm, 75661

(210) **O-504811**

(220) 29.05.2013

(320) 29.05.2013

(511) 9, 16, 35, 41, 42, 45

(540)



(510) (9) přístroje pro vyučování, přístroje pro záznam, převod a reprodukci zvuku, obrazu a jiných dat, magnetické, optické a obdobné nosiče záznamů, záznamové disky, kompaktní disky, DVD a ostatní digitální záznamové nosiče, zařízení na zpracování dat, počítače a jejich komponenty, příslušenství k počítačům, počítačový software na nosičích nebo stažený ze vzdálené počítačové sítě, paměťová média s nahraným počítačovým software včetně instalačních paměťových médií; (16) papír, lepenka a výrobky z těchto materiálů, které nejsou zařazeny do jiných tříd, tiskárenské výrobky, zápisníky, tiskopisy, brožury, katalogy a tištěné publikace, potřeby pro knižní vazby, fotografie, papírenské zboží, lepidla pro papírenství nebo domácnost, učební a vyučovací pomůcky s výjimkou přístrojů, plastické obaly (nezařazené do jiných tříd); (35) marketingová činnost, průzkumy trhu, rozšiřování produktů/výrobků k reklamním účelům, zprostředkování obchodní činnosti v oblasti počítačů, softwarového vybavení, vybavení počítačů a počítačových sítí a periférií všeho druhu, pořádání reklamních akcí, komerčních a propagačních výstav, poskytování obchodních a podnikatelských informací, šíření

propagačních informací, systemizace informací do počítačových databází, pomoc při řízení obchodní činnosti, zaslání reklamních materiálů, pronájem kancelářských strojů a zařízení, kopírování dokumentů, příprava inzertních sloupků, zpracování textu, reklama on-line v počítačové síti, tvorba reklamních produktů určených k šíření prostřednictvím Internetu a jiných informačních sítí, shromažďování, poskytování, třídění, zpracování a překlad informací do počítačových databází nebo jiné zpracování obchodních nebo podnikatelských informací, včetně vytváření, zpracování a třídění dat v rámci databází, automatizované zpracování dat, služby databank - vyhledávání obchodních dat a informací, dodavatelské služby pro třetí osoby (nákup výrobků a služeb pro jiné podniky), včetně obstarání a distribuce výrobků a služeb pro jiné podnikatelské subjekty, reklama, propagace a inzerce prostřednictvím všech druhů médií, poradenská činnost v oblasti obchodu, činnost podnikatelských, ekonomických a organizačních poradců, účetnictví, administrativní činnost, poskytování ekonomických informací, ekonomické poradenství, analýzy nákladů, podnikové poradenství a obchodní management; (41) nakladatelská a vydavatelská činnost, vydávání periodických a neperiodických publikací včetně katalogů v tištěné podobě a prostřednictvím sítě Internet, poskytování informací z oblasti zábavy prostřednictvím sítě Internet, školení uživatelů a správců počítačových sítí, informačních databázových systémů a pracovníků v oblasti informačních technologií, školení pracovníků pro servisní služby v oblasti počítačů, software a ochrany počítačů, jejich systémů, aplikací a sítí, pořádání odborných kurzů, školení a jiných vzdělávacích akcí, pořádání a řízení pracovních setkání, kongresů a sympozií, vzdělávací činnost, expertní, poradenské a konzultační služby v oblasti vzdělávání, přednášková a lektorská činnost; (42) zprostředkování tvorby software, pronájem počítačového software, poradenské, konzultační, asistenční, analytické, designérské, vyhodnocovací a programovací služby týkající se počítačového hardware a software, počítačových systémů a informačních technologií, projektové studie týkající se počítačového software, hardware, poradenská činnost pro výpočetní techniku, grafické služby, počítačová grafika a design, poskytování software - programování, zhotovování software na zakázku, výzkum a vývoj hardware a software, pronájem výpočetní techniky, projektová, inženýrská, poradenská a expertní činnost související s hardware a software a softwarovými systémy pro zabezpečení počítačů, jejich sítí a souvisejících programů a jejich aplikací, údržba informačních databázových systémů a jejich aplikací, poradenská a expertní činnost pro software, ochranu dat, šifrování dat a antivirových systémů, tvorba antivirových ochranných softwarových produktů, pronájem elektronického prostoru na počítačových serverech/globální počítačové síti, tvorba internetových stránek, hosting webových stránek, umístění webových stránek, konstrukce WWW prezentací a řešení WWW serverů, tvorba a údržba počítačových stránek WEB pro zákazníky, poskytování vyhledávačů pro Internet, přenos dat nebo dokumentů z fyzických nosičů na elektronické nosiče, převod (konverze) dat a počítačových programů (ne fyzický), kopírování počítačových programů, obnova počítačových dat (regenerace); (45) služby v oblasti bezpečnosti práce, zejména audits BOZP, identifikace rizik, zavádění systému BOZP, zpracování dokumentace BOZP, regulativů, šetření pracovních úrazů, implementace systému řízení BOZP, provádění preventivních požárních prohlídek, návrh požárního značení, umístění hasicích přístrojů, poradenská činnost v oblasti bezpečnosti práce, pracovního prostředí a hygieny práce, poradenská činnost v oblasti požární ochrany.

(590) Barevná

(730) **ROVS - Rožnovský vzdělávací servis s.r.o.**, Dolní Paseky 1618, Rožnov pod Radhoštěm, 75661, CZ

(740) Advokátní kancelář, Mgr. Ing. Karel Mocek, Masarykovo náměstí 168, Rožnov pod Radhoštěm, 75661

(210) **O-504829**

(220) 29.05.2013

(320) 29.05.2013

(511) 41

- (540) 
- (510) (41) vzdělávání lékařů v problematice neuroendokrinních nádorů.
- (730) **IPSEN PHARMA SAS**, 65, Quai Georges Gorse, Boulogne-Billancourt, FR
- 
- (210) **O-504852**  
(220) 30.05.2013  
(320) 30.05.2013  
(511) 16, 30, 35, 43  
(540)
- (510) (16) etikety a tácky, jídelní lístky, kalendáře, kelímky, knihy, letáky, obálky, obaly z papíru a z plastických hmot, papírové láhve, papírové visačky, periodické a neperiodické tiskoviny, zejména prezentační a firemní publikace, plakáty, pohlednice, pozvánky, přání, reklamní katalogy, reklamní, propagační a informační materiály z papíru a plastických hmot, reklamní tabule z papíru nebo lepenky, tužky, ubrusy a ubrusy papírové, účtenky, vývěsky; (32) piva všeho druhu, přípravky na výrobu nápojů, sladové nápoje, nealkoholické nápoje; (43) hostinská činnost, bary, bufety, restaurace, ubytovací služby (hotely, penziony), zásobování, služby spojené s provozováním pohostinství, zprostředkovatelská a obstaravatelská činnost v uvedených oblastech.
- (590) Barevná  
(730) **Kynšperský pivovar s.r.o.**, Sokolovská 482/40, Kynšperk nad Ohří, 35751, CZ  
(740) Mgr. Ing. Tomáš Feigl, patentový zástupce, Na Vyhliďce 53, Karlovy Vary, 36001



- (510) (16) filtrační papír, prázdné čajové sáčky, bezúchytové filtry z papíru, čajová balení ve formě krabiček a kartónů z papíru; (30) čaje a čaji podobné výrobky (bylinkové a ovocné čaje), jako poživatiny, také obohacené vitamíny a/nebo aromatizované a/nebo instantní a/nebo obohacené minerály, čajové výtažky, přípravky skládající se převážně z čajových výtažků a/nebo výtažků z výrobků podobným čajům v práškové a/nebo granulované a/nebo instantní formě, také aromatizované a/nebo obohacené vitamíny a/nebo obohacené minerály a/nebo s kořením a/nebo mléčnými složkami a/nebo jinými přísadami, ledový čaj, nápoje s nebo na bázi čaje, bylinného čaje, ovocného čaje, také v hotové formě k pití a/nebo s přimícháním ovocných nápojů a/nebo ovocných šťáv, nápoje na bázi čaje s příměsí ovocných kuliček, tapioky a žele; (35) služby maloobchodu a velkoobchodu (zejména prostřednictvím maloobchodu, velkoobchodních prodejen, stacionárních prodejen, zásilkového obchodu, televizního nákupu, agentur nebo internetového obchodu) s výrobky zařazenými v tř. 16 a 30, zprostředkování provozně-ekonomického know-how při zakládání a/nebo provozu restaurací, kaváren, kafeterií, čajoven, barů a snack-barů (franzízing), franchisingové služby, zprostředkování hospodářského know-how, poradenský servis pro spotřebitele, prezentační služby týkající se merchandisingu, předvádění zboží, sjednocení a vystavování potravin a pochutin, zejména čajů a čajových výrobků; (43) služby v oblasti stravování a ubytování hostů, zejména stravování hostů v čajovnách, kafetériích, kavárnách, hotelech, restauracích, barech, motelech, restauracích s rychlým občerstvením nebo samoobslužných restauracích, také pro jídla a nápoje s možností odnosu sebou, provoz čajoven, kafeterií, kaváren, hotelů, restaurací, barů, motelů, restaurací s rychlým občerstvením nebo samoobslužných restaurací, také pro jídla a nápoje s možností odnosu s sebou, služby zásobování a servisu pro večírky, pronájem prostor pro setkání a různé příležitosti, provoz franchisingové restaurace.
- (730) **Trapona s.r.o.**, Kaprova 42/14, Praha 1, 11000, CZ  
(740) Ing. Petr Soukup, Vídeňská 8, Olomouc, 77200
- 
- (210) **O-504884**  
(220) 31.05.2013  
(320) 31.05.2013  
(511) 16, 32, 43  
(540)
- (510) (5) farmaceutický přípravek obsahující ibuprofen s protizánětlivými, antipyretickými a analgetickými vlastnostmi kromě použití v dermatologii.
- (730) **Zentiva, k.s.**, U Kabelovny 130, Praha 10, 10237, CZ  
(740) ČERVENKA, KLEINTOVÁ, TURKOVÁ Patentová, známková a advokátní kancelář, Ing. Eva Kleintová, Budečská 6/974, Praha 2, 12000
- 
- (210) **O-505019**  
(220) 05.06.2013  
(320) 05.06.2013  
(511) 35, 42  
(540)
- 
- (510) (35) reklama on-line v počítačové síti, reklamní texty (vydávání, ohlašování, zveřejňování), vyhledávání dat v počítačových souborech (pro třetí osoby), zprostředkovatelný práce, nábor zaměstnanců; (42) poskytování vyhledávačů pro Internet.
- (590) Barevná  
(730) **traveljobs.com, s.r.o.**, Rytiřská 411/4, Praha 1 - Staré Město, 11000, CZ
- 
- (210) **O-505020**  
(220) 05.06.2013  
(320) 05.06.2013  
(511) 35, 42  
(540)

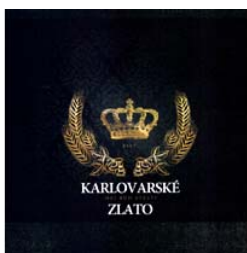

- (510) (35) reklama on-line v počítačové síti, reklamní texty (vydávání, ohlašování, zveřejňování), vyhledávání dat v počítačových souborech (pro třetí osoby), zprostředkovatelný práce, nábor zaměstnanců; (42) poskytování vyhledávačů pro Internet.
- (590) Barevná

(730) **traveljobs com, s.r.o.**, Rytířská 411/4, Praha 1 - Staré Město, 11000, CZ

(210) **O-505039**  
(220) 06.06.2013  
(320) 06.06.2013  
(511) 33, 35, 41, 43  
(540)

**HARMONIA VINI**

(510) (33) vína, lihoviny a likéry zařazené do třídy 33; (35) zprostředkovatelská činnost v oblasti obchodu, maloobchod - maloobchod, export-import, internetový obchod, vše s výrobky spadajícími do tříd 32 a 33, reklama, propagace, inzerce a poskytování informací všemi druhy médií, marketing, pořádání výstav a přehlídek pro komerční a reklamní účely, provádění aukcí a vedení dražeb, zejména vín, distribuce vzorků zboží, odborné obchodní poradenství, rozšiřování reklamních materiálů; (41) provozování zařízení sloužících k zábavě a vzdělávání, poskytování výchovných, školicích a klubových služeb souvisejících s vedením vintotek (klubová činnost), pořádání a řízení odborných setkání, školení, soutěží a přehlídek spojených s degustací vína, someliérský servis, vydavatelská a nakladatelská činnost, organizování a pořádání výstav nekomerčního charakteru, zprostředkovatelská činnost v uvedených oborech; (43) hostinská činnost zejména v restauracích, kavárnách, vinárnách, barech a nočních klubech, provozování společenských středisek poskytujících služby v oblasti konzumace stravy a nápojů včetně zařízení rychlého občerstvení, catering, expertní a poradenské služby a činnost v oblasti hodnocení a klasifikace vín, zprostředkovatelská a poradenská činnost v uvedených oborech.

(730) **RB HARMONIA VINI s.r.o.**, Vojtěchova 450, Libice nad Cidlinou, 28907, CZ  
(740) Ing. Francis Jupa, Měchenická 4/2554, Praha 4, 14100

(210) **O-505044**  
(220) 06.06.2013  
(320) 06.06.2013  
(511) 16, 35, 41  
(540)

**STAROSTOVÉ**  
*pro Prahu*

(510) (16) tiskoviny všeho druhu, zejména periodické a neperiodické publikace, noviny a časopisy, knihy, fotografie, katalogy, billboardy, reklamní, inzertní, propagační a uživatelské tiskoviny i materiály, prospekty, mapy, modely, plakáty, pohlednice, letáky, brožury, kalendáře, samolepicí fólie, propagační materiály a předměty z papíru, obalové materiály z papíru nebo umělých hmot, psací potřeby; (35) propagační činnost, inzertní a reklamní činnost, marketing; (41) organizování a pořádání politických akcí, symposií a konferencí, pořádání besed a odborných přednášek (školení), nakladatelství a vydavatelství, elektronické publikování, organizování a pořádání vzdělávacích, kulturních, společenských, sportovních, soutěžních a jiných zábavních akcí spadajících do této třídy.

(730) **Starostové pro Prahu**, U Parku 140/3, Praha 8 - Březiněves, 18200, CZ  
(740) Společná advokátní kancelář Všetěčka Zelený Švorčík Kalenský a partneři, JUDr. Michal Havlík, Hálkova 2, Praha 2, 12000

(210) **O-505048**  
(220) 06.06.2013  
(320) 06.06.2013  
(511) 35, 36, 37, 38, 39, 40, 41, 42, 43, 44, 45

(540) **INITIALE**

(510) (35) zprostředkování obchodní činnosti se stavebním materiálem, reklama a propagace, zprostředkování obchodní činnosti v investiční výstavbě, marketing; (36) činnost realitní kanceláře, služby nemovitostní; (37) provádění staveb, jejich změny a odstraňování, půjčování stavebních strojů a zařízení, provádění inženýrských, průmyslových, bytových a občanských oprav a staveb, výstavba inženýrských sítí, developerská činnost ve stavebnictví v rámci této třídy, výstavba objektů, konzultační činnost a poradenství v oblasti stavebnictví, stavební dozor, stavba lodí; (38) spoje a komunikace - provozování radiových a televizních stanic; (39) nákladní doprava materiálu a zboží, skladování zboží, doprava a skladování odpadu, pronájem motorových vozidel; (40) zpracování stavebních materiálů; (41) školicí a vzdělávací činnost, sportovní a kulturní aktivity, provozování fitness center; (42) projektová činnost ve výstavbě, zajišťování autorského dozoru nad stavbami (technické služby), zajišťování odborných posudků a expertiz, expertizy a inženýrské práce, stavební projekce, činnosti projektantů a konstruktérů (projektová činnost), studie technických projektů, technologické činnosti ve stavebnictví, práce v oboru urbanismu a architektury, architektonické poradenství, průmyslový design, zajišťování prací geologických a geodetických, laboratorní práce, výzkum a vývoj zejména v oboru stavebním; (43) domovy důchodců, penziony, dočasné ubytování; (44) zahradní architektura, zahradnické služby, zahradnické a parkové úpravy prostranství v rámci dokončování staveb, lékařské služby-provozování zdravotnických zařízení, lékařské poradenství, péče o hygienu a krásu osob (kosmetický salón); (45) právní služby, bezpečnostní služby pro ochranu majetku a jednotlivců, osobní a sociální služby poskytované ostatními za účelem uspokojování potřeb jednotlivců.

(730) **INITIALE Project s.r.o.**, Primátorská 296/38, Praha 8, 18000, CZ

(740) PROPATENT, Ing. Vlasta Sedláčková, Ke Kateřinkám 1393, Praha 4, 14900

(210) **O-505092**  
(220) 10.06.2013  
(320) 10.06.2013  
(511) 8, 21, 35, 40  
(540)

**ŽMOLKOŽROUT**

(510) (8) ruční nástroje a nářadí, holicí strojky elektrické i neelektrické; (21) náčiní pro použití v domácnosti, nástroje na čištění, kartáče s výjimkou štětců, kartáče elektrické; (35) propagační činnost, reklama, pomoc při řízení obchodní činnosti, obchodní administrativa, kancelářské práce, zásilkový prodej zboží ekologické drogerie, doplňků do domácnosti a módních doplňků z katalogů, Internetu, inzerce; (40) odstraňování žmolků z oděvů.

(730) **Vaše DEDRA, s.r.o.**, Podhradní 69, Česká Skalice, 55203, CZ

(210) **O-505094**  
(220) 10.06.2013  
(320) 10.06.2013  
(511) 9, 16, 35, 37, 38, 41, 42, 45  
(540)

**eKabinet**

(510) (9) nahrané počítačové programy, počítačové programy (s možností stažení), nahrany počítačový software, audiovizuální zařízení pro výuku, počítačové databáze, počítačové systémy; (16) veškeré propagační materiály (plakáty, letáky, brožury, prospekty, katalogy), tiskoviny všeho druhu (noviny, časopisy), periodické a neperiodické publikace, informační produkty na papírových nosičích, reklamní a propagační předměty spadající do této třídy; (35) překlad informací do počítačových databází, systemizace informací do počítačových databází; (37) počítačové vybavení (montáž, údržba a opravy); (38) komunikace prostřednictvím Internetu, přenos digitálních souborů, přenos zpráv, obrazových informací a textu pomocí počítačů, poskytování internetových diskusních fór, poskytování on-line fór, poskytování přístupu k databázím, elektronická pošta, provozování serveru na Internetu; (41) elektronické publikování, informace o výchově a vzdělávání, pořádání a řízení pracovních setkání (školení), poskytování on-line el. publikací (bez možnosti stažení), semináře (organizování a vedení), školení, vyučování, vydávání elektronických knih a časopisů on-line, školení

(pořádání a řízení), vzdělávací informace, organizování kulturních nebo vzdělávacích výstav, provozování her on-line (z počítačové sítě), služby v oblasti grafické úpravy, jiné než pro reklamní účely, školství, nakladatelství a vydavatelství, redakční činnost, poradenská činnost v oboru vydavatelství a nakladatelství, nakladatelství a vydavatelství periodických a neperiodických publikací v tištěné i elektronické podobě, ediční činnost, publikační činnost, výchovné, vzdělávací, soutěžní, zábavní, sportovní a kulturní aktivity, pořádání přednášek, besed a soutěží všeho druhu, veškerá agenturní a produkční činnost v oblasti pořádání a zajišťování audiovizuálních akcí, nahrávání nosičů zvukových nebo obrazově zvukových, půjčování nahraných zvukových a zvukově obrazových záznamů, tvorba, výroba audiovizuálních děl, tvorba programů; (42) aktualizace počítačových programů, instalace počítačových programů, konzultace (v oblasti počítačového softwaru), kopírování počítačových programů, obnova počítačových dat (regenerace), počítačové programování, tvorba počítačových systémů, počítačový hardware-poradenství v oblasti navrhování a vývoje hardware, programování počítačové, programy počítačů (údržba), pronájem počítačového serveru (serverhosting), pronájem počítačového software, pronájem počítačů, pronájem webových serverů, software (tvorba), software jako služba (SaaS), tvorba a správa webových stránek (pro třetí osoby), konstrukce webových prezentací, tvorba počítačových animací a vizualizací, grafické služby, tvorba a vývoj designu, vývoj a pronájem softwaru; (45) počítačový software - poskytování licencí, právní služby.

(730) **Edulogy, s.r.o.**, Břehová 208/8, Praha 1 - Josefov, 11000, CZ  
(740) JUDr. Tereza Novobilská, Haštalská 27, Praha 1, 11000

(210) **O-505095**  
(220) 10.06.2013  
(320) 10.06.2013  
(511) 9, 16, 35, 37, 38, 41, 42, 45  
(540)

 e Kabinet

(510) (9) nahrané počítačové programy, počítačové programy (s možností stažení), nahraný počítačový software, audiovizuální zařízení pro výuku, počítačové databáze, počítačové systémy; (16) veškeré propagační materiály (plakáty, letáky, brožury, prospekty, katalogy), tiskoviny všeho druhu (noviny, časopisy), periodické a neperiodické publikace, informační produkty na papírových nosičích, reklamní a propagační předměty spadající do této třídy; (35) překlad informací do počítačových databází, systemizace informací do počítačových databází; (37) počítačové vybavení (montáž, údržba a opravy); (38) komunikace prostřednictvím Internetu, přenos digitálních souborů, přenos zpráv, obrazových informací a textu pomocí počítačů, poskytování internetových diskusních fór, poskytování on-line fór, poskytování přístupu k databázím, elektronická pošta, provozování serveru na Internetu; (41) elektronické publikování, informace o výchově a vzdělávání, pořádání a řízení pracovních setkání (školení), poskytování on-line el. publikací (bez možnosti stažení), semináře (organizování a vedení), školení, vyučování, vydávání elektronických knih a časopisů on-line, školení (pořádání a řízení), vzdělávací informace, organizování kulturních nebo vzdělávacích výstav, provozování her on-line (z počítačové sítě), služby v oblasti grafické úpravy, jiné než pro reklamní účely, školství, nakladatelství a vydavatelství, redakční činnost, poradenská činnost v oboru vydavatelství a nakladatelství, nakladatelství a vydavatelství periodických a neperiodických publikací v tištěné i elektronické podobě, ediční činnost, publikační činnost, výchovné, vzdělávací, soutěžní, zábavní, sportovní a kulturní aktivity, pořádání přednášek, besed a soutěží všeho druhu, veškerá agenturní a produkční činnost v oblasti pořádání a zajišťování audiovizuálních akcí, nahrávání nosičů zvukových nebo obrazově zvukových, půjčování nahraných zvukových a zvukově obrazových záznamů, tvorba, výroba audiovizuálních děl, tvorba programů; (42) aktualizace počítačových programů, instalace počítačových programů,

konzultace (v oblasti počítačového softwaru), kopírování počítačových programů, obnova počítačových dat (regenerace), počítačové programování, tvorba počítačových systémů, počítačový hardware-poradenství v oblasti navrhování a vývoje hardware, programování počítačové, programy počítačů (údržba), pronájem počítačového serveru (serverhosting), pronájem počítačového software, pronájem počítačů, pronájem webových serverů, software (tvorba), software jako služba (SaaS), tvorba a správa webových stránek (pro třetí osoby), konstrukce webových prezentací, tvorba počítačových animací a vizualizací, grafické služby, tvorba a vývoj designu, vývoj a pronájem softwaru; (45) počítačový software - poskytování licencí, právní služby.

(730) **Edulogy, s.r.o.**, Břehová 208/8, Praha 1 - Josefov, 11000, CZ  
(740) JUDr. Tereza Novobilská, Haštalská 27, Praha 1, 11000

(210) **O-505245**  
(220) 13.06.2013  
(320) 13.06.2013  
(511) 6, 8, 9, 11, 12, 18, 25, 28, 35, 37, 41  
(540)

 LOGIC

(510) (6) zámky na kola mechanické všech druhů; (8) víceúčelové ruční nástroje a nářadí určené k opravě a udržování jízdních kol, cyklistické hustilky ruční; (9) ochranné přilby a helmy sportovní, tachometry, rychloměry, měřiče rychlosti, baterie do svítilen, nabíječky na elektrické baterie, brýle, sluneční brýle, ochranné brýle pro sportovní účely, pouzdra na brýle, cyklistické chrániče zubů, zabezpečovací zařízení proti krádeži, manometry-tlakoměry, termostaty, osobní stereo soupravy v rámci této třídy, světelná signalizace, blikáče, plachty ochranné; (11) světelné reflektory, světla a svítidla pro jízdní kola, baterky, kapesní svítilny, držáky na lampy a svítidla, kryty pro svítidla, lampy bezpečnostní, lampy pro směrové signály, výstražná signalizační světla, směrové žárovky pro vozidla, objímky na lampy, na svítidla, elektrické výbojky pro osvětlení, zářivky pro osvětlení, žárovky; (12) pozemní dopravní prostředky, zejména jízdní kola a součásti jízdních kol, cyklistické galusky, velopláště, cyklistické pláště a duše pneumatik, převodové řetězy pro pozemní vozidla, cyklistické řetězy, blatníky, cyklistické brzdy, převodové kliky, hlavice náboje (cyklistické převodové ústrojí), náhradní kola, paprsky (výplet kol), cyklistické pedály, poháněcí ústrojí, cyklistické rámy, cyklistická řídítka, cyklistická sedla a jejich podpěry, cyklistické stupačky, cyklistické zvonky a houkačky, cyklistické nosiče, čelisti brzd, cyklistické rukojeti (na řídítka), ráfky, představce (na řídítka); (18) kožené a textilní doplňky k jízdním kolům, zejména batohy, brašny, tašky, ledvinky, tvarované brašny, brašny na nářadí k jízdním kolům a výrobky k jízdním kolům a pro cyklisty ve třídě 18, cestovní kufr; (25) oděvy, obuv, kloboučnické zboží, sportovní oděvy, oděvy pro cyklisty, sportovní a cyklistická obuv, sportovní a cyklistické pokrývky hlavy s výjimkou přileb, rukavice bez prstů, rukávniky, nánožníky, spodní prádlo proti pocení, ponožky, dlouhé spodky, podprsenky, pláštěnky, oděvy nepromokavé, bundy sportovní; (28) sportovní potřeby zařazené do této třídy, tělocvičné a sportovní nářadí a náčiní, přístroje pro tělesnou kulturu a léčebnou gymnastiku, vybavení pro sportovní centra spadající do této třídy, vybavení pro fitness centra a indoor cycling, např. posilovací stroje a jejich součásti, kola jízdní nehybná cvičná (rotopedy), steppery, činky, posilovače svalů, sportovní a cyklistické rukavice; (35) reklama, propagace, inzerce, zprostředkování obchodu prostřednictvím sítě Internet a elektronické obchody prostřednictvím sítě Internet pro veškeré cyklistické zboží a cyklistické příslušenství, zejména pro výrobky tohoto sortimentu uvedené v rámci tříd 6, 8, 9, 11, 12, 18, 25, specializovaný maloobchod a velkoobchod se zbožím s výrobky uvedenými ve třídách 6, 8, 9, 11, 12, 18, 25; (37) údržba, čištění a opravy jízdních kol, montáže příslušenství k jízdním kolům; (41) organizování sportovních soutěží, měření času při sportovních disciplínách.

(730) **PROFIL BICYCLES CZ s.r.o.**, Hněvotín 31, Hněvotín, 78347, CZ

(220) 18.06.2013  
(320) 18.06.2013  
(511) 5  
(540)

(210) **O-505252**

(220) 13.06.2013  
(320) 13.06.2013  
(511) 5, 32  
(540)

## IonAqua

(510) (5) doplňky potravy minerální, doplňky výživové, léčiva pro humánní medicínu, léky tekuté, nápoje dietetické, upravené pro lékařské účely, nápoje léčivé, vody (minerální -) pro lékařské účely; (32) nealkoholické nápoje v této třídě, jmenovitě pitné vody, ochucené vody, minerální a šumivé vody, jiné nealkoholické nápoje, jmenovitě limonády, energetické nápoje a nápoje pro sport, ovocné nápoje a šťávy, sirupy, koncentráty a jiné přípravky pro výrobu nápojů, jmenovitě minerálních a šumivých vod, limonád, energetických nápojů a nápojů pro sport, ovocných nápojů a šťáv, iontové nápoje, pivo, kvas nealkoholický.

(730) **IonAqua a.s.**, Litomyšlská 2117, Česká Třebová, 56002, CZ

(210) **O-505377**

(220) 18.06.2013  
(320) 18.06.2013  
(511) 14, 35, 37, 40, 41  
(540)

## BRIZANCE

*zlatnický ateliér*

[www.brizance.cz](http://www.brizance.cz)

(510) (14) všechny druhy šperků, výrobky z drahých kovů; (35) zprostředkování obchodu v oboru šperkařství a drahých kamenů; (37) opravy, úpravy šperků a jiných předmětů vyrobených z drahých kovů; (40) zpracování materiálů, zpracování drahých kovů, zhotovování vlastních šperků a jiných předmětů vyrobených z drahých kovů; (41) fotografování, fotografování šperků, digitální zpracování obrazu (služby).

(730) **Firýtová Jitka**, Sádek 75, Příbram, 26101, CZ

**Jákl Vít**, Sádek 75, Příbram, 26101, CZ

(740) Jitka Firýtová, Sádek 75, Příbram, 26101

(210) **O-505378**

(220) 18.06.2013  
(320) 18.06.2013  
(511) 36, 37  
(540)

## REZIDENCE VLTAVA

(510) (36) služby nemovitosti; (37) stavebnictví.

(590) Barevná

(730) **KARLÍN GROUP Management s.r.o.**, Nad Vinicí 472/8, Praha 4, 14300, CZ

(210) **O-505379**

(220) 18.06.2013  
(320) 18.06.2013  
(511) 5  
(540)

## ATAPTIN

(510) (5) farmaceutické přípravky a substance.

(730) **GlaxoSmithKline Trading Services Limited**, 6900 Cork Aiport Business Park, Kinsale Road, CORK, IE

(740) Společná advokátní kancelář Všetečka Zelený Švorčík Kalenský a partneři, JUDr. Pavel Zelený, Hálkova 2, Praha 2, 12000

(210) **O-505380**

## DESIUS

(510) (5) farmaceutické přípravky a substance.

(730) **GlaxoSmithKline Trading Services Limited**, 6900 Cork Aiport Business Park, Kinsale Road, CORK, IE

(740) Společná advokátní kancelář Všetečka Zelený Švorčík Kalenský a partneři, JUDr. Pavel Zelený, Hálkova 2, Praha 2, 12000

(210) **O-505382**

(220) 18.06.2013  
(320) 18.06.2013  
(511) 35, 38, 45  
(540)



VŠE DOMÁCÍ

(510) (35) předvádění zboží, reklama (propagace), obchodní nebo podnikatelské informace, obchodní nebo podnikatelské informace (poskytování), obchodní reklama (pro třetí osoby), reklama on-line v počítačové síti, komunikační média (prezentace výrobků v komunikačních médiích pro účely maloobchodu), reklamní materiály (zasílání zákazníkům), inzerce poštou, marketing, obchodní činnost (služby, poradenství v), reklamní materiály (aktualizování), reklamní nebo inzertní materiály (rozšiřování), pořádání veletrhů pro obchodní a reklamní účely; (38) elektronické nástěnky (služby) (telekomunikační služby), poskytování internetových diskusních fór, poskytování on-line fór, počítačová komunikace, elektronická pošta, poskytování přístupu k databázím; (45) zprostředkovatelství (mediace).

(590) Barevná

(730) **GRUNDO s.r.o.**, Wassermannova 1145/11, Praha 5 - Hlubočepy, 15200, CZ

(740) Tomaier Legal advokátní kancelář s.r.o., Mgr. Jan Tomaier, advokát, Jankovcova 1037/49, Praha 7, 17000

(210) **O-505383**

(220) 18.06.2013  
(320) 18.06.2013  
(511) 37, 42  
(540)

## REFASTA

(510) (37) stavebnictví, opravy, instalační služby; (42) vědecké a technologické služby a související výzkum a projektování, analytické a výzkumné služby v průmyslu.

(730) **I.M. FAVEA Holding Limited**, Evagorou 27, 1066 Nikósie - Tryptiotis, CY

(740) Pavel Reichel a kol., Ing. Pavel Reichel, Lopatecká 14, Praha 4, 14700

(210) **O-505389**

(220) 18.06.2013  
(320) 18.06.2013  
(511) 37, 42  
(540)

## MELVOX

(510) (37) stavebnictví, opravy, instalační služby; (42) vědecké a technologické služby a související výzkum a projektování, analytické a výzkumné služby v průmyslu.

(730) **I.M. FAVEA Holding Limited**, Evagorou 27, 1066 Nikósie - Tryptiotis, CY

(740) Pavel Reichel a kol., Ing. Pavel Reichel, Lopatecká 14, Praha 4, 14700

(210) **O-505390**

(220) 18.06.2013  
(320) 18.06.2013



(511) 37, 42  
(540)

## AKESMA

(510) (37) stavebnictví, opravy, instalační služby; (42) vědecké a technologické služby a související výzkum a projektování, analytické a výzkumné služby v průmyslu.  
(730) **I.M. FAVEA Holding Limited**, Evagorou 27, 1066 Nikósie - Trypitiotis, CY  
(740) Pavel Reichel a kol., Ing. Pavel Reichel, Lopatecká 14, Praha 4, 14700

(210) **O-505480**  
(220) 21.06.2013  
(320) 21.06.2013  
(511) 29  
(540)



(510) (29) mražené ryby a mražené výrobky z mořských ryb, obalované ryby, rybí prsty, rybí konzervy, rybí pokrmy, ryby čerstvé, uzené, marinované, sušené, ryby neobalované, filety, filé, rybí speciality všech druhů včetně mořských.  
(730) **EURO FRIGO PRAHA spol. s r.o.**, Ovčí hájek 2355/68, Praha 5, 15800, CZ

(210) **O-505481**  
(220) 21.06.2013  
(320) 21.06.2013  
(511) 35, 41  
(540)



(510) (35) reklama a marketing, obchodní management a administrativa, pomoc při řízení podniku, kancelářské práce, zpracování dat; (41) výchova, vzdělávání, zábava, sportovní a kulturní činnost.  
(590) Barevná  
(730) **Ticketportal SK s.r.o.**, Radlinského 27, Bratislava, SK  
(740) Langrova, s.r.o., Skřetova 48, Plzeň, 30100

(210) **O-505482**  
(220) 21.06.2013  
(320) 21.06.2013  
(511) 5, 35  
(540)

## SIM komplex

(510) (5) dietní výrobky a potravinové doplňky, upravené pro terapeutické použití, potravinové doplňky určené pro ochranu jater; (35) pomoc při řízení obchodní činnosti, reklama a propagace výrobků, zejména dietních a potravinových doplňků, upravených pro terapeutické použití a potravinových doplňků pro ochranu jater.  
(730) **Herbacos Recordati s.r.o.**, Štrossova 239, Pardubice, 53003, CZ  
(740) Karel Čálek, patentový zástupce, Nad Palatou 12/2657, Praha 5, 15000

(210) **O-505484**  
(220) 21.06.2013  
(320) 21.06.2013  
(511) 16, 25, 35, 36, 41, 42, 44  
(540)

## RUKU NA PRSO

(510) (16) papír, lepenka a výrobky z těchto materiálů, které nejsou

zařazeny do jiných tříd; (25) oděvy, obuv, pokrývky hlavy; (35) reklama, propagační činnost; (36) veřejná sbírka, organizování dobročinných sbírek, finanční sbírky; (41) vydavatelská a nakladatelská činnost, vydávání knih, periodických publikací, pohlednic, plakátů, formulářů, fotografování, pořádání odborných kurzů, školení, výchovné a vzdělávací služby, organizování kulturních akcí, organizování kulturních nebo vzdělávacích výstav; (42) vědecké a technické služby a související výzkum a projektování; (44) zprostředkování služeb v oblasti zdravotní prevence, v oblasti podpory činnosti na pomoc postižených onkologickými onemocněními, zprostředkování podpory onkologických klubů, výzkumných projektů, preventivních programů.

(730) **Nadace DrAK Dr. Altenburg Kohl**, Nerudova 250/13, Praha 1, 11801, CZ  
(740) JUDr. Petra Budíková, LL.M., Platněřská 2, Praha 1, 11000

(210) **O-505485**  
(220) 23.06.2013  
(320) 23.06.2013  
(511) 29, 30, 31, 32, 33, 39, 43  
(540)



(510) (29) ančovičky, arašídové máslo, bujóny a vývary, datle, dřeň ovocná, drůbež neživá, garnáti, humři, krevety, langusty a jini korýši – vše neživí, grilované mořské řasy, hranolky a krokety, hummus (pasta z cizrny), jablečné pyré, játra a játrová paštika, jedlá želatina, jogurt, kakaové máslo, kandované ovoce, kaviár, kefir, klobásy, salámy a párky, kokos sušený (kokosová moučka), konzervy masové a rybí, kumys (mléčný nápoj), kůry ovocné, kyselé zelí, bramborové lupínky, máslo, měkkýši neživí, mléko, mražené ovoce, mušle neživé, nakládaná zelenina, nasolené potraviny, občerstvení na bázi ovoce (včetně ovocných salátů), olivy konzervované, ovoce konzervované nebo mražené, ovocná dřeň, polévky, rybí plátky a jiné potraviny z ryb (kromě živých ryb), saláty zeleninové, šunka, tofu, tvaroh, uzeniny, vepřové maso, hovězí maso, skopové maso, kozi maso, zvěřina; (30) suši, anýzová semena, bonbóny, cukroví a cukrovinky v rámci této třídy, bylinky zahradní, cereální tyčinky (zejména s vysokým obsahem proteinů), čaj (včetně ledového čaje), čokoládové nápoje, hořčice, housky, jarní závitky, jemné pečivo, kakao a kakaové nápoje, ovesná kaše, káva a kávové náhražky a jiné kávové nápoje v rámci této třídy, rýže a rýžové koláčky, koření, krupice, kukuřičná kaše, kvasnice do těsta a kvasinky, kypřicí prášek, lékořice, obilné vločky a lupínky, masové paštiky zapečené v těstě, masové pirožky, med, medovníky a perníky, mouka, občerstvení na bázi cereálií nebo rýže, palačinky, pizzy, propolis, pudinky, quiche (slaný koláč), zálivky na saláty, tacos, tapioka, těsto (včetně listového), těstoviny, zálivky na ochucení (zejména na saláty), zmrzlina, želé ovocné, žvýkačky; (31) bobule, čerstvé ovoce, fazole, čočka, hrách – vše čerstvé, čerstvé houby, čerstvá zelenina v rámci této třídy, hrozny čerstvé, chaluhy pro humánní nebo živočišnou spotřebu, jikry rybí, kaštiny čerstvé, kořeny jedlé, kukuřice, ořechy a oříšky čerstvé – zejména lískové, vlašské, arašídové, kokosové a para ořechy, obilniny v rámci této třídy – zejména ječmen, žito, pšenice a oves; (32) ovocné a zeleninové nápoje nealkoholické (zejména šťávy a nektary), mošt nekvašený – zejména jablečný, hroznový a hruškový, nápoje syrovátkové, nápoje iontové, pivo, sladové nápoje, soda, stolové vody, šumivá voda, zázvorové pivo; (33) alkoholické výtažky z ovoce a ovocné destiláty, aperitivy, gin, griotka, likéry, medovina, rum, lihovina z rýže a rýžové víno, saké, vodka, whisky; (39) balení a doručování zboží a zásilek, organizování cest, exkurzí, prohlídek, výletů a zájezdů – vše na zemi, na vodě i ve vzduchu; (43) automaty (služba rychlého občerstvení), služby barů a bufetů, čajovny, jídelny, kavárny, restaurace (včetně typu „take-away“ a samoobslužných restaurací), služby cateringu, penziony a provoz hotelového ubytování, rezervace hotelů a penzionů.

(590) Barevná

- (730) **Navrátil Martin Ing.**, Na Tabulovém vrchu 1280/1, Olomouc, 77900, CZ  
(740) Patentový zástupce, Mgr. Michal Černý, Ph.D., Husovo náměstí 2238/31, Prostějov, 79601

- (210) **O-505486**  
(220) 22.06.2013  
(320) 22.06.2013  
(511) 1, 9, 11  
(540)

## PYROTRADE

- (510) (1) hasicí látky a směsi, hasební prostředky, impregnační prostředky proti ohni; (9) hasicí a záchranné přístroje a zařízení, požární čerpadla, záchranné plachty, ochranné přilby a obličejové masky a štíty, obleky potápěčské, záchranné vesty a plovací pásy, masky a respirátory, požární hlásiče, akustická a jiná signalizační výstražná a varovná zařízení, normé stěny bezpečnostní, reflexní (odrazové) značky na oděv, blikáče (světelná signalizace), detektory kouře, požární stříkačky, automobilové požární stříkačky, požární hadice, hubice a trysky pro požární hadice, požární hole, ochranné kryty proti ohni, protipožární oděvy, azbestové oděvy na ochranu proti ohni, ochranné obleky proti úrazům, radiaci a ohni, filtry pro dýchací masky, dýchací přístroje, s výjimkou přístrojů na umělé dýchání, respirátory na filtraci vzduchu, ochranné rukavice, ochranná obuv proti ozáření a ohni, požární čelny a lodí, záchranné pásy, bezpečnostní pásy (s výjimkou pásů na sedadla aut a sportovní vybavení), bezpečnostní sítě (ochranné), ochranné plachty, analyzátoři plynů (přístroje na rozbor plynů); (11) požární armatury, zejména kohouty a ventily, požární hydranty, zařízení na rozvod vody a jejich součástí, ventilační a odsávací zařízení.  
(730) **ALL BROKERS SERVICE, a.s.**, Tanvaldská 1347/2, Praha 8, 18200, CZ

- (210) **O-505494**  
(220) 24.06.2013  
(320) 24.06.2013  
(511) 37, 42  
(540)



- (510) (37) údržba a opravy motorů vozidel, údržba a opravy řídicích jednotek vozidel, ladění motorů vozidel, diagnostika řídicích jednotek vozidel za účelem údržby a oprav vozidel, tuning (seřizování výkonu vozidel a zvyšování výkonu vozidel), údržba a opravy vozidel, poradenství v oblasti údržby a oprav vozidel, přestavba vozidel za účelem zvýšení výkonu; (42) aktualizace software, úprava software, úprava software řídicích jednotek vozidel, instalace software, obnova počítačových programů (regenerace), konzultace v oblasti počítačového softwaru, počítačové systémové analýzy, zkoušky materiálu, technická kontrola vozidel, kalibrování (měření), měření výkonu motorů, technické posudky, expertízy a návrhy technických úprav za účelem zvýšení výkonu vozidel.  
(730) **Hájek Zdeněk**, Okružní 1754/5, Český Těšín, 73701, CZ  
(740) Ing. Iva Rylková, Polská 1525, Ostrava - Poruba, 70800

- (210) **O-505542**  
(220) 25.06.2013  
(320) 25.06.2013  
(511) 3, 5, 10  
(540)

## Dr. Hart Pharma

- (510) (3) přípravky pro bělení a jiné práci prostředky, přípravky pro čištění, leštění, odmašťování a broušení, mýdla, parfumerie, vonné oleje, kosmetika, vlasové vody (lotions), zubní pasty; (5) farmaceutické a veterinářské výrobky, hygienické výrobky pro léčebné účely, dietní potraviny a dietetické přípravky pro léčebné nebo veterinární účely, potraviny pro batolata, potravní doplňky pro lidskou potřebu a pro zvířata, náplasti, obvazový materiál,

materiály pro plombování zubů a pro zubní otisky, dezinfekční přípravky, výrobky pro hubení škodlivých zvířat, fungicidy, herbicidy; (10) přístroje a nástroje chirurgické, zubní a veterinářské, umělé údy, oči a zuby, ortopedické potřeby, materiál na sešívání ran.

- (730) **Dr. Hart Pharma s.r.o.**, náměstí 14. října 1307/2, Praha 5, 15000, CZ  
(740) JUDr. Radek Jonáš, Ph.D., advokát, nám. W. Churchilla 2, Praha 3, 13000

- (210) **O-505543**  
(220) 25.06.2013  
(320) 25.06.2013  
(511) 9, 16, 35, 38, 41, 42  
(540)

## TVME

- (510) (9) přístroje a nástroje fotografické, filmové, optické, přístroje pro záznam, převod, reprodukci zvuku nebo obrazu, magnetické nosiče zvukových a obrazových záznamů, gramofonové desky, magnetofonové pásky a kazety, CD, paměťové karty, USB, počítače; (16) papír, lepenka a výrobky z těchto materiálů, které nejsou zařazeny do jiných tříd, tiskárenské výrobky, potřeby pro knižní vazby, papírenské zboží, lepidla pro papírenství nebo domácnost, materiál pro umělce, štetce, psací stroje a kancelářské potřeby kromě nábytku, učební a vyučovací pomůcky s výjimkou přístrojů, psací potřeby, fotografie, kalendáře, diáře, záložky do knih, plastické obaly v rámci této třídy, tiskařské typy, štočky; (35) inzerce, reklama, marketing, merchandising, vydávání reklamních, propagačních nebo inzertních textů, obchodní vedení uměleckých agentur, obchodní průzkum a poradenství, organizování komerčních a reklamních výstav, pronájem reklamní doby v komunikačních médiích, pronájem reklamních materiálů a reklamních ploch, průzkum veřejného mínění, příprava reklamních a inzertních sloupků; (38) spoje, telekomunikace, počítačová komunikace, posílání zpráv - telekomunikační služby, služby zahrnující pozemní, kabelové a satelitní televizní vysílání, poskytování telekomunikačního připojení ke globální počítačové síti; (41) výchova, vzdělávání, zábava, sportovní a kulturní aktivity, tvorba vzdělávacích, zábavných, sportovních a kulturních programů i pro TV vysílání, organizování vzdělávacích, zábavných, sportovních a kulturních soutěží, dabing, půjčování filmů, informace o možnostech rekreace, rozptýlení, zábavy, výchově a vzdělávání, karaoke, pořádání loterií, organizování kulturních nebo vzdělávacích výstav, pořádání soutěží krásy, pronájem a půjčování filmů, audio a videonahrávek, nakladatelství a vydavatelství, reportéřské služby; (42) tvorba, údržba a aktualizace software.  
(730) **TALENT MANAGEMENT spol. s r.o.**, Týnská 21/1053, Praha 1, 11000, CZ  
(740) Advokátní kancelář Pečený, Fučík, Langer, JUDr. Petr Pečený, Purkyňova 2, Praha 1, 11000

- (210) **O-505584**  
(220) 26.06.2013  
(320) 26.06.2013  
(511) 37, 42  
(540)

## MedBestPharm

- (510) (37) stavebnictví, opravy, instalační služby; (42) vědecké a technologické služby a související výzkum a projektování, analytické a výzkumné služby v průmyslu.  
(730) **I.M. FAVEA Holding Limited**, Evagorou 27, 1066 Nikósie-Tryptiotis, CY  
(740) Pavel Reichel a kol., Ing. Pavel Reichel, Lopatecká 14, Praha 4, 14700

- (210) **O-506043**  
(220) 16.07.2013  
(320) 16.07.2013  
(511) 11, 37  
(540)

## aquina

- (510) (11) přístroje pro osvětlení, topení, výrobu páry, pro vaření, přístroje chladicí, pro sušení, ventilaci, rozvod vody a sanitární zařízení; (37) stavebnictví, opravy, instalační služby.

- (730) **aquina, s.r.o.**, Olomoucká 447, Držovice, okres Prostějov, 79607, CZ  
(740) JUDR. Brablec Roman, advokát, Budovcova 4091/10, Prostějov, 79601

- (210) **O-506560**  
(220) 27.09.2011  
(320) 27.09.2011  
(511) 9  
(540)

## ALLURE

- (510) (9) telefonní aplikace, software pro přístup, stahování a/nebo digitální prohlížení časopisu v mobilních telefonech.  
(730) **ADVANCE MAGAZINE PUBLISHERS INC.**, Four Times Square, 23rd Floor, New York, NY, US  
(740) Rott, Růžička & Guttman Patentové, známkové a advokátní kanceláře, JUDr. Vladimír Rott, Vinohradská 37, Praha 2, 12000

- (210) **O-506946**  
(220) 21.08.2013  
(320) 21.08.2013  
(511) 29, 30  
(540)

## VITAE D'ORO

- (510) (29) maso, ryby, drůbež a zvěřina, masové výtažky, konzervované, sušené a vařené ovoce a zelenina, ovocné a zeleninové konzervy, konzervované, sušené a vařené houby, houbové konzervy, rybí konzervy, sušené luštěniny, luštěniny (s výjimkou čerstvých), luštěninové konzervy, instantní jídla a jídla připravená k podávání, sestávající především z masa, drůbeže, slaniny, vaječ, zvěřiny, mořských plodů, ryb, zeleniny, hub, luštěnin, brambor, želé, marmelády, kompoty, ovocné omáčky, vejce, mléko a mléčné výrobky, jedlé oleje a tuky, margarín, zpracované ořechy, náplně do koláčů a pirožků (pájů), sestávající především z masa, drůbeže, slaniny, vaječ, zvěřiny, mořských plodů, ryb, zeleniny, hub, luštěnin, brambor, vývary (polévky), přípravky na polévky, polévkové konzervy, hotové saláty sestávající především z masa, drůbeže, slaniny, vaječ, zvěřiny, mořských plodů, ryb, zeleniny, hub, luštěnin, brambor; (30) káva, čaj, kakao a kávové náhražky, rýže, tapioka a ságo, mouka a obilninové přípravky, chléb, pečivo a cukrovinky, těstoviny, zmrzlina, cukr, med, melasa, droždí, prášek do pečiva, sůl, hořčice, ocet, omáčky (na ochucení), omáčkové konzervy, kořeněné omáčky, křen (zpracovaný), křenové omáčky, zpracovaný křen (k ochucení), koření, led, plněné koláče a pirožky (páje), instantní jídla a hotová jídla, sestávající především z rýže, těstovin, hotová jídla ve formě pizzy, pečivo ve tvaru mušlíček, taštiček a košíčků a korpusy na koláče (páje), hotové saláty, sestávající především z rýže, těstovin, vše v rámci této třídy.  
(730) **KAUFLAND ČESKÁ REPUBLIKA, v.o.s.**, Pod Višňovkou 25, Praha 4, 14000, CZ  
(740) TRAPLOVÁ-HAKR-KUBÁT Advokátní a patentová kancelář, Mgr. Jana Šuranová Traplová, Přístavní 24, Praha 7, 17000

- (210) **O-507269**  
(220) 04.09.2013  
(320) 04.09.2013  
(511) 1, 2, 40  
(540)

## CHS-HARDENER

- (510) (1) chemické výrobky určené pro průmysl, vědy a fotografii, jakož i pro zemědělství, zahradnictví a lesnictví, pryskyřice umělé a syntetické, plastické hmoty v surovém stavu, hnojiva pro půdu, hasící směsi, prostředky pro kalení a letování kovů, chemické výrobky určené ke konzervování potravin, tříslicí materiály, lepidla pro průmysl, tmely spadající do této třídy, syntetické pryskyřice v surovém stavu, nezpracované umělé pryskyřice, epoxidové pryskyřice, tvrdidla; (2) barvy, nátěry, laky, ochranné výrobky proti korozi a proti deteriorizaci dřeva, barviva, mořidla, přírodní pryskyřice v surovém stavu, kovy listkové a práškové pro malíře, dekoratéry a umělce, antikoroziční přípravky ochranné, azbestové barvy, baktericidní nátěry, baktericidní barvy, ohnivzdorná barviva a barvy, ředidla pro barvy, zahušťovače pro barvy, nátěry a barvy pro použití v interiéru, nátěry a barvy pro venkovní použití, přípravky pro úpravy podlah spadající do této třídy, mořidla na dřevo, mořidla

pro dřevěné podlahy, ochranné nátěry na dřevo, emaily, glazury, indigo, klišová barva, nátěry na střešní krytiny, nátěry podlahové, nátěry stěn, ochranné přípravky na dřevo, pigmenty, prášky pro malíře, ředidla pro barvy, saze (barvivo), hlinka, terpentýn, zahušťovače barev, základní nátěrové barvy, zinková běloba (barvivo), nátěrové hmoty (barvy) a pomocné nátěrové přípravky, barvy práškové a plniva; (40) zpracování materiálů.

- (730) **Spolek pro chemickou a hutní výrobu, akciová společnost**, Revoluční 1930/86, Ústí nad Labem, 40032, CZ

- (210) **O-507415**  
(220) 10.09.2013  
(320) 10.09.2013  
(511) 28  
(540)

## Fishing Invest

- (510) (28) rybářské náčiní.  
(730) **Fishing Invest s.r.o.**, Spytihněv 557, Spytihněv, 76364, CZ



## Zamítnuté a částečně zamítnuté přihlášky ochranných známek po zveřejnění

Zjistí-li Úřad v průběhu řízení o námitkách, že přihlašovaná ochranná známka nespĺňuje podmínky pro zápis, přihlášku zamítne. Zjistí-li, že přihlašovaná ochranná známka nespĺňuje podmínky pro zápis jen pro některé výrobky nebo služby, přihlášku zamítne v rozsahu výrobků nebo služeb, pro které přihláška nespĺňuje podmínky zápisu. S ohledem na tuto skutečnost, obsahuje tato kapitola údaje o rozhodnutích o zamítnutí přihlášky ochranné známky v celém nebo částečném rozsahu na základě ustanovení § 26 zákona č. 441/2003 Sb.

Údaje o výsledku rozhodnutí (zamítnutí přihlášky, částečné zamítnutí přihlášky) jsou uvedeny za datem právní moci rozhodnutí pod INID kódem (583) s názvem "Datum právní moci rozhodnutí/výsledek rozhodnutí".

(210) **O-482183**

(540)

**MERKUR**

(583) 27.09.2013 / zamítnutí přihlášky

---

(210) **O-490779**

(540)



(583) 01.10.2013 / zamítnutí přihlášky

---

(210) **O-494030**

(540)

**GUSTAV**

(583) 01.10.2013 / zamítnutí přihlášky

---

## Zamítnuté námítky týkající se ochranných známek

V průběhu řízení o námítkách může být Úřadem zjištěno, že přihlašovaná ochranná známka, která byla zveřejněna ve Věstníku, nezasahuje do zákonem chráněných starších práv třetích osob, tzv. namítajících, uvedených v ustanovení § 7 zákona č. 441/2003 Sb., a proto Úřad námítky zamítne. Údaje o rozhodnutích o zamítnutí námítek na základě ustanovení § 26 zákona č. 441/2003 Sb. jsou obsaženy v této kapitole.

(210) **O-487273**

(540)

**fanda**

(583) 30.09.2013

---

(210) **O-487274**

(540)

**FANDA**

(583) 30.09.2013

---

(210) **O-488897**

(540)

**PNEUMAN**

(583) 01.10.2013

---

(210) **O-491825**

(540)



(583) 01.10.2013

---

## Přehled zápisů ochranných známek bez změny ve vztahu ke zveřejněným přihláškám

Kapitola obsahuje údaje o ochranných známkách zapsaných na základě ustanovení § 28 odst. 1 zákona č. 441/2003 Sb., u kterých nedošlo ke změně údajů oproti zveřejněné přihlášce ochranné známky.

### Číselný přehled

333969, 333971, 333973, 333975, 333976, 333977, 333978, 333979, 333980, 333981, 333982, 333983, 333984, 333985, 333986, 333987, 333988, 333989, 333990, 333991, 333992, 333993, 333994, 333995, 333996, 333997, 333998, 333999, 334000, 334001, 334002, 334003, 334004, 334005, 334006, 334007, 334008, 334009, 334010, 334011, 334012, 334013, 334014, 334015, 334016, 334017, 334018, 334019, 334020, 334021, 334022, 334023, 334024, 334025, 334026, 334027, 334028, 334029, 334030, 334031, 334032, 334033, 334034, 334035, 334036, 334037, 334038, 334039, 334040, 334041, 334042, 334043, 334044, 334045, 334046, 334047, 334048, 334049, 334050, 334051, 334052, 334053, 334054, 334055, 334056, 334057, 334058, 334059, 334060, 334061, 334062, 334063, 334064, 334065, 334066, 334067, 334068, 334069, 334070, 334071, 334072, 334073, 334074, 334075, 334076, 334077, 334078, 334079, 334080, 334081, 334082, 334083, 334084, 334085, 334086, 334087, 334088, 334089, 334090, 334091, 334092, 334093, 334094, 334095, 334096, 334097, 334098, 334099, 334100, 334101, 334102, 334103, 334104, 334105, 334106, 334107, 334108, 334109, 334110, 334111, 334112, 334113, 334114, 334115, 334116, 334117, 334118, 334119, 334120, 334121, 334122, 334123, 334124, 334125.

## Zápis ochranných známek bez změny ve vztahu ke zveřejněným přihláškám

- 
- (111) **333969**  
(220) 06.03.2009  
(320) 06.03.2009  
(442) 02.05.2013  
(151) 02.10.2013  
(730) **STARGEN EU s.r.o.**, Malešická 2251/51, Praha 3,  
13000, CZ  
(210) O-466384
- 
- (111) **333971**  
(220) 27.10.2011  
(320) 27.10.2011  
(442) 26.06.2013  
(151) 02.10.2013  
(730) **Mark2 Corporation Tourist s.r.o.**, Pod Višňovkou  
21/1662, Praha 4, 14000, CZ  
(210) O-489810
- 
- (111) **333973**  
(220) 21.12.2011  
(320) 21.12.2011  
(442) 26.06.2013  
(151) 02.10.2013  
(730) **AIESEC Česká republika**, Senovážná 995/2, Praha 1,  
11000, CZ  
(210) O-491299
- 
- (111) **333975**  
(220) 22.02.2012  
(320) 22.02.2012  
(442) 02.05.2012  
(151) 02.10.2013  
(730) **SEKTANA ZNOJMO, ZNOJMO SEKT v.o.s.**,  
Dobšická 4, Znojmo, 66902, CZ  
(210) O-492863
- 
- (111) **333976**  
(220) 03.07.2012  
(320) 03.07.2012  
(442) 14.11.2012  
(151) 02.10.2013  
(730) **Bouzková Darina Ing.**, Na Růžovém poli 2563, Kladno,  
27201, CZ  
(210) O-496485
- 
- (111) **333977**  
(220) 02.08.2012  
(320) 02.08.2012  
(442) 26.06.2013  
(151) 02.10.2013  
(730) **Fleet Consulting Group s.r.o.**, Bavorská 856/14, Praha  
5, 15500, CZ  
(210) O-497152
- 
- (111) **333978**  
(220) 10.08.2012  
(320) 10.08.2012  
(442) 26.06.2013  
(151) 02.10.2013  
(730) **Panství Bechyně s.r.o.**, Zámek 1, Bechyně, 39165, CZ  
(210) O-497340
- 
- (111) **333979**  
(220) 04.09.2012  
(320) 04.09.2012  
(442) 26.06.2013  
(151) 02.10.2013
- 
- (462) **Yello Strom GmbH**, Am Grauen Stein 27, 51105 Köln,  
DE  
(210) O-497901
- 
- (111) **333980**  
(220) 17.09.2012  
(320) 17.09.2012  
(442) 26.06.2013  
(151) 02.10.2013  
(730) **Bukvic Josef Mgr.**, Ohrazenice 188, Turnov, 51101, CZ  
(210) O-498193
- 
- (111) **333981**  
(220) 18.09.2012  
(320) 18.09.2012  
(442) 26.06.2013  
(151) 02.10.2013  
(730) **FULGENT WORLD s.r.o.**, Rostislavova 253/17, Praha  
4, 14000, CZ  
(210) O-498213
- 
- (111) **333982**  
(220) 19.09.2012  
(320) 19.09.2012  
(442) 26.06.2013  
(151) 02.10.2013  
(730) **Hrdličková Tereza Ing.**, Šmilovského 20, Praha 2,  
12000, CZ  
(210) O-498275
- 
- (111) **333983**  
(220) 27.09.2012  
(320) 27.09.2012  
(442) 26.06.2013  
(151) 02.10.2013  
(730) **ABALON s.r.o.**, K Ryšance 16/1668, Praha 4, 14700,  
CZ  
(210) O-498487
- 
- (111) **333984**  
(220) 08.10.2012  
(320) 08.10.2012  
(442) 26.06.2013  
(151) 02.10.2013  
(730) **Hrubošová Marcela Ing.**, Mahenova 1637, Staré Město,  
68603, CZ  
(210) O-498729
- 
- (111) **333985**  
(220) 08.10.2012  
(320) 08.10.2012  
(442) 26.06.2013  
(151) 02.10.2013  
(730) **Woodmin, s.r.o.**, Národních hrdinů 3, Praha 9, 19012,  
CZ  
(210) O-498736
- 
- (111) **333986**  
(220) 09.10.2012  
(320) 09.10.2012  
(442) 26.06.2013  
(151) 02.10.2013  
(730) **UnionOcel, s.r.o.**, Radlická 740/113c, Praha 5, 15800,  
CZ  
(210) O-498765
- 
- (111) **333987**

(220) 09.10.2012  
(320) 09.10.2012  
(442) 26.06.2013  
(151) 02.10.2013  
(730) **UnionOcel, s.r.o.**, Radlická 740/113c, Praha 5, 15800, CZ  
(210) O-498766

(111) **333988**  
(220) 09.10.2012  
(320) 09.10.2012  
(442) 26.06.2013  
(151) 02.10.2013  
(730) **UnionOcel, s.r.o.**, Radlická 740/113c, Praha 5, 15800, CZ  
(210) O-498767

(111) **333989**  
(220) 09.10.2012  
(320) 09.10.2012  
(442) 26.06.2013  
(151) 02.10.2013  
(730) **UnionOcel, s.r.o.**, Radlická 740/113c, Praha 5, 15800, CZ  
(210) O-498768

(111) **333990**  
(220) 09.10.2012  
(320) 09.10.2012  
(442) 26.06.2013  
(151) 02.10.2013  
(730) **UnionOcel, s.r.o.**, Radlická 740/113c, Praha 5, 15800, CZ  
(210) O-498769

(111) **333991**  
(220) 09.10.2012  
(320) 09.10.2012  
(442) 26.06.2013  
(151) 02.10.2013  
(730) **UnionOcel, s.r.o.**, Radlická 740/113c, Praha 5, 15800, CZ  
(210) O-498770

(111) **333992**  
(220) 09.10.2012  
(320) 09.10.2012  
(442) 26.06.2013  
(151) 02.10.2013  
(730) **UnionOcel, s.r.o.**, Radlická 740/113c, Praha 5, 15800, CZ  
(210) O-498771

(111) **333993**  
(220) 09.10.2012  
(320) 09.10.2012  
(442) 26.06.2013  
(151) 02.10.2013  
(730) **UnionOcel, s.r.o.**, Radlická 740/113c, Praha 5, 15800, CZ  
(210) O-498773

(111) **333994**  
(220) 09.10.2012  
(320) 09.10.2012  
(442) 26.06.2013  
(151) 02.10.2013  
(730) **UnionOcel, s.r.o.**, Radlická 740/113c, Praha 5, 15800, CZ  
(210) O-498774

(111) **333995**  
(220) 10.10.2012  
(320) 10.10.2012

(442) 26.06.2013  
(151) 02.10.2013  
(730) **Kocková Simona**, Foretova 597, Heřmanův Městec, 53803, CZ  
(210) O-498840

(111) **333996**  
(220) 11.10.2012  
(320) 11.10.2012  
(442) 26.06.2013  
(151) 02.10.2013  
(730) **LANIT PLAST, s.r.o.**, Nerudova 477/7, Říčany, 25101, CZ  
(210) O-498886

(111) **333997**  
(220) 17.10.2012  
(320) 17.10.2012  
(442) 26.06.2013  
(151) 02.10.2013  
(730) **Dermacol, a.s.**, Výtvarná 1023/4, Praha 6, 16100, CZ  
(210) O-499002

(111) **333998**  
(220) 17.10.2012  
(320) 17.10.2012  
(442) 26.06.2013  
(151) 02.10.2013  
(730) **Dermacol, a.s.**, Výtvarná 1023/4, Praha 6, 16100, CZ  
(210) O-499003

(111) **333999**  
(220) 19.10.2012  
(320) 19.10.2012  
(442) 26.06.2013  
(151) 02.10.2013  
(730) **Černohorský Ivan Dr.**, Opatovická 180/8, Praha 1, 11000, CZ  
(210) O-499112

(111) **334000**  
(220) 23.10.2012  
(320) 23.10.2012  
(442) 26.06.2013  
(151) 02.10.2013  
(730) **OMEGA ALTERMED a.s.**, Drážní 253/7, Brno - Slatina, 62700, CZ  
(210) O-499152

(111) **334001**  
(220) 23.10.2012  
(320) 23.10.2012  
(442) 26.06.2013  
(151) 02.10.2013  
(730) **KARSIS s.r.o.**, Čechova 2148, Benešov, 25601, CZ  
(210) O-499155

(111) **334002**  
(220) 29.10.2012  
(320) 29.10.2012  
(442) 26.06.2013  
(151) 02.10.2013  
(730) **Eurotec Praha a.s.**, Škroupovo nám. 1255/9, Praha 3, 13000, CZ  
(210) O-499248

(111) **334003**  
(220) 29.10.2012  
(320) 29.10.2012  
(442) 26.06.2013  
(151) 02.10.2013  
(730) **Nadační fond Healthy Heart**, Videňská 1958/9, Praha 4, 14021, CZ

(210) O-499250	(442) 26.06.2013 (151) 02.10.2013 (730) <b>Česká televize</b> , Kavčí Hory 1, Praha 4 - Kavčí Hory, 14070, CZ (210) O-499814
(111) <b>334004</b> (220) 30.10.2012 (320) 30.10.2012 (442) 26.06.2013 (151) 02.10.2013 (730) <b>Nedbal Petr Mgr.</b> , 9. května 480, Plumlov, 79803, CZ (210) O-499292	(111) <b>334013</b> (220) 15.11.2012 (320) 15.11.2012 (442) 26.06.2013 (151) 02.10.2013 (730) <b>Česká televize</b> , Kavčí Hory 1, Praha 4 - Kavčí Hory, 14070, CZ (210) O-499815
(111) <b>334005</b> (220) 01.11.2012 (320) 01.11.2012 (442) 26.06.2013 (151) 02.10.2013 (730) <b>Zima Roman</b> , Krkonošská 1511/5, Praha 2, 12000, CZ (210) O-499399	(111) <b>334014</b> (220) 15.11.2012 (320) 15.11.2012 (442) 26.06.2013 (151) 02.10.2013 (730) <b>Česká televize</b> , Kavčí Hory 1, Praha 4 - Kavčí Hory, 14070, CZ (210) O-499816
(111) <b>334006</b> (220) 02.11.2012 (320) 02.11.2012 (442) 26.06.2013 (151) 02.10.2013 (730) <b>WIFCOM a.s.</b> , Miličín 299, Miličín, 25786, CZ (210) O-499435	(111) <b>334015</b> (220) 15.11.2012 (320) 15.11.2012 (442) 26.06.2013 (151) 02.10.2013 (730) <b>IBR Consulting, s.r.o.</b> , Vaňurova 505, Liberec 3, 46001, CZ (210) O-499819
(111) <b>334007</b> (220) 02.11.2012 (320) 02.11.2012 (442) 26.06.2013 (151) 02.10.2013 (730) <b>Střední škola obchodní, České Budějovice, Husova 9</b> , Husova 9, České Budějovice, 37021, CZ (210) O-499440	(111) <b>334016</b> (220) 20.11.2012 (320) 20.11.2012 (442) 26.06.2013 (151) 02.10.2013 (730) <b>Mikrobiologický ústav AV ČR v.v.i.</b> , Vídeňská 1083, Praha 4, 14200, CZ (210) O-499896
(111) <b>334008</b> (220) 02.11.2012 (320) 02.11.2012 (442) 26.06.2013 (151) 02.10.2013 (730) <b>Synot W, a.s.</b> , Jaktáře 1475, Uherské Hradiště - Mařatice, 68601, CZ (210) O-499453	(111) <b>334017</b> (220) 21.11.2012 (320) 21.11.2012 (442) 26.06.2013 (151) 02.10.2013 (730) <b>Svoboda Jan</b> , Slunečná 692, Tlučná, 33026, CZ (210) O-499928
(111) <b>334009</b> (220) 08.11.2012 (320) 08.11.2012 (442) 26.06.2013 (151) 02.10.2013 (730) <b>Chládek Jiří</b> , Pod novým lesem 33/80, Praha 6 - Veveslavín, 16200, CZ (210) O-499583	(111) <b>334018</b> (220) 21.11.2012 (320) 21.11.2012 (442) 26.06.2013 (151) 02.10.2013 (730) <b>KOMETA GROUP, a.s.</b> , Křídlovická 34, Brno, 60300, CZ (210) O-499933
(111) <b>334010</b> (220) 08.11.2012 (320) 08.11.2012 (442) 26.06.2013 (151) 02.10.2013 (730) <b>Svaz vinařů České republiky</b> , Žižkovská 1230, Velké Bílovice, 69102, CZ (210) O-499595	(111) <b>334019</b> (220) 27.11.2012 (320) 27.11.2012 (442) 26.06.2013 (151) 02.10.2013 (730) <b>KOMETA GROUP, a.s.</b> , Křídlovická 34, Brno, 60300, CZ (210) O-500092
(111) <b>334011</b> (220) 12.11.2012 (320) 12.11.2012 (442) 26.06.2013 (151) 02.10.2013 (730) <b>PEGAS CZ s.r.o.</b> , Lamačova 2/634, Praha 5, 15000, CZ (210) O-499653	(111) <b>334020</b> (220) 03.12.2012 (320) 03.12.2012 (442) 26.06.2013 (151) 02.10.2013 (730) <b>MANIHI s.r.o.</b> , Dělnická 13, Praha 7, 17000, CZ
(111) <b>334012</b> (220) 15.11.2012 (320) 15.11.2012	

(210) O-500213	(730) <b>OSEVA UNI, a.s.</b> , Na Bílé 1231, Choceň, 56501, CZ (210) O-500384
(111) <b>334021</b> (220) 03.12.2012 (320) 03.12.2012 (442) 26.06.2013 (151) 02.10.2013 (730) <b>MANIHI s.r.o.</b> , Dělnická 13, Praha 7, 17000, CZ (210) O-500214	(111) <b>334030</b> (220) 12.12.2012 (320) 12.12.2012 (442) 26.06.2013 (151) 02.10.2013 (730) <b>Václav Cvach - AMETIST</b> , Plavnická 560, Kamenný Újezd, 37381, CZ (210) O-500483
(111) <b>334022</b> (220) 03.12.2012 (320) 03.12.2012 (442) 26.06.2013 (151) 02.10.2013 (730) <b>ABF, a.s.</b> , Mimoňská 645, Praha 9, 19000, CZ (210) O-500223	(111) <b>334031</b> (220) 13.12.2012 (320) 13.12.2012 (442) 26.06.2013 (151) 02.10.2013 (730) <b>Krejčí Jaroslav</b> , Generála Svobody 257, Sedlec - Prčice, 25791, CZ (210) O-500495
(111) <b>334023</b> (220) 03.12.2012 (320) 03.12.2012 (442) 15.05.2013 (151) 02.10.2013 (730) <b>STAR IMPEX, spol. s r.o.</b> , Náchodská 2907, Praha 9 - Horní Počernice, 19300, CZ (210) O-500226	(111) <b>334032</b> (220) 13.12.2012 (320) 13.12.2012 (442) 26.06.2013 (151) 02.10.2013 (730) <b>Adeux, s.r.o.</b> , Opletalova 1284/37, Praha 1, 11000, CZ (210) O-500496
(111) <b>334024</b> (220) 07.12.2012 (320) 07.12.2012 (442) 26.06.2013 (151) 02.10.2013 (730) <b>VitaHarmony, s.r.o.</b> , Vyhlička 39, Brno, 63800, CZ (210) O-500353	(111) <b>334033</b> (220) 13.12.2012 (320) 13.12.2012 (442) 26.06.2013 (151) 02.10.2013 (730) <b>Krištof Jan</b> , Zahájí 97, Zahájí, 37348, CZ (210) O-500502
(111) <b>334025</b> (220) 07.12.2012 (320) 07.12.2012 (442) 26.06.2013 (151) 02.10.2013 (730) <b>RAPIDOS s.r.o.</b> , Lodecká 1181/4, Praha 1, 11000, CZ (210) O-500357	(111) <b>334034</b> (220) 13.12.2012 (320) 13.12.2012 (442) 26.06.2013 (151) 02.10.2013 (730) <b>Ing. Radek Froulík, Ph.D.</b> , Pekárenská 2287/34, České Budějovice, 37004, CZ (210) O-500503
(111) <b>334026</b> (220) 07.12.2012 (320) 07.12.2012 (442) 26.06.2013 (151) 02.10.2013 (730) <b>RAPIDOS s.r.o.</b> , Lodecká 1181/4, Praha 1, 11000, CZ (210) O-500358	(111) <b>334035</b> (220) 13.12.2012 (320) 13.12.2012 (442) 26.06.2013 (151) 02.10.2013 (730) <b>Modec Klinika s.r.o.</b> , Viniční 4049/235, Brno, 61500, CZ (210) O-500505
(111) <b>334027</b> (220) 07.12.2012 (320) 07.12.2012 (442) 26.06.2013 (151) 02.10.2013 (730) <b>NEZBEDA s.r.o.</b> , Divadelní 3242/6, Zlín, 76001, CZ (210) O-500360	(111) <b>334036</b> (220) 13.12.2012 (320) 13.12.2012 (442) 26.06.2013 (151) 02.10.2013 (730) <b>Kročil Antonín</b> , Ejpovická 127, Kyšice, 33001, CZ (210) O-500507
(111) <b>334028</b> (220) 07.12.2012 (320) 07.12.2012 (442) 26.06.2013 (151) 02.10.2013 (730) <b>SAND TEAM, spol. s r.o.</b> , Holubice 331, Holubice, 68351, CZ (210) O-500364	(111) <b>334037</b> (220) 13.12.2012 (320) 13.12.2012 (442) 26.06.2013 (151) 02.10.2013 (730) <b>Tuček Josef Mgr.</b> , Ovčí hájek 2171, Praha 5, 15800, CZ <b>Kubalík František JUDr.</b> , Táborská 53, Praha 4, 14000, CZ (210) O-500508
(111) <b>334029</b> (220) 10.12.2012 (320) 10.12.2012 (442) 26.06.2013 (151) 02.10.2013	

- 
- (111) **334038**  
(220) 14.12.2012  
(320) 14.12.2012  
(442) 26.06.2013  
(151) 02.10.2013  
(730) **Novák Jaroslav**, Rohovládová Bělá 91, Rohovládová Bělá, 53343, CZ  
(210) O-500525
- 
- (111) **334039**  
(220) 20.12.2012  
(320) 20.12.2012  
(442) 12.06.2013  
(151) 02.10.2013  
(730) **Eva Barešová**, Bečvářská 1384, Praha 21 - Újezd nad Lesy, 19016, CZ  
(210) O-500656
- 
- (111) **334040**  
(220) 20.12.2012  
(320) 20.12.2012  
(442) 26.06.2013  
(151) 02.10.2013  
(730) **Český rozhlas**, Vinohradská 12, Praha 2, 12099, CZ  
(210) O-500684
- 
- (111) **334041**  
(220) 20.12.2012  
(320) 20.12.2012  
(442) 26.06.2013  
(151) 02.10.2013  
(730) **Český rozhlas**, Vinohradská 12, Praha 2, 12099, CZ  
(210) O-500685
- 
- (111) **334042**  
(220) 20.12.2012  
(320) 20.12.2012  
(442) 26.06.2013  
(151) 02.10.2013  
(730) **Český rozhlas**, Vinohradská 12, Praha 2, 12099, CZ  
(210) O-500686
- 
- (111) **334043**  
(220) 20.12.2012  
(320) 20.12.2012  
(442) 26.06.2013  
(151) 02.10.2013  
(730) **Diageo Scotland Limited**, Edinburgh Park, 5 Lochside Way, Edinburgh, EH12 9DT, GB  
(210) O-500687
- 
- (111) **334044**  
(220) 15.01.2013  
(320) 15.01.2013  
(442) 26.06.2013  
(151) 02.10.2013  
(730) **Stránský Martin MUDr.**, Národní 11, Praha 1, 11000, CZ  
(210) O-501132
- 
- (111) **334045**  
(220) 15.01.2013  
(320) 15.01.2013  
(442) 26.06.2013  
(151) 02.10.2013  
(730) **EPISODE, s.r.o.**, Vrchlabská 9, Praha 9 - Kbely, 19700, CZ  
(210) O-501133
- 
- (111) **334046**  
(220) 18.01.2013  
(320) 18.01.2013  
(442) 26.06.2013  
(151) 02.10.2013
- 
- (730) **Kubica Radim Mgr.**, O. Lysohorského 702, Frýdek - Místek, 73801, CZ  
(210) O-501227
- 
- (111) **334047**  
(220) 18.01.2013  
(320) 18.01.2013  
(442) 26.06.2013  
(151) 02.10.2013  
(730) **Kunz Lumír**, Malenovice 176, Frýdlant nad Ostravicí, 73911, CZ  
(210) O-501242
- 
- (111) **334048**  
(220) 21.01.2013  
(320) 21.01.2013  
(442) 26.06.2013  
(151) 02.10.2013  
(730) **Teva Pharmaceuticals CR, s.r.o.**, Radlická 3185/1c, Praha 5, 15000, CZ  
(210) O-501294
- 
- (111) **334049**  
(220) 28.01.2013  
(320) 28.01.2013  
(442) 26.06.2013  
(151) 02.10.2013  
(730) **NOVA COAST INC.**, 255 Keele St., Toronto M6P-2K1, CA  
(210) O-501434
- 
- (111) **334050**  
(220) 14.03.2013  
(320) 14.03.2013  
(442) 26.06.2013  
(151) 02.10.2013  
(730) **Staročeský pivovárek, s.r.o.**, Křovická 267, Dobruška, 51801, CZ  
(210) O-501494
- 
- (111) **334051**  
(220) 01.02.2013  
(320) 01.02.2013  
(442) 26.06.2013  
(151) 02.10.2013  
(730) **OSULE, S.R.O.**, Žižkova 309/12, České Budějovice, 37001, CZ  
(210) O-501548
- 
- (111) **334052**  
(220) 04.02.2013  
(320) 04.02.2013  
(442) 26.06.2013  
(151) 02.10.2013  
(730) **DIRECT pay, s.r.o.**, Vinohradská 2133/138, Praha 3, 13000, CZ  
(210) O-501578
- 
- (111) **334053**  
(220) 07.02.2013  
(320) 07.02.2013  
(442) 26.06.2013  
(151) 02.10.2013  
(730) **Aqua Angel Services s.r.o.**, Na Příkopě 988/31, Praha 1, 11000, CZ  
(210) O-501705
- 
- (111) **334054**  
(220) 07.02.2013  
(320) 07.02.2013  
(442) 26.06.2013  
(151) 02.10.2013  
(730) **City Realex a.s.**, Tenisová 954/16, Praha 10, 10200, CZ



(210) O-501706	(442) 26.06.2013 (151) 02.10.2013 (730) <b>ALBIXON a.s.</b> , Zbraslavská 55, Praha 5, 15900, CZ (210) O-502325
(111) <b>334055</b> (220) 08.02.2013 (320) 08.02.2013 (442) 26.06.2013 (151) 02.10.2013 (730) <b>Pravda Jan Bc.</b> , Ratibořská 1146/32, Opava, 74705, CZ (210) O-501748	(111) <b>334064</b> (220) 03.03.2013 (320) 03.03.2013 (442) 26.06.2013 (151) 02.10.2013 (730) <b>Eagle Service s.r.o.</b> , Lannova 2061/8, Praha 1, 11000, CZ (210) O-502333
(111) <b>334056</b> (220) 20.02.2013 (320) 20.02.2013 (442) 26.06.2013 (151) 02.10.2013 (730) <b>Financial Progress Group a.s.</b> , Durychova 101/66, Praha 4, 14200, CZ (210) O-502006	(111) <b>334065</b> (220) 03.03.2013 (320) 03.03.2013 (442) 26.06.2013 (151) 02.10.2013 (730) <b>Eagle Service s.r.o.</b> , Lannova 2061/8, Praha 1, 11000, CZ (210) O-502334
(111) <b>334057</b> (220) 20.02.2013 (320) 20.02.2013 (442) 26.06.2013 (151) 02.10.2013 (730) <b>Dobré boty s.r.o.</b> , Podnádražní 910, Praha 9 - Vysočany, 19000, CZ (210) O-502009	(111) <b>334066</b> (220) 07.03.2013 (320) 07.03.2013 (442) 26.06.2013 (151) 02.10.2013 (730) <b>Rygl Petr</b> , Bedřicha Smetany 3, Třebíč, 67401, CZ (210) O-502456
(111) <b>334058</b> (220) 25.02.2013 (320) 25.02.2013 (442) 26.06.2013 (151) 02.10.2013 (730) <b>Křížová Markéta</b> , Březnická 5567, Zlín, 76001, CZ (210) O-502114	(111) <b>334067</b> (220) 07.03.2013 (320) 07.03.2013 (442) 26.06.2013 (151) 02.10.2013 (730) <b>Faccia Caffè s.r.o.</b> , Chlumova 206/21, Praha 3, 13000, CZ (210) O-502464
(111) <b>334059</b> (220) 26.02.2013 (320) 26.02.2013 (442) 26.06.2013 (151) 02.10.2013 (730) <b>Heinrichová Hana</b> , Žižkova 710, Nový Bor, 47301, CZ (210) O-502164	(111) <b>334068</b> (220) 14.03.2013 (320) 14.03.2013 (442) 26.06.2013 (151) 02.10.2013 (730) <b>Sdružení obrany spotřebitelů - Asociace</b> , Mečová 5, Brno, 60200, CZ (210) O-502621
(111) <b>334060</b> (220) 28.02.2013 (320) 28.02.2013 (442) 26.06.2013 (151) 02.10.2013 (730) <b>LIWU s.r.o.</b> , V Lužích 735/6, Praha 4, 14200, CZ (210) O-502288	(111) <b>334069</b> (220) 20.03.2013 (320) 20.03.2013 (442) 26.06.2013 (151) 02.10.2013 (730) <b>FreeTel, s.r.o.</b> , Děčínská 3227, Kladno – Kročehlavy, 27201, CZ (210) O-502784
(111) <b>334061</b> (220) 28.02.2013 (320) 28.02.2013 (442) 26.06.2013 (151) 02.10.2013 (730) <b>Legaldeal a.s.</b> , Biskupský dvůr 2095/8, Praha 1, 11000, CZ (210) O-502289	(111) <b>334070</b> (220) 20.03.2013 (320) 20.03.2013 (442) 26.06.2013 (151) 02.10.2013 (730) <b>JUDr. David KARABEC - advokát</b> , Na Stráži 1306/5, Praha 8, 18000, CZ (210) O-502834
(111) <b>334062</b> (220) 22.03.2013 (320) 22.03.2013 (442) 26.06.2013 (151) 02.10.2013 (730) <b>OMAK ROOF s.r.o.</b> , Strojnická 373, Český Těšín, 73562, CZ (210) O-502308	(111) <b>334071</b> (220) 25.03.2013 (320) 25.03.2013 (442) 26.06.2013 (151) 02.10.2013 (730) <b>Benefit investment a.s.</b> , Jakubské náměstí 127/5, Brno, 60200, CZ
(111) <b>334063</b> (220) 01.03.2013 (320) 01.03.2013	

(210) O-502899	(220) 26.03.2013 (320) 26.03.2013 (442) 26.06.2013 (151) 02.10.2013 (730) <b>Hessy s.r.o.</b> , Věžeňská 6/912, Praha 1, 11000, CZ (210) O-502969
(111) <b>334072</b> (220) 25.03.2013 (320) 25.03.2013 (442) 26.06.2013 (151) 02.10.2013 (730) <b>Jelínková Mlada</b> , Buzulucká 570/8, Praha 6 - Dejvice, 16000, CZ (210) O-502938	(111) <b>334081</b> (220) 26.03.2013 (320) 26.03.2013 (442) 26.06.2013 (151) 02.10.2013 (730) <b>HLZ a.s.</b> , Fügnerova 440/14, Brno, 61300, CZ (210) O-502977
(111) <b>334073</b> (220) 25.03.2013 (320) 25.03.2013 (442) 26.06.2013 (151) 02.10.2013 (730) <b>Jelínková Mlada</b> , Buzulucká 570/8, Praha 6 - Dejvice, 16000, CZ (210) O-502939	(111) <b>334082</b> (220) 26.03.2013 (320) 26.03.2013 (442) 26.06.2013 (151) 02.10.2013 (730) <b>COFIDIS s.r.o.</b> , Bucharova 1423/6, Praha 5, 15800, CZ (210) O-502979
(111) <b>334074</b> (220) 25.03.2013 (320) 25.03.2013 (442) 26.06.2013 (151) 02.10.2013 (730) <b>Zhan Chun Mei</b> , Hradní 123, Jenštejn, Praha - východ, 25073, CZ (210) O-502940	(111) <b>334083</b> (220) 28.03.2013 (320) 28.03.2013 (442) 26.06.2013 (151) 02.10.2013 (730) <b>PHASE, s.r.o.</b> , Selec 276, Selec, 91336, SK (210) O-503028
(111) <b>334075</b> (220) 25.03.2013 (320) 25.03.2013 (442) 26.06.2013 (151) 02.10.2013 (730) <b>SEAP Rokycany s.r.o.</b> , Na Pátku 122, Rokycany, 33701, CZ (210) O-502941	(111) <b>334084</b> (220) 28.03.2013 (320) 28.03.2013 (442) 26.06.2013 (151) 02.10.2013 (730) <b>SpofaDental a.s.</b> , Markova 238, Jičín, 50646, CZ (210) O-503031
(111) <b>334076</b> (220) 25.03.2013 (320) 25.03.2013 (442) 26.06.2013 (151) 02.10.2013 (730) <b>SEAP Rokycany s.r.o.</b> , Na Pátku 122, Rokycany, 33701, CZ (210) O-502942	(111) <b>334085</b> (220) 28.03.2013 (320) 28.03.2013 (442) 26.06.2013 (151) 02.10.2013 (730) <b>SpofaDental, a.s.</b> , Markova 238, Jičín, 50646, CZ (210) O-503033
(111) <b>334077</b> (220) 25.03.2013 (320) 25.03.2013 (442) 26.06.2013 (151) 02.10.2013 (730) <b>Milkin a.s.</b> , Českobrodská 1174, Praha 9 - Kyje, 19800, CZ (210) O-502945	(111) <b>334086</b> (220) 28.03.2013 (320) 28.03.2013 (442) 26.06.2013 (151) 02.10.2013 (730) <b>SpofaDental, a.s.</b> , Markova 238, Jičín, 50646, CZ (210) O-503034
(111) <b>334078</b> (220) 26.03.2013 (320) 26.03.2013 (442) 26.06.2013 (151) 02.10.2013 (730) <b>Šimek Jiří</b> , Vršovická 1525/1D, Praha 10, 10100, CZ (210) O-502967	(111) <b>334087</b> (220) 28.03.2013 (320) 28.03.2013 (442) 26.06.2013 (151) 02.10.2013 (730) <b>Česká televize</b> , Kavčí Hory, Praha 4, 14070, CZ (210) O-503035
(111) <b>334079</b> (220) 26.03.2013 (320) 26.03.2013 (442) 26.06.2013 (151) 02.10.2013 (730) <b>Hessy, s.r.o.</b> , Věžeňská 6/912, Praha 1, 11000, CZ (210) O-502968	(111) <b>334088</b> (220) 28.03.2013 (320) 28.03.2013 (442) 26.06.2013 (151) 02.10.2013 (730) <b>Krčil Radek</b> , Betlémské náměstí 251/2, Praha 1, 11000, CZ (210) O-503036
(111) <b>334080</b>	(111) <b>334089</b>

(220) 28.03.2013  
(320) 28.03.2013  
(442) 26.06.2013  
(151) 02.10.2013  
(730) **KM Beta, a.s.**, Dolní Valy 3739/4, Hodonín, 69501, CZ  
(210) O-503039

(111) **334090**  
(220) 28.03.2013  
(320) 28.03.2013  
(442) 26.06.2013  
(151) 02.10.2013  
(730) **Červenka Radek**, Plzeňská 82/796, Praha 5, 15000, CZ  
(210) O-503040

(111) **334091**  
(220) 29.03.2013  
(320) 29.03.2013  
(442) 26.06.2013  
(151) 02.10.2013  
(730) **Michalík Radek**, Horní 729, Ostrava, 70030, CZ  
(210) O-503063

(111) **334092**  
(220) 29.03.2013  
(320) 29.03.2013  
(442) 26.06.2013  
(151) 02.10.2013  
(730) **PRO BONUSYS s.r.o.**, Kaprova 42/14, Praha 1, 11000, CZ  
(210) O-503067

(111) **334093**  
(220) 29.03.2013  
(320) 29.03.2013  
(442) 26.06.2013  
(151) 02.10.2013  
(730) **PRO BONUSYS s.r.o.**, Kaprova 42/14, Praha 1, 11000, CZ  
(210) O-503068

(111) **334094**  
(220) 29.03.2013  
(320) 29.03.2013  
(442) 26.06.2013  
(151) 02.10.2013  
(730) **Elmich Group s.r.o.**, U Hrubků 1570/123, Ostrava - Nová Ves, 70900, CZ  
(210) O-503072

(111) **334095**  
(220) 29.03.2013  
(320) 29.03.2013  
(442) 26.06.2013  
(151) 02.10.2013  
(730) **Elmich Group s.r.o.**, U Hrubků 1570/123, Ostrava - Nová Ves, 70900, CZ  
(210) O-503073

(111) **334096**  
(220) 29.03.2013  
(320) 29.03.2013  
(442) 26.06.2013  
(151) 02.10.2013  
(730) **Elmich Group s.r.o.**, U Hrubků 1570/123, Ostrava - Nová Ves, 70900, CZ  
(210) O-503074

(111) **334097**  
(220) 29.03.2013  
(320) 29.03.2013  
(442) 26.06.2013  
(151) 02.10.2013

(730) **Elmich Group s.r.o.**, U Hrubků 1570/123, Ostrava - Nová Ves, 70900, CZ  
(210) O-503075

(111) **334098**  
(220) 29.03.2013  
(320) 29.03.2013  
(442) 26.06.2013  
(151) 02.10.2013  
(730) **Elmich Group s.r.o.**, U Hrubků 1570/123, Ostrava - Nová Ves, 70900, CZ  
(210) O-503076

(111) **334099**  
(220) 02.04.2013  
(320) 02.04.2013  
(442) 26.06.2013  
(151) 02.10.2013  
(730) **DATURA s.r.o.**, Lublaňská 689/40, Praha 2, 12000, CZ  
(210) O-503146

(111) **334100**  
(220) 02.04.2013  
(320) 02.04.2013  
(442) 26.06.2013  
(151) 02.10.2013  
(730) **DEBORA, spol. s r.o.**, Vršovické nám. čp. 1013/3, Praha 10, 10000, CZ  
(210) O-503152

(111) **334101**  
(220) 02.04.2013  
(320) 02.04.2013  
(442) 26.06.2013  
(151) 02.10.2013  
(730) **Matuška Martin**, Španielova 1268, Praha 6, 16300, CZ  
(210) O-503158

(111) **334102**  
(220) 03.04.2013  
(320) 03.04.2013  
(442) 26.06.2013  
(151) 02.10.2013  
(730) **Emerging Markets Capital, a.s.**, Evropská 2690/17, Praha 6 - Dejvice, 16000, CZ  
(210) O-503169

(111) **334103**  
(220) 03.04.2013  
(320) 03.04.2013  
(442) 26.06.2013  
(151) 02.10.2013  
(730) **Muzikant Petr**, Nad Vápenkou 364, Křenice, 25084, CZ  
(210) O-503173

(111) **334104**  
(220) 03.04.2013  
(320) 03.04.2013  
(442) 26.06.2013  
(151) 02.10.2013  
(730) **Muzikant Petr**, Nad Vápenkou 364, Křenice, 25084, CZ  
(210) O-503174

(111) **334105**  
(220) 03.04.2013  
(320) 03.04.2013  
(442) 26.06.2013  
(151) 02.10.2013  
(730) **AMC RATIO s.r.o.**, Arch. Weisse 1089, Řevnice, 25230, CZ  
(210) O-503175

(111) **334106**

(220) 03.04.2013 (320) 03.04.2013 (442) 26.06.2013 (151) 02.10.2013 (730) <b>Těšínské jatky, s.r.o.</b> , Na Olšínách 361/1, Český Těšín, 73701, CZ (210) O-503176	(730) <b>VIA-REK s.r.o.</b> , Oldřicha Blažka 145, Rájec-Jestřebí, 67902, CZ (210) O-503262
(111) <b>334107</b> (220) 03.04.2013 (320) 03.04.2013 (442) 26.06.2013 (151) 02.10.2013 (730) <b>BlueTouch, s.r.o.</b> , U Hranic 3221/18, Paha 10, 10000, CZ (210) O-503177	(111) <b>334115</b> (220) 08.04.2013 (320) 08.04.2013 (442) 26.06.2013 (151) 02.10.2013 (730) <b>EXCALIBUR ARMY spol. s r.o.</b> , Kodaňská 521, Praha 10, 10100, CZ (210) O-503264
(111) <b>334108</b> (220) 05.04.2013 (320) 05.04.2013 (442) 26.06.2013 (151) 02.10.2013 (730) <b>Novartis AG</b> , 4002 Basel, CH (210) O-503238	(111) <b>334116</b> (220) 08.04.2013 (320) 08.04.2013 (442) 26.06.2013 (151) 02.10.2013 (730) <b>Firma FAULHAMMER s.r.o.</b> , Tržek 38, Litomyšl, 57001, CZ (210) O-503265
(111) <b>334109</b> (220) 05.04.2013 (320) 05.04.2013 (442) 26.06.2013 (151) 02.10.2013 (730) <b>ALIBI GROUP s.r.o.</b> , Žitná 1575/49, Praha 1, 11000, CZ (210) O-503241	(111) <b>334117</b> (220) 08.04.2013 (320) 08.04.2013 (442) 26.06.2013 (151) 02.10.2013 (730) <b>Zdravotnická záchranná služba Karlovarského kraje, příspěvková organizace</b> , Závodní 390/98C, Karlovy Vary, 36006, CZ (210) O-503267
(111) <b>334110</b> (220) 05.04.2013 (320) 05.04.2013 (442) 26.06.2013 (151) 02.10.2013 (730) <b>ALIBI GROUP s.r.o.</b> , Žitná 1575/49, Praha 1, 11000, CZ (210) O-503242	(111) <b>334118</b> (220) 08.04.2013 (320) 08.04.2013 (442) 26.06.2013 (151) 02.10.2013 (730) <b>Ambroz&amp;Dark Deloitte Legal s.r.o., advokátní kancelář</b> , Karolinská 654/2, Praha 8, 18600, CZ (210) O-503268
(111) <b>334111</b> (220) 05.04.2013 (320) 05.04.2013 (442) 26.06.2013 (151) 02.10.2013 (730) <b>ALIBI GROUP s.r.o.</b> , Žitná 1575/49, Praha 1, 11000, CZ (210) O-503243	(111) <b>334119</b> (220) 08.04.2013 (320) 08.04.2013 (442) 26.06.2013 (151) 02.10.2013 (730) <b>Procházka Lukáš</b> , Výtelní 2328, Brandýs nad Labem, 25001, CZ <b>Nguyen Filip</b> , Božičany 66, Božičany, 36226, CZ (210) O-503269
(111) <b>334112</b> (220) 05.04.2013 (320) 05.04.2013 (442) 26.06.2013 (151) 02.10.2013 (730) <b>Kněžínková Lenka</b> , Šindlovy Dvory 14, České Budějovice, 37001, CZ (210) O-503251	(111) <b>334120</b> (220) 08.04.2013 (320) 08.04.2013 (442) 26.06.2013 (151) 02.10.2013 (730) <b>O2 Holdings Limited</b> , Bath Road 260, Slough, Berkshire, SL1 4DX,, GB (210) O-503272
(111) <b>334113</b> (220) 05.04.2013 (320) 05.04.2013 (442) 26.06.2013 (151) 02.10.2013 (730) <b>Kulhánek Martin</b> , Masná 10/621, Praha 1, 11000, CZ (210) O-503253	(111) <b>334121</b> (220) 08.04.2013 (320) 08.04.2013 (442) 26.06.2013 (151) 02.10.2013 (730) <b>BASF SE</b> , Carl-Bosch-Strasse 38, Ludwigshafen am Rhein, DE (210) O-503273
(111) <b>334114</b> (220) 08.04.2013 (320) 08.04.2013 (442) 26.06.2013 (151) 02.10.2013	(111) <b>334122</b> (220) 03.05.2013 (320) 03.05.2013 (442) 26.06.2013 (151) 02.10.2013

(730) **Petr Hlásný, CSc. Ing.**, V Štíhlách 3/1311, Praha 4,  
14200, CZ  
(210) O-504079

---

(111) **334123**  
(220) 17.05.2013  
(320) 17.05.2013  
(442) 26.06.2013  
(151) 02.10.2013  
(730) **JUDr. David KARABEC - advokát**, Na Stráži 1306/5,  
Praha 8, 18000, CZ  
(210) O-504182

---

(111) **334124**  
(220) 10.05.2013  
(320) 10.05.2013  
(442) 26.06.2013  
(151) 02.10.2013  
(730) **Eyen SE**, Tržiště 366/13, Praha 1, 11800, CZ  
(210) O-504319

---

(111) **334125**  
(220) 15.05.2013  
(320) 15.05.2013  
(442) 26.06.2013  
(151) 02.10.2013  
(730) **Procházková Věra**, Hlavní 114, Bánov, 68754, CZ  
(210) O-504437

---

## **Přehled zápisů ochranných známek se změnou ve vztahu ke zveřejněným přihláškám**

Kapitola obsahuje údaje o ochranných známkách zapsaných na základě ustanovení § 28 odst. 1 zákona č. 441/2003 Sb., u kterých došlo ke změně údajů oproti zveřejněné přihlášce ochranné známky.

Číselný přehled

333970, 333972, 333974

## Zápisy ochranných známek se změnou ve vztahu ke zveřejněným přihláškám

(111) **333970**  
(220) 16.08.2011  
(320) 16.08.2011  
(442) 02.11.2011  
(151) 02.10.2013  
(540)

### CANNABIOX

(730) **Parenteral, a.s.**, Přívozní 2/1054, Praha 7, 17000, CZ  
(740) FISCHER & PARTNER Intellectual Property s.r.o., Na Hrobci 294/5, Praha 2, 12000  
(510) (3) kosmetické přípravky, masti, oleje, tuky a vazelína pro kosmetické účely, lněná a konopná semena pro kosmetické účely, kosmetické krémy a balzámy, mléko pro kosmetické účely, pleťová voda pro kosmetické účely, rtěnky, pomády pro kosmetické účely, opalovací přípravky, parfémy, mýdla, čistící prostředky, čistící oleje, oleje pro toaletní účely, toaletní přípravky, šampóny, přípravky pro čištění zubní protéz, ústní vody nikoliv pro lékařské účely, vlasové vody, deodoranty pro osobní potřebu; (5) farmaceutické přípravky, léčiva ve formě tablet, krémů i tekutin, biologické přípravky pro lékařské účely, hemoglobin, krevní plazma, dezinfekční přípravky v rámci této třídy, dezinfekční přípravky pro hygienické účely, deodoranty jiné než pro osobní potřebu, krémy a balzámy pro lékařské účely, oleje pro lékařské účely a použití, pomády pro lékařské účely, vazelína pro lékařské účely, tuky pro lékařské a zvěrolékařské účely, masti pro farmaceutické účely, masti na popáleniny, diagnostické přípravky pro lékařské účely, léčiva na zuby, přípravky pro vyplachování očí, přípravky pro péči o ústní dutinu pro léčivé účely, utišující prostředky, léčivé cukrovinky, pastilky, léčivé přípravky do koupelí, léčivé rostliny a rostlinná vlákna ne pro výživu, připravená pro farmaceutické účely, vazelína z ropy pro farmaceutické účely, lněná a konopná semena připravená pro farmaceutické účely a nikoliv pro pěstování rostlin, bílkovinami obohacené mléko, bílkovinná potrava pro lékařské účely, bílkovinné přípravky pro lékařské účely, dietetické potraviny a nápoje pro léčebné účely, nápoje a látky upravené pro lékařské účely, diabetický chléb, vitaminové přípravky, léčivé kořeny ne pro výživu, připravené pro farmaceutické účely, léčivé čaje, léky tekuté, nápoje léčivé, mléko pro farmaceutické účely, mateří kašička pro lékařské účely, laktóza, farmaceutické přípravky veterinární, obklady, obvazy, absorpční vata, adhezivní pásy pro lékařské účely, energetické pokrmy a nápoje pro léčené účely, kojenecká strava.  
(511) 3, 5  
(210) O-487980

(510) (29) výrobky na bázi jogurtu obsahující Omega 3 (z rybího oleje), Blis K12 a latium, prodávané prostřednictvím lékáren nebo lékáren spojených s prodejem jiného zboží.  
(511) 29  
(210) O-492614

(111) **333972**  
(220) 27.11.2011  
(320) 27.11.2011  
(442) 21.03.2012  
(151) 02.10.2013  
(540)

### STONEMIX

(730) **CHEMOLAK, a.s.**, Továrenská 1, Smolnice, 91404, SK  
(740) Ing. Zdeněk Kučera, Dlouhá 207 (P.O.BOX 92), Slušovice, 76315  
(510) (1) chemikálie pro vědu, fotografii, zemědělství, zahradnictví, lesnictví, půdní hnojiva, směsi do hasicích přístrojů, prostředky pro kalení a svařování kovů, chemické látky na konzervování potravin, třísloviny.  
(511) 1  
(210) O-490646

(111) **333974**  
(220) 14.02.2012  
(320) 14.02.2012  
(442) 18.07.2012  
(151) 02.10.2013  
(540)

### YOMI

(730) **ANLIT LTD.**, Granot Center, M.P. Hefer, IL  
(740) PATENTSERVIS Praha a.s., Jivenská 1273/1, Praha 4, 14021

## Zápisy licenčních smluv k ochranným známkám

V této kapitole jsou zveřejněny zápisy licenčních smluv podle ustanovení § 18 odst. 1 zákona č. 441/2003 Sb.

Číslo zápisu	Vlastník	Nabyvatel licence	Druh licence	Datum uzavření licenční smlouvy	S účinností od data
99511	GALENICA s.r.o., Vrbovská 39, Piešťany, SK;	BB Pharma a.s., Pod Višňovkou 1662/21, Praha 4, 14000, CZ;	nevýlučná	13.09.2013	04.10.2013
272877	FC Baník Ostrava, a.s., Bukovanského 4/1028, Slezská Ostrava, 71000, CZ;	DPA marketing s.r.o., Chopinova 576/1, Ostrava, 70200, CZ;	výlučná	27.03.2013	04.10.2013
274802	FC Baník Ostrava, a.s., Bukovanského 4/1028, Slezská Ostrava, 71000, CZ;	DPA marketing s.r.o., Chopinova 576/1, Ostrava, 70200, CZ;	výlučná	27.03.2013	04.10.2013
277956	FC Baník Ostrava, a.s., Bukovanského 4/1028, Slezská Ostrava, 71000, CZ;	DPA marketing s.r.o., Chopinova 576/1, Ostrava, 70200, CZ;	výlučná	27.03.2013	04.10.2013
306421	FC Baník Ostrava, a.s., Bukovanského 4/1028, Slezská Ostrava, 71000, CZ;	DPA marketing s.r.o., Chopinova 576/1, Ostrava, 70200, CZ;	výlučná	27.03.2013	04.10.2013
333979	Yello Strom GmbH, Am Grauen Stein 27, 51105 Köln, DE;	Pražská energetika, a.s., Na Hroudě 1492/4, Praha 10, 10005, CZ;	výlučná	05.11.2012	07.10.2013
333979	Yello Strom GmbH, Am Grauen Stein 27, 51105 Köln, DE;	eYello CZ, a.s., Limuzská 2110/8, Praha 10, 10000, CZ;	sublicence	19.12.2012	07.10.2013



## Ochranné známky zrušené a prohlášené za neplatné

Tato kapitola obsahuje údaje o rozhodnutích o zrušení ochranné známky na základě ustanovení § 31 zákona č. 441/2003 Sb. nebo o prohlášení ochranné známky za neplatnou na základě ustanovení § 32 zákona č. 441/2003 Sb. Existuje-li důvod zrušení/prohlášení ochranné známky za neplatnou pouze ve vztahu k některým z výrobků nebo služeb, Úřad ochrannou známku zruší/prohlásí za neplatnou pouze pro tyto výrobky nebo služby. Údaje o výsledku rozhodnutí (zrušení ochranné známky, částečné zrušení ochranné známky, prohlášení ochranné známky za neplatnou, prohlášení ochranné známky za částečně neplatnou) jsou uvedeny za datem právní moci rozhodnutí pod INID kódem (583) s názvem "Datum právní moci rozhodnutí/výsledek rozhodnutí".

(111) 236932  
(540)



(583) 27.09.2013 / částečné zrušení ochranné známky

---

(111) 254804  
(540)



(583) 01.10.2013 / zrušení ochranné známky

---

(111) 271490  
(540)

**VITAFIT**

(583) 27.09.2013 / částečné zrušení ochranné známky

---

(111) 265931  
(540)



(583) 01.10.2013 / prohlášení ochranné známky za neplatnou

---

## Přehled obnov zápisu ochranných známek

Kapitola obsahuje údaje o ochranných známkách, u kterých byl na žádost vlastníka obnoven zápis podle ustanovení § 28 odst. 2 zákona č. 441/2003 Sb.

Číselný přehled												
102209	151285	155724	155727	162352	162408	165695	174755	180666	181122	181123	181124	182901
183183	183382	184829	185385	185437	185439	185440	185442	186238	186239	186240	186405	188308
189261	189370	189395	189456	189503	189636	190647	190648	192696	193557	196068	259969	259970
262178	262179	262591	262612	263582	263628	263657	264177	264213	264537	264539	264554	264611
264646	264752	264753	264754	264755	264756	265522	265659	265706	266024	266035	266042	266077
266103	266110	266122	266149	266150	266162	266166	266952	266992	266994	266996	266998	266999
267036	267497	267498	267499	267530	267998	268051	268195	268553	268743	268956	268959	268961
268980	269547	270049	270232	270863	271332	271410	271429	271819	272078	272688	273084	276475
276552	277117	277157	278469	280859	296353	297055	297056	316867				

## Obnovy zápisu ochranných známek

(111) **102209**  
(220) 21.03.1904  
(151) 21.03.1904  
(540)

### Maltoferrochin

(730) **Herbadent s.r.o.**, K Verneráku 1193/4, Praha 4 - Kunratice, 14800, CZ  
(740) ČERVENKA, KLEINTOVÁ, TURKOVÁ Patentová, známková a advokátní kancelář, Ing. Eva Kleintová, Budečská 6/974, Praha 2, 12000  
(510) (5) chinoželezité víno.  
(511) 5  
(210) O-470

(740) PATENTSERVIS Praha a.s., Na Podkovce 281/10, Praha 4, 14700  
(510) Šrouby, nýty, hřeby pro nastřelovače, ocelové dráty tažené, tvarové výlisky čepového charakteru, výlisky tělesa zapalovací svíčky, paprsky a matičky pro jízdní kola a motocykly.  
(511) 6, 12  
(210) O-30592

(111) **151285**  
(220) 14.12.1953  
(151) 06.01.1954  
(540)



(730) **Karlovarské minerální vody a.s.**, Horova 3, Karlovy Vary, 36021, CZ  
(740) AK Mrázek - Mrázková, JUDr. Josef Mrázek, DrSc., Pernerova 11, Praha 8, 18600  
(510) (32) přírodní minerální voda /Mattoniho kysibelka/.  
(511) 32  
(210) O-186

(111) **162352**  
(220) 02.10.1974  
(151) 18.04.1975  
(540)

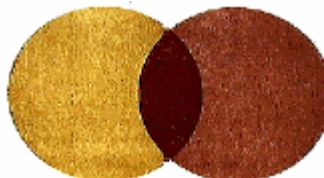

(730) **MasterCard International Incorporated**, 2000 Purchase Street, New York, NY, US  
(740) Čermák a spol., JUDr. Karel Čermák, Elišky Peškové 15/735, Praha 5, 15000  
(510) (36) finanční služby úvěrové, platební a majetkové převodní služby.  
(511) 36  
(210) O-48210

(111) **155724**  
(220) 04.01.1964  
(151) 26.02.1964  
(540)

### ALFA

(730) **Procter & Gamble - Rakona, s.r.o.**, Ottova 402, Rakovník, 26932, CZ  
(740) ŠTROS & KUSÁK advokátní a patentová kancelář, JUDr. David Štros, advokát, Národní 32, Praha 1, 11000  
(510) (3) prací, mycí a čistící prostředky všeho druhu.  
(511) 3  
(210) O-30511

(111) **162408**  
(220) 20.08.1974  
(151) 05.06.1975  
(540)



(730) **Výzkumný ústav anorganické chemie, a.s.**, Revoluční 84, Ústí nad Labem, 40001, CZ  
(510) Výzkum a vývoj v oboru anorganických a elektrochemických výrob, průmyslových plynů, exhalací a průmyslových hnojiv; engineering; technický servis; ekonomické rozbor; činnosti konzultační, školící, informační, patentopravní a normalizační v oboru anorganické chemie, procesů a aparátů chemické technologie, analytické chemie a chemického inženýrství.  
(511) 37, 41, 42  
(210) O-48097

(111) **155727**  
(220) 01.02.1964  
(151) 26.02.1964  
(540)

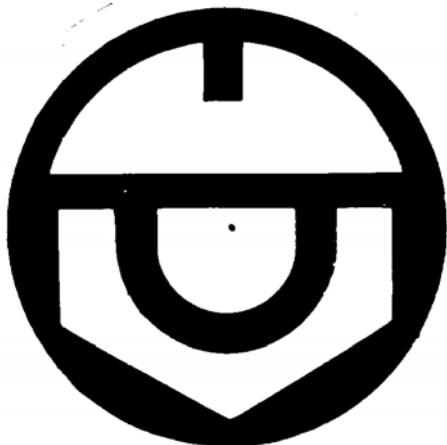

(730) **SCREWS & WIRE Libčice a.s.**, Areál Šroubáren č. ev. 43, Libčice nad Vltavou, 25266, CZ

(111) **165695**  
(220) 22.09.1983  
(151) 12.06.1984  
(540)

### APOLLO

(730) **AgrEvo UK Limited**, Cambridge, GB  
(740) Společná advokátní kancelář Všetěčka Zelený Švorčík Kalenský a partneři, JUDr. Petr Kalenský, Hálkova 2, Praha 2, 12000  
(510) (5) přípravky pro hubení škůdců a ničení plevelu, přípravky pesticidní, insekticidní, herbicidní, fungicidní.  
(511) 5  
(210) O-53344

(111) **174755**  
(220) 22.10.1993  
(151) 31.01.1994  
(540)

**ÚRS PRAHA, a.s.**

- (730) **ÚRS PRAHA, a.s.**, Pražská 18, Praha 10, 10200, CZ  
(510) Inženýrská činnost v oblasti stavebnictví, datové soubory na magnetických a papírových nosičích, programové vybavení (software), poradenství v oblasti stavebnictví, výpočetní technika, leasing hardware a software, vydavatelská a nakladatelská činnost, vzdělávací a výchovná činnost včetně rekvalifikací.  
(511) 9, 37, 41, 42  
(210) O-83671

- (111) **180666**  
(220) 24.11.1993  
(151) 31.10.1994  
(540)

### VITAMAXIMA

- (730) **AG FOODS Group a.s.**, Soběšická 151, Brno, Lesná, 63800, CZ  
(740) **HÁJEK ZRZAVECKÝ** advokátní kancelář, s.r.o., Revoluční 1003/3, Praha 1, 11000  
(510) (32) práškové limonády.  
(511) 32  
(210) O-84501

- (111) **181122**  
(220) 03.11.1993  
(151) 23.11.1994  
(540)

### VETERINÁŘSTVÍ

- (730) **Ing. Martin Sedláček**, Hackerova 792/3, Praha 8, 18100, CZ  
(740) UNIPATENT, Ing. Chludina Jiří, J.Masaryka 43-47, Praha 2-Vinohrady, 12000  
(510) Tiskoviny a polygrafické výrobky všeho druhu, zvláště periodické tiskoviny, jejich vydávání, tisk a rozšiřování, nosiče informací všeho druhu, např. vizuálního, auditivního a audiovizuálního charakteru, včetně jejich rozšiřování, propagační, reklamní a inzertní činnost.  
(511) 9, 16, 35, 41  
(210) O-83952

- (111) **181123**  
(220) 03.11.1993  
(151) 23.11.1994  
(540)

### NÁŠ CHOV

- (730) **Ing. Martin Sedláček**, Hackerova 792/3, Praha 8, 18100, CZ  
(740) UNIPATENT, Ing. Chludina Jiří, J.Masaryka 43-47, Praha 2-Vinohrady, 12000  
(510) Tiskoviny a polygrafické výrobky všeho druhu, zvláště periodické tiskoviny, jejich vydávání, tisk a rozšiřování, nosiče informací všeho druhu, např. vizuálního, auditivního a audiovizuálního charakteru, včetně jejich rozšiřování, propagační, reklamní a inzertní činnost.  
(511) 9, 16, 35, 41  
(210) O-83954

- (111) **181124**  
(220) 03.11.1993  
(151) 23.11.1994  
(540)

### ÚRODA

- (730) **Ing. Martin Sedláček**, Hackerova 792/3, Praha 8, 18100, CZ  
(740) UNIPATENT, Ing. Chludina Jiří, J.Masaryka 43-47, Praha 2-Vinohrady, 12000  
(510) Tiskoviny a polygrafické výrobky všeho druhu, zvláště periodické tiskoviny, jejich vydávání, tisk a rozšiřování, nosiče informací všeho druhu, např. vizuálního, auditivního a audiovizuálního charakteru, včetně jejich rozšiřování, propagační, reklamní a inzertní činnost.  
(511) 9, 16, 35, 41  
(210) O-83953

- (111) **182901**  
(220) 26.02.1993  
(151) 17.02.1995  
(540)

### RESPI-JET

- (730) **Covidien LP**, 15 Hampshire Street, Mansfield, MA, US  
(740) Rott, Růžička a Guttman, patentová, známková a právní kancelář, JUDr. Rott Vladimír, Nad Štolou 12, Praha 7, 17000  
(510) (10) vysokokompresní inhalátory pro terapeutické účely, zkmavky, rozprašovače, masky a náústky.  
(511) 10  
(210) O-75279

- (111) **183183**  
(220) 10.11.1993  
(151) 01.03.1995  
(540)

### SYNTOVA

- (730) **ARTIFEX INSTANT, s.r.o.**, Plzeňská 529, Toužim, 36401, CZ  
(740) **TOCİK ŠINDELÁŘ & PARTNEŘI**, advokátní kancelář, Mgr. Petr Šindelář, LL.M., Moskevská 66, Karlovy Vary, 36001  
(510) (29) sušené mléčné výrobky.  
(511) 29  
(210) O-84169

- (111) **183382**  
(220) 09.11.1993  
(151) 13.03.1995  
(540)



- (730) **DELEX, spol. s r.o.**, Denisovo nábřeží 4, Plzeň, 30100, CZ  
(740) Langrova, s.r.o., Skřetova 48, Plzeň, 30100  
(510) Vydávání dvojjazyčných tiskovin; komplexní reklamní služby; organizace prezentací tuzemských i zahraničních firem včetně pořádání tiskových konferencí; provozování pracoviště DTP (grafika, sazba a zlom tištěného díla).  
(511) 16, 35, 41  
(210) O-84124

- (111) **184829**  
(220) 05.10.1993  
(151) 12.05.1995  
(540)



- (730) **Antonín Pečírka**, Brožíkova 6, Bruntál, 79201, CZ  
(510) Software, poskytování software; automatizované zpracování dat; činnost organizačních a ekonomických poradců; činnost účetních poradců.  
(511) 9, 35, 42  
(210) O-83260

- (111) **185385**  
(220) 26.10.1993  
(151) 31.05.1995  
(540)



- (730) **Peanuts Worldwide LLC, společnost s ručením omezeným zřízená podle zákonů státu Delaware**, 1450 Broadway, New York, NY, US  
(740) Čermák a spol., JUDr. Karel Čermák jr., Ph.D., LL.M., advokát, Elišky Peškové 15/735, Praha 5, 15000  
(510) Papír a výrobky z papíru, lepenka a kartonážní výrobky, tiskoviny, časopisy, periodika, knihy, výrobky knihařské, fotografie, psací potřeby, kancelářská technika, potřeby pro umělce, štetce, psací stroje a kancelářské potřeby s výjimkou

nábytku, učební a školní potřeby a pomůcky, hrací karty, tiskací písmena, štočky; kůže a náhražky, výrobky z kůže a náhražek, pokud nejsou obsaženy v jiných třídách, surové kůže a kožešiny, kufry a cestovní brašny, deštníky, slunečníky a hole, biče, postroje na koně a sedlářské výrobky; drobné nářadí a přenosné nádoby k domácím a kuchyňským účelům, jako kuchyňské nádoby, vědra, plechové misky, misky z plastických hmot nebo jiných hmot, strojky na mletí, sekání a lisování apod., hřebeny a mycí houby, toaletní potřeby, kartáče, kartáčnický materiál, pomůcky k úklidu, čisticí látky, drátěnky, zboží skleněné včetně okenního skla, výrobky z porcelánu a kameniny; tkaniny (s výjimkou těch, které jsou zařazeny ve tř. 22 a 26), pokrývky včetně cestovních pokrývek, textilní zboží (pokud není obsaženo v jiných třídách); oděvy, prádlo, boty, střevíce, trepky; hry, hračky, tělocvičné a sportovní nářadí, sportovní potřeby, pokud nejsou zařazeny do jiných tříd, nářadí pro zimní sporty, nářadí pro sportovní hry, zboží plážové a koupací, ozdoby na vánoční stromky.

(511) 16, 18, 21, 24, 25, 28  
(210) O-83764

(111) **185437**

(220) 18.03.1994

(151) 05.06.1995

(540) **IT'S FINGER LICKIN' GOOD**

(730) **Kentucky Fried Chicken International Holdings, Inc.,**  
Louisville, KY, US

(740) Společná advokátní kancelář Všečečka Zelený Švorčík  
Kalenský a partneři, JUDr. Otakar Švorčík, Hálkova 2, Praha 2,  
12000

(510) Maso, ryby včetně měkkýšů a korýšů, drůbež, zvěřina, masové  
výtažky, konzervovaná, sušená a vařená zelenina a ovoce,  
rosoly, zavařeniny, vejce, mléko a jiné mlékařenské výrobky  
včetně mléčných nápojů, jedlé oleje a tuky, konzervované  
potraviny, zelenina naložená v octě, káva, čaj, kakao, cukr,  
rýže, tapioka, ságo, kávové náhražky, mouka a obilné výrobky  
určené k lidské výživě, např. ovesné vločky apod., nápoje z  
kávy, kakaa nebo čokolády, chléb, suchary a sušenky, koláče,  
jemné pečivo a cukrovinky, zmrzlina, med, sirup z melasy,  
kvasnice, prášky do pečiva, sůl, hořčice, pepř, ocet, chuťové  
omáčky, koření, led; služby nezařazené v jiných třídách,  
zejména hotelnictví, příprava jídel, společné stravování,  
pohřební ústavy, cestovní kanceláře, odborné posudky apod.

(511) 29, 30, 39, 42  
(210) O-87899

(111) **185439**

(220) 18.03.1994

(151) 05.06.1995

(540) **COLONEL'S**

(730) **Kentucky Fried Chicken International Holdings, Inc.,**  
Louisville, KY, US

(740) Společná advokátní kancelář Všečečka Zelený Švorčík  
Kalenský a partneři, JUDr. Otakar Švorčík, Hálkova 2, Praha 2,  
12000

(510) Maso, ryby včetně měkkýšů a korýšů, drůbež, zvěřina, masové  
výtažky, konzervovaná, sušená a vařená zelenina a ovoce,  
rosoly, zavařeniny, vejce, mléko a jiné mlékařenské výrobky  
včetně mléčných nápojů, jedlé oleje a tuky, konzervované  
potraviny, zelenina naložená v octě, káva, čaj, kakao, cukr,  
rýže, tapioka, ságo, kávové náhražky, mouka a obilné výrobky  
určené k lidské výživě, např. ovesné vločky apod., nápoje z  
kávy, kakaa nebo čokolády, chléb, suchary a sušenky, koláče,  
jemné pečivo a cukrovinky, zmrzlina, med, sirup z melasy,  
kvasnice, prášky do pečiva, sůl, hořčice, pepř, ocet, chuťové  
omáčky, koření, led; služby nezařazené v jiných třídách,  
zejména hotelnictví, příprava jídel, společné stravování,  
pohřební ústavy, cestovní kanceláře, odborné posudky apod.

(511) 29, 30, 39, 42  
(210) O-87900

(111) **185440**

(220) 18.03.1994

(151) 05.06.1995

(540) **COLONEL SANDERS' RECIPE**

(730) **Kentucky Fried Chicken International Holdings, Inc.,**  
Louisville, KY, US

(740) Společná advokátní kancelář Všečečka Zelený Švorčík  
Kalenský a partneři, JUDr. Otakar Švorčík, Hálkova 2, Praha 2,  
12000

(510) Maso, ryby včetně měkkýšů a korýšů, drůbež, zvěřina, masové  
výtažky, konzervovaná, sušená a vařená zelenina a ovoce,  
rosoly, zavařeniny, vejce, mléko a jiné mlékařenské výrobky  
včetně mléčných nápojů, jedlé oleje a tuky, konzervované  
potraviny, zelenina naložená v octě, káva, čaj, kakao, cukr,  
rýže, tapioka, ságo, kávové náhražky, mouka a obilné výrobky  
určené k lidské výživě, např. ovesné vločky apod., nápoje z  
kávy, kakaa nebo čokolády, chléb, suchary a sušenky, koláče,  
jemné pečivo a cukrovinky, zmrzlina, med, sirup z melasy,  
kvasnice, prášky do pečiva, sůl, hořčice, pepř, ocet, chuťové  
omáčky, koření, led; služby nezařazené v jiných třídách,  
zejména hotelnictví, příprava jídel, společné stravování,  
pohřební ústavy, cestovní kanceláře, odborné posudky apod.

(511) 29, 30, 39, 42  
(210) O-87901

(111) **185442**

(220) 18.03.1994

(151) 05.06.1995

(540) **KFC**

(730) **Kentucky Fried Chicken International Holdings, Inc.,**  
Louisville, KY, US

(740) Společná advokátní kancelář Všečečka Zelený Švorčík  
Kalenský a partneři, JUDr. Otakar Švorčík, Hálkova 2, Praha 2,  
12000

(510) Maso, ryby včetně měkkýšů a korýšů, drůbež, zvěřina, masové  
výtažky, konzervovaná, sušená a vařená zelenina a ovoce,  
rosoly, zavařeniny, vejce, mléko a jiné mlékařenské výrobky  
včetně mléčných nápojů, jedlé oleje a tuky, konzervované  
potraviny, zelenina naložená v octě, káva, čaj, kakao, cukr,  
rýže, tapioka, ságo, kávové náhražky, mouka a obilné výrobky  
určené k lidské výživě, např. ovesné vločky apod., nápoje z  
kávy, kakaa nebo čokolády, chléb, suchary a sušenky, koláče,  
jemné pečivo a cukrovinky, zmrzlina, med, sirup z melasy,  
kvasnice, prášky do pečiva, sůl, hořčice, pepř, ocet, chuťové  
omáčky, koření, led; služby nezařazené v jiných třídách,  
zejména hotelnictví, příprava jídel, společné stravování,  
pohřební ústavy, cestovní kanceláře, odborné posudky apod.

(511) 29, 30, 39, 42  
(210) O-87903

(111) **186238**

(220) 18.03.1994

(151) 30.06.1995

(540) **KENTUCKY NUGGETS**

(730) **Kentucky Fried Chicken International Holdings, Inc.,**  
Louisville, KY, US

(740) Společná advokátní kancelář Všečečka Zelený Švorčík  
Kalenský a partneři, JUDr. Otakar Švorčík, Hálkova 2, Praha 2,  
12000

(510) Maso, ryby včetně měkkýšů a korýšů, drůbež, zvěřina, masové  
výtažky, konzervovaná, sušená a vařená zelenina a ovoce,  
rosoly, zavařeniny, vejce, mléko a jiné mlékařenské výrobky  
včetně mléčných nápojů, jedlé oleje a tuky, konzervované  
potraviny, zelenina naložená v octě, káva, čaj, kakao, cukr,  
rýže, tapioka, ságo, kávové náhražky, mouka a obilné výrobky  
určené k lidské výživě, např. ovesné vločky apod., nápoje z  
kávy, kakaa nebo čokolády, chléb, suchary a sušenky, koláče,  
jemné pečivo a cukrovinky, zmrzlina, med, sirup z melasy,  
kvasnice, prášky do pečiva, sůl, hořčice, pepř, ocet, chuťové  
omáčky, koření, led.

(511) 29, 30  
(210) O-87896

(111) **186239**

(220) 18.03.1994

(151) 30.06.1995

(540)

**HOT WINGS**

- (730) **Kentucky Fried Chicken International Holdings, Inc.,**  
Louisville, KY, US
- (740) Společná advokátní kancelář Všečeka Zelený Švorčík  
Kalenský a partneři, JUDr. Otakar Švorčík, Hálkova 2, Praha 2,  
12000
- (510) Maso, ryby včetně měkkýšů a koryšů, drůbež, zvěřina, masové  
výtažky, konzervovaná, sušená a vařená zelenina a ovoce,  
rosoly, zavařeniny, vejce, mléko a jiné mlékařské výrobky  
včetně mléčných nápojů, jedlé oleje a tuky, konzervované  
potraviny, zelenina naložená v octě, káva, čaj, kakao, cukr,  
rýže, tapioka, ságo, kávové náhražky, mouka a obilné výrobky  
určené k lidské výživě, např. ovesné vločky apod., nápoje z  
kávy, kakaa nebo čokolády, chléb, suchary a sušenky, koláče,  
jemné pečivo a cukrovinky, zmrzlina, med, sirup z melasy,  
kvasnice, prášky do pečiva, sůl, hořčice, pepř, ocet, chuťové  
omáčky, koření, led.
- (511) 29, 30  
(210) O-87897

- (111) **186240**  
(220) 18.03.1994  
(151) 30.06.1995  
(540)

## ZINGER

- (730) **Kentucky Fried Chicken International Holdings, Inc.,**  
Louisville, KY, US
- (740) Společná advokátní kancelář Všečeka Zelený Švorčík  
Kalenský a partneři, JUDr. Otakar Švorčík, Hálkova 2, Praha 2,  
12000
- (510) Maso, ryby včetně měkkýšů a koryšů, drůbež, zvěřina, masové  
výtažky, konzervovaná, sušená a vařená zelenina a ovoce,  
rosoly, zavařeniny, vejce, mléko a jiné mlékařské výrobky  
včetně mléčných nápojů, jedlé oleje a tuky, konzervované  
potraviny, zelenina naložená v octě, káva, čaj, kakao, cukr,  
rýže, tapioka, ságo, kávové náhražky, mouka a obilné výrobky  
určené k lidské výživě, např. ovesné vločky apod., nápoje z  
kávy, kakaa nebo čokolády, chléb, suchary a sušenky, koláče,  
jemné pečivo a cukrovinky, zmrzlina, med, sirup z melasy,  
kvasnice, prášky do pečiva, sůl, hořčice, pepř, ocet, chuťové  
omáčky, koření, led.
- (511) 29, 30  
(210) O-87898

- (111) **186405**  
(220) 15.10.1993  
(151) 30.06.1995  
(540)

**PRIMAX**

- (730) **Primax Berlin GmbH,** Meeraner Strasse 17 E, D-12681  
Berlin, DE
- (740) Čermák a spol., JUDr. Karel Čermák, Elišky Peškové 15/735,  
Praha 5, 15000
- (510) Chemické výrobky pro průmyslové účely; neosvětlené filmy;  
fotografické, filmové, optické přístroje, nosiče  
magnetofonových záznamů, přístroje ke zpracování dat.
- (511) 1, 9  
(210) O-83498

- (111) **188308**  
(220) 31.05.1994  
(151) 20.02.1996  
(540)



- (730) **Centrum stavebního inženýrství, a.s.,** Pražská 16, Praha 10,  
10221, CZ

- (510) (35) propagační činnost; (36) zprostředkovatelská činnost v  
oblasti stavebnictví, pronájem nemovitostí, bytových a  
nebytových prostor; (39) veřejná nákladní vnitrostátní silniční  
motorová doprava; (40) kovoobrábění; (42) výzkum a vývoj ve  
stavebnictví, expertizní činnost ve stavebnictví, experimentální  
ověřování ve stavebnictví, zkoušení stavebně fyzikálních  
vlastností otvorových výplní, stavebních konstrukcí a  
materiálů, materiálů pro dokončovací práce, technických  
zařízení budov, tepelných vlastností stavebních materiálů,  
konstrukcí a budov, stavební akustiky, poradenská činnost v  
oblasti inovačního podnikání, hodnocení vlivu staveb na  
životní prostředí, projektová a inženýrská činnost v investiční  
výstavbě, úřední měření, hostinská činnost, ubytování v  
soukromí.
- (511) 35, 36, 39, 40, 42  
(210) O-90155

- (111) **189261**  
(220) 15.06.1993  
(151) 29.04.1996  
(540)



- (730) **LANDS' END, INC.,** Dodgeville 53595, WI, US
- (740) Společná advokátní kancelář Všečeka Zelený Švorčík  
Kalenský a partneři, JUDr. Pavel Zelený, Hálkova 2, Praha 2,  
12000
- (510) (18) kožené svrchní oblečení, kožené opasky; (25) oblečení pro  
zvláštní příležitosti, róby, šaty a kabáty šité na míru, kabáty do  
deště, sportovní oblečení, zejména sukně, kalhoty, košile,  
blůzy, živůtky, saka, vesty a krátké kalhoty, vzorované pletené  
oblečení, džínsy, džínsová saka a bundy, džínsové košile,  
polokošile, společenské oděvy, služební stejnokroje, plavky,  
plážové oblečení, šátky a šály, opasky jiné než kožené, obuv,  
rukavice, stávkové zboží, ponožky, spodní prádlo, pyžama,  
klobouky, čepice, sportovní trička, sportovní košile, vázanky,  
kapesníky a šle.
- (511) 18, 25  
(210) O-80589

- (111) **189370**  
(220) 15.09.1993  
(151) 29.04.1996  
(540)

## COLT

- (730) **COLT INTERNATIONAL LICENSING LIMITED,**  
Havant, Hampshire, GB
- (740) Advokátní a patentová kancelář Traplová, Hakr, Kubát, Mgr.  
Jana Šuranová Traplová, Přístavní 24, Praha 7, 17000
- (510) (11) zařízení pro osvětlování, topení, výrobu páry, chlazení,  
mražení, zachycování slunečního záření a stínění proti  
slunečnímu záření, zařízení pro větrání, zařízení pro úpravu,  
zvlhčování a vysoušení vzduchu, zařízení pro filtraci, čištění  
nebo odstraňování nečistot, zařízení pro kontrolované  
propouštění slunečního záření do prostředí, vzduchové filtry,  
které tvoří součást nebo se používají spolu s výše uvedenými  
větracími, filtračními nebo vzduch upravujícími instalacemi,  
protipožární hydranty, protipožární ventilační kanály, které jsou  
součástí shora zmíněných instalací pro úpravu vzduchu,  
protipožární clony, regulátory a omezovače tahu, vesměs pro  
použití k prevenci nebo inhibici šíření požárů, plamenů, kouře,  
dýmu a podobných plynů a výparů, žaluzie, které jsou součástí  
vytápěcích a větracích instalací, zařízení pro recirkulaci  
ohřátého vzduchu v průmyslových budovách, potrubí,  
ventilátory, difuzerové jednotky ventilátorů, zařízení a jednotky  
pro omezování hluku, zařízení pro deodorizaci vzduchu,  
elektrostatické srážecí pro čištění vzduchu, ozonové  
sterilizátory vzduchu, části a příslušenství pro veškeré shora  
uvedené zboží; (19) prefabrikovaná okna, světlíky a kopule;  
(37) instalační činnost v uvedeném oboru.



(511) 11, 19, 37  
(210) O-82714

(111) **189395**  
(220) 08.10.1993  
(151) 29.04.1996  
(540)

**BIOPHYS** s. r. o.

(730) **BIOPHYS, spol. s r.o.**, Převoznická 738/6, Praha 4, 14300, CZ

(510) (5) náplasti, obvazový materiál, materiály pro plombování zubů a pro zubní otisky; (9) aparáty a přístroje vědecké a učební; (10) zdravotnická přístrojová technika a zařízení pro veškeré lékařské obory, speciální nábytek k lékařským účelům; (20) nábytek pro vybavení lékařských pracovišť; (35) marketingová a poradenská činnost v oblasti podnikání; (36) zprostředkovatelská činnost v oblasti financování a pojišťování a v oblasti podnikání; (37) servis zdravotnické techniky, zařízení a materiálů; (41) školící činnost v oblasti podnikání; (42) vývoj zdravotnické techniky, zařízení a materiálů.

(511) 5, 9, 10, 20, 35, 36, 37, 41, 42  
(210) O-83340

(111) **189456**  
(220) 09.11.1993  
(151) 29.04.1996  
(540)

**CCM**

(730) **Gestion CCM (1983) Inc. - CCM Holdings (1983) Inc.**, 3400 Raymond Lasnier, Montreal, QC H4R 3L3, CA

(740) Rott, Růžička & Guttman Patentové, známkové a advokátní kanceláře, JUDr. Vladimír Rott, Vinohradská 37, Praha 2, 12000

(510) (9) ochranné helmy; (12) jízdní kola, součásti a příslušenství; (18) všechny druhy kabelek a tašek; (25) oděvy; (28) nože pro hokejové brusle, bruslařská výstroj v kombinaci bruslařských bot a souprav nožů, bruslařské boty pro použití se soupravami nožů, nože pro brusle na krasobruslení, hokejové puky, hokejky, košťátka pro hru broombally, broombally, lakrosové hole, chrániče na nože, hokejová a lakrosová ochranná výstroj, jmenovitě rukavice, helmy, chrániče ramen, betony pro brankáře, ochrana očí, chrániče loktů, kolen, obličejové masky, chrániče předloktí, chrániče hrudníku a zad, helmové fleše, hokejová ochranná výstroj, jmenovitě spodní obličejové masky, chrániče kloubů, řemínkové polštářované chrániče holení, bicepsové křídélka, polštářované chrániče loktů, kolen, tělové chrániče, polštářované chrániče ramen, ochrana nohou, chrániče týlu, rukou, břišní pásy, polštářované chrániče nohou, hrudníku, vatované kalhoty, návleky, chrániče nohou, šije, tváří, lakrosová ochranná výstroj, jmenovitě vatované kalhoty, ochranná výstroj pro kolečkové bruslení, jmenovitě náloketníky, náloketníky, nátepníky a helmy, baseballovou výstroj, jmenovitě rukavice, pátky, míče, polštářované chrániče hrudníku a holení, masky, patice, basketballová výbava, jmenovitě míče, golfová výstroj, jmenovitě hole, míčky a rukavice, výstroj pro hráče lakrosu, jmenovitě polštářované chrániče holení, chrániče ramen, náloketníky a šortky, výstroj pro fotbal a ragby, jmenovitě helmy, nárameníky, náloketníky, polštářované chrániče holení, šortky, míče, výbava pro badminton, skvoš, raketball a tenis, jmenovitě rakety a míčky, výstroj pro cyklistiku jmenovitě kamaše, ochranné helmy, náloketníky, náloketníky a helmy, výstroj pro hráče softballu, jmenovitě helmy, kolečkové brusle a příslušenství, jmenovitě klíče, brašny a opravářská výbava, jednostopé brusle, sportovní rakety všeho druhu, jejich doplňky a příslušenství, jmenovitě stojánky a pouzdra, lyže běžky a lyžařské boty, tkaničky do bruslí, knoflíky pro hokejové dresy, doplňky pro atletiku, velikostní měrky pro atletickou obuv, různé druhy řemínků, pod bradu, přes uši, fixní pomůcky na bradu, suspendory, příslušenství pro brusle, jmenovitě klíče a brašny, výbavy na ošetření a opravy bruslí, zvláště upravené kabely pro uložení krasobruslařských bruslí, výstrojové brašny pro hráče ledního hokeje, basketbalisty a hráče baseballu, sportovní kabely a mošničky na dresy, sportovní potřeby, jmenovitě rukavice, kalhoty, bruslařské oblečení, hokejové dresy, šortky a trenýrky,

baseballové dresy, bundy, kalhoty, ponožky a helmy, softballové dresy, kalhoty, fotbalové dresy, basketbalové dresy, ponožky pro hokej, gymnastiku, fotbal, oblečení pro badminton, skvoš, teplákové oblečení, pro terén, závodisti, gymnastiku, dresy, bundy, trička, kalhoty, trenýrky a čepice pro fotbal, dresy, šortky, trička, čepice, pásky do vlasů a rukavice pro cyklistiku, oblečení pro kolečkové bruslaře, atletická obuv, obuv pro hokej, baseball, softball, basketball, fotbal, badminton, skvoš, raketball, tenis, terén a sportoviště, cyklistiku, gymnastiku a atletiku.

(511) 9, 12, 18, 25, 28  
(210) O-84129

(111) **189503**  
(220) 09.12.1993  
(151) 29.04.1996  
(540)

**CITRONELLA**

(730) **ESSA, spol. s r. o.**, Okružní 34, České Budějovice, 37001, CZ  
(740) PatentCentrum Sedláč & Partners s.r.o., Husova 5, České Budějovice, 37001

(510) (32) nealkoholické nápoje.  
(511) 32  
(210) O-84927

(111) **189636**  
(220) 26.04.1994  
(151) 29.04.1996  
(540)



(730) **Mgr. Erik Machart**, T.G. Masaryka 142, Bechyně, 39165, CZ

(510) (3) přípravky pro čištění, leštění, odmašťování a broušení, benzin na čištění skvrn, kosmetické přípravky, pánský tabákový parfém, mýdlo; (4) benzin a plyn do zapalovačů; (5) přípravky na hubení škodlivých zvířat; (9) optické přístroje, filmové přístroje, přístroje pro vážení, měření a signalizaci, aparáty pro reprodukci zvuku nebo obrazu, kalkulačky, přístroje pro zpracování informací, počítače; (14) bižuterie, chronometrické přístroje; (16) papír, lepenka a výrobky z těchto materiálů, tiskárenské výrobky, fotografie, lepidla, učební pomůcky, hrací karty, písmena pro tiskárny, plastické obaly, dopisní papíry; (25) oděvy, obuv, kloboučnické zboží; (29) maso, ryby, drůbež, zvěřina, džemy, rosoly, kompoty, vejce, mléko, mléčné výrobky, oleje, jedlé tuky; (30) žvýkačky; (34) tabákové výrobky a doplňky, balíčky cigaret, tabatěrky, tabákové směsi, doutníky, cigarety, cigaretové papírky, cigaretové špičky, šňupací tabák, zapalovače, zápalky.

(511) 3, 4, 5, 9, 14, 16, 25, 29, 30, 34  
(210) O-88934

(111) **190647**  
(220) 25.08.1994  
(151) 21.05.1996  
(540)



(730) **Raiffeisen stavební spořitelna a.s.**, Koněvova 2747/99, Praha 3, 13045, CZ

(740) Rott, Růžička & Guttman Patentové, známkové a advokátní kanceláře, JUDr. Michal Růžička, CSc., Vinohradská 37, Praha 2, 12000

(510) (36) služby poskytované v souvislosti s pojišťovacími smlouvami všeho druhu, služby finanční a peněžní související

se službami pojišťovnictví, provozování stavebního spojení. (540)  
(511) 36  
(210) O-92192

(111) **190648**  
(220) 25.08.1994  
(151) 21.05.1996  
(540)



(730) **Raiffeisen stavební spořitelna a.s.**, Koněvova 2747/99, Praha 3, 13045, CZ  
(740) Rott, Růžička & Guttman Patentové, známkové a advokátní kanceláře, JUDr. Michal Růžička, CSc., Vinohradská 37, Praha 2, 12000  
(510) (36) služby poskytované v souvislosti s pojišťovacími smlouvami všeho druhu, služby finanční a peněžní související se službami pojišťovnictví, provozování stavebního spojení.  
(511) 36  
(210) O-92193

(111) **192696**  
(220) 04.10.1993  
(151) 21.08.1996  
(540)

### POPEYES

(730) **AMERICA'S FAVORITE CHICKEN COMPANY**, 6 Concourse Parkway, Atlanta, GA, US  
(740) Společná advokátní kancelář Všetečka, Zelený, Švorčík, Kalenský a partneři, JUDr. Pavel Zelený, advokát, Hálkova 2, Praha 2, 12000  
(510) (29) připravovaná kuřata; (42) restaurační služby.  
(511) 29, 42  
(210) O-83254

(111) **193557**  
(220) 19.07.1994  
(151) 25.09.1996  
(540)

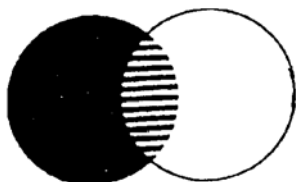

(730) **MasterCard International Incorporated**, 2000 Purchase Street, Purchase, NY, US  
(740) Čermák a spol., JUDr. Karel Čermák, Elišky Peškové 15/735, Praha 5, 15000  
(510) (16) papír a výrobky z papíru, lepenka a kartonážní výrobky, tiskoviny, časopisy, periodika, knihy, výrobky knihařské, fotografie, psací potřeby, kancelářská lepidla, potřeby pro umělce, štetce, psací stroje a kancelářské potřeby s výjimkou nábytku, učební a školní potřeby a pomůcky, hrací karty, tiskací písma, štočky; (36) pojišťovnictví a finance.  
(511) 16, 36  
(210) O-91280

(111) **196068**  
(220) 12.05.1994  
(151) 02.01.1997

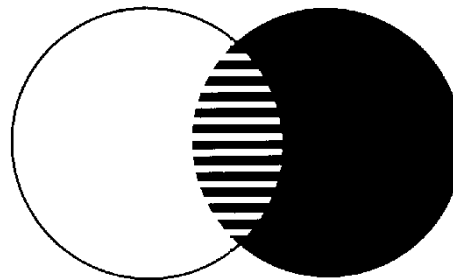

(730) **MasterCard International Incorporated**, 2000 Purchase Street, Purchase, NY, US  
(740) Čermák a spol., JUDr. Karel Čermák, Elišky Peškové 15/735, Praha 5, 15000  
(510) (9) nosiče elektronických dat, zejména ve formě magneticky zakódovaných karet.  
(511) 9  
(210) O-89431

(111) **259969**  
(220) 04.04.2003  
(151) 23.12.2003  
(540)



(730) **REFLEX CZ, s.r.o.**, Sezemická 2757/2, Praha 9, 19300, CZ  
(740) Advokátní kancelář Rödl & Partner, v.o.s., JUDr. Petr Novotný, advokát, Platněřská 2, Praha 1, 11000  
(510) (11) zařízení a stroje na čištění a úpravu vody, zařízení na dodávku vody, zařízení na filtrování vody, zásobníky vodní tlakové; (37) servis všech výše uvedených výrobků.  
(511) 11, 37  
(210) O-190324

(111) **259970**  
(220) 04.04.2003  
(151) 23.12.2003  
(540)

### DUKLA CZ

(730) **REFLEX CZ, s.r.o.**, Sezemická 2757/2, Praha 9, 19300, CZ  
(740) Advokátní kancelář Rödl & Partner, v.o.s., JUDr. Petr Novotný, advokát, Platněřská 2, Praha 1, 11000  
(510) (11) zařízení a stroje na úpravu a čištění vody, zařízení na dodávku vody, zařízení na filtrování vody, zásobníky vodní tlakové; (37) servis všech výše uvedených výrobků.  
(511) 11, 37  
(210) O-190326

(111) **262178**  
(220) 07.07.2003  
(151) 23.03.2004  
(540)

### DBM

(730) **Drake Beam Morin, Inc.**, 2301 Lucien Way, Suite 325, Maitland, 32751, FL, US  
(740) Čermák a spol., JUDr. Karel Čermák jr., Ph.D., LL.M., advokát, Elišky Peškové 15/735, Praha 5, 15000  
(510) (9) počítačový software, předehrané audio a video kazety pro použití v kombinaci se školicími programy pro kariérové konzultace, personální management a dovednosti a techniky pro hledání práce; (16) tiskoviny, knihy, brožury, prospekty, informační bulletiny, propagační letáky a fólie pro zpětné projektory pro použití v kombinaci se školicími programy pro kariérové konzultace, personální management a dovednosti a techniky pro hledání práce; (35) management a konzultační služby v oblasti managementu lidských zdrojů, převodu zaměstnanců do jiného zaměstnání a kariérové konzultace,



- dovednosti a techniky pro hledání práce; (41) vedení pracovních kurzů a jiných diskusních skupin, které budou školit účastníky v principech a metodách pro hledání práce.  
(511) 9, 16, 35, 41  
(210) O-193582

- (111) **262179**  
(220) 07.07.2003  
(151) 23.03.2004  
(540)

### DRAKE BEAM MORIN

- (730) **Drake Beam Morin, Inc.**, 2301 Lucien Way, Suite 325, Maitland, 32751, FL, US  
(740) Čermák a spol., JUDr. Karel Čermák jr., Ph.D., LL.M., advokát, Elišky Peškové 15/735, Praha 5, 15000  
(510) (9) počítačový software, předebrané audio a video kazety pro použití v kombinaci se školicími programy pro kariérové konzultace, personální management a dovednosti a techniky pro hledání práce; (16) tiskoviny, knihy, brožury, prospekty, informační bulletiny, propagační letáky a fólie pro zpětné projektory pro použití v kombinaci se školicími programy pro kariérové konzultace, personální management a dovednost a techniky pro hledání práce; (35) management a konzultační služby v oblasti managementu lidských zdrojů, převodu zaměstnanců do jiného zaměstnání a kariérové konzultace, dovednosti a techniky pro hledání práce; (41) vedení pracovních kurzů a jiných diskusních skupin, které budou školit účastníky v principech a metodách pro hledání práce.  
(511) 9, 16, 35, 41  
(210) O-193583

- (111) **262591**  
(220) 16.09.2003  
(151) 23.03.2004  
(540)

### Easy Edge

- (730) **Knauf USG Systems GmbH & Co.KG**, Zur Helle 11, Iserlohn, DE  
(740) Ing. Malúšek Jiří, Mendlovo nám. 1a, Brno, 60300  
(510) (19) stavební materiály nekovové, stavební desky, přepážkové desky, obkladové prvky na zeď - vše nekovové, betonové stavební díly, cementové desky.  
(511) 19  
(210) O-195928

- (111) **262612**  
(220) 16.10.2003  
(151) 23.03.2004  
(540)



- (730) **DELONG INSTRUMENTS a.s.**, Palackého tř. 3019/153b, Brno, 61200, CZ  
(740) INPARTNERS GROUP, Mgr. Simona Hejdová, Lidická 51, Brno, 60200  
(510) (9) přístroje a nástroje vědecké, optické, elektronické, pro zpracování informací; (10) přístroje a nástroje lékařské.  
(511) 9, 10  
(210) O-196941

- (111) **263582**  
(220) 16.10.2003  
(151) 10.05.2004



- (730) **MOKATE Sp. z o.o.**, ul. Strazacka 48, Zory, PL  
(740) Silesia Patent & Trademark s.r.o., Pod Školou 1278, Šenov, 73934  
(510) (30) čokoládové nápoje.  
(511) 30  
(210) O-196934

- (111) **263628**  
(220) 30.10.2003  
(151) 10.05.2004  
(540)



- (730) **EURODECK, s.r.o.**, Závist 21, Velké Meziříčí, 59401, CZ  
(740) JUDr. Aleš Zábrš, advokát a patentový zástupce, Na Beránce 2, Praha 6, 16000  
(510) (19) dřevěné stavební materiály a konstrukce, zejména speciální stavební dřevěné hranoly, trámy, prkna, dřevěné panely a desky, dřevěná a plastová okna a dveře, nekovové stavební materiály; (35) obstaravatelská a zprostředkovatelská činnost v oblasti obchodu, poskytování pomoci při provozu obchodu, marketing, inzertní, reklamní a propagační činnost; (37) stavebnictví, instalační a opravárenské služby, zejména instalace oken a dveří, služby tesařské a truhlářské v rámci této třídy.  
(511) 19, 35, 37  
(210) O-197482

- (111) **263657**  
(220) 13.11.2003  
(151) 10.05.2004  
(540)

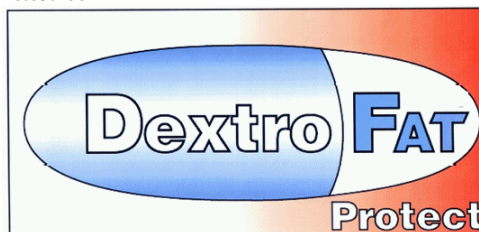

- (730) **Sano - Moderní výživa zvířat spol. s r.o.**, Npor. O. Bartoška 15, Domažlice, 34401, CZ  
(740) Mgr. Marie Šebelová, advokátka, Karla Engliše 3221/2, Praha 5, 15000  
(510) (31) krmiva suchá pro zvířata.  
(511) 31  
(210) O-198056

- (111) **264177**  
(220) 24.10.2003  
(151) 28.06.2004

(540)



- (730) **Ogilvy & Mather Morava, spol. s r.o.**, Hybešova 18, Brno, 60200, CZ
- (740) Advokátní a patentová kancelář VYSKOČIL, KROŠLÁK a spol., Dana Lukajová, Voršilská 10, Praha 1, 11000
- (510) (19) stavební materiály nekovové, nátěrové hmoty pro stavebnictví, stavební hmoty nekovové, zděné poštovní schránky, cihly, dlaždice nekovové, obkládačky nekovové, ohnivzdorné cementové ochranné vrstvy, okenice nekovové, pláště budov nekovové, hlína hrnčířská, hlína na cihly, neohebné trubky nekovové pro stavebnictví, asfalt, směla, přenosné konstrukce nekovové, nekovové pomníky, střešní krytiny všeho druhu, pálené, betonové a cementové zboží, trámy, prkna, panely, překližky, zdící materiály všeho druhu, stavební sklo, střechy, střešní systémy, střešní krytina, cihlářské výrobky, terakota, tvárnice; (35) reklamní, inzertní a propagační činnost, marketing, poskytování informací a jiných informačních produktů komerčního nebo reklamního charakteru, on-line inzerce, pronájem informačních míst, činnost reklamní agentury, činnost ekonomických a/nebo organizačních poradců, zprostředkování v obchodních vztazích, zprostředkovatelská činnost v obchodu, merchandising, franchising, pomoc při využívání a řízení obchodního podniku, personální agentura, personální poradenství, automatizované zpracování dat, pomoc při provozování obchodů a obchodních činností průmyslového nebo obchodního podniku; (37) stavebnictví, služby připojené k službám ve stavebnictví, jako inspekce stavebních projektů, poradenství v oblasti stavebnictví, služby pronájmu nářadí a konstrukčního materiálu, služby opravářské, a to služby uvedení kteréhokoliv objektu do dobrého stavu po upotřebení, po vzniklých škodách, poškození nebo částečném zničení (restaurování budovy nebo jiného existujícího předmětu, který se stal nevyhovujícím oproti svému původnímu stavu), různé služby opravářské, jako služby v oblastech elektřiny, nábytku, nástrojů a nářadí atd., služby údržbářské, které mají uchovat předmět v původním stavu, aniž by se změnila některá z vlastností.
- (511) 19, 35, 37  
(210) O-197402

(111) **264213**  
(220) 26.11.2003  
(151) 28.06.2004  
(540)

### CLEADER

- (730) **CORMEN s.r.o.**, Průmyslová 1420, Bystřice nad Pernštejnem, 59301, CZ
- (740) Ing. Smola Josef, Mendlovo nám. 1a, Brno, 60300
- (510) (1) chemické výrobky určené pro průmysl, hasící látky, hasící prostředky, hasební sloučeniny, hasící směsi; (2) barvy, nátěry, laky, ochranné výrobky proti korozi a proti deteriorizaci dřeva, barviva, mořidla, přírodní pryskyřice v surovém stavu; (3) přípravky pro bělení a jiné prostředky k praní, přípravky pro čištění, leštění odmašťování a broušení, mýdla, šampony; (5) dezinfekční přípravky.
- (511) 1, 2, 3, 5  
(210) O-198529

(111) **264537**  
(220) 09.10.2003  
(151) 23.07.2004  
(540)

### HERBADENT PARODONTOL

- (730) **Herbadent s.r.o.**, K Verneráku 1193/4, Praha 4 - Kunratice, 14800, CZ
- (740) ČERVENKA, KLEINTOVÁ, TURKOVÁ Patentová, známková a advokátní kancelář, Ing. Eva Kleintová, Budečská 6/974, Praha 2, 12000

- (510) (3) kosmetické přípravky, mýdla, gely, pěny a soli do koupele, šampony a jiné přípravky pro ošetřování vlasů, extrakty včetně bylinných extraktů, etherické oleje, silice, roztoky k výplachům a masážím dásní nikoliv pro lékařské účely, ústní vody, zubní pasty, zubní gely, léčebná mýdla, vše v rámci této třídy; (5) farmaceutické a léčivé přípravky, zdravotnické výrobky, dietetické přípravky a potraviny pro děti a nemocné, desinsekční a desinfekční prostředky, léčebná kosmetika, gely, pěny a soli do koupele, bylinné extrakty, bylinné přípravky pro léčebné účely, medicínální čaje, medicínální vína, vitamínové přípravky, náplasti a obvazový materiál, roztoky k výplachům a masážím dásní ústní vody, zubní gely, vše pro lékařské účely.
- (511) 3, 5  
(210) O-196724

(111) **264539**  
(220) 09.10.2003  
(151) 23.07.2004  
(540)



- (730) **Herbadent s.r.o.**, K Verneráku 1193/4, Praha 4 - Kunratice, 14800, CZ
- (740) ČERVENKA, KLEINTOVÁ, TURKOVÁ Patentová, známková a advokátní kancelář, Ing. Eva Kleintová, Budečská 6/974, Praha 2, 12000
- (510) (3) kosmetické přípravky, mýdla, gely, pěny a soli do koupele, šampony a jiné přípravky pro ošetřování vlasů, extrakty včetně bylinných extraktů, etherické oleje, silice, roztoky k výplachům a masážím dásní nikoliv pro lékařské účely, ústní vody, zubní pasty, zubní gely, léčebná mýdla, vše v rámci této třídy; (5) farmaceutické a léčivé přípravky, zdravotnické výrobky, dietetické přípravky a potraviny pro děti a nemocné, desinsekční a desinfekční prostředky, léčebná kosmetika, gely, pěny a soli do koupele, bylinné extrakty, bylinné přípravky pro léčebné účely, medicínální čaje, medicínální vína, vitamínové přípravky, náplasti a obvazový materiál, roztoky k výplachům a masážím dásní ústní vody, zubní gely, vše pro lékařské účely; (33) alkoholické nápoje všeho druhu, bylinná vína a likéry, aperitivy, žaludeční vína a likéry, vše výše uvedené ne pro lékařské účely.
- (511) 3, 5, 33  
(210) O-196727

(111) **264554**  
(220) 13.10.2003  
(151) 23.07.2004  
(540)



- (730) **VITTO TEA BOARD, s.r.o.**, U Habrovky 247/11, Praha 4, 14000, CZ
- (740) Ing. Petr Soukup, patentový a známkový zástupce, Vídeňská 8, Olomouc, 77200
- (510) (5) bylinné čaje léčebné, léčivé byliny, čaj astmatický, odtučňovací čaje pro lékařské účely, čaje léčivé, dietní potraviny upravené pro lékařské účely, drogy pro léčebné účely, fenykl pro lékařské účely, farmaceutické přípravky, irský mech (karagen), léčivé cukrovinky, pastilky, léčivé kořeny, nápoje léčivé, nápoje dietetické upravené pro lékařské účely, posilující přípravky, tonika, vitamínové přípravky; (30) bonbony, čaj, žvýkácká guma ne pro lékařské účely, kakao, káva,

kávové náhražky, kávové nápoje, přírodní sladidla, šťávy s výjimkou dresingů; (32) nealkoholické nápoje syčené i nesyčené, včetně nápojů minerálních, šumivých, iontových a energetických, sirupy, koncentráty a jiné přípravky pro přípravu nápojů, ovocné a zeleninové šťávy (nápoje), mošty, ovocné nektary a nápoje z ovocných šťáv, stolní a minerální vody, diabetické a dietetické nápoje neléčebné, práškové nealkoholické nápoje, práškové přípravky a příchutě pro výrobu nealkoholických nápojů a likérů, obohacené vitaminové nápoje a koncentráty, nealkoholické aperitivy, tablety pro přípravu šumivých nápojů.

(511) 5, 30, 32  
(210) O-196796

(111) **264611**  
(220) 27.10.2003  
(151) 23.07.2004  
(540)



(730) **The Coca-Cola Company**, P.O.BOX 1734, Atlanta, GA, US  
(740) Zeiner & Zeiner v.o.s., Mgr. Karel Šindelka, Maiselova 15, Praha 1, 11000  
(510) (32) minerální vody, šumivé nápoje a jiné nápoje nealkoholické, nápoje a šťávy ovocné, sirupy a jiné přípravky k zhotovování nápojů, pitné vody, ochucené vody, minerální a šumivé vody a jiné nealkoholické nápoje, zejména limonády, energetické nápoje a nápoje pro sport, ovocné nápoje a šťávy, sirupy, koncentráty a prášky pro výrobu nápojů, zejména ochucených vod, minerálních a šumivých vod, limonád, energetických nápojů, nápojů pro sport, ovocných nápojů a šťáv.

(511) 32  
(210) O-197345

(111) **264646**  
(220) 30.10.2003  
(151) 23.07.2004  
(540)

# AVACOM

(730) **AVACOM s.r.o.**, Hrdliřská 238, Smečno, 27305, CZ  
(740) Ing. Jiří Střelák, Šumberova 42, Praha 6, 16200  
(510) (7) motory, pohony a generátory - v rámci této třídy, převodovky strojů, stroje a strojní zařízení pro různá odvětví průmyslu - technologické strojírenské celky, součásti motorů a pohonů - tlumiče, ozubená kola, válce, písty, svíčky, průmyslové stroje pro zpracování a úpravu materiálů - obráběcí stroje, stroje tvářecí, lisovací, vyřezávací, dopravníky, elevátory, hydraulické pro elektrotechniku a strojírenství, čerpadla, kompresory, odsávací stroje, čističí stroje, stroje pro třídění látek a materiálů a ostatní průmyslové stroje nezařazené do jiných tříd, mechanické ruční nástroje a nářadí; (8) nářadí a nástroje s ručním pohonem; (9) baterie, akumulátory a jejich součásti, přístroje spojové a telekomunikační techniky, přístroje pro vedení, výrobu, přepínání, přeměnu, akumulaci, regulaci nebo řízení elektrického proudu, elektrosoučástky všeho druhu spadající do této třídy, elektrické vodiče - kabely všeho druhu, přístroje pro zpracování informací, počítače, servery, notebooky, tiskárny, kopírovací stroje - v rámci této třídy, software, elektronické počítačové sítě a informační systémy, přístroje pro záznam, převod a reprodukci zvuku/obrazu, nosiče dat v elektronické podobě a zvukově-obrazové záznamy

magnetické nebo v elektronické podobě, přístroje pro měření a regulaci, vážení, kontrolu a signalizaci, přístroje optické, vědecké aparáty a přístroje.

(511) 7, 8, 9  
(210) O-197509

(111) **264752**  
(220) 20.11.2003  
(151) 23.07.2004  
(540)

## Dobrá voda IMU

(730) **Poděbradka, a.s.**, Nymburská 239/VII, Poděbrady, 29001, CZ  
(740) AK Mrázek - Mrázková, JUDr. Josef Mrázek, Pernerova 11, Praha 8, 18600  
(510) (32) nápoje nealkoholické včetně nápojů šumivých a ovocných, stolní vody perlivé a neperlivé včetně vod ochucených, pramenité stolní vody perlivé a neperlivé včetně vod ochucených, minerální vody včetně vod ochucených.  
(511) 32  
(210) O-198221

(111) **264753**  
(220) 20.11.2003  
(151) 23.07.2004  
(540)

## Dobrá voda Activ

(730) **Poděbradka, a.s.**, Nymburská 239/VII, Poděbrady, 29001, CZ  
(740) AK Mrázek - Mrázková, JUDr. Josef Mrázek, Pernerova 11, Praha 8, 18600  
(510) (32) nápoje nealkoholické včetně nápojů šumivých a ovocných, stolní vody perlivé a neperlivé včetně vod ochucených, pramenité stolní vody perlivé a neperlivé včetně vod ochucených, minerální vody včetně vod ochucených.  
(511) 32  
(210) O-198224

(111) **264754**  
(220) 20.11.2003  
(151) 23.07.2004  
(540)

## Dobrá voda Protect

(730) **Poděbradka, a.s.**, Nymburská 239/VII, Poděbrady, 29001, CZ  
(740) AK Mrázek - Mrázková, JUDr. Josef Mrázek, Pernerova 11, Praha 8, 18600  
(510) (32) nápoje nealkoholické včetně nápojů šumivých a ovocných, stolní vody perlivé a neperlivé včetně vod ochucených, pramenité stolní vody perlivé a neperlivé včetně vod ochucených, minerální vody včetně vod ochucených.  
(511) 32  
(210) O-198225

(111) **264755**  
(220) 20.11.2003  
(151) 23.07.2004  
(540)

## Dobrá voda Rosso

(730) **Poděbradka, a.s.**, Nymburská 239/VII, Poděbrady, 29001, CZ  
(740) AK Mrázek - Mrázková, JUDr. Josef Mrázek, Pernerova 11, Praha 8, 18600  
(510) (32) nápoje nealkoholické včetně nápojů šumivých a ovocných, stolní vody perlivé a neperlivé včetně vod ochucených, pramenité stolní vody perlivé a neperlivé včetně vod ochucených, minerální vody včetně vod ochucených.  
(511) 32  
(210) O-198226

(111) **264756**  
(220) 20.11.2003  
(151) 23.07.2004  
(540)

## Dobrá voda Bitter

- (730) **Poděbradka, a.s.**, Nymburská 239/VII, Poděbrady, 29001, CZ  
(740) AK Mrázek - Mrázková, JUDr. Josef Mrázek, Pernerova 11, Praha 8, 18600  
(510) (32) nápoje nealkoholické včetně nápojů šumivých a ovocných, stolní vody perlivé a neperlivé včetně vod ochucených, pramenité stolní vody perlivé a neperlivé včetně vod ochucených, minerální vody včetně vod ochucených.  
(511) 32  
(210) O-198227

- (111) **265522**  
(220) 03.12.2003  
(151) 25.08.2004  
(540)



- (730) **Okna Macek a.s.**, Nádražní 1701, Dubňany, 69603, CZ  
(740) Mgr. Marcela Zlámalová, advokátka, Vrchlického 7, Hodonín, 69501  
(510) (17) polotovary z plastických hmot, materiály těsnící, ucpávací a izolační; (37) stavebnictví, montáže oken a jiných výplní stavebních otvorů.  
(511) 17, 37  
(210) O-198776

- (111) **265659**  
(220) 22.12.2003  
(151) 25.08.2004  
(540)



- (730) **Michal Kendereški**, Bukovinka 160, 67905, CZ  
(740) INPARTNERS GROUP, Ing. Dušan Kendereški, Lidická 51, Brno, 60200  
(510) (35) propagační činnost, zejména prostřednictvím internetu, průzkum trhu, průzkum veřejného mínění, elektronický obchod, poskytování obchodních a podnikatelských informací, vyhledávání dat v počítačových souborech, záznam, přepis, vypracování, kompilace, přenášení, systematizace dat a záznamů, marketinkové studie; (38) počítačová komunikace, komunikace prostřednictvím mobilních telefonů, posílání zpráv, informační kanceláře, přenos zpráv a obrázků pomocí počítačů, poskytování uživatelského přístupu a telekomunikačních připojení ke globální počítačové síti; (42) tvorba a správa webových stránek, umístování webových stránek, hosting webových stránek, tvorba počítačových systémů, umělecký design, průmyslový design, grafický design, poskytování domén.  
(511) 35, 38, 42  
(210) O-199436

- (111) **265706**  
(220) 14.01.2004  
(151) 25.08.2004  
(540)

### AUDITEL

- (730) **AUDITEL, s.r.o.**, Poupětova 869/10, Praha 7, 17000, CZ  
(740) BOHEMIA PATENT, Ing. Jana Vandělková, Umělecká 6, Praha 7, 17000  
(510) (35) data (vyhledávání) v počítačových souborech pro třetí osoby, dodavatelské služby pro třetí osoby, hospodářské

- (ekonomické) prognózy, informace obchodní nebo podnikatelské, marketingové studie, obchodní činnost (služby v poradenství); (38) elektronická pošta, počítačová komunikace; (42) duševní vlastnictví (ochrana), expertizy.  
(511) 35, 38, 42  
(210) O-342137

- (111) **266024**  
(220) 07.10.2003  
(151) 29.09.2004  
(540)



- (730) **Fiala Aleš**, Výhon 127, Velké Hoštice, 74731, CZ  
(740) INPROCHES Patentová a známková kancelář, Mgr. Alžběta Jurtíková, Mezírka 1, Brno, 60200  
(510) (1) filtrační náplně (chemické přípravky) pro akvarijní filtry, lepidla silikonová; (5) léčiva pro veterinární účely, antiparazitární přípravky pro zvířata, vitamínové přípravky pro zvířata; (7) vzduchová a vodní čerpadla pro akvária, stříhací strojky na zvířecí srst; (8) pinzety, lopatky, škrabky, stěrky, magnetické stěrky, kleště na drápky; (9) pišťalky na psy, teploměry, s výjimkou lékařských; (11) svítidla pro akvária a terária, topná tělíska pro akvária a terária, topné kameny, kryty pro svítidla, filtrační zařízení pro akvária, pomůcky pro čištění akvárií a terárií, vše ve tř. 11; (16) terária, akvária, akvária jako porodničky, poklopy na akvária a terária, krabice papírové a lepenkové pro transport drobných domácích zvířat; (17) hadičky nekovové ohebné, hadicové spojky, hadicové rozdvójky; (18) obojky pro zvířata, vodítka pro zvířata, postroje, náhubky, oblečky pro domácí zvířata, pokrývky pro zvířata, hárací kalhotky, čepice pro psy ve tř. 18; (19) písek pro akvária a terária, štěrky pro akvária a terária, kameny vzduchovací, skalky vzduchovací pro akvária a terária; (20) přepravky nekovové pro zvířata, pelechy pro domácí zvířata, ventily akvarijní škrťící, ventily akvarijní zpětné, dekorace do akvárií a terárií, mušle vzduchovací, hnízda pro ptáky, koupelny pro ptáky, bidla pro ptáky ve tř. 20; (21) mísy hygienické na vylučování pro domácí zvířata, klece pro domácí zvířata, klece pro ptáky, kartáče pro zvířata, krmítka pro zvířata, napajedla pro zvířata, hřebeny pro zvířata, držáky na proso, držáky na ovoce, závěsné misky pro ptáky, kroužky pro drůbež, podkladky pro slepice; (22) sítky na ryby; (26) umělé rostliny do akvárií a terárií; (28) hračky pro domácí zvířata, houpačky pro ptáky, kolotoče pro ptáky, zrcátka pro ptáky ve tř. 28, zvonečky pro ptáky ve tř. 28; (31) krmiva pro zvířata, vnařící směsi pro lov ryb, trávící pasty pro zvířata, minerální kameny pro ptáky, sépiové kosti pro ptáky, steliva pro zvířata.  
(511) 1, 5, 7, 8, 9, 11, 16, 17, 18, 19, 20, 21, 22, 26, 28, 31  
(210) O-196635

- (111) **266035**  
(220) 09.10.2003  
(151) 29.09.2004  
(540)



- (730) **Herbadent s.r.o.**, K Verneráku 1193/4, Praha 4 - Kunratice, 14800, CZ  
(740) ČERVENKA, KLEINTOVÁ, TURKOVÁ Patentová, známková a advokátní kancelář, Ing. Eva Kleintová, Budečská 6/974, Praha 2, 12000



(510) (3) kosmetické přípravky, mýdla, gely, pěny a soli do koupele, šampony a jiné přípravky pro ošetřování vlasů, extrakty včetně bylinných extraktů pro kosmetické účely, etherické oleje, silice, roztoky k výplachům a masážím dásní nikoliv pro lékařské účely, ústní vody, zubní pasty, zubní gely; (5) farmaceutické a léčivé přípravky, zdravotnické výrobky v rámci této třídy s výjimkou surovin a polotovarů používaných pro dentální medicínu, dietetické přípravky a potraviny pro děti a nemocné, desinfekční a dezinfekční prostředky, léčebná kosmetika, léčebná mýdla, gely, pěny a soli do koupele, bylinné extrakty pro léčebné účely, bylinné přípravky pro léčebné účely, medicínální čaje, medicínální vína, vitamínové přípravky, náplasti a obvazový materiál, roztoky k výplachům a masážím dásní, ústní vody, zubní pasty, zubní gely, vše pro lékařské účely; (33) alkoholické nápoje všeho druhu, bylinná vína a likéry, aperitivy, žaludeční vína a likéry, vše výše uvedené ne pro lékařské účely.

(511) 3, 5, 33

(210) O-196726

(111) **266042**

(220) 15.10.2003

(151) 29.09.2004

(540)

### MAGNOLA

(730) **Ing. Mirko Spurný Ing.**, Příkazy čp. 234, Příkazy, 78333, CZ

(740) Ing. Petr Soukup, patentový a známkový zástupce, Vídeňská 8, Olomouc, 77200

(510) (19) přírodní a umělý kámen, cementové zboží, dlažební prvky včetně tvarovaných dlaždic, dlažebních kamenů, dlažebních panelů, tvarovky, stavební prvky nekovové, betonové a kamenné prvky pro veřejná prostranství, komunikace, průmyslovou, občanskou, inženýrskou, zahradní a venkovní architekturu.

(511) 19

(210) O-196877

(111) **266077**

(220) 24.10.2003

(151) 29.09.2004

(540)

### GAETANO

(730) **GastroCAFE s.r.o.**, Pod Homolí 615, Holice, 53401, CZ

(740) UNIPATENT, Ing. Jiří Chlustina, Jana Masaryka 43-47, Praha 2, 12000

(510) (30) káva, včetně kávy ve filtračních obalech, kávové výtažky, instantní káva, náhražky kávy, směsi kávy a náhražek kávy.

(511) 30

(210) O-197308

(111) **266103**

(220) 06.11.2003

(151) 29.09.2004

(540)

### S NÁMI OVLÁDÁTE SVĚTLO

(730) **ABB s.r.o.**, Štětškova 1638/18, Praha 4, 14000, CZ

(740) Mgr. Kamil Kolátor, Dolní nám. 5, Jablonec nad Nisou, 46601

(510) (9) elektrické kontakty, zásuvky elektrického proudu, spínací elektrická zařízení, zástrčky kolíkové pro elektřinu, elektrická relé, elektrická kontaktní zařízení, elektrické ovládací a rozvodné desky, elektrické pojistky, přípojky, spínače, elektrické ukazovací přístroje, elektrické vypínače, svorky drátů k napojení elektrického kontaktu (z plastu), svorky odbočkové, časové spínače, zvony elektrické, elektroměry; (11) přístroje pro osvětlení, topení, výrobu páry, pro vaření, přístroje chladicí, pro sušení, ventilaci, distribuci vody a sanitární zařízení, elektrická svítidla; (17) izolační plastické hmoty a výrobky z nich polozpracované - v rámci této třídy, izolační rámečky z plastu, izolační kryty plastové, izolační pouzdra z plastů.

(511) 9, 11, 17

(210) O-197706

(111) **266110**

(220) 10.11.2003

(151) 29.09.2004

(540)



(730) **VitaHarmony, s.r.o.**, Vyhlička 39, Brno, 63800, CZ

(510) (5) výrobky farmaceutické, zvěrolékařské, výrobky dietetické k lékařským účelům, vitamínové a multivitaminové přípravky, potraviny pro batolata; (30) káva, čaj, kakao, cukr, rýže, tapioka, ságo, kávové náhražky, mouka a obilniny, výrobky, chléb, sušenky, suchary, koláče, jemné pečivo a cukrovinky, bonbony, lízátko, zmrzlina, med, sirup z melasy, kvasnice, prášky do pečiva, sůl, hořčice, pepř, ocet, chuťové omáčky, koření; (32) minerální vody, šumivé nápoje a jiné nápoje nealkoholické, sirupy a jiné přípravky ke zhotovování nápojů, ovocné šťávy a nápoje, vitamínové a multivitaminové nápoje.

(511) 5, 30, 32

(210) O-197847

(111) **266122**

(220) 12.11.2003

(151) 29.09.2004

(540)

### MARIAS

(730) **MARIAS s.r.o.**, Poupětova 869/10, Praha 7, 17000, CZ

(510) (35) zprostředkovatelská činnost v oblasti obchodu; (38) půjčování telekomunikačních zařízení, směřovací a spojovací služby pro komunikace, informace o telekomunikacích, elektronická pošta, počítačová komunikace, přenos zpráva obrazových informací pomocí počítače, konzultační služby v oblasti telekomunikací; (42) konzultační služby v oblasti IT, konzultační služby v oblasti duševního vlastnictví, expertizy, hosting webových stránek, instalace počítačových programů, počítačové programování, poradenské služby v oblasti počítačového hardwaru, údržba počítačových programů, tvorba počítačových systémů, webové stránky (tvorba a správa).

(511) 35, 38, 42

(210) O-198029

(111) **266149**

(220) 19.11.2003

(151) 29.09.2004

(540)

### STROMY PRO ŽIVOT

(730) **OFFICE DEPOT s.r.o.**, Floriánova 2461, Hostivice, 25301, CZ

(740) Unipatent, Dipl. Ing. Jiří Chlustina, Jana Masaryka 43-47, Praha 2, 12000

(510) (16) papír a výrobky z papíru, tiskoviny, neperiodické publikace, nabídkové listy, katalogy, reklamní letáky, propagační materiály, podložky na stůl papírové, papírové ubrousky a kapesníčky, toaletní papír, papírové ručníky, hygienické sáčky, kancelářský papír všeho druhu, xerografický papír, pauzovací papír, tabulační papír, faxový papír, obálky, samolepicí etikety, samolepicí bločky, špalíčky na poznámky, bloky a samostatné archy, kroužkové záznamníky, telefonní zápisníky, diáře, záznamní knihy, knihy pošty, tiskopisy, mapy, kalendáře, opravné prostředky (laky, papíry, tužky, strojky), pryž, ořezávátka, tužky, mikrotužky, psací potřeby, náplně, tuhy, zvýrazňovače, popisovače, kancelářské etikety, kancelářská lepidla a lepicí pásy, sešivačky, děrovačky, řezačky, pravítka, sponky, klipy, napínáčky, datumky a číslovačky, stojany na razítka, papírové desky a rychlovazače, plastové desky, průhledné obaly, rozlišovače, pořadače, podpisové a třídící knihy, papírové kapsy, archivní boxy a krabice, vizitkáře a kartotéky, jmenovky.

(511) 16

(210) O-198211

(111) **266150**

(220) 19.11.2003

(151) 29.09.2004

(540)



- (730) **OFFICE DEPOT s.r.o.**, Floriánova 2461, Hostivice, 25301, CZ  
(740) Unipatent, Dipl. Ing. Jiří Chlustina, Jana Masaryka 43-47, Praha 2, 12000  
(510) (16) papír a výrobky z papíru, tiskoviny, neperiodické publikace, nabídkové listy, katalogy, reklamní letáky, propagační materiály, podložky na stůl papírové, papírové ubrousky a kapesníčky, toaletní papír, papírové ručníky, hygienické sáčky, kancelářský papír všeho druhu, xerografický papír, pauzovací papír, tabelační papír, faxový papír, obálky, samolepicí etikety, samolepicí bločky, špalíčky na poznámky, bloky a samostatné archy, kroužkové záznamníky, telefonní zápisníky neelektronické, diáře, záznamní knihy, knihy pošty, tiskopisy, mapy, kalendáře, opravné prostředky (laky, papíry, tužky, strojky), pryže, ořezávátka, tužky, mikrotužky, psací potřeby, náplně, tuhy, zvýrazňovače, popisovače, kancelářské etikety, kancelářská lepidla a lepicí pásy, sešivačky (kancelářské potřeby), děrovačky, řezačky, pravítka, sponky, klipy, napínáčky, datumky a číslovačky, stojany na razítka, papírové desky a rychlovaže, plastové desky, průhledné obaly, rozlišovače, pořadače, podpisové a třídící knihy, papírové kapsy, archivní boxy a krabice, vizitkaře a kartotéky, jmenovky.

(511) 16  
(210) O-198212

(111) **266162**  
(220) 24.11.2003  
(151) 29.09.2004  
(540)



- (730) **ALBI Česká republika a.s.**, Thámova 13, Praha 8, 18600, CZ  
(740) ČERVENKA, KLEINTOVÁ, TURKOVÁ Patentová, známková a advokátní kancelář, Ing. Eva Kleintová, Budečská 6/974, Praha 2, 12000  
(510) (28) hry, hračky; (41) zábava, kulturní aktivity.

(511) 28, 41  
(210) O-198324

(111) **266166**  
(220) 24.11.2003  
(151) 29.09.2004  
(540)



- (730) **PYTLÍK, a.s.**, Točítá 359/29, Praha 4 - Krč, 14000, CZ  
(510) (16) pytle a sáčky z plastických hmot, sáčky na odpadky; (22) pytle na přepravu volně loženého zboží; (35) propagační činnost, pomoc při řízení obch. činnosti, administrativa, distribuce prospektů - vzorků.

(511) 16, 22, 35

(210) O-198368

(111) **266952**  
(220) 29.12.2003  
(151) 26.10.2004  
(540)

## ŠPRTEC

- (730) **Šprtec, o.s.**, Dobrá 569, Dobrá, 73951, CZ  
(510) (16) papír, výrobky z papíru a papírnické zboží, tiskoviny a tiskárenské výrobky, spadající do této třídy, jako například pohlednice, kalendáře, receptáře, knihy, učebnice, katalogy, zápisníky a brožury, složky, novoročenky a obálky, filtrační papír a papírové filtry na kávu nebo čaj, blahopřání, navštívenky, inzertní listy, formuláře, samolepky, pozvánky, prospekty, dopisní papír, lepenkové zboží neobsažené v jiných třídách, například ozdobné krabičky, poznámkové karty, záložky do knih, knihařské vazby, plakáty a transparenty, kreslířské a malířské potřeby, spadající do této třídy, lepidla kancelářská nebo pro domácnost, toaletní papír, papírový odpad, kancelářské náčiní kromě nábytku, spadající do této třídy, jako například razítka, šablony, těžítka, pořadače, psací potřeby, a to plnicí pera a jejich příslušenství, tužky všeho druhu, zejména propisovací, patentní a plnicí, kancelářské potřeby kromě nábytku spadající do této třídy, jako například penály, globusy, atlasy a mapy, bloky na kreslení a poznámkové, sešity, alba, desky na spisy, držátka psacích per, tužek a gum, reklamní a propagační předměty z papíru a materiály kancelářského charakteru, spadající do této třídy, stavěče knih do knihovních příhrádek, reklamní tabule z papíru nebo z lepenky, školní a školící tabule, potřeby, zařízení, přístroje a nástroje pro kancelářské použití v rozsahu této třídy, pro úpravu a opracování tiskovin, spisů, dokladů a dokumentů; (28) hry, hračky, hrací zábavná pyrotechnika, zejména rozbušky jako hračky, roznětky jako hračky, třaskavé bombóny jako hračky, nárazové zápalky jako hračky, sportovní potřeby, spadající do této třídy, rybářské potřeby, vánoční ozdoby; (41) služby pro oddech a rekreaci, k zábavě a pobavení, vydavatelská a nakladatelská činnost, vydávání knih, novin, časopisů, periodických publikací, fotografií, pohlednic, plakátů, formulářů, vydávání textů, s výjimkou reklamních nebo náborových, sportovní aktivity, organizování klubové činnosti, provozování heren, organizování zábavných a sportovních soutěží, provozování her on-line z počítačové sítě, organizování zábavně-kulturních výstav, provozování sportovních zařízení.

(511) 16, 28, 41  
(210) O-199499

(111) **266992**  
(220) 14.01.2004  
(151) 26.10.2004  
(540)



- (730) **Bidvest Opava s.r.o.**, V Růžovém údolí 553, Kralupy nad Vltavou, 27801, CZ  
(740) Václav Müller, Filipova 2016, Praha 4, 14800  
(510) (29) mléčné výrobky, jako mražené smetanové krémy i s rostlinným tukem, jogurtové, s přídavkem ovoce, ovocné krémy mražené samostatně, ovocné dřeně; (30) zmrzliny, zmrzlinové poháry, led pro osvěžení, přísady do zmrzlin.

(511) 29, 30  
(210) O-342129

(111) **266994**  
(220) 14.01.2004  
(151) 26.10.2004

(540)



(540)



(730) **Bidvest Opava s.r.o.**, V Růžovém údolí 553, Kralupy nad Vltavou, 27801, CZ

(730) **Bidvest Opava s.r.o.**, V Růžovém údolí 553, Kralupy nad Vltavou, 27801, CZ

(740) Václav Müller, Filipova 2016, Praha 4, 14800

(740) Václav Müller, Filipova 2016, Praha 4, 14800

(510) (29) mléčné výrobky, jako mražené smetanové krémy i s rostlinným tukem, jogurtové, s přídavkem ovoce, ovocné krémy mražené samostatně, ovocné dřeně; (30) zmrzliny, zmrzlinové poháry, led pro osvěžení, přísady do zmrzlin.

(510) (29) mléčné výrobky, jako mražené smetanové krémy i s rostlinným tukem, jogurtové, s přídavkem ovoce, ovocné krémy mražené samostatně, ovocné dřeně; (30) zmrzliny, zmrzlinové poháry, led pro osvěžení, přísady do zmrzlin.

(511) 29, 30

(511) 29, 30

(210) O-342131

(210) O-342136

(111) **266996**

(220) 14.01.2004

(151) 26.10.2004

(540)



(111) **267036**

(220) 22.01.2004

(151) 26.10.2004

(540)

**V8**

(730) **Campbell Soup Company**, Campbell Place, Camden, NJ, US

(740) KANIA, SEDLÁK, SMOLA Patentová a známková kancelář, Ing. František Kania, Mendlovo nám. 1a, Brno, 60300

(510) (32) zeleninové šťávy (nápoje).

(511) 32

(210) O-342401

(730) **Bidvest Opava s.r.o.**, V Růžovém údolí 553, Kralupy nad Vltavou, 27801, CZ

(111) **267497**

(220) 29.10.2003

(151) 29.11.2004

(540)

**REVISPAN**

(730) **VITAR, s.r.o.**, třída Tomáše Bati 385, Zlín - Louky, 76302, CZ

(740) JUDr. Lucie Miklová, advokátka, tř. T. Bati 385, Zlín, 76302

(510) (1) chemické přípravky užívané při výrobě potravin, umělá sladidla; (5) farmaceutické a vitamínové přípravky tabletované a v prášku, homeopatické výrobky; (30) tabletové a práškové potravinářské výrobky jako sladidla, cukrovinky; (32) nealkoholické nápoje a přípravky pro jejich přípravu.

(511) 1, 5, 30, 32

(210) O-197383

(111) **266998**

(220) 14.01.2004

(151) 26.10.2004

(540)



(111) **267498**

(220) 29.10.2003

(151) 29.11.2004

(540)

**REVIPROST**

(730) **VITAR, s.r.o.**, třída Tomáše Bati 385, Zlín - Louky, 76302, CZ

(740) JUDr. Lucie Miklová, advokátka, tř. T. Bati 385, Zlín, 76302

(510) (1) chemické přípravky užívané při výrobě potravin, umělá sladidla; (5) farmaceutické a vitamínové přípravky tabletované a v prášku, homeopatické výrobky; (30) tabletové a práškové potravinářské výrobky jako sladidla, cukrovinky; (32) nealkoholické nápoje a přípravky pro jejich přípravu.

(511) 1, 5, 30, 32

(210) O-197384

(730) **Bidvest Opava s.r.o.**, V Růžovém údolí 553, Kralupy nad Vltavou, 27801, CZ

(740) Václav Müller, Filipova 2016, Praha 4, 14800

(510) (29) mléčné výrobky, jako mražené smetanové krémy i s rostlinným tukem, jogurtové, s přídavkem ovoce, ovocné krémy mražené samostatně, ovocné dřeně; (30) zmrzliny, zmrzlinové poháry, led pro osvěžení, přísady do zmrzlin.

(511) 29, 30

(210) O-342135

(111) **266999**

(220) 14.01.2004

(151) 26.10.2004

(111) **267499**

(220) 29.10.2003

(151) 29.11.2004

(540)

**REVIOPHTAL**

(730) **VITAR, s.r.o.**, třída Tomáše Bati 385, Zlín - Louky, 76302, CZ

(740) JUDr. Lucie Miklová, advokátka, tř. T. Bati 385, Zlín, 76302

(510) (1) chemické přípravky užívané při výrobě potravin, umělá sladidla; (5) farmaceutické a vitamínové přípravky tabletované a v prášku, homeopatické výrobky; (30) tabletové a práškové potravinářské výrobky jako sladidla, cukrovinky; (32) nealkoholické nápoje a přípravky pro jejich přípravu.

(511) 1, 5, 30, 32  
(210) O-197385

(111) **267530**  
(220) 12.11.2003  
(151) 29.11.2004  
(540)

### INTACT

(730) **INTACT - studium v zahraničí, s.r.o.**, Kotlářská 914/21, Brno - Veveří, 60200, CZ  
(740) Unipatent, Dipl. Ing. Jiří Chlustina, Jana Masaryka 43-47, Praha 2, 12000  
(510) (39) provozování cestovní kanceláře; (43) hostinská a ubytovací činnost v rámci provozování cestovní kanceláře.  
(511) 39, 43  
(210) O-198019

(111) **267998**  
(220) 20.04.2004  
(151) 29.11.2004  
(540)



(730) **Ing. Novák Luděk**, Veverkova 1412/4, Praha 7, 17000, CZ  
(740) Ing. Michal Jupa, patentový zástupce, Na Baních 1385, Praha 5 - Zbraslav, 15600  
(510) (35) zprostředkovatelská činnost v oblasti obchodu, marketing, propagace, reklama, inzerce všemi druhy médií; (36) činnost realitní kanceláře, správa nemovitostí zařazená do této třídy, oceňování majetku pro věci nemovitě.  
(511) 35, 36  
(210) O-345661

(111) **268051**  
(220) 02.06.2004  
(151) 29.11.2004  
(540)



(730) **SICAR, spol. s r.o.**, Ke Kolodějům 163, Sibřina, 25084, CZ  
(740) Rott, Růžička & Guttmann Patentové, známkové a advokátní kanceláře, JUDr. Vladimír Rott, Vinohradská 37, Praha 2, 12000  
(510) (6) kontejnery na odpad (kovové); (9) zvuková zařízení všech druhů, počítače a jejich příslušenství s výjimkou počítačových programů, tiskárny, telekomunikační zařízení, vysílačky, rádia, autorádia, televizory, videorekordéry, elektronické součástky, elektroinstalační materiál, konektory, zásuvky, kabely, vodiče, baterie, autoantény, regulátory pohonných jednotek všech typů a druhů elektrického proudu, signalizační světelná zařízení všech druhů; (10) technika všech druhů - přístroje a nástroje chirurgické, lékařské, zubolékařské a zvěrolékařské všech druhů včetně speciálního nábytku pro tyto obory, nosítka pro pacienty, manipulační vozíky, transportní židle a vozíky, speciální záchranářská technika určená pro vrtulníky - skládací polohovatelná nosítka, vakuové matrace, vakuové dlahy, defibrilátory, monitory tlaku, odsávačky, EKG monitory, dýchací přístroje, infusní pumpy, výrobky z nerezů určené pro centrální sterilizace, chirurgické nástroje z nerezů určené pro zdravotnická zařízení; (11) elektrické vařiče, lednice, mrazicí boxy, teplovzdušné agregáty, regulátory zářivkových osvětlení a ostatních světelných zdrojů, osvětlovací tělesa, světelné

zdroje na zářivky, světelná zařízení pro vozidla všech druhů, žárovky a výbojky, dezinfektory, nerezová umyvadla a vany, nerezové dřezy; (12) motorová a nemotorová vozidla, sanitní vozy, signalizační, zvuková zařízení pro vozidla všech druhů; (17) akrylátové desky, plastické výlisky; (21) zásobníky mýdla; (37) opravy motorových a nemotorových vozidel, opravy zdravotnických potřeb a lékařských přístrojů a nástrojů, montáž, opravy a údržba elektrických zařízení; (39) zprostředkovatelská činnost v oblasti distribuce nemocniční techniky pro zdravotnická zařízení.

(511) 6, 9, 10, 11, 12, 17, 21, 37, 39  
(210) O-347106

(111) **268195**  
(220) 07.11.2003  
(151) 28.12.2004  
(540)

### MARTECH

(730) **MARTECH - corp. s.r.o.**, Resslerova 767, Hradec Králové 2, 50002, CZ  
(740) DANĚK & PARTNERS, Dr. Vilém Daněk, Vinohradská 45, Praha 2, 12000  
(510) (6) klapky (kovové) jiné než části strojů, ventily (kovové) jiné než části strojů, klapky pro vodovodní potrubí, klapky uzavírací, klapky regulační, klapky škrťací, klapky zpětné, ventily pro vodovodní potrubí (kovové), elektromagnetické ventily, ventily uzavírací, ventily hadicové, šoupátka (kovová) kromě šoupátek jako součástí strojů, nožová šoupátka, vše v rámci této třídy; (7) pohonné mechanismy (jiné než pro pozemní vozidla), pohonné mechanismy pro armatury (výrobky tříd 6 a 11 - jiné než pro zemní vozidla); (11) kohouty a kohoutky potrubní, kulové kohouty potrubní, ventily regulační (hladiny), ventily termostatické potrubní; (20) klapky (nekovové) kromě klapky jako součástí strojů, ventily vodovodní z umělých hmot, šoupátka nekovová (kromě šoupátek jako součástí strojů), nožová šoupátka, drenážní ventily.  
(511) 6, 7, 11, 20  
(210) O-197789

(111) **268553**  
(220) 24.03.2004  
(151) 28.12.2004  
(540)

### DENKER

(730) **Jirgala Jaromír**, Francouzská 23/91, Brno, 60200, CZ  
(740) Ing. Mgr. Hana Holasová, Křížová 4, Brno, 60300  
(510) (9) přístroje pro záznam, převod, reprodukci zvuku nebo obrazu, magnetické nosiče zvukových záznamů, zejména fotoaparáty, digitální fotoaparáty, tiskárny k digitálním fotoaparátům, gramofony, hrací přístroje fungující po připojení na televizní přijímače, televizní hry, kodéry a dekodéry magnetické, krabice, skříňky na reproduktory, magnetické nosiče dat, nosiče dat optické, nosiče zvukových záznamů, kompaktní disky (audio-video), kompaktní disky optické, CD, DVD, MD, čističe pro nosiče zvukových záznamů, autorádia, rádia, radiobudíky, přehrávače kazet, přehrávače kompaktních disků, MP3 přehrávače, DVD přehrávače, DVD rekordéry, přehrávací přístroje elektronické kapesní, rádia, reproduktory, páskové výškové reproduktory, sluchátka, magnetofony, mikrofony, televizní přístroje, plasmové televizní přístroje, LCD televizní přístroje, videokamery, videorekordéry, zesilovače, hifi systémy, mini systémy, midi systémy, mikro systémy, přenosné audio zařízení, systémy domácího kina, čtecí zařízení (v televizi), dálkové ovladače, elektrické dráty, elektrické kabely, elektrické spojky, svorky, konektory, svorkovnice, počítače a periferie k počítačům, zejména modemy, monitory, počítačové klávesnice, počítačové paměti, počítačové tiskárny, propojovací mezipřechy pro počítače, síť, software, programy operačních systémů, nosiče dat, CD-ROM, počítačové databáze (programy), antény, autorádia, automobilové výstražné trojúhelníky, zapalovače cigaret pro automobily, tachometry pro vozidla, navigační přístroje pro vozidla (palubní počítače); (12) dopravní prostředky pozemní, zejména automobily a jejich části spadající do této třídy, automobilové pneumatiky, podvozky, řetězy, střechy, kapoty, karosérie, sluneční clony pro automobily, bezpečnostní pásy



pro sedadla vozidel, bezpečnostní sedačky pro děti, automobilové nosiče - zavazadlové, jízdních kol a lyží, obytné přívěsy automobilové, opěrky hlavy na sedadla vozidel, poplašná zabezpečovací zařízení pro vozidla, protioslňovací zařízení do vozidel, protismykové řetězy, potahy a sedadla vozidel, stěrače, sklopné zadní desky, zvedací víka jako součásti pozemních vozidel, tažná zařízení pro přívěsná vozidla, víka pro palivové nádrže, volanty, spojovací tyče pro vozidla, zařízení pro signalizaci zpětné jízdy automobilů; (19) dlažba nekovová, dláždění dřevěné, dlaždice nekovové, dřevěné obložení, dýhy dřevěné, korek lisovaný, latě, lišty, mramor, parkety, podlaha parketová, podlahy nekovové, překližka; (25) oděvy, obuv a kloboučnické zboží, sportovní oděvy, dresy, svrchní ošacení - bundy, pletené a stávkové zboží jako například tepláky a teplákové soupravy, teplákové soupravy, rukavice pletené, pletené vesty a svetry, pletené šály, pletené čepice, pletené vložky do rukavic, dětské vrchní pletené ošacení, pullovery, twinsety, pletené a stávkové prádlo jako například plavky, plážové obleky, sportovní ošacení, spodní prádlo, trička a trikoty, košile, kalhoty, vrchní ošacení, halenky, sukně, šaty, dámské pracovní pláště, módní ošacení (počesávané halenky), domácí ošacení (župany, pyžama, noční košile), šátky, čepce, čepice koupací, plážové nebo toaletní, dámské osnovní punčochy, ponožky a podkolenky, barety, klobouky, lodičky, obuv turistická, obuv sportovní, obuv pletená; (27) koberce, koberečky, koberečky do automobilů, linoleum, podlahové krytiny, podložky pod koberec, předložky, předložky do automobilů, rohože, tapety; (30) káva, čaj, kakao, čokoláda, cukr, rýže ve všech formách úpravy, tapioka, mouka, koláče, včetně koláčů se sladkou nebo slanou náplní, pizzy, těstoviny ochucené a neochucené, plněné nebo neplněné, obilné přípravky, obilniny vhodné ke snídani, hotová jídla, složená zcela nebo z části z koláčového těsta, chléb, suchary, sušenky (slané nebo sladké), oplatky všeho druhu, dorty, cukroví, pečivo (všechny uvedené výrobky v přirozené podobě, polévané, plněné nebo ochucené), výrobky povzbuzující chuť k jídlu - slané, sladké, obsahující pekařské nebo piškotové těsto nebo těsto na jemné pečivo, sladkosti, zmrzliny, včetně zmrzlin složených zcela nebo zčásti z jogurtu, mražené ochucené vody, med, sůl, hořčice, ocet, slazené omáčky, omáčky do těstovin, kořeněné cukroví, koření, sojové ostré omáčky; (37) opravy, údržba a servis automobilů, výměna olejů a kapalin zejména motorových, antikorozní nátěry pro vozidla, opravy a protektorování pneumatik.

(511) 9, 12, 19, 25, 27, 30, 37  
(210) O-344747

(111) **268743**  
(220) 23.04.2004  
(151) 28.12.2004  
(540)



(730) **JABLOTRON ALARMS a.s.**, Pod Skalkou 4567/33, Jablonec nad Nisou, 46601, CZ  
**JABLOTRON SECURITY a.s.**, K dubu 2328/2a, Praha 4, Chodov, 14900, CZ  
(740) Rott, Růžička & Guttman Patentové, známkové a advokátní kanceláře, JUDr. Vladimír Rott, Vinohradská 37, Praha 2, 12000  
(510) (9) aparáty a přístroje pro měření, signalizaci, kontrolu, inspekci, aparáty pro záznam, převod, reprodukci zvuku nebo obrazu, přístroje pro zpracování informací, elektrické a elektronické kontrolní přístroje, elektrické a elektronické poplašné zvonky, elektrické a elektronické ovládací desky, elektrické a elektronické přístroje dozorčí a kontrolní; (45) bezpečnostní služby na ochranu majetku a osob.  
(511) 9, 45  
(210) O-345806

(111) **268956**  
(220) 08.10.2003  
(151) 26.01.2005  
(540)

## FORTEL

(730) **VESKO JIČÍN s.r.o.**, Dělnická 15, Jičín, 50601, CZ  
(740) Ing. Nedomlelová Margita, Štrauchova 932, Jičín, 50601  
(510) (7) motorem poháněné dílenské nářadí (např. brusky, vrtačky, pily, rozbrušky atd.); (8) dílenské nářadí a přístroje s ručním pohonem (např. pily, šroubováky, kleště, posuvky atd.), nůžky; (16) nože na řezání papíru.  
(511) 7, 8, 16  
(210) O-196638

(111) **268959**  
(220) 13.10.2003  
(151) 26.01.2005  
(540)



(730) **BACORA a.s.**, Na Strži 65/1702, Praha 4, 14062, CZ  
(740) Ing. Zdeněk Kučera, Dlouhá 207 (P.O.BOX 92), Slušovice, 76315  
(510) (1) tmely a lepidla pro nábytkářství, úpravu interiérů, stolařství a truhlářství; (3) mycí, čistící, leštící a jiné prostředky pro ošetřování podlahových krytin; (17) fólie a desky z plastických hmot; (19) podlahy ze dřeva a umělých hmot, plovoucí podlahy, parkety, parkety dřevěné, parkety laminátové, parkety dvouvrstvé a třívrstvé, parketové přířezy, řezivo, lišty, stavební dřevo; (20) nábytek, nábytkové přířezy, truhlářské výrobky; (31) nezpracované dřevo (kulatina); (35) zprostředkování obchodních činností v oboru dřevo a výrobky ze dřeva.  
(511) 1, 3, 17, 19, 20, 31, 35  
(210) O-196808

(111) **268961**  
(220) 13.10.2003  
(151) 26.01.2005  
(540)



(730) **MAGNUM Parket, a.s.**, Tovární 1, Vyškov, 68201, CZ  
(740) Ing. Zdeněk Kučera, Dlouhá 207 (P.O.BOX 92), Slušovice, 76315  
(510) (1) tmely a lepidla pro nábytkářství, úpravu interiérů, stolařství a truhlářství; (3) mycí, čistící, leštící a jiné prostředky pro ošetřování podlahových krytin; (17) fólie a desky z plastických hmot; (19) podlahy ze dřeva a umělých hmot, plovoucí podlahy, parkety, parkety dřevěné, parkety laminátové, parkety dvouvrstvé a třívrstvé, parketové přířezy, řezivo, lišty, stavební dřevo; (20) nábytek, nábytkové přířezy, truhlářské výrobky; (31) nezpracované dřevo (kulatina); (35) zprostředkování obchodních činností v oboru dřevo a výrobky ze dřeva.  
(511) 1, 3, 17, 19, 20, 31, 35  
(210) O-196811

(111) **268980**  
(220) 20.11.2003  
(151) 26.01.2005  
(540)

## Dobrá voda Fit

(730) **Poděbradka, a.s.**, Nymburská 239/VII, Poděbrady, 29001, CZ

- (740) AK Mrázek - Mrázková, JUDr. Josef Mrázek, Pernerova 11, Praha 8, 18600  
(510) (32) nápoje nealkoholické včetně nápojů šumivých a ovocných, stolní vody perlivé a neperlivé včetně vod ochucených, pramenité stolní vody perlivé a neperlivé včetně vod ochucených, minerální vody včetně vod ochucených.  
(511) 32  
(210) O-198223

- (111) **269547**  
(220) 07.11.2003  
(151) 07.02.2005  
(540)



- (730) **MARTECH - corp. s.r.o.**, Resslerova 767, Hradec Králové 2, 50002, CZ  
(740) DANĚK & PARTNERS, Dr. Vilém Daněk, Vinohradská 45, Praha 2, 12000  
(510) (6) klapky (kovové) jiné než části strojů, ventily (kovové) jiné než části strojů, klapky pro vodovodní potrubí, klapky uzavírací, klapky regulační, klapky škrťací, klapky zpětné, ventily pro vodovodní potrubí (kovové), elektromagnetické ventily, ventily uzavírací, ventily hadicové, šoupátka (kovová) kromě šoupátek jako součástí strojů, nožová šoupátka, vše v rámci této třídy; (7) pohonné mechanismy (jiné než pro pozemní vozidla), pohonné mechanismy pro armatury (výrobky tříd 6 a 11 - jiné než pro pozemní vozidla); (11) kohouty a kohoutky potrubní, kulové kohouty potrubní, ventily regulační (hladiny), ventily termostatické potrubní; (20) klapky (nekovové) kromě klapek jako součástí strojů, ventily vodovodní z umělých hmot, šoupátka nekovová (kromě šoupátek jako součástí strojů), nožová šoupátka, drenážní ventily.  
(511) 6, 7, 11, 20  
(210) O-197788

- (111) **270049**  
(220) 12.05.2004  
(151) 28.02.2005  
(540)



- (730) **Ing. Jiří Gergel**, Váchova 205, Zlín, 76001, CZ  
(510) (6) kovové výrobky, které nejsou uvedeny v jiných třídách; (7) stroje a obráběcí stroje; (8) nářadí a nástroje s ručním pohonem.  
(511) 6, 7, 8  
(210) O-346440

- (111) **270232**  
(220) 11.06.2004  
(151) 28.02.2005  
(540)



- (730) **JABLOTRON ALARMS a.s.**, Pod Skalkou 4567/33, Jablonec nad Nisou, 46601, CZ  
(740) Rott, Růžička & Guttman Patentové, známkové a advokátní kanceláře, JUDr. Vladimír Rott, Vinohradská 37, Praha 2, 12000  
(510) (9) aparáty a přístroje elektrické, optické, pro záznam a reprodukci zvuku, obrazu, signalizaci, kontrolu, tištěné obvody, tištěné obvodové desky, tištěné spoje, přístroje pro zpracování informací, stroje a přístroje na automatické zpracování dat, jiné kancelářské stroje a přístroje, registrační pokladny, součásti a příslušenství k výše uvedeným strojům a přístrojům, elektronické integrované obvody, mikrosoustavy; (16) tiskoviny, reklamní, propagační a informační materiály, obaly papírové a z plastů, jinde neuvedené obaly a tašky z papíru a plastů; (37) instalační služby, montážní činnost.  
(511) 9, 16, 37  
(210) O-347384

- (111) **270863**  
(220) 11.06.2004  
(151) 29.03.2005  
(540)



- (730) **JABLOTRON ALARMS a.s.**, Pod Skalkou 4567/33, Jablonec nad Nisou, 46601, CZ  
(740) Rott, Růžička & Guttman Patentové, známkové a advokátní kanceláře, JUDr. Vladimír Rott, Vinohradská 37, Praha 2, 12000  
(510) (9) aparáty a přístroje elektrické, optické, pro záznam a reprodukci zvuku, obrazu, signalizaci, kontrolu, tištěné obvody, tištěné obvodové desky, tištěné spoje, přístroje pro zpracování informací, stroje a přístroje na automatické zpracování dat, jiné kancelářské stroje a přístroje, registrační pokladny, součásti a příslušenství k výše uvedeným strojům a přístrojům, elektronické integrované obvody, mikrosoustavy, s výjimkou výtahů, zdviží, pojezdových chodníků nebo jiných dopravních zařízení; (16) tiskoviny, reklamní, propagační a informační materiály, obaly papírové a z plastů, jinde neuvedené obaly a tašky z papíru a plastů; (37) instalační služby, montážní činnost, s výjimkou instalačních a montážních služeb v oblasti výtahů, zdviží, pojezdových chodníků nebo jiných dopravních zařízení.  
(511) 9, 16, 37  
(210) O-347385

- (111) **271332**  
(220) 06.09.2004  
(151) 29.03.2005  
(540)



- (730) **S.O.S. - DEKORACE, s.r.o.**, Dobronická 1256, Praha 4 - Kunratice, 14800, CZ  
(740) JUDr. Aleš Zábrš, Na Beránce 2, Praha 6, 16000  
(510) (35) inzertní, reklamní a propagační činnost, poskytování pomoci při provozu obchodu, obstaravatelská a zprostředkovatelská činnost v oblasti obchodu, marketing, administrativní práce, aranžérské práce, dekorace interiérů a exteriérů budov, obchodní výstavy; (37) stavebnictví, zejména přípravné práce pro stavby, opravy staveb, instalační služby, zejména ve stavebnictví; (39) doprava a skladování, zejména

skladování zboží a manipulace s náklady; (42) grafické a kresličské práce, návrhářská a designérská činnost, služby techniků v oblasti vědy a techniky, služby techniků v oblasti zemědělství a zahradnictví v rámci této třídy.

(511) 35, 37, 39, 42  
(210) O-359055

(111) **271410**  
(220) 17.09.2004  
(151) 29.03.2005  
(540)



(730) **CARGONET s. r. o.**, Kamýčká 1777/17, Litoměřice, 41201, CZ

(740) Ing. Jiří Střelák, Šumberova 42, Praha 6, 16200  
(510) (12) pozemní dopravní prostředky, motorová vozidla a jejich součásti uvedené v této třídě; (37) provozování čerpacích stanic s palivou a mazivou; (39) dopravní služby - motorová doprava nákladní, mezinárodní a vnitrostátní zasilatelství, balení, doručování, objednávání a skladování zboží, poskytování informací ohledně dopravy zboží, pronájem a půjčování motorových vozidel.

(511) 12, 37, 39  
(210) O-359469

(111) **271429**  
(220) 23.09.2004  
(151) 29.03.2005  
(540)



(730) **Filip Rovner**, Třebízského 791/8, Brno - Husovice, 61400, CZ

(740) Ing. Jiří Malůšek, Mendlovo nám. 1a, Brno, 60300  
(510) (29) mražené smetanové krémy, mražená ovocná dřev; (30) zmrzlina a mražené výrobky, mražené dorty; (40) zpracování potravin, zejména jejich zmrazování.

(511) 29, 30, 40  
(210) O-359606

(111) **271819**  
(220) 07.07.2004  
(151) 26.04.2005  
(540)

### V. J. Rott

(730) **V. J. Rott s.r.o.**, Malé náměstí 142, Praha 1, 11000, CZ

(510) (1) chemické výrobky určené pro průmysl, vědy a fotografii, jakož i pro zemědělství, zahradnictví a lesnictví, umělé pryskyřice v surovém stavu, plastické hmoty v surovém stavu, hnojiva pro půdu, náplně do hasicích přístrojů, prostředky pro kalení a letování kovů, chemické výrobky určené ke konzervování potravin, tříslicí materiály, lepidla pro průmysl; (2) barvy, nátěry, laky, ochranné výrobky proti korozi a proti deteriorizaci dřeva, barviva, mořidla, přírodní pryskyřice v surovém stavu, kovy listkové a práškové pro malíře, dekoratéry a umělce; (3) přípravky pro bělení a jiné prací prostředky, přípravky pro čištění, leštění, odmašťování a broušení, mýdla, parfumerie, vonné oleje, kosmetika, vlasové vody (lotions), zubní pasty; (4) průmyslové oleje a tuky, mazadla, výrobky pro pohlcování, zavlažování a vážení prachu, paliva včetně benzínu pro motory, osvětlovací látky, svíčky, knoty na svícení; (5)

farmaceutické a veterinářské výrobky, hygienické výrobky pro léčebné účely, diabetické přípravky pro léčebné účely, potraviny pro batolata spadající do této třídy, náplasti, obvazový materiál, materiály pro plombování zubů a pro zubní otisky, dezinfekční přípravky, výrobky pro hubení škodlivých zvířat, fungicidy, herbicidy; (6) obecné kovy a jejich slitiny, kovové stavební materiály, kovové stavební materiály přenosné, kovové materiály pro železnice, kovové kabely a dráty neelektrické, kovové potřeby zámečnické a klempířské, kovové trubky, sejfy, kovové výrobky, které nejsou uvedeny v jiných třídách, rudy; (7) stroje a obráběcí stroje, motory (s výjimkou motorů pro pozemní vozidla), spojky a transmisní zařízení mimo ty, které jsou pro pozemní vozidla, zemědělské nástroje kromě nástrojů poháněných ručně, líhně pro vejce; (8) nářadí a nástroje s ručním pohonem, nože, vidličky a lžíce, sečné zbraně, břitvy; (9) přístroje a nástroje vědecké, námořní, geodetické, fotografické, filmové, optické, přístroje pro vážení, měření, signalizaci, kontrolu (inspekci), záchranu a přístroje pro vyučování, přístroje a nástroje pro vedení, přepínání, přeměnu, akumulaci, regulaci nebo řízení elektrického proudu, přístroje pro záznam, převod, reprodukci zvuku nebo obrazu, magnetické nosiče zvukových záznamů, gramofonové desky, automatické distributory a mechanismy pro přístroje a mince, zapisovací pokladny, počítačové stroje, přístroje pro zpracování informací a počítače, hasicí přístroje; (11) přístroje pro osvětlení, topení, výrobu páry, pro vaření, přístroje chladicí, pro sušení, ventilaci, rozvod vody a sanitární zařízení; (12) vozidla, dopravní prostředky pozemní, vzdušné nebo vodní; (14) vzácné kovy a jejich slitiny a výrobky z těchto látek nebo postříbřeného nebo pozlaceného kovu, nejsou-li uvedeny v jiných třídách, klenoty, bižuterie, drahokamy, hodinářské potřeby a chronometrické přístroje; (16) papír, lepenka a výrobky z těchto materiálů, které nejsou zařazeny do jiných tříd, tiskářské výrobky, potřeby pro knižní vazby, fotografie, papírenské zboží, lepidla pro papírenství nebo domácnost, materiál pro umělce a štětce spadající do této třídy, psací stroje a kancelářské potřeby (vyjímaje nábytek), učební a vyučovací pomůcky s výjimkou přístrojů, plastické obaly (nezařazené do jiných tříd), tiskařské typy, štočky; (17) kaučuk, gutaperča, guma, azbest, slída a výrobky z těchto materiálů, které nejsou zahrnuty do jiných tříd, polotovary z plastických hmot, materiály těsnící, ucpávací a izolační, ohebné trubky nekovové; (18) kůže, imitace kůže, výrobky z těchto materiálů, které nejsou zahrnuty do jiných tříd, kůže ze zvířat, kufry a zavazadla, deštníky, slunečníky a hole, biče a sedlářské výrobky; (19) stavební materiály nekovové, neohebné trubky nekovové pro stavebnictví, asfalt, smůla, přenosné konstrukce nekovové, nekovové pomníky; (20) nábytek, zrcadla, rámy, výrobky nejmenované v jiných třídách ze dřeva, korku, rákosu, vrbového proutí, z rohu, kostí, slonoviny, z kostic, želvoviny, jantaru, perleti, mořské pěny, náhražky všech těchto materiálů nebo náhražky z plastických hmot; (21) náční a nádoby pro domácnost nebo kuchyň (nikoliv z drahých kovů ani postříbřených nebo pozlacených kovů), hřebeny a mycí houby, kartáče (s výjimkou štětců), materiály pro výrobu kartáčů, čistící potřeby, drátky na čištění parket, sklo surové nebo opracované (s výjimkou stavebního skla), sklo, porcelán a majolika neobsažené v jiných třídách; (22) lana, provazy, sítky, stany, plachty, plachtoviny, pytle (neobsažené v jiných třídách), materiál na vycpávky (s výjimkou kaučuku nebo plastických hmot), textilní materiály ze surových vláken; (24) tkaniny a textilní výrobky, které nejsou uvedeny v jiných třídách, pokrývky ložní a ubrusy; (25) oděvy, obuv, kloboučnické zboží; (26) krajky a výšivky, stuhy a tkaničky, knoflíky, háčky a očka, poukta - galanterie, špendlíky a jehly, umělé květiny; (27) koberce, rohožky, rohože, linoleum a jiné obklady podlah, tapety na stěny nikoliv textilní; (28) hry, hračky, potřeby pro gymnastiku a sport, které nejsou uvedeny v jiných třídách, vánoční ozdoby; (29) maso, ryby, drůbež a zvěřina, masové výtažky, ovoce a zelenina konzervované, sušené a zavařené, želé, džemy, vejce, mléko a mléčné výrobky, oleje a tuky jedlé; (30) káva, čaj, kakao, cukr, rýže, tapioka, ságo, kávové náhražky, mouka a přípravky z obilnin, chléb, pečivo, cukrovinky, zmrzlina, med, sirup melasový, droždí, prašky do těsta, sůl, hořčice, ocet, nálevy (k ochucení), koření, led pro osvěžení; (31) výrobky zemědělské, zahradnické, lesní a zrní neuvedené v jiných třídách, živá zvířata, čerstvé ovoce a zelenina, osivo, rostliny a přírodní květiny, krmivo pro zvířata,

slad; (32) piva, minerální vody, šumivé nápoje a jiné nápoje nealkoholické, nápoje a šťávy ovocné, sirupy a jiné přípravky k zhotovování nápojů; (33) alkoholické nápoje (s výjimkou pív); (34) tabák, potřeby pro kuřáky, zápalky; (35) propagační činnost, reklama, pomoc při řízení obchodní činnosti, obchodní administrativa, kancelářské práce; (36) služby nemovitosti; (37) stavebnictví, opravy, instalační služby; (39) doprava, balení a skladování zboží, organizování cest; (41) výchova, vzdělávání, zábava, sportovní a kulturní aktivity; (42) právní služby; (43) služby zajišťující stravování včetně nápojů, dočasné ubytování.

- (511) 1, 2, 3, 4, 5, 6, 7, 8, 9, 11, 12, 14, 16, 17, 18, 19, 20, 21, 22, 24, 25, 26, 27, 28, 29, 30, 31, 32, 33, 34, 35, 36, 37, 39, 41, 42, 43  
(210) O-355991

- (111) **272078**  
(220) 25.08.2004  
(151) 26.04.2005  
(540)



- (730) **STAV-INVEST střešní systémy s.r.o.**, Polaneckého 931/12, Praha 9 - Kbely, 19703, CZ  
(740) Ing. Michal Jupa, Na Baních 1385, Praha 5 - Zbraslav, 15600  
(510) (6) okapové roury, okapní žlaby na střechy kovové, plech a plechové zboží (plech ocelový, pocínovaný, zinkový, železný, měděný, rýhovaný, zrnitý, vlnitý, perforovaný, tažený, kosočtverečný), okna, dveře a zárubně kovové, střešní krytiny kovové; (17) izolace, izolace proti chladu, izolace tepelné, lepenka azbestová, izolace vláknité, izolační desky, izolační nátěry, izolační pásy, izolační plst, izolační tepelný materiál, izolační sloučeniny proti vlhkosti, izolační tkaniny ze skleněné vlny, fólie kovové izolační; (19) stavební materiály nekovové všeho druhu, stavení konstrukce nekovové, neohebné trubky nekovové pro stavebnictví, potrubí nekovové, střešní krytiny nekovové, nátěrové hmoty pro stavebnictví, papír pro stavebnictví, sklo stavební, stavební hmoty nekovové, šindele, dřevo polozpracované a stavební, trámy, prkna, překližky, lamino, nekovové desky, fošny, dřevěné obložení, dřevěné dláždění, dřevěné dýhy, plovoucí podlahy dřevěné a laminátové, parkety, parketové podlahy, podlahové dřevěné konstrukce, dlažba, obklady, ploty nekovové, okna včetně plastových, eurookna, střešní okna, dveře, zárubně a prahy nekovové, dřevěná schodiště, asfalt, beton, cement, cihly, dehet, kámen stavební, lepenka, malta, mramor, omítkové směsi, plst pro stavební účely, sádra, štěrka, tvárnice, žáruvzdorné materiály, okapové systémy plastové; (35) zprostředkovatelská činnost v oblasti obchodu, velkoobchod, maloobchod, export-import, marketing, propagace, reklama, inzerce všemi druhy médií, vše zejména v oblasti stavebnictví.  
(511) 6, 17, 19, 35  
(210) O-358722

- (111) **272688**  
(220) 13.08.2004  
(151) 25.05.2005  
(540)

### ParCar

- (730) **ParCar s.r.o.**, Pražákova 836/68, Brno, 63900, CZ  
(740) Patentová a známková kancelář, Ing. Jiří Dohnal, Nedbalova 29, Brno, 62300  
(510) (12) dopravní prostředky pozemní, zejména automobily a jejich části ve tř. 12, automobilové pneumatiky, podvozky, řetězy, střechy, kapoty, karosérie, sluneční clony pro automobily, bezpečnostní pásy pro sedadla vozidel, automobilové bezpečnostní sedačky pro děti, automobilové nosiče - zavazadlové, jízdních kol a lyží, obytné přívěsy automobilové, opěrky hlavy na sedadla vozidel, poplašná zabezpečovací zařízení pro vozidla, protioslňovací zařízení do vozidel,

protismykové řetězy, potahy na sedadla vozidel, stěrače skel, sklopné zadní desky, zvedací víka jako součásti pozemních vozidel, tažná zařízení pro přívěsná vozidla, víka pro palivové nádrže vozidel, volanty, spojovací tyče pro vozidla, zařízení pro signalizaci zpětné jízdy automobilů; (35) autobazar, zprostředkování obchodu s novými i ojetými vozidly; (36) zprostředkování leasingových smluv, zejména na dopravní prostředky, finanční služby včetně leasingu, uzavírání pojistek, zprostředkování uzavírání pojistek; (37) provozování technických prohlídek motorových vozidel; (39) doprava, provoz technických zásahových vozidel vyprošťovací a odtahové služby, pronájem motorových vozidel, zprostředkování pronájmu motorových vozidel, odtahu motorových vozidel, dočasného uskladnění motorových vozidel, provozování garáží včetně poskytování služeb souvisejících, provozování parkoviště, zprostředkování dopravy a zasilatelství, spedice, kurýrní služby.

- (511) 12, 35, 36, 37, 39  
(210) O-358462

- (111) **273084**  
(220) 07.05.2004  
(151) 27.06.2005  
(540)

### ESAS

- (730) **AiP Safe s.r.o.**, Talichova 807, Beroun, 26601, CZ  
(510) (42) návrh a vývoj počítačového hardwaru a softwaru.  
(511) 42  
(210) O-346327

- (111) **276475**  
(220) 11.06.2004  
(151) 09.11.2005  
(540)



- (730) **JABLOTRON ALARMS a.s.**, Pod Skalkou 4567/33, Jablonec nad Nisou, 46601, CZ  
(740) Rott, Růžička & Guttman Patentové, známkové a advokátní kanceláře, JUDr. Vladimír Rott, Vinohradská 37, Praha 2, 12000  
(510) (9) aparáty a přístroje elektrické, optické, pro záznam a reprodukci zvuku, obrazu, signalizaci, kontrolu, tištěné obvody, tištěné obvodové desky, tištěné spoje, přístroje pro zpracování informací, stroje a přístroje na automatické zpracování dat, jiné kancelářské stroje a přístroje, registrační pokladny, součásti a příslušenství k výše uvedeným strojům a přístrojům, elektronické integrované obvody, mikrosoustavy, s výjimkou zdvižů, výtahů, pojezdových chodníků nebo jiných dopravních zařízení; (16) tiskoviny, reklamní, propagační a informační materiály, obaly papírové a z plastů, jině neuvedené obaly a tašky z papíru a plastů; (37) instalační služby, montážní činnost, s výjimkou instalačních a montážních služeb v oblasti výtahů, zdvižů, pojezdových chodníků nebo jiných dopravních zařízení.  
(511) 9, 16, 37  
(210) O-347387

- (111) **276552**  
(220) 26.07.2004  
(151) 28.11.2005  
(540)

### ProID

- (730) **MONET+, a.s.**, Za Dvorem 505, Zlín, Štípa, 76314, CZ  
(740) Rott, Růžička & Guttman Patentové, známkové a advokátní kanceláře, JUDr. Vladimír Rott, Vinohradská 37, Praha 2, 12000  
(510) (9) hardware, software, čipové karty, SW produkty s čipovou kartou, identifikační karty, autentizační karty, systémy pro autentizaci uživatele počítačové sítě, čtečky čipových karet;

(35) elektronický obchod prostřednictvím internetu; (38) připojení k internetu a zvýšení komfortu a zabezpečení uživatele a dat včetně identifikace a autentizace uživatele v prostředí internetu elektronickým podpisem, elektronickou identitou na čipové kartě, zabezpečením elektronické pošty šifrováním, kryptografickou ochranou dat, zajištění PKI architektury bezpečné komunikace; (42) aplikace a vývoj software, vývoj produktů na bázi čipových karet, podpora uživatelů internetu a čipových karet typu helpdesk, vývoj služeb pro certifikační autoritu.

(511) 9, 35, 38, 42  
(210) O-356516

(111) **277117**  
(220) 13.10.2003  
(151) 14.12.2005  
(540)

# MagLock

(730) **MAGNUM Parket, a.s.**, Tovární 1, Vyškov, 68201, CZ  
(740) Ing. Zdeněk Kučera, Dlouhá 207 (P.O.BOX 92), Slušovice, 76315  
(510) (1) tmely a lepidla pro nábytkářství, úpravu interiérů, stolařství a truhlářství; (3) mycí, čistící, leštící a jiné prostředky pro ošetřování podlahových krytin; (17) fólie a desky z plastických hmot; (19) podlahy ze dřeva a umělých hmot, plovoucí podlahy, parkety, parkety dřevěné, parkety laminátové, parkety dvouvrstvé a třívrstvé, parketové přířezy, řezivo, lišty, stavební dřevo; (20) nábytek, nábytkové přířezy, truhlářské výrobky; (31) nezpracované dřevo (kulatina); (35) zprostředkování obchodních činností v oboru dřevo a výrobky ze dřeva.

(511) 1, 3, 17, 19, 20, 31, 35  
(210) O-196810

(111) **277157**  
(220) 21.07.2004  
(151) 14.12.2005  
(540)

## GO GO

(730) **Hodánková Romana**, Ve Smečkách 32, Praha 1, 11000, CZ  
(510) (43) kavárna, ubytování, bar.  
(511) 43  
(210) O-356416

(111) **278469**  
(220) 15.06.2004  
(151) 23.02.2006  
(540)

## Felix Slováček RTv Big Band Praha

(730) **MusicModelTrust spol.s r. o.**, Vlašimská 10, Praha 10, 10100, CZ  
(740) Společná advokátní kancelář Všetečka Zelený Švorčík Kalenský a partneři, JUDr. Petr Kalenský, Hálkova 2, Praha 2, 12000  
(510) (9) nahrané a nenahrané nosiče záznamů zvuku a obrazu, zejména audiokazety, videokazety, magnetofonové pásky, gramofonové desky, kompaktní desky, videodesky; (16) propagační tiskoviny, zejména katalogy, prospekty, plakáty, fotografie; (35) reklamní a propagační činnost; (39) archivování rozhlasových fondů; (41) činnost vyučovací, vzdělávací a zábavní, vydavatelská a nakladatelská činnost, pořádání koncertů, agentážní činnost v oblasti umění a kultury, hudební soutěže.

(511) 9, 16, 35, 39, 41  
(210) O-347505

(111) **280859**  
(220) 11.02.2004  
(151) 10.05.2006

## RENOME

(730) **BAŤA, akciová společnost**, Dlouhá ul. 130, Zlín, 76222, CZ  
(740) Václav Müller, Filipova 2016, Praha 4, 14800  
(510) (3) kosmetické výrobky, čističe skvrn, přípravky na čištění textilií a jiných předmětů, hygienické potřeby, jako mýdla, mýdla tekutá, šampony vlasové i tělové, pěny a sole do koupelí, čistící prostředky pro pleť, vlasové vody, opalovací krémy, pleťové masky, balzámy na rty, krémy, zubní pasty, prací prostředky, vody po holení, prací prostředky, přípravky k čištění, leštění a odmašťování, brusné přípravky, voňavkářské výrobky, parfémy, éterické i vonné oleje, dekorativní kosmetika jako rtěnky, umělé řasy, make-upy apod.; (5) farmaceutické přípravky, výrobky dietetické, pro léčebné účely, potraviny pro děti, batolata a nemocné, potravinové přípravky a doplňky všeho druhu, jako posilující přípravky, tonika, vitamínové přípravky, poživatiny pro doplnění redukčních diet nebo přípravků pro hubnutí, vše s léčebnými účinky, přípravky s léčebnými účinky obsahující biochemické katalyzátory, zejména pro fyzicky aktivní osoby, rekonvalescenty a nemocné, hygienické výrobky jako hygienické kalhotky, hygienické ubrousky, hygienické vložky, vše výše uvedené určené k léčebným účelům, desinfekční prostředky, WC deodoranty, WC osvěžovače, WC gely, přípravky pro desinfekci bytu, prostředky k ničení plevele a k hubení živočišných škůdců, přípravky zvěrolékařské, diabetické přípravky pro léčebné účely; (8) holičí stroje dámské i pánské, včetně dílů k holicím strojkům, jako čepelky do holicích přístrojů apod., nářadí a nástroje s ručním pohonem, nožníkové výrobky všeho druhu, vidličky a lžice včetně z drahých kovů, sečné zbraně, nářadí a nástroje pro lesní a dřevařskou výrobu, kulmy na ondulování vlasů, vábníčky; (9) přístroje a nástroje navigační, fotografické, kinematografické, měřicí, optické, elektrické spadající to této třídy jako mikrometrické přístroje, přístroje pro bezdrátový přenos informací, zařízení (přístroje) pro záznam, přenos a reprodukci zvuku nebo obrazu, jako gramofony a gramofonové desky, rádia, rádiomagnetofony, autorádia, autoreproduktory, televizory s teletextem i bez teletextu, auto kazety a video kazety, sluchátka, přístroje a nástroje pro účely učební, jako např. nástroje a přístroje na měření objemu, elektrotermické nástroje a přístroje, jako žehličky klasické i napařovací apod., počítače a počítačové stroje a jejich součásti, magnetické nosiče zvukových záznamů, softwarové produkty; (12) pozemní vozidla všeho druhu i vzdušné a vodní, jejich součásti a příslušenství a náhradních dílů spadající do této třídy; (15) hudební nástroje, včetně mechanických klavírů a jejich příslušenství, struny pro hudební nástroje, pouzdra na hudební nástroje hudební skříně; (16) papír a výrobky z papíru všeho druhu spadající do této třídy, jako papír balící, papírové podložky pod sklenice, lepenka a kartonážní výrobky, tiskoviny, časopisy, knihy, výrobky knihařské, fotografie, psací potřeby, kancelářské potřeby kromě nábytku, učební a školní potřeby a vyučovací pomůcky, karty, štočky, obaly z papíru, tiskopisy, pohlednice, známky, samolepky, potřeby pro umělce, štětce, psací stroje elektrické i neelektrické; (18) pracovní brašny, kožené výrobky pro průmyslové užití, kůže a výrobky z kůže a náhražek, surové kůže a kožešiny, jako kufrty a zavazadla, deštníky, slunečníky, sedlářské výrobky, kabelky, příruční kabely, cestovní tašky, školní tašky, sportovní pytle, neceséry cestovní (kožená galantérie), nákupní tašky, plážové tašky, ruksaky, klíčenky (kožená galantérie), náprsní tašky, peněženky; (20) nábytek včetně kovového a kempinkového nábytku, broušená skla a zrcadla, rámy, výrobky ze dřeva, korku, rákosu, třtiny, vrbového proutí, rohoviny, kostí, slonoviny, jantaru, perleti, buničiny, výrobky z plastických hmot, matrace, zíněnky, podhlavníky apod., spací pytle na kempování; (21) drobné nářadí a přenosné nádoby k domácím a kuchyňským účelům, jako kuchyňské nádoby, vědra, plechové misky a nádoby, misky a nádoby z plastických a jiných hmot, ručně poháněné strojky na mletí, sekání, lisování, odstraňování prachu a nečistot, tlakové hrnce s výjimkou elektrických, hřebeny a mycí houby, toaletní kufrčky, majolika, kartáče, kartáčnický materiál, pomůcky k úklidu, zboží skleněné, výrobky z porcelánu a kameniny nezařazené v jiných třídách; (25) oděvy, saka, kalhoty, svetry, košile, obleky, sukně, pláště, kostýmy, cvičební úbory, oděvní doplňky spadající do tř. 25 jako pásky ke kamašim, klapky na uši, kravaty, motýlky, šály, rukavice, klobouky, čepice, ponožky, šle, spodní prádlo, kožešinové ozdoby oděvní, blůzy, barety, šátky, podkolenky,



boty, turistické oděvy, opasky, pracovní oděvy, oděvy pro volný čas, zejména pro sport., spadající do této třídy; (26) oděvní doplňky neobsahující drahé kovy, jako knoflíky, spony do kravat, opasková spinadla, pouzdra na jehly, brože, jehlice, medaile nebo monogramy (značky na prádlo), náramky oděvní, nárameníky, náhrdelníky oděvní, náušnice oděvní, odznaky, ozdoby textilních výrobků zejména na klobouky, galantérie textilní vyjma vláken a přízí apod.; (27) koberce, rohožky, rohože, předložky, linoleum a jiné obklady podlah, koberce nástěnné, tělocvičné zíněnky, umělé trávníky, tapety; (28) vánoční stromečky umělé, ozdoby na vánoční stromečky, jako vánoční řetězy, věnce, svícínky na svíčky pro vánoční stromečky, hry, hračky mechanické, hudební, fyzikální, včetně hraček pro domácí zvířata, tělocvičné a sportovní nářadí, jako míče hrací fotbalové, volejbalové, basketbalové, tenisové, míčky na stolní tenis, squash, badmintonové, rakety a pátky tenisové, na stolní tenis, badmintonové, squashové, chrániče loketní, kolenní a holenní (jako sportovní potřeby), míčky na hraní, rybářské náčiní, návnady pro rybáře, nářadí pro zimní sporty, nářadí pro sportovní hry, výrobky plážové a koupací, jako plavecké a potápěčské ploutve, šermířské sečné a bodné zbraně; (29) maso, ryby, drůbež, zvěřina, paštiky, masové výtahy, ovoce a zelenina konzervované, sušené a zavařené, šťáva rajčatová na vaření, želé, džemy, kompoty, vejce, mléko a mléčné výrobky, výrobky na bázi brambor, jako bramborové lupínky apod. spadající do tř. 29, oleje a tuky jedlé, ovocné dřeně; (30) oplatky, cukrovinky, včetně gumových (žvýkací guma ne pro lékařské účely) a esencí pro cukrovinky, cukrářské výrobky všeho druhu, jako dorty, koláče, marcipán, pečivo jemné, perníky, medovníky, suchary, zákusky apod., káva, čaj, kakao, cukr, rýže, kávové náhražky, med, sirup melasový, droždí pro kynutí, sůl, hořčice, ocet, omáčky, kečup, koření, zmrzlina, led pro osvětlení, přípravky z obilnin, obilné vločky, výrobky na bázi sušené bramborové kaše, pšeničné mouky, nativních a modifikovaných škrobů, jako bramborové těsto v prášku, bramborová kaše v prášku, bramborové drtě, bramborové krokety v prášku, bramborové noky v prášku, směs pro přípravu knedlíků; (31) výrobky zemědělské, zahradnické a lesní, čerstvé ovoce a zelenina, osivo, rostliny a přírodní květiny, krmivo pro zvířata; (32) piva všeho druhu, vody minerální a šumivé a jiné nealkoholické nápoje, sirupy a jiné přípravky k přípravě nápojů, ovocné šťávy a nápoje z ovocných šťáv, šťávy zeleninové na pití jako šťáva rajčatová, energetické nápoje, iontové nápoje; (33) alkoholické nápoje všeho druhu, jako destiláty, lihoviny, likéry, vína, vína perlivá, šumivá; (34) tabák, tabákové výrobky, potřeby pro kuřáky, zápalky; (35) pořádání výstav k obchodním a reklamním účelům, činnost reklamní a inzertní, kopírování dokumentů, distribuce zboží k reklamním účelům, aranžérství - aranžování výkladů, automatizované zpracování dat, reklamní komunikace se zákazníky, vydávání, zveřejňování a distribuce reklamních textů i po síti internet; (38) spoje, doručování dopisů, provozování spojových sítí, telegrafní služby, přenos zvuku a obrazu pomocí satelitu; (40) zpracování a úprava materiálu, včetně zpracování dřeva, ovoce, kůží apod., mlynářství, zušlechťování textilu, zpracování a úprava plastických hmot, gumárenských směsí, výrobků z plastů, gumy a kaučuku, včetně jejich potiskování a pokovování, lisování umělých hmot včetně jejich mletí, opracování gumárenských výrobků a polotovarů, nástrojářská činnost spojená se zpracováním materiálů např. soustružením, frézováním, leštěním, broušením nebo kovovým potažením, včetně kalení; (41) zábavní, sportovní a kulturní činnost, jako organizace společenských, sportovních, turistických, ekologických a kulturních akcí a slavností, půjčování a rozšiřování knih, novin a časopisů, nakladatelská činnost; (43) hotelové služby, služby zajišťující stravování a nápoje, dočasné ubytování; (44) zdravotní péče, lékařské služby, veterinární služby.

(511) 3, 5, 8, 9, 12, 15, 16, 18, 20, 21, 25, 26, 27, 28, 29, 30, 31, 32, 33, 34, 35, 38, 40, 41, 43, 44  
(210) O-343022

(111) **296353**  
(220) 24.10.2003  
(151) 27.02.2008

(540)

(730) **IVY OXFORD CO. S.r.l.**, Strada Statale 33 Sempione, 212, Busto Arsizio (Va), IT

(740) Čermák a spol., JUDr. Karel Čermák, Elišky Peškové 15/735, Praha 5, 15000

(510) (25) oděvy, obuv, kloboučnické zboží.

(511) 25

(210) O-449761

(111) **297055**

(220) 30.10.2003

(151) 25.03.2008

(540)



(730) **The Coca-Cola Company /a corporation of the State Delaware/**, P.O.Box 1734, Atlanta, GA, US

(740) Zeiner & Zeiner v.o.s., Mgr. Karel Šindelka, Maiselova 15, Praha 1, 11000

(510) (32) minerální vody, šumivé nápoje a jiné nápoje nealkoholické, nápoje a šťávy ovocné, sirupy a jiné nealkoholické nápoje, zejména pitné vody, ochucené vody, minerální a šumivé vody, a jiné nealkoholické nápoje, zejména limonády, energetické nápoje a nápoje pro sport, ovocné nápoje a šťávy, sirupy, koncentráty a prášky pro výrobu nápojů, zejména ochucených vod, minerálních a šumivých vod, limonád, energetických nápojů, nápojů pro sport, ovocných nápojů a šťáv.

(511) 32

(210) O-197504

(111) **297056**

(220) 30.10.2003

(151) 25.03.2008

(540)



(730) **The Coca-Cola Company /a corporation of the State Delaware/**, P.O.Box 1734, Atlanta, GA, US

(740) Zeiner & Zeiner v.o.s., Mgr. Karel Šindelka, Maiselova 15, Praha 1, 11000

(510) (32) minerální vody, šumivé nápoje a jiné nápoje nealkoholické, nápoje a šťávy ovocné, sirupy a jiné nealkoholické nápoje, zejména pitné vody, ochucené vody, minerální a šumivé vody, a jiné nealkoholické nápoje, zejména limonády, energetické nápoje a nápoje pro sport, ovocné nápoje a šťávy, sirupy, koncentráty a prášky pro výrobu nápojů, zejména ochucených vod, minerálních a šumivých vod, limonád, energetických nápojů, nápojů pro sport, ovocných nápojů a šťáv.

(511) 32

(210) O-197505

(111) **316867**

(220) 28.10.2003

(151) 23.02.2011

(540)

## FRANKI

(730) **FRANKI Grundbau GmbH & Co. KG**, Hittfelder Kirchweg  
24-28, 21220 Seevetal, DE

(740) Společná advokátní kancelář Vsetečka Zelený Švorčík  
Kalenský a partneři, JUDr. Otakar Švorčík, Hálkova 2, Praha 2,  
12000

(510) (7) stavební stroje, zejména stroje pro hlubinné stavby a stavby  
základů; (37) stavebnictví, hlubinné stavby, stavby základů,  
zejména pilotové základy, vrtací práce a jiné speciální práce  
hlubinných a inženýrských staveb jako práce na úpravě  
stavebních jam a půdy obsažené ve třídě 37, informace o  
stavebních záležitostech, stavební dohled, stavební dozor,  
podvodní stavby, pronájem stavebních strojů; (42) vědecké a  
technologické služby a výzkumné práce a související  
projektantské služby, průmyslové analytické a výzkumné  
služby, stavební poradenství v rámci této třídy, technické  
poradenství, služby inženýra, fyzika a chemika, provádění  
technických testů a kontrol a technických měření, zhotovování  
technických, zejména geologických a vědeckých posudků,  
konstrukční plánování, průzkum podloží, zejména tlakové  
sondování.

(511) 7, 37, 42

(210) O-478918

---

## Zániky ochranných známek uplynutím doby platnosti

Kapitola obsahuje údaje o ochranných známkách, které zanikly uplynutím doby platnosti podle ustanovení § 29 odst. 1 zákona č. 441/2003 Sb.

Číslo zápisu	Datum zániku				
95439	25.03.2013	259298	27.03.2013	264998	25.03.2013
95444	25.03.2013	259299	27.03.2013	265000	28.03.2013
95446	25.03.2013	259300	27.03.2013	265885	24.03.2013
95447	25.03.2013	259301	27.03.2013	265886	24.03.2013
151133	23.03.2013	259302	27.03.2013	265888	27.03.2013
161422	27.03.2013	259303	27.03.2013	266654	27.03.2013
165604	28.03.2013	259305	27.03.2013	266655	27.03.2013
176282	29.03.2013	259306	27.03.2013	281665	26.03.2013
176288	29.03.2013	259307	27.03.2013	283758	27.03.2013
177014	29.03.2013	259308	27.03.2013	290592	24.03.2013
177069	23.03.2013	259915	24.03.2013		
178945	24.03.2013	259916	24.03.2013		
181714	29.03.2013	259918	24.03.2013		
182384	23.03.2013	259921	25.03.2013		
182613	24.03.2013	259922	25.03.2013		
182803	26.03.2013	259923	25.03.2013		
182912	24.03.2013	259929	25.03.2013		
182913	24.03.2013	259932	26.03.2013		
183528	23.03.2013	259933	26.03.2013		
184097	25.03.2013	259934	26.03.2013		
184641	24.03.2013	259935	26.03.2013		
185058	24.03.2013	259937	27.03.2013		
187027	24.03.2013	259938	27.03.2013		
187434	26.03.2013	259943	28.03.2013		
188645	24.03.2013	259946	28.03.2013		
188648	25.03.2013	260365	24.03.2013		
191790	23.03.2013	260366	24.03.2013		
200026	23.03.2013	260368	25.03.2013		
201572	24.03.2013	260369	25.03.2013		
256376	13.02.2013	260370	26.03.2013		
257892	14.02.2013	260372	26.03.2013		
257951	24.03.2013	260373	26.03.2013		
257952	25.03.2013	260374	26.03.2013		
257953	25.03.2013	260376	26.03.2013		
257954	26.03.2013	260378	27.03.2013		
257957	27.03.2013	260379	27.03.2013		
258644	26.03.2013	260814	28.03.2013		
258645	26.03.2013	260964	24.03.2013		
258647	27.03.2013	260966	25.03.2013		
259262	24.03.2013	260967	26.03.2013		
259266	24.03.2013	260968	26.03.2013		
259268	24.03.2013	260971	27.03.2013		
259269	24.03.2013	260975	28.03.2013		
259270	25.03.2013	260976	28.03.2013		
259276	25.03.2013	261876	26.03.2013		
259277	26.03.2013	261877	26.03.2013		
259278	26.03.2013	261879	28.03.2013		
259279	26.03.2013	262831	24.03.2013		
259280	26.03.2013	263927	26.03.2013		
259281	26.03.2013	263928	26.03.2013		
259283	26.03.2013	264259	28.03.2013		
259284	26.03.2013	264997	24.03.2013		



## Vzdání se práv k ochranné známce

Vlastník ochranné známky se může podle ustanovení § 30 zákona č. 441/2003 Sb. u Úřadu písemným prohlášením vzdát práv k ochranné známce v rozsahu všech výrobků nebo služeb, pro které byla zapsána, nebo některých z nich. Účinky tohoto prohlášení nastávají dnem doručení prohlášení vlastníka ochranné známky Úřadu a nelze je vzít zpět. V této kapitole je tedy uvedeno datum účinnosti vzdání se práv k ochranné známce. Pokud se vlastník vzdal práv k ochranné známce jen v rozsahu některých výrobků a služeb, je pod příslušným INID kódem zveřejněn rovněž zbývající seznam výrobků a služeb, pro které ochranná známka zůstává zapsána.

Tato kapitola dále zahrnuje údaje o ochranných známkách, u kterých vlastník písemným prohlášením omezil rozsah ochrany ve vztahu k prvku ochranné známky.

(111) 309986

(526) THE FINEST OF CZECH BEERS

(540)



(210) O-470112

datum zápisu do rejstříku /omezení rozsahu ochrany o prvek

(111) 309986

(526) THE FINEST OF CZECH BEERS

(540)



(210) O-470112

datum zápisu do rejstříku 23.09.2013/omezení rozsahu ochrany  
o prvek

(111) 327816

(540)



(210) O-493878

s účinností ode dne 04.10.2013/vzdání se práv k ochranné  
známce

## Změny vlastníků ochranných známek

Kapitola obsahuje údaje o ochranných známkách, které byly převedeny nebo přešly ve smyslu ustanovení § 15 odst. 1, 2 a § 16 zákona č. 441/2003 Sb. na jiného vlastníka v rozsahu všech zapsaných výrobků nebo služeb.

Číslo zápisu	Dřívější vlastník	Nynější vlastník	S účinností od
102209	AURA Medical s. r. o., K Verneráku 4, Praha 4, 14800, CZ	Herbadent s.r.o., K Verneráku 1193/4, Praha 4 - Kunratice, 14800, CZ	04.10.2013
157481	AURA Medical s. r. o., K Verneráku 4, Praha 4, 14800, CZ	Herbadent s.r.o., K Verneráku 1193/4, Praha 4 - Kunratice, 14800, CZ	04.10.2013
186405	PRIMAX Foto-Handelsgesellschaft mbH, Meeraner Str. 17 E, Berlin, DE	Primax Berlin GmbH, Meeraner Strasse 17 E, D-12681 Berlin, DE	04.10.2013
199958	CENTRAL GROUP 16. investiční a.s., Na Strži 1702/65, Praha 4, 14000, CZ	BEXEE Limited, 84, St Francis Street, Balzan, BZN 1424, MT	03.10.2013
208612	AURA Medical s. r. o., K Verneráku 4, Praha 4, 14800, CZ	Herbadent s.r.o., K Verneráku 1193/4, Praha 4 - Kunratice, 14800, CZ	04.10.2013
210142	Cichý Dalibor, Svatoborská 365, Kyjov, 69701, CZ	DACOM Pharma s.r.o., Svatoborská 365, Kyjov, 69701, CZ	07.10.2013
221207	Cichý Dalibor, Květná 1243, Kyjov, 69701, CZ	DACOM Pharma s.r.o., Svatoborská 365, Kyjov, 69701, CZ	07.10.2013
243446	Express Action s.r.o. v likvidaci, Dopraváků 723/1, Praha 8, 18400, CZ	MEDIA ACTION s.r.o., Ulčova 740/2a, Praha 8, Dolní Chabry, 18400, CZ	07.10.2013
258643	PAP OIL čerpací stanice, s.r.o., Drnovská 1042/28, Praha 6, 16000, CZ	PAP OIL, s.r.o., Drnovská 1042/28, Praha 6 - Ruzyně, 16000, CZ	03.10.2013
260751	ALSTOM, 3, avenue André Malraux, 92300 Levallois-Perret, FR	ALSTOM Transport SA, 3 avenue André Malraux, 92300 Levallois-Perret, FR	07.10.2013
264537	AURA Medical s.r.o., K Verneráku 4, Praha 4, 14800, CZ	Herbadent s.r.o., K Verneráku 1193/4, Praha 4 - Kunratice, 14800, CZ	04.10.2013
264539	AURA Medical s.r.o., K Verneráku 4, Praha 4, 14800, CZ	Herbadent s.r.o., K Verneráku 1193/4, Praha 4 - Kunratice, 14800, CZ	04.10.2013
266035	AURA Medical s.r.o., K Verneráku 4, Praha 4, 14800, CZ	Herbadent s.r.o., K Verneráku 1193/4, Praha 4 - Kunratice, 14800, CZ	04.10.2013
281855	DABE GASTRO GROUP, s.r.o., Rašínovo nábřeží 1696/66, Praha 2, 12000, CZ	KOBE RESTAURANTS s.r.o., Václavské náměstí 837/11, Praha 1, 11000, CZ	02.10.2013
292819	PAP OIL čerpací stanice, s.r.o., Drnovská 1042/28, Praha 6, 16000, CZ	PAP OIL, s.r.o., Drnovská 1042/28, Praha 6 - Ruzyně, 16000, CZ	03.10.2013
292820	PAP OIL čerpací stanice, s.r.o., Drnovská 1042/28, Praha 6, 16000, CZ	PAP OIL, s.r.o., Drnovská 1042/28, Praha 6 - Ruzyně, 16000, CZ	03.10.2013
303773	AURA Medical s.r.o., K Verneráku 4, Praha 4, 14800, CZ	Herbadent s.r.o., K Verneráku 1193/4, Praha 4 - Kunratice, 14800, CZ	04.10.2013
311968	DABE GASTRO GROUP, s.r.o., Rašínovo nábřeží 1696/66, Praha 2, 12000, CZ	KOBE RESTAURANTS s.r.o., Václavské náměstí 837/11, Praha 1, 11000, CZ	02.10.2013

## Změny v údajích o vlastních ochranných známkách

Kapitola obsahuje ochranné známky, u kterých byla v rejstříku ochranných známkách vyznačena změna v údajích o vlastních ve smyslu ustanovení § 27 odst. 2 a 7 zákona č. 441/2003 Sb.

Číslo zápisu	Vlastník	S účinností od
155727	SCREWS & WIRE Libčice a.s., Areál Šroubáren č. ev. 43, Libčice nad Vltavou, 25266, CZ	04.10.2013
182901	Covidien LP, 15 Hampshire Street, Mansfield, MA, US	08.10.2013
188443	LORIKA CZ s.r.o., Holická 582/312, Olomouc - Hodolany, 77900, CZ	03.10.2013
188886	LORIKA CZ s.r.o., Holická 582/312, Olomouc - Hodolany, 77900, CZ	03.10.2013
189379	Auto SAS s.r.o., Ke Dvoru 780/10, Praha 6, 16000, CZ	04.10.2013
189387	COMPO spol. s r.o., Křenova 438/7, Praha 6 - Veveslavín, 16200, CZ	04.10.2013
189456	Gestion CCM (1983) Inc. - CCM Holdings (1983) Inc., 3400 Raymond Lasnier, Montreal, QC H4R 3L3, CA	02.10.2013
193124	LORIKA CZ s.r.o., Holická 582/312, Olomouc - Hodolany, 77900, CZ	03.10.2013
193864	LORIKA CZ s.r.o., Holická 582/312, Olomouc - Hodolany, 77900, CZ	03.10.2013
203028	LORIKA CZ s.r.o., Holická 582/312, Olomouc - Hodolany, 77900, CZ	03.10.2013
210119	LORIKA CZ s.r.o., Holická 582/312, Olomouc - Hodolany, 77900, CZ	03.10.2013
221202	LVMH FRAGRANCE BRANDS, Rue Anatole France 77, 92300 Levallois-Perret, FR	03.10.2013
235547	HSI, spol. s r.o., Olšanská 2643/1a, Praha 3 - Žižkov, 13000, CZ	08.10.2013
262178	Drake Beam Morin, Inc., 2301 Lucien Way, Suite 325, Maitland, 32751, FL, US	02.10.2013
262179	Drake Beam Morin, Inc., 2301 Lucien Way, Suite 325, Maitland, 32751, FL, US	02.10.2013
263806	GAS KOMPLET s.r.o., Slezská 1288, Orlová - Poruba, 73514, CZ	08.10.2013
264213	CORMEN s.r.o., Průmyslová 1420, Bystřice nad Pernštejnem, 59301, CZ	03.10.2013
265088	INOS s.r.o., K. V. Raise 226, Volary, 38451, CZ	08.10.2013
265278	TABAKUS GROUP a.s., Rudé armády 652/27, Karviná - Hranice, 73301, CZ	08.10.2013
265279	TABAKUS GROUP a.s., Rudé armády 652/27, Karviná - Hranice, 73301, CZ	08.10.2013
265522	Okna Macek a.s., Nádražní 1701, Dubňany, 69603, CZ	02.10.2013
265659	Michal Kendereški, Bukovinka 160, 67905, CZ	08.10.2013
266103	ABB s.r.o., Štětкова 1638/18, Praha 4, 14000, CZ	08.10.2013
266149	OFFICE DEPOT s.r.o., Floriánova 2461, Hostivice, 25301, CZ	04.10.2013
266150	OFFICE DEPOT s.r.o., Floriánova 2461, Hostivice, 25301, CZ	04.10.2013
266162	ALBI Česká republika a.s., Thámová 13, Praha 8, 18600, CZ	04.10.2013
268051	SICAR, spol. s r.o., Ke Kolodějům 163, Sibřina, 25084, CZ	04.10.2013
268889	ČESKÁ LOGISTICKÁ a.s., Hnojník 27, okres Frýdek-Místek, 73953, CZ	08.10.2013
271332	S.O.S. - DEKORACE, s.r.o., Dobronická 1256, Praha 4 - Kunratice, 14800, CZ	02.10.2013
271429	Filip Rovner, Třebízského 791/8, Brno - Husovice, 61400, CZ	02.10.2013
271788	HSI, spol. s r.o., Olšanská 2643/1a, Praha 3 - Žižkov, 13000, CZ	08.10.2013
272078	STAV-INVEST střešní systémy s.r.o., Polaneckého 931/12, Praha 9 - Kbely, 19703, CZ	04.10.2013
273084	AiP Safe s.r.o., Talichova 807, Beroun, 26601, CZ	04.10.2013
273966	DELISO s.r.o., Milady Horákové 387/56, Praha 7, 17000, CZ	08.10.2013
292931	LORIKA CZ s.r.o., Holická 582/312, Olomouc - Hodolany, 77900, CZ	03.10.2013
298707	BLESKOVÁ RAZÍTKA, s.r.o., Tovačovského 92/2, Praha 3 - Žižkov, 13000, CZ	08.10.2013
302924	BAPW.cz, s.r.o., Topolová 1456, Most, 43401, CZ	07.10.2013
325085	NAM system, a.s., U Pošty 1163/13, Havířov - Prostřední Suchá, 73564, CZ	07.10.2013
326840	BiiGood, s.r.o., Humenecká 836/11, Praha 8 - Ďáblice, 18200, CZ	02.10.2013
328989	Nguyen Huu Hai, Hanusova 1537/1, Praha 4 - Michle, 14000, CZ	03.10.2013

<b>Číslo zápisu</b>	<b>Vlastník</b>	<b>S účinností od</b>
329408	Nguyen Huu Hai, Hanusova 1537/1, Praha 4 - Michle, 14000, CZ	03.10.2013
330319	Andre Hadek, Česká Kubice 12, 34532, CZ	02.10.2013

## Ostatní rozhodné údaje a úřední opravy

Kapitola zahrnuje zejména přetřídění seznamu výrobků a služeb v návaznosti na mezinárodní zápis, opravu chyb ve formulaci, přepisů a zjevných nesprávností za účelem uvedení do souladu se skutečností. V této kapitole jsou zveřejňovány jen takové údaje, které nemohou být zveřejněny spolu se zveřejněním přihlášky nebo se zápisem ochranné známky. Dále kapitola obsahuje důležitá úřední sdělení.

(111) **330132**  
(210) O-498326

Datum provedení změny: 08.10.2013

V návaznosti na mezinárodní zápis byly výrobky ze tř. 9 - hry (herní zařízení) upravené pro použití s externí obrazovkou nebo monitorem přetříděny do tř. 28.

(111)  
(210) O-457716

Datum provedení změny: 04.10.2013

Na základě rozhodnutí Městského soudu v Praze č.j. 8A 274/2010 ze dne 27.8.2013 byl zrušen zápis ochranné známky do rejstříku ochranných známek provedený pod číslem zápisu 314754 publikovaný ve Věstníku 43/2010.

(111)  
(210) O-461165

Datum provedení změny: 04.10.2013

Na základě rozhodnutí Městského soudu v Praze č.j. 8A 128/2010 ze dne 27.8.2013 byl zrušen zápis ochranné známky do rejstříku ochranných známek provedený pod číslem zápisu 311312 publikovaný ve Věstníku 15/2010.