

Číselné INID kódy pro označování bibliografických dat technických řešení

INID Codes for the identification of bibliographic data of technical solutions

(Standard WIPO ST. 9 a ST. 80)

(11)	číslo patentu/zápisu/osvědčení	(11)	Number of the patent/registration/certification
(15)	datum zápisu průmyslového vzoru	(15)	Industrial design registration date
(21)	číslo přihlášky/zálosti	(21)	Application number
(22)	datum podání přihlášky/zálosti	(22)	Date of application filing
(23)	údaje o výstavní prioritě	(23)	Exhibition priority data
(28)	počet průmyslových vzorů	(28)	Number of industrial designs included in the application
(31)	číslo prioritní přihlášky	(31)	Number of priority application
(32)	datum podání prioritní přihlášky	(32)	Filing date of priority application
(33)	země priority	(33)	Priority country
(40)	datum zveřejnění přihlášky vynálezu	(40)	Date of publication of patent application
(45)	datum zveřejnění zapsaného průmyslového vzoru	(45)	Publication date of the registered industrial design
(47)	datum zveřejnění udělení patentu a zápisu užitého vzoru, datum zápisu užitého vzoru, datum oznámení udělení evropského patentu v Evropském patentovém věstníku	(47)	Publication date of patent granting and publication date of utility model registration, registration date of utility model, publication date of European patent granting in the European patent bulletin
(51)	mezinárodní patentové třídění/Locarnské třídění průmyslových vzorů	(51)	International Patent Classification/ Locarno Classification for Industrial Designs
(54)	název	(54)	Title
(55)	vyobrazení průmyslového vzoru	(55)	Reproduction of the industrial design
(57)	anotace	(57)	Abstract
(68)	číslo základního patentu	(68)	Number of the basic patent
(71)	označení přihlašovatele/žadatele	(71)	Applicant
(72)	označení původce	(72)	Inventor
(73)	označení majitele/vlastníka	(73)	Owner
(74)	označení zástupce	(74)	Attorney's name and address
(86)	číslo mezinárodní přihlášky	(86)	International application number
(87)	číslo mezinárodního zveřejnění	(87)	International publication number
(92)	datum a číslo první registrace přípravku pro Českou republiku	(92)	Date and number(s) of the first authorization to market the product in the CZ
(93)	datum, číslo a země první registrace přípravku v rámci Společenství	(93)	Date, number(s) and country of the first authorization to market the product in the EEC
(94)	doba platnosti osvědčení	(94)	Term of certification validity
(95)	označení a typ přípravku	(95)	Name of the product and product type
(96)	datum podání a číslo evropské patentové přihlášky	(96)	European patent application filing date and number
(97)	datum zveřejnění a číslo zveřejnění evropské patentové přihlášky v Evropském patentovém věstníku	(97)	European patent application publication date and publication number in the European patent bulletin

Číselné INID kódy pro označování bibliografických dat ochranných známek

INID codes and minimum required for the identification of bibliographics data relating to marks

(Standard WIPO ST.60)

(111)	Číslo zápisu ochranné známky (registrace)	(111)	Number of registration
(151)	Datum zápisu ochranné známky	(151)	Date of the registration
(210)	Číslo přihlášky ochranné známky (spisu)	(210)	Number of the application
(220)	Datum podání přihlášky	(220)	Date of filing of the application
(320)	Datum vzniku práva přednosti	(320)	Date of the first application
(442)	Datum zveřejnění přihlášky po průzkumu	(442)	Date of the publication of the examined application
(450)	Datum zveřejnění zápisu ochranné známky ve Věstníku	(450)	Date of publication of the registration
(510)	Seznam výrobků a služeb	(510)	List of goods and/or services
(511)	Číslo třídy výrobků a služeb	(511)	Number of the class of goods and/or services
(526)	Omezení rozsahu ochrany o prvek	(526)	Disclaimer
(540)	Znění nebo vyobrazení ochranné známky	(540)	Reproduction of the mark
(551)	Kolektivní ochranná známka	(551)	Collective mark
(554)	Prostorová ochranná známka	(554)	Three-dimensional mark
(558)	Ochranná známka tvořená pouze barvou nebo kombinací barev	(558)	Mark consisting exclusively of one or several colours
(583)	Datum právní moci rozhodnutí/výsledek rozhodnutí	(583)	Date of the legal force of the decision/ result of the decision
(591)	Údaje o barevnosti ochranné známky	(591)	Information concerning colour
(730)	Přihlašovatel/vlastník ochranné známky	(730)	The applicant or the holder of the mark
(740)	Zástupce	(740)	Name and address of the representative
(811)	Mezinárodní číslo zápisu ochranné známky	(811)	Number of the international registration
(890)	Kód státu ochrany mezinárodní ochranné známky	(890)	INID code of the state of the international mark

Kódy pro kódování záhlaví oznámení publikovaných ve Věstníku

(Standard WIPO ST. 17)

BB9A	zveřejněné přihlášky vynálezů	MK4A	zánik patentů uplynutím doby platnosti
FG1K	zapsané užité vzory	MK4F	zánik autorských osvědčení uplynutím doby ochrany
FG4A	udělené patenty	MK4Q	zánik průmyslového vzoru uplynutím doby ochrany
FG4Q	zapsané průmyslové vzory	MM4A	zánik patentů pro nezaplacení ročních poplatků
LD3K	částečný výmaz užitého vzoru	MM4F	zánik autorských osvědčení pro nezaplacení ročních poplatků
LD4Q	částečný výmaz průmyslového vzoru	ND1K	prodloužení platnosti užitého vzoru
MA4A	zánik patentu vzdáním se	ND4Q	obnova doby ochrany průmyslového vzoru
MA4F	zánik autorských osvědčení vzdáním se	PA4A	změna autorského osvědčení na patent
MC3K	výmaz užitého vzoru	PC9A	změna dispozičního práva k vynálezu
MC4A	zrušení patentu	PD1K	převod práv a ostatní změny majitelů užitého vzoru
MC4F	zrušení autorského osvědčení	PD4A	převod práv a ostatní změny majitelů patentů
MC4Q	výmaz průmyslového vzoru	PD4Q	převod práv a ostatní změny vlastníků průmyslových vzorů
MH1K	zánik užitého vzoru vzdáním se	QA9A	nabídka licence
MH4A	částečné zrušení patentu	SB4A	zapsané patenty do rejstříku po odtajnění
MH4F	částečné zrušení autorského osvědčení	SB4F	zapsaná autorská osvědčení do rejstříku po odtajnění
MH4Q	zánik průmyslového vzoru vzdáním se		
MK1K	zánik užitého vzoru uplynutím doby platnosti		

Opravy Změny Různé

Opravy u přihlášek vynálezů s žádostí o udělení patentu

HA9A	jmenování vynálezce	HF9A	oprava dat
HB9A	oprava jmen	HG9A	oprava chyb v třídění
HC9A	změna jmen	HH9A	oprava nebo změna všeobecně
HD9A	oprava adres	HK9A	tiskové chyby v úřed. věstnících
HE9A	změna adres		

Opravy ochranných dokumentů

patenty	autorská osvědčení	užité vzory	průmyslové vzory	
TA4A	TA4F	TA1K	TA4Q	jmenování vynálezce
TB4A	TB4F	TB1K	TB4Q	oprava jmen
TC4A	TC4F	TC1K	TC4Q	změna jmen
TD4A	TD4F	TD1K	TD4Q	oprava adres
TE4A	TE4F	TE1K	TE4Q	změna adres
TF4A	TF4F	TF1K	TF4Q	oprava dat
TG4A	TG4F	TG1K	TG4Q	oprava chyb v třídění
TH4A	TH4F	TH1K	TH4Q	oprava nebo změna všeobecně
TK9A	TK9F	TK1K	TK4Q	tiskové chyby v úřed. věstnících

Kódy pro označování zemí a mezinárodních organizací použité ve věstníku

CH	Švýcarsko
CN	Čína
CZ	Česká republika
DE	Spolková republika Německo
FI	Finsko
GB	Velká Británie
HU	Maďarsko
IS	Island
IT	Itálie
JP	Japonsko
KP	Korejská lid. demo. republika
NL	Nizozemí
PL	Polsko
SE	Švédsko
SK	Slovensko
US	Spojené státy americké

Kódy pro označování států USA použité ve věstníku

CO	Colorado
GA	Georgia
IL	Illinois
MA	Massachusetts
MI	Michigan
MN	Minnesota
OH	Ohio

BB9A Zveřejněné přihlášky vynálezů - přehled podle čísel přihlášek

Dále uvedené přihlášky vynálezů byly zveřejněny dnem, uvedeným ve Věstníku podle zákona č. 527/1990 Sb., o vynálezech a zlepšovacích návrzích, ve znění pozdějších předpisů, a jsou k dispozici v patentové knihovně Úřadu průmyslového vlastnictví, Antonína Čermáka 2a, 160 68, Praha 6.

2012-16	<i>C 03 B 5/18</i>	(2006.01)
2012-129	<i>C 12 R 1/645</i>	(2006.01)
2012-130	<i>F 02 G 1/044</i>	(2006.01)
2012-131	<i>A 47 K 17/02</i>	(2006.01)
2012-132	<i>A 43 B 23/02</i>	(2006.01)
2012-138	<i>E 04 F 19/08</i>	(2006.01)
2012-228	<i>B 01 J 23/48</i>	(2006.01)
2012-242	<i>A 61 K 31/4709</i>	(2006.01)
2012-384	<i>A 61 F 2/28</i>	(2006.01)
2012-391	<i>G 01 N 27/02</i>	(2006.01)
2012-403	<i>C 10 B 39/08</i>	(2006.01)
2012-485	<i>A 61 M 5/178</i>	(2006.01)

Zveřejněné přihlášky vynálezů - řazené podle MPT

(51) **A43B 23/02** (2006.01)
A43B 23/00 (2006.01)
A43B 13/38 (2006.01)

(21) **2012-132**

(71) Boty J HANÁK R, s.r.o., Nemočice, CZ
Masarykova univerzita, Brno, CZ
(72) Hanák Josef, Nemočice, CZ
Zvonař Martin Doc. Mgr. Ph.D., Klobouky u Brna, CZ

(54) **Boty**

(22) 24.02.2012

(57) Bota obsahuje podešev (7), ke které je připojen svršek (4) boty a na jejíž horní straně je uložena stélka. Svršek (4) boty obsahuje v oblasti nártu chodidla alespoň jednu nártovou pružnou vsuvku (41 1), která snižuje tlak svršku (4) boty na nárt chodidla. Stélka obsahuje na své horní straně alespoň prohlubeň pro palcový kloub a prohlubeň nebo snížení pro patní kost.

(74) Ing. Dobroslav Musil, patentová kancelář, Ing. Dobroslav Musil, Cejl 38, Brno, 60200



(51) **A47K 17/02** (2006.01)

(21) **2012-131**

(71) Kůřečka Radomír, Uherské Hradiště, CZ
(72) Kůřečka Radomír, Uherské Hradiště, CZ

(54) **Mechanika úložné jednotky pro umístění předmětu u sanitárního vybavení**

(22) 23.02.2012

(57) Úložná jednotka pro umístění předmětů u sanitárního vybavení je vybavena mechanikou úložné jednotky umožňující pohyb úložné jednotky. V této mechanice je úložná jednotka předmětů u sanitárního vybavení umístěna nebo se stává integrovanou součástí této mechaniky, přičemž tato mechanika určuje přesně trajektorii pohybu úložné jednotky. Mechanika úložné jednotky zajišťuje přemísťování úložné jednotky z a do polohy odkládací (poloha po dobu nepotřeby) a z a do polohy pracovní nebo z a do polohy polohy pracovní blízké. Mechanika úložné jednotky může být řešena jako otočné rameno (jedno nebo více) nebo jako surné spojení (jedno nebo více) nebo jako deformovatelný prvek (jeden nebo více) nebo kombinací dvou nebo více těchto možností a podobně, a to v jakémkoli směru. Mechanika úložné jednotky může mít další vlastnosti a vybavení.

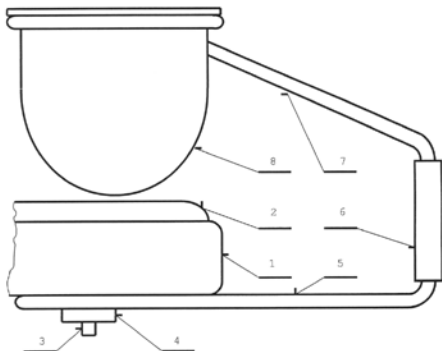

(51) **A61F 2/28** (2006.01)
A61B 17/72 (2006.01)
A61B 17/68 (2006.01)
A61B 17/66 (2006.01)

(21) **2012-384**

(71) ProSpon, spol. s r. o., Kladno, CZ
(72) Čejka Zdeněk, Kladno, CZ
Pilnáček Jan MUDr., Velká Dobrá, CZ
Čejka Zdeněk Ing., Kladno, CZ

(54) **Délkově přestavitelný implantát**

(22) 08.06.2012

(57) Délkově přestavitelný implantát, určený zejména jako stavebnicová součást endoprotéz resp. distálních nebo proximálních částí umělých náhrad femuru či tibie, jakož i ostatních dlouhých kostí lidského skeletu, zvláště pak u dětských pacientů, s vnitřním mimotělně ovládaným tlakovým zdrojem (3) pro vyvození potřebného tlaku k vysunutí koncové distální nebo koncové proximální části umělé náhrady a k jejímu prodloužení v závislosti na růstu pacienta, sestává z implantovatelného pouzdra (4), spojujícího obě koncové části umělé náhrady, v němž je z jednoho jeho konce na vodícím trnu (15), uspořádaném uvnitř implantovatelného pouzdra (4), výsuvně ve směru jeho podélné osy uložena vodící část (5.1) jedné koncové části umělé náhrady, v níž je vytvořen tlakovací prostor (1), do něhož je zaústěn vstupní průchozí kanál (2) tlakového media od vnitřního mimotělně ovládaného tlakového zdroje (3), vytvořený uvnitř vnitřního vodícího trnu (15). Vnitřní mimotělně ovládaný tlakový zdroj (3) je uspořádán na opačném konci implantovatelného pouzdra (4) v jeho osovém nastavci (6), spojujícím implantovatelné pouzdro (4) s druhou koncovou částí umělé náhrady.

(74) Ing. Vladimír Belfín, patentový zástupce, P.O.BOX 117, Kladno, 27280

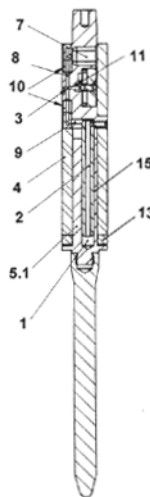

(51) **A61K 31/4709** (2006.01)
A61K 31/4745 (2006.01)
A61K 31/555 (2006.01)
A61P 35/00 (2006.01)
A61P 13/08 (2006.01)
A61P 17/02 (2006.01)

(21) **2012-242**

(71) Univerzita Palackého, Olomouc, CZ
(72) Trávníček Zdeněk Prof. RNDr. Ph.D., Štěpánov u Olomouce, CZ

Vančo Ján PharmDr., Heršpice, CZ
Buchtík Roman RNDr. Ph.D., Olomouc, CZ
Dvořák Zdeněk Prof. RNDr. Ph.D., Olomouc, CZ

(54) **Použití komplexů mědi obsahujících 2-fenyl-3-hydroxychinolin-4(1H)-on a deriváty 1,10-fenanthrolinu pro přípravu léčiv pro léčbu nádorových onemocnění**

(22) 10.04.2012

(57) Použití komplexů mědi v oxidačním stupni +II a jejich krystalosolvátů obecného vzorce $[Cu(qui)(R_nphen)]X$, vyjádřených strukturním vzorcem (I), kde symbol qui představuje 2-fenyl-3-hydroxychinolin-4(1H)-onátový aniont, symbol R_n , kde $n = 1-4$, představuje substituent nebo substituenty na 1,10-fenanthrolinu (phen), kde R1 je substituent vybraný ze skupiny: vodík, 4-methyl, 5-methyl, 5-nitro, 5-chloro, a/nebo je-li R1 5-methyl, pak je R2 6-methyl, je-li R1 4-fenyl, pak je R2 7-fenyl, je-li R1 3-

methyl, pak je R2 4-methyl, R3 je 7-methyl a R4 je 8-methyl, vyjádřené konkrétními vzorci [Cu(qui)(4-methylphen)]X, [Cu(qui)(5-methylphen)]X, [Cu(qui)(5-methylphen)]X, [Cu(qui)(5-nitrophen)]X, [Cu(qui)(5-chlorophen)]X, [Cu(qui)(5,6-dimethylphen)]X, [Cu(qui)(4,7-difenyphen)]X, [Cu(qui)(3,4,7,8-tetramethylphen)]X, a kde symbol X je monoaniont kyseliny vybrané ze skupiny: F⁻, Cl⁻, Br⁻, I⁻, NO₃⁻, BF₄⁻, BPh₄⁻, HCOO⁻, CH₃COO⁻, ClO₄⁻, HSO₄⁻, pro přípravu léčiv pro léčbu karcinomu plic a/nebo pro léčbu maligního melanomu a/nebo pro léčbu karcinomu děložního čípku a/nebo karcinomu vaječníku a/nebo cisplatin-resistentní lidské nádorové linie karcinomu vaječníku a/nebo pro léčbu karcinomu prostaty.

(74) Ing. Petr Soukup, Vídeňská 8, Olomouc, 77200

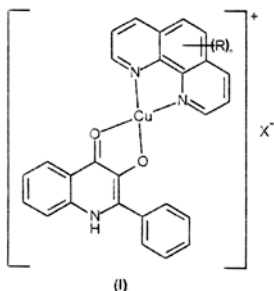

(51) **A61M 5/178** (2006.01)
A61M 5/31 (2006.01)
A61M 5/315 (2006.01)

(21) **2012-485**

(71) Kavalírek Jan JUDr., Praha, CZ

(72) Kavalírek Jan JUDr., Praha, CZ

(54) **Spojovací ústrojí jehly pro bezpečnostní injekční stříkačku**

(22) 16.07.2012

(57) Spojovací ústrojí jehly sestává z předního výběžku (11) pístu (1) a z tvarovaného otvoru (121) v náboji (12) jehly. Přední výběžek (11) je vytvořen na přední části pístu (1) a je vyosen či skloněn vůči podélné ose injekční stříkačky (100). Proti přednímu výběžku (11) je v náboji (12) jehly vytvořen tvarovaný otvor (121) se zúženým vstupem. Přední výběžek (11) pístu (1) je vytvořen jako radiálně pružící vidlice s předním kuželovitým rozšířením (111), kde základna (1110) kužele kuželovitého rozšíření (111) je rovinná nebo vykazuje v blízkosti svého obvodu odchylku, a to od roviny kolmé k podélné ose příslušného kužele, o velikosti do 5 úhlových stupňů, a současně tvarovaný otvor (121) v náboji (12) jehly vykazuje spodní naváděcí a vstupní plochu (122), která je kuželovitá, a vnitřní zpětně blokovací plochu (123), která je rovinná nebo vykazuje v blízkosti svého středového otvoru odchylku od roviny, kolmé k podélné ose příslušného náboje, o velikosti do 5 úhlových stupňů. Kuželová povrchová plocha kuželovitého rozšíření (111) předního výběžku (11) pístu (1) je dále vytvořena jako alespoň dvojestupňová, s různými vrcholovými úhly nebo se spojitě proměnným vrcholovým úhlem.

(74) BOHEMIA PATENT, Ing. Jana Vandělková, Vodičkova 791/41, Praha 1 - Nové Město, 11000

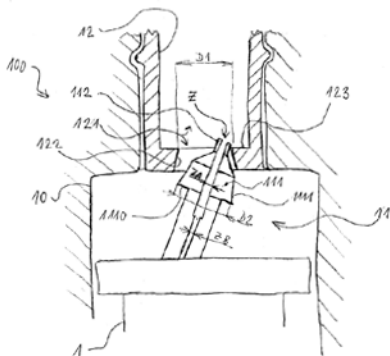

(51) **B01J 23/48** (2006.01)
C12N 1/12 (2006.01)
C12P 3/00 (2006.01)
B82B 1/00 (2006.01)
B82B 3/00 (2006.01)
B82Y 30/00 (2011.01)
B82Y 40/00 (2011.01)
A61P 31/04 (2006.01)
C12R 1/89 (2006.01)

(21) **2012-228**

(71) Vysoká škola báňská - technická univerzita Ostrava, Ostrava - Poruba, CZ

Centrum výzkumu globální změny AV ČR, v.v.i., Brno, CZ

Státní ústav jaderné, chemické a biologické ochrany, v.v.i., Milín, CZ

(72) Kratošová Gabriela Ing. Ph.D., Ostrava - Plesná 2, CZ

Schröfel Adam Ing., Ostrava, CZ

Šafařík Ivo Prof. Ing. DrSc., České Budějovice, CZ

Horská Kateřina Mgr., Dobrá voda u Českých Budějovic, CZ

Urban Martin Ing., Příbram VIII, CZ

Rosenbergová Kateřina Mgr. Ph.D., Brno, CZ

Šafaříková Mirka Ing. Ph.D., České Budějovice, CZ

Slabotinský Jiří Ing. CSc., Kobeřice u Brna, CZ

(54) **Bionanokompozit, způsob jeho výroby a použití**

(22) 02.04.2012

(57) Řešení se týká kompozice nanočástic ušlechtilého kovu, zejména zlata a stříbra, asociovaných na složkách biomasy tvořené hnědou řasou s křemičitou schránkou z třídy Chrysophyceae (tzv. bionanokompozit) a magneticky modifikovaného bionanokompozitu. Dále se týká způsobu výroby (biosyntézy) takovýchto bionanokompozitů a jejich použití jako katalyzátorů a antibakteriálního činidla.

(74) KANIA SEDLÁK SMOLA, Mgr. Martina Dvořáková, Mendlovo nám. 1a, Brno, 60300

(51) **C03B 5/18** (2006.01)

C03B 5/187 (2006.01)

(21) **2012-16**

(71) Vysoká škola chemicko-technologická v Praze, Praha 6, CZ

Ústav struktury a mechaniky hornin AV ČR, v.v.i., Praha 8, CZ

GLASS SERVICE, a.s., Vsetín, CZ

(72) Němec Lubomír Prof. Ing. DrSc., Praha 1, CZ

Kloužek Jaroslav Doc. Ing. CSc., Senohraby, CZ

Tonarová Vladislava Ing. Ph.D., Žďár nad Sázavou, CZ

Jebavá Marcela Ing. Ph.D., Odolena Voda, CZ

(54) **Způsob čerění skloviny odštěďováním**

(22) 11.01.2012

(57) Čerění skloviny (7) odštěďováním separací bublin ze skloviny (7), aniž by přitom docházelo k rozpuštění bublin ve sklovině (7), se provádí ve sklovině (7) o teplotě 1000 až 1600 °C, s výhodou 1200 až 1500 °C, v rotujícím tělese (1) čerící odštěďivky. Celkový vnitřní prostor V₀ rotujícího tělesa (1) je částečně naplněný sklovinou (7) určenou k čerění o obsahu V, je spojený s okolní atmosférou pro únik bublin ze skloviny (7) a vykazuje střední poloměr r₀ rozmezí 0,05 až 1 m a celkovou výšku h₀ rozmezí 0,1 až 1,5 m. Podíl obsahu V rotujícího tělesa (1) naplněného sklovinou (7) určenou k čerění je ku celkovému vnitřnímu obsahu V₀ rotujícího tělesa (1) v poměru V/V₀=0,20 až 0,80. Čerění skloviny (7) se provádí za následných podmínek, a to při otáčkách rotujícího tělesa (1) čerící odštěďivky při odštěďování v rozmezí 10 až 200 rad.s⁻¹; při průměrné rychlosti růstu bublin v odštěďované sklovině (7) v rozmezí 5x10⁻⁸ m.s⁻¹ až 5x10⁻⁵ m.s⁻¹, s výhodou 1x10⁻⁷ m.s⁻¹ až 5x10⁻⁶ m.s⁻¹; až do odstranění nejmenších bublin o poloměru v rozmezí 5x10⁻⁵ m až 1x10⁻⁴ m. Tím se dosáhne toho, že celková doba odštěďování i nejmenších bublin o poloměru v rozmezí 5x10⁻⁵ m až 1x10⁻⁴ m se pohybuje v časovém intervalu desítek až tisíc sekund.

(74) Ing. Marie Smrčková, patentový zástupce, Velflíkova 10, Praha 6, 16000

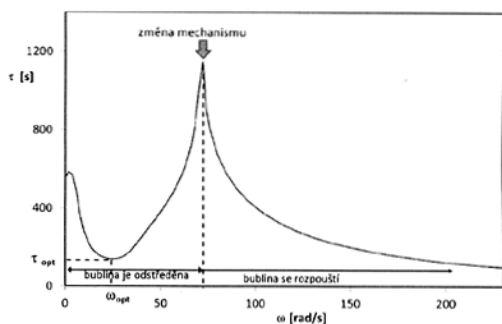

- (51) **C10B 39/08** (2006.01)
(21) **2012-403**
(71) Vysoká škola báňská - Technická universita Ostrava, Ostrava-Poruba, CZ
(72) Čech Bohumír Dr. Ing., Ostrava 2, CZ
Szeliga Zbyszek Ing. Ph.D., Bohumín - Skřečoch, CZ
(54) **Vestavba do hasicí věže pro mokré hašení koks**
(22) 15.06.2012
(57) Vestavba do hasicí věže pro mokré hašení koks opatřená tryskami k rozprašování vody je tvořena vodorovnou plošinou (10), do níž jsou zasazeny svíslé trubkovité průduchy (11), přičemž v každém průduchu (11) jsou nad sebou umístěny nejméně dvě trysky (12), jejichž rozptylový kužel (13) zabírá celou průřezovou plochu průduchu.
(74) Ing. Libor Markes, Grohova 54/145, Brno, 60200

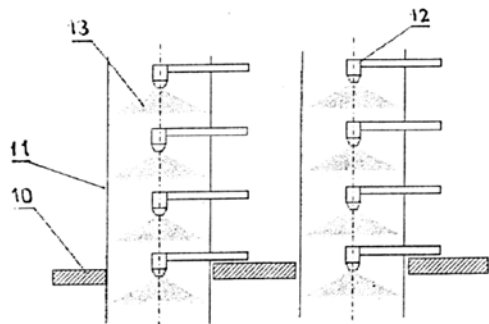

- (51) **C12R 1/645** (2006.01)
C12N 1/14 (2006.01)
C07C 50/38 (2006.01)
C07C 50/32 (2006.01)
A61K 31/122 (2006.01)
C07D 307/28 (2006.01)
(21) **2012-129**
(71) Mikrobiologický ústav AV ČR, v.v.i., Praha 4, CZ
Ústav molekulární genetiky AV ČR, v.v.i., Praha 4, CZ
Univerzita Karlova v Praze, Přírodovědecká fakulta, Praha 1, CZ
(72) Flieger Miroslav RNDr. CSc., Praha 7, CZ
Stodůlková Eva RNDr., Zubří, CZ
Kolařík Miroslav Mgr. Ph.D., Jílové u Prahy, CZ
Man Petr RNDr. Ph.D., Praha 4, CZ
Černý Jan Doc. RNDr. Ph.D., Hostivice, CZ
Čisářová Ivana RNDr. CSc., Praha 5, CZ
Králová Jarmila RNDr. CSc., Praha 2, CZ
(54) **Submerzní kmeny Quambalaria sp. CCM 8372 a CCM 8373, směs naftochinonových barviv, způsob jejich přípravy a použití**
(22) 22.02.2012
(57) Submerzní kmeny Quambalaria sp. CCM 8372 a CCM 8373, způsob fermentační přípravy, separace a purifikace extra- a intracelulárních naftochinonových barviv produkovaných vláknitými houbami rodu Quambalaria sp., směs naftochinonových barviv, naftochinonové barvivo FSK1 a použití směsi barviv nebo sloučeniny FSK2. Kultivace kmenů Quambalaria sp. se provádí za submersních podmínek, biomasa produkčního mikroorganismu se z kultivační tekutiny po fermentaci odstraní filtrací či odstředěním. Jak retentát, tak usušená

biomasa je extrahována vhodným organickým rozpouštědlem a zakoncentrována na odparce nebo lyofilizátoru. Tento hrubý barevný extrakt je dále využíván jako finální produkt a nebo dále zpracován separačními technikami na jednotlivá naftochinonová barviva. Jednotlivé látky nebo jejich směsi jsou dále využity pro přípravu amitochondriálních buněk, pro modulaci funkce mitochondrií ve fyziologických i patologických podmínkách, pro modulaci morfologie mitochondrií ve fyziologických i patologických podmínkách, pro potlačování růstu buněk s mitochondriálním defektem - a to jak in vivo, tak in vitro, pro ovlivnění poměru buněk zdravých a s mitochondriálním defektem, pro potlačování růstu a selektivní zabíjení nádorových buněk, pro modulaci apoptózy při terapeutických aplikacích a pro oddálení apoptotické buněčné smrti tkáňových kmenových buněk.

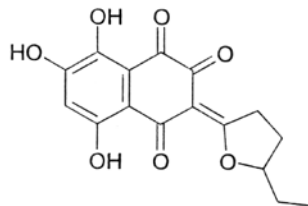

- (51) **E04F 19/08** (2006.01)
(21) **2012-138**
(71) ZAVRZ s.r.o., Praha, CZ
(72) Paulát Milan Ing., Hrdějovice, CZ
Dobiáš Pavel, České Budějovice, CZ
(54) **Zařízení pro ovládání předsuvných dvířek pro zakrytí otvorů ve stěně s dotykovým ovládáním**
(22) 28.02.2012
(57) Řešením je zařízení pro ovládání předsuvných dvířek pro zakrytí otvorů ve stěně s dotykovým ovládáním, kdy se zevnitř stěny (3), zpravidla ze sádkartonu, u otvoru (4) uspořádají stěnové závěsy (5) pro výkyvné rameno (2) s dalšími dveřními závěsy (6), na kterých jsou zavěšena dvířka (7) opatřená obklady (12). Zařízení obsahuje ovládací rameno (2) opatřené vybráním (8), přičemž na stěně (3) je na vnitřní straně pevně uspořádán jedním ramenem uhlíkový držák (11) a na jeho druhém rameni, které je kolmé k vnitřní straně stěny (3), je upevněn tlačný zámek (9) s tlačným výstupkem (10).
(74) Ing. Jiří Malůšek, Mendlovo nám. 1a, Brno, 60300

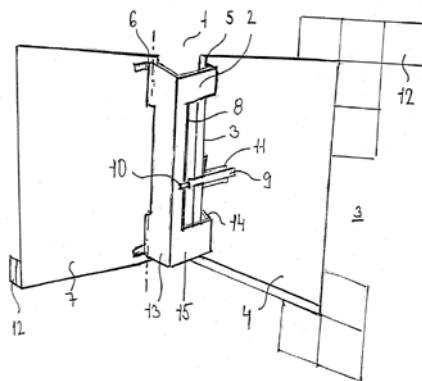

- (51) **F02G 1/044** (2006.01)
F02G 1/06 (2006.01)
(21) **2012-130**
(71) Činčura Pavel, Dunajovice, CZ
(72) Činčura Pavel, Dunajovice, CZ
(54) **Dvojčinný plynový stroj**
(22) 23.02.2012
(57) Dvojčinný plynový stroj sestává z dvouválcového studeného stroje (1), jehož výstupní hřídel je propojen přes termoizolační spojku (4) s výstupní hřídelí dvouválcového horkého stroje (2), jehož samostatnou součástí je dvouválcový kompresní stroj (3). Z hřídele (24) dvouválcového studeného stroje (1) je odebírána

mechanická práce a z druhé strany je hřídel propojen přes termoizolační spojku (4) s výstupním hřídelem dvouválcového horkého stroje (2), na kterém je osazeno zubaté kolo (9) a setrvačnik (8). Hlavy válců (17) a (18) studeného stroje jsou propojeny s tepelnými rekuperátory (6) a (7), jenž jsou propojeny s protiproudým tepelným výměníkem (5), který je potrubím napojen na hlavy válců (20) a (19) dvouválcového horkého stroje (2). Hlavy válců (20) a (19) dvouválcového horkého stroje (2) jsou propojeny potrubím s hlavami válců (22) a (21) kompresního stroje (3), zuby ozubeného kola (9) na hřídeli dvouválcového studeného stroje (2) zapadají do zubů ozubeného kola (10), jenž je uloženo na hřídeli (11), z níž je odebírána práce stroje a jež tvoří zároveň předlohou hřídel, která je přes spojku (12) propojena s ozubeným kolem (13), jehož zuby zapadají do zubů ozubeného kola (23), jež je osazeno na hřídeli, která je přes spojku (14) propojena s výstupní hřídelí dvouválcového kompresního stroje (3), která je opatřena brzdou (15), přičemž na protější straně hřídele je osazen i setrvačnik (16).

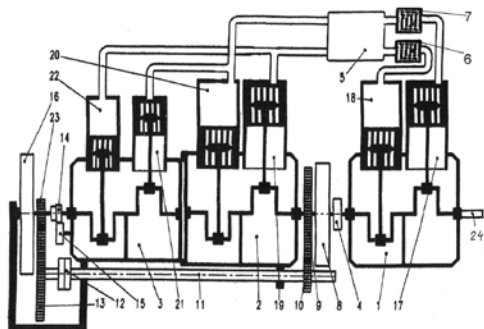

prostor, s výhodou žáruvzdornou svísele orientovanou trubku (1) na obou koncích uzavřenou. V ní je umístěna žáruvzdorná měřicí nádoba s výhodou žáruvzdorný kelímek (2) s biomasovým popelem (3), do něhož jsou zasunuty elektrody (4) s výhodou dvě kovové elektrody (3), s výhodou zhotoveny Pt-Rh slitiny nebo z kanthalu, které jsou do píčky zavedeny ochranným žáruvzdorným pouzdrem, s výhodou dvojkapilárou (5) jsou napojeny na měřicí přístroj, generující střídavé elektrické pole k měření komplexní impedance biomasového popela (3) v závislosti na jeho teplotě. Žáruvzdorný kelímek (2) může být uložen na vratně surném podstavci (6) v žáruvzdorné trubce (1), která je obklopená na bočních stěnách tepelně izolačním pláštěm (7), jehož dno je uloženo na žáruvzdorné podložce (8).

(74) Ing. Marie Smrčková, patentový zástupce, Velflíkova 10, Praha 6, 16000

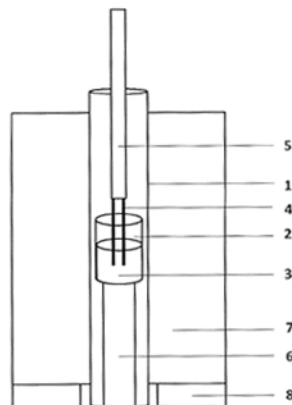

(51) **G01N 27/02** (2006.01)
G01N 27/16 (2006.01)
G01K 7/16 (2006.01)

(21) **2012-391**

(71) Vysoká škola chemicko - technologická v Praze, Praha 6, CZ
VERNER a.s., Červený Kostelec, CZ
Žlutická teplárenská, a.s., Žlutice, CZ

(72) Míka Martin Ing. Ph.D., Praha 10, CZ
Voláková Pavlína Ing. Ph.D., Žlutice, CZ
Verner Robert Vladimír Ing., Machov, CZ
Verner Robert Ing., Malé Svatoňovice, CZ
Klápště Břetislav Ing. CSc., Praha 8, CZ
Jankovský Ondřej Ing., Praha 10, CZ

(54) **Způsob stanovení eutektické a/nebo kritické teploty biomasového popela elektrickými prostředky a zařízení k tomuto stanovení**

(22) 11.06.2012

(57) U biomasového popela (3) se měří jeho komplexní elektrická impedance elektrodami (4), která se vyhodnocuje buď jako absolutní hodnota impedance a/nebo fázový úhel mezi vektorem elektrického napětí a vektorem elektrického proudu a/nebo jako reálná a/nebo imaginární složka impedance, a/nebo jako teplotní závislost první derivace absolutní hodnoty impedance podle teploty, v závislosti na zvyšující se teplotě a při dané frekvenci střídavého elektrického pole. Eutektická teplota vzniku první taveniny biomasového popela (3) se projeví odklonem od v podstatě lineárního průběhu teplotních závislostí měřených veličin impedance při zahřívání popela (3). Kritická teplota formování kritického množství taveniny popela (3) z biomasy se projeví prudkým poklesem průběhu teplotní závislostí měřených veličin impedance při zahřívání biomasového popela (3). Komplexní impedance se měří mezi dvěma elektrodami (4) v závislosti na zvyšující se teplotě, s výhodou řízenou rychlostí. Popel (3) pro měření komplexní impedance se připraví spálením biomasy, následným rozdrčením na částičky menší než 1 mm, s výhodou menších než 0,1 mm. Zařízení k provádění tohoto způsobu zahrnuje uzavřenou a tepelně odizolovanou měřicí píčku, s výhodou elektrickou odporovou, vybavenou prostředky pro kontinuální ohřev biomasového popela (3), a mající uzavřený vyhřívání

Zveřejněné přihlášky vynálezů - přehled podle třídících znaků

Tato kapitola obsahuje zveřejněné přihlášky vynálezů uspořádané podle třídících znaků mezinárodního patentové třídění, nacházejících se na druhém až x-tém místě zatřídění přihlášky vynálezu. Přihlášky vynálezu uspořádané podle třídících znaků na 1. pozici zatřídění jsou uvedeny v předchozí části.

A 43 B 13/38	(2006.01)	2012-132
A 43 B 23/00	(2006.01)	2012-132
A 61 B 17/66	(2006.01)	2012-384
A 61 B 17/68	(2006.01)	2012-384
A 61 B 17/72	(2006.01)	2012-384
A 61 K 31/122	(2006.01)	2012-129
A 61 K 31/4745	(2006.01)	2012-242
A 61 K 31/555	(2006.01)	2012-242
A 61 M 5/31	(2006.01)	2012-485
A 61 M 5/315	(2006.01)	2012-485
A 61 P 13/08	(2006.01)	2012-242
A 61 P 17/02	(2006.01)	2012-242
A 61 P 31/04	(2006.01)	2012-228
A 61 P 35/00	(2006.01)	2012-242
B 82 B 1/00	(2006.01)	2012-228
B 82 B 3/00	(2006.01)	2012-228
B 82 Y 30/00	(2011.01)	2012-228
B 82 Y 40/00	(2011.01)	2012-228
C 03 B 5/187	(2006.01)	2012-16
C 07 C 50/32	(2006.01)	2012-129
C 07 C 50/38	(2006.01)	2012-129
C 07 D 307/28	(2006.01)	2012-129
C 12 N 1/12	(2006.01)	2012-228
C 12 N 1/14	(2006.01)	2012-129
C 12 P 3/00	(2006.01)	2012-228
C 12 R 1/89	(2006.01)	2012-228
F 02 G 1/06	(2006.01)	2012-130
G 01 K 7/16	(2006.01)	2012-391
G 01 N 27/16	(2006.01)	2012-391

Seznam přihlašovatelů zveřejněných přihlášek vynálezů

(71)	(21)	(51)	(71)	(21)	(51)
Boty J HANÁK R, s.r.o., Nemotice, CZ	2012-132	A 43 B 23/02	(2006.01)		
Činčura Pavel, Dunajovice, CZ	2012-130	F 02 G 1/044	(2006.01)		
Kavalírek Jan JUDr., Praha, CZ	2012-485	A 61 M 5/178	(2006.01)		
Kůrečka Radomír, Uherské Hradiště, CZ	2012-131	A 47 K 17/02	(2006.01)		
Mikrobiologický ústav AV ČR, v.v.i., Praha 4, CZ	2012-129	C 12 R 1/645	(2006.01)		
ProSpon, spol. s r. o., Kladno, CZ	2012-384	A 61 F 2/28	(2006.01)		
Univerzita Palackého, Olomouc, CZ	2012-242	A 61 K 31/4709	(2006.01)		
Vysoká škola báňská - Technická univerzita Ostrava, Ostrava-Poruba, CZ	2012-403	C 10 B 39/08	(2006.01)		
Vysoká škola báňská - technická univerzita Ostrava, Ostrava - Poruba, CZ	2012-228	B 01 J 23/48	(2006.01)		
Vysoká škola chemicko - technologická v Praze, Praha 6, CZ	2012-391	G 01 N 27/02	(2006.01)		
Vysoká škola chemicko- technologická v Praze, Praha 6, CZ	2012-16	C 03 B 5/18	(2006.01)		
ZAVRZ s.r.o., Praha, CZ	2012-138	E 04 F 19/08	(2006.01)		

FG4A

Udělené patenty - přehled podle čísel patentů

V období uzávěrky tohoto čísla Věstníku udělil Úřad průmyslového vlastnictví tyto patenty.

304037	C 07 D 223/16	(2006.01)
304038	C 07 F 9/38	(2006.01)
304039	C 07 D 285/34	(2006.01)
304040	C 07 C 11/167	(2006.01)
304041	C 07 D 295/023	(2006.01)
304042	A 61 B 19/00	(2006.01)
304043	C 07 J 31/00	(2006.01)
304044	C 03 B 5/18	(2006.01)
304045	A 61 K 31/4709	(2006.01)
304046	B 01 J 23/48	(2006.01)
304047	A 61 F 2/28	(2006.01)
304048	G 01 N 27/02	(2006.01)
304049	C 10 B 39/08	(2006.01)
304050	A 61 M 5/178	(2006.01)
304051	F 24 F 7/06	(2006.01)
304052	A 61 B 17/16	(2006.01)
304053	C 07 H 19/167	(2006.01)
304054	A 01 N 43/80	(2006.01)
304055	B 66 B 21/02	(2006.01)

FG4A

Udělené patenty - přehled podle MPT

(51) A01N 43/80 (2006.01)	(72) Trávníček Zdeněk Prof. RNDr. Ph.D., Štěpánov u Olomouce, CZ
(11) 304054	Vančo Ján PharmDr., Heršpice, CZ
(40) 12.12.2001	Buchtík Roman RNDr. Ph.D., Olomouc, CZ
(21) 2001-605	Dvořák Zdeněk Prof. RNDr. Ph.D., Olomouc, CZ
(73) FMC CORPORATION, Philadelphia, PA, US	(54) Použití komplexů mědi obsahujících 2-fenyl-3-hydroxychinolin-4(1H)-on a deriváty 1,10-fenanthrolinu pro přípravu léčiv pro léčbu nádorových onemocnění
(72) Szamosi Janos, Washington, NJ, US	(22) 10.04.2012
(54) Kombinace dvou nebo více aktivních složek používající mikroenkapsulované prostředky	(74) Ing. Petr Soukup, Videňská 8, Olomouc, 77200
(32) 18.08.1998	
(31) 60/096973	
(33) US	
(86) PCT/US1999/018017	
(87) WO 2000/010392	(51) A61M 5/178 (2006.01)
(22) 13.08.1999	A61M 5/31 (2006.01)
(74) JUDr. Pavel Zelený, Hálkova 2, Praha 2, 12000	A61M 5/315 (2006.01)
	(11) 304050
	(40) 04.09.2013
	(21) 2012-485
	(73) Kavalírek Jan JUDr., Praha, CZ
	(72) Kavalírek Jan JUDr., Praha, CZ
	(54) Spojovací ústrojí jehly pro bezpečnostní injekční stříkačku
	(22) 16.07.2012
	(74) BOHEMIA PATENT, Ing. Jana Vanděliková, Vodičkova 791/41, Praha 1 - Nové Město, 11000
(51) A61B 17/16 (2006.01)	
(11) 304052	
(40) 13.04.2011	
(21) 2009-649	
(73) MEDIN, a.s., Nové Město na Moravě, CZ	
(72) Beneš Jan, Nové Město na Moravě, CZ	
Trč Tomáš, Praha, CZ	
(54) Frézovací přípravek k vytvoření dutiny v kosti	
(22) 02.10.2009	
(74) KALIŠ, OPLETAL & PARTNEŘI, JUDr. Petr Kalíš, Ph.D., Zlatnická 10, Praha 1, 11000	
(51) A61B 19/00 (2006.01)	(51) B01J 23/48 (2006.01)
A61L 2/28 (2006.01)	C12N 1/12 (2006.01)
(11) 304042	C12P 3/00 (2006.01)
(40) 15.03.2006	B82B 1/00 (2006.01)
(21) 2005-729	B82B 3/00 (2006.01)
(73) ALBERT BROWNE LIMITED, Leicester, GB	B82Y 30/00 (2011.01)
(72) Bancroft Richard, Leicester, GB	B82Y 40/00 (2011.01)
(54) Zařízení pro testování mytí	A61P 31/04 (2006.01)
(32) 03.05.2003	C12R 1/89 (2006.01)
(31) 0310280	(11) 304046
(33) GB	(40) 04.09.2013
(86) PCT/GB2004/001875	(21) 2012-228
(87) WO 2004/098429	(73) Vysoká škola báňská - technická univerzita Ostrava, Ostrava - Poruba, CZ
(22) 30.04.2004	Centrum výzkumu globální změny AV ČR, v.v.i., Brno, CZ
(74) KANIA, SEDLÁK, SMOLA Patentová a známková kancelář, Ing. František Kania, Mendlovo nám. 1a, Brno, 60300	Státní ústav jaderné, chemické a biologické ochrany, v.v.i., Milín, CZ
	(72) Kratošová Gabriela Ing. Ph.D., Ostrava - Plesná 2, CZ
	Schröfel Adam Ing., Ostrava, CZ
	Šafařík Ivo Prof. Ing. DrSc., České Budějovice, CZ
	Horská Kateřina Mgr., Dobrá voda u Českých Budějovic, CZ
	Urban Martin Ing., Příbram VIII, CZ
	Rosenbergová Kateřina Mgr. Ph.D., Brno, CZ
	Šafaříková Mirka Ing. Ph.D., České Budějovice, CZ
	Slabotínský Jiří Ing. CSc., Kobeřice u Brna, CZ
	(54) Bionanokompozit, způsob jeho výroby a použití
	(22) 02.04.2012
	(74) KANIA SEDLÁK SMOLA, Mgr. Martina Dvořáková, Mendlovo nám. 1a, Brno, 60300
(51) A61F 2/28 (2006.01)	
A61B 17/72 (2006.01)	
A61B 17/68 (2006.01)	
A61B 17/66 (2006.01)	
(11) 304047	
(40) 04.09.2013	
(21) 2012-384	
(73) ProSpon, spol. s r. o., Kladno, CZ	
(72) Čejka Zdeněk, Kladno, CZ	
Pilnáček Jan MUDr., Velká Dobrá, CZ	
Čejka Zdeněk Ing., Kladno, CZ	
(54) Délkově přestavitelný implantát	
(22) 08.06.2012	
(74) Ing. Vladimír Belfín, patentový zástupce, P.O.BOX 117, Kladno, 27280	
(51) A61K 31/4709 (2006.01)	(51) B66B 21/02 (2006.01)
A61K 31/4745 (2006.01)	B66B 21/10 (2006.01)
A61K 31/555 (2006.01)	B66B 23/00 (2006.01)
A61P 35/00 (2006.01)	E01D 11/00 (2006.01)
A61P 13/08 (2006.01)	E01D 4/00 (2006.01)
A61P 17/02 (2006.01)	E01D 19/14 (2006.01)
(11) 304045	(11) 304055
(40) 04.09.2013	(40) 12.02.2003
(21) 2012-242	(21) 2002-2284
(73) Univerzita Palackého, Olomouc, CZ	(73) INVENTIO AG, Hergiswil, CH
	(72) Krampl David, Wien, AT
	(54) Pohyblivé schody nebo pohyblivý chodník
	(32) 29.06.2001
	(31) 01810630
	(33) EP
	(22) 28.06.2002
	(74) Dr. Karel Čermák, Národní třída 32, Praha 1, 11000

(51) C03B 5/18 (2006.01)	(72) Isak Heinz Dr., Böhl-Iggelheim, DE
(11) C03B 5/187 (2006.01)	Sendhoff Norbert Dr., Wachenheim, DE
(40) 304044	Schütz Franz Dr., Neustadt, DE
(21) 04.09.2013	Therre Jörg Dr., Worms, DE
(73) 2012-16	Drögemüller Michael Dr., Uelzen, DE
Vysoká škola chemicko-technologická v Praze, Praha 6, CZ	Franke Dirk Dr., Ludwigshafen, DE
Ústav struktury a mechaniky hornin AV ČR, v.v.i., Praha 8, CZ	Munzinger Manfred, Dirmstein, DE
GLASS SERVICE, a.s., Vsetín, CZ	Weck Alexander, Freinsheim, DE
(72) Němec Lubomír Prof. Ing. DrSc., Praha 1, CZ	Burkart Kristen, Ludwigshafen, DE
Kloužek Jaroslav Doc. Ing. CSc., Senohraby, CZ	(54) Způsob přípravy prostředku z tetrahydro-3,5-dimethyl-1,3,5-thiadiazin-2-thionu obsahujícího částice
Tonarová Vladislava Ing. Ph.D., Žďár nad Sázavou, CZ	(32) 17.08.2000
Jebavá Marcela Ing. Ph.D., Odolena Voda, CZ	(31) 10040194
(54) Způsob čerění skloviny odstřediváním	(33) DE
(22) 11.01.2012	(86) PCT/EP2001/009471
(74) Ing. Marie Smrčková, patentový zástupce, Velflíkova 10, Praha 6, 16000	(87) WO 2002/014296
	(22) 16.08.2001
	(74) JUDr. Otakar Švorčík, Hálkova 2, Praha 2, 12000
(51) C07C 11/167 (2006.01)	(51) C07D 295/023 (2006.01)
(11) C07C 7/04 (2006.01)	(54) C07D 295/027 (2006.01)
(40) B01D 3/28 (2006.01)	(11) A01N 43/84 (2006.01)
(21) 304040	(40) 304041
(73) BASF AKTIENGESELLSCHAFT, Ludwigshafen, DE	(21) 17.03.2004
(72) Bohner Gerd, Malsch, DE	(73) 2003-2468
Kindler Klaus, Harthausen, DE	(72) BASF AKTIENGESELLSCHAFT, Ludwigshafen, DE
Pahl Melanie, Mannheim, DE	(72) Henningsen Michael, Frankenthal, DE
Kaibel Gerd, Lampertheim, DE	Kusche Andreas, Kleinfischlingen, DE
(54) Způsob získávání čistého 1,3-butadienu destilací surového 1,3-butadienu	Hüllmann Michael, Bensheim, DE
(32) 16.11.2000	Rüb Lothar, Speyer, DE
(31) 10056841	Käshammer Stefan, Schifferstadt, DE
(33) DE	Gerlach Till, Ludwigshafen, DE
(86) PCT/EP2001/013235	(54) Způsob přípravy N-substituovaných 2,6-dialkylmorfolinů
(87) WO 2002/040434	(32) 16.03.2001
(22) 15.11.2001	(31) 10112686
(74) Společná advokátní kancelář Vsetečka Zelený Švorčík Kalenský a partneři, JUDr. Otakar Švorčík, Hálkova 2, Praha 2, 12000	(33) DE
	(86) PCT/EP2002/002916
	(87) WO 2002/074755
	(22) 15.03.2002
	(74) JUDr. Otakar Švorčík, Hálkova 2, Praha 2, 12000
(51) C07D 223/16 (2006.01)	(51) C07F 9/38 (2006.01)
(11) C07D 243/12 (2006.01)	(54) C07F 9/58 (2006.01)
(40) C07D 401/06 (2006.01)	(11) 304038
(21) C07D 487/04 (2006.01)	(40) 11.12.2002
(73) C07D 495/04 (2006.01)	(21) 2002-2515
(72) A61K 31/55 (2006.01)	(73) Warner Chilcott Company, LLC, Fajardo, 00738, PR
(11) A61P 13/00 (2006.01)	(72) Cazer Fredrick Dana, Earlville, NY, US
(40) A61P 7/04 (2006.01)	Perry Gregory Eugene, Norwich, NY, US
(21) 304037	Billings Dennis Michael, Norwich, NY, US
(40) 16.07.2003	Cramer William Douglas, Cincinnati, OH, US
(21) 2002-4157	(54) Způsob výroby geminálních bisfosfonátů
(73) VANTIA LIMITED, Chilworth SO16 7NP, GB	(32) 01.02.2000
(72) Ashworth Dorren Mary, Southampton, GB	(31) 60/179506
Pitt Gary Robert William, Tidworth, GB	(33) US
Hudson Peter, Southampton, GB	(86) PCT/US2001/003309
Yea Christopher Martyn, Romsey, GB	(87) WO 2001/057052
Franklin Richard Jeremy, Wokingham, GB	(22) 01.02.2001
Semple Graeme, Molndal, SE	(74) PATENTSERVIS Praha a.s., Jivenská 1273/1, Praha 4, 14021
Jenkins David Paul, Morganstown, GB	
(54) Kondenzované azepinové deriváty a jejich použití	(51) C07H 19/167 (2006.01)
(32) 26.06.2000	(11) 304053
(31) 0015601	(40) 06.03.2013
(33) GB	(21) 2011-517
(86) PCT/GB2001/002737	(73) FARMAK, a. s., Olomouc, CZ
(87) WO 2002/000626	(72) Kvapil Lubomír RNDr. Ph.D., Slatinice, CZ
(22) 21.06.2001	Hradil Pavel Prof. Ing. Csc., Hlušovice, CZ
(74) PATENTSERVIS Praha a.s., Jivenská 1273/1, Praha 4, 14021	Grepl Martin Ing. Ph.D., Hlušovice, CZ
	Šlézar Petr Ing., Olomouc, CZ
	Dvořáková Barbora Mgr., Most 1, CZ
(51) C07D 285/34 (2006.01)	(54) Způsob přípravy 2-[4-(methylamino)karbonyl]-1-H-pyrazol-1-yl]adenosinu monohydrátu
(11) A01N 43/82 (2006.01)	(22) 22.08.2011
(40) 304039	(74) Rott, Růžička & Guttmann Patentové, známkové a advokátní kanceláře, Ing. Jana Fuchsová, Vinohradská 37, Praha 2, 12000
(21) 16.07.2003	
(73) 2003-442	
BASF AKTIENGESELLSCHAFT, Ludwigshafen, DE	

(51) **C07J 31/00** (2006.01)
C07J 75/00 (2006.01)
C07J 17/00 (2006.01)
A61K 31/58 (2006.01)
A61P 37/08 (2006.01)
A61P 29/00 (2006.01)
A61P 11/06 (2006.01)
A61P 11/08 (2006.01)

(11) 304043

(40) 16.07.2003

(21) **2003-352**

(73) Glaxo Group Limited, Brentford, Middlesex TW8 9GS,
GB

(72) Biggadike Keith, Stevenage, GB
Coote Steven John, Stevenage, GB
Nice Rosalyn Kay, Stevenage, GB

(54) **Estery steroidních thiokyselin**

(32) 05.08.2000, 07.04.2001

(31) 0019172, 0108800

(33) GB, GB

(86) PCT/GB2001/003495

(87) WO 2002/012265

(22) 03.08.2001

(74) JUDr. Zdeňka Korejzová, Spálená 29, Praha 1, 11000

(51) **C10B 39/08** (2006.01)

(11) 304049

(40) 04.09.2013

(21) **2012-403**

(73) Vysoká škola báňská - Technická universita Ostrava,
Ostrava-Poruba, CZ

(72) Čech Bohumír Dr. Ing., Ostrava 2, CZ
Szeliga Zbyszek Ing. Ph.D., Bohumín - Skřečoch, CZ

(54) **Vestavba do hasicí věže pro mokré hašení koksu**

(22) 15.06.2012

(74) Ing. Libor Markes, Grohova 54/145, Brno, 60200

(51) **F24F 7/06** (2006.01)

F24F 5/00 (2006.01)

(11) 304051

(40) 23.04.2008

(21) **2006-645**

(73) MINIB, s. r. o., Praha, CZ

(72) Novák Miloš Ing., Praha, CZ

(54) **Konvektor**

(22) 11.10.2006

(74) BOHEMIA PATENT, Ing. Jana Vanděliková, Vodičkova
791/41, Praha 1 - Nové Město, 11000

(51) **G01N 27/02** (2006.01)

G01N 27/16 (2006.01)

G01K 7/16 (2006.01)

(11) 304048

(40) 04.09.2013

(21) **2012-391**

(73) Vysoká škola chemicko - technologická v Praze, Praha 6,
CZ

VERNER a.s., Červený Kostelec, CZ

Žlutická teplárenská, a.s., Žlutice, CZ

(72) Míka Martin Ing. Ph.D., Praha 10, CZ

Voláková Pavlína Ing. Ph.D., Žlutice, CZ

Verner Robert Vladimír Ing., Machov, CZ

Verner Robert Ing., Malé Svatoňovice, CZ

Klápště Břetislav Ing. CSc., Praha 8, CZ

Jankovský Ondřej Ing., Praha 10, CZ

(54) **Způsob stanovení eutektické a/nebo kritické teploty
biomasového popela elektrickými prostředky a zařízení
k tomuto stanovení**

(22) 11.06.2012

(74) Ing. Marie Smrčková, patentový zástupce, Velflíkova 10,
Praha 6, 16000

Seznam majitelů udělených patentů

(73)	(11)	(51)	(73)	(11)	(51)
ALBERT BROWNE LIMITED, Leicester, GB	304042	A 61 B 19/00 (2006.01)	Žlutická teplárenská, a.s., Žlutice, CZ	304048	G 01 N 27/02 (2006.01)
BASF AKTIENGESELLSCHAFT, Ludwigshafen, DE	304039	C 07 D 285/34 (2006.01)			
BASF AKTIENGESELLSCHAFT, Ludwigshafen, DE	304040	C 07 C 11/167 (2006.01)			
BASF AKTIENGESELLSCHAFT, Ludwigshafen, DE	304041	C 07 D 295/023 (2006.01)			
Centrum výzkumu globální změny AV ČR, v.v.i., Brno, CZ	304046	B 01 J 23/48 (2006.01)			
FARMAK, a. s., Olomouc, CZ	304053	C 07 H 19/167 (2006.01)			
FMC CORPORATION, Philadelphia, PA, US	304054	A 01 N 43/80 (2006.01)			
GLASS SERVICE, a.s., Vsetín, CZ	304044	C 03 B 5/18 (2006.01)			
Glaxo Group Limited, Brentford, Middlesex TW8 9GS, GB	304043	C 07 J 31/00 (2006.01)			
INVENTIO AG, Hergiswil, CH	304055	B 66 B 21/02 (2006.01)			
Kavalírek Jan JUDr., Praha, CZ	304050	A 61 M 5/178 (2006.01)			
MEDIN, a.s., Nové Město na Moravě, CZ	304052	A 61 B 17/16 (2006.01)			
MINIB, s. r. o., Praha, CZ	304051	F 24 F 7/06 (2006.01)			
ProSpon, spol. s r. o., Kladno, CZ	304047	A 61 F 2/28 (2006.01)			
Státní ústav jaderné, chemické a biologické ochrany, v.v.i., Milín, CZ	304046	B 01 J 23/48 (2006.01)			
Univerzita Palackého, Olomouc, CZ	304045	A 61 K 31/4709 (2006.01)			
Ústav struktury a mechaniky hornin AV ČR, v.v.i., Praha 8, CZ	304044	C 03 B 5/18 (2006.01)			
VANTIA LIMITED, Chilworth SO16 7NP, GB	304037	C 07 D 223/16 (2006.01)			
VERNER a.s., Červený Kostelec, CZ	304048	G 01 N 27/02 (2006.01)			
Vysoká škola báňská - Technická universita Ostrava, Ostrava-Poruba, CZ	304049	C 10 B 39/08 (2006.01)			
Vysoká škola báňská - technická univerzita Ostrava, Ostrava - Poruba, CZ	304046	B 01 J 23/48 (2006.01)			
Vysoká škola chemicko - technologická v Praze, Praha 6, CZ	304048	G 01 N 27/02 (2006.01)			
Vysoká škola chemicko-technologická v Praze, Praha 6, CZ	304044	C 03 B 5/18 (2006.01)			
Warner Chilcott Company, LLC, Fajardo, 00738, PR	304038	C 07 F 9/38 (2006.01)			

Udělení evropské patenty

Evropský patentový úřad udělil následující evropské patenty s účinky pro Českou republiku. Tyto patenty mohou být zrušeny nebo zachovány v pozměněném znění Evropským patentovým úřadem v řízení o odporu. K tomu, aby nabyly evropský patent účinnosti na území České republiky, je třeba, aby byl Úřadu předložen ve stanovené lhůtě překlad patentového spisu do českého jazyka (§ 35c odst. 2 až 4 zákona č. 527/1990 Sb., v platném znění).

(97) EP 1413375	(47) 21.08.2013	(97) EP 1621647	(47) 21.08.2013
(97) EP 1425621	(47) 21.08.2013	(97) EP 1629569	(47) 21.08.2013
(97) EP 1427444	(47) 21.08.2013	(97) EP 1632045	(47) 21.08.2013
(97) EP 1428080	(47) 21.08.2013	(97) EP 1632657	(47) 21.08.2013
(97) EP 1428219	(47) 21.08.2013	(97) EP 1636343	(47) 21.08.2013
(97) EP 1430747	(47) 21.08.2013	(97) EP 1641551	(47) 21.08.2013
(97) EP 1436680	(47) 21.08.2013	(97) EP 1644539	(47) 21.08.2013
(97) EP 1439155	(47) 21.08.2013	(97) EP 1645640	(47) 21.08.2013
(97) EP 1441823	(47) 21.08.2013	(97) EP 1646326	(47) 21.08.2013
(97) EP 1446652	(47) 21.08.2013	(97) EP 1650831	(47) 21.08.2013
(97) EP 1446891	(47) 21.08.2013	(97) EP 1659166	(47) 21.08.2013
(97) EP 1451571	(47) 21.08.2013	(97) EP 1660563	(47) 21.08.2013
(97) EP 1451578	(47) 21.08.2013	(97) EP 1661367	(47) 21.08.2013
(97) EP 1477052	(47) 21.08.2013	(97) EP 1663618	(47) 21.08.2013
(97) EP 1477312	(47) 21.08.2013	(97) EP 1666676	(47) 21.08.2013
(97) EP 1479767	(47) 21.08.2013	(97) EP 1668015	(47) 21.08.2013
(97) EP 1483612	(47) 21.08.2013	(97) EP 1668513	(47) 21.08.2013
(97) EP 1484051	(47) 21.08.2013	(97) EP 1671692	(47) 21.08.2013
(97) EP 1484695	(47) 21.08.2013	(97) EP 1673311	(47) 21.08.2013
(97) EP 1490404	(47) 21.08.2013	(97) EP 1680935	(47) 21.08.2013
(97) EP 1491703	(47) 21.08.2013	(97) EP 1683617	(47) 21.08.2013
(97) EP 1493293	(47) 21.08.2013	(97) EP 1684456	(47) 21.08.2013
(97) EP 1493406	(47) 21.08.2013	(97) EP 1684663	(47) 21.08.2013
(97) EP 1494397	(47) 21.08.2013	(97) EP 1686602	(47) 21.08.2013
(97) EP 1495315	(47) 21.08.2013	(97) EP 1687051	(47) 21.08.2013
(97) EP 1497366	(47) 21.08.2013	(97) EP 1687134	(47) 21.08.2013
(97) EP 1503492	(47) 21.08.2013	(97) EP 1689464	(47) 21.08.2013
(97) EP 1503701	(47) 21.08.2013	(97) EP 1692904	(47) 21.08.2013
(97) EP 1504718	(47) 21.08.2013	(97) EP 1694232	(47) 21.08.2013
(97) EP 1505933	(47) 21.08.2013	(97) EP 1697048	(47) 21.08.2013
(97) EP 1511381	(47) 21.08.2013	(97) EP 1698068	(47) 21.08.2013
(97) EP 1515470	(47) 21.08.2013	(97) EP 1698649	(47) 21.08.2013
(97) EP 1515477	(47) 21.08.2013	(97) EP 1698734	(47) 21.08.2013
(97) EP 1517153	(47) 21.08.2013	(97) EP 1698817	(47) 21.08.2013
(97) EP 1517992	(47) 21.08.2013	(97) EP 1701084	(47) 21.08.2013
(97) EP 1521364	(47) 21.08.2013	(97) EP 1701730	(47) 21.08.2013
(97) EP 1521856	(47) 21.08.2013	(97) EP 1704264	(47) 21.08.2013
(97) EP 1523343	(47) 21.08.2013	(97) EP 1706146	(47) 21.08.2013
(97) EP 1523352	(47) 21.08.2013	(97) EP 1706519	(47) 21.08.2013
(97) EP 1524961	(47) 21.08.2013	(97) EP 1709249	(47) 21.08.2013
(97) EP 1529268	(47) 21.08.2013	(97) EP 1712105	(47) 21.08.2013
(97) EP 1532453	(47) 21.08.2013	(97) EP 1715331	(47) 21.08.2013
(97) EP 1535468	(47) 21.08.2013	(97) EP 1722080	(47) 21.08.2013
(97) EP 1536936	(47) 21.08.2013	(97) EP 1726687	(47) 21.08.2013
(97) EP 1537084	(47) 21.08.2013	(97) EP 1728240	(47) 21.08.2013
(97) EP 1539157	(47) 21.08.2013	(97) EP 1730273	(47) 21.08.2013
(97) EP 1539434	(47) 21.08.2013	(97) EP 1730731	(47) 21.08.2013
(97) EP 1549763	(47) 21.08.2013	(97) EP 1730998	(47) 21.08.2013
(97) EP 1552819	(47) 21.08.2013	(97) EP 1731113	(47) 21.08.2013
(97) EP 1553976	(47) 21.08.2013	(97) EP 1733035	(47) 21.08.2013
(97) EP 1554643	(47) 21.08.2013	(97) EP 1734904	(47) 21.08.2013
(97) EP 1562968	(47) 21.08.2013	(97) EP 1739433	(47) 21.08.2013
(97) EP 1570202	(47) 21.08.2013	(97) EP 1740765	(47) 21.08.2013
(97) EP 1581676	(47) 21.08.2013	(97) EP 1742706	(47) 21.08.2013
(97) EP 1585761	(47) 21.08.2013	(97) EP 1746635	(47) 21.08.2013
(97) EP 1586087	(47) 21.08.2013	(97) EP 1749547	(47) 21.08.2013
(97) EP 1586094	(47) 21.08.2013	(97) EP 1750925	(47) 21.08.2013
(97) EP 1589601	(47) 21.08.2013	(97) EP 1755612	(47) 21.08.2013
(97) EP 1592237	(47) 21.08.2013	(97) EP 1757256	(47) 21.08.2013
(97) EP 1593391	(47) 21.08.2013	(97) EP 1758703	(47) 21.08.2013
(97) EP 1593962	(47) 21.08.2013	(97) EP 1760817	(47) 21.08.2013
(97) EP 1598787	(47) 21.08.2013	(97) EP 1762683	(47) 21.08.2013
(97) EP 1599125	(47) 21.08.2013	(97) EP 1766852	(47) 21.08.2013
(97) EP 1602107	(47) 21.08.2013	(97) EP 1767221	(47) 21.08.2013
(97) EP 1606450	(47) 21.08.2013	(97) EP 1772059	(47) 21.08.2013
(97) EP 1606816	(47) 21.08.2013	(97) EP 1773418	(47) 21.08.2013
(97) EP 1610432	(47) 21.08.2013	(97) EP 1773705	(47) 21.08.2013
(97) EP 1610671	(47) 21.08.2013	(97) EP 1773823	(47) 21.08.2013
(97) EP 1610691	(47) 21.08.2013	(97) EP 1774726	(47) 21.08.2013
(97) EP 1618042	(47) 21.08.2013	(97) EP 1775692	(47) 21.08.2013

(97) EP 1777207	(47) 21.08.2013	(97) EP 1913385	(47) 21.08.2013
(97) EP 1778136	(47) 21.08.2013	(97) EP 1914300	(47) 21.08.2013
(97) EP 1778239	(47) 21.08.2013	(97) EP 1919909	(47) 21.08.2013
(97) EP 1778919	(47) 21.08.2013	(97) EP 1923262	(47) 21.08.2013
(97) EP 1779831	(47) 21.08.2013	(97) EP 1923723	(47) 21.08.2013
(97) EP 1782920	(47) 21.08.2013	(97) EP 1926046	(47) 21.08.2013
(97) EP 1783466	(47) 21.08.2013	(97) EP 1926341	(47) 21.08.2013
(97) EP 1786466	(47) 21.08.2013	(97) EP 1926402	(47) 21.08.2013
(97) EP 1791190	(47) 21.08.2013	(97) EP 1926658	(47) 21.08.2013
(97) EP 1794251	(47) 21.08.2013	(97) EP 1931451	(47) 21.08.2013
(97) EP 1794365	(47) 21.08.2013	(97) EP 1931691	(47) 21.08.2013
(97) EP 1797196	(47) 21.08.2013	(97) EP 1932294	(47) 21.08.2013
(97) EP 1797244	(47) 21.08.2013	(97) EP 1932957	(47) 21.08.2013
(97) EP 1799910	(47) 21.08.2013	(97) EP 1935046	(47) 21.08.2013
(97) EP 1799956	(47) 21.08.2013	(97) EP 1936017	(47) 21.08.2013
(97) EP 1800979	(47) 21.08.2013	(97) EP 1936757	(47) 21.08.2013
(97) EP 1804799	(47) 21.08.2013	(97) EP 1937062	(47) 21.08.2013
(97) EP 1805526	(47) 21.08.2013	(97) EP 1938115	(47) 21.08.2013
(97) EP 1807085	(47) 21.08.2013	(97) EP 1938362	(47) 21.08.2013
(97) EP 1812416	(47) 21.08.2013	(97) EP 1946468	(47) 21.08.2013
(97) EP 1814423	(47) 21.08.2013	(97) EP 1946701	(47) 21.08.2013
(97) EP 1814983	(47) 21.08.2013	(97) EP 1946763	(47) 21.08.2013
(97) EP 1819120	(47) 21.08.2013	(97) EP 1948249	(47) 21.08.2013
(97) EP 1824987	(47) 21.08.2013	(97) EP 1948804	(47) 21.08.2013
(97) EP 1825696	(47) 21.08.2013	(97) EP 1949569	(47) 21.08.2013
(97) EP 1826322	(47) 21.08.2013	(97) EP 1950844	(47) 21.08.2013
(97) EP 1827197	(47) 21.08.2013	(97) EP 1951617	(47) 21.08.2013
(97) EP 1827274	(47) 21.08.2013	(97) EP 1952564	(47) 21.08.2013
(97) EP 1828514	(47) 21.08.2013	(97) EP 1954065	(47) 21.08.2013
(97) EP 1828655	(47) 21.08.2013	(97) EP 1954426	(47) 21.08.2013
(97) EP 1831570	(47) 21.08.2013	(97) EP 1954491	(47) 21.08.2013
(97) EP 1834977	(47) 21.08.2013	(97) EP 1955450	(47) 21.08.2013
(97) EP 1835924	(47) 21.08.2013	(97) EP 1956248	(47) 21.08.2013
(97) EP 1839290	(47) 21.08.2013	(97) EP 1956695	(47) 21.08.2013
(97) EP 1846020	(47) 21.08.2013	(97) EP 1958517	(47) 21.08.2013
(97) EP 1846104	(47) 21.08.2013	(97) EP 1958899	(47) 21.08.2013
(97) EP 1846447	(47) 21.08.2013	(97) EP 1960310	(47) 21.08.2013
(97) EP 1846494	(47) 21.08.2013	(97) EP 1961356	(47) 21.08.2013
(97) EP 1846657	(47) 21.08.2013	(97) EP 1961876	(47) 21.08.2013
(97) EP 1846862	(47) 21.08.2013	(97) EP 1962855	(47) 21.08.2013
(97) EP 1849082	(47) 21.08.2013	(97) EP 1963322	(47) 21.08.2013
(97) EP 1851308	(47) 21.08.2013	(97) EP 1964359	(47) 21.08.2013
(97) EP 1852335	(47) 21.08.2013	(97) EP 1966786	(47) 21.08.2013
(97) EP 1856623	(47) 21.08.2013	(97) EP 1966837	(47) 21.08.2013
(97) EP 1856851	(47) 21.08.2013	(97) EP 1968376	(47) 21.08.2013
(97) EP 1867292	(47) 21.08.2013	(97) EP 1969069	(47) 21.08.2013
(97) EP 1869022	(47) 21.08.2013	(97) EP 1969810	(47) 21.08.2013
(97) EP 1870307	(47) 21.08.2013	(97) EP 1970465	(47) 21.08.2013
(97) EP 1872061	(47) 21.08.2013	(97) EP 1970832	(47) 21.08.2013
(97) EP 1875747	(47) 21.08.2013	(97) EP 1973429	(47) 21.08.2013
(97) EP 1876431	(47) 21.08.2013	(97) EP 1974919	(47) 21.08.2013
(97) EP 1878493	(47) 21.08.2013	(97) EP 1975498	(47) 21.08.2013
(97) EP 1880260	(47) 21.08.2013	(97) EP 1976198	(47) 21.08.2013
(97) EP 1884134	(47) 21.08.2013	(97) EP 1977481	(47) 21.08.2013
(97) EP 1884676	(47) 21.08.2013	(97) EP 1977891	(47) 21.08.2013
(97) EP 1884677	(47) 21.08.2013	(97) EP 1979843	(47) 21.08.2013
(97) EP 1886125	(47) 21.08.2013	(97) EP 1979897	(47) 21.08.2013
(97) EP 1893344	(47) 21.08.2013	(97) EP 1982784	(47) 21.08.2013
(97) EP 1894293	(47) 21.08.2013	(97) EP 1984288	(47) 21.08.2013
(97) EP 1894529	(47) 21.08.2013	(97) EP 1984978	(47) 21.08.2013
(97) EP 1895055	(47) 21.08.2013	(97) EP 1985064	(47) 21.08.2013
(97) EP 1896851	(47) 21.08.2013	(97) EP 1985073	(47) 21.08.2013
(97) EP 1898815	(47) 21.08.2013	(97) EP 1989385	(47) 21.08.2013
(97) EP 1899223	(47) 21.08.2013	(97) EP 1990926	(47) 21.08.2013
(97) EP 1900414	(47) 21.08.2013	(97) EP 1991083	(47) 21.08.2013
(97) EP 1900583	(47) 21.08.2013	(97) EP 1991680	(47) 21.08.2013
(97) EP 1901091	(47) 21.08.2013	(97) EP 1992963	(47) 21.08.2013
(97) EP 1901321	(47) 21.08.2013	(97) EP 1993998	(47) 21.08.2013
(97) EP 1902589	(47) 21.08.2013	(97) EP 1997010	(47) 21.08.2013
(97) EP 1904187	(47) 21.08.2013	(97) EP 1999133	(47) 21.08.2013
(97) EP 1904377	(47) 21.08.2013	(97) EP 2001098	(47) 21.08.2013
(97) EP 1904521	(47) 21.08.2013	(97) EP 2001879	(47) 21.08.2013
(97) EP 1907426	(47) 21.08.2013	(97) EP 2004058	(47) 21.08.2013
(97) EP 1907839	(47) 21.08.2013	(97) EP 2007248	(47) 21.08.2013
(97) EP 1908798	(47) 21.08.2013	(97) EP 2007393	(47) 21.08.2013
(97) EP 1910592	(47) 21.08.2013	(97) EP 2007750	(47) 21.08.2013
(97) EP 1912077	(47) 21.08.2013	(97) EP 2007751	(47) 21.08.2013
(97) EP 1912662	(47) 21.08.2013	(97) EP 2009553	(47) 21.08.2013

(97)	EP 2010118	(47)	21.08.2013	(97)	EP 2085472	(47)	21.08.2013
(97)	EP 2011494	(47)	21.08.2013	(97)	EP 2085626	(47)	21.08.2013
(97)	EP 2013155	(47)	21.08.2013	(97)	EP 2085720	(47)	21.08.2013
(97)	EP 2013771	(47)	21.08.2013	(97)	EP 2085995	(47)	21.08.2013
(97)	EP 2016007	(47)	21.08.2013	(97)	EP 2086810	(47)	21.08.2013
(97)	EP 2016770	(47)	21.08.2013	(97)	EP 2087292	(47)	21.08.2013
(97)	EP 2018364	(47)	21.08.2013	(97)	EP 2087566	(47)	21.08.2013
(97)	EP 2021770	(47)	21.08.2013	(97)	EP 2087787	(47)	21.08.2013
(97)	EP 2022515	(47)	21.08.2013	(97)	EP 2088202	(47)	21.08.2013
(97)	EP 2022747	(47)	21.08.2013	(97)	EP 2089538	(47)	21.08.2013
(97)	EP 2023751	(47)	21.08.2013	(97)	EP 2089571	(47)	21.08.2013
(97)	EP 2024212	(47)	21.08.2013	(97)	EP 2089733	(47)	21.08.2013
(97)	EP 2024553	(47)	21.08.2013	(97)	EP 2089820	(47)	21.08.2013
(97)	EP 2026835	(47)	21.08.2013	(97)	EP 2090471	(47)	21.08.2013
(97)	EP 2027676	(47)	21.08.2013	(97)	EP 2090770	(47)	21.08.2013
(97)	EP 2029324	(47)	21.08.2013	(97)	EP 2091393	(47)	21.08.2013
(97)	EP 2029523	(47)	21.08.2013	(97)	EP 2092002	(47)	21.08.2013
(97)	EP 2030338	(47)	21.08.2013	(97)	EP 2092773	(47)	21.08.2013
(97)	EP 2032277	(47)	21.08.2013	(97)	EP 2093223	(47)	21.08.2013
(97)	EP 2032338	(47)	21.08.2013	(97)	EP 2093261	(47)	21.08.2013
(97)	EP 2032522	(47)	21.08.2013	(97)	EP 2096675	(47)	21.08.2013
(97)	EP 2032722	(47)	21.08.2013	(97)	EP 2097642	(47)	21.08.2013
(97)	EP 2033369	(47)	21.08.2013	(97)	EP 2097884	(47)	21.08.2013
(97)	EP 2034926	(47)	21.08.2013	(97)	EP 2098235	(47)	21.08.2013
(97)	EP 2035494	(47)	21.08.2013	(97)	EP 2100805	(47)	21.08.2013
(97)	EP 2035566	(47)	21.08.2013	(97)	EP 2101163	(47)	21.08.2013
(97)	EP 2035881	(47)	21.08.2013	(97)	EP 2101855	(47)	21.08.2013
(97)	EP 2037841	(47)	21.08.2013	(97)	EP 2101945	(47)	21.08.2013
(97)	EP 2038429	(47)	21.08.2013	(97)	EP 2103028	(47)	21.08.2013
(97)	EP 2038576	(47)	21.08.2013	(97)	EP 2104463	(47)	21.08.2013
(97)	EP 2039562	(47)	21.08.2013	(97)	EP 2106108	(47)	21.08.2013
(97)	EP 2041399	(47)	21.08.2013	(97)	EP 2106838	(47)	21.08.2013
(97)	EP 2041861	(47)	21.08.2013	(97)	EP 2107188	(47)	21.08.2013
(97)	EP 2043415	(47)	21.08.2013	(97)	EP 2108516	(47)	21.08.2013
(97)	EP 2043509	(47)	21.08.2013	(97)	EP 2109261	(47)	21.08.2013
(97)	EP 2044121	(47)	21.08.2013	(97)	EP 2111868	(47)	21.08.2013
(97)	EP 2044585	(47)	21.08.2013	(97)	EP 2112384	(47)	21.08.2013
(97)	EP 2046802	(47)	21.08.2013	(97)	EP 2112842	(47)	21.08.2013
(97)	EP 2046833	(47)	21.08.2013	(97)	EP 2113355	(47)	21.08.2013
(97)	EP 2046931	(47)	21.08.2013	(97)	EP 2114904	(47)	21.08.2013
(97)	EP 2048199	(47)	21.08.2013	(97)	EP 2114939	(47)	21.08.2013
(97)	EP 2048305	(47)	21.08.2013	(97)	EP 2115164	(47)	21.08.2013
(97)	EP 2048955	(47)	21.08.2013	(97)	EP 2116347	(47)	21.08.2013
(97)	EP 2049115	(47)	21.08.2013	(97)	EP 2116456	(47)	21.08.2013
(97)	EP 2050463	(47)	21.08.2013	(97)	EP 2116715	(47)	21.08.2013
(97)	EP 2053346	(47)	21.08.2013	(97)	EP 2117914	(47)	21.08.2013
(97)	EP 2054567	(47)	21.08.2013	(97)	EP 2118055	(47)	21.08.2013
(97)	EP 2054893	(47)	21.08.2013	(97)	EP 2118717	(47)	21.08.2013
(97)	EP 2055941	(47)	21.08.2013	(97)	EP 2119367	(47)	21.08.2013
(97)	EP 2056857	(47)	21.08.2013	(97)	EP 2119653	(47)	21.08.2013
(97)	EP 2057131	(47)	21.08.2013	(97)	EP 2121014	(47)	21.08.2013
(97)	EP 2057387	(47)	21.08.2013	(97)	EP 2123111	(47)	21.08.2013
(97)	EP 2058008	(47)	21.08.2013	(97)	EP 2123617	(47)	21.08.2013
(97)	EP 2059262	(47)	21.08.2013	(97)	EP 2123687	(47)	21.08.2013
(97)	EP 2060577	(47)	21.08.2013	(97)	EP 2125083	(47)	21.08.2013
(97)	EP 2061059	(47)	21.08.2013	(97)	EP 2126217	(47)	21.08.2013
(97)	EP 2061746	(47)	21.08.2013	(97)	EP 2128153	(47)	21.08.2013
(97)	EP 2061877	(47)	21.08.2013	(97)	EP 2128946	(47)	21.08.2013
(97)	EP 2063530	(47)	21.08.2013	(97)	EP 2129396	(47)	21.08.2013
(97)	EP 2064912	(47)	21.08.2013	(97)	EP 2129525	(47)	21.08.2013
(97)	EP 2065867	(47)	21.08.2013	(97)	EP 2129867	(47)	21.08.2013
(97)	EP 2067696	(47)	21.08.2013	(97)	EP 2130021	(47)	21.08.2013
(97)	EP 2069124	(47)	21.08.2013	(97)	EP 2130567	(47)	21.08.2013
(97)	EP 2070716	(47)	21.08.2013	(97)	EP 2130608	(47)	21.08.2013
(97)	EP 2072727	(47)	21.08.2013	(97)	EP 2130767	(47)	21.08.2013
(97)	EP 2073178	(47)	21.08.2013	(97)	EP 2131799	(47)	21.08.2013
(97)	EP 2073570	(47)	21.08.2013	(97)	EP 2132313	(47)	21.08.2013
(97)	EP 2074186	(47)	21.08.2013	(97)	EP 2132454	(47)	21.08.2013
(97)	EP 2076588	(47)	21.08.2013	(97)	EP 2132530	(47)	21.08.2013
(97)	EP 2077027	(47)	21.08.2013	(97)	EP 2132638	(47)	21.08.2013
(97)	EP 2077571	(47)	21.08.2013	(97)	EP 2132939	(47)	21.08.2013
(97)	EP 2077786	(47)	21.08.2013	(97)	EP 2134120	(47)	21.08.2013
(97)	EP 2083070	(47)	21.08.2013	(97)	EP 2134221	(47)	21.08.2013
(97)	EP 2083135	(47)	21.08.2013	(97)	EP 2134712	(47)	21.08.2013
(97)	EP 2083582	(47)	21.08.2013	(97)	EP 2135078	(47)	21.08.2013
(97)	EP 2083773	(47)	21.08.2013	(97)	EP 2135668	(47)	21.08.2013
(97)	EP 2083778	(47)	21.08.2013	(97)	EP 2135822	(47)	21.08.2013
(97)	EP 2084146	(47)	21.08.2013	(97)	EP 2135928	(47)	21.08.2013

(97)	EP 2136110	(47)	21.08.2013	(97)	EP 2185013	(47)	21.08.2013
(97)	EP 2137888	(47)	21.08.2013	(97)	EP 2185709	(47)	21.08.2013
(97)	EP 2139157	(47)	21.08.2013	(97)	EP 2186301	(47)	21.08.2013
(97)	EP 2139323	(47)	21.08.2013	(97)	EP 2187234	(47)	21.08.2013
(97)	EP 2139481	(47)	21.08.2013	(97)	EP 2187378	(47)	21.08.2013
(97)	EP 2139520	(47)	21.08.2013	(97)	EP 2187734	(47)	21.08.2013
(97)	EP 2141411	(47)	21.08.2013	(97)	EP 2187891	(47)	21.08.2013
(97)	EP 2142144	(47)	21.08.2013	(97)	EP 2187988	(47)	21.08.2013
(97)	EP 2142810	(47)	21.08.2013	(97)	EP 2189333	(47)	21.08.2013
(97)	EP 2143437	(47)	21.08.2013	(97)	EP 2190165	(47)	21.08.2013
(97)	EP 2143597	(47)	21.08.2013	(97)	EP 2190759	(47)	21.08.2013
(97)	EP 2143693	(47)	21.08.2013	(97)	EP 2192644	(47)	21.08.2013
(97)	EP 2145882	(47)	21.08.2013	(97)	EP 2193247	(47)	21.08.2013
(97)	EP 2146223	(47)	21.08.2013	(97)	EP 2193945	(47)	21.08.2013
(97)	EP 2146854	(47)	21.08.2013	(97)	EP 2195197	(47)	21.08.2013
(97)	EP 2147642	(47)	21.08.2013	(97)	EP 2195214	(47)	21.08.2013
(97)	EP 2148121	(47)	21.08.2013	(97)	EP 2195335	(47)	21.08.2013
(97)	EP 2149064	(47)	21.08.2013	(97)	EP 2196399	(47)	21.08.2013
(97)	EP 2150274	(47)	21.08.2013	(97)	EP 2197081	(47)	21.08.2013
(97)	EP 2151024	(47)	21.08.2013	(97)	EP 2197746	(47)	21.08.2013
(97)	EP 2151115	(47)	21.08.2013	(97)	EP 2197935	(47)	21.08.2013
(97)	EP 2152748	(47)	21.08.2013	(97)	EP 2198403	(47)	21.08.2013
(97)	EP 2153117	(47)	21.08.2013	(97)	EP 2199820	(47)	21.08.2013
(97)	EP 2154966	(47)	21.08.2013	(97)	EP 2200855	(47)	21.08.2013
(97)	EP 2155395	(47)	21.08.2013	(97)	EP 2200859	(47)	21.08.2013
(97)	EP 2155501	(47)	21.08.2013	(97)	EP 2201176	(47)	21.08.2013
(97)	EP 2156076	(47)	21.08.2013	(97)	EP 2201346	(47)	21.08.2013
(97)	EP 2157224	(47)	21.08.2013	(97)	EP 2202193	(47)	21.08.2013
(97)	EP 2157809	(47)	21.08.2013	(97)	EP 2202504	(47)	21.08.2013
(97)	EP 2158814	(47)	21.08.2013	(97)	EP 2202875	(47)	21.08.2013
(97)	EP 2159685	(47)	21.08.2013	(97)	EP 2202880	(47)	21.08.2013
(97)	EP 2160043	(47)	21.08.2013	(97)	EP 2203146	(47)	21.08.2013
(97)	EP 2160110	(47)	21.08.2013	(97)	EP 2203199	(47)	21.08.2013
(97)	EP 2160783	(47)	21.08.2013	(97)	EP 2203485	(47)	21.08.2013
(97)	EP 2161481	(47)	21.08.2013	(97)	EP 2203551	(47)	21.08.2013
(97)	EP 2161605	(47)	21.08.2013	(97)	EP 2205244	(47)	21.08.2013
(97)	EP 2161738	(47)	21.08.2013	(97)	EP 2205393	(47)	21.08.2013
(97)	EP 2162093	(47)	21.08.2013	(97)	EP 2205513	(47)	21.08.2013
(97)	EP 2162167	(47)	21.08.2013	(97)	EP 2205870	(47)	21.08.2013
(97)	EP 2162198	(47)	21.08.2013	(97)	EP 2206508	(47)	21.08.2013
(97)	EP 2163815	(47)	21.08.2013	(97)	EP 2207240	(47)	21.08.2013
(97)	EP 2164564	(47)	21.08.2013	(97)	EP 2207790	(47)	21.08.2013
(97)	EP 2164635	(47)	21.08.2013	(97)	EP 2208020	(47)	21.08.2013
(97)	EP 2165057	(47)	21.08.2013	(97)	EP 2208764	(47)	21.08.2013
(97)	EP 2166820	(47)	21.08.2013	(97)	EP 2209793	(47)	21.08.2013
(97)	EP 2167619	(47)	21.08.2013	(97)	EP 2209929	(47)	21.08.2013
(97)	EP 2167772	(47)	21.08.2013	(97)	EP 2210704	(47)	21.08.2013
(97)	EP 2167838	(47)	21.08.2013	(97)	EP 2212045	(47)	21.08.2013
(97)	EP 2168601	(47)	21.08.2013	(97)	EP 2212736	(47)	21.08.2013
(97)	EP 2170262	(47)	21.08.2013	(97)	EP 2212945	(47)	21.08.2013
(97)	EP 2170644	(47)	21.08.2013	(97)	EP 2213511	(47)	21.08.2013
(97)	EP 2170759	(47)	21.08.2013	(97)	EP 2213678	(47)	21.08.2013
(97)	EP 2170897	(47)	21.08.2013	(97)	EP 2214328	(47)	21.08.2013
(97)	EP 2170980	(47)	21.08.2013	(97)	EP 2216178	(47)	21.08.2013
(97)	EP 2171120	(47)	21.08.2013	(97)	EP 2216444	(47)	21.08.2013
(97)	EP 2171312	(47)	21.08.2013	(97)	EP 2217025	(47)	21.08.2013
(97)	EP 2171720	(47)	21.08.2013	(97)	EP 2217227	(47)	21.08.2013
(97)	EP 2172141	(47)	21.08.2013	(97)	EP 2217322	(47)	21.08.2013
(97)	EP 2172371	(47)	21.08.2013	(97)	EP 2217857	(47)	21.08.2013
(97)	EP 2172825	(47)	21.08.2013	(97)	EP 2217883	(47)	21.08.2013
(97)	EP 2173180	(47)	21.08.2013	(97)	EP 2218180	(47)	21.08.2013
(97)	EP 2175222	(47)	21.08.2013	(97)	EP 2218182	(47)	21.08.2013
(97)	EP 2176571	(47)	21.08.2013	(97)	EP 2218693	(47)	21.08.2013
(97)	EP 2178148	(47)	21.08.2013	(97)	EP 2218706	(47)	21.08.2013
(97)	EP 2178249	(47)	21.08.2013	(97)	EP 2219658	(47)	21.08.2013
(97)	EP 2178464	(47)	21.08.2013	(97)	EP 2220651	(47)	21.08.2013
(97)	EP 2180120	(47)	21.08.2013	(97)	EP 2222172	(47)	21.08.2013
(97)	EP 2181027	(47)	21.08.2013	(97)	EP 2222462	(47)	21.08.2013
(97)	EP 2181196	(47)	21.08.2013	(97)	EP 2222669	(47)	21.08.2013
(97)	EP 2181612	(47)	21.08.2013	(97)	EP 2222688	(47)	21.08.2013
(97)	EP 2182401	(47)	21.08.2013	(97)	EP 2223591	(47)	21.08.2013
(97)	EP 2182562	(47)	21.08.2013	(97)	EP 2223595	(47)	21.08.2013
(97)	EP 2183168	(47)	21.08.2013	(97)	EP 2224757	(47)	21.08.2013
(97)	EP 2183362	(47)	21.08.2013	(97)	EP 2225083	(47)	21.08.2013
(97)	EP 2183411	(47)	21.08.2013	(97)	EP 2226422	(47)	21.08.2013
(97)	EP 2183954	(47)	21.08.2013	(97)	EP 2226499	(47)	21.08.2013
(97)	EP 2184127	(47)	21.08.2013	(97)	EP 2227370	(47)	21.08.2013
(97)	EP 2184625	(47)	21.08.2013	(97)	EP 2228138	(47)	21.08.2013

(97)	EP 2228690	(47)	21.08.2013	(97)	EP 2276277	(47)	21.08.2013
(97)	EP 2229401	(47)	21.08.2013	(97)	EP 2276450	(47)	21.08.2013
(97)	EP 2230833	(47)	21.08.2013	(97)	EP 2276669	(47)	21.08.2013
(97)	EP 2230894	(47)	21.08.2013	(97)	EP 2278245	(47)	21.08.2013
(97)	EP 2231113	(47)	21.08.2013	(97)	EP 2279016	(47)	21.08.2013
(97)	EP 2231239	(47)	21.08.2013	(97)	EP 2279245	(47)	21.08.2013
(97)	EP 2232010	(47)	21.08.2013	(97)	EP 2279978	(47)	21.08.2013
(97)	EP 2232952	(47)	21.08.2013	(97)	EP 2280427	(47)	21.08.2013
(97)	EP 2233062	(47)	21.08.2013	(97)	EP 2280870	(47)	21.08.2013
(97)	EP 2233371	(47)	21.08.2013	(97)	EP 2281489	(47)	21.08.2013
(97)	EP 2233734	(47)	21.08.2013	(97)	EP 2281692	(47)	21.08.2013
(97)	EP 2234845	(47)	21.08.2013	(97)	EP 2281697	(47)	21.08.2013
(97)	EP 2234970	(47)	21.08.2013	(97)	EP 2281827	(47)	21.08.2013
(97)	EP 2235703	(47)	21.08.2013	(97)	EP 2281854	(47)	21.08.2013
(97)	EP 2235865	(47)	21.08.2013	(97)	EP 2285659	(47)	21.08.2013
(97)	EP 2237437	(47)	21.08.2013	(97)	EP 2287095	(47)	21.08.2013
(97)	EP 2237491	(47)	21.08.2013	(97)	EP 2287493	(47)	21.08.2013
(97)	EP 2237581	(47)	21.08.2013	(97)	EP 2287658	(47)	21.08.2013
(97)	EP 2237996	(47)	21.08.2013	(97)	EP 2287692	(47)	21.08.2013
(97)	EP 2238393	(47)	21.08.2013	(97)	EP 2288361	(47)	21.08.2013
(97)	EP 2238518	(47)	21.08.2013	(97)	EP 2288963	(47)	21.08.2013
(97)	EP 2239376	(47)	21.08.2013	(97)	EP 2289093	(47)	21.08.2013
(97)	EP 2239397	(47)	21.08.2013	(97)	EP 2289258	(47)	21.08.2013
(97)	EP 2240391	(47)	21.08.2013	(97)	EP 2289285	(47)	21.08.2013
(97)	EP 2240462	(47)	21.08.2013	(97)	EP 2289304	(47)	21.08.2013
(97)	EP 2240505	(47)	21.08.2013	(97)	EP 2289434	(47)	21.08.2013
(97)	EP 2240792	(47)	21.08.2013	(97)	EP 2290730	(47)	21.08.2013
(97)	EP 2240956	(47)	21.08.2013	(97)	EP 2291301	(47)	21.08.2013
(97)	EP 2241566	(47)	21.08.2013	(97)	EP 2291419	(47)	21.08.2013
(97)	EP 2242075	(47)	21.08.2013	(97)	EP 2292743	(47)	21.08.2013
(97)	EP 2242389	(47)	21.08.2013	(97)	EP 2293515	(47)	21.08.2013
(97)	EP 2242690	(47)	21.08.2013	(97)	EP 2293885	(47)	21.08.2013
(97)	EP 2242743	(47)	21.08.2013	(97)	EP 2294062	(47)	21.08.2013
(97)	EP 2242834	(47)	21.08.2013	(97)	EP 2294102	(47)	21.08.2013
(97)	EP 2243262	(47)	21.08.2013	(97)	EP 2294354	(47)	21.08.2013
(97)	EP 2243282	(47)	21.08.2013	(97)	EP 2294472	(47)	21.08.2013
(97)	EP 2245763	(47)	21.08.2013	(97)	EP 2295251	(47)	21.08.2013
(97)	EP 2247047	(47)	21.08.2013	(97)	EP 2295745	(47)	21.08.2013
(97)	EP 2248200	(47)	21.08.2013	(97)	EP 2296241	(47)	21.08.2013
(97)	EP 2250213	(47)	21.08.2013	(97)	EP 2297124	(47)	21.08.2013
(97)	EP 2250385	(47)	21.08.2013	(97)	EP 2297373	(47)	21.08.2013
(97)	EP 2251099	(47)	21.08.2013	(97)	EP 2297441	(47)	21.08.2013
(97)	EP 2253087	(47)	21.08.2013	(97)	EP 2297784	(47)	21.08.2013
(97)	EP 2253576	(47)	21.08.2013	(97)	EP 2298562	(47)	21.08.2013
(97)	EP 2254922	(47)	21.08.2013	(97)	EP 2299552	(47)	21.08.2013
(97)	EP 2255038	(47)	21.08.2013	(97)	EP 2300296	(47)	21.08.2013
(97)	EP 2255608	(47)	21.08.2013	(97)	EP 2300512	(47)	21.08.2013
(97)	EP 2256160	(47)	21.08.2013	(97)	EP 2300534	(47)	21.08.2013
(97)	EP 2256227	(47)	21.08.2013	(97)	EP 2301091	(47)	21.08.2013
(97)	EP 2256885	(47)	21.08.2013	(97)	EP 2301900	(47)	21.08.2013
(97)	EP 2257001	(47)	21.08.2013	(97)	EP 2303037	(47)	21.08.2013
(97)	EP 2257493	(47)	21.08.2013	(97)	EP 2303791	(47)	21.08.2013
(97)	EP 2259267	(47)	21.08.2013	(97)	EP 2303902	(47)	21.08.2013
(97)	EP 2260047	(47)	21.08.2013	(97)	EP 2303941	(47)	21.08.2013
(97)	EP 2260652	(47)	21.08.2013	(97)	EP 2304050	(47)	21.08.2013
(97)	EP 2262296	(47)	21.08.2013	(97)	EP 2304265	(47)	21.08.2013
(97)	EP 2263256	(47)	21.08.2013	(97)	EP 2304464	(47)	21.08.2013
(97)	EP 2264424	(47)	21.08.2013	(97)	EP 2304736	(47)	21.08.2013
(97)	EP 2265824	(47)	21.08.2013	(97)	EP 2305153	(47)	21.08.2013
(97)	EP 2265939	(47)	21.08.2013	(97)	EP 2306706	(47)	21.08.2013
(97)	EP 2266430	(47)	21.08.2013	(97)	EP 2307416	(47)	21.08.2013
(97)	EP 2267579	(47)	21.08.2013	(97)	EP 2307532	(47)	21.08.2013
(97)	EP 2267640	(47)	21.08.2013	(97)	EP 2307573	(47)	21.08.2013
(97)	EP 2269019	(47)	21.08.2013	(97)	EP 2307663	(47)	21.08.2013
(97)	EP 2269063	(47)	21.08.2013	(97)	EP 2307785	(47)	21.08.2013
(97)	EP 2270228	(47)	21.08.2013	(97)	EP 2307881	(47)	21.08.2013
(97)	EP 2271787	(47)	21.08.2013	(97)	EP 2308742	(47)	21.08.2013
(97)	EP 2271911	(47)	21.08.2013	(97)	EP 2309570	(47)	21.08.2013
(97)	EP 2272479	(47)	21.08.2013	(97)	EP 2310788	(47)	21.08.2013
(97)	EP 2273101	(47)	21.08.2013	(97)	EP 2311108	(47)	21.08.2013
(97)	EP 2273303	(47)	21.08.2013	(97)	EP 2311568	(47)	21.08.2013
(97)	EP 2273567	(47)	21.08.2013	(97)	EP 2311700	(47)	21.08.2013
(97)	EP 2273700	(47)	21.08.2013	(97)	EP 2313148	(47)	21.08.2013
(97)	EP 2274175	(47)	21.08.2013	(97)	EP 2313350	(47)	21.08.2013
(97)	EP 2274387	(47)	21.08.2013	(97)	EP 2314498	(47)	21.08.2013
(97)	EP 2274679	(47)	21.08.2013	(97)	EP 2315033	(47)	21.08.2013
(97)	EP 2275083	(47)	21.08.2013	(97)	EP 2315707	(47)	21.08.2013
(97)	EP 2275734	(47)	21.08.2013	(97)	EP 2315793	(47)	21.08.2013

(97)	EP 2316369	(47)	21.08.2013	(97)	EP 2362060	(47)	21.08.2013
(97)	EP 2316466	(47)	21.08.2013	(97)	EP 2362644	(47)	21.08.2013
(97)	EP 2316473	(47)	21.08.2013	(97)	EP 2363267	(47)	21.08.2013
(97)	EP 2316709	(47)	21.08.2013	(97)	EP 2363731	(47)	21.08.2013
(97)	EP 2316750	(47)	21.08.2013	(97)	EP 2363863	(47)	21.08.2013
(97)	EP 2318338	(47)	21.08.2013	(97)	EP 2364061	(47)	21.08.2013
(97)	EP 2318377	(47)	21.08.2013	(97)	EP 2364573	(47)	21.08.2013
(97)	EP 2318404	(47)	21.08.2013	(97)	EP 2364596	(47)	21.08.2013
(97)	EP 2318978	(47)	21.08.2013	(97)	EP 2366807	(47)	21.08.2013
(97)	EP 2319524	(47)	21.08.2013	(97)	EP 2366811	(47)	21.08.2013
(97)	EP 2320850	(47)	21.08.2013	(97)	EP 2366974	(47)	21.08.2013
(97)	EP 2321361	(47)	21.08.2013	(97)	EP 2367047	(47)	21.08.2013
(97)	EP 2321872	(47)	21.08.2013	(97)	EP 2368241	(47)	21.08.2013
(97)	EP 2322234	(47)	21.08.2013	(97)	EP 2368265	(47)	21.08.2013
(97)	EP 2322361	(47)	21.08.2013	(97)	EP 2368817	(47)	21.08.2013
(97)	EP 2322728	(47)	21.08.2013	(97)	EP 2369798	(47)	21.08.2013
(97)	EP 2322968	(47)	21.08.2013	(97)	EP 2369880	(47)	21.08.2013
(97)	EP 2324369	(47)	21.08.2013	(97)	EP 2370073	(47)	21.08.2013
(97)	EP 2325030	(47)	21.08.2013	(97)	EP 2370117	(47)	21.08.2013
(97)	EP 2326047	(47)	21.08.2013	(97)	EP 2371713	(47)	21.08.2013
(97)	EP 2326808	(47)	21.08.2013	(97)	EP 2372194	(47)	21.08.2013
(97)	EP 2327336	(47)	21.08.2013	(97)	EP 2373138	(47)	21.08.2013
(97)	EP 2327987	(47)	21.08.2013	(97)	EP 2373438	(47)	21.08.2013
(97)	EP 2328799	(47)	21.08.2013	(97)	EP 2373590	(47)	21.08.2013
(97)	EP 2330176	(47)	21.08.2013	(97)	EP 2373602	(47)	21.08.2013
(97)	EP 2331300	(47)	21.08.2013	(97)	EP 2373761	(47)	21.08.2013
(97)	EP 2331441	(47)	21.08.2013	(97)	EP 2374417	(47)	21.08.2013
(97)	EP 2331530	(47)	21.08.2013	(97)	EP 2374673	(47)	21.08.2013
(97)	EP 2331536	(47)	21.08.2013	(97)	EP 2375861	(47)	21.08.2013
(97)	EP 2332745	(47)	21.08.2013	(97)	EP 2375978	(47)	21.08.2013
(97)	EP 2333178	(47)	21.08.2013	(97)	EP 2376329	(47)	21.08.2013
(97)	EP 2334375	(47)	21.08.2013	(97)	EP 2376938	(47)	21.08.2013
(97)	EP 2334572	(47)	21.08.2013	(97)	EP 2377374	(47)	21.08.2013
(97)	EP 2335028	(47)	21.08.2013	(97)	EP 2377483	(47)	21.08.2013
(97)	EP 2335310	(47)	21.08.2013	(97)	EP 2379497	(47)	21.08.2013
(97)	EP 2335573	(47)	21.08.2013	(97)	EP 2379628	(47)	21.08.2013
(97)	EP 2337142	(47)	21.08.2013	(97)	EP 2379979	(47)	21.08.2013
(97)	EP 2337415	(47)	21.08.2013	(97)	EP 2380504	(47)	21.08.2013
(97)	EP 2339136	(47)	21.08.2013	(97)	EP 2380728	(47)	21.08.2013
(97)	EP 2339139	(47)	21.08.2013	(97)	EP 2380938	(47)	21.08.2013
(97)	EP 2339297	(47)	21.08.2013	(97)	EP 2381329	(47)	21.08.2013
(97)	EP 2339318	(47)	21.08.2013	(97)	EP 2381448	(47)	21.08.2013
(97)	EP 2339568	(47)	21.08.2013	(97)	EP 2383075	(47)	21.08.2013
(97)	EP 2339653	(47)	21.08.2013	(97)	EP 2384268	(47)	21.08.2013
(97)	EP 2339663	(47)	21.08.2013	(97)	EP 2384768	(47)	21.08.2013
(97)	EP 2340236	(47)	21.08.2013	(97)	EP 2385390	(47)	21.08.2013
(97)	EP 2340535	(47)	21.08.2013	(97)	EP 2385638	(47)	21.08.2013
(97)	EP 2341014	(47)	21.08.2013	(97)	EP 2385659	(47)	21.08.2013
(97)	EP 2341271	(47)	21.08.2013	(97)	EP 2385669	(47)	21.08.2013
(97)	EP 2342283	(47)	21.08.2013	(97)	EP 2385695	(47)	21.08.2013
(97)	EP 2342819	(47)	21.08.2013	(97)	EP 2385802	(47)	21.08.2013
(97)	EP 2346170	(47)	21.08.2013	(97)	EP 2385803	(47)	21.08.2013
(97)	EP 2346329	(47)	21.08.2013	(97)	EP 2386413	(47)	21.08.2013
(97)	EP 2346772	(47)	21.08.2013	(97)	EP 2387008	(47)	21.08.2013
(97)	EP 2346942	(47)	21.08.2013	(97)	EP 2387958	(47)	21.08.2013
(97)	EP 2347600	(47)	21.08.2013	(97)	EP 2388967	(47)	21.08.2013
(97)	EP 2348301	(47)	21.08.2013	(97)	EP 2389131	(47)	21.08.2013
(97)	EP 2349004	(47)	21.08.2013	(97)	EP 2390023	(47)	21.08.2013
(97)	EP 2349311	(47)	21.08.2013	(97)	EP 2390338	(47)	21.08.2013
(97)	EP 2350076	(47)	21.08.2013	(97)	EP 2390535	(47)	21.08.2013
(97)	EP 2352379	(47)	21.08.2013	(97)	EP 2391056	(47)	21.08.2013
(97)	EP 2353414	(47)	21.08.2013	(97)	EP 2391090	(47)	21.08.2013
(97)	EP 2354307	(47)	21.08.2013	(97)	EP 2392422	(47)	21.08.2013
(97)	EP 2354537	(47)	21.08.2013	(97)	EP 2392462	(47)	21.08.2013
(97)	EP 2354548	(47)	21.08.2013	(97)	EP 2392617	(47)	21.08.2013
(97)	EP 2354955	(47)	21.08.2013	(97)	EP 2392628	(47)	21.08.2013
(97)	EP 2356699	(47)	21.08.2013	(97)	EP 2393116	(47)	21.08.2013
(97)	EP 2357074	(47)	21.08.2013	(97)	EP 2393240	(47)	21.08.2013
(97)	EP 2358539	(47)	21.08.2013	(97)	EP 2394511	(47)	21.08.2013
(97)	EP 2358717	(47)	21.08.2013	(97)	EP 2394543	(47)	21.08.2013
(97)	EP 2359254	(47)	21.08.2013	(97)	EP 2394727	(47)	21.08.2013
(97)	EP 2360209	(47)	21.08.2013	(97)	EP 2394972	(47)	21.08.2013
(97)	EP 2360445	(47)	21.08.2013	(97)	EP 2395517	(47)	21.08.2013
(97)	EP 2361029	(47)	21.08.2013	(97)	EP 2395539	(47)	21.08.2013
(97)	EP 2361108	(47)	21.08.2013	(97)	EP 2395726	(47)	21.08.2013
(97)	EP 2361137	(47)	21.08.2013	(97)	EP 2395775	(47)	21.08.2013
(97)	EP 2361203	(47)	21.08.2013	(97)	EP 2395805	(47)	21.08.2013
(97)	EP 2361674	(47)	21.08.2013	(97)	EP 2396197	(47)	21.08.2013

(97) EP 2397121	(47) 21.08.2013	(97) EP 2430352	(47) 21.08.2013
(97) EP 2397716	(47) 21.08.2013	(97) EP 2430403	(47) 21.08.2013
(97) EP 2398908	(47) 21.08.2013	(97) EP 2431741	(47) 21.08.2013
(97) EP 2399838	(47) 21.08.2013	(97) EP 2433624	(47) 21.08.2013
(97) EP 2399867	(47) 21.08.2013	(97) EP 2433918	(47) 21.08.2013
(97) EP 2400602	(47) 21.08.2013	(97) EP 2433931	(47) 21.08.2013
(97) EP 2401214	(47) 21.08.2013	(97) EP 2434505	(47) 21.08.2013
(97) EP 2401220	(47) 21.08.2013	(97) EP 2434678	(47) 21.08.2013
(97) EP 2401324	(47) 21.08.2013	(97) EP 2435132	(47) 21.08.2013
(97) EP 2401994	(47) 21.08.2013	(97) EP 2436421	(47) 21.08.2013
(97) EP 2402150	(47) 21.08.2013	(97) EP 2436823	(47) 21.08.2013
(97) EP 2402260	(47) 21.08.2013	(97) EP 2436946	(47) 21.08.2013
(97) EP 2402735	(47) 21.08.2013	(97) EP 2436951	(47) 21.08.2013
(97) EP 2402834	(47) 21.08.2013	(97) EP 2437091	(47) 21.08.2013
(97) EP 2403149	(47) 21.08.2013	(97) EP 2437131	(47) 21.08.2013
(97) EP 2403509	(47) 21.08.2013	(97) EP 2437172	(47) 21.08.2013
(97) EP 2403643	(47) 21.08.2013	(97) EP 2437337	(47) 21.08.2013
(97) EP 2403972	(47) 21.08.2013	(97) EP 2437512	(47) 21.08.2013
(97) EP 2404024	(47) 21.08.2013	(97) EP 2437589	(47) 21.08.2013
(97) EP 2404337	(47) 21.08.2013	(97) EP 2438009	(47) 21.08.2013
(97) EP 2404881	(47) 21.08.2013	(97) EP 2438327	(47) 21.08.2013
(97) EP 2404887	(47) 21.08.2013	(97) EP 2438591	(47) 21.08.2013
(97) EP 2404919	(47) 21.08.2013	(97) EP 2439319	(47) 21.08.2013
(97) EP 2405699	(47) 21.08.2013	(97) EP 2439531	(47) 21.08.2013
(97) EP 2406146	(47) 21.08.2013	(97) EP 2439679	(47) 21.08.2013
(97) EP 2406358	(47) 21.08.2013	(97) EP 2439969	(47) 21.08.2013
(97) EP 2406459	(47) 21.08.2013	(97) EP 2440339	(47) 21.08.2013
(97) EP 2407166	(47) 21.08.2013	(97) EP 2440458	(47) 21.08.2013
(97) EP 2407384	(47) 21.08.2013	(97) EP 2441187	(47) 21.08.2013
(97) EP 2407530	(47) 21.08.2013	(97) EP 2441743	(47) 21.08.2013
(97) EP 2407813	(47) 21.08.2013	(97) EP 2441880	(47) 21.08.2013
(97) EP 2407883	(47) 21.08.2013	(97) EP 2441988	(47) 21.08.2013
(97) EP 2408646	(47) 21.08.2013	(97) EP 2442725	(47) 21.08.2013
(97) EP 2408684	(47) 21.08.2013	(97) EP 2442845	(47) 21.08.2013
(97) EP 2409482	(47) 21.08.2013	(97) EP 2442876	(47) 21.08.2013
(97) EP 2409832	(47) 21.08.2013	(97) EP 2443220	(47) 21.08.2013
(97) EP 2410178	(47) 21.08.2013	(97) EP 2443339	(47) 21.08.2013
(97) EP 2410202	(47) 21.08.2013	(97) EP 2444287	(47) 21.08.2013
(97) EP 2412192	(47) 21.08.2013	(97) EP 2445104	(47) 21.08.2013
(97) EP 2412400	(47) 21.08.2013	(97) EP 2445383	(47) 21.08.2013
(97) EP 2412517	(47) 21.08.2013	(97) EP 2445919	(47) 21.08.2013
(97) EP 2412518	(47) 21.08.2013	(97) EP 2445968	(47) 21.08.2013
(97) EP 2412521	(47) 21.08.2013	(97) EP 2446712	(47) 21.08.2013
(97) EP 2413241	(47) 21.08.2013	(97) EP 2448050	(47) 21.08.2013
(97) EP 2413920	(47) 21.08.2013	(97) EP 2448544	(47) 21.08.2013
(97) EP 2414229	(47) 21.08.2013	(97) EP 2449394	(47) 21.08.2013
(97) EP 2415066	(47) 21.08.2013	(97) EP 2449713	(47) 21.08.2013
(97) EP 2415217	(47) 21.08.2013	(97) EP 2449761	(47) 21.08.2013
(97) EP 2415220	(47) 21.08.2013	(97) EP 2449882	(47) 21.08.2013
(97) EP 2417016	(47) 21.08.2013	(97) EP 2449883	(47) 21.08.2013
(97) EP 2417475	(47) 21.08.2013	(97) EP 2450213	(47) 21.08.2013
(97) EP 2417502	(47) 21.08.2013	(97) EP 2450416	(47) 21.08.2013
(97) EP 2417804	(47) 21.08.2013	(97) EP 2450519	(47) 21.08.2013
(97) EP 2419452	(47) 21.08.2013	(97) EP 2450840	(47) 21.08.2013
(97) EP 2419647	(47) 21.08.2013	(97) EP 2451336	(47) 21.08.2013
(97) EP 2421164	(47) 21.08.2013	(97) EP 2451499	(47) 21.08.2013
(97) EP 2421727	(47) 21.08.2013	(97) EP 2451674	(47) 21.08.2013
(97) EP 2421922	(47) 21.08.2013	(97) EP 2451986	(47) 21.08.2013
(97) EP 2422468	(47) 21.08.2013	(97) EP 2452038	(47) 21.08.2013
(97) EP 2424933	(47) 21.08.2013	(97) EP 2452101	(47) 21.08.2013
(97) EP 2425156	(47) 21.08.2013	(97) EP 2452534	(47) 21.08.2013
(97) EP 2425170	(47) 21.08.2013	(97) EP 2452593	(47) 21.08.2013
(97) EP 2425899	(47) 21.08.2013	(97) EP 2452596	(47) 21.08.2013
(97) EP 2426032	(47) 21.08.2013	(97) EP 2452597	(47) 21.08.2013
(97) EP 2426369	(47) 21.08.2013	(97) EP 2452724	(47) 21.08.2013
(97) EP 2426528	(47) 21.08.2013	(97) EP 2453246	(47) 21.08.2013
(97) EP 2427119	(47) 21.08.2013	(97) EP 2453626	(47) 21.08.2013
(97) EP 2427680	(47) 21.08.2013	(97) EP 2453872	(47) 21.08.2013
(97) EP 2427983	(47) 21.08.2013	(97) EP 2454143	(47) 21.08.2013
(97) EP 2428003	(47) 21.08.2013	(97) EP 2454166	(47) 21.08.2013
(97) EP 2428342	(47) 21.08.2013	(97) EP 2454257	(47) 21.08.2013
(97) EP 2428376	(47) 21.08.2013	(97) EP 2454293	(47) 21.08.2013
(97) EP 2428665	(47) 21.08.2013	(97) EP 2454730	(47) 21.08.2013
(97) EP 2429076	(47) 21.08.2013	(97) EP 2455232	(47) 21.08.2013
(97) EP 2429357	(47) 21.08.2013	(97) EP 2455297	(47) 21.08.2013
(97) EP 2429384	(47) 21.08.2013	(97) EP 2455310	(47) 21.08.2013
(97) EP 2430334	(47) 21.08.2013	(97) EP 2455431	(47) 21.08.2013
(97) EP 2430345	(47) 21.08.2013	(97) EP 2455774	(47) 21.08.2013

(97)	EP 2455976	(47)	21.08.2013	(97)	EP 2492469	(47)	21.08.2013
(97)	EP 2456674	(47)	21.08.2013	(97)	EP 2492632	(47)	21.08.2013
(97)	EP 2456775	(47)	21.08.2013	(97)	EP 2493154	(47)	21.08.2013
(97)	EP 2456791	(47)	21.08.2013	(97)	EP 2495052	(47)	21.08.2013
(97)	EP 2456805	(47)	21.08.2013	(97)	EP 2495176	(47)	21.08.2013
(97)	EP 2457750	(47)	21.08.2013	(97)	EP 2496744	(47)	21.08.2013
(97)	EP 2458158	(47)	21.08.2013	(97)	EP 2497583	(47)	21.08.2013
(97)	EP 2458274	(47)	21.08.2013	(97)	EP 2497959	(47)	21.08.2013
(97)	EP 2458769	(47)	21.08.2013	(97)	EP 2498370	(47)	21.08.2013
(97)	EP 2459237	(47)	21.08.2013	(97)	EP 2500265	(47)	21.08.2013
(97)	EP 2459252	(47)	21.08.2013	(97)	EP 2500473	(47)	21.08.2013
(97)	EP 2459404	(47)	21.08.2013	(97)	EP 2501025	(47)	21.08.2013
(97)	EP 2459782	(47)	21.08.2013	(97)	EP 2501576	(47)	21.08.2013
(97)	EP 2459963	(47)	21.08.2013	(97)	EP 2501980	(47)	21.08.2013
(97)	EP 2460635	(47)	21.08.2013	(97)	EP 2502500	(47)	21.08.2013
(97)	EP 2460689	(47)	21.08.2013	(97)	EP 2503964	(47)	21.08.2013
(97)	EP 2461869	(47)	21.08.2013	(97)	EP 2505476	(47)	21.08.2013
(97)	EP 2462052	(47)	21.08.2013	(97)	EP 2506024	(47)	21.08.2013
(97)	EP 2462889	(47)	21.08.2013	(97)	EP 2508670	(47)	21.08.2013
(97)	EP 2463098	(47)	21.08.2013	(97)	EP 2509391	(47)	21.08.2013
(97)	EP 2463927	(47)	21.08.2013	(97)	EP 2510179	(47)	21.08.2013
(97)	EP 2464905	(47)	21.08.2013	(97)	EP 2511164	(47)	21.08.2013
(97)	EP 2465707	(47)	21.08.2013	(97)	EP 2511436	(47)	21.08.2013
(97)	EP 2466063	(47)	21.08.2013	(97)	EP 2514342	(47)	21.08.2013
(97)	EP 2466299	(47)	21.08.2013	(97)	EP 2514558	(47)	21.08.2013
(97)	EP 2466397	(47)	21.08.2013	(97)	EP 2514753	(47)	21.08.2013
(97)	EP 2466681	(47)	21.08.2013	(97)	EP 2514754	(47)	21.08.2013
(97)	EP 2468086	(47)	21.08.2013	(97)	EP 2515227	(47)	21.08.2013
(97)	EP 2468256	(47)	21.08.2013	(97)	EP 2518374	(47)	21.08.2013
(97)	EP 2468361	(47)	21.08.2013	(97)	EP 2520204	(47)	21.08.2013
(97)	EP 2469471	(47)	21.08.2013	(97)	EP 2520499	(47)	21.08.2013
(97)	EP 2470187	(47)	21.08.2013	(97)	EP 2522480	(47)	21.08.2013
(97)	EP 2472163	(47)	21.08.2013	(97)	EP 2523275	(47)	21.08.2013
(97)	EP 2473211	(47)	21.08.2013	(97)	EP 2524642	(47)	21.08.2013
(97)	EP 2473489	(47)	21.08.2013	(97)	EP 2524848	(47)	21.08.2013
(97)	EP 2474265	(47)	21.08.2013	(97)	EP 2524895	(47)	21.08.2013
(97)	EP 2474310	(47)	21.08.2013	(97)	EP 2527237	(47)	21.08.2013
(97)	EP 2474500	(47)	21.08.2013	(97)	EP 2527271	(47)	21.08.2013
(97)	EP 2474813	(47)	21.08.2013	(97)	EP 2527288	(47)	21.08.2013
(97)	EP 2474950	(47)	21.08.2013	(97)	EP 2527488	(47)	21.08.2013
(97)	EP 2475133	(47)	21.08.2013	(97)	EP 2527564	(47)	21.08.2013
(97)	EP 2476028	(47)	21.08.2013	(97)	EP 2527883	(47)	21.08.2013
(97)	EP 2476228	(47)	21.08.2013	(97)	EP 2527985	(47)	21.08.2013
(97)	EP 2476428	(47)	21.08.2013	(97)	EP 2530263	(47)	21.08.2013
(97)	EP 2476481	(47)	21.08.2013	(97)	EP 2532227	(47)	21.08.2013
(97)	EP 2476604	(47)	21.08.2013	(97)	EP 2532790	(47)	21.08.2013
(97)	EP 2476621	(47)	21.08.2013	(97)	EP 2532910	(47)	21.08.2013
(97)	EP 2476805	(47)	21.08.2013	(97)	EP 2533569	(47)	21.08.2013
(97)	EP 2477014	(47)	21.08.2013	(97)	EP 2535600	(47)	21.08.2013
(97)	EP 2477376	(47)	21.08.2013	(97)	EP 2535662	(47)	21.08.2013
(97)	EP 2477502	(47)	21.08.2013	(97)	EP 2535940	(47)	21.08.2013
(97)	EP 2477786	(47)	21.08.2013	(97)	EP 2540613	(47)	21.08.2013
(97)	EP 2477803	(47)	21.08.2013	(97)	EP 2541502	(47)	21.08.2013
(97)	EP 2477867	(47)	21.08.2013	(97)	EP 2541867	(47)	21.08.2013
(97)	EP 2478603	(47)	21.08.2013	(97)	EP 2543124	(47)	21.08.2013
(97)	EP 2478893	(47)	21.08.2013	(97)	EP 2545114	(47)	21.08.2013
(97)	EP 2478995	(47)	21.08.2013	(97)	EP 2546140	(47)	21.08.2013
(97)	EP 2479546	(47)	21.08.2013	(97)	EP 2546976	(47)	21.08.2013
(97)	EP 2480091	(47)	21.08.2013	(97)	EP 2547484	(47)	21.08.2013
(97)	EP 2481370	(47)	21.08.2013	(97)	EP 2558579	(47)	21.08.2013
(97)	EP 2481640	(47)	21.08.2013	(97)	EP 2562959	(47)	21.08.2013
(97)	EP 2481692	(47)	21.08.2013	(97)	EP 2568069	(47)	21.08.2013
(97)	EP 2482051	(47)	21.08.2013	(97)	EP 2570352	(47)	21.08.2013
(97)	EP 2482201	(47)	21.08.2013	(97)	EP 2590317	(47)	21.08.2013
(97)	EP 2483116	(47)	21.08.2013	(97)	EP 2594172	(47)	21.08.2013
(97)	EP 2484471	(47)	21.08.2013	(97)	EP 2606769	(47)	21.08.2013
(97)	EP 2484921	(47)	21.08.2013				
(97)	EP 2485036	(47)	21.08.2013				
(97)	EP 2487650	(47)	21.08.2013				
(97)	EP 2487784	(47)	21.08.2013				
(97)	EP 2489439	(47)	21.08.2013				
(97)	EP 2489447	(47)	21.08.2013				
(97)	EP 2489583	(47)	21.08.2013				
(97)	EP 2489850	(47)	21.08.2013				
(97)	EP 2490079	(47)	21.08.2013				
(97)	EP 2490094	(47)	21.08.2013				
(97)	EP 2490272	(47)	21.08.2013				
(97)	EP 2492356	(47)	21.08.2013				

Zveřejněné překlady evropských patentových spisů

U následujících udělených evropských patentů s účinky pro Českou republiku byl majitelem předložen překlad patentového spisu do českého jazyka (§ 35c odst. 2 až 4 zákona č. 527/1990 Sb., v platném znění). Údaje jsou řazeny vzestupně podle čísel evropských patentů.

(97) EP 1551966	(97) EP 1633578
(47) 05.06.2013	(47) 22.05.2013
(97) 29.01.2004	(97) 09.12.2004
(51) C12N 15/09 (2006.01)	(51) B60C 3/04 (2006.01)
C12N 15/63 (2006.01)	B60C 11/00 (2006.01)
C12N 15/82 (2006.01)	B60C 1/00 (2006.01)
C12N 15/87 (2006.01)	(96) 26.05.2004
C12N 15/90 (2006.01)	(96) 04739356.6
(96) 10.07.2003	(73) COMPAGNIE GENERALE DES ETABLISSEMENTS MICHELIN, 63000 Clermont-Ferrand, FR
(96) 03765524.8	Michelin Recherche et Technique S.A., 1763 Granges- Paccot, CH
(73) Monsanto Technology LLC, St. Louis, Missouri 63167, US	(72) VU, Hien, F-63400 Chamalieres, FR
(72) FLASINSKI, Stanislaw, Chesterfield, MO 63017, US	GODEAU, Gilles, F-63000 Clermont-Ferrand, FR
(54) Způsob použití umělých polynukleotidů a jejich kompozic ke snížení transgenního umlčení	(72) Pneumatika pro těžké vozidlo, namontovaná na rádku
(32) 18.07.2002	(54) Pneumatika pro těžké vozidlo, namontovaná na rádku
(31) 396665 P	(32) 28.05.2003
(33) US	(31) 0306542
(86) PCT/US2003/021551	(33) FR
(87) WO 2004/009761	(86) PCT/EP2004/005646
(74) KANIA, SEDLÁK, SMOLA Patentová a známková kancelář, Mgr. Martina Dvořáková, Mendlovo nám. 1a, Brno, 60300	(87) WO 2004/106089
	(74) TRAPLOVÁ HAKR KUBÁT Advokátní a patentová kancelář, Ing. Eduard Hakr, Přístavní 24, Praha 7, 17000

(97) EP 1572573	(97) EP 1681513
(47) 15.05.2013	(47) 08.05.2013
(97) 17.06.2004	(97) 19.07.2006
(51) B67D 1/14 (2006.01)	(51) F23N 1/02 (2006.01)
B67D 1/08 (2006.01)	(96) 14.11.2005
(96) 26.11.2003	(96) 05024851.7
(96) 03775612.9	(73) Eberspächer Climate Control Systems GmbH & Co. KG., 73730 Esslingen, DE
(73) Anheuser-Busch InBev S.A., 1000 Brussels, BE	(72) Pfister, Wolfgang, 73732 Esslingen, DE
(72) WAUTERS, Albert, B-9070 Destelbergen, BE	Köberle, Christoph, 70736 Fellbach, DE
ANDERSON, Ian, Cambridge CB5 0EF, GB	Keefer, Jörg, 71384 Weinstadt, DE
(54) Nástavec s kohoutkem mající vedení s omezovačem toku	Peschke, Jürgen, 73776 Altbach, DE
(32) 29.11.2002	(54) Způsob ukončení vytápěcího provozu topného zařízení vozidla
(31) 0227941	(32) 14.01.2005
(33) GB	(31) 102005001908
(86) PCT/IB2003/005411	(33) DE
(87) WO 2004/050535	(74) Čermák a spol., JUDr. Karel Čermák, Elišky Peškové 15/735, Praha 5, 15000
(74) A. Holas & partner Patentová a známková kancelář, Ing. Mgr. Hana Holasová, Křížová 4/105, Brno, 60300	

(97) EP 1605633	(97) EP 1685210
(47) 01.05.2013	(47) 22.05.2013
(97) 14.12.2005	(97) 02.06.2005
(51) H04W 36/00 (2009.01)	(51) C09K 5/04 (2006.01)
(96) 07.06.2005	C10M 171/00 (2006.01)
(96) 05012240.7	(96) 12.11.2004
(73) Samsung Electronics Co., Ltd., Suwon-si, Gyeonggi-do, 443-742, KR	(96) 04810973.0
(72) Kim, Jung-Won, Yeongtong-gu Suwon-gi Gyeonggi-do, KR	(73) E.I. DU PONT DE NEMOURS AND COMPANY, Wilmington, DE 19898, US
Kim, Tae-Won, Yeongtong-gu Suwon-gi Gyeonggi-do, KR	(72) LECK, Thomas, J., Hockessin, DE 19707, US
Wang, Bo-Kyung, Yeongtong-gu Suwon-gi Gyeonggi-do, KR	HAMMEL, Howard, S., Bear, DE 19701, US
Chang, Yong, Yeongtong-gu Suwon-gi Gyeonggi-do, KR	TUCKER, Nancy, Lynn, Middletown, DE 19709, US
Chang, Hong-Sung, Yeongtong-gu Suwon-gi Gyeonggi- do, KR	(54) Prostředky a způsoby snižující riziko vzplanutí hořlavých chladiv
(54) Systém pro předávání v BWA komunikačním systému a způsob jeho provádění	(32) 13.11.2003, 12.11.2004
(32) 07.06.2004	(31) 519689 P, 987250
(31) 2004041542	(33) US, US
(33) KR	(86) PCT/US2004/038037
(74) TRAPLOVÁ HAKR KUBÁT Advokátní a patentová kancelář, Ing. Eduard Hakr, Přístavní 24, Praha 7, 17000	(87) WO 2005/049760
	(74) PATENTSERVIS Praha a.s., Na Podkovce 281/10, Praha 4, 14700
	(97) EP 1699455
	(47) 08.05.2013

- | | | | | | |
|------|---|-----------|------|---|-----------|
| (97) | 30.06.2005 | | (96) | 04804300.4 | |
| (51) | A61K 31/4168 | (2006.01) | (73) | Evonik Röhm GmbH, 64293 Darmstadt, DE | |
| | A61K 31/4178 | (2006.01) | (72) | FÖRSTER, Dieter, 64823 Gross-Umstadt, DE | |
| | C07D 233/88 | (2006.01) | | KRAUTTER, Jürgen, 64560 Riedstadt, DE | |
| | C07D 239/22 | (2006.01) | | SCHNEIDER, Manfred, 64665 Alsbach-Hähnlein, DE | |
| | C07D 271/06 | (2006.01) | (54) | Způsob nepřetržitého vnitřního povlakování | |
| | C07D 401/04 | (2006.01) | | vytlačeneho dutého profilu | |
| | C07D 401/10 | (2006.01) | (32) | 29.01.2004 | |
| | C07D 401/12 | (2006.01) | (31) | 102004004679 | |
| | C07D 401/14 | (2006.01) | (33) | DE | |
| | C07D 403/06 | (2006.01) | (86) | PCT/EP2004/014709 | |
| | C07D 403/10 | (2006.01) | (87) | WO 2005/072882 | |
| | C07D 403/14 | (2006.01) | (74) | TRAPLOVÁ HAKR KUBÁT Advokátní a patentová | |
| | C07D 405/06 | (2006.01) | | kancelář, Ing. Eduard Hakr, Přístavní 24, Praha 7, 17000 | |
| | C07D 405/14 | (2006.01) | | | |
| | C07D 407/14 | (2006.01) | | | |
| (96) | 13.12.2004 | | (97) | EP 1786430 | |
| (96) | 04813947.1 | | (47) | 03.04.2013 | |
| (73) | Merck Sharp & Dohme Corp., Rahway, NJ 07065-0907, US | | (97) | 02.03.2006 | |
| | Pharmacoepia, LLC, San Diego, CA 92121, US | | (51) | A61K 31/555 | (2006.01) |
| (72) | ZHU, Zhaoning, Plainsboro, NJ 08536, US | | | A61P 35/00 | (2006.01) |
| | MCKITTRICK, Brian, New Vernon, NJ 07976, US | | | A61K 31/4418 | (2006.01) |
| | SUN, Zhong-Yue, Parlin, NJ 08859, US | | (96) | 12.08.2005 | |
| | YE, Yuanzan, C., Edison, NJ 08817, US | | (96) | 05786671.7 | |
| | STRICKLAND, Corey, Martinsville, NJ 08836, US | | (73) | Buck Institute for Age Research, Novato, CA 94945, US | |
| | SMITH, Elizabeth, M., Verona, New Jersey 07044, US | | (72) | RABIZADEH, Shahrooz, Los Angeles, CA 90049, US | |
| | STAMFORD, Andrew, Chatham Township, NJ 07928, US | | | NIAZI, Kayvan, Novato, CA 94945, US | |
| | GREENLEE, William, J., Teaneck, NJ 07666, US | | | BREDESEN, Dale, E., Novato, CA 94949, US | |
| | WU, Yusheng, New York, NY 10016, US | | (54) | Malé molekuly, které nahrazují nebo agonizují funkci | |
| | ISERLOH, Ulrich, Hoboken, NJ 07030, US | | | p53 | |
| | MAZZOLA, Robert, Stewartville, NJ 08886, US | | (32) | 20.08.2004 | |
| | CALDWELL, John, Ringwood, NJ 07456, US | | (31) | 603308 P | |
| | CUMMING, Jared, Garwood, NJ 07027, US | | (33) | US | |
| | WANG, Lingyan, East Brunswick, NJ 08816, US | | (86) | PCT/US2005/028857 | |
| | GUO, Tao, Dayton, NJ 08810, US | | (87) | WO 2006/023410 | |
| | LE, Thuy, X. H., Monmouth Junction, NJ 08852, US | | (74) | Společná advokátní kancelář Všetečka Zelený Švorčík | |
| | SAIONZ, Kurt, W., Cranford, NJ 07016, US | | | Kalenský a partneri, JUDr. Michal Havlík, Hálkova 2, | |
| | BABU, Suresh, D., Plainsboro, NJ 08536, US | | | Praha 2, 12000 | |
| | VOIGT, Johannes H., Cranford, NJ 07016, US | | | | |
| | HUNTER, Rachael C., Wayne, Pennsylvania 19087, US | | | | |
| (54) | Heterocyklické inhibitory aspartyl proteázy | | (97) | EP 1795257 | |
| (32) | 15.12.2003 | | (47) | 08.05.2013 | |
| (31) | 529535 P | | (97) | 13.06.2007 | |
| (33) | US | | (51) | B01J 2/04 | (2006.01) |
| (86) | PCT/US2004/041700 | | | A23D 7/00 | (2006.01) |
| (87) | WO 2005/058311 | | | A23D 7/04 | (2006.01) |
| (74) | PATENTSERVIS Praha a.s., Na Podkovce 281/10, Praha 4, 14700 | | (96) | 16.06.2004 | |
| | | | (96) | 06122483.8 | |
| | | | (73) | Unilever N.V., 3013 AL Rotterdam, NL | |
| (97) | EP 1711296 | | (72) | Van den Berg, Cornelia, Sophia, Maartje, 3133 AT | |
| (47) | 22.05.2013 | | | Vlaardingen, NL | |
| (97) | 18.08.2005 | | | Flöter, Eckhard, 3133 AT Vlaardingen, NL | |
| (51) | B23C 5/22 | (2006.01) | | Goudappel, Gerrit, Jan, Willem, 3133 AT Vlaardingen, | |
| (96) | 12.01.2005 | | | NL | |
| (96) | 05703085.0 | | | Janssen, Johannes, Jozef, Maria, 3133 AT Vlaardingen, | |
| (73) | Iscar Ltd., 24959 Tefen, IL | | | NL | |
| (72) | SMILOVICI, Carol, 22358 Nahariya, IL | | | Lautslager, Xavier, 3133 AT Vlaardingen, NL | |
| | BALLAS, Assaf, 24653 Akko, IL | | | Nivarthy, Gautam, Satyamurthy, Hockessin DE 19707, US | |
| (54) | Oboustranná řezná vložka | | (54) | Způsob stabilizace jedlé disperze obsahující olej | |
| (32) | 04.02.2004 | | (32) | 17.07.2003 | |
| (31) | 16022304 | | (31) | 03077247 | |
| (33) | IL | | (33) | EP | |
| (86) | PCT/IL2005/000042 | | (74) | Čermák a spol., JUDr. Karel Čermák, Elišky Peškové | |
| (87) | WO 2005/075135 | | | 15/735, Praha 5, 15000 | |
| (74) | Čermák a spol., JUDr. Karel Čermák, Elišky Peškové 15/735, Praha 5, 15000 | | | | |
| | | | (97) | EP 1826290 | |
| (97) | EP 1715958 | | (47) | 24.04.2013 | |
| (47) | 24.04.2013 | | (97) | 26.05.2006 | |
| (97) | 11.08.2005 | | (51) | C23C 4/02 | (2006.01) |
| (51) | B05C 11/02 | (2006.01) | | C23C 4/08 | (2006.01) |
| | B05C 7/00 | (2006.01) | | C23C 4/16 | (2006.01) |
| | B05C 7/04 | (2006.01) | | C23C 28/02 | (2006.01) |
| (96) | 24.12.2004 | | | C23C 30/00 | (2006.01) |

(96) 18.11.2004
(96) 04822643.5
(73) Daiwa Steel Tube Industries Co., Ltd., Tokyo 105-0013, JP
(72) NAKAMURA, Shinichiro, Minato-ku, Tokyo 1050013, JP
(72) TAMAMURA, Tadayoshi, Minato-ku, Tokyo 1050013, JP
(54) **Způsob výroby pokovené ocelové trubky termickým nastříkáváním**
(86) PCT/JP2004/017202
(87) WO 2006/054350
(74) Rott, Růžička & Guttman Patentové, známkové a advokátní kanceláře, Ing. Václav Krmenčík, Vinohradská 37, Praha 2, 12000

(97) **EP 1917817**
(47) 08.05.2013
(97) 01.03.2007
(51) **H04W 76/02** (2009.01)
(96) 01.11.2005
(96) 05798774.5
(73) Telefonaktiebolaget LM Ericsson (publ), 164 83 Stockholm, SE
(72) LIDSTRÖM, Mattias, 112 24 Stockholm, SE
SYNNERGREEN, Per, S-977 53 Lulea, SE
LARSSON, Tony, 194 76 Upplands Väsby, SE
MATTI, Mona, S-131 40 Nacka, SE
BJÖRK, Niklas, 175 47 Järfälla, SE
(54) **Způsob a uspořádání zřizování komunikační relace pro multimédia**
(32) 22.08.2005
(31) 0501866
(33) SE
(86) PCT/SE2005/001637
(87) WO 2007/024169
(74) PATENTSERVIS Praha a.s., Na Podkovce 281/10, Praha 4, 14700

(97) **EP 1923252**
(47) 24.04.2013
(97) 21.05.2008
(51) **B60J 10/00** (2006.01)
B60J 10/02 (2006.01)
B60R 13/07 (2006.01)
(96) 20.10.2007
(96) 07020573.7
(73) REHAU AG + Co, 95111 Rehau, DE
(72) Schmidt, Udo, 95030 Hof, DE
(54) **Přidrzná lišta**
(32) 17.11.2006
(31) 102006054248
(33) DE
(74) Čermák a spol., JUDr. Karel Čermák, Elišky Peškové 15/735, Praha 5, 15000

(97) **EP 1954690**
(47) 15.05.2013
(97) 26.04.2007
(51) **C07D 401/06** (2006.01)
A61P 35/00 (2006.01)
A61K 31/454 (2006.01)
(96) 17.10.2006
(96) 06794783.8
(73) AstraZeneca AB, 151 85 Södertälje, SE
(72) ANDREWS, David, Michael, Macclesfield Cheshire SK10 4TG, GB
STOKES, Elaine Sophie Elizabeth, Macclesfield Cheshire SK10 4TG, GB
TURNER, Andrew, Macclesfield Cheshire SK10 4TG, GB
WARING, Michael, James, Macclesfield Cheshire SK10 4TG, GB
(54) **Benzamidové sloučeniny používané jako inhibitory histonové deacetylázy**
(32) 19.10.2005

(31) 0521244
(33) GB
(86) PCT/GB2006/003838
(87) WO 2007/045844
(74) TRAPLOVÁ HAKR KUBÁT Advokátní a patentová kancelář, Ing. Eduard Hakr, Přístavní 24, Praha 7, 17000

(97) **EP 1964815**
(47) 24.04.2013
(97) 03.09.2008
(51) **C03B 9/353** (2006.01)
(96) 06.02.2008
(96) 08151138.8
(73) Bottero S.p.A., 12100 Cuneo, IT
(72) ARMANDO, Lorenzo, 12100 CUNEO, IT
BORSARELLI, Gianclaudio, 12100 CUNEO, IT
SESIA, Carlo, 12100 CUNEO, IT
(54) **Ústrojí pro otevírání/uzavírání forem na tvarování skleněných výrobků**
(32) 07.02.2007
(31) TO20070090
(33) IT
(74) Rott, Růžička & Guttman Patentové, známkové a advokátní kanceláře, Ing. Ivana Menšíková, Vinohradská 37, Praha 2, 12000

(97) **EP 1975284**
(47) 08.05.2013
(97) 01.10.2008
(51) **D01D 5/00** (2006.01)
B82Y 30/00 (2011.01)
(96) 12.03.2008
(96) 08004615.4
(73) Park, Jong-chul, Yongsan-ku Seoul, KR
(72) Park, Jong-chul, Yongsan-ku Seoul, KR
(54) **Přístroj pro elektrostatické zvlákňování určený pro masovou výrobu nanovláken**
(32) 27.03.2007, 07.05.2007, 11.01.2008
(31) 20070029866, 20070044036, 20080003649
(33) KR, KR, KR
(74) Čermák a spol., JUDr. Karel Čermák, Elišky Peškové 15/735, Praha 5, 15000

(97) **EP 2021328**
(47) 03.04.2013
(97) 15.11.2007
(51) **C07D 413/04** (2006.01)
(96) 04.05.2007
(96) 07761921.1
(73) IRM LLC, Hamilton, HM 11, BM
(72) GAO, Wenqi, San Diego, California 92127, US
JIANG, Jiqing, San Diego, California 92129, US
WAN, Yongqin, Irvine, California 92612, US
CHENG, Dai, San Diego, California 92126, US
HAN, Dong, San Diego, California 92014, US
WU, Xu, San Diego, California 92130, US
PAN, Shifeng, San Diego, California 92130, US
(54) **Sloučeniny a kompozice jako modulátory kaskády hedgehot**
(32) 05.05.2006
(31) 797949 P
(33) US
(86) PCT/US2007/068292
(87) WO 2007/131201
(74) TRAPLOVÁ HAKR KUBÁT Advokátní a patentová kancelář, Ing. Jan Kubát, Přístavní 24, Praha 7, 17000

(97) **EP 2040356**
(47) 17.04.2013
(97) 25.03.2009

(51) **H02K 16/02** (2006.01)
H02K 16/00 (2006.01)
H02K 7/116 (2006.01)
(96) 21.09.2007
(96) 07253740.0
(73) Yang, Tai-Her, Si-Hu Town, Dzan-Hwa, TW
(72) Yang, Tai-Her, Si-Hu Town, Dzan-Hwa, TW
(54) **Uspořádání elektromechanického pohonu**
(74) Rott, Růžička & Guttman Patentové, známkové a advokátní kanceláře, Ing. Ivana Menšíková, Vinohradská 37, Praha 2, 12000

(97) **EP 2056468**
(47) 03.07.2013
(97) 06.05.2009
(51) **H04L 5/00** (2006.01)
H04L 27/26 (2006.01)
H03M 13/27 (2006.01)
H04L 1/00 (2006.01)
(96) 15.10.2008
(96) 08253337.3
(73) Sony Corporation, Tokyo 108-0075, JP
(72) Taylor, Matthew Paul Athol, Ringwood, Hampshire BH24 1JQ, GB
Atungsiri, Samuel Asanbeng, Basingstoke, Hampshire RG21 4BS, GB
Wilson, John Nicholas, Hook, Hampshire RG27 9SG, GB
(54) **Aparát a způsob pro zpracování dat**
(32) 30.10.2007, 30.10.2007, 19.11.2007, 20.11.2007
(31) 0721269, 0721271, 0722645, 0722728
(33) GB, GB, GB, GB
(74) TRAPLOVÁ HAKR KUBÁT Advokátní a patentová kancelář, Ing. Eduard Hakr, Přístavní 24, Praha 7, 17000

(97) **EP 2107282**
(47) 01.05.2013
(97) 07.10.2009
(51) **F16K 11/078** (2006.01)
(96) 26.03.2009
(96) 09156246.2
(73) Kerox Ipari és Kereskedelmi Kft., 2049 Diosd, HU
(72) Bolgár, György, 1025 Budapest, HU
Szarvas, Tamás, 1097 Budapest, HU
(54) **Vkládací kus pro pákovou směšovací baterii**
(32) 01.04.2008
(31) 0800205
(33) HU
(74) Společná advokátní kancelář Vsetečka Zelený Švorčík Kalenský a partneri, JUDr. Michal Havlík, Hálkova 2, Praha 2, 12000

(97) **EP 2146867**
(47) 15.05.2013
(97) 25.09.2008
(51) **B60N 2/12** (2006.01)
B60N 2/235 (2006.01)
B60N 2/30 (2006.01)
(96) 11.03.2008
(96) 08716422.4
(73) Johnson Controls GmbH, 51399 Burscheid, DE
(72) MÜHLENBROCK, Ludger, 45665 Recklinghausen, DE
SEIBT, Jörg, 50823 Köln, DE
(54) **Ovládací zařízení, zejména pro vozidlové sedadlo**
(32) 16.03.2007, 07.08.2007
(31) 102007013380, 102007037138
(33) DE, DE
(86) PCT/EP2008/001913
(87) WO 2008/113491
(74) TRAPLOVÁ HAKR KUBÁT Advokátní a patentová kancelář, Ing. Eduard Hakr, Přístavní 24, Praha 7, 17000

(97) **EP 2155823**
(47) 05.06.2013
(97) 18.12.2008
(51) **C08K 3/04** (2006.01)
C08K 3/22 (2006.01)
C08L 83/08 (2006.01)
C08K 3/00 (2006.01)
C08K 3/26 (2006.01)
(96) 06.06.2008
(96) 08756752.5
(73) Dow Corning Corporation, Midland, Michigan 48686-0994, US
(72) CHORVATH, Igor, Midland, MI 48642, US
DEGROOT, JR., Jon, Vierling, Midland, MI 48642, US
DIPINO, Michael, North Branford, CT 06471, US
DRAKE, Robert, Andrew, Penarth CF64 5BR, GB
LAWSON, David, W., Cardiff CF14 7AD, GB
ROBSON, Steven, Cowbridge, Vale Of Glamorgan CF71 7NQ, GB
SHAWL, David, Bay City, MI 48760, US
TONGE, Lauren, Marie, Sanford, MI 48657, US
(54) **Fuoro silikonové elastomery pro vysokoteplotní provedení**
(32) 08.06.2007, 20.03.2008
(31) 933921 P, 38120
(33) US, US
(86) PCT/US2008/066001
(87) WO 2008/154319
(74) TRAPLOVÁ HAKR KUBÁT Advokátní a patentová kancelář, Ing. Eduard Hakr, Přístavní 24, Praha 7, 17000

(97) **EP 2177641**
(47) 24.04.2013
(97) 21.04.2010
(51) **C23C 2/02** (2006.01)
C23C 2/26 (2006.01)
C21D 1/02 (2006.01)
C21D 1/673 (2006.01)
B21D 22/04 (2006.01)
B21J 5/00 (2006.01)
F16S 1/06 (2006.01)
(96) 09.06.2004
(96) 09015813.0
(73) voestalpine Stahl GmbH, 4020 Linz, AT
voestalpine Automotive GmbH, 4020 Linz, AT
(72) Faderl, Josef, Dipl.-Ing., 4400 Steyr, AT
Fleischanderl, Martin, Dipl.-Ing., 4061 Rainbach i. M., AT
Kolnberger, Siegfried, Dipl.-Ing., 4061 Pasching, AT
Landl, Gerald, Dipl.-Ing., 4201 Eidenberg, AT
Raab, Anna Elisabeth, Dr., 4020 Linz, AT
Vehof, Robert, 3823 GA Amersfoort, NL
Stall, Wolfgang, 73540 Heubach, DE
Brandstaetter, Werner, 9433 Sankt Andrae, AT
(54) **Ocelový plech s galvanizovanou antikorozní ochranou vrstvou**
(32) 29.07.2003, 29.07.2003
(31) 12022003, 12032003
(33) AT, AT
(74) Inventia s.r.o., RNDr. Kateřina Hartvichová, Na Bělidle 3, Praha 5, 15000

(97) **EP 2228043**
(47) 13.03.2013
(97) 15.09.2010
(51) **A61F 9/02** (2006.01)
(96) 15.03.2010
(96) 10156466.4
(73) Yamamoto Kogaku Co., Ltd., Osaka, JP
(72) Tominaga, Hirofumi, Osaka Osaka, JP
Hadehara, Shinichi, Osaka Osaka, JP
(54) **Ochranné brýle**
(32) 13.03.2009
(31) 2009061422
(33) JP

(74) Čermák a spol., JUDr. Karel Čermák, Elišky Peškové 15/735, Praha 5, 15000	(51) G01N 33/48 (2006.01) C12Q 1/68 (2006.01) G01N 33/68 (2006.01) G01N 33/94 (2006.01) A61K 45/06 (2006.01)
(97) EP 2230725 (47) 24.04.2013 (97) 22.09.2010 (51) H01R 11/11 (2006.01) H01R 13/26 (2006.01) (96) 15.03.2010 (96) 10156497.9 (73) Valeo Systemes Thermiques, 78321 Le Mesnil Saint Denis Cedex, FR (72) Tellier, Laurent, 75116 Paris, FR De Souza, Stéphane, 78220 Viroflay, FR Vaskovsky, Roman, 460 08 Liberec, CZ (54) Zařízení pro elektrické připojení (32) 19.03.2009 (31) 0901289 (33) FR (74) Společná advokátní kancelář Všeťečka Zelený Švorčík Kalenský a partneři, JUDr. Michal Havlík, Hálkova 2, Praha 2, 12000	(96) 27.02.2009 (96) 09714591.6 (73) UNIVERSITY OF VIRGINIA PATENT FOUNDATION, Charlottesville, VA 22902, US (72) JOHNSON, Bankole A., Charlottesville, VA 22902, US (54) Gen pro serotoninový transportér a léčba alkoholismu (32) 28.02.2008, 06.06.2008, 22.01.2009 (31) 32263 P, 59301 P, 146440 P (33) US, US, US (86) PCT/US2009/035420 (87) WO 2009/108837 (74) Společná advokátní kancelář Všeťečka Zelený Švorčík Kalenský a partneři, JUDr. Michal Havlík, Hálkova 2, Praha 2, 12000
(97) EP 2234757 (47) 10.04.2013 (97) 06.08.2009 (51) B24B 5/42 (2006.01) B24B 49/00 (2012.01) (96) 13.01.2009 (96) 09705005.8 (73) Erwin Junker Maschinenfabrik GmbH, 77787 Nordrach, DE (72) HIMMELSBACH, Georg, 77716 Haslach, DE (54) Způsob broušení hlavních ložisek a ložisek klikového čepu klikového hřídele povrchovým broušením dokulata a zařízení k provádění způsobu (32) 01.02.2008 (31) 102008007175 (33) DE (86) PCT/EP2009/050321 (87) WO 2009/095299 (74) Čermák a spol., JUDr. Karel Čermák, Elišky Peškové 15/735, Praha 5, 15000	(97) EP 2258485 (47) 08.05.2013 (97) 08.12.2010 (51) B01D 46/10 (2006.01) B01D 46/24 (2006.01) B01D 46/00 (2006.01) B01D 46/52 (2006.01) B05B 15/12 (2006.01) (96) 17.03.2006 (96) 10177199.6 (73) Dürr Systems GmbH, 74321 Bietigheim-Bissingen, DE (72) Wieland, Dietmar, 70180, Stuttgart, DE Tobisch, Wolfgang, 70193, Stuttgart, DE Rundel, Klaus, 73730, Esslingen, DE Rajtschan, Alexander, 70469, Stuttgart, DE (54) Zařízení k odlučování postříku mokrého laku (32) 24.03.2005 (31) 102005013711 (33) DE (74) Čermák a spol., JUDr. Karel Čermák, Elišky Peškové 15/735, Praha 5, 15000
(97) EP 2254980 (47) 24.04.2013 (97) 27.08.2009 (51) C11D 3/18 (2006.01) C11D 17/00 (2006.01) (96) 19.02.2009 (96) 09712611.4 (73) S.C. Johnson & Son, Inc., Racine, WI 53403, US (72) KLINKHAMMER, Michael, E., Racine Wisconsin 53402, US STRASH, Thomas, A., Kenosha Wisconsin 53140, US WIETFELDT, John, R., Franksville Wisconsin 53126, US (54) Čistící kompozice s vysokým stupněm autoadheze a s výhodnými následnými účinky (32) 21.02.2008 (31) 64182 (33) US (86) PCT/US2009/001059 (87) WO 2009/105233 (74) Společná advokátní kancelář Všeťečka Zelený Švorčík Kalenský a partneři, JUDr. Petr Kalenský, Hálkova 2, Praha 2, 12000	(97) EP 2260871 (47) 15.05.2013 (97) 15.12.2010 (51) A61K 47/48 (2006.01) A61P 29/00 (2006.01) B82Y 5/00 (2011.01) (96) 29.03.2005 (96) 10182089.2 (73) PIERRE FABRE MEDICAMENT, 92100 Boulogne- Billancourt, FR (72) Freiss, Bernard, 81100 Castres, FR Marciacq, Florence, 81600 Brens, FR Lochard, Hubert, 81600 Brens, FR (54) Inkluzní komplexy obsahující piroxikam, cyklodextrin a arginin (32) 01.04.2004, 21.10.2004 (31) 0403450, 0411201 (33) FR, FR (74) PATENTSERVIS Praha a.s., Na Podkovce 281/10, Praha 4, 14700
(97) EP 2255184 (47) 24.04.2013 (97) 03.09.2009	(97) EP 2261223 (47) 12.06.2013 (97) 15.12.2010 (51) C07D 401/04 (2006.01) C07D 401/14 (2006.01) C07D 405/12 (2006.01) C07D 405/14 (2006.01) C07D 417/12 (2006.01) A61K 31/506 (2006.01) A61P 35/00 (2006.01)

- (96) 22.01.2007
(96) 10173136.2
(73) Novartis AG, 4056 Basel, CH
(72) Burger, Matthew, Emeryville, CA 94662-8097, US
Ni, Zhi-jie, Emeryville, CA 94662-8097, US
Pecchi, Sabina, Emeryville, CA 94662-8097, US
Atallah, Gordana, Emeryville, CA 94662-8097, US
Bartulis, Sarah, Emeryville, CA 94662-8097, US
Frazier, Kelly, Emeryville, CA 94662-8097, US
Smith, Aaron, Emeryville, CA 94662-8097, US
Verhagen, Joelle, Emeryville, CA 94662-8097, US
Zhang, Yanchen, Emeryville, CA 94662-8097, US
Wagman, Allan, Emeryville, CA 94662-8097, US
Ng, Simon, Emeryville, CA 94662-8097, US
Pfister, Keith, Emeryville, CA 94662-8097, US
Poon, Daniel, Emeryville, CA 94662-8097, US
Louie, Alicia, Emeryville, CA 94662-8097, US
Pick, Teresa, Emeryville, CA 94662-8097, US
Barsanti, Paul, Emeryville, CA 94662-8097, US
Iwanowicz, Edwin, Emeryville, CA 94662-8097, US
Fantl, Wendy, Emeryville, CA 94662-8097, US
Hendrickson, Thomas, Emeryville, CA 94662-8097, US
Knapp, Mark, Emeryville, CA 94662-8097, US
Meritt, Hanne, Emeryville, CA 94662-8097, US
Voliva, Charles, Emeryville, CA 94662-8097, US
Wiesmann, Marion, Emeryville, CA 94662-8097, US
Xin, Xiaohua, Emeryville, CA 94662-8097, US
(54) **Pyrimidinové deriváty používané jako inhibitory IP-3 kinázy**
(32) 20.01.2006
(31) 760789 P
(33) US
(74) TRAPLOVÁ HAKR KUBÁT Advokátní a patentová kancelář, Ing. Jan Kubát, Přístavní 24, Praha 7, 17000

- (97) **EP 2273683**
(47) 19.06.2013
(97) 12.01.2011
(51) **H04L 1/00** (2006.01)
H03M 13/11 (2006.01)
H03M 13/25 (2006.01)
H03M 13/29 (2006.01)
H03M 13/00 (2006.01)
H04L 27/20 (2006.01)
H04L 27/34 (2006.01)
H04L 27/36 (2006.01)
H04L 27/18 (2006.01)
H04L 25/06 (2006.01)
H04H 40/90 (2008.01)
H03M 13/35 (2006.01)
H03M 13/15 (2006.01)
H03M 13/09 (2006.01)
(96) 03.07.2003
(96) 10178955.0
(73) DTVG LICENSING, INC, El Segundo CA 90245, US
(72) Eroz, Mustafa, Germantown, MD 20874, US
Sun, Feng-Wen, Germantown, MD 20874, US
Lee, Lin-Nan, Potomac, MD 20854, US
(54) **Kódování kódů paritní kontroly nízké hustoty (LDPC)**
(32) 03.07.2002, 26.07.2002, 15.08.2002, 25.10.2002, 29.10.2002, 04.11.2002, 15.01.2003, 14.02.2003, 20.03.2003, 09.05.2003, 24.06.2003, 24.06.2003
(31) 393457 P, 398760 P, 403812 P, 421505 P, 421999 P, 423710 P, 440199 P, 447641 P, 456220 P, 469356 P, 482112 P, 482107 P
(33) US, US, US, US, US, US, US, US, US, US, US
(74) Společná advokátní kancelář Všetečka Zelený Švorčík Kalenský a partneři, JUDr. Michal Havlík, Hálkova 2, Praha 2, 12000

- (97) **EP 2273950**
(47) 01.05.2013
(97) 12.11.2009
(51) **A61F 2/16** (2006.01)
(96) 05.05.2009

- (96) 09743477.3
(73) Novartis AG, 4056 Basel, CH
(72) HAMLIN, Michael, Bedford TX 76022, US
HOFFMAN, James, Garland TX 75044, US
HONG, Xin, Fort Worth TX 76135, US
XIE, Jihong, Jacksonville FL 32258, US
(54) **Asférická torická nitrooční čočka**
(32) 06.05.2008
(31) 50911 P
(33) US
(86) PCT/US2009/042859
(87) WO 2009/137491
(74) PATENTSERVIS Praha a.s., Na Podkovce 281/10, Praha 4, 14700

- (97) **EP 2284102**
(47) 17.07.2013
(97) 16.02.2011
(51) **B65D 85/80A** (2006.01)
A47J 31/36 (2006.01)
(96) 10.08.2009
(96) 09010303.7
(73) Tchibo GmbH, 22297 Hamburg, DE
(72) Schulte, Walter, 57413 Finnentrop, DE
Heukamp, Wolfgang, 57413 Finnentrop, DE
Albers, Martin, 59846 Sundern, DE
Mauss, Sebastian, 22949 Ammersbek, DE
Zander, Wolfgang, 22941 Hammoor, DE
Termité, Rüdiger, 21149 Hamburg, DE
(54) **Dávková kapsle a systém se spařovacím strojem a dávkovou kapslí**
(74) Rott, Růžička & Guttmann Patentové, známkové a advokátní kanceláře, Ing. Jiří Andera, Vinohradská 37, Praha 2, 12000

- (97) **EP 2300390**
(47) 13.03.2013
(97) 21.01.2010
(51) **C04B 28/02** (2006.01)
C04B 28/12 (2006.01)
C04B 24/26 (2006.01)
C04B 24/12 (2006.01)
C04B 40/00 (2006.01)
(96) 13.07.2009
(96) 09780523.8
(73) Wormser Patentverwertungs KG, 67551 Worms, DE
(72) PHADNIS, Sanjay B., Pune 411 008, IN
(54) **Přísada ke zpevnění přírodních půd a minerálních stavebních materiálů a způsob její výroby**
(32) 15.07.2008
(31) 08160407
(33) EP
(86) PCT/EP2009/058934
(87) WO 2010/007029
(74) Čermák a spol., JUDr. Karel Čermák, Elišky Peškové 15/735, Praha 5, 15000

- (97) **EP 2318390**
(47) 01.05.2013
(97) 04.03.2010
(51) **C07D 401/14** (2006.01)
A61K 31/444 (2006.01)
(96) 26.08.2009
(96) 09788053.8
(73) Takeda Pharmaceutical Company Limited, Osaka 541-0045, JP
(72) NISHIDA, Haruyuki, Osaka-shi Osaka 532-8686, JP
ARIKAWA, Yasuyoshi, Osaka-shi Osaka 532-8686, JP
FUJIMORI, Ikuo, Osaka-shi Osaka 532-8686, JP
(54) **Sloučeniny pyrolu**
(32) 27.08.2008, 17.10.2008
(31) 2008218851, 2008269099

(33) JP, JP
(86) PCT/JP2009/065279
(87) WO 2010/024451
(74) RNDr. Naděžda Nowaková, CSc., Donínská 2390, Praha 9, 19016

(97) **EP 2360126**
(47) 24.04.2013
(97) 24.08.2011
(51) **C03B 9/353** (2006.01)
(96) 06.02.2008
(96) 11162529.9
(73) Bottero S.p.A., Cuneo, IT
(72) Armando, Lorenzo, 12100, CUNEO, IT
Borsarelli, Gianclaudio, 12100, CUNEO, IT
Sesia, Carlo, 12100, CUNEO, IT
(54) **Ústrojí pro otevírání/zavírání forem na tvarování skleněných výrobků**
(32) 07.02.2007
(31) TO20070090
(33) IT
(74) Rott, Růžička & Guttmann Patentové, známkové a advokátní kanceláře, Ing. Ivana Menšíková, Vinohradská 37, Praha 2, 12000

(97) **EP 2369005**
(47) 03.04.2013
(97) 28.09.2011
(51) **C12P 21/00** (2006.01)
C07K 19/00 (2006.01)
C07K 14/435 (2006.01)
A61K 38/17 (2006.01)
C12N 15/62 (2006.01)
C07K 14/47 (2006.01)
C07K 14/52 (2006.01)
A61K 47/42 (2006.01)
C12N 1/15 (2006.01)
C12N 1/21 (2006.01)
C12N 5/10 (2006.01)
(96) 20.06.2008
(96) 11158295.3
(73) Technische Universität München, 80290 München, DE
(72) Skerra, Arne, 85354 Freising, DE
Theobald, Ina, 84032 Landshut, DE
Schlapschy, Martin, 85354 Freising, DE
(54) **Biologicky aktivní proteiny, které mají zvýšenou in vitro a/nebo in vitro stabilitu**
(32) 14.05.2008, 21.06.2007
(31) 71705 P, 07012219
(33) US, EP
(74) Společná advokátní kancelář Vsetečka Zelený Švorčík Kalenský a partneři, JUDr. Michal Havlík, Hálkova 2, Praha 2, 12000

(97) **EP 2387288**
(47) 08.05.2013
(97) 16.11.2011
(51) **H05B 33/08** (2006.01)
B60Q 1/04 (2006.01)
(96) 05.04.2011
(96) 11161235.4
(73) VALEO VISION, 93012 Bobigny, FR
(72) Roger, Christophe, 49070 Saint-Lambert-la-Potherie, FR
Flandre, Loic, 94100 Saint Maur des Fossés, FR
Krick, Sébastien, 75019 Paris, FR
Yvon, Sylvain, 75018 Paris, FR
(54) **Způsob a zařízení pro řízení většího počtu soustav LED motorového vozidla**
(32) 27.04.2010
(31) 1053215
(33) FR

(74) TRAPLOVÁ HAKR KUBÁT Advokátní a patentová kancelář, Ing. Eduard Hakr, Přístavní 24, Praha 7, 17000

(97) **EP 2399157**
(47) 01.05.2013
(97) 26.08.2010
(51) **G02B 23/12** (2006.01)
G02B 3/10 (2006.01)
H04N 5/225 (2006.01)
(96) 19.02.2010
(96) 10743378.1
(73) Thales Canada Inc., Saint-Laurent, Québec H4R 2P1, CA
(72) CARON, Hubert, Saint-Laurent Québec H4R 2P1, CA
(54) **Optický zobrazovací systém s dvojitým zorným polem a čočkou s dvojitou ohniskovou vzdáleností**
(32) 20.02.2009
(31) 154182 P
(33) US
(86) PCT/CA2010/000237
(87) WO 2010/094133
(74) Inventia s.r.o., RNDr. Kateřina Hartvichová, Na Bělidle 3, Praha 5, 15000

(97) **EP 2411454**
(47) 01.05.2013
(97) 30.09.2010
(51) **C08J 5/00** (2006.01)
(96) 13.01.2010
(96) 10701644.6
(73) Evonik Degussa GmbH, 45128 Essen, DE
(72) SCHMIDT, Friedrich Georg, 45721 Haltern am See, DE
SPYROU, Emmanouil, 46514 Schermbeck, DE
GREANDA, Werner, 44627 Herne, DE
DE NARDO, Sebastian, 45899 Gelsenkirchen, DE
PLANITZ-PENNO, Sibylle, 58239 Schwerte, DE
(54) **Prepregy a z nich vyrobená tvarová tělesa**
(32) 24.03.2009
(31) 102009001793
(33) DE
(86) PCT/EP2010/050319
(87) WO 2010/108701
(74) TRAPLOVÁ HAKR KUBÁT Advokátní a patentová kancelář, Ing. Eduard Hakr, Přístavní 24, Praha 7, 17000

(97) **EP 2414730**
(47) 08.05.2013
(97) 07.10.2010
(51) **F22B 37/32** (2006.01)
B04C 5/00 (2006.01)
F22B 37/26 (2006.01)
B04C 3/04 (2006.01)
B04C 3/06 (2006.01)
(96) 08.03.2010
(96) 10713120.3
(73) Areva NP GmbH, 91052 Erlangen, DE
(72) BRUCE, Barnaby, 91058 Erlangen, DE
(54) **Zařízení pro separaci fází proudů tekutiny obsahujícího více fází, parní turbosoustrojí s takovým zařízením a příslušný způsob provozu**
(32) 01.04.2009
(31) 102009015260
(33) DE
(86) PCT/EP2010/001436
(87) WO 2010/112123
(74) Čermák a spol., JUDr. Karel Čermák, Elišky Peškové 15/735, Praha 5, 15000

(97) **EP 2431712**
(47) 01.05.2013
(97) 21.03.2012

(51) **G01C 22/00** (2006.01)
G07B 15/02 (2011.01)
G07B 15/06 (2011.01)
(96) 17.09.2010
(96) 10450146.5
(73) Kapsch TrafficCom AG, 1120 Wien, AT
(72) Kaes, Katharina, 1140 Wien, AT
Tijink, Jasja, 2384 Breitenfurt, AT
Nagy, Oliver, 1190 Wien, AT
(54) **Způsob zjištění délky trasy absolvované vozidlem**
(74) Společná advokátní kancelář Vsetečka Zelený Švorčík
Kalenský a partneři, JUDr. Otakar Švorčík, Hálkova 2,
Praha 2, 12000

(97) **EP 2440096**
(47) 08.05.2013
(97) 16.12.2010
(51) **A47J 45/06** (2006.01)
(96) 07.06.2010
(96) 10724496.4
(73) SANMIRO S.R.L., 23861 Cesana Brianza (LC), IT
(72) FULIGNO, Daniele, 61122 Pesaro (PU), IT
(54) **Pánev s obráceně zakřivenou rukojetí**
(32) 08.06.2009
(31) MI20090187 U
(33) IT
(86) PCT/EP2010/057913
(87) WO 2010/142636
(74) Společná advokátní kancelář Vsetečka Zelený Švorčík
Kalenský a partneři, JUDr. Pavel Zelený, Hálkova 2, Praha
2, 12000

(97) **EP 2451640**
(47) 01.05.2013
(97) 13.01.2011
(51) **B32B 15/20** (2006.01)
B32B 27/00 (2006.01)
C09D 123/02 (2006.01)
C09D 133/08 (2006.01)
C09D 133/10 (2006.01)
C09D 167/00 (2006.01)
(96) 25.05.2010
(96) 10725069.8
(73) Evonik Röhm GmbH, 64293 Darmstadt, DE
(72) BORGMANN, Cornelia, 07928 Chatham, NJ, US
POPPE, Dirk, 60385 Frankfurt am Main, DE
BALK, Sven, 60594 Frankfurt, DE
KELLER, Bruno, 55263 Wackernheim, DE
JANAS, Wolfgang, 63826 Geiselbach, DE
SEIPEL, Elke, 63755 Alzenau, DE
(54) **Hmoty pro tepelné pojení hliníkových folií s
polyvinylchloridem a polystyrenovou nádobou, které
jsou bez halogenů**
(32) 10.07.2009
(31) 102009027623
(33) DE
(86) PCT/EP2010/057116
(87) WO 2011/003670
(74) TRAPLOVÁ HAKR KUBÁT Advokátní a patentová
kancelář, Ing. Eduard Hakr, Přístavní 24, Praha 7, 17000

(97) **EP 2452663**
(47) 24.04.2013
(97) 16.05.2012
(51) **A61G 12/00** (2006.01)
A61G 13/10 (2006.01)
F16M 11/04 (2006.01)
F16M 11/06 (2006.01)
F16M 11/08 (2006.01)
F16M 11/20 (2006.01)
F16M 13/02 (2006.01)
(96) 26.11.2010
(96) 10015048.1

(73) Ondal Medical Systems GmbH, 36088 Hünfeld, DE
(72) Volkenand, Kai, 36088 Hünfeld, DE
Ickler, Fritz, 36275 Kirchheim, DE
Perplies, Stefan, 36088 Hünfeld, DE
(54) **Nosný nebo zásobovací systém pro lékařsko-technické
přístroje**
(32) 16.11.2010
(31) 102010051525
(33) DE
(74) INPARTNERS GROUP, Ing. Dušan Kendereški, Lidická
51, Brno, 60200

(97) **EP 2456765**
(47) 01.05.2013
(97) 20.01.2011
(51) **C07D 401/04** (2006.01)
C07D 401/14 (2006.01)
C07D 403/04 (2006.01)
A61K 31/4439 (2006.01)
A61P 25/00 (2006.01)
(96) 14.07.2010
(96) 10730192.1
(73) F.Hoffmann-La Roche AG, 4070 Basel, CH
(72) JAESCHKE, Georg, CH-4059 Basel, CH
LINDEMANN, Lothar, CH-4056 Basel, CH
VIEIRA, Eric, CH-4402 Frenkendorf, CH
WICHMANN, Juergen, 79585 Steinen, DE
(54) **Imidazolové deriváty jakožto antagonisty MGLUR5**
(32) 17.07.2009
(31) 09165780
(33) EP
(86) PCT/EP2010/060097
(87) WO 2011/006910
(74) Čermák a spol., JUDr. Karel Čermák, Elišky Peškové
15/735, Praha 5, 15000

(97) **EP 2457780**
(47) 01.05.2013
(97) 30.05.2012
(51) **B60R 21/18** (2006.01)
(96) 20.10.2011
(96) 11008449.8
(73) Berger GmbH & Co. Holding KG, 73553 Alfdorf, DE
(72) Celik, Murat, 73540 Heubach, DE
(54) **Plynová tryska pro airbelt, airbelt a způsob montáže
plynové trysky do airbeltu**
(32) 26.11.2010
(31) 102010052652
(33) DE
(74) Rott, Růžička & Guttmann Patentové, známkové a
advokátní kanceláře, Ing. Jiří Andera, Vínohradská 37,
Praha 2, 12000

(97) **EP 2468658**
(47) 10.07.2013
(97) 27.06.2012
(51) **B65D 51/24** (2006.01)
B65D 81/36 (2006.01)
(96) 19.05.2010
(96) 12160581.0

(73) Deutsche SiSi-Werke Betriebs GmbH, 69214
Eppenheim/Heidelberg, DE
(72) Schwartz, Erhard, 69168 Wiesloch, DE
Schmitt, Christopher, 69469 Weinheim, DE
(54) **Uzavírací čepička, bezpečná proti spolknutí, určená pro
nádoby, zejména pro nádoby na poživatiny, a zejména
pro nápojové sáčky**
(32) 19.05.2009
(31) 202009007163 U
(33) DE
(74) TRAPLOVÁ HAKR KUBÁT Advokátní a patentová
kancelář, Ing. Eduard Hakr, Přístavní 24, Praha 7, 17000

-
- (97) **EP 2474000**
(47) 08.05.2013
(97) 10.03.2011
(51) **G21C 3/62** (2006.01)
G21C 19/46 (2006.01)
(96) 01.09.2010
(96) 10749855.2
(73) Commissariat a l'Énergie Atomique et aux Énergies Alternatives, 75015 Paris, FR
(72) JANKOWIAK, Aurélien, 91470 Limours en Hurepoix, FR
HERLET, Nathalie, F-30200 Saint Laurent de Carnols, FR
LEORIER, Caroline, F-30133 Les Angles, FR
ASTIER, Nicolas, F-30130 Pont Saint Esprit, FR
COSTE, Philippe, F-30130 Saint Paulet de Caisson, FR
DESCHAMPS, Barbara, F-84840 Lapalud, FR
PRIEUR, Damien, F-30150 Roquemaure, FR
BLANCHART, Philippe, F-87100 Limoges, FR
(54) **Způsob přípravy porézního nukleárního paliva na bázi nejméně jednoho minoritního aktinoidu**
(32) 02.09.2009
(31) 0955985
(33) FR
(86) PCT/EP2010/062806
(87) WO 2011/026862
(74) Čermák a spol., JUDr. Karel Čermák, Elišky Peškové
15/735, Praha 5, 15000

-
- (97) **EP 2476469**
(47) 01.05.2013
(97) 18.07.2012
(51) **A63H 17/26** (2006.01)
(96) 23.11.2011
(96) 11190221.9
(73) Bruder Spielwaren GmbH + Co. KG, 90768 Fürth, DE
(72) Herrmann, Ottmar, 91463 Dietersheim, DE
(54) **Hračka - obraceč sena**
(32) 12.01.2011
(31) 202011001409 U
(33) DE
(74) Čermák a spol., JUDr. Karel Čermák, Elišky Peškové
15/735, Praha 5, 15000

Zveřejněné překlady pozměněného, nebo omezeného znění evropských patentových spisů

U následujících udělených evropských patentů s účinky pro Českou republiku byl majitelem předložen překlad omezeného, nebo pozměněného znění evropského patentového spisu do českého jazyka (§35f odst. 3 zákona č. 527/1990 Sb., v platném znění).

- (97) EP 1624891
(97) EP 1693530

Evropské patenty zachované v pozměněném znění, nebo omezení

V této části jsou uvedeny evropské patenty s účinky pro Českou republiku, které byly Evropským úřadem podle článku 102 Úmluvy o udělování evropských patentů zachovány v omezeném znění podle čl. 105a - 105c EPC 2000, nebo v pozměněném znění (§35f zákona č. 527/1990 Sb., v platném znění).

- (97) Datum oznámení o zachování patentu v pozměněném/omezeném znění v Evropském patentovém věstníku
- | | |
|------------|------------|
| EP 1319584 | 21.08.2013 |
| EP 1492863 | 21.08.2013 |
| EP 1599595 | 21.08.2013 |
| EP 1610820 | 21.08.2013 |
| EP 1763368 | 21.08.2013 |

MM4A Zánik evropských patentů nezaplacením poplatků za udržování platnosti patentu

Následující evropské patenty udělené Evropským patentovým úřadem s účinkem pro Českou republiku zanikly pro nezaplacení poplatků za udržování platnosti patentu (§22 písm. b) zákona č. 527/1990 Sb., v platném znění).

(97) EP 1336763
(97) EP 1348792
(97) EP 1398156
(97) EP 1450094
(97) EP 1474174
(97) EP 1475149
(97) EP 1476029
(97) EP 1476277
(97) EP 1476319
(97) EP 1478562
(97) EP 1480874
(97) EP 1480998
(97) EP 1481462
(97) EP 1564355
(97) EP 1596810
(97) EP 1597109
(97) EP 1720966
(97) EP 1724880
(97) EP 1725386
(97) EP 1846065
(97) EP 1846546
(97) EP 1848741
(97) EP 1852012
(97) EP 1852013
(97) EP 1853601
(97) EP 1870214
(97) EP 1955617
(97) EP 1956222
(97) EP 1958832
(97) EP 1978241
(97) EP 1991648
(97) EP 1993899
(97) EP 2117944
(97) EP 2129823
(97) EP 2245085
(97) EP 2252349
(97) EP 2254805

PD4A Převod práv a ostatní změny majitelů evropských patentů

(97) EP 1444236 (73) MOLteni THERAPEUTICS S.R.L., 50018 Scandicci (FI), IT	(73) MOLteni THERAPEUTICS S.R.L., 50018 Scandicci (FI), IT
(97) EP 1492062 (73) BUSTER AUTOMATION S.R.L., 38123 Trento, IT	(97) EP 1883641 (73) MOLteni THERAPEUTICS S.R.L., 50018 Scandicci (FI), IT
(97) EP 1558579 (73) Aerpio Therapeutics Inc., Cincinnati, 45242, OH, US	(97) EP 1904109 (73) MOLteni THERAPEUTICS S.R.L., 50018 Scandicci (FI), IT
(97) EP 1558580 (73) Aerpio Therapeutics Inc., Cincinnati, 45242, OH, US	(97) EP 2046797 (73) Grünenthal GmbH, 52078 Aachen, DE
(97) EP 1558616 (73) MOLteni THERAPEUTICS S.R.L., 50018 Scandicci (FI), IT	(97) EP 2122375 (73) Lisa Dräxlmaier GmbH, D-84137 Vilsbiburg, DE
(97) EP 1644679 (73) Veolia Water Solutions & Technologies Support, 94417 Saint-Maurice, FR	(97) EP 2297162 (73) Grünenthal GmbH, 52078 Aachen, DE
(97) EP 1713055 (73) EIZO Corporation, Ishikawa 924-8566, JP	
(97) EP 1883640	

FG1K

Zapsané užité vzory - přehled podle čísel zápisu

V období uzávěrky tohoto čísla Věstníku zapsal Úřad průmyslového vlastnictví tyto užité vzory.

25793	A 01 N 65/22	(2009.01)
25794	A 61 B 5/02	(2006.01)
25795	B 29 C 73/02	(2006.01)
25796	G 01 N 17/00	(2006.01)
25797	B 32 B 5/02	(2006.01)
25798	G 01 N 27/42	(2006.01)
25799	F 41 G 1/16	(2006.01)
25800	B 25 J 9/06	(2006.01)
25801	G 01 N 33/14	(2006.01)
25802	E 01 B 7/02	(2006.01)
25803	F 42 B 39/00	(2006.01)
25804	B 01 F 7/18	(2006.01)
25805	F 16 C 33/66	(2006.01)
25806	E 05 B 65/46	(2006.01)
25807	G 01 B 9/02	(2006.01)
25808	G 01 N 31/22	(2006.01)
25809	B 61 K 3/02	(2006.01)
25810	F 16 N 7/00	(2006.01)
25811	F 21 V 21/02	(2006.01)
25812	F 41 A 3/46	(2006.01)
25813	A 01 D 75/18	(2006.01)

FG1K

Zapsané užité vzory - řazené podle MPT

- | | | | | |
|------|---|-----------|------|--|
| (51) | A01D 75/18 | (2006.01) | (22) | 02.07.2013 |
| | A01D 34/00 | (2006.01) | (47) | 22.08.2013 |
| | A01D 101/00 | (2006.01) | (73) | Hauser Vladimír Ing., České Budějovice, CZ |
| (11) | 25813 | | (72) | Hauser Vladimír Ing., České Budějovice, CZ |
| (21) | 2013-28271 | | (54) | Zařízení pro opravy lokálních poškození vrstvených skel, zejména skel automobilů a jiných dopravních prostředků |
| (22) | 31.07.2013 | | (74) | PatentCentrum Sedlák a Partners s.r.o., Ing. Jiří Sedlák, Husova 5, České Budějovice, 37001 |
| (47) | 27.08.2013 | | | |
| (73) | Petružálek Miroslav, Kolín, CZ | | (51) | B32B 5/02 |
| (72) | Petružálek Miroslav, Kolín, CZ | | | (2006.01) |
| (54) | Prostředek pro ochranu přírodního kabelu | | | B32B 5/22 |
| (74) | Jan Brykner, Resslerova 741, Hradec Králové, 50002 | | | (2006.01) |
| | | | | B32B 27/02 |
| (51) | A01N 65/22 | (2009.01) | | (2006.01) |
| | A23B 7/00 | (2006.01) | | B32B 7/04 |
| (11) | 25793 | | | (2006.01) |
| (21) | 2012-26406 | | | B32B 1/08 |
| (22) | 11.07.2012 | | | (2006.01) |
| (47) | 22.08.2013 | | (11) | 25797 |
| (73) | Výzkumný ústav rostlinné výroby, v. v. i., Praha, CZ | | (21) | 2013-27574 |
| | AGRO CS, a.s., Česká Skalice, CZ | | (22) | 11.03.2013 |
| (72) | Pavela Roman Ing. Ph.D., Tuřany u Slaného, CZ | | (47) | 22.08.2013 |
| | Žabka Martin Ing. Ph.D., Praha - Hostivař, CZ | | (73) | NAFIGATE Corporation, a.s., Praha - Hloubětín, CZ |
| (54) | Prostředek proti skládkovým chorobám a způsob jeho výroby | | (72) | Technická univerzita v Liberci, Liberec, CZ |
| (74) | PATENTOVÁ KANCELÁŘ, Mgr. Hana Jirkalová, Michelská 18/12a, Praha 4, 14000 | | | Mareš Ladislav Ing., Liberec, CZ |
| | | | | Svobodová Jana Ing., Liberec, CZ |
| | | | | Hanuš Jaroslav Ing., Liberec, CZ |
| | | | (54) | Kompozit obsahující alespoň jednu filtrační vrstvu polymerních nanovláken |
| (51) | A61B 5/02 | (2006.01) | (74) | Ing. Dobroslav Musil, patentová kancelář, Ing. Dobroslav Musil, Cejl 38, Brno, 60200 |
| (11) | 25794 | | | |
| (21) | 2013-28107 | | (51) | B61K 3/02 |
| (22) | 24.06.2013 | | | (2006.01) |
| (47) | 22.08.2013 | | (11) | 25809 |
| (73) | České vysoké učení technické v Praze, Fakulta elektrotechnická, katedra telekomunikační techniky, Praha, CZ | | (21) | 2013-28176 |
| (72) | Chod Jiří doc. Ing. CSc., Praha, CZ | | (22) | 08.07.2013 |
| | Zahradník Pavel prof. Ing. CSc., Praha, CZ | | (47) | 27.08.2013 |
| (54) | Jednotka pro sledování a měření životních funkcí člověka | | (73) | TRIBOTEC, spol. s r.o., Praha, CZ |
| (74) | Ing. Václav Kratochvíl, Husníkova 2086/22, Praha 5, 15800 | | (72) | Vašíček Michal Ing. MBA, Pozoříce, CZ |
| | | | (54) | Přístroj k mazání okolů kolejových vozidel |
| | | | (74) | Ing. Dobroslav Musil, patentová kancelář, Ing. Dobroslav Musil, Cejl 38, Brno, 60200 |
| | | | | |
| (51) | B01F 7/18 | (2006.01) | (51) | E01B 7/02 |
| | B01F 3/04 | (2006.01) | | (2006.01) |
| (11) | 25804 | | | F16H 21/04 |
| (21) | 2013-28056 | | | (2006.01) |
| (22) | 11.06.2013 | | (11) | 25802 |
| (47) | 27.08.2013 | | (21) | 2012-27171 |
| (73) | TECHMIX s.r.o., Brno, CZ | | (22) | 13.12.2012 |
| (72) | Ing. CSc. Pavel Seichter, Brno, CZ | | (47) | 27.08.2013 |
| | Ing. CSc. Luboš Pešl, Brno, CZ | | (73) | DT-VÝHYBKÁRNA A STROJÍRNA, a.s., Prostějov, CZ |
| (54) | Oxidační a neutralizační reaktor | | (72) | Bayer Petr Ing., Olšany u Prostějova, CZ |
| (51) | B25J 9/06 | (2006.01) | (54) | Dvoustranný stabilizátor |
| | B25J 11/00 | (2006.01) | | |
| | B25J 18/00 | (2006.01) | (51) | E05B 65/46 |
| | B23Q 7/00 | (2006.01) | | (2006.01) |
| (11) | 25800 | | | E05B 65/44 |
| (21) | 2012-27033 | | | (2006.01) |
| (22) | 16.11.2012 | | | E05B 15/10 |
| (47) | 27.08.2013 | | | (2006.01) |
| (73) | ČVUT v Praze, Fakulta strojní, Praha, CZ | | | E05B 15/12 |
| (72) | Valášek Michael Prof. Ing. DrSc., Praha, CZ | | | (2006.01) |
| | Bauma Václav Doc. Ing. CSc., Praha, CZ | | | E05B 15/14 |
| (54) | Redundantní manipulátor | | | (2006.01) |
| (74) | Ing. Karel Novotný, Žufanova 2, Praha 6, 16300 | | (11) | 25806 |
| | | | (21) | 2013-28127 |
| | | | (22) | 26.06.2013 |
| | | | (47) | 27.08.2013 |
| | | | (73) | ALFA 3 spol s r.o., Pardubice, CZ |
| | | | (72) | Pritula Martin, Chrudim, CZ |
| | | | (54) | Zařízení k centrálnímu uzamykání zásuvkových skříní |
| | | | (74) | Jan Brykner, Resslerova 741, Hradec Králové, 50002 |
| | | | | |
| (51) | B29C 73/02 | (2006.01) | (51) | F16C 33/66 |
| | B32B 17/10 | (2006.01) | | (2006.01) |
| | C03C 17/32 | (2006.01) | | F16C 19/30 |
| (11) | 25795 | | | (2006.01) |
| (21) | 2013-28155 | | (11) | 25805 |
| | | | (21) | 2013-28085 |

- (22) 20.06.2013
(47) 27.08.2013
(73) Vysoké učení technické v Brně, Brno, CZ
(72) Ing. doc. Vrbka Martin Ph.D., Kunštát, CZ
Ing. Svoboda Petr Ph.D., Brno, CZ
Ing. Košťál David, Karolín, CZ
(54) **Tribologický simulátor valivého ložiska**
(74) Ing. Libor Markes, Grohova 54/145, Brno, 60200
(51) **F16N 7/00** (2006.01)
F16N 11/00 (2006.01)
B61K 3/02 (2006.01)
(11) 25810
(21) **2013-28177**
(22) 08.07.2013
(47) 27.08.2013
(73) TRIBOTEC, spol. s r.o., Praha, CZ
(72) Vašíček Michal Ing. MBA, Pozořice, CZ
(54) **Rozprašovač pro nástřík mazací směsi maziva a vzduchu**
(74) Ing. Dobroslav Musil, patentová kancelář, Ing. Dobroslav Musil, Cejl 38, Brno, 60200
(51) **F21V 21/02** (2006.01)
F21V 21/10 (2006.01)
F21S 8/06 (2006.01)
(11) 25811
(21) **2013-28178**
(22) 08.07.2013
(47) 27.08.2013
(73) HELIO, spol. s r.o., Uherské Hradiště, CZ
(72) Jurčík Stanislav Ing., Tupesy, CZ
(54) **Pružinový spoj, zejména pro rozebíratelné spojení dílů svítidel**
(74) Ing. Petr Soukup, Vídeňská 8, Olomouc, 77200
(51) **F41A 3/46** (2006.01)
F41A 3/44 (2006.01)
F41C 3/00 (2006.01)
(11) 25812
(21) **2013-28203**
(22) 15.07.2013
(47) 27.08.2013
(73) STRIKER s.r.o., Zlín, CZ
(72) Shamray Viktor, Krym, s. Perevalnoe, UA
(54) **Zámek závěru samonabíjecí pistole během výstřelu**
(74) Ing. Dobroslav Musil, patentová kancelář, Ing. Dobroslav Musil, Cejl 38, Brno, 60200
(51) **F41G 1/16** (2006.01)
F41G 3/08 (2006.01)
(11) 25799
(21) **2012-27021**
(22) 15.11.2012
(47) 27.08.2013
(73) Meopta - optika, s.r.o., Přerov, CZ
(72) Javorský Miron Ing., Přerov, CZ
(54) **Přídavné balistické točtíky k rektifikátoru pro zaměřovač střelné zbraně**
(74) Halaxová & Halaxová, RNDr. Zdeňka Halaxová, Jinonická 80, Praha 5, 15800
(51) **F42B 39/00** (2006.01)
(11) 25803
(21) **2013-28048**
(22) 10.06.2013
(47) 27.08.2013
(73) BOGGES, spol. s r.o., Rudice, CZ
VKV HORÁK s.r.o., Brno, CZ
(72) Krátký Josef Ing. Ph.D., Rudice, CZ
Horák Zdeněk, Moravany, CZ
(54) **Obal na výbušniny a střeliviny**
(74) Ing. Dobroslav Musil, patentová kancelář, Ing. Dobroslav Musil, Cejl 38, Brno, 60200
(51) **G01B 9/02** (2006.01)
G01B 11/24 (2006.01)
G01M 11/02 (2006.01)
G01J 9/02 (2006.01)
G01N 21/45 (2006.01)
(11) 25807
(21) **2013-28158**
(22) 03.07.2013
(47) 27.08.2013
(73) České vysoké učení technické v Praze - fakulta stavební, Praha, CZ
(72) Prof. RNDr. CSc. Antonín Mikš, Praha - Křeslice, CZ
Doc. Ing. Ph.D. Jiří Novák, Slaný, CZ
Ing. Ph.D. Pavel Novák, Praha, CZ
(54) **Adaptivní nástavec interferometru**
(74) Ing. Hana Dušková, Na Kočově 180, Chotutice, 28103
(51) **G01N 17/00** (2006.01)
(11) 25796
(21) **2013-28233**
(22) 22.07.2013
(47) 22.08.2013
(73) Mendelova univerzita v Brně, Brno, CZ
(72) Votava Jiří Ing. Ph.D., Kuřim, CZ
Kumbár Vojtěch Ing., Brtnice, CZ
Dostál Petr Ing. et Ing. Ph.D., Dřevohostice, CZ
Kotus Martin Ing. Ph.D., Snina, SK
(54) **Zařízení pro analýzu degradačních procesů vnitřních ploch potrubí**
(51) **G01N 27/42** (2006.01)
G01N 27/08 (2006.01)
G01N 27/49 (2006.01)
(11) 25798
(21) **2013-27819**
(22) 22.04.2013
(47) 22.08.2013
(73) Přírodovědecká fakulta Univerzity Karlovy v Praze, Praha, CZ
(72) Dejmková Hana Ing., Roztoky, CZ
Mika Jan Mgr., Mělník, CZ
Zima Jiří Prof. RNDr. CSc., Praha, CZ
Barek Jiří Prof. RNDr. CSc., Praha, CZ
(54) **Pracovní elektroda a coulometrický detektor**
(74) Inventia s.r.o., RNDr. Kateřina Hartvichová, Na Bělidle 3, Praha 5, 15000
(51) **G01N 31/22** (2006.01)
G01N 33/14 (2006.01)
(11) 25808
(21) **2013-28164**
(22) 04.07.2013
(47) 27.08.2013
(73) Univerzita Karlova v Praze, Lékařská fakulta v Plzni, Plzeň, CZ
(72) Ing. Ph.D. Václav Babuška, Řeňče, CZ
(54) **Sada pro stanovení přítomnosti metanolu v lihovině**
(74) Inventia s.r.o., RNDr. Kateřina Hartvichová, Na Bělidle 3, Praha 5, 15000
(51) **G01N 33/14** (2006.01)
G01N 21/01 (2006.01)
G01N 21/90 (2006.01)
G01N 21/958 (2006.01)
(11) 25801
(21) **2012-27135**
(22) 07.12.2012
(47) 27.08.2013
(73) Doc. Ing. CSc. Petr Sladký, Praha - Podolí, CZ
(72) Doc. Ing. CSc. Petr Sladký, Praha - Podolí, CZ
(54) **Přenosná souprava pro přípravu a hodnocení celkové senzorkové kvality pív a jiných nápojů**

Seznam majitelů zapsaných užitečných vzorů

(73)	(11)	(51)	(73)	(11)	(51)	
AGRO CS, a.s., Česká Skalice, CZ	25793	A 01 N 65/22	(2009.01)	Vysoké učení technické v Brně, Brno, CZ	25805 F 16 C 33/66	(2006.01)
ALFA 3 spol s r.o., Pardubice, CZ	25806	E 05 B 65/46	(2006.01)	Výzkumný ústav rostlinné výroby, v. v. i., Praha, CZ	25793 A 01 N 65/22	(2009.01)
BOGGES, spol. s r.o., Rudice, CZ	25803	F 42 B 39/00	(2006.01)			
České vysoké učení technické v Praze - fakulta stavební, Praha, CZ	25807	G 01 B 9/02	(2006.01)			
České vysoké učení technické v Praze, Fakulta elektrotechnická, katedra telekomunikační techniky, Praha, CZ	25794	A 61 B 5/02	(2006.01)			
ČVUT v Praze, Fakulta strojní, Praha, CZ	25800	B 25 J 9/06	(2006.01)			
Doc. Ing. CSc. Petr Sladký, Praha - Podolí, CZ	25801	G 01 N 33/14	(2006.01)			
DT-VÝHYBKÁRNA A STROJÍRNA, a.s., Prostějov, CZ	25802	E 01 B 7/02	(2006.01)			
Hauser Vladimír Ing., České Budějovice, CZ	25795	B 29 C 73/02	(2006.01)			
HELIO, spol. s r.o., Uherské Hradiště, CZ	25811	F 21 V 21/02	(2006.01)			
Mendelova univerzita v Brně, Brno, CZ	25796	G 01 N 17/00	(2006.01)			
Meopta - optika, s.r.o., Přerov, CZ	25799	F 41 G 1/16	(2006.01)			
NAFIGATE Corporation, a.s., Praha - Hloubětín, CZ	25797	B 32 B 5/02	(2006.01)			
Petružálek Miroslav, Kolín, CZ	25813	A 01 D 75/18	(2006.01)			
Přírodovědecká fakulta Univerzity Karlovy v Praze, Praha, CZ	25798	G 01 N 27/42	(2006.01)			
STRIKER s.r.o., Zlín, CZ	25812	F 41 A 3/46	(2006.01)			
TECHMIX s.r.o., Brno, CZ	25804	B 01 F 7/18	(2006.01)			
Technická univerzita v Liberci, Liberec, CZ	25797	B 32 B 5/02	(2006.01)			
TRIBOTEC, spol. s r.o., Praha, CZ	25809	B 61 K 3/02	(2006.01)			
TRIBOTEC, spol. s r.o., Praha, CZ	25810	F 16 N 7/00	(2006.01)			
Univerzita Karlova v Praze, Lékařská fakulta v Plzni, Plzeň, CZ	25808	G 01 N 31/22	(2006.01)			
VKV HORÁK s.r.o., Brno, CZ	25803	F 42 B 39/00	(2006.01)			

FG4Q

Zapsané průmyslové vzory - přehled podle čísel zápisu

V období uzávěrky tohoto čísla Věstníku zapsal Úřad průmyslového vlastnictví tyto průmyslové vzory:

35715	14-02
35716	01-04
35717	12-10
35718	15-09
35719	10-05
35720	10-04
35721	10-05
35722	30-99
35723	25-02
35724	25-03
35725	06-09
35726	25-03
35727	19-08

FG4Q

Zapsané průmyslové vzory - přehled podle tříd

- (51) 01-04
- (11) 35716
- (21) 2012-39083
- (22) 31.05.2012
- (15) 21.08.2013
- (45) 21.08.2013
- (54) Masný výrobek
- (28) 2
- (73) Koutník Miloslav Ing., Rudolfov, CZ
- (72) Koutník Miloslav Ing., Rudolfov, CZ
- (74) PatentCentrum Sedlák & Partners s.r.o., Husova 5, České Budějovice, 37001

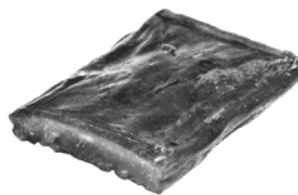

2.4

(55)

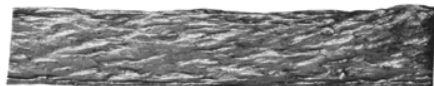

1.1

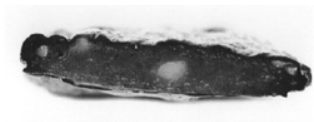

1.2



1.3

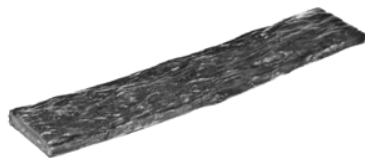

1.4

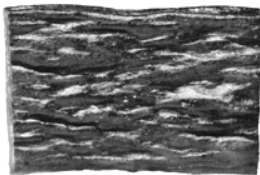

2.1



2.2



2.3

- (51) 06-09
- (11) 35725
- (21) 2012-39265
- (22) 05.11.2012
- (15) 21.08.2013
- (45) 21.08.2013
- (54) Dvoukomorový polštář
- (28) 2
- (73) Nagy Cecilie, Praha 10, CZ
- (72) Nagy Cecilie, Praha 10, CZ
- (55)

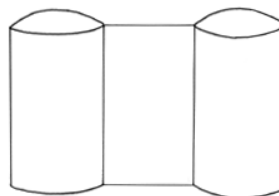

1.1

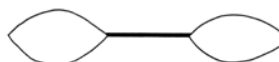

1.2

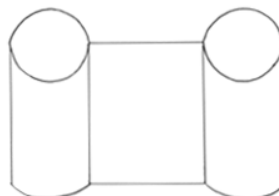

2.1



2.2

- (51) **10-04**
(11) 35720
(21) 2012-39339
(22) 18.12.2012
(15) 21.08.2013
(45) 21.08.2013
(54) Mikroklimatická měřicí stanice
(28) 2
(73) TOMST s.r.o., Praha 2 - Vinohrady, CZ
(72) Haase Tomáš, Praha 4 - Kunratice, CZ
(74) Patentová a známková kancelář Novotný, Ing. Jaroslav
Novotný, Římská 2135/45, Praha 2 - Vinohrady, 12000
(55)



1.1



1.2



1.3



2.1



2.2



2.3

- (51) **10-05**
(11) 35719
(21) 2012-39254
(22) 30.10.2012
(15) 21.08.2013
(45) 21.08.2013
(54) Vzorkovnice drsnosti soustružených povrchů
(28) 1
(73) Česká zemědělská univerzita v Praze, Praha, CZ
(72) prof. Ing. Milan Brožek, CSc., Praha, CZ
(74) Prof. Ing. Milan Brožek, CSc. Katedra materiálu a
strojírenské technologie, TF ČZU v Praze, Kamýcká 129,
Praha 6 - Suchbátka, 16521
(55)

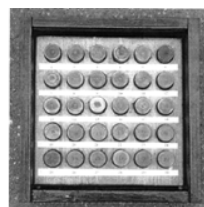

1.1

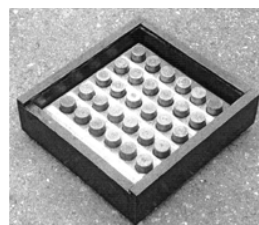

1.2

- (51) **10-05**
(11) 35721
(21) 2012-39255
(22) 30.10.2012
(15) 21.08.2013
(45) 21.08.2013
(54) Vzorkovnice drsnosti frézovaných povrchů
(28) 1
(73) Česká zemědělská univerzita v Praze, Praha, CZ
(72) prof. Ing. Milan Brožek, CSc., Praha, CZ
Nováková Alexandra, Praha, CZ
(74) Prof. Ing. Milan Brožek, CSc. Katedra materiálu a
strojírenské technologie, TF ČZU v Praze, Kamýcká 129,
Praha 6 - Suchbát, 16521



1.2

(55)



1.1

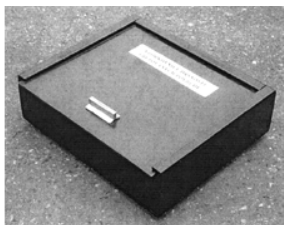

1.2



1.3

- (51) **14-02**
(11) 35715
(21) 2011-38906
(22) 29.12.2011
(15) 21.08.2013
(45) 21.08.2013
(54) Dokovací panel
(28) 2
(73) SPEL, a.s., Kolín V, CZ
(72) Ing. Petr Svoboda, PhD., Praha 2, CZ
(74) Loskotová & partneři, patentová a známková kancelář,
Ing. Jarmila Loskotová, K Závětinám 727, Praha 5, 15500

(55)



1.1



1.2



1.3

- (51) **12-10**
(11) 35717
(21) 2012-39262
(22) 05.11.2012
(15) 21.08.2013
(45) 21.08.2013
(54) Vlek pro přepravu vozidel
(28) 1
(73) Západočeská univerzita v Plzni, Plzeň, CZ
(72) Bc. Tomáš Peleška, Rakovník, CZ
Ing. Jiří Barták, Vejprnice, CZ
Ing. Petr Barták, Vejprnice, CZ

(55)

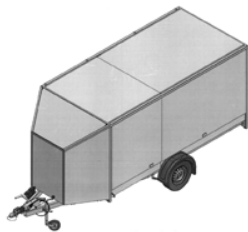

1.1

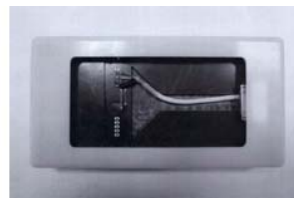

2.1



2.2

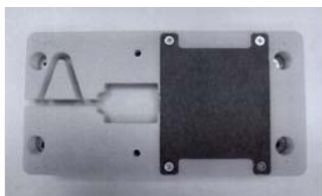

2.3

- (51) **15-09**
(11) 35718
(21) 2012-39289
(22) 21.11.2012
(15) 21.08.2013
(45) 21.08.2013
(54) Padací buchar
(28) 1
(73) Česká zemědělská univerzita v Praze, Praha, CZ
(72) prof. Ing. Milan Brožek, CSc., Praha, CZ
(74) Prof. Ing. Milan Brožek, CSc. Katedra materiálu a
strojírenské technologie, TF ČZU v Praze, Kamýcká 129,
Praha 6 - Suchbát, 16521

(55)

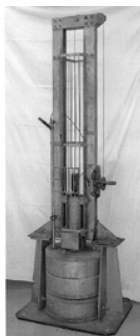

1.1



1.2



1.3

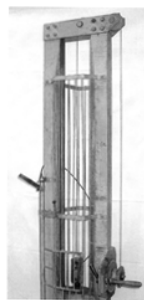

1.4

- (51) **19-08**
(11) 35727
(21) 2012-39278
(22) 20.11.2012
(15) 21.08.2013
(45) 21.08.2013
(54) Tiskovina s nálepkami
(28) 1
(73) BURNAMAS s.r.o., Ostrava-Mariánské Hory, CZ
(72) Pross Zdeněk, Ostrava - Poruba, CZ
(74) Halaxová & Halaxová TETRAPAT, RNDr. Zdeňka
Halaxová, patentový zástupce, Ostrovského 911/30, Praha
5 - Smíchov, 15000

(55)



1.1



1.2

- (51) **25-02**
(11) 35723
(21) 2012-39059
(22) 17.05.2012
(15) 21.08.2013
(45) 21.08.2013
(54) Sanační díl
(28) 1
(73) HELUZ cihlářský průmysl v.o.s., Dolní Bukovsko, CZ
(72) Coufalík Martin Ing., České Budějovice, CZ
(74) PatentCentrum Sedlák & Partners s.r.o., Husova 5, České
Budějovice, 37001

(55)

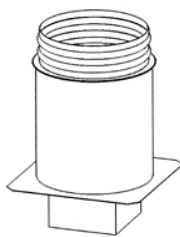

1.1

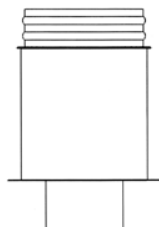

1.2

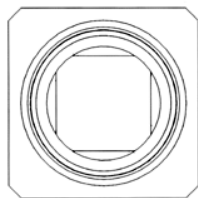

1.3

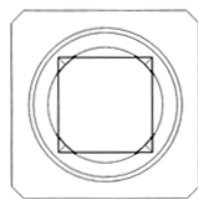

1.4

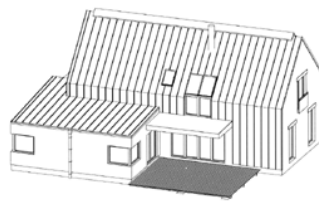

1.2



1.3

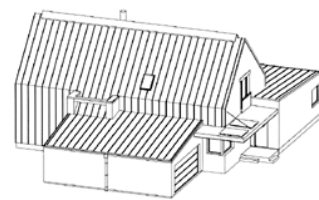

1.4



1.5



1.6



1.7



1.8

- (51) **25-03**
(11) 35724
(21) 2012-39060
(22) 18.05.2012
(15) 21.08.2013
(45) 21.08.2013
(54) Rodinný dům s dvojgaráží a hostovským pokojem
(28) 1
(73) Vysoká škola báňská-Technická univerzita Ostrava,
Ostrava-Poruba, CZ
(72) Student Aleš Ing.arch., Ostrava-Plesná, CZ
(55)

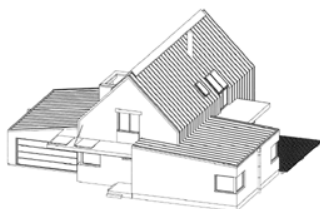

1.1

- (51) **25-03**
(11) 35726
(21) 2012-39302
(22) 28.11.2012
(15) 21.08.2013
(45) 21.08.2013
(54) Samoobslužná čerpací stanice kontejnerového typu
(28) 1
(73) KOMODITNÍ SERVIS a.s., Ostrava - Moravská Ostrava,
CZ
(72) Volf Pavel Ing., Ostrava, CZ
(55)



1.2



1.1



1.2



1.3

- (51) **30-99**
(11) 35722
(21) 2012-39236
(22) 12.10.2012
(15) 21.08.2013
(45) 21.08.2013
(54) Kleště na psí exkrementy
(28) 1
(73) Duda Jiří, Turnov, CZ
(72) Duda Jiří, Turnov, CZ
(55)



1.1

Seznam vlastníků zapsaných průmyslových vzorů

(73)	(11)	(51)	(73)	(11)	(51)
BURNAMAS s.r.o., Ostrava-Mariánské Hory, CZ	35727	19-08			
Česká zemědělská univerzita v Praze, Praha, CZ	35718	15-09			
Česká zemědělská univerzita v Praze, Praha, CZ	35719	10-05			
Česká zemědělská univerzita v Praze, Praha, CZ	35721	10-05			
Duda Jiří, Turnov, CZ	35722	30-99			
HELUZ cihlářský průmysl v.o.s., Dolní Bukovsko, CZ	35723	25-02			
KOMODITNÍ SERVIS a.s., Ostrava - Moravská Ostrava, CZ	35726	25-03			
Koutník Miloslav Ing., Rudolfov, CZ	35716	01-04			
Nagy Cecilie, Praha 10, CZ	35725	06-09			
SPEL, a.s., Kolín V, CZ	35715	14-02			
TOMST s.r.o., Praha 2 - Vinohrady, CZ	35720	10-04			
Vysoká škola báňská-Technická univerzita Ostrava, Ostrava-Poruba, CZ	35724	25-03			
Západočeská univerzita v Plzni, Plzeň, CZ	35717	12-10			

Úřední rozhodnutí a oznámení

MK4A, MK4F

Zánik patentů a autorských osvědčení uplynutím doby platnosti

(11)	(21)	Int.Cl/(51)	(11)	(21)	Int.Cl/(51)
279579	1993-1772	8/A01G 33/00			
283403	1995-542	6/A61K 9/16			
284199	1993-1740	8/B23C 5/20			
286563	1993-1737	8/B01D 33/04			

MK1K

Zániky užitečných vzorů uplynutím doby platnosti

(11)	(21)	(51)	
13730	2003-14563	G06F 19/00	(2006.01)
13802	2003-14566	B65D 27/02	(2006.01)
16363	2006-17409	F24D 17/00	(2006.01)
16364	2006-17417	B62B 5/04	(2006.01)
16561	2006-17411	H02G 7/00	(2006.01)
16567	2006-17470	F41A 19/00	(2006.01)
16715	2006-17414	H04M 3/42	(2006.01)
19366	2008-20205	B07C 7/02	(2006.01)
19430	2009-20811	G06F 17/30	(2006.01)
19450	2009-20810	G09F 7/02	(2006.01)
19451	2009-20813	A63H 33/08	(2006.01)
19456	2009-20864	A01K 59/06	(2006.01)
19457	2009-20865	A01G 13/02	(2006.01)
19459	2009-20874	A01K 91/10	(2006.01)
19460	2009-20880	A61F 7/02	(2006.01)
19476	2009-20827	A44C 21/00	(2006.01)
19480	2009-20869	B44C 1/28	(2006.01)
19481	2009-20873	E02D 27/12	(2006.01)
19504	2009-20809	B01F 7/20	(2006.01)
19506	2009-20866	G06M 11/00	(2006.01)
19521	2009-20833	E03F 5/02	(2006.01)
19525	2009-20817	G01B 9/02	(2006.01)
19549	2009-20884	F03D 1/04	(2006.01)
19550	2009-20885	F03D 1/04	(2006.01)
19616	2009-20822	G01N 3/56	(2006.01)
19633	2009-20861	A47K 10/16	(2006.01)
19716	2009-20857	E04C 2/284	(2006.01)
19748	2009-20844	F24J 2/08	(2006.01)
19800	2009-20853	G09F 23/02	(2006.01)
19801	2009-20877	G01N 1/04	(2006.01)
19858	2009-20859	F16M 1/00	(2006.01)
20226	2009-20868	A47C 16/02	(2006.01)
20378	2009-20836	G10D 3/16	(2006.01)

MK4Q

Zániky práva ze zapsaných průmyslových vzorů uplynutím doby ochrany

(11)	(21)	Int.Cl/(51)	(11)	(21)	Int.Cl/(51)
24784	1993-26371	5/09-01			
24785	1993-26370	5/09-01			
24786	1993-26369	5/09-01			
24787	1993-26368	5/09-01			
28228	1998-30694	6/02-04			
28387	1998-30712	7/23-01			
28421	1998-30700	7/04-02			
31656	2003-34430	7/23-02			
31718	2003-34432	7/23-02			
31745	2003-34453	7/26-02			
31947	2003-34421	8/28-01			
34202	2008-37341	8/15-09			
34257	2008-37343	8/27-03			
34258	2008-37344	8/09-01			
34274	2008-37340	8/20-02			
34284	2008-37352	8/03-01			
34292	2008-37339	8/99-00, 32-00			
34302	2008-37349	8/12-16			
34314	2008-37348	8/25-02			
34329	2008-37346	8/06-01, 06-02, 06-03			

MC3K

Výmazy užitečných vzorů

- (11) 21837
- (21) 2010-23016
- (22) 12.08.2008
- (54) Zástrčkový kolíček pro elektrické zástrčky
12.08.2008

ND1K

První prodloužení doby platnosti užitečných vzorů

- (51) **F24B 1/02** (2006.01)
- (11) 19571
- (21) 2009-20878
- (22) 17.02.2009
- (73) Vlna Vit, Sepekov – Líšnice, CZ
- (54) Tříplášťová kamna

- (51) **F23G 5/027** (2006.01)
- (11) 19944
- (21) 2009-21305
- (22) 09.06.2009
- (73) Gatenex group a.s., Ostrava, Moravská Ostrava, CZ
- (54) Zařízení na výrobu uhlíkaté drti z odpadové pryže

- (51) **F42B 8/12** (2006.01)
- (11) 20189
- (21) 2009-21661
- (22) 09.09.2009
- (73) Vojský technický ústav, s.p., Praha 9 - Kbely, CZ
- (54) Lehká výcviková střela

- (51) **F42B 12/06** (2006.01)
- (11) 20190
- (21) 2009-21662
- (22) 09.09.2009
- (73) Vojský technický ústav, s.p., Praha 9 - Kbely, CZ
- (54) Průbojná střela s tvrdým jádrem

- (51) **F24J 2/42** (2006.01)
- (11) 20241
- (21) 2009-21670
- (22) 10.09.2009
- (73) Výzkumný ústav zemědělské techniky, v.v.i., Praha 6 - Ruzyně, CZ
- (54) Zařízení k solárnímu ohřevu vody

- (51) **A01D 34/76** (2006.01)
- (11) 20309
- (21) 2009-21807
- (22) 13.10.2009
- (73) DAKR spol. s r.o., Hranice, CZ
- (54) Žací ústrojí vícerotorového žacího stroje

- (51) **A21D 13/00** (2006.01)
- (11) 20514
- (21) 2009-21651
- (22) 04.09.2009
- (73) Výzkumný ústav potravinářský Praha, v.v.i., Praha, CZ
Výzkumný ústav pivovarský a sladařský, a.s., Praha, CZ
Výzkumný ústav pícninářský, s.r.o., Troubsko, CZ
Zemědělský výzkum, s.r.o., Troubsko, CZ
- (54) Chléb s přísádkem netradičních luštěnin

ND1K

Druhé prodloužení doby platnosti užitečných vzorů

(51)	G06F 13/00	(2006.01)
	G06F 19/00	(2006.01)
	H04L 12/16	(2006.01)
	H04L 12/66	(2006.01)
(11)	17204	
(21)	2006-18009	
(22)	17.08.2006	
(73)	GiTy, a.s., Brno, CZ	
(54)	Zapojení pro video-konferenční služby	

ND4Q

První obnovy doby ochrany průmyslových vzorů

(51)	22-03	
(11)	34541	
(21)	2008-37521	
(22)	21.08.2008	
(54)	Části rozbušky	
(51)	20-03	
(11)	34633	
(21)	2008-37538	
(22)	15.09.2008	
(54)	Piktogram	
(51)	11-02, 21-01	
(11)	34688	
(21)	2009-37866	
(22)	15.09.2008	
(54)	Ozdobný a reklamní předmět - letadlo	

PD4A

Převod práv a ostatní změny majitelů patentů

(11)	303862	
(21)	2011-786	
(73)	PILSEN STEEL s.r.o., Plzeň, CZ COMTES FHT a.s., Dobřany, CZ	

QA9A

Nabídka licence

(73)	Výzkumný ústav potravinářský Praha, v.v.i., Praha 10 - Hostivař, CZ	
(11)	304076	
(54)	Čerstvá mrkvová šťáva bez aktivního alergenu Dau c1	
(73)	Výzkumný ústav potravinářský Praha, v.v.i., Praha 10 - Hostivař, CZ	
(11)	304077	
(54)	Čerstvá jablečná šťáva s odstraněnou reaktivitou alergenu Mal d1	

Zamítnuté a částečně zamítnuté přihlášky ochranných známek před zveřejněním

Kapitola obsahuje údaje o rozhodnutích o přihláškách ochranných známek, u kterých byly na základě provedeného věcného průzkumu shledány Úřadem důvody pro zamítnutí přihlášky ochranné známky podle ustanovení § 4 nebo 6 zákona č. 441/2003 Sb. Na základě toho Úřad vydal rozhodnutí o zamítnutí přihlášky podle ustanovení § 22 zákona č. 441/2003 Sb., a to pro celý seznam výrobků a služeb nebo pro jeho část. Údaje o výsledku rozhodnutí (zamítnutí přihlášky, částečné zamítnutí přihlášky) jsou uvedeny za datem právní moci rozhodnutí pod INID kódem (583) s názvem "Datum právní moci rozhodnutí/výsledek rozhodnutí".

(210) **O-487072**

(540)



(583) 09.08.2013 / částečné zamítnutí přihlášky

(210) **O-495354**

(540)

ŠÉF NA SMETANĚ

(583) 07.08.2013 / zamítnutí přihlášky

(210) **O-496174**

(540)



(583) 28.07.2013 / zamítnutí přihlášky

(210) **O-496262**

(540)

SPLIT ENDS RESCUE

(583) 17.08.2013 / částečné zamítnutí přihlášky

(210) **O-496565**

(540)

FILM KVIZ

(583) 28.07.2013 / zamítnutí přihlášky

(210) **O-496968**

(540)

energy streaming

(583) 13.08.2013 / zamítnutí přihlášky

(210) **O-497837**

(540)

Tattooed bastard

(583) 09.08.2013 / zamítnutí přihlášky

(210) **O-498131**

(540)

chytré domácí úložiště

(583) 13.08.2013 / částečné zamítnutí přihlášky

(210) **O-498514**

(540)

SEMLECKÝ HOŘKÝ PRAMEN

(583) 28.07.2013 / zamítnutí přihlášky

(210) **O-498515**

(540)

ZAJEČICKÝ PRAMEN

(583) 28.07.2013 / zamítnutí přihlášky

(210) **O-498607**

(540)

Tuřanská slévárna

(583) 13.08.2013 / zamítnutí přihlášky

(210) **O-498761**

(540)

Mikulášovický kovoprůmysl

(583) 06.08.2013 / zamítnutí přihlášky

Přehled zveřejněných přihlášek ochranných známek

Přihlášky ochranných známek, které byly na základě výsledků formálního a věcného průzkumu provedeného Úřadem shledány schopné zápisu do rejstříku ochranných známek, jsou obsaženy v této kapitole. Důležitou právní skutečností je, že zveřejněním přihlášky ochranné známky v této kapitole Věstníku (§ 23 zákona č. 441/2003 Sb.) začíná běžet zákonná tříměsíční lhůta pro podání námitek podle ustanovení § 25 zákona č. 441/2003 Sb.

Číselný přehled

O-487072, O-488967, O-488968, O-489464, O-490459, O-493876, O-494985, O-496445, O-496838, O-498580, O-498583, O-498584, O-498819, O-498887, O-499194, O-499294, O-499611, O-499877, O-500145, O-500320, O-500542, O-500696, O-500697, O-500698, O-500699, O-500760, O-500787, O-500875, O-500912, O-500913, O-500923, O-500928, O-501020, O-501021, O-501284, O-501342, O-501343, O-501346, O-501471, O-501600, O-501601, O-501687, O-501815, O-501816, O-501884, O-501907, O-502447, O-502460, O-502518, O-502570, O-502571, O-502577, O-502587, O-502931, O-503030, O-503069, O-503077, O-503082, O-503083, O-503085, O-503086, O-503087, O-503088, O-503178, O-503181, O-503182, O-503185, O-503186, O-503190, O-503191, O-503236, O-503281, O-503282, O-503284, O-503296, O-503347, O-503435, O-503441, O-503449, O-503459, O-503460, O-503497, O-503498, O-503499, O-503500, O-503501, O-503509, O-503510, O-503654, O-503669, O-503702, O-503793, O-503797, O-503903, O-503953, O-503973, O-504044, O-504060, O-504069, O-504086, O-504236, O-504266, O-504323, O-504362, O-504409, O-504410, O-504468, O-505089, O-505155, O-505511, O-505766

Zveřejněné přihlášky ochranných známek

(210) **O-487072**
(220) 01.12.2010
(320) 01.12.2010
(511) 9, 16, 35, 38, 41, 42
(540)



(510) (9) zařízení, nástroje a média pro záznam, reprodukci, nesení, ukládání, zpracování, manipulaci, přenos, vysílání, všesměrové vysílání, vyhledávání a reprodukci hudby, zvuků, obrazu, textu, signálů, softwaru, informací, dat a kódů poskytovaných telekomunikačními sítěmi, on-line dodáváním a pomocí internetu a www, multimediální přístroje a nástroje, publikace v elektronickém, magnetickém nebo optickém formátu, počítačový hardware, počítačový software, telekomunikační přístroje a nástroje, části a příslušenství k výše uvedenému zboží spadající do této třídy; (16) papír, tiskoviny, tištěné publikace, knihy, časopisy, brožury, papírnické zboží, fotografie, počítačové programy v tištěné podobě; (35) maloobchodní služby týkající se počítačového hardwaru, počítačového softwaru, počítačových periférií, elektrických a elektronických produktů, shromažďování ve prospěch jiných, různého počítačového hardwaru, počítačového softwaru, počítačových periférií, elektrického a elektronického zboží pro pohodlné prohlížení a nakupování uvedeného zboží v maloobchodní prodejně, shromažďování ve prospěch jiných, různého počítačového hardwaru, počítačového softwaru, počítačových periférií, elektrického a elektronického zboží pro pohodlné prohlížení a nakupování uvedeného zboží z katalogu maloobchodní prodejny poštovní objednávkou nebo pomocí telekomunikací, shromažďování ve prospěch jiných, různého počítačového hardwaru, počítačového softwaru, počítačových periférií, elektrického a elektronického zboží pro pohodlné prohlížení a nakupování uvedeného zboží z internetových webových stránek, inzerce, rozšiřování reklamních materiálů, poskytování podnikatelských a obchodních informací, obchodní průzkum, poskytování statistických informací, prodejní propagace, pronájem reklamního prostoru na Internetu, průzkum trhu, organizace podnikatelských nebo obchodních výstav, příprava audiovizuálních prezentací pro reklamní použití, služby ukládání a vyhledávání dat, vše pro informace, obrázky, zvukový materiál a text, poskytování reklamních, marketingových a jiných propagačních služeb pro publikace, podniky a jednotlivce pomocí počítačové sítě, dodavatelské služby pro třetí osoby, poskytování informací v oblasti reklamy a propagace on-line z počítačové sítě nebo Internetu, udržování, indexování a elektronická distribuce reklamních materiálů, poradenské, konzultační a informační služby týkající se výše uvedeného v této třídě včetně těchto služeb poskytovaných on-line z počítačové sítě nebo prostřednictvím Internetu nebo extranetu; (38) telekomunikační služby, elektronické komunikační služby, služby digitálního přenosu, pronájem telekomunikačních, komunikačních a vysílacích přístrojů, služby elektronické pošty, telekomunikační přenos informací, včetně webových stránek, počítačových programů a jakýchkoliv jiných dat, telekomunikačního přístupu a spojení do počítačových databází a Internetu, poskytování informací v oblasti telekomunikací, komunikací a vysílání on-line z počítačové sítě nebo Internetu, zajišťování služeb webových portálů, poskytování přístupu a pronájem přístupové doby k Internetu, elektronickým komunikačním sítím, přenos a šíření informací a dat prostřednictvím počítačových sítí a Internetu, poskytování přístupu a pronájem přístupové doby k elektronickým databázím, poradenské, konzultační a informační služby týkající se výše uvedeného v této třídě včetně těchto služeb poskytovaných on-line z počítačové sítě nebo prostřednictvím Internetu nebo extranetu; (41) poskytování informací v oblasti sportu, zábavy, volného času a vzdělávání on-line z počítačové sítě nebo Internetu, poradenské, konzultační nebo informační služby

týkající se výše uvedeného v této třídě včetně těchto služeb poskytovaných on-line z počítačové sítě nebo prostřednictvím Internetu nebo extranetu; (42) počítačové programování, aktualizace počítačových programů, instalace a údržba počítačových programů, tvorba počítačových programů, poradenství v oblasti navrhování a vývoje počítačového hardware, počítačové systémové analýzy, tvorba počítačových systémů, konzultace v oblasti počítačového software, návrh, tvorba a hosting webových stránek, poradenské, konzultační a informační služby týkající se výše uvedeného v této třídě včetně těchto služeb poskytovaných on-line z počítačové sítě nebo prostřednictvím Internetu nebo extranetu.

(590) Barevná
(730) **The Game Group Plc**, Unity House Telford Road, Basingstoke, Hampshire RG21 6YJ, GB
(740) Společná advokátní kancelář Všecka Zelený Švorčík Kalenský a partneři, JUDr. Otakar Švorčík, Hájkova 2, Praha 2, 12000

(210) **O-488967**
(220) 26.09.2011
(320) 26.09.2011
(511) 35, 40, 41
(540)

Zelená škola

(510) (35) reklamní a propagační činnost, pomoc při řízení obchodní činnosti, pomoc při řízení obchodních a průmyslových podniků, obchodní management a podnikové poradenství, obchodní nebo podnikatelské informace, komerční informační kanceláře, obchodní nebo podnikatelský průzkum, hospodářské (ekonomické) prognózy, služby týkající se přemísťování provozů nebo podniků, marketingové studie, analýzy nákupních a velkoobchodních cen, průzkum trhu, průzkum veřejného mínění, statistické informace, styky s veřejností, účetnictví, revize účtů (audit), analýzy nákladů, oceňování obchodních podniků, provádění výpisů z účtů, dražby, personální poradenství, posuzování efektivnosti provozu a racionalizace práce, nábor zaměstnanců, psychologické testování pro výběr zaměstnanců, příprava a vyhotovení daňových přiznání, příprava mezd a výplatních listin, zprostředkovatelské práce, služby reklamních agentur a propagace jako je zajišťování reklamy on-line v počítačové síti Internet, rozhlasové reklamy, televizní reklamy, pronájem reklamní doby v komunikačních médiích, organizování komerčních nebo reklamních výstav a veletrhů, aktualizování a pronájem reklamních materiálů a reklamních ploch, inzerce poštou, předvádění zboží, služby modelek - předvádění pro reklamní účely a podporu prodeje, rozšiřování reklamních materiálů (letáků, prospektů, tisků, vzorků) zákazníkům, venkovní reklama, vydávání reklamních nebo náborových, propagačních a inzertních textů, vylepování plakátů, aranžování výkladů, obchodní vedení uměleckých agentur, správa hotelů, dovozní a vývozní kanceláře, sekretářské služby, vyřizování telefonních vzkazů a dotazů, těsnopis, stenografie, přepisování, psaní na stroji, zpracování textů, překlad a systemizace informací do počítačových databází, vedení kartoték a souborů v počítači, vyhledávání dat v počítačových souborech, kopírování nebo rozmnožování (reprodukce) dokumentů, dokladů a podobně, fotokopírování, zajišťování předplatného novin a časopisů, pronájem fotokopírovacích a kancelářských strojů a zařízení, pronájem prodejních automatů, dodavatelské služby pro třetí osoby, nákup výrobků a služeb pro jiné podniky; (40) nakládání s odpady, jako jsou demontáže a likvidace zařízení a celků v oblasti elektroodpadů, oddělené shromažďování, oddělený sběr, oddělený zpětný odběr a oddělený výkup těchto elektroodpadů, privátní, veřejné, komunální, maloobchodní a velkoobchodní sítě sběrných míst pro elektroodpad, úprava, zneškodňování, zpracování, recyklace, regenerace a likvidace tohoto elektroodpadu, výkup a odbyt upraveného elektrošrotu, recyklace materiálů, sběr a recyklace odpadů, včetně nebezpečných odpadů a jejich regenerace, shromažďování a výkup odpadů, úprava odpadů, spalování odpadů, kompostování odpadů, zpracování a odbyt druhotných surovin a odpadů, třídění odpadů, včetně nebezpečných odpadů, odstraňování odpadů, konzultační a poradenská činnost v oblasti nakládání s odpady, zprostředkovatelská činnost v oblasti nakládání s odpady, sanace

a rekultivace skládek, pronájem zpracovatelských strojů a zařízení pro zpracování odpadů, konzervační práce pro zeminy a horniny, poradenská a zprostředkovatelská činnost při nakládání s odpady, zejména elektroodpady ze světelné techniky, při shromažďování, sběru, výkupu, odbytu, třídění, čištění, úpravách, zpracování, recyklaci, regeneraci a likvidaci elektrošrotu a veškeré služby v oblasti nakládání s odpady spadající do této třídy; (41) instruktážní služby, vzdělávání, školení, semináře, konference, kongresy, jejich organizování a vedení v oblasti nakládání s odpady, zejména s elektroodpady, pořádání výchovně-vzdělávacích programů s tematikou ochrany životního prostředí, poskytování informací o třídění, sběru, zpracování a recyklaci odpadů, informace a zprostředkování možností rekreace, rozptýlení, zábavy, pořádání divadelních představení, provozování kinosálů, koncertní síně, provozování muzeí, knihovny (půjčovny knih), pořádání diskoték, provozování kasin a heren, provozování her on-line (z počítačové sítě), noční kluby, karaoke (služby), výchovně-zábavné klubové služby, kluby zdraví (služby) /zdravotní a kondiční cvičení/, cirkusy, drezúra zvířat, provozování zoologických zahrad, půjčování filmů, umělecké a módní agentury, estrády (služby v oblasti), pořádání loterií, organizování plesů, plánování a organizování večírků a oslav, organizování vzdělávacích, zábavných, sportovních soutěží nebo soutěží krásy, organizování kulturních nebo vzdělávacích výstav, organizování živých představení a vystoupení, předprodej vstupenek, filmová tvorba (jiná než reklamní), filmová studia, dabing, digitální zpracování obrazu, nahrávací studia (služby), výroba rozhlasových a televizních programů, zpravodajské služby, obrazové zpravodajství, fotografování, půjčování a pronájem divadelních a jiných dekorací včetně osvětlení, pronájem rozhlasových a televizních přijímačů, půjčování přenosných videokamer, vydávání knih, elektronické publikování (DTP), poskytování on-line elektronických publikací (bez možnosti stažení), vydávání elektronických knih a časopisů on-line, posunková řeč (tlumočení), překladatelské služby, organizování a vedení kolokvií, konferencí, kongresů, seminářů, sympozií, informace o výchově a vzdělávání, školení, praktické cvičení, instruktážní výcvik, zkoušení, přezkoušení, dálkové studium, korespondenční kurzy, internátní školy, dětské jesle a školky, prázdninové tábory (služby, zábava), náboženská výchova, pomoc a poradenství pro volbu povolání, pořádání a řízení pracovních setkání, tělesná výchova, provozování a pronájem sportovních zařízení - golfových hřišť, stadiónů, tenisových dvorců, plaveckých bazénů, gymnastický výcvik, půjčování sportovního nářadí s výjimkou dopravních prostředků.

(730) **REMA Systém, a.s.**, Budějovická 1667/64, Praha 4, 14000, CZ
(740) **DANĚK & PARTNERS** Advokátní a patentová kancelář, Ing. Dr. Vilém Daněk, Vinohradská 45/1107, Praha 2, 12000

(210) **O-488968**
(220) 26.09.2011
(320) 26.09.2011
(511) 35, 40, 41
(540)

Zelená obec

(510) (35) reklamní a propagační činnost, pomoc při řízení obchodní činnosti, pomoc při řízení obchodních a průmyslových podniků, obchodní management a podnikové poradenství, obchodní nebo podnikatelské informace, komerční informační kanceláře, obchodní nebo podnikatelský průzkum, hospodářské (ekonomické) prognózy, služby týkající se přemístování provozů nebo podniků, marketingové studie, analýzy nákupních a velkoobchodních cen, průzkum trhu, průzkum veřejného mínění, statistické informace, styky s veřejností, účetnictví, revize účtů (audit), analýzy nákladů, oceňování obchodních podniků, provádění výpisů z účtů, dražby, personální poradenství, posuzování efektivnosti provozu a racionalizace práce, nábor zaměstnanců, psychologické testování pro výběr zaměstnanců, příprava a vyhotovení daňových přiznání, příprava mezd a výplatních listin, zprostředkovatelské práce, služby reklamních agentur a propagace jako je zajišťování reklamy on-line v počítačové síti Internet, rozhlasové reklamy, televizní reklamy, pronájem reklamní doby v komunikačních médiích, organizování komerčních nebo reklamních výstav a veletrhů, aktualizování a pronájem reklamních materiálů a reklamních ploch, inzerce poštou, předvádění zboží, služby modelek - předvádění pro reklamní účely a podporu prodeje, rozšiřování reklamních

materiálů (letáků, prospektů, tisků, vzorků) zákazníkům, venkovní reklama, vydávání reklamních nebo náborových, propagačních a inzertních textů, vylepování plakátů, aranžování výkladů, obchodní vedení uměleckých agentur, správa hotelů, dovozní a vývozní kanceláře, sekretářské služby, vyřizování telefonních vzkazů a dotazů, téšnopis, stenografie, přepisování, psaní na stroji, zpracování textů, překlad a systemizace informací do počítačových databází, vedení kartoték a souborů v počítači, vyhledávání dat v počítačových souborech, kopírování nebo rozmnožování (reprodukce) dokumentů, dokladů a podobně, fotokopírování, zajišťování předplatného novin a časopisů, pronájem fotokopírovacích a kancelářských strojů a zařízení, pronájem prodejních automatů, dodavatelské služby pro třetí osoby, nákup výrobků a služeb pro jiné podniky; (40) nakládání s odpady, jako jsou demontáže a likvidace zařízení a celků v oblasti elektroodpadů, oddělené shromažďování, oddělený sběr, oddělený zpětný odběr a oddělený výkup těchto elektroodpadů, privátní, veřejné, komunální, maloobchodní a velkoobchodní sítě sběrných míst pro elektroodpad, úprava, zneškodňování, zpracování, recyklace, regenerace a likvidace tohoto elektroodpadu, výkup a odbyt upraveného elektrošrotu, recyklace materiálů, sběr a recyklace odpadů, včetně nebezpečných odpadů a jejich regenerace, shromažďování a výkup odpadů, úprava odpadů, spalování odpadů, kompostování odpadů, zpracování a odbyt druhotných surovin a odpadů, třídění odpadů, včetně nebezpečných odpadů, odstraňování odpadů, konzultační a poradenská činnost v oblasti nakládání s odpady, zprostředkovatelská činnost v oblasti nakládání s odpady, sanace a rekultivace skládek, pronájem zpracovatelských strojů a zařízení pro zpracování odpadů, konzervační práce pro zeminy a horniny, poradenská a zprostředkovatelská činnost při nakládání s odpady, zejména elektroodpady ze světelné techniky, při shromažďování, sběru, výkupu, odbytu, třídění, čištění, úpravách, zpracování, recyklaci, regeneraci a likvidaci elektrošrotu a veškeré služby v oblasti nakládání s odpady spadající do této třídy; (41) instruktážní služby, vzdělávání, školení, semináře, konference, kongresy, jejich organizování a vedení v oblasti nakládání s odpady, zejména s elektroodpady, pořádání výchovně-vzdělávacích programů s tematikou ochrany životního prostředí, poskytování informací o třídění, sběru, zpracování a recyklaci odpadů, informace a zprostředkování možností rekreace, rozptýlení, zábavy, pořádání divadelních představení, provozování kinosálů, koncertní síně, provozování muzeí, knihovny (půjčovny knih), pořádání diskoték, provozování kasin a heren, provozování her on-line (z počítačové sítě), noční kluby, karaoke (služby), výchovně-zábavné klubové služby, kluby zdraví (služby) /zdravotní a kondiční cvičení/, cirkusy, drezúra zvířat, provozování zoologických zahrad, půjčování filmů, umělecké a módní agentury, estrády (služby v oblasti), pořádání loterií, organizování plesů, plánování a organizování večírků a oslav, organizování vzdělávacích, zábavných, sportovních soutěží nebo soutěží krásy, organizování kulturních nebo vzdělávacích výstav, organizování živých představení a vystoupení, předprodej vstupenek, filmová tvorba (jiná než reklamní), filmová studia, dabing, digitální zpracování obrazu, nahrávací studia (služby), výroba rozhlasových a televizních programů, zpravodajské služby, obrazové zpravodajství, fotografování, půjčování a pronájem divadelních a jiných dekorací včetně osvětlení, pronájem rozhlasových a televizních přijímačů, půjčování přenosných videokamer, vydávání knih, elektronické publikování (DTP), poskytování on-line elektronických publikací (bez možnosti stažení), vydávání elektronických knih a časopisů on-line, posunková řeč (tlumočení), překladatelské služby, organizování a vedení kolokvií, konferencí, kongresů, seminářů, sympozií, informace o výchově a vzdělávání, školení, praktické cvičení, instruktážní výcvik, zkoušení, přezkoušení, dálkové studium, korespondenční kurzy, internátní školy, dětské jesle a školky, prázdninové tábory (služby, zábava), náboženská výchova, pomoc a poradenství pro volbu povolání, pořádání a řízení pracovních setkání, tělesná výchova, provozování a pronájem sportovních zařízení - golfových hřišť, stadiónů, tenisových dvorců, plaveckých bazénů, gymnastický výcvik, půjčování sportovního nářadí s výjimkou dopravních prostředků.

(730) **REMA Systém, a.s.**, Budějovická 1667/64, Praha 4, 14000, CZ
(740) **DANĚK & PARTNERS** Advokátní a patentová kancelář, Ing. Dr. Vilém Daněk, Vinohradská 45/1107, Praha 2, 12000

(210) **O-489464**
(220) 14.10.2011
(320) 14.10.2011
(511) 16, 35, 38, 41
(540)

(510) (16) papír, lepenka a výrobky z těchto materiálů zařazené ve třídě 16, výrobky z papíru, plakáty, kalendáře, pohlednice, gratulace, dopisní papíry, obálky, samolepky, obtisky, poznámkové bloky, desky na spisy, pořadače, omalovánky, activity books, balící papír, obaly všeho druhu papírové, listy, pytlíky a sáčky pro obalovou techniku, školní sešity, skicáky, tužky, pastelky, tuhy, gummy, ořezávátka, ořezávátka strojky, penály, papírové tašky, papírové kapsníky, papírové ubrusy a ubrousky, těžítka na papíry, tiskoviny všech druhů, zejména noviny, časopisy, knihy, papírové propagační materiály, fotografie, tiskopisy, časopisy, periodika, knihy, databázové produkty v papírové formě, databáze v papírové formě, tiskoviny z oblasti telekomunikací, tiskárenské výrobky, písmena pro tiskárny, losy, štočky, potřeby pro knižní vazby, psací stroje a kancelářské potřeby, učební pomůcky s výjimkou přístrojů, umělecké nebo ozdobné předměty z papíru, obaly bublinové (z umělých hmot); (35) shromažďování, poskytování, třídění, překlad nebo jiné zpracovávání obchodních nebo podnikatelských informací včetně vytváření, zpracovávání a třídění dat v rámci databází, pomoc při řízení obchodní činnosti, průzkum trhu, šíření propagačních informací, zejména tvorba informačních systémů a specializovaných podnikových evidencí, reklamní a propagační činnost, rozšiřování a poskytování reklamních a inzertních materiálů - periodických a neperiodických tiskovin, zejména novin, časopisů, prospektů, letáků, katalogů, reklamní literatury, brožur v tištěné podobě, na jiných nosných médiích či prostřednictvím sítě Internet nebo jiné obdobné veřejné či neveřejné telekomunikační sítě, reklamní služby a marketing, reklama na Internetu, zajištění a realizace reklamních kampaní, instalace reklamních banerů, poskytování informací a jiných informačních produktů reklamního charakteru, multimediálních informací reklamního charakteru, komerční využití Internetu, on-line inzerce, zajišťování reklamních kampaní, komerční využití Internetu v oblastech komerčních internetových médií a vyhledávacích služeb, zprostředkování práce souvisejících služeb spadajících do této třídy; (38) komunikace a přenos dat prostřednictvím veřejné nebo neveřejné telekomunikační sítě včetně Internetu, pomocí telefonů, mobilních telefonů, telefaxů, satelitů, počítačů či terminálů nebo jakýmkoliv jinými prostředky, včetně přenosu elektronické pošty a přenosu dat v reálném čase (zvuku, obrazu, textu nebo jiných dat či informací) a poskytování a zprostředkovávání služeb s tím spojených včetně poskytování přístupu a připojení k této telekomunikační síti včetně Internetu, provozování veřejné nebo neveřejné telekomunikační sítě, poskytování obsahu včetně šíření a zpřístupňování elektronických tiskovin, časopisů, periodik, knih a jiných dat prostřednictvím veřejné nebo neveřejné telekomunikační sítě včetně Internetu, shromažďování, zpracovávání a poskytování informačních služeb na Internetu včetně provozování elektronických nástěnek, diskusních skupin a fór a poskytování přístupu k on-line informačním službám a databázím, tisková agentura, provozování internetového serveru, provozování internetového portálu, poskytování přístupu k Internetu, šíření elektronických časopisů, elektronických periodik a knih v elektronické podobě prostřednictvím počítačové sítě, pomocí satelitů, poskytování přístupu k počítačovým databázím; (41) nakladatelské a vydavatelské služby, zejména vydávání novin, časopisů, knih, zabezpečování obrazových a zvukových záznamů, tvorba rozhlasových, televizních, filmových a jiných audiovizuálních programů, kulturní aktivity, zejména soutěže, pořádání loterií a obdobných her, služby v oblasti vzdělávání, zábavy a sportu, pořádání výchovně vzdělávacích akcí, překladatelské a tlumočnické služby, tvorba elektronických časopisů, periodik, knih, DTP služby, provozování sázkových her, tipovacích

soutěží a her, provoz heren a kasin.
(730) **BUSY BEE s.r.o.**, Radlická 663/28, Praha 5, 15000, CZ

(210) **O-490459**
(220) 21.11.2011
(320) 21.11.2011
(511) 33, 35
(540)

HANÁCKÁ VODKA KLENOT MORAVY

(510) (33) alkoholické nápoje všeho druhu, zejména lihoviny a likéry, destilované nápoje, vína, destiláty vinné, ovocné, bylinné, destiláty ušlechtilé a řezané, alkoholické aperitivy a koktejly, koncentráty k přípravě alkoholických nápojů a esence do lihovin, pálenky, alkoholové extrakty; (35) zprostředkování prodeje a nákupu výrobků v oboru alkoholických a nealkoholických nápojů, inzertní a propagační služby, včetně zveřejňování reklamních a náborových textů a jejich rozšiřování, průzkum a analýza trhu, zpracování odborných obchodních posudků a studií, informační servis v oboru obchodu a reklamy, správa obchodních zájmů třetích osob, obchodní zastoupení tuzemských a zahraničních firem, poskytování pomoci při provozování obchodu, včetně zprostředkování obchodních záležitostí a personalistiky, organizování, zabezpečování a pořádání propagačních nebo komerčních výstav, propagačních a reklamních akcí a přehlídek zboží, včetně distribuce zboží a jeho vzhorků k reklamním účelům, odborná poradenská a konzultační činnost v oboru obchodu, podnikání, reklamy a propagace.
(730) **GRANETTE & STAROREŽNÁ Distilleries a.s.**, Drážďanská 80/82, Ústí nad Labem, 40007, CZ
(740) Mgr. Tomáš Chleboun, advokát, Vinohradská 6, Praha 2, 12000

(210) **O-493876**
(220) 27.03.2012
(320) 27.03.2012
(511) 35, 38, 41, 42
(540)

(510) (35) obchodní činnost v oblasti filmu a filmové tematiky, reklama, propagace a inzerce prostřednictvím všech druhů médií, merchandising, organizování komerčních a reklamních výstav, administrativní činnost, obchod se službami v oblasti tvorby a správy webových stránek, internetových prezentací, prodejních portálů, v oblasti počítačového designu, webhostingových služeb a registrace domén, tvorba databází pro komerční účely, komerční využití Internetu v oblastech internetových médií a vyhledávacích služeb; (38) provozování internetových stránek; (41) vydavatelská, ediční, publikační a nakladatelská činnost v oblasti časopisů s filmovou tematikou, výroba, nahrávání, šíření a půjčování zvukových a zvukově-obrazových záznamů a výroba nenahraných nosičů údajů o záznamu, půjčování nahraných zvukových a zvukově-obrazových záznamů, pořádání odborných kurzů, pořádání a vedení přednášek a seminářů, spolupráce a pomoc při organizování a pořádání společenských, kulturních, zábavních a sportovních akcí, soutěží a vystoupení, exhibicí a závodů, plesů, hudebních produkcí; (42) tvorba internetových stránek, grafické služby, počítačová grafika a design, údržba informačních databázových systémů a jejich aplikací, pronájem elektronického prostoru na počítačových serverech/globální počítačové síti, správa internetových domén, webhosting.
(730) **MR management a.s.**, Štefánikova 1/65, Praha 5, 15000, CZ
(740) Mgr. Zdeněk Ptáček, advokát, Májová 608/23, Cheb, 35002

(210) **O-494985**
(220) 07.05.2012
(320) 07.05.2012
(511) 2, 3, 4, 5, 6, 7, 8, 9, 10, 11, 12, 13, 14, 15, 16, 17, 18, 19, 20, 21, 22, 23, 24, 25, 26, 27, 28, 29, 30, 31, 32, 33, 34, 35, 36, 37, 38, 39, 40, 41, 42, 43, 44, 45

(540)

APEKO

(510) (2) tonery a tonerové náplně pro tiskárny a kopírovací přístroje; (3) přípravky pro bělení a jiné prací prostředky, přípravky pro čištění, leštění, odmašťování a broušení, mýdla, parfumerie, vonné oleje, kosmetika, vlasové vody, zubní pasty, toaletní, hygienické přípravky pokud jde o toaletní přípravky, kosmetické potřeby, deodoranty pro lidskou potřebu nebo pro zvířata, osvěžovače vzduchu v místnostech, brusiva, brusné přípravky a papíry, odlakovače, přípravky na odstraňování barev, ostříkovače skel vozidel; (4) průmyslové oleje a tuhy (nikoliv oleje a tuhy jedlé a éterické oleje), mazadla, maziva plastická, veškeré oleje spadající do této třídy, olejové směsi pro změkčování tkanin, prostředky pro pohlcování, zavlažování a vázání prachu, paliva (včetně motorových paliv) a osvětlovací prostředky, svíce, svíčky, knoty, dřevo palivové; (5) farmaceutické a veterinářské výrobky, hygienické výrobky pro léčebné účely, hygienické výrobky pro osobní hygienu kromě toaletních potřeb, dietní potraviny a dietetické přípravky pro léčebné nebo veterinární účely, potraviny pro batolata, potravní doplňky pro lidskou potřebu a pro zvířata, náplastí, obvazový materiál, materiály pro plombování zubů a pro zubní otisky, dezinfekční přípravky, výrobky pro hubení škodlivých zvířat, fungicidy, pesticidy, herbicidy, repelenty pro lidskou potřebu a pro zvířata, absorpční tampóny, vata, gáza, leukoplast, dezinfekční přípravky, diabetické přípravky pro léčebné účely, minerální vody a soli s léčebnými účinky, mléko pro kojenče, přípravky proti molům, mouchám a ostatnímu hmyzu, mucholapky, přípravky na hubení hlodavců, přípravky na mytí psů, přípravky pro péči o ústní dutinu pro lékařské účely, hygienické kalhotky, ubrusy napuštěné farmaceutickými vodičkami a vložky, léčivé přípravky do koupele, léčiva pro humánní medicínu, lékárníčky - v rámci této třídy, lékařské přípravky pro hubnutí, glukóza pro lékařské účely, sladidla pro léčebné účely; (6) obecné kovy v surovém a polozpracovaném stavu a jejich slitiny, umělecko - průmyslové výrobky z obecných kovů, sochy nebo sošky z obecných kovů, kovové nábytkové kování, umělecké výrobky, surové železo, hliník, odlitky kovové, odlitky z litiny, odlitky ze šedé litiny, odlitky z hliníku, modely slévárenské kovové, formy na lití kovů, lešení kovové, lana kovová, obkladové desky a dlaždice kovové, dveře kovové, dveře kovové odolné proti ohni, dveře z kujného železa, dveřní rámy kovové, okenní kování kovové, okenní rámy kovové, okna kovová, okenní stavěče, mříže, haly kovové montované, závěsy kovové, závěsné systémy pro stropní podhledy kovové, panely kovové, kovové stavební dílce, kovové trubky, kovové lišty pro stavbu stropů a zdí, válcované profily z plechu, protlačované profily, kotvy, kovadliny, zvony, kolejnice a jiný kovový materiál pro železnice, řetězy (s výjimkou hnacích řetězů pro vozidla), kovové kabely a neelektrické dráty, zámečnické výrobky, kovové roury, pokladny bezpečnostní, ocelové kuličky, podkovy, hřebíky a šrouby, jiné výrobky z kovu (nikoliv z drahých kovů) neobsažené v jiných třídách, rudy, nádoby válcovité, kovové bubny – v rámci této třídy, nádoby na stlačený plyn, fitinky - spojky pro potrubí kovové, parní potrubí, potrubí a roury pro ústřední topení kovové, kolíky a tyče stanové z kovu, reklamní tabule - v rámci této třídy; (7) stroje a obráběcí stroje, míchačky betonu nebo malty, míchačky betonové směsi staveništní, míchačky asfaltu, motory (kromě motorů pro pozemní vozidla) a jejich součástky, soukolí a hnací řemeny (nikoliv pro pozemní vozidla), zemědělské stroje, líhně, filtry tlakové, čerpadla pro ústřední topení, kotle parní, soustruhy, obražečky, jeřáby nákladní, jeřáby otočné, jeřáby pojízdné - mostní, jeřáby stabilní nebo otočné a jejich součásti nebo příslušenství, jako navijáky, stožáry, vrátky, bubny, stroje elektrické (generátory), stroje na postřik (malbu) zdi, čerpadla (stroje), čisticí elektrické stroje a přístroje, alternátory, stříkací pistole, brusky, generátory, frézky (stroje), hoblovky, kompresory, dynamo, kladkostroje, lisy – v rámci této třídy, ložiska, mandly, pily (stroje), kuchyňské stroje elektrické, kuchyňské elektrické roboty, masové mlýnky (stroje), mísíci kuchyňské stroje elektrické, mixéry (stroje), šlehače elektrické pro domácnost, mlýnky elektrické pro domácnost, myčky na nádobí, pračky na praní a barvení, sekačky na trávu, svařovací stroje elektrické, šicí stroje, vrtačky, vysavače prachu, hadice k vysavačům prachu, příslušenství pro rozptylování vůní a desinfekčních přípravků pro vysávání prachu, etiketovací stroje, manipulační zařízení pro nakládání a vykládání, manipulátory, ovládací a regulační zařízení pro stroje, motory a hnací stroje,

řezací stroje, výtahy; (8) nářadí a nástroje s ručním pohonem, sečné zbraně, sekery, polní lopatky, lovecké nože, brousny, diamanty pro sklenáře (části ručních strojů), dláta, frézy (nástroje), hoblíky, vrtáky, řezné nástroje, ruční vrtačky, čepelky holicí, depilační přístroje, elektrické a neelektrické, holicí soupravy, pouzdra na holicí strojky a břitvy, holicí strojky elektrické nebo neelektrické, břitvy, kapesní nože, nože, nožířské zboží, přibory, nůžky, nože pro nůžky, nůžky na nehty (elektrické nebo neelektrické), nůžky na stříhání vousů, nůžky na stříhání zvířat, nůžky na větve, nůžky zahradnické, pilníky (nástroje), pilníky na nehty, zahradnické nářadí (ruční); (9) elektrické akumulátory pro vozidla, elektrické baterie nabíjecí, elektrické cívky a držáky elektrických cívek, elektrické ovládací a rozvodné desky, elektrické spínací desky, elektrické spínače, elektrické pojistky, elektrické poplašné zvonky, elektrické přípojky, elektrické přístroje pro odporové svařování, elektrické transformátory, elektroměry, elektrické vedení, přístroje na lokalizování izolačních závad, elektrické vodiče, elektrické výbojky (nikoliv ke svícení), elektrický izolovaný drát, elektrody pro elektrické svařování, přístroje a nástroje vědecké, elektrická a elektronická zařízení pro dozor, prověřování a dálkové ovládání průmyslových operací, elektrické přístroje dozorcí, kontrolní a pro dohled, elektrické rozvodné desky, přístroje na lokalizování závad na elektrickém vedení, navigační, geodetické, elektrické (včetně pro bezdrátovou telegrafii) – v rámci této třídy, fotografické, kinematografické, optické přístroje, fotografické náčiní a příslušenství, hledáčky a objektivy (fotografické), fotografické stativy, osvětlovací stativy, nástroje k vážení, měření, signalizování, pro účely kontrolní (inspekční), záchranné a pro výuku, automatické přístroje uváděné v činnost vhozením mince nebo známky, zapisovací pokladny a počítací stroje, hasicí přístroje, automaty na zboží, plynoměry, baterie pro kapesní svítilny, busoly, výpočetní technika všeho druhu včetně periferních zařízení a komunikačních zařízení, telekomunikační technika všeho druhu včetně interface pro spojení s výpočetní technikou, počítače-hardware včetně počítačových doplňků, uživatelské počítače, přenosné počítače, mikropočítače, mikroprogramové vybavení, notebooky a laptopy, polovodiče, mikroprocesory, integrované obvody, sady počítačových čipů, základní desky počítače a přidavné desky, desky na počítačovou grafiku, hardware pro počítačovou síť, adaptéry pro počítačovou síť, přepínače, směrovače a vedlejší ústředny, počítačové periférie a elektronická zařízení na použití s počítači, počítačové klávesnice, kulové ovládače, zařízení počítačové myši, počítačová vstupní zařízení, monitory, video přístroje, desky s plošnými spoji na video, přístroje a zařízení pro záznam, zpracování, příjem, reprodukci, přenos, modifikaci, komprimování a dekomprimování, vysílání, mísení a/nebo rozšiřování zvuku, videozáznamů, obrázků, grafiky a dat, algoritmy na komprimování a dekomprimování dat (software), přístroje na zkoušení a kalibrování počítačových součástek, set-top boxes (část hardware spojeného s televizním přijímačem, jemuž umožňuje propojení s Internetem, jinými kabelovými/digitálními zdroji a tak fungovat jako počítač), počítačové programy na řízení sítě, počítačové obslužné programy, systémový software na provoz počítačů, počítačové programy na záznam, zpracování, příjem, reprodukci, přenos, modifikaci, komprimování a dekomprimování dat, počítačové programy na vytváření webových stránek, počítačové programy na přístup k použití Internetu, přístroje pro zpracování informací, nosiče dat magnetické, magnetická média, nosiče dat optické, nosiče zvukových nahrávek, nosiče software, videokazety, CD a DVD disky, kancelářská technika - tiskárny, telefony, faxy, kopírovací stroje, přístroje a nástroje vědecké, přístroje a nástroje navigační, přístroje a nástroje geodetické a přístroje pro bezdrátovou telegrafii, fotoaparáty, digitální fotoaparáty, fotoelektrické buňky, fotobuňky, speciální pouzdra na fotografické aparáty, sušičky na fotografické snímky-pozitivy, lešticí zařízení na fotografické snímky (pozitivy), fotokomory, fotolampy do temných komor, fotometry, paměťová média pro digitální fotoaparáty, fotografické filtry, odkapávače k fotografickým účelům, spouště uzávěrek, stabilizátory pro osvětlovací přístroje, stativy na fotoaparáty, UV filtry pro fotografické účely, zvětšovací přístroje, přístroje a nástroje k měření a vážení, přístroje a nástroje signalizační, přístroje a nástroje pro účely záchranné a učební, přístroje pro záznam a reprodukci mluveného slova, rozhlasové a televizní přijímače a vysílače, satelitní přijímače, gramofony, audiovizuální technika

všeho druhu, magnetofony všeho druhu, kancelářské stroje děrovací, zařízení na zpracování dat, zapisovací pokladny a počítačové stroje, přenosné propojovací mezipřipojení pro hlavní počítače, měřicí přístroje a nástroje, měřicí přístroje se záznamovými prvky, měřiče elektriny a elektrické měřicí přístroje, elektrická a elektronická zařízení pro výpočet a předávání statistických údajů a informací, jakož i pro dohled, ověřování a dálkové ovládání průmyslových operací, elektronické informační systémy, elektrotechnické přístroje, izolátory, bleskosvody, bleskojistky, brýle, brýle sluneční, čočky kontaktní, čočky optické, čtečky čárového kódu, detektory kouře, elektronická pera pro vizuální zobrazovací jednotky, elektronické oznamovací tabule, elektronické publikace, etikety elektronické pro zboží, GPS přístroje, hrací skříně (juke boxes), identifikační karty a náramky, interkom, komunikační kabely elektrické a z optických vláken, kompaktní optické a magneto-optické disky, konektory a spojky elektrického vedení, kopírovací zařízení a stroje (fotografické, elektrostatické, termické), zabezpečovací zařízení proti krádeži, modemy, osobní ochranné pomůcky, parkovací hodiny, periferie počítačové, plátna promítací, promítací přístroje, kalkulačky, pokladny registrační, přenosné telefony, radiotelefonní zařízení, sady (hands-free) pro telefony, satelitní navigační přístroje, signalizační zařízení v případě požáru nebo narušení prostoru cizí osobou, sluchátka, světelná signalizace, světelná ukazovátka, dopravní světla; (10) přístroje a nástroje chirurgické, zubní a veterinářské, umělé údy, oči a zuby, ortopedické potřeby, materiál na sešívání ran, dětské dudlíky (šidítka), dětské láhve, elastické punčochy pro chirurgické účely, pomůcky pro kojení, kondomy, prezervativy, masážní přístroje, rukavice masážní, rukavice pro lékařské účely, teploměry pro lékařské účely, erotické pomůcky – v rámci této třídy, umělé i kovové penisy, včetně elektrických, umělé vagíny, vakuové pumpy, nafukovací panny, venušiny kuličky, kondomy, prezervativy, naslouchátka, obuv ortopedická, rehabilitační přístroje pro lékařské účely, rentgenové přístroje pro lékařské účely; (11) přístroje pro osvětlení, topení, výrobu páry, pro vaření, chladicí zařízení přístroje a stroje, přístroje pro sušení, ventilaci, rozvod vody a sanitární zařízení, zařízení pro klimatizaci, svítidla a topení a filtrační zařízení pro akvária, automobilové reflektory, vodovodní baterie směšovací, benzinové hořáky, bezpečnostní lampy, bojler (kotle) plynové, čisticí zařízení na odpadní vodu, čistírny odpadních vod, topné články, destilační přístroje a zařízení, dřez, elektrické a plynové lampy, filtry na pitnou vodu, fontány, fritézy elektrické, generátory parní s výjimkou generátorů jako součástí strojů, grily, hořáky, hydranty, chladničky, zařízení na zpracování jaderných paliv a jaderných zpomalovačů, jaderné reaktory, světla pro jízdní kola, sprchovací kabiny, plynové kahany, kapesní svítílny, elektrické kávovary, potrubní kohoutky a ventily, kolektory solární tepelné, kominové roury a kouřovody, elektrické konvice, kotle výhřevné, koupací vany, koupelnové armatury, krby, kuchyňská odsávací zařízení, lampióny, lampy elektrické a plynové, lampy do projektoru, lampy pouliční, ledničky, mikrovlnné trouby pro průmyslové účely, mrazicí přístroje a zařízení, mrazičky, zařízení na ohřev teplé vody, ohřívací láhve, ohříváče vzduchu, opékače chleba, pečicí trouby, plynové hořáky, plynové zapalovače, pražiče kávy, radiátory na topení, světelné reflektory, světla pro dopravní prostředky, regulačně-bezpečnostní zařízení pro plynová a vodovodní potrubí a zařízení, saunová zařízení, splachovací zařízení, sporáky, stroje a přístroje na čištění vzduchu, sušičky prádla elektrické, tepelná čerpadla, toaletní (záchodové) mísy, trouby mikrovlnné, umyvadla, ventilátory, větrací zařízení, vlasové sušiče, zařízení na filtrování vody, výměníky tepla s výjimkou výměníků jako součástí strojů, záchody splachovací a přenosné, zařízení na chlazení, filtrování a ohřev vody a tekutin, zavlažovací zařízení, žárovky; (12) vozidla, dopravní prostředky pozemní, vzdušné nebo vodní, mopedy, motocykly, motory pro pozemní vozidla, spojky a převodová zařízení pro pozemní vozidla, vznášedla, míchače betonu na vozidlech, spoilery a kryty na vozidla, karoserie, karosářské díly, kryty na kola, kanoe, kajaky, sportovní lodě, turistické lodě, pádla, vesla, jízdní kola a jejich části, jízdní kola a výrobky pro jízdní kola, jakož i jejich součásti, doplňky pro jízdní kola, příslušenství a náhradní díly jízdních kol – v rámci této třídy, jízdní kola motorová, čluny, včetně člunů motorových, čluny - kluzáky, pramice, hustilky na pneumatiky automobilových a jízdních kol (s výjimkou ručních), duše pro jízdní kola, sáně pro dopravu, těž motorové, sedátka

bezpečnostní pro děti (přízpůsobená vozidla), dvojkolové vozíky, elektromobily, vozíky na zavazadla, lyže a jízdní kola určené pro vozidla, dětské kočárky, pneumatiky, potahy na sedadla vozidel, traktory, tříkolky, židle kolečkové, golfové vozíky, vysuté lanové dráhy a kabiny lanových drah, kosmické dopravní prostředky, lyžařské vlekly, privěsné obytné vozy, přívěsy za vozidla; (13) střelné zbraně, střelivo (munice) a střely, výbušniny, pyrotechnické výrobky ohňostroje, slzotvorné zbraně, spreje pro účely osobní obrany; (14) vzácné kovy a jejich slitiny a výrobky z těchto látek nebo posříbřeného nebo pozlaceného kovu – v rámci této třídy, klenoty, bižuterie, drahokamy, polodrahokamy, hodiny, hodinářské výrobky a jiná chronometrická zařízení, brože (klenoty), budíky, nádobí z drahých kovů, náhrdelníky, náramky, náušnice, šperky, šperkovnice (z drahých kovů), umělecká díla z drahých kovů; (15) hudební nástroje (s výjimkou gramofonů a radiopřístrojů), elektrické a elektronické hudební nástroje, hrací skříně, mechanická piana a klavíry a jejich příslušenství; (16) obrazy, umělecké předměty v rámci této třídy, malby, obrazy malované (též olejomalby), rytiny, rytiny všeho druhu (dřevorytina, hlubotisky, mědirytiny, lepty, tisky napodobující rytiny), papír a výrobky z papíru, lepenka a kartonážní výrobky, lepenkové krabice, lepenka formovaná, lepenkové trubice, lepicí pásy, obaly na spisy, obaly ochranné na knihy, tiskoviny, časopisy, periodika, knihy, knihařské výrobky, mapy, fotografie, papírnické zboží, potřeby pro umělce – v rámci této třídy, štetce, psací stroje a kancelářské potřeby (kromě nábytku), učební a školní potřeby a pomůcky (kromě přístrojů), tiskařské typy, štočky, obalové materiály z plastických hmot – v rámci této třídy, veškerý papír spadající do této třídy, obaly lahví z vlnité lepenky, papírové nebo lepenkové válce na poštovní zásilky, papírové odštířky, papírové ochranné obaly, papírové ozdoby, papírové pohárky, papírové serpentiny (ozdoby), papírové vložky pro kuchyňský nábytek, papírové vzory, papírovina a výrobky z ní (např. lisované ozdoby), papírový odpad, výrobky z papírové hmoty – v rámci této třídy, dřevolepenka pro papírnictví, skartovače, balicí papír, bublinové obaly (z umělých hmot), fólie z umělých hmot na balení, laminovačky na dokumenty pro použití v kanceláři, nálepky (lepicí pásy) pro kancelářské použití nebo pro domácnost, pásy barvicí do tiskáren k počítačům, pásy do psacích strojů, pera (kancelářské potřeby), psací a rýsovací potřeby, razítka, samolepky (papírnické výrobky), tabule reklamní z papíru nebo lepenky, přenosné tiskárničky (kancelářské potřeby), toaletní papír, vinětovací strojky; (17) kaučuk, gutaperča, guma, azbest, slída a výrobky z těchto materiálů, které nejsou zahrnuty do jiných tříd, polotovary z plastických hmot, materiály pro izolaci elektrickou, tepelnou nebo akustickou, lepicí pásy kromě pásek pro lečebné účely (pro kancelářské účely a pro použití v domácnosti), izolační tkaniny z různých hmot, hadice (kromě kovových); (18) kůže a imitace kůže, výrobky z těchto materiálů, které nejsou zahrnuty do jiných tříd, kožené galanterie, kůže ze zvířat, kufrů a zavazadel, deštníky, slunečníky a hole, biče a sedlářské výrobky, kožené řemeny, řemínky, batohy, krosny, chlebníky, lodní vaky, tašky ruční, tašky a kabely sportovní, brašny pro školáky, aktovky, diplomatky, kabelky, kožené zboží, neobsažené v jiných třídách, kožešiny, obojky, peněženky, cestovní obaly na oděvy; (19) stavební materiál nekovový, neohebné trubky nekovové pro stavebnictví, stavební dřevěné polotovary, dřevěné montované stavby zejména pro táboření (podsady pod stany, jídelny, umývárny, WC), dřevo na bedny, dřevo na dřvy, dřevo překližkové, formovatelné dřevo, dřevo stavební, dřevo tvarované, dřevo způsobilé k lití (směs dřevěného prachu), lepenka, dřevolepenka pro stavebnictví, dříví dluň, podlahy, podlahy a stropy pro stavby, materiály pro jednolitou podlahu, vše nekovové, podlaha dřevěná, podlahovina z korkové drti, nekovové potřeby pro stavbu podlah, parkety, prkna, překližky, schody, vlasy podlahové, dlaždice a obkladačky nekovové, dlažba nekovová, krytiny střešní, tašky, břidlice na střechy, břidlice přírodní nebo umělé, břidlice krytina, břidlicové desky broušené, hlazené, leštěné nebo opracované jinak, břidlicový prach, akvária (stavby), altány, bazény plavecké (nekovové), trubky pro drenáže (nekovové), geotextilie, hrobky a pomníky nekovové, kameny náhrobní, nátěrové hmoty pro stavebnictví, skleníky a vrata, fitinky nekovové, vše v rámci této třídy; (20) lišty, rámy a římsy dřevěné na rámy obrazů, umělecko průmyslové výrobky v rámci této třídy, umělecké truhlářské výrobky, sochy nebo sošky ze dřeva, vosku, sádry nebo

plastických hmot, umělecký nábytek, nábytek všeho druhu, nábytek čalouněný, nábytek ve tvaru truhel a skříní, zrcadla a rámy, modely slévárenské ze dřeva a umělých hmot, nábytek pro camping, ložní potřeby a lůžkoviny v rámci této třídy, tabulky nekovové - v rámci této třídy, spací pytle na kempování, kuličky (nekovové), kolíky stanové dřevěné, rakve, nádoby tuhé z plastických hmot na balení, výrobky (pokud nejsou obsaženy v jiných třídách) ze dřeva, z korku, třtiny, rákosu, vrbového proutí, rohoviny, kosti, slonoviny, kostic, želvoviny, jantaru, perleti, mořské pěny, buničiny, z náhražek těchto hmot nebo z plastických hmot, dřevěné pásy, dřevěné postele, dřevěné stojánky, dřevěné výrobky (neobsažené v jiných třídách), závěsy nekovové - v rámci této třídy; (21) náčiní, nádoby, nádoby a potřeby pro domácnost nebo kuchyni, drobné náčiní a přenosné nádoby pro domácnost a kuchyni (nikoliv z drahých kovů nebo z kovů plátových-dublé), hrnce, kastroly, hřebeny a mycí houby, kartáče (s výjimkou štětců), kartáčnický materiál, pomůcky a látky k čištění, drátěnky, sklo surové nebo polozpracované (s výjimkou stavebního skla), zboží skleněné, porcelánové a kameninové neobsažené v jiných třídách, nádoby pro domácnost tlakové, tlakové hrnce, nádoby pro domácnost vakuové, papírové utěrky napuštěné čistícím nebo pracím prostředkem k čištění nádobí, nádobí z plastických hmot pro domácnost, papírové tácky, nádobí tabornické, láhve polní, láhve cestovní, láhve vakuové, lahvové podložky, láhve ochlazovací, cukřenky, čajníky, čajové soupravy, kávové soupravy, dávkovače mýdla, džbánky, kuchyňské formy a formičky, hluboké mísy, zubní kartáčky, kbelíky, kořenáče, koše na odpadky, mopy, naběračky, nočníky, pánve, pepřenky, podnosy, rožně, smetáky, struhadla, svícný, šálky, termosky, utěrky na úklid, vaničky, vědra, potřeby toaletní, figurky (sošky) z porcelánu nebo skla, mixéry ruční, mixéry s výjimkou elektrických pro použití v domácnosti, mlýnky ruční pro domácnost, pastí na hmyz, prádelní sušáky, prkna žehličí, rukavice pro domácnost, sklo tabulové (surovina), výrobky z křišťálového skla; (22) provazy, provázky z vláken, lana, lana bezpečnostní (zajišťovací), lana horolezecká, lana žíněná a vláknitá, šňůry, ozdobné šňůry, provázky, motouzy, papírové provazy, pásky balicí, síť, stany, cely, plachty, pytle na přepravu a uskladnění volně loženého zboží, řemeny nekovové na manipulaci s nákladem, těsnící nebo vycpávkové materiály s výjimkou gumových a plastových, surová textilní vlákna, dřevěné hoblovačky, dřevěné piliny, dřevitá vlna; (23) vlákna pro textilní účely, nitě, příze, skleněná, umělohmotná a kovová vlákna pro textilní účely; (24) tkaniny, pokrývky, prádlo ložní a stolní, textilní výrobky neobsažené v jiných třídách, cestovní příkrývky, kapesníky, látky, ložní pokrývky a příkrývky, lůžkoviny, záclony, potahy, prostěradla, povlečení, přehozy, rolety textilní, ručníky, spací pytle, vlaječky (ne z papíru); (25) oděvy, oděvní zboží, oděvy dámské, dětské, pánské, zahrnuté v této třídě, oděvy pro sport, kloboučnické zboží, veškerá obuv spadající do této třídy, erotické zboží - v rámci této třídy (erotické spodní prádlo pánské i dámské, podvazkové pásy, punčochy), opasky; (26) krajky a výšivky, umělecké krajky, stuhy a šněrovačká, knoflíky, špendlíky a jehly, umělé květiny, odznaky ozdobné, ne z drahých kovů, krojové nášivky a výšivky, skautské knoflíky, skautské šňůry a skautské spony, umělé květiny, ovoce a věnce, paruky, umělé vlasy, zipy; (27) koberce, rohožky, rohože, linolea a jiné podlahové krytiny, podlahovina izolující proti teplu, podlahovina zvukově izolační, tapety na stěny nikoliv textilní, umělé trávníky, tělocvičné žíněnky; (28) hrací karty, hry, stolní hry, společenské hry, stavebnice, hračky, autička na hraní, automobilové modely zmenšené, balonky na hraní, bublifuky, divadelní a karnevalové masky, kouzelnické potřeby, domečky pro panenky, létající draci, loutky, panenky, pistole, pistolky (hračky), zařízení pro gymnastiku, kulturistiku, sport a různé hry, sportovní nářadí a náčiní, baseballové rukavice, biliardové (kulečnické) koule, mantinely, stoly, biliardové špičky na tága, boby, boty na bruslení s upevněnými bruslemi, zařízení a náčiní na bowling, boxerské rukavice, kolečkové brusle, lední brusle, činky, stoly pro stolní fotbal, stoly na stolní tenis, golfové hole, golfové rukavice, rukavice pro sportovní hry, golfové vaky na kolečkách nebo bez koleček, hokejky, holenní chrániče, chrániče kolen, chrániče na lokty, horolezecká výstroj, houpačky, kuželky, šachy, kuličky, chraštítka, jízdní kola nehybná určená pro trénink, rogalá, koloběžky, lukostřelba (náčiní na lukostřelbu), lyže, vázání na lyže, lyžařské doplňky, hrací míče, hrací žetony, skateboardy, sánky, surfovací lyže a prkna, trenážery, plavecké bazény

(potřeby pro hru), vánoční ozdoby (s výjimkou osvětlení a cukrovinek), zábavná pyrotechnika, umělé vánoční stromky, sníh umělý na vánoční stromky, stojany na vánoční stromečky, rybářské potřeby, hračky pro domácí zvířata, posilovací stroje, rakety a výplety raket, žertovné předměty pro oklamání; (29) maso, ryby, drůbež, zvěřina, masové výtěžky, masové konzervy, konzervované, sušené, zavařené a mražené ovoce a zelenina, rosoly a zavařeniny, vejce, mléko, máslo a jiné mlékařenské výrobky, jedlé oleje a tuky, potraviny v konzervách - v rámci této třídy, rybí konzervy, saláty ovocné a zeleninové, saláty ovocné a zeleninové balené nebo v konzervách, želé, džemy, kompoty, arašidy zpracované, bramborové lupínky, bramborové hranolky, byliny konzervované, datle, kaviár, klobásy, salámy, mléčné nápoje, šunka, polévky; (30) káva, čaj, kakao, cukr, rýže, tapioka, ságo, kávové náhražky, mouka a obilné přípravky, chléb, sušenky, suchary, koláče, pečivo a cukrovinky, zmrzlina, med, sirup z melasy, kvasnice, potravinářská sůl, prášky do pečiva, hořčice, pepř, ocet, chuťové omáčky, nálevy na saláty, koření, led na chlazení, papírové sáčky plněné čajem, nahrazující filtry na čaj, sladidla přírodní, glukosa, přírodní aromatické přípravky do potravin, čokoláda, těstoviny, příchutě do potravin (s výjimkou esencí a éterických olejů), kukuřičné vločky, žvýkačky spadající do této třídy, kakaové, kávové nebo čokoládové nápoje; (31) výrobky zemědělské, zahradnické, lesnické a semena neobsažené v jiných třídách, živá zvířata, čerstvé ovoce a zelenina, živé rostliny a přírodní květiny, osivo, krmiva pro zvířata, slad, dřevo syrové, nezpracované, podestýlka pro zvířata, přípravky posilující pro zvířata, vánoční stromečky; (32) pivo, lehká piva a ležáky, vody minerální a šumivá a jiné nealkoholické nápoje, sirupy a jiné přípravky k přípravě nápojů, šťávy ovocné a nápoje z ovocných šťáv nealkoholických (nezkvašených), zeleninové šťávy; (33) alkoholické nápoje (s výjimkou pív), alkoholové esence a extrakty, víno (jako nápoj); (34) tabák v surovém nebo zpracovaném stavu, kuřácké potřeby, zápalky, papír cigaretový, tabákové náhražky (ne pro léčebné účely), dýmky na tabák; (35) zprostředkování obchodu s uvedenými výrobky, propagační činnost, reklama, pomoc při řízení obchodní činnosti, obchodní administrativa, kancelářské práce, reklama (on-line) na počítačové komunikační síti, on-line inzerce, vyhledávání informací v počítačových souborech, pronájem reklamního času ve všech komunikačních médiích, poskytování obchodních informací pomocí Internetu, zprostředkování obchodních činností pomocí Internetu, zprostředkování internetového obchodu s uvedenými výrobky, komerční využití Internetu v oblastech komerčních internetových médií a vyhledávacích služeb, pronájem kancelářských strojů a zařízení, analýzy nákladů, příprava a vyhotovení daňových přiznání, kopírování dokumentů, nábor zaměstnanců, organizování výstav a veletrhů pro obchodní a reklamní účely, personální poradenství, pronájem prodejních automatů, průzkum trhu, průzkum veřejného mínění, zajišťování předplatného telekomunikačních služeb, novin a časopisů, rozšiřování reklamních nebo inzertních materiálů, pronájem reklamní plochy, předvádění zboží, zpracování textů; (36) služby finanční, služby peněžní, služby nemovitostní, realitní služby, pronájem nemovitostí, obchodování s nemovitostmi, ubytovací kancelář (byty, místnosti), odhady polních pozemků, leasing, správa majetku, správa nemovitostí, pronájem bytů, finanční informace, analýzy a poradenství, poskytování půjček; (37) zprostředkování oprav a přestaveb nemovitostí, stavby a opravy staveb, montáž, opravy a rekonstrukce tlakových zařízení, montáž, oprava a údržba vyhrazených elektrických zařízení, instalace a opravy ústředního vytápění a větrání, instalace klimatizačního zařízení, montáž a opravy měřicí a regulační techniky, montáž a opravy vyhrazených plynových zařízení, malířské a natěračské práce, provádění bytových a občanských staveb, provádění průmyslových staveb, zednické práce, železobetonářské práce, zhotovování železných výtuh do betonu, pronájem stavebních (staveništních) strojů, pronájem lešení, opravy zemědělského zařízení, pronájem dílenských strojů, montážně stavební práce, montování staveb a interiérů, speciální úpravy akustických vlastností interiérů, instalace akustických (zvukově izolačních) panelů, montáže sádkartónových dílců, montáže dělicích stěn a příček, montáže sádkartónových systémů, montáže zvedaných podlah (pro rozvody pod podlahou), instalace a opravy žaluzií, stavby pozemní inženýrské a vodní, izolační práce, čištění fasád, dlaždičské práce, pokládání podlah, vysoušení staveb, opravy a udržování staveb, malířské, lakýrnické a tapetařské práce, čištění

staveb, kamen, kanálů, práce štukatérské, omítkařské a sádrovací, ošetřování dřevěných staveb, konstrukcí, nábytku a jiných výrobků, čištění a údržba motorových vozidel, opravy elektrických strojů a přístrojů, montáž, údržba a opravy kancelářských strojů a zařízení, montáž, údržba a opravy počítačového vybavení, instalace a opravy poplašných systémů; (38) telekomunikační služby, provozování počítačových sítí, služby poskytované elektronickými informačními tabulemi (telekomunikační služby), poskytování telekomunikačního připojení do Internetu, služby zabezpečující vstup do telekomunikačních sítí, telekonferenční služby, poskytování uživatelského přístupu do Internetu, pronájem přístrojů pro přenos zpráv, služby zabezpečující audiovizuální komunikaci prostřednictvím informačních a telekomunikačních sítí, např. počítačové sítě Internet, poskytování přístupu k Internetu, služby poskytovatelů internetových služeb, elektronická pošta; (39) zprostředkování dopravy, doprava turistů, turistické kanceláře s výjimkou kanceláří poskytujících hotelové rezervace, doprovázení turistů, zprostředkování prodeje letenek, jízdenek a vstupenek, rezervace v dopravě (letenky, jízdenky), rezervace-cestování, rezervace místenek, skladování údajů a dokumentů elektronicky uložených, nabídka a organizování cest, exkurzí, okružních výletů, prohlídek a zájezdů, doručovací služby, kurýrské služby, doprava a skladování odpadu, parkování automobilů, pronájem skladovacích prostorů a kontejnerů, distribuce energií, skladování zboží, balení zboží; (40) zpracování a úprava materiálu a výrobků v rámci této třídy, apretace textilu, bělení a barvení látek, barvení obuvi, látek a textilií (tkanin), barvení oděvů, bělení tkanin, barvířství, zpracování plastických hmot, zpracování kovů, zpracování dřeva, vydělávání, barvení, příprava, zpracování a povrchové zušlechťování kůží, povrchová úprava kovů, emailování, galvanizace, fosfátování, chromování, zinkování, zámečnictví - v rámci této třídy, tiskové služby (printing), tisk ofsetový, sitotisk, hlubotisk, tisky litografické, kreslení a rýsování laserem, laminování, likvidace, recyklace a zpracování odpadu; (41) elektronická ediční činnost, vydávání (on-line) knih a časopisů v elektronické formě, poskytování elektronických publikací on-line (bez možnosti kopírování), poskytování (on-line) počítačových her z počítačových sítí, sportovní aktivity, organizace a realizace sportovních cestovních akcí, provozování fitcentra, výchovná, poznávací a zábavní činnost, zábavná rekreace, agroturistika - v rámci této třídy, rekreační služby, půjčování sportovních a rekreačních potřeb, fotografování, fotografování letecké, služby v oblasti estrády, provozování kasina, půjčovny knih, vydávání knih, pořádání loterií, služby nahrávacích studií, organizace a pořádání koncertů, konferencí, školení, seminářů, plesů, výstav, kulturních a vzdělávacích akcí, vzdělávacích a zábavných soutěží, předprodeje vstupenek, vyučování, vzdělávání, vydavatelství a nakladatelství; (42) projektování elektrických zařízení, porady odborné a technické v rámci této třídy, architektura, projektování, počítačové navrhování tiskovin, počítačová úprava fotografie, tvorba a údržba počítačových stránek (web) pro zákazníky, návrh počítačových systémů, programování internetových databázových systémů a internetových aplikací, konstrukce www prezentací a řešení www serverů, projektování, digitální tvorba obrazů na výstupních zařízeních, převod a konverze údajů a dokumentů z fyzických médií na elektronická média, inženýrské práce a expertizy (engineering), návrhy, tvorba a zpracování software, instalace počítačových programů, aktualizace počítačových programů a jejich údržba, zhotovování kopií počítačových programů, hosting webových stránek, konzultace v oblasti počítačového softwaru a hardwaru, pronájem počítačového software, obnova počítačových dat, služby v oblasti ochrany proti počítačovým virům; (43) ubytovací služby (hotely, penziony), restaurace, stravovací služby, hostinská činnost, rezervace ubytování pro cestující, pronajímání jednacích místností, pronájem přenosných staveb, catering; (44) péče léčebná, hygienická a kosmetická, kadernické salóny, zahradnictví, zahradní architektura, veterinární pomoc, provozování rehabilitačního centra, chov zvířat, lázeňské služby, masáže, zdravotní péče, péče o hygienu a krásu osob a zvířat; (45) správa autorských práv, služby a poradenství v oblasti ochrany duševního vlastnictví, licencování duševního vlastnictví a software, monitorování bezpečnostních a poplašných zařízení, právní registrace názvů domén, komerční právnícké služby, svatební agentury, pohřební služby.

(730) **APEKO GROUP s.r.o.**, Vojenská 489, Lině, 33021, CZ

(210) **O-496445**

(220) 02.07.2012

(320) 02.07.2012

(511) 3

(540)

SHIRLEY MAY INTERNATIONAL CZ

(510) (3) parfémy, kosmetické přípravky, vonné tyčinky.

(730) **STAR IMPEX, spol. s r.o.**, Náchodská 2907, Praha 9 - Horní Počernice, 19300, CZ

(210) **O-496838**

(220) 20.07.2012

(320) 20.07.2012

(511) 41, 43

(540)



(510) (41) provozování zařízení sloužících k zábavě, vzdělávání, poskytování výchovně-zábavných a klubových služeb (klubová činnost), pořádání recepčí a cateringových akcí (služby zábavy); (43) hostinská činnost, zejména služby ubytovací, recepční, služby restaurační a pohostinské, služby veřejného stravování, služby poskytované v souvislosti s přípravou jídel a další stravy nebo nápojů pro konzumaci v hotelích, v motelích, v ubytovnách, v restauracích, v snackbarech, v kavárnách a v nočních klubech v rámci této třídy, restaurační, hostinská a vinárenská činnost, příprava hotových jídel i výrobků studené kuchyně.

(730) **Jeník Oldřich**, Vodičkova 10, Praha 1, 11000, CZ

(210) **O-498580**

(220) 02.10.2012

(320) 02.10.2012

(511) 11, 17, 19, 20, 21, 27

(540)

Pohoda i pro vaše hnízdečko

(510) (11) sanitární přístroje a zařízení, sanitární rozvody a jejich součásti, například koupelové armatury, vodovodní baterie, potrubí jako součásti hygienických zařízení, těsnění vodovodní (kroužky), kohoutky pro potrubí, instalační materiál pro vany, armatury pro vany, vodovodní potrubí, armatury pro sanitární rozvody, tvarovky pro sanitární rozvody, dřezy, výlevky, koupací vany, umyvadla, bidety, sprchy, sprchovací kouty, splachovací zařízení, splachovače, záchodové mísy, záchodová sedátka, záchody splachovací, záchody přenosné, sprchovací kabiny, koupelnové obklady, lázeňské vany, vany plastové, lázeňské vybavení, vany pro sedací koupele, vanové zařízení, bojlerly plynové, potrubí jako části hygienických instalací, zařízení pro sauny, vodovodní zařízení, zařízení pro sušení rukou, vše v rámci této třídy; (17) armatury, potrubí a trubky z umělých hmot, úchytky pro trubky z umělých hmot, materiály těsnící a ucpávací gumové a plastové, objímky na potrubí nekovové, těsnění potrubí, výtuže pro potrubí nekovové, trubky ohebné nekovové, tmely těsnící, ohebné nekovové hadice; (19) trubky vodovodní nekovové, tlakové potrubí nekovové, trubky ohebné nekovové a výrobky z těchto materiálů, které nejsou zahrnuty do jiných tříd, tvarovky nekovové, trubky pro drenáže nekovové, potrubí spádové a trubky pevné nekovové, ventily drenážních trubek, kromě ventilů kovových a z umělých hmot, obklady, dlažba (nekovové), úchytky pro trubky z umělých hmot; (20) ventily z umělých hmot (vodovodní), nábytek koupelnový; (21) výlevky, štětky na čištění záchodů, schránky papírových ručníků, držáky toaletního papíru, držáky na mýdlo, držáky na ručníky, dávkovače papírových ručníků, dávkovače toaletního papíru, dávkovače mýdla, dezinfekční dávkovače pro toalety, pouzdra na

- mýdlo, noční nádoby, koše na odpadky; (27) podlahy do vany, předložky koupelnové.
- (730) **PTÁČEK-velkoobchod, a.s.**, U Velké ceny 413/4, Brno, 62300, CZ
- (740) INPARTNERS GROUP, Ing. Dušan Kendereški, Lidická 51, Brno, 60200

- (210) **O-498583**
(220) 02.10.2012
(320) 02.10.2012
(511) 11, 17, 19, 20, 21, 27

Koupelny Ptáček: Rozumíme koupelnám

- (510) (11) sanitární přístroje a zařízení, sanitární rozvody a jejich součásti, například koupelové armatury, vodovodní baterie, potrubí jako součásti hygienických zařízení, těsnění vodovodní (kroužky), kohoutky pro potrubí, instalační materiál pro vany, armatury pro vany, vodovodní potrubí, armatury pro sanitární rozvody, tvarovky pro sanitární rozvody, dřezy, výlevky, koupací vany, umyvadla, bidety, sprchy, sprchovací kouty, splachovací zařízení, splachovače, záchodové mísy, záchodová sedátka, záchody splachovací, záchody přenosné, sprchovací kabiny, koupelnové obklady, lázeňské vany, vany plastové, lázeňské vybavení, vany pro sedací koupele, vanové zařízení, bojlerové plynové, potrubí jako části hygienických instalací, zařízení pro sauny, vodovodní zařízení, zařízení pro sušení rukou, vše v rámci této třídy; (17) armatury, potrubí a trubky z umělých hmot, úchytky pro trubky z umělých hmot, materiály těsnící a ucpávací gumové a plastové, objímky na potrubí nekovové, těsnění potrubí, výztuže pro potrubí nekovové, trubky ohebné nekovové, tmely těsnící, ohebné nekovové hadice; (19) trubky vodovodní nekovové, tlakové potrubí nekovové, trubky ohebné nekovové a výrobky z těchto materiálů, které nejsou zahrnuty do jiných tříd, tvarovky nekovové, trubky pro drenáže nekovové, potrubí spádové a trubky pevné nekovové, ventily drenážních trubek, kromě ventilů kovových a z umělých hmot, obklady, dlažba (nekovové), úchytky pro trubky z umělých hmot; (20) ventily z umělých hmot (vodovodní), nábytek koupelnový; (21) výlevky, štětky na čištění záchodů, schránky papírových ručníků, držáky toaletního papíru, držáky na mýdlo, držáky na ručníky, dávkovače papírových ručníků, dávkovače toaletního papíru, dávkovače mýdla, dezinfekční dávkovače pro toalety, pouzdra na mýdlo, noční nádoby, koše na odpadky; (27) podlahy do vany, předložky koupelnové.
- (730) **PTÁČEK-velkoobchod, a.s.**, U Velké ceny 413/4, Brno, 62300, CZ
- (740) INPARTNERS GROUP, Ing. Dušan Kendereški, Lidická 51, Brno, 60200

- (210) **O-498584**
(220) 02.10.2012
(320) 02.10.2012
(511) 6, 11, 17, 19, 20, 21, 27
(540)

Easy

- (510) (6) kovové spojovací součásti pro potrubí zahrnuté do této třídy, například spojovací kolena, rozdělovací kusy pro potrubí, spojky pro potrubí, spojky pro trubky, ventily pro potrubí, spojovací kroužky pro trubky, potrubí vodovodní kovové, kovové armatury, úchytky pro trubky, výztuže pro potrubí kovové; (11) sanitární přístroje a zařízení, sanitární rozvody a jejich součásti, například koupelové armatury, vodovodní baterie, potrubí jako součásti hygienických zařízení, těsnění vodovodní (kroužky), kohoutky pro potrubí, instalační materiál pro vany, armatury pro vany, vodovodní potrubí, armatury pro sanitární rozvody, tvarovky pro sanitární rozvody, dřezy, výlevky, koupací vany, umyvadla, bidety, sprchy, sprchovací kouty, splachovací zařízení, splachovače, záchodové mísy, záchodová sedátka, záchody splachovací, záchody přenosné, sprchovací kabiny,

koupelnové obklady, lázeňské vany, vany plastové, lázeňské vybavení, vany pro sedací koupele, vanové zařízení, bojlerové plynové, potrubí jako části hygienických instalací, zařízení pro sauny, vodovodní zařízení, zařízení pro sušení rukou, vše v rámci této třídy; (17) armatury, potrubí a trubky z umělých hmot, úchytky pro trubky z umělých hmot, materiály těsnící a ucpávací gumové a plastové, objímky na potrubí nekovové, těsnění potrubí, výztuže pro potrubí nekovové, trubky ohebné nekovové, tmely těsnící, ohebné nekovové hadice; (19) trubky vodovodní nekovové, tlakové potrubí nekovové, trubky ohebné nekovové a výrobky z těchto materiálů, které nejsou zahrnuty do jiných tříd, tvarovky nekovové, trubky pro drenáže nekovové, potrubí spádové a trubky pevné nekovové, ventily drenážních trubek, kromě ventilů kovových a z umělých hmot, obklady, dlažba (nekovové), úchytky pro trubky z umělých hmot; (20) ventily z umělých hmot (vodovodní), nábytek koupelnový; (21) výlevky, štětky na čištění záchodů, schránky papírových ručníků, držáky toaletního papíru, držáky na mýdlo, držáky na ručníky, dávkovače papírových ručníků, dávkovače toaletního papíru, dávkovače mýdla, dezinfekční dávkovače pro toalety, pouzdra na mýdlo, noční nádoby, koše na odpadky; (27) podlahy do vany, předložky koupelnové.

- (590) Barevná
(730) **PTÁČEK-velkoobchod, a.s.**, U Velké ceny 413/4, Brno, 62300, CZ
(740) INPARTNERS GROUP, Ing. Dušan Kendereški, Lidická 51, Brno, 60200

- (210) **O-498819**
(220) 10.10.2012
(320) 06.06.2012
(511) 6, 40
(540)

SUMIKEI

- (510) (6) neželezné kovy a jejich slitiny, válcované, tažené nebo lisované průtlakem polotovary výrobků z hliníku nebo z jeho slitin, válcované, tažené nebo lisované průtlakem polotovary z mědi nebo jejích slitin, stavební a konstrukční kovové materiály, prefabrikované stavební montážní soupravy z kovu, kovové spojky pro potrubí, formovací rámy z obecného kovu; (40) výroba na zakázku pro jiné subjekty válcovaných, tažených nebo lisovaných průtlakem polotovarů z hliníku nebo z jeho slitin, výroba na zakázku pro jiné subjekty válcovaných, tažených nebo lisovaných průtlakem polotovarů z mědi nebo jejích slitin, výroba na zakázku pro jiné subjekty výměníků tepla pro chemickou výrobu, výroba na zakázku pro jiné subjekty stavebních a konstrukčních kovových materiálů.
- (730) **Sumitomo Light Metal Industries, Ltd.**, 5-11-3, Shimbashi, Minato-ku, Tokyo 105-8601, JP
- (740) PATENTSERVIS Praha a.s., Na Podkovce 281/10, Praha 4, 14700

- (210) **O-498887**
(220) 11.10.2012
(320) 11.10.2012
(511) 39, 41, 43
(540)



- (510) (39) doprava (lodní - výletní plavby, firemní plavby, zážitkové plavby, oslavy na lodi, večírky na lodi, okružní plavby, poznávací plavby), doprava (rezervace - lodní dopravy), doprava (říční - výletní plavby, firemní plavby, zážitkové plavby, oslavy na lodi, večírky na lodi, okružní plavby, poznávací plavby), jízda výletní lodí, lodní doprava, okružní plavby (organizování - výletní plavby, firemní plavby, zážitkové plavby, oslavy na lodi, večírky na lodi, okružní plavby, poznávací plavby), pronájem lodí, pronájem plavidel (člunů, lodí), přeprava turistů, říční doprava, turisté (doprava - říční), výletní lodě (služby poskytované - turistům, firmám, školám, organizacím),

zprostředkování pronájmu lodí; (41) hudební produkce, informace o možnostech rekreace, informace o možnostech rozptýlení, informace o možnostech zábavy, konference (organizování a vedení), koučink (školení), módní přehlídky pro zábavu (organizace), organizace a pořádání koncertů, organizování a vedení konferencí, organizování a vedení kongresů, organizování a vedení seminářů, organizování a vedení symposií, organizování kulturních nebo vzdělávacích výstav, organizování představení (manažerské služby), organizování soutěží (vzdělávacích nebo zábavných), plánování a organizování večírků, pořádání a řízení pracovních setkání (školení), praktický výcvik, představení (organizování) /manažerské služby/, půjčování audio zařízení, rekreace (informace o možnostech rekreačního vyžití), rekreace (služby pro oddech a zábavu), služby klubové (výchovně-zábavné - přednášky, večírky, koncerty, kulturní představení, školení, soutěže), školení, školení, vyučování, vzdělávání (výchovné služby), zábava (služby - hudební produkce, koncerty, přehlídky, výstavy, soutěže), zábava, pobavení, živé představení, živé vystoupení (organizování vystoupení); (43) bary (služby), bufety, jídelny a závodní jídelny, kavárny, pronajímání jednacích místností, půjčování židlí, stolů, prostírání, nápojového skla, restaurace, samoobslužné restaurace, zásobování.

(730) **ECO-SUN s.r.o.**, Paroplavební 50/10, Praha 5, 15900, CZ
(740) Mgr. Vladimír Nesvadba, Opolany 96, Opolany, 28907

(210) **O-499194**
(220) 25.10.2012
(320) 25.10.2012
(511) 14, 35, 36, 40
(540)



(510) (14) drahé kovy a jejich slitiny, výrobky z drahých kovů nebo výrobky pokovované drahými kovy, které nejsou zahrnuty v jiných třídách, ozdobné medailony, náhrdelníky, přívěsky, náramky (šperky), řemínky, řetízky a náramky na hodinky, náušnice, perly, platina (kov), prsteny, řetízky (šperky), ozdoby ze slonoviny, šperkovnice a nádoby vyrobené ze vzácných kovů nebo drahokamů, umělecká díla z drahých kovů, zlato v surovém stavu nebo jako polotovary, stříbro v surovém stavu nebo jako polotovary, amulety (šperky), brože jako klenoty, klenoty, drahokamy, diamanty, polodrahokamy, klenotnické zboží, neopracované a poloopracované drahokamy, polozpracované předměty z drahokamů pro použití při výrobě klenotů, bižuterie, manžetové knoflíky, jehlice do kravát, ozdobné jehlice, spony do kravát, zlaté a stříbrné zboží s výjimkou nožů a příborů, hodinky a hodiny, (hodinové) skříňky, šperky z jantaru, ozdoby na klobouky z drahých kovů, ozdoby vyrobené ze vzácných kovů nebo drahokamů, ozdoby ze stříbra, hodinové strojky, hlavní hodiny, chronometry, řetízkové taštičky ze vzácných kovů a drahokamů; (35) propagace a reklamní služby, podnikové řízení, firemní organizace a firemní poradenství, obchodní administrativa, obchodní činnost a zprostředkování obchodu se vzácnými kovy a jejich slitinami, klenoty, bižuterií, s diamanty, drahokamy a polodrahokamy, se zlatými výrobky, hodinami, hodinkami, klenoty a šperky, aranžování výkladů, konzultace pro organizaci obchodních aktivit, poskytování obchodních anebo podnikatelských informací, organizování výstav pro komerční a propagační účely, organizování módních přehlídek a přehlídek klenotů, podpora prodeje pro druhé, předvádění zboží, předvádění (služby modelek) pro reklamní účely a podporu prodeje, prezentace vzácných kovů a jejich slitin, šperků, klenotů, bižuterie, diamantů, drahokamů a polodrahokamů, hodinek, zlatých výrobků v komunikačních médiích pro maloobchod, pomoc při řízení obchodní činnosti v oblasti drahokamů, šperků a klenotů, průzkum trhu, obchodní průzkum, reklama, marketing, rozšiřování reklamních materiálů zákazníkům (letáky, prospekty, tiskoviny, vzorky), vydávání a aktualizování reklamních materiálů, reklamní nebo inzertní

materiály (rozšiřování -), distribuce vzorků, styk s veřejností (public relations), direct mailové služby (propagační činnost), průzkum veřejného mínění, pronájem reklamních prostorů, pronájem reklamních ploch, zprostředkování nákupu a prodeje vzácných kovů a jejich slitin, šperků, klenotů, bižuterie, diamantů, drahokamů a polodrahokamů, hodinek a zlatých výrobků, maloobchodní služby se vzácnými kovy a jejich slitinami, šperky, klenoty, bižuterií, diamanty, drahokamy a polodrahokamy, hodinkami, zlatými výrobky, poskytované také prostřednictvím komunikačních médií, elektronické pošty, SMS zpráv, počítačových sítí a Internetu, on-line reklama v počítačové síti, obchodní zprostředkování přihlašovaných služeb uvedených v přihlašovaných třídách, vyhledávání sponzorů, dovozní a vývozní agentury, provoz elektronického obchodu zabývajícího se prodejem a distribucí diamantů, drahokamů, polodrahokamů, šperků a hodinek prostřednictvím počítačové sítě, provoz on-line počítačové databáze pro poskytovatele a uživatele, zejména obchodníky a širokou veřejnost, v oblasti on-line nakupování obsahující informace týkající se popisu výrobků, vyobrazení výrobků, předvedení výrobků, seznamu výrobků a inventarizace, nových zpráv o výrobcích a o demografické struktuře zákazníků pro marketingové účely; (36) zprostředkování oceňování diamantů, vzácných kamenů, vzácných kovů a šperků také prostřednictvím komunikačních médií, elektronické pošty, SMS zpráv, počítačových sítí a Internetu; (40) zpracování a úprava materiálů, zpracování a broušení diamantů, drahokamů a polodrahokamů, výroba šperků zpracováním vzácných kovů a/nebo diamantů, drahokamů a polodrahokamů, rytí, gravírování, broušení, opracování a zpracování kůže, kreslení, rýsování laserem, leštění drahokamů a polodrahokamů, informace o zpracování a úpravě materiálů, zprostředkování uvedených služeb, také prostřednictvím komunikačních médií, elektronické pošty, SMS zpráv, počítačových sítí a Internetu.

(730) **Aurellio Luxury, s.r.o.**, Smíchovská 2609/100, Praha 5, 15500, CZ

(210) **O-499294**
(220) 30.10.2012
(320) 30.10.2012
(511) 16, 28, 35
(540)

ČERNÉ HISTORKY

(510) (16) papír, lepenka a výrobky z těchto materiálů, spadající do této třídy, tiskárenské výrobky, hrací plány z lepenky, kaširované krabice jako obal na hry vše z lepenky a papíru, papírové kartičky, letáky; (28) hry, hračky, společenské hry, puzzle, pexesa, hrací karty, stolní deskové hry, papírové kartičky do her, hrací plány, návody (součásti her); (35) propagační činnost, reklama, reklamní inzerce v časopisech.

(730) **MINDOK s.r.o.**, Korunní 810/104, Praha 10, 10100, CZ

(210) **O-499611**
(220) 09.11.2012
(320) 09.11.2012
(511) 39, 40
(540)



SBĚR BAŇK
odpadové hospodářství

(510) (39) doprava a skladování odpadu; (40) likvidace odpadu, zpracování odpadu, recyklace odpadu, třídění odpadu a recyklovatelného materiálu.

(730) **Sběr baňk s.r.o.**, Luční 568/1, Hradec Králové, 50003, CZ
(740) Mgr. Radan Vencel, advokát, Chmelova 357/II, Hradec Králové, 50003

(210) **O-499877**
(220) 20.11.2012
(320) 20.11.2012
(511) 6, 11, 19

- (540) **STADREKO**
- (510) (6) kovové komíny a jejich části, kovové komínové nástavce; (11) komínové roury, kouřovody, komínová dvířka a mřížky; (19) výrobky a prefabrikáty z betonu, komínové sestavy, zejména tvarovky, tvarovky pro komínová dvířka, tvarovky pro připojení na sopouch, šamotové složky pro stavby komínů, pláště komínové nekovové, nástavce na komíny nekovové, komíny nekovové, poklopy na komíny nekovové, šachty kouřové u komínů nekovové, kondenzační misky pro komíny, stavební – malta šamot, materiály pro opravy a údržbu komínů.
- (730) **STADREKO s.r.o.**, Družstevná 829, Nižná, SK
- (740) **IMPARTNERS GROUP**, Ing. Dušan Kendereški, Lidická 51, Brno, 60200

- (210) **O-500145**
- (220) 28.11.2012
- (320) 28.11.2012
- (511) 5, 16, 21, 24, 25, 28, 29, 30, 32, 35, 38, 39, 41, 43
- (540)



- (510) (5) farmaceutické a veterinářské výrobky, hygienické výrobky pro léčebné účely, dietetické přípravky pro léčebné účely, potraviny pro batolata, náplastí, obvazový materiál; (16) papír, lepenka a výrobky z těchto materiálů, které nejsou zařazeny do jiných tříd, tiskárenské výrobky, papírenské zboží, psací stroje a kancelářské potřeby, učební a vyučovací pomůcky s výjimkou přístrojů, tiskařské typy, štočky; (21) pomůcky a nádoby pro domácnost a kuchyň, sklo, porcelán a majolika neobsažené v jiných třídách; (24) tkaniny a textilní výrobky, které nejsou uvedeny v jiných třídách, pokrývky ložní a ubrusy; (25) oděvy, obuv a kloboučnické zboží; (28) hry, hračky, vánoční ozdoby; (29) maso, ryby, drůbež, zvěřina, masové výtažky, zavařované, mražené, sušené a vařené ovoce a zelenina, želé, džemy, vejce, mléko a mléčné výrobky, oleje a tuky jedlé; (30) káva, čaj, kakao, cukr, rýže, tapioka, ságo, kávové náhražky, mouka a přípravky z obilnin, chléb, pečivo, cukrovinky, zmrzlina, med, sirup melasový, droždí, prášky do těsta, sůl, hořčice, ocet, nálevy (k ochucení), koření, led pro osvětlení; (32) piva, minerální vody, šumivé nápoje a jiné nápoje nealkoholické, nealkoholické nápoje a šťávy ovocné, sirupy a jiné přípravky k zhotovení nápojů; (35) propagační činnost, reklama, pomoc při řízení obchodní činnosti, obchodní administrativa, kancelářské práce; (38) spoje (komunikace); (39) doprava; (41) výchova, vzdělávání, zábava, sportovní a kulturní aktivity; (43) služby zajišťující stravování a nápoje, dočasné ubytování.
- (590) Barevná
- (730) **Proinvence, s.r.o.**, Truhlářská 1108/3, Praha 1, 11000, CZ

- (210) **O-500320**
- (220) 06.12.2012
- (320) 06.12.2012
- (511) 6, 12, 14, 15, 16, 18, 24, 25, 28, 30, 32, 33, 34, 35, 41, 42, 43, 45
- (540)

Žito 44

- (510) (6) obecné kovy a jejich slitiny, kovové stavební materiály, kovové stavební materiály přenosné, kovové materiály pro železnice, kovové kabely a dráty neelektrické, kovové potřeby zámečnické a klempířské, kovové trubky, sejfy, kovové výrobky, které nejsou uvedeny v jiných třídách, rudy; (12) vozidla, dopravní prostředky pozemní, vzdušné nebo vodní; (14) vzácné kovy a jejich slitiny a výrobky z těchto látek nebo postříbeného nebo pozlaceného kovu, nejsou-li uvedeny v jiných třídách, klenoty, bižuterie, drahokamy, hodinářské potřeby a chronometrické přístroje; (15) hudební nástroje; (16) papír, lepenka a výrobky z těchto materiálů, které nejsou zařazeny do jiných tříd, tiskárenské výrobky, potřeby pro knižní vazby, fotografie, papírenské zboží, lepidla pro papírenství nebo

domácnost, materiál pro umělce, štětce, psací stroje a kancelářské potřeby (vyjímaje nábytek), učební a vyučovací pomůcky s výjimkou přístrojů, plastické obaly (nezařazené do jiných tříd), tiskařské typy, štočky; (18) kůže, imitace kůže, výrobky z těchto materiálů, které nejsou zahrnuty do jiných tříd, kůže ze zvířat, kufrů a zavazadla, deštníky, slunečníky a hole, biče a sedlářské výrobky; (24) tkaniny a textilní výrobky, které nejsou uvedeny v jiných třídách, pokrývky ložní a ubrusy; (25) oděvy, obuv, kloboučnické zboží; (28) hry, hračky, potřeby pro gymnastiku a sport, které nejsou uvedeny v jiných třídách, vánoční ozdoby; (30) káva, čaj, kakao, cukr, rýže, tapioka, ságo, kávové náhražky, mouka a přípravky z obilnin, chléb, pečivo, cukrovinky, zmrzlina, med, sirup melasový, droždí, prášky do těsta, sůl, hořčice, ocet, nálevy (k ochucení), koření, led pro osvětlení; (32) piva, minerální vody, šumivé nápoje a jiné nápoje nealkoholické, nápoje a šťávy ovocné, sirupy a jiné přípravky k zhotovení nápojů; (33) alkoholické nápoje (s výjimkou pivo); (34) tabák, potřeby pro kuřáky, zápalky; (35) pomoc při řízení obchodní činnosti, obchodní administrativa, kancelářské práce; (41) vzdělávání, sportovní aktivity; (42) vědecké a technologické služby a související výzkum a projektování, analytické a výzkumné služby v průmyslu, navrhování a vývoj počítačového hardwaru a softwaru; (43) služby zajišťující stravování a nápoje, dočasné ubytování; (45) právní služby, bezpečnostní služby pro ochranu majetku a jednotlivců, osobní a sociální služby poskytované ostatními za účelem uspokojování potřeb jednotlivců.

- (730) **Žito 44 s.r.o.**, V Pevnosti 10/9, Praha 2, 12800, CZ
- (740) **JUDr. Aleš Jirásek**, advokát, Nekázanka 11/880, Praha 1, 11000

- (210) **O-500542**
- (220) 16.12.2012
- (320) 16.12.2012
- (511) 9, 16, 41, 42
- (540)



- (510) (9) software pro praktické využití tabletu, ipadu a pc; (16) tištěné návody k využití ipadů a ipod touch aparátů pro speciální vzdělávání; (41) speciální vzdělávání dětí, aplikace akreditovaných vzdělávacích programů s tematikou využití ipadů ve speciálním školství a při volnočasových aktivitách, nácvik využívání dotykových tabletů pro vzdělávání dětí se speciálními vzdělávacími potřebami k využití dotykových tabletů pro alternativní komunikaci a logopedii, praktické využití dotykových tabletů pro vzdělávání dětí s mentálním a kombinovaným postižením, osvojování si využívání dotykových tabletů pro vzdělávání dětí s PAS, výuka využití tabletů na 1. stupni základních škol a u žáků, jejichž mateřským jazykem není čeština, školení k využití iOS aplikací pro vlastní tvorbu a rozvoj kreativity; (42) tvorba, instalace, aktualizace a údržba počítačových programů pro vzdělávání dětí, konzultace k počítačovým programům pro speciální vzdělávání, tvorba vzdělávacích počítačových programů.
- (590) Barevná
- (730) **Říhová Lenka Mgr.**, U Struhy 1129, Poděbrady, 29001, CZ
- (740) **Doc. Ing. Jindřich Špaček**, CSc., patentový zástupce, Svatopluka Čecha 106A, Brno, 61200

- (210) **O-500696**
- (220) 21.12.2012
- (320) 21.12.2012
- (511) 20, 24, 25, 28, 41

(540)

ROZVÍJEJ SE, DĚTÁTKO...

(220) 21.12.2012
(320) 21.12.2012
(511) 20, 24, 25, 28, 41
(540)

(510) (20) podložky na přebalování; (24) péřové peřinky, povlaky na peřinky, zavinovačky, textilní výrobky podporující správný psychomotorický vývoj dětí nezahrnuté v jiných třídách, vyměkčené napínací prostěradlo do postýlky, dětské polštářky a příkrývky, povlečení na dětské polštářky a příkrývky, hrací deky; (25) kšilty, bryndáky, oděvy pro děti do 1 roku - body, trika, legínky, oděvy pro rodiče - trika, nátělníky, legíny; (28) hračky podporující správný psychomotorický vývoj dítěte, maňásci; (41) vzdělávací kurzy - manipulace s novorozenci a kojenci, péče o děti do 1 roku, komunikace s dítětem, denní režim dítěte, rituály a zásady při péči o dítě, psychomotorický vývoj dětí, stimulace psychomotorického vývoje dětí.

(590) Barevná

(730) **Kiedroňová Eva**, Lesní 337, Třinec, 73961, CZ

(210) **O-500697**
(220) 21.12.2012
(320) 21.12.2012
(511) 20, 24, 25, 28, 41
(540)

NĚŽNÁ NÁRUČ RODIČŮ

(510) (20) podložky na přebalování; (24) péřové peřinky, povlaky na peřinky, zavinovačky, textilní výrobky podporující správný psychomotorický vývoj dětí nezahrnuté v jiných třídách, vyměkčené napínací prostěradlo do postýlky, dětské polštářky a příkrývky, povlečení na dětské polštářky a příkrývky, hrací deky; (25) kšilty, bryndáky, oděvy pro děti do 1 roku - body, trika, legínky, oděvy pro rodiče - trika, nátělníky, legíny; (28) hračky podporující správný psychomotorický vývoj dítěte, maňásci; (41) vzdělávací kurzy - manipulace s novorozenci a kojenci, péče o děti do 1 roku, komunikace s dítětem, denní režim dítěte, rituály a zásady při péči o dítě, psychomotorický vývoj dětí, stimulace psychomotorického vývoje dětí.

(590) Barevná

(730) **Kiedroňová Eva**, Lesní 337, Třinec, 73961, CZ

(210) **O-500698**
(220) 21.12.2012
(320) 21.12.2012
(511) 20, 24, 25, 28, 41
(540)

JAK SE RODÍ VODNÍČCI

(510) (20) přebalovací podložky; (24) ručníčky, ručníky; (25) oděvy pro děti do 1 roku - body, trika, legínky, plavky, plavecké čepičky, plováková čepička (plavecká čepička pro děti), župánky, oděvy pro rodiče - trika, nátělníky, legíny, plavky, plavecké čepice, župany; (28) hračky podporující správný psychomotorický vývoj dítěte, hračky do vody a pro koupání; (41) vzdělávací kurzy - plavání novorozenců, kojenců, batolat v plastové vaně, ve velké vaně, při společném koupeli, ve sprše, v bazénu, plavání předškoláků.

(590) Barevná

(730) **Kiedroňová Eva**, Lesní 337, Třinec, 73961, CZ

(210) **O-500699**

NĚŽNÁ NÁRUČ

(510) (20) podložky na přebalování; (24) péřové peřinky, povlaky na peřinky, zavinovačky, textilní výrobky podporující správný psychomotorický vývoj dětí nezahrnuté v jiných třídách, vyměkčené napínací prostěradlo do postýlky, dětské polštářky a příkrývky, povlečení na dětské polštářky a příkrývky, hrací deky; (25) kšilty, bryndáky, oděvy pro děti do 1 roku - body, trika, legínky, oděvy pro rodiče - trika, nátělníky, legíny; (28) hračky podporující správný psychomotorický vývoj dítěte, maňásci; (41) vzdělávací kurzy - manipulace s novorozenci a kojenci, péče o děti do 1 roku, komunikace s dítětem, denní režim dítěte, rituály a zásady při péči o dítě, psychomotorický vývoj dětí, stimulace psychomotorického vývoje dětí.

(590) Barevná

(730) **Kiedroňová Eva**, Lesní 337, Třinec, 73961, CZ

(210) **O-500760**
(220) 28.12.2012
(320) 28.12.2012
(511) 10, 12, 18, 28, 35, 39, 41
(540)

(510) (10) přístroje a nástroje chirurgické, zubní a veterinářské, umělé údy, oči a zuby, ortopedické pomůcky, materiál na sešívání ran; (12) vozidla, dopravní prostředky pozemní, vzdušné nebo vodní; (18) kůže, imitace kůže, výrobky z těchto materiálů, kufry a zavazadla, deštníky, slunečníky a hole; (28) potřeby pro gymnastiku a sport; (35) propagační činnost, reklama, pomoc při řízení obchodní činnosti, obchodní administrativa, kancelářské práce; (39) doprava, balení a skladování zboží, organizování cest; (41) výchova, vzdělávání, zábava, sportovní a kulturní aktivity.

(730) **Volter s.r.o.**, Na Kozačce 1289/7, Praha 2, 12000, CZ

(210) **O-500787**
(220) 28.12.2012
(320) 28.12.2012
(511) 1, 30, 31
(540)

APIVITAL

(510) (1) uhlohydráty, umělá sladidla (chemické přípravky); (30) cukr, invertní cukr, invertovaný cukr, med, melasa, melasový sirup, propolis, přírodní sladidla, výrobky z cukru, fruktóza, glukóza, sacharidy, sacharóza, tekutý cukr, včelí mateří kašička; (31) fondán (krmivo pro včely), chovatelské a pěstitelské produkty v rámci této třídy, krmivo pro včely, krmivo pro zvířata, krmné směsi na výkrm hospodářských zvířat, potrava pro zvířata, pyl (surovina), včelí produkty (krmiva), živé včely, cukry (pro včelařství), cukerné roztoky (pro včelařství), suroviny a výrobky z cukru (pro včelařství).

(730) **Hůlek Petr**, Opočenská 497, Dobruška, 51801, CZ

(210) **O-500875**
(220) 06.01.2013
(320) 06.01.2013
(511) 33
(540)

PURKMISTROVO

(510) (33) alkoholické nápoje s výjimkou piv a nápojů s obsahem piva, vína všech druhů, lihoviny.

(730) **ALKONE a.s.**, Senovážné náměstí 992/8, Praha 1, 11000, CZ
(740) Ing. Zdeněk Kučera, Dlouhá 207 (P.O.BOX 92), Slušovice, 76315

(320) 08.01.2013
(511) 1, 2, 3, 5, 6, 7, 8, 9, 11, 17, 19, 28, 35
(540)

GARFUN

(210) **O-500912**
(220) 08.01.2013
(320) 08.01.2013
(511) 30, 32, 33, 43
(540)



(510) (30) káva, čaj, kakao a kávovinové náhražky; (32) minerální vody, šumivé nápoje a jiné nápoje nealkoholické, nealkoholické nápoje a šťávy ovocné, sirupy a jiné přípravky k zhotovení nápojů; (33) alkoholické nápoje; (43) služby zajišťující stravování, nápoje, dočasné ubytování.

(730) **Caffeine s.r.o.**, Dukelských hrdinů 407/26, Praha 7, 17000, CZ

(210) **O-500913**
(220) 08.01.2013
(320) 08.01.2013
(511) 3, 5, 29, 30, 31, 32, 33
(540)

RAKYTKA

(510) (3) kosmetika; (5) dietní potraviny a dietetické přípravky pro léčebné nebo veterinární účely, potraviny pro batolata, potravní doplňky pro lidskou potřebu a pro zvířata; (29) konzervované, mražené, sušené a vařené ovoce a zelenina, jedlé oleje a tuky; (30) čaj; (31) čerstvé ovoce a zelenina, semena; (32) minerální vody, šumivé nápoje a jiné nápoje nealkoholické, nealkoholické nápoje a šťávy ovocné, sirupy a jiné přípravky k zhotovování nápojů; (33) alkoholické nápoje (s výjimkou pív).

(730) **Košek Miloslav**, Ohrazenice 85, Turnov, 51301, CZ

(210) **O-500923**
(220) 08.01.2013
(320) 08.01.2013
(511) 7, 37, 40, 42
(540)



(510) (7) formy (části strojů), kovoobráběcí stroje, kryty (části strojů), lopatky (části strojů), ložiskové skříně (části strojů), manipulátory (části strojů), mechanismy pohonné (jiné než pro pozemní vozidla), nástroje ruční (mechanické), nosné konzoly pro stroje, nože (části strojů), ovládací zařízení hydraulické pro stroje, ovládací zařízení pneumatické pro stroje, podstavce strojů, pouzdra (části strojů), převodové skříně (s výjimkou převodovek pro pozemní vozidla), převodovky strojů, soustruhy (obráběcí stroje), spojovací části (části strojů), turbíny s výjimkou turbín pro pozemní vozidla, upínací zařízení strojních nářadí a nástrojů, vodící zařízení (části strojů), obráběcí stroje, ochranné kryty (části strojů); (37) obnova strojů použitých nebo částečně zničených, montáž, údržba a opravy strojů; (40) svařování, zpracování a úprava materiálu zejména kovů a slitin, kovoobrábění; (42) design průmyslový, projektová a konstrukční činnost v oblasti strojírenství, vývoj a výzkum nových výrobků v oboru strojírenství.

(730) **Fuka Luděk**, Havlíčkova 446, Milevsko, 39901, CZ

(210) **O-500928**
(220) 08.01.2013

(510) (1) chemické výrobky pro průmyslové a vědecké účely, pro fotografii, zemědělství, zahradnictví, lesnictví, umělé pryskyřice v surovém stavu, plastické hmoty v surovém stavu (v prášku, pastách, v tekutém stavu), půdní hnojiva přírodní a umělá, prostředky hasící (směsi), prostředky pro kalení, pro svařování, pro konzervaci potravin, třísloviny, průmyslová pojidla, chemické prostředky k čištění sporáků, rtuť, antimon, alkalické a alkalickozemité kovy, bauxit, chemické výrobky pro čištění, úpravu a dezinfekci vody a filtrační kameny; (2) barvy, laky, fermeže pro průmyslové a umělecké textilní barvy, přípravky k barvení potravin a nápojů, barviva, antikorozivní a impregnační nátěry, barvířské přípravky a mořidla, přírodní pryskyřice (surovina), kovové fólie a kovy v prášku pro účely malířské a dekorátérské, kovové fólie pro bazény v rámci této třídy; (3) přípravky prací a bělicí, čistící, lešticí, odmašťovací, mýdlo, výrobky kosmetické, voňavkářské včetně éterických olejů, vodičky na vlasy, zubní pasty a prášky, želatina pro kosmetické účely, mořidla na prádlo, barvy na vlasy; (5) výrobky farmaceutické, zvěrolékařské, zdravotnické, výrobky dietetické pro děti a nemocné, chemické výrobky pro účely lékařské, náplasti, obvazový materiál, hmoty určené k plombování zubů a na otisky, prostředky dezinfekční, k hubení rostlinných a živočišných škůdců, antiparazitní látky; (6) obecné kovy, v surovém a polozpracovaném stavu a jejich slitiny, kotvy, kovadliny, zvony, stavební materiál z válcovaného a litého kovu, kolejnice a kovový materiál určený k železničnímu účelům, řetězy, kovové kabely a dráty (s výjimkou drátů k elektrotechnickým účelům), zámečnické výrobky (kovové), kovové roury, nedobytné pokladny a schránky, ocelové kuličky, podkovy, hřebíky a šrouby, jiné kovové výrobky, které nejsou obsaženy v jiných třídách, rudy, bazény kovové, včetně kovových součástí a příslušenství; (7) vysavače prachu, leštiče parket elektrické; (8) ruční nástroje zastávající funkci nářadí v příslušných oborech, nožírské výrobky včetně nožírských výrobků z drahých kovů, břitvy, holicí elektrické strojky, vidličky a lžice včetně z drahých kovů, zbraně sečné a bodné, strojky na stříhání vlasů, nástroje (ruční) pro údržbu bazénu a jeho obsahu; (9) přístroje a nástroje k vědeckým a laboratorním účelům, přístroje a nástroje navigační, tj. přístroje a nástroje určené k přenášení rozkazů, k měření a přístroje všeobecně užívané při řízení lodí a letadel, přístroje a nástroje geodetické a přístroje pro bezdrátovou telegrafii, přístroje fotografické, kinematografické, optické, včetně promítačů obrazů a zvětšovací přístrojů, přístroje a nástroje k vážení a měření, přístroje a nástroje signalizační včetně signálních píšťal, přístroje a nástroje pro účely záchranné a učební, automaty uváděné v činnost vhozením mince nebo známky, přístroje pro záznam a reprodukci mluveného slova, zapisovací pokladny, počítačové stroje včetně kancelářských a děrovacích strojů, hasící přístroje, speciální pouzdra pro přístroje a nástroje, které jsou zařazeny do této třídy, výpočetní a kancelářská technika, přístroje na měření a zkoušení vody; (11) osvětlovací a topná zařízení na výrobu páry, zařízení pro vaření, chlazení, větrání včetně klimatizace, zařízení pro úpravu vzduchu, zařízení pro rozvod vody, elektricky vytápěné podušky, oděvy a součásti oděvů, zapalovače, sanitární a lázeňská zařízení (vany, umyvadla, sauny), zařízení pro úpravu vody (filtrační zařízení pro úpravu vody); (17) gutaperča, guma, baláta, náhražky těchto hmot, polotovary z plastických hmot (fólie, desky, tyče), těsnicí hmoty, ucpávky a izolace (tepelné, elektrické nebo zvukové), osinek, slída a výrobky z osinku a slídy, hadice nekovové, izolační nátěry; (19) stavební materiál včetně polozpracovaného řeziva (trámy, prkna, dřevěné panely, překližka, skleněné cihly, dlaždice apod.), přírodní a umělé kameny, cement, vápno, malta, sádra, šterk, kameninové a cementové roury, stavební materiál pro stavbu cest, asfalt, smola, živec, přenosné domy, kamenné pomníky, krby, bazény nekovové a nepřenosné, vše včetně součástí a příslušenství; (28) hry, hračky, tělocvičné a sportovní nářadí a náčiní, rybářské potřeby, nářadí pro zimní sporty a sportovní hry, sportovní zboží plážové a koupací, ozdoby na vánoční stromek, bazény přenosné a bazény nafukovací (potřeby pro hru); (35) maloobchodní a velkoobchodní činnost se zaměřením na prodej zboží v rámci výše uvedených tříd, služby elektronického obchodu s výrobky výše uvedených tříd, předvádění zboží prostřednictvím Internetu,

komerční využití Internetu v oblastech obchodu a nabídky služeb, inzertní, propagační služby a informační služby prostřednictvím Internetu za účelem obchodu, propagační činnost a reklama, tisk reklamních materiálů, inzerce v časopisech a denících.

- (730) **Trading eshop, s.r.o.**, Hrusická 345, Mirošovice, 25166, CZ
(740) BOHEMIA PATENT, Ing. Jana Vandělková, Vodičkova 791/41, Praha 1 - Nové Město, 11000

(210) **O-501020**

- (220) 10.01.2013
(320) 10.01.2013
(511) 32, 33, 35
(540)

SECZKY

- (510) (32) nealkoholické nápoje, ovocné šťávy, mošty, přípravky na výrobu nápojů, sirupy na výrobu nápojů, šumivé nápoje, stolní vody včetně vod ochucených, pramenité a minerální vody včetně vod ochucených, balená voda; (33) alkoholické esence, přípravky na výrobu likérů, alkoholické nápoje s výjimkou pív, lihoviny, aperitivy, likéry; (35) reklamní, inzertní, propagační a marketingová činnost, průzkum a vyhodnocování trhu, zprostředkovatelská činnost v oblasti obchodu s alkoholickými a nealkoholickými nápoji, zprostředkovatelská činnost v oblasti výše uvedených služeb, činnost podnikatelských a organizačních poradců, dodavatelské služby pro třetí osoby, dovozní a vývozní kancelář.

- (730) **RADE s.r.o.**, Kamenné 268, Mníšek pod Brdy, 25210, CZ
(740) Ing. Václav Kratochvíl, Husníkova 2086/22, Praha 13, 15800

(210) **O-501021**

- (220) 10.01.2013
(320) 10.01.2013
(511) 32, 33, 35
(540)

Radegeist

- (510) (32) nealkoholické nápoje, ovocné šťávy, mošty, přípravky na výrobu nápojů, sirupy na výrobu nápojů, šumivé nápoje, stolní vody včetně vod ochucených, pramenité a minerální vody včetně vod ochucených, balená voda; (33) alkoholické esence, přípravky na výrobu likérů, alkoholické nápoje s výjimkou pív, lihoviny, aperitivy, likéry; (35) reklamní, inzertní, propagační a marketingová činnost, průzkum a vyhodnocování trhu, zprostředkovatelská činnost v oblasti obchodu s alkoholickými a nealkoholickými nápoji, zprostředkovatelská činnost v oblasti výše uvedených služeb, činnost podnikatelských a organizačních poradců, dodavatelské služby pro třetí osoby, dovozní a vývozní kancelář.

- (730) **RADE s.r.o.**, Kamenné 268, Mníšek pod Brdy, 25210, CZ
(740) Ing. Václav Kratochvíl, Husníkova 2086/22, Praha 13, 15800

(210) **O-501284**

- (220) 21.01.2013
(320) 21.01.2013
(511) 35, 36, 39
(540)

CE TRAVEL HOLDINGS

- (510) (35) propagační činnost, reklama, zaslání reklamních a propagačních materiálů zákazníkům, vydávání reklamních, propagačních a inzertních textů, pomoc při řízení obchodní činnosti, poradenství v obchodní činnosti, obchodní administrativa, kancelářské práce, organizování výstav a veletrhů k obchodním a reklamním účelům, prodej jízdenek, místenek a jiných cenin, prodej lůžkových poukázek pro mezinárodní a místní přepravu; (36) informace o pojištění, pojištění, zprostředkování pojištění, služby finanční, služby peněžní, služby nemovitostní, vydávání cestovních šeků, půjčky; (39) obstarávání přepravy zahraničních návštěvníků i tuzemských zákazníků a jejich zavazadel, rezervace jízdenek, místenek a jiných cenin pro železniční, automobilové, letecké, lodní cesty v České republice i v zahraničí, rezervace lůžkových poukázek pro mezinárodní a místní přepravu, organizování i zprostředkování zájezdů a cest dopravními prostředky, zprostředkování přepravy turistů a jejich zavazadel, zajišťování i zprostředkování autobusové a automobilové dopravy, poskytování informací ohledně cest a autobusové, železniční, letecké a lodní dopravy, zprostředkování doprovázení turistů, organizování a

zprostředkování výletů, zprostředkování turistických prohlídek, okružních plaveb, obstarávání ostatních služeb v oblasti dopravy souvisejících s cestováním, zajišťování rekreačních pobytů v České republice i v zahraničí v oblasti přepravy turistů, zprostředkování a poskytování pronájmu automobilů a autobusů, zprostředkování pronájmu lodí, autobusů, automobilů, zprostředkování víz, obstarávání poukázek (voucherů) na služby zařazené ve třídě 39.

- (730) **CE Travel Holdings a.s.**, Karolinská 650/1, Praha 8 - Karlín, 18600, CZ

- (740) Mgr. Michal Hanzlík, advokát, Na Hřebenech II 1718/8, Praha 4, 14000

(210) **O-501342**

- (220) 23.01.2013
(320) 23.01.2013
(511) 35, 39, 41
(540)



- (510) (35) propagační činnost, reklama, pomoc při řízení obchodní činnosti, obchodní administrativa, kancelářské práce; (39) doprava, balení a skladování zboží, organizování cest; (41) výchova, vzdělávání, zábava, sportovní a kulturní aktivity.

- (730) **Česká sportovní a.s.**, Na Příkopě 392/393, Praha 1, 11000, CZ
(740) UNIPATENT, Ing. Jiří Chlustina, Jana Masaryka 43-47, Praha 2, 12000

(210) **O-501343**

- (220) 23.01.2013
(320) 23.01.2013
(511) 35, 39, 41
(540)



- (510) (35) propagační činnost, reklama, pomoc při řízení obchodní činnosti, obchodní administrativa, kancelářské práce; (39) doprava, balení a skladování zboží, organizování cest; (41) výchova, vzdělávání, zábava, sportovní a kulturní aktivity.

- (730) **Česká sportovní a.s.**, Na Příkopě 392/393, Praha 1, 11000, CZ
(740) UNIPATENT, Ing. Jiří Chlustina, Jana Masaryka 43-47, Praha 2, 12000

(210) **O-501346**

- (220) 23.01.2013
(320) 23.01.2013
(511) 9, 35, 38, 41, 42
(540)

- (510) (9) data, databáze a jiné informační produkty na magnetických, optických, elektronických a obdobných nosičích, multimediální produkty na magnetických, optických, elektronických a obdobných nosičích, elektronická periodika a neperiodika, zvukové, zvukově-obrazové a obrazové záznamy na magnetických, optických, elektronických a obdobných nosičích, přístroje pro záznam, převod a reprodukci zvuku, obrazu a jiných dat; (35) reklamní, propagační a inzertní služby, organizování, zabezpečování a pořádání propagačních nebo komerčních výstav, akcí a přehlídek zboží, včetně distribuce zboží a jeho vzorků k reklamním účelům, administrativní činnost, rozšiřování reklamních nebo inzertních materiálů zákazníkům (letáky, prospekty, tisky, vzorky), zprostředkovatelská činnost v oblasti reklamy, inzerce a propagace, prodej a zásilkový prodej knih i prostřednictvím Internetu, prodej drahých kamenů, přírodních

poznání

produktů, dárkových předmětů, nosičů se zvukovými nahrávkami; (38) informační centrum - šíření a získávání informací a zpráv, přenos zpráv a obrazových informací pomocí počítače, šíření elektronických časopisů, elektronických periodik a knih v elektronické podobě; (41) zprostředkovatelská a poradenská činnost v oblasti kultury, výchovy a zábavy, pořádání kulturních akcí, výstav, prezentací, soutěží, přednášek, nakladatelství a vydavatelství periodických a neperiodických publikací v tištěné a elektronické podobě, ediční činnost, publikační činnost, výroba, nahrávání a půjčování zvukových a zvukově-obrazových záznamů a výroba nenahraných nosičů údajů o záznamu, tvorba audiovizuálních děl, půjčování knih, tiskoviny; (42) grafické služby, počítačová grafika a design, příprava a vypracování technických návrhů, kresličské práce, poradenská, návrhářská, aranžérská a designérská činnost v uvedených oblastech.

(730) **Lukešová Ivana**, Hraniční 16/19, Olomouc, 77900, CZ
(740) Halaxová & Halaxová TETRAPAT, RNDr. Zdeňka Halaxová, patentový zástupce, Jinonická 80, Praha 5, 15800

(210) **O-501471**
(220) 30.01.2013
(320) 30.01.2013
(511) 12, 35, 39
(540)



(510) (12) dopravní prostředky pozemní; (35) propagační činnost a reklama výrobků ve tř. 12 a služeb ve tř. 39; (39) doprava.
(730) **České dráhy, a.s.**, Nábřeží L. Svobody 1222, Praha 1, 11015, CZ

(210) **O-501600**
(220) 05.02.2013
(320) 05.02.2013
(511) 38, 41, 42
(540)



(510) (38) počítačová komunikace, komunikace pomocí počítačových terminálů, přenos zpráv a obrazových informací pomocí počítače po Internetu, komunikace prostřednictvím sociálních sítí, šíření, výměna nebo získávání zpráv a informací, šíření elektronických audio nebo audiovizuálních děl prostřednictvím informační nebo datové nebo elektronické nebo komunikační nebo telekomunikační nebo počítačové sítě, zejména Internetu, pomocí satelitů, informační služby na Internetu, služby v oblasti komunikace, zprostředkování komunikace ústní a/nebo vizuální, poskytování uživatelského přístupu ke globální počítačové síti, poskytování televizních programů prostřednictvím globální počítačové sítě, provozování webového portálu se sociální sítí, přenos zpráv a informací pomocí počítačů, provoz webového portálu; (41) provozování a provádění her a soutěží i veřejných; (42) tvorba a správa webového portálu se sociální sítí.

(590) Barevná
(730) **Let's GIN**, U stanice 662/2b, Praha 6, 16200, CZ
(740) Halaxová & halaxová TETRAPAT, RNDr. Zdeňka Halaxová, Jinonická 80, Praha 5, 15800

(210) **O-501601**
(220) 05.02.2013
(320) 05.02.2013
(511) 8, 21

(540)



(510) (8) lžíce, nože, vidličky, příbory, stolní příbory, vidličky stolní; (21) hluboké misky, hluboké mísy, misky na ovoce, mísy na zeleninu, mísy salátové, mísy, misky (nádoby), nádoby (jiné než příbory), poháry, poháry na ovoce, pohárky z papíru nebo umělých hmot, sklenice na pití, talíře - mísy, talíře na jedno použití, talíře papírové, tyčinky na míchání koktejlů.
(730) **Cater.cz s.r.o.**, K Náhonu 987/6, Praha 9, 19800, CZ
(740) JUDr. Jan Rath, Na Poříčí 19, Praha 1, 11000

(210) **O-501687**
(220) 07.02.2013
(320) 07.02.2013
(511) 9, 35, 38, 42
(540)

Popapuli

(510) (9) počítačový software, programové vybavení počítačů a software všeho druhu, výpočetní technika všeho druhu, včetně periferních zařízení; (35) propagační činnost a reklama; (38) služby dovolující elektronickou cestou konverzovat a předávat vzkazy druhým osobám; (42) navrhování a vývoj počítačového software.
(730) **DELEA a.s.**, Václavské náměstí 832/19, Praha 1, 11000, CZ

(210) **O-501815**
(220) 13.02.2013
(320) 13.02.2013
(511) 5
(540)

TECFIDERA

(510) (5) farmaceutické přípravky pro léčení neurologických onemocnění.
(730) **Biogen Idec MA Inc.**, 14 Cambridge Center, Cambridge, MA 02142, MA, US
(740) KANIA, SEDLÁK, SMOLA Patentová a známková kancelář, Ing. František Kania, Mendlovo nám. 1a, Brno, 60300

(210) **O-501816**
(220) 13.02.2013
(320) 13.02.2013
(511) 41
(540)



(510) (41) vzdělávání dospělých osob, konference.
(590) Barevná
(730) **Ing. Miloslava Veselá**, Anny Letenské 11, Praha 2, 12000, CZ

(210) **O-501884**
(220) 15.02.2013
(320) 15.02.2013
(511) 6, 7, 9, 35, 40, 41, 42
(540)

TOS HOSTIVAŘ

(510) (6) zámečnické výrobky a potřeby, kovové výrobky patřící do třídy 6, obecné kovy a jejich slitiny, slévárenské odlitky; (7) čerpadla, dopravníky, motory a pohony, spadající do této třídy, jejich součásti a příslušenství, části motorů všeho druhu, spadající do této třídy, ventily, hydraulická zařízení, hydraulické příslušenství strojů a motorů, elektrické svářečky; (9) čidla a jiné snímače fyzikálních hodnot, senzorová technika, elektrické a elektronické vybavení a příslušenství nářadí, přístrojů, aparatur a technologických celků obsažené v této třídě, elektrické a

elektronické uzamykací systémy, elektrické a elektronické součásti strojů, přístrojů a technologických celků obsažené v této třídě, elektrody, software, programové vybavení pro obráběcí stroje, měřidla (části strojů), měřidla pro stroje poháněné motorem, měřidla pro stroje s ručním pohonem; (35) maloobchod a velkoobchod se stroji, přístroji a nářadím určeném ke zpracování, dělení a obrábění, zprostředkovatelská činnost v oblasti obchodu se stroji, přístroji a nářadím určenými ke zpracování, dělení a obrábění, jejich díly a příslušenstvím, obchodní činnost v oblasti strojírenství, se stroji, jejich díly a příslušenstvím, informačními a řídicími systémy pro stroje, včetně SW pro obrábění, konstrukci a 3D modelování, reklama, propagace a marketing, poskytování obchodních a podnikatelských informací, systematizace informací do počítačové databáze, organizační poradenství při řízení podniku, zejména v oblasti výroby a vývoje strojů, poskytování informací a poradenství v oboru prodeje strojírenské techniky; (40) poskytování konzultačních a poradenských služeb pomocí globální počítačové sítě v oblasti zpracování a obrábění materiálů; (41) školicí činnost, pořádání odborných kurzů, školení a jiných vzdělávacích akcí, lektorská činnost, vzdělávací služby, zejména organizace výuky, seminářů, konferencí a praktických cvičení v oblasti obrábění, informačních systémů, řídicích automatizačních systémů, správy dat a SW zejména SW pro obrábění, konstrukci a 3D modelování; (42) konstrukční činnost v oblasti průmyslu, informačních systémů a programového vybavení, výzkum a vývoj počítačového software, zejména pro obrábění, konstrukci, řízení a automatizaci, 3D modelování a správu dat, kontrola kvality, zkoušky materiálů, aktualizace počítačových programů, instalace počítačových programů, počítačové programování, pronájem počítačového software, tvorba počítačových systémů, konzultace v oblasti počítačového softwaru.

(730) **HOL - MONTA spol. s r.o.**, Rádiová 1431/2a, Praha 10, 10200, CZ

(740) Mgr. Ladislav Sudík, Polní 293, Letohrad, 56151

(210) **O-501907**

(220) 15.02.2013

(320) 15.02.2013

(511) 14, 18, 25

(540)



(510) (14) hodinky, kazety na šperky, klenoty, klíčenky (bižuterie), náramky (šperky), náušnice, obuv (ozdoby na -) z drahých kovů, pásky k náramkovým hodinkám, perly (klenoty), platina (kov), prsteny, přívěšky (šperky), řetízky (šperky); (18) cestovní kufry, deštníky, diplomatky, kabelky, klíčenky (pouzdra na klíče), kožesiny (kůže zvířat), kufry, kufíčky, kůže, kůže (imitace -), kůže (zpracované -), kůže (zvířecí -), moleskin (imitace kůže), nákupní tašky, náprsní tašky, obaly na oděvy (cestovní), oblečky pro domácí zvířata, obojky (psí -), obojky pro zvířata, pásky (kožené -), peněženky, pokrývky (kožešínové), řemínky (kožené -), tašky cestovní, tašky plážové; (25) boa (kožešínové límce), body (spodní prádlo), bundy sportovní s kapucí s kožešínovou nebo plyšovou vložkou, čapky (přiléhavé), čelenky, čepice, čepice se štítkem, holínky polovysoké, holínky vysoké, chrániče uší (proti chladu, jako pokrývka hlavy), kabátky krátké, kalhoty, klapky na uši (proti chladu, jako pokrývka hlavy), kombinézy (oděvy), konfekce, kostýmy, obleky, košile, kožešínové šťóly, kožesiny (oděvy), krátké kalhotové minisukně, kůže (oděvy z napodobenin -), legíny, lyžařská obuv, masky na spaní, noční kabátky, oblečení, obuv koupací, obuv plátěná, obuv plážová, obuv sportovní, oděv svrchní, oděvy nepromokavé, oděvy plážové, oděvy pletené, oděvy z kůže, opasky, pláště, plavky dámské, plavky pánské, podprsenky, pokrývky hlavy, ponča, ponožky, přehozy (přes ramena), přehozy kolem ramen, pulovry, rukavice, sandály, sarongy, snímatelné límce, spodní prádlo, sukně, svetry, svetry silně vlněné, svrchní kabátky, šály, šály na

krk, šály kolem krku, šátky, šatové sukně, šaty dámské, tílka, košilky, trička, vesty, župany, kožešínové vesty.

(730) **Važanová Markéta**, V Závětrí 1680, Teplice, 41501, CZ

Karásek Arnošt, Lesní stezka 172, Háj u Duchcova, 41722, CZ

(210) **O-502447**

(220) 06.03.2013

(320) 06.03.2013

(511) 5, 16, 25

(540)

Člověk přítel psa

(510) (5) veterinární přípravky; (16) učební pomůcky s výjimkou přístrojů; (25) oděvy.

(730) **Bučková Hana Ing.**, Zlátenka 2, Pacov, 39501, CZ

(210) **O-502460**

(220) 07.03.2013

(320) 07.03.2013

(511) 14, 35, 36, 41

(540)



(510) (14) vzácné kovy a drahé kovy, platina, zlato a stříbro a jejich slitiny a výrobky z těchto látek, nebo z postříbřeného nebo z pozlaceného kovu, nejsou-li uvedeny v jiných třídách, klenoty, bižuterie, drahokamy, hodinářské potřeby a chronometrické přístroje, diamanty surové, broušené a výrobky z nich, perly, polodrahokamy, šperky, drahé kovy jako polotovar nebo surovina, ingoty z drahých a vzácných kovů, jantar a výrobky z jantaru, medaile, medailony, mince, nitě z drahých kovů, ozdoby (šperky), ozdoby ze slonoviny, materiály pro bižuterii spadající do této třídy, zlato a stříbro tepané, hodiny, hodinky, chronografy, chronometry, pásky k hodinkám, vzácné kameny, slitky cenných kovů, investiční cenné kovy, investiční zlato, zlaté nugety; (35) činnost organizačních a ekonomických poradců, inzertní a reklamní činnost, automatizované zpracování dat, pronájem kancelářských strojů, kancelářské práce, obchodní administrativa, pomoc při řízení obchodní činnosti, reklama, propagace, ověřování účtů, sestavování výpisů z účtů, organizační rady a porady a vedení obchodních záležitostí, vyhledávání obchodních a podnikatelských informací, vedení účtů, vedení obchodních knih, vedení obchodního plánování, vedení obchodních nebo průmyslových podniků, vedení obchodů, dodavatelské služby pro třetí osoby (nákup výrobků a služeb), poskytování obchodních nebo podnikatelských informací, spotřebitelská poradna - komerční informace a rady pro spotřebitele, marketingové studie, analýzy nákupních a velkoobchodních cen, obchodní nebo podnikatelský průzkum, obstarávání předplatného pro třetí osoby, subdodavatelské služby (obchodní pomoc), obchod s vzácnými a drahými kovy a drahokamy, obchod se zlatými mincemi, zprostředkovatelská činnost v oblasti obchodu; (36) bankovníctví, peněžní operace, provádění plateb, přijímání vkladů, peněžní služby, služby úvěrních ústavů, které nejsou bankami jako jsou svépomocná úvěrová sdružení, zápůjčky finanční, záruky finanční, agentury (zprostředkovatelny) pro obligace a jiné cenné papíry, nemovitosti a úvěry, pojišťovnictví, zprostředkování pojištění, úschova cenných papírů a cenností, clearing - zúčtování vzájemných pohledávek a závazků - bezhotovostní operace, zprostředkování finančních služeb, financování splátkových obchodů, financování úvěrů pro velkoobchod, finanční transakce, finanční služby, fondy kapitálové, hypotékami výpůjčky, kapitálové investice, služby nemovitostní, odhady a správa nemovitostí, zprostředkování prodeje a koupě nemovitostí, nájem a pronájem nemovitostí, vydávání obligací a jiných cenných listin, operace peněžní a finanční, agentury pro vymáhání pohledávek (úvěrů), poskytování úvěrů, společnosti pro zprostředkování nájmu, financování úvěrů pro prodej ve velkém, finanční půjčky, spořitelní družstva (společenstva), spořitelny nebo spořitelní banky, společnosti spořitelní,

investování do fondů pro jiné subjekty, úschova cenných papírů, úschova v nedobytných pokladnách (v safesech), úschovna valut, prodej na úvěr, úvěrní družstva (společenstva), finanční záruky, zprostředkování pojištění, poskytování záruky, zástavy a zástavních půjček, zápůjčky na zástavy, zprostředkování zemědělských úvěrů, zprostředkování koupě a prodeje cenných papírů, zprostředkování koupě a prodeje obligací, jiných cenných papírů, nemovitostí, zemědělského úvěru a pojištění, zprostředkovatelný zemědělských úvěrů (pro provoz zemědělských usedlostí), zúčtování (provádění bezhotovostních operací), zprostředkování pronájmu nemovitostí, zprostředkovatelný koupě a prodeje nemovitostí, úvěrové agentury, poskytování úvěrů, agentury pro vymáhání úvěrů a pro krytí úvěrů, poskytování obchodních úvěrů, agentury pro zprostředkování zemědělských úvěrů, úschova valut a cenin, vydávání cestovních šeků, vystavování cestovních šeků, vytváření kapitálů (fondů) pro výdělek nebo pro dobročinné účely, finanční služby pro zabezpečení a zajištění finančních prostředků, zakládání kapitálových fondů za účelem výděleku (zisku) nebo pro dobročinné účely, zprostředkování zápůjček na ručení, poskytování finanční záruky, záruky a kauce, zprostředkování a obstarání kreditních karet, obstarání příspěvku (sponzorování), směnárna, směnárenské služby, oceňování šperků, úschova cenností, spojení na nákup investičních cenných kovů, odhady finanční, daňové odhady (služby), služby burzy cenných papírů; (41) školící činnost.

- (590) Barevná
(730) **IBIS InGold a.s.**, Rybná 682/14, Praha 1 - Staré Město, 11000, CZ
(740) Ing. Jiří Langhans, Krajnina 805/7, Třebíč, 67401

- (210) **O-502518**
(220) 11.03.2013
(320) 11.03.2013
(511) 4, 5, 35, 39, 40
(540)



- (510) (4) svíčky a knoty (aromatické, repelentní, obyčejné); (5) svíčky pro lékařské účely; (35) maloobchodní a velkoobchodní činnost v oblasti svíček; (39) doprava a balení zboží; (40) výroba svíček, barvení, úprava parafinu a včelího vosku.
(730) **Kožíšek Aleš Bc.**, Bílá Hlína 7, Bílá Hlína, 29501, CZ

- (210) **O-502570**
(220) 13.03.2013
(320) 13.03.2013
(511) 5, 30, 32, 33, 34, 42
(540)



- (510) (5) léčivé byliny pro lékařské účely, přípravek s nikotinem pro lékařské účely, cukrovinky s léčivými přísadami, drogy pro léčebné účely, náplasti pro lékařské účely, nápoje léčivé, narkotika a opiáty pro lékařské účely, potraviny přizpůsobené pro lékařské účely, sirupy pro lékařské účely, nápoje pro lékařské účely, tabákové výtažky pro lékařské účely, vitamínové přípravky, cukrovinky, nebo pastilky, nebo tobolky, nebo kapsle, nebo roztoky a suspenze nebo žvýkáci gummy pro lékařské účely, potravinové doplňky s nikotinem (ne pro lékařské účely) a obsahující látky rostlinného původu; (30) cukrovinky, žvýkačky, bonbóny, zmrzliny, pekařské výrobky, cukrářské výrobky, kakao, káva, čaj, čokoláda, nápoje čokoládové, čajové, kakaové, potraviny a pokrmy z obilovin pro lidskou spotřebu, těstoviny,

müslí, med, propolis pro lidskou potřebu; (32) nealkoholické nápoje s rostlinnými výtažky, nealkoholické nápoje s nikotinem, mošty, iontové nápoje, šťávy z ovoce a z rostlin, nealkoholické šumivé nápoje, pivo s rostlinnými výtažky, s nikotinem, tablety na přípravu šumivých nápojů, vše v rámci této třídy; (33) alkoholické nápoje, likéry, víno s rostlinnými nebo ovocnými výtažky nebo nikotinem; (34) cigarety, cigarety s obsahem tabákových náhražek, doutníky, cigaretové filtry, tabák; (42) chemické analýzy, kontrola kvality, návrhy obalů, služby v oblasti chemie, tvorba softwaru, výzkum v oblasti chemie, kosmetiky, životního prostředí, vše v rámci této třídy.
(730) **HEGLUND a.s.**, Revoluční 1/655, Praha 1, 11000, CZ
(740) Advokátní kancelář JUDr. Pavla Hráška, JUDr. Pavel Hrášek, Týnská 21/1053, Praha 1, 11000

- (210) **O-502571**
(220) 13.03.2013
(320) 13.03.2013
(511) 5, 30, 32, 33, 34, 42
(540)



- (510) (5) léčivé byliny pro lékařské účely, přípravek s nikotinem pro lékařské účely, cukrovinky s léčivými přísadami, drogy pro léčebné účely, náplasti pro lékařské účely, nápoje léčivé, narkotika a opiáty pro lékařské účely, potraviny přizpůsobené pro lékařské účely, sirupy pro lékařské účely, nápoje pro lékařské účely, tabákové výtažky pro lékařské účely, vitamínové přípravky, cukrovinky, nebo pastilky, nebo tobolky, nebo kapsle, nebo roztoky a suspenze nebo žvýkáci gummy pro lékařské účely, potravinové doplňky s nikotinem (ne pro lékařské účely) a obsahující látky rostlinného původu; (30) cukrovinky, žvýkačky, bonbóny, zmrzliny, pekařské výrobky, cukrářské výrobky, kakao, káva, čaj, čokoláda, nápoje čokoládové, čajové, kakaové, potraviny a pokrmy z obilovin pro lidskou spotřebu, těstoviny, müslí, med, propolis pro lidskou potřebu; (32) nealkoholické nápoje s rostlinnými výtažky, nealkoholické nápoje s nikotinem, mošty, iontové nápoje, šťávy z ovoce a z rostlin, nealkoholické šumivé nápoje, pivo s rostlinnými výtažky, s nikotinem, tablety na přípravu šumivých nápojů, vše v rámci této třídy; (33) alkoholické nápoje, likéry, víno s rostlinnými nebo ovocnými výtažky nebo nikotinem; (34) cigarety, cigarety s obsahem tabákových náhražek, doutníky, cigaretové filtry, tabák; (42) chemické analýzy, kontrola kvality, návrhy obalů, služby v oblasti chemie, tvorba softwaru, výzkum v oblasti chemie, kosmetiky, životního prostředí, vše v rámci této třídy.
(730) **HEGLUND a.s.**, Revoluční 1/655, Praha 1, 11000, CZ
(740) Advokátní kancelář JUDr. Pavla Hráška, JUDr. Pavel Hrášek, Týnská 21/1053, Praha 1, 11000

- (210) **O-502577**
(220) 13.03.2013
(320) 13.03.2013
(511) 35, 37, 38, 39, 43
(540)



- (510) (35) propagační činnost prostřednictvím firemního katalogu, operátorů na lince 1188 a webu www.1188.cz, služby vyhledávání kontaktů - především telefonních čísel; (37) zámečnické, instalatérské, elektrikářské, topenářské, zednické, opravářské, pokladačské, malířské a kominické služby; (38) služby elektronické komunikace mezi uživateli pomocí SMS bran; (39) poskytování informací o jízdních řádech a dopravních spojeních; (43) zajišťování vyhledávání a rezervace ubytovacích služeb.

- (730) **Informační linky, a.s.**, Novodvorská 375/23, Praha 4, 14200, CZ
(740) JUDr. Jiří Matzner, Ph.D., Anny Letenské 34/7, Praha 2, 12000

- (220) 29.03.2013
(320) 29.03.2013
(511) 24, 25, 41
(540)

- (210) **O-502587**
(220) 13.03.2013
(320) 13.03.2013
(511) 9
(540)



- (510) (9) brýle.
(590) Barevná
(730) **Hoang Van Mung**, Daškova 3071/4, Praha 4 - Modřany, 14300, CZ

- (210) **O-502931**
(220) 25.03.2013
(320) 25.03.2013
(511) 21, 32, 40, 43
(540)



- (510) (21) sklenice, pohárky, poháry, číše, džbány, džbánky, láhve, püllitry, skleněné a keramické nádoby a nádobí, skleněné a keramické zboží neobsažené v jiných třídách, tácky papírové, z umělých hmot a z keramiky; (32) piva všeho druhu, sladové nápoje, přípravky k přípravě nápojů; (40) odborné poradenství a konzultační služby v oboru vaření piva; (43) služby spojené s provozováním pohostinství a restaurací, dočasné ubytování, odborné poradenství a konzultační služby v oboru čepování a podávání piva.
(730) **PIVOVAR JIRKOV s.r.o.**, Chomutovská 340, Jirkov, 43111, CZ

- (210) **O-503030**
(220) 28.03.2013
(320) 28.03.2013
(511) 21, 32, 40, 43
(540)



- (510) (21) sklenice, pohárky, poháry, číše, džbány, džbánky, láhve, püllitry, skleněné a keramické nádoby a nádobí, skleněné a keramické zboží neobsažené v jiných třídách, tácky papírové, z umělých hmot a z keramiky; (32) piva všeho druhu, sladové nápoje, přípravky k přípravě nápojů; (40) odborné poradenství a konzultační služby v oboru vaření piva; (43) služby spojené s provozováním pohostinství a restaurací, dočasné ubytování, odborné poradenství a konzultační služby v oboru čepování a podávání piva.
(730) **PIVOVAR JIRKOV s.r.o.**, Chomutovská 340, Jirkov, 43111, CZ

- (210) **O-503069**

miminkování

- (510) (24) péřové peřinky, povlaky na peřinky, podložky na přebalování, zavinovačky, textilní výrobky podporující správný psychomotorický vývoj dětí, dětské polštářky a příkrývky, povlečení na dětské polštářky a příkrývky, hrací deky; (25) oděvy pro děti - body, trika, oděvy pro rodiče - trika, náteřníky; (41) vzdělávací kurzy pro rodiče.
(730) **Brejchová Radka**, Čistovická 1700/62, Praha 6, 16300, CZ
(740) AK Mgr. Lucie Tycová Rambousková, Mgr. Lucie Tycová Rambousková, advokátka, Žitná 1575/49, Praha 1, 11000

- (210) **O-503077**
(220) 29.03.2013
(320) 29.03.2013
(511) 35, 39, 43
(540)



- (510) (35) propagační činnost, reklama, pomoc při řízení obchodní činnosti, obchodní administrativa, kancelářské práce; (39) přeprava osob a služby související v rámci této třídy, služby cestovní kanceláře zajišťující dopravu a organizování cest, organizování zájezdů, doprovázení turistů (služby průvodců); (43) služby cestovní kanceláře spojené se zajišťováním ubytování a stravování.
(730) **eTravel 2004 s.r.o.**, Na strži 1702/65, Praha 4 - Nusle, 14000, CZ
(740) JUDr. Kristina Škampová, Pellicova 8a, Brno, 60200

- (210) **O-503082**
(220) 29.03.2013
(320) 29.03.2013
(511) 35, 41, 42
(540)

ČNDT - APC

- (510) (35) reklamní, inzertní a propagační činnost, pomoc při řízení obchodní činnosti, obchodní administrativa, kancelářské práce, spotřebitelské soutěže reklamního charakteru, poskytování pomoci při provozu obchodu včetně zprostředkování obchodních výstav, veletrhů, doprovodných programů a společenských akcí komerčního nebo reklamního charakteru, správa obchodních zájmů třetích osob, vypracování statistických přehledů, poradenství v oblasti organizace a ekonomiky podnikání, marketing, průzkum a analýzy trhu, pronájem kancelářských strojů a zařízení, distribuce zboží k reklamním účelům, rozmnožování dokumentů, obstaravatelská a zprostředkovatelská činnost v této oblasti, direct mailing, informační servis a poradenské služby v oblasti obchodu, včetně distribuce zboží k reklamním účelům; (41) výuka a vzdělávání, organizování, zabezpečení a vedení seminářů, odborných kurzů, konferencí, školení kvalifikačních zkoušek, organizování, pořádání a zprostředkovávání kulturních sportovních, společenských a jiných zábavních akcí, vzdělávací, lektorská a publikační činnost, pořádání výstav nekomerčního charakteru, organizování a pořádání soutěží, elektronické publikování, expertní, poradenské a konzultační služby v oblasti vzdělávání, zabezpečení školení, kvalifikačních zkoušek a personální certifikace, tvorba a návrhy vzdělávacích programů a personální certifikace; (42) vědecké a technologické služby a s nimi spojený výzkum a návrhy, průmyslové analýzy a výzkum, vědecké a technologické služby a související výzkum a projektování, analytické a výzkumné služby, navrhování softwaru, poradenská a konzultační činnost a poskytování know-how v oblasti personální certifikace.

- (730) **Certifikační sdružení pro personál**, Podnikatelská 545, Praha 9, 19011, CZ
(740) Advokátní kancelář, JUDr. Milan Kyjovský, advokát, Poštovská 8c, P.P. 225, Brno, 60100

- (210) **O-503083**
(220) 29.03.2013
(320) 29.03.2013
(511) 35, 39, 41, 45
(540)



- (510) (35) propagační činnost, reklama, pomoc při řízení obchodní činnosti, obchodní administrativa, kancelářské práce; (39) doprava, balení a skladování zboží, organizování cest; (41) výchova, vzdělávání, zábava, sportovní a kulturní aktivity; (45) právní služby, bezpečnostní služby pro ochranu majetku a jednotlivců, osobní a sociální služby poskytované ostatními za účelem uspokojování potřeb jednotlivců.
(730) **APRAM Aerospace s.r.o.**, Dopravní 500/9, Praha 10 - Uhřetěves, 10400, CZ
(740) Advokátní kancelář Růzha, JUDr. Jan Růzha, Týnská 1053/21, Praha 1, 11000

- (210) **O-503085**
(220) 29.03.2013
(320) 29.03.2013
(511) 9, 35, 42
(540)

ALCOVISOR

- (510) (9) detektory, detektory alkoholu, analyzátoři plynů (přístroje na rozbor plynů), náustky na detektory spadající do třídy 9, diagnostické přístroje jiné než k lékařským účelům, promítací přístroje na diapozitivy, diaprojektory, promítací žárovky, difrakční zařízení (mikroskopie), diktovací stroje, diktafony, magnetické disky, disky kompaktní (audio-video), disky nahrané (se zvukovými nahrávkami), gramofonové desky, disky optické, disky počítačové, distribuční stroje automatické, rozvaděče automatické, docházkový systém (zařízení pro evidenci docházky), dopravní značky světelné nebo mechanické, dozimetry, dráty magnetické, dráty telegrafní, dráty ze slitin kovů (pojistkové), držáky fotografických kazet, dýchací masky, filtry pro dýchací masky, dýchací přístroje pro plavání pod vodou, dýchací přístroje, respirátory, s výjimkou pro umělé dýchání, dýchací přístroje, s výjimkou přístrojů na umělé dýchání, elektrické dveřní zvonky, elektrické kabely, pláště elektrických kabelů, elektrické spojky, svorky, konektory, elektrické zařízení pro dálkové ovládání průmyslových procesů, elektrodynamická zařízení pro dálkové řízení signalizace, elektronická pera (vizuální zobrazovací jednotky), elektronické oznamovací tabule, elektronické publikace s možností stažení, elektronky a svítidla - zářivky (se žhavenou katodou), etikety elektronické pro zboží, informace a záznamy na nosičích zařazených ve třídě 9, elektronická data a databáze, informační produkty v elektronických, datových, informačních a telekomunikačních sítích všeho druhu, periodika a knihy v elektronické podobě, databázové produkty zařazené ve třídě 9, nosiče dat či záznamů včetně audiokazet nahraných i nenahraných, elektronické, datové nebo informační sítě, multimediální aplikace na nosičích zařazených ve třídě 9 nebo v sítích, interaktivní a grafické programy, software, zejména pro systémy pro přenos dat, dešifrovací soustavy, platební karty nebo magnetické a čipové karty pro použití v bankovníctví, pojišťovnictví, v oblasti služeb a v obchodním styku, mezinárodní platební karty, elektronické peněženky, čipy, multimediální nebo informační katalogy, audiovizuální programy a díla, programové vybavení pro počítače, software, hardware výpočetní, komunikační nebo informační techniky, elektronické databáze a databázové produkty, informace a záznamy na nosiči s výjimkou nosičů papírových ze třídy 16, informace a data na nosičích nebo i v elektronických, datových, informačních, počítačových a

komunikačních sítích, související software a hardware, elektronické, datové nebo informační nebo komunikační nebo výpočetní sítě včetně jednotlivých součástí a náhradních dílů obsažených ve třídě 9, multimediální aplikace, počítačové hry, hlavolamy elektrické nebo elektronické - v rámci této třídy; (35) marketing, obstaravatelské a zprostředkovatelské služby v rámci propagace, reklamy, obchodní činnosti a kancelářských prací, účetnictví, zpracování počítačových dat a spravování databází (komerční), marketingové služby v oblasti logistiky, obchodní administrativa a kancelářské práce, aranžování výkladů a průzkum trhu pro třetí osoby, rozesílání reklamních prospektů, pořizování informačních inzertních tiskovin, poradenské komerční služby, inzertní činnost, poskytování pomoci při provozu obchodu, včetně zprostředkování obchodních a souvisejících obchodně personálních záležitostí, kontrola, vedení a vypracovávání statistických přehledů, poradenství v oblasti organizace a ekonomiky podnikání, poradenské služby při výběru zaměstnání, organizování výstav a veletrhů k reklamním a obchodním účelům, provádění aukcí a dražeb, pronájem kancelářských strojů a zařízení, distribuce zboží k reklamním účelům, vykonávání administrativních prací pomocí výpočetní techniky, zprostředkování nákupu a prodeje v oblasti výpočetní techniky (hardware i software), kopírování nebo rozmnožování dokumentů, dokladů apod., příprava a vyhotovení daňových přiznání, pronájem reklamních ploch, půjčování fotokopírovacích strojů, revize účtů (audit), zajišťování reklamy za účelem prezentace podnikatelů v oblasti vnitrostátní a mezinárodní dopravy, přepravy, zasilatelství a skladištních zařízení, pronájem prodejních automatů; (42) kalibrace (měření), odborné konzultace v oblasti detektorů, vypracovávání znaleckých posudků, design internetových stránek a prezentací, vypracovávání technických zpráv, dobrozdání, expertizy a posudků, technické kreslení, vědecké a technologické služby, odborné technické poradenství a vypracovávání posudků (v oblasti přírodovědné, architektonické a inženýrské činnosti), expertizy a tvorba předpisů pro provoz a údržbu strojů a zařízení, konstruktérská a projekční činnost, tvorba programového vybavení, návrh a vývoj počítačového hardwaru a softwaru, analýzy chemické, přírodovědný výzkum, průzkum a projektování, výzkum a vývoj nových výrobků, konzultační, asistenční, analytické, designérské, vyhodnocovací a programovací služby týkající se počítačového software, firmware, hardware a informačních technologií, konzultace týkající se hodnocení, výběru a zavádění počítačového software, firmware, hardware, informačních technologií a systému zpracování dat, informačních technologií, a to i prostřednictvím telekomunikačních sítí, dodávkou on-line, Internetem a sítí World Wide Web, webhosting, webdesing, výzkumné služby, kódování a dekódování zabezpečovacích systémů (tvorba software), poradenská činnost v oblasti aplikace výpočetní techniky, v oblasti informatiky, vytváření virtuálních počítačových 3 D animací a modelů, informačních technologií, navrhování a realizace automatizovaných systémů řízení, programátorská činnost, projekce počítačových sítí, pronájem software, instalace, opravy, údržba a servis software, vytváření interaktivních aplikací umožňující předávání a tvorbu grafické podoby prostřednictvím sítí Internet, programování, software - návrhy, převod a konverze počítačových programů a údajů (kromě fyzické konverze), převod a konverze údajů a dokumentů z fyzických médií na elektronická média, tvorba a údržba počítačových stránek WEB pro zákazníky, hostování na počítačových stránkách WEB, instalace počítačových programů, návrh počítačových systémů, programování internetových databázových systémů a internetových aplikací, konstrukce WWW prezentací a řešení WWW serverů, aktualizace a údržba počítačových programů, pronájem času, dat a údajů na přístup do počítačových databází, zhotovování kopií počítačových programů, technické studie v oblasti počítačů a programového vybavení, výzkum, vývoj a tvorba systémů pro elektronické obchodování, včetně příslušného software a hardware, poskytování know-how pro oblast elektronického obchodování a informačních technologií, programování multimediálních aplikací, vytváření interaktivních a grafických programů, počítačové animace a vizualizace, grafický design, zavádění, aktualizace, návrhy, strukturování a programování či jiné vytváření databází, jiných datových systémů a aplikací pro jejich zpracování, včetně jejich poskytování, přístupu k nim a jejich instalace, zavádění, aktualizace a údržby, návrhy, strukturování a

programování či jiné vytváření internetových či intranetových počítačových stránek a nástěnek (webpages a websites) a internetových či intranetových aplikací, hostování (poskytování volného prostoru) pro internetové či intranetové informace, stránky a nástěnky (webpages a websites), hostování (poskytování volného prostoru) pro internetové či intranetové aplikace, převod (konverze) počítačových programů, dat či jiných údajů v elektronické podobě z různých formátů do jiných formátů, převod (konverze) dokumentů, dat či jiných údajů z fyzických médií na elektronická média, zálohování dat a informací elektronickými a počítačovými prostředky a prostřednictvím elektronické pošty, poradenství v oblasti výpočetní a informační techniky.

(730) V-NET s.r.o., Šumice 139, Šumice, 68731, CZ

(740) DANĚK & PARTNERS Advokátní a patentová kancelář, Ing. Dr. Vilém Daněk, Vinohradská 45/1107, Praha 2, 12000

(210) O-503086

(220) 29.03.2013

(320) 29.03.2013

(511) 9, 35, 42

(540)

JUPITER

(510) (9) detektory, detektory alkoholu, analyzátory plynů (přístroje na rozbor plynů), náustky na detektory spadající do třídy 9, diagnostické přístroje jiné než k lékařským účelům, promítací přístroje na diapositivy, diaprojektory, promítací žárovky, difrakční zařízení (mikroskopie), diktovací stroje, diktafony, magnetické disky, disky kompaktní (audio-video), disky nahrané (se zvukovými nahrávkami), gramofonové desky, disky optické, disky počítací, distribuční stroje automatické, rozvaděče automatické, docházkový systém (zařízení pro evidenci docházky), dopravní značky světelné nebo mechanické, dozimetry, dráty magnetické, dráty telegrafní, dráty ze slitin kovů (pojistikové), držáky fotografických kazet, dýchací masky, filtry pro dýchací masky, dýchací přístroje pro plavání pod vodou, dýchací přístroje, respirátory, s výjimkou pro umělé dýchání, dýchací přístroje, s výjimkou přístrojů na umělé dýchání, elektrické dveřní zvonky, elektrické kabely, pláště elektrických kabelů, elektrické spojky, svorky, konektory, elektrické zařízení pro dálkové ovládání průmyslových procesů, elektrodynamická zařízení pro dálkové řízení signalizace, elektronická pera (vizuální zobrazovací jednotky), elektronické oznamovací tabule, elektronické publikace s možností stažení, elektrony a svítidla - zářivky (se žhavenou katodou), etikety elektronické pro zboží, informace a záznamy na nosičích zařazených ve třídě 9, elektronická data a databáze, informační produkty v elektronických, datových, informačních a telekomunikačních sítích všeho druhu, periodika a knihy v elektronické podobě, databázové produkty zařazené ve třídě 9, nosiče dat či záznamů včetně audiokazet nahraných i nenahraných, elektronické, datové nebo informační sítě, multimediální aplikace na nosičích zařazených ve třídě 9 nebo v sítích, interaktivní a grafické programy, software, zejména pro systémy pro přenos dat, dešifrovací soustavy, platební karty nebo magnetické a čipové karty pro použití v bankovníctví, pojišťovnictví, v oblasti služeb a v obchodním styku, mezinárodní platební karty, elektronické peněženky, čipy, multimediální nebo informační katalogy, audiovizuální programy a díla, programové vybavení pro počítače, software, hardware výpočetní, komunikační nebo informační techniky, elektronické databáze a databázové produkty, informace a záznamy na nosiči s výjimkou nosičů papírových ze třídy 16, informace a data na nosičích nebo i v elektronických, datových, informačních, počítačových a komunikačních sítích, související software a hardware, elektronické, datové nebo informační nebo komunikační nebo výpočetní sítě včetně jednotlivých součástí a náhradních dílů obsažených ve třídě 9, multimediální aplikace, počítačové hry, hlavolamy elektrické nebo elektronické - v rámci této třídy; (35) marketing, obstaravatelské a zprostředkovatelské služby v rámci propagace, reklamy, obchodní činnosti a kancelářských prací, účetnictví, zpracování počítačových dat a spravování databází (komerční), marketingové služby v oblasti logistiky, obchodní administrativa a kancelářské práce, aranžování výkladů a průzkum trhu pro třetí osoby, rozesílání reklamních prospektů, pořizování informačních inzertních tiskovin, poradenské komerční služby, inzertní činnost, poskytování pomoci při provozu obchodu, včetně zprostředkování obchodních a

souvisejících obchodně personálních záležitostí, kontrola, vedení a vypracování statistických přehledů, poradenství v oblasti organizace a ekonomiky podnikání, poradenské služby při výběru zaměstnání, organizování výstav a veletrhů k reklamním a obchodním účelům, provádění aukcí a dražeb, pronájem kancelářských strojů a zařízení, distribuce zboží k reklamním účelům, vykonávání administrativních prací pomocí výpočetní techniky, zprostředkování nákupu a prodeje v oblasti výpočetní techniky (hardware i software), kopírování nebo rozmnožování dokumentů, dokladů apod., příprava a vyhotovení daňových přiznání, pronájem reklamních ploch, půjčování fotokopírovacích strojů, revize účtů (audit), zajišťování reklamy za účelem prezentace podnikatelů v oblasti vnitrostátní a mezinárodní dopravy, přepravy, zasilatelství a skladěštních zařízení, pronájem prodejních automatů; (42) kalibrace (měření), odborné konzultace v oblasti detektorů, vypracování znaleckých posudků, design internetových stránek a prezentací, vypracování technických zpráv, dobrodání, expertizy a posudků, technické kreslení, vědecké a technologické služby, odborné technické poradenství a vypracování posudků (v oblasti přírodovědné, architektonické a inženýrské činnosti), expertizy a tvorba předpisů pro provoz a údržbu strojů a zařízení, konstruktérská a projekční činnost, tvorba programového vybavení, návrh a vývoj počítačového hardwaru a softwaru, analýzy chemické, přírodovědný výzkum, průzkum a projektování, výzkum a vývoj nových výrobků, konzultační, asistenční, analytické, designérské, vyhodnocovací a programovací služby týkající se počítačového software, firmware, hardware a informačních technologií, konzultace týkající se hodnocení, výběru a zavádění počítačového software, firmware, hardware, informačních technologií a systému zpracování dat, informačních technologií, a to i prostřednictvím telekomunikačních sítí, dodávkou on-line, Internetem a sítí World Wide Web, webhosting, webdesing, výzkumné služby, kódování a dekódování zabezpečovacích systémů (tvorba software), poradenská činnost v oblasti aplikace výpočetní techniky, v oblasti informatiky, vytváření virtuálních počítačových 3 D animací a modelů, informačních technologií, navrhování a realizace automatizovaných systémů řízení, programátorská činnost, projekce počítačových sítí, pronájem software, instalace, opravy, údržba a servis software, vytváření interaktivních aplikací umožňující předávání a tvorbu grafické podoby prostřednictvím sítě Internet, programování, software - návrhy, převod a konverze počítačových programů a údajů (kromě fyzické konverze), převod a konverze údajů a dokumentů z fyzických médií na elektronická média, tvorba a údržba počítačových stránek WEB pro zákazníky, hostování na počítačových stránkách WEB, instalace počítačových programů, návrh počítačových systémů, programování internetových databázových systémů a internetových aplikací, konstrukce WWW prezentací a řešení WWW serverů, aktualizace a údržba počítačových programů, pronájem času, dat a údajů na přístup do počítačových databází, zhotovování kopií počítačových programů, technické studie v oblasti počítačů a programového vybavení, výzkum, vývoj a tvorba systémů pro elektronické obchodování, včetně příslušného software a hardware, poskytování know-how pro oblast elektronického obchodování a informačních technologií, programování multimediálních aplikací, vytváření interaktivních a grafických programů, počítačové animace a vizualizace, grafický design, zavádění, aktualizace, návrhy, strukturování a programování či jiné vytváření databází, jiných datových systémů a aplikací pro jejich zpracování, včetně jejich poskytování, přístupu k nim a jejich instalace, zavádění, aktualizace a údržby, návrhy, strukturování a programování či jiné vytváření internetových či intranetových počítačových stránek a nástěnek (webpages a websites) a internetových či intranetových aplikací, hostování (poskytování volného prostoru) pro internetové či intranetové informace, stránky a nástěnky (webpages a websites), hostování (poskytování volného prostoru) pro internetové či intranetové aplikace, převod (konverze) počítačových programů, dat či jiných údajů v elektronické podobě z různých formátů do jiných formátů, převod (konverze) dokumentů, dat či jiných údajů z fyzických médií na elektronická média, zálohování dat a informací elektronickými a počítačovými prostředky a prostřednictvím elektronické pošty, poradenství v oblasti výpočetní a informační techniky.

- (730) **V-NET s.r.o.**, Šumice 139, Šumice, 68731, CZ
(740) DANĚK & PARTNERS Advokátní a patentová kancelář, Ing. Dr. Vilém Daněk, Vinohradská 45/1107, Praha 2, 12000

- (210) **O-503087**
(220) 29.03.2013
(320) 29.03.2013
(511) 9, 35, 42
(540)

MERCURY

- (9) detektory, detektory alkoholu, analyzátory plynů (přístroje na rozbor plynů), náustky na detektory spadající do třídy 9, diagnostické přístroje jiné než k lékařským účelům, promítací přístroje na diapozitivy, diaprojektory, promítací žárovky, difrakční zařízení (mikroskopie), diktovací stroje, diktafony, magnetické disky, disky kompaktní (audio-video), disky nahrané (se zvukovými nahrávkami), gramofonové desky, disky optické, disky počítačové, distribuční stroje automatické, rozvaděče automatické, docházkový systém (zařízení pro evidenci docházky), dopravní značky světelné nebo mechanické, dozimetry, dráty magnetické, dráty telegrafní, dráty ze slitin kovů (pojistkové), držáky fotografických kazet, dýchací masky, filtry pro dýchací masky, dýchací přístroje pro plavání pod vodou, dýchací přístroje, respirátory, s výjimkou pro umělé dýchání, dýchací přístroje, s výjimkou přístrojů na umělé dýchání, elektrické dveřní zvonky, elektrické kabely, pláště elektrických kabelů, elektrické spojky, svorky, konektory, elektrické zařízení pro dálkové ovládání průmyslových procesů, elektrodynamická zařízení pro dálkové řízení signalizace, elektronická pera (vizuální zobrazovací jednotky), elektronické oznamovací tabule, elektronické publikace s možností stažení, elektronky a svítidla - zářivky (se žhavenou katodou), etikety elektronické pro zboží, informace a záznamy na nosičích zařazených ve třídě 9, elektronická data a databáze, informační produkty v elektronických, datových, informačních a telekomunikačních sítích všeho druhu, periodika a knihy v elektronické podobě, databázové produkty zařazené ve třídě 9, nosiče dat či záznamů včetně audiokazet nahraných i nenahraných, elektronické, datové nebo informační sítě, multimediální aplikace na nosičích zařazených ve třídě 9 nebo v sítích, interaktivní a grafické programy, software, zejména pro systémy pro přenos dat, dešifrovací soustavy, platební karty nebo magnetické a čipové karty pro použití v bankovníctví, pojišťovnictví, v oblasti služeb a v obchodním styku, mezinárodní platební karty, elektronické peněženky, čipy, multimediální nebo informační katalogy, audiovizuální programy a díla, programové vybavení pro počítače, software, hardware výpočetní, komunikační nebo informační techniky, elektronické databáze a databázové produkty, informace a záznamy na nosiči s výjimkou nosičů papírových ze třídy 16, informace a data na nosičích nebo i v elektronických, datových, informačních, počítačových a komunikačních sítích, související software a hardware, elektronické, datové nebo informační nebo komunikační nebo výpočetní sítě včetně jednotlivých součástí a náhradních dílů obsažených ve třídě 9, multimediální aplikace, počítačové hry, hlavolamy elektrické nebo elektronické - v rámci této třídy; (35) marketing, obstaravatelské a zprostředkovatelské služby v rámci propagace, reklamy, obchodní činnosti a kancelářských prací, účetnictví, zpracování počítačových dat a spravování databází (komerční), marketingové služby v oblasti logistiky, obchodní administrativy a kancelářské práce, aranžování výkladů a průzkum trhu pro třetí osoby, rozesílání reklamních prospektů, pořizování informačních inzertních tiskovin, poradenské komerční služby, inzertní činnost, poskytování pomoci při provozu obchodu, včetně zprostředkování obchodních a souvisejících obchodně personálních záležitostí, kontrola, vedení a vypracovávání statistických přehledů, poradenství v oblasti organizace a ekonomiky podnikání, poradenské služby při výběru zaměstnání, organizování výstav a veletrhů k reklamním a obchodním účelům, provádění aukcí a dražeb, pronájem kancelářských strojů a zařízení, distribuce zboží k reklamním účelům, vykonávání administrativních prací pomocí výpočetní techniky, zprostředkování nákupu a prodeje v oblasti výpočetní techniky (hardware i software), kopírování nebo rozmnožování dokumentů, dokladů apod., příprava a vyhotovení daňových příkazů, pronájem reklamních ploch, půjčování fotokopírovacích strojů, revize účtů (audit), zajišťování reklamy za účelem prezentace podnikatelů v oblasti vnitrostátní a

mezinárodní dopravy, přepravy, zasilatelství a skladěbních zařízení, pronájem prodejních automatů; (42) kalibrace (měření), odborné konzultace v oblasti detektorů, vypracovávání znaleckých posudků, design internetových stránek a prezentací, vypracovávání technických zpráv, dobrozdání, expertizy a posudků, technické kreslení, vědecké a technologické služby, odborné technické poradenství a vypracovávání posudků (v oblasti přírodovědné, architektonické a inženýrské činnosti), expertizy a tvorba předpisů pro provoz a údržbu strojů a zařízení, konstruktérská a projekční činnost, tvorba programového vybavení, návrh a vývoj počítačového hardwaru a softwaru, analýzy chemické, přírodovědný výzkum, průzkum a projektování, výzkum a vývoj nových výrobků, konzultační, asistenční, analytické, designérské, vyhodnocovací a programovací služby týkající se počítačového software, firmware, hardware a informačních technologií, konzultace týkající se hodnocení, výběru a zavádění počítačového software, firmware, hardware, informačních technologií a systému zpracování dat, informačních technologií, a to i prostřednictvím telekomunikačních sítí, dodávkou on-line, Internetem a sítí World Wide Web, webhosting, webdesing, výzkumné služby, kódování a dekódování zabezpečovacích systémů (tvorba software), poradenská činnost v oblasti aplikace výpočetní techniky, v oblasti informatiky, vytváření virtuálních počítačových 3 D animací a modelů, informačních technologií, navrhování a realizace automatizovaných systémů řízení, programátorská činnost, projekce počítačových sítí, pronájem software, instalace, opravy, údržba a servis software, vytváření interaktivních aplikací umožňující předávání a tvorbu grafické podoby prostřednictvím sítí Internet, programování, software - návrhy, převod a konverze počítačových programů a údajů (kromě fyzické konverze), převod a konverze údajů a dokumentů z fyzických médií na elektronická média, tvorba a údržba počítačových stránek WEB pro zákazníky, hostování na počítačových stránkách WEB, instalace počítačových programů, návrh počítačových systémů, programování internetových databázových systémů a internetových aplikací, konstrukce WWW prezentací a řešení WWW serverů, aktualizace a údržba počítačových programů, pronájem času, dat a údajů na přístup do počítačových databází, zhotovování kopií počítačových programů, technické studie v oblasti počítačů a programového vybavení, výzkum, vývoj a tvorba systémů pro elektronické obchodování, včetně příslušného software a hardware, poskytování know-how pro oblast elektronického obchodování a informačních technologií, programování multimediálních aplikací, vytváření interaktivních a grafických programů, počítačové animace a vizualizace, grafický design, zavádění, aktualizace, návrhy, strukturování a programování či jiné vytváření databází, jiných datových systémů a aplikací pro jejich zpracování, včetně jejich poskytování, přístupu k nim a jejich instalace, zavádění, aktualizace a údržby, návrhy, strukturování a programování či jiné vytváření internetových či intranetových počítačových stránek a nástěnek (webpages a websites) a internetových či intranetových aplikací, hostování (poskytování volného prostoru) pro internetové či intranetové informace, stránky a nástěnky (webpages a websites), hostování (poskytování volného prostoru) pro internetové či intranetové aplikace, převod (konverze) počítačových programů, dat či jiných údajů v elektronické podobě z různých formátů do jiných formátů, převod (konverze) dokumentů, dat či jiných údajů z fyzických médií na elektronická média, zálohování dat a informací elektronickými a počítačovými prostředky a prostřednictvím elektronické pošty, poradenství v oblasti výpočetní a informační techniky.

- (730) **V-NET s.r.o.**, Šumice 139, Šumice, 68731, CZ
(740) DANĚK & PARTNERS Advokátní a patentová kancelář, Ing. Dr. Vilém Daněk, Vinohradská 45/1107, Praha 2, 12000

- (210) **O-503088**
(220) 29.03.2013
(320) 29.03.2013
(511) 9, 35, 42
(540)

PLUTO

- (9) detektory, detektory alkoholu, analyzátory plynů (přístroje na rozbor plynů), náustky na detektory spadající do třídy 9, diagnostické přístroje jiné než k lékařským účelům, promítací přístroje na diapozitivy, diaprojektory, promítací žárovky,

difrakční zařízení (mikroskopie), diktovací stroje, diktafony, magnetické disky, disky kompaktní (audio-video), disky nahrané (se zvukovými nahrávkami), gramofonové desky, disky optické, disky počítačové, distribuční stroje automatické, rozvaděče automatické, docházkový systém (zařízení pro evidenci docházky), dopravní značky světelné nebo mechanické, dozimetry, dráty magnetické, dráty telegrafní, dráty ze slitin kovů (pojistkové), držáky fotografických kazet, dýchací masky, filtry pro dýchací masky, dýchací přístroje pro plavání pod vodou, dýchací přístroje, respirátory, s výjimkou pro umělé dýchání, dýchací přístroje, s výjimkou přístrojů na umělé dýchání, elektrické dveřní zvonky, elektrické kabely, pláště elektrických kabelů, elektrické spojky, svorky, konektory, elektrické zařízení pro dálkové ovládání průmyslových procesů, elektrodynamická zařízení pro dálkové řízení signalizace, elektronická pera (vizuální zobrazovací jednotky), elektronické oznamovací tabule, elektronické publikace s možností stažení, elektronky a svítidla - zářivky (se žhavenou katodou), etikety elektronické pro zboží, informace a záznamy na nosičích zařazených ve třídě 9, elektronická data a databáze, informační produkty v elektronických, datových, informačních a telekomunikačních sítích všeho druhu, periodika a knihy v elektronické podobě, databázové produkty zařazené ve třídě 9, nosiče dat či záznamů včetně audiokazet nahraných i nenahraných, elektronické, datové nebo informační sítě, multimediální aplikace na nosičích zařazených ve třídě 9 nebo v sítích, interaktivní a grafické programy, software, zejména pro systémy pro přenos dat, dešifrovací soustavy, platební karty nebo magnetické a čipové karty pro použití v bankovníctví, pojišťovnictví, v oblasti služeb a v obchodním styku, mezinárodní platební karty, elektronické peněženky, čipy, multimediální nebo informační katalogy, audiovizuální programy a díla, programové vybavení pro počítače, software, hardware výpočetní, komunikační nebo informační techniky, elektronické databáze a databázové produkty, informace a záznamy na nosiči s výjimkou nosičů papírových ze třídy 16, informace a data na nosičích nebo i v elektronických, datových, informačních, počítačových a komunikačních sítích, související software a hardware, elektronické, datové nebo informační nebo komunikační nebo výpočetní sítě včetně jednotlivých součástí a náhradních dílů obsažených ve třídě 9, multimediální aplikace, počítačové hry, hlavolamy elektrické nebo elektronické - v rámci této třídy; (35) marketing, obstaravatelské a zprostředkovatelské služby v rámci propagace, reklamy, obchodní činnosti a kancelářských prací, účetnictví, zpracování počítačových dat a spravování databází (komerční), marketingové služby v oblasti logistiky, obchodní administrativy a kancelářské práce, aranžování výkladů a průzkum trhu pro třetí osoby, rozesílání reklamních prospektů, pořizování informačních inzertních tiskovin, poradenské komerční služby, inzertní činnost, poskytování pomoci při provozu obchodu, včetně zprostředkování obchodních a souvisejících obchodně personálních záležitostí, kontrola, vedení a vypracovávání statistických přehledů, poradenství v oblasti organizace a ekonomiky podnikání, poradenské služby při výběru zaměstnání, organizování výstav a veletrhů k reklamním a obchodním účelům, provádění aukcí a dražeb, pronájem kancelářských strojů a zařízení, distribuce zboží k reklamním účelům, vykonávání administrativních prací pomocí výpočetní techniky, zprostředkování nákupu a prodeje v oblasti výpočetní techniky (hardware i software), kopírování nebo rozmnožování dokumentů, dokladů apod., příprava a vyhotovení daňových přiznání, pronájem reklamních ploch, půjčování fotokopírovacích strojů, revize účtů (audit), zajišťování reklamy za účelem prezentace podnikatelů v oblasti vnitrostátní a mezinárodní dopravy, přepravy, zasilatelství a skladištních zařízení, pronájem prodejních automatů; (42) kalibrace (měření), odborné konzultace v oblasti detektorů, vypracovávání znaleckých posudků, design internetových stránek a prezentací, vypracovávání technických zpráv, dobrodzání, expertizy a posudků, technické kreslení, vědecké a technologické služby, odborné technické poradenství a vypracovávání posudků (v oblasti přírodovědné, architektonické a inženýrské činnosti), expertizy a tvorba předpisů pro provoz a údržbu strojů a zařízení, konstruktérská a projekční činnost, tvorba programového vybavení, návrh a vývoj počítačového hardwaru a softwaru, analýzy chemické, přírodovědný výzkum, průzkum a projektování, výzkum a vývoj nových výrobků, konzultační, asistenční, analytické, designérské, vyhodnocovací a

programovací služby týkající se počítačového software, firmware, hardware a informačních technologií, konzultace týkající se hodnocení, výběru a zavádění počítačového software, firmware, hardware, informačních technologií a systému zpracování dat, informačních technologií, a to i prostřednictvím telekomunikačních sítí, dodávkou on-line, Internetem a sítí World Wide Web, webhosting, webdesing, výzkumné služby, kódování a dekódování zabezpečovacích systémů (tvorba software), poradenská činnost v oblasti aplikace výpočetní techniky, v oblasti informatiky, vytváření virtuálních počítačových 3 D animací a modelů, informačních technologií, navrhování a realizace automatizovaných systémů řízení, programátorská činnost, projekce počítačových sítí, pronájem software, instalace, opravy, údržba a servis software, vytváření interaktivních aplikací umožňující předávání a tvorbu grafické podoby prostřednictvím sítě Internet, programování, software - návrhy, převod a konverze počítačových programů a údajů (kromě fyzické konverze), převod a konverze údajů a dokumentů z fyzických médií na elektronická média, tvorba a údržba počítačových stránek WEB pro zákazníky, hostování na počítačových stránkách WEB, instalace počítačových programů, návrh počítačových systémů, programování internetových databázových systémů a internetových aplikací, konstrukce WWW prezentací a řešení WWW serverů, aktualizace a údržba počítačových programů, pronájem času, dat a údajů na přístup do počítačových databází, zhotovování kopií počítačových programů, technické studie v oblasti počítačů a programového vybavení, výzkum, vývoj a tvorba systémů pro elektronické obchodování, včetně příslušného software a hardware, poskytování know-how pro oblast elektronického obchodování a informačních technologií, programování multimediálních aplikací, vytváření interaktivních a grafických programů, počítačové animace a vizualizace, grafický design, zavádění, aktualizace, návrhy, strukturování a programování či jiné vytváření databází, jiných datových systémů a aplikací pro jejich zpracování, včetně jejich poskytování, přístupu k nim a jejich instalace, zavádění, aktualizace a údržby, návrhy, strukturování a programování či jiné vytváření internetových či intranetových počítačových stránek a nástěnek (webpages a websites) a internetových či intranetových aplikací, hostování (poskytování volného prostoru) pro internetové či intranetové informace, stránky a nástěnky (webpages a websites), hostování (poskytování volného prostoru) pro internetové či intranetové aplikace, převod (konverze) počítačových programů, dat či jiných údajů v elektronické podobě z různých formátů do jiných formátů, převod (konverze) dokumentů, dat či jiných údajů z fyzických médií na elektronická média, zálohování dat a informací elektronickými a počítačovými prostředky a prostřednictvím elektronické pošty, poradenství v oblasti výpočetní a informační techniky.

(730) V-NET s.r.o., Šumice 139, Šumice, 68731, CZ
(740) DANĚK & PARTNERS Advokátní a patentová kancelář, Ing. Dr. Vilém Daněk, Vinohradská 45/1107, Praha 2, 12000

(210) **O-503178**

(220) 03.04.2013

(320) 03.04.2013

(511) 25, 35, 41

(540)



(510) (25) bundy sportovní, čepice, kalhoty, obuv, oblečení, opasky, pulovry, rukavice, sukně, oděvy, kloboučnické zboží; (35) psaní reklamních textů, reklama, reklamní materiály a reklamní texty (vydávání, zveřejňování, oznámení, vyhlášení, publikování), rozšiřování reklamních materiálů zákazníkům, venkovní reklama na zboží; (41) organizování sportovních soutěží, golfová hřiště (provozování), obrazové zpravodajství, informace o možnostech rozptýlení, informace o možnostech zábavy.

- (730) **HOOK company s.r.o.**, Vnoučkova 840, Benešov, 25601, CZ
(740) AK Mgr.David Junek, David Junek, Americká 339/39, Praha 2, 12000

- (210) **O-503181**
(220) 03.04.2013
(320) 03.04.2013
(511) 3, 14, 18, 25
(540)



- (510) (3) kosmetické přípravky, vonné sáčky do prádla; (14) klenotnické zboží pravé nebo nepravé, knoflíky manžetové, jehlice do kravat; (18) kabelky, tašky, peněženky, pásky, kufrý, batohy, aktovky, náprsní tašky, vše v rámci této třídy, pouzdra na klíče, deštníky a slunečníky; (25) oděvy pánské, dětské, dámské, zejména trička, košile, tílka, rukavice, svetry, mikiny, šály, šátky, kombinézy, bundy, kalhoty, šortky, sukně a šaty, spodní prádlo, oděvy pro spaní, legíny a punčochové zboží, kostýmy, tuniky, plavky, tepláky, oděvy tělocvičné, ponožky, kloboučnické zboží - pokrývky hlavy, kšiltý, čepice, klobouky, šátky, opasky.

- (730) **Maxireut s.r.o.**, Radimova 136/27, Praha 6, 16900, CZ

- (210) **O-503182**
(220) 03.04.2013
(320) 03.04.2013
(511) 16, 35, 36, 39, 41, 42
(540)

Zákaznický program Šťáva

- (510) (16) papírové nosiče informací všeho druhu, zejména tiskoviny, plakáty a fotografie, papírové reklamní předměty, papírenské zboží spadající do této třídy; (35) inzertní, reklamní a propagační činnost, obchodní informace, zejména poskytování informací a tipů o možnostech poskytování slev a bonusů na koupi zboží a energií, pomoc při řízení obchodní činnosti, obchodní administrativy, kancelářské práce, marketing; (36) služby peněžní, finanční, pojišťovací a nemovitostní, finanční informace a analýzy, finanční poradenství, kapitálové investice, leasingové služby, makléřství, bonusové a finanční programy v oblasti nákupu zboží a energií; (39) doprava a cestování, zejména pořádání a organizování cest jako volnočasových aktivit; (41) výchovná, vzdělávací, kulturní, školicí, zábavní a sportovní činnost, vydavatelská a nakladatelská činnost, pořádání soutěží, zejména v oblasti sportu, zábavy a kultury; (42) inženýrská, poradenská a zástupčí činnost, zejména v oblasti energetiky.

- (730) **ČEZ, a.s.**, Duhová 2/1444, Praha 4, 14053, CZ
(740) JUDr. Aleš Zábrš, Na Beránce 2, Praha 6, 16000

- (210) **O-503185**
(220) 03.04.2013
(320) 03.04.2013
(511) 9, 11, 19, 28
(540)



- (510) (9) dávkovače, plachty ochranné, transformátory, tlakoměry, manometry, teploměry, s výjimkou lékařských, teplota (snímače-), termostaty, tepelné regulátory; (11) přístroje pro chlorování bazénů, instalační materiál pro vany, koupelnové armatury, lázeňské vany, lázeňské vybavení, parní generátory, s výjimkou generátorů jako součástí strojů, ozdobné fontány, ohřivače vody, ohřivače vody pro koupele, ohřivače vzduchu, sauna (zařízení pro-), lázeňské vybavení (teplovzdušné lázně), solární kolektory, tepelná čerpadla, voda (přístroje a zařízení na změkčování), voda (zařízení na filtrování), voda (zařízení na přívod), výměníky

tepla, s výjimkou výměníků jako součástí strojů, vzduchové sušiče, zařízení a stroje na čištění a úpravu vody, zařízení na dezinfekci, zařízení na úpravu vody, zařízení pro klimatizaci, víření vody (přístroje pro-), filtry (části zařízení pro průmysl nebo domácnost), klimatizační zařízení, koupací vany, koupel (ohřivače pro-), koupele parní (přenosné kabiny pro-), koupelnové armatury, koupelnové obklady, vyzdívky; (19) bazény plavecké (stavby) (nekovové), kabiny lázeňské (nekovové); (28) můstky odrazové (sportovní nářadí), plavecké bazény (potřeby pro hru), plovací kruhy, plovací pásy, plovací vesty, plováky, bóje.

- (590) Barevná
(730) **Poolservice Pyramida s.r.o.**, Pitterova 2855/11, Praha 3, 13000, CZ
(740) JUDr. Pavel Vespalec, advokát, Na Jíkalce 13, Plzeň, 30117

- (210) **O-503186**
(220) 03.04.2013
(320) 03.04.2013
(511) 18, 25, 35
(540)

SVEDRUP

- (510) (18) kůže nebo imitace kůže a výrobky z nich spadající do této třídy, zavazadla všeho druhu - batohy, aktovky, kabely, kabelky, cestovní kufrý, kufríky, tašky cestovní, tašky sportovní a pro volný čas, specializovaná zavazadla pro různé výrobky v rámci této třídy, kožená galanterie - opasky a pásky z kůže, peněženky, taštičky kolem pasu - ledvinky, taštičky/pouzdra na doklady, navštivenky, karty, peníze a klíče, vše v rámci této třídy, deštníky, slunečníky, sedlářské výrobky, obaly na oděvy (cestovní); (25) obuv všeho druhu, pánská, dámská i dětská obuv, obuv pro volný čas a sport, pracovní obuv, společenská obuv, domácí obuv, obuv v nadměrných velikostech, oděvy všeho druhu, pánské, dámské a dětské oděvy, pracovní oděvy, společenské oděvy, sportovní oděvy, kožené oděvy, spodní prádlo, punčochové zboží, pokrývky hlavy, opasky, šály, šátky a jiné oděvní doplňky spadající do této třídy, oděvy v nadměrných velikostech; (35) maloobchodní, velkoobchodní a elektronický prodej obuvi, oděvů, zavazadel a kožené galanterie, obchodní činnost zásilkového velkoobchodu s uvedenými výrobky, obchodní zastoupení podnikatelských subjektů, zejména výrobců, předvádění výrobků, reklamní distribuce vzorků výrobků, zaslání reklamních materiálů zákazníkům, reklamní a marketingová činnost, inzerce, průzkumy trhu, obchodní nebo podnikatelský průzkum, organizování a pořádání reklamních a prodejních akcí, poskytování obchodních slev zákazníkům, poskytování obchodních a podnikatelských informací, obchodní zprostředkování a pomoc při řízení obchodní činnosti, činnosti organizačních, ekonomických a podnikatelských poradců, automatizované zpracování a správa obchodních dat, administrativní činnosti, kopírování dokumentů.

- (730) **Piskalla Miroslav**, Dolní 394, Šilheřovice, 74715, CZ
(740) Ing. Jiří Střelák, Šumberova 42, Praha 6, 16200

- (210) **O-503190**
(220) 03.04.2013
(320) 03.04.2013
(511) 9, 35, 36, 38, 39, 41, 42
(540)



- (510) 9) systémy dálkového přenosu dat, programy na zpracování dat, dešifrovací soustavy, platební karty (magnetické), čipy, informační produkty v elektronické podobě, bezpečnostní zařízení (pro úschovu svěřených peněz, cenných listin, dokumentů i ostatních cenností) spadající do této třídy, přístroje a zařízení pro směnu a výměnu peněz spadající do této třídy, vše pouze v souvislosti s finančními, peněžními a pojišťovacími službami; (35) inzertní, reklamní a propagační činnost, uskutečňovaná prostřednictvím jakýchkoliv médií, marketing,

informační servis a poradenské služby v oblasti obchodu, obchodní management a obchodní administrativa, automatizované zpracování dat v oblasti bankovníctví, prezentace akcí pro reklamní a obchodní účely, vše pouze v souvislosti s finančními, peněžními a pojišťovacími službami; (36) služby finanční, peněžní a pojišťovací; (38) telekomunikace, systém dálkového přenosu dat prostřednictvím všech dostupných médií; (39) přeprava peněz, cenných papírů a jiných cenností; (41) výchova a vzdělávání, pořádání společenských, kulturních, zábavních i sportovních akcí, vše pouze v souvislosti s finančními, peněžními a pojišťovacími službami; (42) tvorba, zavádění, adaptace, aktualizace a údržba softwaru, kódování a dekódování zabezpečovacích systémů, tvorba www stránek, vše pouze v souvislosti s finančními, peněžními a pojišťovacími službami.

(730) **Československá obchodní banka, a.s.**, Radlická 333/150, Praha 5, 15157, CZ

(740) Baker & McKenzie v.o.s., advokátní kancelář, JUDr. Jiří Čermák, advokát, Klimentská 46/1216, Praha 1, 11002

(210) **O-503191**

(220) 03.04.2013

(320) 03.04.2013

(511) 34

(540)



(510) (34) tabák, žvýkáci tabák, doutníky, cigarety s obsahem tabákových náhražek bez léčebného účelu, cigarety, cigarillos, byliny na kouření, šňupací tabák, řezaný tabák, zbytky řezaného tabáku, náustky z jantaru na doutníky a cigaretové špičky, pouzdra na tabák, cigaretové špičky, dýmky, doutníkové odřezávače (kutery), pouzdra na doutníky, pouzdra na cigarety, doutníkové špičky, cigaretové kapesní stroje na plnění cigaret, cigaretové náustky, náustky na cigaretové špičky, čističe dýmek, stojany na dýmky, dózy na tabák, tabatěrky (šňupací krabičky), popelníky pro kuřáky, plivátka pro uživatele tabáku, skřínky na doutníky se zvlhčovačem (humidory), zápalky, držáky na zápalky, krabičky na zápalky, zapalovače pro kuřáky, zásobníky pro plyn do zapalovačů doutníků, křesadla, držáky a nádoby na plyn butan pro použití v zapalovačích, plyn butan pro kuřácké účely, cigaretové filtry, bloky cigaretového papíru, absorpční papíry pro dýmky, cigaretový papír, svazek filtračních vláken pro cigarety.

(730) **Hongta Tobacco (Group) Co., Ltd.**, No. 118, Hongta Avenue, Hongta District, Yuxi, Yunnan, CN

(740) ZIVKO MIJATOVIC & PARTNERS s.r.o., Jugoslávských partyzánů 639/26, Praha 6, 16000

(210) **O-503236**

(220) 05.04.2013

(320) 05.04.2013

(511) 9, 16, 35, 38, 41

(540)



(510) (9) záznamy a informace na elektronických nosičích, manuály v elektronické podobě pro software; (16) tiskárenské výrobky, periodický a neperiodický tisk, noviny a časopisy, tiskoviny, výrobky z papíru, fotografie, letáky, billboardy, vše spadající do této třídy; (35) propagační, reklamní a inzertní činnost, reklamní materiály - rozšiřování a zaslání reklamních materiálů, především letáků, prospektů, katalogů, periodických a

neperiodických publikací, tiskovin a různých vzorků, pronájem reklamní plochy, vydávání reklamních textů, rozhlasová a televizní reklama, venkovní reklama, organizace a pořádání výstav ke komerčním a reklamním účelům, příprava elektronických pozvánek - v rámci této třídy, prezentace uživatelů na stránkách World Wide Web v počítačové síti Internet, činnost organizačních a ekonomických poradců, ekonomické prognózy, komerční informační kancelář, systemizace informací do počítačové databáze, obchodní průzkum, průzkum trhu, obstaravatelská a zprostředkovatelská činnost v oblasti obchodu s výrobky a službami uvedenými ve třídách 9, 16, 38 a 41, zprostředkovatelská činnost v oblasti marketingu, reklamy, inzerce a výstav s obchodním zaměřením, pomoc při řízení obchodní činnosti, poradenství v obchodní činnosti, obchodní nebo podnikatelské informace, marketingové studie, organizační poradenství, zprostředkovávání obchodních kontaktů, provádění obchodních operací v oblasti obchodu s výrobky uvedenými ve třídách 9 a 16, komerční využití Internetu v oblastech komerčních internetových médií a vyhledávacích služeb, on-line inzerce; (38) spoje (komunikace), šíření informací prostřednictvím veřejných datových sítí, např. Internet; (41) výchova, vzdělávání, zábava, sportovní a kulturní aktivity, nakladatelská, publikační a vydavatelská činnost, vydávání knih, vydávání novin a časopisů, vydávání internetových publikací, informace o možnostech zábavy, provoz knihovny, organizování kulturních a vzdělávacích akcí, kongresů, plesů, politických akcí, sympozií a konferencí, besed, provozování pracovních diskusních a zájmového klubu, pořádání a řízení školení a jiných vzdělávacích akcí, odborné přednášky.

(730) **BONA FUTURA, občanské sdružení**, Zborovská 54/54, Praha 5, Malá Strana, 15000, CZ

(210) **O-503281**

(220) 08.04.2013

(320) 08.04.2013

(511) 29, 30, 32, 43

(540)



(510) (29) maso, ryby, drůbež a zvěřina, masové výtazky, konzervované, mražené, sušené a vařené ovoce a zelenina, želé, džemy, kompoty, vejce, mléko a mléčné výrobky, jedlé oleje a tuky; (30) káva, čaj, kakao a kávové náhražky, rýže, tapioka a ságo, mouka a obilninové přípravky, chléb, pečivo a cukrovinky, zmrzlina, cukr, med, melasa, droždí, prášek do pečiva, sůl, hořčice, ocet, omáčky (chutňové přísady), koření, led; (32) piva, minerální vody, šumivé nápoje a jiné nápoje nealkoholické, nápoje a šťávy ovocné, sirupy a jiné přípravky k zhotovování nápojů; (43) služby zajišťující stravování a nápoje, dočasné ubytování.

(730) **Mexican Grill Group s.r.o.**, Jetřichovická 747/18, Praha 9, 19000, CZ

(210) **O-503282**

(220) 08.04.2013

(320) 08.04.2013

(511) 21, 40

(540)



(510) (21) hadry na čištění, odpad bavlněný na čištění; (40) textil (úprava a zpracování -), recyklace odpadu.

(590) Barevná

(730) **Dimatex CS spol. s r.o.**, Stará 24, Stráž nad Nisou, 46303, CZ

(210) **O-503284**

(220) 08.04.2013

(320) 08.04.2013

(511) 9, 16, 35, 41

(540)

pkf prague philharmonia

(510) (9) informace, data a databáze a jiné informační produkty na magnetických a optických nosičích všeho druhu, zejména nahané a nenahané nosiče informací magnetické a elektronické, nosiče zvukových, zvukově-obrazových a obrazových záznamů, multimediální aplikace, kompaktní disky, pásky se zvukovými záznamy, 3D animace, elektronické informační publikace, časopisy, publikace a periodika, nahaný počítačový software, přístroje pro reprodukci zvuku a obrazu, přístroje pro snímání, záznam a reprodukci zvuku a obrazu, včetně jejich příslušenství; (16) odborné a informační publikace a texty na papírových nosičích, zejména brožury a hudebniny, notový materiál, partitury, zpěvníky, propagační tiskoviny, letáky, texty, fotografie a fotografická alba, zejména z oboru hudební, hudebně-dramatické a divadelní tvorby, plakáty a papírové reklamní desky a poutače, etikety (vyjma textilních), reprodukce a grafiky, diáře a kalendáře, blahopřání, obaly z papíru a plastu, například etuže, desky a tašky, propagační a upomínkové předměty z papíru a plastu; (35) marketing a propagační činnost v oblasti kultury, obchodní poradenství v oboru nosičů informací, řízení reklamní a propagační činnosti, poskytování informačních produktů na papírových a elektronických nosičích, včetně multimediálních informací pro reklamní a inzertní účely, styky s veřejností a dodavatelské služby pro jiné fyzické a právnické osoby v rámci třídy 35, on-line inzerce a prezentace v počítačové síti Internet, zajišťování propagačních a informačních materiálů na papírových a elektronických nosičích, včetně jejich zpracování, včetně jejich rozšiřování pomocí informačních sítí, inzertní a propagační služby, služby obchodního zastupování třetích subjektů, zprostředkovatelská činnost v oblasti mediálního průmyslu, a to zprostředkování reklamy, inzerce, propagace, komerčních informací, poradenské a konzultační služby v oboru propagace a inzerce; (41) zprostředkování zpravodajství, interpretace hudebního umění, zprostředkovatelská a agenturní činnost v oblasti kultury a vzdělávání, pořádání a management koncertní, divadelní, výchovné a zábavní činnosti, zejména pořádání a management hudebních, hudebně-dramatických a dramatických pořadů, pořádání a management orchestrálních a komorních koncertů a vystoupení, festivalů, uměleckých a zábavních soutěží, služby umělecké agentury, organizace zájezdů, organizace uměleckých souborů a umělců, včetně hostování tuzemských a zahraničních umělců, tvorba a produkce koncertní činnosti a hudebně-dramatických pořadů a vystoupení, nahrávání zvukových, zvukově-obrazových a obrazových záznamů, dabingu, tvorba rozhlasových a televizních pořadů, fotografování a filmová produkce, ediční činnost, vydávání odborných publikací a materiálů v oblasti hudby na papírových a elektronických nosičích, půjčování a pronájem zvukových a obrazových nahrávacích zařízení, půjčování nahaných zvukových nosičů a zvukově-obrazových a obrazových záznamů, filmů, hudebních nástrojů, hudebnin a notového materiálu, výchovná a vzdělávací činnost v oblasti kultury, pořádání výchovných koncertů a setkání s mládeží, rozšiřování uměleckých děl, zejména hudebních, zvukových, zvukově-obrazových a obrazových záznamů na papírových a elektronických nosičích, organizování a vedení odborných besed, seminářů, konferencí a festivalů, zajišťování služeb nahrávacích studií a sálů, odborná poradenská a konzultační činnost v oblasti kultury a vzdělávání, zejména v hudebním oboru, hudebně-dramatické a dramatické tvorbě, uměleckých soutěžích, hudebnin a zvukových a (nebo) zvukově-obrazových záznamů.

(730) **Pražská komorní filharmonie, o.p.s.**, Husova 241/7, Praha 1 - Staré Město, 11000, CZ

(740) Mgr. Roman Fojtášek, advokát, Vinohradská 6, Praha 2, 12000

(210) **O-503296**

(220) 08.04.2013

(320) 08.04.2013

(511) 9, 35, 38, 41, 42

(540)



(510) (9) aparáty a přístroje elektronické, fotografické, filmové, optické, aparáty pro záznam, převod, reprodukci zvuku nebo obrazu, magnetické supporty zvukových záznamů, audiovizuální díla na jakémkoliv nosiči, filmové kamery, filmové přístroje, obaly na zvukové nosiče, gramofonové desky, přístroje pro zpracování informací, zařízení výpočetní techniky, programové vybavení pro počítače na nosičích, nosiče magnetických záznamů nahané i nenahané, audiovizuální díla na nosičích, audiokazety a videokazety nahané i nenahané, CD disky; (35) reklamní, inzertní a propagační činnost, marketing, reklamní, inzertní a propagační činnost prostřednictvím jakéhokoliv média, prostřednictvím telefonní sítě nebo datové sítě nebo informační sítě nebo elektronické sítě nebo komunikační sítě nebo počítačové sítě, poskytování informací komerčního nebo reklamního charakteru, multimediálních informací komerčního charakteru, komerční využití Internetu v oblastech komerčních internetových médií a vyhledávacích služeb, on-line inzerce, pronájem komerčních informačních míst v rámci třídy (38) telekomunikace, televizní vysílání, rozšiřování televizního vysílání, přenosy zpráv, přenos zpráv a obrazových informací pomocí počítače, přenášení vysílání pomocí satelitních družic, šíření audiovizuálních děl, vysílání kabelové televize, technické a organizační zabezpečení televizního vysílání, služby umožňující komunikaci jedné osoby s druhou, šíření, výměna nebo získávání zpráv a informací, šíření elektronických časopisů, informací, elektronických periodik, knih v elektronické podobě, audio nebo audiovizuálních děl prostřednictvím informační nebo datové nebo elektronické nebo komunikační nebo telekomunikační nebo počítačové sítě, zejména Internetu, informační služby na Internetu související s televizním vysíláním, provozování internetového serveru, provozování internetového portálu, zajištění prostoru pro webové stránky, poskytování portálu na Internetu, poskytování on-line platformy pro nahrávání, uchovávání, zpracování, přenos a aktualizaci dat, obrázků, fotografií, 3D aplikací, zprostředkovatelská činnost v oblasti informačního servisu, komunikace a přenos dat prostřednictvím veřejné nebo neveřejné telekomunikační sítě, komunikace, poradenská činnost v oblasti sdělovacích prostředků, telekomunikací, informační služby v oblasti telekomunikací, poskytování informačních služeb prostřednictvím počítačů, pronájem komunikačních míst, telekomunikační služby umožňující on-line v sítích dálkové nahrávání a zpracování obrázků a obrazových dat a tvorbu a zpracování fotografických alb a fotoknih, telekomunikační služby umožňující on-line v sítích dálkové objednávání a dodávání výrobků, na kterých jsou nanesená obrazová data objednatel; (41) nakladatelská a vydavatelská činnost, ediční činnost, publikační činnost, nahrávání nosičů zvukových a (nebo) obrazových, agenturní činnost v oblasti kultury v rámci této třídy, tvorba a vydávání audiovizuálních děl, půjčování nahaných a nosičů zvukových a (nebo) obrazových záznamů, výchovná a zábavní činnost, organizace, provozování a provádění her a soutěží pro veřejnost, organizace společenských a kulturních akcí, tvorba televizních pořadů, tvorba audiovizuálních děl, zpravodajství, publicistika, televizní zpravodajství, služby digitálního zpracování obrazu, elektronické publikování (DTP), nahrávací studia (služby -), poskytování on-line elektronických publikací a děl, včetně audiovizuálních (bez možnosti stažení), vydávání elektronických knih a on-line časopisů, poskytování publikací z celosvětové počítačové sítě nebo Internetu s možností prohledávání, texty (psaní, zveřejňování -) kromě reklamních, vydávání textů, s výjimkou reklamních nebo náborových, poskytování služeb výchovných, vzdělávacích, soutěžních, kulturních a zábavních prostřednictvím Internetu a jiných sítí, pronájem a půjčování audiopřístrojů, videopřístrojů, videorekordérů, videokamer, fotoaparátů, promítaček, rozhlasových a televizních přijímačů, filmů, kulturních a vzdělávacích potřeb a přístrojů; (42) poskytování dočasného užívání softwaru bez možnosti stažení

umožňující nahrávání, shromažďování, aktualizací, předvádění, editování, přehrávání, streamování, prohlížení, předběžné prohlížení, zobrazování, označování, blogování, sdílení, manipulování, rozšiřování, publikování, reprodukování a další způsoby poskytování elektronických médií, zvukového, vizuálního a multimediálního obsahu, videí, filmů, obrázků, obrázků, textu, fotografií, obsahu generovaného uživateli a informací přes Internet a ostatní komunikační sítě, poskytování dočasného užívání softwaru bez možnosti stažení umožňujícího sdílení zvukového, vizuálního a multimediálního obsahu a komentářů mezi uživateli, poskytování dočasného užívání softwaru bez možnosti stažení umožňujícího poskytovatelům obsahu sledování zvukového, vizuálního a multimediálního obsahu, poskytování dočasného užívání analytického softwaru bez možnosti stažení, zejména softwaru, který poskytuje statistiky o chování diváků on-line videí, filmů, obrázků, textu, fotografií, her a ostatního uživateli generovaného obsahu, hostování na webových stránkách zaměřené na zvukový, vizuální a multimediální obsah pro ostatní, poskytování webových stránek, které dávají uživatelům počítačů možnost nahrávat a sdílet uživateli generovaná videa, písemné práce a články s širokým výběrem témat a předmětů, poskytování vyhledávačů pro lokalizaci, předběžné prohlížení a nahrávání zvukového, vizuálního a multimediálního obsahu, počítačové služby, zejména vytváření informačních indexů, stránek, mediálních souborů a ostatních možností zábavy k dispozici na počítačových sítích.

(730) **FTV Prima, spol. s r.o.**, Na Žertvách 24/132, Praha 8, 18000, CZ

(210) **O-503347**
(220) 09.04.2013
(320) 09.04.2013
(511) 4, 9, 12, 16, 37, 39, 40, 42
(540)



(510) (4) paliva, maziva a plyny, spadající do této třídy; (9) měřicí zařízení pro rozvod plynu, elektrická zařízení pro měření a rozvod plynu, přístroje pro vážení, měření, signalizaci, kontrolu (inspekci), software na nosičích, elektronické publikace; (12) dopravní prostředky, motorová vozidla; (16) balicí fólie z umělých hmot, obalové materiály a materiály pro ochranu výrobků a jejich povrchů vyrobené z plastů nebo papíru, smršťovací a na tlak citlivé fólie pro balení, ochranu a maskování; (37) montážní, opravárenské a servisní práce v plynárenství, montáže, opravy, revize a zkoušky plynových a tlakových zařízení a měřidel, revize a zkoušky plynových kotlů a tlakových nádob, revize vyhrazených plynových, elektrických a tlakových zařízení, plnění tlakových nádob plynem, pronájem technologií čerpacích stanic a tlakových nádob na plyn, čerpací stanice - plynové čerpací stanice (doplňování paliva); (39) přenos a rozvod plynu, doprava a skladování paliv a maziv, nákladní doprava, pronájem motorových vozidel; (40) zpracování a úprava plynu; (42) projektová činnost v investiční výstavbě, činnost technických poradců v oblasti plynových zařízení a plnění tlakových nádob plyny.

(590) Barevná
(730) **RENTTECH CZECH s.r.o.**, Holečkova 799/99, Praha 5 - Košíře, 15000, CZ
(740) JUDr. Miloš Slabý, Nádražní 381/9, Mohelnice, 78985

(210) **O-503435**
(220) 11.04.2013
(320) 11.04.2013
(511) 16

(540)



(510) (16) obaly z umělých hmot, obaly lepenkové, papírové.
(730) **AKTIV 95 OPAVA s.r.o.**, Slezská 110/24, Opava - H. Hoštice, 74705, CZ

(210) **O-503441**
(220) 11.04.2013
(320) 11.04.2013
(511) 30
(540)



(510) (30) káva, kávové nápoje.
(730) **Horák Ivan**, Ječná 28, Praha 2, 12000, CZ

(210) **O-503449**
(220) 11.04.2013
(320) 11.04.2013
(511) 9, 16, 35, 38, 41
(540)



(510) (9) veškeré nosiče informací v rozsahu třídy 9; (16) tiskoviny, periodické a neperiodické publikace, knihy a časopisy, katalogy, plakáty, fotografie, kalendáře, samolepky; (35) propagační, reklamní a inzertní činnost; (38) vysílání televizních programů; (41) tvorba televizních programů, výchovná a zábavní činnost, školení, kulturní a sportovní aktivity, soutěže pro veřejnost, vydavatelská a nakladatelská činnost, výroba audiovizuálních programů.

(590) Barevná
(730) **Mladá fronta, a.s.**, Mezi Vodami 1952/9, Praha 4, 14300, CZ

(210) **O-503459**
(220) 12.04.2013
(320) 12.04.2013
(511) 35, 41, 44
(540)



(510) (35) šíření a distribuce reklamních materiálů (letáků, prospektů, tištěných materiálů, vzorků), reklama, propagace, reklamní texty (vydávání, zveřejňování, oznámení, vyhlášení, publikování), prodej dřeva; (41) výchova, vzdělávání, zábava, kulturní a sportovní aktivity, vč. poskytování informací o těchto aktivitách, služby pro oddech a rekreaci, organizování a vedení konferencí,

- (730) seminářů, kongresů, organizování a vedení soutěží, výchovné a zábavné práce s mládeží spadající do této třídy, školení a osvěta ve vztahu k myslivosti a přírodě obecně, zábava a pořádání vzdělávacích, kulturních a zábavních akcí, vzdělávání odborné v oblastech myslivosti, přírody a lesních služeb; (44) chov zvířat, hubení škůdců, léčení stromů, rostlinné školky, správa lesů (služby spadající do této třídy), zemědělské, zahradnické a lesnické služby, pěstování lesů a lesnických školek ničení plevelu, ochranná činnost v lesích (ochrana proti škůdcům, provádění postřiků), rekultivace a přesazování vzrostlé zeleně, péče o zvěř v rámci této třídy, chov a vypouštění zvěře, poradenské a informační služby z oblasti lesnictví, lesnického hospodářství a myslivosti, přikrmování zvěře, zprostředkování výše uvedených služeb ve tř. 44.
- (730) **Jaroslav Vošický**, Jetelová 2865/2, Praha 10 - Záběhlice, 10600, CZ

- (210) **O-503460**
(220) 12.04.2013
(320) 12.04.2013
(511) 35, 41, 44
(540)



- (510) (35) šíření a distribuce reklamních materiálů (letáků, prospektů, tištěných materiálů, vzorků), reklama, propagace, reklamní texty (vydávání, zveřejňování, oznámení, vyhlášení, publikování), prodej dřeva; (41) výchova, vzdělávání, zábava, kulturní a sportovní aktivity, vč. poskytování informací o těchto aktivitách, služby pro oddech a rekreaci, organizování a vedení konferencí, seminářů, kongresů, organizování a vedení soutěží, výchovné a zábavné práce s mládeží spadající do této třídy, školení a osvěta ve vztahu k myslivosti a přírodě obecně, zábava a pořádání vzdělávacích, kulturních a zábavních akcí, vzdělávání odborné v oblastech myslivosti, přírody a lesních služeb; (44) chov zvířat, hubení škůdců, léčení stromů, rostlinné školky, správa lesů (služby spadající do této třídy), zemědělské, zahradnické a lesnické služby, pěstování lesů a lesnických školek ničení plevelu, ochranná činnost v lesích (ochrana proti škůdcům, provádění postřiků), rekultivace a přesazování vzrostlé zeleně, péče o zvěř v rámci této třídy, chov a vypouštění zvěře, poradenské a informační služby z oblasti lesnictví, lesnického hospodářství a myslivosti, přikrmování zvěře, zprostředkování výše uvedených služeb ve tř. 44.
- (730) **Jaroslav Vošický**, Jetelová 2865/2, Praha 10 - Záběhlice, 10600, CZ

- (210) **O-503497**
(220) 12.04.2013
(320) 14.03.2013
(511) 5
(540)

ABETOVE

- (510) (5) farmaceutické přípravky a látky pro humánní použití.
(730) **Abbott Products Operations AG**, Hegenheimermattweg 127, 4123 Allschwill, CH
(740) Zeiner & Zeiner v.o.s., Mgr. Karel Šindelka, Maiselova 15, Praha 1, 11000

- (210) **O-503498**
(220) 12.04.2013
(320) 14.03.2013
(511) 5
(540)

BRAMSIÁ

- (510) (5) farmaceutické přípravky a látky pro humánní použití.
(730) **Abbott Products Operations AG**, Hegenheimermattweg 127, 4123 Allschwill, CH
(740) Zeiner & Zeiner v.o.s., Mgr. Karel Šindelka, Maiselova 15, Praha 1, 11000

- (210) **O-503499**
(220) 12.04.2013
(320) 14.03.2013
(511) 5
(540)

EBALNA

- (510) (5) farmaceutické přípravky a látky pro humánní použití.
(730) **Abbott Products Operations AG**, Hegenheimermattweg 127, 4123 Allschwill, CH
(740) Zeiner & Zeiner v.o.s., Mgr. Karel Šindelka, Maiselova 15, Praha 1, 11000

- (210) **O-503500**
(220) 12.04.2013
(320) 14.03.2013
(511) 5
(540)

ESAGAT

- (510) (5) farmaceutické přípravky a látky pro humánní použití.
(730) **Abbott Products Operations AG**, Hegenheimermattweg 127, 4123 Allschwill, CH
(740) Zeiner & Zeiner v.o.s., Mgr. Karel Šindelka, Maiselova 15, Praha 1, 11000

- (210) **O-503501**
(220) 12.04.2013
(320) 14.03.2013
(511) 5
(540)

FRENACEN

- (510) (5) farmaceutické přípravky a látky pro humánní použití.
(730) **Abbott Products Operations AG**, Hegenheimermattweg 127, 4123 Allschwill, CH
(740) Zeiner & Zeiner v.o.s., Mgr. Karel Šindelka, Maiselova 15, Praha 1, 11000

- (210) **O-503509**
(220) 12.04.2013
(320) 12.04.2013
(511) 35, 37, 42, 45
(540)

Bukovský

- (510) (35) posuzování efektivnosti provozu a racionalizace práce, poskytování obchodních nebo podnikatelských informací, propagační činnost, reklama, pomoc při řízení obchodní činnosti, obchodní administrativa, kancelářské práce, automatizované zpracování dat, služby, které zahrnují záznam, přepis, vypracování, kompilaci, přenášení nebo systematickosti písemných či datových či elektronických sdělení a záznamů, jakož i využívání nebo kompilaci matematických a statistických údajů, projektový management v oblasti koordinace činnosti spojených s realizací staveb (manažerské služby); (37) stavební dozor, konzultace ve stavebnictví, poskytování stavebních informací, poradenská a konzultační a zprostředkovatelská a informační služba v oblasti stavebnictví, dozor nad stavbami, stavebnictví, opravy, instalační služby, udržovací práce ve stavebnictví, odstraňování staveb, zkoušení a diagnostika staveb, čištění budov, fasád vnějších povrchů ploch a komínů, izolování proti vlhkosti, stavitelství budov, izolování staveb, stavby a opravy skladů, vyhodnocování geologických prací ve stavebnictví, rekonstrukce a modernizace nemovitostí, opravy a renovace budov, stavební inženýrství, montážní služby, výstavba budov a nemovitostí, výběr místa pro stavbu nemovitostí z hlediska stavebního technického, projektový management v oblasti koordinace činností spojených s realizací staveb (stavební služby); (42) expertizy, inženýrské práce (expertizy), technické znalecké posudky týkající se kvality materiálů, geologické expertizy, kontrola kvality, projektování, projektová činnost, studie technických projektů, vědecké a technologické služby a související výzkum a projektování, analytické a výzkumné služby v průmyslu, navrhování a vývoj počítačového hardwaru a

softwaru, služby architektů, projektantů a designérů, výtvarné návrhy exteriérů a interiérů, designérská činnost, počítačová grafika a design, architektonické řešení staveb, služby technických poradců v oblasti stavebnictví (znalecké posudky), architektury a projektových prací, architektonické poradenství, inženýrská činnost v investiční výstavbě, zajišťování projektování studií domů a bytů, zajišťování projektové dokumentace domů a bytů a jejího zpracování, odborné expertizy v rámci této třídy, projektová činnost ve stavebnictví, projektový management v oblasti koordinace projektových činností spojených s realizací staveb, poradenská, informační a zprostředkovatelská činnost týkající se služeb spadajících do třídy 42, diagnostika staveb, průzkumy technické; (45) služby soudního znalce v oblasti stavebnictví a kontroly staveb.

(730) **Ing. Ladislav Bukovský**, Křižovnická 10, Praha 1, 11000, CZ
(740) Advokátní a patentová kancelář VYSKOČIL, KROŠLÁK a spol., Dana Lukajová, Voršilská 10/130, Praha 1, 11000

(210) **O-503510**

(220) 12.04.2013

(320) 12.04.2013

(511) 35, 37, 42, 45

(540)

Bukovský SPS

(510) (35) posuzování efektivnosti provozu a racionalizace práce, poskytování obchodních nebo podnikatelských informací, propagační činnost, reklama, pomoc při řízení obchodní činnosti, obchodní administrativa, kancelářské práce, automatizované zpracování dat, služby, které zahrnují záznam, přepis, vypracování, kompilaci, přenášení nebo systematickosti písemných či datových či elektronických sdělení a záznamů, jakož i využívání nebo kompilaci matematických a statistických údajů, projektový management v oblasti koordinace činností spojených s realizací staveb (manažerské služby); (37) stavební dozor, konzultace ve stavebnictví, poskytování stavebních informací, poradenská a konzultační a zprostředkovatelská a informační služba v oblasti stavebnictví, dozor nad stavbami, stavebnictví, opravy, instalační služby, udržovací práce ve stavebnictví, odstraňování staveb, zkoušení a diagnostika staveb, čištění budov, fasád vnějších povrchů ploch a komínů, izolování proti vlhkosti, stavitelství budov, izolování staveb, stavby a opravy skladů, vyhodnocování geologických prací ve stavebnictví, rekonstrukce a modernizace nemovitostí, opravy a renovace budov, stavební inženýrství, montážní služby, výstavba budov a nemovitostí, výběr místa pro stavbu nemovitostí z hlediska stavebně technického, projektový management v oblasti koordinace činností spojených s realizací staveb (stavební služby); (42) expertizy, inženýrské práce (expertizy), technické znalecké posudky týkající se kvality materiálů, geologické expertizy, kontrola kvality, projektování, projektová činnost, studie technických projektů, vědecké a technologické služby a související výzkum a projektování, analytické a výzkumné služby v průmyslu, navrhování a vývoj počítačového hardwaru a softwaru, služby architektů, projektantů a designérů, výtvarné návrhy exteriérů a interiérů, designérská činnost, počítačová grafika a design, architektonické řešení staveb, služby technických poradců v oblasti stavebnictví (znalecké posudky), architektury a projektových prací, architektonické poradenství, inženýrská činnost v investiční výstavbě, zajišťování projektování studií domů a bytů, zajišťování projektové dokumentace domů a bytů a jejího zpracování, odborné expertizy v rámci této třídy, projektová činnost ve stavebnictví, projektový management v oblasti koordinace projektových činností spojených s realizací staveb, poradenská, informační a zprostředkovatelská činnost týkající se služeb spadajících do třídy 42, diagnostika staveb, průzkumy technické; (45) služby soudního znalce v oblasti stavebnictví a kontroly staveb.

(730) **Ing. Ladislav Bukovský**, Křižovnická 10, Praha 1, 11000, CZ
(740) Advokátní a patentová kancelář VYSKOČIL, KROŠLÁK a spol., Dana Lukajová, Voršilská 10/130, Praha 1, 11000

(210) **O-503654**

(220) 17.04.2013

(320) 17.04.2013

(511) 35, 41, 44

(540)



(510) (35) propagační činnost, reklama, aktualizování reklamních materiálů, reklama v tištěných médiích a na elektronických nosičích, reklama na Internetu, průzkum trhu, pomoc při řízení obchodní činnosti, pořádání veletrhů pro obchodní a reklamní účely, vydávání reklamních nebo náborových, propagačních textů; (41) organizování kurzů snižování nadváhy, organizování redukčně kondičních pobytů, kulturních, zábavních a vzdělávacích akcí, organizování cvičení, organizování a vedení školení, výukových a zdokonalovacích akcí, organizování a vedení seminářů a konferencí, pořádání a řízení pracovních setkání, kluby zdraví, vyučování a vzdělávání, prázdninové tábory (služby poskytované v oblasti zdravého životního stylu), vydávání knih a brožur, vydávání internetového zpravodaje, vydávání audio, videokazet, CD disků a DVD, vydavatelství a nakladatelství, výchovné a vzdělávací služby se zaměřením na zdravotní výchovu, diagnostiku vlastního zdravotního stavu, zdravý životní styl a správnou životosprávu, organizování vzdělávacích akcí a seminářů s výše uvedenou tematikou; (44) lékařské a ošetrovatelské služby, služby v oblasti zdravotní péče, diagnostika zdravotního stavu, odborné lékařské poradenství v oblasti zdravé výživy a zdravého životního stylu v rámci této třídy, podpora a poradenství v oblasti zdravého životního stylu, soukromé kliniky nebo sanatoria, zdravotní péče, odborné poradenství v oblasti výživy a zdravého životního stylu, poradenská činnost v oblasti snižování nadváhy, farmaceutické poradenství, zdravotnická střediska, zdravotní péče, lékařské služby, terapeutické služby, poradenství a pomoc lidem se snížením nadváhy, psychologické poradenství, fyzioterapie, lázeňské služby, pronájem zdravotnických zařízení, masáže, salóny krásy, formování postavy, služby vizážistů.

(730) **GLOBAL HEALTH SERVICE s.r.o.**, Šultysova 728/11, Praha 6, 16900, CZ

(210) **O-503669**

(220) 17.04.2013

(320) 17.04.2013

(511) 5, 31

(540)

IMPERIAL FOOD

(510) (5) potravinové doplňky pro zvířata; (31) krmiva suchá pro zvířata, nápoje pro domácí zvířata, pískový papír pro domácí zvířata (stelivo), pochoutky a odměny ke žvýkání pro zvířata, potravina pro domácí zvířata, přípravky posilující pro zvířata, suchary psí.

(730) **Rubešová Milena**, Štefánikova 1691, Slaný, 27401, CZ

(740) JUDr. Antonín Křížek, LL.A., advokát, Na Dlouhém Lánu 308/46, Praha 6, 16000

(210) **O-503702**

(220) 18.04.2013

(320) 18.04.2013

(511) 35, 36, 37, 39, 41

(540)

Auto CB

(510) (35) účetnictví; (36) financování půjček, finanční služby, financování koupě na splátky, leasing; (37) údržba a opravy motorových vozidel, mytí automobilů, antikorozi nátěry pro vozidla; (39) odtahování dopravních prostředků (při poruchách), pronájem automobilů, automobilová doprava; (41) školení, pořádání a řízení školení, profesní rekvalifikace (kurzy).
(590) Barevná

- (730) **AUTO CB, spol. s r.o.**, Nepomucká 487/119, Plzeň, 32600, CZ (540)
(740) Advokátní kancelář, JUDr. Pavel Reiser, advokát, Mikulášská
třída 455/9, Plzeň, 32600

- (210) **O-503793**
(220) 23.04.2013
(320) 23.04.2013
(511) 31, 43, 45
(540)

Petpoint

- (510) (31) potrava pro domácí zvířata; (43) penziony pro zvířata; (45) hlídání domácích zvířat.

- (730) **Musil Jaroslav**, Pesvice 20, Pesvice, 43111, CZ

- (210) **O-503797**
(220) 23.04.2013
(320) 23.04.2013
(511) 9, 16, 41
(540)

petra caramela

- (510) (9) hudební a textová díla na nosičích všeho druhu; (16) hudební texty v papírové podobě, tiskárenské výrobky všeho druhu; (41) tvorba a produkce hudebních a textových děl, vzdělávací a zábavní činnost.

- (730) **Koželuhová Petra**, Milevská 1119/36, Praha 4, 14000, CZ

- (210) **O-503903**
(220) 25.04.2013
(320) 25.04.2013
(511) 27, 35, 38
(540)

koberce Seherzada

- (510) (27) koberce, rohožky, rohože a jiné obklady podlah zařazené do třídy 27; (35) zprostředkovatelská činnost v oblasti obchodu, velkoobchod - maloobchod, internetový obchod, export - import, vše s výrobky zařazenými do tříd 20, 24, 27, pomoc při řízení obchodní činnosti, výstavy komerčního charakteru, marketing poskytované obchodních informací, reklama, propagace, inzerce všemi druhy médií, zprostředkovatelská a poradenská činnost v uvedených oborech; (38) šíření informací po Internetu.

- (730) **Gruřík František Ing.**, Kaštanová 1077/27, Olomouc, 27200, CZ

- (740) Ing. Francis Jupa, Měchenická 4/2554, Praha 4, 14100

- (210) **O-503953**
(220) 26.04.2013
(320) 26.04.2013
(511) 1, 5, 31
(540)

HIRUNDO

- (510) (1) chemické přípravky pro zemědělství pro použití v rostlinné výrobě, zejména hnojiva rostlinného nebo živočišného původu, přípravky na ochranu rostlin spadající do této třídy, stimulanty růstu rostlin, substráty, zemina pro pěstování, chemické přípravky pro zkvalitnění půdy, půda, humus, přípravky a pomocné látky pro hnojení, ledek, kompost, rašelina, mořidla na ochranu semen, vzácné zeminy, chemické přípravky pro zkvalitnění půdy; (5) přípravky na ochranu rostlin, zejména insekticidy, fungicidy, herbicidy, pesticidy, chemické přípravky proti mšicím, chemické přípravky na hubení hmyzu, akaricidy, přípravky pro sterilizaci půdy, přípravky proti parazitům, chemické přípravky na hubení škodlivých zvířat potkanů, myši, krys a škůdců; (31) osiva, travní směsi, kůra mulčovací, pěstitelské produkty, krmiva, kultura houbová na výsev, rostlinná semena, slaměný mulč (materiál na pokrytí povrchu půdy).

- (730) **Mgr. David Novotný**, Smyslovská 439, Tábor, 39156, CZ

- (740) PatentCentrum Sedlák & Partners s.r.o., Husova 5, České Budějovice, 37001

- (210) **O-503973**
(220) 29.04.2013
(320) 29.04.2013
(511) 21, 30, 43

Kafekára

- (510) (21) keramika na použití v domácnosti, hrnce, hrnčičské zboží, konvice a konvičky (s výjimkou elektrických a z drahých kovů); (30) káva, čaj, náhražky kávy, kávové nápoje, kávové příchutě, čokoláda, cukrovinky, cukroví, zákusky, koláče; (43) restaurační služby, pojiždné restaurační služby.

- (730) **Daniel Suchý**, Kratonohy 48, 50324, CZ

- (210) **O-504044**
(220) 30.04.2013
(320) 30.04.2013
(511) 5, 29, 30, 35
(540)

DH-norm

- (510) (5) výrobky farmaceutické a parafarmaceutické, vitamíny a minerály a stopové prvky, dietní a nutriční přípravky a léčiva, medicínální sirupy, výtažky z léčivých bylin a kombinované přípravky vitamínů, minerálů, stopových prvků a bylinných výtažků, potravinové doplňky obohacené vitamíny nebo minerály nebo stopovými prvky, vitamínové přípravky, vitamíny a multivitaminové preparáty, minerály a multiminerálové preparáty (pro lékařské účely), léčivé bylinné čaje, léčivé byliny, cukrovinky nebo pastilky nebo tabletky nebo tobolky nebo kapsle nebo žvýkačky s léčivými přísadami, dietetické látky upravené pro lékařské účely, minerální vody a dietetické nápoje upravené pro lékařské účely, dietní potraviny upravené pro lékařské účely, doplňky výživové pro lékařské účely, bílkovinné přípravky nebo potrava pro lékařské účely, balzámy a krémy a masti pro lékařské účely, chemické přípravky pro lékařské účely, léčivé oleje, oleje pro lékařské účely, tuky pro lékařské účely, léčivé soli, tinktury pro lékařské účely, bylinné výtažky nebo sirupy (léčivé), vitamínová a minerální výživa ve formě koncentrátů, proteinové koncentráty jako výživné přísadky k potravinám, droždí pro farmaceutické účely, potravinové doplňky s léčebnými účinky, výživné nebo dietetické přípravky pro lékařské účely pro denní doplnění stravy jako instantní strava nebo samostatná směs, která se skládá hlavně z mléka v prášku nebo ze živočišných nebo zeleninových proteinů, také s přísadkou vitamínů nebo minerálů nebo stopových prvků nebo cukru, potravinové doplňky ne pro lékařské účely a obsahující látky živočišného původu, potravinové doplňky ne pro lékařské účely a obsahující látky rostlinného původu; (29) maso, ryby, drůbež a zvěřina, masové výtažky, konzervované, mražené, sušené a vařené ovoce a zelenina, žele, džemy, kompoty, vejce, mléko a mléčné výrobky, jedlé oleje a tuky; (30) cukrovinky, žvýkačky, bonbóny, zmrzlina, pekařské výrobky, cukrářské výrobky, kakao, káva, čaj, čokoláda, nápoje čokoládové, čajové, kakaové nebo kávové, potraviny a pokrmy z obilovin pro lidskou spotřebu, těstoviny, muesli, med, propolis pro lidskou potřebu; (35) propagační činnost, reklama, pomoc při řízení obchodní činnosti, obchodní administrativa, kancelářské práce, prezentace výrobků v komunikačních médiích pro účely maloobchodu.

- (730) **WALMARK, a.s.**, Oldřichovice 44, Třinec, 73961, CZ

- (740) Advokátní a patentová kancelář VYSKOČIL, KROŠLÁK a spol., Dana Lukajová, Voršilská 10/130, Praha 1, 11000

- (210) **O-504060**
(220) 02.05.2013
(320) 02.05.2013
(511) 16, 32, 35, 43

(540)



(510) (16) papírové ubrusky, podtácky, podložky, etikety, prospekty, skládačky, letáky, plakáty, papírové bannery, vizitky, dopisní papíry, obchodní papíry, krabice lepenkové nebo papírové, obaly na lahve lepenkové nebo papírové, obálky, výrobky z papíru, lepenky a z plastických hmot zařazené ve třídě 16 pro reklamní, marketingové a propagační účely, papírové kalendáře; (32) nápoje míchané a lihuprosté, šumivé nápoje na bázi piva s nízkým obsahem alkoholu případně bylin, nealkoholické nápoje a minerální vody přírodní, syčené nebo ochucené, šumivé a jiné nealkoholické nápoje včetně ionizovaných a/nebo nápojů obohacených vitamíny a minerály, sirupy, nektary a jiné přípravky k výrobě a přípravě nápojů, ovocné, zeleninové a bylinné šťávy, koncentráty a extrakty a nápoje z nich; (35) propagace a reklama včetně rozhlasové, nabízení zboží ze tř. 16, 21, 24 a 32 na Internetu, shromažďování a vystavování výrobků ze tř. 32 za účelem usnadnění výběru spotřebitelům, komerční informace a rady pro spotřebitele, organizování výstav a soutěží (komerčních nebo reklamních), pronájem reklamních materiálů, pronájem reklamních ploch, průzkum trhu, průzkum veřejného mínění, rozšiřování reklamních materiálů zákazníkům (letáky, prospekty, tisky, vzorky), zaslání reklamních materiálů zákazníkům, rozšiřování inzertních materiálů, vydávání, zveřejňování, oznámení, vyhlášení, publikování reklamních textů, rozšiřování vzorků zboží, srovnávací služby (v oblasti cen), marketingové studie, organizování odborných degustací; (43) služby zajišťující stravování a nápoje, stánky, restaurace, bary, hostinská činnost, služby zajišťující dočasné ubytování, hotely, penziony, ubytovny.

(590) Barevná

(730) **Srb Alois**, Svatkovic 19, Bernartice, 39843, CZ

(740) Jiří Effmert, Družstevní 1424/12 C, Říčany, 25101

(210) **O-504069**

(220) 03.05.2013

(320) 03.05.2013

(511) 9, 35, 42

(540)



(510) (9) přístroje a nástroje vědecké, námořní, geodetické, fotografické, filmové, optické, přístroje pro vážení, měření, signalizaci, kontrolu (inspekci), záchranu a přístroje pro vyučování, přístroje a nástroje pro vedení, přepínání, přeměnu, akumulaci, regulaci nebo řízení elektrického proudu, přístroje pro záznam, převod, reprodukci zvuku nebo obrazu, nosiče dat magnetické, záznamové disky, kompaktní disky, DVD a ostatní digitální záznamové nosiče, ústrojí pro přístroje na mince, pokladny registrační, kalkulačky, zařízení na zpracování dat, počítače, počítačový software, hasicí přístroje; (35) propagační činnost, reklama, pomoc při řízení obchodní činnosti, obchodní administrativa, kancelářské práce; (42) vědecké a technologické služby a související výzkum a projektování, analytické a výzkumné služby v průmyslu, navrhování a vývoj počítačového hardwaru a softwaru.

(730) **Ing. Bc. Petr Kumpošt, Ph.D.**, Volmanova 1759, Čelákovice, 25088, CZ

(210) **O-504086**

(220) 03.05.2013

(320) 03.05.2013

(511) 39, 41, 43

(540)



(510) (39) doprava, balení a skladování zboží, organizování cest; (41) výchova, vzdělávání, zábava, sportovní a kulturní aktivity; (43) služby zajišťující stravování a nápoje, dočasné ubytování.

(730) **České aerolinie a.s.**, Jana Kašpara 1069/1, Praha 6, 16008, CZ
(740) Advokátní kancelář Pokorný, Wagner & partneři, s.r.o., JUDr. Richard Wagner, společník a jednatel, Karolíny Světlé 301/8, Praha 1, 11000

(210) **O-504236**

(220) 07.05.2013

(320) 07.05.2013

(511) 9, 35, 37, 41, 42

(540)



(510) (9) elektrické skříňové rozvaděče, rozvaděče automatické, elektrické zařízení pro dálkové ovládání průmyslových procesů, elektrické vedení, elektrické rozvodové panely, zařízení ke zpracování dat, počítačový software, elektrické zařízení pro měření kyseliny borité; (35) služby, poradenství v obchodní činnosti, průzkum trhu, sekretářské služby, systemizace informací do počítačových databází, dodavatelské služby pro třetí osoby; (37) dozor nad stavbami, instalování a opravy elektrických spotřebičů, odrušování elektrických přístrojů, montáž, údržba a opravy počítačového vybavení, montáž, údržba a opravy strojů, montáž, instalace, opravy, servis a údržba výrobků uvedených ve třídě 9; (41) konference-organizování, pořádání a řízení školení, překladatelské služby; (42) služby v oblasti chemie, projektování, projektová činnost, studie technických projektů, inženýrské práce (expertízy), počítačové programování, výzkum v oboru strojírenství, tvorba softwaru, aktualizace počítačových programů, kontrola kvality, údržba počítačových programů, tvorba počítačových programů, konzultace v oblasti úspor (energie).

(730) **I & C Energo a.s.**, Pražská 684/49, Třebíč, 67401, CZ

(740) MBA Martin Nedoma, Zavřelova 976/1, Třebíč, 67401

(210) **O-504266**

(220) 09.05.2013

(320) 09.05.2013

(511) 29, 35, 40

(540)

KRÁLOVSKÉ PÁREČKY

(510) (29) maso, ryby, drůbež, zvěřina a výrobky z nich, masné výrobky, zejména klobásy, salámy, párky, šunka, uzeniny, masové konzervy, veškeré zabijačkové výrobky, balené masové zboží, masové polotovary, paštiky, slanina; (35) propagační činnost, reklama, marketingové studie, pomoc při řízení obchodní činnosti, obchodní administrativa, informace (obchodní nebo podnikatelské), kancelářské práce, účetnictví, vedení účetních knih; (40) řeznictví a uzenářství, zpracování potravinářských produktů, zejména masa a masných výrobků.

(730) **MP Krásno, a.s.**, Hranická 430, Valašské Meziříčí, 75761, CZ
(740) JUDr. Miroslava Hořínková, areál DEZA, a.s., Valašské Meziříčí, 75705

(210) **O-504323**

(220) 10.05.2013

(320) 10.05.2013

(511) 5

- (540) **Tammex**
- (510) (5) výrobky farmaceutické a parafarmaceutické, vitamíny a minerály a stopové prvky, dietní a nutriční přípravky a léčiva, medicínální sirupy, výtažky z léčivých bylin a kombinované přípravky vitamínů, minerálů, stopových prvků a bylinných výtažků, potravinové doplňky obohacené vitamíny nebo minerály nebo stopovými prvky, vitamínové přípravky, vitamíny a multivitaminové preparáty, minerály a multiminerálové preparáty, léčivé bylinné čaje, léčivé byliny, cukrovinky nebo pastilky nebo tabletky nebo tobolky nebo kapsle nebo žvýkačky s léčivými přísadami, dietetické látky upravené pro lékařské účely, minerální vody a dietetické nápoje upravené pro lékařské účely, dietní potraviny upravené pro lékařské účely, doplňky výživové pro lékařské účely, bílkovinné přípravky nebo potrava pro lékařské účely, balzámy a krémy a masti pro lékařské účely, chemické přípravky pro lékařské účely, léčivé oleje, oleje pro lékařské účely, tuky pro lékařské účely, léčivé soli, tinktury pro lékařské účely, bylinné výtažky nebo sirupy, potravinové doplňky s léčebnými účinky, potravinové doplňky ne pro lékařské účely a obsahující látky živočišného původu, potravinové doplňky ne pro lékařské účely a obsahující látky rostlinného původu.
- (730) **WALMARK, a.s.**, Oldřichovice 44, Trinec, 73961, CZ
(740) Advokátní a patentová kancelář VYSKOČIL, KROŠLÁK a spol., Dana Lukajová, Voršilská 10/130, Praha 1, 11000

- (210) **O-504362**
(220) 14.05.2013
(320) 14.05.2013
(511) 11, 35
(540)



- (510) (11) kryty pro svítidla, led diody, svítidla, objímky na svítidla, dekorativní lampiony pro osvětlení, lampy, stropní světla, světelné reflektory, zářivky, stínidla, osvětlení, elektrické lampy, lampy na svícení, žárovky, elektrické žárovky, lustry, designová svítidla, interiérová i venkovní svítidla, průmyslová svítidla, zásuvková svítidla, osvětlovací tělesa; (35) zprostředkovatelská činnost s výrobky ve třídě 11, maloobchodní a velkoobchodní činnost se zaměřením na svítidla, světelné zdroje a související výrobky, komerční využití Internetu v oblastech obchodu a nabídky služeb uvedených ve třídách 11 a 35, internetový obchod (e-shop) s výrobky ve třídě 11, inzertní, propagační služby a komerční informační služby prostřednictvím Internetu za účelem obchodu, propagační činnost a reklama.
- (590) Barevná
(730) **LENYK s.r.o.**, Chvalšiny 250, Chvalšiny, 38208, CZ
(740) Jansa, Mokřý, Otevřel & partneři, v.o.s., JUDr. Lukáš Jansa, advokát, Sokola Tůmy 743/16, Ostrava - Mariánské Hory, 70900

- (210) **O-504409**
(220) 15.05.2013
(320) 15.05.2013
(511) 3, 8, 10, 20, 35
(540)

PEDICE

- (510) (3) brusiva, čistící oleje, čistící roztoky, kosmetické přípravky, kosmetické přípravky pro péči o pokožku, kosmetika, kosmetické krémy, krémy na kůži, přípravky na odstraňování laku, odlakovače, laky na nehty, lepidla pro kosmetické účely, masážní gely, nálepky pro zdobení nehtů, nehtová kosmetika, umělé nehty, oleje, éterické oleje, oleje pro kosmetické účely, antiperspiranty, deodoranty, medicínální mýdla, deodorantiční přípravky, mýdla proti pocení nohou, obtisky pro kosmetické použití, pemza, přípravky proti pocení, přípravky pro péči o nehty, smírek, vata pro kosmetické účely, vazelína pro kosmetické účely, depilační vosky, depilační přípravky, prostředky pro čištění, leštění a broušení; (8) brousíky, brusné kameny (ruční nástroje), brusné kotouče, brusné nástroje (pro ruční broušení), brusy (ruční nástroje), břitvy, břitvy, hroty (části

ručních nástrojů), depilační přístroje, frézy, kleště na nehty, kleštičky, kleštičky na kůži, leštičky na nehty, manikúrové soupravy, nástroje a nářadí ruční, nůžky, nůžky na nehty, pedikúrové soupravy, pilníky, pilníky na nehty (elektrické i neelektrické), pinzety, pouzdra, ruční nůžky, řezné nástroje, škrabky, skleněné škrabky, špachtle, stěrky; (10) diagnostické přístroje pro lékařské účely, chirurgické nástroje, křesla pro lékařské účely, rukavice na masáže, masážní přístroje, misky hygienické, misky pro lékařské účely, nábytek speciální pro lékařské účely, obvazy, skalpely, speciální nádoby na medicínský odpad, vibromasážní přístroje, rukavice pro lékařské účely, UV-lampy pro lékařské účely, lékárníčky, vybavení do lékárníčky, špachtle, roušky sterilní, manikúrní a pedikúrní přístroje, nábytek určený pro pedikúru v rámci této třídy; (20) dávkovače ručníků, držáky, kontejnery, koše, košíky, křesla, lékárníčky, nábytek, podhlavníky, podnožky, podnožníky, skříňky (nábytek), stojany, stoličky, stolky, zásobníky na ubrousky, ručníky, nábytek určený pro pedikúru, nábytek určený pro manikúru, stoly, židle, pedikérské skříňky, pedikérská křesla, pedikérské židle, pedikérské stolky, taburety, taburetky; (35) zprostředkovatelská činnost, maloobchodní a velkoobchodní činnost se zaměřením na výrobky a služby ve třídách 3, 8, 10, 20 a 35, komerční využití Internetu v oblastech obchodu a nabídky služeb uvedených ve třídách 3, 8, 10, 20 a 35, inzertní, propagační služby a komerční informační služby prostřednictvím Internetu za účelem obchodu, propagační činnost a reklama, marketing.

- (730) **ODEL LABORATORIES s.r.o.**, Starý kopec 35/34, Děhylov, 74794, CZ
(740) Jansa, Mokřý, Otevřel & partneři, v.o.s., JUDr. Lukáš Jansa, advokát, Sokola Tůmy 743/16, Ostrava - Mariánské Hory, 70900

- (210) **O-504410**
(220) 15.05.2013
(320) 15.05.2013
(511) 19, 27
(540)

BETONIMAGE

- (510) (19) cementové desky, cement, cementové stěrky, ochranné vrstvy z cementu, podlahy nekovové, podlahové materiály zahrnuté do této třídy, obklady stěn nekovové, obklady zdí nekovové, obložení zdí nekovové, obkládačky nekovové, pokrývky stěn nekovové; (27) podlahové krytiny, podlahové materiály zahrnuté do této třídy, tapety, dekorace na stěny.
- (730) **Ardex Baustoff, s.r.o.**, Bauerova 491/10, Brno - Pisárky, 60300, CZ
(740) Jansa, Mokřý, Otevřel & partneři, v.o.s., JUDr. Lukáš Jansa, advokát, Sokola Tůmy 743/16, Ostrava - Mariánské Hory, 70900

- (210) **O-504468**
(220) 16.05.2013
(320) 16.05.2013
(511) 3, 5, 41, 44
(540)

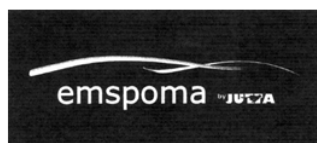

- (510) (3) kosmetické výrobky všeho druhu, masážní prostředky, masážní emulze a roztoky, masážní vody, pleťové masky, masážní gel pro fitcentra a osobní potřebu, vše v rámci třídy 3; (5) léčebná kosmetika, regenerační přípravky k léčebným účelům; (41) provoz fitcenter; (44) provoz kosmetických a masážních salónů.
- (730) **JUTTA, s.r.o.**, Na Luhách 12/3420, Ústí nad Labem, 40001, CZ
(740) ČERVENKA, KLEINTOVÁ, TURKOVÁ Patentová, známková a advokátní kancelář, Ing. Eva Kleintová, Budečská 6/974, Praha 2, 12000

- (210) **O-505089**
(220) 10.06.2013
(320) 10.06.2013
(511) 25, 35, 38

- (540) **Pimp your team**
- (510) (25) oděvy všeho druhu, bundy sportovní, bundy sportovní s kapucí (s kožešinou nebo plyšovou vložkou), kalhoty, kamaše, čapky (přiléhavé), kombinézy, koupací pláště, dresy, koupací oděvy, nepromokavé oděvy, papírové oděvy, plážové oděvy, pletené oděvy, oděvy pro cyklisty, oděvy pro motoristy, oděvy tělocvičné, oděvy z kůže, oděvy z napodobenin kůže, pulovry, punčocháče, punčochy, vesty, spodní prádlo, svetry, tílka, trička, uniformy, vaky na oděvy, župany, čepice, čepice sprchovací, čepice koupací, holínky, chrániče uší (proti chladu, jako pokrývka hlavy), kapuce, klobouky, kolíky k fotbalovým kopačkám, čepice s kšiltu, sluneční kšiltu, legíny, lyžařská obuv, protiskluzné pomůcky pro obuv, sportovní obuv, potítka, opasky, plavky, pantofle, pásky ke kalhotám, pláště, pláštěnky, podešve pro obuv, ponožky, pokrývky hlavy, rukavice, rukávniky, šály, šátky, špunty k fotbalové obuvi, štítky, boty šněrovací; (35) administrativní zpracování nákupních objednávek, aktualizování reklamních materiálů, analýzy nákladů, aranžování výkladů, dodavatelské služby pro třetí osoby (nákup výrobků a služeb pro jiné podniky), fakturace, inzerce poštou, kanceláře dovozní a vývozní, komerční informace a rady pro spotřebitele, komerční správa licencí na výrobky a služby ostatních, komunikační média (prezentace výrobků v komunikačních médiích) pro účely maloobchodu, teleshoppingové služby (televizní reklama), kopírování dokumentů, marketingové studie, obchodní management a podnikové poradenství, poskytování obchodních nebo podnikatelských informací, obchodní nebo podnikatelský průzkum, organizování výstav (komerčních nebo reklamních), překlad informací do počítačových databází, systematizace informací do počítačových databází, pořádání veletrhů pro obchodní a reklamní účely, reklama, reklama on-line v počítačové síti, rozšiřování reklamních materiálů zákazníkům (letáky, prospekty, tisky, vzorky), rozšiřování vzorků (zboží), služby v oblasti grafické úpravy pro reklamní účely, subdodatelské služby (obchodní pomoc), vedení kartoték v počítači, venkovní reklama, psaní a vydávání reklamních nebo náborových, propagačních a inzertních textů, vylepování plakátů, předvádění zboží, zpracování textů, služby související s provozováním on-line obchodu pro třetí osoby s výrobky ve tř. 25, on-line obchod s výrobky ve tř. 25; (38) diskusní fóra, elektronická pošta, služby elektronické nástěnky, informační kanceláře, telefonní komunikace, služby dálkových konferencí, počítačová komunikace, komunikace pomocí počítačových terminálů, poskytování telekomunikačních připojení ke globální počítačové síti, poskytování uživatelského přístupu ke globální počítačové síti, pronájem přístrojů a zařízení pro přenos zpráv, pronájem přístupového času ke globálním počítačovým sítím, přenášení pomocí satelitních družic, přenos zpráv a obrazových informací pomocí počítače, přenosy zpráv faxy, směrovací a spojovací služby pro telekomunikace, telegrafický přenos, informace o telekomunikacích.

- (730) **ELSA'S SPORT s.r.o.**, U Stadionu 14, Rousínov, 68301, CZ
(740) Advokátní kancelář Svojanovská, Mgr. Jiřina Svojanovská, Šilingrovo nám. 257/3, Brno, 60200

- (210) **O-505155**
(220) 11.06.2013
(320) 11.06.2013
(511) 7, 9, 11, 17, 24
(540)

NAFIPOR

- (510) (7) filtrační materiály a filtry do strojů v rámci této třídy; (9) filtrační materiály pro respirátory a dýchací masky; (11) filtrační materiály a filtry do zařízení pro filtraci a čištění kapalin a vzduchu; (17) filtrační materiály z polymerů a plastických hmot, filtrační membrány z polymerů; (24) nanovlákněné membrány, nanovlákněné materiály pro filtraci, textilní filtrační materiály, filtrační membrány.
- (730) **NAFIGATE Corporation, a.s.**, Kolbenova 568/29, Praha 9 - Hloubětín, 19800, CZ
(740) Ing. Dobroslav Musil, patentová kancelář, Ing. Dobroslav Musil, Cejl 38, Brno, 60200

- (210) **O-505511**
(220) 24.06.2013
(320) 24.06.2013

- (511) 5, 10, 44
(540)



- (510) (5) bakteriální přípravky pro lékařské a zvěrolékařské účely, biologické přípravky pro zvěrolékařské účely, enzymatické přípravky pro zvěrolékařské účely, enzymy pro zvěrolékařské účely, chemické přípravky pro zvěrolékařské účely, kmenové buňky pro veterinární účely, léčiva pro zvěrolékařské účely, vodičky pro veterinární účely, zvěrolékařské přípravky; (10) zvěrolékařské přístroje a nástroje; (44) veterinární pomoc.
- (730) **JOALIS s.r.o.**, Orlická 2176/9, Praha 3, 13000, CZ
(740) Václav Müller, patentový zástupce, Filipova 2016, Praha 4, 14800

- (210) **O-505766**
(220) 03.07.2013
(320) 03.07.2013
(511) 11, 34
(540)

KGB

- (510) (11) zapalovače, zapalovače křesadlové pro vznícení plynu, zapalovače plynové; (34) zapalovače kuřácké, knoty pro zapalovače, zásobníky plynu pro zapalovače doutníků, bloky cigaretového papíru, byliny na kouření, cigaretová pouzdra, s výjimkou pouzder z drahých kovů, cigaretové filtry, cigaretové kapselní strojky na plnění cigaret, náustky pro cigaretové špičky, čističe dýmek, doutníková pouzdra, doutníkové ořezávače (kutery), ruční drtiče tabáku, dózy na tabák, držáky na zápalky, krabičky na zápalky, křesadla, doutníky, popelníky, stojany na dýmky, zápalky, tabák, tabatěrky, žvýkací tabák, cigarety, vše uvedené spadající do této třídy.
- (730) **Matlochová Michaela**, Rokytnice 93, Přerov, 75104, CZ
(740) Ing. Petr Soukup, Videňská 8, Olomouc, 77200

Zamítnuté a částečně zamítnuté přihlášky ochranných známek po zveřejnění

Zjistí-li Úřad v průběhu řízení o námitkách, že přihlašovaná ochranná známka nespĺňuje podmínky pro zápis, přihlášku zamítne. Zjistí-li, že přihlašovaná ochranná známka nespĺňuje podmínky pro zápis jen pro některé výrobky nebo služby, přihlášku zamítne v rozsahu výrobků nebo služeb, pro které přihláška nespĺňuje podmínky zápisu. S ohledem na tuto skutečnost, obsahuje tato kapitola údaje o rozhodnutích o zamítnutí přihlášky ochranné známky v celém nebo částečném rozsahu na základě ustanovení § 26 zákona č. 441/2003 Sb.

Údaje o výsledku rozhodnutí (zamítnutí přihlášky, částečné zamítnutí přihlášky) jsou uvedeny za datem právní moci rozhodnutí pod INID kódem (583) s názvem "Datum právní moci rozhodnutí/výsledek rozhodnutí".

(210) **O-474107**

(540)



(583) 20.08.2013 / částečné zamítnutí přihlášky

(210) **O-488010**

(540)



(583) 16.08.2013 / částečné zamítnutí přihlášky

(210) **O-488997**

(540)

HANSON

(583) 13.08.2013 / zamítnutí přihlášky

(210) **O-490438**

(540)



(583) 21.08.2013 / částečné zamítnutí přihlášky

(210) **O-496115**

(540)



(583) 20.08.2013 / částečné zamítnutí přihlášky

(210) **O-496524**

(540)



(583) 13.08.2013 / částečné zamítnutí přihlášky

Zamítnuté námítky týkající se ochranných známek

V průběhu řízení o námítkách může být Úřadem zjištěno, že přihlašovaná ochranná známka, která byla zveřejněna ve Věstníku, nezasahuje do zákonem chráněných starších práv třetích osob, tzv. namítajících, uvedených v ustanovení § 7 zákona č. 441/2003 Sb., a proto Úřad námítky zamítne. Údaje o rozhodnutích o zamítnutí námítek na základě ustanovení § 26 zákona č. 441/2003 Sb. jsou obsaženy v této kapitole.

(210) **O-487038**

(540)

FAJNOBCHOD

(583) 13.08.2013

(210) **O-487039**

(540)

FAJNBAZAR

(583) 13.08.2013

(210) **O-493027**

(540)



(583) 19.08.2013

Přehled zápisů ochranných známek bez změny ve vztahu ke zveřejněným přihláškám

Kapitola obsahuje údaje o ochranných známkách zapsaných na základě ustanovení § 28 odst. 1 zákona č. 441/2003 Sb., u kterých nedošlo ke změně údajů oproti zveřejněné přihlášce ochranné známky.

Číselný přehled

333210, 333211, 333212, 333213, 333214, 333215, 333216, 333217, 333218, 333219, 333220, 333221, 333222, 333223, 333224, 333225, 333226, 333227, 333228, 333229, 333230, 333231, 333232, 333233, 333234, 333235, 333236, 333237, 333238, 333239, 333240, 333241, 333242, 333243, 333244, 333245, 333246, 333247, 333248, 333249, 333250, 333251, 333252, 333253, 333254, 333255, 333256, 333257, 333258, 333259, 333260, 333261, 333262, 333263, 333264, 333265, 333266, 333267, 333268, 333269, 333270, 333271, 333272, 333273, 333274, 333275, 333276, 333277, 333278, 333279, 333280, 333281, 333282, 333283, 333284, 333285, 333286, 333287, 333288, 333289, 333290, 333291, 333292, 333293, 333294, 333295, 333296, 333297, 333298, 333299, 333300, 333301, 333302, 333303, 333304, 333305, 333306, 333307, 333308, 333309, 333310, 333311, 333312, 333313, 333314, 333315, 333316, 333317, 333318, 333319, 333320, 333321, 333322, 333323, 333324, 333325, 333326, 333327, 333328, 333329, 333330, 333331, 333332, 333333, 333334, 333335, 333336, 333337, 333338, 333339, 333340.

Zápis ochranných známek bez změny ve vztahu ke zveřejněným přihláškám

-
- | | |
|---|--|
| (111) 333210 | (111) 333218 |
| (220) 19.08.2011 | (220) 29.06.2012 |
| (320) 19.08.2011 | (320) 29.06.2012 |
| (442) 12.10.2011 | (442) 15.05.2013 |
| (151) 21.08.2013 | (151) 21.08.2013 |
| (730) Villa Alba s.r.o. , Věžeňská 911/4, Praha 1, 11000, CZ | (730) OK Money Finance Oy , P.O. Box 228, 20101 Turku, FI |
| (210) O-488106 | (210) O-496426 |
-
- | | |
|---|---|
| (111) 333211 | (111) 333219 |
| (220) 19.08.2011 | (220) 08.07.2012 |
| (320) 19.08.2011 | (320) 08.07.2012 |
| (442) 02.11.2011 | (442) 09.05.2013 |
| (151) 21.08.2013 | (151) 21.08.2013 |
| (730) Villa Alba s.r.o. , Věžeňská 911/4, Praha 1, 11000, CZ | (730) SunStar Co., Ltd. , Gajwa-dong 178-67, Seo-gu, Incheon 404-812, KP |
| (210) O-488108 | (210) O-496534 |
-
- | | |
|--|---|
| (111) 333212 | (111) 333220 |
| (220) 16.11.2011 | (220) 12.07.2012 |
| (320) 16.11.2011 | (320) 12.07.2012 |
| (442) 15.05.2013 | (442) 15.05.2013 |
| (151) 21.08.2013 | (151) 21.08.2013 |
| (730) Kyncl Jaroslav Ing. , Záluží 19, Cerhovice, 26761, CZ | (730) Česká speleologická společnost , Na Březince 1513/14, Praha 5, 15000, CZ |
| (210) O-490376 | (210) O-496626 |
-
- | | |
|--|--|
| (111) 333213 | (111) 333221 |
| (220) 16.11.2011 | (220) 13.07.2012 |
| (320) 16.11.2011 | (320) 13.07.2012 |
| (442) 15.05.2013 | (442) 15.05.2013 |
| (151) 21.08.2013 | (151) 21.08.2013 |
| (730) Kyncl Jaroslav Ing. , Záluží 19, Cerhovice, 26761, CZ | (730) BOHEMIA-SEN s.r.o. , Jankovcova 1037/49, Praha 7, 17000, CZ |
| (210) O-490377 | (210) O-496672 |
-
- | | |
|---|---|
| (111) 333214 | (111) 333222 |
| (220) 05.06.2012 | (220) 08.08.2012 |
| (320) 05.06.2012 | (320) 08.08.2012 |
| (442) 15.05.2013 | (442) 15.05.2013 |
| (151) 21.08.2013 | (151) 21.08.2013 |
| (730) HIRAGANA s.r.o. , Nádražní 453, Morkovice, 76833, CZ | (730) CZECH FROST s.r.o. , U Vodárny 188, Třemošná - Záluží, 33011, CZ |
| (210) O-495708 | (210) O-497291 |
-
- | | |
|--|---|
| (111) 333215 | (111) 333223 |
| (220) 05.06.2012 | (220) 14.08.2012 |
| (320) 05.06.2012 | (320) 14.08.2012 |
| (442) 15.05.2013 | (442) 15.05.2013 |
| (151) 21.08.2013 | (151) 21.08.2013 |
| (730) Jouza Jan Ing. , Rýmařovská 361, Praha 9, 19900, CZ | (730) Smidková Jana , Mokré 170, České Budějovice, 37001, CZ |
| (210) O-495732 | (210) O-497416 |
-
- | | |
|--|---|
| (111) 333216 | (111) 333224 |
| (220) 08.06.2012 | (220) 17.08.2012 |
| (320) 08.06.2012 | (320) 17.08.2012 |
| (442) 15.05.2013 | (442) 15.05.2013 |
| (151) 21.08.2013 | (151) 21.08.2013 |
| (730) Koninklijke Douwe Egberts B.V. , Oosterdoksstraat 80, 1011 DK Amsterdam, NL | (730) Kotalová Alena , Akátová 283, Ohrobec, 25245, CZ |
| (210) O-495865 | (210) O-497539 |
-
- | | |
|---|---|
| (111) 333217 | (111) 333225 |
| (220) 26.06.2012 | (220) 17.08.2012 |
| (320) 26.06.2012 | (320) 17.08.2012 |
| (442) 15.05.2013 | (442) 15.05.2013 |
| (151) 21.08.2013 | (151) 21.08.2013 |
| (730) NEW MEDIA GROUP s.r.o. , Krakovská 1366/25, Praha 1, 11000, CZ | (730) Institut animace a.s. , Jindřicha Plachty 3163, Praha 5, 15000, CZ |
| (210) O-496270 | |
-

(210) O-497540	(111) 333234
	(220) 06.09.2012
(111) 333226	(320) 06.09.2012
(220) 20.08.2012	(442) 15.05.2013
(320) 20.08.2012	(151) 21.08.2013
(442) 15.05.2013	(730) Ing. Michal Polák Dr. , Jablonského 1299, Náchod, 54701, CZ
(151) 21.08.2013	(210) O-497952
(730) O L P R A N spol. s r.o. , Libušina 526/101, Olomouc, Chválkovice, 77211, CZ	
(210) O-497560	(111) 333235
	(220) 10.09.2012
(111) 333227	(320) 10.09.2012
(220) 20.08.2012	(442) 15.05.2013
(320) 20.08.2012	(151) 21.08.2013
(442) 15.05.2013	(730) ARAMIS spol. s r.o. , Holečkova 657/29, Praha 5, 15095, CZ
(151) 21.08.2013	(210) O-498050
(730) O L P R A N spol. s r.o. , Libušina 526/101, Olomouc, Chválkovice, 77211, CZ	
(210) O-497561	(111) 333236
	(220) 11.09.2012
(111) 333228	(320) 11.09.2012
(220) 22.08.2012	(442) 15.05.2013
(320) 22.08.2012	(151) 21.08.2013
(442) 15.05.2013	(730) FILDEN s.r.o. , Libušská 8/191, Praha 4 - Libuš, 14200, CZ
(151) 21.08.2013	(210) O-498087
(730) I.S.C. SPORTS s.r.o. , Hrnčířská 162, Jesenice - Zdiměřice, 25242, CZ	
(210) O-497633	(111) 333237
	(220) 12.09.2012
(111) 333229	(320) 12.09.2012
(220) 22.08.2012	(442) 15.05.2013
(320) 22.08.2012	(151) 21.08.2013
(442) 15.05.2013	(730) Koudelka Ivo JUDr. , Jeseniova 518/23, Praha 3, 13000, CZ
(151) 21.08.2013	(210) O-498090
(730) FTV Prima, spol. s r.o. , Na Žertvách 24/132, Praha 8, 18000, CZ	
(210) O-497635	(111) 333238
	(220) 20.09.2012
(111) 333230	(320) 20.09.2012
(220) 22.08.2012	(442) 15.05.2013
(320) 22.08.2012	(151) 21.08.2013
(442) 15.05.2013	(730) FASTRADE s.r.o. , Františka Diviše 1012, Praha 10, 10400, CZ
(151) 21.08.2013	(210) O-498298
(730) FTV Prima, spol. s r.o. , Na Žertvách 24/132, Praha 8, 18000, CZ	
(210) O-497636	(111) 333239
	(220) 24.09.2012
(111) 333231	(320) 24.09.2012
(220) 22.08.2012	(442) 15.05.2013
(320) 22.08.2012	(151) 21.08.2013
(442) 15.05.2013	(730) VITANA, a.s. , Mělnická 133, Byšice, 27732, CZ
(151) 21.08.2013	(210) O-498376
(730) FTV Prima, spol. s r.o. , Na Žertvách 24/132, Praha 8, 18000, CZ	
(210) O-497637	(111) 333240
	(220) 24.09.2012
(111) 333232	(320) 24.09.2012
(220) 22.08.2012	(442) 15.05.2013
(320) 22.08.2012	(151) 21.08.2013
(442) 15.05.2013	(730) VITANA, a.s. , Mělnická 133, Byšice, 27732, CZ
(151) 21.08.2013	(210) O-498378
(730) FTV Prima, spol. s r.o. , Na Žertvách 24/132, Praha 8, 18000, CZ	
(210) O-497638	(111) 333241
	(220) 26.09.2012
(111) 333233	(320) 26.09.2012
(220) 31.08.2012	(442) 15.05.2013
(320) 31.08.2012	(151) 21.08.2013
(442) 15.05.2013	(730) SKLOPAN LIBEREC, a.s. , Zahradní 445, Liberec, 46001, CZ
(151) 21.08.2013	(210) O-498468
(730) AUTO-KROUPY-OPRAVA s.r.o. , Zlosyň 93, Zlosyň, pošta Vojkovic, 27744, CZ	
(210) O-497836	(111) 333242
	(220) 04.10.2012
	(320) 04.10.2012

(442) 15.05.2013
(151) 21.08.2013
(730) **Sluneční terasa T-Anker, s.r.o.**, Kolmá 6, Praha 9 -
Vysočany, 19000, CZ
(210) O-498651

(111) **333243**
(220) 16.10.2012
(320) 16.10.2012
(442) 15.05.2013
(151) 21.08.2013
(730) **Bankovní institut vysoká škola, a.s.**, Nárožní 2600/9,
Praha 5, 15800, CZ
(210) O-498997

(111) **333244**
(220) 16.10.2012
(320) 16.10.2012
(442) 15.05.2013
(151) 21.08.2013
(730) **Bankovní institut vysoká škola, a.s.**, Nárožní 2600/9,
Praha 5, 15800, CZ
(210) O-498998

(111) **333245**
(220) 16.10.2012
(320) 16.10.2012
(442) 15.05.2013
(151) 21.08.2013
(730) **Bankovní institut vysoká škola, a.s.**, Nárožní 2600/9,
Praha 5, 15800, CZ
(210) O-498999

(111) **333246**
(220) 17.10.2012
(320) 17.10.2012
(442) 15.05.2013
(151) 21.08.2013
(730) **TELE3 s.r.o.**, Vinohradská 2396/184, Praha 3 -
Vinohrady, 13000, CZ
(210) O-499036

(111) **333247**
(220) 31.10.2012
(320) 31.10.2012
(442) 15.05.2013
(151) 21.08.2013
(730) **Vyoral Jan**, Čeladná 614, Čeladná, 73912, CZ
(210) O-499324

(111) **333248**
(220) 01.11.2012
(320) 01.11.2012
(442) 15.05.2013
(151) 21.08.2013
(730) **T-LED s.r.o.**, Gabinova 867/9, Praha 5, 15200, CZ
(210) O-499402

(111) **333249**
(220) 01.11.2012
(320) 01.11.2012
(442) 15.05.2013
(151) 21.08.2013
(730) **T-LED s.r.o.**, Gabinova 867/9, Praha 5, 15200, CZ
(210) O-499403

(111) **333250**
(220) 01.11.2012
(320) 01.11.2012
(442) 15.05.2013
(151) 21.08.2013
(730) **T-LED s.r.o.**, Gabinova 867/9, Praha 5, 15200, CZ
(210) O-499404

(111) **333251**
(220) 05.11.2012
(320) 05.11.2012
(442) 15.05.2013
(151) 21.08.2013
(730) **Aksys s.r.o.**, Osadní 12a/č.p. 324, Praha 7, 17000, CZ
(210) O-499486

(111) **333252**
(220) 12.11.2012
(320) 12.11.2012
(442) 15.05.2013
(151) 21.08.2013
(730) **Denia Czech s.r.o.**, Palackého náměstí 113, Strakonice,
38601, CZ
(210) O-499656

(111) **333253**
(220) 14.11.2012
(320) 14.11.2012
(442) 15.05.2013
(151) 21.08.2013
(730) **Česká golfová asociace s.r.o.**, K Jezeru 240, Praha 4,
14900, CZ
(210) O-499760

(111) **333254**
(220) 15.11.2012
(320) 15.11.2012
(442) 15.05.2013
(151) 21.08.2013
(730) **Krát'a, spol. s r.o.**, Jana Bubna 489/4, Kosmonosy,
29306, CZ
(210) O-499779

(111) **333255**
(220) 15.11.2012
(320) 15.11.2012
(442) 15.05.2013
(151) 21.08.2013
(730) **Krát'a, spol. s r.o.**, Jana Bubna 489/4, Kosmonosy,
29306, CZ
(210) O-499780

(111) **333256**
(220) 15.11.2012
(320) 15.11.2012
(442) 15.05.2013
(151) 21.08.2013
(730) **Krát'a, spol. s r.o.**, Jana Bubna 489/4, Kosmonosy,
29306, CZ
(210) O-499781

(111) **333257**
(220) 15.11.2012
(320) 15.11.2012
(442) 15.05.2013
(151) 21.08.2013
(730) **Krát'a, spol. s r.o.**, Jana Bubna 489/4, Kosmonosy,
29306, CZ
(210) O-499782

(111) **333258**
(220) 16.11.2012
(320) 16.11.2012
(442) 15.05.2013
(151) 21.08.2013
(730) **Multiloteri s.r.o.**, Kvitková 4323, Zlín, 76001, CZ
(210) O-499828

(111) **333259**
(220) 20.11.2012
(320) 20.11.2012

(442) 15.05.2013 (151) 21.08.2013 (730) APADO SECURITY s.r.o. , Rybářská 1665/2, Opava, 74601, CZ (210) O-499890	(730) Mountfield a.s. , Mirošovická 697, Mnichovice, 25164, CZ (210) O-500048
(111) 333260 (220) 23.11.2012 (320) 23.11.2012 (442) 15.05.2013 (151) 21.08.2013 (730) CET 21 spol. s r.o. , Křiženeckého nám. 1078/5, Praha 5, 15200, CZ (210) O-500034	(111) 333268 (220) 27.11.2012 (320) 27.11.2012 (442) 15.05.2013 (151) 21.08.2013 (730) Bielik Igor Ing. , Mutěnická 5, Brno, 62800, CZ (210) O-500087
(111) 333261 (220) 23.11.2012 (320) 23.11.2012 (442) 15.05.2013 (151) 21.08.2013 (730) CET 21 spol. s r.o. , Křiženeckého nám. 1078/5, Praha 5, 15200, CZ (210) O-500035	(111) 333269 (220) 27.11.2012 (320) 27.11.2012 (442) 15.05.2013 (151) 21.08.2013 (730) Kristek Pavel Ing. , Velenická 1636/3a, Praha 4 - Kunratice, 14800, CZ (210) O-500089
(111) 333262 (220) 23.11.2012 (320) 23.11.2012 (442) 15.05.2013 (151) 21.08.2013 (730) Chello Central Europe Műsorszolgáltató Zártkörűen Működő Részvénytársaság , Lomb u. 23-27, H-1139 Budapest, HU (210) O-500036	(111) 333270 (220) 27.11.2012 (320) 27.11.2012 (442) 15.05.2013 (151) 21.08.2013 (730) Doc. MUDr. Ishraq Dhaifalah, Ph.D. , Zikova 13, Olomouc, 77900, CZ (210) O-500093
(111) 333263 (220) 23.11.2012 (320) 23.11.2012 (442) 15.05.2013 (151) 21.08.2013 (730) Chello Central Europe s.r.o. , Pobřežní 620/3, Praha 8, 18600, CZ (210) O-500037	(111) 333271 (220) 27.11.2012 (320) 27.11.2012 (442) 15.05.2013 (151) 21.08.2013 (730) Expotrading s.r.o. , Bruselská 266/14, Praha 2, 12000, CZ (210) O-500094
(111) 333264 (220) 23.11.2012 (320) 23.11.2012 (442) 15.05.2013 (151) 21.08.2013 (730) Chello Central Europe Műsorszolgáltató Zártkörűen Működő Részvénytársaság , Lomb u. 23-27, H-1139 Budapest, HU (210) O-500038	(111) 333272 (220) 30.11.2012 (320) 30.11.2012 (442) 15.05.2013 (151) 21.08.2013 (730) CET 21 spol. s r.o. , Křiženeckého nám. 1078/5, Praha 5, 15200, CZ (210) O-500225
(111) 333265 (220) 23.11.2012 (320) 23.11.2012 (442) 15.05.2013 (151) 21.08.2013 (730) Hůla Josef , Tererova 1358/12, Praha 4, 14900, CZ (210) O-500040	(111) 333273 (220) 03.12.2012 (320) 03.12.2012 (442) 15.05.2013 (151) 21.08.2013 (730) ČEZ, a.s. , Duhová 2/1444, Praha 4, 14000, CZ (210) O-500230
(111) 333266 (220) 23.11.2012 (320) 23.11.2012 (442) 15.05.2013 (151) 21.08.2013 (730) Hůla Josef , Tererova 1358/12, Praha 4, 14900, CZ (210) O-500041	(111) 333274 (220) 03.12.2012 (320) 03.12.2012 (442) 15.05.2013 (151) 21.08.2013 (730) L'OR SPECIAL DRINKS, s.r.o. , Losiná 299, Nezvěstice, 33204, CZ (210) O-500235
(111) 333267 (220) 26.11.2012 (320) 26.11.2012 (442) 15.05.2013 (151) 21.08.2013	(111) 333275 (220) 03.12.2012 (320) 03.12.2012 (442) 15.05.2013 (151) 21.08.2013 (730) L'OR SPECIAL DRINKS, s.r.o. , Losiná 299, Losiná, 33204, CZ (210) O-500237

(111) 333276	(442) 15.05.2013
(220) 03.12.2012	(151) 21.08.2013
(320) 03.12.2012	(730) Philip Morris ČR a.s. , Vítězná 1, Kutná Hora, 28403, CZ
(442) 15.05.2013	(210) O-500680
(151) 21.08.2013	
(730) L'OR SPECIAL DRINKS, s.r.o. , Losiná 299, Losiná, 33204, CZ	
(210) O-500238	
<hr/>	
(111) 333277	(442) 15.05.2013
(220) 05.12.2012	(151) 21.08.2013
(320) 05.12.2012	(730) Český rozhlas , Vinohradská 12, Praha 2, 12099, CZ
(442) 15.05.2013	(210) O-500681
(151) 21.08.2013	
(730) United Sport Partners s.r.o. , Ověnecká 380/7, Praha 7, 17000, CZ	
(210) O-500292	
<hr/>	
(111) 333278	(442) 15.05.2013
(220) 07.12.2012	(151) 21.08.2013
(320) 07.12.2012	(730) Český rozhlas , Vinohradská 12, Praha 2, 12099, CZ
(442) 15.05.2013	(210) O-500682
(151) 21.08.2013	
(730) Kongresové a vzdělávací centrum, s.r.o. , Tupolevova 463, Praha 9, 19900, CZ	
(210) O-500356	
<hr/>	
(111) 333279	(442) 15.05.2013
(220) 07.12.2012	(151) 21.08.2013
(320) 07.12.2012	(730) freshtaste s.r.o. , Thámová 221/7, Praha 8, 18600, CZ
(442) 15.05.2013	(210) O-500812
(151) 21.08.2013	
(730) ONION CZ s.r.o. , V Podháji 15/833, Praha 4, 14700, CZ	
(210) O-500361	
<hr/>	
(111) 333280	(442) 15.05.2013
(220) 07.12.2012	(151) 21.08.2013
(320) 07.12.2012	(730) Pechar s.r.o. , Na přesypu 292/6, Praha 8, 18200, CZ
(442) 15.05.2013	(210) O-500825
(151) 21.08.2013	
(730) AUTON CZ, a.s. , Petrská 1178/9, Praha 1, 11000, CZ	
(210) O-500363	
<hr/>	
(111) 333281	(442) 15.05.2013
(220) 13.12.2012	(151) 21.08.2013
(320) 13.12.2012	(730) Zbořilová Marie Bc. , Bartáková 2250/7, Brno, 62800, CZ
(442) 15.05.2013	(210) O-500893
(151) 21.08.2013	
(730) Infinity a.s. , Staročernská 1799, Pardubice, 53002, CZ	
(210) O-500504	
<hr/>	
(111) 333282	(442) 15.05.2013
(220) 20.12.2012	(151) 21.08.2013
(320) 20.12.2012	(730) Alena Zbranková - Kamélie , Nám. Dr. E. Beneše 61/20, Holešov, 76901, CZ
(442) 15.05.2013	(210) O-500894
(151) 21.08.2013	
(730) Philip Morris ČR a.s. , Vítězná 1, Kutná Hora, 28403, CZ	
(210) O-500678	
<hr/>	
(111) 333283	(442) 15.05.2013
(220) 20.12.2012	(151) 21.08.2013
(320) 20.12.2012	(730) Alena Zbranková - Kamélie , Nám. Dr. E. Beneše 61/20, Holešov, 76901, CZ
(442) 15.05.2013	(210) O-500895
(151) 21.08.2013	
(730) Philip Morris ČR, a.s. , Vítězná 1, Kutná Hora, 28403, CZ	
(210) O-500679	
<hr/>	
(111) 333284	(442) 15.05.2013
(220) 20.12.2012	(151) 21.08.2013
(320) 20.12.2012	(730) Marta Slánská , V Kolkovně 910/8, Praha 1, 11000, CZ
	(210) O-501146

(111) 333293	(320) 31.01.2013
(220) 16.01.2013	(442) 15.05.2013
(320) 16.01.2013	(151) 21.08.2013
(442) 15.05.2013	(730) Tadada, s.r.o. , Dravkov 2, Vrané nad Vltavou, 25246, CZ
(151) 21.08.2013	(210) O-501501
(730) Film & Roll s.r.o. , Lovčenská 1256/10, Praha 5, 15000, CZ	
(210) O-501196	
(111) 333294	(111) 333302
(220) 17.01.2013	(220) 31.01.2013
(320) 17.01.2013	(320) 31.01.2013
(442) 15.05.2013	(442) 15.05.2013
(151) 21.08.2013	(151) 21.08.2013
(730) V.E. Agency, spol. s r.o. , Květnového vítězství 60/13, Praha 9 - Chodov, 14900, CZ	(730) ČEPRO, a.s. , Dělnická 213/12, Praha 7, 17004, CZ
(210) O-501198	(210) O-501502
(111) 333295	(111) 333303
(220) 22.01.2013	(220) 05.02.2013
(320) 22.01.2013	(320) 05.02.2013
(442) 15.05.2013	(442) 15.05.2013
(151) 21.08.2013	(151) 21.08.2013
(730) MVDr. Ivan Hora - NAPRO , Vejmluvova 405/74, Žďár nad Sázavou, 59102, CZ	(730) Toprecepty.cz s.r.o. , Schweitzerova 161/36, Olomouc, 77900, CZ
(210) O-501316	(210) O-501607
(111) 333296	(111) 333304
(220) 25.01.2013	(220) 05.02.2013
(320) 25.01.2013	(320) 05.02.2013
(442) 15.05.2013	(442) 15.05.2013
(151) 21.08.2013	(151) 21.08.2013
(730) Česká televize , Kavčí Hory, Praha 4 - Kavčí Hory, 14070, CZ	(730) Ing. Ivan Kán , Pribinova 1169/14, 02001 Púchov, SK
(210) O-501384	(210) O-501608
(111) 333297	(111) 333305
(220) 25.01.2013	(220) 07.02.2013
(320) 25.01.2013	(320) 07.02.2013
(442) 15.05.2013	(442) 15.05.2013
(151) 21.08.2013	(151) 21.08.2013
(730) Česká televize , Kavčí Hory, Praha 4 - Kavčí Hory, 14070, CZ	(730) Běhounek Karel , Podolská 554/96, Praha 4, 14700, CZ
(210) O-501385	(210) O-501707
(111) 333298	(111) 333306
(220) 25.01.2013	(220) 07.02.2013
(320) 25.01.2013	(320) 07.02.2013
(442) 15.05.2013	(442) 15.05.2013
(151) 21.08.2013	(151) 21.08.2013
(730) Česká televize , Kavčí Hory, Praha 4 - Kavčí Hory, 14070, CZ	(730) Běhounek Karel , Podolská 554/96, Praha 4, 14700, CZ
(210) O-501386	(210) O-501708
(111) 333299	(111) 333307
(220) 25.01.2013	(220) 13.02.2013
(320) 25.01.2013	(320) 13.02.2013
(442) 15.05.2013	(442) 15.05.2013
(151) 21.08.2013	(151) 21.08.2013
(730) Česká televize , Kavčí Hory, Praha 4 - Kavčí Hory, 14070, CZ	(730) Kasa Martin , Na Rejdišti 425, Měšice, 25064, CZ
(210) O-501387	(210) O-501817
(111) 333300	(111) 333308
(220) 31.01.2013	(220) 18.02.2013
(320) 31.01.2013	(320) 18.02.2013
(442) 15.05.2013	(442) 15.05.2013
(151) 21.08.2013	(151) 21.08.2013
(730) UNILEVER N.V. , Weena 455, Rotterdam 3013 AL, NL	(730) Léčebné lázně Jáchymov a.s. , T. G. Masaryka 415, Jáchymov, 36251, CZ
(210) O-501500	(210) O-501936
(111) 333301	(111) 333309
(220) 31.01.2013	(220) 18.02.2013
	(320) 18.02.2013
	(442) 15.05.2013
	(151) 21.08.2013
	(730) Korda Roman , Vojtěšská 12, Praha 1, 11000, CZ
	(210) O-501940

(111) **333310**
(220) 19.02.2013
(320) 19.02.2013
(442) 15.05.2013
(151) 21.08.2013
(730) **Vysoká škola báňská-Technická univerzita Ostrava,**
17. listopadu 15/2172, Ostrava-Poruba, 70833, CZ
(210) O-501942

(111) **333311**
(220) 19.02.2013
(320) 19.02.2013
(442) 15.05.2013
(151) 21.08.2013
(730) **Vysoká škola báňská -Technická univerzita Ostrava,**
17. listopadu 15/2172, Ostrava-Poruba, 70833, CZ
(210) O-501967

(111) **333312**
(220) 25.02.2013
(320) 25.02.2013
(442) 15.05.2013
(151) 21.08.2013
(730) **Gerasimov Dmitriy,** Hořelické náměstí 1220, Rudná,
25219, CZ
(210) O-502137

(111) **333313**
(220) 22.03.2013
(320) 22.03.2013
(442) 15.05.2013
(151) 21.08.2013
(730) **Lewis Kimberli Jo,** Zborovská 666/34, Praha 5, 15000,
CZ
(210) O-502879

(111) **333314**
(220) 22.03.2013
(320) 22.03.2013
(442) 15.05.2013
(151) 21.08.2013
(730) **Kimberli Jo Lewis,** Zborovská 666/34, Praha 5, 15000,
CZ
(210) O-502881

(111) **333315**
(220) 12.04.2013
(320) 12.04.2013
(442) 15.05.2013
(151) 21.08.2013
(730) **JUDr. Ing. Jan Evan, LL.M.,** Eliášova 302/34, Praha 6,
16000, CZ
(210) O-503467

(111) **333316**
(220) 12.04.2013
(320) 12.04.2013
(442) 15.05.2013
(151) 21.08.2013
(730) **JUDr. Ing. Jan Evan, LL.M.,** Eliášova 302/34, Praha 6,
16000, CZ
(210) O-503468

(111) **333317**
(220) 15.04.2013
(320) 15.04.2013
(442) 15.05.2013
(151) 21.08.2013
(730) **Zentiva Group, a.s.,** U Kabelovny 130, Praha 10 - Dolní
Měcholupy, 10237, CZ
(210) O-503548

(111) **333318**

(220) 15.04.2013
(320) 15.04.2013
(442) 15.05.2013
(151) 21.08.2013
(730) **Zentiva Group, a.s.,** U Kabelovny 130, Praha 10 - Dolní
Měcholupy, 10237, CZ
(210) O-503549

(111) **333319**
(220) 15.04.2013
(320) 15.04.2013
(442) 15.05.2013
(151) 21.08.2013
(730) **Zentiva Group, a.s.,** U Kabelovny 130, Praha 10 - Dolní
Měcholupy, 10237, CZ
(210) O-503550

(111) **333320**
(220) 15.04.2013
(320) 15.04.2013
(442) 15.05.2013
(151) 21.08.2013
(730) **Zentiva Group, a.s.,** U kabelovny 130, Praha 10 - Dolní
Měcholupy, 10237, CZ
(210) O-503552

(111) **333321**
(220) 15.04.2013
(320) 15.04.2013
(442) 15.05.2013
(151) 21.08.2013
(730) **Zentiva Group, a.s.,** U kabelovny 130, Praha 10 - Dolní
Měcholupy, 10237, CZ
(210) O-503553

(111) **333322**
(220) 15.04.2013
(320) 15.04.2013
(442) 15.05.2013
(151) 21.08.2013
(730) **Zentiva Group, a.s.,** U kabelovny 130, Praha 10 - Dolní
Měcholupy, 10237, CZ
(210) O-503554

(111) **333323**
(220) 15.04.2013
(320) 15.04.2013
(442) 15.05.2013
(151) 21.08.2013
(730) **Zentiva Group, a.s.,** U kabelovny 130, Praha 10 - Dolní
Měcholupy, 10237, CZ
(210) O-503555

(111) **333324**
(220) 15.04.2013
(320) 15.04.2013
(442) 15.05.2013
(151) 21.08.2013
(730) **Zentiva Group, a.s.,** U kabelovny 130, Praha 10 - Dolní
Měcholupy, 10237, CZ
(210) O-503556

(111) **333325**
(220) 15.04.2013
(320) 15.04.2013
(442) 15.05.2013
(151) 21.08.2013
(730) **Zentiva Group, a.s.,** U kabelovny 130, Praha 10 - Dolní
Měcholupy, 10237, CZ
(210) O-503557

(111) **333326**
(220) 15.04.2013
(320) 15.04.2013

(442) 15.05.2013
(151) 21.08.2013
(730) **Zentiva Group, a.s.**, U kabelovny 130, Praha 10 - Dolní Měcholupy, 10237, CZ
(210) O-503558

(111) **333327**
(220) 15.04.2013
(320) 15.04.2013
(442) 15.05.2013
(151) 21.08.2013
(730) **Zentiva Group, a.s.**, U kabelovny 130, Praha 10 - Dolní Měcholupy, 10237, CZ
(210) O-503559

(111) **333328**
(220) 15.04.2013
(320) 15.04.2013
(442) 15.05.2013
(151) 21.08.2013
(730) **Zentiva Group, a.s.**, U kabelovny 130, Praha 10 - Dolní Měcholupy, 10237, CZ
(210) O-503560

(111) **333329**
(220) 15.04.2013
(320) 15.04.2013
(442) 15.05.2013
(151) 21.08.2013
(730) **Zentiva Group, a.s.**, U kabelovny 130, Praha 10 - Dolní Měcholupy, 10237, CZ
(210) O-503561

(111) **333330**
(220) 15.04.2013
(320) 15.04.2013
(442) 15.05.2013
(151) 21.08.2013
(730) **Zentiva Group, a.s.**, U kabelovny 130, Praha 10 - Dolní Měcholupy, 10237, CZ
(210) O-503562

(111) **333331**
(220) 15.04.2013
(320) 15.04.2013
(442) 15.05.2013
(151) 21.08.2013
(730) **Zentiva Group, a.s.**, U kabelovny 130, Praha 10 - Dolní Měcholupy, 10237, CZ
(210) O-503563

(111) **333332**
(220) 23.04.2013
(320) 23.04.2013
(442) 15.05.2013
(151) 21.08.2013
(730) **JetBrains s.r.o.**, Na hřebenech II 1718/10, Praha 4 - Nusle, 14700, CZ
(210) O-503810

(111) **333333**
(220) 23.04.2013
(320) 23.04.2013
(442) 15.05.2013
(151) 21.08.2013
(730) **JetBrains s.r.o.**, Na hřebenech II 1718/10, Praha 4 - Nusle, 14700, CZ
(210) O-503811

(111) **333334**
(220) 23.04.2013
(320) 23.04.2013
(442) 15.05.2013
(151) 21.08.2013

(730) **JetBrains s.r.o.**, Na hřebenech II 1718/10, Praha 4 - Nusle, 14700, CZ
(210) O-503812

(111) **333335**
(220) 23.04.2013
(320) 23.04.2013
(442) 15.05.2013
(151) 21.08.2013
(730) **JetBrains s.r.o.**, Na hřebenech II 1718/10, Praha 4 - Nusle, 14700, CZ
(210) O-503813

(111) **333336**
(220) 23.04.2013
(320) 23.04.2013
(442) 15.05.2013
(151) 21.08.2013
(730) **JetBrains s.r.o.**, Na hřebenech II 1718/10, Praha 4 - Nusle, 14700, CZ
(210) O-503814

(111) **333337**
(220) 23.04.2013
(320) 23.04.2013
(442) 15.05.2013
(151) 21.08.2013
(730) **JetBrains s.r.o.**, Na hřebenech II 1718/10, Praha 4 - Nusle, 14700, CZ
(210) O-503815

(111) **333338**
(220) 23.04.2013
(320) 23.04.2013
(442) 15.05.2013
(151) 21.08.2013
(730) **JetBrains s.r.o.**, Na hřebenech II 1718/10, Praha 4 - Nusle, 14700, CZ
(210) O-503816

(111) **333339**
(220) 23.04.2013
(320) 23.04.2013
(442) 15.05.2013
(151) 21.08.2013
(730) **JetBrains s.r.o.**, Na hřebenech II 1718/10, Praha 4 - Nusle, 14700, CZ
(210) O-503817

(111) **333340**
(220) 23.04.2013
(320) 23.04.2013
(442) 15.05.2013
(151) 21.08.2013
(730) **JetBrains s.r.o.**, Na hřebenech II 1718/10, Praha 4 - Nusle, 14700, CZ
(210) O-503818

Přehled zápisů ochranných známek se změnou ve vztahu ke zveřejněným přihláškám

Kapitola obsahuje údaje o ochranných známkách zapsaných na základě ustanovení § 28 odst. 1 zákona č. 441/2003 Sb., u kterých došlo ke změně údajů oproti zveřejněné přihlášce ochranné známky.

Číselný přehled

333209

Zápisy ochranných známek se změnou ve vztahu ke zveřejněným přihláškám

- (111) **333209**
- (220) 18.03.2011
- (320) 18.03.2011
- (442) 01.02.2012
- (151) 21.08.2013
- (540)

Femisan

- (730) **OMEGA ALTERMED a.s.**, Drážní 253/7, Brno, Slatina, 62700, CZ
 - (740) Advokátní kancelář, Mgr. Radim Kubica, O. Lysohorského 702, Frýdek-Místek, 73801
 - (510) (3) výrobky kosmetické a voňavkářské, bylinné kosmetické přípravky, mýdla, včetně mýdel medicínálních, parfumerie, vonné oleje, kosmetické krémy, mléka, gely a emulze, vody a deodoranty pro osobní potřebu, toaletní přípravky, vlasové a ústní vody, pasty, prášky a vodičky pro čištění a ošetřování zubů a dutiny ústní, vše pro neléčebné účely, šampóny tělové i vlasové, prostředky pro mytí a ošetřování rukou a vlasů, například kondicionéry, pomády, tužidla, spreje a laky, prostředky pro ošetřování pokožky, například krémy na a po opalování, masážní krémy a emulze, regenerační krémy a vody; (5) lékárnické výrobky a přípravky, parafarmaceutické přípravky humánní a veterinární, repelentní přípravky, bylinné čaje pro léčebné účely, výrobky diabetické, dietetické a potravinové doplňky v tuhém a tekutém stavu, například kapky, tablety, kapsle a tobolky pro posílení imunity organismu, vše pro léčebné účely, vitamínové přípravky, přírodní léčivé přípravky, například léčivé byliny a jejich výtažky, masti, krémy, gely a balzámy s léčivými a hojivými účinky, speciální sirupy a žvýkačky pro lékařské a farmaceutické účely, kosmetické výrobky a přípravky, například oleje pro lékařské účely, přípravky pro ošetřování zubů a dutiny ústní pro léčebné účely, antibakteriální a dezinfekční přípravky.
 - (511) 3, 5
 - (210) O-484176
-

Zápisy licenčních smluv k ochranným známkám

V této kapitole jsou zveřejněny zápisy licenčních smluv podle ustanovení § 18 odst. 1 zákona č. 441/2003 Sb.

Číslo zápisu	Vlastník	Nabyvatel licence	Druh licence	Datum uzavření licenční smlouvy	S účinností od data
265021	CIMEX INVEST s.r.o., Na Pankráci 1062/58, Praha 4, 14000, CZ;	CIMEX TRADING s.r.o., Na Pankráci 1062/58, Praha 4, 14000, CZ;	nevýlučná	01.01.2012	27.08.2013
265021	CIMEX INVEST s.r.o., Na Pankráci 1062/58, Praha 4, 14000, CZ;	POŠTOVNÍ DVŮR s.r.o., Na Pankráci 1062/58, Praha 4, 14000, CZ;	nevýlučná	01.09.2008	27.08.2013

Ochranné známky zrušené a prohlášené za neplatné

Tato kapitola obsahuje údaje o rozhodnutích o zrušení ochranné známky na základě ustanovení § 31 zákona č. 441/2003 Sb. nebo o prohlášení ochranné známky za neplatnou na základě ustanovení § 32 zákona č. 441/2003 Sb. Existuje-li důvod zrušení/prohlášení ochranné známky za neplatnou pouze ve vztahu k některým z výrobků nebo služeb, Úřad ochrannou známku zruší/prohlásí za neplatnou pouze pro tyto výrobky nebo služby. Údaje o výsledku rozhodnutí (zrušení ochranné známky, částečné zrušení ochranné známky, prohlášení ochranné známky za neplatnou, prohlášení ochranné známky za částečně neplatnou) jsou uvedeny za datem právní moci rozhodnutí pod INID kódem (583) s názvem "Datum právní moci rozhodnutí/výsledek rozhodnutí".

(111) 196695

(540) **Velká pardubická steeplechase**

(583) 13.08.2013 / částečné zrušení ochranné známky

(111) 204113

(540) **Staročeská kořeněná medovina**

(583) 13.08.2013 / zrušení ochranné známky

(111) 258087

(540) **VERITAS**

(583) 20.08.2013 / zrušení ochranné známky

(111) 319669

(540)



(583) 20.08.2013 / prohlášení ochranné známky za neplatnou

(111) 320005

(540) **AXAGO**

(583) 19.08.2013 / prohlášení ochranné známky za částečně neplatnou

Obnovy zápisu ochranných známek

- (111) **98767**
(220) 20.09.1933
(151) 20.09.1933
(540)
(730) **ALKALIT**
(5) **BIOMEDICA, spol. s r.o.**, Pekařská 8, Praha 5, 15500, CZ
(510) (5) farmaceutické přípravky.
(511) 5
(210) O-18593

ALKALIT

- (111) **162040**
(220) 17.12.1973
(151) 26.08.1974
(540)
(730) **Woodward, Inc.**, 1000 East Drake Road, Fort Collins, CO, US
(740) Čermák a spol., JUDr. Karel Čermák, Elišky Peškové 15/735, Praha 5, 15000
(510) Regulační ventily, zařízení k ovládání rychlosti a průtoku paliva pro použití zejména u letadel, lodí, lokomotiv a jiných pozemních dopravních prostředků, jakož i stacionárních pohonných jednotek.
(511) 7, 12
(210) O-47573

WOODWARD

- (111) **162069**
(220) 28.12.1973
(151) 16.09.1974
(540)
(730) **ROSS OPERATING VALVE COMPANY**, 1250 Stephenson Highway, Troy 48083, MI, US
(740) **KOREJZOVÁ & SPOL.** Advokátní a patentová kancelář, Mgr. Petra Korejzová, Spálená 29, Praha 1, 11000
(510) Pneumatické kontrolní a přídavné ventily, regulátory tlaku, mazací zařízení pro vstříkávání rozprášeného mazadla, výfukové tlumiče pro snižování hluku, ukazovatele tlaku, vzduchové filtry, vše pro kompresorové vzduchové systémy.
(511) 7, 9
(210) O-47590

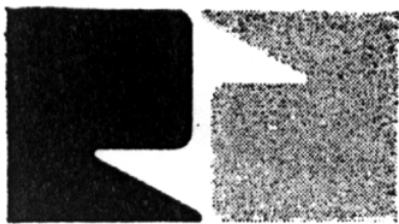

- (111) **165682**
(220) 05.09.1983
(151) 17.05.1984
(540)
(730) **ANTABUS**
(730) **Actavis Group hf**, Reykjavíkurvegi 76-78, Hafnarfjörður, IS
(740) Rott, Růžička & Guttmann Patentové, známkové a advokátní kanceláře, JUDr. Vladimír Rott, Vinohradská 37, Praha 2, 12000
(510) (5) výrobky farmaceutické, zvěrolékařské a zdravotnické; výrobky dietetické pro děti a nemocné; náplastí, obvazový materiál, hmoty určené k plombování zubů a na otisky zubů; desinfekční prostředky; prostředky k hubení rostlinných a živočišných škůdců, antiparazitní látky.
(511) 5
(210) O-53328

ANTABUS

- (111) **174170**
(220) 17.09.1993
(151) 24.11.1993

(540)



- (730) **CENIA, česká informační agentura životního prostředí**, Vršovická 1442/65, Praha 10, 10010, CZ
(510) Chemické výrobky pro průmysl, vědu, fotografii, zemědělství, zahradnictví, lesnictví; pryskyřice umělé a syntetické v surovém stavu; plastické hmoty v surovém stavu; půdní hnojiva (přírodní a strojená); hasební prostředky; prostředky pro kalení a přípravky pro svařování kovů; chemické prostředky pro konzervování potravin; třísloviny; průmyslová pojidla a lepidla; barvy, fermeže, laky; ochranné prostředky proti rezu a proti hnilobě dřeva; barviva; mořidla; pryskyřice přírodní v surovém stavu; kovy listkové a práškové pro malíře a dekoratéry, tiskaře a umělce; přípravky bělicí a jiné prací prostředky; přípravky k čištění, leštění, odmašťování a broušení; mýdla; výrobky voňavkářské; eterické oleje; vodičky na vlasy; zubní pasty; průmyslové oleje a tuky (nikoliv oleje a tuky jedlé); mazadla; prostředky pro pohlcování, zavlažování a vázání prachu; paliva (včetně motorových paliv) a osvětlovací prostředky, svíce; svíčky; knoty; obecné kovy v surovém a polozpracovaném stavu a jejich slitiny; kotvy; kovadliny; zvony; stavební materiál z válcovaného a litého kovu; kolejnice a jiný kovový materiál pro železnice; řetězy (s výjimkou hnacích řetězů pro vozidla); kovové kabely a neelektrické dráty; zámečnické výrobky; kovové roury; nedobytné pokladny a schránky; ocelové kuličky; podkovy; hřebíky a šrouby; jiné výrobky z kovu (nikoliv z drahých kovů) neobsažené v jiných třídách; rudy; stroje a obráběcí stroje; motory; soukolí a hnací řemeny; zemědělské stroje; líhně; přístroje a nástroje vědecké, navigační, geodetické, elektrické (včetně pro bezdrátovou telegrafii), fotografické, kinematografické, optické, přístroje a nástroje k vážení, měření, signalizování, pro účely kontrolní (inspekční), záchranné a pro výuku; automatické přístroje uváděné v činnost vhozením mince nebo známky; stroje pro záznam, přenos a reprodukci zvuku nebo obrazu; zapisovací pokladny a počítačové stroje; hasící přístroje; nosiče magnetických záznamů; zvukové disky; automaty na zboží; vybavení pro zpracování informací a pro počítače; zařízení osvětlovací, topná, na výrobu páry; zařízení pro vaření, chlazení, sušení, větrání, pro rozvod vody a zařízení zdravotnická; vozidla; dopravní prostředky pozemní, letecké nebo vodní; papír a výrobky z papíru; lepenka a kartonážní výrobky; tiskoviny; časopisy; periodika; knihy; knihařské výrobky; fotografie; papírnické zboží; lepidla (kancelářská a pro domácnost); potřeby pro umělce; štětce; psací stroje a kancelářské potřeby; učební a školní potřeby a pomůcky; hrací karty; tiskařské typy; štočky; obalové materiály z plastických hmot; kaučuk; gutaperča; guma; balata a náhražky; výrobky z těchto hmot; folie; desky a tyče z plastických hmot (polotovary); hmoty těsnící, ucpávkové a izolační; osinek; slída a výrobky z nich; hadice; kůže a imitace kůže, výrobky z nich; surové kůže; kufrý a cestovní brašny; deštníky; slunečníky a hole; biče; postroje na koně a sedlářské výrobky; stavební materiál nekovový; kámen přírodní a umělý; cement; vápno; sádra; malta; štěrk; kameninové nebo cementové roury; výrobky pro stavbu cest; asfalt; smola a živce; přenosné domy; kamenné pomníky; krby; komíny; nábytek; zrcadla; rámy; výrobky ze dřeva, korku, třtiny, rákosu, vrbového proutí, rohoviny, kostí, slonoviny, kostic, želvoviny, jantaru, perleti, mořské pěny, buničiny a výrobky z náhražek těchto hmot nebo z plastických hmot; drobné nářadí a přenosné nádoby pro domácnost a kuchyni (nikoliv z drahých kovů nebo z kovů plátovaných - dublé); hřebeny a mycí houby; kartáče; kartáčnický materiál; pomůcky a látky k čištění; drátěnky; sklo

- (111) surové a polozpracované; zboží skleněné, porcelánové a kameninové; provazy; šňůry; provázky; sítě; stany; plachty; pytle; vycpávkový materiál (žíně, kapok, peří, mořská tráva ap.); surová textilní vlákna; tkaniny; pokrývky ložní a stolní; textilní výrobky; koberce; rohože; rohožky; linolea a jiné podlahové krytiny; tapety; inzertní a reklamní činnost a poskytování pomoci při provozu obchodu; stavby a opravy; zpracování a úprava materiálu; činnost výchovná a zábavná.
(511) 1, 2, 3, 4, 6, 7, 9, 11, 12, 16, 17, 18, 19, 20, 21, 22, 24, 27, 35, 37, 40, 41
(210) O-82772

- (111) **180864**
(220) 01.04.1993
(151) 09.11.1994
(540)



- (730) **Jan Kučera**, Odlehlá 1139/8, Havířov, 73601, CZ
(510) Ubytovací služby v ubytovacích zařízeních v kategorii hotel, včetně provozování hostinských činností v těchto zařízeních; hostinská činnost; provozování tělovýchovných zařízení sloužících regeneraci a rekondici; provozování cestovní kanceláře; veškerá stavební činnost; reklamní činnost; vydávání periodických a neperiodických publikací; překladatelství a tlumočnictví; maso, ryby, drůbež, zvěřina, masové výtahy, konzervované, sušené a vařené ovoce a zelenina, rosoly, zavařeniny, vejce, mléko a jiné mlékařenské výrobky, jedlé oleje a tuky, potraviny v konzervách; káva, čaj, kakao, cukr, rýže, tapioka, ságo, kávové náhražky, mouka a obilní přípravky, chléb, sušenky, suchary, koláče, jemné pečivo a cukrovinky, zmrzlina, med, sirup z melasy, kvasnice, prášky do pečiva, sůl, hořčice, pepř, ocet, chuťové omáčky, koření, led na chlazení; pivo, lehká piva a ležáky, vody minerální a šumivé a jiné nealkoholické nápoje, sirupy a jiné přípravky k přípravě nápojů; alkoholické nápoje.
(511) 16, 28, 29, 32, 33, 35, 37, 41, 42
(210) O-76062

- (111) **181694**
(220) 16.09.1993
(151) 14.12.1994
(540)

ROZHLAS MARIA

- (730) **Associazione Radio Maria**, Via Milano 12, 22036 Erba CO, IT
(740) **KOREJZOVÁ & SPOL.**, v.o.s., JUDr. Korejzová Petra, Korunní 810/104 E, Praha 10, 10100
(510) (38) rozhlasové vysílací stanice.
(511) 38
(210) O-82734

- (111) **183594**
(220) 02.12.1993
(151) 22.03.1995
(540)



- (730) **Ing. Petr Štěpánek**, Vinohradská 76, Brno, 61800, CZ
(740) Patentová kancelář Kania, Sedlák, Smola, Ing. Smola Josef, Mendlovo nám. 1a, Brno, 60300
(510) Potravinářské stroje a zařízení, chemické stroje a zařízení, hutnické stroje a zařízení, energetické stroje a zařízení, čistírny a úpravny vod; dokumentace těchto zařízení, jejich vývoj, poradenství, inženýrské, komerční a obstaravatelské služby v oblasti uvedených zařízení, kompletace a koordinace jejich dodávek; spotřební zboží, zejména kuchyňské zboží a železářské zboží.
(511) 7, 8, 9, 11, 35, 37, 42
(210) O-84718

- (111) **184336**
(220) 18.08.1993
(151) 19.04.1995
(540)

HILARY

- (730) **DOLORGIET GmbH & Co.KG**, Otto-von-Guericke Str.1, Sankt Augustin, DE
(740) Noerr s.r.o., JUDr. Halka Pavlíková, Na Poříčí 1079/3a, Praha 1, 11000
(510) Farmaceutické výrobky, léčiva a diagnostické prostředky.
(511) 5, 10
(210) O-82024

- (111) **184337**
(220) 18.08.1993
(151) 19.04.1995
(540)

HILARY

- (730) **DOLORGIET GmbH & Co. KG**, Otto-von-Guericke Str. 1, Sankt Augustin, DE
(740) Noerr s.r.o., JUDr. Halka Pavlíková, Na Poříčí 1079/3a, Praha 1, 11000
(510) Farmaceutické výrobky, léčiva a diagnostické prostředky.
(511) 5, 10
(210) O-82083

- (111) **185705**
(220) 26.05.1994
(151) 14.06.1995
(540)

DIAGO

- (730) **Asociace technických diagnostiků České republiky, o.s. VŠB - Technická univerzita Ostrava**, 17. listopadu 15/2172, Ostrava - Poruba, 70833, CZ
(740) **HALAXOVÁ & HALAXOVÁ**, TETRAPAT, RNDr. Zdeňka Halaxová, Dukelská 891/4, Olomouc, 77200
(510) Organizování mezinárodní konference s výstavou diagnostické techniky a odbornými přednáškami zaměřenými na: aplikace techn. diagnostiky v konstrukci strojů, v ekologii a v kvalitě, uplatnění techn. diagnostiky v technické praxi, teoretické otázky techn. diagnostiky.
(511) 41, 42
(210) O-89836

- (111) **186019**
(220) 22.09.1993
(151) 29.06.1995
(540)



- (730) **STOPRO spol. s r.o.**, Radlická 37/901, Praha 5, 15000, CZ
(510) Architektonická činnost, projektování v investiční výstavbě, stavební činnost, komplexní dodávky interiérů, provádění bytových a občanských staveb, engineering.
(511) 20, 37, 42
(210) O-82894

- (111) **186395**
(220) 24.09.1993
(151) 30.06.1995

(540)



- (730) **INAS JABLONEC, s.r.o.**, Zlatá 10, Jablonec nad Nisou, 46602, CZ
(740) UNIPATENT, Ing. Chludina Jiří, J.Masaryka 43-47, Praha 2-Vinohrady, 12000
(510) (35) propagační a reklamní služby včetně propagačních a reklamních materiálů a prostředků, zejména reklamních a vývěsných tabulí, reklamních směrovacích a orientačních tabulí a jejich systémů; zprostředkování v uvedené oblasti.
(511) 35
(210) O-82983

- (111) **186454**
(220) 31.08.1993
(151) 03.07.1995
(540)



- (730) **ASICentrum spol. s r.o.**, Novodvorská 994, Praha 4, 14221, CZ
(510) Integrované obvody; návrhy a testování integrovaných obvodů; poskytování softwaru.
(511) 9, 42
(210) O-82208

- (111) **187634**
(220) 01.12.1993
(151) 26.01.1996
(540)



- (730) **BIOPREPARÁTY, spol. s r.o.**, Únětice 150, 25262, CZ
(740) Rott, Růžička & Guttman Patentové, známkové a advokátní kanceláře, Ing. Ludmila Kavínková, Vinohradská 37, Praha 2, 12000
(510) (5) mikrobiologický preparát pro ochranu semen a semenáčků proti houbovým chorobám.
(511) 5
(210) O-84710

- (111) **188204**
(220) 25.10.1993
(151) 20.02.1996
(540)

PROKURIST

- (730) **PROKURIST, s.r.o.**, Emilie Hyblerové 529, Praha 4, 14900, CZ
(740) UNIPATENT, Ing. Chludina Jiří, J.Masaryka 43-47, Praha 2-Vinohrady, 12000
(510) (9) přístroje a nástroje k vědeckým a laboratorním účelům; přístroje a nástroje navigační, tj. přístroje a nástroje určené k přenášení rozkazů, k měření a přístroje všeobecně užívané při řízení lodí a letadel, přístroje a nástroje geodetické a přístroje pro bezdrátovou telegrafii, přístroje fotografické, kinematografické, optické, včetně promítačů obrazů a zvětšovací přístrojů, přístroje a nástroje k vážení a měření, přístroje a nástroje signalizační včetně signálních píšťal, přístroje a nástroje pro účely záchranné a učební, automaty uváděné v činnost vhozením mince nebo známky, přístroje pro záznam a reprodukci mluveného slova, zapisovací pokladny a počítačové stroje včetně kancelářských a děrovacích strojů, hasicí přístroje, speciální pouzdra pro přístroje a nástroje, které jsou zařazeny do této třídy, elektrotermické nástroje a přístroje, jako: ruční elektrické svářečky, elektrické žehličky apod., elektrické přístroje a zařízení jako: elektricky vytápěné podušky, oděvy a součásti oděvů, ohřívače nohou, elektrické zapalovače a obdobná zařízení, nezařazená v jiných třídách, elektromechan. zařízení pro domácí účely určená k čištění jako: vysavače prachu, leštiče parket apod.; (16) papír a výrobky z papíru, lepenky a kartonážní výrobky, tiskoviny, časopisy, periodika, knihy, výrobky knihařské, fotografie, psací potřeby, kancelářská lepidla, potřeby pro umělce, štětce, psací stroje, kancelářské potřeby kromě nábytku, učební a školní potřeby a pomůcky, hrací karty, tiskací písma, štočky, pojidla pro papírenský průmysl; (20) nábytek včetně kovového a kempingového nábytku, broušená skla a zrcadla, rámy, výrobky ze dřeva, korku, proutí, rákosu, třtiny, rohoviny, slonoviny, kostí, želvoviny, jantaru, perleti, mořské pěny, buničiny, výrobky z plastických hmot, ložní potřeby, matrace, žíněny, podhlavníky; (28) hry, hračky, tělocvičné a sportovní nářadí a náčiní, rybářské potřeby, nářadí pro zimní sporty a sportovní hry, zboží plážové a koupací, ozdoby na vánoční stromek; (35) činnost organizačních a ekonomických poradců; (42) software.
(511) 9, 16, 20, 28, 35, 42
(210) O-83717

- (111) **188773**
(220) 09.08.1993
(151) 19.03.1996
(540)



- (730) **FINCO, spol. s r.o.**, Komenského 63, Trutnov, 54101, CZ
(740) Patentová a známková kancelář, Ing. Jaromír Příkryl, Včelín 1161, Hulín, 76824
(510) (9) kancelářská technika, zahrnutá ve tř. 9, software; (16) kancelářská technika, zahrnutá ve tř. 16; (35) činnost organizačních a ekonomických poradců; činnost účetních poradců; (36) obstaravatelsví; (42) automatizované zpracování dat; poskytování software.
(511) 9, 16, 35, 36, 42
(210) O-81765

- (111) **188833**
(220) 13.09.1993
(151) 19.03.1996
(540)

ALDACTONE

- (730) **Riemser Pharma GmbH**, An der Wiek 7, Greifswald - Insel Riems, DE
(740) TaylorWessing e|n|w|c advokáti v.o.s., Dr. Erwin Hanslik, U Prašné brány 1, Praha 1, 11000
(510) (5) farmaceutické výrobky, zejména diuretika.
(511) 5
(210) O-82597

- (111) **192019**
(220) 16.06.1994
(151) 24.07.1996

- (540)  **MERKURIA**
- (730) **MERKUR TOP s.r.o.**, Tanvaldská 163, Liberec 30, 46311, CZ
- (740) Mgr. Klára Studená, advokátka, patentová zástupkyně, Na Poříčí 12, Praha 1, 11000
- (510) (6) kovadliny, zámky a kování, schránky na nářadí kovové, stavební kolečka, kovové kanystry, popelnice a kontejnery na odpadky, sudy na technické kapaliny, ruční mechanismy pro přemísťování břemen; (7) stroje pro velkoprádelny, stroje pro chemické čištění, elektrické ruční nářadí, elektrické a motorové sekačky na trávu, motory elektrické (nikoliv pro pozemní vozidla), kuchyňské přístroje a nástroje poháněné elektrickým motorem, velkokuchyňské stroje pro technologické zpracování potravin, profesionální čističí stroje pro úklid, elektrické pračky a sušičky prádla; (8) ruční nářadí a nástroje pro opracování dřeva, zámečnické nářadí, nožičské výrobky, vidličky a lžice, elektrické holící strojky a strojky na stříhání srsti zvířat, montážní nářadí, osobní ochranné pomůcky jinde neuvedené, hospodářské nářadí; (9) promítací přístroje všeho druhu, optické přístroje, kuchyňské a osobní váhy, zvětšovací přístroje, sebezáchrané dýchací stroje (pro doly, potápění, při požárech), elektrické žehličky, vysavače, leštičky parket pro domácnost, elektrické vařiče; (11) krbová kamna, elektrická osvětlovací zařízení, petrolejové lampy, elektrická topná zařízení, elektrické a plynové sporáky pro domácnost a velkokuchyně, elektrické digestoře a větráky, elektrické chladnice a mraznice všeho druhu pro domácnost, velkokuchyně a obchod, elektrické digestoře a větráky, plynové ohřívače vody, plynové kotle pro ústřední vytápění, vodovodní baterie, vodní filtry (vodovodní armatura); (12) sportovní lodě, přívěsné vozíky za motorová vozidla, jejich součásti a náhradní díly, motory pro sportovní lodě; (14) kontrolní hodiny; (20) kovový nábytek, nábytek pro táboření; (21) kuchyňské nádobí všeho druhu z kovu, porcelánu, kameniny a plastických hmot, drobné nářadí pro domácnost a kuchyň z plastických hmot, malé přístroje na mletí, sekání, lisování, sifonové a šlehačkové lahve, termosky na tekutiny a termoskové jídelnky, plastиковé kanystry; (28) tělocvičné a sportovní potřeby s výjimkou oděvů; (35) reklamní a propagační služby.
- (511) 6, 7, 8, 9, 11, 12, 14, 20, 21, 28, 35
(210) O-90648

- (111) **192677**
(220) 10.09.1993
(151) 21.08.1996
(540)



- (730) **Agrona, a. s.**, Nebanice 30, Nebanice, 35002, CZ
- (740) JUDr. Aleš Zábřeh, advokát a patentový zástupce, Na Beránce 2, Praha 6, 16000
- (510) (6) zámečnické výrobky, šrouby, hřebíky, kovový stavební materiál, zejména nosníky a drobné nářadí; (8) ruční nářadí a nástroje, zahradnické nářadí a potřeby, zemědělské nářadí drobné a velké, potřeby pro chovatele; (9) elektromateriály, zejména vodiče, vypínače, pojistky, rozvodné desky, transformátory, přípojky; (12) zemědělské vozy; (31) krmiva pro zvířata, zejména krmné směsi, krmné koncentráty, přísady a premixy, produkty rostlinné výroby zejména obilí, luštěniny, zelenina, okopaniny, čerstvé ovoce, semena; (39) doprava a skladování, zejména automobilová nákladní doprava, vykládka, nakládka, manipulace a uskladňování zboží.
- (511) 6, 8, 9, 12, 31, 39
(210) O-82574

- (111) **192702**
(220) 19.10.1993
(151) 21.08.1996

- (540)  **ZEMĚDĚLSKÉ ZÁSOBOVÁNÍ A NÁKUP PELHŘIMOV**
akciová společnost

- (730) **ZZN Pelhřimov a.s.**, Nádražní 805, Pelhřimov, 39301, CZ
- (740) Müller Václav, patentový zástupce, Filipova 2016, Praha 4, 14800
- (510) (4) uhlí, dřevo a ostatní paliva; (31) krmné směsi, krmné koncentráty, minerální přísady doplňků biofaktorů a surovin pro jejich výrobu; (35) zprostředkování prodeje nevyužitých zásob a vedlejší výroby, zejména výroby zemědělských organizací, propagační činnost, zprostředkování obchodních záležitostí včetně zahraniční obchodní činnosti, zejména dovoz a vývoz zemědělských produktů, činnost střediska vědecko-technicko-ekonomických infirmací, služby tiskařské a reprografické; (37) opravárenská činnost, zejména strojírenského zařízení a elektrozařízení, elektroinstalací, hromosvodů, tlakových zásob, zdvihadel a ocelových konstrukcí, provádění stavebních, montážních a technologických prací k realizaci vlastní investiční výstavby včetně výstavby objektů bytových; (39) silniční přeprava, zejména výrobků a rozměrných nákladů, skladování a prodej topných olejů, skladování, nákup a ošetření zemědělských výrobků včetně rezerv hmotných a zemědělských potřeb; (40) dřevovýroba, kovovýroba; (41) činnost vzdělávací včetně půjčování knih; (42) služby na úseku krmivářského průmyslu včetně poradenských služeb, služby v oblasti aplikace desinfekčních a deratizačních prostředků včetně bílení, služby v oblasti laboratorních činností včetně služeb analytických, provoz veřejného vážení.
- (511) 4, 31, 35, 37, 39, 40, 41, 42
(210) O-83559

- (111) **194113**
(220) 20.08.1993
(151) 23.10.1996
(540)



- (730) **Sdružení VD Kartonáž a balení - CAPA**, Václavské náměstí 21, Praha 1, 11360, CZ
- (740) Svaz českých a moravských výrobních družstev, Kvítek Jiří, Václavské nám. 21, Praha 1, 11360
- (510) (35) propagační a informační služby, propagační publikace, obstaravatelská činnost v oblasti kartonáže a balení; (41) vzdělávací, osvětlové, výchovné a publikační služby; (42) poradenské a zprostředkovatelské služby, zejména v oblasti kartonáže a balení, ekologie, normalizace a certifikace.
- (511) 35, 41, 42
(210) O-82071

- (111) **196104**
(220) 21.07.1994
(151) 02.01.1997
(540)



- (730) **F&N Dodavatelé, s.r.o.**, Tišice 225, Tišice, 27715, CZ
- (740) HALAXOVÁ & HALAXOVÁ, TETRAPAT, RNDr. Zdeňka Halaxová, Dukelská 891/4, Olomouc, 77200
- (510) (1) chemické výrobky určené ke konzervování potravin; (5) výrobky lékárnické, dezinfekční přípravky, diabetické přípravky pro léčebné účely; (29) ovoce a zelenina konzervované, sušené a zavařené, želé, džemy, kompoty; (32) minerální vody, šumivé nápoje a jiné nápoje nealkoholické,

nápoje a šťávy ovocné, sirupy a jiné přípravky k zhotovování nápojů.
(511) 1, 5, 29, 32
(210) O-91345

(111) **196661**
(220) 05.10.1993
(151) 28.01.1997
(540)

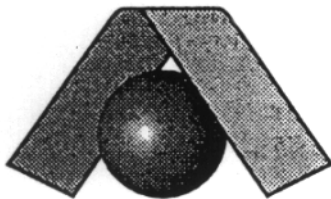

(730) **Jiří Příhoda**, Nerudova 12, Praha 1, 11000, CZ
(740) Ing. Reichel Pavel, Lopatecká 14, Praha 4, 14700
(510) (17) izolační materiály, zejména izolace proti vodě a vlhkosti, střešní lité systémy, podlahové systémy, pryskyřice, tepelné izolace; (19) stavební materiál, např. barvené křemičité písky, maltové systémy; (37) stavby a opravy, zvláště zahrady na střeších objektů; (42) poradenské služby v oblasti stavebních hydroizolací.
(511) 17, 19, 37, 42
(210) O-83284

(111) **199064**
(220) 05.04.1994
(151) 15.04.1997
(540)

AZ FLEX

(730) **Pavel Zelený**, Pod Jalovým dvorem 784, Praha 4, 14000, CZ
(740) Rott, Růžička & Guttman Patentové, známkové a advokátní kanceláře, JUDr. Michal Růžička, CSc., Vinohradská 37, Praha 2, 12000
(510) (6) potrubí z kovů, armatury z kovu; (7) čerpadla pro chladicí, klimatizační a topenářské agregáty; (9) řídicí jednotky pro chladicí, klimatizační a topenářské agregáty; (11) Chladicí, klimatizační a topenářské agregáty, radiátory všeho druhu, regulační jednotky pro chladicí, klimatizační a topenářské agregáty; (17) potrubí z plastů, tepelné izolace zejména ze skelných vláken, minerálních vláken, kaučukové, polyetylenové.
(511) 6, 7, 9, 11, 17
(210) O-88380

(111) **210814**
(220) 10.08.1994
(151) 27.07.1998
(540)

Penta

(730) **PENTA TRADING CZ s.r.o.**, Nádražní 218, Nové Město nad Metují, 54901, CZ
(740) HALAXOVÁ & HALAXOVÁ, TETRAPAT, RNDr. Zdeňka Halaxová, Dukelská 891/4, Olomouc, 77200
(510) (14) výrobky hodinářské a časoměrné (všechny druhy hodinek, budíků, nástěnných hodin, stopek, přesýpacích hodin, ročních hodin, autohodin, autoradií s časomírou, hodin venkovní na budovách); (37) služby opravárenské výše uvedených výrobků.
(511) 14, 37
(210) O-91792

(111) **258403**
(220) 12.02.2003
(151) 29.10.2003
(540)

LINGUA VIVA

(730) **LINGUA VIVA, s.r.o.**, Spálená 92/21, Praha 1, 11000, CZ

(740) Šachta, Zmeškal & partneři, Ing. Kratochvíl Václav, Radlická 28/663, Praha 5, 15000
(510) (9) audiovizuální zařízení pro výuku, diapozitivy, diktafony, kompaktní disky, optické disky, elektronická pera, elektronické publikace, exponované filmy, televizní hry, magnetická média, počítačové programy, elektronické kapesní překládací přístroje; (16) atlasy, prospekty, časopisy, formuláře, fotografie, grafické reprodukce, katalogy, knihy, manuály, noviny, obtisky, papírenské výrobky, psací podložky, učební pomůcky kromě přístrojů, publikace, samolepky, sešity, školní potřeby, tiskoviny; (38) elektronická pošta, elektronické nástěnky, počítačová komunikace, přenos zpráv a obrazových informací pomocí počítače; (39) archivace elektronicky uložených dat nebo dokumentů, organizování a rezervace cest, organizování exkurzí, turistické prohlídky, cestovní kancelář, zprostředkování dopravy; (41) praktická cvičení, elektronické publikování, informace o možnostech rekreace, zábavy a vzdělávání, půjčování knih, korespondenční kurzy, organizování a vedení seminářů, kurzů a školení, organizování sportovních soutěží, překladatelské služby, dálkové studium, školení, vyučování, výuka cizích jazyků a společenského tance, vzdělávání, tlumočnické služby, vydavatelství, zábava, pořádání kulturních akcí; (43) bar, bufet, kavárna, restaurace, zajišťování a zprostředkování ubytování, hostinská činnost, pronájem jednacích místností.
(511) 9, 16, 38, 39, 41, 43
(210) O-188734

(111) **260577**
(220) 14.05.2003
(151) 26.01.2004
(540)

SIGAL

(730) **SIGA, a.s.**, Vodní 1971, Zlín, 76001, CZ
(740) Ing. Zdeněk Kučera, Dlouhá 207 (P.O.BOX 92), Slušovice, 76315
(510) (3) ochranné prostředky na kůži, leštidla na obuv; (4) mazadla na obuv, mazadla na řemeny; (5) dezodoranty, jiné než pro osobní potřebu.
(511) 3, 4, 5
(210) O-191584

(111) **261163**
(220) 14.05.2003
(151) 24.02.2004
(540)

SIGA PRO

(730) **SIGA, a. s.**, Vodní 1971, Zlín, 76001, CZ
(740) Ing. Zdeněk Kučera, Dlouhá 207 (P.O.BOX 92), Slušovice, 76315
(510) (2) ředidla pro barvy, ředidla pro laky.
(511) 2
(210) O-191583

(111) **262438**
(220) 06.08.2003
(151) 23.03.2004
(540)

CARLIFE

(730) **AAA AUTO a.s.**, Husovo nám. 14, Hostovice, 25301, CZ
(510) (36) pojištění - zprostředkování.
(511) 36
(210) O-194697

(111) **262526**
(220) 19.08.2003
(151) 23.03.2004
(540)

RIOPAN

(730) **Takeda GmbH**, Byk-Gulden-Str. 2, 78467 Konstanz, DE
(740) PATENTSERVIS Praha a.s., Na Podkovce 281/10, Praha 4, 14700
(510) (5) farmaceutické přípravky.
(511) 5
(210) O-195071

(111) **262560**
(220) 29.08.2003
(151) 23.03.2004
(540)

CHASTIA

(730) **TERMOKLIMA s.r.o.**, Košická 3646/68, Poprad, 5801, SK
(740) INPARTNERS GROUP, Ing. Dušan Kendereski, Lidická 51, Brno, 60200
(510) (9) počítačové programy (nahrané), počítače, periferní zařízení k počítačům, tiskárny k počítačům, počítačové programy stáhnuté z telekomunikační sítě, počítačový software, počítač-zápisník (notebook); (35) reklama, obchodní management a podnikové poradenství, personální poradenství, sbírání údajů do počítačových databází; (42) aktualizace počítačových programů, expertizy (inženýrské práce), hostování na stránkách (web stránkách), instalace počítačových programů, obnovování počítačových databází, počítačové programování, návrh počítačových systémů, poradenské služby v oblasti počítačového hardware, projektování staveb, studie technických projektů, projektová činnost, tvorba software, průzkumy (inženýrská činnost), servis počítačových programů, technický průzkum, výzkum a vývoj nových výrobků.
(511) 9, 35, 42
(210) O-195395

(111) **262566**
(220) 03.09.2003
(151) 23.03.2004
(540)

BEN

(730) **KERAMOST, a.s.**, Žatecká 1899/25, Most, 43430, CZ
(740) Ing. Vaněk Ladislav, Ortenovo nám. 6/443, Praha 7, 17000
(510) (31) podestýlka pro zvířata.
(511) 31
(210) O-195517

(111) **262567**
(220) 03.09.2003
(151) 23.03.2004
(540)

BEN TONITOVÉ STELIVO

(730) **KERAMOST, a.s.**, Žatecká 1899/25, Most, 43430, CZ
(740) Ing. Vaněk Ladislav, Ortenovo nám. 6/443, Praha 7, 17000
(510) (31) podestýlka pro zvířata.
(511) 31
(210) O-195518

(111) **262592**
(220) 16.09.2003
(151) 23.03.2004
(540)

NEFAB

(730) **NEFAB AB**, Nordgrens väg 5, Alfta, SE
(740) Advokátní a patentová kancelář Traplová, Hakr, Kubát, Mgr. Jana Šuranová Traplová, Přístavní 24, Praha 7, 17000
(510) (6) želené bedny, kontejnery a krabice - vše pro balení, skladování nebo přepravu, železné nakládací palety a spojovací zařízení pro použití s nimi, železná zajišťovací zařízení, zejména zámky, přezky a spony, západky a závory, příslušenství a úchytná zařízení pro železné bedny, kontejnery, krabice, nakládací palety a spojovací zařízení pro použití s nimi; (16) papírové nebo kartónové bedny, kontejnery a krabice - vše pro balení, skladování nebo přepravu, papírové nebo kartónové nakládací palety a spojovací zařízení pro použití s nimi, plastové materiály pro balení (nezahrnuté v jiných třídách); (20) dřevěné nebo překližkové nebo plastové bedny, kontejnery a krabice - vše pro balení, skladování nebo přepravu, dřevěné nebo překližkové nebo plastové nakládací palety a spojovací zařízení pro použití s nimi, dřevěná nebo překližková nebo plastová zajišťovací zařízení, zejména zámky, přezky a spony, západky a závory, příslušenství a úchytná zařízení pro dřevěné nebo překližkové nebo plastové bedny, kontejnery, krabice, nakládací palety a spojovací zařízení pro použití s nimi.
(511) 6, 16, 20
(210) O-195960

(111) **263180**
(220) 19.08.2003
(151) 10.05.2004
(540)



(730) **ATLETICO s.r.o.**, Omská 1020/45, Praha 10, 10000, CZ
(740) Mgr. Jitka Vejražková, patentový zástupce, Podkovářská 6, Praha 9, 19000
(510) (16) papírenské výrobky, zejména potom archy papíru, balicí papír, časopisy, periodika, dopisní papír, etikety, výrobky z kartónu, karty papírové, katalogy, knihy, knížky brožované, krabice lepenkové nebo papírové, manuály, mapy zeměpisné, obtisky, oběžníky, papír voskovaný, papírovina, pera a psací potřeby v této třídě definované, plakáty, psací papírové podložky, pohlednice, ročenky, nože na papír, zápisníky; (25) veškeré sportovní oblečení v této třídě zapsané, zejména potom bundy sportovní, čapky, čelenky, kapuce, sportovní kombinézy všeho druhu, sportovní prádlo, plavky veškeré, rukavice veškeré, zejména cyklistické oblečení a textilní vybavení pro cyklisty a cykloturisty, jako jsou cyklistické kalhoty, trika, dresy, bundy, čepice a šátky, cyklistické pláštěnky; (35) ekonomicko-hospodářské prognózy, poskytování služeb komerční informační kanceláře, marketingové studie, pomoc při řízení obchodních a průmyslových podniků, pomoc při řízení obchodní činnosti, profesionální obchodní nebo podnikové poradenství.
(511) 16, 25, 35
(210) O-195081

(111) **263196**
(220) 21.08.2003
(151) 10.05.2004
(540)



(730) **Vladimír Dočkal - Pasířský ateliér**, Moravská 19, Praha 2 - Vinohrady, 12000, CZ
(740) RNDr. Marek Moša, Ph.D., patentový zástupce, Mečeříž 213, Mečeříž, 29477
(510) (6) umělecko-průmyslové výrobky z obecných kovů, plechové zboží, včetně pasířských a kovotlačitelských výrobků, rámy a rámečky kovové, dekorativní mřížky z kovu, obaly kovové, výrobky z kovu vytvořené filigránovou technikou; (14) bižuterie, umělecké předměty ze stříbra, výrobky zhotovené z postříbřeného nebo pozlaceného kovu; (40) pasířství, dekorativní galvanické pokovení, chemické barvení kovových předmětů.
(511) 6, 14, 40
(210) O-195127

(111) **263207**
(220) 25.08.2003
(151) 10.05.2004

(540)

- (730) **AMA, s.r.o.**, Voroněžská 144, Liberec, 46171, CZ
(740) Ing. Václav Strnad, Rychtářská 375/31, Liberec 14, 46014
(510) (35) marketingové služby zahrnující marketingový výzkum včetně výzkumu trhu, marketingové poradenství, obchodní informace, poradenství a zpravodajství v obchodě, obchodní rešerše, obchodní služby na internetu, on-line inzerce, obchodní zastupování tuzemských a zahraničních firem, správa obchodních zájmů třetích osob, podpora prodeje, pořádání výstav k obchodním a reklamním účelům, organizační poradenství, činnost reklamní agentury, zprostředkování nákupu médií k reklamním účelům, textové a grafické návrhy reklamních materiálů a jejich zpracování, vydávání, zveřejňování a publikování reklamních nebo inzertních textů, zaslání reklamních nebo inzertních materiálů zákazníkům, pomoc při řízení obchodního úseku podniku, akviziční, informační, zprostředkovatelská a inzertní činnost v rozsahu uvedených služeb.
(511) 35
(210) O-195186

- (111) **263240**
(220) 28.08.2003
(151) 10.05.2004
(540)

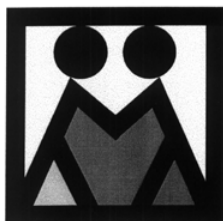

- (730) **Ing. Petr Kazik**, U Nádraží 686, Šenov, 73934, CZ
(740) HM PARTNERS, s. r. o., Ing. Zdeněk Michálek, 28. října 150, Ostrava, 70200
(510) (41) organizování a vedení zejména konferencí, kongresů, seminářů.
(511) 41
(210) O-195321

- (111) **263514**
(220) 02.10.2003
(151) 10.05.2004
(540)

KOLORKA

- (730) **HET, s.r.o.**, Ohnič 14, Ohnič, 41765, CZ
(740) FISCHER & PARTNER Intellectual Property s.r.o., Ing. Michael Fischer, Na Hrobci 294/5, Praha 2, 12000
(510) (2) barvy a laky, především malířské barvy a nátěry pro interiér i exteriér, včetně tónovacích barev a pigmentů a včetně barev s přísadami, především s přísadami strukturálními, protiplišňovými, aromatickými a optickými.
(511) 2
(210) O-196493

- (111) **263515**
(220) 02.10.2003
(151) 10.05.2004
(540)

COLORKA

- (730) **HET, s.r.o.**, Ohnič 14, Ohnič, 41765, CZ
(740) FISCHER & PARTNER Intellectual Property s.r.o., Ing. Michael Fischer, Na Hrobci 294/5, Praha 2, 12000
(510) (2) barvy a laky, především malířské barvy a nátěry pro interiér i exteriér, včetně tónovacích barev a pigmentů a včetně barev s přísadami, především s přísadami strukturálními,

- protiplišňovými, aromatickými a optickými.
(511) 2
(210) O-196494

- (111) **263766**
(220) 21.08.2003
(151) 26.05.2004
(540)

MEDÚZA

- (730) **Svatava Králová**, V. Burgra 134, Kladno, 27200, CZ
(740) Šachta, Zmeškal & partneři, Ing. Kratochvíl Václav, Radlická 28/663, Praha 5, 15000
(510) (25) plavky, sportovní bundy, čelenky, čepice, koupací čepice, koupací pláště, koupací obuv, koupací oděvy, tělocvičné oděvy; (28) potřeby pro hry v plaveckých bazénech, cvičební pomůcky pro plavání, ploutve na plavání; (41) praktický výcvik, půjčování sportovního nářadí, provozování veřejných tělovýchovných škol, pronájem sportovních zařízení, provozování sportovních zařízení, tělesná výchova, plavecká škola, sportovní oddíl, synchronizované plavání.
(511) 25, 28, 41
(210) O-195143

- (111) **264030**
(220) 26.08.2003
(151) 28.06.2004
(540)



- (730) **Hlouček Pavel**, Soukenná 5, Jablonec nad Nisou, 46601, CZ
(510) (3) vatové výrobky, kosmetické ubrousky, kosmetika včetně dětské, mýdla, pleťové krémy včetně krémů na opalování, prací prostředky a prostředky pro bělení; (10) potřeby a pomůcky pro kojení, chrániče prsních bradavek, tvarovače prsních bradavek, odsávačky na mateřské mléko všech druhů, odkapávače na mateřské mléko, tampony do podprsenky všech druhů, polštářky pro kojení, dětské dudlíky, kojenecké lahve, dudlíky na kojenecké lahve, uzávěry na kojenecké lahve, kousátka, šidítka, digitální teploměry, podpurné těhotenské pásy; (16) plenkové kalhotky dětské z papíru a buničiny, jednorázové kalhotky po porodu, stříhy na šití; (25) oblečení a oděvy, těhotenské oblečení zejména celosezonní pro sport, volný čas, rekreaci a pláž, turistiku, džínové oblečení, pokrývky hlavy, trička, košile, nepromokavé oděvy a pláště, osobní a spodní prádlo, plavky, punčochy, punčochové kalhoty, elastické síťované kalhotky, oděvní doplňky, obuv, dětské textilní plenky, plenkové kalhotky pro děti; (40) šití a přешívání oděvů, prádla, jejich úpravy, stříhová služba, zpracování textilního materiálu.
(511) 3, 10, 16, 25, 40
(210) O-195251

- (111) **264168**
(220) 22.10.2003
(151) 28.06.2004
(540)



- (730) **DS&T, spol. s r.o.**, Ovčív Hájek 2165, Praha 5, 15800, CZ
(510) (35) automatizované zpracování dat, poskytování obchodních nebo podnikatelských informací, cenové analýzy, rozšiřování reklamních nebo inzertních materiálů, aktualizování reklamních

materiálů, marketingové studie, reklamní texty (vydávání, zveřejňování, oznámení, vyhlášení, publikování -), reklama, průzkum trhu, vedení kartoték v počítači, obchodní nebo podnikatelské informace, průzkum veřejného mínění, překlad informací do počítačových databází, systemizace informací do počítačových databází, reklama on line v počítačové síti, dodavatelské služby pro třetí osoby (nákup výrobků a služeb pro jiné podniky), vyhledávání dat v počítačových souborech (pro třetí osoby), pronájem reklamní doby v komunikačních médiích; (38) posílání zpráv, mobilní telefony (komunikace -), počítačové komunikace, přenos zpráv a obrazových informací pomocí počítače, elektronická pošta, informace o telekomunikacích, služby poskytované elektronickými komunikačními prostředky, pronájem zařízení pro přenos informací, elektronické nástěnky; (41) soutěže (organizování vzdělávacích nebo zábavných -), informace o výchově a vzdělávání, informace o možnostech zábavy, informace o možnostech rekreace, vydávání elektronických knih a časopisů on line, elektronické publikování (DTP), digitální zpracování obrazu (služby -), poskytování on-line elektronických publikací (bez možnosti stažení); (42) pronájem počítačů, počítačové programování, tvorba software (počítačových programů), aktualizace počítačových programů, poradenství v oblasti počítačového hardware, pronájem software, obnova počítačových dat (regenerace), údržba počítačových programů, počítačové systémové analýzy, tvorba počítačových systémů, kopírování počítačových programů, přenos dat nebo dokumentů z fyzických nosičů na elektronické nosiče, tvorba a správa webových stránek (pro třetí osoby), hosting webových stránek, instalace počítačových programů, převod (konverze) dat a počítačových programů (nefyzický).

(511) 35, 38, 41, 42
(210) O-197223

(111) **264425**
(220) 18.08.2003
(151) 23.07.2004
(540)



(730) **Ing. Michlovský Miloš, CSc.**, Družstevní 818, Rakvice, 69103, CZ
(740) Mgr. Petrjánoš Marek, Koniklečová 2, Brno, 63400
(510) (33) alkoholické nápoje s výjimkou piv.
(511) 33
(210) O-194985

(111) **264445**
(220) 28.08.2003
(151) 23.07.2004
(540)

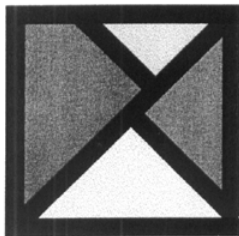

(730) **Ing. Petr Kazík**, U Nádraží 686, Šenov, 73934, CZ
(740) HM PARTNERS, s.r.o., Ing. Zdeněk Michálek, 28. října 150, Ostrava, 70200
(510) (35) inzertní a reklamní činnost, poskytování pomoci při řízení obchodu, zejména: obchodní nabídka, činnost podnikatelských, organizačních a ekonomických poradců, organizační a ekonomické poradenství, podnikatelské poradenství; (41) pořádání, realizace odborných kurzů, seminářů, školení a jiných vzdělávacích akcí, zejména: strategie, prodej a marketing,

výroba, kvalita, logistika, lidské zdroje, ekonomika, informatika a právo, včetně lektorské činnosti, výchova, organizování a vedení konferencí.

(511) 35, 41
(210) O-195322

(111) **264694**
(220) 07.11.2003
(151) 23.07.2004
(540)



(730) **LYCKEBY CULINAR a.s.**, Strakonická 946, Horažďovice, 34101, CZ
(740) Langrova, s.r.o., Skřetova 48, Plzeň, 30100
(510) (1) chemické výrobky určené ke konzervaci potravin, škrob pro průmyslové účely; (30) koření, kořenící směsi, aromatické přípravky do potravin, přírodní sladidla, trestí do potravin (nikoliv pro lékařské účely), zahušťující přípravky pro kuchyňské použití, škrob pro potravinářské účely, směsi, jejichž hlavní součástí je škrob.
(511) 1, 30
(210) O-197754

(111) **265073**
(220) 18.07.2003
(151) 25.08.2004
(540)

NAMEX SUPER RING

(730) **NAMEX, s.r.o.**, Gaštanová 6, Hurbanovo, SK
(740) Ing. Róbert Porubčan, Puškinova 19, Ivanka pri Dunaji, 90028
(510) (29) bramborové lupínky, bramborové tyčinky, extrudované bramborové výrobky, bramborové hranolky, smažené bramborové snacky, zpracované ořišky, arašidy, pistácie, mandle a datle, konzervované, mražené, nakládané, sušené a vařené ovoce, zelenina a luštěniny, džemy, hrozinky, jedlé oleje a tuky, kukuřičný olej, kaviár, sušený kokos, krokety, arašidové máslo, maso, masové výrobky a výtažky v rámci této třídy, slanina, solené potraviny v rámci této třídy; (30) obilninové lupínky a vločky, kukuřičné lupínky a vločky, pukance (popcorn), slané tyčinky, slané a kořeněné pečivo, extrudované a granulované pečivo, mouka všech druhů, především kukuřičná mouka, bramborová mouka, výrobky z obilnin anebo z mouky pro lidskou výživu, potravinářské výrobky z kukuřice a brambor v jiné třídě nezařazené, mletá kukuřice, pražená kukuřice, cereální výrobky, ovesná potrava, müsli, jemné pečivo, perníky, medovníky, oplatky, sušenky, suchary, keksy, biskvity, škrobovitě potraviny, pudinky, zmrzlina, cukrovinky, aromatické a chuťové přísady a přípravky do potravin, rýže, čaj, čokoláda, hořčice, majonéza, med, kakao, káva, kávovinové náhražky, kečup, koření, kuchyňská sůl, masové šťávy (omáčky); (31) arašidy, pistácie, kukuřice, ořechy, lískové ořechy, mandle, obilí v nezpracovaném stavu, čerstvé ovoce, zelenina a brambory, semena rostlin, sezam, potrava pro zvířata, olejové výlisky.

(511) 29, 30, 31
(210) O-193992

(111) **265115**
(220) 19.08.2003
(151) 25.08.2004

(540)



- (730) **Ing. Miloš Michlovský, CSc.**, Družstevní 818, Rakvice, 69103, CZ
(740) Mgr. Petrjánoš Marek, Koniklecová 2, Brno, 63400
(510) (33) alkoholické nápoje s výjimkou piv.
(511) 33
(210) O-195055

- (111) **265140**
(220) 26.08.2003
(151) 25.08.2004
(540)



- (730) **Böhm Ivo**, Černuc 180, Černuc, 27323, CZ
(740) Ing. Hana Dušková, Na Kočově 180, Chotutice, 28103
(510) (6) kování pro stavebnictví nebo nábytek, kování na okenice, kování na dveře, dveřní panty a závěsy, klíky ke dveřím či vratům, kovové vřesáky, háčky pro kovové vřesáky, kovové mříže, kovové ploty, kovová vrata, kovová zábradlí, schodiště, schody, kovové poštovní schránky a vhozy poštovních schránek, zámky kromě elektrických, kovové armatury, čepy, domovní čísla, domovní zvonky s výjimkou elektrických, klepadla na dveře, dveřní rámy, dveřní uzávěry kromě elektrických, kovové dveřní uzávěrky, zarážky, zárubně, zástrčky, ozdobné hřebíky a hřeby, parkovací kovové konstrukce pro jízdní kola, klíče, klíny, kovové stavební konstrukce, korouhvičky, kotevní desky a piloty, kování pro postele, kovové okenní rámy, drobné kovové zboží, šroubové matice, montážní klíče, objímky, prstence, ochranné zástěny ke kamnům, kovové stavební obložení, kovové reklamní sloupky, kovové rošty, kovové rukojeti nožů či nářadí, skoby, spojky na potrubí, na řetězy, spojovací kroužky a šrouby, umělecká díla z obecných kovů, uzávěry na kufr, bedny a kazety, vodící kladky pro okna, kovové zámky na tašky a brašny, zvony a zvonky, zámečnické výrobky; (8) krbové náčiní, kladiva, kleště, kosy, dláta, louskáčky, ruční nástroje a nářadí, nože, nůžky, pily, sekáčky, sekery, srpy, stolní přibory, ruční zahradnické náčiní, zvedáky; (37) restaurování zejména kování pro stavebnictví nebo nábytek, kování na okenice, kování na dveře, dveřních pantů a závěsů, klik ke dveřím či vratům, kovových mříží, kovových plotů, kovových vrat, kovových zábradlí, schodišť, schodů, zámek, montáž a opravy kovových výrobků, zámečnické práce, kovovýroba, restaurátorské služby, zámečnictví, kovoobrábění; (40) kovářství, úprava a zpracování kovů.
(511) 6, 8, 37, 40
(210) O-195245

- (111) **265163**
(220) 01.09.2003
(151) 25.08.2004
(540)

OXYGEN

- (730) **HP TRONIC Zlín, spol. s r.o.**, Kútíky 637, Zlín - Prštné, 76001, CZ
(740) Ing. Jarmila Javoříková, Křiby 4904, Zlín, 76005
(510) (7) pračky klasické i automatické, myčky na nádoby, ždímačky, kuchyňské přístroje elektromechanické v rámci této třídy, zejména stroje na zpracování potravin jako kuchyňské roboty, šlehače a mixery, hnětací stroje, elektrické nože, kráječe a

multikráječe, elektrické odšťavňovače a lisy na ovoce, elektrické mlýnky na kávu, mlýnky na maso, elektrické drtiče na potraviny, vysavače a čističe koberců, otvírače konzerv elektrické; (8) holicí strojky a epilátory, zastříhovače vlasů a vousů, kulmy a ondulační zařízení, otvírače konzerv neelektrické; (9) výpočetní technika, videosystémy, kancelářská technika jako telefonní přístroje, faxy, kopírky, kamery, fotografické přístroje, přístroje a nástroje elektrické v rámci této třídy, zejména radiopřijímače, tunery, video technika, magnetofony, diktafony, gramofony, CD přehrávače, Hi-Fi soupravy, včetně komponent, jako jsou reproduktory, mikrofony, sluchátka, měniče a zesilovače, televizní přijímače, včetně antén a satelitů, dálkové ovládače, přenosné přijímače a přehrávače, autorádia a autoreproduktory, záznamová média jako jsou audio a video kazety, kompaktní disky a floppy disky, žehličky elektrické včetně napařovačích, váhy; (11) chladničky, mrazničky a výrobky ledu, elektrická, plynová a kombinovaná zařízení pro vaření, pečení, smažení a opékání, zejména sporáky, trouby elektrické, plynové i mikrovlnné, grily, rošty, sendvičovače, toastovače a opékače topinek, elektrické fritovací hrnce, pánve a pečicí formy, vařiče a varné desky, sporáky na tuhá paliva, kávovary elektrické, stroje na espresso, instantní dávkovače horké vody, rychlovarné konvice, zařízení větrací a klimatizační, přístroje pro úpravu vzduchu v místnostech, jako jsou filtrační zařízení, zvlhčovače a odvlhčovače, odsavače par, elektrická a plynová topná zařízení, včetně kotlů radiátorů, plynových topidel, elektrických topných těles, infrazářičů a konvektorů, elektrické a plynové ohříváče vody, filtry pro odsavače par, vodovodní baterie, boilerky, vysoušeče vlasů; (16) papírové filtry pro vysavače, papírové filtry pro kávovary; (21) drobné náčiní a přenosné nádoby pro domácnost a kuchyni, ruční mlýnky, mixery, šlehače struhadla, pánve, hrnce, rendlíky, konvice, soupravy pro vaření a pití kávy, grilovací jehly a rožně užívané při vaření, elektrické zubní kartáčky; (35) průzkum a analýza trhu, zprostředkování obchodních záležitostí v oboru výroby, prodeje a propagace elektrospotřebičů a souvisejícího zboží, poradenství v otázkách organizování obchodní činnosti, vytváření a provozování obchodních sítí, pořádání komerčních výstav a veletrhů.

- (511) 7, 8, 9, 11, 16, 21, 35
(210) O-195411

- (111) **265805**
(220) 24.11.2003
(151) 06.09.2004
(540)

FEMDOM

- (730) **Švehla Filip**, Věšínova 190/10, Praha 10, 10000, CZ
(740) JUDr. Mgr. Jana Nováková, Ph.D., advokátka, Na Florenci 1, Praha 1, 11000
(510) (16) časopisy, periodika; (42) tvorba a správa webových stránek.
(511) 16, 42
(210) O-198325

- (111) **265973**
(220) 19.09.2003
(151) 29.09.2004
(540)

Delicatessy

- (730) **BURDA Media 2000 s.r.o.**, Na Zátorce 3/289, Praha 6, 16000, CZ
(740) Šachta, Zmeškal & partneři, Ing. Václav Kratochvíl, Radlická 28/663, Praha 5, 15000
(510) (16) atlasy, časopisy, fotografie, katalogy, knihy, noviny, mapy, reprodukce, tiskoviny; (38) elektronická pošta, počítačová komunikace, přenos zpráv a obrazových informací pomocí počítače, distribuce informací pomocí komunikace mezi sítěmi, např. využitím internetu, přenos informací po internetu, služby přenosu publikací na nosičích přenášených po síti, přenos zpráv a obrazových informací pomocí počítače; (41) nakladatelská a vydavatelská činnost, vydávání knih, publikací, časopisů, a jiných titulů, také v elektronické formě, např. na CD-ROM, korespondenční kurzy, organizování a vedení seminářů, přednášek a soutěží, zábava, vzdělávací informace, informace o možnostech zábavy a rekreace, klubové služby, organizování kulturních výstav.

(511) 16, 38, 41
(210) O-196091

(111) **266065**
(220) 21.10.2003
(151) 29.09.2004
(540)



- (730) **Radim Gašek - Podešva Jan - GAŠPO**, Vsetínská 95, Karolinka, 75605, CZ
- (740) BOHEMIA PATENT, Ing. Jana Vanděliková, Vodičkova 791/41, Praha 1 - Nové Město, 11000
- (510) (29) bramborové lupínky a vločky, džemy, mražené ovoce, konzervovaná zelenina veškerá, hrozinky, jedlé tuky a máslo, ryby, zvěřina, maso a masové výrobky jako paštika, játra, masové extrakty, vývary, vejce; (30) potraviny z mouky, housky, chleba, jemné pečivo, cukroví, dorty, chalva, čokoláda, těsta a těstoviny, zejména potom nudle vlasové, vlasové svitky - vermicelli, řezané, makaróny, mouka potravinářská, strouhanka, ovesné vločky, pizzy, hořčice, koření, kvas do těsta, masové pirožky, masové omáčky, příchutě do pečiva s výjimkou éterických olejů, zmrzlina; (31) zelenina čerstvá, cibule, čekanka, fazole, hlávkový salát, bylinky čerstvé, rebarbora, okurky, ořechy, pórek, řepa jedlá, tykev, luštěniny čerstvé, rýže neopracovaná, čerstvé fazole, hrách a čočka, čerstvé houby; (35) zprostředkování v oblasti provozování sítě obchodů, obchodních středisek, marketů, supermarketů a maloobchodního prodeje z pojiždných prodejen, řízení obchodní činnosti sítě obchodů, poskytování pomoci při provozu obchodu, zprostředkování obchodních kontaktů, provádění obchodních operací, obchodní informační a poradenská činnost, pomoc při řízení obchodní činnosti, manažerské obchodní služby.
- (511) 29, 30, 31, 35
(210) O-197121

(111) **267168**
(220) 21.02.2004
(151) 26.10.2004
(540)



- (730) **Vyskočil, Krošlák, v.o.s.**, Voršilská 10, Praha 1, 11000, CZ
- (740) Advokátní a patentová kancelář VYSKOČIL, KROŠLÁK a spol., Dana Lukajová, Voršilská 10, Praha 1, 11000
- (510) (35) pomoc při řízení obchodní činnosti, obchodní administrativa, kancelářské práce, reklama a propagace, pronájem kancelářských strojů a zařízení, marketing, merchandising, pomoc při provozu obchodu nebo při podnikání, služby v oblasti ekonomie, účetnictví a daňového poradenství, obchodní a ekonomické analýzy, ekonomické a organizační poradenství, služby auditorů, oceňování a odhady v oblasti podnikání, zprostředkování v oblasti obchodu, informační služby obchodního charakteru, obchodní rešerše; (36) inkasování nájemného, leasing, vedení činžovního domu, pronájem bytů, kanceláří, obchodních prostor a nemovitostí, správa nemovitostí, zprostředkování nemovitostí, realitní kanceláře, správa majetku a nemovitostí, finanční služby a poradenství, zprostředkování finančních nebo peněžních služeb, finanční sponzorování, investování kapitálu, kanceláře pro inkasování pohledávek, kauce, záruky, garance, franchising; (42) právní služby, služby advokátů, služby

patentových a známkových zástupců, poskytování právních služeb, zastupování před soudy a jinými orgány, obhajoba v trestních věcech, udělování právních porad, sepisování listin, zpracování právních rozborů, rešeršní služby v oblasti práva, arbitrážní služby, konzultace v oblasti duševního vlastnictví, ochrana duševního vlastnictví, znalecké posudky, správa autorských práv, pronájem počítačů.

(511) 35, 36, 42
(210) O-343382

(111) **267278**
(220) 25.03.2004
(151) 26.10.2004
(540)

VALENTINUM

- (730) **U sv. Valentína, v.o.s.**, Valentinská 7/58, Praha 1, 11000, CZ
- (740) Halaxová & Halaxová TETRAPAT, RNDr. Zdeňka Halaxová, Jinonická 80, Praha 5, 15700
- (510) (35) dobrovolné dražby, obchod se starožitnostmi; (36) oceňování starožitností.
- (511) 35, 36
(210) O-344787

(111) **268162**
(220) 12.09.2003
(151) 28.12.2004
(540)



- (730) **REWE - Zentral AG**, Domstrasse 20, Köln, DE
- (740) Advokátní a patentová kancelář TRAPLOVÁ-HAKR-KUBÁT, Mgr. Jana Šuranová Traplová, Přístavní 24, Praha 7, 17000
- (510) (29) maso, ryby, drůbež, zvěřina, měkkýši, korýši (zpracování), uvedené zboží také zpracované, uzeniny, masové, drůbeží a rybí výrobky, kaviár, masové, rybí, drůbeží a zvěřinové saláty, masové, drůbeží, zvěřinové a rybí paštiky, masové výtažky, ovoce, zelenina, luštěniny (zpracované), ovocná a zeleninová dřev, lahůdkové saláty ze zeleninových nebo listových salátů, výrobky z brambor všeho druhu, zejména hranolky, krokety, opečené brambory, bramborové polotovary, bramboráky, bramborové knedlíky, smažené brambory, strouhanka, bramborové lupínky, bramborové tyčinky, polotovary a hotová jídla, zejména polévky (včetně instantních polévek), jídla z jednoho hrnce (eintopf), sušená nebo čerstvá hotová jídla, především z ryb, masa, zeleniny, předpřipraveného ovoce, sýra, eventuelně s přísadou těstovin nebo rýže, masové, ovocné a zeleninové rosoly, zavařeniny, vejce, mléko a mléčné výrobky, zejména čerstvé mléko, kyselé mléko, podmáslí, jogurty, ovocné jogurty, jogurty s přísadou čokolády nebo kakaa, nealkoholické míchané mléčné nápoje, nápoje ze syrovátky, čokoládové nápoje, kefir, smetana, tvaroh, tvarohové pokrmy s přísadou ovoce nebo bylinek, dezertní pokrmy, sestávající především z mléka a dochucovadel s želatinou a/nebo škrobem jako pojivem, máslo, rozpuštěné máslo, sýry, upravené sýry, sladké pokrmy se želatinou, jedlé oleje a tuky, slané pečivo, obilné lupínky, slané a neslané ořechy a ostatní pochutiny, pokud jsou obsaženy ve třídě 29, výše uvedené zboží, pokud možno také zmrazené, resp. konzervované, sterilizované nebo homogenizované; (30) omáčky, včetně salátových záливоk, ovocné omáčky, kečup, křen, kapary, káva, čaj, kakao, čokoláda, čokoládové výrobky, kakaový prášek, marcipán, nugát, výrobky z marcipánu a nugátu, pomazánky sestávající hlavně z cukru, kakaa, nugátu, mléka a/nebo tuků, pralinky i plněné, cukr, výrobky z cukru, bonbóny, zejména karamelové, máťové, ovocné, gumové, lízátko, žvýkačky (ne pro medicínské účely), rýže, tapioka, náhražky kávy, pizzy, mouka a přípravky z obilí, loupané celozrnné obilí, zejména rýže, pšenice, oves, ječmen, žito, proso, kukuřice a pohanka, uvedené zboží také ve formě směsí a jiných úprav, zejména pšeničné otruby, pšeničné klíčky, kukuřičná mouka, kukuřičné kroupy, lněná semínka,

müsli a müsli-tyčinky (skládající se převážně z obilných vloček, sušeného ovoce a ořechů), cereálie, popcorn, chléb, housky, jemné pekařské a cukrářské výrobky, zboží z těsta a celozrnného těsta, zejména nudle, zmrzlina, mražené krémy, med, melasový sirup, droždí, prášek do pečiva, pudink, sůl, hořčice, ocet, koření, kořenící směsi, celozrnný pepř, slané pečivo, obilné lupínky a jiné křupky, pokud jsou obsaženy ve třídě 30, sušená i nesusušená jídla, která se skládají převážně z těsta a rýže, veškeré uvedené zboží (pokud možno) také zmrazené, resp. konzervované, sterilizované nebo homogenizované; (31) čerstvé ovoce a zelenina, luštěniny, semena, krmivo pro zvířata; (32) piva, minerální vody a vody s obsahem kyseliny uhličitě a jiné nealkoholické nápoje, ovocné nápoje a šťávy, zeleninové šťávy, sirupy a jiné preparáty pro přípravu nápojů, syrovátky, prášky k přípravě instantních nápojů; (33) alkoholické nápoje, zejména víno, perlivé víno, lihoviny, likéry; (34) tabák, tabákové výrobky, zejména doutníky, cigarety, dýmkový tabák, šňupací tabák, žvýkáci tabák, cigaretové papírky, cigaretové dutinky, dýmky, pouzdra na dýmky, zapalovače, zápalky, čističe dýmek; (35) obchodní služby v oblasti potravin, alkoholických a nealkoholických nápojů, domácích potřeb, drogistického zboží, zahradnického zboží, stavebního zboží, campingového zboží, zboží elektro, hraček, oděvů, psacích potřeb; (39) pořádání a zprostředkování cest v rekreačních zařízeních, zejména v klubových vesnicích, prázdninových táborech a hotelech; (43) ubytovací služby, služby hostům v rámci této třídy.

(511) 29, 30, 31, 32, 33, 34, 35, 39, 43
(210) O-195782

(111) **268163**
(220) 12.09.2003
(151) 28.12.2004
(540)



(730) **REWE - Zentral AG**, Domstrasse 20, Köln, DE
(740) Advokátní a patentová kancelář TRAPLOVÁ-HAKR-KUBÁT, Mgr. Jana Šuranová Traplová, Přístavní 24, Praha 7, 17000
(510) (29) maso, ryby, drůbež, zvěřina, měkkýši, korýši (zpracovaní), uvedené zboží také zpracované, uzeniny, masové, drůbeží a rybí výrobky, kaviár, masové, rybí, drůbeží a zvěřinové saláty, masové, drůbeží, zvěřinové a rybí paštiky, masové výtažky, ovoce, zelenina, luštěniny (zpracované), ovocná a zeleninová dřev, lahůdkové saláty ze zeleninových nebo listových salátů, výrobky z brambor všeho druhu, zejména hranolky, krokety, opečené brambory, bramborové polotovary, bramboráky, bramborové knedlíky, smažené brambory, strouhanka, bramborové lupínky, bramborové tyčinky, polotovary a hotová jídla, zejména polévky (včetně instantních polévek), jídla z jednoho hrnce (eintopf), sušená nebo čerstvá hotová jídla, především z ryb, masa, zeleniny, předpřipraveného ovoce, sýra, eventuelně s přísadou těstovin nebo rýže, masové, ovocné a zeleninové rosoly, zavařeniny, vejce, mléko a mléčné výrobky, zejména čerstvé mléko, kyselé mléko, podmáslí, jogurty, ovocné jogurty, jogurty s přísadou čokolády nebo kakaa, nealkoholické míchané mléčné nápoje, nápoje ze syrovátky, čokoládové nápoje, kefir, smetana, tvaroh, tvarohové pokrmy s přísadou ovoce nebo bylinek, dezertní pokrmy, sestávající především z mléka a dochucovadel s želatínou a/nebo škrobem jako pojivem, máslo, rozpuštěné máslo, sýry, upravené sýry, sladké pokrmy se želatínou, jedlé oleje a tuky, slané pečivo, obilné lupínky, slané a neslané ořechy a ostatní pochutiny, pokud jsou obsaženy ve třídě 29, výše uvedené zboží, pokud možno také zmrazené, resp. konzervované, sterilizované nebo homogenizované; (30) omáčky, včetně salátových záливоk, ovocné omáčky, kečup, křen, kapary, káva, čaj, kakao, čokoláda, čokoládové výrobky, kakaový prášek, marcipán, nugát, výrobky z marcipánu a nugátu, pomazánky sestávající hlavně z cukru, kakaa, nugátu, mléka a/nebo tuků, pralinky i plněné, cukr, výrobky z cukru, bonbóny, zejména karamelové, mátové, ovocné, gumové, lizátka, žvýkačky (ne pro medicínské účely), rýže, tapioka, náhražky kávy, pizzy, mouka a přípravky z obilí, loupané celozrnné obilí, zejména rýže, pšenice, oves,

ječmen, žito, proso, kukuřice a pohanka, uvedené zboží také ve formě směsí a jiných úprav, zejména pšeničné otruby, pšeničné klíčky, kukuřičná mouka, kukuřičné kroupy, lněná semínka, müsli a müsli-tyčinky (skládající se převážně z obilných vloček, sušeného ovoce a ořechů), cereálie, popcorn, chléb, housky, jemné pekařské a cukrářské výrobky, zboží z těsta a celozrnného těsta, zejména nudle, zmrzlina, mražené krémy, med, melasový sirup, droždí, prášek do pečiva, pudink, sůl, hořčice, ocet, koření, kořenící směsi, celozrnný pepř, slané pečivo, obilné lupínky a jiné křupky, pokud jsou obsaženy ve třídě 30, sušená i nesusušená jídla, která se skládají převážně z těsta a rýže, veškeré uvedené zboží (pokud možno) také zmrazené, resp. konzervované, sterilizované nebo homogenizované; (31) čerstvé ovoce a zelenina, luštěniny, semena, krmivo pro zvířata; (32) piva, minerální vody a vody s obsahem kyseliny uhličitě a jiné nealkoholické nápoje, ovocné nápoje a šťávy, zeleninové šťávy, sirupy a jiné preparáty pro přípravu nápojů, syrovátky, prášky k přípravě instantních nápojů; (33) alkoholické nápoje, zejména víno, perlivé víno, lihoviny, likéry; (34) tabák, tabákové výrobky, zejména doutníky, cigarety, dýmkový tabák, šňupací tabák, žvýkáci tabák, cigaretové papírky, cigaretové dutinky, dýmky, pouzdra na dýmky, zapalovače, zápalky, čističe dýmek; (35) obchodní služby v oblasti potravin, alkoholických a nealkoholických nápojů, domácích potřeb, drogistického zboží, zahradnického zboží, stavebního zboží, campingového zboží, zboží elektro, hraček, oděvů, psacích potřeb; (39) pořádání a zprostředkování cest v rekreačních zařízeních, zejména v klubových vesnicích, prázdninových táborech a hotelech; (43) ubytovací služby, služby hostům v rámci této třídy.

(511) 29, 30, 31, 32, 33, 34, 35, 39, 43
(210) O-195783

(111) **268859**
(220) 29.06.2004
(151) 28.12.2004
(540)



(730) **AUTOTRAK, spol. s r.o.**, Pod Petřinami 21/7, Praha 6, 16200, CZ
(510) (37) provádění staveb včetně jejich změn, udržovacích prací na nich a jejich odstraňování.
(511) 37
(210) O-355792

(111) **268986**
(220) 25.11.2003
(151) 26.01.2005
(540)

TatraMed

(730) **TATRAMED spol. s r.o.**, Líščí údolí 7, Bratislava, SK
(740) Dadej, Gheorghiu, Kendereški, patentová a známková kancelář, Ing. Kendereški Dušan, Lidická 51, Brno, 60200
(510) (9) zařízení na zpracování údajů a počítače, počítačový hardware, procesory, rozhraní, modemy, monitory, zobrazovací jednotky, servery, magnetické a optické nosiče údajů, čistící zařízení v rámci této třídy, například čistící kazety, CD, optické předčítače, periferní zařízení počítačů, klávesnice, promítací přístroje, skenery (snímače), číslicové souřadnicové zapisovače (digitální plotry), počítačový software, počítačové programy, diagnostické přístroje s výjimkou lékařských, paměťové karty, počítačové paměti, pozorovací přístroje, promítací přístroje, měřicí přístroje, radiologická zařízení pro průmyslové účely, řídicí panely, součástky a materiál pro všechno uvedené zboží, vše v rámci této třídy; (10) lékařské přístroje a nástroje, přístroje a zařízení pro lékařské analýzy, diagnostické přístroje pro lékařské účely, radiologické přístroje pro lékařské účely, digitální rentgenové snímkování pro lékařské účely, sondy na lékařské účely; (16) manuály počítačových programů, tištěné

instrukční materiály vztahující se na použití počítačového vybavení a softwaru, knihy a tištěné publikace; (35) sbírání údajů do počítačových databází, rozřazování údajů v počítačových databázích; (38) počítačová komunikace, služby počítačových sítí, přenos a ukládání zpráv a obrazových informací pomocí počítače, poradenství v oblasti komunikačních systémů; (42) tvorba a poskytování softwaru včetně pronájmu softwaru, instalace počítačových programů, návrh počítačových systémů, poradenské služby v oblasti počítačového hardwaru, pronájem počítačového hardwaru a softwaru, převod a konverze počítačových programů a údajů, servis počítačových programů.

(511) 9, 10, 16, 35, 38, 42
(210) O-198509

(111) **268987**
(220) 25.11.2003
(151) 26.01.2005
(540)

TOMOCON

(730) **TatraMed Software s.r.o.**, Lišchie údolie 9, Bratislava, SK
(510) (9) zařízení na zpracování údajů a počítače, počítačový hardware, procesory, rozhraní, modemy, monitory, zobrazovací jednotky, servery, magnetické a optické nosiče údajů, čisticí zařízení v rámci této třídy, například čisticí kazety, CD, optické předčítače, periferní zařízení počítačů, klávesnice, promítací přístroje, skenery (snímače), číslíkové souřadnicové zapisovače (digitální plotry), počítačový software, počítačové programy, diagnostické přístroje s výjimkou lékařských, paměťové karty, počítačové paměti, pozorovací přístroje, promítací přístroje, měřicí přístroje, radiologická zařízení pro průmyslové účely, řídicí panely, součástky a materiál pro všechno uvedené zboží, vše v rámci této třídy; (10) lékařské přístroje a nástroje, přístroje a zařízení pro lékařské analýzy, diagnostické přístroje pro lékařské účely, radiologické přístroje pro lékařské účely, digitální rentgenové snímkování pro lékařské účely, sondy na lékařské účely; (16) manuály počítačových programů, tištěné instrukční materiály vztahující se na použití počítačového vybavení a softwaru, knihy a tištěné publikace; (35) sbírání údajů do počítačových databází, rozřazování údajů v počítačových databázích; (38) počítačová komunikace, služby počítačových sítí, přenos a ukládání zpráv a obrazových informací pomocí počítače, poradenství v oblasti komunikačních systémů.

(511) 9, 10, 16, 35, 38
(210) O-198510

(111) **269528**
(220) 12.07.2004
(151) 26.01.2005
(540)



(730) **PRECHEZA a.s.**, nábř. Dr. Edvarda Beneše 1170/24, Přerov I, 75002, CZ
(740) PATENTSERVIS Praha a.s., Na Podkovce 281/10, Praha 4, 14700
(510) (1) oxid titaničitý pro průmyslové účely; chemické přípravky pro výrobu pigmentů; chemikálie pro zmatnění syntetických vláken, smaltů, glazur a skla, plastické hmoty v surovém stavu, chemické výrobky určené pro průmysl papírenský, gumárenský, kožedělný, potravinářský, keramiku, kosmetiku a tisk; (2) běloby, kyslíčnick titaničitý (barvivo), pigmenty, barviva pro potraviny, papír, keramiku, tisk, kůže a gumy, nátěrové hmoty; (5) pomocné látky ve farmacii - pro výrobu léků, adjuvanti pro lékařské účely; (17) izolační nátěry; (19) nátěrové hmoty pro stavebnictví, nekovové stavební materiály, zejména syntetické omítkoviny, termoplastické nátěry, fasádní nátěry.

(511) 1, 2, 5, 17, 19
(210) O-356126

(111) **269529**
(220) 12.07.2004
(151) 26.01.2005
(540)



(730) **PRECHEZA a.s.**, nábř. Dr. Edvarda Beneše 1170/24, Přerov I, 75002, CZ
(740) PATENTSERVIS Praha a.s., Na Podkovce 281/10, Praha 4, 14700
(510) (1) chemické přípravky pro výrobu pigmentů; (2) pigmenty, barvy, barviva pro stavebnictví, zejména pro betonové výrobky, střešní krytiny, asfalty, cementy, cihly, dlaždice a obrubníky, nátěry na střešní krytiny; (19) nekovové stavební materiály, zejména betonové a pálené střešní krytiny, přebarvené zámkové dlažby, cementy, cihly, nekovové dlaždice a obrubníky.
(511) 1, 2, 19
(210) O-356127

(111) **270104**
(220) 21.05.2004
(151) 28.02.2005
(540)



(730) **PCT, s.r.o.**, Mládežnická 1062, Bakov nad Jizerou, 29401, CZ
(740) Ing. Jiří Střelák, Šumberova 42, Praha 6, 16200
(510) (1) chemické výrobky určené pro průmysl a vědu, chemické výrobky určené pro zemědělství, zahradnictví a lesnictví, hnojiva, ekologické chemikálie, chemikálie pro úpravu, čištění a odkyselování vody, žiraviny, alkalizační činidla, chemické výrobky určené pro konzervaci potravin, plastické hmoty v surovém stavu, lepidla pro průmysl, umělé pryskyřice v surovém stavu, tříslicí materiály; (5) výrobky pro hubení škodlivých zvířat/hmyzu, jedy, bakteriální jedy, pesticidy; (39) doprava, expedice a skladovací činnost, přeprava zboží, zejména přeprava chemických látek a jejich skladování.
(511) 1, 5, 39
(210) O-346765

(111) **270401**
(220) 02.08.2004
(151) 28.02.2005
(540)



(730) **KOOPERATIVA, výrobně obchodní družstvo Uhlířské Janovice**, Sázavská 786, Uhlířské Janovice, 28504, CZ
(740) HALAXOVÁ & HALAXOVÁ, TETRAPAT, RNDr. Zdeňka Halaxová, Dukelská 891/4, Olomouc, 77200
(510) (6) zárubně kovové, zejména ocelové.

(511) 6
(210) O-356724

(111) **271198**
(220) 10.08.2004
(151) 29.03.2005
(540)



(730) **AA lešenářský servis s.r.o.**, Štěpánkova 1215/57, Praha 5, 15000, CZ
(740) HALAXOVÁ & HALAXOVÁ, TETRAPAT, RNDr. Zdeňka Halaxová, Dukelská 891/4, Olomouc, 77200
(510) (6) lešení kovová; (19) lešení nekovová; (37) pronájem lešení, montáž a demontáž lešení, přípravné práce pro stavby, kompletní dodávky lešení.
(511) 6, 19, 37
(210) O-358291

(111) **271199**
(220) 10.08.2004
(151) 29.03.2005
(540)



(730) **WAY MORAVA, s.r.o.**, Na Šibeníku 154/3, Olomouc, 77900, CZ
(740) HALAXOVÁ & HALAXOVÁ, TETRAPAT, RNDr. Zdeňka Halaxová, Dukelská 891/4, Olomouc, 77200
(510) (7) stroje, zejména stavební, včetně jejich součástí a náhradních dílů, zahrnutých v této třídě; (37) opravy a servis strojů, zejména stavebních; (41) pořádání odborných kurzů, školení a jiných vzdělávacích akcí, pořádání a řízení pracovních setkání, kongresů a sympozií, vedení diskusních skupin a workshopů, pořádání a vedení odborných besed.
(511) 7, 37, 41
(210) O-358293

(111) **271649**
(220) 21.04.2004
(151) 26.04.2005
(540)



(730) **Sdružení ambulantních specialistů ČR**, Pod Pekárnami 243/6, Praha 9, 19000, CZ
(510) (35) administrativní, poradenské, ekonomické služby; (36) zprostředkovatelská činnost v oblasti veřejného zdravotního i komerčního zdravotního pojištění; (41) pořádání seminářů, školení, vzdělávací činnost; (42) právní poradenství a pomoc; (44) zdravotní péče.
(511) 35, 36, 41, 42, 44
(210) O-345718

(111) **271667**
(220) 30.04.2004
(151) 26.04.2005
(540)



(730) **Atelier - S, a.s.**, Olfenda 10, Mrákotín, 53901, CZ
(740) Ing Ludvík Koldovský, Horáčkova 1207, Praha 4, 14000
(510) (20) nábytek dřevěný, kovový, repliky kancelářské židle, sedací soupravy, zrcadla, rámy, stříbřené sklo; (21) sklo surové, sklo emailové, křišťálové sklo, sklo opalinové a opálové; (27) koberce, rohožky, rohože, linoleum, podlahové krytiny v rámci této třídy; (35) propagační činnost, reklama, pomoc při řízení obchodní činnosti spojená s prodejem výrobků, obchodní administrativa, přeskupování různých výrobků pro třetí osoby za účelem umožnit spotřebiteli, aby si mohl tyto výrobky pohodlně prohlížet a nakupovat, kancelářské práce, služby jako jsou distribuce reklamních prospektů přímo, nebo poštou, distribuce reklamních vzorků.
(511) 20, 21, 27, 35
(210) O-346065

(111) **271825**
(220) 08.07.2004
(151) 26.04.2005
(540)



(730) **Blountová Jana**, Suchdolská 171/9, Praha 6 - Suchbát, 16500, CZ
(510) (16) balicí papír, reklamní materiály, igelitové tašky, papírové tašky, prospekty, plastové obaly, etikety papírové, razítka, grafické reprodukce, ročenky, obálky, časopisy, obaly na spisy, paragony, kancelářské potřeby, stříhy na šití, vzory na výšivky, štítky - papírové nálepky, to vše spadající do této třídy; (35) poradenství v obchodní činnosti, dodavatelské služby pro třetí osoby (nákup zboží a služeb), obchodní činnost (pomoc při řízení podniku), podnikové poradenství a management, marketingové studie, reklama, aranžování výkladů, obchodní podnikatelské informace, organizování výstav ke komerčním nebo reklamním účelům, pořádání veletrhů pro obchodní a reklamní účely, předvádění zboží, rozšiřování reklamních nebo inzertních materiálů, rozšiřování vzorků zboží, styk s veřejností, obstaravatelská činnost v oblasti obchodu; (41) módní přehlídky, fotografování, tlumočení, překladatelství, výuka, organizování živých vystoupení, výchovně-zábavná činnost, akce sportovní, kulturní, výchovné, organizování výstav kulturních nebo vzdělávacích, poradenství v činnostech, uvedených v této třídě.
(511) 16, 35, 41
(210) O-356017

(111) **271970**
(220) 09.08.2004
(151) 26.04.2005
(540)

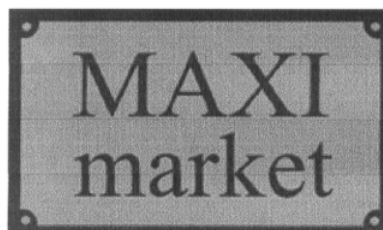

(730) **MAXI market s.r.o.**, Dobronická čp. 1256, Praha 4 - Kunratice, 14825, CZ

(740) Mgr. Michal Černý, Ph.D., Husovo náměstí 2238/31, Prostějov, 79601

(510) (3) kosmetické výrobky všeho druhu, vlasové vody, deodoranty, vonné oleje, toaletní přípravky, mýdla, zubní pasty, ústní vody, šampóny, krémy, gely, koupelové pěny, soli koupelové (ne pro medicínální použití), vata pro kosmetické účely, ubrousky kosmetické, tužky kosmetické, pudry a jiná líčidla (rtěnky, řasenky, tužky na oči), laky na nehty, laky na vlasy, vlasové vody, barviva na vlasy, barviva na vousy, odbarvovače, odlakovače, přípravky na odličování, čistící mléko pro toaletní účely, pleťové vody, umělé nehty, umělé oční řasy, vosky depilační, přípravky na holení, kolínská voda, pemza, peroxid vodíku pro kosmetické účely, lepidla pro kosmetické účely, kosmetické neceséry, voňavkářské výrobky, parfémy, parfémovaná voda, spreje pro osvěžení dechu, vonná dřeva, dřeviny a květy, vonné sáčky do prádla, prací prostředky, aviváže, přípravky pro bělení, namáčení, škrobení a jinou úpravu prádla, brusné plátno, brusný papír, brusné pasty a emulze, ne pro lékařské účely, jiné brusné přípravky, látky a přípravky na leštění v jiné třídě neobsažené, čistící prostředky, odmašťovací prostředky, přípravky na odstraňování usazenin, inkrustů, vodního kamene - pro použití v domácnosti (v jiné třídě neobsažené), krém na obuv, vosky na obuv, šampóny a kosmetické přípravky pro domácí zvířata; (4) svíčky, včetně svíček na vánoční stromky, knoty na svícení; (5) antibakteriální a dezinfekční přípravky, léčivé byliny, léčivé a léčivé bylinné čaje, soli a přípravky do koupeli léčivé, zubní laky, léčiva na zuby, masti, krémy, emulze léčivé, vata pro lékařské účely, tampóny, dámské vložky, ostatní hygienické vložky a podobné hygienické výrobky, obvazový materiál, náplasti, repelenty, pesticidy, přípravky k osvěžení vzduchu; (6) zvony, zvonky, zvonečky, kovové schránky v jiné třídě neuvedené, zámky, klepadla a jiné výrobky z kovů - v rámci této třídy, sochy, sošky, plastiky a jiná umělecká díla z kovů, pokladničky kovové, plechovky, kovové řetězy, klíče k zámkům, kliky, hřebíky, šrouby, kovové skoby a kolíky, řetízky pro psy; (8) ruční nářadí a nástroje (nikoliv na elektrický pohon), např. kleště, kleštičky, dláta, dlabací nástroje, hoblíky, sekery, ruční vrtačky, pilníky, kladiva, kladívka, svěráky, špachtle, rašple, nebozezy, šroubováky, zahradnické nářadí jako například motyky, motýčky, hrábě, pily, pilky, zahradnické nůžky, lopatky, krumpáče, vidle, srpy, kosy, mačety, opasky na nářadí, rozprašovače ruční, depilační přístroje elektrické i neelektrické a kazety na ně, holicí soupravy, holicí strojky elektrické i neelektrické, kazety na holicí strojky, břitvy a pouzdra na ně, žiletky, kulmy neelektrické na kadeření vlasů, soupravy pro manikúru a pedikúru a jejich jednotlivé díly, kleště na natáčení očních řas, leštičky na nehty elektrické i neelektrické, nůžky na střihání vlasů, nehtů, nůžky na střihání zvířat, navlékače pro jehly, přibory, lžice, lžičky, vidličky, nože, naběračky, kráječe sýrů, vajec, pizzy, kráječe na zeleninu (vše neelektrické), kuchyňské otvíraky konzerv, škrabky, sekáčky, kleštičky na cukr, hustilky pneumatik ruční; (9) strojně čitelné nosiče informací, jako nosiče dat optické, nosiče zvukových záznamů, nosiče obrazu, pružné disky, disky, zápisníky elektronické, videokazety, videopásky, kazety, kompaktní disky (audio-video), disky nahrané (se zvukovými nahrávkami), gramofonové desky, magnetická média, magnetické nosiče dat, magnetické disky, magnetické pásky, pásky pro zvukové záznamy, filmy (exponované), elektronická periodika, elektronické katalogy a jiné neperiodické produkty v elektronické podobě na strojně čitelných nosičích a v elektronických sítích, držáky na mobilní telefony, pouzdra a držáky na brýle, brýle, dalekohledy, lupy, baterie, magnety; (14) ozdobná bižuterie, včetně umělé, jako například náramky, přívěsky, náramky k hodinkám, budíky, hodinky, hodiny (včetně slunečních), pouzdra na hodiny a hodinky, klíčenky (bižuterie), jehlice a spony do kravat, manžetové knoflíčky, sponky ke kravatám; (16) lepidla pro papírnictví a domácnost, papír, lepenka, papírenské zboží, periodické a neperiodické tiskoviny, katalogy, prospekty, plakáty, letáky a jiné propagační, reklamní a informační materiály - v rámci této třídy, tiskopisy, vstupenky, šatní listky, jídelní, nápojové a nabídkové listky, včetně obalů, mapy, pohlednice, fotografie, obrazy, grafická díla, grafické reprodukce a jiná vyobrazení, figurky a jiné dekorativní předměty z papírové hmoty, úložné

krabice papírové, jiné výrobky z papíru, jako např. utěrky, ubrousky, ubrusy, ručníky, kapesníky, záclony, záclonky, banketní sukně, toaletní papír, kelímky na nápoje, podnosy pro rychlé občerstvení - v rámci této třídy, svačinové sáčky, papírové obaly všeho druhu, včetně obalů na nápoje a potraviny, psací a kancelářské potřeby, školní potřeby, pouzdra na psací potřeby, držáky a stojánky na psací potřeby, stojánky na fotografie, různé stojánky na kancelářské potřeby, knihy, komiksy, atlasy, sešity, diáře, poznámkové bloky, zpěvníky, zápisníky, alba, kalendáře, dopisní papír, dopisní obálky, zakládací mapy, kancelářský papír všeho druhu, obaly na knihy, sešity a jiné papírenské a polygrafické výrobky, pořadače, papírové praporky a vlaječky, samolepky, upomínkové předměty z papíru, sáčky všeho druhu jako obaly z papíru a umělých hmot v jiné třídě nezařazené, papír balicí, pleny a plenkové kalhoty dětské z papíru nebo buničiny; (18) školní aktovky, diplomaty, batohy, cestovní kufry, kufříky, ruksaky, chlebníky, brašny lovecké, brašny na nářadí, nákupní tašky, sítky nákupní, kabelky, řemeny, drobné kožené předměty, jako například klíčenky, peněženky, pouzdra na klíče, pouzdra na navštívenky, karty, průkazky, klobouky, deštníky a obaly na ně, slunečníky, hole turistické, vycházkové, deštníkové, obojky, vodítka, kožené pásky; (20) dekorativní předměty ze dřeva, korku, třtiny, rákosu, vrbového proutí, slámy a jiných přírodních materiálů a dekorativní předměty z vosku, sádry a umělých hmot, například figurky, sošky, vějíře, ošatky, stojany na časopisy, stojany na deštníky, věšáky na kabáty, květinové stolky, květinové sloupky a jiné nosiče květinové výzdoby, podhlavníky, podnožky, polštáře, stolky servírovací; (21) náčiní a nádobí pro domácnost a kuchyň nikoliv z drahých kovů, hřebeny, mycí houby, kartáče, čistící potřeby, výrobky ze skla nebo porcelánu či majoliky nespádající do jiných tříd, drobné náčiní a přenosné nádoby pro domácnost a kuchyni, stolní náčiní (nikoliv z drahých kovů), grilovací potřeby, kuchyňské a servírovací nádobí kovové, porcelánové, keramické, skleněné a z plastů, jídelní a nápojové servisy i jednotlivé výrobky určené k těmto účelům porcelánové, keramické, skleněné, popř. kovové, obsažené v této třídě, včetně lázeňských pohárků a kelímků, jiné užité a dekorativní výrobky ze skla, keramiky, porcelánu a kovů (nikoliv drahých), jako vázy, dózy, svícny a drobné upomínkové předměty v jiné třídě neobsažené, košíky a koše na potraviny, ramínka, kartáčnické zboží, například kartáče úklidové, na čištění povrchů, na nábytek, na nádobí, na oděvy, na obuv, košťata, košťátka kartáče hrubé, rovněž smetáky, mopy, kartáčky zubní, kartáčky kosmetické, holicí šetky, hřebeny, dentální niť, houby a houbičky mycí, toaletní a na použití v domácnosti, pouzdra, krabičky a misky na mýdlo, na mycí houby, na zubní kartáčky a na jiné hygienické potřeby v jiných třídách nezařazená, flakóny (ne z drahých kovů), aerosolové dávkovače (ne pro lékařské účely), kosmetické pomůcky v jiné třídě nezařazené, pohárky, zejména z plastů, přísavné zvony na čištění, drátěnky pro kuchyňské použití i na čištění podlah, hadry na úklid, prachovky, utěrky, kůže na leštění a jiné lešticí materiály a pomůcky v jiné třídě neobsažené, lopatka a smetáček na droby, dávkovače na toaletní papír, držáky a dávkovače na papírové ručníky, nádoby na odpadky, kuličky na prádlo a nádoby na ně; (22) provazy, šňůry, lana (nikoliv kovová), motouzy, papírové provazy, síť, síťky, pásky balicí nebo lemovací (s výjimkou kovových), textilní sáčky na balení, textilní vlákna, rolety, žaluzie ze syntetických materiálů; (23) příze pletací bavlněné, vlněné, z umělých vláken, nitě a vlákna pro textilní účely, předená vlna; (24) tkaniny a textilie pro výrobu oděvů a kusového textilu, ložního prádla, ručníky, utěrky, povlečení, prostěradla, přehozy, potahy, závěsy, záclony, předložky, ubrusy, prostrávání, kapesníky, šatovky, nábytkové, ložní a stolní tkaniny, prapory, praporce, praporky, rolety, žaluzie textilní, tapety textilní; (25) pánské, dámské a dětské prádlo, pánské, dámské a dětské oděvy, saka, kalhoty, bundy, košile, obleky, sukně, pláště, kostýmy, blůzy, trička, spodní prádlo, pyžama, noční košile, plavky a plážové oblečení, zástěry, župany, oděvy pro volný čas, sportovní oblečení, pracovní kombinézy, ponožky, podkolenky, punčochy, punčochové kalhoty, klobouky, čepice, čapky, barety, čelenky, šály, šátky, vřazanky, motýlky, obuv, včetně pracovní, sportovní, domácí, plážové a jiné speciální (nikoliv bezpečnostní), pleny dětské textilní, opasky, obuv; (26) krajky, stuhy, šněrovadla, zipy, knoflíky, háčky, očka,

poutka a ostatní galanterie, prýmkařské zboží, výšivky, nášivky, záplaty, spony a sponky k oděvnímu zboží, prádlo, kloboučnickému a čepičářskému zboží, špendlíky, jehly, odznaky (ne z drahých kovů), vlásenky a ozdoby do vlasů, ozdoby na obuv ne z drahých kovů, přičesky, paruky, vlasové copy, umělé vousy a kníry, umělé květiny, umělé ovoce, umělé větve; (27) podlahové krytiny, koberce podlahové i nástěnné (s výjimkou textilních), koberečky, linoleum, podložky pro koberce, předložky, včetně koupelových, rohože, rohožky, tapety (s výjimkou textilních); (28) hry a hračky pro děti jako například autíčka, pistolety, panenky, oblečky, domečky, zvířátka plyšová, textilní a z umělých hmot, stavebnice, hry elektronické a automatické - v rámci této třídy, divadelní a karnevalové masky, loutky, hry společenské, stolní, puzzle, hrací karty, žetony, hrací koule a kuličky, kuželky, kostky, balónky, kroužky, chřestítka, chrastítka, bublifuky, žertovné předměty - v rámci této třídy, konfety, sportovní potřeby jako například míče, míčky, rakety, pálky, puky, brusle (lední, kolečkové, in-line), hokejky, činky, rukavice sportovní, stromečky vánoční umělé, svíčky na vánoční stromek, vánoční ozdoby, velikonoční ozdoby, hračky pro domácí zvířata; (34) tabák a tabákové výrobky, dýmky a jiné potřeby pro kuřáky, jako například pouzdra na cigarety, dýmky, tabák, doutníky, stojany na dýmky, krabičky na zápalky, popelníky (nikoliv z drahých kovů), zapalovače; (35) zprostředkování obchodu, komerční prezentace výrobků, propagační činnost a reklama.

(511) 3, 4, 5, 6, 8, 9, 14, 16, 18, 20, 21, 22, 23, 24, 25, 26, 27, 28, 34, 35

(210) O-358086

(111) **271997**

(220) 10.08.2004

(151) 26.04.2005

(540)

The logo for EKONET features the word "EKONET" in a bold, stylized, blocky font. The letters are white with a thick black outline. The 'E' and 'K' are particularly prominent. The logo is set against a dark, shadowed background that makes it stand out.

(730) **EKONET, s.r.o.**, Trachtova 1129/1, Praha 5, 15000, CZ

(740) PROPATENT, Ing. Vlasta Sedláčková, Ke Kateřinkám 1393, Praha 4, 14900

(510) (35) ekonomicko- organizační a podnikatelské poradenství, činnost účetních poradců, vedení účetnictví, zpracování daňového přiznání a jeho příprava, podnikatelské a obchodní informace, obchodní reklama, poradenství v obchodní činnosti a při vedení podniku; (41) poradenská a vzdělávací činnost, pořádání přednášek, výuky a školení.

(511) 35, 41

(210) O-358346

(111) **272007**

(220) 11.08.2004

(151) 26.04.2005

(540)

The logo for EPETAX features a stylized crown or tiara symbol above the word "EPETAX" in a bold, italicized, sans-serif font. The letters are white with a thick black outline. The 'E' and 'P' are particularly prominent.

(730) **PETAX a.s.**, Nad poštou 900, Orlová - Město, 73511, CZ

(740) Pacl Václav, Okrajová 4, Havířov - Podlesí, 73601

(510) (6) obecné kovy v surovém a polozpracovaném stavu a jejich slitiny, odlitky, kovové stavební konstrukce, materiály a výrobky spadající do této třídy, zejména drobné kování pro stavební účely, okenní a dveřní kování, kovové dveřní a okenní rámy a závěsy, kovové stavební obklady, kovové okapní žlaby

a římsy, ocelové konstrukce a konstrukční dílce, též kovová lešení, kolejnice a jiný kovový materiál určený k železničním účelům, též pro tramvajovou dopravu, kovové potrubí a trubky, kovové potrubí pro ústřední topení, armatury z kovu pro potrubí na stlačený vzduch, vodu, plyn, oleje, armatury kovové do betonu, armatury pro stavby kovové, nádrže na veškeré tekutiny a všech forem z kovu, kovové kabely, kovová lana a dráty, řetězy, tyče ocelové, profilová ocel, hliníkové fólie, plech, plechové tabule a svítky, plechové zboží spadající do této třídy, kovové mříže a mřížoví, kovový spojovací materiál, kovový šrot, zámečnické potřeby a výrobky kovové, železářské a klempířské zboží spadající do této třídy, trezory a bezpečnostní schránky, kovové a ocelové výrobky neobsažené v jiných třídách, např. kari síta pro stavebnictví, ocelové rolety svinovací, ohrady, ploty kovové, rozpínky, pleťivo, mřížoví, schody, schodnice (součást schodů), síla, stojky, zámky všeho druhu, kombinační, zapuštěné, pružinové, bezpečnostní, kromě zámků elektrických, kovové vodovodní potrubí, kovové žaluzie, zvonky ke dveřím, kovové žlaby a koryta, rudy; (7) stroje, zařízení, motory, náhradní díly k nim spadající do této třídy, zejména zvedací technika; (11) zařízení pro vaření, chlazení, větrání, včetně klimatizace nebo zařízení pro úpravu vzduchu, zařízení pro rozvod vody a zařízení sanitární, zejména distributory dezinfekčních prostředků pro klosety, filtry na čištění vzduchu a vody, zařízení koupelen, bidety, bojler, průtokové ohřivače vody pro koupelny, koupací vany, včetně sedacích, umyvadla s přívodem vody, zařízení na ohřívání prádla, vodovodní a požární hydranty, kohoutky a kuželky k nim, požární kohoutky, kanalizační kovové kohoutky, hygienická zařízení, klosety a jejich splachovací zařízení, instalace klosetové, včetně nádrží a vodovodního potrubí i s regulačním příslušenstvím, hygienické pokrývky na klosetová sedátka, kašny, klimatizační zařízení a přístroje, odsávací zařízení, plynové kotle, sprchové zařízení, sterilizátory vody nebo vzduchu ozonem, majoliková kamna, ústřední topení, články žebrového ústředního topení, obložení topných těles, ozdobné vodotrysky, regulační, zajišťovací a bezpečnostní armatury k přístrojům, vodovodům a plynovodům, plynové sporáky, též kuchyňské, porcelánová kamna, prádelní kotle; (17) polotovary z plastických hmot, těsnicí hmoty, izolační nátěry, nekovové armatury k potrubí na stlačený vzduch, armatury pro vodovody z jiných hmot než z kovu; (19) stavební materiály nekovové, zejména sklo alabastrové, tabulové okenní, neprůstředelné, skleněné desky namáčené v barvách pro stavební účely, skleněné obkládací desky na příčky, armatury pro stavby nekovové, balustry, bazény na plavání nekovové a nepřenosné, cementové omítky odolné proti ohni, betonové desky na obkládání podlah, nekovové desky obkladové na zdivo, dlaždice dřevěné, keramické, kameninové, polévané, mosaikové, skleněné svítící, hliněné, přenosné domy nekovové, dřevěné dýhy spojované nebo lepené, dřevěné ostění, dřevolepenka pro stavebnictví, dřevěné dveře křídlové a posuvné, skleněné posuvné dveře, dveřní rámy a výplně nekovové, parketové desky, dřevěné podlahy, podlahy a stropy pro stavby, hmoty na jednolitě podlahy, přepážky pro sprchové kabiny, kámen dlažební, na krby, na obklady, na prahy, přírodní nebo umělé, korkové desky, střešní a nárožní krokve, dřevěné latě, laťové přepážky, lepenka pro stavby, dřevěné lešení, obkládačky, dřevěné obklady prahů, ohnivzdorné cihly, cementy, okapní žlaby nekovové, otočné okenice, nekovové okenní rámy, okna nekovová a posuvná, rolety a žaluzie lamelové nekovové a netextilní, řezivo, břidlicové tašky, sádra, sádrové desky a tašky, tašky z pálené hlíny, kameninové a skleněné, nekovové armatury pro stavebnictví; (35) zprostředkovatelská činnost v oblasti obchodu, předvádění zboží, obchodní informace, zprostředkování interaktivního obchodu pomocí globálních komunikačních sítí (Internet), budování prodejních sítí, shromažďování různého zboží pro třetí osoby (kromě jejich přepravy), zejména kovového zboží třídy 6 a nekovových materiálů třídy 19 za účelem umožnění spotřebitelům, aby si tyto výrobky mohli pohodlně prohlížet a nakupovat, služby v oblasti získávání obchodních kontraktčních partnerů, činnost dovozní a vývozní agentury; (37) stavby a opravy, provádění staveb, včetně jejich změn a udržovacích prací na nich, inženýrská stavební činnost a provádění stavebního dozoru, stavební, stavebně-vybvavovací a údržbářsko-opravárenská činnost, demoliční, vyklizovací a vyprošťovací práce, revitalizace panelových domů, zateplování

budov, stavebně montážní práce, montáž, demontáž, údržba a opravy ocelových konstrukcí spadající do této třídy, montáž železobetonových konstrukcí, montáž, demontáž, údržba a revize strojních zařízení, zejména montáž, opravy, revize a zkoušky vyhrazených zdvihacích zařízení, montáž, demontáž, údržba a opravy stavebních i technologických ocelových konstrukcí, ocelových konstrukcí hal, dopravních, potrubních a kabelových mostů, též pěších lávek, jeřábových drah a mostových jeřábů, čističek a kotelen, čerpacích a filtračních stanic, vyhrazených ocelových konstrukcí železniční dopravy ČD a zařízení průmyslu kovového odpadu, instalace, montáž, demontáž, údržba a opravy potrubních řádů a rozvodů s příslušenstvím všech médií, včetně hydraulických, pneumatických a mazacích, též vysokotlakých, provedení tepelných a hlukových izolací na potrubí, instalace, montáž a opravy ústředního vytápění, včetně přípojných sítí a větrání, pokládání kabelů, zemní úpravy, elektroinstalace, slaboproudé i silnoproudé rozvody, pronájem stavebních strojů a zařízení, stavební informace, stavební dozor, povrchové čištění budov, mytí dopravních prostředků, montáže lešení, opravy, montáž, demontáž, zkoušky, revize a servis silničních vozidel a dopravních zařízení, montáž, demontáž, opravy a údržba k prodáváním výrobkům a zařízením, zámečnictví a klempířství v rozsahu této třídy, montáž, demontáž, instalace jednoúčelových montážních pomůcek, stavba lešení, údržbářské práce, dozor a technická inspekce, technické poradenství ve stavebnictví a v oblasti záchran obytných budov a historických objektů; (40) zpracování materiálů, nakládání s odpady (vyjma nebezpečnými), zejména jejich zpracování, recyklace a likvidace, likvidace odpadních vod a nebezpečných roztoků, dekontaminace zamořených látek a zemin, kalů, stavebních sutí, třídění odpadu a recyklovaného materiálu, informace o zpracování a úpravě materiálů, čištění vzduchu, vodovzdorná úprava a impregnace látek, též ohnivzdorná, čištění povrchů, úprava vody, rafinace, čištění, odstraňování pachu z ovzduší, odmořování osob, techniky, včetně technologií a budov, zpracování a třídění kovového odpadu, zpracování kovů a jejich úprava, kovovýroba.

(511) 6, 7, 11, 17, 19, 35, 37, 40
(210) O-358390

(111) **272556**
(220) 19.08.2003
(151) 25.05.2005
(540)

The Forum

(730) **Flow East a.s.**, Mostecká 12/49, Praha 1, 11800, CZ
(740) TRAPLOVÁ-HAKR-KUBÁT Advokátní a patentová kancelář, Mgr. Jana Šuranová Traplová, Přístavní 24, Praha 7, 17000
(510) (36) směnářské služby.
(511) 36
(210) O-195066

(111) **272698**
(220) 18.08.2004
(151) 25.05.2005
(540)

(730) **Competitive Edge Advisors s.r.o.**, Washingtonova 1760/3, Praha 1 - Nové Město, 11000, CZ
(740) PROPATENT, Ing. Vlasta Sedláčková, Ke Kateřinkám 1393, Praha 4, 14900
(510) (35) reklamní činnost, služby reklamních kanceláří, propagace, činnost podnikatelských, organizačních a ekonomických poradců, pořádání výstav, veletrhů, přehlídek a odborných akcí spadajících do této třídy, pomoc při provozu a řízení podniku, pomoc při provozování obchodů a obchodních činností průmyslového nebo obchodního podniku; (36) činnost finančních poradců, služby finanční, služby peněžní; (41)

vzdělávání, organizování a vedení konferencí, kongresů, kulturních a vzdělávacích akcí, seminářů, sympozií, poradenská činnost v oblasti společenských věd a rozvoje osobnosti, zábava, pořádání kulturních produkcí, zábav a provozování zařízení sloužících zábavě; (42) vědecké a technologické služby a s nimi spojený výzkum a návrh, průmyslové analýzy a výzkum.

(511) 35, 36, 41, 42
(210) O-358579

(111) **272699**
(220) 18.08.2004
(151) 25.05.2005
(540)



(730) **Competitive Edge Advisors s.r.o.**, Washingtonova 1760/3, Praha 1 - Nové Město, 11000, CZ
(740) PROPATENT, Ing. Vlasta Sedláčková, Ke Kateřinkám 1393, Praha 4, 14900
(510) (35) reklamní činnost, služby reklamních kanceláří, propagace, činnost podnikatelských, organizačních a ekonomických poradců, pořádání výstav, veletrhů, přehlídek a odborných akcí spadajících do této třídy, pomoc při provozu a řízení podniku, pomoc při provozování obchodů a obchodních činností průmyslového nebo obchodního podniku; (36) činnost finančních poradců, služby finanční, služby peněžní; (41) vzdělávání, organizování a vedení konferencí, kongresů, kulturních a vzdělávacích akcí, seminářů, sympozií, poradenská činnost v oblasti společenských věd a rozvoje osobnosti, zábava, pořádání kulturních produkcí, zábav a provozování zařízení sloužících zábavě; (42) vědecké a technologické služby a s nimi spojený výzkum a návrh, průmyslové analýzy a výzkum.

(511) 35, 36, 41, 42
(210) O-358580

(111) **272700**
(220) 18.08.2004
(151) 25.05.2005
(540)



(730) **Competitive Edge Advisors s.r.o.**, Washingtonova 1670/3, Praha 1 - Nové Město, 11000, CZ
(740) PROPATENT, Ing. Vlasta Sedláčková, Ke Kateřinkám 1393, Praha 4, 14900
(510) (35) reklamní činnost, služby reklamních kanceláří, propagace, činnost podnikatelských, organizačních a ekonomických poradců, pořádání výstav, veletrhů, přehlídek a odborných akcí spadajících do této třídy, pomoc při provozu a řízení podniku, pomoc při provozování obchodů a obchodních činností průmyslového nebo obchodního podniku; (36) činnost finančních poradců, služby finanční, služby peněžní; (41) vzdělávání, organizování a vedení konferencí, kongresů, kulturních a vzdělávacích akcí, seminářů, sympozií, poradenská činnost v oblasti společenských věd a rozvoje osobnosti, zábava, pořádání kulturních produkcí, zábav a provozování zařízení sloužících zábavě; (42) vědecké a technologické služby a s nimi spojený výzkum a návrh, průmyslové analýzy a výzkum.

(511) 35, 36, 41, 42

- (210) O-358581
-
- (111) **276561**
(220) 09.08.2004
(151) 28.11.2005
(540) **MAXI market - kvalita, výběr, cena**
(730) **MAXI market s.r.o.**, Dobronická čp. 1256, Praha 4 -
Kunratice, 14825, CZ
(740) Mgr. Michal Černý, Ph.D., Husovo náměstí 2238/31,
Prostějov, 79601
(510) (3) kosmetické výrobky, deodoranty pro osobní potřebu, vonné
oleje, toaletní přípravky, mýdla, šampóny, krémy, gely,
koupelové pěny, soli koupelové (ne pro medicínální použití),
ubrousky kosmetické, tužky kosmetické, pudry a jiná líčidla
(rtěnky, řasenky, tužky na oči), laky na nehty, laky na vlasy,
barviva na vlasy, přípravky na odličování, čističí mléko pro
toaletní účely, přípravky na holení, kolínská voda, pemza,
parfémy, parfémovaná voda, prací prostředky, aviváže,
přípravky pro bělení, škrobení a jinou úpravu prádla, látky a
přípravky na leštění v jiné třídě neobsažené, čističí prostředky,
krém na obuv; (4) svíčky, včetně svíček na vánoční stromky,
knoty na svícení; (5) antibakteriální a dezinfekční přípravky,
dámské vložky, ostatní hygienické vložky a podobné
hygienické výrobky, náplasti, přípravky k osvěžení vzduchu;
(6) zvony, zvonky, zvonečky, zámky, klepadla a jiné výrobky z
kovů - v rámci této třídy, plechovky, kovové řetězy, řetízký pro
psy; (8) ruční nářadí a nástroje (nikoliv na elektrický pohon),
např. kleště, pilníky, špachtle, šroubováky, zahradnické nářadí,
pilky, zahradnické nůžky, žiletky, soupravy pro manikúru a
pedikúru a jejich jednotlivé díly, lžice, lžičky, vidličky, nože,
kráječe sýrů, vajec (vše neelektrické), kuchyňské otvíráky
konzerv; (9) držáky na mobilní telefony, pouzdra a držáky na
brýle, lupy, baterie, magnety; (14) ozdobná bižuterie, včetně
umělé, jako například náramky, přívěšky, budíky, hodinky,
hodiny (včetně slunečních), klíčenky (bižuterie); (16) lepidla
pro papírnictví a domácnost, papírenské zboží, obrazy, psací a
kancelářské potřeby, školní potřeby, pouzdra na psací potřeby,
stojánky na fotografie, diáře, alba, pleny a plenkové kalhoty
dětské z papíru nebo buničiny; (18) batohy, nákupní tašky,
kabelky, drobné kožené předměty, jako například klíčenky,
peněženky, pouzdra na klíče, pouzdra na navštívenky, na karty
a na průkazy, deštníky a obaly na ně, kožená vodítka; (20)
dekorativní předměty ze dřeva a slámy, dekorativní předměty z
vosku, například figurky a sošky, podhlavníky, polštáře; (21)
hřebeny, kartáče, grilovací potřeby, kuchyňské a servírovací
nádoby kovové a z plastů, jídelní a nápojové servisy i jednotlivé
výrobky určené k těmto účelům, zejména keramické, jiné užité
a dekorativní výrobky ze skla, keramiky, porcelánu a kovů
(nikoliv drahých), jako vázy, dózy, svícny a drobné
upomínkové předměty v jiné třídě neobsažené, smetáky, mopy,
kartáčky zubní, houby a houbičky mycí, toaletní i na použití v
domácnosti, pouzdra, krabičky a misky na mýdlo, na mycí
houby a na zubní kartáčky, drátěnky pro kuchyňské použití,
hadry na úklid, utěrky zařazené v této třídě, lopatka a smetáček
na drobtý, nádoby na odpadky, kuličky na prádlo a nádoby na
ně; (23) nitě a vlákna pro textilní účely; (24) tkaniny a textilie
pro výrobu oděvů a kusového textilu, ložního prádla, ručníky,
utěrky, povlečení, prostěradla; (25) pánské, dámské a dětské
prádlo, pánské, dámské a dětské oděvy, kalhoty, bundy, trička,
spodní prádlo, pyžama, noční košile, ponožky, podkolenky,
punčochy, punčochové kalhoty, čepice, čapky, šály, šátky,
obuv; (26) knoflíky, špendlíky, jehly, umělé květiny, umělé
ovoce, umělé větve; (27) koberečky, rohože, rohožky; (28) hry
a hračky pro děti jako například autička, panenky, oblečky,
zvířátka plyšová, textilní a z umělých hmot, puzzle, hrací karty,
sportovní potřeby jako například míče, míčky, rakety, pátky,
stroměčky vánoční umělé, svícínky na vánoční stromek,
vánoční ozdoby, velikonoční ozdoby, hračky pro domácí
zvířata; (34) tabák a tabákové výrobky, dýmky a jiné potřeby
pro kuřáky jako např. popelníky (nikoliv z drahých kovů),
zapalovače; (35) zprostředkování obchodu, komerční
prezentace výrobků, propagační činnost a reklama.
(511) 3, 4, 5, 6, 8, 9, 14, 16, 18, 20, 21, 23, 24, 25, 26, 27, 28, 34,
35
(210) O-358087

- (111) **277904**
(220) 19.09.2003
(151) 23.01.2006
(540) **Bon Appetite**
(730) **BURDA Media 2000 s.r.o.**, Na Zátorce 3/289, Praha 6,
16000, CZ
(740) Šachta, Zmeškal & partneři, Ing. Václav Kratochvíl, Radlická
28/663, Praha 5, 15000
(510) (38) elektronická pošta, počítačová komunikace, přenos zpráv a
obrazových informací pomocí počítače, distribuce informací
pomocí komunikace mezi sítěmi, např. s využitím internetu,
přenos informací po internetu, služby přenosu publikací na
nosičích přenášených po síti, přenos zpráv a obrazových
informací pomocí počítače; (41) korespondenční kurzy,
organizování a vedení seminářů, přednášek a soutěží, zábava,
vzdělávací informace, informace o možnostech zábavy a
rekreace, klubové služby, organizování kulturních výstav.
(511) 38, 41
(210) O-196096

- (111) **280928**
(220) 12.08.2004
(151) 24.05.2006
(540)



- (730) **Sportarena s.r.o.**, Hrnčířská 23, Brno, 60200, CZ
(740) HALAXOVÁ & HALAXOVÁ, TETRAPAT, RNDr. Zdeňka
Halaxová, Dukelská 891/4, Olomouc, 77200
(510) (35) reklamní a propagační činnost, dodavatelské služby pro
třetí osoby, pomoc při řízení podniku, činnost organizačních nebo
ekonomických poradců, organizování komerčních nebo
reklamních výstav, pronájem reklamních ploch; (39) cestovní
agentura, organizování cest, doprava, rezervace přepravních a
dopravních lístků doprovázení turistů, doručování zboží,
kurýrní služby, organizování exkurzí, organizování zájezdů,
organizování výletů a okružních jízd, parkovací služby,
pronájem parkovacích ploch, pronájem dopravních prostředků,
pronájem skladovacích prostor, taxislužba; (41) pořádání a
organizování sportovních a kulturních akcí, provozování heren
a kasin, kluby zdraví, sportovní kluby, pořádání loterií,
organizování a vedení vzdělávacích akcí, vydavatelská a
publikační činnost, organizování sportovních soutěží, pořádání
a řízení pracovních setkání, provozování sportovního zařízení.
(511) 35, 39, 41
(210) O-358408

- (111) **285285**
(220) 26.08.2003
(151) 08.11.2006
(540)



- (730) **Mgr. David Lecnar**, Lhotka 37, Česká Třebová, 56002, CZ
(510) (9) data, databáze a jiné informační produkty na magnetických,
optických a jiných nosičích kromě papírových a v
elektronických, datových, informačních a telekomunikačních
sítích všeho druhu, související software a hardware, nosiče dat
všeho druhu vyjma nosičů papírových, elektronické sítě,
multimediální aplikace, elektronická periodika, software pro
počítače, nahraný software, zvukové a obrazové záznamy na
CD a DVD discích a magnetických discích, elektronický

vyhledávač; (35) inzertní, propagační a marketingové služby, poradní a konzultační služby, reklamní služby, tvorba reklamních a propagačních materiálů, konzultační služby v oblasti médií, plánování, nákup a zprostředkování prostoru pro reklamu, pronájem reklamních ploch, pořádání veletrhů pro obchodní a reklamní účely, reklama a reklamní služby na Internetu, zajištění a realizace reklamních kampaní, poskytování informací a jiných informačních produktů v rámci této třídy, multimediálních informací obchodního a reklamního charakteru, komerční využití Internetu v oblastech komerčních internetových médií a vyhledávacích služeb, on-line inzerce, rozšiřování reklamních a inzertních materiálů, reklamní literatury - periodických a neperiodických tiskovin, zejména novin, časopisů, prospektů, letáků, katalogů; (38) šíření elektronických časopisů, elektronických periodik a knih v elektronické podobě prostřednictvím počítačové sítě, internetové informační a konzultační služby; (41) fotografické služby, služby art studia; (42) tvorba software, tvorba internetových databázových systémů a internetových prezentací, aplikací, katalogů, elektronických časopisů, včetně periodik, programování multimediálních aplikací a dokumentů, tvorba interaktivních a grafických programů, konstrukce WWW prezentací a řešení WWW serverů, tvorba programových projektů, tvorba informačních databází.

(511) 9, 35, 38, 41, 42

(210) O-195226

(111) **288867**

(220) 18.08.2004

(151) 26.03.2007

(540) **COMPETITIVE EDGE ADVISORS**

(730) **Competitive Edge Advisors s.r.o.**, Washingtonova 1760/3,
Praha 1 - Nové Město, 11000, CZ

(740) PROPATENT, Ing. Vlasta Sedláčková, Ke Kateřinkám 1393,
Praha 4, 14900

(510) (35) reklamní činnost, služby reklamních kanceláří, propagace, činnost podnikatelských, organizačních a ekonomických poradců, pořádání výstav, veletrhů, přehlídek a odborných akcí spadajících do této třídy, pomoc při provozu a řízení podniku, pomoc při provozování obchodů a obchodních činností průmyslového nebo obchodního podniku; (36) činnost finančních poradců, služby finanční, služby peněžní; (41) vzdělávání, organizování a vedení konferencí, kongresů, kulturních a vzdělávacích akcí, seminářů, symposií, poradenská činnost v oblasti společenských věd a rozvoje osobnosti, zábava, pořádání kulturních produkcí, zábav a provozování zařízení sloužících zábavě; (42) vědecké a technologické služby a s nimi spojený výzkum a návrh, průmyslové analýzy a výzkum.

(511) 35, 36, 41, 42

(210) O-358583

(111) **291501**

(220) 18.08.2004

(151) 17.07.2007

(540)



(730) **Competitive Edge Advisors s.r.o.**, Washingtonova 1760/3,
Praha 1 - Nové Město, 11000, CZ

(740) PROPATENT, Ing. Vlasta Sedláčková, Ke Kateřinkám 1393,
Praha 4, 14900

(510) (41) organizování a vedení kulturních akcí, zábava, pořádání kulturních produkcí, zábav a provozování zařízení sloužících zábavě.

(511) 41

(210) O-358582

Zániky ochranných známek uplynutím doby platnosti

Kapitola obsahuje údaje o ochranných známkách, které zanikly uplynutím doby platnosti podle ustanovení § 29 odst. 1 zákona č. 441/2003 Sb.

Číslo zápisu	Datum zániku						
98913	14.02.2013	257035	06.02.2013	258368	05.02.2013	259030	10.02.2013
161451	16.02.2013	257036	06.02.2013	258369	05.02.2013	259031	11.02.2013
173640	12.02.2013	257037	10.02.2013	258370	06.02.2013	259032	11.02.2013
174958	17.02.2013	257038	10.02.2013	258371	06.02.2013	259037	11.02.2013
176825	17.02.2013	257039	10.02.2013	258381	07.02.2013	259044	11.02.2013
177427	17.02.2013	257040	11.02.2013	258382	07.02.2013	259046	12.02.2013
177428	17.02.2013	257041	12.02.2013	258383	10.02.2013	259049	12.02.2013
177429	17.02.2013	257042	12.02.2013	258386	10.02.2013	259051	13.02.2013
177430	17.02.2013	257046	14.02.2013	258388	10.02.2013	259052	14.02.2013
177431	17.02.2013	257047	14.02.2013	258390	10.02.2013	259053	14.02.2013
177432	17.02.2013	257048	14.02.2013	258391	10.02.2013	259055	14.02.2013
177433	17.02.2013	257841	05.02.2013	258397	12.02.2013	259057	14.02.2013
177434	17.02.2013	257842	05.02.2013	258398	12.02.2013	259058	14.02.2013
177435	17.02.2013	257843	05.02.2013	258404	12.02.2013	259060	14.02.2013
178219	16.02.2013	257844	05.02.2013	258406	13.02.2013	259061	14.02.2013
179349	16.02.2013	257845	05.02.2013	258418	13.02.2013	259065	17.02.2013
180551	15.02.2013	257846	05.02.2013	258419	13.02.2013	259068	17.02.2013
180831	17.02.2013	257847	06.02.2013	258422	14.02.2013	259070	17.02.2013
181313	17.02.2013	257848	06.02.2013	258423	13.02.2013	259805	04.02.2013
181399	17.02.2013	257849	06.02.2013	258424	14.02.2013	259811	10.02.2013
181530	15.02.2013	257850	06.02.2013	258426	14.02.2013	259814	10.02.2013
181531	15.02.2013	257851	06.02.2013	258428	14.02.2013	259815	10.02.2013
181536	15.02.2013	257852	06.02.2013	258431	14.02.2013	259820	12.02.2013
181538	15.02.2013	257853	06.02.2013	258432	14.02.2013	259821	13.02.2013
181540	15.02.2013	257854	06.02.2013	258434	14.02.2013	259822	13.02.2013
182072	16.02.2013	257855	06.02.2013	258435	17.02.2013	259823	13.02.2013
182278	17.02.2013	257856	06.02.2013	258973	04.02.2013	259824	17.02.2013
182774	15.02.2013	257859	06.02.2013	258978	04.02.2013	259825	17.02.2013
183699	15.02.2013	257860	06.02.2013	258979	05.02.2013	259826	17.02.2013
183700	15.02.2013	257861	07.02.2013	258980	05.02.2013	259827	17.02.2013
183701	15.02.2013	257862	07.02.2013	258981	05.02.2013	259828	17.02.2013
183705	15.02.2013	257863	07.02.2013	258982	05.02.2013	260283	04.02.2013
183789	15.02.2013	257864	07.02.2013	258985	05.02.2013	260295	06.02.2013
184319	15.02.2013	257865	07.02.2013	258989	05.02.2013	260296	07.02.2013
184320	15.02.2013	257867	07.02.2013	258991	05.02.2013	260301	07.02.2013
185746	16.02.2013	257868	07.02.2013	258992	06.02.2013	260308	14.02.2013
185924	15.02.2013	257869	07.02.2013	259001	06.02.2013	260309	14.02.2013
186588	15.02.2013	257875	10.02.2013	259002	06.02.2013	260310	17.02.2013
186834	17.02.2013	257877	10.02.2013	259003	06.02.2013	260314	17.02.2013
188618	15.02.2013	257878	10.02.2013	259004	06.02.2013	260926	04.02.2013
188622	15.02.2013	257880	11.02.2013	259005	06.02.2013	260936	12.02.2013
188623	15.02.2013	257881	11.02.2013	259011	07.02.2013	260937	13.02.2013
188627	17.02.2013	257887	12.02.2013	259012	07.02.2013	261842	05.02.2013
190130	12.02.2013	257888	12.02.2013	259013	07.02.2013	261843	07.02.2013
194070	12.02.2013	257889	12.02.2013	259015	10.02.2013	261844	10.02.2013
199094	15.02.2013	258357	04.02.2013	259016	10.02.2013	261845	10.02.2013
200024	15.02.2013	258358	04.02.2013	259017	10.02.2013	261848	12.02.2013
256369	04.02.2013	258360	04.02.2013	259018	10.02.2013	261849	12.02.2013
256370	05.02.2013	258363	04.02.2013	259022	10.02.2013	261851	17.02.2013
256371	05.02.2013	258364	04.02.2013	259023	10.02.2013	262796	17.02.2013
257031	05.02.2013	258366	04.02.2013	259028	10.02.2013	263693	17.02.2013
257033	05.02.2013	258367	05.02.2013	259029	10.02.2013	263909	07.02.2013

Číslo zápisu	Datum zániku
263910	07.02.2013
263911	07.02.2013
263912	07.02.2013
264298	06.02.2013
264912	13.02.2013
264974	06.02.2013
264978	11.02.2013
265870	05.02.2013
265871	05.02.2013
265873	10.02.2013
265874	10.02.2013
265875	10.02.2013
266647	05.02.2013
266648	14.02.2013
267385	14.02.2013
269609	04.02.2013
269610	10.02.2013
275097	11.02.2013
275099	17.02.2013
276449	10.02.2013

Změny vlastníků ochranných známek

Kapitola obsahuje údaje o ochranných známkách, které byly převedeny nebo přešly ve smyslu ustanovení § 15 odst. 1, 2 a § 16 zákona č. 441/2003 Sb. na jiného vlastníka v rozsahu všech zapsaných výrobků nebo služeb.

Číslo zápisu	Dřívější vlastník	Nynější vlastník	S účinností od
89151	Illinois Tool Works, Inc., 3600 West Lake Avenue, Glenview, OH, US	Finishing Brands Holdings, Inc., 88 11th Avenue Northeast, Minneapolis, MN, US	23.08.2013
188833	Riemser Arzneimittel AG, An der Wiek 7, Greifswald - Insel Riems, DE Riemser Pharma GmbH, An der Wieck 7, Greifswald - Insel Riems, DE	Riemser Pharma GmbH, An der Wiek 7, Greifswald - Insel Riems, DE	22.08.2013
229376	AVEKO, s.r.o., Jeneweinova 37, Brno, 61700, CZ	Ferrostyle a.s., Rašínova 103/2, Brno, 60200, CZ	27.08.2013
239189	CIMER a.s., Na Pankráci 1062/58, Praha 4, 14000, CZ	PREMOT Františkovy Lázně a.s., Chebská č.p. 72, Františkovy Lázně, 35101, CZ	23.08.2013
262101	bydlíte.cz, s.r.o., Helénská 4/1799, Praha 2, Vinohrady, 12000, CZ	Metropol Real s.r.o., Na Hrázce 216, Poděbrady, 29001, CZ	22.08.2013
268987	TATRAMED spol. s r.o., Liščie Údolie 7, Bratislava, SK	TatraMed Software s.r.o., Liščie údolie 9, Bratislava, SK	23.08.2013
269524	PLANstudio, s.r.o., Mladenova 3233/7, Praha 12 - Modřany, 14300, CZ	Mapy.cz, s.r.o., Radlická 608/2, Praha 5 - Smíchov, 15000, CZ	23.08.2013
273199	Setal s.r.o., Wenzigova 186/7, Praha 2, 12000, CZ	Mladá fronta a.s., Mezi Vodami 1952/9, Praha 4 - Modřany, 14300, CZ	27.08.2013
276890	bydlíte.cz, s.r.o., Helénská 4/1799, Praha 2, Vinohrady, 12000, CZ	Metropol Real s.r.o., Na Hrázce 216, Poděbrady, 29001, CZ	22.08.2013
280818	LEYRER + GRAF STAVEBNÍ SPOLEČNOST s. r. o., Hroznová 470/13, České Budějovice, 37001, CZ	VIDOX s.r.o., Radniční 133/1, České Budějovice, 37001, CZ	27.08.2013
280865	Rek, spol. s r.o., Svatopluka Čecha 413, Stará Boleslav, 25001, CZ	Smírčí a rozhodčí komora České republiky o.s., Nad úžlabinou 448/26, Praha 10, Malešice, 10800, CZ	22.08.2013
282661	bydlíte.cz, s.r.o., Helénská 4/1799, Praha 2, Vinohrady, 12000, CZ	Metropol Real s.r.o., Na Hrázce 216, Poděbrady, 29001, CZ	22.08.2013
288849	bydlíte.cz, s.r.o., Helénská 4/1799, Praha 2, Vinohrady, 12000, CZ	Metropol Real s.r.o., Na Hrázce 216, Poděbrady, 29001, CZ	22.08.2013
288850	bydlíte.cz, s.r.o., Helénská 4/1799, Praha 2, Vinohrady, 12000, CZ	Metropol Real s.r.o., Na Hrázce 216, Poděbrady, 29001, CZ	22.08.2013
288876	VULM SK s.r.o., Černyševského 26, 851 01 Bratislava, SK	Herbacos Recordati s.r.o., Štrossova 239, Pardubice, 53003, CZ	22.08.2013
292120	GP Cellulose, LLC, 133 Peachtree Street, Atlanta 30303, GA, US	GP Cellulose GmbH, Metallstrasse 9b, CH 6300 Zug, CH	26.08.2013
293678	GP Cellulose, LLC, 133 Peachtree Street, Atlanta 30303, GA, US	GP Cellulose GmbH, Metallstrasse 9b, CH 6300 Zug, CH	26.08.2013
293679	GP Cellulose, LLC, 133 Peachtree Street, Atlanta 30303, GA, US	GP Cellulose GmbH, Metallstrasse 9b, CH 6300 Zug, CH	26.08.2013
304295	COLIAN S.A., ul. Zdrojowa 1, Opatówek, PL	Jutrzenka Colian Sp.z o.o., ul. Zdrojowa 1, Opatówek, PL	21.08.2013
309968	VULM SK s.r.o., Černyševského 26, 851 01 Bratislava, SK	Herbacos Recordati s.r.o., Štrossova 239, Pardubice, 53003, CZ	22.08.2013
311339	VULM SK s.r.o., Černyševského 26, 851 01 Bratislava, SK	Herbacos Recordati s.r.o., Štrossova 239, Pardubice, 53003, CZ	22.08.2013
311513	BYDLITE.CZ, s.r.o., Helénská 1799/4, Praha 2, 12000, CZ	Metropol Real s.r.o., Na Hrázce 216, Poděbrady, 29001, CZ	22.08.2013

Číslo zápisu	Dřívější vlastník	Nynější vlastník	S účinností od
311543	BYDLITE.CZ, s.r.o., Helénská 1799/4, Praha 2, 12000, CZ	Metropol Real s.r.o., Na Hrázce 216, Poděbrady, 29001, CZ	22.08.2013
311636	BYDLITE.CZ, s.r.o., Helénská 1799/4, Praha 2, 12000, CZ	Metropol Real s.r.o., Na Hrázce 216, Poděbrady, 29001, CZ	22.08.2013
311642	VULM SK s.r.o., Černyševského 26, 851 01 Bratislava, SK	Herbacos Recordati s.r.o., Štrossova 239, Pardubice, 53003, CZ	22.08.2013
313727	VULM SK s.r.o., Černyševského 26, 851 01 Bratislava, SK	Herbacos Recordati s.r.o., Štrossova 239, Pardubice, 53003, CZ	22.08.2013
313728	VULM SK s.r.o., Černyševského 26, 851 01 Bratislava, SK	Herbacos Recordati s.r.o., Štrossova 239, Pardubice, 53003, CZ	22.08.2013
317141	VULM SK s.r.o., Černyševského 26, 851 01 Bratislava, SK	Herbacos Recordati s.r.o., Štrossova 239, Pardubice, 53003, CZ	22.08.2013
318081	VULM SK s.r.o., Černyševského 26, 851 01 Bratislava, SK	Herbacos Recordati s.r.o., Štrossova 239, Pardubice, 53003, CZ	22.08.2013
318384	BYDLÍTE.CZ, s.r.o., Helénská 4, Praha 2, 12000, CZ	Metropol Real s.r.o., Na Hrázce 216, Poděbrady, 29001, CZ	22.08.2013
319669	Top Product, s.r.o., Strojnická 34, 82105 Bratislava, SK	Global Trade & Consulting, a.s., Karadžičova 25, Bratislava, SK	26.08.2013
320415	VULM SK s.r.o., Černyševského 26, 851 01 Bratislava, SK	Herbacos Recordati s.r.o., Štrossova 239, Pardubice, 53003, CZ	22.08.2013
324629	bydlíte.cz, s.r.o., Helénská 4/1799, Praha 2 - Vinohrady, 12000, CZ	Metropol Real s.r.o., Na Hrázce 216, Poděbrady, 29001, CZ	22.08.2013
327387	Top Product CZ, s.r.o., Biskupský dvůr 2095/8, Praha 1, 11000, CZ	Global Trade & Consulting, a.s., Karadžičova 25, Bratislava, SK	26.08.2013
332325	Winepoint, s.r.o., Řeznická 1486/5, Praha 1, 11000, CZ	WINEPOINT.CZ, s.r.o., Řeznická 1486/5, Praha 1, 11000, CZ	22.08.2013

Změny v údajích o vlastních ochranných známkách

Kapitola obsahuje ochranné známky, u kterých byla v rejstříku ochranných známkách vyznačena změna v údajích o vlastních ve smyslu ustanovení § 27 odst. 2 a 7 zákona č. 441/2003 Sb.

Číslo zápisu	Vlastník	S účinností od
162040	Woodward, Inc., 1000 East Drake Road, Fort Collins, CO, US	26.08.2013
162069	ROSS OPERATING VALVE COMPANY, 1250 Stephenson Highway, Troy 48083, MI, US	26.08.2013
171334	VIDOX s.r.o., Radniční 133/1, České Budějovice, 37001, CZ	27.08.2013
174170	CENIA, česká informační agentura životního prostředí, Vršovická 1442/65, Praha 10, 10010, CZ	23.08.2013
180828	THORN LIGHTING LIMITED, 20 Farringdon Road, London, GB	22.08.2013
180829	THORN LIGHTING LIMITED, 20 Farringdon Road, London, GB	22.08.2013
181694	Associazione Radio Maria, Via Milano 12, 22036 Erba CO, IT	26.08.2013
181694	Associazione Radio Maria, Via Turati 7, Erba CO, IT	26.08.2013
182969	SPEDQUICK spol. s r.o., Závašova 2518, Praha 4 - Vinohrady, 14000, CZ	22.08.2013
191327	NUTREND D.S., a.s., Chválkovice 604, Olomouc, 77900, CZ	27.08.2013
192702	ZZN Pelhřimov a.s., Nádražní 805, Pelhřimov, 39301, CZ	23.08.2013
194070	Pavel Staněk, Újezd 25, Praha 1, 11000, CZ	22.08.2013
202214	NUTREND D.S., a.s., Chválkovice 604, Olomouc, 77900, CZ	27.08.2013
202215	NUTREND D.S., a.s., Chválkovice 604, Olomouc, 77900, CZ	27.08.2013
205133	NUTREND D.S., a.s., Chválkovice 604, Olomouc, 77900, CZ	27.08.2013
205134	NUTREND D.S., a.s., Chválkovice 604, Olomouc, 77900, CZ	27.08.2013
205803	NUTREND D.S., a.s., Chválkovice 604, Olomouc, 77900, CZ	27.08.2013
205804	NUTREND D.S., a.s., Chválkovice 604, Olomouc, 77900, CZ	27.08.2013
205872	NUTREND D.S., a.s., Chválkovice 604, Olomouc, 77900, CZ	27.08.2013
206497	NUTREND D.S., a.s., Chválkovice 604, Olomouc, 77900, CZ	27.08.2013
211578	NUTREND D.S., a.s., Chválkovice 604, Olomouc, 77900, CZ	27.08.2013
213790	NUTREND D.S., a.s., Chválkovice 604, Olomouc, 77900, CZ	27.08.2013
220634	NUTREND D.S., a.s., Chválkovice 604, Olomouc, 77900, CZ	27.08.2013
220650	NUTREND D.S., a.s., Chválkovice 604, Olomouc, 77900, CZ	27.08.2013
222041	NUTREND D.S., a.s., Chválkovice 604, Olomouc, 77900, CZ	27.08.2013
222392	NUTREND D.S., a.s., Chválkovice 604, Olomouc, 77900, CZ	27.08.2013
222393	NUTREND D.S., a.s., Chválkovice 604, Olomouc, 77900, CZ	27.08.2013
227497	NUTREND D.S., a.s., Chválkovice 604, Olomouc, 77900, CZ	27.08.2013
229089	NUTREND D.S., a.s., Chválkovice 604, Olomouc, 77900, CZ	27.08.2013
229361	NUTREND D.S., a.s., Chválkovice 604, Olomouc, 77900, CZ	27.08.2013
234000	NUTREND D.S., a.s., Chválkovice 604, Olomouc, 77900, CZ	27.08.2013
235251	NUTREND D.S., a.s., Chválkovice 604, Olomouc, 77900, CZ	27.08.2013
236134	NUTREND D.S., a.s., Chválkovice 604, Olomouc, 77900, CZ	27.08.2013
236135	NUTREND D.S., a.s., Chválkovice 604, Olomouc, 77900, CZ	27.08.2013
236136	NUTREND D.S., a.s., Chválkovice 604, Olomouc, 77900, CZ	27.08.2013
236486	NUTREND D.S., a.s., Chválkovice 604, Olomouc, 77900, CZ	27.08.2013
236975	NUTREND D.S., a.s., Chválkovice 604, Olomouc, 77900, CZ	27.08.2013
238014	NUTREND D.S., a.s., Chválkovice 604, Olomouc, 77900, CZ	27.08.2013
240243	NUTREND D.S., a.s., Chválkovice 604, Olomouc, 77900, CZ	27.08.2013
244010	NUTREND D.S., a.s., Chválkovice 604, Olomouc, 77900, CZ	27.08.2013

Číslo zápisu	Vlastník	S účinností od
244012	NUTREND D.S., a.s., Chválkovice 604, Olomouc, 77900, CZ	27.08.2013
244528	NUTREND D.S., a.s., Chválkovice 604, Olomouc, 77900, CZ	27.08.2013
250093	NUTREND D.S., a.s., Chválkovice 604, Olomouc, 77900, CZ	27.08.2013
250094	NUTREND D.S., a.s., Chválkovice 604, Olomouc, 77900, CZ	27.08.2013
250095	NUTREND D.S., a.s., Chválkovice 604, Olomouc, 77900, CZ	27.08.2013
251376	NUTREND D.S., a.s., Chválkovice 604, Olomouc, 77900, CZ	27.08.2013
252431	NUTREND D.S., a.s., Chválkovice 604, Olomouc, 77900, CZ	27.08.2013
256171	NUTREND D.S., a.s., Chválkovice 604, Olomouc, 77900, CZ	27.08.2013
256172	NUTREND D.S., a.s., Chválkovice 604, Olomouc, 77900, CZ	27.08.2013
257754	NUTREND D.S., a.s., Chválkovice 604, Olomouc, 77900, CZ	27.08.2013
257927	NUTREND D.S., a.s., Chválkovice 604, Olomouc, 77900, CZ	27.08.2013
258526	Pavel Staněk, Újezd 25, Praha 1, 11000, CZ	22.08.2013
261147	Zwilling Stanislav, U Jana 95/16, Ostrava - Petřkovice, 72529, CZ	26.08.2013
261372	Modern Roofing Systems a.s., Bezručova 1601, Říčany, 25101, CZ	26.08.2013
261841	NUTREND D.S., a.s., Chválkovice 604, Olomouc, 77900, CZ	27.08.2013
264135	General Binding LLC, Four Corporate Drive, Lake Zurich, IL, US	27.08.2013
268140	Schweizer s.r.o., Puškinovo náměstí 493/5, Praha 6 - Bubeneč, 16000, CZ	26.08.2013
268810	VIATEX, spol. s r.o., Belgická 4855, Jablonec nad Nisou - Rýnovice, 46605, CZ	22.08.2013
268859	AUTOTRAK, spol. s r.o., Pod Petřinami 21/7, Praha 6, 16200, CZ	23.08.2013
269528	PRECHEZA a.s., nábř. Dr. Edvarda Beneše 1170/24, Přerov I, 75002, CZ	26.08.2013
269529	PRECHEZA a.s., nábř. Dr. Edvarda Beneše 1170/24, Přerov I, 75002, CZ	26.08.2013
274519	RS development s.r.o., Štefánikova 18/25, Praha 5 - Smíchov, 15000, CZ	23.08.2013
281440	PRECHEZA a.s., nábř. Dr. Edvarda Beneše 1170/24, Přerov I, 75002, CZ	26.08.2013
285210	NUTREND D.S., a.s., Chválkovice 604, Olomouc, 77900, CZ	27.08.2013
285779	NUTREND D.S., a.s., Chválkovice 604, Olomouc, 77900, CZ	27.08.2013
287742	NUTREND D.S., a.s., Chválkovice 604, Olomouc, 77900, CZ	27.08.2013
288680	NUTREND D.S., a.s., Chválkovice 604, Olomouc, 77900, CZ	27.08.2013
289026	NUTREND D.S., a.s., Chválkovice 604, Olomouc, 77900, CZ	27.08.2013
289027	NUTREND D.S., a.s., Chválkovice 604, Olomouc, 77900, CZ	27.08.2013
290316	NUTREND D.S., a.s., Chválkovice 604, Olomouc, 77900, CZ	27.08.2013
290344	NUTREND D.S., a.s., Chválkovice 604, Olomouc, 77900, CZ	27.08.2013
292171	NUTREND D.S., a.s., Chválkovice 604, Olomouc, 77900, CZ	27.08.2013
292393	NUTREND D.S., a.s., Chválkovice 604, Olomouc, 77900, CZ	27.08.2013
292534	NUTREND D.S., a.s., Chválkovice 604, Olomouc, 77900, CZ	27.08.2013
294011	NUTREND D.S., a.s., Chválkovice 604, Olomouc, 77900, CZ	27.08.2013
295650	NUTREND D.S., a.s., Chválkovice 604, Olomouc, 77900, CZ	27.08.2013
295811	NUTREND D.S., a.s., Chválkovice 604, Olomouc, 77900, CZ	27.08.2013
296625	NUTREND D.S., a.s., Chválkovice 604, Olomouc, 77900, CZ	27.08.2013
296795	NUTREND D.S., a.s., Chválkovice 604, Olomouc, 77900, CZ	27.08.2013
296796	NUTREND D.S., a.s., Chválkovice 604, Olomouc, 77900, CZ	27.08.2013
296828	NUTREND D.S., a.s., Chválkovice 604, Olomouc, 77900, CZ	27.08.2013
297183	NUTREND D.S., a.s., Chválkovice 604, Olomouc, 77900, CZ	27.08.2013
299568	NUTREND D.S., a.s., Chválkovice 604, Olomouc, 77900, CZ	27.08.2013
300086	Advanced Materials-JTJ s.r.o., Kamenné Žehrovice č.p. 23, 27301, CZ	27.08.2013
300886	NUTREND D.S., a.s., Chválkovice 604, Olomouc, 77900, CZ	27.08.2013

Číslo zápisu	Vlastník	S účinností od
301546	NUTREND D.S., a.s., Chválkovice 604, Olomouc, 77900, CZ	27.08.2013
302648	GASCONTROL, společnost s r.o., Nový Svět 1407/59a, Havířov - Prostřední Suchá, 73564, CZ	23.08.2013
303253	NUTREND D.S., a.s., Chválkovice 604, Olomouc, 77900, CZ	27.08.2013
303298	NUTREND D.S., a.s., Chválkovice 604, Olomouc, 77900, CZ	27.08.2013
303384	NUTREND D.S., a.s., Chválkovice 604, Olomouc, 77900, CZ	27.08.2013
303413	NUTREND D.S., a.s., Chválkovice 604, Olomouc, 77900, CZ	27.08.2013
304295	JUTRZENKA HOLDING S.A., ul. Zdrojowa 1, Opatówek, PL	21.08.2013
304295	COLIAN S.A., ul. Zdrojowa 1, Opatówek, PL	21.08.2013
305348	NUTREND D.S., a.s., Chválkovice 604, Olomouc, 77900, CZ	27.08.2013
306527	NUTREND D.S., a.s., Chválkovice 604, Olomouc, 77900, CZ	27.08.2013
307021	NUTREND D.S., a.s., Chválkovice 604, Olomouc, 77900, CZ	27.08.2013
307199	NUTREND D.S., a.s., Chválkovice 604, Olomouc, 77900, CZ	27.08.2013
311540	NUTREND D.S., a.s., Chválkovice 604, Olomouc, 77900, CZ	27.08.2013
312878	NUTREND D.S., a.s., Chválkovice 604, Olomouc, 77900, CZ	27.08.2013
313043	NUTREND D.S., a.s., Chválkovice 604, Olomouc, 77900, CZ	27.08.2013
313189	NUTREND D.S., a.s., Chválkovice 604, Olomouc, 77900, CZ	27.08.2013
314641	NUTREND D.S., a.s., Chválkovice 604, Olomouc, 77900, CZ	27.08.2013
317599	NUTREND D.S., a.s., Chválkovice 604, Olomouc, 77900, CZ	27.08.2013
321955	NUTREND D.S., a.s., Chválkovice 604, Olomouc, 77900, CZ	27.08.2013
321956	NUTREND D.S., a.s., Chválkovice 604, Olomouc, 77900, CZ	27.08.2013
321957	NUTREND D.S., a.s., Chválkovice 604, Olomouc, 77900, CZ	27.08.2013
322047	NUTREND D.S., a.s., Chválkovice 604, Olomouc, 77900, CZ	27.08.2013
322946	NUTREND D.S., a.s., Chválkovice 604, Olomouc, 77900, CZ	27.08.2013
322947	NUTREND D.S., a.s., Chválkovice 604, Olomouc, 77900, CZ	27.08.2013
327673	NUTREND D.S., a.s., Chválkovice 604, Olomouc, 77900, CZ	27.08.2013
328318	NUTREND D.S., a.s., Chválkovice 604, Olomouc, 77900, CZ	27.08.2013
330377	VLČEK SOLUTION s.r.o., Emilova 1228/9, Plzeň, 30100, CZ	26.08.2013
330519	JKA COHOUSING, s.r.o., Slezská 1454/117, Praha 3 - Vinohrady, 13000, CZ	27.08.2013
331003	VLČEK SOLUTION s.r.o., Emilova 1228/9, Plzeň, 30100, CZ	26.08.2013