

### Číselné INID kódy pro označování bibliografických dat technických řešení

### INID Codes for the identification of bibliographic data of technical solutions

(Standard WIPO ST. 9 a ST. 80)

(11)	číslo patentu/zápisu/osvědčení	(11)	Number of the patent/registration/certification
(15)	datum zápisu průmyslového vzoru	(15)	Industrial design registration date
(21)	číslo přihlášky/zálosti	(21)	Application number
(22)	datum podání přihlášky/zálosti	(22)	Date of application filing
(23)	údaje o výstavní prioritě	(23)	Exhibition priority data
(28)	počet průmyslových vzorů	(28)	Number of industrial designs included in the application
(31)	číslo prioritní přihlášky	(31)	Number of priority application
(32)	datum podání prioritní přihlášky	(32)	Filing date of priority application
(33)	země priority	(33)	Priority country
(40)	datum zveřejnění přihlášky vynálezu	(40)	Date of publication of patent application
(45)	datum zveřejnění zapsaného průmyslového vzoru	(45)	Publication date of the registered industrial design
(47)	datum zveřejnění udělení patentu a zápisu užitého vzoru, datum zápisu užitého vzoru, datum oznámení udělení evropského patentu v Evropském patentovém věstníku	(47)	Publication date of patent granting and publication date of utility model registration, registration date of utility model, publication date of European patent granting in the European patent bulletin
(51)	mezinárodní patentové třídění/Locarnské třídění průmyslových vzorů	(51)	International Patent Classification/ Locarno Classification for Industrial Designs
(54)	název	(54)	Title
(55)	vyobrazení průmyslového vzoru	(55)	Reproduction of the industrial design
(57)	anotace	(57)	Abstract
(68)	číslo základního patentu	(68)	Number of the basic patent
(71)	označení přihlašovatele/zadatele	(71)	Applicant
(72)	označení původce	(72)	Inventor
(73)	označení majitele/vlastníka	(73)	Owner
(74)	označení zástupce	(74)	Attorney's name and address
(86)	číslo mezinárodní přihlášky	(86)	International application number
(87)	číslo mezinárodního zveřejnění	(87)	International publication number
(92)	datum a číslo první registrace přípravku pro Českou republiku	(92)	Date and number(s) of the first authorization to market the product in the CZ
(93)	datum, číslo a země první registrace přípravku v rámci Společenství	(93)	Date, number(s) and country of the first authorization to market the product in the EEC
(94)	doba platnosti osvědčení	(94)	Term of certification validity
(95)	označení a typ přípravku	(95)	Name of the product and product type
(96)	datum podání a číslo evropské patentové přihlášky	(96)	European patent application filing date and number
(97)	datum zveřejnění a číslo zveřejnění evropské patentové přihlášky v Evropském patentovém věstníku	(97)	European patent application publication date and publication number in the European patent bulletin

### Číselné INID kódy pro označování bibliografických dat ochranných známek

### INID codes and minimum required for the identification of bibliographics data relating to marks

(Standard WIPO ST.60)

(111)	Číslo zápisu ochranné známky (registrace)	(111)	Number of registration
(151)	Datum zápisu ochranné známky	(151)	Date of the registration
(210)	Číslo přihlášky ochranné známky (spisu)	(210)	Number of the application
(220)	Datum podání přihlášky	(220)	Date of filing of the application
(320)	Datum vzniku práva přednosti	(320)	Date of the first application
(442)	Datum zveřejnění přihlášky po průzkumu	(442)	Date of the publication of the examined application
(450)	Datum zveřejnění zápisu ochranné známky ve Věstníku	(450)	Date of publication of the registration
(510)	Seznam výrobků a služeb	(510)	List of goods and/or services
(511)	Číslo třídy výrobků a služeb	(511)	Number of the class of goods and/or services
(526)	Omezení rozsahu ochrany o prvek	(526)	Disclaimer
(540)	Znění nebo vyobrazení ochranné známky	(540)	Reproduction of the mark
(551)	Kolektivní ochranná známka	(551)	Collective mark
(554)	Prostorová ochranná známka	(554)	Three-dimensional mark
(558)	Ochranná známka tvořená pouze barvou nebo kombinací barev	(558)	Mark consisting exclusively of one or several colours
(583)	Datum právní moci rozhodnutí/výsledek rozhodnutí	(583)	Date of the legal force of the decision/ result of the decision
(591)	Údaje o barevnosti ochranné známky	(591)	Information concerning colour
(730)	Přihlašovatel/vlastník ochranné známky	(730)	The applicant or the holder of the mark
(740)	Zástupce	(740)	Name and address of the representative
(811)	Mezinárodní číslo zápisu ochranné známky	(811)	Number of the international registration
(890)	Kód státu ochrany mezinárodní ochranné známky	(890)	INID code of the state of the international mark

# Kódy pro kódování záhlaví oznámení publikovaných ve Věstníku

(Standard WIPO ST. 17)

BB9A	zveřejněné přihlášky vynálezů	MK4A	zánik patentů uplynutím doby platnosti
FG1K	zapsané užité vzory	MK4F	zánik autorských osvědčení uplynutím doby ochrany
FG4A	udělené patenty	MK4Q	zánik průmyslového vzoru uplynutím doby ochrany
FG4Q	zapsané průmyslové vzory	MM4A	zánik patentů pro nezaplacení ročních poplatků
LD3K	částečný výmaz užitého vzoru	MM4F	zánik autorských osvědčení pro nezaplacení ročních poplatků
LD4Q	částečný výmaz průmyslového vzoru	ND1K	prodloužení platnosti užitého vzoru
MA4A	zánik patentu vzdáním se	ND4Q	obnova doby ochrany průmyslového vzoru
MA4F	zánik autorských osvědčení vzdáním se	PA4A	změna autorského osvědčení na patent
MC3K	výmaz užitého vzoru	PC9A	změna dispozičního práva k vynálezu
MC4A	zrušení patentu	PD1K	převod práv a ostatní změny majitelů užitého vzoru
MC4F	zrušení autorského osvědčení	PD4A	převod práv a ostatní změny majitelů patentů
MC4Q	výmaz průmyslového vzoru	PD4Q	převod práv a ostatní změny vlastníků průmyslových vzorů
MH1K	zánik užitého vzoru vzdáním se	QA9A	nabídka licence
MH4A	částečné zrušení patentu	SB4A	zapsané patenty do rejstříku po odtajnění
MH4F	částečné zrušení autorského osvědčení	SB4F	zapsaná autorská osvědčení do rejstříku po odtajnění
MH4Q	zánik průmyslového vzoru vzdáním se		
MK1K	zánik užitého vzoru uplynutím doby platnosti		

## Opravy Změny Různé

### Opravy u přihlášek vynálezů s žádostí o udělení patentu

HA9A	jmenování vynálezce	HF9A	oprava dat
HB9A	oprava jmen	HG9A	oprava chyb v třídění
HC9A	změna jmen	HH9A	oprava nebo změna všeobecně
HD9A	oprava adres	HK9A	tiskové chyby v úřed. věstnících
HE9A	změna adres		

## Opravy ochranných dokumentů

patenty	autorská osvědčení	užitné vzory	průmyslové vzory	
TA4A	TA4F	TA1K	TA4Q	jmenování vynálezce
TB4A	TB4F	TB1K	TB4Q	oprava jmen
TC4A	TC4F	TC1K	TC4Q	změna jmen
TD4A	TD4F	TD1K	TD4Q	oprava adres
TE4A	TE4F	TE1K	TE4Q	změna adres
TF4A	TF4F	TF1K	TF4Q	oprava dat
TG4A	TG4F	TG1K	TG4Q	oprava chyb v třídění
TH4A	TH4F	TH1K	TH4Q	oprava nebo změna všeobecně
TK9A	TK9F	TK1K	TK4Q	tiskové chyby v úřed. věstnících

## Kódy pro označování zemí a mezinárodních organizací použité ve věstníku

BE	Belgie
BR	Brazílie
CA	Kanada
CH	Švýcarsko
CZ	Česká republika
DE	Spolková republika Německo
FR	Francie
GB	Velká Británie
HU	Maďarsko
JP	Japonsko
KR	Korejská republika
LU	Lucembursko
MC	Monako
NL	Nizozemí
SC	Seychely
SE	Švédsko
SK	Slovensko
US	Spojené státy americké
VG	Panenské ostrovy (Britské)

## Kódy pro označování států USA použité ve věstníku

CA	California
CT	Connecticut
DE	Delaware
IL	Illinois
IN	Indiana
MA	Massachusetts
MI	Michigan
MO	Missouri
NJ	New Jersey
OH	Ohio
PA	Pennsylvania
WI	Wisconsin

## **BB9A Zveřejněné přihlášky vynálezů - přehled podle čísel přihlášek**

Dále uvedené přihlášky vynálezů byly zveřejněny dnem, uvedeným ve Věstníku podle zákona č. 527/1990 Sb., o vynálezech a zlepšovacích návrzích, ve znění pozdějších předpisů, a jsou k dispozici v patentové knihovně Úřadu průmyslového vlastnictví, Antonína Čermáka 2a, 160 68, Praha 6.

2012-13	<b>B 60 Q 1/26</b>	(2006.01)
2012-14	<b>F 16 D 55/224</b>	(2006.01)
2012-17	<b>G 02 B 1/02</b>	(2006.01)
2012-18	<b>G 02 B 1/02</b>	(2006.01)
2012-23	<b>E 04 G 23/02</b>	(2006.01)
2012-86	<b>E 01 F 8/00</b>	(2006.01)
2012-312	<b>B 60 L 15/38</b>	(2006.01)
2012-367	<b>D 01 H 4/48</b>	(2006.01)
2012-499	<b>B 65 H 63/028</b>	(2006.01)

## Zveřejněné přihlášky vynálezů - řazené podle MPT

- (51) **B60L 15/38** (2006.01)  
**B63H 21/17** (2006.01)  
**B64C 27/08** (2006.01)  
**H02K 37/20** (2006.01)  
**H02K 1/17** (2006.01)  
**H04R 9/12** (2006.01)

(21) **2012-312**

- (71) EVEKTOR, spol. s r. o., Kunovice, CZ  
(72) Plešinger Filip Ing. Ph.D., Brno, CZ  
Běhávka Miroslav Ing., Nedakonice, CZ

(54) **Kompaktní pohonná jednotka**

(22) 11.05.2012

(57) Kompaktní pohonná jednotka obsahuje soustavu spínaných dvoupólových reliktančních elektromotorů (1), jejichž rotory (2) jsou vzájemně spřaženy pro pohon výstupního ústrojí pohonné jednotky a vůči statorům (4) jsou pootočený v pravidelných úhlových rozestupech pro vyrovnání kolísání kroutícího momentu pohonné jednotky, a procesor pro řízení spínání jednotlivých reliktančních elektromotorů (1).

- (74) KANIA, SEDLÁK, SMOLA Patentová a známková kancelář, Ing. František Kania, Mendlovo nám. 1a, Brno, 60300

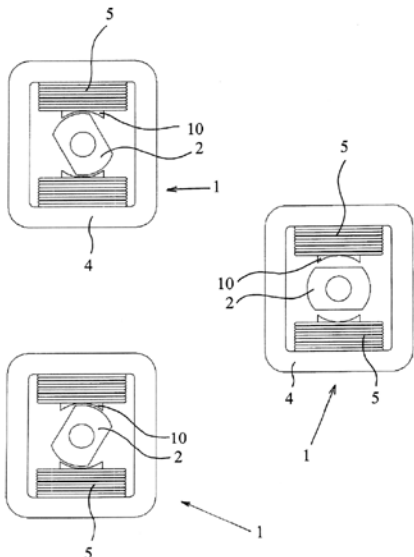

- (51) **B60Q 1/26** (2006.01)  
**G02B 6/46** (2006.01)  
**F21S 8/10** (2006.01)  
**F21V 8/00** (2006.01)

(21) **2012-13**

- (71) ŠKODA AUTO a.s., Mladá Boleslav, CZ  
(72) Truhlář Jan Ing., Horní Branná, CZ

(54) **Světlovod**

(22) 11.01.2012

(57) Světlovod (1) ve svítlnách automobilu, který je napájen LED diodami, je tvořen čirým průhledným materiálem a opatřen úchytnou částí. Úchytnou částí světlovodu (1) je podélné upevňovací žebro (2), které je umístěno po více než jedné polovině délky světlovodu (1).

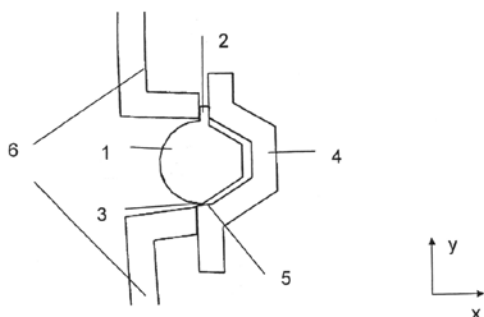

- (51) **B65H 63/028** (2006.01)

(21) **2012-499**

- (71) Rieter CZ s.r.o., Ústí nad Orlicí, CZ  
Ústav fyziky plazmatu AV ČR, v.v.i., Praha 8, CZ  
Beran Zdeněk Ing., Výprachtice, CZ  
Kousalík Pavel Ing. Ph.D., Ústí nad Orlicí, CZ  
Melich Radek Mgr. Ph.D., Lišný, CZ

(54) **Zařízení pro sledování kvality pohybujícího se lineárního textilního materiálu na pracovním místě textilního stroje**

(22) 20.07.2012

(57) Zařízení pro zjišťování kvality pohybujícího se lineárního textilního materiálu (3), zejména příze, na pracovním místě textilního stroje, obsahující zdroj (1) záření a řádkový digitální obrazový snímač (2), mezi nimiž je vytvořen prostor (31) pro průchod lineárního textilního materiálu (3), přičemž mezi zdrojem záření (1) a prostorem (31) pro průchod lineárního textilního materiálu (3) je uspořádán optický člen (6). Optický člen (6) je tvořen asférickou bicylindrickou čočkou, obsahující sférickou cylindrickou plochu (61) s osou cylindru rovnoběžnou se směrem pohybu sledovaného textilního materiálu (3) a asférickou cylindrickou plochou (62) s osou cylindru kolmou na směr pohybu sledovaného textilního materiálu (3).

- (74) Ing. Dobroslav Musil, patentová kancelář, Ing. Dobroslav Musil, Cejl 38, Brno, 60200

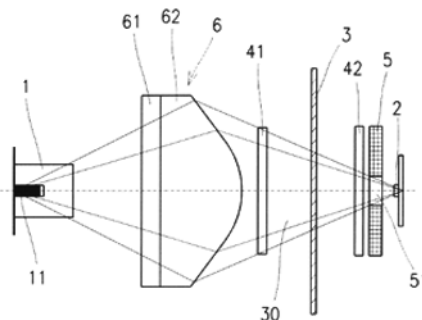

- (51) **D01H 4/48** (2006.01)  
**D01H 4/50** (2006.01)  
**B65H 69/00** (2006.01)

(21) **2012-367**

- (71) Rieter CZ s.r.o., Ústí nad Orlicí, CZ  
Kousalík Pavel Ing., Ústí nad Orlicí, CZ  
Markl Jaroslav, Ústí nad Orlicí, CZ  
Sloupenský Jiří Ing. CSc., Ústí nad Orlicí, CZ

(54) **Způsob a zařízení k zapřádání příze po přetrhu na pracovním místě rotorového doprčádacího stroje**

(22) 01.06.2012

(57) Způsob zapřádání příze po přetrhu na pracovním místě rotorového doprčádacího stroje opatřeného řídicí jednotkou (6) a samostatným i pohony alespoň podávacím ústrojí (14) pramene (2) vláken a odtahového ústrojí (3) vypřádané příze (11), který obsahuje kroky přípravy příze (11) pro zapředení, kroky přípravy sprčádacího rotoru (12) pro zapředení a finální zapřádací kroky řízené řídicí jednotkou (6) obsahující alespoň zahájení podávání pramene (2) vláken do ojednocovacího ústrojí (13), spuštění zapřádacího konce příze (11) na sběrnou drážku sprčádacího rotoru (12), zahájení pohybu navíjené cívky (41) směrem k hnacímu válci (42) a zahájení odtahování a navíjení příze (11). Rychlost podávání pramene (2) vláken se řídí v závislosti na rychlosti odtahování vypřádané příze (11). Zahájení a průběh finálních zapřádacích kroků se řídí podle tvaru a aktuální hmotnosti navíjené cívky (41) a/nebo aktuálního momentu setrvačnosti navíjené cívky (41).

- (74) Ing. Dobroslav Musil, patentová kancelář, Ing. Dobroslav Musil, Cejl 38, Brno, 60200

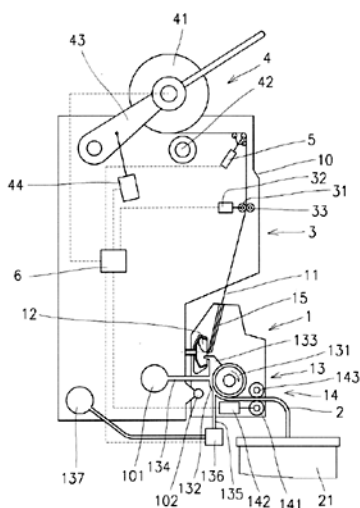

- (51) **E01F 8/00** (2006.01)  
**C03C 21/00** (2006.01)  
**C03C 3/04** (2006.01)

(21) **2012-86**

(71) AEROLUX s.r.o., Mimoň, CZ  
EUROVIA CS, a.s., Praha 1, CZ

(72) Klimeš Petr Ing., Praha 6, CZ

Lahodný Jiří Ing., Praha - Kbely, CZ  
Bernát Ivan, Liberec, CZ

(54) **Transparentní protihlukový tubus**

(22) 03.02.2012

(57) Transparentní protihlukový tubus (1) příhradové konstrukce (8) pro překrytí pozemní komunikace má výpňové panely (2) z bezpečnostního nevrstveného skla připevněné ke konstrukci (8) pomocí přítlačných listů (4). Mezi výpňovými panely (2) a konstrukcí (8) jsou těsnicí pásy (7). Konstrukce (8) protihlukového tubusu (1) je s výhodou opatřena táhly (3).

(74) Ing. Vladimír Janko, Pivovarská 53/2734, Jablonec nad Nisou, 46601

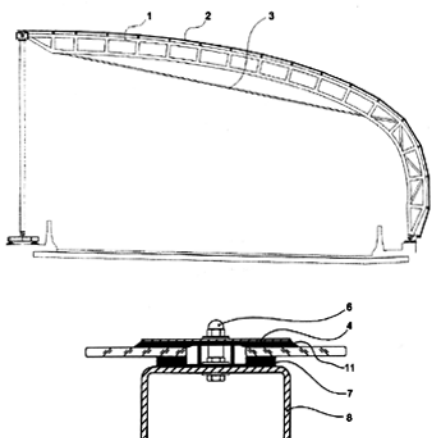

- (51) **E04G 23/02** (2006.01)  
**E04C 3/12** (2006.01)

(21) **2012-23**

(71) VYSOKÁ ŠKOLA BÁŇSKÁ TECHNICKÁ - UNIVERZITA OSTRAVA, Ostrava - Poruba, CZ  
ŠMÍRA - PRINT, s.r.o., Ostrava, CZ

(72) Agel Petr Ing., Orlová - Lutyně, CZ  
Šmíra Pavel Ing., Ostrava - Krásné Pole, CZ

Lokaj Antonín Doc. Ing. Ph.D., Hlučín - Bobrovniky, CZ

(54) **Metoda zesílení stávajícího prvku dřevěné konstrukce a dřevěný prvek**

(22) 13.01.2012

(57) Sanace dřevěného prvku (1), který je umístěn v historické budově, je prováděna tak, že dřevěný prvek (1) je vyjmut z místa svého uložení v stavbě a následně ošetřen proti dřevokažnému hmyzu. Poté je do dřevěného prvku (1) vyfrézována drážka (3) o velikosti a tvaru poškození. Do

takto vzniklé drážky (3) je nanášeno lepidlo a vloženo výztužné jádro (2), které je upnuto stolařskými svěrkami. Výztužné jádro (2) je provedeno ze zdravého dřeva, které má stejné vlhkovstní parametry jako sanovaný dřevěný prvek (1). Po zaschnutí lepené spáry (4) vzniklé mezi sanovaným dřevěným prvkem (1) a výztužným jádrem (2) je proveden historizující nátěr. Poté je dřevěný prvek (1) vrácen na své původní místo uložení ve stavbě.

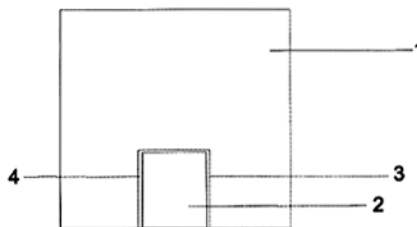

- (51) **F16D 55/224** (2006.01)  
**B61H 5/00** (2006.01)

(21) **2012-14**

(71) DAKO-CZ, a.s., Třemošnice, CZ

(72) Sommer Jiří Ing., Nasavrky, CZ

Holeka Leoš, Třemošnice, CZ

(54) **Zařízení pro zajištění polohy držáků brzdového obložení kotoučových brzd**

(22) 11.01.2012

(57) U zařízení pro zajištění polohy držáků brzdového obložení kotoučových brzd s paralelním vedením je každý držák (1) brzdového obložení (2) prostřednictvím čepu kyvně

připevněn k jednomu konci dvouramenné páky pákové čelisti (6) brzdy, kyvně připevněné na upevňovacím čepu (5). Opačný konec pákové čelisti (6) brzdy je kyvně připevněn k akčnímu členu brzdy, uzpůsobenému pro vyvození brzdě síly na kotouč brzdy prostřednictvím pákové čelisti (6). Paralelní vedení držáků (1) brzdového obložení (2) je tvořeno alespoň jedním plochým pružným prvkem (3), který je svým jedním koncem připevněn k držáku (1) brzdového obložení (2) a druhým koncem je připevněn k dílu (4) brzdy, pevně spojenému s osou upevňovacího čepu (5), kolem které je kyvně upevněna páková čelist (6) brzdy. Délka plochého pružného prvku (3) je větší než vzdálenost mezi osou upevňovacího čepu (5) a osou čepu, na kterém je upevněn držák (1) brzdového obložení.

(74) Pavel Reichel a kol., Ing. Pavel Reichel, Lopatecká 14, Praha 4, 14700

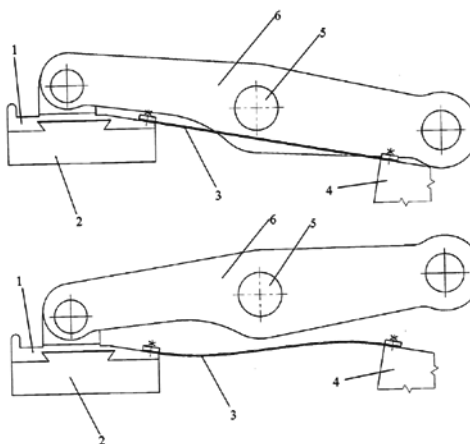

- (51) **G02B 1/02** (2006.01)  
**C30B 29/06** (2006.01)  
**C30B 33/02** (2006.01)  
**C30B 31/00** (2006.01)

(21) **2012-17**

(71) České vysoké učení technické v Praze Fakulta jaderná a fyzikálně inženýrská, Praha 1, CZ

Vysoká škola chemicko - technologická v Praze, Praha 6, CZ

- (72) Míka Martin Ing. Ph.D., Praha 10, CZ  
Pína Ladislav Doc. Ing. DrSc., Praha 4, CZ  
Hudec René Doc. RNDr. CSc., Ondřejov, CZ  
Havlíková Radka Bc., Praha 8, CZ  
Švéda Libor Mgr. Ph.D., Zábřeh, CZ  
Jankovský Ondřej Ing., Praha 10, CZ
- (54) **Tepelně tvarované křemíkové plátky pro přesnou rentgenovou optiku**
- (22) 12.01.2012
- (57) Monokrystalický výchozí křemíkový plátek (1) je předem dopovaný alespoň jedním prvkem ze skupiny, zahrnující bor, fosfor, arsen a antimon, v množství od 0 do  $2,0 \cdot 10^{21}$  atomů v jednom  $\text{cm}^3$  materiálu výchozího monokrystalického křemíkového plátku (1). Výchozí křemíkový plátek (1) je rovinný a vykazuje rovinnost pod  $10 \mu\text{m}$ . Výchozí křemíkový plátek (1) má tloušťku pod  $0,8 \text{ mm}$ ; krystalografickou orientaci  $\langle 100 \rangle$  nebo  $\langle 111 \rangle$ ; střední hodnotu mikrodrsnosti  $R_a$  povrchu menší než  $R_a = 0,6 \text{ nm}$  na funkční odrazové ploše. Výsledný křemíkový plátek (10) má přesný optický tvar funkčního odrazového povrchu s odchylkou od požadovaného tvaru pod  $20 \mu\text{m}$  a vysokou optickou kvalitou se střední hodnotou mikrodrsnosti  $R_a$  pod  $1,0 \text{ nm}$ , s výhodou pod  $0,4 \text{ nm}$ . Výchozí křemíkový plátek (1) má s výhodou měřý elektrický odpor  $5 \cdot 10^{-3}$  až  $185 \cdot 10^3 \Omega \cdot \text{cm}$ . Výsledný křemíkový plátek (10) má tvar válcový, kulovitý, parabolický či paraboloidní, hyperbolický či hyperboloidní, eliptický či elipsoidní nebo kuželovitý.
- (74) Ing. Marie Smrčková, patentový zástupce, Velflíkova 10, Praha 6, 16000

monokrystalických výchozího křemíkového plátku (1). Každý výchozí křemíkový plátek (1) je rovinný a vykazuje rovinnost pod  $10 \mu\text{m}$ ; má tloušťku pod  $0,8 \text{ mm}$ ; má krystalografickou orientaci  $\langle 100 \rangle$  nebo  $\langle 111 \rangle$ ; a má střední hodnotu mikrodrsnosti  $R_a$  povrchu menší než  $0,6 \text{ nm}$  na funkční odrazové ploše. Každý takovýto monokrystalický výchozí křemíkový plátek (1) se za hřívá z teploty okolí na tvarovací teplotu v rozmezí  $1200$  až  $1400 \text{ }^\circ\text{C}$  s výdrží na konstantní teplotě po dobu  $1$  minuty až  $6$  hodin a poté se ochladí, což se provádí v ochranné atmosféře s parciálním tlakem kyslíku v rozmezí  $1 \cdot 10^{-8} \text{ Pa}$  až  $21 \text{ kPa}$  nebo v ochranné atmosféře samotného čistého vodíku. Po celou tuto dobu na výchozí křemíkový plátek (1) působí přítlačnou silou v rozpětí  $1$  až  $200 \text{ N}$ , až se dosáhne přesného finálního výsledného optického tvaru funkční odrazové plochy výsledného křemíkového plátku (10) s odchylkou od požadovaného tvaru pod  $20 \mu\text{m}$  a se střední hodnotou mikrodrsnosti  $R_a$  povrchu pod  $1,0 \text{ nm}$ .

- (74) Ing. Marie Smrčková, patentový zástupce, Velflíkova 10, Praha 6, 16000

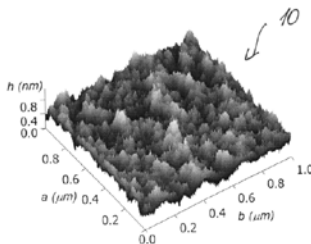
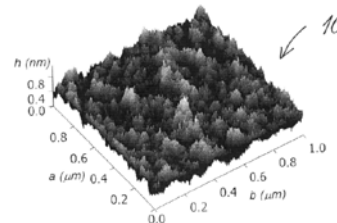
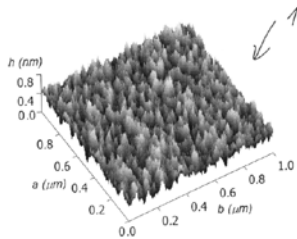
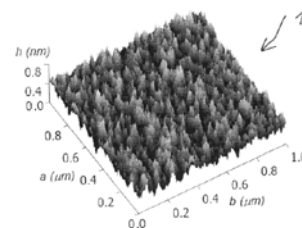

- (51) **G02B 1/02** (2006.01)  
**C30B 29/06** (2006.01)  
**C30B 33/02** (2006.01)  
**C30B 31/00** (2006.01)
- (21) **2012-18**
- (71) České vysoké učení technické v Praze Fakulta jaderná a fyzikálně inženýrská, Praha 1, CZ  
Vysoká škola chemicko - technologická v Praze, Praha 6, CZ
- (72) Míka Martin Ing. Ph.D., Praha 10, CZ  
Pína Ladislav Doc. Ing. DrSc., Praha 4, CZ  
Hudec René Doc. RNDr. CSc., Ondřejov, CZ  
Havlíková Radka Bc., Praha 8, CZ  
Švéda Libor Mgr. Ph.D., Zábřeh, CZ  
Jankovský Ondřej Ing., Praha 10, CZ
- (54) **Způsob tepelného tvarování křemíkových plátek pro přesnou rentgenovou optiku**
- (22) 12.01.2012
- (57) Tepelné tvarování se provádí plasticou deformací z monokrystalických výchozích křemíkových plátků (1), kde každý výchozí křemíkový plátek (1) se připraví z materiálu, který se předem dopuje alespoň jedním prvkem ze skupiny, zahrnující bor, fosfor, arsen, antimon, v množství od 0 do  $2,0 \cdot 10^{21}$  atomů v jednom  $\text{cm}^3$  materiálu

## Zveřejněné přihlášky vynálezů - přehled podle třídících znaků

Tato kapitola obsahuje zveřejněné přihlášky vynálezů uspořádané podle třídících znaků mezinárodního patentové třídění, nacházejících se na druhém až x-tém místě zatřídění přihlášky vynálezu. Přihlášky vynálezu uspořádané podle třídících znaků na 1. pozici zatřídění jsou uvedeny v předchozí části.

<b>B 61 H 5/00</b>	(2006.01)	2012-14
<b>B 63 H 21/17</b>	(2006.01)	2012-312
<b>B 64 C 27/08</b>	(2006.01)	2012-312
<b>B 65 H 69/00</b>	(2006.01)	2012-367
<b>C 03 C 21/00</b>	(2006.01)	2012-86
<b>C 03 C 3/04</b>	(2006.01)	2012-86
<b>C 30 B 29/06</b>	(2006.01)	2012-17
		2012-18
<b>C 30 B 31/00</b>	(2006.01)	2012-17
		2012-18
<b>C 30 B 33/02</b>	(2006.01)	2012-17
		2012-18
<b>D 01 H 4/50</b>	(2006.01)	2012-367
<b>E 04 C 3/12</b>	(2006.01)	2012-23
<b>F 21 S 8/10</b>	(2006.01)	2012-13
<b>F 21 V 8/00</b>	(2006.01)	2012-13
<b>G 02 B 6/46</b>	(2006.01)	2012-13
<b>H 02 K 1/17</b>	(2006.01)	2012-312
<b>H 02 K 37/20</b>	(2006.01)	2012-312
<b>H 04 R 9/12</b>	(2006.01)	2012-312



### Seznam přihlašovatelů zveřejněných přihlášek vynálezů

(71)	(21)	(51)	(71)	(21)	(51)
AEROLUX s.r.o., Mimoň, CZ	2012-86	<b>E 01 F 8/00</b>	(2006.01)		
České vysoké učení technické v Praze Fakulta jaderná a fyzikálně inženýrská, Praha 1, CZ	2012-17	<b>G 02 B 1/02</b>	(2006.01)		
České vysoké učení technické v Praze Fakulta jaderná a fyzikálně inženýrská, Praha 1, CZ	2012-18	<b>G 02 B 1/02</b>	(2006.01)		
DAKO-CZ, a.s., Třemošnice, CZ	2012-14	<b>F 16 D 55/224</b>	(2006.01)		
EVEKTOR, spol. s r. o., Kunovice, CZ	2012-312	<b>B 60 L 15/38</b>	(2006.01)		
Rieter CZ s.r.o., Ústí nad Orlicí, CZ	2012-367	<b>D 01 H 4/48</b>	(2006.01)		
Rieter CZ s.r.o., Ústí nad Orlicí, CZ	2012-499	<b>B 65 H 63/028</b>	(2006.01)		
ŠKODA AUTO a.s., Mladá Boleslav, CZ	2012-13	<b>B 60 Q 1/26</b>	(2006.01)		
VYSOKÁ ŠKOLA BÁŇSKÁ TECHNICKÁ - UNIVERZITA OSTRAVA, Ostrava - Poruba, CZ	2012-23	<b>E 04 G 23/02</b>	(2006.01)		

## FG4A

## Udělené patenty - přehled podle čísel patentů

V období uzávěrky tohoto čísla Věstníku udělil Úřad průmyslového vlastnictví tyto patenty.

303965	<i>A 01 N 25/28</i>	(2006.01)
303966	<i>C 07 D 211/94</i>	(2006.01)
303967	<i>A 23 D 7/00</i>	(2006.01)
303968	<i>B 21 D 51/26</i>	(2006.01)
303969	<i>C 07 C 11/06</i>	(2006.01)
303970	<i>H 01 H 31/30</i>	(2006.01)
303971	<i>B 32 B 27/30</i>	(2006.01)
303972	<i>E 01 F 8/00</i>	(2006.01)
303973	<i>B 60 L 15/38</i>	(2006.01)
303974	<i>D 01 H 4/48</i>	(2006.01)
303975	<i>B 65 H 63/028</i>	(2006.01)
303976	<i>G 01 N 27/403</i>	(2006.01)

FG4A

Udělené patenty - přehled podle MPT

(51) <b>A01N 25/28</b> (2006.01)	(72) Briggs Alistair Duncan, Middlesbrough, GB
(11) <b>B01J 13/16</b> (2006.01)	Eustace Paul, Middlesbrough, GB
(40) 303965	Tabb Malcolm Ian, Darlington, GB
(21) 11.07.2001	(54) <b>Složený výrobek a způsob jeho výroby</b>
(21) <b>2001-298</b>	(32) 05.08.1998, 19.08.1998, 03.09.1998
(73) SYNGENTA LIMITED, Guildford, GB	(31) 9817048.3, 60/097072, 60/099055
(72) Van Koppenhagen Juanita E., Richmond, CA, US	(33) GB, US, US
Scher Herbert Benson, Richmond, CA, US	(86) PCT/GB1999/002329
Lee Kuo-Shin, Richmond, CA, US	(87) WO 2000/008098
Shirley Ian M., Bracknell, GB	(22) 04.08.1999
Wade Philip P., Bracknell, GB	(74) TRAPLOVÁ HAKR KUBÁT Advokátní a patentová
Follows Richard R., Blackley, GB	kancelář, Ing. Eduard Hakr, Přístavní 24, Praha 7, 17000
(54) <b>Mikrokapsle a způsob její přípravy, vodná suspenze nebo kompozice obsahující mikrokapsle a způsob potlačování škůdců</b>	(51) <b>B60L 15/38</b> (2006.01)
(32) 29.07.1998	<b>B63H 21/17</b> (2006.01)
(31) 09/126031	<b>B64C 27/08</b> (2006.01)
(33) US	<b>H02K 37/20</b> (2006.01)
(86) PCT/GB1999/002463	<b>H02K 1/17</b> (2006.01)
(87) WO 2000/005951	<b>H04R 9/12</b> (2006.01)
(22) 28.07.1999	(11) 303973
(74) Čermák a spol., JUDr. Karel Čermák jr., Ph.D., LL.M., Národní 32, Praha 1, 11000	(40) 24.07.2013
(51) <b>A23D 7/00</b> (2006.01)	(21) <b>2012-312</b>
<b>A23L 1/22</b> (2006.01)	(73) EVEKTOR, spol. s r. o., Kunovice, CZ
<b>A23L 1/27</b> (2006.01)	(72) Plešinger Filip Ing. Ph.D., Brno, CZ
<b>A23P 1/08</b> (2006.01)	Běhávka Miroslav Ing., Nedakonice, CZ
(11) 303967	(54) <b>Kompaktní pohonná jednotka</b>
(40) 16.04.2003	(22) 11.05.2012
(21) <b>2002-4188</b>	(74) KANIA, SEDLÁK, SMOLA Patentová a známková
(73) UNILEVER N.V., Rotterdam, NL	kancelář, Ing. František Kania, Mendlovo nám. 1a, Brno, 60300
(72) Cornelissen Johannes Mattheus, Crawley, GB	(51) <b>B65H 63/028</b> (2006.01)
Van Den Enden Peter, Vlaardingen, NL	(11) 303975
Van Oosten Cornelis Willem, Vlaardingen, NL	(40) 24.07.2013
(54) <b>Sprejově rozprašovatelná emulze napomáhající hnědnutí potravin</b>	(21) <b>2012-499</b>
(32) 20.06.2000	(73) Rieter CZ s.r.o., Ústí nad Orlicí, CZ
(31) 00305234	Ústav fyziky plazmatu AV ČR, v.v.i., Praha 8, CZ
(33) EP	(72) Beran Zdeněk Ing., Výprachtice, CZ
(86) PCT/EP2001/006638	Kousalík Pavel Ing. Ph.D., Ústí nad Orlicí, CZ
(87) WO 2001/097625	Melich Radek Mgr. Ph.D., Lišný, CZ
(22) 12.06.2001	(54) <b>Zařízení pro sledování kvality pohyblivého se lineárního textilního materiálu na pracovním místě textilního stroje</b>
(74) Čermák Hořejš Myslíl a spol., JUDr. Karel Čermák, advokát, Národní 32, Praha 1, 11000	(22) 20.07.2012
(51) <b>B21D 51/26</b> (2006.01)	(74) Ing. Dobroslav Musil, patentová kancelář, Ing. Dobroslav Musil, Cejl 38, Brno, 60200
<b>B21D 24/16</b> (2006.01)	(51) <b>C07C 11/06</b> (2006.01)
<b>B21D 19/04</b> (2006.01)	<b>C07C 1/20</b> (2006.01)
(11) 303968	(11) 303969
(40) 16.10.2002	(40) 18.06.2003
(21) <b>2004-884</b>	(21) <b>2002-4174</b>
(73) "ACF" ENGINEERING & AUTOMATION GMBH, Steyr, AT	(73) MG TECHNOLOGIES AG, Frankfurt am Main, DE
(72) Hametner Markus, Asten, AT	(72) Hack Markus, Karben, DE
(54) <b>Způsob a zařízení k vytvoření trojstranně ohraničené rohové oblasti z rovinné desky pro výrobu krabicovitě součástí</b>	Koss Ulrich, Darmstadt, DE
(32) 17.05.1999, 26.01.2000	König Peter, Bad Homburg, DE
(31) 2001/135224, A113/2000	Rothaemel Martin, Frankfurt am Main, DE
(33) JP, AT	Holtmann Hans-Dieter, Boenen, DE
(86) PCT/AT2000/000133	(54) <b>Způsob výroby propylenu z methanolu</b>
(87) WO 2000/069726	(32) 31.05.2000, 06.04.2001
(22) 16.05.2000	(31) 10027159, 10117248
(74) JUDr. Otakar Švorčík, Hálkova 2, Praha 2, 12000	(33) DE, DE
(51) <b>B32B 27/30</b> (2006.01)	(86) PCT/EP2001/005855
<b>B29D 7/00</b> (2006.01)	(87) WO 2001/092190
<b>C08L 33/12</b> (2006.01)	(22) 22.05.2001
<b>B29C 47/06</b> (2006.01)	(74) Dr. Karel Čermák, Národní třída 32, Praha 1, 11000
(11) 303971	
(40) 17.10.2001	
(21) <b>2010-36</b>	
(73) Lucite International UK Limited, Southampton SO14 3BP, GB	

- 
- (51) **C07D 211/94** (2006.01)  
**C07D 405/12** (2006.01)  
**C07D 401/12** (2006.01)  
**C07D 217/26** (2006.01)  
**C07D 209/44** (2006.01)  
**C07D 241/08** (2006.01)  
C08K 5/3417 (2006.01)  
C08K 5/3435 (2006.01)  
C08K 5/3437 (2006.01)  
C08K 5/3462 (2006.01)  
C08F 4/00 (2006.01)
- (11) 303966  
(40) 16.04.2003  
(21) **2002-4133**  
(73) CIBA SPECIALTY CHEMICALS HOLDING INC.,  
Basel, CH
- (72) Hafner Andreas, Gelterkinden, CH  
Kirner Hans Jürg, Pratteln, CH  
Schwarzenbach Franz, Frenkendorf, CH  
Van Der Schaaf Paul Adriaan, Allschwil, CH  
Nesvadba Peter, Marly, CH
- (54) **Způsob přípravy aminetheru a použití organického hydroperoxidu společně s katalyzátorem na bázi mědi a sloučeninou obecného vzorce IV nebo V k přípravě uvedeného aminetheru**
- (32) 26.05.2000  
(31) 00810461  
(33) EP  
(86) PCT/EP2001/005668  
(87) WO 2001/092228  
(22) 17.05.2001  
(74) Ing. Jan Kubát, Přístavní 24, Praha 7, 17000
- 
- (51) **D01H 4/48** (2006.01)  
**D01H 4/50** (2006.01)  
**B65H 69/00** (2006.01)
- (11) 303974  
(40) 24.07.2013  
(21) **2012-367**  
(73) Rieter CZ s.r.o., Ústí nad Orlicí, CZ  
(72) Kousalík Pavel Ing., Ústí nad Orlicí, CZ  
Markl Jaroslav, Ústí nad Orlicí, CZ  
Sloupenský Jiří Ing. CSc., Ústí nad Orlicí, CZ
- (54) **Způsob a zařízení k zapřádání příže po přetrhu na pracovním místě rotorového dopřádacího stroje**
- (22) 01.06.2012  
(74) Ing. Dobroslav Musil, patentová kancelář, Ing. Dobroslav Musil, Cejl 38, Brno, 60200
- 
- (51) **E01F 8/00** (2006.01)  
**C03C 21/00** (2006.01)  
**C03C 3/04** (2006.01)
- (11) 303972  
(40) 24.07.2013  
(21) **2012-86**  
(73) AEROLUX s.r.o., Mimoň, CZ  
EUROVIA CS, a.s., Praha 1, CZ  
(72) Klimeš Petr Ing., Praha 6, CZ  
Lahodný Jiří Ing., Praha - Kbely, CZ  
Bernát Ivan, Liberec, CZ
- (54) **Transparentní protihlukový tubus**
- (22) 03.02.2012  
(74) Ing. Vladimír Janko, Pivovarská 53/2734, Jablonec nad Nisou, 46601
- 
- (51) **G01N 27/403** (2006.01)  
**G01N 27/416** (2006.01)  
**G01N 35/08** (2006.01)  
**G01N 35/10** (2006.01)
- (11) 303976  
(40) 04.07.2012  
(21) **2010-954**  
(73) Masarykova univerzita, Brno, CZ  
Vysoké učení technické v Brně, Brno, CZ  
(72) Lacina Karel Mgr., Brno Jehnice, CZ  
Skládal Petr Doc. RNDr. CSc., Brno Jundrov, CZ  
Vondál Jiří Ing., Brno, CZ

### Seznam majitelů udělených patentů

(73)	(11)	(51)	(73)	(11)	(51)
" ACF" ENGINEERING & AUTOMATION GMBH, Steyr, AT	303968	<b>B 21 D 51/26</b>	(2006.01)		
AEROLUX s.r.o., Mimoň, CZ	303972	<b>E 01 F 8/00</b>	(2006.01)		
CIBA SPECIALTY CHEMICALS HOLDING INC., Basel, CH	303966	<b>C 07 D 211/94</b>	(2006.01)		
EUROVIA CS, a.s., Praha 1, CZ	303972	<b>E 01 F 8/00</b>	(2006.01)		
EVEKTOR, spol. s r. o., Kunovice, CZ	303973	<b>B 60 L 15/38</b>	(2006.01)		
Lucite International UK Limited, Southampton SO14 3BP, GB	303971	<b>B 32 B 27/30</b>	(2006.01)		
Masarykova univerzita, Brno, CZ	303976	<b>G 01 N 27/403</b>	(2006.01)		
MG TECHNOLOGIES AG, Frankfurt am Main, DE	303969	<b>C 07 C 11/06</b>	(2006.01)		
Rieter CZ s.r.o., Ústí nad Orlicí, CZ	303974	<b>D 01 H 4/48</b>	(2006.01)		
Rieter CZ s.r.o., Ústí nad Orlicí, CZ	303975	<b>B 65 H 63/028</b>	(2006.01)		
SYNGENTA LIMITED, Guildford, GB	303965	<b>A 01 N 25/28</b>	(2006.01)		
UNILEVER N.V., Rotterdam, NL	303967	<b>A 23 D 7/00</b>	(2006.01)		
Ústav fyziky plazmatu AV ČR, v.v.i., Praha 8, CZ	303975	<b>B 65 H 63/028</b>	(2006.01)		
Vysoké učení technické v Brně, Brno, CZ	303976	<b>G 01 N 27/403</b>	(2006.01)		
Západočeská univerzita v Plzni, Plzeň, CZ	303970	<b>H 01 H 31/30</b>	(2006.01)		

## Udělené evropské patenty

Evropský patentový úřad udělil následující evropské patenty s účinky pro Českou republiku. Tyto patenty mohou být zrušeny nebo zachovány v pozměněném znění Evropským patentovým úřadem v řízení o odporu. K tomu, aby nabyl evropský patent účinnosti na území České republiky, je třeba, aby byl Úřadu předložen ve stanovené lhůtě překlad patentového spisu do českého jazyka (§ 35c odst. 2 až 4 zákona č. 527/1990 Sb., v platném znění).

(97) EP 1327758	(47) 10.07.2013	(97) EP 1714767	(47) 10.07.2013
(97) EP 1329685	(47) 10.07.2013	(97) EP 1721381	(47) 10.07.2013
(97) EP 1388979	(47) 10.07.2013	(97) EP 1721595	(47) 10.07.2013
(97) EP 1393897	(47) 10.07.2013	(97) EP 1723983	(47) 10.07.2013
(97) EP 1396712	(47) 10.07.2013	(97) EP 1725888	(47) 10.07.2013
(97) EP 1407712	(47) 10.07.2013	(97) EP 1726093	(47) 10.07.2013
(97) EP 1412808	(47) 10.07.2013	(97) EP 1726698	(47) 10.07.2013
(97) EP 1418832	(47) 10.07.2013	(97) EP 1727302	(47) 10.07.2013
(97) EP 1439557	(47) 10.07.2013	(97) EP 1729083	(47) 10.07.2013
(97) EP 1464135	(47) 10.07.2013	(97) EP 1729107	(47) 10.07.2013
(97) EP 1500093	(47) 10.07.2013	(97) EP 1730036	(47) 10.07.2013
(97) EP 1506468	(47) 10.07.2013	(97) EP 1735028	(47) 10.07.2013
(97) EP 1511790	(47) 10.07.2013	(97) EP 1737406	(47) 10.07.2013
(97) EP 1515008	(47) 10.07.2013	(97) EP 1738462	(47) 10.07.2013
(97) EP 1525771	(47) 10.07.2013	(97) EP 1743027	(47) 10.07.2013
(97) EP 1528812	(47) 10.07.2013	(97) EP 1743092	(47) 10.07.2013
(97) EP 1531614	(47) 10.07.2013	(97) EP 1743323	(47) 10.07.2013
(97) EP 1532262	(47) 10.07.2013	(97) EP 1748887	(47) 10.07.2013
(97) EP 1532569	(47) 10.07.2013	(97) EP 1750495	(47) 10.07.2013
(97) EP 1542956	(47) 10.07.2013	(97) EP 1753335	(47) 10.07.2013
(97) EP 1547045	(47) 10.07.2013	(97) EP 1753517	(47) 10.07.2013
(97) EP 1559159	(47) 10.07.2013	(97) EP 1753812	(47) 10.07.2013
(97) EP 1560883	(47) 10.07.2013	(97) EP 1753921	(47) 10.07.2013
(97) EP 1563224	(47) 10.07.2013	(97) EP 1756259	(47) 10.07.2013
(97) EP 1567927	(47) 10.07.2013	(97) EP 1762109	(47) 10.07.2013
(97) EP 1573653	(47) 10.07.2013	(97) EP 1762213	(47) 10.07.2013
(97) EP 1577323	(47) 10.07.2013	(97) EP 1762658	(47) 10.07.2013
(97) EP 1585372	(47) 10.07.2013	(97) EP 1763211	(47) 10.07.2013
(97) EP 1586122	(47) 10.07.2013	(97) EP 1769208	(47) 10.07.2013
(97) EP 1587478	(47) 10.07.2013	(97) EP 1769284	(47) 10.07.2013
(97) EP 1588260	(47) 10.07.2013	(97) EP 1770927	(47) 10.07.2013
(97) EP 1588522	(47) 10.07.2013	(97) EP 1772313	(47) 10.07.2013
(97) EP 1600416	(47) 10.07.2013	(97) EP 1774004	(47) 10.07.2013
(97) EP 1600878	(47) 10.07.2013	(97) EP 1774218	(47) 10.07.2013
(97) EP 1603676	(47) 10.07.2013	(97) EP 1779537	(47) 10.07.2013
(97) EP 1607757	(47) 10.07.2013	(97) EP 1781501	(47) 10.07.2013
(97) EP 1609106	(47) 10.07.2013	(97) EP 1786257	(47) 10.07.2013
(97) EP 1611901	(47) 10.07.2013	(97) EP 1790437	(47) 10.07.2013
(97) EP 1618182	(47) 10.07.2013	(97) EP 1791876	(47) 10.07.2013
(97) EP 1620702	(47) 10.07.2013	(97) EP 1796202	(47) 10.07.2013
(97) EP 1621188	(47) 10.07.2013	(97) EP 1800537	(47) 10.07.2013
(97) EP 1622629	(47) 10.07.2013	(97) EP 1801009	(47) 10.07.2013
(97) EP 1622700	(47) 10.07.2013	(97) EP 1805874	(47) 10.07.2013
(97) EP 1623382	(47) 10.07.2013	(97) EP 1805997	(47) 10.07.2013
(97) EP 1626728	(47) 10.07.2013	(97) EP 1809832	(47) 10.07.2013
(97) EP 1626788	(47) 10.07.2013	(97) EP 1812827	(47) 10.07.2013
(97) EP 1627033	(47) 10.07.2013	(97) EP 1813236	(47) 10.07.2013
(97) EP 1627050	(47) 10.07.2013	(97) EP 1818218	(47) 10.07.2013
(97) EP 1636625	(47) 10.07.2013	(97) EP 1818347	(47) 10.07.2013
(97) EP 1644596	(47) 10.07.2013	(97) EP 1818459	(47) 10.07.2013
(97) EP 1664322	(47) 10.07.2013	(97) EP 1821357	(47) 10.07.2013
(97) EP 1670573	(47) 10.07.2013	(97) EP 1824492	(47) 10.07.2013
(97) EP 1672375	(47) 10.07.2013	(97) EP 1825018	(47) 10.07.2013
(97) EP 1674394	(47) 10.07.2013	(97) EP 1829152	(47) 10.07.2013
(97) EP 1675198	(47) 10.07.2013	(97) EP 1830185	(47) 10.07.2013
(97) EP 1680160	(47) 10.07.2013	(97) EP 1832305	(47) 10.07.2013
(97) EP 1681993	(47) 10.07.2013	(97) EP 1835487	(47) 10.07.2013
(97) EP 1683388	(47) 10.07.2013	(97) EP 1836697	(47) 10.07.2013
(97) EP 1687058	(47) 10.07.2013	(97) EP 1838200	(47) 10.07.2013
(97) EP 1687390	(47) 10.07.2013	(97) EP 1838238	(47) 10.07.2013
(97) EP 1691216	(47) 10.07.2013	(97) EP 1838272	(47) 10.07.2013
(97) EP 1692422	(47) 10.07.2013	(97) EP 1848913	(47) 10.07.2013
(97) EP 1694813	(47) 10.07.2013	(97) EP 1855175	(47) 10.07.2013
(97) EP 1695778	(47) 10.07.2013	(97) EP 1855424	(47) 10.07.2013
(97) EP 1704220	(47) 10.07.2013	(97) EP 1857208	(47) 10.07.2013
(97) EP 1705810	(47) 10.07.2013	(97) EP 1857422	(47) 10.07.2013
(97) EP 1706103	(47) 10.07.2013	(97) EP 1857725	(47) 10.07.2013
(97) EP 1709100	(47) 10.07.2013	(97) EP 1860440	(47) 10.07.2013
(97) EP 1711361	(47) 10.07.2013	(97) EP 1862225	(47) 10.07.2013
(97) EP 1713891	(47) 10.07.2013	(97) EP 1863674	(47) 10.07.2013

(97)	EP 1863899	(47)	10.07.2013	(97)	EP 1978936	(47)	10.07.2013
(97)	EP 1870413	(47)	10.07.2013	(97)	EP 1980970	(47)	10.07.2013
(97)	EP 1872250	(47)	10.07.2013	(97)	EP 1981995	(47)	10.07.2013
(97)	EP 1873290	(47)	10.07.2013	(97)	EP 1982077	(47)	10.07.2013
(97)	EP 1873869	(47)	10.07.2013	(97)	EP 1984171	(47)	10.07.2013
(97)	EP 1876420	(47)	10.07.2013	(97)	EP 1984420	(47)	10.07.2013
(97)	EP 1877369	(47)	10.07.2013	(97)	EP 1987598	(47)	10.07.2013
(97)	EP 1877450	(47)	10.07.2013	(97)	EP 1987848	(47)	10.07.2013
(97)	EP 1877619	(47)	10.07.2013	(97)	EP 1989189	(47)	10.07.2013
(97)	EP 1877727	(47)	10.07.2013	(97)	EP 1990283	(47)	10.07.2013
(97)	EP 1879556	(47)	10.07.2013	(97)	EP 1991862	(47)	10.07.2013
(97)	EP 1880256	(47)	10.07.2013	(97)	EP 1993974	(47)	10.07.2013
(97)	EP 1881793	(47)	10.07.2013	(97)	EP 1994886	(47)	10.07.2013
(97)	EP 1882179	(47)	10.07.2013	(97)	EP 1995649	(47)	10.07.2013
(97)	EP 1882556	(47)	10.07.2013	(97)	EP 1996902	(47)	10.07.2013
(97)	EP 1882689	(47)	10.07.2013	(97)	EP 1998934	(47)	10.07.2013
(97)	EP 1883429	(47)	10.07.2013	(97)	EP 1999011	(47)	10.07.2013
(97)	EP 1884038	(47)	10.07.2013	(97)	EP 1999142	(47)	10.07.2013
(97)	EP 1884615	(47)	10.07.2013	(97)	EP 1999938	(47)	10.07.2013
(97)	EP 1885531	(47)	10.07.2013	(97)	EP 1999984	(47)	10.07.2013
(97)	EP 1886290	(47)	10.07.2013	(97)	EP 2001518	(47)	10.07.2013
(97)	EP 1886369	(47)	10.07.2013	(97)	EP 2002283	(47)	10.07.2013
(97)	EP 1886543	(47)	10.07.2013	(97)	EP 2002668	(47)	10.07.2013
(97)	EP 1889065	(47)	10.07.2013	(97)	EP 2004079	(47)	10.07.2013
(97)	EP 1890164	(47)	10.07.2013	(97)	EP 2004656	(47)	10.07.2013
(97)	EP 1890458	(47)	10.07.2013	(97)	EP 2005177	(47)	10.07.2013
(97)	EP 1891397	(47)	10.07.2013	(97)	EP 2005748	(47)	10.07.2013
(97)	EP 1893276	(47)	10.07.2013	(97)	EP 2007318	(47)	10.07.2013
(97)	EP 1893331	(47)	10.07.2013	(97)	EP 2007516	(47)	10.07.2013
(97)	EP 1896671	(47)	10.07.2013	(97)	EP 2011295	(47)	10.07.2013
(97)	EP 1896792	(47)	10.07.2013	(97)	EP 2013068	(47)	10.07.2013
(97)	EP 1897290	(47)	10.07.2013	(97)	EP 2013297	(47)	10.07.2013
(97)	EP 1899072	(47)	10.07.2013	(97)	EP 2018962	(47)	10.07.2013
(97)	EP 1899709	(47)	10.07.2013	(97)	EP 2020925	(47)	10.07.2013
(97)	EP 1905390	(47)	10.07.2013	(97)	EP 2021345	(47)	10.07.2013
(97)	EP 1906199	(47)	10.07.2013	(97)	EP 2022234	(47)	10.07.2013
(97)	EP 1907531	(47)	10.07.2013	(97)	EP 2022712	(47)	10.07.2013
(97)	EP 1914111	(47)	10.07.2013	(97)	EP 2024054	(47)	10.07.2013
(97)	EP 1915331	(47)	10.07.2013	(97)	EP 2024239	(47)	10.07.2013
(97)	EP 1915884	(47)	10.07.2013	(97)	EP 2026912	(47)	10.07.2013
(97)	EP 1917447	(47)	10.07.2013	(97)	EP 2029028	(47)	10.07.2013
(97)	EP 1918401	(47)	10.07.2013	(97)	EP 2030060	(47)	10.07.2013
(97)	EP 1919521	(47)	10.07.2013	(97)	EP 2031830	(47)	10.07.2013
(97)	EP 1922073	(47)	10.07.2013	(97)	EP 2035322	(47)	10.07.2013
(97)	EP 1922623	(47)	10.07.2013	(97)	EP 2039356	(47)	10.07.2013
(97)	EP 1928845	(47)	10.07.2013	(97)	EP 2042871	(47)	10.07.2013
(97)	EP 1929158	(47)	10.07.2013	(97)	EP 2043859	(47)	10.07.2013
(97)	EP 1929203	(47)	10.07.2013	(97)	EP 2045528	(47)	10.07.2013
(97)	EP 1929874	(47)	10.07.2013	(97)	EP 2050738	(47)	10.07.2013
(97)	EP 1931286	(47)	10.07.2013	(97)	EP 2051904	(47)	10.07.2013
(97)	EP 1931505	(47)	10.07.2013	(97)	EP 2052037	(47)	10.07.2013
(97)	EP 1934521	(47)	10.07.2013	(97)	EP 2054676	(47)	10.07.2013
(97)	EP 1939214	(47)	10.07.2013	(97)	EP 2056813	(47)	10.07.2013
(97)	EP 1941308	(47)	10.07.2013	(97)	EP 2056851	(47)	10.07.2013
(97)	EP 1941637	(47)	10.07.2013	(97)	EP 2057440	(47)	10.07.2013
(97)	EP 1943440	(47)	10.07.2013	(97)	EP 2057612	(47)	10.07.2013
(97)	EP 1943897	(47)	10.07.2013	(97)	EP 2057991	(47)	10.07.2013
(97)	EP 1945828	(47)	10.07.2013	(97)	EP 2059545	(47)	10.07.2013
(97)	EP 1947441	(47)	10.07.2013	(97)	EP 2059704	(47)	10.07.2013
(97)	EP 1948669	(47)	10.07.2013	(97)	EP 2061561	(47)	10.07.2013
(97)	EP 1949367	(47)	10.07.2013	(97)	EP 2062610	(47)	10.07.2013
(97)	EP 1949843	(47)	10.07.2013	(97)	EP 2062814	(47)	10.07.2013
(97)	EP 1950508	(47)	10.07.2013	(97)	EP 2063834	(47)	10.07.2013
(97)	EP 1951229	(47)	10.07.2013	(97)	EP 2064499	(47)	10.07.2013
(97)	EP 1951930	(47)	10.07.2013	(97)	EP 2064651	(47)	10.07.2013
(97)	EP 1961599	(47)	10.07.2013	(97)	EP 2065626	(47)	10.07.2013
(97)	EP 1962163	(47)	10.07.2013	(97)	EP 2067743	(47)	10.07.2013
(97)	EP 1962620	(47)	10.07.2013	(97)	EP 2069493	(47)	10.07.2013
(97)	EP 1963944	(47)	10.07.2013	(97)	EP 2070383	(47)	10.07.2013
(97)	EP 1969811	(47)	10.07.2013	(97)	EP 2074955	(47)	10.07.2013
(97)	EP 1969999	(47)	10.07.2013	(97)	EP 2077959	(47)	10.07.2013
(97)	EP 1970709	(47)	10.07.2013	(97)	EP 2080004	(47)	10.07.2013
(97)	EP 1971734	(47)	10.07.2013	(97)	EP 2080435	(47)	10.07.2013
(97)	EP 1971760	(47)	10.07.2013	(97)	EP 2080743	(47)	10.07.2013
(97)	EP 1973474	(47)	10.07.2013	(97)	EP 2081347	(47)	10.07.2013
(97)	EP 1974117	(47)	10.07.2013	(97)	EP 2083556	(47)	10.07.2013
(97)	EP 1974931	(47)	10.07.2013	(97)	EP 2086546	(47)	10.07.2013
(97)	EP 1974932	(47)	10.07.2013	(97)	EP 2087065	(47)	10.07.2013

(97)	EP 2087214	(47)	10.07.2013	(97)	EP 2147316	(47)	10.07.2013
(97)	EP 2088802	(47)	10.07.2013	(97)	EP 2149469	(47)	10.07.2013
(97)	EP 2089196	(47)	10.07.2013	(97)	EP 2149809	(47)	10.07.2013
(97)	EP 2089352	(47)	10.07.2013	(97)	EP 2149914	(47)	10.07.2013
(97)	EP 2089851	(47)	10.07.2013	(97)	EP 2150058	(47)	10.07.2013
(97)	EP 2089969	(47)	10.07.2013	(97)	EP 2150480	(47)	10.07.2013
(97)	EP 2090310	(47)	10.07.2013	(97)	EP 2152309	(47)	10.07.2013
(97)	EP 2091456	(47)	10.07.2013	(97)	EP 2153018	(47)	10.07.2013
(97)	EP 2091866	(47)	10.07.2013	(97)	EP 2153546	(47)	10.07.2013
(97)	EP 2092940	(47)	10.07.2013	(97)	EP 2153947	(47)	10.07.2013
(97)	EP 2092976	(47)	10.07.2013	(97)	EP 2155366	(47)	10.07.2013
(97)	EP 2094234	(47)	10.07.2013	(97)	EP 2155929	(47)	10.07.2013
(97)	EP 2095189	(47)	10.07.2013	(97)	EP 2156075	(47)	10.07.2013
(97)	EP 2095679	(47)	10.07.2013	(97)	EP 2157304	(47)	10.07.2013
(97)	EP 2096523	(47)	10.07.2013	(97)	EP 2157947	(47)	10.07.2013
(97)	EP 2096826	(47)	10.07.2013	(97)	EP 2158053	(47)	10.07.2013
(97)	EP 2097469	(47)	10.07.2013	(97)	EP 2158281	(47)	10.07.2013
(97)	EP 2098213	(47)	10.07.2013	(97)	EP 2158731	(47)	10.07.2013
(97)	EP 2098214	(47)	10.07.2013	(97)	EP 2159598	(47)	10.07.2013
(97)	EP 2100943	(47)	10.07.2013	(97)	EP 2160200	(47)	10.07.2013
(97)	EP 2101511	(47)	10.07.2013	(97)	EP 2160264	(47)	10.07.2013
(97)	EP 2102384	(47)	10.07.2013	(97)	EP 2161607	(47)	10.07.2013
(97)	EP 2102496	(47)	10.07.2013	(97)	EP 2162382	(47)	10.07.2013
(97)	EP 2102646	(47)	10.07.2013	(97)	EP 2162759	(47)	10.07.2013
(97)	EP 2104399	(47)	10.07.2013	(97)	EP 2163314	(47)	10.07.2013
(97)	EP 2104952	(47)	10.07.2013	(97)	EP 2163404	(47)	10.07.2013
(97)	EP 2105057	(47)	10.07.2013	(97)	EP 2164556	(47)	10.07.2013
(97)	EP 2106321	(47)	10.07.2013	(97)	EP 2164854	(47)	10.07.2013
(97)	EP 2106626	(47)	10.07.2013	(97)	EP 2165030	(47)	10.07.2013
(97)	EP 2107920	(47)	10.07.2013	(97)	EP 2166290	(47)	10.07.2013
(97)	EP 2107951	(47)	10.07.2013	(97)	EP 2167248	(47)	10.07.2013
(97)	EP 2109530	(47)	10.07.2013	(97)	EP 2167876	(47)	10.07.2013
(97)	EP 2110351	(47)	10.07.2013	(97)	EP 2168431	(47)	10.07.2013
(97)	EP 2110391	(47)	10.07.2013	(97)	EP 2169497	(47)	10.07.2013
(97)	EP 2111332	(47)	10.07.2013	(97)	EP 2169554	(47)	10.07.2013
(97)	EP 21116137	(47)	10.07.2013	(97)	EP 2170685	(47)	10.07.2013
(97)	EP 2116448	(47)	10.07.2013	(97)	EP 2171072	(47)	10.07.2013
(97)	EP 2116453	(47)	10.07.2013	(97)	EP 2171457	(47)	10.07.2013
(97)	EP 2116459	(47)	10.07.2013	(97)	EP 2173340	(47)	10.07.2013
(97)	EP 2116533	(47)	10.07.2013	(97)	EP 2176342	(47)	10.07.2013
(97)	EP 2116574	(47)	10.07.2013	(97)	EP 2177953	(47)	10.07.2013
(97)	EP 2118753	(47)	10.07.2013	(97)	EP 2178908	(47)	10.07.2013
(97)	EP 2121244	(47)	10.07.2013	(97)	EP 2179712	(47)	10.07.2013
(97)	EP 2121285	(47)	10.07.2013	(97)	EP 2182360	(47)	10.07.2013
(97)	EP 2121682	(47)	10.07.2013	(97)	EP 2183655	(47)	10.07.2013
(97)	EP 2122920	(47)	10.07.2013	(97)	EP 2184663	(47)	10.07.2013
(97)	EP 2122925	(47)	10.07.2013	(97)	EP 2185630	(47)	10.07.2013
(97)	EP 2123201	(47)	10.07.2013	(97)	EP 2185931	(47)	10.07.2013
(97)	EP 2123331	(47)	10.07.2013	(97)	EP 2186510	(47)	10.07.2013
(97)	EP 2123457	(47)	10.07.2013	(97)	EP 2186544	(47)	10.07.2013
(97)	EP 2123900	(47)	10.07.2013	(97)	EP 2187018	(47)	10.07.2013
(97)	EP 2124492	(47)	10.07.2013	(97)	EP 2187036	(47)	10.07.2013
(97)	EP 2124676	(47)	10.07.2013	(97)	EP 2187225	(47)	10.07.2013
(97)	EP 2125121	(47)	10.07.2013	(97)	EP 2187656	(47)	10.07.2013
(97)	EP 2125382	(47)	10.07.2013	(97)	EP 2190498	(47)	10.07.2013
(97)	EP 2126374	(47)	10.07.2013	(97)	EP 2190648	(47)	10.07.2013
(97)	EP 2130638	(47)	10.07.2013	(97)	EP 2190694	(47)	10.07.2013
(97)	EP 2130800	(47)	10.07.2013	(97)	EP 2191202	(47)	10.07.2013
(97)	EP 2131028	(47)	10.07.2013	(97)	EP 2192315	(47)	10.07.2013
(97)	EP 2131712	(47)	10.07.2013	(97)	EP 2192970	(47)	10.07.2013
(97)	EP 2132517	(47)	10.07.2013	(97)	EP 2193137	(47)	10.07.2013
(97)	EP 2134469	(47)	10.07.2013	(97)	EP 2194699	(47)	10.07.2013
(97)	EP 2134849	(47)	10.07.2013	(97)	EP 2194941	(47)	10.07.2013
(97)	EP 2138799	(47)	10.07.2013	(97)	EP 2195374	(47)	10.07.2013
(97)	EP 2139036	(47)	10.07.2013	(97)	EP 2195492	(47)	10.07.2013
(97)	EP 2142549	(47)	10.07.2013	(97)	EP 2195821	(47)	10.07.2013
(97)	EP 2142578	(47)	10.07.2013	(97)	EP 2198333	(47)	10.07.2013
(97)	EP 2142708	(47)	10.07.2013	(97)	EP 2198355	(47)	10.07.2013
(97)	EP 2143129	(47)	10.07.2013	(97)	EP 2198587	(47)	10.07.2013
(97)	EP 2143934	(47)	10.07.2013	(97)	EP 2199312	(47)	10.07.2013
(97)	EP 2144516	(47)	10.07.2013	(97)	EP 2201619	(47)	10.07.2013
(97)	EP 2144536	(47)	10.07.2013	(97)	EP 2202070	(47)	10.07.2013
(97)	EP 2145086	(47)	10.07.2013	(97)	EP 2203502	(47)	10.07.2013
(97)	EP 2145512	(47)	10.07.2013	(97)	EP 2205101	(47)	10.07.2013
(97)	EP 2145830	(47)	10.07.2013	(97)	EP 2206706	(47)	10.07.2013
(97)	EP 2146076	(47)	10.07.2013	(97)	EP 2210829	(47)	10.07.2013
(97)	EP 2146721	(47)	10.07.2013	(97)	EP 2211031	(47)	10.07.2013
(97)	EP 2147201	(47)	10.07.2013	(97)	EP 2211387	(47)	10.07.2013



(97)	EP 2211568	(47)	10.07.2013	(97)	EP 2256081	(47)	10.07.2013
(97)	EP 2212338	(47)	10.07.2013	(97)	EP 2257133	(47)	10.07.2013
(97)	EP 2212885	(47)	10.07.2013	(97)	EP 2257380	(47)	10.07.2013
(97)	EP 2213457	(47)	10.07.2013	(97)	EP 2257422	(47)	10.07.2013
(97)	EP 2214683	(47)	10.07.2013	(97)	EP 2258279	(47)	10.07.2013
(97)	EP 2214883	(47)	10.07.2013	(97)	EP 2258615	(47)	10.07.2013
(97)	EP 2215327	(47)	10.07.2013	(97)	EP 2258619	(47)	10.07.2013
(97)	EP 2215426	(47)	10.07.2013	(97)	EP 2258662	(47)	10.07.2013
(97)	EP 2215657	(47)	10.07.2013	(97)	EP 2259893	(47)	10.07.2013
(97)	EP 2216140	(47)	10.07.2013	(97)	EP 2260747	(47)	10.07.2013
(97)	EP 2216173	(47)	10.07.2013	(97)	EP 2261376	(47)	10.07.2013
(97)	EP 2216413	(47)	10.07.2013	(97)	EP 2262278	(47)	10.07.2013
(97)	EP 2218151	(47)	10.07.2013	(97)	EP 2262535	(47)	10.07.2013
(97)	EP 2218210	(47)	10.07.2013	(97)	EP 2262843	(47)	10.07.2013
(97)	EP 2218747	(47)	10.07.2013	(97)	EP 2263895	(47)	10.07.2013
(97)	EP 2220585	(47)	10.07.2013	(97)	EP 2264767	(47)	10.07.2013
(97)	EP 2220706	(47)	10.07.2013	(97)	EP 2265155	(47)	10.07.2013
(97)	EP 2220863	(47)	10.07.2013	(97)	EP 2265509	(47)	10.07.2013
(97)	EP 2220951	(47)	10.07.2013	(97)	EP 2265512	(47)	10.07.2013
(97)	EP 2221308	(47)	10.07.2013	(97)	EP 2266651	(47)	10.07.2013
(97)	EP 2221497	(47)	10.07.2013	(97)	EP 2268902	(47)	10.07.2013
(97)	EP 2222427	(47)	10.07.2013	(97)	EP 2268950	(47)	10.07.2013
(97)	EP 2222593	(47)	10.07.2013	(97)	EP 2269141	(47)	10.07.2013
(97)	EP 2223696	(47)	10.07.2013	(97)	EP 2270015	(47)	10.07.2013
(97)	EP 2224152	(47)	10.07.2013	(97)	EP 2270606	(47)	10.07.2013
(97)	EP 2224598	(47)	10.07.2013	(97)	EP 2272638	(47)	10.07.2013
(97)	EP 2225873	(47)	10.07.2013	(97)	EP 2273177	(47)	10.07.2013
(97)	EP 2225959	(47)	10.07.2013	(97)	EP 2273902	(47)	10.07.2013
(97)	EP 2226194	(47)	10.07.2013	(97)	EP 2274172	(47)	10.07.2013
(97)	EP 2226329	(47)	10.07.2013	(97)	EP 2274176	(47)	10.07.2013
(97)	EP 2227036	(47)	10.07.2013	(97)	EP 2274436	(47)	10.07.2013
(97)	EP 2227671	(47)	10.07.2013	(97)	EP 2275110	(47)	10.07.2013
(97)	EP 2228086	(47)	10.07.2013	(97)	EP 2275308	(47)	10.07.2013
(97)	EP 2228864	(47)	10.07.2013	(97)	EP 2275758	(47)	10.07.2013
(97)	EP 2230424	(47)	10.07.2013	(97)	EP 2276274	(47)	10.07.2013
(97)	EP 2230640	(47)	10.07.2013	(97)	EP 2276591	(47)	10.07.2013
(97)	EP 2231791	(47)	10.07.2013	(97)	EP 2276664	(47)	10.07.2013
(97)	EP 2232791	(47)	10.07.2013	(97)	EP 2276828	(47)	10.07.2013
(97)	EP 2233641	(47)	10.07.2013	(97)	EP 2277618	(47)	10.07.2013
(97)	EP 2236276	(47)	10.07.2013	(97)	EP 2277962	(47)	10.07.2013
(97)	EP 2237098	(47)	10.07.2013	(97)	EP 2278102	(47)	10.07.2013
(97)	EP 2238876	(47)	10.07.2013	(97)	EP 2279309	(47)	10.07.2013
(97)	EP 2240209	(47)	10.07.2013	(97)	EP 2279837	(47)	10.07.2013
(97)	EP 2240379	(47)	10.07.2013	(97)	EP 2280013	(47)	10.07.2013
(97)	EP 2241530	(47)	10.07.2013	(97)	EP 2280629	(47)	10.07.2013
(97)	EP 2241535	(47)	10.07.2013	(97)	EP 2280986	(47)	10.07.2013
(97)	EP 2242612	(47)	10.07.2013	(97)	EP 2281318	(47)	10.07.2013
(97)	EP 2242827	(47)	10.07.2013	(97)	EP 2282083	(47)	10.07.2013
(97)	EP 2243456	(47)	10.07.2013	(97)	EP 2283246	(47)	10.07.2013
(97)	EP 2243849	(47)	10.07.2013	(97)	EP 2283518	(47)	10.07.2013
(97)	EP 2244873	(47)	10.07.2013	(97)	EP 2283528	(47)	10.07.2013
(97)	EP 2245337	(47)	10.07.2013	(97)	EP 2284576	(47)	10.07.2013
(97)	EP 2245677	(47)	10.07.2013	(97)	EP 2284882	(47)	10.07.2013
(97)	EP 2245831	(47)	10.07.2013	(97)	EP 2285386	(47)	10.07.2013
(97)	EP 2246169	(47)	10.07.2013	(97)	EP 2285536	(47)	10.07.2013
(97)	EP 2246425	(47)	10.07.2013	(97)	EP 2285593	(47)	10.07.2013
(97)	EP 2246483	(47)	10.07.2013	(97)	EP 2285685	(47)	10.07.2013
(97)	EP 2246942	(47)	10.07.2013	(97)	EP 2285719	(47)	10.07.2013
(97)	EP 2247426	(47)	10.07.2013	(97)	EP 2286094	(47)	10.07.2013
(97)	EP 2248565	(47)	10.07.2013	(97)	EP 2286197	(47)	10.07.2013
(97)	EP 2248633	(47)	10.07.2013	(97)	EP 2286492	(47)	10.07.2013
(97)	EP 2248707	(47)	10.07.2013	(97)	EP 2286534	(47)	10.07.2013
(97)	EP 2248859	(47)	10.07.2013	(97)	EP 2286579	(47)	10.07.2013
(97)	EP 2249442	(47)	10.07.2013	(97)	EP 2287016	(47)	10.07.2013
(97)	EP 2249603	(47)	10.07.2013	(97)	EP 2287244	(47)	10.07.2013
(97)	EP 2250068	(47)	10.07.2013	(97)	EP 2287364	(47)	10.07.2013
(97)	EP 2250366	(47)	10.07.2013	(97)	EP 2288120	(47)	10.07.2013
(97)	EP 2251104	(47)	10.07.2013	(97)	EP 2288251	(47)	10.07.2013
(97)	EP 2251993	(47)	10.07.2013	(97)	EP 2288567	(47)	10.07.2013
(97)	EP 2253500	(47)	10.07.2013	(97)	EP 2288623	(47)	10.07.2013
(97)	EP 2253567	(47)	10.07.2013	(97)	EP 2288646	(47)	10.07.2013
(97)	EP 2253792	(47)	10.07.2013	(97)	EP 2288727	(47)	10.07.2013
(97)	EP 2253930	(47)	10.07.2013	(97)	EP 2291008	(47)	10.07.2013
(97)	EP 2254401	(47)	10.07.2013	(97)	EP 2291497	(47)	10.07.2013
(97)	EP 2254598	(47)	10.07.2013	(97)	EP 2291568	(47)	10.07.2013
(97)	EP 2255957	(47)	10.07.2013	(97)	EP 2292443	(47)	10.07.2013
(97)	EP 2255985	(47)	10.07.2013	(97)	EP 2292556	(47)	10.07.2013
(97)	EP 2256009	(47)	10.07.2013	(97)	EP 2293267	(47)	10.07.2013

(97)	EP 2293384	(47)	10.07.2013	(97)	EP 2349716	(47)	10.07.2013
(97)	EP 2293449	(47)	10.07.2013	(97)	EP 2351981	(47)	10.07.2013
(97)	EP 2293846	(47)	10.07.2013	(97)	EP 2352009	(47)	10.07.2013
(97)	EP 2293956	(47)	10.07.2013	(97)	EP 2352037	(47)	10.07.2013
(97)	EP 2294165	(47)	10.07.2013	(97)	EP 2353683	(47)	10.07.2013
(97)	EP 2294492	(47)	10.07.2013	(97)	EP 2353940	(47)	10.07.2013
(97)	EP 2295659	(47)	10.07.2013	(97)	EP 2354284	(47)	10.07.2013
(97)	EP 2296803	(47)	10.07.2013	(97)	EP 2355118	(47)	10.07.2013
(97)	EP 2296995	(47)	10.07.2013	(97)	EP 2355405	(47)	10.07.2013
(97)	EP 2297042	(47)	10.07.2013	(97)	EP 2355575	(47)	10.07.2013
(97)	EP 2297068	(47)	10.07.2013	(97)	EP 2355672	(47)	10.07.2013
(97)	EP 2297472	(47)	10.07.2013	(97)	EP 2356467	(47)	10.07.2013
(97)	EP 2298610	(47)	10.07.2013	(97)	EP 2356705	(47)	10.07.2013
(97)	EP 2299271	(47)	10.07.2013	(97)	EP 2356884	(47)	10.07.2013
(97)	EP 2304469	(47)	10.07.2013	(97)	EP 2356961	(47)	10.07.2013
(97)	EP 2305275	(47)	10.07.2013	(97)	EP 2357096	(47)	10.07.2013
(97)	EP 2306054	(47)	10.07.2013	(97)	EP 2357112	(47)	10.07.2013
(97)	EP 2306149	(47)	10.07.2013	(97)	EP 2357341	(47)	10.07.2013
(97)	EP 2307152	(47)	10.07.2013	(97)	EP 2357568	(47)	10.07.2013
(97)	EP 2307428	(47)	10.07.2013	(97)	EP 2357727	(47)	10.07.2013
(97)	EP 2307698	(47)	10.07.2013	(97)	EP 2358263	(47)	10.07.2013
(97)	EP 2307711	(47)	10.07.2013	(97)	EP 2358566	(47)	10.07.2013
(97)	EP 2310089	(47)	10.07.2013	(97)	EP 2359368	(47)	10.07.2013
(97)	EP 2310548	(47)	10.07.2013	(97)	EP 2360319	(47)	10.07.2013
(97)	EP 2311637	(47)	10.07.2013	(97)	EP 2361244	(47)	10.07.2013
(97)	EP 2311652	(47)	10.07.2013	(97)	EP 2361808	(47)	10.07.2013
(97)	EP 2311768	(47)	10.07.2013	(97)	EP 2361871	(47)	10.07.2013
(97)	EP 2313042	(47)	10.07.2013	(97)	EP 2362535	(47)	10.07.2013
(97)	EP 2314045	(47)	10.07.2013	(97)	EP 2362610	(47)	10.07.2013
(97)	EP 2315717	(47)	10.07.2013	(97)	EP 2362919	(47)	10.07.2013
(97)	EP 2317611	(47)	10.07.2013	(97)	EP 2363202	(47)	10.07.2013
(97)	EP 2317612	(47)	10.07.2013	(97)	EP 2364048	(47)	10.07.2013
(97)	EP 2318158	(47)	10.07.2013	(97)	EP 2364525	(47)	10.07.2013
(97)	EP 2319380	(47)	10.07.2013	(97)	EP 2364927	(47)	10.07.2013
(97)	EP 2323564	(47)	10.07.2013	(97)	EP 2365033	(47)	10.07.2013
(97)	EP 2324292	(47)	10.07.2013	(97)	EP 2366190	(47)	10.07.2013
(97)	EP 2325062	(47)	10.07.2013	(97)	EP 2366820	(47)	10.07.2013
(97)	EP 2325242	(47)	10.07.2013	(97)	EP 2367658	(47)	10.07.2013
(97)	EP 2325934	(47)	10.07.2013	(97)	EP 2368155	(47)	10.07.2013
(97)	EP 2326828	(47)	10.07.2013	(97)	EP 2368382	(47)	10.07.2013
(97)	EP 2327298	(47)	10.07.2013	(97)	EP 2368621	(47)	10.07.2013
(97)	EP 2328033	(47)	10.07.2013	(97)	EP 2368727	(47)	10.07.2013
(97)	EP 2328393	(47)	10.07.2013	(97)	EP 2369194	(47)	10.07.2013
(97)	EP 2329858	(47)	10.07.2013	(97)	EP 2369700	(47)	10.07.2013
(97)	EP 2329882	(47)	10.07.2013	(97)	EP 2369993	(47)	10.07.2013
(97)	EP 2330315	(47)	10.07.2013	(97)	EP 2370726	(47)	10.07.2013
(97)	EP 2330476	(47)	10.07.2013	(97)	EP 2371311	(47)	10.07.2013
(97)	EP 2330687	(47)	10.07.2013	(97)	EP 2372130	(47)	10.07.2013
(97)	EP 2330863	(47)	10.07.2013	(97)	EP 2373882	(47)	10.07.2013
(97)	EP 2330962	(47)	10.07.2013	(97)	EP 2374637	(47)	10.07.2013
(97)	EP 2331515	(47)	10.07.2013	(97)	EP 2374842	(47)	10.07.2013
(97)	EP 2331743	(47)	10.07.2013	(97)	EP 2374854	(47)	10.07.2013
(97)	EP 2332142	(47)	10.07.2013	(97)	EP 2375014	(47)	10.07.2013
(97)	EP 2332667	(47)	10.07.2013	(97)	EP 2375576	(47)	10.07.2013
(97)	EP 2333693	(47)	10.07.2013	(97)	EP 2376692	(47)	10.07.2013
(97)	EP 2334578	(47)	10.07.2013	(97)	EP 2376747	(47)	10.07.2013
(97)	EP 2334665	(47)	10.07.2013	(97)	EP 2376821	(47)	10.07.2013
(97)	EP 2335641	(47)	10.07.2013	(97)	EP 2376988	(47)	10.07.2013
(97)	EP 2335819	(47)	10.07.2013	(97)	EP 2379085	(47)	10.07.2013
(97)	EP 2335982	(47)	10.07.2013	(97)	EP 2379435	(47)	10.07.2013
(97)	EP 2336024	(47)	10.07.2013	(97)	EP 2379782	(47)	10.07.2013
(97)	EP 2338689	(47)	10.07.2013	(97)	EP 2381521	(47)	10.07.2013
(97)	EP 2338909	(47)	10.07.2013	(97)	EP 2381524	(47)	10.07.2013
(97)	EP 2339111	(47)	10.07.2013	(97)	EP 2381817	(47)	10.07.2013
(97)	EP 2339123	(47)	10.07.2013	(97)	EP 2382198	(47)	10.07.2013
(97)	EP 2339472	(47)	10.07.2013	(97)	EP 2382516	(47)	10.07.2013
(97)	EP 2340178	(47)	10.07.2013	(97)	EP 2382533	(47)	10.07.2013
(97)	EP 2340560	(47)	10.07.2013	(97)	EP 2383062	(47)	10.07.2013
(97)	EP 2342281	(47)	10.07.2013	(97)	EP 2383106	(47)	10.07.2013
(97)	EP 2342673	(47)	10.07.2013	(97)	EP 2383271	(47)	10.07.2013
(97)	EP 2344410	(47)	10.07.2013	(97)	EP 2383970	(47)	10.07.2013
(97)	EP 2345589	(47)	10.07.2013	(97)	EP 2384200	(47)	10.07.2013
(97)	EP 2346743	(47)	10.07.2013	(97)	EP 2384293	(47)	10.07.2013
(97)	EP 2346757	(47)	10.07.2013	(97)	EP 2384294	(47)	10.07.2013
(97)	EP 2347183	(47)	10.07.2013	(97)	EP 2385043	(47)	10.07.2013
(97)	EP 2347649	(47)	10.07.2013	(97)	EP 2385286	(47)	10.07.2013
(97)	EP 2348369	(47)	10.07.2013	(97)	EP 2385567	(47)	10.07.2013
(97)	EP 2348876	(47)	10.07.2013	(97)	EP 2386333	(47)	10.07.2013

(97)	EP 2386381	(47)	10.07.2013	(97)	EP 2419395	(47)	10.07.2013
(97)	EP 2386398	(47)	10.07.2013	(97)	EP 2419610	(47)	10.07.2013
(97)	EP 2386776	(47)	10.07.2013	(97)	EP 2420234	(47)	10.07.2013
(97)	EP 2386876	(47)	10.07.2013	(97)	EP 2420454	(47)	10.07.2013
(97)	EP 2386951	(47)	10.07.2013	(97)	EP 2420499	(47)	10.07.2013
(97)	EP 2386955	(47)	10.07.2013	(97)	EP 2420532	(47)	10.07.2013
(97)	EP 2387013	(47)	10.07.2013	(97)	EP 2421165	(47)	10.07.2013
(97)	EP 2387051	(47)	10.07.2013	(97)	EP 2421458	(47)	10.07.2013
(97)	EP 2387157	(47)	10.07.2013	(97)	EP 2421608	(47)	10.07.2013
(97)	EP 2387311	(47)	10.07.2013	(97)	EP 2421681	(47)	10.07.2013
(97)	EP 2387466	(47)	10.07.2013	(97)	EP 2421865	(47)	10.07.2013
(97)	EP 2387837	(47)	10.07.2013	(97)	EP 2422035	(47)	10.07.2013
(97)	EP 2387887	(47)	10.07.2013	(97)	EP 2422585	(47)	10.07.2013
(97)	EP 2388988	(47)	10.07.2013	(97)	EP 2422599	(47)	10.07.2013
(97)	EP 2389016	(47)	10.07.2013	(97)	EP 2422651	(47)	10.07.2013
(97)	EP 2389414	(47)	10.07.2013	(97)	EP 2423242	(47)	10.07.2013
(97)	EP 2389535	(47)	10.07.2013	(97)	EP 2423341	(47)	10.07.2013
(97)	EP 2389838	(47)	10.07.2013	(97)	EP 2423720	(47)	10.07.2013
(97)	EP 2390199	(47)	10.07.2013	(97)	EP 2424277	(47)	10.07.2013
(97)	EP 2390487	(47)	10.07.2013	(97)	EP 2424285	(47)	10.07.2013
(97)	EP 2390503	(47)	10.07.2013	(97)	EP 2425778	(47)	10.07.2013
(97)	EP 2390577	(47)	10.07.2013	(97)	EP 2426048	(47)	10.07.2013
(97)	EP 2390793	(47)	10.07.2013	(97)	EP 2426526	(47)	10.07.2013
(97)	EP 2390826	(47)	10.07.2013	(97)	EP 2426708	(47)	10.07.2013
(97)	EP 2390848	(47)	10.07.2013	(97)	EP 2427300	(47)	10.07.2013
(97)	EP 2391562	(47)	10.07.2013	(97)	EP 2427354	(47)	10.07.2013
(97)	EP 2392490	(47)	10.07.2013	(97)	EP 2427367	(47)	10.07.2013
(97)	EP 2392523	(47)	10.07.2013	(97)	EP 2427387	(47)	10.07.2013
(97)	EP 2393199	(47)	10.07.2013	(97)	EP 2427724	(47)	10.07.2013
(97)	EP 2393712	(47)	10.07.2013	(97)	EP 2427890	(47)	10.07.2013
(97)	EP 2394209	(47)	10.07.2013	(97)	EP 2428210	(47)	10.07.2013
(97)	EP 2395216	(47)	10.07.2013	(97)	EP 2428266	(47)	10.07.2013
(97)	EP 2395612	(47)	10.07.2013	(97)	EP 2429116	(47)	10.07.2013
(97)	EP 2396530	(47)	10.07.2013	(97)	EP 2429477	(47)	10.07.2013
(97)	EP 2397346	(47)	10.07.2013	(97)	EP 2429796	(47)	10.07.2013
(97)	EP 2398199	(47)	10.07.2013	(97)	EP 2429860	(47)	10.07.2013
(97)	EP 2398837	(47)	10.07.2013	(97)	EP 2429909	(47)	10.07.2013
(97)	EP 2399763	(47)	10.07.2013	(97)	EP 2429918	(47)	10.07.2013
(97)	EP 2399834	(47)	10.07.2013	(97)	EP 2430389	(47)	10.07.2013
(97)	EP 2400587	(47)	10.07.2013	(97)	EP 2430418	(47)	10.07.2013
(97)	EP 2401131	(47)	10.07.2013	(97)	EP 2430754	(47)	10.07.2013
(97)	EP 2401132	(47)	10.07.2013	(97)	EP 2430770	(47)	10.07.2013
(97)	EP 2401233	(47)	10.07.2013	(97)	EP 2431566	(47)	10.07.2013
(97)	EP 2402533	(47)	10.07.2013	(97)	EP 2431704	(47)	10.07.2013
(97)	EP 2402672	(47)	10.07.2013	(97)	EP 2431962	(47)	10.07.2013
(97)	EP 2402981	(47)	10.07.2013	(97)	EP 2432367	(47)	10.07.2013
(97)	EP 2403638	(47)	10.07.2013	(97)	EP 2432433	(47)	10.07.2013
(97)	EP 2403976	(47)	10.07.2013	(97)	EP 2432581	(47)	10.07.2013
(97)	EP 2404235	(47)	10.07.2013	(97)	EP 2432614	(47)	10.07.2013
(97)	EP 2406662	(47)	10.07.2013	(97)	EP 2432684	(47)	10.07.2013
(97)	EP 2407644	(47)	10.07.2013	(97)	EP 2432702	(47)	10.07.2013
(97)	EP 2408767	(47)	10.07.2013	(97)	EP 2432753	(47)	10.07.2013
(97)	EP 2409013	(47)	10.07.2013	(97)	EP 2432830	(47)	10.07.2013
(97)	EP 2409016	(47)	10.07.2013	(97)	EP 2433016	(47)	10.07.2013
(97)	EP 2409029	(47)	10.07.2013	(97)	EP 2433042	(47)	10.07.2013
(97)	EP 2409790	(47)	10.07.2013	(97)	EP 2433277	(47)	10.07.2013
(97)	EP 2411291	(47)	10.07.2013	(97)	EP 2433744	(47)	10.07.2013
(97)	EP 2411669	(47)	10.07.2013	(97)	EP 2434347	(47)	10.07.2013
(97)	EP 2411745	(47)	10.07.2013	(97)	EP 2434403	(47)	10.07.2013
(97)	EP 2412135	(47)	10.07.2013	(97)	EP 2434835	(47)	10.07.2013
(97)	EP 2412539	(47)	10.07.2013	(97)	EP 2435004	(47)	10.07.2013
(97)	EP 2412632	(47)	10.07.2013	(97)	EP 2435266	(47)	10.07.2013
(97)	EP 2412650	(47)	10.07.2013	(97)	EP 2435274	(47)	10.07.2013
(97)	EP 2413144	(47)	10.07.2013	(97)	EP 2435307	(47)	10.07.2013
(97)	EP 2413460	(47)	10.07.2013	(97)	EP 2435728	(47)	10.07.2013
(97)	EP 2413550	(47)	10.07.2013	(97)	EP 2435734	(47)	10.07.2013
(97)	EP 2413799	(47)	10.07.2013	(97)	EP 2435750	(47)	10.07.2013
(97)	EP 2413981	(47)	10.07.2013	(97)	EP 2435768	(47)	10.07.2013
(97)	EP 2414185	(47)	10.07.2013	(97)	EP 2435780	(47)	10.07.2013
(97)	EP 2414661	(47)	10.07.2013	(97)	EP 2436084	(47)	10.07.2013
(97)	EP 2415089	(47)	10.07.2013	(97)	EP 2436121	(47)	10.07.2013
(97)	EP 2416531	(47)	10.07.2013	(97)	EP 2436132	(47)	10.07.2013
(97)	EP 2416721	(47)	10.07.2013	(97)	EP 2436152	(47)	10.07.2013
(97)	EP 2416883	(47)	10.07.2013	(97)	EP 2436463	(47)	10.07.2013
(97)	EP 2417065	(47)	10.07.2013	(97)	EP 2437969	(47)	10.07.2013
(97)	EP 2417661	(47)	10.07.2013	(97)	EP 2439946	(47)	10.07.2013
(97)	EP 2418267	(47)	10.07.2013	(97)	EP 2440085	(47)	10.07.2013
(97)	EP 2419236	(47)	10.07.2013	(97)	EP 2440264	(47)	10.07.2013

(97)	EP 2440460	(47)	10.07.2013	(97)	EP 2466677	(47)	10.07.2013
(97)	EP 2441188	(47)	10.07.2013	(97)	EP 2466683	(47)	10.07.2013
(97)	EP 2441607	(47)	10.07.2013	(97)	EP 2466914	(47)	10.07.2013
(97)	EP 2441688	(47)	10.07.2013	(97)	EP 2467250	(47)	10.07.2013
(97)	EP 2442388	(47)	10.07.2013	(97)	EP 2467331	(47)	10.07.2013
(97)	EP 2442481	(47)	10.07.2013	(97)	EP 2467446	(47)	10.07.2013
(97)	EP 2442504	(47)	10.07.2013	(97)	EP 2467525	(47)	10.07.2013
(97)	EP 2442673	(47)	10.07.2013	(97)	EP 2467970	(47)	10.07.2013
(97)	EP 2442899	(47)	10.07.2013	(97)	EP 2468027	(47)	10.07.2013
(97)	EP 2444254	(47)	10.07.2013	(97)	EP 2468121	(47)	10.07.2013
(97)	EP 2444651	(47)	10.07.2013	(97)	EP 2468638	(47)	10.07.2013
(97)	EP 2444677	(47)	10.07.2013	(97)	EP 2468658	(47)	10.07.2013
(97)	EP 2445322	(47)	10.07.2013	(97)	EP 2468917	(47)	10.07.2013
(97)	EP 2445981	(47)	10.07.2013	(97)	EP 2468931	(47)	10.07.2013
(97)	EP 2446724	(47)	10.07.2013	(97)	EP 2469044	(47)	10.07.2013
(97)	EP 2447173	(47)	10.07.2013	(97)	EP 2469289	(47)	10.07.2013
(97)	EP 2447773	(47)	10.07.2013	(97)	EP 2469707	(47)	10.07.2013
(97)	EP 2447981	(47)	10.07.2013	(97)	EP 2470457	(47)	10.07.2013
(97)	EP 2448892	(47)	10.07.2013	(97)	EP 2470855	(47)	10.07.2013
(97)	EP 2449442	(47)	10.07.2013	(97)	EP 2471340	(47)	10.07.2013
(97)	EP 2449918	(47)	10.07.2013	(97)	EP 2471629	(47)	10.07.2013
(97)	EP 2449984	(47)	10.07.2013	(97)	EP 2471649	(47)	10.07.2013
(97)	EP 2450085	(47)	10.07.2013	(97)	EP 2471669	(47)	10.07.2013
(97)	EP 2450929	(47)	10.07.2013	(97)	EP 2472402	(47)	10.07.2013
(97)	EP 2451182	(47)	10.07.2013	(97)	EP 2473674	(47)	10.07.2013
(97)	EP 2451235	(47)	10.07.2013	(97)	EP 2473738	(47)	10.07.2013
(97)	EP 2451738	(47)	10.07.2013	(97)	EP 2473824	(47)	10.07.2013
(97)	EP 2452105	(47)	10.07.2013	(97)	EP 2474268	(47)	10.07.2013
(97)	EP 2452880	(47)	10.07.2013	(97)	EP 2474337	(47)	10.07.2013
(97)	EP 2452943	(47)	10.07.2013	(97)	EP 2474506	(47)	10.07.2013
(97)	EP 2453115	(47)	10.07.2013	(97)	EP 2475474	(47)	10.07.2013
(97)	EP 2454097	(47)	10.07.2013	(97)	EP 2475866	(47)	10.07.2013
(97)	EP 2454192	(47)	10.07.2013	(97)	EP 2476158	(47)	10.07.2013
(97)	EP 2454266	(47)	10.07.2013	(97)	EP 2476622	(47)	10.07.2013
(97)	EP 2455144	(47)	10.07.2013	(97)	EP 2477633	(47)	10.07.2013
(97)	EP 2455175	(47)	10.07.2013	(97)	EP 2477912	(47)	10.07.2013
(97)	EP 2456315	(47)	10.07.2013	(97)	EP 2478030	(47)	10.07.2013
(97)	EP 2457011	(47)	10.07.2013	(97)	EP 2478192	(47)	10.07.2013
(97)	EP 2457426	(47)	10.07.2013	(97)	EP 2478677	(47)	10.07.2013
(97)	EP 2457428	(47)	10.07.2013	(97)	EP 2479338	(47)	10.07.2013
(97)	EP 2457471	(47)	10.07.2013	(97)	EP 2479445	(47)	10.07.2013
(97)	EP 2457658	(47)	10.07.2013	(97)	EP 2480046	(47)	10.07.2013
(97)	EP 2457713	(47)	10.07.2013	(97)	EP 2481066	(47)	10.07.2013
(97)	EP 2457757	(47)	10.07.2013	(97)	EP 2481083	(47)	10.07.2013
(97)	EP 2457761	(47)	10.07.2013	(97)	EP 2481118	(47)	10.07.2013
(97)	EP 2457772	(47)	10.07.2013	(97)	EP 2481219	(47)	10.07.2013
(97)	EP 2457809	(47)	10.07.2013	(97)	EP 2481224	(47)	10.07.2013
(97)	EP 2457815	(47)	10.07.2013	(97)	EP 2481316	(47)	10.07.2013
(97)	EP 2457854	(47)	10.07.2013	(97)	EP 2481327	(47)	10.07.2013
(97)	EP 2458154	(47)	10.07.2013	(97)	EP 2481641	(47)	10.07.2013
(97)	EP 2458402	(47)	10.07.2013	(97)	EP 2481643	(47)	10.07.2013
(97)	EP 2458987	(47)	10.07.2013	(97)	EP 2481668	(47)	10.07.2013
(97)	EP 2459420	(47)	10.07.2013	(97)	EP 2481708	(47)	10.07.2013
(97)	EP 2460172	(47)	10.07.2013	(97)	EP 2481909	(47)	10.07.2013
(97)	EP 2460670	(47)	10.07.2013	(97)	EP 2482669	(47)	10.07.2013
(97)	EP 2461352	(47)	10.07.2013	(97)	EP 2482678	(47)	10.07.2013
(97)	EP 2461692	(47)	10.07.2013	(97)	EP 2482784	(47)	10.07.2013
(97)	EP 2461845	(47)	10.07.2013	(97)	EP 2483007	(47)	10.07.2013
(97)	EP 2461933	(47)	10.07.2013	(97)	EP 2483140	(47)	10.07.2013
(97)	EP 2461982	(47)	10.07.2013	(97)	EP 2483194	(47)	10.07.2013
(97)	EP 2462032	(47)	10.07.2013	(97)	EP 2483904	(47)	10.07.2013
(97)	EP 2462371	(47)	10.07.2013	(97)	EP 2483965	(47)	10.07.2013
(97)	EP 2462405	(47)	10.07.2013	(97)	EP 2484060	(47)	10.07.2013
(97)	EP 2462501	(47)	10.07.2013	(97)	EP 2484213	(47)	10.07.2013
(97)	EP 2463118	(47)	10.07.2013	(97)	EP 2484829	(47)	10.07.2013
(97)	EP 2463417	(47)	10.07.2013	(97)	EP 2485622	(47)	10.07.2013
(97)	EP 2463680	(47)	10.07.2013	(97)	EP 2485728	(47)	10.07.2013
(97)	EP 2463924	(47)	10.07.2013	(97)	EP 2489093	(47)	10.07.2013
(97)	EP 2464078	(47)	10.07.2013	(97)	EP 2489606	(47)	10.07.2013
(97)	EP 2464266	(47)	10.07.2013	(97)	EP 2489823	(47)	10.07.2013
(97)	EP 2464500	(47)	10.07.2013	(97)	EP 2489855	(47)	10.07.2013
(97)	EP 2464514	(47)	10.07.2013	(97)	EP 2490527	(47)	10.07.2013
(97)	EP 2465706	(47)	10.07.2013	(97)	EP 2491273	(47)	10.07.2013
(97)	EP 2465731	(47)	10.07.2013	(97)	EP 2491293	(47)	10.07.2013
(97)	EP 2465782	(47)	10.07.2013	(97)	EP 2492003	(47)	10.07.2013
(97)	EP 2466252	(47)	10.07.2013	(97)	EP 2492572	(47)	10.07.2013
(97)	EP 2466325	(47)	10.07.2013	(97)	EP 2492926	(47)	10.07.2013
(97)	EP 2466528	(47)	10.07.2013	(97)	EP 2493622	(47)	10.07.2013

(97)	EP 2493792	(47)	10.07.2013
(97)	EP 2494501	(47)	10.07.2013
(97)	EP 2494892	(47)	10.07.2013
(97)	EP 2495094	(47)	10.07.2013
(97)	EP 2495221	(47)	10.07.2013
(97)	EP 2495484	(47)	10.07.2013
(97)	EP 2496456	(47)	10.07.2013
(97)	EP 2496756	(47)	10.07.2013
(97)	EP 2496920	(47)	10.07.2013
(97)	EP 2497362	(47)	10.07.2013
(97)	EP 2497631	(47)	10.07.2013
(97)	EP 2497663	(47)	10.07.2013
(97)	EP 2499993	(47)	10.07.2013
(97)	EP 2500004	(47)	10.07.2013
(97)	EP 2500105	(47)	10.07.2013
(97)	EP 2500189	(47)	10.07.2013
(97)	EP 2500960	(47)	10.07.2013
(97)	EP 2500978	(47)	10.07.2013
(97)	EP 2501078	(47)	10.07.2013
(97)	EP 2503911	(47)	10.07.2013
(97)	EP 2504212	(47)	10.07.2013
(97)	EP 2504267	(47)	10.07.2013
(97)	EP 2504890	(47)	10.07.2013
(97)	EP 2505271	(47)	10.07.2013
(97)	EP 2505279	(47)	10.07.2013
(97)	EP 2505352	(47)	10.07.2013
(97)	EP 2505533	(47)	10.07.2013
(97)	EP 2507616	(47)	10.07.2013
(97)	EP 2508051	(47)	10.07.2013
(97)	EP 2514707	(47)	10.07.2013
(97)	EP 2514790	(47)	10.07.2013
(97)	EP 2516232	(47)	10.07.2013
(97)	EP 2518001	(47)	10.07.2013
(97)	EP 2521262	(47)	10.07.2013
(97)	EP 2521329	(47)	10.07.2013
(97)	EP 2521610	(47)	10.07.2013
(97)	EP 2523260	(47)	10.07.2013
(97)	EP 2523919	(47)	10.07.2013
(97)	EP 2527593	(47)	10.07.2013
(97)	EP 2528625	(47)	10.07.2013
(97)	EP 2529614	(47)	10.07.2013
(97)	EP 2529967	(47)	10.07.2013
(97)	EP 2530027	(47)	10.07.2013
(97)	EP 2530673	(47)	10.07.2013
(97)	EP 2534817	(47)	10.07.2013
(97)	EP 2535216	(47)	10.07.2013
(97)	EP 2537632	(47)	10.07.2013
(97)	EP 2537890	(47)	10.07.2013
(97)	EP 2539478	(47)	10.07.2013
(97)	EP 2540162	(47)	10.07.2013
(97)	EP 2542201	(47)	10.07.2013
(97)	EP 2542773	(47)	10.07.2013
(97)	EP 2544594	(47)	10.07.2013
(97)	EP 2545388	(47)	10.07.2013
(97)	EP 2545389	(47)	10.07.2013
(97)	EP 2546636	(47)	10.07.2013
(97)	EP 2547648	(47)	10.07.2013
(97)	EP 2550159	(47)	10.07.2013
(97)	EP 2554416	(47)	10.07.2013
(97)	EP 2554417	(47)	10.07.2013
(97)	EP 2554418	(47)	10.07.2013
(97)	EP 2555446	(47)	10.07.2013
(97)	EP 2555453	(47)	10.07.2013
(97)	EP 2555604	(47)	10.07.2013
(97)	EP 2558738	(47)	10.07.2013
(97)	EP 2564910	(47)	10.07.2013
(97)	EP 2578229	(47)	10.07.2013

### Zveřejněné překlady evropských patentových spisů

U následujících udělených evropských patentů s účinky pro Českou republiku byl majitelem předložen překlad patentového spisu do českého jazyka (§ 35c odst. 2 až 4 zákona č. 527/1990 Sb., v platném znění). Údaje jsou řazeny vzestupně podle čísel evropských patentů.

(97)	<b>EP 1700965</b>	(96)	24.02.2006
(47)	29.05.2013	(96)	06003803.1
(97)	13.09.2006	(73)	Pfeifer Holding GmbH & Co. KG, 87700 Memmingen, DE
(51)	<b>E04B 1/41</b>	(72)	Kintscher, Matthias, 87700 Memmingen, DE
	(2006.01)		

(54) **Kotva pro zalití do betonového stavebního dílce a betonový stavební dílec s alespoň jednou kotvou**

(32) 24.02.2005  
(31) 202005002981 U  
(33) DE  
(74) PATENTSERVIS Praha a.s., Na Podkovce 281/10, Praha 4, 14700

(97) **EP 1755510**

(47) 13.03.2013  
(97) 13.10.2005  
(51) **A61F 13/02** (2006.01)  
**A61M 35/00** (2006.01)  
(96) 01.04.2005  
(96) 05729661.8  
(73) Inotec AMD Ltd., Fowlmere Cambridgeshire SG8 7SL, GB  
(72) Vinton, Melvin Frederick, Fowlmere, Cambridgeshire SG8 7SR, GB  
Hurst, Allan, Little Ouse, Cambridgeshire CB7 4TG, GB  
Fray, Derek, Great Shelford, Cambridge CB2 5LW, GB

(54) **Hyperbarický obvaz**

(32) 02.04.2004  
(31) 0407502  
(33) GB  
(86) PCT/GB2005/001299  
(87) WO 2005/094744  
(74) PATENTSERVIS Praha a.s., Na Podkovce 281/10, Praha 4, 14700

(97) **EP 1761221**

(47) 13.03.2013  
(97) 22.12.2005  
(51) **A61F 5/448** (2006.01)  
**A61F 5/443** (2006.01)  
(96) 19.05.2005  
(96) 05744755.9  
(73) WELLAND MEDICAL LIMITED, Crawley, West Sussex RH10 2TU, GB  
(72) Smith, Rory, Crawley, West Sussex RH10 2TU, GB  
Finn, Richard, Crawley, West Sussex RH10 2TU, GB  
Bird, Paul, Crawley, West Sussex RH10 2TU, GB

(54) **Připojovací mechanismus pro ostomické sáčky**

(32) 10.06.2004  
(31) 0412892  
(33) GB  
(86) PCT/GB2005/001915  
(87) WO 2005/120405  
(74) Společná advokátní kancelář Vsetečka Zelený Švorčík Kalenský a partneři, JUDr. Michal Havlík, Hálkova 2, Praha 2, 12000

(97) **EP 1820577**

(47) 24.04.2013  
(97) 22.08.2007  
(51) **B21C 37/18** (2006.01)  
**B21D 5/08** (2006.01)  
**B21D 5/01** (2006.01)  
(96) 26.03.2005  
(96) 07010423.7  
(73) Muhr und Bender KG, 57439 Attendorn, DE  
(72) Hauger, Andreas, Dr.-Ing., 57439 Attendorn, DE  
Kopp, Reiner, Prof. Dr.-Ing., 52074 Aachen, DE  
Wiedner, Christoph, Dipl.-Ing., 6832 Sulz, AT

(54) **Profily s průřezem proměnným v podélném směru**

(32) 06.04.2004  
(31) 102004017343  
(33) DE  
(74) Společná advokátní kancelář Vsetečka Zelený Švorčík Kalenský a partneři, JUDr. Michal Havlík, Hálkova 2, Praha 2, 12000

(97) **EP 1844245**

(47) 24.04.2013  
(97) 10.08.2006  
(51) **F16D 41/20** (2006.01)  
**F16H 7/00** (2006.01)  
**F16D 7/02** (2006.01)  
**F02B 67/06** (2006.01)  
(96) 03.02.2006  
(96) 06705094.8

(73) Litens Automotive Partnership, Woodbridge, Ontario L4L 5T9, CA

(72) ANTCHAK, John, R., Innisfil, Ontario L9S 4A6, CA  
KAIPONEN, Mark, Richmond Hill, Ontario L4E 3S2, CA  
GRANIERO, Robert, Woodbridge, Ontario L4L 5N5, CA

(54) **Rozpojovací zařízení pro omezení torzního momentu**

(32) 03.02.2005  
(31) 649520 P  
(33) US  
(86) PCT/CA2006/000129  
(87) WO 2006/081657  
(74) TRAPLOVÁ HAKR KUBÁT Advokátní a patentová kancelář, Ing. Eduard Hakr, Přístavní 24, Praha 7, 17000

(97) **EP 1884242**

(47) 17.04.2013  
(97) 30.11.2006  
(51) **A61K 31/496** (2006.01)  
**A61K 9/20** (2006.01)  
**C07D 417/12** (2006.01)  
(96) 26.05.2006  
(96) 06746900.7

(73) Dainippon Sumitomo Pharma Co., Ltd., Osaka 541-8524, JP

(72) FUJIHARA, K., Ibaraki-shi, Osaka 5670878, JP

(54) **Farmaceutický prostředek obsahující lurazidon**

(32) 26.05.2005  
(31) 2005153508  
(33) JP  
(86) PCT/JP2006/310571  
(87) WO 2006/126681  
(74) PATENTSERVIS Praha a.s., Na Podkovce 281/10, Praha 4, 14700

(97) **EP 1907107**

(47) 10.04.2013  
(97) 11.01.2007  
(51) **B01F 9/00** (2006.01)  
**B65D 1/09** (2006.01)  
**A61J 1/06** (2006.01)  
(96) 27.06.2006  
(96) 06755651.4

(73) NORTON HEALTHCARE LIMITED, Swiss Cottage London NW6 3RZ, GB

(72) OLIVER, Martin, Ivax Pharmaceuticals UK Limited, Runcorn, Cheshire WA7 3FA, GB

(54) **Zásobník pro opětovné uvádění do suspenze sedimentovaného medikamentu**

(32) 01.07.2005  
(31) 0513581  
(33) GB  
(86) PCT/GB2006/002367  
(87) WO 2007/003891  
(74) Společná advokátní kancelář Vsetečka Zelený Švorčík Kalenský a partneři, JUDr. Michal Havlík, Hálkova 2, Praha 2, 12000

(97) **EP 1979446**

(47) 06.03.2013  
(97) 19.07.2007  
(51) **C10L 3/08** (2006.01)  
**C10L 3/10** (2006.01)

(96) 09.01.2007  
(96) 07703745.5  
(73) Gasrec Ltd, London SW1Y 5AU, GB  
(72) TURNER, Andrew Derek, Abingdon Oxfordshire OX14 1XR, GB  
LILLESTONE, Richard John, London Greater London W1H 7ET, GB  
CUTTS, George, Kenilworth Warwickshire CV8 1GY, GB  
(54) **Regenerace methanu ze skádkového plynu**  
(32) 13.01.2006  
(31) 06250157  
(33) EP  
(86) PCT/EP2007/050198  
(87) WO 2007/080169  
(74) Společná advokátní kancelář Všeťečka Zelený Švorčík Kalenský a partneři, JUDr. Michal Havlík, Hálkova 2, Praha 2, 12000

(33) PL  
(86) PCT/PL2009/000020  
(87) WO 2009/110812  
(74) KANIA, SEDLÁK, SMOLA Patentová a známková kancelář, Ing. Jiří Malůšek, Mendlovo nám. 1a, Brno, 60300

(97) **EP 2035096**  
(47) 06.03.2013  
(97) 27.12.2007  
(51) **A63B 5/11** (2006.01)  
(96) 16.06.2007  
(96) 07764686.7  
(73) Bellicon AG, 5454 Bellikon, CH  
(72) PIEPER GENANNT SCHMAUCK, Heinz, Konrad, 51147 Köln, DE  
(54) **Trampolína a závěsný prvek pro trampolínu**  
(32) 19.06.2006  
(31) 102006028363  
(33) DE  
(86) PCT/EP2007/005317  
(87) WO 2007/147534  
(74) Společná advokátní kancelář Všeťečka Zelený Švorčík Kalenský a partneři, JUDr. Michal Havlík, Hálkova 2, Praha 2, 12000

(97) **EP 2373774**  
(47) 20.03.2013  
(97) 15.07.2010  
(51) **C11D 3/37** (2006.01)  
**C11D 1/62** (2006.01)  
(96) 24.12.2009  
(96) 09796747.5  
(73) Unilever NV, 3013 AL Rotterdam, NL  
(72) CLOWES, Elizabeth, Ann, Merseyside CH63 3JW, GB  
MOLE, Charles, Vincent, Merseyside CH63 3JW, GB  
NEWMAN, Mark, Nicholas, Merseyside CH63 3JW, GB  
PERRY, Janette, Merseyside CH63 3JW, GB  
(54) **Zlepšení, týkající se vláknových kondicionérů**  
(32) 06.01.2009  
(31) PCT/EP2009/050076  
(33) EP  
(86) PCT/EP2009/067917  
(87) WO 2010/079100  
(74) Čermák a spol., JUDr. Karel Čermák, Elišky Peškové 15/735, Praha 5, 15000

(97) **EP 2221028**  
(47) 05.06.2013  
(97) 25.08.2010  
(51) **A61F 5/02** (2006.01)  
(96) 03.02.2010  
(96) 10075048.8  
(73) The Spinecorporation Limited, Chesterfield S41 9RF, GB  
(72) Mills, Andrew James, Chesterfield S41 9RF, GB  
(54) **Spinální ortóza**  
(32) 24.02.2009  
(31) 0903093  
(33) GB  
(74) Mgr. Vanda Píchová, Foerstrova 6, Brno, 61600

(97) **EP 2438835**  
(47) 03.04.2013  
(97) 11.04.2012  
(51) **A47B 88/04** (2006.01)  
**H05K 7/18** (2006.01)  
(96) 22.09.2011  
(96) 11182342.3  
(73) King Slide Works Co., Ltd., Kaohsiung City, TW  
(72) Chen, Ken-Ching, Kaohsiung City, TW  
Huang, Chien-Li, Kaohsiung City, TW  
Wang, Chun-Chiang, Kaohsiung City, TW  
(54) **Výztuha pro posuvnou montáž**  
(32) 11.10.2010  
(31) 099134832  
(33) TW  
(74) DANĚK & PARTNERS Advokátní a patentová kancelář, Ing. Dr. Vilém Daněk, Vinohradská 45/1107, Praha 2, 12000

(97) **EP 2274467**  
(47) 27.02.2013  
(97) 11.09.2009  
(51) **D04H 1/4266** (2012.01)  
**D04H 1/498** (2012.01)  
**A61L 2/18** (2006.01)  
**B60S 3/04** (2006.01)  
**A47L 23/26** (2006.01)  
(96) 06.03.2009  
(96) 09717393.4  
(73) Instytut Włokien Naturalnych I Roslin Zielarskich, 60-630 Poznan, PL  
(72) MANKOWSKI, Jerzy, PL-61-308 Poznan, PL  
KUBACKI, Andrzej, PL-82-200 Malbork, PL  
KOŁODZIEJ, Jacek, PL-60-652 Pozna, PL  
KRASEMANN, Christian, 17279 Lychen, DE  
(54) **Sanitární podložky vyrobené z přírodních vláken a způsob jejich výroby**  
(32) 07.03.2008  
(31) 38463508

## Zveřejněné opravené překlady evropských patentových spisů

U následujících udělených evropských patentů s účinky pro Českou republiku byl majitelem předložen opravený překlad patentového spisu do českého jazyka (§35d odst. 2 zákona č. 527/1990 Sb., v platném znění).

Datem zveřejnění opraveného překladu evropského patentového spisu je datum publikace tohoto Věstníku.

(97) EP 1473686  
(97) EP 1629088

## Zveřejněné překlady pozměněného, nebo omezeného znění evropských patentových spisů

U následujících udělených evropských patentů s účinky pro Českou republiku byl majitelem předložen překlad omezeného, nebo pozměněného znění evropského patentového spisu do českého jazyka (§35f odst. 3 zákona č. 527/1990 Sb., v platném znění).

(97) EP 1341244  
(97) EP 1500553  
(97) EP 1524350  
(97) EP 1536685  
(97) EP 1597381  
(97) EP 1763301  
(97) EP 1936246

## Evropské patenty zachované v pozměněném znění, nebo omezení

V této části jsou uvedeny evropské patenty s účinky pro Českou republiku, které byly Evropským úřadem podle článku 102 Úmluvy o udělování evropských patentů zachovány v omezeném znění podle čl. 105a - 105c EPC 2000, nebo v pozměněném znění (§35f zákona č. 527/1990 Sb., v platném znění).

(97) Datum oznámení o zachování patentu v  
pozměněném/omezeném znění v  
Evropském patentovém věstníku

EP 2167502 10.07.2013

## Evropské patenty zrušené Evropským patentovým úřadem

Následující evropské patenty udělené Evropským patentovým úřadem s účinky pro Českou republiku byly zrušeny Evropským patentovým úřadem podle článku 102 Úmluvy o udělování evropských patentů (§35f odst. 2 zákona č. 527/1990 Sb., v platném znění).

(97) EP 1781154

## MM4A Zánik evropských patentů nezaplacením poplatků za udržování platnosti patentu

Následující evropské patenty udělené Evropským patentovým úřadem s účinky pro Českou republiku zanikly pro nezaplacení poplatků za udržování platnosti patentu (§22 písm. b) zákona č. 527/1990 Sb., v platném znění).

(97) EP 1435274	(97) EP 1828031
(97) EP 1458899	(97) EP 1831240
(97) EP 1461259	(97) EP 1833518
(97) EP 1467993	(97) EP 1833842
(97) EP 1550439	(97) EP 1833978
(97) EP 1576307	(97) EP 1836735
(97) EP 1585615	(97) EP 1966485
(97) EP 1622711	(97) EP 1969696
(97) EP 1628673	(97) EP 1974059
(97) EP 1681253	(97) EP 1976544
(97) EP 1683967	(97) EP 1977018
(97) EP 1683977	(97) EP 2235325
(97) EP 1695923	(97) EP 2369224
(97) EP 1703962	
(97) EP 1706349	
(97) EP 1737650	
(97) EP 1752628	
(97) EP 1803841	



## PD4A                      Převod práv a ostatní změny majitelů evropských patentů

(97)	<b>EP 1437899</b>
(73)	Safetel Ltd., 4003, Limassol, CY
<hr/>	
(97)	<b>EP 1483317</b>
(73)	Vanderbilt Minerals, LLC, Norwalk, 06856, CT, US
<hr/>	
(97)	<b>EP 1483317</b>
(73)	Vanderbilt Chemicals, LLC, Norwalk, 06856, CT, US
<hr/>	
(97)	<b>EP 1506626</b>
(73)	Northrop Grumman Systems Corporation, Los Angeles, 90067-2199, CA, US
<hr/>	
(97)	<b>EP 1558575</b>
(73)	Zentiva, a.s., 851 01 Bratislava, SK
<hr/>	
(97)	<b>EP 1624891</b>
(73)	BIOGEN IDEC HEMOPHILIA INC., Waltham, 02451, MA, US
<hr/>	
(97)	<b>EP 1658293</b>
(73)	Zentiva, a.s., 851 01 Bratislava, SK
<hr/>	
(97)	<b>EP 1770153</b>
(73)	Vanderbilt Minerals, LLC, Norwalk, 06856, CT, US
<hr/>	
(97)	<b>EP 1770153</b>
(73)	Vanderbilt Chemicals, LLC, Norwalk, 06856, CT, US
<hr/>	
(97)	<b>EP 2056756</b>
(73)	STB, LTD., Bellevue, 98005, WA, US
<hr/>	
(97)	<b>EP 2240590</b>
(73)	GEBO Bioenergie AG, 10179 Berlin, DE
<hr/>	
(97)	<b>EP 2240590</b>
(73)	agratec Invest AG, 12489 Berlin, DE
<hr/>	

## FG1K

## Zapsané užité vzory - přehled podle čísel zápisu

V období uzávěrky tohoto čísla Věstníku zapsal Úřad průmyslového vlastnictví tyto užité vzory.

25637	<b><i>B 64 C 1/00</i></b>	(2006.01)
25638	<b><i>B 32 B 21/14</i></b>	(2006.01)
25639	<b><i>E 05 B 15/02</i></b>	(2006.01)
25640	<b><i>E 05 B 15/02</i></b>	(2006.01)
25641	<b><i>F 24 H 1/08</i></b>	(2006.01)
25642	<b><i>B 61 C 17/04</i></b>	(2006.01)
25643	<b><i>F 24 B 1/183</i></b>	(2006.01)
25644	<b><i>G 01 P 13/00</i></b>	(2006.01)
25645	<b><i>E 04 B 1/04</i></b>	(2006.01)
25646	<b><i>E 04 B 2/70</i></b>	(2006.01)
25647	<b><i>G 01 N 3/48</i></b>	(2006.01)
25648	<b><i>G 01 N 3/48</i></b>	(2006.01)
25649	<b><i>G 01 N 3/48</i></b>	(2006.01)
25650	<b><i>F 41 A 33/02</i></b>	(2006.01)
25651	<b><i>A 23 L 1/164</i></b>	(2006.01)
25652	<b><i>B 62 D 21/14</i></b>	(2006.01)
25653	<b><i>B 60 R 9/10</i></b>	(2006.01)
25654	<b><i>G 08 G 1/127</i></b>	(2006.01)
25655	<b><i>F 41 J 7/04</i></b>	(2006.01)

**FG1K**

**Zapsané užité vzory - řazené podle MPT**

- |   |   |
|---|---|
| (51) <b>A23L 1/164</b> (2006.01)  | (51) <b>E04B 1/04</b> (2006.01)   |
| (11) <b>A23G 1/54</b> (2006.01)   | (51) <b>E04F 13/08</b> (2006.01)  |
| (21) 25651  | (51) <b>E02D 29/02</b> (2006.01)  |
| (21) <b>2013-27906</b>  | (51) <b>E21D 11/00</b> (2006.01)  |
| (22) 13.05.2013   | (11) 25645  |
| (47) 11.07.2013   | (21) <b>2013-27615</b>  |
| (73) MADAMI, s.r.o., Dašice, CZ   | (22) 16.03.2013   |
| (72) Erben Vladimír, Pardubice, CZ  | (47) 11.07.2013   |
| (54) <b>Trvanlivý cukrářský výrobek</b>   | (73) SMP CZ, a.s., Praha, CZ  |
| (74) Jan Brykner, Resslerova 741, Hradec Králové, 50002   | (72) Kobza Jaroslav Ing. CSc., Praha, CZ  |
| (51) <b>B32B 21/14</b> (2006.01)  | (72) Skura Daniel Ing., Lenešice, CZ  |
| (51) <b>B32B 21/13</b> (2006.01)  | (54) <b>Pohledová konstrukce, zejména dopravních staveb</b>                                       |
| (51) <b>B32B 7/04</b> (2006.01)   | (74) Ing. Václav Kratochvíl, Husníkova 2086/22, Praha 5, 15800                                    |
| (51) <b>B32B 1/08</b> (2006.01)   | (51) <b>E04B 2/70</b> (2006.01)   |
| (11) 25638  | (51) <b>E04B 2/08</b> (2006.01)   |
| (21) <b>2012-27094</b>  | (11) 25646  |
| (22) 30.11.2012   | (21) <b>2013-27677</b>  |
| (47) 11.07.2013   | (22) 28.03.2013   |
| (73) Česká zemědělská univerzita v Praze, Fakulta lesnická a dřevařská, Katedra zpracování dřeva, Praha - Suchdol, CZ | (47) 11.07.2013   |
| (72) Bureš Miroslav Ing., Praha, CZ   | (73) ARA - továrna na nábytek, a.s., Konárovice, CZ   |
| (54) <b>Vrstvená trubka</b>   | (72) Bezouška Jiří, Konárovice, CZ  |
| (74) Ing. Václav Kratochvíl, Husníkova 2086/22, Praha 5, 15800  | (54) <b>Svislé roubení</b>  |
| (51) <b>B60R 9/10</b> (2006.01)   | (74) Patentová a známková kancelář Novotný, Ing. Jaroslav Novotný, Římská 45/2135, Praha 2, 12000 |
| (11) 25653  | (51) <b>E05B 15/02</b> (2006.01)  |
| (21) <b>2013-27940</b>  | (51) <b>E05B 3/00</b> (2006.01)   |
| (22) 17.05.2013   | (51) <b>E05B 7/00</b> (2006.01)   |
| (47) 11.07.2013   | (11) 25639  |
| (73) Vyvlečka Martin, Metylovice, CZ  | (21) <b>2013-27339</b>  |
| (72) Vyvlečka Martin, Metylovice, CZ  | (22) 16.01.2013   |
| (54) <b>Nosič jízdních kol výklopný do strany</b>   | (47) 11.07.2013   |
| (74) Ing. Iva Rylková, Polská 1525, Ostrava - Poruba, 70800   | (73) Richter, spol. s r. o., Praha - Nusle, CZ  |
| (51) <b>B61C 17/04</b> (2006.01)  | (72) Richter Pavel, Praha, CZ   |
| (51) <b>B61D 37/00</b> (2006.01)  | (72) Kubricht David, Mirošovice, CZ   |
| (11) 25642  | (54) <b>Bezpečnostní dveřní kování</b>  |
| (21) <b>2013-27495</b>  | (74) Ing. Václav Kratochvíl, Husníkova 2086/22, Praha 5, 15800                                    |
| (22) 25.02.2013   | (51) <b>E05B 15/02</b> (2006.01)  |
| (47) 11.07.2013   | (51) <b>E05B 3/00</b> (2006.01)   |
| (73) CZ LOKO, a. s., Česká Třebová, CZ  | (51) <b>E05B 7/00</b> (2006.01)   |
| (72) Vrátil Lukáš, Dolní Cerekev, CZ  | (11) 25640  |
| (72) Doleček Martin, Kly, CZ  | (21) <b>2013-27344</b>  |
| (54) <b>Hygienický kout trakčního vozidla</b>   | (22) 16.01.2013   |
| (74) Loskotová & partneři, patentová a známková kancelář, Ing. Jarmila Loskotová, K Závětínám 727, Praha 5, 15500     | (47) 11.07.2013   |
| (51) <b>B62D 21/14</b> (2006.01)  | (73) Richter, spol. s r. o., Praha - Nusle, CZ  |
| (11) 25652  | (72) Richter Pavel, Praha, CZ   |
| (21) <b>2013-27927</b>  | (72) Kubricht David, Mirošovice, CZ   |
| (22) 16.05.2013   | (54) <b>Dveřní kování</b>   |
| (47) 11.07.2013   | (74) Ing. Václav Kratochvíl, Husníkova 2086/22, Praha 5, 15800                                    |
| (73) David Libor Ing., Opava - Malé Hoštice, CZ   | (51) <b>F24B 1/183</b> (2006.01)  |
| (72) David Libor Ing., Opava - Malé Hoštice, CZ   | (51) <b>F24B 9/04</b> (2006.01)   |
| (54) <b>Skládací přívěs za dvoustopá vozidla</b>  | (11) 25643  |
| (51) <b>B64C 1/00</b> (2006.01)   | (21) <b>2013-27529</b>  |
| (11) 25637  | (22) 01.03.2013   |
| (21) <b>2012-27064</b>  | (47) 11.07.2013   |
| (22) 22.11.2012   | (73) Romotop spol. s r. o., Suchdol nad Odrou, CZ   |
| (47) 11.07.2013   | (72) Krajiček Vladimír Ing., Odry, CZ   |
| (73) LA Composite s.r.o., Praha, CZ   | (54) <b>Zařízení pro dodatečné využití tepla spalín, zejména pro kamna nebo krby</b>              |
| (73) České vysoké učení technické v Praze, Fakulta strojní, Ústav letadlové techniky, Praha, CZ                       | (74) Pavel Reichel a kol., Ing. Pavel Reichel, Lopatecká 14, Praha 4, 14700                       |
| (72) Čechvalová Olga Ing., Roztoky u Prahy, CZ  | (51) <b>F24H 1/08</b> (2006.01)   |
| (72) Barák Karel Ing., Praha, CZ  | (51) <b>F24J 2/42</b> (2006.01)   |
| (72) Theiner Robert Ing. Ph.D., Praha, CZ   | (51) <b>H01L 31/042</b> (2006.01)   |
| (54) <b>Pružnice ostruhy malého sportovního letounu</b>   |   |
| (74) Ing. Václav Kratochvíl, Husníkova 2086/22, Praha 5, 15800  |   |

- (11) 25641  
(21) **2013-27439**  
(22) 12.02.2013  
(47) 11.07.2013  
(73) LEFIT ÚSTÍ, s. r. o., Ústí nad Labem, CZ  
SONEA s. r. o., Brno, CZ  
(72) Stezka Josef, Ústí nad Labem, CZ  
Mařar František Ing., Brno, CZ  
(54) **Zařízení pro energeticky úsporný ohřev teplé užitkové vody**  
(74) Mgr. Ing. Stanislav Babický, Budovatelů 2407, Most, 43401
- (51) **F41A 33/02** (2006.01)  
**F41B 11/00** (2013.01)  
**F41B 11/89** (2013.01)  
**F41B 11/71** (2013.01)  
**F41G 3/00** (2006.01)
- (11) 25650  
(21) **2013-27727**  
(22) 04.12.2012  
(47) 11.07.2013  
(73) Novotná Jana, Písek, CZ  
(72) Novotný Tomáš Mgr., Praha, CZ  
(54) **Paintballový značkovací s laserovým zařízením pro trénování střelby**  
(74) PatentCentrum Sedlák a Partners s.r.o., Ing. Jiří Sedlák, Husova 5, České Budějovice, 37001
- (51) **F41J 7/04** (2006.01)  
**F41J 7/02** (2006.01)  
**F41J 1/10** (2006.01)
- (11) 25655  
(21) **2013-28029**  
(22) 05.06.2013  
(47) 11.07.2013  
(73) Šlězár Jiří, Přemyslovice, CZ  
(72) Šlězár Jiří, Přemyslovice, CZ  
(54) **Překlopný terč**  
(74) Ing. Petr Soukup, Vídeňská 8, Olomouc, 77200
- (51) **G01N 3/48** (2006.01)
- (11) 25647  
(21) **2013-27710**  
(22) 04.04.2013  
(47) 11.07.2013  
(73) České vysoké učení technické v Praze, Fakulta strojní, Ústav materiálového inženýrství, Praha, CZ  
(72) Anisimov Evgeniy Mgr. Ph.D., Praha, CZ  
Puchnin Maxim Mgr., Praha, CZ  
(54) **Systém instrumentovaného měření parametrů vtlačování indentoru**  
(74) Ing. Václav Kratochvíl, Husníkova 2086/22, Praha 5, 15800
- (51) **G01N 3/48** (2006.01)
- (11) 25648  
(21) **2013-27711**  
(22) 04.04.2013  
(47) 11.07.2013  
(73) České vysoké učení technické v Praze, Fakulta strojní, Ústav materiálového inženýrství, Praha, CZ  
(72) Anisimov Evgeniy Mgr. Ph.D., Praha, CZ  
Puchnin Maxim Mgr., Praha, CZ  
(54) **Systém instrumentovaného měření parametrů vtlačování indentoru**  
(74) Ing. Václav Kratochvíl, Husníkova 2086/22, Praha 5, 15800
- (51) **G01N 3/48** (2006.01)
- (11) 25649  
(21) **2013-27712**  
(22) 04.04.2013  
(47) 11.07.2013  
(73) České vysoké učení technické v Praze, Fakulta strojní, Ústav materiálového inženýrství, Praha, CZ
- (72) Anisimov Evgeniy Mgr. Ph.D., Praha, CZ  
Puchnin Maxim Mgr., Praha, CZ  
(54) **Systém instrumentovaného měření parametrů vtlačování indentoru**  
(74) Ing. Václav Kratochvíl, Husníkova 2086/22, Praha 5, 15800
- (51) **G01P 13/00** (2006.01)
- (11) 25644  
(21) **2013-27545**  
(22) 05.03.2013  
(47) 11.07.2013  
(73) Univerzita Palackého, Olomouc, CZ  
(72) Šmíd Petr RNDr. Ph.D., Olomouc, CZ  
Horváth Pavel RNDr. Ph.D., Olomouc, CZ  
Hrabovský Miroslav Prof. RNDr. DrSc., Olomouc, CZ  
Stanke Ladislav Mgr., Havířov - Podlesí, CZ  
(54) **Zařízení pro bezkontaktní detekci absolutní polohy pohybujícího se předmětu s využitím jevu koherenční zrnitosti**  
(74) Ing. Petr Soukup, Vídeňská 8, Olomouc, 77200
- (51) **G08G 1/127** (2006.01)  
**G08C 17/02** (2006.01)  
**G08C 21/00** (2006.01)  
**G01S 19/01** (2010.01)  
**H04W 88/02** (2009.01)
- (11) 25654  
(21) **2013-28007**  
(22) 31.05.2013  
(47) 11.07.2013  
(73) Princip a.s., Praha, CZ  
(72) Altmann Jaroslav Ing., Praha, CZ  
Seidl Libor Ing. CSc., Beroun, CZ  
(54) **Systém pro sledování, vyhodnocování a dálkový přenos informací o provozu vozidla**  
(74) PatentCentrum Sedlák a Partners s.r.o., Husova 5, České Budějovice, 37001

### Seznam majitelů zapsaných užitečných vzorů

(73)	(11)	(51)	(73)	(11)	(51)
ARA - továrna na nábytek, a.s., Konárovice, CZ	25646	<b>E 04 B 2/70</b>	(2006.01)		
CZ LOKO, a. s., Česká Třebová, CZ	25642	<b>B 61 C 17/04</b>	(2006.01)		
Česká zemědělská univerzita v Praze, Fakulta lesnická a dřevařská, Katedra zpracování dřeva, Praha - Suchdol, CZ	25638	<b>B 32 B 21/14</b>	(2006.01)		
České vysoké učení technické v Praze, Fakulta strojní, Ústav letadlové techniky, Praha, CZ	25637	<b>B 64 C 1/00</b>	(2006.01)		
České vysoké učení technické v Praze, Fakulta strojní, Ústav materiálového inženýrství, Praha, CZ	25647	<b>G 01 N 3/48</b>	(2006.01)		
České vysoké učení technické v Praze, Fakulta strojní, Ústav materiálového inženýrství, Praha, CZ	25648	<b>G 01 N 3/48</b>	(2006.01)		
České vysoké učení technické v Praze, Fakulta strojní, Ústav materiálového inženýrství, Praha, CZ	25649	<b>G 01 N 3/48</b>	(2006.01)		
David Libor Ing., Opava - Malé Hoštice, CZ	25652	<b>B 62 D 21/14</b>	(2006.01)		
LA Composite s.r.o., Praha, CZ	25637	<b>B 64 C 1/00</b>	(2006.01)		
LEFIT ÚSTÍ, s. r. o., Ústí nad Labem, CZ	25641	<b>F 24 H 1/08</b>	(2006.01)		
MADAMI, s.r.o., Dašice, CZ	25651	<b>A 23 L 1/164</b>	(2006.01)		
Novotná Jana, Písek, CZ	25650	<b>F 41 A 33/02</b>	(2006.01)		
Princip a.s., Praha, CZ	25654	<b>G 08 G 1/127</b>	(2006.01)		
Richter, spol. s r. o., Praha - Nusle, CZ	25639	<b>E 05 B 15/02</b>	(2006.01)		
Richter, spol. s r. o., Praha - Nusle, CZ	25640	<b>E 05 B 15/02</b>	(2006.01)		
Romotop spol. s r. o., Suchdol nad Odrou, CZ	25643	<b>F 24 B 1/183</b>	(2006.01)		
SMP CZ, a.s., Praha, CZ	25645	<b>E 04 B 1/04</b>	(2006.01)		
SONEA s. r. o., Brno, CZ	25641	<b>F 24 H 1/08</b>	(2006.01)		
Šlězár Jiří, Přemyslovice, CZ	25655	<b>F 41 J 7/04</b>	(2006.01)		
Univerzita Palackého, Olomouc, CZ	25644	<b>G 01 P 13/00</b>	(2006.01)		
Vyvlčka Martin, Metylovice, CZ	25653	<b>B 60 R 9/10</b>	(2006.01)		

## **FG4Q**

## **Zapsané průmyslové vzory - přehled podle čísel zápisu**

V období uzávěrky tohoto čísla Věstníku zapsal Úřad průmyslového vlastnictví tyto průmyslové vzory:

35684	25-01
35685	30-99
35686	06-04
35687	09-09
35688	25-02
35689	03-01
35690	06-04
35691	09-03

## FG4Q

## Zapsané průmyslové vzory - přehled podle tříd

(51) 03-01  
(11) 35689  
(21) 2011-38869  
(22) 02.12.2011  
(15) 15.07.2013  
(45) 15.07.2013  
(54) Pouzdro  
(28) 1  
(73) Kašperlík Roman Ing., Ostrava - Poruba, CZ  
(72) Ing. Roman Kašperlík, Ostrava - Poruba, CZ  
(55)

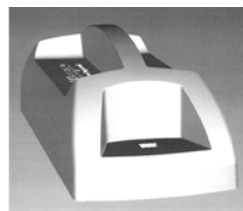

1.6

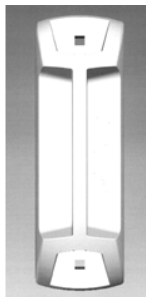

1.1

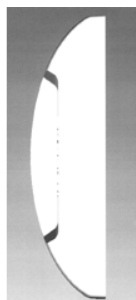

1.2

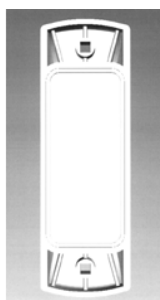

1.3

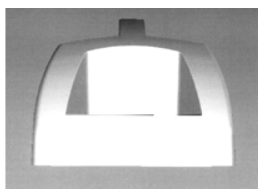

1.4

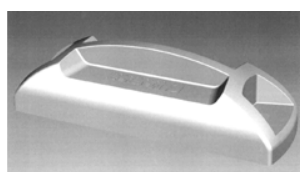

1.5

(51) 06-04  
(11) 35686  
(21) 2012-39318  
(22) 06.12.2012  
(15) 11.07.2013  
(45) 11.07.2013  
(54) Kombinovaná skříňka ve tvaru autíčka  
(28) 1  
(73) Chrastil Pavel, Praha 10, CZ  
(72) Chrastil Pavel, Praha 10, CZ  
(74) KOREJZOVÁ & SPOL., v.o.s., JUDr. Petra Korejzová,  
Korunní 810/104 E, Praha 10, 10100  
(55)



1.1



1.2



1.3



1.4



1.5



1.6



1.7



1.8

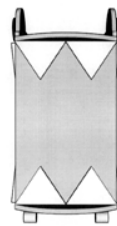

1.2

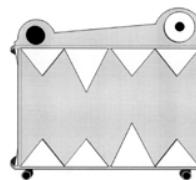

1.3

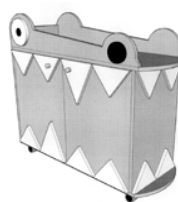

1.4



1.5

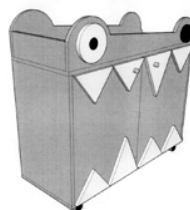

1.6

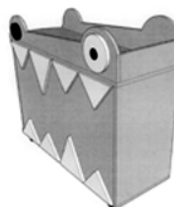

1.7

- (51) **06-04**  
(11) 35690  
(21) 2012-39250  
(22) 23.10.2012  
(15) 15.07.2013  
(45) 15.07.2013  
(54) Skříňka s motivem krokodýla  
(28) 1  
(73) Rohrer Michal, Chlumec, CZ  
(72) Rohrer Michal, Chlumec, CZ  
(55)

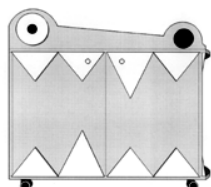

1.1



- (51) 09-03  
(11) 35691  
(21) 2013-39366  
(22) 17.01.2013  
(15) 15.07.2013  
(45) 15.07.2013  
(54) Obaly na potraviny  
(28) 3  
(73) Steinerová Silvie, Praha 8, CZ  
(72) Steinerová Silvie, Praha 8, CZ  
(55)



1.1



2.1



3.1



1.2



1.3

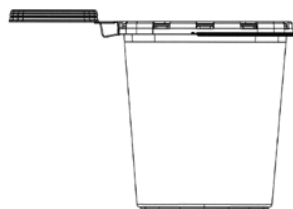

2.1



2.2

- (51) 09-09  
(11) 35687  
(21) 2011-38867  
(22) 01.12.2011  
(15) 11.07.2013  
(45) 11.07.2013  
(54) Nádoba s víkem s uzávěrem  
(28) 2  
(73) Alfa Plastik, a.s., Bruntál, CZ  
(72) Ing. Jan Čech, Sosnová, CZ  
(55)



1.1

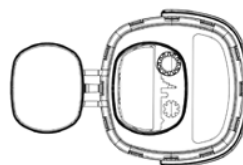

2.3

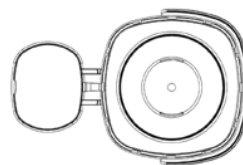

2.4



2.5

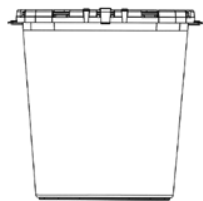

2.6



2.7



2.8

- (51) **25-02**  
(11) 35688  
(21) 2011-38863  
(22) 21.12.2011  
(15) 15.07.2013  
(45) 15.07.2013  
(54) Dveře  
(28) 8  
(73) Material & Technology s.r.o., Nové Město nad Metují -  
Spy, CZ  
(72) Ulich Roman, Praha 2, CZ  
(74) Ing. Milan Škoda, Nahořanská 308, Nové Město nad  
Metují, 54901  
(55)



1.1



1.2

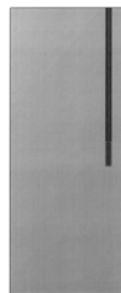

2.1



2.2

- (51) **25-01**  
(11) 35684  
(21) 2012-39140  
(22) 24.07.2012  
(15) 10.07.2013  
(45) 10.07.2013  
(54) Tvárnice  
(28) 1  
(73) HELUZ cihlářský průmysl v.o.s., Dolní Bukovsko, CZ  
(72) Krampl Pavel, Dolní Bukovsko, CZ  
(74) PatentCentrum Sedlák & Partners s.r.o., Husova 5, České  
Budějovice, 37001  
(55)

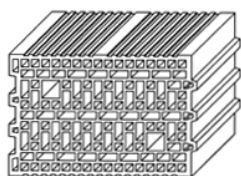

1.1

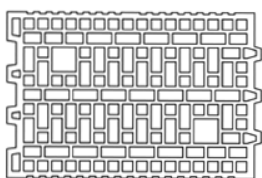

1.2

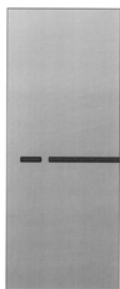

3.1



3.2

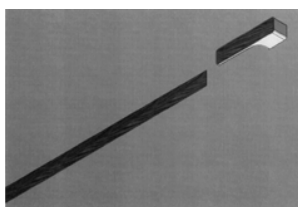

3.3

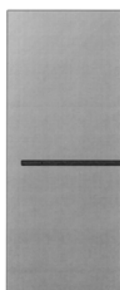

4.1



4.2



4.3



5.1



5.2

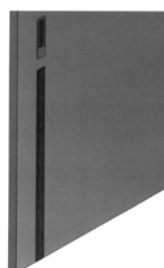

5.3



6.1



6.2



6.3



7.1



7.2

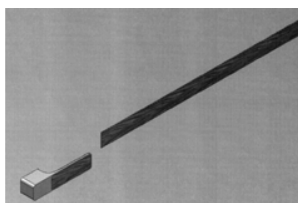

7.3

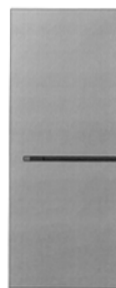

8.1



8.2

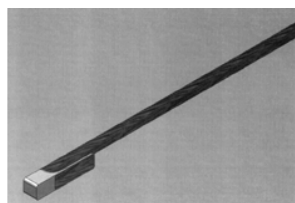

8.3

- 
- (51) **30-99**  
(11) 35685  
(21) 2012-39005  
(22) 03.04.2012  
(15) 11.07.2013  
(45) 11.07.2013  
(54) Vložka mezi kopyto a podkovu, kombinovaná - plochá a  
klínová  
(28) 2  
(73) Langr Jan, Morašice, CZ  
(72) Langr Jan, Morašice, CZ  
(55)



1.1



1.2



1.3

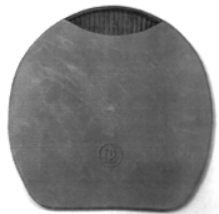

2.1

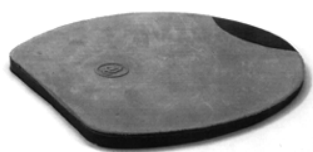

2.2



2.3

---

### Seznam vlastníků zapsaných průmyslových vzorů

(73)	(11)	(51)	(73)	(11)	(51)
Alfa Plastik, a.s., Bruntál, CZ	35687	09-09			
Chrastil Pavel, Praha 10, CZ	35686	06-04			
HELUZ cihlářský průmysl v.o.s., Dolní Bukovsko, CZ	35684	25-01			
Kašperlík Roman Ing., Ostrava - Poruba, CZ	35689	03-01			
Langr Jan, Morašice, CZ	35685	30-99			
Material & Technology s.r.o., Nové Město nad Metují - Spy, CZ	35688	25-02			
Rohrer Michal, Chlumeč, CZ	35690	06-04			
Steinerová Silvie, Praha 8, CZ	35691	09-03			

## Dodatková ochranná osvědčení pro léčiva a pro přípravky na ochranu rostlin

### Podání žádosti o udělení osvědčení

- (22) 20.06.2013
- (21) SPC/CZ2013/277
- (71) NOVO NORDISK A/S, 2880 Bagsvaerd, DK
- (68) 2107069
- (54) Nové inzulínové deriváty
- (92) EU/1/12/807/001,EU/1/12/807/004, EU/1/12/807/005,  
EU/1/12/807/007, EU/1/12/807/008, EU/1/12/807/009,  
EU/1/12/807/012, EU/1/12/807/013,EU/1/12/807/015,  
21.01.2013
- (93) EU/1/12/807/001,EU/1/12/807/004, EU/1/12/807/005,  
EU/1/12/807/007, EU/1/12/807/008, EU/1/12/807/009,  
EU/1/12/807/012, EU/1/12/807/013,EU/1/12/807/015,  
21.01.2013, EU
- (95) TRESIBA-inzulin degludek, přípravek na ochranu rostlin
  
- (22) 28.06.2013
- (21) SPC/CZ2013/279
- (71) The Trustees Of The University Of Pennsylvania, Philadelphia  
PA 19104, US
- (68) 1999109
- (54) Styrylpiridinové deriváty a jejich použití pro vazbu a  
zobrazování amyloidního plaku
- (92) EU/1/12/805, 14.01.2013
- (93) EU/1/12/805, 14.01.2013, EU
- (95) AMYVID- florbetapir(18F), léčivý přípravek
  
- (22) 09.07.2013
- (21) SPC/CZ2013/282
- (71) Boehringer Ingelheim Vetmedica GmbH, 55216 Ingelheim am  
Rhein, DE
- (68) 1553952
- (54) Použití dihydroimidazonů pro léčení epilepsie u psů
- (92) EU/2/12/147/001-004, 25.02.2013
- (93) EU/2/12/147/001-004, 25.02.2013, EU
- (95) Pexion - imepitoin, léčivý přípravek

## Úřední rozhodnutí a oznámení

### MK4A, MK4F

### Zánik patentů a autorských osvědčení uplynutím doby platnosti

(11)	(21)	Int.Cl/(51)	(11)	(21)	Int.Cl/(51)
282378	1994-890	6/A61B 17/60			
283400	1993-1402	8/A61K 39/205			
283804	1993-1400	8/B02C 15/00			
284173	1995-52	6/C10B 27/06			
287923	1993-1411	8/C08F 255/02			

### MK1K

### Zániky užitných vzorů uplynutím doby platnosti

(11)	(21)	(51)	
13579	2003-14440	<i>A61K 36/00</i>	(2006.01)
13598	2003-14443	<i>B61D 13/00</i>	(2006.01)
13692	2003-14447	<i>E04C 5/12</i>	(2006.01)
14110	2003-14444	<i>F24D 19/10</i>	(2006.01)

### Zápisy licenčních smluv do patentového rejstříku pro nabyvatele

(11)	302581
(73)	Masarykova univerzita, Brno, CZ Nabyvatel: Sofigen spol. s.r.o., Kamenice 771/34, Brno, Bohunice, 62500, CZ Druh licence: nevýlučná Datum uzavření smlouvy: 24.06.2013 Datum zápisu smlouvy: 11.07.2013

### Zápisy licenčních smluv do rejstříku užitných vzorů pro nabyvatele

(11)	25440
(73)	Surý Jiří, Čejkovice, CZ Nabyvatel: MA ENERGO, SE, Nopova 3639/38, Brno, Židenice, 61500, CZ Druh licence: výlučná Datum uzavření smlouvy: 17.05.2013 Datum zápisu smlouvy: 11.07.2013

### ND4Q

### První obnovy doby ochrany průmyslových vzorů

(51)	09-05
(11)	34520
(21)	2008-37506
(22)	24.07.2008
(54)	Obal

### ND4Q

### Druhé obnovy doby ochrany průmyslových vzorů

(51)	26-05
(11)	32022
(21)	2003-34774
(22)	23.07.2003
(54)	Stropní svítidlo
(51)	12-16
(11)	32055
(21)	2003-34839
(22)	29.08.2003
(54)	Aerodynamické nástavce ke karoserii osobního automobilu
(51)	08-06, 08-08, 08-09
(11)	32090
(21)	2003-34807
(22)	06.08.2003
(54)	Drobné kovové výrobky pro domovní a bytové vybavení
(51)	25-02
(11)	32142
(21)	2003-34791
(22)	28.07.2003
(54)	Výztužná síť



## ND4Q

## Třetí obnovy doby ochrany průmyslových vzorů

(51) 07-01  
(11) 28555  
(21) 1998-31062  
(22) 20.07.1998  
(54) Poklička - talíř

## PD4A

## Převod práv a ostatní změny majitelů patentů

(11) 292465	(11) 303860
(21) 1998-2476	(21) 2012-241
(73) AbbVie Biotechnology Ltd, Hamilton HM 11, BM	(73) Pliska Jan, Jančí, CZ Plisková Eva, Jančí, CZ NWT a.s., Hulín, CZ
(11) 293946	(11) 303914
(21) 1999-792	(21) 2003-3040
(73) Zentiva, a.s., 851 01 Bratislava, SK	(73) Zentiva, a.s., 851 01 Bratislava, SK
(11) 295016	
(21) 2003-3024	
(73) Zentiva, a.s., 851 01 Bratislava, SK	
(11) 296078	
(21) 2003-1808	
(73) SODATSW spol. s r.o., Brno, CZ	
(11) 296437	
(21) 1999-3591	
(73) Zentiva, a.s., 851 01 Bratislava, SK	
(11) 297180	
(21) 2004-1205	
(73) Medicem Ophthalmic (CY) Limited, Limassol, CY	
(11) 298170	
(21) 2000-582	
(73) Teijin Limited, Chuo-ku, Osaka-shi, Osaka 541-0054, JP	
(11) 298332	
(21) 2005-614	
(73) Zentiva, a.s., 851 01 Bratislava, SK	
(11) 298333	
(21) 2005-615	
(73) Zentiva, a.s., 851 01 Bratislava, SK	
(11) 298518	
(21) 2004-1138	
(73) Zentiva, a.s., 851 01 Bratislava, SK	
(11) 299648	
(21) 2000-4565	
(73) Helsinn Healthcare SA, 6912 Lugano-Pazzallo, CH	
(11) 301078	
(21) 2002-1587	
(73) Helsinn Healthcare SA, 6912 Lugano-Pazzallo, CH	
(11) 301276	
(21) 2000-4129	
(73) Helsinn Healthcare SA, 6912 Lugano-Pazzallo, CH	
(11) 303312	
(21) 2001-3963	
(73) Encysive Pharmaceuticals Inc., New York, 10017, NY, US	
(11) 303705	
(21) 2002-3081	
(73) Pharmacia & Upjohn Company LLC, City of Wilmington, County of New Castle, 19801, DE, US	
(11) 303705	
(21) 2002-3081	
(73) SUGEN, INC., New York, 10017, NY, US	

## PD1K

### Převod práv a ostatní změny majitelů užitečných vzorů

- (11) 22423  
(21) 2011-24176  
(73) Pliska Jan, Jančí, CZ  
Plisková Eva, Jančí, CZ  
NWT a.s., Hulín, CZ
- (11) 23830  
(21) 2012-25877  
(73) MATOLD s.r.o., Praha 6 – Vokovice, CZ
- (11) 24317  
(21) 2012-25910  
(73) Pliska Jan, Jančí, CZ  
Plisková Eva, Jančí, CZ  
NWT a.s., Hulín, CZ

## PD4Q

### Převod práv a ostatní změny vlastníků průmyslových vzorů

- |   |   |
|---|---|
| (11) 29326  | (11) 34520  |
| (21) 1999-32025   | (21) 2008-37506   |
| (73) ITT Water & Wastewater AB, 361 80 Emmaboda, SE                                 | (73) LTC Vysoké Mýto, akciová společnost, Vysoké Mýto, CZ |
| (11) 29326  |   |
| (21) 1999-32025   |   |
| (73) Xylem Water Solutions AB, 361 80 Emmaboda, SE                                  |   |
| (11) 29326  |   |
| (21) 1999-32025   |   |
| (73) Xylem Water Solutions Manufacturing AB, 361 80 Emmaboda, SE                    |   |
| (11) 29326  |   |
| (21) 1999-32025   |   |
| (73) Xylem Water Solutions Manufacturing AB, Luxembourg Branch, L-5365 Munsbach, LU |   |
| (11) 29366  |   |
| (21) 1999-32024   |   |
| (73) ITT Water & Wastewater AB, 361 80 Emmaboda, SE                                 |   |
| (11) 29366  |   |
| (21) 1999-32024   |   |
| (73) Xylem Water Solutions AB, 361 80 Emmaboda, SE                                  |   |
| (11) 29366  |   |
| (21) 1999-32024   |   |
| (73) Xylem Water Solutions Manufacturing AB, 361 80 Emmaboda, SE                    |   |
| (11) 29366  |   |
| (21) 1999-32024   |   |
| (73) Xylem Water Solutions Manufacturing AB, Luxembourg Branch, L-5365 Munsbach, LU |   |
| (11) 30644  |   |
| (21) 2001-33338   |   |
| (73) ITT Water & Wastewater AB, 361 80 Emmaboda, SE                                 |   |
| (11) 30644  |   |
| (21) 2001-33338   |   |
| (73) Xylem Water Solutions AB, 361 80 Emmaboda, SE                                  |   |
| (11) 30644  |   |
| (21) 2001-33338   |   |
| (73) Xylem Water Solutions Manufacturing AB, 361 80 Emmaboda, SE                    |   |
| (11) 30644  |   |
| (21) 2001-33338   |   |
| (73) Xylem Water Solutions Manufacturing AB, Luxembourg Branch, L-5365 Munsbach, LU |   |

## **Zamítnuté a částečně zamítnuté přihlášky ochranných známek před zveřejněním**

Kapitola obsahuje údaje o rozhodnutích o přihláškách ochranných známek, u kterých byly na základě provedeného věcného průzkumu shledány Úřadem důvody pro zamítnutí přihlášky ochranné známky podle ustanovení § 4 nebo 6 zákona č. 441/2003 Sb. Na základě toho Úřad vydal rozhodnutí o zamítnutí přihlášky podle ustanovení § 22 zákona č. 441/2003 Sb., a to pro celý seznam výrobků a služeb nebo pro jeho část. Údaje o výsledku rozhodnutí (zamítnutí přihlášky, částečné zamítnutí přihlášky) jsou uvedeny za datem právní moci rozhodnutí pod INID kódem (583) s názvem "Datum právní moci rozhodnutí/výsledek rozhodnutí".

(210) **O-495245**

(540) **dovolená bez plavek**

(583) 02.07.2013 / zamítnutí přihlášky

---

## Přehled zveřejněných přihlášek ochranných známek

Přihlášky ochranných známek, které byly na základě výsledků formálního a věcného průzkumu provedeného Úřadem shledány schopné zápisu do rejstříku ochranných známek, jsou obsaženy v této kapitole. Důležitou právní skutečností je, že zveřejněním přihlášky ochranné známky v této kapitole Věstníku (§ 23 zákona č. 441/2003 Sb.) začíná běžet zákonná tříměsíční lhůta pro podání námitek podle ustanovení § 25 zákona č. 441/2003 Sb.

### Číselný přehled

O-490795, O-490797, O-491991, O-492430, O-494408, O-494735, O-494736, O-495170, O-496370, O-496410, O-496671, O-497816, O-498516, O-498803, O-498878, O-499160, O-499332, O-499390, O-499773, O-499842, O-500057, O-500283, O-500465, O-500489, O-500509, O-500611, O-500635, O-500638, O-500641, O-500643, O-500644, O-500657, O-500677, O-500753, O-500754, O-500958, O-501048, O-501362, O-501477, O-501479, O-501481, O-501482, O-501615, O-501870, O-501879, O-502318, O-502324, O-502501, O-502504, O-502505, O-502769, O-502976, O-503125, O-503162, O-503235, O-503239, O-503240, O-503320, O-503355, O-503357, O-503358, O-503398, O-503419, O-503466, O-503652, O-503719, O-503721, O-503722, O-503723, O-503725, O-503766, O-503767, O-503769, O-503770, O-503773, O-503778, O-503783, O-503784, O-503785, O-503789, O-503790, O-503856, O-503862, O-503863, O-503864, O-503865, O-503866, O-503870, O-503872, O-503877, O-503878, O-503879, O-503881, O-503882, O-503883, O-504559, O-504560, O-504822, O-504834, O-505256, O-505257, O-505527

## Zveřejněné přihlášky ochranných známek

(210) **O-490795**

(220) 02.12.2011

(320) 02.12.2011

(511) 35

(540)

**www.nejvicobleceni.cz**

(510) (35) dodavatelské služby a zprostředkování obchodu s výrobky ve tř. 14 a 25.

(730) **Na Parket s.r.o.**, Koubkova 685/16, Praha 2, 12000, CZ

(740) A. Holas & partner Patentová a známková kancelář, Ing. Mgr. Hana Holasová, Křížová 4/105, Brno, 60300

(210) **O-490797**

(220) 02.12.2011

(320) 02.12.2011

(511) 35

(540)

**www.nejlevnejsihiphop.cz**

(510) (35) dodavatelské služby a zprostředkování obchodu s výrobky ve tř. 14 a 25.

(730) **Na Parket s.r.o.**, Koubkova 685/16, Praha 2, 12000, CZ

(740) A. Holas & partner Patentová a známková kancelář, Ing. Mgr. Hana Holasová, Křížová 4/105, Brno, 60300

(210) **O-491991**

(220) 23.01.2012

(320) 23.01.2012

(511) 7, 16, 35, 38, 41

(540)

**MOJE MĚSTO**

(510) (7) prodejní automaty; (16) brožury, časopisy (periodika), grafiky, kalendáře, knihy, komiksy, mapy, noviny, oběžníky, publikace, ročenky, tiskoviny; (35) organizování výstav a pořádání veletrhů pro obchodní a reklamní účely, reklama, aktualizování a pronájem reklamních materiálů, psaní reklamních textů, poskytování obchodních nebo podnikatelských informací, prezentace výrobků v komunikačních médiích pro účely maloobchodu, průzkum trhu, zpracování textů, vydávání reklamních nebo náborových, propagačních a inzertních textů, vylepování plakátů; (38) informační kanceláře; (41) umělecké módní agentury, dětské jesle a školy (vzdělávání, zábava), provozování heren, výchovně-zábavné klubové služby, provozování muzea, organizace a pořádání koncertů, organizace a vedení konferencí, organizování a vedení seminářů, organizování kulturních nebo vzdělávacích výstav, organizování sportovních soutěží, zábavné parky, plánování a organizování večírků, poskytování informací o možnostech rekreace, organizování a pořádání soutěží, pronájem sportovních zařízení s výjimkou dopravních prostředků, organizování a pořádání školení a vyučování, služby zábavy, organizování a pořádání živých vystoupení, fotografování, poskytování informací o možnostech zábavy, výchově a vzdělávání, reportérské služby, zpravodajské služby, obrazové zpravodajství, poskytování informací o možnostech zábavy.

(730) **Česká a moravská města, o.s.**, Evaldova 2099/34a, Šumperk, 78701, CZ

(210) **O-492430**

(220) 07.02.2012

(320) 07.02.2012

(511) 35, 41

(540)

**topmodel**  
fotomodelkarou

(510) (35) obchodní vedení umělecké agentury; (41) umělecké módní agentury.

(730) **Ing. Jozef Macko, MBA**, Ke Dvoru 1/775, Praha 6, 16000, CZ

(210) **O-494408**

(220) 16.04.2012

(320) 16.04.2012

(511) 16, 35, 41

(540)

**Plavecký klub Zlín**

(510) (16) výrobky z papíru, tiskoviny, propagační materiály; (35) reklamní činnost a marketing v oblasti sportu; (41) vyvíjení a provozování sportovní a tělovýchovné činnosti, pořádání sportovních akcí, soutěží a turnajů a jejich organizační zajištění, výchovná a zprostředkovatelská činnost v oblasti sportu.

(730) **Plavecký klub Zlín**, Hradská 854, Zlín, 76105, CZ

(210) **O-494735**

(220) 25.04.2012

(320) 25.04.2012

(511) 3, 7, 21, 37

(540)

**POWER SOLAR BIOCLEAN  
technology**

(510) (3) čisticí prostředky, zejména pro čištění a údržbu povrchů; (7) stroje pro čištění a údržbu povrchů; (21) čisticí nástroje; (37) čištění, zejména povrchů, pronájem strojů na čištění.

(730) **POWER FUTURE a.s.**, Cejl 504/38, Brno, 60200, CZ

(210) **O-494736**

(220) 25.04.2012

(320) 25.04.2012

(511) 3, 7, 21, 37

(540)

**POWER SOLAR NANO  
technology**

(510) (3) čisticí prostředky, zejména pro čištění a údržbu povrchů; (7) stroje pro čištění a údržbu povrchů; (21) čisticí nástroje; (37) čištění, zejména povrchů, pronájem strojů na čištění.

(730) **POWER FUTURE a.s.**, Cejl 504/38, Brno, 60200, CZ

(210) **O-495170**

(220) 15.05.2012

(320) 15.05.2012

(511) 5, 35

(540)

**PREGNANT**

(510) (5) těhotenské testy, ovulační testy; (35) marketing zejména v oblasti zdravotních diagnostických přípravků, prodej zdravotních diagnostických přípravků.

(730) **DESTPHARM s.r.o.**, Lesní 858, Soběslav - Soběslav III, 39201, CZ

(740) PatentCentrum Sedlák & Partners s.r.o., Husova 5, České Budějovice, 37001

(210) **O-496370**

(220) 28.06.2012

(320) 28.06.2012

(511) 3

(540)

*Shirley May*

(510) (3) parfumerie, kosmetika.

(730) **STAR IMPEX, spol. s r.o.**, Náchodská 2907, Praha 9 - Horní Počernice, 19300, CZ

(210) **O-496410**  
(220) 29.06.2012  
(320) 29.06.2012  
(511) 9, 16, 35, 41  
(540)



(510) (9) informace, data a databáze a jiné informační produkty na magnetických a optických nosičích všeho druhu v rámci této třídy, a to nahrané a nenahrané nosiče informací magnetické a elektronické, nosiče zvukových, zvukově-obrazových a obrazových záznamů, multimediální aplikace, kompaktní disky, pásky se zvukovými záznamy, 3D animace, elektronické informační publikace, texty, časopisy a periodika, nahraný počítačový software, přístroje pro snímání, záznam a reprodukci zvuku a obrazu, včetně jejich příslušenství; (16) odborné a informační texty a publikace na papírových nosičích, zejména brožury a hudebniny, notový materiál, včetně zpěvníků a partitur, propagační tiskoviny, letáky, fotografie a fotografická alba, zejména z oboru hudební, hudebně-dramatické a divadelní tvorby, plakáty a papírové reklamní desky a poutače, etikety (vyjma textilních), reprodukce a grafiky, diáře a kalendáře, blahopřání, obaly z papíru a plastu, například etuje, desky a tašky, propagační a upomínkové předměty z papíru; (35) propagační činnost a marketing v oblasti kultury, obchodní poradenství v oboru nosičů informací, řízení reklamní a propagační činnosti, zpracování a prodej informačních produktů na papírových a elektronických nosičích, včetně multimediálních informací pro reklamní a inzertní účely, styky s veřejností, on-line inzerce a prezentace v počítačové síti Internet, vydávání propagačních a informačních materiálů na papírových a elektronických nosičích, včetně jejich zpracování a rozšiřování, inzertní a propagační služby, služby obchodního zastupování třetích subjektů, zprostředkovatelská činnost v oblasti mediálního průmyslu v rámci této třídy, například zprostředkování reklamy, inzerce, propagace a komerčních informací, poradenské služby v oboru propagace a inzerce, management koncertní, divadelní, výchovné a zábavní činnosti; (41) zprostředkovatelská a agenturní činnost a zpravodajské služby v oblasti kultury a vzdělávání, zajišťování a řízení koncertní, divadelní, výchovné a zábavní činnosti, zejména hudebních, hudebně-dramatických a dramatických pořadů, orchestrálních a komorních koncertů a vystoupení, včetně festivalů, uměleckých a zábavních soutěží v tuzemsku a v zahraničí, organizování interpretace hudebního umění, tvorba a produkce koncertů, hudebně-dramatických pořadů a vystoupení, včetně nahrávání zvukových, zvukově-obrazových a obrazových záznamů a dabingu, tvorba rozhlasových a televizních pořadů, fotografování a filmová produkce, ediční činnost, vydávání odborných publikací a materiálů v oblasti hudby na papírových a elektronických nosičích, zajišťování a prodej vstupenek, včetně jejich předprodeje, půjčování a pronájem zvukových a zvukově-obrazových nahrávacích zařízení, nahraných zvukových nosičů a zvukově-obrazových a obrazových záznamů, filmů, hudebních nástrojů, hudebnin a notového materiálu, výchovná a vzdělávací činnost v oblasti kultury, například pořádání výchovných koncertů a setkání s mládeží, půjčování nahraných záznamů na elektronických nosičích, organizování a vedení odborných besed, seminářů, konferencí a festivalů, zajišťování služeb nahrávacích studií a koncertních sálů, včetně jejich pronajímání, zprostředkování zpravodajství, management koncertní, divadelní, výchovné a zábavní činnosti zejména v oblasti hudební kultury, odborná poradenská a konzultační činnost v oblasti kultury a vzdělávání, zejména v hudebním oboru, hudebně-dramatické a dramatické tvorbě, uměleckých soutěžích, hudebnin a zvukových a/nebo zvukově-obrazových záznamů, vše v rámci této třídy.

(730) **Česká kultura o.s.**, Nad Stráněmi 343, Senohraby, 25166, CZ  
(740) Mgr. Roman Fojtáček, advokát, Vinohradská 6, Praha 2, 12000

(210) **O-496671**

(220) 13.07.2012  
(320) 13.07.2012  
(511) 35, 41  
(540)

## POKER HOLIDAY

(510) (35) inzertní, reklamní, propagační činnost, vydávání reklamních textů, provozování reklamních ploch, reklamních bannerů, reklamních balonů, reklamních klipů, vše v souvislosti s provozováním loterie, marketing k provozování loterie, prodej losů; (41) provozování a organizování loterií a jiných podobných her v souladu s obecně závaznými právními předpisy prostřednictvím poboček sázkové kanceláře a dalších smluvně zavázaných prodejních míst.

(730) **FORTUNA GAME a.s.**, Vodičkova 699/30, Praha 1, 11000, CZ  
(740) Mgr. Radek Schmitz, advokátní kancelář s.r.o., Mgr. Radek Schmitz, Podkovářská 933/3, Praha 9, 19000

(210) **O-497816**

(220) 30.08.2012  
(320) 30.08.2012  
(511) 21  
(540)

## CHILL CAN

(510) (21) nádoba na potraviny nebo nápoje mající uvnitř pevně připojenou utěsněnou jednotku tepelné výměny, která je v kontaktu s potravinami nebo nápoji.

(730) **Joseph Company International, Inc.**, 1711 Langley Avenue, Irvine, California 92614, CA, US

(740) Rott, Růžička & Guttman Patentové, známkové a advokátní kanceláře, JUDr. Vladimír Rott, Vinohradská 37, Praha 2, 12000

(210) **O-498516**

(220) 27.09.2012  
(320) 27.09.2012  
(511) 5, 29, 30, 32  
(540)

## EXTRASILHOUETTE

(510) (5) výrobky farmaceutické a výživové pro léčebné účely, dietetické výrobky pro nemocné osoby pro léčebné účely, chemické přípravky pro lékařské a farmaceutické účely, potraviny pro zvláštní výživu a pro zvláštní lékařské účely, potraviny pro léčebné účely, dietetické látky upravené pro lékařské účely, dietetické nápoje upravené pro lékařské účely, dietní potraviny upravené pro lékařské účely, digestiva pro farmaceutické účely, výživné nebo dietetické přípravky s léčebným účinkem pro denní doplnění stravy jako instantní strava nebo samostatná směs, která se skládá hlavně z mléka v prášku nebo živočišných nebo zeleninových proteinů, také s přísadkami vitamínů nebo minerálů nebo stopových prvků nebo cukru, dietetické potraviny a/nebo dietetické přípravky a/nebo doplňky stravy pro léčebné účely na bázi bílkovin, tuků, sacharidů a/nebo vláknin, s přísadkami vitamínů, mastných kyselin, minerálních látek, stopových prvků, funkčních látek, rostlinných a/nebo živočišných olejů a tuků, samostatně nebo v kombinaci pro léčebné použití, pokud jsou zařazeny do této třídy, iontové přípravky k léčebným účelům, funkční potraviny spadající do této třídy s příznivými účinky na zdraví, nutraceutika, mikrobiotika, probiotika, prebiotika, symbiotika a další výživové doplňky pro humánní speciální výživu a léčebné účely ve formě tekuté, granulované, práškové, tablet, kapslí a čípků, diabetické, bezlepkové, bezcholesterolové výrobky fortifikované vitamíny a/nebo minerálními látkami a/nebo stopovými prvky a/nebo enzymy a/nebo léčivými bylinami a/nebo jejich extrakty a/nebo biologicky aktivními látkami určené pro speciální či zvláštní výživu a léčebné účely v rámci této třídy, sušenky, deserty, piškoty, suchary, bonbóny, cukrovinky, pastilky, tabletky, tobolky, kapsle nebo žvýkačky s léčivými přísadami v rámci této třídy, čaje léčivé, bylinné čaje s léčivým účinkem, léčivé byliny, sušené nebo jinak zpracované léčivé rostliny, výtažky z léčivých bylin nebo sirupy a kombinované přípravky vitamínů, minerálů, stopových prvků a bylinných výtažků, čaje odtučňovací pro lékařské účely, přípravky potlačující chuť k jídlu pro lékařské účely, nápoje tekuté, sušené, granulované, nápojové koncentráty, nápoje sladové a mléčné pro lékařské účely, nápoje léčivé, sirupy cukerné s léčivými přísadami a ke zhotovování nápojů, medicínální sirupy, doplňky stravy minerální, vitamínové a enzymové, enzymatické přípravky pro lékařské účely, diabetické

přípravky, vitamíny, vitamínové a multivitaminové přípravky, minerály, minerální a multiminerální přípravky, enzymové přípravky, stopové prvky jako doplňky výživy nebo pro léčebné účely, bílkovinné přípravky získané z rostlinných a živočišných výrobků pro lidskou výživu pro léčebné účely, doplňky stravy a potraviny pro zvláštní účely zařazené v této třídě (ne pro lékařské účely) obsahující látky živočišného původu, doplňky stravy živočišného charakteru obsahující enzymové přípravky a vitamínové přípravky, potravinové doplňky nikoli pro léčebné účely na bázi proteinů, probatik, vitamínů, minerálních látek, jedlých olejů a tuků a dalších biologicky aktivních složek, zařazené do této třídy, doplňky stravy a potraviny pro zvláštní výživu zařazené v této třídě (ne pro lékařské účely) obsahující látky rostlinného původu, výživové přípravky pro doplnění stravy, které se skládají převážně z mléčných a/nebo rostlinných proteinů, také s přísadkami vitamínů a/nebo minerálů a/nebo stopových prvků a/nebo dietetických olejů a/nebo sladidel přírodních nebo náhradních, doplňky stravy obsahující rostlinné enzymy s obsahem minerálních látek a stopových prvků, rostlinné enzymy, probiotika, prebiotika, synbiotika, bylinné extrakty, dietetické rostlinné oleje a/nebo biologicky aktivní rostlinné látky a/nebo sladidla přírodní, enzymové přípravky s obsahem minerálních látek a stopových prvků; (29) mléko, sušené mléko, sušené mléčné výrobky, mléčné výrobky, mléčné nápoje na bázi kravského, kozího, ovčího mléka v tekutém, sušeném i granulovaném stavu doplněné probiotickými a/nebo prebiotickými složkami a/nebo synbiotickými preparáty, rostlinnými oleji, vitamíny, proteiny, aminokyselinami, minerálními látkami, stopovými prvky, ovocem, zeleninou, léčivými bylinami a jejich extrakty, mléčné nápoje s vysokým obsahem mléka, syrovátka, jogurty, kefír, polévky, vývary, proteiny pro lidskou výživu, sýry a sýrové potraviny, sušená zelenina, ovoce, sušené ovoce, zavařeniny, želé, želatinové výrobky a přípravky pro speciální výživu, proteinové výrobky a přípravky pro výživu, proteinové nápoje, bílkovinné přípravky získané z rostlinných a živočišných výrobků pro lidskou výživu, potraviny pro zvláštní výživu sportovců nebo osob s vysokým energetickým výdejem spadající do této třídy, nutričně vyvážené přípravky pro redukční výživové režimy na bázi živočišných a rostlinných bílkovin, fortifikované vitamíny a/nebo minerálními a/nebo stopovými prvky a/nebo bylinnými výtažky a/nebo enzymy a/nebo probiotiky a/nebo prebiotiky a/nebo aminokyselinami a/nebo dietetickými oleji, dietetické oleje živočišného původu, nutričně vyvážené přípravky pro specifické výživové režimy na bázi živočišných a rostlinných bílkovin, koenzymů, fortifikované vitamíny a/nebo minerálními a/nebo stopovými prvky a/nebo bylinnými výtažky, dietetické přípravky nikoli pro léčebné účely na bázi proteinů, probiotik, vitamínů, minerálních látek, jedlých olejů a tuků a dalších biologicky aktivních složek, zařazené do této třídy, instantní polévky na bázi obilovin a škrobů; (30) nápoje připravované na bázi kávy, kakaa a čokolády a kávové a kakaové náhražky, obiloviny upravené pro přímou konzumaci do formy tyčinek, sušenek, sypkých směsí, cereálních snídaní, kaší, desertů, trvanlivého, polotrvanlivého a jemného pečiva, obilné vločky a přípravky z obilnin, tyčinky z obilnin, skládající se převážně z cereálií, müsli, ořechů, obilnin, ovoce a/nebo cukru, výrobky z medu, nečokoládové a čokoládové cukrovinky, kaše pohankové, rýžové, obilné, samostatné nebo s podílem mléčných surovin, potraviny pro úpravu hmotnosti, pro sportovní výživu a pro výživu se specifickými požadavky obsahující látky rostlinného charakteru zařazené do této třídy fortifikované vitamíny a/nebo minerálními a/nebo stopovými prvky a/nebo bylinnými výtažky a/nebo enzymy a/nebo koenzymy a/nebo probiotiky a/nebo prebiotiky a/nebo aminokyselinami a/nebo dietetickými oleji, sacharidy, rostlinnými bílkovinami, synbiotiky, biologicky aktivními látkami v tekuté, granulované, práškové, tabletové nebo tobolkované formě, přípravky potlačující chuť k jídlu (ne pro lékařské účely) v rámci této třídy, čaje, čajové koncentráty, instantní čaje, granulované čaje, čajové nápoje, čokoláda, čokoládové nápoje, čokoládové nápoje s mlékem, kakao, kakaové nápoje, kakaové nápoje s mlékem, káva, kávové nápoje, cukrovinky tabletové a instantní dezerty na bázi obilovin a škrobů, müsli a vlákninové potraviny, dezerty, zejména moučníky, skládající se převážně z cukru, kakaa, čokolády a/nebo škrobu, dezerty a moučníky, skládající se převážně z cukru a čokolády, také při použití pojiv všeho druhu, hotová jídla a polotovary vyrobené převážně z přípravků z obilnin, rýže,

pohanky a/nebo těstovin, müsli skládající se převážně z obilnin, ovoce, ořechů a/nebo cukru, cukrovinky, žvýkačky, bonbóny, zmrzliny, pekařské výrobky, cukrářské výrobky, potraviny a pokrmů na bázi ova a ostatních obilovin pro lidskou spotřebu, těstoviny, müsli a vlákninové potraviny, med, byliny ve formě drcené, mleté nebo extraktů doplněné vitamíny, minerálními látkami, stopovými prvky, bioflavonoidními látkami, ovocné tyčinky, skládající se převážně z ovoce a cereálií, müsli, obilnin, ořechů a/nebo cukru, dezerty a moučníky skládající se převážně z mléka a/nebo ovoce, dezerty a moučníky skládající se převážně z mléka, také při použití pojiv všeho druhu; (32) nápoje a koktejly nealkoholické, zejména ovocné šťávy, nápoje z ovocných šťáv, zeleninové šťávy (nápoje), mošty, džusy, ovocné sirupy a jiné nealkoholické koncentráty z ovoce pro přípravu nealkoholických nápojů, nealkoholické nápoje obohacené vitamíny, minerály nebo bylinnými extrakty, ovocné nebo zeleninové nealkoholické nápoje, nealkoholické nápoje s příchutí ovoce nebo zeleniny, michané nápoje nealkoholické, minerální vody, iontové a energetické nápoje nealkoholické, dietní nápoje, želatinové nápoje, proteinové nealkoholické nápoje, syrovátkové nápoje, šumivé nápoje nealkoholické, instantní nápoje a jiné nealkoholické nápoje v tekuté, granulované, práškové nebo tabletové formě, prášky, granuláty, přípravky nebo příchutě na výrobu nápojů, pastilky a tabletky na výrobu šumivých nápojů, prášky a směsi pro přípravu nealkoholických nápojů, tablety a prášky na přípravu šumivých nealkoholických nápojů, aperitivy nealkoholické, výtažky, sirupy a koncentráty k výrobě nealkoholických nápojů, iontové nápoje.

(730) **GOLDIM spol. s r.o.**, U Habrovky 247/11, Praha 4, 14000, CZ

(210) **O-498803**

(220) 10.10.2012

(320) 10.10.2012

(511) 14, 18, 25

(540)

## SmartMen

(510) (14) pánská a dámská bižuterie, manžetové knoflíčky, spony do kravat; (18) cestovní tašky, kufry, kožené pouzdra, peněženky, vizitkovníky, pouzdra na platební karty, kožené pásky, deštníky; (25) košile, halenky, pyžama, noční košile, kravaty, svetry, polo košile, trička, ponožky, spodní prádlo, opasky.

(730) **DENIMAR TAILORING s.r.o.**, Nerudova 3036/7, Jablonec nad Nisou, 46601, CZ

(210) **O-498878**

(220) 11.10.2012

(320) 11.10.2012

(511) 35, 36, 37, 39, 41, 42, 45

(540)



(510) (35) inzertní a reklamní činnost, propagační činnost, reklama, pomoc při řízení obchodní činnosti, obchodní administrativa; (36) pojišťovnictví a peněžnictví, pojištění, služby finanční, služby peněžní, služby nemovitostní; (37) stavby a opravy, stavebnictví, instalační služby; (39) doprava a skladování, stěhování, doprava, balení a skladování zboží, organizování cest; (41) výchovná a zábavní činnost, vzdělávací a kulturní služby; (42) analýzy a výzkum, vývoj počítačového HW a SW, architektonické, designové a projekční služby, navrhování a vývoj počítačového softwaru a hardwaru, návrh a vývoj databází a internetových stránek, pronájem počítačového softwaru; (45) osobní, společenské a bezpečnostní služby, právní služby.

(730) **Kindl Marek Ing.**, Sokolská 1207, Bzenec, 69681, CZ

(740) Mgr. Lukáš Dlabáček, patentový zástupce, Bolzanova 5, Brno, 61800

(210) **O-499160**

(220) 24.10.2012

(320) 24.10.2012

(511) 12, 35, 36, 37, 39

- (540) **ANDY AUTA**
- (510) (12) osobní auta, užitková vozidla, mikrobusey a ostatní dopravní prostředky, motory pro pozemní vozidla; (35) autobazar, zprostředkovatelská činnost v oblasti obchodu, zejména zprostředkování nákupu a prodeje nových i ojetých vozidel; (36) zprostředkování leasingových smluv, zejména na dopravní prostředky, finanční služby včetně leasingu, směnárenské služby, zastavárna, zprostředkovatelská činnost v oblasti výše uvedených služeb; (37) opravy, údržba, seřizování a mytí dopravních prostředků, montáž a demontáž motorových vozidel, zprostředkovatelská činnost v oblasti výše uvedených služeb; (39) pronájem motorových vozidel.
- (730) **Andy-auta s.r.o.**, Vožická 2504, Tábor, 39002, CZ

- (210) **O-499332**  
(220) 31.10.2012  
(320) 31.10.2012  
(511) 9, 37, 42  
(540)



- (510) (9) elektrická zařízení a zařízení pro rozvod elektrické energie, zejména rozvaděče nízkého napětí všeho druhu, rozvodnice nízkého napětí, zapouzdřené izolační litinové, hliníkové rozvaděče nízkého a vysokého napětí, kabelové jističí stožárové skříně, rozvodné krabice, kabelové žlaby, sdělovací rozvaděče a rozvodnice všeho druhu, měřidla a měřicí zařízení, vše spadající do této třídy; (37) instalace, opravy, údržba a revize elektrických strojů, přístrojů a zařízení, stavební činnost; (42) projektování elektrických zařízení, investorsko - inženýrská činnost ve stavebnictví, projektová činnost v investiční výstavbě.
- (590) Barevná  
(730) **STATOMI, spol. s r.o.**, U Katovny 775, Česká Lípa, 47001, CZ

- (210) **O-499390**  
(220) 01.11.2012  
(320) 01.11.2012  
(511) 5, 25, 28, 29, 30, 32, 35, 41  
(540)



- (510) (5) výrobky parafarmaceutické, vitamíny, přípravky pro lidi a zvířata obsahující minerály a stopové prvky, dietní a nutriční přípravky pro léčebné účely, medicínální sirupy, kombinované přípravky vitamínů, minerálů, stopových prvků a bylinných výtažků, potravinové doplňky i obohacené vitamíny nebo minerály nebo stopovými prvky, vitamínové přípravky, multivitaminové preparáty, minerály a multiminerálové preparáty, bylinné čaje, léčivé rostliny, dietetické látky upravené pro lékařské účely, bílkovinné přípravky nebo potrava pro lékařské účely, bylinné výtažky nebo sirupy, vitamínová výživa ve formě koncentrátů, proteinové koncentráty jako výživné přísady k potravinám, léčivé cukrářské výrobky a cukrovinky s léčivými účinky, přípravky a poživatiny obsahující biologické katalyzátory pro fyzicky aktivní osoby, sportovce a rekonescenty, posilující poživatiny, extrakty a potraviny pro zvláštní výživu, dietetické a diabetické poživatiny a potraviny pro zvláštní výživu, potravní doplňky pro posílení imunity organismu a zlepšení zdraví v tuhém i tekutém stavu ve formě práškových směsí, kapek, sirupů, gelů, past, tablet, šumivých tablet, pastilek, dražé, tobolek, kapslí, bonbónů, želé, prášků, vše výše uvedené pro léčebné účely, diabetické a dietetické nápoje pro léčebné účely, přírodní pramenité a kojenecké vody pro léčebné účely, obohacené vitamínové nápoje a koncentráty pro

léčebné účely, potravinové doplňky ne pro lékařské účely obsahující látky živočišného původu, potravní doplňky neléčebné pro posílení imunity organismu a zlepšení zdraví rostlinného původu v tuhém i tekutém stavu ve formě práškových směsí, kapek, sirupů, gelů, past, tablet, šumivých tablet, pastilek, dražé, tobolek, kapslí, bonbónů, želé, prášků; (25) sportovní oděvy a obuv, bundy, trička, kalhoty, košile, oděvy nepromokavé, oděvy pro cyklisty, oděvy tělocvičné, plavky, prádlo (spodní), prádlo pohlcující pot, prádlo spodní (proti pocení), rukavice, rukavice bez prstů; (28) sportovní potřeby zařazené do této třídy, tělocvičné a sportovní nářadí a náčiní, přístroje pro tělesnou kulturu a léčebnou gymnastiku, vybavení pro sportovní centra spadající do této třídy, vybavení pro fitness centra a indoor cycling, například posilovací stroje a jejich součásti, kola jízdní nehybná cvičná (ellipticaly, rotopedy), steppery, činky, posilovače svalů; (29) protein pro lidskou spotřebu, proteinové výrobky a přípravky pro humánní výživu, přípravky zvláštní výživy na bázi živočišného původu pro sportovce nebo osoby s vysokým energetickým výdejem, tuhy, jedlé oleje, výživné přípravky pro denní doplnění stravy jako instantní strava nebo samostatná směs, skládající se hlavně z mléka v prášku nebo živočišných proteinů, také s přidavkem vitamínů nebo minerálů nebo stopových prvků nebo cukru, konzervované potraviny a poživatiny z ovoce, zeleniny, bílkovin, bylin, olejnin a mikrobiologických kultur, ovocné dřeně, výživné bylinné extrakty, texturované proteiny a jejich směsi pro humánní využití; (30) káva a náhražky kávy, obilné vločky a jiné obilné výrobky určené k lidské výživě, müsli, čaje, pekařské, cukrářské a cukrovinkářské výrobky, oplatky, sušenky, keksy, bonbóny; (32) nealkoholické nápoje sycené i nesycené, včetně nápojů minerálních, šumivých, iontových a energetických, sirupy, koncentráty a jiné přípravky pro přípravu nápojů, ovocné a zeleninové šťávy v rámci této třídy, mošty, ovocné nektary a nápoje z ovocných šťáv, stolní a minerální vody, diabetické a dietetické nápoje neléčebné, práškové nealkoholické nápoje, práškové přípravky a příchutě pro výrobu nápojů; (35) velkoobchod a maloobchod s výrobky náležícími do tříd 5, 25, 28, 29, 30, 32 a s literaturou zaměřenou na zdravý životní styl, stravování a sport, inzertní a reklamní činnost v oblasti sportu, sportovního oblečení, potravinových doplňků pro sportovce a literatury zaměřené na zdravý životní styl, stravování a sport, elektronický obchod se sportovními potřebami a potravinovými doplňky pro sportovce prostřednictvím celosvětové komunikační sítě, on-line služby obchodního charakteru pro prodej sportovních potřeb a potravinových doplňků pro sportovce, e-shop s výrobky náležejícími do tříd 5, 25, 28, 29, 30 a 32, konkrétně přijímání objednávek na zboží elektronickými prostředky, telefonem a/nebo přes počítač, organizace prodeje a vyrovnání příslušných účtů (on-line nákup) přes počítačové sítě a/nebo jiné distribuční kanály, služby elektronického obchodování, konkrétně přijímání objednávek, dodací služby podle objednávky a fakturace u elektronických objednávkových systémů a předvádění zboží a služeb, organizace kontaktu pro obchod, nabídky a obchodování; (41) školicí, vzdělávací a konzultační činnost v oblasti sportovního poradenství, trenérství, výživového poradenství.

- (590) Barevná  
(730) **PBKK s.r.o.**, Českomoravská 1181/23, Praha 9, 19000, CZ  
(740) Halaxová & Halaxová TETRAPAT, RNDr. Zdeňka Halaxová, patentový zástupce, Ostrovského 911/30, Praha 5 - Smíchov, 15000

- (210) **O-499773**  
(220) 14.11.2012  
(320) 14.11.2012  
(511) 9, 36, 42  
(540)



- (510) (9) software; (36) tvorba rozpočtů staveb, oceňování staveb; (42)



tvorba, poskytování, instalace, aktualizace a údržba software, poradenství v oblasti software, projektová činnost ve výstavbě, inženýrská činnost ve výstavbě, výkon zeměměřičských činností, geologické práce, pasportizace objektů, vizualizace staveb, statické návrhy a posouzení, energetické audity, činnost technických poradců v oblasti stavebnictví (služby techniků a inženýrů).

- (730) **VALBEK-EU, s.r.o.**, Vaňurova 505/17, Liberec 3, 46001, CZ  
(740) Loskotová & partneři, patentová a známková kancelář, Ing. Gabriela Loskotová, K Závětínám 727, Praha 5, 15500



- (210) **O-499842**  
(220) 16.11.2012  
(320) 16.11.2012  
(511) 41, 45  
(540)



- (510) (41) publikační činnost, vzdělávací a výuková činnost, zejména v oblasti pracovně-právní problematiky a v oblasti bezpečnosti práce a ochrany zdraví při práci, organizování a pořádání seminářů, konferencí a školení, zejména v oblasti pracovně-právních vztahů, bezpečnosti práce a ochrany zdraví při práci; (45) odborné poradenství v oblasti pracovně-právní problematiky, zprostředkování odborných informací v oblasti pracovně-právní problematiky, odborné poradenství v oblasti bezpečnosti práce a ochrany zdraví při práci, zprostředkování odborných informací v oblasti bezpečnosti práce a ochrany zdraví při práci, právní poradenství včetně zprostředkování právního zastoupení před soudy, úřady a orgány státní správy a samosprávy ve věcech pracovního práva, bezpečnosti a zdraví při práci.

- (730) **Odborové sdružení železničářů**, Na Břehu 579/3, Praha 9, 19000, CZ  
(740) Rott, Růžička & Guttmann Patentové, známkové a advokátní kanceláře, JUDr. Vladimír Rott, Vínohradská 37, Praha 2, 12000

- (210) **O-500057**  
(220) 26.11.2012  
(320) 26.11.2012  
(511) 29, 30  
(540)

## Miláček

- (510) (29) mléko, čerstvé mléčné výrobky a nápoje, čerstvé dezerty s obsahem mléčných výrobků, vejce, potraviny z masa, ryb, drůbeže a zvěřiny, paštiky, jedlé oleje a tuky, tukové pomazánky, kaviár, žampiony konzervované, zelenina konzervovaná, nakládaná, sušená a vařená, ovoce konzervované, mražené a zavařené, ovocné saláty, kompoty a džemy, konzervované, sušené nebo vařené potraviny z masa, ryb, drůbeže, zvěřiny nebo mléka; (30) chlazené a čerstvé nápoje připravované na základě kávy, kakaa nebo čokolády, kávovinové, kakaové a čokoládové příchuti, obilniny připravené pro osobní konzumaci, těstoviny, dorty, cukroví, muesli, pudinky, sušenky, omáčky k ochucení, koření.

- (730) **Milkin a.s.**, Českobrodská 1174, Praha 9 - Kyje, 19800, CZ  
(740) FISCHER & PARTNER Intellectual Property s.r.o., Ing. Michael Fischer, Na Hrobci 294/5, Praha 2, 12800

- (210) **O-500283**  
(220) 04.12.2012  
(320) 04.12.2012  
(511) 35, 36, 38

(540)

(510)

(35) činnost podnikatelských, obchodních, organizačních a ekonomických poradců, reklama, propagace a inzerce prostřednictvím všech druhů médií, zejména prostřednictvím sítě Internet, marketing, činnost účetních poradců, zprostředkovatelské a poradenské služby v oblasti obchodu a ekonomiky, průzkum a analýza trhu, zprostředkovatelská činnost v oblasti obchodu, velkoobchod, maloobchod, export - import, provozování internetového obchodu (e-shopu), vše s výrobky obsaženými ve třídách 1 až 34, internetová informační služba z oblasti ekonomiky; (36) činnost finančních a pojišťovacích poradců, služby peněžních (bankovních a spořitelních) ústavů, poskytování úvěrů, správa financí a vedení finančních účtů, vedení spořicího účtů a účtů pro stavební spoření, poskytování hypoték a půjček, služby finančních makléřů, služby pojišťovacích ústavů – sjednání, vedení a realizace pojistného a řešení pojistných událostí, činnost realitní kanceláře a realitní činnost všeho druhu jako například koupě, prodej a pronájem nemovitostí, bytových a nebytových prostor, správa nemovitostí, internetová informační služba z oblasti finančnictví a finančního trhu, bankovníctví, pojišťovnictví, hypotečního bankovníctví a ostatních finančních služeb; (38) šíření informací prostřednictvím informační, datové, elektronické, komunikační a telekomunikační sítě, služby na Internetu a v telekomunikační síti – provoz a údržba komunikačních a vyhledávacích systémů, přenos dat prostřednictvím telekomunikační sítě a sítě Internet, poradenské, obstaravatelské a zprostředkovatelské služby v oboru telekomunikačních a internetových sítí a v přístupu k těmto sítím, šíření elektronických časopisů, elektronických periodik a knih v elektronické podobě prostřednictvím počítačových sítí a pomocí satelitů.

(590) Barevná

(730) **ESSAY PREMIUM s.r.o.**, Zvolenská 3130/2, Praha 4, 14100, CZ

(740) Ing. Michal Jupa, patentový zástupce, Na Baních 1385, Praha 5 - Zbraslav, 15600

- (210) **O-500465**  
(220) 12.12.2012  
(320) 12.12.2012  
(511) 1, 4  
(540)



- (510) (1) chemické výrobky určené pro průmysl, vědy a fotografii, umělé pryskyřice v surovém stavu, plastické hmoty v surovém stavu, hasicí přístroje (složení), prostředky pro kalení a letování kovů, chemické výrobky určené ke konzervování potravin, tříslicí materiály, lepidla pro průmysl; (4) průmyslové oleje a tuky, mazadla, výrobky pro pohlcování, zavlažování a vázání prachu, paliva včetně benzínu pro motory a osvětlovací látky, svíčky a knoty.

(590) Barevná

(730) **NATURESTYLE, s.r.o.**, Soukenická 1187/29, Praha 1 - Nové Město, 11000, CZ

- (210) **O-500489**  
(220) 12.12.2012  
(320) 12.12.2012  
(511) 9, 10, 14, 16, 41

(540)

**Acare**

- (510) (9) měřicí přístroje, nástroje, digitální ukazatele, včetně těch pro vědecké účely, přístroje pro záznam, přenos nebo reprodukci zvuku a obrazu (včetně přístrojů a počítačových periferních zařízení pro zpracování dat, komunikaci a reprodukci), magnetické a optické nosiče dat a počítačové programy a software na nich nahraný, elektronické publikace, které mohou být staženy prostřednictvím počítačových sítí a mohou být zaznamenány na magnetických a optických nosičích, karty s magnetickou/optickou čtečkou, antény, satelitní antény, zesilovače a jejich části a součásti, elektronické součástky používané u strojů a zařízení, měřiče a časovače ke zjištění spotřebovaného množství za určité časové období, brýle, sluneční brýle a jejich obaly, pouzdra, díly a příslušenství, přístroje, jejichž hlavní funkcí je varování a alarm (s výjimkou alarmů pro automobily), elektrické zvonky, nástroje a přístroje k signalizaci, značení pro použití v dopravě, magnety, dekorativní magnety; (10) monitory, testery a systémy jako součást lékařských přístrojů a zařízení užívaných pro měření a/nebo zaznamenávání různých fyziologických nebo další parametrů; (14) šperkařské materiály (včetně umělých), zlato, šperky, drahé kameny a ozdoby, manžetové knoflíčky, spony na kravaty, sošky a drobné ozdoby z nich vyrobené ze zlata, drahých kamenů a drahých kovů, hodinářské a chronometrické přístroje (včetně chronometrů, metronomů a jejich částí a součástí, pásky k hodinkám); (16) papír, lepenka a výrobky z nich (s výjimkou výrobků pro kancelářské účely), balicí a obalové materiály vyrobené z plastu, materiály pro tisk a vázání (vazbu), tištěné dokumenty, tištěné publikace, kalendáře, plakáty, poutače z papíru nebo lepenky, obrazy, samolepky, razítka a známky, psací potřeby, kancelářské potřeby, vzdělávací materiály (s výjimkou nábytku a zařízení); (41) vzdělávací služby, organizování a vedení sympozií, konferencí, kongresů a seminářů, sportovní, kulturní a zábavní služby, příprava pro tisk, zejména rozložení textů a jejich úprava (kromě reklamních).
- (730) **Abbott Products Operations AG**, Hegenheimer mattweg 127, Allschwil, CH
- (740) Společná advokátní kancelář Všečeka Zelený Švorčík Kalenský a partneři, JUDr. Michal Havlík, advokát a patentový zástupce, Hálkova 2, Praha 2, 12000

- (210) **O-500509**  
(220) 13.12.2012  
(320) 13.12.2012  
(511) 3, 5, 8, 16, 18, 20, 21, 22, 24, 28, 31  
(540)

**beepEx**

- (510) (3) přípravky pro péči o zvířata v rámci této třídy; (5) veterinární, hygienické, dezinfekční výrobky pro zvířata, vitamínové preparáty pro zvířata, vše s léčebnými účinky; (8) výrobky určené na úpravu srsti a nehtů zvířat v rámci této třídy; (16) papír, kancelářské výrobky, plastické obaly, fotografie, vše v rámci této třídy; (18) kůže, imitace kůže, výrobky z těchto materiálů v rámci této třídy, sedlářské zboží; (20) výrobky nejmenované n jiných třídách ze dřeva, korku, rákosu, vrbového proutí, z rohu, kostí, slonoviny, z kostic, želvoviny, jantaru, perletí, mořské pěny, náhražky všech těchto materiálů nebo náhražky z plastických hmot; (21) náčiní a nádoby pro domácnost nebo kuchyň, hřebeny, mycí houby, houby, kartáče (s výjimkou štětců), materiály na výrobu kartáčů, čisticí potřeby, sklo surové nebo opracované, porcelán, toaletní doplňky, vše v rámci této třídy; (22) lana, provazy, plachty, materiál na vycpávky (s výjimkou kaučuku nebo plastických hmot) a textilní

materiály ze surových vláken; (24) tkaniny a textilní výrobky v rámci této třídy; (28) hračky, nářadí pro sporty a různé hry, rybářské potřeby, vše v rámci této třídy; (31) krmivo pro zvířata, živá zvířata a rostliny včetně rostlinek do akvárií, pochoutky, pamlsky pro zvířata, krmivo pro zvířata obohacené vitamíny, prostředky pro chov zvířat včetně steliva, požitelné žvýkací produkty pro zvířata (buvolí kůže).

- (730) **AKINU CZ s.r.o.**, Zelená 495, Horoměřice, 25262, CZ

- (210) **O-500611**  
(220) 18.12.2012  
(320) 18.12.2012  
(511) 25, 35, 41  
(540)

**LOLA BĚŽÍ**

- (510) (25) oděvní zboží v rámci této třídy a kloboučnické zboží, obuv; (35) propagační a reklamní činnost; (41) hudební, zábavní činnost - pořádání koncertů.
- (730) **Michal Jakub**, Drahohejlova 37, Praha 9, 19000, CZ

- (210) **O-500635**  
(220) 19.12.2012  
(320) 19.12.2012  
(511) 29, 33, 43  
(540)



- (510) (29) maso, ryby, drůbež, zvěřina, masové výtažky, konzervované, sušené a zavařené ovoce a zelenina, želé, džemy, kompoty, vejce, mléko, mléčné výrobky, jedlé oleje a tuky; (33) všechny druhy alkoholických nápojů s výjimkou piv; (43) restaurace, samoobslužné restaurace, bufety, zásobování (catering), bary, kavárny, vinárny.
- (730) **KAZAK Communication s.r.o.**, Ježkova 1034/1, Praha 3-Žižkov, 13000, CZ

- (210) **O-500638**  
(220) 19.12.2012  
(320) 19.12.2012  
(511) 10, 25, 27  
(540)



- (510) (10) přístroje a nástroje chirurgické, zubní a veterinářské, umělé údy, oči a zuby, ortopedické potřeby, materiál na sešívání ran; (25) oděvy, obuv, kloboučnické zboží; (27) koberce, rohožky, rohože, linoleum a jiné obklady podlah, tapety na stěny nikoliv textilní.
- (590) Barevná  
(730) **Štípek Ivan**, Příčná 477, Velká Dobrá, 27361, CZ  
(740) JUDr. Milan Svoboda, Nad Štolou 18, Praha 7, 17000

- (210) **O-500641**  
(220) 19.12.2012  
(320) 19.12.2012  
(511) 34

(540)



- (510) (34) cigarety, tabák, tabákové výrobky, zapalovače, zápalky, potřeby pro kuřáky.  
(730) **British American Tobacco (Brands) Limited**, Globe House, 4 Temple Place, London WC2R 2PG, GB  
(740) Baker & McKenzie v.o.s., advokátní kancelář, JUDr. Jiří Čermák, advokát, Klimentská 46/1216, Praha 1, 11002

(210) **O-500643**

- (220) 19.12.2012  
(320) 19.12.2012  
(511) 31  
(540)



- (510) (31) krmivo pro psy.  
(590) Barevná  
(730) **Josef Chejn, spol. s r.o.**, Křenice 42, Sibřina, 25084, CZ

(210) **O-500644**

- (220) 20.12.2012  
(320) 20.12.2012  
(511) 41  
(540)

**SONO Records, s.r.o.**

- (510) (41) nahrávací studio, zvukové nahrávací zařízení (pronájem), výroba audiovizuálních děl.  
(730) **SONO Records, s.r.o.**, Atriová 27, Brno, 62100, CZ

(210) **O-500657**

- (220) 20.12.2012  
(320) 20.12.2012  
(511) 31  
(540)



- (510) (31) krmivo pro psy.  
(590) Barevná  
(730) **Josef Chejn, spol. s r.o.**, Křenice 42, Sibřina, 25084, CZ

(210) **O-500677**

- (220) 20.12.2012  
(320) 20.12.2012  
(511) 19, 20, 35, 39, 40  
(540)



- (510) (19) dřevěné obložení, dláždění ze dřeva, dýhy ze dřeva, dřevo formovatelné, dřevo opracované, dřevo stavební, dřevo tvárné, dřevo užitkové, dřevo dýhové, dřevo jako polotovár, dřevo na výrobu sudů, dužiny (sudů a kádí), výplně pro dveře nekovové, dveře křídlové kývací nekovové, dveře nekovové, latě, lišty nekovové, ohrady nekovové, okenice nekovové, okénka dveřní nekovová, nekovové rámy na okna, okna nekovová, parkety, ploty nekovové, podlaha parketová, podlahy nekovové, prahy dveřní nekovové, prkna (stavební dřevo), překližka, příčky nekovové, rolety venkovní, kromě kovových a textilních, řezivo, řezivo neopracované, lišty pro římsy nekovové, římsy nekovové, smola, trámy nekovové, tržové stánky, vrata nekovová, zábradlí sloupkovité, zárubně dveří nekovové; (20) bedny laťové přepravní, bedny nekovové, bedny ze dřeva nebo z umělých hmot, bidla nekovová, boudy pro domácí zvířata, dvířka k nábytku, kancelářský nábytek, nábytek, nábytek (bytové zařízení), části nábytku ze dřeva, nábytek (obložení) nekovové, nábytek školní, nože (rukojeti -) nekovové, obrazy (lišty na rámy -), rámy na obrazy, palety nakládací nekovové, palety na manipulaci se zbožím nekovové, palety přepravní nekovové, pelesti postelí dřevěné, rakve, součásti pro rakve nekovové, rámy na vyšívání, ratan, regály, rukojeti na nářadí nekovové, schody (stupně) nekovové, schránky ze dřeva nebo z umělých hmot, skříně, sochy ze dřeva, vosku, sádry nebo umělých hmot, stoličky, desky na stoly, stoly, sudy nekovové, truhlářské umělecké výrobky, truhly nekovové, úly včelí, urny pohřební, židle; (35) zprostředkovatelská činnost v oblasti obchodu s výrobky ve tř. 19 a 20; (39) zprostředkovatelská činnost v oblasti dopravy; (40) frézování, hoblování, kácení a zpracování dřeva.  
(730) **KLAUS Timber a.s.**, Kladručce 1, Kladručce, 33544, CZ  
(740) Langrova, s.r.o., Skrétova 48, Plzeň, 30100

(210) **O-500753**

- (220) 21.12.2012  
(320) 21.12.2012  
(511) 16, 28, 35  
(540)



- (510) (16) papír, lepenka a výrobky z těchto materiálů, které nejsou zařazeny do jiných tříd, tiskárenské výrobky, potřeby pro knižní vazby, fotografie, papírenské zboží, lepidla pro papírenství nebo domácnost, materiál pro umělce, štětce, psací stroje a kancelářské potřeby (vyjímaje nábytek), učební a vyučovací pomůcky s výjimkou přístrojů, plastické obaly (nezařazené do jiných tříd), tiskařské typy, štočky; (28) hry, hračky, potřeby pro gymnastiku a sport, které nejsou uvedeny v jiných třídách, vánoční ozdoby, zejména figurky (hračky), postavičky (hračky), autička na hraní, automobilové modely zmenšené, boby, bublifuk (hračka), drací létající, houpačky, hra v kostky, hra v kuželky, hra v šachy, hrací karty, hrací koule, hrací kuličky, hrací žetony, hračky pohyblivé, hráček páky (sportovní náčiní), hry společenské, hry stolní, hry jiné než upravené pro použití s externí obrazovkou nebo monitorem, kanadské žertíky (atrapy), koloběžky, kostky hrací, kouzelnické potřeby, kuželky, loutky, maňásci (prstová loutka), masky divadelní, masky karnevalové, medvídci plyšová, míče na hraní, míčky na hraní, panenky, domečky pro panenky, postýlky pro panenky, šatičky pro panenky, pokojíčky pro panenky, pistole a pistolky (hračky), pistolky vzduchové (hračky), puzzles, rádiem řízená autička na hraní, sánky (sportovní potřeby), síť (sportovní potřeby), skateboardy, skluzavky (hry), stavebnice (hračky), stavebnicové kostky, šipky (hra), talíře létající (hračky); (35) propagační činnost, reklama, pomoc při řízení obchodní činnosti, obchodní administrativa, kancelářské práce.  
(730) **EP Line, SE**, Kodaňská 46, Praha 10, 10100, CZ

(210) **O-500754**

- (220) 21.12.2012  
(320) 21.12.2012  
(511) 3, 5, 44  
(540)

**ENYA**

- (510) (3) mýdla, parfumerie, vonné oleje, kosmetika, vlasové vody, zubní pasty, toaletní přípravky, dezodorační přípravky pro osobní potřebu, přípravky pro čištění, leštění a odmašťování, přípravky pro bělení a jiné prací prostředky; (5) hygienické výrobky pro léčebné účely, dezinfekční přípravky v rámci této třídy, insekticidy; (44) kosmetické služby, služby salónů krásy, péče o hygienu, zdraví a krásu osob, fyzioterapie a rehabilitace, masáže, služby solárií a saun, odborné poradenství v oblasti předmětných služeb.
- (730) **StomaTeam s.r.o.**, Terronská 727/7, Praha 6, 16000, CZ
- (740) Bird & Bird s.r.o., Mgr. Vojtěch Chloupek, Na Příkopě 583/15, Praha 1, 11000

(210) **O-500958**  
(220) 09.01.2013  
(320) 09.01.2013  
(511) 29, 35, 40  
(540)

## Divočák

- (510) (29) salámy; (35) maloobchodní a velkoobchodní prodej a zprostředkování v oblasti nákupu a prodeje zboží včetně prodeje prostřednictvím Internetu s výrobky ve třídě 29 - salámy.
- (730) **KMOTR - Masna Kroměříž a.s.**, Hulínská 2286, Kroměříž, 76760, CZ
- (740) Patentová a známková kancelář, Ing. Jaromír Příkryl, Včelín 1161, Hulín, 76824

(210) **O-501048**  
(220) 11.01.2013  
(320) 11.01.2013  
(511) 20  
(540)



- (510) (20) nábytek.
- (730) **HB GeoDesign SE**, Pražská 777, Velké Přílepy, 25264, CZ

(210) **O-501362**  
(220) 24.01.2013  
(320) 24.01.2013  
(511) 9, 16, 41  
(540)



- (510) (9) veškeré obrazové, zvukové a zvukově obrazové nosiče, nosiče dat spadající do této třídy; (16) periodické a neperiodické publikace, veškeré tiskárenské výrobky, plakáty, fotografie, reklamní výrobky všeho druhu na papírových nosičích, knihy, časopisy; (41) provozování společenských, zábavních, kulturních, sportovních a vzdělávacích představení, přehlídek a podobných akcí v rámci této třídy, umělecká činnost, kulturní tvorba včetně veřejných vystoupení, zprostředkovatelská činnost v oblasti kultury, organizování soutěží a estrád, obrazové zpravodajství, sportovní a kulturní aktivity, zábavní činnost, činnost hudební skupiny, vydavatelská a nakladatelská činnost.
- (730) **N.S.E.F. production s.r.o.**, Navrátilova 1559/9, Praha 1, 11000, CZ
- (740) Ing. Michal Jupa, patentový zástupce, Na Baních 1385, Praha 5 - Zbraslav, 15600

(210) **O-501477**  
(220) 30.01.2013  
(320) 30.01.2013

(511) 37, 39, 40  
(540)

## hladik - odpady

- (510) (37) úklidové práce, pomocné stavební práce, vyklizení bytů, půd a sklepů; (39) silniční motorová doprava nákladní, nakládky stavebních odpadů; (40) nakládání s odpady, včetně nebezpečných, včetně jejich likvidace, recyklace a jiných manipulací s odpady spadající do této třídy.
- (730) **Hladík Ondřej**, Husitská 115/86, Praha 3, 13000, CZ
- (740) UNIPATENT, Ing. Jiří Chlustina, Jana Masaryka 43-47, Praha 2, 12000

(210) **O-501479**  
(220) 30.01.2013  
(320) 30.01.2013  
(511) 3, 10, 20  
(540)



- (510) (3) kosmetické výrobky všeho druhu v rámci této třídy; (10) vyšetřovací stoly všeho druhu, lávové kameny jako vyhřevný prostředek k masáží; (20) dřevěné stoly, zejména pro kosmetické, pedikérské a masážní účely, nekovové masážní stoly.
- (730) **Dexter Academy Ltd.**, 6 Bexley Square, Manchester, Salford, GB

(210) **O-501481**  
(220) 30.01.2013  
(320) 30.01.2013  
(511) 3  
(540)



- (510) (3) kosmetické výrobky všeho druhu v rámci této třídy.
- (730) **Dexter Academy Ltd.**, 6 Bexley Square, Manchester, Salford, GB

(210) **O-501482**  
(220) 30.01.2013  
(320) 30.01.2013  
(511) 3, 10, 20  
(540)

## Fuerto

- (510) (3) kosmetické výrobky všeho druhu v rámci této třídy; (10) vyšetřovací stoly všeho druhu; (20) dřevěné stoly, zejména pro kosmetické, pedikérské a masážní účely, nekovové masážní stoly.
- (730) **Dexter Academy Ltd.**, 6 Bexley Square, Manchester, Salford, GB

(210) **O-501615**  
(220) 05.02.2013  
(320) 05.02.2013  
(511) 1, 4  
(540)

## Boogie Energy Pill

- (510) (1) chemické výrobky určené pro průmysl, vědy a fotografii, umělé pryskyřice v surovém stavu, plastické hmoty v surovém

stavu, hasicí přístroje (složení), prostředky pro kalení a letování kovů, chemické výrobky určené ke konzervování potravin, tříslicí materiály, lepidla pro průmysl; (4) průmyslové oleje a tuky, mazadla, výrobky pro pohlčování, zavlažování a vázání prachu, paliva včetně benzínu pro motory a osvětlovací látky, svíčky a knoty.

(730) **NATURESTYLE, s.r.o.**, Soukenická 1187/29, Praha 1 - Nové Město, 11000, CZ

(210) **O-501870**

(220) 14.02.2013

(320) 14.02.2013

(511) 3

(540)

## Q GRAND

(510) (3) bělicí a jiné prací prostředky, přípravky pro máchání, prostředky na odstraňování skvrn, avivážní prostředky, přípravky pro čištění, leštění, odmašťování a broušení, mýdla nikoliv pro osobní potřebu.

(730) **Qalt Rakovník, spol. s r.o.**, Zavidov 72, Petrovice, 27035, CZ

(740) Mgr. Jitka Vejražková, patentový zástupce, Podkovářská 6, Praha 9, 19000

(210) **O-501879**

(220) 14.02.2013

(320) 14.02.2013

(511) 20, 21, 25, 37, 42

(540)



(510) (20) dekorační předměty přenosné, díla umělecká ze dřeva, vosku, sádry nebo uměleckých hmot, koše, květináče, lenošky, matrace, nábytek, podstavce na květináče, podušky, polštáře, poutače ze dřeva nebo z uměleckých hmot; (21) lahve, nádoby; (25) klobouky, oděvy; (37) renovace nábytku; (42) design, interiérová výzdoba (služby).

(590) Barevná

(730) **David Skalák**, Nádražní 689/31, Klobouky u Brna, 69172, CZ

(210) **O-502318**

(220) 01.03.2013

(320) 01.03.2013

(511) 9, 39, 42

(540)

## LIFTAGO

(510) (9) software uložený nebo ke stažení, zejména pro počítače a smartphony, pro vyhledávání účastníků, pro vyhledávací služby pro spolujízdu nebo soukromé taxi a pro komunikaci, jakož i výměnu dat mezi těmito účastníky; (39) taxikářské služby, taxislužba, služby řidiče, služby agentury pro rezervaci taxi, dopravní služby, včetně dopravy autem a taxi, plánování, zajišťování a rezervování dopravních služeb elektronickými prostředky, přeprava osob a zboží po silnici, koordinování cestovních plánů pro jednotlivce a pro skupiny, poskytování informací týkajících se dopravy, dopravních zácp a cestování, organizace cestování a rezervační služby, poradenství v oblasti dopravy, informační a poradenské služby v oblasti dopravy, včetně těchto služeb poskytovaných on-line a po telefonu, vše vztahující se k výše uvedeným službám ve tř. 39; (42) technologické služby, návrh a vývoj počítačového softwaru a softwaru pro smartphony, aktualizování počítačového softwaru a softwaru pro smartphony, návrh a údržba počítačového softwaru a programů a softwaru a programů pro smartphony, rozmístění, instalace a poradenství s ohledem na počítačový software a software pro smartphony, poskytování vyhledávačů pro Internet, poskytování platform.

(730) **Mobility iNovel, s.r.o.**, Nový svět 199, Ústí nad Labem - Krásné Březno, 40007, CZ

(210) **O-502324**

(220) 01.03.2013

(320) 01.03.2013

(511) 2

(540)

# signitpaint

(510) (2) barvy, nátěry, laky, ochranné výrobky proti korozi a proti deteriorizaci dřeva, barviva, mořidla, přírodní pryskyřice v surovém stavu, kovy listkové a práškové pro malíře, dekoratéry a umělce.

(730) **HN**, Piccadilly 35, London, GB

(740) JUDr. Denisa Sudolská, advokátka, Italská 1219/2, Praha 2, 12000

(210) **O-502501**

(220) 08.03.2013

(320) 08.03.2013

(511) 5, 30, 32, 33

(540)

## TRAVELLER'S HELPER

(510) (5) výrobky parafarmaceutické, vitamíny, přípravky pro lidi obsahující minerály a stopové prvky, dietní a nutriční přípravky pro léčebné účely, medicínální sirupy, kombinované přípravky vitamínů, minerálů, stopových prvků a bylinných výtažků; potravinové doplňky i obohacené vitamíny nebo minerály nebo stopovými prvky, vitamínové přípravky, multivitaminové preparáty, minerály a multiminerálové preparáty, bylinné čaje, léčivé rostliny, dietetické látky upravené pro lékařské účely, bílkovinné přípravky nebo potrava pro lékařské účely, bylinné výtažky nebo sirupy, vitamínová výživa ve formě koncentrátů, proteinové koncentráty jako výživné přísady k potravinám, léčivé cukrářské výrobky a cukrovinky s léčivými účinky, přípravky a poživatiny obsahující biologické katalyzátory pro fyzicky aktivní osoby, sportovce a rekonvalescenty, posilující poživatiny, extrakty a potraviny pro zvláštní výživu, dietetické a diabetické poživatiny a potraviny pro zvláštní výživu, potravní doplňky pro posílení imunity organismu a zlepšení zdraví v tuhém i tekutém stavu ve formě práškových směsí, kapek, sirupů, gelů, past, tablet, šumivých tablet, pastilek, dražé, tobolek, kapslí, bonbónů, želé, prášků, vše výše uvedené pro léčebné účely, diabetické a dietetické nápoje pro léčebné účely, přírodní pramenité a kojenecké vody pro léčebné účely, obohacené vitamínové nápoje a koncentráty pro léčebné účely; (30) přípravky pro výrobu nápojů na bázi kávy, kakaa a čokolády, příchutě do nápojů s výjimkou éterických olejů; (32) nealkoholické nápoje syčené i nesycené, včetně nápojů minerálních, šumivých, iontových a energetických, sirupy, koncentráty a jiné přípravky pro přípravu nápojů, ovocné a zeleninové šťávy v rámci této třídy, mošty, ovocné nektary a nápoje z ovocných šťáv, stolní a minerální vody, diabetické a dietetické nápoje neléčebné, práškové nealkoholické nápoje, práškové přípravky a příchutě pro výrobu nealkoholických nápojů spadající do této třídy, nealkoholické aperitivy; (33) práškové přípravky pro výrobu likérů.

(730) **ASP CZECH s.r.o.**, K Teplínám 679, Slušovice, 76315, CZ

(740) Ing. Petr Soukup, Videňská 8, Olomouc, 77200

(210) **O-502504**

(220) 09.03.2013

(320) 09.03.2013

(511) 9, 16, 33, 35, 38, 41

(540)



Vino na dotek

(510) (9) nosiče informací, obrazu a zvuku v rozsahu třídy 9,

elektronické publikace; (16) nosiče informací v rozsahu třídy 16, tiskoviny a polygrafické výrobky, například katalogy, informační brožury a letáky, fotografie, etikety a viněty; (33) alkoholické nápoje (s výjimkou pív), réвовé víno; (35) propagační činnost, reklama, pomoc při řízení obchodní činnosti, obchodní administrativy, obchodní poradenství, organizování kontraktů pro nákup a prodej zboží zvláště v oblasti alkoholických nápojů, zejména réвовého vína a produktů z réвовého vína, včetně reklamy a marketingu prostřednictvím Internetu, provozování virtuálních obchodních středisek na Internetu v oblasti alkoholických nápojů, zejména réвовého vína, rozvoje duševních schopností osob, výchovy, zábavy a vzdělávání; (38) spoje (komunikace), komunikace prostřednictvím telefonu a jejího užití; (41) poskytování služeb v oblasti rozvoje duševních schopností osob, výchovy, zábavy a vzdělávání.

- (730) **Vinařský fond**, Žerotínovo náměstí 3/5, Brno, 60182, CZ  
(740) Pavel Reichel a kol., Ing. Pavel Reichel, Lopatecká 14, Praha 4, 14700

- (210) **O-502505**  
(220) 09.03.2013  
(320) 09.03.2013  
(511) 9, 16, 33, 35, 38, 41  
(540)



Víno na dotek

- (510) (9) nosiče informací, obrazu a zvuku v rozsahu třídy 9, elektronické publikace; (16) nosiče informací v rozsahu třídy 16, tiskoviny a polygrafické výrobky, například katalogy, informační brožury a letáky, fotografie, etikety a viněty; (33) alkoholické nápoje (s výjimkou pív), réвовé víno; (35) propagační činnost, reklama, pomoc při řízení obchodní činnosti, obchodní administrativy, obchodní poradenství, organizování kontraktů pro nákup a prodej zboží zvláště v oblasti alkoholických nápojů, zejména réвовého vína a produktů z réвовého vína, včetně reklamy a marketingu prostřednictvím Internetu, provozování virtuálních obchodních středisek na Internetu v oblasti alkoholických nápojů, zejména réвовého vína, rozvoje duševních schopností osob, výchovy, zábavy a vzdělávání; (38) spoje (komunikace), komunikace prostřednictvím telefonu a jejího užití; (41) poskytování služeb v oblasti rozvoje duševních schopností osob, výchovy, zábavy a vzdělávání.

- (730) **Vinařský fond**, Žerotínovo náměstí 3/5, Brno, 60182, CZ  
(740) Pavel Reichel a kol., Ing. Pavel Reichel, Lopatecká 14, Praha 4, 14700

- (210) **O-502769**  
(220) 19.03.2013  
(320) 19.03.2013  
(511) 9, 35, 38, 41  
(540)

### eXtra.cz

- (510) (9) aparáty pro záznam, převod, reprodukci zvuku nebo obrazu, magnetické suporty zvukových záznamů, gramofonové desky, disky optické, audio video disky, disky nahrané, zapisovací pokladny, kalkulační stroje, přístroje pro zpracování informací a počítače, počítačové programy nahrané, počítačové programy s možností stažení, počítačové software, elektronické publikace; (35) propagační činnost, pomoc při řízení obchodní činnosti, marketingové studie, obchodní administrativy, kancelářské práce, propagační publikace - rozšiřování, překlad informací do počítačových databází, systematizace informací do počítačových databází, hospodářské nebo ekonomické prognózy, obchodní informace, obchodní informace prostřednictvím Internetu, kompilace dat, analyzování a zpracování dat a informačních materiálů, vyhledávání dat v počítačových souborech pro třetí osoby, inzercie reklamní, vytváření informačních studií a zpracování informací, služby v oblasti grafické úpravy pro reklamní účely, vše spadající do třídy 35; (38) spoje (komunikace), poskytování internetových diskusních fór, elektronická pošta, posílání a přijímání zpráv elektronicky,

počítačová komunikace, poskytování přístupu k databázím, přenos zpráv a obrazových informací pomocí počítače; (41) nakladatelský servis, včetně elektronického, školení, organizování konferencí, kongresů, seminářů, včetně internetových, zábava, výchova a vzdělávání, korespondenční kurzy, sportovní a kulturní aktivity a informace o nich pomocí počítačových sítí, poskytování on-line elektronických publikací a časopisů, výroba rozhlasových a televizních programů, výstavy - organizování kulturních výstav.

- (730) **Extra Online Media s.r.o.**, Mezibranská 1579/4, Praha 1, 11000, CZ  
(740) NIELSEN MEINL, advokátní kancelář, s.r.o., JUDr. Tomáš Nielsen, Žatecká 55/14, Praha 1, 11000

- (210) **O-502976**

- (220) 26.03.2013  
(320) 26.03.2013  
(511) 35, 41  
(540)

### STRAMO - Strategy Maturity Orchestration

- (510) (35) poradenství v oblasti strategického řízení v podnikání; (41) vzdělávání v oblasti strategického řízení v podnikání.  
(730) **Fišer Roman**, Chlístov 31, Benešov, 25601, CZ

- (210) **O-503125**

- (220) 02.04.2013  
(320) 02.04.2013  
(511) 16, 41  
(540)

### ČESKÝ MERÁN



SBORNÍK

- (510) (16) publikace; (41) vydavatelství, nakladatelství.  
(730) **Město Sedlec-Prčice**, Nám. 7. května 62, Sedlec-Prčice, 25791, CZ

- (210) **O-503162**

- (220) 02.04.2013  
(320) 02.04.2013  
(511) 19, 20, 37, 42  
(540)



- (510) (19) dveře, okna, rámy, zárubně z plastů, dřeva i jiných nekovových materiálů, klempířské, truhlářské a tesařské výrobky, dřevěné konstrukce, dřevěné lepené konstrukce, veškerý stavební materiál zařazený ve tř. 19; (20) nábytek všeho druhu, nekovové nábytkové, dveřní a okenní kování, zrcadla, rámy; (37) stavebnictví, klempířské, tesařské a truhlářské práce na zakázku, montáž a instalace klempířských, tesařských a truhlářských výrobků, montáž a instalace nábytkového interiéru do průmyslových prostor, kanceláří a bytů, poradenství ve stavebnictví; (42) projektová činnost ve stavebnictví, konzultace ve stavebnictví a projekci staveb, projekce staveb, technické výpočty ve stavebnictví, konstruktérské práce v oblasti stavebnictví a strojírenství (zpracování výkresové dokumentace).  
(590) Barevná  
(730) **interiéry - pagáč s.r.o.**, J. Richtera 694, Ostrava - Krásné Pole, 72526, CZ  
(740) Ing. Zdeněk Kučera, Dlouhá 207 (P.O.BOX 92), Slušovice, 76315

(210) **O-503235**  
(220) 05.04.2013  
(320) 05.04.2013  
(511) 9, 11  
(540)

## MEEEX

- (510) (9) elektroluminiscenční diody (LED), regulátory světla, reostaty, stmívače (elektrické), transformátory (elektrotechnika), transformátory (napěťové); (11) bezpečnostní lampy, kryty pro svítidla, lampy pouliční, LED elektroluminiscenční diody (svítidla), objímky na elektrická světla, objímky na lampy, objímky na svítidla, osvětlovací trubice, stropní světla, světelné koule, baňky, světelné lampy, světelné reflektory (světla), výbojky (elektrické) pro osvětlení, žárovky, elektrické žárovky.
- (730) **Kadláček Jan**, Pod Skalkou 26, Přerov, Předmostí, 75124, CZ  
(740) Ing. Petr Soukup, Videňská 8, Olomouc, 77200

(210) **O-503239**  
(220) 05.04.2013  
(320) 05.04.2013  
(511) 16, 35, 38, 41  
(540)



- (510) (16) tiskoviny všeho druhu, noviny, časopisy, periodika, propagační materiály, knihy, učebnice, učební pomůcky, křížovky, katalogy, papírenské zboží; (35) inzertní činnost, reklamní a propagační činnost, pronájem reklamních ploch na Internetu, marketing, systematizace informací do počítačových databází, automatizované zpracování dat, průzkum trhu, průzkum veřejného mínění, komerční informace a rady pro spotřebitele; (38) přenos zpráv, šíření tištěných a elektronických periodik a knih, vše prostřednictvím počítačů, počítačových, datových a telekomunikačních sítí (zejména prostřednictvím Internetu), poskytování přístupu k databázím, poskytování internetových diskusních fór; (41) výchovná, vzdělávací a zábavná činnost, sportovní a kulturní aktivity, organizování vzdělávacích a zábavných soutěží, vydavatelská činnost, vydávání elektronických knih a časopisů on-line, rozmnožování a nahrávání zvukových a zvukově-obrazových záznamů, poskytování on-line elektronických publikací (bez možnosti stažení).
- (730) **Ringier Axel Springer CZ a.s.**, Komunardů 1584/42, Praha 7, 17000, CZ

(210) **O-503240**  
(220) 05.04.2013  
(320) 05.04.2013  
(511) 16, 35, 38, 41  
(540)



- (510) (16) tiskoviny všeho druhu, noviny, časopisy, periodika, propagační materiály, knihy, učebnice, učební pomůcky, křížovky, katalogy, papírenské zboží; (35) inzertní činnost, reklamní a propagační činnost, pronájem reklamních ploch na Internetu, marketing, systematizace informací do počítačových databází, automatizované zpracování dat, průzkum trhu, průzkum veřejného mínění, komerční informace a rady pro spotřebitele; (38) přenos zpráv, šíření tištěných a elektronických periodik a knih, vše prostřednictvím počítačů, počítačových, datových a telekomunikačních sítí (zejména prostřednictvím Internetu), poskytování přístupu k databázím, poskytování internetových diskusních fór; (41) výchovná, vzdělávací a zábavná činnost, sportovní a kulturní aktivity, organizování vzdělávacích a zábavných soutěží, vydavatelská činnost, vydávání

elektronických knih a časopisů on-line, rozmnožování a nahrávání zvukových a zvukově-obrazových záznamů, poskytování on-line elektronických publikací (bez možnosti stažení).

- (730) **Ringier Axel Springer CZ a.s.**, Komunardů 1584/42, Praha 7, 17000, CZ

(210) **O-503320**  
(220) 09.04.2013  
(320) 09.04.2013  
(511) 29  
(540)

## PASTÝŘSKÝ SÝR

- (510) (29) mléko a mléčné výrobky.  
(730) **Tuže Karel**, Dobřenice 171, Hradec Králové, 50325, CZ

(210) **O-503355**  
(220) 09.04.2013  
(320) 09.04.2013  
(511) 34  
(540)

## EXACT

- (510) (34) cigarety, tabák, tabákové výrobky, zapalovače, zápalky, potřeby pro kuřáky.  
(730) **British American Tobacco (Brands) Limited**, Globe House, 4 Temple Place, London, WC2R 2PG, GB  
(740) Baker & McKenzie v.o.s., advokátní kancelář, JUDr. Jiří Čermák, advokát, Klimentská 46/1216, Praha 1, 11002

(210) **O-503357**  
(220) 09.04.2013  
(320) 09.04.2013  
(511) 9, 16, 41  
(540)



- (510) (9) nosiče informací všeho druhu v rozsahu třídy 9, zahrnující nosiče zvuku a obrazu, zejména pro výuku cizích jazyků, elektronické publikace; (16) nosiče informací všeho druhu v rozsahu třídy 16, zahrnující tiskoviny, časopisy, knihy, fotografie, letáky, vstupenky, kalendáře, booklety, prospekty, manuály; (41) výchova, vzdělávání, zábava, sportovní a kulturní aktivity, výuka cizích jazyků, rekvalifikační kurzy, překladatelské a tlumočnické služby, služby pro rozvoj fyzických a duševních schopností osob, k zábavě a k upoutání pozornosti, školy a školky s výukou cizích jazyků, organizování a pořádání školení, workshopů, vzdělávacích a zábavních soutěží a seminářů, vydávání elektronických knih a časopisů on-line.
- (590) Barevná  
(730) **AKCENT International House Prague, družstvo**, Bítovská 3, Praha 4, 14000, CZ  
(740) Pavel Reichel a kol., Ing. Pavel Reichel, Lopatecká 14, Praha 4, 14700

(210) **O-503358**  
(220) 10.04.2013  
(320) 10.04.2013  
(511) 7, 12  
(540)

## HYDRO JET

- (510) (7) čerpadla, čerpadla - hnací části strojů, čluny - motory, dmychadla, výtlačné ventilátory, dmychadla pro kompresi, ejektory - proudová čerpadla, hnací motory, hnací stroje lodní, kompresory, motory lodní, regulátory tlaku, tlakové regulátory, turbokompresory, vznášedla (hnací stroje), vznášedla - pohony; (12) auta, čluny, hydroplány, karosérie vozidel, kluzáky, hydroplány, letadla obojživelná, lodě, lodní šrouby, mopedy, motocykly, trupy lodí, třífokly, vznášedla.
- (730) **Žemla Radek**, Rýmařovská 475, Praha 9, 19000, CZ

(210) **O-503398**  
(220) 10.04.2013  
(320) 10.04.2013  
(511) 35, 36, 45  
(540)

**CASH Collectors**

(510) (35) služby a konzultace při řízení obchodní činnosti; (36) služby při platebním řízení, agenturní služby při vymáhání dluhů a inkasu pohledávek, služby a konzultace při průzkumu úvěrů, služby při pojištění včetně zajišťování pojištění proti neplacení dluhu, služby týkající se financí a peněžnictví; (45) právnícké služby včetně právních služeb na poli vymáhání dluhů.  
(730) **Cash Collectors Servicing s.r.o.**, Týn 1049/3, Praha 1, 11000, CZ  
(740) Havel, Holásek & Partners s.r.o., Mgr. Robert Nešpůrek, LL.M., Týn 1049/3, Praha 1, 11000

(210) **O-503419**  
(220) 19.06.2013  
(320) 21.06.2010  
(511) 38  
(540)

**CLARO**

(510) (38) telekomunikace.  
(730) **CLARO S.A.**, Rua Florida, 1970, Brooklin, BR  
(740) Čermák a spol., JUDr. Karel Čermák, Elišky Peškové 15/735, Praha 5, 15000

(210) **O-503466**  
(220) 12.04.2013  
(320) 12.04.2013  
(511) 1, 16, 31, 35, 39, 42, 44  
(540)

Váš zahradník  
**STARKL**

(510) (1) přípravky na regulaci růstu rostlin, hnojiva, přípravky pro hnojiva, kultury mikroorganismů jiné než pro lékařské a zvěrolékařské účely, prostředky na ošetřování stromů (štěpařské přípravky); (16) výrobky z papíru, papírové obalové materiály, propagační materiály, letáky a časopisy; (31) květiny živé, květiny sušené, rostliny sušené, květinové cibule, rostlinná semena, větve z přírodních květin, keře, křoví, stromy, okrasné dřeviny, kultura houbová, podhoubí; (35) reklamní činnost a propagační činnost, e-shop s výrobky ve tř. 1 a 16, zákaznická linka (obchodní poradenství), poradenský obchodní servis; (39) zásilková služba; (42) výzdoba interiérů, chemické analýzy, biologický výzkum, výzkum a vývoj nových výrobků; (44) aranžování květin, zhotovování věnců, zahradní architektura, zahradnické služby, zahradnictví, léčení stromů, ničení plevele, ničení škůdců v zemědělství, poradenství v oblasti květinářství.  
(590) Barevná  
(730) **Starkl - zahradník spol. s r.o.**, Kalabousek 1661, Čáslav, 28601, CZ  
(740) BOHEMIA PATENT, Ing. Jana Vandělková, Vodičkova 791/41, Praha 1 - Nové Město, 11000

(210) **O-503652**  
(220) 17.04.2013  
(320) 17.04.2013  
(511) 30, 32

(540)

  
Patentováno přírodou

(510) (30) zmrzlina a led pro osvěžení; (32) nealkoholické nápoje, nealkoholické ovocné nápoje, ovocné výtažky (nealkoholické), ovocné nektary, ovocné šťávy, minerální vody, šumivé nápoje nealkoholické, příchutě na výrobu nápojů, sirupy na výrobu nápojů.  
(590) Barevná  
(730) **Kofola ČeskoSlovensko a.s.**, Nad Porubkou 2278/31a, Ostrava, 70800, CZ  
(740) Čermák a spol., Mgr. Lukáš Lorenc, advokát, Elišky Peškové 15/735, Praha 5, 15000

(210) **O-503719**  
(220) 19.04.2013  
(320) 19.04.2013  
(511) 20, 28, 35  
(540)

**DĚTSKÁ gymnastika**

(510) (20) matrace; (28) potřeby pro gymnastiku a sport, doskočičtě, sportovní koberce, trampolíny, tatami, dopadové plochy; (35) propagační, reklamní a inzertní činnost, public relations, zprostředkování reklamní, inzertní a propagační činnosti prostřednictvím jakéhokoliv média, reklamní agentura, rozšiřování a zasilání reklamních materiálů, především periodických a neperiodických publikací a tiskovin, rozhlasová a televizní reklama, prezentace uživatelů na stránkách WWW v počítačové síti Internet, poskytování obchodních informací a zasilání reklamních informačních produktů, včetně reklamních tiskařských výrobků, on-line inzerce, zprostředkovatelská činnost v oblasti obchodu s výrobky ve třídách 20 a 28 a službami ve třídě 35, zprostředkovatelská činnost v oblasti marketingu, reklamy, inzerce a výstav s obchodním zaměřením, obchodní činnost, maloobchod a velkoobchod s výrobky ve třídách 20 a 28, internetový obchod s výrobky ve třídách 20 a 28.  
(730) **JIPAST akciová společnost**, Vážní 400, Hradec Králové, 50341, CZ  
(740) Mgr. Ladislav Sudík, Polní 293, Letohrad, 56151

(210) **O-503721**  
(220) 19.04.2013  
(320) 19.04.2013  
(511) 5  
(540)

**MIGRELAX**

(510) (5) farmaceutické a veterinářské výrobky, dietní potraviny a dietetické přípravky pro léčebné nebo veterinární účely, potravní doplňky pro lidskou potřebu a pro zvířata.  
(730) **Akacia Group s.r.o.**, Na Farkáně I 136/17, Praha 5, 15000, CZ

(210) **O-503722**  
(220) 19.04.2013  
(320) 19.04.2013  
(511) 16  
(540)

**KOMPAS**

(510) (16) periodika, časopisy.  
(730) **BOOMERANG PUBLISHING s.r.o.**, Nad Kazankou 37, Praha 7, 17100, CZ

(210) **O-503723**  
(220) 19.04.2013  
(320) 19.04.2013



(511) 6, 37, 40  
(540)

## amerspan

- (510) (6) konstrukce (kovové stavební), konstrukce (kovové), montované domy (kovové), panely stavební (kovové), prefabrikáty stavební (kovové), stavební konstrukce (kovové), stavební materiály (kovové); (37) izolování staveb, sklady (stavby a opravy -), stavební dozor, stavební informace, stavebnictví, stavitelství, výstavba obchodních stánků a obchodů; (40) montáž materiálů na objednávku (pro třetí osoby).
- (730) **AMERSPAN s.r.o.**, Pod Krocínkou 33/751, Praha 9, 19000, CZ

(210) **O-503725**  
(220) 19.04.2013  
(320) 19.04.2013  
(511) 2, 19, 37  
(540)

## ETERNAL IN

- (510) (2) malířské barvy a nátěry pro interiéry, barvy, nátěry, laky, ochranné výrobky proti korozi a proti deteriorizaci dřeva, barviva, mořidla, přírodní pryskyřice v surovém stavu, kovy listkové a práškové pro malíře, dekoratéry a umělce; (19) stavební materiály nekovové, veškeré stavební hmoty nekovové v rámci této třídy, přenosné konstrukce nekovové; (37) stavebnictví, stavby a opravy.
- (730) **AUSTIS a.s.**, K Austisu 680, Praha 5 - Slivenec, 15400, CZ

(210) **O-503766**  
(220) 22.04.2013  
(320) 22.04.2013  
(511) 12, 18, 25, 28  
(540)

## Weight Hoop

- (510) (12) jízdní kola, elektromobily, motocykly, motorové tří a více kolků; (18) batohy, cestovní kufry, hole, hole turistické, chlebníky, kufry, slunečníky, tašky na kolečkách; (25) oblečení, oděvy, svrchní oděvy, kalhoty, čepice, obuv, sportovní obuv, plavky, prádlo spodní, rukavice, trička, tílka, košile, pulovry, oblečení a obuv pro motocyklisty, rukavice pro motorkáře (motocyklisty), motoristy, cyklisty; (28) sportovní potřeby, náčiní a pomůcky obecně, zejména pak baseballové rukavice, rukavice pro sport obecně, bazény plavecké (potřeby pro hru), biliardové koule, biliardové stoly, kulečnická tága, boty na bruslení s upevněnými bruslemi, zařízení a náčiní na bowling, boxerské rukavice, in-line brusle, brusle kolečkové, brusle lední, cvičné pytle, činky, draci létající, stoly pro stolní fotbal, golfové hole, golfové rukavice, golfové vaky na kolečkách nebo bez koleček, gymnastické zařízení, hokejky, holenní chrániče, horolezecká výstroj, houpačky, hračky, hry, chrániče kolen, chrániče na lokty, jízdní kola nehybná určená pro trénink, kluzáky závěsné, koloběžky, křídla padáková, kuželky, lyžařské vázání, lyžařské vosky, lyže, obaly na lyže, lyže pro surfaře, lyže vodní, míče hrací, ochranné vycpávky jako části sportovní výstroje, paintball, pistole (hračky), plavecké a potápěčské ploutve, posilovací stroje, přístroje pro tělesná cvičení, puky hokejové, rakety, rukavice pro sportovní hry, síliče svalů, síť (sportovní potřeby), skateboardy, stoly na stolní tenis, surfovací prkna, terče, trampolíny, obruče.
- (730) **SEVEN SPORT s.r.o.**, Bořivojova 35/878, Praha 3, 13000, CZ  
(740) **RETROPATENT s.r.o.**, Mgr. Kamil Kolátor, Dolní nám. 5/679, Jablonec nad Nisou, 46601

(210) **O-503767**  
(220) 22.04.2013  
(320) 22.04.2013  
(511) 1, 5  
(540)

## PERMUSON

- (510) (1) chemikálie užívané v zemědělství, zahradnictví a lesnictví, zvláště přípravky pro posílení rostlin, chemické a/nebo biologické prostředky pro zvládání stresu u rostlin, přípravky na regulaci růstu rostlin, chemické přípravky k ošetření semen, surfaktanty, přírodní nebo syntetické chemické látky pro použití jako návnady nebo matoucí přípravky proti hmyzu; (5) přípravky pro hubnutí a potlačování škůdců, insekticidy, fungicidy, herbicidy, pesticidy.

(730) **BASF SE**, Carl-Bosch-Strasse 18, Ludwigshafen am Rhein, DE  
(740) Společná advokátní kancelář Všecka Zelený Švorčík Kalenský a partneři, JUDr. Otakar Švorčík, Hájkova 2, Praha 2, 12000

(210) **O-503769**  
(220) 22.04.2013  
(320) 22.04.2013  
(511) 43  
(540)



- (510) (43) restaurační služby, poskytování služeb rychlého občerstvení a nápojů, samoobslužné restaurace, jídelní automaty, bary, bufety, hotelové služby, motely, penziony, jídelny, kavárny, motely, zásobování.
- (730) **ALNUS GROUP s.r.o.**, Chotěšovská 680/1, Praha 9 Letňany, 19000, CZ

(210) **O-503770**  
(220) 22.04.2013  
(320) 22.04.2013  
(511) 24, 28, 35, 41  
(540)



- (510) (24) textil a textilní zboží nezahrnuté v jiných třídách, povlečení, ubrusy; (28) hry, hračky, potřeby pro gymnastiku a sport, které nejsou uvedeny v jiných třídách, vánoční ozdoby; (35) propagační činnost, reklama, pomoc při řízení obchodní činnosti, obchodní administrativa, kancelářské práce; (41) výchova, vzdělávání, zábava, sportovní a kulturní aktivity.
- (730) **Rokosová Miroslava**, Na Pískách 633, Planá nad Lužnicí, 39111, CZ  
(740) **UNIPATENT, Ing. Jiří Chlustina**, Jana Masaryka 43-47, Praha 2, 12000

(210) **O-503773**  
(220) 22.04.2013  
(320) 22.04.2013  
(511) 35, 38, 41  
(540)

## CAMMA

- (510) (35) propagační činnost, reklama, pomoc při řízení obchodní činnosti, obchodní administrativa, kancelářské práce; (38) spoje (komunikace); (41) výchova, vzdělávání, zábava, sportovní aktivity, kulturní aktivity.
- (730) **MMAA-Česká asociace smíšených bojových umění**, V pláni 58/32, Praha 4, 14200, CZ

(210) **O-503778**  
(220) 22.04.2013  
(320) 22.04.2013  
(511) 9, 12, 35, 36, 37, 38, 39  
(540)

## Era Auto

- (510) (9) elektronické multimediální aplikace, nosiče dat, zařízení na zpracování dat a počítače, informace a záznamy v elektronické podobě, např. kniha jízd, vyhledávací a zabezpečovací elektronické systémy prostřednictvím GPS; (12) zabezpečovací elektronická zařízení do aut, monitorovací zařízení pro lokalizaci vozidel; (35) vyhledávání, překlad, systematizace a poskytování dat pro třetí osoby, poskytování obchodních nebo podnikatelských informací; (36) poskytování finančních nebo informací a informací ve vztahu k pojišťovacím službám, informace o kurzech měn, cestovní šeky (- služby); (37) servis

vozidel (opravy, údržba, leštění, čištění, mazání apod.); (38) přenos dat a informací prostřednictvím multimediálních systémů a sítí, poskytování on-line přístupu do elektronických databází, zejména poskytování on-line přístupu k informacím a službám v oblasti dopravy, poskytování přístupu do navigační služby GPS a systémů GPS, provozování radiových bezpečnostních, varovných a signalizačních systémů a sítí; (39) poskytování navigačních služeb GPS, konzultace v oblasti služeb GPS, motoristické a dopravní informace, poskytování informací o dopravní situaci, informace o stavu silničních a dálničních komunikací, informace o dopravní situaci na komunikacích, specializovaná pomoc motoristům v rámci této třídy, informace o letových řádech, jízdních řádech hromadné dopravy - městské, meziměstské i mezinárodní, včetně vyhledání spojení a rezervace jízdenek, místenek a letenek, objednávání taxi, poskytování informací týkajících se cestování a přepravy (včetně informací o průjezdnosti silnic, čerpacích stanicích, odtahu vozidel apod.), pronájem aut, garáží, nosičů na auta a parkingu, lokalizace vozidel.

(730) **Československá obchodní banka, a.s.**, Radlická 333/150, Praha 5, 15157, CZ

(740) Baker & McKenzie v.o.s., advokátní kancelář, JUDr. Jiří Čermák, advokát, Klimentská 46/1216, Praha 1, 11002

(210) **O-503783**

(220) 22.04.2013

(320) 22.04.2013

(511) 37, 40, 42

(540)

## ZEPRIIS

(510) (37) výstavba inženýrských sítí a technologických objektů, pokládka potrubí a sanace potrubí, výstavba trubních sítí, obnova a oprava a zpevnění chodníků, parkovišť a silničních komunikací, práce prováděné hornickým způsobem - bezvýkopová výstavba trubních vedení, frézovací práce, stavební a opravářské práce, výstavba a oprava a rekonstrukce rozvodů pokládky potrubí pro vodovody, kanalizaci, plynovody a teplovody; (40) ekologická likvidace, odvodnění území; (42) projektová činnost, technický průzkum, inženýrské práce, expertizy.

(730) **ZEPRIIS s.r.o.**, Mezi Vodami 639/27, Praha 4, 14320, CZ

(740) PROPATENT, Ing. Vlasta Sedláčková, Ke Kateřinkám 1393, Praha 4, 14900

(210) **O-503784**

(220) 22.04.2013

(320) 22.04.2013

(511) 37, 40, 42

(540)



(510) (37) výstavba inženýrských sítí a technologických objektů, pokládka potrubí a sanace potrubí, výstavba trubních sítí, obnova a oprava a zpevnění chodníků, parkovišť a silničních komunikací, práce prováděné hornickým způsobem - bezvýkopová výstavba trubních vedení, frézovací práce, stavební a opravářské práce, výstavba a oprava a rekonstrukce rozvodů pokládky potrubí pro vodovody, kanalizaci, plynovody a teplovody; (40) ekologická likvidace, odvodnění území; (42) projektová činnost, technický průzkum, inženýrské práce, expertizy.

(590) Barevná

(730) **ZEPRIIS s.r.o.**, Mezi Vodami 639/27, Praha 4, 14320, CZ

(740) PROPATENT, Ing. Vlasta Sedláčková, Ke Kateřinkám 1393, Praha 4, 14900

(210) **O-503785**

(220) 22.04.2013

(320) 22.04.2013

(511) 7, 9, 37, 40, 41, 42

(540)



(510) (7) strojní zařízení na úpravu a zpracování vodičů, kabelů a dalších výrobků nekonečné délky, jako jsou krimpovací a pneumatické lisy, odvíječe, navíječe, zařízení pro odstraňování izolace, řezání a adjustáž uvedených výrobků, lisovací nástroje, stroje a montážní nářadí k upevnění kontaktních částí na konci elektrických kabelů, hydraulické nebo pneumatické lisovací jednotky a montážní nářadí pro použití s nimi, příslušenství pro všechny výše uvedené výrobky, vše zahrnuté do třídy 7; (9) zařízení pro měření a kontrolu elektrických, optických a mechanických vlastností kabelů, vodičů a dalších výrobků nekonečné délky a jejich díly spadající do této třídy, nahané počítačové programy, nahaný počítačový software, řídicí a kontrolní panely, skříňové elektro rozvaděče; (37) montáž, úpravy a servis strojů, opravy strojů a jejich příslušenství, instalace elektrotechnických zařízení a elektrických zapojení, montáž, údržba a opravy počítačového vybavení včetně periferních zařízení, informace o opravách; (40) zpracování a úprava materiálů, zejména kovů, plastových a gumových materiálů, povrchová úprava materiálů, zpracování odpadu; (41) výchova, vzdělávání, zábava, sportovní a kulturní aktivity, organizování kulturních a vzdělávacích akcí, kongresů, sympozií a konferencí, besed, odborné přednášky, nakladatelská, publikační a vydavatelská činnost; (42) projektování, projektové studie technické, odborné poradenství v oblasti technických projektů, zkoušky materiálů, tvorba software (počítačových programů), instalace počítačových programů, pronájem počítačového software a hardware.

(590) Barevná

(730) **IRM, s.r.o.**, Při Hranici 87/5, Praha 6 - Sedlec, 16000, CZ

(740) Ing. Radmila Baumová, nám. Republiky 75/2, Žďár nad Sázavou, 59101

(210) **O-503789**

(220) 23.04.2013

(320) 23.04.2013

(511) 35, 41, 43

(540)

## Chut' Hané

(510) (35) propagační činnost, reklama, pomoc při řízení obchodní činnosti, obchodní administrativa, kancelářské práce; (41) výchova, vzdělávání, zábava, sportovní a kulturní aktivity; (43) služby zajišťující stravování a nápoje, dočasné ubytování.

(730) **Machovský mapy s.r.o.**, Boční 551, Velký Týnec, 78372, CZ

(210) **O-503790**

(220) 23.04.2013

(320) 23.04.2013

(511) 12, 25, 37, 41

(540)



(510) (12) jízdní kola, součásti, náhradní díly a příslušenství jízdních kol; (25) sportovní obuv, sportovní oblečení, zejména pro cyklisty; (37) montáž, opravy a servis jízdních kol, zprostředkovatelská činnost v uvedených oblastech; (41) zábava, sportovní a kulturní aktivity, organizování sportovních soutěží.

(730) **Bolek Viktor**, Hážovice 2168, Rožnov pod Radhoštěm, 75661, CZ

(210) **O-503856**

(220) 24.04.2013

(320) 24.04.2013  
(511) 30, 35, 41  
(540)



výrobky; (35) akviziční, marketingová, propagační, reklamní, informačně-obchodní a inzertní činnost, distribuce zboží k reklamním účelům, zejména v oblasti výrobků trvanlivého pečiva; (41) organizování a pořádání soutěží pro veřejnost na podporu prodeje výrobků trvanlivého pečiva.

(590) Barevná  
(730) **Opavia - LU, s.r.o.**, Karolinská 661, Praha 8, 18600, CZ  
(740) Advokátní kancelář Kučírek Legal, JUDr. Tomáš Kučírek, Petráská 29, Praha 1, 11000

(510) (30) pekařské výrobky, jemné pečivo, trvanlivé pečivo sladké i slané, cukrářské výrobky, oplatky, kakaové, čokoládové, kávové náplně, krémy a polevy, cukrovinky, výrobky z obilovin, cereální výrobky; (35) akviziční, marketingová, propagační, reklamní, informačně-obchodní a inzertní činnost, distribuce zboží k reklamním účelům, zejména v oblasti výrobků trvanlivého pečiva; (41) organizování a pořádání soutěží pro veřejnost na podporu prodeje výrobků trvanlivého pečiva.

(590) Barevná  
(730) **Opavia - LU, s.r.o.**, Karolinská 661, Praha 8, 18600, CZ  
(740) Advokátní kancelář Kučírek Legal, JUDr. Tomáš Kučírek, Petráská 29, Praha 1, 11000

(210) **O-503862**  
(220) 24.04.2013  
(320) 24.04.2013  
(511) 30, 35, 41  
(540)



(510) (30) pekařské výrobky, jemné pečivo, trvanlivé pečivo sladké i slané, cukrářské výrobky, oplatky, kakaové, čokoládové, kávové náplně, krémy a polevy, cukrovinky, výrobky z obilovin, cereální výrobky; (35) akviziční, marketingová, propagační, reklamní, informačně-obchodní a inzertní činnost, distribuce zboží k reklamním účelům, zejména v oblasti výrobků trvanlivého pečiva; (41) organizování a pořádání soutěží pro veřejnost na podporu prodeje výrobků trvanlivého pečiva.

(590) Barevná  
(730) **Opavia - LU, s.r.o.**, Karolinská 661, Praha 8, 18600, CZ  
(740) Advokátní kancelář Kučírek Legal, JUDr. Tomáš Kučírek, Petráská 29, Praha 1, 11000

(210) **O-503863**  
(220) 24.04.2013  
(320) 24.04.2013  
(511) 30, 35, 41  
(540)



(510) (30) pekařské výrobky, jemné pečivo, trvanlivé pečivo sladké i slané, cukrářské výrobky, oplatky, kakaové, čokoládové, kávové náplně, krémy a polevy, cukrovinky, výrobky z obilovin, cereální

(210) **O-503864**  
(220) 24.04.2013  
(320) 24.04.2013  
(511) 30, 35, 41  
(540)



(510) (30) pekařské výrobky, jemné pečivo, trvanlivé pečivo sladké i slané, cukrářské výrobky, oplatky, kakaové, čokoládové, kávové náplně, krémy a polevy, cukrovinky, výrobky z obilovin, cereální výrobky; (35) akviziční, marketingová, propagační, reklamní, informačně-obchodní a inzertní činnosti, distribuce zboží k reklamním účelům, zejména v oblasti výrobků trvanlivého pečiva; (41) organizování a pořádání soutěží pro veřejnost na podporu prodeje výrobků trvanlivého pečiva.

(590) Barevná  
(730) **Opavia - LU, s.r.o.**, Karolinská 661, Praha 8, 18600, CZ  
(740) Advokátní kancelář Kučírek Legal, JUDr. Tomáš Kučírek, Petráská 29, Praha 1, 11000

(210) **O-503865**  
(220) 24.04.2013  
(320) 24.04.2013  
(511) 30, 35, 41  
(540)



(510) (30) pekařské výrobky, jemné pečivo, trvanlivé pečivo sladké i slané, cukrářské výrobky, oplatky, kakaové, čokoládové, kávové náplně, krémy a polevy, cukrovinky, výrobky z obilovin, cereální výrobky; (35) akviziční, marketingová, propagační, reklamní, informačně-obchodní a inzertní činnost, distribuce zboží k reklamním účelům, zejména v oblasti výrobků trvanlivého pečiva; (41) organizování a pořádání soutěží pro veřejnost na podporu prodeje výrobků trvanlivého pečiva.

(590) Barevná  
(730) **Opavia - LU, s.r.o.**, Karolinská 661, Praha 8, 18600, CZ  
(740) Advokátní kancelář Kučírek Legal, JUDr. Tomáš Kučírek, Petráská 29, Praha 1, 11000

(210) **O-503866**  
(220) 24.04.2013  
(320) 24.04.2013  
(511) 7, 10

(540)

**dentunit**

- (510) (7) kompresory, vzduchové kompresory, kompresory pro chladicí zařízení, turbokompresory; (10) přístroje a nástroje chirurgické a zubní, zubolékařské nástroje a přístroje, zvěrolékařské (pro zubní zákroky), zdravotnické pomůcky, protézy, umělé zuby, včetně speciálního nábytku k lékařským účelům, kompresory chirurgické.
- (730) **DENT UNIT, s.r.o.**, Obvodní 23, Hradec Králové - Březhrad, 50002, CZ
- (740) UNIPATENT, Ing. Jiří Chlustina, Jana Masaryka 43-47, Praha 2, 12000

(210) **O-503870**

- (220) 24.04.2013  
(320) 24.04.2013  
(511) 9, 35, 38, 42, 45  
(540)

**Cebicom**

- (510) (9) software; (35) pořizování dat do informačního systému v automobilovém průmyslu a dopravě; (38) přenos informací prostřednictvím Internetu, přenos, poskytování a sdílení informací v informačním systému automobilového průmyslu a dopravy; (42) tvorba informačních systémů pro automobilový průmysl, tvorba software a softwarových aplikací pro Internet, služby spojené s dokumentací a registrací vozidel do databáze, správa dat a databází, poskytování informací o identifikátorech motorových vozidel pro prevenci kriminality v automobilovém průmyslu a dopravě, služby spojené s identifikací vozidel na základě technických dat výrobce; (45) poskytování informací pro prevenci kriminality v automobilovém průmyslu a dopravě o druzích, typech a účinnosti zabezpečení motorových vozidel, o provedených montážích zabezpečovacích zařízení a jejich funkčnosti.
- (730) **CEBIA, spol. s r.o.**, Türkova 1001, Praha 4, 14900, CZ

(210) **O-503872**

- (220) 24.04.2013  
(320) 24.04.2013  
(511) 16, 18, 20, 25, 28, 29, 30, 31, 39, 42  
(540)

**neotuzex**

- (510) (16) papír, lepenka a výrobky z těchto materiálů, které nejsou zařazeny do jiných tříd, tiskárenské výrobky, potřeby pro knižní vazby, fotografie, papírenské zboží, lepidla pro papírenství nebo domácnost, materiál pro umělce, štětce; (18) kůže a její imitace, zboží vyrobené z těchto materiálů, nezahrnuté v jiných třídách, zvířecí kůže, usně, kufrý a cestovní tašky, deštníky a slunečníky, vycházkové hole, biče, jezdecké postroje a sedla; (20) nábytek, zrcadla, rámy, výrobky nejmenované v jiných třídách ze dřeva, korku, rákosu, vrbového proutí, z rohu, kosti, slonoviny, z kostic, želvoviny, jantaru, perleti, mořské pěny, náhražky všech těchto materiálů nebo náhražky z plastických hmot; (25) oděvy, obuv, kloboučnické zboží; (28) hry, hračky, potřeby pro gymnastiku a sport, které nejsou uvedeny v jiných třídách, vánoční ozdoby; (29) maso, ryby, drůbež a zvěřina, masové výtahy, konzervované, mražené, sušené a vařené ovoce a zelenina, želé, džemy, kompoty, vejce, mléko a mléčné výrobky, jedlé oleje a tuky; (30) káva, čaj, kakao a kávové náhražky, rýže, tapioka a ságo, mouka a obilninové přípravky, chléb, pečivo a cukrovinky, zmrzlina, cukr, med, melasa, droždí, prášek do pečiva, sůl, hořčice, ocet, omáčky (chutňové přísady), koření, led; (31) zrní a zemědělské, zahradnické a lesní produkty nezahrnuté v jiných třídách, živá zvířata, čerstvé ovoce a zelenina, semena, rostliny a květiny, krmiva pro zvířata, slad; (39) doprava, balení a skladování zboží, organizování cest; (42) navrhování a vývoj počítačového hardwaru a softwaru.
- (730) **Vykupto. cz s.r.o.**, Lidická 965/31, Brno, 60200, CZ

(210) **O-503877**

- (220) 24.04.2013  
(320) 24.04.2013  
(511) 45  
(540)

**KINDL & PARTNEŘI**

- (510) (45) právnícké služby.  
(730) **KINDL & PARTNEŘI advokátní kancelář s.r.o.**, Blatenská 3218, Chomutov, 43001, CZ

(210) **O-503878**

- (220) 25.04.2013  
(320) 25.04.2013  
(511) 30, 32, 33  
(540)

**diGusto**

- (510) (30) káva, čaj, kakao a kávové náhražky, zmrzlina; (32) piva, minerální vody, šumivé nápoje a jiné nápoje nealkoholické, nápoje a šťávy ovocné, sirupy a jiné přípravky k zhotovování nápojů; (33) alkoholické nápoje (s výjimkou pív).
- (730) **Conad, s.r.o.**, Rubešova 551, Benešov, 25601, CZ

(210) **O-503879**

- (220) 25.04.2013  
(320) 25.04.2013  
(511) 30, 31, 43  
(540)



- (510) (30) káva, čaj, kakao, ocet, nálevy; (31) čerstvé ovoce a zelenina; (43) služby, jejichž cílem je příprava jídel a nápojů pro spotřebu.
- (730) **Nádravská Andrea Ing.**, Klavíkova 1565/5, České Budějovice, 37004, CZ
- (740) Advokátní kancelář JUDr. Nádravský & syn, JUDr. Jan Nádravský, Husova tř. 1633/40, České Budějovice, 37005

(210) **O-503881**

- (220) 25.04.2013  
(320) 25.04.2013  
(511) 36  
(540)

**SKZ REAL**

- (510) (36) pojištění, služby finanční, služby peněžní, služby nemovitostní.
- (730) **SKZ REAL s.r.o.**, Tržní 110/17, Děčín IV - Podmokly, 40502, CZ

(210) **O-503882**

- (220) 25.04.2013  
(320) 25.04.2013  
(511) 36  
(540)

**SKZ REALITY**

- (510) (36) pojištění, služby finanční, služby peněžní, služby nemovitostní.
- (730) **SKZ REAL s.r.o.**, Tržní 110/17, Děčín IV - Podmokly, 40502, CZ

(210) **O-503883**

- (220) 25.04.2013  
(320) 25.04.2013  
(511) 18, 22, 25, 28, 35  
(540)



(510) (18) tašky, batohy, ledvinky, kuffíky, deštníky, obal na deštník, slunečníky; (22) stany, bivaky, plachty (textil) a příslušenství spadající do třídy 22, a to provazy a šňůry na balení, lana s výjimkou kovových, maskovací sítě, motouzy, plachtovina na maskování, plachty na maskování, rybářské sítě, sítě houpací, visutá lůžka, sítě na maskování, vše pro účely turistické, kempinkové, rybaření; (25) oděvy, oděvy určené pro rybolov, oděvy nepromokavé, oděvy s kapucí, čepice, čepice s kšiltem, pokrývka hlavy, klobouky, boty, boty šněrovací, obuv, obuv zejména pro rybáře - galoše, holínky, trička, košile, tílka, náčelníky, svetry, mikiny, šály, rukavice, kombinézy, bundy, kalhoty, prádlo spodní, prádlo spodní (proti pocení), prádlo spodní (pro odvod potu), šortky, vesty, vesty rybářské; (28) rybářské pruty, rybářské vaky, rybářské splávky, navijáky, podběráky, vlasce rybářské, rybářské signalizátory záběru, mušky pro rybaření, umělé mušky pro použití při rybaření na udici a jiné rybářské potřeby v rámci této třídy, obaly na rybářské náčiní, pouzdra na rybářské pruty, speciální pouzdra na uvedené výrobky, rybářské náčiní v rámci této třídy, návnady pro rybolov, neživé rybářské návnady nebo nástrahy v rámci této třídy včetně imitací živých organismů, rybářské sedačky, držadla rybářských sítí, speciální tyče k rybářským účelům, splávky, snímače návnad, koše upravené pro držení rybářské návnady v rámci této třídy; (35) maloobchodní a velkoobchodní činnost se zaměřením na prodej zboží v rámci výše uvedených tř. 18, 22, 25 a 28, služby elektronického obchodu s uvedenými výrobky, předvádění zboží prostřednictvím Internetu, komerční využití Internetu v oblastech obchodu s uvedenými výrobky ve tř. 18, 22, 25 a 28, inzertní služby, propagační služby a informační služby prostřednictvím Internetu za účelem obchodu, propagační činnost a reklama, tisk reklamních materiálů, inzerce v časopisech a denících.

(590) Barevná

(730) **Rybářské potřeby „U ŠTIKY“, s.r.o.**, Míru 1318, Frýdek - Místek, 73801, CZ

(740) BOHEMIA PATENT, Ing. Jana Vandělková, Vodičkova 791/41, Praha 1 - Nové Město, 11000

(210) **O-504559**

(220) 21.05.2013

(320) 21.05.2013

(511) 2, 6, 40, 42

(540)

gRey.coat

(510) (2) ochranné antikorozní přípravky, ochranné přípravky na kovy; (6) kovové stavební materiály, výrobky z běžných kovů obsažené ve třídě 6, jako například kovové stavební materiály, kovové potřeby zámečnické a klempířské, zejména čepy, hřebíky, šrouby, kolíky, kotvy, nýty, háčky, očka, příruby, svorky, objímky, manžety, kovové kufrы pro přepravu a ukládání nářadí, přístrojů, náhradních dílů a příslušenství; (40) pokovování, elektrolytické pokovování, galvanizace, kalení kovů, popouštění kovů, úprava a zpracování kovů, informace o zpracování a úpravě materiálů; (42) projektové studie, technické expertizy, inženýrské práce (expertizy), projektová činnost (studie technických projektů), odborné poradenství a konzultační služby pro projektanty, služby certifikačních a standardizačních ústavů, výzkum, vývoj a inovace v oblasti stavebních materiálů.

(730) **LUCIUS, s.r.o.**, Božetěchova 54, Brno, 61200, CZ

(740) Ing. Marie Jandová, Nerudova 1095, Kuřim, 66434

(210) **O-504560**

(220) 21.05.2013

(320) 21.05.2013

(511) 2, 6, 40, 42

(540)



(510) (2) ochranné antikorozní přípravky, ochranné přípravky na kovy; (6) kovové stavební materiály, výrobky z běžných kovů obsažené ve třídě 6, jako například kovové stavební materiály, kovové potřeby zámečnické a klempířské, zejména čepy, hřebíky, šrouby, kolíky, kotvy, nýty, háčky, očka, příruby, svorky, objímky, manžety, kovové kufrы pro přepravu a ukládání nářadí, přístrojů, náhradních dílů a příslušenství; (40) pokovování, elektrolytické pokovování, galvanizace, kalení kovů, popouštění kovů, úprava a zpracování kovů, informace o zpracování a úpravě materiálů; (42) projektové studie, technické expertizy, inženýrské práce (expertizy), projektová činnost (studie technických projektů), odborné poradenství a konzultační služby pro projektanty, služby certifikačních a standardizačních ústavů, výzkum, vývoj a inovace v oblasti stavebních materiálů.

(730) **LUCIUS, s.r.o.**, Božetěchova 54, Brno, 61200, CZ

(740) Ing. Marie Jandová, Nerudova 1095, Kuřim, 66434

(210) **O-504822**

(220) 29.05.2013

(320) 29.05.2013

(511) 32

(540)



(510) (32) minerální vody, šumivé nápoje a jiné nealkoholické, nápoje a šťávy ovocné, sirupy a jiné přípravky ke zhotovování nápojů.

(730) **Kaufland Česká republika, v.o.s.**, Pod Višňovkou 25, Praha 4, 14000, CZ

(740) TRAPLOVÁ-HAKR-KUBÁT Advokátní a patentová kancelář, Mgr. Jana Traplová, Přístavní 24, Praha 7, 17000

(210) **O-504834**

(220) 29.05.2013

(320) 29.05.2013

(511) 34, 35, 40

(540)



(510) (34) tabákové výrobky, tabák surový nebo zpracovaný, doutníky, cigarety, cigarillos, tabák k balení cigaret, dýmkový tabák, žvýkací tabák, šňupací tabák, kretky (hřebíčkové cigarety), snus, tabákové náhražky (nikoliv pro léčebné účely), kuřácké potřeby, cigaretové papírky a dutinky, cigaretové filtry, tabatěrky, pouzdra na cigarety a popelníky, dýmky, kapesní strojky k balení cigaret, zapalovače, zápalky; (35) propagační činnost, reklama, pomoc při řízení obchodní činnosti, obchodní administrativa, kancelářské práce; (40) zpracování tabáku.

(730) **Tapro Trading s.r.o.**, Chotusická 1079, Čáslav - Nové Město, 28601, CZ

(740) JUDr. Jindřiška Šulcová, Na Radouči 1052, Mladá Boleslav, 29301

(210) **O-505256**

(220) 13.06.2013

(320) 13.06.2013

(511) 11, 35, 42  
(540)



(510) (11) zařízení vzduchotechnická, klimatizační, pro topení, osvětlení, ventilaci, chlazení, sušení a pro výrobu páry, zařízení sanitární a součásti a příslušenství uvedených zařízení; (35) inzertní, reklamní a propagační činnost, poskytování pomoci při provozu obchodu, obstaravatelská a zprostředkovatelská činnost v oblasti obchodu, zejména obchodu se vzduchotechnickými zařízeními, marketing; (42) činnost techniků v oblasti vzduchotechniky, poradenská činnost v oblasti vzduchotechniky.

(590) Barevná

(730) 2VV s.r.o., Poděbradská 289, Pardubice, 53009, CZ

(740) JUDr. Aleš Zábrš, Na Beránce 2, Praha 6, 16000

(730) **Vomáčka Josef**, Milevská 838/14, Praha 4, 14000, CZ

pásky břišní, pásky pro těhotné, masážní přístroje, nádoby na moč, pesary, pokrývky vyhřívané elektricky pro léčebné účely, polštáře vzduchové pro lékařské účely, prostěradla sterilní (chirurgická), rehabilitační přístroje pro lékařské účely, zařízení pro rozbor krve, rukavice pro lékařské účely; (44) lékařské služby, veterinární služby, péče o hygienu a krásu osob a zvířat, zemědělské, zahradnické a lesnické služby, gynekologické služby, terapeutické služby, aromaterapeutické služby, zdravotní péče, fyzioterapie, farmaceutické poradenství, masáže, služby v oblasti alternativní medicíny, soukromé kliniky nebo sanatoria, ošetrovatelské služby, pronájem lékařského zařízení, lázeňské služby.

(210) **O-505257**

(220) 13.06.2013

(320) 13.06.2013

(511) 11, 35, 42

(540)



(510) (11) zařízení vzduchotechnická, klimatizační, pro topení, osvětlení, ventilaci, chlazení, sušení a pro výrobu páry, zařízení sanitární a součásti a příslušenství uvedených zařízení; (35) inzertní, reklamní a propagační činnost, poskytování pomoci při provozu obchodu, obstaravatelská a zprostředkovatelská činnost v oblasti obchodu, zejména obchodu se vzduchotechnickými zařízeními, marketing; (42) činnost techniků v oblasti vzduchotechniky, poradenská činnost v oblasti vzduchotechniky.

(730) 2VV, s.r.o., Poděbradská 289, Pardubice, 53009, CZ

(740) JUDr. Aleš Zábrš, Na Beránce 2, Praha 6, 16000

(210) **O-505527**

(220) 24.06.2013

(320) 24.06.2013

(511) 5, 10, 44

(540)

## WOMAN SECRET

(510) (5) farmaceutické a veterinářské výrobky, hygienické výrobky pro léčebné účely, dietní potraviny a dietetické přípravky pro léčebné nebo veterinární účely, potraviny pro batolata, potravní doplňky pro lidskou potřebu a pro zvířata, náplastí, obvazový materiál, materiály pro plombování zubů a pro zubní otisky, dezinfekční přípravky, výrobky pro hubení škodlivých zvířat, fungicidy, herbicidy, těhotenské a ovulační testy, chemické přípravky pro diagnostikování těhotenství, činidla pro použití v diagnostických testech těhotenství, sady na testování ovulace, chemické antikoncepční přípravky, diagnostické přípravky pro lékařské účely, absorpční tampóny, antibakteriální, dezinfekční přípravky, hormony pro lékařské účely, chemická činidla pro lékařské a zvěrolékařské účely, chemické přípravky pro lékařské účely, chemicko-farmaceutické přípravky, sterilizační přípravky, vaginální výplachy, vložky dámské, terapeutické přípravky do koupele; (10) přístroje a nástroje chirurgické, zubní a veterinářské, umělé údy, oči a zuby, ortopedické potřeby, materiál na sešívání ran, diagnostická zařízení pro těhotenské testy, testovací přístroje pro lékařské účely, diagnostické přístroje pro lékařské účely, přístroje a zařízení na lékařské analýzy, antikoncepční prostředky s výjimkou chemických, dávkovače aerosolové pro lékařské účely, fyzioterapeutická zařízení, injekční stříkačky pro lékařské účely, irigátory děložní, irigátory vaginální, kanyly, kapátka pro lékařské účely, kompresory chirurgické, kondomy, prezervativy, korzety (břišní), kýlní pásky,

## Zamítnuté a částečně zamítnuté přihlášky ochranných známek po zveřejnění

Zjistí-li Úřad v průběhu řízení o námitkách, že přihlašovaná ochranná známka nespĺňuje podmínky pro zápis, přihlášku zamítne. Zjistí-li, že přihlašovaná ochranná známka nespĺňuje podmínky pro zápis jen pro některé výrobky nebo služby, přihlášku zamítne v rozsahu výrobků nebo služeb, pro které přihláška nespĺňuje podmínky zápisu. S ohledem na tuto skutečnost, obsahuje tato kapitola údaje o rozhodnutích o zamítnutí přihlášky ochranné známky v celém nebo částečném rozsahu na základě ustanovení § 26 zákona č. 441/2003 Sb.

Údaje o výsledku rozhodnutí (zamítnutí přihlášky, částečné zamítnutí přihlášky) jsou uvedeny za datem právní moci rozhodnutí pod INID kódem (583) s názvem "Datum právní moci rozhodnutí/výsledek rozhodnutí".

(210) **O-482236**

(540)

The logo for Railcon, with "Rail" in blue and "con" in red, both in a bold, sans-serif font.

(583) 08.07.2013 / zamítnutí přihlášky

---

(210) **O-483376**

(540)

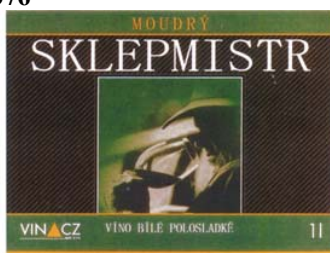

(583) 26.06.2013 / částečné zamítnutí přihlášky

---

(210) **O-483382**

(540)

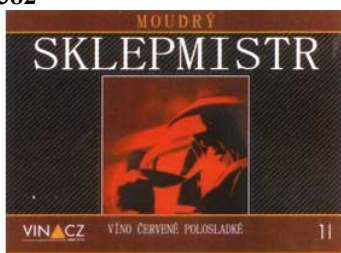

(583) 03.07.2013 / částečné zamítnutí přihlášky

---

(210) **O-486203**

(540)

The logo for freeHOUSE, with "free" in a stylized, lowercase font and "HOUSE" in a bold, uppercase font, all in grey.

(583) 10.07.2013 / zamítnutí přihlášky

---

(210) **O-492644**

(540)

The logo for www.realityMM.cz, with "www.reality" in white on a green background and "MM.cz" in red on a white background.

(583) 08.07.2013 / zamítnutí přihlášky

---

## Zamítnuté námítky týkající se ochranných známek

V průběhu řízení o námítkách může být Úřadem zjištěno, že přihlašovaná ochranná známka, která byla zveřejněna ve Věstníku, nezasahuje do zákonem chráněných starších práv třetích osob, tzv. namítajících, uvedených v ustanovení § 7 zákona č. 441/2003 Sb., a proto Úřad námítky zamítne. Údaje o rozhodnutích o zamítnutí námítek na základě ustanovení § 26 zákona č. 441/2003 Sb. jsou obsaženy v této kapitole.

(210) **O-355884**

(540)

**KOTVA**

(583) 04.07.2013

---

(210) **O-421580**

(540)



(583) 09.07.2013

---



## Přehled zápisů ochranných známek bez změny ve vztahu ke zveřejněným přihláškám

Kapitola obsahuje údaje o ochranných známkách zapsaných na základě ustanovení § 28 odst. 1 zákona č. 441/2003 Sb., u kterých nedošlo ke změně údajů oproti zveřejněné přihlášce ochranné známky.

Číselný přehled
-----------------

332507, 332508, 332509, 332510, 332511, 332512, 332513, 332514, 332515, 332516, 332517, 332518, 332519, 332520, 332521, 332522, 332523, 332524, 332525, 332527, 332528, 332529, 332530, 332531, 332532, 332533, 332534, 332535, 332536, 332537, 332538, 332539, 332540, 332541, 332542, 332543, 332544, 332545, 332546, 332547, 332548, 332549, 332550, 332551, 332552, 332553, 332554, 332555, 332556, 332557, 332558, 332559, 332560, 332561, 332562, 332563, 332564, 332565, 332566, 332567, 332568, 332569, 332570, 332571, 332572, 332573, 332574, 332575, 332576, 332577, 332578, 332579, 332580, 332581, 332582, 332583, 332584, 332585, 332586, 332587, 332588, 332589, 332590, 332591, 332592, 332593, 332594, 332595, 332596, 332597, 332598, 332599, 332600, 332601, 332602, 332603, 332604, 332605, 332606, 332607, 332608, 332609.
---

## Zápis ochranných známek bez změny ve vztahu ke zveřejněným přihláškám

- 
- (111) **332507**  
(220) 30.09.2009  
(320) 30.09.2009  
(442) 13.07.2011  
(151) 10.07.2013  
(730) **PROFIMED s.r.o.**, Ječná 2, Praha 2, 12000, CZ  
(210) O-471135  
(558) Barva  
(591) CMYK (Cyan/Magenta/Yellow/K=Black): CO M72 Y11  
KO. PANTONE 212C-PCT.jpg.
- 
- (111) **332508**  
(220) 01.03.2011  
(320) 01.03.2011  
(442) 07.09.2011  
(151) 10.07.2013  
(730) **FAJN SVĚT a.s.**, Václavské náměstí 846/1, Praha 1 -  
Nové Město, 11000, CZ  
(210) O-483659
- 
- (111) **332509**  
(220) 01.03.2011  
(320) 01.03.2011  
(442) 07.09.2011  
(151) 10.07.2013  
(730) **FAJN SVĚT a.s.**, Václavské náměstí 846/1, Praha 1 -  
Nové Město, 11000, CZ  
(210) O-483660
- 
- (111) **332510**  
(220) 01.03.2011  
(320) 01.03.2011  
(442) 07.09.2011  
(151) 10.07.2013  
(730) **FAJN SVĚT a.s.**, Václavské náměstí 846/1, Praha 1 -  
Nové Město, 11000, CZ  
(210) O-483661
- 
- (111) **332511**  
(220) 16.03.2011  
(320) 16.03.2011  
(442) 03.04.2013  
(151) 10.07.2013  
(730) **Conbipel s.r.o.**, Příkop 843/4, Brno, 60200, CZ  
(210) O-484094
- 
- (111) **332512**  
(220) 20.04.2011  
(320) 20.04.2011  
(442) 03.04.2013  
(151) 10.07.2013  
(730) **de Callier Joseph Michele**, Sněmovní 174/7, Praha 1,  
11801, CZ  
(210) O-485075
- 
- (111) **332513**  
(220) 01.06.2011  
(320) 01.06.2011  
(442) 29.09.2011  
(151) 10.07.2013  
(730) **FAJN SVĚT a.s.**, Václavské náměstí 846/1, Praha 1 -  
Nové Město, 11000, CZ  
(210) O-486132
- 
- (111) **332514**  
(220) 01.06.2011  
(320) 01.06.2011  
(442) 29.09.2011
- (151) 10.07.2013  
(730) **FAJN SVĚT a.s.**, Václavské náměstí 846/1, Praha 1 -  
Nové Město, 11000, CZ  
(210) O-486133
- 
- (111) **332515**  
(220) 01.06.2011  
(320) 01.06.2011  
(442) 29.09.2011  
(151) 10.07.2013  
(730) **FAJN SVĚT a.s.**, Václavské náměstí 846/17/2, Praha 1 -  
Nové Město, 11000, CZ  
(210) O-486134
- 
- (111) **332516**  
(220) 01.06.2011  
(320) 01.06.2011  
(442) 29.09.2011  
(151) 10.07.2013  
(730) **FAJN SVĚT a.s.**, Václavské náměstí 846/1, Praha 1 -  
Nové Město, 11000, CZ  
(210) O-486135
- 
- (111) **332517**  
(220) 01.06.2011  
(320) 01.06.2011  
(442) 29.09.2011  
(151) 10.07.2013  
(730) **FAJN SVĚT a.s.**, Václavské náměstí 846/17/2, Praha 1 -  
Nové Město, 11000, CZ  
(210) O-486136
- 
- (111) **332518**  
(220) 01.06.2011  
(320) 01.06.2011  
(442) 02.11.2011  
(151) 10.07.2013  
(730) **FAJN SVĚT a.s.**, Václavské náměstí 846/1, Praha 1 -  
Nové Město, 11000, CZ  
(210) O-486137
- 
- (111) **332519**  
(220) 01.06.2011  
(320) 01.06.2011  
(442) 29.09.2011  
(151) 10.07.2013  
(730) **FAJN SVĚT a.s.**, Václavské náměstí 846/1, Praha 1 -  
Nové Město, 11000, CZ  
(210) O-486138
- 
- (111) **332520**  
(220) 01.06.2011  
(320) 01.06.2011  
(442) 28.12.2011  
(151) 10.07.2013  
(730) **FAJN SVĚT a.s.**, Václavské náměstí 846/1, Praha 1 -  
Nové Město, 11000, CZ  
(210) O-486146
- 
- (111) **332521**  
(220) 01.06.2011  
(320) 01.06.2011  
(442) 28.12.2011  
(151) 10.07.2013  
(730) **FAJN SVĚT a.s.**, Václavské náměstí 846/1, Praha 1 -  
Nové Město, 11000, CZ  
(210) O-486147
-

(111) **332522**  
(220) 01.06.2011  
(320) 01.06.2011  
(442) 28.12.2011  
(151) 10.07.2013  
(730) **FAJN SVĚT a.s.**, Václavské náměstí 846/1, Praha 1 -  
Nové Město, 11000, CZ  
(210) O-486148

---

(111) **332523**  
(220) 18.08.2011  
(320) 18.08.2011  
(442) 05.09.2012  
(151) 10.07.2013  
(730) **Continental Eyewear Limited**, P.O.Box No. 8, Prescot,  
Merseyside, GB  
(210) O-488067

---

(111) **332524**  
(220) 08.12.2011  
(320) 08.12.2011  
(442) 04.04.2012  
(151) 10.07.2013  
(730) **Laboratoire Thérax S.A.M.**, Avenue Albert II, Zone  
F, Bloc B, 84 etage 6, 98000 Monaco, MC  
(210) O-490986

---

(111) **332525**  
(220) 23.12.2011  
(320) 23.12.2011  
(442) 03.04.2013  
(151) 10.07.2013  
(730) **Ing. Josef Hnojil, Ph.D.**, Brtnická 1169/9, Praha 10,  
10100, CZ  
**Homola Jan Ing.**, Svatopluka Čecha 14, Hustopeče,  
69301, CZ  
(210) O-491345

---

(111) **332527**  
(220) 19.04.2012  
(320) 19.04.2012  
(442) 03.04.2013  
(151) 10.07.2013  
(730) **ČD - Telematika a.s.**, Pernerova 2819/2a, Praha 3,  
13000, CZ  
(210) O-494578

---

(111) **332528**  
(220) 11.05.2012  
(320) 11.05.2012  
(442) 13.06.2012  
(151) 10.07.2013  
(730) **Rašelina a.s.**, Na Pískách 488, Soběslav, 39201, CZ  
(210) O-495077

---

(111) **332529**  
(220) 14.05.2012  
(320) 14.05.2012  
(442) 03.04.2013  
(151) 10.07.2013  
(730) **MONVITALY s.r.o.**, Veverkova 2707/1, Plzeň, 30100,  
CZ  
(210) O-495106

---

(111) **332530**  
(220) 04.07.2012  
(320) 04.07.2012  
(442) 03.04.2013  
(151) 10.07.2013  
(730) **Milknatur International s.r.o.**, Na Vypichu 636, Líně,  
33021, CZ  
(210) O-496090

---

(111) **332531**  
(220) 22.06.2012  
(320) 22.06.2012  
(442) 03.04.2013  
(151) 10.07.2013  
(730) **SAINT - GOBAIN GLASS SOLUTION FRANCE**  
"Les Miroirs", 18, avenue d'Alsace, 92400 Courbevoie,  
FR  
(210) O-496222

---

(111) **332532**  
(220) 31.07.2012  
(320) 31.07.2012  
(442) 03.04.2013  
(151) 10.07.2013  
(730) **Direct Accounting s.r.o.**, Křenova 438/7, Praha 6 -  
Veleslavin, 16200, CZ  
(210) O-497068

---

(111) **332533**  
(220) 31.07.2012  
(320) 31.07.2012  
(442) 03.04.2013  
(151) 10.07.2013  
(730) **Prague Concept s.r.o.**, Havelská 499/27, Praha 1,  
11000, CZ  
(210) O-497070

---

(111) **332534**  
(220) 02.08.2012  
(320) 16.05.2012  
(442) 03.04.2013  
(151) 10.07.2013  
(730) **PPR**, 10 Avenue Hoche, 75008 Paris, FR  
(210) O-497150

---

(111) **332535**  
(220) 03.08.2012  
(320) 03.08.2012  
(442) 03.04.2013  
(151) 10.07.2013  
(730) **Monhart Pavel Ing.**, Levého 927, Rakovník, 26901, CZ  
(210) O-497191

---

(111) **332536**  
(220) 06.08.2012  
(320) 06.08.2012  
(442) 03.04.2013  
(151) 10.07.2013  
(730) **Just@Know s.r.o.**, V Olšinách 744/130, Praha 10 -  
Strašnice, 10000, CZ  
(210) O-497198

---

(111) **332537**  
(220) 09.08.2012  
(320) 09.08.2012  
(442) 03.04.2013  
(151) 10.07.2013  
(730) **Svoboda Petr PharmDr.**, Úholičky 1, Úholičky, 25264,  
CZ  
(210) O-497303

---

(111) **332538**  
(220) 10.08.2012  
(320) 10.08.2012  
(442) 03.04.2013  
(151) 10.07.2013  
(730) **Česká mincovna, a.s.**, U Přehrady 3204/61, Jablonec  
nad Nisou, 46623, CZ  
(210) O-497331

---

(111) **332539**  
(220) 10.08.2012

(320) 10.08.2012 (442) 03.04.2013 (151) 10.07.2013 (730) <b>G M CHEMIE spol. s r.o.</b> , Komárov 140, 76361, CZ (210) O-497333	(210) O-497986
(111) <b>332540</b> (220) 10.08.2012 (320) 10.08.2012 (442) 03.04.2013 (151) 10.07.2013 (730) <b>Skibi s.r.o.</b> , Topasová 882/1, Praha 5, 15300, CZ (210) O-497338	(111) <b>332548</b> (220) 07.09.2012 (320) 07.09.2012 (442) 23.01.2013 (151) 10.07.2013 (730) <b>Důbrava chemické výrobní družstvo</b> , Hřbitovní 97, Valašské Klobouky, 76633, CZ (210) O-497990
(111) <b>332541</b> (220) 17.08.2012 (320) 17.08.2012 (442) 03.04.2013 (151) 10.07.2013 (730) <b>Švandrlik Josef</b> , 17. listopadu 1191, Mladá Boleslav, 29301, CZ (210) O-497521	(111) <b>332549</b> (220) 07.09.2012 (320) 07.09.2012 (442) 03.04.2013 (151) 10.07.2013 (730) <b>Česká spořitelna, a.s.</b> , Olbrachtova 1929/62, Praha 4, 14000, CZ (210) O-498021
(111) <b>332542</b> (220) 17.08.2012 (320) 17.08.2012 (442) 03.04.2013 (151) 10.07.2013 (730) <b>Chrastil Tomáš Ing.</b> , Štítarská 139, Kolín, 28002, CZ (210) O-497533	(111) <b>332550</b> (220) 10.09.2012 (320) 10.09.2012 (442) 03.04.2013 (151) 10.07.2013 (730) <b>Melen Josef</b> , Velvěty 63, Teplice, 41501, CZ (210) O-498037
(111) <b>332543</b> (220) 01.11.2012 (320) 01.11.2012 (442) 03.04.2013 (151) 10.07.2013 (730) <b>Aceana Triandra s.r.o.</b> , Na Knížce 543, Praha 4, 14800, CZ (210) O-497596	(111) <b>332551</b> (220) 11.09.2012 (320) 11.09.2012 (442) 06.03.2013 (151) 10.07.2013 (730) <b>Keramika Kravsko s.r.o.</b> , Mokřanská 3260/2, Praha 10 - Strašnice, 10000, CZ (210) O-498069
(111) <b>332544</b> (220) 24.08.2012 (320) 24.08.2012 (442) 03.04.2013 (151) 10.07.2013 (730) <b>Blaschke Charilaos</b> , Koněvova 1705/138, Praha 3, 13000, CZ (210) O-497704	(111) <b>332552</b> (220) 11.09.2012 (320) 11.09.2012 (442) 06.03.2013 (151) 10.07.2013 (730) <b>Keramika Kravsko s.r.o.</b> , Mokřanská 3260/2, Praha 10 - Strašnice, 10000, CZ (210) O-498070
(111) <b>332545</b> (220) 30.08.2012 (320) 30.08.2012 (442) 03.04.2013 (151) 10.07.2013 (730) <b>REHBERG s.r.o.</b> , V Mokřínách 4/57, Praha 4 - Hodkovičky, 14000, CZ (210) O-497821	(111) <b>332553</b> (220) 11.09.2012 (320) 11.09.2012 (442) 03.04.2013 (151) 10.07.2013 (730) <b>RISPETABLA, SE</b> , Koněvova 2660/141, Praha 3 - Žižkov, 13000, CZ (210) O-498081
(111) <b>332546</b> (220) 01.09.2006 (320) 12.07.2006 (442) 03.04.2013 (151) 10.07.2013 (730) <b>AVENTIS PHARMA SA</b> , 20, avenue Raymond Aron, Antony, FR (210) O-497917	(111) <b>332554</b> (220) 11.09.2012 (320) 11.09.2012 (442) 03.04.2013 (151) 10.07.2013 (730) <b>RISPETABLA, SE</b> , Koněvova 2660/141, Praha 3 - Žižkov, 13000, CZ (210) O-498082
(111) <b>332547</b> (220) 06.09.2012 (320) 06.09.2012 (442) 03.04.2013 (151) 10.07.2013 (730) <b>Maintop Businesses s.r.o.</b> , Radějovská 848, Strážnice, 69662, CZ	(111) <b>332555</b> (220) 12.09.2012 (320) 12.09.2012 (442) 03.04.2013 (151) 10.07.2013 (730) <b>Kristýna Daňková</b> , U Nadýmače 319/2, Praha 10 - Uhřetěves, 10400, CZ (210) O-498098

(111) <b>332556</b>	(320) 15.10.2012
(220) 12.09.2012	(442) 03.04.2013
(320) 12.09.2012	(151) 10.07.2013
(442) 03.04.2013	(730) <b>ALKONE a.s.</b> , Senovážné náměstí 992/8, Praha 1, 11000, CZ
(151) 10.07.2013	(210) O-498966
(730) <b>LUSIANA s.r.o.</b> , Loretánské nám. 3/109, Praha 1, 11800, CZ	
(210) O-498101	
(111) <b>332557</b>	(111) <b>332565</b>
(220) 14.09.2012	(220) 15.10.2012
(320) 14.09.2012	(320) 15.10.2012
(442) 03.04.2013	(442) 03.04.2013
(151) 10.07.2013	(151) 10.07.2013
(730) <b>Vysoká škola báňská-Technická univerzita Ostrava</b> , 17. listopadu 15/2172, Ostrava-Poruba, 70833, CZ	(730) <b>ALKONE a.s.</b> , Senovážné náměstí 992/8, Praha 1, 11000, CZ
(210) O-498156	(210) O-498967
(111) <b>332558</b>	(111) <b>332566</b>
(220) 17.09.2012	(220) 17.10.2012
(320) 17.09.2012	(320) 17.10.2012
(442) 03.04.2013	(442) 03.04.2013
(151) 10.07.2013	(151) 10.07.2013
(730) <b>Šém, a.s.</b> , Riegrovy sady 38, Praha 2, 12000, CZ	(730) <b>EDWIN OZIMEK s.r.o.</b> , Jeseniova 1438, Praha 3, 13000, CZ
(210) O-498188	(210) O-499028
(111) <b>332559</b>	(111) <b>332567</b>
(220) 20.09.2012	(220) 22.10.2012
(320) 20.09.2012	(320) 22.10.2012
(442) 03.04.2013	(442) 03.04.2013
(151) 10.07.2013	(151) 10.07.2013
(730) <b>Zardalishvili Levan</b> , Plzeňská 2562/166, Praha 5 - Smíchov, 15000, CZ	(730) <b>D-SYS, s.r.o.</b> , Rubešova 1177, Pelhřimov, 39301, CZ
(210) O-498299	(210) O-499116
(111) <b>332560</b>	(111) <b>332568</b>
(220) 03.10.2012	(220) 29.10.2012
(320) 03.10.2012	(320) 29.10.2012
(442) 03.04.2013	(442) 03.04.2013
(151) 10.07.2013	(151) 10.07.2013
(730) <b>BSL Industrie a.s.</b> , Antonína Slavíka 1313/7, Brno, 60200, CZ	(730) <b>SYNOT W, a.s.</b> , Jaktáře 1475, Uherské Hradiště, Mařatice, 68601, CZ
(210) O-498595	(210) O-499265
(111) <b>332561</b>	(111) <b>332569</b>
(220) 04.10.2012	(220) 31.10.2012
(320) 04.10.2012	(320) 31.10.2012
(442) 03.04.2013	(442) 03.04.2013
(151) 10.07.2013	(151) 10.07.2013
(730) <b>Teva Czech Industries s.r.o.</b> , Ostravská 29/305, Opava - Komárov, 74770, CZ	(730) <b>SOFTIP, a.s.</b> , Business Center Aruba, Galvaniho 7/D, Bratislava, SK
(210) O-498656	(210) O-499325
(111) <b>332562</b>	(111) <b>332570</b>
(220) 11.10.2012	(220) 02.11.2012
(320) 11.10.2012	(320) 02.11.2012
(442) 03.04.2013	(442) 03.04.2013
(151) 10.07.2013	(151) 10.07.2013
(730) <b>VI. PRO. PRODUCTION s.r.o.</b> , Pod Dubem 42, Dašice, 53002, CZ	(730) <b>Stavební sdružení Vysočina o.s.</b> , Křížová 2, Jihlava, 58601, CZ
(210) O-498866	(210) O-499457
(111) <b>332563</b>	(111) <b>332571</b>
(220) 11.10.2012	(220) 16.11.2012
(320) 11.10.2012	(320) 16.11.2012
(442) 03.04.2013	(442) 03.04.2013
(151) 10.07.2013	(151) 10.07.2013
(730) <b>Pro život na venkově, s.r.o.</b> , Nádražní 161, Čistá, 27034, CZ	(730) <b>AGEM.CZ s.r.o.</b> , Pospichalova 1093, Praha 9, 19800, CZ
(210) O-498888	(210) O-499849
(111) <b>332564</b>	(111) <b>332572</b>
(220) 15.10.2012	(220) 19.11.2012
	(320) 19.11.2012
	(442) 03.04.2013
	(151) 10.07.2013

(730) <b>BAIRNSFATHER FAMILY DISTILLERY s.r.o.</b> , Domašov 490, Bělá pod Pradědem, 79085, CZ	(210) O-500343
(210) O-499852	
(111) <b>332573</b>	(111) <b>332581</b>
(220) 27.11.2012	(220) 06.12.2012
(320) 27.11.2012	(320) 06.12.2012
(442) 03.04.2013	(442) 03.04.2013
(151) 10.07.2013	(151) 10.07.2013
(730) <b>PICODAS PRAHA, spol. s r.o.</b> , Evropská 16/176, Praha 6, 16041, CZ	(730) <b>EYE 2000 s.r.o.</b> , Ohmova 271, Praha 10, 10900, CZ
(210) O-500106	(210) O-500346
(111) <b>332574</b>	(111) <b>332582</b>
(220) 27.11.2012	(220) 06.12.2012
(320) 27.11.2012	(320) 06.12.2012
(442) 03.04.2013	(442) 03.04.2013
(151) 10.07.2013	(151) 10.07.2013
(730) <b>Nodus Technologies spol. s.r.o.</b> , Kubelíkova 1224/42, Praha 3 - Žižkov, 13000, CZ	(730) <b>Sasso &amp; Marconi, s.r.o.</b> , U Jánského dvora 3203/28, Břeclav, 69003, CZ
(210) O-500109	(210) O-500350
(111) <b>332575</b>	(111) <b>332583</b>
(220) 29.11.2012	(220) 06.12.2012
(320) 29.11.2012	(320) 06.12.2012
(442) 03.04.2013	(442) 03.04.2013
(151) 10.07.2013	(151) 10.07.2013
(730) <b>Královští lvi Hradec Králové a.s.</b> , Komenského 1214, Hradec Králové, 50002, CZ	(730) <b>Office Star Three, spol. s r.o.</b> , Pohořelec 112/24, Praha 1, 11800, CZ
(210) O-500155	(210) O-500351
(111) <b>332576</b>	(111) <b>332584</b>
(220) 29.11.2012	(220) 10.12.2012
(320) 29.11.2012	(320) 10.12.2012
(442) 03.04.2013	(442) 03.04.2013
(151) 10.07.2013	(151) 10.07.2013
(730) <b>Královští lvi Hradec Králové a.s.</b> , Komenského 1214, Hradec Králové, 50002, CZ	(730) <b>Novák Libor</b> , Kodetka Jižní 70, Hlincova Hora, 37371, CZ
(210) O-500156	(210) O-500376
(111) <b>332577</b>	(111) <b>332585</b>
(220) 03.12.2012	(220) 10.12.2012
(320) 03.12.2012	(320) 10.12.2012
(442) 03.04.2013	(442) 03.04.2013
(151) 10.07.2013	(151) 10.07.2013
(730) <b>Heineken Česká republika, a.s.</b> , U Pivovaru 1, Krušovice, 27053, CZ	(730) <b>Kánský Aleš Mgr.</b> , Oldřichova 34/620, Praha 2, 12800, CZ
(210) O-500217	(210) O-500390
(111) <b>332578</b>	(111) <b>332586</b>
(220) 03.12.2012	(220) 11.12.2012
(320) 03.12.2012	(320) 11.12.2012
(442) 03.04.2013	(442) 03.04.2013
(151) 10.07.2013	(151) 10.07.2013
(730) <b>GASTRONOM 98, s.r.o.</b> , Jateční 2690/34, Plzeň, 30100, CZ	(730) <b>Státní fond životního prostředí České republiky</b> , Kaplanova 1931/1, Praha 11, 14800, CZ
(210) O-500228	(210) O-500435
(111) <b>332579</b>	(111) <b>332587</b>
(220) 05.12.2012	(220) 11.12.2012
(320) 05.12.2012	(320) 11.12.2012
(442) 03.04.2013	(442) 03.04.2013
(151) 10.07.2013	(151) 10.07.2013
(730) <b>OVČÁCKÝ SÝR, a.s.</b> , Soškova 660, Nové Město na Moravě, 59231, CZ	(730) <b>Státní fond životního prostředí České republiky</b> , Kaplanova 1931/1, Praha 11, 14800, CZ
(210) O-500307	(210) O-500436
(111) <b>332580</b>	(111) <b>332588</b>
(220) 06.12.2012	(220) 11.12.2012
(320) 06.12.2012	(320) 11.12.2012
(442) 03.04.2013	(442) 03.04.2013
(151) 10.07.2013	(151) 10.07.2013
(730) <b>Herbacos Recordati s.r.o.</b> , Štrossova 239, Pardubice, 53003, CZ	(730) <b>Státní fond životního prostředí České republiky</b> , Kaplanova 1931/1, Praha 11, 14800, CZ
	(210) O-500437

(111) <b>332589</b>	(210) O-501164
(220) 11.12.2012	
(320) 11.12.2012	
(442) 03.04.2013	(111) <b>332598</b>
(151) 10.07.2013	(220) 16.01.2013
(730) <b>Státní fond životního prostředí České republiky,</b> Kaplanova 1931/1, Praha 11, 14800, CZ	(320) 16.01.2013
(210) O-500438	(442) 03.04.2013
	(151) 10.07.2013
	(730) <b>Centrum Pivovar a.s.,</b> Laubova 1729/88, Praha 3 - Vinohrady, 13000, CZ
	(210) O-501170
(111) <b>332590</b>	
(220) 11.12.2012	
(320) 11.12.2012	(111) <b>332599</b>
(442) 03.04.2013	(220) 18.01.2013
(151) 10.07.2013	(320) 18.01.2013
(730) <b>Státní fond životního prostředí České republiky,</b> Kaplanova 1931/1, Praha 11, 14800, CZ	(442) 03.04.2013
(210) O-500439	(151) 10.07.2013
	(730) <b>RESPEKTO s.r.o.,</b> Březinova 190/11, Liberec V, 46005, CZ
	(210) O-501231
(111) <b>332591</b>	
(220) 14.12.2012	
(320) 14.12.2012	(111) <b>332600</b>
(442) 03.04.2013	(220) 21.01.2013
(151) 10.07.2013	(320) 21.01.2013
(730) <b>Little Bit Fit s.r.o.,</b> Zochova 6-8, Bratislava, 81103, SK	(442) 03.04.2013
(210) O-500520	(151) 10.07.2013
	(730) <b>ASEKOL s.r.o.,</b> Československého exilu 2062/8, Praha 4 - Modřany, 14300, CZ
	(210) O-501293
(111) <b>332592</b>	
(220) 28.12.2012	
(320) 28.12.2012	(111) <b>332601</b>
(442) 03.04.2013	(220) 24.01.2013
(151) 10.07.2013	(320) 24.01.2013
(730) <b>LCJ, s.r.o.,</b> Rantířovská 284, Jihlava, 58601, CZ	(442) 03.04.2013
(210) O-500773	(151) 10.07.2013
	(730) <b>Hrubá Lenka Ing.,</b> Koněvova 1484/84, Praha 3 - Žižkov, 13000, CZ
	(210) O-501353
(111) <b>332593</b>	
(220) 28.12.2012	
(320) 28.12.2012	(111) <b>332602</b>
(442) 03.04.2013	(220) 25.01.2013
(151) 10.07.2013	(320) 25.01.2013
(730) <b>LCJ, s.r.o.,</b> Rantířovská 284, Jihlava, 58601, CZ	(442) 03.04.2013
(210) O-500774	(151) 10.07.2013
	(730) <b>Novák Libor,</b> Kodetka Jižní 70, Hlincova Hora, 37371, CZ
	(210) O-501389
(111) <b>332594</b>	
(220) 09.01.2013	
(320) 09.01.2013	(111) <b>332603</b>
(442) 03.04.2013	(220) 01.02.2013
(151) 10.07.2013	(320) 01.02.2013
(730) <b>Beskyd Fryčovice, a.s.,</b> 606, Fryčovice, 73945, CZ	(442) 03.04.2013
(210) O-500948	(151) 10.07.2013
	(730) <b>CHEN HAO s.r.o.,</b> Na Provaznici 2063/3, Praha 5, 1500, CZ
	(210) O-501537
(111) <b>332595</b>	
(220) 09.01.2013	
(320) 09.01.2013	(111) <b>332604</b>
(442) 03.04.2013	(220) 01.02.2013
(151) 10.07.2013	(320) 01.02.2013
(730) <b>Janda Ondřej,</b> Srbice 48, Klatovy, 33901, CZ	(442) 03.04.2013
(210) O-500999	(151) 10.07.2013
	(730) <b>BACHL, s.r.o.,</b> Evropská 669, Modřice, 66442, CZ
	(210) O-501551
(111) <b>332596</b>	
(220) 14.01.2013	
(320) 14.01.2013	(111) <b>332605</b>
(442) 03.04.2013	(220) 01.02.2013
(151) 10.07.2013	(320) 01.02.2013
(730) <b>Janda Ondřej,</b> Srbice 48, Klatovy, 33901, CZ	(442) 03.04.2013
(210) O-501075	(151) 10.07.2013
	(730) <b>FreeWater s.r.o.,</b> Pražská 647/156, Brno, 64200, CZ
	(210) O-501552
(111) <b>332597</b>	
(220) 16.01.2013	
(320) 16.01.2013	(111) <b>332606</b>
(442) 03.04.2013	
(151) 10.07.2013	
(730) <b>BRAMAC střešní systémy, spol. s r.o.,</b> Kolbenova 5a, Praha 9, 19000, CZ	

(220) 01.02.2013  
(320) 01.02.2013  
(442) 03.04.2013  
(151) 10.07.2013  
(730) **JAM MUSIC INSTITUTE, s.r.o.**, Kratochvilova  
1749/6, Praha 6, 16200, CZ  
(210) O-501565

---

(111) **332607**  
(220) 01.02.2013  
(320) 01.02.2013  
(442) 03.04.2013  
(151) 10.07.2013  
(730) **Hadek Karel**, Waldstr. 12, Schönsee, DE  
(210) O-501567

---

(111) **332608**  
(220) 01.02.2013  
(320) 01.02.2013  
(442) 03.04.2013  
(151) 10.07.2013  
(730) **INTERIS CZ, a.s.**, K nové škole 1294, Praha 5 -  
Zbraslav, 15600, CZ  
(210) O-501570

---

(111) **332609**  
(220) 06.03.2013  
(320) 06.03.2013  
(442) 03.04.2013  
(151) 10.07.2013  
(730) **Zentiva Group, a.s.**, U kabelovny 130, Praha 10 - Dolní  
Měcholupy, 10237, CZ  
(210) O-502433

---



## **Přehled zápisů ochranných známek se změnou ve vztahu ke zveřejněným přihláškám**

Kapitola obsahuje údaje o ochranných známkách zapsaných na základě ustanovení § 28 odst. 1 zákona č. 441/2003 Sb., u kterých došlo ke změně údajů oproti zveřejněné přihlášce ochranné známky.

Číselný přehled

332526

## Zápisy ochranných známek se změnou ve vztahu ke zveřejněným přihláškám

(111) **332526**  
(220) 12.01.2012  
(320) 12.01.2012  
(442) 11.04.2012  
(151) 10.07.2013  
(540)



(730) **Mlékárna Kunín a.s.**, Kunín 291, 74253, CZ  
(740) Patentová a známková kancelář, Ing. Jaromír Přikryl, Včelín  
1161, Hulín, 76824  
(510) (35) obchodní činnost s výrobky ve třídě 29 s výjimkou činností  
týkajících se mléka a mléčných výrobků.  
(511) 35  
(210) O-491706

---

## Zápisy licenčních smluv k ochranným známkám

V této kapitole jsou zveřejněny zápisy licenčních smluv podle ustanovení § 18 odst. 1 zákona č. 441/2003 Sb.

Číslo zápisu	Vlastník	Nabyvatel licence	Druh licence	Datum uzavření licenční smlouvy	S účinností od data
240027	G.S.T.I., s.r.o., Pribinova ul. č. 25, 811 09 Bratislava, SK;	ST. NICOLAUS a.s., 1. mája 113, 03128 Liptovský Mikuláš, SK;	výlučná	07.06.2013	11.07.2013
267430	G.S.T.I., s.r.o., Pribinova ul. č. 25, 811 09 Bratislava, SK;	ST. NICOLAUS a.s., 1. mája 113, 03128 Liptovský Mikuláš, SK;	výlučná	07.06.2013	11.07.2013
288142	EasySail s.r.o., Veverkova 1343, Hradec Králové, 50002, CZ;	HÖGNER s.r.o., Veverkova 1343, Hradec Králové, 50002, CZ;	výlučná	01.01.2013	12.07.2013
304328	Nadační fond pro podporu zaměstnávání osob se zdravotním postižením, Bohuslava ze Švamberka 1686/4, Praha 4, 14000, CZ;	2P SERVIS s.r.o., Smetanova 593, Sušice, 34201, CZ;	nevýlučná	08.07.2013	10.07.2013
330319	Zanyukov Andrey, Česká Kubice 12, Česká Kubice, 34532, CZ;	Hadek int. Group s.r.o., Česká Kubice č.p. 12, Česká Kubice, 34532, CZ;	nevýlučná	28.06.2013	11.07.2013
330776	Zlínský kraj, třída Tomáše Bati 21, Zlín, 76091, CZ;	Krajská galerie výtvarného umění ve Zlíně, příspěvková organizace, nám. T.G. Masaryka 2570, Zlín, 76227, CZ;	nevýlučná	02.07.2013	15.07.2013
330776	Zlínský kraj, třída Tomáše Bati 21, Zlín, 76091, CZ;	Muzeum jihovýchodní Moravy ve Zlíně, příspěvková organizace, Soudní 1, Zlín, 76257, CZ;	nevýlučná	02.07.2013	16.07.2013

## Ochranné známky zrušené a prohlášené za neplatné

Tato kapitola obsahuje údaje o rozhodnutích o zrušení ochranné známky na základě ustanovení § 31 zákona č. 441/2003 Sb. nebo o prohlášení ochranné známky za neplatnou na základě ustanovení § 32 zákona č. 441/2003 Sb. Existuje-li důvod zrušení/prohlášení ochranné známky za neplatnou pouze ve vztahu k některým z výrobků nebo služeb, Úřad ochrannou známku zruší/prohlásí za neplatnou pouze pro tyto výrobky nebo služby. Údaje o výsledku rozhodnutí (zrušení ochranné známky, částečné zrušení ochranné známky, prohlášení ochranné známky za neplatnou, prohlášení ochranné známky za částečně neplatnou) jsou uvedeny za datem právní moci rozhodnutí pod INID kódem (583) s názvem "Datum právní moci rozhodnutí/výsledek rozhodnutí".

(111) 252765  
(540)



(583) 10.07.2013 / zrušení ochranné známky

---

(111) 280841  
(540)

**OUTSIDE**

(583) 10.07.2013 / prohlášení ochranné známky za neplatnou

---

## Přehled obnov zápisu ochranných známek

Kapitola obsahuje údaje o ochranných známkách, u kterých byl na žádost vlastníka obnoven zápis podle ustanovení § 28 odst. 2 zákona č. 441/2003 Sb.

Číselný přehled												
89024	89025	151307	151327	161631	161904	162359	165580	165738	165815	165832	174378	174988
178312	178934	179777	179793	179974	180040	182916	182921	183362	183484	183947	183949	184181
184688	184795	184898	185174	185175	185219	185481	186056	186369	187531	187931	188791	188792
188793	188794	189342	189346	189680	190194	190577	191194	191972	192795	194167	196037	196048
259575	261428	261619	261706	261717	261909	262297	262357	262521	263065	263066	263073	263074
263160	263161	263198	263202	263285	263286	263287	263331	263341	263355	263356	263545	263591
263789	264024	264092	264138	264155	264242	264399	264426	264427	265072	265134	265450	266224
266228	266698	267265	267508	267509	267518	268099	268187	268188	268189	268508	268975	269081
269082	269176	269483	270095	270138	270284	270953	271568	271569	273115	285331	328655	

## Obnovy zápisu ochranných známek

(111) **89024**  
(220) 03.12.1923  
(151) 03.12.1923  
(540)



(730) **The Eli Lilly and Company /společnost podle zákonů státu Indiana/**, Lilly Corporate Center, Indianapolis, IN, US  
(740) KOREJZOVÁ & SPOL., v.o.s., JUDr. Petra Korejzová, Korunní 810/104 E, Praha 10, 10100  
(510) (5) léčivé tekuté výtažky, tinktury, pevné výtažky, práškovité výtažky, koncentráty, olejové roztoky z pryskyřic, alkaloidové výtažky, elixíry, cukrem, čokoládou neb želatinou povlečené pilulky a tablety, medicínální pastilky, kapsle, masti, kataplasmy, prostředky k mírnění bolestí, prostředky na tišení bolestí, prostředky proti periodickým chorobám, zažívadla, uspávací, projímadla, utišující prostředky a posilovací léky.  
(511) 5  
(210) O-28894

(111) **89025**  
(220) 03.12.1923  
(151) 03.12.1923  
(540)

### ELI LILLY & COMPANY

(730) **The Eli Lilly and Company /společnost podle zákonů státu Indiana/**, Lilly Corporate Center, Indianapolis, IN, US  
(740) KOREJZOVÁ & SPOL., v.o.s., JUDr. Petra Korejzová, Korunní 810/104 E, Praha 10, 10100  
(510) (5) tekuté výtažky pro léčivé účely, pilulky, hřebíčková zrnka, aseptické hypodermatické tablety, léčivé tablety, zvěrolékařské hypodermatické tablety, komprimované medicínální pastilky, elixíry, sirupy pro medicínální přípravky, medicínální vína, léčiva pro posilování, pevné výtažky, práškovité výtažky, koncentráty, plněné kapsle, roztoky látek v glycerínu, yerbazín, pilulky na zvýšení pohlavního pudu, počistivé čípky, posilující šťávy, projímadla, medicínální sloučeniny pevné nebo tekuté, veškeré farmaceutické prostředky, lučebniny a pod. výrobky používané k lékařským účelům.  
(511) 5  
(210) O-28895

(111) **151307**  
(220) 14.12.1953  
(151) 07.01.1954  
(540)



(730) **Continental Barum s.r.o.**, Objíždná 1628, Otrokovice, 76502, CZ  
(740) PATENTSERVIS Praha a.s., Na Podkovce 281/10, Praha 4, 14700  
(510) Gumové zboží všeho druhu, zejména pro účely lékařské, hygienické, technické a pro domácnost, také ve spojení s jinými hmotami, zejména sklem, kovem a umělými hmotami, zboží z umělých hmot.  
(511) 10, 11, 17, 20, 21  
(210) O-1218

(111) **151327**  
(220) 24.12.1953

(151) 20.02.1954  
(540)

### TERRAMYCIN

(730) **Pfizer Products Inc.**, Eastern Point Road, Groton, CT, US  
(740) Čermák a spol., JUDr. Karel Čermák jr., Ph.D., LL.M., advokát, Elišky Peškové 15/735, Praha 5, 15000  
(510) (5) farmaceutické a zvláště antibiotické výrobky obsahující oxytetracyclin nebo jeho odvozeniny.  
(511) 5  
(210) O-327

(111) **161631**  
(220) 23.07.1973  
(151) 29.09.1973  
(540)



(730) **Xylem Water Solutions Manufacturing AB, Luxembourg Branch**, 9, rue Gabriel Lippmann, L-5365 Munsbach, LU  
(740) Čermák a spol., JUDr. Karel Čermák jr., Ph.D., LL.M., advokát, Elišky Peškové 15/735, Praha 5, 15000  
(510) Stroje a obráběcí stroje; motory s výjimkou motorů pro pozemní vozidla; soukolí a hnací řemeny s výjimkou soukolí a hnacích řemenů pro pozemní vozidla; zemědělské stroje; líhňe; vědecké, navigační, měřické a elektrické přístroje a nástroje včetně bezdrátových, fotografické, kinematografické, optické, vážicí, měřicí, signalizační, kontrolní, záchranné a učební přístroje a nástroje, přístroje uváděné v činnost vhozením mince nebo známky, přístroje pro záznam a reprodukci mluveného slova, zapisovací pokladny, počítačí stroje, hasicí přístroje; zařízení pro osvětlování topení, výrobu páry, vaření, chlazení, sušení, větrání, zařízení pro rozvod vody a zařízení zdravotnická; pronájem čerpacích zařízení, instalace, údržba a opravy takových zařízení a poplašných systémů proti škodám způsobeným vodou; instalace topných, vodárenských a zdravotnických zařízení a automatických systémů, které k těmto zařízením přísluší.  
(511) 7, 9, 11, 37  
(210) O-47233

(111) **161904**  
(220) 29.01.1974  
(151) 19.04.1974  
(540)

### NERALIT

(730) **SPOLANA a.s.**, ul. Práce 657, Neratovice, 27711, CZ  
(740) Patentservis Praha a.s., Jivenská 1273/1, Praha 4, 14021  
(510) (1) chemické výrobky pro průmyslové a vědecké účely, výrobky pro výrobu plastických hmot v surovém stavu (v prášku, v pastách, v granulovaném stavu nebo v tekutém stavu).  
(511) 1  
(210) O-47650

(111) **162359**  
(220) 29.11.1973  
(151) 28.04.1975  
(540)

### MENINGOVAX-C

(730) **Merck Sharp & Dohme Corp.**, One Merck Drive, Whitehouse Station, NJ, US  
(740) KOREJZOVÁ & SPOL., v.o.s., JUDr. Petra Korejzová, Korunní 810/104 E, Praha 10, 10100  
(510) (5) lékařský antigenický přípravek k použití jako imunologické činidlo.  
(511) 5  
(210) O-47544

(111) **165580**  
(220) 12.01.1984  
(151) 08.02.1984

- (540) **VIAN-Paskov**  
(730) **Biocel Paskov a.s.**, Zahradní 762, Paskov, 73921, CZ  
(740) PATENTSERVIS Praha a.s., Na Podkovce 281/10, Praha 4, 14700  
(510) (1) magnezium-bisulfitová jehličnatá buničina.  
(511) 1  
(210) O-53492

- (111) **165738**  
(220) 06.10.1983  
(151) 17.08.1984  
(540)

### MONTEBAN

- (730) **Eli Lilly and Company, společnost zřízená podle zákonů státu Indiana**, Indianapolis, IN, US  
(740) KOREJZOVÁ & SPOL., v.o.s., JUDr. Petra Korejzová, Korunní 810/104 E, Praha 10, 10100  
(510) (5) veterinární přípravky.  
(511) 5  
(210) O-53358

- (111) **165815**  
(220) 16.09.1983  
(151) 17.12.1984  
(540)

### ALLY

- (730) **E.I. du Pont de Nemours and Company**, 1007 Market Street, Wilmington, DE, US  
(740) Čermák a spol., JUDr. Karel Čermák jr., Ph.D., LL.M., advokát, Elišky Peškové 15/735, Praha 5, 15000  
(510) (5) směsi na hubení plevelů.  
(511) 5  
(210) O-53338

- (111) **165832**  
(220) 16.09.1983  
(151) 21.12.1984  
(540)

### GLEAN

- (730) **E.I. du Pont de Nemours and Company**, 1007 Market Street, Wilmington, DE, US  
(740) Čermák a spol., JUDr. Karel Čermák jr., Ph.D., LL.M., advokát, Elišky Peškové 15/735, Praha 5, 15000  
(510) (5) herbicidy.  
(511) 5  
(210) O-53343

- (111) **174378**  
(220) 08.11.1993  
(151) 16.12.1993  
(540)

### PRESSFOTO

- (730) **Česká tisková kancelář**, Opletalova 5/7, Praha 1, 11144, CZ  
(510) Papír a výrobky z papíru, lepenka a kartonážní výrobky; tiskoviny, časopisy, periodika, knihy; fotografie; knihařské výrobky, hrací karty; papírnické zboží, lepidla; školní a učební pomůcky a potřeby; hry a hračky; inzertní, reklamní a propagační činnost a pomoc při provozování obchodu.  
(511) 16, 28, 35, 36, 41  
(210) O-84085

- (111) **174988**  
(220) 18.11.1993  
(151) 17.02.1994  
(540)

# KNUSPI

- (730) **DENMAR, s.r.o.**, Kloboukova 1231/75, Praha 4 - Chodov, 14800, CZ  
(740) MARTIN TOCIK & PARTNER, advokátní kancelář, Mgr. Petr Šindelář, advokát, Moskevská 66, Karlovy Vary, 36001  
(510) (5) výrobky dietetické pro děti a nemocné.  
(511) 5

- (210) O-84358

- (111) **178312**  
(220) 23.05.1994  
(151) 18.07.1994  
(540)



- (730) **ILD cz s.r.o.**, Železářská 74, Kladno, 27201, CZ  
(740) HALAXOVÁ & HALAXOVÁ, TETRAPAT, RNDr. Zdeňka Halaxová, Dukelská 891/4, Olomouc, 77200  
(510) Odlučovací stanice tuhých a plyných emisí, komponenty pro ně, jako např. vyprazdňovací zařízení, regenerační zařízení, regulační a ovládací systémy, filtrační textilie a jejich konfekce, systémy odhlučnění a vzduchotechnická potrubí pro odlučovací stanice, měření v oblasti zachycování znečišťujících látek v ovzduší, zpracování dokumentace pro uvedená zařízení a činnosti s tím související.  
(511) 7, 9, 11, 22, 35, 42  
(210) O-89692

- (111) **178934**  
(220) 23.06.1994  
(151) 18.08.1994  
(540)



- (730) **ZÁRUBA M & K a.s.**, Vrbenská 27, České Budějovice, 37021, CZ  
(740) HALAXOVÁ & HALAXOVÁ, TETRAPAT, RNDr. Zdeňka Halaxová, Dukelská 891/4, Olomouc, 77200  
(510) (29) majonéza.  
(511) 29  
(210) O-90777

- (111) **179777**  
(220) 11.05.1994  
(151) 20.09.1994  
(540)

### MEDISTA

- (730) **MEDISTA spol. s r.o.**, Dělnická 213/12, Praha 7, 17000, CZ  
(740) PROPATENT, Ing. Vlasta Sedláčková, Ke Kateřinkám 1393, Praha 4, 14900  
(510) Opravy lékařských přístrojů, nástrojů a zdravotnických potřeb; lékařské přístroje, nástroje a zdravotnické potřeby.  
(511) 10, 37  
(210) O-89387

- (111) **179793**  
(220) 11.05.1994  
(151) 21.09.1994

(540)



(730) **MEDISTA spol. s r.o.**, Dělnická 213/12, Praha 7, 17000, CZ  
(740) PROPATENT, Ing. Vlasta Sedláčková, Ke Kateřinkám 1393, Praha 4, 14900  
(510) Opravy lékařských přístrojů, nástrojů a zdravotnických potřeb; lékařské přístroje, nástroje a zdravotnické potřeby.  
(511) 10, 37  
(210) O-89386

(111) **179974**

(220) 11.04.1994  
(151) 28.09.1994  
(540)

### KLEZA

(730) **Petr Mikulášek-KLE-ZA**, Vrchlického 76, Praha 5, 15000, CZ  
(740) PROPATENT, Ing. Vlasta Sedláčková, Ke Kateřinkám 1393, Praha 4, 14900  
(510) (37) veškerá stavební činnost, stavby na klíč.  
(511) 37  
(210) O-88541

(111) **180040**

(220) 25.05.1994  
(151) 29.09.1994  
(540)

### EXPANDIA

(730) **Expandia, a.s.**, Na Příkopě 1096/21, Praha 1, 11719, CZ  
(740) HALAXOVÁ & HALAXOVÁ, TETRAPAT, RNDr. Zdeňka Halaxová, Dukelská 891/4, Olomouc, 77200  
(510) Bursovní listky cenných papírů, cenné papíry-bursovní kursovní listky, vypracování znaleckých posudků o podniku - efektivnost, expertizy o efektivnosti a výnosnosti, finanční odhady, informace nebo zpravodajství obchodní, obchodní rešerše, řízení obchodních nebo průmyslových podniků, studie a průzkum trhu, svěřenecké záležitosti, vedení obchodního plánování, vyhledávání obchodních informací, výnosnost - znalecké posudky, pojišťovací agentí a agentury, agentury pro vymáhání pohledávek, realitní a úvěrové agentury, agentury pro obligace a jiné cenné papíry, agentury pro pojišťovnictví, bankovní obchody, úschova cenin, clearing, dohodci (sensálové) cenných papírů, financování, splátkových obchodů, úvěrů pro velkoobchod, finanční operace a transakce, fondy kapitálové pro účely ziskné nebo dobročinné, hypotekární výpůjčky, investice a investice kapitálové, investiční trusty, jednatelství pojišťovací, bankovní obchody, obligace a jiné jistiny, půjčky finanční, společnost spořitelní, uložení peněz (fondů), finanční upisování, úschova cenných papírů, úvěrové konzultace a rešerše, agentury pro vymáhání úvěrů, zakládání kapitálových fondů pro účely zisku nebo pro účely dobročinné, zprostředkování koupě nebo prodeje cenných papírů, záruky; finanční.  
(511) 16, 35, 36  
(210) O-89777

(111) **182916**

(220) 05.04.1993  
(151) 17.02.1995  
(540)

### INTERLEX

(730) **L'Interlex Groupe**, 7, rue du Marché, Geneva, CH  
(740) Rott, Růžička & Guttman Patentové, známkové a advokátní kanceláře, JUDr. Vladimír Rott, Vinohradská 37, Praha 2, 12000  
(510) (42) právní služby, služby v oboru práv průmyslového vlastnictví.  
(511) 42

(210) O-76144

(111) **182921**

(220) 05.04.1993  
(151) 20.02.1995  
(540)

### INTERLEX

(730) **L'Interlex Groupe**, 7, rue du Marché, Geneva, CH  
(740) Rott, Růžička & Guttman Patentové, známkové a advokátní kanceláře, JUDr. Vladimír Rott, Vinohradská 37, Praha 2, 12000  
(510) (16) tiskoviny, periodika a publikace týkající se práva a úlohy právníka v oblasti národní a mezinárodní.  
(511) 16  
(210) O-76143

(111) **183362**

(220) 10.01.1994  
(151) 13.03.1995  
(540)

### ESTEE LAUDER SPLASH AWAY

(730) **ESTEE LAUDER COSMETICS LTD.**, 161 Commander Blvd., Agincourt, Ontario, CA  
(740) Baker & McKenzie v.o.s., advokátní kancelář, JUDr. Jiří Čermák, advokát, Klimentská 46, Praha 1, 11002  
(510) (3) kosmetické přípravky, zejména přípravky pro čištění a tónování pleti.  
(511) 3  
(210) O-85704

(111) **183484**

(220) 14.05.1993  
(151) 16.03.1995  
(540)

### ELROZ

(730) **ELROZ, a.s.**, Průmyslová 278, Plesná, 35135, CZ  
(740) JUDr. Aleš Zábrš, advokát a patentový zástupce, Na Beránce 2, Praha 6, 16000  
(510) Ocelové, hliníkové a plastové rozvaděče nízkého napětí pro bytové a průmyslové účely; kovovýroba, zejména zámečnické výrobky.  
(511) 6, 9, 20  
(210) O-79962

(111) **183947**

(220) 16.06.1993  
(151) 06.04.1995  
(540)

### SINFENAL

(730) **IMUNA PHARM, a.s.**, Jarková 269/17, 082 22 Šarišské Michal'any, SK  
(740) Patentová a známková kancelář, Ing. Jaromír Příkryl, Včelín 1161, Hulín, 76824  
(510) (5) farmaceutické přípravky.  
(511) 5  
(210) O-80604

(111) **183949**

(220) 16.06.1993  
(151) 06.04.1995  
(540)

### IVEGA

(730) **IMUNA PHARM, a.s.**, Jarková 269/17, 082 22 Šarišské Michal'any, SK  
(740) Patentová a známková kancelář, Ing. Jaromír Příkryl, Včelín 1161, Hulín, 76824  
(510) (5) farmaceutické přípravky.  
(511) 5  
(210) O-80606

(111) **184181**

(220) 23.08.1993  
(151) 12.04.1995



(540)



(730) DENMAR, s.r.o., Kloboukova 1231/75, Praha 4 - Chodov, 14800, CZ

(740) MARTIN TOCIK & PARTNER, advokátní kancelář, Mgr. Petr Šindelář, advokát, Moskevská 66, Karlovy Vary, 36001

(510) (30) křehké pečivo extrudované, pochutiny extrudované a koextrudované, extrudovaný snacks, instantní mouky obilné a luštěninové, ochucené i neochucené.

(511) 30

(210) O-82096

(111) 184688

(220) 16.07.1993

(151) 05.05.1995

(540)



(730) RESTAV spol. s r.o., Poupětova 1339/3, Praha 7, 17000, CZ

(740) Patentová a známková kancelář, Ing. Jaromír Příkryl, Včelín 1161, Hulín, 76824

(510) Stavební práce v tuzemsku i v zahraničí, komplexní opravy budov, rekonstrukce a modernizace staveb, opravy vnějších plášťů budov, stavba a pronájem lešení, veřejná nákladní a vnitrostátní silniční motorová doprava.

(511) 37, 39

(210) O-81282

(111) 184795

(220) 27.05.1994

(151) 12.05.1995

(540)



(730) Slovacké strojírny, akciová společnost, Nivnická 1763, Uherský Brod, 68801, CZ

(740) HALAXOVÁ & HALAXOVÁ, TETRAPAT, RNDr. Zdeňka Halaxová, Dukelská 891/4, Olomouc, 77200

(510) Železné i neželezné kovy a jejich slitiny, povrchová úprava kovů, zejména galvanizace, obrábění, broušení a leštění, výroba nástrojů pro opracování materiálu, nástrojů kalibračních, kontrolních a zkušebních, projekční, výrobní, montážní, servisní, zkušební a opravárenská činnost v oblasti elektrických přístrojů, zejména rozvaděčů nízkého napětí.

(511) 6, 8, 9, 37, 40

(210) O-89889

(111) 184898

(220) 27.12.1993

(151) 16.05.1995

(540)

**HYZAAR**

(730) Merck Sharp & Dohme Corp., One Merck Drive, Whitehouse Station, NJ, US

(740) KOREJZOVÁ & SPOL., v.o.s., JUDr. Petra Korejzová, Korunní 810/104 E, Praha 10, 10100

(510) (5) kardiologické léčiva.

(511) 5

(210) O-85455

(111) 185174

(220) 03.05.1993

(151) 25.05.1995

(540)



(730) Petra Skalická, Jugoslávských partyzánů 46, Praha 6, 16000, CZ

(740) Rott, Růžička & Guttman Patentové, známkové a advokátní kanceláře, JUDr. Vladimír Rott, Vinohradská 37, Praha 2, 12000

(510) Minerální a šumivé vody a jiné nealkoholické nápoje, ovocné nápoje a ovocné džusy, sirupy a jiné přípravky k výrobě nápojů, alkoholické nápoje (s výjimkou piva) zejména vína, lihoviny a likéry.

(511) 32, 33

(210) O-76734

(111) 185175

(220) 03.05.1993

(151) 25.05.1995

(540)

**KRÁLOVSKÁ VODKA**

(730) Petra Skalická, Jugoslávských partyzánů 46, Praha 6, 16000, CZ

(740) Rott, Růžička & Guttman Patentové, známkové a advokátní kanceláře, JUDr. Vladimír Rott, Vinohradská 37, Praha 2, 12000

(510) (33) alkoholické nápoje (s výjimkou piva) zejména lihoviny.

(511) 33

(210) O-76735

(111) 185219

(220) 06.12.1993

(151) 26.05.1995

(540)

**RAPAMUNE**

(730) Wyeth LLC, Five Giralda Farms, Madison, NJ, US

(740) Čermák a spol., JUDr. Karel Čermák jr., Ph.D., LL.M., advokát, Elišky Peškové 15/735, Praha 5, 15000

(510) (5) farmaceutické přípravky, zejména přípravky napomáhající transplantaci orgánů potlačením autoimunologické odpovědi.

(511) 5

(210) O-84841

(111) 185481

(220) 13.06.1994

(151) 05.06.1995

(540)



(730) COMLUX, spol. s r.o., Pod Zámekem 650/10, Břeclav, 69002, CZ

(740) HALAXOVÁ & HALAXOVÁ, TETRAPAT, RNDr. Zdeňka Halaxová, Dukelská 891/4, Olomouc, 77200

(510) Zařízení osvětlovací; inženýrská a projektová činnost ve stavebnictví.

(511) 11, 42

(210) O-90503

(111) 186056

(220) 03.06.1994

(151) 29.06.1995



- (730) **LINEA METAL CHRUDIM s.r.o.**, Čs. armády 367, Chrudim, 53701, CZ  
(740) HALAXOVÁ & HALAXOVÁ, TETRAPAT, RNDr. Zdeňka Halaxová, Dukelská 891/4, Olomouc, 77200  
(510) Perforovaný materiál - děrované plechy, tahokov, rošty, síta, hutní materiál.  
(511) 6, 7, 11  
(210) O-90291

- (111) **186369**  
(220) 09.07.1993  
(151) 30.06.1995  
(540)

### Pražští madrigalisté

- (730) **NÁRODNÍ MUZEUM-ČESKÉ MUZEUM HUDBY**, Václavské nám. 68, Praha 1, 11579, CZ  
(740) BOHEMIA PATENT, Ing. Jana Vanděliková, Vodičkova 791/41, Praha 1 - Nové Město, 11000  
(510) (41) koncertní činnost.  
(511) 41  
(210) O-81119

- (111) **187531**  
(220) 08.07.1993  
(151) 25.01.1996  
(540)

### BIOMET

- (730) **Biomet, Inc.**, 56 E. Bell Drive, Warsaw, 46582, IN, US  
(740) Společná advokátní kancelář Všetečka Zelený Švorčík Kalenský a partneři, JUDr. Miloš Všetečka, advokát, Hálkova 2, Praha 2, 12000  
(510) (10) chirurgické, lékařské, zubolékařské a veterinární přístroje a nástroje, umělé údy, oči a zuby, orthopedické zboží, materiály pro šití ran, části a díly pro uvedené zboží.  
(511) 10  
(210) O-81105

- (111) **187931**  
(220) 18.05.1994  
(151) 30.01.1996  
(540)

### NERABLEND

- (730) **SPOLANA a.s.**, ul. Práce 657, Neratovice, 27711, CZ  
(510) (1) chemické výrobky pro průmysl, plastické hmoty obzvláště na bázi polyvinylchloridu.  
(511) 1  
(210) O-89550

- (111) **188791**  
(220) 26.08.1993  
(151) 19.03.1996  
(540)

### LOAD-LEVELER

- (730) **Tenneco Automotive Operating Company Inc.**, 500 North Field Drive, Lake Forest, Illinois 60045, IL, US  
(740) KOREJZOVÁ & SPOL., v.o.s., JUDr. Petra Korejzová, Korunní 810/104 E, Praha 10, 10100  
(510) (12) součásti a příslušenství vozidel, zejména tlumiče pérování a/nebo nárazů, jejich náboje, tlumiče pérování sedadel, tlumiče nárazů pro sedadla, tlumená pera a pružiny pro sedadla a příslušné závěsy, vzpěry a opěry.  
(511) 12  
(210) O-82158

- (111) **188792**  
(220) 26.08.1993  
(151) 19.03.1996  
(540)

### RIDE-LEVELER

- (730) **Tenneco Automotive Operating Company Inc.**, 500 North Field Drive, Lake Forest, IL, US  
(740) KOREJZOVÁ & SPOL., v.o.s., JUDr. Petra Korejzová, Korunní 810/104 E, Praha 10, 10100  
(510) (12) součásti a příslušenství vozidel, zejména tlumiče pérování a/nebo nárazů, jejich náboje, tlumiče pérování sedadel, tlumiče nárazů pro sedadla, tlumená pera a pružiny pro sedadla a příslušné závěsy, vzpěry a opěry.  
(511) 12  
(210) O-82159

- (111) **188793**  
(220) 26.08.1993  
(151) 19.03.1996  
(540)

### GAS-MATIC

- (730) **Tenneco Automotive Operating Company Inc.**, 500 North Field Drive, Lake Forest, IL, US  
(740) KOREJZOVÁ & SPOL., v.o.s., JUDr. Petra Korejzová, Korunní 810/104 E, Praha 10, 10100  
(510) (12) součásti a příslušenství vozidel, zejména tlumiče pérování a/nebo nárazů, jejich náboje, tlumiče pérování sedadel, tlumiče nárazů pro sedadla, tlumená pera a pružiny pro sedadla a příslušné závěsy, vzpěry a opěry.  
(511) 12  
(210) O-82160

- (111) **188794**  
(220) 26.08.1993  
(151) 19.03.1996  
(540)

### GAS-MAGNUM

- (730) **Tenneco Automotive Operating Company Inc.**, 500 North Field Drive, Lake Forest, IL, US  
(740) KOREJZOVÁ & SPOL., v.o.s., JUDr. Petra Korejzová, Korunní 810/104 E, Praha 10, 10100  
(510) (12) součásti a příslušenství vozidel, zejména tlumiče pérování a/nebo nárazů, jejich náboje, tlumiče pérování sedadel, tlumiče nárazů pro sedadla, tlumená pera a pružiny pro sedadla a příslušné závěsy, vzpěry a opěry.  
(511) 12  
(210) O-82161

- (111) **189342**  
(220) 12.08.1993  
(151) 29.04.1996  
(540)

### VAN-MAGNUM

- (730) **Tenneco Automotive Operating Company Inc.**, 500 North Field Drive, Lake Forest, IL, US  
(740) KOREJZOVÁ & SPOL., v.o.s., JUDr. Petra Korejzová, Korunní 810/104 E, Praha 10, 10100  
(510) (12) tlumiče nárazů, vzpěry a náboje.  
(511) 12  
(210) O-81859

- (111) **189346**  
(220) 13.08.1993  
(151) 29.04.1996  
(540)



- (730) **ZIPPO Manufacturing Company**, 33 Barbour Street, Bradford, PA, US  
(740) Společná advokátní kancelář Všetečka a partneři, JUDr. Zelený Pavel, Hálkova 2, Praha 2, 12000  
(510) (4) palivo do zapalovačů; (34) zapalovače, příslušenství k zapalovačům, zejména kamínky a knoty.  
(511) 4, 34  
(210) O-81873

(111) **189680**  
(220) 26.05.1994  
(151) 29.04.1996  
(540)

**BENEA**

(730) **BENEA s.r.o.**, Křížkova 1529, Benešov u Prahy, 25624, CZ  
(740) HALAXOVÁ & HALAXOVÁ, TETRAPAT, RNDr. Zdeňka Halaxová, Dukelská 891/4, Olomouc, 77200  
(510) (29) polotovary a hotová jídla, mléčné výrobky do těsta a náplní (tvaroh, šlehačky a jejich náhražky), tuky pro pekařskou a cukrářskou výrobu; (30) pekařské výrobky: chléb, pečivo běžné, jemné a trvanlivé, cukrářské výrobky: trvanlivé, polotrvanlivé a pro rychlou spotřebu.  
(511) 29, 30  
(210) O-89861

(111) **190194**  
(220) 19.08.1993  
(151) 20.05.1996  
(540)

**CHEILcommunications**

(730) **CHEIL COMMUNICATIONS Inc.**, 736-1, Hannam-Dong, Yongsan-Ku, Seoul, KR  
(740) PATENTSERVIS Praha a.s., Na Podkovce 281/10, Praha 4, 14700  
(510) (35) inzertní a obchodní služby, reklamy, reklamní a propagační agentura, exteriérové reklamy, reklamy prostřednictvím pošty, marketingové rozborů a konzultace, styk s veřejností (public relations), předvádění a výstavy zboží, propagace zboží a služeb ostatních exportně-importních kanceláří; (41) služby v oblasti zábavy a vzdělávání, organizování a řízení zábavných pořadů, koncertů, soutěží, seminářů, veletrhů, výstav, sportovních a kulturních událostí, provozování rádia, TV a kabelových TV programů, výroba filmů, audio a video produkce; (42) výzdoba interiérů, fotografování, tisk, nakladatelství, návrhy reklam, designu výrobků a informace o módě.  
(511) 35, 41, 42  
(210) O-82051

(111) **190577**  
(220) 08.06.1994  
(151) 21.05.1996  
(540)



(730) **HVH, spol. s r.o.**, Horní Kalná 65, Hostinné, 54371, CZ  
(740) HALAXOVÁ & HALAXOVÁ, TETRAPAT, RNDr. Zdeňka Halaxová, Dukelská 891/4, Olomouc, 77200  
(510) (40) umělecké odlévání.  
(511) 40  
(210) O-90428

(111) **191194**  
(220) 17.02.1994  
(151) 24.06.1996

(540)

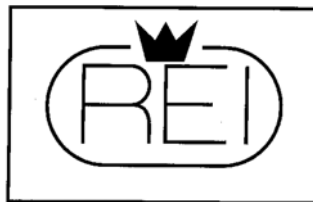

(730) **REI, s.r.o.**, Prokopova 12/164, Praha 3 - Žižkov, 13000, CZ  
(740) PROPATENT, Ing. Vlasta Sedláčková, Ke Kateřinkám 1393, Praha 4, 14900  
(510) (42) ochrana majetku a osob.  
(511) 42  
(210) O-87006

(111) **191972**  
(220) 31.03.1994  
(151) 24.07.1996  
(540)

**SAFARGAM**

(730) **SAFINA, a.s.**, Vídeňská 104, Vestec u Prahy, 25242, CZ  
(740) Rott, Růžička & Guttman Patentové, známkové a advokátní kanceláře, JUDr. Vladimír Rott, Vinohradská 37, Praha 2, 12000  
(510) (5) dentální slitiny všeho druhu pro stomatologické účely, zubní náhrady.  
(511) 5  
(210) O-88281

(111) **192795**  
(220) 25.02.1994  
(151) 21.08.1996  
(540)



(730) **RIA REALITY a.s.**, Šrobárova ul. 2182/3, Praha 3, 13000, CZ  
(740) HALAXOVÁ & HALAXOVÁ, TETRAPAT, RNDr. Zdeňka Halaxová, Dukelská 891/4, Olomouc, 77200  
(510) (36) nákup a prodej nemovitostí, zprostředkovatelská činnost realitní; (37) provádění bytových a občanských staveb, provádění jednoduchých staveb a poddodávek pro ostatní stavby (stavitel).  
(511) 36, 37  
(210) O-87194

(111) **194167**  
(220) 23.02.1994  
(151) 23.10.1996  
(540)



(730) **Jiří Andreas**, Krátká 628, Votice, 25901, CZ  
(740) PROPATENT, Ing. Vlasta Sedláčková, Ke Kateřinkám 1393, Praha 4, 14900  
(510) (14) bižuterie ze dřeva, kovu a keramiky; (20) bytové doplňky ze dřeva; (21) keramické výrobky pro domácnost, keramické figurky.  
(511) 14, 20, 21  
(210) O-87152

(111) **196037**  
(220) 31.03.1994  
(151) 02.01.1997

- (540) **AURIX**  
(730) **SAFINA, a.s.**, Vídeňská 104, Vestec u Prahy, 25242, CZ  
(740) Rott, Růžička & Guttman Patentové, známkové a advokátní kanceláře, JUDr. Vladimír Rott, Vinohradská 37, Praha 2, 12000  
(510) (5) dentální slitiny všeho druhu pro stomatologické účely, zubní náhrady.  
(511) 5  
(210) O-88278

- (111) **196048**  
(220) 22.04.1994  
(151) 02.01.1997  
(540)

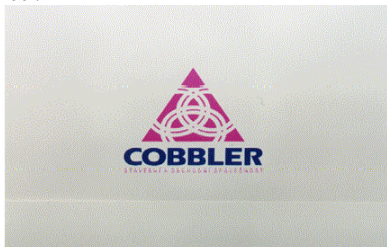

- (730) **Cobbler s.r.o.**, Zašová - Luhy 633, 75661, CZ  
(510) (6) obecné kovy a jejich slitiny; (7) zemědělské stroje; (20) palety, podlahy, přepravní skříně a drobné dřevařské výrobky; (37) provádění inženýrských staveb včetně sídlištních celků, provádění bytových a občanských staveb, provádění průmyslových staveb, opravy motorových vozidel, opravy karosérií, opravy zemědělských strojů; (39) silniční motorová doprava v rozsahu vnitrostátní, nákladní, veřejná; (42) projektová činnost v investiční výstavbě.  
(511) 6, 7, 20, 37, 39, 42  
(210) O-88883

- (111) **259575**  
(220) 05.06.2003  
(151) 27.11.2003  
(540)

## ISAN

- (730) **ISAN Radiátory s.r.o.**, Cejl 105, Brno, 60200, CZ  
(740) INPARTNERS GROUP, Ing. Ivan Lukšiček, Lidická 51, Brno, 60200  
(510) (6) kovový spojovací materiál, zejména pro rozvody vody a topení - roury, trubky, šroubení a fitinky, upevňovací prvky klimatizační techniky; (11) topné systémy, regulace topných systémů, zdroje tepla, podlahová topení, plynové hořáky, expanzní nádoby, radiátory, topné kotle, kamna všeho druhu, podlahová topná tělesa a topná tělesa k zabudování do stěn, včetně jejich schránek a skříní z plastu, soklová topná tělesa, bazénová ohřívací tělesa, prostorová topidla, kohouty, ventily, regulační ventily k otopným tělesům, nádoby na topná nebo chladičí media, přímotopná elektrická topidla, výměníky, ohříváče vody, ohříváče vzduchu, tepelné registry, lamelové a drátové výměníky, elektrické ohříváče vody, zařízení pro solární ohřev, regulace a regulační technika související s vytápěním, rozvodem plynu, vody a odpadní vody, klimatizace, klimatizační jednotky, klimatizační zařízení, klimatizační ventily, termokondicionéry, míchače vzduchu, teplovzdušné generátory, zařízení k zvlhčování i odvlhčování vzduchu, odsavače par, konvektory včetně hybridních kombinací, sálavé panely, teplomety, infrazářiče, katalytická topidla, ventilátory, ventilátory k zabudování do ohřívacích a chladičích těles, odtahy vzduchu pro WC a koupelny, vzduchové kanály a roury, vzduchové filtry, vnitřní a vnější odvodňovací a odpadní systémy, armaturní výrobky pro rozvod vody a plynu, systémy pro úpravu a čištění vody, kanalizační armatury a příslušenství, elektronická zařízení pro koupelny a WC jako ventilátory pro osušení rukou, čidla pro automatické spínání vodovodních baterií, splachování, ventilaci osušení a vytápění; (35) zprostředkovatelské služby v oblasti obchodu.  
(511) 6, 11, 35  
(210) O-192442

- (111) **261428**

- (220) 16.06.2003  
(151) 24.02.2004  
(540)

## MOBILE GAMER

- (730) **BURDA Praha, spol. s r.o.**, Přemyslovská 2845/43, Praha 3, 13000, CZ  
(510) (16) periodické publikace; (41) vydavatelství, nakladatelství.  
(511) 16, 41  
(210) O-192851

- (111) **261619**  
(220) 14.07.2003  
(151) 24.02.2004  
(540)



- (730) **DFK Cab, s.r.o.**, U hrušky 63/8, Praha 5 - Motol, 15000, CZ  
(740) Patentová a známková kancelář, Ing. Jaromír Příkryl, Včelín 1161, Hulín, 76824  
(510) (12) motorová vozidla, mechanické díly k motorovým vozidlům zařazené v rámci třídy 12, vysokozdvizné vozíky, kabiny pro vysokozdvizné vozíky; (37) montáž a servis vysokozdvizných vozíků a kabin pro vysokozdvizné vozíky.  
(511) 12, 37  
(210) O-193792

- (111) **261706**  
(220) 11.08.2003  
(151) 24.02.2004  
(540)

## ENERGIZER

- (730) **ENERGIZER SA**, 8, Impasse Colombelle, P.O.Box 230, CH-1218 Le Grand-Saconnex, Geneva, CH  
(740) KANIA, SEDLÁK, SMOLA Patentová a známková kancelář, Ing. Veronika Zemanová, Mendlovo nám. 1a, Brno, 60300  
(510) (8) prostředky a pomůcky pro holení, zejména holicí strojky, britvy a žiletky.  
(511) 8  
(210) O-194795

- (111) **261717**  
(220) 20.08.2003  
(151) 13.02.2004  
(540)



- (730) **Jaro Park a.s.**, K Hájku 117, Dobšice, 67182, CZ  
(740) Advokátní kancelář Sodomka-Souček-Jindra-Mokrý a partneři, JUDr. Jaroslav Sodomka, advokát, U Prašné brány 3, Praha 1, 11000  
(510) (23) vlákna pro textilní účely, elastické nitě a příze na textilní použití, hedvábní předené, hedvábní umělé (nitě a příze z umělého hedvábní), kaučuková příze na textilní účely, látací nitě a příze, nitě a příze hedvábné, nitě a příze jutové, nitě a příze lněné, nitě a příze na šití, nitě a příze na vyšívání, nitě a příze pružné na textilní použití, nitě a příze vlněné, nitě a příze bavlněné, předená vlna, příze česaná vlněná, příze tkalcovská, příze tkalcovská bavlněná, umělohmotná vlákna na využití v textilním průmyslu, vlákna kokosová, vlákna konopná, vlákna žinylková, vlákna předená; (24) tkaniny a textilní výrobky, které nejsou uvedeny v jiných třídách, pokrývky ložní a ubrusy, balóny vzdušné (textilie pro balony), barchet, barchet dvojité, bavlněné látky, textilie, běhouny na stůl, brokát, cestovní

příkrývky, čalouny nástěnné textilní, damašek (tkanina), drožet (vzorovaná protkávaná tkanina jako damašek), držáky na záclony a závěsy z textilních materiálů, esparto (textilie), etamin (záclonovina), filtrační materiál (textilní), flanel (textilie), flauš (tkanina), frýz (hrubá vlněná tkanina), gáza jako tkanina, hedvábí (textilie z hedvábí), hedvábné tkaniny pro tištěné vzory, jutové textilie, kaliko, kanava na vyšívání a tapiserie, kapesníky látkové, kartoun, kartoun tištěný (kaliko), klobouky textilní (podšívky pro klobouky), korouhve, praporce, koupelnové textilie, s výjimkou oblečení, krep (textilie), krepon (jemná vlněná tkanina), látky, ložní pokrývky a příkrývky, ložní prádlo, lůžkové přehozy, lůžkoviny, manšestry, marabutová textilie (jemná hedvábná látka), matrace (povlaky na matrace), matracovina, moleskin (textilie), moskytiéry, nábytek (potahy na nábytek) z textilních materiálů, nábytkové potahy ochranné, obuv (textilie pro obuv), odličovací ubrusky textilní, okenní záclony, pásy textilní pro tisk, plátno hrubé ztužené (i voskované), plátno knihařské nebo krejčovské hrubé ztužené, plátno na výrobu syra (řidké plátno), plátno, ubrusy voskované, plédy, plst, podložky na stůl (prostírání) pod sklenice, talíře, podšívky textilní, podšívky textilní pro klobouky, podšívky textilní pro obuv, pogumované textilie, ne pro papírenské účely, pokrývky na stůl, pokrývky ozdobné na polštáře, polštáře (ochranné povlaky na polštáře), portiéry (závěsy), potahy na matrace, potahy na nábytek (ze syntetických materiálů), potahy na nábytek z textilních materiálů, potahy na postele, potahy ochranné na nábytek, povlaky na nábytek, ze syntetických materiálů, povlaky na polštáře, povlaky na sklápěcí kryty toalet, povlaky ochranné na polštáře, povlečení (ložní prádlo) z papíru, prádlo ložní, prádlo ložní a stolní (pro domácnost), prádlo pro domácnost, prádlo stolní, prádlo vyšívání, praporce (ne z papíru), praporky, s výjimkou papírových, praporovina (tkanina), prapory, s výjimkou papírových, prostěradla, povlečení, prostírání pod sklenice, talíře, prostírání anglické kromě papírového, přehoz vlněný, houně, pléd, přehozy na postele, přehozy na stůl, s výjimkou papírových, příkrývky a pokrývky ložní, příkrývky cestovní, příkrývky prošívané prachové nebo péřové, příkrývky včetně přehozů přes postele, pytlovina (žíněná tkanina), rajón (umělé viskózní hedvábí), ramie (textilie z ramie), rubáše, ručníky (textilní ručníky), ručníky textilní na obličeji, rukavice (mycí rukavice), samet, síť proti moskýtům, síťovina konopná (bytová textilie), spací pytle, sprchové závěsy z textilu nebo umělé hmoty, stolní pokrývky (ne z papíru), stolní ubrusky látkové, stolní ubrusy (ne z papíru), sukno na kulečnickový (biliardový) stůl, syntetické materiály (náhražkové tkaniny), sypkovina, ševiot (vlněná tkanina), šitky textilní, taft, tapety textilní, textilie (materiály), textilie imitující kůži, textilie netkané, textilie pro boty a obuv, textilie pro koupelny, s výjimkou oděvů, textilie vlněné, textilie z juty, textilie ze syntetických materiálů (náhražkové tkaniny), textilie žinylkové, textilie, látky bavlněné, textilie nepropouštějící plyn, pro vzdušné balóny, textilní podšívky (pro obuv), textilní ručníky na obličeji, tiskařská podložka (textilní), tkaniny, tkaniny elastické, tkaniny hedvábné pro potisk vzorů, tkaniny jutové, tkaniny k textilnímu užití, tkaniny konopné, tkaniny lněné, tkaniny napodobující kůži, tkaniny pogumované, ne pro papírenské účely, tkaniny pro čalouníky, tkaniny pro luxusní prádlo, tkaniny přilnavé za tepla, tkaniny s předkresleným vzorem na vyšívání, tkaniny sisalové, tkaniny ze skleněných vláken pro textilní užití, tyl, ubrusky textilní pod talíře, ubrusy, s výjimkou papírových, úplet, utěrky na sklo, vlákna skleněná (textilie ze skleněných vláken) pro textilní užití, vlněné textilie, vyšívací tkaniny s předkresleným vzorem, vyšívání prádlo, závěsy na dveřích, závěsy na stěnu (textilní závěsy), závěsy textilní nebo plastové, zefír (textilie), značky textilní, žerzej (tkaniny), žínky hygienické, žínky pro hygienické účely; (25) oděvy, boa (kožešinové límce), body (spodní prádlo), bryndáčky (ne z papíru), bundy sportovní, bundy sportovní s kapucí (s kožešinou nebo plyšovou vložkou), čelenky, čepice, čepice se štítkem, dětské pleny z textilu, gabardén (oděvy z gabardénu), chrániče uší (proti chladu jako pokrývka hlavy), kabátky krátké, kabáty (svrchní kabáty), kalhoty penkové pro děti, kalhoty, kamaše, kapesníčky do svrchní kapsy saka, kapuce, kombiné (spodní prádlo), kombinézy (oděvy), konfekce, korzety, kostýmy, obleky, košile, kožešiny, kravaty, kšiltý, kůže (oděvy z kůže), kůže (oděvy z napodobenin kůže), leginy, límce, límečky,

manžety, noční kabátky, oblečení, oděvy, oděvy nepromokavé, oděvy pletené, oděv svrchní, pantofle, peleríny, pláště, pláštěnky, plavky, pletené zboží (stávkové zboží), podprsенky, podšívky hotové konfekční (jako části oděvu), podvazky, podvazkové pásy, ponožky, prádlo (osobní), prádlo (osobní, lněné), prádlo (spodní), přehozy (přes ramena), přehozy kolem ramen, pulovry, punčocháče (punčochové kalhoty), pyžama, saka, sukně, svetry, šátky, šály, tílka, košilky, trička, uniformy, vesty, zástěry, závoje, živůtky, župany; (35) propagační činnost, reklama, aktualizování reklamních materiálů, analýzy nákladů, aranžování výkladů, data (vyhledávání dat) v počítačových souborech pro třetí osoby, dodavatelské služby pro třetí osoby, nákup výrobků a služeb pro jiné podniky, efektivnost provozu a racionalizace práce (posuzování), hospodářské (ekonomické) prognózy, informace (obchodní nebo podnikatelské informace), informační kanceláře (komerční informační kanceláře), inzerce poštou, kanceláře dovozní a vývozní, klasifikace nebo třídění vlny, marketingové studie, nákupní ceny, velkoobchodní ceny (analýzy nákupních a velkoobchodních cen), obchodní a průmyslové podniky (pomoc při řízení obchodních a průmyslových podniků), obchodní činnost (pomoc při řízení obchodní činnosti), obchodní činnost (služby, poradenství v obchodní činnosti), obchodní management a podnikové poradenství, obchodní nebo podnikatelské informace, obchodní nebo podnikatelský průzkum, obchodní reklama (obchodní reklama pro třetí osoby), organizování výstav (komerčních nebo reklamních), personální poradenství, počítačové databáze (překlad informací do počítačové databáze), počítačové databáze (systemizace informací do počítačové databáze), pomoc při řízení obchodní činnosti, pořádání veletrhů pro obchodní a reklamní účely, poskytování obchodních nebo podnikatelských informací, pronájem reklamní doby v komunikačních médiích, pronájem reklamních materiálů, pronájem reklamních ploch, obchodní průzkum, průzkum trhu, průzkum veřejného mínění, příprava inzertních sloupků, reklama (propagace), reklama on-line v počítačové síti, reklamní agentury, reklamní materiály (aktualizování reklamních materiálů), reklamní materiály (pronájem reklamních materiálů), reklamní materiály (rozšiřování reklamních materiálů) zákazníkům (letáky, prospekty, tisky, vzorky), reklamní materiály (zasílání reklamních materiálů zákazníkům), reklamní nebo inzertní materiály (rozšiřování reklamních nebo inzertních materiálů), reklamní texty (vydávání, zveřejňování, oznámení, vyhlášení, publikování reklamních textů), rozhlasová reklama, rozšiřování vzorků (zboží), televizní reklama, texty (zpracování textů), vydávání reklamních nebo náborových, propagačních a inzertních textů, vylepování plakátů.

(511) 23, 24, 25, 35  
(210) O-195088

(111) **261909**  
(220) 22.04.2003  
(151) 23.03.2004  
(540)

### SOFT CARE

(730) **DIVERSEY, Inc.**, 8310 16th Street, Sturtevant, WI, US  
(740) Společná advokátní kancelář Všečetka, Zelený, Švorčík, Kalenský a partneři, JUDr. Pavel Zelený, advokát, Hálkova 2, Praha 2, 12000  
(510) (3) mýdla na ruce, vlasové a tělové šampóny, tělové lotiony a lotiony na ruce, vše pro komerční, průmyslové a institucionální použití, antiseptická mýdla na ruce, antibakteriální mýdla na ruce, vše pro komerční, průmyslové a institucionální použití; (21) dispensery pro mýdla na ruce pro komerční, průmyslové a institucionální použití.  
(511) 3, 21  
(210) O-190920

(111) **262297**  
(220) 24.07.2003  
(151) 23.03.2004  
(540)

### BD-20

(730) **DUSLO, a.s.**, Šafa, 92703, SK  
(740) KANIA, SEDLÁK, SMOLA Patentová a známková kancelář, Ing. František Kania, Mendlovo nám. 1a, Brno, 60300

- (510) (1) měkčené polyvinylacetátové disperze a disperzní lepidlo. (540)  
(511) 1  
(210) O-194139



- (111) **262357**  
(220) 30.07.2003  
(151) 23.03.2004  
(540)

### TUF-LOK

- (730) **Nylok LLC**, 15260 Hallmark Court, Macomb, MI, US  
(740) FISCHER & PARTNER Intellectual Property s.r.o., Na Hrobcí 294/5, Praha 2, 12800  
(510) (1) chemické přípravky a jejich složky pro výrobu lepidel a těsnících materiálů, chemické přípravky a jejich složky pro fixační materiály pro svorné upevňovače a jejich závitové spoje; (6) kovové upevňovače, samosvorné upevňovače se závitovými svorníky, svorníky a šrouby, včetně součástí a příslušenství k těmto výrobkům zařazených do této třídy; (37) aplikace povlaků a materiálů pro sevření nebo utěsnění závitových součástí, obnova závitových součástí, poradenství v oblasti povlakování, těsnění a obnovy závitových součástí.  
(511) 1, 6, 37  
(210) O-194393

- (730) **Adast Systems, a.s.**, Adamov 496, Adamov, 67904, CZ  
(740) Ing. Musil Dobroslav, patentová kancelář, Cejl 38, Brno, 60200

- (510) (9) měrná a čerpací technika, zejména výdejní stojany pohonných hmot tekutých a plyných, čerpadla, měřiče a výdejní pistole pro stanice pohonných látek; (37) montáž a opravy měrné a čerpací techniky, zejména výdejních stojanů, čerpadel, měřičů a výdejních pistolí pohonných látek, poradenství v oblasti provozu čerpacích stanic; (39) poradenství v oblasti skladování a dopravy pohonných látek; (42) projektování stanic a úložišť pohonných látek, vývoj a konstrukce výdejních stojanů, čerpadel, měřičů a výdejních pistolí pohonných látek.  
(511) 9, 37, 39, 42  
(210) O-194334

- (111) **262521**  
(220) 18.08.2003  
(151) 23.03.2004  
(540)

### PRURISTAT

- (730) **Toray Kabushiki Kaisha (Toray Industries, Inc.)**, No. 1-1, 2-chome, Nihonbashi-Muromachi, Chuo-ku, Tokyo, JP  
(740) Rott, Růžička & Guttman Patentové, známkové a advokátní kanceláře, JUDr. Vladimír Rott, Vinohradská 37, Praha 2, 12000  
(510) (5) farmaceutické přípravky a substance.  
(511) 5  
(210) O-195019

- (111) **263074**  
(220) 28.07.2003  
(151) 10.05.2004  
(540)



- (111) **263065**  
(220) 24.07.2003  
(151) 10.05.2004  
(540)

### NYTORQ

- (730) **Nylok LLC**, 15260 Hallmark Court, Macomb, MI, US  
(740) FISCHER & PARTNER Intellectual Property s.r.o., Na Hrobcí 294/5, Praha 2, 12800  
(510) (4) mazadla pro šrouby, mazací tuky a oleje, tuky a oleje průmyslové, oleje zvlhčující; (6) ocelové šrouby, kovové šrouby, matice, podložky a závlačky, potrubní armatury.  
(511) 4, 6  
(210) O-194157

- (730) **Adast Systems, a.s.**, Adamov 496, Adamov, 67904, CZ  
(740) Ing. Musil Dobroslav, patentová kancelář, Cejl 38, Brno, 60200

- (510) (9) měrná a čerpací technika, zejména výdejní stojany pohonných hmot tekutých a plyných, čerpadla, měřiče a výdejní pistole pro stanice pohonných látek; (37) montáž a opravy měrné a čerpací techniky, zejména výdejních stojanů, čerpadel, měřičů a výdejních pistolí pohonných látek, poradenství v oblasti provozu čerpacích stanic; (39) poradenství v oblasti skladování a dopravy pohonných látek; (42) projektování stanic a úložišť pohonných látek, vývoj a konstrukce výdejních stojanů, čerpadel, měřičů a výdejních pistolí pohonných látek.  
(511) 9, 37, 39, 42  
(210) O-194335

- (111) **263066**  
(220) 24.07.2003  
(151) 10.05.2004  
(540)

### TRUE BLUE

- (730) **Nylok LLC**, 15260 Hallmark Court, Macomb, MI, US  
(740) FISCHER & PARTNER Intellectual Property s.r.o., Na Hrobcí 294/5, Praha 2, 12800  
(510) (6) ocelové samosvorné šrouby, kovové šrouby, podložky a závlačky, potrubní armatury.  
(511) 6  
(210) O-194158

- (111) **263160**  
(220) 15.08.2003  
(151) 10.05.2004  
(540)

### NYLOK

- (730) **Nylok LLC**, 15260 Hallmark Court, Macomb, MI, US  
(740) FISCHER & PARTNER Intellectual Property s.r.o., Na Hrobcí 294/5, Praha 2, 12800  
(510) (6) kovové upevňovače se samosvorným, těsnícím, maskovacím, přídržovacím, proti-záděrovým ochranným nebo mazacím potahem; (40) potahování kovových součástí zejména kovových upevňovačů samosvorným, těsnícím, maskovacím, přídržovacím, proti-záděrovým ochranným nebo mazacím potahem.  
(511) 6, 40  
(210) O-194979

- (111) **263073**  
(220) 28.07.2003  
(151) 10.05.2004

- (111) **263161**  
(220) 15.08.2003  
(151) 10.05.2004  
(540)

### NYCOTE

- (730) **Nylok LLC**, 15260 Hallmark Court, Macomb, MI, US  
(740) FISCHER & PARTNER Intellectual Property s.r.o., Na Hrobci 294/5, Praha 2, 12800  
(510) (6) kovové upevňovače s maskovacím nebo mazacím potahem; (40) potahování kovových součástí zejména kovových upevňovačů maskovacím nebo mazacím potahem.  
(511) 6, 40  
(210) O-194980

- (111) **263198**  
(220) 21.08.2003  
(151) 10.05.2004  
(540)



- (730) **Vodička Richard**, J. Wericha 1746/3, Bruntál, 79201, CZ  
(740) Jiří Effmert, Družstevní 1424/12 C, Říčany, 25101  
(510) (29) konzervovaná, nakládaná, sterilovaná, sušená, vařená zelenina, zelenina v pikantním nálevu, zeleninové směsi; (31) čerstvá zelenina.  
(511) 29, 31  
(210) O-195137

- (111) **263202**  
(220) 21.08.2003  
(151) 10.05.2004  
(540)

### Choopers

- (730) **Norma Lebensmittelfilialbetrieb Stiftung & Co. KG**, Heisterstr. 4, D-90441 Nürnberg, DE  
(740) Rott, Růžička & Guttman Patentové, známkové a advokátní kanceláře, JUDr. Michal Růžička, CSc., Vinohradská 37, Praha 2, 12000  
(510) (29) maso, ryby, drůbež a zvěřina, masové výtažky, ovoce a zelenina konzervované, sušené a zavažené, želé, džemy, vejce, mléko a mléčné výrobky, oleje a tuky jedlé; (30) káva, čaj, kakao, cukr, rýže, tapioka, ságo, kávové náhražky, mouka a přípravky z obilnin, těstoviny, chléb, pečivo, sladké a slané pečivo, cukrovinky, zmrzlina, med, sirup melasový, droždí, prášky do těsta, sůl, hořčice, ocet, nálevy (k ochucení), koření, led pro osvěžení.  
(511) 29, 30  
(210) O-195149

- (111) **263285**  
(220) 03.09.2003  
(151) 10.05.2004  
(540)

### AVENSIS

- (730) **TOYOTA JIDOSHA KABUSHIKI KAISHA (TOYOTA MOTOR CORPORATION)**, 1, Toyota-cho, Toyota-shi, Aichi-ken, JP  
(740) Patentservis Praha a.s., Jivenská 1273/1, Praha 4, 14021  
(510) (12) auta, díly a součásti k nim (spadající do třídy 12).  
(511) 12  
(210) O-195509

- (111) **263286**  
(220) 03.09.2003  
(151) 10.05.2004  
(540)

### LEXUS GS430

- (730) **TOYOTA JIDOSHA KABUSHIKI KAISHA (TOYOTA MOTOR CORPORATION)**, 1, Toyota-cho, Toyota-shi, Aichi-ken, JP  
(740) Patentservis Praha a.s., Jivenská 1273/1, Praha 4, 14021  
(510) (12) auta, díly a součásti k nim (spadající do třídy 12).  
(511) 12  
(210) O-195510

- (111) **263287**  
(220) 03.09.2003  
(151) 10.05.2004  
(540)

### LEXUS IS300

- (730) **TOYOTA JIDOSHA KABUSHIKI KAISHA (TOYOTA MOTOR CORPORATION)**, 1, Toyota-cho, Toyota-shi, Aichi-ken, JP  
(740) Patentservis Praha a.s., Jivenská 1273/1, Praha 4, 14021  
(510) (12) auta, díly a součásti k nim (spadající do třídy 12).  
(511) 12  
(210) O-195511

- (111) **263331**  
(220) 09.09.2003  
(151) 10.05.2004  
(540)

### Modes Robes

- (730) **Strusková Bohumila**, Palackého 43/II, Třeboň, 37901, CZ  
(510) (14) doplňková bižuterie - náušnice, náhrdelníky, náramky, vlasová bižuterie; (18) módní doplňky - kabelky; (25) české oděvní originály - oděvy, dámské, pánské, halenky, košile, vesty, svetry, kostýmy, šaty, kalhoty, sukně, saka, módní doplňky - klobouky, šály, šátky, rukavice.  
(511) 14, 18, 25  
(210) O-195677

- (111) **263341**  
(220) 10.09.2003  
(151) 10.05.2004  
(540)

### FUNLIFE

- (730) **Funlife Trading s.r.o.**, Malostranské nám. 38/24, Praha 1, 11800, CZ  
(510) (16) papír, lepenka a výrobky z těchto materiálů, které nejsou zařazeny do jiných tříd, tiskárenské výrobky, fotografie, papírenské zboží, plastické obaly (nezařazené do jiných tříd), tiskařské typy, štočky; (35) propagační činnost, reklama, pomoc při řízení obchodní činnosti, obchodní administrativa, kancelářské práce; (42) vědecké a technologické služby a s nimi spojený výzkum a návrhy, průmyslové analýzy a výzkum, návrh a vývoj počítačového hardwaru a softwaru.  
(511) 16, 35, 42  
(210) O-195705

- (111) **263355**  
(220) 11.09.2003  
(151) 10.05.2004  
(540)

### TOYOTA D-CAT

- (730) **TOYOTA JIDOSHA KABUSHIKI KAISHA (TOYOTA MOTOR CORPORATION)**, 1, Toyota-cho, Toyota-shi, Aichi-ken, JP  
(740) Patentservis Praha a.s., Jivenská 1273/1, Praha 4, 14021  
(510) (7) katalytické konvertory; (12) motory pro pozemní vozidla.  
(511) 7, 12  
(210) O-195739

- (111) **263356**  
(220) 11.09.2003

(151) 10.05.2004  
(540)

## TOYOTA AIGO

(730) TOYOTA JIDOSHA KLABUSHIKI KAISHA (TOYOTA MOTOR CORPORATION), 1, Toyota-cho, Toyota-shi, Aichi-ken, JP  
(740) Patentservis Praha a.s., Jivenská 1273/1, Praha 4, 14021  
(510) (12) auta, díly a součásti k nim spadající do třídy 12.  
(511) 12  
(210) O-195740

(111) **263545**  
(220) 08.10.2003  
(151) 10.05.2004  
(540)



(730) Česká tisková kancelář, Opletalova 5/7, Praha 1, 11144, CZ  
(510) (9) software; (35) reklamní a propagační činnost, zprostředkovatelská činnost v obchodě, automatizované zpracování dat; (38) telekomunikace - šíření slovního a obrazového zpravodajství z ČR a ze zahraničí; (41) vydavatelství, fotografické služby; (42) tvorba a údržba software.  
(511) 9, 35, 38, 41, 42  
(210) O-196677

(111) **263591**  
(220) 20.10.2003  
(151) 10.05.2004  
(540)

## RALLIART

(730) KABUSHIKI KAISHA RALLIART, 33-8, Shiba 5-chome, Minato-Ku, Tokyo, JP  
(740) PATENTSERVIS Praha a.s., Na Podkovce 281/10, Praha 4, 14700  
(510) (12) motorová vozidla, části a příslušenství k nim, spadající do třídy 12.  
(511) 12  
(210) O-197037

(111) **263789**  
(220) 16.09.2003  
(151) 26.05.2004  
(540)

## Miláček

(730) ALIMPEX FOOD a.s., Českobrodská 1174, Praha 9, 19000, CZ  
(740) FISCHER & PARTNER Intellectual Property s.r.o., Ing. Michael Fischer, Na Hrobci 294/5, Praha 2, 12800  
(510) (29) mléko, čerstvé mléčné výrobky a nápoje, čerstvé dezerty s obsahem mléčných výrobků, vejce, potraviny z masa, ryb, drůbeže a zvěřiny, paštiky, jedlé oleje a tuky, tukové pomazánky, kaviár, žampiony konzervované, zelenina konzervovaná, nakládaná, sušená a vařená, ovoce konzervované, mražené a zavařené, ovocné saláty, kompoty a džemy, konzervované, sušené nebo vařené potraviny z masa, ryb, drůbeže, zvěřiny nebo mléka; (30) chlazené a čerstvé nápoje připravované na základě kávy, kakaa nebo čokolády, kávovinové, kakaové a čokoládové příchuti, obilniny připravené pro osobní konzumaci, těstoviny, dorty, cukroví, muesli, pudinky, sušenky, omáčky k ochucení, koření.  
(511) 29, 30  
(210) O-195958

(111) **264024**  
(220) 22.08.2003  
(151) 28.06.2004

(540)

# PC PORT

(730) INKOROS, spol. s r.o., C. Boudy 1444, Kladno, 27201, CZ  
(510) (9) výpočetní a kancelářská technika spadající do tř. 9, software na nosičích; (37) instalace, montáž, servis a opravy výpočetní a kancelářské techniky a elektroniky; (41) vzdělávací a školicí činnost v oblasti výpočetní techniky, počítačové kurzy.  
(511) 9, 37, 41  
(210) O-195164

(111) **264092**  
(220) 26.09.2003  
(151) 28.06.2004  
(540)

## TALUS

(730) Hyundai Motor Company, 231, Yangjae-Dong, Seocho-Gu, Seoul, KR  
(740) PATENTSERVIS Praha a.s., Na Podkovce 281/10, Praha 4, 14700  
(510) (12) osobní auta, sportovní auta, sanitky, autobusy, nákladní auta, kamióny, omnibusy, motory do pozemních aut, karosérie, nárazníky k autům, podvozky (šasi) k autům, kola k autům, části a příslušenství (spadající do třídy 12) k výše uvedenému zboží.  
(511) 12  
(210) O-196340

(111) **264138**  
(220) 10.10.2003  
(151) 28.06.2004  
(540)

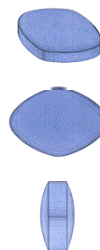

(730) Pfizer Products Inc., Eastern Point Road, Groton, CT, US  
(740) Čermák a spol., JUDr. Karel Čermák jr., Ph.D., LL.M., advokát, Elišky Peškové 15/735, Praha 5, 15000  
(510) (5) farmaceutické přípravky, zejména kardiovaskulární přípravky a farmaceutické přípravky pro léčbu sexuální dysfunkce, veterinářské výrobky, hygienické výrobky pro léčebné účely, diabetické přípravky pro léčebné účely, potraviny pro batolata, náplasti, obvazový materiál, materiály pro plombování zubů a pro zubní otisky, dezinfekční přípravky, výrobky pro hubení škodlivých zvířat, fungicidy, herbicidy.  
(511) 5  
(210) O-196763

(111) **264155**  
(220) 17.10.2003  
(151) 28.06.2004  
(540)

## SPANSION

(730) SPANSION LLC, 915 DeGuigne Drive, P.O.Box 3453, Sunnyvale, CA, US  
(740) Společná advokátní kancelář Všecka Zelený Švorčík Kalenský a partneři, JUDr. Pavel Zelený, Hálkova 2, Praha 2, 12000  
(510) (9) primárně energeticky závislá a nezávislá paměťová zařízení a počítačový software s nimi spojený; (36) leasing počítačového hardwaru a softwaru; (42) konzultační služby v oblasti počítačového softwaru a vývoje softwaru, zejména vývoj počítačového softwaru, počítačové programování a údržba počítačového softwaru pro jiné, analýza počítačových



systemů, přizpůsobování počítačového hardwaru a softwaru, konzultační služby v oblasti návrhu, volby, implementace, údržby používání počítačových hardwarových a softwarových systémů pro jiné, vytváření, návrh, údržba, správa a implementace webových stránek pro jiné, pronájem přístupového času k počítačovým databázím a počítačovým serverům, pronájem počítačového hardwaru a softwaru, návrh elektronických strojů, zařízení nebo telekomunikací na zakázku.

(511) 9, 36, 42  
(210) O-197003

(111) **264242**  
(220) 22.12.2003  
(151) 18.06.2004  
(540)



(730) **SAPOLI, a.s.**, Pávovská 3104/15a, Jihlava, 58601, CZ  
(740) Jiří Bursa, Polní 12, Jihlava, 58601  
(510) (6) zárubně a dveře kovové, zejména odolné proti ohni, doplňky dveří z kovu, zejména dveřní kování, držadla, rukojeti, zarážky; (19) dveře s výjimkou kovových, zejména dveře interiérové, dveře masív, dveře bukasové, dveře dýhované, dveřní prahy s výjimkou kovových, dveřní rámy, dřevo jako polotovary, dýhové dřevo, lišty s výjimkou kovových, zárubně dýhované, dveřní obložení s výjimkou kovového.

(511) 6, 19  
(210) O-199411

(111) **264399**  
(220) 28.07.2003  
(151) 23.07.2004  
(540)

**AKAI**

(730) **Phenomenon Agents Limited**, P.O.Box 957 Offshore Incorporations Centre, Road Town, Tortola, VG  
(740) Rott, Růžička & Guttman Patentové, známkové a advokátní kanceláře, JUDr. Vladimír Rott, Vinohradská 37, Praha 2, 12000  
(510) (7) pračky, myčky nádobí, odšťavovače, míchače, stroje na úpravu potravin, stroje na míchání potravin, vysavače, elektrické čističe koberců, vše zahrnuté ve třídě 7; (9) odpovídače, kamery, digitální kamery, videorekordéry, audiopásky a disky, videopásky a disky, zvukové alamy, hodiny pro zařízení k záznamu času, počítačky, telefonní přístroje, telefonní přenašeče, přenosné telefony, mobilní telefony, bezdrátové telefony, kompaktní disky, kompaktní disky (read-only-memory), baterie, nabíječky, sluchátka do uší, přehrávače kompaktních disků, nahrávače kompaktních disků, přehrávače kompaktních videodisků, discmany pro kompaktní disky, konvertory digitálního audiozáznamu na analogový, digitální přijímače audio-vizuální, digitální čtecí tunery, reproduktory, reproduktorové systémy, jednotky dálkového ovládání, radia s hodinami, kazetové videorekordéry, kazetové videopřehrávače, přehrávače nahraných disků, přehrávače digitálních videodisků, nahrávače digitálních videodisků, přijímače s digitálními videodisky, měniče digitálních videodisků, selektory, tunery, páskové magnetofony, přehrávače záznamu, kazetové přehrávače, displeje s diodami LED, fluorescenční vakuové displeje, ekvalizéry, měniče kompaktních disků, digitální syntetizované tunery, kazetové přehrávače s rádiem, kazetové a CD-nahrávače s rádiem, dvojité kazetové přehrávače s rádiem a možností karaoke, konvertory digitálního audiosignálu, mikrofony, teleskopické antény, konektory, dekodéry, zesilovače, sluchátka na hlavu, transformátory, televizní přijímače, barevné televize, včetně televizí se zcela plochou obrazovkou, televize s displeji z tekutých krystalů, multisystémové barevné televize, barevné televize se superplochou obrazovkou, plazmové televize,

projekční televize, digitální plazmové displeje, televizní monitory s displejem z tekutých krystalů, počítačové monitory s displejem z tekutých krystalů, monitory s katodovou trubicí, projektory, elektrické žehličky, navigační systémy, zejména pro námořní signalizaci, navigační přístroje pro vozidla (palubní počítače), navigační přístroje, nautické přístroje a nástroje, části a příslušenství ve třídě 9; (11) klimatizační instalace, zařízení pro chlazení vzduchu, zařízení pro dezodorizaci vzduchu, vysušovače vzduchu, zařízení a stroje na čištění vzduchu, ohřivače vzduchu, zařízení a instalace na vaření, topinkovače, elektrické mrazničky, vysoušeče vlasů, sušičky rukou pro toaletní místnosti, elektrická topná zařízení, sušičky prádla, konvenční trouby, mikrovlnné trouby, chladicí zařízení a stroje, chladničky, ohřivače vody, zařízení a stroje na čištění vody, elektrické vařiče, elektrické kotle, kávovary, elektrické grily, vyráběče páry, domácí přístroje na pečení chleba, generátory páry, vše zahrnuté ve třídě 11.

(511) 7, 9, 11  
(210) O-194322

(111) **264426**  
(220) 18.08.2003  
(151) 23.07.2004  
(540)

**WINFURAN**

(730) **Toray Kabushiki Kaisha (Toray Industries, Inc.)**, No. 1-1, 2-chome, Nihonbashi-Muromachi, Chuo-ku, Tokyo, JP  
(740) Rott, Růžička & Guttman Patentové, známkové a advokátní kanceláře, JUDr. Vladimír Rott, Vinohradská 37, Praha 2, 12000  
(510) (5) farmaceutické přípravky a substance.  
(511) 5  
(210) O-195020

(111) **264427**  
(220) 18.08.2003  
(151) 23.07.2004  
(540)

**ECFINE**

(730) **Toray Kabushiki Kaisha (Toray Industries, Inc.)**, No. 1-1, 2-chome, Nihonbashi-Muromachi, Chuo-ku, Tokyo, JP  
(740) Rott, Růžička & Guttman Patentové, známkové a advokátní kanceláře, JUDr. Vladimír Rott, Vinohradská 37, Praha 2, 12000  
(510) (5) farmaceutické přípravky a substance.  
(511) 5  
(210) O-195021

(111) **265072**  
(220) 17.07.2003  
(151) 25.08.2004  
(540)

**ABLON GROUP**

(730) **ABLON Ingtatlanfejlesztő Kft.**, Váci út 99, Budapest, HU  
(740) Advokátní a patentová kancelář Traplová, Hakr, Kubát, Mgr. Jana Traplová, Přístavní 24, Praha 7, 17000  
(510) (16) papír, lepenka a výrobky z těchto materiálů, které patří do této třídy, tiskárenské výrobky, potřeby pro knižní vazby, fotografie, papírenské zboží, lepidla pro papírenství nebo domácnost, materiál pro umělce, štětce, psací stroje a

kancelářské potřeby (ne nábytek), učební a vyučovací pomůcky s výjimkou přístrojů, plastické obaly, které patří do této třídy, tiskařské typy, štočky; (20) nábytek, zrcadla, rámy, výrobky ze dřeva, korku, rákosu, vrbového proutí, z rohu, kosti, slonoviny, z kostic, želvoviny, jantaru, perleti, mořské pěny, které patří do této třídy a náhražky všech těchto materiálů nebo náhražky z plastických hmot; (27) koberce, rohožky, rohože, linoleum a jiné obklady podlah, tapety na stěny nikoliv textilní; (35) propagační činnost, reklama, pomoc při řízení obchodní činnosti, obchodní administrativa, kancelářské práce; (36) pojištění, služby finanční, služby peněžní, služby nemovitostní; (37) služby v oblasti stavebnictví, opravy, instalační služby; (41) služby v oblasti výchovy, vzdělávání, zábavy, sportovní a kulturní aktivity; (43) služby zajišťující stravování a nápoje, dočasné ubytování; (45) osobní a společenské služby poskytované třetími osobami k uspokojení potřeb jednotlivců, zejména služby adopčních agentur, služby detektivních kancelářů, doprovod do společností, hašení požárů, hlídací noční služby, sestavování horoskopů, manželské a předmanželské poradny, pátrání po nezvěstných osobách, půjčování oděvů, služby osobních strážců, pohřební služby, seznamovací služby, bezpečnostní služby na ochranu majetku a osob.

(511) 16, 20, 27, 35, 36, 37, 41, 43, 45  
(210) O-193979

(111) **265134**  
(220) 22.08.2003  
(151) 25.08.2004  
(540)



## JUDIKATURA

(730) **Wolters Kluwer ČR, a.s.**, U Nákladového nádraží 6, Praha 3, 13000, CZ  
(740) UNIPATENT, Ing. Jiří Chlustina, Jana Masaryka 43-47, Praha 2, 12000  
(510) (9) výpočetní technika všeho druhu včetně periferních zařízení, programové vybavení a software všeho druhu, nosiče informací s nahranými publikacemi určené k elektronickému vysílání; (16) papír a výrobky z papíru, tiskoviny, časopisy, periodika, knihy, telefonní seznamy, seznamy adres, průvodce, kalendáře, ročenky, manuály, katalogy, soubory dat a informace v tištěné formě, výrobky knihařské, fotografie, psací potřeby, kancelářská lepidla, potřeby pro umělce, štětce, kancelářské potřeby kromě nábytku, učební a školní potřeby a pomůcky, tiskací písma, štočky; (35) průzkum trhu, administrativní práce, činnost ekonomických a organizačních poradců, vedení účetnictví, automatizované zpracování dat; (41) vydavatelství, nakladatelství, pořádání školení a seminářů.

(511) 9, 16, 35, 41  
(210) O-195175

(111) **265450**  
(220) 21.11.2003  
(151) 25.08.2004  
(540)



(730) **SPANSION LLC**, 915 DeGuigne Drive, P.O.Box 3453, Sunnyvale, CA, US

(740) Společná advokátní kancelář Vsetečka Zelený Švorčík Kalenský a partneři, JUDr. Pavel Zelený, Hálkova 2, Praha 2, 12000  
(510) (9) primárně energeticky závislá a nezávislá paměťová zařízení a počítačový software s nimi spojený; (36) leasing počítačového hardwaru a softwaru; (42) konzultační služby v oblasti počítačového softwaru a vývoje softwaru, zejména vývoj počítačového softwaru, počítačové programování a údržba počítačového softwaru pro jiné, analýza počítačových systémů, přizpůsobování počítačového hardwaru a softwaru, konzultační služby v oblasti návrhu, volby, implementace, údržby používání počítačových hardwarových a softwarových systémů pro jiné, vytváření, návrh, údržba, správa a implementace webových stránek pro jiné, pronájem přístupového času k počítačovým databázím a počítačovým serverům, pronájem počítačového hardwaru a softwaru, návrh elektronických strojů, zařízení nebo telekomunikací na zakázku.  
(511) 9, 42  
(210) O-198309

(111) **266224**  
(220) 10.12.2003  
(151) 29.09.2004  
(540)

## GARDASIL

(730) **Merck Sharp & Dohme Corp.**, One Merck Drive, Whitehouse Station, NJ, US  
(740) KOREJZOVÁ & SPOL., v.o.s., JUDr. Petra Korejzová, Korunní 810/104 E, Praha 10, 10100  
(510) (5) farmaceutické a veterinářské výrobky, hygienické výrobky pro léčebné účely, diabetické, přípravky pro léčebné účely, potraviny pro batolata, náplasti, obvazový materiál, materiály pro plombování zubů a pro zubní otisky, dezinfekční přípravky, výrobky pro hubení škodlivých zvířat, fungicidy, herbicidy.  
(511) 5  
(210) O-199034

(111) **266228**  
(220) 11.12.2003  
(151) 29.09.2004  
(540)



(730) **ABLON Ingtatlanfejlesztő Kft.**, Váci út 99, Budapest, HU  
(740) Advokátní a patentová kancelář Traplová, Hakr, Kubát, Mgr. Jana Traplová, Přístavní 24, Praha 7, 17000  
(510) (16) papír, lepenka a výrobky z těchto materiálů, které nejsou zařazeny do jiných tříd, tiskařské výrobky, potřeby pro knižní vazby, fotografie, papírenské zboží, lepidla pro papírenství nebo domácnost, materiál pro umělce, štětce, psací stroje a kancelářské vybavení (kromě nábytku), instruktážní a učební materiál (kromě přístrojů), plastové obaly (neuvedené v jiných třídách), tiskařské typy, štočky, hrací karty; (20) nábytek, zrcadla, rámy na obrazy, zboží (neuvedené v jiných třídách) ze dřeva, korku, rákosu, vrbového proutí, z rohu, kosti, slonoviny, z kostic, želvoviny, jantaru, perleti, mořské pěny, z náhražek všech těchto materiálů nebo z náhražek z plastických hmot; (27) koberce, rohožky, rohože, linoleum a jiné obklady podlah, tapety na stěny nikoliv textilní; (35) propagační činnost, reklama, pomoc při řízení obchodní činnosti, obchodní administrativa, kancelářské práce; (36) služby v oblasti pojištění, služby finanční, služby peněžní, služby nemovitostní; (37) stavebnictví, opravy, instalační služby; (41) výchova, vzdělávání, zábava, sportovní a kulturní aktivity; (43) služby zajišťující stravování a nápoje, dočasné ubytování; (45) osobní a společenské služby poskytované třetími osobami k uspokojení potřeb jednotlivců, bezpečnostní služby na ochranu majetku a osob.  
(511) 16, 20, 27, 35, 36, 37, 41, 43, 45

(210) O-199076

(111) **266698**

(220) 30.07.2003

(151) 26.10.2004

(540) **SPORTOVKA BOWLING**

(730) **SPORTOVKA BOWLING spol. s r.o.**, Jana Kubelíka

1540/17, Most, 43401, CZ

(740) BOHEMIA PATENT, Ing. Jana Vandělková, Umělecká 6,  
Praha 7, 17000

(510) (41) provozování klubů zdraví, instruktážní služby - vyučování,  
(44) provozování služeb jako kadeřnictví, pedikúra, manikúra,  
kosmetické salóny, sauna, solárium, masáže, relaxační a  
regenerační služby, salóny krásy.

(511) 41, 44

(210) O-194423

(111) **267265**

(220) 22.03.2004

(151) 26.10.2004

(540)



(730) **MONEL, spol. s r.o.**, Velkopavlovická 4310/25, Brno,  
62800, CZ

(740) Ing. Jiří Střelák, Šumberova 42, Praha 6, 16200

(510) (7) motory a hnací stroje, elektrické motory a jejich součásti (s  
výjimkou pro pozemní vozidla, které jsou zařazeny v jiné  
třídě), čerpadla pro různé použití spadající do této třídy; (37)  
instalace a opravy elektrických strojů a přístrojů, instalace a  
opravy elektronických zařízení; (42) projektování elektrických  
a elektronických zařízení.

(511) 7, 37, 42

(210) O-344654

(111) **267508**

(220) 05.11.2003

(151) 29.11.2004

(540)

**PSJ**

(730) **PSJ, a.s.**, Jiráskova 3960/32, Jihlava, 58604, CZ

(510) (6) obecné kovy v surovém a polozpracovaném stavu a jejich  
slitiny, surové železo, hliník, odlitky kovové, odlitky z litiny,  
odlitky z hliníku, modely slévárenské kovové, formy na lití  
kovů, lešení kovové, lana kovová, obkladové desky a dlaždice  
kovové, dveře kovové, odolné proti ohni, dveře ocelové, dveře  
z kujného železa, dveřní rámy, kovové okenní rámy kovové,  
okna kovová, okenní stavěče kovové, haly kovové montované,  
závěsy kovové, závěsné systémy pro stropní podhledy, panely  
kovové, kovové stavební dílce, kovové trubky, kovové lišty pro  
stavbu stropů a zdí, válcované profily z plechu, protlačované  
profily, kotvy, stavební materiál z válcovaného a litého kovu,  
kovové stavební konstrukce, kovové těsnění, kovy lehké, kovy  
ložiskové, kovy obecné ne polozpracované, kovy rafinované,  
kovy svářecí, kovy tvarované různým způsobem, lisované,  
ražené, kované, frézované, vrtané, soustružené, kovové mříže,  
kování pro stavby nebo pro nábytek, kování dveřní kovové,  
kování na okna, kování na výrobky stavebního truhlářství, ocel,  
ocelové konstrukce nepřenosné, stavební ocelové dílce, ocelové  
předměty tvarované; (11) zařízení osvětlovací, topná a chladicí,  
svítidla a osvětlovací soustavy, lampy letovací, lampy velké  
stojací, lampy bezpečnostní, klimatizační zařízení, zařízení pro  
vaření, chlazení, sušení, větrání, pro rozvod vody a zařízení  
zdravotnická (sanitární), nádrže tlakové vody, bojler, kamna  
všeho druhu, kotle plynové, kotlové trubky, pární generátory,  
radiátory, plynové armatury; (19) stavební materiály nekovové,  
kámen přírodní a umělý, cement, beton, beton armovaný,  
betonové desky, betonové okenní sloupky, monolitické  
betonové konstrukce, vápno, malty, sádra, šterk, kameninové

nebo cementové roury, výrobky pro stavbu cest, asfalt, smola,  
živec, cihly a cihlářské výrobky, přenosné domky, obkládačky,  
obkladové desky a dlaždice nekovové, nekovové panely pro  
obklady stěn, stropní akustické a dekorační podhledy, dveře  
nekovové, dveře křídlové dřevěné, dveře posuvné, dveřní rámy  
nekovové, okenní rámy nekovové, stavební panely a desky,  
stěny dřevěné, panely dřevěné, dřevěné dýhy, dřevěné ostění,  
dřevo atlasové, dřevo důlní, stavební dřevo, stavební dřevěné  
polotovary, dřevěné montované stavby, dřevo schopné  
formování, dřevolepenka pro stavebnictví, dříví důlní, podlahy,  
podlahy a stropy pro stavby; (36) finanční poradenství -  
konzultační a poradenské služby v oblasti investičního  
bankovníctví, finanční konzultační a poradenské služby,  
poradenské a konzultační služby v oblasti finančního ocenění v  
oblasti obchodních společností, zásob, majetku, zařízení,  
vybavení, poskytování souvisejících licencí a služeb řízení  
rizik; (37) provádění bytových, občanských, dopravních,  
inženýrských a průmyslových staveb, ekologických staveb,  
vodoohospodářských staveb, instalace strojně technologických  
zařízení průmyslových staveb, betonáren, výstavby  
inženýrských staveb, zejména teplovodů, vodovodů,  
dopravních staveb, opravy a rekonstrukce staveb včetně  
údržby, opravy stavebních mechanismů, pronájem stavebního  
nářadí a jiných stavebních mechanismů, opravy motorových  
vozidel, opravy karoserií, opravy ostatních dopravních  
prostředků, instalace klimatizačních zařízení, provozování  
benzinových stanic s palivou a mazivou; (39) doprava stavebních  
materiálů, stavebních dílců, stavebních mechanismů, speciální  
přeprava velkorozměrových a těžkých nákladů; (41) vzdělávací  
služby, zejména příprava mládeže na dělnická povolání,  
organizace výuky, seminářů, konferencí, praktických cvičení v  
oblasti podnikání, řízení, přípravy pracovníků, strategie  
finančního plánování a investic, stavební výroby; (42)  
projektová činnost v investiční a bytové výstavbě, její  
obstarávání, expertizy a znalecké posudky ve stavebnictví,  
geologické průzkumy, konzultační a poradenské služby v  
oblasti ochrany životního prostředí, zejména rozvojové a  
realizační postupy, kontrola kritérií pro účely plnění požadavků  
obsažených v zákonech, nařízeních a programech týkajících se  
ochrany životního prostředí, vývojové a výzkumné práce v  
oblasti stavebnictví, inženýring; (43) poskytování ubytovacích  
služeb.

(511) 6, 11, 19, 36, 37, 39, 41, 42, 43

(210) O-197685

(111) **267509**

(220) 05.11.2003

(151) 29.11.2004

(540)



(730) **PSJ, a.s.**, Jiráskova 3960/32, Jihlava, 58604, CZ

(510) (6) obecné kovy v surovém a polozpracovaném stavu a jejich  
slitiny, surové železo, hliník, odlitky kovové, odlitky z litiny,  
odlitky z hliníku, modely slévárenské kovové, formy na lití  
kovů, lešení kovové, lana kovová, obkladové desky a dlaždice  
kovové, dveře kovové, odolné proti ohni, dveře ocelové, dveře  
z kujného železa, dveřní rámy, kovové okenní rámy kovové,  
okna kovová, okenní stavěče kovové, haly kovové montované,  
závěsy kovové, závěsné systémy pro stropní podhledy, panely  
kovové, kovové stavební dílce, kovové trubky, kovové lišty pro  
stavbu stropů a zdí, válcované profily z plechu, protlačované  
profily, kotvy, stavební materiál z válcovaného a litého kovu,  
kovové stavební konstrukce, kovové těsnění, kovy lehké, kovy  
ložiskové, kovy obecné ne polozpracované, kovy rafinované,  
kovy svářecí, kovy tvarované různým způsobem, lisované,  
ražené, kované, frézované, vrtané, soustružené, kovové mříže,  
kování pro stavby nebo pro nábytek, kování dveřní kovové,  
kování na okna, kování na výrobky stavebního truhlářství, ocel,  
ocelové konstrukce nepřenosné, stavební ocelové dílce, ocelové

předměty tvarované; (11) zařízení osvětlovací, topná a chladicí, svítidla a osvětlovací soustavy, lampy letovací, lampy velké stojací, lampy bezpečnostní, klimatizační zařízení, zařízení pro vaření, chlazení, sušení, větrání, pro rozvod vody a zařízení zdravotnická (sanitární), nádrže tlakové vody, bojler, kamna všeho druhu, kotle plynové, kotlové trubky, parní generátory, radiátory, plynové armatury; (19) stavební materiály nekovové, kámen přírodní a umělý, cement, beton, beton armovaný, betonové desky, betonové okenní sloupky, monolitické betonové konstrukce, vápno, malty, sádra, šterk, kameninové nebo cementové roury, výrobky pro stavbu cest, asfalt, smola, živec, cihly a cihlářské výrobky, přenosné domky, obkládačky, obkladové desky a dlaždice nekovové, nekovové panely pro obklady stěn, stropní akustické a dekorační podhledy, dveře nekovové, dveře křídlové dřevěné, dveře posuvné, dveřní rámy nekovové, okenní rámy nekovové, stavební panely a desky, stěny dřevěné, panely dřevěné, dřevěné dýhy, dřevěné ostění, dřevo atlasové, dřevo důlní, stavební dřevo, stavební dřevěné polotovary, dřevěné montované stavby, dřevo schopné formování, dřevolepenka pro stavebnictví, dříví důlní, podlahy, podlahy a stropy pro stavby; (36) finanční poradenství - konzultační a poradenské služby v oblasti investičního bankovníctví, finanční konzultační a poradenské služby, poradenské a konzultační služby v oblasti finančního ocenění v oblasti obchodních společností, zásob, majetku, zařízení, vybavení, poskytování služeb řízení rizik; (37) provádění bytových, občanských, dopravních, inženýrských a průmyslových staveb, ekologických staveb, vodohospodářských staveb, instalace strojně technologických zařízení průmyslových staveb, betonáren, výstavby inženýrských staveb, zejména teplovodů, vodovodů, dopravních staveb, opravy a rekonstrukce staveb včetně údržby, opravy stavebních mechanismů, pronájem stavebního nářadí a jiných stavebních mechanismů, opravy motorových vozidel, opravy karoserií, opravy ostatních dopravních prostředků, instalace klimatizačních zařízení, provozování benzinových stanic s palivou a mazivou; (39) doprava stavebních materiálů, stavebních dílců, stavebních mechanismů, speciální přeprava velkorozměrových a těžkých nákladů; (41) vzdělávací služby, zejména příprava mládeže na dělnická povolání, organizace výuky, seminářů, konferencí, praktických cvičení v oblasti podnikání, řízení, přípravy pracovníků, strategie finančního plánování a investic, stavební výroby; (42) projektová činnost v investiční a bytové výstavbě, její obstarávání, expertizy a znalecké posudky ve stavebnictví, geologické průzkumy, konzultační a poradenské služby v oblasti ochrany životního prostředí, zejména rozvojové a realizační postupy, kontrola kritérií pro účely plnění požadavků obsažených v zákonech, nařízeních a programech týkajících se ochrany životního prostředí, poskytování licencí, vývojové a výzkumné práce v oblasti stavebnictví, inženýring; (43) poskytování ubytovacích služeb.

(511) 6, 11, 19, 36, 37, 39, 41, 42, 43  
(210) O-197686

(111) **267518**  
(220) 10.11.2003  
(151) 29.11.2004  
(540)

### REDBAY

(730) **VSO Holding s.r.o.**, Martinická 987/3, Praha 9, 19700, CZ  
(510) (18) aktovky (kožená galanterie), aktovky školní, batohy, batohy pro horolezce, batohy turistické, batohy pro děti, brašny lovecké, hole turistické, chlebníky, imitace kůže, kabelky, klíčenky, kuffíky diplomatické, kufr, obojky, pokrývky z kožešiny, pásky kožené, peněženky, pásy na nošení z kůže závěsné, popruhy z kůže, řemeny závěsné z kůže, kožené pytle, závěsné mošny, brašny na nářadí, cestovní obaly na oděvy, kožená pouzdra, kožené tašky, kabely, tašky cestovní, tašky plážové, torby, torny, deštníky, slunečníky; (25) oděvy, zejména oděvy pánské, dámské, dětské, oděvy pro sport a volný čas, bundy, zejména bundy sportovní a bundy sportovní s kapucí, větrovky, kombinézy jako oděvy, zejména sportovní, sportovní soupravy, tepláky, šortky, kamaše, kalhoty, kravaty, legíny, oděvy pletené, oděvy nepromokavé, plavky, sportovní dresy, trika, polokošile, mikiny, tílka, pulovry, vesty, svetry, opasky, šle, prádlo osobní, prádlo spodní, pyžama, ponožky, šály, šátky, pokrývky hlavy, rukavice, čelenky, obuv, sportovní

obuv, obuv plážová, opasky, fotbalová obuv, lyžařské boty; (28) posilovací stroje, přístroje pro tělesná cvičení, sportovní trenažéry, sportovní potřeby v rámci této třídy, potřeby pro sportovní hry a sportovní nářadí určené pro volný čas, rekondici a regeneraci v rámci této třídy, hry v rámci této třídy, zejména hry společenské, hry stolní, hry plážové, bazény plavecké (potřeby pro hru), hračky, kulečnické (biliardové) stoly, rybářské potřeby, lukostřelecké náčiní, ploutve pro plavání, brusle, hokejové puky, sportovní hole, míče, lyže, lyže vodní, surfovací prkna, potřeby pro míčové sporty, tenisové rakety, závěsné kluzáky, křídla padáková, snowboardy, skateboardy, sánky.

(511) 18, 25, 28  
(210) O-197831

(111) **268099**  
(220) 10.11.2003  
(151) 15.12.2004  
(540)

### KF - NOVODUR s.r.o.

(730) **KF-NOVODUR s.r.o.**, Štěrboholská 1307/44, Praha 15, 10200, CZ  
(740) Patentová a známková kancelář, Ing. Jaromír Příkryl, Včelín 1161, Hulín, 76824  
(510) (6) kovové konstrukce strojů, kovové nádrže, kovové výrobky zařazené do tř. 6; (7) stroje, strojní zařízení a jejich součásti pro různá odvětví průmyslu spadající do této třídy, zejména však stroje a zařízení pro plastikářský průmysl, průmyslové stroje pro zpracování a úpravu materiálů, motory a jejich součásti, zvedací zařízení, technologická zařízení pro galvanovny a neutralizační stanice - vše s výjimkou součástí z plastických hmot; (11) zařízení pro větrání, chlazení, ventilaci a klimatizaci, zařízení na výrobu páry, zařízení pro rozvod vody a páry, rozvodné systémy chladicích, ventilačních a klimatizačních zařízení, vzduchotechnická zařízení, odsávací zařízení; (17) polotovary z plastických hmot, plastové výlisky pro různá odvětví průmyslu, výrobky z gumy a kaučuku a náhražek těchto hmot spadající do této třídy, pryžové výlisky pro různá odvětví průmyslu, izolační materiály spadající do této třídy; (20) výrobky z plastických hmot spadající do této třídy jako plastové tvarovky, krabice z umělých hmot, nádoby z umělých hmot (jako obaly), plastové úchytky pro kabely, nekovové ventily, bubny (nádoby) z plastických hmot; (35) zprostředkování v oblasti nákupu a prodeje zboží; (37) zámečnictví, opravy, servis a údržba výrobků a zařízení uvedených ve tř. 6 až 21; (40) kovoobrábění.

(511) 6, 7, 11, 17, 20, 35, 37, 40  
(210) O-197825

(111) **268187**  
(220) 29.10.2003  
(151) 28.12.2004  
(540)



(730) **Spectrum Markets International a.s.**, Ctiborova 407, Kladno, 27201, CZ  
(740) JUDr. Eva Pelikánová, Americká 20, Praha 2, 12000  
(510) (11) přístroje pro osvětlení a sanitární zařízení; (20) nábytek všeho druhu, zrcadla, rámy, výrobky ze dřeva, korku a rákosu; (27) koberce, rohožky, linoleum a jiné podlahové krytiny, tapety na stěny; (35) propagační činnost, reklama; (37) montáž a opravy nábytku všeho druhu; (39) doprava, balení a skladování zboží.

(511) 11, 20, 27, 35, 37, 39  
(210) O-197442

(111) **268188**  
(220) 29.10.2003

(511) 28.12.2004  
(540)



- (730) **Spectrum Markets International a.s.**, Ctiborova 407, Kladno, 27201, CZ  
(740) JUDr. Eva Pelikánová, Americká 20, Praha 2, 12000  
(510) (11) přístroje pro osvětlení a sanitární zařízení; (20) nábytek všeho druhu, zrcadla, rámy, výrobky ze dřeva, korku a rákosu; (27) koberce, rohožky, linoleum a jiné podlahové krytiny, tapety na stěny; (35) propagační činnost, reklama; (37) montáž a opravy nábytku všeho druhu; (39) doprava, balení a skladování zboží.  
(511) 11, 20, 27, 35, 37, 39  
(210) O-197443

(111) **268189**  
(220) 29.10.2003  
(511) 28.12.2004  
(540)



- (730) **Spectrum Markets International a.s.**, Ctiborova 407, Kladno, 27201, CZ  
(740) JUDr. Eva Pelikánová, Americká 20, Praha 2, 12000  
(510) (11) přístroje pro osvětlení a sanitární zařízení; (20) nábytek všeho druhu, zrcadla, rámy, výrobky ze dřeva, korku a rákosu; (27) koberce, rohožky, linoleum a jiné podlahové krytiny, tapety na stěny; (35) propagační činnost, reklama; (37) montáž a opravy nábytku všeho druhu; (39) doprava, balení a skladování zboží.  
(511) 11, 20, 27, 35, 37, 39  
(210) O-197444

(111) **268508**  
(220) 17.03.2004  
(511) 28.12.2004  
(540)



- (730) **ORRERO a.s.**, Tři Dvory 98, Litovel, 78401, CZ  
(740) HALAXOVÁ & HALAXOVÁ, TETRAPAT, RNDr. Zdeňka Halaxová, Dukelská 891/4, Olomouc, 77200  
(510) (29) mléko a mléčné výrobky, máslo, sýry, maso, ryby, drůbež a zvěřina a výrobky z nich, masové výtažky, ovoce, zelenina, luštěniny a okopaniny konzervované, sušené, zavařené a jinak tepelně upravené, želé, džemy, vejce, oleje a tuky jedlé, jádra zpracovaná, zeleninové a ovocné protlakky; (30) káva, čaj, kakao, čokoláda, cukr, rýže, tapioka, ságo, kávové náhražky a výrobky z těchto surovin, mouka a přípravky z obilovin, chléb, pečivo, cukrovinky, zmrzlina, med, sirup melasový, droždí, prášky do těsta, sůl, hořčice, ocet, nálevy (k ochucení), koření, led pro osvěžení, zeleninové omáčky, majonézy, těstoviny, těsta, marinády (chuťové přísady), obilniny připravené pro osobní konzumaci, žvýkačky; (31) výrobky zemědělské, zahradnické, lesní a zrní neuvedené v jiných třídách, živá

zvířata, čerstvé ovoce a zelenina, osivo, rostliny a přírodní květiny, krmivo pro zvířata, slad.

(511) 29, 30, 31  
(210) O-344488

(111) **268975**  
(220) 10.11.2003  
(511) 26.01.2005  
(540)

## SANDSTORM

- (730) **VSO Holding s.r.o.**, Martinická 987/3, Praha 9, 19700, CZ  
(510) (18) aktovky (kožená galanterie), aktovky školní, batohy, batohy pro horolezce, batohy turistické, batohy pro děti, brašny lovecké, hole turistické, chlebníky, imitace kůže, kabelky, klíčenky, kufříky diplomatické, kufry, obojky, pokrývky z kožesiny, pásky kožené, peněženky, pásy na nošení z kůže závěsné, popruhy z kůže, femeny závěsné z kůže, kožené pytle, závěsné mošny, brašny na nářadí, cestovní obaly na oděvy, kožená pouzdra, kožené tašky, kabely, tašky cestovní, tašky plážové, torby, torny, deštníky, slunečníky; (25) oděvy, zejména oděvy pánské, dámské, dětské, oděvy pro sport a volný čas, bundy, zejména bundy sportovní a bundy sportovní s kapucí, větrovky, kombinézy jako oděvy, zejména sportovní, sportovní soupravy, tepláky, šortky, kamaše, kalhoty, kravaty, legíny, oděvy pletené, oděvy nepromokavé, plavky, sportovní dresy, trika, polokošile, mikiny, tílka, pulovry, vesty, svetry, opasky, šle, prádlo osobní, prádlo spodní, pyžama, ponožky, šály, šátky, pokrývky hlavy, rukavice, čelenky, obuv, sportovní obuv, obuv plážová, opasky, fotbalová obuv, lyžařské boty; (28) posilovači stroje, přístroje pro tělesná cvičení, sportovní trenážéry, sportovní potřeby, potřeby pro sportovní hry a sportovní nářadí určené pro volný čas, rekondici a regeneraci v rámci této třídy, hry v rámci této třídy, zejména hry společenské, hry stolní, hry plážové, bazény plavecké (potřeby pro hry), hračky, kulečnickové (biliardové) stoly, lukostřelecké náčiní, ploutve pro plavání, brusle, hokejové puky, sportovní hole, míče, lyže, lyže vodní, surfovací prkna, potřeby pro míčové sporty, tenisové rakety, závěsné kluzáky, křídla padáková, snowboardy, skateboardy, sánky.

(511) 18, 25, 28  
(210) O-197835

(111) **269081**  
(220) 05.03.2004  
(511) 26.01.2005  
(540)



- (730) **MILLENNIUM dental care s.r.o.**, Kamerunská 606, Praha 6 - Vokovice, 16000, CZ  
(740) Loskotová & partneři Patentová a známková kancelář, Ing. Jarmila Loskotová, K Závětinám 727, Praha 5, 15500  
(510) (3) zubní pasty, ústní vody, přípravky na čištění a leštění umělého chrupu; (5) zubní pomůcky potřebné pro provozování zubního zdravotního zařízení, zejména materiál na zubní otisky, zubní protézy, zubní laky, zubní tmely, materiál pro plombování; (21) zubní kartáčky, zubní nitě; (40) činnost zubního technika; (44) stomatologie, provozování zdravotního zubního zařízení, praktické zubní lékařství, zubní zdravotní péče.  
(511) 3, 5, 21, 40, 44  
(210) O-343865

(111) **269082**  
(220) 05.03.2004  
(511) 26.01.2005

(540)



(730) **MILLENIUM dental care s.r.o.**, Kamerunská 606, Praha 6 - Vokovice, 16000, CZ

(740) Ing. Jarmila Loskotová, K Závětinám 727, Praha 5, 15500

(510) (3) zubní pasty, ústní vody, přípravky na čištění a leštění umělého chrupu; (5) zubní pomůcky potřebné pro provozování zubního zdravotního zařízení, zejména materiál na zubní otisky, zubní protézy, zubní laky, zubní tmely, materiál pro plombování; (21) zubní kartáčky, zubní nitě; (40) činnost zubní technika; (44) stomatologie, provozování zdravotního zubního zařízení, praktické zubní lékařství, zubní zdravotní péče.

(511) 3, 5, 21, 40, 44

(210) O-343866

(111) **269176**

(220) 07.04.2004

(151) 26.01.2005

(540)



(730) **ing. Pavlína Vajdíková - ADONIS**, Karla IV. 237, Uherský Brod, 60001, CZ

(740) Ing. Jana Vandělková, Umělecká 6, Praha 7, 17000

(510) (4) svíčky, gelové svíčky, vonné svíčky, svíčky na vánoční stromky, knoty pro svíčky, vosk pro svíčky a lampy, mazadla, osvětlovací látky, včelí vosk, oleje a vosky pro konzervační účely; (8) pilníky toaletní; (20) výrobky spadající do tř. 20 ze dřeva, korku, rákosu, vrbového proutí, mořské pěny, náhražky všech těchto materiálů, poličky, stojany, zrcadla, proutí a proutěné zboží, zejména dekorativní proutěné předměty, koše, nástěnné ozdoby, stojany, stojánky, bambus, ratan, obrazové lišty a rámy, ošatky, police, sláma pletená, truhlářské umělecké výrobky, stojany a stojánky v rámci této třídy, dřevěné kazety na toaletní potřeby a šperky, dveřní závěsy nekovové - z plastu, fólie, dřeva, bambusu; (21) kosmetické a toaletní pomůcky v rámci této třídy, kosmetické a toaletní pomůcky z přírodních materiálů, kartáčky, kartáče, hřebeny, pouzdra na kartáče, kartáčky a hřebeny, toaletní houby, žínky, rukavice na mytí, pemzy, kosmetické štětce a štětečky, masážní houby, pásy, houby, rukavice z lufy a sisalu, toaletní krabice, kufříky, zásobníky a držáky na mýdlo, podnosy, schránky, dózy, pouzdra a držáky na toaletní potřeby, držáky a kruhy na ručníky a osušky, háčky na ručníky a ošacení, rozprašovače a rozstříkovače na parfémy a voňavky, aromalampy, svícny, stojánky na svíčky a oleje, tepelně izolační nádoby - termofory, kbelíky, květináče, konve, drobné reklamní a upomínkové předměty ze skla a porcelánu, hrnčičské zboží, smetáčky, smetáčky, vaničky, vědra, žejdlíky, dřevěná vědra, džberky, podnosy.

(511) 4, 8, 20, 21

(210) O-345273

(111) **269483**

(220) 22.06.2004

(151) 26.01.2005

(540)



(730) **MAO a.s.**, Hutská 1557, Kladno, 27201, CZ

(510) (6) kovové stavební materiály, dráty, dveře, dveřní kování, dveřní rámy, kovová lana, kovové potrubí, kovové zboží, okenní kování, okenní rámy, okapové roury kovové, plech, stavební kování, stavební materiály kovové, trubky, ventily kovové, vše v rámci této třídy; (17) armatury nekovové, azbest (obklady), fólie, izolace, kabely, potrubí, těsnění, tmel, vše spadající do této třídy; (19) asfalt, azbestocement, bednění, beton, cement, cihly, dlažba nekovová, dřevo (stavební), dveře, zárubně nekovové, kamenina pro stavebnictví, keramika, křemenný písek, lepenka (pro stavby), obklady stěn, obkládačky nekovové, okna, rámy, panely nekovové, roury kameninové, stavební hmoty nekovové; (37) zámečnictví ve tř. 37, pronajímání bagrů, rypadel, buldozerů, stavebních strojů a zařízení; (39) silniční motorová doprava, veřejná nákladní doprava; (40) podnikání v oblasti nakládání s odpady vyjma nebezpečných, zařazené do tř. 40.

(511) 6, 17, 19, 37, 39, 40

(210) O-355586

(111) **270095**

(220) 20.05.2004

(151) 28.02.2005

(540)

**ICNET**

(730) **ICNET s.r.o.**, Prokopova 170, Kostelec nad Černými lesy, 28163, CZ

(740) Ing. Vlasta Sedláčková, Ke Kateřinkám 1393, Praha 4, 14900

(510) (9) datové nosiče pro oblast software výpočetní techniky, přístroje pro zpracování informací, počítačová technika, software; (16) tištěné manuály pro software a jeho provozní aplikace, tištěné pracovní pomůcky pro školení aplikací počítačových řešení, letáky, kalendáře, fotografie, kancelářské výrobky, papírové a tiskárenské výrobky; (35) zprostředkování služeb v oblasti obchodu, administrativy a ekonomiky, automatizované zpracování dat a dodavatelské zpracování ekonomických agend pro jiné organizace, reklamní činnost; (37) montáž a opravy výpočetní techniky; (41) poradenská, školicí a prezentační činnost při aplikaci výpočetní techniky a programů na zpracování dat; (42) programování počítačů, vývoj a tvorba software, pronájem a půjčování software.

(511) 9, 16, 35, 37, 41, 42

(210) O-346708

(111) **270138**

(220) 31.05.2004

(151) 28.02.2005

(540)



(730) **CESORG spol. s r.o.**, Habrmanova 166, Hradec Králové, 50002, CZ

(740) HALAXOVÁ & HALAXOVÁ, TETRAPAT, RNDr. Zdeňka Halaxová, Dukelská 891/4, Olomouc, 77200

(510) (35) činnost účetních poradců, vedení účetnictví, vedení daňové evidence, zpracování mezd, vedení osobní agendy, příprava a vyhotovení daňových přiznání, činnost organizačních a ekonomických poradců, automatizované zpracování dat, obchodní administrativa, pomoc při provozu a řízení podniku, obchodní management a podnikové poradenství, poradenství v

obchodní činnosti, systematizace informací do počítačových databází, personální poradenství, revize účtů (audit); (36) realitní činnost, správa a údržba majetku a nemovitostí, finanční analýzy a poradenství, služby daňových poradců, nájem a pronájem nemovitostí, poradenství a zprostředkování v oblasti pojištění, půjček a hypoték; (41) organizování a vedení kurzů, seminářů, konferencí, symposií a kongresů, zejména v oblasti managementu, (42) zavádění informačních systémů.

(511) 35, 36, 41, 42  
(210) O-346984

(111) **270284**  
(220) 22.06.2004  
(151) 28.02.2005  
(540)



(730) Jiří Vokál, Prokopovo nám. 9, Praha 3, 13000, CZ  
(740) HALAXOVÁ & HALAXOVÁ, TETRAPAT, RNDr. Zdeňka Halaxová, Dukelská 891/4, Olomouc, 77200  
(510) (12) dopravní prostředky pozemní, vzdušné a vodní, zejména balony, vzducholoď, letadla, letecké přístroje, stroje a zařízení, vše včetně součástí a náhradních dílů; (35) reklamní a propagační činnost, pronájem reklamních ploch, pomoc při řízení obchodní činnosti, obchodní reklama; (39) doprava, balonová pošta, organizování a provozování vyhlídkových letů, organizování cest, pronájem dopravních prostředků, balonové létání.  
(511) 12, 35, 39  
(210) O-355561

(111) **270953**  
(220) 28.06.2004  
(151) 29.03.2005  
(540)



(730) Petr Siegl, Dářská 324, Praha 9, 19800, CZ  
(740) Dr. Vilém Daněk, Vinohradská 45, Praha 2, 12000  
(510) (36) realitní činnost; (39) dovoz, doprava; (40) nakládání s odpady.  
(511) 36, 39, 40  
(210) O-355773

(111) **271568**  
(220) 12.08.2003  
(151) 26.04.2005  
(540)

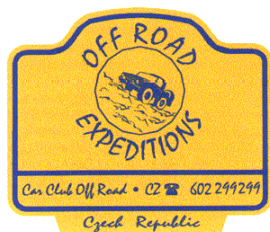

(730) Jiří Chramosil, Kaplická 842/77, Praha 4, 14000, CZ  
(510) (9) pohledy ilustrované se zvukovou nahrávkou, nosiče záznamů nahané i nenahané, videokazety nahané i nenahané, audiokazety nahané i nenahané, audiovizuální programy, audioprogramy, audiovizuální díla, audiovizuální

díla v digitální podobě, filmy, hudební díla, CD a DVD disky, informace a záznamy v elektronické podobě, multimediální aplikace, elektronické multimediální nebo elektronické informační katalogy, elektronické časopisy, elektronická periodika a knihy v elektronické podobě, obaly na zvukové nosiče a videokazety; (12) auta, silniční a terénní vozidla, vozidla (vojenská) transportní, náhradní díly a příslušenství vozidel, spadající do této třídy, zejména potom automobilové podvozky, bezpečnostní popruhy, pásy do vozidel, blatníky, houkačky pro vozidla, hroty a hřeby do pneumatik, kapoty, střechy automobilové, nápravy vozidel, nárazníky (pro vozidla), nosiče (zavazadlové) pro vozidla, nosiče jízdních kol, nosiče lyží (automobilové), pneumatiky, pneumatiky (protismyková opatření), poplašná zabezpečovací zařízení do vozidel, potahy na sedadla vozidel, pružiny (péras) vozidel, převodové (rychlostní) skříně vozidel, tažná zařízení vozidel, ráčky kol vozidel, rámy (podvozky) vozidel, torzní tyče pro vozidla, stupačky; (16) papír, lepenka a výrobky z těchto materiálů zařazené ve třídě 16, výrobky z papíru, plakáty, fotografie, kalendáře, pohlednice, gratulace, dopisní papír, obálky, samolepky, obtisky, papírové ubrusy a ubrusy, tiskoviny, časopisy, periodika, knihy, tiskárenské výrobky, periodické a neperiodické tiskoviny a publikace; (25) oděvy pro volný čas, zejména bundy, vesty, kabáty, mikiny, kalhoty, šortky, košile, svetry, trička, spodní prádlo, ponožky, obuv, kloboučnické zboží, oděvní pásy; (35) reklamní, inzertní a propagační činnost, marketing, reklamní, inzertní a propagační činnost prostřednictvím jakéhokoliv média, prostřednictvím telefonní sítě nebo datové sítě nebo informační sítě nebo elektronické sítě nebo komunikační sítě nebo počítačové sítě, poskytování informací a jiných informačních produktů komerčního nebo reklamního charakteru, informačních produktů reklamního charakteru, multimediálních informací komerčního charakteru, komerční využití Internetu v oblastech komerčních internetových médií a vyhledávacích služeb, on-line inzerce, činnost reklamní agentury, zprostředkování v obchodních vztazích, zprostředkování v oblasti obchodu, reklamní, inzertní a propagační činnost, pořádání výstav a předváděcích akcí se zaměřením na komerční účely; (37) opravy, servis a údržba silničních a terénních vozidel, opravy a údržba příslušenství motorových vozidel, čištění automobilů, dopravní prostředky (mytí); (38) telematika, výměna, šíření a nebo získávání zpráv a informací včetně doprovodného zvuku, šíření elektronických časopisů, informací, elektronických periodik, knih v elektronické podobě, audio nebo audiovizuálních děl prostřednictvím informační nebo datové nebo elektronické nebo komunikační nebo telekomunikační nebo počítačové sítě, zejména Internetu, pomocí satelitů aj., služby na Internetu v rámci této třídy; (39) doprava, automobily (pronájem), doprovázení a doprava turistů, informace (doprava), půjčování nosičů na automobily, řídiči (služby), služby v oblasti odtahu vozidel, záchranné služby v dopravě, organizování turistických jízd a zájezdů, provozování zkušební terénního polygonu, provádění testovacích jízd se zaměřením na terénní vozidla, služby cestovní kanceláře, rezervace cest, okružních plaveb apod., informační služby v cestovním ruchu, přeprava zavazadel a nákladů, včetně jejich skladování, poskytování průvodcovských služeb, pořádání tematických zájezdů, zejména kulturních, sportovních, studijních, pobytových a ozdravných, poradenské služby v turistickém ruchu; (41) nahrávání nosičů zvukových nebo obrazově zvukových, půjčování nahaných zvukových a zvukově obrazových záznamů, výroba, tvorba a šíření audiovizuálních děl, tvorba programů, vzdělávací, kulturní a sportovní činnost, pořádání sportovních a zábavních akcí, zejména soutěží terénních vozidel, klubová činnost se zaměřením na vozidla offroad, pořádání výstav a přehlídek vozidel offroad se zaměřením na sportovní účely a zábavu, ediční činnost, publikační činnost; (43) automaty (rychlé občerstvení), bary (služby), bufety, kavárny, penziony, penziony (rezervace), poskytování přechodného ubytování, restaurace, ubytovací služby (hotely, penziony).

(511) 9, 12, 16, 25, 35, 37, 38, 39, 41, 43  
(210) O-194875

(111) **271569**  
(220) 12.08.2003

(151) 26.04.2005  
(540)



- (730) Jiří Chramosil, Kaplická 842/77, Praha 4, 14000, CZ  
(510) (9) pohledy ilustrované se zvukovou nahrávkou, nosiče záznamů nahrané i nenahrané, videokazety nahrané i nenahrané, audiokazety nahrané i nenahrané, audiovizuální programy, audioprogramy, audiovizuální díla, audiovizuální díla v digitální podobě, filmy, hudební díla, CD a DVD disky, informace a záznamy v elektronické podobě, multimediální aplikace, elektronické multimediální nebo elektronické informační katalogy, elektronické časopisy, elektronická periodika a knihy v elektronické podobě, obaly na zvukové nosiče a videokazety; (12) auta, silniční a terénní vozidla, vozidla (vojenská) transportní, náhradní díly a příslušenství vozidel, spadající do této třídy, zejména potom automobilové podvozky, bezpečnostní popruhy, pásy do vozidel, blatníky, houkačky pro vozidla, hroty a hřeby do pneumatik, kapoty, střechy automobilové, nápravy vozidel, nárazníky (pro vozidla), nosiče (zavazadlové) pro vozidla, nosiče jízdních kol, nosiče lyží (automobilové), pneumatiky, pneumatiky (protismyková opatření), poplašná zabezpečovací zařízení do vozidel, potahy na sedadla vozidel, pružiny (péra) vozidel, převodové (rychlostní) skříně vozidel, tažná zařízení vozidel, ráfky kol vozidel, rámy (podvozky) vozidel, torzní tyče pro vozidla, stupačky; (16) papír, lepenka a výrobky z těchto materiálůu zaříděné ve třídě 16, výrobky z papíru, plakáty, fotografie, kalendáře, pohlednice, gratulace, dopisní papíry, obálky, samolepky, obtisky, papírové ubrusy a ubrusky, tiskoviny, časopisy, periodika, knihy, tiskárenské výrobky, periodické a neperiodické tiskoviny a publikace; (25) oděvy pro volný čas, zejména bundy, vesty, kabáty, mikiny, kalhoty, šortky, košile, svetry, trička, spodní prádlo, ponožky, obuv, kloboučnické zboží, oděvní pásy; (35) reklamní, inzertní a propagační činnost, marketing, reklamní, inzertní a propagační činnost prostřednictvím jakéhokoliv média, prostřednictvím telefonní sítě nebo datové sítě nebo informační sítě nebo elektronické sítě nebo komunikační sítě nebo počítačové sítě, poskytování informací a jiných informačních produktů komerčního nebo reklamního charakteru, informačních produktů reklamního charakteru, multimediálních informací komerčního charakteru, komerční využití Internetu v oblastech komerčních internetových médií a vyhledávacích služeb, on-line inzerce, činnost reklamní agentury, zprostředkování v obchodních vztazích, zprostředkování v oblasti obchodu, reklamní, inzertní a propagační činnost, pořádání výstav a předváděcích akcí se zaměřením na komerční účely; (37) opravy, servis a údržba silničních a terénních vozidel, opravy a údržba příslušenství motorových vozidel, čištění automobilů, dopravní prostředky (mytí); (38) telematika, výměna, šíření a nebo získávání zpráv a informací včetně doprovodného zvuku, šíření elektronických časopisů, informací, elektronických periodik, knih v elektronické podobě, audio nebo audiovizuálních děl prostřednictvím informační nebo datové nebo elektronické nebo komunikační nebo telekomunikační nebo počítačové sítě, zejména Internetu, pomocí satelitů aj., služby na Internetu v rámci této třídy; (39) doprava, automobily (pronájem), doprovázení a doprava turistů, informace (doprava), půjčování nosičů na automobily, řidiči (služby), služby v oblasti odtahu vozidel, záchranné služby v dopravě, organizování turistických jízd a zájezdů, provozování zkušebního terénního polygonu, provádění testovacích jízd se zaměřením na terénní vozidla, služby cestovní kanceláře, rezervace cest, okružních plavb apod., informační služby v cestovním ruchu, přeprava zavazadel a nákladů, včetně jejich skladování, poskytování průvodcovských služeb, pořádání tematických zájezdů, zejména kulturních, sportovních, studijních, pobytových a ozdravných, poradenské služby v turistickém ruchu; (41) nahrávání nosičů zvukových nebo obrazově zvukových, půjčování nahraných zvukových a zvukově obrazových záznamů, výroba, tvorba a šíření audiovizuálních děl, tvorba programů, vzdělávací, kulturní a sportovní činnost, pořádání sportovních a zábavních akcí,

zejména soutěží terénních vozidel, klubová činnost se zaměřením na vozidla offroad, pořádání výstav a přehlídek vozidel offroad se zaměřením na sportovní účely a zábavu, ediční činnost, publikační činnost; (43) automaty (rychlé občerstvení), bary (služby), bufety, kavárny, penziony, penziony (rezervace), poskytování přechodného ubytování, restaurace, ubytovací služby (hotely, penziony).

(111) 9, 12, 16, 25, 35, 37, 38, 39, 41, 43  
(210) O-194876

(111) 273115  
(220) 22.06.2004  
(151) 27.06.2005  
(540)

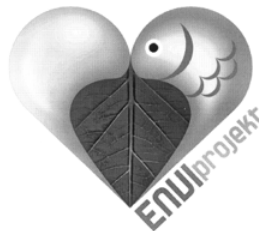

- (730) ENVIprojekt s.r.o., Na Požáře 144, Zlín, 76001, CZ  
(740) Ing. Jiří Štělák, Šumberova 42, Praha 6, 16200  
(510) (37) stavební činnost, provádění staveb, včetně jejich změn, udržovacích prací na nich a jejich odstraňování, přípravné práce pro stavby, stavebně-montážní služby, důlní těžba, hornictví, provádění zkušebních vrtů a hloubení studní, sanační práce; (40) zpracování a úprava materiálů, zejména odpadů, třídění, zpracování, recyklace, spalování a ostatní likvidace látek, chemická a biologická úprava vody a vodních zdrojů; (42) geologické služby, geologický průzkum a výzkum, geodézie, projektová činnost ve výstavbě, inženýrská činnost v investiční výstavbě, činnost technických poradců v oblasti stavebnictví, odpadového hospodářství, sanací, ekologie, ekologických škod a prevencí, ochrany životního prostředí, ekomanažementu, provádění testů, měření, analýz, expertiz a konzultací v uvedených oborech.  
(511) 37, 40, 42  
(210) O-355579

(111) 285331  
(220) 20.04.2004  
(151) 27.11.2006  
(540)



- (730) VSO Holding s.r.o., Martinická 987/3, Praha 9, 19700, CZ  
(510) (18) aktovky (kožená galanterie), aktovky školní, batohy, batohy pro horolezce, batohy turistické, brašny lovecké, hole turistické, chlebníky, imitace kůže, kabelky, klíčenky (kožená galanterie), kuffíky diplomatické, kufry, pásy kožené, peněženky, pásy na nošení z kůže závěsné, řemeny závěsné kožené, brašny na nářadí, cestovní obaly na oděvy, tašky cestovní, tašky plážové, torny, deštníky, slunečníky; (25) oděvy, zejména oděvy pánské, dámské, dětské, oděvy pro sport a volný čas, bundy, zejména bundy sportovní a bundy sportovní s kapucí, větrovky, kombinézy jako oděvy, zejména sportovní, sportovní soupravy, tepláky, šortky, kamaše, kalhoty, kravaty, legíny, oděvy pletené, oděvy nepromokavé, plavky, sportovní dresy, trika, polokošile, mikiny, tílka, pulovry, vesty, svetry, opasky, šle, prádlo osobní, prádlo spodní, pyžama, ponožky, šály, šátky, pokrývky hlavy, rukavice, čelenky, obuv, sportovní obuv, obuv plážová, opasky, fotbalová obuv, lyžařské boty; (28) posilovací stroje, přístroje pro tělesná cvičení, sportovní trenážéry, sportovní potřeby, potřeby pro sportovní hry a sportovní nářadí určené pro volný čas, rekondici a regeneraci v rámci této třídy, hry v rámci této třídy, zejména hry



společenské, hry stolní, hry plážové, bazény plavecké (potřeby pro hru), hračky, kulečnickové (biliardové) stoly, rybářské potřeby, lukostřelecké náčiní, ploutve pro plavání, brusle, hokejové puky, sportovní hole, míče, lyže, lyže vodní, surfovací prkna, potřeby pro míčové sporty, tenisové rakety, křídla padáková, snowboardy, skateboardy, sáňky.

(511) 18, 25, 28  
(210) O-345640

---

(111) **328655**  
(220) 10.07.2003  
(151) 05.12.2012  
(540)

### NORDBLANC

(730) **VSO Holding s.r.o.**, Martinická 987/3, Praha 9, 19700, CZ

(510) (9) ochranná výstroj pro sport - helmy; (18) aktovky školní, batohy, batohy pro horolezce, batohy turistické, batohy pro děti, brašny lovecké, hole turistické, chlebníky, brašny na nářadí, cestovní obaly na oděvy, tašky plážové, deštníky, slunečníky; (25) oděvy, zejména oděvy pánské, dámské, dětské, oděvy pro sport a volný čas, bundy, zejména bundy sportovní a bundy sportovní s kapucí, větrovky, kombinézy jako oděvy, zejména sportovní, sportovní soupravy, tepláky, šortky, kamaše, kalhoty, kravaty, legíny, oděvy pletené, oděvy nepromokavé, plavky, sportovní dresy, trika, polokošile, mikiny, tílka, pulovry, vesty, svetry, prádlo osobní, prádlo spodní, pyžama, ponožky, šály, šátky, pokrývky hlavy, čelenky, obuv, sportovní obuv, obuv plážová, fotbalová obuv, lyžařské boty; (28) posilovací stroje, přístroje pro tělesná cvičení, sportovní тренаžéry, sportovní potřeby, potřeby pro sportovní hry a sportovní nářadí určené pro volný čas, rekondici a regeneraci v rámci této třídy, hry v rámci této třídy, zejména hry společenské, hry stolní, hry plážové, bazény plavecké (potřeby pro hru), hračky, kulečnickové (biliardové) stoly, rybářské potřeby, lukostřelecké náčiní, ploutve pro plavání, brusle, hokejové puky, sportovní hole, čepele, ochranná výstroj pro sport - chrániče, vycpávky, míče, lyže, lyže vodní, surfovací prkna, potřeby pro míčové sporty, tenisové rakety, závěsné kluzáky, křídla padáková, snowboardy, skateboardy, sáňky.

(511) 9, 18, 25, 28  
(210) O-193745

---

## Změny vlastníků ochranných známek

Kapitola obsahuje údaje o ochranných známkách, které byly převedeny nebo přešly ve smyslu ustanovení § 15 odst. 1, 2 a § 16 zákona č. 441/2003 Sb. na jiného vlastníka v rozsahu všech zapsaných výrobků nebo služeb.

Číslo zápisu	Dřívější vlastník	Nynější vlastník	S účinností od
161631	Xylem Water Solutions Manufacturing AB, 361 80 Emmaboda, SE	Xylem Water Solutions Manufacturing AB, Luxembourg Branch, 9, rue Gabriel Lippmann, L-5365 Munsbach, LU	11.07.2013
163450	ELIOKEM, INC., 1452 East Archwood Avenue, Suite 240, Akron, OH, US	ELIOKEM TOPCO, Inc., 615 South Dupont Highway, Dover, County of Kent, DE, US	12.07.2013
163450	ELIOKEM TOPCO, Inc., 615 South Dupont Highway, Dover, County of Kent, DE, US	OMNOVA SOLUTIONS, Inc., 175 Ghent Road, Fairlawn, OH, US	12.07.2013
200158	S.A. CONFISERIE LEONIDAS, Boulevard Jules Graindor, 41 - 43, Brussels, BE	CSP Group s.r.o., Cukrovarská 12, 075 01 Trebišov, SK	12.07.2013
240027	Galambiovská Mária, Jána Mrvu 4, Nitra, SK	G.S.T.I., s.r.o., Pribinova ul. č. 25, 811 09 Bratislava, SK	10.07.2013
248605	Green Guard spol. s r.o., Vstavačová 2750/14, Praha 5, 15500, CZ	Green Guard SE, V Jirchářích 148/4, Praha 1 - Nové Město, 11000, CZ	12.07.2013
261706	Eveready Battery Company, Inc., 533 Maryville University Drive, St. Louis, MO, US	ENERGIZER SA, 8, Impasse Colombelle, P.O.Box 230, CH-1218 Le Grand-Saconnex, Geneva, CH	11.07.2013
262357	Nylok Corporation, 15260 Hallmark Drive, Macomb, MI, US	Nylok LLC, 15260 Hallmark Court, Macomb, MI, US	11.07.2013
263065	Nylok Corporation, 15260 Hallmark Drive, Macomb, MI, US	Nylok LLC, 15260 Hallmark Court, Macomb, MI, US	11.07.2013
263066	Nylok Corporation, 15260 Hallmark Drive, Macomb, MI, US	Nylok LLC, 15260 Hallmark Court, Macomb, MI, US	11.07.2013
263160	Nylok Corporation, 15260 Hallmark Drive, Macomb, MI, US	Nylok LLC, 15260 Hallmark Court, Macomb, MI, US	11.07.2013
263161	Nylok Corporation, 15260 Hallmark Drive, Macomb, MI, US	Nylok LLC, 15260 Hallmark Court, Macomb, MI, US	11.07.2013
266952	David Kováč, I. Sekaniny 1805/1, Ostrava, 70800, CZ	Šprtce, o.s., Dobrá 569, Dobrá, 73951, CZ	11.07.2013
267430	Galambiovská Mária, Jána Mrvu 4, Nitra, SK	G.S.T.I., s.r.o., Pribinova ul. č. 25, 811 09 Bratislava, SK	10.07.2013
270368	Roubíček, s. r. o., Mladoboleslavská 3561, Mělník, 27601, CZ	AUTOR Roubíček s.r.o., Mladoboleslavská 3561, Mělník, 27601, CZ	16.07.2013
278112	STAEG, spol. s r.o., Průmyslová 738/8F, Vyškov - předměstí, 68201, CZ	STABIN a.s., Průmyslová 738/8f, Vyškov, 68201, CZ	11.07.2013
283179	CONDOR CS, s.r.o., Šumavská 15, Brno, 60200, CZ	BCD Travel Czech Republic s.r.o., Vinohradská 365/10, Praha 2, 12000, CZ	11.07.2013
305929	CONDOR CS, s.r.o., Šumavská 15, Brno, 60200, CZ	BCD Travel Czech Republic s.r.o., Vinohradská 365/10, Praha 2, 12000, CZ	11.07.2013
306485	Krejčí Tomáš Ing., Litovická 316, Hostivice, 25301, CZ	Shoptet s.r.o., Dvořeckého 628/8, Praha 6, 16900, CZ	12.07.2013
307220	Photon Energy a.s., Uruguayská 380/17, Praha 2, 12000, CZ	Photon Energy N.V., Barbara Strozziiaan 201, Amsterdam, NL	10.07.2013
307221	Photon Energy a.s., Uruguayská 380/17, Praha 2, 12000, CZ	Photon Energy N.V., Barbara Strozziiaan 201, Amsterdam, NL	10.07.2013
310450	Trčálek Karel Bc., Dolní Jasenka 751, Vsetín, 75501, CZ	TK-THERM isolations s.r.o., U Křivačkárný 888, Vsetín, 75501, CZ	11.07.2013
311532	S.A. CONFISERIE LEONIDAS, Boulevard Jules Graindorlaan 43, Bruxelles, 1070, BE	CSP Group s.r.o., Cukrovarská 12, 075 01 Trebišov, SK	12.07.2013

Číslo zápisu	Dřívější vlastník	Nynější vlastník	S účinností od
321742	Robek Pavel Mgr., Pátek u Loun 35, Peruc, 43908, CZ Osten Petr, U Stírky 6, Praha 8, 18200, CZ Ožd'an Petr, Janovského 710, Praha 7, 17000, CZ	Fitnesskotva s.r.o., náměstí Republiky 656/8, Praha 1, 11000, CZ	15.07.2013

## Změny v údajích o vlastních ochranných známkách

Kapitola obsahuje ochranné známky, u kterých byla v rejstříku ochranných známkách vyznačena změna v údajích o vlastních ve smyslu ustanovení § 27 odst. 2 a 7 zákona č. 441/2003 Sb.

Číslo zápisu	Vlastník	S účinností od
120346	Zentiva, a.s., Einsteinova 24, 851 01 Bratislava, SK	12.07.2013
151307	Continental Barum s.r.o., Objízdná 1628, Otrokovice, 76502, CZ	12.07.2013
152346	Zentiva, a.s., Einsteinova 24, 85101 Bratislava, SK	12.07.2013
161631	ITT Water & Wastewater AB, 361 80 Emmaboda, SE	11.07.2013
161631	Xylem Water Solutions AB, 361 80 Emmaboda, SE	11.07.2013
161631	Xylem Water Solutions Manufacturing AB, 361 80 Emmaboda, SE	11.07.2013
164261	Cristal Pigment UK Limited, Laporte Road, Stallingborough, Grimsby, Northeast Lincolnshire, GB	16.07.2013
174988	DENMAR, s.r.o., Kloboukova 1231/75, Praha 4 - Chodov, 14800, CZ	12.07.2013
182350	ORLING s.r.o., Na Bělisku 1352, Ústí nad Orlicí, 56201, CZ	12.07.2013
184181	DENMAR, s.r.o., Kloboukova 1231/75, Praha 4 - Chodov, 14800, CZ	12.07.2013
184688	RESTAV spol. s r.o., Poupětova 1339/3, Praha 7, 17000, CZ	12.07.2013
187531	Biomet, Inc., 56 E. Bell Drive, Warsaw, 46582, IN, US	12.07.2013
229995	ELK s.r.o., Strkovská 297, Planá nad Lužnicí, 39111, CZ	16.07.2013
229996	ELK s.r.o., Strkovská 297, Planá nad Lužnicí, 39111, CZ	16.07.2013
230741	The Gillette Company, One Gillette Plaza, Boston, 02127, MA, US	11.07.2013
231365	Zentiva, a.s., Einsteinova 24, 85101 Bratislava, SK	12.07.2013
231611	ELK s.r.o., Strkovská 297, Planá nad Lužnicí, 39111, CZ	16.07.2013
239286	ELK s.r.o., Strkovská 297, Planá nad Lužnicí, 39111, CZ	16.07.2013
257009	ZÁMOSTÍ, s.r.o., Máchalova 417/6, Třebíč, 67401, CZ	16.07.2013
259962	Telefónica Czech Republic, a.s., Za Brumlovkou 266/2, Praha 4 - Michle, 14022, CZ	10.07.2013
261717	Jaro Park a.s., K Hájku 117, Dobšice, 67182, CZ	11.07.2013
263047	Navláčil stavební firma, s.r.o., Bartošova 5532, Zlín, 76001, CZ	12.07.2013
263073	Adast Systems, a.s., Adamov 496, Adamov, 67904, CZ	10.07.2013
263074	Adast Systems, a.s., Adamov 496, Adamov, 67904, CZ	10.07.2013
263282	Telefónica Czech Republic, a.s., Za Brumlovkou 266/2, Praha 4 - Michle, 14022, CZ	10.07.2013
263283	Telefónica Czech Republic, a.s., Za Brumlovkou 266/2, Praha 4 - Michle, 14022, CZ	10.07.2013
263591	KABUSHIKI KAISHA RALLIART, 33-8, Shiba 5-chome, Minato-Ku, Tokyo, JP	12.07.2013
264024	INKOROS, spol. s r.o., C. Boudy 1444, Kladno, 27201, CZ	12.07.2013
264363	SEMAG spol. s r.o., Lidická 886/43, Havířov, Šumbark, 73601, CZ	12.07.2013
264364	SEMAG spol. s r.o., Lidická 886/43, Havířov, Šumbark, 73601, CZ	12.07.2013
264365	SEMAG spol. s r.o., Lidická 886/43, Havířov, Šumbark, 73601, CZ	12.07.2013
264517	Telefónica Czech Republic, a.s., Za Brumlovkou 266/2, Praha 4 - Michle, 14022, CZ	10.07.2013
265051	Telefónica Czech Republic, a.s., Za Brumlovkou 266/2, Praha 4 - Michle, 14022, CZ	10.07.2013
265385	Telefónica Czech Republic, a.s., Za Brumlovkou 266/2, Praha 4 - Michle, 14022, CZ	10.07.2013
265754	CIC plus, a.s., Čimická 557/52, Praha 8 - Kobylisy, 18200, CZ	11.07.2013
265934	DALEWORTH INVESTMENTS LIMITED, Capital City, Independence Avenue, P.O.Box 1312, Victoria, Mahé, SC	12.07.2013
266476	CIC plus, a.s., Čimická 557/52, Praha 8 - Kobylisy, 18200, CZ	11.07.2013
266698	SPORTOVKA BOWLING spol. s r.o., Jana Kubelíka 1540/17, Most, 43401, CZ	12.07.2013
267448	Telefónica Czech Republic, a.s., Za Brumlovkou 266/2, Praha 4 - Michle, 14022, CZ	10.07.2013
267460	KINETIC s.r.o., ul. SNP 9/6, Držovice, 79607, CZ	12.07.2013

Číslo zápisu	Vlastník	S účinností od
267572	Telefónica Czech Republic, a.s., Za Brumlovkou 266/2, Praha 4 - Michle, 14022, CZ	10.07.2013
267697	Telefónica Czech Republic, a.s., Za Brumlovkou 266/2, Praha 4 - Michle, 14022, CZ	10.07.2013
268187	Spectrum Markets International a.s., Ctiborova 407, Kladno, 27201, CZ	11.07.2013
268188	Spectrum Markets International a.s., Ctiborova 407, Kladno, 27201, CZ	11.07.2013
268189	Spectrum Markets International a.s., Ctiborova 407, Kladno, 27201, CZ	11.07.2013
268308	Telefónica Czech Republic, a.s., Za Brumlovkou 266/2, Praha 4 - Michle, 14022, CZ	10.07.2013
269072	CIC plus, a.s., Čimická 557/52, Praha 8 - Kobylisy, 18200, CZ	11.07.2013
269120	Telefónica Czech Republic, a.s., Za Brumlovkou 266/2, Praha 4 - Michle, 14022, CZ	10.07.2013
269121	Telefónica Czech Republic, a.s., Za Brumlovkou 266/2, Praha 4 - Michle, 14022, CZ	10.07.2013
269217	Telefónica Czech Republic, a.s., Za Brumlovkou 266/2, Praha 4 - Michle, 14022, CZ	10.07.2013
269333	Telefónica Czech Republic, a.s., Za Brumlovkou 266/2, Praha 4 - Michle, 14022, CZ	10.07.2013
269785	Telefónica Czech Republic, a.s., Za Brumlovkou 266/2, Praha 4 - Michle, 14022, CZ	10.07.2013
269786	Telefónica Czech Republic, a.s., Za Brumlovkou 266/2, Praha 4 - Michle, 14022, CZ	10.07.2013
269787	Telefónica Czech Republic, a.s., Za Brumlovkou 266/2, Praha 4 - Michle, 14022, CZ	10.07.2013
269788	Telefónica Czech Republic, a.s., Za Brumlovkou 266/2, Praha 4 - Michle, 14022, CZ	10.07.2013
269913	Telefónica Czech Republic, a.s., Za Brumlovkou 266/2, Praha 4 - Michle, 14022, CZ	10.07.2013
269927	Telefónica Czech Republic, a.s., Za Brumlovkou 266/2, Praha 4 - Michle, 14022, CZ	10.07.2013
270500	Telefónica Czech Republic, a.s., Za Brumlovkou 266/2, Praha 4 - Michle, 14022, CZ	10.07.2013
270556	Telefónica Czech Republic, a.s., Za Brumlovkou 266/2, Praha 4 - Michle, 14022, CZ	10.07.2013
270655	Telefónica Czech Republic, a.s., Za Brumlovkou 266/2, Praha 4 - Michle, 14022, CZ	10.07.2013
270883	Telefónica Czech Republic, a.s., Za Brumlovkou 266/2, Praha 4 - Michle, 14022, CZ	10.07.2013
271568	Jiří Chramosil, Kaplická 842/77, Praha 4, 14000, CZ	10.07.2013
271569	Jiří Chramosil, Kaplická 842/77, Praha 4, 14000, CZ	10.07.2013
272180	Telefónica Czech Republic, a.s., Za Brumlovkou 266/2, Praha 4 - Michle, 14022, CZ	10.07.2013
272181	Telefónica Czech Republic, a.s., Za Brumlovkou 266/2, Praha 4 - Michle, 14022, CZ	10.07.2013
272211	Ritterová Soňa, J. Š. Baara 1814/5, Most, 43401, CZ	12.07.2013
273298	Telefónica Czech Republic, a.s., Za Brumlovkou 266/2, Praha 4 - Michle, 14022, CZ	10.07.2013
273795	Telefónica Czech Republic, a.s., Za Brumlovkou 266/2, Praha 4 - Michle, 14022, CZ	10.07.2013
274475	Telefónica Czech Republic, a.s., Za Brumlovkou 266/2, Praha 4 - Michle, 14022, CZ	10.07.2013
274503	Telefónica Czech Republic, a.s., Za Brumlovkou 266/2, Praha 4 - Michle, 14022, CZ	10.07.2013
288990	LOUDA REALITY s.r.o., Hellichova 795, Poděbrady, 29001, CZ	12.07.2013
296637	Odborové sdružení železničářů, Na břehu 579/3, Praha 9 - Vysočany, 19000, CZ	12.07.2013
296638	Odborové sdružení železničářů, Na břehu 579/3, Praha 9 - Vysočany, 19000, CZ	12.07.2013
306837	FAMMILKY s.r.o., Smetanova 1912/5, Český Těšín, 73701, CZ	10.07.2013
306838	FAMMILKY s.r.o., Smetanova 1912/5, Český Těšín, 73701, CZ	10.07.2013
308010	FAMMILKY s.r.o., Smetanova 1912/5, Český Těšín, 73701, CZ	10.07.2013
313178	Zentiva, a.s., Einsteinova 24, 85101 Bratislava, SK	12.07.2013
322750	Zentiva, a.s., Einsteinova 24, 85101 Bratislava, SK	12.07.2013
332144	Adast Systems, a.s., Adamov č.p. 496, 67904, CZ	10.07.2013

## **Jiná oznámení**

### **Změny v rejstříku patentových zástupců**

#### **Z rejstříku byl na vlastní žádost vyškrtnut:**

	ke dni	registrační číslo
Bartoloměj Kouba	30.06.2013	175

#### **Do rejstříku byli zapsáni noví patentoví zástupci:**

	ke dni	registrační číslo
Mgr. Tomáš Valtr	01.06.2013	428
Mgr. Petr Novotný	01.07.2013	429
Mgr. Bohdana Průchová	01.08.2013	430