

Číselné INID kódy pro označování bibliografických dat technických řešení

INID Codes for the identification of bibliographic data of technical solutions

(Standard WIPO ST. 9 a ST. 80)

(11)	číslo patentu/zápisu/osvědčení	(11)	Number of the patent/registration/certification
(15)	datum zápisu průmyslového vzoru	(15)	Industrial design registration date
(21)	číslo přihlášky/zálosti	(21)	Application number
(22)	datum podání přihlášky/zálosti	(22)	Date of application filing
(23)	údaje o výstavní prioritě	(23)	Exhibition priority data
(28)	počet průmyslových vzorů	(28)	Number of industrial designs included in the application
(31)	číslo prioritní přihlášky	(31)	Number of priority application
(32)	datum podání prioritní přihlášky	(32)	Filing date of priority application
(33)	země priority	(33)	Priority country
(40)	datum zveřejnění přihlášky vynálezu	(40)	Date of publication of patent application
(45)	datum zveřejnění zapsaného průmyslového vzoru	(45)	Publication date of the registered industrial design
(47)	datum zveřejnění udělení patentu a zápisu užitého vzoru, datum zápisu užitého vzoru, datum oznámení udělení evropského patentu v Evropském patentovém věstníku	(47)	Publication date of patent granting and publication date of utility model registration, registration date of utility model, publication date of European patent granting in the European patent bulletin
(51)	mezinárodní patentové třídění/Locarnské třídění průmyslových vzorů	(51)	International Patent Classification/ Locarno Classification for Industrial Designs
(54)	název	(54)	Title
(55)	vyobrazení průmyslového vzoru	(55)	Reproduction of the industrial design
(57)	anotace	(57)	Abstract
(68)	číslo základního patentu	(68)	Number of the basic patent
(71)	označení přihlašovatele/žadatele	(71)	Applicant
(72)	označení původce	(72)	Inventor
(73)	označení majitele/vlastníka	(73)	Owner
(74)	označení zástupce	(74)	Attorney's name and address
(86)	číslo mezinárodní přihlášky	(86)	International application number
(87)	číslo mezinárodního zveřejnění	(87)	International publication number
(92)	datum a číslo první registrace přípravku pro Českou republiku	(92)	Date and number(s) of the first authorization to market the product in the CZ
(93)	datum, číslo a země první registrace přípravku v rámci Společenství	(93)	Date, number(s) and country of the first authorization to market the product in the EEC
(94)	doba platnosti osvědčení	(94)	Term of certification validity
(95)	označení a typ přípravku	(95)	Name of the product and product type
(96)	datum podání a číslo evropské patentové přihlášky	(96)	European patent application filing date and number
(97)	datum zveřejnění a číslo zveřejnění evropské patentové přihlášky v Evropském patentovém věstníku	(97)	European patent application publication date and publication number in the European patent bulletin

Číselné INID kódy pro označování bibliografických dat ochranných známek

INID codes and minimum required for the identification of bibliographics data relating to marks

(Standard WIPO ST.60)

(111)	Číslo zápisu ochranné známky (registrace)	(111)	Number of registration
(151)	Datum zápisu ochranné známky	(151)	Date of the registration
(210)	Číslo přihlášky ochranné známky (spisu)	(210)	Number of the application
(220)	Datum podání přihlášky	(220)	Date of filing of the application
(320)	Datum vzniku práva přednosti	(320)	Date of the first application
(442)	Datum zveřejnění přihlášky po průzkumu	(442)	Date of the publication of the examined application
(450)	Datum zveřejnění zápisu ochranné známky ve Věstníku	(450)	Date of publication of the registration
(510)	Seznam výrobků a služeb	(510)	List of goods and/or services
(511)	Číslo třídy výrobků a služeb	(511)	Number of the class of goods and/or services
(526)	Omezení rozsahu ochrany o prvek	(526)	Disclaimer
(540)	Znění nebo vyobrazení ochranné známky	(540)	Reproduction of the mark
(551)	Kolektivní ochranná známka	(551)	Collective mark
(554)	Prostorová ochranná známka	(554)	Three-dimensional mark
(558)	Ochranná známka tvořená pouze barvou nebo kombinací barev	(558)	Mark consisting exclusively of one or several colours
(583)	Datum právní moci rozhodnutí/výsledek rozhodnutí	(583)	Date of the legal force of the decision/ result of the decision
(591)	Údaje o barevnosti ochranné známky	(591)	Information concerning colour
(730)	Přihlašovatel/vlastník ochranné známky	(730)	The applicant or the holder of the mark
(740)	Zástupce	(740)	Name and address of the representative
(811)	Mezinárodní číslo zápisu ochranné známky	(811)	Number of the international registration
(890)	Kód státu ochrany mezinárodní ochranné známky	(890)	INID code of the state of the international mark

Kódy pro kódování záhlaví oznámení publikovaných ve Věstníku

(Standard WIPO ST. 17)

BB9A	zveřejněné přihlášky vynálezů	MK4A	zánik patentů uplynutím doby platnosti
FG1K	zapsané užité vzory	MK4F	zánik autorských osvědčení uplynutím doby ochrany
FG4A	udělené patenty	MK4Q	zánik průmyslového vzoru uplynutím doby ochrany
FG4Q	zapsané průmyslové vzory	MM4A	zánik patentů pro nezaplacení ročních poplatků
LD3K	částečný výmaz užitého vzoru	MM4F	zánik autorských osvědčení pro nezaplacení ročních poplatků
LD4Q	částečný výmaz průmyslového vzoru	ND1K	prodloužení platnosti užitého vzoru
MA4A	zánik patentu vzdáním se	ND4Q	obnova doby ochrany průmyslového vzoru
MA4F	zánik autorských osvědčení vzdáním se	PA4A	změna autorského osvědčení na patent
MC3K	výmaz užitého vzoru	PC9A	změna dispozičního práva k vynálezu
MC4A	zrušení patentu	PD1K	převod práv a ostatní změny majitelů užitého vzoru
MC4F	zrušení autorského osvědčení	PD4A	převod práv a ostatní změny majitelů patentů
MC4Q	výmaz průmyslového vzoru	PD4Q	převod práv a ostatní změny vlastníků průmyslových vzorů
MH1K	zánik užitého vzoru vzdáním se	QA9A	nabídka licence
MH4A	částečné zrušení patentu	SB4A	zapsané patenty do rejstříku po odtajnění
MH4F	částečné zrušení autorského osvědčení	SB4F	zapsaná autorská osvědčení do rejstříku po odtajnění
MH4Q	zánik průmyslového vzoru vzdáním se		
MK1K	zánik užitého vzoru uplynutím doby platnosti		

Opravy Změny Různé

Opravy u přihlášek vynálezů s žádostí o udělení patentu

HA9A	jmenování vynálezce	HF9A	oprava dat
HB9A	oprava jmen	HG9A	oprava chyb v třídění
HC9A	změna jmen	HH9A	oprava nebo změna všeobecně
HD9A	oprava adres	HK9A	tiskové chyby v úřed. věstnících
HE9A	změna adres		

Opravy ochranných dokumentů

patenty	autorská osvědčení	užitné vzory	průmyslové vzory	
TA4A	TA4F	TA1K	TA4Q	jmenování vynálezce
TB4A	TB4F	TB1K	TB4Q	oprava jmen
TC4A	TC4F	TC1K	TC4Q	změna jmen
TD4A	TD4F	TD1K	TD4Q	oprava adres
TE4A	TE4F	TE1K	TE4Q	změna adres
TF4A	TF4F	TF1K	TF4Q	oprava dat
TG4A	TG4F	TG1K	TG4Q	oprava chyb v třídění
TH4A	TH4F	TH1K	TH4Q	oprava nebo změna všeobecně
TK9A	TK9F	TK1K	TK4Q	tiskové chyby v úřed. věstnících

Kódy pro označování zemí a mezinárodních organizací použité ve věstníku

AT	Rakousko
CH	Švýcarsko
CN	Čína
CY	Kypr
CZ	Česká republika
DE	Spolková republika Německo
FR	Francie
GB	Velká Británie
JP	Japonsko
KR	Korejská republika
NL	Nizozemí
PL	Polsko
SE	Švédsko
SK	Slovensko
TW	Tajwan
US	Spojené státy americké

Kódy pro označování států USA použité ve věstníku

CA	California
GA	Georgia
IN	Indiana
MI	Michigan
MO	Missouri
NV	Nevada
OH	Ohio
TN	Tennessee
TX	Texas
VA	Virginia
WI	Wisconsin

BB9A Zveřejněné přihlášky vynálezů - přehled podle čísel přihlášek

Dále uvedené přihlášky vynálezů byly zveřejněny dnem, uvedeným ve Věstníku podle zákona č. 527/1990 Sb., o vynálezech a zlepšovacích návrzích, ve znění pozdějších předpisů, a jsou k dispozici v patentové knihovně Úřadu průmyslového vlastnictví, Antonína Čermáka 2a, 160 68, Praha 6.

2011-576	<i>A 47 L 13/58</i>	(2006.01)
2011-612	<i>C 21 D 1/78</i>	(2006.01)
2011-810	<i>C 07 D 401/04</i>	(2006.01)
2011-815	<i>B 01 J 31/08</i>	(2006.01)
2011-823	<i>B 02 C 19/16</i>	(2006.01)
2011-884	<i>F 42 B 12/02</i>	(2006.01)
2011-886	<i>F 22 G 7/12</i>	(2006.01)
2011-887	<i>A 61 K 39/112</i>	(2006.01)
2011-889	<i>A 01 C 1/00</i>	(2006.01)
2011-890	<i>H 05 H 1/00</i>	(2006.01)
2011-891	<i>B 21 K 21/02</i>	(2006.01)
2011-892	<i>B 21 K 21/02</i>	(2006.01)
2011-893	<i>G 01 N 1/10</i>	(2006.01)
2011-899	<i>F 15 B 15/08</i>	(2006.01)
2011-900	<i>F 22 G 5/12</i>	(2006.01)
2011-902	<i>B 23 Q 11/00</i>	(2006.01)
2011-903	<i>F 16 F 7/09</i>	(2006.01)
2012-2	<i>A 62 C 3/02</i>	(2006.01)
2012-88	<i>H 04 N 5/10</i>	(2006.01)
2012-243	<i>B 65 D 90/48</i>	(2006.01)
2012-264	<i>H 04 L 29/06</i>	(2006.01)
2012-272	<i>B 60 Q 1/04</i>	(2006.01)
2012-395	<i>C 04 B 35/447</i>	(2006.01)
2012-398	<i>G 01 J 3/42</i>	(2006.01)
2012-964	<i>B 22 C 9/02</i>	(2006.01)
2012-966	<i>B 22 C 9/02</i>	(2006.01)
2012-967	<i>B 22 C 9/02</i>	(2006.01)
2012-968	<i>B 22 C 9/02</i>	(2006.01)
2013-198	<i>D 01 F 6/74</i>	(2006.01)

Zveřejněné přihlášky vynálezů - řazené podle MPT

- (51) **A01C 1/00** (2006.01)
A01G 7/00 (2006.01)
A01H 17/00 (2006.01)
- (21) **2011-889**
- (71) Matoušek-AGROSTAV Jevičko Jan Ing., Jevičko, CZ
- (54) **Způsob pěstování a výsadby obalované sadby řízků určené pro plantáže rychle rostoucích dřevin**
- (22) 28.12.2011
- (57) Vynález se týká způsobu pěstování a výsadby obalované sadby vysoce kvalitních řízků rychle rostoucích dřevin určených pro extenzivní podmínky pěstování výmladkových plantáží rychle rostoucích dřevin pro energetické účely. Kořenový systém řízků je ošetřen (inokulován) symbiotickými mykorrhizními houbami, včetně přiložení pomalu rozpustnými organominerálními hnojivy. Postup je určen pro všechny druhy a klony topolů a vrb používaných pro výmladkové plantáže rychle rostoucích dřevin pro energetické účely.
-
- (51) **A47L 13/58** (2006.01)
A47L 13/20 (2006.01)
- (21) **2011-576**
- (71) ROCK TONE ENTERPRISE CO., LTD., Changhua Hsien, TW
- (72) Pei-Yuan Lee, Changhua Hsien, TW
- (54) **Souprava čistícího mopu**
- (22) 16.09.2011
- (32) 16.09.2011
- (33) CZ
- (57) Souprava čistícího mopu obsahuje mopové těleso (40), násadou (65) a vysoušecí sestavu (1), která obsahuje vysoušecí nádobu (21), vysoušecí kryt (20) částečně obklopující vysoušecí nádobu (21), podstavec (16), hřídel (121), která je ve vysoušecí sestavě (1) uložena s možností otáčení kolem své osy a na které je upevněná vysoušecí nádoba (21), první hnací prvek (11), druhý hnací prvek (12), který je upevněn na hřídeli (121) a v záběru s prvním hnacím prvkem (11), stupátko (15), výkyvně uložené na patce (17), závitovou tyč (111), na které je upevněn první hnací prvek (11), pohybový prvek (13), který obsahuje závitový otvor (131) s vnitřním závitem odpovídajícím vnějšímu závitu závitové tyče (111) a který je na vlečený na závitové tyči (111) pro spřažení s vnějším pohybem pohybového prvku (13) s otáčením závitové tyče (111) kolem její osy, a pružinový prvek (14) uspořádaný souose se závitovou tyčí (111) a opírající se o pohybový prvek (13), přičemž stupátko (15) zahmuje pracovní část pro ovládání posuvu pohybového prvku (13) ve směru podélné osy závitové tyče (111).
- (74) Ing. Veronika Zemanová, Mendlovo nám. 1a, Brno, 60300

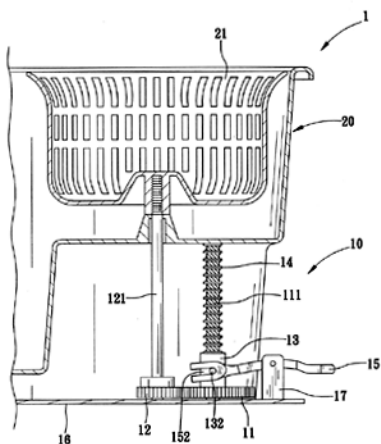

- (51) **A61K 39/112** (2006.01)
C12N 15/63 (2006.01)
C12N 1/36 (2006.01)
C12N 1/21 (2006.01)
C12N 15/74 (2006.01)
C12R 1/42 (2006.01)
- (21) **2011-887**
- (71) Výzkumný ústav veterinárního lékařství, v.v.i., Brno, CZ
- (72) Karasová Daniela Ing. Ph.D, Brno, CZ
Šebková Alena Mgr., Brno, CZ
Havlíčková Hana Ing., Brno, CZ
Matulová Marta Mgr., Sobůlky, CZ
Crhánová Magdaléna Mgr., Brno, CZ
Volf Jiří MVDr. Ph.D, Brno, CZ
Faldyna Martin MVDr. Ph.D., Velešovice, CZ
Šišák František MVDr. CSc., Brno, CZ
Rychlík Ivan Doc. RNDr., Velešovice, CZ
- (54) **Živý oslabený kmen Salmonella enterica pro orální vakcinaci hospodářských zvířat**
- (22) 27.12.2011
- (57) Živý oslabený kmen zoopatogenního mikroorganismu Salmonella enterica CAPM 6449, který je uložený ve Sbírce zoopatogenních mikroorganismů v Brně, CZ, a je určený pro orální vakcinaci hospodářských zvířat.
- (74) Ministerstvo zemědělství ČR, Mgr. Hana Jirkalová, Těšnov 17, Praha 1, 11705
-
- (51) **A62C 3/02** (2006.01)
- (21) **2012-2**
- (71) KPM CONSULT, a.s., Brno, CZ
- (72) Věžník Miloslav Ing., Adamov, CZ
- (54) **Stabilní hasicí soustava, zejména pro tunely a uzavřené prostory**
- (22) 05.12.2011
- (32) 05.12.2011
- (31) PCT/CZ2011/000113
- (33) CZ
- (86) PCT/PCT/CZ2011/000113
- (87) WO 2013/083096
- (57) Stabilní hasicí soustava, zejména pro tunely a uzavřené prostory obsahující hasicí jednotku (1) spojenou s čidly a přes spínací modul (13) s řídicím modulem (6) a napájením (2), které pro hašení ohně využívá výbuchu korozivního práškového hasiva. Hasicí jednotky (1) jsou uspořádány po obou stěnách (3) tunelu nebo uzavřeného prostoru tak, že každá hasicí jednotka (1) je umístěna proti středu mezi dvěma sousedními hasicími jednotkami (1), jenž jsou uspořádány při protilehlé stěně (3) tunelu nebo uzavřeného prostoru. Každá hasicí jednotka (1) obsahuje nejméně dva hasicí segmenty (8) s hasicí náplní, která je uspořádána uvnitř hermeticky uzavřené nádoby, spolu s náloží. Každá hasicí jednotka (1) obsahuje spínací modul (13) se senzory pro rychlou a adresnou indikaci ohniska požáru. Jednotlivé hasicí jednotky (1) jsou připojeny k řídicímu modulu (6), který je připojen je dnem k napájení (2) a jednak k uzavřené datové síti (4).
- (74) INPARTNERS GROUP, Ing. Dušan Kendereški, Lidická 51, Brno, 60200

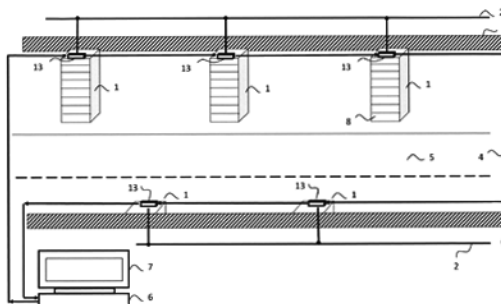

- (51) **B01J 31/08** (2006.01)
B01J 31/10 (2006.01)
B01J 37/30 (2006.01)
C07D 295/03 (2006.01)
- (21) **2011-815**
- (71) Masarykova univerzita, Brno, CZ
- (72) Pazdera Pavel Doc. RNDr. CSc., Viničné Šumice, CZ
Němečková Dana Mgr., Brno, CZ
Procházková Markéta Mgr., Popice, CZ
- (54) **Imobilizovaný katalyzátor fázového přenosu, způsob jeho výroby a použití**
- (22) 13.12.2011
- (57) Řešení poskytuje katalyzátor pro katalýzu fázovým přenosem, obsahující ionty odvozené od 1,1-dialkylpiperazinové soli, kde alkyly jsou nezávisle na sobě vybrány ze skupiny zahrnující benzyl a C₁-C₁₈n-alkyl, imobilizované iontovou vazbou na syntetickém polymerním ionexu. Imobilizace na ionexu se provede tak, že roztok 1,1-dialkylpiperazinové soli, ve vodě, nebo v nižším alkoholu, nebo v jejich směsi se kontinuálně promývá přes kolonu naplněnou příslušným ionexem, nebo se diskontinuálně míchá s ionexem do požadovaného stavu nasycení ionexu.
- (74) Inventia s.r.o., RNDr. Kateřina Hartvichová, Na Bělidle 3, Praha 5, 15000

- (51) **B02C 19/16** (2006.01)
B02C 17/14 (2006.01)
B82B 1/00 (2006.01)
B82B 3/00 (2006.01)
- (21) **2011-823**
- (71) Univerzita Karlova v Praze Matematicko - fyzikální fakulta Katedra chemické fyziky a optiky, Praha 2, CZ
- (72) Valenta Jan Doc. RNDr. Ph.D., Praha 4, CZ
Fučíková Anna Mgr., Koněšín, CZ
Sladký Petr Doc. Ing. CSc., Praha 4 - Podolí, CZ
- (54) **Způsob přepracování odpadních polovodičových makrokrytalických desek a zlomků v kapalném prostředí na polovodičové nanokrystaly**
- (22) 14.12.2011
- (57) Způsob spočívající v mechanické fragmentaci odpadních polovodičových makrokrytalických desek a zlomků ve vybraném kapalném prostředí a kapalnou disperzi a její kontrolované rozdělení na sedimentovanou část částicemi převážně většími než 10 mikrometrů, vracenými k opakované mechanické fragmentace a na nesedimentovanou část částicemi převážně menšími než 10 mikrometrů a jejich zpracování laserovou fragmentací do podoby suspenze polovodičových nanokrytalů. Způsob umožní vznik suspenze částic polovodičových nanokrytalů, které naleznou využití při výzkumu, vývoji a výrobě nových progresivních látkových forem, jako jsou plniva do kompozitních materiálů a/nebo přenašeče léčiv nebo fluorescenční sondy, dále vytvoření polovodičových nanokrytalů pro výrobu tenkovrstvých fotovoltaických článků, v laserových technologiích a jejich aplikací v molekulárních, biomedicinských a materiálových oblastech.
- (74) Ing. Dagmar Matoušková, Mladenovova 3234, Praha 4 - Modřany, 14300

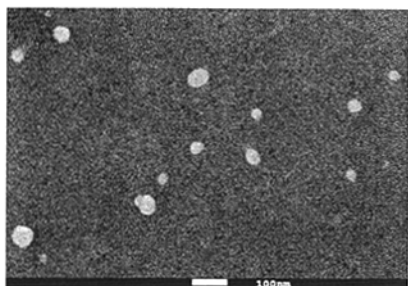

- (51) **B21K 21/02** (2006.01)
B21K 21/00 (2006.01)
- (21) **2011-891**
- (71) VÍTKOVICE HEAVY MACHINERY a.s., Ostrava - Vítkovice, CZ
Vysoká škola báňská – Technická univerzita Ostrava, Ostrava - Poruba, CZ
- (72) Petržela Jiří Ing. Ph.D., Haviřov-Životice, CZ
László Vladimír Ing. Ph.D., 04414 Čaña (Košice okolie), SK
Cechel Tomáš Ing., Karviná Nové Město, CZ
Greger Miroslav Doc. Ing. CSc., Ostrava Poruba, CZ
- (54) **Způsob výroby dna nádoby s přírubou**
- (22) 28.12.2011
- (57) Při provádění způsobu výroby dna nádoby s přírubou obsahuje následující se po ohřevu ingotu na tvářecí teplotu volným kování na kovacím lisu výrobě předkovek (1) ve tvaru kruhové desky o výšce (H) a průměru (Ø). Po druhém ohřevu na tvářecí teplotu se předkovek (1) umístí na pracovní desku (4) spodního kovadla, první patrice (2) se zatlačí soustřeďně do předkovek (1) do hloubky (k) pro vytvoření rozkovek (3), rozkovek (3) se otočí o 180° a po umístění na obráběcí stroj se mechanickým opracováním vytvoří vlnovec (7), který má uprostřed prohlubeň (X) a po obvodu vypuklé části (5) má prohlubeň (Y) o poloměru (R). Vlnovec (7) se po ohřevu umístí na předem připravenou se stavu nářadí pro lisování vypuklou částí (5) směrem nahoru na tvářecí kroužek (8), hlavní patrice (10) se zatlačí soustřeďně do vlnovce (7) pro vylisování dna (11) zpětným tažením, křeréžto dna (11) je opatřeno vnější přírubou (6).
- (74) Čermák a spol., JUDr. Karel Čermák, Elišky Peškové 15/735, Praha 5, 15000

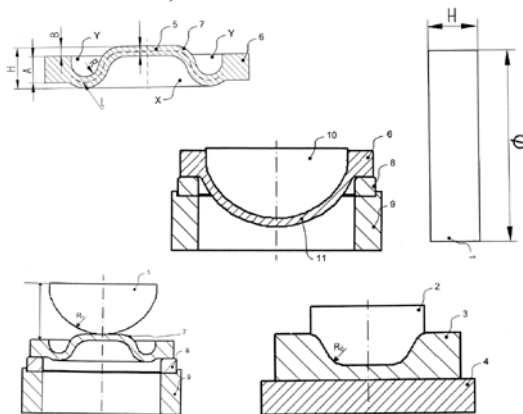

- (51) **B21K 21/02** (2006.01)
B21K 21/00 (2006.01)
- (21) **2011-892**
- (71) VÍTKOVICE HEAVY MACHINERY a.s., Ostrava - Vítkovice, CZ
Vysoká škola báňská – Technická univerzita Ostrava, Ostrava - Poruba, CZ
- (72) Petržela Jiří Ing. Ph.D., Haviřov-Životice, CZ
László Vladimír Ing. Ph.D., 04414 Čaña (Košice okolie), SK
Cechel Tomáš Ing., Karviná Nové Město, CZ
Greger Miroslav Doc. Ing. CSc., Ostrava Poruba, CZ
- (54) **Způsob výroby dna nádoby**
- (22) 28.12.2011
- (57) Při provádění způsobu výroby dna nádoby se vychází polotovaru, předkovek (1) válcového tvaru, po ohřevu na tvářecí teplotu umístí na střed do matrice (2) a tlakem první patrice (3) se předkovek (1) pěchuje až do hloubky (h) pro zajištění tloušťky (b) stěny rozkovek (4). Rozkovek (4) se po druhém ohřevu na tvářecí teplotu umístí zpět do stejné matrice (2). První patrice (3) se nahradí druhou patricí (5) a tlakem druhé patrice (5) se pěchuje rozkovek (4) do hloubky (h). Druhá patrice (5) se uvolní od beranu lisu a ponechá se zatlačena do rozkovek (4). Na druhou patrici (5) se nasadí objímka (6) a objímka (6) se zatlačí do hloubky (h) pro vytvoření ve spolupráci s druhou patricí (5) plochy dna nádoby.

(74) Čermák a spol., JUDr. Karel Čermák, Elišky Peškové 15/735, Praha 5, 15000

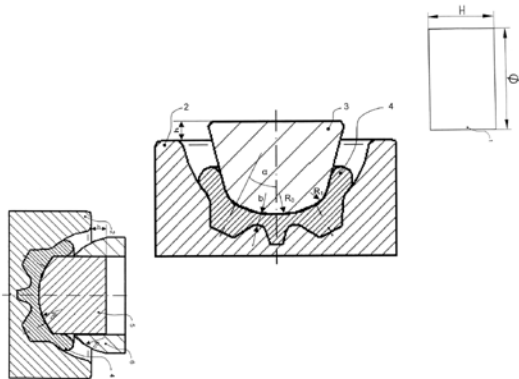

(51) **B22C 9/02** (2006.01)
B22C 9/10 (2006.01)
B61F 1/00 (2006.01)

(21) **2012-964**

(71) NEVIS INDUSTRIES LLC., Wilmington 19809, DE, US

(72) Gotlund Erik, Green Oaks 60048, IL, US
Makary Vaughn, Muskegon 49444, MI, US
Salamasick Nick, Nunica 49448, MI, US

(54) **Způsob výroby postranního rámu podvozku železničního vozu**

(22) 15.05.2012

(32) 17.05.2011

(31) 13/109,866

(33) US

(86) PCT/PCT/US2012/037984

(87) WO 2012/158713

(57) Způsob výroby postranního rámu podvozku železničního vozu, když postranní rám zahrnuje dvojici skříní nápravových ložisek pro montáž dvojic, se podle první varianty provádí tak, že zahrnuje poskytnutí modelu pro vyformování spodku a vršku licí formy a poskytnutí jednoho nebo více jader, která definují vnitřní oblast odlitého postranního rámu, přičemž model postranního rámu a jedno nebo více jader jsou uspořádány tak, že mezi úchytky vzdálenosti mezi středy příslušných skříní nápravových ložisek tvořících dvojici nápravových ložisek se nacházejí v rozsahu $\pm 0,038$ palce, což je $\pm 0,965$ mm. Způsob výroby postranního rámu podvozku železničního vozu, když postranní rám obsahuje průchozí otvor pro umístění kolébky podvozku, přičemž tento otvor je definován dvojicí k sobě obrácených rámových stojin, nosičem pružin a členem pro přenášení tlaku, probíhá podle druhé varianty tak, že zahrnuje poskytnutí modelu postranního rámu pro vyformování spodku a vršku licí formy a poskytnutí jednoho nebo více jader, která definují vnitřní oblast odlitého postranního rámu, přičemž model postranního rámu a jedno nebo více jader jsou uspořádány tak, že mezi úchytky vzdálenosti mezi k sobě obrácenými rámovými stojinami se nacházejí v rozsahu $\pm 0,038$, což je $\pm 0,965$ mm. Třetí varianta provádění způsobu výroby postranního rámu podvozku železničního vozu zahrnuje poskytnutí modelu postranního rámu pro vyformování spodku a vršku licí formy a poskytnutí jednoho nebo více jader, která definují vnitřní oblast odlitého postranního rámu, přičemž alespoň některá z jader definují jednu nebo více známek pro umístění jednoho nebo více jader uvnitř spodku licí formy a přičemž vzdálenost mezi vnějším povrchem jedné nebo více známek a povrchem spodku licí formy, který je nejbližší tomuto vnějšímu povrchu jedné nebo více známek, je menší než 0,030 palce, což je 0,762 mm, nebo roven této hodnotě.

(74) KANIA, SEDLÁK, SMOLA Patentová a známková kancelář, Ing. František Kania, Mendlovo nám. 1a, Brno, 60300

(51) **B22C 9/02** (2006.01)

B22C 9/10 (2006.01)

B61F 1/00 (2006.01)

(21) **2012-966**

(71) NEVIS INDUSTRIES LLC., Wilmington 19809, DE, US

(72) Gotlund Erik, Green Oaks 60048, IL, US
Makary Vaughn, Muskegon 49444, MI, US
Salamasick Nick, Nunica 49448, MI, US

(54) **Způsob výroby kolébky podvozku železničního vozu**

(22) 15.05.2012

(32) 17.05.2011

(31) 13/109,870

(33) US

(86) PCT/PCT/US2012/037946

(87) WO 2012/158695

(57) Způsob výroby kolébky podvozku železničního vozu, která zahrnuje dvojici vybrání pro třecí patky uspořádaných na příslušných koncích tak, aby umožňovaly zasunutí kolébky do otvorů pro uložení kolébky, které jsou vytvořeny v příslušných postranních rámech, zahrnuje poskytnutí modelu kolébky podvozku pro vyformování spodku a vršku licí formy a poskytnutí jednoho nebo více jader, která definují vnitřní oblast odlité kolébky podvozku, přičemž model kolébky podvozku a jedno nebo více jader jsou uspořádány v první variantě provedení tak, že mezi úchytky úhlů vybrání pro třecí patky se nacházejí v rozsahu asi $\pm 0,5^\circ$, a ve druhé variantě provedení se úchylka šířky mezi jednotlivými vybráními tvořícími dvojici vybrání pro třecí patky nachází v rozsahu $\pm 0,063$ palce, což je 1,600 mm. Třetí varianta provádění způsobu výroby kolébky podvozku železničního vozu zahrnuje poskytnutí modelu kolébky podvozku pro vyformování spodku a vršku licí formy a poskytnutí jednoho nebo více jader, která definují vnitřní oblast odlité kolébky podvozku, přičemž alespoň některá z jader definují jednu nebo více známek pro umístění jednoho nebo více jader uvnitř spodku licí formy a přičemž vzdálenost mezi vnějším povrchem jedné nebo více známek a povrchem spodku licí formy, který je nejbližší tomuto vnějšímu povrchu jedné nebo více známek, je menší než 0,030 palce, což je 0,762 mm nebo roven této hodnotě.

(74) KANIA, SEDLÁK, SMOLA Patentová a známková kancelář, Ing. František Kania, Mendlovo nám. 1a, Brno, 60300

(51) **B22C 9/02** (2006.01)

B22C 9/10 (2006.01)

B61F 1/00 (2006.01)

(21) **2012-967**

(71) NEVIS INDUSTRIES LLC., Wilmington 19809, DE, US

(72) Gotlund Erik, Green Oaks 60048, IL, US
Makary Vaughn, Muskegon 49444, MI, US

(54) **Způsob výroby kolébky podvozku železničního vozu**

(22) 15.05.2012

(32) 17.05.2011

(31) 13/109,880

(33) US

(86) PCT/PCT/US2012/037880

(87) WO 2012/158663

(57) Způsob výroby kolébky podvozku železničního vozu zahrnuje vytvoření spodku a vršku licí formy. V úseku hlavního tělesa licí formy je dělicí rovina, která odděluje spodek formy od vršku formy a je vystředěna mezi částmi formy, které definují otvory pro uložení brzdového ústrojí v bocích kolébky podvozku. Do licí formy se vkládá jedno nebo více jader a poté se do ní vlévá roztavený materiál za účelem odlité kolébky podvozku.

(74) KANIA, SEDLÁK, SMOLA Patentová a známková kancelář, Ing. František Kania, Mendlovo nám. 1a, Brno, 60300

(51) **B22C 9/02** (2006.01)

B22C 9/10 (2006.01)

B61F 1/00 (2006.01)

(21) **2012-968**

(71) NEVIS INDUSTRIES LLC., Wilmington 19809, DE, US

(72) Gotlund Erik, Green Oaks 60048, IL, US
Werner Maureen, Bolingbrook 60440, IL, US
Makary Vaughn, Muskegon 49444, MI, US

- (54) **Způsob výroby formy pro odlévání postranního rámu podvozku železničního vozu**
(22) 15.05.2012
(32) 17.05.2011
(31) 13/109,843
(33) US
(86) PCT/PCT/US2012/037905
(87) WO 2012/158677
(57) Způsob výroby formy pro odlévání postranního rámu podvozku železničního vozu zahrnuje vytvoření spodní formy a vršku formy ze slévárenského formovacího materiálu za účelem definování vnějšího povrchu spodní části resp. horní části postranního rámu. Lící forma zahrnuje úsek pro odlévání rozsochy vymezené skříní nápravového ložiska na postranním rámu. Spodek a vršek formy se poté vytvrdí.
- (74) KANIA, SEDLÁK, SMOLA Patentová a známková kancelář, Ing. František Kania, Mendlovo nám. 1a, Brno, 60300

- (51) **B23Q 11/00** (2006.01)
(21) **2011-902**
(71) České vysoké učení technické v Praze, Fakulta strojní, Výzkumné centrum pro strojírenskou výrobní techniku a technologii, Praha 2, CZ
(72) Kolář Petr Ing. Ph.D., Odolena Voda, CZ
Skácel Pavel Ing. Ph.D., Brno, CZ
Vosolobě Josef Ing., Vyškov, CZ
(54) **Stírací prvek, zejména teleskopických krytů pohybových os výrobních strojů**
(22) 30.12.2011
(57) Stírací prvek, zejména teleskopických krytů pohybových os výrobních strojů, sestává z přídržného profilu připojeného k jednomu segmentu, ve kterém je umístěn stěrač se stíracím břitem dosedajícím na povrch druhého segmentu. Stěrač je tvořen nosným tělem (22), ke kterému je přes krček (26) připojen břit s hlavou (24). Na spodní straně nosného těla (22) je vytvořeno odlehčení (21) a krček (26) je opatřen na spodní straně za hloubením (25) a hlava (24) břitu je na své čelní straně opatřena vybráním (23).
- (74) Ing. Václav Kratochvíl, Husníkova 2086/22, Praha 5, 15800

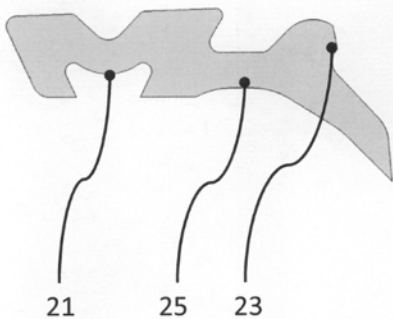

- (51) **B60Q 1/04** (2006.01)
B60Q 1/068 (2006.01)
F21S 8/12 (2006.01)
F21V 14/06 (2006.01)
F21V 19/02 (2006.01)
(21) **2012-272**
(71) HELLA AUTOTECHNIK, s.r.o., Mohelnice, CZ
(72) Jaroš Petr DiS., Zábřeh, CZ
(54) **Světlomet, zejména pro motorová vozidla**
(22) 19.04.2012
(57) Světlomet, zejména pro motorová vozidla, obsahuje tvarované nosné pouzdro (1) vybavené krycím rámečkem (2) a upravené pro uchycení optické soustavy (3), která je prostřednictvím třífodové seřizovací soustavy (4) upevněna ve vnitřním prostoru nosného pouzdra (1) s možností polohování prostřednictvím spodního upevňovacího členu (41), horního primárního nastavovacího členu (42) a horního sekundárního nastavovacího členu (43). Spodní upevňovací člen (41) a horní primární nastavovací člen (42) jsou uloženy ve směru vertikální osy Y. Nosné pouzdro (1) je vybaveno do vnitřního prostoru světlometu situovaným vymežovacím tělesem (5). Reflektor (31) optické soustavy (3) nebo

- podstava (8) optické soustavy (3) jsou z vnější strany opatřeny vymežovací lištou (6) s vymežovacím vybráním (61), v němž je vymežovací těleso (5) volně uloženo nebo částí svého povrchu opatřeno.
- (74) Ing. Petr Soukup, Vídeňská 8, Olomouc

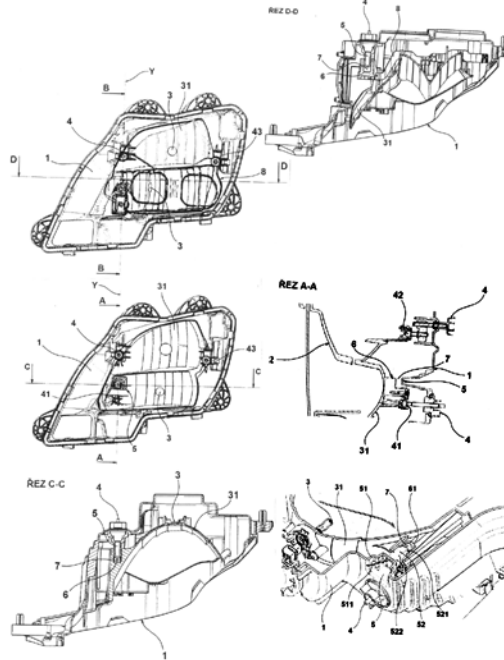

- (51) **B65D 90/48** (2006.01)
G01B 17/00 (2006.01)
G01F 23/00 (2006.01)
(21) **2012-243**
(71) Vysoká škola báňská-Technická univerzita Ostrava, Ostrava-Poruba, CZ
(72) Brázda Robert Ing. Ph.D., Ostrava-Poruba, CZ
Horák Martin Ing., Rychvald, CZ
Zegzulka Jiří Prof. Ing. CSc., Ludgeřovice, CZ
Vyletělek Jan Ing., Darkovice, CZ
(54) **Zařízení k polohování snímačů zatížení výsypek svislých skladovacích systémů**
(22) 10.04.2012
(57) Zařízení pro skladovací systémy sypaných hmot (1) se skládá ze stabilního základního rámu (2), který je uložen na výsuvných podpěrách (31, 32, 33). Na základní rám (2) je uložen otočný rám (4), k němuž jsou připojeny otočné svislé držáky (51, 52, 53) se snímači (61, 62, 63) zatížení výsypek. Vynálezu lze využít v průmyslových odvětvích provozujících svislé skladovací systémy. Slouží především k získávání charakteristik z zatížení výsypek při různých provozních situacích.

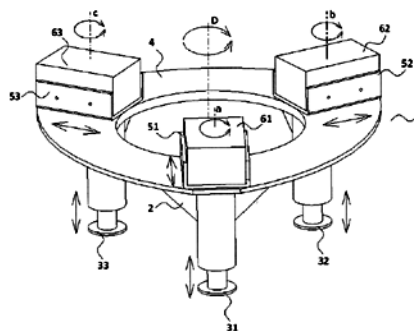

- (51) **C04B 35/447** (2006.01)
C04B 35/547 (2006.01)
(21) **2012-395**
(71) Vysoké učení technické v Brně, Brno, CZ
(72) Ptáček Petr Doc. Ing. Ph.D., Čáslav - Nové Město, CZ
Opravil Tomáš Ing. Ph.D., Popůvky, CZ
Havlica Jaromír Prof. Ing. DrSc., Lomnice, CZ
Šoukal František Ing. Ph.D., Oslavice, CZ

- (54) **Způsob inhibice tvorby sulfanu při přípravě netvarových žárovzdorných a ohnivzdorných hmot**
 (22) 12.06.2012
 (57) Popisuje se způsob inhibice tvorby sulfanu u netvarových žárovzdorných a ohnivzdorných hmot za použití kyseliny fosforečné a/nebo fosforečné soli v žárovzdorném ostřivu přidávkem síranu nebo dusičnanu kovu do anorganického pojiva za vzniku sulfidů nebo disulfidů kovu. Sulfan vzniká v průběhu reakce kyseliny fosforečné se sulfidy a disulfidy, které jsou přirozenou přísadou řady přírodních surovin pojiva, např. bauxitu. Zamezení tvorby toxického sulfanu při výrobě těchto hmot zvyšuje hygienu pracovního prostředí a snižuje dopad výroby na životní prostředí.

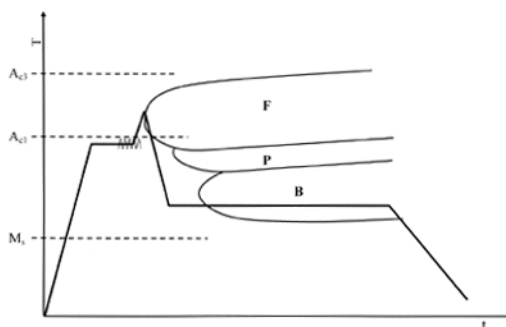

- (51) **C07D 401/04** (2006.01)
C07D 213/72 (2006.01)
C07D 295/033 (2006.01)
C07D 295/037 (2006.01)
C07D 213/61 (2006.01)
C07D 213/84 (2006.01)
C07B 37/04 (2006.01)
 (21) **2011-810**
 (71) Masarykova univerzita, Brno, CZ
 (72) Pazdera Pavel Doc. RNDr. CSc., Viničné Šumice, CZ
 Zberovská Barbora Mgr., Brno, CZ
 Chmielová Marcela Mgr., Vendryně, CZ
 Ševčík Richard RNDr. Ph.D., Brno, CZ
 Procházková Markéta Mgr., Popice, CZ
 (54) **Způsob přípravy 1-(pyridin-4-yl)piperazinu a jeho 1,1-dialkyl-1-ium derivátů**
 (22) 12.12.2011
 (57) Řešení se týká nového, ekonomicky i environmentálně výhodného, způsobu přípravy 1-(pyridin-4-yl)piperazinu a jeho 1,1-dialkyl-1-ium derivátů, zahrnující krok, v němž 4-chlorpyridin nebo 4-kyanopyridin, protonizovaný nebo kvartemizovaný na atomu dusíku pyridinu benzylem, se ponechá reagovat s piperazinem ve vodě nebo v nižším alkoholu C₁-C₃, za katalýzy d-kovem nebo cterem v kladně nabitém komplexu nebo ve formě sloučeniny.
 (74) Inventia s.r.o., RNDr. Kateřina Hartvichová, Na Bělidle 3, Praha 5, 15000

- (51) **D01F 6/74** (2006.01)
 (21) **2013-198**
 (71) JIANGXI ADVANCE NANOFIBER S&T CO., LTD, Nanchang, Jiangxi, CN
 (72) Hou Haoqing, Nanchang, Jiangxi, CN
 Cheng Chuyun, Nanchang, Jiangxi, CN
 Chen Shuilian, Nanchang, Jiangxi, CN
 Zhou Xiaoping, Nanchang, Jiangxi, CN
 Lv Xiaoyi, Nanchang, Jiangxi, CN
 He Ping, Nanchang, Jiangxi, CN
 Kuang Xiaoming, Nanchang, Jiangxi, CN
 Ren Jinsheng, Nanchang, Jiangxi, CN
 (54) **Směsné polyimidové nanovláknó a jeho použití v bateriových separátorech**
 (22) 30.09.2010
 (32) 01.09.2010
 (31) 201010272414.1
 (33) CN
 (86) PCT/PCT/CN2010/077514
 (87) WO 2012/027917
 (57) Předmetem řešení je směsné polyimidové nanovláknó a jeho použití v bateriových separátorech. Směsné polyimidové nanovláknó je vyrobené ze dvou druhů polyimidových prekurzorů vysoko na pětiovým elektrostatickým zvlákněním a poté zpracováním vysokoteplotní imidizací, kde jeden polyimidový prekurzor je netavitelný při vysokých teplotách, a druhý je tavitelný při teplotě 300 až 400 °C. Směsné polyimidové nanovláknó podle předkládaného řešení je odolné vůči vysokým teplotám, má vysokou chemickou stabilitu, je vysoce pórézní, má dobrou mechanickou pevnost a dobrou permeabilitu, a lze je použít jako bateriový separátor.
 (74) PATENTSERVIS Praha a.s., Na Podkovce 281/10, Praha 4, 14700

- (51) **C21D 1/78** (2006.01)
 (21) **2011-612**
 (71) Západočeská univerzita v Plzni, Plzeň, CZ
 (72) Mašek Bohuslav Prof. Dr. Ing., Kaznějov, CZ
 Jirková Hana Dr. Ing., Strakonice, CZ
 Ronešová Andrea Ing., Plzeň, CZ
 Jeníček Štěpán Ing., Rotava, CZ
 Štádler Ctibor Ing., Plzeň, CZ
 (54) **Způsob dosažení TRIP struktury ocelí s využitím deformačního tepla**
 (22) 30.09.2011
 (57) Popisuje se způsob dosažení TRIP struktury ocelí s využitím deformačního tepla, kde v prvním kroku je ocelový polotovár ohřát na teplotu ležící pod počátkem austenitizace dané oceli, tedy pod teplotu (A_{c1}). V dalším kroku je polotovár zpracován tvářením s intenzivní plastickou deformací na výsledný produkt. V průběhu intenzivní plastické deformace dojde pomocí deformační energie ke zvýšení teploty na koncovou teplotu ležící v rozmezí mezi teplotami (A_{c1}) a (A_{c2}), čímž dojde k částečné transformaci feritiko-perlitické struktury na austenit. V posledním kroku je výsledný produkt z koncové teploty ochlazen na teplotu odpovídající počátku bainitického nosu (B). Na teplotě odpovídající počátku bainitického nosu (B) je provedena prodleva v procesu ochlazování, čímž dojde ke vzniku TRIP struktury. V závěru je výsledný produkt vychlazen na teplotu okolí.

- (51) **F15B 15/08** (2006.01)
F15B 15/20 (2006.01)
F16J 10/00 (2006.01)
 (21) **2011-899**
 (71) ČVUT v Praze, Fakulta strojní, Praha 6, CZ
 (72) Vítek Karel Ing. CSc., Zdislavice, CZ
 (54) **Tlakový válec**
 (22) 29.12.2011
 (57) Trubkový plášť (1) tlakového válce má na koncích vytvořenu vnější kuželovou plochu (7) lícující s vnitřní kuželovou dosedací plochou (6) čela (3) pláště (1) válce a na vnějším povrchu je trubkový plášť (1) vyztužen v jednom nebo několika místech kroužky (10). Tyto kroužky (10) jsou na trubkovém plášti (1) nalisovány a jsou tvořeny jedním kroužkovým segmentem (11) nebo vícero na sobě nalisovanými kroužkovými segmenty (11), přičemž nalisované kroužky (10) obsahují dělené nebo nedělené kroužkové segmenty (11).

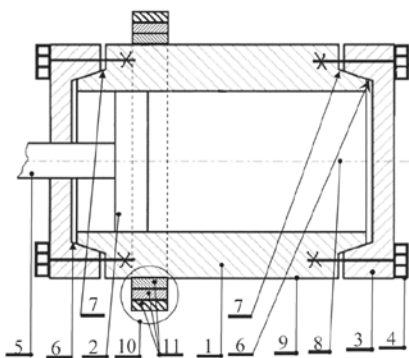

- (51) **F16F 7/09** (2006.01)
(21) **2011-903**
(71) České vysoké učení technické v Praze, Fakulta strojní, Výzkumné centrum pro strojírenskou výrobní techniku a technologii, Praha 2, CZ
(72) Kolář Petr Ing. Ph.D., Odolena Voda, CZ
Hudec Jan Ing. Ph.D., Lysá nad Labem, CZ
Vosolsobě Josef Ing., Vyškov, CZ
(54) **Tlumič rázů teleskopických krytů**
(22) 30.12.2011
(57) Tlumič rázů teleskopických krytů lineárních pohybových strojů výrobních strojů je umístěn mezi okrajovými a s nimi sousedícími segmenty teleskopického krytu (2). Tlumič (1) rázů je tvořený dvojitým pístem (13) umístěným ve válci (14) s průchozí pístnicí (11), přičemž pevná část tlumiče (1) rázů je spojena s pevným základem (5) stroje a pohyblivá část je spojena s okrajovým segmentem (15) teleskopického krytu (2) a tlumicí médium je tvořeno porézním elastomerem. Tlumicí médium může být zejména tvořeno kotoučí (17) z porézního elastomeru nasazenými na pístnici (11) v prostoru válce (14).
- (74) Ing. Václav Kratochvíl, Husníkova 2086/22, Praha 5, 15800

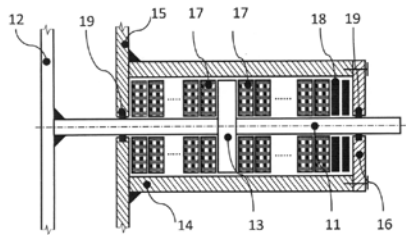
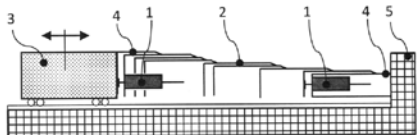

- (51) **F22G 5/12** (2006.01)
F22G 5/00 (2006.01)
(21) **2011-900**
(71) VÍTKOVICE POWER ENGINEERING a.s., Ostrava - Vítkovice, CZ
(72) Vilímc Ladislav Doc. Ing., Ostrava-Hrabůvka, CZ
Stárek Kamil Ing. Ph.D., Ostrava-Poruba, CZ
Nevřiva Pavel Prof. Ing. DrSc., Ostrava, CZ
Pieš Martin Ing. Ph.D., Nový Jičín, CZ
(54) **Zařízení pro regulaci teploty u sálavého přehříváku páry**
(22) 29.12.2011
(57) Zařízení pro regulaci teploty u sálavého přehříváku páry je použito u přehříváku, obsahujícího deskové plochy (1) propojené za sebou. Zařízení zahrnuje alespoň jeden vstříkový chladič (2) umístěný na parním přívodu do sálavého přehříváku, vstupní teploměr (3) umístěný za vstříkovým chladičem (2) v oblasti parního přívodu do sálavého přehříváku, výstupní teploměr (4) umístěný v oblasti odvodu páry ze sálavého přehříváku, dva regulátory (5, 6), dva primární součtové členy (7, 8) a servopohon (9). Výstup z výstupního teploměru (4) je připojen na první

vstup prvního primárního součtového členu (7), na druhý vstup prvního primárního součtového členu (7) je připojena teplotní zadávací jednotka (11) a výstup prvního primárního součtového členu (7) je připojen na vstup prvního regulátoru (5), jenž má výstup připojen na jeden ze dvou vstupů druhého primárního součtového členu (8). Na druhý vstup druhého primárního součtového členu (8) je připojen výstup vstupního teploměru (3), na výstup druhého primárního součtového členu (8) je připojen vstup druhého regulátoru (6) a na výstup tohoto druhého regulátoru (6) je připojen servopohon (9), připojený na vstup regulačního ventilu (10), umístěného v oblasti vodního přívodu do vstříkového chladiče (2). Mezi alespoň dvěma sousedními deskovými plochami (1) sálavého přehříváku páry je v místě jejich spojení (12) umístěn alespoň jeden meziplochý teploměr (13), který má připojenou vypočítovou jednotku (14) pro výhodnější signálu pomocné regulační odchylky, připojenou na první regulátor (5).

- (74) Ing. Iva Rylková, Polská 1525, Ostrava - Poruba, 70800

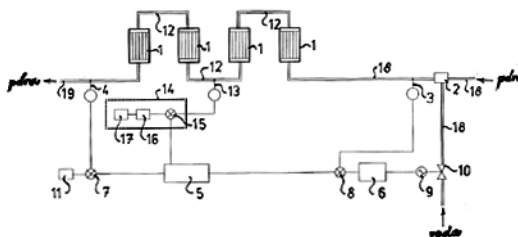

- (51) **F22G 7/12** (2006.01)
F22G 3/00 (2006.01)
(21) **2011-886**
(71) VÍTKOVICE POWER ENGINEERING a.s., Ostrava - Vítkovice, CZ
(72) Stárek Kamil Ing. Ph.D., Ostrava-Poruba, CZ
Vilímc Ladislav Doc. Ing., Ostrava-Hrabůvka, CZ
Pietrosz Tomáš Ing., Třinec, CZ
(54) **Sálavý přehřívák páry pro kotle, zejména na spalování komunálních odpadů**
(22) 27.12.2011
(57) Sálavý přehřívák páry pro kotle, zejména na spalování komunálních odpadů, se nachází v alespoň jednom sálavém spalínovém tahu (2, 3) za spalovací komorou (1), uvažováno ve směru průtoku spalin. Přehřívák obsahuje alespoň dvě svislé deskové plochy (6), vytvořené z paralelních trubek (7) v podobě alespoň dvou paralelně probíhajících trubíc, a tyto deskové plochy (6) mají každá alespoň jeden vstup (8, 9) pro páru a alespoň jeden výstup (10, 11) pro páru, přičemž se jedná o typ kotle, jehož jednotlivé spalínové tahy (2, 3, 4) jsou uspořádány ve směru podélné osy o kotle, kde tato podélná osa (o) je pro všechny obsažené spalínové tahy (2, 3, 4) společná. Jednotlivé deskové plochy (6) alespoň jednoho sálavého spalínového tahu (2, 3) jsou propojeny v sérii za sebou se střídavě opačným směrem proudění páry, a to tak, že výstup (10, 11) je dní deskové plochy (6) je připojen na vstup (8, 9) následující deskové plochy (6). Tyto deskové plochy (6) jsou uspořádány v alespoň jedné řadě (601, 602), v níž alespoň jedna desková plocha (6) má horní vstup (8) pro páru a alespoň jeden dolní výstup (10) pro páru a alespoň jedna jiná desková plocha (6) má alespoň jeden dolní vstup (9) pro páru a horní výstup (11) pro páru, a alespoň jedna z těchto deskových ploch (6) je opatřena přívodem páry (12) a alespoň jedna jiná z těchto deskových ploch (6) je opatřena odvodem (13) páry.
- (74) Ing. Iva Rylková, Polská 1525, Ostrava - Poruba, 70800

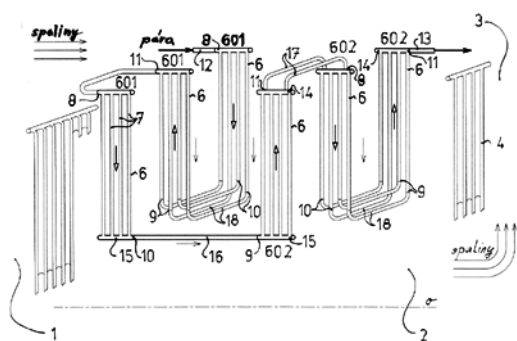

(51) **F42B 12/02** (2006.01)

(21) **2011-884**

(71) ZEVETA AMMUNITION a.s., Bojkovice, CZ

(72) Svachouček Václav Ing. CSc., Vlašim, CZ

Foks Miroslav Ing., Luhačovice, CZ

Kaplan Jiří Ing., Bojkovice, CZ

Konvička Luděk, Bojkovice, CZ

Schäfferová Markéta, Bojkovice, CZ

(54) **Bojová hlavice střely**

(22) 27.12.2011

(57) Bojová hlavice střely pro raketové a minometové systémy obsahuje tělo (1) střely a je dále tvořena nejméně dvěma funkčně propojenými podsestavami, z nichž jedna je tvořena výliskem (3) z brizantní trhaviny hexogen a druhá vložkou (2a, 2b, 2c, 2d, 2e, 2f) z jednoho nebo více samozápalných práškových kovů uložených v těle (1) střely.

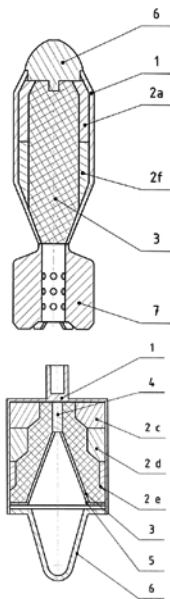

(51) **G01J 3/42** (2006.01)

G01J 3/02 (2006.01)

G01N 1/22 (2006.01)

G01N 1/40 (2006.01)

G01N 21/31 (2006.01)

G01N 21/71 (2006.01)

G01N 21/72 (2006.01)

(21) **2012-398**

(71) Ústav analytické chemie AV ČR, v. v. i., Brno, CZ

(72) Dědina Jiří Doc. RNDr. CSc. DSc., Praha 11, CZ

Musil Stanislav RNDr. Ph.D., Praha 4, CZ

D'Ulivo Alessandro Dr., Pescia, IT

(54) **Dvoukanálová stínicí jednotka atomizátoru pro atomovou fluorescenční spektrometrii**

(22) 14.06.2012

(57) Vynález se týká nové konstrukce dvoukanálové stínicí jednotky (1) tzv. flame-in-gas-shield a tomizátoru používaného k atomizaci těkavých specií pro atomovou fluorescenční spektrometrii. Zařízení podle vynálezu se skládá z vnitřního dílu (2) stínicí jednotky, středního dílu (3) stínicí jednotky a vnějšího dílu (4) stínicí jednotky,

příčměž prostor mezi vnitřním (2) a středním dílem (3) stínicí jednotky (1) tvoří vnitřní kanál a prostor mezi středním (3) a vnějším dílem (2) stínicí jednotky (1) tvoří vnější kanál. Do obou kanálů je samostatnými přívody vháněn stínicí plyn (5, 6), který vytváří dva koncentrické proudy stínicího plynu kolem mikropřepážky flame-in-gas-shield atomizátoru. Celá sestava stínicí jednotky (1) je těsně nasazena na vertikální křemennou trubici (7) přivádějící těkavé specií (8) analytu. Výhoda této stínicí jednotky (1) ve srovnání s doposud používanými designy spočívá v minimalizaci rozptylu a ředění atomů uvnitř pozorovacího objemu atomizátoru, stejně jako v zabránění průniku molekulárního kyslíku z okolní atmosféry. To vede ke zlepšení citlivosti a přesnosti analytického postupu založeného na generování těkavých specií pro AFS.

(74) Ing. Iveta Drobňáková, Veverčí 967/97, Brno, 60200

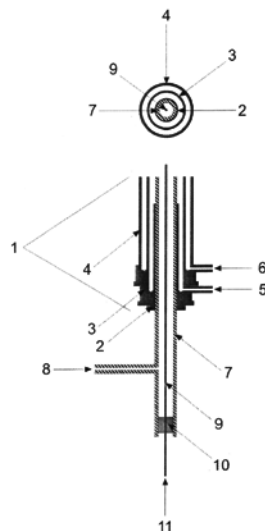

(51) **G01N 1/10** (2006.01)

G01N 1/02 (2006.01)

(21) **2011-893**

(71) Česká geologická služba, Praha 1, CZ

(72) Bláha Vladimír, Praha 4, CZ

Holeček Jan Mgr., Beroun, CZ

Pačes Tomáš Prof. RNDr. DrSc., Praha 6, CZ

Rukavičková Lenka Mgr. Ph.D., Praha 1, CZ

(54) **Odběrové zařízení pro odběr chemicky neovlivněných vzorků podzemních vod z úzkoprofilových vrtů v horninách s nízkou propustností a způsob odběru pomocí tohoto zařízení**

(22) 28.12.2011

(57) Odběrové zařízení pro odběr chemicky neovlivněných vzorků podzemních vod z úzkoprofilových vrtů v horninách s nízkou propustností umožňující odběr i z hloubek s hladinou podzemní vody níže než 150 m pod zemí a způsob odběru pomocí tohoto zařízení, kde zařízení sestává z dutého těla (31), jehož horní konec jsou opatřeny hlavou (32) s vrtáním (3), které spojuje ústí ventilů (1, 2) se vzorkovací komorou (5) tvořící vnitřek těla (31), přičemž na vnějším povrchu hlavy (32) je vytvořen zářez (4) pro uchycení zařízení k nosnému lanu nebo soutyči, dále je tělo na spodním konci opatřeno hlavou (33) s vrtáním (10), které spojuje nástrčnou spojku (12) se vzorkovací komorou (5), přičemž na vnějším povrchu hlavy (33) je vytvořen zářez (11) pro uchycení zařízení k nosnému lanu nebo soutyči, dále je uvnitř vzorkovací komory (5) volně uložen ocelový hydraulický píst (8) opatřený pro hladký chod dvěma vodíci kroužky (6, 9) a jedním těsnícím teflonovým kroužkem (7) k zajištění nepropustnosti hydraulického pístu (8), na nástrčnou spojku (12) je připojena tlaková hadička (113) pro napojení zařízení ke zdroji (18) stlačeného vzduchu a k jednocestnému nástrčnému ventilu (1) je připojena výstupní vzorkovací hadička (111) pro odvod materiálu vzorku do odběrné nádoby (17) a na jednocestný nástrčný ventil (2) je připojena vstupní vzorkovací hadička (112)

pro odběr materiálu vzorku z trubky (22) nacházející se v místě odběru vymezeném pakry (21, 23).

(74) VYNÁLEZ, s.r.o., Vinohradská 1107/45, Praha 2, 12000

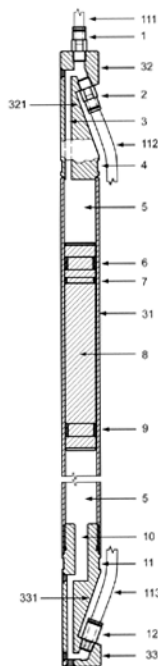

(51) **H04L 29/06** (2006.01)
H04L 12/24 (2006.01)
H04L 12/26 (2006.01)
H04L 12/56 (2006.01)

(21) **2012-264**

(71) CESNET, zájmové sdružení právnických osob, Praha 6, CZ

(72) Puš Viktor Ing., Kuřim, CZ

(54) **Zapojení pro rychlou analýzu hlaviček paketů přenášených po datové sběrnici**

(22) 17.04.2012

(57) Je řešeno zapojení pro rychlou analýzu hlaviček paketů pomocí obvodu připojeného přímo k datové sběrnici (1) přenášející pakety. Tento obvod obsahuje podobody (3, 4, 9, 10) pro analýzu hlaviček jednotlivých protokolů. Dále obvod obsahuje čítač (2), který podobody (3, 4, 9, 10) informuje o stavu sběrnice (1). Každý z podobodů (3, 4, 9, 10) je opatřen vstupem dat ze sběrnice (1), vstupem čítače (2), aktivacím vstupem (3.1, 3.4, 5.2, 6.2), určujícím výskyt dané hlavičky protokolu v paketu, a vstupem pozice začátku hlavičky v paketu (3.2, 3.6, 7.1, 8.1). Dále je každý z podobodů (3, 4, 9, 10) opatřen sadou aktivacích výstupů (3.3, 3.4, 4.1, 4.2, 9.1, 10.1) určujících typ následující hlavičky protokolu a výstupem (3.6, 4.3, 9.2, 10.2) pozice začátku následující hlavičky protokolu. Všechny podobody (3, 4, 9, 10) jsou s využitím obvodů pomocné logiky (5, 6) a multiplexorů (7, 8) zapojeny do struktury, která odpovídá počtu a struktuře očekávaných protokolů v paketu. Takto vytvořený řetězec z podobodů je dále stejným způsobem větven na základě předpokládaného počtu protokolů s analyzovanými hlavičkami. Výstupy celého obvodu tvoří dílčí aktivací výstupy (3.3, 3.4, 3.5, 4.1, 4.2, 9.1, 10.1) a výstupy (3.6, 4.3, 9.2, 10.2) pozice začátku následující hlavičky.

(74) Ing. Hana Dušková, Na Kočově 180, Chotutice, 28103

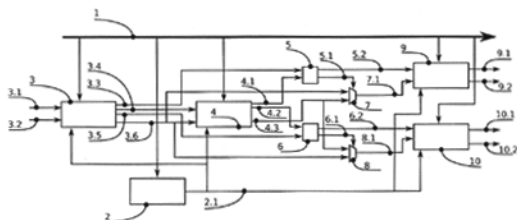

(51) **H04N 5/10** (2006.01)
H04N 5/06 (2006.01)

(21) **2012-88**

(71) Vysoké učení technické v Brně, Brno, CZ

(72) Chmelář Milan Doc. Ing. CSc., Brno - Královo Pole, CZ

(54) **Obvod pro výběr televizního řádku z kompozitního videa**

(22) 03.02.2012

(57) Obvod pro výběr televizního řádku z kompozitního videa sestává z monostabilního klopného obvodu (H) s nastavitelnou šířkou impulsu, jež vstup (1H) je připojen na výstup pulsníkových synchronizačních impulsů. Jeho výstup (3H) je propojen v případě, že se jedná o monostabilní klopný obvod (H) s invertovaným výstupem přímo, jinak přes první hradlo NAND (A), s prvním vstupem (1B) druhého hradla NAND (B) majícího druhý vstup (2B) spojený s derivační článkem tvořeným kapacitorem (C1) a rezistorem (R1) s výstupem třetího hradla NAND (C). Výstup (3B) druhého hradla NAND (B) je spojen jednak s druhým vstupem (2G) sedmého hradla NAND (G) a jednak s prvním vstupem (1D) čtvrtého hradla NAND (D). Výstup (3D) čtvrtého hradla NAND (D) je spojen s prvním vstupem (1E) pátého hradla NAND (E) majícího výstup (3E) propojený jednak s druhým vstupem (2D) čtvrtého hradla NAND (D) a jednak s druhým vstupem (2I) spínače (I). Na první vstup (1I) spínače (I) je připojen výstup kompozitního videa. Výstup (3I) spínače (I) je výstupem vybraného televizního řádku. Druhý vstup (2E) pátého hradla NAND (E) je propojen s výstupem řádkových synchronizačních impulsů, který je rovněž připojen na první vstup (1C) třetího hradla NAND (C) majícího druhý vstup (2C) připojen na výstup (3F) šestého hradla NAND (F). Výstup (3F) šestého hradla NAND (F) je zároveň spojen s prvním vstupem (1G) sedmého hradla NAND (G), které má svůj výstup (3G) spojen s druhým vstupem (2F) šestého hradla NAND (F). První vstup (1F) šestého hradla NAND (F) je spojen s výstupem pulsníkových synchronizačních impulsů.

(74) Ing. Hana Dušková, Na Kočově 180, Chotutice, 28103

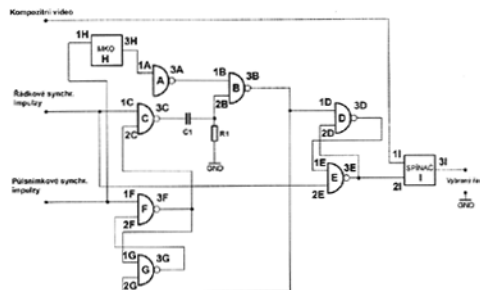

(51) **H05H 1/00** (2006.01)
G01R 19/00 (2006.01)
G01N 27/70 (2006.01)
G01N 27/62 (2006.01)

(21) **2011-890**

(71) Fyzikální ústav AV ČR, v.v.i., Praha 8 - Libeň, CZ

Ústav fyziky plazmatu AV ČR, v. v. i., Praha 8, CZ

(72) Adánek Petr Doc. PaedDr. Ph.D., České Budějovice, CZ

Čada Martin Mgr. Ph.D., Praha 9, CZ

Hubička Zdeněk Mgr. Ph.D., Praha 5, CZ

Jastrabík Lubomír RNDr. CSc., Praha 3, CZ

Adánek Jiří Mgr. Ph.D., Brno, CZ

Stöckel Jan RNDr. CSc., Praha 5, CZ

(54) **Způsob měření iontové distribuční funkce v nízkoteplotním plazmatu, měřicí systém pro provádění tohoto způsobu a sonda pro měřicí systém**

(22) 28.12.2011

(57) Způsob měření iontové distribuční funkce v nízkoteplotním plazmatu diagnostického plazmatického objektu (4) v měřicím systému aplikovaném na plazmochemickém reaktoru (1), který je vybaven napájecím zdrojem (2) napojeným na výbojovou elektrodu (21) a referenční elektrodu (22), je v něm zabudována sonda (3) opatřená sběrnou elektrodou (301) a který je propojen na řídicí a měřicí jednotku (5), kde podstatou řešení spočívá v tom, že po primárním nastavení parametrů

měřicího systému pomocí proudových hodnot zdroje (8) referenčního napětí je na sběrné elektrodě (301) snímána volt-ampérová charakteristika iontové složky proudu vzniklého napájením výbojů a procházejícího obvody: plasmatický objekt (4) - sběrná elektroda (301) - proudový převodník (7) - zdroj (8) referenčního napětí - referenční elektroda (22), z níž je vyhodnocením v řídicí a měřicí jednotce (5) stanovena iontová distribuční funkce plasmatického zdroje (4). Dále je podstatou řešení měřicí systém pro provádění tohoto způsobu a konstrukce sondy (3) pro tento měřicí systém.

(74) Ing. Petr Soukup, Vídeňská 8, Olomouc, 77200

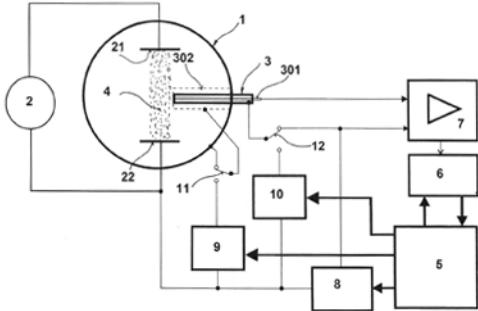

Zveřejněné přihlášky vynálezů - přehled podle třídících znaků

Tato kapitola obsahuje zveřejněné přihlášky vynálezů uspořádané podle třídících znaků mezinárodního patentové třídění, nacházejících se na druhém až x-tém místě zatřídění přihlášky vynálezu. Přihlášky vynálezu uspořádané podle třídících znaků na 1. pozici zatřídění jsou uvedeny v předchozí části.

A 01 G 7/00	(2006.01)	2011-889
A 01 H 17/00	(2006.01)	2011-889
A 47 L 13/20	(2006.01)	2011-576
B 01 J 31/10	(2006.01)	2011-815
B 01 J 37/30	(2006.01)	2011-815
B 02 C 17/14	(2006.01)	2011-823
B 21 K 21/00	(2006.01)	2011-891
		2011-892
B 22 C 9/10	(2006.01)	2012-964
		2012-966
		2012-967
		2012-968
B 60 Q 1/068	(2006.01)	2012-272
B 61 F 1/00	(2006.01)	2012-964
		2012-966
		2012-967
		2012-968
B 82 B 1/00	(2006.01)	2011-823
B 82 B 3/00	(2006.01)	2011-823
C 04 B 35/547	(2006.01)	2012-395
C 07 B 37/04	(2006.01)	2011-810
C 07 D 213/61	(2006.01)	2011-810
C 07 D 213/72	(2006.01)	2011-810
C 07 D 213/84	(2006.01)	2011-810
C 07 D 295/03	(2006.01)	2011-815
C 07 D 295/033	(2006.01)	2011-810
C 07 D 295/037	(2006.01)	2011-810
C 12 N 1/21	(2006.01)	2011-887
C 12 N 1/36	(2006.01)	2011-887
C 12 N 15/63	(2006.01)	2011-887
C 12 N 15/74	(2006.01)	2011-887
C 12 R 1/42	(2006.01)	2011-887
F 15 B 15/20	(2006.01)	2011-899
F 16 J 10/00	(2006.01)	2011-899
F 21 S 8/12	(2006.01)	2012-272
F 21 V 14/06	(2006.01)	2012-272
F 21 V 19/02	(2006.01)	2012-272
F 22 G 3/00	(2006.01)	2011-886
F 22 G 5/00	(2006.01)	2011-900
G 01 B 17/00	(2006.01)	2012-243
G 01 F 23/00	(2006.01)	2012-243
G 01 J 3/02	(2006.01)	2012-398
G 01 N 1/02	(2006.01)	2011-893
G 01 N 1/22	(2006.01)	2012-398
G 01 N 1/40	(2006.01)	2012-398
G 01 N 21/31	(2006.01)	2012-398
G 01 N 21/71	(2006.01)	2012-398
G 01 N 21/72	(2006.01)	2012-398
G 01 N 27/62	(2006.01)	2011-890
G 01 N 27/70	(2006.01)	2011-890
G 01 R 19/00	(2006.01)	2011-890
H 04 L 12/24	(2006.01)	2012-264
H 04 L 12/26	(2006.01)	2012-264
H 04 L 12/56	(2006.01)	2012-264
H 04 N 5/06	(2006.01)	2012-88

Seznam přihlašovatelů zveřejněných přihlášek vynálezů

(71)	(21)	(51)	(71)	(21)	(51)	
CESNET, zájmové sdružení právnických osob, Praha 6, CZ	2012-264	H 04 L 29/06	(2006.01)	Vysoké učení technické v Brně, Brno, CZ	2012-88 H 04 N 5/10	(2006.01)
Česká geologická služba, Praha 1, CZ	2011-893	G 01 N 1/10	(2006.01)	Vysoké učení technické v Brně, Brno, CZ	2012-395 C 04 B 35/447	(2006.01)
České vysoké učení technické v Praze, Fakulta strojní, Výzkumné centrum pro strojírenskou výrobní techniku a technologii, Praha 2, CZ	2011-902	B 23 Q 11/00	(2006.01)	Výzkumný ústav veterinárního lékařství, v.v.i., Brno, CZ	2011-887 A 61 K 39/112	(2006.01)
České vysoké učení technické v Praze, Fakulta strojní, Výzkumné centrum pro strojírenskou výrobní techniku a technologii, Praha 2, CZ	2011-903	F 16 F 7/09	(2006.01)	Západočeská univerzita v Plzni, Plzeň, CZ	2011-612 C 21 D 1/78	(2006.01)
ČVUT v Praze, Fakulta strojní, Praha 6, CZ	2011-899	F 15 B 15/08	(2006.01)	ZEVETA AMMUNITION a.s., Bojkovice, CZ	2011-884 F 42 B 12/02	(2006.01)
Fyzikální ústav AV ČR, v.v.i., Praha 8 - Libeň, CZ	2011-890	H 05 H 1/00	(2006.01)			
HELLA AUTOTECHNIK, s.r.o., Mohelnice, CZ	2012-272	B 60 Q 1/04	(2006.01)			
JIANGXI ADVANCE NANOFIBER S&T CO., LTD, Nangchang, Jiangxi, CN	2013-198	D 01 F 6/74	(2006.01)			
KPM CONSULT, a.s., Brno, CZ	2012-2	A 62 C 3/02	(2006.01)			
Masarykova univerzita, Brno, CZ	2011-810	C 07 D 401/04	(2006.01)			
Masarykova univerzita, Brno, CZ	2011-815	B 01 J 31/08	(2006.01)			
Matoušek-AGROSTAV Jevíčko Jan Ing., Jevíčko, CZ	2011-889	A 01 C 1/00	(2006.01)			
NEVIS INDUSTRIES LLC., Wilmington 19809, DE, US	2012-964	B 22 C 9/02	(2006.01)			
NEVIS INDUSTRIES LLC., Wilmington 19809, DE, US	2012-966	B 22 C 9/02	(2006.01)			
NEVIS INDUSTRIES LLC., Wilmington 19809, DE, US	2012-967	B 22 C 9/02	(2006.01)			
NEVIS INDUSTRIES LLC., Wilmington 19809, DE, US	2012-968	B 22 C 9/02	(2006.01)			
ROCK TONE ENTERPRISE CO., LTD., Changhua Hsien, TW	2011-576	A 47 L 13/58	(2006.01)			
Univerzita Karlova v Praze Matematicko - fyzikální fakulta Katedra chemické fyziky a optiky, Praha 2, CZ	2011-823	B 02 C 19/16	(2006.01)			
Ústav analytické chemie AV ČR, v. v. i., Brno, CZ	2012-398	G 01 J 3/42	(2006.01)			
VÍTKOVICE HEAVY MACHINERY a.s., Ostrava - Vítkovice, CZ	2011-891	B 21 K 21/02	(2006.01)			
VÍTKOVICE HEAVY MACHINERY a.s., Ostrava - Vítkovice, CZ	2011-892	B 21 K 21/02	(2006.01)			
VÍTKOVICE POWER ENGINEERING a.s., Ostrava - Vítkovice, CZ	2011-886	F 22 G 7/12	(2006.01)			
VÍTKOVICE POWER ENGINEERING a.s., Ostrava - Vítkovice, CZ	2011-900	F 22 G 5/12	(2006.01)			
Vysoká škola báňská-Technická univerzita Ostrava, Ostrava-Poruba, CZ	2012-243	B 65 D 90/48	(2006.01)			

FG4A

Udělené patenty - přehled podle čísel patentů

V období uzávěrky tohoto čísla Věstníku udělil Úřad průmyslového vlastnictví tyto patenty.

303943	<i>A 61 K 9/24</i>	(2006.01)
303944	<i>C 07 D 401/14</i>	(2006.01)
303945	<i>A 61 L 2/20</i>	(2006.01)
303946	<i>A 01 M 5/02</i>	(2006.01)
303947	<i>B 60 B 15/00</i>	(2006.01)
303948	<i>A 47 L 13/58</i>	(2006.01)
303949	<i>C 21 D 1/78</i>	(2006.01)
303950	<i>C 07 D 401/04</i>	(2006.01)
303951	<i>B 01 J 31/08</i>	(2006.01)
303952	<i>H 04 N 5/10</i>	(2006.01)
303953	<i>B 65 D 90/48</i>	(2006.01)
303954	<i>H 04 L 29/06</i>	(2006.01)
303955	<i>B 60 Q 1/04</i>	(2006.01)
303956	<i>C 04 B 35/447</i>	(2006.01)
303957	<i>G 01 J 3/42</i>	(2006.01)

FG4A

Udělené patenty - přehled podle MPT

(51) A01M 5/02 (2006.01)	(51) B01J 31/08 (2006.01)
(51) A01M 23/02 (2006.01)	(51) B01J 31/10 (2006.01)
(51) A01M 1/00 (2006.01)	(51) B01J 37/30 (2006.01)
(11) 303946	(51) C07D 295/03 (2006.01)
(40) 07.07.2011	(11) 303951
(21) 2009-888	(40) 10.07.2013
(73) Fyziologický ústav AV ČR, v.v.i., Praha 4 - Krč, CZ	(21) 2011-815
Česká zemědělská univerzita v Praze, Praha 6 - Suchbátka, CZ	(73) Masarykova univerzita, Brno, CZ
Výzkumný ústav živočišné výroby, v. v. i., Praha 10 - Uhřetěves, CZ	(72) Pazdera Pavel Doc. RNDr. CSc., Viničné Šumice, CZ
(72) Lytvynets Andriy MVDr., Praha 6 - Řepy, CZ	(72) Němečková Dana Mgr., Brno, CZ
Lachout Josef Ing. CSc., Třebotov, CZ	(72) Procházková Markéta Mgr., Popice, CZ
Langrová Iva Prof. Ing. CSc., Praha 4 - Kunratice, CZ	(54) Imobilizovaný katalyzátor fázového přenosu, způsob jeho výroby a použití
Vadlejch Jaroslav Ing. Ph.D., Strakonice, CZ	(22) 13.12.2011
Kunc Petr Ing. Ph.D., Praha 4, CZ	(74) Inventia s.r.o., RNDr. Kateřina Hartvichová, Na Bělidle 3, Praha 5, 15000
Knížková Ivana Doc. Ing. CSc., Praha 3, CZ	
Jiroutová Pavlína Ing., Zlatníky - Hodkovice, CZ	
(54) Mřížka pro zachyt vajíček oxyurid	(51) B60B 15/00 (2006.01)
(22) 29.12.2009	(51) B60B 15/02 (2006.01)
	(51) B60B 15/06 (2006.01)
	(51) B60B 15/18 (2006.01)
(51) A47L 13/58 (2006.01)	(11) 303947
(51) A47L 13/20 (2006.01)	(40) 21.03.2012
(11) 303948	(21) 2010-685
(40) 10.07.2013	(73) Technická univerzita v Liberci, Liberec, CZ
(21) 2011-576	(72) Záda Václav Doc. Mgr. Ing. CSc., Liberec 23, CZ
(73) ROCK TONE ENTERPRISE CO., LTD., Changhua Hsien, TW	(72) Brabec Pavel Ing. Ph.D., Chrastava, CZ
(72) Pei-Yuan Lee, Changhua Hsien, TW	(72) Voženílek Robert Ing. Ph.D., Liberec, CZ
(54) Souprava čistícího mopu	(54) Pojzdové kolo vozidla
(33) CZ	(22) 14.09.2010
(22) 16.09.2011	(74) Ing. Dobroslav Musil, patentová kancelář, Ing. Dobroslav Musil, Cejl 38, Brno, 60200
(74) Ing. Veronika Zemanová, Mendlovo nám. 1a, Brno, 60300	
(51) A61K 9/24 (2006.01)	(51) B60Q 1/04 (2006.01)
(51) A61K 31/4045 (2006.01)	(51) B60Q 1/068 (2006.01)
(51) A61P 39/00 (2006.01)	(51) F21S 8/12 (2006.01)
(51) A61P 25/16 (2006.01)	(51) F21V 14/06 (2006.01)
(51) A61P 25/28 (2006.01)	(51) F21V 19/02 (2006.01)
(11) 303943	(11) 303955
(40) 14.05.2003	(40) 10.07.2013
(21) 2002-3415	(21) 2012-272
(73) JAGOTEC AG, Muttenz, CH	(73) HELLA AUTOTECHNIK, s.r.o., Mohelnice, CZ
(72) Vergnault Guy, Kembs, FR	(72) Jaroš Petr DiS., Zábřeh, CZ
Grenier Pascal, Kappelen, FR	(54) Světlomet, zejména pro motorová vozidla
Maggi Lauretta, Pavia, IT	(22) 19.04.2012
Conte Ubaldo, Busto Arsizio, IT	(74) Ing. Petr Soukup, Vídeňská 8, Olomouc
(54) Vícevrstvá tableta s řízeným uvolňováním aktivní látky	(51) B65D 90/48 (2006.01)
(32) 14.04.2000, 07.09.2000	(51) G01B 17/00 (2006.01)
(31) MI00A000852, MI00A001963	(51) G01F 23/00 (2006.01)
(33) IT, IT	(11) 303953
(86) PCT/GB2001/001726	(40) 10.07.2013
(87) WO 2001/078688	(21) 2012-243
(22) 12.04.2001	(73) Vysoká škola báňská-Technická univerzita Ostrava, Ostrava-Poruba, CZ
(74) JUDr. Miloš Všečetka, Hálkova 2, Praha 2, 12000	(72) Brázda Robert Ing. Ph.D., Ostrava-Poruba, CZ
	(72) Horák Martin Ing., Rychvald, CZ
(51) A61L 2/20 (2006.01)	(72) Zegzulka Jiří Prof. Ing. CSc., Ludgeřovice, CZ
(51) E05C 1/00 (2006.01)	(72) Vyletělek Jan Ing., Darkovice, CZ
(51) E05C 9/02 (2006.01)	(54) Zařízení k polohování snímačů zatížení výsypek svislých skladovacích systémů
(51) E05C 9/10 (2006.01)	(22) 10.04.2012
(11) 303945	
(40) 15.06.2011	(51) C04B 35/447 (2006.01)
(21) 2009-821	(51) C04B 35/547 (2006.01)
(73) BMT Medical Technology s.r.o., Brno, CZ	(11) 303956
(72) Ošťádal Jindřich Ing., Bučovice, CZ	(40) 10.07.2013
Mikulášek Milan Ing., Rájec-Jestřebí, CZ	(21) 2012-395
Hodaň Ivan Ing., Brno, CZ	(73) Vysoké učení technické v Brně, Brno, CZ
Habrovec Michal Ing., Brno, CZ	(72) Ptáček Petr Doc. Ing. Ph.D., Čáslav - Nové Město, CZ
(54) Uzavírací a zajišťovací mechanismus otočně upevněných dveří sterilizační komory parního sterilizátoru	(72) Opravil Tomáš Ing. Ph.D., Popůvky, CZ
(22) 08.12.2009	(72) Havlica Jaromír Prof. Ing. DrSc., Lomnice, CZ
(74) INPARTNERS GROUP, Ing. Dušan Kendereški, Lidická 51, Brno, 60200	(72) Šoukal František Ing. Ph.D., Oslavice, CZ
	(54) Způsob inhibice tvorby sulfanu při přípravě netvarových žárovzdorných a ohnivzdorných hmot

(22)	12.06.2012		(51)	G01J 3/42	(2006.01)
(51)	C07D 401/04	(2006.01)		G01J 3/02	(2006.01)
	C07D 213/72	(2006.01)		G01N 1/22	(2006.01)
	C07D 295/033	(2006.01)		G01N 1/40	(2006.01)
	C07D 295/037	(2006.01)		G01N 21/31	(2006.01)
	C07D 213/61	(2006.01)		G01N 21/71	(2006.01)
	C07D 213/84	(2006.01)		G01N 21/72	(2006.01)
	C07B 37/04	(2006.01)	(11)	303957	
(11)	303950		(40)	10.07.2013	
(40)	10.07.2013		(21)	2012-398	
(21)	2011-810		(73)	Ústav analytické chemie AV ČR, v. v. i., Brno, CZ	
(73)	Masarykova univerzita, Brno, CZ		(72)	Dědina Jiří Doc. RNDr. CSc. DSc., Praha 11, CZ	
(72)	Pazdera Pavel Doc. RNDr. CSc., Viničné Šumice, CZ			Musil Stanislav RNDr. Ph.D., Praha 4, CZ	
	Zberovská Barbora Mgr., Brno, CZ			D'Ulivo Alessandro Dr., Pescia, IT	
	Chmielová Marcela Mgr., Vendryně, CZ		(54)	Dvoukanálová stínící jednotka atomizátoru pro atomovou fluorescenční spektrometrii	
	Ševčík Richard RNDr. Ph.D., Brno, CZ		(22)	14.06.2012	
	Procházková Markéta Mgr., Popice, CZ		(74)	Ing. Iveta Drobníková, Veveří 967/97, Brno, 60200	
(54)	Způsob přípravy 1-(pyridin-4-yl)piperazinu a jeho 1,1-dialkyl-1-ium derivátů		(51)	H04L 29/06	(2006.01)
(22)	12.12.2011			H04L 12/24	(2006.01)
(74)	Inventia s.r.o., RNDr. Kateřina Hartvichová, Na Bělidle 3, Praha 5, 15000			H04L 12/26	(2006.01)
				H04L 12/56	(2006.01)
(51)	C07D 401/14	(2006.01)	(11)	303954	
	C07D 401/04	(2006.01)	(40)	10.07.2013	
	C07D 401/12	(2006.01)	(21)	2012-264	
	C07D 295/155	(2006.01)	(73)	CESNET, zájmové sdružení právnických osob, Praha 6, CZ	
	C07D 239/42	(2006.01)	(72)	Puš Viktor Ing., Kuřim, CZ	
	C07D 213/04	(2006.01)	(54)	Zapojení pro rychlou analýzu hlavicek paketů přenášených po datové sběrnici	
	A61K 31/506	(2006.01)	(22)	17.04.2012	
	A61K 31/4427	(2006.01)	(74)	Ing. Hana Dušková, Na Kočově 180, Chotutice, 28103	
	A61K 31/496	(2006.01)			
	A61P 35/00	(2006.01)	(51)	H04N 5/10	(2006.01)
(11)	303944			H04N 5/06	(2006.01)
(40)	14.04.2004		(11)	303952	
(21)	2003-1152		(40)	10.07.2013	
(73)	NOVARTIS AG, Basel, CH		(21)	2012-88	
(72)	Buchdunger Elisabeth, Neuenburg, DE		(73)	Vysoké učení technické v Brně, Brno, CZ	
	Capdeville Renaud, Riedesheim, FR		(72)	Chmelař Milan Doc. Ing. CSc., Brno - Královo Pole, CZ	
	Demetri George Daniel, Brookline, MA, US		(54)	Obvod pro výběr televizního řádku z kompozitního videa	
	Dimitrijevic Sasa, Habsheim, FR		(22)	03.02.2012	
	Druker Brian Jay, Portland, OR, US		(74)	Ing. Hana Dušková, Na Kočově 180, Chotutice, 28103	
	Fletcher Jonathan A., Brookline, MA, US				
	Joensuu Heikki, Helsinki, FI				
	Silberman Sandra Leta, Randolph, NJ, US				
	Tuveson David, Berwyn, PA, US				
	Heinrich Michael C., Lake Oswego, OR, US				
(54)	Použití 4-(4-methylpiperazin-1-ylmethyl)-N-(4-methyl-3-((4-pyridin-3-yl)pyrimidin-2-ylamino)fenyl)benzamidů při léčbě gastrointestinálních stromálních tumorů				
(32)	27.10.2000				
(31)	60/243810				
(33)	US				
(86)	PCT/EP2001/012442				
(87)	WO 2002/034727				
(22)	26.10.2001				
(74)	Ing. Jan Kubát, Přístavní 24, Praha 7, 17000				
(51)	C21D 1/78	(2006.01)			
(11)	303949				
(40)	10.07.2013				
(21)	2011-612				
(73)	Západočeská univerzita v Plzni, Plzeň, CZ				
(72)	Mašek Bohuslav Prof. Dr. Ing., Kaznějov, CZ				
	Jirková Hana Dr. Ing., Strakonice, CZ				
	Ronešová Andrea Ing., Plzeň, CZ				
	Jeniček Štěpán Ing., Rotava, CZ				
	Štádlér Ctibor Ing., Plzeň, CZ				
(54)	Způsob dosažení TRIP struktury oceli s využitím deformačního tepla				
(22)	30.09.2011				

Seznam majitelů udělených patentů

(73)	(11)	(51)	(73)	(11)	(51)
BMT Medical Technology s.r.o., Brno, CZ	303945	<i>A 61 L 2/20</i>	(2006.01)		
CESNET, zájmové sdružení právnických osob, Praha 6, CZ	303954	<i>H 04 L 29/06</i>	(2006.01)		
Česká zemědělská univerzita v Praze, Praha 6 - Suchbát, CZ	303946	<i>A 01 M 5/02</i>	(2006.01)		
Fyziologický ústav AV ČR, v.v.i., Praha 4 - Krč, CZ	303946	<i>A 01 M 5/02</i>	(2006.01)		
HELLA AUTOTECHNIK, s.r.o., Mohelnice, CZ	303955	<i>B 60 Q 1/04</i>	(2006.01)		
JAGOTEC AG, Muttensz, CH	303943	<i>A 61 K 9/24</i>	(2006.01)		
Masarykova univerzita, Brno, CZ	303950	<i>C 07 D 401/04</i>	(2006.01)		
Masarykova univerzita, Brno, CZ	303951	<i>B 01 J 31/08</i>	(2006.01)		
NOVARTIS AG, Basel, CH	303944	<i>C 07 D 401/14</i>	(2006.01)		
ROCK TONE ENTERPRISE CO., LTD., Changhua Hsien, TW	303948	<i>A 47 L 13/58</i>	(2006.01)		
Technická univerzita v Liberci, Liberec, CZ	303947	<i>B 60 B 15/00</i>	(2006.01)		
Ústav analytické chemie AV ČR, v. v. i., Brno, CZ	303957	<i>G 01 J 3/42</i>	(2006.01)		
Vysoká škola báňská-Technická univerzita Ostrava, Ostrava-Poruba, CZ	303953	<i>B 65 D 90/48</i>	(2006.01)		
Vysoké učení technické v Brně, Brno, CZ	303952	<i>H 04 N 5/10</i>	(2006.01)		
Vysoké učení technické v Brně, Brno, CZ	303956	<i>C 04 B 35/447</i>	(2006.01)		
Výzkumný ústav živočišné výroby, v. v. i., Praha 10 - Uhřetín, CZ	303946	<i>A 01 M 5/02</i>	(2006.01)		
Západočeská univerzita v Plzni, Plzeň, CZ	303949	<i>C 21 D 1/78</i>	(2006.01)		

Udělení evropské patenty

Evropský patentový úřad udělil následující evropské patenty s účinky pro Českou republiku. Tyto patenty mohou být zrušeny nebo zachovány v pozměněném znění Evropským patentovým úřadem v řízení o odporu. K tomu, aby nabyl evropský patent účinnosti na území České republiky, je třeba, aby byl Úřadu předložen ve stanovené lhůtě překlad patentového spisu do českého jazyka (§ 35c odst. 2 až 4 zákona č. 527/1990 Sb., v platném znění).

(97) EP 1369503	(47) 26.06.2013	(97) EP 1712453	(47) 26.06.2013
(97) EP 1394186	(47) 26.06.2013	(97) EP 1715965	(47) 26.06.2013
(97) EP 1404803	(47) 26.06.2013	(97) EP 1717208	(47) 26.06.2013
(97) EP 1410853	(47) 26.06.2013	(97) EP 1718182	(47) 26.06.2013
(97) EP 1417268	(47) 26.06.2013	(97) EP 1723958	(47) 26.06.2013
(97) EP 1418976	(47) 26.06.2013	(97) EP 1725675	(47) 26.06.2013
(97) EP 1434011	(47) 26.06.2013	(97) EP 1729106	(47) 26.06.2013
(97) EP 1449012	(47) 26.06.2013	(97) EP 1731330	(47) 26.06.2013
(97) EP 1451948	(47) 26.06.2013	(97) EP 1732170	(47) 26.06.2013
(97) EP 1458264	(47) 26.06.2013	(97) EP 1741014	(47) 26.06.2013
(97) EP 1468547	(47) 26.06.2013	(97) EP 1743347	(47) 26.06.2013
(97) EP 1471821	(47) 26.06.2013	(97) EP 1745609	(47) 26.06.2013
(97) EP 1484970	(47) 26.06.2013	(97) EP 1745791	(47) 26.06.2013
(97) EP 1500586	(47) 26.06.2013	(97) EP 1747162	(47) 26.06.2013
(97) EP 1504311	(47) 26.06.2013	(97) EP 1747332	(47) 26.06.2013
(97) EP 1512863	(47) 26.06.2013	(97) EP 1747775	(47) 26.06.2013
(97) EP 1514227	(47) 26.06.2013	(97) EP 1750696	(47) 26.06.2013
(97) EP 1523359	(47) 26.06.2013	(97) EP 1751904	(47) 26.06.2013
(97) EP 1527843	(47) 26.06.2013	(97) EP 1754162	(47) 26.06.2013
(97) EP 1547197	(47) 26.06.2013	(97) EP 1754232	(47) 26.06.2013
(97) EP 1549134	(47) 26.06.2013	(97) EP 1755770	(47) 26.06.2013
(97) EP 1549552	(47) 26.06.2013	(97) EP 1757021	(47) 26.06.2013
(97) EP 1559162	(47) 26.06.2013	(97) EP 1760148	(47) 26.06.2013
(97) EP 1559167	(47) 26.06.2013	(97) EP 1764220	(47) 26.06.2013
(97) EP 1559362	(47) 26.06.2013	(97) EP 1765872	(47) 26.06.2013
(97) EP 1572267	(47) 26.06.2013	(97) EP 1767878	(47) 26.06.2013
(97) EP 1573641	(47) 26.06.2013	(97) EP 1769375	(47) 26.06.2013
(97) EP 1573770	(47) 26.06.2013	(97) EP 1771359	(47) 26.06.2013
(97) EP 1577665	(47) 26.06.2013	(97) EP 1771470	(47) 26.06.2013
(97) EP 1592281	(47) 26.06.2013	(97) EP 1773229	(47) 26.06.2013
(97) EP 1592663	(47) 26.06.2013	(97) EP 1773551	(47) 26.06.2013
(97) EP 1593320	(47) 26.06.2013	(97) EP 1773572	(47) 26.06.2013
(97) EP 1593503	(47) 26.06.2013	(97) EP 1776346	(47) 26.06.2013
(97) EP 1594628	(47) 26.06.2013	(97) EP 1781964	(47) 26.06.2013
(97) EP 1597168	(47) 26.06.2013	(97) EP 1785565	(47) 26.06.2013
(97) EP 1597870	(47) 26.06.2013	(97) EP 1786934	(47) 26.06.2013
(97) EP 1597967	(47) 26.06.2013	(97) EP 1788061	(47) 26.06.2013
(97) EP 1600630	(47) 26.06.2013	(97) EP 1788797	(47) 26.06.2013
(97) EP 1603715	(47) 26.06.2013	(97) EP 1794442	(47) 26.06.2013
(97) EP 1608369	(47) 26.06.2013	(97) EP 1796556	(47) 26.06.2013
(97) EP 1613947	(47) 26.06.2013	(97) EP 1797223	(47) 26.06.2013
(97) EP 1618135	(47) 26.06.2013	(97) EP 1804574	(47) 26.06.2013
(97) EP 1624949	(47) 26.06.2013	(97) EP 1805347	(47) 26.06.2013
(97) EP 1624956	(47) 26.06.2013	(97) EP 1805863	(47) 26.06.2013
(97) EP 1631387	(47) 26.06.2013	(97) EP 1807396	(47) 26.06.2013
(97) EP 1632151	(47) 26.06.2013	(97) EP 1809120	(47) 26.06.2013
(97) EP 1632625	(47) 26.06.2013	(97) EP 1810387	(47) 26.06.2013
(97) EP 1643076	(47) 26.06.2013	(97) EP 1813266	(47) 26.06.2013
(97) EP 1649220	(47) 26.06.2013	(97) EP 1815663	(47) 26.06.2013
(97) EP 1650994	(47) 26.06.2013	(97) EP 1820752	(47) 26.06.2013
(97) EP 1651063	(47) 26.06.2013	(97) EP 1821092	(47) 26.06.2013
(97) EP 1651116	(47) 26.06.2013	(97) EP 1825612	(47) 26.06.2013
(97) EP 1651365	(47) 26.06.2013	(97) EP 1826679	(47) 26.06.2013
(97) EP 1657960	(47) 26.06.2013	(97) EP 1827336	(47) 26.06.2013
(97) EP 1659389	(47) 26.06.2013	(97) EP 1832793	(47) 26.06.2013
(97) EP 1661637	(47) 26.06.2013	(97) EP 1833299	(47) 26.06.2013
(97) EP 1665311	(47) 26.06.2013	(97) EP 1833421	(47) 26.06.2013
(97) EP 1667730	(47) 26.06.2013	(97) EP 1834455	(47) 26.06.2013
(97) EP 1668201	(47) 26.06.2013	(97) EP 1834830	(47) 26.06.2013
(97) EP 1678194	(47) 26.06.2013	(97) EP 1836118	(47) 26.06.2013
(97) EP 1678427	(47) 26.06.2013	(97) EP 1838150	(47) 26.06.2013
(97) EP 1682448	(47) 26.06.2013	(97) EP 1838348	(47) 26.06.2013
(97) EP 1687970	(47) 26.06.2013	(97) EP 1839023	(47) 26.06.2013
(97) EP 1689798	(47) 26.06.2013	(97) EP 1840669	(47) 26.06.2013
(97) EP 1694632	(47) 26.06.2013	(97) EP 1844464	(47) 26.06.2013
(97) EP 1695200	(47) 26.06.2013	(97) EP 1846446	(47) 26.06.2013
(97) EP 1705250	(47) 26.06.2013	(97) EP 1847042	(47) 26.06.2013
(97) EP 1706159	(47) 26.06.2013	(97) EP 1851129	(47) 26.06.2013
(97) EP 1707058	(47) 26.06.2013	(97) EP 1853150	(47) 26.06.2013
(97) EP 1707191	(47) 26.06.2013	(97) EP 1854405	(47) 26.06.2013

(97)	EP 1857494	(47)	26.06.2013	(97)	EP 2001635	(47)	26.06.2013
(97)	EP 1857707	(47)	26.06.2013	(97)	EP 2004183	(47)	26.06.2013
(97)	EP 1858295	(47)	26.06.2013	(97)	EP 2004185	(47)	26.06.2013
(97)	EP 1859609	(47)	26.06.2013	(97)	EP 2004423	(47)	26.06.2013
(97)	EP 1862349	(47)	26.06.2013	(97)	EP 2005421	(47)	26.06.2013
(97)	EP 1863354	(47)	26.06.2013	(97)	EP 2007168	(47)	26.06.2013
(97)	EP 1865767	(47)	26.06.2013	(97)	EP 2008385	(47)	26.06.2013
(97)	EP 1866027	(47)	26.06.2013	(97)	EP 2008655	(47)	26.06.2013
(97)	EP 1866506	(47)	26.06.2013	(97)	EP 2008812	(47)	26.06.2013
(97)	EP 1866742	(47)	26.06.2013	(97)	EP 2009194	(47)	26.06.2013
(97)	EP 1867145	(47)	26.06.2013	(97)	EP 2010805	(47)	26.06.2013
(97)	EP 1869451	(47)	26.06.2013	(97)	EP 2012687	(47)	26.06.2013
(97)	EP 1869944	(47)	26.06.2013	(97)	EP 2013646	(47)	26.06.2013
(97)	EP 1874516	(47)	26.06.2013	(97)	EP 2013726	(47)	26.06.2013
(97)	EP 1875524	(47)	26.06.2013	(97)	EP 2014105	(47)	26.06.2013
(97)	EP 1879536	(47)	26.06.2013	(97)	EP 2015822	(47)	26.06.2013
(97)	EP 1883907	(47)	26.06.2013	(97)	EP 2017544	(47)	26.06.2013
(97)	EP 1884238	(47)	26.06.2013	(97)	EP 2018188	(47)	26.06.2013
(97)	EP 1885938	(47)	26.06.2013	(97)	EP 2018260	(47)	26.06.2013
(97)	EP 1887638	(47)	26.06.2013	(97)	EP 2018342	(47)	26.06.2013
(97)	EP 1887940	(47)	26.06.2013	(97)	EP 2018692	(47)	26.06.2013
(97)	EP 1894591	(47)	26.06.2013	(97)	EP 2018952	(47)	26.06.2013
(97)	EP 1898433	(47)	26.06.2013	(97)	EP 2019912	(47)	26.06.2013
(97)	EP 1908615	(47)	26.06.2013	(97)	EP 2020133	(47)	26.06.2013
(97)	EP 1910283	(47)	26.06.2013	(97)	EP 2021083	(47)	26.06.2013
(97)	EP 1912526	(47)	26.06.2013	(97)	EP 2021165	(47)	26.06.2013
(97)	EP 1912990	(47)	26.06.2013	(97)	EP 2022137	(47)	26.06.2013
(97)	EP 1913360	(47)	26.06.2013	(97)	EP 2026791	(47)	26.06.2013
(97)	EP 1915794	(47)	26.06.2013	(97)	EP 2030209	(47)	26.06.2013
(97)	EP 1917290	(47)	26.06.2013	(97)	EP 2035158	(47)	26.06.2013
(97)	EP 1919547	(47)	26.06.2013	(97)	EP 2037045	(47)	26.06.2013
(97)	EP 1920088	(47)	26.06.2013	(97)	EP 2040039	(47)	26.06.2013
(97)	EP 1922506	(47)	26.06.2013	(97)	EP 2041124	(47)	26.06.2013
(97)	EP 1923384	(47)	26.06.2013	(97)	EP 2041488	(47)	26.06.2013
(97)	EP 1924384	(47)	26.06.2013	(97)	EP 2042189	(47)	26.06.2013
(97)	EP 1925386	(47)	26.06.2013	(97)	EP 2042750	(47)	26.06.2013
(97)	EP 1926496	(47)	26.06.2013	(97)	EP 2045626	(47)	26.06.2013
(97)	EP 1928913	(47)	26.06.2013	(97)	EP 2048985	(47)	26.06.2013
(97)	EP 1934595	(47)	26.06.2013	(97)	EP 2049062	(47)	26.06.2013
(97)	EP 1938539	(47)	26.06.2013	(97)	EP 2050602	(47)	26.06.2013
(97)	EP 1938721	(47)	26.06.2013	(97)	EP 2050961	(47)	26.06.2013
(97)	EP 1940902	(47)	26.06.2013	(97)	EP 2051765	(47)	26.06.2013
(97)	EP 1941925	(47)	26.06.2013	(97)	EP 2052851	(47)	26.06.2013
(97)	EP 1943768	(47)	26.06.2013	(97)	EP 2053784	(47)	26.06.2013
(97)	EP 1944026	(47)	26.06.2013	(97)	EP 2058064	(47)	26.06.2013
(97)	EP 1944133	(47)	26.06.2013	(97)	EP 2058184	(47)	26.06.2013
(97)	EP 1945361	(47)	26.06.2013	(97)	EP 2059368	(47)	26.06.2013
(97)	EP 1948277	(47)	26.06.2013	(97)	EP 2061233	(47)	26.06.2013
(97)	EP 1948649	(47)	26.06.2013	(97)	EP 2062510	(47)	26.06.2013
(97)	EP 1951602	(47)	26.06.2013	(97)	EP 2062558	(47)	26.06.2013
(97)	EP 1953799	(47)	26.06.2013	(97)	EP 2064481	(47)	26.06.2013
(97)	EP 1957526	(47)	26.06.2013	(97)	EP 2068444	(47)	26.06.2013
(97)	EP 1958314	(47)	26.06.2013	(97)	EP 2071868	(47)	26.06.2013
(97)	EP 1960253	(47)	26.06.2013	(97)	EP 2072539	(47)	26.06.2013
(97)	EP 1960536	(47)	26.06.2013	(97)	EP 2072729	(47)	26.06.2013
(97)	EP 1960740	(47)	26.06.2013	(97)	EP 2074987	(47)	26.06.2013
(97)	EP 1961187	(47)	26.06.2013	(97)	EP 2075076	(47)	26.06.2013
(97)	EP 1966441	(47)	26.06.2013	(97)	EP 2076363	(47)	26.06.2013
(97)	EP 1969786	(47)	26.06.2013	(97)	EP 2076474	(47)	26.06.2013
(97)	EP 1973910	(47)	26.06.2013	(97)	EP 2076868	(47)	26.06.2013
(97)	EP 1974185	(47)	26.06.2013	(97)	EP 2077287	(47)	26.06.2013
(97)	EP 1978273	(47)	26.06.2013	(97)	EP 2078093	(47)	26.06.2013
(97)	EP 1979420	(47)	26.06.2013	(97)	EP 2078969	(47)	26.06.2013
(97)	EP 1981096	(47)	26.06.2013	(97)	EP 2080611	(47)	26.06.2013
(97)	EP 1981305	(47)	26.06.2013	(97)	EP 2081537	(47)	26.06.2013
(97)	EP 1981910	(47)	26.06.2013	(97)	EP 2082025	(47)	26.06.2013
(97)	EP 1982013	(47)	26.06.2013	(97)	EP 2084304	(47)	26.06.2013
(97)	EP 1983966	(47)	26.06.2013	(97)	EP 2087229	(47)	26.06.2013
(97)	EP 1984525	(47)	26.06.2013	(97)	EP 2087602	(47)	26.06.2013
(97)	EP 1986320	(47)	26.06.2013	(97)	EP 2087710	(47)	26.06.2013
(97)	EP 1986365	(47)	26.06.2013	(97)	EP 2087720	(47)	26.06.2013
(97)	EP 1988244	(47)	26.06.2013	(97)	EP 2089805	(47)	26.06.2013
(97)	EP 1991266	(47)	26.06.2013	(97)	EP 2090202	(47)	26.06.2013
(97)	EP 1992525	(47)	26.06.2013	(97)	EP 2090682	(47)	26.06.2013
(97)	EP 1996477	(47)	26.06.2013	(97)	EP 2091845	(47)	26.06.2013
(97)	EP 1997349	(47)	26.06.2013	(97)	EP 2092669	(47)	26.06.2013
(97)	EP 1997621	(47)	26.06.2013	(97)	EP 2093094	(47)	26.06.2013
(97)	EP 1998743	(47)	26.06.2013	(97)	EP 2093730	(47)	26.06.2013

(97)	EP 2095375	(47)	26.06.2013	(97)	EP 2173886	(47)	26.06.2013
(97)	EP 2096968	(47)	26.06.2013	(97)	EP 2174631	(47)	26.06.2013
(97)	EP 2099396	(47)	26.06.2013	(97)	EP 2175495	(47)	26.06.2013
(97)	EP 2102379	(47)	26.06.2013	(97)	EP 2175570	(47)	26.06.2013
(97)	EP 2102717	(47)	26.06.2013	(97)	EP 2175571	(47)	26.06.2013
(97)	EP 2103054	(47)	26.06.2013	(97)	EP 2175917	(47)	26.06.2013
(97)	EP 2103154	(47)	26.06.2013	(97)	EP 2176538	(47)	26.06.2013
(97)	EP 2106951	(47)	26.06.2013	(97)	EP 2176549	(47)	26.06.2013
(97)	EP 2109585	(47)	26.06.2013	(97)	EP 2177472	(47)	26.06.2013
(97)	EP 2109694	(47)	26.06.2013	(97)	EP 2179040	(47)	26.06.2013
(97)	EP 2110563	(47)	26.06.2013	(97)	EP 2179065	(47)	26.06.2013
(97)	EP 2110876	(47)	26.06.2013	(97)	EP 2179994	(47)	26.06.2013
(97)	EP 2111981	(47)	26.06.2013	(97)	EP 2180363	(47)	26.06.2013
(97)	EP 2112047	(47)	26.06.2013	(97)	EP 2180678	(47)	26.06.2013
(97)	EP 2112549	(47)	26.06.2013	(97)	EP 2180807	(47)	26.06.2013
(97)	EP 2113051	(47)	26.06.2013	(97)	EP 2181111	(47)	26.06.2013
(97)	EP 2114724	(47)	26.06.2013	(97)	EP 2182707	(47)	26.06.2013
(97)	EP 2117582	(47)	26.06.2013	(97)	EP 2182805	(47)	26.06.2013
(97)	EP 2117761	(47)	26.06.2013	(97)	EP 2184309	(47)	26.06.2013
(97)	EP 2118799	(47)	26.06.2013	(97)	EP 2185218	(47)	26.06.2013
(97)	EP 2119145	(47)	26.06.2013	(97)	EP 2186414	(47)	26.06.2013
(97)	EP 2120667	(47)	26.06.2013	(97)	EP 2186919	(47)	26.06.2013
(97)	EP 2121235	(47)	26.06.2013	(97)	EP 2187183	(47)	26.06.2013
(97)	EP 2122891	(47)	26.06.2013	(97)	EP 2188616	(47)	26.06.2013
(97)	EP 2124766	(47)	26.06.2013	(97)	EP 2188689	(47)	26.06.2013
(97)	EP 2125685	(47)	26.06.2013	(97)	EP 2188787	(47)	26.06.2013
(97)	EP 2125988	(47)	26.06.2013	(97)	EP 2191180	(47)	26.06.2013
(97)	EP 2126296	(47)	26.06.2013	(97)	EP 2191808	(47)	26.06.2013
(97)	EP 2127508	(47)	26.06.2013	(97)	EP 2191884	(47)	26.06.2013
(97)	EP 2127923	(47)	26.06.2013	(97)	EP 2192165	(47)	26.06.2013
(97)	EP 2128623	(47)	26.06.2013	(97)	EP 2193077	(47)	26.06.2013
(97)	EP 2128914	(47)	26.06.2013	(97)	EP 2194762	(47)	26.06.2013
(97)	EP 2131128	(47)	26.06.2013	(97)	EP 2195927	(47)	26.06.2013
(97)	EP 2136379	(47)	26.06.2013	(97)	EP 2196511	(47)	26.06.2013
(97)	EP 2136692	(47)	26.06.2013	(97)	EP 2196751	(47)	26.06.2013
(97)	EP 2137893	(47)	26.06.2013	(97)	EP 2197107	(47)	26.06.2013
(97)	EP 2137935	(47)	26.06.2013	(97)	EP 2197850	(47)	26.06.2013
(97)	EP 2138018	(47)	26.06.2013	(97)	EP 2198080	(47)	26.06.2013
(97)	EP 2138662	(47)	26.06.2013	(97)	EP 2198230	(47)	26.06.2013
(97)	EP 2139009	(47)	26.06.2013	(97)	EP 2199306	(47)	26.06.2013
(97)	EP 2139702	(47)	26.06.2013	(97)	EP 2199873	(47)	26.06.2013
(97)	EP 2142367	(47)	26.06.2013	(97)	EP 2200395	(47)	26.06.2013
(97)	EP 2142561	(47)	26.06.2013	(97)	EP 2200904	(47)	26.06.2013
(97)	EP 2144750	(47)	26.06.2013	(97)	EP 2201341	(47)	26.06.2013
(97)	EP 2146635	(47)	26.06.2013	(97)	EP 2202217	(47)	26.06.2013
(97)	EP 2147106	(47)	26.06.2013	(97)	EP 2203752	(47)	26.06.2013
(97)	EP 2147315	(47)	26.06.2013	(97)	EP 2205655	(47)	26.06.2013
(97)	EP 2148400	(47)	26.06.2013	(97)	EP 2205942	(47)	26.06.2013
(97)	EP 2149282	(47)	26.06.2013	(97)	EP 2206093	(47)	26.06.2013
(97)	EP 2150067	(47)	26.06.2013	(97)	EP 2206672	(47)	26.06.2013
(97)	EP 2150793	(47)	26.06.2013	(97)	EP 2206921	(47)	26.06.2013
(97)	EP 2154742	(47)	26.06.2013	(97)	EP 2207433	(47)	26.06.2013
(97)	EP 2155355	(47)	26.06.2013	(97)	EP 2208019	(47)	26.06.2013
(97)	EP 2155741	(47)	26.06.2013	(97)	EP 2208119	(47)	26.06.2013
(97)	EP 2155912	(47)	26.06.2013	(97)	EP 2208287	(47)	26.06.2013
(97)	EP 2156127	(47)	26.06.2013	(97)	EP 2208402	(47)	26.06.2013
(97)	EP 2159612	(47)	26.06.2013	(97)	EP 2208628	(47)	26.06.2013
(97)	EP 2159704	(47)	26.06.2013	(97)	EP 2209243	(47)	26.06.2013
(97)	EP 2159847	(47)	26.06.2013	(97)	EP 2210234	(47)	26.06.2013
(97)	EP 2159953	(47)	26.06.2013	(97)	EP 2210674	(47)	26.06.2013
(97)	EP 2161223	(47)	26.06.2013	(97)	EP 2212094	(47)	26.06.2013
(97)	EP 2161293	(47)	26.06.2013	(97)	EP 2214018	(47)	26.06.2013
(97)	EP 2163035	(47)	26.06.2013	(97)	EP 2214302	(47)	26.06.2013
(97)	EP 2163699	(47)	26.06.2013	(97)	EP 2215205	(47)	26.06.2013
(97)	EP 2164893	(47)	26.06.2013	(97)	EP 2215937	(47)	26.06.2013
(97)	EP 2165205	(47)	26.06.2013	(97)	EP 2216669	(47)	26.06.2013
(97)	EP 2166419	(47)	26.06.2013	(97)	EP 2217118	(47)	26.06.2013
(97)	EP 2166707	(47)	26.06.2013	(97)	EP 2217749	(47)	26.06.2013
(97)	EP 2166913	(47)	26.06.2013	(97)	EP 2218005	(47)	26.06.2013
(97)	EP 2167066	(47)	26.06.2013	(97)	EP 2219032	(47)	26.06.2013
(97)	EP 2167081	(47)	26.06.2013	(97)	EP 2219159	(47)	26.06.2013
(97)	EP 2168404	(47)	26.06.2013	(97)	EP 2219570	(47)	26.06.2013
(97)	EP 2168481	(47)	26.06.2013	(97)	EP 2220626	(47)	26.06.2013
(97)	EP 2168931	(47)	26.06.2013	(97)	EP 2223957	(47)	26.06.2013
(97)	EP 2169741	(47)	26.06.2013	(97)	EP 2223979	(47)	26.06.2013
(97)	EP 2171394	(47)	26.06.2013	(97)	EP 2224085	(47)	26.06.2013
(97)	EP 2172165	(47)	26.06.2013	(97)	EP 2227257	(47)	26.06.2013
(97)	EP 2173071	(47)	26.06.2013	(97)	EP 2228858	(47)	26.06.2013

(97)	EP 2231500	(47)	26.06.2013	(97)	EP 2298744	(47)	26.06.2013
(97)	EP 2232345	(47)	26.06.2013	(97)	EP 2301159	(47)	26.06.2013
(97)	EP 2233306	(47)	26.06.2013	(97)	EP 2302799	(47)	26.06.2013
(97)	EP 2233997	(47)	26.06.2013	(97)	EP 2303815	(47)	26.06.2013
(97)	EP 2234592	(47)	26.06.2013	(97)	EP 2304111	(47)	26.06.2013
(97)	EP 2234660	(47)	26.06.2013	(97)	EP 2304136	(47)	26.06.2013
(97)	EP 2236949	(47)	26.06.2013	(97)	EP 2305506	(47)	26.06.2013
(97)	EP 2237122	(47)	26.06.2013	(97)	EP 2305586	(47)	26.06.2013
(97)	EP 2237276	(47)	26.06.2013	(97)	EP 2306056	(47)	26.06.2013
(97)	EP 2238226	(47)	26.06.2013	(97)	EP 2306901	(47)	26.06.2013
(97)	EP 2238517	(47)	26.06.2013	(97)	EP 2306931	(47)	26.06.2013
(97)	EP 2238598	(47)	26.06.2013	(97)	EP 2307554	(47)	26.06.2013
(97)	EP 2241192	(47)	26.06.2013	(97)	EP 2308747	(47)	26.06.2013
(97)	EP 2242006	(47)	26.06.2013	(97)	EP 2309145	(47)	26.06.2013
(97)	EP 2244385	(47)	26.06.2013	(97)	EP 2310152	(47)	26.06.2013
(97)	EP 2244386	(47)	26.06.2013	(97)	EP 2310238	(47)	26.06.2013
(97)	EP 2244613	(47)	26.06.2013	(97)	EP 2310824	(47)	26.06.2013
(97)	EP 2244845	(47)	26.06.2013	(97)	EP 2311480	(47)	26.06.2013
(97)	EP 2245098	(47)	26.06.2013	(97)	EP 2311518	(47)	26.06.2013
(97)	EP 2245926	(47)	26.06.2013	(97)	EP 2314421	(47)	26.06.2013
(97)	EP 2246517	(47)	26.06.2013	(97)	EP 2314458	(47)	26.06.2013
(97)	EP 2247674	(47)	26.06.2013	(97)	EP 2315967	(47)	26.06.2013
(97)	EP 2247865	(47)	26.06.2013	(97)	EP 2318549	(47)	26.06.2013
(97)	EP 2248456	(47)	26.06.2013	(97)	EP 2318606	(47)	26.06.2013
(97)	EP 2249936	(47)	26.06.2013	(97)	EP 2321519	(47)	26.06.2013
(97)	EP 2252369	(47)	26.06.2013	(97)	EP 2322406	(47)	26.06.2013
(97)	EP 2252386	(47)	26.06.2013	(97)	EP 2322407	(47)	26.06.2013
(97)	EP 2256986	(47)	26.06.2013	(97)	EP 2323491	(47)	26.06.2013
(97)	EP 2257031	(47)	26.06.2013	(97)	EP 2324900	(47)	26.06.2013
(97)	EP 2257120	(47)	26.06.2013	(97)	EP 2325581	(47)	26.06.2013
(97)	EP 2258431	(47)	26.06.2013	(97)	EP 2325628	(47)	26.06.2013
(97)	EP 2259858	(47)	26.06.2013	(97)	EP 2326358	(47)	26.06.2013
(97)	EP 2260075	(47)	26.06.2013	(97)	EP 2326689	(47)	26.06.2013
(97)	EP 2261601	(47)	26.06.2013	(97)	EP 2327552	(47)	26.06.2013
(97)	EP 2263548	(47)	26.06.2013	(97)	EP 2328446	(47)	26.06.2013
(97)	EP 2263549	(47)	26.06.2013	(97)	EP 2328720	(47)	26.06.2013
(97)	EP 2264021	(47)	26.06.2013	(97)	EP 2330137	(47)	26.06.2013
(97)	EP 2264098	(47)	26.06.2013	(97)	EP 2331835	(47)	26.06.2013
(97)	EP 2265588	(47)	26.06.2013	(97)	EP 2332836	(47)	26.06.2013
(97)	EP 2266585	(47)	26.06.2013	(97)	EP 2334265	(47)	26.06.2013
(97)	EP 2267064	(47)	26.06.2013	(97)	EP 2334506	(47)	26.06.2013
(97)	EP 2267981	(47)	26.06.2013	(97)	EP 2334910	(47)	26.06.2013
(97)	EP 2272619	(47)	26.06.2013	(97)	EP 2335794	(47)	26.06.2013
(97)	EP 2274064	(47)	26.06.2013	(97)	EP 2337112	(47)	26.06.2013
(97)	EP 2274065	(47)	26.06.2013	(97)	EP 2337421	(47)	26.06.2013
(97)	EP 2274785	(47)	26.06.2013	(97)	EP 2338804	(47)	26.06.2013
(97)	EP 2274928	(47)	26.06.2013	(97)	EP 2339192	(47)	26.06.2013
(97)	EP 2276921	(47)	26.06.2013	(97)	EP 2340061	(47)	26.06.2013
(97)	EP 2277653	(47)	26.06.2013	(97)	EP 2340062	(47)	26.06.2013
(97)	EP 2277757	(47)	26.06.2013	(97)	EP 2340718	(47)	26.06.2013
(97)	EP 2278244	(47)	26.06.2013	(97)	EP 2340969	(47)	26.06.2013
(97)	EP 2279050	(47)	26.06.2013	(97)	EP 2341993	(47)	26.06.2013
(97)	EP 2279172	(47)	26.06.2013	(97)	EP 2342606	(47)	26.06.2013
(97)	EP 2279273	(47)	26.06.2013	(97)	EP 2343502	(47)	26.06.2013
(97)	EP 2279458	(47)	26.06.2013	(97)	EP 2343506	(47)	26.06.2013
(97)	EP 2279530	(47)	26.06.2013	(97)	EP 2344315	(47)	26.06.2013
(97)	EP 2279913	(47)	26.06.2013	(97)	EP 2345548	(47)	26.06.2013
(97)	EP 2280191	(47)	26.06.2013	(97)	EP 2345882	(47)	26.06.2013
(97)	EP 2280265	(47)	26.06.2013	(97)	EP 2346436	(47)	26.06.2013
(97)	EP 2280364	(47)	26.06.2013	(97)	EP 2347526	(47)	26.06.2013
(97)	EP 2280802	(47)	26.06.2013	(97)	EP 2348070	(47)	26.06.2013
(97)	EP 2281014	(47)	26.06.2013	(97)	EP 2348560	(47)	26.06.2013
(97)	EP 2281053	(47)	26.06.2013	(97)	EP 2349304	(47)	26.06.2013
(97)	EP 2281595	(47)	26.06.2013	(97)	EP 2349648	(47)	26.06.2013
(97)	EP 2282692	(47)	26.06.2013	(97)	EP 2350047	(47)	26.06.2013
(97)	EP 2283539	(47)	26.06.2013	(97)	EP 2350442	(47)	26.06.2013
(97)	EP 2284110	(47)	26.06.2013	(97)	EP 2350485	(47)	26.06.2013
(97)	EP 2285020	(47)	26.06.2013	(97)	EP 2350987	(47)	26.06.2013
(97)	EP 2285565	(47)	26.06.2013	(97)	EP 2351595	(47)	26.06.2013
(97)	EP 2285894	(47)	26.06.2013	(97)	EP 2352612	(47)	26.06.2013
(97)	EP 2287022	(47)	26.06.2013	(97)	EP 2354013	(47)	26.06.2013
(97)	EP 2288584	(47)	26.06.2013	(97)	EP 2356280	(47)	26.06.2013
(97)	EP 2288655	(47)	26.06.2013	(97)	EP 2356333	(47)	26.06.2013
(97)	EP 2288676	(47)	26.06.2013	(97)	EP 2356648	(47)	26.06.2013
(97)	EP 2293007	(47)	26.06.2013	(97)	EP 2356996	(47)	26.06.2013
(97)	EP 2293561	(47)	26.06.2013	(97)	EP 2357483	(47)	26.06.2013
(97)	EP 2294771	(47)	26.06.2013	(97)	EP 2359098	(47)	26.06.2013
(97)	EP 2298135	(47)	26.06.2013	(97)	EP 2360941	(47)	26.06.2013

(97)	EP 2362222	(47)	26.06.2013	(97)	EP 2399314	(47)	26.06.2013
(97)	EP 2362413	(47)	26.06.2013	(97)	EP 2401906	(47)	26.06.2013
(97)	EP 2362847	(47)	26.06.2013	(97)	EP 2402291	(47)	26.06.2013
(97)	EP 2363897	(47)	26.06.2013	(97)	EP 2402330	(47)	26.06.2013
(97)	EP 2364248	(47)	26.06.2013	(97)	EP 2402333	(47)	26.06.2013
(97)	EP 2365894	(47)	26.06.2013	(97)	EP 2402377	(47)	26.06.2013
(97)	EP 2366070	(47)	26.06.2013	(97)	EP 2404190	(47)	26.06.2013
(97)	EP 2366082	(47)	26.06.2013	(97)	EP 2404832	(47)	26.06.2013
(97)	EP 2366183	(47)	26.06.2013	(97)	EP 2405151	(47)	26.06.2013
(97)	EP 2366591	(47)	26.06.2013	(97)	EP 2405210	(47)	26.06.2013
(97)	EP 2366637	(47)	26.06.2013	(97)	EP 2405676	(47)	26.06.2013
(97)	EP 2366732	(47)	26.06.2013	(97)	EP 2406225	(47)	26.06.2013
(97)	EP 2366845	(47)	26.06.2013	(97)	EP 2406277	(47)	26.06.2013
(97)	EP 2367090	(47)	26.06.2013	(97)	EP 2406470	(47)	26.06.2013
(97)	EP 2367110	(47)	26.06.2013	(97)	EP 2406478	(47)	26.06.2013
(97)	EP 2368759	(47)	26.06.2013	(97)	EP 2407037	(47)	26.06.2013
(97)	EP 2370298	(47)	26.06.2013	(97)	EP 2408415	(47)	26.06.2013
(97)	EP 2370871	(47)	26.06.2013	(97)	EP 2409387	(47)	26.06.2013
(97)	EP 2371307	(47)	26.06.2013	(97)	EP 2409987	(47)	26.06.2013
(97)	EP 2372549	(47)	26.06.2013	(97)	EP 2410196	(47)	26.06.2013
(97)	EP 2372658	(47)	26.06.2013	(97)	EP 2410310	(47)	26.06.2013
(97)	EP 2372672	(47)	26.06.2013	(97)	EP 2410660	(47)	26.06.2013
(97)	EP 2373198	(47)	26.06.2013	(97)	EP 2410916	(47)	26.06.2013
(97)	EP 2373210	(47)	26.06.2013	(97)	EP 2411548	(47)	26.06.2013
(97)	EP 2374186	(47)	26.06.2013	(97)	EP 2412611	(47)	26.06.2013
(97)	EP 2374527	(47)	26.06.2013	(97)	EP 2413078	(47)	26.06.2013
(97)	EP 2375169	(47)	26.06.2013	(97)	EP 2414847	(47)	26.06.2013
(97)	EP 2375336	(47)	26.06.2013	(97)	EP 2414862	(47)	26.06.2013
(97)	EP 2375589	(47)	26.06.2013	(97)	EP 2415338	(47)	26.06.2013
(97)	EP 2375676	(47)	26.06.2013	(97)	EP 2415601	(47)	26.06.2013
(97)	EP 2376290	(47)	26.06.2013	(97)	EP 2417233	(47)	26.06.2013
(97)	EP 2376805	(47)	26.06.2013	(97)	EP 2417380	(47)	26.06.2013
(97)	EP 2376936	(47)	26.06.2013	(97)	EP 2417846	(47)	26.06.2013
(97)	EP 2377329	(47)	26.06.2013	(97)	EP 2417890	(47)	26.06.2013
(97)	EP 2377384	(47)	26.06.2013	(97)	EP 2417910	(47)	26.06.2013
(97)	EP 2378862	(47)	26.06.2013	(97)	EP 2417983	(47)	26.06.2013
(97)	EP 2379445	(47)	26.06.2013	(97)	EP 2418802	(47)	26.06.2013
(97)	EP 2379450	(47)	26.06.2013	(97)	EP 2419086	(47)	26.06.2013
(97)	EP 2379483	(47)	26.06.2013	(97)	EP 2419246	(47)	26.06.2013
(97)	EP 2379553	(47)	26.06.2013	(97)	EP 2419355	(47)	26.06.2013
(97)	EP 2379648	(47)	26.06.2013	(97)	EP 2419527	(47)	26.06.2013
(97)	EP 2380028	(47)	26.06.2013	(97)	EP 2420581	(47)	26.06.2013
(97)	EP 2380749	(47)	26.06.2013	(97)	EP 2420685	(47)	26.06.2013
(97)	EP 2380752	(47)	26.06.2013	(97)	EP 2420705	(47)	26.06.2013
(97)	EP 2380822	(47)	26.06.2013	(97)	EP 2421353	(47)	26.06.2013
(97)	EP 2380889	(47)	26.06.2013	(97)	EP 2422002	(47)	26.06.2013
(97)	EP 2381106	(47)	26.06.2013	(97)	EP 2422060	(47)	26.06.2013
(97)	EP 2381827	(47)	26.06.2013	(97)	EP 2422943	(47)	26.06.2013
(97)	EP 2382543	(47)	26.06.2013	(97)	EP 2423061	(47)	26.06.2013
(97)	EP 2382589	(47)	26.06.2013	(97)	EP 2426116	(47)	26.06.2013
(97)	EP 2383110	(47)	26.06.2013	(97)	EP 2426475	(47)	26.06.2013
(97)	EP 2383112	(47)	26.06.2013	(97)	EP 2427131	(47)	26.06.2013
(97)	EP 2383150	(47)	26.06.2013	(97)	EP 2427781	(47)	26.06.2013
(97)	EP 2383541	(47)	26.06.2013	(97)	EP 2428062	(47)	26.06.2013
(97)	EP 2383660	(47)	26.06.2013	(97)	EP 2428618	(47)	26.06.2013
(97)	EP 2384259	(47)	26.06.2013	(97)	EP 2429417	(47)	26.06.2013
(97)	EP 2384905	(47)	26.06.2013	(97)	EP 2429823	(47)	26.06.2013
(97)	EP 2386036	(47)	26.06.2013	(97)	EP 2429872	(47)	26.06.2013
(97)	EP 2386232	(47)	26.06.2013	(97)	EP 2430682	(47)	26.06.2013
(97)	EP 2386926	(47)	26.06.2013	(97)	EP 2431042	(47)	26.06.2013
(97)	EP 2387497	(47)	26.06.2013	(97)	EP 2431323	(47)	26.06.2013
(97)	EP 2387626	(47)	26.06.2013	(97)	EP 2431606	(47)	26.06.2013
(97)	EP 2388786	(47)	26.06.2013	(97)	EP 2432369	(47)	26.06.2013
(97)	EP 2388846	(47)	26.06.2013	(97)	EP 2432439	(47)	26.06.2013
(97)	EP 2388876	(47)	26.06.2013	(97)	EP 2432665	(47)	26.06.2013
(97)	EP 2389235	(47)	26.06.2013	(97)	EP 2432767	(47)	26.06.2013
(97)	EP 2390191	(47)	26.06.2013	(97)	EP 2433410	(47)	26.06.2013
(97)	EP 2390678	(47)	26.06.2013	(97)	EP 2433478	(47)	26.06.2013
(97)	EP 2391453	(47)	26.06.2013	(97)	EP 2434269	(47)	26.06.2013
(97)	EP 2391695	(47)	26.06.2013	(97)	EP 2434270	(47)	26.06.2013
(97)	EP 2392911	(47)	26.06.2013	(97)	EP 2434437	(47)	26.06.2013
(97)	EP 2394071	(47)	26.06.2013	(97)	EP 2434924	(47)	26.06.2013
(97)	EP 2394183	(47)	26.06.2013	(97)	EP 2435338	(47)	26.06.2013
(97)	EP 2394923	(47)	26.06.2013	(97)	EP 2435687	(47)	26.06.2013
(97)	EP 2395218	(47)	26.06.2013	(97)	EP 2437232	(47)	26.06.2013
(97)	EP 2397094	(47)	26.06.2013	(97)	EP 2437448	(47)	26.06.2013
(97)	EP 2398698	(47)	26.06.2013	(97)	EP 2437700	(47)	26.06.2013
(97)	EP 2399112	(47)	26.06.2013	(97)	EP 2437803	(47)	26.06.2013

(97)	EP 2438320	(47)	26.06.2013	(97)	EP 2488421	(47)	26.06.2013
(97)	EP 2438323	(47)	26.06.2013	(97)	EP 2488922	(47)	26.06.2013
(97)	EP 2438346	(47)	26.06.2013	(97)	EP 2489758	(47)	26.06.2013
(97)	EP 2438348	(47)	26.06.2013	(97)	EP 2490514	(47)	26.06.2013
(97)	EP 2439095	(47)	26.06.2013	(97)	EP 2490865	(47)	26.06.2013
(97)	EP 2439885	(47)	26.06.2013	(97)	EP 2490962	(47)	26.06.2013
(97)	EP 2440812	(47)	26.06.2013	(97)	EP 2491453	(47)	26.06.2013
(97)	EP 2441405	(47)	26.06.2013	(97)	EP 2491864	(47)	26.06.2013
(97)	EP 2445053	(47)	26.06.2013	(97)	EP 2492046	(47)	26.06.2013
(97)	EP 2446925	(47)	26.06.2013	(97)	EP 2492919	(47)	26.06.2013
(97)	EP 2446926	(47)	26.06.2013	(97)	EP 2496460	(47)	26.06.2013
(97)	EP 2450227	(47)	26.06.2013	(97)	EP 2496674	(47)	26.06.2013
(97)	EP 2450287	(47)	26.06.2013	(97)	EP 2496887	(47)	26.06.2013
(97)	EP 2450712	(47)	26.06.2013	(97)	EP 2500341	(47)	26.06.2013
(97)	EP 2452411	(47)	26.06.2013	(97)	EP 2500765	(47)	26.06.2013
(97)	EP 2452790	(47)	26.06.2013	(97)	EP 2503011	(47)	26.06.2013
(97)	EP 2452829	(47)	26.06.2013	(97)	EP 2503579	(47)	26.06.2013
(97)	EP 2453248	(47)	26.06.2013	(97)	EP 2505878	(47)	26.06.2013
(97)	EP 2453543	(47)	26.06.2013	(97)	EP 2509745	(47)	26.06.2013
(97)	EP 2453676	(47)	26.06.2013	(97)	EP 2509747	(47)	26.06.2013
(97)	EP 2453855	(47)	26.06.2013	(97)	EP 2510192	(47)	26.06.2013
(97)	EP 2454244	(47)	26.06.2013	(97)	EP 2510371	(47)	26.06.2013
(97)	EP 2454951	(47)	26.06.2013	(97)	EP 2518334	(47)	26.06.2013
(97)	EP 2455132	(47)	26.06.2013	(97)	EP 2524294	(47)	26.06.2013
(97)	EP 2455507	(47)	26.06.2013	(97)	EP 2525114	(47)	26.06.2013
(97)	EP 2455941	(47)	26.06.2013	(97)	EP 2525191	(47)	26.06.2013
(97)	EP 2456359	(47)	26.06.2013	(97)	EP 2531108	(47)	26.06.2013
(97)	EP 2456493	(47)	26.06.2013	(97)	EP 2541503	(47)	26.06.2013
(97)	EP 2456769	(47)	26.06.2013	(97)	EP 2542841	(47)	26.06.2013
(97)	EP 2457434	(47)	26.06.2013	(97)	EP 2562132	(47)	26.06.2013
(97)	EP 2457689	(47)	26.06.2013				
(97)	EP 2457953	(47)	26.06.2013				
(97)	EP 2458694	(47)	26.06.2013				
(97)	EP 2459105	(47)	26.06.2013				
(97)	EP 2459282	(47)	26.06.2013				
(97)	EP 2459358	(47)	26.06.2013				
(97)	EP 2459522	(47)	26.06.2013				
(97)	EP 2459526	(47)	26.06.2013				
(97)	EP 2459530	(47)	26.06.2013				
(97)	EP 2460483	(47)	26.06.2013				
(97)	EP 2460918	(47)	26.06.2013				
(97)	EP 2461053	(47)	26.06.2013				
(97)	EP 2461585	(47)	26.06.2013				
(97)	EP 2462038	(47)	26.06.2013				
(97)	EP 2463844	(47)	26.06.2013				
(97)	EP 2464714	(47)	26.06.2013				
(97)	EP 2465179	(47)	26.06.2013				
(97)	EP 2466328	(47)	26.06.2013				
(97)	EP 2466505	(47)	26.06.2013				
(97)	EP 2466568	(47)	26.06.2013				
(97)	EP 2466912	(47)	26.06.2013				
(97)	EP 2467008	(47)	26.06.2013				
(97)	EP 2468567	(47)	26.06.2013				
(97)	EP 2469740	(47)	26.06.2013				
(97)	EP 2469993	(47)	26.06.2013				
(97)	EP 2476005	(47)	26.06.2013				
(97)	EP 2476112	(47)	26.06.2013				
(97)	EP 2476264	(47)	26.06.2013				
(97)	EP 2477862	(47)	26.06.2013				
(97)	EP 2477877	(47)	26.06.2013				
(97)	EP 2478112	(47)	26.06.2013				
(97)	EP 2480184	(47)	26.06.2013				
(97)	EP 2480367	(47)	26.06.2013				
(97)	EP 2480813	(47)	26.06.2013				
(97)	EP 2482198	(47)	26.06.2013				
(97)	EP 2483008	(47)	26.06.2013				
(97)	EP 2483178	(47)	26.06.2013				
(97)	EP 2483524	(47)	26.06.2013				
(97)	EP 2483581	(47)	26.06.2013				
(97)	EP 2484512	(47)	26.06.2013				
(97)	EP 2484629	(47)	26.06.2013				
(97)	EP 2484680	(47)	26.06.2013				
(97)	EP 2486202	(47)	26.06.2013				
(97)	EP 2486262	(47)	26.06.2013				
(97)	EP 2486403	(47)	26.06.2013				
(97)	EP 2487082	(47)	26.06.2013				
(97)	EP 2487592	(47)	26.06.2013				
(97)	EP 2487665	(47)	26.06.2013				

Zveřejněné překlady evropských patentových spisů

U následujících udělených evropských patentů s účinky pro Českou republiku byl majitelem předložen překlad patentového spisu do českého jazyka (§ 35c odst. 2 až 4 zákona č. 527/1990 Sb., v platném znění). Údaje jsou řazeny vzestupně podle čísel evropských patentů.

(97) EP 1418012	(86) PCT/JP2003/013155
(47) 22.05.2013	(87) WO 2004/035020
(97) 27.02.2003	(74) RNDr. Naděžda Nowaková, CSc., Donínská 2390, Praha 9, 19016
(51) B22F 9/24 (2006.01)	
H01G 9/052 (2006.01)	
(96) 13.08.2002	
(96) 02762773.6	
(73) Cabot Super Metals K.K., Tokyo 105-0011, JP	(97) EP 1775298
(72) ODA, Yukio, c/o Cabot Supermetals K.K., Kawanuma-gun, Fukushima 969-3431, JP	(47) 20.03.2013
HORIO, Isayuki, c/o Cabot Supermetals K.K., Kawanuma-gun, Fukushima 969-3431, JP	(97) 12.01.2006
(54) Kovový prášek s obsahem dusíku, způsob jeho výroby a porézní slinuté těleso a pevný elektrolytický kondenzátor, který jej využívá	(51) C07D 495/04 (2006.01)
(32) 15.08.2001	C07D 519/00 (2006.01)
(31) 2001246570	A61K 31/4162 (2006.01)
(33) JP	A61P 37/00 (2006.01)
(86) PCT/JP2002/008254	(96) 01.07.2005
(87) WO 2003/015961	(96) 05765241.4
(87) TRAPLOVÁ HAKR KUBÁT Advokátní a patentová kancelář, Ing. Eduard Hakr, Přístavní 24, Praha 7, 17000	(73) Daiichi Sankyo Company, Limited, Chuo-ku Tokyo, JP
	(72) INOUE, H, DAIICHI ASUBIO PHARMA CO. LTD., Shimamoto-cho, Mishima-gun, Osaka 6188513, JP
	MURAFUJI, H., DAIICHI ASUBIO PHARMA CO. LTD., Shimamoto-cho, Mishima-gun, Osaka 6188513, JP
	HAYASHI, Y., DAIICHI ASUBIO PHARMA CO. LTD., Shimamoto-cho, Mishima-gun, Osaka 6188513, JP
	(54) Thianopyrazolový derivát mající PDE7 inhibitor aktivity
	(32) 01.07.2004
	(31) 2004195836
	(33) JP
	(86) PCT/JP2005/012208
	(87) WO 2006/004040
	(74) PATENTSERVIS Praha a.s., Na Podkovce 281/10, Praha 4, 14700
(97) EP 1462718	(97) EP 1778265
(47) 13.03.2013	(47) 24.04.2013
(97) 29.09.2004	(97) 02.03.2006
(51) F23G 5/24 (2006.01)	(51) C07C 281/18 (2006.01)
F23L 9/02 (2006.01)	C07D 333/38 (2006.01)
F23G 5/36 (2006.01)	A61K 38/00 (2006.01)
F23G 5/50 (2006.01)	(96) 17.08.2005
(96) 15.08.2003	(96) 05785277.4
(96) 03018499.8	(73) Ferring B.V., 2132 JX Hoofddorp, NL
(73) PLANTEC Inc., Osaka-shi, Osaka 550-0003, JP	(72) SIELECKI-DZURDZ, Thais, M., Kennett Square, PA 19348, US
(72) Katsui, Seizo, c/o PLANTEC Inc., Osakai-shi, Osaka 550-0003, JP	(54) Guanylhydrazonové sloučeniny, prostředky, způsoby výroby a použití
(54) Vertikální spalovací zařízení odpadků pro spalování odpadu a způsob jeho řízení	(32) 17.08.2004
(32) 28.03.2003	(31) 601992 P
(31) 2003091244	(33) US
(33) JP	(86) PCT/US2005/029301
(74) Společná advokátní kancelář Všeťečka Zelený Švorčík Kalenský a partneři, JUDr. Pavel Zelený, Hálkova 2, Praha 2, 12000	(87) WO 2006/023586
	(74) PATENTSERVIS Praha a.s., Na Podkovce 281/10, Praha 4, 14700
(97) EP 1553929	(97) EP 1863310
(47) 27.03.2013	(47) 10.04.2013
(97) 29.04.2004	(97) 05.12.2007
(51) A61K 9/20 (2006.01)	(51) H04W 60/04 (2009.01)
A61K 9/28 (2006.01)	(96) 30.05.2007
A61K 9/50 (2006.01)	(96) 07010723.0
A61K 31/4439 (2006.01)	(73) Samsung Electronics Co., Ltd., Suwon-si, Gyeonggi-do, 443-742, KR
(96) 15.10.2003	(72) Lee, Kang-Gyu, Yongin-si Gyeonggi-do, KR
(96) 03754116.6	Park, Yun-Sang, Suwon-si Gyeonggi-do, KR
(73) Takeda Pharmaceutical Company Limited, Osaka 540-08645, JP	Kim, Sa-Jin, Geumcheon-gu Seoul, KR
(72) AKIYAMA, Yohko Takeda Pharm. Company Limited, Osaka-shi, Osaka, JP	
KURASAWA, Takashi Takeda Pharm. Company Limited, Osaka-shi, Osaka, JP	
BANDO, Hiroto Takeda Pharm. Company Limited, Osaka-shi, Osaka, JP	
NAGAHARA, Naoki Takeda Pharm. Company Limited, Osaka-shi, Osaka, JP	
(54) Přípravek s regulovaným uvolňováním	
(32) 16.10.2002, 12.03.2003	
(31) 2002301876, 2003066336	
(33) JP, JP	

- (54) **Aparát a způsob pro aktualizaci lokace mobilní stanice ve vyčkávacím režimu v komunikačním systému s širokopásmovým bezdrátovým přístupem**
- (32) 30.05.2006
(31) 20060048605
(33) KR
(74) TRAPLOVÁ HAKR KUBÁT Advokátní a patentová kancelář, Ing. Eduard Hakr, Přístavní 24, Praha 7, 17000
-
- (97) **EP 1896401**
(47) 10.04.2013
(97) 31.08.2006
(51) **C07C 303/00** (2006.01)
C07C 307/00 (2006.01)
C07C 309/00 (2006.01)
C07C 311/00 (2006.01)
(96) 24.02.2006
(96) 06736103.0
(73) Temple University - Of The Commonwealth System of Higher Education, Philadelphia, PA 19122, US
Onconova Therapeutics, Inc., Newtown, PA 18940, PA, US
(72) REDDY, M.V. Ramana, Upper Darby, PA 19082-5429, US
REDDY, E. Premkumar, Villanova, PA 19085, US
BELL, Stanley, C., Narberth, PA 19072, US
- (54) **Syntéza nenasyčených sulfidů, sulfonů, sulfoxidů a sulfonamidů**
- (32) 25.02.2005
(31) 656204 P
(33) US
(86) PCT/US2006/006698
(87) WO 2006/091870
(74) TRAPLOVÁ HAKR KUBÁT Advokátní a patentová kancelář, Ing. Jan Kubát, Přístavní 24, Praha 7, 17000
-
- (97) **EP 1898903**
(47) 27.03.2013
(97) 21.12.2006
(51) **A61K 31/41** (2006.01)
C07D 249/00 (2006.01)
(96) 07.06.2006
(96) 06772406.2
(73) Merck Sharp & Dohme Corp., Rahway, NJ 07065-0907, US
(72) ARMSTRONG, Donna, J., Rahway, New Jersey 07065-0907, US
HU, Essa, H., Rahway, New Jersey 07065-0907, US
KELLY, Michael, J. III, Rahway, New Jersey 07065-0907, US
LAYTON, Mark, E., Rahway, New Jersey 07065-0907, US
LI, Yiwei, Rahway, New Jersey 07065-0907, US
LIANG, Jun, Rahway, New Jersey 07065-0907, US
RODZINAK, Kevin, J., Rahway, New Jersey 07065-0907, US
ROSSI, Michael, A., Rahway, New Jersey 07065-0907, US
SANDERSON, Philip, E., Rahway, New Jersey 07065-0907, US
WANG, Jiabing, Rahway, New Jersey 07065-0907, US
- (54) **Inhibitory akt aktivity**
- (32) 10.06.2005, 07.11.2005
(31) 689726 P, 734188 P
(33) US, US
(86) PCT/US2006/022079
(87) WO 2006/135627
(74) PATENTSERVIS Praha a.s., Na Podkovce 281/10, Praha 4, 14700
-
- (97) **EP 1904044**
(47) 27.03.2013
- (97) 18.01.2007
(51) **A23L 1/30** (2006.01)
A61K 31/122 (2006.01)
A61K 31/202 (2006.01)
A61K 31/205 (2006.01)
A61K 31/221 (2006.01)
A61P 27/02 (2006.01)
(96) 30.06.2006
(96) 06777532.0
(73) SIGMA-TAU Industrie Farmaceutiche Riunite S.p.A., 00144 Rome, IT
(72) GAETANI, Franco, I-00040 Ariccia, IT
FEHER, Janos, I-02034 Montopoli in Sabina, IT
- (54) **Použití kombinace zahrnující l-karnitin nebo alkanoyl l-karnitin, benzochinon rozpustný v tucích a omega-3-polyneenasycenou mastnou kyselinu pro přípravu doplňku stravy nebo léku k léčbě onemocnění rohovky**
- (32) 08.07.2005
(31) 05014812
(33) EP
(86) PCT/EP2006/063769
(87) WO 2007/006672
(74) INPARTNERS GROUP, Ing. Bc. Ivan Lukšiček, Lidická 51/707, Brno, 60200
-
- (97) **EP 1912648**
(47) 10.04.2013
(97) 08.02.2007
(51) **A61K 31/47** (2006.01)
A61P 31/04 (2006.01)
C07D 215/22 (2006.01)
C07D 215/18 (2006.01)
(96) 31.07.2006
(96) 06778083.3
(73) Janssen Pharmaceutica NV, 2340 Beerse, BE
(72) GUILLEMONT, J. E. G., F-27106 Val de Reuil Cedex, FR
PASQUIER, E. T. J., F-27106 Val de Reuil Cedex, FR
LANÇOIS, David Francis Alain, F-27106 Val de Reuil Cedex, FR
ANDRIES, Koenraad Jozef Lodewijk Marcel, B-2340 Beerse, BE
KOUL, Anil, B-2340 Beerse, BE
BACKX, Leo Jacobus Jozef, B-2340 Beerse, BE
MEERPOEL, Lieven, B-2340 Beerse, BE
- (54) **Chinolinové deriváty jako antibakteriální činidla**
- (32) 03.08.2005
(31) 05107164
(33) EP
(86) PCT/EP2006/064858
(87) WO 2007/014941
(74) TRAPLOVÁ HAKR KUBÁT Advokátní a patentová kancelář, Ing. Eduard Hakr, Přístavní 24, Praha 7, 17000
-
- (97) **EP 1984479**
(47) 03.04.2013
(97) 23.08.2007
(51) **C10M 157/00** (2006.01)
C10M 143/10 (2006.01)
C10M 143/04 (2006.01)
C10M 143/02 (2006.01)
C10N 30/02 (2006.01)
(96) 12.02.2007
(96) 07711584.8
(73) versalis S.p.A., 20097 San Donato Milanese (MI), IT
(72) TANAGLIA, Tiziano, I-40141 Bologna, IT
- (54) **Kopolymery ethylenu s propylenem vhodné pro modifikaci mazacích olejů a způsob pro jejich přípravu**
- (32) 16.02.2006
(31) MI20060286
(33) IT
(86) PCT/EP2007/001428
(87) WO 2007/093446

(74) Společná advokátní kancelář Vsetečka Zelený Švorčík Kalenský a partneři, JUDr. Otakar Švorčík, Hálkova 2, Praha 2, 12000

(87) WO 2008/006190
(74) Rott, Růžička & Guttmann Patentové, známkové a advokátní kanceláře, Ing. Václav Krmenčík, Vinohradská 37, Praha 2, 12000

(97) **EP 2024873**

(47) 20.03.2013

(97) 15.11.2007

(51) **G06F 17/21** (2006.01)

(96) 09.05.2007

(96) 07732734.4

(73) MOO Print Limited, London, EC2A 4RQ, GB

(72) MOROSS, Richard, London EC1Y 2BP, GB
MAGDALINSKI, Stefan, London EC1Y 2BP, GB

(54) **Vylepšení vztahující se na tiskové procesy a tištěné výrobky**

(32) 09.05.2006

(31) 0609170

(33) GB

(86) PCT/GB2007/001706

(87) WO 2007/129102

(74) A. Holas & partner Patentová a známková kancelář, Ing. Mgr. Hana Holasová, Křížová 4/105, Brno, 60300

(97) **EP 2051576**

(47) 13.03.2013

(97) 14.02.2008

(51) **A01B 49/06** (2006.01)

(96) 03.08.2007

(96) 07789120.8

(73) Claydon, Jeffrey Thomas, Newmarket, Suffolk CB8 7YA, GB

(72) Claydon, Jeffrey Thomas, Newmarket, Suffolk CB8 7YA, GB

(54) **Zdokonalený secí řádkový stroj**

(32) 05.08.2006

(31) 0615581

(33) GB

(86) PCT/GB2007/002983

(87) WO 2008/017822

(74) TRAPLOVÁ HAKR KUBÁT Advokátní a patentová kancelář, Ing. Eduard Hakr, Přístavní 24, Praha 7, 17000

(97) **EP 2032533**

(47) 03.04.2013

(97) 21.12.2007

(51) **C07D 209/16** (2006.01)

(96) 07.06.2007

(96) 07784350.6

(73) Novartis AG, 4056 Basel, CH

(72) ACEMOGLU, Murat, 4052 Basel, CH
BAJWA, Joginder, S., Elmwood Park, New Jersey 07407, US

PARKER, David, John, West Milford, New Jersey 07480, US

SLADE, Joel, Flanders, New Jersey 07836, US

(54) **Způsob přípravy N-hydroxy-3-[4-[[[2-(2-methyl-1H-indol-3-yl)ethyl]-amino]methyl]fenyl]-2E-2-propenamidu a výchozích materiálů pro jeho přípravu**

(32) 12.06.2006, 30.11.2006

(31) 804527 P, 867878 P

(33) US, US

(86) PCT/US2007/070564

(87) WO 2007/146718

(74) TRAPLOVÁ HAKR KUBÁT Advokátní a patentová kancelář, Ing. Jan Kubát, Přístavní 24, Praha 7, 17000

(97) **EP 2055610**

(47) 06.03.2013

(97) 06.05.2009

(51) **B61D 37/00** (2006.01)

(96) 21.10.2008

(96) 08167127.3

(73) Siemens Aktiengesellschaft, 80333 München, DE

(72) Henz, Marco, 47809 Krefeld, DE
Schillings, Frank, 41472 Neuss, DE
Starke, Jürgen, 40627 Düsseldorf, DE

(54) **Odkládací prostor pro zavazadla pro kolejová vozidla**

(32) 02.11.2007

(31) 102007052493

(33) DE

(74) Čermák a spol., JUDr. Karel Čermák, Elišky Peškové 15/735, Praha 5, 15000

(97) **EP 2066695**

(47) 27.03.2013

(97) 13.03.2008

(51) **C07K 16/22** (2006.01)

(96) 23.08.2007

(96) 07841245.9

(73) ELI LILLY AND COMPANY, Indianapolis, IN 46285, US

(72) HUANG, Lihua, Carmel, IN 46032, US
SAYERS, Robert, Owen, Encinitas, CA 92024, US

(54) **Anti-myostatinové protilátky**

(32) 05.09.2006

(31) 824498 P

(33) US

(86) PCT/US2007/076604

(87) WO 2008/030706

(74) Společná advokátní kancelář Vsetečka Zelený Švorčík Kalenský a partneři, JUDr. Otakar Švorčík, Hálkova 2, Praha 2, 12000

(97) **EP 2044184**

(47) 13.03.2013

(97) 17.01.2008

(51) **C11C 3/04** (2006.01)

C10L 1/24 (2006.01)

C10L 1/19 (2006.01)

D21C 11/00 (2006.01)

D21C 11/02 (2006.01)

D21C 11/04 (2006.01)

(96) 17.11.2006

(96) 06804749.7

(73) Bluekey Energy Inc., Prince George, BC V2L 3C3, CA
(72) LOGAN, Mark, James, Prince George, British Columbia V2L 2T6, CA

PEARCE, Phillip, Richard, Prince George, British Columbia V2K 3Y4, CA

DICK, David, George, Cranbrook, British Columbia V1C 5R4, CA

(54) **Výroba rafinérské výchozí suroviny z mýdel vyrobených během postupu chemického vaření buničiny**

(32) 11.07.2006

(31) 456766

(33) US

(86) PCT/CA2006/001890

(97) **EP 2081950**

(47) 20.03.2013

(97) 19.06.2008

(51) **C07H 21/04** (2006.01)

G01N 33/574 (2006.01)

(96) 21.09.2007

(96) 07867158.3

(73) Nuclea Biomarkers LLC, Pittsfield, 01210, MA, US

(72) MURACA, Patrick J., Pittsfield, MA 01201, US

(54) **Expresní profily, spojené s léčbou irinotekanem**

(32) 21.09.2006, 12.03.2007

(31) 846298 P, 906438 P
(33) US, US
(86) PCT/US2007/020498
(87) WO 2008/073177
(74) Čermák a spol., JUDr. Karel Čermák, Elišky Peškové
15/735, Praha 5, 15000

(97) **EP 2145319**
(47) 13.03.2013
(97) 16.10.2008
(51) **G07C 5/08** (2006.01)
G01M 17/00 (2006.01)
G01P 1/07 (2006.01)
(96) 07.04.2008
(96) 08748104.0
(73) Root Four Imagination Inc., Mount Pearl, Newfoundland
AN1 5K5, CA
(72) TUFF, Maurice, Mount Pearl, Newfoundland A1N 5K5,
CA

(54) **Zařízení pro monitorování vozidla**

(32) 10.04.2007
(31) 733392
(33) US
(86) PCT/CA2008/000643
(87) WO 2008/122121
(74) KANIA, SEDLÁK, SMOLA Patentová a známková
kancelář, Ing. Jiří Malušek, Mendlovo nám. 1a, Brno,
60300

(97) **EP 2156931**
(47) 20.03.2013
(97) 11.12.2008
(51) **B28B 1/30** (2006.01)
(96) 29.04.2008
(96) 08752234.8
(73) Yoshino Gypsum Co., Ltd., Chiyoda-ku, Tokyo 100-0005,
JP
(72) OKAZAKI, Shoichi, Tokyo 123-0872, JP
HATANAKA, Takumi, Tokyo 123-0872, JP
HAYASE, Ken, Kitakyushu-shi Fukuoka 808-0021, JP
(54) **Zařízení a způsob pro výrobu sádrové desky**
(32) 02.06.2007
(31) 2007147546
(33) JP
(86) PCT/JP2008/058224
(87) WO 2008/149624
(74) Čermák a spol., JUDr. Karel Čermák, Elišky Peškové
15/735, Praha 5, 15000

(97) **EP 2171090**
(47) 03.04.2013
(97) 18.12.2008
(51) **C12Q 1/68** (2006.01)
(96) 04.06.2008
(96) 08756683.2
(73) Genentech, Inc., South San Francisco, CA 94080, US
(72) LEE-HOEFELICH, Si Tuen, Millbrae, CA 94030, US
STERN, Howard, San Carlos, CA 94070, US
(54) **Genové expresní markery rezistence tumoru na léčení
inhibitorem HER2**
(32) 08.06.2007
(31) 942906 P
(33) US
(86) PCT/US2008/065766
(87) WO 2008/154249
(74) KOREJZOVÁ & SPOL., v.o.s., JUDr. Petra Korejzová,
Korunní 810/104 E, Praha 10, 10100

(97) **EP 2176220**
(47) 27.03.2013
(97) 12.02.2009

(51) **C07D 207/273** (2006.01)
C07D 209/54 (2006.01)
A61K 31/4015 (2006.01)
A61P 5/00 (2006.01)
A61P 15/12 (2006.01)
A61P 19/10 (2006.01)
(96) 06.08.2008
(96) 08792430.4

(73) Takeda Pharmaceutical Company Limited, Osaka 541-
0045, JP
(72) HASUOKA, Atsushi, Fujisawa, Kanagawa 251-8555, JP
(54) **Pyrrolidin-2-onové deriváty jako modulátory
androgenového receptoru**
(32) 07.08.2007, 19.11.2007
(31) 2007205966, 2007299658
(33) JP, JP
(86) PCT/JP2008/064500
(87) WO 2009/020234
(74) RNDr. Naděžda Nowaková, CSc., Donínská 2390, Praha 9,
19016

(97) **EP 2193664**
(47) 20.02.2013
(97) 09.04.2009
(51) **H04N 11/00** (2006.01)
H05K 5/00 (2006.01)
F16J 1/01 (2006.01)
F16J 1/16 (2006.01)

(96) 01.10.2008
(96) 08835506.0
(73) Integran Technologies, Mississauga, Ontario L4V 1H7, CA
(72) ELIA, Andri, E., Chadds Ford PA 19317, US
DAY, Michael, R., Bloomfield Hills MI 48302, US
PALUMBO, Gino, Toronto Ontario M9P 2C3, CA
MCCREA, Jonathan, Toronto Ontario M4E 3X8, CA
(54) **Kryty elektrických a elektronických zařízení pro
vozidla**
(32) 04.10.2007
(31) 997638 P
(33) US
(86) PCT/US2008/011339
(87) WO 2009/045416
(74) TRAPLOVÁ HAKR KUBÁT Advokátní a patentová
kancelář, Ing. Eduard Hakr, Přístavní 24, Praha 7, 17000

(97) **EP 2193940**
(47) 20.03.2013
(97) 09.06.2010
(51) **B60D 1/52** (2006.01)
(96) 19.11.2009
(96) 09176467.0

(73) MVG Metallverarbeitungsgesellschaft mbH, 52249
Eschweiler, DE
(72) Esch, Michael, 53945 Blankenheim, DE
(54) **Závěsná spojka, jakož i kulová tyč závěsné spojky**
(32) 04.12.2008
(31) 202008016077 U
(33) DE
(74) Společná advokátní kancelář Všetečka Zelený Švorčík
Kalenský a partneři, JUDr. Michal Havlík, Hálkova 2,
Praha 2, 12000

(97) **EP 2226222**
(47) 24.04.2013
(97) 08.09.2010
(51) **B60R 21/264** (2006.01)
(96) 05.03.2010
(96) 10002334.0

(73) Autoliv ASP, Inc., Ogden, UT 84405, US
(72) Shiraishi, Ryutaro, Aichi-ken 470-2372, JP
Chen, Jianlin, Aichi-ken 470-2372, JP
Tazaki, Yoji, Aichi-ken 470-2372, JP

(54) **Zařízení airbagu a generátor plynu v něm použitý**
(32) 06.03.2009, 15.02.2010
(31) 2009053407, 2010029630
(33) JP, JP
(74) INPARTNERS GROUP, Ing. Bc. Ivan Lukšiček, Lidická 51/707, Brno, 60200

(97) **EP 2230201**
(47) 20.03.2013
(97) 16.07.2009
(51) **B65H 23/28** (2006.01)
G09F 9/00 (2006.01)
B29D 11/00 (2006.01)
(96) 07.01.2009
(96) 09701126.6
(73) Nitto Denko Corporation, Ibaraki-shi Osaka 567-8680, JP
(72) KITADA, Kazuo, Ibaraki-shi Osaka 567-8680, JP
NAKAZONO, Takuya, Ibaraki-shi Osaka 567-8680, JP
KOSHIO, Satoru, Ibaraki-shi Osaka 567-8680, JP
YURA, Tomokazu, Ibaraki-shi Osaka 567-8680, JP
(54) **Systém pro optické zobrazování jednotky**
(32) 10.01.2008, 07.01.2009
(31) 2008003418, 2009001340
(33) JP, JP
(86) PCT/JP2009/050075
(87) WO 2009/088013
(74) Čermák a spol., JUDr. Karel Čermák, Elišky Peškové 15/735, Praha 5, 15000

(97) **EP 2242829**
(47) 13.03.2013
(97) 16.07.2009
(51) **C11D 3/386** (2006.01)
C11D 3/50 (2006.01)
C11D 17/00 (2006.01)
(96) 19.12.2008
(96) 08869542.4
(73) The Procter & Gamble Company, Cincinnati, OH 45202, US
(72) BOUTIQUE, Jean-Pol, B-5030 Gembloux, BE
VANWYNGAERDEN, Nathalie, Jean Marie-Louise, B-3000 Leuven, BE
LANT, Neil, Joseph, Newcastle Upon Tyne Northumberland NE3 5RP, GB
SOUTER, Philip, Frank, Morpeth Northumberland NE65 8UP, GB
SADLOWSKI, Eugene, Steven, Cincinnati Ohio 45252, US
WENNING, Genevieve, Cagalawan, Villa Hills Kentucky 41017, US
(54) **Prací detergentní směs obsahující glykosylhydrolázu a pomocný prostředek obsahující nosné částice**
(32) 04.01.2008, 14.11.2008
(31) 10112 P, 114584 P
(33) US, US
(86) PCT/IB2008/055470
(87) WO 2009/087525
(74) Společná advokátní kancelář Všeťečka Zelený Švorčík Kalenský a partneři, JUDr. Otakar Švorčík, Hálkova 2, Praha 2, 12000

(97) **EP 2242830**
(47) 13.03.2013
(97) 16.07.2009
(51) **C11D 3/386** (2006.01)
C11D 3/40 (2006.01)
C11D 3/12 (2006.01)
(96) 19.12.2008
(96) 08869916.0
(73) The Procter & Gamble Company, Cincinnati, OH 45202, US

(72) LANT, Neil, Joseph, Newcastle Upon Tyne Northumberland NE3 5RP, GB
SADLOWSKI, Eugene, Steven, Cincinnati Ohio 45252, US
WENNING, Genevieve, Cagalawan, Villa Hills Kentucky 41017, US

(54) **Enzym a tónovací barvivo na textil obsahující směsi**
(32) 04.01.2008, 14.11.2008
(31) 9982, 114599
(33) US, US
(86) PCT/IB2008/055469
(87) WO 2009/087524
(74) Společná advokátní kancelář Všeťečka Zelený Švorčík Kalenský a partneři, JUDr. Otakar Švorčík, Hálkova 2, Praha 2, 12000

(97) **EP 2259872**
(47) 13.03.2013
(97) 17.09.2009
(51) **B01J 23/92** (2006.01)
B01J 38/64 (2006.01)
(96) 29.10.2008
(96) 08873218.5
(73) STEAG Energy Services GmbH, 45128 Essen, DE
(72) HARTENSTEIN, Hans-Ulrich, Cramerton, NC 28032, US
HOFFMANN, Thies, Lake Wylie, SC 29710, US
(54) **Způsob regenerace katalyzátoru pro selektivní katalytickou redukci otráveného fosforovými složkami v kouřových plynech**
(32) 11.03.2008, 08.10.2008
(31) 68966, 287365
(33) US, US
(86) PCT/US2008/012256
(87) WO 2009/113996
(74) Společná advokátní kancelář Všeťečka Zelený Švorčík Kalenský a partneři, JUDr. Michal Havlík, Hálkova 2, Praha 2, 12000

(97) **EP 2271382**
(47) 13.03.2013
(97) 22.10.2009
(51) **C07K 1/34** (2006.01)
C07K 1/36 (2006.01)
A61M 1/02 (2006.01)
A61M 1/00 (2006.01)
(96) 14.04.2009
(96) 09731947.9
(73) Grifols Therapeutics Inc., Research Triangle Park, NC 27709, US
(72) GONZALEZ, Martin, Clayton NC 27527, US
WOOD, Woody, Research Triangle Park, North Carolina 27709, US
EARP, Fred, H., Selma NC 27576, US
(54) **Dvoustupňová ultrafiltrace/diafiltrace**
(32) 26.11.2008, 15.04.2008
(31) 118001, 45233
(33) US, US
(86) PCT/US2009/040499
(87) WO 2009/129226
(74) Rott, Růžička & Guttmann Patentové, známkové a advokátní kanceláře, Ing. Jana Fuchsová, Vinohradská 37, Praha 2, 12000

(97) **EP 2309313**
(47) 27.03.2013
(97) 18.11.2010
(51) **G02F 1/1335** (2006.01)
G02B 5/30 (2006.01)
G02F 1/13 (2006.01)
B32B 37/00 (2006.01)
(96) 12.05.2010
(96) 10774934.3

(73) Nitto Denko Corporation, Ibaraki-shi Osaka 567-8680, JP
(72) KITADA, Kazuo, Ibaraki-shi Osaka 567-8680, JP
YURA, Tomokazu, Ibaraki-shi Osaka 567-8680, JP
KOSHIO, Satoru, Ibaraki-shi Osaka 567-8680, JP
NAKAZONO, Takuya, Ibaraki-shi Osaka 567-8680, JP
(54) **Systém výroby a způsob výroby optického
zobrazovacího zařízení, a soustava svitků materiálu a
způsob jejich výroby**
(32) 15.05.2009, 12.05.2010
(31) 2009118960, 2010110044
(33) JP, JP
(86) PCT/JP2010/058047
(87) WO 2010/131677
(74) Čermák a spol., JUDr. Karel Čermák, Elišky Peškové
15/735, Praha 5, 15000

(97) **EP 2311318**
(47) 13.03.2013
(97) 20.04.2011
(51) **A01M 7/00** (2006.01)
A01C 23/00 (2006.01)
(96) 06.10.2010
(96) 10013369.3
(73) Lemken GmbH & Co. KG, 46519 Alpen, DE
(72) Friel, Holger, 19288 Glaisin, DE
(54) **Zařízení pro zavěšení a vedení pracovních orgánů
hospodářského stroje**
(32) 15.10.2009
(31) 102009049469
(33) DE
(74) Společná advokátní kancelář Všečeka Zelený Švorčík
Kalenský a partneři, JUDr. Otakar Švorčík, Hálkova 2,
Praha 2, 12000

(97) **EP 2311818**
(47) 16.01.2013
(97) 20.04.2011
(51) **A61K 31/426** (2006.01)
A61K 31/427 (2006.01)
(96) 27.02.2003
(96) 10174528.9
(73) Novartis AG, 4056 Basel, CH
(72) Bruce, Ian, Horsham, Sussex RH12 5AB, GB
Finan, Peter, Cambridge, MA 02139, GB
Leblanc, Catherine, Horsham, Sussex RH12 5AB, GB
McCarthy, Clive, Horsham, Sussex RH12 5AB, GB
Whitehead, Lewis, Marblehead, MA 01945, US
Press, Nicola, Elaine, Horsham, Sussex RH12 5AB, GB
Bloomfield, Graham Charles, Horsham, Sussex RH12
5AB, GB
Hayler, Judy, Horsham, Sussex RH12 5AB, GB
Kirman, Louise, Marblehead, MA 01945, US
Oza, Mrinalini Sachin, Horsham, Sussex RH12 5AB, GB
Shukla, Lena, London, SW16 5PA, GB
(54) **Kombinace 5-fenylthiazolové sloučeniny jako inhibitoru
PI3 kinázy s protizánětlivým, bronchodilatačním nebo
antihistaminickým léčivem**
(74) TRAPLOVÁ HAKR KUBÁT Advokátní a patentová
kancelář, Ing. Jan Kubát, Přístavní 24, Praha 7, 17000

(97) **EP 2330413**
(47) 27.03.2013
(97) 08.06.2011
(51) **G01N 27/416** (2006.01)
G01N 33/487 (2006.01)
(96) 20.06.2005
(96) 11002483.3
(73) F. Hoffmann-La Roche AG, 4070 Basel, CH
(72) Celentano, Michael J., Fishers IN 46037, US
Pauley, James L., Jr., Fishers IN 46037, US
Groll, Henning Dr., Trucson AZ 85737, US
Moore, Steve K., Carmel Indiana 46033, US

(54) **Způsob zajištění kvality testovacího proužku
biosenzoru**
(32) 18.06.2004, 08.10.2004
(31) 581002 P, 961352
(33) US, US
(74) Čermák a spol., JUDr. Karel Čermák, Elišky Peškové
15/735, Praha 5, 15000

(97) **EP 2332703**
(47) 03.04.2013
(97) 15.06.2011
(51) **B26D 1/26** (2006.01)
B26D 7/01 (2006.01)
B26D 7/02 (2006.01)
B26D 7/18 (2006.01)
B26D 7/26 (2006.01)
B29C 49/02 (2006.01)
B65D 1/00 (2006.01)
B26D 3/10 (2006.01)
B65D 1/02 (2006.01)
B29C 69/00 (2006.01)

(96) 13.11.2003
(96) 10193418.0
(73) Plastipak Packaging Inc., Plymouth, MI 48170, US
(72) Dunlap, Richard, Cairo, OH 45820, US
Sanford, Edward, Lima, OH 45804, US
Darr, Richard, Medina, OH 44256, US
(54) **Způsob na tvarování nádoby vyfukováním a nádoba**
(32) 26.11.2002
(31) 304921
(33) US
(74) A. Holas & partner Patentová a známková kancelář, Ing.
Mgr. Hana Holasová, Křížová 4/105, Brno, 60300

(97) **EP 2336318**
(47) 24.04.2013
(97) 22.06.2011
(51) **C12N 15/113** (2010.01)
A61K 48/00 (2006.01)
C07H 21/00 (2006.01)
(96) 13.11.2003
(96) 10180483.9
(73) Genzyme Corporation, Cambridge, MA 02142, US
(72) Crooke, Rosanne, Carlsbad, CA 92009, US
Graham, Mark, San Clemente, CA 92672, US
Lemonidis-Tarbet, Kristina, Oceanside, CA 92057, US
Dobie, Kenneth W., Delmar, CA 92014, US
Freier, Susan M., San Diego, California 92122, US
(54) **Antisense modulace exprese apolipoproteinů B**
(32) 13.11.2002, 15.05.2003
(31) 426234 P, PCT/US03/15493
(33) US, US
(74) TRAPLOVÁ HAKR KUBÁT Advokátní a patentová
kancelář, Ing. Eduard Hakr, Přístavní 24, Praha 7, 17000

(97) **EP 2346833**
(47) 27.03.2013
(97) 22.04.2010
(51) **C07D 231/56** (2006.01)
C07D 453/02 (2006.01)
(96) 06.10.2009
(96) 09783778.5
(73) F. Hoffmann-La Roche AG, 4070 Basel, CH
(72) CLEARY, Thomas P., Florence South Carolina 29501, US
JI, Yaohui, Florence South Carolina 29505, US
RAWALPALLY, Thimma, Florence South Carolina
29501, US
(54) **Bezdiazonový způsob výroby indazolového
meziproduktu při syntéze bicyklických amidů (5-
trifluomethoxy)-1H-3-indazolkarboxylové kyseliny**
(32) 13.10.2008
(31) 104777 P

(33) US
(86) PCT/EP2009/062952
(87) WO 2010/043515
(74) Čermák a spol., JUDr. Karel Čermák, Elišky Peškové
15/735, Praha 5, 15000

(47) 20.03.2013
(97) 24.06.2010
(51) **C07C 231/06** (2006.01)
C07C 231/12 (2006.01)
C07C 231/16 (2006.01)
C07C 317/32 (2006.01)

(97) **EP 2360294**
(47) 15.05.2013
(97) 24.08.2011
(51) **C23C 18/16** (2006.01)
C23C 18/20 (2006.01)
C23C 18/30 (2006.01)
C25D 5/02 (2006.01)
C25D 5/20 (2006.01)
C25D 5/56 (2006.01)
H05K 3/18 (2006.01)
(96) 12.02.2010
(96) 10001464.6
(73) Atotech Deutschland GmbH, 10553 Berlin, DE
(72) Pereira, Arnaldo, 12203 Berlin, DE
Ewald, Heinz, 41352 Korschenbroich, DE
(54) **Způsob pokovování povrchu předmětů s alespoň dvěma
různými plasty na jejich povrchu**
(74) PATENTSERVIS Praha a.s., Na Podkovce 281/10, Praha
4, 14700

(96) 03.12.2009
(96) 09764819.0
(73) F. Hoffmann-La Roche AG, 4070 Basel, CH
(72) DURKIN, Kieran, Folsom CA 95630, US
FISHER, Lawrence, Emerson, Mountain View CA 94040,
US
MEILI, Arthur, CH-4125 Riehen, CH
SCALONE, Michelangelo, CH-4127 Birsfelden, CH
SHI, Xianqing, Palo Alto CA 94306, US
VITALE, Justin, San Mateo CA 94404, US
(54) **Způsob syntézy aminomethyltetralinových derivátů**
(32) 18.12.2008
(31) 138596 P
(33) US
(86) PCT/EP2009/066345
(87) WO 2010/069778
(74) Čermák a spol., JUDr. Karel Čermák, Elišky Peškové
15/735, Praha 5, 15000

(97) **EP 2365975**
(47) 13.03.2013
(97) 10.06.2010
(51) **C07D 471/04** (2006.01)
A61K 31/437 (2006.01)
A61P 1/00 (2006.01)
A61P 1/04 (2006.01)
A61P 1/06 (2006.01)
(96) 27.10.2009
(96) 09748823.3
(73) Dahlström, Mikael, 10570 Bromarv, FI
(72) Dahlström, Mikael, 10570 Bromarv, FI
(54) **Imidazopyridinové deriváty, které inhibují sekreci
žaludeční kyseliny**
(32) 03.12.2008
(31) 20086158
(33) FI
(86) PCT/FI2009/050861
(87) WO 2010/063876
(74) Společná advokátní kancelář Všetečka Zelený Švorčík
Kalenský a partneři, JUDr. Michal Havlík, Hálkova 2,
Praha 2, 12000

(97) **EP 2379833**
(47) 06.03.2013
(97) 01.07.2010
(51) **E06B 9/06** (2006.01)
(96) 17.12.2009
(96) 09801207.3
(73) Sairam S.R.L., 70013 Castellana Grotte (BA), IT
(72) FANIZZI, Marco, I-70014 Conversano (BA), IT
(54) **Skládací bezpečnostní uzávěr**
(32) 24.12.2008
(31) MI20082324
(33) IT
(86) PCT/EP2009/067429
(87) WO 2010/072650
(74) Společná advokátní kancelář Všetečka Zelený Švorčík
Kalenský a partneři, JUDr. Pavel Zelený, Hálkova 2, Praha
2, 12000

(97) **EP 2376292**
(47) 27.03.2013
(97) 15.07.2010
(51) **B44C 5/04** (2006.01)
B32B 5/00 (2006.01)
E04F 13/00 (2006.01)
E04F 15/00 (2006.01)
(96) 01.12.2009
(96) 09768014.4
(73) Fritz Egger GmbH & Co. OG, 3105 Unterradlberg, AT
(72) REHKER, Stephan, 37671 Hörter, DE
WEBER, Laura, 59929 Brilon, DE
(54) **Konstrukční prvek z dřevěného materiálu s
natisknutým dekorem a různým stupněm lesku**
(32) 09.01.2009
(31) 102009004482
(33) DE
(86) PCT/EP2009/066092
(87) WO 2010/079014
(74) Čermák a spol., JUDr. Karel Čermák, Elišky Peškové
15/735, Praha 5, 15000

(97) **EP 2398780**
(47) 17.04.2013
(97) 26.08.2010
(51) **C07D 241/04** (2006.01)
A61K 31/495 (2006.01)
A61P 25/18 (2006.01)
(96) 19.02.2010
(96) 10744028.1
(73) AstraZeneca AB, 151 85 Södertälje, SE
(72) GRIFFIN, Andrew, Montreal, Québec H4S 1Z9, CA
(54) **Cyklopropylamidové deriváty zacílené na histidinový
H3 receptor**
(32) 20.02.2009
(31) 154067 P
(33) US
(86) PCT/SE2010/050191
(87) WO 2010/096011
(74) TRAPLOVÁ HAKR KUBÁT Advokátní a patentová
kancelář, Ing. Eduard Hakr, Přístavní 24, Praha 7, 17000

(97) **EP 2379491**

(97) **EP 2399579**
(47) 03.04.2013
(97) 28.12.2011
(51) **A61K 31/485** (2006.01)
A61K 9/22 (2006.01)
A61K 9/32 (2006.01)
(96) 24.08.2007
(96) 11157006.5
(73) Purdue Pharma LP, Stamford, CT 06901, US

- (72) Mannion, Richard Owen, Furlong, PA 18925, US
Huang, Haiyong Hugh, Princeton, NJ 08540, US
McKenna, William Henry, Yonkers, NY 10704, US
O'Donnell, Edward, P., Basking Ridge, NJ 07920, US
(54) **Farmaceutické léčivé formy**
(32) 25.08.2006
(31) 840244 P
(33) US
(74) Čermák a spol., JUDr. Karel Čermák, Elišky Peškové
15/735, Praha 5, 15000

- (97) **EP 2399580**
(47) 03.04.2013
(97) 28.12.2011
(51) **A61K 31/485** (2006.01)
A61K 9/22 (2006.01)
A61K 9/32 (2006.01)
(96) 24.08.2007
(96) 11157013.1
(73) Purdue Pharma L.P., Stamford, CT 06901, US
(72) Mannion, Richard Owen, Furlong, PA 18925, US
Huang, Haiyong Hugh, Princeton, NJ 08540, US
McKenna, William Henry, Yonkers, NY 10704, US
O'Donnell, Edward, P., Basking Ridge, NJ 07920, US
(54) **Farmaceutické léčivé formy**
(32) 25.08.2006
(31) 840244 P
(33) US
(74) Čermák a spol., JUDr. Karel Čermák, Elišky Peškové
15/735, Praha 5, 15000

- (97) **EP 2401256**
(47) 17.04.2013
(97) 02.09.2010
(51) **C07D 211/62** (2006.01)
C07D 213/81 (2006.01)
C07D 233/90 (2006.01)
C07D 239/28 (2006.01)
C07D 261/18 (2006.01)
C07D 271/10 (2006.01)
C07D 239/557 (2006.01)
C07D 207/277 (2006.01)
C07D 237/24 (2006.01)
A61K 31/165 (2006.01)
A61K 31/44 (2006.01)
A61K 31/505 (2006.01)
A61K 31/506 (2006.01)
C07D 401/12 (2006.01)
C07D 405/12 (2006.01)
(96) 23.02.2010
(96) 10711628.7
(73) Boehringer Ingelheim International GmbH, 55216
Ingelheim am Rhein, DE
(72) HAUEL, Norbert, 55216 Ingelheim am Rhein, DE
CECI, Angelo, 55216 Ingelheim am Rhein, DE
DOODS, Henri, 55216 Ingelheim am Rhein, DE
KONETZKI, Ingo, 55216 Ingelheim am Rhein, DE
MACK, Juergen, 55216 Ingelheim am Rhein, DE
PRIEPKE, Henning, 55216 Ingelheim am Rhein, DE
SCHULER-METZ, Annette, 55216 Ingelheim am Rhein,
DE
WALTER, Rainer, 55216 Ingelheim am Rhein, DE
WIEDENMAYER, Dieter, 55216 Ingelheim am Rhein,
DE
(54) **Sloučeniny jako antagonisté bradykininu B1**
(32) 26.02.2009
(31) 09153778
(33) EP
(86) PCT/EP2010/052232
(87) WO 2010/097372
(74) KOREJZOVÁ & SPOL., v.o.s., JUDr. Petra Korejzová,
Korunní 810/104 E, Praha 10, 10100

- (97) **EP 2427449**
(47) 03.04.2013
(97) 11.11.2010
(51) **C07D 401/14** (2006.01)
A61K 31/4439 (2006.01)
(96) 04.05.2010
(96) 10717402.1
(73) Eli Lilly and Company, Indianapolis, IN 46285, US
(72) CHEN, Daohong, Indianapolis, Indiana 46285, US
LI, Hong-Yu, Indianapolis, Indiana 46285, US
ZHAO, Genshi, Indianapolis, Indiana 46285, US
(54) **Vinylindazolylové sloučeniny**
(32) 07.05.2009, 04.02.2010
(31) 176290 P, 301416 P
(33) US, US
(86) PCT/US2010/033487
(87) WO 2010/129509
(74) Společná advokátní kancelář Všeťečka Zelený Švorčík
Kalenský a partneři, JUDr. Otakar Švorčík, Hálkova 2,
Praha 2, 12000

- (97) **EP 2437937**
(47) 20.03.2013
(97) 09.12.2010
(51) **B32B 17/10** (2006.01)
G02B 27/01 (2006.01)
C09D 11/02 (2006.01)
C09K 11/06 (2006.01)
C08K 5/00 (2006.01)
C09D 11/00 (2006.01)
C08K 5/134 (2006.01)
(96) 01.06.2010
(96) 10734200.8
(73) Saint-Gobain Glass France, 92400 Courbevoie, FR
(72) LABROT, Michael, 52072 Aachen, DE
BRENIAUX, Marie-Hélène, F-68260 Kingersheim, FR
SABLAYROLLES, Jean, F-60530 Crouy en Thelle, FR
(54) **Vrstvené zasklení pro zobrazovací systém v zorném poli**
(32) 03.06.2009
(31) 0953662
(33) FR
(86) PCT/FR2010/051059
(87) WO 2010/139889
(74) Společná advokátní kancelář Všeťečka Zelený Švorčík
Kalenský a partneři, JUDr. Michal Havlík, Hálkova 2,
Praha 2, 12000

- (97) **EP 2511892**
(47) 13.03.2013
(97) 17.10.2012
(51) **G08G 1/123** (2006.01)
G01C 21/26 (2006.01)
G01C 21/30 (2006.01)
(96) 15.04.2011
(96) 11450051.5
(73) Kapsch TrafficCom AG, 1120 Wien, AT
(72) Weimann, Franz, 5600 St. Johann im Pongau, AT
(54) **Způsob detekce překročení hranice**
(74) Společná advokátní kancelář Všeťečka Zelený Švorčík
Kalenský a partneři, JUDr. Otakar Švorčík, Hálkova 2,
Praha 2, 12000

Zveřejněné opravené překlady evropských patentových spisů

U následujících udělených evropských patentů s účinky pro Českou republiku byl majitelem předložen opravený překlad patentového spisu do českého jazyka (§35d odst. 2 zákona č. 527/1990 Sb., v platném znění).

Datem zveřejnění opraveného překladu evropského patentového spisu je datum publikace tohoto Věstníku.

(97) EP 2379833

Evropské patenty zachované v pozměněném znění, nebo omezení

V této části jsou uvedeny evropské patenty s účinky pro Českou republiku, které byly Evropským úřadem podle článku 102 Úmluvy o udělování evropských patentů zachovány v omezeném znění podle čl. 105a - 105c EPC 2000, nebo v pozměněném znění (§35f zákona č. 527/1990 Sb., v platném znění).

(97) Datum oznámení o zachování patentu v
pozměněném/omezeném znění v
Evropském patentovém věstníku

EP 2074108 26.06.2013

Evropské patenty zrušené Evropským patentovým úřadem

Následující evropské patenty udělené Evropským patentovým úřadem s účinky pro Českou republiku byly zrušeny Evropským patentovým úřadem podle článku 102 Úmluvy o udělování evropských patentů (§35f odst. 2 zákona č. 527/1990 Sb., v platném znění).

(97) EP 1440908
(97) EP 1509232
(97) EP 1511541
(97) EP 1651367
(97) EP 1721807
(97) EP 1830855

MM4A Zánik evropských patentů nezaplacením poplatků za udržování platnosti patentu

Následující evropské patenty udělené Evropským patentovým úřadem s účinky pro Českou republiku zanikly pro nezaplacení poplatků za udržování platnosti patentu (§22 písm. b) zákona č. 527/1990 Sb., v platném znění).

(97) EP 1325708	(97) EP 1828177	(97) EP 1968963
(97) EP 1433613	(97) EP 1828178	(97) EP 1971256
(97) EP 1451128	(97) EP 1829565	(97) EP 1973677
(97) EP 1458377	(97) EP 1830896	(97) EP 1973896
(97) EP 1461258	(97) EP 1831209	(97) EP 1973907
(97) EP 1465678	(97) EP 1831265	(97) EP 1994243
(97) EP 1547785	(97) EP 1833623	(97) EP 2022244
(97) EP 1550417	(97) EP 1835922	(97) EP 2033959
(97) EP 1553381	(97) EP 1835961	(97) EP 2070724
(97) EP 1571946	(97) EP 1836151	(97) EP 2077128
(97) EP 1575400	(97) EP 1844378	(97) EP 2101710
(97) EP 1595037	(97) EP 1860100	(97) EP 2125827
(97) EP 1650388	(97) EP 1900914	(97) EP 2231470
(97) EP 1672145	(97) EP 1932605	(97) EP 2339134
(97) EP 1674424	(97) EP 1932719	
(97) EP 1676702	(97) EP 1932773	
(97) EP 1681126	(97) EP 1932918	
(97) EP 1681127	(97) EP 1935746	
(97) EP 1692768	(97) EP 1935929	
(97) EP 1696931	(97) EP 1960610	
(97) EP 1697378	(97) EP 1962925	
(97) EP 1698100	(97) EP 1962926	
(97) EP 1699776	(97) EP 1963278	
(97) EP 1699795	(97) EP 1963288	
(97) EP 1699797	(97) EP 1963307	
(97) EP 1699822	(97) EP 1963355	
(97) EP 1705989	(97) EP 1963424	
(97) EP 1761515	(97) EP 1966244	
(97) EP 1800723	(97) EP 1966805	
(97) EP 1800794	(97) EP 1968957	

PD4A Převod práv a ostatní změny majitelů evropských patentů

(97)	EP 1402904
(73)	Vanguard AG, 12623 Berlin, DE
<hr/>	
(97)	EP 1446119
(73)	TAKEDA PHARMA A/S, 4000 Roskilde, DK
<hr/>	
(97)	EP 1476138
(73)	Valeant International Bermuda, Hamilton HM11, BM
<hr/>	
(97)	EP 1668756
(73)	SAI ADVANCED POWER SOLUTIONS, INC., Middleton, 53562, WI, US
<hr/>	
(97)	EP 1668756
(73)	SAI ADVANCED POWER SOLUTIONS, INC., Elmhurst, 60126, IL, US
<hr/>	
(97)	EP 1787927
(73)	manroland sheetfed GmbH, 63075 Offenbach/Main, DE
<hr/>	
(97)	EP 1868847
(73)	BOS GmbH & Co. KG, 73760 Ostfildern, DE
<hr/>	
(97)	EP 1918669
(73)	R.P.S. MECCANICA S.R.L., 40054 BUDRIO (Bologna), IT
<hr/>	
(97)	EP 1935644
(73)	manroland sheetfed GmbH, 63075 Offenbach/Main, DE
<hr/>	
(97)	EP 1954997
(73)	voestalpine Metal Forming GmbH, 3500 Krems an der Donau, AT
<hr/>	
(97)	EP 1958770
(73)	manroland sheetfed GmbH, 63075 Offenbach/Main, DE
<hr/>	
(97)	EP 2024873
(73)	MOO Print Limited, London, EC2A 4RQ, GB
<hr/>	
(97)	EP 2067621
(73)	manroland sheetfed GmbH, 63075 Offenbach/Main, DE
<hr/>	
(97)	EP 2178704
(73)	manroland sheetfed GmbH, 63075 Offenbach/Main, DE
<hr/>	
(97)	EP 2228215
(73)	manroland sheetfed GmbH, 63075 Offenbach/Main, DE
<hr/>	
(97)	EP 2255139
(73)	SGL Carbon SE, 65201 Wiesbaden, DE
<hr/>	

FG1K

Zapsané užité vzory - přehled podle čísel zápisu

V období uzávěrky tohoto čísla Věstníku zapsal Úřad průmyslového vlastnictví tyto užité vzory.

25592	A 61 D 1/10	(2006.01)
25593	A 61 D 1/10	(2006.01)
25594	A 61 D 1/10	(2006.01)
25595	G 01 N 27/30	(2006.01)
25596	A 01 K 47/02	(2006.01)
25597	B 29 C 45/17	(2006.01)
25598	A 45 C 3/06	(2006.01)
25599	F 21 V 3/04	(2006.01)
25600	E 04 B 1/80	(2006.01)
25601	A 47 B 3/083	(2006.01)
25602	G 08 B 25/04	(2006.01)
25603	F 16 F 6/00	(2006.01)
25604	B 24 C 3/04	(2006.01)
25605	C 25 B 1/02	(2006.01)
25606	C 04 B 18/10	(2006.01)
25607	C 07 D 237/16	(2006.01)
25608	G 09 B 1/10	(2006.01)
25609	G 09 F 21/04	(2006.01)
25610	G 01 N 1/08	(2006.01)
25611	G 01 F 22/00	(2006.01)
25612	B 21 D 35/00	(2006.01)

FG1K

Zapsané užité vzory - řazené podle MPT

- (51) **A01K 47/02** (2006.01)
(11) 25596
(21) **2012-25746**
(22) 13.03.2012
(47) 01.07.2013
(73) Třasoň Marcel, Kudlovice, CZ
(72) Třasoň Marcel, Kudlovice, CZ
(54) **Nástavkový zateplený rozebíratelný úl**
- (51) **A45C 3/06** (2006.01)
A45C 3/00 (2006.01)
(11) 25598
(21) **2012-26878**
(22) 24.10.2012
(47) 01.07.2013
(73) Franěk Petr, Roztoky u Křivoklátu, CZ
(72) Franěk Petr, Roztoky u Křivoklátu, CZ
(54) **Dámská kabelka bodyguard**
- (51) **A47B 3/083** (2006.01)
(11) 25601
(21) **2013-27369**
(22) 28.01.2013
(47) 01.07.2013
(73) Janulík Petr, Brno, CZ
(72) Janulík Petr, Brno, CZ
(54) **Skládací stůl**
(74) Ing. Libor Markes, Grohova 54/145, Brno, 60200
- (51) **A61D 1/10** (2006.01)
A61D 7/00 (2006.01)
(11) 25592
(21) **2011-23815**
(22) 20.01.2011
(47) 01.07.2013
(73) Veterinární a farmaceutická univerzita Brno, Fakulta veterinárního lékařství, Brno, CZ
MEDIN, a.s., Nové Město na Moravě, CZ
(72) Čech Svatopluk MVDr. Ph.D., Kanice, CZ
Žilka Luboš Ing., Nové Město na Moravě, CZ
(54) **Zařízení k odběru tekutiny z ovariálních folikulů krav pro analýzu acidobazické rovnováhy**
(74) Doc. MVDr. Svatopluk Čech, Ph.D., Kanice 236, Kanice, 66401
- (51) **A61D 1/10** (2006.01)
A61D 7/00 (2006.01)
(11) 25593
(21) **2011-23816**
(22) 20.01.2011
(47) 01.07.2013
(73) Veterinární a farmaceutická univerzita Brno, Fakulta veterinárního lékařství, Brno, CZ
MEDIN, a.s., Nové Město na Moravě, CZ
(72) Čech Svatopluk MVDr. Ph.D., Kanice, CZ
Žilka Luboš Ing., Nové Město na Moravě, CZ
(54) **Zařízení k aplikaci léčiv do ovariálních folikulů u krav**
(74) Doc. MVDr. Svatopluk Čech, Ph.D., Kanice 236, Kanice, 66401
- (51) **A61D 1/10** (2006.01)
A61D 7/00 (2006.01)
A61D 19/00 (2006.01)
(11) 25594
(21) **2011-23817**
(22) 20.01.2011
(47) 01.07.2013
(73) Veterinární a farmaceutická univerzita Brno, Fakulta veterinárního lékařství, Brno, CZ
MEDIN, a.s., Nové Město na Moravě, CZ
- (72) Čech Svatopluk MVDr. Ph.D., Kanice, CZ
Žilka Luboš Ing., Nové Město na Moravě, CZ
(54) **Zařízení k odběru oocytů a ovariální folikulární tekutiny u krav s použitím standardních výměnných jehel**
(74) Doc. MVDr. Svatopluk Čech, Ph.D., Kanice 236, Kanice, 66401
- (51) **B21D 35/00** (2006.01)
B21D 28/26 (2006.01)
B21C 51/00 (2006.01)
(11) 25612
(21) **2013-27953**
(22) 20.05.2013
(47) 01.07.2013
(73) MGM, spol. s r.o., Tábor, CZ
Ocelové konstrukce s.r.o., České Budějovice, CZ
(72) Mikulanda Karel, Tábor, CZ
Suchan Jiří, České Budějovice, CZ
(54) **Multifunkční stroj na zpracování plechů**
(74) JUDr. Aleš Zábrš, Na Beránce 2, Praha 6, 16000
- (51) **B24C 3/04** (2006.01)
B24C 5/00 (2006.01)
B24C 1/04 (2006.01)
(11) 25604
(21) **2013-27458**
(22) 15.02.2013
(47) 01.07.2013
(73) Západočeská univerzita v Plzni, Plzeň, CZ
(72) Švantner Michal Ing. Ph.D., Holýšov, CZ
Honner Milan Doc. Ing. Ph.D., Holýšov, CZ
Vostřák Marek Ing., Jistebnice, CZ
Hruška Matěj Ing., Domažlice, CZ
(54) **Zařízení pro vytváření povrchů o vysoké drsnosti a specifických mechanických vlastnostech**
(74) Ing. Václav Feiferlík, Žlutická 10, Plzeň, 32329
- (51) **B29C 45/17** (2006.01)
B29C 49/06 (2006.01)
(11) 25597
(21) **2012-25945**
(22) 23.04.2012
(47) 01.07.2013
(73) Král Jozef Ing., Kokošovice, SK
Kardoš František, Prešov, SK
(72) Král Jozef Ing., Kokošovice, SK
Kardoš František, Prešov, SK
(54) **Formovací zařízení**
(74) Daniela Toningerová, patentový a známkový zástupce, Kamenická 3, Praha 7, 17000
- (51) **C04B 18/10** (2006.01)
(11) 25606
(21) **2013-27561**
(22) 07.03.2013
(47) 01.07.2013
(73) České vysoké učení technické v Praze Fakulta stavební, Praha, CZ
(72) Keppert Martin Ing. Ph.D., Husinec Řež, CZ
Pavlík Zbyšek Doc. Ing. Ph.D., Čakovičky, CZ
(54) **Cementový kompozit**
(74) Ing. Hana Dušková, Na Kočově 180, Chotutice, 28103
- (51) **C07D 237/16** (2006.01)
C07D 237/24 (2006.01)
A01N 43/58 (2006.01)
(11) 25607
(21) **2013-27562**
(22) 07.03.2013
(47) 01.07.2013
(73) Výzkumné centrum SELTON, s.r.o., Sibřina, CZ

- (72) Sedláček Tibor Ing., Sibirina, CZ
(54) **Deriváty 5-etheru 1-(fenyl)-4-oxo-1,4-dihydropyridazin-3-karboxylové kyseliny a jejich použití**
(74) Ministerstvo zemědělství ČR, Mgr. Hana Jirkalová, Těšnov 17, Praha 1, 11705
- (51) **C25B 1/02** (2006.01)
(11) 25605
(21) **2013-27479**
(22) 21.02.2013
(47) 01.07.2013
(73) GreenWay HHO s.r.o., Brno, CZ
Bužek Martin, Frýdek-Místek, CZ
(72) Bužek Martin, Frýdek-Místek, CZ
(54) **Vyvíječ HHO plynu**
(74) Ing. Libor Markes, Grohova 54/145, Brno, 60200
- (51) **E04B 1/80** (2006.01)
E04B 1/74 (2006.01)
(11) 25600
(21) **2012-27070**
(22) 05.08.2011
(47) 01.07.2013
(73) Saint-Gobain Construction Products CZ a.s., Praha, CZ
(72) Rydlo Pavel Ing., Velké Poříčí, CZ
(54) **Tepelně izolační systém**
(74) Ing. Milan Škoda, Nahořanská 308, Nové Město nad Metují, 54901
- (51) **F16F 6/00** (2006.01)
(11) 25603
(21) **2013-27455**
(22) 14.02.2013
(47) 01.07.2013
(73) České vysoké učení technické v Praze, Fakulta strojní, Praha, CZ
(72) Novák Martin Ing. Ph.D., Černošice, CZ
(54) **Magnetická pružina**
(74) Ing. Hana Dušková, Na Kočově 180, Chotutice, 28103
- (51) **F21V 3/04** (2006.01)
F21V 5/00 (2006.01)
F21V 19/00 (2006.01)
F21W 121/00 (2006.01)
F21Y 101/00 (2006.01)
G09F 13/04 (2006.01)
(11) 25599
(21) **2012-26938**
(22) 02.11.2012
(47) 01.07.2013
(73) Kučera Michael, Kačice, CZ
(72) Kučera Michael, Kačice, CZ
(54) **Dekorativní a/nebo reklamní svítidlo**
(74) RETROPATENT s.r.o., Dolní nám. 5/679, Jablonec nad Nisou, 46601
- (51) **G01F 22/00** (2006.01)
(11) 25611
(21) **2013-27936**
(22) 17.05.2013
(47) 01.07.2013
(73) Výzkumný ústav meliorací a ochrany půdy, v.v.i., Praha, CZ, Praha - Zbraslav, CZ
(72) Fučík Petr Ing. Ph.D., Roztoky, CZ
Zajíček Antonín Mgr., Praha 8, CZ
Pražák Pavel, Praha, CZ
Šádek David, Praha, CZ
Duffková Renata Ing. Ph.D., Hostivice, CZ
(54) **Měrná soustava pro sledování povrchového odtoku vody v terénu**
- (51) **G01N 1/08** (2006.01)
(11) 25610
(21) **2013-27930**
(22) 16.05.2013
(47) 01.07.2013
- (73) Výzkumný ústav zemědělské techniky, v.v.i., Praha - Ruzyně, CZ
(72) Vegrícht Jiří Doc. Ing. CSc., Praha - Velká Chuchle, CZ
Šimon Josef Ing., Praha 6, CZ
Bradna Jiří Ing. Ph.D., Praha, CZ
(54) **Zařízení pro odebrání vzorků**
(74) Ing. Libor Šimek, Vinohradská 194, Praha 3 - Vinohrady, 13000
- (51) **G01N 27/30** (2006.01)
H01B 1/12 (2006.01)
A61B 5/04 (2006.01)
B32B 15/08 (2006.01)
(11) 25595
(21) **2011-25052**
(22) 01.11.2011
(47) 01.07.2013
(73) VYSOKÁ ŠKOLA BĀŇSKĀ - TECHNICKĀ UNIVERZITA OSTRAVA, Ostrava, CZ
(72) Rosulek Miroslav Ing., Mariánské údolí, CZ
Penhaker Marek Ing. Ph.D., Ostrava, CZ
Stejskal Jaroslav RNDr. CSc., Praha, CZ
(54) **Materiálová stavební struktura na bázi vodivých polymerů pro výrobky nebo jejich části, používané v medicíně, zdravotnictví a lékařské přístrojové technice**
- (51) **G08B 25/04** (2006.01)
G08B 25/01 (2006.01)
G08B 25/14 (2006.01)
G08B 13/22 (2006.01)
G08B 13/02 (2006.01)
G08B 29/00 (2006.01)
(11) 25602
(21) **2013-27392**
(22) 31.01.2013
(47) 01.07.2013
(73) SIEZA, s.r.o., Praha, CZ
(72) Dvořák Ferdinand, Praha, CZ
Jiroušek Petr, Praha, CZ
Sekal Vilém, Praha, CZ
(54) **Zabezpečovací zařízení pro ochranu perimetru**
(74) Václav Müller, patentový zástupce, Filipova 2016, Praha 4, 14800
- (51) **G09B 1/10** (2006.01)
(11) 25608
(21) **2013-27843**
(22) 25.04.2013
(47) 01.07.2013
(73) Diametral spol. s r.o., Praha, CZ
(72) Bulka Miroslav, Praha, CZ
(54) **Zařízení pro opakované uchycování komponentů na desku**
- (51) **G09F 21/04** (2006.01)
G09F 1/10 (2006.01)
B60N 2/02 (2006.01)
(11) 25609
(21) **2013-27861**
(22) 30.04.2013
(47) 01.07.2013
(73) HTTC s.r.o., Praha, CZ
(72) Bezděk Petr, Praha, CZ
(54) **Opěrák autobusového sedadla s prostředkem pro uchycení vyměnitelných nosičů informací**
(74) JUDr. Aleš Zábrš, Na Beránce 2, Praha 6, 16000

Seznam majitelů zapsaných užitečných vzorů

(73)	(11)	(51)	(73)	(11)	(51)
Bužek Martin, Frýdek-Místek, CZ	25605	C 25 B 1/02	(2006.01)	Výzkumné centrum SELTON, s.r.o., Sibřina, CZ	25607 C 07 D 237/16 (2006.01)
České vysoké učení technické v Praze, Fakulta strojní, Praha, CZ	25603	F 16 F 6/00	(2006.01)	Výzkumný ústav meliorací a ochrany půdy, v.v.i., Praha, CZ, Praha - Zbraslav, CZ	25611 G 01 F 22/00 (2006.01)
České vysoké učení technické v Praze Fakulta stavební, Praha, CZ	25606	C 04 B 18/10	(2006.01)	Výzkumný ústav zemědělské techniky, v.v.i., Praha - Ruzyně, CZ	25610 G 01 N 1/08 (2006.01)
Diametral spol. s r.o., Praha, CZ	25608	G 09 B 1/10	(2006.01)	Západočeská univerzita v Plzni, Plzeň, CZ	25604 B 24 C 3/04 (2006.01)
Franěk Petr, Roztoky u Krivoklátu, CZ	25598	A 45 C 3/06	(2006.01)		
GreenWay HHO s.r.o., Brno, CZ	25605	C 25 B 1/02	(2006.01)		
HTTC s.r.o., Praha, CZ	25609	G 09 F 21/04	(2006.01)		
Janulík Petr, Brno, CZ	25601	A 47 B 3/083	(2006.01)		
Kardoš František, Prešov, SK	25597	B 29 C 45/17	(2006.01)		
Král Jozef Ing., Kokošovice, SK	25597	B 29 C 45/17	(2006.01)		
Kučera Michael, Kačice, CZ	25599	F 21 V 3/04	(2006.01)		
MEDIN, a.s., Nové Město na Moravě, CZ	25592	A 61 D 1/10	(2006.01)		
MEDIN, a.s., Nové Město na Moravě, CZ	25593	A 61 D 1/10	(2006.01)		
MEDIN, a.s., Nové Město na Moravě, CZ	25594	A 61 D 1/10	(2006.01)		
MGM, spol. s r.o., Tábor, CZ	25612	B 21 D 35/00	(2006.01)		
Ocelové konstrukce s.r.o., České Budějovice, CZ	25612	B 21 D 35/00	(2006.01)		
Saint-Gobain Construction Products CZ a.s., Praha, CZ	25600	E 04 B 1/80	(2006.01)		
SIEZA, s.r.o., Praha, CZ	25602	G 08 B 25/04	(2006.01)		
Třasoň Marcel, Kudlovice, CZ	25596	A 01 K 47/02	(2006.01)		
Veterinární a farmaceutická univerzita Brno, Fakulta veterinárního lékařství, Brno, CZ	25592	A 61 D 1/10	(2006.01)		
Veterinární a farmaceutická univerzita Brno, Fakulta veterinárního lékařství, Brno, CZ	25593	A 61 D 1/10	(2006.01)		
Veterinární a farmaceutická univerzita Brno, Fakulta veterinárního lékařství, Brno, CZ	25594	A 61 D 1/10	(2006.01)		
VYSOKÁ ŠKOLA BÁŇSKÁ - TECHNICKÁ UNIVERZITA OSTRAVA, Ostrava, CZ	25595	G 01 N 27/30	(2006.01)		

FG4Q

Zapsané průmyslové vzory - přehled podle čísel zápisu

V období uzávěrky tohoto čísla Věstníku zapsal Úřad průmyslového vlastnictví tyto průmyslové vzory:

35666	21-01
35667	08-05
35668	11-02
35669	21-01, 09-03
35670	25-02
35671	09-03
35672	08-05
35673	08-05
35674	09-03
35675	08-05
35676	08-05

FG4Q

Zapsané průmyslové vzory - přehled podle tříd

- (51) **08-05**
(11) 35667
(21) 2012-39282
(22) 21.11.2012
(15) 26.06.2013
(45) 26.06.2013
(54) Zkušební zařízení
(28) 1
(73) Česká zemědělská univerzita v Praze, Praha, CZ
(72) prof. Ing. Milan Brožek, CSc., Praha, CZ
(74) prof. Ing. Milan Brožek, CSc. Katedra materiálu a
strojírenské technologie, TF ČZU v Praze, Kamýcká 129,
Praha 6 - Suchdol, 16521
(55)

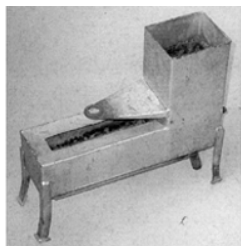

1.1

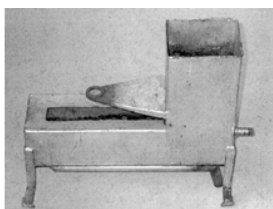

1.2

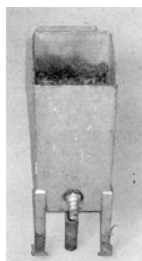

1.3

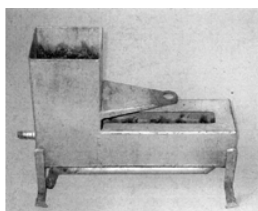

1.4



1.5

- (51) **08-05**
(11) 35672
(21) 2012-39285
(22) 21.11.2012
(15) 01.07.2013
(45) 01.07.2013
(54) Přípravek
(28) 1
(73) Česká zemědělská univerzita v Praze, Praha 6, CZ
(72) prof. Ing. Milan Brožek, CSc., Praha 6, CZ
(74) prof. Ing. Milan Brožek, CSc. Katedra materiálu a
strojírenské technologie, TF ČZU v Praze, Kamýcká 129,
Praha 6 - Suchdol, 16521
(55)

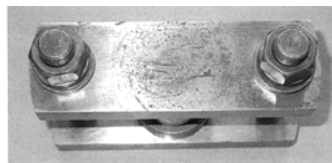

1.1

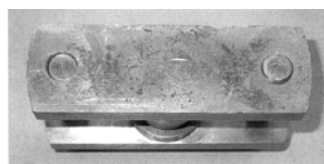

1.2

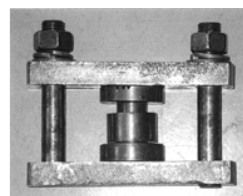

1.3

- (51) **08-05**
(11) 35673
(21) 2012-39286
(22) 21.11.2012
(15) 01.07.2013
(45) 01.07.2013
(54) Nástroj pro odlupovací zkoušku
(28) 1
(73) Česká zemědělská univerzita v Praze, Praha 6, CZ
(72) prof. Ing. Milan Brožek, CSc., Praha, CZ
(74) prof. Ing. Milan Brožek, CSc. Katedra materiálu a
strojírenské technologie, TF ČZU v Praze, Kamýcká 129,
Praha 6 - Suchdol, 16521
(55)

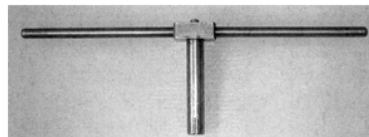

1.1



1.2

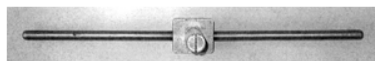

1.3

- (51) **08-05**
(11) 35675
(21) 2012-39283
(22) 21.11.2012
(15) 02.07.2013
(45) 02.07.2013
(54) Rýsovací zařízení
(28) 1
(73) Česká zemědělská univerzita v Praze, Praha 6, CZ
prof. Ing. Milan Brožek, CSc., Praha 6, CZ
doc. Ing. Miloš Jirka, CSc., Praha 6, CZ
Nováková Alexandra, Praha 6, CZ
(74) prof. Ing. Milan Brožek, CSc. Katedra materiálu a
strojírenské technologie, TF ČZU v Praze, Kamýcká 129,
Praha 6 - Suchdol, 16521

(55)

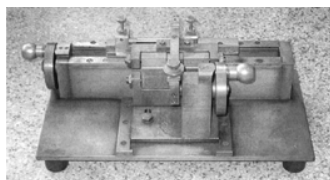

1.1

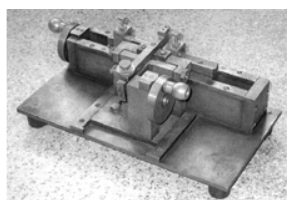

1.2

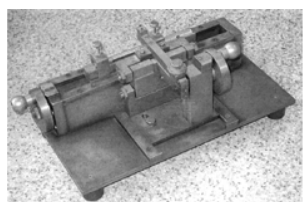

1.3

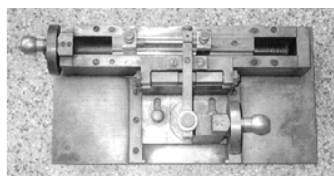

1.4

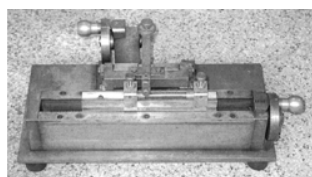

1.5

- (51) **08-05**
(11) 35676
(21) 2013-39369
(22) 18.01.2013
(15) 02.07.2013
(45) 02.07.2013
(54) Přípravek pro zkoušení spojů
(28) 1
(73) Česká zemědělská univerzita v Praze, Technická fakulta,
Praha 6 - Suchdol, CZ
(72) prof. Ing. Milan Brožek, CSc., Praha 6, CZ
(74) prof. Ing. Milan Brožek, CSc. Katedra materiálu a
strojírenské technologie, TF ČZU v Praze, Kamýcká 129,
Praha 6 - Suchdol, 16521

(55)

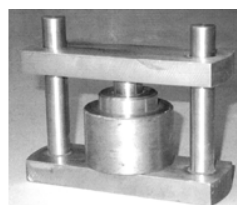

1.1

- (51) **09-03**
(11) 35671
(21) 2012-39226
(22) 05.10.2012
(15) 01.07.2013
(45) 01.07.2013
(54) Plastová vanička s víkem
(28) 1
(73) VITANA, a.s., Byšice, CZ
(72) Vzdal se práva být uveden - § 35(2)(c) zák.č.207/2000 Sb.,
neuvedeno, XY
(74) Společná advokátní kancelář Všeťečka Zelený Švorčík
Kalenský a partneři, JUDr. Otakar Švorčík, Hálkova 2,
Praha 2, 12000

(55)



1.1

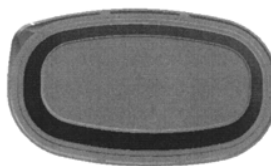

1.2



1.3

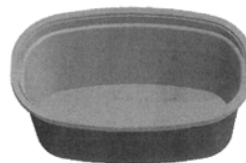



1.4



1.5

- (51) **11-02**
(11) 35668
(21) 2011-38819
(22) 07.10.2011
(15) 26.06.2013
(45) 26.06.2013
(54) Upomínkový předmět figurky
(28) 6
(73) Helena Hlaváčová, Říčany, CZ
(72) Helena Hlaváčová, Říčany, CZ
(74) Mgr. Daniela Houdková, Fügnerovo nám. 1808/3, Praha 2, 12000
(55)



1.1



1.2



1.3



1.4

- (51) **09-03**
(11) 35674
(21) 2011-38779
(22) 16.08.2011
(15) 02.07.2013
(45) 02.07.2013
(54) Dvoukomorový kompostér
(28) 1
(73) Výzkumný ústav zemědělské techniky, v.v.i., Praha 6 - Ruzyně, CZ
(72) Ing. Petr Plíva, CSc., Praha 6, CZ
Ing. Aleš Hanč, Ph.D., Praha 6, CZ
(55)



1.1



1.2



1.3



2.1

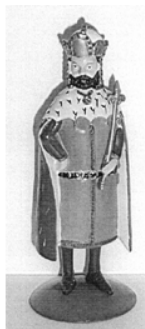

3.1



2.2



3.2



2.3



3.3



2.4



3.4



4.1



5.1



4.2



5.2



4.3



5.3



4.4

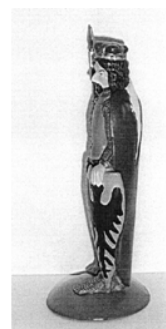

5.4



6.1

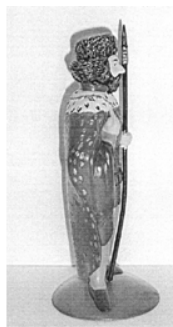

6.2



6.3



6.4

(55)



1.1

(51) **21-01, 09-03**

(11) 35669

(21) 2011-38829

(22) 14.10.2011

(15) 26.06.2013

(45) 26.06.2013

(54) Dětská stavebnice a obal dětské stavebnice

(28) 20

(73) Hála Pavel, Kuřim, CZ

(72) Hála Pavel, Kuřim, CZ

(74) Doc. Ing. Jindřich Špaček CSc. patentový zástupce,
Svatopluka Čecha 106A, Brno, 61200

(55)



1.1

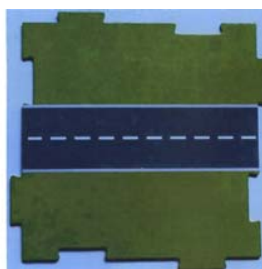

2.1



3.1



4.1

(51) **21-01**

(11) 35666

(21) 2012-39328

(22) 10.12.2012

(15) 26.06.2013

(45) 26.06.2013

(54) Hračka - tahač s návěsem

(28) 1

(73) Tuček Antonín, Varnsdorf, CZ

(72) Tuček Antonín, Varnsdorf, CZ



5.1



10.1

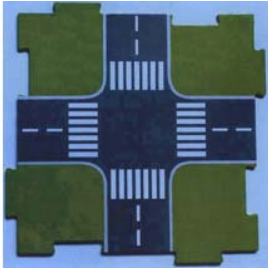

6.1



11.1



7.1



12.1



8.1



13.1



9.1



14.1



15.1



20.1



16.1

- (51) **25-02**
(11) 35670
(21) 2011-38785
(22) 24.08.2011
(15) 26.06.2013
(45) 26.06.2013
(54) Sloupek zábradlí
(28) 19
(73) Vala Jiří, Most, CZ
(72) Vala Jiří, Most, CZ
(55)



17.1



1.1



18.1



1.2



19.1



1.3



1.4



2.3



1.5



2.4



2.1



3.1



2.2



3.2



3.3



4.3



3.4



4.4



4.1



5.1



4.2



5.2



5.3



6.2



5.4



6.3



5.5



6.4



6.1



6.5



7.1



7.2



7.3



7.4



7.5



7.6



8.1



8.2



8.3



9.3



8.4



9.4



9.1



9.5



9.2



10.1



10.2



11.3



10.3



11.4



11.1



12.1



11.2



12.2



12.3



13.3



12.4



14.1



13.1



14.2



13.2



14.3



14.4



16.1



15.1



16.2



15.2



16.3



15.3



16.4



17.1



18.2



17.2



18.3



17.3



18.4



18.1



19.1



19.2



19.3

Seznam vlastníků zapsaných průmyslových vzorů

(73)	(11)	(51)	(73)	(11)	(51)
Česká zemědělská univerzita v Praze, Praha, CZ	35667	08-05			
Česká zemědělská univerzita v Praze, Praha 6, CZ	35672	08-05			
Česká zemědělská univerzita v Praze, Praha 6, CZ	35673	08-05			
Česká zemědělská univerzita v Praze, Praha 6, CZ	35675	08-05			
Česká zemědělská univerzita v Praze, Technická fakulta, Praha 6 - Suchbát, CZ	35676	08-05			
Hála Pavel, Kuřim, CZ	35669	21-01, 09- 03			
Helena Hlaváčová, Říčany, CZ	35668	11-02			
Tuček Antonín, Varnsdorf, CZ	35666	21-01			
Vala Jiří, Most, CZ	35670	25-02			
VITANA, a.s., Byšice, CZ	35671	09-03			
Výzkumný ústav zemědělské techniky, v.v.i., Praha 6 - Ruzyně, CZ	35674	09-03			

Úřední rozhodnutí a oznámení

MK4A, MK4F

Zánik patentů a autorských osvědčení uplynutím doby platnosti

(11)	(21)	Int.Cl/(51)	(11)	(21)	Int.Cl/(51)
283744	1993-1315	8/A61K 38/12			
284492	1993-1343	8/C12N 1/20			
285545	1995-11	6/C01C 1/18			
288530	1994-3330	7/C07D 265/32			
290913	1993-1304	8/C22C 19/05			
291951	1995-6	7/G01N 33/576			

MM4A, MM4F

Zániky patentů a autorských osvědčení pro nezaplacení udržovacích poplatků

(11)	(21)	Int.Cl/(51)	(11)	(21)	Int.Cl/(51)
280486	1994-3076	8/B66F 11/04	296141	1997-4092	8/B03B 4/02
280488	1994-3342	8/E01B 27/17	296171	2003-3426	8/F16L 35/00
283180	1996-3736	8/F41A 3/12	296196	1999-2235	8/A61F 13/15
284420	1995-1545	6/A61K 31/425	296558	1999-2195	8/C07D 277/32
284575	1997-1912	6/D02G 3/46	296583	2004-1192	8/C07D 495/04
285556	1997-4051	8/E03F 5/06	296740	2001-2408	8/B42B 4/00
285743	1997-1930	6/A61M 25/00	296981	1997-1755	8/C12Q 1/04
286891	1995-1395	7/B32B 5/24	297152	2002-4055	8/F23K 5/20
287057	1997-1921	7/A61K 9/48	297262	2004-1249	8/C07F 9/38
287121	1998-1993	7/H01H 71/24	297281	2000-2382	8/C07K 5/10
287617	1997-1949	7/E04D 3/30	297678	1999-4661	8/E01B 7/02
287697	2000-237	7/B61L 5/10	297858	1999-2383	8/B01F 3/04
288145	1997-1945	7/A61K 9/12	298171	1998-1906	8/C07K 5/02
288674	1999-4708	8/B62D 49/00	298203	1999-2036	8/C12N 15/62
288904	1997-1932	7/C07C 67/38	298669	1998-1393	8/C07C 209/60
288998	1998-1830	7/C07D 305/14	298961	2004-1218	8/B22C 3/00
289083	1998-1710	7/A61F 13/02	299156	2000-2350	8/A61K 31/4162
289160	1997-4045	8/F02M 35/104	299427	2000-2007	8/A61K 36/16
289366	1995-3360	8/B21B 1/46	299514	2001-2047	8/E02D 9/00
289467	2000-364	7/E04D 13/16	299593	2003-3442	8/C07D 491/147
289655	1995-3402	8/E03D 1/30	299727	2002-2486	8/A61H 36/00
289827	1994-3094	8/C07C 211/63	299841	2001-2310	8/C22C 21/16
289851	1995-1455	7/C07D 305/14	300115	2006-760	8/C07D 231/14
289921	1995-3218	8/G08B 17/00	300116	2006-773	8/C07D 333/20
289954	1996-1665	7/E05F 1/10	300171	2003-411	8/C07D 487/04
290570	1996-3833	8/H01H 1/20	300279	1999-2418	8/B24D 11/00
290630	1996-1881	7/E05B 27/00	300360	2001-2247	8/C08F 292/00
290687	1995-1398	7/B01J 20/26	300537	2000-4501	8/A23P 1/08
291310	1999-2322	7/B65D 25/08	300567	2003-3286	8/A61B 5/0205
291478	1996-3740	8/C07D 309/08	300995	2005-795	8/C07D 489/08
291683	1995-3510	8/F26B 13/20	301052	2002-1981	8/C07D 401/04
291708	1996-1670	7/C12N 9/64	301102	2000-2351	8/C07C 275/24
291829	1995-3405	8/B23K 35/363	301107	2001-2168	8/C12P 41/00
291983	1999-2940	7/B23D 47/04	301208	1998-4154	8/A23G 1/20
292139	1995-3474	8/B22D 11/18	301225	2002-2057	8/F26B 5/06
292679	1998-2071	7/E06C 9/02	301361	2003-2408	8/A61K 31/663
293111	2002-3964	8/G01T 1/16	301539	2003-3398	8/C07D 277/32
293280	2002-4272	8/F26B 7/00	301542	2008-781	8/F41C 3/14
293301	1999-2122	7/A01N 37/50	301628	2001-2167	8/A61K 9/22
293432	1998-1887	7/A61F 5/058	301741	2003-2000	8/E06B 9/17
293448	2000-4559	8/A61M 36/14	301800	2000-4552	8/F17C 13/08
293454	1996-1729	7/A61B 17/60	302036	2008-792	8/A61B 5/1459
293756	2002-4244	8/F16H 25/22	302140	2004-1226	8/A61K 36/38
293934	1997-2130	7/A61K 31/70	302180	2009-838	8/A41G 5/00
294009	1997-3873	8/H01R 9/24	302460	2002-2099	8/C07D 249/14
294036	2000-4543	8/C03B 7/08	302583	2004-1169	8/F01C 1/34
294527	1999-4630	8/F23M 5/06	302841	2010-958	8/B01L 3/00
294583	1998-4364	8/C04B 28/18	302854	2010-928	8/B01D 11/04
294784	1999-2202	7/C07D 401/12	303200	2010-1003	8/B30B 11/22
294813	2003-3339	8/A47B 96/20	303399	2012-110	8/C07K 14/605
294889	2003-3372	8/C04B 35/185			
294972	1998-1961	7/C07D 305/14			
295071	2001-4550	8/B41M 5/24			
295252	2000-2116	7/F01D 5/32			
295347	1998-1787	7/E05B 29/00			
295369	2000-4556	8/B60B 35/00			
295655	2003-3272	8/A61B 5/00			
295662	2000-2079	7/F01D 11/00			
295916	2000-1985	7/C02F 1/64			
295996	1998-1664	7/C07D 417/06			

MK1K

Zániky užitečných vzorů uplynutím doby platnosti

(11)	(21)	(51)	
13596	2003-14403	B65D 30/22	(2006.01)
13614	2003-14397	B01D 21/00	(2006.01)
13650	2003-14431	G07F 17/32	(2006.01)
13780	2003-14396	C03B 9/30	(2006.01)
14503	2003-14398	E06B 3/00	(2006.01)
16191	2005-17287	G06K 19/00	(2006.01)
16192	2005-17291	F24H 6/00	(2006.01)
16385	2005-17299	G01F 1/56	(2006.01)
19275	2008-20681	A45D 29/04	(2006.01)
19309	2008-20669	A47G 11/00	(2006.01)
19311	2008-20708	G08G 1/054	(2006.01)
19357	2008-20677	G09F 13/04	(2006.01)
19358	2008-20690	H01T 4/10	(2006.01)
19397	2008-20676	A63F 3/08	(2006.01)
19398	2008-20709	G01N 3/28	(2006.01)
19422	2008-20691	F24H 7/04	(2006.01)
19445	2008-20699	F24F 12/00	(2006.01)
19495	2008-20694	F42B 12/50	(2006.01)
19568	2008-20693	B60K 37/04	(2006.01)
19714	2008-20680	F17C 13/02	(2006.01)
19744	2008-20675	A62C 27/00	(2006.01)
19772	2008-20664	G01B 15/02	(2006.01)
19799	2008-20705	F24H 3/02	(2006.01)
19965	2008-20666	A63B 3/00	(2006.01)
20016	2008-20707	B24B 13/005	(2006.01)
20620	2008-20700	G07F 7/08	(2006.01)

MK4Q

Zániky práva ze zapsaných průmyslových vzorů uplynutím doby ochrany

(11)	(21)	Int.Cl/(51)	(11)	(21)	Int.Cl/(51)
31477	2002-34353	7/07-05			
31568	2002-34361	7/04-02			
31677	2002-34357	7/14-03			
31698	2002-34354	7/14-03			
31699	2002-34355	7/14-03			
31700	2002-34356	7/14-03			
34194	2007-37303	8/06-01			
34241	2007-37300	8/23-04			
34267	2007-37299	8/10-01			
34366	2007-37301	8/20-03			

Zápisy licenčních smluv do rejstříku užitečných vzorů pro nabyvatele

(11)	19424
(73)	Mendelova zemědělská a lesnická univerzita v Brně, Brno, CZ Nabyvatel: FAKOPP Enterprise Bt., Fenyő u. 26, 9423 Ágfalva, HU Druh licence: výlučná Datum uzavření smlouvy: 12.02.2013 Datum zápisu smlouvy: 26.06.2013

ND1K

První prodloužení doby platnosti užitečných vzorů

(51)	E01B 25/24	(2006.01)	(51)	E21C 47/02	(2006.01)
(11)	19881		(11)	20046	
(21)	2009-21176		(21)	2009-21398	
(22)	06.05.2009		(22)	01.07.2009	
(73)	Neuhäuser GmbH, 44532 Lünen, DE		(73)	UNEX a.s., Uničov, CZ	
(54)	Profilovaná kolejnice pro jednokolejné visuté dráhy		(54)	Těleso pohybové matice, zejména matice výsuvu kolesového výložníku těžebních velkostrojů	
(51)	E01B 25/24	(2006.01)	(51)	H03H 21/00	(2006.01)
(11)	19882		(11)	H03H 17/06	(2006.01)
(21)	2009-21177		(21)	G01S 13/526	(2006.01)
(22)	06.05.2009		(22)	20078	
(73)	Neuhäuser GmbH, 44532 Lünen, DE		(73)	2009-21425	
(54)	Kloubové spojení kolejnic pro profilované kolejnice jednokolejných visutých drah		(21)	08.07.2009	
			(22)	České vysoké učení technické - fakulta elektrotechnická, Praha, CZ	
			(73)	Zapojení adaptivního přizpůsobeného filtru	
			(54)		

- (51) **F24J 2/38** (2006.01)
F24J 2/40 (2006.01)
G05D 3/00 (2006.01)
- (11) 20112
(21) 2009-21576
(22) 13.08.2009
(73) ENKI, o.p.s., Třeboň, CZ
(54) Řídicí a naváděcí systém pro solární osvětlovací, stínící a/nebo tepelné zařízení na budovách
- (51) **G01N 1/20** (2006.01)
G01N 1/02 (2006.01)
- (11) 20258
(21) 2009-21503
(22) 28.07.2009
(73) Výzkumný ústav vodohospodářský T.G.Masaryka v.v.i., Praha, CZ
(54) Držák nízkonákladových semipermeabilních membrán
- (51) **B29B 17/00** (2006.01)
C08J 11/06 (2006.01)
- (11) 20929
(21) 2010-22176
(22) 15.06.2009
(73) EREMA Engineering Recycling Maschinen und Anlage Gesellschaft m. b. H., Ansfelden, AT
(54) Zařízení k čištění, předzpracování a zpracování polymerních materiálů

ND1K

Druhé prodloužení doby platnosti užitných vzorů

- (51) **E04B 1/68** (2006.01)
- (11) 16772
(21) 2006-17832
(22) 13.06.2006
(73) Vorek Anton, Kunín, CZ
(54) Injektážní hadice pro pracovní spáry

ND4Q

První obnovy doby ochrany průmyslových vzorů

- (51) 26-03
(11) 34351
(21) 2008-37480
(22) 02.07.2008
(54) Osvětlovací těleso
- (51) 19-08
(11) 34372
(21) 2008-37512
(22) 06.08.2008
(54) Etiketa

ND4Q

Druhé obnovy doby ochrany průmyslových vzorů

- (51) 09-01
(11) 31783
(21) 2003-34723
(22) 25.06.2003
(54) Dávkovací nádoba
- (51) 09-09
(11) 31892
(21) 2003-34683
(22) 06.06.2003
(54) Kontejner pro sběr odpadu
- (51) 20-03
(11) 32690
(21) 2004-35374
(22) 17.06.2004
(54) Reklamní nosič

ND4Q

Třetí obnovy doby ochrany průmyslových vzorů

- (51) 11-01
- (11) 28694
- (21) 1998-31032
- (22) 03.07.1998
- (54) Ozdobný kámen

PD4A

Převod práv a ostatní změny majitelů patentů

- (11) 285675
- (21) 1994-1201
- (73) British American Tobacco (Investments) Limited,
London, WC2R 3LA, GB

- (11) 290714
- (21) 1996-3668
- (73) British American Tobacco (Investments) Limited,
London, WC2R 3LA, GB

- (11) 300723
- (21) 2003-292
- (73) FOSECO INTERNATIONAL LIMITED,
DERBYSHIRE, S43 4XA, GB

- (11) 303123
- (21) 2004-11
- (73) SEKISUI RIB LOC AUSTRALIA PTY LTD, Cross
SA 5094, AU

- (11) 303539
- (21) 2004-10
- (73) SEKISUI RIB LOC AUSTRALIA PTY LTD, Cross
SA 5094, AU

- (11) 303574
- (21) 2001-460
- (73) British American Tobacco (Investments) Limited,
London, WC2R 3LA, GB

- (11) 303812
- (21) 2004-583
- (73) Bucyrus DBT Europe GmbH, 44534 Lünen, DE

- (11) 303812
- (21) 2004-583
- (73) Bucyrus Europe GmbH, 44534 Lünen, DE

- (11) 303812
- (21) 2004-583
- (73) Caterpillar Global Mining Europe GmbH, 44534
Lünen, DE

PD4Q

Převod práv a ostatní změny vlastníků průmyslových vzorů

- (11) 30671
- (21) 2001-33312
- (73) Tata Global Beverages GB Limited, Greenford-
Middlesex, GB

Zamítnuté a částečně zamítnuté přihlášky ochranných známek před zveřejněním

Kapitola obsahuje údaje o rozhodnutích o přihláškách ochranných známek, u kterých byly na základě provedeného věcného průzkumu shledány Úřadem důvody pro zamítnutí přihlášky ochranné známky podle ustanovení § 4 nebo 6 zákona č. 441/2003 Sb. Na základě toho Úřad vydal rozhodnutí o zamítnutí přihlášky podle ustanovení § 22 zákona č. 441/2003 Sb., a to pro celý seznam výrobků a služeb nebo pro jeho část. Údaje o výsledku rozhodnutí (zamítnutí přihlášky, částečné zamítnutí přihlášky) jsou uvedeny za datem právní moci rozhodnutí pod INID kódem (583) s názvem "Datum právní moci rozhodnutí/výsledek rozhodnutí".

(210) **O-488226**

(540)

MONITORING

(583) 22.06.2013 / zamítnutí přihlášky

(210) **O-498057**

(540)

Frnda

(583) 15.06.2013 / zamítnutí přihlášky

Přehled zveřejněných přihlášek ochranných známek

Přihlášky ochranných známek, které byly na základě výsledků formálního a věcného průzkumu provedeného Úřadem shledány schopné zápisu do rejstříku ochranných známek, jsou obsaženy v této kapitole. Důležitou právní skutečností je, že zveřejněním přihlášky ochranné známky v této kapitole Věstníku (§ 23 zákona č. 441/2003 Sb.) začíná běžet zákonná tříměsíční lhůta pro podání námitek podle ustanovení § 25 zákona č. 441/2003 Sb.

Číselný přehled

O-489592, O-491061, O-495341, O-496511, O-497046, O-497606, O-497744, O-497814, O-497975, O-497981, O-498036, O-498102, O-498248, O-498254, O-498396, O-498405, O-498406, O-498416, O-498564, O-498565, O-498566, O-498569, O-498578, O-498658, O-498660, O-498662, O-498663, O-498670, O-498691, O-498799, O-498958, O-498970, O-499071, O-499168, O-499355, O-499369, O-499370, O-499371, O-499375, O-499376, O-499652, O-499723, O-499827, O-499833, O-499834, O-499930, O-499931, O-500091, O-500117, O-500142, O-500194, O-500195, O-500205, O-500247, O-500300, O-500323, O-500326, O-500464, O-500472, O-500475, O-500476, O-500528, O-500585, O-500670, O-500867, O-500873, O-500896, O-500932, O-500933, O-500934, O-500961, O-501011, O-501015, O-501019, O-501023, O-501024, O-501040, O-501044, O-501045, O-501109, O-501120, O-501145, O-501201, O-501203, O-501204, O-501206, O-501237, O-501239, O-501240, O-501241, O-501271, O-501278, O-501308, O-501379, O-501490, O-501521, O-501523, O-501524, O-501533, O-501589, O-501590, O-501619, O-501689, O-501824, O-501844, O-501969, O-502046, O-502047, O-502048, O-502050, O-502054, O-502186, O-502229, O-502239, O-502292, O-502320, O-502321, O-502327, O-502356, O-502385, O-502386, O-502430, O-502449, O-502452, O-502492, O-502493, O-502604, O-502849, O-502852, O-502855, O-502857, O-502902, O-502903, O-502904, O-502932, O-502935, O-502936, O-502955, O-502981, O-502982, O-502983, O-502984, O-502985, O-502986, O-502988, O-502989, O-502990, O-503025, O-503027, O-503054, O-503058, O-503059, O-503060, O-503062, O-503064, O-503065, O-503066, O-503147, O-503224, O-503225, O-503226, O-503227, O-503230, O-503231, O-503234, O-503371, O-503372, O-503373, O-503379, O-503390, O-503391, O-503392, O-503393, O-503394, O-503395, O-503396, O-503397, O-503469, O-503473, O-503476, O-503479, O-503536, O-503540, O-503541, O-503542, O-503543, O-503683, O-503687, O-503779, O-503794, O-503904, O-504252, O-504532, O-504734, O-504735, O-504749, O-505140, O-505141, O-505310, O-505411, O-505446

Zveřejněné přihlášky ochranných známek

(210) **O-489592**
(220) 20.10.2011
(320) 20.10.2011
(511) 35, 39, 43
(540)

Svět na dosah

(510) (35) poskytování obchodních informací, reklama, pronájem reklamních ploch, venkovní reklama, účetnictví, pomoc při řízení obchodní činnosti, včetně zprostředkování obchodních služeb poskytovaných v oblasti provozování vnitrostátního a mezinárodního letiště, vše v rámci této třídy; (39) autobusová, nákladní a osobní vnitrostátní doprava, dopravní informace, doprovázení turistů, rozvod elektřiny, rozvod užitkové vody, rozvod plynu, rozvod tepla, doprava a skladování odpadů, pronájem parkovacích ploch, služby týkající se provozu na letištích včetně služeb při odbavovacím procesu na letištích a jiné činnosti pro cestující i necestující veřejnost, přepravce, letecké dopravce, provozovatele letadel a uživatele letišť, zajišťování letecké dopravy, provozování dráhy - vlečky v rámci letiště; (43) jídelny a závodní jídelny, ubytovací služby, hostinská činnost.

(730) **Letiště Praha, a.s.**, K Letišti 6/1019, Praha 6, 16008, CZ
(740) Mgr. Petr Baxa, Vlachova 1508/14, Praha 5, 15500

(210) **O-491061**
(220) 08.12.2011
(320) 08.12.2011
(511) 33, 35
(540)

SVATOMARTINSKÝ TUZEMÁK

(510) (33) alkoholické nápoje všeho druhu, zejména lihoviny a likéry, destilované nápoje, vína, destiláty vinné, ovocné, bylinné, destiláty ušlechtilé a řezané, alkoholické aperitivy a koktejly, koncentráty k přípravě alkoholických nápojů a esence do lihovin, pálenky, alkoholové extrakty; (35) zprostředkování prodeje a nákupu výrobků v oboru alkoholických a nealkoholických nápojů, inzertní a propagační služby, včetně zveřejňování reklamních a náborových textů a jejich rozšiřování, průzkum a analýza trhu, zpracování odborných obchodních posudků a studií, informační servis v oboru obchodu a reklamy, správa obchodních zájmů třetích osob, obchodní zastoupení tuzemských a zahraničních firem, poskytování pomoci při provozování obchodu, včetně zprostředkování obchodních záležitostí a personalistiky, organizování, zabezpečování a pořádání propagačních nebo komerčních výstav, propagačních a reklamních akcí a přehlídek zboží, včetně distribuce zboží a jeho vzorků k reklamním účelům, odborná poradenská a konzultační činnost v oboru obchodu, podnikání, reklamy a propagace.

(730) **GRANETTE & STAROREŽNÁ Distilleries a.s.**, Drážďanská 80/82, Ústí nad Labem, 40007, CZ
(740) Mgr. Tomáš Chleboun, advokát, Vinohradská 6, Praha 2, 12000

(210) **O-495341**
(220) 22.05.2012
(320) 22.05.2012
(511) 16, 35, 38, 41, 42
(540)

Digitální Akademie

(510) (16) papír a výrobky z něj, kartón a výrobky z něj, periodické i neperiodické tiskoviny všeho druhu, knihy, odborné knihy, učebnice, skripta, noviny, časopisy, fotografie, etikety, papírové obaly, papír pro tisk, obaly na knihy a učebnice, firemní tiskoviny - vizitky, papíry, letáky, brožury, kalendáře, etikety, školní, psací a kancelářské potřeby spadající do této třídy, reklamní školní, psací a kancelářské potřeby spadající do této třídy; (35) reklamní činnost, marketingová činnost, organizování a pořádání reklamních, marketingových a prodejních akcí, průzkumy trhu, podnikatelský průzkum, obchodní poradenství, pomoc při řízení firmy a podnikání, činnost podnikatelských, organizačních a ekonomických poradců, automatizované i ruční zpracování dat, správa obchodních dat, administrativní a kancelářské práce, poskytování obchodních a podnikatelských informací, obchodní zastoupení jiných podnikatelských subjektů,

předvádění výrobků, zaslání reklamních materiálů nebo vzorků výrobků, poskytování obchodních slev, poskytování informací a konzultace v uvedených službách, velkoobchodní, maloobchodní a elektronický prodej učebních pomůcek, tiskovin všeho druhu, kancelářských a psacích potřeb nebo reklamních předmětů; (38) rozšiřování a zveřejňování informací, dat a zpráv prostřednictvím informačních a telekomunikačních sítí, služby zprostředkování audiovizuální komunikace, počítačová digitální komunikace, elektronická pošta, provoz elektronických internetových portálů, pronájem telekomunikačního elektronického prostoru, zprostředkovatelská činnost telekomunikačních služeb, konzultace v telekomunikačních službách; (41) vzdělávací a školicí činnosti, pořádání školení a kurzů, praktická cvičení (workshopy), provoz vzdělávacích zařízení, organizování a pořádání vzdělávacích akcí, vzdělávací semináře a výstavy, organizování a pořádání kulturních, společenských, výchovných, zábavních nebo sportovních akcí, vydavatelská a nakladatelská činnost, elektronické publikování, pronájem vzdělávacích, kulturních a sportovních zařízení, provoz sportovišť, umělecká produkce různého charakteru, fotografování, výroba audiovizuálních děl, činnosti umělecké agentury v rámci této třídy, informační služby a konzultace v oblasti vzdělávání, zprostředkování v oblasti vzdělávání; (42) tvorba software - tvorba počítačových programů, řídicích, informačních a komunikačních systémů, činnosti programátorů - programování počítačů, výzkum a vývoj software, kontroly, kopírování a pronájem software, konzultace a odborné poradenství ve výpočetní technice, software a informatice, grafika a počítačová grafika (tvorba), tvorba internetových stránek, webhosting, průmyslový a grafický design, měřicí, zkušební, kontrolní a testovací činnosti v rámci této třídy.

(730) **PositiveZero Ltd.**, Bexley Square 6, Manchester, M3 6BZ, Salford, GB
(740) Ing. Jiří Střelák, Šumberova 42, Praha 6, 16200

(210) **O-496511**
(220) 04.07.2012
(320) 04.07.2012
(511) 30, 35, 40
(540)

CHLĚB BOŽÍ DAR

(510) (30) suroviny a polotovary k výrobě pekařských výrobků, spadající do této třídy, zejména chlebové těsto, kvásek, kvasnice, mouka, obilné výrobky určené k lidské výživě, pekařské výrobky a cukrářské výrobky, zvláště chléb všeho druhu i nekvašený a sladový, též k dopečení, chlebičky též plněné masem, sýrem, zeleninou, chlebové konzervy; (35) inzertní, reklamní, marketingová a propagační činnost v oblasti gastronomie a pekárenských výrobků, vydávání reklamních, propagačních a inzertních materiálů, organizování a pořádání výstav a veletrhů pro obchodní a reklamní účely, pořádání promoakcí v oblasti gastronomie a pekárenských výrobků; (40) služby pekařství a cukrářství, spadající do této třídy, zejména zpracování a úprava suroviny pro pekařskou a cukrářskou výrobu, zpracování obilnin a jejich směsí, zpracování těsta, zhotovování pekařských a cukrářských polotovarů a jejich pečení, zpracování pekařských a cukrářských výrobků do finální podoby plněním, obložením se zapečením či nikoliv, zdobením, polevami či posypy, včetně těch, které nejsou určeny k okamžité spotřebě, zpracování pekařských a cukrářských výrobků k dopečení.

(730) **KARLOVARSKÁ PEKÁRNA TREND spol. s r.o.**, Slepá 517/1, Karlovy Vary, 36005, CZ
(740) JUDr. Markéta Schönbornová, advokátka, Rybná 682/14, Praha 1, 11000

(210) **O-497046**
(220) 30.07.2012
(320) 30.07.2012
(511) 16, 35, 36, 38, 39
(540)

Vlastní známka

(510) (16) papír a výrobky z tohoto materiálu, které nejsou zařazeny v jiných třídách, zejména papírové známky, papírové ceny

- sloužící k uhrazení nebo jako označení uhrazení poskytnutých služeb, tiskárenské výrobky, tiskoviny, reklamní a dárkové předměty z papíru, papírenské zboží, například pohlednice, kartičky, etikety, tiskoviny, periodické i neperiodické publikace, informační, reklamní a propagační letáky, plakáty, prospekty, dopisní obálky, přání, kalendáře, samolepky, obtisky, tašky papírové, tiskárenské a kartonážní výrobky, papírové a plastové obaly, papírové a plastové sáčky; (35) propagační činnost, reklama, včetně reklamy ve sdělovacích prostředcích (inzeráty i prohlášení), rozšiřování reklamních a dárkových předmětů, zaslání a rozšiřování reklamních materiálů zákazníkům (letáky, prospekty, tisky, vzorky) aktualizování reklamních materiálů, rozšiřování inzertních materiálů, psaní, vydávání, zveřejňování, oznámení, vyhlášení, publikování reklamních textů, vydávání náborových, propagačních a inzertních textů; (36) vydávání cenin; (38) provozování poštovních služeb v rámci této třídy, zejména podávání poštovních zásilek, komunikace - předávání vzkazů jedné osoby druhé osobě, přenášení písemných sdělení pomocí počítačů; (39) provozování poštovních služeb v rámci této třídy, zejména přeprava a dodávání zboží či nosičů informací, balení a skladování zboží či nosičů informací, přeprava a dodávání poštovních a balíkových zásilek, zaslání, zpracování, skladování poštovních a balíkových zásilek, expresní a kurýrní doprava zásilek včetně mezinárodního styku, dodávka zboží poštou, doprava zboží (doprava železniční, silniční, vodní, vzdušná nebo potrubím) a nutné služby spojené s těmito druhy dopravy, sledování informací ohledně cesty nebo dopravy zboží, frankování pošty.
- (730) **Česká pošta, s.p.**, Politických vězňů 909/4, Praha 1, 22599, CZ

- (210) **O-497606**
(220) 21.08.2012
(320) 21.08.2012
(511) 16, 35, 41
(540)

motor BIKE

- (510) (16) časopisy - komiksy, časopisy (periodika), etikety, fotografie, grafiky, kalendáře, kalendáře trhací, karty, katalogy, knihy, knížky, komiksy, manuály, mapy, nálepky, noviny, obrazy, obtisky, papírenské výrobky, periodika, periodika (časopisy), plakáty, pohlednice, pomůcky učební, příručky, publikace, rejstříky (seznamy), reklamní předměty z papíru, reprodukce (grafické), samolepky (papírenské výrobky), samolepky pro domácnost a pro kancelářské účely, štítky (papírové nálepky), tabule reklamní z papíru nebo z lepenky, tiskoviny, tištěné publikace, tiskoviny všeho druhu; (35) aktualizování reklamních materiálů, dodavatelské služby pro třetí osoby, marketingové studie, obchodní činnost a služby v obchodní činnosti v oblasti výrobků tříd 16 a 41, poradenství, obchodní nebo podnikatelský průzkum, obchodní reklama (pro třetí osoby), organizování výstav (komerčních nebo reklamních), pořádání veletrhů pro obchodní a reklamní účely, pronájem reklamních materiálů, pronájem reklamních ploch, obchodní průzkum, předplatné novin a časopisů, předplatné pro třetí osoby, příprava inzertních sloupků, reklama, reklama on-line v počítačové síti, reklamní agentury, reklamní materiály, reklamní nebo inzertní materiály, reklamní texty - rozšiřování, rozšiřování reklamních nebo inzertních materiálů, vydávání reklamních nebo náborových, propagačních a inzertních textů, zpracování textů, reklamní, propagační a inzertní činnost; (41) agentury (umělecké, módní), digitální zpracování obrazu, elektronické publikování (DTP), fotografování, vydávání knih, organizování a vedení konferencí (kongresů, seminářů, kulturních nebo vzdělávacích výstav), měření času při sportovních disciplínách, organizování soutěží, organizování sportovních soutěží, plánování a organizování večírků, poskytování on-line elektronických publikací, vydávání elektronických knih a časopisů on-line, vydávání knih, vydávání textů, nakladatelská a vydavatelská činnost, vydávání knih, publikací, časopisů, CD-ROM titulů, tvorba audiovizuálních děl, datových souborů včetně jejich elektronické podoby, výroba zvukových a zvukově obrazových záznamů, organizování a

vedení přednášek a soutěží, zábava, vzdělávací informace, informace o možnostech zábavy a rekreace, klubové služby, kulturní a vzdělávací aktivity.

- (730) **X Ray Media, s.r.o.**, Vrbova 1427/19, Praha 4, 14700, CZ

- (210) **O-497744**
(220) 28.08.2012
(320) 28.08.2012
(511) 9, 16, 35, 38, 41, 43
(540)



- (510) (9) nosiče informací a informační produkty na nosičích v elektronických, datových informačních a telekomunikačních sítích všeho druhu, elektronická periodika v elektronické podobě, internetový časopis v oblasti informací a služeb; (16) papír a výrobky z papíru, tiskoviny všeho druhu, periodické i neperiodické tiskoviny, časopisy; (35) inzertní, reklamní a propagační činnost, zprostředkování obchodních, komerčních a ekonomických informací, poskytování pomoci při výkonu hospodářské činnosti, informace a informační služby a informační činnost obchodního a podnikatelského charakteru, zprostředkování informací mezi právníckými a fyzickými osobami pro obchodní účely, zprostředkování obchodních informací o firmách, výrobcích a službách, zprostředkovatelské služby v oblasti obchodu s produkty třídy 9, distribuce zboží k reklamním účelům, rozmnožování dokumentů, správa cizích obchodních zájmů (kontrola, vedení, ochrana), poradenství v otázkách personalistiky; (38) služby zabezpečující audiovizuální komunikace prostřednictvím informačních a telekomunikačních sítí, kupříkladu počítačové sítě Internet, satelitu a podobně, rozšiřování a zveřejňování a přenos informací, dat a zpráv prostřednictvím informačních a telekomunikačních prostředků a přenos informací, dat a zpráv prostřednictvím informačních a telekomunikačních prostředků a sítí, šíření elektronických časopisů, elektronických periodik a knih v elektronické podobě prostřednictvím počítačové sítě, pomocí satelitů; (41) zprostředkování informací o kulturních, společenských a sportovních akcích, činnost vzdělávací a zábavná, pořádání konferencí, vydavatelsko nakladatelská činnost, zprostředkování v oblasti vydávání tiskovin, předprodej vstupenek na kulturní a sportovní akce; (43) obstarávání poukázek na stravování, zajišťování ubytování a stravování, poskytování hotelových služeb, poskytování přechodného ubytování, rezervace ubytování v hotelích, penzionech a jiných ubytovacích zařízeních v ČR i v zahraničí, zajišťování rekreačních pobytů v ČR a v zahraničí v oblasti ubytování a stravování turistů.
- (590) Barevná
(730) **Digital GIS s.r.o.**, 1. máje 197, Mařatice, Uherské Hradiště, 68605, CZ

- (210) **O-497814**
(220) 30.08.2012
(320) 30.08.2012
(511) 6, 16, 35, 39, 41, 43
(540)



- (510) (6) pomínkové předměty z obecných kovů; (16) papír, výrobky z papíru spadající do této třídy, periodické a neperiodické publikace, knihy, časopisy, brožury, letáky, prospekty, fotografie, obaly papírové i z plastických hmot spadající do této třídy; (35) služby propagace a reklamy, zprostředkovatelská činnost v oblasti obchodu s výrobky ve třídě 16, aktualizace a

vydávání reklamních materiálů, aranžování výkladů, obchodní nebo podnikatelské informace, komerční informační kanceláře, kopírování nebo rozmnožování dokumentů, marketingové studie, organizování výstav ke komerčním účelům, pronájem reklamních materiálů a ploch, průzkum trhu, předvádění zboží, překlad informací do počítačových databází, vedení kartoték v počítači, obchodní vedení umělecké agentury, zprostředkovatelská činnost ve styku s veřejností (public relations), shromažďování a systemizace historických dokumentů, pomoc při provozování obchodů a obchodních činností průmyslového nebo obchodního podniku, merchandising, franchising; (39) průvodcovské služby, organizování exkurzí a turistických prohlídek; (41) provozování muzeí a galerií, výchovně vzdělávací činnost, organizování kulturních výstav k výchovným a zábavným účelům, organizování módních přehlídek pro zábavu, organizování konferencí, seminářů, workshopů a přednášek, zprostředkovatelská činnost v oblasti kultury a vzdělávání, poskytování informací zařazených ve třídě 41, filmová tvorba (produkce), vydávání knih, nakladatelská a vydavatelská činnost, knihkupectví, služby pro oddech a rekreaci, organizování vzdělávacích a zábavných soutěží, výroba videofilmů, fotografování, služby digitálního zpracování obrazu, redakční služby (zpracování a úprava textů, rukopisů pro tisk), pořádání kulturních a společenských akcí, výchovně - zábavná klubová činnost, organizace a pořádání koncertů, organizování živých vystoupení, organizování plesů; (43) kavárny, rychlé občerstvení, automaty (rychlé občerstvení), bufety, literární a hudební kavárna, restaurace, pohostinství, stravování.

(730) **SIR OLIVER spol. s r.o.**, Tachovské náměstí 90/2, Praha 3, 13002, CZ

(210) **O-497975**
(220) 06.09.2012
(320) 06.09.2012
(511) 7, 9, 11
(540)

FUWAYSUN

(510) (7) stroje na solární pohon (například čerpadla, zavlažovací systémy, regulátory); (9) fotovoltaické (solární) články, solární panely, fotovoltaické (solární) elektrárny a systémy, zařízení k přeměně sluneční energie, světla na elektrickou energii, elektrosoučástky všeho druhu, akumulátory, přístroje pro vedení, výrobu, přepínání, přeměnu, akumulaci, regulaci nebo řízení elektrické energie, přístroje pro měření a regulaci, vážení, kontrolu a signalizaci, výrobky na solární energii, solární lapače škůdců; (11) světelné zdroje, přístroje pro osvětlení, solární kolektory, solární pece, přístroje a zařízení pro distribuci vody, vzduchu, tepla, přístroje a zařízení pro topení a ohřev, topné články, šetřiče paliva, teplovzdušná zařízení, tepelné akumulátory a generátory, tepelné čerpadla, přístroje a zařízení pro sušení, ventilaci, klimatizaci a chlazení, žárovky.

(730) **Legorský Jan**, K mostu 109, Praha 4, 14900, CZ

(210) **O-497981**
(220) 06.09.2012
(320) 06.09.2012
(511) 3
(540)

FINE FRAGRANCE FOREVER

(510) (3) mýdla, mycí prostředky, přípravky na bělení, čisticí přípravky, voňavkářství, toaletní voda, voda po holení, kolínská voda, esenciální oleje, deodoranty a antiperspiranty, přípravky o péči pokožky hlavy a vlasů, šampóny a kondicionéry, barvy na vlasy, výrobky pro úpravu vlasů, zubní pasta, ústní voda, nikoliv pro lékařské účely, přípravky pro péči o ústa a zuby, neléčivé toaletní přípravky, přípravky do koupele a do sprchy, přípravky pro péči o pleť, tělové oleje, krémy a mléka, přípravky na holení, přípravky před holením a po holení, depilační přípravky, přípravky na opalování a ochranu před sluncem, kosmetika, make-up a odličovací přípravky, vazelína pro kosmetické použití, přípravky pro péči o rty, pudr, vata pro kosmetické použití, vatové tyčinky, kosmetické polštářky, kapesníky nebo ubrousky, navlhčené nebo napuštěné čisticí polštářky, kapesníky nebo ubrousky, zkrášlující masky, kosmetické pleťové balíčky.

(730) **Unilever N.V.**, Weena 455, Rotterdam 3013 AL, NL
(740) **Baker & McKenzie v.o.s.**, advokátní kancelář, JUDr. Jiří Čermák, advokát, Klimentská 46/1216, Praha 1, 11002

(210) **O-498036**
(220) 10.09.2012
(320) 10.09.2012
(511) 18, 25, 35
(540)

alešbáry

(510) (18) kůže a její imitace, zboží vyrobené z těchto materiálů, nezahrnuté v jiných třídách; (25) oděvy, obuv, kloboučnické zboží, kloboukové formy, módní doplňky obsažené v této třídě; (35) propagační činnost, reklama, pomoc při řízení obchodní činnosti, obchodní administrativa, kancelářské práce.

(730) **Šeliga Aleš MgA.**, Ostravská 482, Horní Těrlicko, 73542, CZ

(210) **O-498102**
(220) 12.09.2012
(320) 12.09.2012
(511) 16, 28, 32
(540)



(510) (16) papírenské zboží, pohlednice, ubrousky, plastové tašky; (28) hrací karty; (32) piva.

(590) Barevná

(730) **Měšťanský pivovar v Poličce, a.s.**, Pivovarská 151, Polička, 57214, CZ

(740) **Patentform, Ing. Stanislav Dušek**, Medinská 530, Praha 9 - Klánovice, 19014

(210) **O-498248**
(220) 19.09.2012
(320) 19.09.2012
(511) 20, 25, 35, 41
(540)



(510) (20) reklamní předměty nafukovací; (25) oděvy, oděvy pro cyklisty; (35) organizování výstav (komerčních nebo reklamních), pronájem reklamních ploch, předvádění zboží, rozšiřování reklamních a inzertních materiálů, venkovní reklama, vydávání reklamních nebo náborových, propagačních a inzertních textů; (41) organizování sportovních soutěží, provozování sportovních zařízení, půjčování sportovního nářadí s výjimkou dopravních prostředků, vydávání textů s výjimkou reklamních nebo náborových.

(730) **V-Press s.r.o.**, Strojírenská 47, Praha 5 - Zličín, 15521, CZ

(740) **Advokátní kancelář Demut, Klimeš, Mader, Mgr. Ondřej Mader**, advokát, Dukelských hrdinů 14/975, Praha 7, 17000

(210) **O-498254**
(220) 19.09.2012
(320) 19.09.2012

(511) 17, 20, 28
(540)

WINGL
models

(510) (17) polotovary z plastických hmot; (20) výrobky z plastických hmot patřící do této třídy; (28) plastické modely, doplňky k plastikovému modelům, hračky.

(730) **Winkelhöfer Pavel**, Flédlova 201, Liberec, 46008, CZ

(210) **O-498396**
(220) 25.09.2012
(320) 25.09.2012
(511) 7, 9, 37, 42
(540)

EMKOR

(510) (7) čerpadla, čisticí stroje, elektrické generátory, hnací motory s výjimkou motorů pro pozemní vozidla, hnací řetězy s výjimkou řetězů pro pozemní vozidla, klepací stroje, kompresory (stroje), ložiska (části strojů), motory s výjimkou motorů pro pozemní vozidla, ovládací zařízení pro stroje, tlumiče pro stroje, motory a hnací stroje, třídící stroje, válce pro stroje, motory a hnací stroje, ventilátory pro motory s výjimkou pro pozemní vozidla, frézky (stroje); (9) kalibrační kroužky, závitníkové kalibry, přístroje na měření, zařízení na měření tlaku, nástroje na měření, diagnostické přístroje jiné než k lékařským účelům, měřidla, přístroje pro vážení, měření, signalizaci, kontrolu, záchranu; (37) servis výrobních strojů a zařízení, opravy mechanických a elektronických částí strojů, modernizace strojních zařízení, opravy obráběcích a výrobních strojů, provozní vyvažování, průmyslové ustavování, náprava geometrie; (42) kalibrování (měření), ballbar test, diagnostika, kontrola funkčnosti zařízení, vyhodnocení měření, služby techniků.

(730) **EMKOR Group s.r.o.**, Jugoslávská 2983/16, Ostrava - Zábřeh, 70030, CZ

(740) Mgr. Jiří Kania, Sokolská 21, Ostrava, 70200

(210) **O-498405**
(220) 25.09.2012
(320) 25.09.2012
(511) 16, 32, 43
(540)



(510) (16) etikety a tácky, jídelní lístky, kalendáře, kelímky, knihy, letáky, obálky, obaly z papíru a z plastických hmot, papírové láhve, papírové visačky, periodické a neperiodické tiskoviny, zejména prezentační a firemní publikace, plakáty, pohlednice, pozvánky, přání, reklamní katalogy, reklamní, propagační a informační materiály z papíru a plastických hmot, reklamní tabule z papíru nebo lepenky, tužky, ubrusy a ubrusky papírové, účtenky, vývěsky; (32) piva všeho druhu, přípravky na výrobu nápojů, sladové nápoje, nealkoholické nápoje; (43) hostinská činnost, bary, bufety, restaurace, ubytovací služby (hotely, penziony), zásobování, služby spojené s provozováním pohostinství, zprostředkovatelská a obstaravatelská činnost v uvedených oblastech.

(590) Barevná

(730) **Kynšperský pivovar s.r.o.**, Sokolovská 482/40, Kynšperk nad Ohří, 35751, CZ

(740) Mgr. Ing. Tomáš Feigl, patentový zástupce, Na Vyhliďce 53, Karlovy Vary, 36001

(210) **O-498406**
(220) 25.09.2012

(320) 25.09.2012
(511) 16, 32, 43
(540)



(510) (16) etikety a tácky, jídelní lístky, kalendáře, kelímky, knihy, letáky, obálky, obaly z papíru a z plastických hmot, papírové láhve, papírové visačky, periodické a neperiodické tiskoviny, zejména prezentační a firemní publikace, plakáty, pohlednice, pozvánky, přání, reklamní katalogy, reklamní, propagační a informační materiály z papíru a plastických hmot, reklamní tabule z papíru nebo lepenky, tužky, ubrusy a ubrusky papírové, účtenky, vývěsky; (32) piva všeho druhu, přípravky na výrobu nápojů, sladové nápoje, nealkoholické nápoje; (43) hostinská činnost, bary, bufety, restaurace, ubytovací služby (hotely, penziony), zásobování, služby spojené s provozováním pohostinství, zprostředkovatelská a obstaravatelská činnost v uvedených oblastech.

(590) Barevná

(730) **Kynšperský pivovar s.r.o.**, Sokolovská 482/40, Kynšperk nad Ohří, 35751, CZ

(740) Mgr. Ing. Tomáš Feigl, patentový zástupce, Na Vyhliďce 53, Karlovy Vary, 36001

(210) **O-498416**
(220) 25.09.2012
(320) 25.09.2012
(511) 9, 35, 38, 41, 42
(540)

SOCCERINHO

(510) (9) počítačový software, software pro přístup k informacím v globální počítačové síti, software ke stažení z Internetu, software ke stažení ve formě mobilní aplikace, přístroje pro záznam, přenos nebo reprodukci zvuku či obrazu, magnetické nosiče dat, disky k nahrávání, zařízení pro zpracování dat a počítače, mobilní telefonní přístroje, počítače, tabletové počítače, aplikační software, nahraný počítačový software, televize, DVD přehrávače, kamery, fotoaparáty, kamerové rekordéry, interaktivní software, interaktivní data a informace v elektronické podobě, audia, videa a jiná média a multimédia, všechno čitelné nebo ke stažení z Internetu nebo prostřednictvím mobilních komunikačních přístrojů, počítačový software pro použití při nahrávání, organizování, přenosu, manipulaci a revizi textových, datových, audio souborů, video souborů a elektronických her v souvislosti s televizory, počítači, hudebními přehrávači, videopřehrávači, přehrávači médií, mobilními telefony a přenosnými a ručními digitálními elektronickými zařízeními, software počítačových her ke stažení, software a softwarové aplikace umožňující přenos, dostupnost, organizování a správu textových zpráv, okamžitých zpráv, on-line blogů, textů, webových odkazů a obrazu prostřednictvím internetu a jiných komunikačních sítí, počítačový software pro rozšíření schopností a funkcí jiného softwaru a nestáhnutelného on-line softwaru, rádio přístroje, software ke stažení v oboru vytváření sociálních sítí, software ke stažení usnadňující on-line reklamu, obchodní propagaci, spojování uživatelů sociálních sítí s podniky a pro sledování uživatelů a reklamy druhých za účelem poskytnutí strategie, pochopení situace, marketingu a pro předvídaní chování spotřebitelů, magneticky kódované dárkové karty, software pro výměnu dárkových karet a virtuální měny, počítačový software, ceniny ke stažení, magneticky kódované dárkové karty, netištěné publikace, podcasty a webové vysílání, počítačový software umožňující vývoj, zveřejňování, nahrávání, stahování, přenos, příjem, editování, extrakci, kódování, dekodování, přehrávání, ukládání, organizování, ukazování, zobrazování, šitkování, blogování, sdílení nebo jiný způsob poskytování elektronických médií nebo informací přes internet nebo jinou komunikační síť, počítačové programy pro správu osobních informací, počítačový software umožňující uživatelům programovat a distribuovat audio, video, textový a jiný

multimediální obsah, včetně hudby, koncertů, videí, rádia televize, zpráv, sportu, her, kulturních akcí a programů vztahujících se k zábavě a vzdělávání prostřednictvím komunikačních sítí, software a programy počítačových her umožňující uživatelům hrát hry na mobilních telefonech, počítačový software pro použití se satelitními a/nebo GPS navigačními systémy pro navigaci, plánování cest a výletů a elektronické mapování, počítačový software pro cestovní informační systémy pro poskytování cestovního poradenství a pro informace týkající se hotelů, významných míst, muzeí, veřejné dopravy, restaurací a jiné informace týkající se cestování a dopravy, počítačový software pro použití při prohlížení a stahování elektronických map, zabudovaný počítačový software používaný jako elektronický prvek na mobilních telefonech, které umožňují uživatelům hrát a stahovat elektronické hry, poslouchat a stahovat vyzváněcí tóny a hudbu a prohlížet a stahovat spojiče displeje a tapety, mobilní telefonní přístroje, laptopy (počítače), počítače, mp3 přehrávač, televizní přístroje, polovodiče, digitální fotoaparáty; (35) propagační činnost a služby, on-line reklamní a marketingové služby, internetové služby v rámci této třídy, jmenovitě vytváření rejstříků informací, stránek a jiných zdrojů dostupných v globální počítačové síti pro druhé, vyhledávání, prohlížení a získávání informací, stránek a jiných zdrojů dostupných v globálních počítačových sítích a jiných komunikačních sítích pro druhé, reklama a marketing, reklamní služby, analýzy obchodních dat, vytváření obchodních sítí, propagace zboží a služeb druhých poskytováním webových stránek, která umožňuje uživatelům označit svou lokalitu výměnou za kupóny, rabaty a slevy, služby kamenné a on-line maloobchodní prodejny zaměřené na prodej výrobků ve třídách 1-34, elektronické zpracování dat o placení účtů pro uživatele počítačových a komunikačních sítí, informační služby, konzultační a poradenské služby, všechno vztahující se k výše uvedeným službám třídy 35, včetně těchto služeb poskytovaných on-line z počítačové sítě nebo prostřednictvím Internetu; (38) poskytování přístupu k webovým stránkám, přenos a distribuce dat anebo audiovizuálních obrazů přes globální počítačovou síť a/nebo Internet, poskytování komunikačních služeb on-line, komunikace přes globální počítačovou síť nebo přes Internet, elektronický přenos streamingových multimediálních souborů a filmů ke stažení prostřednictvím počítačových a jiných komunikačních sítí, komunikační služby, telekomunikační služby, webcasting, elektronický přenos počítačového softwaru prostřednictvím internetu a jiných počítačových a elektronických komunikačních sítí, poskytování připojovacích služeb a přístupu k elektronickým komunikačním sítím pro přenos nebo příjem počítačového softwaru a aplikačního softwaru, poskytování připojovacích služeb a přístupu k elektronickým komunikačním sítím, pro přenos nebo příjem zvukového, vizuálního nebo multimediálního obsahu, služby elektronické pošty, služby na zaslání a doručování zpráv, vysílací služby, dodávání digitální hudby prostřednictvím telekomunikací, poskytování přístupu k digitálním hudebním webovým stránkám na internetu; (41) vzdělávání, školení, zábava, sportovní a kulturní činnosti, zábavní služby (jmenovitě poskytování on-line počítačových herních služeb poskytovaných z místních nebo globálních komunikačních sítí, včetně internetu, intranetů, extranetů, televize, mobilní komunikace, mobilních a satelitních sítí), informace týkající se hudební zábavy, výchovy, interaktivní zábavy a výchovy, poskytované on-line prostřednictvím místních nebo globálních komunikačních sítí, včetně Internetu, intranetů, extranetů, televize, mobilní komunikace, celulárních a satelitních sítí, publikování online deníků, jmenovitě blogů s uživatelem definovaným obsahem, poskytování elektronických publikací on-line (bez možnosti stažení), poskytování webové stránky, prostřednictvím globální počítačové sítě, umožňující uživatelům programovat audio, video, textový a jiný multimediální obsah, včetně hudby, koncertů, videí, rozhlasu, televize, zpráv, sportu, her, kulturních akcí a programů vztahujících se k zábavě, on-line elektronické publikování (pouze pro čtení) zaměřené na poskytování služeb vztahujících se k publikování, digitální video, audio a multimediální zábavy, hudební knihovny služby; (42) počítačový software (návrh), údržba a aktualizace počítačového softwaru, hosting webových stránek poskytujících digitální obsah, služby technické podpory, jmenovitě odstraňování problémů ve formě diagnostiky a oprav problémů aplikačního softwaru pro mobilní telefony, osobní počítače, přenosné počítače, televizory a mp3 přehrávače, návrh, vývoj,

údržba a řízení aplikačního softwaru pro mobilní telefony, osobní počítače, přenosné počítače, televizory a mp3 přehrávače, poskytování informací týkajících se počítačového softwaru prostřednictvím Internetu a jiných počítačových a elektronických komunikačních sítí, poradenské služby v oblasti počítačového hardwaru a software, poradenské služby týkající se multimediálního a audiovizuálního softwaru, počítačové programování, pronájem počítačového softwaru, pronájem aplikačního softwaru, počítače (pronájem -), návrh reklamních materiálů, údržba, opravy a aktualizace počítačového softwaru, softwaru počítačového operačního systému, počítačového obslužného softwaru, poskytování konzultačních služeb a technické podpory pro odstraňování problémů s počítačovým softwarem a pro ruční mobilní digitální elektronická zařízení a jinou spotřební elektroniku, podpora a konzultační služby pro vývoj počítačových systémů a databází, informace týkající se počítačového hardwaru nebo softwaru poskytované on-line z globální počítačové sítě nebo z Internetu, tvorba a údržba webových stránek, návrh a vývoj webových stránek zaměřených na multimediální materiály, vedení WWW serverů pro jiné osoby jako hostitel, informační, poradenské a konzultační služby vztahující se k výše uvedenému, poskytování aplikačních služeb (ASP) zaměřených na počítačový software v oboru řízení obchodních projektů, obchodních znalostí, správy informací a majetku, řízení vztahů se zákazníky, prodeje, marketingu, elektronického obchodu, elektronického zaslání zpráv a vývoje webových stránek.

(730) **Digital life productions, s.r.o.**, Československé armády 543/29, Hradec Králové, 50003, CZ

(740) KOREJZOVÁ & SPOL., v.o.s., JUDr. Petra Korejzová, Korunní 810/104 E, Praha 10, 10100

(210) **O-498564**

(220) 02.10.2012

(320) 02.10.2012

(511) 9, 16, 35, 38, 41

(540)

Kühnův dětský sbor

(510) (9) informace, data a databáze a jiné informační produkty na magnetických a optických nosičích všeho druhu, zejména nahrané a nenahrané nosiče informací magnetické a elektronické, nosiče zvukových, zvukově-obrazových a obrazových záznamů, multimediální aplikace, kompaktní disky, pásky se zvukovými záznamy, 3D animace, elektronické informační publikace, elektronické časopisy, publikace a periodika, nahraný počítačový software, přístroje pro reprodukci zvuku a obrazu, přístroje pro snímání, záznam a reprodukci zvuku a obrazu, včetně jejich příslušenství; (16) odborné a informační publikace a texty na papírových nosičích, zejména brožury a hudebniny, notový materiál včetně partitur a zpěvníků, propagační tiskoviny, letáky, texty, fotografie a fotografická alba, zejména z oboru hudební, hudebně-dramatické a divadelní tvorby, plakáty a papírové reklamní desky a poutače, etikety, reprodukce a grafiky, diáře a kalendáře, blahopřání, obaly z papíru a plastu, například etuje, desky a tašky, propagační a upomínkové předměty z papíru; (35) marketing a propagační činnost v oblasti kultury, obchodní poradenství v oboru nosičů informací, řízení reklamní a propagační činnosti, poskytování informačních produktů na papírových a elektronických nosičích, včetně multimediálních informací pro reklamní a inzertní účely, styky s veřejností, on-line inzerce a prezentace v počítačové síti Internet, zajišťování propagačních a informačních materiálů na papírových a elektronických nosičích včetně jejich zpracování, inzertní a propagační služby, služby obchodního zastupování třetích subjektů, zprostředkovatelská činnost v oblasti mediálního průmyslu spadající do této třídy, zprostředkování reklamy, inzerce, propagace a komerčních informací, poradenské a konzultační služby v oboru propagace a inzerce, management koncertní, divadelní, výchovné a zábavní činnosti; (38) šíření uměleckých děl, zejména hudebních, včetně zvukových, zvukově-obrazových a obrazových záznamů po sítích, rozšiřování propagačních a informačních informací pomocí informačních sítí; (41) interpretace hudebního umění, zprostředkovatelská a agenturní činnost a zpravodajské služby v oblasti kultury a vzdělávání, výchovná a vzdělávací činnost s mládeží a pro mládež v oboru sborového zpěvu a všech dalších aktivit, které s tím souvisejí a spadají do této třídy, pořádání koncertní, divadelní, výchovné a zábavní činnosti, zejména

hudebních, hudebně-dramatických a dramatických pořadů, orchestrálních a komorních koncertů a vystoupení, včetně festivalů, uměleckých a zábavních soutěží v tuzemsku a v zahraničí, služby umělecké agentury, zejména zajišťování hostování tuzemských a zahraničních uměleckých souborů a umělců, tvorba a produkce koncertní činnosti a hudebně-dramatických pořadů a vystoupení včetně nahrávání zvukových, zvukově-obrazových a obrazových záznamů, dabingu, tvorba rozhlasových a televizních pořadů, fotografování a filmová produkce, ediční činnost, vydávání odborných publikací a materiálů v oblasti hudby na papírových a elektronických nosičích, půjčování a pronájem zvukových a obrazových nahrávacích zařízení, nahaných zvukových nosičů a zvukově-obrazových a obrazových záznamů, filmů, hudebních nástrojů, hudebnin a notového materiálu, výchovná a vzdělávací činnost v oblasti kultury, pořádání výchovných koncertů a setkání s mládeží, rozšiřování uměleckých děl, zejména hudebních, včetně zvukových, zvukově-obrazových a obrazových záznamů na papírových a elektronických nosičích, organizování a vedení odborných besed, seminářů, konferencí a festivalů, zajišťování služeb nahrávacích studií a koncertních sálů včetně jejich pronajímání, zprostředkování zpravodajství, odborná poradenská a konzultační činnost v oblasti kultury a vzdělávání, zejména v hudebním oboru, hudebně-dramatické a dramatické tvorbě, v oblasti uměleckých soutěží, hudebnin a zvukových a/nebo zvukově obrazových záznamů, vše v rámci této třídy.

(730) **Kühnův dětský sbor o.p.s.**, Ortenovo náměstí 34, Praha 7, 17000, CZ

(740) Advokátní kancelář HOLEC, ZUSKA & Partneři, JUDr. Oldřich Trojan, Palác Anděl, Radlická 1c/3185, Praha 5, 15000

(210) **O-498565**

(220) 02.10.2012

(320) 02.10.2012

(511) 9, 16, 35, 38, 41

(540)



(510) (9) informace, data a databáze a jiné informační produkty na magnetických a optických nosičích všeho druhu, zejména nahané a nenahané nosiče informací magnetické a elektronické, nosiče zvukových, zvukově-obrazových a obrazových záznamů, multimediální aplikace, kompaktní disky, pásky se zvukovými záznamy, 3D animace, elektronické informační publikace, elektronické časopisy, publikace a periodika, nahaný počítačový software, přístroje pro reprodukci zvuku a obrazu, přístroje pro snímání, záznam a reprodukci zvuku a obrazu, včetně jejich příslušenství; (16) odborné a informační publikace a texty na papírových nosičích, zejména brožury a hudebniny, notový materiál včetně partitur a zpěvníků, propagační tiskoviny, letáky, texty, fotografie a fotografická alba, zejména z oboru hudební, hudebně-dramatické a divadelní tvorby, plakáty a papírové reklamní desky a poutače, etikety, reprodukce a grafiky, diáře a kalendáře, blahopřání, obaly z papíru a plastu, například etuje, desky a tašky, propagační a upomínkové předměty z papíru; (35) marketing a propagační činnost v oblasti kultury, obchodní poradenství v oboru nosičů informací, řízení reklamní a propagační činnosti, poskytování informačních produktů na papírových a elektronických nosičích, včetně multimediálních informací pro reklamní a inzertní účely, styky s veřejností, on-line inzerce a prezentace v počítačové síti Internet, zajišťování propagačních a informačních materiálů na papírových a elektronických nosičích včetně jejich zpracování, inzertní a propagační služby, služby obchodního zastupování třetích subjektů, zprostředkovatelská činnost v oblasti mediálního průmyslu spadající do této třídy, zprostředkování reklamy, inzerce, propagace a komerčních informací, poradenské a konzultační služby v oboru propagace a inzerce, management koncertní, divadelní, výchovné a zábavní činnosti; (38) šíření uměleckých děl, zejména hudebních, včetně zvukových,

zvukově-obrazových a obrazových záznamů po sítích, rozšiřování propagačních a informačních materiálů pomocí informačních sítí; (41) interpretace hudebního umění, zprostředkovatelská a agenturní činnost a zpravodajské služby v oblasti kultury a vzdělávání, výchovná a vzdělávací činnost s mládeží a pro mládež v oboru sborového zpěvu a všech dalších aktivit, které s tím souvisejí a spadají do této třídy, pořádání koncertní, divadelní, výchovné a zábavní činnosti, zejména hudebních, hudebně-dramatických a dramatických pořadů, orchestrálních a komorních koncertů a vystoupení, včetně festivalů, uměleckých a zábavních soutěží v tuzemsku a v zahraničí, služby umělecké agentury, zejména zajišťování hostování tuzemských a zahraničních uměleckých souborů a umělců, tvorba a produkce koncertní činnosti a hudebně-dramatických pořadů a vystoupení včetně nahrávání zvukových, zvukově-obrazových a obrazových záznamů, dabingu, tvorba rozhlasových a televizních pořadů, fotografování a filmová produkce, ediční činnost, vydávání odborných publikací a materiálů v oblasti hudby na papírových a elektronických nosičích, půjčování a pronájem zvukových a obrazových nahrávacích zařízení, nahaných zvukových nosičů a zvukově-obrazových a obrazových záznamů, filmů, hudebních nástrojů, hudebnin a notového materiálu, výchovná a vzdělávací činnost v oblasti kultury, pořádání výchovných koncertů a setkání s mládeží, rozšiřování uměleckých děl, zejména hudebních, včetně zvukových, zvukově-obrazových a obrazových záznamů na papírových a elektronických nosičích, organizování a vedení odborných besed, seminářů, konferencí a festivalů, zajišťování služeb nahrávacích studií a koncertních sálů včetně jejich pronajímání, zprostředkování zpravodajství, odborná poradenská a konzultační činnost v oblasti kultury a vzdělávání, zejména v hudebním oboru, hudebně-dramatické a dramatické tvorbě, v oblasti uměleckých soutěží, hudebnin a zvukových a/nebo zvukově obrazových záznamů, vše v rámci této třídy.

(730) **Kühnův dětský sbor o.p.s.**, Ortenovo náměstí 34, Praha 7, 17000, CZ

(740) Advokátní kancelář HOLEC, ZUSKA & Partneři, JUDr. Oldřich Trojan, Palác Anděl, Radlická 1c/3185, Praha 5, 15000

(210) **O-498566**

(220) 02.10.2012

(320) 02.10.2012

(511) 9, 16, 35, 38, 41

(540)

Kühn Children's Choir

(510) (9) informace, data a databáze a jiné informační produkty na magnetických a optických nosičích všeho druhu, zejména nahané a nenahané nosiče informací magnetické a elektronické, nosiče zvukových, zvukově-obrazových a obrazových záznamů, multimediální aplikace, kompaktní disky, pásky se zvukovými záznamy, 3D animace, elektronické informační publikace, elektronické časopisy, publikace a periodika, nahaný počítačový software, přístroje pro reprodukci zvuku a obrazu, přístroje pro snímání, záznam a reprodukci zvuku a obrazu, včetně jejich příslušenství; (16) odborné a informační publikace a texty na papírových nosičích, zejména brožury a hudebniny, notový materiál včetně partitur a zpěvníků, propagační tiskoviny, letáky, texty, fotografie a fotografická alba, zejména z oboru hudební, hudebně-dramatické a divadelní tvorby, plakáty a papírové reklamní desky a poutače, etikety, reprodukce a grafiky, diáře a kalendáře, blahopřání, obaly z papíru a plastu, například etuje, desky a tašky, propagační a upomínkové předměty z papíru; (35) marketing a propagační činnost v oblasti kultury, obchodní poradenství v oboru nosičů informací, řízení reklamní a propagační činnosti, poskytování informačních produktů na papírových a elektronických nosičích, včetně multimediálních informací pro reklamní a inzertní účely, styky s veřejností, on-line inzerce a prezentace v počítačové síti Internet, zajišťování propagačních a informačních materiálů na papírových a elektronických nosičích včetně jejich zpracování, inzertní a propagační služby, služby obchodního zastupování třetích subjektů, zprostředkovatelská činnost v oblasti mediálního průmyslu spadající do této třídy, zprostředkování reklamy, inzerce, propagace a komerčních informací, poradenské a konzultační služby v oboru propagace a inzerce, management koncertní, divadelní, výchovné a zábavní činnosti; (38) šíření uměleckých děl, zejména hudebních, včetně zvukových, zvukově-obrazových a obrazových záznamů po sítích,

rozšiřování propagačních a informačních materiálů pomocí informačních sítí; (41) interpretace hudebního umění, zprostředkovatelská a agenturní činnost a zpravodajské služby v oblasti kultury a vzdělávání, výchovná a vzdělávací činnost s mládeží a pro mládež v oboru sborového zpěvu a všech dalších aktivit, které s tím souvisejí a spadají do této třídy, pořádání koncertní, divadelní, výchovné a zábavní činnosti, zejména hudebních, hudebně-dramatických a dramatických pořadů, orchestrálních a komorních koncertů a vystoupení, včetně festivalů, uměleckých a zábavních soutěží v tuzemsku a v zahraničí, služby umělecké agentury, zejména zajišťování hostování tuzemských a zahraničních uměleckých souborů a umělců, tvorba a produkce koncertní činnosti a hudebně-dramatických pořadů a vystoupení včetně nahrávání zvukových, zvukově-obrazových a obrazových záznamů, dabingu, tvorba rozhlasových a televizních pořadů, fotografování a filmová produkce, ediční činnost, vydávání odborných publikací a materiálů v oblasti hudby na papírových a elektronických nosičích, půjčování a pronájem zvukových a obrazových nahrávacích zařízení, nahranych zvukových nosičů a zvukově-obrazových a obrazových záznamů, filmů, hudebních nástrojů, hudebnin a notového materiálu, výchovná a vzdělávací činnost v oblasti kultury, pořádání výchovných koncertů a setkání s mládeží, rozšiřování uměleckých děl, zejména hudebních, včetně zvukových, zvukově-obrazových a obrazových záznamů na papírových a elektronických nosičích, organizování a vedení odborných besed, seminářů, konferencí a festivalů, zajišťování služeb nahrávacích studií a koncertních sálů včetně jejich pronajímání, zprostředkování zpravodajství, odborná poradenská a konzultační činnost v oblasti kultury a vzdělávání, zejména v hudebním oboru, hudebně-dramatické a dramatické tvorbě, v oblasti uměleckých soutěží, hudebnin a zvukových a/nebo zvukově obrazových záznamů, vše v rámci této třídy.

- (730) **Kühnův dětský sbor o.p.s.**, Ortenovo náměstí 34, Praha 7, 17000, CZ
(740) Advokátní kancelář HOLEC, ZUSKA & Partneři, JUDr. Oldřich Trojan, Palác Anděl, Radlická 1c/3185, Praha 5, 15000

- (210) **O-498569**
(220) 02.10.2012
(320) 31.08.2012
(511) 29
(540)



- (510) (29) tvaroh a tvarohové přípravy s ovocným pyré nebo s ovocnými přípravky, jogurt a jogurtové přípravy s ovocným pyré nebo s ovocnými přípravky.
(730) **Kaufland Warenhandel GmbH & Co. KG**, Rötelstrasse 35, Neckarsulm, DE
(740) TRAPLOVÁ-HAKR-KUBÁT Advokátní a patentová kancelář, Mgr. Jana Traplová, Přístavní 24, Praha 7, 17000

- (210) **O-498578**
(220) 02.10.2012
(320) 02.10.2012
(511) 35, 44
(540)



- (510) (35) prodej léčiv a dalšího zboží tvořícího doplňkový sortiment lékárny, propagace lékárny; (44) výdej a příprava léčiv.
(730) **MUDr. Bohaboj Pavel s.r.o.**, Kubelíkova 1224/42, Praha 3, 13000, CZ

- (210) **O-498658**
(220) 04.10.2012
(320) 04.10.2012
(511) 35, 36, 45
(540)



- (510) (35) reklamní, inzertní a propagační činnost, administrativní služby, analýzy nákladů, dražby, obchodní informace, obchodní management a podnikové poradenství, poradenství v obchodní činnosti, pomoc při řízení obchodní činnosti, oceňování obchodních podniků, účetní služby a poradenství, obchodování s informačními systémy, určenými zejména pro oblast financí; (36) finanční, úvěrové a pojišťovací služby, realitní činnost, správa nemovitostí, pronájem nemovitostí, půjčky, úvěry, leasingové služby, poradenská činnost v oblasti financí, půjček, investic a pojištění, poradenská činnost v oblasti konsolidace pohledávek, správa a vymáhání pohledávek, daňové a auditorské služby a poradenství v rámci třídy, finanční analýzy, poradenství v oblasti pohledávek, oddlužení a insolvence, obchodování s pohledávkami, odkup pohledávek; (45) právní služby.
(590) Barevná
(730) **CASHRENT PLUS s.r.o.**, Budovatelská 4794, Zlín, 76005, CZ
(740) Mgr. Michaela Chytilová, Budečská 2165/35, Praha 2 - Vinohrady, 12000

- (210) **O-498660**
(220) 04.10.2012
(320) 04.10.2012
(511) 16, 35, 36, 38, 39
(540)

Česká pošta Spolehněte se

- (510) (16) papír, lepenka a výrobky z těchto materiálů, které nejsou zařazeny v jiných třídách, zejména papírové nebo lepenkové krabice, obaly používané k balení zásilek, krabice na poštu, cedule, tiskoviny a reklamní a dárkové předměty z papíru; (35) propagační činnost, reklama, včetně reklamy ve sdělovacích prostředcích (inzeráty i prohlášení), distribuce reklamních a dárkových předmětů pro reklamní účely, zasilání a rozšiřování reklamních materiálů zákazníkům (letáky, prospekty, tisky, vzorky), aktualizování reklamních materiálů, rozšiřování inzertních materiálů, psaní, vydávání, zveřejňování, oznámení, vyhlášení, publikování reklamních textů, vydávání reklamních nebo náborových, propagačních a inzertních textů; (36) peněžní a finanční služby; (38) provozování poštovních služeb v rámci této třídy, zejména podávání poštovních zásilek, komunikace - předávání vzkazů či věcí jedné strany druhé straně, přenášení písemných sdělení; (39) provozování poštovních služeb v rámci této třídy, zejména přeprava a dodávání zboží, balení a skladování zboží, organizování cest, přeprava a dodávání poštovních a balíkových zásilek, zasilání, zpracování, skladování poštovních a balíkových zásilek, expresní a kurýrní doprava zásilek včetně mezinárodního styku, dodávka zboží poštou, doprava zboží z jednoho místa na druhé (doprava železniční, silniční, vodní, vzdušná nebo potrubím) a nutné služby, spadající do této třídy a spojené s těmito druhy dopravy, sledování informací ohledně cesty nebo dopravy zboží, přenášení (přeprava) fyzických věcí.
(730) **Česká pošta, s.p.**, Politických vězňů 909/4, Praha 1, 22599, CZ

- (210) **O-498662**
(220) 05.10.2012
(320) 05.10.2012
(511) 9, 37, 42
(540)

Taxinet

- (510) (9) přístrojové a nástrojové systémy pro satelitní (GPS) on-line přenos dat z taxametru vozidel pomocí mobilní sítě (GSM, GPRS), systémy přístrojů a nástrojů pro monitorování a vyhodnocování jízdy taxi automobilů s využitím mobilní sítě (GSM, GPRS), přístrojové systémy pro sledování a záznam provozu taxi vozidel, zejména pro satelitní určení jejich polohy,

přenos, dálkové čtení a evidenci dat z taxametru; (37) instalace přístrojů a nástrojů k uvedeným systémům obsaženým ve třídě 9 a jejich servisní služby; (42) tvorba software, poradenské a konzultační služby k uvedeným systémům obsaženým ve třídě 9.

(730) **TOROLA design s.r.o.**, Míru 1319, Frýdek - Místek, 73801, CZ
(740) JUDr. Helmut Prchala, patentový zástupce, Rekreační 27, Hlučín-Bobrovniky, 74801

(210) **O-498663**
(220) 05.10.2012
(320) 05.10.2012
(511) 8, 9, 16
(540)



(510) (8) ruční nůžky; (9) kalkulačky; (16) papír, propisky, diáře, alba, balící papír, blahopřání, bloky (papírnické výrobky), desky (papírnické výrobky), dopisní papír, gummy na mazání, kalendáře, karty, lepidla pro kancelářské účely nebo pro domácnost, záložky do knih, výrobky z lepenky, mašle papírové, nálepky (lepící pásky) pro kancelářské použití a pro domácnost, obaly (papírnické výrobky), oznámení (rodinné události) (papírnické výrobky), pastelky.

(730) **Pape Roman**, Kozlovská 19, Přerov, 75002, CZ
(740) Urbášek & Partners, advokátní kancelář, s.r.o., Mgr. Vratislav Urbášek, advokát, Národní 973/41, Praha 1, 11000

(210) **O-498670**
(220) 05.10.2012
(320) 05.10.2012
(511) 7, 12, 37
(540)

KATAN

(510) (7) silniční stroje, silniční válce vibrační, silniční válce, nakladače, kolové nakladače; (12) nákladní vozidla, nákladní auta, traktory; (37) opravy dopravních prostředků a pracovních strojů.

(730) **Bernard Antonín**, Vysokov 140, Vysokov, 54701, CZ

(210) **O-498691**
(220) 08.10.2012
(320) 08.10.2012
(511) 45
(540)

PANDA LEARNING CENTER

(510) (45) hlídání dětí.
(730) **Gergišák Petr**, Na Švihance, Praha 2 - Vinohrady, 12000, CZ

(210) **O-498799**
(220) 09.10.2012
(320) 09.10.2012
(511) 16, 25, 28, 35, 39, 41
(540)



(510) (16) tiskárenské výrobky, fotografie, papírenské zboží, učební a vyučovací pomůcky kromě přístrojů; (25) oděvy, obuv, kloboučnické zboží; (28) nářadí pro sporty a různé hry; (35) propagační činnost, reklama, obchodní administrativa, kancelářské práce; (39) doprava, balení a skladování zboží, organizování cest; (41) výchova, vzdělávání, zábava, sportovní a kulturní aktivity.

(590) Barevná
(730) **Svaz lyžařů České republiky**, Zátokova 100/2, Praha 6, 16017, CZ

(210) **O-498958**
(220) 15.10.2012
(320) 15.10.2012
(511) 9, 35, 37, 38, 42
(540)



(510) (9) průmyslové počítače, panelové počítače, operátorské panely, pracovní stanice, embedded počítače, počítače pro dopravní prostředky, průmyslové notebooky, průmyslové tablety a PDA, rackové skříně, průmyslové monitory, průmyslová automatizace, průmyslové sběrnice, průmyslový ethernet, USB-komunikace, převodníky, huby, vestavné kontroléry, opakovače, sériové porty na ethernetu, převodníky na optiku, přeuslušenství pro průmyslovou komunikaci (kabely a redukce, konektory, konektorové panely, přípojovací terminály, zdroje, antény, zakončovací rezistory), wifi, routery, bridge, modemy, bezdrátové komunikační kontroléry, komunikační karty do počítačů, měřicí a řídicí karty s různým rozhraním a funkcí založené na PC technologii, speciální počítačové sestavy pro integraci měřících karet, programovatelné PAC automaty, informační kiosky, medicínská technika - technika pro zdravotnické zařízení v rámci této třídy, zdravotnické displeje, zdravotnické počítače a tablety v rámci této třídy, lůžkové terminály - integrované počítače s TV tunerem, RTL S systém, mobilní data terminály, panelové terminály, aktivní RFID, kamerové systémy, odolné klávesnice, průmyslové tiskárny a čtečky čárových kódů, výpočetní technika všeho druhu včetně periferních zařízení a komunikačních zařízení, telekomunikační technika všeho druhu včetně interface pro spojení s výpočetní technikou, počítače-hardware včetně počítačových doplňků, uživatelské počítače, přenosné počítače, mikropočítače, notebooky a laptopy, polovodiče, mikroprocesory, integrované obvody, sady počítačových čipů, základní deska počítače a přídatné desky, deska na počítačovou grafiku, hardware pro počítačovou síť, adaptéry pro počítačovou síť, přepínače, směrovače a vedlejší ústředny, počítačové periférie a elektronické zařízení na použití s počítači, počítačové klávesnice, počítačové myši (lokátory), počítačové vstupní zařízení, monitory, video přístroje, přístroje a zařízení pro záznam, zpracování, příjem, reprodukci, přenos, modifikaci, komprimování a dekomprimování, vysílání, míšení a nebo rozšiřování zvuku, videozáznamů, obrázků, grafiky a dat, set-top boxes (část hardwaru spojeného s televizním přijímačem, jemuž umožňuje propojení s Internetem, jinými kabelovými/digitálními zdroji a tak fungovat jako počítač), počítačové programy na řízení sítě, počítačové obslužné programy, systémový software na provoz počítačů, počítačové programy na záznam, zpracování, příjem, reprodukci, přenos, modifikaci, komprimování a dekomprimování dat, počítačové programy na vytváření webovských stránek, počítačové programy na přístup a použití Internetu, přístroje pro zpracování informací, nosiče dat magnetické, magnetická média, nosiče dat optické, nosiče zvukových nahrávek, nosiče software, videokazet, CD disky, kancelářská technika spadající do třídy 9, přístroje a nástroje vědecké, přístroje a nástroje navigační, přístroje a nástroje geodetické a přístroje pro bezdrátovou telegrafii, fotoaparáty, digitální fotoaparáty, přístroje a nástroje k měření a vážení, přístroje a nástroje signalizační, přístroje a nástroje pro účely záchranné a učební, rozhlasové a televizní přijímače a vysílače, satelitní přijímače, audiovizuální technika všeho druhu, elektrické a elektronické zařízení pro výpočet a předávání statistických údajů a informací, jakož i pro dohled, ověřování a dálkové ovládání průmyslových operací, nahrané programy operačních systémů, elektrotechnické přístroje spadající do této třídy; (35) automatizované zpracování dat, reklama (on line-) na počítačové komunikační síti, on-line inzerce, vyhledávání informací a dat v počítačových souborech, pronájem reklamního

času ve všech komunikačních médiích, prezentace služeb na Internetu, prezentace uživatelů na stránkách WorldWide Web v počítačové síti Internet, systemizace informací do počítačových databází, sestavování statistiky, reklama, propagace, inzerce, rozšiřování reklamních nebo inzertních materiálů, reklamní texty (vydávání, zveřejňování, oznámení, vyhlášení, publikování), rozhlasová reklama, sekretářské služby, statistické informace, televizní reklama, zpracování textů, účetnictví, vedení kartoték v počítači, hospodářské (ekonomické) prognózy, odborné obchodní poradenství, obchodní nebo podnikatelské informace, provádění obchodních operací, kopírování nebo rozmnožování /reprodukcí/ dokumentů, dokladů apod., pomoc při řízení obchodní činnosti, pomoc při řízení obchodních a průmyslových podniků, obchodní nebo podnikatelský průzkum, průzkum trhu, kancelářské stroje a zařízení (pronájem), marketingové studie, překlad informací do počítačové databáze, přepisování, psaní na stroji, obchodní management, řízení lidských zdrojů, analýzy nákladů, strategické řízení, kvalita a marketing, strategické řízení nákladů a efektivita, posuzování efektivnosti provozu a racionalizace práce, styky s veřejností, vedení kartoték v počítači, obchodní administrativa, zprostředkování obchodu s výrobky uvedenými ve tř. 9, zprostředkovatelská činnost v oblasti obchodu a služeb k obchodním účelům týkající se výrobků uvedených ve tř. 9, zprostředkování obchodních kontaktů v oblasti výrobků uvedených ve tř. 9, zprostředkování internetového obchodu v oblasti výrobků uvedených ve tř. 9, komerční využití Internetu v oblastech komerčních internetových médií a vyhledávacích služeb v oblasti výrobků uvedených ve tř. 9, prezentace uživatelů na stránkách World Wide Web v počítačové síti Internet, výstavy k reklamním a obchodním účelům, pořádání veletrhů pro obchodní a reklamní účely, prezentace výrobků v komunikačních médiích pro účely maloobchodu; (37) servisní služby, instalace, opravy a servis elektrických a elektrotechnických zařízení, servisní služby v oblasti výpočetní techniky, instalace počítačových sítí, montáž, údržba, instalace a opravy kancelářských strojů a zařízení, odrušování elektrických přístrojů, informace o opravách, služby opravářské; (38) počítačová komunikace, spoje (komunikace), služby, které dovolují alespoň jedné osobě komunikovat s druhou osobou pomocí některého smyslu, služby, které spočívají v rozšiřování rádiových a televizních programů, elektronická pošta, posílání zpráv, provozování počítačových sítí, telekomunikační služby, poskytování telekomunikačního připojení do světové počítačové sítě, služby zabezpečující vstup do telekomunikačních sítí, telekonferenční služby, poskytování uživatelského přístupu do světové počítačové sítě, komunikace pomocí počítačových terminálů, telegrafu, dálkopisu, telefonu, mobilních telekomunikačních síťových služeb s využitím drátového vedení a/nebo satelitů a/nebo mikrovlnného spojení a/nebo rádiového spojení, pronájem přístrojů a zařízení pro přenos zpráv a informací, přenášení pomocí satelitních družic, přenášení telegramů, přenos faxem, přenos zpráv a obrázků pomocí počítače, spojení pomocí sítí optických vláken, služby zabezpečující audiovizuální komunikaci prostřednictvím informačních a telekomunikačních sítí, například počítačové sítě Internet, satelitu, poskytování přístupu k Internetu, počítačová komunikace prostřednictvím internetové domény, šíření a poskytování informací, interaktivních, grafických a multimediálních sdělení prostřednictvím globálních telekomunikačních sítí a Internetu; (42) poradenská činnost v oboru řídicí a automatizační techniky (v oblasti výpočetní techniky), výzkum a vývoj řídicí techniky a software, tvorba software a programů, programování, software-návrhy, převod a konverze počítačových programů a údajů (kromě fyzické konverze), převod a konverze údajů a dokumentů z fyzických médií na elektronická média, tvorba a údržba počítačových stránek (WEB) pro zákazníky, hostování na počítačových stránkách (WEB), instalace počítačových programů, návrh počítačových systémů, programování internetových databázových systémů a internetových aplikací, konstrukce WWW prezentací a řešení WWW serverů, aktualizace počítačových programů, údržba počítačových programů, pronájem času na přístup do počítačových databází, zhotovování kopií počítačových programů, technické studie v oblasti počítačů a programového vybavení, výzkum a vývoj a tvorba systémů pro elektronické obchodování a informačních technologií, programování internetových databázových systémů a internetových aplikací, programování multimediálních aplikací,

vytváření a modelování 3D animací, interaktivních a grafických programů, počítačové animace a vizualizace, grafický design, pronájem výpočetní techniky, pronájem počítačového software, inženýrské práce (expertízy), projektování, projektové studie technické, poradenská činnost v oblasti výpočetní techniky, vědecké a technologické služby a s nimi spojený výzkum a návrhy, odborné a znalecké posudky.

- (590) Barevná
(730) **AutoCont IPC a.s.**, Uhlířská 1064/3, Ostrava-Slezská Ostrava, 71000, CZ
(740) Ing. Pavel Nádvořník s.r.o., Sokola Tůmy 1099/1, Ostrava-Mariánské Hory, 70900

- (210) **O-498970**
(220) 16.10.2012
(320) 16.10.2012
(511) 4, 16, 37, 39
(540)

LA - TRANSGAS LNÁŘE

- (510) (4) zkapsalněně topně plyny a jejich směsi, plynná, kapalná a tuhá paliva, maziva, topně plyny; (16) balicí fólie z umělých hmot, obalové materiály a materiály pro ochranu výrobků a jejich povrchů vyrobené z plastů nebo papíru, smršťovací a na tlak citlivé fólie pro balení, ochranu a maskování; (37) montáž, opravy a revize plynových zařízení, plnění tlakových nádob na plyny, pronájem technologií čerpacích stanic a tlakových nádob na plyny, plnění tlakových nádob plynem, montáž, opravy a revize vyhrazených plynových zařízení, plynové čerpací stanice (služby); (39) doprava a skladování paliv a maziv, nákladní doprava, pronájem motorových vozidel, skladování, přeprava plynu.
(730) **LA - TRANSGAS LNÁŘE s.r.o.**, Lnáře 243, Lnáře, okres Strakonice, 38742, CZ
(740) Advokátní kancelář, JUDr. Helena Ottová, Mikulášská 7, Plzeň, 32600

- (210) **O-499071**
(220) 18.10.2012
(320) 18.10.2012
(511) 29, 30, 31
(540)



- (510) (29) maso, ryby, drůbež, zvěřina a výrobky z nich, masové potraviny v konzervách, smažené potraviny, jako smažené řízky, karbanátky, sekaná - čerstvé, chlazené, mražené, salám, bramborové lupínky, bujón, vývar, přípravy na bujóny, čočka konzervovaná, drůbež (neživá), dřeh (ovocná), džemy, fazole konzervované, hrách konzervovaný, hranolky bramborové, humři (neživí), huspeniny, játra, játrová paštika, jedlé oleje, jedlé tuky, jelita, tlačěnka, kaviár, klobásy, párky, koblihy plněné brambory, koncentráty bujónové, koncentrované vývary, konzervy masové, konzervy rybí, konzervy zeleninové, koryši (s výjimkou živých), krevety (neživé), krokety, kysané zelí, langusty neživé, lanýže konzervované, losos, margarín, marmeláda, maso konzervované, masové extrakty, masné výrobky tepelně neopracované, masové šťávy (omáčky), měkkýši (neživí), mražené ovoce, mušle (neživé), nakládaná zelenina, nasolené potraviny, olivový olej, ovoce konzervované, ovoce zavařené, ovoce kandované, ovocno-zeleninové saláty, maso-zeleninové saláty, ovocné saláty, zeleninové saláty, rybí plátky, polévky, přípravy pro výrobu polévek, potraviny z ryb, ryby solené, ryby ve slaném nálevu, ryby s výjimkou živých, řepkový olej jedlý, sardinky, slanečci, sledi, slanina, slunečnicový olej jedlý, sušené ovoce, šťávy zeleninové na vaření, šunka, tofu, tukové pomazánky na chléb, tuky jedlé, tuňák, ústřice s výjimkou živých, uzenniny, vejce, vepřové sádlo, vnitřnosti, droby, dršťky, výtázky masové, zelenina v pikantním nálevu, zvěřina, žampióny konzervované, želatina, mražená zelenina, zelenina sušená, mléko, mléko v prášku, ochucené mléko, šlehané mléko, mléčné nápoje

obohacené vitamíny, minerálními látkami, stopovými prvky, mléčné nápoje obsahující kousky ovoce, mléko srážené sýřidlem, koktejly mléčné, kvašené mléčné výrobky obyčejné nebo s příchutí, mléčné výrobky, máslo, máslo kakaové, kokosové a mandlové, sýry, tavené sýry, zrající sýry, plísňové zrající sýry, nezrající čerstvé sýry, sýrové a tvarohové hmoty, sýry v solném nálevu, čerstvé sýry tekuté nebo ve formě pasty, sýry s obsahem konzervovaných bylinek zahradních, smetana, jogurty, dietní jogurty ne pro léčebné použití, jogurtové nápoje, mléčné pěny a krémy, šlehačky, dezerty a dezertní krémy spadající do této třídy, mléčné deserty s obsahem želatiny nebo škrobu, mléčné zákusky, tvaroh, podmásli, kefir; (30) mouka a přípravky z obilnin, výrobky z mouky, jako například chléb všeho druhu, pekařské pečivo všeho druhu, jemné pečivo a výrobky z listového těsta, cukrářské výrobky všeho druhu, cukrovinky a jemné pečivo, koláče, sladké pečivo včetně dortů, sušenky, suchary, keksy, biskvity, pečivo a cukrářské zboží, med a výrobky z medu, medovníky, perník, medový perník, čokoládové nápoje, kakaové nápoje, karamely, kávové nápoje, mentol do cukrovinek a mentolové cukroví, palačinky, lívanečky, pudinky, rýžové koláčky, zmrzlina, jogurtová zmrzlina, šerbet, zmrzlinové poháry, ovocné želé jako cukrovinka, káva, kávové směsi a náhražky, kakao, čaj, koření, jakož i nápoje připravené na bázi kávy, kávových náhražek, kakaa a čokolády, kávové nápoje s mlékem, kávové příchutě, obilní vločky a jiné obilní výrobky a přípravky určené k lidské výživě, müsli; (31) zemědělské, zahradnické a lesnické produkty a obilí, nezahrnované v jiných třídách, čerstvé ovoce a zelenina, semena, přírodní rostliny a květiny, slad, potrava pro zvířata, přípravky používané jako přísady do krmiv pro zvířata, nápoje pro domácí zvířata, suché krmivo, protein pro konzumaci zvířat, posilovací látky do potravin v rámci této třídy, živá zvířata včetně ryb.

(590) Barevná

(730) **TORO VM a.s.**, Hradecká 251/II, Vysoké Mýto, 56601, CZ

(740) **BOHEMIA PATENT, Ing. Jana Vandělková, Vodičkova 791/41, Praha 1 - Nové Město, 11000**

(210) **O-499168**

(220) 24.10.2012

(320) 24.10.2012

(511) 29, 30, 31

(540)



(510) (29) maso, ryby, drůbež, zvěřina a výrobky z nich, masové potraviny v konzervách, smažené potraviny, jako smažené řízky, karbanátky, sekaná - čerstvé, chlazené, mražené, salám, bramborové lupínky, bujón, vývar, přípravky na bujóny, čočka konzervovaná, drůbež (neživá), dřev (ovocná), džemy, fazole konzervované, hrách konzervovaný, hranolky bramborové, humři (neživí), huspeniny, játra, játrová paštika, jedlé oleje, jedlé tuky, jelita, tlačenka, kaviár, klobásy, párky, koblihy plněné brambory, koncentráty bujónové, koncentrované vývary, konzervy masové, konzervy rybí, konzervy zeleninové, koryši (s výjimkou živých), krevety (neživé), krokety, kysané zelí, langusty neživé, lanýže konzervované, losos, margarín, marmeláda, maso konzervované, masové extrakty, masné výrobky tepelně neopracované, masové šťávy (omáčky), měkkýši (neživí), mražené ovoce, mušle (neživé), nakládaná zelenina, nasolené potraviny, olivový olej, ovoce konzervované, ovoce zavařené, ovoce kandované, ovocno-zeleninové saláty, maso-zeleninové saláty, ovocné saláty, zeleninové saláty, rybí plátky, polévky, přípravky pro výrobu polévek, potraviny z ryb, ryby solené, ryby ve slaném nálevu, ryby s výjimkou živých, řepkový olej jedlý, sardinky, slanečci, sledi, slanina, slunečnicový olej jedlý, sušené ovoce, šťávy zeleninové na vaření, šunka, tofu, tukové pomazánky na chléb, tuky jedlé, tuňák, ústřice s výjimkou živých, uzeniny, vejce, vepřové sádlo, vnitřnosti, droby, dršťky, výtázky masové, zelenina v pikantním nálevu, zvěřina, žampióny konzervované, želatina, mražená zelenina, zelenina sušená, mléko, mléko v

prášku, ochucené mléko, šlehané mléko, mléčné nápoje obohacené vitamíny, minerálními látkami, stopovými prvky, mléčné nápoje obsahující kousky ovoce, mléko srážené sýřidlem, koktejly mléčné, kvašené mléčné výrobky obyčejné nebo s příchutí, mléčné výrobky, máslo, máslo kakaové, kokosové a mandlové, sýry, tavené sýry, zrající sýry, plísňové zrající sýry, nezrající čerstvé sýry, sýrové a tvarohové hmoty, sýry v solném nálevu, čerstvé sýry tekuté nebo ve formě pasty, sýry s obsahem konzervovaných bylinek zahradních, smetana, jogurty, dietní jogurty ne pro léčebné použití, jogurtové nápoje, mléčné pěny a krémy, šlehačky, dezerty a dezertní krémy spadající do této třídy, mléčné deserty s obsahem želatiny nebo škrobu, mléčné zákusky, tvaroh, podmásli, kefir; (30) mouka a přípravky z obilnin, výrobky z mouky, jako například chléb všeho druhu, pekařské pečivo všeho druhu, jemné pečivo a výrobky z listového těsta, cukrářské výrobky všeho druhu, cukrovinky a jemné pečivo, koláče, sladké pečivo včetně dortů, sušenky, suchary, keksy, biskvity, pečivo a cukrářské zboží, med a výrobky z medu, medovníky, perník, medový perník, čokoládové nápoje, kakaové nápoje, karamely, kávové nápoje, mentol do cukrovinek a mentolové cukroví, palačinky, lívanečky, pudinky, rýžové koláčky, zmrzlina, jogurtová zmrzlina, šerbet, zmrzlinové poháry, ovocné želé jako cukrovinka, káva, kávové směsi a náhražky, kakao, čaj, koření, jakož i nápoje připravené na bázi kávy, kávových náhražek, kakaa a čokolády, kávové nápoje s mlékem, kávové příchutě, obilní vločky a jiné obilní výrobky a přípravky určené k lidské výživě, müsli; (31) zemědělské, zahradnické a lesnické produkty a obilí, nezahrnované v jiných třídách, čerstvé ovoce a zelenina, semena, přírodní rostliny a květiny, slad, potrava pro zvířata, přípravky používané jako přísady do krmiv pro zvířata, nápoje pro domácí zvířata, suché krmivo, protein pro konzumaci zvířat, posilovací látky do potravin v rámci této třídy, živá zvířata včetně ryb.

(590) Barevná

(730) **Zevas Vraclav a.s.**, Vraclav 169, Vraclav, 56542, CZ

(740) **BOHEMIA PATENT, Ing. Jana Vandělková, Vodičkova 791/41, Praha 1 - Nové Město, 11000**

(210) **O-499355**

(220) 31.10.2012

(320) 31.10.2012

(511) 9, 35, 41, 42

(540)

4 živly

(510) (9) počítačový software, počítačové programy, kompaktní disky, magnetická media; (35) pomoc při řízení obchodní činnosti, personální poradenství, posuzování efektivnosti provozu a racionalizace práce, psychologické testování pro výběr zaměstnanců, statistické informace a analýzy, marketingové studie, management poradenství (lidské zdroje), analýza a rozvoj týmů, systemizace informací do počítačových databází, poskytování informací v těchto oblastech prostřednictvím globální počítačové sítě, elektronické poskytování služeb v této třídě uvedených; (41) elektronické publikování, organizování a vedení kolokvií, kongresů, seminářů, sympozií a kurzů, poradenství pro volbu povolání, vzdělávací informace, poradenská činnost v těchto oblastech, vzdělávací semináře v oblasti psychologického testování a jeho vyhodnocování, vzdělávání a školení zaměstnanců administrativy; (42) expertizy, hodnotící studie, tvorba, instalace a aktualizace počítačových programů, počítačové programování, počítačové analýzy, tvorba počítačových systémů, přenos dat z fyzických dokumentů na elektronické nosiče, vědecké rešerše, sociologický, psychologický a demografický výzkum, vizualizace psychologických informací, výzkum v oblasti psychologie včetně shromažďování a vyhodnocování informací týkajících se povahové typologie a osobnostních typů, poradenství v těchto oblastech.

(730) **QED GROUP a.s.**, Štěpánská 1677/20, Praha 1, 11000, CZ

(740) **Mgr. Štěpánka Bahbouhová, advokátka, Haštalská 760/27, Praha 1, 11000**

(210) **O-499369**

(220) 01.11.2012

(320) 01.11.2012

(511) 10, 18, 25

- (540) **WILADY**
- (510) (10) ortopedické vložky do bot, ortopedické podpurné polštářky a podložky pod klenbu a patu; (18) kůže a její imitace, zboží vyrobené z těchto materiálů, nezahrnuté v jiných třídách, zvířecí kůže, tašky, usně, kufrý a cestovní tašky, vaky, batožina všech druhů, deštníky a slunečníky, vycházkové hole; (25) obuv všeho druhu včetně kozaček, bot, pantoflí a sandálů, punčochové zboží, ponožky a punčochy, vložky do bot ne pro ortopedické účely, upínadla paty (část obuvi).
- (730) **Dobrucký Andrej JUDr.**, Púpavová 21, Bratislava, SK
(740) JUDr. Viktor Mišík, Zámocká 1, 81101 Bratislava

- (210) **O-499370**
(220) 01.11.2012
(320) 01.11.2012
(511) 18, 25, 35
(540)

daneafamily

- (510) 18) kůže a její imitace, zboží vyrobené z těchto materiálů, nezahrnuté v jiných třídách, zvířecí kůže, tašky, usně, kufrý a cestovní tašky, vaky, batožina všech druhů, deštníky a slunečníky, vycházkové hole; (25) obuv všeho druhu včetně kozaček, bot, pantoflí a sandálů, punčochové zboží, ponožky a punčochy, vložky do bot ne pro ortopedické účely, upínadla paty (část obuvi); (35) inzertní a propagační služby týkající se obchodu, poskytované on-line z Internetu, předvádění zboží prostřednictvím Internetu, přeskupování různých výrobků pro třetí osoby za účelem umožnit spotřebiteli pohodlně vybrat a kupovat (kromě přepravy).
- (730) **Dobrucký Andrej JUDr.**, Púpavová 21, Bratislava, SK
(740) JUDr. Viktor Mišík, Zámocká 1, 81101 Bratislava

- (210) **O-499371**
(220) 01.11.2012
(320) 01.11.2012
(511) 10, 18, 25
(540)

LA BOTTINE SOURIANTE

- (510) (10) ortopedické vložky do bot, ortopedické podpurné polštářky a podložky pod klenbu a patu; (18) kůže a její imitace, zboží vyrobené z těchto materiálů, nezahrnuté v jiných třídách, zvířecí kůže, tašky, usně, kufrý a cestovní tašky, vaky, batožina všech druhů, deštníky a slunečníky, vycházkové hole; (25) obuv všeho druhu včetně kozaček, bot, pantoflí a sandálů, punčochové zboží, ponožky a punčochy, vložky do bot ne pro ortopedické účely, upínadla paty (část obuvi).
- (730) **Dobrucký Andrej JUDr.**, Púpavová 21, Bratislava, SK
(740) JUDr. Viktor Mišík, Zámocká 1, 81101 Bratislava

- (210) **O-499375**
(220) 01.11.2012
(320) 01.11.2012
(511) 10, 18, 25
(540)

SAINT GALANT

- (510) (10) ortopedické vložky do bot, ortopedické podpurné polštářky a podložky pod klenbu a patu; (18) kůže a její imitace, zboží vyrobené z těchto materiálů, nezahrnuté v jiných třídách, zvířecí kůže, tašky, usně, kufrý a cestovní tašky, vaky, batožina všech druhů, deštníky a slunečníky, vycházkové hole; (25) obuv všeho druhu včetně kozaček, bot, pantoflí a sandálů, punčochové zboží, ponožky a punčochy, vložky do bot ne pro ortopedické účely, upínadla paty (část obuvi).
- (730) **Dobrucký Andrej JUDr.**, Púpavová 21, Bratislava, SK
(740) JUDr. Viktor Mišík, Zámocká 1, 81101 Bratislava

- (210) **O-499376**
(220) 01.11.2012
(320) 01.11.2012
(511) 10, 18, 25
(540)

SENSAZIONE

- (510) (10) ortopedické vložky do bot, ortopedické podpurné polštářky a podložky pod klenbu a patu; (18) kůže a její imitace, zboží vyrobené z těchto materiálů, nezahrnuté v jiných třídách, zvířecí kůže, tašky, usně, kufrý a cestovní tašky, vaky, batožina všech

druhů, deštníky a slunečníky, vycházkové hole; (25) obuv všeho druhu včetně kozaček, bot, pantoflí a sandálů, punčochové zboží, ponožky a punčochy, vložky do bot ne pro ortopedické účely, upínadla paty (část obuvi).

- (730) **Dobrucký Andrej JUDr.**, Púpavová 21, Bratislava, SK
(740) JUDr. Viktor Mišík, Zámocká 1, 81101 Bratislava

- (210) **O-499652**
(220) 12.11.2012
(320) 12.11.2012
(511) 1, 3, 5, 6, 9, 11, 12, 17, 20, 21, 27
(540)



- (510) (1) sorbenty na bázi umělých hmot, zabraňující průniku chemických látek (olejů, ropy, kyselin a podobně) do okolního prostředí, použitelná zejména při havarijních situacích, při výměně olejů, údržbě strojů a podobně, chemikálie pro zjištění úniku škodlivin, chemické látky používané pro hasicí prostředky; (3) zubní pasta, mýdlo, krém vytvářející po umytí ochrannou vrstvu; (5) lékárničky pro první pomoc včetně obsahu, ochranné a čistící roztoky pro vyplachování očí, dezinfekční prostředky; (6) kovové stojany na čistící materiál, kovové kontejnery pro průmyslové využití; (9) ochranné oděvy a pomůcky pro práci při vysokých teplotách, protihluková sluchátka, pracovní ochranné brýle, měřicí laboratorní přístroje s výjimkou těchto přístrojů používaných v lékařství, hasicí přístroje; (11) vzduchové filtry pro klimatizační jednotky a pro použití jako zachycovače prachu v průmyslových procesech; (12) manipulační a zvedací vozíky; (17) tmely v různé formě pro těsnění a vyplnění otvorů, izolační rukavice z gumy a plastových hmot pro práci s chemikáliemi; (20) skříně, skřínky, bedny na uložení a přepravu chemikálií volně ložených v lahvích a sudech, nekovové stojany na čistící materiál, nekovové kontejnery pro průmyslové využití; (21) odpadkové koše z plastických hmot nebo z kombinace kovu a plastické hmoty, čistící nástroje; (27) protisklizové a chemicko-odolné podlahové krytiny a předložky.
- (730) **O.G.N. ČR s.r.o.**, Pod Višňovkou 33/1661, Praha 4, 14000, CZ

- (210) **O-499723**
(220) 13.11.2012
(320) 13.11.2012
(511) 35, 36, 44
(540)

monet

- (510) (35) maloobchodní a velkoobchodní prodej, obchodní a zprostředkovatelské služby v oblasti nákupu a prodeje včetně prostřednictvím Internetu výrobků uvedených ve třídě 31, informační činnost všeho druhu, marketing; (36) kompletní činnost realitní kanceláře včetně správy, pronájmu a obhospodařování nemovitostí, zprostředkování správy a obhospodařování nemovitostí, nájem, pronájem, zprostředkování nájmu a pronájmu nemovitostí, zprostředkování nákupu, prodeje a výměny nemovitostí, konzultační a poradenská činnost spojená s kompletní činností realitní kanceláře, finanční poradenství včetně zprostředkování, internetový obchod s nemovitým majetkem, správa nemovitostí; (44) zemědělské služby – živočišná a rostlinná výroba.
- (730) **Agro MONET, SE**, Koněvova 2660/141, Praha 3 - Žižkov, 13000, CZ
(740) Patentová a známková kancelář, Ing. Jaromír Příkryl, Včelín 1161, Hulín, 76824

- (210) **O-499827**

(220) 15.11.2012
(320) 15.11.2012
(511) 19, 20, 40
(540)

Starlight

(510) (19) stavební materiály nekovové, polozpracovaný konglomerovaný/technický kámen, konglomerovaný/technický kámen pro stavební účely, nekovové obklady a dlažba; (20) kuchyňské desky a obklady z konglomerovaného/technického kamene jako součást nábytku; (40) výroba a zpracování konglomerovaného/technického kamene.

(730) **Technistone, a.s.**, Bratří Štefanů 1070, Hradec Králové, 50003, CZ

(740) HAVEL & HOLÁSEK s.r.o., advokátní kancelář, Mgr. Robert Nešpůrek, LL.M., advokát, Týn 1049/3, Praha 1, 11000

zařízení a potrubí, kohoutky a kohouty pro potrubí, koupelnové armatury, radiátorové uzávěry, regulátory pro vodní a plynové potrubí, splachovací zařízení, termostatické ventily (části topných zařízení), těsnění vodovodní (těsnící kroužky), vanové příslušenství (armatury), vodovodní zařízení, vytápěcí zařízení; (17) kaučuk, gutaperča, slída, guma, azbest a výrobky z těchto materiálů - v rámci této třídy, materiály k těsnění, ucpání koudelí a izolaci, ohebné trubky nekovové, pružné potrubí nekovové - v rámci této třídy, ucpávky, těsnění, armatury nekovové (z jiných hmot v rámci této třídy), izolační materiály, nekovové objímky na trubky a potrubí, tepelně izolační materiály, těsnění na potrubí, teplovzdušné potrubní armatury, vše nekovové a spadající do této třídy.

(590) Barevná
(730) **Melscher s.r.o.**, Ve Žlíbku 1800, Praha 9, 19300, CZ

(210) **O-499833**

(220) 16.11.2012
(320) 16.11.2012
(511) 6, 11, 17
(540)

MELSCHER

(510) (6) obecné kovy a jejich slitiny, kovové stavební materiály, kovové stavební materiály přenosné, fitinky a spojky kovové, kovové trubky, vodovodní potrubí kovové, sifony kovové, odpadní trubky kovové, armatury z kovu pro potrubí na plyn, vodu a vzduch, kovové výrobky neuvedené v jiných třídách; (11) přístroje pro osvětlení, topení, výrobu páry, pro vaření, přístroje chladicí, pro sušení, ventilaci, distribuci vody a zdravotní zařízení patřící do třídy 11, vodní hydranty, vodovodní baterie, sprchové přístroje a zařízení, baterie směšovací pro vodovodní potrubí, bezpečnostní zařízení pro vodovodní nebo plynové zařízení a potrubí, kohoutky a kohouty pro potrubí, koupelnové armatury, radiátorové uzávěry, regulátory pro vodní a plynové potrubí, splachovací zařízení, termostatické ventily (části topných zařízení), těsnění vodovodní (těsnící kroužky), vanové příslušenství (armatury), vodovodní zařízení, vytápěcí zařízení; (17) kaučuk, gutaperča, slída, guma, azbest a výrobky z těchto materiálů - v rámci této třídy, materiály k těsnění, ucpání koudelí a izolaci, ohebné trubky nekovové, pružné potrubí nekovové - v rámci této třídy, ucpávky, těsnění, armatury nekovové (z jiných hmot v rámci této třídy), izolační materiály, nekovové objímky na trubky a potrubí, tepelně izolační materiály, těsnění na potrubí, teplovzdušné potrubní armatury, vše nekovové a spadající do této třídy.

(590) Barevná

(730) **Melscher s.r.o.**, Ve Žlíbku 1800, Praha 9, 19300, CZ

(210) **O-499834**

(220) 16.11.2012
(320) 16.11.2012
(511) 6, 11, 17
(540)



(510) (6) obecné kovy a jejich slitiny, kovové stavební materiály, kovové stavební materiály přenosné, fitinky a spojky kovové, kovové trubky, vodovodní potrubí kovové, sifony kovové, odpadní trubky kovové, armatury z kovu pro potrubí na plyn, vodu a vzduch, kovové výrobky neuvedené v jiných třídách; (11) přístroje pro osvětlení, topení, výrobu páry, pro vaření, přístroje chladicí, pro sušení, ventilaci, distribuci vody a zdravotní zařízení patřící do třídy 11, vodní hydranty, vodovodní baterie, sprchové přístroje a zařízení, baterie směšovací pro vodovodní potrubí, bezpečnostní zařízení pro vodovodní nebo plynové

(210) **O-499930**

(220) 21.11.2012
(320) 21.11.2012
(511) 16, 24, 25, 28
(540)



(510) (16) papír, lepenka a výrobky z těchto materiálů, které nejsou zařazeny do jiných tříd, tiskárenské výrobky, tiskoviny, časopisy, periodika, knihy, potřeby pro knižní vazby, fotografie, papírenské zboží, fólie na balení, kalendáře, katalogy, prospekty, plakáty, poutače, pamětní listy, aršíky, ročenky, rytiny, mapy, obálky, obaly spadající do třídy 16, obaly na spisy, desky, desky na dokumenty, držáky na psací potřeby, etikety kromě textilních, samolepky, obtisky, vlajky papírové, papír balící, papírové ubrousky, psací potřeby, psací podložky, psací soupravy, poštovní známky, razítka, razítkovací podložky, lepidla pro papírenství nebo domácnost, materiál pro umělce, štetce, psací stroje a kancelářské potřeby s výjimkou nábytku, kancelářské pořadače, učební a školní potřeby a pomůcky s výjimkou přístrojů, plastické obaly, které nejsou zařazeny do jiných tříd; (24) textilie, textilie imitující kůži, textilie netkané, textilie z reflexních materiálů, flexi reflex pásy, tkaniny včetně textilu metrového, textilní výrobky, pokud nejsou obsaženy v jiných třídách, potahové látky, závěsy, dekorační látky, tapety textilní, pokrývky ložní včetně pokrývek cestovních, ubrusy, spadající do třídy 24; (25) oděvy, pánské, dámské, dětské oděvy a textilní výrobky všeho druhu, spadající do třídy 25, domácí, sportovní a rekreační oděvy, halenky, šaty, kostýmy, kalhoty, sukně, saka, košile, vesty, kabáty, pláště, pláštěnky, bundy, roláky, svetry, pulovry, oblečení pro volný čas a sport, plavky a plážové oblečení, šortky, trička, tepláky, teplákové soupravy, mikiny, větrovky, sportovní bundy, kombinézy, pánské, dámské, dětské prádlo, noční košile, pyžama, župany, overaly, body, slipy, trenýrky, boxeršortky, spodky, spodničky, kalhotky, podprsenky, korzety, živůtky, podvazky, nátlčníky, tílka, spodní košilky, kombiné, bavlněná a elastická trika, legíny, kamaše, ponožky, punčochové zboží, silonové punčocháče a veškeré silonové výrobky, spadající do třídy 25, stejnokroje, zástěry, pracovní oděvy, džínové oděvy a prádlo, oděvy z kůže, kožešin a jejich imitací, výbavičky pro novorozence, bryndáčky, dětské textilní pleny, vázanky, kravaty, motýlky, šle, šály, šátky, rukavice, obuv všeho druhu, spadající do třídy 25, domácí, sportovní a rekreační obuv, tenisky, vysoké boty, holínky, mokasíny, polobotky, trepky, střevíce, pantofle, bačkory, sandály, kloboučnické zboží všeho druhu, domácí sportovní a rekreační kloboučnické zboží, klobouky, čepice, čapky, čelenky, barety, kšiltky, koupací čepice, spadající do třídy 25; (28) hry v rámci této třídy, tělocvičné a sportovní potřeby, s výjimkou oděvů, sportovní potřeby, pokud nejsou zařazeny do jiných tříd, zejména rybářské potřeby, hrací žetony, stolní hry, domina, hrací karty, společenské hry, hračky, výukově zábavní hry a/nebo hračky, dřevěné hračky, ozdoby na vánoční stromky.

(730) **KOMETA GROUP, a.s.**, Křídlovická 34, Brno, 60300, CZ
(740) Ing. Jiří Dohnal, Nedbalova 29, Brno, 62300

(210) **O-499931**
(220) 21.11.2012
(320) 21.11.2012
(511) 16, 24, 25, 28
(540)



(510) (16) papír, lepenka a výrobky z těchto materiálů, které nejsou zařazeny do jiných tříd, tiskárenské výrobky, tiskoviny, časopisy, periodika, knihy, potřeby pro knižní vazby, fotografie, papírenské zboží, fólie na balení, kalendáře, katalogy, prospekty, plakáty, poutače, pamětní listy, aršíky, ročenky, rytiny, mapy, obálky, obaly spadající do třídy 16, obaly na spisy, desky, desky na dokumenty, držáky na psací potřeby, etikety kromě textilních, samolepky, obtisky, vložky papírové, papír balicí, papírové ubrousky, psací potřeby, psací podložky, psací soupravy, poštovní známky, razítka, razítkovací podložky, lepidla pro papírenství nebo domácnost, materiál pro umělce, štětce, psací stroje a kancelářské potřeby s výjimkou nábytku, kancelářské pořadače, učební a školní potřeby a pomůcky s výjimkou přístrojů, plastické obaly, které nejsou zařazeny do jiných tříd; (24) textilie, textilie imitující kůži, textilie netkané, textilie z reflexních materiálů, flexi reflex pásky, tkaniny včetně textilu metrového, textilní výrobky, pokud nejsou obsaženy v jiných třídách, potahové látky, závěsy, dekorační látky, tapety textilní, pokrývky ložní včetně pokrývek cestovních, ubrusy, spadající do třídy 24; (25) oděvy, pánské, dámské, dětské oděvy a textilní výrobky všeho druhu, spadající do třídy 25, domácí, sportovní a rekreační oděvy, halenky, šaty, kostýmy, kalhoty, sukně, saka, košile, vesty, kabáty, pláště, pláštěnky, bundy, roláky, svetry, pulovry, oblečení pro volný čas a sport, plavky a plážové oblečení, šortky, trička, tepláky, teplákové soupravy, mikiny, větrovky, sportovní bundy, kombinézy, pánské, dámské, dětské prádlo, noční košile, pyžama, župany, overaly, body, slipy, trenýrky, boxeršortky, spodky, spodničky, kalhotky, podprsenky, korzety, živůtky, podvazky, nátlčníky, tílka, spodní košilky, kombiné, bavlněná a elastická trika, legíny, kamaše, ponožky, punčochové zboží, silonové punčocháče a veškeré silonové výrobky, spadající do třídy 25, stejno kroje, zástěry, pracovní oděvy, džínové oděvy a prádlo, oděvy z kůže, kožešin a jejich imitací, výbavičky pro novorozence, bryndáčky, dětské textilní pleny, vázanky, kravaty, motýlky, šle, šály, šátky, rukavice, obuv všeho druhu, spadající do třídy 25, domácí, sportovní a rekreační obuv, tenisky, vysoké boty, holínky, mokasíny, polobotky, trepky, střevíce, pantofle, bačkory, sandály, kloboučnické zboží všeho druhu, domácí sportovní a rekreační kloboučnické zboží, klobouky, čepice, čapky, čelenky, barety, kšilty, koupací čepice, spadající do třídy 25; (28) hry v rámci této třídy, tělocvičné a sportovní potřeby, s výjimkou oděvů, sportovní potřeby, pokud nejsou zařazeny do jiných tříd, zejména rybářské potřeby, hrací žetony, stolní hry, domina, hrací karty, společenské hry, hračky, výukově zábavní hry a/nebo hračky, dřevěné hračky, ozdoby na vánoční stromky.

(730) **KOMETA GROUP, a.s.**, Křídlovická 34, Brno, 60300, CZ
(740) Ing. Jiří Dohnal, Nedbalova 29, Brno, 62300

(210) **O-500091**
(220) 27.11.2012
(320) 27.11.2012
(511) 16, 24, 25, 28



(510) (16) papír, lepenka a výrobky z těchto materiálů, které nejsou zařazeny do jiných tříd, tiskárenské výrobky, tiskoviny, časopisy, periodika, knihy, potřeby pro knižní vazby, fotografie, papírenské zboží, fólie na balení, kalendáře, katalogy, prospekty, plakáty, poutače, pamětní listy, aršíky, ročenky, rytiny, mapy, obálky, obaly spadající do třídy 16, obaly na spisy, desky, desky na dokumenty, držáky na psací potřeby, etikety kromě textilních, samolepky, obtisky, vložky papírové, papír balicí, papírové ubrousky, psací potřeby, psací podložky, psací soupravy, poštovní známky, razítka, razítkovací podložky, lepidla pro papírenství nebo domácnost, materiál pro umělce, štětce, psací stroje a kancelářské potřeby s výjimkou nábytku, kancelářské pořadače, učební a školní potřeby a pomůcky s výjimkou přístrojů, plastické obaly, které nejsou zařazeny do jiných tříd; (24) textilie, textilie imitující kůži, textilie netkané, textilie z reflexních materiálů, flexi reflex pásky, tkaniny včetně textilu metrového, textilní výrobky, pokud nejsou obsaženy v jiných třídách, potahové látky, závěsy, dekorační látky, tapety textilní, pokrývky ložní včetně pokrývek cestovních, ubrusy, spadající do třídy 24; (25) oděvy, pánské, dámské, dětské oděvy a textilní výrobky všeho druhu, spadající do třídy 25, domácí, sportovní a rekreační oděvy, halenky, šaty, kostýmy, kalhoty, sukně, saka, košile, vesty, kabáty, pláště, pláštěnky, bundy, roláky, svetry, pulovry, oblečení pro volný čas a sport, plavky a plážové oblečení, šortky, trička, tepláky, teplákové soupravy, mikiny, větrovky, sportovní bundy, kombinézy, pánské, dámské, dětské prádlo, noční košile, pyžama, župany, overaly, body, slipy, trenýrky, boxeršortky, spodky, spodničky, kalhotky, podprsenky, korzety, živůtky, podvazky, nátlčníky, tílka, spodní košilky, kombiné, bavlněná a elastická trika, legíny, kamaše, ponožky, punčochové zboží, silonové punčocháče a veškeré silonové výrobky, spadající do třídy 25, stejno kroje, zástěry, pracovní oděvy, džínové oděvy a prádlo, oděvy z kůže, kožešin a jejich imitací, výbavičky pro novorozence, bryndáčky, dětské textilní pleny, vázanky, kravaty, motýlky, šle, šály, šátky, rukavice, obuv všeho druhu, spadající do třídy 25, domácí, sportovní a rekreační obuv, tenisky, vysoké boty, holínky, mokasíny, polobotky, trepky, střevíce, pantofle, bačkory, sandály, kloboučnické zboží všeho druhu, domácí sportovní a rekreační kloboučnické zboží, klobouky, čepice, čapky, čelenky, barety, kšilty, koupací čepice, spadající do třídy 25; (28) hry v rámci této třídy, tělocvičné a sportovní potřeby, s výjimkou oděvů, sportovní potřeby, pokud nejsou zařazeny do jiných tříd, zejména rybářské potřeby, hrací žetony, stolní hry, domina, hrací karty, společenské hry, hračky, výukově zábavní hry a/nebo hračky, dřevěné hračky, ozdoby na vánoční stromky.

(730) **KOMETA GROUP, a.s.**, Křídlovická 34, Brno, 60300, CZ
(740) Ing. Jiří Dohnal, Nedbalova 29, Brno, 62300

(210) **O-500117**
(220) 28.11.2012
(320) 28.11.2012
(511) 12
(540)

Spaceback

(510) (12) automobily a jejich části, vše ve třídě 12.
(730) **Škoda Auto a.s.**, Tř. Václava Klementa 869, Mladá Boleslav, 29360, CZ

(210) **O-500142**
(220) 28.11.2012
(320) 28.11.2012
(511) 1, 3, 4, 5, 6, 7, 8, 9, 11, 16, 20, 21, 25, 29, 30, 31, 32, 33, 34

(540)



- (510) (1) chemické výrobky určené pro průmysl, vědy a fotografii, jakož i pro zemědělství, zahradnictví a lesnictví, živné soli (chemické výrobky), chemické výrobky pro zachování čerstvosti potravin a konzervaci potravin, aktivizační činidla pro pečení a vaření pro průmyslové účely, bakteriální sloučeniny, kromě těch, které jsou určeny pro lékařské nebo veterinární účely, činidla pro čištění a konzervaci piva, mléčné kvasinky pro chemické účely, mléčné kyseliny, minerální kyseliny, škrob pro průmyslové účely, glukóza pro průmyslové účely, kyslík a vodík, odmrazovací sůl, činidla pro odstranění mastnoty, acetylen, luminofor; (3) přípravky pro praní a bělení a jiné prací prostředky, přípravky pro čištění, leštění, odmašťování a broušení a čištění pískem, mýdla, škrob na prádlo, parfumerie, vonné oleje, éterické oleje, kosmetické produkty pro péči o tělo a vzhled, tělové deodoranty, vlasová mléka, vlasové vody (lotions), vlasové spreje a tužidla, zubní pasty, esenciální oleje do potravin, rostlinné příchutě do nápojů (esenciální oleje); (4) průmyslové oleje a tuky, mazadla, maziva, výrobky pro pohlcování, zavlažování a vázání prachu, pevná, kapalná a plynná paliva, benzin pro motory, osvětlovací látky, uhlí, dřevěné uhlí, koks, podpalové pasty a kostky, rašelina, palivové dříví, benzin, nafta, topná nafta, paliva pro spalovací motory, benzen, petrolej, technický benzin, tekuté plyny jako propan a butan, svíčky (na svícení), vosková světla, svíčky jako noční světla a knoty (na svícení), plyn na svícení, paliva na svícení; (5) farmaceutické a veterinářské výrobky, hygienické výrobky pro léčebné účely, přípravky pro zdravotní péči, léky, dietetické přípravky pro léčebné účely, potraviny pro batolata, dětská výživa, náplasti, obvazový materiál, výrobky pro ženskou hygienu, konkrétně hygienické vložky, tampony, hygienické spodní kalhotky, deodoranty pro zdravotní účely, interiérové osvěžovače vzduchu, lepidla na zubní protézy, antiseptické a dezinfekční přípravky, léčivé čaje a léčivé látky, výrobky pro hubnutí škodlivých zvířat a proti hmyzu, zejména rodenticidy, vitamínové preparáty, léčivé rostliny sušené nebo konzervované, výtažky z léčivých rostlin, potravinové doplňky k léčebným účelům, zejména směsi pro obohacení potravin stopovými prvky, vitamíny, příchutěmi, ochucovadly a vlákninou, dietní nápoje k léčebným účelům, dietní potraviny pro zdraví na bázi vitamínů, minerálů, stopových prvků, zastoupených buď samostatně nebo v kombinacích, insekticidy, fungicidy, herbicidy, moluskocidy, nematocidy; (6) obecné kovy a jejich slitiny, kovové stavební materiály, kovové trubky, ocelové hobliny; (7) stroje, elektromechanická zařízení na přípravu nápojů, elektrické otvíráky na konzervy, čistící zařízení spadající do této třídy, elektrická kuchyňská zařízení a víceúčelové kuchyňské přístroje a jiné spotřebiče a zařízení pro přípravu jídla zahrnuté v této třídě, krájecí stroje včetně kráječů chleba, myčky nádobí, elektrické nože, systémy pro odsávání prachu k úklidovým účelům, vysávací hadice, žehlicí stroje, elektrické mlýnky na maso, elektrické odšťavňovače pro domácí použití, lisy na víno, mixovací stroje, elektrické mixéry pro domácí použití, pračky prádla, elektrické stříhací stroje, vysavače, lešticí stroje (elektrické), elektrické domácí spotřebiče spadající do této třídy, žehličky na vlasy (elektrické), elektrické svářečky na folie; (8) nářadí a nástroje s ručním pohonem, přibory, nože, vidličky a lžíce, otvíráky na konzervy (ne elektrické), nástroje na broušení a ostření, louskáčky na ořechy, nevyrobené z nerez, sečné zbraně, kancelářské nůžky, ruční řezačky na papír, řezací nože na papír, břitvy; (9) přístroje pro vážení, měření, signalizaci, kontrolu (inspekci), záchranu a přístroje pro vyučování, zejména elektrická, elektrotechnická a elektronická zařízení a nástroje zahrnuté v této třídě, brýle, ochranné oblečení včetně obuvi, speciální ochranné oděvy pro záchranářské účely, ochranné masky na obličej, ochranné helmy, ochranné brýle nebo masky pro dělníky, přístroje pro záznam, převod, reprodukci zvuku nebo obrazu, zařízení a vybavení pro telekomunikaci, zahrnuté v této třídě, kódové karty a ostatní nosiče dat (zahrnuté v této třídě)

pro použití v automatech, protipožární ochranné oblečení, požární alarmy, diktafony, poštovní váhy, logaritmická pravítka, magnetické nosiče zvukových záznamů, automatické distributory a mechanismy pro přístroje na mince a bankovky, zařízení pro vydávání zboží, pokladny a jiná zařízení a stroje používané na místech platby a pro bezpečnost, identifikaci, kontrolu přístupu a jiné kontrolní účely, konkrétně pro použití v prodejních firmách při použití moderních telekomunikačních zařízení, zapisovací pokladny, počítací stroje, přístroje pro zpracování informací a počítače včetně jejich součástí a periférií, konkrétně počítačových tiskáren, vstupních datových zařízení, grafických obrazovek, klávesnic, modulátorů, elektronických zařízení pro kreslení, řídicích jednotek, nosičů dat, zejména cd, disket, USB disků, programů pro zpracovávání dat, hasicí přístroje; (11) přístroje pro osvětlení, topení, výrobu páry, pro vaření, přístroje chladicí, pro sušení, ventilaci, rozvod vody a sanitární zařízení, veškeré kuchyňské přístroje na plyn, benzin, elektřinu nebo dřevěné uhlí spadající do této třídy, konvice, ponorné vařiče, trouby, plotny, vařovače, příslušenství ke grilům a raclette grilům, toastovače a mikrovlnné trouby, přístroje pro toastování, rozmrazování a vaření na plotně, větrací zařízení (klimatizace) včetně elektrických vzduchových filtrů a odsávačů par, sušiče jako elektrické sušiče rukou a sušičky jako součást pračky, chladicí zařízení, zejména lednice, mrazáky, dezinfekční přístroje, elektrické jogurtovače, plotýnky, vařiče vajec, kávovary; (16) papír, kartón, lepenka a výrobky z těchto materiálů, které nejsou zařazeny do jiných tříd, papírové stolní ubrusy, papírové ručníky, ubrousky, filtrační papír, papírové kapseniky, toaletní papír, papírové pleny, tiskoviny, tiskářské výrobky, potřeby pro knižní vazby, zejména vlákno, plátno a jiné textilie na knižní vazbu, naučný a učební materiál (vyjma přístroje), elektrické a elektronické psací stroje a kancelářské potřeby a zařízení (vyjímaje nábytek), kancelářské adresovací stroje, kancelářské známkovací stroje (výplatní stroje), kancelářské kopírovací přístroje, učební a vyučovací pomůcky s výjimkou přístrojů, otvíračé dopisů, stolní psací podložky, kancelářské děrovače, kancelářské sešivačky, barvicí pásky do psacích stroje, opravné prostředky pro kancelářské účely, razítka, podušky na razítka, razítkový inkoust, inkoust do plnicích per, tuš, čínská tuš, pořadače na dokumenty, fotografie, fotoalba, papírenské zboží, šanonny a desky na korespondenci, nálepky na šanonny a desky, stolní zásobníky na pera a tužky, ořezávátka, stolní sady (zahrnuté v této třídě), namáčeďla pera, zásobníky na kartotéční lístky, stolní pořadače, plastická písmena a štítky, kroužkové pořadače, konferenční desky, plastické obaly (nezařazené do jiných tříd), balicí materiál vyrobený z plastu a recyklovaného papíru (zahrnutý v této třídě), zejména obaly, tašky a fólie, sáčky na odpad (vyrobené z papíru nebo z igelitu), obaly na lahve vyrobené z kartónu nebo z papíru, varné sáčky do mikrovlnné trouby, lepidla pro papírenství nebo domácnost, materiál pro umělce, štětce, tiskařské typy, štočky; (20) nábytek, zrcadla, rámy, výrobky nejmenované v jiných třídách ze dřeva, korku, rákosu, vrbového proutí, z rohu, kostí, slonoviny, z kostic, želvoviny, jantaru, perleti, mořské pěny, náhražky všech těchto materiálů nebo náhražky z plastových hmot, nádoby na přepravu nevyrobené z kovu; (21) pomůcky a nádoby pro domácnost a kuchyň, malé ruční přístroje, hřebeny a mycí houby, kartáče (s výjimkou štětců), štětka a štětce spadající do této třídy, materiály pro výrobu kartáčů, předměty na kartáčování, čistící potřeby, drátky na čištění parket, sklo surové nebo opracované (s výjimkou stavebního skla), zboží vyrobené ze skla, porcelánu a majoliky neobsažené v jiných třídách, keramické zboží pro domácnost a kuchyň (zahrnuté do této třídy), umělecká díla vyrobená ze skla, porcelánu a keramiky, nádoby na vaření a kýble vyrobené z plechu, hliníku, plastu nebo z jiného materiálu, malá ruční zařízení na mletí, strouhání, lisování (zahrnutá v této třídě), postřikovače trávníku, elektrické hřebeny, elektrické zubní kartáčky, štětka na holení a oprašovače, tácky na jídlo (na stole), kávovary (ne elektrické a nevyrobené z nerez), osvěžovače vzduchu ve formě parfémovaných a pokojových sprejů, odpadkové koše na papír (nevyrobené z kovu); (25) oděvy, obuv, kloboučnické zboží, pracovní oděvy a obuv, pásky (jako součásti oděvu); (29) maso, ryby, drůbež, měkkýši, korýši, zvěřina konzervované, zpracované nebo mražené, masové výtažky, zavařované, mražené, sušené a vařené ovoce a zelenina, rosoly, zavařeniny, maso, ryby, ovoce a zelenina v aspiku, želé, džemy a marmelády, vejce a výrobky z vajec, mléčářské výrobky, včetně mléčných nápojů, máslo, smetana, jogurt, sušené mléko

určené ke spotřebě, omáčky obsahující vejce nebo olej, oleje a tuky na vaření, konzervované potraviny a maso, ryby, ovoce a zelenina, hotová jídla, zejména s obsahem masa, ryb, koryšů, drůbeže, zvěřiny nebo luštěnin, zeleniny nebo zpracovaného ovoce (včetně mraženého), zelenina naložená v octě, dezerty vyrobené z jogurtu, tvarohu nebo smetany, výrobky z brambor určené ke spotřebě a vyrobené lisováním, zahrnuté v této třídě, bramborové lupínky, bramborové tyčinky, rozinky, zpracované lískové oříšky, arašidy a oříšky kešu, pistáciové oříšky a mandle sušené, pražené, solené nebo kořeněné, sušené ovoce, dietetické výrobky na bázi proteinů určené ke spotřebě jako součást nutričně redukční nebo kaloricky řízené diety zahrnuté v této třídě, oleje a tuky jedlé; (30) káva, čaj, kakao, cukr, rýže, tapioka, ságo, kávové náhražky, kakaové nebo čokoládové nápoje, mouka a přípravky z obilnin, chléb, pečivo, sladké pečivo a koláče, pšeničné, rýžové a kukuřičné výrobky určené ke spotřebě, které byly vyrobeny vytlačněním nebo litím, suchary, sušenky, jemné pečivo cereální výrobky, zejména snídaněové cereálie, těstoviny, hotová jídla a moučníky, čokoláda a čokoládové výrobky, čokolády včetně plněných vínem nebo lihovinami, cukrovinky, žvýkačky, lékořicové bonbóny, popcorn, zmrzlina, med, sirup melasový, kvasnice, droždí, prášky do pečiva a těsta, sůl, zejména sůl kuchyňská, pepř, hořčice, ocet, nálevy (k ochucení), chuťové omáčky, koření, byliny a jejich směsi, příchutě do potravin (s výjimkou esenciálních olejů), led pro osvěžení a chlazení, příchutě (zeleninové) do nápojů, jiné než esenciální oleje, pojivové prostředky pro vaření, majonéza, cereální přípravky s ovocem nebo bez ovoce, nejlépe ve formě lupínků, kostek nebo kousků zahrnutých v této třídě, dietní výrobky zahrnuté v této třídě na bázi karbohydrátů určených ke spotřebě jako součást redukční nebo řízené diety, rýže, želatina pro potravinářské účely, pomazánky na chléb, směsi pro účely pekárenské, aktivační činidla pro pečení a vaření; (31) výrobky zemědělské, zahradnické, lesní a zrní neuvedené v jiných třídách, zejména semena a jiný materiál pro množení rostlin, nezpracované obilí, násadová vejce, nezpracované dřevo, živá zvířata, čerstvé ovoce a zelenina, osivo, rostliny a přírodní květiny, cibule a hlízy, zejména brambory, semena, sazenice, sušené rostliny, mulčovací materiál, rašelina a travní drny, krmivo a stelivo pro zvířata, podestýlka, slad, živí koryši, sůl pro dobytek; (32) piva, lehká piva a ležáky, minerální vody, šumivé nápoje a jiné nápoje nealkoholické, nealkoholické nápoje a šťávy ovocné, sirupy a jiné přípravky k zhotovování nápojů, ovocné džusy; (33) alkoholické nápoje (s výjimkou pív), zejména vína, lihoviny, likéry; (34) tabák, tabákové výrobky, cigarety a doutníky, potřeby pro kuřáky, plechovky s tabákem, doutníkové a cigaretové náustky, pouzdra na doutníky a cigarety, popelníky, všechno výše zmíněné zboží nevyrobené z nerez, ze slitiny z nerez nebo potažené nerezem, stojany na dýmky, čistící prostředky na dýmky, odčezávače na doutníky, dýmky na tabák, zápalky, zapalovače, kapsní balíčka cigaret, cigaretové papírky, cigaretové filtry, pytlíky na tabák, vodní dýmky.

(730) **JIP východočeská, a.s.**, Hradištská 407, Pardubice, Polabiny, 53352, CZ

(210) **O-500194**
(220) 30.11.2012
(320) 30.11.2012
(511) 4, 12, 35, 39
(540)



(510) (4) paliva včetně benzínu pro motory a osvětlovací látky; (12) vozidla; (35) propagace; (39) doprava.
(590) Barevná
(730) **ČEPRO, a.s.**, Dělnická 213/12, Praha 7, 17004, CZ

(210) **O-500195**
(220) 30.11.2012
(320) 30.11.2012
(511) 4, 12, 35, 39

(540)



SÍLA BEZ KOMPROMISŮ

(510) (4) paliva včetně benzínu pro motory a osvětlovací látky; (12) vozidla; (35) propagace; (39) doprava.

(590) Barevná
(730) **ČEPRO, a.s.**, Dělnická 213/12, Praha 7, 17004, CZ

(210) **O-500205**

(220) 30.11.2012
(320) 30.11.2012
(511) 9, 35, 38, 39, 42
(540)



(510) (9) počítačový hardware, software a periferní zařízení, počítačový software pro použití při přístupu, aktualizaci, manipulaci, modifikaci, organizování, ukládání, zálohování, synchronizaci, přenosu a sdílení dat, dokumentů, souborů, informací a multimediálního obsahu prostřednictvím globální počítačové sítě, počítačové programy, elektronické databáze, systémy informačních technologií, zařazené ve třídě 9, systémy výpočetní, komunikační a informační techniky zařazené ve třídě 9, informační systémy v elektronické podobě, informace a záznamy v elektronické podobě, data, databáze, informační produkty na nosičích i v elektronických, datových, informačních a komunikačních sítích, elektronické sítě, datové sítě, programové vybavení pro informační technologie a pro komunikaci, programové vybavení umožňující zadávání veřejných zakázek, aplikační software, záznamy s dokumentací a uživatelskými příručkami, týkajícími se počítačů nebo programového vybavení, hardware a software výpočetní techniky, komunikační techniky a informačních technologií, elektronické systémy pro spisové služby, elektronické systémy pro přípravu a zpracování veřejných zakázek, elektronické systémy pro evidenci, správu a zpracování dokumentů a informací, elektronické systémy umožňující používání elektronických podpisů a časových razítek, elektronická spisovna, elektronické systémy umožňující elektronické úkony a autorizovanou konverzi dokumentů, elektronické systémy pro práci s datovými schránkami; (35) automatizované zpracování dat, administrativní služby, administrace procesu zadávání veřejných zakázek, profesionální obchodní nebo podnikatelské poradenství, služby týkající se evidence, správy a zpracování dokumentů a informací, a to i v elektronické podobě, elektronické ukládání technických informací, počítačové ukládání a vyhledávání obchodních informací, počítačové ukládání dat, ukládání dat (s výjimkou fyzického ukládání), služby computerizovaného ukládání a vyhledávání obchodních informací, ukládání dat vztahujících se k obchodu elektronické ukládání souborů a dokumentů, administrativní služby, administrace elektronických dokumentů formou elektronické spisovny; (38) telekomunikační služby, služby umožňující komunikaci osob, výměna dat a informací, telematika, služby umožňující počítačovým uživatelům přistupovat, aktualizovat, manipulovat, modifikovat, organizovat, ukládat, zálohovat, synchronizovat, přenášet a sdílet data, dokumenty, soubory, informace a multimediální obsah prostřednictvím počítačové sítě, samostatný přenos dat nebo informací prostřednictvím telekomunikačních zařízení, počítačů, služby zabezpečující audiovizuální komunikaci prostřednictvím informačních a telekomunikačních sítí, kupř. počítačové sítě Internet, satelitu apod., rozšiřování, zveřejňování a přenos informací prostřednictvím informačních a telekomunikačních prostředků a sítí, satelitů apod., výměna a šíření informací a zpráv prostřednictvím telekomunikační sítě, datové sítě, informační

- nebo komunikační nebo elektronické techniky, služby (220) 05.12.2012
umožňující synchronizaci dat v různých zařízeních; (39) ukládání (320) 05.12.2012
elektronických dokumentů, ukládání (fyzické) elektronicky (511) 16, 35, 38, 41
uložených dat nebo dokumentů, skladování elektronicky (540)
uložených dat nebo dokumentů, služby zajišťující (510)
důvěryhodnost, věrohodnost, nedotknutelnost, neporušitelnost a (16) časopisy (periodika), katalogy, noviny, příručky, publikace;
čitelnost uložených elektronických dokumentů a dat, (35) komunikační média (prezentace výrobků v komunikačních
důvěryhodná archivace elektronických dat; (42) počítačové médiích) pro účely maloobchodu, obchodní nebo podnikatelské
poradenské služby, služby počítačového programování, návrh informace, příprava inzertních sloupků, módní přehlídky pro
a vývoj počítačového softwaru, hosting počítačového softwaru a reklamní účely, analýzy nákupních cen, velkoobchodních cen,
a softwarových aplikací pro třetí osoby, tvorba software a psaní reklamních textů, rady pro spotřebitele, reklama on-line v
poradenství v oblasti hardware a software, správa sítí, technické počítačové síti, pronájem reklamních ploch, psaní reklamních
poradenství v oblasti ochrany dat, informačních systémů a textů, rozšiřování reklamních nebo inzertních materiálů,
a informačních technologií, vědecké a technologické služby a s srovnávací služby (v oblasti cen), systemizace informací do
nimi spojený výzkum a návrhy, průmyslové analýzy a výzkum, počítačových databází, venkovní reklama, vydávání reklamních
návrhy a vývoj počítačového hardwaru a softwaru a nebo náborových, propagačních a inzertních textů, vyhledávání
informačních technologií, informačních systémů, navrhování dat v počítačových souborech, předvádění zboží; (38)
vybavení pro automatizaci kanceláří, výzkum, vývoj, poradenství elektronická pošta, poskytování internetových diskusních fór,
vztahující se k počítačové automatizaci administrativních poskytování přístupu k databázím, tiskové agentury, zasílání
procesů, pronájem počítačového software a hardware a blahopřejných pohlednic on-line; (41) filmové projekce,
informačních systémů a technologií, pronájem webových fotografování, informace o možnostech rozptýlení, informace o
serverů, počítačové služby, služby v oblasti informačních výchově a vzdělávání, obrazové zpravodajství, poskytování on-
technologií, služby výpočetní techniky související s provozem line elektronických publikací, zábava, pobavení, zveřejňování
elektronických informačních systémů, elektronických spisoven, textů, vydávání elektronických knih a časopisů on-line.
elektronickými systémy a umožňujícími elektronické úkony a (730) **Webdio, s.r.o.**, U Půjčovny 952/2, Praha 1, 11000, CZ
autorizovanou konverzi dokumentů, jejich důvěryhodné (740) Advokátní kancelář Mašek, Kočí, Aujezdský, JUDr. Josef
elektronické ukládání a ověřování jejich neporušitelnosti. Aujezdský, Opletalova 1535/4, Praha 1, 11000
- (730) **ICZ a.s.**, Na Hřebenech II 1718/10, Praha 4 - Nusle, 14700, CZ
(740) Advokátní a patentová kancelář VYSKOČIL, KROŠLÁK a spol., Dana Lukajová, Voršilská 10/130, Praha 1, 11000

- (210) **O-500247**
(220) 03.12.2012
(320) 03.12.2012
(511) 9, 15, 35, 41
(540)

Skutečná liga

- (510) (9) přístroje pro záznam, převod a reprodukci zvuku nebo obrazu, audio-video přístroje, vybavení nahrávacího studia spadající do této třídy, hudební aparatury, reproduktory, mikrofony, akustické systémy, kabely, zařízení pro mixování zvuku a obrazu, elektronická paměťová média, zvukové a zvukově-obrazové záznamy, přístroje pro zpracování informací, počítače, počítačové programy (software), počítačové informační systémy, příslušenství k počítačům spadající do této třídy, telekomunikační přístroje, baterie, elektrosoučástky, optické přístroje, fotografické a filmové přístroje, přístroje pro vedení, výrobu, přepínání, přeměnu, akumulaci, regulaci nebo řízení elektrického proudu; (15) hudební nástroje všeho druhu a jejich součásti; (35) reklama, marketing, obchodní průzkumy, public relations, předvádění zboží, činnost ekonomických a organizačních poradců, manažerské služby, obchodní poradenství, obchodní zastoupení, automatizované zpracování dat, správa obchodních dat, služby databank, administrativní činnosti, obchodní činnost a elektronický obchod (e-shop) pro zvukové a zvukově-obrazové záznamy, hudební přístroje a audio-video zařízení, pořádání obchodních nebo reklamních veletrhů a výstav; (41) hudební, umělecké, pěvecké, kulturní, filmové, společenské, sportovní, zábavní, vzdělávací a výchovné činnosti, organizování a pořádání hudebních, uměleckých, zábavních a vzdělávacích akcí, hudební, umělecká a zábavní vystoupení, koncerty, prodej a předprodej vstupenek, udílení hudebních a uměleckých cen, činnosti umělecké agentury, zastupování autorů a umělců, hudební a umělecký klub, hudební a umělecká škola, vydavatelství a nakladatelství, hudební vydavatelství, novinářské činnosti, elektronické publikování, fotografování, nahrávací studio, audio-vizuální produkce, hudební produkce, filmová produkce, umělecká produkce, půjčování hudby a filmů, poskytování informací z oblasti hudby, umění, vzdělávání, výchovy, kultury, zábavy a sportu, provoz elektronických internetových portálů pro oblast hudby, umění, vzdělávání, výchovy, kultury, zábavy a sportu.
- (730) **N.S.E.F. production s.r.o.**, Navrátilova 1559/9, Praha 1, 11000, CZ
(740) Ing. Jiří Střelák, Šumberova 42, Praha 6, 16200

- (210) **O-500300**

Arome

- (220) 05.12.2012
(320) 05.12.2012
(511) 16, 35, 38, 41
(540)
(510) (16) časopisy (periodika), katalogy, noviny, příručky, publikace; (35) komunikační média (prezentace výrobků v komunikačních médiích) pro účely maloobchodu, obchodní nebo podnikatelské informace, příprava inzertních sloupků, módní přehlídky pro reklamní účely, analýzy nákupních cen, velkoobchodních cen, psaní reklamních textů, rady pro spotřebitele, reklama on-line v počítačové síti, pronájem reklamních ploch, psaní reklamních textů, rozšiřování reklamních nebo inzertních materiálů, srovnávací služby (v oblasti cen), systemizace informací do počítačových databází, venkovní reklama, vydávání reklamních nebo náborových, propagačních a inzertních textů, vyhledávání dat v počítačových souborech, předvádění zboží; (38) elektronická pošta, poskytování internetových diskusních fór, poskytování přístupu k databázím, tiskové agentury, zasílání blahopřejných pohlednic on-line; (41) filmové projekce, fotografování, informace o možnostech rozptýlení, informace o výchově a vzdělávání, obrazové zpravodajství, poskytování on-line elektronických publikací, zábava, pobavení, zveřejňování textů, vydávání elektronických knih a časopisů on-line.
(730) **Webdio, s.r.o.**, U Půjčovny 952/2, Praha 1, 11000, CZ
(740) Advokátní kancelář Mašek, Kočí, Aujezdský, JUDr. Josef Aujezdský, Opletalova 1535/4, Praha 1, 11000

- (210) **O-500323**
(220) 06.12.2012
(320) 06.12.2012
(511) 41
(540)



- (510) (41) tvorba televizního programu a zábavy, produkování a distribuce televizního programu týkajícího se zvláště obydlí, zahrady, rodiny, hobby, tvorby krajiny, jídla, zábavy, zdraví a životního stylu, služby nahrávacího studia, obrazové zpravodajství, organizování a vedení konferencí a seminářů, organizování vzdělávacích soutěží, poskytování on-line elektronických publikací bez možnosti stažení, reportérské služby, pořádání a řízení školení, vydávání elektronických knih a časopisů on-line, vydávání knih, organizování živých vystoupení.
- (730) **Scripps Networks, LLC**, 9721 Sherrill Boulevard, Knoxville, TN, US
(740) KANIA, SEDLÁK, SMOLA Patentová a známková kancelář, Ing. Jiří Malůšek, Mendlovo nám. 1a, Brno, 60300

- (210) **O-500326**
(220) 06.12.2012
(320) 06.12.2012
(511) 35, 41, 43, 44
(540)

Chateau Penati

- (510) (35) pomoc při řízení obchodní činnosti, průzkum trhu, styky s veřejností; (41) organizování soutěží vzdělávacích nebo zábavních, organizování a vedení konferencí, organizování kulturních nebo vzdělávacích výstav, měření času při sportovních disciplínách, zábava, pobavení, noční kluby, služby pro oddech a rekreaci, půjčování sportovního nářadí s výjimkou dopravních prostředků, provozování sportovních zařízení, plánování a organizování večírků, organizování a vedení kongresů, organizování sportovních soutěží; (43) zásobování - catering, samoobslužné restaurace, poskytování přechodného ubytování, bufety, penziony, služby barů, hotelové služby, kavárny, restaurace, provoz hotelového ubytování; (44) zotavovny, sanatoria, masáže.
- (730) **RENOMÉ, a.s.**, Šulekova 70, Bratislava, 0, SK
(740) METIS legal s.r.o., Karadžičova 10, 82108 Bratislava

(210) **O-500464**
(220) 12.12.2012
(320) 12.12.2012
(511) 34, 35, 40
(540)



(510) (34) tabákové výrobky, tabák surový nebo zpracovaný, doutníky, cigarety, cigarillos, tabák k balení cigaret, dýmkový tabák, žvýkací tabák, šňupací tabák, kretky (hřebíčkové cigarety), snus, tabákové náhražky (nikoliv pro léčebné účely), kuřácké potřeby, cigaretové papírky a dutinky, cigaretové filtry, tabatěrky, pouzdra na cigarety a popelníky, dýmky, kapesní strojky k balení cigaret, zapalovače, zápalky; (35) propagační činnost, reklama, pomoc při řízení obchodní činnosti, obchodní administrativa, kancelářské práce; (40) zpracování tabáku.
(730) **Tapro Trading s.r.o.**, Chotusická 1079, Čáslav, 28601, CZ
(740) JUDr. Jindřiška Šulcová, Na Radouči 1052, Mladá Boleslav, 29301

(210) **O-500472**
(220) 12.12.2012
(320) 12.12.2012
(511) 42
(540)



(510) (42) projektová činnost ve výstavbě, konzultační činnost a poradenství v projektování dopravních staveb.
(590) Barevná
(730) **SUDOP PRAHA a.s.**, Olšanská 1a/26943, Praha 3, 13000, CZ

(210) **O-500475**
(220) 12.12.2012
(320) 12.12.2012
(511) 6, 35, 39
(540)

profimet

(510) (6) obecné kovy a jejich slitiny, kovové stavební materiály, kovové stavební materiály přenosné, kovové materiály pro železnice, kovové kabely a dráty neelektrické, kovové potřeby zámečnické a klempířské, kovové trubky, sejfy, kovové výrobky, které nejsou uvedeny v jiných třídách, rudy; (35) propagační činnost, reklama, pomoc při řízení obchodní činnosti, obchodní administrativa, kancelářské práce; (39) doprava, balení a skladování zboží, organizování cest.
(730) **PROFIMET s.r.o.**, Na Sudých 271, Vestec, 25242, CZ
(740) bnt - pravda & partner, s.r.o., Mgr. Jan Šafránek, advokát, Vodičkova 707/37, Praha 1, 11000

(210) **O-500476**
(220) 12.12.2012
(320) 12.12.2012
(511) 30, 35, 41

(540)



(510) (30) pekařské výrobky, jemné pečivo, trvanlivé pečivo sladké i slané, cukrářské výrobky, oplatky, kakaové, čokoládové, kávové náplně, krémy a polevy, cukrovinky, výrobky z obilovin, cereální výrobky; (35) akviziční, marketingová, propagační, reklamní, informačně-obchodní a inzertní činnost, distribuce zboží k reklamním účelům, zejména v oblasti výrobků trvanlivého pečiva; (41) organizování a pořádání soutěží pro veřejnost na podporu prodeje výrobků trvanlivého pečiva.
(590) Barevná
(730) **Opavia - LU, s.r.o.**, Karolinská 661, Praha 8, 18600, CZ
(740) Advokátní kancelář Kučírek Legal, JUDr. Tomáš Kučírek, advokát, Peterská 29, Praha 1, 11000

(210) **O-500528**
(220) 14.12.2012
(320) 14.12.2012
(511) 3, 25
(540)

LUKS

(510) (3) čisticí prostředky, dezinfekční mýdla, detergenty (čisticí prostředky), s výjimkou pro použití při průmyslových procesech a lékařství, kámen vodní (přípravky na odstraňování -) pro užití v domácnosti, šampóny, rez, prostředky na odstraňování, mýdla, mycí přípravky pro intimní hygienu a deodorizační přípravky; (25) rukavice, rukavice (dámské dlouhé -), rukavice bez prstů, rukavice palcové, rukávnický, kombinézy (oděvy), kombinézy pracovní, oděvy, oděv svrchní.
(730) **LUKSÍK-PROMEX s.r.o.**, Nad Benzinou 601, Veltrusy, 27746, CZ
(740) Michal Bartůněk, Michal Bartůněk, Společná 297/18, Praha 8, 18200

(210) **O-500585**
(220) 17.12.2012
(320) 17.12.2012
(511) 9, 28, 41
(540)



(510) (9) audio-vizuální přístroje, přístroje pro záznam, převod a reprodukci textu, zvuku a/nebo obrazu, magnetické nosiče dat, diskové nosiče obrazu a/nebo zvuku, stahovatelné hudební zvukové nahrávky a audiovizuální záznamy, kazety, kompaktní disky, videopásky, video kompaktní disky (obrazové disky), interaktivní CD (CD-I), read-only-memory discs - paměťové disky s možností čtení, ale ne zápisu (CD-ROMy), DVD a jiné digitální nosiče dat, elektronické a digitální publikace, stahovatelné nebo na nosičích dat, přístroje pro zpracování dat a informací, počítače a počítačová periferní zařízení, televizní přístroje, telefonní zařízení, programy, počítače pro hraní her, počítačové hry (software), brýle, sluneční brýle, počítačové softwarové aplikace pro mobilní telefony, smartphony, notebooky, počítače a mediální přehrávače; (28) hry, hračky, elektronické hry, včetně pro hraní on-line nebo prostřednictvím televizního přístroje, potřeby pro gymnastiku a sport, které nejsou uvedeny v jiných třídách; (41) vzdělávací služby, výchova, zábava, sportovní a kulturní aktivity, sestavování, výroba, režie, uvádění a/nebo vydávání a/nebo zapůjčování a/nebo šíření rozhlasových, televizních, audiovizuálních, hudebních, zábavních a divadelních pořadů, produkce filmů a

videofilmů a videopásek, organizování sportovních, kulturních, hudebních a vzdělávacích akcí, organizace a pořádání hudebních akcí, koncertů, festivalů, vystoupení a oslav a party, služby hudebníků a dalších výkonných umělců, provozování a skládání hudby, pronájem audio nahrávek, audio zařízení a hudebních nástrojů, záznam, produkce, postprodukce, vydávání, zapůjčování a/nebo pronájem hudebních děl, filmů, nahaných obrazových a/nebo zvukových záznamů, poskytování informací v oboru zábavního průmyslu, zábavy, rozhlasových a televizních programů, kinematografických filmů, hraných filmů, kultury, vzdělávání, zábavy a sportu (obsahu), vymýšlení konceptů pro (herní) programy pro rozhlas a televizi, včetně formátů, půjčování filmů a videí, pronájem dekorací pro show a kulturní akce, pronájem rozhlasových a televizních přijímačů, publikování, zapůjčování, vydávání a šíření informací ohledně knih, novin, časopisů, průvodců, tiskovin s rozhlasovým a televizním programem a jiných publikací, nakladatelská činnost, loterie, výše uvedené služby poskytované včetně i prostřednictvím rozhlasu, televize, teletextu, Internetu nebo jiných sítí, elektronicky nebo jinak, redakční služby (nereklamní), výroba fotografických, filmových a video reportáží, fotografování, agentura pro rezervaci představení.

(590) Barevná

(730) **Talpa Content B.V.**, Zevenend 45, 1251 RL Laren, NL

(740) ZIVKO MIJATOVIĆ & PARTNERS s.r.o., Jugoslávských partyzánů 639/26, Praha 6, 16000

(210) **O-500670**

(220) 20.12.2012

(320) 20.12.2012

(511) 41

(540)



(510) (41) konzultační služby v oblasti zábavy poskytované hotely.

(730) **Caesars World, Inc.**, Caesars Palace Drive 1, Las Vegas, NV, US

(740) Havel, Holásek & Partners s.r.o., Mgr. Robert Nešpůrek, LL.M., advokát, Týn 1049/3, Praha 1, 11000

(210) **O-500867**

(220) 04.01.2013

(320) 04.01.2013

(511) 16, 35, 41

(540)



(510) (16) tiskárenské výrobky, výrobky z papíru a nosiče informací všeho druhu v jiné třídě neuvedené, tiskoviny, plakáty, samolepky, pohlednice, obalové materiály z plastických hmot spadající do této třídy, noviny, časopisy, reklamní štíty z papíru nebo z lepenky, tištěný propagační materiál, tiskoviny a publikace, brožury a katalogy, karty, karty pro zapisování výsledků, plastové karty nekódované, sběratelské obchodní karty a nálepky spadající do této třídy, obtisky, sešity, listky, tištěné programy, tužky, pera (kancelářské potřeby), stojany na pera a tužky, alba, pohlednice, papírové štítky, nálepky (lepící pásy) pro kancelářské použití nebo pro domácnost, nálepky na auta, nálepky na vyměňování a alba na nálepky, okenní nálepky, papírové pásy, reklamní časopisy, tabule reklamní z papíru nebo lepenky, papírové vlajčky a vlajky, vlajky z vrstveného papíru nebo vinylu, papírové prapory a transparenty, papírové tašky, dárkové tašky, figurky (sošky) z papírové hmoty; (35) propagační činnost, reklama, marketingová činnost, pomoc při

řízení obchodní činnosti, obchodní administrativa, kancelářské práce; (41) výchova, vzdělávání, zábava, sportovní a kulturní aktivity, manažerská činnost v oblasti bojových umění, organizační a zprostředkovatelská činnost v oblasti sportu.

(730) **Procházka Martin**, Suldovského 486/35, Liberec, 46001, CZ

(740) RETROPATENT s.r.o., Mgr. Kamil Kolátor, Dolní nám. 5/679, Jablonec nad Nisou, 46601

(210) **O-500873**

(220) 05.01.2013

(320) 05.01.2013

(511) 35, 45

(540)



(510) (35) propagační činnost, reklama, pomoc při řízení obchodní činnosti, obchodní administrativa, kancelářské práce; (45) právní služby, bezpečnostní služby pro ochranu majetku a jednotlivců, osobní a sociální služby poskytované ostatními za účelem uspokojování potřeb jednotlivců.

(730) **HULVA & PARTNERS s.r.o., advokátní kancelář**, náměstí Republiky 2/1, Opava, 74601, CZ

(210) **O-500896**

(220) 07.01.2013

(320) 07.01.2013

(511) 16, 35, 41, 42

(540)

PHARMALOG

(510) (16) periodické a neperiodické tiskoviny všeho druhu, časopisy, slovníky, knihy, brožury, noviny, tiskárenské výrobky, pohlednice, obtisky, záložky, fotografie, plakáty, papírenské výrobky všeho druhu, kancelářské potřeby, bloky, samolepky, kalendáře, fotoalba, dopisní papíry, desky (kancelářské potřeby), psací potřeby, drobné kancelářské potřeby z plastů a kovu, těžítka, plastické obaly ve třídě 16, karty, štočky, učební pomůcky kromě přístrojů, obrazy a grafiky, listky; (35) reklamní činnost a marketing, organizování výstav (komerčních nebo reklamních), poradenství a obchodní management, obchodní nebo podnikatelské poradenství, poradenství v obchodní činnosti, služby v oblasti obchodu s výrobky ve třídě 16, inzertní, informační a propagační služby všeho druhu, včetně inzerce, propagace a poskytování informací týkající se propagace a reklamy v počítačových a obdobných sítích, rozhlasová, televizní a venkovní reklama, zajišťování předplatného tiskovin, předplatné tiskovin pro třetí osoby, marketingové studie a průzkum trhu, služby reklamních agentur, vydavatelství a šíření reklamních materiálů, zejména letáků, prospektů a vzorků, plánování obchodních a propagačních akcí, pronájem reklamních ploch, poskytování obchodních a podnikatelských informací, vydávání obchodních či firemních zpráv; (41) vydavatelská a nakladatelská činnost, elektronické publikování, obrazové zpravodajství, vzdělávací činnosti, činnost vzdělávací agentury, organizování a pořádání vzdělávacích, odborných, kulturních, společenských, zábavních a sportovních akcí, vydávání elektronických knih a časopisů on-line, pořádání loterií, výroba videofilmů, nahrávání zvukových a obrazově zvukových nosičů záznamu; (42) tvorba informačních databází, elektronických časopisů, periodik a knih, pronájem software.

(730) **ARAMIS spol. s r.o.**, Holečkova 657/29, Praha 5, 15095, CZ

(210) **O-500932**

(220) 08.01.2013

(320) 08.01.2013

(511) 39

(540)



(510) (39) služby pronájmu a leasingu dopravních vozidel, rezervační služby týkající se pronájmu a leasingu dopravních vozidel.

(590) Barevná

(730) **ENTERPRISE HOLDINGS, INC.** Společnost zřízena podle zákonů státu Missouri, 600 Corporate Park Drive, St. Louis, 63105, MO, US

(740) Společná advokátní kancelář Všetečka Zelený Švorčík Kalenský a partneři, JUDr. Pavel Zelený, Hálkova 2, Praha 2, 12000

(210) **O-500933**

(220) 08.01.2013

(320) 08.01.2013

(511) 39

(540)



(510) (39) služby pronájmu a leasingu dopravních vozidel, rezervační služby týkající se pronájmu a leasingu dopravních vozidel.

(590) Barevná

(730) **ENTERPRISE HOLDINGS, INC.** Společnost zřízena podle zákonů státu Missouri, 600 Corporate Park Drive, St. Louis, 63105, MO, US

(740) Společná advokátní kancelář Všetečka Zelený Švorčík Kalenský a partneři, JUDr. Pavel Zelený, Hálkova 2, Praha 2, 12000

(210) **O-500934**

(220) 08.01.2013

(320) 08.01.2013

(511) 39

(540)



(510) (39) služby pronájmu a leasingu dopravních vozidel, rezervační služby týkající se pronájmu a leasingu dopravních vozidel.

(590) Barevná

(730) **ENTERPRISE HOLDINGS, INC.** Společnost zřízena podle zákonů státu Missouri, 600 Corporate Park Drive, St. Louis, 63105, MO, US

(740) Společná advokátní kancelář Všetečka Zelený Švorčík Kalenský a partneři, JUDr. Pavel Zelený, Hálkova 2, Praha 2, 12000

(210) **O-500961**

(220) 09.01.2013

(320) 09.01.2013

(511) 35, 36, 37, 39, 41, 43

(540)

WALTROVKA

(510) (35) provozování obchodního, nákupního a kancelářského centra, pronájem reklamních a informačních ploch, pomoc při řízení obchodní činnosti, obchodní administrativa, kancelářské práce, tvorba reklamy, poskytování propagačních informací, reklamní, inzertní a propagační činnost prostřednictvím jakéhokoliv média, rozšiřování a poskytování reklamních a inzertních materiálů, periodických a neperiodických tiskovin, novin a časopisů určených pro reklamu a propagaci, prospektů, letáků, katalogů,

reklamní literatury a jiných nosných médií i prostřednictvím sítě Internet, reklama on-line v počítačové síti, průzkumy trhu, inzerce, marketing, sdílení (poskytování prostřednictvím sítě Internet) fotografií, videí, filmů, obchodní řešerše, příprava a vkládání informací o realitních nabídkách a poptávkách do počítačových databází, systemizace informací do počítačové databáze, vytváření, zpracovávání a třídění dat v rámci databází; (36) kompletní činnost realitní kanceláře, zahrnující správu a obhospodařování nemovitostí, zprostředkování správy a obhospodařování nemovitostí, nájem, pronájem a zprostředkování nájmu a pronájmu nemovitostí, obchodů, kanceláří, bytů a rodinných domků, nákup, prodej a výměna nemovitostí, zprostředkování nákupu, prodeje a výměny nemovitostí, odhady a oceňování nemovitostí, úvěrové a hypoteční konzultace, poskytování a zprostředkování úvěrů a hypotečních výpůjček, konzultační a poradenská činnost spojená s kompletní činností realitní kanceláře, finanční služby v oblasti obchodu s realitami, konzultační a poradenská činnost v oblasti obchodu s realitami, poskytování informací o nemovitostech prostřednictvím sítě Internet (sdílení fotografií, videí a filmů), developerské práce v oblasti nemovitostí, informační činnost v oblasti realit, poskytování základních služeb spojených s pronájmem nemovitostí spadajících do této třídy; (37) výstavba a přestavba budov v občanské a investiční výstavbě včetně rodinných domů dřevěných i zděných, činžovních domů, kladení podlah, montáž, inspekce, servis, údržba a opravy staveb a zařízení ve shora uvedených oborech, stavební úpravy v rámci dokončování staveb, výstavba hřišť, zejména dětských hřišť, instalace objektů zahradní architektury, údržba objektů zahradní architektury, montování objektů zahradní architektury, výstavba parků (stavební služby), developerská činnost ve stavebnictví; (39) pronájem garážových, parkovacích a skladovacích prostor, včetně poskytování základních služeb s tím souvisejících spadajících do této třídy; (41) pořádání a provozování společenských, kulturních, zábavních i sportovních akcí; (43) hotelové služby, ubytovací služby, hostinská a restaurační činnost, provozování restaurací a kaváren.

(730) **Pembroke Jionice a.s.**, Na Příkopě 848/6, Praha 1, 11000, CZ
(740) Jiří Effmert, Družstevní 1424/12C, Říčany, 25101

(210) **O-501011**

(220) 10.01.2013

(320) 10.01.2013

(511) 33

(540)

Na Pečení

(510) (33) alkoholické nápoje.

(730) **AP LIQUORS s.r.o.**, Tovární 340, Dolní Bousov, 29404, CZ

(210) **O-501015**

(220) 10.01.2013

(320) 10.01.2013

(511) 36, 38, 42

(540)



(510) (36) finanční služby, finanční informace, konzultační služby finanční, finanční analýzy, finanční poradenství, finanční odhady a oceňování (pojišťovnictví, bankovníctví, nemovitosti), finanční řízení, pojištění a služby s pojištěním spojené v rámci třídy 36, služby peněžní, bankovníctví, poradenství ve finanční oblasti a oblasti investic, poradenství v oblasti kontroly a pohledávek, poradenství v oblasti správy zisku, příprava finančních zpráv a analýz, ekonomické hodnocení společností, poradenské služby týkající se pohledávek, clearing (zúčtování vzájemných pohledávek a závazků-bezhotovostní operace), daňové odhady (služby), hypotéky (poskytování půjček), kapitálové investice, půjčky (financování); (38) počítačová komunikace, spoje (komunikace), služby, které dovolují alespoň jedné osobě komunikovat s druhou osobou pomocí některého smyslu, služby, které spočívají v rozšiřování rádiových a televizních programů, elektronická pošta, posílání zpráv, provozování počítačových

sítí, telekomunikační služby, poskytování telekomunikačního připojení do světové počítačové sítě, služby zabezpečující vstup do telekomunikačních sítí, telekonferenční služby, poskytování uživatelského přístupu do světové počítačové sítě, komunikace pomocí počítačových terminálů, telegrafu, dálkopisu, telefonu, mobilních telekomunikačních síťových služeb s využitím drátového vedení a/nebo satelitů a/nebo mikrovlnného spojení a/nebo radiového spojení, pronájem přístrojů a zařízení pro přenos zpráv a informací, přenos informací prostřednictvím Internetu, přenášení pomocí satelitních družic, přenášení telegramů, přenos faxem, přenos zpráv a obrázků pomocí počítače, spojení pomocí sítí optických vláken, služby zabezpečující audiovizuální komunikaci prostřednictvím informačních a telekomunikačních sítí, například počítačové sítě Internet, satelitu, poskytování přístupu k Internetu, počítačová komunikace prostřednictvím internetové domény, šíření a poskytování informací, interaktivních, grafických a multimediálních sdělení prostřednictvím globálních telekomunikačních sítí a Internetu; (42) poradenská činnost v oboru řídicí a automatizační techniky (v oblastech výpočetní techniky), výzkum a vývoj řídicí techniky a software, tvorba software a programů, programování, navrhování a vývoj počítačového hardwaru a softwaru, převod a konverze počítačových programů a údajů (kromě fyzické konverze), převod a konverze údajů a dokumentů z fyzických médií na elektronická média, tvorba a údržba počítačových stránek (web) pro zákazníky, hostování na počítačových stránkách (web), instalace počítačových programů, návrh počítačových systémů, programování internetových databázových systémů a internetových aplikací, konstrukce www prezentací a řešení www serverů, aktualizace počítačových programů, údržba počítačových programů, obnova počítačových dat, pronájem času na přístup do počítačových databází, zhotovování kopií počítačových programů, technické studie v oblasti počítačů a programového vybavení, výzkum a vývoj a tvorba systémů pro elektronické obchodování a informačních technologií, programování internetových databázových systémů a internetových aplikací, programování multimediálních aplikací, vytváření a modelování 3d animací, interaktivních a grafických programů, počítačové animace a vizualizace, grafický design, pronájem výpočetní techniky, pronájem počítačového software, inženýrské práce (expertizy), projektování, projektové studie technické, poradenská činnost v oblasti výpočetní techniky, vědecké a technologické služby a s nimi spojený výzkum a návrhy.

- (730) **CRIF - Czech Credit Bureau, a.s.**, Na Vítězné pláni 1719/4, Praha 4 - Nusle, 14000, CZ
(740) Ing. Pavel Nádvořník s.r.o., Sokola Tůmy 1099/1, Ostrava-Mariánské Hory, 70900

- (210) **O-501019**
(220) 10.01.2013
(320) 10.01.2013
(511) 5, 44
(540)

Alozex potahované tablety anastrozol

- (510) (5) farmaceutické výrobky; (44) lékárnické a lékařské služby.
(730) **Glenmark Pharmaceuticals, s.r.o.**, Hvězdova 1716/2b, Praha 4, 14078, CZ

- (210) **O-501023**
(220) 10.01.2013
(320) 10.01.2013
(511) 38
(540)



- (510) (38) služby sítí elektronických komunikací, komunikace, služba přístupu k Internetu.
(590) Barevná

- (730) **za200.cz management s.r.o.**, M. Ilovského 150, Strečno, SK

- (210) **O-501024**
(220) 11.01.2013
(320) 11.01.2013
(511) 44
(540)

BOMTON CLINIC

- (510) (44) lékařské služby, péče o hygienu a krásu osob.
(730) **BOMTON STUDIA, a.s.**, Václavské náměstí 819/43, Praha 1, 11000, CZ
(740) Mgr. Petr Mucha, advokát, Štěpánská 540/7, Praha 2, 12000

- (210) **O-501040**
(220) 11.01.2013
(320) 11.01.2013
(511) 16, 35, 43
(540)



- (510) (16) reklamní, propagační a informační materiály na bázi papíru a plastických hmot, reklamní tabule z papíru nebo lepenky, papír, výrobky z papíru, ubrousky papírové, papírové ubrusy, tácky a kelímky z papíru, nálepky, samolepky, štítky z papíru, obaly všeho druhu papírové, papírové tašky; (35) reklamní, propagační a inzertní činnost, organizování a realizace reklamních kampaní, rozšiřování a zaslání propagačních materiálů; (43) restaurace, bufety, jídelny, automaty (rychlé občerstvení), bary (služby -), půjčování židlí, stolů, prostírání, nápojového skla.
(590) Barevná

- (730) **Přírodní Pivní Lázně s.r.o.**, Nivy 4, Děpoltovice, okres Karlovy Vary, 36225, CZ
(740) Mgr. Ing. Tomáš Feigl, patentový zástupce, Na Vyhlídce 53, Karlovy Vary, 36001

- (210) **O-501044**
(220) 11.01.2013
(320) 11.01.2013
(511) 33
(540)

A.H. Riise

- (510) (33) alkoholické nápoje (s výjimkou pív).
(730) **J.J. Jacobsen L.P.**, 78 Montgomery Street, Suite 1, Edinburgh EH7 5JA, GB
(740) INPARTNERS GROUP, Mgr. Simona Hejdová, Lidická 51, Brno, 60200

- (210) **O-501045**
(220) 11.01.2013
(320) 11.01.2013
(511) 35, 41, 43
(540)



- (510) (35) propagace níže uvedených akcí a činností; (41) organizování a vedení pravidelných schůzek, tématických besed, víkendových akcí, turistických výprav do přírody a prázdninových táborů pro děti a mládež, příprava zájmových aktivit na smysluplné využívání volného času a podpora rozvoje osobnosti mladých lidí, jak v oblasti fyzické, tak i duchovní a mravní, poskytování systematického vzdělávání vedoucích oddílů ve schopnostech pozitivně ovlivňovat děti při vytváření správného postoje k

nebezpečím jako jsou závislosti na drogách, hracích automatech, alkoholu a podobně, publikování a rozšiřování různých materiálů pro uvedenou činnost a vzdělávání; (43) poskytování ubytovacích a stravovacích služeb, které jsou spojené s organizací víkendových akcí, školení a prázdninových táborů.

- (590) Barevná
(730) **Církev adventistů sedmého dne**, Londýnská 30, Praha 2, 12000, CZ

- (210) **O-501109**
(220) 15.01.2013
(320) 15.01.2013
(511) 19, 20, 28, 31, 35, 37, 40, 41, 42
(540)



- (510) (19) dřevo pro stavby, kámen stavební, stavební konstrukce nekovové, prkna (stavební dřevo), stavební hmoty (nekovové), stavby přenosné (nekovové); (20) nábytek; (28) stavebnice (hračky); (31) surové dřevo, kulatina dřevěná neodkorněná; (35) komerční informace a rady pro spotřebitele; (37) stavební dozor, stavební informace, konzultace ve stavebnictví, stavebnictví, stavitelství; (40) informace o zpracování materiálů; (41) vzdělávací informace (služba -), výroba videofilmů; (42) projekce (stavební), webové stránky (tvorba a správa).
- (730) **Engamont s.r.o.**, Mariánská 259, Frenštát pod Radhoštěm, 74401, CZ

- (210) **O-501120**
(220) 15.01.2013
(320) 15.01.2013
(511) 16, 33, 35
(540)



- (510) (16) propagační předměty z papírů a plastických hmot, zejména kalendáře, letáky, karty, tužky, pera, kancelářské svorky; (33) alkoholické nápoje (s výjimkou piv); (35) propagační činnost, reklama.
- (590) Barevná
(730) **Yeas Drinks, s.r.o.**, Dobrá 883, Dobrá, 73951, CZ

- (210) **O-501145**
(220) 15.01.2013
(320) 15.01.2013
(511) 20, 35, 40, 42
(540)



- (510) (20) matrace, kromě matrací k léčebným účelům, nábytek bytový, nábytek kancelářský, nábytek kovový, nábytek školní, kolečka k nábytku nekovová, lišty u nábytku z umělých hmot, nekovové obložení nábytku, části nábytku ze dřeva, dvířka k nábytku, dekorativní předměty (přenosné), paravány (nábytek), postele, polštáře (kromě polštářů k léčebným účelům), komody, kontejnery (nekovové), koše (nekovové), košíky (nekovové), krabice ze dřeva nebo z umělých hmot, lehátka skládací, lavičky

(nábytek), lenošky, podhlavníky, podušky nafukovací, kromě podušek k léčebným účelům, pohovky, pohovky čalouněné s podnožkou, police, police do registračních skříní, police na knihy, nábytkové police, prádelníky (se zásuvkami), proutěné zboží, příborníky, ratan, regály, regály do registračních skříní, skříně, skříně registrační, skřínky na ručníky, skřínky na hračky, vitríny, gauče, sofa, křesla, stojany na časopisy, stojany na deštníky, stojany na klobouky, stoličky, stolky na květiny, stolky odkládací, stolky pojízdné pro počítače, stolky pojízdné servírovací, stolky pracovní (školní lavice), stolky toaletní, stoly, stoly pracovní, psací stoly, věšáky na kabáty vozíky (servírovací stolky), židle; (35) propagační činnost, reklama, pomoc při řízení obchodní činnosti, obchodní administrativa, kancelářské práce, výstavy komerční nebo reklamní nebo propagační, předvádění zboží prostřednictvím Internetu nebo katalogu nebo výstav za účelem reklamy a/nebo prodeje, přeskupování a shromažďování (kromě dopravy) různých výrobků pro třetí osoby za účelem umožnit spotřebiteli pohodlně vybrat a prohlížet a kupovat (kromě přepravy) prostřednictvím katalogu a/nebo internetu a/nebo zásilkového prodeje a/nebo přímého prodeje, zásilkový prodej zboží v rámci této třídy, maloobchodní nebo velkoobchodní prodej nábytku, dekorací, svític techniky, zprostředkování obchodních smluv a vyjednávání obchodních smluvních podmínek pro třetí osoby, management v oblasti koordinace prací spojených s prováděním staveb; (40) zpracování a úprava materiálu a výrobků uvedených ve třídě 20 spadající do této třídy, zpracování dřeva spadající do této třídy, povrchová úprava kovu spadající do této třídy, emailování, galvanizace, fosfátování, chromování, zinkování, zámečnictví - v rámci této třídy, tesařství, truhlářství a stolařství na zakázku, výroba nábytku a interiérového vybavení na zakázku, zprostředkovatelská činnost v oblasti výroby nábytku na zakázku; (42) služby architektů a projektantů, výtvarné návrhy exteriérů a interiéru, designéřská činnost, tvorba počítačové grafiky a designu, tvorba grafického a průmyslového designu, architektonické řešení staveb, služby technických poradců v oblasti stavebnictví (znalecké posudky), architektury a projektových prací, architektonické poradenství, inženýrská činnost v investiční výstavbě, zajišťování studií domů a bytů, zajišťování projektové dokumentace domů a bytů a jejího zpracování, projektová činnost a projektové služby, poradenská, informační a zprostředkovatelská činnost týkající se služeb spadajících do třídy 42, architektura, architektonické poradenství.

(730) **PEARL - DESIGN s.r.o.**, Ladova 10, Olomouc, 77900, CZ
(740) Halaxová & Halaxová TETRAPAT, RNDr. Zdeňka Halaxová, patentový zástupce, Jínonická 80, Praha 5, 15800

- (210) **O-501201**
(220) 17.01.2013
(320) 17.01.2013
(511) 16, 35, 41, 43
(540)



- (510) (16) tiskoviny všeho druhu; (35) propagační, reklamní a inzertní služby prostřednictvím jakéhokoliv média, pomoc při řízení obchodní činnosti, obchodní administrativa, kancelářské práce; (41) kulturní a vzdělávací aktivity, organizování a vedení konferencí, organizování a vedení kongresů, organizování a vedení seminářů, pořádání a řízení školení, pořádání kulturních akcí, organizování sportovních soutěží, nakladatelská a vydavatelská činnost; (43) služby zajišťující stravování a nápoje, dočasné ubytování.
- (730) **ČS MTB Team, s.r.o.**, Bořivojova 1780, Roztoky u Prahy, 25263, CZ
(740) **RETROPATENT s.r.o.**, Mgr. Kamil Kolátor, Dolní nám. 5/679, Jablonec nad Nisou, 46601

- (210) **O-501203**
(220) 17.01.2013
(320) 17.01.2013

(511) 9, 37, 42
(540)



- (510) (9) programovatelné řídicí systémy, elektrické a elektronické zařízení a přístroje pro elektrickou signalizaci, měření a záznam, pro instalaci, rozvod, ovládání a jištění elektrické energie, pro řízení v otevřené a uzavřené smyčce, spínací elektrická zařízení, vstupní, procesní, přenosová, záznamová a výstupní zařízení, elektronické komponenty, elektronické modulární sestavy, programy pro zpracování dat, elektronické počítače, počítačový hardware a počítačový software, počítačová periferní zařízení, bezdrátová a mobilní komunikační zařízení, počítačové propojovací panely a konektory pro spojení s počítačovými perifériemi; (37) instalace a opravy elektrických strojů a přístrojů v oboru automatizační techniky; (42) projektování elektrických zařízení, poskytování software, činnost odborných poradců v oboru automatizační techniky.
- (730) **Teco a.s.**, Havlíčkova 260, Kolín IV, 28058, CZ
(740) PatentCentrum Sedlák & Partners s.r.o., Husova 5, České Budějovice, 37001

(210) **O-501204**
(220) 17.01.2013
(320) 17.01.2013
(511) 9, 37, 42
(540)



- (510) (9) programovatelné řídicí systémy, elektrické a elektronické zařízení a přístroje pro elektrickou signalizaci, měření a záznam, pro instalaci, rozvod, ovládání a jištění elektrické energie, pro řízení v otevřené a uzavřené smyčce, spínací elektrická zařízení, vstupní, procesní, přenosová, záznamová a výstupní zařízení, elektronické komponenty, elektronické modulární sestavy, programy pro zpracování dat, elektronické počítače, počítačový hardware a počítačový software, počítačová periferní zařízení, bezdrátová a mobilní komunikační zařízení, počítačové propojovací panely a konektory pro spojení s počítačovými perifériemi; (37) instalace a opravy elektrických strojů a přístrojů v oboru automatizační techniky; (42) projektování elektrických zařízení, poskytování software, činnost odborných poradců v oboru automatizační techniky.
- (730) **Teco a.s.**, Havlíčkova 260, Kolín IV, 28058, CZ
(740) PatentCentrum Sedlák & Partners s.r.o., Husova 5, České Budějovice, 37001

(210) **O-501206**
(220) 17.01.2013
(320) 17.01.2013
(511) 24, 25, 26, 40
(540)

E - ZET

- (510) (24) látky, textilie; (25) oděvy, metrový textil; (26) galanterie, krajky, výšivky, stuhy; (40) zpracování textilního materiálu.
- (730) **Zemánková Michaela JUDr.**, Milánská 452, Praha 10, 10900, CZ

(210) **O-501237**
(220) 18.01.2013
(320) 18.01.2013
(511) 25, 28, 35, 41

(540)



- (510) (25) oděvy, golfové oděvy, boty, rukavice, klobouky a čepice s kšiltem, čepice, sukně, halenky, svetry, kalhoty, košile, nepromokavé pláště, pulovry, vlněné bundy; (28) potřeby pro sport (zařazené do třídy 28), zejména golfové potřeby, jmenovitě golfové hole, golfové hole pro hru na greenu, rukojeti na golfové hole, golfové násady, vrch golfových holí, golfové míčky, pouzdra na golfové hole; (35) reklamní činnost, pronájem reklamních ploch, reklama (propagace), marketing, pronájem reklamních materiálů, rozšiřování reklamních nebo inzertních materiálů zákazníkům a obchodním partnerům, vydávání a zveřejňování reklamních textů, styk s veřejností, rozhlasová a televizní reklama, venkovní reklama, pořádání veletrhů pro obchodní a reklamní účely, organizování komerčních a reklamních výstav; (41) organizování sportovních soutěží, zejména organizování golfových turnajů, organizování vzdělávacích nebo zábavných soutěží, plánování a organizování večírků, pořádání a organizování školení, vydavatelská a nakladatelská činnost, informace o možnostech rekreace, rozptýlení, zábavy, výchovy a vzdělávání, organizování kolokvií, konferencí, kongresů, seminářů a sympozií.
- (590) Barevná
(730) **DEVELOPERS tour s.r.o.**, Za Zámečkem 745/17, Praha 5 - Jinonice, 15800, CZ
(740) Mgr. Jaroslav Ungr, Újezd 172, Cerhovice, 26761

(210) **O-501239**
(220) 18.01.2013
(320) 18.01.2013
(511) 35, 36, 45
(540)



- (510) (35) příprava a vyhotovení daňových přiznání, pomoc při řízení obchodních a průmyslových podniků, pomoc při řízení obchodní činnosti, poradenství a pomoc při obchodní činnosti, podnikové poradenství, provádění obchodních a podnikatelských průzkumů, odborné obchodní a personální poradenství, zpracování hospodářských nebo ekonomických prognóz, účetní služby; (36) daňové služby a odhady, úschovní služby, úschova cenností, úschova v bezpečnostních schránkách, finanční poradenství, konzultační finanční služby; (45) právní služby všeho druhu zařazené do této třídy, zejména služby advokátní kanceláře a výkon advokacie a služeb s tím spojených, arbitrážní služby, ochrana duševního vlastnictví, poradenství a konzultační služby v oblasti duševního vlastnictví, právní služby, registrace v oblasti názvů domén a mediace.
- (590) Barevná
(730) **HSP & Partners advokátní kancelář v.o.s.**, Čechova 2, Přerov, 75002, CZ

(210) **O-501240**
(220) 18.01.2013
(320) 18.01.2013
(511) 35, 36, 45
(540)



- (510) (35) příprava a vyhotovení daňových příznání, pomoc při řízení obchodních a průmyslových podniků, pomoc při řízení obchodní činnosti, poradenství a pomoc při obchodní činnosti, podnikové poradenství, provádění obchodních a podnikatelských průzkumů, odborné obchodní a personální poradenství, zpracování hospodářských nebo ekonomických prognóz, účetní služby; (36) daňové služby a odhady, úschovní služby, úschova cenovnosti, úschova v bezpečnostních schránkách, finanční poradenství, konzultační finanční služby; (45) právní služby všeho druhu zařazené do této třídy, zejména služby advokátní kanceláře a výkon advokacie a služeb s tím spojených, arbitrážní služby, ochrana duševního vlastnictví, poradenství a konzultační služby v oblasti duševního vlastnictví, právní služby, registrace v oblasti názvů domén a mediace.
- (730) **HSP & Partners advokátní kancelář v.o.s.**, Čechova 2, Přerov, 75002, CZ

(210) **O-501241**
(220) 18.01.2013
(320) 18.01.2013
(511) 35, 36, 45
(540)



- (510) (35) příprava a vyhotovení daňových příznání, pomoc při řízení obchodních a průmyslových podniků, pomoc při řízení obchodní činnosti, poradenství a pomoc při obchodní činnosti, podnikové poradenství, provádění obchodních a podnikatelských průzkumů, odborné obchodní a personální poradenství, zpracování hospodářských nebo ekonomických prognóz, účetní služby; (36) daňové služby a odhady, úschovní služby, úschova cenovnosti, úschova v bezpečnostních schránkách, finanční poradenství, konzultační finanční služby; (45) právní služby všeho druhu zařazené do této třídy, zejména služby advokátní kanceláře a výkon advokacie a služeb s tím spojených, arbitrážní služby, ochrana duševního vlastnictví, poradenství a konzultační služby v oblasti duševního vlastnictví, právní služby, registrace v oblasti názvů domén a mediace.
- (590) Barevná
(730) **HSP & Partners advokátní kancelář v.o.s.**, Čechova 2, Přerov, 75002, CZ

(210) **O-501271**
(220) 21.01.2013
(320) 21.01.2013
(511) 35, 41, 44
(540)



- (510) (35) dodavatelské služby pro třetí osoby, inzertní informace a rady pro spotřebitele, komerční informační kanceláře, komunikační média (prezentace výrobků v komunikačních médiích) pro účely maloobchodu, marketing, marketingové studie, obchodní nebo podnikatelský průzkum, obchodní reklama (pro třetí osoby), pomoc při řízení obchodní činnosti, poradenství v rámci této třídy, pořádání veletrhů pro obchodní a reklamní účely, prodej po telefonu (telemarketing), pronájem reklamní doby v komunikačních médiích, pronájem reklamních materiálů, průzkum trhu, reklama, reklama on-line v počítačové síti, rozšiřování reklamních nebo inzertních materiálů, srovnávací služby (v oblasti cen), subdodavatelské služby (obchodní pomoc), venkovní reklama, vydávání reklamních nebo náborových, propagačních a inzertních textů, vyhledávání sponzorů, zpracování (administrativní) nákupních objednávek; (41) informace o možnostech rekreace, informace o možnostech zábavy, informace o výchově a vzdělávání, služby klubů zdraví,

organizování a vedení konferencí, organizování a vedení kongresů, organizování a vedení seminářů, organizování a vedení sympozií, organizování soutěží (vzdělávacích nebo zábavných), pořádání a řízení pracovních setkání (školení), informace o možnostech rekreace, školení, vyučování, tlumočnické služby, vydávání elektronických knih a časopisů on-line, vydávání knih, vydávání textů s výjimkou reklamních nebo náborových; (44) farmaceutické poradenství, fyzikální terapie, fyzioterapie, plastická chirurgie, lázeňské služby, kliniky nebo sanatoria (soukromé), lékařské služby, lékařské zařízení (pronájem), neurologie (chiropraktika), ošetrovatelské služby, pronajímání zdravotních (zdravotnických) zařízení, zotavovny, telemedicínské služby, terapeutické služby, zdravotní péče, zdravotnická střediska.

(590) Barevná
(730) **Pankrác Medical s.r.o.**, Karlovo náměstí 319/3, Praha 2 - Nové Město, 12000, CZ

(210) **O-501278**
(220) 21.01.2013
(320) 21.01.2013
(511) 41
(540)

mojo

- (510) (41) produkce, postprodukce a speciální efekty pro film a televizi.
(730) **mojo post s.r.o.**, Osadní 774/35, Praha 7, 17000, CZ

(210) **O-501308**
(220) 22.01.2013
(320) 22.01.2013
(511) 9, 16, 35, 38, 41
(540)

SPORT MATE

- (510) (9) software, internetové a elektronické aplikace, programové produkty a nástroje pro vývoj aplikací, audiovizuální programy, elektronický informační portál umožňující záznam, zpracování, uložení, vyhledávání, přenos nebo reprodukci dat, zvuku, obrazu, multimediální aplikace, aplikace pro počítače, mobilní telefony, tablety a další multimediální zařízení, multimediální informační katalogy, data, databáze a jiné informační produkty na magnetických, digitálních a optických nosičích, nosiče dat všeho druhu spadající do třídy 9, zvukové a obrazové záznamy na optických, digitálních, magnetických a magneticko-optických nosičích; (16) periodické a neperiodické tiskoviny se sportovní tematikou včetně propagačních, reklamních a inzertních materiálů spadajících do třídy 16, tiskoviny, katalogy, manuály, kalendáře, plakáty, programy, vstupenky, letáky samolepky, vizitky, prospekty, mapy, fotografie, periodické a neperiodické publikace, knihy, učebnice, časopisy, pohlednice, kalendáře, obalový materiál z papíru a plastických hmot, ozdobné a propagační předměty z papíru; (35) systemizace informací do počítačových databází, obchodní nebo podnikatelské informace, marketingová, propagační, reklamní, informačně-obchodní a inzertní činnost, maloobchodní a velkoobchodní činnost se sportovním vybavením, zprostředkování interaktivního obchodu se zbožím ze sportovní oblasti pomocí globálních komunikačních sítí (Internet), administrativní práce spadající do této třídy, organizování výstav a předvádění výrobků a služeb pro komerční a reklamní účely a podporu prodeje, vytváření obchodních a obchodně-informačních sítí; (38) poskytování (šíření) informací prostřednictvím komunikačních sítí, například Internetu nebo jiné sítě včetně bezdrátové, kabelové, případně satelitní, informační a telekomunikační služby, zejména v oblasti webového portálu poskytujícího informace o sportu, sportovních událostech a sportovních subjektech, informační a telekomunikační služby v oblasti webových mapových aplikací, provozování a zajišťování komunikačních služeb, jako jsou diskusní skupiny v režimu on-line, poskytování on-line fór, on-line komunikačních spojení, provozování on-line konferenčních místností a elektronických vývěsek, elektronická pošta, počítačová komunikace, přenos zpráv a obrazových informací pomocí počítače, provozování Internetového serveru, poradenství v oblasti telekomunikační techniky, zprostředkovatelská činnost v oblasti telekomunikací; (41) výchovná činnost, pořádání a organizování sportovních soutěží, akcí, závodů, zájmových klubů, vytváření sportovních klubů, provozování sportovních a

tělovýchovných zařízení, zprostředkovatelská činnost v oblasti sportu, půjčování a pronájem sportovních potřeb v rámci této třídy, pořádání a organizování kulturních a společenských akcí, nakladatelská a vydavatelská činnost, vydávání knih, publikací, časopisů, CD-ROM titulů týkající se sportu, tvorba audiovizuálních děl, datových souborů včetně jejich elektronické podoby, poradenská a konzultační činnost v oblasti sportovních aktivit.

(730) **LEŠTINA s.r.o.**, Máchova 598/1, České Budějovice, 37001, CZ
(740) PatentCentrum Sedláč & Partners s.r.o., Husova 5, České Budějovice, 37001

(210) **O-501379**

(220) 25.01.2013

(320) 25.01.2013

(511) 9, 12, 35, 36, 37, 39, 42

(540)

AUTON

(510) (9) akumulátory a veškeré elektropříslušenství vozidel zařazené v této třídě, nabíječky pro akumulátory vozidel a elektronické přístroje užívané ve vozidlech, stroje čitelné nosiče informací, informace na nich, elektronické katalogy, reklamní, propagační a informační materiály šířené elektronickou cestou, software, diagnostické stroje a přístroje obsažené v této třídě, přístroje pro reprodukci a šíření zvuku, obrazu a signálů, zejména autorádia a přehrávače zvukových záznamů, vysílačky a telefony, radary a antiradary, přístroje a zařízení ovládací, řídicí, signalizační, kontrolní a zabezpečovací, výstražná zařízení elektronická, výstražné trojúhelníky pro vozidla, hasicí přístroje, zejména pro motorová vozidla, antény pro vozidla, brýle, pouzdra a držáky na ně, držáky na mobilní telefony a pneumatik a jiných součástí a nemotorová silniční vozidla, včetně návěsů, přívěsů, vozíků a jiných vozidel vlečených, motory pro motorová vozidla, převodová ústrojí a spojky pro motorová vozidla, karosérie, podvozky vozidel včetně kol a pneumatik a jiných součástí a dílů vozidel zařazených v této třídě, střešní nosiče zavazadel, jízdních kol a lyží, speciální nosiče pro vozidla, tažná zařízení pro vozidla, zpětná zrcátka, bezpečnostní pásy pro sedadla vozidel, bezpečnostní sedačky pro děti, sluneční clony pro automobily, čalounění a potahy vozidel, koberečky pro vozidla, opěrky hlavy na sedadla vozidel, poplašná zabezpečovací zařízení pro vozidla, protiosňovací zařízení vozidla, zabezpečovací zařízení proti odcizení vozidel; (35) zprostředkování obchodu s výrobky ve tř. 9 a 12, autobazar, inzertní, reklamní a propagační činnost, včetně reklamy mediální a velkoplošné, předvádění zboží, informace obchodního charakteru, marketing, zajišťování obchodní a správní administrativy motorových a nemotorových vozidel, poradenská činnost v oblasti koupě a prodeje motorových a nemotorových vozidel; (36) zprostředkování pojištění, zajišťování leasingových služeb; (37) komplexní služby autoservisu a pneuservisu, včetně běžné údržby vozidel, seřizování, oprav, rekonstrukcí a přestavěb vozidel, montáže doplňků, prací karosářských, zámečnických (opravárenského charakteru) a autolakovny, komplexní služby myčky vozidel, demontáže vozidel pro jejich likvidaci, provoz čerpacích stanic a plicních stanic technických plynů, poradenství v oboru montáže motorových a nemotorových vozidel, poradenství v oboru prohlídky před údržbou a opravami motorových a nemotorových vozidel, poradenská činnost v oblasti údržby a oprav motorových a nemotorových vozidel; (39) pronájem motorových a nemotorových vozidel, půjčování motorových a nemotorových vozidel, odtahová služba, provozování parkovišť, provozování skladů a skladišť; (42) diagnostika technického stavu motorových a nemotorových vozidel, zajišťování technických prohlídek motorových a nemotorových vozidel.

(730) **AJK CENTRUM s.r.o.**, Jahodová 161, Ústí nad Labem, 40340, CZ

(210) **O-501490**

(220) 30.01.2013

(320) 30.01.2013

(511) 35, 41, 44

(540)



ORDINACE FENIX

(510) (35) propagační činnost v oblasti zdravotní péče, prevence nemocí a zdravotní osvěty, pomoc při řízení obchodní činnosti zejména v oblasti zdravotnictví, dodavatelské služby pro třetí osoby (nákup výrobků a služeb pro jiné podniky), personální poradenství; (41) pořádání vzdělávacích akcí pro odbornou i laickou veřejnost v oblasti zdravotnictví, prevence nemocí a zdravotní osvěty, pořádání vzdělávacích a informačních kurzů pro zaměstnance zdravotnictví, sportovní a kulturní aktivity a jejich podpora, pořádání kulturně společenských akcí, pořádání vědeckých a odborných seminářů, kongresů, sympozií a konferencí; (44) lékařské služby, poskytování ambulanti a hospitalizační zdravotní péče ve všech oborech medicíny, rtg vyšetření, angiografická vyšetření, ultrazvuková vyšetření a jiná vyšetření pro lékařské účely, provádění operačních výkonů, poskytování intenzivní péče, provádění anestézií, rehabilitační služby, fyzioterapie, lékařské poradenství, ošetřovatelské služby, lékárenské služby, provoz krevní banky, provoz banky kostní dřeně, provozování sterilizačního centra, provozování rychlé záchranné služby, provozování klinické laboratoře, hematologie, onkologie, radioterapie, transplantační a replantační centrum, zdravotní koupele, organizování zdravotních a rekondičních pobytů, rekondiční pobyty s aplikací metod astromedicíny, poradenské a konzultační služby v oblasti astromedicíny a v oblasti zdravého způsobu života, provoz lékárny, aromaterapie, léčitelství, přírodní léčitelství člověka a zvířat, fyzioterapie, homeopatie, psychologie, psychoterapie, masáže, poskytování informací a poradenství v uvedených službách.

(730) **Ordinace Fenix s.r.o.**, Spojovací 357/2, Červený Újezd, 27351, CZ

(740) Patentová a známková kancelář Novotný, Ing. Jaroslav Novotný, Římská 45/2135, Praha 2, 12000

(210) **O-501521**

(220) 31.01.2013

(320) 31.01.2013

(511) 29, 30, 35, 43

(540)

DrinXperience

(510) (29) mléko a mléčné výrobky, mléčné nápoje s vysokým obsahem mléka, smetana do kávy, kondenzované mléko, prášky pro přípravu nápojů na mléčné bázi; (30) cukr, cukrovinky, čaje, čaje na bázi ovocné a bylinné, čokoláda, čokoládové nápoje s mlékem, čokoládové vločky, kakao, kakaové nápoje, kakaové nápoje s mlékem, kávové příchutě, kávové náhražky, instantní směsi pro přípravu kávových, čajových, kakaových a čokoládových nápojů; (35) dodavatelské služby pro třetí osoby (nákup výrobků a služeb pro jiné podniky), obchodní činnost - služby poradenství v obchodní činnosti, pronájem prodejních automatů, předvádění zboží; (43) služby pro automaty rychlého občerstvení, kavárny, bary, bufety, hotelové služby, služby pro jídelny, kavárny, motely, penziony, restaurace, samoobslužné restaurace, zásobování, služby - poradenství v gastronomii.

(730) **AC Gastro s.r.o.**, Oderská 333/5, Praha 9 - Čakovice, 19600, CZ

(740) Advokátní kancelář, JUDr. Dorota Libalová, Ph.D., Šubertova 1353/4, Praha 2, 12000

(210) **O-501523**

(220) 31.01.2013

(320) 31.01.2013

(511) 29, 30, 35, 43

(540)

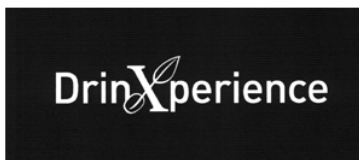

(210) **O-501589**

(220) 04.02.2013

(320) 04.02.2013

(511) 36

(540)



(510) (29) mléko a mléčné výrobky, mléčné nápoje s vysokým obsahem mléka, smetana do kávy, kondenzované mléko, prášky pro přípravu nápojů na mléčné bázi; (30) cukr, cukrovinky, čaje, čaje na bázi ovocné a bylinné, čokoláda, čokoládové nápoje s mlékem, čokoládové vločky, kakao, kakaové nápoje, kakaové nápoje s mlékem, kávové příchutě, kávové náhražky, instantní směsi pro přípravu kávových, čajových, kakaových a čokoládových nápojů; (35) dodavatelské služby pro třetí osoby (nákup výrobků a služeb pro jiné podniky), obchodní činnost - služby poradenství v obchodní činnosti, pronájem prodejních automatů, předvádění zboží; (43) služby pro automaty rychlého občerstvení, kavárny, bary, bufety, hotelové služby, služby pro jídelny, kavárny, motely, penziony, restaurace, samoobslužné restaurace, zásobování, služby - poradenství v gastronomii.

(730) **AC Gastro s.r.o.**, Oderská 333/5, Praha 9 - Čakovice, 19600, CZ

(740) Advokátní kancelář, JUDr. Dorota Líbalová, Ph.D. Líbalová, Ph.D., Šubertova 1353/4, Praha 2, 12000

(510) (36) organizace dobročinných sbírek.

(730) **ROSSMANN, spol. s r.o.**, Na Pankráci 1683/127, Praha 4, 14000, CZ

(740) Chýský & Doležal, v.o.s., JUDr. Vladimír Chýský, advokát, Žerotínova 1132/34, Praha 3, 13000

(210) **O-501590**

(220) 04.02.2013

(320) 04.02.2013

(511) 36

(540)



(210) **O-501524**

(220) 31.01.2013

(320) 31.01.2013

(511) 32, 37, 39, 40, 42

(540)



(510) (32) pitná voda, minerální vody, nápoje nealkoholické, sodové vody, stolní vody, přípravky na výrobu nápojů; (37) údržba, opravy a servis vodovodů a kanalizací; (39) automobilová doprava, organizování dopravy, rozvoz a rozvod pitné a užitkové vody, zásobování vodou; (40) úprava pitné a užitkové vody, zpracování vody, třídění odpadů a recyklovatelného materiálu, zpracování odpadu, likvidace odpadních a splaškových vod; (42) projektová, konstrukční, vývojová a výzkumná činnost v oboru zpracování a distribuce pitné a užitkové vody, chemické rozborové vody, poradenská činnost v oboru vody, vodovodů a kanalizace a o ochraně životního prostředí v rámci této třídy.

(730) **Želivská provozní s.r.o.**, K Horkám 16/23, Praha 10, 10200, CZ

(510) (36) organizace dobročinných sbírek.

(590) Barevná

(730) **ROSSMANN, spol. s r.o.**, Na Pankráci 1683/127, Praha 4, 14000, CZ

(740) Chýský & Doležal, v.o.s., JUDr. Vladimír Chýský, advokát, Žerotínova 1132/34, Praha 3, 13000

(210) **O-501619**

(220) 05.02.2013

(320) 05.02.2013

(511) 38

(540)

RÁDIO RETRO

(510) (38) rozhlasové vysílání.

(730) **Tolar Květoslav**, Zeyerova 861/13, Olomouc, 77900, CZ

(210) **O-501689**

(220) 07.02.2013

(320) 07.02.2013

(511) 44

(540)

ELEBELE KOSMETICKÉ STUDIO

(510) (44) zkrášlovací salón, zejména kosmetické ošetření pleti, kůže, vlasů a nehtů, včetně kosmetických masáží a aromaterapeutických služeb, manikúra a pedikúra, kadeřnické služby, solárium, tetování a pearcing, odborné konzultační a poradenské služby v oblasti kosmetiky a zkrášlovacích služeb.

(730) **Bernáthová Jana**, Na Slunci 573, Hovorčovice, 25064, CZ

(210) **O-501824**

(220) 13.02.2013

(320) 13.02.2013

(511) 35, 37, 42, 44

(510) (35) marketing, rozšiřování reklamních materiálů mezi zákazníky (letáky, prospekty, tisky), zaslání reklamních materiálů zákazníkům, zpracování textů, reklama, vydávání, zveřejňování a publikování reklamních textů, data (vyhledání v počítačových souborech), propagační činnost a administrativní zpracování informací, personální poradenství, přijímání zaměstnanců; (38) příjem a šíření informací prostřednictvím Internetu, poskytování diskusních fór; (42) návrh a vývoj počítačového hardware a software.

(730) **Jízdomat.cz, s.r.o.**, Kostnická 646/6, Třebíč, 67401, CZ

(540)



- (510) (35) velkoobchod a maloobchod se stavebninami, stavebním materiálem, stavebními pomůckami, nástroji a přístroji, obchodní poradenství týkající se stavebnin, stavebních pomůcek a stavebního materiálu, odborné obchodní zastupování a zprostředkování zastupování v řízení o povolení staveb, při kolaudačním a správním řízení, souvisejícím s podnikáním ve stavebnictví, reklama a propagace v oblasti stavebnictví, poskytování obchodní pomoci s přípravou projektové a stavební dokumentace s potřebnou stavební agendou, obchodní zprostředkování přípravy a zpracování rozpočtu jednotlivých staveb a potřebných druhů stavebních materiálů včetně zajištění s tím související kancelářské a obchodní administrativy; (37) stavební činnost, služby ve stavebnictví a stavitelství, provádění a instalace staveb, jejich změn a odstraňování, rekonstrukce, opravy a stavební úpravy budov, demolice stavebních objektů, výstavba komunikací a mostů, zpevněných ploch, parkovišť, chodníků, panelových ploch, cest, stavba a údržba bazénů, modernizace bytových jader, modernizace interiérů budov, zateplování budov, izolace objektů proti zemní vlhkosti, montáž, opravy a revize vybraných elektrických zařízení, malířství a natěračství, vodoinstalátérství, izolátérství, klempířství, pokrývačství, topenářství, montáž suchých staveb, montáž ocelových a železobetonových konstrukcí a prvků, instalace a opravy elektronických zařízení a elektrických strojů a přístrojů, pronájem stavebních strojů a zařízení, pronájem lešení, zprostředkování ve výstavbě, půjčování stavebního zařízení; (42) projektová, architektonická, designérská a inženýrská činnost, studie technických projektů, inženýrské práce (expertizy), zpracování technické dokumentace a studií, zajišťování odborných posudků a expertiz v oblasti stavebnictví, zemědělství a lesnictví, krajinných rekultivací, dopravních cest a průmyslových zón, vizualizace ve vztahu k zahradám a drobné architektuře; (44) zemědělské, zahradnické a lesnické služby, údržba a ochrana zahrad, sadů a venkovních ploch, služby týkající se zahradního designu, služby zahradní architektury, zahradnictví, poradenství včetně technického poradenství v oblasti zahradní architektury a zahradních služeb.

(590) Barevná

(730) **TECHO CB, s.r.o.**, Strážka 420, Litvínovice, 37001, CZ

(740) PatentCentrum Sedlák & Partners s.r.o., Husova 5, Česká Budějovice, 37001

(210) **O-501844**

(220) 13.02.2013

(320) 13.02.2013

(511) 16, 35, 41

(540)



- (510) (16) inzertní noviny, periodický tisk, brožury, časopisy, noviny, kalendáře, katalogy, ročenky, knihy, oběžníky, zpěvníky, knihy k nalepování výstřížků (alba), neperiodické i periodické publikace, komiksy, manuály, výrobky knihařské, psací potřeby, učební pomůcky, tiskařské typy, štočky, obaly z papíru, známky, samolepky, umělé hmoty na modelování, modelovací hlína, dětské tvarovací hmoty, plastelíny, modelovací vosky kromě dentálních, pastelky, popisovače, barvy - v rámci této třídy, křídly, písky a vosky jako výtvarné potřeby, psací potřeby, skicáky, školní potřeby, štetce, tužky, tuhy do tužek, archy papíru, papír a výrobky z papíru všeho druhu jako papír pro kopírování, papír balicí, papír voskovaný, filtrační papír, celofán (celulóznové fólie) na balení, papírové podložky pod sklenice, papírové ubrousky, lepenka a kartonážní výrobky, akvarely, alba,

blahopřání i hudební, pohlednice, diagramy, figurky (sošky) z papírové hmoty, fotografie, stojany na fotografie, grafické reprodukce, grafiky, lepty, listky, litografie, olejotisky, plakáty, malby (obrazy) zarámované či nezarámované, letáky, portréty, prospekty, grafické reprodukce, rytiny, turistické příručky, mapy, atlasy, obrazy, pohlednice a jiné propagační a informační materiály a upomínkové předměty spadající do této třídy, jako propagační publikace, ročenky, papírové propagační samolepky, potřeby pro umělce, jako jsou štetce, hlína modelovací, hmota papírová, malířská plátna, malířské stojany, malířské válečky pro interiéry, misky na vodové barvy, palety pro malíře, opěradla na ruce pro malíře, prkna rýsovací, modelovací vosky, kromě dentálních, papírnické zboží kancelářské, obalové materiály, kancelářské potřeby, jako jsou adresové štítky do adresovacích strojů, bloky (papírnické výrobky), číslovačky, dávkovače lepicí pásky (kancelářské potřeby), desky (papírnické výrobky), desky psací s klipsem na přidržování papíru, desky na dokumenty (šanon, pořadače), dopisní papír, držáky na psací potřeby, etikety, kromě textilních, formuláře, gumičky, gumy na mazání, houbičky navlhčovací - v rámci této třídy, hroty psacích per, inkousty, kalamáře, kancelářské sponky, kartón, kartotéční listky, karty, karty a pásky papírové na zaznamenání počítačových programů, krejóny (patentní tužky), kružítko, křída na psaní, křívítka, laminovačky (na dokumenty) pro použití v kanceláři, lepidla pro kancelářské účely a použití v domácnosti, lepidla pro kancelářské účely nebo pro domácnost, materiály na pečetění, nálepky (lepicí pásky) pro kancelářské použití nebo pro domácnost, napínáčky, násadky na pera, nože na papír, obálky, oplatky na pečetění, ořezávací stroje na tužky, ořezávkata na tužky, řezačky na papír, pečete, pečetní vosk, penály, pera plnicí, podložky na stůl papírové, podložky pod pivní sklenice, poštovní známky, pouzdra s psacími potřebami, pravítka, pořadače (kancelářské potřeby), pouzdra na pera, pouzdra na razítka, připínáčky, psací stroje (elektrické i neelektrické), razítka, rýsovací nástroje, sešity, seznamy (rejstříky), sponky kancelářské, stroje kancelářské na zalepování, těžítka, tikety, tiskárničky (přenosné), účetní knihy, uhly na kreslení, zápisníky (notesy), dětské plenky z papíru nebo buničiny (jednorázové), filtry kávové (papírové), fólie hliníková na balení potravin, fólie z umělých hmot na balení, kornouty (papírové), krabice lepenkové nebo papírové, lepenka, lepenkové roury, mašle papírové, obtisky, papír toaletní, papírové ubrousky, papírové ubrusy, pásky doutníkové, podložky (psací), podušky na razítkování, poutače z papíru nebo z lepenky, pouzdra na doklady, pouzdra na pasy, pouzdra na střihy, pouzdra s barvami (školní pomůcky), pytlíky jako obaly (z papíru nebo umělých hmot), ručníky papírové, štíty vývěsní z papíru nebo z lepenky, tabule reklamní z papíru nebo lepenky; (35) marketingové, reklamní a inzertní služby, provozování inzertních webových stránek, mediální zastoupení, činnost informačních a zpravodajských kanceláří, provozování velkoobchodu a maloobchodu, zejména s inzertními novinami, periodickým tiskem, časopisy a novinami, obchodní administrativní průzkum a analýzy trhů, zprostředkovatelská činnost v oblasti obchodu, zejména s inzertními novinami, periodickým tiskem, časopisy a novinami, pronájem reklamních ploch, předvádění pro reklamní účely a podporu prodeje, předvádění zboží, vyhledávací služby, on-line inzerce, organizování výstav ke komerčním a reklamním účelům na Internetu, pomoc při podnikání, poradenství týkající se organizace a podnikání, distribuce prospektů, podnikatelské informace, předplatné tiskovin pro třetí osoby, účetnictví, distribuce propagačních tiskovin, plánování obchodních a propagačních akcí, potvrzování uskutečnění obchodních transakcí, reklamní, inzertní a propagační činnost prostřednictvím jakéhokoliv média, prostřednictvím telefonní, datové nebo informační sítě, poradenská činnost v oblasti obchodu a služeb reklamních kanceláří, předávání informací při reklamní činnosti, poskytování komerčních informací a informačních produktů reklamního a informačního charakteru ve třídě 35, multimedialních informací obchodního a reklamního charakteru, komerční využití Internetu v oblastech komerčních internetových médií a vyhledávacích služeb, pronájem reklamních ploch, marketing, marketingové studie, obchodní nebo podnikatelské informace, kopírování nebo rozmnožování dokumentů, dokladů, poradenství v obchodní činnosti, obchodní nebo podnikatelský průzkum, obchodní management, obchodní reklama, systematizace informací do počítačové databáze, překlad informací do počítačové databáze, pronájem reklamních

materiálů, rozšiřování reklamních materiálů, průzkum trhu, sekretářské služby, statistické informace, zpracování textů, vedení kartoték v počítači, vydávání reklamních nebo náborových, propagačních a inzertních textů, aktualizování reklamních materiálů, analýzy nákladů, daňové příznání (příprava a vyhotovení), dražby, vedení dražeb, hospodářské (ekonomické) prognózy, inzerce poštou, nákupní ceny a velkoobchodní ceny (analýzy), oceňování obchodních podniků, oceňování a odhady v oblasti podnikání, personální poradenství, posuzování efektivnosti provozu a racionalizace práce, pronájem kancelářských strojů a zařízení, průzkum veřejného mínění, přepisování, styky s veřejností, vzorky zboží (distribuce), zprostředkovatelské práce, automatizované zpracování dat, elektronické zpracování dat pro třetí osoby, vedení a správa databank (zařazené ve třídě 35), pořádání prodejních a obdobných akcí v oblasti žurnalistiky; (41) vydávání inzertních novin, poskytování i vydávání inzertních novin on-line, zpravodajské služby, výroba rozhlasových a televizních programů, obrazové zpravodajství, rozhlasová a televizní zábava, provozování kulturních, kulturně-vzdělávacích a zábavních zařízení, skládání hudby, pořádání kulturních produkcí, zábav, výstav, veletrhů, přehlídek k výchovným nebo kulturním či vzdělávacím účelům, zejména v oblasti žurnalistiky, provozování tělovýchovných a sportovních zařízení, organizování sportovní činnosti, prodej a pronájem zvukových a zvukově-obrazových záznamů a výroba nenahraných nosičů údajů a záznamů, fotografické služby, živé představení a vystoupení, informace a zprostředkování možnosti rozptýlení, zábavy, pořádání a výroba divadelních a jiných představení, provozování kinosálů, koncertní síně a sály, provozování muzeí, knihovny (půjčovny knih), pořádání diskoték, provozování kasin a heren, provozování her on-line (z počítačové sítě), noční kluby, karaoke, výchovně zábavné klubové služby, kluby zdraví, cirkusy, drezúra zvířat, provozování zoologických zahrad, půjčování filmů, umělecké a módní agentury, estrády, pořádání loterií, organizování plesů, plánování a organizování večírků a oslav, organizování vzdělávacích, zábavných, sportovních soutěží nebo soutěží krásy, organizování kulturních nebo vzdělávacích výstav, organizování živých představení a vystoupení, předprodej vstupenek, filmová tvorba, filmová studia, dabing, digitální zpracování obrazu, nahrávací studia, nahrávání videopásek, orchestry, střih videopásků, fotografování, půjčování a pronájem divadelních a jiných dekorací včetně osvětlení, pronájem rozhlasových a televizních přijímačů, půjčování přenosných videokamer, vydávání knih, elektronické publikování (DTP), poskytování on-line elektronických publikací (bez možnosti stažení), vydávání elektronických knih a časopisů on-line, zveřejňování textů, kromě reklamních, posunková řeč (tlumočení), překladatelské služby, organizování a vedení kolokvií, konferencí, kongresů, seminářů, sympozií, informace o výchově a vzdělávání, školení, praktické cvičení, instruktážní výcvik, zkoušení, přezkoušení, dálkové studium, korespondenční kurzy, internátní školy, dětské jesle a školky, prázdninové tábory (služby -) (zábava), náboženská výchova, pomoc a poradenství pro volbu povolání, pořádání a řízení pracovních setkání, tělesná výchova, provozování a pronájem sportovních zařízení - golfových hřišť, stadionů, tenisových dvorců, plaveckých bazénů, gymnastický výcvik, půjčování sportovního nářadí, s výjimkou dopravních prostředků.

(730) **JMB plus, s.r.o.**, 17. listopadu 1283, Mladá Boleslav, 29301, CZ
(740) **DANĚK & PARTNERS** Advokátní a patentová kancelář, Ing. Dr. Vilém Daněk, Vinohradská 45/1107, Praha 2, 12000

(210) **O-501969**
(220) 19.02.2013
(320) 19.02.2013
(511) 19, 37, 41, 42
(540)

DEKPANEL

(510) (19) nekovové stavební materiály, především panely pro nosnou konstrukci, dále pak dřevěné obložení, dřevo stavební, dveře nekovové, dýhy dřevěné, překližky, rámy okenní - v rámci této třídy, řezivo, stavby přenosné nekovové, krokve na střechy, trámy nekovové, krokve střešní; (37) stavebnictví, výstavba staveb; (41) vzdělávací činnost ve stavebnictví; (42) inženýrská činnost ve stavebnictví, projektová činnost ve stavebnictví.
(730) **DEK a.s.**, Tiskařská 10/257, Praha 10, 10800, CZ

(210) **O-502046**
(220) 21.02.2013
(320) 21.02.2013
(511) 8, 21, 35
(540)

HRANOLKÁTOR

(510) (8) nářadí a nástroje s ručním pohonem, kráječe na zeleninu, kráječe na vejce (neelektrické), sekáčky a nože na maso a zeleninu, otvíráky konzerv (neelektrické); (21) náčiní a nádoby pro domácnost, lisy a drtiče na česnek, kuchyňské drtiče (s výjimkou elektrických), kuchyňské náčiní, lisy na ovoce (s výjimkou elektrických), mixéry pro použití v domácnosti (s výjimkou elektrických), ruční mlýnky pro domácnost, otvíráky na lahve, struhadla pro domácnost, vymačkávače (lisy) na ovoce (s výjimkou elektrických); (35) propagační činnost, reklama, pomoc při řízení obchodní činnosti, obchodní administrativa, kancelářské práce, zásilkový prodej zboží z katalogů, Internetu, inzerce.
(730) **Vaše DEDRA, s.r.o.**, Podhradní 69, Česká Skalice, 55203, CZ

(210) **O-502047**
(220) 21.02.2013
(320) 21.02.2013
(511) 8, 21, 35
(540)

CITRUSÁTOR

(510) (8) nářadí a nástroje s ručním pohonem, kráječe na vejce (neelektrické), kráječe na zeleninu, sekáčky a nože na maso a zeleninu, otvíráky konzerv (neelektrické); (21) náčiní a nádoby pro domácnost, kuchyňské náčiní, lisy na ovoce (s výjimkou elektrických), mixéry pro použití v domácnosti (s výjimkou elektrických), ruční mlýnky pro domácnost, otvíráky na lahve, struhadla pro domácnost, vymačkávače (lisy) na ovoce (s výjimkou elektrických), lisy a drtiče na česnek, kuchyňské drtiče (s výjimkou elektrických); (35) propagační činnost, reklama, pomoc při řízení obchodní činnosti, obchodní administrativa, kancelářské práce, zásilkový prodej zboží z katalogů, Internetu, inzerce.
(730) **Vaše DEDRA, s.r.o.**, Podhradní 69, Česká Skalice, 55203, CZ

(210) **O-502048**
(220) 21.02.2013
(320) 21.02.2013
(511) 8, 21, 35
(540)

MINISEKÁTOR

(510) (8) nářadí a nástroje s ručním pohonem, kráječe na zeleninu, kráječe na vejce (neelektrické), sekáčky a nože na maso a zeleninu, otvíráky konzerv (neelektrické); (21) náčiní a nádoby pro domácnost, lisy a drtiče na česnek, kuchyňské drtiče (s výjimkou elektrických), kuchyňské náčiní, lisy na ovoce (s výjimkou elektrických), mixéry pro použití v domácnosti (s výjimkou elektrických), ruční mlýnky pro domácnost, otvíráky na lahve, struhadla pro domácnost, vymačkávače (lisy) na ovoce (s výjimkou elektrických); (35) propagační činnost, reklama, pomoc při řízení obchodní činnosti, obchodní administrativa, kancelářské práce, zásilkový prodej zboží z katalogů, Internetu, inzerce.
(730) **Vaše DEDRA s.r.o.**, Podhradní 69, Česká Skalice, 55203, CZ

(210) **O-502050**
(220) 21.02.2013
(320) 21.02.2013
(511) 20, 21, 27
(540)



(510) (20) nábytek, zrcadla, rámy, výrobky nejmenované v jiných třídách ze dřeva, korku, rákosu, vrbového proutí, z rohu, kosti, slonoviny, z kostic, želvoviny, jantaru, perleti, mošské pěny, náhražky všech těchto materiálů nebo náhražky z plastických

hmot; (21) pomůcky a nádoby pro domácnost a kuchyň, hřebeny a mycí houby, kartáče (s výjimkou štětců), materiály pro výrobu kartáčů, čisticí potřeby, drátky na čištění parket, sklo surové nebo opracované (s výjimkou stavebního skla), sklo, porcelán a majolika neobsažené v jiných třídách; (27) koberce, rohožky, rohože, linoleum a jiné obklady podlah, tapety na stěny nikoliv textilní.

(730) **Tengler René**, Mariánská 604, Česká Lípa, 47001, CZ

(210) **O-502054**

(220) 21.02.2013

(320) 21.02.2013

(511) 14, 35

(540)



(510) (14) klenoty, klíčenky - bižuterie, knoflíky manželové, medailony, přívěšky, náhrdelníky, náramky, náušnice, ozdoby, prsteny, řetízky, šperky; (35) velkoobchodní a maloobchodní činnost s výrobky uvedenými ve třídě 14 včetně zprostředkování a propagační činnosti.

(730) **Frist s.r.o.**, Ve Žlábku 1800, Praha 9, 19300, CZ

(210) **O-502186**

(220) 26.02.2013

(320) 26.02.2013

(511) 6, 17, 19, 35, 36, 37, 40, 42

(540)



(510) (6) kovové výrobky v rámci této třídy, a to kovová okna, okénka, střešní okna, dveře, zárubně a dveřní rámy, okenní rámy, kovové části dveří a oken, dveřní kování a okenní kování, okenice kovové, okenní uzávěry a zarážky, vrata všech typů, jiné výplně stavebních otvorů kovové, brány, závory, kovové okenice, rolety a markýzy, pohyblivé mříže, zimní zahrady kovové, kovové konstrukce prosklených fasád, skleníkové konstrukce a jiné kovové konstrukce, kovové parapety a parapetní plechy, spojovací materiály kovové, drobné zámečnické výrobky kovové, okenní uzávěry kovové, okenní zarážky a jiné drobné výrobky z kovu; (17) plastické hmoty polozpracované, umělé hmoty jako polotovary, materiály izolační, izolace pro okna a dveře, stavební izolace, izolační stavební fólie, fólie na okna proti oslnění (tónované fólie), těsnění pro okna a dveře, výrobky z gumy, kaučuku a azbestu spadající do této třídy; (19) nekovové výrobky v rámci této třídy, a to nekovová okna, okénka, střešní okna, dveře, zárubně, okenní a dveřní rámy, okenice nekovové, nekovová vrata, rolety (kromě kovových a textilních) zařazené v této třídě, markýzy nekovové zařazené v této třídě, nekovové konstrukce zimních zahrad, zasklených lodžii a prosklených fasád, stěny zasklené nekovové, jiné výplně stavebních otvorů nekovové, stavební konstrukce nekovové včetně konstrukcí z plastů, dveřní a okenní kování nekovové, parapety nekovové, stavební dřevo, stavební sklo, stavební plastové profily, spojovací materiály nekovové, okenní zarážky nekovové, sklo tabulové, plastové profily; (35) zprostředkování obchodu s výrobky uvedenými ve třídách 6, 17 a 19, zprostředkování obchodu s okenními doplňky (např. sušáky prádla, držáky truhlíků, držáky antén a univerzálními držáky teploměrů, venkovními čidly meteorologických stanic, ptačími budkami, košíky na potraviny), předvádění a nabízení zboží, prezentace služeb, obchodní poradenství v oboru výplní stavebních otvorů, zimních zahrad a balkónových zasklívacích systémů z hlediska výběru, užití a cen, vedení obchodní společnosti, činnost

účetních poradců, vedení účetnictví, vedení daňové evidence, obchodní administrativa, reklamní a propagační činnost, vydávání reklamních a propagačních materiálů, organizování komerčních a reklamních výstav; (36) pronájem nemovitostí; (37) kompletace a instalace oken a dveří včetně zárubní a okenních ráků, vrat všech typů, jiných výplní stavebních otvorů, bran, závor, stavebních konstrukcí, zimních zahrad, zasklených lodžii, prosklených fasád a jiných kovových a nekovových konstrukcí, servisní, údržbářské a opravárenské práce, zprostředkování uvedených činností, pronájem stavebních strojů, stavební práce, zejména zednické, omítkářské, obkladačské, štukatérské, malířské, natěračské, izolačské, jiné práce stavebně montážní, práce zámečnické montážního a opravárenského charakteru, práce truhlářské - v rámci této třídy, odborné poradenství v oboru výplní stavebních otvorů, zimních zahrad a balkónových zasklívacích systémů z hlediska montáže, instalace a údržby; (40) truhlářské práce - v rámci této třídy, úpravy plastových profilů - v rámci této třídy, zakázková výroba oken, prosklených stěn, zimních zahrad, skleníků, paženíšť, práce svářečské, úpravy povrchů zařazené v této třídě (např. pokovování, moření); (42) konzultační poradenská činnost v oblasti designu interiérů a exteriérů bytů a budov, návrhy oken, dveří, vrat a zimních zahrad bytů a budov, projektování - stavební projekce, technické studie, konzultační a poradenská služba v oblasti stavebního projektování.

(730) **NELAN, spol. s r.o.**, Třebeň - část Horní Ves I, Cheb, 35002, CZ

(740) **ZEMAN** - podkrušnohorská patentová a známková kancelář, Mgr. Dita Fialová, Hradní 301, Loket, 35733

(210) **O-502229**

(220) 27.02.2013

(320) 27.02.2013

(511) 6, 7, 9, 11, 19, 20, 35

(540)



(510) (6) obecné kovy v surovém a polozpracovaném stavu a jejich slitiny, kotvy, kovádky, zvony, stavební materiál z válcovaného a litého kovu, kolejnice a jiný kovový materiál určený k železničním účelům, řetězy, kovové kabely a dráty (s výjimkou drátů k elektrotechnickým účelům), zámečnické výrobky, kovové roury, nedobytné pokladny a schránky, ocelové kuličky, podkovy, hřebíky a šrouby, jiné kovové výrobky, které nejsou obsaženy v jiných třídách, rudy, automatické systémy vrat a garáží (kovové výrobky), kovová vrata, závory; (7) stroje a obráběcí stroje (s výjimkou těch, které jsou zahrnuty ve tř. 9-12 a 16), motory, soukolí a hnací řemeny, zemědělské stroje a lůžně, maznice, elektrotechnická zařízení a přístroje pro domácnost (drtiče, mixery, mlýnky), pohony vrat a garáží, elektrotermické nástroje a přístroje, a to ruční elektrické svářečky, elektromechanická zařízení pro domácí účely určená k čištění, a to vysavače prachu, leštiče parket; (9) přístroje a nástroje k vědeckým a laboratorním účelům, přístroje a nástroje navigační, tj. přístroje a nástroje určené k přenášení rozkazů, k měření a přístroje všeobecně užívané při řízení lodí a letadel, přístroje a nástroje geodetické a přístroje pro bezdrátovou telegrafii, přístroje fotografické, kinematografické, optické, včetně promítačů obrazů a zvětšovacích přístrojů, přístroje a nástroje k vážení a měření, přístroje a nástroje signalizační včetně signálních pišťal, přístroje a nástroje pro účely záchranné a učební, automaty uváděné v činnost vhozením mince nebo známky, přístroje pro záznam a reprodukci mluveného slova, zapisovací pokladny a počítačové stroje, včetně kancelářských děrovacích strojů, hasicí přístroje, speciální pouzdra pro přístroje a nástroje, které jsou zařazené do této třídy, elektrické přístroje a zařízení, a to elektricky vytápěné oděvy a součásti oděvů a obdobná zařízení nezařazená v jiných třídách, komplexní parkovací systémy, ovládací elektronické a optické systémy, ovládání na magnetické karty, magnetické klíče, kódovací zámky, dálkového ovládání pohonů vrat a garáží, parkovací automaty včetně inkasních automatů, součásti a příslušenství

uvedených výrobků - vše v rámci této třídy; (11) osvětlovací a topná zařízení na výrobu páry, zařízení pro vaření, chlazení, větrání včetně klimatizace nebo zařízení pro úpravu vzduchu, zařízení pro rozvod vody a zařízení sanitární, elektrické přístroje a zařízení, a to elektricky vytápěné podušky, ohřívače nohou, elektrické zapalovače, krby; (19) stavební materiál včetně polozpracovaného řeziva (trámy, prkna, dřevěné panely, překližka, skleněné cihly, dlaždice), přírodní a umělý kámen, cement, vápno, malta, sádra, štěrka, kameninové a cementové roury, stavební materiál pro stavbu cest, asfalt, smola, živec, přenosné domy, kamenné pomníky; (20) nábytek včetně kovového a kempingového nábytku, broušená skla - v rámci této třídy a zrcadla, rámy, výrobky ze dřeva, korku, proutí, rákosu, třtiny, rohoviny, slonoviny, kostí, želvoviny, jantaru, perleti, mořské pěny, buničiny a výrobky z plastických hmot, nezařazené v jiných třídách, ložní potřeby, matrace, žíněné matrace, podhlavníky; (35) nákup a prodej zboží za účelem jeho dalšího prodeje a prodej, včetně zprostředkování prodeje a obchodního servisu s výše uvedenými výrobky ve třídách 6, 7, 9, 11, 19 a 20.

- (730) **ALTOMA spol. s r.o.**, Žirovnická 3124, Praha 10, 10617, CZ
(740) UNIPATENT, Ing. Jiří Chlustina, Jana Masaryka 43-47, Praha 2, 12000

(210) **O-502239**

(220) 27.02.2013

(320) 27.02.2013

(511) 9, 35, 38, 39, 41, 42, 43, 44

(540)

Slever

- (510) (9) přístroje pro záznam, převod a reprodukci zvuku nebo obrazu, telekomunikační přístroje, přístroje pro zpracování dat, počítače, monitory, displeje, televizní obrazovky, počítačové příslušenství spadající do této třídy, počítačové programy - software, počítačové informační a řídicí systémy, elektronické, datové, informační nebo komunikační sítě, paměťová média - elektronické nosiče dat všeho druhu, audio-vizuální záznamy, elektronické databáze a databázové produkty, multimediální aplikace, elektronické multimediální nebo elektronické informační a reklamní katalogy, elektronické časopisy, knihy a jiná periodika v elektronické podobě, elektrosoučástky, elektrické vodiče, přístroje pro záznam, převod a reprodukci zvuku nebo obrazu, audiovizuální a prezentační technika, přístroje filmové, optické a fotografické, přístroje pro měření, vážení, kontrolu a signalizaci, přístroje pro vedení, výrobu, přepínání, přeměnu, akumulaci, regulaci nebo řízení elektrického proudu; (35) poskytování obchodních slev zákazníkům - slevový portál, elektronické obchodní zprostředkování - elektronický prodej vybraného zboží nebo služeb přes Internet (e-shop), a to spotřební elektroniky, audio-vizuální, telekomunikační a výpočetní techniky, kosmetiky, léčiv a hygienických či zdravotnických potřeb, oděvů, módních doplňků, textilií, obuvi, potřeb pro domácnost a kuchyň, domácích elektrických spotřebičů, sanitární techniky, sportovních a turistických potřeb, nábytku, potravin, cukrovinek, potravinových doplňků, potřeb pro zvířata, tiskovin - časopisů, novin a knih a potřeb pro kuřáky, rostlin a květin, alkoholických a nealkoholických nápojů, hodinek a šperků, brýlí a optických potřeb, zavazadel, kožené výrobků, dopravních prostředků, náradí a potřeb pro kutily, stavebního materiálu, podlahových krytin, průmyslových strojů pro různá odvětví průmyslu, zahradních potřeb, pohonných hmot, chemických látek a barev, květin a rostlin, reklamní činnost, marketingová činnost, předvádění výrobků, internetová on-line reklama, televizní a rozhlasová reklama, průzkumy trhu, podnikatelský průzkum, reklamní zaslání výrobků a vzorků výrobků, rozšiřování reklamních a inzertních tiskovin, služby public relations, pronájem reklamní plochy, pronájem času v médiích pro reklamní účely, pronájem elektronického prostoru v telekomunikačních sítích pro reklamní účely, automatizované i ruční zpracování dat, služby databank, správa a prodej obchodních dat, obchodní statistiky, překlad a systemizace informací do počítačových databází, administrativní práce, kopírování dokumentů, podnikatelské poradenství, organizační poradenství, ekonomické poradenství, personální poradenství, obchodní poradenství, manažerské služby, pomoc při řízení firmy a podnikání, obchodní zastoupení jiných podnikatelských subjektů, organizování a pořádání reklamních a prodejních akcí, poskytování obchodních, reklamní a marketingových informací, poradenství a konzultace v oblasti

reklamy a marketingu; (38) počítačová komunikace, elektronická pošta, posílání elektronických zpráv, přenos digitálních souborů pomocí počítačů, rozšiřování a zveřejňování informací prostřednictvím telekomunikačních sítí, zprostředkování audiovizuální komunikace, telekomunikační služby, audiovizuální komunikace prostřednictvím Internetu, vysílání digitální, kabelové a internetové televize nebo rozhlasu, televizní, rozhlasové nebo satelitní vysílání, služby tiskové agentury a informační kanceláře, poskytování telekomunikačních připojení k počítačovým sítím, pronájem telekomunikačních přístrojů, pronájem zařízení pro přenos informací, pronájem vysílacího času nebo komunikačního elektronického prostoru, poskytování informací a konzultace v oblasti telekomunikací; (39) dopravní činnosti, doprava/přeprava zboží nebo osob, dopravní služby zásilkového velkoobchodu, zasilatelství, balení zboží, skladovací služby, provoz skladů, zprostředkování v dopravě, poskytování informací a poradenství v oblasti dopravy a přepravy, zprostředkování prodeje zájezdů; (41) vydavatelské a nakladatelské činnosti, elektronické publikování, vzdělávací, školicí, výchovné a lektorské činnosti, zprostředkování ve vzdělávání, jazykové kurzy, překladatelství, rekvalifikační kurzy, provoz a pronájem vzdělávacích, kulturních, společenských a zábavních zařízení, organizování a pořádání vzdělávacích, výchovných, společenských, kulturních, zábavních nebo sportovních akcí, poskytování vzdělávacích, výchovných, společenských, kulturních, zábavních nebo sportovních informací, poradenství a konzultace v oblasti vzdělávání, kultury, zábavy a sportu, tvorba/výroba audiovizuálních děl, pronájem audio-vizuálních záznamů, umělecká produkce, služby umělecké agentury spadající do této třídy, zprostředkování prodeje vstupenek na vzdělávací, kulturní, zábavní nebo sportovní akce; (42) tvorba a správa webových (internetových) stránek, webhosting, tvorba počítačových programů (software), zhotovování software všeho druhu na zakázku, programování počítačů, výzkum, vývoj a projektování software, počítačové animace a vizualizace, tvorba a správa multimediálních nebo interaktivních aplikací a dokumentů, počítačové projektování, počítačová modelace a 3D vizualizace, počítačová grafika, grafický a průmyslový design, měřicí a kontrolní činnosti, programátorský servis - instalační a servisní služby v oblasti počítačového software, regenerace a správa počítačových dat, aktualizace a kopírování software, pronájem software, informačních a řídicích systémů a výpočetní techniky, poradenství a konzultace v oblasti počítačového software, informačních a řídicích systémů, výpočetní techniky a informatiky; (43) zprostředkování prodeje ubytovacích služeb, restauračních služeb; (44) zprostředkování prodeje relaxačních služeb, kosmetických služeb, zkrášlovacích služeb.

- (730) **JAREA s.r.o.**, Slezská 169/10, Praha 2- Vinohradská, 12000, CZ
(740) Ing. Jiří Střelák, Šumberova 42, Praha 6, 16200

(210) **O-502292**

(220) 28.02.2013

(320) 28.02.2013

(511) 16, 35, 41

(540)



- (510) (16) papír, výrobky z papíru v rámci této třídy, časopisy, knihy, noviny, periodické i neperiodické publikace, učebnice, prospekty, letáky, plakáty, fotografie, portréty, obrazy, grafiky, kalendáře, katalogy, obálky, přání a další propagační materiály v rámci této třídy; (35) zprostředkovatelská činnost v oblasti obchodu s časopisy, fotografiemi a reklamními, výukovými, informačními a dalšími materiály uvedenými ve tř. 16, marketing, inzerce a reklama prostřednictvím všech druhů sdělovacích prostředků, prostřednictvím sítě Internet nebo jiné obdobné veřejné či neveřejné telekomunikační sítě, obchodní partnerství, styk s veřejností, vytváření reklamních textů a publikací, umělecká agentura (obchodní vedení), provádění agenturní činnosti, provozování e-shopu a webového portálu s fotografiemi, reklamními, výukovými, informačními a dalšími

materiály uvedenými ve tř. 16, organizování komerčních a reklamních výstav, veletrhů, přehlídek a podobných akcí, shromažďování, poskytování, třídění, překlad nebo jiné zpracovávání obchodních nebo podnikatelských informací včetně vytváření, zpracovávání a třídění dat v rámci databází, sběr dat za účelem jejich nabídky dalším subjektům, pomoc při řízení obchodní činnosti, průzkum trhu, systemizace informací do počítačových databází, zpracovávání specializovaných podnikových evidencí; (41) nakladatelská a vydavatelská činnost, ediční činnost, publikační činnost, psaní textů všeho druhu (s výjimkou reklamních), tvorba audiovizuálních děl a programů, tvorba elektronických časopisů, periodik, knih, publikací, novin, letáků, fotografií, poskytování on-line informací a publikací, fotografování, překladatelská činnost, tvorba televizních a rozhlasových pořadů, organizování a pořádání kulturních, výchovných, vzdělávacích, zábavních a sportovních akcí, slavností, přehlídek, festivalů a soutěží, novinářská publicistická činnost.

(590) Barevná

(730) Rabasová Tereza, Lublaňská 13, Praha 2, 1200, CZ

(730) Vojtíšek Petr, Jagellonská 1328/4, Praha 3, 1300, CZ

(740) Ing. Michal Jupa, patentový zástupce, Na Baních 1385, Praha 5 - Zbraslav, 15600

(210) **O-502320**

(220) 01.03.2013

(320) 01.03.2013

(511) 16, 38, 41, 42

(540)



WWW.DIVERZANTI.CZ

(510) (16) papírové klubové a prezentační karty, papírové etikety pro CD a DVD, plakáty, informační a reklamní tiskoviny, etikety, prospekty, periodické a neperiodické publikace, časopisy, vstupenky, fotografie, kalendáře, novoročenky, pohlednice, blahopřání, grafické reprodukce, mapy, papírové vlajky, učební a vyučovací pomůcky (s výjimkou přístrojů); (38) vysílání multimediálních programů v oblasti historie, historických míst, historických dramát, vojenských operací, války, ozbrojených konfliktů a historických a vojenských subjektů a osob, informace vztahující se k vojenské tematice poskytované přes celosvětovou počítačovou síť; (41) provozování klubu záškodnické diverzní jednotky (vzdělávací a výchovné služby), organizování zvláštních jednotek a specializovaných uskupení, speciálních diverzních týmů a skupin (služby výcviku), poskytování vzdělávacích, výchovných a výcvikových informací v oboru historie a současnosti záškodnických bojových cvičení a dále informací o novátorských formách v oblasti praktických výcviků speciálních jednotek, vyhlašování soutěží a vyhlašování jejich výsledků, čtenářské ankety, organizování sportovních a kulturních akcí a soutěží s tematikou zbraní a vojenství, střelecké soutěže a závody, veřejná vystoupení a předvádění zbraní, modelů a replik zbraní a vojenské techniky, rekonstrukce a veřejné předvádění historických soubojů a bitev, pořádání praktických výcviků diverzních skupin a speciálních jednotek, výcvik se střelnými zbraněmi a střelecká příprava, nácvik netradičních bojových činností, jako je vedení záškodnických (diverzních) operací, výcvik pro diverzní a záškodnickou činnost, kondiční kurzy v oblasti tělesné zdatnosti, konzultace týkající se fyzické zdatnosti, služby v oblasti přípravy, realizace, poskytování a zprostředkování akčních scén a kondičních veřejných vystoupení (zábavné služby), pronájem a půjčování sportovní-bojových výcvikových náradí a zařízení, organizování, výcvik a vedení skupin diverzních sympatizantů, vojenské prázdninové tábory zaměřené na fyzickou zdatnost, výdrž, trénink taktického myšlení a odvahy, s výukou základů sebeobrany, maskování, výcvik paintballovými zbraněmi a dalších typických vojenských dovedností a taktik (služby zábavy), organizování soustředění a kempů/táborů se zaměřením na vojenský způsob života (sportovní, výchovné a výcvikové

služby), zábavní a vzdělávací služby v podobě tvorby a předvádění multimediálních programů v oblasti historie, historických míst, historických dramát, vojenských operací, války, ozbrojených konfliktů a historických a vojenských subjektů a osob, šíření vzdělávacích materiálů, elektronické publikování (DPT), výroba, tvorba a šíření audiovizuálních děl s akční nebo vojenskou tematikou, digitální zpracování obrazu, produkce a distribuce filmů, pořizování videozáznamů a filmařské služby, fotografování, dabing, stříhání video pásek, pronájem a půjčování nahraných zvukových a zvukově-obrazových záznamů; (42) tvorba a správa webových stránek zaměřených na oblast historie a současnosti speciálních jednotek a netradičních bojových a záškodnických činností diverzních skupin a sympatizantů, tvorba a správa webových stránek zaměřených na vojenské prázdninové tábory, tvorba a správa webových stránek poskytující informace k produktům a službám obsažených v této třídě a dále obsažených ve třídě 16 a třídě 41, přenos dat nebo dokumentů z fyzických nosičů do elektronické podoby.

(590) Barevná

(730) Rostislav Ševčík, Podroužkova 1677/2, Ostrava - Poruba, 70800, CZ

(210) **O-502321**

(220) 01.03.2013

(320) 01.03.2013

(511) 16, 38, 41, 42

(540)



(510) (16) papírové klubové a prezentační karty, papírové etikety pro CD a DVD, plakáty, informační a reklamní tiskoviny, etikety, prospekty, periodické a neperiodické publikace, časopisy, vstupenky, fotografie, kalendáře, novoročenky, pohlednice, blahopřání, grafické reprodukce, mapy, papírové vlajky, učební a vyučovací pomůcky (s výjimkou přístrojů); (38) vysílání multimediálních programů v oblasti historie, historických míst, historických dramát, vojenských operací, války, ozbrojených konfliktů a historických a vojenských subjektů a osob, informace vztahující se k vojenské tematice poskytované přes celosvětovou počítačovou síť; (41) provozování klubu záškodnické diverzní jednotky (vzdělávací a výchovné služby), organizování zvláštních jednotek a specializovaných uskupení, speciálních diverzních týmů a skupin (služby výcviku), poskytování vzdělávacích, výchovných a výcvikových informací v oboru historie a současnosti záškodnických bojových cvičení a dále informací o novátorských formách v oblasti praktických výcviků speciálních jednotek, vyhlašování soutěží a vyhlašování jejich výsledků, čtenářské ankety, organizování sportovních a kulturních akcí a soutěží s tematikou zbraní a vojenství, střelecké soutěže a závody, veřejná vystoupení a předvádění zbraní, modelů a replik zbraní a vojenské techniky, rekonstrukce a veřejné předvádění historických soubojů a bitev, pořádání praktických výcviků diverzních skupin a speciálních jednotek, výcvik se střelnými zbraněmi a střelecká příprava, nácvik netradičních bojových činností, jako je vedení záškodnických (diverzních) operací, výcvik pro diverzní a záškodnickou činnost, kondiční kurzy v oblasti tělesné zdatnosti, konzultace týkající se fyzické zdatnosti, služby v oblasti přípravy, realizace, poskytování a zprostředkování akčních scén a kondičních veřejných vystoupení (zábavné služby), pronájem a půjčování sportovní-bojových výcvikových náradí a zařízení, organizování, výcvik a vedení skupin diverzních sympatizantů, vojenské prázdninové tábory zaměřené na fyzickou zdatnost, výdrž, trénink taktického myšlení a odvahy, s výukou základů sebeobrany, maskování, výcvik paintballovými zbraněmi a dalších typických vojenských dovedností a taktik (služby zábavy), organizování soustředění a kempů/táborů se zaměřením na vojenský způsob života (sportovní, výchovné a výcvikové služby), zábavní a vzdělávací služby v podobě tvorby a

předvádění multimediálních programů v oblasti historie, historických míst, historických dramát, vojenských operací, války, ozbrojených konfliktů a historických a vojenských subjektů a osob, šíření vzdělávacích materiálů, elektronické publikování (DPT), výroba, tvorba a šíření audiovizuálních děl s akční nebo vojenskou tematikou, digitální zpracování obrazu, produkce a distribuce filmů, pořizování videozáznamů a filmařské služby, fotografování, dabing, střih video pásek, pronájem a půjčování nahraných zvukových a zvukově-obrazových záznamů; (42) tvorba a správa webových stránek zaměřených na oblast historie a současnosti speciálních jednotek a netradičních bojových a záškodnických činností diverzních skupin a sympatizantů, tvorba a správa webových stránek zaměřených na vojenské prázdninové tábory, tvorba a správa webových stránek poskytující informace k produktům a službám obsažených v této třídě a dále obsažených ve třídě 16 a třídě 41, přenos dat nebo dokumentů z fyzických nosičů do elektronické podoby.

(730) **Rostislav Ševčík**, Podroužkova 1677/2, Ostava-Poruba, 70800, CZ

(210) **O-502327**

(220) 01.03.2013

(320) 01.03.2013

(511) 35, 39, 41

(540)

Kromichal Junior Golf

(510) (35) reklamní a propagační činnost, plošná reklama, pomoc při obchodní činnosti, obchodní administrativa, kancelářské práce, zprostředkovatelská činnost v oblasti obchodu se sportovním oblečením a sportovními potřebami; (39) doprava, organizování cest, balení, skladování zboží; (41) výuka golfu, výchova, vzdělávání, zábava, pořádání a organizování sportovních akcí a soutěží, sportovní a kulturní aktivity, provozování sportovních zařízení, zprostředkování a konzultace v oblasti golfu, trenérská a instruktorská činnost v oblasti sportu, pronájem sportovních potřeb.

(730) **Jiří Kromichal**, Tibetská 807/11, Praha 6 - Vokovice, 16000, CZ

(740) JUDr. Martin Grubner, advokát, Washingtonova 1599/17, Praha 1, 11000

(210) **O-502356**

(220) 04.03.2013

(320) 04.03.2013

(511) 3, 28

(540)



(510) (3) čisticí prostředky; (28) házenkářské lepidlo (sportovní potřeby), tejpovací páska (sportovní potřeby).

(730) **Vít Karel**, Poděbradova 2149, Louny, 44001, CZ

(210) **O-502385**

(220) 05.03.2013

(320) 05.03.2013

(511) 5, 29, 30

(540)



(510) (5) výrobky farmaceutické a parafarmaceutické, medicínální alkoholy, medicínální vína, medicínální sirupy, výtažky, šťávy a elixíry lékárnické, povzbuzující nápoje z ovoce, nízkoenergetické e energetické nápoje, vitamíny, vitamínové přípravky, vitamínové koncentráty, vitamínové a

multivitaminové nápoje, doplňky potravin minerální, minerály a stopové prvky, minerální vody pro léčebné účely, minerální doplňky s antioxidačními účinky, farmaceutické a dietetické potraviny a přípravky pro lékařské účely, pro zdravotní prevenci a rekondici, nemedicínální potravinové doplňky pro zlepšení zdraví, pro zvýšení imunity, odolnosti organismu a jeho detoxikaci, dietetické přípravky pro denní doplnění stravy, (včetně fitness, sportovních a rekondičních přípravků a nápojů), přírodní léčivé prostředky pro zvláštní výživu, přírodní výtažky bohaté na rostlinné bílkoviny, přípravky výživové obsahující enzymy nebo biochemické katalyzátory, proteinové koncentráty a nápoje, přípravky pro hubnutí s léčebnými účinky, iontové nápoje s léčebnými účinky - vše pro léčebné účely a v rámci této třídy, potravinové doplňky ne pro lékařské účely (zařazené v této třídě) a obsahující látky živočišného původu, přípravky zvláštní výživy pro sportovce nebo osoby s vysokým energetickým výdejem, výživné přípravky pro denní doplnění stravy jako instantní strava nebo samostatná směs, skládající se hlavně z mléka v prášku nebo živočišných proteinů, také s přidávkem vitamínů nebo minerálů nebo stopových prvků nebo cukru, potravní doplňky neléčebné pro posílení imunity organismu a zlepšení zdraví rostlinného původu v tuhém i tekutém stavu, ve formě práškových směsí, kapek, sirupů, gelů, past, tablet, šumivých tablet, pastilek, dražé, tobolek, kapslí, bonbónů, želé, prášků, vše výše uvedené pro neléčebné účely a v rámci této třídy; (29) protein pro lidskou spotřebu, proteinové výrobky a přípravky pro výživu, tuky, jedlé oleje, konzervované potraviny a poživatiny z ovoce, zeleniny, bílkovin, bylin, olejnin a mikrobiologických kultur, ovocné dřeně, výživné bylinné extrakty, texturované proteiny a jejich směsi pro humánní využití; (30) káva a náhražky kávy, obilní vločky a jiné obilné výrobky určené k lidské výživě, mšlí, čaje.

(730) **WELLNESS FOOD s.r.o.**, U Ryšánky 1707/4, Praha 4, 14700, CZ

(740) Ing. Michal Jupa, patentový zástupce, Na Baních 1385, Praha 5 - Zbraslav, 15600

(210) **O-502386**

(220) 05.03.2013

(320) 05.03.2013

(511) 35, 41

(540)



(510) (35) zprostředkovatelská činnost v oblasti obchodu a provozování e-shopu s časopisy, knihami, novinami, učebnicemi, prospekty, letáky, plakáty, fotografiemi, portréty, obrazy, grafikami, kalendáři, katalogy, obálkami, přáními a dalšími reklamními, výukovými a informačními materiály, obchodní partnerství, styk s veřejností; (41) nakladatelská a vydavatelská činnost, ediční činnost, publikační činnost, psaní textů a scénářů všeho druhu (s výjimkou reklamních), tvorba audiovizuálních děl a programů, tvorba a vydávání elektronických časopisů, periodik, knih, publikací, novin, letáků, fotografií - vše on-line, fotografování, novinářská a publicistická činnost, reportéřské služby.

(730) **1. Press Real Group spol. s r.o.**, U lip 100, Praha 5, 15531, CZ

(740) Ing. Michal Jupa, patentový zástupce, Na Baních 1385, Praha 5 - Zbraslav, 15600

(210) **O-502430**

(220) 06.03.2013

(320) 06.03.2013

(511) 37, 39, 40

(540)



TIGRESSA

(510) (37) stavební práce - provádění staveb včetně jejich změn, udržovacích prací na nich a jejich odstraňování, zemní a výkopové práce, práce na zakázku se stavebními stroji a mechanismy, jeřábnické práce, stavebně-montážní služby, zakládání staveb, stavební dozor, dokončovací stavební práce, stavební subdodávky (služby), zprostředkování ve stavebnictví, pronájem stavebních strojů a mechanismů, opravy stavebních strojů a mechanismů, opravy a úpravy motorových vozidel, preventivní kontroly motorových vozidel, preventivní kontroly stavebních strojů, stavebních mechanismů a motorových vozidel, servisně-montážní práce, izolační práce, instalační práce - elektro, voda a plyn, malování a lakování, montáže exteriérů a interiéřů, zámečnické a truhlářské opravy, opravy nábytku, čištění a údržba stavebních strojů a dopravních prostředků, čistící a úklidové služby, konzultace a poskytování informací ve stavebnictví a servisně-montážních činnostech; (39) dopravní činnosti, přeprava (doprava) zboží, materiálů, nákladů nebo osob, doprava (přeprava) těžkých a nadměrných nákladů, přeprava stavebních strojů, silniční nákladní doprava, hromadná přeprava osob, autobusová doprava vnitrostátní i mezinárodní, organizování a pořádání zájezdů, služby cestovní kanceláře, poskytování informací o zájezdech, rezervace dopravy, zvedání, přenášení a nakládání těžkých a objemných břemen, stěhovací služby, odvoz odpadů, zasilatelství, kamiónová doprava, odtahové služby, dopravní asistence, dopravní pomoci řidičům, kurýrní služby, taxi, správa vozového parku, logistické činnosti v rámci této třídy, pronájem dopravních prostředků, pronájem speciálních transportních vozidel, pronájem autojeřábů, zprostředkování v dopravě, provoz a pronájem skladů, skladovací služby, nakládání, vykládání, balení a zasilání zboží, provoz a pronájem garáží, parkovišť a dopravních komunikací, konzultace a poskytování informací v dopravě; (40) zpracování a úprava materiálů, kovoobráběčství, zámečnictví, truhlářství, finální úprava výrobků a materiálů v rámci této třídy, zpracování stavebních hmot a nerostných surovin, recyklace materiálů, zpracování odpadů, polygrafické činnosti - tisk, konzultace a poskytování informací v oblasti zpracování a úprav materiálů.

(730) **TIGRESSA s.r.o.**, 9. května 172, Letonice, 68335, CZ

(740) Ing. Jiří Střelák, Šumberova 42, Praha 6, 16200

(210) **O-502449**

(220) 06.03.2013

(320) 06.03.2013

(511) 28, 35, 41

(540)

KACHEKRAN - Karneval chemiků končící k ránu

(510) (28) karnevalové masky; (35) reklama, reklamní texty (vydávání, zveřejňování, oznámení, vyhlášení, publikování); (41) živé vystoupení (organizování -), organizování soutěží (vzdělávacích nebo zábavných), plánování a organizování večírků, vstupenky (předprodej -), organizování plesů, organizování představení (manažerské služby), hudební produkce.

(730) **Vysoká škola chemicko-technologická v Praze**, Technická 5/1905, Praha 6, 16628, CZ

(210) **O-502452**

(220) 06.03.2013

(320) 06.03.2013

(511) 9, 41, 42

(540)

NAVERTICA

(510) (9) výpočetní technika, počítače všeho druhu, zejména osobní počítače a notebooky, hardware, software, přístroje a nástroje vědecké, námořní, geodetické, fotografické, filmové, optické, přístroje pro vážení, měření, signalizaci, kontrolu (inspekci), záchranu a přístroje pro vyučování, přístroje a nástroje pro

vedení, přepínání, přeměnu, akumulaci, regulaci nebo řízení elektrického proudu, přístroje pro záznam, převod, reprodukci zvuku a/nebo obrazu, přístroje pro zpracování informací, nahané a nenahané nosiče zvukových a/nebo obrazových záznamů, automatické přístroje a mechanismy ovládané mincemi, zapisovací pokladny, počítací stroje, implementace podnikových informačních systémů, mobilní telefony, počítačové hry, hasicí přístroje; (41) výchova, vzdělávání, organizování společenských, kulturních, sportovních a vzdělávacích akcí (školení, kurzy, semináře, konference), organizování a pořádání nekomerčních výstav a veletrhů, vydavatelská a nakladatelská činnost; (42) projekční a konstrukční práce ve strojírenství, elektrotechnice a elektronice, výzkum a vývoj v oblasti IT, návrh a tvorba počítačového hardware a software, vědecké a technologické služby a s nimi spojený výzkum a návrhy, průmyslové analýzy a výzkum.

(730) **FUTURE Base, spol. s r.o.**, Wurmova 29, Šlapanice, 66451, CZ

(740) Ing. Zdeněk Kučera, Dlouhá 207 (P.O.BOX 92), Slušovice, 76315

(210) **O-502492**

(220) 08.03.2013

(320) 08.03.2013

(511) 9, 35, 36

(540)

Scan&Go

(510) (9) elektronické nákupní a platební systémy (software, platební karty a platební terminály) pro zákazníky; (35) služby maloobchodní, včetně elektronických v oblasti nákupu a prodeje potravinářského a smíšeného zboží, poradenské a konzultační služby související s uvedenými službami ve tř. 35, reklamní a propagační činnost; (36) elektronické platební služby.

(730) **Globus ČR, k.s.**, Kostelecká 822/75, Praha 9 - Čakovice, 19000, CZ

(740) Rott, Růžička & Guttmann Patentové, známkové a advokátní kanceláře, JUDr. Vladimír Rott, Vinohradská 37, Praha 2, 12000

(210) **O-502493**

(220) 08.03.2013

(320) 08.03.2013

(511) 9, 35, 36

(540)



(510) (9) elektronické nákupní a platební systémy (software, platební karty a platební terminály) pro zákazníky; (35) služby maloobchodní, včetně elektronických v oblasti nákupu a prodeje potravinářského a smíšeného zboží, poradenské a konzultační služby související s uvedenými službami ve tř. 35, reklamní a propagační činnost; (36) elektronické platební služby.

(730) **Globus ČR, k.s.**, Kostelecká 822/75, Praha 9 - Čakovice, 19000, CZ

(740) Rott, Růžička & Guttmann Patentové, známkové a advokátní kanceláře, JUDr. Vladimír Rott, Vinohradská 37, Praha 2, 12000

(210) **O-502604**

(220) 13.03.2013

(320) 13.03.2013

(511) 16, 38, 41

(540)

DENÍK REPORTÉR

(510) (16) periodické a neperiodické tiskoviny; (38) spoje a komunikace všemi druhy médií; (41) vydavatelská a nakladatelská činnost.

(730) **Ladislav Henek**, V Malém háji 353, Odolena Voda, 25070, CZ

(210) **O-502849**

(220) 21.03.2013

(320) 21.03.2013

(511) 9, 18, 25, 28, 37, 42

- (540) **DERBÍČKO**
- (510) (9) měřicí a monitorovací zařízení a přístroje, elektrozařízení, zejména LED zobrazovače, světelné nebo elektronické informační tabule, světelné časomíry, světelné sportovní tabule, software, ochranné helmy pro sportovní účely, ochranné brýle pro sportovní účely, potápěčská výstroj spadající do této třídy; (18) kůže a imitace kůže, surové kůže, výrobky z kůže, kufry a cestovní brašny, sportovní kufry, deštníky, slunečníky, hole, biče, postroje na koně, sedlářské výrobky; (25) oděvy, obuv, kloboučnické zboží, oděvy a obuv, včetně pokrývek hlavy, zejména pro sportovní účely, dresy, trenky, tenisky, kecky, kopačky, oděvy a obuv pro turistiku a horolezectví; (28) hry zařazené v této třídě, hračky, tělocvičné a sportovní potřeby, ozdoby na vánoční stromky, míče a míčky všeho druhu, míče hrací vůbec, míče kopací, míče potažené plstí, míče gumové, kožené, z umělé kůže, z imitace kůže, míče opeřené, duše do míčů, puky, koule ku hraní, hole pro hokej, míče a míčky celuloidové, míčky golfové, míčky tenisové, golfové hole, hole pro hry, páčky a rakety pro hry, chrániče těla (jako sportovní potřeby), potápěčské ploutve, potřeby pro surfing, jachting, létání a vodácké sporty spadající do této třídy, brašny, pytle, tašky a pouzdra na sportovní nářadí; (37) instalace, opravy a revize elektrozařízení, LED zobrazovačů, informačních tabulí, světelných časomír, světelných sportovních tabulí; (42) tvorba a aktualizace počítačových programů a programového vybavení, aplikace softwarových programů, výzkumná, vývojová, expertní, konstruktérská a projekční činnost v oblasti elektrozařízení a zařízení výpočetní techniky, údržba a opravy počítačového vybavení (software), pronájem software, tvorba software.
- (730) **TIA Chinchilla Agency s.r.o.**, Wolkerova 2, Třebíč, 67401, CZ

- (210) **O-502852**
(220) 21.03.2013
(320) 21.03.2013
(511) 25, 28
(540)



- (510) (25) bundy sportovní, bundy sportovní s kapucí, čelenky, čepice, čapky (přiléhavé), kalhoty, kapuce, klobouky, košile, obleky, oblečení, obuv, oděvy nepromokavé, opasky, pánské plavky, ponožky, rukavice, svetry, svrchní kabáty, šály na krk, šátky kolem krku, tílka, nátlčníky, trička, vesty; (28) snowboardy, skateboardy.
- (730) **Jan Kapolka**, Slunečná 1574/10, Havířov, 73601, CZ

- (210) **O-502855**
(220) 21.03.2013
(320) 21.03.2013
(511) 9, 16, 35, 38, 41, 42
(540)

KLUB EVERGREEN

- (510) (9) nahrané a nenahrané nosiče záznamů zvuku a obrazu; (16) časopisy, periodické a neperiodické tiskoviny, propagační tiskoviny, zejména katalogy, prospekty, plakáty, fotografie, knihy; (35) propagační činnost, reklama, zejména prostřednictvím rozhlasového vysílání; (38) provozování rozhlasového vysílání a jeho šíření všemi technologiemi, šíření rozhlasových pořadů přes Internet; (41) činnost vzdělávací, zábavná a vyučovací, pořádání koncertů, agenturní činnost v oblasti umění a kultury, pořádání hudebních soutěží, tvorba rozhlasových programů a pořadů, rozhlasové zpravodajství, publicistika; (42) tvorba a správa webových stránek.
- (730) **Český rozhlas**, Vinohradská 12, Praha 2, 12099, CZ
- (740) JUDr. Filip Winter, advokát, Mostecká 21, Praha 1, 11000

- (210) **O-502857**
(220) 21.03.2013
(320) 21.03.2013

- (511) 41, 43
(540)



- (510) (41) výchova, vzdělávání, zábava, sportovní a kulturní aktivity; (43) služby zajišťující stravování a nápoje.
- (590) Barevná
- (730) **Secret of Raw, s.r.o.**, Mojžírova 15, Praha 4, 14000, CZ

- (210) **O-502902**
(220) 25.03.2013
(320) 25.03.2013
(511) 36, 41, 45
(540)



- (510) (36) organizování peněžitých a nepeněžitých sbírek; (41) kulturní a sportovní aktivity, organizování kulturních, společenských a sportovních akcí, podpora rozvoje a rozšiřování všech forem umění, podpora rozvoje, rozšiřování a zvyšování úrovně vzdělanosti; (45) poskytování charitativní a humanitární pomoci.
- (730) **Asociace rodičů a přátel zdravotně postižených dětí v ČR, klub Stonožka Ostrava**, Mitušova 4, Ostrava Hrabůvka, 70030, CZ

- (210) **O-502903**
(220) 25.03.2013
(320) 25.03.2013
(511) 3, 10, 16
(540)

SOFTWARE

- (510) (3) přípravky pro bělení a jiné prací prostředky, přípravky pro čištění, leštění, odmašťování a broušení, mýdla, parfumerie, vonné oleje, kosmetika, vlasové vody (lotions), zubní pasty; (10) přístroje a nástroje chirurgické, zubní a veterinářské, umělé údy, oči a zuby, ortopedické potřeby, materiál na sešívání ran, kondomy; (16) papírové kapesníky, papírové ubrusky.
- (730) **Remedicum, s.r.o.**, Alšova 1853/3, Český Těšín, 73701, CZ

- (210) **O-502904**
(220) 25.03.2013
(320) 25.03.2013
(511) 9
(540)



- (510) (9) antény, sonary, ultrazvukové lokátory, stožáry pro bezdrátové telegrafy, satelitní navigační přístroje, GPS (navigační přístroje), skřínky a krabice na reproduktory, akustické membrány, reproduktory, amplióny, detektory, poplašná zařízení.
- (730) **JILIN CITY HANGSHENG HONGYU ELECTRONICS CO., LTD.**, No. 100 Shenzhen Str. Hi-Tech Zone, JiLin City, JiLin Province, CN
- (740) INPROCHES Patentová a známková kancelář, Mgr. Alžběta Jurtíková, Mezírka 1, Brno, 60200

- (210) **O-502932**
(220) 25.03.2013

(320) 25.03.2013
(511) 35, 36
(540)

Expert Konto Prestige

(510) (35) propagační činnost, reklama, pomoc při řízení obchodní činnosti, obchodní administrativa, kancelářské práce; (36) finanční služby, pojištění, služby finanční, služby peněžní, služby nemovitostní.
(730) **Sberbank CZ, a.s.**, Na Pankráci 1724/129, Praha 4, 14000, CZ

(210) **O-502935**
(220) 25.03.2013
(320) 25.03.2013
(511) 35, 36
(540)

Expert Konto

(510) (35) propagační činnost, reklama, pomoc při řízení obchodní činnosti, obchodní administrativa, kancelářské práce; (36) finanční služby, pojištění, služby finanční, služby peněžní, služby nemovitostní.
(730) **Sberbank CZ, a.s.**, Na Pankráci 1724/129, Praha 4, 14000, CZ

(210) **O-502936**
(220) 25.03.2013
(320) 25.03.2013
(511) 35, 36
(540)

Prestige Konto

(510) (35) propagační činnost, reklama, pomoc při řízení obchodní činnosti, obchodní administrativa, kancelářské práce; (36) finanční služby, pojištění, služby finanční, služby peněžní, služby nemovitostní.
(730) **Sberbank CZ, a.s.**, Na Pankráci 1724/129, Praha 4, 14000, CZ

(210) **O-502955**
(220) 26.03.2013
(320) 26.03.2013
(511) 16, 35, 41, 42
(540)



(510) (16) papír, lepenka a výrobky z těchto materiálů, které nejsou zařazeny do jiných tříd, tiskárenské výrobky, potřeby pro knižní vazby, fotografie, papírenské zboží, lepidla pro papírenství nebo domácnost, materiál pro umělce, štetce, psací stroje a kancelářské potřeby (vyjímaje nábytek), učební a vyučovací pomůcky s výjimkou přístrojů, plastické obaly (nezařazené do jiných tříd), tiskařské typy, štočky; (35) propagační činnost, reklama, pomoc při řízení obchodní činnosti, obchodní administrativa, kancelářské práce; (41) výchova, vzdělávání, zábava, sportovní a kulturní aktivity; (42) vědecké a technologické služby a související výzkum a projektování, analytické a výzkumné služby v průmyslu, navrhování a vývoj počítačového hardwaru a softwaru.

(590) Barevná
(730) **IMPAX MEDIA s.r.o.**, Podolská 1489/6a, Praha 4, 14700, CZ

(210) **O-502981**
(220) 26.03.2013
(320) 26.03.2013
(511) 39

(540)



(510) (39) poskytování služeb taxi.
(590) Barevná
(730) **Vlček Otakar Ing.**, Habrová 2934, Frydek-Místek, 73801, CZ

(210) **O-502982**
(220) 26.03.2013
(320) 26.03.2013
(511) 16, 35, 41
(540)



(510) (16) papír, lepenka a výrobky z těchto materiálů, tiskoviny, knihy, katalogy, fotografie, obrazy, pohlednice, plakáty, tiskoviny k uměleckým předmětům, upomínkové předměty z papíru; (35) reklamní, inzertní a propagační činnost, zprostředkování v obchodních vztazích; (41) nakladatelská a vydavatelská činnost, výchovná, školicí a zábavní činnost, výstavy kulturní a vzdělávací, pořádání a organizace výstav, pořádání kulturních a společenských akcí, agenturní činnost v oblasti kultury, zprostředkování v oblasti kultury, klubové služby (výchovné, zábavní, umělecké, kulturní).
(730) **Fuxa Richard**, Na Moráni 1313/13, Praha 2, 12000, CZ
(740) **Glatzová & Co., v.o.s.**, JUDr. Vladimíra Glatzová, advokátka, Husova 5, Praha 1, 11000

(210) **O-502983**
(220) 26.03.2013
(320) 26.03.2013
(511) 16, 35, 41
(540)



(510) (16) papír, lepenka a výrobky z těchto materiálů, tiskoviny, knihy, katalogy, fotografie, obrazy, pohlednice, plakáty, tiskoviny k uměleckým předmětům, upomínkové předměty z papíru; (35) reklamní, inzertní a propagační činnost, zprostředkování v obchodních vztazích; (41) nakladatelská a vydavatelská činnost, výchovná, školicí a zábavní činnost, výstavy kulturní a vzdělávací, pořádání a organizace výstav, pořádání kulturních a společenských akcí, agenturní činnost v oblasti kultury, zprostředkování v oblasti kultury, klubové služby (výchovné, zábavní, umělecké, kulturní).

(590) Barevná
(730) **Fuxa Richard**, Na Moráni 1313/13, Praha 2, 12000, CZ
(740) **Glatzová & Co., v.o.s.**, JUDr. Vladimíra Glatzová, advokátka, Husova 5, Praha 1, 11000

(210) **O-502984**
(220) 26.03.2013
(320) 26.03.2013
(511) 16, 35, 41

(540)



(510) (16) papír, lepenka a výrobky z těchto materiálů, tiskoviny, knihy, katalogy, fotografie, obrazy, pohlednice, plakáty, tiskoviny k uměleckým předmětům, upomínkové předměty z papíru; (35) reklamní, inzertní a propagační činnost, zprostředkování v obchodních vztazích; (41) nakladatelská a vydavatelská činnost, výchovná, školicí a zábavní činnost, výstavy kulturní a vzdělávací, pořádání a organizace výstav, pořádání kulturních a společenských akcí, agenturní činnost v oblasti kultury, zprostředkování v oblasti kultury, klubové služby (výchovné, zábavní, umělecké, kulturní).

(590) Barevná

(730) Fuxa Richard, Na Moráni 1313/13, Praha 2, 12000, CZ

(740) Glatzová & Co., v.o.s., JUDr. Vladimíra Glatzová, advokátka, Husova 5, Praha 1, 11000

(210) **O-502985**

(220) 26.03.2013

(320) 26.03.2013

(511) 29

(540)

Zlatý dukát

(510) (29) mléko, mléčné výrobky, mléčné nápoje, čerstvé dezerty s obsahem mléčných výrobků, tukové pomazánky, margarín, jedlé oleje a tuky.

(730) Milkín a.s., Českobrodská 1174, Praha 9 - Kyje, 19800, CZ

(740) FISCHER & PARTNER Intellectual Property s.r.o., Na Hrobcí 294/5, Praha 2, 12000

(210) **O-502986**

(220) 26.03.2013

(320) 26.03.2013

(511) 6, 19, 20

(540)

SAPGLASS

(510) (6) dveře kovové, zárubně kovové, dveřní kování (kovové); (19) dveře, zárubně a dveřní kliky, vše nekovové, dveře ze skla, skleněné stěny; (20) nábytek, nábytkové předsíňové stěny, lišty u nábytku z umělých hmot.

(730) SAPELI a.s., Pávovská 3104/15a, Jihlava, 58601, CZ

(740) Jiří Bursa, Polní 12, Jihlava, 58601

(210) **O-502988**

(220) 26.03.2013

(320) 26.03.2013

(511) 34

(540)



(510) (34) doutníky, doutníčky, tabák, tabákové výrobky.

(730) The House of Edgeworth Incorporated, Zaehlerweg 4, Zug CH 6300, CH

(740) Baker & McKenzie v.o.s., advokátní kancelář, JUDr. Jiří Čermák, advokát, Klimentská 46/1216, Praha 1, 11002

(210) **O-502989**

(220) 26.03.2013

(320) 26.03.2013

(511) 35, 36, 37, 43

(540)



APARTMÁNY
MEDVĚDÍN

(510) (35) propagační činnost, reklama, pomoc při řízení obchodní činnosti, obchodní administrativa, kancelářské práce; (36) služby finanční, služby peněžní, služby nemovitostní; (37) stavebnictví, opravy, instalační služby; (43) služby zajišťující stravování a dočasné ubytování.

(730) Na Záhonech a.s., Na Zámecké 1518/9, Praha 4 - Nusle, 14000, CZ

(740) STUDI 071 s.r.o., Tomáš Beránek, Masarykova 1214, Ústí nad Labem, 40001

(210) **O-502990**

(220) 26.03.2013

(320) 26.03.2013

(511) 33

(540)



(510) (33) alkoholické nápoje (kromě pív).

(590) Barevná

(730) BOHEMIA SEKT, s.r.o., Smetanova 220, Starý Plzenec, 33202, CZ

(740) Advokátní kancelář Kříž a partneři s.r.o., prof. JUDr. Jan Kříž, CSc., Dlouhá 13, Praha 1, 11000

(210) **O-503025**

(220) 28.03.2013

(320) 28.03.2013

(511) 31

(540)



(510) (31) sadba česneku.

(730) Ing. Jan Kozák, Poběžovice u Holic 31, Holice, 53401, CZ

(210) **O-503027**

(220) 28.03.2013

(320) 28.03.2013

(511) 17, 19, 37

(540)



(510) (17) materiály těsnicí, ucpávací a izolační; (19) stavební materiály (nekovové); (37) stavebnictví, opravy, instalační služby.

(730) **René Snopek**, Michalská 1753, Staré Město u Uherského Hradiště, 68603, CZ

(210) **O-503054**
(220) 28.03.2013
(320) 28.03.2013
(511) 35, 36, 41, 42, 45
(540)

Stavíme lidi na nohy

(510) (35) prezentace výrobků v komunikačních médiích pro účely maloobchodu, reklama, rozšiřování reklamních materiálů zákazníkům (letáky, prospekty, tisky, vzorky); (36) organizování dobročinných sbírek, organizování sbírek, shromažďování prostředků na dobročinné účely, sponzorování (finanční); (41) konference (organizování a vedení), organizace a pořádání koncertů, organizování a vedení seminářů, organizování kulturních nebo vzdělávacích výstav, školení (pořádání a řízení), výcvik (instruktážní), vydávání textů, s výjimkou reklamních nebo náborových; (42) provoz webových stránek týkajících se charitativní činnosti a humanitární činnosti; (45) poskytování charitativní činnosti a humanitární činnosti za účelem uspokojení potřeb jednotlivců.

(730) **Diakonie Českobratrské církve evangelické**, Belgická 374/22, Praha 2, 12000, CZ

(210) **O-503058**
(220) 29.03.2013
(320) 29.03.2013
(511) 6, 35, 36, 37, 39, 41, 42
(540)



(510) (6) obecné kovy a jejich slitiny, kovové výrobky spadající do této třídy, železářské zboží spadající do této třídy; (35) vedení účetnictví, příprava a vyhotovení daňových přiznání, činnost ekonomických a účetních poradců, reklamní činnost, služby v oblasti obchodu s výrobky ve třídách 1 až 34, pomoc při řízení obchodní činnosti, obchodní administrativa, kancelářské práce; (36) finanční a daňové poradenství, realitní činnost, správa nemovitostí, pronájem nemovitostí, bytů a nebytových prostor v rámci této třídy, správa majetku, inkasování nájemného; (37) stavebnictví, rekonstrukce stavebních objektů, opravy všeho druhu, montážní práce, instalační služby, odborné revize v oboru elektro, topení, voda, plyn, vzduchotechnika a chlazení, úklidové práce, poradenská činnost v oblasti služeb uvedených ve třídě 37; (39) provozování dopravy, pronájem a půjčování dopravních prostředků, pronájem garáží a parkovacích ploch; (41) školení, semináře, kurzy, výuka; (42) projektová činnost, poradenská činnost v oblasti projektování, inženýrské práce (expertizy), technický průzkum, tvorba a správa webových stránek.

(730) **ALL-PRO s.r.o.**, Smiřických 61, Škvorec, 25083, CZ
(740) JUDr. Marie Beránková, advokátka, Žitná 47, Praha 1, 11000

(210) **O-503059**
(220) 29.03.2013
(320) 29.03.2013
(511) 9, 11, 35, 37, 41, 42, 45
(540)



(510) (9) elektroinstalační materiál, vypínače, jističe; (11) přístroje pro osvětlení, topení, výrobu páry, pro vaření, přístroje chladicí, pro sušení, ventilaci, rozvod vody, sanitární zařízení, ventilátory, LED osvětlení, reflektory světelné, osvětlovací trubice, žárovky, lustry, lampy, technická svítidla, lednice, sporáky, mikrovlnné

troubu, varné konvice; (35) reklamní činnost, služby v oblasti obchodu s výrobky ve třídách 9 a 11, pomoc při řízení obchodní činnosti, poradenská činnost v oblasti obchodu, obchodní administrativa, kancelářské práce; (37) stavebnictví, rekonstrukce stavebních objektů, opravy všeho druhu, montážní práce, instalační služby, odborné revize v oboru osvětlení, elektro, topení, voda, plyn, vzduchotechnika a chlazení, úklidové práce, poradenská činnost v oblasti služeb uvedených ve třídě 37; (41) školení, semináře, kurzy, výuka; (42) projektová činnost, poradenská činnost v oblasti projektování osvětlení, inženýrské práce (expertizy), technický průzkum, tvorba a správa webových stránek; (45) poskytování licencí v oblasti know-how pro LED technologie.

(730) **ALL-PRO s.r.o.**, Smiřických 61, Škvorec, 25083, CZ
(740) JUDr. Marie Beránková, advokátka, Žitná 47, Praha 1, 11000

(210) **O-503060**
(220) 29.03.2013
(320) 29.03.2013
(511) 9, 11, 35, 37, 41, 42, 45
(540)



(510) (9) elektroinstalační materiál, vypínače, jističe; (11) přístroje pro osvětlení, topení, výrobu páry, pro vaření, přístroje chladicí, pro sušení, ventilaci, rozvod vody, sanitární zařízení, ventilátory, LED osvětlení, reflektory světelné, osvětlovací trubice, žárovky, lustry, lampy, technická svítidla, lednice, sporáky, mikrovlnné trouby, varné konvice; (35) reklamní činnost, služby v oblasti obchodu s výrobky ve třídách 9 a 11, pomoc při řízení obchodní činnosti, poradenská činnost v oblasti obchodu, obchodní administrativa, kancelářské práce; (37) stavebnictví, rekonstrukce stavebních objektů, opravy všeho druhu, montážní práce, instalační služby, odborné revize v oboru osvětlení, elektro, topení, voda, plyn, vzduchotechnika a chlazení, úklidové práce, poradenská činnost v oblasti služeb uvedených ve třídě 37; (41) školení, semináře, kurzy, výuka; (42) projektová činnost, poradenská činnost v oblasti projektování osvětlení, inženýrské práce (expertizy), technický průzkum, tvorba a správa webových stránek; (45) poskytování licencí v oblasti know-how pro LED technologie.

(730) **ALL-PRO s.r.o.**, Smiřických 61, Škvorec, 25083, CZ
(740) JUDr. Marie Beránková, advokátka, Žitná 47, Praha 1, 11000

(210) **O-503062**
(220) 29.03.2013
(320) 29.03.2013
(511) 5
(540)

SMECTEROL

(510) (5) farmaceutické a veterinářské výrobky, dietní potraviny a dietetické přípravky pro léčebné nebo veterinární účely, potravní doplňky pro lidskou potřebu a pro zvířata.

(730) **Wotania s.r.o.**, Měšická 324, Mratín, 25063, CZ

(210) **O-503064**
(220) 29.03.2013
(320) 29.03.2013
(511) 16, 35, 38
(540)

KB Spořicí konto Bonus Aktiv

(510) (16) papír a výrobky z papíru, kancelářské potřeby, papírové nosiče informací, zejména tiskoviny, letáky, propagační materiály, plakáty, fotografie, psací a kancelářské potřeby, papírenské zboží; (35) inzertní a reklamní činnost, pomoc při řízení obchodní činnosti, obchodní administrativa, kancelářské práce, marketing; (36) pojišťovnictví a peněžnictví, služba finanční, peněžní, nemovitostní a pojišťovací, zejména přijímání vkladů, investování do cenných papírů na vlastní účet, platební styk a zúčtování, obchodování na vlastní účet s devizovými hodnotami, finanční makléřství a činnosti, které přímo souvisejí s

činnostmi výše uvedenými.

(730) **Komerční banka, a.s.**, Na Příkopě 33/969, Praha 1, 11407, CZ

(210) **O-503065**

(220) 29.03.2013

(320) 29.03.2013

(511) 16, 35, 36

(540)

Úvěr EuroInovace

(510) (16) papír a výrobky z papíru, kancelářské potřeby, papírové nosiče informací, zejména tiskoviny, letáky, propagační materiály, plakáty, fotografie, psací a kancelářské potřeby, papírenské zboží; (35) inzertní a reklamní činnost, pomoc při řízení obchodní činnosti, obchodní administrativa, kancelářské práce, marketing; (36) pojišťovnictví a peněžnictví, služba finanční, peněžní, nemovitostní a pojišťovací, zejména přijímání vkladů, investování do cenných papírů na vlastní účet, platební styk a zúčtování, obchodování na vlastní účet s devizovými hodnotami, finanční makléřství a činnosti, které přímo souvisejí s činnostmi výše uvedenými.

(730) **Komerční banka, a.s.**, Na Příkopě 33/969, Praha 1, 11407, CZ

(210) **O-503066**

(220) 29.03.2013

(320) 29.03.2013

(511) 16, 35, 36

(540)

KB Spořicí konto Bonus Invest

(510) (16) papír a výrobky z papíru, kancelářské potřeby, papírové nosiče informací, zejména tiskoviny, letáky, propagační materiály, plakáty, fotografie, psací a kancelářské potřeby, papírenské zboží; (35) inzertní a reklamní činnost, pomoc při řízení obchodní činnosti, obchodní administrativa, kancelářské práce, marketing; (36) pojišťovnictví a peněžnictví, služba finanční, peněžní, nemovitostní a pojišťovací, zejména přijímání vkladů, investování do cenných papírů na vlastní účet, platební styk a zúčtování, obchodování na vlastní účet s devizovými hodnotami, finanční makléřství a činnosti, které přímo souvisejí s činnostmi výše uvedenými.

(730) **Komerční banka, a.s.**, Na Příkopě 33/969, Praha 1, 11407, CZ

(210) **O-503147**

(220) 02.04.2013

(320) 02.04.2013

(511) 31, 32, 33, 34, 35

(540)

HERE

(510) (31) cannabis semínka; (32) nealkoholické nápoje, piva; (33) alkoholické nápoje (s výjimkou piva); (34) tabák surový a zpracovaný, tabákové výrobky všeho druhu, cigarety, suché a vlhké doutníky, dýmky, elektrické cigarety, veškeré headshop výrobky, zejména bongy, dýmčičky, šlukovky, vodní dýmky, drtičky, veškeré tabákové příslušenství a potřeby pro kuřáky, zapalovače, zápalky; (35) veškerá obchodní činnost s výrobky ve třídách 30, 31, 32, 33 a 34.

(730) **Jelínková Mlada**, Buzulucká 570/8, Praha 6 - Dejvice, 16000, CZ

(740) Rott, Růžička & Guttmann Patentové, známkové a advokátní kanceláře, JUDr. Vladimír Rott, Vinohradská 37, Praha 2, 12000

(210) **O-503224**

(220) 05.04.2013

(320) 05.04.2013

(511) 35

(540)



(510) (35) on-line maloobchodní a velkoobchodní prodej hraček.

(730) **Eisová Petra**, Luční 459, Příbram 2, 26101, CZ

(210) **O-503225**

(220) 05.04.2013

(320) 05.04.2013

(511) 16, 25, 35, 41

(540)

EUROPŠINT | BRNO

Nádraží u řeky



(510) (16) papír a výrobky z papíru, kancelářské potřeby, papír, lepenka a výrobky z těchto materiálů, které nejsou zařazeny do jiných tříd, tiskárenské výrobky, tiskoviny, časopisy, periodika, knihy, potřeby pro knižní vazby, fotografie, papírenské zboží, fólie na balení, kalendáře, katalogy, prospekty, plakáty, pohlednice, mapy, obálky, obaly spadající do této třídy, obaly na spisy, papírové nebo kancelářské desky, desky na dokumenty, dopisní papír, držáky na psací potřeby, etikety kromě textilních, samolepky, papírové vložky, papír balicí, papírové ubrusky, psací potřeby, psací podložky, psací soupravy, lepidla pro papírenství nebo domácnost, materiál pro umělce, štětce, psací stroje a kancelářské potřeby s výjimkou nábytku, kancelářské pořadače, učební a školní potřeby a pomůcky s výjimkou přístrojů, plastické obaly, které nejsou zařazeny do jiných tříd; (25) oděvy, obuv, kloboučnické zboží; (35) inzertní, reklamní a propagační činnost, průzkum veřejného mínění, styky s veřejností, vydávání reklamních textů, poskytování pomoci při provozu obchodu, včetně zprostředkování obchodních a souvisejících obchodně personálních záležitostí, organizování výstav a veletrhů k reklamním a obchodním účelům, organizování módních přehlídek k obchodním účelům, správa obchodních zájmů třetích osob, vypracování statistických přehledů, poradenství v oblasti organizace a ekonomiky podnikání, marketing, průzkum a analýzy trhů, aranžérství, pronájem kancelářských strojů a zařízení, distribuce zboží k reklamním účelům, rozmnožování dokumentů, obstaravatelská a zprostředkovatelská činnost v souvisejících uvedených oborech, spadajících do této třídy; (41) výchovná a zábavní činnost, činnost vyučovací, výchovná, vzdělávací a zábavní, včetně pořádání specializačních doškolovacích kurzů, symposií, konferencí a doprovodných výstav, provozování pracovních diskusního a zájmového klubu, organizování výstav a veletrhů ke vzdělávacím, kulturním, výchovným a zábavním účelům, organizování soutěží o oceňování nejlepších exponátů, jakož i nejlepších expozic, organizování společensko-kulturních akcí, organizování módních přehlídek k výchovným, vzdělávacím a zábavním účelům, tvorba rozhlasových a televizních programů, tvorba audiovizuálních programů, pořádání zábavních pořadů, pořádání zábavních soutěží, činnost v oblasti sportovních aktivit, provozování tělovýchovných zařízení a zařízení sloužících k regeneraci a rekondici, provozování golfových a tenisových hřišť, jakož i lyžařského vleku a provozování bazénů, nakladatelská a vydavatelská činnost, půjčovná činnost, spadající do této třídy, provozování galerií, obstaravatelská a zprostředkovatelská činnost v souvisejících uvedených oborech, spadajících do této třídy.

(730) **Statutární město Brno**, Dominikánské náměstí 196/1, Brno, 60167, CZ

(210) **O-503226**

(220) 05.04.2013

(320) 05.04.2013

(511) 16, 25, 35, 41

(540)

EUROPŠINT | BRNO

Station Upon River



(510) (16) papír a výrobky z papíru, kancelářské potřeby, papír, lepenka a výrobky z těchto materiálů, které nejsou zařazeny do

jiných tříd, tiskárenské výrobky, tiskoviny, časopisy, periodika, knihy, potřeby pro knižní vazby, fotografie, papírenské zboží, fólie na balení, kalendáře, katalogy, prospekty, plakáty, pohlednice, mapy, obálky, obaly spadající do této třídy, obaly na spisy, papírové nebo kancelářské desky, desky na dokumenty, dopisní papír, držáky na psací potřeby, etikety kromě textilních, samolepky, papírové vložky, papír balící, papírové ubrousky, psací potřeby, psací podložky, psací soupravy, lepidla pro papírenství nebo domácnost, materiál pro umělce, štětce, psací stroje a kancelářské potřeby s výjimkou nábytku, kancelářské pořadače, učební a školní potřeby a pomůcky s výjimkou přístrojů, plastické obaly, které nejsou zařazeny do jiných tříd; (25) oděvy, obuv, kloboučnické zboží; (35) inzertní, reklamní a propagační činnost, průzkum veřejného mínění, styky s veřejností, vydávání reklamních textů, poskytování pomoci při provozu obchodu, včetně zprostředkování obchodních a souvisejících obchodně personálních záležitostí, organizování výstav a veletrhů k reklamním a obchodním účelům, organizování módních přehlídek k obchodním účelům, správa obchodních zájmů třetích osob, vypracování statistických přehledů, poradenství v oblasti organizace a ekonomiky podnikání, marketing, průzkum a analýzy trhů, aranžérství, pronájem kancelářských strojů a zařízení, distribuce zboží k reklamním účelům, rozmnožování dokumentů, obstaravatelská a zprostředkovatelská činnost v souvisejících uvedených oborech, spadajících do této třídy; (41) výchovná a zábavní činnost, činnost vyučovací, výchovná, vzdělávací a zábavní, včetně pořádání specializačních doškolovacích kurzů, sympozií, konferencí a doprovodných výstav, provozování pracovních diskusního a zájmového klubu, organizování výstav a veletrhů ke vzdělávacím, kulturním, výchovným a zábavním účelům, organizování soutěží o oceňování nejlepších exponátů, jakož i nejlepších expozic, organizování společensko-kulturních akcí, organizování módních přehlídek k výchovným, vzdělávacím a zábavním účelům, tvorba rozhlasových a televizních programů, tvorba audiovizuálních programů, pořádání zábavních pořadů, pořádání zábavních soutěží, činnost v oblasti sportovních aktivit, provozování tělovýchovných zařízení a zařízení sloužících k regeneraci a rekondici, provozování golfových a tenisových hřišť, jakož i lyžařského vleku a provozování bazénů, nakladatelská a vydavatelská činnost, půjčovná činnost, spadající do této třídy, provozování galerií, obstaravatelská a zprostředkovatelská činnost v souvisejících uvedených oborech, spadajících do této třídy.

(730) **Statutární město Brno**, Dominikánské náměstí 196/1, Brno, 60167, CZ

(210) **O-503227**
(220) 05.04.2013
(320) 05.04.2013
(511) 35, 36, 37, 39
(540)



(510) (35) obchodní nebo podnikatelské informace, dodavatelské služby pro třetí osoby, pomoc při řízení obchodní činnosti, předvádění zboží, pořádání veletrhů pro obchodní a reklamní účely, subdodavatelské služby; (36) finanční konzultační služby, kanceláře realitní, leasing, obchodování s nemovitostmi, pronájem bytů, pronájem kanceláří, pronájem nemovitostí, správa, správa nemovitostí, výběrání nájemného; (37) asfaltování, opravy automobilů, demolice budov, stavební informace, konzultace ve stavebnictví, montáže lešení, údržba a opravy motorových vozidel, obnova strojů, pronájem bagrů a rypadel, pronájem buldozerů, pronájem stavebních strojů a zařízení, půjčování jeřábů, stavby a opravy skladů, stavebnictví, stavitelství, montáž, údržba a opravy strojů, údržba vozidel, výstavba obchodních stánků a obchodů, instalace a opravy výtahů; (39) automobilová doprava, pronájem automobilů, odtahování dopravních prostředků při poruchách, doprava,

pronájem garáží, logistika v dopravě, nákladní doprava, pronájem parkovacích ploch, pronájem automobilů, pronájem garáží, pronájem skladů, skladování, zprostředkování přepravy, zprostředkování dopravy.

(730) **KONSTRUKTIVA LOKUS, a.s.**, Jeremiášova 947, Praha 5 - Stodůlky, 15500, CZ

(210) **O-503230**
(220) 05.04.2013
(320) 05.04.2013
(511) 32, 35, 43
(540)



(510) (32) piva všeho druhu, včetně nealkoholických piv a nápojů s příměsí piva, minerální vody, šumivé nápoje a jiné nápoje nealkoholické, nápoje a šťávy ovocné, sirupy a jiné přípravky ke zhotovování nápojů; (35) reklama, propagace a inzerce prostřednictvím všech druhů médií, marketing, zprostředkovatelská činnost v oblasti obchodu s reklamními materiály všeho druhu, zejména s výrobky ze skla, porcelánu a majoliky, s textilními výrobky jako jsou například trička, mikiny, zástěry, čepice, s ubrusy, papírenským zbožím, tácky, papírovými kelímky a kelímky z umělých hmot, etiketami, kalendáři, tiskovinami, publikacemi, časopisy a knihami, s pivem a nealkoholickými nápoji; (43) služby zajišťující stravování a nápoje jako například provoz restaurace, kavárny, vinárny a baru, hostinská činnost, služby zajišťující dočasné ubytování v hotelu, penzionu a podobném zařízení, vše v rámci této třídy.

(730) **Slavkovský pivovar s.r.o.**, Slovanská 758, Slavkov u Brna, 68401, CZ

(740) Halaxová & Halaxová TETRAPAT, Mgr. Eva Halaxová, Jímonická 80, Praha, 15800

(210) **O-503231**
(220) 05.04.2013
(320) 05.04.2013
(511) 16, 35, 36, 41
(540)

Melounová penze

(510) (16) tiskoviny všeho druhu, zejména cenné papíry (tiskopisy), reklamní, propagační, inzertní, uživatelské a instruktážní materiály - v rámci této třídy; (35) reklamní a propagační činnost prostřednictvím všech médií, obchodní marketing, průzkum a analýza trhu, automatizované zpracování dat a informací; (36) pojišťovací, finanční a peněžní služby, důchodové a penzijní spoření, finanční poradenství, zprostředkování, expertizy, poradenská, konzultační a informační činnost související s pojištěním a s důchodovým a penzijním spořením fyzických i právnických osob; (41) výchova a vzdělávání v oblasti pojišťovacích, finančních a peněžních služeb, důchodového a penzijního spoření fyzických i právnických osob, finančního, peněžního a pojišťovacího poradenství.

(730) **ČSOB Penzijní společnost, a.s.**, Radlická 333/150, Praha 5, 15057, CZ

(740) Baker & McKenzie v.o.s., advokátní kancelář, JUDr. Jiří Čermák, advokát, Klimentská 46/1216, Praha 1, 11002

(210) **O-503234**
(220) 05.04.2013
(320) 05.04.2013
(511) 32, 35, 43
(540)



- (510) (32) piva všeho druhu, včetně nealkoholických piv a nápojů s příměsí piva, minerální vody, šumivé nápoje a jiné nápoje nealkoholické, nápoje a šťávy ovocné, sirupy a jiné přípravky ke zhotovování nápojů; (35) reklama, propagace a inzere prostřednictvím všech druhů médií, marketing, zprostředkovatelská činnost v oblasti obchodu s reklamními materiály všeho druhu, zejména s výrobky ze skla, porcelánu a majoliky, s textilními výrobky jako jsou například trička, mikiny, zástěry, čepice, s ubrusy, papírenským zbožím, tácky, papírovými kelímky a kelímky z umělých hmot, etiketami, kalendáři, tiskovinami, publikacemi, časopisy a knihami, s pivem a nealkoholickými nápoji; (43) služby zajišťující stravování a nápoje jako například provoz restaurace, kavárny, vinárny a baru, hostinská činnost, služby zajišťující dočasné ubytování v hotelu, penziónu a podobném zařízení, vše v rámci této třídy.
- (730) **Slavkovský pivovar s.r.o.**, Slovanská 758, Slavkov u Brna, 68401, CZ
- (740) Halaxová & Halaxová TETRAPAT, Mgr. Eva Halaxová, Jinonická 80, Praha, 15800

(210) **O-503371**
(220) 10.04.2013
(320) 10.04.2013
(511) 35, 36
(540)



- (510) (35) obchodní činnost, maloobchod a velkoobchod s valutami a drahými kovy a jejich slitinami, internetový obchod s valutami a drahými kovy a jejich slitinami, zprostředkovatelská činnost v oblasti obchodu s valutami a drahými kovy a jejich slitinami, reklama a propagace, poskytování obchodních a podnikatelských informací, systematizace informací do počítačové databáze, poskytování konzultačních a poradenských služeb pomocí globální počítačové sítě v oblasti obchodu s valutami a drahými kovy a jejich slitinami, služby reklamní agentury, reklama, reklama on-line v počítačové síti, internetový marketing, elektronický marketing, průzkum trhu, marketingové studie, poskytování konzultačních a poradenských služeb pomocí globální počítačové sítě v oblasti průzkumu trhu, internetového marketingu, poskytování obchodních konzultačních a poradenských služeb pomocí globální počítačové sítě v oblasti software, internetových aplikací, informačních systémů; (36) pojištění, služby finanční, služby peněžní, služby nemovitostní.
- (730) **SUNNY ON-LINE s.r.o.**, Revimí 62, Horní Žleb, Děčín XI, 40502, CZ
- (740) Mgr. Ladislav Sudík, Polní 293, Letohrad, 56151

(210) **O-503372**
(220) 10.04.2013
(320) 10.04.2013
(511) 14, 35
(540)



www.zlateslitky.com

- (510) (14) vzácné kovy a jejich slitiny a výrobky z těchto látek nebo postříbřeného nebo pozlaceného kovu, nejsou-li uvedeny v jiných třídách, klenoty, bižuterie, drahokamy, hodinářské potřeby a chronometrické přístroje; (35) obchodní činnost, maloobchod a velkoobchod s valutami a drahými kovy a jejich slitinami, klenoty, drahokamy, chronometrickými přístroji, internetový obchod s valutami a drahými kovy a jejich slitinami, klenoty, drahokamy, chronometrickými přístroji, zprostředkovatelská činnost v oblasti obchodu s valutami a drahými kovy a jejich

slitinami, klenoty, drahokamy, chronometrickými přístroji, reklama a propagace, poskytování obchodních a podnikatelských informací, systematizace informací do počítačové databáze, poskytování konzultačních a poradenských služeb pomocí globální počítačové sítě v oblasti obchodu s valutami a drahými kovy a jejich slitinami, klenoty, drahokamy, chronometrickými přístroji, služby reklamní agentury, reklama, reklama on-line v počítačové síti, internetový marketing, elektronický marketing, průzkum trhu, marketingové studie, poskytování konzultačních a poradenských služeb pomocí globální počítačové sítě v oblasti průzkumu trhu, internetového marketingu, poskytování obchodních konzultačních a poradenských služeb pomocí globální počítačové sítě v oblasti software, internetových aplikací, informačních systémů.

- (730) **SUNNY ON-LINE s.r.o.**, Revimí 62, Horní Žleb, Děčín XI, 40502, CZ
- (740) Mgr. Ladislav Sudík, Polní 293, Letohrad, 56151

(210) **O-503373**
(220) 10.04.2013
(320) 10.04.2013
(511) 9, 35, 37, 42
(540)



- (510) (9) počítače, přístroje pro zpracování informací včetně pracovních stanic, hardwarové doplňky, tiskárny, plottery, tablety, optické nosiče dat, počítačové programy (nahrané), počítačové programy (s možností stažení), počítačové periferie; (35) obchodní činnost, maloobchod a velkoobchod s HW a SW, internetový obchod s HW a SW, zprostředkovatelská činnost v oblasti obchodu s HW a SW, reklama a propagace, poskytování obchodních a podnikatelských informací, systematizace informací do počítačové databáze, poskytování obchodních konzultačních a poradenských služeb pomocí globální počítačové sítě v oblasti SW a HW, služby reklamní agentury, reklama, reklama on-line v počítačové síti, internetový marketing, elektronický marketing, průzkum trhu, marketingové studie, poskytování obchodních konzultačních a poradenských služeb pomocí globální počítačové sítě v oblasti průzkumu trhu, internetového marketingu, software, internetových aplikací, informačních systémů; (37) servisní činnost, montáž, opravy a servis HW; (42) servis, instalace a údržba SW, tvorba počítačových programů, aktualizace počítačových programů, instalace počítačových programů, počítačové programování, pronájem počítačového software, tvorba počítačových systémů, konzultace v oblasti počítačového softwaru, hosting webových stránek, poskytování vyhledávačů pro Internet, pronájem webových serverů, umístění webových stránek, tvorba a správa webových stránek (pro třetí osoby), obnova počítačových dat (regenerace), grafický design, uchování a správa počítačových dat, vývoj a tvorba webových aplikací, vývoj a tvorba programového vybavení pro e-shopy, vývoj software, konzultační a poradenské služby v oblasti programování počítačů, informačních technologií a uchování a správy počítačových dat, tvorby a správy internetových stránek a webových aplikací, pronájem počítačů a počítačových sítí včetně softwaru.

- (730) **Zlesák Alexandr DiS.**, Na Pančavě 593, Chrast, 53851, CZ
- (740) Mgr. Ladislav Sudík, Polní 293, Letohrad, 56151

(210) **O-503379**
(220) 10.04.2013
(320) 10.04.2013
(511) 9, 16, 28

(540)



(510) (9) přístroje a nástroje fotografické, filmové, optické, přístroje pro záznam, převod, reprodukci zvuku nebo obrazu, audiovizuální přístroje a technika, zejména pro reklamní účely, mediaplayery, advertising playery, displaye, nosiče informací všeho druhu v rozsahu třídy 9, záznamové disky, kompaktní disky, DVD a ostatní digitální záznamové nosiče, zařízení na zpracování dat, počítače, počítačový software, elektronické publikace; (16) nosiče informací všeho druhu v rozsahu třídy 16; (28) zábavní a herní zařízení pro použití s externím displejem nebo monitorem.

(730) **BlueTouch, s.r.o.**, U Hranic 3221/18, Praha 10, 10000, CZ
(740) Pavel Reichel a kol., Ing. Pavel Reichel, Lopatecká 14, Praha 4, 14700

(210) **O-503390**

(220) 10.04.2013
(320) 10.04.2013
(511) 20, 21, 35
(540)



(510) (20) nábytek, zrcadla, rámy, výrobky nejmenované v jiných třídách ze dřeva, korku, rákosu, vrbového proutí, z rohu, kosti, slonoviny, z kostic, želvoviny, jantaru, perleti, mořské pěny, náhražky všech těchto materiálů nebo náhražky z plastických hmot; (21) pomůcky a nádoby pro domácnost a kuchyň; (35) propagační činnost, reklama.

(730) **Robzone Int. s.r.o.**, Vilová 675/6, Praha 10, 10000, CZ
(740) ADVOKÁTNÍ KANCELÁŘ, Mgr. Lenka Radoňová, Noutonická 520/23, Praha 5, 15200

(210) **O-503391**

(220) 10.04.2013
(320) 10.04.2013
(511) 20, 21, 35
(540)

Combino

(510) (20) nábytek, zrcadla, rámy, výrobky nejmenované v jiných třídách ze dřeva, korku, rákosu, vrbového proutí, z rohu, kosti, slonoviny, z kostic, želvoviny, jantaru, perleti, mořské pěny, náhražky všech těchto materiálů nebo náhražky z plastických hmot; (21) pomůcky a nádoby pro domácnost a kuchyň; (35) propagační činnost, reklama.

(730) **Robzone Int. s.r.o.**, Vilová 675/6, Praha 10, 10000, CZ
(740) ADVOKÁTNÍ KANCELÁŘ, Mgr. Lenka Radoňová, Noutonická 520/23, Praha 5, 15200

(210) **O-503392**

(220) 10.04.2013
(320) 10.04.2013
(511) 20, 21, 35
(540)

Plantino

(510) (20) nábytek, zrcadla, rámy, výrobky nejmenované v jiných

třídách ze dřeva, korku, rákosu, vrbového proutí, z rohu, kosti, slonoviny, z kostic, želvoviny, jantaru, perleti, mořské pěny, náhražky všech těchto materiálů nebo náhražky z plastických hmot; (21) pomůcky a nádoby pro domácnost a kuchyň; (35) propagační činnost, reklama.

(730) **Robzone Int. s.r.o.**, Vilová 675/6, Praha 10, 10000, CZ

(740) ADVOKÁTNÍ KANCELÁŘ, Mgr. Lenka Radoňová, Noutonická 520/23, Praha 5, 15200

(210) **O-503393**

(220) 10.04.2013
(320) 10.04.2013
(511) 16, 35, 41
(540)



(510) (16) papír, lepenka a výrobky z těchto materiálů, reklamní, propagační a užitkové výrobky z papíru určené pro propagaci vlastní společnosti, periodické i neperiodické publikace, informační, reklamní a propagační materiály určené pro propagaci vlastní společnosti, tiskárenské a kartonážní výrobky, data a databáze na papírových nosičích, psací potřeby, kalendáře, diáře, školní potřeby, losy, sázenky, sázkové tikety, vstupenky; (35) reklamní, inzertní a propagační činnost směřující k propagaci vlastní společnosti nebo kulturních a sportovních akcí, vyhledávání sponzorů, prodej reklamních a upomínkových předmětů, obchodní činnost v oblasti sázkových her, kurzových a jiných sázek a loterií; (41) organizování a pořádání loterií, provozování loterií, heren, rulet a kasin, organizování, provozování a pořádání sázkových her, výherních loterií, tombol, soutěží, provozování výherních i nevýherních hracích zařízení, služby vztahující se k hrám, sázení, hazardním hrám (včetně hazardních her na dálku), loteriím, kasinům a ruletám, projekce sportovních přenosů, organizování sportovních sázek a číselných loterií, prodej losů a příjem sázek ve smluvně závazných sběrných právnických a fyzických osob a ve sběrných zřízených společnostech, pořádání a organizování kulturních, sportovních a společenských událostí, předprodeje a prodej vstupenek, organizování a pořádání vzdělávacích akcí, provozování sportovních zařízení.

(590) Barevná

(730) **SAZKA, sázková kancelář a.s.**, K Žižkovu 851, Praha 9, 19093, CZ

(740) Halaxová & Halaxová Tetrapat, Mgr. Eva Halaxová, Jinonická 80, Praha 5, 15800

(210) **O-503394**

(220) 10.04.2013
(320) 10.04.2013
(511) 25
(540)



(510) (25) oděvy, kalhoty, košile, spodní prádlo.

(590) Barevná

(730) **TOLATO spol. s r.o.**, 28. října 1068/13, Chomutov, 43001, CZ

(210) **O-503395**

(220) 10.04.2013
(320) 10.04.2013
(511) 16, 35, 41

(540)



(510) (16) papír, lepenka a výrobky z těchto materiálů, reklamní, propagační a užitkové výrobky z papíru určené pro propagaci vlastní společnosti, periodické i neperiodické publikace, informační, reklamní a propagační materiály určené pro propagaci vlastní společnosti, tiskárenské a kartonážní výrobky, data a databáze na papírových nosičích, psací potřeby, kalendáře, diáře, školní potřeby, losy, sázenky, sázkové tikety, vstupenky; (35) reklamní, inzertní a propagační činnost směřující k propagaci vlastní společnosti nebo kulturních a sportovních akcí, vyhledávání sponzorů, prodej reklamních a upomínkových předmětů, obchodní činnost v oblasti sázkových her, kurzových a jiných sázek a loterií; (41) organizování a pořádání loterií, provozování loterií, heren, rulet a kasin, organizování, provozování a pořádání sázkových her, výherních loterií, tombol, soutěží, provozování výherních i nevýherních hracích zařízení, služby vztahující se k hrám, sázení, hazardním hrám (včetně hazardních her na dálku), loteriím, kasinům a ruletám, projekce sportovních přenosů, organizování sportovních sázek a číselných loterií, prodej losů a příjem sázek ve smluvně závazných sběrnách právnických a fyzických osob a ve sběrnách zřízených společností, pořádání a organizování kulturních, sportovních a společenských událostí, předprodej a prodej vstupenek, organizování a pořádání vzdělávacích akcí, provozování sportovních zařízení.

(590) Barevná
(730) SAZKA, sázková kancelář a.s., K Žižkovu 851, Praha 9, 19093, CZ
(740) Halaxová & Halaxová Tetrapat, Mgr. Eva Halaxová, Jinonická 80, Praha 5, 15800

(210) O-503396
(220) 10.04.2013
(320) 10.04.2013
(511) 1, 25, 31, 32
(540)



(510) (1) kompost, substráty pro pěstování rostlin, zemina pro pěstování rostlin, hnojiva; (25) oděvy nespádající do jiných tříd, obuv nespádající do jiných tříd; (31) rostlinná semena, rostliny; (32) nealkoholické nápoje, nealkoholické šťávy, sirupy pro limonády, citronády, zeleninové nápoje, mixované ovocné nebo zeleninové nápoje, energetické nápoje, iontové nápoje.
(730) Maceška František, Vinohradská 48, Praha 2, 12000, CZ
(740) Mgr. Ivan Rámeš, Týn 1049/3, Praha 1, 11000

(210) O-503397
(220) 10.04.2013
(320) 10.04.2013
(511) 16, 35, 41
(540)



(510) (16) papír, lepenka a výrobky z těchto materiálů, reklamní, propagační a užitkové výrobky z papíru určené pro propagaci vlastní společnosti, periodické i neperiodické publikace,

informační, reklamní a propagační materiály určené pro propagaci vlastní společnosti, tiskárenské a kartonážní výrobky, data a databáze na papírových nosičích, psací potřeby, kalendáře, diáře, školní potřeby, losy, sázenky, sázkové tikety, vstupenky; (35) reklamní, inzertní a propagační činnost směřující k propagaci vlastní společnosti nebo kulturních a sportovních akcí, vyhledávání sponzorů, prodej reklamních a upomínkových předmětů, obchodní činnost v oblasti sázkových her, kurzových a jiných sázek a loterií; (41) organizování a pořádání loterií, provozování loterií, heren, rulet a kasin, organizování, provozování a pořádání sázkových her, výherních loterií, tombol, soutěží, provozování výherních i nevýherních hracích zařízení, služby vztahující se k hrám, sázení, hazardním hrám (včetně hazardních her na dálku), loteriím, kasinům a ruletám, projekce sportovních přenosů, organizování sportovních sázek a číselných loterií, prodej losů a příjem sázek ve smluvně závazných sběrnách právnických a fyzických osob a ve sběrnách zřízených společností, pořádání a organizování kulturních, sportovních a společenských událostí, předprodej a prodej vstupenek, organizování a pořádání vzdělávacích akcí, provozování sportovních zařízení.

(590) Barevná
(730) SAZKA, sázková kancelář a.s., K Žižkovu 851, Praha 9, 19093, CZ
(740) Halaxová & Halaxová Tetrapat, Mgr. Eva Halaxová, Jinonická 80, Praha 5, 15800

(210) O-503469
(220) 12.04.2013
(320) 12.04.2013
(511) 7, 8, 40
(540)



(510) (7) stroje a obráběcí stroje, strojní nástroje pro obrábění kovů, dřeva a plastů, nástroje a nářadí s elektrickým pohonem (části strojů), upínače a sklíčidla na obráběcí stroje (části strojů), mechanické ruční nástroje a nářadí jako části strojů, nože (části strojů), elektrické nůžky, řezací stroje, strojní sekáče, upínací zařízení strojního nářadí a nástrojů, závitofezy, zdvihací zařízení, brusky - stroje i nástrojové ostříčky, veškeré brusné a řezné části strojů, jako brusné kameny a kotouče, kartáče, pilové listy, řezné nože, nástroje na řezání závitů, vrtání a upínání těchto nástrojů, nářadí a nástroje brusné a řezné a jejich části pro strojní použití, pily a upínací a řezné nástroje a nářadí - v rámci této třídy, různé druhy fréz a soustruhů, jejich součásti a díly, nožové jednotky, výstružníky, výhrubníky, vrtáky, frézovací trny, vrtačky, vrtačková sklíčidla, strojní pilové pásy a pily, kovopily, závitníky a závitové čelisti, elektrické pneumatické stroje a nářadí, jiné elektrické nářadí a nástroje poháněné elektrickým motorem nebo jiným mechanickým pohonem v rámci této třídy, zařízení pro dokončovací povrchové opracování, sklíčidla vrtaček, vrtací vřeteníky, vložky a výlisky nástrojů; (8) nářadí a nástroje všeho druhu včetně ručních nástrojů v rámci této třídy; (40) zpracovávání a úprava materiálů, nástrojářství, opracování kovů obráběním (soustružení, frézování, vrtání, vyvrtávání, řezání, broušení, leštění) a tvářením (ohýbání, stříhání, lisování, kování), tepelné zpracování kovů, povrchové úpravy kovů, spojování kovů svařováním a pájením.

(590) Barevná
(730) GSP - High Tech Saws, s.r.o., Hlavní 51, Zborovice, 76832, CZ
(740) Ing. Zdeněk Kučera, Dlouhá 207 (P.O.BOX 92), Slušovice, 76315

(210) O-503473
(220) 12.04.2013
(320) 12.04.2013
(511) 35, 36, 41

(540)



(510) (35) propagační činnost, reklama, včetně reklamy a marketingu prostřednictvím Internetu, reklama spojená s podporou komerčních, nekomerčních, sportovních a kulturních akcí, vstupování kulturních forem tradičních i moderních, například graffiti, do veřejného prostoru, a to pomocí komerčních děl, zvláště prostřednictvím reklamy, získávání prostředků na charitu, kulturu, vzdělávání, zábavu a sport pomocí reklamy, podpora prodeje a prezentace zboží všeho druhu v komunikačních médiích, zajišťování financování oprav kulturních památek všeho druhu pomocí reklamy, obchodní informace a poradenství pro spotřebitele, pomoc při řízení obchodní činnosti, obchodní poradenství; (36) finanční poradenství, zejména pomoc při zajišťování financování oprav kulturních památek a zajišťování finančního sponzoringu, získávání charitativních prostředků; (41) výchova, vzdělávání, zábava, vstupování kulturních forem tradičních i moderních, například graffiti, do veřejného prostoru, a to pomocí nekomerčních děl, například výzdoba fasád domů.

(730) **BlueTouch, s.r.o.**, U Hranic 3221/18, Praha 10, 10000, CZ

(740) Pavel Reichel a kol., Ing. Pavel Reichel, Lopatecká 14, Praha 4, 14700

(210) **O-503476**

(220) 12.04.2013

(320) 12.04.2013

(511) 5, 32

(540)



(510) (5) potravní doplňky; (32) nápoje a šťávy ovocné.

(730) **Motlíková Lucie**, Karlovo nám. 25, Praha 1, 11000, CZ

(210) **O-503479**

(220) 12.04.2013

(320) 12.04.2013

(511) 11, 19, 20, 21

(540)

Olymp Deep
by JIKΔ

(510) (11) přístroje pro osvětlení, topení, výrobu páry, pro vaření, přístroje chladicí, pro sušení, ventilaci rozvod vody, sanitární (toaletní) přístroje a zařízení, součásti a příslušenství zmíněných výrobků, zejména sprchy, sprchovací kabiny, kohoutky a kohoutky pro potrubí, koupací vany, vany pro sedací koupele, vany lázeňské, vanové příslušenství (armatury), zařízení na ohřev teplé vody pro koupel, přenosné kabiny pro parní koupele, koupelnové armatury, koupelnové obklady a vyzdívky, obložení tvarované pro pece, obložení tvarované pro kamna, kovové konstrukce pro pece a trouby, krby, lampová stínidla, lampy elektrické, lázeňské vybavení (teplouzdušné lázně), LED elektroluminiscenční diody (svítidla), dřezy, dezinfekční dávkovače pro toalety, dezinfekční kontejner pro toalety, elektrické lampy, prostředky na odstraňování zápachu s výjimkou prostředků pro osobní potřebu, pisoáry, mušle, radiátory (topení), zařízení pro saunu, sedátka (záchodová),

splachovače, splachovací zařízení, toaletní (záchodové) mísy, toalety (záchody splachovací), záchody přenosné, umyvadla, zařízení na sušení rukou pro umývárny (sušiče), přístroje pro víření vody, zařízení pro přívod vody, vodovodní těsnění (těsnící kroužky), zařízení vodovodní, vše zahrnuté v této třídě; (19) stavební materiály nekovové, stavební keramika a sklo, neohébné nekovové trubky pro stavebnictví, asfalt, smůla, přenosné konstrukce nekovové, nekovové pomníky, zejména dlažba nekovová, dlaždice na podlahy (nekovové), dlaždice na stěny/obkládačky pro stavebnictví (nekovové), obklady ve stavebnictví (nekovové), podlahy (nekovové), vše zahrnuté v této třídě; (20) nábytek, zrcadla, rámy, výrobky nejmenované v jiných třídách ze dřeva, korku, rákosu, vrbového proutí, z rohu, kostí, slonoviny, z kostic, želvoviny, jantaru, perleti, mořské pěny, náhražky všech těchto materiálů nebo náhražky z plastických hmot, koupelnový nábytek dřevěný a plastový, nekovové věšáky a držáky do koupelen (jako nábytek) v této třídě, součástí a příslušenství nábytku v této třídě, zejména bedny ze dřeva nebo umělých hmot, části nábytku ze dřeva, dvířka nábytku, kolečka k nábytku (nekovová) lišty u nábytku z umělých hmot, obložení nábytku (nekovové), dávkovače ručníků upevněné (nekovové), držáky na kartáče, držáky na noviny, nábytek kancelářský, nábytek kovový, nábytek školní, podhlavníky, podnožky, regály, police, sklo stříbřené pro výrobu zrcadel, desky skleněné pro zrcadla, zrcátka (ruční) toaletní, skříně, skříně registrační, skřínky na ručníky (nábytek), skřínky na léky, ventily vodovodní z umělých hmot, vše zahrnuté v této třídě; (21) pomůcky a nádoby pro domácnost a kuchyň, hřebeny a mycí houby, kartáče (s výjimkou štětců), materiály pro výrobu kartáčů, čističí nástroje, drátky na čištění parket, sklo surové nebo opracované (s výjimkou stavebního skla), sklo, porcelán a majolika a výrobky z těchto materiálů neobsažené v jiných třídách, zejména technická keramika a sklo v rámci této třídy, ozdobná keramika a sklo, figurky (sošky) a umělecké předměty z porcelánu, terakoty nebo skla, aerosolové dávkovače (s výjimkou dávkovačů pro lékařské účely), dávkovače mýdla, dávkovače papírových ručníků, dávkovače toaletního papíru, hluboké mísy, kartáče, keramika na použití v domácnosti, mísy hygienické na vylučování pro domácí zvířata, misky na mycí houby, pouzdra na mýdlo, noční nádoby (nočníky), vaničky (dětské, přenosné), vaničky na praní, výlevky, zásobníky (kovové) na papírové ručníky, zásobníky (nádržky) na mýdlo, věšáky a držáky do koupelen v této třídě, džbánky a džbery, kádě, flakóny, háčky, kosmetické náčiní, vše zahrnuté v této třídě.

(730) **LAUFEN CZ s.r.o.**, V Túních 3/1637, Praha 2, 12000, CZ

(740) PATENTSERVIS Praha a.s., Na Podkovce 281/10, Praha 4, 14700

(210) **O-503536**

(220) 15.04.2013

(320) 15.04.2013

(511) 6, 11, 35, 37, 42

(540)



www.60.cz
svítidla

(510) (6) kolejnicové systémy, lankové systémy; (11) přístroje, zdroje, zařízení, články a nástroje pro osvětlení, elektrické žárovky a jejich součásti a části, zářivkové a doutnavkové trubice, výbojky, svítidla a elektronické osvětlovací systémy všech druhů a jejich části a doplňky, elektrická světla pro vánoční stromky a dekorativní osvětlení, ultrafialové výbojky a žárovky pro technické účely, automobilové lampy a žárovky, halogenové žárovky, projekční žárovky, infražárovky, LED žárovky zahrnuté v této třídě pro účely osvětlování, svítlny, reflektory, signalizační a návěstní žárovky, xenonové žárovky; (35) velkoobchodní a maloobchodní činnost s produkty ze shora uvedených tříd 6, 11 a služby elektronického obchodu s těmito produkty; (37) instalace svítidel a osvětlení; (42) služby architektů a projektantů, výtvarné návrhy osvětlení, designérská činnost, počítačová grafika a design, grafický a průmyslový

design, poradenská, informační a zprostředkovatelská činnost týkající se služeb spadajících do třídy 42, architektonické poradenství, projekce.

- (590) Barevná
(730) **Patrik Koukol**, Olomoucká 159/44, Loštice, 78983, CZ
(740) Halaxová & Halaxová TETRAPAT, Mgr. Eva Halaxová, Jinonická 80, Praha 5, 15800

(210) **O-503540**

(220) 15.04.2013

(320) 15.04.2013

(511) 34

(540)

HIT

- (510) (34) tabák, zejména potom tabák do ručně balených cigaret, žvýkací tabák, šňupavý tabák, tabákové náhražky, cigarety, cigarety s obsahem tabákových náhražek (bez léčebného účelu), cigarillos, cigaretové filtry, doutníky, bloky cigaretových papírků, papíry do dýmek, cigaretové špičky, s výjimkou špiček z drahých kovů, náustky na cigaretové špičky, strojky na plnění cigaret, čističe dýmek, kuřácké soupravy, dýmky, stojany na dýmky, popelníky, s výjimkou popelníků z drahých kovů, odřezávače doutníků, dózy na tabák, s výjimkou dóz z drahých kovů, pouzdra na tabák, tabatěrky, s výjimkou tabatěrek z drahých kovů, zápalky, zápalkové krabičky, s výjimkou krabiček z drahých kovů, zapalovače.

- (730) **Czech Tobacco Corporation a.s.**, Fáblovka 568, Pardubice, 53352, CZ

(210) **O-503541**

(220) 15.04.2013

(320) 15.04.2013

(511) 34

(540)

JOHN ROLFE

- (510) (34) tabák, zejména potom tabák do ručně balených cigaret, žvýkací tabák, šňupavý tabák, tabákové náhražky, cigarety, cigarety s obsahem tabákových náhražek (bez léčebného účelu), cigarillos, cigaretové filtry, doutníky, bloky cigaretových papírků, papíry do dýmek, cigaretové špičky, s výjimkou špiček z drahých kovů, náustky na cigaretové špičky, strojky na plnění cigaret, čističe dýmek, kuřácké soupravy, dýmky, stojany na dýmky, popelníky, s výjimkou popelníků z drahých kovů, odřezávače doutníků, dózy na tabák, s výjimkou dóz z drahých kovů, pouzdra na tabák, tabatěrky, s výjimkou tabatěrek z drahých kovů, zápalky, zápalkové krabičky, s výjimkou krabiček z drahých kovů, zapalovače.

- (730) **Czech Tobacco Corporation a.s.**, Fáblovka 568, Pardubice, 53352, CZ

(210) **O-503542**

(220) 15.04.2013

(320) 15.04.2013

(511) 34

(540)

R.I.P.

- (510) (34) tabák, zejména potom tabák do ručně balených cigaret, žvýkací tabák, šňupavý tabák, tabákové náhražky, cigarety, cigarety s obsahem tabákových náhražek (bez léčebného účelu), cigarillos, cigaretové filtry, doutníky, bloky cigaretových papírků, papíry do dýmek, cigaretové špičky, s výjimkou špiček z drahých kovů, náustky na cigaretové špičky, strojky na plnění cigaret, čističe dýmek, kuřácké soupravy, dýmky, stojany na dýmky, popelníky, s výjimkou popelníků z drahých kovů, odřezávače doutníků, dózy na tabák, s výjimkou dóz z drahých kovů, pouzdra na tabák, tabatěrky, s výjimkou tabatěrek z drahých kovů, zápalky, zápalkové krabičky, s výjimkou krabiček z drahých kovů, zapalovače.

- (730) **Czech Tobacco Corporation a.s.**, Fáblovka 568, Pardubice, 53352, CZ

(210) **O-503543**

(220) 15.04.2013

(320) 15.04.2013

(511) 34

(540)

SOFIE

- (510) (34) tabák, zejména potom tabák do ručně balených cigaret, žvýkací tabák, šňupavý tabák, tabákové náhražky, cigarety, cigarety s obsahem tabákových náhražek (bez léčebného účelu), cigarillos, cigaretové filtry, doutníky, bloky cigaretových papírků, papíry do dýmek, cigaretové špičky, s výjimkou špiček z drahých kovů, náustky na cigaretové špičky, strojky na plnění cigaret, čističe dýmek, kuřácké soupravy, dýmky, stojany na dýmky, popelníky, s výjimkou popelníků z drahých kovů, odřezávače doutníků, dózy na tabák, s výjimkou dóz z drahých kovů, pouzdra na tabák, tabatěrky, s výjimkou tabatěrek z drahých kovů, zápalky, zápalkové krabičky, s výjimkou krabiček z drahých kovů, zapalovače.

- (730) **Czech Tobacco Corporation a.s.**, Fáblovka 568, Pardubice, 53352, CZ

(210) **O-503683**

(220) 18.04.2013

(320) 18.04.2013

(511) 35, 38

(540)

ACTIVE TV

- (510) (35) propagační činnost, reklama, pomoc při řízení obchodní činnosti, obchodní administrativa, kancelářské práce; (38) spoje (komunikace).

- (730) **TV CZ s.r.o.**, Kaprova 42/14, Praha 1- Staré Město, 11000, CZ

- (740) Mgr. David Novák, advokát, Vyšehradská 320/49, Praha 2, 12800

(210) **O-503687**

(220) 18.04.2013

(320) 18.04.2013

(511) 5, 30, 32

(540)



- (510) (5) potravinové přípravky a doplňky všeho druhu, vitamínové a multivitaminové přípravky a nápoje pro léčebné účely, posilující a podpůrné minerální látky a vitaminy k léčebným účelům, farmaceutické přípravky, cukrovinky s léčivými přísadami, léčivé cukrovinky, pastilky, diabetické přípravky pro léčebné účely, nápoje dietetické, sirupy a dětské sirupy, upravené pro lékařské účely, léčivé rostliny, bylinné přípravky a sirupy - v rámci této třídy, potraviny pro batolata; (30) bonbóny, pastilky (cukrovinky), šťávy, tablety (cukrovinky), gumové cukrovinky; (32) nealkoholické nápoje, přípravky nebo příchutě na výrobu nápojů, koncentráty a sirupy k výrobě nápojů, ovocné nebo zeleninové šťávy a džusy a sirupy, dětské sirupy, nealkoholické nápoje obohacené vitamíny nebo minerály, tablety a prášky na přípravu šumivých nealkoholických nápojů.

- (730) **VITAR, s.r.o.**, Třída Tomáše Bati 385, Zlín, 76302, CZ

- (740) JUDr. Lucie Miklová, advokátka, Tř. T. Bati 385, Zlín, 76302

(210) **O-503779**

(220) 22.04.2013

(320) 22.04.2013

(511) 16, 38, 41

(540)

Deník Dity P.

- (510) (16) tiskoviny, periodické i neperiodické publikace, knihy a publikace výukového i nevýukového zaměření; (38) šíření televizních programů a zpravodajství zejména prostřednictvím digitálního a internetového vysílání, přenos zvuku a obrazu, provozování webových portálů; (41) nakladatelství, výchova, vzdělávání, pořádání školení, kulturní a společenské aktivity.

- (730) **Pecháčková Dita**, Nad Královskou oborou 23, Praha 7, 17000, CZ

- (740) Langrova, s.r.o., Skrétova 48, Plzeň, 30100

(210) **O-503794**

(220) 23.04.2013

(320) 23.04.2013
(511) 28, 41
(540)

gumgum

(510) (28) hry, hračky, potřeby pro gymnastiku a sport, které nejsou uvedeny v jiných třídách; (41) výchova, vzdělávání, zábava, sportovní a kulturní aktivity.
(730) **Hlousek Jan**, Výstavní 12, Brno, 60300, CZ
Mayer Christian, Waldhofstrasse 21, Unterägeri, CH
Stecher Sven Patrick Lic. Jur., Untergass 10, Eglisau, CH
Valigura Radim Ing., Trýblová 1, Brno, 60200, CZ
(740) Havel, Holásek & Partners s.r.o., advokátní kancelář, Mgr. Zuzana Šimonovská, LL.M., Týn 1049/3, Praha 1 - Staré Město, 11000

(210) **O-503904**
(220) 25.04.2013
(320) 25.04.2013
(511) 27, 35, 38
(540)

SHEHEREZADE

(510) (27) koberec, rohožky, rohože a jiné obklady podlah zařazené do třídy 27; (35) zprostředkovatelská činnost v oblasti obchodu, velkoobchod - maloobchod, internetový obchod, export - import, vše s výrobky zařazenými do tříd 20, 24, 27, pomoc při řízení obchodní činnosti, výstavy komerčního charakteru, marketing poskytování obchodních informací, reklama, propagace, inzerce všemi druhy médií, zprostředkovatelská a poradenská činnost v uvedených oborech; (38) šíření informací po Internetu.
(730) **Grufík František Ing.**, Kaštanová 1077/27, Olomouc, 27200, CZ
(740) Ing. Francis Jupa, Měchenická 4/2554, Praha 4, 14100

(210) **O-504252**
(220) 09.05.2013
(320) 09.05.2013
(511) 16, 28, 35, 41
(540)

hračkotéka

Místo, kde si všichni rádi hrají.

(510) (16) papír a výrobky z papíru, kartonážní zboží, papírové reklamní a dárkové předměty, tiskoviny, periodika, časopisy, knihy, knihařské výrobky, fotografie, papírnické zboží, učební a školní potřeby a pomůcky, kromě přístrojů, obalové materiály z papíru a z plastických hmot, v rámci této třídy; (28) hry a hračky všeho druhu zařazené v této třídě, hlavolamy, stavebnice všech druhů, hrací karty, pexeso, puzzle; (35) internetový obchod, zprostředkovatelská činnost v oblasti obchodu s výrobky uvedenými ve tř. 16 a 28, reklamní a propagační činnost; (41) vzdělávací, výchovná a zábavní činnost, kulturní aktivity.
(730) **Vignerová Mazancová Barbora**, Korunní 1773/117, Praha 3, 13000, CZ

(210) **O-504532**
(220) 20.05.2013
(320) 20.05.2013
(511) 5, 29, 30
(540)



(510) (5) dietetické výrobky, posilující potraviny, extrakty a potravinové doplňky pro zlepšení fyzické, psychické a zdravotní kondice, speciální potraviny pro sportovce, rekonvalescenty a osoby se zvýšenou zdravotní, fyzickou a pracovní zátěží, potravinové doplňky obohacené o vitamíny, minerály a proteiny, cereální výrobky, obilné klíčky, nápoje se zvýšeným obsahem

vitaminů, minerálů, vláknin, sirupy a přípravky pro výrobu speciálních nápojů a potravinových doplňků, vše výše uvedené pro léčebné a lékařské účely; (29) ovoce a zelenina sušené, zavažené, konzervované, nakládané, kandované a mražené, sójové výrobky, patřící do této třídy, jako sójové boby, konzervované jako potrava; (30) obilné výrobky a výrobky z luštěnin, určené k lidské výživě, jako vločky, předvařené luštěniny a polotovary, určené ke spotřebě, potravinové výrobky ze zeleniny a bylin, určené ke spotřebě jako polotovary nebo k ochucení, jako omáčky typu rajčatová, sójová, trvanlivé pečivo, suchary, extrudované pečivo a pochutiny, müsli, müsli výrobky a směsi, sójové výrobky, patřící do této třídy, jako sójová mouka a výrobky z ní, extrudované sójové výrobky, cereální pečivo, čaje, kukuřičné, ovesné a pšeničné vločky, kakao, čokoláda, kávové, kakaové a čokoládové nápoje, cereální tyčinky, cukrářské výrobky, náplně, krémy, polevy, cukrovinky, zmrzlina, mražené krémy.

(590) Barevná
(730) **ÚSOVSKO a.s.**, Klopina 33, Úsov, 78973, CZ
(740) Halaxová & Halaxová, TETRAPAT, Mgr. Eva Halaxová, Jinonická 80, Praha 5, 15800

(210) **O-504734**
(220) 27.05.2013
(320) 27.05.2013
(511) 14
(540)



MADE WITH PASSION FOR WATCHES

(510) (14) hodinky.
(730) **Kočí Eva Ing.**, Děbolínská 40, Praha 4, 14800, CZ
(740) Komunikační agentura 24 s.r.o., Antala Staška 1859/34, Praha 4, 14000

(210) **O-504735**
(220) 27.05.2013
(320) 27.05.2013
(511) 30
(540)



MADE WITH PASSION FOR CHOCOLATE

(510) (30) čokoláda, cukrovinky, káva.
(730) **Kočí Eva Ing.**, Děbolínská 40, Praha 4, 14800, CZ
(740) Komunikační agentura 24 s.r.o., Antala Staška 1859/34, Praha 4, 14000

(210) **O-504749**
(220) 27.05.2013
(320) 27.05.2013
(511) 30
(540)



(510) (30) sojová mouka, mouka, mouka kukuřičná, výrobky z mouky, čokoláda, čokoládové nápoje, cukrovinky, cukroví, jemné

pečivo, kakao, oplatky, potraviny z mouky, aromatické přípravy do potravin, sušenky, výrobky z obilnin, zmrzlina, lněné semínko pro lidskou potřebu, cereální tyčinky s vysokým obsahem proteinů.

- (590) Barevná
(730) **ALTIS Kolín s.r.o.**, Ovocárecká 305, Kolín, 28028, CZ
(740) Václav Müller, patentový zástupce, Filipova 2016, Praha 4, 14800

(210) **O-505140**

- (220) 11.06.2013
(320) 11.06.2013
(511) 5, 29, 30
(540)

Ibeven

(510) (5) výrobky farmaceutické a parafarmaceutické, vitamíny a minerály a stopové prvky, dietní a nutriční přípravky a léčiva, medicínální sirupy, výtažky z léčivých bylin, kombinované přípravky vitamínů, minerálů, stopových prvků a bylinných výtažků, potravinové doplňky obohacené vitamíny nebo minerály nebo stopovými prvky, vitamínové přípravky, vitamíny a multivitaminové preparáty, minerály a multiminerálové preparáty, bylinné čaje, léčivé byliny, cukrovinky nebo pastilky nebo tabletky nebo tobolky nebo kapsle nebo žvýkačky s léčivými přísadami, dietetické látky upravené pro lékařské účely, minerální vody a dietetické nápoje upravené pro lékařské účely, dietní potraviny upravené pro lékařské účely, doplňky výživové pro lékařské účely, bílkovinné přípravky nebo potrava pro lékařské účely, balzámy a krémy a masti pro lékařské účely, chemické přípravky pro lékařské účely, léčivé oleje, oleje pro lékařské účely, tuky pro lékařské účely, léčivé soli, tinktury pro lékařské účely, bylinné výtažky nebo sirupy, vitamínová a minerální výživa ve formě koncentrátů, proteinové koncentráty jako výživné přísady k potravinám, droždí pro farmaceutické účely, potravinové doplňky s léčebnými účinky, výživné nebo dietetické přípravky pro lékařské účely pro denní doplnění stravy jako instantní strava nebo samostatná směs, která se skládá hlavně z mléka v prášku nebo ze živočišných nebo zeleninových proteinů, také s přidavkem vitamínů nebo minerálů nebo stopových prvků nebo cukru, potravinové doplňky ne pro lékařské účely a obsahující látky živočišného původu, potravinové doplňky ne pro rostlinného původu, potravní doplňky pro lidskou potřebu a pro zvířata, doplňky výživové; (29) maso, ryby, drůbež a zvěřina, masové výtažky, konzervované, mražené, sušené a vařené ovoce a zelenina, želé, džemy, kompoty, vejce, mléko a mléčné výrobky, jedlé oleje a tuky; (30) cukrovinky, žvýkačky, bonbóny, zmrzlina, pekařské výrobky, cukrářské výrobky, kakao, káva, čaj, čokoláda, nápoje čokoládové, čajové, kakaové nebo kávové, potraviny a pokrmy z obilovin pro lidskou spotřebu, těstoviny, muesli, med, propolis pro lidskou potřebu.

- (730) **WALMARK, a.s.**, Oldřichovice 44, Třinec, 73961, CZ
(740) Advokátní a patentová kancelář VYSKOČIL, KROŠLÁK a spol., Dana Lukajová, Voršilská 10/130, Praha 1, 11000

(210) **O-505141**

- (220) 11.06.2013
(320) 11.06.2013
(511) 5, 29, 30
(540)

Probeven

(510) (5) výrobky farmaceutické a parafarmaceutické, vitamíny a minerály a stopové prvky, dietní a nutriční přípravky a léčiva, medicínální sirupy, výtažky z léčivých bylin, kombinované přípravky vitamínů, minerálů, stopových prvků a bylinných výtažků, potravinové doplňky obohacené vitamíny nebo minerály nebo stopovými prvky, vitamínové přípravky, vitamíny a multivitaminové preparáty, minerály a multiminerálové preparáty, bylinné čaje, léčivé byliny, cukrovinky nebo pastilky nebo tabletky nebo tobolky nebo kapsle nebo žvýkačky s léčivými přísadami, dietetické látky upravené pro lékařské účely, minerální vody a dietetické nápoje upravené pro lékařské účely, dietní potraviny upravené pro lékařské účely, doplňky výživové pro lékařské účely, bílkovinné přípravky nebo potrava pro lékařské účely, balzámy a krémy a masti pro lékařské účely, chemické přípravky pro lékařské účely, léčivé oleje, oleje pro lékařské účely, tuky pro lékařské účely, léčivé soli, tinktury pro

lékařské účely, bylinné výtažky nebo sirupy, vitamínová a minerální výživa ve formě koncentrátů, proteinové koncentráty jako výživné přísady k potravinám, droždí pro farmaceutické účely, potravinové doplňky s léčebnými účinky, výživné nebo dietetické přípravky pro lékařské účely pro denní doplnění stravy jako instantní strava nebo samostatná směs, která se skládá hlavně z mléka v prášku nebo ze živočišných nebo zeleninových proteinů, také s přidavkem vitamínů nebo minerálů nebo stopových prvků nebo cukru, potravinové doplňky ne pro lékařské účely a obsahující látky živočišného původu, potravinové doplňky ne pro rostlinného původu, potravní doplňky pro lidskou potřebu a pro zvířata, doplňky výživové; (29) maso, ryby, drůbež a zvěřina, masové výtažky, konzervované, mražené, sušené a vařené ovoce a zelenina, želé, džemy, kompoty, vejce, mléko a mléčné výrobky, jedlé oleje a tuky; (30) cukrovinky, žvýkačky, bonbóny, zmrzlina, pekařské výrobky, cukrářské výrobky, kakao, káva, čaj, čokoláda, nápoje čokoládové, čajové, kakaové nebo kávové, potraviny a pokrmy z obilovin pro lidskou potřebu, těstoviny, muesli, med, propolis pro lidskou potřebu.

- (730) **WALMARK, a.s.**, Oldřichovice 44, Třinec, 73961, CZ
(740) Advokátní a patentová kancelář VYSKOČIL, KROŠLÁK a spol., Dana Lukajová, Voršilská 10/130, Praha 1, 11000

(210) **O-505310**

- (220) 17.06.2013
(320) 17.06.2013
(511) 5, 35
(540)

affinea

(510) (5) potravinové doplňky (přípravky pro zvláštní výživu) zařazené do této třídy, jako například dietní a dietetické přípravky, dietní potraviny, bílkovinné a vitamínové přípravky a potraviny, proteinové koncentráty jako výživné přísady k potravinám, dietetické přípravky pro denní doplnění stravy, vše určeno pro lékařské účely, potravinové doplňky ne pro lékařské účely (zařazené do této třídy), zejména proteinové výrobky a přípravky pro lidskou potřebu, přípravky zvláštní výživy pro sportovce a osoby s vysokým energetickým výdajem, výživné přípravky pro denní doplnění stravy; (35) zprostředkovatelská činnost v obchodu, export-import, maloobchod - velkoobchod, internetový obchod, vše s výrobky zařazenými do tříd 5, 29, 30, 32 a službami uvedenými ve třídě 35, marketing, propagace, reklama, inzerce všemi druhy médií.

- (590) Barevná
(730) **EL CAMINO VERDE s.r.o.**, Ke Koulce 919/7, Praha 5, 15000, CZ
(740) Ing. Francis Jupa, Měchenická 4/2554, Praha 4, 14100

(210) **O-505411**

- (220) 19.06.2013
(320) 19.06.2013
(511) 30
(540)

ROGER

(510) (30) pečivo a cukrovinky, oplatky, oplatky s čokoládou.
(730) **Lidl Stiftung & Co. KG**, Stiftsbergstr. 1, 74167 Neckarsulm, DE
(740) TRAPLOVÁ-HAKR-KUBÁT Advokátní a patentová kancelář, Mgr. Jana Traplová, advokátka, Přístavní 24, Praha 7, 17000

(210) **O-505446**

- (220) 20.06.2013
(320) 20.06.2013
(511) 30
(540)

VITELLE

(510) (30) obilniny, výrobky z obilnin, müsli.

- (730) **Lidl Stiftung & Co. KG**, Stiftsbergstrasse 1, 74167 Neckarsulm,
DE
- (740) TRAPLOVÁ-HAKR-KUBÁT Advokátní a patentová kancelář,
Mgr. Jana Traplová, Přístavní 24, Praha 7, 17000
-

Zamítnuté a částečně zamítnuté přihlášky ochranných známek po zveřejnění

Zjistí-li Úřad v průběhu řízení o námitkách, že přihlašovaná ochranná známka nespĺňuje podmínky pro zápis, přihlášku zamítne. Zjistí-li, že přihlašovaná ochranná známka nespĺňuje podmínky pro zápis jen pro některé výrobky nebo služby, přihlášku zamítne v rozsahu výrobků nebo služeb, pro které přihláška nespĺňuje podmínky zápisu. S ohledem na tuto skutečnost, obsahuje tato kapitola údaje o rozhodnutích o zamítnutí přihlášky ochranné známky v celém nebo částečném rozsahu na základě ustanovení § 26 zákona č. 441/2003 Sb.

Údaje o výsledku rozhodnutí (zamítnutí přihlášky, částečné zamítnutí přihlášky) jsou uvedeny za datem právní moci rozhodnutí pod INID kódem (583) s názvem "Datum právní moci rozhodnutí/výsledek rozhodnutí".

(210) **O-495723**

(540)

TECHIS

(583) 21.06.2013 / zamítnutí přihlášky

Zamítnuté námítky týkající se ochranných známek

V průběhu řízení o námítkách může být Úřadem zjištěno, že přihlašovaná ochranná známka, která byla zveřejněna ve Věstníku, nezasahuje do zákonem chráněných starších práv třetích osob, tzv. namítajících, uvedených v ustanovení § 7 zákona č. 441/2003 Sb., a proto Úřad námítky zamítne. Údaje o rozhodnutích o zamítnutí námítek na základě ustanovení § 26 zákona č. 441/2003 Sb. jsou obsaženy v této kapitole.

(210) **O-486139**
(540)



(583) 10.06.2013

(210) **O-486140**
(540)



(583) 10.06.2013

(210) **O-486446**
(540)



(583) 10.06.2013

Přehled zápisů ochranných známek bez změny ve vztahu ke zveřejněným přihláškám

Kapitola obsahuje údaje o ochranných známkách zapsaných na základě ustanovení § 28 odst. 1 zákona č. 441/2003 Sb., u kterých nedošlo ke změně údajů oproti zveřejněné přihlášce ochranné známky.

Číselný přehled

332152, 332153, 332154, 332155, 332156, 332157, 332158, 332159, 332160, 332161, 332162, 332163, 332164, 332165, 332166, 332167, 332168, 332169, 332170, 332171, 332172, 332173, 332174, 332175, 332176, 332177, 332178, 332179, 332180, 332181, 332182, 332183, 332184, 332185, 332186, 332187, 332188, 332189, 332190, 332191, 332192, 332193, 332194, 332195, 332196, 332197, 332198, 332199, 332200, 332201, 332202, 332203, 332204, 332205, 332206, 332207, 332208, 332209, 332210, 332211, 332212, 332213, 332214, 332215, 332216, 332217, 332218, 332219, 332220, 332221, 332222, 332223, 332224, 332225, 332226, 332227, 332228, 332229, 332230, 332231, 332232, 332233, 332234, 332235, 332236, 332237, 332238, 332239, 332240, 332241, 332242, 332243, 332244, 332245, 332246, 332247, 332248, 332249, 332250, 332251, 332252, 332253, 332254, 332255, 332256, 332257, 332258, 332259, 332260, 332261, 332262, 332263, 332264, 332265, 332266, 332267, 332268, 332269, 332270, 332271, 332272, 332273, 332274, 332275, 332276, 332277, 332278, 332279, 332280, 332281, 332282, 332283, 332284, 332285, 332286, 332287, 332288, 332289, 332290, 332291, 332292, 332293, 332294, 332295, 332296, 332297, 332298, 332299, 332300, 332301, 332302, 332303, 332304, 332305, 332306, 332307.

Záписы ochranných známek bez změny ve vztahu ke zveřejněným přihláškám

-
- | | |
|---|--|
| (111) 332152 | (220) 06.03.2012 |
| (220) 13.11.2009 | (320) 06.03.2012 |
| (320) 13.11.2009 | (442) 20.03.2013 |
| (442) 20.03.2013 | (151) 26.06.2013 |
| (151) 26.06.2013 | (730) VIKPET, s.r.o. , Rumiště 346/8, Brno, 60200, CZ |
| (730) O2 Holdings Limited , Wellington Street, Slough,
Berkshire, SL1 1ZP, GB | (210) O-493223 |
-
- | | |
|---|--|
| (210) O-472128 | (111) 332160 |
| (558) Barva | (220) 30.03.2012 |
| (591) Přejchod barev z tmavě modré (kombinace barev CMYK
C97, M97, Y45, K56) přes středně modrou (kombinace
barev CMYK C85, M50, Y6, K2) do světle modré
(kombinace barev CMYK C46, M9, Y2, K3). | (320) 30.03.2012 |
| | (442) 20.03.2013 |
| | (151) 26.06.2013 |
| | (730) Nedbálek Karel JUDr. Ing. , Vývoz 363, Zlín, 76001,
CZ |
| | (210) O-494027 |
-
- | | |
|---|--|
| (111) 332153 | (111) 332161 |
| (220) 14.10.2010 | (220) 05.04.2012 |
| (320) 14.10.2010 | (320) 05.04.2012 |
| (442) 20.03.2013 | (442) 20.03.2013 |
| (151) 26.06.2013 | (151) 26.06.2013 |
| (730) GRANETTE & STAROREŽNÁ Distilleries a.s. ,
Drážďanská 80/82, Ústí nad Labem, 40007, CZ | (730) SAMSON INTERNET MEDIA spol. s r.o. , Podbabská
1112/13, Praha 6, 16000, CZ |
| (210) O-480220 | (210) O-494163 |
-
- | | |
|---|---|
| (111) 332154 | (111) 332162 |
| (220) 14.10.2010 | (220) 10.04.2012 |
| (320) 14.10.2010 | (320) 10.04.2012 |
| (442) 20.03.2013 | (442) 20.03.2013 |
| (151) 26.06.2013 | (151) 26.06.2013 |
| (730) GRANETTE & STAROREŽNÁ Distilleries a.s. ,
Drážďanská 80/82, Ústí nad Labem, 40007, CZ | (730) MONVITALY s.r.o. , Veverkova 2707/1, Plzeň, 30100,
CZ |
| (210) O-480221 | (210) O-494266 |
-
- | | |
|--|---|
| (111) 332155 | (111) 332163 |
| (220) 10.08.2011 | (220) 23.04.2012 |
| (320) 10.08.2011 | (320) 23.04.2012 |
| (442) 20.03.2013 | (442) 20.03.2013 |
| (151) 26.06.2013 | (151) 26.06.2013 |
| (730) Česká televize , Kavčí Hory, Praha 4 - Kavčí Hory,
14070, CZ | (730) Fakultní nemocnice Brno , Jihlavská 20, Brno, 62500,
CZ |
| (210) O-487858 | (210) O-494666 |
-
- | | |
|---|---|
| (111) 332156 | (111) 332164 |
| (220) 20.10.2011 | (220) 16.05.2012 |
| (320) 20.10.2011 | (320) 06.12.2012 |
| (442) 20.03.2013 | (442) 20.03.2013 |
| (151) 26.06.2013 | (151) 26.06.2013 |
| (730) Moravské maso, spol. s r.o. , Zelný trh 21, Brno, 60200,
CZ | (730) MTZ s.r.o. , Koněvova 929/19, Praha 3, 13000, CZ |
| (210) O-489614 | (210) O-495208 |
-
- | | |
|--|--|
| (111) 332157 | (111) 332165 |
| (220) 02.02.2012 | (220) 17.05.2012 |
| (320) 02.02.2012 | (320) 17.05.2012 |
| (442) 20.03.2013 | (442) 20.03.2013 |
| (151) 26.06.2013 | (151) 26.06.2013 |
| (730) Autoškola Drive-Vršovice s.r.o. , Krnovská 353, Praha
9, 19900, CZ | (730) JBC Agency s.r.o. , Kněžská 418/4, České Budějovice,
37001, CZ |
| (210) O-492305 | (210) O-495257 |
-
- | | |
|---|---|
| (111) 332158 | (111) 332166 |
| (220) 29.02.2012 | (220) 30.05.2012 |
| (320) 29.02.2012 | (320) 30.05.2012 |
| (442) 20.03.2013 | (442) 20.03.2013 |
| (151) 26.06.2013 | (151) 26.06.2013 |
| (730) Špiel Milan , Kvaň 159, Zaječov, 26762, CZ | (730) TIREG s.r.o. , Sušilova 1528, Hradec Králové, 50002,
CZ |
| (210) O-493097 | (210) O-495578 |
-
- | | |
|---------------------|--|
| (111) 332159 | |
|---------------------|--|

(111) 332167	(111) 332175
(220) 30.05.2012	(220) 23.08.2012
(320) 30.05.2012	(320) 23.08.2012
(442) 20.03.2013	(442) 20.03.2013
(151) 26.06.2013	(151) 26.06.2013
(730) PRO ELIOTT CZ, s.r.o. , Sušilova 1143, Hradec Králové, 50002, CZ	(730) Materion Corporation , 6070 Parkland Boulevard, Mayfield Heights, Ohio, OH, US
(210) O-495579	(210) O-497675
(111) 332168	(111) 332176
(220) 26.06.2012	(220) 23.08.2012
(320) 26.06.2012	(320) 23.08.2012
(442) 20.03.2013	(442) 20.03.2013
(151) 26.06.2013	(151) 26.06.2013
(730) Čížek Libor Bc. , Polní 931, Mutěnice, 69611, CZ	(730) Česká pošta, s.p. , Politických vězňů 909/4, Praha 1, 22599, CZ
(730) Čížek Marian , Polní 931, Mutěnice, 69611, CZ	(210) O-497680
(210) O-496294	(111) 332177
(111) 332169	(220) 23.08.2012
(220) 12.07.2012	(320) 23.08.2012
(320) 12.07.2012	(442) 20.03.2013
(442) 20.03.2013	(151) 26.06.2013
(151) 26.06.2013	(730) Česká pošta, s.p. , Politických vězňů 909/4, Praha 1, 22599, CZ
(730) JIK - O5, spol. s r.o. , V Olšínách 75, Praha 10, 10000, CZ	(210) O-497681
(210) O-496651	(111) 332178
(111) 332170	(220) 23.08.2012
(220) 12.07.2012	(320) 23.08.2012
(320) 12.07.2012	(442) 20.03.2013
(442) 20.03.2013	(151) 26.06.2013
(151) 26.06.2013	(730) Česká pošta, s.p. , Politických vězňů 909/4, Praha 1, 22599, CZ
(730) JIK - O5, spol. s r.o. , V Olšínách 75, Praha 10, 10000, CZ	(210) O-497682
(210) O-496652	(111) 332179
(111) 332171	(220) 23.08.2012
(220) 30.07.2012	(320) 23.08.2012
(320) 30.07.2012	(442) 20.03.2013
(442) 20.03.2013	(151) 26.06.2013
(151) 26.06.2013	(730) Česká pošta, s.p. , Politických vězňů 909/4, Praha 1, 22599, CZ
(730) KRÄNZLE spol. s r.o. , Sportovní 630/13, Karlovy Vary, 36009, CZ	(210) O-497683
(210) O-497038	(111) 332180
(111) 332172	(220) 27.08.2012
(220) 31.07.2012	(320) 27.08.2012
(320) 31.07.2012	(442) 20.03.2013
(442) 20.03.2013	(151) 26.06.2013
(151) 26.06.2013	(730) Villa Davide , Generála Strankmüllera 1529, Stará Boleslav, 25002, CZ
(730) Ruční papírna Velké Losiny a.s. , Velké Losiny 9, Velké Losiny, 78815, CZ	(210) O-497723
(210) O-497062	(111) 332181
(111) 332173	(220) 03.09.2012
(220) 31.07.2012	(320) 03.09.2012
(320) 31.07.2012	(442) 20.03.2013
(442) 20.03.2013	(151) 26.06.2013
(151) 26.06.2013	(730) Provozně ekonomická fakulta České zemědělské univerzity v Praze , Kamýcká 129, Praha 6 - Suchbátka, 16521, CZ
(730) IROMEZ s.r.o. , Pod Náspem 2005, Pelhřimov, 39301, CZ	(210) O-497856
(210) O-497064	(111) 332182
(111) 332174	(220) 03.09.2012
(220) 15.08.2012	(320) 03.09.2012
(320) 15.08.2012	(442) 20.03.2013
(442) 20.03.2013	(151) 26.06.2013
(151) 26.06.2013	(730) HP TRONIC Zlín, spol. s r.o. , Prštné-Kútiky 637, Zlín, 76001, CZ
(730) DK OPEN, spol. s r.o. , Jarošovská 1336, Jindřichův Hradec II, 37701, CZ	(210) O-497860
(210) O-497455	

(111) 332183	(442) 20.03.2013
(220) 03.09.2012	(151) 26.06.2013
(320) 03.09.2012	(730) Zelinková Martina , Vítězná 572, Tanvald, 46841, CZ
(442) 20.03.2013	(210) O-498110
(151) 26.06.2013	
(730) Staněk Pavel , Újezd 405/25, Praha 1, 11800, CZ	
(210) O-497875	
<hr/>	
(111) 332184	(442) 20.03.2013
(220) 04.09.2012	(151) 26.06.2013
(320) 04.09.2012	(730) Borecký Tomáš Ing. arch. , Jihozápadní V 1027/7, Praha 4, 14100, CZ
(442) 20.03.2013	(210) O-498114
(151) 26.06.2013	
(730) tempo team prague s.r.o. , Záhořanského 3, Praha 2, 12000, CZ	
(210) O-497895	
<hr/>	
(111) 332185	(442) 20.03.2013
(220) 04.09.2012	(151) 26.06.2013
(320) 04.09.2012	(730) Print Partners s.r.o. , Lihovarská 1060/12, Praha 9, 19000, CZ
(442) 20.03.2013	(210) O-498115
(151) 26.06.2013	
(730) tempo team prague s.r.o. , Záhořanského 3, Praha 2, 12000, CZ	
(210) O-497896	
<hr/>	
(111) 332186	(442) 20.03.2013
(220) 04.09.2012	(151) 26.06.2013
(320) 04.09.2012	(730) TriaMed s.r.o. , Kopčianska 10, Bratislava, SK
(442) 20.03.2013	(210) O-498125
(151) 26.06.2013	
(730) Michálek František , Hálkova 18, Cheb, 35002, CZ	
(210) O-497904	
<hr/>	
(111) 332187	(442) 20.03.2013
(220) 06.09.2012	(151) 26.06.2013
(320) 06.09.2012	(730) Home Credit International a.s. , Evropská 2690/17, Praha 6, 16041, CZ
(442) 20.03.2013	(210) O-498127
(151) 26.06.2013	
(730) Jilková Markéta Mgr. , Topolová 1750, Choceň, 56501, CZ	
(210) O-497970	
<hr/>	
(111) 332188	(442) 20.03.2013
(220) 07.09.2012	(151) 26.06.2013
(320) 07.09.2012	(730) Home Credit International a.s. , Evropská 2690/17, Praha 6, 16041, CZ
(442) 20.03.2013	(210) O-498128
(151) 26.06.2013	
(730) ALEXANDRIA, spol. s r.o. , Dělnická 71, Praha 7, 17000, CZ	
(210) O-498009	
<hr/>	
(111) 332189	(442) 20.03.2013
(220) 10.09.2012	(151) 26.06.2013
(320) 10.09.2012	(730) BSL Industrie a.s. , Antonína Slavíka 1313/7, Brno, 60200, CZ
(442) 20.03.2013	(210) O-498142
(151) 26.06.2013	
(730) ELNICO s.r.o. , Heydukova 2923, Dvůr Králové nad Labem, 54401, CZ	
(210) O-498052	
<hr/>	
(111) 332190	(442) 20.03.2013
(220) 12.09.2012	(151) 26.06.2013
(320) 12.09.2012	(730) IVITAS a.s. , Ruská 83/24, Ostrava - Vítkovice, 70602, CZ
(442) 20.03.2013	(210) O-498243
(151) 26.06.2013	
(730) CESK a.s. , International Business Center, Příkop 6, Brno, 60415, CZ	
(210) O-498094	
<hr/>	
(111) 332191	(442) 20.03.2013
(220) 13.09.2012	(151) 26.06.2013
(320) 13.09.2012	(730) České vysoké učení technické v Praze - fakulta stavební , Thákurova 7, Praha 6, 16629, CZ

(210) O-498300	(220) 27.09.2012
	(320) 27.09.2012
(111) 332200	(442) 20.03.2013
(220) 20.09.2012	(151) 26.06.2013
(320) 20.09.2012	(730) HESSY s.r.o. , Věžeňská 6/912, Praha 1, 11000, CZ
(442) 20.03.2013	(210) O-498495
(151) 26.06.2013	
(730) České vysoké učení technické v Praze - fakulta stavební , Thákurova 7, Praha 6, 16629, CZ	(111) 332209
(210) O-498301	(220) 27.09.2012
	(320) 27.09.2012
(111) 332201	(442) 20.03.2013
(220) 20.09.2012	(151) 26.06.2013
(320) 20.09.2012	(730) Mašková Lucie , Újezd nade Mží 11, Město Touškov, 33033, CZ
(442) 20.03.2013	(210) O-498496
(151) 26.06.2013	
(730) Čejka Daniel , Tavrna 110, Český Krumlov, 38101, CZ	(111) 332210
(210) O-498304	(220) 27.09.2012
	(320) 27.09.2012
(111) 332202	(442) 20.03.2013
(220) 21.09.2012	(151) 26.06.2013
(320) 21.09.2012	(730) TRIODON, spol. s r.o. , 6. května 38, Fryšták, 76316, CZ
(442) 20.03.2013	(210) O-498499
(151) 26.06.2013	
(730) Vaše DEDRA s.r.o. , Podhradní 69, Česká Skalice, 55203, CZ	(111) 332211
(210) O-498321	(220) 27.09.2012
	(320) 27.09.2012
(111) 332203	(442) 20.03.2013
(220) 21.09.2012	(151) 26.06.2013
(320) 21.09.2012	(730) Mošner Pavel Mgr. , 28. pluku 128/12, Praha 10, 10100, CZ
(442) 20.03.2013	(210) O-498503
(151) 26.06.2013	
(730) Asociace vzdělavatelů v sociální práci , Joštova 10, Brno, 60200, CZ	(111) 332212
(210) O-498322	(220) 01.10.2012
	(320) 01.10.2012
(111) 332204	(442) 20.03.2013
(220) 21.09.2012	(151) 26.06.2013
(320) 21.09.2012	(730) AntiRadary.NET s.r.o. , Na Sekyrce 1392, Praha 6 - Dejvice, 16000, CZ
(442) 20.03.2013	(210) O-498542
(151) 26.06.2013	
(730) Asociace vzdělavatelů v sociální práci , Joštova 10, Brno, 60200, CZ	(111) 332213
(210) O-498323	(220) 27.09.2012
	(320) 27.09.2012
(111) 332205	(442) 20.03.2013
(220) 21.09.2012	(151) 26.06.2013
(320) 21.09.2012	(730) Čaplovič Radovan PhDr. , Petřilova 2583/15, Praha 5, 15800, CZ
(442) 20.03.2013	(210) O-498505
(151) 26.06.2013	
(730) Šviga Jiří Ing. , Týnská ulička 611/10, Praha 1, 11000, CZ	(111) 332214
(210) O-498329	(220) 04.10.2012
	(320) 04.10.2012
(111) 332206	(442) 20.03.2013
(220) 24.09.2012	(151) 26.06.2013
(320) 24.09.2012	(730) GORENJE spol. s r.o. , Pobočná 1/1395, Praha 4 - Michle, 14000, CZ
(442) 20.03.2013	(210) O-498653
(151) 26.06.2013	
(730) Šlechtický Radim , Malý Beranov 129, Malý Beranov, 58603, CZ	(111) 332215
(210) O-498349	(220) 08.10.2012
	(320) 08.10.2012
(111) 332207	(442) 20.03.2013
(220) 27.09.2012	(151) 26.06.2013
(320) 27.09.2012	(730) Česká televize , Kavčí Hory, Praha 4 - Kavčí Hory, 14070, CZ
(442) 20.03.2013	(210) O-498738
(151) 26.06.2013	
(730) Junek Ivan , Kubelíkova 777, Trutnov, 54101, CZ	(111) 332216
(210) O-498491	(220) 08.10.2012
	(320) 08.10.2012
(111) 332208	(442) 20.03.2013

(151) 26.06.2013	(220) 11.10.2012
(730) Air Bank a.s. , Hráskeho 2231/25, Praha 11 - Chodov, 14800, CZ	(320) 11.10.2012
(210) O-498745	(442) 20.03.2013
	(151) 26.06.2013
	(730) Bednář Vojtěch PhDr. , Slezská 484/5, Český Těšín, 73701, CZ
(111) 332217	(210) O-498864
(220) 08.10.2012	
(320) 08.10.2012	
(442) 20.03.2013	
(151) 26.06.2013	
(730) Air Bank a.s. , Hráskeho 2231/25, Praha 11 - Chodov, 14800, CZ	(111) 332226
(210) O-498746	(220) 22.10.2012
	(320) 22.10.2012
	(442) 20.03.2013
	(151) 26.06.2013
	(730) Ing. Jiří Formánek , Prokopova 484, Louny, 44001, CZ Ing. Renáta Formánková , Prokopova 484, Louny, 44001, CZ
(111) 332218	(210) O-499126
(220) 08.10.2012	
(320) 08.10.2012	
(442) 20.03.2013	
(151) 26.06.2013	
(730) Air Bank a.s. , Hráskeho 2231/25, Praha 11 - Chodov, 14800, CZ	(111) 332227
(210) O-498747	(220) 22.10.2012
	(320) 22.10.2012
	(442) 20.03.2013
	(151) 26.06.2013
	(730) MUDr. Richard Havránek , Zvíkovská 175/18, Praha 9, 19800, CZ
(111) 332219	(210) O-499133
(220) 08.10.2012	
(320) 08.10.2012	
(442) 20.03.2013	
(151) 26.06.2013	
(730) Air Bank a.s. , Hráskeho 2231/25, Praha 11 - Chodov, 14800, CZ	(111) 332228
(210) O-498748	(220) 26.10.2012
	(320) 26.10.2012
	(442) 20.03.2013
	(151) 26.06.2013
	(730) Česká televize , Kavčí Hory, Praha 4 - Kavčí Hory, 14070, CZ
(111) 332220	(210) O-499256
(220) 10.10.2012	
(320) 10.10.2012	
(442) 20.03.2013	
(151) 26.06.2013	
(730) STAVSI, s.r.o. , Boudova 590, Praha 5, 15531, CZ	(111) 332229
(210) O-498834	(220) 29.10.2012
	(320) 29.10.2012
	(442) 20.03.2013
	(151) 26.06.2013
	(730) K&K design s.r.o. , Opavská 7, Dolní Benešov, 74722, CZ
(111) 332221	(210) O-499261
(220) 10.10.2012	
(320) 10.10.2012	
(442) 20.03.2013	
(151) 26.06.2013	
(730) STAVSI, s.r.o. , Boudova 590, Praha 5, 15531, CZ	(111) 332230
(210) O-498835	(220) 29.10.2012
	(320) 29.10.2012
	(442) 20.03.2013
	(151) 26.06.2013
	(730) FAST ČR, a.s. , Černokostecká 2111, Praha 10, 10000, CZ
(111) 332222	(210) O-499266
(220) 10.10.2012	
(320) 10.10.2012	
(442) 20.03.2013	
(151) 26.06.2013	
(730) MICRORISC s.r.o. , Dělnická 222, Jičín, 50601, CZ	(111) 332231
(210) O-498848	(220) 09.11.2012
	(320) 09.11.2012
	(442) 20.03.2013
	(151) 26.06.2013
	(730) Ministerstvo pro místní rozvoj ČR , Staroměstské náměstí 6, Praha 1, 11015, CZ
(111) 332223	(210) O-499631
(220) 10.10.2012	
(320) 10.10.2012	
(442) 20.03.2013	
(151) 26.06.2013	
(730) MICRORISC s.r.o. , Dělnická 222, Jičín, 50601, CZ	(111) 332232
(210) O-498852	(220) 12.11.2012
	(320) 12.11.2012
	(442) 20.03.2013
	(151) 26.06.2013
	(730) Kolankiewicz Martin , Lužná 745/15, Praha 6 - Vokovice, 16000, CZ
(111) 332224	(210) O-499688
(220) 11.10.2012	
(320) 11.10.2012	
(442) 20.03.2013	
(151) 26.06.2013	
(730) ÚSOVSKO a.s. , Klopina 33, Úsov, 78973, CZ	(111) 332233
(210) O-498855	(220) 13.11.2012
(111) 332225	

(320) 13.11.2012 (442) 20.03.2013 (151) 26.06.2013 (730) Strážková Zuzana Ing. , Pod Vrstevnicí 18, Praha 4, 14000, CZ (210) O-499696	(210) O-499854
(111) 332234 (220) 13.11.2012 (320) 13.11.2012 (442) 20.03.2013 (151) 26.06.2013 (730) CINEMA TIME, s.r.o. , Radotínská 69/34, Praha 5 - Velká Chuchle, 15900, CZ (210) O-499700	(111) 332242 (220) 19.11.2012 (320) 19.11.2012 (442) 20.03.2013 (151) 26.06.2013 (730) Československá filmová společnost, s.r.o. , Václavské nám. 831/21, Praha 1, 11360, CZ (210) O-499872
(111) 332235 (220) 13.11.2012 (320) 13.11.2012 (442) 20.03.2013 (151) 26.06.2013 (730) P.K.Solvent, s.r.o. , K Žižkovu 9/640, Praha 9 - Libeň, 19000, CZ (210) O-499705	(111) 332243 (220) 21.11.2012 (320) 21.11.2012 (442) 20.03.2013 (151) 26.06.2013 (730) VIAXERA s.r.o. , Na strži 1702/65, Praha 4 - Nusle, 14000, CZ (210) O-499936
(111) 332236 (220) 13.11.2012 (320) 13.11.2012 (442) 20.03.2013 (151) 26.06.2013 (730) Hansen Electric, spol. s r.o. , Těšínská 2977/79c, Opava - Předměstí, 74601, CZ (210) O-499717	(111) 332244 (220) 21.11.2012 (320) 21.11.2012 (442) 20.03.2013 (151) 26.06.2013 (730) VIAXERA s.r.o. , Na strži 1702/65, Praha 4 - Nusle, 14000, CZ (210) O-499937
(111) 332237 (220) 15.11.2012 (320) 15.11.2012 (442) 20.03.2013 (151) 26.06.2013 (730) Léčebné lázně Mariánské Lázně a.s. , Masarykova 22/5, Mariánské Lázně, 35301, CZ (210) O-499798	(111) 332245 (220) 23.11.2012 (320) 23.11.2012 (442) 20.03.2013 (151) 26.06.2013 (730) CPI Národní, s.r.o. , Pohořelec 112/24, Praha 1 - Hradčany, 11800, CZ (210) O-500023
(111) 332238 (220) 15.11.2012 (320) 15.11.2012 (442) 20.03.2013 (151) 26.06.2013 (730) FIRMUS a.s. , Mezibranská 1579/4, Praha 1, 11000, CZ (210) O-499804	(111) 332246 (220) 26.11.2012 (320) 26.11.2012 (442) 20.03.2013 (151) 26.06.2013 (730) EVROPA realitní kancelář s.r.o. , Václavské náměstí 793/36, Praha 1, 11000, CZ (210) O-500051
(111) 332239 (220) 15.11.2012 (320) 15.11.2012 (442) 20.03.2013 (151) 26.06.2013 (730) FIRMUS a.s. , Mezibranská 1579/4, Praha 1, 11000, CZ (210) O-499805	(111) 332247 (220) 05.12.2012 (320) 05.12.2012 (442) 20.03.2013 (151) 26.06.2013 (730) Vinařství Barborka Velké Pavlovice s.r.o. , Traťová 574/1, Brno, Horní Heršpice, 61900, CZ (210) O-500291
(111) 332240 (220) 18.11.2012 (320) 18.11.2012 (442) 20.03.2013 (151) 26.06.2013 (730) A-konto s.r.o. , Záhřebská 760/46, Praha 2, 12000, CZ (210) O-499850	(111) 332248 (220) 06.12.2012 (320) 06.12.2012 (442) 20.03.2013 (151) 26.06.2013 (730) Komárek Artur Ing. , Slezská 86, Rohov, 74725, CZ (210) O-500318
(111) 332241 (220) 19.11.2012 (320) 19.11.2012 (442) 20.03.2013 (151) 26.06.2013 (730) Dřevos J+M, Josef Sýkora , Loučany 761, Náměšť na Hané, 78344, CZ	(111) 332249 (220) 10.12.2012 (320) 10.12.2012 (442) 20.03.2013 (151) 26.06.2013 (730) Diák Robert , V Oblouku 585/15, Ústí nad Labem - Krásné Březno, 40007, CZ (210) O-500391

(111) **332250**
(220) 11.12.2012
(320) 11.12.2012
(442) 20.03.2013
(151) 26.06.2013
(730) **P.K.Solvent, s.r.o.**, K Žižkovu 9/640, Praha 9 - Libeň,
19000, CZ
(210) O-500431

(111) **332251**
(220) 11.12.2012
(320) 11.12.2012
(442) 20.03.2013
(151) 26.06.2013
(730) **P.K.Solvent s.r.o.**, K Žižkovu 9/640, Praha 9 - Libeň,
19000, CZ
(210) O-500432

(111) **332252**
(220) 11.12.2012
(320) 11.12.2012
(442) 20.03.2013
(151) 26.06.2013
(730) **IMMOFINANZ AG**, Wienerbergstrasse 11, Wien, AT
(210) O-500440

(111) **332253**
(220) 11.12.2012
(320) 11.12.2012
(442) 20.03.2013
(151) 26.06.2013
(730) **IMMOFINANZ AG**, Wienerbergstrasse 11, Wien, AT
(210) O-500441

(111) **332254**
(220) 11.12.2012
(320) 11.12.2012
(442) 20.03.2013
(151) 26.06.2013
(730) **IMMOFINANZ AG**, Wienerbergstrasse 11, Wien, AT
(210) O-500442

(111) **332255**
(220) 12.12.2012
(320) 12.12.2012
(442) 20.03.2013
(151) 26.06.2013
(730) **KRALUPOL a.s.**, Jandova 10/3, Praha 9, 19000, CZ
(210) O-500445

(111) **332256**
(220) 12.12.2012
(320) 12.12.2012
(442) 20.03.2013
(151) 26.06.2013
(730) **KRALUPOL a.s.**, Jandova 10/3, Praha 9, 19000, CZ
(210) O-500446

(111) **332257**
(220) 12.12.2012
(320) 12.12.2012
(442) 20.03.2013
(151) 26.06.2013
(730) **KRALUPOL a.s.**, Jandova 10/3, Praha 9, 19000, CZ
(210) O-500447

(111) **332258**
(220) 12.12.2012
(320) 12.12.2012
(442) 20.03.2013
(151) 26.06.2013
(730) **KRALUPOL a.s.**, Jandova 10/3, Praha 9, 19000, CZ
(210) O-500448

(111) **332259**
(220) 12.12.2012
(320) 12.12.2012
(442) 20.03.2013
(151) 26.06.2013
(730) **KRALUPOL a.s.**, Jandova 10/3, Praha 9, 19000, CZ
(210) O-500450

(111) **332260**
(220) 12.12.2012
(320) 12.12.2012
(442) 20.03.2013
(151) 26.06.2013
(730) **KRALUPOL a.s.**, Jandova 10/3, Praha 9, 19000, CZ
(210) O-500451

(111) **332261**
(220) 12.12.2012
(320) 12.12.2012
(442) 20.03.2013
(151) 26.06.2013
(730) **MettaCell s.r.o.**, Erbenova 783/29, Ostrava-Vitkovice,
70300, CZ
(210) O-500453

(111) **332262**
(220) 12.12.2012
(320) 12.12.2012
(442) 20.03.2013
(151) 26.06.2013
(730) **Vaše DEDRA s.r.o.**, Podhradní 69, Česká Skalice,
55203, CZ
(210) O-500455

(111) **332263**
(220) 12.12.2012
(320) 12.12.2012
(442) 20.03.2013
(151) 26.06.2013
(730) **PAY BOX s.r.o.**, Buková 434, Tuchoměřice, 25267, CZ
(210) O-500456

(111) **332264**
(220) 12.12.2012
(320) 12.12.2012
(442) 20.03.2013
(151) 26.06.2013
(730) **Lapáček Pavel**, Mrákotín 60, Hlinsko, 53901, CZ
(210) O-500457

(111) **332265**
(220) 12.12.2012
(320) 12.12.2012
(442) 20.03.2013
(151) 26.06.2013
(730) **Macková Vladimíra**, Komenského 124, Opočno, 51773,
CZ
(210) O-500458

(111) **332266**
(220) 12.12.2012
(320) 12.12.2012
(442) 20.03.2013
(151) 26.06.2013
(730) **VARIA-PLUS s.r.o.**, Klatovská 181, Plzeň, 32100, CZ
(210) O-500459

(111) **332267**
(220) 14.12.2012
(320) 14.12.2012
(442) 20.03.2013
(151) 26.06.2013
(730) **E-ZARO s.r.o.**, Koněvova 2660/141, Praha 3, 13000, CZ

(210) O-500519	(111) 332276
(111) 332268	(220) 28.12.2012
(220) 14.12.2012	(320) 28.12.2012
(320) 14.12.2012	(442) 20.03.2013
(442) 20.03.2013	(151) 26.06.2013
(151) 26.06.2013	(730) Laboratoires William Didden - Paris, spol. s r.o., Krakovská 8/581, Praha 1, 11000, CZ
(730) KLOFÁČ, spol. s r.o., Dolní 680, Brtnice, 58832, CZ	(210) O-500769
(210) O-500521	
(111) 332269	(111) 332277
(220) 14.12.2012	(220) 28.12.2012
(320) 14.12.2012	(320) 28.12.2012
(442) 20.03.2013	(442) 20.03.2013
(151) 26.06.2013	(151) 26.06.2013
(730) Kašparová Jana, B. Němcové 522, Velké Losiny, 78815, CZ	(730) Českomoravská stavební spořitelna, a.s., Vinohradská 3218/169, Praha 10, 10017, CZ
(210) O-500522	(210) O-500771
(111) 332270	(111) 332278
(220) 14.12.2012	(220) 28.12.2012
(320) 14.12.2012	(320) 28.12.2012
(442) 20.03.2013	(442) 20.03.2013
(151) 26.06.2013	(151) 26.06.2013
(730) Lisý Pavel, Preislerova 113, Králův Dvůr - Popovice, 26701, CZ	(730) Českomoravská stavební spořitelna, a.s., Vinohradská 3218/169, Praha 10, 10017, CZ
(210) O-500523	(210) O-500772
(111) 332271	(111) 332279
(220) 14.12.2012	(220) 28.12.2012
(320) 14.12.2012	(320) 28.12.2012
(442) 20.03.2013	(442) 20.03.2013
(151) 26.06.2013	(151) 26.06.2013
(730) Daněk Adam JUDr., Kloboučnická 1697/25, Praha 4 - Nusle, 14000, CZ	(730) Kahwaji Raid, Mojžírovo náměstí 13, Brno, 61200, CZ
(210) O-500524	(210) O-500775
(111) 332272	(111) 332280
(220) 14.12.2012	(220) 28.12.2012
(320) 14.12.2012	(320) 28.12.2012
(442) 20.03.2013	(442) 20.03.2013
(151) 26.06.2013	(151) 26.06.2013
(730) MKS Autodíly, a.s., Konviktská 291/24, Praha 1 - Staré Město, 11000, CZ	(730) Kahwaji Raid, Mojžírovo náměstí 13, Brno, 61200, CZ
(210) O-500543	(210) O-500776
(111) 332273	(111) 332281
(220) 21.12.2012	(220) 28.12.2012
(320) 21.12.2012	(320) 28.12.2012
(442) 20.03.2013	(442) 20.03.2013
(151) 26.06.2013	(151) 26.06.2013
(730) Sugar and ketchup, s.r.o., Nuselská 46, Praha 4, Nusle, 14000, CZ	(730) Ondruš Miloš MUDr., Nová Ves 2, Nová Ves, 33441, CZ
(210) O-500733	(210) O-500781
(111) 332274	(111) 332282
(220) 28.12.2012	(220) 08.01.2013
(320) 28.12.2012	(320) 08.01.2013
(442) 20.03.2013	(442) 20.03.2013
(151) 26.06.2013	(151) 26.06.2013
(730) Dasonle a.s., Šlejnická 1547/13, Praha 6 - Dejvice, 16000, CZ	(730) TIDE, s.r.o., Kladenská 279/63, Praha 6, 16000, CZ
(210) O-500767	(210) O-500924
(111) 332275	(111) 332283
(220) 28.12.2012	(220) 08.01.2013
(320) 28.12.2012	(320) 08.01.2013
(442) 20.03.2013	(442) 20.03.2013
(151) 26.06.2013	(151) 26.06.2013
(730) Klinické centrum Praha, s.r.o., Krakovská 8/581, Praha 1, 11000, CZ	(730) Graffiti Networks Grafix, s.r.o., Budyňská 289/36, Praha 6, 16500, CZ
(210) O-500768	(210) O-500939
(111) 332284	(111) 332284
(220) 08.01.2013	(220) 08.01.2013
(320) 08.01.2013	(320) 08.01.2013
(442) 20.03.2013	(442) 20.03.2013
(151) 26.06.2013	(151) 26.06.2013

(730) Graffiti Networks Grafix, s.r.o. , Budyňská 289/36, Praha 6, 16500, CZ	(210) O-501083
(210) O-500940	(111) 332293
(111) 332285	(220) 14.01.2013
(220) 11.01.2013	(320) 14.01.2013
(320) 11.01.2013	(442) 20.03.2013
(442) 20.03.2013	(151) 26.06.2013
(151) 26.06.2013	(730) ČSAD Praha holding a.s. , Pod Výtopnou 13/10, Praha 8 - Karlín, 18600, CZ
(730) AAA POPTÁVKA.CZ, s.r.o. , Karla Engliše 519/11, Praha 5 - Smíchov, 15000, CZ	(210) O-501084
(210) O-501047	(111) 332294
(111) 332286	(220) 14.01.2013
(220) 11.01.2013	(320) 14.01.2013
(320) 11.01.2013	(442) 20.03.2013
(442) 20.03.2013	(151) 26.06.2013
(151) 26.06.2013	(730) NOVARTIS AG , 4002 Basel, CH
(730) BAUER MEDIA v.o.s. , Moulíkova 3286/1b, Praha 5, 15000, CZ	(210) O-501088
(210) O-501056	(111) 332295
(111) 332287	(220) 14.01.2013
(220) 14.01.2013	(320) 14.01.2013
(320) 14.01.2013	(442) 20.03.2013
(442) 20.03.2013	(151) 26.06.2013
(151) 26.06.2013	(730) EP Line, SE , Kodaňská 1441/46, Praha 10, 10100, CZ
(730) Čáčková Anna Ing. , Hvězdoslavova 194/27, Vranov nad Topľou, SK	(210) O-501089
(210) O-501057	(111) 332296
(111) 332288	(220) 14.01.2013
(220) 14.01.2013	(320) 14.01.2013
(320) 14.01.2013	(442) 20.03.2013
(442) 20.03.2013	(151) 26.06.2013
(151) 26.06.2013	(730) Fromageries BEL SA , 16, Boulevard Malesherbes, 750 09 Paris, FR
(730) SAGITTA spol. s r.o. , Turbínova 1, Bratislava, 63104, SK	(210) O-501090
(210) O-501059	(111) 332297
(111) 332289	(220) 14.01.2013
(220) 14.01.2013	(320) 14.01.2013
(320) 14.01.2013	(442) 20.03.2013
(442) 20.03.2013	(151) 26.06.2013
(151) 26.06.2013	(730) Fromageries BEL SA , 16, Boulevard Malesherbes, 750 09 Paris, FR
(730) SAGITTA spol. s r.o. , Turbínova 1, Bratislava, 63104, SK	(210) O-501091
(210) O-501060	(111) 332298
(111) 332290	(220) 14.01.2013
(220) 14.01.2013	(320) 14.01.2013
(320) 14.01.2013	(442) 20.03.2013
(442) 20.03.2013	(151) 26.06.2013
(151) 26.06.2013	(730) Fromageries BEL SA , 16, Boulevard Malesherbes, 750 09 Paris, FR
(730) Trekreo s.r.o. , K Učilišti 170, Praha 10, 10200, CZ	(210) O-501092
(210) O-501071	(111) 332299
(111) 332291	(220) 14.01.2013
(220) 14.01.2013	(320) 14.01.2013
(320) 14.01.2013	(442) 20.03.2013
(442) 20.03.2013	(151) 26.06.2013
(151) 26.06.2013	(730) INTERNATIONAL CYNOLOGICAL ASSOCIATION, o.s. , Hyacintová 3234/11, Praha 10 - Záběhllice, 10000, CZ
(730) ČSAD Praha holding a.s. , Pod Výtopnou 13/10, Praha 8 - Karlín, 18600, CZ	(210) O-501094
(210) O-501081	(111) 332300
(111) 332292	(220) 14.01.2013
(220) 14.01.2013	(320) 14.01.2013
(320) 14.01.2013	(442) 20.03.2013
(442) 20.03.2013	(151) 26.06.2013
(151) 26.06.2013	(730) VOTOČVOHOZ s.r.o. , Heřmanova 1, Praha 7, 17000, CZ
(730) ČSAD Praha holding a.s. , Pod Výtopnou 13/10, Praha 8 - Karlín, 18600, CZ	(210) O-501095

(111) **332301**
(220) 14.01.2013
(320) 14.01.2013
(442) 20.03.2013
(151) 26.06.2013
(730) **BV - Fortune s.r.o.**, Maiselova 59/5, Praha 1, 11000, CZ
(210) O-501096

(111) **332302**
(220) 14.01.2013
(320) 14.01.2013
(442) 20.03.2013
(151) 26.06.2013
(730) **Malý Stanislav**, Jelínkova 591/11, Třebíč, 67401, CZ
(210) O-501097

(111) **332303**
(220) 14.01.2013
(320) 14.01.2013
(442) 20.03.2013
(151) 26.06.2013
(730) **Johann Malle a.s.**, K Transformátoru 1169/9, Praha 6 - Suchdol, 16500, CZ
(210) O-501100

(111) **332304**
(220) 14.01.2013
(320) 14.01.2013
(442) 20.03.2013
(151) 26.06.2013
(730) **Johann Malle a.s.**, K Transformátoru 1169/9, Praha 6 - Suchdol, 16500, CZ
(210) O-501101

(111) **332305**
(220) 14.01.2013
(320) 14.01.2013
(442) 20.03.2013
(151) 26.06.2013
(730) **Přírodní matrace s.r.o.**, Podbabská 1112/13, Praha 6, 16000, CZ
(210) O-501102

(111) **332306**
(220) 15.01.2013
(320) 15.01.2013
(442) 20.03.2013
(151) 26.06.2013
(730) **TRILIMI s.r.o.**, U Zvonařky 994/15, Praha 2 - Vinohrady, 12000, CZ
(210) O-501123

(111) **332307**
(220) 15.01.2013
(320) 15.01.2013
(442) 20.03.2013
(151) 26.06.2013
(730) **Nobilis Tilia s.r.o.**, Vlčí Hora 147, Krásná Lípa, 40746, CZ
(210) O-501125

Zápisy licenčních smluv k ochranným známkám

V této kapitole jsou zveřejněny zápisy licenčních smluv podle ustanovení § 18 odst. 1 zákona č. 441/2003 Sb.

Číslo zápisu	Vlastník	Nabyvatel licence	Druh licence	Datum uzavření licenční smlouvy	S účinností od data
174274	PCS spol. s r.o., Na Dvorcích 18/122, Praha 4, 14000, CZ;	PCS Systems spol. s r.o., Na širokém 66, Ohrobec - Károv, 25245, CZ;	výlučná	31.05.2013	26.06.2013
201633	PCS spol. s r.o., Na Dvorcích 18/122, Praha 4, 14000, CZ;	PCS Systems spol. s r.o., Na širokém 66, Ohrobec - Károv, 25245, CZ;	výlučná	31.05.2013	26.06.2013
273972	KEZ o.p.s., Poděbradova 909, Chrudim, 53701, CZ;	Zemědělská agentura, s.r.o., Pod Terebkou 4/15, Praha 4 - Nusle, 14000, CZ;	nevýlučná	12.06.2013	26.06.2013
323686	INTERLABO LIMITED, Kyriakos Matsis Avenue, Eagle House 16, Nicosia, CY;	OKAY s.r.o., Kšírova 676/259, Brno, 61900, CZ;	nevýlučná	20.04.2011	28.06.2013
323687	INTERLABO LIMITED, Kyriakos Matsis Avenue, Eagle House 16, Nicosia, CY;	OKAY s.r.o., Kšírova 676/259, Brno, 61900, CZ;	nevýlučná	20.04.2011	28.06.2013

Ochranné známky zrušené a prohlášené za neplatné

Tato kapitola obsahuje údaje o rozhodnutích o zrušení ochranné známky na základě ustanovení § 31 zákona č. 441/2003 Sb. nebo o prohlášení ochranné známky za neplatnou na základě ustanovení § 32 zákona č. 441/2003 Sb. Existuje-li důvod zrušení/prohlášení ochranné známky za neplatnou pouze ve vztahu k některým z výrobků nebo služeb, Úřad ochrannou známku zruší/prohlásí za neplatnou pouze pro tyto výrobky nebo služby. Údaje o výsledku rozhodnutí (zrušení ochranné známky, částečné zrušení ochranné známky, prohlášení ochranné známky za neplatnou, prohlášení ochranné známky za částečně neplatnou) jsou uvedeny za datem právní moci rozhodnutí pod INID kódem (583) s názvem "Datum právní moci rozhodnutí/výsledek rozhodnutí".

(111) 242235

(540)

www.autocont.cz

(583) 21.06.2013 / zrušení ochranné známky

Obnovy zápisu ochranných známek

(111) **98990**
(220) 20.07.1933
(511) 20.07.1933
(540)



(730) **The Coca-Cola Company**, Coca-Cola Plaza, 310 North Avenue, Atlanta, GA, US
(740) Zeiner & Zeiner v.o.s., Mgr. Karel Šindelka, Maiselova 15, Praha 1, 11000
(510) Výživné neb tonické nápoje a sirupy k výrobě těchto nápojů.
(511) 5, 32
(210) O-28540

(111) **106447**
(220) 22.07.1913
(511) 22.07.1913
(540)



(730) **ALPA, a.s.**, Hornoměstská 378, Velké Meziříčí, 59425, CZ
(510) (5) mentholová francovka.
(511) 5
(210) O-2459

(111) **106521**
(220) 18.07.1913
(511) 18.07.1913
(540)

ALPA

(730) **ALPA, a.s.**, Hornoměstská 378, Velké Meziříčí, 59425, CZ
(510) Mentholová francovka.
(511) 1, 3, 5
(210) O-6370

(111) **150136**
(220) 17.09.1903
(511) 17.09.1903
(540)



(730) **KSB spol. s r.o.**, Božičany 167, Božičany, 36226, CZ
(740) Ing. Reichel Pavel, Lopatecká 14, Praha 4, 14700
(510) Kaolin a plavené výrobky.
(511) 19, 21
(210) O-19841

(111) **161810**
(220) 06.09.1973
(511) 08.02.1974
(540)

DEMOLOX

(730) **MEDA AB**, Pipers Väg 2, BOX 906, SE-170 09 Solna, SE
(740) ŠTROS & KUSÁK advokátní a patentová kancelář, JUDr. David Štros, advokát, Národní 32, Praha 1, 11000

(510) (5) výrobky farmaceutické, zvěrolékařské a zdravotnické, zejména psychotherapeutické prostředky.
(511) 5
(210) O-47318

(111) **173615**
(220) 31.05.1993
(511) 20.09.1993
(540)



(730) **Advanced World Transport a.s.**, Hornopolní 3314/38, Ostrava, Moravská Ostrava, 70262, CZ
(740) Mgr. Václav Pacl, Pod Školou 1278, Šenov u Ostravy, 73934
(510) Oprávněnost dopravních pozemních prostředků. Rekonstrukce motorů pozemních vozidel na plynový pohon. Provádění ložných a překládacích manipulací, železniční stavitelství. Doprava, přeprava a skladování. Železniční nákladní doprava. Provoz komplexních dopravních systémů. Nákladní technologická a osobní doprava. Spedice, celní odbavování. Pronájem dopravních prostředků. Distribuce pevných paliv /granuláty/.
(511) 12, 37, 39, 42
(210) O-80261

(111) **180828**
(220) 16.02.1993
(511) 08.11.1994
(540)

SUPERCLUB

(730) **THORN LIGHTING LIMITED**, 20 Farrington Road, London, GB
(740) Rott, Růžička a Guttman, patentová, známková a právní kancelář, JUDr. Rott Vladimír, JUDr. Růžička Michal CSc., Nad Štolou 12, Praha 7, 17000
(510) (11) osvětlovací přístroje a zařízení, lustry, lampy, jejich součásti, montážní prvky.
(511) 11
(210) O-75093

(111) **180829**
(220) 16.02.1993
(511) 08.11.1994
(540)

CLUB

(730) **THORN LIGHTING LIMITED**, 20 Farrington Road, London, GB
(740) Rott, Růžička a Guttman, patentová, známková a právní kancelář, JUDr. Rott Vladimír, JUDr. Růžička Michal CSc., Nad Štolou 12, Praha 7, 17000
(510) (11) osvětlovací přístroje a zařízení, lustry, lampy, jejich součásti, montážní prvky.
(511) 11
(210) O-75094

(111) **180912**
(220) 12.05.1993
(511) 11.11.1994

(540)



(730) Allison Transmission, Inc., 4700 West 10th Street,
Indianapolis, IN, US

(740) Společná advokátní kancelář Všetečka Zelený Švorčík
Kalenský a partneři, JUDr. Petr Kalenský, Hálkova 2, Praha 2,
12000

(510) Převodová ústrojí, převodové spojky, řemeny, hřídele a řetězy
(kromě zemních vozidel) a jejich součástí; převodová ústrojí,
převodové spojky, řemeny, hřídele a řetězy pro zemní vozidla a
jejich součástí; instalace, údržba a opravy převodových ústrojí.

(511) 7, 12, 37
(210) O-79881

(111) **181116**
(220) 15.07.1993
(151) 23.11.1994
(540)

"STORY"

(730) Sanoma Media Praha s.r.o., Lomnického 7/1705, Praha 4,
14000, CZ

(740) Ladislava Jasanská Advokátní kancelář, Mgr. Ladislava
Jasanská, advokátka, Lomnického 7, Praha 4, 14000

(510) (16) periodické a neperiodické publikace.

(511) 16
(210) O-81275

(111) **181731**
(220) 28.07.1993
(151) 15.12.1994
(540)

BOND

(730) PHILIP MORRIS BRANDS SARL, Quai Jeanrenaud 3, CH
- 2000 Neuchâtel, CH

(740) Zeiner & Zeiner v.o.s., Mgr. Karel Šindelka, Maiselova 15,
Praha 1, 11000

(510) (34) tabák; kuřácké potřeby, zápalky.

(511) 34
(210) O-81587

(111) **181989**
(220) 01.07.1993
(151) 30.12.1994
(540)

OPTIPLEX

(730) Dell Inc., One Dell Way, Round Rock, TX, US

(740) Společná advokátní kancelář Všetečka Zelený Švorčík
Kalenský a partneři, JUDr. Otakar Švorčík, Hálkova 2, Praha 2,
12000

(510) (9) počítače, počítačové periferie a součástky pro ně, zejména
počítače a počítačové periferie, jako monitory, klávesnice,
tiskárny, myši, koprocesory, modemy, harddiskové a
floppydiskové jednotky, páskové pohony, karty, plošné desky a
rozšíření paměti, paměťové desky a čipy, kabely a konektory,
operační softwary.

(511) 9
(210) O-81022

(111) **182704**
(220) 02.11.1993
(151) 27.01.1995
(540)

MARING

(730) MARING spol. s r.o., Brněnská 490, Staré Město, 68602, CZ

(740) A. Holas & partner Patentová a známková kancelář, Ing. Mgr.
Hana Holasová, Křížová 4/105, Brno, 60300

(510) Systémy, zařízení a přístroje pro měření, regulaci, řízení a

automatizaci technologických procesů, aplikace pro
potravinářský a chemický průmysl, aplikace výpočetní techniky
v technologických procesech, v měření a regulaci, rozvaděče a
řídící pulty, tvorba softwaru a navrhování hardwaru pro
systémy měření a regulace, projekční činnost, montáž systémů
měření a regulace, podpora při oživení a uvedení do provozu,
technická pomoc při výběrových řízeních řídicích systémů, při
montáži a při provozu, šéfmontáže, konzultace vlastních
aplikací jednotlivých polních přístrojů, výpočty a výkresové
dokumentace k aplikaci.

(511) 9, 37, 42
(210) O-83900

(111) **183516**
(220) 24.06.1993
(151) 17.03.1995
(540)

HERBALA

(730) HLUBNA, chemické výrobní družstvo, Zábřovická 10,
Brno, 65829, CZ

(510) (3) studené vlny, přípravek na trvalou ondulaci.

(511) 3
(210) O-80872

(111) **183761**
(220) 20.07.1993
(151) 29.03.1995
(540)



INSICO

(730) INSICO spol. s r.o., Sladkovského 767, Pardubice, 53002,
CZ

(740) JUDr. Aleš Zábřeh, advokát a patentový zástupce, Na Beránce 2,
Praha 6, 16000

(510) Automatizované zpracování dat a software; počítače, kamery,
digitalizační desky, elektrookruhy pro zabezpečovací zařízení;
kancelářská, audiovizuální a reprodukční technika; chemické
suroviny.

(511) 1, 9, 42
(210) O-81331

(111) **183924**
(220) 27.05.1993
(151) 05.04.1995
(540)

BLACK & MILD

(730) JOHN MIDDLETON., CO., 6603 West Broad Street,
Richmond, VA 23230, VA, US

(740) Rott, Růžička & Guttman Patentové, známkové a advokátní
kanceláře, JUDr. Vladimír Rott, Vinohradská 37, Praha 2,
12000

(510) (34) tabák v surovém stavu, tabákové výrobky, zejména
doutníky, potřeby pro kuřáky, zápalky.

(511) 34
(210) O-80208

(111) **183945**
(220) 14.06.1993
(151) 06.04.1995
(540)

DON Q

(730) Destileria Serralles, Inc., Mercedita, Puerto Rico, US

(740) Rott, Růžička a Guttman, patentová, známková a právní
kancelář, JUDr. Rott Vladimír, Nad Štolou 12, Praha 7, 17000

(510) (33) rum.
(511) 33
(210) O-80560

(111) **184439**
(220) 16.07.1993
(151) 24.04.1995

(540)



- (730) **KODYS spol. s r.o.**, Hošťálkova 7/520, Praha 6 - Břevnov, 16900, CZ
(740) BOHEMIA PATENT Patentová & známková kancelář, Ing. Jana Vandělíková, Havanská 17, Praha 7, 17000
(510) Polygrafické služby, služby v oblasti čárových kódů, zařízení určená ke snímání, tisku a kontrole čárových kódů, software.
(511) 9, 35, 42
(210) O-81283

- (111) **184821**
(220) 23.09.1993
(151) 12.05.1995
(540)

ROBOT

- (730) **DRUCHEMA, družstvo pro chemickou výrobu a služby**, Služeb 3, Praha 10, 10000, CZ
(740) Rott, Růžička a Guttman, patentová, známková a právní kancelář, JUDr. Růžička Michal, CSc., Nad Štolou 12, Praha 7, 17000
(510) (3) namáčeči, odmašťovací, mycí, bělicí, čistící a lešticí prostředky.
(511) 3
(210) O-82943

- (111) **184822**
(220) 23.09.1993
(151) 12.05.1995
(540)

DISKONT

- (730) **DRUCHEMA, družstvo pro chemickou výrobu a služby**, Služeb 3, Praha 10, 10000, CZ
(740) Rott, Růžička a Guttman, patentová, známková a právní kancelář, JUDr. Růžička Michal, CSc., Nad Štolou 12, Praha 7, 17000
(510) Lepidla všeho druhu pro domácí a průmyslové účely.
(511) 1, 3, 16
(210) O-82944

- (111) **184823**
(220) 23.09.1993
(151) 12.05.1995
(540)

UNITAL

- (730) **DRUCHEMA, družstvo pro chemickou výrobu a služby**, Služeb 3, Praha 10, 10000, CZ
(740) Rott, Růžička a Guttman, patentová, známková a právní kancelář, JUDr. Růžička Michal, CSc., Nad Štolou 12, Praha 7, 17000
(510) Lepidla všeho druhu pro domácí a průmyslové účely.
(511) 1, 3, 16
(210) O-82945

- (111) **186496**
(220) 28.04.1994
(151) 04.07.1995
(540)

ZLATÝ SLAVÍK

- (730) **Musica Bohemica, s.r.o.**, Křížkova 16, Praha 8, 18600, CZ
(740) Rott, Růžička & Guttman Patentové, známkové a advokátní kanceláře, JUDr. Michal Růžička, CSc., Vinohradská 37, Praha 2, 12000
(510) Nahrané zvukové a zvukově obrazové záznamy, tiskoviny, periodický a neperiodický tisk, knihy, plakáty, prospekty, fotografie, reklamní činnost, inzertní činnost, vydavatelská a nakladatelská činnost, půjčování nahraných zvukových a zvukově obrazových záznamů.
(511) 9, 16, 35, 41

(210) O-89057

- (111) **188746**
(220) 08.07.1993
(151) 19.03.1996
(540)



- (730) **Lorenz Snack-World Holding GmbH**, Adelheidstr. 4/5, 30717 Hannover, DE
(740) Čermák a spol., JUDr. Karel Čermák jr., Ph.D., LL.M., advokát, Elišky Peškové 15/735, Praha 5, 15000
(510) (29) sušené, pražené, solené ořechy a mandle, kořeněné, sušené ovoce.
(511) 29
(210) O-81091

- (111) **188830**
(220) 10.09.1993
(151) 19.03.1996
(540)

World-Wide Sires



- (730) **World-Wide Sires, Ltd.**, 11740 U.S. Rt. 42, Plain City, OH, US
(740) KOREJZOVÁ & SPOL., v.o.s., JUDr. Petra Korejzová, Korunní 810/104 E, Praha 10, 10100
(510) (5) zmrazené samčí spermie.
(511) 5
(210) O-82553

- (111) **189340**
(220) 12.08.1993
(151) 29.04.1996
(540)



- (730) **WAK System, spol. s r.o.**, Petržilkova 2564/21, Praha 5 - Stodůlky, 15800, CZ
(510) (9) software, výpočetní technika; (35) zprostředkování obchodní činnosti v oboru výpočetní techniky; (42) komplexní služby v oboru výpočetní techniky.
(511) 9, 35, 42
(210) O-81846

- (111) **190228**
(220) 10.09.1993
(151) 20.05.1996
(540)

APPLIC

- (730) **APPLIC s.r.o.**, Puškinova 445, Liberec, 46008, CZ
(740) Ing. Reichel Pavel, Lopatecká 14, Praha 4, 14700
(510) (9) elektronické systémy, elektrická zařízení a přístroje, software.
(511) 9
(210) O-82573

- (111) **190536**
(220) 30.05.1994

(151) 21.05.1996
(540)



- (730) PRAKAB PRAŽSKÁ KABELOVNA, s.r.o., Ke Kablu 278, Praha 15, 10209, CZ
(740) DANĚK & PARTNERS, Dr. Vilém Daněk, Vinohradská 45, Praha 2, 12000
(510) (6) tažený drát, kabely a vodiče neelektrické, kabelové soubory neelektrické; (9) kabely a vodiče elektrické, kabelové soubory elektrické.
(511) 6, 9
(210) O-89990

(111) **191038**
(220) 16.07.1993
(151) 24.06.1996
(540)

IQ-TRADE

- (730) Zdeněk Pazdera, Junácká 706/4, Olomouc - Nová Ulice, 77900, CZ
(740) Ing. Petr Soukup, patentový a známkový zástupce, Vídeňská 8, Olomouc, 77200
(510) (18) kožená galanterie; (25) oděvy, textil, dětské ošacení, čepice, klobouky, módní doplňky, šle, kravaty; (35) služby pro provoz a obchod vztažené k výše uvedeným výrobkům.
(511) 18, 25, 35
(210) O-81281

(111) **191823**
(220) 29.06.1993
(151) 24.07.1996
(540)



- (730) Alfa Plastik, a.s., Bratří Štefanů 1070/75a, Hradec Králové, 50003, CZ
(510) (6) formy, modely, šablony, nástroje a jiné pomůcky pro tváření plastů; (7) jednoúčelové stroje, zařízení a prostředky pro mechanizaci a robotizaci technologických procesů zpracování plastů; (17) výrobky z plastů a jejich odpadů včetně výrobků kombinovaných součástmi z jiných materiálů a jejich dílů; (37) servisní opravy strojů pro zpracování plastů; (42) dodávky konstrukční a technologické dokumentace pro výrobu tvářecích nástrojů a jiných technologických zařízení pro zpracování plastických hmot včetně poradenské činnosti.
(511) 6, 7, 17, 37, 42
(210) O-80948

(111) **192865**
(220) 21.06.1994
(151) 21.08.1996
(540)



- (730) SOPTON SPED, s.r.o., Čínov 792, Klatovy, 33901, CZ
(510) (39) mezinárodní a vnitrostátní automobilová doprava a spediční činnost s touto dopravou spojená.
(511) 39
(210) O-90716

(111) **192866**
(220) 21.06.1994
(151) 21.08.1996

(540)



- (730) SOPTON SPED, s.r.o., Čínov 792, Klatovy, 33901, CZ
(510) (39) mezinárodní a vnitrostátní automobilová doprava a spediční činnost s touto dopravou spojená.
(511) 39
(210) O-90717

(111) **193358**
(220) 01.07.1993
(151) 24.09.1996
(540)

JOJO

- (730) SOCIÉTÉ DES PRODUITS NESTLÉ S.A., Vevey, CH
(740) Zeiner & Zeiner v.o.s., Mgr. Karel Šindelka, Maiselova 15, Praha 1, 11000
(510) (30) cukrovinky.
(511) 30
(210) O-81020

(111) **194199**
(220) 11.04.1994
(151) 23.10.1996
(540)

OKO

- (730) FEBIO s.r.o., Vejvodova 941/4, Praha 1, 11000, CZ
(740) PROPATENT, Ing. Vlasta Sedláčková, Ke Kateřinkám 1393, Praha 4, 14900
(510) (9) filmy, videoprogramy; (38) tvorba a distribuce televizních programů, (41) výchovná a zábavní činnost, soutěže pro veřejnost, distribuce a vydavatelství filmů a videoprogramů.
(511) 9, 38, 41
(210) O-88538

(111) **196040**
(220) 11.04.1994
(151) 02.01.1997
(540)

JAK SE ŽIJE V ČECHÁCH

- (730) FEBIO s.r.o., Vejvodova 941/4, Praha 1, 11000, CZ
(740) PROPATENT, Ing. Vlasta Sedláčková, Ke Kateřinkám 1393, Praha 4, 14900
(510) (35) propagační, inzertní, reklamní činnost; (38) tvorba a šíření televizních programů; (41) televizní zábavní vysílání.
(511) 35, 38, 41
(210) O-88539

(111) **208854**
(220) 23.09.1993
(151) 28.04.1998
(540)

GOLEM

- (730) DRUCHEMA, družstvo pro chemickou výrobu a služby, Služeb 3, Praha 10, 10000, CZ
(740) Rott, Růžička a Guttman, patentová, známková a právní kancelář, JUDr. Růžička Michal, CSc., Nad Štolou 12, Praha 7, 17000
(510) (3) čisticí, mycí a lešticí prostředky; (5) desinfekční prostředky.
(511) 3, 5
(210) O-82946

(111) **257019**

(220) 22.01.2003
(151) 27.08.2003
(540)



(730) **Vinohradská obchodní společnost s.r.o.**, Zenklova 13/252, Praha 8, 18000, CZ
(740) Ing. Jupa Francis, patentový zástupce, Měchenická 4, Praha 4, 14100
(510) (33) alkoholické nápoje všeho druhu zařazené do této třídy; (35) zprostředkovatelská činnost v oblasti obchodu, reklamní, propagační a inzertní činnost všemi druhy médií, rozšiřování reklamních předmětů; (43) restaurační služby (hostinská činnost).
(511) 33, 35, 43
(210) O-187811

(111) **258631**
(220) 21.03.2003
(151) 29.10.2003
(540) **ČESKO - SLOVENSKÁ INICIATIVA ECR**

(730) **ČESKO - SLOVENSKÁ INICIATIVA ECR c/o ČSZV**, Na Pankráci 30, Praha 4, 14000, CZ
(740) Ing. Pavel Reichel, Lopatecká 14, Praha 4, 14700
(510) (35) analýzy nákladů, efektivnost provozu a racionalizace práce (posuzování), informace (obchodní nebo podnikatelské), obchodní nebo podnikatelský průzkum, pomoc při řízení obchodní činnosti, prognózy (hospodářské nebo ekonomické), řízení (poradenské služby obchodní nebo podnikatelské), statistické informace, studie (marketingové); (41) symposia (organizování a vedení), školení (pořádání a řízení); (42) expertizy.
(511) 35, 41, 42
(210) O-189860

(111) **258632**
(220) 21.03.2003
(151) 29.10.2003
(540) **CZECH - SLOVAK ECR INITIATIVE**

(730) **ČESKO - SLOVENSKÁ INICIATIVA ECR c/o ČSZV**, Na Pankráci 30, Praha 4, 14000, CZ
(740) Ing. Pavel Reichel, Lopatecká 14, Praha 4, 14700
(510) (35) analýzy nákladů, efektivnost provozu a racionalizace práce (posuzování), informace (obchodní nebo podnikatelské), obchodní nebo podnikatelský průzkum, pomoc při řízení obchodní činnosti, prognózy (hospodářské nebo ekonomické), řízení (poradenské služby obchodní nebo podnikatelské), statistické informace, studie (marketingové); (41) symposia (organizování a vedení), školení (pořádání a řízení); (42) expertizy.
(511) 35, 41, 42
(210) O-189861

(111) **260762**
(220) 02.07.2003
(151) 26.01.2004
(540)

VEBICELL

(730) **BIOSTER, a.s.**, Tejný 621, Veverská Bítýška, 66471, CZ
(740) KANIA SEDLÁK SMOLA Patentová a známková kancelář, Ing. Josef Smola, Mendlovo nám. 1a, Brno, 60300
(510) (5) místní hemostatika na bázi sterilní vstřebatelné vápenaté nebo sodné soli oxidované celulosy ve formě prášku, tmelu, čípku, plošného útvaru, tamponů, tkaniny, pleteniny a netkané textilie.
(511) 5

(210) O-193387

(111) **260764**
(220) 08.07.2003
(151) 26.01.2004
(540)

DĚTSKÉ KRIZOVÉ CENTRUM

(730) **Dětské krizové centrum, o.s.**, V Zápolí 1250/21, Praha 4 - Michle, 14100, CZ
(510) (41) pomoc rodičům při řešení výchovných nebo jiných problémů souvisejících s péčí o děti, poskytování nebo zprostředkování rodičům poradenství při výchově a vzdělávání dítěte a při péči o dítě zdravotně postižené, pořádání přednášek a kurzů zaměřených na řešení výchovných, sociálních a jiných problémů souvisejících s péčí o dítě a jeho výchovu, preventivní přednášky pro laickou i odbornou veřejnost, pro děti i dospělé; (42) sociálně právní poradenství, právní poradenství o sociálně právní ochraně dětí; (44) dětské krizové centrum pro děti týrané, zneužívané a zanedbávané, non-stop linka důvěry dětského krizového centra, internetová linka důvěry DKC, prevence, diagnostika a terapie týraných a zneužívaných dětí, rodinná terapie, vyhledávání ohrožených dětí, provozování azylového bytu.
(511) 41, 42, 44
(210) O-193616

(111) **260765**
(220) 08.07.2003
(151) 26.01.2004
(540)

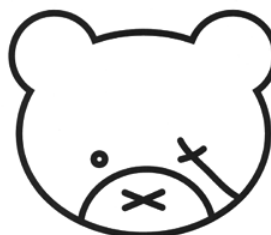

(730) **Dětské krizové centrum, o.s.**, V Zápolí 1250/21, Praha 4 - Michle, 14100, CZ
(510) (41) pomoc rodičům při řešení výchovných nebo jiných problémů souvisejících s péčí o děti, poskytování nebo zprostředkování rodičům poradenství při výchově a vzdělávání dítěte a při péči o dítě zdravotně postižené, pořádání přednášek a kurzů zaměřených na řešení výchovných, sociálních a jiných problémů souvisejících s péčí o dítě a jeho výchovu, preventivní přednášky pro laickou i odbornou veřejnost, pro děti i dospělé; (42) sociálně právní poradenství, právní poradenství o sociálně právní ochraně dětí; (44) dětské krizové centrum pro děti týrané, zneužívané a zanedbávané, non-stop linka důvěry dětského krizového centra, internetová linka důvěry DKC, prevence, diagnostika a terapie týraných a zneužívaných dětí, rodinná terapie, vyhledávání ohrožených dětí, provozování azylového bytu.
(511) 41, 42, 44
(210) O-193617

(111) **260773**
(220) 14.07.2003
(151) 26.01.2004
(540)

RAIN OFF

(730) **DF Partner s.r.o.**, Neubuz 165, Neubuz, 76315, CZ
(740) Ing. Petr Soukup, patentový a známkový zástupce, Vídeňská 8, Olomouc, 77200
(510) (1) chemické výrobky určené pro průmysl, zejména chladicí a brzdové kapaliny a nemrzoucí směsi do chladicích soustav

dopravních prostředků; (2) ochranné výrobky proti korozi; (3) přípravky pro čištění, leštění, odmašťování a broušení, autokosmetika, přípravky k ošetřování povrchu materiálů na bázi vosku, přípravky na odstraňování skvrn laků a barev z karoserií automobilů a skel.

(511) 1, 2, 3
(210) O-193787

(511) 9
(210) O-193389

(111) **260774**
(220) 14.07.2003
(151) 26.01.2004
(540)

ECOSTRIPE ATTRACTIVE

(730) **Papírna Moudrý, s.r.o.**, Nádražní 56, Židlochovice, 66701, CZ
(740) Martin Kořistka, patentový zástupce, Karpatská 3, Brno, 62500
(510) (5) mucholapky - papírové pásy pro chytání much a hmyzu, lepy pro mouchy a jiný hmyz, přípravky pro hubení much a hmyzu; (16) papírové lepicí pásy.

(511) 5, 16
(210) O-193809

(111) **261561**
(220) 02.07.2003
(151) 24.02.2004
(540)



(730) **KOSS CORPORATION**, 4129 North Port Washington Avenue, Milwaukee, WI, US
(740) Zeiner & Zeiner v.o.s., Mgr. Karel Šindelka, Maiselova 15, Praha 1, 11000
(510) (9) stereofonní přístroje, včetně stereofonních sluchátek a stereofonních sluchátek do uší a k nim souvisejícího příslušenství, včetně zástrčkových adaptérů, monofonních adaptérů, náhradních polštářkových výplní, vinutých prodlužovacích šňůr, přepínačů reproduktorů, prodlužovacích kabelů, kolíkových adaptérů (adaptéry s kolíkem a zdířkou), kolíkových prodlužovacích šňůr, stanic pro dálkové ovládání poslechu - drátových a bezdrátových, spojovacích skříněk, adaptérů, příručních elektrických ovládacích skříněk a průmyslových ochranných sluchátek a mikrofonů.

(511) 9
(210) O-193390

(111) **260775**
(220) 15.07.2003
(151) 26.01.2004
(540)

Premius

(730) **Dibaq a.s.**, Helvíkovice 90, Žamberk, 56401, CZ
(740) Přemysl Pitřman, Ing. Přemysl Pitřman, Oldřicha Nového 830, Velké Přílepy, 25264
(510) (31) krmivo pro zvířata.

(511) 31
(210) O-193827

(111) **261586**
(220) 08.07.2003
(151) 24.02.2004
(540)



(730) **STANICE O, a.s.**, Vrchlického 439/29, Praha 5, 15000, CZ
(740) PROPATENT, Ing. Vlasta Sedláčková, Ke Kateřinkám 1393, Praha 4, 14900
(510) (9) filmy, nosiče záznamů, televizní a audiovizuální programy na nosičích, videoprogramy na nosičích, videokazety, audiokazety, počítačové hry používané výhradně s televizními přijímači, audioprogramy na nosičích, zábavné pořady hudební a audiovizuální díla na nosičích, cd disky, informace a záznamy na jakémkoli nosiči spadající do třídy 9; (16) tiskoviny, fotografie, letáky, kalendáře; (35) marketing, reklamní, inzertní a propagační činnost; (38) televizní vysílání prostřednictvím satelitů a kabelových rozvodů, šíření filmových a televizních programů; (41) tvorba filmových a televizních programů vydavatelství, nakladatelství.

(511) 9, 16, 35, 38, 41
(210) O-193632

(111) **261431**
(220) 16.06.2003
(151) 24.02.2004
(540)

PICANTO

(730) **Kia Motors Corporation**, 231 Yangjae-dong, Seocho-gu, Seoul, KR
(740) BOHEMIA PATENT, Ing. Jana Vandělíková, Vodičkova 791/41, Praha 1 - Nové Město, 11000
(510) (12) osobní automobily, nákladní automobily, autobusy, malé dodávkové automobily, dodávková vozidla, mikrobuses, omnibusy, vozidla s pohonem čtyř kol.

(511) 12
(210) O-192857

(111) **261560**
(220) 02.07.2003
(151) 24.02.2004
(540)



(111) **261588**
(220) 08.07.2003
(151) 24.02.2004
(540)



(730) **KOSS CORPORATION**, 4129 North Port Washington Avenue, Milwaukee, WI, US
(740) Zeiner & Zeiner v.o.s., Mgr. Karel Šindelka, Maiselova 15, Praha 1, 11000
(510) (9) stereofonní přístroje, včetně stereofonních sluchátek a stereofonních sluchátek do uší a k nim souvisejícího příslušenství, včetně zástrčkových adaptérů, monofonních adaptérů, náhradních polštářkových výplní, vinutých prodlužovacích šňůr, přepínačů reproduktorů, prodlužovacích kabelů, kolíkových adaptérů (adaptéry s kolíkem a zdířkou), kolíkových prodlužovacích šňůr, stanic pro dálkové ovládání poslechu - drátových a bezdrátových, spojovacích skříněk, adaptérů, příručních elektrických ovládacích skříněk a průmyslových ochranných sluchátek a mikrofonů.

(730) **SEDLÁK INTERIER s.r.o.**, Vinohradská 10, Praha 2, 12000, CZ
(510) (20) nábytek; (27) koberce, podlahové krytiny; (37) stavebnictví.
(511) 20, 27, 37

(210) O-193634

(111) **261629**
(220) 15.07.2003
(151) 24.02.2004
(540)



(730) **KOVOS družstvo Teplice**, Okružní 300, Verneřice, 40725, CZ
(510) (6) dilenský nábytek kovový, kovové nářadové skřínky; (10) nemocniční a zdravotní nábytek kovový pro lékařské účely; (20) šatnový nábytek kovový, kancelářský nábytek kovový.
(511) 6, 10, 20
(210) O-193826

(111) **261630**
(220) 15.07.2003
(151) 24.02.2004
(540)

KORADO - TEPLA PRO VÁS

(730) **KORADO, a. s.**, Bří Hubálků 869, Česká Třebová, 56002, CZ
(740) Voda Karel, Bolzanova 13, Brno, 61800
(510) (11) topná zařízení a přístroje všeho druhu, včetně jejich součástí a příslušenství, zařízení větrací, pro rozvod a ohřev vody, pro vaření, zařízení a systémy pro klimatizaci, sušení a atypickou vzduchotechniku, radiátory deskové, radiátory trubkové a jejich kombinace, speciální radiátory s nekovovými sálavými povrchy, radiátory pro kombinovaný ohřev a chlazení, konvektory, armatury, řídicí, regulační a bezpečnostní prvky související sprchové kabiny, vybavení koupelen a sanitárních místností, obaly-pouzdra transportní a montážně ochranné pro radiátory (nedílná součást), plastové upevňovací příslušenství a doplňky k radiátorům; (37) montáž, údržba a opravy zařízení a přístrojů topných, větracích, pro rozvod a ohřev vody, včetně jejich součástí a příslušenství, instalace a opravy klimatizačních zařízení; (42) služby projekční, inženýrské, konzultační a poradenské v oblasti klimatizace, větrání a vytápění průmyslový design topných zařízení a otopných těles.
(511) 11, 37, 42
(210) O-193828

(111) **261631**
(220) 15.07.2003
(151) 24.02.2004
(540)

KORADO - TEPLA ZE VŠECH STRAN

(730) **KORADO, a. s.**, Bří Hubálků 869, Česká Třebová, 56002, CZ
(740) Voda Karel, Bolzanova 13, Brno, 61800
(510) (11) topná zařízení a přístroje všeho druhu, včetně jejich součástí a příslušenství, zařízení větrací, pro rozvod a ohřev vody, pro vaření, zařízení a systémy pro klimatizaci, sušení a atypickou vzduchotechniku, radiátory deskové, radiátory trubkové a jejich kombinace, speciální radiátory s nekovovými sálavými povrchy, radiátory pro kombinovaný ohřev a chlazení, konvektory, armatury, řídicí, regulační a bezpečnostní prvky související sprchové kabiny, vybavení koupelen a sanitárních místností, obaly-pouzdra transportní a montážně ochranné pro radiátory (nedílná součást), plastové upevňovací příslušenství a doplňky k radiátorům; (37) montáž, údržba a opravy zařízení a přístrojů topných, větracích, pro rozvod a ohřev vody, včetně jejich součástí a příslušenství, instalace a opravy klimatizačních zařízení; (42) služby projekční, inženýrské, konzultační a poradenské v oblasti klimatizace, větrání a vytápění průmyslový design topných zařízení a otopných těles.
(511) 11, 37, 42

(210) O-193829

(111) **261632**
(220) 16.07.2003
(151) 24.02.2004
(540)

LEXIKON

(730) **NUTREND D. S., a.s.**, Selské nám. 9/43, Olomouc - Chválkovice, 77200, CZ
(740) Ing. Petr Soukup, patentový a známkový zástupce, Vídeňská 8, Olomouc, 77200
(510) (5) léčivé cukrářské výrobky a cukrovinky s léčivými účinky, přípravky (poživatiny) obsahující biologické katalyzátory pro fyzicky aktivní osoby, sportovce, rekonvalescenty, posilující poživatiny, extrakty a potraviny pro zvláštní výživu, dietetické a diabetické poživatiny a potraviny pro zvláštní výživu, vitamínové přípravky, potravní doplňky pro posílení imunity organismu a zlepšení zdraví v tuhém i tekutém stavu ve formě práškových směsí, kapek, sirupů, gelů, past, tablet, šumivých tablet, pastilek, dražé, tobolek, kapslí, bombónů, želé, prášků, vše výše uvedené pro léčebné účely; (29) veškeré konzervované potraviny a poživatiny, ovocné dřeně, poživatiny z ovoce a upravených bílkovin a olejnin, výživné extrakty, texturované proteiny a směsi z nich pro humánní využití, vše spadající do této třídy; (30) potravní doplňky neléčebné pro posílení imunity organismu a zlepšení zdraví rostlinného původu v tuhém i tekutém stavu ve formě práškových směsí, kapek, sirupů, gelů, past, tablet, šumivých tablet, pastilek, dražé, tobolek, kapslí, bombónů, želé, prášků, vše výše uvedené pro neléčebné účely, káva a náhražky kávy, obilní vločky a jiné obilné výrobky určené k lidské výživě, müsli, čaje; (32) nealkoholické nápoje sycené i nesycené, včetně nápojů minerálních, šumivých, iontových a energetických, sirupy, koncentráty a jiné přípravky pro přípravu nápojů, ovocné a zeleninové šťávy, mošty, ovocné nektary a nápoje z ovocných šťáv, stolní a minerální vody, diabetické a dietetické nápoje neléčebné, práškové nealkoholické nápoje, práškové přípravky a příchutě pro výrobu nealkoholických nápojů a likérů, obohacené vitamínové nápoje a koncentráty, nealkoholické aperitivy.
(511) 5, 29, 30, 32
(210) O-193852

(111) **261633**
(220) 16.07.2003
(151) 24.02.2004
(540)

GELACOLL

(730) **NUTREND D. S., a.s.**, Selské nám. 9/43, Olomouc - Chválkovice, 77200, CZ
(740) Ing. Petr Soukup, patentový a známkový zástupce, Vídeňská 8, Olomouc, 77200
(510) (5) léčivé cukrářské výrobky a cukrovinky s léčivými účinky, přípravky (poživatiny) obsahující biologické katalyzátory pro fyzicky aktivní osoby, sportovce, rekonvalescenty, posilující poživatiny, extrakty a potraviny pro zvláštní výživu, dietetické a diabetické poživatiny a potraviny pro zvláštní výživu, vitamínové přípravky, potravní doplňky pro posílení imunity organismu a zlepšení zdraví v tuhém i tekutém stavu ve formě práškových směsí, kapek, sirupů, gelů, past, tablet, šumivých tablet, pastilek, dražé, tobolek, kapslí, bombónů, želé, prášků, vše výše uvedené pro léčebné účely; (29) veškeré konzervované potraviny a poživatiny, ovocné dřeně, poživatiny z ovoce a upravených bílkovin a olejnin, výživné extrakty, texturované proteiny a směsi z nich pro humánní využití, vše spadající do této třídy; (30) potravní doplňky neléčebné pro posílení imunity organismu a zlepšení zdraví rostlinného původu v tuhém i tekutém stavu ve formě práškových směsí, kapek, sirupů, gelů, past, tablet, šumivých tablet, pastilek, dražé, tobolek, kapslí, bombónů, želé, prášků, vše výše uvedené pro neléčebné účely, káva a náhražky kávy, obilní vločky a jiné obilné výrobky určené k lidské výživě, müsli, čaje; (32) nealkoholické nápoje sycené i nesycené, včetně nápojů minerálních, šumivých, iontových a energetických, sirupy, koncentráty a jiné přípravky pro přípravu nápojů, ovocné a zeleninové šťávy, mošty, ovocné nektary a nápoje z ovocných šťáv, stolní a minerální vody, diabetické a dietetické nápoje

neléčebné, práškové nealkoholické nápoje, práškové přípravky a příchutě pro výrobu nealkoholických nápojů a likérů, obohacené vitaminové nápoje a koncentráty, nealkoholické aperitivy.
(511) 5, 29, 30, 32
(210) O-193853

(111) **261659**
(220) 23.07.2003
(151) 24.02.2004
(540)

CARTEOL

(730) **OTSUKA PHARMACEUTICAL Co.,Ltd.**, No. 9, Kanda Tsukasa-Cho 2-Chome, Chiyoda-ku, Tokyo, JP
(740) Advokátní a patentová kancelář Čermák, Hořejš, Myslíl, JUDr. Matějka Jan, Národní 32, Praha 1, 11000
(510) (5) farmaceutické přípravky pro léčbu oftalmických onemocnění.
(511) 5
(210) O-194120

(111) **262091**
(220) 25.06.2003
(151) 23.03.2004
(540)

(730) **RITEK Corporation**, No. 42, Kuangfu N. Road, Hsin Chu Industrial Park, TW
(740) Čermák a spol., JUDr. Karel Čermák, Elišky Peškové 15/735, Praha 5, 15000
(510) (9) kompaktní disky - nahratelné, kompaktní disky - přepsatelné, digitální univerzální disky - nahratelné, digitální univerzální disky - přepsatelné, digitální univerzální disky + nahratelné, digitální univerzální disky + přepsatelné, digitální univerzální disky - s pamětí s přímým přístupem, mini disky, magneto-optické (disky), kompaktní indexní štítky, programovatelné media štítky, bezpečnostní digitální karty, multimediální karty, paměťové karty, EZ jednotky, USB indexní jednotky, snímače karet, štítkové adaptéry, kompaktní disky - přepsatelné, s prepisovačem, digitální univerzální disky - přepsatelné, s prepisovačem, duplikátory, CD přehrávače, MP3 přehrávače, DVD přehrávače, DVD nahrávače, přenosné media přehrávače, inkoustové tiskárny.
(511) 9
(210) O-193156

(111) **262142**
(220) 02.07.2003
(151) 23.03.2004
(540)

BIOMAC

(730) **BIOMAC Ing.Černý s.r.o.**, Plinkout 39, Dlouhá Loučka, 78386, CZ
(740) Ing. Petr Soukup, patentový a známkový zástupce, Vídeňská 8, Olomouc, 77200
(510) (4) paliva - biobrikety, biopelety; (7) stroje s mechanickým pohonem, strojní zařízení pro výrobu biopaliv; (40) zpracování dřevěné hmoty v palivo - biobrikety a biopelety.
(511) 4, 7, 40
(210) O-193367

(111) **262146**
(220) 02.07.2003
(151) 23.03.2004
(540)

PRODIEL

(730) **NUTREND D.S., a.s.**, Selské nám. 9/43, Olomouc - Chválkovice, 77200, CZ

(740) Ing. Petr Soukup, patentový a známkový zástupce, Vídeňská 8, Olomouc, 77200
(510) (5) léčivé cukrářské výrobky a cukrovinky s léčivými účinky, přípravky (poživatiny) obsahující biologické katalyzátory pro fyzicky aktivní osoby, sportovce, rekonvalescenty, posilující poživatiny, extrakty a potraviny pro zvláštní výživu, dietetické a diabetické poživatiny a potraviny pro zvláštní výživu, vitaminové přípravky, potravní doplňky pro posílení imunity organismu a zlepšení zdraví v tuhém i tekutém stavu ve formě práškových směsí, kapek, sirupů, gelů, past, tablet, šumivých tablet, pastilek, dražé, tobolek, kapslí, bombónů, želé, prášků, vše výše uvedené pro léčebné účely; (29) veškeré konzervované potraviny a poživatiny, ovocné dřeně, poživatiny z ovoce a upravených bílkovin a olejnin, výživné extrakty, texturované proteiny a směsi z nich pro humánní využití, vše spadající do této třídy; (30) potravní doplňky neléčebné pro posílení imunity organismu a zlepšení zdraví rostlinného původu v tuhém i tekutém stavu ve formě práškových směsí, kapek, sirupů, gelů, past, tablet, šumivých tablet, pastilek, dražé, tobolek, kapslí, bombónů, želé, prášků, vše výše uvedené pro neléčebné účely, káva a náhražky kávy, obilní vločky a jiné obilné výrobky určené k lidské výživě, müsli, čaje; (32) nealkoholické nápoje syčené i nesyčené, včetně nápojů minerálních, šumivých, iontových a energetických, sirupy, koncentráty a jiné přípravky pro přípravu nápojů, ovocné a zeleninové šťávy, mošty, ovocné nektary a nápoje z ovocných šťáv, stolní a minerální vody, diabetické a dietetické nápoje neléčebné, práškové nealkoholické nápoje, práškové přípravky a příchutě pro výrobu nealkoholických nápojů a likérů, obohacené vitaminové nápoje a koncentráty, nealkoholické aperitivy.
(511) 5, 29, 30, 32
(210) O-193378

(511) 5, 29, 30, 32
(210) O-193378

(111) **262177**
(220) 07.07.2003
(151) 23.03.2004
(540)

RENAULT MINUTA

(730) **RENAULT s.a.s.**, BOULOGNE-BILLANCOURT, 92100, FR
(740) PATENTSERVIS Praha a.s., Na Podkovce 281/10, Praha 4, 14700
(510) (12) vozidla, dopravní prostředky pozemní, jejich části a příslušenství v rámci této třídy; (37) opravy vozidel, instalace a opravy klimatizačních zařízení, instalace a opravy poplašných zabezpečovacích zařízení, údržba vozidel, ošetření vozidel mazivy a mazacími oleji, mytí vozidel, protektorování pneumatik, restaurování motorů, které byly opotřebované nebo částečně zničené, ošetření vozidel proti korozi, informace ohledně oprav; (39) doprava, odtahování vozidel, pronájem vozidel, dopravní informace.
(511) 12, 37, 39
(210) O-193580

(111) **262285**
(220) 22.07.2003
(151) 23.03.2004
(540)

KENEX

(730) **NEXEN TIRE CORPORATION**, 30, Yusan-Dong, Yangsan City, Kyongsangnam-Do, KR
(740) Čermák a spol., JUDr. Karel Čermák jr., Ph.D., LL.M., advokát, Národní 32, Praha 1, 11000
(510) (12) pneumatiky a duše pneumatik.
(511) 12
(210) O-194083

(111) **262287**
(220) 23.07.2003
(151) 23.03.2004
(540)

AWAC

(730) **AWAC, spol. s r.o.**, Michelská 18/12a, Praha 4 - Michle, 14000, CZ
(740) PatentCentrum Sedlák & Partners s.r.o., Husova 5, České Budějovice, 37001

- (510) (7) stroje a technologické systémy pro obráběcí pracoviště využívající technologii vysokotlakého kapalinového paprsku, vodní a abrazivní systémy; (37) montáž a servis technologických systémů pro obráběcí pracoviště využívající technologie vysokotlakého kapalinového paprsku; (40) výroba dílců a součástí s využitím technologie obrábění pomocí vysokotlakého vodního paprsku, řezání kyslíko-acetylenovým plamenem, přesnou plasmou, svařování, klasické i CNC obrábění.
(511) 7, 37, 40
(210) O-194098

- (111) **262288**
(220) 23.07.2003
(151) 23.03.2004
(540)



- (730) **AWAC, spol. s r.o.**, Michelská 18/12a, Praha 4 - Michle, 14000, CZ
(740) PatentCentrum Sedlák & Partners s.r.o., Husova 5, České Budějovice, 37001
(510) (7) stroje a technologické systémy pro obráběcí pracoviště využívající technologii vysokotlakého kapalinového paprsku, vodní a abrazivní systémy; (37) montáž a servis technologických systémů pro obráběcí pracoviště využívající technologie vysokotlakého kapalinového paprsku; (40) výroba dílců a součástí s využitím technologie obrábění pomocí vysokotlakého vodního paprsku, řezání kyslíko-acetylenovým plamenem, přesnou plasmou, svařování, klasické i CNC obrábění.
(511) 7, 37, 40
(210) O-194099

- (111) **262322**
(220) 28.07.2003
(151) 23.03.2004
(540)

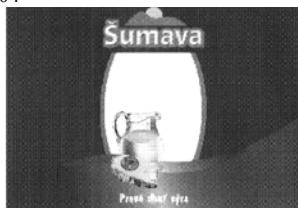

- (730) **Mlékárna Klatovy a.s.**, Za tratí 640, Klatovy IV, 33901, CZ
(740) Patentová a známková kancelář, Ing. Jaromír Příkryl, Včelín 1161, Hulín, 76824
(510) (29) mléko a jiné mlékařenské výrobky, včetně mražených, mléčné nápoje; (30) chuťové omáčky.
(511) 29, 30
(210) O-194297

- (111) **262323**
(220) 28.07.2003
(151) 23.03.2004
(540)

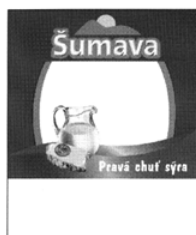

- (730) **Mlékárna Klatovy a.s.**, Za tratí 640, Klatovy IV, 33901, CZ

- (740) Patentová a známková kancelář, Ing. Jaromír Příkryl, Včelín 1161, Hulín, 76824
(510) (29) mléko a jiné mlékařenské výrobky, včetně mražených, mléčné nápoje; (30) chuťové omáčky.
(511) 29, 30
(210) O-194298

- (111) **262324**
(220) 28.07.2003
(151) 23.03.2004
(540)



- (730) **Mlékárna Klatovy a.s.**, Za tratí 640, Klatovy IV, 33901, CZ
(740) Patentová a známková kancelář, Ing. Jaromír Příkryl, Včelín 1161, Hulín, 76824
(510) (29) mléko a jiné mlékařenské výrobky, včetně mražených, mléčné nápoje; (30) chuťové omáčky.
(511) 29, 30
(210) O-194299

- (111) **262325**
(220) 28.07.2003
(151) 23.03.2004
(540)



- (730) **Mlékárna Klatovy a.s.**, Za tratí 640, Klatovy IV, 33901, CZ
(740) Patentová a známková kancelář, Ing. Jaromír Příkryl, Včelín 1161, Hulín, 76824
(510) (29) mléko a jiné mlékařenské výrobky, včetně mražených, mléčné nápoje; (30) chuťové omáčky.
(511) 29, 30
(210) O-194300

- (111) **262506**
(220) 15.08.2003
(151) 23.03.2004
(540)



- (730) **Polski Koncern Naftowy ORLEN SA**, Chemików 7 Street, Plock, PL
(740) PATENTSERVIS Praha a.s., Na Podkovce 281/10, Praha 4, 14700
(510) (4) paliva, kapalně ropné plyny, lehký benzín, motorová nafta, olej jako palivo, průmyslové oleje, motorové oleje, parafín, motorová paliva, letecká paliva, xylény, tuky, bio-paliva; (9) distributory nebo rozvaděče motorových paliv pro čerpací stanice; (35) reklama, šíření reklamních materiálů, přeskupování různých výrobků (kromě jejich přepravy) pro třetí osoby za účelem umožnit spotřebiteli, aby si tyto výrobky mohl pohodlně prohlížet a nakupovat, dodavatelské služby pro třetí osoby (nákup zboží pro třetí osoby); (36) služby debetních a identifikačních karet, důchodové výplaty, finanční služby,

služby elektronického převodu kapitálu; (37) údržba a servis automobilů, automobilové servisy a služby benzinových čerpacích stanic, myčky aut, ochrana proti korozi aut, výměna olejů, výměna pneumatik, protektorování pneumatik; (39) přeprava pohonných látek, odtahová služba; (43) služby poskytování stravování a nápojů, provozování barů, restaurací a hotelů, ubytování.

(511) 4, 9, 35, 36, 37, 39, 43
(210) O-194970

(111) **262569**
(220) 04.09.2003
(151) 23.03.2004
(540)



(730) **HELAGO-CZ, s.r.o.**, Kladská 1082, Hradec Králové 3, 50003, CZ

(510) (9) přístroje pro vědecké a laboratorní účely; (10) speciální nábytek k lékařským účelům; (11) lampy pro ohřev a sušení, přístroje pro ventilaci; (16) učební a vyučovací pomůcky s výjimkou přístrojů; (35) pomoc při řízení obchodní činnosti, obchodní administrativa, kancelářské práce.

(511) 9, 10, 11, 16, 35
(210) O-195573

(111) **262575**
(220) 04.09.2003
(151) 23.03.2004
(540)



(730) **Asociace společností provozujících casina v České republice**, Maltézské náměstí 537/4, Praha 1, 11800, CZ

(740) KOREJZOVÁ & SPOL. Advokátní a patentová kancelář, JUDr. Korejzová Zdeňka, Spálená 29, Praha 1, 11000

(510) (35) marketingové a propagační služby, personální poradenství, obchodní informace a poradenské obchodní služby v oblasti sázkových her, zastupování svých členů v obchodních záležitostech; (41) výchova a vzdělávání v oblasti sázkových her, organizování seminářů, vydavatelská činnost, poskytování informací v oblasti zábavy; (42) poskytování právních informací a právní poradenství, zastupování svých členů v právních záležitostech, prosazování zájmů svých členů především prostřednictvím spolupráce se státními orgány při tvorbě legislativy a hospodářských opatření v oblasti sázkových her, pomoc při řešení sporů mezi svými členy.

(511) 35, 41, 42
(210) O-195583

(111) **263080**
(220) 29.07.2003
(151) 10.05.2004
(540)



(730) **Bitt technology ČS, spol. s r.o.**, Příkop 27/2a, Brno, 60200, CZ

(740) INPARTNERS GROUP, Ing. Dušan Kendereški, Lidická 51, Brno, 60200

(510) (3) přípravky pro bělení a jiné prací prostředky, přípravky pro čištění, leštění, odmašťování a broušení, mýdla, parfumerie, éterické a vonné oleje, vonná dřeva, vonné sáčky do prádla, kosmetika; (5) osvěžovače vzduchu, přípravky na čištění vzduchu, desinfekční přípravky, dezodoranty-jiné než pro osobní potřebu; (16) papír zejména papír parfémovaný, papír napuštěný dezodorantem, papír napuštěný vonnými látkami-umělými i přírodními, lepenka, výrobky z papíru a lepenky, které nejsou v jiných třídách, tiskárenské výrobky, barvicí pásy, barvicí karbonové pásy a folie, potřeby pro knižní vazby, fotografie, papírenské zboží, lepidla pro papírenství nebo domácnost, materiál pro umělce, štetce, psací stroje a kancelářské potřeby, učební a vyučovací pomůcky nezařazené do jiných tříd, tiskařské typy, štočky; (17) kaučuk, gutaperča, guma, azbest, slída, folie, termorazicí folie a výrobky z těchto materiálů, které nejsou zahrnuty do jiných tříd, polotovary z plastických hmot, materiály těsnící, ucpávací a izolační; (35) pomoc při řízení obchodní činnosti, poradenství v obchodní činnosti, zprostředkování obchodní činnosti, obchodní administrativa, kancelářské práce, poskytování obchodních a podnikatelských informací, obchodní management, reklamní činnost, průzkum trhu, inzertní a reklamní činnost, elektronický obchod.

(511) 3, 5, 16, 17, 35
(210) O-194371

(111) **263089**
(220) 30.07.2003
(151) 10.05.2004
(540)



(730) **DIVERSEY, Inc.**, 8310 16th Street, Sturtevant, WI, US

(740) Společná advokátní kancelář Všečetka, Zelený, Švorčík, Kalenský a partneři, JUDr. Pavel Zelený, advokát, Hálkova 2, Praha 2, 12000

(510) (21) dávkovače na čisticí a dezinfekční přípravky.
(511) 21
(210) O-194418

(111) **263130**
(220) 07.08.2003
(151) 10.05.2004
(540)

PROPOM

(730) **Ing. Václav Šupitar**, Jasanová 19, České Budějovice, 37008, CZ

(740) PatentCentrum Sedlák & Partners s.r.o., Husova 5, České Budějovice, 37001

(510) (9) přilby ochranné, ochranné oděvy se sníženou hořlavostí, ochranné rukavice pracovní; (21) prachovky, utěrky, hadry na utírání prachu, mytí, leštění, čištění, cidění, hřebeny a mycí houby, kartáče, kartáčnický materiál; (25) oděvy všeho druhu včetně oděvů pracovních, nepromokavých, pogumované pláště, zástěry, návleky na ruce a nohy, rukavice, obuv, kloboučnické zboží.

(511) 9, 21, 25
(210) O-194707

(111) **263332**
(220) 09.09.2003
(151) 10.05.2004
(540)

ZPOVĚŤ

(730) **FEBIO s.r.o.**, Vejvodova 941/4, Praha 1, 11000, CZ

(740) PROPATENT, Ing. Vlasta Sedláčková, Ke Kateřinkám 1393, Praha 4, 14900

(510) (9) exponované filmy a videoprogramy, videoprogramy na

nosičích; (16) tiskoviny periodické i neperiodické, knihy, časopisy, noviny, fotografie, kalendáře, katalogy, letáky, výrobky z papíru, plakáty, pohlednice, databázové produkty na papírových nosičích; (35) propagace, inzerce, reklama, dovozní a vývozní kancelář.

(511) 9, 16, 35
(210) O-195678

(111) **263546**
(220) 09.10.2003
(151) 10.05.2004
(540)

PLASTIPAK

(730) **Plastipak Packaging, Inc.**, 41605 Ann Arbor Road, Plymouth, MI, US
(740) Čermák a spol., JUDr. Karel Čermák jr., Ph.D., LL.M., advokát, Elišky Peškové 15/735, Praha 5, 15000
(510) (17) plasty ve formě polotovarů a předlisky pro výrobu lahví z plastů; (20) nekovové kontejnery vyráběné vstřikováním nebo odléváním z formy určené pro potraviny, nápoje a výrobky k údržbě a čištění automobilů a domácností; (21) prázdné láhve z plastů.
(511) 17, 20, 21
(210) O-196712

(111) **263547**
(220) 09.10.2003
(151) 10.05.2004
(540)



(730) **Plastipak Packaging, Inc.**, 41605 Ann Arbor Road, Plymouth, MI, US
(740) Čermák a spol., JUDr. Karel Čermák jr., Ph.D., LL.M., advokát, Elišky Peškové 15/735, Praha 5, 15000
(510) (17) plasty ve formě polotovarů a předlisky pro výrobu lahví z plastů; (20) nekovové kontejnery vyráběné vstřikováním nebo odléváním z formy určené pro potraviny, nápoje a výrobky k údržbě a čištění automobilů a domácností; (21) prázdné láhve z plastů.
(511) 17, 20, 21
(210) O-196713

(111) **263737**
(220) 08.07.2003
(151) 26.05.2004
(540) **KUCHYNĚ TRVALÉ HODNOTY**

(730) **SEDLÁK INTERIER s.r.o.**, Vinohradská 10, Praha 2, 12000, CZ
(510) (20) nábytek; (37) stavebnictví.
(511) 20, 37
(210) O-193635

(111) **264114**
(220) 06.10.2003
(151) 28.06.2004
(540)

PROENZY

(730) **WALMARK, a.s.**, Oldřichovice 44, Třinec, 73961, CZ
(740) Advokátní a patentová kancelář VYSKOČIL, KROŠLÁK a spol., Dana Lukajová, Voršilská 10, Praha 1, 11000
(510) (3) přípravky prací a bělicí, čistící, lešticí, odmašťovací, mýdlo, výrobky kosmetické, zejména krémy, tělová mléka, výrobky voňavkářské, zejména parfémy, toaletní vody, éterické oleje, vodičky a barvy na vlasy, zubní pasty, ústní vody a prášky na zuby, osobní a ústní deodoranty, vlasové přípravky; (5) výrobky veterinářské, výrobky hygienické, např. kalhotky, ubrousky, vložky, vata, tampony, výrobky dietetické pro děti a

nemocné, výrobky chemické pro účely lékařské, multivitaminové přípravky a nápoje pro léčebné účely, potravinové doplňky k léčebným účelům, posilující a podpůrné minerální látky a vitamíny k léčebným účelům, náplasti, obvazový materiál, prostředky dezinfekční, k hubení rostlinných a živočišných škůdců, antiparazitní látky; (25) oděvy, obuv, trepky, plavky, spodní prádlo.

(511) 3, 5, 25
(210) O-196582

(111) **264225**
(220) 08.12.2003
(151) 28.06.2004
(540)



(730) **NT Magnetics s.r.o.**, Chebská 27, Plzeň, 32200, CZ
(740) JUDr. Miroslav Kupka, Levého 1532, Rakovník, 26901
(510) (7) cívky; (9) přístroje, nástroje a zařízení pro provedení, přepínání, přeměnu, akumulaci, regulaci nebo řízení elektrického proudu, transformátory, toroidní transformátory, toroidní komponenty, indukční komponenty, komponenty ISDDN a LAN, tlumivky; (37) konstrukce přístrojů, nástrojů a zařízení pro provedení, přepínání, přeměnu, akumulaci, regulaci nebo řízení elektrického proudu, transformátorů, toroidních transformátorů, toroidních komponent, indukčních komponent, komponent ISDN a LAN, tlumivek, cívek; (42) vývoj přístrojů, nástrojů a zařízení pro provedení, přepínání, přeměnu, akumulaci, regulaci nebo řízení elektrického proudu, transformátorů, toroidních transformátorů, toroidních komponent, indukčních komponent, komponent ISDN a LAN, tlumivek, cívek.
(511) 7, 9, 37, 42
(210) O-198925

(111) **264226**
(220) 08.12.2003
(151) 28.06.2004
(540)



(730) **NT Magnetics s.r.o.**, Chebská 27, Plzeň, 32200, CZ
(740) JUDr. Miroslav Kupka, Levého 1532, Rakovník, 26901
(510) (7) cívky; (9) přístroje, nástroje a zařízení pro provedení, přepínání, přeměnu, akumulaci, regulaci nebo řízení elektrického proudu, transformátory, toroidní transformátory, toroidní komponenty, indukční komponenty, komponenty ISDDN a LAN, tlumivky; (37) konstrukce přístrojů, nástrojů a zařízení pro provedení, přepínání, přeměnu, akumulaci, regulaci nebo řízení elektrického proudu, transformátorů, toroidních transformátorů, toroidních komponent, indukčních komponent, komponent ISDN a LAN, tlumivek, cívek; (42) vývoj přístrojů, nástrojů a zařízení pro provedení, přepínání, přeměnu, akumulaci, regulaci nebo řízení elektrického proudu, transformátorů, toroidních transformátorů, toroidních komponent, indukčních komponent, komponent ISDN a LAN, tlumivek, cívek.
(511) 7, 9, 37, 42
(210) O-198927

(111) **264373**
(220) 03.07.2003

(151) 23.07.2004
(540)



- (730) **NAV Flight Services, s.r.o.**, Parašutistů 670/20, Praha 6, 16100, CZ
(740) JUDr. Miroslav Kupka, Levého 1532, Rakovník, 26901
(510) (16) mapy, navigační pomůcky v rozsahu této třídy, učební pomůcky, učebnice; (35) organizační a ekonomické rozvahy v oblasti letecké dopravy, zejména výběr vhodných tratí, letišť, stanovení navigačního plánu, výpočty celkové vzdálenosti a doby letu, spotřeby paliva a letových poplatků, distribuce letových plánů; (38) komunikace se středisky služeb letové přípravy a leteckými pozorovateli; (39) služby, týkající se provozu na letištích, zejména přípravy a odbavení letu, zajišťování navigační dokumentace, meteorologické přípravy letu, letových povolení, předletová příprava posádek, dohled na pozemní obsluhu letadel, poradenská činnost k poskytovaným službám.
(511) 16, 35, 38, 39
(210) O-193438

(111) **264379**
(220) 04.07.2003
(151) 23.07.2004
(540)



- (730) **isifa Image Service s.r.o.**, Sokolovská 192/79, Praha 8 - Karlín, 18600, CZ
(740) Mgr. Kateřina Špoulová, Haštalská 760/27, Praha 1, 11000
(510) (9) nosiče záznamů nahrané i nenahrané, videokazety nahrané i nenahrané, audiokazety nahrané i nenahrané, audiovizuální programy, audioprogramy, audiovizuální díla, audiovizuální díla v digitální podobě, filmy, diapozitivy, hudební díla, CD disky, programové vybavení pro počítače, software, hardware výpočetní techniky nebo komunikační nebo informační techniky, elektronické databáze a databázové produkty, informace a záznamy v elektronické podobě, informace a data a databáze a informační produkty na nosičích nebo i v elektronických, datových, informačních, počítačových a komunikačních sítích všeho druhu, související software a hardware, elektronické nebo datové nebo informační nebo komunikační nebo výpočetní sítě včetně jednotlivých součástí a náhradních dílů obsažených ve třídě 9, multimediální aplikace, elektronické multimediální nebo elektronické informační katalogy, elektronické časopisy, elektronická periodika a knihy v elektronické podobě, aparáty a přístroje fotografické, filmové, aparáty pro záznam, uchování, převod, přenos nebo reprodukci zvuku nebo obrazu, magnetické nebo optické suporty zvukových nebo zvukově obrazových záznamů; (16) papír, lepenka a výrobky z těchto materiálů zařazené ve třídě výrobky z papíru, plakáty, fotografie, kalendáře, pohlednice, gratulace, dopisní papíry, obálky, samolepky, obtisky, poznámkové bloky, desky na spisy, pořadače, omalovánky, activity books, balící papír, obaly všeho druhu papírové, listy, pytlíky a sáčky pro obalovou techniku, papírové tašky, tiskoviny, tiskopisy, časopisy, periodika, knihy, databázové produkty v papírové formě, databáze v papírové formě, tiskárenské výrobky, umělecké nebo ozdobné předměty z papíru, fotografie; (35) služby umělecké agentury (fotobanka), reklamní, inzertní a propagační činnost, marketing, reklamní, inzertní a propagační

činnost prostřednictvím jakéhokoliv média, prostřednictvím telefonní sítě nebo datové sítě nebo informační sítě nebo elektronické sítě nebo komunikační sítě nebo počítačové sítě, poskytování informací a jiných informačních produktů komerčního nebo reklamního charakteru, multimediálních informací komerčního charakteru, komerční využití Internetu v oblastech komerčních internetových médií a vyhledávacích služeb, on-line inzerce, činnost reklamní agentury, zprostředkování v obchodních vztazích, zprostředkovatelská činnost v obchodu, merchandising, automatizované zpracování dat; (39) archivace elektronicky uložených dat nebo dokumentů, skladování, logistika, doprava, zásilatelství; (41) fotografování, nakladatelství a vydavatelství, ediční činnost, publikační činnost, nahrávání nosičů zvukových nebo obrazově zvukových, půjčování a pronájem nahraných zvukových a zvukově obrazových záznamů, výroba a tvorba audiovizuálních děl, agenturní činnost v oblasti kultury, zprostředkování v oblasti kultury, zábavní nebo kulturní nebo vzdělávací představení, výstavní činnost v oblasti kultury nebo zábavy; (42) zastupování nositelů autorských práv, správa autorských práv, poradenství v oblasti duševního vlastnictví, právní služby, návrh programového vybavení, aktualizace programového vybavení, programování počítačů, pronájem doby přístupu k databázi, technické studie v oblasti počítačů a programového vybavení, pronájem programového vybavení a počítačů, tvorba WEB, tvorba a poskytování software, tvorba WWW stránek, interaktivních a grafických programů (jejich tvorba), tvorba multimediálních aplikací, tvorba informačních databází, vyhledávací služby, výzkum, vývoj a tvorba systémů pro elektronické obchodování a příslušného software a hardware.

(511) 9, 16, 35, 39, 41, 42
(210) O-193490

(111) **264380**
(220) 04.07.2003
(151) 23.07.2004
(540)

ISIFA

- (730) **isifa Image Service s.r.o.**, Sokolovská 192/79, Praha 8 - Karlín, 18600, CZ
(740) Mgr. Kateřina Špoulová, Haštalská 760/27, Praha 1, 11000
(510) (9) nosiče záznamů nahrané i nenahrané, videokazety nahrané i nenahrané, audiokazety nahrané i nenahrané, audiovizuální programy, audiovizuální díla, audiovizuální díla v digitální podobě, filmy, diapozitivy, hudební díla, CD disky, programové vybavení pro počítače, software, hardware výpočetní techniky nebo komunikační nebo informační techniky, elektronické databáze a databázové produkty, informace a záznamy v elektronické podobě, informace a data a databáze a informační produkty na nosičích nebo i v elektronických, datových, informačních, počítačových a komunikačních sítích všeho druhu, související software a hardware, elektronické nebo datové nebo informační nebo komunikační nebo výpočetní sítě včetně jednotlivých součástí a náhradních dílů obsažených ve třídě 9, multimediální aplikace, elektronické multimediální nebo elektronické informační katalogy, elektronické časopisy, elektronická periodika a knihy v elektronické podobě, aparáty a přístroje fotografické, filmové, aparáty pro záznam, uchování, převod, přenos nebo reprodukci zvuku nebo obrazu, magnetické nebo optické suporty zvukových nebo zvukově obrazových záznamů; (16) papír, lepenka a výrobky z těchto materiálů zařazené ve třídě výrobky z papíru, plakáty, fotografie, kalendáře, pohlednice, gratulace, dopisní papíry, obálky, samolepky, obtisky, poznámkové bloky, desky na spisy, pořadače, omalovánky, activity books, balící papír, obaly všeho druhu papírové, listy, pytlíky a sáčky pro obalovou techniku, papírové tašky, tiskoviny, tiskopisy, časopisy, periodika, knihy, databázové produkty v papírové formě, databáze v papírové formě, tiskárenské výrobky, umělecké nebo ozdobné předměty z papíru, fotografie; (35) služby umělecké agentury (fotobanka), reklamní, inzertní a propagační činnost, marketing, reklamní, inzertní a propagační činnost prostřednictvím jakéhokoliv média, prostřednictvím telefonní sítě nebo datové sítě nebo informační sítě nebo elektronické sítě nebo komunikační sítě nebo počítačové sítě, poskytování informací a jiných informačních produktů komerčního nebo reklamního charakteru, komerční využití Internetu v

oblastech komerčních internetových médií a vyhledávacích služeb, on-line inzerce, činnost reklamní agentury, zprostředkování v obchodních vztazích, zprostředkovatelská činnost v obchodu, merchandising, automatizované zpracování dat; (39) archivace elektronicky uložených dat nebo dokumentů, skladování, logistika, doprava, zasilatelství; (41) fotografování, nakladatelství a vydavatelství, ediční činnost, publikační činnost, nahrávání nosičů zvukových nebo obrazově zvukových, půjčování a pronájem nahraných zvukových a zvukově obrazových záznamů, výroba, tvorba audiovizuálních děl, agenturní činnost v oblasti kultury, zprostředkování v oblasti kultury, zábavní nebo kulturní nebo vzdělávací představení, výstavní činnost v oblasti kultury nebo zábavy; (42) zastupování nositelů autorských práv, správa autorských práv, poradenství v oblasti duševního vlastnictví, právní služby, návrh programového vybavení, aktualizace programového vybavení, programování počítačů, pronájem doby přístupu k databázi, technické studie v oblasti počítačů a programového vybavení, pronájem programového vybavení a počítačů, tvorba WEB, tvorba a poskytování software, tvorba WWW stránek, interaktivních a grafických programů (jejich tvorba), tvorba multimediálních aplikací, tvorba informačních databází, vyhledávací služby, výzkum, vývoj a tvorba systémů pro elektronické obchodování a příslušného software a hardware.

(511) 9, 16, 35, 39, 41, 42
(210) O-193491

(111) **264786**
(220) 04.12.2003
(151) 23.07.2004
(540)

GIMI

(730) **JTV a.s.**, Neplachova 2297/1, České Budějovice, 37004, CZ
(740) PatentCentrum Sedlák & Partners s.r.o., Husova 5, České Budějovice, 37001
(510) (9) aparáty a přístroje vědecké, geodetické, fotografické, filmové, optické, přístroje pro vážení, měření, signalizaci, kontrolu, záchranu a přístroje pro učení, aparáty pro záznam, převod, reprodukci zvuku nebo obrazu, magnetické suporty zvukových záznamů, gramofonové desky, kalkulační stroje, přístroje pro zpracování informací a počítače včetně jejich jednotlivých součástí a náhradních dílů ze třídy 9, nosiče magnetických záznamů nahrané i nenahrané, videokazety nahrané i nenahrané, audiokazety nahrané i nenahrané, CD disky, programové vybavení pro počítače, software, počítačové hry ve tř. 9, reklama světelná, reklamní světelné přístroje; (35) reklamní, propagační a inzertní činnost včetně reklamy, propagace a inzerce šířené televizí a elektronickými médii, vydávání reklamních, propagačních a informačních materiálů, zprostředkování obchodu, pořádání komerčních výstav, veletrhů a jiných přehlídek zboží a služeb komerčního charakteru, šíření informačních a reklamních materiálů, pronajímání reklamních ploch a jiných ploch pro komerční využití, zprostředkování obchodních záležitostí, sekretářské a asistentké služby; (38) televizní vysílání, televizní vysílání programů, televizní vysílání zábavných, vzdělávacích, výchovných, soutěžních, diskusních a informačních pořadů, telematika, výměna zpráv, šíření, výměna nebo získávání zpráv a informací, šíření elektronických informací, elektronických periodik, knih v elektronické podobě, audio nebo audiovizuálních děl prostřednictvím informační nebo datové nebo elektronické nebo komunikační nebo telekomunikační nebo počítačové sítě, zejména Internetu, pomocí satelitů aj., služby na Internetu související s televizním vysíláním, informační služby, informační kancelář, poskytování informačních služeb prostřednictvím počítačů; (41) nakladatelství a vydavatelství, výroba televizních pořadů, televizní zpravodajství, nahrávání nosičů zvukových nebo obrazově zvukových, agenturní činnost v oblasti kultury, výroba audiovizuálních děl, půjčování nahraných a zvukově obrazových záznamů, výchovná a vzdělávací činnost, organizace a provádění her a soutěží i veřejných.

(511) 9, 35, 38, 41
(210) O-198815

(111) **264817**
(220) 12.12.2003

(151) 23.07.2004
(540)

TRAN.XSTYLE

(730) **Jiada International Trading s.r.o.**, Padovská 585/8, Praha 10 - Horní Měcholupy, 10900, CZ
(740) PROPATENT, Ing. Vlasta Sedláčková, Ke Kateřinkám 1393, Praha 4, 14900
(510) (18) výrobky z kůže nebo imitace kůže, které jsou zahrnuty v této třídě, kufrů a zavazadel, zejména školní aktovky, aktovky diplomatky, batohy, lovecké brašny, sportovní tašky, chlebníky, kabelky, peněženky, pouzdra na klíče a doklady, tašky cestovní, lovecké, školní a plážové; (25) oděvy, obuv, kloboučnické zboží; (35) pomoc při provozování obchodu a obchodních činností.

(511) 18, 25, 35
(210) O-199142

(111) **264919**
(220) 13.06.2003
(151) 04.08.2004
(540)

SAFENET

(730) **Miloš Čihák**, U Michelského mlýna 383/33, Praha 4, 14000, CZ
(740) PELIKÁN KROFTA KOHOUTEK advokátní kancelář s.r.o., Mgr. David Krofta, Újezd 450/40, Praha 1 - Malá Strana, 11801
(510) (35) správa počítačových souborů, činnost organizačních poradců, zprostředkovatelská činnost v oblasti obchodu; (38) počítačová komunikace, elektronická pošta, přenos zpráv a obrázků pomocí počítačů, přenos zpráv a informací pomocí počítače; (42) údržba a aktualizace počítačových programů, vytváření počítačových dat, návrh a vývoj metod zajištění bezpečnosti počítačových sítí, vývoj systémů bezpečnosti počítačových sítí, optimalizace zabezpečení počítačových sítí, počítačové systémové analýzy, pronájem počítačového software, pronájem počítačů, vytváření aplikací pro Internet - tvorba stránek WWW, zajištění bezpečnosti počítačových sítí, zprostředkovatelská činnost v oblasti výše uvedených služeb této třídy; (45) služby k zajištění bezpečnosti majetku, služby k zajištění průmyslové bezpečnosti.

(511) 35, 38, 42, 45
(210) O-192781

(111) **265053**
(220) 02.07.2003
(151) 25.08.2004
(540)

POD JEDNOU STŘECHOU

(730) **Wüstenrot - stavební spořitelna a.s.**, Na Hřebenech II 1718/8, Praha 4, 14023, CZ
(510) (35) prezentace a podpora produktů a služeb v oblasti bankovníctví formou reklamních a propagačních aktivit, tvorbou a distribucí prospektů, brožur, letáků a dalších propagačních materiálů v rámci této třídy; (36) přijímání vkladů od účastníků stavebního spoření, poskytování úvěrů účastníkům stavebního spoření, poskytování překlenovacích úvěrů, které slouží k dřívější úhradě nákladů na řešení bytové potřeby v případech, kdy účastník ještě nemá nárok na poskytování úvěru ze stavebního spoření, poskytování jiných úvěrů na financování činností v oblasti bytového hospodářství, přejímání záruk za půjčky, které by byla stavební spořitelna podle zákona oprávněna sama poskytnout.

(511) 35, 36
(210) O-193355

(111) **265108**
(220) 18.08.2003
(151) 25.08.2004

(540)

MW MAXWARE

(730) **MAXWARE s.r.o.**, Železničního pluku 1707, Pardubice, 53002, CZ

(510) (9) mobilní telefony, notebooky, radiopřijímače, rádiové pagery, antény, sledovací přístroje, agregáty nabíjecí pro elektrické baterie, radiomodemy, akumulátory elektrické, textové procesory, centrální procesorové jednotky, počítačový hardware, čtečky čárových kódů, zařízení pro zpracování dat, čipy, vysokofrekvenční přístroje, elektrické články, elektrické baterie, telemetry, elektrické zařízení pro dálkové ovládání průmyslových procesů, detektory, kompaktní disky, elektronky, magnetické identifikační karty, elektrické indikátory, jednotky diskové pro počítače, kódované magnetické karty, CD ROM, laptopy, magnetické nosiče dat, měřiče rychlosti, tachometry, měřiče vzdálenosti, mikroprocesory, modemy, monitorovací elektrické přístroje, monitory, nabíječky akumulátorů, navigační přístroje, satelitní navigační přístroje, palubní počítače, operační systémy, počítače, počítačový software, telefonní přístroje, radary, rádia, radiostanice, radiotelegrafická zařízení, vysílače elektronických signálů, telefonní mikrofony, telefonní sluchátka, zařízení pro obrazovou telegrafii, počítačové tiskárny, tranzistory, zabezpečovací zařízení proti krádeži, elektrická; (37) instalace a opravy poplašných systémů proti vloupání, instalace a opravy telefonů; (38) komunikace prostřednictvím mobilních telefonů, počítačová komunikace; (42) implementace software, pronájem software, rozmnožování počítačových programů, poradenství v oblasti software, poradenství v oblasti hardware, poradenství v oblasti počítačových sítí a komunikací, aktualizace počítačových programů, počítačové programování, tvorba software, převod dat a počítačových programů, instalace počítačových programů, obnova počítačových dat, tvorba počítačových systémů.

(511) 9, 37, 38, 42
(210) O-194990

(111) **265235**
(220) 18.09.2003
(151) 25.08.2004
(540)

SCOTT

(730) **Scott Sports SA**, Route du Crochet 17, CH - 1762 Givisiez, CH

(740) Zeiner & Zeiner v. o. s., Mgr. Karel Šindelka, advokát, Maiselova 15, Praha 1, 11000

(510) (9) sportovní brýle a vyměnitelná skla bez dioptrické funkce chránící před slunečním zářením pro využití v cyklistice, motocyklovém sportu, paintballu, jiných venkovních (outdoor) sportech; (12) jízdní kola a říditka pro jízdní kola a jejich části a součástky v rámci této třídy, rukojeti říditek pro motocykly a jízdní kola; (25) sportovní oděvy, zejména zimní sportovní bundy, kalhoty, pokrývky hlavy, lyžařské kalhoty s lacem, lyžařské rukavice, trika, mikiny, svetry; (28) sportovní rukavice pro použití v cyklistice, motocyklovém sportu a při jízdě na motorových saních a sjezdových lyžích, snowboardy, lyže.

(511) 9, 12, 25, 28
(210) O-196056

(111) **265581**
(220) 12.12.2003
(151) 25.08.2004

(540)



FLY. DRAGON

(730) **Jiada International Trading s.r.o.**, Padovská 585/8, Praha 10 - Horní Měcholupy, 10900, CZ

(740) PROPATENT, Ing. Vlasta Sedláčková, Ke Kateřinkám 1393, Praha 4, 14900

(510) (18) výrobky z kůže nebo imitace kůže, které jsou zahrnuty v této třídě, kufrý a zavazadla, zejména školní aktovky, aktovky diplomatky, batohy, lovecké brašny, sportovní tašky, chlebníky, kabelky, peněženky, pouzdra na klíče a doklady, tašky cestovní, lovecké, školní a plážové; (25) oděvy, obuv, kloboučnické zboží.

(511) 18, 25
(210) O-199141

(111) **265899**
(220) 15.05.2003
(151) 29.09.2004
(540)

MOSTRO

(730) **MOSTRO a.s.**, Komořanská 1900/63, Praha 4, 14300, CZ
(740) PATENTSERVIS Praha a.s., Na Podkovce 281/10, Praha 4, 14700

(510) (7) armatury pro stroje a zařízení v oblasti klasické a jaderné energetiky, chemie a petrochemie, vybraná tlaková zařízení spadající do třídy 7; (11) průmyslové armatury pro regulace a jištění přístrojů a zařízení v oblasti klasické a jaderné energetiky, chemie a petrochemie, vybraná tlaková zařízení spadající do třídy 11; (37) servisní, rekonstrukční a údržbářská činnost v oboru průmyslových armatur, montáž, opravy a rekonstrukce vybraných tlakových zařízení a průmyslových armatur; (42) mechanické, chemické, fyzikálněchemické, metalografické a diagnostické zkoušky vlastností kovových a nekovových materiálů, zkoušky pevnosti, těsnosti a životnosti průmyslových armatur, periodické zkoušky vybraných tlakových zařízení, zpracování konstrukční a výrobní dokumentace armatur a výpočtů průmyslových armatur, poradenská činnost v této oblasti.

(511) 7, 11, 37, 42
(210) O-191632

(111) **266029**
(220) 08.10.2003
(151) 29.09.2004
(540)

CYKLOSERVIS

(730) **Kubánek Miloš, PhDr.**, Kaplická 854, Praha 4, 14000, CZ
(740) Müller Václav, patentový zástupce, Filipova 2016, Praha 4, 14800

(510) (16) papír a výrobky z papíru všeho druhu spadající do této třídy, jako papír balicí, papírové podložky pod sklenice, lepenka a kartonážní výrobky, tiskoviny, časopisy, periodika, knihy, výrobky knihařské, fotografie, psací potřeby, kancelářské potřeby kromě nábytku, učební a školní potřeby a pomůcky, karty, štočky, obaly z papíru, tiskopisy, pohlednice, známky, samolepky, potřeby pro umělce, štetce; (35) činnost reklamní a inzertní, průzkum a analýzy trhů, kopírování dokumentů, distribuce zboží k reklamním účelům, aranžérství - aranžování výkladů, marketing; (41) výchovná, zábavní, školicí, sportovní a kulturní činnost, jako organizace společenských, sportovních, turistických, ekologických a

kulturních akcí a slavností - v rámci této třídy, pořádání školení, půjčování knih, novin a časopisů, nakladatelská a vydavatelská činnost.
(511) 16, 35, 41
(210) O-196666

(111) **266286**
(220) 08.01.2004
(151) 29.09.2004
(540)

SEPTOFORT

(730) **WALMARK, a.s.**, Oldřichovice 44, Třinec, 73961, CZ
(740) Advokátní a patentová kancelář VYSKOČIL, KROŠLÁK a spol., Dana Lukajová, Voršilská 10, Praha 1, 11000
(510) (5) farmaceutické výrobky.
(511) 5
(210) O-341948

(111) **266742**
(220) 09.10.2003
(151) 26.10.2004
(526) Omezení rozsahu ochrany o prvek: LETENKOVÉ CENTRUM



(730) **ASIANA, spol. s r.o.**, Velflíkova 1430/8, Praha 6, 16000, CZ
(740) PROPATENT, Ing. Vlasta Sedláčková, Ke Kateřinkám 1393, Praha 4, 14900
(510) (16) výrobky z papíru, tiskoviny, obálky, dopravní ceniny, letáky; (39) služby cestovního ruchu spojené s dopravou a organizováním cest, průvodcovské služby, rezervace a prodej dopravních cenin, informace o dopravních spojích; (43) služby cestovní kanceláře týkající se ubytování a stravování.
(511) 16, 39, 43
(210) O-196694

(111) **266810**
(220) 14.11.2003
(151) 26.10.2004
(540)



(730) **PROFIKRAFT TRADING, s.r.o.**, Grohova 56b, Brno, 60200, CZ
(740) Ing. Markes Libor, Grohova 54, Brno, 60200
(510) (4) oleje, tuky a maziva pro průmysl zařazené ve třídě 4; (7) obráběcí stroje a jejich díly, nářadí pro obráběcí stroje zařazené ve třídě 7; (8) nářadí a nástroje s ručním pohonem zařazené ve třídě 8.
(511) 4, 7, 8
(210) O-198096

(111) **266835**
(220) 24.11.2003
(151) 26.10.2004
(540)

PROFIKRAFT

(730) **PROFIKRAFT TRADING, s.r.o.**, Grohova 56b, Brno, 60200, CZ
(740) Ing. Markes Libor, Grohova 54, Brno, 60200
(510) (4) oleje, tuky a maziva pro průmysl zařazené ve třídě 4; (7) obráběcí stroje a jejich díly, nářadí pro obráběcí stroje zařazené ve třídě 7; (8) nářadí a nástroje s ručním pohonem zařazené ve třídě 8.
(511) 4, 7, 8
(210) O-198342

(111) **266883**
(220) 04.12.2003
(151) 26.10.2004
(540)

GRANCHOCO

(730) **CARLA spol. s r.o.**, Krkonošská 2850, Dvůr Králové nad Labem, 54401, CZ
(740) JUDr. Miroslav Kupka, Levého 1532, Rakovník, 26901
(510) (29) mléčné výrobky; (30) cukr, cukrovinky, čokoláda, čokoládové nápoje, kakao, kakaové nápoje, kakaové nápoje s mlékem, nápoje (čokoládové), nápoje (kakaové), čokoládové nápoje s mlékem; (35) obchodní činnost, průzkum trhu, reklama.
(511) 29, 30, 35
(210) O-198844

(111) **266884**
(220) 04.12.2003
(151) 26.10.2004
(540)

CHOCO DREAMS

(730) **CARLA spol. s r.o.**, Krkonošská 2850, Dvůr Králové nad Labem, 54401, CZ
(740) JUDr. Miroslav Kupka, Levého 1532, Rakovník, 26901
(510) (29) mandle zpracované, mléčné výrobky, oříšky zpracované; (30) cukr, cukrovinky, čokoláda, čokoládové nápoje, kakao, kakaové nápoje, kakaové nápoje s mlékem, nápoje (čokoládové), nápoje (kakaové), tabletky (cukrovinky); (35) obchodní činnost, průzkum trhu, reklama.
(511) 29, 30, 35
(210) O-198845

(111) **266885**
(220) 04.12.2003
(151) 26.10.2004
(540)

CHOCOCOCO

(730) **CARLA spol. s r.o.**, Krkonošská 2850, Dvůr Králové nad Labem, 54401, CZ
(740) JUDr. Miroslav Kupka, Levého 1532, Rakovník, 26901
(510) (29) mléčné výrobky; (30) cukr, cukrovinky, čokoláda, kakao; (35) pomoc při řízení obchodní činnosti, průzkum trhu, reklama.
(511) 29, 30, 35
(210) O-198846

(111) **266886**
(220) 04.12.2003
(151) 26.10.2004
(540)

GRANDCHOCO

(730) **CARLA spol. s r.o.**, Krkonošská 2850, Dvůr Králové nad Labem, 54401, CZ
(740) JUDr. Miroslav Kupka, Levého 1532, Rakovník, 26901
(510) (29) mléčné výrobky; (30) cukr, cukrovinky, čokoláda, čokoládové nápoje, čokoládové nápoje s mlékem, kakao, kakaové nápoje, kakaové nápoje s mlékem, nápoje (čokoládové), nápoje (kakaové); (35) pomoc při řízení obchodní činnosti, průzkum trhu, reklama.
(511) 29, 30, 35
(210) O-198847

(111) **267028**
(220) 20.01.2004
(151) 26.10.2004
(540)



(730) **HOSPODÁŘSKÁ KOMORA ČESKÉ REPUBLIKY**, Freyova 27, Praha 9, 19000, CZ

- (740) PROPATENT, Ing. Vlasta Sedláčková, Ke Kateřinkám 1393, Praha 4 - Opatov, 14900
(510) (35) propagační a informační činnost, konzultace v obchodní činnosti; (41) služby vzdělávací a rekvalifikační; (42) poradenská činnost a právní porady, zejména stanovení zvláštních předpisů a odborných stanovisek, uzavírání dohod, vystavování osvědčení.
(511) 35, 41, 42
(210) O-342319

- (111) **267290**
(220) 08.04.2004
(151) 26.10.2004
(540)



- (730) **Papírna Moudrý, s.r.o.**, Nádražní 56, Židlochovice, 66701, CZ
(740) Martin Kořistka, patentový zástupce, Karpatská 3, Brno, 62500
(510) (5) mucholapky - papírové pásky pro chytání much a hmyzu, lepy pro mouchy a jiný hmyz, přípravky pro hubení much a hmyzu; (16) papírové lepicí pásky.
(511) 5, 16
(210) O-345284

- (111) **267431**
(220) 30.07.2003
(151) 29.11.2004
(540)

PANTHER

- (730) **Papírna Moudrý, s.r.o.**, Nádražní 56, Židlochovice, 66701, CZ
(740) Martin Kořistka, patentový zástupce, Karpatská 3, Brno, 62500
(510) (5) mucholapky, papírové pásky pro chytání much a hmyzu, lepy pro mouchy a jiný hmyz, přípravky pro hubení much a hmyzu; (16) papírové lepicí pásky.
(511) 5, 16
(210) O-194427

- (111) **267596**
(220) 22.12.2003
(151) 29.11.2004
(540)



- (730) **D.S.D. METAL plus spol. s r.o.**, Jaromírova 662/40, Praha - Nusle, 12800, CZ
(740) Langrova, s.r.o., Skřetova 48/1011, Plzeň, 30100
(510) (9) hasicí přístroje; (35) vedení účetnictví; (36) služby nemovitostní.
(511) 9, 35, 36
(210) O-199401

- (111) **268060**
(220) 08.06.2004
(151) 29.11.2004
(540)

Silymax

- (730) **WALMARK, a.s.**, Oldřichovice 44, Třinec, 73961, CZ
(740) Advokátní a patentová kancelář VYSKOČIL, KROŠLÁK a spol., Dana Lukajová, Voršilská 10, Praha 1, 11000
(510) (5) výrobky farmaceutické a parafarmaceutické, vitamíny a

minerály a stopové prvky, dietní a nutriční přípravky a léčiva, medicínální sirupy, výtažky z léčivých bylin a kombinované přípravky vitamínů, minerálů, stopových prvků a bylinných výtažků, potravinové doplňky obohacené vitamíny nebo minerály nebo stopovými prvky, vitamínové přípravky, vitamíny a multivitaminové preparáty, minerály a multiminerálové preparáty, bylinné čaje, léčivé byliny, cukrovinky nebo pastilky nebo tabletky nebo tobolky nebo kapsle nebo žvýkačky s léčivými přísadami, dietetické látky upravené pro lékařské účely, minerální vody a dietetické nápoje upravené pro lékařské účely, dietní potraviny upravené pro lékařské účely, doplňky výživové pro lékařské účely, bílkovinné přípravky nebo potrava pro lékařské účely, balzámy a krémy a masti pro lékařské účely, chemické přípravky pro lékařské účely, léčivé oleje, oleje pro lékařské účely, tuky pro lékařské účely, léčivé soli, tinktury pro lékařské účely, bylinné výtažky nebo sirupy, vitamínová a minerální výživa ve formě koncentrátů, proteinové koncentráty jako výživné přísady k potravinám, droždí pro farmaceutické účely, potravinové doplňky s léčebnými účinky, výživné nebo dietetické přípravky pro lékařské účely pro denní doplnění stravy jako instantní strava nebo samostatná směs, která se skládá hlavně z mléka v prášku nebo ze živočišných nebo zeleninových proteinů, také s přidavkem vitamínů nebo minerálů nebo stopových prvků nebo cukru; (29) potravinové doplňky ne pro lékařské účely (zařazené v této třídě) a obsahující látky živočišného původu, protein pro lidskou spotřebu, proteinové výrobky a přípravky pro výživu, přípravky zvláštní výživy pro sportovce nebo osoby s vysokým energetickým výdejem, jedlá želatina, želatinové výrobky a přípravky pro lidskou výživu, tuky jedlé, oleje jedlé, extrakty z chaluch jako výživa, výživné přípravky pro denní doplnění stravy, která se skládá hlavně z mléka v prášku nebo, ze živočišných nebo zeleninových proteinů, také s přidavkem vitamínů nebo minerálů nebo stopových prvků nebo cukru, mléko, mléčné výrobky, jogurty, konzervované, sušené, vařené nebo nakládané ovoce nebo zelenina, polévky, vývary, bujóny; (30) potravinové doplňky ne pro lékařské účely (zařazené v této třídě) a obsahující látky rostlinného původu, cukrovinky, žvýkačky, bonbony, zmrzliny, pekařské výrobky, cukrářské výrobky, kakao, káva, čaj, čokoláda, nápoje čokoládové, čajové, kakaové nebo kávové, potraviny a pokrmů z obilovin pro lidskou spotřebu, těstoviny, muesli, med, propolis pro lidskou potřebu.

- (511) 5, 29, 30
(210) O-347284

- (111) **268061**
(220) 08.06.2004
(151) 29.11.2004
(540)

Imunactiv

- (730) **WALMARK, a.s.**, Oldřichovice 44, Třinec, 73961, CZ
(740) Advokátní a patentová kancelář VYSKOČIL, KROŠLÁK a spol., Dana Lukajová, Voršilská 10, Praha 1, 11000
(510) (5) výrobky farmaceutické a parafarmaceutické, vitamíny a minerály a stopové prvky, dietní a nutriční přípravky a léčiva, medicínální sirupy, výtažky z léčivých bylin a kombinované přípravky vitamínů, minerálů, stopových prvků a bylinných výtažků, potravinové doplňky obohacené vitamíny nebo minerály nebo stopovými prvky, vitamínové přípravky, vitamíny a multivitaminové preparáty, minerály a multiminerálové preparáty, bylinné čaje, léčivé byliny, cukrovinky nebo pastilky nebo tabletky nebo tobolky nebo kapsle nebo žvýkačky s léčivými přísadami, dietetické látky upravené pro lékařské účely, minerální vody a dietetické nápoje upravené pro lékařské účely, dietní potraviny upravené pro lékařské účely, doplňky výživové pro lékařské účely, bílkovinné přípravky nebo potrava pro lékařské účely, balzámy a krémy a masti pro lékařské účely, chemické přípravky pro lékařské účely, léčivé oleje, oleje pro lékařské účely, tuky pro lékařské účely, léčivé soli, tinktury pro lékařské účely, bylinné výtažky nebo sirupy, vitamínová a minerální výživa ve formě koncentrátů, proteinové koncentráty jako výživné přísady k potravinám, droždí pro farmaceutické účely, potravinové doplňky s léčebnými účinky, výživné nebo dietetické přípravky pro lékařské účely pro denní doplnění stravy jako instantní strava nebo samostatná směs, která se skládá hlavně z mléka v prášku nebo ze živočišných nebo zeleninových proteinů, také s

přídavkem vitamínů nebo minerálů nebo stopových prvků nebo cukru; (29) potravinové doplňky ne pro lékařské účely (zařazené v této třídě) a obsahující látky živočišného původu, protein pro lidskou spotřebu, proteinové výrobky a přípravky pro výživu, přípravky zvláštní výživy pro sportovce nebo osoby s vysokým energetickým výdejem, jedlá želatina, želatinové výrobky a přípravky pro lidskou výživu, tuky jedlé, oleje jedlé, extrakty z chaluch jako výživa, výživné přípravky pro denní doplnění stravy, která se skládá hlavně z mléka v prášku nebo, ze živočišných nebo zeleninových proteinů, také s přídavkem vitamínů nebo minerálů nebo stopových prvků nebo cukru, mléko, mléčné výrobky, jogurty, konzervované, sušené, vařené nebo nakládané ovoce nebo zelenina, polévky, vývary, bujóny; (30) potravinové doplňky ne pro lékařské účely (zařazené v této třídě) a obsahující látky rostlinného původu, cukrovinky, žvýkačky, bonbony, zmrzliny, pekařské výrobky, cukrářské výrobky, kakao, káva, čaj, čokoláda, nápoje čokoládové, čajové, kakaové nebo kávové, potraviny a pokrmy z obilovin pro lidskou spotřebu, těstoviny, muesli, med, propolis pro lidskou potřebu.

(511) 5, 29, 30
(210) O-347285

(111) **268062**
(220) 11.06.2004
(151) 19.11.2004
(540)



(730) **BOHEMIA SEKT, s.r.o.**, Smetanova 220, Starý Plzeňec, 33202, CZ
(740) Advokátní kancelář Kříž a partneři s.r.o., prof. JUDr. Jan Kříž, CSc., Dlouhá 13, Praha 1, 11000
(510) (16) tiskoviny, časopisy, periodika a knihy, fotografie, knihařské výrobky; (32) minerální vody, šumivé nápoje a jiné nealkoholické nápoje, ovocné nápoje a šťávy, sirupy a jiné přípravky ke zhotovování nápojů; (33) alkoholické nápoje (kromě pív).
(511) 16, 32, 33
(210) O-347417

(111) **268063**
(220) 11.06.2004
(151) 19.11.2004
(540)



(730) **BOHEMIA SEKT, s.r.o.**, Smetanova 220, Starý Plzeňec, 33202, CZ
(740) Advokátní kancelář Kříž a partneři s.r.o., prof. JUDr. Jan Kříž, CSc., Dlouhá 13, Praha 1, 11000
(510) (16) tiskoviny, časopisy, periodika a knihy, fotografie, knihařské výrobky; (32) minerální vody, šumivé nápoje a jiné nealkoholické nápoje, ovocné nápoje a šťávy, sirupy a jiné přípravky ke zhotovování nápojů; (33) alkoholické nápoje (kromě pív).
(511) 16, 32, 33
(210) O-347418

(111) **268064**
(220) 11.06.2004
(151) 19.11.2004

(540)



(730) **BOHEMIA SEKT, s.r.o.**, Smetanova 220, Starý Plzeňec, 33202, CZ
(740) Advokátní kancelář Kříž a partneři s.r.o., prof. JUDr. Jan Kříž, CSc., Dlouhá 13, Praha 1, 11000
(510) (16) tiskoviny, časopisy, periodika a knihy, fotografie, knihařské výrobky; (32) minerální vody, šumivé nápoje a jiné nealkoholické nápoje, ovocné nápoje a stavy, sirupy a jiné přípravky ke zhotovování nápojů; (33) alkoholické nápoje (kromě pív).
(511) 16, 32, 33
(210) O-347419

(111) **268148**
(220) 05.08.2003
(151) 28.12.2004
(540)



(730) **STAVEBNINY Beránek spol. s r.o.**, Hřbitovní 29, Plzeň, 31705, CZ
(740) NSG Morison advokátní kancelář s.r.o., Mgr. Daniel Macek, Jakubská 2, Praha 1, 11000
(510) (6) kovové stavební materiály, montované stavby kovové, montované stavby kovové s přestavitelnými prvky a s měnitelnou dispozicí, kovové stavební materiály přenosné, stavební prvky kovové, interiérové stavební materiály jako montované vnitřní příčky kovové, schody kovové, stavební dílce kovové; (7) stroje, motory a jejich součásti a příslušenství (nikoli pro motorová vozidla), stavební výtahy šikmé i sloupové, stroje vibrační, hutnicí, pečovací, hladící a kletovací pro stavebnictví, pily kotoučové i řetězové, vrtací soupravy, stavební míchačky, řezací a lámací stroje, vodní čerpadla, brusky a frézy, kompresory, bourací kladiva, pumpy na beton, dopravníky maltových směsí, omítací čerpadla a stroje, domíchávače, otevřená čerpadla a průtokové míchačky pro maltové směsi; (8) nářadí a nástroje s ručním pohonem, jako např. zednická kladívka a sekáče, lžice a špachtle, hladítka, škrabáky, pily, sekery, skoby, kleště, nůžky, nože, úhelníky, sponkovačky, ruční pistole na vytlačování tmelů, malířské válečky, řezné a brusné nástroje včetně diamantových; (9) přístroje a nástroje, které vedou elektrický proud, staveništní elektrické rozvaděče skříňové i zásuvkové, zásuvky a vidlice elektrické, navijáky prodlužovacích kabelů, ochranné rukavice, bezpečnostní obuv a ochranné pracovní oděvy proti úrazům, ochranné přilby, výstražné bezpečnostní pásy, přístroje pro měření, kontrolu a signalizaci, vodováhy, latě s libelou, nivelační a měřicí soupravy; (19) stavební materiály nekovové v této třídě zapsané, kupříkladu armatury, asfalt, směla, cement, malta, beton, bednění do betonu, břidlice, cihly, dehet (pro stavebnictví), lepenka pro stavební účely, dehtovaná lepenka, jíl, kámen, kámen stavební, kesony na stavební práce pod vodou, střešní krytiny nekovové, lemování střech nekovové, mramor, nátěrové hmoty pro stavebnictví, nosníky nekovové, olivín pro stavebnictví, omítky, papír pro stavebnictví, pažnice nekovové, písek, plst pro stavební účely, podpěry nekovové, překlady (okenní, dveřní) nekovové, překližka, příčky nekovové, rákos pro stavební účely, sádra, smola, hmoty pro stavby (nekovové), panely pro stavby (nekovové), stojky (nekovové), stožáry (sloupy) nekovové, šamot, šindele, škvára, šterk, tvárnice, vápno, výztuže pro stavebnictví (nekovové), vápenec, žula, dlažby, spadající do této třídy, dlaždice nekovové, obklady ve stavebnictví (nekovové), podlahy nekovové, parkety, dveřní prahy (nekovové), schodiště nekovová, dveře nekovové, mříže nekovové, okna nekovová, parkety, ploty nekovové, římsy nekovové, okenní rámy

(nekovové), zárubně dveří (nekovové), okapní žlaby (nekovové), plavecké bazény nekovové, kluziště (stavby) nekovová, neohebné trubky nekovové pro stavebnictví, trubky pro drenáže, odbočky potrubí (nekovové), potrubí nekovová pro ventilační a klimatizační zařízení, potrubí spádové (nekovové), potrubí tlakové (nekovové), trubky kameninové, trubky vodovodní (nekovové), ventily drenážních trubek, kromě ventilů kovových a ventilů z umělých hmot, ventily vodovodní, kromě ventilů kovových a ventilů z umělých hmot, konstrukce stavební nekovové, přenosné stavby (nekovové), dřeva polozpracované (např. trámy, prkna, panely), překližky, dřevo opracované, dřevo stavební (prkna), dřevo tvárné, dřevo užitkové, dřevo dýhové, lišty, kůly, latě, stavební sklo (např. dlaždice, skleněné tašky, sklo na izolace), mozaiky pro stavebnictví, sklo izolační pro stavby; (35) zprostředkování obchodní činnosti ve stavebnictví včetně pomoci, realizace a propagování, zastupování občanů a zprostředkování zastupování v řízení o povolení staveb, při kolaudačním a správním řízením souvisejícím s podnikáním ve stavebnictví, propagační činnost ohledně stavebních výrobků a služeb, poskytování pomoci s přípravou projektové, stavební dokumentace s potřebnou stavební agendou, zprostředkování při rozpočtu jednotlivých staveb a potřebných druhů stavebních materiálů včetně zajištění s tím související kancelářské a obchodní administrativy; (36) investorská činnost ve výstavbě, sestavování ekonomické a finanční rozvahy ve stavebnictví; (37) stavebnictví, stavební činnost, stavby a přestavby, izolace staveb, provádění staveb, jejich změn a odstraňování, rekonstrukce staveb, provádění bytových, občanských, průmyslových a inženýrských staveb, dozor nad stavbami, klempířství - instalatérství, stavby - izolace, stavební dozor, stavitelství, štukování - sádrování, utěšňování, zedníci, zednické služby.

(511) 6, 7, 8, 9, 19, 35, 36, 37
(210) O-194642

(111) **268330**
(220) 05.02.2004
(151) 28.12.2004
(540)



CERTIFIKOVANÁ
ORGANIZACE

(730) **GAS s.r.o.**, Novodvorská 803/82, Praha 4, 14000, CZ
(510) (41) prověřování kvalifikace pracovníků a odborné způsobilosti organizací z oboru plynárenství (oblasti plynových zařízení).
(511) 41
(210) O-342829

(111) **268562**
(220) 29.03.2004
(151) 28.12.2004
(540)

ELEKTROKAPS

(730) **Elektrika.cz spol. s r.o.**, Bezručova 1377/7, Šlapanice u Brna, 66451, CZ
(510) (9) software, programy na nosičích, elektronické časopisy, elektronická periodika a knihy v elektronické podobě; (16) tiskoviny periodické i neperiodické, fotografie, kancelářské potřeby zahrnuté v této třídě, časopisy (periodika), knihy, brožury, informační produkty obecně zařazené v této třídě, data a databáze na papírových nosičích; (38) šíření elektronických časopisů, elektronických periodik a knih v elektronické podobě prostřednictvím počítačové sítě.
(511) 9, 16, 38
(210) O-344870

(111) **268761**
(220) 27.04.2004
(151) 28.12.2004

OPOP

(730) **OPOP spol. s r.o.**, Zašovská 750, Valašské Meziříčí, 75701, CZ
(740) Ing. Jiří Štělák, Šumberova 42, Praha 6, 16200
(510) (11) přístroje pro topení, ohřev, výrobu páry, plynové kotle a hořáky všeho druhu, přístroje pro ventilaci, klimatizaci, sušení, přístroje pro chlazení, vaření, přístroje pro osvětlení, světelné zdroje, přístroje pro distribuci vody a plynu, sanitární výrobky, součástí uvedených přístrojů a zařízení spadajících do této třídy; (37) instalace a opravy elektrických strojů a přístrojů, instalace a opravy plynových zařízení, zámečnictví - opravy; (40) zpracování a úprava materiálu, zejména kovů - kovoobráběčství.
(511) 11, 37, 40
(210) O-345908

(111) **268850**
(220) 22.06.2004
(151) 16.12.2004
(540)

info board recorder

(730) **Sláma Petr**, Škorna 1199, Vodňany, 38901, CZ
(740) PatentCentrum Sedlák & Partners s.r.o., Husova 5, České Budějovice, 37001
(510) (7) automatický záznamník dat z provozu strojů, zejména záložních agregátů pro výrobu elektrické energie, zemních strojů, stavebních strojů; (9) přístroje a nástroje elektrické, přístroje pro měření, signalizaci, kontrolu, přístroje pro záznam, převod a přenos dat, přístroje pro zpracování informací; (12) automatický záznamník dat z provozu dopravního prostředku (pozemní, vzdušné, vodní).
(511) 7, 9, 12
(210) O-355556

(111) **269206**
(220) 14.04.2004
(151) 26.01.2005
(540)

rozlívěť
p a s á ž

(730) **Odez brno, s. r. o.**, Hybešova 42, Brno, 60200, CZ
(740) JUDr. Martina Řezníčková, Zelný trh 12, Brno, 60200
(510) (35) reklamní a propagační služby; (36) správa nemovitostí, pronájem bytových a nebytových prostor.
(511) 35, 36
(210) O-345452

(111) **269255**
(220) 22.04.2004
(151) 26.01.2005

(540)

ZIPR



- (730) **ZIPR s.r.o.**, Nové Město 174, Kouřim, 28161, CZ
(740) JUDr. Martin Vlasák, Mírové náměstí 119, Kouřim, 28161
(510) (14) šperky, bižuterie, drahokamy, výrobky ze zlata a stříbra v rámci této třídy; (37) topenářství a vodoinstalačství, výkopové práce; (39) zásobování vodou, rozvod vody; (40) úprava vody.
(511) 14, 37, 39, 40
(210) O-345764

- (111) **269560**
(220) 16.07.2003
(151) 09.02.2005
(540)



- (730) **NUTREND D. S., a.s.**, Selské nám. 9/43, Olomouc - Chválkovice, 77200, CZ
(740) Ing. Petr Soukup, patentový a známkový zástupce, Vídeňská 8, Olomouc, 77200
(510) (5) léčivé cukrářské výrobky a cukrovinky s léčivými účinky, přípravky (poživatiny) obsahující biologické katalyzátory pro fyzicky aktivní osoby, sportovce, rekonvalescenty, posilující poživatiny, extrakty a potraviny pro zvláštní výživu, dietetické a diabetické poživatiny a potraviny pro zvláštní výživu, vitamínové přípravky, potravní doplňky pro posílení imunity organismu a zlepšení zdraví v tuhém i tekutém stavu ve formě práškových směsí, kapek, sirupů, gelů, past, tablet, šumivých tablet, pastilek, dražé, tobolek, kapslí, bombónů, želé, prášků, vše výše uvedené pro léčebné účely; (29) veškeré konzervované potraviny a poživatiny, ovocné dřeně, poživatiny z ovoce a upravených bílkovin a olejnin, výživné extrakty, texturované proteiny a směsi z nich pro humánní využití, vše spadající do této třídy; (30) potravní doplňky neléčebné pro posílení imunity organismu a zlepšení zdraví rostlinného původu v tuhém i tekutém stavu ve formě práškových směsí, kapek, sirupů, gelů, past, tablet, šumivých tablet, pastilek, dražé, tobolek, kapslí, bombónů, želé, prášků, vše výše uvedené pro neléčebné účely, káva a náhražky kávy, obilní vločky a jiné obilné výrobky určené k lidské výživě, müsli, čaje; (32) nealkoholické nápoje sycené i nesycené, včetně nápojů minerálních, šumivých, iontových a energetických, sirupy, koncentráty a jiné přípravky pro přípravu nápojů, ovocné a zeleninové šťávy, mošty, ovocné nektary a nápoje z ovocných šťáv, stolní a minerální vody, diabetické a dietetické nápoje neléčebné, práškové nealkoholické nápoje, práškové přípravky a příchutě pro výrobu nealkoholických nápojů a likérů, obohacené vitamínové nápoje a koncentráty, nealkoholické aperitivy.
(511) 5, 29, 30, 32
(210) O-193854

- (111) **270002**
(220) 30.04.2004
(151) 28.02.2005

(540)



- (730) **ADEON Holding s.r.o.**, Tyršova 1790/44, Brno - Královo Pole, 61200, CZ
(740) Ing. Jiří Střelák, Šumberova 42, Praha 6, 16200
(510) (9) přístroje pro zpracování informací, počítače, software, elektronické počítačové informační, komunikační a řídicí systémy, nosiče dat v elektronické podobě a zvukově-obrazové záznamy magnetické nebo v elektronické podobě, příslušenství k výpočetní technice spadající do této třídy, přístroje pro záznam, převod a reprodukci zvuku/obrazu, přístroje telekomunikační techniky, baterie, elektrosoučástky všeho druhu, elektrické vodiče, přístroje pro měření a regulaci, vážení, kontrolu a signalizaci, přístroje optické, vědecké aparáty a přístroje, přístroje pro vedení, výrobu, přepínání, přeměnu, akumulaci, regulaci nebo řízení elektrického proudu, součástí uvedených přístrojů a zařízení; (35) automatizované zpracování dat, správa dat, informační služby obchodního charakteru, činnost podnikatelských, ekonomických a organizačních poradců, zprostředkování v oblasti obchodu; (42) tvorba počítačového software - programování počítačů, zhotovování software všeho druhu na zakázku, výzkum, vývoj a projektování software, počítačové systémové analýzy, regenerace a správa počítačových dat, pronájem software a hardware, poradenství a konzultace v oblasti hardware a software, činnost technických poradců v oblasti kabelážních a komunikačních systémů.
(511) 9, 35, 42
(210) O-346110

- (111) **270105**
(220) 21.05.2004
(151) 28.02.2005
(540)



- (730) **Miroslav Guzdek**, Beskydská 699, Třinec, 73961, CZ
(740) PROPATENT, Ing. Vlasta Sedláčková, Ke Kateřinkám 1393, Praha 4, 14900
(510) (9) dálkoměry, telemetry, krokoměry, kruhy plovací, měřicí přístroje, měřítka, měřidla, měřítka posuvné, ochranné brýle pro sportovní účely, ochranné helmy pro sportovce, ochranné plachty, ochranné rukavice, plovací vesty, potápěčské oděvy, hubice, trysky pro požární hadice, přesné váhy, analytické váhy, sítě bezpečnostní (ochranné), sluneční brýle, ochranné brýle pro sport, tabule oznamovací elektronické, teleskopy, váhy, přístroje a nástroje pro vážení, větroměry, anemometry; (10) bandáže (ortopedické), bandáže na klouby (anatomické), bandáže na kolenní klouby (ortopedické), masážní přístroje, ortopedické pásy, ortopedické výrobky; (14) chronometry, stopky; (25) bundy sportovní, bundy sportovní s kapucí (s kožešinovou nebo plyšovou vložkou), čepice, fotbalová obuv, kalhoty, kolíky k fotbalovým kopačkám, kombinézy (oděvy), košile, čepice s kšilty, kšilty (sluneční), oděvy z kůže, lyžařská obuv, oblečení, obuv gymnastická, obuv plátěná, obuv sportovní, oděvy, oděvy tělocvičné, opasky, plavky, pánské plavky, plavky dámské, prádlo spodní pohlcující pot, svetry, šňorovací boty, tílka, nátělníky, trička, vaky na oděvy, vesty; (27) tělocvičné žíněnky; (28) basebalové rukavice, biliardové (kulečnickové) koule, biliardové (kulečnickové) stoly, zařízení a náčiní na bowling, boxerské rukavice, brusle kolečkové, cvičební prkna, cvičné pytle, činky, činky (vzpěračské),

golfové hole, golfové rukavice, golfové vaky na kolečkách nebo bez koleček, gymnastické zařízení, hokejky, hokejové hole, holenní chrániče (sportovní zboží), hračky, hrací koule, hráčské pátky (sportovní náčiní), chrániče kolen, nákoleníky (sportovní potřeby), chrániče na lokty (jako sportovní potřeby), jízdní kola nehybná určená pro trénink, válce pro jízdní kola nehybná, trénovací, koule hrací, kolečkové brusle, koloběžky, kulečnicková tága, kuželky, lukostřelecké náčiní, lyže, míče hrací, míče na hraní, míčky na hraní, můstky odrazové (sportovní nářadí), obaly na lyže, pátkářské rukavice na kriket nebo baseball (herní potřeby), pátky hráčské (sportovní náčiní), posilovací stroje, posilovače svalů, pryskyřice pro atlety, přístroje pro tělesná cvičení, puky hokejové, rakety s pružným výpletem (sportovní náčiní), rukavice (pro sportovní hry), sánky (sportovní potřeby), síliče svalů, síť (sportovní potřeby), síť tenisové, skateboardy, sportovní disky, startovací bloky (pro sporty), stoly na stolní tenis, střely do praku, trenážery, zařízení pro kulturistiku, zdvihací pásy na závaží (sportovní nářadí); (35) dodavatelské služby pro třetí osoby (nákup výrobků a služeb pro jiné podniky), fotokopírování, kopírování nebo rozmnožování dokumentů, dokladů, služby, poradenství v obchodní činnosti, obchodní nebo podnikatelský průzkum, obchodní reklama (pro třetí osoby), průzkum trhu, předvádění zboží, přepisování, reklama (propagace), rozšiřování reklamních nebo inzertních materiálů, sekretářské služby, řízení průmyslových nebo obchodních podniků, distribuce vzorků zboží, zaslání reklamních materiálů zákazníkům, předvádění zboží; (41) praktické cvičení, gymnastický výcvik, organizování sportovních soutěží, provozování sportovních zařízení, půjčování sportovního nářadí, s výjimkou dopravních prostředků, měření času při sportovních disciplínách, tělesná výchova.

(511) 9, 10, 14, 25, 27, 28, 35, 41
(210) O-346768

(111) **270180**
(220) 07.06.2004
(151) 28.02.2005
(540)



(730) **REFLECTA, a.s.**, Vinohradská 1233/22, Praha 2, 12000, CZ
(510) (35) propagační činnost, reklama, pomoc při řízení obchodní činnosti, obchodní administrativa, kancelářské práce, marketing, obchodní analýzy; (36) finanční služby, nemovitostní služby; (41) zábava, vzdělávání, sportovní a kulturní aktivity; (42) právní služby.

(511) 35, 36, 41, 42
(210) O-347213

(111) **270188**
(220) 08.06.2004
(151) 28.02.2005
(540)



(730) **NEREZ Blučina, s.r.o.**, Návrší 483, Blučina, 66456, CZ
(740) Ing. Ludvík Koldovský, Horáčkova 1207, Praha 4, 14000
(510) (7) čerpadla, míchadla; (11) přístroje chladicí, pro sušení, ventilaci a rozvod vody; (33) alkoholické nápoje; (35) propagační činnost, reklama, pomoc při řízení obchodní činnosti spojená s prodejem výrobků, obchodní administrativa,

přeskupování různých výrobků pro třetí osoby za účelem umožnit spotřebiteli, aby si mohl tyto výrobky pohodlně prohlížet a nakupovat, kancelářské práce, služby jako jsou distribuce prospektů přímo, nebo poštou, nebo distribuce vzorků; (39) balení a skladování zboží; (42) vědecké a technologické služby a s nimi spojený výzkum a návrhy, služby techniků, kteří provádějí vyhodnocení, odhady, výzkum a posudky v oblasti vědy a techniky.

(511) 7, 11, 33, 35, 39, 42
(210) O-347242

(111) **270215**
(220) 10.06.2004
(151) 28.02.2005
(540)



(730) **METALCOM Kutná Hora a.s.**, Karlov 196, Kutná Hora, 28418, CZ
(510) (6) spojovací kovové výrobky a materiály.
(511) 6
(210) O-347343

(111) **270648**
(220) 09.04.2004
(151) 29.03.2005
(540)



(730) **Rybářství Třeboň a.s.**, Rybářská 801, Třeboň, 37901, CZ
(740) PatentCentrum Sedlák & Partners s.r.o., Husova 5, České Budějovice, 37001

(510) (9) strojně čitelné nosiče informací a informace na nich, elektronická média jako např. elektronické katalogy, časopisy a jiná periodika, reklamní, propagační a informační materiály šířené elektronickými nosiči včetně komunikační sítě Internet, software na nosičích; (16) papír a výrobky z papíru, zejména tiskoviny periodické i neperiodické, ceníky, katalogy, tiskopisy, reklamní, propagační a informační materiály na papírovém nosiči, pohlednice, fotografie a jiná vyobrazení, obaly, obálky; (29) ryby neživé, čerstvé, konzervované a jinak zpracované, potravinářské výrobky z ryb, rybí pokrmy, ryby uzené, pečené, marinované, konzervované, rybí saláty, ryby v rosolu, v oleji, v kořeněném nálevu, v majonéze, pomazánky z ryb, výrobky z plodů moře; (30) majonézy, ochucené omáčky, remulády; (31) živé ryby tržní, násadové generační, živé rybí plůdky; (35) obchodně - poradenské a zprostředkovatelské služby v oblasti chovu a prodeje ryb, marketingové služby, reklamní a propagační činnost, předvádění výrobků a služeb, pořádání výstav komerčního charakteru, direkt marketing; (37) provádění staveb, včetně jejich změn, udržovacích prací na nich a jejich odstraňování, zámečnictví, truhlářství, opravárenská činnost; (38) počítačová komunikace, přenos dat a informací prostřednictvím počítačů, poskytování přístupu k informacím on-line, internetové vývěskové služby, služby webových portálů; (39) silniční motorová doprava nákladní, zejména přeprava ryb, skladovací služby; (40) zpracování sladkovodních ryb a drůbeže, včetně následných konzervačních úprav jako např. uzení, marinování, nasolování, apod., pilařská výroba, těžba písků, kamene, šterku a šterkopisku, výroba kompostů; (41) organizování, pořádání a zprostředkovávání kulturních, sportovních, společenských a jiných zábavních akcí,

vzdělávací, lektorská a publikační činnost, informace o kultuře, sportu, zábavě, pořádání výstav nekomerčního charakteru, sportovní rybolov v povolených rybářských revírech, lov ryb na udici; (42) inženýrsko-investorská činnost ve stavebnictví; (43) služby restaurací a hotelů, hostinská činnost; (44) služby zemědělské, zahradnické a lesnické, zarybňování vodních nádrží násadovými rybami a provádění hospodářské těžby v těchto nádržích, využívání rybníků, speciálních rybochovných zařízení a jiných vodních ploch k produkci plůdků, násadových tržních a generačních ryb.

(511) 9, 16, 29, 30, 31, 35, 37, 38, 39, 40, 41, 42, 43, 44
(210) O-345337

(111) **270649**
(220) 09.04.2004
(151) 29.03.2005
(540)



(730) **Rybářství Třeboň a.s.**, Rybářská 801, Třeboň, 37901, CZ
(740) PatentCentrum Sedlák & Partners s.r.o., Husova 5, České Budějovice, 37001

(510) (9) strojně čitelné nosiče informací a informace na nich, elektronická média jako např. elektronické katalogy, časopisy a jiná periodika, reklamní, propagační a informační materiály šířené elektronickými nosiči včetně komunikační sítě Internet, software na nosičích; (16) papír a výrobky z papíru, zejména tiskoviny periodické i neperiodické, ceníky, katalogy, tiskopisy, reklamní, propagační a informační materiály na papírovém nosiči, pohlednice, fotografie a jiná vyobrazení, obaly, obálky; (29) ryby neživé, čerstvé, konzervované a jinak zpracované, potravinářské výrobky z ryb, rybí pokrmy, ryby uzené, pečené, marinované, konzervované, rybí saláty, ryby v rosolu, v oleji, v kořeněném nálevu, v majonéze, pomazánky z ryb, výrobky z plodů moře; (30) majonézy, ochucené omáčky, remulády; (31) živé ryby tržní, násadové generační, živé rybí plůdky; (35) obchodně - poradenské a zprostředkovatelské služby v oblasti chovu a prodeje ryb, marketingové služby, reklamní a propagační činnost, předvádění výrobků a služeb, pořádání výstav komerčního charakteru, direkt marketing; (37) provádění staveb, včetně jejich změn, udržovacích prací na nich a jejich odstraňování, zámečnictví, truhlářství, opravářská činnost; (38) počítačová komunikace, přenos dat a informací prostřednictvím počítačů, poskytování přístupu k informacím on-line, internetové vývěskové služby, služby webových portálů; (39) silniční motorová doprava nákladní, zejména přeprava ryb, skladovací služby; (40) zpracování sladkovodních ryb a drůbeže, včetně následných konzervačních úprav jako např. uzení, marinování, nasolování, apod., pilařská výroba, těžba písku, kamene, šterku a šterkopísku, výroba kompostů; (41) organizování, pořádání a zprostředkovávání kulturních, sportovních, společenských a jiných zábavních akcí, vzdělávací, lektorská a publikační činnost, informace o kultuře, sportu, zábavě, pořádání výstav nekomerčního charakteru, sportovní rybolov v povolených rybářských revírech, lov ryb na udici; (42) inženýrsko-investorská činnost ve stavebnictví; (43) služby restaurací a hotelů, hostinská činnost; (44) služby zemědělské, zahradnické a lesnické, zarybňování vodních nádrží násadovými rybami a provádění hospodářské těžby v těchto nádržích, využívání rybníků, speciálních rybochovných zařízení a jiných vodních ploch k produkci plůdků, násadových tržních a generačních ryb.

(511) 9, 16, 29, 30, 31, 35, 37, 38, 39, 40, 41, 42, 43, 44
(210) O-345338

(111) **270653**
(220) 13.04.2004
(151) 29.03.2005

(540)



(730) **Rybářství Třeboň a.s.**, Rybářská 801, Třeboň, 37901, CZ
(740) PatentCentrum Sedlák & Partners s.r.o., Husova 5, České Budějovice, 37001

(510) (9) strojně čitelné nosiče informací a informace na nich, elektronická média jako např. elektronické katalogy, časopisy a jiná periodika, reklamní, propagační a informační materiály šířené elektronickými nosiči včetně komunikační sítě Internet, software na nosičích; (16) papír a výrobky z papíru, zejména tiskoviny periodické i neperiodické, ceníky, katalogy, tiskopisy, reklamní, propagační a informační materiály na papírovém nosiči, pohlednice, fotografie a jiná vyobrazení, obaly, obálky; (29) ryby neživé, čerstvé, konzervované a jinak zpracované, potravinářské výrobky z ryb, rybí pokrmy, ryby uzené, pečené, marinované, konzervované, rybí saláty, ryby v rosolu, v oleji, v kořeněném nálevu, v majonéze, pomazánky z ryb, výrobky z plodů moře; (30) majonézy, ochucené omáčky, remulády; (31) živé ryby tržní, násadové generační, živé rybí plůdky; (35) obchodně - poradenské a zprostředkovatelské služby v oblasti chovu a prodeje ryb, marketingové služby, reklamní a propagační činnost, předvádění výrobků a služeb, pořádání výstav komerčního charakteru, direkt marketing; (37) provádění staveb, včetně jejich změn, udržovacích prací na nich a jejich odstraňování, zámečnictví, truhlářství, opravářská činnost; (38) počítačová komunikace, přenos dat a informací prostřednictvím počítačů, poskytování přístupu k informacím on-line, internetové vývěskové služby, služby webových portálů; (39) silniční motorová doprava nákladní, zejména přeprava ryb, skladovací služby; (40) zpracování sladkovodních ryb a drůbeže, včetně následných konzervačních úprav jako např. uzení, marinování, nasolování, apod., pilařská výroba, těžba písku, kamene, šterku a šterkopísku, výroba kompostů; (41) organizování, pořádání a zprostředkovávání kulturních, sportovních, společenských a jiných zábavních akcí, vzdělávací, lektorská a publikační činnost, informace o kultuře, sportu, zábavě, pořádání výstav nekomerčního charakteru, sportovní rybolov v povolených rybářských revírech, lov ryb na udici; (42) inženýrsko-investorská činnost ve stavebnictví; (43) služby restaurací a hotelů, hostinská činnost; (44) služby zemědělské, zahradnické a lesnické, zarybňování vodních nádrží násadovými rybami a provádění hospodářské těžby v těchto nádržích, využívání rybníků, speciálních rybochovných zařízení a jiných vodních ploch k produkci plůdků, násadových tržních a generačních ryb.

(511) 9, 16, 29, 30, 31, 35, 37, 38, 39, 40, 41, 42, 43, 44
(210) O-345408

(111) **270818**
(220) 03.06.2004
(151) 29.03.2005
(540)



(730) **Všeobecná zdravotní pojišťovna České republiky**, Orlická 4/2020, Praha 3, 13000, CZ

(740) DANĚK & PARTNERS Advokátní a patentová kancelář, Dr. Vilém Daněk, Vinohradská 45, Praha 2, 12000

(510) (16) tiskoviny, plastové karty; (36) služby v pojišťovnictví.
(511) 16, 36
(210) O-347128

(111) **271566**
(220) 07.08.2003
(151) 26.04.2005
(540)



(730) **Fresenius Kabi s.r.o.**, Želetavská 1525/1, Praha 4 - Michle, 14000, CZ
(740) Noerr s.r.o., Barbara Kusak, advokátka, Na Poříčí 1079/3a, Praha 1, 11000
(510) (5) léčiva, hygienické potřeby pro léčebné účely spadající do této třídy, diabetické či jiné zdravotní potraviny, dezinfekční přípravky, stomatologické materiály; (10) přístroje a nástroje lékařské spadající do této třídy, ortopedické výrobky; (39) distribuce léčiv a zdravotních-lékařských-laboratorních potřeb.
(511) 5, 10, 39
(210) O-194733

(111) **271615**
(220) 12.03.2004
(151) 26.04.2005
(540)

(730) **Nábytek VASA spol. s r.o.**, Měšická 2697, Tábor, 39002, CZ
(740) Ing. Pavel Reichel, Lopatecká 14, Praha 4, 14700
(510) (9) nosiče informací všeho druhu v rozsahu třídy 9, včetně obrazu a zvuku, elektronické publikace; (20) nábytek, zejména kancelářský nábytek; (38) šíření informací prostřednictvím komunikačních sítí, například internetu, bezdrátových, satelitních a kabelových sítí.
(511) 9, 20, 38
(210) O-344389

(111) **272566**
(220) 08.12.2003
(151) 25.05.2005
(540)



(730) **CeWe Color, a.s.**, Kloknerova 24/č.p.2278, Praha 4 - Chodov, 14800, CZ
(740) AK SODOMKA-SOUČEK-JINDRA-MOKRÝ & PARTNEŘI, JUDr. Tomáš Jindra, U Prašné brány 3, Praha 1, 11000
(510) (39) dodávka zboží poštou, dopravci, doručování zboží, skladování zboží, zboží (balení); (40) filmy - vyvolávání, kopírování fotografických snímků; (41) digitální zpracování obrazu, fotografování.
(511) 39, 40, 41
(210) O-198921

(111) **272589**
(220) 16.03.2004
(151) 25.05.2005

(540) **SPONA CZ**
(730) **STAVEBNINY Beránek spol. s r.o.**, Hřbitovní 29, Plzeň, 31705, CZ
(740) NSG Morison advokátní kancelář s.r.o., Mgr. Daniel Macek, Jakubská 2, Praha 1, 11000
(510) (9) data, databáze a jiné informační produkty na elektronických, magnetických a optických nosičích spadajících do třídy 9, s výjimkou magnetických suportů zvukových záznamů, související software a hardware, nosiče dat, zejména diskety, CD romy, optické disky, DVD, videokazety, nahrané videopásky, diapositivy, elektronické sítě, multimediální aplikace, multimediální informační katalogy, elektronické časopisy, elektronická periodika a knihy v elektronické podobě, nahraný software na CD a DVD discích a magnetických médiích, audiovizuální programy, audio programy, hudební díla v elektronické podobě, pohledy ilustrované se zvukovou nahrávkou, nahrané zvukové a zvukové obrazové záznamy s výjimkou gramofonových desek a disků, obaly na zvukové nosiče a videokazety; (35) hospodářské a ekonomické prognózy, aranžování výkladů, vedení kartoték v počítači, pronájem reklamních ploch, zpracování textů, systemizace informací do počítačových databází, data (vyhledávání) v počítačových souborech (pro třetí osoby), komerční využití Internetu, marketing, reprografické práce; (37) služby autoservisů, údržba a opravy automobilů, zejména čištění, mytí, leštění, mazání, nanášení politure, antikorozní nátěry pro vozidla, obnova motorů, pronájem bagrů, rypadel a buldozerů a stavebních strojů, stavebnictví a stavitelství, zednické služby, čištění budov jako fasád, vnějších povrchů a ploch, čištění oken, demolice budov, dláždění cest, izolace staveb proti vlhkosti, dozor nad stavbami, poskytování stavebních informací, klempířské a instalatérské práce, výstavba obchodních stánků a obchodů; (42) hosting webových stránek, umístění webových stránek, tvorba WWW stránek, zprostředkovatelská a poradenská činnost v oblasti informatiky, pronájem přístupu do počítačových databází, návrh programového vybavení, aktualizace programového vybavení, údržba programového vybavení, programování počítačů, podpora rozvoje komerčního využití Internetu i jiných počítačových, datových a komunikačních sítí, vyhledávací služby, tvorba systémů pro elektronické obchodování včetně příslušného software a hardware, know-how pro oblast elektronického obchodování a informačních technologií, programování internetových databázových systémů a internetových aplikací, programování multimediálních aplikací, vytváření a modelování 3D animací, tvorba interaktivních a grafických programů, tvorba multimediálních dokumentů, prezentací, aplikací, katalogů, konstrukce WWW prezentací a řešení WWW serverů, tvorba počítačových animací a vizualizací, tvorba programových projektů, tvorba informačních databází.
(511) 9, 35, 37, 42
(210) O-344468

(111) **274382**
(220) 17.12.2003
(151) 05.08.2005
(540)



(730) **Vodafone Czech Republic a. s.**, Vinohradská 167, Praha 10, 10000, CZ
(740) GATODE Get Trademark & Design, v.o.s., Ing. Denisa Dudová, Norská 571/5, Praha 10 - Vršovice, 10100
(510) (9) vědecké, elektronické a optické přístroje a zařízení v rámci třídy 9, přístroje a zařízení pro přenos a zpracování informací, zejména v oblasti telekomunikace, sítě telekomunikační a výpočetní techniky a jejich části, sítě datové, jejich součásti a náhradní díly v rámci třídy 9, počítače, periferní zařízení počítačů v rámci třídy 9, záznamová média a nosiče záznamů,

karty s pamětí, nosiče informací, zařízení pro zpracování dat, CD disky, prodejní automaty a přístroje a mechanismy pro reklamu v rámci třídy 9, telekomunikační zařízení, zejména koncová a rádiová zařízení, telefony, záznamníky, hlasové schránky, mobilní telefony, faxy, modemy, magnetické suporty zvukových záznamů; (35) propagace, reklama, inzertní a reklamní agentura, automatické zpracování informací, zprostředkovatelská a obstaravatelská činnost v oblasti obchodu, marketing, činnost ekonomických a organizačních poradců; (36) finanční služby; (38) mobilní telekomunikační služby a ostatní telekomunikační služby, dále služby spočívající v přímém propojení lokálních pevných sítí se sítí mobilních telefonů, informační služby na Internetu, zejména úplatné či bezúplatné zpřístupňování a uveřejňování informací prostřednictvím Internetu, např. webových stránek, služby internetového portálu, služby extranetu společnosti, poskytování informačního servisu prostřednictvím telefonu, mobilní telekomunikační sítě, Internetu, poskytování přístupu na on-line informační služby a databáze, přenos, úplatné či bezúplatné poskytování informací, jehož předmětem může být jakákoli datová položka obsažená v databázích, on-line informační a databázové služby, komunikační služby prostřednictvím Internetu, vnějších a vnitřních sítí, šíření elektronických tiskovin, časopisů, periodik a knih prostřednictvím počítačové, datové, elektronické, telekomunikační nebo informační sítě, provozování informační a datové sítě, provozování veřejné mobilní radiotelefonní sítě, pronájem telekomunikačních okruhů, vedení sítí, zřizování a provozování veřejných, soukromých i účelových sítí, provozování datových a počítačových sítí, veškeré služby elektronických komunikací poskytované integrovanou digitální sítí, zejména pronájem fyzických přenosových kapacit, zajišťování komunikačního spojení, služby videokonferencí, připojení a komunikace prostřednictvím sítě Internet, elektronický přenos dokumentů, přenos informací, zprostředkování přenosu dat, zprostředkovatelská a poradenská činnost v oblasti telekomunikací, telekomunikačních zařízení a sítí mobilních telefonů; (41) vydavatelství nosičů informací, služby publikační a vydávání tiskovin, sportovní činnost; (42) analytické a inženýrské práce v oblasti telekomunikací, poradenská činnost v oblasti výpočetní techniky a jejího servisu, provozování počítačových center, zprostředkovatelská a obstaravatelská činnost v oblasti informatiky a výpočetní techniky, poradenská činnost v oblasti výpočetní techniky a elektrotechniky, hosting pro veškeré oblasti informačních technologií včetně webových stránek v rámci Internetu, extranetu, intranetu, aplikací na systémech a sítí společnosti, klientských systémů, na hardwaru a infrastruktuře společnosti.

(511) 9, 35, 36, 38, 41, 42
(210) O-199271

(111) **274384**
(220) 17.12.2003
(151) 05.08.2005
(540)



- (730) **Vodafone Czech Republic a.s.**, Vinohradská 167, Praha 10, 10000, CZ
(740) GATODE Get Trademark & Design, v.o.s., Ing. Denisa Dudová, Norská 571/5, Praha 10 - Vršovice, 10100
(510) (9) vědecké, elektronické a optické přístroje a zařízení v rámci třídy 9, přístroje a zařízení pro přenos a zpracování informací, zejména v oblasti telekomunikace, sítě telekomunikační a výpočetní techniky a jejich části, sítě datové, jejich součásti a náhradní díly v rámci třídy 9, počítače, periferní zařízení počítačů v rámci třídy 9, záznamová média a nosiče záznamů, karty s pamětí, nosiče informací, zařízení pro zpracování dat, CD disky, prodejní automaty a přístroje a mechanismy pro reklamu v rámci třídy 9, telekomunikační zařízení, zejména

koncová a rádiová zařízení, telefony, záznamníky, hlasové schránky, mobilní telefony, faxy, modemy, magnetické suporty zvukových záznamů; (35) propagace, reklama, inzertní a reklamní agentura, automatické zpracování informací, zprostředkovatelská a obstaravatelská činnost v oblasti obchodu, marketing, činnost ekonomických a organizačních poradců; (36) finanční služby; (38) mobilní telekomunikační služby a ostatní telekomunikační služby, dále služby spočívající v přímém propojení lokálních pevných sítí se sítí mobilních telefonů, informační služby na Internetu, zejména úplatné či bezúplatné zpřístupňování a uveřejňování informací prostřednictvím Internetu, např. webových stránek, služby internetového portálu, služby extranetu společnosti, poskytování informačního servisu prostřednictvím telefonu, mobilní telekomunikační sítě, Internetu, poskytování přístupu na on-line informační služby a databáze, přenos, úplatné či bezúplatné poskytování informací, jehož předmětem může být jakákoli datová položka obsažená v databázích, on-line informační a databázové služby, komunikační služby prostřednictvím Internetu, vnějších a vnitřních sítí, šíření elektronických tiskovin, časopisů, periodik a knih prostřednictvím počítačové, datové, elektronické, telekomunikační nebo informační sítě, provozování informační a datové sítě, provozování veřejné mobilní radiotelefonní sítě, pronájem telekomunikačních okruhů, vedení sítí, zřizování a provozování veřejných, soukromých i účelových sítí, provozování datových a počítačových sítí, veškeré služby elektronických komunikací poskytované integrovanou digitální sítí, zejména pronájem fyzických přenosových kapacit, zajišťování komunikačního spojení, služby videokonferencí, připojení a komunikace prostřednictvím sítě Internet, elektronický přenos dokumentů, přenos informací, zprostředkování přenosu dat, zprostředkovatelská a poradenská činnost v oblasti telekomunikací, telekomunikačních zařízení a sítí mobilních telefonů; (41) vydavatelství nosičů informací, služby publikační a vydávání tiskovin, sportovní činnost; (42) analytické a inženýrské práce v oblasti telekomunikací, poradenská činnost v oblasti výpočetní techniky a jejího servisu, provozování počítačových center, zprostředkovatelská a obstaravatelská činnost v oblasti informatiky a výpočetní techniky, poradenská činnost v oblasti výpočetní techniky a elektrotechniky, hosting pro veškeré oblasti informačních technologií včetně webových stránek v rámci Internetu, extranetu, intranetu, aplikací na systémech a sítí společnosti, klientských systémů, na hardwaru a infrastruktuře společnosti.

(511) 9, 35, 36, 38, 41, 42
(210) O-199273

(111) **292825**
(220) 01.07.2003
(151) 26.09.2007
(540)

ACword

- (730) **ACword, spol. s r.o.**, Oldřichovice 923, Třinec, 73961, CZ
(740) Ing. Chwistek Jan, Nám. ČSA 3, Český Těšín, 73701
(510) (7) odsávací stroje pro průmyslové účely, odsávače prachu a jiných nečistot, vysavače prachu; (11) ventilátory; (40) úprava a zpracování kovů; (42) vývoj a výzkum nových výrobků.
(511) 7, 11, 40, 42
(210) O-193304

Zániky ochranných známek uplynutím doby platnosti

Kapitola obsahuje údaje o ochranných známkách, které zanikly uplynutím doby platnosti podle ustanovení § 29 odst. 1 zákona č. 441/2003 Sb.

Číslo zápisu	Datum zániku				
155340	22.12.2012	256320	19.12.2012	257539	20.12.2012
165518	21.12.2012	256322	19.12.2012	257540	20.12.2012
165587	21.12.2012	256323	19.12.2012	257541	20.12.2012
165677	18.12.2012	256324	19.12.2012	257544	20.12.2012
175326	21.12.2012	256325	19.12.2012	257545	20.12.2012
178355	21.12.2012	256326	20.12.2012	257546	20.12.2012
178356	21.12.2012	256883	10.12.2012	257547	20.12.2012
179520	17.12.2012	256884	10.12.2012	258223	16.12.2012
179591	16.12.2012	256913	16.12.2012	258224	18.12.2012
179592	15.12.2012	256915	17.12.2012	258225	18.12.2012
179595	18.12.2012	256916	17.12.2012	258226	19.12.2012
179671	17.12.2012	256934	18.12.2012	258227	19.12.2012
179679	22.12.2012	256935	18.12.2012	258228	19.12.2012
180196	02.12.2012	256936	18.12.2012	258229	19.12.2012
180578	17.12.2012	256938	18.12.2012	258230	19.12.2012
180740	18.12.2012	256939	18.12.2012	258231	19.12.2012
180897	22.12.2012	256940	18.12.2012	258235	20.12.2012
181103	21.12.2012	256941	19.12.2012	258236	20.12.2012
182082	21.12.2012	256942	19.12.2012	258237	20.12.2012
182254	15.12.2012	256943	19.12.2012	258892	17.12.2012
182487	16.12.2012	256946	19.12.2012	258893	17.12.2012
182932	17.12.2012	256947	19.12.2012	258894	17.12.2012
183395	15.12.2012	256949	19.12.2012	258899	20.12.2012
184145	16.12.2012	256951	19.12.2012	259764	18.12.2012
184148	15.12.2012	257368	21.11.2012	259767	20.12.2012
184153	21.12.2012	257473	16.12.2012	260897	17.12.2012
184416	17.12.2012	257475	16.12.2012	260899	19.12.2012
185056	16.12.2012	257476	16.12.2012	260901	19.12.2012
187337	09.10.2012	257477	16.12.2012	261816	16.12.2012
188564	15.12.2012	257480	16.12.2012	261820	19.12.2012
188566	15.12.2012	257482	16.12.2012	261821	19.12.2012
190996	21.12.2012	257485	16.12.2012	262766	18.12.2012
191777	18.12.2012	257490	17.12.2012	262767	19.12.2012
192616	16.12.2012	257491	17.12.2012	263689	19.12.2012
255396	18.12.2012	257492	17.12.2012	263902	17.12.2012
255397	18.12.2012	257495	17.12.2012	263903	18.12.2012
255400	19.12.2012	257503	18.12.2012	264291	16.12.2012
255401	19.12.2012	257504	18.12.2012	265852	16.12.2012
255402	19.12.2012	257505	18.12.2012	268911	16.12.2012
255403	20.12.2012	257507	19.12.2012	269605	18.12.2012
256139	21.11.2012	257513	19.12.2012	272947	18.12.2012
256223	06.12.2012	257516	19.12.2012	280846	17.12.2012
256301	16.12.2012	257528	20.12.2012	292359	20.12.2012
256303	16.12.2012	257529	20.12.2012		
256305	17.12.2012	257530	20.12.2012		
256307	18.12.2012	257531	20.12.2012		
256310	18.12.2012	257532	20.12.2012		
256312	18.12.2012	257533	20.12.2012		
256313	18.12.2012	257534	20.12.2012		
256317	18.12.2012	257535	20.12.2012		
256318	18.12.2012	257537	20.12.2012		
256319	18.12.2012	257538	20.12.2012		

Úpravy znění/vyobrazení ochranných známek a seznamu výrobků a služeb

Kapitola obsahuje údaje o ochranných známkách, u kterých na žádost vlastníka ochranné známky došlo v souladu s ustanovením § 27 zákona č.441/2003 Sb. k úpravě ve znění, vyobrazení nebo seznamu výrobků a služeb, pokud tato změna uvádí údaje v ochranné známce do souladu se skutečností, aniž by se tím ochranná známka zásadně změnila. Kapitola dále obsahuje údaje o ochranných známkách, jejichž zápis byl obnoven pouze pro některé z výrobků a služeb v souladu s ustanovením §29 zákona č. 441/2003 Sb.

- (111) **292825**
(510) (7) odsávací stroje pro průmyslové účely, odsávače prachu a jiných nečistot, vysavače prachu; (11) ventilátory; (40) úprava a zpracování kovů; (42) vývoj a výzkum nových výrobků.
(511) 7, 11, 40, 42
-

Změny v údajích o vlastních ochranných známkách

Kapitola obsahuje ochranné známky, u kterých byla v rejstříku ochranných známkách vyznačena změna v údajích o vlastních ve smyslu ustanovení § 27 odst. 2 a 7 zákona č. 441/2003 Sb.

Číslo zápisu	Vlastník	S účinností od
161150	TDK KABUSHIKI KAISHA (TDK CORPORATION), 3-9-1, Shibaura, Minato-ku, Tokyo, JP	28.06.2013
179777	MEDISTA spol. s r.o., Dělnická 213/12, Praha 7, 17000, CZ	02.07.2013
179793	MEDISTA spol. s r.o., Dělnická 213/12, Praha 7, 17000, CZ	02.07.2013
180828	THORN LIGHTING LIMITED, 20 Farrington Road, London, GB	27.06.2013
180829	THORN LIGHTING LIMITED, 20 Farrington Road, London, GB	27.06.2013
183924	JOHN MIDDLETON., CO., 6603 West Broad Street, Richmond, VA 23230, VA, US	27.06.2013
188746	Lorenz Snack-World Holding GmbH, Adelheidstr. 4/5, 30717 Hannover, DE	02.07.2013
191038	Zdeněk Pazdera, Junácká 706/4, Olomouc - Nová Ulice, 77900, CZ	02.07.2013
191823	Alfa Plastik, a.s., Bratří Štefanů 1070/75a, Hradec Králové, 50003, CZ	28.06.2013
197353	HANA a.s., Türkova 2319/5b, Praha 4 - Chodov, 14900, CZ	27.06.2013
221090	Nadace rozvoje občanské společnosti, Na Václavce 1135/9, Praha 5, 15000, CZ	28.06.2013
245855	Míka Vladimír, U Zámečku 197, Boršov nad Vltavou - Poříčí, 37382, CZ	01.07.2013
253029	Telefónica Czech Republic, a.s., Za Brumlovkou 266/2, Praha 4 - Michle, 14022, CZ	26.06.2013
254868	Telefónica Czech Republic, a.s., Za Brumlovkou 266/2, Praha 4 - Michle, 14022, CZ	26.06.2013
254869	Telefónica Czech Republic, a.s., Za Brumlovkou 266/2, Praha 4 - Michle, 14022, CZ	26.06.2013
255506	Telefónica Czech Republic, a.s., Za Brumlovkou 266/2, Praha 4 - Michle, 14022, CZ	26.06.2013
255542	Telefónica Czech Republic, a.s., Za Brumlovkou 266/2, Praha 4 - Michle, 14022, CZ	26.06.2013
256330	Telefónica Czech Republic, a.s., Za Brumlovkou 266/2, Praha 4 - Michle, 14022, CZ	26.06.2013
256331	Telefónica Czech Republic, a.s., Za Brumlovkou 266/2, Praha 4 - Michle, 14022, CZ	26.06.2013
256346	Telefónica Czech Republic, a.s., Za Brumlovkou 266/2, Praha 4 - Michle, 14022, CZ	26.06.2013
258631	ČESKO - SLOVENSKÁ INICIATIVA ECR c/o ČSZV, Na Pankráci 30, Praha 4, 14000, CZ	27.06.2013
258632	ČESKO - SLOVENSKÁ INICIATIVA ECR c/o ČSZV, Na Pankráci 30, Praha 4, 14000, CZ	27.06.2013
259092	Telefónica Czech Republic, a.s., Za Brumlovkou 266/2, Praha 4 - Michle, 14022, CZ	26.06.2013
259624	Telefónica Czech Republic, a.s., Za Brumlovkou 266/2, Praha 4 - Michle, 14022, CZ	26.06.2013
259625	Telefónica Czech Republic, a.s., Za Brumlovkou 266/2, Praha 4 - Michle, 14022, CZ	26.06.2013
259626	Telefónica Czech Republic, a.s., Za Brumlovkou 266/2, Praha 4 - Michle, 14022, CZ	26.06.2013
259960	Telefónica Czech Republic, a.s., Za Brumlovkou 266/2, Praha 4 - Michle, 14022, CZ	26.06.2013
259961	Telefónica Czech Republic, a.s., Za Brumlovkou 266/2, Praha 4 - Michle, 14022, CZ	26.06.2013
260775	Dibaq a.s., Helvíkovice 90, Žamberk, 56401, CZ	28.06.2013
261619	DFK Cab, s.r.o., U hrušky 63/8, Praha 5 - Motol, 15000, CZ	02.07.2013
261629	KOVOS družstvo Teplice, Okružní 300, Verneřice, 40725, CZ	27.06.2013
261879	Telefónica Czech Republic, a.s., Za Brumlovkou 266/2, Praha 4 - Michle, 14022, CZ	26.06.2013
262287	AWAC, spol. s r.o., Michelská 18/12a, Praha 4 - Michle, 14000, CZ	27.06.2013
262288	AWAC, spol. s r.o., Michelská 18/12a, Praha 4 - Michle, 14000, CZ	27.06.2013
262575	Asociace společností provozujících casina v České republice, Maltézské náměstí 537/4, Praha 1, 11800, CZ	01.07.2013
263130	Ing. Václav Šupitar, Jasanová 19, České Budějovice, 37008, CZ	27.06.2013
263546	Plastipak Packaging, Inc., 41605 Ann Arbor Road, Plymouth, MI, US	02.07.2013
263547	Plastipak Packaging, Inc., 41605 Ann Arbor Road, Plymouth, MI, US	02.07.2013
264155	SPANSION LLC, 915 DeGuigne Drive, P.O.Box 3453, Sunnyvale, CA, US	02.07.2013
264379	isifá Image Service s.r.o., Sokolovská 192/79, Praha 8 - Karlín, 18600, CZ	27.06.2013

Číslo zápisu	Vlastník	S účinností od
264380	isifa Image Service s.r.o., Sokolovská 192/79, Praha 8 - Karlín, 18600, CZ	27.06.2013
264786	JTV a.s., Neplachova 2297/1, České Budějovice, 37004, CZ	27.06.2013
264817	Jiada International Trading s.r.o., Padovská 585/8, Praha 10 - Horní Měcholupy, 10900, CZ	27.06.2013
265286	Teva Czech Industries s.r.o., Ostravská 29, Opava - Komárov, 74770, CZ	02.07.2013
265450	SPANSION LLC, 915 DeGuigne Drive, P.O.Box 3453, Sunnysvale, CA, US	02.07.2013
265581	Jiada International Trading s.r.o., Padovská 585/8, Praha 10 - Horní Měcholupy, 10900, CZ	27.06.2013
270180	REFLECTA, a.s., Vinohradská 1233/22, Praha 2, 12000, CZ	27.06.2013
271712	Juruš Pavel Mgr., Nedvědice 47, Soběslav, 39201, CZ	02.07.2013
271853	Sofico Software, v.o.s., U Vodárny 5, Svitavy, 56802, CZ	27.06.2013
272091	Vajíková Ludmila, Křimická 735, Vejprnice, 33027, CZ	27.06.2013
272698	Competitive Edge Advisors s.r.o., Washingtonova 1760/3, Praha 1 - Nové Město, 11000, CZ	27.06.2013
272699	Competitive Edge Advisors s.r.o., Washingtonova 1760/3, Praha 1 - Nové Město, 11000, CZ	27.06.2013
272700	Competitive Edge Advisors s.r.o., Washingtonova 1670/3, Praha 1 - Nové Město, 11000, CZ	27.06.2013
275174	Míka Vladimír, U Zámečku 197, Boršov nad Vltavou - Poříčí, 37382, CZ	01.07.2013
277144	MEDICCO s.r.o., Moravská 1687/34, Praha 2, 12000, CZ	27.06.2013
283025	Jarešová Sylvie, Kotevní 1252/4, Praha 5, 15000, CZ	27.06.2013
284740	CoMoGa s.r.o., Václavské náměstí 813/57, Praha 1 - Nové Město, 11000, CZ	28.06.2013
288867	Competitive Edge Advisors s.r.o., Washingtonova 1760/3, Praha 1 - Nové Město, 11000, CZ	27.06.2013
291501	Competitive Edge Advisors s.r.o., Washingtonova 1760/3, Praha 1 - Nové Město, 11000, CZ	27.06.2013
301019	FAMMILKY s.r.o., Smetanova 1912/5, Český Těšín, 73701, CZ	02.07.2013
308789	Zdravotnická záchranná služba hl. m. Prahy, Korunní 98, Praha 10, 10100, CZ	28.06.2013
312185	CoMoGa s.r.o., Václavské náměstí 813/57, Praha 1 - Nové Město, 11000, CZ	28.06.2013
314897	Zdravotnická záchranná služba hl. m. Prahy, Korunní 98, Praha 10, 10100, CZ	28.06.2013
316129	Nadace rozvoje občanské společnosti, Na Václavce 1135/9, Praha 5, 15000, CZ	28.06.2013
318556	CoMoGa s.r.o., Václavské náměstí 813/57, Praha 1 - Nové Město, 11000, CZ	28.06.2013
319425	Nadace rozvoje občanské společnosti, Na Václavce 1135/9, Praha 5, 15000, CZ	28.06.2013
320081	Nadace rozvoje občanské společnosti, Na Václavce 1135/9, Praha 5, 15000, CZ	28.06.2013
327531	BLUE 88, a.s., Revoluční 1200/16, Praha 1 - Nové Město, 11000, CZ	28.06.2013
328274	Akacia Group, s.r.o., Na Farkáně I 136/17, Praha 5 - Radlice, 15000, CZ	28.06.2013
328275	Akacia Group, s.r.o., Na Farkáně I 136/17, Praha 5 - Radlice, 15000, CZ	28.06.2013
328276	Akacia Group, s.r.o., Na Farkáně I 136/17, Praha 5 - Radlice, 15000, CZ	28.06.2013
329809	BLUE 88, a.s., Revoluční 1200/16, Praha 1 - Nové Město, 11000, CZ	28.06.2013

Ostatní rozhodné údaje a úřední opravy

Kapitola zahrnuje zejména přetřídění seznamu výrobků a služeb v návaznosti na mezinárodní zápis, opravu chyb ve formulaci, přepisů a zjevných nesprávností za účelem uvedení do souladu se skutečností. V této kapitole jsou zveřejňovány jen takové údaje, které nemohou být zveřejněny spolu se zveřejněním přihlášky nebo se zápisem ochranné známky. Dále kapitola obsahuje důležitá úřední sdělení.

(11) **303383**

(21) PV 2011-40

Datum provedení změny: 02.07.2013

Patent č. 303383 (PV 2011-40), jehož zánik byl zveřejněn ve Věstníku č. 24/2013 dne 12.6.2013, zůstává nadále v platnosti.

(97) **EP 2004248**

Datum provedení změny: 28.06.2013

Oznámení o udělení EP 2004248 ze dne 22.5.2013 bylo zrušeno a řízení bylo přerušeno.

(111)

(210) O-455343

Datum provedení změny: 02.07.2013

Na základě rozhodnutí Městského soudu v Praze č.j. 8A 92/2010 ze dne 28.5.2013 byl zrušen zápis ochranné známky do rejstříku ochranných známek provedený dne 17.2.2010 pod číslem zápisu 310648 a publikovaný ve Věstníku 2/2010.