

Číselné INID kódy pro označování bibliografických dat technických řešení

INID Codes for the identification of bibliographic data of technical solutions

(Standard WIPO ST. 9 a ST. 80)

(11)	číslo patentu/zápisu/osvědčení	(11)	Number of the patent/registration/certification
(15)	datum zápisu průmyslového vzoru	(15)	Industrial design registration date
(21)	číslo přihlášky/zálosti	(21)	Application number
(22)	datum podání přihlášky/zálosti	(22)	Date of application filing
(23)	údaje o výstavní prioritě	(23)	Exhibition priority data
(28)	počet průmyslových vzorů	(28)	Number of industrial designs included in the application
(31)	číslo prioritní přihlášky	(31)	Number of priority application
(32)	datum podání prioritní přihlášky	(32)	Filing date of priority application
(33)	země priority	(33)	Priority country
(40)	datum zveřejnění přihlášky vynálezu	(40)	Date of publication of patent application
(45)	datum zveřejnění zapsaného průmyslového vzoru	(45)	Publication date of the registered industrial design
(47)	datum zveřejnění udělení patentu a zápisu užitého vzoru, datum zápisu užitého vzoru, datum oznámení udělení evropského patentu v Evropském patentovém věstníku	(47)	Publication date of patent granting and publication date of utility model registration, registration date of utility model, publication date of European patent granting in the European patent bulletin
(51)	mezinárodní patentové třídění/Locarnské třídění průmyslových vzorů	(51)	International Patent Classification/ Locarno Classification for Industrial Designs
(54)	název	(54)	Title
(55)	vyobrazení průmyslového vzoru	(55)	Reproduction of the industrial design
(57)	anotace	(57)	Abstract
(68)	číslo základního patentu	(68)	Number of the basic patent
(71)	označení přihlašovatele/žadatele	(71)	Applicant
(72)	označení původce	(72)	Inventor
(73)	označení majitele/vlastníka	(73)	Owner
(74)	označení zástupce	(74)	Attorney's name and address
(86)	číslo mezinárodní přihlášky	(86)	International application number
(87)	číslo mezinárodního zveřejnění	(87)	International publication number
(92)	datum a číslo první registrace přípravku pro Českou republiku	(92)	Date and number(s) of the first authorization to market the product in the CZ
(93)	datum, číslo a země první registrace přípravku v rámci Společenství	(93)	Date, number(s) and country of the first authorization to market the product in the EEC
(94)	doba platnosti osvědčení	(94)	Term of certification validity
(95)	označení a typ přípravku	(95)	Name of the product and product type
(96)	datum podání a číslo evropské patentové přihlášky	(96)	European patent application filing date and number
(97)	datum zveřejnění a číslo zveřejnění evropské patentové přihlášky v Evropském patentovém věstníku	(97)	European patent application publication date and publication number in the European patent bulletin

Číselné INID kódy pro označování bibliografických dat ochranných známek

INID codes and minimum required for the identification of bibliographics data relating to marks

(Standard WIPO ST.60)

(111)	Číslo zápisu ochranné známky (registrace)	(111)	Number of registration
(151)	Datum zápisu ochranné známky	(151)	Date of the registration
(210)	Číslo přihlášky ochranné známky (spisu)	(210)	Number of the application
(220)	Datum podání přihlášky	(220)	Date of filing of the application
(320)	Datum vzniku práva přednosti	(320)	Date of the first application
(442)	Datum zveřejnění přihlášky po průzkumu	(442)	Date of the publication of the examined application
(450)	Datum zveřejnění zápisu ochranné známky ve Věstníku	(450)	Date of publication of the registration
(510)	Seznam výrobků a služeb	(510)	List of goods and/or services
(511)	Číslo třídy výrobků a služeb	(511)	Number of the class of goods and/or services
(526)	Omezení rozsahu ochrany o prvek	(526)	Disclaimer
(540)	Znění nebo vyobrazení ochranné známky	(540)	Reproduction of the mark
(551)	Kolektivní ochranná známka	(551)	Collective mark
(554)	Prostorová ochranná známka	(554)	Three-dimensional mark
(558)	Ochranná známka tvořená pouze barvou nebo kombinací barev	(558)	Mark consisting exclusively of one or several colours
(583)	Datum právní moci rozhodnutí/výsledek rozhodnutí	(583)	Date of the legal force of the decision/ result of the decision
(591)	Údaje o barevnosti ochranné známky	(591)	Information concerning colour
(730)	Přihlašovatel/vlastník ochranné známky	(730)	The applicant or the holder of the mark
(740)	Zástupce	(740)	Name and address of the representative
(811)	Mezinárodní číslo zápisu ochranné známky	(811)	Number of the international registration
(890)	Kód státu ochrany mezinárodní ochranné známky	(890)	INID code of the state of the international mark

Kódy pro kódování záhlaví oznámení publikovaných ve Věstníku

(Standard WIPO ST. 17)

BB9A	zveřejněné přihlášky vynálezů	MK4A	zánik patentů uplynutím doby platnosti
FG1K	zapsané užité vzory	MK4F	zánik autorských osvědčení uplynutím doby ochrany
FG4A	udělené patenty	MK4Q	zánik průmyslového vzoru uplynutím doby ochrany
FG4Q	zapsané průmyslové vzory	MM4A	zánik patentů pro nezaplacení ročních poplatků
LD3K	částečný výmaz užitého vzoru	MM4F	zánik autorských osvědčení pro nezaplacení ročních poplatků
LD4Q	částečný výmaz průmyslového vzoru	ND1K	prodloužení platnosti užitého vzoru
MA4A	zánik patentu vzdáním se	ND4Q	obnova doby ochrany průmyslového vzoru
MA4F	zánik autorských osvědčení vzdáním se	PA4A	změna autorského osvědčení na patent
MC3K	výmaz užitého vzoru	PC9A	změna dispozičního práva k vynálezu
MC4A	zrušení patentu	PD1K	převod práv a ostatní změny majitelů užitého vzoru
MC4F	zrušení autorského osvědčení	PD4A	převod práv a ostatní změny majitelů patentů
MC4Q	výmaz průmyslového vzoru	PD4Q	převod práv a ostatní změny vlastníků průmyslových vzorů
MH1K	zánik užitého vzoru vzdáním se	QA9A	nabídka licence
MH4A	částečné zrušení patentu	SB4A	zapsané patenty do rejstříku po odtajnění
MH4F	částečné zrušení autorského osvědčení	SB4F	zapsaná autorská osvědčení do rejstříku po odtajnění
MH4Q	zánik průmyslového vzoru vzdáním se		
MK1K	zánik užitého vzoru uplynutím doby platnosti		

Opravy Změny Různé

Opravy u přihlášek vynálezů s žádostí o udělení patentu

HA9A	jmenování vynálezce	HF9A	oprava dat
HB9A	oprava jmen	HG9A	oprava chyb v třídění
HC9A	změna jmen	HH9A	oprava nebo změna všeobecně
HD9A	oprava adres	HK9A	tiskové chyby v úřed. věstnících
HE9A	změna adres		

Opravy ochranných dokumentů

patenty	autorská osvědčení	užité vzory	průmyslové vzory	
TA4A	TA4F	TA1K	TA4Q	jmenování vynálezce
TB4A	TB4F	TB1K	TB4Q	oprava jmen
TC4A	TC4F	TC1K	TC4Q	změna jmen
TD4A	TD4F	TD1K	TD4Q	oprava adres
TE4A	TE4F	TE1K	TE4Q	změna adres
TF4A	TF4F	TF1K	TF4Q	oprava dat
TG4A	TG4F	TG1K	TG4Q	oprava chyb v třídění
TH4A	TH4F	TH1K	TH4Q	oprava nebo změna všeobecně
TK9A	TK9F	TK1K	TK4Q	tiskové chyby v úřed. věstnících

Kódy pro označování zemí a mezinárodních organizací použité ve věstníku

AR	Argentina
AT	Rakousko
BE	Belgie
CA	Kanada
CH	Švýcarsko
CN	Čína
CY	Kypr
CZ	Česká republika
DE	Spolková republika Německo
DK	Dánsko
FR	Francie
GB	Velká Británie
HU	Maďarsko
IL	Izrael
JP	Japonsko
KP	Korejská lid. demo. republika
KR	Korejská republika
KY	Kajmanské ostrovy
MU	Mauritius
MX	Mexiko
NL	Nizozemí
PL	Polsko
RU	Ruská federace
SE	Švédsko
SK	Slovensko
US	Spojené státy americké

Kódy pro označování států USA použité ve věstníku

CA	California
FL	Florida
IA	Iowa
IL	Illinois
NY	New York
OH	Ohio
OR	Oregon
TX	Texas

BB9A Zveřejněné přihlášky vynálezů - přehled podle čísel přihlášek

Dále uvedené přihlášky vynálezů byly zveřejněny dnem, uvedeným ve Věstníku podle zákona č. 527/1990 Sb., o vynálezech a zlepšovacích návrzích, ve znění pozdějších předpisů, a jsou k dispozici v patentové knihovně Úřadu průmyslového vlastnictví, Antonína Čermáka 2a, 160 68, Praha 6.

2011-826	<i>G 01 H 17/00</i>	(2006.01)
2011-828	<i>G 09 B 23/30</i>	(2006.01)
2011-830	<i>F 28 C 3/04</i>	(2006.01)
2011-832	<i>C 12 Q 1/68</i>	(2006.01)
2011-834	<i>G 01 T 1/164</i>	(2006.01)
2011-835	<i>C 07 D 319/06</i>	(2006.01)
2011-836	<i>G 01 N 3/56</i>	(2006.01)
2011-841	<i>B 60 R 21/06</i>	(2006.01)
2011-842	<i>A 01 N 65/10</i>	(2009.01)
2011-843	<i>C 12 N 15/83</i>	(2006.01)
2012-123	<i>B 65 D 25/08</i>	(2006.01)
2012-431	<i>B 22 C 9/02</i>	(2006.01)
2012-865	<i>B 60 R 16/02</i>	(2006.01)

Zveřejněné přihlášky vynálezů - řazené podle MPT

- (51) **A01N 65/10** (2009.01)
(21) **2011-842**
(71) Ústav experimentální botaniky Akademie věd České republiky, v.v.i., Praha 6, CZ
(72) Burketová Lenka Doc. Ing. CSc., Praha 6, CZ
Hemzalová Vendula Ing., Praha 415, CZ
Šašek Vladimír Ing. Ph.D., Praha 2, CZ
Nováková Miroslava Ing., Praha 7, CZ
(54) **Přípravek na ochranu rostlin, způsob jeho přípravy a jeho použití**
(22) 19.12.2011
(57) Řešení se týká přípravku na ochranu rostlin, zejména proti hloubovým chorobám, na bázi rostlinného extraktu, který vykazuje přímý fungitoxický účinek a je připraven z rostliny *Hedera helix* L. Jeden způsob jeho přípravy spočívá v tom, že se části *H. helix* L. homogenizují ve vodě, homogenát se extrahuje, získaný produkt se zfiltruje a filtrát se odstředí. Jiný způsob jeho přípravy spočívá v tom, že se části *H. helix* L. homogenizují v extrakčním činidlo 10 až 80% acetonitrilu s 1 až 10% kyselinou trifluoroctovou v poměru 1:1-10 (hmotn./obj.), homogenát se extrahuje 1 až 6 hodin při 4 °C, centrifuguje 15 min. při 29000 g a 4 °C, načež se supernatant zahřívá při 60 až 90 °C po dobu 5 až 30 min. a centrifuguje se 40 min. při 4000 g a teplotě 4 °C, načež se odpaří organická fáze. Pro použití se přípravek ředí ředidlem netoxickým pro rostliny v poměru 1:5 až 1:40 (hmotn./obj.), zejména vodou.
(74) Ing. Václav Herman, Hlavní 43, Průhonice, 25243

- (51) **B22C 9/02** (2006.01)
B22C 9/10 (2006.01)
B22D 15/00 (2006.01)
B61G 9/00 (2006.01)
(21) **2012-431**
(71) BEDLOE INDUSTRIES LLC, Wilmington, DE 19808, DE, US
(72) Nibouar F. Andrew, Chicago, IL, US
Smerecky Jerrz R., Roselle, IL, US
Smith Douglas, Bettenford, IA, US
(54) **Způsob výroby kloubu železničního spřáhla, sestava železničního spřáhla a kloub železničního spřáhla**
(22) 30.12.2010
(32) 31.12.2009, 28.12.2010
(31) 61/291,584, 12/979,967
(33) US, US
(86) PCT/PCT/US2010/062574
(87) WO 2011/082348
(57) Při provádění způsobu výroby kloubu (16) železničního spřáhla se opatří vrchní úsek (110) a spodní úsek (150) formy (100), které mají vnitřní stěny, které alespoň částečně vymezují obvodová rozhraní dutiny (112, 152) formy (100) kloubu (16) spřáhla, alespoň jedním chladícím jádrem (211), které se umístí do vrchního úseku (110) nebo do spodního úseku (150) formy (100). Vrchní úsek (110) a spodní úsek (150) formy se uzavřou pomocí alespoň jednoho jádra (211) mezi nimi, přičemž uzavření vrchního úseku (110) a spodního úseku (150) formy (100) a chladící jádro (211) vymezují dělicí rovinu (300). Dutina (112, 152) formy (100) se vyplní roztaveným kovem, který tuhne v odlitek. Odlitek obsahuje díl (58, 221) tažné plochy, definovaný chladícím jádrem, kde středový úsek (59) dílu (58, 221) tažné plochy neobsahuje dělicí rovinu (300) a nevyžaduje žádné broušení po svém vytvoření. Tento způsob výroby také zahrnuje redukování mikroskopického smršťování v oblasti vysokého napětí v odlitku. Sestava železničního spřáhla obsahuje odlitek, který má opěrnou plochu vytvořenou alespoň částečně vnějším jádrem (302, 304), umístěným ve formě (100), dělicí rovinu (300), vytvořenou alespoň na části odlitku, která je vytvořena vnějším jádrem (302, 304) a formou (100), avšak není vytvořena na opěrné ploše. Opěrná plocha nevyžaduje žádné broušení po jejím vytvoření a vnější jádro (302, 304) snižuje výskyt mikroskopického smršťování v oblasti opěrné plochy. Kloub (16)

- železničního spřáhla obsahuje odlitek, který má díl (58) tažné plochy, který vymezuje obrys kloubu (16) pro vzájemné působení s dalším kloubem spřáhla. Díl (58) tažné plochy odlitku je vymezen alespoň částečně pomocí vnějšího jádra (302, 304), umístěného ve formě (100), kde vnější jádro (302, 304) obsahuje chladící jádrovou část, která vymezuje středovou část (59) dílu (58) tažné plochy tak, že středová část (59) dílu (58) tažné plochy neobsahuje dělicí rovinu (300) a nevyžaduje žádné broušení po svém vytvoření.
(74) Čermák a spol., JUDr. Karel Čermák, Elišky Peškové 15, Praha 5, 15000

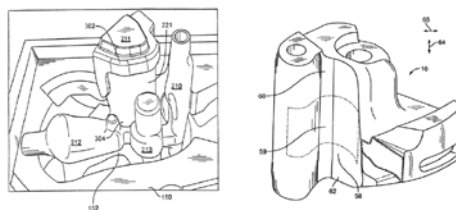
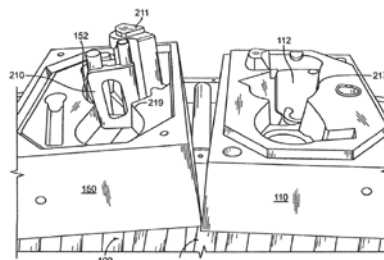

- (51) **B60R 16/02** (2006.01)
G01P 15/00 (2006.01)
G07C 5/08 (2006.01)
(21) **2012-865**
(71) Hella KGaA Hueck & Co., Lippstadt, DE
(72) Niemann Thomas Dipl.-Ing., Delmenhorst, DE
Eggers Torsten Dipl.-Ing., Bremen, DE
(54) **Motorové vozidlo s foliovým snímačem**
(22) 03.12.2012
(32) 16.12.2011
(31) 102011121456
(33) DE
(57) Řešení se týká vozidla, zejména motorového vozidla, s karosérií z pevných a pohyblivě uložených dílů (7, 9) karosérie, jako jsou blatníky, příčky, dveře nebo podobně, a s nejméně jedním na dílech (7, 8, 9, 10, 10') karosérie uspořádaným foliovým snímačem (11) obsahujícím snímací zařízením pro snímání relevantních údajů vozidla (1). Foliový snímač (11) je uspořádan v mezeře (4, 5, 6, 6') mezi nejméně dvěma díly (7, 8, 9, 10, 10') karosérie s navzájem přivrácenými povrchy (13, 14) na povrchu (13) prvního dílu (7) karosérie. K foliovému snímači (11) je přiřazen kontaktní díl (12, 15), který je alespoň přechodně ve funkčním spojení s protilehlým povrchem (14) foliového snímače (11).
(74) UNIPATENT, Ing. Jiří Chlustina, Jana Masaryka 43-47, Praha 2, 12000

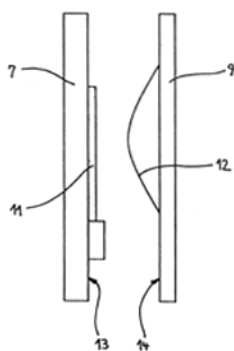

- (51) **B60R 21/06** (2006.01)
(21) **2011-841**
(71) Škoda Auto a. s., Mladá Boleslav, CZ
(72) Novotný Josef, Dobruška, CZ
Mžík Josef, Dobruška, CZ
(54) **Upevnění tyče pro bezpečnostní síť**
(22) 19.12.2011
(57) Upevnění tyče (2) pro bezpečnostní síť (3) umístěnou v zavazadlovém prostoru automobilu je tvořené ke karosérii (16) připevněným závěsem (6) a krytkou (4). Závěs (6) je tvořen dvojitou smyčkou drátu, přičemž vnější smyčka (8, 8') dělkově přesahuje vnitřní smyčku (7, 7'). Krytka (4) je umístěna ve stropnici (1) a je spojena s podložkou (5). Podložka (5) má tvar U a je spojitelná se závěsem (6).

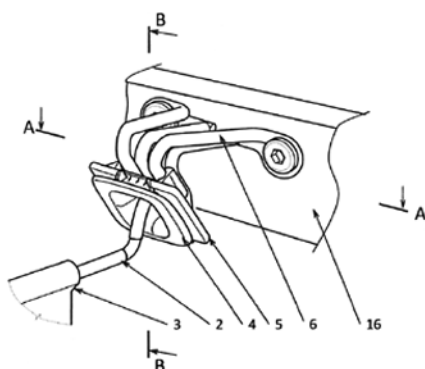

- (51) **B65D 25/08** (2006.01)
(21) **2012-123**
(71) ISOLINE EU s.r.o., Praha 1 - Staré Město, CZ
(72) Pichrt Vladislav, Ostrov, CZ
(54) **Dávkovací uzávěr**
(22) 13.02.2012
(32) 19.12.2011
(31) PUV 2011-25343
(33) CZ
(86) PCT/PCT/IB2012/050626
(87) WO
(57) Dávkovací uzávěr, sestávající z těla uzávěru s dávkovacími komůrkami, má tělo (1), které má v dolní části nejméně dvě komůrky (3) přecházející do horní vodící části těla (1) mající formu drážek (2), jejichž průřez je shodný s průřezem komůrek (3) v místě přechodu. V každé komůrce (3) je uložen píst (4), který má v horní části pojistku proti samovolnému přetočení plastového krytu (5) a na spodní straně je píst (4) opatřen plastovým nožem pro prodávání krycí folie (6). Tělo (1) s uloženými pisty (4) je z vrchní strany překryto otočně uloženým plastovým krytem (5), opatřeným oddělitelou pojistkou (7) proti vniknutí. Na spodní straně těla (1) jsou komůrky (3) uzavřeny krycími foliemi (6). Komůrky (3) jsou vytvořeny ve tvaru rovnoarmenného trojúhelníku, jehož nejdélší strana je ve tvaru kruhové výseče. Píst (4) je, ve směru od kruhové strany pístu (4) směrem do středu, dutý. Oddělitelá pojistka (7) proti vniknutí je opatřena uchycovacím kroužkem. Plastový nůž pístu (4) je tvořen pokračováním kruhové hrany pístu (4).

- (74) Patentová a známková kancelář Novotný, Ing. Jaroslav Novotný, Římská 45/2135, Praha 2, 12000

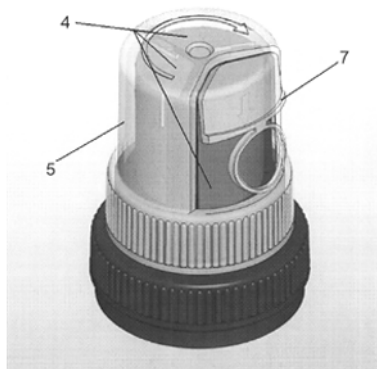

- (51) **C07D 319/06** (2006.01)
C07D 257/04 (2006.01)
C07D 277/76 (2006.01)
C07D 417/12 (2006.01)
C07D 407/12 (2006.01)
C07D 405/12 (2006.01)
(21) **2011-835**
(71) Zentiva, k.s., Praha - Dolní Měcholupy, CZ
(72) Stach Jan Ing., Praha 9, CZ
Rádl Stanislav, Květnice, CZ
(54) **Způsob přípravy chráněných chirálních sulfon-diolů**
(22) 16.12.2011
(57) Řešením je způsob přípravy sloučeniny vzorce I reakcí alkoholu v zorce II a sulfonylchloridu ze skupiny methansulfonylchlorid, p-toluensulfonylchlorid a 4-halo nebo 4-nitrobenzen-sulfonylchlorid za vzniku sulfonyloxysterivátu vzorce XVII, který dále reaguje s thiolem v zorce IX, nebo 2-merkaptobenzothiazolem v zorce X za vzniku sulfidu XVI, který se dále zoxiduje na sulfon v zorce I, přičemž reakce sulfonyloxysterivátu s thiolem se provádí v přítomnosti rozpouštědla ze skupiny dipolárních aprotických rozpouštědel a uhlíkatu alkalického kovu.
(74) Rott, Růžička & Guttman Patentové, známkové a advokátní kanceláře, Ing. Jana Fuchsová, Vinohradská 37, Praha 2, 12000

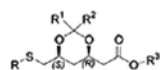
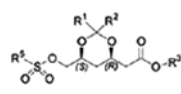
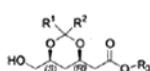
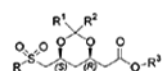

- (51) **C12N 15/83** (2006.01)
(21) **2011-843**
(71) Ústav experimentální botaniky Akademie věd České republiky, v.v.i., Praha 6, CZ
(72) Moravec Tomáš Mgr. Ph.D., Praha 6, CZ
Čeřovská Noemi Doc. RNDr. CSc., Praha 6, CZ
(54) **Vektor pro expresi proteinů v rostlinách a jeho použití**
(22) 19.12.2011
(57) Vektor pro expresi proteinů v rostlinách, který zahrnuje dvě komponenty: a) produkční rostlinný virus, v jehož genomu byl gen pro obalový protein nahrazen genem pro protein nebo peptid, který bude v rostlině exprimován a b)

pomocný rostlinný virus, který není příbuzný s produkčním rostlinným virem, a v jehož genomu byl gen pro obalový protein nahrazen genem pro obalový protein produkčního viru. Způsob použití tohoto vektoru pro získání proteinu v rostlinách exprese, přičemž nejprve se infikuje první rostlina produkčním a pomocným rostlinným virem a potom se z první rostliny extrahují chimerní virové částice a použijí se k mechanické inokulaci druhé, produkční rostliny.

(74) Ing. Václav Herman, Hlavní 43, Průhonice, 25243

(51) **C12Q 1/68** (2006.01)
(21) **C12N 15/11** (2006.01)

(21) **2011-832**

(71) Výzkumný ústav rostlinné výroby, v.v.i., Praha 6 - Ruzyně, CZ

(72) Janská Anna RNDr., Plzeň, CZ

Svoboda Pavel Ing., Roudnice nad Labem, CZ

Ovesná Jaroslava RNDr. CSc., Kladno 4, CZ

(54) **Reakční směs pro normalizaci exprese genů v ječmeni za působení sucha**

(22) 15.12.2011

(57) Řešení setýká reakční směsi pro normalizaci exprese genů v ječmeni za působení sucha, která obsahuje tři sady primerových kombinací pro současné stanovení genů

GAPDH, HOGAPDH a EF1-alpha. Nukleotidové

sekvence pro stanovení GAPDH jsou Primer F: 5'-

GTTGGCAAGGCTGCCAGA-3', Primer R:

5'-GCTCATAGGTGGCTGGCTTG-3', pro stanovení

HOGAPDH jsou Primer F: 5'-

TGTCCATGCCATGACTGCAA-3', Primer R: 5'-

CCAGTGCTGCTTGAATGATG-3' a pro stanovení

EF1-alpha jsou Primer F: 5'-

ATGATCCCACCAAGCCAT-3', Primer R: 5'-

ACACCAACAGCCACAGTTGC-3'.

(74) Ministerstvo zemědělství ČR, Mgr. Hana Jirkalová, Těšnov 17,

Praha 1, 11705

(51) **F28C 3/04** (2006.01)

(21) **2011-830**

(71) Brandt Vladimír Ing., Plzeň, CZ

(72) Brandt Vladimír Ing., Plzeň, CZ

(54) **Zařízení k rekuperaci tepla z odpadních vod stavebních objektů**

(22) 15.12.2011

(57) Zařízení k rekuperaci tepla z odpadních vod stavebních

objektů je tvořeno rekuperační jednotkou (9) s výměníkem

(9.5) s vnějším víkem (9.3) s nejméně jedním čistícím

hrdlem (9.7). K rekuperační jednotce (9) je jednak na

vstupu připojeno nejméně jedno odpadní potrubí (15)

znečištěné teplé vody a jednak přívodní potrubí (18)

studené čisté vody. Rekuperační jednotka (9) je na výstupu

opatřena odtokovým kanalizačním potrubím (9.9) a

zpětným odtokovým potrubím (16) předehřáté vody.

Odpadní potrubí (15) znečištěné teplé vody je v

rekuperační jednotce (9) umístěno výše než odtok (9.9)

odpadní teplé užitkové vody.

(74) Václav Müller, patentový zástupce, Filipova 2016, Praha 4,

14800

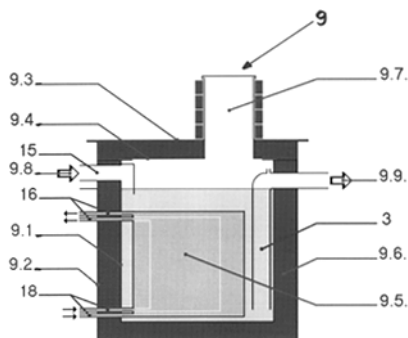

(51) **G01H 17/00** (2006.01)

(21) **G01H 11/06** (2006.01)

(21) **2011-826**

(71) Centrum dopravního výzkumu v.v.i., Brno, CZ

(72) Křivánek Vítězslav Ing. Ph.D., Brno, CZ

(54) **Nastavovací přípravek**

(22) 15.12.2011

(57) Nastavovací přípravek pro nastavení snímačů a kustického

tla ku na přívěsném vozíku pro měření akustického tlaku

emitovaného pneumatikami (1) jeho kol za jízdy po

měřeném povrchu (4) pozemní komunikace obsahuje

plošnou šablonu (2) uloženou na nožkách (3) s

nastavitelnou výškou pro rovnoběžné uspořádání plošné

šablony (2) s povrchem (4) pozemní komunikace. Plošná

šablona (2) je pevně spojena se svislou tyčí (6) držáku (7),

na níž je suvně nasazen držák (7) pro středové upevnění

nastavovacího přípravku k náboji kola. Suvně pohyblivé

spojení držáku (7) se svislou tyčí (6) je aretovatelné.

Plošná šablona (2) je u své vnější strany opatřena značkami

(9) pro umístění snímačů akustického tlaku, přičemž od

těchto značek (9) jsou na šabloně (2) vedeny rysky (10) se

společným průsečíkem pro nasměrování snímačů

akustického tlaku k bodu dotyku nejbližší části

pneumatiky (1) s měřeným povrchem (4) pozemní

komunikace. Značky (9) pro umístění snímačů akustického

tlaku jsou vytvořeny jako důlky pro přijetí snímačů

akustického tlaku a jejich fixaci v dané poloze.

Nastavovací přípravek umožňuje, že ručně se snímače

akustického tlaku nastavují vždy pouze v jediné rovině,

dané osou snímače akustického tlaku a příslušné rysky

(10).

(74) KANIA, SEDLÁK, SMOLA Patentová a známková kancelář,

Ing. František Kania, Mendlovo nám. 1a, Brno, 60300

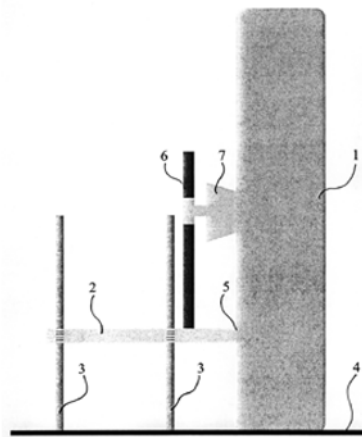

(51) **G01N 3/56** (2006.01)

(21) **G01N 3/32** (2006.01)

(21) **G01M 13/02** (2006.01)

(21) **2011-836**

(71) Rieter CZ s.r.o., Ústí nad Orlicí, CZ

Technická univerzita v Liberci, Liberec, CZ

(72) Černohorský Josef Ing. Ph.D., Bratříkov, CZ

Beran Jaroslav Prof. Ing. Ph.D., Liberec 30, CZ

Richter Aleš Prof. Ing. Ph.D., Liberec, CZ

Váša Petr Ing., Borovnice u Staré Paky, CZ

(54) **Způsob a zařízení ke zkoušení hnacích řemenů**

(22) 16.12.2011

(57) Řešení setýká způsobu zkoušení hnacích řemenů, zvláště

zrychleného zkoušení dlouhých hnacích řemenů (2, 3, 5),

při kterém jsou řemeny (2, 3, 5) zatěžovány

prostřednictvím řemenic (11, 12) a alespoň dvou

elektromotorů (11, 12), přičemž během podstatné doby

trvání zkoušky pracuje hnací elektromotor (11) v režimu

motoru a zátěžový elektromotor (12) v režimu generátoru,

přičemž otáčky zátěžového elektromotoru (12) se udržují

vyšší než otáčky hnacího elektromotoru (11), čímž se

zátěžovým elektromotorem (12) generuje elektrická

energie. Všechny řemeny (2, 3, 5) se zkoušejí, přičemž se

pohánějí buď řemenicí (11, 12) jednoho z elektromotorů

(11, 12) přímo, nebo nepřímo prostřednictvím vložené

hnací řemenice (51) poháněné pomocí zkušebních

řemenů (2, 3) hnacím elektromotorem (11) a/nebo

zátěžovým elektromotorem (12), přičemž se elektronicky

řídí otáčky a krouticí momenty elektromotorů (11, 12) a

sledují a vyhodnocují se otáčky řemenic (132, 133, 512) hnaných zkoušenými řemeny (2, 3, 5). Řešení se také týká příslušného zařízení ke zkoušení hnacích řemeňů.

- (74) Ing. Dobroslav Musil, patentová kancelář, Ing. Dobroslav Musil, Cejl 38, Brno, 60200

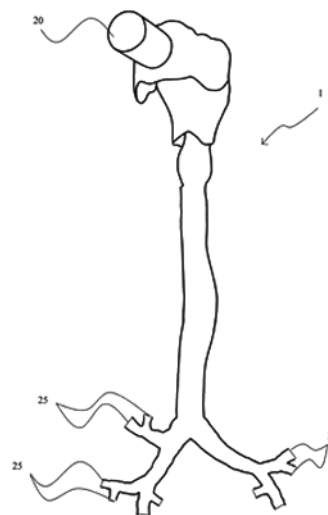
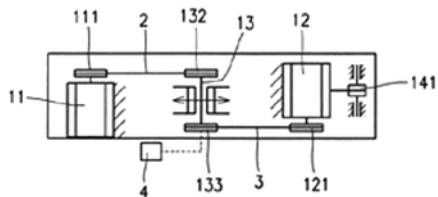

- (51) **G01T 1/164** (2006.01)
G01T 1/20 (2006.01)
G01T 1/202 (2006.01)
G21K 4/00 (2006.01)
G21K 7/00 (2006.01)
B82Y 15/00 (2011.01)
B82Y 30/00 (2011.01)

(21) **2011-834**

(71) Crytur spol. s r. o., Turnov, CZ

(72) Horodyský Petr RNDr. Ph.D., Turnov, CZ

Blažek Karel Ing., Turnov, CZ

(54) **Scintilační detekční jednotka se zvýšenou radiační odolností**

(22) 16.12.2011

(57) Scintilační detekční jednotka pro detekci elektronů, iontů a fotonů sendvičové struktury střídaných se monokrystalických vrstev materiálu kvantové jámy a monokrystalických vrstev materiálu bariéry kvantové jámy spočívá podle řešení v tom, že materiálem kvantové jámy nebo materiálem bariéry kvantové jámy je oxid zinečnaný. Polovodič ZnO je s výhodou kombinován s dalším polovodičem z množiny $Mg_xZn_{1-x}O$ nebo $Zn_{1-y}Cd_yO$ nebo $Ga_{1-z}Al_zN$.

- (74) Ing. Květoslava Kubičková, Doubravčická 2201, Praha 10, 10000

- (51) **G09B 23/30** (2006.01)

(21) **2011-828**

(71) Vysoké učení technické v Brně, Brno, CZ

(72) Jedelský Jan Ing. Ph.D., Bílovice nad Svitavou, CZ

Jícha Miroslav prof. Ing. CSc., Brno, CZ

Lízal František Ing., Zlobice, CZ

Kršek Přemysl doc. Ing. Ph.D., Brno, CZ

(54) **Průhledný model částí dýchacích cest člověka pro studium transportu aerosolu a vizualizaci proudění vzduchu a způsob jeho výroby**

(22) 15.12.2011

(57) Model (1) částí dýchacích cest člověka pro zkoumání transportu aerosolu pomocí optických měřících metod a vizualizaci proudění vzduchu v tomto modelu (1), který zahrnuje vnitřní dutinu se vstupním otvorem (20) pro vstup aerosolu a se soustavou výstupních otvorů (25) pro výstup aerosolu, a dále zahrnuje vnitřní dutinu, která je prostorově větvená a stěny modelu (1) sestávají z průhledného silikonového materiálu o tloušťce 0,5 až 1 mm, zesílených v oblasti vstupního otvoru (20) na tloušťku v rozmezí 2 až 3 mm. Při výrobě modelu (1) se data o tvaru vnitřní dutiny částí dýchacích cest člověka vloží do přístroje pro výrobu dílců a tímto přístrojem se vyrobí jádro, jehož vnější tvar odpovídá uvedenému tvaru vnitřní dutiny, načež se jádro pokryje průhlednou silikonovou vrstvou o tloušťce 0,5 až 1 mm, v koncovkách zesílenou na tloušťku 2 až 3 mm, poté se silikonová vrstva vytvrdí, načež se seříznutím koncových částí modelu (1) vytvoří vstupní otvor (20) a výstupní otvory (25) a jádro se vyplaví a/nebo rozdrobí a odstraní z modelu (1).

- (74) Ing. Veronika Zemanová, Mendlovo nám. 1a, Brno, 60300

Zveřejněné přihlášky vynálezů - přehled podle třídících znaků

Tato kapitola obsahuje zveřejněné přihlášky vynálezů uspořádané podle třídících znaků mezinárodního patentové třídění, nacházejících se na druhém až x-tém místě zatřídění přihlášky vynálezu. Přihlášky vynálezu uspořádané podle třídících znaků na 1. pozici zatřídění jsou uvedeny v předchozí části.

B 22 C 9/10	(2006.01)	2012-431
B 22 D 15/00	(2006.01)	2012-431
B 61 G 9/00	(2006.01)	2012-431
B 82 Y 15/00	(2011.01)	2011-834
B 82 Y 30/00	(2011.01)	2011-834
C 07 D 257/04	(2006.01)	2011-835
C 07 D 277/76	(2006.01)	2011-835
C 07 D 405/12	(2006.01)	2011-835
C 07 D 407/12	(2006.01)	2011-835
C 07 D 417/12	(2006.01)	2011-835
C 12 N 15/11	(2006.01)	2011-832
G 01 H 11/06	(2006.01)	2011-826
G 01 M 13/02	(2006.01)	2011-836
G 01 N 3/32	(2006.01)	2011-836
G 01 P 15/00	(2006.01)	2012-865
G 01 T 1/20	(2006.01)	2011-834
G 01 T 1/202	(2006.01)	2011-834
G 07 C 5/08	(2006.01)	2012-865
G 21 K 4/00	(2006.01)	2011-834
G 21 K 7/00	(2006.01)	2011-834

Seznam přihlašovatelů zveřejněných přihlášek vynálezů

(71)	(21)	(51)	(71)	(21)	(51)
BEDLOE INDUSTRIES LLC, Wilmington, DE 19808, DE, US	2012-431	B 22 C 9/02	(2006.01)		
Brandt Vladimír Ing., Plzeň, CZ	2011-830	F 28 C 3/04	(2006.01)		
Centrum dopravního výzkumu v.v.i., Brno, CZ	2011-826	G 01 H 17/00	(2006.01)		
Crytur spol. s r. o., Turnov, CZ	2011-834	G 01 T 1/164	(2006.01)		
Hella KGaA Hueck & Co., Lippstadt, DE	2012-865	B 60 R 16/02	(2006.01)		
ISOLine EU s.r.o., Praha 1 - Staré Město, CZ	2012-123	B 65 D 25/08	(2006.01)		
Rieter CZ s.r.o., Ústí nad Orlicí, CZ	2011-836	G 01 N 3/56	(2006.01)		
Škoda Auto a. s., Mladá Boleslav, CZ	2011-841	B 60 R 21/06	(2006.01)		
Ústav experimentální botaniky Akademie věd České republiky, v.v.i., Praha 6, CZ	2011-842	A 01 N 65/10	(2009.01)		
Ústav experimentální botaniky Akademie věd České republiky, v.v.i., Praha 6, CZ	2011-843	C 12 N 15/83	(2006.01)		
Vysoké učení technické v Brně, Brno, CZ	2011-828	G 09 B 23/30	(2006.01)		
Výzkumný ústav rostlinné výroby, v.v.i., Praha 6 - Ruzyně, CZ	2011-832	C 12 Q 1/68	(2006.01)		
Zentiva, k.s., Praha - Dolní Měcholupy, CZ	2011-835	C 07 D 319/06	(2006.01)		

FG4A

Udělené patenty - přehled podle čísel patentů

V období uzávěrky tohoto čísla Věstníku udělil Úřad průmyslového vlastnictví tyto patenty.

303912	C 08 K 3/20	(2006.01)
303913	D 05 B 3/06	(2006.01)
303914	C 07 D 309/30	(2006.01)
303915	A 01 F 25/20	(2006.01)
303916	A 01 F 25/14	(2006.01)
303917	F 03 B 3/16	(2006.01)
303918	H 01 Q 1/38	(2006.01)
303919	H 01 Q 9/04	(2006.01)
303920	H 03 F 1/30	(2006.01)
303921	F 01 K 21/04	(2006.01)
303922	F 16 F 15/00	(2006.01)
303923	F 16 F 15/00	(2006.01)
303924	H 01 P 5/08	(2006.01)
303925	H 01 P 5/08	(2006.01)
303926	C 07 D 403/12	(2006.01)

FG4A

Udělené patenty - přehled podle MPT

(51) A01F 25/14 (2006.01)	(54) Derivát triazolu a farmaceutický prostředek s jeho obsahem
B65D 88/28 (2006.01)	(32) 12.01.1999
A01F 25/20 (2006.01)	(31) 19900811
B65D 88/26 (2006.01)	(33) DE
(11) 303916	(86) PCT/EP2000/000177
(40) 14.11.2007	(87) WO 2000/042036
(21) 2006-285	(22) 12.01.2000
(73) Výzkumný ústav zemědělské techniky, v.v.i., Praha, CZ	(74) JUDr. Otakar Švorčík, Hálkova 2, Praha 2, 12000
(72) Kroupa Pavel Ing. CSc., Praha, CZ	
Skalický Jaroslav Ing. CSc., Louny, CZ	
(54) Zásobník sypkých látek	(51) C08K 3/20 (2006.01)
(22) 02.05.2006	C08K 3/34 (2006.01)
(74) Ing. Libor Šimek, Vinohradská 194, Praha 3 - Vinohrady, 13000	C08K 5/06 (2006.01)
	C08K 5/52 (2006.01)
	(11) 303912
	(40) 17.07.2002
	(21) 2002-66
	(73) BERWIND PHARMACEUTICAL SERVICES, INC., West Point, PA, US
	(72) Jordan Martin Philip, Orpington, GB
	Taylor James, Cobham, GB
	(54) Suchá filmotvorná potahová kompozice, kapalná disperze a způsob potahování substrátů
	(32) 09.07.1999
	(31) 09/351076
	(33) US
	(86) PCT/US2000/040287
	(87) WO 2001/004195
	(22) 30.06.2000
	(74) Dr. Karel Čermák, Národní třída 32, Praha 1, 11000
(51) A01F 25/20 (2006.01)	
B65D 90/60 (2006.01)	
B65G 69/08 (2006.01)	
B65D 88/28 (2006.01)	
A01F 12/60 (2006.01)	
B65G 65/42 (2006.01)	
(11) 303915	
(40) 14.11.2007	
(21) 2006-284	
(73) Výzkumný ústav zemědělské techniky, v.v.i., Praha, CZ	
(72) Kroupa Pavel Ing. CSc., Praha, CZ	
Skalický Jaroslav Ing. CSc., Louny, CZ	
(54) Uzávěr výpusti věžového zásobníku sypkých látek	
(22) 02.05.2006	
(74) Ing. Libor Šimek, Vinohradská 194, Praha 3 - Vinohrady, 13000	
(51) C07D 309/30 (2006.01)	(51) D05B 3/06 (2006.01)
C07B 41/12 (2006.01)	D05B 3/08 (2006.01)
A61P 3/00 (2006.01)	D05B 45/00 (2006.01)
A61P 3/06 (2006.01)	D05B 63/00 (2006.01)
(11) 303914	(11) 303913
(40) 14.07.2004	(40) 14.04.2004
(21) 2003-3040	(21) 2003-2275
(73) Zentiva, k.s., 920 27 Hlohovec, SK	(73) DÜRKOPP ADLER AKTIENGESELLSCHAFT, Bielefeld, DE
(72) Šnupárek Vladislav Ing., Řiřšovice, SK	(72) Römich Samuel, Bielefeld, DE
Ratkovská Lubica Ing. CSc., Hlohovec, SK	Janocha Theodor, Bielefeld, DE
Chylik Jaroslav Ing., Křačany, SK	(54) Dirkovací stroj pro vytváření stěhů kolem knoflíkových dírek v dílu šitého materiálu
Varga Ivan Ing., Hlohovec, SK	(32) 23.08.2002
(54) Způsob přípravy simvastatinu a jeho derivátů	(31) 10238705
(32) 20.11.2002	(33) DE
(31) 2002-1649	(22) 22.08.2003
(33) SK	(74) JUDr. Jan Matějka, Národní třída 32, Praha 1, 11000
(22) 07.11.2003	
(74) Rott, Růžička & Guttman Patentové, známkové a advokátní kanceláře, JUDr. Ing. Michal Guttman, Vinohradská 37, Praha 2, 12000	
(51) C07D 403/12 (2006.01)	(51) F01K 21/04 (2006.01)
C07D 401/12 (2006.01)	F22B 21/02 (2006.01)
C07D 401/08 (2006.01)	(11) 303921
C07D 401/06 (2006.01)	(40) 09.11.2011
C07D 401/14 (2006.01)	(21) 2010-326
C07D 403/08 (2006.01)	(73) VÍTKOVICE POWER ENGINEERING a.s., Ostrava - Vítkovice, CZ
C07D 403/06 (2006.01)	Vysoká škola báňská - Technická univerzita Ostrava
C07D 403/14 (2006.01)	Výzkumné energetické centrum, Ostrava, CZ
A61K 31/4196 (2006.01)	(72) Vilímeček Ladislav Doc. Ing., Ostrava - Hrabůvka, CZ
A61P 25/16 (2006.01)	Stárek Kamil Ing. Ph.D., Ostrava - Poruba, CZ
A61P 25/18 (2006.01)	Kupsa Vladimír Ing., Havířov, CZ
A61P 25/24 (2006.01)	(54) Svislý separační parogenerátor
(11) 303926	(22) 29.04.2010
(40) 13.03.2002	(74) Ing. Iva Rylková, Polská 1525, Ostrava - Poruba, 70800
(21) 2001-2551	
(73) ABBOTT GMBH & CO. KG., Wiesbaden, DE	(51) F03B 3/16 (2006.01)
(72) Starck Dorothea Dr., Ludwigshafen, DE	F03B 15/02 (2006.01)
Treiber Hans-Jörg Dr., Brühl, DE	F03B 11/02 (2006.01)
Unger Liliane Dr., Ludwigshafen, DE	(11) 303917
Neumann-Schultz Barbara Dr., Ladenburg, DE	(40) 16.04.2008
Blumbach Kai Dr., Dettelbach, DE	(21) 2006-625
Schöbel Dietmar, Mannheim, DE	(73) Jakoubě Jiří Ing., Pěnčín - Alšovice, CZ
	(72) Jakoubě Jiří Ing., Pěnčín - Alšovice, CZ
	(54) Savka vodní turbíny

(22) 05.10.2006		(51) H01Q 9/04 (2006.01)
(74) patentová kancelář, Ing. Dobroslav Musil, Cejl 38, Brno, 60200		H01Q 13/10 (2006.01)
		H01Q 1/38 (2006.01)
		G06K 19/077 (2006.01)
(51) F16F 15/00 (2006.01)		(11) 303919
G05D 19/02 (2006.01)		(40) 03.11.2010
(11) 303922		(21) 2009-258
(40) 21.03.2012		(73) České vysoké učení technické v Praze, Fakulta elektrotechnická, Praha 6, CZ
(21) 2010-680		(72) Švanda Milan Ing., Praha 6 - Nebušice, CZ
(73) České vysoké učení technické v Praze - fakulta dopravní, Praha 1, CZ		Polívka Milan Ing. Ph.D., Praha 4, CZ
(72) Moos Petr Prof. Ing. CSc., Praha 9, CZ		(54) Nízkoprofilová štěrbínová anténa
Jíra Josef Prof. Ing. CSc., Praha 2, CZ		(22) 22.04.2009
Schmidt Drahomír Ing. Ph.D., Černošice, CZ		(74) Ing. Hana Dušková, Na Kočově 180, Chotutice, 28103
Jiroušek Ondřej Doc. Ing. Ph.D., Praha 1, CZ		
(54) Zapojení pro řízení tuhosti v kmitajících elektromechanických systémech		(51) H03F 1/30 (2006.01)
(22) 10.09.2010		H03G 3/20 (2006.01)
(74) Ing. Hana Dušková, Na Kočově 180, Chotutice, 28103		H03G 3/30 (2006.01)
		(11) 303920
(51) F16F 15/00 (2006.01)		(40) 05.01.2011
G05D 19/02 (2006.01)		(21) 2009-412
(11) 303923		(73) České vysoké učení technické v Praze Fakulta elektrotechnická, Praha, CZ
(40) 21.03.2012		(72) Papež Václav Doc. Ing. CSc., Praha 10, CZ
(21) 2010-681		Hrzina Pavel Ing., Ostrov, CZ
(73) České vysoké učení technické v Praze - fakulta dopravní, Praha 1, CZ		(54) Zařízení pro samočinné řízení a nastavování výkonových aktivních prvků, zejména u výkonových polovodičových zesilovačů
(72) Moos Petr Prof. Ing. CSc., Praha 9, CZ		(22) 26.06.2009
Jíra Josef Prof. Ing. CSc., Praha 2, CZ		(74) Ing. Hana Dušková, Na Kočově 180, Chotutice, 28103
Schmidt Drahomír Ing. Ph.D., Černošice, CZ		
Jiroušek Ondřej Doc. Ing. Ph.D., Praha 1, CZ		
(54) Zapojení pro řízení hmotnosti v kmitajících elektromechanických systémech		
(22) 10.09.2010		
(74) Ing. Hana Dušková, Na Kočově 180, Chotutice, 28103		
(51) H01P 5/08 (2006.01)		
(11) 303924		
(40) 23.05.2012		
(21) 2010-832		
(73) České vysoké učení technické v Praze Fakulta elektrotechnická, Praha 6, CZ		
(72) Hoffman Karel Prof. Ing. CSc., Praha 6, CZ		
Raboch Jiří Ing., Praha 6, CZ		
(54) Adaptér pro propojení koaxiálního vedení s planárním vedením		
(22) 12.11.2010		
(74) Ing. Hana Dušková, Na Kočově 180, Chotutice, 28103		
(51) H01P 5/08 (2006.01)		
(11) 303925		
(40) 23.05.2012		
(21) 2010-833		
(73) České vysoké učení technické v Praze Fakulta elektrotechnická, Praha 6, CZ		
(72) Hoffmann Karel Prof. Ing. CSc., Praha 6, CZ		
Raboch Jiří Ing., Praha 6, CZ		
(54) Adaptér pro propojení koaxiálního vedení s planárním vedením, zejména pro měřicí přístroje		
(22) 12.11.2010		
(74) Ing. Hana Dušková, Na Kočově 180, Chotutice, 28103		
(51) H01Q 1/38 (2006.01)		
H01Q 9/04 (2006.01)		
H01Q 9/16 (2006.01)		
H01Q 13/10 (2006.01)		
H01Q 23/00 (2006.01)		
G06K 19/077 (2006.01)		
(11) 303918		
(40) 01.09.2010		
(21) 2009-98		
(73) České vysoké učení technické v Praze, Fakulta elektrotechnická, Praha 6, CZ		
(72) Švanda Milan Ing., Praha 6 - Nebušice, CZ		
Polívka Milan Ing. Ph.D., Praha 4, CZ		
(54) Nízkoprofilová anténa		
(22) 18.02.2009		
(74) Ing. Hana Dušková, Na Kočově 180, Chotutice, 28103		

Seznam majitelů udělených patentů

(73)	(11)	(51)	(73)	(11)	(51)
ABBOTT GMBH & CO. KG., Wiesbaden, DE	303926	<i>C 07 D 403/12</i>	(2006.01)		
BERWIND PHARMACEUTICAL SERVICES, INC., West Point, PA, US	303912	<i>C 08 K 3/20</i>	(2006.01)		
České vysoké učení technické v Praze Fakulta elektrotechnická, Praha, CZ	303920	<i>H 03 F 1/30</i>	(2006.01)		
České vysoké učení technické v Praze - fakulta dopravní, Praha 1, CZ	303922	<i>F 16 F 15/00</i>	(2006.01)		
České vysoké učení technické v Praze - fakulta dopravní, Praha 1, CZ	303923	<i>F 16 F 15/00</i>	(2006.01)		
České vysoké učení technické v Praze Fakulta elektrotechnická, Praha 6, CZ	303925	<i>H 01 P 5/08</i>	(2006.01)		
České vysoké učení technické v Praze, Fakulta elektrotechnická, Praha 6, CZ	303918	<i>H 01 Q 1/38</i>	(2006.01)		
České vysoké učení technické v Praze, Fakulta elektrotechnická, Praha 6, CZ	303919	<i>H 01 Q 9/04</i>	(2006.01)		
České vysoké učení technické v Praze Fakulta elektrotechnická, Praha 6, CZ	303924	<i>H 01 P 5/08</i>	(2006.01)		
DÜRKOPP ADLER AKTIENGESELLSCHAFT, Bielefeld, DE	303913	<i>D 05 B 3/06</i>	(2006.01)		
Jakoubě Jiří Ing., Pěnčín - Alšovice, CZ	303917	<i>F 03 B 3/16</i>	(2006.01)		
VÍTKOVICE POWER ENGINEERING a.s., Ostrava - Vítkovice, CZ	303921	<i>F 01 K 21/04</i>	(2006.01)		
Vysoká škola báňská - Technická univerzita Ostrava Výzkumné energetické centrum, Ostrava, CZ	303921	<i>F 01 K 21/04</i>	(2006.01)		
Výzkumný ústav zemědělské techniky, v.v.i., Praha, CZ	303915	<i>A 01 F 25/20</i>	(2006.01)		
Výzkumný ústav zemědělské techniky, v.v.i., Praha, CZ	303916	<i>A 01 F 25/14</i>	(2006.01)		
Zentiva, k.s., 920 27 Hlohovec, SK	303914	<i>C 07 D 309/30</i>	(2006.01)		

Udělení evropské patenty

Evropský patentový úřad udělil následující evropské patenty s účinky pro Českou republiku. Tyto patenty mohou být zrušeny nebo zachovány v pozměněném znění Evropským patentovým úřadem v řízení o odporu. K tomu, aby nabyl evropský patent účinnosti na území České republiky, je třeba, aby byl Úřadu předložen ve stanovené lhůtě překlad patentového spisu do českého jazyka (§ 35c odst. 2 až 4 zákona č. 527/1990 Sb., v platném znění).

(97) EP 1291475	(47) 12.06.2013	(97) EP 1551966	(47) 05.06.2013
(97) EP 1317050	(47) 05.06.2013	(97) EP 1553213	(47) 29.05.2013
(97) EP 1344476	(47) 12.06.2013	(97) EP 1555445	(47) 29.05.2013
(97) EP 1347021	(47) 12.06.2013	(97) EP 1556983	(47) 05.06.2013
(97) EP 1349384	(47) 12.06.2013	(97) EP 1557056	(47) 29.05.2013
(97) EP 1357298	(47) 12.06.2013	(97) EP 1559139	(47) 29.05.2013
(97) EP 1360967	(47) 05.06.2013	(97) EP 1560966	(47) 29.05.2013
(97) EP 1394679	(47) 29.05.2013	(97) EP 1561219	(47) 29.05.2013
(97) EP 1402826	(47) 12.06.2013	(97) EP 1565055	(47) 12.06.2013
(97) EP 1409509	(47) 05.06.2013	(97) EP 1565873	(47) 05.06.2013
(97) EP 1412015	(47) 12.06.2013	(97) EP 1567470	(47) 05.06.2013
(97) EP 1413220	(47) 29.05.2013	(97) EP 1567512	(47) 12.06.2013
(97) EP 1415290	(47) 29.05.2013	(97) EP 1567694	(47) 05.06.2013
(97) EP 1419397	(47) 05.06.2013	(97) EP 1568144	(47) 12.06.2013
(97) EP 1419599	(47) 29.05.2013	(97) EP 1569477	(47) 12.06.2013
(97) EP 1428581	(47) 12.06.2013	(97) EP 1570631	(47) 05.06.2013
(97) EP 1429293	(47) 29.05.2013	(97) EP 1570838	(47) 12.06.2013
(97) EP 1429639	(47) 12.06.2013	(97) EP 1572335	(47) 29.05.2013
(97) EP 1430271	(47) 29.05.2013	(97) EP 1572505	(47) 12.06.2013
(97) EP 1431780	(47) 05.06.2013	(97) EP 1573156	(47) 12.06.2013
(97) EP 1434834	(47) 05.06.2013	(97) EP 1573778	(47) 05.06.2013
(97) EP 1435914	(47) 12.06.2013	(97) EP 1573803	(47) 05.06.2013
(97) EP 1439852	(47) 29.05.2013	(97) EP 1576202	(47) 29.05.2013
(97) EP 1441640	(47) 12.06.2013	(97) EP 1576209	(47) 29.05.2013
(97) EP 1443780	(47) 29.05.2013	(97) EP 1576582	(47) 12.06.2013
(97) EP 1449116	(47) 05.06.2013	(97) EP 1576653	(47) 12.06.2013
(97) EP 1451769	(47) 12.06.2013	(97) EP 1577897	(47) 29.05.2013
(97) EP 1456790	(47) 29.05.2013	(97) EP 1578470	(47) 05.06.2013
(97) EP 1460925	(47) 29.05.2013	(97) EP 1578663	(47) 05.06.2013
(97) EP 1463759	(47) 29.05.2013	(97) EP 1580816	(47) 29.05.2013
(97) EP 1464322	(47) 05.06.2013	(97) EP 1585564	(47) 12.06.2013
(97) EP 1469655	(47) 05.06.2013	(97) EP 1586964	(47) 29.05.2013
(97) EP 1473765	(47) 05.06.2013	(97) EP 1587673	(47) 05.06.2013
(97) EP 1474095	(47) 12.06.2013	(97) EP 1588498	(47) 12.06.2013
(97) EP 1474328	(47) 29.05.2013	(97) EP 1588837	(47) 29.05.2013
(97) EP 1478318	(47) 05.06.2013	(97) EP 1589020	(47) 05.06.2013
(97) EP 1478328	(47) 05.06.2013	(97) EP 1589278	(47) 29.05.2013
(97) EP 1479094	(47) 05.06.2013	(97) EP 1592034	(47) 12.06.2013
(97) EP 1483208	(47) 05.06.2013	(97) EP 1593334	(47) 05.06.2013
(97) EP 1487519	(47) 12.06.2013	(97) EP 1594385	(47) 29.05.2013
(97) EP 1488169	(47) 05.06.2013	(97) EP 1594749	(47) 29.05.2013
(97) EP 1495795	(47) 05.06.2013	(97) EP 1595267	(47) 29.05.2013
(97) EP 1496790	(47) 12.06.2013	(97) EP 1595821	(47) 29.05.2013
(97) EP 1496792	(47) 12.06.2013	(97) EP 1596990	(47) 12.06.2013
(97) EP 1497392	(47) 29.05.2013	(97) EP 1597606	(47) 29.05.2013
(97) EP 1497572	(47) 12.06.2013	(97) EP 1597965	(47) 12.06.2013
(97) EP 1502585	(47) 05.06.2013	(97) EP 1598097	(47) 12.06.2013
(97) EP 1503444	(47) 29.05.2013	(97) EP 1598308	(47) 29.05.2013
(97) EP 1507044	(47) 29.05.2013	(97) EP 1599463	(47) 05.06.2013
(97) EP 1507487	(47) 12.06.2013	(97) EP 1599523	(47) 29.05.2013
(97) EP 1512017	(47) 29.05.2013	(97) EP 1600022	(47) 05.06.2013
(97) EP 1512024	(47) 29.05.2013	(97) EP 1601450	(47) 05.06.2013
(97) EP 1512814	(47) 05.06.2013	(97) EP 1602252	(47) 05.06.2013
(97) EP 1515669	(47) 05.06.2013	(97) EP 1607138	(47) 12.06.2013
(97) EP 1518348	(47) 05.06.2013	(97) EP 1607345	(47) 05.06.2013
(97) EP 1518938	(47) 29.05.2013	(97) EP 1608262	(47) 05.06.2013
(97) EP 1522920	(47) 05.06.2013	(97) EP 1610423	(47) 12.06.2013
(97) EP 1527468	(47) 29.05.2013	(97) EP 1610665	(47) 12.06.2013
(97) EP 1528464	(47) 05.06.2013	(97) EP 1611461	(47) 29.05.2013
(97) EP 1530802	(47) 12.06.2013	(97) EP 1611515	(47) 29.05.2013
(97) EP 1532753	(47) 29.05.2013	(97) EP 1614306	(47) 12.06.2013
(97) EP 1534502	(47) 29.05.2013	(97) EP 1615674	(47) 12.06.2013
(97) EP 1535126	(47) 05.06.2013	(97) EP 1615959	(47) 05.06.2013
(97) EP 1535279	(47) 29.05.2013	(97) EP 1616450	(47) 05.06.2013
(97) EP 1537842	(47) 12.06.2013	(97) EP 1617861	(47) 29.05.2013
(97) EP 1545359	(47) 12.06.2013	(97) EP 1618363	(47) 12.06.2013
(97) EP 1545718	(47) 29.05.2013	(97) EP 1618768	(47) 12.06.2013
(97) EP 1547639	(47) 29.05.2013	(97) EP 1619394	(47) 29.05.2013
(97) EP 1548102	(47) 29.05.2013	(97) EP 1619517	(47) 05.06.2013
(97) EP 1549680	(47) 05.06.2013	(97) EP 1620648	(47) 12.06.2013

(97) EP 1623529	(47) 29.05.2013	(97) EP 1722829	(47) 05.06.2013
(97) EP 1623634	(47) 12.06.2013	(97) EP 1725213	(47) 29.05.2013
(97) EP 1628019	(47) 12.06.2013	(97) EP 1725528	(47) 29.05.2013
(97) EP 1628408	(47) 29.05.2013	(97) EP 1725638	(47) 29.05.2013
(97) EP 1628690	(47) 29.05.2013	(97) EP 1726133	(47) 05.06.2013
(97) EP 1628739	(47) 12.06.2013	(97) EP 1726979	(47) 12.06.2013
(97) EP 1631117	(47) 05.06.2013	(97) EP 1727505	(47) 29.05.2013
(97) EP 1631723	(47) 12.06.2013	(97) EP 1727686	(47) 29.05.2013
(97) EP 1635049	(47) 12.06.2013	(97) EP 1728764	(47) 12.06.2013
(97) EP 1639693	(47) 29.05.2013	(97) EP 1728878	(47) 05.06.2013
(97) EP 1641274	(47) 05.06.2013	(97) EP 1729129	(47) 29.05.2013
(97) EP 1642825	(47) 29.05.2013	(97) EP 1730860	(47) 12.06.2013
(97) EP 1642984	(47) 29.05.2013	(97) EP 1731172	(47) 05.06.2013
(97) EP 1643324	(47) 05.06.2013	(97) EP 1732458	(47) 05.06.2013
(97) EP 1644259	(47) 29.05.2013	(97) EP 1732940	(47) 05.06.2013
(97) EP 1644480	(47) 05.06.2013	(97) EP 1733522	(47) 05.06.2013
(97) EP 1644699	(47) 05.06.2013	(97) EP 1734636	(47) 29.05.2013
(97) EP 1645319	(47) 29.05.2013	(97) EP 1734909	(47) 12.06.2013
(97) EP 1646813	(47) 12.06.2013	(97) EP 1734922	(47) 12.06.2013
(97) EP 1648289	(47) 12.06.2013	(97) EP 1735417	(47) 12.06.2013
(97) EP 1649699	(47) 05.06.2013	(97) EP 1736041	(47) 12.06.2013
(97) EP 1649812	(47) 05.06.2013	(97) EP 1737937	(47) 12.06.2013
(97) EP 1655898	(47) 05.06.2013	(97) EP 1738238	(47) 29.05.2013
(97) EP 1656876	(47) 12.06.2013	(97) EP 1738491	(47) 12.06.2013
(97) EP 1657743	(47) 05.06.2013	(97) EP 1740921	(47) 05.06.2013
(97) EP 1660320	(47) 29.05.2013	(97) EP 1741507	(47) 29.05.2013
(97) EP 1660553	(47) 29.05.2013	(97) EP 1741760	(47) 05.06.2013
(97) EP 1661123	(47) 05.06.2013	(97) EP 1742516	(47) 05.06.2013
(97) EP 1662978	(47) 29.05.2013	(97) EP 1742610	(47) 12.06.2013
(97) EP 1663607	(47) 12.06.2013	(97) EP 1745676	(47) 12.06.2013
(97) EP 1663634	(47) 12.06.2013	(97) EP 1746781	(47) 12.06.2013
(97) EP 1665504	(47) 05.06.2013	(97) EP 1747916	(47) 29.05.2013
(97) EP 1667608	(47) 05.06.2013	(97) EP 1748114	(47) 12.06.2013
(97) EP 1668244	(47) 05.06.2013	(97) EP 1750575	(47) 05.06.2013
(97) EP 1673000	(47) 05.06.2013	(97) EP 1752048	(47) 29.05.2013
(97) EP 1673476	(47) 12.06.2013	(97) EP 1753369	(47) 29.05.2013
(97) EP 1674282	(47) 12.06.2013	(97) EP 1754357	(47) 05.06.2013
(97) EP 1675244	(47) 12.06.2013	(97) EP 1757448	(47) 29.05.2013
(97) EP 1675288	(47) 05.06.2013	(97) EP 1757876	(47) 12.06.2013
(97) EP 1675767	(47) 29.05.2013	(97) EP 1759065	(47) 29.05.2013
(97) EP 1676480	(47) 12.06.2013	(97) EP 1760042	(47) 29.05.2013
(97) EP 1678870	(47) 12.06.2013	(97) EP 1760108	(47) 12.06.2013
(97) EP 1680566	(47) 12.06.2013	(97) EP 1761149	(47) 05.06.2013
(97) EP 1682990	(47) 29.05.2013	(97) EP 1762924	(47) 05.06.2013
(97) EP 1683944	(47) 05.06.2013	(97) EP 1763581	(47) 05.06.2013
(97) EP 1684145	(47) 29.05.2013	(97) EP 1766122	(47) 05.06.2013
(97) EP 1684616	(47) 29.05.2013	(97) EP 1766196	(47) 29.05.2013
(97) EP 1687056	(47) 29.05.2013	(97) EP 1766325	(47) 29.05.2013
(97) EP 1690180	(47) 29.05.2013	(97) EP 1766830	(47) 29.05.2013
(97) EP 1692659	(47) 12.06.2013	(97) EP 1766971	(47) 12.06.2013
(97) EP 1694097	(47) 12.06.2013	(97) EP 1768315	(47) 05.06.2013
(97) EP 1694246	(47) 12.06.2013	(97) EP 1768454	(47) 12.06.2013
(97) EP 1694424	(47) 12.06.2013	(97) EP 1771162	(47) 05.06.2013
(97) EP 1694989	(47) 12.06.2013	(97) EP 1771706	(47) 29.05.2013
(97) EP 1695368	(47) 12.06.2013	(97) EP 1773350	(47) 29.05.2013
(97) EP 1696934	(47) 29.05.2013	(97) EP 1773387	(47) 12.06.2013
(97) EP 1697040	(47) 05.06.2013	(97) EP 1773708	(47) 12.06.2013
(97) EP 1702141	(47) 12.06.2013	(97) EP 1774199	(47) 12.06.2013
(97) EP 1702155	(47) 29.05.2013	(97) EP 1774203	(47) 29.05.2013
(97) EP 1702517	(47) 05.06.2013	(97) EP 1774248	(47) 12.06.2013
(97) EP 1702556	(47) 29.05.2013	(97) EP 1774906	(47) 29.05.2013
(97) EP 1702653	(47) 12.06.2013	(97) EP 1776355	(47) 12.06.2013
(97) EP 1703381	(47) 29.05.2013	(97) EP 1776384	(47) 05.06.2013
(97) EP 1704277	(47) 29.05.2013	(97) EP 1776549	(47) 12.06.2013
(97) EP 1707375	(47) 29.05.2013	(97) EP 1777711	(47) 29.05.2013
(97) EP 1708577	(47) 29.05.2013	(97) EP 1778335	(47) 12.06.2013
(97) EP 1709070	(47) 29.05.2013	(97) EP 1778450	(47) 29.05.2013
(97) EP 1711458	(47) 29.05.2013	(97) EP 1778953	(47) 05.06.2013
(97) EP 1712053	(47) 29.05.2013	(97) EP 1779603	(47) 29.05.2013
(97) EP 1712964	(47) 05.06.2013	(97) EP 1780262	(47) 12.06.2013
(97) EP 1713481	(47) 12.06.2013	(97) EP 1781397	(47) 12.06.2013
(97) EP 1713877	(47) 29.05.2013	(97) EP 1782297	(47) 29.05.2013
(97) EP 1715813	(47) 29.05.2013	(97) EP 1782547	(47) 29.05.2013
(97) EP 1716044	(47) 29.05.2013	(97) EP 1784470	(47) 05.06.2013
(97) EP 1716643	(47) 05.06.2013	(97) EP 1784766	(47) 05.06.2013
(97) EP 1718488	(47) 29.05.2013	(97) EP 1787869	(47) 29.05.2013
(97) EP 1721349	(47) 29.05.2013	(97) EP 1788325	(47) 05.06.2013
(97) EP 1722301	(47) 29.05.2013	(97) EP 1788967	(47) 12.06.2013

(97)	EP 1789494	(47)	29.05.2013	(97)	EP 1845221	(47)	12.06.2013
(97)	EP 1791301	(47)	12.06.2013	(97)	EP 1845837	(47)	29.05.2013
(97)	EP 1791821	(47)	05.06.2013	(97)	EP 1845922	(47)	05.06.2013
(97)	EP 1792135	(47)	29.05.2013	(97)	EP 1845928	(47)	12.06.2013
(97)	EP 1793225	(47)	29.05.2013	(97)	EP 1846198	(47)	12.06.2013
(97)	EP 1793418	(47)	12.06.2013	(97)	EP 1846235	(47)	12.06.2013
(97)	EP 1793763	(47)	05.06.2013	(97)	EP 1847112	(47)	12.06.2013
(97)	EP 1794388	(47)	29.05.2013	(97)	EP 1847532	(47)	05.06.2013
(97)	EP 1794762	(47)	12.06.2013	(97)	EP 1847640	(47)	29.05.2013
(97)	EP 1794820	(47)	12.06.2013	(97)	EP 1848474	(47)	12.06.2013
(97)	EP 1794893	(47)	05.06.2013	(97)	EP 1848728	(47)	29.05.2013
(97)	EP 1796288	(47)	29.05.2013	(97)	EP 1849729	(47)	05.06.2013
(97)	EP 1796428	(47)	05.06.2013	(97)	EP 1850531	(47)	12.06.2013
(97)	EP 1796806	(47)	12.06.2013	(97)	EP 1850943	(47)	05.06.2013
(97)	EP 1796919	(47)	12.06.2013	(97)	EP 1851147	(47)	29.05.2013
(97)	EP 1797269	(47)	29.05.2013	(97)	EP 1851841	(47)	29.05.2013
(97)	EP 1798847	(47)	29.05.2013	(97)	EP 1852392	(47)	05.06.2013
(97)	EP 1800274	(47)	05.06.2013	(97)	EP 1853599	(47)	05.06.2013
(97)	EP 1801422	(47)	12.06.2013	(97)	EP 1855120	(47)	29.05.2013
(97)	EP 1804471	(47)	05.06.2013	(97)	EP 1855903	(47)	12.06.2013
(97)	EP 1804973	(47)	05.06.2013	(97)	EP 1856329	(47)	29.05.2013
(97)	EP 1805038	(47)	12.06.2013	(97)	EP 1858032	(47)	05.06.2013
(97)	EP 1805087	(47)	29.05.2013	(97)	EP 1858352	(47)	05.06.2013
(97)	EP 1805693	(47)	12.06.2013	(97)	EP 1859255	(47)	05.06.2013
(97)	EP 1805695	(47)	05.06.2013	(97)	EP 1861680	(47)	05.06.2013
(97)	EP 1806254	(47)	05.06.2013	(97)	EP 1861694	(47)	12.06.2013
(97)	EP 1806514	(47)	12.06.2013	(97)	EP 1863487	(47)	29.05.2013
(97)	EP 1809279	(47)	29.05.2013	(97)	EP 1864000	(47)	29.05.2013
(97)	EP 1809318	(47)	12.06.2013	(97)	EP 1864734	(47)	05.06.2013
(97)	EP 1809401	(47)	29.05.2013	(97)	EP 1864939	(47)	29.05.2013
(97)	EP 1809772	(47)	05.06.2013	(97)	EP 1866339	(47)	29.05.2013
(97)	EP 1810000	(47)	29.05.2013	(97)	EP 1866340	(47)	12.06.2013
(97)	EP 1810426	(47)	29.05.2013	(97)	EP 1866434	(47)	05.06.2013
(97)	EP 1811712	(47)	05.06.2013	(97)	EP 1866479	(47)	05.06.2013
(97)	EP 1812149	(47)	12.06.2013	(97)	EP 1867636	(47)	05.06.2013
(97)	EP 1813052	(47)	12.06.2013	(97)	EP 1869158	(47)	29.05.2013
(97)	EP 1814756	(47)	05.06.2013	(97)	EP 1869365	(47)	12.06.2013
(97)	EP 1814851	(47)	05.06.2013	(97)	EP 1869496	(47)	05.06.2013
(97)	EP 1814931	(47)	29.05.2013	(97)	EP 1869830	(47)	12.06.2013
(97)	EP 1815302	(47)	12.06.2013	(97)	EP 1870176	(47)	05.06.2013
(97)	EP 1816966	(47)	05.06.2013	(97)	EP 1870336	(47)	05.06.2013
(97)	EP 1817264	(47)	29.05.2013	(97)	EP 1871262	(47)	12.06.2013
(97)	EP 1818689	(47)	12.06.2013	(97)	EP 1871713	(47)	29.05.2013
(97)	EP 1821066	(47)	29.05.2013	(97)	EP 1872355	(47)	12.06.2013
(97)	EP 1821349	(47)	12.06.2013	(97)	EP 1872438	(47)	12.06.2013
(97)	EP 1824544	(47)	05.06.2013	(97)	EP 1872453	(47)	12.06.2013
(97)	EP 1824754	(47)	29.05.2013	(97)	EP 1872527	(47)	29.05.2013
(97)	EP 1825637	(47)	29.05.2013	(97)	EP 1872935	(47)	29.05.2013
(97)	EP 1826988	(47)	12.06.2013	(97)	EP 1873960	(47)	05.06.2013
(97)	EP 1827541	(47)	29.05.2013	(97)	EP 1874403	(47)	29.05.2013
(97)	EP 1828109	(47)	05.06.2013	(97)	EP 1874463	(47)	29.05.2013
(97)	EP 1828450	(47)	05.06.2013	(97)	EP 1874489	(47)	29.05.2013
(97)	EP 1828649	(47)	29.05.2013	(97)	EP 1874674	(47)	05.06.2013
(97)	EP 1830688	(47)	12.06.2013	(97)	EP 1875309	(47)	12.06.2013
(97)	EP 1830735	(47)	29.05.2013	(97)	EP 1875404	(47)	12.06.2013
(97)	EP 1830741	(47)	29.05.2013	(97)	EP 1876265	(47)	12.06.2013
(97)	EP 1830782	(47)	05.06.2013	(97)	EP 1876876	(47)	05.06.2013
(97)	EP 1830917	(47)	05.06.2013	(97)	EP 1877141	(47)	12.06.2013
(97)	EP 1831223	(47)	29.05.2013	(97)	EP 1877573	(47)	05.06.2013
(97)	EP 1831652	(47)	05.06.2013	(97)	EP 1877850	(47)	12.06.2013
(97)	EP 1831840	(47)	05.06.2013	(97)	EP 1878145	(47)	12.06.2013
(97)	EP 1831995	(47)	29.05.2013	(97)	EP 1879027	(47)	12.06.2013
(97)	EP 1831996	(47)	29.05.2013	(97)	EP 1879606	(47)	12.06.2013
(97)	EP 1833864	(47)	12.06.2013	(97)	EP 1879727	(47)	12.06.2013
(97)	EP 1834520	(47)	05.06.2013	(97)	EP 1880584	(47)	12.06.2013
(97)	EP 1835004	(47)	29.05.2013	(97)	EP 1880984	(47)	29.05.2013
(97)	EP 1835768	(47)	05.06.2013	(97)	EP 1882312	(47)	12.06.2013
(97)	EP 1836071	(47)	12.06.2013	(97)	EP 1883336	(47)	05.06.2013
(97)	EP 1836455	(47)	05.06.2013	(97)	EP 1884297	(47)	29.05.2013
(97)	EP 1836927	(47)	05.06.2013	(97)	EP 1884684	(47)	12.06.2013
(97)	EP 1840559	(47)	29.05.2013	(97)	EP 1884736	(47)	29.05.2013
(97)	EP 1840791	(47)	12.06.2013	(97)	EP 1887357	(47)	29.05.2013
(97)	EP 1841018	(47)	12.06.2013	(97)	EP 1888702	(47)	29.05.2013
(97)	EP 1841724	(47)	29.05.2013	(97)	EP 1888724	(47)	29.05.2013
(97)	EP 1842483	(47)	12.06.2013	(97)	EP 1889027	(47)	29.05.2013
(97)	EP 1843995	(47)	05.06.2013	(97)	EP 1889245	(47)	29.05.2013
(97)	EP 1844425	(47)	05.06.2013	(97)	EP 1889836	(47)	12.06.2013
(97)	EP 1845129	(47)	12.06.2013	(97)	EP 1891020	(47)	05.06.2013

(97)	EP 1892576	(47)	12.06.2013	(97)	EP 1944697	(47)	05.06.2013
(97)	EP 1892897	(47)	12.06.2013	(97)	EP 1945252	(47)	29.05.2013
(97)	EP 1893808	(47)	05.06.2013	(97)	EP 1945521	(47)	29.05.2013
(97)	EP 1893868	(47)	05.06.2013	(97)	EP 1946354	(47)	05.06.2013
(97)	EP 1894864	(47)	29.05.2013	(97)	EP 1947714	(47)	12.06.2013
(97)	EP 1896127	(47)	29.05.2013	(97)	EP 1948115	(47)	12.06.2013
(97)	EP 1896394	(47)	29.05.2013	(97)	EP 1948643	(47)	05.06.2013
(97)	EP 1897660	(47)	29.05.2013	(97)	EP 1948709	(47)	29.05.2013
(97)	EP 1899974	(47)	12.06.2013	(97)	EP 1949124	(47)	29.05.2013
(97)	EP 1900081	(47)	12.06.2013	(97)	EP 1949525	(47)	05.06.2013
(97)	EP 1900310	(47)	05.06.2013	(97)	EP 1949597	(47)	05.06.2013
(97)	EP 1900444	(47)	29.05.2013	(97)	EP 1949611	(47)	12.06.2013
(97)	EP 1902108	(47)	29.05.2013	(97)	EP 1950926	(47)	05.06.2013
(97)	EP 1902470	(47)	05.06.2013	(97)	EP 1951016	(47)	29.05.2013
(97)	EP 1903135	(47)	29.05.2013	(97)	EP 1952577	(47)	05.06.2013
(97)	EP 1904095	(47)	29.05.2013	(97)	EP 1954140	(47)	29.05.2013
(97)	EP 1904408	(47)	29.05.2013	(97)	EP 1954224	(47)	29.05.2013
(97)	EP 1904620	(47)	12.06.2013	(97)	EP 1954431	(47)	12.06.2013
(97)	EP 1905530	(47)	05.06.2013	(97)	EP 1954577	(47)	29.05.2013
(97)	EP 1906110	(47)	05.06.2013	(97)	EP 1955306	(47)	29.05.2013
(97)	EP 1906223	(47)	29.05.2013	(97)	EP 1955373	(47)	29.05.2013
(97)	EP 1907124	(47)	05.06.2013	(97)	EP 1956162	(47)	05.06.2013
(97)	EP 1907239	(47)	29.05.2013	(97)	EP 1956876	(47)	12.06.2013
(97)	EP 1907588	(47)	05.06.2013	(97)	EP 1957640	(47)	29.05.2013
(97)	EP 1908136	(47)	29.05.2013	(97)	EP 1957723	(47)	05.06.2013
(97)	EP 1908169	(47)	05.06.2013	(97)	EP 1960293	(47)	29.05.2013
(97)	EP 1910491	(47)	12.06.2013	(97)	EP 1960315	(47)	29.05.2013
(97)	EP 1911166	(47)	12.06.2013	(97)	EP 1960614	(47)	05.06.2013
(97)	EP 1911455	(47)	12.06.2013	(97)	EP 1961016	(47)	05.06.2013
(97)	EP 1911818	(47)	29.05.2013	(97)	EP 1961200	(47)	05.06.2013
(97)	EP 1913528	(47)	05.06.2013	(97)	EP 1962873	(47)	29.05.2013
(97)	EP 1913664	(47)	05.06.2013	(97)	EP 1962960	(47)	29.05.2013
(97)	EP 1915296	(47)	29.05.2013	(97)	EP 1963810	(47)	05.06.2013
(97)	EP 1916241	(47)	12.06.2013	(97)	EP 1968857	(47)	05.06.2013
(97)	EP 1917655	(47)	05.06.2013	(97)	EP 1970667	(47)	12.06.2013
(97)	EP 1917843	(47)	29.05.2013	(97)	EP 1971047	(47)	12.06.2013
(97)	EP 1918140	(47)	29.05.2013	(97)	EP 1971634	(47)	12.06.2013
(97)	EP 1919267	(47)	05.06.2013	(97)	EP 1971698	(47)	05.06.2013
(97)	EP 1919373	(47)	29.05.2013	(97)	EP 1973672	(47)	12.06.2013
(97)	EP 1919706	(47)	12.06.2013	(97)	EP 1974070	(47)	12.06.2013
(97)	EP 1920007	(47)	05.06.2013	(97)	EP 1974935	(47)	05.06.2013
(97)	EP 1921904	(47)	12.06.2013	(97)	EP 1975397	(47)	12.06.2013
(97)	EP 1922329	(47)	29.05.2013	(97)	EP 1975582	(47)	05.06.2013
(97)	EP 1923319	(47)	12.06.2013	(97)	EP 1975694	(47)	29.05.2013
(97)	EP 1925686	(47)	12.06.2013	(97)	EP 1976522	(47)	05.06.2013
(97)	EP 1925848	(47)	05.06.2013	(97)	EP 1977153	(47)	12.06.2013
(97)	EP 1926754	(47)	05.06.2013	(97)	EP 1978043	(47)	29.05.2013
(97)	EP 1926941	(47)	12.06.2013	(97)	EP 1978698	(47)	05.06.2013
(97)	EP 1927704	(47)	29.05.2013	(97)	EP 1978785	(47)	12.06.2013
(97)	EP 1928152	(47)	29.05.2013	(97)	EP 1979183	(47)	05.06.2013
(97)	EP 1928235	(47)	29.05.2013	(97)	EP 1980133	(47)	05.06.2013
(97)	EP 1928308	(47)	29.05.2013	(97)	EP 1980178	(47)	12.06.2013
(97)	EP 1929370	(47)	05.06.2013	(97)	EP 1980379	(47)	05.06.2013
(97)	EP 1929482	(47)	12.06.2013	(97)	EP 1980839	(47)	05.06.2013
(97)	EP 1929609	(47)	05.06.2013	(97)	EP 1981395	(47)	05.06.2013
(97)	EP 1930155	(47)	12.06.2013	(97)	EP 1981954	(47)	29.05.2013
(97)	EP 1931220	(47)	29.05.2013	(97)	EP 1982084	(47)	29.05.2013
(97)	EP 1931366	(47)	29.05.2013	(97)	EP 1982393	(47)	29.05.2013
(97)	EP 1931379	(47)	29.05.2013	(97)	EP 1982655	(47)	05.06.2013
(97)	EP 1934263	(47)	29.05.2013	(97)	EP 1982811	(47)	12.06.2013
(97)	EP 1935106	(47)	29.05.2013	(97)	EP 1982891	(47)	12.06.2013
(97)	EP 1935265	(47)	12.06.2013	(97)	EP 1983881	(47)	05.06.2013
(97)	EP 1935395	(47)	05.06.2013	(97)	EP 1984475	(47)	12.06.2013
(97)	EP 1935823	(47)	12.06.2013	(97)	EP 1984506	(47)	05.06.2013
(97)	EP 1935854	(47)	29.05.2013	(97)	EP 1985317	(47)	05.06.2013
(97)	EP 1936269	(47)	12.06.2013	(97)	EP 1985540	(47)	05.06.2013
(97)	EP 1939184	(47)	05.06.2013	(97)	EP 1986461	(47)	29.05.2013
(97)	EP 1939374	(47)	05.06.2013	(97)	EP 1986468	(47)	12.06.2013
(97)	EP 1940085	(47)	05.06.2013	(97)	EP 1986668	(47)	12.06.2013
(97)	EP 1940845	(47)	12.06.2013	(97)	EP 1986868	(47)	05.06.2013
(97)	EP 1941971	(47)	29.05.2013	(97)	EP 1987528	(47)	05.06.2013
(97)	EP 1942054	(47)	29.05.2013	(97)	EP 1987614	(47)	29.05.2013
(97)	EP 1942467	(47)	12.06.2013	(97)	EP 1988109	(47)	29.05.2013
(97)	EP 1942469	(47)	05.06.2013	(97)	EP 1989243	(47)	05.06.2013
(97)	EP 1942569	(47)	12.06.2013	(97)	EP 1989574	(47)	29.05.2013
(97)	EP 1942836	(47)	05.06.2013	(97)	EP 1990164	(47)	29.05.2013
(97)	EP 1943862	(47)	12.06.2013	(97)	EP 1991712	(47)	29.05.2013
(97)	EP 1944626	(47)	05.06.2013	(97)	EP 1993373	(47)	05.06.2013

(97)	EP 1995387	(47)	29.05.2013	(97)	EP 2036922	(47)	12.06.2013
(97)	EP 1996022	(47)	12.06.2013	(97)	EP 2038614	(47)	12.06.2013
(97)	EP 1996478	(47)	12.06.2013	(97)	EP 2039745	(47)	05.06.2013
(97)	EP 1997886	(47)	05.06.2013	(97)	EP 2040170	(47)	29.05.2013
(97)	EP 1998896	(47)	29.05.2013	(97)	EP 2042751	(47)	05.06.2013
(97)	EP 2000111	(47)	12.06.2013	(97)	EP 2043503	(47)	12.06.2013
(97)	EP 2000952	(47)	12.06.2013	(97)	EP 2044013	(47)	29.05.2013
(97)	EP 2001329	(47)	05.06.2013	(97)	EP 2044052	(47)	05.06.2013
(97)	EP 2001499	(47)	05.06.2013	(97)	EP 2044186	(47)	29.05.2013
(97)	EP 2002385	(47)	05.06.2013	(97)	EP 2044485	(47)	05.06.2013
(97)	EP 2002493	(47)	05.06.2013	(97)	EP 2044507	(47)	05.06.2013
(97)	EP 2002620	(47)	12.06.2013	(97)	EP 2046318	(47)	05.06.2013
(97)	EP 2002676	(47)	12.06.2013	(97)	EP 2047173	(47)	12.06.2013
(97)	EP 2004009	(47)	05.06.2013	(97)	EP 2048255	(47)	05.06.2013
(97)	EP 2004708	(47)	05.06.2013	(97)	EP 2049129	(47)	12.06.2013
(97)	EP 2004763	(47)	29.05.2013	(97)	EP 2049258	(47)	29.05.2013
(97)	EP 2004822	(47)	12.06.2013	(97)	EP 2049768	(47)	29.05.2013
(97)	EP 2007101	(47)	12.06.2013	(97)	EP 2050144	(47)	29.05.2013
(97)	EP 2007179	(47)	05.06.2013	(97)	EP 2050697	(47)	05.06.2013
(97)	EP 2007388	(47)	05.06.2013	(97)	EP 2050795	(47)	12.06.2013
(97)	EP 2007743	(47)	12.06.2013	(97)	EP 2051680	(47)	12.06.2013
(97)	EP 2007864	(47)	29.05.2013	(97)	EP 2052006	(47)	12.06.2013
(97)	EP 2007936	(47)	12.06.2013	(97)	EP 2052780	(47)	05.06.2013
(97)	EP 2007989	(47)	12.06.2013	(97)	EP 2052795	(47)	05.06.2013
(97)	EP 2008005	(47)	12.06.2013	(97)	EP 2054106	(47)	29.05.2013
(97)	EP 2008066	(47)	05.06.2013	(97)	EP 2054428	(47)	05.06.2013
(97)	EP 2008351	(47)	12.06.2013	(97)	EP 2054699	(47)	29.05.2013
(97)	EP 2009111	(47)	29.05.2013	(97)	EP 2055003	(47)	29.05.2013
(97)	EP 2009282	(47)	12.06.2013	(97)	EP 2055334	(47)	29.05.2013
(97)	EP 2009368	(47)	12.06.2013	(97)	EP 2056195	(47)	29.05.2013
(97)	EP 2009395	(47)	29.05.2013	(97)	EP 2056649	(47)	05.06.2013
(97)	EP 2009575	(47)	12.06.2013	(97)	EP 2056953	(47)	05.06.2013
(97)	EP 2010190	(47)	12.06.2013	(97)	EP 2057023	(47)	05.06.2013
(97)	EP 2010660	(47)	05.06.2013	(97)	EP 2057062	(47)	12.06.2013
(97)	EP 2010687	(47)	05.06.2013	(97)	EP 2057192	(47)	29.05.2013
(97)	EP 2010883	(47)	12.06.2013	(97)	EP 2057477	(47)	12.06.2013
(97)	EP 2010973	(47)	29.05.2013	(97)	EP 2058167	(47)	12.06.2013
(97)	EP 2011162	(47)	12.06.2013	(97)	EP 2058217	(47)	29.05.2013
(97)	EP 2011465	(47)	12.06.2013	(97)	EP 2059270	(47)	12.06.2013
(97)	EP 2011957	(47)	05.06.2013	(97)	EP 2061469	(47)	05.06.2013
(97)	EP 2012392	(47)	29.05.2013	(97)	EP 2062562	(47)	29.05.2013
(97)	EP 2012643	(47)	05.06.2013	(97)	EP 2062698	(47)	05.06.2013
(97)	EP 2012754	(47)	05.06.2013	(97)	EP 2063887	(47)	29.05.2013
(97)	EP 2013290	(47)	12.06.2013	(97)	EP 2064014	(47)	05.06.2013
(97)	EP 2013941	(47)	12.06.2013	(97)	EP 2064448	(47)	05.06.2013
(97)	EP 2015418	(47)	12.06.2013	(97)	EP 2064484	(47)	12.06.2013
(97)	EP 2015742	(47)	12.06.2013	(97)	EP 2065141	(47)	05.06.2013
(97)	EP 2017326	(47)	05.06.2013	(97)	EP 2065994	(47)	05.06.2013
(97)	EP 2017496	(47)	12.06.2013	(97)	EP 2066176	(47)	29.05.2013
(97)	EP 2019119	(47)	12.06.2013	(97)	EP 2066244	(47)	05.06.2013
(97)	EP 2020112	(47)	05.06.2013	(97)	EP 2066324	(47)	29.05.2013
(97)	EP 2020198	(47)	12.06.2013	(97)	EP 2066516	(47)	05.06.2013
(97)	EP 2021807	(47)	12.06.2013	(97)	EP 2066560	(47)	29.05.2013
(97)	EP 2022927	(47)	29.05.2013	(97)	EP 2067275	(47)	05.06.2013
(97)	EP 2023495	(47)	29.05.2013	(97)	EP 2067323	(47)	12.06.2013
(97)	EP 2023994	(47)	29.05.2013	(97)	EP 2067500	(47)	12.06.2013
(97)	EP 2024670	(47)	05.06.2013	(97)	EP 2069014	(47)	12.06.2013
(97)	EP 2024701	(47)	12.06.2013	(97)	EP 2069037	(47)	12.06.2013
(97)	EP 2025445	(47)	29.05.2013	(97)	EP 2069700	(47)	05.06.2013
(97)	EP 2025760	(47)	05.06.2013	(97)	EP 2070161	(47)	29.05.2013
(97)	EP 2026149	(47)	12.06.2013	(97)	EP 2070170	(47)	05.06.2013
(97)	EP 2026845	(47)	12.06.2013	(97)	EP 2070177	(47)	29.05.2013
(97)	EP 2027507	(47)	12.06.2013	(97)	EP 2070294	(47)	29.05.2013
(97)	EP 2027558	(47)	12.06.2013	(97)	EP 2070544	(47)	05.06.2013
(97)	EP 2029442	(47)	05.06.2013	(97)	EP 2070587	(47)	29.05.2013
(97)	EP 2030565	(47)	29.05.2013	(97)	EP 2070715	(47)	12.06.2013
(97)	EP 2030931	(47)	12.06.2013	(97)	EP 2070946	(47)	29.05.2013
(97)	EP 2031399	(47)	05.06.2013	(97)	EP 2071000	(47)	29.05.2013
(97)	EP 2032090	(47)	29.05.2013	(97)	EP 2072135	(47)	29.05.2013
(97)	EP 2032428	(47)	29.05.2013	(97)	EP 2072173	(47)	05.06.2013
(97)	EP 2033100	(47)	29.05.2013	(97)	EP 2073726	(47)	05.06.2013
(97)	EP 2033550	(47)	29.05.2013	(97)	EP 2073900	(47)	29.05.2013
(97)	EP 2034249	(47)	12.06.2013	(97)	EP 2073932	(47)	12.06.2013
(97)	EP 2034824	(47)	12.06.2013	(97)	EP 2074030	(47)	12.06.2013
(97)	EP 2036668	(47)	29.05.2013	(97)	EP 2074465	(47)	12.06.2013
(97)	EP 2036741	(47)	05.06.2013	(97)	EP 2075284	(47)	29.05.2013
(97)	EP 2036792	(47)	12.06.2013	(97)	EP 2077254	(47)	05.06.2013
(97)	EP 2036845	(47)	29.05.2013	(97)	EP 2078300	(47)	05.06.2013

(97)	EP 2079480	(47)	05.06.2013	(97)	EP 2105186	(47)	12.06.2013
(97)	EP 2080483	(47)	05.06.2013	(97)	EP 2105466	(47)	12.06.2013
(97)	EP 2080791	(47)	29.05.2013	(97)	EP 2105527	(47)	29.05.2013
(97)	EP 2080888	(47)	29.05.2013	(97)	EP 2106235	(47)	05.06.2013
(97)	EP 2081157	(47)	12.06.2013	(97)	EP 2106360	(47)	05.06.2013
(97)	EP 2081628	(47)	12.06.2013	(97)	EP 2106749	(47)	05.06.2013
(97)	EP 2081675	(47)	29.05.2013	(97)	EP 2107289	(47)	05.06.2013
(97)	EP 2082188	(47)	05.06.2013	(97)	EP 2107832	(47)	12.06.2013
(97)	EP 2082541	(47)	05.06.2013	(97)	EP 2108362	(47)	29.05.2013
(97)	EP 2083116	(47)	12.06.2013	(97)	EP 2108777	(47)	05.06.2013
(97)	EP 2083470	(47)	05.06.2013	(97)	EP 2108873	(47)	12.06.2013
(97)	EP 2083853	(47)	12.06.2013	(97)	EP 2109007	(47)	12.06.2013
(97)	EP 2084066	(47)	29.05.2013	(97)	EP 2109374	(47)	05.06.2013
(97)	EP 2084151	(47)	29.05.2013	(97)	EP 2109609	(47)	12.06.2013
(97)	EP 2084165	(47)	12.06.2013	(97)	EP 2110185	(47)	12.06.2013
(97)	EP 2084686	(47)	05.06.2013	(97)	EP 2110195	(47)	12.06.2013
(97)	EP 2085168	(47)	05.06.2013	(97)	EP 2110216	(47)	05.06.2013
(97)	EP 2086311	(47)	05.06.2013	(97)	EP 2110267	(47)	12.06.2013
(97)	EP 2086826	(47)	12.06.2013	(97)	EP 2110359	(47)	05.06.2013
(97)	EP 2086851	(47)	05.06.2013	(97)	EP 2110528	(47)	12.06.2013
(97)	EP 2087019	(47)	29.05.2013	(97)	EP 2110709	(47)	05.06.2013
(97)	EP 2087023	(47)	05.06.2013	(97)	EP 2110740	(47)	29.05.2013
(97)	EP 2087114	(47)	29.05.2013	(97)	EP 2110802	(47)	29.05.2013
(97)	EP 2087168	(47)	29.05.2013	(97)	EP 2110884	(47)	29.05.2013
(97)	EP 2087666	(47)	12.06.2013	(97)	EP 2110886	(47)	05.06.2013
(97)	EP 2089364	(47)	12.06.2013	(97)	EP 2111195	(47)	05.06.2013
(97)	EP 2089554	(47)	05.06.2013	(97)	EP 2111555	(47)	29.05.2013
(97)	EP 2090088	(47)	29.05.2013	(97)	EP 2111642	(47)	29.05.2013
(97)	EP 2090108	(47)	05.06.2013	(97)	EP 2111931	(47)	12.06.2013
(97)	EP 2090350	(47)	29.05.2013	(97)	EP 2112121	(47)	12.06.2013
(97)	EP 2090613	(47)	12.06.2013	(97)	EP 2112345	(47)	29.05.2013
(97)	EP 2090707	(47)	29.05.2013	(97)	EP 2112393	(47)	05.06.2013
(97)	EP 2090832	(47)	12.06.2013	(97)	EP 2112742	(47)	12.06.2013
(97)	EP 2091514	(47)	05.06.2013	(97)	EP 2112965	(47)	05.06.2013
(97)	EP 2091517	(47)	29.05.2013	(97)	EP 2113019	(47)	12.06.2013
(97)	EP 2091733	(47)	29.05.2013	(97)	EP 2113192	(47)	12.06.2013
(97)	EP 2091744	(47)	29.05.2013	(97)	EP 2113284	(47)	05.06.2013
(97)	EP 2091984	(47)	05.06.2013	(97)	EP 2114462	(47)	05.06.2013
(97)	EP 2092560	(47)	12.06.2013	(97)	EP 2114488	(47)	29.05.2013
(97)	EP 2093054	(47)	29.05.2013	(97)	EP 2114523	(47)	12.06.2013
(97)	EP 2093173	(47)	12.06.2013	(97)	EP 2114570	(47)	05.06.2013
(97)	EP 2093182	(47)	29.05.2013	(97)	EP 2115153	(47)	05.06.2013
(97)	EP 2093368	(47)	05.06.2013	(97)	EP 2116104	(47)	29.05.2013
(97)	EP 2093969	(47)	29.05.2013	(97)	EP 2117837	(47)	29.05.2013
(97)	EP 2094133	(47)	05.06.2013	(97)	EP 2117906	(47)	12.06.2013
(97)	EP 2094198	(47)	12.06.2013	(97)	EP 2118102	(47)	12.06.2013
(97)	EP 2094321	(47)	29.05.2013	(97)	EP 2118450	(47)	12.06.2013
(97)	EP 2094672	(47)	29.05.2013	(97)	EP 2119315	(47)	05.06.2013
(97)	EP 2094850	(47)	12.06.2013	(97)	EP 2119701	(47)	29.05.2013
(97)	EP 2094983	(47)	12.06.2013	(97)	EP 2119894	(47)	29.05.2013
(97)	EP 2095508	(47)	29.05.2013	(97)	EP 2120786	(47)	29.05.2013
(97)	EP 2095556	(47)	29.05.2013	(97)	EP 2120810	(47)	29.05.2013
(97)	EP 2095898	(47)	12.06.2013	(97)	EP 2121044	(47)	29.05.2013
(97)	EP 2096723	(47)	05.06.2013	(97)	EP 2121443	(47)	29.05.2013
(97)	EP 2098005	(47)	29.05.2013	(97)	EP 2121713	(47)	12.06.2013
(97)	EP 2098224	(47)	29.05.2013	(97)	EP 2121765	(47)	05.06.2013
(97)	EP 2098232	(47)	05.06.2013	(97)	EP 2122720	(47)	12.06.2013
(97)	EP 2098541	(47)	05.06.2013	(97)	EP 2122827	(47)	29.05.2013
(97)	EP 2098875	(47)	05.06.2013	(97)	EP 2122962	(47)	29.05.2013
(97)	EP 2099397	(47)	29.05.2013	(97)	EP 2123128	(47)	05.06.2013
(97)	EP 2099431	(47)	05.06.2013	(97)	EP 2123635	(47)	05.06.2013
(97)	EP 2099492	(47)	05.06.2013	(97)	EP 2123824	(47)	12.06.2013
(97)	EP 2099724	(47)	05.06.2013	(97)	EP 2123896	(47)	05.06.2013
(97)	EP 2100054	(47)	29.05.2013	(97)	EP 2124141	(47)	29.05.2013
(97)	EP 2100485	(47)	29.05.2013	(97)	EP 2124619	(47)	05.06.2013
(97)	EP 2101043	(47)	29.05.2013	(97)	EP 2124700	(47)	05.06.2013
(97)	EP 2101388	(47)	05.06.2013	(97)	EP 2125106	(47)	12.06.2013
(97)	EP 2101902	(47)	29.05.2013	(97)	EP 2125230	(47)	05.06.2013
(97)	EP 2102026	(47)	12.06.2013	(97)	EP 2125457	(47)	05.06.2013
(97)	EP 2102043	(47)	05.06.2013	(97)	EP 2125567	(47)	05.06.2013
(97)	EP 2102071	(47)	05.06.2013	(97)	EP 2125615	(47)	05.06.2013
(97)	EP 2102091	(47)	05.06.2013	(97)	EP 2125811	(47)	29.05.2013
(97)	EP 2102514	(47)	29.05.2013	(97)	EP 2126001	(47)	12.06.2013
(97)	EP 2102806	(47)	29.05.2013	(97)	EP 2126376	(47)	12.06.2013
(97)	EP 2103012	(47)	12.06.2013	(97)	EP 2126449	(47)	05.06.2013
(97)	EP 2103173	(47)	29.05.2013	(97)	EP 2126837	(47)	12.06.2013
(97)	EP 2104703	(47)	29.05.2013	(97)	EP 2126952	(47)	05.06.2013
(97)	EP 2104749	(47)	29.05.2013	(97)	EP 2127008	(47)	05.06.2013

(97)	EP 2127843	(47)	29.05.2013	(97)	EP 2143901	(47)	29.05.2013
(97)	EP 2128088	(47)	29.05.2013	(97)	EP 2144476	(47)	12.06.2013
(97)	EP 2128453	(47)	05.06.2013	(97)	EP 2144664	(47)	12.06.2013
(97)	EP 2128704	(47)	05.06.2013	(97)	EP 2145082	(47)	05.06.2013
(97)	EP 2129369	(47)	05.06.2013	(97)	EP 2145365	(47)	29.05.2013
(97)	EP 2129659	(47)	29.05.2013	(97)	EP 2145607	(47)	29.05.2013
(97)	EP 2129912	(47)	29.05.2013	(97)	EP 2146353	(47)	29.05.2013
(97)	EP 2130131	(47)	29.05.2013	(97)	EP 2146828	(47)	29.05.2013
(97)	EP 2130132	(47)	29.05.2013	(97)	EP 2146836	(47)	05.06.2013
(97)	EP 2130345	(47)	05.06.2013	(97)	EP 2146957	(47)	12.06.2013
(97)	EP 2130907	(47)	12.06.2013	(97)	EP 2147356	(47)	29.05.2013
(97)	EP 2131150	(47)	29.05.2013	(97)	EP 2147388	(47)	05.06.2013
(97)	EP 2131885	(47)	05.06.2013	(97)	EP 2147530	(47)	12.06.2013
(97)	EP 2131957	(47)	12.06.2013	(97)	EP 2148355	(47)	29.05.2013
(97)	EP 2132301	(47)	29.05.2013	(97)	EP 2148485	(47)	12.06.2013
(97)	EP 2132456	(47)	05.06.2013	(97)	EP 2148525	(47)	05.06.2013
(97)	EP 2132568	(47)	29.05.2013	(97)	EP 2148757	(47)	12.06.2013
(97)	EP 2132970	(47)	12.06.2013	(97)	EP 2149123	(47)	05.06.2013
(97)	EP 2133311	(47)	05.06.2013	(97)	EP 2149477	(47)	29.05.2013
(97)	EP 2133693	(47)	12.06.2013	(97)	EP 2149845	(47)	12.06.2013
(97)	EP 2133759	(47)	05.06.2013	(97)	EP 2149863	(47)	12.06.2013
(97)	EP 2133887	(47)	29.05.2013	(97)	EP 2150038	(47)	12.06.2013
(97)	EP 2133913	(47)	29.05.2013	(97)	EP 2150124	(47)	12.06.2013
(97)	EP 2134007	(47)	29.05.2013	(97)	EP 2150419	(47)	12.06.2013
(97)	EP 2134184	(47)	12.06.2013	(97)	EP 2150610	(47)	12.06.2013
(97)	EP 2134772	(47)	05.06.2013	(97)	EP 2150795	(47)	05.06.2013
(97)	EP 2134918	(47)	05.06.2013	(97)	EP 2151240	(47)	12.06.2013
(97)	EP 2135145	(47)	12.06.2013	(97)	EP 2151556	(47)	29.05.2013
(97)	EP 2135489	(47)	12.06.2013	(97)	EP 2151625	(47)	12.06.2013
(97)	EP 2135682	(47)	29.05.2013	(97)	EP 2151725	(47)	29.05.2013
(97)	EP 2136006	(47)	12.06.2013	(97)	EP 2152122	(47)	12.06.2013
(97)	EP 2136233	(47)	12.06.2013	(97)	EP 2152444	(47)	05.06.2013
(97)	EP 2136481	(47)	29.05.2013	(97)	EP 2152801	(47)	05.06.2013
(97)	EP 2136588	(47)	29.05.2013	(97)	EP 2153997	(47)	05.06.2013
(97)	EP 2136734	(47)	12.06.2013	(97)	EP 2154091	(47)	29.05.2013
(97)	EP 2136744	(47)	05.06.2013	(97)	EP 2154425	(47)	05.06.2013
(97)	EP 2136782	(47)	05.06.2013	(97)	EP 2154554	(47)	05.06.2013
(97)	EP 2136981	(47)	05.06.2013	(97)	EP 2154946	(47)	05.06.2013
(97)	EP 2136982	(47)	29.05.2013	(97)	EP 2155053	(47)	05.06.2013
(97)	EP 2137037	(47)	12.06.2013	(97)	EP 2155353	(47)	29.05.2013
(97)	EP 2137044	(47)	05.06.2013	(97)	EP 2155448	(47)	29.05.2013
(97)	EP 2137190	(47)	12.06.2013	(97)	EP 2155823	(47)	05.06.2013
(97)	EP 2137400	(47)	29.05.2013	(97)	EP 2155857	(47)	29.05.2013
(97)	EP 2137537	(47)	29.05.2013	(97)	EP 2157041	(47)	12.06.2013
(97)	EP 2137559	(47)	12.06.2013	(97)	EP 2157359	(47)	05.06.2013
(97)	EP 2137870	(47)	29.05.2013	(97)	EP 2157478	(47)	29.05.2013
(97)	EP 2138534	(47)	29.05.2013	(97)	EP 2158094	(47)	29.05.2013
(97)	EP 2138546	(47)	29.05.2013	(97)	EP 2158535	(47)	12.06.2013
(97)	EP 2138762	(47)	29.05.2013	(97)	EP 2159616	(47)	05.06.2013
(97)	EP 2139060	(47)	29.05.2013	(97)	EP 2159633	(47)	05.06.2013
(97)	EP 2139517	(47)	29.05.2013	(97)	EP 2159786	(47)	05.06.2013
(97)	EP 2139542	(47)	29.05.2013	(97)	EP 2159845	(47)	29.05.2013
(97)	EP 2139545	(47)	05.06.2013	(97)	EP 2159862	(47)	29.05.2013
(97)	EP 2139555	(47)	29.05.2013	(97)	EP 2159903	(47)	05.06.2013
(97)	EP 2139667	(47)	05.06.2013	(97)	EP 2160119	(47)	29.05.2013
(97)	EP 2139718	(47)	05.06.2013	(97)	EP 2160228	(47)	29.05.2013
(97)	EP 2139803	(47)	12.06.2013	(97)	EP 2160730	(47)	12.06.2013
(97)	EP 2139915	(47)	05.06.2013	(97)	EP 2160873	(47)	12.06.2013
(97)	EP 2140048	(47)	29.05.2013	(97)	EP 2161251	(47)	05.06.2013
(97)	EP 2140168	(47)	05.06.2013	(97)	EP 2161263	(47)	12.06.2013
(97)	EP 2140469	(47)	05.06.2013	(97)	EP 2161788	(47)	12.06.2013
(97)	EP 2140546	(47)	29.05.2013	(97)	EP 2161968	(47)	29.05.2013
(97)	EP 2141055	(47)	12.06.2013	(97)	EP 2162140	(47)	29.05.2013
(97)	EP 2141322	(47)	12.06.2013	(97)	EP 2162581	(47)	29.05.2013
(97)	EP 2141350	(47)	05.06.2013	(97)	EP 2162879	(47)	05.06.2013
(97)	EP 2142063	(47)	12.06.2013	(97)	EP 2162910	(47)	12.06.2013
(97)	EP 2142127	(47)	12.06.2013	(97)	EP 2163407	(47)	05.06.2013
(97)	EP 2142311	(47)	05.06.2013	(97)	EP 2163416	(47)	05.06.2013
(97)	EP 2142482	(47)	29.05.2013	(97)	EP 2164221	(47)	05.06.2013
(97)	EP 2142701	(47)	12.06.2013	(97)	EP 2164619	(47)	29.05.2013
(97)	EP 2142762	(47)	29.05.2013	(97)	EP 2164830	(47)	29.05.2013
(97)	EP 2143053	(47)	05.06.2013	(97)	EP 2165043	(47)	05.06.2013
(97)	EP 2143156	(47)	12.06.2013	(97)	EP 2165340	(47)	05.06.2013
(97)	EP 2143215	(47)	12.06.2013	(97)	EP 2165588	(47)	12.06.2013
(97)	EP 2143322	(47)	29.05.2013	(97)	EP 2166058	(47)	05.06.2013
(97)	EP 2143714	(47)	05.06.2013	(97)	EP 2166104	(47)	12.06.2013
(97)	EP 2143825	(47)	05.06.2013	(97)	EP 2166112	(47)	05.06.2013
(97)	EP 2143880	(47)	29.05.2013	(97)	EP 2166595	(47)	29.05.2013

(97)	EP 2166939	(47)	29.05.2013	(97)	EP 2189651	(47)	12.06.2013
(97)	EP 2167260	(47)	05.06.2013	(97)	EP 2190077	(47)	05.06.2013
(97)	EP 2167336	(47)	05.06.2013	(97)	EP 2190515	(47)	29.05.2013
(97)	EP 2167463	(47)	12.06.2013	(97)	EP 2190584	(47)	05.06.2013
(97)	EP 2167563	(47)	29.05.2013	(97)	EP 2190708	(47)	12.06.2013
(97)	EP 2167723	(47)	05.06.2013	(97)	EP 2191027	(47)	29.05.2013
(97)	EP 2168158	(47)	05.06.2013	(97)	EP 2191332	(47)	29.05.2013
(97)	EP 2168257	(47)	29.05.2013	(97)	EP 2191396	(47)	29.05.2013
(97)	EP 2168546	(47)	05.06.2013	(97)	EP 2191637	(47)	05.06.2013
(97)	EP 2168850	(47)	05.06.2013	(97)	EP 2192057	(47)	05.06.2013
(97)	EP 2169110	(47)	05.06.2013	(97)	EP 2192206	(47)	12.06.2013
(97)	EP 2169743	(47)	05.06.2013	(97)	EP 2192284	(47)	29.05.2013
(97)	EP 2169836	(47)	12.06.2013	(97)	EP 2192586	(47)	05.06.2013
(97)	EP 2170079	(47)	29.05.2013	(97)	EP 2192591	(47)	29.05.2013
(97)	EP 2170410	(47)	12.06.2013	(97)	EP 2192664	(47)	29.05.2013
(97)	EP 2170455	(47)	12.06.2013	(97)	EP 2192867	(47)	05.06.2013
(97)	EP 2170514	(47)	29.05.2013	(97)	EP 2192984	(47)	12.06.2013
(97)	EP 2170768	(47)	05.06.2013	(97)	EP 2193524	(47)	29.05.2013
(97)	EP 2171254	(47)	05.06.2013	(97)	EP 2193853	(47)	29.05.2013
(97)	EP 2171976	(47)	29.05.2013	(97)	EP 2193885	(47)	12.06.2013
(97)	EP 2172624	(47)	05.06.2013	(97)	EP 2193988	(47)	05.06.2013
(97)	EP 2173075	(47)	05.06.2013	(97)	EP 2194073	(47)	05.06.2013
(97)	EP 2174531	(47)	05.06.2013	(97)	EP 2194093	(47)	29.05.2013
(97)	EP 2174625	(47)	12.06.2013	(97)	EP 2194145	(47)	05.06.2013
(97)	EP 2174767	(47)	05.06.2013	(97)	EP 2194176	(47)	05.06.2013
(97)	EP 2174965	(47)	29.05.2013	(97)	EP 2194270	(47)	12.06.2013
(97)	EP 2175064	(47)	05.06.2013	(97)	EP 2194287	(47)	29.05.2013
(97)	EP 2175220	(47)	29.05.2013	(97)	EP 2194552	(47)	05.06.2013
(97)	EP 2175645	(47)	29.05.2013	(97)	EP 2194784	(47)	29.05.2013
(97)	EP 2176566	(47)	05.06.2013	(97)	EP 2194821	(47)	29.05.2013
(97)	EP 2176915	(47)	12.06.2013	(97)	EP 2195223	(47)	29.05.2013
(97)	EP 2177184	(47)	12.06.2013	(97)	EP 2195376	(47)	29.05.2013
(97)	EP 2177376	(47)	12.06.2013	(97)	EP 2195426	(47)	12.06.2013
(97)	EP 2177396	(47)	05.06.2013	(97)	EP 2195462	(47)	12.06.2013
(97)	EP 2177790	(47)	12.06.2013	(97)	EP 2195877	(47)	29.05.2013
(97)	EP 2177868	(47)	29.05.2013	(97)	EP 2196470	(47)	05.06.2013
(97)	EP 2178343	(47)	29.05.2013	(97)	EP 2197278	(47)	29.05.2013
(97)	EP 2178869	(47)	12.06.2013	(97)	EP 2197714	(47)	05.06.2013
(97)	EP 2178942	(47)	29.05.2013	(97)	EP 2198025	(47)	12.06.2013
(97)	EP 2179015	(47)	05.06.2013	(97)	EP 2198679	(47)	29.05.2013
(97)	EP 2179029	(47)	05.06.2013	(97)	EP 2198692	(47)	29.05.2013
(97)	EP 2179727	(47)	29.05.2013	(97)	EP 2198793	(47)	29.05.2013
(97)	EP 2179768	(47)	29.05.2013	(97)	EP 2199104	(47)	29.05.2013
(97)	EP 2180163	(47)	05.06.2013	(97)	EP 2199132	(47)	05.06.2013
(97)	EP 2180247	(47)	05.06.2013	(97)	EP 2199250	(47)	12.06.2013
(97)	EP 2181023	(47)	12.06.2013	(97)	EP 2199303	(47)	05.06.2013
(97)	EP 2181188	(47)	12.06.2013	(97)	EP 2199358	(47)	12.06.2013
(97)	EP 2181394	(47)	12.06.2013	(97)	EP 2199368	(47)	05.06.2013
(97)	EP 2181446	(47)	12.06.2013	(97)	EP 2199559	(47)	12.06.2013
(97)	EP 2181452	(47)	29.05.2013	(97)	EP 2199801	(47)	29.05.2013
(97)	EP 2181793	(47)	29.05.2013	(97)	EP 2200858	(47)	29.05.2013
(97)	EP 2182000	(47)	12.06.2013	(97)	EP 2200864	(47)	29.05.2013
(97)	EP 2182345	(47)	12.06.2013	(97)	EP 2201230	(47)	29.05.2013
(97)	EP 2182576	(47)	29.05.2013	(97)	EP 2201385	(47)	05.06.2013
(97)	EP 2182849	(47)	05.06.2013	(97)	EP 2201579	(47)	12.06.2013
(97)	EP 2183149	(47)	05.06.2013	(97)	EP 2201655	(47)	29.05.2013
(97)	EP 2183404	(47)	05.06.2013	(97)	EP 2201724	(47)	12.06.2013
(97)	EP 2183749	(47)	29.05.2013	(97)	EP 2201878	(47)	05.06.2013
(97)	EP 2184028	(47)	05.06.2013	(97)	EP 2202207	(47)	29.05.2013
(97)	EP 2184111	(47)	29.05.2013	(97)	EP 2202226	(47)	05.06.2013
(97)	EP 2184147	(47)	12.06.2013	(97)	EP 2202262	(47)	29.05.2013
(97)	EP 2184504	(47)	29.05.2013	(97)	EP 2202376	(47)	05.06.2013
(97)	EP 2184890	(47)	05.06.2013	(97)	EP 2202774	(47)	05.06.2013
(97)	EP 2185077	(47)	29.05.2013	(97)	EP 2202814	(47)	05.06.2013
(97)	EP 2185148	(47)	12.06.2013	(97)	EP 2202826	(47)	05.06.2013
(97)	EP 2185665	(47)	29.05.2013	(97)	EP 2203393	(47)	29.05.2013
(97)	EP 2185680	(47)	29.05.2013	(97)	EP 2203532	(47)	12.06.2013
(97)	EP 2185739	(47)	29.05.2013	(97)	EP 2204141	(47)	05.06.2013
(97)	EP 2186613	(47)	29.05.2013	(97)	EP 2204348	(47)	29.05.2013
(97)	EP 2186944	(47)	29.05.2013	(97)	EP 2204874	(47)	29.05.2013
(97)	EP 2187030	(47)	29.05.2013	(97)	EP 2204948	(47)	29.05.2013
(97)	EP 2187134	(47)	05.06.2013	(97)	EP 2205167	(47)	05.06.2013
(97)	EP 2188292	(47)	29.05.2013	(97)	EP 2205390	(47)	05.06.2013
(97)	EP 2188365	(47)	12.06.2013	(97)	EP 2205848	(47)	05.06.2013
(97)	EP 2189028	(47)	12.06.2013	(97)	EP 2205998	(47)	29.05.2013
(97)	EP 2189129	(47)	05.06.2013	(97)	EP 2206179	(47)	12.06.2013
(97)	EP 2189409	(47)	05.06.2013	(97)	EP 2206183	(47)	12.06.2013
(97)	EP 2189420	(47)	12.06.2013	(97)	EP 2206225	(47)	05.06.2013

(97) EP 2206318	(47) 29.05.2013	(97) EP 2224517	(47) 29.05.2013
(97) EP 2206409	(47) 29.05.2013	(97) EP 2224698	(47) 05.06.2013
(97) EP 2206820	(47) 05.06.2013	(97) EP 2225084	(47) 29.05.2013
(97) EP 2207336	(47) 05.06.2013	(97) EP 2226288	(47) 29.05.2013
(97) EP 2207429	(47) 05.06.2013	(97) EP 2226608	(47) 29.05.2013
(97) EP 2207582	(47) 12.06.2013	(97) EP 2226664	(47) 05.06.2013
(97) EP 2207636	(47) 29.05.2013	(97) EP 2227790	(47) 05.06.2013
(97) EP 2207850	(47) 05.06.2013	(97) EP 2228319	(47) 29.05.2013
(97) EP 2207978	(47) 29.05.2013	(97) EP 2228374	(47) 05.06.2013
(97) EP 2207994	(47) 12.06.2013	(97) EP 2228973	(47) 29.05.2013
(97) EP 2208185	(47) 05.06.2013	(97) EP 2229116	(47) 05.06.2013
(97) EP 2208273	(47) 12.06.2013	(97) EP 2229199	(47) 05.06.2013
(97) EP 2208600	(47) 05.06.2013	(97) EP 2229357	(47) 05.06.2013
(97) EP 2208809	(47) 12.06.2013	(97) EP 2229815	(47) 29.05.2013
(97) EP 2209228	(47) 12.06.2013	(97) EP 2230015	(47) 05.06.2013
(97) EP 2209900	(47) 05.06.2013	(97) EP 2230063	(47) 05.06.2013
(97) EP 2210723	(47) 29.05.2013	(97) EP 2230067	(47) 05.06.2013
(97) EP 2210730	(47) 12.06.2013	(97) EP 2230247	(47) 29.05.2013
(97) EP 2211135	(47) 29.05.2013	(97) EP 2230287	(47) 12.06.2013
(97) EP 2211477	(47) 05.06.2013	(97) EP 2230898	(47) 05.06.2013
(97) EP 2211741	(47) 29.05.2013	(97) EP 2230949	(47) 29.05.2013
(97) EP 2211875	(47) 29.05.2013	(97) EP 2231406	(47) 29.05.2013
(97) EP 2212035	(47) 12.06.2013	(97) EP 2231457	(47) 12.06.2013
(97) EP 2212071	(47) 05.06.2013	(97) EP 2231869	(47) 29.05.2013
(97) EP 2212157	(47) 29.05.2013	(97) EP 2231923	(47) 12.06.2013
(97) EP 2213207	(47) 12.06.2013	(97) EP 2232854	(47) 29.05.2013
(97) EP 2213247	(47) 12.06.2013	(97) EP 2232870	(47) 05.06.2013
(97) EP 2213400	(47) 12.06.2013	(97) EP 2233041	(47) 29.05.2013
(97) EP 2213530	(47) 29.05.2013	(97) EP 2233382	(47) 12.06.2013
(97) EP 2213594	(47) 29.05.2013	(97) EP 2233399	(47) 29.05.2013
(97) EP 2213607	(47) 29.05.2013	(97) EP 2233480	(47) 29.05.2013
(97) EP 2213673	(47) 05.06.2013	(97) EP 2233507	(47) 05.06.2013
(97) EP 2213683	(47) 05.06.2013	(97) EP 2234127	(47) 05.06.2013
(97) EP 2214045	(47) 05.06.2013	(97) EP 2234218	(47) 12.06.2013
(97) EP 2214070	(47) 05.06.2013	(97) EP 2234271	(47) 12.06.2013
(97) EP 2214301	(47) 05.06.2013	(97) EP 2234311	(47) 29.05.2013
(97) EP 2214307	(47) 29.05.2013	(97) EP 2234316	(47) 29.05.2013
(97) EP 2214477	(47) 29.05.2013	(97) EP 2234328	(47) 05.06.2013
(97) EP 2214893	(47) 29.05.2013	(97) EP 2234760	(47) 05.06.2013
(97) EP 2215277	(47) 29.05.2013	(97) EP 2234774	(47) 12.06.2013
(97) EP 2216332	(47) 12.06.2013	(97) EP 2234861	(47) 05.06.2013
(97) EP 2216494	(47) 29.05.2013	(97) EP 2235334	(47) 29.05.2013
(97) EP 2216535	(47) 29.05.2013	(97) EP 2235971	(47) 29.05.2013
(97) EP 2216577	(47) 29.05.2013	(97) EP 2236063	(47) 29.05.2013
(97) EP 2217413	(47) 12.06.2013	(97) EP 2236355	(47) 05.06.2013
(97) EP 2217430	(47) 05.06.2013	(97) EP 2236438	(47) 29.05.2013
(97) EP 2217755	(47) 12.06.2013	(97) EP 2236858	(47) 29.05.2013
(97) EP 2217892	(47) 05.06.2013	(97) EP 2237048	(47) 05.06.2013
(97) EP 2218056	(47) 29.05.2013	(97) EP 2237079	(47) 29.05.2013
(97) EP 2218089	(47) 29.05.2013	(97) EP 2237104	(47) 12.06.2013
(97) EP 2218214	(47) 29.05.2013	(97) EP 2237149	(47) 12.06.2013
(97) EP 2218436	(47) 29.05.2013	(97) EP 2237194	(47) 05.06.2013
(97) EP 2218520	(47) 12.06.2013	(97) EP 2237365	(47) 29.05.2013
(97) EP 2218752	(47) 12.06.2013	(97) EP 2237713	(47) 12.06.2013
(97) EP 2218870	(47) 12.06.2013	(97) EP 2238000	(47) 12.06.2013
(97) EP 2218891	(47) 12.06.2013	(97) EP 2238624	(47) 05.06.2013
(97) EP 2219007	(47) 12.06.2013	(97) EP 2238854	(47) 05.06.2013
(97) EP 2219068	(47) 29.05.2013	(97) EP 2238974	(47) 05.06.2013
(97) EP 2219099	(47) 05.06.2013	(97) EP 2239010	(47) 05.06.2013
(97) EP 2219802	(47) 29.05.2013	(97) EP 2239147	(47) 29.05.2013
(97) EP 2219822	(47) 12.06.2013	(97) EP 2239153	(47) 29.05.2013
(97) EP 2220949	(47) 05.06.2013	(97) EP 2239166	(47) 29.05.2013
(97) EP 2221028	(47) 05.06.2013	(97) EP 2239432	(47) 29.05.2013
(97) EP 2221058	(47) 29.05.2013	(97) EP 2239447	(47) 29.05.2013
(97) EP 2221645	(47) 05.06.2013	(97) EP 2239834	(47) 12.06.2013
(97) EP 2221730	(47) 12.06.2013	(97) EP 2239888	(47) 29.05.2013
(97) EP 2222019	(47) 29.05.2013	(97) EP 2240326	(47) 29.05.2013
(97) EP 2222058	(47) 12.06.2013	(97) EP 2240687	(47) 12.06.2013
(97) EP 2222070	(47) 12.06.2013	(97) EP 2241222	(47) 05.06.2013
(97) EP 2222196	(47) 29.05.2013	(97) EP 2241293	(47) 05.06.2013
(97) EP 2222796	(47) 12.06.2013	(97) EP 2241402	(47) 05.06.2013
(97) EP 2223087	(47) 12.06.2013	(97) EP 2241440	(47) 29.05.2013
(97) EP 2223285	(47) 29.05.2013	(97) EP 2241504	(47) 29.05.2013
(97) EP 2223377	(47) 29.05.2013	(97) EP 2241515	(47) 05.06.2013
(97) EP 2223485	(47) 12.06.2013	(97) EP 2241599	(47) 05.06.2013
(97) EP 2224076	(47) 05.06.2013	(97) EP 2242158	(47) 12.06.2013
(97) EP 2224089	(47) 05.06.2013	(97) EP 2242179	(47) 05.06.2013
(97) EP 2224105	(47) 12.06.2013	(97) EP 2242242	(47) 05.06.2013

(97) EP 2242332	(47) 05.06.2013	(97) EP 2261223	(47) 12.06.2013
(97) EP 2242342	(47) 29.05.2013	(97) EP 2261396	(47) 29.05.2013
(97) EP 2242493	(47) 05.06.2013	(97) EP 2261444	(47) 12.06.2013
(97) EP 2242577	(47) 12.06.2013	(97) EP 2261492	(47) 29.05.2013
(97) EP 2242679	(47) 05.06.2013	(97) EP 2261980	(47) 12.06.2013
(97) EP 2242696	(47) 05.06.2013	(97) EP 2262255	(47) 05.06.2013
(97) EP 2242876	(47) 05.06.2013	(97) EP 2262556	(47) 29.05.2013
(97) EP 2242934	(47) 29.05.2013	(97) EP 2262590	(47) 29.05.2013
(97) EP 2243416	(47) 05.06.2013	(97) EP 2262645	(47) 29.05.2013
(97) EP 2243646	(47) 29.05.2013	(97) EP 2262711	(47) 12.06.2013
(97) EP 2244055	(47) 29.05.2013	(97) EP 2262747	(47) 05.06.2013
(97) EP 2244395	(47) 05.06.2013	(97) EP 2263438	(47) 12.06.2013
(97) EP 2244405	(47) 29.05.2013	(97) EP 2263596	(47) 05.06.2013
(97) EP 2244904	(47) 29.05.2013	(97) EP 2263694	(47) 12.06.2013
(97) EP 2245940	(47) 05.06.2013	(97) EP 2263738	(47) 05.06.2013
(97) EP 2246104	(47) 05.06.2013	(97) EP 2263878	(47) 29.05.2013
(97) EP 2246110	(47) 29.05.2013	(97) EP 2264259	(47) 29.05.2013
(97) EP 2246174	(47) 05.06.2013	(97) EP 2264356	(47) 29.05.2013
(97) EP 2246207	(47) 29.05.2013	(97) EP 2265104	(47) 29.05.2013
(97) EP 2246226	(47) 05.06.2013	(97) EP 2265422	(47) 12.06.2013
(97) EP 2246275	(47) 12.06.2013	(97) EP 2265584	(47) 12.06.2013
(97) EP 2246279	(47) 12.06.2013	(97) EP 2265758	(47) 29.05.2013
(97) EP 2246375	(47) 12.06.2013	(97) EP 2266820	(47) 05.06.2013
(97) EP 2246478	(47) 29.05.2013	(97) EP 2266854	(47) 29.05.2013
(97) EP 2246479	(47) 29.05.2013	(97) EP 2266949	(47) 29.05.2013
(97) EP 2246581	(47) 29.05.2013	(97) EP 2266983	(47) 05.06.2013
(97) EP 2246609	(47) 05.06.2013	(97) EP 2267665	(47) 05.06.2013
(97) EP 2246861	(47) 29.05.2013	(97) EP 2268066	(47) 05.06.2013
(97) EP 2247320	(47) 29.05.2013	(97) EP 2268461	(47) 12.06.2013
(97) EP 2247409	(47) 05.06.2013	(97) EP 2268562	(47) 29.05.2013
(97) EP 2247425	(47) 05.06.2013	(97) EP 2268687	(47) 12.06.2013
(97) EP 2247672	(47) 05.06.2013	(97) EP 2268723	(47) 05.06.2013
(97) EP 2248300	(47) 12.06.2013	(97) EP 2269137	(47) 12.06.2013
(97) EP 2248494	(47) 05.06.2013	(97) EP 2269365	(47) 05.06.2013
(97) EP 2248676	(47) 05.06.2013	(97) EP 2269941	(47) 29.05.2013
(97) EP 2248695	(47) 05.06.2013	(97) EP 2270039	(47) 29.05.2013
(97) EP 2248702	(47) 12.06.2013	(97) EP 2270050	(47) 05.06.2013
(97) EP 2248730	(47) 29.05.2013	(97) EP 2270088	(47) 29.05.2013
(97) EP 2248851	(47) 29.05.2013	(97) EP 2270249	(47) 29.05.2013
(97) EP 2249209	(47) 29.05.2013	(97) EP 2270315	(47) 29.05.2013
(97) EP 2249331	(47) 05.06.2013	(97) EP 2270350	(47) 05.06.2013
(97) EP 2249528	(47) 12.06.2013	(97) EP 2270648	(47) 05.06.2013
(97) EP 2249636	(47) 29.05.2013	(97) EP 2271009	(47) 05.06.2013
(97) EP 2249706	(47) 29.05.2013	(97) EP 2271555	(47) 12.06.2013
(97) EP 2249937	(47) 29.05.2013	(97) EP 2271567	(47) 12.06.2013
(97) EP 2250321	(47) 29.05.2013	(97) EP 2271784	(47) 12.06.2013
(97) EP 2250529	(47) 05.06.2013	(97) EP 2272399	(47) 29.05.2013
(97) EP 2251525	(47) 29.05.2013	(97) EP 2272571	(47) 12.06.2013
(97) EP 2251559	(47) 29.05.2013	(97) EP 2272588	(47) 12.06.2013
(97) EP 2251598	(47) 05.06.2013	(97) EP 2272683	(47) 29.05.2013
(97) EP 2251636	(47) 05.06.2013	(97) EP 2273487	(47) 05.06.2013
(97) EP 2252366	(47) 29.05.2013	(97) EP 2273534	(47) 12.06.2013
(97) EP 2253292	(47) 29.05.2013	(97) EP 2273568	(47) 29.05.2013
(97) EP 2253551	(47) 05.06.2013	(97) EP 2273587	(47) 29.05.2013
(97) EP 2253626	(47) 29.05.2013	(97) EP 2273708	(47) 05.06.2013
(97) EP 2253764	(47) 29.05.2013	(97) EP 2273731	(47) 12.06.2013
(97) EP 2254428	(47) 05.06.2013	(97) EP 2274005	(47) 29.05.2013
(97) EP 2254477	(47) 29.05.2013	(97) EP 2274168	(47) 29.05.2013
(97) EP 2255610	(47) 05.06.2013	(97) EP 2274348	(47) 12.06.2013
(97) EP 2256976	(47) 05.06.2013	(97) EP 2274571	(47) 05.06.2013
(97) EP 2257168	(47) 05.06.2013	(97) EP 2274590	(47) 29.05.2013
(97) EP 2257169	(47) 05.06.2013	(97) EP 2274611	(47) 05.06.2013
(97) EP 2257532	(47) 29.05.2013	(97) EP 2274619	(47) 05.06.2013
(97) EP 2257763	(47) 29.05.2013	(97) EP 2274625	(47) 29.05.2013
(97) EP 2257810	(47) 05.06.2013	(97) EP 2274678	(47) 12.06.2013
(97) EP 2258003	(47) 05.06.2013	(97) EP 2274970	(47) 12.06.2013
(97) EP 2258365	(47) 29.05.2013	(97) EP 2275051	(47) 12.06.2013
(97) EP 2258389	(47) 05.06.2013	(97) EP 2275121	(47) 12.06.2013
(97) EP 2258482	(47) 12.06.2013	(97) EP 2275303	(47) 29.05.2013
(97) EP 2258695	(47) 29.05.2013	(97) EP 2275354	(47) 29.05.2013
(97) EP 2258827	(47) 29.05.2013	(97) EP 2275887	(47) 05.06.2013
(97) EP 2259040	(47) 12.06.2013	(97) EP 2275915	(47) 29.05.2013
(97) EP 2259269	(47) 05.06.2013	(97) EP 2275947	(47) 29.05.2013
(97) EP 2259881	(47) 29.05.2013	(97) EP 2276499	(47) 12.06.2013
(97) EP 2260101	(47) 29.05.2013	(97) EP 2276635	(47) 29.05.2013
(97) EP 2260138	(47) 12.06.2013	(97) EP 2276649	(47) 05.06.2013
(97) EP 2260330	(47) 12.06.2013	(97) EP 2276948	(47) 05.06.2013
(97) EP 2260473	(47) 29.05.2013	(97) EP 2276960	(47) 05.06.2013

(97) EP 2277604	(47) 05.06.2013	(97) EP 2289963	(47) 29.05.2013
(97) EP 2277743	(47) 29.05.2013	(97) EP 2290230	(47) 12.06.2013
(97) EP 2277790	(47) 05.06.2013	(97) EP 2290303	(47) 05.06.2013
(97) EP 2277792	(47) 05.06.2013	(97) EP 2290406	(47) 12.06.2013
(97) EP 2278195	(47) 12.06.2013	(97) EP 2290820	(47) 12.06.2013
(97) EP 2278333	(47) 12.06.2013	(97) EP 2291291	(47) 05.06.2013
(97) EP 2278425	(47) 29.05.2013	(97) EP 2291429	(47) 05.06.2013
(97) EP 2278613	(47) 05.06.2013	(97) EP 2291456	(47) 05.06.2013
(97) EP 2278851	(47) 29.05.2013	(97) EP 2291729	(47) 05.06.2013
(97) EP 2279442	(47) 12.06.2013	(97) EP 2292174	(47) 12.06.2013
(97) EP 2279776	(47) 05.06.2013	(97) EP 2292219	(47) 12.06.2013
(97) EP 2279833	(47) 05.06.2013	(97) EP 2292392	(47) 05.06.2013
(97) EP 2279867	(47) 05.06.2013	(97) EP 2292431	(47) 05.06.2013
(97) EP 2280008	(47) 29.05.2013	(97) EP 2292764	(47) 29.05.2013
(97) EP 2280046	(47) 05.06.2013	(97) EP 2292809	(47) 29.05.2013
(97) EP 2280194	(47) 29.05.2013	(97) EP 2293292	(47) 05.06.2013
(97) EP 2280230	(47) 05.06.2013	(97) EP 2293482	(47) 12.06.2013
(97) EP 2280341	(47) 05.06.2013	(97) EP 2294572	(47) 05.06.2013
(97) EP 2280798	(47) 12.06.2013	(97) EP 2294727	(47) 12.06.2013
(97) EP 2280926	(47) 29.05.2013	(97) EP 2295021	(47) 29.05.2013
(97) EP 2281122	(47) 05.06.2013	(97) EP 2295038	(47) 29.05.2013
(97) EP 2281135	(47) 29.05.2013	(97) EP 2295226	(47) 29.05.2013
(97) EP 2281354	(47) 05.06.2013	(97) EP 2295265	(47) 05.06.2013
(97) EP 2281494	(47) 29.05.2013	(97) EP 2295744	(47) 05.06.2013
(97) EP 2281533	(47) 05.06.2013	(97) EP 2295913	(47) 05.06.2013
(97) EP 2281720	(47) 12.06.2013	(97) EP 2295950	(47) 29.05.2013
(97) EP 2282137	(47) 29.05.2013	(97) EP 2296047	(47) 12.06.2013
(97) EP 2282177	(47) 05.06.2013	(97) EP 2296841	(47) 05.06.2013
(97) EP 2282428	(47) 05.06.2013	(97) EP 2296946	(47) 29.05.2013
(97) EP 2282430	(47) 29.05.2013	(97) EP 2297022	(47) 12.06.2013
(97) EP 2282842	(47) 12.06.2013	(97) EP 2297586	(47) 05.06.2013
(97) EP 2283367	(47) 12.06.2013	(97) EP 2298097	(47) 05.06.2013
(97) EP 2283478	(47) 05.06.2013	(97) EP 2298415	(47) 12.06.2013
(97) EP 2283664	(47) 12.06.2013	(97) EP 2298589	(47) 05.06.2013
(97) EP 2283692	(47) 29.05.2013	(97) EP 2298644	(47) 29.05.2013
(97) EP 2283701	(47) 29.05.2013	(97) EP 2298653	(47) 29.05.2013
(97) EP 2283752	(47) 29.05.2013	(97) EP 2299045	(47) 05.06.2013
(97) EP 2283795	(47) 05.06.2013	(97) EP 2299130	(47) 05.06.2013
(97) EP 2283882	(47) 05.06.2013	(97) EP 2299252	(47) 05.06.2013
(97) EP 2283910	(47) 05.06.2013	(97) EP 2299338	(47) 29.05.2013
(97) EP 2284083	(47) 05.06.2013	(97) EP 2299349	(47) 29.05.2013
(97) EP 2284397	(47) 05.06.2013	(97) EP 2299526	(47) 12.06.2013
(97) EP 2284932	(47) 05.06.2013	(97) EP 2299643	(47) 29.05.2013
(97) EP 2285200	(47) 29.05.2013	(97) EP 2299755	(47) 29.05.2013
(97) EP 2285247	(47) 12.06.2013	(97) EP 2300073	(47) 29.05.2013
(97) EP 2285329	(47) 29.05.2013	(97) EP 2300459	(47) 29.05.2013
(97) EP 2285447	(47) 12.06.2013	(97) EP 2300537	(47) 05.06.2013
(97) EP 2285497	(47) 12.06.2013	(97) EP 2301001	(47) 29.05.2013
(97) EP 2285525	(47) 12.06.2013	(97) EP 2301088	(47) 05.06.2013
(97) EP 2285925	(47) 29.05.2013	(97) EP 2301369	(47) 05.06.2013
(97) EP 2286893	(47) 05.06.2013	(97) EP 2301606	(47) 05.06.2013
(97) EP 2287028	(47) 12.06.2013	(97) EP 2301646	(47) 05.06.2013
(97) EP 2287090	(47) 29.05.2013	(97) EP 2301724	(47) 05.06.2013
(97) EP 2287094	(47) 29.05.2013	(97) EP 2301737	(47) 05.06.2013
(97) EP 2287156	(47) 29.05.2013	(97) EP 2301809	(47) 12.06.2013
(97) EP 2287327	(47) 05.06.2013	(97) EP 2301853	(47) 29.05.2013
(97) EP 2287487	(47) 29.05.2013	(97) EP 2301860	(47) 29.05.2013
(97) EP 2287662	(47) 29.05.2013	(97) EP 2301871	(47) 05.06.2013
(97) EP 2287877	(47) 29.05.2013	(97) EP 2302086	(47) 29.05.2013
(97) EP 2287996	(47) 05.06.2013	(97) EP 2302390	(47) 05.06.2013
(97) EP 2288098	(47) 29.05.2013	(97) EP 2302606	(47) 05.06.2013
(97) EP 2288100	(47) 05.06.2013	(97) EP 2302718	(47) 05.06.2013
(97) EP 2288159	(47) 12.06.2013	(97) EP 2302764	(47) 05.06.2013
(97) EP 2288255	(47) 29.05.2013	(97) EP 2303058	(47) 29.05.2013
(97) EP 2288279	(47) 05.06.2013	(97) EP 2303466	(47) 29.05.2013
(97) EP 2288485	(47) 12.06.2013	(97) EP 2303480	(47) 05.06.2013
(97) EP 2288549	(47) 05.06.2013	(97) EP 2303617	(47) 29.05.2013
(97) EP 2288675	(47) 12.06.2013	(97) EP 2303695	(47) 29.05.2013
(97) EP 2288686	(47) 29.05.2013	(97) EP 2303748	(47) 12.06.2013
(97) EP 2288836	(47) 29.05.2013	(97) EP 2303878	(47) 12.06.2013
(97) EP 2289321	(47) 29.05.2013	(97) EP 2304255	(47) 29.05.2013
(97) EP 2289381	(47) 29.05.2013	(97) EP 2304294	(47) 29.05.2013
(97) EP 2289440	(47) 29.05.2013	(97) EP 2304761	(47) 12.06.2013
(97) EP 2289482	(47) 05.06.2013	(97) EP 2304875	(47) 12.06.2013
(97) EP 2289642	(47) 05.06.2013	(97) EP 2305413	(47) 12.06.2013
(97) EP 2289772	(47) 05.06.2013	(97) EP 2305420	(47) 29.05.2013
(97) EP 2289811	(47) 29.05.2013	(97) EP 2305869	(47) 12.06.2013
(97) EP 2289822	(47) 29.05.2013	(97) EP 2306137	(47) 29.05.2013

(97)	EP 2306179	(47)	05.06.2013	(97)	EP 2317701	(47)	29.05.2013
(97)	EP 2306494	(47)	29.05.2013	(97)	EP 2317738	(47)	29.05.2013
(97)	EP 2306852	(47)	05.06.2013	(97)	EP 2317967	(47)	05.06.2013
(97)	EP 2306870	(47)	29.05.2013	(97)	EP 2318079	(47)	29.05.2013
(97)	EP 2307043	(47)	12.06.2013	(97)	EP 2318162	(47)	29.05.2013
(97)	EP 2307208	(47)	12.06.2013	(97)	EP 2318224	(47)	29.05.2013
(97)	EP 2307251	(47)	29.05.2013	(97)	EP 2318473	(47)	29.05.2013
(97)	EP 2307279	(47)	29.05.2013	(97)	EP 2318503	(47)	05.06.2013
(97)	EP 2308311	(47)	05.06.2013	(97)	EP 2318628	(47)	29.05.2013
(97)	EP 2308422	(47)	05.06.2013	(97)	EP 2318632	(47)	29.05.2013
(97)	EP 2308442	(47)	12.06.2013	(97)	EP 2318845	(47)	29.05.2013
(97)	EP 2308514	(47)	05.06.2013	(97)	EP 2319062	(47)	29.05.2013
(97)	EP 2308543	(47)	29.05.2013	(97)	EP 2319064	(47)	05.06.2013
(97)	EP 2308776	(47)	29.05.2013	(97)	EP 2319270	(47)	29.05.2013
(97)	EP 2308779	(47)	05.06.2013	(97)	EP 2319289	(47)	05.06.2013
(97)	EP 2308821	(47)	29.05.2013	(97)	EP 2319343	(47)	29.05.2013
(97)	EP 2309559	(47)	29.05.2013	(97)	EP 2319438	(47)	05.06.2013
(97)	EP 2309632	(47)	29.05.2013	(97)	EP 2319568	(47)	29.05.2013
(97)	EP 2310151	(47)	05.06.2013	(97)	EP 2319769	(47)	29.05.2013
(97)	EP 2310294	(47)	29.05.2013	(97)	EP 2319979	(47)	05.06.2013
(97)	EP 2310363	(47)	05.06.2013	(97)	EP 2320034	(47)	05.06.2013
(97)	EP 2310808	(47)	29.05.2013	(97)	EP 2320548	(47)	12.06.2013
(97)	EP 2310873	(47)	29.05.2013	(97)	EP 2320592	(47)	29.05.2013
(97)	EP 2310970	(47)	29.05.2013	(97)	EP 2320988	(47)	05.06.2013
(97)	EP 2311511	(47)	29.05.2013	(97)	EP 2321041	(47)	05.06.2013
(97)	EP 2311547	(47)	05.06.2013	(97)	EP 2321210	(47)	29.05.2013
(97)	EP 2311708	(47)	29.05.2013	(97)	EP 2321323	(47)	29.05.2013
(97)	EP 2311934	(47)	05.06.2013	(97)	EP 2321507	(47)	29.05.2013
(97)	EP 2312025	(47)	12.06.2013	(97)	EP 2321621	(47)	29.05.2013
(97)	EP 2312046	(47)	05.06.2013	(97)	EP 2321665	(47)	12.06.2013
(97)	EP 2312270	(47)	05.06.2013	(97)	EP 2322069	(47)	12.06.2013
(97)	EP 2312676	(47)	29.05.2013	(97)	EP 2322073	(47)	12.06.2013
(97)	EP 2312735	(47)	29.05.2013	(97)	EP 2322121	(47)	29.05.2013
(97)	EP 2312794	(47)	12.06.2013	(97)	EP 2322280	(47)	29.05.2013
(97)	EP 2312828	(47)	29.05.2013	(97)	EP 2322420	(47)	05.06.2013
(97)	EP 2312892	(47)	05.06.2013	(97)	EP 2322752	(47)	29.05.2013
(97)	EP 2313188	(47)	05.06.2013	(97)	EP 2322831	(47)	29.05.2013
(97)	EP 2313271	(47)	12.06.2013	(97)	EP 2323112	(47)	05.06.2013
(97)	EP 2313296	(47)	29.05.2013	(97)	EP 2323361	(47)	05.06.2013
(97)	EP 2313543	(47)	29.05.2013	(97)	EP 2323399	(47)	29.05.2013
(97)	EP 2313574	(47)	29.05.2013	(97)	EP 2324039	(47)	29.05.2013
(97)	EP 2313649	(47)	29.05.2013	(97)	EP 2324146	(47)	29.05.2013
(97)	EP 2313940	(47)	29.05.2013	(97)	EP 2324227	(47)	05.06.2013
(97)	EP 2313946	(47)	29.05.2013	(97)	EP 2324228	(47)	29.05.2013
(97)	EP 2314206	(47)	05.06.2013	(97)	EP 2324377	(47)	05.06.2013
(97)	EP 2314358	(47)	12.06.2013	(97)	EP 2324491	(47)	05.06.2013
(97)	EP 2314360	(47)	05.06.2013	(97)	EP 2324898	(47)	05.06.2013
(97)	EP 2314363	(47)	29.05.2013	(97)	EP 2325000	(47)	29.05.2013
(97)	EP 2314529	(47)	29.05.2013	(97)	EP 2325121	(47)	05.06.2013
(97)	EP 2314596	(47)	05.06.2013	(97)	EP 2325188	(47)	05.06.2013
(97)	EP 2314620	(47)	05.06.2013	(97)	EP 2325508	(47)	05.06.2013
(97)	EP 2314832	(47)	05.06.2013	(97)	EP 2325713	(47)	05.06.2013
(97)	EP 2314948	(47)	05.06.2013	(97)	EP 2325732	(47)	12.06.2013
(97)	EP 2315293	(47)	05.06.2013	(97)	EP 2325733	(47)	12.06.2013
(97)	EP 2315319	(47)	05.06.2013	(97)	EP 2325878	(47)	29.05.2013
(97)	EP 2315405	(47)	05.06.2013	(97)	EP 2326144	(47)	12.06.2013
(97)	EP 2315490	(47)	12.06.2013	(97)	EP 2326286	(47)	29.05.2013
(97)	EP 2315499	(47)	29.05.2013	(97)	EP 2326438	(47)	29.05.2013
(97)	EP 2315853	(47)	12.06.2013	(97)	EP 2326601	(47)	05.06.2013
(97)	EP 2315933	(47)	29.05.2013	(97)	EP 2326643	(47)	29.05.2013
(97)	EP 2316020	(47)	29.05.2013	(97)	EP 2326831	(47)	29.05.2013
(97)	EP 2316024	(47)	29.05.2013	(97)	EP 2326835	(47)	05.06.2013
(97)	EP 2316235	(47)	12.06.2013	(97)	EP 2326893	(47)	12.06.2013
(97)	EP 2316287	(47)	12.06.2013	(97)	EP 2326933	(47)	29.05.2013
(97)	EP 2316506	(47)	29.05.2013	(97)	EP 2326957	(47)	12.06.2013
(97)	EP 2316576	(47)	29.05.2013	(97)	EP 2326999	(47)	12.06.2013
(97)	EP 2316632	(47)	05.06.2013	(97)	EP 2327086	(47)	12.06.2013
(97)	EP 2316650	(47)	12.06.2013	(97)	EP 2327272	(47)	05.06.2013
(97)	EP 2316711	(47)	05.06.2013	(97)	EP 2327322	(47)	29.05.2013
(97)	EP 2316744	(47)	12.06.2013	(97)	EP 2327471	(47)	29.05.2013
(97)	EP 2316763	(47)	05.06.2013	(97)	EP 2327622	(47)	29.05.2013
(97)	EP 2316895	(47)	29.05.2013	(97)	EP 2327664	(47)	29.05.2013
(97)	EP 2317096	(47)	29.05.2013	(97)	EP 2327824	(47)	29.05.2013
(97)	EP 2317199	(47)	12.06.2013	(97)	EP 2327900	(47)	29.05.2013
(97)	EP 2317215	(47)	12.06.2013	(97)	EP 2327906	(47)	12.06.2013
(97)	EP 2317332	(47)	05.06.2013	(97)	EP 2327912	(47)	29.05.2013
(97)	EP 2317680	(47)	29.05.2013	(97)	EP 2327986	(47)	29.05.2013
(97)	EP 2317687	(47)	05.06.2013	(97)	EP 2328139	(47)	29.05.2013

(97)	EP 2328153	(47)	05.06.2013	(97)	EP 2338420	(47)	29.05.2013
(97)	EP 2328323	(47)	05.06.2013	(97)	EP 2338528	(47)	29.05.2013
(97)	EP 2328392	(47)	05.06.2013	(97)	EP 2338529	(47)	29.05.2013
(97)	EP 2328540	(47)	29.05.2013	(97)	EP 2338543	(47)	12.06.2013
(97)	EP 2328636	(47)	12.06.2013	(97)	EP 2338548	(47)	29.05.2013
(97)	EP 2328675	(47)	29.05.2013	(97)	EP 2338753	(47)	29.05.2013
(97)	EP 2328745	(47)	29.05.2013	(97)	EP 2338993	(47)	12.06.2013
(97)	EP 2328829	(47)	29.05.2013	(97)	EP 2339097	(47)	29.05.2013
(97)	EP 2328937	(47)	12.06.2013	(97)	EP 2339179	(47)	05.06.2013
(97)	EP 2329062	(47)	29.05.2013	(97)	EP 2339186	(47)	05.06.2013
(97)	EP 2329155	(47)	29.05.2013	(97)	EP 2339208	(47)	05.06.2013
(97)	EP 2329704	(47)	29.05.2013	(97)	EP 2339214	(47)	29.05.2013
(97)	EP 2329728	(47)	12.06.2013	(97)	EP 2339259	(47)	05.06.2013
(97)	EP 2329729	(47)	12.06.2013	(97)	EP 2339453	(47)	29.05.2013
(97)	EP 2329730	(47)	12.06.2013	(97)	EP 2339710	(47)	05.06.2013
(97)	EP 2329814	(47)	29.05.2013	(97)	EP 2339785	(47)	05.06.2013
(97)	EP 2329874	(47)	12.06.2013	(97)	EP 2339874	(47)	29.05.2013
(97)	EP 2329956	(47)	29.05.2013	(97)	EP 2340292	(47)	29.05.2013
(97)	EP 2329957	(47)	05.06.2013	(97)	EP 2340360	(47)	29.05.2013
(97)	EP 2330044	(47)	05.06.2013	(97)	EP 2340367	(47)	05.06.2013
(97)	EP 2330224	(47)	29.05.2013	(97)	EP 2340368	(47)	05.06.2013
(97)	EP 2330239	(47)	05.06.2013	(97)	EP 2340386	(47)	29.05.2013
(97)	EP 2330316	(47)	12.06.2013	(97)	EP 2340426	(47)	05.06.2013
(97)	EP 2330343	(47)	29.05.2013	(97)	EP 2340761	(47)	29.05.2013
(97)	EP 2330403	(47)	12.06.2013	(97)	EP 2340933	(47)	29.05.2013
(97)	EP 2330407	(47)	29.05.2013	(97)	EP 2340956	(47)	29.05.2013
(97)	EP 2330608	(47)	05.06.2013	(97)	EP 2340995	(47)	05.06.2013
(97)	EP 2330999	(47)	29.05.2013	(97)	EP 2341056	(47)	29.05.2013
(97)	EP 2331109	(47)	29.05.2013	(97)	EP 2341106	(47)	29.05.2013
(97)	EP 2331408	(47)	12.06.2013	(97)	EP 2341319	(47)	29.05.2013
(97)	EP 2331661	(47)	12.06.2013	(97)	EP 2341355	(47)	05.06.2013
(97)	EP 2331709	(47)	29.05.2013	(97)	EP 2341389	(47)	12.06.2013
(97)	EP 2331783	(47)	29.05.2013	(97)	EP 2342018	(47)	05.06.2013
(97)	EP 2331795	(47)	29.05.2013	(97)	EP 2342141	(47)	29.05.2013
(97)	EP 2331838	(47)	29.05.2013	(97)	EP 2342193	(47)	05.06.2013
(97)	EP 2331854	(47)	12.06.2013	(97)	EP 2342323	(47)	05.06.2013
(97)	EP 2331984	(47)	29.05.2013	(97)	EP 2342525	(47)	29.05.2013
(97)	EP 2332018	(47)	12.06.2013	(97)	EP 2342993	(47)	12.06.2013
(97)	EP 2332218	(47)	29.05.2013	(97)	EP 2343022	(47)	29.05.2013
(97)	EP 2332303	(47)	29.05.2013	(97)	EP 2343052	(47)	12.06.2013
(97)	EP 2332595	(47)	05.06.2013	(97)	EP 2343094	(47)	29.05.2013
(97)	EP 2332682	(47)	29.05.2013	(97)	EP 2343112	(47)	29.05.2013
(97)	EP 2332746	(47)	29.05.2013	(97)	EP 2343387	(47)	05.06.2013
(97)	EP 2332764	(47)	05.06.2013	(97)	EP 2343404	(47)	05.06.2013
(97)	EP 2332808	(47)	29.05.2013	(97)	EP 2343462	(47)	05.06.2013
(97)	EP 2333009	(47)	05.06.2013	(97)	EP 2343937	(47)	29.05.2013
(97)	EP 2333376	(47)	29.05.2013	(97)	EP 2344033	(47)	05.06.2013
(97)	EP 2333472	(47)	05.06.2013	(97)	EP 2344327	(47)	12.06.2013
(97)	EP 2333766	(47)	05.06.2013	(97)	EP 2344336	(47)	29.05.2013
(97)	EP 2333837	(47)	05.06.2013	(97)	EP 2344529	(47)	05.06.2013
(97)	EP 2334039	(47)	05.06.2013	(97)	EP 2344735	(47)	05.06.2013
(97)	EP 2334160	(47)	29.05.2013	(97)	EP 2344825	(47)	29.05.2013
(97)	EP 2334457	(47)	29.05.2013	(97)	EP 2345039	(47)	29.05.2013
(97)	EP 2334497	(47)	29.05.2013	(97)	EP 2345126	(47)	05.06.2013
(97)	EP 2334555	(47)	05.06.2013	(97)	EP 2345475	(47)	05.06.2013
(97)	EP 2334767	(47)	29.05.2013	(97)	EP 2345590	(47)	05.06.2013
(97)	EP 2334770	(47)	29.05.2013	(97)	EP 2345607	(47)	05.06.2013
(97)	EP 2334916	(47)	29.05.2013	(97)	EP 2345614	(47)	12.06.2013
(97)	EP 2334998	(47)	29.05.2013	(97)	EP 2345927	(47)	29.05.2013
(97)	EP 2335007	(47)	29.05.2013	(97)	EP 2346017	(47)	05.06.2013
(97)	EP 2335040	(47)	12.06.2013	(97)	EP 2346029	(47)	05.06.2013
(97)	EP 2335490	(47)	29.05.2013	(97)	EP 2346162	(47)	05.06.2013
(97)	EP 2335523	(47)	12.06.2013	(97)	EP 2346205	(47)	12.06.2013
(97)	EP 2335525	(47)	05.06.2013	(97)	EP 2346616	(47)	05.06.2013
(97)	EP 2335831	(47)	05.06.2013	(97)	EP 2346625	(47)	29.05.2013
(97)	EP 2335837	(47)	12.06.2013	(97)	EP 2346947	(47)	29.05.2013
(97)	EP 2336065	(47)	05.06.2013	(97)	EP 2347070	(47)	29.05.2013
(97)	EP 2336443	(47)	29.05.2013	(97)	EP 2347212	(47)	05.06.2013
(97)	EP 2336711	(47)	05.06.2013	(97)	EP 2347243	(47)	29.05.2013
(97)	EP 2336773	(47)	29.05.2013	(97)	EP 2347481	(47)	05.06.2013
(97)	EP 2336833	(47)	12.06.2013	(97)	EP 2347832	(47)	29.05.2013
(97)	EP 2337009	(47)	12.06.2013	(97)	EP 2347889	(47)	29.05.2013
(97)	EP 2337202	(47)	05.06.2013	(97)	EP 2348149	(47)	29.05.2013
(97)	EP 2337267	(47)	12.06.2013	(97)	EP 2348201	(47)	05.06.2013
(97)	EP 2337525	(47)	29.05.2013	(97)	EP 2348215	(47)	12.06.2013
(97)	EP 2337669	(47)	29.05.2013	(97)	EP 2348376	(47)	29.05.2013
(97)	EP 2337714	(47)	29.05.2013	(97)	EP 2348501	(47)	29.05.2013
(97)	EP 2338322	(47)	29.05.2013	(97)	EP 2348699	(47)	12.06.2013

(97) EP 2349169	(47) 29.05.2013	(97) EP 2360381	(47) 12.06.2013
(97) EP 2349427	(47) 12.06.2013	(97) EP 2360398	(47) 05.06.2013
(97) EP 2349434	(47) 29.05.2013	(97) EP 2360422	(47) 29.05.2013
(97) EP 2349760	(47) 29.05.2013	(97) EP 2360614	(47) 29.05.2013
(97) EP 2349823	(47) 12.06.2013	(97) EP 2360684	(47) 29.05.2013
(97) EP 2349898	(47) 12.06.2013	(97) EP 2360882	(47) 29.05.2013
(97) EP 2349921	(47) 29.05.2013	(97) EP 2361063	(47) 05.06.2013
(97) EP 2349930	(47) 29.05.2013	(97) EP 2361204	(47) 12.06.2013
(97) EP 2350037	(47) 05.06.2013	(97) EP 2361236	(47) 05.06.2013
(97) EP 2350251	(47) 29.05.2013	(97) EP 2361447	(47) 12.06.2013
(97) EP 2350550	(47) 05.06.2013	(97) EP 2361719	(47) 05.06.2013
(97) EP 2350564	(47) 05.06.2013	(97) EP 2361791	(47) 05.06.2013
(97) EP 2351108	(47) 29.05.2013	(97) EP 2361830	(47) 29.05.2013
(97) EP 2351461	(47) 12.06.2013	(97) EP 2361832	(47) 29.05.2013
(97) EP 2351656	(47) 29.05.2013	(97) EP 2362099	(47) 05.06.2013
(97) EP 2351657	(47) 05.06.2013	(97) EP 2362587	(47) 05.06.2013
(97) EP 2351843	(47) 12.06.2013	(97) EP 2363083	(47) 12.06.2013
(97) EP 2351895	(47) 05.06.2013	(97) EP 2363400	(47) 12.06.2013
(97) EP 2351898	(47) 05.06.2013	(97) EP 2363580	(47) 05.06.2013
(97) EP 2352000	(47) 29.05.2013	(97) EP 2363624	(47) 29.05.2013
(97) EP 2352262	(47) 05.06.2013	(97) EP 2363666	(47) 05.06.2013
(97) EP 2352282	(47) 05.06.2013	(97) EP 2363980	(47) 12.06.2013
(97) EP 2352340	(47) 29.05.2013	(97) EP 2364258	(47) 12.06.2013
(97) EP 2352430	(47) 29.05.2013	(97) EP 2364489	(47) 29.05.2013
(97) EP 2352576	(47) 29.05.2013	(97) EP 2364500	(47) 12.06.2013
(97) EP 2353301	(47) 29.05.2013	(97) EP 2364562	(47) 29.05.2013
(97) EP 2353356	(47) 29.05.2013	(97) EP 2364566	(47) 05.06.2013
(97) EP 2353682	(47) 05.06.2013	(97) EP 2364791	(47) 05.06.2013
(97) EP 2353912	(47) 29.05.2013	(97) EP 2364975	(47) 12.06.2013
(97) EP 2353963	(47) 05.06.2013	(97) EP 2365037	(47) 29.05.2013
(97) EP 2354016	(47) 05.06.2013	(97) EP 2365214	(47) 29.05.2013
(97) EP 2354035	(47) 29.05.2013	(97) EP 2365249	(47) 29.05.2013
(97) EP 2354327	(47) 05.06.2013	(97) EP 2365332	(47) 29.05.2013
(97) EP 2354484	(47) 05.06.2013	(97) EP 2365571	(47) 05.06.2013
(97) EP 2354594	(47) 29.05.2013	(97) EP 2365849	(47) 29.05.2013
(97) EP 2354710	(47) 12.06.2013	(97) EP 2365865	(47) 29.05.2013
(97) EP 2354802	(47) 29.05.2013	(97) EP 2365892	(47) 29.05.2013
(97) EP 2354826	(47) 05.06.2013	(97) EP 2365916	(47) 12.06.2013
(97) EP 2354924	(47) 12.06.2013	(97) EP 2366060	(47) 05.06.2013
(97) EP 2355075	(47) 29.05.2013	(97) EP 2366065	(47) 05.06.2013
(97) EP 2355392	(47) 29.05.2013	(97) EP 2366148	(47) 12.06.2013
(97) EP 2355565	(47) 29.05.2013	(97) EP 2366151	(47) 29.05.2013
(97) EP 2355636	(47) 05.06.2013	(97) EP 2366176	(47) 05.06.2013
(97) EP 2355988	(47) 29.05.2013	(97) EP 2366276	(47) 05.06.2013
(97) EP 2356203	(47) 29.05.2013	(97) EP 2366298	(47) 05.06.2013
(97) EP 2356343	(47) 29.05.2013	(97) EP 2366311	(47) 05.06.2013
(97) EP 2356348	(47) 29.05.2013	(97) EP 2366324	(47) 05.06.2013
(97) EP 2356626	(47) 29.05.2013	(97) EP 2366567	(47) 12.06.2013
(97) EP 2357010	(47) 12.06.2013	(97) EP 2366576	(47) 29.05.2013
(97) EP 2357048	(47) 05.06.2013	(97) EP 2366652	(47) 05.06.2013
(97) EP 2357093	(47) 29.05.2013	(97) EP 2366750	(47) 29.05.2013
(97) EP 2357283	(47) 12.06.2013	(97) EP 2367043	(47) 05.06.2013
(97) EP 2357325	(47) 12.06.2013	(97) EP 2367539	(47) 05.06.2013
(97) EP 2357525	(47) 12.06.2013	(97) EP 2367635	(47) 12.06.2013
(97) EP 2357783	(47) 05.06.2013	(97) EP 2367736	(47) 29.05.2013
(97) EP 2358241	(47) 05.06.2013	(97) EP 2367997	(47) 29.05.2013
(97) EP 2358452	(47) 05.06.2013	(97) EP 2368017	(47) 29.05.2013
(97) EP 2358482	(47) 05.06.2013	(97) EP 2368085	(47) 29.05.2013
(97) EP 2358550	(47) 05.06.2013	(97) EP 2368157	(47) 29.05.2013
(97) EP 2358595	(47) 05.06.2013	(97) EP 2368158	(47) 29.05.2013
(97) EP 2358645	(47) 29.05.2013	(97) EP 2368530	(47) 29.05.2013
(97) EP 2358708	(47) 12.06.2013	(97) EP 2368614	(47) 05.06.2013
(97) EP 2358834	(47) 05.06.2013	(97) EP 2368657	(47) 05.06.2013
(97) EP 2358962	(47) 29.05.2013	(97) EP 2368668	(47) 05.06.2013
(97) EP 2358983	(47) 29.05.2013	(97) EP 2368719	(47) 29.05.2013
(97) EP 2359094	(47) 29.05.2013	(97) EP 2368765	(47) 12.06.2013
(97) EP 2359309	(47) 12.06.2013	(97) EP 2368827	(47) 05.06.2013
(97) EP 2359339	(47) 05.06.2013	(97) EP 2368832	(47) 05.06.2013
(97) EP 2359489	(47) 12.06.2013	(97) EP 2369167	(47) 05.06.2013
(97) EP 2359504	(47) 29.05.2013	(97) EP 2369264	(47) 05.06.2013
(97) EP 2359565	(47) 29.05.2013	(97) EP 2369602	(47) 29.05.2013
(97) EP 2359642	(47) 12.06.2013	(97) EP 2369738	(47) 05.06.2013
(97) EP 2359677	(47) 05.06.2013	(97) EP 2369786	(47) 05.06.2013
(97) EP 2359733	(47) 29.05.2013	(97) EP 2370123	(47) 29.05.2013
(97) EP 2359889	(47) 05.06.2013	(97) EP 2370184	(47) 29.05.2013
(97) EP 2359990	(47) 29.05.2013	(97) EP 2370308	(47) 29.05.2013
(97) EP 2360297	(47) 29.05.2013	(97) EP 2370338	(47) 12.06.2013
(97) EP 2360364	(47) 12.06.2013	(97) EP 2370720	(47) 12.06.2013

(97) EP 2370784	(47) 05.06.2013	(97) EP 2380325	(47) 29.05.2013
(97) EP 2370828	(47) 05.06.2013	(97) EP 2380464	(47) 12.06.2013
(97) EP 2371099	(47) 29.05.2013	(97) EP 2380611	(47) 29.05.2013
(97) EP 2371500	(47) 05.06.2013	(97) EP 2380613	(47) 29.05.2013
(97) EP 2371541	(47) 05.06.2013	(97) EP 2380675	(47) 05.06.2013
(97) EP 2371559	(47) 29.05.2013	(97) EP 2380759	(47) 29.05.2013
(97) EP 2371584	(47) 29.05.2013	(97) EP 2380763	(47) 12.06.2013
(97) EP 2371629	(47) 12.06.2013	(97) EP 2380856	(47) 29.05.2013
(97) EP 2371906	(47) 12.06.2013	(97) EP 2380929	(47) 05.06.2013
(97) EP 2371992	(47) 05.06.2013	(97) EP 2381108	(47) 12.06.2013
(97) EP 2372184	(47) 29.05.2013	(97) EP 2381118	(47) 05.06.2013
(97) EP 2372208	(47) 29.05.2013	(97) EP 2381122	(47) 12.06.2013
(97) EP 2372296	(47) 29.05.2013	(97) EP 2381153	(47) 29.05.2013
(97) EP 2372327	(47) 12.06.2013	(97) EP 2381224	(47) 29.05.2013
(97) EP 2372486	(47) 05.06.2013	(97) EP 2381304	(47) 29.05.2013
(97) EP 2372665	(47) 12.06.2013	(97) EP 2381419	(47) 05.06.2013
(97) EP 2372985	(47) 12.06.2013	(97) EP 2381504	(47) 05.06.2013
(97) EP 2373091	(47) 05.06.2013	(97) EP 2381505	(47) 29.05.2013
(97) EP 2373131	(47) 05.06.2013	(97) EP 2381876	(47) 29.05.2013
(97) EP 2373237	(47) 05.06.2013	(97) EP 2382163	(47) 29.05.2013
(97) EP 2373258	(47) 12.06.2013	(97) EP 2382396	(47) 29.05.2013
(97) EP 2373400	(47) 05.06.2013	(97) EP 2383012	(47) 05.06.2013
(97) EP 2373664	(47) 12.06.2013	(97) EP 2383059	(47) 05.06.2013
(97) EP 2373902	(47) 29.05.2013	(97) EP 2383080	(47) 05.06.2013
(97) EP 2373906	(47) 29.05.2013	(97) EP 2383088	(47) 12.06.2013
(97) EP 2374124	(47) 29.05.2013	(97) EP 2383165	(47) 29.05.2013
(97) EP 2374177	(47) 29.05.2013	(97) EP 2383190	(47) 29.05.2013
(97) EP 2374395	(47) 05.06.2013	(97) EP 2383199	(47) 12.06.2013
(97) EP 2374400	(47) 29.05.2013	(97) EP 2383484	(47) 05.06.2013
(97) EP 2374406	(47) 05.06.2013	(97) EP 2383503	(47) 29.05.2013
(97) EP 2374644	(47) 12.06.2013	(97) EP 2383540	(47) 05.06.2013
(97) EP 2374719	(47) 29.05.2013	(97) EP 2383620	(47) 12.06.2013
(97) EP 2374735	(47) 12.06.2013	(97) EP 2383622	(47) 29.05.2013
(97) EP 2374827	(47) 12.06.2013	(97) EP 2383713	(47) 29.05.2013
(97) EP 2374962	(47) 12.06.2013	(97) EP 2384303	(47) 12.06.2013
(97) EP 2375089	(47) 29.05.2013	(97) EP 2384345	(47) 29.05.2013
(97) EP 2375131	(47) 12.06.2013	(97) EP 2384378	(47) 29.05.2013
(97) EP 2375287	(47) 05.06.2013	(97) EP 2384422	(47) 29.05.2013
(97) EP 2375438	(47) 29.05.2013	(97) EP 2384586	(47) 29.05.2013
(97) EP 2375677	(47) 29.05.2013	(97) EP 2384927	(47) 05.06.2013
(97) EP 2375715	(47) 05.06.2013	(97) EP 2384971	(47) 29.05.2013
(97) EP 2375956	(47) 29.05.2013	(97) EP 2384974	(47) 05.06.2013
(97) EP 2376347	(47) 12.06.2013	(97) EP 2385047	(47) 29.05.2013
(97) EP 2376445	(47) 29.05.2013	(97) EP 2385090	(47) 05.06.2013
(97) EP 2376570	(47) 29.05.2013	(97) EP 2385266	(47) 29.05.2013
(97) EP 2376760	(47) 29.05.2013	(97) EP 2385277	(47) 12.06.2013
(97) EP 2376812	(47) 12.06.2013	(97) EP 2385389	(47) 05.06.2013
(97) EP 2377117	(47) 05.06.2013	(97) EP 2385956	(47) 05.06.2013
(97) EP 2377405	(47) 05.06.2013	(97) EP 2386041	(47) 29.05.2013
(97) EP 2377700	(47) 05.06.2013	(97) EP 2386143	(47) 29.05.2013
(97) EP 2377705	(47) 12.06.2013	(97) EP 2386156	(47) 29.05.2013
(97) EP 2377711	(47) 12.06.2013	(97) EP 2386199	(47) 05.06.2013
(97) EP 2377757	(47) 29.05.2013	(97) EP 2386438	(47) 29.05.2013
(97) EP 2377765	(47) 05.06.2013	(97) EP 2387092	(47) 29.05.2013
(97) EP 2377789	(47) 12.06.2013	(97) EP 2387150	(47) 12.06.2013
(97) EP 2377801	(47) 12.06.2013	(97) EP 2387289	(47) 29.05.2013
(97) EP 2377807	(47) 05.06.2013	(97) EP 2387385	(47) 05.06.2013
(97) EP 2377822	(47) 05.06.2013	(97) EP 2387500	(47) 05.06.2013
(97) EP 2377824	(47) 05.06.2013	(97) EP 2387540	(47) 29.05.2013
(97) EP 2377999	(47) 29.05.2013	(97) EP 2387758	(47) 29.05.2013
(97) EP 2378001	(47) 12.06.2013	(97) EP 2387840	(47) 05.06.2013
(97) EP 2378042	(47) 29.05.2013	(97) EP 2388218	(47) 29.05.2013
(97) EP 2378091	(47) 12.06.2013	(97) EP 2388223	(47) 05.06.2013
(97) EP 2378261	(47) 12.06.2013	(97) EP 2388294	(47) 29.05.2013
(97) EP 2378603	(47) 05.06.2013	(97) EP 2388355	(47) 12.06.2013
(97) EP 2378714	(47) 29.05.2013	(97) EP 2388913	(47) 12.06.2013
(97) EP 2378802	(47) 05.06.2013	(97) EP 2389210	(47) 12.06.2013
(97) EP 2378812	(47) 12.06.2013	(97) EP 2389296	(47) 29.05.2013
(97) EP 2378849	(47) 05.06.2013	(97) EP 2389382	(47) 05.06.2013
(97) EP 2378850	(47) 29.05.2013	(97) EP 2389723	(47) 12.06.2013
(97) EP 2379320	(47) 12.06.2013	(97) EP 2389994	(47) 12.06.2013
(97) EP 2379349	(47) 12.06.2013	(97) EP 2390267	(47) 05.06.2013
(97) EP 2379358	(47) 29.05.2013	(97) EP 2390295	(47) 12.06.2013
(97) EP 2379360	(47) 29.05.2013	(97) EP 2391001	(47) 05.06.2013
(97) EP 2379484	(47) 29.05.2013	(97) EP 2391173	(47) 05.06.2013
(97) EP 2379847	(47) 12.06.2013	(97) EP 2391243	(47) 29.05.2013
(97) EP 2379912	(47) 05.06.2013	(97) EP 2391312	(47) 05.06.2013
(97) EP 2379999	(47) 05.06.2013	(97) EP 2391528	(47) 29.05.2013

(97)	EP 2391614	(47)	29.05.2013	(97)	EP 2401118	(47)	12.06.2013
(97)	EP 2391734	(47)	05.06.2013	(97)	EP 2401190	(47)	05.06.2013
(97)	EP 2391835	(47)	05.06.2013	(97)	EP 2401276	(47)	05.06.2013
(97)	EP 2392264	(47)	05.06.2013	(97)	EP 2401342	(47)	12.06.2013
(97)	EP 2392265	(47)	29.05.2013	(97)	EP 2401352	(47)	12.06.2013
(97)	EP 2392277	(47)	29.05.2013	(97)	EP 2401391	(47)	29.05.2013
(97)	EP 2392464	(47)	29.05.2013	(97)	EP 2401535	(47)	29.05.2013
(97)	EP 2392483	(47)	29.05.2013	(97)	EP 2401916	(47)	29.05.2013
(97)	EP 2392504	(47)	05.06.2013	(97)	EP 2402092	(47)	29.05.2013
(97)	EP 2392967	(47)	12.06.2013	(97)	EP 2402094	(47)	05.06.2013
(97)	EP 2393504	(47)	05.06.2013	(97)	EP 2402117	(47)	29.05.2013
(97)	EP 2393709	(47)	05.06.2013	(97)	EP 2402181	(47)	12.06.2013
(97)	EP 2393840	(47)	29.05.2013	(97)	EP 2402187	(47)	05.06.2013
(97)	EP 2394055	(47)	05.06.2013	(97)	EP 2402240	(47)	12.06.2013
(97)	EP 2394063	(47)	29.05.2013	(97)	EP 2402476	(47)	29.05.2013
(97)	EP 2394068	(47)	12.06.2013	(97)	EP 2402577	(47)	29.05.2013
(97)	EP 2394499	(47)	29.05.2013	(97)	EP 2402969	(47)	29.05.2013
(97)	EP 2394622	(47)	29.05.2013	(97)	EP 2403690	(47)	29.05.2013
(97)	EP 2394822	(47)	29.05.2013	(97)	EP 2403736	(47)	12.06.2013
(97)	EP 2394932	(47)	05.06.2013	(97)	EP 2404410	(47)	29.05.2013
(97)	EP 2395128	(47)	05.06.2013	(97)	EP 2404629	(47)	29.05.2013
(97)	EP 2395264	(47)	29.05.2013	(97)	EP 2404639	(47)	29.05.2013
(97)	EP 2395891	(47)	12.06.2013	(97)	EP 2404701	(47)	29.05.2013
(97)	EP 2395893	(47)	29.05.2013	(97)	EP 2404723	(47)	05.06.2013
(97)	EP 2395894	(47)	05.06.2013	(97)	EP 2404794	(47)	29.05.2013
(97)	EP 2395949	(47)	05.06.2013	(97)	EP 2404811	(47)	29.05.2013
(97)	EP 2395991	(47)	29.05.2013	(97)	EP 2404909	(47)	29.05.2013
(97)	EP 2396151	(47)	29.05.2013	(97)	EP 2405033	(47)	29.05.2013
(97)	EP 2396204	(47)	12.06.2013	(97)	EP 2405107	(47)	12.06.2013
(97)	EP 2396256	(47)	29.05.2013	(97)	EP 2405157	(47)	12.06.2013
(97)	EP 2396488	(47)	05.06.2013	(97)	EP 2405160	(47)	05.06.2013
(97)	EP 2396508	(47)	29.05.2013	(97)	EP 2405161	(47)	05.06.2013
(97)	EP 2396564	(47)	05.06.2013	(97)	EP 2405332	(47)	29.05.2013
(97)	EP 2396607	(47)	12.06.2013	(97)	EP 2405417	(47)	12.06.2013
(97)	EP 2396682	(47)	29.05.2013	(97)	EP 2405736	(47)	05.06.2013
(97)	EP 2396877	(47)	05.06.2013	(97)	EP 2405752	(47)	29.05.2013
(97)	EP 2396910	(47)	29.05.2013	(97)	EP 2405782	(47)	12.06.2013
(97)	EP 2397051	(47)	29.05.2013	(97)	EP 2405785	(47)	29.05.2013
(97)	EP 2397056	(47)	05.06.2013	(97)	EP 2406092	(47)	05.06.2013
(97)	EP 2397312	(47)	05.06.2013	(97)	EP 2406242	(47)	05.06.2013
(97)	EP 2397314	(47)	29.05.2013	(97)	EP 2406309	(47)	05.06.2013
(97)	EP 2397347	(47)	29.05.2013	(97)	EP 2406571	(47)	12.06.2013
(97)	EP 2397364	(47)	29.05.2013	(97)	EP 2406632	(47)	29.05.2013
(97)	EP 2397425	(47)	29.05.2013	(97)	EP 2406661	(47)	29.05.2013
(97)	EP 2397565	(47)	05.06.2013	(97)	EP 2406687	(47)	12.06.2013
(97)	EP 2397715	(47)	29.05.2013	(97)	EP 2406838	(47)	12.06.2013
(97)	EP 2397738	(47)	05.06.2013	(97)	EP 2406895	(47)	29.05.2013
(97)	EP 2397753	(47)	29.05.2013	(97)	EP 2406994	(47)	05.06.2013
(97)	EP 2398102	(47)	29.05.2013	(97)	EP 2407009	(47)	12.06.2013
(97)	EP 2398106	(47)	05.06.2013	(97)	EP 2407023	(47)	05.06.2013
(97)	EP 2398174	(47)	05.06.2013	(97)	EP 2407113	(47)	05.06.2013
(97)	EP 2398353	(47)	05.06.2013	(97)	EP 2407126	(47)	12.06.2013
(97)	EP 2398355	(47)	29.05.2013	(97)	EP 2407251	(47)	05.06.2013
(97)	EP 2398640	(47)	05.06.2013	(97)	EP 2407271	(47)	05.06.2013
(97)	EP 2398676	(47)	29.05.2013	(97)	EP 2407319	(47)	29.05.2013
(97)	EP 2398679	(47)	29.05.2013	(97)	EP 2407333	(47)	05.06.2013
(97)	EP 2398684	(47)	12.06.2013	(97)	EP 2407491	(47)	12.06.2013
(97)	EP 2398831	(47)	29.05.2013	(97)	EP 2407527	(47)	05.06.2013
(97)	EP 2398970	(47)	29.05.2013	(97)	EP 2408162	(47)	05.06.2013
(97)	EP 2399047	(47)	29.05.2013	(97)	EP 2408279	(47)	05.06.2013
(97)	EP 2399270	(47)	12.06.2013	(97)	EP 2408341	(47)	05.06.2013
(97)	EP 2399309	(47)	05.06.2013	(97)	EP 2408343	(47)	29.05.2013
(97)	EP 2399311	(47)	29.05.2013	(97)	EP 2408524	(47)	05.06.2013
(97)	EP 2399313	(47)	29.05.2013	(97)	EP 2408591	(47)	29.05.2013
(97)	EP 2399442	(47)	05.06.2013	(97)	EP 2408597	(47)	05.06.2013
(97)	EP 2399451	(47)	05.06.2013	(97)	EP 2408735	(47)	05.06.2013
(97)	EP 2399492	(47)	05.06.2013	(97)	EP 2408914	(47)	12.06.2013
(97)	EP 2399519	(47)	12.06.2013	(97)	EP 2409048	(47)	29.05.2013
(97)	EP 2399652	(47)	29.05.2013	(97)	EP 2409110	(47)	29.05.2013
(97)	EP 2399657	(47)	05.06.2013	(97)	EP 2409203	(47)	12.06.2013
(97)	EP 2399690	(47)	05.06.2013	(97)	EP 2409396	(47)	05.06.2013
(97)	EP 2399752	(47)	05.06.2013	(97)	EP 2409462	(47)	05.06.2013
(97)	EP 2399832	(47)	05.06.2013	(97)	EP 2409608	(47)	29.05.2013
(97)	EP 2400301	(47)	05.06.2013	(97)	EP 2409649	(47)	05.06.2013
(97)	EP 2400394	(47)	05.06.2013	(97)	EP 2409793	(47)	05.06.2013
(97)	EP 2400470	(47)	05.06.2013	(97)	EP 2410122	(47)	05.06.2013
(97)	EP 2400728	(47)	12.06.2013	(97)	EP 2410124	(47)	05.06.2013
(97)	EP 2401072	(47)	29.05.2013	(97)	EP 2410218	(47)	29.05.2013

(97) EP 2410400	(47) 12.06.2013	(97) EP 2418930	(47) 05.06.2013
(97) EP 2410514	(47) 29.05.2013	(97) EP 2418954	(47) 29.05.2013
(97) EP 2410646	(47) 05.06.2013	(97) EP 2419195	(47) 05.06.2013
(97) EP 2410651	(47) 05.06.2013	(97) EP 2419221	(47) 29.05.2013
(97) EP 2410812	(47) 05.06.2013	(97) EP 2419342	(47) 05.06.2013
(97) EP 2410881	(47) 05.06.2013	(97) EP 2419344	(47) 05.06.2013
(97) EP 2411190	(47) 05.06.2013	(97) EP 2419364	(47) 12.06.2013
(97) EP 2411247	(47) 29.05.2013	(97) EP 2419365	(47) 12.06.2013
(97) EP 2411266	(47) 05.06.2013	(97) EP 2419599	(47) 05.06.2013
(97) EP 2411287	(47) 12.06.2013	(97) EP 2419632	(47) 12.06.2013
(97) EP 2411350	(47) 29.05.2013	(97) EP 2419646	(47) 05.06.2013
(97) EP 2411395	(47) 29.05.2013	(97) EP 2419689	(47) 05.06.2013
(97) EP 2411396	(47) 29.05.2013	(97) EP 2419908	(47) 05.06.2013
(97) EP 2411397	(47) 29.05.2013	(97) EP 2419912	(47) 12.06.2013
(97) EP 2411673	(47) 29.05.2013	(97) EP 2419916	(47) 05.06.2013
(97) EP 2411712	(47) 05.06.2013	(97) EP 2420296	(47) 05.06.2013
(97) EP 2411822	(47) 05.06.2013	(97) EP 2420439	(47) 29.05.2013
(97) EP 2411832	(47) 05.06.2013	(97) EP 2420453	(47) 29.05.2013
(97) EP 2412130	(47) 29.05.2013	(97) EP 2420537	(47) 05.06.2013
(97) EP 2412260	(47) 05.06.2013	(97) EP 2420707	(47) 29.05.2013
(97) EP 2412452	(47) 05.06.2013	(97) EP 2420728	(47) 29.05.2013
(97) EP 2412556	(47) 29.05.2013	(97) EP 2420928	(47) 29.05.2013
(97) EP 2412577	(47) 05.06.2013	(97) EP 2421009	(47) 05.06.2013
(97) EP 2412584	(47) 12.06.2013	(97) EP 2421214	(47) 29.05.2013
(97) EP 2412828	(47) 05.06.2013	(97) EP 2421262	(47) 05.06.2013
(97) EP 2412901	(47) 05.06.2013	(97) EP 2421372	(47) 29.05.2013
(97) EP 2412997	(47) 12.06.2013	(97) EP 2421378	(47) 29.05.2013
(97) EP 2413048	(47) 05.06.2013	(97) EP 2421549	(47) 12.06.2013
(97) EP 2413102	(47) 05.06.2013	(97) EP 2421550	(47) 12.06.2013
(97) EP 2413142	(47) 05.06.2013	(97) EP 2421624	(47) 12.06.2013
(97) EP 2413313	(47) 29.05.2013	(97) EP 2421712	(47) 05.06.2013
(97) EP 2413765	(47) 05.06.2013	(97) EP 2421764	(47) 05.06.2013
(97) EP 2413768	(47) 05.06.2013	(97) EP 2421782	(47) 12.06.2013
(97) EP 2413773	(47) 12.06.2013	(97) EP 2422047	(47) 29.05.2013
(97) EP 2414187	(47) 05.06.2013	(97) EP 2422119	(47) 12.06.2013
(97) EP 2414261	(47) 29.05.2013	(97) EP 2422141	(47) 05.06.2013
(97) EP 2414609	(47) 12.06.2013	(97) EP 2422397	(47) 12.06.2013
(97) EP 2414649	(47) 12.06.2013	(97) EP 2422568	(47) 29.05.2013
(97) EP 2414655	(47) 05.06.2013	(97) EP 2422569	(47) 29.05.2013
(97) EP 2414694	(47) 29.05.2013	(97) EP 2422581	(47) 12.06.2013
(97) EP 2414791	(47) 29.05.2013	(97) EP 2422592	(47) 29.05.2013
(97) EP 2414808	(47) 29.05.2013	(97) EP 2422668	(47) 05.06.2013
(97) EP 2414848	(47) 05.06.2013	(97) EP 2422973	(47) 05.06.2013
(97) EP 2415364	(47) 05.06.2013	(97) EP 2423041	(47) 05.06.2013
(97) EP 2415383	(47) 05.06.2013	(97) EP 2423042	(47) 05.06.2013
(97) EP 2415567	(47) 12.06.2013	(97) EP 2423043	(47) 05.06.2013
(97) EP 2415602	(47) 05.06.2013	(97) EP 2423044	(47) 05.06.2013
(97) EP 2415920	(47) 29.05.2013	(97) EP 2423137	(47) 05.06.2013
(97) EP 2415939	(47) 29.05.2013	(97) EP 2423145	(47) 12.06.2013
(97) EP 2416035	(47) 29.05.2013	(97) EP 2423167	(47) 05.06.2013
(97) EP 2416040	(47) 29.05.2013	(97) EP 2423297	(47) 05.06.2013
(97) EP 2416130	(47) 12.06.2013	(97) EP 2423342	(47) 12.06.2013
(97) EP 2416182	(47) 29.05.2013	(97) EP 2423346	(47) 29.05.2013
(97) EP 2416294	(47) 29.05.2013	(97) EP 2423394	(47) 29.05.2013
(97) EP 2416824	(47) 12.06.2013	(97) EP 2423414	(47) 29.05.2013
(97) EP 2416969	(47) 29.05.2013	(97) EP 2423560	(47) 29.05.2013
(97) EP 2416989	(47) 05.06.2013	(97) EP 2424019	(47) 12.06.2013
(97) EP 2417037	(47) 05.06.2013	(97) EP 2424029	(47) 05.06.2013
(97) EP 2417041	(47) 12.06.2013	(97) EP 2424148	(47) 05.06.2013
(97) EP 2417088	(47) 29.05.2013	(97) EP 2424386	(47) 29.05.2013
(97) EP 2417089	(47) 05.06.2013	(97) EP 2424605	(47) 05.06.2013
(97) EP 2417148	(47) 29.05.2013	(97) EP 2424709	(47) 05.06.2013
(97) EP 2417201	(47) 12.06.2013	(97) EP 2424710	(47) 29.05.2013
(97) EP 2417219	(47) 29.05.2013	(97) EP 2424729	(47) 29.05.2013
(97) EP 2417234	(47) 05.06.2013	(97) EP 2424773	(47) 05.06.2013
(97) EP 2417375	(47) 12.06.2013	(97) EP 2424804	(47) 12.06.2013
(97) EP 2417376	(47) 05.06.2013	(97) EP 2424809	(47) 05.06.2013
(97) EP 2417460	(47) 05.06.2013	(97) EP 2424977	(47) 12.06.2013
(97) EP 2417498	(47) 05.06.2013	(97) EP 2425143	(47) 05.06.2013
(97) EP 2417522	(47) 05.06.2013	(97) EP 2425192	(47) 05.06.2013
(97) EP 2417657	(47) 05.06.2013	(97) EP 2425318	(47) 29.05.2013
(97) EP 2417808	(47) 12.06.2013	(97) EP 2425379	(47) 05.06.2013
(97) EP 2418331	(47) 05.06.2013	(97) EP 2425421	(47) 12.06.2013
(97) EP 2418501	(47) 29.05.2013	(97) EP 2425435	(47) 05.06.2013
(97) EP 2418761	(47) 05.06.2013	(97) EP 2425591	(47) 05.06.2013
(97) EP 2418789	(47) 05.06.2013	(97) EP 2425637	(47) 12.06.2013
(97) EP 2418911	(47) 29.05.2013	(97) EP 2425695	(47) 12.06.2013
(97) EP 2418921	(47) 29.05.2013	(97) EP 2425747	(47) 29.05.2013

(97) EP 2425775	(47) 12.06.2013	(97) EP 2436518	(47) 05.06.2013
(97) EP 2425777	(47) 12.06.2013	(97) EP 2436576	(47) 05.06.2013
(97) EP 2425906	(47) 05.06.2013	(97) EP 2436748	(47) 05.06.2013
(97) EP 2425934	(47) 05.06.2013	(97) EP 2437897	(47) 29.05.2013
(97) EP 2426055	(47) 12.06.2013	(97) EP 2437955	(47) 05.06.2013
(97) EP 2426363	(47) 05.06.2013	(97) EP 2438214	(47) 29.05.2013
(97) EP 2426530	(47) 05.06.2013	(97) EP 2438293	(47) 29.05.2013
(97) EP 2426667	(47) 29.05.2013	(97) EP 2439113	(47) 05.06.2013
(97) EP 2426808	(47) 05.06.2013	(97) EP 2439118	(47) 29.05.2013
(97) EP 2427064	(47) 29.05.2013	(97) EP 2439227	(47) 12.06.2013
(97) EP 2427075	(47) 12.06.2013	(97) EP 2439440	(47) 12.06.2013
(97) EP 2427084	(47) 29.05.2013	(97) EP 2439507	(47) 05.06.2013
(97) EP 2427148	(47) 29.05.2013	(97) EP 2439547	(47) 29.05.2013
(97) EP 2427355	(47) 29.05.2013	(97) EP 2439559	(47) 29.05.2013
(97) EP 2427665	(47) 12.06.2013	(97) EP 2439560	(47) 29.05.2013
(97) EP 2427713	(47) 05.06.2013	(97) EP 2439808	(47) 29.05.2013
(97) EP 2427927	(47) 05.06.2013	(97) EP 2439862	(47) 12.06.2013
(97) EP 2428109	(47) 12.06.2013	(97) EP 2439905	(47) 05.06.2013
(97) EP 2428334	(47) 12.06.2013	(97) EP 2439958	(47) 05.06.2013
(97) EP 2428340	(47) 05.06.2013	(97) EP 2440093	(47) 29.05.2013
(97) EP 2428363	(47) 29.05.2013	(97) EP 2440117	(47) 29.05.2013
(97) EP 2428460	(47) 12.06.2013	(97) EP 2440414	(47) 05.06.2013
(97) EP 2428471	(47) 05.06.2013	(97) EP 2440446	(47) 05.06.2013
(97) EP 2428491	(47) 29.05.2013	(97) EP 2440822	(47) 29.05.2013
(97) EP 2428579	(47) 29.05.2013	(97) EP 2440883	(47) 05.06.2013
(97) EP 2428666	(47) 29.05.2013	(97) EP 2441183	(47) 05.06.2013
(97) EP 2428713	(47) 05.06.2013	(97) EP 2441326	(47) 29.05.2013
(97) EP 2428774	(47) 29.05.2013	(97) EP 2441608	(47) 29.05.2013
(97) EP 2428836	(47) 29.05.2013	(97) EP 2441614	(47) 05.06.2013
(97) EP 2429016	(47) 29.05.2013	(97) EP 2441700	(47) 12.06.2013
(97) EP 2429059	(47) 05.06.2013	(97) EP 2441982	(47) 05.06.2013
(97) EP 2429358	(47) 05.06.2013	(97) EP 2442290	(47) 29.05.2013
(97) EP 2429375	(47) 29.05.2013	(97) EP 2442332	(47) 12.06.2013
(97) EP 2429635	(47) 12.06.2013	(97) EP 2442462	(47) 12.06.2013
(97) EP 2429749	(47) 12.06.2013	(97) EP 2442480	(47) 29.05.2013
(97) EP 2429841	(47) 12.06.2013	(97) EP 2442758	(47) 29.05.2013
(97) EP 2429879	(47) 05.06.2013	(97) EP 2443161	(47) 05.06.2013
(97) EP 2430120	(47) 29.05.2013	(97) EP 2443167	(47) 29.05.2013
(97) EP 2430319	(47) 29.05.2013	(97) EP 2443727	(47) 29.05.2013
(97) EP 2430390	(47) 29.05.2013	(97) EP 2443793	(47) 05.06.2013
(97) EP 2430473	(47) 05.06.2013	(97) EP 2443935	(47) 29.05.2013
(97) EP 2430702	(47) 05.06.2013	(97) EP 2444012	(47) 29.05.2013
(97) EP 2430899	(47) 05.06.2013	(97) EP 2444156	(47) 12.06.2013
(97) EP 2430919	(47) 05.06.2013	(97) EP 2444244	(47) 05.06.2013
(97) EP 2431181	(47) 05.06.2013	(97) EP 2444256	(47) 29.05.2013
(97) EP 2431202	(47) 12.06.2013	(97) EP 2444265	(47) 05.06.2013
(97) EP 2431204	(47) 12.06.2013	(97) EP 2444353	(47) 29.05.2013
(97) EP 2431209	(47) 29.05.2013	(97) EP 2444691	(47) 05.06.2013
(97) EP 2431264	(47) 29.05.2013	(97) EP 2445318	(47) 29.05.2013
(97) EP 2431482	(47) 05.06.2013	(97) EP 2445557	(47) 29.05.2013
(97) EP 2431571	(47) 05.06.2013	(97) EP 2445638	(47) 05.06.2013
(97) EP 2431641	(47) 05.06.2013	(97) EP 2445737	(47) 29.05.2013
(97) EP 2432187	(47) 12.06.2013	(97) EP 2445806	(47) 05.06.2013
(97) EP 2432418	(47) 05.06.2013	(97) EP 2445824	(47) 12.06.2013
(97) EP 2432727	(47) 29.05.2013	(97) EP 2445860	(47) 29.05.2013
(97) EP 2432913	(47) 05.06.2013	(97) EP 2445943	(47) 12.06.2013
(97) EP 2432915	(47) 05.06.2013	(97) EP 2445962	(47) 05.06.2013
(97) EP 2433216	(47) 05.06.2013	(97) EP 2446108	(47) 29.05.2013
(97) EP 2433326	(47) 29.05.2013	(97) EP 2446164	(47) 12.06.2013
(97) EP 2433513	(47) 12.06.2013	(97) EP 2446217	(47) 29.05.2013
(97) EP 2433523	(47) 12.06.2013	(97) EP 2446228	(47) 05.06.2013
(97) EP 2433524	(47) 05.06.2013	(97) EP 2446321	(47) 05.06.2013
(97) EP 2433674	(47) 05.06.2013	(97) EP 2446435	(47) 05.06.2013
(97) EP 2433718	(47) 05.06.2013	(97) EP 2446445	(47) 05.06.2013
(97) EP 2433746	(47) 29.05.2013	(97) EP 2446484	(47) 29.05.2013
(97) EP 2433800	(47) 29.05.2013	(97) EP 2446563	(47) 12.06.2013
(97) EP 2433812	(47) 29.05.2013	(97) EP 2446841	(47) 29.05.2013
(97) EP 2433876	(47) 29.05.2013	(97) EP 2447076	(47) 05.06.2013
(97) EP 2433979	(47) 12.06.2013	(97) EP 2447080	(47) 05.06.2013
(97) EP 2434055	(47) 05.06.2013	(97) EP 2447084	(47) 05.06.2013
(97) EP 2434075	(47) 12.06.2013	(97) EP 2447117	(47) 29.05.2013
(97) EP 2434245	(47) 29.05.2013	(97) EP 2447266	(47) 12.06.2013
(97) EP 2434571	(47) 05.06.2013	(97) EP 2447398	(47) 05.06.2013
(97) EP 2434702	(47) 12.06.2013	(97) EP 2447737	(47) 29.05.2013
(97) EP 2434857	(47) 05.06.2013	(97) EP 2447775	(47) 29.05.2013
(97) EP 2435263	(47) 12.06.2013	(97) EP 2448427	(47) 29.05.2013
(97) EP 2435375	(47) 29.05.2013	(97) EP 2448441	(47) 29.05.2013
(97) EP 2436509	(47) 05.06.2013	(97) EP 2448571	(47) 12.06.2013

(97) EP 2448639	(47) 05.06.2013	(97) EP 2456157	(47) 05.06.2013
(97) EP 2448644	(47) 05.06.2013	(97) EP 2456397	(47) 12.06.2013
(97) EP 2448733	(47) 05.06.2013	(97) EP 2456696	(47) 05.06.2013
(97) EP 2448781	(47) 05.06.2013	(97) EP 2456701	(47) 05.06.2013
(97) EP 2448889	(47) 05.06.2013	(97) EP 2456711	(47) 29.05.2013
(97) EP 2449279	(47) 05.06.2013	(97) EP 2456817	(47) 29.05.2013
(97) EP 2449341	(47) 29.05.2013	(97) EP 2456949	(47) 12.06.2013
(97) EP 2449342	(47) 29.05.2013	(97) EP 2457075	(47) 05.06.2013
(97) EP 2449358	(47) 29.05.2013	(97) EP 2457326	(47) 29.05.2013
(97) EP 2449508	(47) 05.06.2013	(97) EP 2457348	(47) 29.05.2013
(97) EP 2449549	(47) 05.06.2013	(97) EP 2457391	(47) 29.05.2013
(97) EP 2449620	(47) 29.05.2013	(97) EP 2457595	(47) 05.06.2013
(97) EP 2449667	(47) 29.05.2013	(97) EP 2457677	(47) 29.05.2013
(97) EP 2449818	(47) 29.05.2013	(97) EP 2457737	(47) 05.06.2013
(97) EP 2449858	(47) 05.06.2013	(97) EP 2457796	(47) 05.06.2013
(97) EP 2449925	(47) 12.06.2013	(97) EP 2458068	(47) 29.05.2013
(97) EP 2450164	(47) 05.06.2013	(97) EP 2458248	(47) 05.06.2013
(97) EP 2450308	(47) 12.06.2013	(97) EP 2458610	(47) 05.06.2013
(97) EP 2450409	(47) 05.06.2013	(97) EP 2458730	(47) 05.06.2013
(97) EP 2450482	(47) 29.05.2013	(97) EP 2458978	(47) 05.06.2013
(97) EP 2450760	(47) 05.06.2013	(97) EP 2459265	(47) 29.05.2013
(97) EP 2450860	(47) 05.06.2013	(97) EP 2459268	(47) 29.05.2013
(97) EP 2450945	(47) 29.05.2013	(97) EP 2459317	(47) 29.05.2013
(97) EP 2451082	(47) 05.06.2013	(97) EP 2459332	(47) 05.06.2013
(97) EP 2451107	(47) 12.06.2013	(97) EP 2459398	(47) 05.06.2013
(97) EP 2451275	(47) 29.05.2013	(97) EP 2459400	(47) 05.06.2013
(97) EP 2451298	(47) 12.06.2013	(97) EP 2459439	(47) 29.05.2013
(97) EP 2451334	(47) 05.06.2013	(97) EP 2459476	(47) 05.06.2013
(97) EP 2451526	(47) 12.06.2013	(97) EP 2459605	(47) 12.06.2013
(97) EP 2451621	(47) 29.05.2013	(97) EP 2459614	(47) 12.06.2013
(97) EP 2451652	(47) 29.05.2013	(97) EP 2459619	(47) 05.06.2013
(97) EP 2451671	(47) 05.06.2013	(97) EP 2459650	(47) 05.06.2013
(97) EP 2451855	(47) 05.06.2013	(97) EP 2459664	(47) 12.06.2013
(97) EP 2451884	(47) 05.06.2013	(97) EP 2459728	(47) 05.06.2013
(97) EP 2451893	(47) 29.05.2013	(97) EP 2459780	(47) 05.06.2013
(97) EP 2452079	(47) 29.05.2013	(97) EP 2459781	(47) 12.06.2013
(97) EP 2452269	(47) 05.06.2013	(97) EP 2459853	(47) 29.05.2013
(97) EP 2452337	(47) 29.05.2013	(97) EP 2459915	(47) 05.06.2013
(97) EP 2452356	(47) 05.06.2013	(97) EP 2459916	(47) 29.05.2013
(97) EP 2452388	(47) 05.06.2013	(97) EP 2459951	(47) 05.06.2013
(97) EP 2452666	(47) 29.05.2013	(97) EP 2460045	(47) 05.06.2013
(97) EP 2452845	(47) 05.06.2013	(97) EP 2460118	(47) 29.05.2013
(97) EP 2452861	(47) 05.06.2013	(97) EP 2460160	(47) 05.06.2013
(97) EP 2453061	(47) 29.05.2013	(97) EP 2460280	(47) 29.05.2013
(97) EP 2453076	(47) 29.05.2013	(97) EP 2460394	(47) 05.06.2013
(97) EP 2453116	(47) 29.05.2013	(97) EP 2460417	(47) 29.05.2013
(97) EP 2453176	(47) 05.06.2013	(97) EP 2460438	(47) 29.05.2013
(97) EP 2453370	(47) 05.06.2013	(97) EP 2460599	(47) 29.05.2013
(97) EP 2453406	(47) 29.05.2013	(97) EP 2460685	(47) 05.06.2013
(97) EP 2453408	(47) 05.06.2013	(97) EP 2460747	(47) 29.05.2013
(97) EP 2453616	(47) 12.06.2013	(97) EP 2461065	(47) 29.05.2013
(97) EP 2453892	(47) 29.05.2013	(97) EP 2461160	(47) 12.06.2013
(97) EP 2453934	(47) 12.06.2013	(97) EP 2461208	(47) 12.06.2013
(97) EP 2454054	(47) 29.05.2013	(97) EP 2461278	(47) 29.05.2013
(97) EP 2454107	(47) 05.06.2013	(97) EP 2461444	(47) 05.06.2013
(97) EP 2454110	(47) 05.06.2013	(97) EP 2461644	(47) 05.06.2013
(97) EP 2454144	(47) 05.06.2013	(97) EP 2461653	(47) 05.06.2013
(97) EP 2454330	(47) 12.06.2013	(97) EP 2461896	(47) 05.06.2013
(97) EP 2454377	(47) 29.05.2013	(97) EP 2461964	(47) 05.06.2013
(97) EP 2454458	(47) 29.05.2013	(97) EP 2461997	(47) 05.06.2013
(97) EP 2454489	(47) 05.06.2013	(97) EP 2462011	(47) 29.05.2013
(97) EP 2454512	(47) 29.05.2013	(97) EP 2462143	(47) 29.05.2013
(97) EP 2454521	(47) 29.05.2013	(97) EP 2462432	(47) 29.05.2013
(97) EP 2454633	(47) 05.06.2013	(97) EP 2462476	(47) 05.06.2013
(97) EP 2454636	(47) 05.06.2013	(97) EP 2462572	(47) 05.06.2013
(97) EP 2454825	(47) 05.06.2013	(97) EP 2462590	(47) 29.05.2013
(97) EP 2454830	(47) 29.05.2013	(97) EP 2462599	(47) 05.06.2013
(97) EP 2454836	(47) 12.06.2013	(97) EP 2462628	(47) 29.05.2013
(97) EP 2454933	(47) 05.06.2013	(97) EP 2462646	(47) 05.06.2013
(97) EP 2455156	(47) 05.06.2013	(97) EP 2462701	(47) 29.05.2013
(97) EP 2455307	(47) 05.06.2013	(97) EP 2462718	(47) 29.05.2013
(97) EP 2455322	(47) 05.06.2013	(97) EP 2462723	(47) 05.06.2013
(97) EP 2455326	(47) 05.06.2013	(97) EP 2462751	(47) 05.06.2013
(97) EP 2455345	(47) 29.05.2013	(97) EP 2462897	(47) 05.06.2013
(97) EP 2455412	(47) 29.05.2013	(97) EP 2462984	(47) 05.06.2013
(97) EP 2455913	(47) 12.06.2013	(97) EP 2462986	(47) 05.06.2013
(97) EP 2456122	(47) 05.06.2013	(97) EP 2462987	(47) 05.06.2013
(97) EP 2456146	(47) 12.06.2013	(97) EP 2463185	(47) 05.06.2013

(97) EP 2463190	(47) 05.06.2013	(97) EP 2471320	(47) 29.05.2013
(97) EP 2463200	(47) 05.06.2013	(97) EP 2471356	(47) 05.06.2013
(97) EP 2463309	(47) 12.06.2013	(97) EP 2471580	(47) 05.06.2013
(97) EP 2463434	(47) 29.05.2013	(97) EP 2471659	(47) 29.05.2013
(97) EP 2463444	(47) 05.06.2013	(97) EP 2472195	(47) 05.06.2013
(97) EP 2463535	(47) 05.06.2013	(97) EP 2472196	(47) 29.05.2013
(97) EP 2463632	(47) 05.06.2013	(97) EP 2472222	(47) 05.06.2013
(97) EP 2463669	(47) 12.06.2013	(97) EP 2472329	(47) 05.06.2013
(97) EP 2463854	(47) 29.05.2013	(97) EP 2472753	(47) 12.06.2013
(97) EP 2463955	(47) 12.06.2013	(97) EP 2472783	(47) 29.05.2013
(97) EP 2463996	(47) 05.06.2013	(97) EP 2472803	(47) 12.06.2013
(97) EP 2464208	(47) 05.06.2013	(97) EP 2472818	(47) 12.06.2013
(97) EP 2464257	(47) 05.06.2013	(97) EP 2472879	(47) 05.06.2013
(97) EP 2464271	(47) 29.05.2013	(97) EP 2473080	(47) 12.06.2013
(97) EP 2464288	(47) 05.06.2013	(97) EP 2473291	(47) 05.06.2013
(97) EP 2464307	(47) 29.05.2013	(97) EP 2473296	(47) 29.05.2013
(97) EP 2464414	(47) 12.06.2013	(97) EP 2473353	(47) 05.06.2013
(97) EP 2464420	(47) 29.05.2013	(97) EP 2473376	(47) 05.06.2013
(97) EP 2464573	(47) 29.05.2013	(97) EP 2473640	(47) 29.05.2013
(97) EP 2464621	(47) 05.06.2013	(97) EP 2473737	(47) 05.06.2013
(97) EP 2464806	(47) 29.05.2013	(97) EP 2473767	(47) 29.05.2013
(97) EP 2464904	(47) 29.05.2013	(97) EP 2473817	(47) 29.05.2013
(97) EP 2464967	(47) 12.06.2013	(97) EP 2473885	(47) 29.05.2013
(97) EP 2465107	(47) 29.05.2013	(97) EP 2473886	(47) 29.05.2013
(97) EP 2465122	(47) 29.05.2013	(97) EP 2474125	(47) 12.06.2013
(97) EP 2465137	(47) 05.06.2013	(97) EP 2474146	(47) 05.06.2013
(97) EP 2465255	(47) 05.06.2013	(97) EP 2474174	(47) 12.06.2013
(97) EP 2465333	(47) 05.06.2013	(97) EP 2474185	(47) 05.06.2013
(97) EP 2465382	(47) 29.05.2013	(97) EP 2474210	(47) 12.06.2013
(97) EP 2465625	(47) 29.05.2013	(97) EP 2474273	(47) 29.05.2013
(97) EP 2465687	(47) 05.06.2013	(97) EP 2474987	(47) 29.05.2013
(97) EP 2465716	(47) 05.06.2013	(97) EP 2474992	(47) 29.05.2013
(97) EP 2465741	(47) 29.05.2013	(97) EP 2475657	(47) 12.06.2013
(97) EP 2465743	(47) 12.06.2013	(97) EP 2475812	(47) 05.06.2013
(97) EP 2465780	(47) 05.06.2013	(97) EP 2476222	(47) 29.05.2013
(97) EP 2465800	(47) 05.06.2013	(97) EP 2476386	(47) 12.06.2013
(97) EP 2465801	(47) 05.06.2013	(97) EP 2476599	(47) 12.06.2013
(97) EP 2466175	(47) 12.06.2013	(97) EP 2476607	(47) 05.06.2013
(97) EP 2466222	(47) 05.06.2013	(97) EP 2476774	(47) 29.05.2013
(97) EP 2466689	(47) 05.06.2013	(97) EP 2476930	(47) 12.06.2013
(97) EP 2466731	(47) 12.06.2013	(97) EP 2477389	(47) 05.06.2013
(97) EP 2466770	(47) 29.05.2013	(97) EP 2477504	(47) 29.05.2013
(97) EP 2466850	(47) 29.05.2013	(97) EP 2477523	(47) 05.06.2013
(97) EP 2467017	(47) 29.05.2013	(97) EP 2477905	(47) 29.05.2013
(97) EP 2467047	(47) 05.06.2013	(97) EP 2478145	(47) 29.05.2013
(97) EP 2467090	(47) 05.06.2013	(97) EP 2478146	(47) 29.05.2013
(97) EP 2467303	(47) 05.06.2013	(97) EP 2478203	(47) 05.06.2013
(97) EP 2467545	(47) 12.06.2013	(97) EP 2478234	(47) 05.06.2013
(97) EP 2467693	(47) 05.06.2013	(97) EP 2478289	(47) 05.06.2013
(97) EP 2468422	(47) 29.05.2013	(97) EP 2478351	(47) 29.05.2013
(97) EP 2468565	(47) 29.05.2013	(97) EP 2478537	(47) 29.05.2013
(97) EP 2468568	(47) 29.05.2013	(97) EP 2478585	(47) 29.05.2013
(97) EP 2468637	(47) 29.05.2013	(97) EP 2478713	(47) 29.05.2013
(97) EP 2468653	(47) 05.06.2013	(97) EP 2478773	(47) 29.05.2013
(97) EP 2468932	(47) 12.06.2013	(97) EP 2479104	(47) 12.06.2013
(97) EP 2469143	(47) 29.05.2013	(97) EP 2479299	(47) 29.05.2013
(97) EP 2469147	(47) 29.05.2013	(97) EP 2479387	(47) 05.06.2013
(97) EP 2469411	(47) 29.05.2013	(97) EP 2479397	(47) 29.05.2013
(97) EP 2469413	(47) 05.06.2013	(97) EP 2479458	(47) 29.05.2013
(97) EP 2469492	(47) 29.05.2013	(97) EP 2479714	(47) 05.06.2013
(97) EP 2469609	(47) 05.06.2013	(97) EP 2479817	(47) 05.06.2013
(97) EP 2469649	(47) 12.06.2013	(97) EP 2480370	(47) 29.05.2013
(97) EP 2470350	(47) 29.05.2013	(97) EP 2480433	(47) 12.06.2013
(97) EP 2470370	(47) 05.06.2013	(97) EP 2480809	(47) 12.06.2013
(97) EP 2470381	(47) 05.06.2013	(97) EP 2480939	(47) 12.06.2013
(97) EP 2470382	(47) 05.06.2013	(97) EP 2481450	(47) 05.06.2013
(97) EP 2470399	(47) 05.06.2013	(97) EP 2481455	(47) 29.05.2013
(97) EP 2470404	(47) 29.05.2013	(97) EP 2481614	(47) 12.06.2013
(97) EP 2470412	(47) 12.06.2013	(97) EP 2481698	(47) 29.05.2013
(97) EP 2470429	(47) 29.05.2013	(97) EP 2481846	(47) 05.06.2013
(97) EP 2470445	(47) 05.06.2013	(97) EP 2481952	(47) 12.06.2013
(97) EP 2470616	(47) 29.05.2013	(97) EP 2482048	(47) 12.06.2013
(97) EP 2470858	(47) 29.05.2013	(97) EP 2482094	(47) 12.06.2013
(97) EP 2470993	(47) 12.06.2013	(97) EP 2482107	(47) 29.05.2013
(97) EP 2471093	(47) 05.06.2013	(97) EP 2482225	(47) 12.06.2013
(97) EP 2471136	(47) 12.06.2013	(97) EP 2482300	(47) 29.05.2013
(97) EP 2471152	(47) 05.06.2013	(97) EP 2482509	(47) 05.06.2013
(97) EP 2471237	(47) 05.06.2013	(97) EP 2482632	(47) 05.06.2013

(97) EP 2482700	(47) 05.06.2013	(97) EP 2511312	(47) 05.06.2013
(97) EP 2483232	(47) 29.05.2013	(97) EP 2511489	(47) 29.05.2013
(97) EP 2483535	(47) 12.06.2013	(97) EP 2511580	(47) 29.05.2013
(97) EP 2483559	(47) 05.06.2013	(97) EP 2511581	(47) 05.06.2013
(97) EP 2484549	(47) 05.06.2013	(97) EP 2511913	(47) 05.06.2013
(97) EP 2484570	(47) 05.06.2013	(97) EP 2512121	(47) 05.06.2013
(97) EP 2485196	(47) 12.06.2013	(97) EP 2512207	(47) 05.06.2013
(97) EP 2485388	(47) 29.05.2013	(97) EP 2513512	(47) 05.06.2013
(97) EP 2485567	(47) 29.05.2013	(97) EP 2514277	(47) 29.05.2013
(97) EP 2485976	(47) 05.06.2013	(97) EP 2514709	(47) 29.05.2013
(97) EP 2486261	(47) 05.06.2013	(97) EP 2515635	(47) 29.05.2013
(97) EP 2486395	(47) 29.05.2013	(97) EP 2517327	(47) 12.06.2013
(97) EP 2486401	(47) 05.06.2013	(97) EP 2518593	(47) 29.05.2013
(97) EP 2486698	(47) 12.06.2013	(97) EP 2518709	(47) 12.06.2013
(97) EP 2486733	(47) 05.06.2013	(97) EP 2518962	(47) 05.06.2013
(97) EP 2487130	(47) 05.06.2013	(97) EP 2519129	(47) 29.05.2013
(97) EP 2487473	(47) 05.06.2013	(97) EP 2520338	(47) 29.05.2013
(97) EP 2488062	(47) 05.06.2013	(97) EP 2522620	(47) 29.05.2013
(97) EP 2488381	(47) 05.06.2013	(97) EP 2523208	(47) 12.06.2013
(97) EP 2488435	(47) 05.06.2013	(97) EP 2523576	(47) 12.06.2013
(97) EP 2488854	(47) 05.06.2013	(97) EP 2524218	(47) 05.06.2013
(97) EP 2489107	(47) 29.05.2013	(97) EP 2524799	(47) 05.06.2013
(97) EP 2489259	(47) 05.06.2013	(97) EP 2524851	(47) 05.06.2013
(97) EP 2489979	(47) 05.06.2013	(97) EP 2524876	(47) 29.05.2013
(97) EP 2490183	(47) 05.06.2013	(97) EP 2525914	(47) 29.05.2013
(97) EP 2490565	(47) 29.05.2013	(97) EP 2526841	(47) 05.06.2013
(97) EP 2490849	(47) 29.05.2013	(97) EP 2527676	(47) 29.05.2013
(97) EP 2490928	(47) 29.05.2013	(97) EP 2527717	(47) 12.06.2013
(97) EP 2492111	(47) 12.06.2013	(97) EP 2527842	(47) 05.06.2013
(97) EP 2492635	(47) 29.05.2013	(97) EP 2528549	(47) 05.06.2013
(97) EP 2492748	(47) 05.06.2013	(97) EP 2529990	(47) 29.05.2013
(97) EP 2493130	(47) 05.06.2013	(97) EP 2530227	(47) 29.05.2013
(97) EP 2493354	(47) 12.06.2013	(97) EP 2531082	(47) 05.06.2013
(97) EP 2493355	(47) 12.06.2013	(97) EP 2532134	(47) 12.06.2013
(97) EP 2493641	(47) 29.05.2013	(97) EP 2533914	(47) 12.06.2013
(97) EP 2493729	(47) 05.06.2013	(97) EP 2535913	(47) 05.06.2013
(97) EP 2495142	(47) 29.05.2013	(97) EP 2537060	(47) 29.05.2013
(97) EP 2495190	(47) 05.06.2013	(97) EP 2537095	(47) 29.05.2013
(97) EP 2495572	(47) 05.06.2013	(97) EP 2537444	(47) 05.06.2013
(97) EP 2495659	(47) 29.05.2013	(97) EP 2537783	(47) 12.06.2013
(97) EP 2496382	(47) 12.06.2013	(97) EP 2537970	(47) 29.05.2013
(97) EP 2497439	(47) 05.06.2013	(97) EP 2540151	(47) 29.05.2013
(97) EP 2497767	(47) 29.05.2013	(97) EP 2540438	(47) 29.05.2013
(97) EP 2497979	(47) 05.06.2013	(97) EP 2541323	(47) 05.06.2013
(97) EP 2497991	(47) 12.06.2013	(97) EP 2543446	(47) 12.06.2013
(97) EP 2498478	(47) 05.06.2013	(97) EP 2546776	(47) 12.06.2013
(97) EP 2500230	(47) 05.06.2013	(97) EP 2547120	(47) 29.05.2013
(97) EP 2500542	(47) 29.05.2013	(97) EP 2549149	(47) 29.05.2013
(97) EP 2500888	(47) 05.06.2013	(97) EP 2555411	(47) 12.06.2013
(97) EP 2500923	(47) 05.06.2013	(97) EP 2570451	(47) 29.05.2013
(97) EP 2501100	(47) 29.05.2013	(97) EP 2581701	(47) 29.05.2013
(97) EP 2501533	(47) 12.06.2013		
(97) EP 2502086	(47) 05.06.2013		
(97) EP 2502487	(47) 29.05.2013		
(97) EP 2502526	(47) 29.05.2013		
(97) EP 2503183	(47) 12.06.2013		
(97) EP 2503317	(47) 05.06.2013		
(97) EP 2503651	(47) 29.05.2013		
(97) EP 2503990	(47) 05.06.2013		
(97) EP 2504145	(47) 12.06.2013		
(97) EP 2505226	(47) 29.05.2013		
(97) EP 2505512	(47) 29.05.2013		
(97) EP 2505544	(47) 05.06.2013		
(97) EP 2505679	(47) 05.06.2013		
(97) EP 2505886	(47) 12.06.2013		
(97) EP 2505898	(47) 05.06.2013		
(97) EP 2506034	(47) 29.05.2013		
(97) EP 2506470	(47) 29.05.2013		
(97) EP 2506938	(47) 05.06.2013		
(97) EP 2507899	(47) 05.06.2013		
(97) EP 2508403	(47) 29.05.2013		
(97) EP 2508768	(47) 05.06.2013		
(97) EP 2508816	(47) 12.06.2013		
(97) EP 2508925	(47) 12.06.2013		
(97) EP 2509228	(47) 05.06.2013		
(97) EP 2511154	(47) 29.05.2013		
(97) EP 2511160	(47) 05.06.2013		
(97) EP 2511177	(47) 05.06.2013		

Zveřejněné překlady evropských patentových spisů

U následujících udělených evropských patentů s účinky pro Českou republiku byl majitelem předložen překlad patentového spisu do českého jazyka (§ 35c odst. 2 až 4 zákona č. 527/1990 Sb., v platném znění). Údaje jsou řazeny vzestupně podle čísel evropských patentů.

- | | |
|---|--|
| (97) EP 1478248 | (72) REIMER, Karen, 65582 Hambach, DE |
| (47) 13.03.2013 | FLEISCHER, Wolfgang, 55218 Ingelheim, DE |
| (97) 04.09.2003 | HOPP, Michael, 65428 Rüsselsheim, DE |
| (51) A24D 3/04 (2006.01) | (54) Použití PVP-JOD lipozomů pro léčbu akné |
| (96) 31.01.2003 | (32) 24.02.2003 |
| (96) 03743106.1 | (31) 03003281 |
| (73) Philip Morris Products S.A., 2000 Neuchâtel, CH | (33) EP |
| (72) YANG, Zuyin, Midlothian, VA 23113, US | (86) PCT/EP2004/001332 |
| NEPOMUCENO, Jose, G., Beaverdam, VA 23015, US | (87) WO 2004/073720 |
| TAYLOR, Barbara, G., Midlothian, VA 23112, US | (74) Společná advokátní kancelář Všetečka Zelený Švorčík
Kalenský a partneři, JUDr. Michal Havlík, Hálkova 2,
Praha 2, 12000 |
| (54) Aromatizovaný uhlík použitelný jako filtrační materiál v kuřáckém výrobku | |
| (32) 22.02.2002 | |
| (31) 79813 | |
| (33) US | (97) EP 1605120 |
| (86) PCT/US2003/002748 | (47) 20.02.2013 |
| (87) WO 2003/071886 | (97) 14.12.2005 |
| (74) PATENTSERVIS Praha a.s., Na Podkovce 281/10, Praha 4, 14700 | (51) E05B 63/24 (2006.01) |
| | E05B 65/12 (2006.01) |
| | (96) 03.06.2005 |
| | (96) 05011981.7 |
| | (73) Gebr. Bode GmbH & Co. KG, 34123 Kassel, DE |
| | (72) Kimm, Michael, 34270 Schauenburg, DE |
| | Stahl, Lars, 34320 Söhrewald, DE |
| | (54) Blokovací zařízení, zejména přidavné blokovací zařízení na dveřích pro cestující u vozidla veřejné místní nebo dálkové osobní přepravy |
| | (32) 08.06.2004 |
| | (31) 202004009077 U |
| | (33) DE |
| | (74) Společná advokátní kancelář Všetečka Zelený Švorčík
Kalenský a partneři, JUDr. Pavel Zelený, Hálkova 2, Praha 2, 12000 |
| (97) EP 1580477 | |
| (47) 06.03.2013 | |
| (97) 28.09.2005 | |
| (51) F16L 27/11 (2006.01) | |
| F04D 29/66 (2006.01) | |
| F04D 29/60 (2006.01) | |
| H05H 7/14 (2006.01) | |
| (96) 18.03.2005 | |
| (96) 05290609.6 | |
| (73) Adixen Vacuum Products, 74000 Annecy, FR | |
| (72) Vuillermoz, Jean-François, 74940 Annecy le Vieux, FR | |
| (54) Tlumící spojení pro podtlakové čerpadlo | |
| (32) 22.03.2004 | |
| (31) 0450565 | |
| (33) FR | |
| (74) TRAPLOVÁ HAKR KUBÁT Advokátní a patentová kancelář, Ing. Eduard Hakr, Přístavní 24, Praha 7, 17000 | |
| (97) EP 1581333 | (97) EP 1611068 |
| (47) 16.01.2013 | (47) 23.01.2013 |
| (97) 10.06.2004 | (97) 28.10.2004 |
| (51) B01J 8/26 (2006.01) | (51) C04B 24/26 (2006.01) |
| B01J 2/16 (2006.01) | C04B 24/32 (2006.01) |
| (96) 24.11.2003 | C04B 28/02 (2006.01) |
| (96) 03772518.1 | C04B 103/30 (2006.01) |
| (73) Omnia Fertilizer Limited, 2152 Epsom Downs, ZA | (96) 09.04.2004 |
| (72) EYGELAAR, Johannes, Petrus, Gysbert, 1911 Vanderbijlpark, ZA | (96) 04758929.6 |
| (54) Zařízení na výrobu dusičnanových granulí | (73) Chryso, 92440 Issy-Les-Moulineaux, FR |
| (32) 26.11.2002, 11.04.2003 | (72) DUBOIS-BRUGGER, Isabelle, 69680 Chassieu, FR |
| (31) 200209601, 200302874 | GRATAS, Mathieu, 45300 Rouvres St. Jean, FR |
| (33) ZA, ZA | MOSQUET, Martin, 38300 Bourgoin-Jallieu, FR |
| (86) PCT/IB2003/005360 | MALBAULT, Olivier, 91820 Boutigny sur Essonne, FR |
| (87) WO 2004/047976 | (54) Použití dispergátorů na zvýšení retence tekutosti betonu |
| (74) INPARTNERS GROUP, Ing. Dušan Kendereški, Lidická 51, Brno, 60200 | (32) 11.04.2003 |
| | (31) 0304566 |
| | (33) FR |
| | (86) PCT/FR2004/000896 |
| | (87) WO 2004/092092 |
| | (74) A. Holas & partner Patentová a známková kancelář, Ing. Mgr. Hana Holasová, Křížová 4/105, Brno, 60300 |
| (97) EP 1596876 | (97) EP 1637349 |
| (47) 10.04.2013 | (47) 06.03.2013 |
| (97) 02.09.2004 | (97) 16.12.2004 |
| (51) A61K 31/79 (2006.01) | (51) B44C 1/175 (2006.01) |
| A61K 9/127 (2006.01) | (96) 02.06.2004 |
| (96) 12.02.2004 | (96) 04745523.3 |
| (96) 04710362.7 | (73) Taica Corporation, Minato-ku Tokyo, JP |
| (73) EURO-CELTIQUE S.A., 1653 Luxembourg, LU | (72) IKEDA, Wataru, Shizuoka-shi, Shizuoka 424-0865, JP |
| | OTAKI, Nobuyuki 180-6, Imaizumi, Shizuoka 4240874, JP |
| | KIYOTAKI, Tomomi, Shizuoka 4200881, JP |

(54) **Způsob přenosu vodním tlakem a produkt přenosu vodním tlakem**
(32) 02.06.2003, 02.06.2003, 09.12.2003, 10.02.2004
(31) 2003156439, 2003156441, 2003409874, 2004032954
(33) JP, JP, JP, JP
(86) PCT/JP2004/007624
(87) WO 2004/108434
(74) TRAPLOVÁ HAKR KUBÁT Advokátní a patentová kancelář, Ing. Eduard Hakr, Přístavní 24, Praha 7, 17000

(97) **EP 1637551**
(47) 27.02.2013
(97) 09.12.2004
(51) **C08F 297/02** (2006.01)
(96) 26.05.2004
(96) 04734954.3
(73) NIPPON SODA CO., LTD., Chiyoda-ku, Tokyo 100-8165, JP
(72) YAMAGUCHI, Shoji, c/o R&D Laboratory for, Ichihara-shi, Chiba 290-0045, JP
KUBO, Hideo, c/o R&D Laboratory for, Ichihara-shi, Chiba 290-0045, JP
(54) **Způsob výroby polymeru**
(32) 30.05.2003
(31) 2003155264
(33) JP
(86) PCT/JP2004/007635
(87) WO 2004/106398
(74) INPARTNERS GROUP, Ing. Bc. Ivan Lukšiček, Lidická 51/707, Brno, 60200

(97) **EP 1660123**
(47) 13.03.2013
(97) 10.03.2005
(51) **A61K 39/15** (2006.01)
C12N 7/00 (2006.01)
(96) 31.08.2004
(96) 04764688.0
(73) GlaxoSmithKline Biologicals s.a., 1330 Rixensart, BE
(72) COLAU, Brigitte Desiree Alberte, B-1330 Rixensart, BE
DE VOS, Beatrice Arsene Virginie, B-1330 Rixensart, BE
(54) **Vakcína proti rotaviru**
(32) 02.09.2003, 01.07.2004
(31) 499430 P, 0414787
(33) US, GB
(86) PCT/EP2004/009725
(87) WO 2005/021033
(74) KOREJZOVÁ & SPOL., v.o.s., JUDr. Petra Korejzová, Korunní 810/104 E, Praha 10, 10100

(97) **EP 1668662**
(47) 31.10.2012
(97) 17.03.2005
(51) **H01J 37/147** (2006.01)
H01J 37/28 (2006.01)
H01J 37/153 (2006.01)
H01J 37/09 (2006.01)
H01J 37/12 (2006.01)
H01J 37/317 (2006.01)
B82Y 10/00 (2011.01)
(96) 07.09.2004
(96) 04783363.7
(73) Carl Zeiss SMT GmbH, 73447 Oberkochen, DE
Applied Materials Israel, Rehovot 76707, IL
(72) KNIPPELMEYER, Rainer, D-73431 Aalen, DE
KIENZLE, Oliver, D-73430 Aalen, DE
KEMEN, Thomas, D-73430 Aalen, DE
MUELLER, Heiko, D-69126 Heidelberg, DE
UHLEMANN, Stephan, 69115 Heidelberg, DE
HAIDER, Maximilian, D-69251 Gaiberg, DE
CASARES, Antonio, D-73432 Aalen, DE
ROGERS, Steven, D. N. Emek Sorek 76880 IL, IL

(54) **Optické částicové systémy a uspořádání a částicové komponenty pro takové systémy a uspořádání**
(32) 05.09.2003
(31) 500256 P
(33) US
(86) PCT/US2004/029079
(87) WO 2005/024881
(74) KANIA, SEDLÁK, SMOLA Patentová a známková kancelář, Ing. František Kania, Mendlovo nám. 1a, Brno, 60300

(97) **EP 1673135**
(47) 30.01.2013
(97) 28.04.2005
(51) **A61M 39/04** (2006.01)
A61M 39/20 (2006.01)
A61M 39/26 (2006.01)
A61J 1/10 (2006.01)
(96) 15.10.2004
(96) 04790456.0
(73) Fresenius Kabi Deutschland GmbH, 61352 Bad Homburg v.d.H., DE
(72) BRANDENBURGER, Torsten, 61194 Niddatal, DE
RAHIMY, Ismael, 61169 Friedberg/H., DE
(54) **Konektor pro obaly, obsahující lékařské kapaliny, a obal pro lékařské kapaliny**
(32) 15.10.2003
(31) 10348016
(33) DE
(86) PCT/EP2004/011603
(87) WO 2005/037362
(74) TRAPLOVÁ HAKR KUBÁT Advokátní a patentová kancelář, Ing. Eduard Hakr, Přístavní 24, Praha 7, 17000

(97) **EP 1702738**
(47) 03.04.2013
(97) 20.09.2006
(51) **B29C 44/34** (2006.01)
B29C 44/60 (2006.01)
B29C 44/08 (2006.01)
(96) 09.02.2006
(96) 06405062.8
(73) Sulzer Chemtech AG, 8404 Winterthur, CH
(72) Passaplan, Claude, 8405 Wintherthur, CH
Scherrer, Herbert, 8610 Uster, CH
(54) **Způsob a zařízení pro kontinuální výrobu expandovatelných granulátů plastů**
(32) 17.03.2005
(31) 05405249
(33) EP
(74) KOREJZOVÁ & SPOL., v.o.s., JUDr. Petra Korejzová, Korunní 810/104 E, Praha 10, 10100

(97) **EP 1724120**
(47) 06.03.2013
(97) 25.08.2005
(51) **B44C 1/175** (2006.01)
(96) 07.12.2004
(96) 04821327.6
(73) Taica Corporation, Minato-ku Tokyo, JP
(72) IKEDA, Wataru, Shizuoka-shi, Shizuoka 4240041, JP
OTAKI, Nobuyuki, Shizuoka-shi, Shizuoka 4240874, JP
KIYOTAKI, Tomomi, Shizuoka-shi, Shizuoka 420-0881, JP
(54) **Způsob přenosu vodním tlakem a produkt přenosu vodním tlakem**
(32) 18.02.2004
(31) 2004040870
(33) JP
(86) PCT/JP2004/018198
(87) WO 2005/077676

(74) TRAPLOVÁ HAKR KUBÁT Advokátní a patentová kancelář, Ing. Eduard Hakr, Přístavní 24, Praha 7, 17000

(97) **EP 1726700**

(47) 27.02.2013

(97) 29.11.2006

(51) **D04H 3/14** (2012.01)

D04H 3/16 (2006.01)

(96) 26.04.2006

(96) 06008625.3

(73) Reifenhäuser GmbH & Co. KG Maschinenfabrik, 53839 Troisdorf, DE

(72) Sommer, Sebastian, 53844, Troisdorf, DE
Frey, Wilhelm, 53842, Spich, DE

(54) **Způsob a zařízení pro výrobu rouna z elementárních vláken**

(32) 25.05.2005

(31) 05011330

(33) EP

(74) Čermák a spol., JUDr. Karel Čermák, Elišky Peškové 15/735, Praha 5, 15000

(97) **EP 1736229**

(47) 03.04.2013

(97) 27.12.2006

(51) **B01D 53/00** (2006.01)

B01D 5/00 (2006.01)

F28B 9/08 (2006.01)

(96) 24.06.2005

(96) 05104725.6

(73) Messer Group GmbH, 65812 Bad Soden, DE

(72) Herzog, Friedhelm, 47803, Krefeld, DE

(54) **Zařízení pro odlučování kondenzátu**

(74) TRAPLOVÁ HAKR KUBÁT Advokátní a patentová kancelář, Ing. Eduard Hakr, Přístavní 24, Praha 7, 17000

(97) **EP 1742659**

(47) 13.03.2013

(97) 20.10.2005

(51) **A61K 39/39** (2006.01)

A61K 39/12 (2006.01)

A61K 39/02 (2006.01)

(96) 24.03.2005

(96) 05718292.5

(73) ZOETIS P LLC, New Jersey, 07932, NJ, US

(72) DOMINOWSKI, Paul, Joseph, Hickory Corners, MI 49060, US

KLOSE, Pamela, Kay, East Lyme, CT 06333, US

KREBS, Richard, Lee, Ashland, NE 68003, US

MANNAN, Ramasamy, Mannar, Kalamazoo, MI 49048-6604, US

(54) **Mikrofluidizované emulze typu olej ve vodě a očkovací kompozice**

(32) 05.04.2004

(31) 559677 P

(33) US

(86) PCT/IB2005/000804

(87) WO 2005/097181

(74) Čermák a spol., JUDr. Karel Čermák, Elišky Peškové 15/735, Praha 5, 15000

(97) **EP 1744955**

(47) 03.04.2013

(97) 03.11.2005

(51) **A45D 34/02** (2006.01)

B05B 11/00 (2006.01)

(96) 18.04.2005

(96) 05732206.7

(73) Beauty Union Global Limited, Chai Wan Hong Kong, CN

(72) TURGEMAN, Carmit, 55555 Askelon, IL

(54) **Plnicí parfémový flakón**

(32) 20.04.2004

(31) 16151504

(33) IL

(86) PCT/IL2005/000402

(87) WO 2005/101969

(74) ŠTROS & KUSÁK advokátní a patentová kancelář, JUDr. David Štros, advokát, Národní 32, Praha 1, 11000

(97) **EP 1755743**

(47) 24.04.2013

(97) 17.11.2005

(51) **A61P 25/24** (2006.01)

A61K 31/00 (2006.01)

A61K 31/20 (2006.01)

(96) 12.05.2005

(96) 05742109.1

(73) BTG International Limited, London EC4M 7RD, GB

(72) GREENWOOD, David, Llantrisant CF72 8UX, GB

DIMPFEL, Wilfried, 35578 Wetzlar, DE

(54) **Beta hydroxybutyrát a jeho deriváty pro léčení deprese a úzkosti**

(32) 12.05.2004, 20.09.2004

(31) 570137 P, 0420856

(33) US, GB

(86) PCT/GB2005/001835

(87) WO 2005/107875

(74) Společná advokátní kancelář Všečeka Zelený Švorčík Kalenský a partneři, JUDr. Michal Havlík, Hálkova 2, Praha 2, 12000

(97) **EP 1758569**

(47) 08.05.2013

(97) 12.01.2006

(51) **C07C 281/18** (2006.01)

C07D 333/38 (2006.01)

A61K 38/00 (2006.01)

(96) 27.06.2005

(96) 05763891.8

(73) Ferring B.V., 2132 JX Hoofddorp, NL

(72) SIELECKI-DZURDZ, Thais, M., Kennett Square, PA 19348, US

(54) **Guanylhydrazonové soli, prostředky, procesy výroby a způsoby použití**

(32) 25.06.2004, 17.08.2004, 24.06.2005

(31) 582532 P, 601992 P, 165255

(33) US, US, US

(86) PCT/US2005/022626

(87) WO 2006/004613

(74) PATENTSERVIS Praha a.s., Na Podkovce 281/10, Praha 4, 14700

(97) **EP 1777983**

(47) 13.02.2013

(97) 25.04.2007

(51) **H04Q 11/04** (2006.01)

H04L 12/28 (2006.01)

(96) 12.09.2006

(96) 06019021.2

(73) Deutsche Telekom AG, 53113 Bonn, DE

(72) Wenz, Heinrich, 13349 Berlin, DE

(54) **Způsob pro zlepšování přenosu časově citlivých IP aplikací**

(32) 19.10.2005

(31) 102005050725

(33) DE

(74) Společná advokátní kancelář Všečeka Zelený Švorčík Kalenský a partneři, JUDr. Michal Havlík, Hálkova 2, Praha 2, 12000

-
- (97) **EP 1801532**
(47) 06.03.2013
(97) 06.04.2006
(51) **F28F 3/08** (2006.01)
F28D 1/06 (2006.01)
F28D 9/02 (2006.01)
F28F 9/26 (2006.01)
(96) 27.09.2005
(96) 05788089.0
(73) T.RAD Co., Ltd., Shibuya-ku Tokyo 151-0053, JP
(72) NAKAMURA, Yoichi, Nagoya-shi Aichi, 457-8560, JP
(54) **Tepelný výměník**
(32) 28.09.2004
(31) 2004281862
(33) JP
(86) PCT/JP2005/018257
(87) WO 2006/035985
(74) KOREJZOVÁ & SPOL., v.o.s., JUDr. Petra Korejzová, Korunní 810/104 E, Praha 10, 10100
-
- (97) **EP 1812947**
(47) 20.03.2013
(97) 11.05.2006
(51) **H01J 37/317** (2006.01)
(96) 25.10.2005
(96) 05804489.2
(73) Vistec Electron Beam GmbH, 07745 Jena, DE
(72) DÖRING, Hans-Joachim, 07749 Jena, DE
HEINITZ, Joachim, 07751 Isserstedt, DE
(54) **Multipaprový modulátor pro částicový paprsek a použití multipaprového modulátoru k bezmaskovému strukturování substrátu**
(32) 03.11.2004
(31) 102004052994
(33) DE
(86) PCT/EP2005/055521
(87) WO 2006/048391
(74) UNIPATENT, Ing. Jiří Chlustina, Jana Masaryka 43-47, Praha 2, 12000
-
- (97) **EP 1818543**
(47) 23.01.2013
(97) 15.08.2007
(51) **F04D 29/24** (2006.01)
(96) 27.12.2006
(96) 06026890.1
(73) BEW Betrieb und Entwicklung von Wasserkraftanlagen GmbH, 1180 Wien, AT
(72) Riegerbauer, Hermann, 8430 Leibnitz, AT
(54) **Lopatka pro lopatkové kolo**
(32) 14.02.2006
(31) 2282006
(33) AT
(74) KANIA, SEDLÁK, SMOLA Patentová a známková kancelář, Ing. Jiří Malůšek, Mendlovo nám. 1a, Brno, 60300
-
- (97) **EP 1826253**
(47) 13.02.2013
(97) 29.08.2007
(51) **C09D 13/00** (2006.01)
B43K 19/06 (2006.01)
B43K 19/12 (2006.01)
B43K 19/18 (2006.01)
(96) 26.01.2007
(96) 07001676.1
(73) J.S. Staedtler GmbH & Co. KG, 90427 Nürnberg, DE
(72) Thies, Andreas, 91090 Effeltrich, DE
(54) **Nevypalovaná barevná tuha pro náčiní k psaní**
(32) 27.02.2006
(31) 102006010119
(33) DE
-
- (74) PATENTSERVIS Praha a.s., Na Podkovce 281/10, Praha 4, 14700
-
- (97) **EP 1832700**
(47) 13.03.2013
(97) 12.09.2007
(51) **E05B 63/20** (2006.01)
E05B 15/02 (2006.01)
E05B 47/02 (2006.01)
E05B 55/12 (2006.01)
E05B 59/00 (2006.01)
(96) 11.01.2007
(96) 07000533.5
(73) ASSA ABLOY Sicherheitstechnik GmbH, 72458 Albstadt, DE
(72) Wittke, Norman, 72459 Albstadt, DE
Hirschhoff, Oliver, 72469 Messstetten, DE
Schnekenburger, Rudolf, 78586 Deilingen, DE
Heppeler, Hartmut, 72459 Albstadt, DE
(54) **Uzamykací systém pro dveře**
(32) 10.03.2006
(31) 102006011263
(33) DE
(74) Patentová kancelář, Ing. Milan Buršík, Plzeňská 218/1925, Praha 5, 15000
-
- (97) **EP 1840419**
(47) 15.05.2013
(97) 03.10.2007
(51) **F16J 1/08** (2006.01)
F16J 1/02 (2006.01)
F02F 3/00 (2006.01)
(96) 31.03.2006
(96) 06425227.3
(73) Federal-Mogul Nürnberg GmbH, 90441 Nürnberg, DE
(72) Omar, Said, 25015 Desenzano del Garda, Brescia, IT
(54) **Píst s povrchovou úpravou**
(74) PATENTSERVIS Praha a.s., Na Podkovce 281/10, Praha 4, 14700
-
- (97) **EP 1846312**
(47) 29.08.2012
(97) 22.06.2006
(51) **B65G 65/48** (2006.01)
B23Q 11/00 (2006.01)
(96) 13.12.2005
(96) 05821658.1
(73) Norbert Ruez GmbH & Co. KG, 88427 Bad Schussenried, DE
(72) WILKES, Stefan, 88427 Bad Schussenried, DE
(54) **Sběrná nádoba s vynášecím zařízením a s alespoň jedním shrnovacím ramenem pro suché sypké materiály nebo kapalná média s podílem pevné fáze**
(32) 13.12.2004
(31) 202004019263 U
(33) DE
(86) PCT/EP2005/013389
(87) WO 2006/063799
(74) KANIA, SEDLÁK, SMOLA Patentová a známková kancelář, Ing. František Kania, Mendlovo nám. 1a, Brno, 60300
-
- (97) **EP 1857429**
(47) 27.03.2013
(97) 21.11.2007
(51) **C06B 45/10** (2006.01)
C06B 25/18 (2006.01)
C06B 25/34 (2006.01)
(96) 19.05.2006
(96) 06405217.8
(73) Nitrochemie Wimmis AG, 3752 Wimmis, CH

- (72) Schaedeli, Ulrich, 1737 Plasselb, CH
Andres, Hanspeter, 3006 Bern, CH
Ryf, Kurt, 3752 Wimmis, CH
Antenen, Dominik, 3665 Wattenwil, CH
Vogelsanger, Beat, 3604 Thun, CH
- (54) **Jednosložkový pohonný systém k urychlování střel, který je založen na nitrocelulóze**
- (74) PATENTSERVIS Praha a.s., Na Podkovce 281/10, Praha 4, 14700

- (97) **EP 1867404**
(47) 08.05.2013
(97) 12.10.2006
(51) **B21D 41/04** (2006.01)
B21D 22/14 (2006.01)
B21D 24/00 (2006.01)
B21D 37/01 (2006.01)
B21D 51/18 (2006.01)
B21D 37/16 (2006.01)
(96) 30.03.2006
(96) 06731215.7
(73) KAYABA INDUSTRY CO., LTD., Minato-ku, Tokyo 105-6190, JP
(72) HATTORI, Taiji, c/o KAYABA INDUSTRY CO., LTD., Minato-ku, Tokyo 105-6190, JP
(54) **Způsob uzavírání a uzavírací stroj**
(32) 31.03.2005
(31) 2005101786
(33) JP
(86) PCT/JP2006/307267
(87) WO 2006/107088
(74) TRAPLOVÁ HAKR KUBÁT Advokátní a patentová kancelář, Ing. Eduard Hakr, Přístavní 24, Praha 7, 17000

- (97) **EP 1889193**
(47) 13.02.2013
(97) 23.11.2006
(51) **G05B 23/02** (2006.01)
G06F 17/50 (2006.01)
G21C 17/00 (2006.01)
G21D 3/00 (2006.01)
(96) 22.05.2006
(96) 06757970.6
(73) ZAO "Diakont", 198903 Saint-Petersburg, RU
(72) Fedosovskiy, Mikhail Evgenievich, 194354 Saint Petersburg, RU
Sherstobitov, Alexander Evgenievich, 194017 Saint Petersburg, RU
Dunaev, Vadim Igorevich, 192239 Saint Petersburg, RU
Kopiev, Yurii Vladimirovich, 115093 Moscow, RU
(54) **Způsob a systém pro deterministicko pravděpodobnostní bezpečnostní analýzu a vyhodnocování**
(32) 20.05.2005
(31) 2005116169
(33) RU
(86) PCT/RU2006/000268
(87) WO 2006/123971
(74) TRAPLOVÁ HAKR KUBÁT Advokátní a patentová kancelář, Ing. Eduard Hakr, Přístavní 24, Praha 7, 17000

- (97) **EP 1890986**
(47) 16.01.2013
(97) 07.12.2006
(51) **C06C 9/00** (2006.01)
C06D 5/06 (2006.01)
(96) 02.06.2006
(96) 06763483.2
(73) RUAG Ammotec GmbH, 90765 Fürth, DE

- (72) BLEY, Ulrich, 90766 Fürth, DE
HAGEL, Rainer, 91058 Erlangen, DE
HAVLIK, Julia, 90765 Fürth, DE
HOSCHENKO, Aleksej, 90765 Fürth, DE
LECHNER, Peter, Simon, 90522 Oberasbach, DE
- (54) **Pyrotechnické činidlo**
(32) 02.06.2005, 22.03.2006
(31) 102005025746, 102006013622
(33) DE, DE
(86) PCT/EP2006/062862
(87) WO 2006/128910
(74) Čermák a spol., JUDr. Karel Čermák, Elišky Peškové 15/735, Praha 5, 15000

- (97) **EP 1947712**
(47) 13.02.2013
(97) 23.07.2008
(51) **H01M 2/38** (2006.01)
(96) 16.12.2006
(96) 06026122.9
(73) HOPPECKE Batterien GmbH & Co. KG, 59929 Brilon, DE
(72) Kesper, Heinrich, 34508 Willingen, DE
(54) **Zařízení pro přivádění proudu plynu do článku akumulátoru**
(74) Čermák a spol., JUDr. Karel Čermák, Elišky Peškové 15/735, Praha 5, 15000

- (97) **EP 1961505**
(47) 01.05.2013
(97) 21.06.2007
(51) **B22C 15/24** (2006.01)
B22C 5/12 (2006.01)
(96) 08.11.2006
(96) 06823165.3
(73) SINTOKOGIO, LTD., Nagoya-shi, Aichi 450-0002, JP
(72) ZENPO, Toshihiko, Aichi 442-0061, JP
KATO, Yusuke, Aichi 442-0061, JP
ASANO, Norihiro, Aichi 442-0061, JP
NISHIKAWA, Kazuyuki, Aichi 442-0061, JP
KANNO, Toshio, Aichi 442-0061, JP
SONOYAMA, Shinji, Aichi 442-0061, JP
(54) **Způsob plnění pěnové směsi do dutiny formy a zařízení na tvarování formy**
(32) 14.12.2005
(31) 2005360005
(33) JP
(86) PCT/JP2006/322261
(87) WO 2007/069411
(74) FISCHER & PARTNER Intellectual Property s.r.o., Ing. Michael Fischer, Na Hrobci 294/5, Praha 2, 12000

- (97) **EP 1977602**
(47) 13.03.2013
(97) 19.07.2007
(51) **H04N 7/26** (2006.01)
(96) 13.02.2006
(96) 06706903.9
(73) Fraunhofer-Gesellschaft zur Förderung der angewandten Forschung e.V., 80686 München, DE
(72) KAUFF, Peter, 14197 Berlin, DE
MARPE, Detlev, 12161 Berlin, DE
WIEGAND, Thomas, 10719 Berlin, DE
(54) **Kódování obrazu za použití adoptivní transformace barevného prostoru**
(32) 13.01.2006
(31) PCT/EP2006/000286
(33) EP
(86) PCT/EP2006/001292
(87) WO 2007/079781

(74) KANIA, SEDLÁK, SMOLA Patentová a známková kancelář, Ing. František Kania, Mendlovo nám. 1a, Brno, 60300

(97) **EP 2017077**

(47) 12.09.2012

(97) 21.01.2009

(51) **B32B 38/04** (2006.01)

B32B 3/12 (2006.01)

B32B 37/14 (2006.01)

F02C 7/045 (2006.01)

(96) 05.06.2008

(96) 08157673.8

(73) Alenia Aermacchi S.p.A., 21040 Venegono Superiore (VA), IT

(72) Midali, Alberto, 21018 Sesto Calende (Varese), IT
Aliverti, Mauro, 22069 Rovellasca (Como), IT
Roccati, Mauro, 21100 Varese, IT
Ferrante, Pier Giorgio, 21100 Varese, IT

(54) **Způsob výroby panelu pro pohlcování zvuku letadla**

(32) 18.07.2007

(31) MI20071448

(33) IT

(74) Čermák a spol., JUDr. Karel Čermák, Elišky Peškové 15/735, Praha 5, 15000

(97) **EP 2027979**

(47) 06.03.2013

(97) 25.02.2009

(51) **B27N 3/00** (2006.01)

B27N 7/00 (2006.01)

(96) 20.08.2008

(96) 08014789.5

(73) Kronotec AG, 6006 Luzern, CH

(72) Kalwa, Norbert, Dr., 32805 Horn-Bad Meinberg, DE
Grunwald, Dirk, Dr., 38108 Braunschweig, DE
Hasch, Joachim, Prof. Dr., 10317 Berlin, DE

(54) **Způsob výroby potahovaných, vodivých desek z dřevěného materiálu a takové dřevěné desky**

(32) 20.08.2007

(31) 102007039267

(33) DE

(74) Ing. Vítězslav Žák, patentový zástupce, Ostopovická 4, Troubsko, 66441

(97) **EP 2034227**

(47) 24.04.2013

(97) 11.03.2009

(51) **F16L 3/10** (2006.01)

F16L 55/035 (2006.01)

F16L 59/135 (2006.01)

(96) 23.07.2008

(96) 08104838.1

(73) HILTI Aktiengesellschaft, 9494 Schaan, LI

(72) Schmitzer, Harald, 8003 Zürich, CH
Hermann, Fritz, 86899, Landsberg, DE
Gonzalez, Rosa Maria, 15404, Ferrol, ES
Schierscher, Gabriel, 9494, Schaan, LI
Rosenkranz, Falk, 9658, Wildhaus, CH
Unverzagt, Stefan, 6800, Feldkirch, AT

(54) **Přichytka trubky s alespoň jedním držákem přichytky, majícím zakřivení**

(32) 04.09.2007

(31) 102007000484

(33) DE

(74) PATENTSERVIS Praha a.s., Na Podkovce 281/10, Praha 4, 14700

(97) **EP 2037164**

(47) 01.05.2013

(97) 18.03.2009

(51) **F16L 3/10** (2006.01)

F16L 55/035 (2006.01)

F16L 59/135 (2006.01)

(96) 28.08.2008

(96) 08105171.6

(73) HILTI Aktiengesellschaft, 9494 Schaan, LI

(72) Schmitzer, Harald, 8003, Zürich, CH
Hermann, Fritz, 86899, Landsberg, DE
Gonzales, Rosa Maria, 15404, Ferrol, ES
Schierscher, Gabriel, 9494, Schaan, LI
Rosenkranz, Falk, 9658, Wildhaus, CH
Unverzagt, Stefan, 6800, Feldkirch, AT

(54) **Přichytka trubky s alespoň jedním držákem přichytky**

(32) 12.09.2007

(31) 102007000487

(33) DE

(74) PATENTSERVIS Praha a.s., Na Podkovce 281/10, Praha 4, 14700

(97) **EP 2053954**

(47) 06.03.2013

(97) 31.01.2008

(51) **A47L 5/36** (2006.01)

A47L 7/02 (2006.01)

A47L 9/22 (2006.01)

A47L 5/14 (2006.01)

A47L 7/00 (2006.01)

A47L 11/40 (2006.01)

(96) 06.07.2007

(96) 07735009.8

(73) Pedrazzini Bertolazzi, Marino, 26020 Madignano, IT

(72) Pedrazzini Bertolazzi, Marino, 26020 Madignano, IT

(54) **Vysavač s přidavnými funkcemi**

(32) 24.07.2006

(31) CR20060018

(33) IT

(86) PCT/IB2007/002014

(87) WO 2008/012620

(74) Společná advokátní kancelář Všečečka Zelený Švorčík Kalenský a partneři, JUDr. Michal Havlík, Hálkova 2, Praha 2, 12000

(97) **EP 2056550**

(47) 24.04.2013

(97) 06.05.2009

(51) **H04L 27/00** (2006.01)

H04L 27/26 (2006.01)

H04L 1/00 (2006.01)

H04L 5/00 (2006.01)

H03M 13/29 (2006.01)

H03M 13/25 (2006.01)

H03M 13/27 (2006.01)

H03M 13/11 (2006.01)

H04L 27/34 (2006.01)

(96) 24.10.2008

(96) 08253469.4

(73) Sony Corporation, Tokyo 108-0075, JP

(72) Taylor, Matthew Paul Athol, Hampshire BH24 1JQ, GB
Atungsiri, Samuel Asanbeng, Hampshire RG21 4BS, GB
Wilson, John Nicholas, Hampshire RG27 9SG, GB
Yokokawa, Takashi, Tokyo 108-0075, JP
Yamamoto, Makiko, Tokyo 108-0075, JP

(54) **Zařízení pro zpracování dat a způsob**

(32) 30.10.2007, 30.10.2007, 30.10.2007, 30.10.2007,

19.11.2007, 20.11.2007, 26.11.2007, 26.11.2007

(31) 0721269, 0721271, 0721272, 0721270, 07222645, 07222728, 2007304689, 2007304690

(33) GB, GB, GB, GB, GB, GB, JP, JP

(74) TRAPLOVÁ HAKR KUBÁT Advokátní a patentová kancelář, Ing. Eduard Hakr, Přístavní 24, Praha 7, 17000

(97) **EP 2091987**

(47) 27.02.2013

(97) 26.06.2008
(51) **C08G 18/28** (2006.01)
C08G 18/62 (2006.01)
C08G 18/77 (2006.01)
C08G 18/80 (2006.01)
C09D 175/04 (2006.01)
(96) 19.12.2007
(96) 07856913.4
(73) BASF Coatings GmbH, 48165 Münster, DE
(72) GROENEWOLT, Matthijs, 48147 Münster, DE
POPPE, Andreas, 97753 Karlstadt, DE
KLEIN, Günter, 48165 Münster, DE
NIEMEIER, Manuela, 48317 Drensteinfurt, DE
WESTHOFF, Elke, 48565 Steinfurt, DE
STÜBBE, Wilfried, 48268 Greven, DE
HESENER, Simone, 48165 Münster, DE
(54) **Potahový prostředek s vysokou odolností proti poškození a stabilitou proti povětrnostním vlivům**
(32) 19.12.2006
(31) 102006059951
(33) DE
(86) PCT/EP2007/011190
(87) WO 2008/074489
(74) Společná advokátní kancelář Všečeka Zelený Švorčík Kalenský a partneři, JUDr. Otakar Švorčík, Hálkova 2, Praha 2, 12000

(97) **EP 2107979**
(47) 06.03.2013
(97) 10.07.2008
(51) **B60S 1/34** (2006.01)
(96) 31.10.2007
(96) 07822075.3
(73) Robert Bosch GmbH, 70442 Stuttgart, DE
(72) MAYER, Stephan, 77855 Achern, DE
SCHMIDT, Andreas, 76133 Karlsruhe, DE
(54) **Raménko stěrače**
(32) 28.12.2006
(31) 102006061672
(33) DE
(86) PCT/EP2007/061727
(87) WO 2008/080668
(74) Čermák a spol., JUDr. Karel Čermák, Elišky Peškové 15/735, Praha 5, 15000

(97) **EP 2117730**
(47) 06.03.2013
(97) 26.06.2008
(51) **B05D 7/16** (2006.01)
C09D 5/08 (2006.01)
C25D 13/02 (2006.01)
C23C 22/34 (2006.01)
C09D 5/44 (2006.01)
C25D 13/04 (2006.01)
C25D 15/02 (2006.01)
C25D 13/20 (2006.01)
(96) 10.12.2007
(96) 07855036.5
(73) PPG Industries Ohio, Inc., Cleveland, OH 44111, US
(72) MCMURDIE, Neil D., Butler, Pennsylvania 16001, US
MCMILLEN, Mark W., Cabot, Pennsylvania 16023, US
RAKIEWICZ, Edward F., Gibsonia, Pennsylvania 15044, US
MILES, Michelle S., Mercer, Pennsylvania 16137, US
KARABIN, Richard F., Ruffs Dale, Pennsylvania 15679, US
(54) **ZPŮSOB POVRSTVENÍ KOVOVÉHO SUBSTRÁTU A PŘÍSLUŠNÉ POVRSTVENÉ SUBSTRÁTY**
(32) 13.12.2006
(31) 610073
(33) US
(86) PCT/US2007/086935
(87) WO 2008/076684

(74) Čermák a spol., JUDr. Karel Čermák, Elišky Peškové 15/735, Praha 5, 15000

(97) **EP 2136953**
(47) 03.04.2013
(97) 25.09.2008
(51) **B23C 5/24** (2006.01)
(96) 10.03.2008
(96) 08719947.7
(73) Iscar Ltd., 24959 Tefen, IL
(72) HECHT, Gil, 22443 Nahariya, IL
(54) **Řezný nástroj a způsob montáže řezného nástroje**
(32) 20.03.2007
(31) 18207807
(33) IL
(86) PCT/IL2008/000322
(87) WO 2008/114242
(74) Čermák a spol., JUDr. Karel Čermák, Elišky Peškové 15/735, Praha 5, 15000

(97) **EP 2170280**
(47) 20.03.2013
(97) 31.12.2008
(51) **A61K 9/12** (2006.01)
A61K 31/465 (2006.01)
A61K 33/00 (2006.01)
A61P 11/00 (2006.01)
(96) 25.06.2008
(96) 08762490.4
(73) Kind Consumer Limited, London EC1R 5AR, GB
(72) HEARN, Alex, London SE1 3UW, GB
BAKRI, Sam, London SW1X 8LP, GB
(54) **Inhalovatelné kompozice obsahující nikotin**
(32) 25.06.2007
(31) 0712308
(33) GB
(86) PCT/GB2008/002184
(87) WO 2009/001085
(74) TRAPLOVÁ HAKR KUBÁT Advokátní a patentová kancelář, Ing. Jan Kubát, Přístavní 24, Praha 7, 17000

(97) **EP 2184115**
(47) 13.03.2013
(97) 12.05.2010
(51) **B05D 5/08** (2006.01)
B05D 1/04 (2006.01)
B05D 1/40 (2006.01)
F28F 13/04 (2006.01)
F28F 13/18 (2006.01)
(96) 28.10.2009
(96) 09174287.4
(73) Siemens Aktiengesellschaft, 80333 München, DE
(72) Haje, Detlef, 02828, Görlitz, DE
Jockenhoewel, Tobias, 90419, Nürnberg, DE
Zeininger, Heinrich, 90587, Obermichelbach, DE
(54) **Hydrofobní povlak kondenzátorů v zabudovaném stavu**
(32) 10.11.2008
(31) 102008056621
(33) DE
(74) Čermák a spol., JUDr. Karel Čermák, Elišky Peškové 15/735, Praha 5, 15000

(97) **EP 2209645**
(47) 27.03.2013
(97) 22.05.2009
(51) **B41J 2/045** (2006.01)
(96) 14.11.2007
(96) 07862050.7
(73) Hewlett-Packard Development Company, L.P., Houston, TX 77070, US

(72) TORGERSON, Joseph, M., Corvallis OR 97330-4239, US
BENJAMIN, Trudy, Vancouver WA 98683-8906, US
BRUCE, Kevin, Corvallis OR 97330-4239, US
(54) **Tisková hlava pro inkoustové tiskárny se sdílenými datovými vedeními**
(86) PCT/US2007/023991
(87) WO 2009/064271
(74) INPARTNERS GROUP, Ing. Bc. Ivan Lukšíček, Lidická 51/707, Brno, 60200

(97) **EP 2211846**
(47) 27.02.2013
(97) 04.06.2009
(51) **A61K 31/047** (2006.01)
A61K 31/197 (2006.01)
A61K 31/27 (2006.01)
A61K 31/4164 (2006.01)
A61K 31/4178 (2006.01)
A61K 31/485 (2006.01)
A61K 31/567 (2006.01)
A61K 45/06 (2006.01)
A61P 25/28 (2006.01)
(96) 28.11.2008
(96) 08854467.1
(73) Pharnext, 92130 Issy les Moulineaux, FR
(72) COHEN, Daniel, F-78110 Le Vésinet, FR
CHUMAKOV, Ilya, F-77000 Vaux Le Penil, FR
GUERASSIMENKO, Oxana, F-91490 Milly-la-Forêt, FR
NABIROCHKIN, Serguei, F-92290 Chatenay Malabry, FR
(54) **Nové terapeutické způsoby léčby CMT a příbuzných poruch**
(32) 30.11.2007, 03.12.2007
(31) 07301614, 991800 P
(33) EP, US
(86) PCT/EP2008/066468
(87) WO 2009/068668
(74) Společná advokátní kancelář Všečeka Zelený Švorčík Kalenský a partneři, JUDr. Michal Havlík, Hálkova 2, Praha 2, 12000

(97) **EP 2229366**
(47) 22.05.2013
(97) 18.06.2009
(51) **C07D 233/58** (2006.01)
(96) 08.12.2008
(96) 08859028.6
(73) BASF SE, 67056 Ludwigshafen, DE
(72) SIEMER, Michael, 68159 Mannheim, DE
MAASE, Matthias, Mendham New Jersey 07945, US
RICHTER, Ingo, 68723 Schwetzingen, DE
(54) **Způsob zpracování směsí, které obsahují soli imidazolia**
(32) 12.12.2007
(31) 07122977
(33) EP
(86) PCT/EP2008/067025
(87) WO 2009/074538
(74) Společná advokátní kancelář Všečeka Zelený Švorčík Kalenský a partneři, JUDr. Petr Kalenský, Hálkova 2, Praha 2, 12000

(97) **EP 2249570**
(47) 20.03.2013
(97) 10.11.2010
(51) **H04N 7/26** (2006.01)
(96) 08.01.2003
(96) 10169922.1
(73) Panasonic Corporation, Kadoma-shi Osaka 571-8501, JP
(72) KONDO, Satoshi, Osaka 540-6207, JP
KADONO, Shinya, Osaka 540-6207, JP
HAGAI, Makoto, Osaka 540-6207, JP
ABE, Kiyofumi, Osaka 540-6207, JP
(54) **Zařízení pro dekódování pohyblivého obrazu**

(32) 09.01.2002, 12.07.2002, 28.11.2002
(31) 2002001983, 2002204714, 2002346062
(33) JP, JP, JP
(74) Rott, Růžička & Guttmann Patentové, známkové a advokátní kanceláře, Ing. Ivana Menšíková, Vinohradská 37, Praha 2, 12000

(97) **EP 2249573**
(47) 20.03.2013
(97) 10.11.2010
(51) **H04N 7/26** (2006.01)
(96) 08.01.2003
(96) 10169913.0
(73) Panasonic Corporation, Kadoma-shi Osaka 571-8501, JP
(72) Kondo, Satoshi, Osaka 540-6207, JP
Kadono, Shinya, Osaka 540-6207, JP
Hagai, Makoto, Osaka 540-6207, JP
Abe, Kiyofumi, Osaka 540-6207, JP
(54) **Způsob dekódování pohybového vektoru**
(32) 09.01.2002, 12.07.2002, 28.11.2002
(31) 2002001983, 2002204714, 2002346062
(33) JP, JP, JP
(74) Rott, Růžička & Guttmann Patentové, známkové a advokátní kanceláře, Ing. Ivana Menšíková, Vinohradská 37, Praha 2, 12000

(97) **EP 2249578**
(47) 20.03.2013
(97) 10.11.2010
(51) **H04N 7/26** (2006.01)
(96) 08.01.2003
(96) 10169926.2
(73) Panasonic Corporation, Kadoma-shi Osaka 571-8501, JP
(72) Kondo, Satoshi, Chuo-ku, Osaka-shi Osaka 540-6207, JP
Kadono, Shinya, Chuo-ku, Osaka-shi Osaka 540-6207, JP
Hagai, Makoto, Chuo-ku, Osaka-shi Osaka 540-6207, JP
Abe, Kiyofumi, Chuo-ku, Osaka-shi Osaka 540-6207, JP
(54) **Způsob dekódování pohybového vektoru**
(32) 09.01.2002, 12.07.2002, 28.11.2002
(31) 2002001983, 2002204714, 2002346062
(33) JP, JP, JP
(74) Rott, Růžička & Guttmann Patentové, známkové a advokátní kanceláře, Ing. Ivana Menšíková, Vinohradská 37, Praha 2, 12000

(97) **EP 2252691**
(47) 27.03.2013
(97) 11.09.2009
(51) **C12N 15/52** (2006.01)
C12N 9/88 (2006.01)
C12P 7/22 (2006.01)
C12P 7/26 (2006.01)
C12P 15/00 (2006.01)
C12P 5/00 (2006.01)
(96) 04.03.2009
(96) 09717549.1
(73) Firmenich S.A., 1211 Geneva 8, CH
(72) SCHALK, Michel, F-74160 Collonges-sous-saleve, FR
(54) **Způsob výroby alfa-santalenu**
(32) 06.03.2008, 03.04.2008
(31) 08102357, 08103362
(33) EP, EP
(86) PCT/EP2009/052546
(87) WO 2009/109597
(74) PATENTSERVIS Praha a.s., Na Podkovce 281/10, Praha 4, 14700

(97) **EP 2272349**
(47) 15.05.2013
(97) 12.01.2011

- (51) **A01N 43/50** (2006.01)
A01N 43/56 (2006.01)
A01N 43/10 (2006.01)
A01N 37/22 (2006.01)
- (96) 30.03.2005
(96) 10183875.3
- (73) BASF Agrochemical Products, B.V., 6835 EA Arnhem, NL
(72) Sievernich, Bernd, 67454, Hassloch, DE
Brix, Horst Dieter, 76829, Landau, DE
Malefyt, Tim, Stroudsburg, PA 18360, US
- (54) **Synergicky účinkující herbicidní směsi**
(32) 01.04.2004
(31) 558131 P
(33) US
(74) TRAPLOVÁ HAKR KUBÁT Advokátní a patentová kancelář, Ing. Jan Kubát, Přístavní 24, Praha 7, 17000

- (97) **EP 2273903**
(47) 13.02.2013
(97) 08.10.2009
(51) **A47C 27/08** (2006.01)
A47C 17/80 (2006.01)
(96) 04.04.2008
(96) 08745110.0
(73) SELECT COMFORT CORPORATION, Minneapolis, MN 55442, US
(72) MAHONEY, Paul James, Stillwater, MN 55082, US
HILDEN, Matthew Glen, Robbinsdale, MN 55422, US
TILSTRA, Matthew Wayne, Rogers, MN 55374, US
- (54) **Systém a způsob pro zlepšení nastavení tlaku**
(86) PCT/US2008/059409
(87) WO 2009/123641
(74) KOREJZOVÁ & SPOL., v.o.s., JUDr. Petra Korejzová, Korunní 810/104 E, Praha 10, 10100

- (97) **EP 2282779**
(47) 13.03.2013
(97) 05.11.2009
(51) **A61K 45/06** (2006.01)
A61P 25/28 (2006.01)
(96) 29.04.2009
(96) 09738186.7
(73) Pharnext, 92130 Issy les Moulineaux, FR
(72) COHEN, Daniel, F-78110 Le Vésinet, FR
CHUMAKOV, Ilya, F-77000 Vaux Le Penil, FR
NABIROCHKIN, Serguei, F-92290 Chatenay Malabry, FR
GUERASSIMENKO, Oxana, F-91490 Milly-la-Forêt, FR
- (54) **Nové terapeutické přístupy pro léčení Alzheimerovy choroby a příbuzných poruch prostřednictvím modulace buněčné stresové reakce**
(32) 29.04.2008
(31) 48585 P
(33) US
(86) PCT/EP2009/055207
(87) WO 2009/133142
(74) Společná advokátní kancelář Vsetečka Zelený Švorčík Kalenský a partneři, JUDr. Michal Havlík, Hálkova 2, Praha 2, 12000

- (97) **EP 2316831**
(47) 06.03.2013
(97) 04.05.2011

- (51) **C07D 401/12** (2006.01)
C07D 407/14 (2006.01)
C07D 403/12 (2006.01)
C07D 407/12 (2006.01)
C07D 239/48 (2006.01)
C07D 417/12 (2006.01)
C07D 403/04 (2006.01)
C07D 403/14 (2006.01)
C07D 401/14 (2006.01)
A61K 31/506 (2006.01)
A61P 35/00 (2006.01)
- (96) 21.11.2003
(96) 10183105.5
- (73) Novartis AG, 4056 Basel, CH
(72) Nuss, John M., Danville, CA 94506, US
Pecchi, Sabina, Emeryville, CA 94608-2916, US
Renhowe, Paul A., Emeryville, CA 94608-2916, US
- (54) **2-(Morfolin-4-yl)pyrimidiny jako inhibitory fosfotidylinositol (PI) 3-kinázy a jejich použití k léčbě rakoviny**
(32) 21.11.2002, 07.01.2003, 19.11.2003
(31) 428473 P, 438568 P, 523081 P
(33) US, US, US
(74) TRAPLOVÁ HAKR KUBÁT Advokátní a patentová kancelář, Ing. Jan Kubát, Přístavní 24, Praha 7, 17000

- (97) **EP 2320241**
(47) 09.01.2013
(97) 11.05.2011
(51) **G01R 31/3185** (2006.01)
(96) 09.11.2010
(96) 10190550.3
(73) JTAG Technologies B.V., 5612 AN Eindhoven, NL
(72) Van den Eijnden, Petrus Marinus Cornelis Maria, 5629 GZ EINDHOVEN, NL
- (54) **Způsob a uspořádání pro testování spojů na desce s plošnými spoji**
(32) 10.11.2009, 10.11.2009
(31) 1037457, 259772 P
(33) NL, US
(74) Rott, Růžička & Guttmann Patentové, známkové a advokátní kanceláře, Ing. Ivana Menšíková, Vinohradská 37, Praha 2, 12000

- (97) **EP 2324137**
(47) 16.01.2013
(97) 25.03.2010
(51) **C22F 1/00** (2006.01)
C22F 1/04 (2006.01)
C22F 1/06 (2006.01)
C22F 1/10 (2006.01)
C22F 1/18 (2006.01)
(96) 16.09.2009
(96) 09785115.8
(73) Imperial Innovations Ltd., South Kensington, London, SW7 2PG, GB
(72) FOSTER, Alistair, West Midlands B15 2TT, GB
DEAN, Trevor, A., West Midlands B15 2LY, GB
LIN, Jianguo, West Midlands B31 2DW, GB
- (54) **Způsob tváření součástí z plechu z Al slitiny**
(32) 19.09.2008
(31) 0817169
(33) GB
(86) PCT/GB2009/002209
(87) WO 2010/032002
(74) PATENTSERVIS Praha a.s., Na Podkovce 281/10, Praha 4, 14700

- (97) **EP 2326848**
(47) 17.04.2013
(97) 01.04.2010
(51) **F16B 25/00** (2006.01)
F16B 33/02 (2006.01)

(96) 01.09.2009
(96) 09778234.6
(73) fischerwerke GmbH & Co. KG, 72178 Waldachtal, DE
(72) BRAUN, Werner, 71540 Murrhardt, DE
MOHR, Fabian, 72160 Horb a. N., DE
(54) **Šroub**
(32) 24.09.2008
(31) 102008048703
(33) DE
(86) PCT/EP2009/006308
(87) WO 2010/034390
(74) Společná advokátní kancelář Všečeka Zelený Švorčík
Kalenský a partneři, JUDr. Michal Havlík, Hálkova 2,
Praha 2, 12000

(97) **EP 2377536**
(47) 06.03.2013
(97) 19.10.2011
(51) **A61K 31/44** (2006.01)
(96) 11.04.2005
(96) 11160247.0
(73) Acorda Therapeutics, Inc., Ardsley, NY 10502, US
(72) Blight, Andrew R., Mahopac, NY 10541, US
Cohen, Ron, Irvington, NY 10533, US
(54) **Způsoby použití aminopyridinových kompozic s
prodlouženým uvolňováním**
(32) 09.04.2004, 08.04.2005
(31) 560894, 102559
(33) US, US
(74) Čermák a spol., JUDr. Karel Čermák, Elišky Peškové
15/735, Praha 5, 15000

(97) **EP 2387563**
(47) 06.03.2013
(97) 22.07.2010
(51) **C07D 215/227** (2006.01)
A61K 31/47 (2006.01)
A61P 35/00 (2006.01)
(96) 15.01.2010
(96) 10701175.1
(73) Exelixis, Inc., South San Francisco, CA 94080-0511, US
(72) BROWN, Adrian St. Clair, Ely, Cambridgeshire CB6 2XJ,
GB
LAMB, Peter, Oakland CA 94610, US
GALLAGHER, William, P., Princeton NJ 08543, US
(54) **Malátová sůl N-(4-{[6,7-bis(methyloxy)chinolin-4-
yl]oxy}fenyl-n'-(4-fluorfenyl)cyklopropan-1,1-
dikarboxamidu a její krystalické formy k léčbě
rakoviny**
(32) 16.01.2009
(31) 145421 P
(33) US
(86) PCT/US2010/021194
(87) WO 2010/083414
(74) KOREJZOVÁ & SPOL., v.o.s., JUDr. Petra Korejzová,
Korunní 810/104 E, Praha 10, 10100

(97) **EP 2402973**
(47) 20.03.2013
(97) 04.01.2012
(51) **H01H 71/24** (2006.01)
H01H 69/01 (2006.01)
(96) 13.05.2011
(96) 11354023.1
(73) Schneider Electric Industries SAS, 92500 Rueil-
Malmaison, FR
(72) Ramirez, Jean-Claude, 38050 Grenoble Cedex 09, FR
Bussieres, Pierre, 38050 Grenoble Cedex 09, FR
Loiacono, Bernard, 38050 Grenoble Cedex 09, FR
(54) **Elektromagnetická spoušť pro elektrické vypínačové
zařízení a elektrické vypínačové zařízení obsahující
takovou spoušť**

(32) 02.07.2010
(31) 1002799
(33) FR
(74) Společná advokátní kancelář Všečeka Zelený Švorčík
Kalenský a partneři, JUDr. Michal Havlík, Hálkova 2,
Praha 2, 12000

(97) **EP 2409114**
(47) 13.03.2013
(97) 23.09.2010
(51) **G01B 7/00** (2006.01)
(96) 17.03.2009
(96) 09779165.1
(73) ABB AB, 721 83 Västeras, SE
(72) LINDER, Sten, S-616 30 Trosa, SE
THEGEL, Lennart, S-722 40 Västeras, SE
(54) **Způsob a zařízení pro měření tloušťky kovové vrstvy
poskytnuté na kovovém předmětu**
(86) PCT/EP2009/053140
(87) WO 2010/105668
(74) TRAPLOVÁ HAKR KUBÁT Advokátní a patentová
kancelář, Ing. Eduard Hakr, Přístavní 24, Praha 7, 17000

(97) **EP 2433874**
(47) 03.04.2013
(97) 28.03.2012
(51) **B65B 53/02** (2006.01)
B65B 53/06 (2006.01)
B65D 71/00 (2006.01)
(96) 27.09.2010
(96) 10180327.8
(73) Felix Waldner GmbH, 4020 Linz, AT
(72) Wagner, Hugo, Junior, 4020 Linz, AT
Wagner, Hugo, Senior, 4020 Linz, AT
(54) **Způsob balení baleného zboží a obal pro balené zboží**
(74) Rott, Růžička & Guttman Patentové, známkové a
advokátní kanceláře, Ing. Jiří Andera, Vinohradská 37,
Praha 2, 12000

Zveřejněné překlady pozměněného, nebo omezeného znění evropských patentových spisů

U následujících udělených evropských patentů s účinky pro Českou republiku byl majitelem předložen překlad omezeného, nebo pozměněného znění evropského patentového spisu do českého jazyka (§35f odst. 3 zákona č. 527/1990 Sb., v platném znění).

(97) EP 1991043

Evropské patenty zachované v pozměněném znění, nebo omezení

V této části jsou uvedeny evropské patenty s účinky pro Českou republiku, které byly Evropským úřadem podle článku 102 Úmluvy o udělování evropských patentů zachovány v omezeném znění podle čl. 105a - 105c EPC 2000, nebo v pozměněném znění (§35f zákona č. 527/1990 Sb., v platném znění).

(97) Datum oznámení o zachování patentu v
pozměněném/omezeném znění v
Evropském patentovém věstníku

EP 1500553	05.06.2013
EP 1645647	12.06.2013
EP 1682437	19.12.2012
EP 1685763	05.06.2013
EP 1773974	26.12.2012

Evropské patenty zrušené Evropským patentovým úřadem

Následující evropské patenty udělené Evropským patentovým úřadem s účinky pro Českou republiku byly zrušeny Evropským patentovým úřadem podle článku 102 Úmluvy o udělování evropských patentů (§35f odst 2 zákona č. 527/1990 Sb., v platném znění).

(97) EP 1499194
(97) EP 1640295
(97) EP 1695015
(97) EP 2183396
(97) EP 2220492

MM4A Zánik evropských patentů nezaplacením poplatků za udržování platnosti patentu

Následující evropské patenty udělené Evropským patentovým úřadem s účinky pro Českou republiku zanikly pro nezaplacení poplatků za udržování platnosti patentu (§22 písm. b) zákona č. 527/1990 Sb., v platném znění).

(97) EP 1318107	(97) EP 1581590	(97) EP 1987168
(97) EP 1318109	(97) EP 1588095	(97) EP 2071981
(97) EP 1318114	(97) EP 1625121	(97) EP 2115216
(97) EP 1318115	(97) EP 1642608	(97) EP 2121327
(97) EP 1318116	(97) EP 1667299	(97) EP 2125789
(97) EP 1319746	(97) EP 1671790	(97) EP 2199228
(97) EP 1321401	(97) EP 1689237	(97) EP 2206578
(97) EP 1437063	(97) EP 1697264	(97) EP 2235017
(97) EP 1451154	(97) EP 1697430	(97) EP 2262397
(97) EP 1451422	(97) EP 1699864	(97) EP 2332422
(97) EP 1453440	(97) EP 1707077	(97) EP 2333013
(97) EP 1454077	(97) EP 1768988	
(97) EP 1455878	(97) EP 1798828	
(97) EP 1455945	(97) EP 1813567	
(97) EP 1456550	(97) EP 1819458	
(97) EP 1456570	(97) EP 1819695	
(97) EP 1468126	(97) EP 1827568	
(97) EP 1497256	(97) EP 1827739	
(97) EP 1523305	(97) EP 1827745	
(97) EP 1548192	(97) EP 1831237	
(97) EP 1567094	(97) EP 1838670	
(97) EP 1569592	(97) EP 1924558	
(97) EP 1569929	(97) EP 1933084	
(97) EP 1572725	(97) EP 1936035	
(97) EP 1572839	(97) EP 1936036	
(97) EP 1575647	(97) EP 1963304	
(97) EP 1579258	(97) EP 1970355	
(97) EP 1581235	(97) EP 1976641	

PD4A Převod práv a ostatní změny majitelů evropských patentů

(97) (73)	EP 1408114 Boehringer Ingelheim Vetmedica GmbH, 55216 Ingelheim am Rhein, DE	(97) (73)	EP 1581532 Glaxo Group Limited, Brentford, Middlesex TW8 9GS, GB
(97) (73)	EP 1411979 GLAXO GROUP LIMITED, Brentford, Middlesex TW8 9GS, GB	(97) (73)	EP 1594869 Targacept, Inc., Winston-Salem, 27101, NC, US
(97) (73)	EP 1425001 Glaxo Group Limited, Brentford, Middlesex TW8 9GS, GB	(97) (73)	EP 1601670 Targacept, Inc., Winston-Salem, 27101, NC, US
(97) (73)	EP 1425277 Glaxo Group Limited, Brentford, Middlesex TW8 9GS, GB	(97) (73)	EP 1625135 Glaxo Group Limited, Brentford, Middlesex TW8 9GS, GB
(97) (73)	EP 1446126 Glaxo Group Limited, Brentford, Middlesex TW8 9GS, GB	(97) (73)	EP 1633748 Glaxo Group Limited, Brentford, Middlesex TW8 9GS, GB
(97) (73)	EP 1446131 Glaxo Group Limited, Brentford, Middlesex TW8 9GS, GB	(97) (73)	EP 1641787 Glaxo Group Limited, Brentford, Middlesex TW8 9GS, GB
(97) (73)	EP 1450770 Glaxo Group Limited, Brentford, Middlesex TW8 9GS, GB	(97) (73)	EP 1644397 Glaxo Group Limited, Brentford, Middlesex TW8 9GS, GB
(97) (73)	EP 1458393 Glaxo Group Limited, Brentford, Middlesex TW8 9GS, GB	(97) (73)	EP 1644398 Glaxo Group Limited, Brentford, Middlesex TW8 9GS, GB
(97) (73)	EP 1474114 Glaxo Group Limited, Brentford, Middlesex TW8 9GS, GB	(97) (73)	EP 1644591 Bloomframe B.V., 1019 PV AMSTERDAM, NL
(97) (73)	EP 1487828 Glaxo Group Limited, Brentford, Middlesex TW8 9GS, GB	(97) (73)	EP 1651296 Glaxo Group Limited, Brentford, Middlesex TW8 9GS, GB
(97) (73)	EP 1490263 Glaxo Group Limited, Brentford, Middlesex TW8 9GS, GB	(97) (73)	EP 1663243 Glaxo Group Limited, Brentford, Middlesex TW8 9GS, GB
(97) (73)	EP 1497266 Glaxo Group Limited, Brentford, Middlesex TW8 9GS, GB	(97) (73)	EP 1663970 Glaxo Group Limited, Brentford, Middlesex TW8 9GS, GB
(97) (73)	EP 1524981 Glaxo Group Limited, Brentford, Middlesex TW8 9GS, GB	(97) (73)	EP 1677795 Glaxo Group Limited, Brentford, Middlesex TW8 9GS, GB
(97) (73)	EP 1539366 Glaxo Group Limited, Brentford, Middlesex TW8 9GS, GB	(97) (73)	EP 1682142 Glaxo Group Limited, Brentford, Middlesex TW8 9GS, GB
(97) (73)	EP 1545671 Glaxo Group Limited, Brentford, Middlesex TW8 9GS, GB	(97) (73)	EP 1691773 Glaxo Group Limited, Brentford, Middlesex TW8 9GS, GB
(97) (73)	EP 1572215 Glaxo Group Limited, Brentford, Middlesex TW8 9GS, GB	(97) (73)	EP 1699512 Glaxo Group Limited, Brentford, Middlesex TW8 9GS, GB
(97) (73)	EP 1572315 Glaxo Group Limited, Brentford, Middlesex TW8 9GS, GB	(97) (73)	EP 1711530 Glaxo Group Limited, Brentford, Middlesex TW8 9GS, GB
(97)	EP 1722647	(97)	EP 1722647

(73)	GLAXO GROUP LIMITED, Brentford, Middlesex TW8 9GS, GB	(97)	EP 2085395
		(73)	Targacept, Inc., Winston-Salem, 27101, NC, US
(97)	EP 1723052		
(73)	Glaxo Group Limited, Brentford, Middlesex TW8 9GS, GB	(97)	EP 2091949
		(73)	Glaxo Group Limited, Brentford, Middlesex TW8 9GS, GB
(97)	EP 1740177		
(73)	Glaxo Group Limited, Brentford, Middlesex TW8 9GS, GB	(97)	EP 2094703
		(73)	Targacept, Inc., Winston-Salem, 27101, NC, US
(97)	EP 1745040		
(73)	Glaxo Group Limited, Brentford, Middlesex TW8 9GS, GB	(97)	EP 2137196
		(73)	Glaxo Group Limited, Brentford, Middlesex TW8 9GS, GB
(97)	EP 1802658		
(73)	Glaxo Group Limited, Brentford, Middlesex TW8 9GS, GB	(97)	EP 2164543
		(73)	Bayer Intellectual Property GmbH, 40789 Monheim, DE
(97)	EP 1868731		
(73)	Glaxo Group Limited, Brentford, Middlesex TW8 9GS, GB	(97)	EP 2182949
		(73)	Targacept, Inc., Winston-Salem, 27101, NC, US
(97)	EP 1898723		
(73)	MJN U.S. Holding LLC, Glenview, 60026, IL, US	(97)	EP 2206710
		(73)	Glaxo Group Limited, Brentford, Middlesex TW8 9GS, GB
(97)	EP 1899377		
(73)	Glaxo Group Limited, Brentford, Middlesex TW8 9GS, GB	(97)	EP 2338262
		(73)	Nokia Siemens Networks OY, 02610 Espoo, FI
(97)	EP 1907374		
(73)	Glaxo Group Limited, Brentford, Middlesex TW8 9GS, GB		
(97)	EP 1944305		
(73)	Glaxo Group Limited, Brentford, Middlesex TW8 9GS, GB		
(97)	EP 1956004		
(73)	Glaxo Group Limited, Brentford, Middlesex TW8 9GS, GB		
(97)	EP 1960429		
(73)	Glaxo Group Limited, Brentford, Middlesex TW8 9GS, GB		
(97)	EP 1996621		
(73)	Glaxo Group Limited, Brentford, Middlesex TW8 9GS, GB		
(97)	EP 2029549		
(73)	Glaxo Group Limited, Brentford, Middlesex TW8 9GS, GB		
(97)	EP 2049478		
(73)	Glaxo Group Limited, Brentford, Middlesex TW8 9GS, GB		
(97)	EP 2060570		
(73)	Glaxo Group Limited, Brentford, Middlesex TW8 9GS, GB		
(97)	EP 2070922		
(73)	Glaxo Group Limited, Brentford, Middlesex TW8 9GS, GB		
(97)	EP 2070940		
(73)	Glaxo Group Limited, Brentford, Middlesex TW8 9GS, GB		

QA9A Nabídka licence k evropskému patentu

(97) **EP 1537595**
(73) Tescan, s.r.o., Brno, CZ

FG1K

Zapsané užité vzory - přehled podle čísel zápisu

V období uzávěrky tohoto čísla Věstníku zapsal Úřad průmyslového vlastnictví tyto užité vzory.

25514	C 09 D 5/18	(2006.01)
25515	A 47 H 1/00	(2006.01)
25516	C 06 C 9/00	(2006.01)
25517	A 47 C 27/15	(2006.01)
25518	F 23 D 14/20	(2006.01)
25519	A 63 F 3/00	(2006.01)
25520	B 66 B 9/08	(2006.01)
25521	F 26 B 3/06	(2006.01)
25522	C 22 C 38/04	(2006.01)
25523	C 22 C 38/02	(2006.01)
25524	H 01 R 4/58	(2006.01)
25525	A 01 M 23/20	(2006.01)
25526	C 10 L 5/44	(2006.01)
25527	B 65 F 9/00	(2006.01)
25528	B 25 J 13/00	(2006.01)
25529	B 65 D 81/38	(2006.01)
25530	C 08 L 27/06	(2006.01)
25531	B 65 H 43/00	(2006.01)
25532	G 01 F 15/04	(2006.01)
25533	F 16 D 65/04	(2006.01)
25534	B 05 B 1/02	(2006.01)
25535	G 02 B 6/125	(2006.01)
25536	G 06 F 3/05	(2006.01)
25537	C 04 B 18/26	(2006.01)
25538	G 02 B 6/125	(2006.01)
25539	A 63 F 3/00	(2006.01)
25540	B 07 B 1/06	(2006.01)
25541	C 23 C 16/34	(2006.01)
25542	C 12 G 1/00	(2006.01)
25543	G 01 N 33/36	(2006.01)
25544	B 65 D 88/54	(2006.01)
25545	B 41 J 2/07	(2006.01)
25546	C 11 D 7/08	(2006.01)
25547	B 65 G 53/16	(2006.01)
25548	B 42 D 5/02	(2006.01)
25549	B 65 G 17/02	(2006.01)
25550	B 61 L 29/28	(2006.01)
25551	B 01 D 61/08	(2006.01)
25552	G 01 N 3/56	(2006.01)
25553	A 63 B 71/02	(2006.01)
25554	G 09 F 19/02	(2006.01)
25555	B 65 D 90/22	(2006.01)
25556	B 60 Q 1/26	(2006.01)
25557	G 09 F 13/04	(2006.01)
25558	G 01 N 27/02	(2006.01)
25559	A 23 L 2/00	(2006.01)
25560	A 23 L 2/00	(2006.01)
25561	C 23 C 20/04	(2006.01)

FG1K

Zapsané užité vzory - řazené podle MPT

- (51) **A01M 23/20** (2006.01)
(11) 25525
(21) **2012-27278**
(22) 31.12.2012
(47) 13.06.2013
(73) Hájek Luboš, Březnice, CZ
(72) Hájek Luboš, Březnice, CZ
(54) **Odchytové zařízení, zvláště mobilní odchytové zařízení na černou zvěř**
(74) Ing. Karel Novotný, Žufanova 2/1099, Praha 6, 16300
- (51) **A23L 2/00** (2006.01)
A23L 2/56 (2006.01)
A23L 2/60 (2006.01)
(11) 25559
(21) **2013-27809**
(22) 19.04.2013
(47) 17.06.2013
(73) Suchánek Aleš PhDr., Olomouc, CZ
(72) Suchánek Aleš PhDr., Olomouc, CZ
(54) **Stolní voda**
- (51) **A23L 2/00** (2006.01)
A23L 2/56 (2006.01)
A23L 2/60 (2006.01)
(11) 25560
(21) **2013-27810**
(22) 19.04.2013
(47) 17.06.2013
(73) Suchánek Aleš PhDr., Olomouc, CZ
(72) Suchánek Aleš PhDr., Olomouc, CZ
(54) **Ochucovací přísada do minerálek**
- (51) **A47C 27/15** (2006.01)
(11) 25517
(21) **2012-26646**
(22) 06.09.2012
(47) 13.06.2013
(73) AMAROST s.r.o., Kunovice, CZ
(72) Frans Heirwegh, Tupesy, CZ
(54) **Postelová matrace**
- (51) **A47H 1/00** (2006.01)
(11) 25515
(21) **2012-26506**
(22) 07.08.2012
(47) 13.06.2013
(73) Majerčík David, Ústí nad Labem, CZ
(72) Majerčík David, Ústí nad Labem, CZ
(54) **Závěsný systém garnýží**
(74) Bc. Alena Lacinová, Zeyerova 712/34, Ústí nad Labem, 40003
- (51) **A63B 71/02** (2006.01)
(11) 25553
(21) **2013-27728**
(22) 08.04.2013
(47) 17.06.2013
(73) Křemenák Karel, Plzeň, CZ
(72) Křemenák Karel, Plzeň, CZ
(54) **Ohraničená důlková dráha k hernímu pohybu předmětů, zejména kuliček**
- (51) **A63F 3/00** (2006.01)
A63D 3/00 (2006.01)
(11) 25519
(21) **2012-26769**
(22) 03.10.2012
(47) 13.06.2013
(73) Pavlík David, Klecany, CZ
(72) Pavlík David, Klecany, CZ
(54) **Stolní hra croquet**
- (51) **A63F 3/00** (2006.01)
A63F 3/02 (2006.01)
(11) 25539
(21) **2013-27509**
(22) 27.02.2013
(47) 17.06.2013
(73) Sportable, s.r.o., Praha, CZ
(72) Juliš Peter, Košice, SK
(54) **Strategická stolní desková hra**
(74) Ing. Vladimír Belfín, patentový zástupce, P.O.BOX 117, Kladno, 27280
- (51) **B01D 61/08** (2006.01)
B82Y 99/00 (2011.01)
(11) 25551
(21) **2013-27724**
(22) 07.04.2013
(47) 17.06.2013
(73) Mendelova univerzita v Brně, Brno, CZ
(72) Dostál Petr Ing. et Ing. Ph.D., Dřevohostice, CZ
Kumbár Vojtěch Ing., Brtnice, CZ
Votava Jiří Ing. Ph.D., Kuřim, CZ
Lev Jaroslav Ing. Ph.D., Vsetín, CZ
(54) **Zařízení pro nanofiltraci kapalin**
- (51) **B05B 1/02** (2006.01)
(11) 25534
(21) **2013-27377**
(22) 29.01.2013
(47) 17.06.2013
(73) BERNDORF BÄDERBAU s.r.o., Bystřice nad Olší, CZ
(54) **Víceúčelová tryska**
(74) Čermák a spol., JUDr. Karel Čermák jr., Ph.D., LL.M., advokát, Elišky Peškové 15, Praha 5, 15000
- (51) **B07B 1/06** (2006.01)
(11) 25540
(21) **2013-27518**
(22) 28.02.2013
(47) 17.06.2013
(73) Mendelova univerzita v Brně, Brno, CZ
(72) Kůrová Jana Ing., Brno, CZ
(54) **Zařízení pro třídění frakcí sypkých hmot**
(74) Ing. Veronika Zemanová, Mendlovo nám. 1a, Brno, 60300
- (51) **B25J 13/00** (2006.01)
B25J 13/08 (2006.01)
(11) 25528
(21) **2013-27389**
(22) 30.01.2013
(47) 13.06.2013
(73) České vysoké učení technické v Praze, Fakulta biomedicínského inženýrství, Kladno, CZ
(72) Vítečková Slávka Mgr., Praha, CZ
Kauler Jan Ing. Ph.D., Kladno, CZ
Krupička Radim Mgr., Žďár nad Sázavou 2, CZ
Szabó Zoltán Ing. Ph.D., Kladno, CZ
(54) **Zařízení pro bezdrátové ovládání robotické paže**
(74) Ing. Václav Kratochvíl, Husníkova 2086/22, Praha 5, 15800
- (51) **B41J 2/07** (2006.01)
B41J 2/125 (2006.01)
B41J 25/00 (2006.01)
(11) 25545
(21) **2013-27679**
(22) 29.03.2013
(47) 17.06.2013
(73) KOMFI spol. s r.o., Lanškroun, CZ
(54) **Posuvný a natáčecí nosník tiskových hlav pro digitální tisk se snímáním polohy**

- (51) **B42D 5/02** (2006.01)
(11) 25548
(21) **2013-27701**
(22) 04.04.2013
(47) 17.06.2013
(73) Král Jaroslav, Odry, CZ
(72) Král Jaroslav, Odry, CZ
(54) **Propisovací formulář**
(74) Ing. Zdeněk Janík, Bulharská 1418/9, Ostrava-Poruba, 70800
- (51) **B60Q 1/26** (2006.01)
B60Q 1/30 (2006.01)
B62D 63/08 (2006.01)
(11) 25556
(21) **2013-27789**
(22) 16.04.2013
(47) 17.06.2013
(73) VEZEKO s.r.o., Velké Meziříčí, CZ
(72) Čermák Martin Ing., Velké Meziříčí, CZ
(54) **Polohovatelný držák soustav koncových světel, zejména přívěsného vozíku**
(74) Jiří Bursa, Polní 12, Jihlava, 58601
- (51) **B61L 29/28** (2006.01)
G08G 1/095 (2006.01)
(11) 25550
(21) **2013-27719**
(22) 05.04.2013
(47) 17.06.2013
(73) AŽD Praha s.r.o., Praha, CZ
(72) Bačík Michal Ing., Veselí na Moravě, CZ
(54) **Zařízení pro světelnou signalizaci v pozemní komunikaci před železničním přejezdem**
(74) Ing. Marie Smrčková, patentový zástupce, Velflíkova 10, Praha 6, 16000
- (51) **B65D 81/38** (2006.01)
(11) 25529
(21) **2013-27397**
(22) 04.02.2013
(47) 13.06.2013
(73) Černý Martin, Lužice, CZ
(72) Černý Martin, Lužice, CZ
(54) **Nádoba pro uchování konstantní teploty skladovaných látek**
(74) Patentová a známková kancelář, ing. Jaromír Příkryl, Včelín 1161, Hulín, 76824
- (51) **B65D 88/54** (2006.01)
B65D 90/26 (2006.01)
(11) 25544
(21) **2013-27602**
(22) 14.03.2013
(47) 17.06.2013
(73) Vysoké učení technické v Brně, Brno, CZ
(72) Kříška-Dunajský Michal Ing. Ph.D., Prostějov, CZ
(54) **Zařízení k automatickému vypouštění vody z nádrže po dosažení definované maximální hladiny**
- (51) **B65D 90/22** (2006.01)
B63B 25/08 (2006.01)
(11) 25555
(21) **2013-27757**
(22) 11.04.2013
(47) 17.06.2013
(73) Třinecké železářny, a. s., Třinec, CZ
(72) Bieroš Ladislav, Třinec, CZ
Sztokowski Karel, Mosty u Jablunkova, CZ
(54) **Magnetická těsnicí záslepka**
(74) Ing. Vladimír Belfin, patentový zástupce, P.O.BOX 117, Kladno, 27280
- (51) **B65F 9/00** (2006.01)
B65D 90/00 (2006.01)
(11) 25527
- (21) **2013-27367**
(22) 28.01.2013
(47) 13.06.2013
(73) Solwe Coom Trade, s.r.o., Praha - Smíchov, CZ
(72) Horák Ladislav, Nový Jičín, CZ
Michalov Lubomír Ing., Ostrava-Zábřeh, CZ
(54) **Podzemní úložiště na popelnice a jiné nádoby s odpady**
(74) Ing. Iva Rylková, Polská 1525, Ostrava - Poruba, 70800
- (51) **B65G 17/02** (2006.01)
B65G 15/40 (2006.01)
(11) 25549
(21) **2013-27716**
(22) 05.04.2013
(47) 17.06.2013
(73) Schenck Process s.r.o., Praha - Ruzyně, CZ
(72) Kuhn Jan Ing. CSc., Krásná Hora nad Vltavou, CZ
(54) **Hadicový dopravník**
(74) Ing. Libor Šimek, Vinohradská 194, Praha 3 - Vinohrady, 13000
- (51) **B65G 53/16** (2006.01)
(11) 25547
(21) **2013-27686**
(22) 22.03.2013
(47) 17.06.2013
(73) Vysoká škola báňská-Technická univerzita Ostrava, Ostrava-Poruba, CZ
(72) Slíva Aleš Doc. Ing. Ph.D., Václavovice, CZ
Pagáč Marek Ing., Bruntál, CZ
Petrů Jana Ing. et Ing. Mgr. Ph.D., Ostrava-Poruba, CZ
Čep Robert Doc. Ing. Ph.D., Ostrava-Poruba, CZ
Brázda Robert Ing. Ph.D., Ostrava-Poruba, CZ
(54) **Turniketový podávač pro fluidizaci sypké hmoty**
- (51) **B65H 43/00** (2006.01)
E06B 9/266 (2006.01)
(11) 25531
(21) **2013-27474**
(22) 20.02.2013
(47) 13.06.2013
(73) ISOTRA a.s., Opava, CZ
(72) Blachut Bohumír Ing., Bolatice, CZ
Stavař Erich Ing., Bolatice, CZ
(54) **Kontrolní systém činnosti naplétacího ústrojí automatizované linky pro výrobu zatemňovacích systémů**
(74) Ing. Petr Soukup, Vídeňská 8, Olomouc, 77200
- (51) **B66B 9/08** (2006.01)
(11) 25520
(21) **2012-26917**
(22) 31.10.2012
(47) 13.06.2013
(73) Hudeček Jiří Ing., Praha, CZ
Zima Václav Ing. arch. CSc., Brno, CZ
Student Aleš Ing. arch., Ostrava Plesná, CZ
(72) Hudeček Jiří Ing., Praha, CZ
Zima Václav Ing. arch. CSc., Brno, CZ
Student Aleš Ing. arch., Ostrava Plesná, CZ
(54) **Zařízení pro mechanizovaný pohyb osob nebo věcí mezi alespoň třemi úrovněmi po schodišťových ramenech víceramenného schodiště**
(74) Ing. Dobroslav Musil, patentová kancelář, Ing. Dobroslav Musil, Cejl 38, Brno, 60200
- (51) **C04B 18/26** (2006.01)
C04B 18/14 (2006.01)
(11) 25537
(21) **2013-27453**
(22) 13.02.2013
(47) 17.06.2013
(73) Vysoká škola báňská-Technická univerzita Ostrava, Ostrava-Poruba, CZ

- (72) Boháčová Jana Ing., Frýdlant nad Ostravicí, CZ
Staněk Stanislav Ing., Praha-Kbely, CZ
Vavro Martin Ing. Ph.D., Ostrava-Poruba, CZ
- (54) **Geopolymerní hmota s organickým plnivem**
- (51) *C06C 9/00* (2006.01)
C06B 33/00 (2006.01)
C06B 45/02 (2006.01)
- (11) 25516
(21) **2012-26597**
(22) 27.08.2012
(47) 13.06.2013
(73) Indet Safety Systems a. s., Vsetín, CZ
(72) Němčák Ondřej Ing. Ph.D, Vsetín, CZ
- (54) **Odlehčená pyrotechnická směs se sníženým výkonem**
- (74) UTB ve Zlíně, Univerzitní institut, Ing. Dana Kreizlová, nám. T.G. Masaryka 5555, Zlín, 76001
- (51) *C08L 27/06* (2006.01)
C08K 3/26 (2006.01)
C08K 11/00 (2006.01)
- (11) 25530
(21) **2013-27472**
(22) 18.02.2013
(47) 13.06.2013
(73) KOPOS KOLÍN a.s., Kolín, CZ
(72) Pospíšil Pavel Ing., Červené Pečky, CZ
Pospíšil Pavel, Zábोří nad Labem, CZ
- (54) **Termoplastický materiál na bázi PVC, zejména pro výrobu kabelových chráničků**
- (74) JUDr. Miroslav Kupka, Levého 1532, Rakovník, 26901
- (51) *C09D 5/18* (2006.01)
- (11) 25514
(21) **2012-26361**
(22) 09.07.2012
(47) 13.06.2013
(73) Müller Dalibor, Sezemice, CZ
(72) Müller Dalibor, Sezemice, CZ
Kaška Martin, Pardubice, CZ
- (54) **Termicky odolná nátěrová hmota**
- (74) ADVOKÁTNÍ KANCELÁŘ KUČERA, JUDr. Robert Kučera, Dukelských hrdinů 29/471, Praha 7, 17000
- (51) *C10L 5/44* (2006.01)
- (11) 25526
(21) **2013-27305**
(22) 08.01.2013
(47) 13.06.2013
(73) Výzkumný ústav pro hnědé uhlí, a.s., Most, CZ
(72) Anděl Lukáš Ing., Teplice, CZ
Kusý Jaroslav, Litvínov, CZ
Valeš Josef RNDr. Ing., Černčice, CZ
- (54) **Lisovací směs na bázi listové biomasy opadavých stromů pro výrobu ekologického paliva**
- (74) JUDr. Miroslav Kupka, Levého 1532, Rakovník, 26901
- (51) *C11D 7/08* (2006.01)
- (11) 25546
(21) **2013-27681**
(22) 29.03.2013
(47) 17.06.2013
(73) Pazdera Pavel Doc. RNDr. CSc., Viničné Šumice, CZ
(72) Pazdera Pavel Doc. RNDr. CSc., Viničné Šumice, CZ
Pazderová Jana, Viničné Šumice, CZ
Kovář Michal, Viničné Šumice, CZ
- (54) **Prostředek pro opakované čištění napáječek pro domácí zvířata od minerálních usazenin a mikrobů**
- (51) *C12G 1/00* (2006.01)
- (11) 25542
(21) **2013-27531**
(22) 01.03.2013
(47) 17.06.2013
- (73) Budějovický Budvar, národní podnik, České Budějovice, CZ
- (72) Brož Adam Ing. Ph.D., České Budějovice, CZ
Košin Petr Ing. Ph.D., Roudné, CZ
Šavel Jan doc. Ing. CSc., České Budějovice, CZ
- (54) **Nápoj s nízkým obsahem alkoholu**
- (74) Čermák a spol., JUDr. Karel Čermák, Elišky Peškové 15/735, Praha 5, 15000
- (51) *C22C 38/02* (2006.01)
C22C 38/04 (2006.01)
C22C 38/12 (2006.01)
C22C 38/18 (2006.01)
- (11) 25523
(21) **2012-27115**
(22) 05.12.2012
(47) 13.06.2013
(73) Vítkovice - výzkum a vývoj - technické aplikace a.s., Ostrava - Poruba, CZ
- (72) Režnar Jiří Ing., Opava, CZ
Krejčí Jiří Ing. CSc., Praha, CZ
Suchmann Pavel Ing., Dýšina, CZ
- (54) **Nástrojová ocel se zvýšenou výkonností při práci za tepla určená pro kovací nástroje**
- (74) Advokátní a znalecká kancelář Zuska, Kirchner, Petr Kirchner, Plzeňská 348/261, Praha 5, 15500
- (51) *C22C 38/04* (2006.01)
C22C 38/02 (2006.01)
C22C 38/18 (2006.01)
C22C 38/24 (2006.01)
C22C 38/22 (2006.01)
C22C 38/08 (2006.01)
- (11) 25522
(21) **2012-27114**
(22) 05.12.2012
(47) 13.06.2013
(73) Vítkovice - výzkum a vývoj - technické aplikace a.s., Ostrava - Poruba, CZ
- (72) Režnar Jiří Ing., Opava, CZ
- (54) **Magneticky měkká ocel s definovanou B-H charakteristikou**
- (74) Advokátní a znalecká kancelář Zuska, Kirchner, Mgr. Matěj Machů, Plzeňská 348/261, Praha 5, 15500
- (51) *C23C 16/34* (2006.01)
C23C 16/38 (2006.01)
C23C 16/513 (2006.01)
B82Y 30/00 (2011.01)
- (11) 25541
(21) **2013-27521**
(22) 15.02.2013
(47) 17.06.2013
(73) Technická univerzita v Liberci, Liberec, CZ
(72) Louda Martin Ing. Ph.D., Františkovy Lázně, CZ
Hořejš Slavomír Ing. CSc., Ostrava - Svinov, CZ
Louda Petr Prof. Ing. CSc., Dlouhý Most, CZ
Rožek Zbigniew Ing. Ph.D., Łódź, PL
Fijałkowski Mateusz Ing. Ph.D., Kielce, PL
- (54) **Povlakované nástroje závitovězná z rychlořezné oceli, zejména závitníky**
- (74) STRNAD Patent. a známková kancelář, Ing. Václav Strnad, Rychtářská 375/31, Liberec 14, 46014
- (51) *C23C 20/04* (2006.01)
C23C 14/14 (2006.01)
- (11) 25561
(21) **2013-27849**
(22) 25.04.2013
(47) 17.06.2013
(73) INOVAČNÍ TECHNOLOGICKÉ CENTRUM-VÚK, a.s., Odolená Voda, CZ
- (72) Proška David, Panenské Břežany, CZ
Faltus Jiří Ing. CSc., Panenské Břežany, CZ

- (54) **Trubkový target ze stříbra vysoké čistoty s regulovanou strukturou pro plošné naprašování**
- (74) Mgr. Matěj Machů, Újezd 194, Újezd, 76325
- (51) **F16D 65/04** (2006.01)
F16D 69/02 (2006.01)
B61H 1/00 (2006.01)
- (11) 25533
(21) **2013-27676**
(22) 28.03.2013
(47) 13.06.2013
(73) Diafrik Components s.r.o., Potštejn, CZ
(72) Matús Eduard Ing. MBA, Šumperk, CZ
Řehák Otakar Ing., Potštejn, CZ
- (54) **Brzdový špalík**
- (74) Ing. Petr Soukup, Vídeňská 8, Olomouc, 77200
- (51) **F23D 14/20** (2006.01)
F23D 14/46 (2006.01)
- (11) 25518
(21) **2012-26720**
(22) 25.09.2012
(47) 13.06.2013
(73) Vysoké učení technické v Brně, Brno, CZ
(72) Buršík Martin Ing., Zlín, CZ
Jankovský Jaroslav Ing., Brno - Řečkovice, CZ
Řezníček Michal Ing., Nedachlebice, CZ
- (54) **Mikrohořák pro plynový plamen obsahující keramickou kapiláru**
- (51) **F26B 3/06** (2006.01)
F26B 9/00 (2006.01)
- (11) 25521
(21) **2012-26926**
(22) 01.11.2012
(47) 13.06.2013
(73) JAHLA s.r.o., Milevsko, CZ
(72) Janda František ing., Milevsko, CZ
Janeček Petr Ing., Kovářov, CZ
- (54) **Víceřadý šterbinový provzdušňovací rošt s rámem**
- (74) JAHLA s.r.o., Ing. František Janda, Písecké předměstí 1301, Milevsko, 39901
- (51) **G01F 15/04** (2006.01)
- (11) 25532
(21) **2013-27484**
(22) 21.02.2013
(47) 13.06.2013
(73) Mendelova univerzita v Brně, Brno, CZ
(72) Krčálová Eva Ing. Ph.D., Brno, CZ
Trávníček Petr Ing. Ph.D., Adamov, CZ
Vítěz Tomáš Ing. Ph.D., Brno, CZ
Junga Petr Ing. Ph.D., Újezd u Brna, CZ
Mareček Jan prof. Ing. DrSc., Brno, CZ
- (54) **Laboratorní systém pro jímání a měření objemu produkovaného bioplynu**
- (51) **G01N 27/02** (2006.01)
G01N 27/07 (2006.01)
G01N 31/22 (2006.01)
- (11) 25558
(21) **2013-27805**
(22) 18.04.2013
(47) 17.06.2013
(73) Univerzita Pardubice, Pardubice, CZ
Západočeská univerzita v Plzni, Plzeň, CZ
Centrum organické chemie s.r.o., Rybitví, CZ
- (72) Syrový Tomáš Ing. Ph.D., Sudlíčkova Lhota, CZ
Syravá Lucie Ing., Sudlíčkova Lhota, CZ
Kaplanová Marie Prof. RNDr. CSc., Pardubice, CZ
Černý Jiří Ing. Ph.D., Pěnčín, CZ
Kubáč Lubomír Ing., Rybitví, CZ
Řeboun Jan Ing. Ph.D., Rokycany, CZ
Hamáček Aleš Doc. Ing. Ph.D., Rokycany, CZ
- (54) **Čidlo pro měření relativní vlhkosti v širokém rozsahu teplot a relativní vlhkosti**
- (74) PatentCentrum Sedlák a Partners s.r.o., Husova 5, České Budějovice, 37001
- (51) **G01N 33/36** (2006.01)
G01N 19/00 (2006.01)
- (11) 25543
(21) **2013-27589**
(22) 12.03.2013
(47) 17.06.2013
(73) Technická univerzita v Liberci, Liberec, CZ
(72) Glombíková Viera Ing. Ph.D., Liberec, CZ
- (54) **Zařízení pro měření stlačitelnosti objemových textilních struktur**
- (74) STRNAD Patent. a známková kancelář, Ing. Václav Strnad, Rychtářská 375/31, Liberec 14, 46014
- (51) **G01N 3/56** (2006.01)
- (11) 25552
(21) **2013-27725**
(22) 07.04.2013
(47) 17.06.2013
(73) Mendelova univerzita v Brně, Brno, CZ
(72) Kumbár Vojtěch Ing., Brtnice, CZ
Žák Marek Ing., České Budějovice, CZ
Dostál Petr Ing. et Ing. Ph.D., Dřevohostice, CZ
Votava Jiří Ing. Ph.D., Kuřim, CZ
- (54) **Pádové zařízení**
- (51) **G02B 6/125** (2006.01)
G02B 6/14 (2006.01)
G02B 6/00 (2006.01)
- (11) 25535
(21) **2013-27378**
(22) 29.01.2013
(47) 17.06.2013
(73) České vysoké učení technické v Praze Fakulta elektrotechnická, Praha, CZ
(72) Prajzler Václav Ing. Ph.D., Praha, CZ
Maštera Radek, Havlíčkův Brod, CZ
- (54) **Optická planární mnohavidová POF rozbočnice**
- (74) Ing. Hana Dušková, Na Kočově 180, Chotutice, 28103
- (51) **G02B 6/125** (2006.01)
G02B 6/14 (2006.01)
G02B 6/00 (2006.01)
- (11) 25538
(21) **2013-27456**
(22) 14.02.2013
(47) 17.06.2013
(73) České vysoké učení technické v Praze, Fakulta elektrotechnická, Praha, CZ
(72) Prajzler Václav Ing. Ph.D., Praha, CZ
Maštera Radek, Havlíčkův Brod, CZ
Burian Zdeněk doc. Ing. CSc., Praha, CZ
- (54) **Optická planární mnohavidová rozbočnice**
- (74) Ing. Hana Dušková, Na Kočově 180, Chotutice, 28103
- (51) **G06F 3/05** (2006.01)
G01D 21/00 (2006.01)
G01K 1/00 (2006.01)
G01N 37/00 (2006.01)
- (11) 25536
(21) **2013-27390**
(22) 31.01.2013
(47) 17.06.2013
(73) Vysoká škola báňská - Technická univerzita, Fakulta elektroniky a informatiky Katedra kybernetiky a biomedicínského inženýrství, Ostrava - Poruba, CZ
- (72) Hájovský Radovan Ing. Ph.D., Klimkovice, CZ
Pieš Martin Ing. Ph.D., Nový Jičín, CZ
- (54) **Zařízení pro automatizované měření teplot a koncentrace nebezpečných plynů**
- (51) **G09F 13/04** (2006.01)
G09F 9/30 (2006.01)
A63B 71/06 (2006.01)

- G06F 19/26** (2011.01)
(11) 25557
(21) **2013-27790**
(22) 16.04.2013
(47) 17.06.2013
(73) Brych Jiří Ing., Praha - Modřany, CZ
(72) Brych Jiří Ing., Praha - Modřany, CZ
(54) **Systém pro přenos průběžných informací při cyklistických závodech**
- (74) Patentová a známková kancelář Novotný, Ing. Jaroslav Novotný, Římská 45/2135, Praha 2, 12000
- (51) **G09F 19/02** (2006.01)
G09F 21/06 (2006.01)
(11) 25554
(21) **2013-27729**
(22) 08.04.2013
(47) 17.06.2013
(73) Křemenák Karel, Plzeň, CZ
(72) Křemenák Karel, Plzeň, CZ
(54) **Autokinetické návěští s vymezenou oblastí pohybu a pružným kotvením v pevném bodu**
- (51) **H01R 4/58** (2006.01)
H01R 4/00 (2006.01)
H01R 4/18 (2006.01)
H01R 13/00 (2006.01)
(11) 25524
(21) **2012-27264**
(22) 28.12.2012
(47) 13.06.2013
(73) Technická univerzita v Liberci, Liberec, CZ
(72) Havelka Antonín Doc. Ing. CSc., Liberec, CZ
Kús Zdeněk Prof. Ing. Dr., Jablonec nad Nisou, CZ
(54) **Rozebíratelný elektrický vodivý spoj**
(74) STRNAD Patent. a známková kancelář, Ing. Václav Strnad, Rychtářská 375/31, Liberec 14, 46014

Seznam majitelů zapsaných užitečných vzorů

(73)	(11)	(51)	(73)	(11)	(51)
AMAROST s.r.o., Kunovice, CZ	25517	A 47 C 27/15	(2006.01)	Mendelova univerzita v Brně, Brno, CZ	25551 B 01 D 61/08 (2006.01)
AŽD Praha s.r.o., Praha, CZ	25550	B 61 L 29/28	(2006.01)	Mendelova univerzita v Brně, Brno, CZ	25552 G 01 N 3/56 (2006.01)
BERNDORF BÄDERBAU s.r.o., Bystřice nad Olší, CZ	25534	B 05 B 1/02	(2006.01)	Müller Dalibor, Sezemice, CZ	25514 C 09 D 5/18 (2006.01)
Brych Jiří Ing., Praha - Modřany, CZ	25557	G 09 F 13/04	(2006.01)	Pavlík David, Klecany, CZ	25519 A 63 F 3/00 (2006.01)
Budějovický Budvar, národní podnik, České Budějovice, CZ	25542	C 12 G 1/00	(2006.01)	Pazdera Pavel Doc. RNDr. CSc., Viničné Šumice, CZ	25546 C 11 D 7/08 (2006.01)
Centrum organické chemie s.r.o., Rybitví, CZ	25558	G 01 N 27/02	(2006.01)	Schenck Process s.r.o., Praha - Ruzyně, CZ	25549 B 65 G 17/02 (2006.01)
Černý Martin, Lužice, CZ	25529	B 65 D 81/38	(2006.01)	Solwe Coom Trade, s.r.o., Praha - Smíchov, CZ	25527 B 65 F 9/00 (2006.01)
České vysoké učení technické v Praze, Fakulta biomedicínského inženýrství, Kladno, CZ	25528	B 25 J 13/00	(2006.01)	Sportable, s.r.o., Praha, CZ	25539 A 63 F 3/00 (2006.01)
České vysoké učení technické v Praze, Fakulta elektrotechnická, Praha, CZ	25538	G 02 B 6/125	(2006.01)	Student Aleš Ing. arch., Ostrava Plesná, CZ	25520 B 66 B 9/08 (2006.01)
České vysoké učení technické v Praze Fakulta elektrotechnická, Praha, CZ	25535	G 02 B 6/125	(2006.01)	Suchánek Aleš PhDr., Olomouc, CZ	25559 A 23 L 2/00 (2006.01)
Diafrik Components s.r.o., Potštejn, CZ	25533	F 16 D 65/04	(2006.01)	Suchánek Aleš PhDr., Olomouc, CZ	25560 A 23 L 2/00 (2006.01)
Hájek Luboš, Březnice, CZ	25525	A 01 M 23/20	(2006.01)	Technická univerzita v Liberci, Liberec, CZ	25524 H 01 R 4/58 (2006.01)
Hudeček Jiří Ing., Praha, CZ	25520	B 66 B 9/08	(2006.01)	Technická univerzita v Liberci, Liberec, CZ	25541 C 23 C 16/34 (2006.01)
Indet Safety Systems a. s., Vsetín, CZ	25516	C 06 C 9/00	(2006.01)	Technická univerzita v Liberci, Liberec, CZ	25543 G 01 N 33/36 (2006.01)
INOVAČNÍ TECHNOLOGICKÉ CENTRUM-VÚK, a.s., Odolná Voda, CZ	25561	C 23 C 20/04	(2006.01)	Třinecké železárny, a. s., Třinec, CZ	25555 B 65 D 90/22 (2006.01)
ISOTRA a.s., Opava, CZ	25531	B 65 H 43/00	(2006.01)	Univerzita Pardubice, Pardubice, CZ	25558 G 01 N 27/02 (2006.01)
JAHLA s.r.o., Milevsko, CZ	25521	F 26 B 3/06	(2006.01)	VEZEKO s.r.o., Velké Meziříčí, CZ	25556 B 60 Q 1/26 (2006.01)
KOMFI spol. s r.o., Lanškroun, CZ	25545	B 41 J 2/07	(2006.01)	Vítkovice - výzkum a vývoj - technické aplikace a.s., Ostrava - Poruba, CZ	25522 C 22 C 38/04 (2006.01)
KOPOS KOLÍN a.s., Kolín, CZ	25530	C 08 L 27/06	(2006.01)	Vítkovice - výzkum a vývoj - technické aplikace a.s., Ostrava - Poruba, CZ	25523 C 22 C 38/02 (2006.01)
Král Jaroslav, Odry, CZ	25548	B 42 D 5/02	(2006.01)	Vysoká škola báňská - Technická univerzita, Fakulta elektroniky a informatiky Katedra kybernetiky a biomedicínského inženýrství, Ostrava - Poruba, CZ	25536 G 06 F 3/05 (2006.01)
Křemenák Karel, Plzeň, CZ	25553	A 63 B 71/02	(2006.01)	Mendelova univerzita v Brně, Brno, CZ	25532 G 01 F 15/04 (2006.01)
Křemenák Karel, Plzeň, CZ	25554	G 09 F 19/02	(2006.01)	Mendelova univerzita v Brně, Brno, CZ	25540 B 07 B 1/06 (2006.01)
Majerčík David, Ústí nad Labem, CZ	25515	A 47 H 1/00	(2006.01)		

Vysoká škola báňská- Technická univerzita Ostrava, Ostrava-Poruba, CZ	25547	B 65 G 53/16	(2006.01)
Vysoké učení technické v Brně, Brno, CZ	25518	F 23 D 14/20	(2006.01)
Vysoké učení technické v Brně, Brno, CZ	25544	B 65 D 88/54	(2006.01)
Výzkumný ústav pro hnědé uhlí, a.s., Most, CZ	25526	C 10 L 5/44	(2006.01)
Západočeská univerzita v Plzni, Plzeň, CZ	25558	G 01 N 27/02	(2006.01)
Zima Václav Ing. arch. CSc., Brno, CZ	25520	B 66 B 9/08	(2006.01)

FG4Q

Zapsané průmyslové vzory - přehled podle čísel zápisu

V období uzávěrky tohoto čísla Věstníku zapsal Úřad průmyslového vlastnictví tyto průmyslové vzory:

35654	21-01
35655	13-03
35656	07-01
35657	07-01

FG4Q

Zapsané průmyslové vzory - přehled podle tříd

- (51) 07-01
- (11) 35656
- (21) 2011-38542
- (22) 01.02.2011
- (15) 12.06.2013
- (45) 12.06.2013
- (54) Kalíškovina (sklenky a pohárky) na nožce
- (28) 5
- (73) Crystalex CZ, a.s., Praha 1, CZ
- (72) Mocová Vanda, Česká Lípa, CZ
- (74) BOHEMIA PATENT, Ing. Jana Vandělíková, Vodičkova 791/41, Praha 1 - Nové Město, 11000
- (55)



1.1



2.1



3.1



4.1



5.1

- (51) 07-01
- (11) 35657
- (21) 2011-38541
- (22) 01.02.2011
- (15) 12.06.2013
- (45) 12.06.2013
- (54) Kalíškovina (sklenky a pohárky) na nožce
- (28) 1
- (73) Crystalex CZ, a.s., Praha 1, CZ
- (72) Mocová Vanda, Česká Lípa, CZ
- (74) BOHEMIA PATENT, Ing. Jana Vandělíková, Vodičkova 791/41, Praha 1 - Nové Město, 11000
- (55)



1.1

- (51) 13-03
- (11) 35655
- (21) 2012-39213
- (22) 25.09.2012
- (15) 12.06.2013
- (45) 12.06.2013
- (54) Přípojný čep
- (28) 7
- (73) DRIBO, spol. s r.o., Brno, CZ
- (72) Bartoš Stanislav Ing., Troubsko, CZ
- (74) PatentCentrum Sedlák & Partners s.r.o., Husova 5, České Budějovice, 37001
- (55)

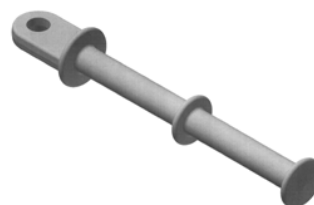

1.1

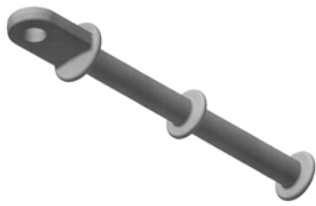

1.2



3.3

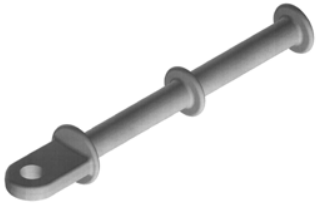

1.3

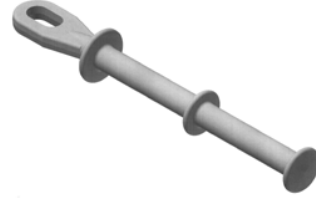

4.1

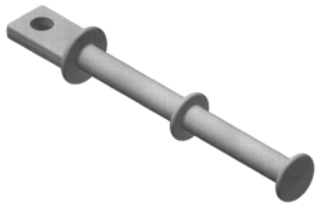

2.1

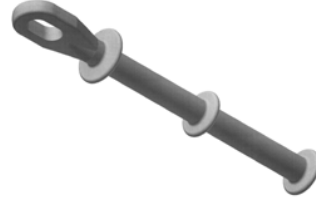

4.2

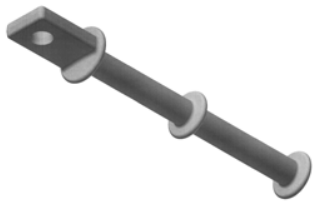

2.2



4.3



2.3

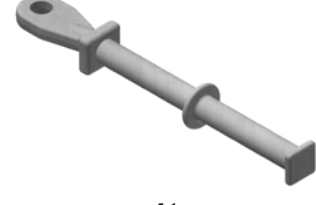

5.1

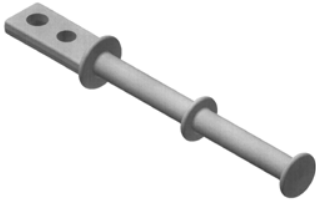

3.1

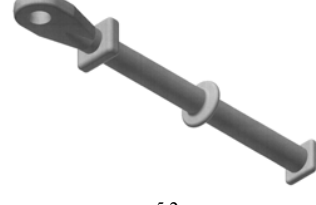

5.2



3.2

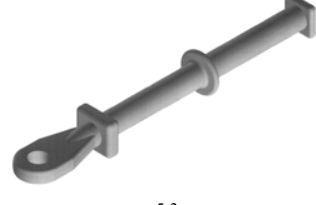

5.3

(55)

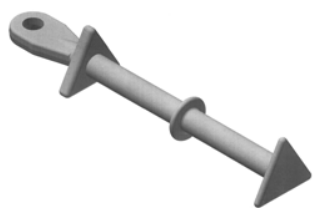

6.1



6.2

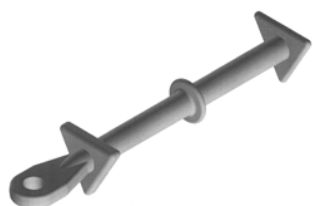

6.3



7.1

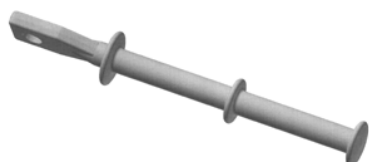

7.2

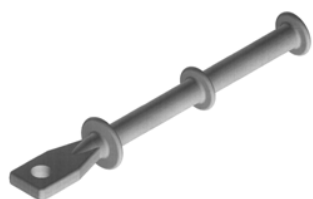

7.3



1.1



2.1



3.1



4.1



5.1



6.1

- (51) **21-01**
(11) 35654
(21) 2011-38648
(22) 21.04.2011
(15) 12.06.2013
(45) 12.06.2013
(54) Skládačka
(28) 6
(73) Ing. Jan Paulů, Nymburk, CZ
Ing. Ivan Ulrych, Nymburk, CZ
(72) Ing. Jan Paulů, Nymburk, CZ
Ing. Ivan Ulrych, Nymburk, CZ
(74) JUDr. Markéta Vaňková, Ph.D., Nad Nuslemi 11, Praha 4,
14000

Seznam vlastníků zapsaných průmyslových vzorů

(73)	(11)	(51)	(73)	(11)	(51)
Crystalex CZ, a.s., Praha 1, CZ	35656	07-01			
Crystalex CZ, a.s., Praha 1, CZ	35657	07-01			
DRIBO, spol. s r.o., Brno, CZ	35655	13-03			
Ing. Ivan Ulrych, Nymburk, CZ	35654	21-01			
Ing. Jan Paulů, Nymburk, CZ	35654	21-01			

Úřední rozhodnutí a oznámení

MK4A, MK4F

Zánik patentů a autorských osvědčení uplynutím doby platnosti

(11)	(21)	Int.Cl/(51)	(11)	(21)	Int.Cl/(51)
279010	1993-1206	8/F23B 50/00			
281759	1993-1212	8/G21C 17/10			
282235	1994-3296	6/A61K 39/39			
287146	1995-9	7/D21H 21/16			

MK1K

Zániky užitečných vzorů uplynutím doby platnosti

(11)	(21)	(51)	
13510	2003-14342	B61L 1/12	(2006.01)
13512	2003-14344	A61K 45/00	(2006.01)
13518	2003-14349	A61K 36/00	(2006.01)
13547	2003-14348	G01K 1/14	(2006.01)
13548	2003-14354	E02D 29/14	(2006.01)
13549	2003-14364	A61N 5/04	(2006.01)
13571	2003-14365	G21F 5/015	(2006.01)
13659	2003-14355	E05B 63/08	(2006.01)
13683	2003-14347	B65D 5/00	(2006.01)
13684	2003-14351	E04B 2/52	(2006.01)
17376	2005-17181	B29C 65/18	(2006.01)

MK4Q

Zániky práva ze zapsaných průmyslových vzorů uplynutím doby ochrany

(11)	(21)	Int.Cl/(51)	(11)	(21)	Int.Cl/(51)
24430	1992-26159	5/09-01			
31474	2002-34314	7/02-04			
31550	2002-34315	7/08-06, 08-09			
31566	2002-34319	7/09-01			
31694	2002-34317	7/25-01			
31736	2002-34316	7/05-05			
34179	2007-37290	8/25-01			
34280	2007-37279	8/07-04			
34290	2007-37280	8/22-06			

ND1K

První prodloužení doby platnosti užitečných vzorů

(51)	B21D 7/08	(2006.01)	(51)	G01N 3/56	(2006.01)
	B21D 5/14	(2006.01)		H02K 11/00	(2006.01)
	B21D 5/12	(2006.01)	(11)	20631	
(11)	19896		(21)	2009-21280	
(21)	2009-21240		(22)	02.06.2009	
(22)	26.05.2009		(73)	Vysoké učení technické v Brně, Brno, CZ	
(73)	Filip Přemysl, Olomouc, CZ		(54)	Zařízení pro uchycení záchytných destiček při zjišťování rychlosti opotřebení kartáčů kluzného kontaktu elektrických strojů pomocí měření prachových částic na záchytné destičce	
(54)	Zakružovačka se zakružovacími kladkami				
(51)	B65G 33/24	(2006.01)			
	F16C 17/00	(2006.01)			
	B65G 33/06	(2006.01)			
(11)	19901				
(21)	2009-21258				
(22)	28.05.2009				
(73)	SVÚM a.s., Praha, CZ				
(54)	Ložiskové pouzdro pro šnekový dopravník				
(51)	F17C 1/02	(2006.01)			
	F17C 1/16	(2006.01)			
(11)	20541				
(21)	2009-20779				
(22)	23.01.2009				
(73)	Moroz Nikolay, Praha, CZ				
(54)	Lukyanets Sergey, Praha, CZ				
	Tlaková nádoba sestávající z kompozitní obalové vrstvy obklopující tenkostěnnou kovovou vložku				

ND1K

Druhé prodloužení doby platnosti užitečných vzorů

(51)	A47K 10/06	(2006.01)	(51)	G08B 13/196	(2006.01)
(11)	A47K 10/10	(2006.01)	(11)	16880	
(21)	16711		(21)	2006-17919	
(22)	2006-17816		(22)	10.07.2006	
(73)	09.06.2006		(73)	JABLOTRON ALARMS a.s., Jablonec nad Nisou, CZ	
(54)	GOZ Metal, s. r. o., Brno, CZ		(54)	Zařízení k verifikaci pachatele v objektu	
(51)	H01M 10/02	(2006.01)	(51)	A47B 21/007	(2006.01)
(11)	H01M 10/42	(2006.01)	(11)	16914	
(21)	16724		(21)	2006-17944	
(22)	2006-17823		(22)	18.07.2006	
(73)	12.06.2006		(73)	Lukeš Petr, Praha 1, CZ	
(54)	Hoppecke Technologies GmbH & Co. KG, 08056 Zwickau, DE		(54)	Stůl s monitorem a datový systém, především pro domácnosti a společenské prostory, s tímto stolem	
(54)	Rekombinátor				
(51)	A61N 2/00	(2006.01)			
(11)	A61N 2/02	(2006.01)			
(21)	A61N 2/08	(2006.01)			
(22)	A61N 1/04	(2006.01)			
(73)	16774				
(54)	2006-17835				
	13.06.2006				
	Hrnčíř Karel, Chomutice, CZ				
	Aplikátor pro magnetoterapeutické přístroje				
(51)	G06Q 50/24	(2012.01)			
(11)	G06Q 50/22	(2012.01)			
(21)	G06Q 90/00	(2006.01)			
(22)	G06F 19/10	(2011.01)			
(73)	G06F 19/00	(2006.01)			
(54)	16779				
	2006-17876				
	27.06.2006				
	Vysoká škola báňská - Technická universita Ostrava, Ostrava-Poruba, CZ				
	Přenosné zařízení pro sledování zdravotního stavu pacientů				
(51)	E03F 5/04	(2006.01)			
(11)	16788				
(21)	2006-17613				
(22)	07.04.2006				
(73)	Chuděj Miroslav, Hutisko, CZ				
(54)	Kanálová vpusť pro vnitřní i venkovní použití				
(51)	F04D 29/00	(2006.01)			
(11)	F24F 7/013	(2006.01)			
(21)	16849				
(22)	2006-17836				
(73)	14.06.2006				
(54)	Hlišnikowski Tadeáš Ing., Vendryně, CZ				
	Ventilátor poháněný větrem nebo elektrickým motorem				
(51)	E02B 15/04	(2006.01)			
(11)	E02B 15/08	(2006.01)			
(21)	E02B 15/06	(2006.01)			
(22)	16855				
(73)	2006-17896				
(54)	03.07.2006				
	REO AMOS, spol. s r. o., Ostrava - Třebovice, CZ				
	Normá stěna pro zachycování látek unášených na hladině vodního toku				
(51)	G01V 7/14	(2006.01)			
(11)	16874				
(21)	2006-17785				
(22)	31.05.2006				
(73)	Jaroslav Šprinc - Šprinc - Dynex, Praha, CZ				
(54)	Interakční detektor gravitačních vln s budícím zařízením k simulaci impulsních vstupů pro interakční detektor				

ND4Q

Druhé obnovy doby ochrany průmyslových vzorů

- (51) 08-06
(11) 31895
(21) 2003-34707
(22) 18.06.2003
(54) Klika pro okna a dveře
- (51) 07-01
(11) 31968
(21) 2003-34701
(22) 17.06.2003
(54) Podšálek
- (51) 07-01
(11) 32080
(21) 2003-34857
(22) 09.09.2003
(54) Nádoba na nápoje
- (51) 23-03
(11) 32122
(21) 2003-34802
(22) 31.07.2003
(54) Elektrické teplovzdušné topidlo
- (51) 23-03
(11) 32123
(21) 2003-34803
(22) 31.07.2003
(54) Elektrické teplovzdušné topivo
- (51) 07-05
(11) 32155
(21) 2003-34804
(22) 31.07.2003
(54) Žehlička

ND4Q

Třetí obnovy doby ochrany průmyslových vzorů

- (51) 09-99
(11) 28396
(21) 1998-31025
(22) 30.06.1998
(54) Držadlo pro nádobu

PD4A

Převod práv a ostatní změny majitelů patentů

- | | |
|---|---|
| (11) 289171 | (11) 298047 |
| (21) 1995-1192 | (21) 2000-2587 |
| (73) THE WELLCOME FOUNDATION LIMITED,
Brentford, Middlesex TW8 9GS, GB | (73) Glaxo Group Limited, Brentford, Middlesex TW8
9GS, GB |
| (11) 289692 | (11) 299561 |
| (21) 1999-805 | (21) 2002-4223 |
| (73) THE WELLCOME FOUNDATION LIMITED,
Brentford, Middlesex TW8 9GS, GB | (73) Glaxo Group Limited, Brentford, Middlesex TW8
9GS, GB |
| (11) 289701 | (11) 299696 |
| (21) 1995-1451 | (21) 2000-3078 |
| (73) THE WELLCOME FOUNDATION LIMITED,
Brentford, Middlesex TW8 9GS, GB | (73) Glaxo Group Limited, Brentford, Middlesex TW8
9GS, GB |
| (11) 291955 | (11) 299824 |
| (21) 1999-2323 | (21) 2003-1082 |
| (73) Glaxo Group Limited, Brentford, Middlesex TW8
9GS, GB | (73) Glaxo Group Limited, Brentford, Middlesex TW8
9GS, GB |
| (11) 295770 | (11) 301565 |
| (21) 2001-2332 | (21) 2001-4695 |
| (73) Glaxo Group Limited, Brentford, Middlesex TW8
9GS, GB | (73) Glaxo Group Limited, Brentford, Middlesex TW8
9GS, GB |
| (11) 296085 | (11) 302340 |
| (21) 1999-4478 | (21) 2002-1166 |
| (73) Glaxo Group Limited, Brentford, Middlesex TW8
9GS, GB | (73) Glaxo Group Limited, Brentford, Middlesex TW8
9GS, GB |

(11) 303306
(21) 2011-18
(73) Sattler Marek, Karlovy Vary, CZ

PD1K

Převod práv a ostatní změny majitelů užitných vzorů

(11) 16654
(21) 2006-17829
(73) KOVONA SYSTEM, a.s., Český Těšín, CZ

(11) 22628
(21) 2011-24119
(73) VAKOS XT a.s., Praha 8, Karlín, CZ

QA9A

Nabídka licence

(73) BRANO a. s., Hradec nad Moravicí, CZ
(11) 303960
(54) Vozidlový zámek, zejména zámek opěradla zadních sedadel

Zamítnuté a částečně zamítnuté přihlášky ochranných známek před zveřejněním

Kapitola obsahuje údaje o rozhodnutích o přihláškách ochranných známek, u kterých byly na základě provedeného věcného průzkumu shledány Úřadem důvody pro zamítnutí přihlášky ochranné známky podle ustanovení § 4 nebo 6 zákona č. 441/2003 Sb. Na základě toho Úřad vydal rozhodnutí o zamítnutí přihlášky podle ustanovení § 22 zákona č. 441/2003 Sb., a to pro celý seznam výrobků a služeb nebo pro jeho část. Údaje o výsledku rozhodnutí (zamítnutí přihlášky, částečné zamítnutí přihlášky) jsou uvedeny za datem právní moci rozhodnutí pod INID kódem (583) s názvem "Datum právní moci rozhodnutí/výsledek rozhodnutí".

(210) **O-486747**

(540) **Koalice pro Královéhradecký
kraj**

(583) 28.05.2013 / zamítnutí přihlášky

(210) **O-486751**

(540) **Koalice pro Plzeňský kraj**

(583) 28.05.2013 / zamítnutí přihlášky

(210) **O-487212**

(540) **Družstevní Financování**

(583) 28.05.2013 / zamítnutí přihlášky

(210) **O-489810**

(540) **solidní jistota**

(583) 28.05.2013 / částečné zamítnutí přihlášky

(210) **O-491299**

(540) **Career Day**

(583) 21.05.2013 / částečné zamítnutí přihlášky

(210) **O-492801**

(540) **Prague Boats**

(583) 31.05.2013 / zamítnutí přihlášky

(210) **O-495684**

(540) **Svět obrazem**

(583) 28.05.2013 / částečné zamítnutí přihlášky

(210) **O-497820**

(540) **Pěnová izolace**

(583) 25.05.2013 / zamítnutí přihlášky

(210) **O-498213**

(540)



(583) 28.05.2013 / částečné zamítnutí přihlášky

(210) **O-498553**

(540) **ROOFTEX**

(583) 28.05.2013 / zamítnutí přihlášky

Přehled zveřejněných přihlášek ochranných známek

Přihlášky ochranných známek, které byly na základě výsledků formálního a věcného průzkumu provedeného Úřadem shledány schopné zápisu do rejstříku ochranných známek, jsou obsaženy v této kapitole. Důležitou právní skutečností je, že zveřejněním přihlášky ochranné známky v této kapitole Věstníku (§ 23 zákona č. 441/2003 Sb.) začíná běžet zákonná tříměsíční lhůta pro podání námitek podle ustanovení § 25 zákona č. 441/2003 Sb.

Číselný přehled

O-489810, O-491299, O-495684, O-497152, O-497340, O-497901, O-498193, O-498213, O-498275, O-498487, O-498729, O-498736, O-498765, O-498766, O-498767, O-498768, O-498769, O-498770, O-498771, O-498773, O-498774, O-498840, O-498886, O-499002, O-499003, O-499016, O-499017, O-499112, O-499152, O-499155, O-499248, O-499250, O-499292, O-499399, O-499435, O-499440, O-499453, O-499583, O-499595, O-499653, O-499814, O-499815, O-499816, O-499819, O-499896, O-499928, O-499933, O-500092, O-500213, O-500214, O-500223, O-500353, O-500357, O-500358, O-500360, O-500364, O-500384, O-500483, O-500495, O-500496, O-500502, O-500503, O-500505, O-500507, O-500508, O-500525, O-500684, O-500685, O-500686, O-500687, O-500804, O-501132, O-501133, O-501227, O-501242, O-501294, O-501434, O-501494, O-501548, O-501578, O-501705, O-501706, O-501748, O-502006, O-502009, O-502114, O-502164, O-502288, O-502289, O-502308, O-502325, O-502333, O-502334, O-502456, O-502464, O-502621, O-502784, O-502834, O-502899, O-502938, O-502939, O-502940, O-502941, O-502942, O-502945, O-502967, O-502968, O-502969, O-502977, O-502979, O-503003, O-503028, O-503031, O-503032, O-503033, O-503034, O-503035, O-503036, O-503039, O-503040, O-503063, O-503067, O-503068, O-503072, O-503073, O-503074, O-503075, O-503076, O-503146, O-503152, O-503158, O-503169, O-503173, O-503174, O-503175, O-503176, O-503177, O-503238, O-503241, O-503242, O-503243, O-503251, O-503253, O-503262, O-503264, O-503265, O-503267, O-503268, O-503269, O-503271, O-503272, O-503273, O-504079, O-504182, O-504319, O-504437

Zveřejněné přihlášky ochranných známek

(210) **O-489810**

(220) 27.10.2011
(320) 27.10.2011
(511) 35, 41, 43
(540)

solidní jistota

(510) (35) propagační činnost, reklama; (41) zábava, kulturní aktivity;
(43) služby zajišťující stravování a nápoje.

(730) **Mark2 Corporation Tourist s.r.o.**, Pod Višňovkou 21/1662,
Praha 4, 14000, CZ

(210) **O-491299**

(220) 21.12.2011
(320) 21.12.2011
(511) 16
(540)

Career Day

(510) (16) tiskárenské výrobky, tiskoviny, časopisy, prospekty,
plakáty.

(730) **AIESEC Česká republika**, Senovážná 995/2, Praha 1, 11000,
CZ

(210) **O-495684**

(220) 04.06.2012
(320) 04.06.2012
(511) 9, 35, 38
(540)

Svět obrazem

(510) (9) počítačové programy a software bez ohledu na záznamová
médiá nebo prostředky šíření; (35) propagační činnost, reklama;
(38) elektronická pošta, počítačová komunikace, přenos zpráv a
obrazových informací pomocí počítače, distribuce informací
pomocí komunikace mezi sítěmi, přenos informací po Internetu,
služby přenosu publikací na nosičích přenášených po síti, přenos
zpráv a obrazových informací pomocí počítače.

(730) **Extra Publishing s.r.o.**, Bubeníčková 9, Brno, 61500, CZ

(210) **O-497152**

(220) 02.08.2012
(320) 02.08.2012
(511) 35, 36, 37, 41
(540)



(510) (35) informace (obchodní nebo podnikatelské), marketing, nábor
zaměstnanců, obchodní a průmyslové podniky (pomoc při
řízení), obchodní management a podnikové poradenství,
obchodní nebo podnikatelské informace, obchodní nebo
podnikatelské informace (poskytování), obchodní nebo
podnikatelské poradenství, obchodní nebo podnikatelský
průzkum, personální poradenství, počítačové databáze
(systemizace informací do -), pomoc při řízení obchodní činnosti,
odborné obchodní poradenství, poradenství při vedení podniků,
poradenství v obchodní činnosti, posuzování efektivnosti
provozu a racionalizace práce, prognózy (hospodářské nebo
ekonomické), průzkum trhu, poskytování pomoci při řízení
podniků, poradenství v oblasti nákupu vozidel; (36) informace o
pojištění; (37) správa vozových parků - v rámci této třídy, údržba
a opravy vozidel; (41) koučink, organizování a vedení seminářů,
praktický výcvik, vzdělávání, organizování a vedení školení.

(730) **Fleet Consulting Group s.r.o.**, Bavorská 856/14, Praha 5,
15500, CZ

(210) **O-497340**

(220) 10.08.2012
(320) 10.08.2012
(511) 16, 20, 21, 35, 39, 41, 42, 43

(540)

PANSTVÍ BECHYNĚ

(510) (16) periodické a neperiodické tiskoviny včetně propagačních,
reklamních a inzertních materiálů, papír, lepenka a výrobky z
těchto materiálů, které nejsou zařazeny do jiných tříd, papírenské
zboží, novoročenky, vizitky, kalendáře, plakáty, letáky,
prospekty, katalogy, pásky lepicí, samolepky, samolepicí
papírové fólie, lepidla pro papírenství a pro domácnost,
fotografie, pohlednice, reprodukce uměleckých a autorských děl,
potřeby pro umělce, učební a školní potřeby a pomůcky s
výjimkou přístrojů, potřeby pro knižní vazby, knihy, monografie,
umělecké publikace, knihařské výrobky a ostatní polygrafické
výrobky zařazené ve tř. 16; (20) upomínkové předměty ze dřeva,
umělecké truhlářské výrobky, ozdobné pohyblivé předměty
vydávající zvuky (zvonky, tyčinky, loutky), pamětní turistické
dřevěné značky a veškeré dřevěné výrobky strojově a/nebo ručně
zpracované spadající do této třídy; (21) poháry skleněné, sklenice
a veškeré skleněné zboží spadající do této třídy, porcelánové
džbány, holby, poháry skleněné, porcelánové a keramické, tácky
keramické a porcelánové, tácky papírové, stojany na jídelní
lístky, suvenýry a upomínkové předměty ze skla, porcelánu a
keramiky náležející do této třídy, veškeré jídelní, nápojové a
moučnickové skleněné, porcelánové a keramické zboží zařazené v
této třídě; (35) televizní a mediální reklama, rozhlasová a
venkovní reklama, marketing, propagační, reklamní a inzertní
služby prostřednictvím jakéhokoliv média, prostřednictvím
telefonní, datové nebo jiné informační sítě a/nebo elektronických
médii, franchising, využití Internetu v oblasti maloobchodu a
nabídky služeb, velkoobchod a maloobchod s výrobou ve tř. 16,
20 a 21, zprostředkovatelská činnost v oblasti velkoobchodu a
maloobchodu s výrobky ve tř. 16, 20 a 21, propagace a inzerce
prostřednictvím elektronických médií, dodavatelské služby pro
třetí osoby (nákup výrobků a služeb pro jiné podniky),
zprostředkovatelské služby v oblasti obchodu s potravinářskými
produkty, hotovými jídly, ostatními potravinami, nápoji a
výrobky rychlého občerstvení, televizní merchandising; (39)
dopravní služby, služby související s dopravou a doprovodem
veřejnosti a zavazadel včetně služeb s tímto službami
souvisejícími a spadajícími do této třídy, záchranné služby v
dopravě, pronájem dopravních prostředků a parkovacích míst,
provozování taxi služby, organizování exkurzí, výletů a
putování, rezervační a zprostředkovatelské služby v oblasti
turismu a cestovního ruchu spadající do této třídy; (41) výstavní
činnost ke kulturním a vzdělávacím účelům, provozování
sportovních a tělovýchovných zařízení a zařízení sloužících k
relaxaci, regeneraci a rekondici, provozování lanovek a
lyžařského areálu spolu s výukou a instruktážním výcvikem v
lyžování, snowboardu a ostatních zimních sportech, pořádání
kurzů aerobiku a pilates cvičení, trenérská činnost, provozování
minigolfu, služby v oblasti zábavy, sportu, oddechu, rozptýlení,
kultury a volného času a/nebo v oblasti rozvoje duševních
schopností dětí, mládeže i dospělých, lektorská činnost, služby
přednáškové, výchovné, vzdělávací, diskusní, soutěžní a
zábavné, zajištění a pořádání zábavných a/nebo kulturních,
společenských, diskusních a/nebo vzdělávacích akcí, představení
a přehlídek, soutěže a setkávání související s historií,
vzděláváním, sportem, kulturou a zábavou, pořádání diskoték,
tanečních zábav a tanečních soutěží, filmové projekce, hudební,
hudebně vzdělávací i kulturní produkce, soutěžní a zábavné
služby, organizace a pořádání společenských a kulturních akcí,
festivalů, hudebních produkcí a jiných hudebních setkání,
zábavné klubové služby v rámci této třídy, organizace a
vyhodnocování soutěží v rámci této třídy, kulturní aktivity,
výstavní činnost v oblasti sportu, kultury, zábavy, hudby,
výchovy nebo vzdělávání, provoz zařízení sloužící k zábavě,
sportu, odpočinku a vzdělávání, organizování vystupování
významných osobností, souborů a jednotlivců, služby zábavného
parku a prázdninových táborů, zprostředkovatelské služby v
oblasti vydávání katalogů, brožur a knih, veškeré ostatní služby,
jejichž hlavním cílem je sport, zábava, rozptýlení nebo rekreace
osob, organizování a pořádání soutěží v oblasti kuchařského
umění; (42) tvorba a správa webových stránek, poskytování
meteorologických informací; (43) služby zajišťující stravování a
nápoje, dočasné ubytování, rezervace a zprostředkování

dočasného ubytování a stravování, hotelové, restaurační a barové služby, poskytování občerstvení, hostinská činnost, pronájem apartmánů, sálů, salónek a jiných nebytových prostor obsažených v této třídě, poradenství v oboru provozování hotelů a gastronomických provozů.

(730) **Panství Bechyně s.r.o.**, Zámek 1, Bechyně, 39165, CZ

(740) PatentCentrum Sedláč & Partners s.r.o., Husova 5, České Budějovice, 37001

(210) **O-497901**

(220) 04.09.2012

(320) 04.09.2012

(511) 4, 9, 11, 16, 35, 36, 38, 39, 40, 42

(540)



- (510) (4) průmyslové oleje a tuky, maziva, výrobky pro pohlcování, zavlažování a vázání prachu, paliva (včetně motorových paliv) a osvětlovací látky, svíčky a knoty pro účely osvětlení, plyny jako paliva, tekuté plyny, technické plyny, zkapalněný a stlačený zemní plyn, elektrická energie; (9) přístroje a nástroje vědecké, námořní, geodetické, fotografické, filmové, optické, přístroje pro vážení, měření, signalizaci, kontrolu (inspekci), záchranu a přístroje pro vyučování, přístroje a nástroje pro vedení, přepínání, přeměnu, akumulaci, regulaci a řízení elektrického proudu, elektrická měřicí zařízení a přístroje, software, přístroje pro zpracování dat a počítače, přístroje pro příjem, záznam, přenos, zpracování, výstup a reprodukci dat, řeči, textu, signálů, zvuku a obrazu, elektrické vypínače, ampérmetry, proudové jističe, indikátory proudových ztrát, měniče proudu, komutátory, elektrické skříňové rozváděče, elektrické deskové rozváděče, regulátory tepla, elektroměry, registrační elektroměry, přístroje pro záznamy času, spínací hodiny (ne pro hodinové strojky), ostatní elektrické počítací přístroje, zařízení pro získávání energie sestávající v zásadě z elektrických palivových článků, plynoměry, elektrochemické palivové články k výrobě elektrického proudu, fotovoltaické systémy skládající se ze solárních kolektorů k výrobě elektrického proudu, elektrická měřicí zařízení a přístroje, měřicí přístroje spotřeby energie, kontrolní přístroje spotřeby energie, počítačový software pro přenos dat k dálkovému odečítání elektroměrů, počítačový hardware pro přenos dat k dálkovému odečítání elektroměrů, plynometrů; (11) přístroje pro osvětlení, topení, výrobu páry, pro vaření, přístroje chladicí, pro sušení, ventilaci, rozvod vody a sanitární zařízení, elektrochemické palivové články k výrobě tepla (topné články), fotovoltaické systémy skládající se ze solárních kolektorů k výrobě tepla, armatury pro plyn a zemní plyn, a to regulační zařízení tlaku plynu a plynové filtry jako součásti domácích nebo průmyslových zařízení, předehříváče na zemní plyn, bezpečnostní uzavírací ventily a výpustní ventily pro regulační zařízení tlaku plynu; (16) papír, lepenka (kartón) a výrobky z těchto materiálů, které nejsou zařazeny do jiných tříd, tiskárenské výrobky, potřeby pro knižní vazby, fotografie, papírenské potřeby, lepidla pro papírenství nebo domácnost, potřeby pro umělce, štetce, psací stroje a kancelářské potřeby (vyjma nábytku), učební a vyučovací pomůcky (s výjimkou přístrojů), plastové obaly nezařazené do jiných tříd, tiskařské typy, štočky; (35) reklama, pomoc při řízení obchodní společnosti, správa podniků, kancelářské práce, marketing produktů a služeb energetických a vodohospodářských společností formou ekonomického poradenství, průzkum trhu, práce s veřejností, organizace výstav a veletrhů pro propagační účely, distribuce vzorků zboží a předvádění zboží pro propagační účely a prostřednictvím reklamy, vedení provozu energetických výrobních a rozvodných zařízení, shromažďování dat v počítačových databázích, systematizace dat v počítačových databázích, správa dat pomocí počítačů, provádění aukcí a dražeb, a to i na Internetu, vedení účetnictví pro elektronické objednávací systémy, prezentace zboží a služeb, zprostředkování a pronájem reklamních ploch, i na Internetu, zprostředkování obchodních a podnikatelských kontaktů přes Internet, zprostředkování ekonomických kontaktů na Internetu, reklama na Internetu pro třetí strany, organizační a ekonomické poradenské služby v oblastech energie, palivových článků, větrných elektráren a fotovoltaických zařízení, marketingové služby, a to reklama na nové technologie, obzvláště v oblasti životního prostředí a energie, organizační a ekonomické poradenství v energetice, vydávání znaleckých posudků k organizačním a ekonomickým otázkám v oblasti energie, vodohospodářství a odpadních vod, organizační a ekonomické poradenství v souvislosti s opatřeními na úspory energie a optimalizaci topných zařízení, zprostředkování obchodních a ekonomických kontaktů, i přes Internet, maloobchodní a maloobchodní služby týkající se elektřiny a plynu, zprostředkování obchodních smluv o dodávkách služeb pro třetí strany, i on-line, zpracování naměřených hodnot pro třetí strany, i on-line, zpracování naměřených hodnot pro elektroměry formou systematizace těchto dat v počítačových databázích, i on-line, vyhodnocování naměřených hodnot elektroměrů pro účely vyúčtování, i on-line, dálkové odečítání elektroměrů pro účely vyúčtování za pomoci internetových služeb, organizační a ekonomické poradenství v souvislosti s opatřeními na úspory energie, zejména na základě vyhodnocování naměřených údajů elektroměrů, i on-line; (36) finanční poradenské služby v oblasti energie, palivových článků, větrných elektráren a fotovoltaických zařízení, vývoj komplexních energetických koncepcí z finančního hlediska, finanční poradenství v souvislosti s opatřeními na úspory energie a optimalizaci topných zařízení, finanční poradenské služby v energetické oblasti, zejména finanční energetické poradenství pro domácnosti, drobné podnikání a průmysl, finanční poradenství v souvislosti s opatřeními na úspory energie, obzvláště při zohlednění naměřených dat elektroměrů, také on-line; (38) internetové služby, a to zajišťování přístupu k informacím na Internetu, elektronická výměna zpráv prostřednictvím chatových linek, chatových místností a internetových fór, zajišťování přístupu k naměřeným hodnotám elektroměrů na Internetu, zprostředkování a pronájem přístupových časů k databázím s vyhledávacími a vyvolávacími funkcemi; (39) doprava, balení, skladování a dodávky zboží všech druhů, rozvody pitné vody, přenechání distribučních sítí pro přepravu energie třetím stranám oproti finanční kompenzaci v rámci třídy 39, zásobování třetích stran distribucí plynu, tepla a energie, zejména elektřiny, vody, tepla (lokálního a dálkového), chladu, obzvláště průmyslových zákazníků a zásobování třetích stran dodávkami elektřiny, plynu, vody a tepla (lokálního a dálkového) a chladu, likvidace odpadních vod formou odvozu nebo odvedení (odstranění a doprava), dodávkové služby, pronájem rozvodných sítí pro distribuci energie; (40) technické zpracování vody a odpadních vod, likvidace odpadních vod úpravou odpadních vod, zpracování pitné vody, výroba energie a tepla (lokálního a dálkového), výroba energie provozováním palivových článků větrných elektráren a fotovoltaických zařízení; (42) vědecké a technologické služby a výzkumné práce a související projekční služby, inženýrské služby pro plynové a vodovodní rozvodné sítě a rozvody dálkového tepla, navrhování a vývoj počítačového hardwaru a softwaru, ekologické služby, a to technické poradenství týkající se ekologie, technický vývoj koncepcí pro řízení ekologických rizik, technické poradenství na téma provoz energetických výrobních a rozvodných zařízení, technické poradenství na téma provoz rozvodných a přepravních soustav, inženýrské služby pro zařízení na přeměnu a využívání energie, technické plánování zařízení na odpadní vody a pitnou vodu, technické plánování energetických zařízení, technické a ekologické poradenské služby k úsporám energie, zejména technické energetické poradenství pro domácnosti, drobné podnikání a průmysl, stavebně technické a technické poradenství v souvislosti s opatřeními na úspory energie a optimalizaci topných zařízení, technické poradenství v souvislosti s opatřeními na úspory energie, zejména vyhodnocováním naměřených dat elektroměrů, i on-line, energetické řízení, a to technické poradenství a plánování energetických výrobních a rozvodných zařízení, palivových článků, větrných elektráren a fotovoltaických zařízení, technické projektování, technické poradenství, technické plánování a technické poradenství na téma provoz energetických výrobních a rozvodných zařízení, palivových článků, větrných elektráren a fotovoltaických zařízení, technické poradenství na téma provoz zařízení na

zpracování odpadních vod a pitné vody a zařízení k zásobování plynem, vydávání znaleckých posudků k technickým otázkám v souvislosti s energií, vodou, odpadními vodami, vývoj komplexních energetických koncepcí v technickém a ekologickém ohledu (ekologické poradenství a technické energetické poradenství), výzkum a vývoj, obzvláště v oblasti ekologických technologií, technické služby ve všech oblastech energetického a vodního hospodářství, a to vytváření technických koncepcí s ohledem na ekologii a infrastrukturu, technická měření elektřiny a zemního plynu, vědecké služby v oblasti lesnictví a zemědělství, a to výzkum zalesňování a vědecké poradenství k zalesňování, biologický výzkum k integrovanému pěstování rostlin, výzkum k hnojení a sklizení, technické plánování, kontrola a konstrukční plánování potrubních sítí, technické poradenství na téma provoz rozvodných soustav, technické poradenství v oblasti úspor energie, technická měření elektřiny, pronájem měřicích přístrojů, speciálních měřicích přístrojů spotřeby proudu, pronájem kontrolních měřicích přístrojů, obzvláště kontrolních měřicích přístrojů spotřeby proudu, instalace a údržba počítačového softwaru pro přenos dat k dálkovému odečítání elektroměrů, vývoj softwaru, vývoj softwarových architektur, modulů a rozhraní, technické poradenství v oblasti úspor energie pro domácnosti, drobné podnikání a průmysl, příprava platformy pro elektronické obchodování na Internetu (služby techniků), vytváření internetových portálů pro třetí strany, vytváření portálů a platform na Internetu, vytváření elektronických informačních, komunikačních a transakčních platform na Internetu.

- (590) Barevná
(730) **Yello Strom GmbH**, Am Grauen Stein 27, 51105 Köln, DE
(740) Rott, Růžička & Guttmann Patentové, známkové a advokátní kanceláře, JUDr. Michal Růžička, CSc., Vinohradská 37/938, Praha 2, 12000

- (210) **O-498193**
(220) 17.09.2012
(320) 17.09.2012
(511) 5, 29, 32
(540)

Amix Anabolic Hydro Core

- (510) (5) nápoje dietetické, upravené pro lékařské účely, dietní potraviny přizpůsobené pro lékařské účely, potrava pro kojence, doplňky potravy minerální v rámci této třídy, doplňky výživové pro lékařské účely, kapsle pro farmaceutické účely, posilující přípravky k léčebným účelům, tonika (léky), laktóza, léčivé čaje, vitamínové přípravky, potravinové doplňky a obsahující látky živočišného původu, potravinové doplňky a obsahující látky rostlinného původu, proteinové potravinové doplňky; (29) mléko, mléčné výrobky, mléčné nápoje s vysokým obsahem mléka, kefir, proteinové mléko, syrovátka, tofu, želatina, kumys, jedlé oleje; (32) nealkoholické nápoje, přípravky nebo příchutě na výrobu nápojů, koncentráty a sirupy k výrobě nápojů, ovocné nebo zeleninové šťávy a džusy a sirupy, nealkoholické nápoje obohacené vitamíny nebo minerály, iontové a energetické nápoje nealkoholické, proteinové nealkoholické nápoje, dietní nápoje, želatinové nápoje, tablety a prášky na přípravu šumivých nealkoholických nápojů, ovocné nebo zeleninové nealkoholické nápoje, nealkoholické nápoje s příchutí ovoce a zeleniny, minerální vody, pramenité vody, sodová voda, voda, šumivé nealkoholické nápoje, míchané nápoje nealkoholické, rajčatová šťáva jako nápoj, aperitivy nealkoholické.
(730) **Bukvic Josef Mgr.**, Ohrazenice 188, Turnov, 51101, CZ
(740) Václav Müller, patentový zástupce, Filipova 2016, Praha 4, 14800

- (210) **O-498213**
(220) 18.09.2012
(320) 18.09.2012
(511) 3, 5, 29, 35

Oli-Oly

- (510) (3) aroma (éterické oleje), esence, éterické oleje a jejich směsi, vonné oleje; (5) výživové a potravinové doplňky, potravinové doplňky z arganového oleje, farmaceutické přípravky, arganový olej a oleje pro lékařské účely, posilující přípravky, tonika; (29) jedlé oleje, jedlé tuky, arganový olej; (35) komerční využití Internetu v oblastech obchodu a nabídky výrobků a služeb uvedených ve třídách 5 a 29, inzertní, propagační služby a komerční informační služby prostřednictvím Internetu za účelem obchodu, propagační činnost a reklama.
(730) **FULGENT WORLD s.r.o.**, Rostislavova 253/17, Praha 4, 14000, CZ
(740) Jansa, Mokřý, Otevřel & partneři, v.o.s., JUDr. Lukáš Jansa, advokát, Sokola Tůmy 743/16, Ostrava - Mariánské Hory, 70900

- (210) **O-498275**
(220) 19.09.2012
(320) 19.09.2012
(511) 12, 35, 38
(540)



- (510) (12) nákladní vozy; (35) dodavatelské služby pro třetí osoby (nákup výrobků a služeb pro jiné podniky), správa hotelů, nábor zaměstnanců, marketingové studie, obchodní činnost, obchodní management a podnikové hospodářství, obchodní nebo podnikatelské informace, obchodní nebo podnikatelský průzkum, obchodní reklama, překlad informací do počítačové databáze, pronájem reklamních ploch, pronájem reklamních materiálů, předvádění pro reklamní účely a podpora prodeje, reklama, aktualizování, rozšiřování a zaslání reklamních materiálů zákazníkům (letáky, prospekty, tisky, vzorky), venkovní reklama, vnitřní reklama; (38) komunikace, počítačová komunikace, komunikace pomocí mobilních telefonů a počítačových terminálů, posílání zpráv, služby dálkových konferencí, elektronická pošta, přenašení pomocí satelitních družic, přenos zpráv a obrázků pomocí počítačů, rozhlasové vysílání, směrovací a spojovací služby pro telekomunikace, telefonické služby, telekomunikace.
(590) Barevná
(730) **Hrdličková Tereza Ing.**, Šmilovského 20, Praha 2, 12000, CZ

- (210) **O-498487**
(220) 27.09.2012
(320) 27.09.2012
(511) 35, 36, 41, 42
(540)

NUME

- (510) (35) dražby, služby a poradenství v obchodní činnosti, pořádání výstav a veletrhů k reklamním či obchodním účelům, překlad a systemizace informací do počítačových databází, reklama, marketing; (36) konzultační služby finanční, oceňování numismatických sbírek, známek, úschova cenností; (41) fotografování, organizování a vedení konferencí a kongresů, vydávání knih a časopisů; (42) ověřování pravosti uměleckých děl.
(730) **ABALON s.r.o.**, K Ryšánce 16/1668, Praha 4, 14700, CZ
(740) Mgr. Jindřich Hájek, Na Poříčí 1071/17, Praha 1, 11000

- (210) **O-498729**
(220) 08.10.2012
(320) 08.10.2012

(511) 35, 36
(540)



- (510) (35) aktualizování reklamních materiálů, analýzy nákladů, nákupní ceny, velkoobchodní ceny (analýzy -), vyhledávání dat v počítačových souborech (pro třetí osoby), dodavatelské služby pro třetí osoby (nákup výrobků a služeb pro jiné podniky), vedení dražeb, dražby, posuzování efektivnosti provozu a racionalizace práce, hospodářské (ekonomické) prognózy, obchodní nebo podnikatelské informace, komerční informační kanceláře, komerční informace a rady pro spotřebitele (spotřebitelská poradna), prezentace výrobků v komunikačních médiích pro účely maloobchodu, marketing, marketingové studie, řízení obchodních nebo průmyslových podniků (poskytování pomoci při -), řízení průmyslových nebo obchodních podniků, pomoc při řízení obchodní činnosti, obchodní management a podnikové poradenství, průzkum veřejného mínění, příprava inzertních sloupků, psaní reklamních textů, vydávání reklamních nebo náborových, propagačních a inzertních textů, reklamní texty (vydávání, zveřejňování, oznámení, vyhlášení, publikování -), revize účtů (audit), řízení (poradenské služby obchodní nebo podnikatelské), služby v oblasti srovnávání cen, poradenství v obchodní činnosti, účetnictví, vedení knih (účetních), obchodní nebo podnikatelské poradenství (profesionální -), poradenství (odborné obchodní -), obchodní nebo podnikatelský průzkum, obchodní reklama (pro třetí osoby -), oceňování obchodních podniků, podnikání (oceňování a odhady v oblasti -), pomoc při řízení obchodní činnosti, personální poradenství, poradenství při vedení podniků, produkce (výroba) reklamních filmů, subdodavatelské služby (obchodní pomoc); (36) uzavírání pojištění proti požáru, úrazové pojištění (uzavírání smluv), organizování dobročinných sbírek, shromažďování prostředků na dobročinné účely, finanční analýzy, bankovníctví, bankovníctví finanční operace, bankovníctví finanční transakce, bankovníctví měnové operace, bankovníctví měnové služby, finanční služby, banky úvěrové, úvěrové ústavy, důchodové fondy, finanční informace, finanční poradenství, konzultační služby (finanční -), finanční řízení, domácí bankovní služby (home-banking), hypotéky (poskytování půjček), pojištění (zprostředkování -), finanční sponzorování, platby na splátky, splácení plateb, informace o pojištění, kapitálové investice, kanceláře pro inkasování pohledávek, poradenství v oblasti pojištění, konzultační služby v oblasti pojišťovnictví, koupě na splátky (financování), leasing, nákup na splátky, likvidace podniků (služby -) (finanční záležitosti), makléřství, jednatelství, pojišťky (uzavírání -), pojišťky životní (životní pojištění), půjčky (financování), finanční řízení.
- (590) Barevná
(730) **Hrubošová Marcela Ing.**, Mahenova 1637, Staré Město, 68603, CZ
(740) Mgr. Ing. Jakub Mašek, Týnská 1053/21, Praha 1, 11000

(210) **O-498736**
(220) 08.10.2012
(320) 08.10.2012
(511) 16, 32, 35
(540)



- (510) (16) papír, výrobky z papíru v rámci třídy 16, etikety s výjimkou textilních, pивní etikety, nálepky, samolepky, obtisky, plakáty, kalendáře, pohlednice, gratulace, fotografie, obaly všeho druhu papírové, sáčky pro obalovou techniku, papírové tašky, papírové kapesníky, papírové ubrusy a ubrusky, tiskoviny, časopisy,

periodika, papírové reklamní předměty, ozdobné předměty z papíru; (32) piva, minerální vody, šumivé nápoje a jiné nápoje nealkoholické, nápoje a šťávy ovocné, sirupy a přípravky k zhotovení nápojů; (35) obchodní činnost s výrobky uvedenými ve tř. 32, propagační, reklamní a inzertní činnost prostřednictvím jakéhokoliv média, realizace a organizování reklamních kampaní, rozšiřování a zasilání reklamních materiálů.

(730) **Woodmin, s.r.o.**, Národních hrdinů 3, Praha 9, 19012, CZ
(740) Mgr. Jitka Vejražková, patentový zástupce, Podkovářská 6, Praha 9, 19000

(210) **O-498765**
(220) 09.10.2012
(320) 09.10.2012
(511) 6
(540)



- (510) (6) obecné kovy a jejich slitiny, kovové stavební materiály, kovové stavební materiály přenosné, kovové materiály pro železnice, kovové kabely a dráty neelektrické, kovové potřeby zámečnické a klempířské, kovové trubky, kovové výrobky, které nejsou uvedeny v jiných třídách, kovové rudy, kovové nosníky, plechy, výpalky, tyčová ocel, plech a pásy kovové, tyče kovové, úhelníky kovové, kovové polotovary a komponenty.
- (730) **UnionOcel, s.r.o.**, Radlická 740/113c, Praha 5, 15800, CZ

(210) **O-498766**
(220) 09.10.2012
(320) 09.10.2012
(511) 6
(540)



- (510) (6) obecné kovy a jejich slitiny, kovové stavební materiály, kovové stavební materiály přenosné, kovové materiály pro železnice, kovové kabely a dráty neelektrické, kovové potřeby zámečnické a klempířské, kovové trubky, kovové výrobky, které nejsou uvedeny v jiných třídách, kovové rudy, kovové nosníky, plechy, výpalky, tyčová ocel, plech a pásy kovové, tyče kovové, úhelníky kovové, kovové polotovary a komponenty.
- (730) **UnionOcel, s.r.o.**, Radlická 740/113c, Praha 5, 15800, CZ

(210) **O-498767**
(220) 09.10.2012
(320) 09.10.2012
(511) 6
(540)



- (510) (6) obecné kovy a jejich slitiny, kovové stavební materiály, kovové stavební materiály přenosné, kovové materiály pro železnice, kovové kabely a dráty neelektrické, kovové potřeby zámečnické a klempířské, kovové trubky, kovové výrobky, které nejsou uvedeny v jiných třídách, kovové rudy, kovové nosníky,

plechy, výpalky, tyčová ocel, plech a pásy kovové, tyče kovové, (320) 09.10.2012
úhelníky kovové, kovové polotovary a komponenty. (511) 6
(730) **UnionOcel, s.r.o.**, Radlická 740/113c, Praha 5, 15800, CZ (540)

(210) **O-498768**

(220) 09.10.2012

(320) 09.10.2012

(511) 6

(540)



(510) (6) obecné kovy a jejich slitiny, kovové stavební materiály, kovové stavební materiály přenosné, kovové materiály pro železnice, kovové kabely a dráty neelektrické, kovové potřeby zámečnické a klempířské, kovové trubky, kovové výrobky, které nejsou uvedeny v jiných třídách, kovové rudy, kovové nosníky, plechy, výpalky, tyčová ocel, plech a pásy kovové, tyče kovové, úhelníky kovové, kovové polotovary a komponenty.

(730) **UnionOcel, s.r.o.**, Radlická 740/113c, Praha 5, 15800, CZ

(210) **O-498769**

(220) 09.10.2012

(320) 09.10.2012

(511) 6

(540)



(510) (6) obecné kovy a jejich slitiny, kovové stavební materiály, kovové stavební materiály přenosné, kovové materiály pro železnice, kovové kabely a dráty neelektrické, kovové potřeby zámečnické a klempířské, kovové trubky, kovové výrobky, které nejsou uvedeny v jiných třídách, kovové rudy, kovové nosníky, plechy, výpalky, tyčová ocel, plech a pásy kovové, tyče kovové, úhelníky kovové, kovové polotovary a komponenty.

(730) **UnionOcel, s.r.o.**, Radlická 740/113c, Praha 5, 15800, CZ

(210) **O-498770**

(220) 09.10.2012

(320) 09.10.2012

(511) 6

(540)



(510) (6) obecné kovy a jejich slitiny, kovové stavební materiály, kovové stavební materiály přenosné, kovové materiály pro železnice, kovové kabely a dráty neelektrické, kovové potřeby zámečnické a klempířské, kovové trubky, kovové výrobky, které nejsou uvedeny v jiných třídách, kovové rudy, kovové nosníky, plechy, výpalky, tyčová ocel, plech a pásy kovové, tyče kovové, úhelníky kovové, kovové polotovary a komponenty.

(730) **UnionOcel, s.r.o.**, Radlická 740/113c, Praha 5, 15800, CZ

(210) **O-498771**

(220) 09.10.2012



(510) (6) obecné kovy a jejich slitiny, kovové stavební materiály, kovové stavební materiály přenosné, kovové materiály pro železnice, kovové kabely a dráty neelektrické, kovové potřeby zámečnické a klempířské, kovové trubky, kovové výrobky, které nejsou uvedeny v jiných třídách, kovové rudy, kovové nosníky, plechy, výpalky, tyčová ocel, plech a pásy kovové, tyče kovové, úhelníky kovové, kovové polotovary a komponenty.

(730) **UnionOcel, s.r.o.**, Radlická 740/113c, Praha 5, 15800, CZ

(210) **O-498773**

(220) 09.10.2012

(320) 09.10.2012

(511) 6

(540)



(510) (6) obecné kovy a jejich slitiny, kovové stavební materiály, kovové stavební materiály přenosné, kovové materiály pro železnice, kovové kabely a dráty neelektrické, kovové potřeby zámečnické a klempířské, kovové trubky, kovové výrobky, které nejsou uvedeny v jiných třídách, kovové rudy, kovové nosníky, plechy, výpalky, tyčová ocel, plech a pásy kovové, tyče kovové, úhelníky kovové, kovové polotovary a komponenty.

(730) **UnionOcel, s.r.o.**, Radlická 740/113c, Praha 5, 15800, CZ

(210) **O-498774**

(220) 09.10.2012

(320) 09.10.2012

(511) 6

(540)



(510) (6) obecné kovy a jejich slitiny, kovové stavební materiály, kovové stavební materiály přenosné, kovové materiály pro železnice, kovové kabely a dráty neelektrické, kovové potřeby zámečnické a klempířské, kovové trubky, kovové výrobky, které nejsou uvedeny v jiných třídách, kovové rudy, kovové nosníky, plechy, výpalky, tyčová ocel, plech a pásy kovové, tyče kovové, úhelníky kovové, kovové polotovary a komponenty.

(730) **UnionOcel, s.r.o.**, Radlická 740/113c, Praha 5, 15800, CZ

(210) **O-498840**

(220) 10.10.2012

(320) 10.10.2012

(511) 3, 25, 30, 35, 36, 41, 43, 44, 45

(210) **O-498771**

(220) 09.10.2012

(540)



(510) (3) přípravky pro osobní potřebu jako parfumerie, kosmetika, přípravky pro čištění, praní a bělení, hygienické potřeby pro domácnost spadající do této třídy, toaletní prostředky spadající do této třídy; (25) oděvy, saka, kalhoty, svetry, košile, obleky, sukně, pláště, kostýmy, cvičební úbory, oděvní doplňky, kravaty, motýlky, šály, rukavice, klobouky, čepice, ponožky, šle, spodní prádlo, kožešinové ozdoby oděvní, blůzy, barety, šátky, podkolenky, konfekce, obuv, turistické oděvy, pracovní oděvy, oděvy pro volný čas, zejména pro sport; (30) káva, čaj, kávové příchuti a aroma, nápoje obsahující kávu, kávové náhražky, nápoje obsahující kakao, kakaové výrobky, cukrovinky, sušenky, sladké pečivo, cukrářské zboží, listkové těsto, cukr, sladkosti, zákusky, čokoláda, zákusky a čokoládové výrobky, bonboniéry, med, sladké sirupy, nápoje obsahující čokoládu nebo kakao; (35) reklama a inzerce, maloobchodní, velkoobchodní přímý prodej a prodej přes Internet výrobků uvedených ve tř. 3, 25, 30, průzkum trhu, zprostředkování maloobchodního, velkoobchodního a přímého prodeje výrobků uvedených ve tř. 3, 25, 30, publicita a obchodní zprostředkování při velkoobchodu s výrobky uvedenými ve tř. 3, 25, 30; (36) peněžní služby, finanční sponzorování, garance, záruky, kauce, hypotéky (poskytování půjček), finanční konzultační služby, poskytování spotřebitelských úvěrů, finanční odhady a oceňování (pojišťovnictví, bankovníctví, nemovitosti), zprostředkování prodeje nemovitostí, obchodování s nemovitostmi, oceňování a odhady nemovitostí, pronájem nemovitostí, správa nemovitostí; (41) informace o výchově a vzdělávání, organizování kongresů, konferencí a seminářů, nakladatelská a vydavatelská činnost knih, časopisů a brožur, vydávání elektronických nosičů, poradenství při výběru povolání, rozhlasové a televizní programy (tvorba), organizování vzdělávacích a zábavných soutěží, školení, vyučování, koučing (coaching), vzdělávání, zajištění videozáznamů, fotografování, hudební produkce, výroba videofilmů, pronájem dekorací, videorekordérů, organizování přehlídek, večírků a plesů, zprostředkování vydávání svatebních oznámení; (43) hostinská a restaurační činnost, poskytování gastronomických služeb, provozování barů, cukráren, kaváren a bufetů; (44) farmaceutické poradenství, kliniky a sanatoria, léčba toxikomanů, klinická psychologie, psychologie (služby), psychoterapie, psychodiagnostika, individuální a skupinová terapie, hypnóza, supervize (psychologické poradenství a konzultace) skupin, pracovních týmů a organizací, supervize v psychoterapii, poradenství v oblasti rozvoje osobnosti (psychologické služby), poradenství v oblasti alternativních terapií a zdraví, strategické řešení problémů (psychologické služby), zprostředkování práce kadeřnic a vizážistů, zprostředkování služeb floristů, zajištění květinových dekorací; (45) svatební agentura, půjčování oděvů, zejména půjčování obleků, společenských, svatebních a večerních šatů, včetně jejich doplňků, obuvi a kloboučnických výrobků, svatební poradenství, organizování svatebních a obdobných obřadů a doplňkové služby spojené s organizací svateb nebo obdobných obřadů a událostí v rámci této třídy, zprostředkování právních služeb.

(730) **Kocková Simona**, Foretova 597, Heřmanův Městec, 53803, CZ
(740) Ing. Radmila Baumová, nám. Republiky 75/2, Žďár nad Sázavou, 59101

(210) **O-498886**
(220) 11.10.2012
(320) 11.10.2012
(511) 6, 19

(540)



(510) (6) kovové stavební materiály, kovové stavební konstrukce, paňniky s kovovou konstrukcí, skleníky s kovovou konstrukcí, finální stavební produkty - kovové stavby a kovové stavby přenosné; (19) izolační sklo pro stavby, skleníky nekovové, rámy pro skleníky nekovové, sklo stavební, sklo okenní, sklo tabulové pro stavby, stavební hmoty nekovové, panely pro stavby nekovové, stavby přenosné nekovové, střešní krytiny nekovové, zahradní pavilony nekovové, pergoly a domky na nářadí nekovové, paňniky nekovové, přístřešky pro garážová stání nekovové, vchodové stříšky nekovové.

(590) Barevná
(730) **LANIT PLAST, s.r.o.**, Nerudova 477/7, Říčany, 25101, CZ
(740) Rott, Růžicka & Guttman Patentové, známkové a advokátní kanceláře, JUDr. Vladimír Rott, Vinohradská 37, Praha 2, 12000

(210) **O-499002**

(220) 17.10.2012
(320) 17.10.2012
(511) 3

(540) **DERMACOL AROMA RITUAL**

(510) (3) kosmetika.
(730) **Dermacol, a.s.**, Výtvarná 1023/4, Praha 6, 16100, CZ
(740) JEHNE, VODÁK a partneři, JUDr. Robert Jehne, advokát, Washingtonova 1567/25, Praha 1, 11000

(210) **O-499003**

(220) 17.10.2012
(320) 17.10.2012
(511) 3

(540) **DERMACOL NATURAL**

(510) (3) kosmetika.
(730) **Dermacol, a.s.**, Výtvarná 1023/4, Praha 6, 16100, CZ
(740) JEHNE, VODÁK a partneři, JUDr. Robert Jehne, advokát, Washingtonova 1567/25, Praha 1, 11000

(210) **O-499016**

(220) 17.10.2012
(320) 17.10.2012
(511) 19, 35, 42
(540)

NEXTWOOD

(510) (19) nekovové okenní parapety, plotovky a bednění, řezivo stavební, řezivo truhlářské, překližky stavební, překližky truhlářské, překližky letecké, dřevotřísky, laminátové desky, podlahy nekovové, laťovky, desky dřevěné, laminované, dýhované, tvarovatelné, desky pro konstrukční a nábytkářské účely, dřevovláknité desky, palubkové nábytkářské dílce, palubky podlahové, palubky obkladové, dveře dřevěné, vnitřní, vchodové, dveřní prahy nekovové, dveřní zárubně nekovové, bednicí dílce a lešenové podlahy nekovové, dřevoplastové terasy, dřevoplastové desky, dřevoplastové ploty, dřevoplastové zábradlí; (35) provozování obchodní činnosti v oblasti obchodu se dřevem a řezivem včetně palivového dřeva, s výrobky ze dřeva a s dalšími výrobky, jako jsou zejména velkoplošné dřevěné materiály, stavební dílce a stavební konstrukce (nekovové), dřevostavby, dřevěné buňky, dřevěné domky na klíč včetně příslušenství k těmto výrobkům, nábytkové dílce, zahradní nábytek, nábytkové rolety, nábytkové kování,

příslušenství k nábytku všeho druhu, deskové materiály (nekovové), zejména dřevotřískové desky surové, dřevotřískové desky laminované, dřevotřískové desky dýhované, MDF desky, HDF desky, dřevovláknité desky tvrdé, mikroštěpkové desky, dřevoštěpkové desky, pracovní desky, rýhovaná prkna a profily, obkladové panely (nekovové), podlahy (nekovové), lamináty, parapety, dveře, dvířka, lišty a madla, dýhy, překližky, laťovky, spárovky, palubky, plotovky a balkónové prvky, plastové zatrávňovací dlažby, plastové záhonové chodníky a obrubníky, zahradní nášlapné dílce, lehké plotové základy, plastové plotové profily - plotovky, plastové profily, plastové desky, desky rýhované - terasové, plastové kabelové žlaby, plastové přepravní palety, plastové kanalizační vpusti, plastové stropní vložky, palisády, lavičky, jahodníky, kompostéry, podkladové a izolační materiály, dřevovláknité izolace, nátěrové a montážní hmoty, přípravky na ochranu dřeva, tmely a lepidla, spojovací materiály, propagační činnost, reklama, pomoc při řízení obchodní činnosti, obchodní administrativa, kancelářské práce; (42) služby architektů a projektantů, výtvarné návrhy exteriérů a interiérů, designérská činnost, počítačová grafika a design, grafický a průmyslový design, architektonické řešení staveb a přístaveb, služby technických poradců v oblasti stavebnictví (znalecké posudky), architektury a projektových prací, architektonické poradenství, inženýrská činnost v investiční výstavbě, zajišťování studií domů, bytů a přístaveb, zajišťování projektové dokumentace domů a bytů a jejího zpracování, expertní činnost ve výstavbě.

(590) Barevná
(730) **DG Tip, spol. s r.o.**, K Terminálu 687/2, Brno, 61900, CZ
(740) Karel Voda, patentový zástupce, Bolzanova 13, Brno, 61800

(210) **O-499017**
(220) 17.10.2012
(320) 17.10.2012
(511) 19, 35, 42
(540)

NEXTWOOD

(510) (19) nekovové okenní parapety, plotovky a bednění, řezivo stavební, řezivo truhlářské, překližky stavební, překližky truhlářské, překližky letecké, dřevotřísky, laminátové desky, podlahy nekovové, laťovky, desky dřevěné, laminované, dýhované, tvarovatelné, desky pro konstrukční a nábytkářské účely, dřevovláknité desky, palubkové nábytkářské dílce, palubky podlahové, palubky obkladové, dveře dřevěné, vnitřní, vchodové, dveřní prahy nekovové, dveřní zárubně nekovové, bednicí dílce a lešenové podlázky nekovové, dřevoplastové terasy, dřevoplastové desky, dřevoplastové ploty, dřevoplastové zábradlí; (35) provozování obchodní činnosti v oblasti obchodu se dřevem a řezivem včetně palivového dřeva, s výrobky ze dřeva a s dalšími výrobky, jako jsou například velkoplošné dřevěné materiály, stavební dílce a stavební konstrukce (nekovové), dřevostavby, dřevěné buňky, dřevěné domky na klíč včetně příslušenství k těmto výrobkům, nábytkové dílce, zahradní nábytek, nábytkové rolety, nábytkové kování, příslušenství k nábytku všeho druhu, deskové materiály (nekovové), zejména dřevotřískové desky surové, dřevotřískové desky laminované, dřevotřískové desky dýhované, MDF desky, HDF desky, dřevovláknité desky tvrdé, mikroštěpkové desky, dřevoštěpkové desky, pracovní desky, rýhovaná prkna a profily, obkladové panely (nekovové), podlahy (nekovové), lamináty, parapety, dveře, dvířka, lišty a madla, dýhy, překližky, laťovky, spárovky, palubky, plotovky a balkónové prvky, plastové zatrávňovací dlažby, plastové záhonové chodníky a obrubníky, zahradní nášlapné dílce, lehké plotové základy, plastové plotové profily - plotovky, plastové profily, plastové desky, desky rýhované - terasové, plastové kabelové žlaby, plastové přepravní palety, plastové kanalizační vpusti, plastové stropní vložky, palisády, lavičky, jahodníky, kompostéry, podkladové a izolační materiály, dřevovláknité izolace, nátěrové a montážní hmoty, přípravky na ochranu dřeva, tmely a lepidla, spojovací materiály, propagační činnost, reklama, pomoc při řízení obchodní činnosti, obchodní administrativa, kancelářské práce; (42) služby architektů a projektantů, výtvarné návrhy exteriérů a interiérů, designérská činnost, počítačová grafika a design, grafický a průmyslový design, architektonické řešení staveb a přístaveb, služby technických poradců v oblasti stavebnictví (znalecké posudky), architektury a projektových prací, architektonické poradenství, inženýrská činnost v investiční výstavbě,

zajišťování studií domů, bytů a přístaveb, zajišťování projektové dokumentace domů a bytů a jejího zpracování, expertní činnost ve výstavbě.

(730) **DG Tip, spol. s r.o.**, K Terminálu 687/2, Brno, 61900, CZ
(740) Karel Voda, patentový zástupce, Bolzanova 13, Brno, 61800

(210) **O-499112**
(220) 19.10.2012
(320) 19.10.2012
(511) 35, 41, 45
(540)

Sales Solutions™
Building High-Performance Sales Teams

(510) (35) personální poradenství, poradenství v oblasti lidských zdrojů, poradenství v oblasti systému výběru, motivace a hodnocení zaměstnanců, poradenství v oblasti poskytování zaměstnaneckých výhod, průzkumy motivace zaměstnanců, poradenství v oblasti personálního auditu a tvorby příznivého sociálního klimatu na pracovišti, vyhledávání, výběr a odborné posouzení nové přijímaných pracovníků, služby v oblasti odborného posouzení potenciálu osobnosti, poradenská činnost v oblasti rozvoje osobnosti a koučování, personální agentura, poradenství při výběru managerů, recruitment, zprostředkování zaměstnání, pracovní agentura, činnost podnikatelských, ekonomických a organizačních poradců, činnost účetních poradců, vedení účetnictví a daňové evidence, dodavatelské služby pro třetí osoby, dražby, administrativní služby, služby v oblasti mezd a platů, reklamní, propagační a inzertní činnost; (41) školení, kurzy, workshopy, lektorská činnost, výchova a vzdělávání, vydavatelská a publikační činnost, poradenství v oblasti vzdělávání zaměstnanců; (44) psychologická diagnostika a poradenství, poskytování služeb v oblasti psychologického testování (příprava, organizace, administrativa, provádění psychotestů, odborný dohled nad psychotesty, odborný výklad psychotestů, vyhodnocení psychotestů, zpracování zprávy o výsledcích), poskytování informací o psychotestech a jejich administraci, provádění a vyhodnocování, poskytování informací z oboru povahové typologie a osobnostních typů, poskytování informací ohledně poradenských služeb v oboru povahové typologie a osobnostních typů, poskytování služeb v oblasti psychologického testování v oboru povahové typologie a osobnostních typů (příprava, organizace, administrativa), provádění psychotestů, odborný dohled nad psychotesty, provádění psychotestů, odborný výklad psychotestů, vedení a zpracování zkušebních testů (zprávy o výsledcích), vše v rámci této třídy.

(590) Barevná
(730) **Černohorský Ivan Dr.**, Opatovická 180/8, Praha 1, 11000, CZ
(740) Mgr. Michaela Chytilová, Budečská 2165/35, Praha 2 - Vinohrady, 12000

(210) **O-499152**
(220) 23.10.2012
(320) 23.10.2012
(511) 3, 5, 35
(540)



(510) (3) výrobky kosmetické a voňavkářské, bylinné kosmetické přípravky, mýdla, včetně mýdel medicínálních, parfumerie, vonné oleje, kosmetické krémy, mléka, gely a emulze, vody a deodoranty pro osobní potřebu, toaletní přípravky, vlasové a ústní vody, pasty, prášky a vodičky pro čištění a ošetřování zubů a dutiny ústní, vše pro neléčebné účely, šampóny tělové i vlasové, prostředky pro mytí a ošetřování rukou a vlasů (zejména kondicionéry, pomády, tužidla, spreje a laky), prostředky pro

ošetřování pokožky (zejména krémy na a po opalování, masážní krémy a emulze, regenerační krémy a vody, krémy a gely pro intimní použití a hygienu); (5) léčiva a lékárnické výrobky a přípravky, farmaceutické a parafarmaceutické přípravky humánní a veterinární, repelentní přípravky, bylinné čaje pro léčebné účely, výrobky diabetické, dietetické a potravinové doplňky v tuhém a tekutém stavu (zejména kapky, tablety, kapsle a tobolky pro posílení imunity organismu, vše pro léčebné účely), vitamínové přípravky, přírodní léčivé přípravky (zejména léčivé byliny a jejich výtažky, masti, krémy, gely a balzámy s léčivými a hojivými účinky), speciální sirupy a žvýkačky pro lékařské a farmaceutické účely, kosmetické výrobky a přípravky pro lékařské účely (zejména oleje pro lékařské účely), přípravky pro ošetřování zubů a dutiny ústní pro léčebné účely, antibakteriální a dezinfekční přípravky; (35) obchodní zprostředkovatelská činnost s uvedenými výrobky.

- (590) Barevná
(730) **OMEGA ALTERMED a.s.**, Drážní 253/7, Brno - Slatina, 62700, CZ
(740) Advokátní kancelář, Mgr. Radim Kubica, O. Lysohorského 702, Frýdek-Místek, 73801

- (210) **O-499155**
(220) 23.10.2012
(320) 23.10.2012
(511) 19, 27, 35, 37
(540)



- (510) (19) stavební materiály nekovové všeho druhu, stavební dřevo, pilařské výrobky všeho druhu, prkna, hranoly, lišty, nekovové obklady podlah, stěn a stropů, parkety, venkovní kompozitní obklady ze dřeva a polymerů, stavební plasty, stavební nekovové kompozitní materiály, stavební sklo, stavební keramika, nekovové stavební prvky - okna, dveře, zárubně, příčky, vrata, brány, schody, zábradlí, nekovové stavební konstrukce, recyklované nekovové stavební materiály, recyklované odpadní dřevo; (27) podlahové krytiny všeho druhu spadající do této třídy - koberce, linoleum, umělé trávníky, umělé sportovní povrchy, protiskluzové a čistící povrchy - rohože, ostatní obklady podlah a stěn spadající do této třídy; (35) velkoobchodní, maloobchodní a elektronický prodej stavebních materiálů všeho druhu, obchodní zastoupení jiných podnikatelských subjektů, předvádění výrobků, zasilání reklamních materiálů, reklamní a marketingové činnosti, organizování a pořádání reklamních a prodejních akcí, průzkumy trhu, podnikatelský průzkum, obchodní poradenství, pomoc při řízení firmy nebo obchodu, automatizované i ruční zpracování dat, správa obchodních dat, administrativní a kancelářské práce, činnost podnikatelských, organizačních a ekonomických poradců, informační servis-sloužby databank, poskytování obchodních a podnikatelských informací, poskytování obchodních slev, obchodní zprostředkování uvedených služeb; (37) stavební činnost - provádění staveb včetně jejich změn, údržbových prací na nich a jejich odstraňování, údržba nemovitostí, stavebně-montážní služby, podlahářství, montáže stavebních prvků, montáže bytového zařízení, instalace voda, plyn a elektro, poskytování informací a konzultace v oblasti stavebnictví a stavebně-montážních prací.
(590) Barevná
(730) **KARSIS s.r.o.**, Čechova 2148, Benešov, 25601, CZ
(740) Ing. Jiří Střelák, Šumberova 42, Praha 6, 16200

- (210) **O-499248**
(220) 29.10.2012
(320) 29.10.2012
(511) 35, 41, 42
(540)

GOLFNOW

- (510) (35) propagační činnost, reklama, pomoc při řízení obchodní činnosti, kancelářské práce; (41) výchova, vzdělávání, zábava,

sportovní a kulturní aktivity; (42) vědecké a technologické služby, analytické a výzkumné služby.

- (730) **Eurotec Praha a.s.**, Škroupovo nám. 1255/9, Praha 3, 13000, CZ

- (210) **O-499250**
(220) 29.10.2012
(320) 29.10.2012
(511) 41, 42, 43, 44, 45
(540)



- (510) (41) edukace populace o nemocech oběhového aparátu a civilizačních chorob, organizace volnočasových aktivit pro osoby trpící chorobami oběhového aparátu a civilizačními chorobami; (42) vědecký výzkum pro lékařské účely; (43) poskytování ubytování a stravy osobám trpícím chorobami oběhového systému a civilizačními chorobami; (44) lékařské analýzy týkající se léčení osob, lékárenské poradenství; (45) právní poradenství v oblasti zdravotnictví, osobní a sociální služby poskytované osobám trpícím chorobami oběhového aparátu a civilizačními chorobami, aktivní vyhledávání osob s rizikem onemocnění oběhového aparátu, odborný dohled nad osobami trpícími onemocněními oběhového aparátu a civilizačními chorobami.

- (590) Barevná
(730) **Nadační fond Healthy Heart**, Vídeňská 1958/9, Praha 4, 14021, CZ
(740) Advokátní kancelář, JUDr. Jana Svatoňová, Na Strži 1702/65, Praha 4, 14062

- (210) **O-499292**
(220) 30.10.2012
(320) 30.10.2012
(511) 15, 16, 28, 41
(540)



- (510) (15) hudební nástroje v rámci této třídy – zejména akordeony, bandoneony, brumle, bubny a bubínky, citery, činely, dudy, flašiny, flétny, gongy, harfy, harmonia, harmoniky, hoboje, housle, hudební nástroje elektronické či elektrické (v rámci této třídy), klastaněty, klarinety, klávesy, klavíry, kontrabasy, kornety, kotle, kytary, lyry, mandoliny, mechanické klavíry, mechanická piana a jejich příslušenství, okaríny, rohy (hudební nástroje), ruční zvonky (hudební nástroje), saxofony, tamburíny, tamtamy, trombóny, trubky, trumpety, tympány, varhany, violy, xylofony, dirigentské taktovky, dusítka na hudební nástroje, hubičky dechových nástrojů, hudební stojany na noty, klíče ladicí, paličky bubenické, píšťaly varhan, podbradky na housle, pouzdra na hudební nástroje, trsátka; (16) učební a vyučovací pomůcky s výjimkou přístrojů, papír, lepenka a výrobky z těchto materiálů, které nejsou zařazeny do jiných tříd – zejména knihy, periodické publikace (časopisy, magazíny), plakáty, plány, plátna malířská, alba, blahopřání hudební, bloky (papírnické výrobky), brožury, diagramy (v rámci této třídy), etikety (s výjimkou textilních), formuláře, fotografie, grafické reprodukce, grafiky, kalendáře, karty v rámci této třídy, mapy, tiskárenské výrobky, potřeby pro knižní vazby, lepidla pro papírenství nebo domácnost, materiál pro umělece, štětce, psací stroje a kancelářské potřeby (kromě nábytku), obaly v rámci této třídy, tiskařské typy, štočky; (28) hry a hračky v rámci této třídy – zejména kostky (vč. stavebnicových a kostek jako pomůcek pro společenské hry),

společenské hry, potřeby pro gymnastiku a sport, které nejsou uvedeny v jiných třídách, přístroje pro hry v rámci této třídy, vánoční a jiné dekorativní ozdoby (v rámci této třídy); (41) výchova (zejména hudební, výtvarná, společenská a náboženská), výuka a vzdělávání v oblasti umění a věd (společenských a přírodních), zábavné služby, sportovní a kulturní aktivity, organizování a vedení kolokvií, konferencí, kongresů a seminářů, nahrávání videozáznamů, organizování soutěží, poskytování on-line elektronických publikací, školení.

- (730) **Nedbal Petr Mgr.**, 9. května 480, Plumlov, 79803, CZ
(740) Mgr. Michal Černý, Ph.D. patentový zástupce, Husovo nám. 2238/31, Prostějov, 79601

- (210) **O-499399**
(220) 01.11.2012
(320) 01.11.2012
(511) 9, 10, 25
(540)

ReSpimask
NANO FIBER

- (510) (9) bezpečnostní, záchranné oděvy, včetně ochranných oděvů, osobní ochranné pracovní pomůcky, zejména pro ochranu hlavy, ochranu sluchu, ochranu očí a ochranu dýchacích cest, pracovní oděvy jako ochranné obleky proti úrazům, pracovní rukavice jako ochranné rukavice, pracovní obuv jako ochranná obuv; (10) zdravotnické, lékařské, zubolékařské a zvěrolékařské potřeby a pomůcky, zejména oděvy pro operační sály, operační čepice a baret, rukavice pro lékařské účely, operační sety, ochranná prostěradla pro ambulantní péči, záchrannou a leteckou službu, anesteziologické masky a přístroje, respirátory (dýchací přístroje pro umělé dýchání), roušky (obličejové) pro lékařský personál, roušky chirurgické, roušky tkané, tkané plátěné ústenky, obličejové masky ve třídě 10, ústenky s gumičkami, lékařské kalhoty pánské a dámské, lékařské pláště pánské a dámské, lékařské košile a haleny, lékařské zástěry pogumované a z PVC, ústenky pro personál zdravotnických zařízení; (25) oděvy, obuv, pokrývky hlavy a oděvní doplňky ve třídě 25, pracovní oděvy jako montérky, montérkové soupravy, pracovní obleky, pracovní pláště, pracovní kombinézy, pracovní šaty, pracovní obuv, laboratorní pláště, zástěry, ochranné oblečení na jedno použití pro službu a průmyslové použití jako pláště, bundy, zástěry, kombinézy, rukavice, pracovní oblečení pro personál zdravotnických zařízení, tkaná konfekce pro pacienty a kojence ve zdravotnických zařízeních, pracovní oděvy, návštěvnické pláště s napletenými nebo pružnými manžetami.

- (730) **Zima Roman**, Krkonošská 1511/5, Praha 2, 12000, CZ
(740) Inpartners group, Ing. Ivan Lukšiček, Lidická 51, Brno, 60200

- (210) **O-499435**
(220) 02.11.2012
(320) 02.11.2012
(511) 9, 35, 38, 41, 42
(540)

WIFCOM
BUSINESS WIFI & COMPUTER SOLUTIONS

- (510) (9) přístroje a nástroje vědecké, námořní, geodetické, fotografické, filmové, optické, přístroje pro vedení, přepínání, přeměnu, akumulaci, regulaci nebo řízení elektrického proudu, přístroje pro vážení, měření, signalizaci, kontrolu (inspekci), záchranu a přístroje pro vyučování, pouzdra na tyto nástroje a přístroje spadající do třídy 9, přístroje pro záznam, převod, reprodukci zvuku nebo obrazu, magnetické nosiče zvukových záznamů, software, gramofonové desky, automatické distributory a mechanismy pro přístroje na mince, zapisovací pokladny, počítačové stroje, přístroje pro zpracování informací, počítače, hasičí přístroje, ruční elektrické svářečky, speciální záchranné

oděvy, ochranné oděvy proti úrazům, sportovní dýchací přístroje, elektronické hry používané výhradně s TV přijímačem, sluneční brýle, brýle, monokly, zvětšovací skla a čočky, divadelní kukátka, magnetofonové pásky a kazety, CD, CD-ROM, videopáska, exponované filmy hrané i kreslené, kopírovací stroje; (35) inzertní, reklamní a propagační služby, pomoc při řízení obchodní činnosti, obchodní administrativa, kancelářské práce, marketingové služby, zprostředkování obchodních záležitostí, zákaznický servis (to je zajišťování odbytu, zastupování při obchodních jednáních, sjednávání obchodních podmínek), rozmnožování a tisk reklamních a propagačních dokumentů, automatické zpracování dat, aranžérství, teleshopping, výstavy k reklamním a obchodním účelům, e-shop a nabídka zboží spadajícího do třídy 9 přes Internet, prodej aplikací pro PC, tablety a mobilní platformy; (38) datové a komunikační služby, vysílání radiové a televizní, tiskové a informační agentury, poskytování připojení k Internetu, šíření informací po Internetu; (41) vydavatelská a polygrafická činnost týkající se tiskovin, výroba, rozmnožování a pronájem zvukových a zvukově-obrazových záznamů; (42) vědecké a technologické služby a s nimi spojený výzkum a návrh, průmyslové analýzy a výzkum, návrh a vývoj počítačového hardwaru a softwaru, služby techniků (vyhodnocení, odhady, výzkum a posudky v oblasti vědy a techniky), vědecký výzkum pro lékařské účely, kompletní správa informačních systémů, tvorba www stránek.

- (730) **WIFCOM a.s.**, Miličín 299, Miličín, 25786, CZ

- (210) **O-499440**
(220) 02.11.2012
(320) 02.11.2012
(511) 9, 16, 38, 40, 41
(540)



- (510) (9) nosiče záznamů zvuku, obrazu, textu nebo jiných dat či informací spadající do této třídy, data, databáze, databázové produkty, databázové systémy, informace a záznamy v elektronické podobě, elektronické časopisy, elektronická periodika a knihy v elektronické podobě, související software a hardware, elektronické multimediální aplikace pro zpracovávání nebo uchovávání dat v elektronické podobě; (16) nosiče informací všeho druhu v rozsahu třídy 16, tiskoviny, katalogy, manuály, kalendáře, plakáty, prospekty, fotografie, vstupenky, programy kulturních, vzdělávacích, soutěžních a společenských akcí, periodické a neperiodické publikace, knihy, učebnice, časopisy, pohlednice, kalendáře, učební a vyučovací pomůcky s výjimkou přístrojů; (38) šíření informací, zejména v oblasti výchovy, zábavy a vzdělávání prostřednictvím komunikačních sítí, například Internetu, kabelových, bezdrátových a satelitních sítí, provozování a zajišťování komunikačních služeb, jako jsou elektronické konference a diskusní skupiny, poskytování a provozování virtuálních místností pro on-line komunikaci, šíření tiskovin, časopisů, periodik, knih v elektronické podobě; (40) digitální zpracování obrazu; (41) výchova, vzdělávání, zábava, sportovní a kulturní aktivity, elektronické publikování (DTP), organizování a vedení konferencí, kongresů, seminářů, prezentací, poskytování on-line elektronických publikací (bez možnosti stažení), organizování vzdělávacích a zábavných soutěží, kurzů, školení, vyučování, vydavatelská a nakladatelská činnost.

- (730) **Sřřední škola obchodní, České Budějovice, Husova 9**, Husova 9, České Budějovice, 37021, CZ

- (740) PatentCentrum Sedlák & Partners s.r.o., Husova 5, České Budějovice, 37001

- (210) **O-499453**
(220) 02.11.2012
(320) 02.11.2012
(511) 9, 28, 37, 41

(540)



(510) (9) hrací skříně a hudební automaty, počítače, elektronické terminály, tipovací zařízení; (28) výherní hrací přístroje, elektronická herní zařízení; (37) instalace, údržba a opravy výherních hracích přístrojů, hracích skříní, hudebních automatů a telekomunikačních zařízení; (41) provozování loterií, sázkových her, tipovacích soutěží a her, provozování her on-line, provoz heren, provozování kasin.

(590) Barevná

(730) **Synot W, a.s.**, Jaktáře 1475, Uherské Hradiště - Mařatice, 68601, CZ

(740) Rott, Růžička & Guttmann Patentové, známkové a advokátní kanceláře, JUDr. Michal Růžička, CSc., Vinohradská 37, Praha 2, 12000

(210) **O-499583**

(220) 08.11.2012
(320) 08.11.2012
(511) 31, 35, 43, 44
(540)



(510) (31) keře, křoví, květinové cibule, věnce z přírodních květin, živé květiny, sušené květiny na ozdobu, rostliny, sušené rostliny pro dekoraci, keře (růže), sadba, rostlinná semena, stromy, vánoční stroměčky; (35) pomoc při řízení obchodního a průmyslového podniku, pomoc při řízení obchodní činnosti, obchodní činnost (služby, poradenství), prezentace výrobků v komunikačních médiích pro účely maloobchodu, předvádění zboží, reklama, zaslání reklamních materiálů zákazníkům, rozšiřování reklamních nebo inzertních materiálů, rady pro spotřebitele, spotřebitelská poradna, rozhlasová reklama, vydávání, zveřejňování a vyhlášení a publikování reklamních textů; (43) automaty (rychlé občerstvení), jídelny a závodní jídelny, kavárny, restaurace, samoobslužné restaurace; (44) aranžování květin, zahradní architektura, léčení stromů, návrhy pro tvorbu krajiny, ničení plevele, ničení škůdců v zemědělství, rostlinné školky, zhotovování věnců, zahradnické služby, zahradnictví.

(730) **Chládek Jiří**, Pod novým lesem 33/80, Praha 6 - Velešlavín, 16200, CZ

(740) Advokátní kancelář Belha, Vacíř & spol., s.r.o., Mgr. David Belha, Janačkovo nábřeží 1153/13, Praha 5, 15000

(210) **O-499595**

(220) 08.11.2012
(320) 08.11.2012
(511) 9, 16, 33, 35, 38, 41, 42
(540)



ENOLOG
ROKU

(510) (9) nosiče informací všeho druhu v rozsahu třídy 9, zejména obrazu a zvuku, elektronické publikace; (16) nosiče informací všeho druhu v rozsahu třídy 16, tiskoviny a polygrafické výrobky, například katalogy, prospekty, informační brožury a letáky; (33) alkoholické nápoje v rozsahu třídy 33, zejména vína; (35) propagační činnost, reklama, pomoc při řízení obchodní činnosti, organizování komerčních výstav, soutěží a přehlídek,

marketing, průzkumy a analýzy trhu, obchodní poradenství, reklama a marketing prostřednictvím Internetu, virtuální obchodní střediska v oblasti nápojů a jídel a jejich kombinací; (38) šíření informací prostřednictvím veřejných komunikačních sítí, zejména v oblasti vína a produktů z vína, například Internetem, kabelovými, bezdrátovými a satelitními sítěmi; (41) výchova, vzdělávání, zábava, zvláště v oblasti degustace a hodnocení vín, organizování soutěží, výstav a přehlídek nekomerčního charakteru, podpora vzdělávání; (42) expertní a poradenské služby a činnost v oblasti hodnocení a klasifikace vín.

(590) Barevná

(730) **Swaz vinařů České republiky**, Žižkovská 1230, Velké Bílovice, 69102, CZ

(740) Pavel Reichel a kol., Ing. Pavel Reichel, Lopatecká 14, Praha 4, 14700

(210) **O-499653**

(220) 12.11.2012
(320) 12.11.2012
(511) 6, 19, 20, 26, 31, 39, 45
(540)



(510) (6) kovové náhrobní desky; (19) náhrobní desky nekovové; (20) rakve všeho druhu, pohřební urny; (26) věnce, kytice a jiné pohřební výrobky z umělých materiálů; (31) věnce, kytice a jiné pohřební výrobky z přírodních materiálů; (39) přeprava zesnulých; (45) pohřební služby spadající do této třídy.

(730) **PEGAS CZ s.r.o.**, Lamačova 2/634, Praha 5, 15000, CZ

(740) Václav Müller, patentový zástupce, Filipova 2016, Praha 4, 14800

(210) **O-499814**

(220) 15.11.2012
(320) 15.11.2012
(511) 9, 16, 35, 38, 41
(540)

Televarieté

(510) (9) antény, audiovizuální zařízení pro výuku, automaty hudební, hrací skříně uváděné do chodu vhozením mince, nástroje na určování azimutu, barometry, brýle, pouzdra na brýle, brýle sluneční, brýle proti slunci, brýlové řetízky, buzoly, směrové kompas, clony na oči, čističe nosičů zvukových záznamů, čočky kontaktní, čočky optické, čtecí zařízení v televizi, dalekohledy, diapozitivy, promítací přístroje na diapozitivy, diktafony, magnetické disky, kompaktní disky (audio-video), gramofonové desky, zařízení na výměnu gramofonových jehel, disky optické, DVD přehrávače, elektronická pera (vizuální zobrazovací jednotky), elektronické oznamovací tabule, elektronické publikace (s možností stažení), epidiascopy, filmové kamery, exponované filmy, stříhací zařízení na filmy, kreslené filmy, fotoaparáty, hologramy, nosiče záznamů nahrané i nenahrané, audiovizuální programy, stříhací zařízení na filmy, CD disky, DVD disky, obaly na CD disky nebo DVD disky nebo na nosiče záznamů, jezdecké přílby, kalkulačky, kalkulačky kapesní, exponované kinofilmové, klávesnice počítačové, krokoměry, magnetická média, magnetické disky, magnetické nosiče dat, magnetické pásky, magnetofony, magnety, magnety dekorační, mincové mechanismy pro televizory, monitory, mikrofony, nosiče dat magnetické, nosiče dat optické, nosiče zvukových nahrávek, nosiče zvukových záznamů nahrané i nenahrané, audiovizuální díla na nosičích, audiovizuální díla v digitální podobě, programové vybavení pro počítače, interaktivní software, software, hardware výpočetní techniky, interaktivní databáze, elektronické databáze, multimediální aplikace, elektronické multimediální nebo elektronické multimediální katalogy, elektronická periodika a knihy v elektronické podobě, ochranné brýle pro sport, ochranné helmy pro sport, obrazovky, optické disky kompaktní CD ROM, plátna promítací, počítače, počítačové hry (programy), počítačové tiskárny, podložky pod

myš, potápěčské masky, potápěčské oděvy, potápěčské rukavice, pravítka (měřicí přístroje), pravítko logaritmické, přehrávače kompaktních disků, přílby ochranné, přístroje pro reprodukci zvuku, rádia, signalizační píšťalky, sluchátka, snímáče obrazu, skenery (zpracování dat), tampóny do uší pro potápěče, televizní přístroje, trojúhelníky výstražné pro vozidla, videokamery, videokazety, videopásky, vyučovací stroje, zápisník elektronický, závaží; (16) alba, atlasy, pouzdra s barvami (školní pomůcky), blahopřání, blahopřání hudební, bloky (papírnické výrobky), brožury, papírové bryndáčky, časopisy, časopisy – komiksy, čínská tuš, desky (papírnické výrobky), psací desky s klipsem na přidržování papíru, desky na dokumenty (šanon, pořadače), dopisní papír, držáky na psací potřeby, figurky (sošky) z papírové hmoty, fólie hliníková na balení potravin, fotografie, stojany na fotografie, zemské globusy, grafické reprodukce, grafiky, gummy na mazání, hlína modelovací, houbičky navlhčovací (kancelářské potřeby), hroty psacích per, chrániče prstů (kancelářské potřeby), inkoust v tyčince, inkousty, kalamáře, kalendáře, kalendáře trhací, kancelářské potřeby, kromě nábytku, kancelářské sponky, papírové kapesníky, výrobky z kartónu, spadající do této třídy, karty, katalogy, kelímky papírové na mléčné výrobky, krabice na klobouky z lepenky, knihy, záložky do knih, knížky brožované, knižní zarážky, vzory na kopírování, papírové kornouty, krabice lepenkové nebo papírové, kružítko, krída na psaní, laminovačky na dokumenty pro použití v kanceláři, výrobky z lepenky spadající do této třídy, malířská plátna, malířské stojany, malířské štětce, štětce, štětce na psaní, mapy, zeměpisné mapy, mašle papírové, materiály na pečetění, pomůcky na mazání, sáčky do mikrovlnné trouby, misky na vodové barvy, materiály na modelování, nálepky (lepící pásky) pro kancelářské použití nebo pro domácnost, napíjačky, násadky na pera, noviny, nože na papír, obálky, obaly (papírnické výrobky), obaly na spisy, obtisky, ocelová pera, opěradla na ruce pro malíře, ořezávací strojky na tužky, ořezávací na tužky, oznámení rodinných událostí (papírnické výrobky), palety pro malíře, papír, dopisní papír, papír kopírovací (pauzovací), pergamenový papír, papír sací, svítící papír, toaletní papír, papír voskovaný, papír Xuan pro čínskou malbu a kaligrafii, papírenské výrobky spadající do této třídy, papírová prostírání, papírové ubrusy, papírové podložky pod sklenice, podložky pod pivní sklenice, papírové ubrusy, pastelky, pouzdra na pasy, pečetě, penály, pera (kancelářské potřeby), pera plnicí, periodika, plakáty, plány, psací podložky, pomůcky učební, kromě přístrojů, pohlednice, poštovní známky, potřeby na psaní, poutače z papíru nebo lepenky, pouzdra na doklady, pouzdra na pera, pouzdra s psacími potřebami, papírové praporky, pravítka, prospekty, příručky, psací podložky, psací soupravy (sada psacích potřeb), publikace, papírové pytlíky jako obaly, razítka, razítka datovací, pouzdra na razítka, razítkovací podušky, ročenky, papírové ručníky, rýsovací nástroje, samolepky, samolepky pro domácnost a pro kancelářské potřeby, sešity, sešíváčky (kancelářské potřeby), skicáky, stíratka na tabule, školní potřeby, tabule školní, těžítka, tikety, tiskopisy, tiskové typy, tiskoviny, tužky, tuhy do tužek, držátka na tužky, patentní tužky, uhly na kreslení, zápisníky, zpěvníky; (35) reklamní, inzertní a propagační činnost, marketing, inzerce poštou, licence na výrobky a služby ostatních (komerční správa), nábor zaměstnanců, pomoc při řízení obchodní činnosti, obchodní nebo podnikatelské informace, obchodní nebo podnikatelský průzkum, organizování výstav komerčních nebo reklamních, personální poradenství, pořádání veletrhů pro obchodní a reklamní účely, průzkum trhu, průzkum veřejného mínění, zajišťování předplatného telekomunikačních služeb pro ostatní, merchandising, organizační zabezpečování televizního vysílání, předvádění zboží, příprava inzertních sloupků, reklama (propagace), reklama on-line v počítačové síti, aktualizování reklamních materiálů, pronájem reklamních materiálů, zaslání reklamních materiálů zákazníkům, rozšiřování reklamních nebo inzertních materiálů, sekretářské služby, služby v oblasti grafické úpravy pro reklamní účely, styky s veřejností, vydávání reklamních nebo náborových, propagačních a inzertních textů, televizní reklama, obchodní vedení uměleckých agentur, zajišťování novinového předplatného (pro předplatitele); (38) telekomunikace, služby umožňující komunikaci jedné osoby s druhou, elektronická pošta, služby elektronických nástěnek (telekomunikační služby), informační kanceláře, vysílání kabelové televize, služby dálkových konferencí, počítačová komunikace, posílání zpráv, poskytování internetových

diskusních fór, pronájem přístrojů pro přenos zpráv, pronájem přístupového času ke globálnímu počítačovým sítím, pronájem zařízení pro přenos informací, přenašení pomocí satelitních družic, přenos zpráv a obrazových informací pomocí počítače, půjčování telekomunikačních zařízení, telekonference (služby dálkových konferencí), teleshoppingové služby (poskytování televizních kanálů pro teleshoppingové služby), televizní vysílání, digitální vysílání, televizní vysílání programů, televizní vysílání zábavných, vzdělávacích, výchovných, soutěžních, diskusních a informačních pořadů, šíření elektronických časopisů, informací, elektronických periodik, knih v elektronické podobě, audio nebo audiovizuálních děl prostřednictvím informační nebo datové nebo elektronické nebo komunikační nebo telekomunikační nebo počítačové sítě, zejména Internetu, pomocí satelitů a jiné, informační služby na Internetu související s televizním vysíláním, služby na Internetu související s televizním vysíláním, provozování internetového serveru, provozování internetového portálu, zajištění prostoru pro webové stránky, poskytování portálu na Internetu, poskytování on-line platformy pro nahrávání, uchovávání, zpracování, přenos a aktualizaci dat, obrázků, fotografií, 3D aplikací, telexové služby, radiové vysílání, výzvy (služby poskytované rádiem, telefonem nebo jinými elektronickými komunikačními prostředky), zaslání zpráv; (41) dabing, nakladatelství a vydavatelství, ediční činnost, publikační činnost, nahrávání nosičů zvukových nebo obrazově zvukových, pronájem dekorací, služby v oblasti digitálního zpracování obrazu, elektronické publikování (DTP), služby v oblasti estrád, tvorba a šíření audiovizuálních děl, zpravodajství, publicistika, televizní zpravodajství, TV produkce, tvorba programů, tvorba a výroba televizních a audiovizuálních programů, obrazové zpravodajství, filmová produkce, jiná než reklamní, filmová studia, filmová tvorba, filmové projekce, pronájem filmových promítaček a jejich příslušenství, půjčování filmů, fotografování, informace o možnostech zábavy, informace o výchově a vzdělávání, poskytování služeb v oblasti karaoke (hudební doprovod písní dle výběru zpěváka), výchovně zábavné klubové služby, služby klubů zdraví (zdravotní a kondiční cvičení), knihovny (půjčování knih), vydávání knih, koncertní síně, sály, organizování a vedení konferencí, organizování a vedení kongresů, korespondenční kurzy, provozování muzea, služby nahrávacího studia, nahrávání videopásek, organizování kulturních nebo vzdělávacích výstav, organizace společenských a kulturních akcí, organizace, provozování a provádění her a soutěží i veřejných, provozování kina, organizování plesů, organizování vzdělávacích nebo zábavných soutěží, výstavní činnost v oblasti kultury nebo zábavy nebo výchovy nebo vzdělávání, zábavné parky, plánování a organizování večírků, pořádání soutěží krásy, poskytování on-line elektronických publikací bez možnosti stažení, pronájem audio nahrávek, pronájem kinematografických filmů, pronájem osvětlovacích zařízení pro divadla nebo televizní studia, pronájem rozhlasových a televizních přijímačů, provozování her on-line (z počítačové sítě), předprodej vstupenek, výroba divadelních nebo jiných představení, půjčování přenosných videokamer, půjčování videokamer, půjčování videopásek, psaní scénářů, pronájem rozhlasových a televizních přijímačů, organizování a vedení seminářů, služby v oblasti grafické úpravy, jiné než pro reklamní účely, reportérské služby, školení, vyučování, výroba rozhlasových a televizních programů, televizní zábava, zveřejňování textů, kromě reklamních, tlumočení posunkové řeči, opatřování titulky, výuka, vzdělávací informace, stříh videopásek, vydávání elektronických knih a časopisů on-line, vydávání textů, s výjimkou reklamních nebo náborových, výroba videofilmů, pronájem zvukového nahrávacího zařízení, živé představení, organizování živých vystoupení.

(730) Česká televize, Kavčí Hory 1, Praha 4 - Kavčí Hory, 14070, CZ

(210) O-499815

(220) 15.11.2012

(320) 15.11.2012

(511) 9, 16, 35, 38, 41

(540)

Možná přijde i kouzelník

(510) (9) antény, audiovizuální zařízení pro výuku, automaty hudební, hrací skříně uváděné do chodu vhozením mince, nástroje na určování azimutu, barometry, brýle, pouzdra na brýle, brýle sluneční, brýle proti slunci, brýlové řetízky, buzoly, směrové kompas, clony na oči, čističe nosičů zvukových záznamů, čočky

kontaktní, čočky optické, čtecí zařízení v televizi, dalekohledy, diapozitivy, promítací přístroje na diapozitivy, diktafony, magnetické disky, kompaktní disky (audio-video), gramofonové desky, zařízení na výměnu gramofonových jehel, disky optické, DVD přehrávače, elektronická pera (vizuální zobrazovací jednotky), elektronické oznamovací tabule, elektronické publikace (s možností stažení), epidiascopy, filmové kamery, exponované filmy, stříhací zařízení na filmy, kreslené filmy, fotoaparáty, hologramy, nosiče záznamů nahrané i nenahrané, audiovizuální programy, stříhací zařízení na filmy, CD disky, DVD disky, obaly na CD disky nebo DVD disky nebo na nosiče záznamů, jezdecké přílby, kalkulačky, kalkulačky kapesní, exponované kinofilmy, klávesnice počítačové, krokoměry, magnetická média, magnetické disky, magnetické nosiče dat, magnetické pásky, magnetofony, magnety, magnety dekorativní, mincové mechanismy pro televizory, monitory, mikrofony, nosiče dat magnetické, nosiče dat optické, nosiče zvukových nahrávek, nosiče zvukových záznamů nahrané i nenahrané, audiovizuální díla na nosičích, audiovizuální díla v digitální podobě, programové vybavení pro počítače, interaktivní software, software, hardware výpočetní techniky, interaktivní databáze, elektronické databáze, multimediální aplikace, elektronické multimediální nebo elektronické multimediální katalogy, elektronická periodika a knihy v elektronické podobě, ochranné brýle pro sport, ochranné helmy pro sport, obrazovky, optické disky kompaktní CD ROM, plátna promítací, počítače, počítačové hry (programy), počítačové tiskárny, podložky pod myš, potápěčské masky, potápěčské oděvy, potápěčské rukavice, pravítka (měřicí přístroje), pravítka logaritmické, přehrávače kompaktních disků, přílby ochranné, přístroje pro reprodukci zvuku, rádia, signalizační pišťalky, sluchátka, snímáče obrazu, skenery (zpracování dat), tampóny do uší pro potápěče, televizní přístroje, trojúhelníky výstražné pro vozidla, videokamery, videokazety, videopásky, vycouvávací stroje, zápisník elektronický, závaží; (16) alba, atlasy, pouzdra s barvami (školní pomůcky), blahopřání, blahopřání hudební, bloky (papírnické výrobky), brožury, papírové byrňáčky, časopisy, časopisy – komiksy, čínská tuš, desky (papírnické výrobky), psací desky s klipsem na přidržování papíru, desky na dokumenty (šanon, pořadače), dopisní papír, držáky na psací potřeby, figurky (sošky) z papírové hmoty, fólie hliníková na balení potravin, fotografie, stojany na fotografie, zemské globusy, grafické reprodukce, grafiky, gumy na mazání, hlína modelovací, houbičky navlhčovací (kancelářské potřeby), hroty psacích per, chrániče prstů (kancelářské potřeby), inkoust v tyčince, inkousty, kalamáře, kalendáře, kalendáře trhací, kancelářské potřeby, kromě nábytku, kancelářské sponky, papírové kapesníky, výrobky z kartónu, spadající do této třídy, karty, katalogy, kelímky papírové na mléčné výrobky, krabice na klobouky z lepenky, knihy, záložky do knih, knížky brožované, knižní zarážky, vzory na kopírování, papírové kornouty, krabice lepenkové nebo papírové, kružítka, křída na psaní, laminovačky na dokumenty pro použití v kanceláři, výrobky z lepenky spadající do této třídy, malířská plátna, malířské stojany, malířské štětky, štětky, štětky na psaní, mapy, zeměpisné mapy, mašle papírové, materiály na pečeti, pomůcky na mazání, sáčky do mikrovlnné trouby, misy na vodové barvy, materiály na modelování, nálepky (lepící pásky) pro kancelářské použití nebo pro domácnost, napínačky, násadky na pera, noviny, nože na papír, obálky, obaly (papírnické výrobky), obaly na spisy, obtisky, ocelová pera, opěradla na ruce pro malíře, ořezávací strojky na tužky, ořezávací tužky, oznámení rodinných událostí (papírnické výrobky), palety pro malíře, papír, dopisní papír, papír kopírovací (pauzovací), pergamenový papír, papír sací, svítící papír, toaletní papír, papír voskovaný, papír Xuan pro čínskou malbu a kaligrafii, papírenské výrobky spadající do této třídy, papírová prostírání, papírové ubrusy, papírové podložky pod sklenice, podložky pod pívni sklenice, papírové ubrusy, pastelky, pouzdra na pasy, pečeti, penály, pera (kancelářské potřeby), pera plnicí, periodika, plakáty, plány, psací podložky, pomůcky učební, kromě přístrojů, pohlednice, poštovní známky, potřeby na psaní, poutače z papíru nebo lepenky, pouzdra na doklady, pouzdra na pera, pouzdra s psacími potřebami, papírové paprky, pravítka, prospekty, příručky, psací podložky, psací soupravy (sada psacích potřeb), publikace, papírové pytlíky jako obaly, razítka, razítka datovací, pouzdra na razítka, razítkovací podušky, ročenky, papírové ručníky, rýsovací nástroje, samolepky, samolepky pro domácnost a pro kancelářské

potřeby, sešity, sešivačky (kancelářské potřeby), skicáky, stíratka na tabule, školní potřeby, tabule školní, těžítka, tikety, tiskopisy, tiskové typy, tiskoviny, tužky, tuhy do tužek, držátka na tužky, patentní tužky, uhly na kreslení, zápisníky, zpěvníky; (35) reklamní, inzertní a propagační činnost, marketing, inzerce poštou, licence na výrobky a služby ostatních (komerční správa), nábor zaměstnanců, pomoc při řízení obchodní činnosti, obchodní nebo podnikatelské informace, obchodní nebo podnikatelský průzkum, organizování výstav komerčních nebo reklamních, personální poradenství, pořádání veletrhů pro obchodní a reklamní účely, průzkum trhu, průzkum veřejného mínění, zajišťování předplatného telekomunikačních služeb pro ostatní, merchandising, organizační zabezpečování televizního vysílání, předvádění zboží, příprava inzertních sloupků, reklama (propagace), reklama on-line v počítačové síti, aktualizování reklamních materiálů, pronájem reklamních materiálů, zasilání reklamních materiálů zákazníkům, rozšiřování reklamních nebo inzertních materiálů, sekretářské služby, služby v oblasti grafické úpravy pro reklamní účely, styky s veřejností, vydávání reklamních nebo náborových, propagačních a inzertních textů, televizní reklama, obchodní vedení uměleckých agentur, zajišťování novinového předplatného (pro předplatitele); (38) telekomunikace, služby umožňující komunikaci jedné osoby s druhou, elektronická pošta, služby elektronických nástěnek (telekomunikační služby), informační kanceláře, vysílání kabelové televize, služby dálkových konferencí, počítačová komunikace, posílání zpráv, poskytování internetových diskusních fór, pronájem přístrojů pro přenos zpráv, pronájem přístupového času ke globálním počítačovým sítím, pronájem zařízení pro přenos informací, přenašení pomocí satelitních družic, přenos zpráv a obrazových informací pomocí počítače, půjčování telekomunikačních zařízení, telekonference (služby dálkových konferencí), teleshoppingové služby (poskytování televizních kanálů pro teleshoppingové služby), televizní vysílání, digitální vysílání, televizní vysílání programů, televizní vysílání zábavných, vzdělávacích, výchovných, soutěžních, diskusních a informačních pořadů, šíření elektronických časopisů, informací, elektronických periodik, knih v elektronické podobě, audio nebo audiovizuálních děl prostřednictvím informační nebo datové nebo elektronické nebo komunikační nebo telekomunikační nebo počítačové sítě, zejména Internetu, pomocí satelitů a jiné, informační služby na Internetu související s televizním vysíláním, služby na Internetu související s televizním vysíláním, provozování internetového serveru, provozování internetového portálu, zajištění prostoru pro webové stránky, poskytování portálu na Internetu, poskytování on-line platformy pro nahrávání, uchování, zpracování, přenos a aktualizaci dat, obrázků, fotografií, 3D aplikací, telexové služby, rádiové vysílání, výzvy (služby poskytované rádiem, telefonem nebo jinými elektronickými komunikačními prostředky), zasilání zpráv; (41) dabing, nakladatelství a vydavatelství, ediční činnost, publikační činnost, nahrávání nosičů zvukových nebo obrazově zvukových, pronájem dekorací, služby v oblasti digitálního zpracování obrazu, elektronické publikování (DTP), služby v oblasti estrád, tvorba a šíření audiovizuálních děl, zpravodajství, publicistika, televizní zpravodajství, TV produkce, tvorba programů, tvorba a výroba televizních a audiovizuálních programů, obrazové zpravodajství, filmová produkce, jiná než reklamní, filmová studia, filmová tvorba, filmové projekce, pronájem filmových promítaček a jejich příslušenství, půjčování filmů, fotografování, informace o možnostech zábavy, informace o výchově a vzdělávání, poskytování služeb v oblasti karaoke (hudební doprovod písní dle výběru zpěváka), výchovně zábavné klubové služby, služby klubů zdraví (zdravotní a kondiční cvičení), knihovny (půjčování knih), vydávání knih, koncertní sítě, sály, organizování a vedení konferencí, organizování a vedení kongresů, korespondenční kurzy, provozování muzea, služby nahrávacího studia, nahrávání videopásek, organizování kulturních nebo vzdělávacích výstav, organizace společenských a kulturních akcí, organizace, provozování a provádění her a soutěží i veřejných, provozování kina, organizování plesů, organizování vzdělávacích nebo zábavných soutěží, výstavní činnost v oblasti kultury nebo zábavy nebo výchovy nebo vzdělávání, zábavné parky, plánování a organizování večírků, pořádání soutěží krásy, poskytování on-line elektronických publikací bez možnosti stažení, pronájem audio nahrávek, pronájem kinematografických filmů, pronájem osvětlovacích zařízení pro divadla nebo televizní studia, pronájem

rozhlasových a televizních přijímačů, provozování her on-line (z počítačové sítě), předprodej vstupenek, výroba divadelních nebo jiných představení, půjčování přenosných videokamer, půjčování videokamer, půjčování videopásek, psaní scénářů, pronájem rozhlasových a televizních přijímačů, organizování a vedení seminářů, služby v oblasti grafické úpravy, jiné než pro reklamní účely, reportérské služby, školení, vyučování, výroba rozhlasových a televizních programů, televizní zábava, zveřejňování textů, kromě reklamních, tlumočení posunkové řeči, opatřování titulky, výuka, vzdělávací informace, střih videopásků, vydávání elektronických knih a časopisů on-line, vydávání textů, s výjimkou reklamních nebo náborových, výroba videofilmů, pronájem zvukového nahrávacího zařízení, živé představení, organizování živých vystoupení.

(730) **Česká televize**, Kavčí Hory 1, Praha 4 - Kavčí Hory, 14070, CZ

(210) **O-499816**

(220) 15.11.2012

(320) 15.11.2012

(511) 9, 16, 35, 38, 41

(540)

Šarada

(510) (9) antény, audiovizuální zařízení pro výuku, automaty hudební, hrací skříně uváděné do chodu vhozením mince, nástroje na určování azimutu, barometry, brýle, pouzdra na brýle, brýle sluneční, brýle proti slunci, brýlové řetízky, buzoly, směrové kompas, clony na oči, čističe nosičů zvukových záznamů, čočky kontaktní, čočky optické, čtecí zařízení v televizi, dalekohledy, diapositivy, promítací přístroje na diapositivy, diktafony, magnetické disky, kompaktní disky (audio-video), gramofonové desky, zařízení na výměnu gramofonových jehel, disky optické, DVD přehrávače, elektronická pera (vizuální zobrazovací jednotky), elektronické oznamovací tabule, elektronické publikace (s možností stažení), epidiaskopy, filmové kamery, exponované filmy, střihací zařízení na filmy, kreslené filmy, fotoaparáty, hologramy, nosiče záznamů nahrané i nenahrané, audiovizuální programy, střihací zařízení na filmy, CD disky, DVD disky, obaly na CD disky nebo DVD disky nebo na nosiče záznamů, jezdecké přílby, kalkulačky, kalkulačky kapesní, exponované kinofilmy, klávesnice počítačové, krokoměry, magnetická média, magnetické disky, magnetické nosiče dat, magnetické pásky, magnetofony, magnety, magnety dekorativní, mincové mechanismy pro televizory, monitory, mikrofony, nosiče dat magnetické, nosiče dat optické, nosiče zvukových nahrávek, nosiče zvukových záznamů nahrané i nenahrané, audiovizuální díla na nosičích, audiovizuální díla v digitální podobě, programové vybavení pro počítače, interaktivní software, software, hardware výpočetní techniky, interaktivní databáze, elektronické databáze, multimediální aplikace, elektronické multimediální nebo elektronické multimediální katalogy, elektronická periodika a knihy v elektronické podobě, ochranné brýle pro sport, ochranné helmy pro sport, obrazovky, optické disky kompaktní CD ROM, plátna promítací, počítače, počítačové hry (programy), počítačové tiskárny, podložky pod myš, potápěčské masky, potápěčské oděvy, potápěčské rukavice, pravítka (měřicí přístroje), pravítko logaritmické, přehrávače kompaktních disků, přílby ochranné, přístroje pro reprodukci zvuku, rádia, signalizační pišťalky, sluchátka, snímáče obrazu, skenery (zpracování dat), tampóny do uší pro potápěče, televizní přístroje, trojúhelníky výstražné pro vozidla, videokamery, videokazety, videopásky, vyučovací stroje, zápisník elektronický, závaží; (16) alba, atlasy, pouzdra s barvami (školní pomůcky), blahopřání, blahopřání hudební, bloky (papírnické výrobky), brožury, papírové bryndáčky, časopisy, časopisy – komiksy, čínská tuš, desky (papírnické výrobky), psací desky s klipsem na přidržování papíru, desky na dokumenty (šanon, pořadače), dopisní papír, držáky na psací potřeby, figurky (sošky) z papírové hmoty, fólie hliníková na balení potravin, fotografie, stojany na fotografie, zemské globusy, grafické reprodukce, grafiky, gummy na mazání, hlína modelovací, houbičky navlhčovací (kancelářské potřeby), hroty psacích per, chrániče prstů (kancelářské potřeby), inkoust v tyčince, inkousty, kalamáře, kalendáře, kalendáře trhací, kancelářské potřeby, kromě nábytku, kancelářské sponky, papírové kapesníky, výrobky z kartónu, spadající do této třídy, karty, katalogy, kelímky papírové na mléčné výrobky, krabice na klobouky z lepenky, knihy, záložky do knih, knížky brožované, knižní zarážky, vzory na kopírování, papírové kornouty, krabice

lepenkové nebo papírové, kružítka, křída na psaní, laminovačky na dokumenty pro použití v kanceláři, výrobky z lepenky spadající do této třídy, malířská plátna, malířské stojany, malířské štětce, štětce, štětce na psaní, mapy, zeměpisné mapy, mašle papírové, materiály na pečetení, pomůcky na mazání, sáčky do mikrovlnné trouby, misky na vodové barvy, materiály na modelování, nálepky (lepící pásky) pro kancelářské použití nebo pro domácnost, napínáčky, násadky na pera, noviny, nože na papír, obálky, obaly (papírnické výrobky), obaly na spisy, obtisky, ocelová pera, opěradla na ruce pro malíře, ořezávací stroje na tužky, ořezávací nástroje, kromě přístrojů, pohlednice, událostí (papírnické výrobky), palety pro malíře, papír, dopisní papír, papír kopírovací (pauzovací), pergamenový papír, papír sací, svítilny papír, toaletní papír, papír voskovaný, papír Xuan pro čínskou malbu a kaligrafii, papírenské výrobky spadající do této třídy, papírová prostrání, papírové ubrusy, papírové podložky pod sklenice, podložky pod pivní sklenice, papírové ubrusy, pastelky, pouzdra na pasy, pečete, penály, pera (kancelářské potřeby), pera plnicí, periodika, plakáty, plány, psací podložky, pomůcky učební, kromě přístrojů, pohlednice, poštovní známky, potřeby na psaní, poutače z papíru nebo lepenky, pouzdra na doklady, pouzdra na pera, pouzdra s psacími potřebami, papírové praporky, pravítka, prospekty, příručky, psací podložky, psací soupravy (sada psacích potřeb), publikace, papírové pytlíky jako obaly, razítka, razítka datovací, pouzdra na razítka, razítkovací podušky, ročenky, papírové ručníky, rýsovací nástroje, samolepky, samolepky pro domácnost a pro kancelářské potřeby, sešity, sešíváčky (kancelářské potřeby), skicáky, stíratka na tabule, školní potřeby, tabule školní, těžítka, tikety, tiskopisy, tiskové typy, tiskoviny, tužky, tuhy do tužek, držátka na tužky, patentní tužky, uhly na kreslení, zápisníky, zpěvníky; (35) reklamní, inzertní a propagační činnost, marketing, inzerce poštou, licence na výrobky a služby ostatních (komerční správa), nábor zaměstnanců, pomoc při řízení obchodní činnosti, obchodní nebo podnikatelské informace, obchodní nebo podnikatelský průzkum, organizování výstav komerčních nebo reklamních, personální poradenství, pořádání veletrhů pro obchodní a reklamní účely, průzkum trhu, průzkum veřejného mínění, zajišťování předplatného telekomunikačních služeb pro ostatní, merchandising, organizační zabezpečování televizního vysílání, předvádění zboží, příprava inzertních sloupků, reklama (propagace), reklama on-line v počítačové síti, aktualizování reklamních materiálů, pronájem reklamních materiálů, zasílání reklamních materiálů zákazníkům, rozšiřování reklamních nebo inzertních materiálů, sekretářské služby, služby v oblasti grafické úpravy pro reklamní účely, styky s veřejností, vydávání reklamních nebo náborových, propagačních a inzertních textů, televizní reklama, obchodní vedení uměleckých agentur, zajišťování novinového předplatného (pro předplatitele); (38) telekomunikace, služby umožňující komunikaci jedné osoby s druhou, elektronická pošta, služby elektronických nástěnek (telekomunikační služby), informační kanceláře, vysílání kabelové televize, služby dálkových konferencí, počítačová komunikace, posílání zpráv, poskytování internetových diskusních fór, pronájem přístrojů pro přenos zpráv, pronájem přístupového času ke globálním počítačovým sítím, pronájem zařízení pro přenos informací, přenášení pomocí satelitních družic, přenos zpráv a obrazových informací pomocí počítače, půjčování telekomunikačních zařízení, telekonference (služby dálkových konferencí), teleshoppingové služby (poskytování televizních kanálů pro teleshoppingové služby), televizní vysílání, digitální vysílání, televizní vysílání programů, televizní vysílání zábavných, vzdělávacích, výchovných, soutěžních, diskusních a informačních pořadů, šíření elektronických časopisů, informací, elektronických periodik, knih v elektronické podobě, audio nebo audiovizuálních děl prostřednictvím informační nebo datové nebo elektronické nebo komunikační nebo telekomunikační nebo počítačové sítě, zejména Internetu, pomocí satelitů a jiné, informační služby na Internetu související s televizním vysíláním, služby na Internetu související s televizním vysíláním, provozování internetového serveru, provozování internetového portálu, zajištění prostoru pro webové stránky, poskytování portálu na Internetu, poskytování on-line platformy pro nahrávání, uchovávání, zpracování, přenos a aktualizaci dat, obrázků, fotografií, 3D aplikací, telexové služby, radiové vysílání, výzvy (služby poskytované rádiem, telefonem nebo jinými elektronickými komunikačními prostředky), zasílání zpráv; (41) dabing, nakladatelství a vydavatelství, ediční činnost,

publikační činnost, nahrávání nosičů zvukových nebo obrazové zvukových, pronájem dekorací, služby v oblasti digitálního zpracování obrazu, elektronické publikování (DTP), služby v oblasti estrád, tvorba a šíření audiovizuálních děl, zpravodajství, publicistika, televizní zpravodajství, TV produkce, tvorba programů, tvorba a výroba televizních a audiovizuálních programů, obrazové zpravodajství, filmová produkce, jiná než reklamní, filmová studia, filmová tvorba, filmové projekce, pronájem filmových promítaček a jejich příslušenství, půjčování filmů, fotografování, informace o možnostech zábavy, informace o výchově a vzdělávání, poskytování služeb v oblasti karaoke (hudební doprovod písní dle výběru zpěváka), výchovně zábavné klubové služby, služby klubů zdraví (zdravotní a kondiční cvičení), knihovny (půjčování knih), vydávání knih, koncertní síně, sály, organizování a vedení konferencí, organizování a vedení kongresů, korespondenční kurzy, provozování muzea, služby nahrávacího studia, nahrávání videopásek, organizování kulturních nebo vzdělávacích výstav, organizace společenských a kulturních akcí, organizace, provozování a provádění her a soutěží i veřejných, provozování kina, organizování plesů, organizování vzdělávacích nebo zábavných soutěží, výstavní činnost v oblasti kultury nebo zábavy nebo výchovy nebo vzdělávání, zábavné parky, plánování a organizování večírků, pořádání soutěží krásy, poskytování on-line elektronických publikací bez možnosti stažení, pronájem audio nahrávek, pronájem kinematografických filmů, pronájem osvětlovacích zařízení pro divadla nebo televizní studia, pronájem rozhlasových a televizních přijímačů, provozování her on-line (z počítačové sítě), předprodej vstupenek, výroba divadelních nebo jiných představení, půjčování přenosných videokamer, půjčování videokamer, půjčování videopásek, psaní scénářů, pronájem rozhlasových a televizních přijímačů, organizování a vedení seminářů, služby v oblasti grafické úpravy, jiné než pro reklamní účely, reportážní služby, školení, vyučování, výroba rozhlasových a televizních programů, televizní zábava, zveřejňování textů, kromě reklamních, tlumočení posunkové řeči, opatřování titulky, výuka, vzdělávací informace, stříh videopásek, vydávání elektronických knih a časopisů on-line, vydávání textů, s výjimkou reklamních nebo náborových, výroba videofilmů, pronájem zvukového nahrávacího zařízení, živé představení, organizování živých vystoupení.

(730) **Česká televize**, Kavčí Hory 1, Praha 4 - Kavčí Hory, 14070, CZ

(210) **O-499819**

(220) 15.11.2012

(320) 15.11.2012

(511) 9, 36, 42

(540)



(510) (9) software; (36) oceňování staveb, cenové expertizy, rozpočty; (42) tvorba, poskytování, instalace, aktualizace, údržba software, poradenství v oblasti hardware a software, projektová činnost ve výstavbě, inženýrská činnost v investiční výstavbě, činnost technických poradců v oblasti stavebnictví, výkon zeměměřických činností, geologické práce.

(730) **IBR Consulting, s.r.o.**, Vaňurova 505, Liberec 3, 46001, CZ

(740) Loskotová & partneři, patentová a známková kancelář, Ing. Gabriela Loskotová, K Závětinám 727, Praha 5, 15500

(210) **O-499896**

(220) 20.11.2012

(320) 20.11.2012

(511) 1, 3, 5, 29, 30, 31, 32, 35, 41



(510) (1) řasy (hnojivo), algináty (chemické přípravky, řasy) jiné než potravinářské; (3) kosmetika, kosmetické přípravky, mýdla pro osobní použití, parfumerie, vonné oleje, vlasové vody, zubní pasty, pleťové a tělové krémy; (5) farmaceutické a veterinární přípravky a látky, hygienické výrobky pro léčebné nebo veterinární účely, diabetické přípravky pro léčebné nebo veterinární účely, dietetické doplňky a výživové doplňky obsahující chlorellu, antibiotické přípravky pro humánní nebo veterinární účely, potravinové doplňky; (29) jedlé řasy, extrakty z řas (potravina), maso, ryby, drůbež a zvěřina, masové výtahy, konzervované, mražené, sušené a vařené ovoce a zelenina, želé, džemy, vejce, mléko a mléčné výrobky, jedlé oleje a tuky; (30) káva, čaj, kakao, cukr, rýže, kávové náhražky, mouka a přípravky z obilnin, chléb, pečivo, cukrovinky, zmrzlina, med, sirup melasový, droždí, prášky do těsta, sůl, hořčice, ocet, nálevy (k ochucení), koření, led pro osvěžení, řasy (přísada); (31) řasy pro lidskou nebo živočišnou spotřebu (potravina), čerstvé ovoce a zelenina, osivo, rostliny a přírodní květiny, krmivo pro zvířata; (32) piva, minerální vody, šumivé nápoje a jiné nápoje nealkoholické, nápoje a šťávy ovocné, sirupy a jiné přípravky k zhotovování nápojů; (35) maloobchodní a velkoobchodní činnost s výrobky ve tř. 1, 3, 5, 29, 30, 31, 32, komerční využití Internetu v oblastech obchodu a nabídky služeb, inzertní, propagační služby a informační služby prostřednictvím Internetu za účelem obchodu, propagační činnost a reklama, inzerce v časopisech a denících, dodavatelské služby pro třetí osoby (nákup výrobků a služeb pro jiné podniky), zprostředkovatelská činnost v oblasti obchodu s výrobky ve tř. 1, 3, 5, 29, 30, 31, 32; (41) poskytování školení a dalšího vzdělávání, zejména v oblasti produkce řas, organizování a vedení seminářů, kurzů, kolokvií, konferencí, kongresů, symposií, seminářů, pořádání zábavních a vzdělávacích soutěží a akcí, zájmových klubů, nakladatelská a vydavatelská činnost, vydávání knih, publikací, časopisů, CD-ROM titulů, tvorba audiovizuálních děl, vydávání datových souborů včetně jejich elektronické podoby, korespondenční kurzy, výroba zvukových a zvukové obrazových záznamů, zábava, vzdělávací informace.

(730) **Mikrobiologický ústav AV ČR v.v.i.**, Vídeňská 1083, Praha 4, 14200, CZ

(740) PatentCentrum Sedlák & Partners s.r.o., Husova 5, České Budějovice, 37001

(210) **O-499928**

(220) 21.11.2012

(320) 21.11.2012

(511) 37, 40, 42

(540)



(510) (37) stavebnictví, opravy, instalační služby; (40) zpracování materiálů; (42) vědecké a technologické služby a související výzkum a projektování, analytické a výzkumné služby v průmyslu.

(590) Barevná

(730) **Svoboda Jan**, Slunečná 692, Tlučná, 33026, CZ

(740) DBK PARTNERS, advokátní kancelář, JUDr. Vladimíra Knoblochová, V Parku 14/2323, Praha 4, 14800

(210) **O-499933**

(220) 21.11.2012

(320) 21.11.2012

(511) 16, 24, 25, 28
(540)



(510) (16) papír, lepenka a výrobky z těchto materiálů, které nejsou zařazeny do jiných tříd, tiskárenské výrobky, tiskoviny, časopisy, periodika, knihy, potřeby pro knižní vazby, fotografie, papírenské zboží, fólie na balení v rámci této třídy, kalendáře, katalogy, prospekty, plakáty, poutače, pamětní listy, aršíky, ročenky, rytiny, mapy, obálky, obaly spadající do třídy 16, obaly na spisy, desky, desky na dokumenty, držáky na psací potřeby, etikety kromě textilních, samolepky, obtisky, vlajky papírové, papír balicí, papírové ubrousky, psací potřeby, psací podložky, lepidla pro papírenství nebo domácnost, materiál pro umělce, štětce, psací stroje a kancelářské potřeby s výjimkou nábytku, kancelářské pořadače, učební a školní potřeby a pomůcky s výjimkou přístrojů, plastické obaly, které nejsou zařazeny do jiných tříd; (24) textilie, textilie imitující kůži, textilie netkané, textilie z reflexních materiálů, tkaniny včetně textilu metrového, textilní výrobky, pokud nejsou obsaženy v jiných třídách, potahové látky, závěsy, dekorační látky, tapety textilní, pokrývky ložní včetně pokrývek cestovních, ubrusy; (25) oděvy, pánské, dámské, dětské oděvy a textilní výrobky všeho druhu, spadající do třídy 25, domácí, sportovní a rekreační oděvy, halenky, šaty, kostýmy, kalhoty, sukně, saka, košile, vesty, kabáty, pláště, pláštěnky, bundy, roláky, svetry, pulovry, oblečení pro volný čas a sport, plavky a plážové oblečení, šortky, trička, tepláky, teplákové soupravy, mikiny, větrovky, sportovní bundy, kombinézy, pánské, dámské, dětské prádlo, noční košile, pyžama, župany, overaly, body, slipy, trenýrky, boxeršortky, spodky, spodničky, kalhotky, podprsenky, korzety, živůtky, podvazky, nátláčky, tílka, spodní košilky, kombiné, bavlněná a elastická trika, legíny, kamaše, ponožky, punčochové zboží, silonové punčocháče a veškeré silonové výrobky, spadající do třídy 25, stejnošortky, zástěry, pracovní oděvy, džínové oděvy a prádlo, oděvy z kůže, kožešin a jejich imitací, výbavičky pro novorozence, bryndáčky, dětské textilní pleny, vázanky, kravaty, motýlky, šle, šály, šátky, rukavice, obuv všeho druhu, spadající do třídy 25, domácí, sportovní a rekreační obuv, tenisky, vysoké boty, holínky, mokasíny, polobotky, trepky, střevíce, pantofle, bačkory, sandály, kloboučnické zboží všeho druhu, domácí sportovní a rekreační kloboučnické zboží, klobouky, čepice, čapky, čelenky, barety, kšiltky, koupací čepice, spadající do třídy 25; (28) hry v rámci této třídy, tělocvičné a sportovní potřeby, s výjimkou oděvů, sportovní potřeby, pokud nejsou zařazeny do jiných tříd, zejména rybářské potřeby, hrací žetony, stolní hry, domina, hrací karty, společenské hry, hračky, výukově zábavní hry a/nebo hračky, dřevěné hračky, ozdoby na vánoční stromky.

(730) **KOMETA GROUP, a.s.**, Křídlovická 34, Brno, 60300, CZ
(740) Ing. Jiří Dohnal, Nedbalova 29, Brno, 62300

(210) **O-500092**
(220) 27.11.2012
(320) 27.11.2012
(511) 16, 24, 25, 28
(540)



(510) (16) papír, lepenka a výrobky z těchto materiálů, které nejsou zařazeny do jiných tříd, tiskárenské výrobky, tiskoviny, časopisy, periodika, knihy, potřeby pro knižní vazby, fotografie, papírenské zboží, fólie na balení, kalendáře, katalogy, prospekty,

plakáty, poutače, pamětní listy, aršíky, ročenky, rytiny, mapy, obálky, obaly spadající do třídy 16, obaly na spisy, desky, desky na dokumenty, držáky na psací potřeby, etikety kromě textilních, samolepky, obtisky, vlajky papírové, papír balicí, papírové ubrousky, psací potřeby, psací podložky, psací soupravy, poštovní známky, razítka, razítkovací podložky, lepidla pro papírenství nebo domácnost, materiál pro umělce, štětce, psací stroje a kancelářské potřeby s výjimkou nábytku, kancelářské pořadače, učební a školní potřeby a pomůcky s výjimkou přístrojů, plastické obaly, které nejsou zařazeny do jiných tříd; (24) textilie, textilie imitující kůži, textilie netkané, textilie z reflexních materiálů, flexi reflex pásy, tkaniny včetně textilu metrového, textilní výrobky, pokud nejsou obsaženy v jiných třídách, potahové látky, závěsy, dekorační látky, tapety textilní, pokrývky ložní včetně pokrývek cestovních, ubrusy, spadající do třídy 24; (25) oděvy, pánské, dámské, dětské oděvy a textilní výrobky všeho druhu, spadající do třídy 25, domácí, sportovní a rekreační oděvy, halenky, šaty, kostýmy, kalhoty, sukně, saka, košile, vesty, kabáty, pláště, pláštěnky, bundy, roláky, svetry, pulovry, oblečení pro volný čas a sport, plavky a plážové oblečení, šortky, trička, tepláky, teplákové soupravy, mikiny, větrovky, sportovní bundy, kombinézy, pánské, dámské, dětské prádlo, noční košile, pyžama, župany, overaly, body, slipy, trenýrky, boxeršortky, spodky, spodničky, kalhotky, podprsenky, korzety, živůtky, podvazky, nátláčky, tílka, spodní košilky, kombiné, bavlněná a elastická trika, legíny, kamaše, ponožky, punčochové zboží, silonové punčocháče a veškeré silonové výrobky, spadající do třídy 25, stejnošortky, zástěry, pracovní oděvy, džínové oděvy a prádlo, oděvy z kůže, kožešin a jejich imitací, výbavičky pro novorozence, bryndáčky, dětské textilní pleny, vázanky, kravaty, motýlky, šle, šály, šátky, rukavice, obuv všeho druhu, spadající do třídy 25, domácí, sportovní a rekreační obuv, tenisky, vysoké boty, holínky, mokasíny, polobotky, trepky, střevíce, pantofle, bačkory, sandály, kloboučnické zboží všeho druhu, domácí sportovní a rekreační kloboučnické zboží, klobouky, čepice, čapky, čelenky, barety, kšiltky, koupací čepice, spadající do třídy 25; (28) hry v rámci této třídy, tělocvičné a sportovní potřeby, s výjimkou oděvů, sportovní potřeby, pokud nejsou zařazeny do jiných tříd, zejména rybářské potřeby, hrací žetony, stolní hry, domina, hrací karty, společenské hry, hračky, výukově zábavní hry a/nebo hračky, dřevěné hračky, ozdoby na vánoční stromky.

(730) **KOMETA GROUP, a.s.**, Křídlovická 34, Brno, 60300, CZ
(740) Ing. Jiří Dohnal, Nedbalova 29, Brno, 62300

(210) **O-500213**
(220) 03.12.2012
(320) 03.12.2012
(511) 1, 5, 29, 30, 40
(540)

MOLECULAR-BASE

(510) (1) chemické výrobky určené pro průmysl, vědy a fotografii, jakož i pro zemědělství, zahradnictví a lesnictví, umělé pryskyřice v surovém stavu, plastické hmoty v surovém stavu, hnojiva pro půdu, hasicí přístroje (složení), prostředky pro kalení a letování kovů, chemické výrobky určené ke konzervování potravin, tříslicí materiály, lepidla pro průmysl; (5) farmaceutické a veterinářské výrobky, hygienické výrobky pro léčebné účely, dietní potraviny a dietetické přípravky pro léčebné nebo veterinární účely, potraviny pro batolata, potravní doplňky pro lidskou potřebu a pro zvířata, náplasti, obvazový materiál, materiály pro plombování zubů a pro zubní otisky, dezinfekční přípravky, výrobky pro hubení škodlivých zvířat, fungicidy, herbicidy; (29) maso, ryby, drůbež a zvěřina, masové výtazky, konzervované, mražené, sušené a vařené ovoce a zelenina, želé, džemy, kompoty, vejce, mléko a mléčné výrobky, jedlé oleje a tuky; (30) káva, čaj, kakao a kávové náhražky, rýže, tapioka a ságo, mouka a obilninové přípravky, chléb, pečivo a cukrovinky, plevy, cukr, med, melasa, droždí, prášek do pečiva, hořčice, ocet, omáčky (chuťové přísady), koření, zmrzlina; (40) zpracování materiálů.

(730) **MANIHI s.r.o.**, Dělnická 13, Praha 7, 17000, CZ

(210) **O-500214**
(220) 03.12.2012
(320) 03.12.2012
(511) 1, 5, 29, 30, 40

- (540) **MOLECULARBASE**
- (510) (1) chemické výrobky určené pro průmysl, vědy a fotografii, jakož i pro zemědělství, zahradnictví a lesnictví, umělé pryskyřice v surovém stavu, plastické hmoty v surovém stavu, hnojiva pro půdu, hasicí přístroje (složení), prostředky pro kalení a letování kovů, chemické výrobky určené ke konzervování potravin, tříslicí materiály, lepidla pro průmysl; (5) farmaceutické a veterinářské výrobky, hygienické výrobky pro léčebné účely, dietní potraviny a dietetické přípravky pro léčebné nebo veterinární účely, potraviny pro batolata, potravní doplňky pro lidskou potřebu a pro zvířata, náplasti, obvazový materiál, materiály pro plombování zubů a pro zubní otisky, dezinfekční přípravky, výrobky pro hubení škodlivých zvířat, fungicidy, herbicidy; (29) maso, ryby, drůbež a zvěřina, masové výtažky, konzervované, mražené, sušené a vařené ovoce a zelenina, želé, džemy, kompoty, vejce, mléko a mléčné výrobky, jedlé oleje a tuky; (30) káva, čaj, kakao a kávové náhražky, rýže, tapioka a ságo, mouka a obilninové přípravky, chléb, pečivo a cukrovinky, polevy, cukr, med, melasa, droždí, prášek do pečiva, hořčice, ocet, omáčky (chuťové přísady), koření, zmrzlina; (40) zpracování materiálů.
- (730) **MANIHI s.r.o.**, Dělnická 13, Praha 7, 17000, CZ

- (210) **O-500223**
(220) 03.12.2012
(320) 03.12.2012
(511) 16, 35, 41
(540)



- (510) (16) tiskoviny všeho druhu, noviny, časopisy, brožury, letáky, katalogy, vstupenky, programy, plakáty včetně plakátů velkoplošných; (35) reklamní a propagační činnost, pořádání výstav a veletrhů k reklamním a obchodním účelům, informační činnost v oblasti reklamy a výstav v rámci této třídy, tvorba reklamy na billboardech, průzkumy a analýzy trhu, to vše v oblasti výstavnictví; (41) výchovná, vzdělávací a zábavní činnost, poskytování a výměna odborných informací v oblasti vzdělávání, pořádání školení, kurzů, konferencí, symposií a přednášek, organizování a pořádání soutěží, výstav ke vzdělávacím, kulturním, výchovným a zábavním účelům, odborné poradenství, vztahující se k organizování vzdělávacích, kulturních, výchovných a zábavních výstav.
- (590) Barevná
(730) **ABF, a.s.**, Mimoňská 645, Praha 9, 19000, CZ

- (210) **O-500353**
(220) 07.12.2012
(320) 07.12.2012
(511) 5, 30
(540)

Lázeňský čaj

- (510) (5) farmaceutické a veterinářské výrobky, hygienické výrobky pro léčebné účely, dietní potraviny a dietetické přípravky pro léčebné nebo veterinární účely, potraviny pro batolata, potravní doplňky pro lidskou potřebu a pro zvířata, náplasti, obvazový materiál, materiály pro plombování zubů a pro zubní otisky, dezinfekční přípravky, výrobky pro hubení škodlivých zvířat, fungicidy, herbicidy; (30) káva, čaj, kakao a kávové náhražky, rýže, tapioka a ságo, mouka a obilninové přípravky, chléb, pečivo a cukrovinky, zmrzlina, cukr, med, melasa, droždí, prášek do pečiva, sůl, hořčice, ocet, omáčky (chuťové přísady), koření, led.
- (730) **VitaHarmony, s.r.o.**, Vyhlídka 39, Brno, 63800, CZ

- (210) **O-500357**
(220) 07.12.2012
(320) 07.12.2012
(511) 5, 44
(540)

MULTIDETOX

- (510) (5) farmaceutické a veterinářské výrobky, hygienické výrobky pro léčebné účely, dietní potraviny a dietetické přípravky pro léčebné nebo veterinární účely, potravní doplňky pro lidskou potřebu a pro zvířata, náplasti, obvazový materiál, materiály pro plombování zubů a pro zubní otisky, dezinfekční přípravky, výrobky pro hubení škodlivých zvířat, fungicidy, herbicidy; (44) lékařské služby, veterinární služby, péče o hygienu a krásu osob a zvířat, zemědělské, zahradnické a lesnické služby.
- (730) **RAPIDOS s.r.o.**, Lodecká 1181/4, Praha 1, 11000, CZ
(740) Advokátní kancelář, Mgr. Ing. Martin Černý, advokát, Chodská 1281/30, Praha 2, 12000

- (210) **O-500358**
(220) 07.12.2012
(320) 07.12.2012
(511) 5, 44
(540)



- (510) (5) farmaceutické a veterinářské výrobky, hygienické výrobky pro léčebné účely, dietní potraviny a dietetické přípravky pro léčebné nebo veterinární účely, potravní doplňky pro lidskou potřebu a pro zvířata, náplasti, obvazový materiál, materiály pro plombování zubů a pro zubní otisky, dezinfekční přípravky, výrobky pro hubení škodlivých zvířat, fungicidy, herbicidy; (44) lékařské služby, veterinární služby, péče o hygienu a krásu osob a zvířat, zemědělské, zahradnické a lesnické služby.
- (590) Barevná
(730) **RAPIDOS s.r.o.**, Lodecká 1181/4, Praha 1, 11000, CZ
(740) Advokátní kancelář, Mgr. Ing. Martin Černý, advokát, Chodská 1281/30, Praha 2, 12000

- (210) **O-500360**
(220) 07.12.2012
(320) 07.12.2012
(511) 41
(540)



- (510) (41) výchova a vzdělávání, pořádání kurzů a školení, organizování a vedení seminářů, organizování soutěží, klubové služby, organizování vzdělávacích a zábavních soutěží, vydávání knih a textů s výjimkou reklamních a náborových, učebně-lektorské činnosti.
- (730) **NEZBEDA s.r.o.**, Divadelní 3242/6, Zlín, 76001, CZ
(740) Advokátní kancelář, JUDr. Ludmila Bernášková, Dlážďená 1586/4, Praha 1, 11000

- (210) **O-500364**
(220) 07.12.2012
(320) 07.12.2012
(511) 1, 40, 42
(540)

LK-SAND

- (510) (1) žáruvzdorné materiály nekovové, ostřiva na bázi hlinitokřemičitanu, ostřiva uměle vyrobená, ostřiva ostrohranná, ostřiva pro slévárenský průmysl, pisky v rámci této třídy, slévárenské křemenné pisky, nekřemenné pisky, filtrační pisky; (40) odlévání a popouštění kovů; (42) výzkum v oblasti slévárenského průmyslu, výzkum v oblasti pojivových systémů pro výrobu slévárenských forem a jader, zkoušky materiálů, zkoušky surovin.

(730) **SAND TEAM, spol. s r.o.**, Holubice 331, Holubice, 68351, CZ
(740) INPARTNERS GROUP, Ing. Dušan Kendereski, Lidická 51, Brno, 60200

(210) **O-500495**
(220) 13.12.2012
(320) 13.12.2012
(511) 16, 39, 41, 43
(540)

(210) **O-500384**
(220) 10.12.2012
(320) 10.12.2012
(511) 1, 31, 44
(540)



(510) (1) hnojiva pro zemědělství, chemické ochranné přípravky pro zemědělství; (31) sadba, osivo, semena rostlin, ječmen, kukuřice, obilná zrna v nezpracovaném stavu, pšenice, sezam, slad pro výrobu piva a lihovin, zrní (obiloviny), zrní (semena), žito, rostlinná semena, obiloviny, čočka (čerstvá), hrách čerstvý, olejiny, okopaniny, krmiva pro zvířata, krmné směsi na výkrm hospodářských zvířat, rostliny, potrava pro domácí zvířata, potrava pro ptactvo, potrava pro zvířata, krmiva suchá pro zvířata, krmné směsi na výkrm hospodářských zvířat, lněné semeno pro zvířecí spotřebu, obilniny (zbytkové produkty) pro živočišnou spotřebu, otruby, otruby jako krmná směs pro živočišnou spotřebu, oves setý, pokrutina olejná, pokrutina řepková pro dobytek, potrava pro hovězí dobytek, šrot pro zvířata, výkrm zvířat (přípravky -), zrní pro živočišnou spotřebu; (44) ničení škůdců v zemědělství, ničení plevelů, hnojiva a jiné chemikálie pro zemědělství (letecké a povrchové rozmetání), rostlinné školky, trávníky (údržba), zahradnické služby, semenářství, šlechtění nových odrůd pěstic, speciální úpravy osiv, zakládání trávníků.

(730) **OSEVA UNI, a.s.**, Na Bílé 1231, Choceň, 56501, CZ

(210) **O-500483**
(220) 12.12.2012
(320) 12.12.2012
(511) 3, 41, 43, 44
(540)



(510) (3) kosmetické a voňavkářské výrobky, včetně éterických olejů, vodičky na vlasy, ústní vody, tekutá mýdla, sprchové gely, pěny do koupele, tělová mléka, toaletní vody, parfémy, deodoranty, pudry, šampóny, kondicionéry, pleťové krémy, pleťové vody, přípravky dekorativní kosmetiky; (41) poskytování informací o možnostech rekreace, o možnostech rozptýlení a o možnostech zábavy, služby pro oddech a rekreaci, služby zábavy, organizování a vedení konferencí, kongresů, seminářů a symposií, služby vydavatelství a nakladatelství periodických a neperiodických publikací v tištěné i elektronické podobě, nahrávání nosičů zvukových a/nebo obrazových, tvorba, výroba audiovizuálních děl; (43) služby zajišťující stravování a nápoje, dočasné ubytování, rezervace a zprostředkování dočasného ubytování a stravování, hotelové, restaurační a barové služby, poskytování občerstvení, hostinská činnost, pronájem apartmánů, sálů, salónek a jiných nebytových prostor obsažených v této třídě; (44) aromaterapeutické služby, parní lázně, lázně a wellness, lázeňské a wellness služby, masáže, pivní lázně, rekondiční a regenerační služby, služby v oblasti sauny, veřejné lázně pro hygienické účely, provádění léčebných procedur spojených s koupelemi a zábaly.

(730) **Václav Cvach - AMETIST**, Plavnická 560, Kamenný Újezd, 37381, CZ

(740) PatentCentrum Sedlák & Partners s.r.o., Husova 5, České Budějovice, 37001



(510) (16) papír, lepenka a výrobky z těchto materiálů, které nejsou zařazeny do jiných tříd, tiskárenské výrobky, fotografie, papírenské zboží, kancelářské potřeby (vyjímaje nábytek); (39) doprava, organizování cest; (41) vzdělávání, zábava, sportovní a kulturní aktivity; (43) služby zajišťující stravování a nápoje, dočasné ubytování.

(730) **Krejčí Jaroslav**, Generála Svobody 257, Sedlec - Prčice, 25791, CZ

(740) Veronika Čulíková, Pod Křivou 379, Chýnov, 39155

(210) **O-500496**
(220) 13.12.2012
(320) 13.12.2012
(511) 21, 33, 35, 39
(540)



(510) (21) koštěře na ochutnávání vína, demižóny s výjimkou džbánek z drahých kovů, láhve, otvíráky na láhve, nádoby na led, sklenice, šejkry; (33) alkoholické nápoje; (35) zprostředkování prodeje alkoholických nápojů; (39) distribuce alkoholických nápojů.

(730) **Adeux, s.r.o.**, Opletalova 1284/37, Praha 1, 11000, CZ

(740) **POLEDNE ROTTA ADVOKÁTI**, JUDr. Petr Poledne, Ph.D., Maiselova 38/15, Praha 1, 11000

(210) **O-500502**
(220) 13.12.2012
(320) 13.12.2012
(511) 6, 11, 21
(540)

AQUASTONE

(510) (6) obecné kovy a jejich slitiny, kovové stavební materiály, kovové stavební materiály přenosné, kovové materiály pro železnice, kovové kabely a dráty neelektrické, kovové potřeby zámečnické a klempířské, kovové trubky, seřfy, kovové výrobky, které nejsou uvedeny v jiných třídách, rudy; (11) přístroje pro osvětlení, topení, výrobu páry, pro vaření, přístroje chladicí, pro sušení, ventilaci, rozvod vody a sanitární zařízení; (21) pomůcky a nádoby pro domácnost a kuchyň, hřebeny a mycí houby, kartáče (s výjimkou štětců), materiály pro výrobu kartáčů, čisticí potřeby, drátky na čištění parket, sklo surové nebo opracované (s výjimkou stavebního skla), sklo, porcelán a majolika neobsažené v jiných třídách.

(730) **Křištof Jan**, Zahájí 97, Zahájí, 37348, CZ

(210) **O-500503**
(220) 13.12.2012
(320) 13.12.2012
(511) 35, 38
(540)



- (510) (35) obchodní informace, propagace, reklama, inzerce; (38) poskytování (šíření) informací pomocí Internetu, poskytování on-line diskusních fór, provozování internetového serveru, provozování internetového portálu.
(590) Barevná
(730) **Ing. Radek Froulík, Ph.D.**, Pekárenská 2287/34, České Budějovice, 37004, CZ



- (210) **O-500505**
(220) 13.12.2012
(320) 13.12.2012
(511) 3, 5, 35, 41, 44
(540)



- (510) (3) přípravky pro bělení a jiné prací prostředky, přípravky pro čištění, leštění, odmašťování a broušení, mýdla, parfumerie, vonné oleje, kosmetika, vlasové vody (lotions), zubní pasty; (5) farmaceutické a veterinářské výrobky, hygienické výrobky pro léčebné účely, dietní potraviny a dietetické přípravky pro léčebné nebo veterinární účely, potraviny pro batolata, potravní doplňky pro lidskou potřebu a pro zvířata, náplasti, obvazový materiál, materiály pro plombování zubů a pro zubní otisky, dezinfekční přípravky, výrobky pro hubení škodlivých zvířat, fungicidy, herbicidy; (35) propagační činnost, reklama, pomoc při řízení obchodní činnosti, obchodní administrativní, kancelářské práce; (41) výchova, vzdělávání, zábava, sportovní a kulturní aktivity; (44) lékařské služby, veterinární služby, péče o hygienu a krásu osob a zvířat, zemědělské, zahradnické a lesnické služby.
(730) **Modec Klinika s.r.o.**, Viniční 4049/235, Brno, 61500, CZ

- (210) **O-500507**
(220) 13.12.2012
(320) 13.12.2012
(511) 35, 41, 43
(540)



- (510) (35) nákup a prodej doplňků stravy, sportovních pomůcek a náčiní; (41) sportovní, vzdělávací a kulturní činnost; (43) pohostinská činnost.
(730) **Kročil Antonín**, Ejpvická 127, Kyšice, 33001, CZ
(740) Langrova, s.r.o., Skrětova 48, Plzeň, 30100

- (210) **O-500508**
(220) 13.12.2012
(320) 13.12.2012
(511) 35, 38, 41
(540)

Klub doktora Vlacha

- (510) (35) reklama; (38) poskytování diskusních fór; (41) vydávání elektronických knih a časopisů.
(730) **Tuček Josef Mgr.**, Ovčí hájek 2171, Praha 5, 15800, CZ
Kubalík František JUDr., Táborská 53, Praha 4, 14000, CZ
(740) JUDr. František Kubalík, Táborská 53, Praha 4, 14000

- (210) **O-500525**
(220) 14.12.2012
(320) 14.12.2012
(511) 2, 6, 7, 11, 12, 20, 21, 22, 25

(540)

- (510) (2) barvy, nátěry, laky, spreje (zejména barev, laků, ředidel, mazadel); (6) stavební materiály kovové (zejména žebříky, štafle, lešení, schůdky); (7) zahradní a lesní technika (zejména sekačky, rotavátory, zahradnické traktory, řetězové pily), sněhové stroje, průmyslové vysavače; (11) svítilny, vysoušecí zařízení; (12) dopravní prostředky pozemní, lodě; (20) nábytek, dílenský nábytek, nábytek pro vestavby do automobilů; (21) náčiní a nádoby pro domácnost (zejména kartáče, sklo, porcelán, nože, příbory); (22) stany, síť, plachty, plachtoviny; (25) pracovní oděvy, obuv.

- (730) **Novák Jaroslav**, Rohovládova Bělá 91, Rohovládova Bělá, 53343, CZ
(740) Ing. Margita Nedomlelová, Štrauchova 932, Jičín, 50601

- (210) **O-500684**
(220) 20.12.2012
(320) 20.12.2012
(511) 9, 16, 35, 38, 39, 41, 42
(540)

Zelená vlna - Doprava aktuálně

- (510) (9) nahrané a nenahrané nosiče záznamů zvuku a obrazu; (16) časopisy, periodické a neperiodické tiskoviny, propagační tiskoviny, zejména katalogy, prospekty, plakáty, fotografie, knihy; (35) propagační činnost, reklama, zejména prostřednictvím rozhlasového vysílání; (38) provozování rozhlasového vysílání, šíření rozhlasových pořadů přes Internet; (39) poskytování informací o dopravní situaci v silniční dopravě v České republice, kompletní aktuální dopravní informační servis přímo ze silnic na území celé České republiky; (41) činnost vzdělávací, zábavná a vyučovací, pořádání koncertů, agenturní činnost v oblasti umění a kultury, pořádání hudebních soutěží, tvorba rozhlasových programů, rozhlasové zpravodajství, publicistika; (42) tvorba a správa webových stránek.

- (730) **Český rozhlas**, Vinohradská 12, Praha 2, 12099, CZ
(740) JUDr. Filip Winter, advokát, Mostecká 21, Praha 1, 11000

- (210) **O-500685**
(220) 20.12.2012
(320) 20.12.2012
(511) 9, 16, 35, 38, 41, 42
(540)

Radiožurnál - Víme, co se děje právě teď

- (510) (9) nahrané a nenahrané nosiče záznamů zvuku a obrazu; (16) časopisy, periodické a neperiodické tiskoviny, propagační tiskoviny, zejména katalogy, prospekty, plakáty, fotografie, knihy; (35) propagační činnost, reklama, zejména prostřednictvím rozhlasového vysílání; (38) provozování rozhlasového vysílání, šíření rozhlasových pořadů přes Internet; (41) činnost vzdělávací, zábavná a vyučovací, pořádání koncertů, agenturní činnost v oblasti umění a kultury, pořádání hudebních soutěží, tvorba rozhlasových programů, rozhlasové zpravodajství, publicistika; (42) tvorba a správa webových stránek.

- (730) **Český rozhlas**, Vinohradská 12, Praha 2, 12099, CZ
(740) JUDr. Filip Winter, advokát, Mostecká 21, Praha 1, 11000

- (210) **O-500686**
(220) 20.12.2012
(320) 20.12.2012
(511) 9, 19, 35, 38, 41, 42
(540)

Radiožurnál - Víme, co se děje

- (510) (9) nahrané a nenahrané nosiče záznamů zvuku a obrazu; (16) časopisy, periodické a neperiodické tiskoviny, propagační tiskoviny, zejména katalogy, prospekty, plakáty, fotografie, knihy; (35) propagační činnost, reklama, zejména prostřednictvím rozhlasového vysílání; (38) provozování

rozhlasového vysílání, šíření rozhlasových pořadů přes Internet; (41) činnost vzdělávací, zábavná a vyučovací, pořádání koncertů, agenturní činnost v oblasti umění a kultury, pořádání hudebních soutěží, tvorba rozhlasových programů, rozhlasové zpravodajství, publicistika; (42) tvorba a správa webových stránek.

- (730) **Český rozhlas**, Vinohradská 12, Praha 2, 12099, CZ
(740) JUDr. Filip Winter, advokát, Mostecká 21, Praha 1, 11000

(210) **O-500687**

- (220) 20.12.2012
(320) 20.12.2012
(511) 33
(540)

Žít, jako kapitán

- (510) (33) alkoholické nápoje (s výjimkou pív).
(730) **Diageo Scotland Limited**, Edinburgh Park, 5 Lochside Way, Edinburgh, EH12 9DT, GB
(740) KOREJZOVÁ & SPOL., v.o.s., JUDr. Petra Korejzová, Korunní 810/104 E, Praha 10, 10100

(210) **O-500804**

- (220) 31.12.2012
(320) 31.12.2012
(511) 1, 19, 42
(540)

FORMÍK

- (510) (1) algináty pro průmyslové účely, adhezivní přípravky na chirurgické bandážování, agar-agar, akrylové pryskyřice surové, alkálie, apretace (chemické), přípravky pro apretování a konečnou úpravu textilií, bělicí (odbarvovací) přípravky pro průmyslové účely, činidla chemická s výjimkou činidel pro lékařské a zvěrolékařské účely, epoxidové pryskyřice v surovém stavu, glazury pro keramiku, grafit pro průmyslové účely, hrnčířská hlína, infuzoriová hlinka - křemelina, kaolin, rozpouštědla pro laky, lepidla jiná než kancelářská a než pro domácnost, lepidla pro průmyslové účely, lepidla, pojiva a tmely pro obkládačky, přípravky pro výrobu forem pro odlévání, mazadla a separační přípravky pro vyjímání odlitků z formy, odmašťovací přípravky pro výrobní procesy, parafin, chemické přípravky pro výrobu pigmentů, nezpracované plastické hmoty jako suroviny, plastifikátory, plastisoly (pasty z práškového polymeru a změkčovadla), betonová pojiva, povrchově aktivní chemická činidla, epoxidové pryskyřice (surovina), pryskyřice akrylové v surovém stavu, pryskyřice syntetické, pryskyřice umělé v surovém stavu, rozpouštědla pro fermeže, řasy mořské (hnojiva), separační a protilepivé přípravky, silikony, sklenářský tmel, chemické látky pro matování skla, chemické látky pro zmatnění skla, sklo vodní, keramické směsi pro slinování (granule a prášky), chemické přípravky na výrobu slitin kovů, smáčecí přípravky pro barvení, smáčecí přípravky pro textilní průmysl, látky pro zneprůhlednění smaltu, chemikálie pro zmatnění smaltu a glazury, soli pro průmyslové účely, soli vápnicku, přípravky pro spárování a plátování, bezzeminné rostlinné substráty, syntetické pryskyřice v surovém stavu, tavidla na pájení, tmel olejový sklenářský (kyt), tmely na opravu rozbitých předmětů, tragant pro průmyslové užití, vápenec (látky na kalení, tvrzení), vápenec (uhličitán vápenatý), viskóza, vláknina papírová, papírová drť, destilovaná voda, přípravky na změkčování vody, vodní sklo, vodovzdorné chemické přípravky pro cement s výjimkou barev, vytvrzovací látky (vápenec), zásady (chemické látky, hydroxidy, louhy), zásady, zesilovače chemické pro papír, zjasňující chemické přípravky pro barvy pro průmyslové účely, změkčovadla (plastifikátory), změkčovadla pro průmyslové účely, přípravky na změkčování vody, zvlhčovací přípravky pro barvení, zvlhčovací přípravky pro bělení, zvlhčovací přípravky pro textilní průmysl, želatina pro fotografické účely, želatina pro průmyslové účely, žiraviny pro průmyslové účely; (19) aglomeráty z vylisované cukrové třtiny (stavební hmoty), alabastrové sklo, nekovové armatury pro stavebnictví, beton, nekovové bednění a šalování do betonu, stavební prvky z betonu, břidlice, břidlice jako střešní krytina, břidlicová moučka, busty z kamene, betonu a mramoru, desky z cementu, magnéziový cement, ohnivzdorné ochranné vrstvy z cementu, sloupy z cementu, cement, cihly, hlína na výrobu cihel, pojiva na výrobu cihel, nekovové náhrobní desky, dlažba nekovová, dláždění dřevěné, dlaždice nekovové, nekovové

dlaždice na podlahy, dřevěné obložení, dláždění ze dřeva, dýhy ze dřeva, formovatelné dřevo, obložení ze dřeva, opracované dřevo, stavební dřevo, tvárné dřevo, užitkové dřevo, dřevo dýhové, dřevo jako polotovary, figurky (sošky) z kamene, betonu a mramoru, nekovové formy na slévání, hlína hrnčířská, nekovové hrobky, jíl, kámen, žáruvzdorný kámen, kámen stavební, kámen umělý, kamenické výrobky, kamenina pro stavebnictví, kamenouhelný dehet, kameny náhrobní, suroviny pro keramiku, nástavce na komíny, nekovové komíny, poklapy na komíny, nekovové konstrukce, nekovové konstrukce stavební, křemen, křemenný písek, surová křída, křišťál, nekovové licí hmoty, azbestová malta, stavební malta, mozaiky pro stavebnictví, mramor, nekovové zednické nádrže a vany, nekovové náhrobky (desky náhrobní), kameny na náhrobky, nekovové náhrobky, náhrobní kameny, nátěrové hmoty pro stavebnictví, nekovové obkládačky (dlaždice na stěny), nekovové obklady ve stavebnictví, nekovové obklady stěn, nekovové obklady zdí, nekovová obložení (deštění), dřevěné obložení, obložení (táfování) dřevěné, nekovové obložení ve stavebnictví, omítky, nekovové památníky náhrobní, nekovové pamětní tabule, stavební panely nekovové, křemenný písek, písek pro akvária, písek, kromě písku slévárenského, nekovové podpěry, nekovové pomníky, nekovové pomníky náhrobní, poštovní schránky zděné, překližka, řezivo, řezivo neopracované, sádra, sádrovec, nekovové schodnice (součásti schodišť), nekovové stupně schodů, sochy z kamene, betonu a mramoru, dřevo pro stavby, nekovové hmoty pro stavby, kámen pro stavby, nekovové panely pro stavby, papír pro stavby, plst pro stavby, sklo pro stavby, nekovové stavby přenosné, nekovové stavební hmoty, tvárnice, umělecká díla z kamene, betonu a mramoru, vápenec, vápno, žula; (42) architektonické poradenství, architektura, dárkové balení, design průmyslový, fyzikální výzkum, grafický design, chemický výzkum, interiérová výzdoba, zkoušky materiálů, oděvní návrhářství, navrhování (průmyslový design), navrhování obalů, obalový design, architektonické poradenství, projektová činnost, studie technických projektů, projektování, projektové studie technické, průmyslový design, služby v oblasti chemie, technický průzkum, tvorba a správa webových stránek, umělecký design, vývoj a výzkum nových výrobků.

- (730) **Korol Petr MUDr.**, K.H.Máchy 637, Hradec Králové, 50002, CZ

(210) **O-501132**

- (220) 15.01.2013
(320) 15.01.2013
(511) 35, 38, 41
(540)

Přítomnost

- (510) (35) propagační činnost, reklama, pomoc při řízení obchodní činnosti, obchodní administrativa, kancelářské práce; (38) spoje (komunikace); (41) výchova, vzdělávání, zábava, sportovní a kulturní aktivity.
(730) **Stránský Martin MUDr.**, Národní 11, Praha 1, 11000, CZ

(210) **O-501133**

- (220) 15.01.2013
(320) 15.01.2013
(511) 24, 25
(540)



- (510) (24) textilní zboží spadající do této třídy; (25) oděvy.
(730) **EPISODE, s.r.o.**, Vrchlabská 9, Praha 9 - Kbely, 19700, CZ

(210) **O-501227**

- (220) 18.01.2013
(320) 18.01.2013
(511) 16, 35, 45

(540)

Zkroutíme paragraf dle Vašeho přání!

§ = 8 γ φ Θ ζ ξ Η Α

- (510) (16) kancelářské potřeby (vyjímaje nábytek); (35) propagační činnost, reklama, pomoc při řízení obchodní činnosti, obchodní administrativa, kancelářské práce; (45) právní služby.
(730) **Kubica Radim Mgr.**, O. Lysohorského 702, Frýdek - Místek, 73801, CZ

(210) **O-501242**
(220) 18.01.2013
(320) 18.01.2013
(511) 35, 38, 41, 42, 45
(540)

InspireQn

- (510) (35) data (vyhledávání -) v počítačových souborech, komerční zpráva licencí na výrobky a služby ostatních, komunikační média (prezentace výrobků v komunikačních médiích) pro účely maloobchodní, kopírování nebo rozmnožování (reprodukce) dokumentů, dokladů apod., marketing, marketingové studie, správa počítačové databáze, předvádění (služby modelek) pro reklamní účely a podporu prodeje, přepisování, psychologické testování pro výběr zaměstnanců, reklama on-line v počítačové síti, šíření reklamních materiálů, zpracovávání textů, zprostředkovatelské práce; (38) diskusní fóra (poskytování internetových diskusních fór), elektronické nástěnky, elektronická pošta, agentury tiskové, přenos zpráv a obrazových informací pomocí počítače, telekonference (služby dálkových konferencí); (41) dálkové studium, elektronické publikování, hraní o peníze, informace o výchově a vzdělávání, knihy (vydávání), konference (organizování a vedení), koučink (školení), nahrávací studia, obrazové zpravodajství, organizování a vedení seminářů, organizování kulturních nebo vzdělávacích výstav, pořádání soutěží krásy, provozování on-line her (z počítačové sítě), školství, texty (psaní textů) jiné než reklamní, vydávání elektronických knih a časopisů on-line, vydávání knih, vyučování, vzdělávání, vzdělávací informace, zpravodajské služby; (42) aktualizace počítačových programů, digitalizace dokumentů (skenování), hosting webových stránek, počítačové systémy (tvorba), počítačové programování, poskytování vyhledávačů pro Internet, přenos dat z fyzických nosičů na elektronické nosiče, tvorba software (počítačových programů), umístění webových stránek, webové servery (pronájem webových serverů), vyhledávání dat (služby); (45) autorská práva (správa), duševní vlastnictví (ochrana), poskytování licencí na počítačový software, správa autorských práv, registrace názvů domén.
(730) **Kunz Lumír**, Malenovice 176, Frýdlant nad Ostravicí, 73911, CZ
(740) Advokátní kancelář Bělina & Partners, JUDr. Tomáš Bělina, Karla Engliša 3201/6, Praha 5, 15000

(210) **O-501294**
(220) 21.01.2013
(320) 21.01.2013
(511) 5

(540)



- (510) (5) farmaceutické přípravky.
(590) Barevná
(730) **Teva Pharmaceuticals CR, s.r.o.**, Radlická 3185/1c, Praha 5, 15000, CZ
(740) Rott, Růžička & Guttman Patentové, známkové a advokátní kanceláře, JUDr. Vladimír Rott, Vinohradská 37, Praha 2, 12000

(210) **O-501434**
(220) 28.01.2013
(320) 28.01.2013
(511) 1, 5, 29
(540)

Locomotive

- (510) (1) protein pro lidskou spotřebu; (5) výrobky farmaceutické, parafarmaceutické a veterinární, vitamíny a minerály a stopové prvky, dietní a nutriční přípravky a léčiva, medicínální sirupy, výtažky z léčivých bylin a kombinované přípravky vitamínů, minerálů, stopových prvků a bylinných výtažků, potravinové doplňky obohacené vitamíny nebo minerály nebo stopovými prvky, vitamínové přípravky, vitamíny a multivitaminové preparáty, minerály a multiminerálové preparáty, bylinné čaje, léčivé byliny, cukrovinky nebo pastilky nebo tabletky nebo tobolky nebo kapsle nebo žvýkačky s léčivými přísadami, dietetické látky upravené pro lékařské účely, minerální vody a dietetické nápoje upravené pro lékařské účely, dietní potraviny upravené pro lékařské účely, doplňky výživové pro lékařské účely, bílkovinné přípravky nebo potravina pro lékařské účely, balzámy a krémy a masti pro lékařské účely, chemické přípravky pro lékařské účely, léčivé oleje, oleje pro lékařské účely, tuky pro lékařské účely, léčivé soli, tinktury pro lékařské účely, bylinné výtažky nebo sirupy, vitamínová a minerální výživa ve formě koncentrátů, proteinové koncentráty jako výživné přísady k potravinám, droždí pro farmaceutické účely, potravinové doplňky s léčebnými účinky, výživné nebo dietetické přípravky pro lékařské účely pro denní doplnění stravy jako rozpustná strava nebo samostatná směs, která se skládá hlavně z mléka v prášku nebo ze živočišných nebo zeleninových proteinů, také s přísadkou vitamínů nebo minerálů nebo stopových prvků nebo cukru - vše v rámci této třídy, potravinové doplňky ne pro lékařské účely obsahující látky živočišného původu, proteinové výrobky a přípravky pro výživu (potravinové doplňky), přípravky zvláštní výživy pro sportovce nebo osoby s vysokým energetickým výdejem (potravinové doplňky); (29) jedlá želatina, želatinové výrobky a přípravky pro výživu, tuky jedlé, oleje jedlé, extrakty z chaluh jako výživa, výživné přípravky pro denní doplnění stravy, které se skládají hlavně z mléka v prášku nebo ze živočišných nebo zeleninových proteinů, také s přísadkou vitamínů nebo minerálů, stopových prvků nebo cukru - vše v rámci této třídy.
(730) **NOVA COAST INC.**, 255 Keele St., Toronto M6P-2K1, CA
(740) BOHEMIA PATENT, Ing. Jana Vandělíková, Vodičkova 791/41, Praha 1 - Nové Město, 11000

(210) **O-501494**
(220) 14.03.2013
(320) 14.03.2013
(511) 31, 32, 33
(540)

MUDRLANT

- (510) (31) slad; (32) piva; (33) alkoholické nápoje (s výjimkou piv).
(730) **Staročeský pivovárek, s.r.o.**, Křovická 267, Dobruška, 51801, CZ

(210) **O-501548**
(220) 01.02.2013
(320) 01.02.2013
(511) 9, 16, 35, 38, 41, 44

(540)

Cyklická žena

(510) (9) přístroje pro záznam, převod a reprodukci zvuku (obrazu), audiovizuální technika, prezentační technika, přístroje pro zpracování informací, počítače, počítačové programy (software), elektronická média - nosiče dat všeho druhu spadající do třídy 9 jako disky, diskety, CD, DVD, zvukově-obrazové záznamy magnetické nebo v elektronické podobě, vybavení pro zpracování informací a pro počítače, přístroje telekomunikační techniky, elektronické publikace, tiskárny, světelné reklamní poutače a reklamní neony; (16) nosiče informací všeho druhu v rozsahu třídy 16, tiskoviny, periodický a neperiodický tisk, zejména časopisy, noviny, knihy, prospekty, knihařské výrobky, propagační materiály a předměty z papíru, zejména letáky, plakáty, fotografie, pohlednice, dopisnice, dopisní papíry, kalendáře, obtisky, obalový materiál z papíru a plastických hmot, tiskařské typy a štočky, ozdobné a propagační předměty z papíru; (35) reklamní, inzertní služby všeho druhu včetně inzerce a reklamy poskytované v počítačových, telekomunikačních a obdobných sítích, distribuce reklamních letáků, tiskovin, katalogů, prospektů a ostatních neadresných tiskovin, internetová reklama a marketing, zprostředkování a poskytování informací v oblasti internetového marketingu, správa internetového marketingu; (38) elektronická pošta, elektronický přenos dat, poskytování přenosu informací pomocí Internetu, služby dálkových konferencí, šíření elektronických časopisů, periodik a knih v elektronické podobě prostřednictvím počítačové sítě, Internetu, pomocí satelitů, výměna a šíření zpráv a informací prostřednictvím informačních a telekomunikačních sítí, služby zabezpečující datovou a audiovizuální komunikaci prostřednictvím informačních a telekomunikačních sítí, např. počítačové sítě Internet, satelitu; (41) výchova, vzdělávání, zábava, sportovní a kulturní aktivity související s tělesným i duševním zdravím, rozvojem sebevědomí a sebelásky, vedení vzdělávacích programů, seminářů, kurzů, kolokvií, konferencí, kongresů, sympozií, seminářů, zpracování projektů vzdělávacích programů a kurzů, on-line vzdělávací program v oblasti tělesného i duševního zdraví, rozvoje sebevědomí a sebelásky, produkce vzdělávacích filmových dokumentů a videí, služby vydavatelství a nakladatelství periodických a neperiodických publikací v tištěné i elektronické podobě, elektronické publikování, nahrávání nosičů zvukových a/nebo obrazových, tvorba, výroba audiovizuálních děl, pořádání zábavních soutěží, zájmových klubů a společenských akcí; (44) péče o hygienu a krásu osob, zdravotní péče, poradenství k zdravému životnímu stylu, psychologické poradenství, provozování zařízení sloužících k regeneraci a rekondici, poradenství a konzultace v oblasti péče o zdraví a rozvoje sebevědomí a sebelásky.

(730) **OSULE, S.R.O.**, Žižkova 309/12, České Budějovice, 37001, CZ

(210) **O-501578**

(220) 04.02.2013

(320) 04.02.2013

(511) 9, 36, 38

(540)

Sejř

(510) (9) počítačový software; (36) služby finanční, služby peněžní; (38) spoje (komunikace).

(730) **DIRECT pay, s.r.o.**, Vinohradská 2133/138, Praha 3, 13000, CZ

(210) **O-501705**

(220) 07.02.2013

(320) 07.02.2013

(511) 32, 35, 37, 39

(540)

AQUA ANGELS ICELANDIC GLACIER WATER

(510) (32) nealkoholické nápoje, ovocné šťávy, mošty, přípravky na výrobu nápojů, sirupy, šumivé nealkoholické nápoje, stolní vody včetně vod ochucených, balená voda, vše z islandské ledovcové vody; (35) reklamní, inzertní, propagační a marketingová činnost, průzkum a vyhodnocování trhu, zprostředkovatelská činnost v oblasti obchodu s alkoholickými a nealkoholickými nápoji z islandské ledovcové vody, provozování obchodního informačního systému, obchodní nebo podnikatelské informace, překlad informací do počítačové databáze, zprostředkovatelská činnost v oblasti výše uvedených služeb, činnost

podnikatelských a organizačních poradců, dodavatelské služby pro třetí osoby, dovozní a vývozní kancelář; (37) opravy a instalace potrubí a čerpadel, revize a zkoušky tlakových nádob, montáž, vrtání studní, těžba vody, čištění, dezinfekce, dozor nad stavbami, opravy a instalace potrubí a čerpadel; (39) stáčení islandské ledovcové vody, distribuce, dodávání, zásobování a rozvádění islandské ledovcové vody, dopravní činnost, silniční motorová doprava, doprava a skladování, pronájem skladů.

(730) **Aqua Angel Services s.r.o.**, Na Příkopě 988/31, Praha 1, 11000, CZ

(740) PROPATENT, JUDr. Matěj Sedláček, Ke Kateřinkám 1393, Praha 4, 14900

(210) **O-501706**

(220) 07.02.2013

(320) 07.02.2013

(511) 3, 5, 10, 25, 28, 29, 30, 35, 39, 41

(540)



(510) (3) kosmetika; (5) hygienické a dezinfekční přípravky; (10) elektrické přístroje k erotickým účelům, zejména masážní vibrační strojky, elektrické vakuové pumpy, vibrátory, elektrické nafukovací panny; (25) prádlo, oděvy, klobouky; (28) hry, hračky, sportovní nářadí; (29) potravinové doplňky na živočišné bázi; (30) potravinové doplňky na rostlinné bázi, cukrovinky; (35) pomoc při obchodních činnostech, zprostředkování obchodní činnosti pro výrobky ve výše uvedených třídách; (39) zasilatelská služba; (41) vydavatelská služba.

(590) Barevná

(730) **City Realex a.s.**, Tenisová 954/16, Praha 10, 10200, CZ

(740) PROPATENT, Ing. Vlasta Sedláčková, Ke Kateřinkám 1393, Praha 4, 14900

(210) **O-501748**

(220) 08.02.2013

(320) 08.02.2013

(511) 41, 43, 44

(540)



(510) (41) organizování sportovních, kulturních, zábavních a vzdělávacích akcí a soutěží, provozování sportovišť, provozování sportovních zařízení jako fitness a wellness center v rámci této třídy, sportovní skupinová aktivita, výchova a vzdělání v oblasti zdravého životního stylu, tělesná výchova; (43) hostinská činnost, ubytovací služby, hotelové služby, penziony, restaurace, bary, kavárny, vinárny, provoz cukráren, bufety, jídelny, samoobslužné restaurace, hromadné stravování, rychlé občerstvení, kiosky, poskytování občerstvení, ubytování a stravování; (44) provozování spa (balneoterapie), provozování wellness center v rámci této třídy.

(590) Barevná

(730) **Pravda Jan Bc.**, Ratibořská 1146/32, Opava, 74705, CZ

(740) Ing. Zdeněk Kučera, Dlouhá 207 (P.O.BOX 92), Slušovice, 76315

(210) **O-502006**

(220) 20.02.2013

(320) 20.02.2013

(511) 35, 36, 41

(540)



(510) (35) poradenství odborné obchodní, poradenské služby v obchodní činnosti, hospodářské (ekonomické) prognózy, obchodní nebo podnikatelské informace, komerční informace a rady pro spotřebitele (spotřebitelská poradna), předplatné novin a časopisů (zajišťování -), reklama (propagace), reklama on-line v počítačové síti, reklamní materiály (zasílání zákazníkům -), sestavování statistik; (36) makléřské služby, kurzovní záznamy na burze, konzultační služby finanční, kapitálové investice, investice, finanční služby, finanční analýzy, finanční informace; (41) soutěže (organizování vzdělávacích a zábavných -), videofilmy (výroba), vydávání elektronických knih a časopisů on-line, vydávání knih, vyučování, vzdělávání.

(730) **Financial Progress Group a.s.**, Durychova 101/66, Praha 4, 14200, CZ

(210) **O-502009**
(220) 20.02.2013
(320) 20.02.2013
(511) 18, 25
(540)



(510) (18) kůže a výrobky z její imitace, kufry cestovní, kufříky, dámské kabelky, nákupní kabely, deštníky, slunečníky, hole; (25) obuv, kožená obuv, střevíce, pantofle, dámské, dětské a pánské oděvy, koupací oděvy, kloboučnické zboží, klobouky.

(730) **Dobré boty s.r.o.**, Podnádražní 910, Praha 9 - Vysočany, 19000, CZ

(740) Ing. Václav Kratochvíl, Husníkova 2086/22, Praha 13, 15800

(210) **O-502114**
(220) 25.02.2013
(320) 25.02.2013
(511) 3, 41, 42, 44
(540)



(510) (3) čisticí mléko pro toaletní účely, čisticí oleje, dezinfekční mýdla, kosmetické přípravky, kosmetika, koupele (kosmetické přípravky do -), mýdla, šampóny, ubrousky kosmetické napuštěné pleťovou vodou, vatové tyčinky pro kosmetické účely; (41) pořádání vzdělávacích akcí pro odbornou i laickou veřejnost v oblasti nových relaxačních a cílených terapeutických technik v péči o předčasně narozené děti a děti porozené v termínu porodu, pořádání kurzů a seminářů v oblasti péče o předčasně narozené děti a děti porozené v termínu porodu; (42) lékařský výzkum v oblasti působení různých vlivů na předčasně narozené děti, vývoj nových výrobků a produktů pro zvýšení kvality ošetrovatelské péče o předčasně narozené děti včetně kosmetických přípravků, vývoj metod a produktů k nejefektivnější a nejkomfortnější cestě k přirozenému dozrávání předčasně narozených dětí; (44) služby lékařské, léčebné, rehabilitační, poradenské a informační služby v oboru rehabilitační, lékařské a léčebné péče a preventivní péče o zdraví, masáže, zprostředkování lůžekových a rehabilitačních služeb, následná zdravotnická péče, ošetrovatelské služby, poradenství v oblasti péče o předčasně narozené děti a děti

porozené v termínu porodu.

(590) Barevná
(730) **Křížová Markéta**, Březnická 5567, Zlín, 76001, CZ
(740) Halaxová & Halaxová TETRAPAT, RNDr. Zdeňka Halaxová, patentový zástupce, Jinonická 80, Praha 5, 15800

(210) **O-502164**
(220) 26.02.2013
(320) 26.02.2013
(511) 11, 21, 40
(540)



(510) (11) lampy (skleněné); (21) skleněné výrobky v rámci této třídy (váza, sklenice, misa); (40) ledování skla, pozlacování a stříbření, síťotisk.

(730) **Heinrichová Hana**, Žižkova 710, Nový Bor, 47301, CZ

(210) **O-502288**
(220) 28.02.2013
(320) 28.02.2013
(511) 29, 30, 35, 42, 43
(540)

LIWU

(510) (29) saláty, polévky, hotová jídla a jejich polotovary, rychlé občerstvení, vše z potravin živočišného původu v rámci této třídy; (30) studené předkrmy, hotová jídla a jejich polotovary, rychlé občerstvení, vše z potravin rostlinného původu, pečivo, potravinářské produkty na bázi škrobu, těsta a těstové výrobky, pomazánky, majonézy, cukrářské výrobky všeho druhu, cukrovinky, slané a sladké zákusky, žvýkačky a bonbóny, zmrzliny, práškové produkty na přípravu zmrzlin, káva, čaj, kakao, čokoláda, kávové náhražky, nápoje čokoládové, čajové, kávové, čokoládové a kávové nápoje s mlékem, nápoje v sáčcích a pro prodej v automatech, práškové produkty na přípravu nápojů, vše na bázi kakaa, čaje nebo kávy; (35) reklama, propagace, inzerce, obchodní marketing, tvorba a marketing a zpracování studií, podnikové poradenství, vytváření firemní strategie, průzkum a analýza trhu, public relations, informační, konzultační a poradenské služby obchodního charakteru; (42) odborná technická, poradenská a konzultační činnost v oblasti potravinářského zařízení; (43) odborná technická, poradenská a konzultační činnost v oblasti gastronomických služeb.

(730) **LIWU s.r.o.**, V Lužích 735/6, Praha 4, 14200, CZ
(740) Stanislava Hájková, Opletalova 327, Hřebeč, 27345

(210) **O-502289**
(220) 28.02.2013
(320) 28.02.2013
(511) 35, 41, 43
(540)

N | K
NÁRODNÍ
KAVÁRNA

(510) (35) propagační činnost, reklama, pomoc při řízení obchodní činnosti, obchodní administrativa, kancelářské práce; (41) výchova, vzdělávání, zábava, sportovní a kulturní aktivity; (43) služby zajišťující stravování a nápoje, dočasné ubytování.

(730) **Legaldeal a.s.**, Biskupský dvůr 2095/8, Praha 1, 11000, CZ

(210) **O-502308**

(220) 22.03.2013

(320) 22.03.2013

(511) 6, 16, 17, 19, 35, 37, 39, 41

(540)



(510) (6) profilované plechy, kovové stavební materiály, zejména střešní krytiny, kovové okapové trubky a žlaby používané ve stavebnictví, ostatní kovové doplňky pro střešní krytiny, kovové obklady stěn, fasádní kazety a fasádní lamely, perforované plechy; (16) papír, výrobky z papíru, periodické a neperiodické publikace, časopisy, brožury, fotografie, informační produkty na papírových nosičích, letáky, plakáty, data a databáze na papírových nosičích, tištěné manuály, reklamní, propagační a užitkové výrobky z papíru; (17) hydroizolační hmoty a materiály, izolační hmoty, barvy, laky, oleje, nátěry, omítky, papír, tkaniny, obklady, plstí, pásy, vata na utěsnění - vše pro účely izolace, prostředky a materiály pro izolaci tepelnou, protihlukovou, hydroizolace, kovové izolační fólie, látky na izolaci proti vlhkosti staveb, materiály na izolaci kabelů, minerální vlna jako izolační materiál, izolační papír, skleněná vata jako izolační materiál, izolační materiály zabraňující sálání, tkaniny ze skelných vláken na izolaci, chemické směsi k izolačním účelům, kaučuk, guma, azbest, slída a výrobky z těchto materiálů zahrnuté v této třídě, polotovary z plastických hmot, stavební a spojovací materiál z plastů včetně tyčí, trubek, desek a izolačních pásů, těsnící hmoty, ucpávky a izolace (tepelné, elektrické i zvukové), osinek a slída a výrobky z nich, hadice, fólie - v rámci této třídy, výrobky z umělých hmot zahrnuté v této třídě; (19) stavební materiály nekovové, zejména střešní krytiny a veškeré nekovové doplňky pro střešní krytiny, asfalt, směla, živice, výrobky a nátěry ve stavebnictví, nekovové okapové trubky a žlaby používané ve stavebnictví; (35) zprostředkování obchodu s výše uvedenými výrobky; (37) tesařství, klempířství; (39) distribuce a doprava průmyslových a stavebních potřeb pro druhé; (41) organizace a pořádání sportovních, kulturních a společenských akcí včetně výstav kulturních nebo vzdělávacích akcí, pořádání uměleckých produkcí, pořádání a organizace školicích akcí, nahrávání obrazových a zvukových záznamů včetně šotů, spotů, klipů a filmů, zprostředkování služeb uvedených ve třídě 41.

(590) Barevná

(730) **OMAK ROOF s.r.o.**, Strojnická 373, Český Těšín, 73562, CZ

(210) **O-502325**

(220) 01.03.2013

(320) 01.03.2013

(511) 6, 7, 11, 19, 37

(540)



Barvy s duší...

(510) (6) bazény kovové, kování pro stavby nebo pro nábytek, drobné kovové zboží v rámci této třídy, rolety z kovu, kovové řetězy, zámky všeho druhu, zámečnické výrobky, bezpečnostní pokladny a kovové schránky, kovové stavební konstrukce, kovové vodovodní trubky, ventily pro vodovodní potrubí kovové, kovová zastřešení (zejména bazénová zastřešení), součásti vyjmenovaných výrobků v rámci této třídy; (7) čerpadla, filtrační stroje, čisticí stroje, elektrické generátory, hydraulické mechanismy, motory (s výjimkou motorů pro pozemní vozidla), redukční ventily (součásti strojů), uzavírací ventily (součásti

strojů), vysavače a jejich příslušenství, elektromotory; (11) větrací zařízení, klimatizační zařízení, ventilační zařízení, osvětlovací zařízení, přístroje pro svícení, topení, produkci páry, chlazení, sušení, ventilaci, dodávku vody a pro sanitární účely, tlakové vodní zásobníky, vany, armatury v rámci této třídy, přístroje a zařízení pro úpravu, čištění, změkčení, odsolení, filtraci, odkyselení, dechloraci a dezinfekci vody, filtrační stroje, chladicí a mrazicí přístroje a zařízení, jejich části a příslušenství, součásti výše uvedeného zboží v rámci této třídy; (19) bazény nekovové, dlaždice, dveře nekovové, dýhy, parkety, stavební hmoty nekovové, kámen přírodní a umělý, cement, vápno, malta, sádra, šterk, asfalt, smola, živec, přenosné domy, překližka, stavební sklo, vodovodní trubky nekovové, nekovové zastřešení (zvláště zastřešení bazénu), součásti zmíněných výrobků v rámci této třídy, nekovové stavební konstrukce, výrobky z plastů, jako formy, ploty, světlíky, podhledy a výrobky z kompozitů pro stavby; (37) montáž bazénů a zastřešení a krytů na bazény a zimní zahrady, stavebnictví, opravy, opravy motorů, pump a čerpadel, činnost práškové lakovny, antikorozní úprava, lakování, glazurování, pískování v rámci této třídy.

(590) Barevná

(730) **ALBIXON a.s.**, Zbraslavská 55, Praha 5, 15900, CZ

(740) Ing. Václav Kratochvíl, Husníkova 2086/22, Praha 13, 15800

(210) **O-502333**

(220) 03.03.2013

(320) 03.03.2013

(511) 9, 37, 39, 42, 45

(540)

Eagle Service

(510) (9) elektronické přístroje a zařízení k zabezpečení ochrany majetku a osob, např. monitorovací systémy se snímacími, záznamovými a přenosovými prostředky, včetně kamer, snímačů a vysílaček, požární hlásiče, detektory kouře a pohybu, signalizační a poplašná zařízení (alarmy), elektronické přístroje a zařízení pro identifikaci osob, počítače a jejich součástky, periferní zařízení počítačů, elektrické indikátory (hlásiče), akustická (zvuková) poplašná zařízení, sirény, blikače (světlá signalizace), bzučáky; (37) poskytování technických služeb k ochraně majetku a osob, např. instalace, údržba, revize a opravy bezpečnostních hlásičů a detektorů, poplašných a signalizačních zařízení, montáž a údržba prostředků pasivní ochrany objektů a prostranství, např. plotů, mříží, závor a zábran, bezpečnostních a ochranných fólií na sklo, montáž, opravy, revize a zkoušky vyhrazených elektrických zařízení, instalace a opravy elektronických zařízení, instalace a opravy elektrických strojů a přístrojů, činnost úklidové služby; (39) činnost stěhovací služby; (42) projektování elektrických zařízení, projektování, návrh a výzkum zabezpečení pracovišť a objektů; (45) činnost bezpečnostní agentury, zejména ochrana a ostraha majetku a osob individuální i formou pultu centralizované ochrany, monitorování bezpečnostních a poplašných zařízení, komplex bezpečnostních služeb jako např. fyzická ochrana majetku, střežení vozidel, poskytování osobní ochrany a ozbrojeného doprovodu, technicko-organizační činnost v oblasti ochrany osob a majetku, poradenské, konzultační a informační služby v oblasti ochrany osob a majetku.

(730) **Eagle Service s.r.o.**, Lannova 2061/8, Praha 1, 11000, CZ

(740) **HULVA & PARTNERS s.r.o.**, advokátní kancelář, JUDr. Tomáš Hulva, nám. Republiky 2/1, Opava, 74601

(210) **O-502334**

(220) 03.03.2013

(320) 03.03.2013

(511) 9, 37, 39, 42, 45

(540)



(510) (9) elektronické přístroje a zařízení k zabezpečení ochrany

majetku a osob, např. monitorovací systémy se snímacími, záznamovými a přenosovými prostředky, včetně kamer, snímačů a vysílaček, požární hlásiče, detektory kouře a pohybu, signalizační a poplašná zařízení (alarmy), elektronické přístroje a zařízení pro identifikaci osob, počítače a jejich součástky, periferní zařízení počítačů, elektrické indikátory (hlásiče), akustická (zvuková) poplašná zařízení, sirény, blikače (světelná signalizace), bzučáky; (37) poskytování technických služeb k ochraně majetku a osob, např. instalace, údržba, revize a opravy bezpečnostních hlásičů a detektorů, poplašných a signalizačních zařízení, montáž a údržba prostředků pasivní ochrany objektů a prostranství, např. plotů, mříží, závor a zábran, bezpečnostních a ochranných fólií na sklo, montáž, opravy, revize a zkoušky vyhrazených elektrických zařízení, instalace a opravy elektronických zařízení, instalace a opravy elektrických strojů a přístrojů, činnost úklidové služby; (39) činnost stěhovací služby; (42) projektování elektrických zařízení, projektování, návrh a výzkum zabezpečení pracovišť a objektů; (45) činnost bezpečnostní agentury, zejména ochrana a ostraha majetku a osob individuální i formou pultu centralizované ochrany, monitorování bezpečnostních a poplašných zařízení, komplex bezpečnostních služeb jako např. fyzická ochrana majetku, střežení vozidel, poskytování osobní ochrany a ozbrojeného doprovodu, technicko-organizační činnost v oblasti ochrany osob a majetku, poradenské, konzultační a informační služby v oblasti ochrany osob a majetku.

- (730) **Eagle Service s.r.o.**, Lannova 2061/8, Praha 1, 11000, CZ
(740) **HULVA & PARTNERS s.r.o.**, advokátní kancelář, JUDr. Tomáš Hulva, nám. Republiky 2/1, Opava, 74601

- (210) **O-502456**
(220) 07.03.2013
(320) 07.03.2013
(511) 20, 35
(540)



- (510) (20) výrobky zejména z ratanu, polyratanu a vodního hyacintu, proutěné zboží, koše, hnízda pro domácí zvířata, boudy pro domácí zvířata, polštáře pro domácí zvířata, pelechy pro domácí zvířata; (35) reklamní, propagační a inzertní činnost, aktualizování reklamních materiálů, rozšiřování reklamních materiálů zákazníkům, reklama on-line v počítačové síti, administrativní zpracování nákupních objednávek, pomoc při řízení obchodní činnosti, služby a poradenství v obchodní činnosti, analýzy nákupních a velkoobchodních cen.
(730) **Rygl Petr**, Bedřicha Smetany 3, Třebíč, 67401, CZ
(740) A. Holas & partner Patentová a známková kancelář, Ing. Mgr. Hana Holasová, Křížová 4/105, Brno, 60300

- (210) **O-502464**
(220) 07.03.2013
(320) 07.03.2013
(511) 30, 41, 43
(540)



- (510) (30) arašídové cukrovinky, aromatické přípravky potravin, bonbóny, bylinky zahradní (koření) spadající do této třídy, cereální tyčinky, konzervované bylinky, koření, cukr, cukrovinky, cukroví, čaj, ledový čaj, čokoláda, čokoládové nápoje, čokoládové nápoje s mlékem, dorty, chléb, jemné pečivo, kakao, kakaové nápoje, káva, kávové nápoje, muesly, saláty (zálivky na -), sendviče, sušenky, výrobky z kaka, zákusky a koláče, zmrzlina, žvýkačky; (41) diskotéky (služby), divadla (představení -), filmové projekce, hudební projekce, klubové

služby, knihy (vydávání), konference a kongresy (organizování), koučink (školení), noční kluby, organizace a pořádání koncertů, organizace a vedení kongresů, seminářů, organizace kulturních nebo vzdělávacích výstav, plánování a organizace večírků, praktický výcvik, předprodej vstupenek, soutěže, živá vystoupení; (43) bary (služby), bufety, kavárny, penziony, pronajímání jednacích místností, půjčování stanů, půjčování židlí, stolů, prostírání, nápojového skla, restaurace, zásobování.
Faccia Caffè s.r.o., Chlumova 206/21, Praha 3, 13000, CZ

- (730)
(210) **O-502621**
(220) 14.03.2013
(320) 14.03.2013
(511) 41, 45
(540)



- (510) (41) školení podnikatelů v oblasti spotřebitelského práva, udělování certifikátu - loga GOS; (45) právní služby, zejména kontrola obchodních podmínek a jejich připomínkování tak, aby byly v souladu se zákonem, kontrola obchodních podmínek v souladu se stanovisky ve věci ochrany spotřebitele, bezplatné poradenství v oblasti spotřebitelského práva pro spotřebitele, certifikované prodejce a v rámci sítě osobních spotřebitelských poraden v ČR, bezplatné zprostředkování a realizování mimosoudního řešení sporů mezi spotřebitelem a certifikovaným podnikatelem, průběžná kontrola dodržování spotřebitelských práv ze strany podnikatele.
(590) Barevná
(730) **Sdružení obrany spotřebitelů - Asociace**, Mečková 5, Brno, 60200, CZ

- (210) **O-502784**
(220) 20.03.2013
(320) 20.03.2013
(511) 35, 38, 41
(540)



- (510) (35) dodavatelské služby pro třetí osoby (nákup výrobků a služeb pro jiné podniky), reklama a propagace v rámci této třídy, pronájem, aktualizování a rozšiřování reklamních a inzertních materiálů, příprava mezd a výplatních listin, služby administrativní a organizačně ekonomické, marketing, systematizace informací do počítačových databází, účetnictví, vedení účetních knih, revize účtů (audit); (38) spoje (telekomunikace), telekomunikační služby, mobilní telekomunikační služby, telekomunikační portálové služby, internetové portálové služby, mobilní telekomunikační síťové služby, telekomunikační služby pevných linek, poskytování širokopásmového telekomunikačního přístupu, širokopásmové služby (broadband), vysílací služby, služby přístupu ke všem druhům datových a informačních sítí a Internetu, služby elektronické pošty, služby textových a multimediálních zpráv, informační služby vztahující se k telekomunikacím poskytované prostřednictvím telekomunikačních sítí, služby poskytovatelů počítačových sítí (network provider) zejména zajišťování a pronájem přístupového času do datových sítí a databází, zejména pak Internetu, komunikační služby spojené s přístupem do databází, pronájem přístupového času do počítačových databází, poskytování přístupu do počítačových databází, nájem přístupového času do počítačových databází, provoz telekomunikačních sítí, informační a poradenské služby týkající se výše uvedených služeb, informační a poradenské služby

týkající se výše uvedených služeb poskytované on-line z nebo prostřednictvím počítačových databází nebo Internetu, informační a poradenské služby týkající se výše uvedených služeb poskytované prostřednictvím telekomunikačních sítí; (41) vedení a pořádání vzdělávacích programů, seminářů, kurzů, kolokvií, konferencí, kongresů, symposií, seminářů, zpracování projektů vzdělávacích programů a kurzů, mimoškolní výchova a vzdělávání, včetně lektorské činnosti, pořádání zábavních soutěží, zájmových klubů a společenských akcí.

- (590) Barevná
(730) **FreeTel, s.r.o.**, Děčínská 3227, Kladno – Kročehlavy, 27201, CZ
(740) Halaxová & Halaxová Tetrapat, Mgr. Eva Halaxová, Jinonická 80, Praha 5, 15800

(210) **O-502834**

- (220) 20.03.2013
(320) 20.03.2013
(511) 45
(540)



- (510) (45) právní služby všeho druhu zařazené do této třídy, zejména služby advokátní kanceláře, arbitrážní služby, služby mediační, zprostředkování urovnání sporů, služby patentové a známkové kanceláře, poradenství v oblasti duševního vlastnictví, poskytování informací z oblasti práva prostřednictvím komunikačních médií a informačních nosičů všeho druhu, služby týkající se právních aspektů daní a zdanění, právní posuzování daňových otázek, právní služby poskytující se zakládáním a registrací právnických osob a jiných sdružení osob či majetku, zřizování, udržování a správa práv duševního vlastnictví, informační, konzultační a poradenské služby související s výše uvedenými službami v rámci této třídy.

- (590) Barevná
(730) **JUDr. David KARABEC - advokát**, Na Stráži 1306/5, Praha 8, 18000, CZ

(210) **O-502899**

- (220) 25.03.2013
(320) 25.03.2013
(511) 9, 35, 36, 38, 41, 42
(540)



- (510) (9) inteligentní systémy předávání zpráv, soupravy pro instalaci software, kapesní počítače (PDA - personál digitální asistent) pro předávání zpráv serverům a manažerům, programové vybavení počítačů a zařízení umožňující komunikaci uvnitř společnosti a mezi společnostmi, programové vybavení počítačů a zařízení, jimiž se vytváří elektronické spojení pro přenos zpráv a informací; (35) reklamní, inzertní a propagační činnost, marketing, průzkum a analýzy trhů, poskytování komerčních informací a jiných komerčních informačních produktů všeho druhu, on-line inzerce, automatizované zpracování dat, vytváření a třídění dat v rámci databází; (36) finanční služby, pojišťovnictví, zajišťovací činnost a činnosti související, bankovní služby, služby internetového bankovníctví, zprostředkování kapitálových investic, investic do nemovitostí, nemovitostní služby, burzovní makléřství, poradenské služby v oblasti financí, bankovníctví, pojišťovnictví, nemovitostí a hypoték, finanční investiční služby; (38) rozšiřování, zveřejňování a přenos informací prostřednictvím informačních a telekomunikačních zařízení a sítí, poskytování přístupu k on-line službám, zprostředkování komunikačních služeb v oblasti komunikace mobilními telefony, mobilních přenosů dat, přenosu zpráv a obrazových informací pomocí počítačů a

telekomunikačních zařízení, pomocí elektronické pošty, zprostředkování komunikačních služeb prostřednictvím elektronického komunikačního prostředí, umožňujícího komunikaci uvnitř společnosti a mezi centrálou společností a dalšími kanceláři či společnostmi, elektronického systému přenosu zpráv a informací; (41) organizování a vedení odborných kurzů, školení, seminářů a jiných vzdělávacích akcí, organizování doplňkového mimoškolního vzdělávání, pořádání a řízení pracovních setkání, konferencí, kongresů a kolokvií, lektorská, vzdělávací, školící a konzultační činnost, zejména v oblasti finančního, ekonomického a organizačního poradenství, vydavatelská, nakladatelská a publikační činnost, organizování vzdělávacích výstav, videokonferencí a videoseminářů, informace o výchově a vzdělávání, organizování a plánování večírků, organizování vzdělávacích soutěží, klubové služby pro vzdělávání, výchovu a zábavní činnost; (42) počítačové služby, spadající do této třídy, provádění systémových analýz, tvorba, aktualizace, pronájem a údržba počítačových programů, programátorské práce, tvorba počítačových systémů, instalace počítačových programů, vypracovávání programů pro hromadné zpracování dat, služby databanky a správy sítí, regenerace počítačových dat, tvorba webových stránek, tvorba počítačového software, sloužícího ke stahování údajů a informací z webových stránek, tvorba a správa webových stránek, výroba manažerského software, propojovacích systémů a systémů pro bezdrátový přenos dat, poskytování údržby software na dálku a provoz elektronického počítačového programovatelného vybavení pro obchodování a síťové komunikace, tvorba multimediálních aplikací, poskytování informací a jiných informačních produktů v oblasti výpočetní techniky, vypracovávání technických posudků, kontrolní činnost, nezávislé technické poradenství, s výjimkou obchodního nebo podnikatelského, zejména v oblasti počítačového hardware.

- (730) **Benefit investment a.s.**, Jakubské náměstí 127/5, Brno, 60200, CZ

(210) **O-502938**

- (220) 25.03.2013
(320) 25.03.2013
(511) 30, 31, 32, 33, 34, 35
(540)

PUFF PUFF CIGARS

- (510) (30) cukrovinky, cannabis cukrovinky, cannabis čaje; (31) cannabis semínka; (32) nealkoholické nápoje, piva; (33) alkoholické nápoje (s výjimkou piv); (34) tabák surový a zpracovaný, tabákové výrobky všeho druhu, cigarety, suché a vlhké doutníky, dýmky, elektrické cigarety, veškeré headshop výrobky, zejména bongy, dýmčičky, šlukovky, vodní dýmky, drtičky, veškeré tabákové příslušenství a potřeby pro kuřáky, zapalovače, zápalky; (35) veškerá obchodní činnost s výrobky ve třídách 30, 31, 32, 33 a 34, propagační činnost, reklama.

- (730) **Jelínková Mlada**, Buzulucká 570/8, Praha 6 - Dejvice, 16000, CZ

- (740) Rott, Růžička & Guttman Patentové, známkové a advokátní kanceláře, JUDr. Vladimír Rott, Vinohradská 37, Praha 2, 12000

(210) **O-502939**

- (220) 25.03.2013
(320) 25.03.2013
(511) 30, 31, 32, 33, 34, 35
(540)

DOWNTOWNER

- (510) (30) cukrovinky, cannabis cukrovinky, cannabis čaje; (31) cannabis semínka; (32) nealkoholické nápoje, piva; (33) alkoholické nápoje (s výjimkou piv); (34) tabák surový a zpracovaný, tabákové výrobky všeho druhu, cigarety, suché a vlhké doutníky, dýmky, elektrické cigarety, veškeré headshop výrobky, zejména bongy, dýmčičky, šlukovky, vodní dýmky, drtičky, veškeré tabákové příslušenství a potřeby pro kuřáky, zapalovače, zápalky; (35) veškerá obchodní činnost s výrobky ve třídách 30, 31, 32, 33 a 34, propagační činnost, reklama.

- (730) **Jelínková Mlada**, Buzulucká 570/8, Praha 6 - Dejvice, 16000, CZ

- (740) Rott, Růžička & Guttman Patentové, známkové a advokátní kanceláře, JUDr. Vladimír Rott, Vinohradská 37, Praha 2, 12000

(210) **O-502940**

(220) 25.03.2013
(320) 25.03.2013
(511) 43
(540)



(510) (43) provoz restaurace.
(590) Barevná
(730) **Zhan Chun Mei**, Hradní 123, Jenštejn, Praha - východ, 25073, CZ

(210) **O-502941**
(220) 25.03.2013
(320) 25.03.2013
(511) 35, 36, 37, 39, 40, 42
(540)



(510) (35) obchodní management a podnikové poradenství, personální poradenství a poradenství při vedení podniků a v obchodní činnosti, včetně účetního, daňového, personálního a ekonomického poradenství; (36) správa a finanční řízení nemovitostí a majetku, správa nájemních domů a bytů; (37) instalace a opravy chladicích, klimatizačního a tepelného zařízení, poplašných systémů proti vloupání, požárních hlásičů, telefonů, výtahů a zavlažovacích zařízení, stavby a opravy přístavů, přístavních hrází, skladů a továren, provádění izolací staveb a stavební dozor; (39) rozvod tepelné energie pro městské aglomerace; (40) výroba tepelné energie včetně provozování kotelen pro městské aglomerace; (42) zajišťování projektové činnosti, studií technických projektů, poradenství architektonické, v oblasti životního prostředí, poradenství v oblasti počítačového hardware.

(730) **SEAP Rokycany s.r.o.**, Na Pátku 122, Rokycany, 33701, CZ
(740) Patentform, Ing. Stanislav Dušek, Medinská 530, Praha 9 - Klánovice, 19014

(210) **O-502942**
(220) 25.03.2013
(320) 25.03.2013
(511) 35, 36, 37, 39, 40, 42
(540)

seap

(510) (35) obchodní management a podnikové poradenství, personální poradenství a poradenství při vedení podniků a v obchodní činnosti, včetně účetního, daňového, personálního a ekonomického poradenství; (36) správa a finanční řízení nemovitostí a majetku, správa nájemních domů a bytů; (37) instalace a opravy chladicích, klimatizačního a tepelného zařízení, poplašných systémů proti vloupání, požárních hlásičů, telefonů, výtahů a zavlažovacích zařízení, stavby a opravy přístavů, přístavních hrází, skladů a továren, provádění izolací staveb a stavební dozor; (39) rozvod tepelné energie pro městské aglomerace; (40) výroba tepelné energie včetně provozování kotelen pro městské aglomerace; (42) zajišťování projektové činnosti, studií technických projektů, poradenství architektonické, v oblasti životního prostředí, poradenství v oblasti počítačového hardware.

(730) **SEAP Rokycany s.r.o.**, Na Pátku 122, Rokycany, 33701, CZ
(740) Patentform, Ing. Stanislav Dušek, Medinská 530, Praha 9 - Klánovice, 19014

(210) **O-502945**
(220) 25.03.2013
(320) 25.03.2013
(511) 29
(540)

Zlatá lípa

(510) (29) mléko, mléčné výrobky, mléčné nápoje, čerstvé dezerty s obsahem mléčných výrobků, tukové pomazánky, margarín, jedlé oleje a tuky.
(730) **Milkín a.s.**, Českobrodská 1174, Praha 9 - Kyje, 19800, CZ
(740) FISCHER & PARTNER Intellectual Property s.r.o., Na Hrobci 294/5, Praha 2, 12000

(210) **O-502967**
(220) 26.03.2013
(320) 26.03.2013
(511) 6, 7, 11, 18, 19, 20, 21
(540)

Dolti

(510) (6) kovové části nábytku, jako panty, madla, závěsy, háčky, tyče a drátěné koše na zavěšení a ukládání nádobí a náčiní, kovové stavební součásti jako okna a dveře; (7) elektrické kuchyňské náčiní a nářadí, elektrické kuchyňské roboty a drtiče; (11) směšovací baterie, vany, umyvadla, dřezy a jiná příslušenství kuchyní a koupelen zařazená v této třídě, zařízení osvětlovací, topná, zařízení pro vaření a tepelnou kuchyňskou úpravu potravin, digestoře; (18) nábytek - potahy kožené na nábytek; (19) stavební součásti a díly ze dřeva, dřevěná okna, dveře, obklady stěn, podlahy ze dřeva a náhražek dřeva; (20) nábytek, kovový nábytek, součásti nábytku ze dřeva, regály, nekovové skříně na potraviny, zrcadla, rámy, kuchyňské doplňky a výrobky (pokud nejsou obsaženy v jiných třídách) ze dřeva, korku, rákosu, vrbového proutí, rohoviny, kostí, slonoviny, kostic, želvoviny, jantaru, perleti, mořské pěny, buničiny a z náhražek těchto hmot nebo z plastických hmot, hmoždinky (nekovové); (21) neelektrické kuchyňské nářadí, potřeby a náčiní, drobné nářadí a přenosné nádoby pro domácnost a kuchyni, zboží skleněné, porcelánové a kameninové neobsažené v jiných třídách, keramické miniatury, vše v rámci této třídy.
(730) **Šimek Jiří**, Vršovická 1525/1D, Praha 10, 10100, CZ

(210) **O-502968**
(220) 26.03.2013
(320) 26.03.2013
(511) 18, 25, 28
(540)



(510) (18) tašky, kabelky, batohy, peněženky, deštníky, klíčenky; (25) obuv; (28) hračky.
(730) **Hessy, s.r.o.**, Věžeňská 6/912, Praha 1, 11000, CZ

(210) **O-502969**
(220) 26.03.2013
(320) 26.03.2013
(511) 18, 25, 28

(540)



(510) (18) tašky, kabelky, batohy, peněženky, deštníky, klíčenky; (25) obuv; (28) hračky.

(730) **Hessy s.r.o.**, Věžeňská 6/912, Praha 1, 11000, CZ

(210) **O-502977**

(220) 26.03.2013

(320) 26.03.2013

(511) 36, 37

(540)

HLZ

(510) (36) nemovitosti (správa -), nemovitosti (obchodování s -); (37) stavebnictví, stavitelství.

(730) **HLZ a.s.**, Fügnerova 440/14, Brno, 61300, CZ

(210) **O-502979**

(220) 26.03.2013

(320) 26.03.2013

(511) 36, 38

(540)



(510) (36) finanční záležitosti, úvěrové služby, finanční služby poskytující platební možnosti; (38) komunikace pomocí počítačových terminálů, audiovizuální komunikace, zejména komunikace prostřednictvím techniky za použití zvuku a/nebo obrazu, posílání zpráv a posílání informací prostřednictvím elektroniky, počítačových prostředků, posílání informací pomocí celosvětových počítačových sítí (jako je Internet) nebo soukromých sítí či sítí s omezeným přístupem (jako je intranet), komunikace mezi počítačovými terminály, posílání informací přístupných pomocí přístupového kódu k počítačovým databázím nebo databázím přenosu dat a databázovým serverům, posílání prostřednictvím satelitu, geonavigace, zejména GPS navigace, veškeré uvedené služby poskytované v souvislosti s finančními službami.

(730) **COFIDIS s.r.o.**, Bucharova 1423/6, Praha 5, 15800, CZ

(210) **O-503003**

(220) 27.03.2013

(320) 27.03.2013

(511) 5

(540)

Imunol

(510) (5) potravní doplňky pro lidskou potřebu a pro zvířata.

(730) **Vizopharma s.r.o.**, Lutonina 11, Vizovice, 76312, CZ

(210) **O-503028**

(220) 28.03.2013

(320) 28.03.2013

(511) 20

(540)

Sednete si navzájem!

(510) (20) nábytek, sedací soupravy, křesla, sedadla, židle.

(730) **PHASE, s.r.o.**, Selec 276, Selec, 91336, SK

(740) Ing. Dobroslav Musil, patentová kancelář, Ing. Dobroslav Musil, Cejl 38, Brno, 60200

(210) **O-503031**

(220) 28.03.2013

(320) 28.03.2013

(511) 1, 3, 5, 10, 35, 44

(540)

SpofaDental - Partnering your practice

(510) (1) chemické výrobky určené pro průmysl a vědy primárně určené pro stomatologii; (3) vonné a kosmetické přípravky, ústní vody, prostředky pro bělení zubů a další prostředky pro péči o zuby a ústní dutinu; (5) materiály pro použití v zubním lékařství, zejména materiály pro výrobu korunek a můstků, dentální cementy, zubní kompozity, dentální kompozitní materiály, materiál pro leštění zubů, zubní výplňový materiál, zubní amalgámy, fixační materiály, materiály pro ošetření dutiny ústní, materiály pro ošetření zubů a jejich částí, lepidla, ochranné laky na zuby, materiály pro obnovu poškozených zubů, materiály pro diagnostiku zubního plaku a bakterií, zubní tmely, dezinfekční prostředky, prostředky pro zubní a ústní hygienu, přípravky k ošetření zubního kazu a parodontóze, kořenové výplňové materiály, puklinové tmely, ingoty vyrobené z pryskyřice, kovu nebo keramiky; (10) zdravotnické prostředky, přístroje a potřeby především pro oblast stomatologie; (35) maloobchodní a velkoobchodní činnost se zaměřením na prodej stomatologických výrobků, vývoz a dovoz stomatologických výrobků, zprostředkovatelská činnost v oblasti stomatologie, propagační činnost a reklama na stomatologické výrobky a služby, komerční využití Internetu v oblastech obchodu a nabídky stomatologických výrobků a služeb, vše výše uvedené ve třídách 1, 3, 5, 10 a 44; (44) lékařské služby se zaměřením na stomatologii, zdravotnické laboratorní služby, chirurgické, anesteziologie a lékařské služby, zdravotnické poradenství.

(730) **SpofaDental a.s.**, Markova 238, Jičín, 50646, CZ

(740) Jansa, Mokřý, Otevřel & partneři, v.o.s., JUDr. Lukáš Jansa, advokát, Sokola Tůmy 743/16, Ostrava - Mariánské Hory, 70900

(210) **O-503032**

(220) 28.03.2013

(320) 28.03.2013

(511) 5, 10, 35, 44

(540)

EasyglassPost

(510) (5) materiály pro použití v zubním lékařství, zejména materiály pro výrobu korunek a můstků, dentální cementy, zubní kompozity, dentální kompozitní materiály, materiál pro leštění zubů, zubní výplňový materiál, zubní amalgámy, fixační materiály, materiály pro ošetření dutiny ústní, materiály pro ošetření zubů a jejich částí, lepidla, ochranné laky na zuby, materiály pro obnovu poškozených zubů, materiály pro diagnostiku zubního plaku a bakterií, zubní tmely, dezinfekční prostředky, prostředky pro zubní a ústní hygienu, přípravky k ošetření zubního kazu a parodontóze, kořenové výplňové materiály, puklinové tmely, ingoty vyrobené z pryskyřice, kovu nebo keramiky; (10) zdravotnické prostředky, přístroje a potřeby především pro oblast stomatologie; (35) maloobchodní a velkoobchodní činnost se zaměřením na prodej stomatologických výrobků, vývoz a dovoz stomatologických výrobků, zprostředkovatelská činnost v oblasti stomatologie, propagační činnost a reklama na stomatologické výrobky a služby, komerční využití Internetu v oblastech obchodu a nabídky stomatologických výrobků a služeb, vše výše uvedené ve třídách 1, 3, 5, 10 a 44; (44) lékařské služby se zaměřením na stomatologii, zdravotnické laboratorní služby, chirurgické, anesteziologie a lékařské služby, zdravotnické poradenství.

(590) Barevná

(730) **SpofaDental a.s.**, Markova 238, Jičín, 50646, CZ

(740) Jansa, Mokřý, Otevřel & partneři, v.o.s., JUDr. Lukáš Jansa, advokát, Sokola Tůmy 743/16, Ostrava - Mariánské Hory, 70900

(210) **O-503033**

(220) 28.03.2013

(320) 28.03.2013

(511) 5, 10, 35, 44

- (540) **SpofaDental - EasyCORE**
- (510) (5) materiály pro použití v zubním lékařství, zejména materiály pro výrobu korunek a můstků, dentální cementy, zubní kompozity, dentální kompozitní materiály, materiál pro leštění zubů, zubní výplňový materiál, zubní amalgámy, fixační materiály, materiály pro ošetření dutiny ústní, materiály pro ošetření zubů a jejich částí, lepidla, ochranné laky na zuby, materiály pro obnovu poškozených zubů, materiály pro diagnostiku zubního plaku a bakterií, zubní tmely, dezinfekční prostředky, prostředky pro zubní a ústní hygienu, přípravky k ošetření zubního kazu a parodontóze, kořenové výplňové materiály, puklinové tmely, ingoty vyrobené z pryskyřice, kovu nebo keramiky; (10) zdravotnické prostředky, přístroje a potřeby především pro oblast stomatology; (35) maloobchodní a velkoobchodní činnost se zaměřením na prodej stomatologických výrobků, vývoz a dovoz stomatologických výrobků, zprostředkovatelská činnost v oblasti stomatology, propagační činnost a reklama na stomatologické výrobky a služby, komerční využití Internetu v oblastech obchodu a nabídky stomatologických výrobků a služeb, vše výše uvedené ve třídách 1, 3, 5, 10 a 44; (44) lékařské služby se zaměřením na stomatologii, zdravotnické laboratorní služby, chirurgické, anesteziologie a lékařské služby, zdravotnické poradenství.
- (730) **SpofaDental, a.s.**, Markova 238, Jičín, 50646, CZ
- (740) Jansa, Mokřý, Otevřel & partneři, v.o.s., JUDr. Lukáš Jansa, advokát, Sokola Tůmy 743/16, Ostrava - Mariánské Hory, 70900

- (210) **O-503034**
- (220) 28.03.2013
- (320) 28.03.2013
- (511) 5, 10, 35, 44
- (540)

SpofaDental - EasyCEM

- (510) (5) materiály pro použití v zubním lékařství, zejména materiály pro výrobu korunek a můstků, dentální cementy, zubní kompozity, dentální kompozitní materiály, materiál pro leštění zubů, zubní výplňový materiál, zubní amalgámy, fixační materiály, materiály pro ošetření dutiny ústní, materiály pro ošetření zubů a jejich částí, lepidla, ochranné laky na zuby, materiály pro obnovu poškozených zubů, materiály pro diagnostiku zubního plaku a bakterií, zubní tmely, dezinfekční prostředky, prostředky pro zubní a ústní hygienu, přípravky k ošetření zubního kazu a parodontóze, kořenové výplňové materiály, puklinové tmely, ingoty vyrobené z pryskyřice, kovu nebo keramiky; (10) zdravotnické prostředky, přístroje a potřeby především pro oblast stomatology; (35) maloobchodní a velkoobchodní činnost se zaměřením na prodej stomatologických výrobků, vývoz a dovoz stomatologických výrobků, zprostředkovatelská činnost v oblasti stomatology, propagační činnost a reklama na stomatologické výrobky a služby, komerční využití Internetu v oblastech obchodu a nabídky stomatologických výrobků a služeb, vše výše uvedené ve třídách 1, 3, 5, 10 a 44; (44) lékařské služby se zaměřením na stomatologii, zdravotnické laboratorní služby, chirurgické, anesteziologie a lékařské služby, zdravotnické poradenství.
- (730) **SpofaDental, a.s.**, Markova 238, Jičín, 50646, CZ
- (740) Jansa, Mokřý, Otevřel & partneři, v.o.s., JUDr. Lukáš Jansa, advokát, Sokola Tůmy 743/16, Ostrava - Mariánské Hory, 70900

- (210) **O-503035**
- (220) 28.03.2013
- (320) 28.03.2013
- (511) 9, 16, 35, 38, 41
- (540)

Neviditelní

- (510) (9) antény, audiovizuální zařízení pro výuku, automaty hudební, hrací skříně uváděné do chodu vhozením mince, nástroje na určování azimutu, barometry, brýle, pouzdra na brýle, brýle sluneční, brýle proti slunci, brýlové řetízky, buzoly, směrové kompas, clony na oči, čističe nosičů zvukových záznamů, čočky

kontaktní, čočky optické, čtecí zařízení v televizi, dalekohledy, diapozitivy, promítací přístroje na diapozitivy, diktafony, magnetické disky, kompaktní disky (audio-video), gramofonové desky, gramofonové jehly, disky optické, dvd přehrávače, elektronická pera (vizuální zobrazovací jednotky), elektronické oznamovací tabule, elektronické publikace (s možností stažení), epidiascopy, filmové kamery, exponované filmy, stříhací zařízení na filmy, kreslené filmy, fotoaparáty, hologramy, nosiče záznamů nahrané i nenahrané, audiovizuální programy, filmy, cd disky, dvd disky, obaly na cd disky nebo dvd disky nebo na nosiče záznamů, jezdecké přilby, kalkulačky, kalkulačky kapesní, exponované kinofilmy, klávesnice počítačové, krokoměry, magnetická média, magnetické disky, magnetické nosiče dat, magnetické pásky, magnetofony, magnety, magnety dekorativní, mincové mechanismy pro televizory, monitory, mikrofony, nosiče dat magnetické, nosiče dat optické, nosiče zvukových nahrávek, nosiče zvukových záznamů nahrané i nenahrané, audiovizuální díla na nosičích, audiovizuální díla v digitální podobě, programové vybavení pro počítače, interaktivní software, software, hardware výpočetní techniky, interaktivní databáze, elektronické databáze, multimediální aplikace, elektronické multimediální nebo elektronické multimediální katalogy, elektronická periodika a knihy v elektronické podobě, ochranné brýle pro sport, ochranné helmy pro sport, obrazovky, optické disky kompaktní cd rom, plátina promítací, počítače, počítačové hry (programy), počítačové tiskárny, podložky pod myš, potápěčské masky, potápěčské oděvy, potápěčské rukavice, pravítka (měřicí přístroje), pravítko logaritmické, přehrávače kompaktních disků, přilby ochranné, přístroje pro reprodukci zvuku, rádia, signalizační pišťalky, sluchátka, snímače obrazu, skenery (zpracování dat), tampóny do uší pro potápěče, televizní přístroje, trojúhelníky výstražné pro vozidla, videokamery, videokazety, videopásky, vyučovací stroje, zápisník elektronický, závaží; (16) alba, atlasy, pouzdra s barvami (školní pomůcky), blahopřání, blahopřání hudební, bloky (papírnické výrobky), brožury, papírové bryndáčky, časopisy, časopisy – komiksy, čínská tuš, desky (papírnické výrobky), psací desky s klipsem na přidržování papíru, desky na dokumenty (Šanony, pořadače), dopisní papír, držáky na psací potřeby, figurky (sošky) z papírové hmoty, fólie hliníková na balení potravin, fotografie, stojany na fotografie, zemské glóbusy, grafické reprodukce, grafiky, gummy na mazání, hlína modelovací, houbičky navlhčovací (kancelářské potřeby), hroty psacích per, chrániče prstů (kancelářské potřeby), inkoust v tyčince, inkousty, kalamáře, kalendáře, kalendáře trhací, kancelářské potřeby, kromě nábytku, kancelářské sponky, papírové kapesníky, výrobky z kartónu, spadající do této třídy, karty, katalogy, kelímky papírové na mléčné výrobky, krabice na klobouky z lepenky, knihy, záložky do knih, knižky brožované, knižní záložky, vzory na kopírování, papírové kornouty, krabice lepenkové nebo papírové, kružítko, křída na psaní, laminovačky (- na dokumenty) pro použití v kanceláři, výrobky z lepenky spadající do této třídy, malířská plátna, malířské stojany, malířské štětce, štětce, štětce na psaní, mapy, zeměpisné mapy, mašle papírové, materiály na pečetění, pomůcky na mazání, sáčky pro mikrovlnné trouby, misky na vodové barvy, materiály na modelování, nálepky (lepící pásky) pro kancelářské použití nebo pro domácnost, napínáčky, násadky na pera, noviny, nože na papír, obálky, obaly (papírnické výrobky), obaly na spisy, obtisky, ocelová pera, opěradla na ruce pro malíře, ořezávací strojky na tužky, ořezávací na tužky, oznámení rodinných událostí (papírnické výrobky), palety pro malíře, papír, dopisní papír, papír kopírovací (pauzovací), pergamenový papír, papír sací, svítilný papír, toaletní papír, papír voskovaný, papír xuan, papírenské výrobky spadající do této třídy, papírová prostrání, papírové ubrusy, papírové podložky pod sklenice, podložky pod pivní sklenice, papírové ubrousky, pastelky, pouzdra na pasy, pečetě, penály, pera (kancelářské potřeby), pera plnicí, periodika, plakáty, plány, psací podložky, pomůcky učební, kromě přístrojů, pohlednice, poštovní známky, potřeby na psaní, poutače z papíru nebo lepenky, pouzdra na doklady, pouzdra na pera, pouzdra s psacími potřebami, papírové praporečky, pravítka, prospekty, příručky, psací podložky, psací soupravy (sada psacích potřeb), publikace, papírové pytlíky jako obaly, razítka, razítka datovací, pouzdra na razítka, razítkovací podušky, ročenky, papírové ručníky, rýsovací nástroje, samolepky, samolepky pro domácnost a pro kancelářské potřeby, sešity, sešivačky, skicáky, stírátko na tabule, školní potřeby, tabule školní, těžítka, tikety, tiskopisy,

tiskové typy, tiskoviny, tužky, tuhy do tužek, držátka na tužky, patentní tužky, uhly na kreslení, zápisníky, zpěvníky; (35) reklamní, inzertní a propagační činnost, marketing, inzerce poštou, licence na výrobky a služby ostatních (komerční správa), nábor zaměstnanců, pomoc při řízení obchodní činnosti, obchodní nebo podnikatelské informace, obchodní nebo podnikatelský průzkum, organizování výstav (komerčních nebo reklamních), personální poradenství, pořádání veletrhů pro obchodní a reklamní účely, průzkum trhu, průzkum veřejného mínění, zajišťování předplatného telekomunikačních služeb pro ostatní, merchandising, organizační zabezpečování televizního vysílání, předvádění zboží, příprava inzertních sloupků, reklama (propagace), reklama on-line v počítačové síti, aktualizování reklamních materiálů, pronájem reklamních materiálů, zaslání reklamních materiálů zákazníkům, rozšiřování reklamních nebo inzertních materiálů, sekretářské služby, služby v oblasti grafické úpravy pro reklamní účely, styky s veřejností, vydávání reklamních nebo náborových propagačních a inzertních textů, televizní reklama, obchodní vedení uměleckých agentur, zajišťování novinového předplatného (pro předplatitele); (38) telekomunikace, služby umožňující komunikaci jedné osoby s druhou, elektronická pošta, služby elektronických nástěnek (telekomunikační služby), informační kanceláře, vysílání kabelové televize, služby dálkových konferencí, počítačová komunikace, posílání zpráv, poskytování internetových diskusních fór, pronájem přístrojů pro přenos zpráv, pronájem přístupového času ke globálním počítačovým sítím, pronájem zařízení pro přenos informací, přenášení pomocí satelitních družic, přenos zpráv a obrazových informací pomocí počítače, půjčování telekomunikačních zařízení, telekonference (služby dálkových konferencí), teleshoppingové služby (poskytování televizních kanálů pro teleshoppingové služby), televizní vysílání, digitální vysílání, televizní vysílání programů, televizní vysílání zábavných, vzdělávacích, výchovných, soutěžních, diskusních a informačních pořadů, šíření elektronických časopisů, informací, elektronických periodik, knih v elektronické podobě, audio nebo audiovizuálních děl prostřednictvím informační nebo datové nebo elektronické nebo komunikační nebo telekomunikační nebo počítačové sítě, zejména Internetu, pomocí satelitů a jiné, informační služby na internetu související s televizním vysíláním, služby na Internetu související s televizním vysíláním, provozování internetového serveru, provozování internetového portálu, zajištění prostoru pro webové stránky, poskytování portálu na internetu, poskytování on-line platformy pro nahrávání, zpracování, přenos a aktualizaci dat, obrázků, fotografií, 3d aplikací, telexové služby, radiové vysílání, výzvy (služby poskytované rádiem, telefonem nebo jinými elektronickými komunikačními prostředky), zaslání zpráv; (41) dabing, nakladatelství a vydavatelství, ediční činnost, publikační činnost, nahrávání nosičů zvukových nebo obrazově zvukových, služby v oblasti digitálního zpracování obrazu, elektronické publikování (dtp), služby v oblasti estrád, tvorba a šíření audiovizuálních děl, zpravodajství, publicistika, televizní zpravodajství, tv produkce, tvorba programů, tvorba a výroba televizních a audiovizuálních programů, obrazové zpravodajství, filmová produkce, jiná než reklamní, filmová studia, filmová tvorba, filmové projekce, pronájem filmových promítaček a jejich příslušenství, půjčování filmů, fotografování, informace o možnostech zábavy, informace o výchově a vzdělávání, poskytování služeb v oblasti karaoke (hudební doprovod písní dle výběru zpěváka), výchovně zábavné klubové služby, kluby zdraví (služby), knihovny (půjčování knih), vydávání knih, koncertní síně, sály, organizování a vedení konference, organizování a vedení kongresu, korespondenční kurzy, provozování muzea, služby nahrávacího studia, nahrávání videopásek, organizování kulturních nebo vzdělávacích výstav, organizace společenských a kulturních akcí, organizace, provozování a provádění her a soutěží i veřejných, provozování kina, organizování plesů, organizování vzdělávacích nebo zábavných soutěží, výstavní činnost v oblasti kultury nebo zábavy nebo výchovy nebo vzdělávání, zábavné parky, plánování a organizování večírků, pořádání soutěží krásy, poskytování on-line elektronických publikací (bez možnosti stažení), pronájem audio nahrávek, pronájem dekorací, pronájem kinematografických filmů, pronájem osvětlovacích zařízení pro divadla nebo televizní studia, pronájem rozhlasových a televizních přijímačů, provozování her on-line (z počítačové sítě), předprodeje vstupenek, výroba divadelních nebo jiných

představení, půjčování filmů, půjčování přenosných videokamer, půjčování videokamer, půjčování videopásek, psaní scénářů, pronájem rozhlasových a televizních přijímačů, organizování a vedení seminářů, služby v oblasti grafické úpravy, jiné než pro reklamní účely, studia nahrávací (služby), reportážské služby, školení, vyučování, výroba rozhlasových a televizních programů, televizní zábava, zveřejňování textů, kromě reklamních, tlumočení posunkové řeči, opatřování titulky, výuka, vzdělávací informace, nahrávání videopásek, stříhání videopásků, vydávání elektronických knih a časopisů on-line, vydávání textů, s výjimkou reklamních nebo náborových, výroba videofilmů, pronájem zvukového nahrávacího zařízení, živé představení, organizování živých vystoupení.

(730) **Česká televize**, Kavčí Hory, Praha 4, 14070, CZ

(210) **O-503036**

(220) 28.03.2013

(320) 28.03.2013

(511) 9, 16, 35, 36, 37, 42

(540)

EDICON

(510) (9) přístroje a nástroje vědecké, námořní, geodetické, fotografické, filmové, optické, přístroje pro vážení, měření, signalizaci, kontrolu (inspekci), záchranu a přístroje pro vyučování, přístroje a nástroje pro vedení, přepínání, přeměnu, akumulaci, regulaci nebo řízení elektrického proudu, přístroje pro záznam, převod, reprodukci zvuku nebo obrazu, magnetické nosiče zvukových záznamů, gramofonové desky, automatické distributory a mechanismy pro přístroje a mince, zapisovací pokladny, počítací stroje, přístroje pro zpracování informací a počítače, hasicí přístroje; (16) papír, lepenka a výrobky z těchto materiálů, které nejsou zařazeny do jiných tříd, tiskárenské výrobky, potřeby pro knižní vazby, fotografie, papírenské zboží, lepidla pro papírenství nebo domácnost, materiál pro umělec, štetce, psací stroje a kancelářské potřeby (vyjímaje nábytek), učební a vyučovací pomůcky s výjimkou přístrojů, plastické obaly (nezařazené do jiných tříd), tiskařské typy, štočky; (35) propagační činnost, reklama, pomoc při řízení obchodní činnosti, obchodní administrativa, kancelářské práce, služby, poradenství v obchodní činnosti; (36) služby nemovitostní; (37) provádění inženýrských, průmyslových, sportovních, občanských, bytových a rekreačních staveb na klíč; (42) projektová, inženýrská a investorská činnost, průmyslový a umělecký design, architektonické návrhy budov a komplexů budov, realizace architektonických, interiérových a uměleckých projektů, komplexní urbanistické a architektonické řešení, architektonické návrhy interiérů, konzultační a poradenská činnost v daných oborech, modelářství.

(730) **Krčil Radek**, Betlémské náměstí 251/2, Praha 1, 11000, CZ

(740) **KOREJZOVÁ & SPOL.**, v.o.s., JUDr. Petra Korejzová, Korunní 810/104 E, Praha 10, 10100

(210) **O-503039**

(220) 28.03.2013

(320) 28.03.2013

(511) 1, 19, 35

(540)



(510) (1) lepidla pro průmyslové účely, lepidla, pojiva pro obkládačky, lepidlo (klih) pro apretaci a nátěr, chemické výrobky určené pro průmysl; (19) stavební materiál nekovový, veškeré výrobky pro střešní krytiny spadající do této třídy, okapy a střešní materiál (ne z kovu), neohebné trubky nekovové pro stavebnictví, přenosné konstrukce nekovové, nekovové pomníky, dřevo polozpracované (trámy, prkna, panely), stavební sklo (dlaždice, skleněné tašky), granulované sklo ke značení silnic, stavební sklo, schránky na dopisy zděné, kámen přírodní a umělý, cement, cementové zboží, beton, beton armovaný, betonové desky, betonové okenní sloupky, betonové překlady, betonové dlaždice, vápno, malta, sádra, šterk, kameninové nebo cementové roury, výrobky pro stavbu cest, asphalt, smola a živec, cihly a cihlářské výrobky,

pálené cihly, pojiva na výrobu cihel, hlína na cihly, přenosné domky, obkládačky, obkladové desky a dlaždice nekovové, nekovové panely pro obklady stěn, stropní dekorační podhledy, dveře nekovové, dveře křídlové dřevěné, dveře posuvné, dveřní rámy nekovové, okna nekovová, okenní rámy nekovové, okenní sklo, vláknité stavební panely a desky, stěny dřevěné, panely dřevěné, vláknité a z aglomerovaného materiálu, kamenné pomníky, komíny (nekovové), papír dehtový (jako krytina), dřevěné dlažební kostky, dřevěné dýhy, dřevěné ostění, dřevo atlasové, dřevo důlní, stavební dřevo, stavební dřevěné polotovary, dřevěné montované stavby zejména pro táboření (podsady pod stany, jídelny, umývárny, WC), dřevo na bedny, dřevo na dýhy, dřevo překližkové, dřevo schopné formování, dřevo tvarované, dřevo způsobilé k lití (směs dřevěného prachu), lepenka, dřevolepenka pro stavebnictví, dříví důlní, podlahy nekovové, podlahy a stropy pro stavby, materiály pro jednoduchou podlahu, podlaha dřevěná, podlahovina z korkové drti, nekovové potřeby pro stavbu podlah v rámci této třídy, parkety, prkna, překližky, schody nekovové, vlysy podlahové, dlaždice nekovové, krytiny střešní, tašky, břidlice na střechy, břidlice přírodní nebo umělé, břidlice krytina, břidlicové desky broušené, hlazené, leštěné nebo opracované jinak, břidlicový prach, akvária (stavby), altány, bazény plavecké (nekovové), drenáže (ventily trubek s výjimkou kovových a z umělých hmot), nátěrové hmoty pro stavebnictví, skleníky nekovové, vrata nekovová; (35) zprostředkovatelská činnost v oblasti obchodu a služeb k obchodním účelům týkající se výrobků uvedených ve třídách 1 a 19, zprostředkování obchodních kontaktů v oblasti výrobků uvedených ve třídách 1 a 19, zpracování textů, vedení kartoték v počítači, vyhledávání dat a informací v počítačových souborech, služby (telefonní vzkazy, dotazy) pro nepřítomné, systemizace informací do počítačových databází, styky s veřejností, marketingové studie, poradenství v obchodní činnosti, obchodní management, sekretářské služby, obchodní administrativa, kancelářské práce, reklama, inzerce, rozšiřování reklamních nebo inzertních materiálů, rozšiřování reklamních materiálů zákazníkům (letáky, prospekty, tisky, vzorky), vydávání reklamních materiálů, publikování reklamních textů, aktualizování reklamních materiálů, reklama on-line v počítačové síti, překlad informací do počítačových databází, průzkum trhu, obchodní nebo podnikatelský průzkum, kopírování nebo rozmnožování (reprodukce) dokumentů, dokladů, propagační činnost, komerční využití Internetu v oblastech komerčních internetových médií a vyhledávacích služeb, on-line inzerce, pronájem reklamního času ve všech komunikačních médiích, poskytování obchodních informací a obchodních služeb v oblasti výrobků ve třídách 1 a 19 pomocí Internetu, prezentace uživatelů na stránkách World Wide Web v počítačové síti Internet, zprostředkování internetového obchodu v oblasti výrobků ve třídách 1 a 19, automatizované zpracování dat a informací, poskytování obchodních nebo podnikatelských informací, pomoc při řízení obchodní a podnikatelské činnosti, provádění obchodních operací.

- (590) Barevná
(730) **KM Beta, a.s.**, Dolní Valy 3739/4, Hodonín, 69501, CZ
(740) Ing. Pavel Nádvořník s.r.o., Sokola Tůmy 1099/1, Ostrava-Mariánské Hory, 70900

- (210) **O-503040**
(220) 28.03.2013
(320) 28.03.2013
(511) 30, 35, 39
(540)



- (510) (30) káva a kávové náhražky, kávové nápoje, kávové nápoje s mlékem, kávové příchutě, nepražená káva, oplatky, sušenky, koření; (35) propagační činnost, reklama; (39) doprava, balení a skladování.
(730) **Červenka Radek**, Plzeňská 82/796, Praha 5, 15000, CZ

- (210) **O-503063**
(220) 29.03.2013
(320) 29.03.2013
(511) 3, 5, 30, 35, 38, 41, 44
(540)



- (510) (3) aloe vera pro kosmetické účely (přípravky -), čistící prostředky, čistící oleje, čistící roztoky, deodoranty pro lidskou potřebu nebo pro zvířata, domácí zvířata (šampóny pro -), dezinfekční mýdla, éterické oleje, kosmetické přípravky, kosmetické přípravky pro zvířata, kosmetika, krémy na kůži, krémy na bělení pokožky, toaletní přípravky, masážní gely jiné než pro léčebné účely, masky (krášlicí -), mycí přípravky pro intimní hygienu a deodorační přípravky, mýdla, osvěžovače vzduchu, pocení (přípravky proti -) (toaletní potřeby), prací prostředky, šampóny, vlasové vody, zubní pasty; (5) bylinné čaje pro lékařské účely, byliny (léčivé -), farmaceutické a veterinářské výrobky, hygienické výrobky pro léčebné účely, dietní potraviny a dietetické přípravky pro léčebné nebo veterinární účely, koupel (léčivé přípravky do -), léčivé bylinné čaje, léčivé čaje, léčivé kořeny, léčivé rostliny, masti na popáleniny od slunce, mytí zvířat (přípravky pro -), proteinové potravinové doplňky, psi (přípravky na mytí -), potravní doplňky pro lidskou potřebu a pro zvířata, dezinfekční přípravky, doplňky potravy minerální, doplňky výživové, potravinové doplňky pro zvířata, vitamínové přípravky, vlákniny (dietetické -), vlákniny výživové; (30) káva, čaj, kakao a kávové náhražky, rýže, tapioka a ságo, mouka a obilninové přípravky, chléb, pečivo a cukrovinky, cukr, med, melasa, sůl, omáčky (chutňové přísady), koření; (35) zpracování nákupních objednávek, spotřebitelská poradna, obchodní činnost v oblasti výživy a kosmetiky, pomoc při řízení obchodní činnosti, vše v rámci této třídy; (38) diskusní fóra, poskytování přístupu k databázím informací z oblasti zdravé výživy, doplňků stravy; (41) klubové služby, klub zdraví a zdravotní osvěty, organizace konferencí, seminářů a školení, instruktážní výcvik, výchova k rozvoji duševní činnosti, výchova, školení a informace z oblasti techniky prodeje, výchova, školení a informace z oblasti výživy, potravinářských a lékařských věd, doplňků stravy, potravních doplňků a souvisejících oborů; (44) aromaterapeutické služby, poradenství ve farmacii, zdravé výživě, fytoterapii a doplňcích stravy, lázeňské služby, masáže, rostlinné školky, salóny krásy.
(730) **Michalík Radek**, Horní 729, Ostrava, 70030, CZ

- (210) **O-503067**
(220) 29.03.2013
(320) 29.03.2013
(511) 16, 35, 41
(540)

Bonus%ys

- (510) (16) papír, lepenka a výrobky z těchto materiálů, které nejsou zařazeny do jiných tříd, tiskoviny, zejména letáky, katalogy, brožury, časopisy, fotografie; (35) propagační činnost, reklamní činnost, pomoc při řízení obchodní činnosti, obchodní administrativa, kancelářské práce; (41) výchova, vzdělávání, zábava, sportovní a kulturní aktivity.
(730) **PRO BONUSYS s.r.o.**, Kaprova 42/14, Praha 1, 11000, CZ

- (210) **O-503068**
(220) 29.03.2013
(320) 29.03.2013
(511) 16, 35, 41

(540)



- (510) (16) papír, lepenka a výrobky z těchto materiálů, které nejsou zařazeny do jiných tříd, tiskoviny, zejména letáky, katalogy, brožury, časopisy, fotografie; (35) propagační činnost, reklamní činnost, pomoc při řízení obchodní činnosti, obchodní administrativa, kancelářské práce; (41) výchova, vzdělávání, zábava, sportovní a kulturní aktivity.
- (730) **PRO BONUSYS s.r.o.**, Kaprova 42/14, Praha 1, 11000, CZ

(210) **O-503072**

(220) 29.03.2013
(320) 29.03.2013
(511) 6, 7, 8, 9, 11, 20, 21
(540)

FAMCO

- (510) (6) drátěný program, jako závěsné systémy, háčky a věšáky kovové; (7) kuchyňské elektrospotřebiče, jako ruční mixery, otvíráky univerzální elektrické, otvíráky konzerv elektrické, elektrické mlýnky pro domácnost, mlýnky na koření elektrické; (8) jídelní přístroje, vidličky, nože, nožičky s vidličkou, lžice, lžičky, řeznické a kuchyňské nože, ocílky, sekáčky, nůžky kadeřnické, nůžky krejčovské, nůžky na papír, nůžky na potraviny, brousíky nožů, rádlá, krájecí kolečka, otvíráky univerzální a konzerv neelektrické, otvíráky na korkové a korunkové kráječe neelektrické, škrabky, odpeckovače neelektrické, kleště na cukr, na moučnický, na salát a na špagety, kleště na led, louskáčky ořechů, ozdobné kráječe a vykrajovače na těsto, odpeckovače, ořezávátka fólií; (9) elektrická zařízení pro zapalování, kuchyňské váhy, teploměry jiné než lékařské, minutky, odměrky, odměrky na kávu, barové dávkovací odměrky; (11) zařízení pro ekonomickou úsporu vody, jako spořiče vody pro sprchy a perlátory, WC spořiče vody, elektrické a piezoelektrické zapalovače plynu, elektrické grily, elektrické toasty, elektrické kávovary; (20) slámky - brčka na pití, háčky a věšáky nekovové; (21) nerez kuchyňské nářadí a nádobí, grily neelektrické, nářadí na gril, termosky na jídlo, konvice z nerezavějící oceli, tlakové hrnce, kávovary neelektrické, konvice na čaj, kuchyňské potřeby, jako nádobí, hrnce, kastrolky, skleněné poklice, pokličky, konvičky, pánve, pánve se speciálními povlaky, formy na pečení, pekáče, jídelní servisy, servírovací soupravy, talíře, výrobky pro stolování z nerezavějící oceli, podnosy a misky, jídelnosměrky, mísy, podšálky a jejich soupravy, nádobí pro mikrovlnné trouby, nádobí pro mrazicí a chladicí boxy, kuchyňské nářadí a ostatní pomůcky do kuchyně, jako otvíráky lahví, formičky, grilovací jehly, mašlovačky, šlehací metly, naběračky, pěnovačky, cedníky, sítky, nálevky, násypky, skládací rošty, napařovací vějíře, napařovací podložky, struhadla, válečky a tvořítka na těsto, vykrajovátka na těsto, zdobičky, servírovací lopatky, nádoby na cukr, nádoby na smetanu, dózy, dávkovací dózy, kuchyňské zásobníky, solničky, pepřenky, cukřenky, kořenky a jejich soupravy, ruční mlýnky, ruční mlýnky na koření, párátko, špejle, stojánky na ubrousky, bloky na nože, obracečky, šňouchadla brambor, lisy na česnek, dávkovače plastové, věšáky kuchyňského nářadí, krájecí desky plastové, dřevěné, skleněné, konvičky s pístem i bez pístu ze skla, kovu, plastu a jejich kombinací, hrníčky, vyluhovací sítky, nálevky tekutin, uzávěry na víno a šampaňské, chladicí nádoby, kroužky na hrdla lahví, vakuové uzávěry a vakuové pumpy, šejkry, míchátko, sítko se spirálou, plastové podnosy a podložky pod horké nádobí, prachovky, utěrky na čištění, podložky kromě papírových určené k prostírání, čistící potřeby, rukavice pro domácnost, podložky na mýdlo kovové, kuchyňské desky.
- (730) **Elmich Group s.r.o.**, U Hrubků 1570/123, Ostrava - Nová Ves, 70900, CZ

(210) **O-503073**

(220) 29.03.2013
(320) 29.03.2013

(511) 21, 28, 35

(540)

EVERLAND

- (510) (21) domácí a kuchyňské potřeby a nádoby, hřebeny a houby, kartáče kromě maličských štětců, kartáčové materiály, úklidové prostředky, drátky na podlahu, neopracované či poloopracované sklo kromě skla používaného ve stavebnictví, výrobky ze skla, porcelánu a kameniny; (28) cvičební a sportovní náčiní, jež není zařazeno do jiných tříd, ozdoby pro vánoční stromky; (35) reklama, propagační služby, rozšiřování reklamních a propagačních materiálů, vedení obchodů, kancelářský provoz, reklamní služby s využitím direct mailingu, průzkum trhu a marketing, distribuce vzorků, aranžování výloh, poskytování a vyhledávání počítačových obchodních informací, ukládání a zpracování dat a informací.
- (730) **Elmich Group s.r.o.**, U Hrubků 1570/123, Ostrava - Nová Ves, 70900, CZ

(210) **O-503074**

(220) 29.03.2013
(320) 29.03.2013
(511) 5, 28, 31
(540)

ZOOMAX

- (510) (5) přípravky pro mytí zvířat, zejména psů a koček, dezinfekční prostředky pro hygienické účely, přípravky proti parazitům; (28) hračky pro domácí zvířata; (31) potrava pro domácí zvířata, přísady do krmiv, nápoje pro domácí zvířata, pochoutky a odměny ke zvykání pro zvířata, podestýlka pro zvířata.
- (730) **Elmich Group s.r.o.**, U Hrubků 1570/123, Ostrava - Nová Ves, 70900, CZ

(210) **O-503075**

(220) 29.03.2013
(320) 29.03.2013
(511) 16, 20, 35
(540)

PENUP

- (510) (16) akvarely, pouzdra s barvami (školní pomůcky), barvy vodové, děrovačky (kancelářské potřeby), desky s klipsem (na přidržování papíru), desky na dokumenty (šanonky, pořadače), držáky na psací potřeby, fólie na balení (z umělých hmot), zemské globusy, psací podložky, podušky razítkovací, potřeby na psaní, pravítka, připínáčky, razítka, rýsovací potřeby, řezačky na papír, sešivačky (kancelářské potřeby), soupravy rýsovací, sponky kancelářské, štětce malířské, tužky, gumy na mazání, inkoust korekční (heliografie), kancelářské potřeby, kromě nábytku, klovatiny (lepidla) pro kancelářské potřeby nebo pro domácnost, korektory tekuté (kancelářské potřeby), krejčovské (patentní tužky), křída na psaní, křívítka, laminovačky na dokumenty pro použití v kanceláři, lepidla (kancelářská nebo pro domácnost), obaly (papírenské výrobky), obaly na spisy, ořezávátka na tužky, pastelky, penály; (20) figurky (sošky) ze dřeva, vosku, sádry nebo umělých hmot, skříňky na hračky; (35) reklama, propagační služby, rozšiřování reklamních a propagačních materiálů, vedení obchodů, kancelářský provoz, reklamní služby s využitím direct mailingu, průzkum trhu a marketing, distribuce vzorků, aranžování výloh, poskytování a vyhledávání počítačových obchodních informací, ukládání a zpracování dat a informací.
- (730) **Elmich Group s.r.o.**, U Hrubků 1570/123, Ostrava - Nová Ves, 70900, CZ

(210) **O-503076**

(220) 29.03.2013
(320) 29.03.2013
(511) 3, 4, 6, 8, 11, 16, 20, 21, 24, 26, 27, 31, 35
(540)

UNIHOUSE

- (510) (3) parfumerie, vonné oleje, kosmetika, vlasové oleje (lotions), toaletní přípravky, tužky na obočí, voda po holení, parfémovaná voda, parfémy, voňavkářské výrobky, vonná dřeva, vonné sáčky do prádla, kosmetické tužky, kosmetické přípravky, krémy kosmetické, krém na obuv; (4) lampové knoty, parfémované svíčky, svíčky, svíčky na vánoční stromky, svíčky na noční osvětlení; (6) balicí fólie (kovové), bezpečnostní schránky, busty z obecných kovů, číslice a písmena z obecných kovů, s výjimkou tiskářského písma, háčky na věšáky (kovové), hliníkové fólie

(alobal), pokladničky na mince (kovové), poštovní schránky (kovové), zámky visací; (8) brousky, brusné kotouče (ruční nástroje), brusné kotouče (smirkové), břity, hroty (části ručních nástrojů a nářadí), česáčky na ovoce, čislovací kleště, dlabací nástroje, dláta, hevery (ruční), hlavy závitové (ruční nástroje), hoblíky, hrábě (ruční nářadí), hřebíky (vytahovky na hřebíky), hustilky pneumatik (ruční), kladiva (nýtovací), kladiva zednická, kleště, klíče maticové (ruční nástroje), krumpáče, lopatky sázecí (pro zahradnické práce), lopaty (ruční nářadí), nástroje a nářadí ruční, nebozezy (ruční nástroje), nůžky, nůžky zahradnické, obloukové pily, opasky na nářadí (držáky), pilky (ruční nářadí), pilníky (nástroje), pistole ruční na vytlačování tmelu, pistole stříkací (ruční nářadí), rašple (ruční nástroje), ruční pily, ruční zvedáky, rýče, sekery, srpy, svěráky, škrabky (ruční nástroje), šroubováky, úhelníky (ruční nářadí), upínací pouzdra - sklíčidla (nářadí), vidle, vrtáčky (ruční nářadí), zahradnické nářadí (ruční), zahradnické nůžky, zednické lžice, zemědělské nástroje a nářadí (ruční), železné nářadí a nástroje (ruční), nože, vidličky a lžice, louskáčky na ořechy; (11) ozdobné fontány, kapesní svítílny, lampióny, vánoční světlá na stromky, kuchyňské potřeby elektrické, zapalovače plynové, zapalovače; (16) akvarely, barvy (pouzdra s barvami - školní pomůcky), barvy vodové, děrovačky (kancelářské potřeby), psací desky s klípsem, desky na dokumenty (šanon, pořadače), držáky na psací potřeby, fólie na balení (z umělých hmot spadající do této třídy), globusy (zemské), podložky (psací), podložky razítkovací, potřeby na psaní, psací soupravy, pravítka, přípináčky, razítka, razítka datovací, rýsovací potřeby, řezačky na papír, sešivačky (kancelářské potřeby), soupravy rýsovací, sponky kancelářské, štětce malířské, trojúhelníky (rýsovací), tužky, gumy na mazání, inkoust korekční, kancelářské potřeby, kromě nábytku, klovatiny (lepidla) pro kancelářské potřeby nebo pro domácnost, tekuté korektury (kancelářské potřeby), krejóny (patentní tužky), křída na psaní, křívítka, laminovačky na dokumenty pro použití v kanceláři, lepidla (kancelářská nebo pro domácnost), napínáčky, obaly (papírenské výrobky), obaly na spisy, ocelová pera, ořezávátka na tužky, pastelky, penály, pera (kancelářské potřeby), pera plnicí; (20) figurky (sošky) ze dřeva, vosku, sádry nebo umělých hmot, závěsy korálkové ozdobné, ozdoby pohyblivé (ozdobné pohyblivé předměty vydávající zvuky, zpravidla zvonečky nebo tyčinky), podušky, nábytek, zrcadla, rámy obrazů, výrobky ze dřeva, korku, rákosu, třtiny, proutí, rohoviny, kosti, velrybí kosti, želvoviny, lastur, jantaru, mořské pěny a náhražek všech materiálů nebo z plastické hmoty; (21) bonboniéry (ozdobné krabice na cukroví), busty z porcelánu, terakoty nebo skla, čajová nálevka, čajová vajíčka (sítka), čajové servisy, dávkovače mýdla, dávkovače papírových ručníků, dávkovače toaletního papíru, dětské vaničky přenosné, držáky toaletního papíru, držáky na mýdlo, držáky na svíce, hadry na čištění, hrnčičské zboží, hygienické toaletní nádoby pro domácí zvířata, chladicí boxy přenosné, neelektrické, jelenice na čištění, mlýnky na pepř ruční, kávové servisy, keramika na použití v domácnosti, količky na prádlo, kořenáče ozdobné, s výjimkou papírových, koše na odpadky, mísy hygienické na vylučování pro domácí zvířata, klece pro domácí zvířata, hrnčičské zboží, kuchyňské náčiní neelektrické, kuchyňské nádobí (soupravy), lžice na boty, rozstříkovače na zalévání květin a rostlin, tácy (podnosy), rukavice pro domácnost, sušáky na prádlo, voliery, klece pro ptáky, soupravy líkové, sklenice na pití, sklo malované, cedníky na čaj, lisy na česnek, dávkovače papírových ručníků, dózy na čaj, smetáček a lopatka na drobký, drtiče kuchyňské s výjimkou elektrických, formičky na pečení, formy kuchyňské, hrnce kuchyňské, nádobí kuchyňské, mlýnky na kávu ruční, kráječ těsta, grily na pečení, koše na odpadky, kořenky, otváračky na lahve, konvice na vaření vody neelektrické, kbelíky na smet, kbelíky na led, malé přístroje k sekání, mletí a lisování s ručním pohonem, hadry na utírání prachu a podlah; (24) okenní záclony, plátno, ubrusy voskované, gáza jako tkanina, bavlněné látky, textilie, běhouny na stůl, závěsy textilní nebo plastové, čalouny nástěnné nebo textilní, ručníky, lůžkové přehozy, lůžkoviny, textilie z hedvábí, držáky na záclony a závěsy z textilních materiálů, koupelnové textilie, s výjimkou oblečení, podložky na stůl pod sklenice a talíře (prostírání), povlaky na sklápěcí kryty toalet, prádlo stolní pro domácnost, utěrky na sklo; (26) krajky a vyšívání, stuhy a lemování, knoflíky, háčky a očka, galanterní výrobky, špendlíky a jehly, umělé květiny; (27) koberce, koberečky, předložky koupelnové (rohožky), rohože rákosové, rohožky u dveří; (31) zemědělské, zahradnické a

lesnické výrobky a obilí, které nejsou zařazeny do jiných tříd, živá zvířata, slad; (35) propagační činnost, reklama, pomoc při řízení obchodní činnosti, obchodní administrativa, kancelářské práce.

(730) **Elmich Group s.r.o.**, U Hrůbků 1570/123, Ostrava - Nová Ves, 70900, CZ

(210) **O-503146**

(220) 02.04.2013

(320) 02.04.2013

(511) 3, 5, 44

(540)

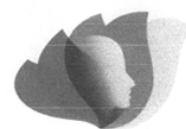

KLINIKA PRAHA KRČ
Centrum klinické a estetické medicíny

(510) (3) parfumerie, vonné oleje, kosmetika, vlasové vody (lotions), zubní pasty; (5) farmaceutické a veterinářské výrobky, hygienické výrobky pro léčebné účely; (44) lékařské služby, péče o hygienu a krásu osob a zvířat.

(730) **DATURA s.r.o.**, Lublaňská 689/40, Praha 2, 12000, CZ

(210) **O-503152**

(220) 02.04.2013

(320) 02.04.2013

(511) 16

(540)

SNOW & WATER EXCLUSIVE

(510) (16) periodické a neperiodické publikace, časopisy, sportovní tiskoviny, letáky, katalogy, plakáty, bannery - v rámci této třídy, atlasy, mapy, propagační tiskoviny.

(730) **DEBORA, spol. s r.o.**, Vršovické nám. čp. 1013/3, Praha 10, 10000, CZ

(210) **O-503158**

(220) 02.04.2013

(320) 02.04.2013

(511) 32, 35, 40

(540)



(510) (35) reklama, propagace a inzerce prostřednictvím všech druhů médií, marketing, zprostředkovatelská činnost v oblasti obchodu s reklamními materiály s pivovarskou tematikou, zejména s výrobky ze skla, porcelánu a majoliky, s ubrusy, tácky, etiketami, s pivem a nealkoholickými nápoji; (32) piva všeho druhu, minerální vody, šumivé nápoje a jiné nápoje nealkoholické, nápoje a šťávy ovocné, sirupy a jiné přípravky k zhotovování nápojů; (40) pivovarnictví - výroba piva všeho druhu, sladovnictví.

(730) **Matuška Martin**, Španielova 1268, Praha 6, 16300, CZ

(740) Ing. Michal Jupa, patentový zástupce, Na Baních 1385, Praha 5 - Zbraslav, 15600

(210) **O-503169**

(220) 03.04.2013

(320) 03.04.2013

(511) 35, 36

(540)



- (510) (35) poradenství v rámci této třídy; (36) správa, správa majetku v rámci této třídy, finanční konzultační služby, fondy, kapitálové investice, investování kapitálu, vydávání cenných papírů, bankovníctví a s ním související služby v rámci této třídy.
(590) Barevná
(730) **Emerging Markets Capital, a.s.**, Evropská 2690/17, Praha 6 - Dejvice, 16000, CZ

(210) **O-503173**

- (220) 03.04.2013
(320) 03.04.2013
(511) 16, 28
(540)



- (510) (16) obalový materiál v rámci této třídy, modelářské zboží, instruktážní a učební materiál v rámci této třídy; (28) komponenty určené pro účely hraní a výrobu plastikových modelů (také ve formě stavebnicových sad, stavebnic nebo souprav obsahující tyto součásti) k napodobení vozidel, plavidel a letadel.
(590) Barevná
(730) **Muzikant Petr**, Nad Vápenkou 364, Křenice, 25084, CZ

(210) **O-503174**

- (220) 03.04.2013
(320) 03.04.2013
(511) 16, 28
(540)



- (510) (16) obalový materiál v rámci této třídy, modelářské zboží, instruktážní a učební materiál v rámci této třídy; (28) komponenty určené pro účely hraní a výrobu plastikových modelů (také ve formě stavebnicových sad, stavebnic nebo souprav obsahující tyto součásti) k napodobení vozidel, plavidel a letadel.
(590) Barevná
(730) **Muzikant Petr**, Nad Vápenkou 364, Křenice, 25084, CZ

(210) **O-503175**

- (220) 03.04.2013
(320) 03.04.2013
(511) 3
(540)

Bio bachovky

- (510) (3) parfumerie, vonné oleje, kosmetika, vlasové vody (lotions), zubní pasty.
(730) **AMC RATIO s.r.o.**, Arch. Weisse 1089, Řevnice, 25230, CZ

(210) **O-503176**

- (220) 03.04.2013
(320) 03.04.2013
(511) 29, 40, 43

(540)



- (510) (29) uzeniny čerstvé, mražené, konzervované, maso, masné a uzenářské výrobky; (40) řeznictví, uzenářství, zpracování masa a masných výrobků, porážka zvířat; (43) služby spojené se stravováním, provozování bufetů, provozoven rychlého občerstvení, hostinská činnost.
(590) Barevná
(730) **Těšínské jatky, s.r.o.**, Na Olšínách 361/1, Český Těšín, 73701, CZ
(740) **MARF s.r.o.**, Mgr. Stanislava Močigembová, Tilschové 851/6, Ostrava, 70900

(210) **O-503177**

- (220) 03.04.2013
(320) 03.04.2013
(511) 9, 16, 35
(540)



- (510) (9) nosiče informací všeho druhu v rozsahu třídy 9, elektronické publikace; (16) nosiče informací všeho druhu v rozsahu třídy 16; (35) propagační činnost, reklama, zejména velkoplošná (outdoor) reklama, včetně reklamy a marketingu prostřednictvím Internetu, podpora prodeje a prezentace zboží v komunikačních médiích, obchodní informace a poradenství pro spotřebitele, pomoc při řízení obchodní činnosti, obchodní poradenství.
(730) **BlueTouch, s.r.o.**, U Hranic 3221/18, Paha 10, 10000, CZ
(740) **Pavel Reichel a kol.**, Ing. Pavel Reichel, Lopatecká 14, Praha 4, 14700

(210) **O-503238**

- (220) 05.04.2013
(320) 05.04.2013
(511) 5
(540)

ANGAL

- (510) (5) farmaceutické přípravky, zejména dezinfekční přípravky.
(730) **Novartis AG**, 4002 Basel, CH
(740) Společná advokátní kancelář Všetečka Zelený Švorčík Kalenský a partneři, JUDr. Michal Havlík, Hálkova 2, Praha 2, 12000

(210) **O-503241**

- (220) 05.04.2013
(320) 05.04.2013
(511) 35, 41, 43
(540)

ALIBI RESTAURANT

- (510) (35) obchodní činnost s alkoholickými nápoji, nealkoholickými nápoji a jídlem; (41) zábava, sportovní a kulturní aktivity; (43) bary, bufety, kavárny, penziony, poskytování přechodného ubytování, provoz hotelového ubytování, restaurace, ubytovací služby (hotely, penziony), zásobování (catering).
(730) **ALIBI GROUP s.r.o.**, Žitná 1575/49, Praha 1, 11000, CZ

(210) **O-503242**

- (220) 05.04.2013
(320) 05.04.2013
(511) 35, 41, 43
(540)

ALIBI BAR

(510)

(35) obchodní činnost s alkoholickými nápoji, nealkoholickými nápoji a jídlem; (41) zábava, sportovní a kulturní aktivity; (43) bary, bufety, kavárny, penziony, poskytování přechodného ubytování, provoz hotelového ubytování, restaurace, ubytovací služby (hotely, penziony), zásobování (catering).

(730) **ALIBI GROUP s.r.o.**, Žitná 1575/49, Praha 1, 11000, CZ

(210) **O-503243**

(220) 05.04.2013

(320) 05.04.2013

(511) 35, 41, 43

(540)

ALIBI CAFÉ

(510) (35) obchodní činnost s alkoholickými nápoji, nealkoholickými nápoji a jídlem; (41) zábava, sportovní a kulturní aktivity; (43) bary, bufety, kavárny, penziony, poskytování přechodného ubytování, provoz hotelového ubytování, restaurace, ubytovací služby (hotely, penziony), zásobování (catering).

(730) **ALIBI GROUP s.r.o.**, Žitná 1575/49, Praha 1, 11000, CZ

(210) **O-503251**

(220) 05.04.2013

(320) 05.04.2013

(511) 6, 16, 20, 21, 32, 35, 38, 39, 41, 43

(540)

KNĚŽÍNEK 1. ČESKOBUDĚJOVICKÝ MINIPIVOVAR

(510) (6) reklamní poutače, firemní štíty, zejména pro označení restaurací a občerstvovacích zařízení, orientační tabule, veškeré uvedené výrobky z kovu; (16) tiskoviny, periodický a neperiodický tisk, zejména časopisy, noviny, knihy, prospekty, plakáty, plakáty velké plošné, fotografie, pohlednice, dopisnice, dopisní papíry, kalendáře, knihařské výrobky, propagační materiály a předměty z papíru, zejména letáky, brožury, obtisky, obalový materiál z papíru a plastických hmot, tiskařské typy a štočky, ozdobné a propagační předměty z papíru, kelímky - v rámci této třídy, pasparty, rozetky, úctenky, papírové visačky, novoroční přání, papírové ubrousky; (20) reklamní poutače, firemní štíty, zejména pro označení restaurací a občerstvovacích zařízení, orientační tabule, veškeré uvedené výrobky ze dřeva a plastických hmot; (21) potřeby a nádoby pro domácnost nebo pro kuchyňské použití, nikoliv z drahých kovů, nádoby na pití, sklo, porcelán a majolika zařazené do třídy 21, tácky papírové, pohárky a poháry skleněné, sklenice, poháry keramické, holby keramické, stojany na jídelní listky, keramické a porcelánové tácky, keramické džbány; (32) piva, lehká piva a ležáky, nealkoholická a nízkoalkoholická piva, míchané nápoje obsahující pivo, zařazené do třídy 32, sladová piva, zázvorová piva, nealkoholické nápoje, vody minerální a šumivé, sirupy a jiné přípravky k přípravě nápojů, ovocné šťávy, ovocné nektary, izotonické nápoje; (35) reklamní, inzertní služby všeho druhu včetně inzercí a reklamy poskytované v počítačových, telekomunikačních a obdobných sítích, informační servis a poradenské služby v obchodě, pořádání reklamních a obchodních výstav a předváděcích akcí zboží a služeb, včetně distribuce zboží k reklamním účelům, zprostředkovatelské služby v oblasti obchodu s výrobky uvedenými ve tř. 6, 16, 20, 21, 32, obchodní služby v oboru polygrafie, průzkum trhu a marketing, obchodní zastoupení tuzemských a zahraničních firem, rozmnožovací služby; (38) zveřejňování, rozšiřování a přenos informací prostřednictvím všech informačních a telekomunikačních prostředků a sítí, satelitů apod., šíření informací prostřednictvím teletextu a počítačových a telekomunikačních sítí včetně Internetu, šíření tiskovin, časopisů, periodik, knih v elektronické podobě prostřednictvím počítačové sítě včetně Internetu, prostřednictvím satelitů apod., šíření a přenos inzercí a reklamy prostřednictvím telefonních sítí; (39) doprava, balení a skladování nápojů; (41) nakladatelská a vydavatelská činnost v oboru zábavních, odborných, zpravodajských a vzdělávacích tiskovin, časopisů, periodických i neperiodických publikací, zpráv a informací, zvukových, textových a audiovizuálních nosičů, včetně multimediálních aplikací, produkční a agenturní činnost v oblasti zábavy, kultury a výchovy, pořádání zábavních soutěží, zájmových klubů a společenských akcí, pořádání společenských módních přehlídek, informační, konzultační,

služby v oblasti zábavy, sportovní a kulturní aktivity, pořádání školení, koncertů, živých hudebních a divadelních vystoupení; (43) služby spojené s provozováním pohostinství, restaurací a podniků rychlého občerstvení, poskytování ubytovacích služeb.

(730) **Kněžínková Lenka**, Šindlový Dvory 14, České Budějovice, 37001, CZ

(740) PatentCentrum Sedlák & Partners s.r.o., Husova 5, České Budějovice, 37001

(210) **O-503253**

(220) 05.04.2013

(320) 05.04.2013

(511) 16, 28

(540)



PAPER SNOW

(510) (16) papír a výrobky z papíru, zejména filmový fotografický umělý sníh z papíru; (28) filmový fotografický umělý sníh na vánoční stromečky.

(730) **Kulhánek Martin**, Masná 10/621, Praha 1, 11000, CZ

(740) PatentCentrum Sedlák & Partners s.r.o., Husova 5, České Budějovice, 37001

(210) **O-503262**

(220) 08.04.2013

(320) 08.04.2013

(511) 1

(540)

Wetter vložkovač a zjiskřovač

(510) (1) Wetter vložkovač a zjiskřovač.

(730) **VIA-REK s.r.o.**, Oldřicha Blažka 145, Rájec-Jestřebí, 67902, CZ

(210) **O-503264**

(220) 08.04.2013

(320) 08.04.2013

(511) 8, 13, 25

(540)



(510) (8) nářadí a nástroje s ručním pohonem, nože, vidličky a lžice, sečné zbraně, břitvy; (13) střelné zbraně, střelivo (munice) a střely, výbušniny, ohňostroje; (25) oděvy, obuv, kloboučnické zboží.

(730) **EXCALIBUR ARMY spol. s r.o.**, Kodaňská 521, Praha 10, 10100, CZ

(210) **O-503265**

(220) 08.04.2013

(320) 08.04.2013

(511) 31

(540)

Horse Vital

(510) (31) krmiva pro zvířata.

(730) **Firma FAULHAMMER s.r.o.**, Tržek 38, Litomyšl, 57001, CZ

(210) **O-503267**

(220) 08.04.2013

(320) 08.04.2013

(511) 44

(540)



(510) (44) zdravotnická záchraná služba, přednemocniční neodkladná péče.

(590) Barevná

(730) **Zdravotnická záchraná služba Karlovarského kraje, příspěvková organizace**, Závodní 390/98C, Karlovy Vary, 36006, CZ

(210) **O-503268**

(220) 08.04.2013

(320) 08.04.2013

(511) 35, 41, 45

(540)



(510) (35) informace (obchodní nebo podnikatelské), obchodní nebo podnikatelský průzkum, průzkum veřejného mínění, marketing; (41) vzdělávací informace, organizování ankety a soutěží; (45) právní služby, právní analýzy a řešerše.

(730) **Ambruz & Dark, advokáti, v.o.s.**, Karolinská 654/2, Praha 8, 18600, CZ

(210) **O-503269**

(220) 08.04.2013

(320) 08.04.2013

(511) 16, 18, 25, 35

(540)

LIFT OFF



(510) (16) tiskoviny, propagační materiály, letáky, brožury, prospekty; (18) tašky cestovní, tašky sportovní, tašky nákupní, kůže, pásky z kůže; (25) oděvy, obuv, kloboučnické zboží; (35) reklamní, inzertní a propagační činnost.

(730) **Procházků Lukáš**, Vyletní 2328, Brandýs nad Labem, 25001, CZ

Nguyen Filip, Božičany 66, Božičany, 36226, CZ

(740) JUDr. Markéta Schönbornová, Rybná 682/14, Praha 1, 11000

(210) **O-503271**

(220) 08.04.2013

(320) 08.04.2013

(511) 30, 32, 33, 35

(540)



(510) 30) káva, čaj, kakao a kávové náhražky, cukrovinky, zmrzlina; (32) piva, minerální vody, šumivé nápoje a jiné nápoje nealkoholické, nápoje a šťávy ovocné, sirupy a jiné přípravky k

zhotovování nápojů; (33) alkoholické nápoje všeho druhu s výjimkou piva, zejména lihoviny a likéry, bylinné likéry, destilované nápoje, vína, destiláty vinné, ovocné, bylinné, destiláty ušlechtilé a řezané, alkoholické aperitivy a koktejly, koncentráty k přípravě alkoholických nápojů a esence do lihovin, pálenky, alkoholové extrakty; (35) zprostředkování prodeje a nákupu výrobků v oboru alkoholických a nealkoholických nápojů, inzertní a propagační služby, včetně zveřejňování reklamních a náborových textů a jejich rozšiřování, informační servis v oboru obchodu a reklamy, správa obchodních zájmů třetích osob, obchodní zastoupení tuzemských a zahraničních firem, poskytování pomoci při provozování obchodu, včetně zprostředkování obchodních záležitostí a personalistiky, organizování, zabezpečování a pořádání propagačních nebo komerčních výstav, propagačních a reklamních akcí a přehlídek zboží, včetně distribuce zboží a jeho vložení k reklamním účelům, odborná poradenská a konzultační činnost v oboru obchodu, podnikání, reklamy a propagace.

(730) **ALKINEA, s.r.o.**, Nemile 47, Nemile, 78901, CZ

(740) **INPARTNERS GROUP**, Ing. Dušan Kendereski, Lidická 51, Brno, 60200

(210) **O-503272**

(220) 08.04.2013

(320) 08.04.2013

(511) 9, 35, 38, 41, 42

(540)

O2 FREE

(9) přístroje a nástroje vědecké, námořní, geodetické, fotografické, filmové, optické, přístroje a nástroje pro vážení, měření, signalizaci, kontrolu (monitorování), záchranu životů a přístroje a nástroje pro vyučování, přístroje a nástroje pro vedení, přepínání, přeměnu, akumulaci, regulaci nebo řízení elektrického proudu, přístroje pro záznam, převod, přenos nebo reprodukci zvuku nebo obrazu, magnetické nosiče dat, optické nosiče dat, nahrávací disky, kompaktní disky (CD disky), DVD disky, blue-ray disky, Flash disky a jiná digitální záznamová média, prodejní automaty a mechanismy pro přístroje na mince, registrační pokladny, počítačové stroje, přístroje pro zpracování dat, počítače, počítačový software, počítačový software stažitelný z Internetu, počítačový software na CD-ROM nebo DVD, počítačový hardware, hasicí přístroje; přístroje pro přenos zvuku a obrazu; telekomunikační přístroje, mobilní telekomunikační přístroje, mobilní telekomunikační handset, PDA (osobní digitální asistent), kapesní PC, mobilní telefony, laptopy, telekomunikační síťové přístroje, řídicí software pro telekomunikační síť a pro telekomunikační přístroje, ochranné oděvy, ochranné přilby, SD karty, brýle, skla do brýlí, divadelní kukátka, brýle sluneční, brýle pro 3D projekci, ochranné brýle, pouzdra na brýle, kontaktní čočky, kamery, fotoaparáty, čočky do kamer a fotoaparátů, objektivy, MP3 a MP4 přehrávače, zvukové pásky, zvukové kazety, zvukové disky, audio-video pásky, audio-video disky, elektronické publikace (stažitelné), podložky pod počítačovou myš, magnety, kryty na mobilní telefony, pouzdra na mobilní telefony, magnetické karty, kódované karty, části a příslušenství pro všechny výše uvedené výrobky; (35) reklama, propagace, marketing, obchodní management, pomoc při řízení obchodní činnosti, obchodní administrativa, kancelářské práce, organizace, uspořádání, provoz, správa, dohled a kontrola nad věrnostními a motivačními programy, prodej a on-line prodej výrobků - přístroje a nástroje vědecké, námořní, geodetické, fotografické, filmové, optické, přístroje a nástroje pro vážení, měření, signalizaci, kontrolu (monitorování), záchranu životů a přístroje a nástroje pro vyučování, přístroje a nástroje pro vedení, přepínání, přeměnu, akumulaci, regulaci nebo řízení elektrického proudu, přístroje pro záznam, převod, přenos nebo reprodukci zvuku nebo obrazu, magnetické nosiče dat, optické nosiče dat, nahrávací disky, kompaktní disky, DVD a jiná digitální záznamová média, prodejní automaty a mechanismy pro přístroje na mince, registrační pokladny, počítačové stroje, přístroje pro zpracování dat, počítače, hasicí přístroje, přístroje pro přenos zvuku a obrazu, telekomunikační přístroje, mobilní telekomunikační přístroje, mobilní telekomunikační handsety, počítačový hardware, počítačový software, počítačový software stažitelný z Internetu, PDA (osobní digitální asistent), kapesní PC, mobilní telefony, laptopy, telekomunikační síťové přístroje, řídicí software pro telekomunikační síť a pro telekomunikační

přístroje, ochranné oděvy, ochranné přilby, počítačový software na CD-ROM nebo DVD, SD karty, brýle, skla do brýlí, divadelní kukátka, brýle pro 3D projekci, brýle sluneční, ochranné brýle, pouzdra na brýle, kontaktní čočky, kamery, fotoaparáty, čočky do kamer a fotoaparátů, objektivy, MP3 a MP4 přehrávače, zvukové pásky, zvukové kazety, zvukové disky, audio-video pásky, audio-video kazety, audio-video disky, video pásky, video kazety, video disky, CD disky, DVD disky, blue-ray disky, Flash disky, elektronické publikace (stažitelné), podložky pod počítačovou myš, magnety, kryty na mobilní telefony, pouzdra na mobilní telefony, magnetické karty, kódované karty, části a příslušenství pro všechny výše uvedené výrobky, papír, lepenka a zboží vyrobené z těchto materiálů nezařazené do jiných tříd, tiskoviny, potřeby a materiály pro knižní vazby, fotografie, papírmické výrobky, lepidla ke kancelářským účelům nebo pro domácnost, materiály pro umělce, štetce, psací stroje a kancelářské potřeby (kromě nábytku), výukový a učební materiál (kromě přístrojů), umělohmotné balicí materiály (nezařazené do jiných tříd), tiskařské typy, tiskařské štočky, knihy, kalendáře, karty, katalogy, programy, dopisní papír, obálky, podložky, poznámkové bloky, diáře, kapesní kalendáře, blahopřání, časopisy, brožury, pera, tužky, propisovací tužky, pohlednice, plakáty, decalomania, obtisky, nálepky, lístky, pivní tácky, papírové a lepenkové podložky pod nádoby, stolní podložky z kartonu nebo z papíru, papírové ubrousky, papírové ubrousky a ručníky, papírové a/nebo plastové tašky, natištěné pohlednice, tištěné členské karty, tikety, poukázky, kupóny a vouchery, informační a poradenské služby týkající se výše uvedených služeb, informační a poradenské služby týkající se výše uvedených služeb poskytované on-line z nebo prostřednictvím počítačových databází nebo Internetu, informační a poradenské služby týkající se výše uvedených služeb poskytované prostřednictvím telekomunikačních sítí; (38) spoje (telekomunikace), telekomunikační služby, mobilní telekomunikační služby, telekomunikační portálové služby, internetové portálové služby, mobilní telekomunikační síťové služby, telekomunikační služby pevných linek, poskytování širokopásmového telekomunikačního přístupu, širokopásmové služby (broadband), vysílací služby, televizní vysílací služby, vysílací služby vztahující se k IP/TV, poskytování přístupu k IP/TV, služby přístupu ke všem druhům datových a informačních sítí a Internetu, služby elektronické pošty, služby textových a multimediálních zpráv, informační služby vztahující se k telekomunikacím poskytované prostřednictvím telekomunikačních sítí, služby poskytovatelů počítačových sítí (network provider) zvláště zajišťování a pronájem přístupového času do datových sítí a databází, zejména pak Internetu, komunikační služby spojené s přístupem do databází, pronájem přístupového času do počítačových databází, poskytování přístupu do počítačových databází, nájem přístupového času do počítačových databází, provoz telekomunikačních sítí, informační a poradenské služby týkající se výše uvedených služeb, informační a poradenské služby týkající se výše uvedených služeb poskytované on-line z nebo prostřednictvím počítačových databází nebo Internetu, informační a poradenské služby týkající se výše uvedených služeb poskytované prostřednictvím telekomunikačních sítí; (41) výchova a vzdělávání, školicí a výcvikové služby, semináře, zábava, sportovní, kulturní a společenské aktivity, interaktivní zábavní služby, služby elektronických her poskytované prostřednictvím jakýchkoli komunikačních sítí, zábavní služby poskytované prostřednictvím telekomunikačních sítí, informační služby vztahující se k výchově a vzdělávání, výcviku a školení, zábavě, sportu, kultuře a společenským událostem poskytované prostřednictvím telekomunikačních sítí, poskytování zpravodajských informací, televizní produkční služby, televizní zpravodajství, rozhlasové zpravodajství, TV produkce, tvorba a výroba televizních a audiovizuálních programů, televizní produkce, televizní programové služby a tvorba televizních programů za využití prostředků Internet Protokol technologie, poskytování zábavy prostřednictvím televize a Internet Protokol televize, zajišťování, provozování a organizace hudebních akcí, poskytování služeb zábavních klubů a diskoték, prezentace, organizování a provozování živých vystoupení, noční kluby, pronájem prostor a míst určených pro hudební produkce a pronájem stadiónů pro účely hudební produkce, kasina, informační a poradenské služby týkající se výše uvedených služeb, informační a poradenské služby týkající se výše

uvedených služeb poskytované on-line z nebo prostřednictvím počítačových databází nebo Internetu, informační a poradenské služby týkající se výše uvedených služeb poskytované prostřednictvím telekomunikačních sítí; (42) vědecké a technologické služby a výzkum, vývoj a návrhy vztahující se k nim, průmyslové analýzy a výzkum, návrh a vývoj počítačového hardwaru a softwaru, IT služby, služby počítačového programování, programátorské služby, obnova počítačových dat, poradenství a konzultační služby v oblasti počítačového hardwaru, poradenství a konzultační služby v oblasti počítačového software, duplikace, kopírování počítačových programů, pronájem počítačů, návrh počítačového software, instalace počítačového software, údržba počítačového software, aktualizace počítačového software, pronájem počítačového software, pronájem počítačového hardwaru, navrhování a vývoj počítačových systémů, analýzy počítačových systémů, konverze dat nebo dokumentů z fyzických nosičů na elektronické nosiče, tvorba a správa webových stránek pro třetí osoby, konverze dat a počítačových programů (ne fyzická konverze), webhosting, inženýrské služby, expertní technologické poradenství, pronájem přístrojů na zpracování dat a počítačů, technické služby vztahující se k projektování, plánování a návrhu zařízení pro telekomunikace, informační brokering (studijně-rozborová činnost), zejména ve vztahu k produktovým průzkumům pro třetí osoby, předpověď počasí, výzkum v oblasti telekomunikačních technologií, monitoring síťových systémů v oblasti telekomunikací, technické podpůrné služby vztahující se k telekomunikacím a telekomunikačním přístrojům, informační a poradenské služby týkající se výše uvedených služeb, informační a poradenské služby týkající se výše uvedených služeb poskytované on-line z nebo prostřednictvím počítačových databází nebo Internetu, informační a poradenské služby týkající se výše uvedených služeb poskytované prostřednictvím telekomunikačních sítí.

- (730) **O2 Holdings Limited**, Bath Road 260, Slough, Berkshire, SL1 4DX, GB
(740) JINDRA & PARTNERS, JUDr. Tomáš Jindra, U Prašné brány 3, Praha 1, 11000

- (210) **O-503273**
(220) 08.04.2013
(320) 08.04.2013
(511) 1, 5
(540)

INVIGA

- (510) (1) chemikálie užívané v zemědělství, zahradnictví a lesnictví, zvláště přípravky pro posílení rostlin, chemické a/nebo biologické prostředky pro zvládání stresu u rostlin, přípravky na regulaci růstu rostlin, chemické přípravky k ošetření semen, surfaktanty, přírodní nebo syntetické chemické látky pro použití jako návnady nebo matoucí přípravky proti hmyzu; (5) přípravky pro hubení a potlačování škůdců, insekticidy, fungicidy, herbicidy, pesticidy.
(730) **BASF SE**, Carl-Bosch-Strasse 38, Ludwigshafen am Rhein, DE
(740) Společná advokátní kancelář Vsetečka Zelený Švorčík Kalenský a partneři, JUDr. Otakar Švorčík, Hálkova 2, Praha 2, 12000

- (210) **O-504079**
(220) 03.05.2013
(320) 03.05.2013
(511) 35, 36, 37, 42
(540)



- (510) (35) znalecké posudky v ekonomické oblasti (ekonomické posudky), reklamní činnost, marketing, služby ekonomických poradců, služby organizačních poradců, zpracování smluv o dílo, zprostředkování citovaných služeb; (36) znalecké posudky ve finanční oblasti, oceňování a odhady reálné a movitého majetku včetně oceňování nehmotného a průmyslového vlastnictví,

stanovení hodnoty firem a majetku, zpracování posudků pro účely majetkových transakcí, reklamační řízení v oblasti stavebnictví, zprostředkování citovaných služeb; (37) služby stavebního dozoru, stavební informace, zprostředkování citovaných služeb; (42) znalecké posudky v oblasti stavebnictví, projektová činnost, inženýrská činnost v oblasti stavebnictví, zprostředkování citovaných služeb.

(730) **Petr Hlásný, CSc. Ing.**, V Štíhlách 3/1311, Praha 4, 14200, CZ

Anvela
AERO COVERS

(210) **O-504182**

(220) 17.05.2013

(320) 17.05.2013

(511) 45

(540)

(510) (12) potahy dopravních prostředků; (35) propagační a reklamní činnost; (39) doprava a skladování zboží; (40) šití potahů a doplňků (tašky na mapy, kufříky, obaly na pilotovy trubice) do interiéru malých letadel a vrtulníků.

(590) Barevná

(730) **Procházková Věra**, Hlavní 114, Bánov, 68754, CZ



(510) (45) právní služby všeho druhu zařazené do této třídy, zejména služby advokátní kanceláře, arbitrážní služby, služby mediační, zprostředkování urovnání sporů, služby patentové a známkové kanceláře, poradenství v oblasti duševního vlastnictví, poskytování informací z oblasti práva prostřednictvím komunikačních médií a informačních nosičů všeho druhu, služby týkající se právních aspektů daní a zdanění, právní posuzování daňových otázek, právní služby související se zakládáním a registrací právnických osob a jiných sdružení osob či majetku, zřizování, udržování a správa práv duševního vlastnictví, informační, konzultační a poradenské služby související s výše uvedenými službami v rámci této třídy.

(590) Barevná

(730) **JUDr. David KARABEC - advokát**, Na Stráži 1306/5, Praha 8, 18000, CZ

(210) **O-504319**

(220) 10.05.2013

(320) 10.05.2013

(511) 9, 42, 45

(540)

Eyen

(510) (9) přístroje a nástroje vědecké, námořní, geodetické, fotografické, filmové, optické, přístroje pro vážení, měření, signalizaci, kontrolu (inspekci), záchranu a přístroje pro vyučování, přístroje a nástroje pro vedení, přepínání, přeměnu, akumulaci, regulaci nebo řízení elektrického proudu, přístroje pro záznam, převod, reprodukci zvuku nebo obrazu, magnetické nosiče zvukových záznamů, gramofonové desky, automatické distributory a mechanismy pro přístroje a mince, zapisovací pokladny, počítací stroje, přístroje pro zpracování informací a počítače, hasicí přístroje; (42) tvorba počítačových systémů, tvorba a návrh software, kódování a dekodování zabezpečovacích systémů (tvorba software), instalace softwaru, pronájem softwaru, údržba počítačového softwaru, aktualizace počítačových programů, sledování a aktualizace software na serveru, regenerace počítačových dat, počítačové programování, rekonstrukce databází, kopírování počítačových programů, poradenská činnost v oblasti aplikace výpočetní techniky, konzultace v oblasti počítačového softwaru, výzkum a vývoj v oblasti mechanických komponent; (45) poskytování licencí na počítačový software (právní služby).

(730) **Eyen SE**, Tržiště 366/13, Praha 1, 11800, CZ

(740) **A. Holas & partner** Patentová a známková kancelář, Ing. Mgr. Hana Holasová, Křížová 4/105, Brno, 60300

(210) **O-504437**

(220) 15.05.2013

(320) 15.05.2013

(511) 12, 35, 39, 40

Zamítnuté a částečně zamítnuté přihlášky ochranných známek po zveřejnění

Zjistí-li Úřad v průběhu řízení o námitkách, že přihlašovaná ochranná známka nespĺňuje podmínky pro zápis, přihlášku zamítne. Zjistí-li, že přihlašovaná ochranná známka nespĺňuje podmínky pro zápis jen pro některé výrobky nebo služby, přihlášku zamítne v rozsahu výrobků nebo služeb, pro které přihláška nespĺňuje podmínky zápisu. S ohledem na tuto skutečnost, obsahuje tato kapitola údaje o rozhodnutích o zamítnutí přihlášky ochranné známky v celém nebo částečném rozsahu na základě ustanovení § 26 zákona č. 441/2003 Sb.

Údaje o výsledku rozhodnutí (zamítnutí přihlášky, částečné zamítnutí přihlášky) jsou uvedeny za datem právní moci rozhodnutí pod INID kódem (583) s názvem "Datum právní moci rozhodnutí/výsledek rozhodnutí".

(210) **O-426981**

(540) **Nový věk - Babiččiny nudle**

(583) 11.06.2013 / zamítnutí přihlášky

(210) **O-479044**

(540) **NORDICA**

(583) 11.06.2013 / zamítnutí přihlášky

(210) **O-486271**

(540) **YACHTLET**

(583) 10.06.2013 / částečné zamítnutí přihlášky

Zamítnuté námítky týkající se ochranných známek

V průběhu řízení o námítkách může být Úřadem zjištěno, že přihlašovaná ochranná známka, která byla zveřejněna ve Věstníku, nezasahuje do zákonem chráněných starších práv třetích osob, tzv. namítajících, uvedených v ustanovení § 7 zákona č. 441/2003 Sb., a proto Úřad námítky zamítne. Údaje o rozhodnutích o zamítnutí námítek na základě ustanovení § 26 zákona č. 441/2003 Sb. jsou obsaženy v této kapitole.

(210) **O-486271**

(540)

YACHTLET

(583) 10.06.2013

(210) **O-492007**

(540)

Artenax

(583) 07.06.2013

Přehled zápisů ochranných známek bez změny ve vztahu ke zveřejněným přihláškám

Kapitola obsahuje údaje o ochranných známkách zapsaných na základě ustanovení § 28 odst. 1 zákona č. 441/2003 Sb., u kterých nedošlo ke změně údajů oproti zveřejněné přihlásce ochranné známky.

Číselný přehled

331833, 331834, 331835, 331836, 331837, 331838, 331839, 331840, 331841, 331842, 331843, 331844, 331845, 331846, 331847, 331848, 331849, 331850, 331851, 331852, 331853, 331854, 331855, 331856, 331857, 331858, 331859, 331860, 331861, 331862, 331863, 331864, 331865, 331866, 331867, 331868, 331869, 331870, 331871, 331872, 331873, 331874, 331875, 331876, 331877, 331878, 331879, 331880, 331881, 331882, 331883, 331884, 331885, 331886, 331887, 331888, 331889, 331890, 331891, 331892, 331893, 331894, 331895, 331896, 331897, 331898, 331899, 331900, 331901, 331902, 331903, 331904, 331905, 331906, 331907, 331908, 331909, 331910, 331911, 331912, 331913, 331914, 331915, 331916, 331917, 331918, 331919, 331920, 331921, 331922, 331923, 331924, 331925, 331926, 331927, 331928, 331929, 331930, 331931, 331932, 331933, 331934, 331935, 331936, 331937, 331938, 331939, 331940, 331941, 331942, 331943, 331944, 331945, 331946, 331947, 331948, 331949, 331950, 331951, 331952, 331953, 331954, 331955, 331956, 331957, 331958, 331959, 331960, 331961, 331962, 331963, 331964, 331965, 331966, 331967, 331968, 331969, 331970, 331971, 331972, 331973, 331974, 331975, 331976, 331977, 331979, 331980, 331981, 331982, 331983, 331984, 331985, 331986, 331987, 331988, 331989, 331990, 331991, 331992, 331993, 331994, 331995, 331996, 331997, 331998, 331999, 332000, 332001, 332002, 332003, 332004, 332005, 332006, 332007, 332008, 332009, 332010, 332011, 332012, 332013, 332014, 332015, 332016, 332017, 332018, 332019, 332020, 332021, 332022, 332023, 332024, 332025, 332026, 332027, 332028, 332029, 332030, 332031, 332032, 332033, 332034, 332035, 332036, 332037, 332038, 332039, 332040, 332041, 332042, 332043, 332044, 332045, 332046, 332047, 332048, 332049, 332050, 332051, 332052, 332053, 332054, 332055, 332056, 332057, 332058, 332059, 332060, 332061, 332062, 332063, 332064, 332065, 332066, 332067, 332068, 332069, 332070, 332071, 332072, 332073, 332074, 332075, 332076, 332077, 332078, 332079, 332080, 332081, 332082, 332083, 332084, 332085, 332086, 332087, 332088, 332089, 332090, 332091, 332092, 332093, 332094, 332095, 332096, 332097, 332098, 332099, 332100, 332101, 332102, 332103, 332104, 332105, 332106, 332107, 332108, 332109, 332110, 332111, 332112, 332113, 332114, 332115, 332116, 332117, 332118, 332119, 332120, 332121, 332122, 332123, 332124, 332125, 332126, 332127, 332128, 332129, 332130, 332131, 332132, 332133, 332134, 332135, 332136, 332137, 332138, 332139, 332140, 332141, 332142, 332143, 332144, 332145, 332146, 332147.

Zápis ochranných známek bez změny ve vztahu ke zveřejněným přihláškám

-
- | | |
|---|---|
| (111) 331833 | (442) 06.03.2013 |
| (220) 01.06.2011 | (151) 12.06.2013 |
| (320) 01.06.2011 | (730) Věda nás baví o.p.s. , Velkopřevorské náměstí 629/7,
Praha 1 - Malá Strana, 11800, CZ |
| (442) 28.12.2011 | (210) O-490529 |
| (151) 12.06.2013 | |
| (730) FAJN SVĚT a.s. , Václavské náměstí 846/1, Praha 1 -
Nové Město, 11000, CZ | |
| (210) O-486141 | |
-
- | | |
|---|--|
| (111) 331834 | (442) 06.03.2013 |
| (220) 01.06.2011 | (151) 12.06.2013 |
| (320) 01.06.2011 | (730) Janda Karel Ing. , Na Větrníku 21, Praha 6, 16200, CZ |
| (442) 28.12.2011 | (210) O-492658 |
| (151) 12.06.2013 | |
| (730) FAJN SVĚT a.s. , Václavské náměstí 846/1, Praha 1 -
Nové Město, 11000, CZ | |
| (210) O-486142 | |
-
- | | |
|---|---|
| (111) 331835 | (442) 06.03.2013 |
| (220) 01.06.2011 | (151) 12.06.2013 |
| (320) 01.06.2011 | (730) Antonie Hotels s.r.o. , Libřická 715, Praha 9, 19014, CZ |
| (442) 28.12.2011 | (210) O-494050 |
| (151) 12.06.2013 | |
| (730) FAJN SVĚT a.s. , Václavské náměstí 846/1, Praha 1 -
Nové Město, 11000, CZ | |
| (210) O-486143 | |
-
- | | |
|---|---|
| (111) 331836 | (442) 06.03.2013 |
| (220) 01.06.2011 | (151) 12.06.2013 |
| (320) 01.06.2011 | (730) Antonie Hotels s.r.o. , Libřická 715, Praha 9, 19014, CZ |
| (442) 28.12.2011 | (210) O-494051 |
| (151) 12.06.2013 | |
| (730) FAJN SVĚT a.s. , Václavské náměstí 846/1, Praha 1 -
Nové Město, 11000, CZ | |
| (210) O-486144 | |
-
- | | |
|---|--|
| (111) 331837 | (442) 06.03.2013 |
| (220) 22.06.2011 | (151) 12.06.2013 |
| (320) 22.06.2011 | (730) Dunová Andrea , Fryštátská 906/15, Havířov, 73564, CZ |
| (442) 25.01.2012 | (210) O-494391 |
| (151) 12.06.2013 | |
| (730) Jiří Heberlein ZÁMEČNICTVÍ , Dlouhoveská 195,
Sušice, 34201, CZ | |
| (210) O-486704 | |
-
- | | |
|--|--|
| (111) 331838 | (442) 06.03.2013 |
| (220) 11.07.2011 | (151) 12.06.2013 |
| (320) 11.07.2011 | (730) DESTPHARM s.r.o. , Lesní 858, Soběslav - Soběslav
III, 39201, CZ |
| (442) 06.03.2013 | (210) O-495168 |
| (151) 12.06.2013 | |
| (730) Dr. Olga Maria de las Mercedes Teresa Margarete
von Dietrichstein , Libertad 1584, Buenos Aires, AR
Felix Tadeo Alejandro Leloir von Dietrichstein ,
Catamarca 3275, Olivos 1636, Buenos Aires, AR | |
| (210) O-487090 | |
-
- | | |
|---|---|
| (111) 331839 | (442) 06.03.2013 |
| (220) 08.08.2011 | (151) 12.06.2013 |
| (320) 08.08.2011 | (730) ČESKOMORAVSKÝ BETON, a.s. , Beroun 660,
26601, CZ |
| (442) 06.03.2013 | (210) O-495379 |
| (151) 12.06.2013 | |
| (730) Gerbera Shops s.r.o. , Oblouková 759/21, Praha 10 -
Vršovice, 10100, CZ | |
| (210) O-487779 | |
-
- | | |
|---------------------|---|
| (111) 331840 | (442) 06.03.2013 |
| (220) 23.11.2011 | (151) 12.06.2013 |
| (320) 23.11.2011 | (730) Němcová Magdalena , Kosova Hora 331, Kosova Hora,
26291, CZ |
| | (210) O-495639 |
-
- | | |
|--|--|
| (111) 331841 | (442) 06.03.2013 |
| (220) 15.02.2012 | (151) 12.06.2013 |
| (320) 15.02.2012 | (730) DESTPHARM s.r.o. , Lesní 858, Soběslav - Soběslav
III, 39201, CZ |
| (442) 06.03.2013 | (210) O-495168 |
| (151) 12.06.2013 | |
| (730) Janda Karel Ing. , Na Větrníku 21, Praha 6, 16200, CZ | |
| (210) O-492658 | |
-
- | | |
|---|---|
| (111) 331842 | (442) 06.03.2013 |
| (220) 02.04.2012 | (151) 12.06.2013 |
| (320) 02.04.2012 | (730) ČESKOMORAVSKÝ BETON, a.s. , Beroun 660,
26601, CZ |
| (442) 06.03.2013 | (210) O-495379 |
| (151) 12.06.2013 | |
| (730) Antonie Hotels s.r.o. , Libřická 715, Praha 9, 19014, CZ | |
| (210) O-494050 | |
-
- | | |
|---|---|
| (111) 331843 | (442) 06.03.2013 |
| (220) 02.04.2012 | (151) 12.06.2013 |
| (320) 02.04.2012 | (730) ČESKOMORAVSKÝ BETON, a.s. , Beroun 660,
26601, CZ |
| (442) 06.03.2013 | (210) O-495379 |
| (151) 12.06.2013 | |
| (730) Antonie Hotels s.r.o. , Libřická 715, Praha 9, 19014, CZ | |
| (210) O-494051 | |
-
- | | |
|--|---|
| (111) 331844 | (442) 06.03.2013 |
| (220) 13.04.2012 | (151) 12.06.2013 |
| (320) 13.04.2012 | (730) ČESKOMORAVSKÝ BETON, a.s. , Beroun 660,
26601, CZ |
| (442) 06.03.2013 | (210) O-495379 |
| (151) 12.06.2013 | |
| (730) Dunová Andrea , Fryštátská 906/15, Havířov, 73564, CZ | |
| (210) O-494391 | |
-
- | | |
|--|---|
| (111) 331845 | (442) 06.03.2013 |
| (220) 15.05.2012 | (151) 12.06.2013 |
| (320) 15.05.2012 | (730) ČESKOMORAVSKÝ BETON, a.s. , Beroun 660,
26601, CZ |
| (442) 06.03.2013 | (210) O-495379 |
| (151) 12.06.2013 | |
| (730) DESTPHARM s.r.o. , Lesní 858, Soběslav - Soběslav
III, 39201, CZ | |
| (210) O-495168 | |
-
- | | |
|---|---|
| (111) 331846 | (442) 06.03.2013 |
| (220) 23.05.2012 | (151) 12.06.2013 |
| (320) 23.05.2012 | (730) ČESKOMORAVSKÝ BETON, a.s. , Beroun 660,
26601, CZ |
| (442) 06.03.2013 | (210) O-495379 |
| (151) 12.06.2013 | |
| (730) ČESKOMORAVSKÝ BETON, a.s. , Beroun 660,
26601, CZ | |
| (210) O-495379 | |
-
- | | |
|---|---|
| (111) 331847 | (442) 06.03.2013 |
| (220) 01.06.2012 | (151) 12.06.2013 |
| (320) 01.06.2012 | (730) Němcová Magdalena , Kosova Hora 331, Kosova Hora,
26291, CZ |
| (442) 06.03.2013 | (210) O-495639 |
| (151) 12.06.2013 | |
| (730) Němcová Magdalena , Kosova Hora 331, Kosova Hora,
26291, CZ | |
| (210) O-495639 | |
-
- | | |
|---------------------|---|
| (111) 331848 | (442) 06.03.2013 |
| (220) 23.11.2011 | (151) 12.06.2013 |
| (320) 23.11.2011 | (730) Němcová Magdalena , Kosova Hora 331, Kosova Hora,
26291, CZ |
| | (210) O-495639 |

(320) 14.06.2012 (442) 06.03.2013 (151) 12.06.2013 (730) Mixanová Svobodová Marcela , Nad Šálkovnou 19, Praha 4, 14700, CZ (210) O-496012	(151) 12.06.2013 (730) Němeček Jan Ing. , Opavská 819/69, Ostrava, 70200, CZ (210) O-496670
(111) 331849 (220) 21.06.2012 (320) 21.06.2012 (442) 06.03.2013 (151) 12.06.2013 (730) Vino Lechovice spol. s r.o. , Pobřežní 95/74, Praha 8, 18700, CZ (210) O-496178	(111) 331857 (220) 17.07.2012 (320) 17.07.2012 (442) 06.03.2013 (151) 12.06.2013 (730) Politické hnutí Jihočeši 2012 , Kovářov 63, Kovářov, 39855, CZ (210) O-496715
(111) 331850 (220) 28.06.2012 (320) 28.06.2012 (442) 06.03.2013 (151) 12.06.2013 (730) AMALA, s.r.o. , Bratislavská 1527/15, Praha 10 - Hostivař, 10200, CZ (210) O-496348	(111) 331858 (220) 17.07.2012 (320) 17.07.2012 (442) 06.03.2013 (151) 12.06.2013 (730) Politické hnutí Jihočeši 2012 , Kovářov 63, Kovářov, 39855, CZ (210) O-496716
(111) 331851 (220) 03.07.2012 (320) 03.07.2012 (442) 06.03.2013 (151) 12.06.2013 (730) CZECH POWER ENGINEERING s.r.o. , Nýřanská 1293/36, Plzeň, 32300, CZ (210) O-496499	(111) 331859 (220) 17.07.2012 (320) 17.07.2012 (442) 06.03.2013 (151) 12.06.2013 (730) AGNOVACHEM s.r.o. , Krásova 706/5, Praha 3 - Žižkov, 13000, CZ (210) O-496725
(111) 331852 (220) 08.07.2012 (320) 08.07.2012 (442) 06.03.2013 (151) 12.06.2013 (730) SunStar Co., Ltd. , Gajwa-dong 178-67, Seo-gu, Incheon 404-812, KP (210) O-496535	(111) 331860 (220) 19.07.2012 (320) 19.07.2012 (442) 06.03.2013 (151) 12.06.2013 (730) Metropolitní spořitelní družstvo , Jezuitská 14/13, Brno, 60200, CZ (210) O-496795
(111) 331853 (220) 10.07.2012 (320) 10.07.2012 (442) 06.03.2013 (151) 12.06.2013 (730) PROFIHOTOVOST s.r.o. , Spálená 90/17, Praha 1, 11000, CZ (210) O-496564	(111) 331861 (220) 19.07.2012 (320) 19.07.2012 (442) 06.03.2013 (151) 12.06.2013 (730) Metropolitní spořitelní družstvo , Jezuitská 14/13, Brno, 60200, CZ (210) O-496796
(111) 331854 (220) 13.07.2012 (320) 13.07.2012 (442) 06.03.2013 (151) 12.06.2013 (730) STYLBAU, s.r.o. , Pardubická 118, Hradec Králové, 50004, CZ (210) O-496668	(111) 331862 (220) 19.07.2012 (320) 19.07.2012 (442) 06.03.2013 (151) 12.06.2013 (730) Zentiva, k.s. , U Kabelovny 130, Praha 10 - Dolní Měcholupy, 10237, CZ (210) O-496802
(111) 331855 (220) 13.07.2012 (320) 13.07.2012 (442) 06.03.2013 (151) 12.06.2013 (730) AGRO CS a.s. , Říkov čp. 265, Česká Skalice, 55203, CZ (210) O-496669	(111) 331863 (220) 19.07.2012 (320) 19.07.2012 (442) 06.03.2013 (151) 12.06.2013 (730) Zentiva, k.s. , U Kabelovny 130, Praha 10 - Dolní Měcholupy, 10237, CZ (210) O-496803
(111) 331856 (220) 13.07.2012 (320) 13.07.2012 (442) 06.03.2013	(111) 331864 (220) 24.07.2012 (320) 24.07.2012 (442) 06.03.2013 (151) 12.06.2013 (730) you travel s.r.o. , Štefánikova 18/25, Praha 1, 15000, CZ

(210) O-496907	(730) CHATEAU LEDNICE GROUP a.s. , Nejdecká 714, Lednice, 69144, CZ
(111) 331865	(210) O-496980
(220) 24.07.2012	(111) 331873
(320) 24.07.2012	(220) 27.07.2012
(442) 06.03.2013	(320) 27.07.2012
(151) 12.06.2013	(442) 06.03.2013
(730) Naturprodukt CZ spol. s r.o. , Na Viničkách 638, Šestajovice, 25092, CZ	(151) 12.06.2013
(210) O-496908	(730) Sklizeno s.r.o. , Třída Kpt. Jaroše 1845/26, Brno, 60200, CZ
(111) 331866	(210) O-497029
(220) 24.07.2012	(111) 331874
(320) 24.07.2012	(220) 27.07.2012
(442) 06.03.2013	(320) 27.07.2012
(151) 12.06.2013	(442) 06.03.2013
(730) Red Point Style s.r.o. , Mikovcova 605/4, Praha 2, 12000, CZ	(151) 12.06.2013
(210) O-496912	(730) FTV Prima, spol. s r.o. , Na Žertvách 24/132, Praha 8, 18000, CZ
(111) 331867	(210) O-497030
(220) 24.07.2012	(111) 331875
(320) 24.07.2012	(220) 30.07.2012
(442) 06.03.2013	(320) 30.07.2012
(151) 12.06.2013	(442) 06.03.2013
(730) Slezák Petr spol. s r.o. , Horní Loučky 105, Dolní Loučky, 59455, CZ	(151) 12.06.2013
(210) O-496914	(730) Ústav práva a právní vědy, o.p.s. , Konviktská 24, Praha 1, 11000, CZ
(111) 331868	(210) O-497031
(220) 24.07.2012	(111) 331876
(320) 24.07.2012	(220) 30.07.2012
(442) 06.03.2013	(320) 30.07.2012
(151) 12.06.2013	(442) 06.03.2013
(730) Brťka Juraj Ing. , K přehradě 29, Havířov - Životice, 73601, CZ	(151) 12.06.2013
(210) O-496915	(730) Lakma SAT Sp. z o.o. , Frysztacka 173, Cieszyn, 43-400, PL
(111) 331869	(210) O-497036
(220) 25.07.2012	(111) 331877
(320) 25.07.2012	(220) 30.07.2012
(442) 06.03.2013	(320) 30.07.2012
(151) 12.06.2013	(442) 06.03.2013
(730) Seidl Alexander , Betlémské náměstí 258/10, Praha 1, 11000, CZ	(151) 12.06.2013
(210) O-496940	(730) Jech Robert , Tovární 1173, Trhové Sviny, 37401, CZ
(111) 331870	(210) O-497041
(220) 25.07.2012	(111) 331878
(320) 25.07.2012	(220) 02.08.2012
(442) 06.03.2013	(320) 02.08.2012
(151) 12.06.2013	(442) 06.03.2013
(730) M-Lobys s.r.o. , tř. Národní svobody 21, Písek, 39701, CZ	(151) 12.06.2013
(210) O-496945	(730) Baker Store s.r.o. , Pražská 12/15, Liberec, 46007, CZ
(111) 331871	(210) O-497156
(220) 25.07.2012	(111) 331879
(320) 25.07.2012	(220) 02.08.2012
(442) 06.03.2013	(320) 02.08.2012
(151) 12.06.2013	(442) 06.03.2013
(730) Sochor Filip Mgr. , Rašova 840/14, Praha 4, 14900, CZ	(151) 12.06.2013
(210) O-496947	(730) Mlejnek Roman , Tusarova 1439/12, Praha 7, 17000, CZ
(111) 331872	(210) O-497157
(220) 26.07.2012	(111) 331880
(320) 26.07.2012	(220) 03.08.2012
(442) 06.02.2013	(320) 03.08.2012
(151) 12.06.2013	(442) 06.03.2013
(730) Naturprodukt CZ spol. s r.o. , Na Viničkách č.p. 638, Praha-Východ, Šestajovice, 25092, CZ	(151) 12.06.2013

(210) O-497192	(320) 14.08.2012 (442) 06.03.2013 (151) 12.06.2013 (730) Česká pojišťovna a.s. , Spálená 75/16, Praha 1, 11304, CZ
(111) 331881 (220) 06.08.2012 (320) 06.08.2012 (442) 06.03.2013 (151) 12.06.2013 (730) PR Klub, o.s. , Pobřežní 370/4, Praha 8, 18600, CZ	(210) O-497408
(111) 331882 (220) 06.08.2012 (320) 06.08.2012 (442) 06.03.2013 (151) 12.06.2013 (730) PR Klub, o.s. , Pobřežní 370/4, Praha 8, 18600, CZ	(111) 331890 (220) 17.08.2012 (320) 17.08.2012 (442) 06.03.2013 (151) 12.06.2013 (730) Ing. Ivo Hrdlička , Stanislava Krejčího 122/4, Olomouc - Svatý Kopeček, 77200, CZ
(210) O-497209	(210) O-497513
(111) 331883 (220) 07.08.2012 (320) 07.08.2012 (442) 06.03.2013 (151) 12.06.2013 (730) Lachnit Petr Bc. , Lohenského 846/21, Praha 5, 15200, CZ	(111) 331891 (220) 17.08.2012 (320) 17.08.2012 (442) 06.03.2013 (151) 12.06.2013 (730) Ing. Ivo Hrdlička , Stanislava Krejčího 122/4, Olomouc - Svatý Kopeček, 77200, CZ
(210) O-497231	(210) O-497514
(111) 331884 (220) 07.08.2012 (320) 07.08.2012 (442) 06.03.2013 (151) 12.06.2013 (730) Trik Martin , Spolková 31, Plzeň, 31200, CZ	(111) 331892 (220) 20.08.2012 (320) 20.08.2012 (442) 06.03.2013 (151) 12.06.2013 (730) PEX, a.s. , Jindřicha Plachty 3163, Praha 5, 15000, CZ
(210) O-497261	(210) O-497593
(111) 331885 (220) 09.08.2012 (320) 09.08.2012 (442) 06.03.2013 (151) 12.06.2013 (730) Svaz květinářů a floristů České republiky , Wolkerova 17, Olomouc, 77111, CZ	(111) 331893 (220) 21.08.2012 (320) 21.08.2012 (442) 06.03.2013 (151) 12.06.2013 (730) Materion Corporation , 6070 Parkland Boulevard, Mayfield Heights, Ohio 44124, OH, US
(210) O-497308	(210) O-497605
(111) 331886 (220) 14.08.2012 (320) 14.08.2012 (442) 06.03.2013 (151) 12.06.2013 (730) ELEKTROWIN a.s. , Michelská 300/60, Praha 4, 14000, CZ	(111) 331894 (220) 22.08.2012 (320) 22.08.2012 (442) 06.03.2013 (151) 12.06.2013 (730) Czechoslovak Models s.r.o. , Národní 36/40, Praha 1, 11000, CZ
(210) O-497378	(210) O-497619
(111) 331887 (220) 14.08.2012 (320) 14.08.2012 (442) 06.03.2013 (151) 12.06.2013 (730) ELEKTROWIN a.s. , Michelská 300/60, Praha 4, 14000, CZ	(111) 331895 (220) 22.08.2012 (320) 22.08.2012 (442) 06.03.2013 (151) 12.06.2013 (730) Czechoslovak Models s.r.o. , Národní 36/40, Praha 1, 11000, CZ
(210) O-497379	(210) O-497620
(111) 331888 (220) 14.08.2012 (320) 14.08.2012 (442) 06.03.2013 (151) 12.06.2013 (730) ADR - Trans, s.r.o. , ÚVR Mníšek pod Brdy 600, Mníšek pod Brdy, 25210, CZ	(111) 331896 (220) 21.08.2012 (320) 21.08.2012 (442) 06.03.2013 (151) 12.06.2013 (730) Extra Publishing, s.r.o. , Bubeníčková 9, Brno, 61500, CZ
(210) O-497380	(210) O-497621
(111) 331889 (220) 14.08.2012	(111) 331897 (220) 27.08.2012 (320) 27.08.2012 (442) 06.03.2013 (151) 12.06.2013

(730) Scribbler Publishing s.r.o. , Pobežní 370/4, Praha 8, 18600, CZ	(210) O-497855
(210) O-497725	
(111) 331898	(111) 331906
(220) 28.08.2012	(220) 04.09.2012
(320) 28.08.2012	(320) 04.09.2012
(442) 06.03.2013	(442) 06.03.2013
(151) 12.06.2013	(151) 12.06.2013
(730) TLC - Top Language Centre, s.r.o. , Františkánská 6, Brno, 60200, CZ	(730) Kotrčová Applová Jana , Akátová 147E, Zdíby, 25066, CZ
(210) O-497747	(210) O-497898
(111) 331899	(111) 331907
(220) 28.08.2012	(220) 04.09.2012
(320) 28.08.2012	(320) 04.09.2012
(442) 06.03.2013	(442) 06.03.2013
(151) 12.06.2013	(151) 12.06.2013
(730) 420on.cz s.r.o. , Legerova 1820/39, Praha 2 - Nové Město, 12000, CZ	(730) LU.PIN. s.r.o. , Konviktská 263/5, Praha 1, 11000, CZ
(210) O-497750	(210) O-497902
(111) 331900	(111) 331908
(220) 28.08.2012	(220) 05.09.2012
(320) 28.08.2012	(320) 05.09.2012
(442) 06.03.2013	(442) 06.03.2013
(151) 12.06.2013	(151) 12.06.2013
(730) Divadlo Na Jezerce, s.r.o. , Pod Vilami 4, Praha 4, 14000, CZ	(730) FALANX PATRON s.r.o. , Resslerova 956/13, Hradec Králové, 50002, CZ
(210) O-497755	(210) O-497921
(111) 331901	(111) 331909
(220) 28.08.2012	(220) 07.09.2012
(320) 28.08.2012	(320) 07.09.2012
(442) 06.03.2013	(442) 06.03.2013
(151) 12.06.2013	(151) 12.06.2013
(730) Divadlo Na Jezerce, s.r.o. , Pod Vilami 4, Praha 4, 14000, CZ	(730) Sport Wave, s.r.o. , Bruslařská 1185/16, Praha 10, 10200, CZ
(210) O-497756	(210) O-498018
(111) 331902	(111) 331910
(220) 28.08.2012	(220) 10.09.2012
(320) 28.08.2012	(320) 10.09.2012
(442) 06.03.2013	(442) 06.03.2013
(151) 12.06.2013	(151) 12.06.2013
(730) Komerční pojišťovna, a.s. , Karolinská 1/650, Praha 8, 18600, CZ	(730) M.I.P. Group, a.s. , Hollarovo náměstí 11, Praha 3, 13000, CZ
(210) O-497757	(210) O-498034
(111) 331903	(111) 331911
(220) 28.08.2012	(220) 10.09.2012
(320) 28.08.2012	(320) 10.09.2012
(442) 06.03.2013	(442) 06.03.2013
(151) 12.06.2013	(151) 12.06.2013
(730) Lang Jiří , Puchmajerova 1002, Beroun - Město, 26601, CZ	(730) Sýkora Jan , Příčná 139, Most, 43401, CZ
(210) O-497761	(210) O-498041
(111) 331904	(111) 331912
(220) 28.08.2012	(220) 13.09.2012
(320) 28.08.2012	(320) 13.09.2012
(442) 06.03.2013	(442) 06.03.2013
(151) 12.06.2013	(151) 12.06.2013
(730) JOE Profi s.r.o. , Branišovská 187/16, Praha 4, 14300, CZ	(730) ORTIM company s.r.o. , Míšovická 458/3, Praha 5 - Zličín, 15521, CZ
(210) O-497768	(210) O-498126
(111) 331905	(111) 331913
(220) 01.09.2012	(220) 17.09.2012
(320) 01.09.2012	(320) 17.09.2012
(442) 06.03.2013	(442) 06.03.2013
(151) 12.06.2013	(151) 12.06.2013
(730) Media Pro Pictures s.r.o. , Kříženeckého náměstí 1078/5A, Praha 5, 15200, CZ	(730) LEGIA, spol. s r.o. , Poříčí 273/5, Brno, 63900, CZ
	(210) O-498199
	(111) 331914
	(220) 18.09.2012

(320) 18.09.2012
(442) 06.03.2013
(151) 12.06.2013
(730) **AGRO ALIANCE s.r.o.**, Třebotov 304, Třebotov,
25226, CZ
(210) O-498208

(111) **331915**
(220) 19.09.2012
(320) 19.09.2012
(442) 06.03.2013
(151) 12.06.2013
(730) **Fantasy Cards s.r.o.**, Jirečkova 1018/16, Praha 7,
17000, CZ
(210) O-498278

(111) **331916**
(220) 20.09.2012
(320) 20.09.2012
(442) 06.03.2013
(151) 12.06.2013
(730) **"Timpex spol. s r.o."**, Dukelská 128, Hanušovice,
78833, CZ
(210) O-498310

(111) **331917**
(220) 21.09.2012
(320) 21.09.2012
(442) 06.03.2013
(151) 12.06.2013
(730) **ACTION GAMES s.r.o.**, M. Alše 411, Zlín, 76001, CZ
(210) O-498340

(111) **331918**
(220) 21.09.2012
(320) 21.09.2012
(442) 06.03.2013
(151) 12.06.2013
(730) **ACTION GAMES s.r.o.**, M. Alše 411, Zlín, 76001, CZ
(210) O-498341

(111) **331919**
(220) 01.10.2012
(320) 01.10.2012
(442) 06.03.2013
(151) 12.06.2013
(730) **Pham Ladislav**, Anglická 2257, Kladno 2, 27201, CZ
(210) O-498519

(111) **331920**
(220) 04.10.2012
(320) 04.10.2012
(442) 06.03.2013
(151) 12.06.2013
(730) **medical agency s.r.o.**, Lidická 48, Brno, 60200, CZ
(210) O-498633

(111) **331921**
(220) 04.10.2012
(320) 04.10.2012
(442) 06.03.2013
(151) 12.06.2013
(730) **Široký Michal Bc.**, Labská kotlina 1007, Hradec
Králové, 50002, CZ
(210) O-498642

(111) **331922**
(220) 05.10.2012
(320) 05.10.2012
(442) 06.03.2013
(151) 12.06.2013
(730) **Kublák Tomáš**, Šefířková 10, Praha, 11800, CZ
(210) O-498676

(111) **331923**
(220) 15.10.2012
(320) 15.10.2012
(442) 06.03.2013
(151) 12.06.2013
(730) **ABAS IPS Management s.r.o.**, Gorkého 3037/2,
Ostrava 2, 70200, CZ
(210) O-498947

(111) **331924**
(220) 15.10.2012
(320) 15.10.2012
(442) 06.03.2013
(151) 12.06.2013
(730) **CHOVSERVIS a.s.**, Zemědělská 897, Hradec Králové,
50003, CZ
(210) O-498955

(111) **331925**
(220) 15.10.2012
(320) 15.10.2012
(442) 06.03.2013
(151) 12.06.2013
(730) **Boulit s.r.o.**, Hvozdánská 2053/3, Praha 4, 14000, CZ
(210) O-498956

(111) **331926**
(220) 16.10.2012
(320) 16.10.2012
(442) 06.03.2013
(151) 12.06.2013
(730) **Stroupek Pavel**, Horní lán 1257/51, Olomouc, 77900,
CZ
(210) O-498993

(111) **331927**
(220) 16.10.2012
(320) 16.10.2012
(442) 06.03.2013
(151) 12.06.2013
(730) **BOTTARI CZ, s.r.o.**, Benešov nad Ploučnicí 701,
Benešov nad Ploučnicí, 40722, CZ
(210) O-499000

(111) **331928**
(220) 17.10.2012
(320) 17.10.2012
(442) 06.03.2013
(151) 12.06.2013
(730) **AGRO JESENICE u Prahy a.s.**, Vestecká 2, Zlatníky -
Hodkovice, 25241, CZ
(210) O-499004

(111) **331929**
(220) 17.10.2012
(320) 17.10.2012
(442) 06.03.2013
(151) 12.06.2013
(730) **AGRO JESENICE u Prahy a.s.**, Vestecká 2, Zlatníky -
Hodkovice, 25241, CZ
(210) O-499005

(111) **331930**
(220) 17.10.2012
(320) 17.10.2012
(442) 06.03.2013
(151) 12.06.2013
(730) **WISCONSIN ENGINEERING CZ, s.r.o.**, Vrchlabská
145/6, Praha 9 - Kbely, 19700, CZ
(210) O-499007

(111) **331931**
(220) 22.10.2012

(320) 22.10.2012 (442) 06.03.2013 (151) 12.06.2013 (730) Cardinal Diamonds s.r.o. , Kaprova 42/14, Praha 1 - Josefov, 11000, CZ (210) O-499137	(730) TRADE CENTRE PRAHA a.s. , Blanická 1008/28, Praha 2, 12000, CZ (210) O-499311
(111) 331932 (220) 24.10.2012 (320) 24.10.2012 (442) 06.03.2013 (151) 12.06.2013 (730) Čtyřlístek, spol. s r.o. , Na lysině 272/17, Praha 4, 14100, CZ (210) O-499178	(111) 331940 (220) 14.11.2012 (320) 14.11.2012 (442) 06.03.2013 (151) 12.06.2013 (730) Hrdina Aleš , Maková 790, Průhonice, 25243, CZ (210) O-499752
(111) 331933 (220) 24.10.2012 (320) 24.10.2012 (442) 06.03.2013 (151) 12.06.2013 (730) Zakrytoe aktsionernoe obschestvo TechnoNICOL , Krymsky Val 8, 119049 Moskva, RU (210) O-499179	(111) 331941 (220) 14.11.2012 (320) 14.11.2012 (442) 06.03.2013 (151) 12.06.2013 (730) Sales House s.r.o. , U Habrovky 247/11, Praha 4, 14000, CZ (210) O-499767
(111) 331934 (220) 24.10.2012 (320) 24.10.2012 (442) 06.03.2013 (151) 12.06.2013 (730) Bleková Marie Bc. , Čs. armády 2179, Louny, 44001, CZ (210) O-499180	(111) 331942 (220) 19.11.2012 (320) 19.11.2012 (442) 06.03.2013 (151) 12.06.2013 (730) Eggenberg spol. s r.o. , Učitelská 54, Praha 8, 18200, CZ (210) O-499862
(111) 331935 (220) 24.10.2012 (320) 24.10.2012 (442) 06.03.2013 (151) 12.06.2013 (730) Prerost a švorc-auto, s.r.o. , Veveslavinská 39, Praha 6, 16200, CZ (210) O-499182	(111) 331943 (220) 03.12.2012 (320) 03.12.2012 (442) 06.03.2013 (151) 12.06.2013 (730) České dráhy, a.s. , Nábřeží L. Svobody 1222, Praha 1, 11015, CZ (210) O-500246
(111) 331936 (220) 24.10.2012 (320) 24.10.2012 (442) 06.03.2013 (151) 12.06.2013 (730) Vino Zlomek & Vávra s.r.o. , Boršice u Blatnice 300, Boršice u Blatnice, 68763, CZ (210) O-499184	(111) 331944 (220) 03.12.2012 (320) 03.12.2012 (442) 06.03.2013 (151) 12.06.2013 (730) Lactalis CZ, s.r.o. , Českobrodská 1174, Praha 9, 19800, CZ (210) O-500249
(111) 331937 (220) 30.10.2012 (320) 30.10.2012 (442) 06.03.2013 (151) 12.06.2013 (730) Masarykova univerzita , Žerotínovo náměstí 617/9, Brno, 60177, CZ (210) O-499305	(111) 331945 (220) 10.12.2012 (320) 10.12.2012 (442) 06.03.2013 (151) 12.06.2013 (730) TOP DRAWER s.r.o. , Chittussiho 45/14, Praha 6, 16000, CZ (210) O-500387
(111) 331938 (220) 30.10.2012 (320) 30.10.2012 (442) 06.03.2013 (151) 12.06.2013 (730) TRADE CENTRE PRAHA a.s. , Blanická 1008/28, Praha 2, 12000, CZ (210) O-499310	(111) 331946 (220) 10.12.2012 (320) 10.12.2012 (442) 06.03.2013 (151) 12.06.2013 (730) ELKO EP HOLDING, a.s. , Palackého 493, Holešov - Všetuly, 76901, CZ (210) O-500388
(111) 331939 (220) 30.10.2012 (320) 30.10.2012 (442) 06.03.2013 (151) 12.06.2013	(111) 331947 (220) 14.12.2012 (320) 14.12.2012 (442) 06.03.2013 (151) 12.06.2013 (730) Urbanová Eva Mgr. , Ohradní 1464, Kamenice, 25168, CZ (210) O-500527

(111) 331948	(730) Černý Tomáš , Nezamyslova 16, Brno, 61500, CZ
(220) 19.12.2012	(210) O-500807
(320) 19.12.2012	
(442) 06.03.2013	
(151) 12.06.2013	(111) 331957
(730) KITL s.r.o. , Komenského 791/23, Jablonec nad Nisou, 46601, CZ	(220) 31.12.2012
(210) O-500639	(320) 31.12.2012
	(442) 06.03.2013
	(151) 12.06.2013
	(730) WTS net s.r.o. , Přístavní 1423/33, Praha 7 - Holešovice, 17000, CZ
	(210) O-500808
(111) 331949	
(220) 21.12.2012	
(320) 21.12.2012	
(442) 06.03.2013	
(151) 12.06.2013	(111) 331958
(730) AGEL a.s. , Mathonova 291/1, Prostějov, 79604, CZ	(220) 07.01.2013
(210) O-500709	(320) 07.01.2013
	(442) 06.03.2013
	(151) 12.06.2013
	(730) MEDIA 40+ , Kpt. Stránského 981/19, Praha 9, 19800, CZ
	(210) O-500891
(111) 331950	
(220) 21.12.2012	
(320) 21.12.2012	
(442) 06.03.2013	
(151) 12.06.2013	(111) 331959
(730) Mladá fronta a.s. , Mezi Vodami 1952/9, Praha 4 - Modřany, 14300, CZ	(220) 07.01.2013
(210) O-500714	(320) 07.01.2013
	(442) 06.03.2013
	(151) 12.06.2013
	(730) Obecně prospěšná společnost Sirius, o.p.s. , Thunovská 12, Praha 1, 11800, CZ
	(210) O-500902
(111) 331951	
(220) 21.12.2012	
(320) 21.12.2012	
(442) 06.03.2013	
(151) 12.06.2013	(111) 331960
(730) Budějovický Budvar, n.p. , Karolíny Světlé 4, České Budějovice, 37021, CZ	(220) 07.02.2013
(210) O-500729	(320) 07.02.2013
	(442) 06.03.2013
	(151) 12.06.2013
	(730) Omega Investment a.s. , Žitná 1656/45, Praha 1, 11000, CZ
	(210) O-501697
(111) 331952	
(220) 28.12.2012	
(320) 28.12.2012	
(442) 06.03.2013	
(151) 12.06.2013	(111) 331961
(730) Resdom, s.r.o. , Rybalkova 1323, Louny, 44001, CZ	(220) 29.04.2005
(210) O-500762	(320) 29.04.2005
	(442) 13.03.2013
	(151) 18.06.2013
	(730) BONGRAIN S. A. , 42 rue Rieussec, Viroflay, FR
	(210) O-425847
(111) 331953	
(220) 28.12.2012	
(320) 28.12.2012	
(442) 06.03.2013	
(151) 12.06.2013	(111) 331962
(730) Mladí lékaři, občanské sdružení , Košíkářská 671, Praha 5 - Zbraslav, 15600, CZ	(220) 29.04.2005
(210) O-500764	(320) 29.04.2005
	(442) 13.03.2013
	(151) 18.06.2013
	(730) BONGRAIN S. A. , 42 rue Rieussec, Viroflay, FR
	(210) O-425848
(111) 331954	
(220) 28.12.2012	
(320) 28.12.2012	
(442) 06.03.2013	
(151) 12.06.2013	(111) 331963
(730) Klinické centrum Praha, s.r.o. , Krakovská 8/581, Praha 1, 11000, CZ	(220) 29.04.2005
(210) O-500770	(320) 29.04.2005
	(442) 13.03.2013
	(151) 18.06.2013
	(730) BONGRAIN S. A. , 42 rue Rieussec, Viroflay, FR
	(210) O-425849
(111) 331955	
(220) 28.12.2012	
(320) 28.12.2012	
(442) 06.03.2013	
(151) 12.06.2013	(111) 331964
(730) Unilever N.V. , Weena 455, Rotterdam 3013 AL, NL	(220) 29.04.2005
(210) O-500798	(320) 29.04.2005
	(442) 13.03.2013
	(151) 18.06.2013
	(730) BONGRAIN S. A. , 42 rue Rieussec, Viroflay, FR
	(210) O-425850
(111) 331956	
(220) 31.12.2012	
(320) 31.12.2012	
(442) 06.03.2013	
(151) 12.06.2013	(111) 331965
	(220) 30.08.2006

(320) 30.08.2006
(442) 13.03.2013
(151) 18.06.2013
(730) **BONGRAIN S. A.**, 42 rue Rieussec, Viroflay, 78220, FR
(210) O-440608

(111) **331966**
(220) 30.08.2006
(320) 30.08.2006
(442) 13.03.2013
(151) 18.06.2013
(730) **Bongrain S. A.**, 42 rue Rieussec, Viroflay, 78220, FR
(210) O-440609

(111) **331967**
(220) 30.08.2006
(320) 30.08.2006
(442) 13.03.2013
(151) 18.06.2013
(730) **Bongrain S. A.**, 42 rue Rieussec, Viroflay, 78220, FR
(210) O-440610

(111) **331968**
(220) 30.08.2006
(320) 30.08.2006
(442) 13.03.2013
(151) 18.06.2013
(730) **BONGRAIN S. A.**, 42 rue Rieussec, Viroflay, FR
(210) O-440611

(111) **331969**
(220) 20.04.2007
(320) 20.04.2007
(442) 13.03.2013
(151) 18.06.2013
(730) **BONGRAIN S. A.**, 42 rue Rieussec, Viroflay, 78220, FR
(210) O-447507

(111) **331970**
(220) 14.06.2007
(320) 14.06.2007
(442) 13.03.2013
(151) 18.06.2013
(730) **Bongrain S. A.**, 42 rue Rieussec, Viroflay, FR
(210) O-449084

(111) **331971**
(220) 14.06.2007
(320) 14.06.2007
(442) 13.03.2013
(151) 18.06.2013
(730) **Bongrain S. A.**, 42 rue Rieussec, Viroflay, FR
(210) O-449085

(111) **331972**
(220) 14.06.2007
(320) 14.06.2007
(442) 13.03.2013
(151) 18.06.2013
(730) **Bongrain S. A.**, 42 rue Rieussec, Viroflay, FR
(210) O-449086

(111) **331973**
(220) 14.06.2007
(320) 14.06.2007
(442) 13.03.2013
(151) 18.06.2013
(730) **Bongrain S. A.**, 42 rue Rieussec, Viroflay, FR
(210) O-449087

(111) **331974**

(220) 26.06.2008
(320) 26.06.2008
(442) 13.03.2013
(151) 18.06.2013
(730) **Bongrain S. A., a French Soci t  Anonyme**, 42 rue Rieussec, 78220 Viroflay, FR
(210) O-460281

(111) **331975**
(220) 28.08.2008
(320) 28.08.2008
(442) 13.03.2013
(151) 18.06.2013
(730) **Bongrain S.A., a French Soci t  Anonyme**, 42 rue Rieussec, Viroflay, 78220, FR
(210) O-461823

(111) **331976**
(220) 13.07.2009
(320) 13.07.2009
(442) 13.03.2013
(151) 18.06.2013
(730) **Bongrain S. A., a French Soci t  Anonyme**, 42 rue Rieussec, Viroflay 78220, FR
(210) O-469402

(111) **331977**
(220) 27.08.2009
(320) 27.08.2009
(442) 05.09.2012
(151) 18.06.2013
(730) **Němec s.r.o.**, Antala Staška 106/28, Praha 4, 14000, CZ
(210) O-470419

(111) **331979**
(220) 22.07.2011
(320) 22.07.2011
(442) 13.03.2013
(151) 18.06.2013
(730) **iPUB Group s.r.o.**, K sídlišti 776/11, Praha 4, 14000, CZ
(210) O-487367

(111) **331980**
(220) 20.12.2010
(320) 20.12.2010
(442) 13.03.2013
(151) 18.06.2013
(730) **Levitán AG**, Harfenbergstr. 28, St. Gallen, CH
(210) O-489811

(111) **331981**
(220) 02.11.2011
(320) 02.11.2011
(442) 13.03.2013
(151) 18.06.2013
(730) **LARGE LIFE LIMITED**, 6 Bexley Square, Salford, Manchester, M3 GBZ, Velká Británie, GB
(210) O-489936

(111) **331982**
(220) 24.01.2012
(320) 24.01.2012
(442) 13.03.2013
(151) 18.06.2013
(730) **USB Media, spol. s r.o.**, Vlkova 28/443, Praha 3, 13000, CZ
(210) O-492028

(111) **331983**
(220) 06.02.2012
(320) 06.02.2012
(442) 13.03.2013
(151) 18.06.2013

(730) LUXUR Media, s.r.o. , Velehradská 30, 82108 Bratislava, SK	(210) O-496105
(210) O-492389	
(111) 331984	(111) 331992
(220) 29.02.2012	(220) 21.06.2012
(320) 29.02.2012	(320) 21.06.2012
(442) 13.03.2013	(442) 13.03.2013
(151) 18.06.2013	(151) 18.06.2013
(730) Lupo Media s.r.o. , Resslova 1566/27, České Budějovice, 37004, CZ	(730) Seznam.cz, a.s. , Radlická 3294/10, Praha 5 - Smíchov, 15000, CZ
(210) O-493077	(210) O-496169
(111) 331985	(111) 331993
(220) 22.03.2012	(220) 21.06.2012
(320) 22.03.2012	(320) 21.06.2012
(442) 13.03.2013	(442) 13.03.2013
(151) 18.06.2013	(151) 18.06.2013
(730) FTV Prima, spol. s r.o. , Na Žertvách 24/132, Praha 8, 18000, CZ	(730) Seznam.cz, a.s. , Radlická 3294/10, Praha 5 - Smíchov, 15000, CZ
(210) O-493765	(210) O-496170
(111) 331986	(111) 331994
(220) 22.03.2012	(220) 21.06.2012
(320) 22.03.2012	(320) 21.06.2012
(442) 13.03.2013	(442) 13.03.2013
(151) 18.06.2013	(151) 18.06.2013
(730) FTV Prima, spol. s r.o. , Na Žertvách 24/132, Praha 8, 18000, CZ	(730) Švejda Adam , Adamovská 11, Praha 4, 14000, CZ
(210) O-493766	(210) O-496173
(111) 331987	(111) 331995
(220) 12.04.2012	(220) 26.06.2012
(320) 12.04.2012	(320) 26.06.2012
(442) 13.03.2013	(442) 13.03.2013
(151) 18.06.2013	(151) 18.06.2013
(730) FTV Prima, spol. s r.o. , Na Žertvách 24/132, Praha 8, 18000, CZ	(730) Mareš Šimon DiS. , Matouškova 1357/8, Praha 5, 15000, CZ
(210) O-494361	(210) O-496295
(111) 331988	(111) 331996
(220) 15.05.2012	(220) 03.07.2012
(320) 15.05.2012	(320) 03.07.2012
(442) 13.03.2013	(442) 13.03.2013
(151) 18.06.2013	(151) 18.06.2013
(730) Němečková Markéta Mgr. , Nebeská 446, Zlín - Přítulky, 76001, CZ	(730) Charles Square Center s.r.o. , Karlovo náměstí 10, Praha 2, 12000, CZ
(210) O-495137	(210) O-496476
(111) 331989	(111) 331997
(220) 06.06.2012	(220) 03.07.2012
(320) 06.06.2012	(320) 03.07.2012
(442) 13.03.2013	(442) 13.03.2013
(151) 18.06.2013	(151) 18.06.2013
(730) Dvořák Pavel , Mladoboleslavská 73, Praha 9, 19700, CZ	(730) VINIA.CZ s.r.o. , Jilová 181/27, Praha 5 - Zličín, 15521, CZ
(210) O-495760	(210) O-496478
(111) 331990	(111) 331998
(220) 19.06.2012	(220) 03.07.2012
(320) 19.06.2012	(320) 03.07.2012
(442) 13.03.2013	(442) 13.03.2013
(151) 18.06.2013	(151) 18.06.2013
(730) Fashion Avenue s.r.o. , Poděbradská 186/56, Praha 9 - Hloubětín, 19800, CZ	(730) Ing. Lucie Janešová , Kralická 16/833, Praha 10 - Strašnice, 10100, CZ
(210) O-496104	(210) O-496492
(111) 331991	(111) 331999
(220) 19.06.2012	(220) 10.07.2012
(320) 19.06.2012	(320) 10.07.2012
(442) 13.03.2013	(442) 13.03.2013
(151) 18.06.2013	(151) 18.06.2013
(730) Fashion Avenue s.r.o. , Poděbradská 186/56, Praha 9 - Hloubětín, 19800, CZ	(730) Lapáček Pavel , Mrákotín 60, Hlinsko, 53901, CZ
	(210) O-496571
	(111) 332000

(220) 10.07.2012 (320) 10.07.2012 (442) 13.03.2013 (151) 18.06.2013 (730) Lapáček Pavel , Mrákotín 60, Hlinsko, 53901, CZ (210) O-496573	(730) Cemio Switzerland AG , Zollikerstrasse 164, Zurich, CH (210) O-497113
(111) 332001 (220) 12.07.2012 (320) 12.07.2012 (442) 13.03.2013 (151) 18.06.2013 (730) Société des Produits Nestlé S. A. , Vevey, CH (210) O-496655	(111) 332009 (220) 03.08.2012 (320) 03.08.2012 (442) 13.03.2013 (151) 18.06.2013 (730) Kuntošová Jana Ing. , Jivina 44, Jivina, 29414, CZ (210) O-497159
(111) 332002 (220) 17.07.2012 (320) 17.07.2012 (442) 13.03.2013 (151) 18.06.2013 (730) DELIMAX, a.s. , Bratislavská 1647/3, Hodonín, 69501, CZ (210) O-496739	(111) 332010 (220) 03.08.2012 (320) 03.08.2012 (442) 13.03.2013 (151) 18.06.2013 (730) Media Pro Pictures s.r.o. , Kříženeckého náměstí 1078/5A, Praha 5, 15200, CZ (210) O-497160
(111) 332003 (220) 20.07.2012 (320) 20.07.2012 (442) 13.03.2013 (151) 18.06.2013 (730) WOLTERS KLUWER ČR, a.s. , U Nákladového nádraží 6, Praha 3, 13000, CZ (210) O-496841	(111) 332011 (220) 03.08.2012 (320) 03.08.2012 (442) 13.03.2013 (151) 18.06.2013 (730) NaKLadLogistic, spol. s r.o. , Šafránice 555, Náchod, 54701, CZ (210) O-497161
(111) 332004 (220) 23.07.2012 (320) 23.07.2012 (442) 13.03.2013 (151) 18.06.2013 (730) Hofmanová Hana Ing. , Holubí 1235/1, Praha 6, 16500, CZ (210) O-496869	(111) 332012 (220) 03.08.2012 (320) 03.08.2012 (442) 13.03.2013 (151) 18.06.2013 (730) Plzeňský Servis, s.r.o. , Žižkova 2042/24, Plzeň, 30100, CZ (210) O-497162
(111) 332005 (220) 25.07.2012 (320) 14.06.2012 (442) 13.03.2013 (151) 18.06.2013 (730) DOOSAN CORPORATION , 6th St. Ulchi-Ro 18-12, Seoul, KR (210) O-496949	(111) 332013 (220) 08.08.2012 (320) 08.08.2012 (442) 13.03.2013 (151) 18.06.2013 (730) INSIA a.s. , Slezská 20/778, Praha 2 - Vinohrady, 12000, CZ (210) O-497293
(111) 332006 (220) 25.07.2012 (320) 14.06.2012 (442) 13.03.2013 (151) 18.06.2013 (730) DOOSAN CORPORATION , 6th St. Ulchi-Ro 18-12, Seoul, KR (210) O-496950	(111) 332014 (220) 08.08.2012 (320) 08.08.2012 (442) 13.03.2013 (151) 18.06.2013 (730) INSIA a.s. , Slezská 20/778, Praha 2 - Vinohrady, 12000, CZ (210) O-497294
(111) 332007 (220) 27.07.2012 (320) 27.07.2012 (442) 13.03.2013 (151) 18.06.2013 (730) ZDAR, a.s. , Jihlavská 759/4, Žďár nad Sázavou, 59101, CZ (210) O-497023	(111) 332015 (220) 09.08.2012 (320) 09.08.2012 (442) 13.03.2013 (151) 18.06.2013 (730) Lenka Cvejnová, MBA. , 9. Května 396, Smiřice, 50303, CZ (210) O-497298
(111) 332008 (220) 01.08.2012 (320) 01.08.2012 (442) 13.03.2013 (151) 18.06.2013	(111) 332016 (220) 09.08.2012 (320) 09.08.2012 (442) 13.03.2013 (151) 18.06.2013 (730) Cemio Switzerland AG , Zollikerstrasse 164, Zurich, CH (210) O-497316

(111) **332017**
(220) 14.08.2012
(320) 14.08.2012
(442) 13.03.2013
(151) 18.06.2013
(730) **Purum s.r.o.**, Národní 961/25, Praha 1, 11000, CZ
(210) O-497395

(442) 13.03.2013
(151) 18.06.2013
(730) **Jabulka Jiří**, Pražská 32, České Budějovice, 37004, CZ
Zuntých Zdeněk PhDr., Plavská 1415/30, České Budějovice, 37007, CZ
(210) O-497520

(111) **332018**
(220) 14.08.2012
(320) 14.08.2012
(442) 13.03.2013
(151) 18.06.2013
(730) **Biosolid, s.r.o.**, Kostelanská 2128, Staré Město, 68603, CZ
(210) O-497396

(442) 13.03.2013
(151) 18.06.2013
(730) **Jabulka Jiří**, Pražská 32, České Budějovice, 37004, CZ
Zuntých Zdeněk PhDr., Plavská 1415/30, České Budějovice, 37007, CZ
(210) O-497522

(111) **332019**
(220) 14.08.2012
(320) 14.08.2012
(442) 13.03.2013
(151) 18.06.2013
(730) **PRAGITRANS s.r.o.**, V Předpolí 1452/30, Praha 10, 10000, CZ
(210) O-497402

(442) 13.03.2013
(151) 18.06.2013
(730) **RADE servis, spol. s r.o.**, Francouzská 75/4, Praha 2, 12000, CZ
(210) O-497524

(111) **332020**
(220) 14.08.2012
(320) 14.08.2012
(442) 13.03.2013
(151) 18.06.2013
(730) **První prodejní, s.r.o.**, Mladá Vožice 11, Mladá Vožice, 39143, CZ
(210) O-497403

(442) 13.03.2013
(151) 18.06.2013
(730) **Švorc Jiří**, Pod Školou 966/2, Praha 5 - Košíře, 15000, CZ
(210) O-497563

(111) **332021**
(220) 14.08.2012
(320) 14.08.2012
(442) 13.03.2013
(151) 18.06.2013
(730) **KRAJAN CZECH s.r.o.**, Hlavní 69, Zborovice, 76832, CZ
(210) O-497404

(442) 13.03.2013
(151) 18.06.2013
(730) **Švorc Jiří**, Pod Školou 966/2, Praha 5 - Košíře, 15000, CZ
(210) O-497564

(111) **332022**
(220) 15.08.2012
(320) 15.08.2012
(442) 13.03.2013
(151) 18.06.2013
(730) **Cemio Switzerland AG**, Zollikerstrasse 164, Zurich, CH
(210) O-497464

(442) 13.03.2013
(151) 18.06.2013
(730) **MASS Traning & Media s.r.o.**, Nad Kazankou 46, Praha 7 - Troja, 17100, CZ
(210) O-497570

(111) **332023**
(220) 17.08.2012
(320) 17.08.2012
(442) 13.03.2013
(151) 18.06.2013
(730) **Houžvička Petr Mgr.**, Kopce 968/20b, Podivín, 69145, CZ
(210) O-497507

(442) 13.03.2013
(151) 18.06.2013
(730) **AGRO Brno - Tuřany, a.s.**, Dvorecká 521/27, Brno, 62000, CZ
(210) O-497579

(111) **332024**
(220) 17.08.2012
(320) 17.08.2012
(442) 13.03.2013
(151) 18.06.2013
(730) **Houžvička Petr Mgr.**, Kopce 968/20b, Podivín, 69145, CZ
(210) O-497508

(442) 13.03.2013
(151) 18.06.2013
(730) **PEDIKOM CZECH s.r.o.**, Brněnská 110, Nové Město, 59231, CZ
(210) O-497642

(111) **332025**
(220) 17.08.2012
(320) 17.08.2012

(442) 13.03.2013
(151) 18.06.2013
(730) **332033**
(220) 23.08.2012
(320) 23.08.2012

(442) 13.03.2013 (151) 18.06.2013 (730) Brejla Václav , Videňská 19, Praha 4 - Kunratice, 14800, CZ (210) O-497679	(210) O-497871
(111) 332034 (220) 30.08.2012 (320) 30.08.2012 (442) 13.03.2013 (151) 18.06.2013 (730) Sedláčková Kateřina Mgr. , Ostrovní 30/126, Praha 1 - Nové Město, 11000, CZ (210) O-497811	(111) 332042 (220) 03.09.2012 (320) 03.09.2012 (442) 13.03.2013 (151) 18.06.2013 (730) HEDVIGA GROUP, a.s. , Frýdecká 819, Vratimov, 73932, CZ (210) O-497872
(111) 332035 (220) 31.08.2012 (320) 31.08.2012 (442) 13.03.2013 (151) 18.06.2013 (730) Hejzlar Jiří , Ohnišov 177, Ohnišov, 51784, CZ (210) O-497834	(111) 332043 (220) 03.09.2012 (320) 03.09.2012 (442) 13.03.2013 (151) 18.06.2013 (730) HEDVIGA GROUP, a.s. , Frýdecká 819, Vratimov, 73932, CZ (210) O-497873
(111) 332036 (220) 31.08.2012 (320) 31.08.2012 (442) 13.03.2013 (151) 18.06.2013 (730) Gerych Michal , Heřmanova 1169/22, Praha 7, 17000, CZ (210) O-497842	(111) 332044 (220) 06.09.2012 (320) 06.09.2012 (442) 13.03.2013 (151) 18.06.2013 (730) P.K.Solvent, s.r.o. , K Žižkovu 9/640, Praha 9 - Libeň, 19000, CZ (210) O-497967
(111) 332037 (220) 31.08.2012 (320) 31.08.2012 (442) 13.03.2013 (151) 18.06.2013 (730) FRENCH-REST, spol. s r.o. , Na Pankráci 1684/15, Praha 4, 14000, CZ (210) O-497848	(111) 332045 (220) 07.09.2012 (320) 07.09.2012 (442) 13.03.2013 (151) 18.06.2013 (730) GOLDIM, spol. s r.o. , U Habrovky 247/11, Praha 4, 14000, CZ (210) O-497992
(111) 332038 (220) 03.09.2012 (320) 03.09.2012 (442) 13.03.2013 (151) 18.06.2013 (730) IDEAL-Trade Service, spol. s r.o. , Králova 4, Brno, 61600, CZ (210) O-497858	(111) 332046 (220) 07.09.2012 (320) 07.09.2012 (442) 13.03.2013 (151) 18.06.2013 (730) GOLDIM, spol. s r.o. , U Habrovky 247/11, Praha 4, 14000, CZ (210) O-497993
(111) 332039 (220) 03.09.2012 (320) 03.09.2012 (442) 13.03.2013 (151) 18.06.2013 (730) Akademická společnost Aloise Musila o.s. , Na Zvoničce 1014, Praha 4, 14700, CZ (210) O-497866	(111) 332047 (220) 07.09.2012 (320) 07.09.2012 (442) 13.03.2013 (151) 18.06.2013 (730) NETFOTBAL, s.r.o. , Daliborova 1497/22a, Praha 10 - Hostivař, 10200, CZ (210) O-498017
(111) 332040 (220) 03.09.2012 (320) 03.09.2012 (442) 13.03.2013 (151) 18.06.2013 (730) Aimon s.r.o. , Valentova 1731, Praha 4, 14900, CZ (210) O-497870	(111) 332048 (220) 10.09.2012 (320) 10.09.2012 (442) 13.03.2013 (151) 18.06.2013 (730) Vaše DEDRA s.r.o. , Podhradní 69, Česká Skalice, 55203, CZ (210) O-498038
(111) 332041 (220) 03.09.2012 (320) 03.09.2012 (442) 13.03.2013 (151) 18.06.2013 (730) Aimon s.r.o. , Valentova 1731, Praha 4, 14900, CZ	(111) 332049 (220) 14.09.2012 (320) 14.09.2012 (442) 13.03.2013 (151) 18.06.2013 (730) Archeologický ústav Akademie věd České republiky v Brně, v.v.i. , Královopolská 147, Brno, 61200, CZ (210) O-498140

(111) **332050**
(220) 14.09.2012
(320) 14.09.2012
(442) 13.03.2013
(151) 18.06.2013
(730) **Exponex s.r.o.**, Pražákova 60, Brno, 61900, CZ
(210) O-498141

(111) **332051**
(220) 14.09.2012
(320) 14.09.2012
(442) 13.03.2013
(151) 18.06.2013
(730) **Burianová Eva**, Kounicova 52, Brno, 60200, CZ
(210) O-498143

(111) **332052**
(220) 17.09.2012
(320) 17.09.2012
(442) 13.03.2013
(151) 18.06.2013
(730) **Svadbíková Martina**, Tábor 528/48b, Brno, 60200, CZ
(210) O-498191

(111) **332053**
(220) 19.09.2012
(320) 19.09.2012
(442) 13.03.2013
(151) 18.06.2013
(730) **KTK SOFTWARE s.r.o.**, Pod Skalkou 1235, Liberec 30, 46311, CZ
(210) O-498256

(111) **332054**
(220) 20.09.2012
(320) 20.09.2012
(442) 13.03.2013
(151) 18.06.2013
(730) **VITANA, a.s.**, Mělnická 133, Byšice, 27714, CZ
(210) O-498327

(111) **332055**
(220) 21.09.2012
(320) 21.09.2012
(442) 13.03.2013
(151) 18.06.2013
(730) **DETOA Albrechtice, s.r.o.**, Jiřetín pod Bukovou 6, Albrechtice v Jizerských horách, 46843, CZ
(210) O-498333

(111) **332056**
(220) 24.09.2012
(320) 24.09.2012
(442) 13.03.2013
(151) 18.06.2013
(730) **Pivovar Litovel a.s.**, Palackého 934, Litovel, 78401, CZ
(210) O-498343

(111) **332057**
(220) 24.09.2012
(320) 24.09.2012
(442) 13.03.2013
(151) 18.06.2013
(730) **NOVARTIS AG**, 4002 Basel, CH
(210) O-498369

(111) **332058**
(220) 25.09.2012
(320) 25.09.2012
(442) 13.03.2013
(151) 18.06.2013
(730) **EDUin o.p.s.**, Veslařský ostrov 62, Praha 4, 14700, CZ
(210) O-498415

(111) **332059**
(220) 01.10.2012
(320) 01.10.2012
(442) 13.03.2013
(151) 18.06.2013
(730) **Svaz vinařů České republiky**, Žižkovská 1230, Velké Bílovice, 69102, CZ
(210) O-498543

(111) **332060**
(220) 01.10.2012
(320) 01.10.2012
(442) 13.03.2013
(151) 18.06.2013
(730) **Partner in Pet Food Hungária Kft.**, Puskas Tivadar ucta 14, Budaors, HU
(210) O-498544

(111) **332061**
(220) 02.10.2012
(320) 02.10.2012
(442) 13.03.2013
(151) 18.06.2013
(730) **Pantůčková Iva**, Vančurova 60/3359, Brno, 61500, CZ
(210) O-498548

(111) **332062**
(220) 02.10.2012
(320) 02.10.2012
(442) 13.03.2013
(151) 18.06.2013
(730) **PRIMUS CE s.r.o.**, Místecká 1116, Příbor, 74258, CZ
(210) O-498549

(111) **332063**
(220) 02.10.2012
(320) 02.10.2012
(442) 13.03.2013
(151) 18.06.2013
(730) **HELIANET s.r.o.**, Lolkova 769/8, Praha 10 - Kolovraty, 10300, CZ
(210) O-498551

(111) **332064**
(220) 02.10.2012
(320) 02.10.2012
(442) 13.03.2013
(151) 18.06.2013
(730) **HELIANET s.r.o.**, Lolkova 769/8, Praha 10 - Kolovraty, 10300, CZ
(210) O-498552

(111) **332065**
(220) 03.10.2012
(320) 03.10.2012
(442) 13.03.2013
(151) 18.06.2013
(730) **STOCK Plzeň - Božkov s.r.o.**, Palíreňská 641/2, Plzeň - Božkov, 32600, CZ
(210) O-498610

(111) **332066**
(220) 03.10.2012
(320) 03.10.2012
(442) 13.03.2013
(151) 18.06.2013
(730) **Vejražka Štěpán**, Donská 937, Liberec 30, 46311, CZ
(210) O-498613

(111) **332067**
(220) 08.10.2012
(320) 08.10.2012
(442) 13.03.2013
(151) 18.06.2013

(730) SMART FOR YOU a.s. , Jožky Silného 2683/14, Kroměříž, 76701, CZ	(220) 30.10.2012 (320) 30.10.2012
(210) O-498749	(442) 13.03.2013 (151) 18.06.2013
(111) 332068	(730) BEL Sýry Česko a.s. , Pražská 218, Želetava, 67526, CZ
(220) 08.10.2012	(210) O-499314
(320) 08.10.2012	(111) 332077
(442) 13.03.2013	(220) 30.10.2012
(151) 18.06.2013	(320) 30.10.2012
(730) SMART FOR YOU a.s. , Jožky Silného 2683/14, Kroměříž, 76701, CZ	(442) 13.03.2013
(210) O-498750	(151) 18.06.2013
(111) 332069	(730) BEL Sýry Česko a.s. , Pražská 218, Želetava, 67526, CZ
(220) 11.10.2012	(210) O-499315
(320) 11.10.2012	(111) 332078
(442) 13.03.2013	(220) 30.10.2012
(151) 18.06.2013	(320) 30.10.2012
(730) VELBATES s.r.o. , Pražská 2061/52, Svitavy, 56802, CZ	(442) 13.03.2013
(210) O-498862	(151) 18.06.2013
(111) 332070	(730) BEL Sýry Česko a.s. , Pražská 218, Želetava, 67526, CZ
(220) 19.10.2012	(210) O-499316
(320) 19.10.2012	(111) 332079
(442) 13.03.2013	(220) 30.10.2012
(151) 18.06.2013	(320) 30.10.2012
(730) Tesco Stores ČR a.s. , Vršovická 1527/68b, Praha 10, 10000, CZ	(442) 13.03.2013
(210) O-499085	(151) 18.06.2013
(111) 332071	(730) BEL Sýry Česko a.s. , Pražská 218, Želetava, 67526, CZ
(220) 24.10.2012	(210) O-499317
(320) 24.10.2012	(111) 332080
(442) 13.03.2013	(220) 31.10.2012
(151) 18.06.2013	(320) 31.10.2012
(730) Brož Miroslav , Nová 206, Pardubice, 53009, CZ	(442) 13.03.2013
(210) O-499183	(151) 18.06.2013
(111) 332072	(730) MADETA a.s. , Rudolfovska 246/83, České Budějovice, 37050, CZ
(220) 28.10.2012	(210) O-499321
(320) 28.10.2012	(111) 332081
(442) 13.03.2013	(220) 01.11.2012
(151) 18.06.2013	(320) 01.11.2012
(730) ALKONE a.s. , Senovážné náměstí 992/8, Praha 1, 11000, CZ	(442) 13.03.2013
(210) O-499260	(151) 18.06.2013
(111) 332073	(730) Čečatka Ludvík , Vít. Nezvala 758, Kladno, 27204, CZ
(220) 29.10.2012	(210) O-499406
(320) 29.10.2012	(111) 332082
(442) 13.03.2013	(220) 01.11.2012
(151) 18.06.2013	(320) 01.11.2012
(730) TrendyMat s.r.o. , Haškova 629/7, Praha 7, 17000, CZ	(442) 13.03.2013
(210) O-499270	(151) 18.06.2013
(111) 332074	(730) Čečatka Ludvík , Doberská 285, Kladno, 27204, CZ
(220) 29.10.2012	(210) O-499407
(320) 29.10.2012	(111) 332083
(442) 13.03.2013	(220) 01.11.2012
(151) 18.06.2013	(320) 01.11.2012
(730) TrendyMat s.r.o. , Haškova 629/7, Praha 7, 17000, CZ	(442) 13.03.2013
(210) O-499271	(151) 18.06.2013
(111) 332075	(730) ALSTAP s.r.o. , V Korytech 972/12, Praha 10, 10000, CZ
(220) 30.10.2012	(210) O-499409
(320) 30.10.2012	(111) 332084
(442) 13.03.2013	(220) 02.11.2012
(151) 18.06.2013	(320) 02.11.2012
(730) CONSTRUCT CZECH a.s. , Durdáková 27, Brno, 61300, CZ	(442) 13.03.2013
(210) O-499312	(151) 18.06.2013
(111) 332076	(730) Profesia CZ, s.r.o. , Opletalova 55, Praha 1, 11000, CZ
	(210) O-499422

(111) 332085	(730) Fridrich Petr , Laštůvkova 26, Brno, 63500, CZ
(220) 02.11.2012	(210) O-499565
(320) 02.11.2012	
(442) 13.03.2013	
(151) 18.06.2013	(111) 332094
(730) Profesia CZ, s.r.o. , Opletalova 55, Praha 1, 11000, CZ	(220) 08.11.2012
(210) O-499423	(320) 08.11.2012
	(442) 13.03.2013
	(151) 18.06.2013
	(730) SAVING POINT a.s. , U Přehrady 3204/61, Jablonec nad Nisou, 46602, CZ
	(210) O-499576
(111) 332086	(111) 332095
(220) 02.11.2012	(220) 08.11.2012
(320) 02.11.2012	(320) 08.11.2012
(442) 13.03.2013	(442) 13.03.2013
(151) 18.06.2013	(151) 18.06.2013
(730) Profesia CZ, s.r.o. , Opletalova 55, Praha 1, 11000, CZ	(730) Modernista s.r.o. , Celetná 558/12, Praha 1, 11000, CZ
(210) O-499424	(210) O-499578
(111) 332087	(111) 332096
(220) 02.11.2012	(220) 08.11.2012
(320) 02.11.2012	(320) 08.11.2012
(442) 13.03.2013	(442) 13.03.2013
(151) 18.06.2013	(151) 18.06.2013
(730) Profesia CZ, s.r.o. , Opletalova 55, Praha 1, 11000, CZ	(730) Rybářství Třeboň a.s. , Rybářská 801, Třeboň, 37901, CZ
(210) O-499425	(210) O-499581
(111) 332088	(111) 332097
(220) 02.11.2012	(220) 08.11.2012
(320) 02.11.2012	(320) 08.11.2012
(442) 13.03.2013	(442) 13.03.2013
(151) 18.06.2013	(151) 18.06.2013
(730) Zemánek Nikola Ing. , Jaselská 942/17, Hlučín, 74801, CZ	(730) Hadáček Ladislav , Pod Bory 346, Králův Dvůr, Počaply, 26701, CZ
(210) O-499428	(210) O-499587
(111) 332089	(111) 332098
(220) 02.11.2012	(220) 08.11.2012
(320) 02.11.2012	(320) 08.11.2012
(442) 13.03.2013	(442) 13.03.2013
(151) 18.06.2013	(151) 18.06.2013
(730) ARTCON s.r.o. , Moravská 18, Praha 2, 12000, CZ	(730) Hadáček Ladislav , Pod Bory 346, Králův Dvůr, 26701, CZ
(210) O-499430	(210) O-499588
(111) 332090	(111) 332099
(220) 05.11.2012	(220) 13.11.2012
(320) 05.11.2012	(320) 13.11.2012
(442) 13.03.2013	(442) 13.03.2013
(151) 18.06.2013	(151) 18.06.2013
(730) F&N Argo Česká republika, spol. s r.o. , Na Maninách 876/7, Praha 7, 17000, CZ	(730) Hanzlová Helena , Tisá 218, Tisá, 40336, CZ
(210) O-499488	(210) O-499694
(111) 332091	(111) 332100
(220) 23.11.2012	(220) 13.11.2012
(320) 23.11.2012	(320) 13.11.2012
(442) 13.03.2013	(442) 13.03.2013
(151) 18.06.2013	(151) 18.06.2013
(730) PRAKTIK system s.r.o. , Chrastavská 273/30, Liberec II-Nové Město, 46001, CZ	(730) WORLD CONSTRUCTION & FACILITY MANAGEMENT GROUP s.r.o. , K Dálnici 167, Praha 10 - Pitkovice, 10400, CZ
(210) O-499489	(210) O-499709
(111) 332092	(111) 332101
(220) 07.11.2012	(220) 13.11.2012
(320) 07.11.2012	(320) 13.11.2012
(442) 13.03.2013	(442) 13.03.2013
(151) 18.06.2013	(151) 18.06.2013
(730) EMPRESA MEDIA, a.s. , Mikuleckého 1309/4, Praha 4 - Braník, 14700, CZ	(730) I love pets s.r.o. , Čelakovského 29, Brno, 61500, CZ
(210) O-499557	(210) O-499710
(111) 332093	
(220) 08.11.2012	
(320) 08.11.2012	
(442) 13.03.2013	
(151) 18.06.2013	

(111) **332102**
(220) 13.11.2012
(320) 13.11.2012
(442) 13.03.2013
(151) 18.06.2013
(730) **Diners Club International Ltd.**, 2500 Lake Cook Road,
Riverwoods, IL, IL, US
(210) O-499711

(111) **332103**
(220) 13.11.2012
(320) 13.11.2012
(442) 13.03.2013
(151) 18.06.2013
(730) **GARVIS Solutions s.r.o.**, Studentská 6202/17, Ostrava -
Poruba, 70800, CZ
(210) O-499712

(111) **332104**
(220) 13.11.2012
(320) 13.11.2012
(442) 13.03.2013
(151) 18.06.2013
(730) **Morgan Daniel Awuni Petrla**, Za zámečkem 745/17,
Praha 5 - Jinonice, 15800, CZ
(210) O-499713

(111) **332105**
(220) 13.11.2012
(320) 13.11.2012
(442) 13.03.2013
(151) 18.06.2013
(730) **NISA AIR spol. s r.o.**, Regnerova 1306/III, Mladá
Boleslav, 29301, CZ
(210) O-499715

(111) **332106**
(220) 14.11.2012
(320) 14.11.2012
(442) 13.03.2013
(151) 18.06.2013
(730) **Axis Optik s.r.o.**, Kostelní 168, Domažlice, 34401, CZ
(210) O-499736

(111) **332107**
(220) 14.11.2012
(320) 14.11.2012
(442) 13.03.2013
(151) 18.06.2013
(730) **Luhanová Julie**, Na Výsluní 649, Mariánské Lázně,
35301, CZ
(210) O-499737

(111) **332108**
(220) 20.11.2012
(320) 20.11.2012
(442) 13.03.2013
(151) 18.06.2013
(730) **Ing. Petra Kočiščíková, Ph.D.**, Soukromá 261,
Václavovice, 73934, CZ
(210) O-499879

(111) **332109**
(220) 20.11.2012
(320) 20.11.2012
(442) 13.03.2013
(151) 18.06.2013
(730) **Ing. Petra Kočiščíková, Ph.D.**, Soukromá 261,
Václavovice, 73934, CZ
(210) O-499880

(111) **332110**
(220) 20.11.2012

(320) 20.11.2012
(442) 13.03.2013
(151) 18.06.2013
(730) **Mgr. Vlad'ka Zalabáková Tvrđíková - JŠ LEVL**
languages, 9. května 723, Uhlířské Janovice, 28504, CZ
(210) O-499882

(111) **332111**
(220) 20.11.2012
(320) 20.11.2012
(442) 13.03.2013
(151) 18.06.2013
(730) **M&M Reality Holding a.s.**, Krakovská 1675/2, Praha 1
- Nové Město, 11000, CZ
(210) O-499883

(111) **332112**
(220) 20.11.2012
(320) 20.11.2012
(442) 13.03.2013
(151) 18.06.2013
(730) **M&M Reality Holding a.s.**, Krakovská 1675/2, Praha 1
- Nové Město, 11000, CZ
(210) O-499884

(111) **332113**
(220) 20.11.2012
(320) 20.11.2012
(442) 13.03.2013
(151) 18.06.2013
(730) **M&M Reality Holding a.s.**, Krakovská 1675/2, Praha 1
- Nové Město, 11000, CZ
(210) O-499885

(111) **332114**
(220) 20.11.2012
(320) 20.11.2012
(442) 13.03.2013
(151) 18.06.2013
(730) **Pomahač Michal Ing.**, Kytín 180, Mníšek pod Brdy,
25210, CZ
(210) O-499906

(111) **332115**
(220) 20.11.2012
(320) 20.11.2012
(442) 13.03.2013
(151) 18.06.2013
(730) **barnesandnoble.com llc**, 76 Ninth Avenue, 9th Floor,
New York, NY 10011, NY, US
(210) O-499916

(111) **332116**
(220) 20.11.2012
(320) 04.10.2012
(442) 13.03.2013
(151) 18.06.2013
(730) **barnesandnoble.com llc**, 76 Ninth Avenue, 9th Floor,
New York, NY 10011, NY, US
(210) O-499917

(111) **332117**
(220) 21.11.2012
(320) 21.11.2012
(442) 13.03.2013
(151) 18.06.2013
(730) **AETNA, spol. s r.o.**, Hlinky 162/92, Brno, 60300, CZ
(210) O-499935

(111) **332118**
(220) 21.11.2012
(320) 21.11.2012
(442) 13.03.2013
(151) 18.06.2013

(730) CARBOUNION BOHEMIA, spol. s r.o. , Václavské nám. 846/1, Praha 1, 11000, CZ	(111) 332127
(210) O-499957	(220) 03.12.2012
	(320) 03.12.2012
	(442) 13.03.2013
	(151) 18.06.2013
(111) 332119	(730) Petr Alexandr Mgr. , Moravské nám. 629/4, Brno, 60200, CZ
(220) 23.11.2012	(210) O-500239
(320) 23.11.2012	
(442) 13.03.2013	
(151) 18.06.2013	
(730) Lázně Františkovy Lázně a.s. , Jiráskova č.p. 23/3, Františkovy Lázně, 35101, CZ	(111) 332128
(210) O-500022	(220) 10.12.2012
	(320) 10.12.2012
	(442) 13.03.2013
	(151) 18.06.2013
(111) 332120	(730) Vaše DEDRA s.r.o. , Podhradní 69, Česká Skalice, 55203, CZ
(220) 23.11.2012	(210) O-500382
(320) 23.11.2012	
(442) 13.03.2013	
(151) 18.06.2013	
(730) Jindra Tomáš JUDr. , U Prašné brány 3, Praha 1, 11000, CZ	(111) 332129
(210) O-500030	(220) 10.12.2012
	(320) 10.12.2012
	(442) 13.03.2013
	(151) 18.06.2013
(111) 332121	(730) WUZHANG s.r.o. , Poupětova 869/10, Praha 7, 17000, CZ
(220) 27.11.2012	(210) O-500385
(320) 27.11.2012	
(442) 13.03.2013	
(151) 18.06.2013	
(730) PAPEŽSKÁ MISIJNÍ DÍLA , Špindlerův Mlýn 33, Špindlerův Mlýn, 54351, CZ	(111) 332130
(210) O-500095	(220) 12.12.2012
	(320) 12.12.2012
	(442) 13.03.2013
	(151) 18.06.2013
(111) 332122	(730) PRODECO, a.s. , ul. Masarykova 51, Teplice, 41678, CZ
(220) 28.11.2012	(210) O-500443
(320) 28.11.2012	
(442) 13.03.2013	
(151) 18.06.2013	
(730) ZENTEK GmbH & Co. KG , Ettore-Bugatti-Str. 6-14, Köln, DE	(111) 332131
(210) O-500118	(220) 20.12.2012
	(320) 20.12.2012
	(442) 13.03.2013
	(151) 18.06.2013
(111) 332123	(730) Český rozhlas , Vinohradská 12, Praha 2, 12099, CZ
(220) 28.11.2012	(210) O-500683
(320) 28.11.2012	
(442) 13.03.2013	
(151) 18.06.2013	
(730) Buršík Pavel PhDr. , Evropská 614, Praha 6, 16000, CZ	(111) 332132
(210) O-500121	(220) 21.12.2012
	(320) 21.12.2012
	(442) 13.03.2013
	(151) 18.06.2013
(111) 332124	(730) Saint-Gobain Building Distribution CZ, spol. s r.o. , Pod Můstkem 884, Rudná, 25219, CZ
(220) 27.11.2012	(210) O-500700
(320) 27.11.2012	
(442) 13.03.2013	
(151) 18.06.2013	
(730) TWINKLE, s.r.o. , Všenory 143, Všenory, 25231, CZ	(111) 332133
(210) O-500125	(220) 21.12.2012
	(320) 21.12.2012
	(442) 13.03.2013
	(151) 18.06.2013
(111) 332125	(730) Česká pošta, s.p. , Politických vězňů 909/4, Praha 1, 22599, CZ
(220) 03.12.2012	(210) O-500757
(320) 03.12.2012	
(442) 13.03.2013	
(151) 18.06.2013	
(730) L'OR SPECIAL DRINKS, s.r.o. , Losiná 299, Losiná (pošta Nezvěstice), 33204, CZ	(111) 332134
(210) O-500232	(220) 21.12.2012
	(320) 21.12.2012
	(442) 13.03.2013
	(151) 18.06.2013
(111) 332126	(730) Česká pošta, s.p. , Politických vězňů 909/4, Praha 1, 22599, CZ
(220) 03.12.2012	(210) O-500758
(320) 03.12.2012	
(442) 13.03.2013	
(151) 18.06.2013	
(730) L'OR SPECIAL DRINKS, s.r.o. , Losiná 299, Losiná, 33204, CZ	(111) 332135
(210) O-500233	(220) 21.12.2012
	(320) 21.12.2012
	(442) 13.03.2013

-
- (151) 18.06.2013
(730) **Česká pošta, s.p.**, Politických vězňů 909/4, Praha 1,
22599, CZ
(210) O-500759
-
- (111) **332136**
(220) 28.12.2012
(320) 28.12.2012
(442) 13.03.2013
(151) 18.06.2013
(730) **China Tobacco Guangdong Industrial Co., Ltd.**, 8th-
16th Floor, No.186, Linhexiheng Road, Tianhe,
Guangzhou, CN
(210) O-500792
-
- (111) **332137**
(220) 02.01.2013
(320) 02.01.2013
(442) 13.03.2013
(151) 18.06.2013
(730) **Medindex, spol. s r.o.**, Olštýnská 607/1, Praha 8, 18100,
CZ
(210) O-500823
-
- (111) **332138**
(220) 08.01.2013
(320) 08.01.2013
(442) 13.03.2013
(151) 18.06.2013
(730) **MEDOCHEMIE LTD.**, Constantinoupoleos Str. 1-10,
Limassol, CY
(210) O-500925
-
- (111) **332139**
(220) 08.01.2013
(320) 08.01.2013
(442) 13.03.2013
(151) 18.06.2013
(730) **MEDOCHEMIE LTD.**, Constantinoupoleos Str. 1-10,
Limassol, CY
(210) O-500926
-
- (111) **332140**
(220) 08.01.2013
(320) 08.01.2013
(442) 13.03.2013
(151) 18.06.2013
(730) **MEDOCHEMIE LTD.**, Constantinoupoleos Str. 1-10,
Limassol, CY
(210) O-500927
-
- (111) **332141**
(220) 08.01.2013
(320) 08.01.2013
(442) 13.03.2013
(151) 18.06.2013
(730) **Sommerová Jiřina**, Komenského 115, Černošice, 25228,
CZ
(210) O-500936
-
- (111) **332142**
(220) 08.01.2013
(320) 08.01.2013
(442) 13.03.2013
(151) 18.06.2013
(730) **AkTel spol. s r.o.**, U Svěpomoci 4, Praha 4, 14000, CZ
(210) O-500937
-
- (111) **332143**
(220) 08.01.2013
(320) 08.01.2013
(442) 13.03.2013
(151) 18.06.2013
-
- (730) **EVROPA realitní kancelář, s.r.o.**, Václavské náměstí
793/36, Praha 1, 11000, CZ
(210) O-500947
-
- (111) **332144**
(220) 09.01.2013
(320) 09.01.2013
(442) 13.03.2013
(151) 18.06.2013
(730) **Adast Systems, a.s.**, Mírová 496, Adamov, 67904, CZ
(210) O-500954
-
- (111) **332145**
(220) 11.02.2013
(320) 11.02.2013
(442) 13.03.2013
(151) 18.06.2013
(730) **Parenteral, a.s.**, Přívozní 2/1054, Praha 7, 17000, CZ
(210) O-501768
-
- (111) **332146**
(220) 12.02.2013
(320) 12.02.2013
(442) 13.03.2013
(151) 18.06.2013
(730) **BEDNAR FMT s.r.o.**, Lohenická 607, Praha 9-Vinoř,
19017, CZ
(210) O-501788
-
- (111) **332147**
(220) 14.02.2013
(320) 14.02.2013
(442) 13.03.2013
(151) 18.06.2013
(730) **WALMARK, a.s.**, Oldřichovice 44, Třinec, 73961, CZ
(210) O-501856
-

Přehled zápisů ochranných známek se změnou ve vztahu ke zveřejněným přihláškám

Kapitola obsahuje údaje o ochranných známkách zapsaných na základě ustanovení § 28 odst. 1 zákona č. 441/2003 Sb., u kterých došlo ke změně údajů oproti zveřejněné přihlášce ochranné známky.

Číselný přehled

331978

Zápisy ochranných známek se změnou ve vztahu ke zveřejněným přihláškám

- (111) **331978**
- (220) 07.06.2011
- (320) 07.06.2011
- (442) 28.12.2011
- (151) 18.06.2013
- (540)

YACHTLET

- (730) **YACHTLET s.r.o.**, Seifertova 682/81, Praha 3, 13000, CZ
 - (740) JB s.r.o., Třída kpt. Jaroše 1844/28, Brno, 60200
 - (510) (35) reklama (propagace), reklama on-line v počítačové síti, reklamní agentury, reklamní materiály (pronájem), reklamní materiály (aktualizování), reklamní materiály (rozšiřování) zákazníkům (letáky, prospekty, tisky, vzorky), reklamní nebo inzertní materiály (rozšiřování), reklamní plochy (pronájem);
(41) organizování sportovních soutěží, školení, vyučování.
 - (511) 35, 41
 - (210) O-486271
-

Ochranné známky zrušené a prohlášené za neplatné

Tato kapitola obsahuje údaje o rozhodnutích o zrušení ochranné známky na základě ustanovení § 31 zákona č. 441/2003 Sb. nebo o prohlášení ochranné známky za neplatnou na základě ustanovení § 32 zákona č. 441/2003 Sb. Existuje-li důvod zrušení/prohlášení ochranné známky za neplatnou pouze ve vztahu k některým z výrobků nebo služeb, Úřad ochrannou známku zruší/prohlásí za neplatnou pouze pro tyto výrobky nebo služby. Údaje o výsledku rozhodnutí (zrušení ochranné známky, částečné zrušení ochranné známky, prohlášení ochranné známky za neplatnou, prohlášení ochranné známky za částečně neplatnou) jsou uvedeny za datem právní moci rozhodnutí pod INID kódem (583) s názvem "Datum právní moci rozhodnutí/výsledek rozhodnutí".

(111) 212750
(540)



(583) 11.06.2013 / částečné zrušení ochranné známky

(111) 212781
(540)



(583) 11.06.2013 / částečné zrušení ochranné známky

(111) 318509
(540)



(583) 11.06.2013 / prohlášení ochranné známky za částečně neplatnou

(111) 318510
(540)



(583) 11.06.2013 / prohlášení ochranné známky za částečně neplatnou

Přehled obnov zápisu ochranných známek

Kapitola obsahuje údaje o ochranných známkách, u kterých byl na žádost vlastníka obnoven zápis podle ustanovení § 28 odst. 2 zákona č. 441/2003 Sb.

Číselný přehled												
155494	161645	161776	165658	181995	182806	182924	183197	183953	184476	185579	185581	185630
186057	186059	186061	186062	186063	186064	188171	188716	188717	188812	188813	188814	189307
189308	190195	190518	191866	192648A	192648	192649A	192649	192650A	192650	192737	196063	196064
260133	260142	260143	261368	261406	261532	261533	261558	261582	261639	262183	262184	262185
262218	262546	262547	262548	262549	262550	262551	262552	263006	263018	263062	263564	263638
263656	263733	263978	263991	265277	265920	266075	266384	266390	266593	267403	267422	267423
267424	267425	267426	268150	269361	269438	269439	269442	269657	269662	269971	270708	270788
270789	273001	273092	279128	281187	286764	329570						

Obnovy zápisu ochranných známek

(111) **155494**
(220) 22.06.1963
(151) 06.07.1963
(540)



(730) **Čedok a.s.**, Na Příkopě 18, Praha 1, 11135, CZ
(740) PATENTSERVIS Praha a.s., Na Podkovce 281/10, Praha 4, 14700
(510) Provádění všestranné péče o zahraniční návštěvníky na celém území ČSSR od jejich příjezdu na území ČSSR až do jejich odjezdu, zejména: zajišťování ubytování a stravování a obstarávání přepravy zahraničních návštěvníků a jejich zavazadel, organizování zájezdů dopravními prostředky všeho druhu na místa historických a kulturních pamětihodností, přírodních pozoruhodností a k objektům socialistické výstavby, organizování prohlídek muzeí, kulturních sbírek, knihoven, hradů, zámků a kulturních ústavů, návštěvy divadel, koncertů, kin, všech jiných kulturních, zábavních a sportovních podniků, zajišťování rekreačního pobytu cizincům v ČSSR, obstarávání průvodců a tlumočnicků, obstarávání a prodej cestovních informačních a propagačních brožur a knih, upomínkových předmětů a dárků; obstarávání všech jiných služeb zahraničním hostům i československým občanům cestujícím do ciziny souvisejících s cestováním do ciziny nebo z ciziny do ČSSR na základě platných předpisů a oprávnění, zejména: prodej jízdenek, místenek a jiných cestovních cenin pro železniční, automobilové, letecké a lodní cesty v ČSSR i v zahraničí, prodej lůžkových poukázek pro mezinárodní a místní přepravu a poukázek na stravování v jídelních vozech nebo letadlech na zahraničních nebo tuzemských železničních a leteckých tratích a v lodních pasážích do veškeré ciziny, obstarávání poukázek na služby (vouchery), akreditivů a cestovních šeků, obstarávání cestovního pojištění osob a zavazadel, obstarávání cestovních pasů a vis, jakož i jiných nezbytných dokladů pro cesty do ciziny včetně pořizování potřebných překladů při pasové agendě, obstarávání výměny platidel.
(511) 35, 36, 39, 41, 42
(210) O-28927

(111) **161645**
(220) 01.06.1973
(151) 04.10.1973
(540)



(730) **PMP PAL International s.r.o.**, Zdisbko 613, Klecany, 25067, CZ
(740) PATENTSERVIS Praha a.s., Na Podkovce 281/10, Praha 4, 14700
(510) Motory chlazení s vrtulí, panely s ovladači, bezpečnostní volanty, volanty s potahy, dveřní kontakty, termistorové teploměry, štíty přístrojů, sdružené kontrolní přístroje, kontrolky se symboly funkcí, integrované obvody pro kontrolu a ovládání funkcí motorových vozidel, stírací soupravy, stírací zařízení pro reflektory, konektory, stěrací soupravy, stěrače točné, motory naftového topení, průchodky, zástrčky, otáčkoměry, tlakoměry, plováky, čidla teploměru, sdružené přístroje pro traktory a automobily, vzpěry, převodová kolínka,

zapínací a rozpínací tlačítka, kryty tyče řízení, mechanicky ovládané spínače, zásuvky a zástrčky, příslušenství k úplným přístrojovým deskám, vícerychlostní pohony, kombinované přepínače s automatickým vrácením, spínače s kontrolkou, cyklovače, kabelové svazky s vícepólovými vidlicemi a zásuvkami, servopohony, hlídače minimálního tlaku vzduchu, spínače zpětných světel, motory stěracích souprav, stěrače kyvné, motory vozového topení, motory pro světelné majáky, zásuvky, rychloměry, teploměry, palivoměry, objímky, měniče, motory, tlakové spínače s baroskopy, kontrolní svítilny, přepínače, svorkovnice, pojistné skřínky, výlisky z umělých hmot, kolektory, náhony stěracích souprav, přístrojové desky, stírátko, ampermetry; zapalovací a žhavicí svíčky všeho druhu, otáčkoměry, nízkonapěťové zapalovací systémy pro letecké motory a pro hořáky na tekutá a plynná paliva, diagnostické měřicí přístroje k posuzování stavu a seřízení motoru, zapalovací zařízení pro naftová kamna; světloměry, couvací světla, svítilny vnitřního osvětlení, montážní a kontrolní svítilny, optické vložky pro světloměry, mlhovky, směrové svítilny a ostatní optické ukazatele, mechanicky ovládané spínače; hydraulické a diskové brzdy, spojovací součásti hydraulických a vzduchových brzd, tlumiče teleskopické automobilové, servořízení, klimatizační zařízení závislá a nezávislá, topné agregáty motorových vozidel, vzduchové pérování, přerušovače směrových světel, hlídače žhavení, stopspínače, bzučáky a jiná elektrická a mechanická signalizační zařízení motorových vozidel, mechanické měřicí přístroje motorových vozidel, vzduchové a elektromagnetické brzdy, mechanické ruční brzdy, tlumiče pákové, servomechanismy (posilovače), čističe nafty motorových vozidel, čističe oleje motorových vozidel, mechanické zvedáky automobilové, výrobky pro návěštní a zabezpečovací techniku, houkačky s elektrickým příkonem, omývače čelních skel, pojistkové skřínky, svorkovnice, drobná mechanická a elektrická příslušenství motorových vozidel; spouštěče, dynamy, regulátory proudu a napětí, zapalovací zařízení bateriové, magnetoelektrické a elektronické rozdělovače, zapalovací cívky, přepínače baterií, spínací skřínky, vypínače, spínače žhavení, stykače, signalizační relé, automatické ovládače směrových světel, elektromagnetické palivoměry, protismyková zařízení, pomocné elektromotory, dynamospouštěče, alternátory, zpětné spínače včetně kontroly nabíjení baterie, kontaktné i bezkontaktné přerušovače, předřadné odpory, zapalovací magneta, přepínače světel, spínače, odpojovače, elektromagnety, jističe proti přepětí, ovládací skříně, tlumení brzdových světel, ochranná zařízení proti krádeži, protiblokovací zařízení.

(511) 7, 9, 11, 12
(210) O-47106

(111) **161776**
(220) 27.08.1973
(151) 28.01.1974
(540)

ROCKWOOL

(730) **Rockwool International A/S**, Hovedgaden 584, Hedehusene, DK
(740) KOREJZOVÁ & SPOL., v.o.s., JUDr. Petra Korejzová, Korunní 810/104 E, Praha 10, 10100
(510) Isolační materiály z minerální vlny, stavební materiály z minerální vlny.
(511) 17, 19
(210) O-47299

(111) **165658**
(220) 16.06.1983
(151) 28.04.1984
(540)

HARRIS

(730) **HARRIS CORPORATION**, 1025 NASA Boulevard, Melbourne, FL, US
(740) KOREJZOVÁ & SPOL. Advokátní a patentová kancelář, JUDr. Korejzová Zdeňka, Spálená 29, Praha 1, 11000

(510) (9) přístroje a nástroje k vědeckým a laboratorním účelům; přístroje a nástroje navigační, tj. přístroje a nástroje určené k přenášení rozkazů, k měření a přístroje všeobecně užívané při řízení lodí a letadel; přístroje a nástroje geodetické a elektrické, nezačleněné do jiných tříd; přístroje a nástroje pro bezdrátovou telegrafii; přístroje fotografické, kinematografické, optické včetně promítačů obrazů a zvětšovacích přístrojů; přístroje a nástroje k vážení a měření, přístroje a nástroje signalizační včetně píšťalek (signálních); přístroje a nástroje určené ke kontrolním účelům; přístroje a nástroje pro účely záchranné a učební; přístroje pro záznam a reprodukci mluveného slova; počítačové stroje včetně kancelářských strojů; speciální pouzdra pro přístroje a nástroje, které jsou zařazeny do třídy 9.

(511) 9
(210) O-53196

(111) **181995**
(220) 28.07.1993
(151) 30.12.1994
(540)



(730) **The Body Shop International PLC**, West Sussex, Littlehampton, GB
(740) Baker & McKenzie v.o.s., advokátní kancelář, JUDr. Jiří Čermák, advokát, Klimentská 46/1216, Praha 1, 11002
(510) (3) voňavky, mýdla, šampony, kosmetické prostředky, toaletní přípravky bez léčivých účinků; tonovací barviva na vlasy, vlasové kondicionery, barvy na vlasy, vlasové vody nebo přípravky na úpravu vlasů; deodoranty; depilátory; prostředky proti pocení; mastkový pudr pro toaletní účely bez léčivých účinků, kosmetické opalovací přípravky; masážní přípravky bez léčivých účinků; přísady do koupelí, koupelové oleje nebo koupelové soli bez léčivých účinků; přípravky na holení; prostředky na čištění zubů; éterické oleje; pleťové zkrášlovací masky, obličejové masky, přípravky na ošetření nehtů, laky na nehty; pemzy; čistící tyčinky zakončené vatou; vata pro neléčivé účely; vonné prostředky pro voňavkářské účely; kosmetické kelímky; pudrem impregnovaný papír pro kosmetické použití; brusné materiály pro osobní použití; prodejní služby.

(511) 3
(210) O-81597

(111) **182806**
(220) 11.10.1993
(151) 31.01.1995
(540)



(730) **UNIVERSE AGENCY spol.s r.o.**, Černická 1363/18, Praha 10, 18000, CZ
(740) **ADVOKÁTNÍ KANCELÁŘ Demut, Klimeš, Mader a partn.**, Dr. Mader Ondřej, advokát, Dukelských hrdinů 14/975, Praha 7, 17000
(510) Galusky, velopláště, duše, řetězy, jízdní kola, rámy, přední vidlice, součásti rámu, ráfky, paprsky, náboje, sedla, pedály, řídítka, nosiče, ostatní součásti jízdních kol, osvětlení včetně dynamy, dynama, dětská vozítka, ostatní sportovní potřeby, hustily, synt. brašny, zvonky, gumová držátka, kartony na jízdní kola, oblečení z bavlny, oblečení z chemických vláken, oblečení z ost. materiálů, čelenky, nátepníky, návleky, rukavice, cyklistické helmy z plastů, cyklistické brýle, cyklistické boty, stříhané textilie syntetické s potiskem, sady ručního nářadí, tašky, brašny, ledvinky, batohy, čepice, pásky - kožené, syntetické materiály.

(511) 7, 8, 9, 11, 12, 16, 18, 24, 25, 28

(210) O-82897

(111) **182924**
(220) 29.11.1993
(151) 20.02.1995
(540)



(730) **Amorgos a.s.**, Nemocniční 987/12, Ostrava, Moravská Ostrava, 70200, CZ
(740) Ing. Pavel Nádvořík s.r.o., Sokola Tůmy 1099/1, Ostrava-Mariánské Hory, 70900
(510) Kancelářské stroje a zařízení včetně zařízení na zpracování dat, elektrické stroje a přístroje, elektrotechnika- přístroje pro měření a regulaci; pronájem strojů a přístrojů, kancelářských strojů a zařízení; projektování, výroba, instalace a opravy elektrických strojů a přístrojů; software - návrhy, tvorba a zpracování software - automatizované zpracování dat a činnosti s tím spojené.
(511) 9, 35, 37, 42
(210) O-84607

(111) **183197**
(220) 22.11.1993
(151) 02.03.1995
(540)



(730) **ČECHOSPED, spol. s r.o.**, Křižíkova 2697/70, Brno, 61200, CZ
(740) Mgr. Marie Žáková, patentový zástupce, Ostopovická 4, Troubsko, 66441
(510) Reklama a zprostředkovatelská činnost v oblasti reklamy, přeprava zboží, uskladnění zboží, zprostředkování dopravy.
(511) 35, 39
(210) O-84413

(111) **183953**
(220) 30.06.1993
(151) 06.04.1995
(540)

TOLCIDE

(730) **RHODIA OPERATIONS**, 40 rue de la Haie-Coq, 93306 Aubervilliers, FR
(740) **TRAPLOVÁ-HAKR-KUBÁT** Advokátní a patentová kancelář, Mgr. Jana Traplová, Přístavní 24, Praha 7, 17000
(510) (5) desinfekční prostředky, baktericidy, fungicidy.
(511) 5
(210) O-80986

(111) **184476**
(220) 09.08.1993
(151) 25.04.1995
(540)

PRAMET DIADUR

(730) **Seco Tools Aktiebolag**, Fagersta, SE
(740) Advokátní a patentová kancelář Čermák, Hořejš, Myslíl, JUDr. Matějka Jan, Národní 32, Praha 1, 11000
(510) Veškeré výrobky z tvrdého kovu, nástroje strojní, ruční a strojní nářadí, nástroje zubolékařské, karbidové práškové směsi pro difuzní nanášení, vyměnitelné břitové destičky z kubického nitridu boritého a syntetického diamantu.
(511) 1, 6, 7, 8, 10
(210) O-81766

(111) **185579**
(220) 29.09.1993
(151) 08.06.1995
(540)

SAVONAL

(730) **BOCHEMIE a.s.**, Lidická 326, Bohumín, 73695, CZ

(740) ROTT, RŮŽIČKA & GUTTMANN Patentová, známková a advokátní kancelář, JUDr. Vladimír Rott, Nad Štolou 12, Praha 7, 17000
(510) Chemické výrobky pro průmyslové a vědecké účely, dezinfekční, prací a bělicí prostředky, přípravky pro zemědělství.
(511) 1, 3, 5
(210) O-83079

(730) **MPD plus, s.r.o.**, Nábřeží Dr. Beneše 2307, Rakovník, 26901, CZ
(740) Rott, Růžička & Guttman Patentové, známkové a advokátní kanceláře, JUDr. Vladimír Rott, Vinohradská 37, Praha 2, 12000
(510) (5) desinfekční přípravek.
(511) 5
(210) O-86855

(111) **185581**
(220) 29.09.1993
(151) 08.06.1995
(540)

SAVOSAN

(730) **BOCHEMIE a.s.**, Lidická 326, Bohumín, 73695, CZ
(740) ROTT, RŮŽIČKA & GUTTMANN Patentová, známková a advokátní kancelář, JUDr. Vladimír Rott, Nad Štolou 12, Praha 7, 17000
(510) Chemické výrobky pro průmyslové a vědecké účely, dezinfekční prostředky, prací a bělicí prostředky, přípravky pro zemědělství.
(511) 1, 3, 5
(210) O-83077

(111) **186062**
(220) 14.02.1994
(151) 29.06.1995
(540)

GUTTAR

(730) **MPD plus, s.r.o.**, Nábřeží Dr. Beneše 2307, Rakovník, 26901, CZ
(740) Rott, Růžička & Guttman Patentové, známkové a advokátní kanceláře, JUDr. Vladimír Rott, Vinohradská 37, Praha 2, 12000
(510) (5) desinfekční přípravek.
(511) 5
(210) O-86853

(111) **185630**
(220) 29.11.1993
(151) 09.06.1995
(540)

(730) **REVENT INTERNATIONAL AB**, Box 714, S-194 27 UPPLANDS VÄSBY, SE
(740) Společná advokátní kancelář Všečeka a partneři, JUDr. Zelený Pavel, Hálkova 2, Praha 2, 12000
(510) Potravinářské stroje a zařízení; zařízení topná, na výrobu páry, pro vaření, chlazení, sušení, větrání; služby servisní a opravárenské.
(511) 7, 11, 37
(210) O-84634

(111) **186063**
(220) 14.02.1994
(151) 29.06.1995
(540)

DESUR

(730) **MPD plus, s.r.o.**, Nábřeží Dr. Beneše 2307, Rakovník, 26901, CZ
(740) Rott, Růžička & Guttman Patentové, známkové a advokátní kanceláře, JUDr. Vladimír Rott, Vinohradská 37, Praha 2, 12000
(510) (5) desinfekční přípravek.
(511) 5
(210) O-86851

(111) **186057**
(220) 14.02.1994
(151) 29.06.1995
(540)

MANOX

(730) **MPD plus, s.r.o.**, Nábřeží Dr. Beneše 2307, Rakovník, 26901, CZ
(740) Rott, Růžička & Guttman Patentové, známkové a advokátní kanceláře, JUDr. Vladimír Rott, Vinohradská 37, Praha 2, 12000
(510) (5) desinfekční přípravek.
(511) 5
(210) O-86854

(111) **186064**
(220) 14.02.1994
(151) 29.06.1995
(540)

DEZOX

(730) **MPD plus, s.r.o.**, Nábřeží Dr. Beneše 2307, Rakovník, 26901, CZ
(740) Rott, Růžička & Guttman Patentové, známkové a advokátní kanceláře, JUDr. Vladimír Rott, Vinohradská 37, Praha 2, 12000
(510) (5) desinfekční přípravek.
(511) 5
(210) O-86852

(111) **186059**
(220) 14.02.1994
(151) 29.06.1995
(540)

SEPTAN

(730) **MPD plus, s.r.o.**, Nábřeží Dr. Beneše 2307, Rakovník, 26901, CZ
(740) Rott, Růžička & Guttman Patentové, známkové a advokátní kanceláře, JUDr. Vladimír Rott, Vinohradská 37, Praha 2, 12000
(510) (5) desinfekční přípravek.
(511) 5
(210) O-86856

(111) **188171**
(220) 09.07.1993
(151) 20.02.1996
(540)

(730) **Technické vydavatelství Praha, spol. s r.o.**, Jeseniova 1404/176, Praha 3, 13000, CZ
(740) Jiří Kvítek, Markušova 1631, Praha 4, 14900
(510) (16) časopis pro vytápění, vzduchotechniku, instalační techniku, ekologii a související obory, publikace, informační listy, propagační materiály a jiné tiskoviny; (41) vydavatelství a nakladatelství.
(511) 16, 41
(210) O-81122

(111) **186061**
(220) 14.02.1994
(151) 29.06.1995
(540)

RENOX

(111) **188716**
(220) 17.06.1993
(151) 19.03.1996

(540)

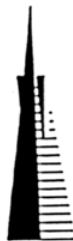

- (730) **Transamerica Corporation**, 4333 Edgewood Road NE, Cedar Rapids, 52499, IA, US
(740) Pavel Reichel a kol., Ing. Pavel Reichel, Lopatecká 14, Praha 4, 14700
(510) (36) pojišťovnictví, finanční služby, peněžní služby.
(511) 36
(210) O-80664

(111) **188717**
(220) 17.06.1993
(151) 19.03.1996

(540) **TRANSAMERICA**

- (730) **Transamerica Corporation**, 4333 Edgewood Road NE, Cedar Rapids, 52499, IA, US
(740) Pavel Reichel a kol., Ing. Pavel Reichel, Lopatecká 14, Praha 4, 14700
(510) (36) pojišťovnictví, finanční služby, peněžní služby.
(511) 36
(210) O-80665

(111) **188812**
(220) 03.09.1993
(151) 19.03.1996

BUGABOO

- (730) **Columbia Sportswear Company**, 14375 NW Science Park Drive, 97229 Portland, OR, US
(740) Zeiner & Zeiner v.o.s., Mgr. Karel Šindelka, Maiselova 15, Praha 1, 11000
(510) (25) oděvy, obuv a pokrývky hlavy, doplňky vč. rukavic; (28) sportovní tašky.
(511) 25, 28
(210) O-82282

(111) **188813**
(220) 03.09.1993
(151) 19.03.1996



COLUMBIA

- (730) **Columbia Sportswear Company**, 14375 NW Science Park Drive, 97229 Portland, OR, US
(740) Zeiner & Zeiner v.o.s., Mgr. Karel Šindelka, Maiselova 15, Praha 1, 11000
(510) (25) oděvy, obuv a pokrývky hlavy, doplňky vč. rukavic; (28) sportovní tašky.
(511) 25, 28
(210) O-82283

(111) **188814**
(220) 03.09.1993
(151) 19.03.1996

(540)



- (730) **Columbia Sportswear Company**, 14375 NW Science Park Drive, 97229 Portland, OR, US
(740) Zeiner & Zeiner v.o.s., Mgr. Karel Šindelka, Maiselova 15, Praha 1, 11000
(510) (25) oděvy, obuv a pokrývky hlavy, doplňky vč. rukavic; (28) sportovní tašky.
(511) 25, 28
(210) O-82284

(111) **189307**
(220) 21.07.1993
(151) 29.04.1996

GALVANOTECHNA

- (730) **Galvanotechna, výrobní družstvo**, Západní 2, Jablonec nad Nisou, 46606, CZ
(740) Ing. Marie Smrčková, patentový zástupce, Velflíkova 10, Praha 6, 16000
(510) (40) povrchová úprava kovů, galvanizace.
(511) 40
(210) O-81338

(111) **189308**
(220) 21.07.1993
(151) 29.04.1996



- (730) **Galvanotechna, výrobní družstvo**, Západní 2, Jablonec nad Nisou, 46606, CZ
(740) Ing. Marie Smrčková, patentový zástupce, Velflíkova 10, Praha 6, 16000
(510) (40) povrchová úprava kovů, galvanizace.
(511) 40
(210) O-81339

(111) **190195**
(220) 19.08.1993
(151) 20.05.1996

Clear-Lens

- (730) **Novozymes A/S**, Krogshøjvej 36, Bagsvaerd, DK
(740) Společná advokátní kancelář Všečka Zelený Švorčík Kalenský a Partneři, JUDr. Petr Kalenský, Hálkova 2, Praha 2, 12000
(510) (1) biotechnologické přípravky čistících činidel, speciálně enzymy jako čistící činidla kontaktních čoček.
(511) 1
(210) O-82068

(111) **190518**
(220) 26.05.1994

(151) 21.05.1996
(540)



(730) Loyd-reality, spol. s r.o., Moskevská 10, Karlovy Vary, 36001, CZ
(740) ZEMAN - podkrušnohorská patentová a známková kancelář, Zeman Petr, Hradní 301, Loket, 35733
(510) (36) služby realitní kanceláře, poradenství v oboru realit včetně odhadů a oceňování; (42) odborné posudky.
(511) 36, 42
(210) O-89885

(111) 191866
(220) 21.10.1993
(151) 24.07.1996
(540)



(730) Ing. Jiří Chromý, Bořetická 11, Brno, 62800, CZ
(740) Mgr. Marie Žáková, patentový zástupce, Ostopovická 4, Troubsko, 66441
(510) (35) marketing, průzkum, analýza trhu; (42) projekční práce v investiční výstavbě, design výrobků.
(511) 35, 42
(210) O-83631

(111) 192648A
(220) 24.06.1993
(151) 06.04.2000
(540)



(730) ŠKODA INVESTMENT a.s., Václavské nám. 837/11, Praha 1, 11000, CZ
(740) Čermák a spol., Mgr. Lukáš Lorenc, advokát, Elišky Peškové 15/735, Praha 5, 15000
(510) (13) zbraně a střelivo.
(511) 13
(210) O-154065

(111) 192648
(220) 24.06.1993
(151) 21.08.1996
(540)



(730) ŠKODA INVESTMENT a.s., Václavské nám. 837/11, Praha 1, 11000, CZ
(740) Čermák a spol., Mgr. Lukáš Lorenc, advokát, Elišky Peškové 15/735, Praha 5, 15000
(510) (11) zařízení pro ústřední vytápění; (18) výrobky sedlářské a brašnářské; (20) výrobky stavebně truhlářské, nábytek ze dřeva, dřevěné obaly.
(511) 11, 18, 20
(210) O-80879

(111) 192649A
(220) 24.06.1993

(151) 06.04.2000
(540)

ŠKODA

(730) ŠKODA INVESTMENT a.s., Václavské nám. 837/11, Praha 1, 11000, CZ
(740) Čermák a spol., Mgr. Lukáš Lorenc, advokát, Elišky Peškové 15/735, Praha 5, 15000
(510) (13) zbraně a střelivo.
(511) 13
(210) O-154066

(111) 192649
(220) 24.06.1993
(151) 21.08.1996
(540)

ŠKODA

(730) ŠKODA INVESTMENT a.s., Václavské nám. 837/11, Praha 1, 11000, CZ
(740) Čermák a spol., Mgr. Lukáš Lorenc, advokát, Elišky Peškové 15/735, Praha 5, 15000
(510) (11) zařízení pro ústřední vytápění; (18) výrobky sedlářské a brašnářské; (20) výrobky stavebně truhlářské, nábytek ze dřeva, dřevěné obaly.
(511) 11, 18, 20
(210) O-80880

(111) 192650A
(220) 24.06.1993
(151) 06.04.2000
(540)



(730) ŠKODA INVESTMENT a.s., Václavské nám. 837/11, Praha 1, 11000, CZ
(740) Čermák a spol., Mgr. Lukáš Lorenc, advokát, Elišky Peškové 15/735, Praha 5, 15000
(510) (13) zbraně a střelivo.
(511) 13
(210) O-154067

(111) 192650
(220) 24.06.1993
(151) 21.08.1996
(540)



(730) ŠKODA INVESTMENT a.s., Václavské nám. 837/11, Praha 1, 11000, CZ
(740) Čermák a spol., Mgr. Lukáš Lorenc, advokát, Elišky Peškové 15/735, Praha 5, 15000
(510) (11) zařízení pro ústřední vytápění; (18) výrobky sedlářské a brašnářské; (20) výrobky stavebně truhlářské, nábytek ze dřeva, dřevěné obaly.
(511) 11, 18, 20
(210) O-80881

(111) 192737
(220) 01.12.1993
(151) 21.08.1996
(540)

AROMAT

(730) Knorr-Nährmittel Aktiengesellschaft, Bahnhofstrasse 19, Thayngen, CH
(740) Baker & McKenzie v.o.s., advokátní kancelář, JUDr. Jiří Čermák, advokát, Klimentská 46, Praha 1, 11002
(510) (30) pochutiny, koření, chuťové přísady, omáčky.
(511) 30
(210) O-84697

(111) 196063
(220) 05.05.1994

(151) 02.01.1997
(540)

GRAPEX

(730) **GRAPA, s.r.o.**, K Jakubu 70, Kutná Hora, Karlov, 28401, CZ
(740) PROPATENT, Ing. Vlasta Sedláčková, Ke Kateřinkám 1393, Praha 4, 14900

(510) (1) chemické přípravky pro slévárství; (42) poradenská a vývojová činnost v oboru nerostných surovin a chemických přípravků pro slévárství.

(511) 1, 42
(210) O-89239

(111) **196064**
(220) 05.05.1994
(151) 02.01.1997
(540)



(730) **GRAPA, s.r.o.**, K Jakubu 70, Kutná Hora, Karlov, 28401, CZ
(740) PROPATENT, Ing. Vlasta Sedláčková, Ke Kateřinkám 1393, Praha 4, 14900

(510) (1) chemické přípravky pro slévárství; (42) poradenská a vývojová činnost v oboru nerostných surovin a chemických přípravků pro slévárství.

(511) 1, 42
(210) O-89240

(111) **260133**
(220) 28.05.2003
(151) 23.12.2003
(540)

MILANI

(730) **Jordana Cosmetics Corporation**, 2035 East 49th Street, Los Angeles, CA, US

(740) Společná advokátní kancelář Všečeka Zelený Švorčík Kalenský a partneři, JUDr. Otakar Švorčík, Hálkova 2, Praha 2, 12000

(510) (3) oční stíny, laky na nehty, konturovací tužky na oči, konturovací tužky na rty, tvářenky, lesk na rty, tužky na obočí, tekuté linky, tužkové rtěnky, tužkové oční stíny, rtěnky, řasenky, mechanické konturovací tužky na oči, mechanické konturovací tužky na rty, kompaktní pudr, tekutý make-up, bronzový pudr, make-up, pudrový make-up, sypký pudr na obličej, krém s bronzovým efektem.

(511) 3
(210) O-192074

(111) **260142**
(220) 11.06.2003
(151) 23.12.2003
(540)



(730) **PRAGOS auto s.r.o.**, Na Strži 35, Praha 4, 14000, CZ

(510) (12) osobní automobily, autobusy, autokary, nákladní auta, motocykly, bezpečnostní pásy, bezpečnostní sedačky pro děti, pneumatiky pro automobily a motocykly, ráfky kol vozidel, náhradní díly pro automobily, autobusy a motocykly, brzdy a náhradní díly k nim, spojky, klikové skříně pozemních vozidel jiné než motorové, motory pro pozemní vozidla a náhradní díly k nim, náboje kol vozidel, nosiče zavazadel pro vozidla, rychlostní převodové skříně pro vozidla, ráfky kol vozidel, díly rámů vozidel, sedadla vozidel a potahy na sedadla vozidel, stěrače na skla, spojky pro pozemní vozidla, ukazatele směru vozidel, náhradní díly pro elektroinstalaci vozidel, dveře dopravních prostředků, okna pro vozidla, nárazníky, zpětná zrcátka, tlumiče a pružiny vozidel, automobilové sněhové

řetězy; (36) realitní kanceláře, pronájem bytů, domů prostorů pro podnikání, pronájem nemovitostí; (37) opravy automobilů, autoservis, údržba vozidel, údržba budov, obnova motorů.

(511) 12, 36, 37
(210) O-192700

(111) **260143**
(220) 11.06.2003
(151) 23.12.2003
(540)

PRAGOS

(730) **PRAGOS auto s.r.o.**, Na Strži 35, Praha 4, 14000, CZ

(510) (12) osobní automobily, autobusy, autokary, nákladní auta, motocykly, bezpečnostní pásy, bezpečnostní sedačky pro děti, pneumatiky pro automobily a motocykly, ráfky kol vozidel, náhradní díly pro automobily, autobusy a motocykly, brzdy a náhradní díly k nim, spojky, klikové skříně pozemních vozidel jiné než motorové, motory pro pozemní vozidla a náhradní díly k nim, náboje kol vozidel, nosiče zavazadel pro vozidla, rychlostní převodové skříně pro vozidla, ráfky kol vozidel, díly rámů vozidel, sedadla vozidel a potahy na sedadla vozidel, stěrače na skla, spojky pro pozemní vozidla, ukazatele směru vozidel, náhradní díly pro elektroinstalaci vozidel, dveře dopravních prostředků, okna pro vozidla, nárazníky, zpětná zrcátka, tlumiče a pružiny vozidel, automobilové sněhové řetězy; (36) realitní kanceláře, pronájem bytů, domů prostorů pro podnikání, pronájem nemovitostí; (37) opravy automobilů, autoservis, údržba vozidel, údržba budov, obnova motorů.

(511) 12, 36, 37
(210) O-192701

(111) **261368**
(220) 09.06.2003
(151) 24.02.2004
(540)

PALMATOUR

(730) **Jaroslav Mašek**, Modřínová 586, Třebíč, 67401, CZ

(510) (39) cestovní agentura; (43) ubytovací služby.
(511) 39, 43
(210) O-192548

(111) **261406**
(220) 13.06.2003
(151) 24.02.2004
(540)

LEC!NAR

(730) **Mgr. David Lecnar**, Lhotka 37, Česká Třebová, 56002, CZ

(510) (3) čisticí přípravky na brýle, parfumerie, zejména parfěmy, kolínská voda, toaletní voda, voda po holení, kosmetika, zejména líčidla, maskara, laky na nehty, kosmetické tužky, rtěnky, kosmetické oleje, éterické oleje, růžový olej, mýdla; (6) bytové doplňky a drobné zboží z oceli, mědi, obecných kovů, slitin obecných kovů (zejména mosazi, bronzu), umělecká díla, sošky, zvony, zvonečky, mříže; (8) břitvy, holicí strojky, holicí soupravy, pouzdra a kazety na holicí soupravy, manikúrové soupravy, nůžky, navlékače jehel, přístroje (nože, vidličky, lžice), boxery, meče, šavle, dýky, lovecké nože, kapesní nože, multifunkční nože, nože, otvárače konzerv a lahví, otvárače dopisů, louskáčky na ořechy, křbové náčiní; (9) oční optika, zejména brýlové obruby, lorňony, cvikry, brýlové čočky, sluneční a sportovní brýle, řetízky a šňůrky na brýle, pouzdra a kazety na brýle, lupy, dalekohledy, divadelní kukátka, teleskopy, noční pozorovací přístroje, mikroskopy, měřicí přístroje, zejména kompas, buzoly, krokoměry, sklonoměry, výškoměry, anemometry, barometry, teploměry, hygrometry, světelná ukazovátka, píšťalky, signalizační a výstražné, signalizační zvony a zvonky; (11) osvětlovací zařízení, přístroje a svítidla, zejména stínidla osvětlovacích těles, rozptylovače světla, dekorativní lampióny, lucerny, lustry, lampy, světelná

trubice a vlákna, svítilny, kapesní svítilny, olejové lampy, kahany, efektní osvětlovací přístroje, ozdobné fontány; (14) zboží z drahých kovů a jejich slitin nebo zboží pokovené drahými kovy, zejména pouzdra a kazety na cigarety, doutníky a dýmky, dózy na tabák, krabičky na zápalky, dárkové krabičky, popelníky, stojánky, svícny, šperkovičky, bonboniéry, flakóny, rozprašovače na parfém, kroužky na ubrousky, čajové a kávové soupravy, likérové soupravy, likérky, nádoby a nádobí pro domácnost nebo kuchyň, tácy, mísy, talíře, karafy, poháry, džbány, vázy, figurky, sošky, těžítka, dekorativní předměty, odznaky, medaile, nářadí a nástroje pro domácnost, klíčenky, klenoty, polodrahokamy, drahokamy, diamanty, perly, bižuterie, šperky, zejména amulety, brože, jehlice, spony, medailony, knoflíky, náhrdelníky, náramky, náušnice, prsteny, přívěšky, řetízkové ozdoby, šperky z achátu, jantaru a slonoviny, nástroje na měření času, zejména hodinky, chronometry, hodiny, sluneční hodiny, přesýpací hodiny, pouzdra a kazety na hodinky; (16) psací potřeby, zejména kuličkové tužky, plnicí pera, rollery, mikrotužky, inkoust, inkoustové bombičky, hroty psacích per, kalamáře, stojánky, ukládací boxy, pouzdra a kazety na psací potřeby, těžítka, umělecké litografie, malby a obrazy zarámované nebo nezarámované, grafiky, grafické reprodukce, fotografie, mapy, globusy, neperiodické publikace; (19) bytové doplňky a drobné výrobky z kamene (zejména žuly, mramoru), umělecká díla, sošky, vitráže; (20) nábytek, zrcadla, rámy obrazů, výrobky ze dřeva, korku, rákosu, třtiny, proutí, slámy, ratanu, bambusu, rohoviny, kosti, slonoviny, želvoviny, lastur, jantaru, perleti, korálu a náhražek všech materiálů nebo z plastické hmoty, zejména bytové doplňky, komody, truhly, truhlice, skříňky, stojany, dárkové krabičky, kazety, pouzdra, nástěnné ozdoby, dekorativní předměty, figurky, sošky, masky; (21) domácí a kuchyňské potřeby a nádoby, vývrtky, hřebeny, výrobky ze skla, porcelánu a kameniny, zejména stojánky, svícny, šperkovičky, bonboniéry, flakóny, rozprašovače na parfém, kroužky na ubrousky, čajové a kávové soupravy, likérové soupravy, likérky, nádoby a nádobí pro domácnost nebo kuchyň, tácy, mísy, talíře, karafy, poháry, džbány, vázy, figurky, sošky, těžítka, dekorativní předměty náležící do této třídy; (25) oděvy, zejména kravaty, šátky, šály, čelenky, čepice, klobouky, rukavice, pánské spodní prádlo, dámské spodní prádlo, punčochy; (34) cigaretová, doutníková a dýmková pouzdra, cigaretové, doutníkové a dýmkové kazety, skříňky na doutníky, dózy na tabák, tabatěrky, dýmky, stojany na dýmky, čističe dýmek, doutníkové odřezávače, cigaretové a doutníkové špičky, zápalky, krabičky na zápalky, držáky na zápalky, popelníky, zapalovače, cigarety, cigarillos, doutníky, tabák; (39) balení zboží, doručování zboží, dodávka zboží poštou.

(511) 3, 6, 8, 9, 11, 14, 16, 19, 20, 21, 25, 34, 39
(210) O-192750

(111) **261532**
(220) 30.06.2003
(151) 24.02.2004
(540)



(730) **PRESBETON Nova, s.r.o.**, Chvátkovice 594, Olomouc, 77900, CZ
(740) Ing. Petr Soukup, patentový a známkový zástupce, Vídeňská 8, Olomouc, 77200
(510) (19) přírodní a umělý kámen, cementové zboží, dlažební prvky včetně tvarovaných dlaždic, dlažebních kamenů, dlažebních panelů, tvarovky, stavební prvky nekovové, betonové a kamenné prvky pro veřejná prostranství, komunikace, průmyslovou, občanskou, inženýrskou, zahradní a venkovní architekturu.
(511) 19
(210) O-193273

(111) **261533**
(220) 30.06.2003
(151) 24.02.2004
(540)



(730) **PRESBETON Nova, s.r.o.**, Chvátkovice 594, Olomouc, 77900, CZ
(740) Ing. Petr Soukup, patentový a známkový zástupce, Vídeňská 8, Olomouc, 77200
(510) (19) přírodní a umělý kámen, cementové zboží, dlažební prvky včetně tvarovaných dlaždic, dlažebních kamenů, dlažebních panelů, tvarovky, stavební prvky nekovové, betonové a kamenné prvky pro veřejná prostranství, komunikace, průmyslovou, občanskou, inženýrskou, zahradní a venkovní architekturu.
(511) 19
(210) O-193274

(111) **261558**
(220) 02.07.2003
(151) 24.02.2004
(540)



(730) **Ing. Jan Tůma - Soleta**, Na Výsluní 1227, Chotěboř, 58301, CZ
(740) Ing. Novotný Jaroslav, Římská 45, Praha 2, 12000
(510) (19) stavební materiály nekovové, neohébné trubky nekovové pro stavebnictví, asfalt, směla, přenosné konstrukce nekovové, nekovové pomníky; (35) propagační činnost, reklama, pomoc při řízení obchodní činnosti, obchodní administrativy, kancelářské práce; (37) stavebnictví, opravy, instalační služby.
(511) 19, 35, 37
(210) O-193382

(111) **261582**
(220) 07.07.2003
(151) 24.02.2004
(540)



(730) **STEMAT, s.r.o.**, Krátká 187, Řitka, 25203, CZ
(510) (16) papír, lepenka a výrobky z těchto materiálů, časopisy, letáky, plakáty a jiné tiskoviny, etikety a viněty, knihy a knihařské výrobky, obalové zásobníky a obalový materiál z papíru nebo papíru opatřeného plastovým materiálem, tašky, pytlíky a sáčky z papíru a z plastických hmot pro obalovou techniku a skladování potravin, plastové fólie pro obaly; (33) alkoholické nápoje, zejména vína všeho druhu; (35) zprostředkování prodeje a nákupu výrobků a obchodní služby v oboru alkoholických nápojů, organizování, zabezpečování a pořádání propagačních výstav, propagačních a reklamních akcí a přehlídek zboží; (41) vzdělávání a školení, zvláště v oblasti degustace a hodnocení vín, organizování, zabezpečování a

pořádání soutěží v oblasti vinařství, výstav, přehlídek, ochutnávek vín a prezentací pro vzdělávací a zábavní účely.
(511) 16, 33, 35, 41
(210) O-193593

(111) **261639**
(220) 16.07.2003
(151) 24.02.2004
(540)



(730) **Jiří Tůma**, Průběžná 246, České Budějovice, 37008, CZ
(740) PatentCentrum Sedláč & Partners s.r.o., Husova 5, České Budějovice, 37001
(510) (22) síť; (25) oděvy, zejména oděvy pro sportovní rybolov, obuv; (28) rybářské potřeby jako např. háčky, zátěže, vlasce, navijáky, pruty a jiné příslušenství pro rybolov udičí, podběráky; (37) montáž (kompletace), servis a opravy rybářských potřeb.
(511) 22, 25, 28, 37
(210) O-193942

(111) **262183**
(220) 08.07.2003
(151) 23.03.2004
(540)

BALTOM

(730) **Ing. Miroslav Balcar**, Horní Vítkov 74, Chrastava, 46331, CZ
(740) PATENT LIBEREC, patentová a známková kancelář, Ing. Vladimír Janko, Pivovarská 53, Jablonec nad Nisou, 46601
(510) (19) štěrk, písek, beton, stavební prvky z betonu, výrobky z asfaltu pro stavebnictví, výrobky na stavbu a pokrývání vozovek, pojiva pro údržbu cest, kamenivo pro stavebnictví; (37) stavby budov a silnic, rekonstrukce silnic, asfaltování, pronájem stavebních strojů a zařízení; (39) autodoprava zboží, pronájem dopravních vozidel.
(511) 19, 37, 39
(210) O-193609

(111) **262184**
(220) 08.07.2003
(151) 23.03.2004
(540)



(730) **Ing. Miroslav Balcar**, Horní Vítkov 74, Chrastava, 46331, CZ
(740) PATENT LIBEREC, patentová a známková kancelář, Ing. Vladimír Janko, Pivovarská 53, Jablonec nad Nisou, 46601
(510) (19) štěrk, písek, beton, stavební prvky z betonu, výrobky z asfaltu pro stavebnictví, výrobky na stavbu a pokrývání vozovek, pojiva pro údržbu cest, kamenivo pro stavebnictví; (37) stavby budov a silnic, rekonstrukce silnic, asfaltování, pronájem stavebních strojů a zařízení; (39) autodoprava zboží, pronájem dopravních vozidel.
(511) 19, 37, 39
(210) O-193610

(111) **262185**
(220) 08.07.2003
(151) 23.03.2004
(540)

BALTON

(730) **Ing. Miroslav Balcar**, Horní Vítkov 74, Chrastava, 46331, CZ
(740) PATENT LIBEREC, patentová a známková kancelář, Ing. Vladimír Janko, Pivovarská 53, Jablonec nad Nisou, 46601
(510) (19) štěrk, písek, beton, stavební prvky z betonu, výrobky z asfaltu pro stavebnictví, výrobky na stavbu a pokrývání vozovek, pojiva pro údržbu cest, kamenivo pro stavebnictví; (37) stavby budov a silnic, rekonstrukce silnic, asfaltování, pronájem stavebních strojů a zařízení; (39) autodoprava zboží, pronájem dopravních vozidel.
(511) 19, 37, 39
(210) O-193611

(111) **262218**
(220) 14.07.2003
(151) 23.03.2004
(540)



(730) **Michal Dohnal**, Dammgrensvag 16, SAVEDALEN, SE
(740) PatentCentrum Sedláč & Partners s.r.o., Husova 5, České Budějovice, 37001
(510) (9) počítače, hardware pro počítače, počítačová periferní zařízení, příslušenství počítačů spadající do tř. 9, modemy, monitory, procesory, software na nosičích, nosiče dat, zvuku a obrazu, elektrické baterie a články, síťové adaptéry, přístroje pro záznam, reprodukce a přenos zvuku nebo obrazu; (37) instalace, servis a opravy výše uvedených výrobků ve tř. 9; (42) počítačové programování, tvorba software, počítačové grafické návrhy a design, obnova počítačových dat, pronájem počítačů a počítačového software, aktualizace a instalace počítačových programů, tvorba počítačových systémů, poradenské služby v oblasti počítačového hardware a software, přenos dat nebo dokumentů z fyzických nosičů na elektronické nosiče, tvorba a správa webových stránek, tvorba multimediálních dokumentů, informačních databází a elektronických periodik.
(511) 9, 37, 42
(210) O-193785

(111) **262546**
(220) 29.08.2003
(151) 23.03.2004
(540)

UNIDEK

(730) **DEKTRADE a.s.**, Tiskařská 10/257, Praha 10, 10828, CZ
(510) (6) profilované plechy, kovové stavební materiály, zejména střešní krytiny, ostatní kovové doplňky pro střešní krytiny, kovové obklady stěn, fasádní kazety a fasádní lamely, perforované plechy; (17) izolační materiály s výjimkou izolačních materiálů pro systémy a zařízení pro vytápění, větrání a úpravu vzduchu; (19) stavební materiály nekovové, zejména střešní krytiny a veškeré nekovové doplňky pro střešní krytiny; (37) zprostředkování ve výstavbě, poradenská činnost ve stavebnictví; (41) vzdělávací činnost ve stavebnictví; (42) inženýrská činnost ve stavebnictví, projektová činnost ve stavebnictví.
(511) 6, 17, 19, 37, 41, 42
(210) O-195380

(111) **262547**
(220) 29.08.2003

(151) 23.03.2004
(540)

inženýrská činnost ve stavebnictví, projektová činnost ve stavebnictví.

(511) 6, 17, 19, 37, 41, 42
(210) O-195383

DEKPROFILE

(730) **DEKTRADE a.s.**, Tiskařská 10/257, Praha 10, 10828, CZ
(510) (6) profilované plechy, kovové stavební materiály, zejména střešní krytiny, ostatní kovové doplňky pro střešní krytiny, kovové obklady stěn, fasádní kazety a fasádní lamely, perforované plechy; (17) izolační materiály s výjimkou izolačních materiálů pro systémy a zařízení pro vytápění, větrání a úpravu vzduchu; (19) stavební materiály nekovové, zejména střešní krytiny a veškeré nekovové doplňky pro střešní krytiny; (37) zprostředkování ve výstavbě, poradenská činnost ve stavebnictví; (41) vzdělávací činnost ve stavebnictví; (42) inženýrská činnost ve stavebnictví, projektová činnost ve stavebnictví.

(511) 6, 17, 19, 37, 41, 42
(210) O-195381

(111) **262548**
(220) 29.08.2003
(151) 23.03.2004
(540)

DEKCASSETTE

(730) **DEKTRADE a.s.**, Tiskařská 10/257, Praha 10, 10828, CZ
(510) (6) profilované plechy, kovové stavební materiály, zejména střešní krytiny, ostatní kovové doplňky pro střešní krytiny, kovové obklady stěn, fasádní kazety a fasádní lamely, perforované plechy; (17) izolační materiály s výjimkou izolačních materiálů pro systémy a zařízení pro vytápění, větrání a úpravu vzduchu; (19) stavební materiály nekovové, zejména střešní krytiny a veškeré nekovové doplňky pro střešní krytiny; (37) zprostředkování ve výstavbě, poradenská činnost ve stavebnictví; (41) vzdělávací činnost ve stavebnictví; (42) inženýrská činnost ve stavebnictví, projektová činnost ve stavebnictví.

(511) 6, 17, 19, 37, 41, 42
(210) O-195382

(111) **262549**
(220) 29.08.2003
(151) 23.03.2004
(540)

DEKLAMELLA

(730) **DEKTRADE a.s.**, Tiskařská 10/257, Praha 10, 10828, CZ
(510) (6) profilované plechy, kovové stavební materiály, zejména střešní krytiny, ostatní kovové doplňky pro střešní krytiny, kovové obklady stěn, fasádní kazety a fasádní lamely, perforované plechy; (17) izolační materiály s výjimkou izolačních materiálů pro systémy a zařízení pro vytápění, větrání a úpravu vzduchu; (19) stavební materiály nekovové, zejména střešní krytiny a veškeré nekovové doplňky pro střešní krytiny; (37) zprostředkování ve výstavbě, poradenská činnost ve stavebnictví; (41) vzdělávací činnost ve stavebnictví; (42)

(111) **262550**
(220) 29.08.2003
(151) 23.03.2004
(540)

DEKMETAL

(730) **DEKTRADE a.s.**, Tiskařská 10/257, Praha 10, 10828, CZ
(510) (6) profilované plechy, kovové stavební materiály, zejména střešní krytiny, ostatní kovové doplňky pro střešní krytiny, kovové obklady stěn, fasádní kazety a fasádní lamely, perforované plechy; (17) izolační materiály s výjimkou izolačních materiálů pro systémy a zařízení pro vytápění, větrání a úpravu vzduchu; (19) stavební materiály nekovové, zejména střešní krytiny a veškeré nekovové doplňky pro střešní krytiny; (37) zprostředkování ve výstavbě, poradenská činnost ve stavebnictví; (40) tváření plechů, včetně profilování plechů, lisování plechů, ohýbání plechů, dělení plechů, barvení plechů a zprostředkování těchto služeb; (41) vzdělávací činnost ve stavebnictví; (42) inženýrská činnost ve stavebnictví, projektová činnost ve stavebnictví.

(511) 6, 17, 19, 37, 40, 41, 42
(210) O-195384

(111) **262551**
(220) 29.08.2003
(151) 23.03.2004
(540)

DEKPERFOR

(730) **DEKTRADE a.s.**, Tiskařská 10/257, Praha 10, 10828, CZ
(510) (6) profilované plechy, kovové stavební materiály, zejména střešní krytiny, ostatní kovové doplňky pro střešní krytiny, kovové obklady stěn, fasádní kazety a fasádní lamely, perforované plechy; (17) izolační materiály s výjimkou izolačních materiálů pro systémy a zařízení pro vytápění, větrání a úpravu vzduchu; (19) stavební materiály nekovové, zejména střešní krytiny a veškeré nekovové doplňky pro střešní krytiny; (37) zprostředkování ve výstavbě, poradenská činnost ve stavebnictví; (41) vzdělávací činnost ve stavebnictví; (42) inženýrská činnost ve stavebnictví, projektová činnost ve stavebnictví.

(511) 6, 17, 19, 37, 41, 42
(210) O-195385

(111) **262552**
(220) 29.08.2003
(151) 23.03.2004
(540)

DEKTILE

- (730) **DEKTRADE, a.s.**, Tiskařská 10/257, Praha 10, 10828, CZ
(510) (6) profilované plechy, kovové stavební materiály, zejména střešní krytiny, ostatní kovové doplňky pro střešní krytiny, kovové obklady stěn, fasádní kazety a fasádní lamely, perforované plechy; (17) izolační materiály s výjimkou izolačních materiálů pro systémy a zařízení pro vytápění, větrání a úpravu vzduchu; (19) stavební materiály nekovové, zejména střešní krytiny a veškeré nekovové doplňky pro střešní krytiny; (37) zprostředkování ve výstavbě, poradenská činnost ve stavebnictví; (41) vzdělávací činnost ve stavebnictví; (42) inženýrská činnost ve stavebnictví, projektová činnost ve stavebnictví.
(511) 6, 17, 19, 37, 41, 42
(210) O-195386

- (111) **263006**
(220) 02.07.2003
(151) 10.05.2004
(540)



ŠUMAVSKÉ VODOVODY A KANALIZACE A.S.

- (730) **Šumavské vodovody a kanalizace a.s.**, Čsl. legii 37, Klatovy I, 33901, CZ
(510) (37) stavebnictví, stavitelství; (39) zásobování vodou; (42) inženýrské práce (expertizy).
(511) 37, 39, 42
(210) O-193362

- (111) **263018**
(220) 02.07.2003
(151) 10.05.2004
(540)

POLYMATECH

- (730) **POLYMATECH CO., LTD.**, 4-8-16, Nihonbashi-Honcho, Chuo-Ku, Tokyo, JP
(740) ZIVKO MIJATOVIC & PARTNERS s.r.o., Jugoslávských partyzánů 639/26, Praha 6, 16000
(510) (9) telekomunikační zařízení včetně mobilních telefonů, osobní digitální diaře, audio vybavení, bezdrátové i kabelové komunikační přístroje, audiovizuální přístroje, zařízení pro automatizaci kanceláře, spínače pro nastavování ladění a síly zvuku, elektronické ovládací prvky pro těžké strojírenství, řídicí součástky pro osobní digitální diaře, senzory citlivé na tlak, systémy klávesnic pro mobilní telefony, osobní počítače, dálková ovládání, osobní digitální diaře, vodivé a nevodivé pryžové spínače, zejména panelové a kontaktní pryžové spínače pro zařízení pro automatizaci kanceláře, jako například mobilní komunikační přístroje, telefony, kalkulačky, elektronické domácí spotřebiče, zařízení na zpracování textu, osobní počítače, měřicí přístroje, audio vybavení, osobní digitální diaře a všechny ostatní druhy elektronických spotřebičů, které vyžadují zařízení se vstupem prostřednictvím klávesnice, vysokovýkonné pryžové válce a lišty tisknouce laserovým paprskem pro faxové přístroje, tiskárny a přehrávače kompaktních disků, pryžové tlumiče pro periferie počítačů včetně tenkých, vysokorychlostních optických diskových přístrojů a audio vybavení, elastomerické konektory vyrobené z vodivé a nevodivé pryže, včetně mikropáskových konektorů používaných k propojování displejů s tekutými krystaly s deskami s tištěnými spoji pro použití v telekomunikačních zařízeních a multimediálních produktech včetně kalkulaček, digitálních hodinek, hodin, zařízení na zpracování textu, zařízení pro automatizaci kanceláře, telefonních mikrofonů, reproduktorů a všech ostatních druhů elektronických zařízení, tlumiče pro použití s elektronickými výrobky, zejména olejové tlumiče, vzduchové tlumiče, svítelnové tlumiče, snímací tlumiče a anizotropní tlumiče, zařízení proti rázům používaná v počítačových perifériích a digitálních audio systémech a jako protirázové a protivibrační zařízení, automobilní elektronika včetně audio systémů do vozidel, spínače ve vozidlech, řídicích

senzorů pro airbagy, konektory včetně mikropáskových konektorů pro automobilní elektroniku, elektroluminiscenční zařízení pro displeje s podsvětlením a displeje s tekutými krystaly, elektronické obvody.

- (511) 9
(210) O-193400

- (111) **263062**
(220) 24.07.2003
(151) 10.05.2004
(540)

SIESTA

- (730) **MADETA a. s.**, Rudolfovská 246/83, České Budějovice, 37050, CZ
(740) PatentCentrum Sedlák & Partners s.r.o., Husova 5, České Budějovice, 37001
(510) (29) mléko a mléčné výrobky.
(511) 29
(210) O-194146

- (111) **263564**
(220) 14.10.2003
(151) 10.05.2004
(540)



NetMonitor

- (730) **Sdružení pro internetovou reklamu v ČR, z.s.p.o. (SPIR)**, Korunní 79/1171, Praha 3, 13000, CZ
(740) Společná advokátní kancelář Vsetečka Zelený Švorčík Kalenský a partneři, JUDr. Otakar Švorčík, Hálkova 2, Praha 2, 12000
(510) (9) počítačový software a počítačové programy na nosičích; (35) reklamní činnost a marketing, propagační činnost, služby průzkumu trhu, obchodní informační a poradenské služby, zprostředkovatelská činnost v oblasti reklamy; (38) služby v oblasti počítačové techniky - poskytování uživatelského přístupu k Internetu; (41) vydavatelská činnost, vzdělávací a výukové služby, organizování a pořádání školicích kursů, seminářů; (42) odborné konzultace a poradenská činnosti v oblasti počítačů, rozvoj a výzkum Internetu.
(511) 9, 35, 38, 41, 42
(210) O-196857

- (111) **263638**
(220) 05.11.2003
(151) 10.05.2004
(540)

BRILANT

- (730) **BOCHEMIE a.s.**, Lidická 326, Bohumín, 73695, CZ
(740) ROTT, RŮŽIČKA & GUTTMANN Patentová, známková a advokátní kancelář, JUDr. Vladimír Rott, Nad Štolou 12, Praha 7, 17000
(510) (3) čisticí, mycí, bělicí, prací přípravky; (5) dezinfekční, fungicidní přípravky.
(511) 3, 5
(210) O-197679

- (111) **263656**
(220) 13.11.2003
(151) 10.05.2004
(540)

PREKOS

- (730) **Radim Prejda**, Palkovice 203, 73941, CZ
(740) Ing. Rylková Iva, Polská 1525, Ostrava-Poruba, 70800
(510) (6) kovové čepy, výfukové trubky, kovové lamely, kovové nádrže na paliva, kovové barely, kovové disky pro vozidla, kleštiny (zařízení pro znehybnění nesprávně parkujícího vozidla), kovové těsnění, kovové podložky, kovová lana, kovové popruhy na manipulaci s nákladem, otvírače dveří (s

výjimkou elektrických), kovové matice, kovové šrouby a jiný (540)
 kovový spojovací materiál, kovové zámky pro pozemní vozidla
 a jiné kovové náhradní díly pro pozemní vozidla zahrnuté v této
 třídě; (7) alternátory, kloubové spojky, hlavy válců pro motory,
 čerpadla mazací, ventilátory pro motory a hnací stroje, zpětné
 ventily, ventily (části strojů, motorů a hnacích motorů), spojky
 hřídelové, kompresory, kondenzátory pro vozidla, zapalovací
 svíčky pro spalovací motory, svíčky žhavicí pro naftové
 motory, ložiska, ojnice pro vozidla, vakuové pumpy (stroje),
 filtry (části strojů nebo motorů), čisticí filtry ochlazeného
 vzduchu (pro motory), vložky pro filtrační zařízení, bubny
 (části strojů), čerpadla (části strojů, motorů a hnacích strojů),
 regulátory rychlostí (pro stroje, vozidla a hnací stroje),
 regulátory tlaku (části strojů), setrvačníky, startéry a jiné
 náhradní díly pro pozemní vozidla zahrnuté v této třídě; (9)
 akumulátory elektrické (konektory), pojistky, elektrické regulátory,
 akumulátorové nádoby a skříně, akumulátorové měřiče,
 nabíječky, palivová čerpadla samoregulační, čidla pro vozidla,
 přerušovače, spínače, vypínače, omezovače (elektrotechnika),
 spojky elektrické (konektory), pojistky, elektrické regulátory,
 spínací relé, přepínače světél, světelná signalizace pro vozidla,
 blikáče, zařízení pro měření tlaku nebo teploty, měřidla
 rychlostí, měřidla na benzín, tachometry (měřiče vzdálenosti
 pro vozidla), elektronické řídicí jednotky, automatická řízení
 pro vozidla, regulátory napětí pro vozidla, automatická zařízení
 signalizující nízký tlak v pneumatikách, autorádia, reproduktory,
 automobilové výstražné trojúhelníky, detektory
 pro vozidla, hustoměry, alarmy, stínítka (clony) proti oslnění;
 (11) čerpadla tepelná, reflektory, světlomety, světla pro auta,
 světelné vybavení automobilů proti oslnění, chrániče
 osvětlovacích těles, kryty pro svítidla, žárovky do vozidel,
 topení pro automobily (vytápěcí tělesa), šetřiče paliva,
 ventilátory, klimatizační zařízení pro vozidla, zařízení na
 filtraci vzduchu, kapesní svítlny, odmrazovače automobilů,
 ohřívací zařízení k rozmrazování skel pro vozidla, odstraňovače
 zápachu pro vozidla; (12) spojky (pedál spojky) pro pozemní
 vozidla, převody pro vozidla, převodové skříně pro vozidla,
 ložiskové čepy, ventily pro pneumatiky, spojovací tyče (táhla)
 pro pozemní vozidla, hřídele (hnací) pro pozemní vozidla,
 lamely (brzdové) pro vozidla, pružiny vozidel (péra, tlumiče),
 brzdové vozidel, brzdové obložení pro vozidla, brzdové čelisti
 pro vozidla, nápravy vozidel, motory pro motorová vozidla,
 nárazníky, stěrače skel, pumpy (vzduchové, výstroj vozidel),
 kabiny (vozidel), karosérie a karoserní díly, podvozky,
 automobilové řetězy, bezpečnostní pásy pro sedadla, kola
 pozemních vozidel, přívěsy (za vozidla), návěsy (za vozidla),
 tažná zařízení pro přívěsná vozidla, vyklápěcí stěny nákladních
 aut, vyklápěcí zařízení (pro nákladní vozidla), volanty vozidel,
 posilovače řízení, čalounění vozidel, zpětná zrcátka a jiné
 náhradní díly pro pozemní vozidla zahrnuté v této třídě.

(511) 6, 7, 9, 11, 12
(210) O-198040

(111) **263733**
(220) 25.06.2003
(151) 26.05.2004
(540)

Omnia

(730) **TECNOCAP s.r.o.**, Střížovice 67, Strmilov, 37853, CZ
(740) **BOHEMIA PATENT, Ing. Jana Vanděliková, Vodičkova**
 791/41, Praha 1 - Nové Město, 11000
(510) (6) kovové uzávěry a víčka; (20) plastové uzávěry a víčka na
 láhve, uzávěry a víčka pro průmyslové tekutiny, potraviny.
(511) 6, 20
(210) O-193171

(111) **263978**
(220) 25.06.2003
(151) 28.06.2004



(730) **G.O.R Ltee**, Royal Road, Pereybere, MU
(740) **KOREJZOVÁ & SPOL., v.o.s.**, JUDr. Petra Korejzová,
 Korunní 810/104 E, Praha 10, 10100
(510) (18) kožené tašky a tašky všeho druhu (kromě papírových a
 plastových tašek); (24) ručníky, tkaniny zařazené ve třídě 24;
 (25) uniformy, konfekční oděvy, včetně košilí, triček, kalhot,
 mužského, ženského a dětského spodního prádla, šortek,
 dámských šatů, obleků, textilního oblečení a všech dalších
 oděvních výrobků, oděvní doplňky, obuv, punčochy, ponožky,
 pokrývky hlavy.
(511) 18, 24, 25
(210) O-193149

(111) **263991**
(220) 14.07.2003
(151) 28.06.2004
(540)



(730) **Michal Dohnal**, Dammgrensavag 16, Savedalen, SE
(740) **PatentCentrum Sedláč & Partners s.r.o.**, Husova 5, Česká
 Budějovice, 37001
(510) (10) chirurgické, lékařské, zubařské a veterinární nástroje a
 přístroje, zejména přístroje kardiologické a diagnostické,
 katetry pro elektrofyziologické vyšetření srdce, pro
 diagnostiku, mapování a ablaci, ortopedické potřeby, materiály
 na sešívání ran, přístroje pro monitorování stavu pacienta,
 přístroje pro anestezilogii; (37) instalace, servis a opravy výše
 uvedených výrobků ve tř. 10; (41) pořádání kurzů a školení se
 zaměřením na lékařskou a výpočetní techniku včetně software.
(511) 10, 37, 41
(210) O-193784

(111) **265277**
(220) 06.10.2003
(151) 25.08.2004
(540)

TICKETPRO SOFTWARE

(730) **Ticketpro Software, spol. s r.o.**, Matějská 7, Praha 6 -
 Dejvice, 16000, CZ
(740) **JUDr. JAROSLAVA ŠAFRÁNKOVÁ & spol.**, advokátní
 kancelář, JUDr. Jaroslava Šafránková, Lublaňská 673/24,
 Praha 2, 12000
(510) (9) počítače a příslušenství, hardware, hotové programy pro
 počítače, programy pro počítače předem nahané, hotový
 software, technické nosiče dat, obaly na zvukové nosiče a
 technické nosiče dat; (16) manuály, referenční, uživatelské a
 jiné příručky, návody k použití, ostatní dokumentace pro
 programy a software, papírové obaly pro hardware, software a
 technické nosiče dat; (35) překlad informací do počítačových
 databází, systematizace informací do počítačových databází;
 (41) předprodej (prodej) vstupenek na divadelní, filmová,
 hudební a jiná umělecká představení, předprodej (prodej)
 vstupenek na výstavy, prohlídky (muzea), kongresy,
 konference a ostatní kulturní, sportovní a vzdělávací a
 umělecké akce, zprostředkování prodeje vstupenek na
 divadelní, hudební a jiná umělecká představení,
 zprostředkování prodeje vstupenek na výstavy, prohlídky
 (muzea), kongresy, konference a ostatní kulturní, sportovní,
 vzdělávací a umělecké akce, školení v oblasti hardware, školení

v oblasti programů pro počítače a software; (42) programování počítačů, pronájem software (počítačových programů), tvorba software (počítačových programů), údržba počítačových programů a software, poradenství v oblasti hardware, poradenství v oblasti programů pro počítače a software, údržba a provozování počítačových databází.

(511) 9, 16, 35, 41, 42
(210) O-196563

(111) **265920**

(220) 07.07.2003

(151) 29.09.2004

(540)

VÝSTAVA VÍN ŠAMPIONŮ

(730) **STEMAT, s.r.o.**, Krátká 187, Řitka, 25203, CZ

(510) (16) papír, lepenka a výrobky z těchto materiálů, časopisy, letáky, plakáty a jiné tiskoviny, etikety a viněty, knihy a knihařské výrobky, obalové zásobníky a obalový materiál z papíru nebo papíru opatřeného plastovým materiálem, tašky, pytlíky a sáčky z papíru a z plastických hmot pro obalovou techniku a skladování potravin, plastové fólie pro obaly; (33) alkoholické nápoje, zejména vína všeho druhu; (35) zprostředkování prodeje a nákupu výrobků, organizování, zabezpečování a pořádání propagačních výstav, propagačních a reklamních akcí a přehlídek zboží; (41) vzdělávání a školení, zvláště v oblasti degustace a hodnocení vín, organizování, zabezpečování a pořádání soutěží v oblasti vinařství, výstav, přehlídek, ochutnávek vín a prezentací pro vzdělávací a zábavné účely.

(511) 16, 33, 35, 41

(210) O-193594

(111) **266075**

(220) 24.10.2003

(151) 29.09.2004

(540)

SAVO BRILANT

(730) **BOCHEMIE a.s.**, Lidická 326, Bohumín, 73695, CZ

(740) **ROTT, RŮŽIČKA & GUTTMANN** Patentová, známková a advokátní kancelář, JUDr. Vladimír Rott, Nad Štolou 12, Praha 7, 17000

(510) (3) čisticí, mycí, bělicí, prací přípravky; (5) dezinfekční, fungicidní přípravky.

(511) 3, 5

(210) O-197302

(111) **266384**

(220) 27.01.2004

(151) 29.09.2004

(540)



(730) **ZLATÉ KLÍČE ČR**, Four Seasons hotel, Veleslavínova

1098/2A, Praha 1, 11000, CZ

(740) **Rott, Růžička & Guttmann** Patentové, známkové a advokátní kanceláře, JUDr. Vladimír Rott, Vinohradská 37, Praha 2, 12000

(510) (16) tiskoviny a výrobky z papíru jako reklamní, propagační, inzertní a informační materiály, katalogy, prospekty, plakáty, letáky, pohlednice a fotografie; (39) poskytování odborného poradenství v oblasti cestovního ruchu; (41) výchovná a vzdělávací činnost, organizování školení a seminářů; (43) poskytování odborného poradenství a pomoci v oblasti hotelnictví.

(511) 16, 39, 41, 43

(210) O-342540

(111) **266390**

(220) 28.01.2004

(151) 29.09.2004

(540)



OPATOVICKÝ KANÁL

turistická vodní cesta

(730) **Město Lázně Bohdaneč**, Masarykovo náměstí 1, Lázně Bohdaneč, 53341, CZ

(510) (39) služby turistických kancelářů (informace, rezervace, organizování cest, výletů, exkurzí a prohlídek, doprovázení turistů), přeprava turistů, zprostředkovatelská činnost v rámci této třídy, pronájem parkovacích ploch, pronájem, úschova, skladování a přeprava plavidel a jízdních kol, pronájem koní; (41) služby pro volný čas, zábavu a rekreaci, pořádání sportovních, kulturních a společenských akcí, informace o možnostech rekreace a zábavy, provoz a pronájem sportovních zařízení, půjčování sportovních potřeb, provozování muzeí, předprodej vstupenek, překladatelské služby, fotografování, výcvik; (43) poskytování a rezervace přechodného ubytování (hotely, penziony, turistické noclehárny, kempy), stravovací služby (jidelny, restaurace, kavárny).

(511) 39, 41, 43

(210) O-342555

(111) **266593**

(220) 24.06.2003

(151) 13.10.2004

(540)

ULTIMATE CHOPPER

(730) **WS International a.s.**, Perunská 2, Hodonín, 69501, CZ

(740) **Ing. Petr Soukup**, patentový a známkový zástupce, Vídeňská 8, Olomouc, 77200

(510) (7) elektromechanické spotřebiče pro domácnosti, elektrické přístroje pro sekání, drcení, mísení, míchání, hnětení, rozmačkávání, mletí, strouhání, šlehání, krájení, vymačkávání, rozměňování, emulgování potravin, pochutin, ovoce a zeleniny, elektrické otvárače a zavírače konzerv, sklenic a lahví, elektrické stroje, přístroje a nástroje k suchému, mokrému i parnímu čištění textilií včetně bytových, podlahovin, podlah všeho druhu a čalounění, vysavače, centrální vysavače, elektrické šampónovače a klepače podlahovin a textilií, stroje, přístroje a nástroje k suchému i mokrému odstraňování prachu, elektrické stroje, přístroje a nástroje určené k leštění, pastování a jiné impregnaci podlah všeho druhu, vše včetně příslušenství jako jsou zásobníky nečistot, zásobníky čisticích prostředků, hadice a přídatné hubice různého tvaru a účelu, rozprašovače vůni a desinfekčních prostředků, prachové a antibakteriální filtry a podobně, žehlicí stroje, ždímačky, pračky; (11) zařízení a výrobky pro vaření, pečení, smažení, ohřívání, zejména elektrické pánve jednostranné i oboustranné, varné a grilovací desky včetně jejich kombinací, topinkovače, sendvičovače, toustovače, elektrické pečící formy a pečící pánve jednostranné i oboustranné, kontaktní grily a jejich kombinace, a to včetně náhradních dílů a příslušenství, klimatizační zařízení, stroje a přístroje na čištění vzduchu, odsavače par, ohřivače vzduchu, stroje a přístroje na chlazení vzduchu, ventilátory, vše včetně příslušenství jako jsou zásobníky nečistot, zásobníky čisticích prostředků, rozprašovače vůni a desinfekčních prostředků, prachové a antibakteriální filtry a podobně, stroje a přístroje pro chlazení a mražení, přístroje pro výrobu páry, rošty na opékání masa; (21) drobné přenosné nástroje, náčiní a přípravky pro kuchyni a domácnost z plechu, hliníku, plastických a jiných hmot, malé přístroje na sekání, drcení, mísení, míchání, hnětení, rozmačkávání, mletí, strouhání, šlehání, krájení, vymačkávání, rozměňování, emulgování atp., patřící do této třídy, přístroje, nástroje a potřeby na vaření, pečení a smažení jako pánve apod., čisticí nástroje, klepače textilií a podlahovin, ruční šampónovače a vysavače, mechanické metly, mechanické odstraňovače nečistot, zvony k čištění odpadů, dávkovače, mýdelníky, přenosné vaničky, drátěnky, smetáky, lopatky, hadry na čištění a umývání, mycí houby, mopy, hygienické toaletní nádoby pro domácí zvířata, kartáčky a kartáče včetně elektrických, kromě kartáčů jako součástí strojů, neelektrické

lešticí stroje pro domácnost.
(511) 7, 11, 21
(210) O-193071

(111) **267403**
(220) 14.05.2003
(151) 29.11.2004

LUSCIOUS COLOR

(730) **Mary Kay Inc.**, 16251 Dallas Parkway, Dallas, TX, US
(740) KOREJZOVÁ & SPOL., v.o.s., JUDr. Petra Korejzová,
Korunní 810/104 E, Praha 10, 10100
(510) (3) rtěnky, lesky na rty, tužky na linky na rty, tužky na barvení
rtů, make-up na rty.
(511) 3
(210) O-191597

(111) **267422**
(220) 17.07.2003
(151) 29.11.2004

AutoCont

(730) **Amorgos a.s.**, Nemocniční 987/12, Ostrava, Moravská
Ostrava, 70200, CZ
(740) Ing. Pavel Nádvorník s.r.o., Sokola Tůmy 1099/1, Ostrava-
Mariánské Hory, 70900
(510) (1) chemické výrobky pro průmysl, vědu, fotografii,
zemědělství, zahradnictví, lesnictví, pryskyřice umělé a
syntetické, plastické hmoty v surovém stavu, betonová pojidla,
půdní hnojiva (přírodní a strojená), průmyslová pojidla a
lepidla, přípravky na odstraňování leštidel, louhy, peroxid
vodíku, rozpouštědla pro fermeže a laky, hasební prostředky,
prostředky pro kalení a přípravky pro svařování kovů,
protipožární přípravky, chemické výrobky, určené ke
konzervování potravin, kyselina citrónová, kalcinovaná soda,
sladidla umělá, chemické výrobky – v rámci této třídy, glukosa
pro průmyslové účely, tříslicí materiály, papír a tkaniny na
planografické kopie, veškerý papír spadající do této třídy,
papíroviny, papíry citlivé na světlo, indikátorový papír, dřevný
láh a produkty z destilace surového dřevného lihu, dřevný ocet,
dřevo k činění, etylalkohol, brzdové kapaliny, přípravky proti
zamlžení čoček, destilovaná voda, metylalkohol, filtrační
materiály – v rámci této třídy, glycerin, grafit, impregnační
chemické přípravky pro kůži a textil, kyseliny, průmyslové
chemikálie, filmy citlivé neexponované, filmy rentgenové,
neexponované, fotografická redukční činidla, fotografické
desky se světlocitlivou vrstvou, fotografické emulze,
fotografické senzibilizátory, fotografické vývojky, chemické
přípravky pro použití ve fotografii, lepidla jiná než kancelářská
a než pro domácnost, lepidla na obuv, lepidla na papírové
tapety, lepidla na plakáty, lepidla pro průmyslové účely, lepidla
škrobová, lepidla, tmely spadající do této třídy, pojiva pro
obkládačky, lepidlo pro apretaci a nátěr, lepidlo na kůži, lepidlo
přípravky pro ošetřování stromů, papírová drť, papírová
vláknina; (2) barvy, nátěry a laky, fermeže, ochranné
prostředky proti rzi a proti hnilobě dřeva, antikorozi
přípravky, barviva, mořidla, pryskyřice přírodní v surovém
stavu, kovy listkové a práškové pro malíře a dekoratéry, tiskaře
a umělce, dřeva barvířská a výtažky z nich, barviva na
potraviny a likéry, barvivo - barvivocukrový kulér, barviva pro
barvení oděvů, kalafuna, fólie (kovové) pro malíře, dekoratéry,
tiskaře a umělce, glazury (barvy, laky), barva pro grafické
práce, lepidla pro barvy, ochranné přípravky na kovy, ochranné
přípravky pro dřevo, ředidla pro barvy, ředidla pro laky,
přípravky na odstraňování tapet, tempery, tiskařské barvy,
tiskařské pasty, tiskové barvy, tuše, sklenářský tmel, tonery pro
kopírovací stroje a zařízení, zahušťovače barev; (3) přípravky
bělicí a jiné prací prostředky, přípravky k čištění, leštění,
odmašťování a broušení, brusná plátina a papíry, cididla, mýdla,
parfumerie, vonné oleje, kosmetika, vlasové přípravky, vlasové
vody, ústní vody, kosmetické přípravky pro péči o pokožku,
kosmetické přípravky všeho druhu, např. pro koupele, krémy,
klída na čištění, kosmetické tužky, kolínská voda, čistící mléka,
essence, přísady do koupelí, koupelové soli, pleťové masky,
kosmetické neceséry, pomády, pudry, toaletní barviva, barvy na
vlasy, odbarvovače, laky na vlas, líčidla, rtěnky, vody po
holení, oční řasy (umělé), odličovací přípravky, šampony na

tělo i na vlas, toaletní a čistící prostředky, depilační přípravky,
deodoranty – v rámci této třídy, lepidla pro kosmetické účely,
peroxid vodíku pro kosmetické účely, politury, papír brusný,
papír pískový (smirkový), papír lešticí, papír pazourkový
(lešticí), papír pudrovací (pro parfumerii), papírová vodítka k
líčení očí, prostředky na čištění a leštění dřeva, antistatické
přípravky pro použití v domácnosti, apretační přípravky pro
žehlení prádla, zubní pasty, přípravky na holení, holicí mýdlo,
kapaliny na mytí skel do ostřikovačů vozidel, krém na obuv,
krémy na kůži, bělicí a čistící přípravky na kůži, leštidla na
obuv, vosky na obuv, erotické pomůcky – v rámci této třídy
(např. masážní a lubrikační gely); (4) průmyslové oleje a tuky
(nikoliv oleje a tuky jedlé a éterické oleje), mazadla, maziva
plastická, veškeré oleje spadající do této třídy, olejové směsi
pro změkčování tkanin, prostředky pro pohlcování, zavlažování
a vázání prachu, paliva (včetně motorových paliv) a osvětlovací
prostředky, svíce, svíčky, knoty, dřevo palivové; (5) náplastí,
obvazový materiál, absorpční tampony, vata, gáza, leukoplast,
dezinfekční přípravky, hygienické potřeby pro osobní hygienu,
výrobky farmaceutické, veterinářské a hygienické, diabetické
přípravky pro léčebné účely, potraviny pro batolata, doplňky
potravin, minerální, minerální vody a soli, to vše s léčebnými
účinky, mléko pro kojence, materiály pro plombování zubů a
pro zubní otisky, výrobky pro hubení škodlivých zvířat,
fungicidy, herbicidy, pesticidy, repelenty, přípravky proti
molům, mouchám a ostatnímu hmyzu, mucholapky, přípravky
na hubení hlodavců, přípravky na mytí psů, přípravky pro péči
o ústní dutinu pro lékařské účely, hygienické kalhotky,
ubrousky napuštěné farmaceutickými vodičkami a vložky,
léčivé přípravky do koupele, léčiva pro humánní medicínu,
lékárníčky - v rámci této třídy, lékařské přípravky pro hubnutí,
dietní potraviny přizpůsobené pro lékařské účely, glukóza pro
lékařské účely, sladidla pro léčebné účely; (6) obecné kovy v
surovém a polozpracovaném stavu a jejich slitiny, umělecko -
průmyslové výrobky z obecných kovů, sochy nebo sošky z
obecných kovů, nábytkové kování, umělecké výkvy, surové
železo, hliník, odlitky kovové, odlitky z litiny, odlitky ze šedé
litiny, odlitky z hliníku, modely slévárenské kovové, formy na
lití kovů, lešení kovové, lana kovová, obkladové desky a
dlaždice kovové, dveře kovové, dveře kovové odolné proti
ohni, dveře z kujného železa, dveřní rámy kovové, okenní
kování kovové, okenní rámy kovové, okna kovová, okenní
stavěče, mříže, haly kovové montované, závěsy kovové,
závěsné systémy pro stropní podhledy, panely kovové, kovové
stavební dílce, kovové trubky, kovové lišty pro stavbu stropů a
zdí, válcované profily z plechu, protlačované profily, kotvy,
kovadliny, zvony, kolejnice a jiné kovové materiály pro
železnice, řetězy (s výjimkou hnacích řetězů pro vozidla),
kovové kabely a neelektrické dráty, zámečnické výrobky,
kovové roury, pokladny bezpečnostní, ocelové kuličky,
podkopy, hřebíky a šrouby, jiné výrobky z kovu (nikoliv z
drahých kovů) neobsažené v jiných třídách, rudy, nádoby
válcovité, kovové (bubny) – v rámci této třídy, nádoby na
stlačený plyn, fitinky - spojky pro potrubí kovové, parní
potrubí, potrubí a roury pro ústřední topení, kolíky a tyče
stanové z kovu, reklamní tabule - v rámci této třídy; (7) stroje
a obráběcí stroje, míchačky betonu nebo malty, míchačky
betonové směsi staveništní, míchačky asfaltu, motory (kromě
motorů pro pozemní vozidla) a jejich součástky, soukolí a hnací
řemeny (nikoliv pro pozemní vozidla), zemědělské stroje, lihně,
filtry tlakové, čerpadla pro ústřední topení, kotle parní,
soustruhy, obražečky, jeřáby nákladní, jeřáby otočné, jeřáby
pojízdné - mostní, jeřáby stabilní nebo otočné a jejich součástí
nebo příslušenství, jako navijáky, stožáry, vrátky, bubny, stroje
elektrické (generátory), stroje na postřik (malbu) zdí, čerpadla
(stroje), čistící elektrické stroje a přístroje, alternátory, stříkací
pistole, brusky, generátory, frézky (stroje), hoblovky,
kompresory, dynamo, kladkostroje, lisy – v rámci této třídy,
ložiska, mandly, pily (stroje), kuchyňské stroje elektrické,
kuchyňské elektrické roboty, masové mlýnky (stroje), mísiče
kuchyňské stroje elektrické, mixéry (stroje), šlehače elektrické
pro domácnost, mlýnky elektrické pro domácnost, mechanické
ruční nástroje a nářadí, myčky na nádobí, pračky na praní a
barvení, sekačky na trávu, svařovací stroje elektrické, šicí
stroje, vrtačky, vysavače prachu, hadice k vysavačům prachu,
příslušenství pro rozptylování vůni a desinfekčních přípravků
pro vysávání prachu; (8) nářadí a nástroje s ručním pohonem,
sečné zbraně, břitvy, sekery, polní lopatky, lovecké nože,

brousky, diamanty pro sklenáře (části ručních strojů), dláta, frézy (nástroje), hoblíky, vrtačky, řezné nástroje, ruční vrtačky, čepelky holicí, depilační přístroje, elektrické a neelektrické, holicí soupravy, pouzdra na holicí strojky a břitvy, holicí strojky elektrické nebo neelektrické, břitvy, kapesní nože, nože, nožičské zboží, přístroje, nůžky, nože pro nůžky, nůžky na nehty (elektrické nebo neelektrické), nůžky na stříhání vousů, nůžky na stříhání zvířat, nůžky na větve, nůžky zahradnické, pilníky (nástroje), pilníky na nehty, zahradnické nářadí (ruční); (9) elektrické akumulátory včetně pro vozidla, elektrické baterie nabíjecí, elektrické cívky a držáky elektrických cívek, elektrické ovládací a rozvodné desky, elektrické spínací desky, elektrické spínače, elektrické pojistky, elektrické poplašné zvonky, elektrické přípojky, elektrické přístroje pro odporové svařování, elektrické transformátory, elektroměry, elektrické vedení, přístroje na lokalizování izolačních závad, elektrické vodiče, elektrické výbojky (nikoliv ke svícení), elektrický izolovaný drát, elektrody pro elektrické svařování, přístroje a nástroje vědecké, elektrická a elektronická zařízení pro dozor, průřezování a dálkové ovládání průmyslových operací, elektrické přístroje dozorčí, kontrolní a pro dohled, elektrické rozvodné desky, přístroje na lokalizování závad na elektrickém vedení, navigační, geodetické, elektrické (včetně pro bezdrátovou telegrafii) – v rámci této třídy, fotografické, kinematografické, optické přístroje, fotografické náčiní a příslušenství, hledáčky a objektivy, (fotografické), fotografické stativy, osvětlovací stativy, nástroje k vážení, měření, signalizování, pro účely kontrolní (inspekční), záchranné a pro výuku, automatické přístroje uváděné v činnost vzhováním mince nebo známky, zapisovací pokladny a počítačové stroje, hasicí přístroje, automaty na zboží, plynoměry, baterie pro kapesní svítilny, busoly, výpočetní technika všeho druhu včetně periferních zařízení a komunikačních zařízení, telekomunikační technika všeho druhu včetně interface pro spojení s výpočetní technikou, počítače-hardware včetně počítačových doplňků, uživatelské počítače, přenosné počítače, mikropočítače, mikroprogramové vybavení, notebooky a laptopy, polovodiče, mikroprocesory, integrované obvody, sady počítačových čipů, základní desky počítače a přídatné desky, desky na počítačovou grafiku, hardware pro počítačovou síť, adaptéry pro počítačovou síť, přepínače, směrovače a vedlejší ústředny, počítačové periférie a elektronická zařízení na použití s počítači, počítačové klávesnice, kulové ovládače, zařízení počítačové myši, počítačová vstupní zařízení, monitory, video přístroje, desky s plošnými spoji na video, přístroje a zařízení pro záznam, zpracování, příjem, reprodukci, přenos, modifikaci, komprimování a dekomprimování, vysílání, mísení a/nebo rozšiřování zvuku, videozáznamů, obrázků, grafiky a dat, algoritmy na komprimování a dekomprimování dat (software), přístroje na zkoušení a kalibrování počítačových součástek, set-top boxes (část hardware spojeného s televizním přijímačem, jemuž umožňuje propojení s internetem, jinými kabelovými/digitálními zdroji a tak fungovat jako počítač), počítačové programy na řízení sítě, počítačové obslužné programy, systémový software na provoz počítačů, počítačové programy na záznam, zpracování, příjem, reprodukci, přenos, modifikaci, komprimování a dekomprimování dat, počítačové programy na vytváření webových stránek, počítačové programy na přístup k použití internetu, přístroje pro zpracování informací, nosiče dat magnetické, magnetická média, nosiče dat optické, nosiče zvukových nahrávek, nosiče software, videokazety, CD disky, kancelářská technika - tiskárny, telefony, faxy, kopírovací stroje, přístroje a nástroje vědecké, přístroje a nástroje navigační, přístroje a nástroje geodetické a přístroje pro bezdrátovou telegrafii, fotoaparáty, digitální fotoaparáty, fotoelektrické buňky, fotobuňky, speciální pouzdra na fotografické aparáty, sušičky na fotografické snímky-pozitivy, lešticí zařízení na fotografické snímky (pozitivy), fotokomory, fotolampy do temných komor, fotometry, paměťová média pro digitální fotoaparáty, fotografické filtry, odkapávače k fotografickým účelům, spouště uzávěrek, stabilizátory pro osvětlovací přístroje, stativy na fotoaparáty, UV filtry pro fotografické účely, zvětšovací přístroje, přístroje a nástroje k měření a vážení, přístroje a nástroje signalizační, přístroje a nástroje pro účely záchranné a učební, přístroje pro záznam a reprodukci mluveného slova, rozhlasové a televizní přijímače a vysílače, satelitní přijímače, gramofony, audiovizuální technika všeho druhu, magnetofony všeho druhu,

kancelářské stroje děrovací, zařízení na zpracování dat, zapisovací pokladny a počítačové stroje, přenosné pojímací mezičlánky pro hlavní počítače, měřicí přístroje a nástroje, měřicí přístroje se záznamovými prvky, měřiče elektřiny a elektrické měřicí přístroje, elektrická a elektronická zařízení pro výpočet a předávání statistických údajů a informací, jakož i pro dohled, ověřování a dálkové ovládání průmyslových operací, elektronické informační systémy, elektrotechnické přístroje, izolátory; (10) přístroje a nástroje chirurgické, zubní a veterinářské, umělé údy, oči a zuby, ortopedické potřeby, materiál na sešívání ran, dětské dudlíky (šidítka), dětské láhve, elastické punčochy pro chirurgické účely, pomůcky pro kojení, kondomy, prezervativy, masážní přístroje, rukavice masážní, rukavice pro lékařské účely, teploměry pro lékařské účely, erotické pomůcky – v rámci této třídy (umělé i kovové penisy, včetně elektrických, umělé vagíny, vakuové pumpy, nafukovací panny, venušiny kuličky); (11) zařízení osvětlovací, elektrická stropní svítidla, žárovky, elektrická zapalovací, elektrické přístroje k osušení rukou, elektrické radiátory, elektrické topné přístroje, elektrické výbojky ke svícení, elektronická zařízení na čištění vzduchu, elektrické žárovky na vánoční stromky, elektrické žárovky s vláknou ze vzácných zemin, topná a chladicí zařízení, tlakové vodní nádrže, topeniště k parním kotlům, kotle plynové, kotle elektrické, elektrické topné přístroje, svítidla a osvětlovací soustavy pro osvětlení interiéru, lampy letovací, lampy velké stojací, lampy bezpečnostní, lampové reflektory, pece metalurgické zejména na vypalování práškových barev, topná zařízení na výrobu páry, zařízení pro vaření, chlazení, sušení, větrání, pro rozvod vody a zařízení sanitární, armatury pro instalace plynu, bojler, hořáky plynové, přípojky pro hořáky, kamna všeho druhu, kamna na tuhá paliva, kamna na všechna plynová paliva, kotle - v rámci této třídy, kotle plynové, klimatizační zařízení a přístroje, kohoutky vodovodní a jejich kuželky, kominová šoupátka, kotlové trubky, parní generátory, radiátory, plynové armatury (regulační a bezpečnostní příslušenství pro plynové přístroje a vedení), topná žárová tělesa, topné potřeby, topné přístroje pro všechna paliva tuhá, tekutá a plyná, papírové lampy (lampióny), kapesní elektrické svítilny, svítilny plynové a petrolejové, zařízení pro vaření, vařiče elektrické; (12) vozidla, dopravní prostředky pozemní, vzdušné nebo vodní, mopedy, motocykly, motory pro pozemní vozidla, spojky a převodová zařízení pro pozemní vozidla, vznášedla, míchače betonu na vozidlech, spoilery a kryty na vozidla, karoserie, karosářské díly, kryty na kola, reflektory na vozidla, kanoe, kajaky, sportovní lodě, turistické lodě, pádla, vesla, jízdní kola a jejich části, jízdní kola a výrobky pro jízdní kola, jakož i jejich součásti, doplňky pro jízdní kola, příslušenství a náhradní díly jízdních kol – v rámci této třídy, jízdní kola motorová, čluny, včetně člunů motorových, čluny - kluzáky, pramice, hustilky na pneumatiky automobilových a jízdních kol (s výjimkou ručních), duše pro jízdní kola, sáně pro dopravu, též motorové, sedátka bezpečnostní pro děti (přizpůsobená vozidlu), dvojkolové vozíky, elektromobily, nosiče na zavazadla, dětské kočárky, pneumatiky, potahy na sedadla vozidel, traktory, tříkolky, židle kolečkové; (14) vzácné kovy a jejich slitiny a výrobky z těchto látek nebo postřibřeného nebo pozlaceného kovu - v rámci této třídy, klenoty, bižuterie, drahokamy, hodinářské výrobky a jiná chronometrická zařízení, brože (klenoty), budíky, klenoty, nádobí z drahých kovů, náhrdelníky, náramky, náušnice, šperky, šperkovnice (z drahých kovů); (15) hudební nástroje (s výjimkou gramofonů a radiopřístrojů), elektronické hudební nástroje; (16) obrazy, umělecké předměty v rámci této třídy, malby, obrazy malované (též olejomalby), rytiny, rytiny všeho druhu (dřevorytiny, hlubotisky, mědirytiny, lepty, tisky napodobující rytiny), papír a výrobky z papíru, lepenka a kartonážní výrobky, lepenkové krabice, lepenka formovaná, lepenkové trubice, lepicí pásy, obaly na spisy, obaly ochranné na knihy, tiskoviny, časopisy, periodika, knihy, knihařské výrobky, mapy, fotografie, papírnické zboží, lepidla (kancelářská a pro domácí), potřeby pro umělce – v rámci této třídy, štetce, psací stroje a kancelářské potřeby (kromě nábytku), učební a školní potřeby a pomůcky (kromě přístrojů), tiskařské typy, štočky, obalové materiály z plastických hmot – v rámci této třídy, veškerý papír spadající do této třídy, obaly lahví z vlnité lepenky, papírové nebo lepenkové válce na poštovní zásilky, papírové odstřížky, papírové ochranné obaly, papírové ozdoby, papírové pohárky,

papírové serpentiny (ozdoby), papírové vložky pro kuchyňský nábytek, papírové vzory, papírovina a výrobky z ní (např. lisované ozdoby), papírový odpad, výrobky z papírové hmoty – v rámci této třídy, dřevolepenka pro papírnictví, skartovače; (17) akustické desky a panely, akustické zábrany, obklady ochranné (zvukově a tepelně izolační), elektrický izolační materiál, kaučuk, gutaperča, guma, balata a náhražky, výrobky z těchto hmot pokud nejsou obsaženy v jiných třídách, fólie, desky a tyče z plastických hmot (polotovary), hmoty těsnící, ucpávkové a izolační, tepelně izolační materiál, izolační tkaniny z různých hmot, břidlice azbestová, břidlice osinková, izolační tkaniny ze skleněné nebo minerální vlny, osinek, slída a výrobky z nich, hadice (kromě kovových), hmoty a obklady zamezující vypařování z kotlů a bojlerů - v rámci této třídy, izolační papír, papír do elektrických kondenzátorů; (18) kůže a imitace kůže, výrobky z těchto materiálů, které nejsou zahrnuty do jiných tříd, kožená galanterie, kůže ze zvířat, kuřry a zavazadla, deštníky, slunečníky a hole, biče a sedlářské výrobky, kožené řemeny, řemínky, batohy, krosny, chlebníky, lodní vaky, tašky ruční, tašky a kabely sportovní, brašny pro školáky, aktovky, diplomatky, kabelky, kožené zboží, neobsažené v jiných třídách, kožešiny, obojky, peněženky; (19) stavební materiál nekovový, neohebné trubky nekovové pro stavebnictví, stavební dřevěné polotovary, dřevěné montované stavby zejména pro táboření (podsady pod stany, jídelny, umývárny, WC), dřevo na bedny, dřevo na dýhy, dřevo překližkové, formovatelné dřevo, dřevo stavební, dřevo tvarované, dřevo způsobilé k lití (směs dřevěného prachu), lepenka, dřevolepenka pro stavebnictví, dříví důlní, podlahy, podlahy a stropy pro stavby, materiály pro jednoduchou podlahu, podlaha dřevěná, podlahovina z korkové drti, nekovové potřeby pro stavbu podlah, parkety, prkna, překližky, schody, vlysy podlahové, dlaždice nekovové, krytiny střešní, tašky, břidlice na střechy, břidlice přírodní nebo umělé, břidlice krytina, břidlicové desky broušené, hlazené, leštěné nebo opracované jinak, břidlicový prach, akvária (stavby), altány, bazény plavecké (nekovové), trubky pro drenáže (nekovové), nátěrové hmoty pro stavebnictví, skleníky a vrata, fitinky nekovové – vše v rámci této třídy; (20) lišty, rámy a římsy dřevěné na rámy obrazů, umělecko průmyslové výrobky v rámci této třídy, umělecko truhlářské výrobky, sochy nebo sošky ze dřeva, vosku, sádry nebo plastických hmot, umělecký nábytek, nábytek všeho druhu, nábytek čalouněný, nábytek ve tvaru truhel a skříní, zrcadla a rámy, modely slévárenské ze dřeva a umělých hmot, nábytek pro camping, ložní potřeby v rámci této třídy, tabulky nekovové - v rámci této třídy, spací pytle na kempování, kuličky (nekovové), kolíky stanové dřevěné, nádoby tuhé z plastických hmot na balení, výrobky (pokud nejsou obsaženy v jiných třídách) ze dřeva, z korku, třtiny, rákosu, vrbového proutí, rohoviny, kostí, slonoviny, kostic, želvoviny, jantaru, perleti, mořské pěny, buničiny, z náhražek těchto hmot nebo z plastických hmot, dřevěné pásy, dřevěné posteje, dřevěné stojánky, dřevěné výrobky (neobsažené v jiných třídách), závěsy nekovové – v rámci této třídy; (21) náčiní, nádobí, nádoby a potřeby pro domácnost nebo kuchyni, drobné náčiní a přenosné nádoby pro domácnost a kuchyni (nikoliv z drahých kovů nebo z kovů plátových-dublé), hrnce, kastrolы, hřebeny a mycí houby, kartáče (s výjimkou štětců), kartáčnický materiál, pomůcky a látky k čištění, drátěnky, sklo surové nebo polozpracované (s výjimkou stavebního skla), zboží skleněné, porcelánové a kameninové neobsažené v jiných třídách, nádoby pro domácnost tlakové, tlakové hrnce, nádoby pro domácnost vakuové, papírové utěrky napařené čistícím nebo pracím prostředkem k čištění nádobí, nádobí z plastických hmot pro domácnost, papírové tácky, nádobí táborské, láhve polní, láhve cestovní, láhve vakuové, lahvové podložky, láhve ochlazovací, cukřenky, čajníky, čajové soupravy, kávové soupravy, dávkovače mýdla, džbánky, kuchyňské formy a formičky, hluboké mísy, zubní kartáčky, kbelíky, kořenáče, koše na odpadky, mopy, naběračky, nočníky, pánve, pepřenky, podnosy, rožně, smetáky, struhadla, svícný, šálky, termosky, utěrky na úklid, vaničky, vědra, potřeby toaletní, figurky (sošky) z porcelánu nebo skla, mixéry ruční, mixéry s výjimkou elektrických pro použití v domácnosti, mlýnky ruční pro domácnost, pastí na hmyz, prádelní sušáky, prkna

žehlicí, rukavice pro domácnost, sklo tabulové (surovina), výrobky z křišťálového skla; (22) provazy, provázky z vláken, lana, lana bezpečnostní (zajišťovací), lana horolezecká, lana žiněná a vláknitá, šňůry, ozdobné šňůry, provázky, motouzy, papírové provazy, pásy balicí, síťe, stany, celtы, plachty, pytle na přepravu a uskladnění volně loženého zboží, vycpávkový materiál (žíně, kapok, peří, mořská tráva), surová textilní vlákna, dřevěné hoblovačky, dřevěné piliny, dřevitá vlna; (24) tkaniny, pokrývky, prádlo ložní a stolní, textilní výrobky neobsažené v jiných třídách, cestovní příkrývky, kapesníky, látky, ložní pokrývky a příkrývky, lůžkoviny, záclony, potahy, prostěradla, povlečení, přehozy, rolety textilní, ručníky, spací pytle, vlaječky (ne z papíru); (25) oděvy, oděvní zboží, oděvy dámské, dětské, pánské, zahrnuté v této třídě, oděvy pro sport, kloboučnické zboží, veškerá obuv spadající do této třídy, erotické zboží – v rámci této třídy (erotické spodní prádlo pánské i dámské, podvazkové pásy, punčochy), opasky; (26) krajky a výšivky, umělecké krajky, stuhy a šněrovačká, knoflíky, špendlíky a jehly, umělé květiny, odznaky ozdobné, ne z drahých kovů, krojové nášivky a výšivky, skautské knoflíky, skautské šňůry a skautské spony; (27) koberce, rohožky, rohože, linolea a jiné podlahové krytiny, podlahovina izolující proti teplu, podlahovina zvukově izolační, podlahy (výrobky na pokrývání z kaučuku nebo z jiných hmot), papírové tapety a náhražky papírových tapet, obklady podlah tepelně nebo zvukově izolační, obklady stěn z plastických hmot, folií ve formě tapet; (28) hrací karty, hry, stolní hry, společenské hry, stavebnice, hračky, autička na hraní, automobilové modely zmenšené, balonky na hraní, bublifuky, divadelní a karnevalové masky, kouzelnické potřeby, domečky pro panenky, létající draci, loutky, panenky, pistole, pistolky (hračky), zařízení pro gymnastiku, kulturistiku, sport a různé hry, sportovní nářadí a náčiní, baseballové rukavice, biliardové (kulečnické) koule, mantinely, stoly, biliardové špičky na tága, boby, boty na bruslení s upevněnými bruslemi, zařízení a náčiní na bowling, boxerské rukavice, kolečkové brusle, lední brusle, činky, stoly pro stolní fotbal, stoly na stolní tenis, golfové hole, golfové rukavice, golfové vaky na kolečkách nebo bez koleček, hokejky, holenní chrániče, chrániče kolen, chrániče na lokty, horolezecká výstroj, houpačky, kuželky, šachy, kuličky, chraštátka, jízdní kola nehybná určená pro trénink, rogala, kloboučky, lukostřelba (náčiní na lukostřelbu), lyže, vázání na lyže, lyžařské doplňky, hrací míče, skateboardy, sánky, surfovací lyže a prkna, trenážery, plavecké bazény (potřeby pro hru), vánoční ozdoby (s výjimkou osvětlení a cukrovinek), zábavná pyrotechnika, umělé vánoční stromky, sněh umělý na vánoční stromky, stojany na vánoční stroměčky, rybářské potřeby, surfing (desky pro provozování vodního sportu) s motorem; (29) maso, ryby, drůbež, zvířina, masové výtažky, masové konzervy, konzervované, sušené a vařené ovoce a zelenina, rosoły a zavařeniny, vejce, mléko a jiné mlékařenské výrobky, jedlé oleje a tuky, potraviny v konzervách – v rámci této třídy, rybí konzervy, saláty ovocné a zeleninové, saláty ovocné a zeleninové balené nebo v konzervách, želé, džemy, kompoty, arašidy zpracované, bramborové lupínky, byliny konzervované, datle, kaviár, klobásy, salámy, mléčné nápoje; (30) káva, čaj, kakao, cukr, rýže, tapioka, ságo, kávové náhražky, mouka a obilné přípravky, chléb, sušenky, suchary, koláče, jemné pečivo a cukrovinky, zmrzlina, med, sirup z melasy, kvasnice, sůl, prášky do pečiva, hořčice, pepř, ocet, chuťové omáčky, nálevy na saláty, koření, led na chlazení, papírové sáčky plněné čajem, nahrazující filtry na čaj, sladidla přírodní, glukosa, přírodní aromatické přípravky do potravin; (31) výrobky zemědělské, zahradnické, lesnické a semena neobsažené v jiných třídách, živá zvířata, čerstvé ovoce a zelenina, živé rostliny a přírodní květiny, osivo, krmiva pro zvířata, slad, dřevo syrové, nezpracované; (32) pivo, lehká piva a ležáky, vody minerální a šumivé a jiné nealkoholické nápoje, sirupy a jiné přípravky k přípravě nápojů, šťávy ovocné a nápoje z ovocných šťáv nealkoholických (nezkvašených); (33) alkoholické nápoje; (34) tabák v surovém nebo zpracovaném stavu, kuřácké potřeby, zápalky, papír cigaretový; (35) zprostředkování obchodu s uvedenými výrobky, propagační činnost, reklama, pomoc při řízení obchodní činnosti, obchodní administrativa,

kancelářské práce, reklama (on-line) na počítačové komunikační síti, on-line inzerce, vyhledávání informací v počítačových souborech, pronájem reklamního času ve všech komunikačních médiích, poskytování obchodních informací pomocí internetu, zprostředkování obchodních činností pomocí internetu, zprostředkování internetového obchodu, komerční využití internetu v oblastech komerčních internetových médií a vyhledávacích služeb; (36) realitní kanceláře, pronájem nemovitostí, obchodování s nemovitostmi, ubytovací kancelář, odhady polních pozemků, leasing, správa majetku, správa nemovitostí, pronájem nemovitostí, pronájem bytů; (37) zprostředkování oprav a přestaveb nemovitostí, stavby a opravy, montáž, opravy a rekonstrukce tlakových zařízení, montáž, oprava a údržba vyhrazených elektrických zařízení, instalace a opravy ústředního vytápění a větrání, instalace klimatizačního zařízení, montáž a opravy měřicí a regulační techniky, montáž a opravy vyhrazených plynových zařízení, malířské a natěračské práce, provádění bytových a občanských staveb, provádění průmyslových staveb, zednické práce, železobetonářské práce, zhotovování železných výtuh do betonu, pronájem stavebních (staveništních) strojů, pronájem lešení, opravy zemědělského zařízení, pronájem dílenských strojů, montážně stavební práce, montování staveb a interiérů, speciální úpravy akustických vlastností interiérů, instalace akustických (zvukově izolačních) panelů, montáže sádkartonových dílců, montáže dělicích stěn a příček, montáže sádkartonových systémů, montáže zvedaných podlah (pro rozvody pod podlahou), instalace a opravy žaluzií, stavby pozemní inženýrské a vodní, izolační práce, čištění fasád, dlaždičské práce, pokládání podlah, vysoušení staveb, opravy a udržování staveb, malířské, lakýrnické a tapetářské práce, čištění staveb, kamen, kanálů, práce štukatérské, omítkářské a sádrovací, ošetřování dřevěných staveb, konstrukce, nábytku a jiných výrobků, čištění a údržba motorových vozidel; (38) telekomunikační služby, provozování počítačových sítí, služby poskytované elektronickými informačními tabulemi (telekomunikační služby), poskytování telekomunikačního připojení do světové počítačové sítě, služby zabezpečující vstup do telekomunikačních sítí, telekonferenční služby, poskytování uživatelského přístupu do světové počítačové sítě, pronájem přístrojů pro přenos zpráv, služby zabezpečující audiovizuální komunikaci prostřednictvím informačních a telekomunikačních sítí, např. počítačové sítě Internet, satelitu, poskytování přístupu k internetu, služby poskytovatelů internetových služeb; (39) zprostředkování dopravy, doprava turistů, turistické kanceláře s výjimkou kancelářů poskytujících hotelové rezervace, doprovázení turistů, zprostředkování prodeje letenek, jízdenek a vstupenek, rezervace v dopravě (letenky, jízdenky), rezervace-cestování, rezervace místenek, skladování údajů a dokumentů elektronicky uložených, nabídka a organizování cest, exkurzí, okružních výletů, prohlídek a zájezdů; (40) zpracování a úprava materiálu a výrobků v rámci této třídy, apretace textilu, bělení a barvení látek, barvení obuvi, látek a textilií (tkanin), barvení oděvů, bělení tkanin, barvířství, zpracování plastických hmot, zpracování kovů, zpracování dřeva, vydělávání, barvení, příprava, zpracování a povrchově zušlechťování kůže, povrchová úprava kovů, emailování, galvanizace, fosfátování, chromování, zinkování, zámečnictví - v rámci této třídy, tiskárny, tisk ofsetový, tisky litografické; (41) elektronická ediční činnost, vydávání (on-line) knih a časopisů v elektronické formě, poskytování elektronických publikací on-line (bez možnosti kopírování), poskytování (on-line) počítačových her z počítačových sítí, sportovní aktivity, organizace a realizace sportovních cestovních akcí, provozování fitcentra, výchovná, poznávací a zábavní činnost, zábavná rekreace, agroturistika - v rámci této třídy, rekreační služby, park oddechu a zábavy, půjčování sportovních a rekreačních potřeb, fotografování, fotografování letecké; (42) projektování elektrických zařízení, porady odborné a technické v rámci této třídy, architektura, projektování, počítačové návrhování tiskovin, počítačová úprava fotografie, pronájem elektrických přístrojů a počítačů, programování počítačové, tvorba softwaru, software - návrhy, převod a konverze počítačových programů a údajů (kromě fyzické konverze), tvorba a údržba počítačových stránek (WEB) pro zákazníky, hostování na počítačových stánkách (WEB), instalace počítačových programů, návrh počítačových systémů, programování internetových

databázových systémů a internetových aplikací, konstrukce WWW prezentací a řešení WWW serverů, aktualizace počítačových programů a jejich údržba, pronájem času na přístup do počítačových databází, projektování, právní služby, expertízy, zhotovování kopií počítačových programů, digitální tvorba obrazů na výstupních zařízeních, převod a konverze údajů a dokumentů z fyzických médií na elektronická média, stavební inženýrské práce; (43) ubytovací služby (hotely, penziony), restaurace, stravovací služby, hostinská činnost; (44) péče léčebná, hygienická a kosmetická, kadeřnické salóny, zahradnictví, zahradní architektura, veterinární pomoc, provozování rehabilitačního centra.

- (511) 1, 2, 3, 4, 5, 6, 7, 8, 9, 10, 11, 12, 14, 15, 16, 17, 18, 19, 20, 21, 22, 24, 25, 26, 27, 28, 29, 30, 31, 32, 33, 34, 35, 36, 37, 38, 39, 40, 41, 42, 43, 44
(210) O-193964

- (111) **267423**
(220) 17.07.2003
(151) 29.11.2004
(540)



- (730) **Amorgos a.s.**, Nemocniční 987/12, Ostrava, Moravská Ostrava, 70200, CZ
(740) Ing. Pavel Nádvořník s.r.o., Sokola Tůmy 1099/1, Ostrava-Mariánské Hory, 70900
(510) (1) chemické výrobky pro průmysl, vědu, fotografii, zemědělství, zahradnictví, lesnictví, pryskyřice umělé a syntetické, plastické hmoty v surovém stavu, betonová pojivla, půdní hnojiva (přírodní a strojená), průmyslová pojivla a lepidla, přípravky na odstraňování leštidel, louhy, peroxid vodíku, rozpouštědla pro fermeže a laky, hasební prostředky, prostředky pro kalení a přípravky pro svařování kovů, protipožární přípravky, chemické výrobky, určené ke konzervování potravin, kyselina citrónová, kalcinovaná soda, sladidla umělá, chemické výrobky - v rámci této třídy, glukosa pro průmyslové účely, tříslicí materiály, papír a tkaniny na planografické kopie, veškerý papír spadající do této třídy, papíroviny, papíry citlivé na světlo, indikátorový papír, dřevný lih a produkty z destilace surového dřevného lihu, dřevný ocet, dřevo k činění, etylalkohol, brzdové kapaliny, přípravky proti zamlžení čoček, destilovaná voda, metylalkohol, filtrační materiály - v rámci této třídy, glycerin, grafit, impregnační chemické přípravky pro kůži a textil, kyseliny, průmyslové chemikálie, filmy citlivé neexponované, filmy rentgenové, neexponované, fotografická redukční činidla, fotografické desky se světlocitlivou vrstvou, fotografické emulze, fotografické senzibilizátory, fotografické vývojky, chemické přípravky pro použití ve fotografii, lepidla jiná než kancelářská a než pro domácnost, lepidla na obuv, lepidla na papírové tapety, lepidla na plakáty, lepidla pro průmyslové účely, lepidla škrabová, lepidla, tmely spadající do této třídy, pojiva pro obkládačky, lepidlo pro apretaci a nátěr, lepidlo na kůži, lepivé přípravky pro ošetřování stromů, papírová drť, papírová vláknina; (2) barvy, nátěry a laky, fermeže, ochranné prostředky proti rzi a proti hnilobě dřeva, antikoroziní přípravky, barviva, mořidla, pryskyřice přírodní v surovém stavu, kovy listkové a práškové pro malíře a dekorátéry, tiskaře a umělce, dřeva barvířská a výtažky z nich, barviva na potraviny a likéry, barvivo - barvivocukrový kulér, barviva pro barvení oděvů, kalafuna, fólie (kovové) pro malíře, dekorátéry, tiskaře a umělce, glazury (barvy, laky), barva pro grafické práce, lepidla pro barvy, ochranné přípravky na kovy, ochranné přípravky pro dřevo, ředidla pro barvy, ředidla pro laky, přípravky na odstraňování tapet, tempery, tiskařské barvy, tiskařské pasty, tiskové barvy, tuše, sklenářský tmel, tonery pro kopírovací stroje a zařízení, zahušťovače barev; (3) přípravky bělicí a jiné prací prostředky, přípravky k čištění, leštění, odmašťování a broušení, brusná plátna a papíry, cididla, mýdla,

parfumerie, vonné oleje, kosmetika, vlasové přípravky, vlasové vody, ústní vody, kosmetické přípravky pro péči o pokožku, kosmetické přípravky všeho druhu, např. pro koupele, krémy, křída na čištění, kosmetické tužky, kolínská voda, čisticí mléka, esence, přísady do koupelí, koupelové soli, pleťové masky, kosmetické neceséry, pomády, pudry, toaletní barviva, barvy na vlasy, odbarvovače, laky na vlasy, líčidla, rtěnky, vody po holení, oční řasy (umělé), odličovací přípravky, šampony na tělo i na vlasy, toaletní a čisticí prostředky, depilační přípravky, deodoranty – v rámci této třídy, lepidla pro kosmetické účely, peroxid vodíku pro kosmetické účely, politory, papír brusný, papír pískový (smirkový), papír leštící, papír pazourkový (leštící), papír pudrovací (pro parfumerii), papírová vodítka k líčení očí, prostředky na čištění a leštění dřeva, antistatické přípravky pro použití v domácnosti, apretační přípravky pro zehlení prádla, zubní pasty, přípravky na holení, holicí mýdlo, kapaliny na mytí skel do ostříkovačů vozidel, krém na obuv, krémy na kůži, bělicí a čisticí přípravky na kůži, leštidla na obuv, vosky na obuv, erotické pomůcky – v rámci této třídy (např. masážní a lubrikační gely); (4) průmyslové oleje a tuky (nikoliv oleje a tuky jedlé a éterické oleje), mazadla, maziva plastická, veškeré oleje spadající do této třídy, olejové směsi pro změkčování tkanin, prostředky pro pohlcování, zavlažování a vázání prachu, paliva (včetně motorových paliv) a osvětlovací prostředky, svíce, svíčky, knoty, dřevo palivové; (5) náplastí, obvazový materiál, absorpční tampony, vata, gáza, leukoplast, dezinfekční přípravky, hygienické potřeby pro osobní hygienu, výrobky farmaceutické, veterinářské a hygienické, diabetické přípravky pro léčebné účely, potraviny pro batolata, doplňky potravin, minerální, minerální vody a soli, to vše s léčebnými účinky, mléko pro kojence, materiály pro plombování zubů a pro zubní otisky, výrobky pro hubení škodlivých zvířat, fungicidy, herbicidy, pesticidy, repelenty, přípravky proti mólům, mouchám a ostatnímu hmyzu, mucholapky, přípravky na hubení hlodavců, přípravky na mytí psů, přípravky pro péči o ústní dutinu pro lékařské účely, hygienické kalhotky, ubrousky napuštěné farmaceutickými vodičkami a vložky, léčivé přípravky do koupele, léčiva pro humánní medicínu, lékárníčky - v rámci této třídy, lékařské přípravky pro hubnutí, dietní potraviny přizpůsobené pro lékařské účely, glukóza pro lékařské účely, sladidla pro léčebné účely; (6) obecné kovy v surovém a polozpracovaném stavu a jejich slitiny, umělecko - průmyslové výrobky z obecných kovů, sochy nebo sošky z obecných kovů, nábytkové kování, umělecké výrobky, surové železo, hliník, odlitky kovové, odlitky z litiny, odlitky ze šedé litiny, odlitky z hliníku, modely slévarenské kovové, formy na lití kovů, lešení kovové, lana kovová, obkladové desky a dlaždice kovové, dveře kovové, dveře kovové odolné proti ohni, dveře z kujného železa, dveřní rámy kovové, okenní kování kovové, okenní rámy kovové, okna kovová, okenní stavěče, mříže, haly kovové montované, závěsy kovové, závěsné systémy pro stropní podhledy, panely kovové, kovové stavební dílce, kovové trubky, kovové lišty pro stavbu stropů a zdí, válcované profily z plechu, protlačované profily, kotvy, kovářiny, zvony, kolejnice a jiný kovový materiál pro železnice, řetězy (s výjimkou hnacích řetězů pro vozidla), kovové kabely a neelektrické dráty, zámečnické výrobky, kovové roury, pokladny bezpečnostní, ocelové kuličky, podkovy, hřebíky a šrouby, jiné výrobky z kovu (nikoliv z drahých kovů) neobsažené v jiných třídách, rudy, nádoby válcovité, kovové (bubny) – v rámci této třídy, nádoby na stlačený plyn, fitinky - spojky pro potrubí kovové, parní potrubí, potrubí a roury pro ústřední topení, kolíky a tyče stanové z kovu, reklamní tabule - v rámci této třídy; (7) stroje a obráběcí stroje, míchačky betonu nebo malty, míchačky betonové směsi staveništní, míchačky asfaltu, motory (kromě motorů pro pozemní vozidla) a jejich součástky, soukolí a hnací řemeny (nikoliv pro pozemní vozidla), zemědělské stroje, lůhne, filtry tlakové, čerpadla pro ústřední topení, kotle parní, soustruhy, obráběčky, jeřáby nákladní, jeřáby otočné, jeřáby pojízdné - mostní, jeřáby stabilní nebo otočné a jejich součástí nebo příslušenství, jako navijáky, stožáry, vrátky, bubny, stroje elektrické (generátory), stroje na postřik (malbu) zdi, čerpadla (stroje), čisticí elektrické stroje a přístroje, alternátory, stříkací pistole, brusky, generátory, frézky (stroje), hoblovky, kompresory, dynamo, kladkostroje, lisy – v rámci této třídy, ložiska, mandly, pily (stroje), kuchyňské stroje elektrické, kuchyňské elektrické roboty, masové mlýnky (stroje), mísící

kuchyňské stroje elektrické, mixéry (stroje), šlehače elektrické pro domácnost, mlýnky elektrické pro domácnost, mechanické ruční nástroje a nářadí, myčky na nádobí, pračky na praní a barvení, sekačky na trávu, svařovací stroje elektrické, šicí stroje, vrtačky, vysavače prachu, hadice k vysavačům prachu, příslušenství pro rozptylování vůni a desinfekčních přípravků pro vysávání prachu; (8) nářadí a nástroje s ručním pohonem, sečné zbraně, břitvy, sekery, polní lopatky, lovecké nože, brousny, diamanty pro sklenáře (části ručních strojů), dláta, frézy (nástroje), hoblíky, vrtáky, řezné nástroje, ruční vrtačky, čepelky holicí, depilační přístroje, elektrické a neelektrické, holicí soupravy, pouzdra na holicí strojky a břitvy, holicí strojky elektrické nebo neelektrické, břitvy, kapesní nože, nože, nožičské zboží, příbory, nůžky, nože pro nůžky, nůžky na nehty (elektrické nebo neelektrické), nůžky na střihání vousů, nůžky na střihání zvířat, nůžky na větve, nůžky zahradnické, pilníky (nástroje), pilníky na nehty, zahradnické nářadí (ruční); (9) elektrické akumulátory včetně pro vozidla, elektrické baterie nabíjecí, elektrické cívky a držáky elektrických cívek, elektrické ovládací a rozvodné desky, elektrické spínací desky, elektrické spínače, elektrické pojistky, elektrické poplašné zvonky, elektrické přípojky, elektrické přístroje pro odporové svařování, elektrické transformátory, elektroměry, elektrické vedení, přístroje na lokalizování izolačních závad, elektrické vodiče, elektrické výbojky (nikoliv ke svícení), elektrický izolovaný drát, elektrody pro elektrické sváření, přístroje a nástroje vědecké, elektrická a elektronická zařízení pro dozor, prověřování a dálkové ovládání průmyslových operací, elektrické přístroje dozorčí, kontrolní a pro dohled, elektrické rozvodné desky, přístroje na lokalizování závad na elektrickém vedení, navigační, geodetické, elektrické (včetně pro bezdrátovou telegrafii) – v rámci této třídy, fotografické, kinematografické, optické přístroje, fotografické náčiní a příslušenství, hledáčky a objektivy, (fotografické), fotografické stativy, osvětlovací stativy, nástroje k vážení, měření, signalizování, pro účely kontrolní (inspekční), záchranné a pro výuku, automatické přístroje uváděné v činnost vhozením mince nebo známky, zapisovací pokladny a počítací stroje, hasicí přístroje, automaty na zboží, plynoměry, baterie pro kapesní svítilny, busoly, výpočetní technika všeho druhu včetně periferních zařízení a komunikačních zařízení, telekomunikační technika všeho druhu včetně interface pro spojení s výpočetní technikou, počítače-hardware včetně počítačových doplňků, uživatelské počítače, přenosné počítače, mikropočítače, mikroprogramové vybavení, notebooky a laptopy, polovodiče, mikroprocesory, integrované obvody, sady počítačových čipů, základní desky počítače a přídavné desky, desky na počítačovou grafiku, hardware pro počítačovou síť, adaptéry pro počítačovou síť, přepínače, směrovače a vedlejší ústředny, počítačové periférie a elektronická zařízení na použití s počítači, počítačové klávesnice, kulové ovládače, zařízení počítačové myši, počítačová vstupní zařízení, monitory, video přístroje, desky s plošnými spoji na video, přístroje a zařízení pro záznam, zpracování, příjem, reprodukci, přenos, modifikaci, komprimování a dekomprimování, vysílání, mísení a/nebo rozšiřování zvuku, videozáznamů, obrázků, grafiky a dat, algoritmy na komprimování a dekomprimování dat (software), přístroje na zkoušení a kalibrování počítačových součástek, set-top boxes (část hardware spojeného s televizním přijímačem, jemuž umožňuje propojení s internetem, jinými kabelovými/digitálními zdroji a tak fungovat jako počítač), počítačové programy na řízení sítě, počítačové obslužné programy, systémový software na provoz počítačů, počítačové programy na záznam, zpracování, příjem, reprodukci, přenos, modifikaci, komprimování a dekomprimování dat, počítačové programy na vytváření webových stránek, počítačové programy na přístup k použití internetu, přístroje pro zpracování informací, nosiče dat magnetické, magnetická média, nosiče dat optické, nosiče zvukových nahrávek, nosiče software, videokazety, CD disky, kancelářská technika - tiskárny, telefony, faxy, kopírovací stroje, přístroje a nástroje vědecké, přístroje a nástroje navigační, přístroje a nástroje geodetické a přístroje pro bezdrátovou telegrafii, fotoaparáty, digitální fotoaparáty, fotoelektrické buňky, fotobuňky, speciální pouzdra na fotografické aparáty, sušičky na fotografické snímky-pozitivy, leštící zařízení na fotografické snímky (pozitivy), fotokomory, fotolampy do temných komor, fotometry, paměťová média pro digitální fotoaparáty, fotografické filtry,

odkapávače k fotografickým účelům, spouště uzávěrek, stabilizátory pro osvětlovací přístroje, stativy na fotoaparáty, UV filtry pro fotografické účely, zvětšovací přístroje, přístroje a nástroje k měření a vážení, přístroje a nástroje signalizační, přístroje a nástroje pro účely záchranné a učební, přístroje pro záznam a reprodukci mluveného slova, rozhlasové a televizní přijímače a vysílače, satelitní přijímače, gramofony, audiovizuální technika všeho druhu, magnetofony všeho druhu, kancelářské stroje děrovací, zařízení na zpracování dat, zapisovací pokladny a počítačové stroje, přenosné propojovací mezičlánky pro hlavní počítače, měřicí přístroje a nástroje, měřicí přístroje se záznamovými prvky, měřiče elektřiny a elektrické měřicí přístroje, elektrická a elektronická zařízení pro výpočet a předávání statistických údajů a informací, jakož i pro dohled, ověřování a dálkové ovládní průmyslových operací, elektronické informační systémy, elektrotechnické přístroje, izolátory; (10) přístroje a nástroje chirurgické, zubní a veterinářské, umělé údy, oči a zuby, ortopedické potřeby, materiál na sešívání ran, dětské dudlíky (šidítka), dětské láhve, elastické punčochy pro chirurgické účely, pomůcky pro kojení, kondomy, prezervativy, masážní přístroje, rukavice masážní, rukavice pro lékařské účely, teploměry pro lékařské účely, erotické pomůcky – v rámci této třídy (umělé i kovové penisy, včetně elektrických, umělé vagíny, vakuové pumpy, nafukovací panny, venušiny kuličky); (11) zařízení osvětlovací, elektrická stropní svítidla, žárovky, elektrická zapalovačla, elektrické přístroje k osoušení rukou, elektrické radiátory, elektrické topné přístroje, elektrické výbojky ke svícení, elektronická zařízení na čištění vzduchu, elektrické žárovky na vánoční stromky, elektrické žárovky s vlákny ze vzácných zemin, topná a chladicí zařízení, tlakové vodní nádrže, topeniště k parním kotlům, kotle plynové, kotle elektrické, elektrické topné přístroje, svítidla a osvětlovací soustavy pro osvětlení interiérů, lampy letovací, lampy velké stojací, lampy bezpečnostní, lampové reflektory, pece metalurgické zejména na vypalování práškových barev, topná zařízení na výrobu páry, zařízení pro vaření, chlazení, sušení, větrání, pro rozvod vody a zařízení sanitární, armatury pro instalace plynu, bojler, hořáky plynové, přípojky pro hořáky, kamna všeho druhu, kamna na tuhá paliva, kamna na všechna plynová paliva, kotle - v rámci této třídy, kotle plynové, klimatizační zařízení a přístroje, kohoutky vodovodní a jejich kuželky, komínová šoupátka, kotlové trubky, parní generátory, radiátory, plynové armatury (regulační a bezpečnostní příslušenství pro plynové přístroje a vedení), topná žárová tělesa, topné potřeby, topné přístroje pro všechna paliva tuhá, tekutá a plyná, papírové lampy (lampióny), kapesní elektrické svítilny, svítilny plynové a petrolejové, zařízení pro vaření, vařiče elektrické; (12) vozidla, dopravní prostředky pozemní, vzdušné nebo vodní, mopedy, motocykly, motory pro pozemní vozidla, spojky a převodová zařízení pro pozemní vozidla, vznášedla, míchače betonu na vozidlech, spoilery a kryty na vozidla, karoserie, karosářské díly, kryty na kola, reflektory na vozidla, kanoe, kajaky, sportovní lodě, turistické lodě, pádla, vesla, jízdní kola a jejich části, jízdní kola a výrobky pro jízdní kola, jakož i jejich součásti, doplňky pro jízdní kola, příslušenství a náhradní díly jízdních kol – v rámci této třídy, jízdní kola motorová, čluny, včetně člunů motorových, čluny - kluzáky, pramice, hustilky na pneumatiky automobilových a jízdních kol (s výjimkou ručních), duše pro jízdní kola, sáně pro dopravu, těž motorové, sedátko bezpečnostní pro děti (přízpůsobená vozidlu), dvojkolové vozíky, elektromobily, nosiče na zavazadla, dětské kočárky, pneumatiky, potahy na sedadla vozidel, traktory, tříkolky, židle kolečkové; (14) vzácné kovy a jejich slitiny a výrobky z těchto látek nebo postříbřeného nebo pozlaceného kovu - v rámci této třídy, klenoty, bižuterie, drahokamy, hodinářské výrobky a jiná chronometrická zařízení, brože (klenoty), budíky, klenoty, nádobí z drahých kovů, náhrdelníky, náramky, náušnice, šperky, šperkovicce (z drahých kovů); (15) hudební nástroje (s výjimkou gramofonů a radiopřístrojů), elektronické hudební nástroje; (16) obrazy, umělecké předměty v rámci této třídy, malby, obrazy malované (též olejomalby), rytiny, rytiny všeho druhu (dřevorytina, hlubotisky, mědirytina, lepty, tisky napodobující rytiny), papír a výrobky z papíru,

lepenka a kartonážní výrobky, lepenkové krabice, lepenka formovaná, lepenkové trubice, lepicí pásky, obaly na spisy, obaly ochranné na knihy, tiskoviny, časopisy, periodika, knihy, knihařské výrobky, mapy, fotografie, papírnické zboží, lepidla (kancelářská a pro domácnost), potřeby pro umělece – v rámci této třídy, štetce, psací stroje a kancelářské potřeby (kromě nábytku), učební a školní potřeby a pomůcky (kromě přístrojů), tiskařské typy, štočky, obalové materiály z plastických hmot – v rámci této třídy, veškerý papír spadající do této třídy, obaly lahví z vlnité lepenky, papírové nebo lepenkové válce na poštovní zásilky, papírové odštířky, papírové ochranné obaly, papírové ozdoby, papírové pohárky, papírové serpentin (ozdoby), papírové vložky pro kuchyňský nábytek, papírové vzory, papírovina a výrobky z ní (např. lisované ozdoby), papírový odpad, výrobky z papírové hmoty – v rámci této třídy, dřevolepenka pro papírnictví, skartovače; (17) akustické desky a panely, akustické zábrany, obklady ochranné (zvukově a tepelně izolační), elektrický izolační materiál, kaučuk, gutaperča, guma, balata a náhražky, výrobky z těchto hmot pokud nejsou obsaženy v jiných třídách, fólie, desky a tyče z plastických hmot (polotovary), hmoty těsnící, ucpávkové a izolační, tepelné izolační materiál, izolační tkaniny z různých hmot, břídlíce azbestové, břídlíce osinková, izolační tkaniny ze skleněné nebo minerální vlny, osinek, slída a výrobky z nich, hadice (kromě kovových), hmoty a obklady zamezující vypařování z kotlů a bojlerů - v rámci této třídy, izolační papír, papír do elektrických kondenzátorů; (18) kůže a imitace kůže, výrobky z těchto materiálů, které nejsou zahrnuty do jiných tříd, kožená galanterie, kůže ze zvířat, kufry a zavazadla, deštníky, slunečníky a hole, biče a sedlářské výrobky, kožené řemeny, řemínky, batohy, krosny, chlebníky, lodní vaky, tašky ruční, tašky a kabely sportovní, brašny pro školáky, aktovky, diplomaty, kabelky, kožené zboží, neobsažené v jiných třídách, kožešiny, obojky, peněženky; (19) stavební materiál nekovový, neohebné trubky nekovové pro stavebnictví, stavební dřevěné polotovary, dřevěné montované stavby zejména pro táboření (podsady pod stany, jídelny, umývárny, WC), dřevo na bedny, dřevo na dýhy, dřevo překližkové, formovatelné dřevo, dřevo stavební, dřevo tvarované, dřevo způsobilé k lití (směs dřevěného prachu), lepenka, dřevolepenka pro stavebnictví, dříví dřílní, podlahy, podlahy a stropy pro stavby, materiály pro jednolitou podlahu, podlaha dřevěná, podlahovina z korkové drti, nekovové potřeby pro stavbu podlah, parkety, prkna, překližky, schody, vlysy podlahové, dlaždice nekovové, krytiny střešní, tašky, břídlíce na střechy, břídlíce přírodní nebo umělé, břídlíce krytina, břídlícové desky broušené, hlazené, leštěné nebo opracované jinak, břídlícový prach, akvária (stavby), altány, bazény plavecké (nekovové), trubky pro drenáže (nekovové), nátěrové hmoty pro stavebnictví, skleníky a vrata, fitinky nekovové – vše v rámci této třídy; (20) listy, rámy a římsy dřevěné na rámy obrazů, umělecko průmyslové výrobky v rámci této třídy, umělecko truhlářské výrobky, sochy nebo sošky ze dřeva, vosku, sádry nebo plastických hmot, umělecký nábytek, nábytek všeho druhu, nábytek čalouněný, nábytek ve tvaru truhel a skříní, zrcadla a rámy, modely slévárenské ze dřeva a umělých hmot, nábytek pro camping, ložní potřeby v rámci této třídy, tabulky nekovové - v rámci této třídy, spací pytle na Kempování, kuličky (nekovové), kolíky stanové dřevěné, nádoby tuhé z plastických hmot na balení, výrobky (pokud nejsou obsaženy v jiných třídách) ze dřeva, z korku, třtiny, rákosu, vrbového proutí, rohoviny, kostí, slonoviny, kotic, želvoviny, jantaru, perleti, mošské pěny, buničiny, z náhražek těchto hmot nebo z plastických hmot, dřevěné pásy, dřevěné postele, dřevěné stojánky, dřevěné výrobky (neobsažené v jiných třídách), závěsy nekovové – v rámci této třídy; (21) náčiní, nádobí, nádoby a potřeby pro domácnost nebo kuchyni, drobné náčiní a přenosné nádoby pro domácnost a kuchyni (nikoliv z drahých kovů nebo z kovů plátových-dublé), hrnce, kastroly, hřebeny a mycí houby, kartáče (s výjimkou štetců), kartáčnický materiál, pomůcky a látky k čištění, drátěnky, sklo surové nebo polozpracované (s výjimkou stavebního skla), zboží skleněné, porcelánové a kameninové neobsažené v jiných třídách, nádoby pro domácnost tlakové, tlakové hrnce,

nádoby pro domácnost vakuové, papírové utěrky napuštěné čisticím nebo pracím prostředkem k čištění nádobí, nádobí z plastických hmot pro domácnost, papírové tácky, nádobí tábornické, láhve polní, láhve cestovní, láhve vakuové, lahvové podložky, láhve ochlazovací, cukřenky, čajníky, čajové soupravy, kávové soupravy, dárkovače mýdla, džbánky, kuchyňské formy a formičky, hluboké mísy, zubní kartáčky, kbelíky, kořenáče, koše na odpadky, mopy, naběračky, nočníky, pánve, pepřenky, podnosy, rožně, smetáky, struhadla, svícný, šálky, termosky, utěrky na úklid, vaničky, vědra, potřeby toaletní, figurky (sošky) z porcelánu nebo skla, mixéry ruční, mixéry s výjimkou elektrických pro použití v domácnosti, mlýnky ruční pro domácnost, pastí na hmyz, prádelní sušáky, prkna žehlicí, rukavice pro domácnost, sklo tabulové (surovina), výrobky z křišťálového skla; (22) provazy, provázky z vláken, lana, lana bezpečnostní (zajišťovací), lana horolezecká, lana žíněná a vláknitá, šňůry, ozdobné šňůry, provázky, motouzy, papírové provazy, pásky balicí, sítě, stany, cely, plachty, pytle na přepravu a uskladnění volně loženého zboží, vycpávkový materiál (žíně, kapok, peří, mošská tráva), surová textilní vlákna, dřevěné hoblovačky, dřevěné piliny, dřevitá vlna; (24) tkaniny, pokrývky, prádlo ložní a stolní, textilní výrobky neobsažené v jiných třídách, cestovní příkrývky, kapesníky, látky, ložní pokrývky a příkrývky, lůžkoviny, záclony, potahy, prostěradla, povlečení, přehozy, rolety textilní, ručníky, spací pytle, vlaječky (ne z papíru); (25) oděvy, oděvní zboží, oděvy dámské, dětské, pánské, zahrnuté v této třídě, oděvy pro sport, kloboučnické zboží, veškerá obuv spadající do této třídy, erotické zboží – v rámci této třídy (erotické spodní prádlo pánské i dámské, podvazkové pásy, punčochy), opasky; (26) krajky a výšivky, umělecké krajky, stuhu a šněrovadla, knoflíky, špendlíky a jehly, umělé květiny, odznaky ozdobné, ne z drahých kovů, krojové nášivky a výšivky, skautské knoflíky, skautské šňůry a skautské spony; (27) koberce, rohožky, rohože, linolea a jiné podlahové krytiny, podlahovina izolující proti teplu, podlahovina zvukově izolační, podlahy (výrobky na pokrývání z kaučuku nebo z jiných hmot), papírové tapety a náhražky papírových tapet, obklady podlah tepelně nebo zvukově izolační, obklady stěn z plastických hmot, folií ve formě tapet; (28) hrací karty, hry, stolní hry, společenské hry, stavebnice, hračky, autička na hraní, automobilové modely zmenšené, balóčky na hraní, bublifuky, divadelní a karnevalové masky, kouzelnické potřeby, domečky pro panenky, létající draci, loutky, panenky, pistole, pistolky (hračky), zařízení pro gymnastiku, kulturistiku, sport a různé hry, sportovní nářadí a náčiní, baseballové rukavice, biliardové (kulečnickové) koule, mantinely, stoly, biliardové špičky na tága, boby, boty na bruslení s upevňovacími bruslemi, zařízení a náčiní na bowling, boxerské rukavice, kolečkové brusle, lední brusle, činky, stoly pro stolní fotbal, stoly na stolní tenis, golfové hole, golfové rukavice, golfové vaky na kolečkách nebo bez koleček, hokejky, holenní chrániče, chrániče kolen, chrániče na lokty, horolezecká výstroj, houpačky, kuželky, šachy, kuličky, chraštítka, jízdní kola nehybná určená pro trénink, rogala, koloběžky, lukostřelba (náčiní na lukostřelbu), lyže, vázání na lyže, lyžařské doplňky, hrací míče, skateboardy, sánky, surfovací lyže a prkna, trenažéry, plavecké bazény (potřeby pro hru), vánoční ozdoby (s výjimkou osvětlení a cukrovinek), zábavná pyrotechnika, umělé vánoční stromky, sniň umělé na vánoční stromky, stojany na vánoční stromečky, rybářské potřeby, surfing (desky pro provozování vodního sportu) s motorem; (29) maso, ryby, drůbež, zvěřina, masové výtažky, masové konzervy, konzervované, sušené a vařené ovoce a zelenina, rosoly a zavařeniny, vejce, mléko a jiné mlékařenské výrobky, jedlé oleje a tuky, potraviny v konzervách – v rámci této třídy, rybí konzervy, saláty ovocné a zeleninové, saláty ovocné a zeleninové balené nebo v konzervách, želé, džemy, kompoty, arašídů zpracované, bramborové lupínky, byliny konzervované, datle, kaviár, klobásy, salámy, mléčné nápoje; (30) káva, čaj, kakao, cukr, rýže, tapioka, ságo, kávové náhražky, mouka a obilné přípravky, chléb, sušenky, suchary, koláče, jemné pečivo a cukrovinky, zmrzlina, med, sirup z melasy, kvasnice, sůl, prášky do pečiva, hořčice, pepř, ocet, chuťové omáčky, nálevy na saláty, koření, led na chlazení, papírové sáčky plněné čajem, nahrazující filtry na čaj, sladidla přírodní, glukosa, přírodní aromatické přípravky do potravin; (31) výrobky zemědělské, zahradnické, lesnické a semena neobsažené v jiných třídách,

živá zvířata, čerstvé ovoce a zelenina, živé rostliny a přírodní květiny, osivo, krmiva pro zvířata, slad, dřevo syrové, nezpracované; (32) pivo, lehká piva a ležáky, vody minerální a šumivé a jiné nealkoholické nápoje, sirupy a jiné přípravky k přípravě nápojů, šťávy ovocné a nápoje z ovocných šťáv nealkoholických (nezkvašených); (33) alkoholické nápoje; (34) tabák v surovém nebo zpracovaném stavu, kuřácké potřeby, zápalky, papír cigaretový; (35) zprostředkování obchodu s uvedenými výrobky, propagační činnost, reklama, pomoc při řízení obchodní činnosti, obchodní administrativa, kancelářské práce, reklama (on-line) na počítačové komunikační síti, on-line inzerce, vyhledávání informací v počítačových souborech, pronájem reklamního času ve všech komunikačních médiích, poskytování obchodních informací pomocí internetu, zprostředkování obchodních činností pomocí internetu, zprostředkování internetového obchodu, komerční využití internetu v oblastech komerčních internetových médií a vyhledávacích služeb; (36) realitní kanceláře, pronájem nemovitostí, obchodování s nemovitostmi, ubytovací kancelář, odhady polních pozemků, leasing, správa majetku, správa nemovitostí, pronájem nemovitostí, pronájem bytů; (37) zprostředkování oprav a přestaveb nemovitostí, stavby a opravy, montáž, opravy a rekonstrukce tlakových zařízení, montáž, oprava a údržba vyhrazených elektrických zařízení, instalace a opravy ústředního vytápění a větrání, instalace klimatizačního zařízení, montáž a opravy měřicí a regulační techniky, montáž a opravy vyhrazených plynových zařízení, malířské a natěračské práce, provádění bytových a občanských staveb, provádění průmyslových staveb, zednické práce, železobetonářské práce, zhotovování železných výztuh do betonu, pronájem stavebních (staveništních) strojů, pronájem lešení, opravy zemědělského zařízení, pronájem dílenských strojů, montážně stavební práce, montování staveb a interiérů, speciální úpravy akustických vlastností interiérů, instalace akustických (zvukově izolačních) panelů, montáže sádrokartonových dílců, montáže dělicích stěn a přiček, montáže sádrokartonových systémů, montáže zvedacích podlah (pro rozvody pod podlahou), instalace a opravy žaluzií, stavby pozemní inženýrské a vodní, izolační práce, čištění fasád, dlaždičské práce, pokládání podlah, vysoušení staveb, opravy a udržování staveb, malířské, lakýrnické a tapetařské práce, čištění staveb, kamen, kanálů, práce štukatérské, omítkářské a sádrovací, ošetřování dřevěných staveb, konstrukcí, nábytku a jiných výrobků, čištění a údržba motorových vozidel; (38) telekomunikační služby, provozování počítačových sítí, služby poskytované elektronickými informačními tabulemi (telekomunikační služby), poskytování telekomunikačního připojení do světové počítačové sítě, služby zabezpečující vstup do telekomunikačních sítí, telekonferenční služby, poskytování uživatelského přístupu do světové počítačové sítě, pronájem přístrojů pro přenos zpráv, služby zabezpečující audiovizuální komunikaci prostřednictvím informačních a telekomunikačních sítí, např. počítačové sítě Internet, satelitu, poskytování přístupu k internetu, služby poskytovatelů internetových služeb; (39) zprostředkování dopravy, doprava turistů, turistické kanceláře s výjimkou kanceláří poskytujících hotelové rezervace, doprovázení turistů, zprostředkování prodeje letenek, jízdének a vstupenek, rezervace v dopravě (letenky, jízdenky), rezervace-cestování, rezervace místenek, skladování údajů a dokumentů elektronicky uložených, nabídka a organizování cest, exkurzí, okružních výletů, prohlídek a zájezdů; (40) zpracování a úprava materiálu a výrobků v rámci této třídy, apretace textílů, bělení a barvení látek, barvení obuvi, látek a textilií (tkanin), barvení oděvů, bělení tkanin, barvířství, zpracování plastických hmot, zpracování kovů, zpracování dřeva, vydělávání, barvení, příprava, zpracování a povrchové zušlechťování kůží, povrchová úprava kovů, emailování, galvanizace, fosfátování, chromování, zinkování, zámečnictví - v rámci této třídy, tiskárny, tisk ofsetový, tisky litografické; (41) elektronická ediční činnost, vydávání (on-line) knih a časopisů v elektronické formě, poskytování elektronických publikací on-line (bez možností kopírování), poskytování (on-line) počítačových her z počítačových sítí, sportovní aktivity, organizace a realizace sportovních cestovních akcí, provozování fitcentra, výchovná, poznávací a zábavní činnost, zábavná rekreace, agroturistika - v rámci této třídy, rekreační služby, park oddechu a zábavy, půjčování sportovních a rekreačních

potřeb, fotografování, fotografování letecké; (42) projektování elektrických zařízení, porady odborné a technické v rámci této třídy, architektura, projektování, počítačové navrhování tiskovin, počítačová úprava fotografie, pronájem elektrických přístrojů a počítačů, programování počítačové, tvorba softwaru, software - návrhy, převod a konverze počítačových programů a údajů (kromě fyzické konverze), tvorba a údržba počítačových stránek (WEB) pro zákazníky, hostování na počítačových stánkách (WEB), instalace počítačových programů, návrh počítačových systémů, programování internetových databázových systémů a internetových aplikací, konstrukce WWW prezentací a řešení WWW serverů, aktualizace počítačových programů a jejich údržba, pronájem času na přístup do počítačových databází, projektování, právní služby, expertizy, zhotovování kopií počítačových programů, digitální tvorba obrazů na výstupních zařízeních, převod a konverze údajů a dokumentů z fyzických médií na elektronická média, stavební inženýrské práce; (43) ubytovací služby (hotely, penziony), restaurace, stravovací služby, hostinská činnost; (44) péče léčebná, hygienická a kosmetická, kadeřnické salóny, zahradnictví, zahradní architektura, veterinární pomoc, provozování rehabilitačního centra.

- (511) 1, 2, 3, 4, 5, 6, 7, 8, 9, 10, 11, 12, 14, 15, 16, 17, 18, 19, 20, 21, 22, 24, 25, 26, 27, 28, 29, 30, 31, 32, 33, 34, 35, 36, 37, 38, 39, 40, 41, 42, 43, 44
(210) O-193965

- (111) **267424**
(220) 17.07.2003
(151) 29.11.2004
(540)



- (730) **Amorgos a.s.**, Nemocniční 987/12, Ostrava, Moravská Ostrava, 70200, CZ
(740) Ing. Pavel Nádvořník s.r.o., Sokola Tůmy 1099/1, Ostrava-Mariánské Hory, 70900
(510) (1) chemické výrobky pro průmysl, vědu, fotografii, zemědělství, zahradnictví, lesnictví, pryskyřice umělé a syntetické, plastické hmoty v surovém stavu, betonová pojídla, půdní hnojiva (přírodní a strojená), průmyslová pojídla a lepidla, přípravky na odstraňování leštidel, louhy, peroxid vodíku, rozpouštědla pro fermeže a laky, hasební prostředky, prostředky pro kalení a přípravky pro svařování kovů, protipožární přípravky, chemické výrobky, určené ke konzervování potravin, kyselina citrónová, kalcinovaná soda, sladidla umělá, chemické výrobky - v rámci této třídy, glukosa pro průmyslové účely, tříslicí materiály, papír a tkaniny na planografické kopie, veškerý papír spadající do této třídy, papíroviny, papíry citlivé na světlo, indikátorový papír, dřevný lih a produkty z destilace surového dřevného lihu, dřevný ocet, dřevo k činění, etylalkohol, brzdové kapaliny, přípravky proti zamlžení čoček, destilovaná voda, metylalkohol, filtrační materiály - v rámci této třídy, glycerin, grafit, impregnační chemické přípravky pro kůži a textil, kyseliny, průmyslové chemikálie, filmy citlivé neexponované, filmy rentgenové, neexponované, fotografická redukční činidla, fotografické desky se světlocitlivou vrstvou, fotografické emulze, fotografické senzibilizátory, fotografické vývojky, chemické přípravky pro použití ve fotografii, lepidla jiná než kancelářská a než pro domácnost, lepidla na obuv, lepidla na papírové tapety, lepidla na plakáty, lepidla pro průmyslové účely, lepidla škrobová, lepidla, tmely spadající do této třídy, pojiva pro obkládačky, lepidlo pro apretaci a nátěr, lepidlo na kůži, lepivé přípravky pro ošetřování stromů, papírová drť, papírová vlákna; (2) barvy, nátěry a laky, fermeže, ochranné prostředky proti rzi a proti hnilobě dřeva,

antikoroziční přípravky, barviva, mořidla, pryskyřice přírodní v surovém stavu, kovy listkové a práškové pro malíře a dekoratéry, tiskaře a umělce, dřeva barvířská a výtažky z nich, barviva na potraviny a likéry, barvivo - barvivocukrový kulér, barviva pro barvení oděvů, kalafuna, fólie (kovové) pro malíře, dekoratéry, tiskaře a umělce, glazury (barvy, laky), barva pro grafické práce, lepidla pro barvy, ochranné přípravky na kovy, ochranné přípravky pro dřevo, ředidla pro barvy, ředidla pro laky, přípravky na odstraňování tapet, tempery, tiskařské barvy, tiskařské pasty, tiskové barvy, tuše, sklenářský tmel, tonery pro kopírovací stroje a zařízení, zahušťovače barev; (3) přípravky bělicí a jiné prací prostředky, přípravky k čištění, leštění, odmašťování a broušení, brusná plátina a papíry, cididla, mýdla, parfumerie, vonné oleje, kosmetika, vlasové přípravky, vlasové vody, ústní vody, kosmetické přípravky pro péči o pokožku, kosmetické přípravky všeho druhu, např. pro koupele, krémy, křída na čištění, kosmetické tužky, kolínská voda, čistící mléka, esence, přísady do koupelí, koupelové soli, pleťové masky, kosmetické neceséry, pomády, pudry, toaletní barviva, barvy na vlasy, odbarvovače, laky na vlasy, ličidla, rtěnky, vody po holení, oční řasy (umělé), odličovací přípravky, šampony na tělo i na vlasy, toaletní a čistící prostředky, depilační přípravky, deodoranty - v rámci této třídy, lepidla pro kosmetické účely, peroxid vodíku pro kosmetické účely, politury, papír brusný, papír pískový (smirkový), papír leštící, papír pazourkový (leštící), papír pudrovací (pro parfumerii), papírová vodítka k líčení očí, prostředky na čištění a leštění dřeva, antistatické přípravky pro použití v domácnosti, apretační přípravky pro žehlení prádla, zubní pasty, přípravky na holení, holicí mýdlo, kapaliny na mytí skel do ostřikovačů vozidel, krém na obuv, krémy na kůži, bělicí a čistící přípravky na kůži, leštidla na obuv, vosky na obuv, erotické pomůcky - v rámci této třídy (např. masážní a lubrikační gely); (4) průmyslové oleje a tuky (nikoliv oleje a tuky jedlé a éterické oleje), mazadla, maziva plastická, veškeré oleje spadající do této třídy, olejové směsi pro změkčování tkanin, prostředky pro pohlcování, zavlažování a vázání prachu, paliva (včetně motorových paliv) a osvětlovací prostředky, svíce, svíčky, knoty, dřevo palivové; (5) náplasti, obvazový materiál, absorpční tampony, vata, gáza, leukoplast, dezinfekční přípravky, hygienické potřeby pro osobní hygienu, výrobky farmaceutické, veterinářské a hygienické, diabetické přípravky pro léčebné účely, potraviny pro batolata, doplňky potravin, minerální, minerální vody a soli, to vše s léčebnými účinky, mléko pro kojení, materiály pro plombování zubů a pro zubní otisky, výrobky pro hubnutí škodlivých zvířat, fungicidy, herbicidy, pesticidy, repelenty, přípravky proti molům, mouchám a ostatnímu hmyzu, mucholapky, přípravky na hubnutí hlodavců, přípravky na mytí psů, přípravky pro péči o ústní dutinu pro lékařské účely, hygienické kalhotky, ubrousky napuštěné farmaceutickými vodičkami a vložky, léčivé přípravky do koupele, léčiva pro humánní medicínu, lékárníčky - v rámci této třídy, lékařské přípravky pro hubnutí, dietní potraviny přízpusobené pro lékařské účely, glukóza pro lékařské účely, sladidla pro léčebné účely; (6) obecné kovy v surovém a polozpracovaném stavu a jejich slitiny, umělecko - průmyslové výrobky z obecných kovů, sochy nebo sošky z obecných kovů, nábytkové kování, umělecké výkovky, surové železo, hliník, odlitky kovové, odlitky z litiny, odlitky ze šedé litiny, odlitky z hliníku, modely slévárenské kovové, formy na lití kovů, lešení kovové, lana kovová, obkladové desky a dlaždice kovové, dveře kovové, dveře kovové odolné proti ohni, dveře z kujného železa, dveřní rámy kovové, okenní kování kovové, okenní rámy kovové, okna kovová, okenní stavěče, mříže, haly kovové montované, závěsy kovové, závěsné systémy pro stropní podhledy, panely kovové, kovové stavební dílce, kovové trubky, kovové lišty pro stavbu stropů a zdí, válcované profily z plechu, protlačované profily, kotvy, kovádky, zvony, kolejničky a jiný kovový materiál pro železnice, řetězy (s výjimkou hnacích řetězů pro vozidla), kovové kabely a neelektrické dráty, zámečnické výrobky, kovové roury, pokladny bezpečnostní, ocelové kuličky, podkovy, hřebíky a šrouby, jiné výrobky z kovu (nikoliv z drahých kovů) neobsažené v jiných třídách, rudy, nádoby

válcovitě, kovové (bubny) – v rámci této třídy, nádoby na stlačený plyn, fitinky - spojky pro potrubí kovové, parní potrubí, potrubí a roury pro ústřední topení, kolíky a tyče stanové z kovu, reklamní tabule - v rámci této třídy; (7) stroje a obráběcí stroje, míchačky betonu nebo malty, míchačky betonové směsi staveništní, míchačky asfaltu, motory (kromě motorů pro pozemní vozidla) a jejich součástky, soukolí a hnací řemeny (nikoliv pro pozemní vozidla), zemědělské stroje, lihně, filtry tlakové, čerpadla pro ústřední topení, kotle parní, soustruhy, obráběčky, jeřáby nákladní, jeřáby otočné, jeřáby pojízdné - mostní, jeřáby stabilní nebo otočné a jejich součásti nebo příslušenství, jako navijáky, stožáry, vrátky, bubny, stroje elektrické (generátory), stroje na postřik (malbu) zdi, čerpadla (stroje), čistící elektrické stroje a přístroje, alternátory, stříkací pistole, brusky, generátory, frézky (stroje), hoblovky, kompresory, dynamy, kladkostroje, lisy – v rámci této třídy, ložiska, mandly, pily (stroje), kuchyňské stroje elektrické, kuchyňské elektrické roboty, masové mlýnky (stroje), mísíci kuchyňské stroje elektrické, mixéry (stroje), šlehače elektrické pro domácínost, mlýnky elektrické pro domácínost, mechanické ruční nástroje a nářadí, myčky na nádobí, pračky na praní a barvení, sekačky na trávu, svařovací stroje elektrické, šicí stroje, vrtáčky, vysavače prachu, hadice k vysavačům prachu, příslušenství pro rozptylování vůni a desinfekčních přípravků pro vysávání prachu; (8) nářadí a nástroje s ručním pohonem, sečné zbraně, břitvy, sekery, polní lopatky, lovecké nože, brousky, diamanty pro sklenáře (části ručních strojů), dláta, frézy (nástroje), hoblíky, vrtáky, řezné nástroje, ruční vrtáčky, čepelky holicí, depilační přístroje, elektrické a neelektrické, holicí soupravy, pouzdra na holicí stroje a břitvy, holicí stroje elektrické nebo neelektrické, břitvy, kapesní nože, nože, nožičské zboží, přístroje, nůžky, nože pro nůžky, nůžky na nehty (elektrické nebo neelektrické), nůžky na stříhání vousů, nůžky na stříhání zvířat, nůžky na větve, nůžky zahradnické, pilníky (nástroje), pilníky na nehty, zahradnické nářadí (ruční); (9) elektrické akumulátory včetně pro vozidla, elektrické baterie nabíjecí, elektrické cívky a držáky elektrických cívek, elektrické ovládací a rozvodné desky, elektrické spínací desky, elektrické spínače, elektrické pojistky, elektrické poplašné zvonky, elektrické přípojky, elektrické přístroje pro odporové svařování, elektrické transformátory, elektroměry, elektrické vedení, přístroje na lokalizování izolačních závad, elektrické vodiče, elektrické výbojky (nikoliv ke svícení), elektrický izolovaný drát, elektrody pro elektrické sváření, přístroje a nástroje vědecké, elektrická a elektronická zařízení pro dozor, prověřování a dálkové ovládání průmyslových operací, elektrické přístroje dozorčí, kontrolní a pro dohled, elektrické rozvodné desky, přístroje na lokalizování závad na elektrickém vedení, navigační, geodetické, elektrické (včetně pro bezdrátovou telegrafii) – v rámci této třídy, fotografické, kinematografické, optické přístroje, fotografické náční a příslušenství, hledáčky a objektivy, (fotografické), fotografické stativy, osvětlovací stativy, nástroje k vážení, měření, signalizování, pro účely kontrolní (inspekční), záchranné a pro výuku, automatické přístroje uváděné v činnost vhozením mince nebo známky, zapisovací pokladny a počítací stroje, hasicí přístroje, automaty na zboží, plynoměry, baterie pro kapesní svítilny, busoly, výpočetní technika všeho druhu včetně periferních zařízení a komunikačních zařízení, telekomunikační technika všeho druhu včetně interface pro spojení s výpočetní technikou, počítače-hardware včetně počítačových doplňků, uživatelské počítače, přenosné počítače, mikropočítače, mikroprogramové vybavení, notebooky a laptopy, polovodiče, mikroprocesory, integrované obvody, sady počítačových čipů, základní desky počítače a přídavné desky, desky na počítačovou grafiku, hardware pro počítačovou síť, adaptéry pro počítačovou síť, přepínače, směrovače a vedlejší ústředny, počítačové periférie a elektronická zařízení na použití s počítači, počítačové klávesnice, kulové ovládače, zařízení počítačové myši, počítačová vstupní zařízení, monitory, video přístroje, desky s plošnými spoji na video, přístroje a zařízení pro záznam, zpracování, příjem, reprodukci, přenos, modifikaci, komprimování a dekomprimování, vysílání, mísení a/nebo rozšiřování zvuku, videozáznamů, obrázků, grafiky a dat, algoritmy na komprimování a dekomprimování dat (software), přístroje na zkoušení a kalibrování počítačových součástek, set-top boxes (část hardware spojeného s televizním přijímačem, jemuž umožňuje propojení s internetem, jinými

kabelovými/digitálními zdroji a tak fungovat jako počítač), počítačové programy na řízení sítě, počítačové obslužné programy, systémový software na provoz počítačů, počítačové programy na záznam, zpracování, příjem, reprodukci, přenos, modifikaci, komprimování a dekomprimování dat, počítačové programy na vytváření webových stránek, počítačové programy na přístup k použití internetu, přístroje pro zpracování informací, nosiče dat magnetické, magnetická média, nosiče dat optické, nosiče zvukových nahrávek, nosiče software, videokazety, CD disky, kancelářská technika - tiskárny, telefony, faxy, kopírovací stroje, přístroje a nástroje vědecké, přístroje a nástroje navigační, přístroje a nástroje geodetické a přístroje pro bezdrátovou telegrafii, fotoaparáty, digitální fotoaparáty, fotoelektrické buňky, fotobuňky, speciální pouzdra na fotografické aparáty, sušičky na fotografické snímky-pozitivy, lešticí zařízení na fotografické snímky (pozitivy), fotokomory, fotolampy do temných komor, fotometry, paměťová média pro digitální fotoaparáty, fotografické filtry, odkapávače k fotografickým účelům, spouště uzávěrek, stabilizátory pro osvětlovací přístroje, stativy na fotoaparáty, UV filtry pro fotografické účely, zvětšovací přístroje, přístroje a nástroje k měření a vážení, přístroje a nástroje signalizační, přístroje a nástroje pro účely záchranné a učební, přístroje pro záznam a reprodukci mluveného slova, rozhlasové a televizní přijímače a vysílače, satelitní přijímače, gramofony, audiovizuální technika všeho druhu, magnetofony všeho druhu, kancelářské stroje děrovací, zařízení na zpracování dat, zapisovací pokladny a počítací stroje, přenosné propojovací mezičlánky pro hlavní počítače, měřicí přístroje a nástroje, měřicí přístroje se záznamovými prvky, měřiče elektřiny a elektrické měřicí přístroje, elektrická a elektronická zařízení pro výpočet a předávání statistických údajů a informací, jakož i pro dohled, ověřování a dálkové ovládání průmyslových operací, elektronické informační systémy, elektrotechnické přístroje, izolátory; (10) přístroje a nástroje chirurgické, zubní a veterinářské, umělé údy, oči a zuby, ortopedické potřeby, materiál na sešívání ran, dětské dudlíky (šidítka), dětské láhve, elastické punčochy pro chirurgické účely, pomůcky pro kojení, kondomy, prezervativy, masážní přístroje, rukavice masážní, rukavice pro lékařské účely, teploměry pro lékařské účely, erotické pomůcky – v rámci této třídy (umělé i kovové penisy, včetně elektrických, umělé vagíny, vakuové pumpy, nafukovací panny, venušiny kuličky); (11) zařízení osvětlovací, elektrická stropní svítidla, žárovky, elektrická zapalovací, elektrické přístroje k osušení rukou, elektrické radiátory, elektrické topné přístroje, elektrické výbojky ke svícení, elektronická zařízení na čištění vzduchu, elektrické žárovky na vánoční stromky, elektrické žárovky s vlákny ze vzácných zemin, topná a chladicí zařízení, tlakové vodní nádrže, topeniště k parním kotlům, kotle plynové, kotle elektrické, elektrické topné přístroje, svítidla a osvětlovací soustavy pro osvětlení interiérů, lampy letovací, lampy velké stojací, lampy bezpečnostní, lampové reflektory, pece metalurgické zejména na vypalování práškových barev, topná zařízení na výrobu páry, zařízení pro vaření, chlazení, sušení, větrání, pro rozvod vody a zařízení sanitární, armatury pro instalace plynu, bojler, hořáky plynové, přípojky pro hořáky, kamna všeho druhu, kamna na tuhá paliva, kamna na všechna plynová paliva, kotle - v rámci této třídy, kotle plynové, klimatizační zařízení a přístroje, kohoutky vodovodní a jejich kuželky, komínová šoupátka, kotlové trubky, parní generátory, radiátory, plynové armatury (regulační a bezpečnostní příslušenství pro plynové přístroje a vedení), topná žárová tělesa, topné potřeby, topné přístroje pro všechna paliva tuhá, tekutá a plyná, papírové lampy (lampióny), kapesní elektrické svítilny, svítilny plynové a petrolejové, zařízení pro vaření, vařiče elektrické; (12) vozidla, dopravní prostředky pozemní, vzdušné nebo vodní, mopedy, motocykly, motory pro pozemní vozidla, spojky a převodová zařízení pro pozemní vozidla, vznášedla, míchače betonu na vozidlech, spoilery a kryty na vozidla, karoserie, karosářské díly, kryty na kola, reflektory na vozidla, kanoe, kajaky, sportovní lodě, turistické lodě, pádla, vesla, jízdní kola a jejich části, jízdní kola a výrobky pro jízdní kola, jakož i jejich součástí, doplňky pro jízdní kola, příslušenství a náhradní díly jízdních kol – v rámci této třídy, jízdní kola motorová, čluny, včetně člunů motorových, čluny - kluzáky, pramice, hustilky na pneumatiky automobilových a jízdních kol (s výjimkou ručních), duše pro jízdní kola, sáně pro dopravu, též motorové,

sedátka bezpečnostní pro děti (přízpusobená vozidlu), dvojkolové vozíky, elektromobily, nosiče na zavazadla, dětské kočárky, pneumatiky, potahy na sedadla vozidel, traktory, tříkolky, židle kolečkové; (14) vzácné kovy a jejich slitiny a výrobky z těchto látek nebo postříbeného nebo pozlaceného kovu - v rámci této třídy, klenoty, hodinky, hodinařské výrobky a jiná chronometrická zařízení, brože (klenoty), budíky, klenoty, nádobí z drahých kovů, náhrdelníky, náramky, náušnice, šperky, šperkovnice (z drahých kovů); (15) hudební nástroje (s výjimkou gramofonů a radiopřístrojů), elektronické hudební nástroje; (16) obrazy, umělecké předměty v rámci této třídy, malby, obrazy malované (též olejomalby), rytiny, rytiny všeho druhu (dřevorytiny, hlubotisky, mědirytiny, lepty, tisky napodobující rytiny), papír a výrobky z papíru, lepenka a kartonážní výrobky, lepenkové krabice, lepenka formovaná, lepenkové trubice, lepicí pásy, obaly na spisy, obaly ochranné na knihy, tiskoviny, časopisy, periodika, knihy, knihařské výrobky, mapy, fotografie, papírnické zboží, lepidla (kancelářská a pro domácnost), potřeby pro umělce - v rámci této třídy, štetce, psací stroje a kancelářské potřeby (kromě nábytku), učební a školní potřeby a pomůcky (kromě přístrojů), tiskařské typy, štočky, obalové materiály z plastických hmot - v rámci této třídy, veškerý papír spadající do této třídy, obaly lahví z vlnité lepenky, papírové nebo lepenkové válce na poštovní zásilky, papírové odstřížky, papírové ochranné obaly, papírové ozdoby, papírové pohárky, papírové serpentiny (ozdoby), papírové vložky pro kuchyňský nábytek, papírové vzory, papírovina a výrobky z ní (např. lisované ozdoby), papírový odpad, výrobky z papírové hmoty - v rámci této třídy, dřevolepenka pro papírnictví, skartovače; (17) akustické desky a panely, akustické zábrany, obklady ochranné (zvukově a tepelně izolační), elektrický izolační materiál, kaučuk, gutaperča, guma, balata a náhražky, výrobky z těchto hmot pokud nejsou obsaženy v jiných třídách, fólie, desky a tyče z plastických hmot (polotovary), hmoty těsnící, ucpávkové a izolační, tepelně izolační materiál, izolační tkaniny z různých hmot, břídlíce azbestové, břídlíce osinková, izolační tkaniny ze skleněné nebo minerální vlny, osinek, slída a výrobky z nich, hadice (kromě kovových), hmoty a obklady zamezující vypařování z kotlů a bojlerů - v rámci této třídy, izolační papír, papír do elektrických kondenzátorů; (18) kůže a imitace kůže, výrobky z těchto materiálů, které nejsou zahrnuty do jiných tříd, kožená galanterie, kůže ze zvířat, kufry a zavazadla, deštníky, slunečníky a hole, biče a sedlařské výrobky, kožené řemeny, řemínky, batohy, krosny, chlebníky, lodní vaky, tašky ruční, tašky a kabely sportovní, brašny pro školáky, aktovky, diplomátky, kabelky, kožené zboží, neobsažené v jiných třídách, kožešiny, obojky, peněženky; (19) stavební materiál nekovový, neohebné trubky nekovové pro stavebnictví, stavební dřevěné polotovary, dřevěné montované stavby zejména pro táboření (podsady pod stany, jídelny, umývárny, WC), dřevo na bedny, dřevo na dýhy, dřevo překližkové, formovatelné dřevo, dřevo stavební, dřevo tvarované, dřevo způsobilé k liti (směs dřevěného prachu), lepenka, dřevolepenka pro stavebnictví, dříví důlní, podlahy, podlahy a stropy pro stavby, materiály pro jednolitou podlahu, podlaha dřevěná, podlahovina z korkové drti, nekovové potřeby pro stavbu podlah, parkety, prkna, překližky, schody, vlysy podlahové, dlaždice nekovové, krytiny střešní, tašky, břídlíce na střechy, břídlíce přírodní nebo umělé, břídlíce krytina, břídlícové desky broušené, hlazené, leštěné nebo opracované jinak, břídlícový prach, akvária (stavby), altány, bazény plavecké (nekovové), trubky pro drenáže (nekovové), nátěrové hmoty pro stavebnictví, skleníky a vrata, fitinky nekovové - vše v rámci této třídy; (20) lišty, rámy a rámky dřevěné na rámy obrazů, umělecko průmyslové výrobky v rámci této třídy, umělecké truhlářské výrobky, sochy nebo sošky ze dřeva, vosku, sádry nebo plastických hmot, umělecký nábytek, nábytek všeho druhu, nábytek čalouněný, nábytek ve tvaru truhel a skříní, zrcadla a rámy, modely slévarenské ze dřeva a umělých hmot, nábytek pro camping, ložní potřeby v rámci této třídy, tabulky nekovové - v rámci této třídy, spací pytle na kempování, kolíčky (nekovové), kolíky stanové dřevěné, nádoby tuhé z plastických hmot na balení, výrobky (pokud nejsou obsaženy v jiných třídách) ze dřeva, z korku, třtiny, rákosu, vrbového proutí, rohoviny, kosti, slonoviny, kostic, želvoviny, jantaru, perleti, mořské pěny, buničiny, z

náhražek těchto hmot nebo z plastických hmot, dřevěné pásy, dřevěné postele, dřevěné stojánky, dřevěné výrobky (neobsažené v jiných třídách), závěsy nekovové - v rámci této třídy; (21) náčiní, nádobí, nádoby a potřeby pro domácnost nebo kuchyni, drobné náčiní a přenosné nádoby pro domácnost a kuchyni (nikoliv z drahých kovů nebo z kovů plátových-dublé), hrnce, kastroly, hřebeny a mycí houby, kartáče (s výjimkou štětců), kartáčnický materiál, pomůcky a látky k čištění, drátěnky, sklo surové nebo polozpracované (s výjimkou stavebního skla), zboží skleněné, porcelánové a kameninové neobsažené v jiných třídách, nádoby pro domácnost tlakové, tlakové hrnce, nádoby pro domácnost vakuové, papírové utěrky napuštěné čistícím nebo pracím prostředkem k čištění nádobí, nádobí z plastických hmot pro domácnost, papírové tácky, nádobí tábornické, láhve polní, láhve cestovní, láhve vakuové, lahvové podložky, láhve ochlazovací, cukřenky, čajníky, čajové soupravy, kávové soupravy, dávkovače mýdla, džbánky, kuchyňské formy a formičky, hluboké mísy, zubní kartáčky, kbelíky, kořenáče, koše na odpadky, mopy, naběračky, nočníky, pánve, pepřenky, podnosy, rožně, smetáky, struhadla, svícny, šálky, termosky, utěrky na úklid, vaničky, vědra, potřeby toaletní, figurky (sošky) z porcelánu nebo skla, mixéry ruční, mixéry s výjimkou elektrických pro použití v domácnosti, mlýnky ruční pro domácnost, pastí na hmyz, prádelní sušáky, prkna žehlic, rukavice pro domácnost, sklo tabulové (surovina), výrobky z křišťálového skla; (22) provazy, provázky z vláken, lana, lana bezpečnostní (zajišťovací), lana horolezecká, lana žíněná a vláknitá, šňůry, ozdobné šňůry, provázky, motouzy, papírové provazy, pásy balicí, sítě, stany, cely, plachty, pytle na přepravu a uskladnění volně loženého zboží, vycpávkový materiál (žíně, kapok, peří, mořská tráva), surová textilní vlákna, dřevěné hoblovačky, dřevěné piliny, dřevitá vlna; (24) tkaniny, pokrývky, prádlo ložní a stolní, textilní výrobky neobsažené v jiných třídách, cestovní přikrývky, kapesníky, látky, ložní pokrývky a přikrývky, lůžkoviny, záclony, potahy, prostěradla, povlečení, přehozy, rolety textilní, ručníky, spací pytle, vlaječky (ne z papíru); (25) oděvy, oděvní zboží, oděvy dámské, dětské, pánské, zahrnuté v této třídě, oděvy pro sport, kloboučnické zboží, veškerá obuv spadající do této třídy, erotické zboží - v rámci této třídy (erotické spodní prádlo pánské i dámské, podvazkové pásy, punčochy), opasky; (26) krajky a výšivky, umělecké krajky, stuhý a šňěrovadla, knoflíky, špendlíky a jehly, umělé květiny, odznaky ozdobné, ne z drahých kovů, krojové nášivky a výšivky, skautské knoflíky, skautské šňůry a skautské spony; (27) koberce, rohožky, rohože, linolea a jiné podlahové krytiny, podlahovina izolační proti teplu, podlahovina zvukově izolační, podlahy (výrobky na pokrývání z kaučuku nebo z jiných hmot), papírové tapety a náhražky papírových tapet, obklady podlah tepelně nebo zvukově izolační, obklady stěn z plastických hmot, folií ve formě tapet; (28) hrací karty, hry, stolní hry, společenské hry, stavebnice, hračky, autička na hraní, automobilové modely zmenšené, balonky na hraní, bublifuky, divadelní a karnevalové masky, kouzelnické potřeby, domečky pro panenky, létající draci, loutky, panenky, pistole, pistolky (hračky), zařízení pro gymnastiku, kulturistiku, sport a různé hry, sportovní nářadí a náčiní, baseballové rukavice, biliardové (kulečnické) koule, mantinely, stoly, biliardové špičky na tága, boby, boty na bruslení s upevněnými bruslemi, zařízení a náčiní na bowling, boxerské rukavice, kolečkové brusle, lední brusle, činky, stoly pro stolní fotbal, stoly na stolní tenis, golfové hole, golfové rukavice, golfové vaky na kolečkách nebo bez koleček, hokejky, holenní chrániče, chrániče kolen, chrániče na lokty, horolezecká výstroj, houpačky, kuzelky, šachy, kuličky, chraštítka, jízdní kola nehybná určená pro trénink, rogala, koloběžky, lukostřelba (náčiní na lukostřelbu), lyže, vázání na lyže, lyžařské doplňky, hrací míče, skateboardy, sánky, surfovací lyže a prkna, trenážery, plavecké bazény (potřeby pro hru), vánoční ozdoby (s výjimkou osvětlení a cukrovinek), zábavná pyrotechnika, umělé vánoční stromky, sníh umělý na vánoční stromky, stojany na vánoční stromečky, rybářské potřeby, surfing (desky pro provozování vodního sportu) s motorem; (29) maso, ryby, drůbež, zvířina, masové výtazky, masové konzervy, konzervované, sušené a vařené ovoce a zelenina, rosoly a zavařeniny, vejce, mléko a jiné mlékařské výrobky, jedlé oleje a tuky, potraviny v konzervách - v rámci této třídy,

rybí konzervy, saláty ovocné a zeleninové, saláty ovocné a zeleninové balené nebo v konzervách, želé, džemy, kompoty, arašidy zpracované, bramborové lupínky, byliny konzervované, datle, kaviár, klobásy, salámy, mléčné nápoje; (30) káva, čaj, kakao, cukr, rýže, tapioka, ságo, sachovná náhražky, mouka a obilné přípravky, chléb, sušenky, suchary, koláče, jemné pečivo a cukrovinky, zmrzlina, med, sirup z melasy, kvasnice, sůl, prášky do pečiva, hořčice, pepř, ocet, chuťové omáčky, nálevy na saláty, koření, led na chlazení, papírové sáčky plněné čajem, nahrazující filtry na čaj, sladidla přírodní, glukosa, přírodní aromatické přípravky do potravin; (31) výrobky zemědělské, zahradnické, lesnické a semena neobsažené v jiných třídách, živá zvířata, čerstvé ovoce a zelenina, živé rostliny a přírodní květiny, osivo, krmiva pro zvířata, slad, dřevo myrné, nezpracované; (32) pivo, lehká piva a ležáky, vody minerální a šumivé a jiné nealkoholické nápoje, sirupy a jiné přípravky k přípravě nápojů, šťávy ovocné a nápoje z ovocných šťáv nealkoholických (nezkvašených); (33) alkoholické nápoje; (34) tabák v surovém nebo zpracovaném stavu, kuřácké potřeby, zápalky, papír cigaretový; (35) zprostředkování obchodu s uvedenými výrobky, propagační činnost, reklama, pomoc při řízení obchodní činnosti, obchodní administrativa, kancelářské práce, reklama (on-line) na počítačové komunikační síti, on-line inzerce, vyhledávání informací v počítačových souborech, pronájem reklamního času ve všech komunikačních médiích, poskytování obchodních informací pomocí internetu, zprostředkování obchodních činností pomocí internetu, zprostředkování internetového obchodu, komerční využití internetu v oblastech komerčních internetových médií a vyhledávacích služeb; (36) realitní kanceláře, pronájem nemovitostí, obchodování s nemovitostmi, ubytovací kancelář, odhady polních pozemků, leasing, správa majetku, správa nemovitostí, pronájem nemovitostí, pronájem bytů; (37) zprostředkování oprav a přestaveb nemovitostí, stavby a opravy, montáž, opravy a rekonstrukce tlakových zařízení, montáž, oprava a údržba vyhrazených elektrických zařízení, instalace a opravy ústředního vytápění a větrání, instalace klimatizačního zařízení, montáž a opravy měřicí a regulační techniky, montáž a opravy vyhrazených plynových zařízení, malířské a natěračské práce, provádění bytových a občanských staveb, provádění průmyslových staveb, zednické práce, železobetonářské práce, zhotovování železných výtuh do betonu, pronájem stavebních (staveništních) strojů, pronájem lešení, opravy zemědělského zařízení, pronájem dílenských strojů, montážně stavební práce, montování staveb a interiérů, speciální úpravy akustických vlastností interiérů, instalace akustických (zvukově izolačních) panelů, montáže sádkartonových dílců, montáže dělicích stěn a příček, montáže sádkartonových systémů, montáže zvedaných podlah (pro rozvody pod podlahou), instalace a opravy žaluzií, stavby pozemní inženýrské a vodní, izolační práce, čištění fasád, dlaždičské práce, pokládání podlah, vysoušení staveb, opravy a udržování staveb, malířské, lakýrnické a tapetářské práce, čištění staveb, kamen, kanálů, práce štukatérské, omítkářské a sádrovací, ošetřování dřevěných staveb, konstrukcí, nábytku a jiných výrobků, čištění a údržba motorových vozidel; (38) telekomunikační služby, provozování počítačových sítí, služby poskytované elektronickými informačními tabulemi (telekomunikační služby), poskytování telekomunikačního připojení do světové počítačové sítě, služby zabezpečující vstup do telekomunikačních sítí, telekonferenční služby, poskytování uživatelského přístupu do světové počítačové sítě, pronájem přístrojů pro přenos zpráv, služby zabezpečující audiovizuální komunikaci prostřednictvím informačních a telekomunikačních sítí, např. počítačové sítě Internet, satelitu, poskytování přístupu k internetu, služby poskytovatelů internetových služeb; (39) zprostředkování dopravy, doprava turistů, turistické kanceláře s výjimkou kanceláří poskytujících hotelové rezervace, doprovázení turistů, zprostředkování prodeje letenek, jízdenek a vstupenek, rezervace v dopravě (letenky, jízdenky), rezervace-cestování, rezervace místenek, skladování údajů a dokumentů elektronicky uložených, nabídka a organizování cest, exkurzí, okružních výletů, prohlídek a zájezdů; (40) zpracování a úprava materiálu a výrobků v rámci této třídy, apretace textilu, bělení a barvení látek, barvení obuvi, látek a textilií (tkanin), barvení oděvů,

bělení tkanin, barvířství, zpracování plastických hmot, zpracování kovů, zpracování dřeva, vydělávání, barvení, příprava, zpracování a povrchové zušlechťování kůží, povrchová úprava kovů, emailování, galvanizace, fosfátování, chromování, zinkování, zámečnictví - v rámci této třídy, tiskárny, tisk ofsetový, tisky litografické; (41) elektronická ediční činnost, vydávání (on-line) knih a časopisů v elektronické formě, poskytování elektronických publikací on-line (bez možnosti kopírování), poskytování (on-line) počítačových her z počítačových sítí, sportovní aktivity, organizace a realizace sportovních cestovních akcí, provozování fitcentra, výchovná, poznávací a zábavní činnost, zábavná rekreace, agroturistika - v rámci této třídy, rekreační služby, park oddechu a zábavy, půjčování sportovních a rekreačních potřeb, fotografování, fotografování letecké; (42) projektování elektrických zařízení, porady odborné a technické v rámci této třídy, architektura, projektování, počítačové navrhování tiskovin, počítačová úprava fotografie, pronájem elektrických přístrojů a počítačů, programování počítačové, tvorba softwaru, software - návrhy, převod a konverze počítačových programů a údajů (kromě fyzické konverze), tvorba a údržba počítačových stránek (WEB) pro zákazníky, hostování na počítačových stránkách (WEB), instalace počítačových programů, návrh počítačových systémů, programování internetových databázových systémů a internetových aplikací, konstrukce WWW prezentací a řešení WWW serverů, aktualizace počítačových programů a jejich údržba, pronájem času na přístup do počítačových databází, projektování, právní služby, expertízy, zhotovování kopií počítačových programů, digitální tvorba obrazů na výstupních zařízeních, převod a konverze údajů a dokumentů z fyzických médií na elektronická média, stavební inženýrské práce; (43) ubytovací služby (hotely, penziony), restaurace, stravovací služby, hostinská činnost; (44) péče léčebná, hygienická a kosmetická, kadeřnické salóny, zahradnictví, zahradní architektura, veterinární pomoc, provozování rehabilitačního centra.

(511) 1, 2, 3, 4, 5, 6, 7, 8, 9, 10, 11, 12, 14, 15, 16, 17, 18, 19,

(210) 20, 21, 22, 24, 25, 26, 27, 28, 29, 30, 31, 32, 33, 34, 35,

36, 37, 38, 39, 40, 41, 42, 43, 44

(210) O-193966

(111) **267425**

(220) 17.07.2003

(151) 29.11.2004

(540)



(730) **Amorgos a.s.**, Nemocniční 987/12, Ostrava, Moravská Ostrava, 70200, CZ

(740) Ing. Pavel Nádvořník s.r.o., Sokola Tůmy 1099/1, Ostrava-Mariánské Hory, 70900

(510) (1) chemické výrobky pro průmysl, vědu, fotografii, zemědělství, zahradnictví, lesnictví, pryskyřice umělé a syntetické, plastické hmoty v surovém stavu, betonová pojidla, půdní hnojiva (přírodní a strojená), průmyslová pojidla a lepidla, přípravky na odstraňování leštidel, louhy, peroxid vodíku, rozpouštědla pro fermeže a laky, hasební prostředky, prostředky pro kalení a přípravky pro svařování kovů, protipožární přípravky, chemické výrobky, určené ke konzervování potravin, kyselina citrónová, kalcinovaná soda, sladidla umělá, chemické výrobky - v rámci této třídy, glukosa pro průmyslové účely, tříslicí materiály, papír a tkaniny na planografické kopie, veškerý papír spadající do této třídy, papíroviny, papíry citlivé na světlo, indikátorový papír, dřevný líh a produkty z destilace surového dřevného lihu, dřevný ocet, dřevo k činění, etylalkohol, brzdové kapaliny, přípravky proti zamlžení čoček, destilovaná voda, metylalkohol, filtrační materiály - v rámci této třídy, glycerin, grafit, impregnační chemické přípravky pro kůže a textil, kyseliny, průmyslové chemikálie, filmy citlivé neexponované,

filmy rentgenové, neexponované, fotografická redukční činidla, fotografické desky se světlocitlivou vrstvou, fotografické emulze, fotografické senzibilizátory, fotografické vývojky, chemické přípravky pro použití ve fotografii, lepidla jiná než kancelářská a než pro domácnost, lepidla na obuv, lepidla na papírové tapety, lepidla na plakáty, lepidla pro průmyslové účely, lepidla škrobová, lepidla, tmely spadající do této třídy, pojiva pro obkládačky, lepidlo pro apretaci a nátěr, lepidlo na kůži, lepidlo pro ošetřování stromů, papírová drť, papírová vlákna; (2) barvy, nátěry a laky, fermeže, ochranné prostředky proti rzi a proti hnilobě dřeva, antikorozní přípravky, barviva, mořidla, pryskyřice přírodní v surovém stavu, kovy listkové a práškové pro malíře a dekoratéry, tiskaře a umělce, dřeva barvířská a výtažky z nich, barviva na potraviny a líkery, barvivo - barvivocukrový kulér, barviva pro barvení oděvů, kalafuna, fólie (kovové) pro malíře, dekoratéry, tiskaře a umělce, glazury (barvy, laky), barva pro grafické práce, lepidla pro barvy, ochranné přípravky na kovy, ochranné přípravky pro dřevo, ředidla pro barvy, ředidla pro laky, přípravky na odstraňování tapet, tempéry, tiskařské barvy, tiskařské pasty, tiskové barvy, tuše, sklenářský tmel, tonery pro kopírovací stroje a zařízení, zahušťovače barev; (3) přípravky bělicí a jiné prací prostředky, přípravky k čištění, leštění, odmašťování a broušení, brusná plátina a papíry, cididla, mýdla, parfumerie, vonné oleje, kosmetika, vlasové přípravky, vlasové vody, ústní vody, kosmetické přípravky pro péči o pokožku, kosmetické přípravky všeho druhu, např. pro koupele, krémy, krída na čištění, kosmetické tužky, kolínská voda, čistící mléka, esence, přísady do koupelí, koupelové soli, pleťové masky, kosmetické neceséry, pomády, pudry, toaletní barviva, barvy na vlasy, odbarvovače, laky na vlasy, líčidla, rtěnky, vody po holení, oční řasy (umělé), odličovací přípravky, šampony na tělo i na vlasy, toaletní a čistící prostředky, depilační přípravky, deodoranty – v rámci této třídy, lepidla pro kosmetické účely, peroxid vodíku pro kosmetické účely, politury, papír brusný, papír pískový (smirkový), papír leštící, papír pazourkový (leštící), papír pudrovací (pro parfumerii), papírová vodička k líčení očí, prostředky na čištění a leštění dřeva, antistatické přípravky pro použití v domácnosti, apretační přípravky pro žehlení prádla, zubní pasty, přípravky na holení, holicí mýdlo, kapaliny na mytí skel do ostříkovačů vozidel, krém na obuv, krémy na kůži, bělicí a čistící přípravky na kůži, leštidla na obuv, vosky na obuv, erotické pomůcky – v rámci této třídy (např. masážní a lubrikační gely); (4) průmyslové oleje a tuky (nikoliv oleje a tuky jedlé a éterické oleje), mazadla, maziva plastická, veškeré oleje spadající do této třídy, olejové směsi pro změkčování tkanin, prostředky pro pohlcování, zavlažování a vázání prachu, paliva (včetně motorových paliv) a osvětlovací prostředky, svíce, svíčky, knoty, dřevo palivové; (5) náplastí, obvazový materiál, absorpční tampony, vata, gáza, leukoplast, dezinfekční přípravky, hygienické potřeby pro osobní hygienu, výrobky farmaceutické, veterinářské a hygienické, diabetické přípravky pro léčebné účely, potraviny pro batolata, doplňky potravin, minerální, minerální vody a soli, to vše s léčebnými účinky, mléko pro kojence, materiály pro plombování zubů a pro zubní otisky, výrobky pro hubení škodlivých zvířat, fungicidy, herbicidy, pesticidy, repelenty, přípravky proti molům, mouchám a ostatnímu hmyzu, mucholapky, přípravky na hubení hlodavců, přípravky na mytí psů, přípravky pro péči o ústní dutinu pro lékařské účely, hygienické kalhotky, ubrusky napuštěné farmaceutickými vodičkami a vložky, léčivé přípravky do koupele, léčiva pro humánní medicínu, lékárníčky - v rámci této třídy, lékařské přípravky pro hubnutí, dietní potraviny přizpůsobené pro lékařské účely, glukóza pro lékařské účely, sladidla pro léčebné účely; (6) obecné kovy v surovém a polozpracovaném stavu a jejich slitiny, umělecko - průmyslové výrobky z obecných kovů, sochy nebo sošky z obecných kovů, nábytkové kování, umělecké výrobky, surové železo, hliník, odlitky kovové, odlitky z litiny, odlitky ze šedé litiny, odlitky z hliníku, modely slévarenské kovové, formy na lití kovů, lešení kovové, lana kovová, obkladové desky a dlaždice kovové, dveře kovové, dveře kovové odolné proti ohni, dveře z kujného železa, dveřní rámy kovové, okenní kování kovové, okenní rámy kovové, okna kovová, okenní stavěče, mříže, haly kovové montované, závěsy kovové, závěsné systémy pro stropní podhledy, panely kovové, kovové stavební dílce, kovové trubky, kovové lišty pro stavbu stropů a zdí, válcované profily z plechu, protlačované profily, kotvy,

kovadliny, zvony, kolejnice a jiný kovový materiál pro železnice, řetězy (s výjimkou hnacích řetězů pro vozidla), kovové kabely a neelektrické dráty, zámečnické výrobky, kovové roury, pokladny bezpečnostní, ocelové kuličky, podkovy, hřebíky a šrouby, jiné výrobky z kovu (nikoliv z drahých kovů) neobsažené v jiných třídách, rudy, nádoby válcovité, kovové (bubny) – v rámci této třídy, nádoby na stlačený plyn, fitinky - spojky pro potrubí kovové, parní potrubí, potrubí a roury pro ústřední topení, kolíky a tyče stanové z kovu, reklamní tabule - v rámci této třídy; (7) stroje a obráběcí stroje, míchačky betonu nebo malty, míchačky betonové směsi staveništní, míchačky asfaltu, motory (kromě motorů pro pozemní vozidla) a jejich součástky, soukolí a hnací řemeny (nikoliv pro pozemní vozidla), zemědělské stroje, lišně, filtry tlakové, čerpadla pro ústřední topení, kotle parní, soustruhy, obražečky, jeřáby nákladní, jeřáby otočné, jeřáby pojízdné - mostní, jeřáby stabilní nebo otočné a jejich součásti nebo příslušenství, jako navijáky, stožáry, vrátky, bubny, stroje elektrické (generátory), stroje na postřik (malbu) zdí, čerpadla (stroje), čistící elektrické stroje a přístroje, alternátory, stříkací pistole, brusky, generátory, frézky (stroje), hoblovky, kompresory, dynamo, kladkostroje, lisy – v rámci této třídy, ložiska, mandly, pily (stroje), kuchyňské stroje elektrické, kuchyňské elektrické roboty, masové mlýnky (stroje), mísicí kuchyňské stroje elektrické, mixéry (stroje), šlehače elektrické pro domácnost, mlýnky elektrické pro domácnost, mechanické ruční nástroje a nářadí, myčky na nádobí, pračky na praní a barvení, sekačky na trávu, svařovací stroje elektrické, šicí stroje, vrtačky, vysavače prachu, hadice k vysavačům prachu, příslušenství pro rozptylování vůni a desinfekčních přípravků pro vysávání prachu; (8) nářadí a nástroje s ručním pohonem, sečné zbraně, břitvy, sekery, polní lopatky, lovecké nože, brousky, diamanty pro sklenáře (části ručních strojů), dláta, frézy (nástroje), hoblíky, vrtáky, řezné nástroje, ruční vrtačky, čepelky holicí, depilační přístroje, elektrické a neelektrické, holicí soupravy, pouzdra na holicí strojky a břitvy, holicí strojky elektrické nebo neelektrické, břitvy, kapesní nože, nože, nožičské zboží, příbory, nůžky, nože pro nůžky, nůžky na nehty (elektrické nebo neelektrické), nůžky na stříhání vousů, nůžky na stříhání zvířat, nůžky na větve, nůžky zahradnické, pilníky (nástroje), pilníky na nehty, zahradnické nářadí (ruční); (9) elektrické akumulátory včetně pro vozidla, elektrické baterie nabíjecí, elektrické cívky a držáky elektrických cívek, elektrické ovládací a rozvodné desky, elektrické spínací desky, elektrické spínače, elektrické pojistky, elektrické poplašné zvonky, elektrické přípojky, elektrické přístroje pro odporové svařování, elektrické transformátory, elektroměry, elektrické vedení, přístroje na lokalizování izolačních závad, elektrické vodiče, elektrické vývojky (nikoliv ke svícení), elektrický izolovaný drát, elektrody pro elektrické svaření, přístroje a nástroje vědecké, elektrická a elektronická zařízení pro dozor, prověřování a dálkové ovládání průmyslových operací, elektrické přístroje dozorčí, kontrolní a pro dohled, elektrické rozvodné desky, přístroje na lokalizování závad na elektrickém vedení, navigační, geodetické, elektrické (včetně pro bezdrátovou telegrafii) – v rámci této třídy, fotografické, kinematografické, optické přístroje, fotografické náčiní a příslušenství, hledáčky a objektivy, (fotografické), fotografické stativy, osvětlovací stativy, nástroje k vážení, měření, signalizování, pro účely kontrolní (inspekční), záchranné a pro výuku, automatické přístroje uváděné v činnosti vhozením mince nebo známky, zapisovací pokladny a počítačové stroje, hasící přístroje, automaty na zboží, plynoměry, baterie pro kapesní svítilny, busoly, výpočetní technika všeho druhu včetně periferních zařízení a komunikačních zařízení, telekomunikační technika všeho druhu včetně interface pro spojení s výpočetní technikou, počítače-hardware včetně počítačových doplňků, uživatelské počítače, přenosné počítače, mikropočítače, mikroprogramové vybavení, notebooky a laptopy, polovodiče, mikroprocesory, integrované obvody, sady počítačových čipů, základní desky počítače a přidavné desky, desky na počítačovou grafiku, hardware pro počítačovou síť, adaptéry pro počítačovou síť, prepínače, směrovače a vedlejší ústředny, počítačové periférie a elektronická zařízení na použití s počítači, počítačové klávesnice, kulové ovládače, zařízení počítačové myši, počítačová vstupní zařízení, monitory, video přístroje, desky s plošnými spoji na video, přístroje a zařízení pro záznam, zpracování, příjem, reprodukci, přenos,

modifikaci, komprimování a dekomprimování, vysílání, mísení a/nebo rozšiřování zvuku, videozáznamů, obrázků, grafiky a dat, algoritmy na komprimování a dekomprimování dat (software), přístroje na zkoušení a kalibrování počítačových součástek, set-top boxes (část hardwaru spojeného s televizním přijímačem, jemuž umožňuje propojení s internetem, jinými kabelovými/digitálními zdroji a tak fungovat jako počítač), počítačové programy na řízení sítě, počítačové obslužné programy, systémový software na provoz počítačů, počítačové programy na záznam, zpracování, příjem, reprodukci, přenos, modifikaci, komprimování a dekomprimování dat, počítačové programy na vytváření webových stránek, počítačové programy na přístup k použití internetu, přístroje pro zpracování informací, nosiče dat magnetické, magnetická média, nosiče dat optické, nosiče zvukových nahrávek, nosiče software, videokazety, CD disky, kancelářská technika - tiskárny, telefony, faxy, kopírovací stroje, přístroje a nástroje vědecké, přístroje a nástroje navigační, přístroje a nástroje geodetické a přístroje pro bezdrátovou telegrafii, fotoaparáty, digitální fotoaparáty, fotoelektrické buňky, fotobuňky, speciální pouzdra na fotografické aparáty, sušičky na fotografické snímky-pozitivy, lešticí zařízení na fotografické snímky (pozitivy), fotokomory, fotolampy do temných komor, fotometry, paměťová média pro digitální fotoaparáty, fotografické filtry, odkapávače k fotografickým účelům, spouště uzávěrek, stabilizátory pro osvětlovací přístroje, stativy na fotoaparáty, UV filtry pro fotografické účely, zvětšovací přístroje, přístroje a nástroje k měření a vážení, přístroje a nástroje signalizační, přístroje a nástroje pro účely záchranné a učební, přístroje pro záznam a reprodukci mluveného slova, rozhlasové a televizní přijímače a vysílače, satelitní přijímače, gramofony, audiovizuální technika všeho druhu, magnetofony všeho druhu, kancelářské stroje děrovací, zařízení na zpracování dat, zapisovací pokladny a počítací stroje, přenosné propojovací mezičlánky pro hlavní počítače, měřicí přístroje a nástroje, měřicí přístroje se záznamovými prvky, měřiče elektriny a elektrické měřicí přístroje, elektrická a elektronická zařízení pro výpočet a předávání statistických údajů a informací, jakož i pro dohled, ověřování a dálkové ovládání průmyslových operací, elektronické informační systémy, elektrotechnické přístroje, izolátory; (10) přístroje a nástroje chirurgické, zubní a veterinářské, umělé údy, oči a zuby, ortopedické potřeby, materiál na sešívání ran, dětské dudlíky (šidítka), dětské láhve, elastické punčochy pro chirurgické účely, pomůcky pro kojení, kondomy, prezervativy, masážní přístroje, rukavice masážní, rukavice pro lékařské účely, teploměry pro lékařské účely, erotické pomůcky - v rámci této třídy (umělé i kovové penisy, včetně elektrických, umělé vagíny, vakuové pumpy, nafukovací panny, venušiny kuličky); (11) zařízení osvětlovací, elektrická stropní svítidla, žárovky, elektrická zapalovadla, elektrické přístroje k osušení rukou, elektrické radiátory, elektrické topné přístroje, elektrické výbojky ke svícení, elektronická zařízení na čištění vzduchu, elektrické žárovky na vánoční stromky, elektrické žárovky s vlákny ze vzácných zemin, topná a chladicí zařízení, tlakové vodní nádrže, topeniště k parním kotlům, kotle plynové, kotle elektrické, elektrické topné přístroje, svítidla a osvětlovací soustavy pro osvětlení interiéru, lampy letovací, lampy velké stojací, lampy bezpečnostní, lampové reflektory, pece metalurgické zejména na vypalování práškových barev, topná zařízení na výrobu páry, zařízení pro vaření, chlazení, sušení, větrání, pro rozvod vody a zařízení sanitární, armatury pro instalace plynu, bojlerů, hořáky plynové, přípojky pro hořáky, kamna všeho druhu, kamna na tuhá paliva, kamna na všechna plynová paliva, kotle - v rámci této třídy, kotle plynové, klimatizační zařízení a přístroje, kohoutky vodovodní a jejich kuželky, komínová šoupátka, kotlové trubky, parní generátory, radiátory, plynové armatury (regulační a bezpečnostní příslušenství pro plynové přístroje a vedení), topná žárová tělesa, topné potřeby, topné přístroje pro všechna paliva tuhá, tekutá a plyná, papírové lampy (lampióny), kapesní elektrické svítílny, svítílny plynové a petrolejové, zařízení pro vaření, vařiče elektrické; (12) vozidla, dopravní prostředky pozemní, vzdušné nebo vodní, mopedy, motocykly, motory pro pozemní vozidla, spojky a převodová zařízení pro pozemní vozidla, vznášedla, míchače betonu na vozidlech, spoilery a kryty na vozidla, karoserie, karosářské díly, kryty na kola, reflektory na vozidla, kanoe, kajaky, sportovní lodě, turistické lodě, pádla, vesla, jízdní kola a jejich

části, jízdní kola a výrobky pro jízdní kola, jakož i jejich součásti, doplňky pro jízdní kola, příslušenství a náhradní díly jízdních kol - v rámci této třídy, jízdní kola motorová, čluny, včetně člunů motorových, čluny - kluzáky, pramice, hustilky na pneumatiky automobilových a jízdních kol (s výjimkou ručních), duše pro jízdní kola, sáně pro dopravu, též motorové, sedátka bezpečnostní pro děti (přizpůsobená vozidlu), dvojkolové vozíky, elektromobily, nosiče na zavazadla, dětské kočárky, pneumatiky, potahy na sedadla vozidel, traktory, tříkolky, židle kolečkové; (14) vzácné kovy a jejich slitiny a výrobky z těchto látek nebo posíbilých nebo pozlaceného kovu - v rámci této třídy, klenoty, bižuterie, drahokamy, hodinářské výrobky a jiná chronometrická zařízení, brože (klenoty), budíky, klenoty, nádoby z drahých kovů, náhrdelníky, náramky, náušnice, šperky, šperkovnice (z drahých kovů); (15) hudební nástroje (s výjimkou gramofonů a radiopřístrojů), elektronické hudební nástroje; (16) obrazy, umělecké předměty v rámci této třídy, malby, obrazy malované (též olejomalby), rytiny, rytiny všeho druhu (dřevorytiny, hlubotisky, mědirytiny, lepty, tisky napodobující rytiny), papír a výrobky z papíru, lepenka a kartonážní výrobky, lepenkové krabice, lepenka formovaná, lepenkové trubice, lepicí pásy, obaly na spisy, obaly ochranné na knihy, tiskoviny, časopisy, periodika, knihy, knihařské výrobky, mapy, fotografie, papírnické zboží, lepidla (kancelářská a pro domácnost), potřeby pro umělce - v rámci této třídy, štětce, psací stroje a kancelářské potřeby (kromě nábytku), učební a školní potřeby a pomůcky (kromě přístrojů), tiskařské typy, štočky, obalové materiály z plastických hmot - v rámci této třídy, veškerý papír spadající do této třídy, obaly lahví z vlnité lepenky, papírové nebo lepenkové válce na poštovní zásilky, papírové odstrižky, papírové ochranné obaly, papírové ozdoby, papírové pohárky, papírové serpentiny (ozdoby), papírové vložky pro kuchyňský nábytek, papírové vzory, papírovina a výrobky z ní (např. lisované ozdoby), papírový odpad, výrobky z papírové hmoty - v rámci této třídy, dřevolepenka pro papírnictví, skartovače; (17) akustické desky a panely, akustické zábrany, obklady ochranné (zvukové a tepelně izolační), elektrický izolační materiál, kaučuk, gutaperča, guma, balata a náhražky, výrobky z těchto hmot pokud nejsou obsaženy v jiných třídách, fólie, desky a tyče z plastických hmot (polotovary), hmoty těsnící, ucpávkové a izolační, tepelně izolační materiál, izolační tkaniny z různých hmot, břidlice azbestová, břidlice osinková, izolační tkaniny ze skleněné nebo minerální vlny, osinek, slída a výrobky z nich, hadice (kromě kovových), hmoty a obklady zamezující vypařování z kotlů a bojlerů - v rámci této třídy, izolační papír, papír do elektrických kondenzátorů; (18) kůže a imitace kůže, výrobky z těchto materiálů, které nejsou zahrnuty do jiných tříd, kožená galanterie, kůže ze zvířat, kufry a zavazadla, deštníky, slunečníky a hole, biče a sedlářské výrobky, kožené řemeny, řemínky, batohy, krosny, chlebníky, lodní vaky, tašky ruční, tašky a kabely sportovní, brašny pro školáky, aktovky, diplomatky, kabelky, kožené zboží, neobsažené v jiných třídách, kožešiny, obojky, peněženky; (19) stavební materiál nekovový, neohebné trubky nekovové pro stavebnictví, stavební dřevěné polotovary, dřevěné montované stavby zejména pro táboření (podsady pod stany, jídelny, umývárny, WC), dřevo na bedny, dřevo na dýhy, dřevo překližkové, formovatelné dřevo, dřevo stavební, dřevo tvarované, dřevo způsobilé k lití (směs dřevěného prachu), lepenka, dřevolepenka pro stavebnictví, dříví důlní, podlahy, podlahy a stropy pro stavby, materiály pro jednoduchou podlahu, podlaha dřevěná, podlahovina z korkové drti, nekovové potřeby pro stavbu podlah, parkety, prkna, překližky, schody, vlýsy podlahové, dlaždice nekovové, krytiny šestšíň, tašky, břidlice na střechy, břidlice přírodní nebo umělé, břidlice krytina, břidlicové desky broušené, hlazené, leštěné nebo opracované jinak, břidlicový prach, akvária (stavby), altány, bazény plavecké (nekovové), trubky pro drenáže (nekovové), nátěrové hmoty pro stavebnictví, skleníky a vrata, fitinky nekovové - vše v rámci této třídy; (20) lišty, rámy a rámky dřevěné na rámy obrazů, umělecko průmyslové výrobky v rámci této třídy, umělecké truhlářské výrobky, sochy nebo sošky ze dřeva, vosku, sádry nebo plastických hmot, umělecký nábytek, nábytek všeho druhu, nábytek čalouněný, nábytek ve tvaru truhel a skříní, zrcadla a rámy, modely slévarenské ze dřeva a umělých hmot, nábytek pro camping, ložní potřeby v rámci této třídy, tabulky nekovové - v rámci této třídy, spací pytle na

kempování, kolíčky (nekovové), kolíky stanové dřevěné, nádoby tuhé z plastických hmot na balení, výrobky (pokud nejsou obsaženy v jiných třídách) ze dřeva, z korku, třtiny, rákosu, vrbového proutí, rohoviny, kosti, slonoviny, kostic, želvoviny, jantaru, perleti, mořské pěny, buničiny, z náhražek těchto hmot nebo z plastických hmot, dřevěné pásy, dřevěné postele, dřevěné stojánky, dřevěné výrobky (neobsažené v jiných třídách), závěsy nekovové – v rámci této třídy; (21) náčíní, nádobí, nádoby a potřeby pro domácnost nebo kuchyni, drobné náčíní a přenosné nádoby pro domácnost a kuchyni (nikoliv z drahých kovů nebo z kovů plátových-dublé), hrnce, kastrolы, hřebeny a mycí houby, kartáče (s výjimkou štětců), kartáčnický materiál, pomůcky a látky k čištění, drátěnky, sklo surové nebo polozpracované (s výjimkou stavebního skla), zboží skleněné, porcelánové a kameninové neobsažené v jiných třídách, nádoby pro domácnost tlakové, tlakové hrnce, nádoby pro domácnost vakuové, papírové utěrky napuštěné čistícím nebo pracím prostředkem k čištění nádobí, nádobí z plastických hmot pro domácnost, papírové tácky, nádoby tábornické, láhve polní, láhve cestovní, láhve vakuové, lahvové podložky, láhve ochlazovací, cukřenky, čajníky, čajové soupravy, kávové soupravy, dávkovače mýdla, džbánky, kuchyňské formy a formičky, hluboké misky, zubní kartáčky, kbelíky, kořenáče, koše na odpadky, mopy, naběračky, nočníky, pánve, pepřenky, podnosy, rožně, smetáky, struhadla, svícny, šálky, termosky, utěrky na úklid, vaničky, vědra, potřeby toaletní, figurky (sošky) z porcelánu nebo skla, mixéry ruční, mixéry s výjimkou elektrických pro použití v domácnosti, mlýnky ruční pro domácnost, pasty na hmyz, prádelní sušáky, prkna žehlicí, rukavice pro domácnost, sklo tabulové (surovina), výrobky z křišťálového skla; (22) provazy, provázky z vláken, lana, lana bezpečnostní (zajišťovací), lana horolezecká, lana žíněná a vláknitá, šňůry, ozdobné šňůry, provázky, motouzy, papírové provazy, pásky balicí, sítě, stany, celtы, plachty, pytle na přepravu a uskladnění volně ložené zboží, vycpávkový materiál (žíně, kapok, peří, mošná tráva), surová textilní vlákna, dřevěné hoblovačky, dřevěné piliny, dřevitá vlna; (24) tkaniny, pokrývky, prádlo ložní a stolní, textilní výrobky neobsažené v jiných třídách, cestovní příkrývky, kapesníky, látky, ložní pokrývky a příkrývky, lůžkoviny, záclony, potahy, prostěradla, povlečení, přehozy, rolety textilní, ručníky, spací pytle, vlaječky (ne z papíru); (25) oděvy, oděvní zboží, oděvy dámské, dětské, pánské, zahrnuté v této třídě, oděvy pro sport, kloboučnické zboží, veškerá obuv spadající do této třídy, erotické zboží – v rámci této třídy (erotické spodní prádlo pánské i dámské, podvazkové pásy, punčochy), opasky; (26) krajky a výšivky, umělecké krajky, stuhy a šněrovačká, knoflíky, špendlíky a jehly, umělé květiny, odznaky ozdobné, ne z drahých kovů, krojové nášivky a výšivky, skautské knoflíky, skautské šňůry a skautské spony; (27) koberce, rohožky, rohože, linolea a jiné podlahové krytiny, podlahovina izolující proti teplu, podlahovina zvukově izolační, podlahy (výrobky na pokrývání z kaučuku nebo z jiných hmot), papírové tapety a náhražky papírových tapet, obklady podlah tepelně nebo zvukově izolační, obklady stěn z plastických hmot, folií ve formě tapet; (28) hrací karty, hry, stolní hry, společenské hry, stavebnice, hračky, autička na hraní, automobilové modely zmenšené, balónky na hraní, bublifuky, divadelní a karnevalové masky, kouzelnické potřeby, domečky pro panenky, létající draci, loutky, panenky, pistole, pistolky (hračky), zařízení pro gymnastiku, kulturistiku, sport a různé hry, sportovní nářadí a náčíní, baseballové rukavice, biliardové (kulečnické) koule, mantinely, stoly, biliardové špičky na tága, boby, boty na bruslení s upevňujícími bruslemi, zařízení a náčíní na bowling, boxerské rukavice, kolečkové brusle, lední brusle, činky, stoly pro stolní fotbal, stoly na stolní tenis, golfové hole, golfové rukavice, golfové vaky na kolečkách nebo bez koleček, hokejky, holenní chrániče, chrániče kolen, chrániče na lokty, horolezecká výstroj, houpačky, kuželky, šachy, kuličky, chrasťátka, jízdní kola nehybná určená pro trénink, rogala, koloběžky, lukostřelba (náčíní na lukostřelbu), lyže, vázání na lyže, lyžařské doplňky, hrací míče, skateboardy, sánky, surfovací lyže a prkna, trenážery, plavecké bazény (potřeby

pro hru), vánoční ozdoby (s výjimkou osvětlení a cukrovinek), zábavná pyrotechnika, umělé vánoční stromky, sníh umělý na vánoční stromky, stojany na vánoční stromečky, rybářské potřeby, surfing (desky pro provozování vodního sportu) s motorem; (29) maso, ryby, drůbež, zvěřina, masové vřtačky, masové konzervy, konzervované, sušené a vařené ovoce a zelenina, rosoly a zavařeniny, vejce, mléko a jiné mlékárenské výrobky, jedlé oleje a tuky, potraviny v konzervách – v rámci této třídy, rybí konzervy, saláty ovocné a zeleninové, saláty ovocné a zeleninové balené nebo v konzervách, chléb, sušenky, suchary, koláče, jemné pečivo a cukrovinky, zmrzlina, med, sirup z melasy, kvasnice, sůl, prášky do pečiva, hořčice, pepř, ocet, chuťové omáčky, nálevy na saláty, koření, led na chlazení, papírové sáčky plněné čajem, nahrazující filtry na čaj, sladidla přírodní, glukosa, přírodní aromatické přípravky do potravin; (31) výrobky zemědělské, zahradnické, lesnické a semena neobsažené v jiných třídách, živá zvířata, čerstvé ovoce a zelenina, živé rostliny a přírodní květiny, osivo, krmlivo pro zvířata, slad, dřevo syrové, nezpracované; (32) pivo, lehká piva a ležáky, vody minerální a šumivé a jiné nealkoholické nápoje, sirupy a jiné přípravky k přípravě nápojů, šťávy ovocné a nápoje z ovocných šťáv nealkoholických (nezkvašených); (33) alkoholické nápoje; (34) tabák v surovém nebo zpracovaném stavu, kuřácké potřeby, zápalky, papír cigaretový; (35) zprostředkování obchodu s uvedenými výrobky, propagační činnost, reklama, pomoc při řízení obchodní činnosti, obchodní administrativa, kancelářské práce, reklama (on-line) na počítačové komunikační síti, on-line inzerce, vyhledávání informací v počítačových souborech, pronájem reklamního času ve všech komunikačních médiích, poskytování obchodních informací pomocí internetu, zprostředkování obchodních činností pomocí internetu, zprostředkování internetového obchodu, komerční využití internetu v oblastech komerčních internetových médií a vyhledávacích služeb; (36) realitní kanceláře, pronájem nemovitostí, obchodování s nemovitostmi, ubytovací kancelář, odhady polních pozemků, leasing, správa majetku, správa nemovitostí, pronájem nemovitostí, pronájem bytů; (37) zprostředkování oprav a přestavb nemovitostí, stavby a opravy, montáž, opravy a rekonstrukce tlakových zařízení, montáž, oprava a údržba vyhrazených elektrických zařízení, instalace a opravy ústředního vytápění a větrání, instalace klimatizačního zařízení, montáž a opravy měřicí a regulační techniky, montáž a opravy vyhrazených plynových zařízení, malířské a natěračské práce, provádění bytových a občanských staveb, provádění průmyslových staveb, zednické práce, železobetonářské práce, zhotovování železných výztuh do betonu, pronájem stavebních (staveništních) strojů, pronájem lešení, opravy zemědělského zařízení, pronájem dílenských strojů, montážně stavební práce, montování staveb a interiérů, speciální úpravy akustických vlastností interiérů, instalace akustických (zvukově izolačních) panelů, montáže sádrokartonových dílců, montáže dělicích stěn a přiček, montáže sádrokartonových systémů, montáže zvedaných podlah (pro rozvody pod podlahou), instalace a opravy žaluzií, stavby pozemní inženýrské a vodní, izolační práce, čištění fasád, dlaždičské práce, pokládání podlah, vysoušení staveb, opravy a udržování staveb, malířské, lakýrnické a tapetařské práce, čištění staveb, kamen, kanálů, práce štukatérské, omítkářské a sádrovací, ošetřování dřevěných staveb, konstrukcí, nábytku a jiných výrobků, čištění a údržba motorových vozidel; (38) telekomunikační služby, provozování počítačových sítí, služby poskytované elektronickými informačními tabulemi (telekomunikační služby), poskytování telekomunikačního připojení do světové počítačové sítě, služby zabezpečující vstup do telekomunikačních sítí, telekonferenční služby, poskytování uživatelského přístupu do světové počítačové sítě, pronájem přístrojů pro přenos zpráv, služby zabezpečující audiovizuální komunikaci prostřednictvím informačních

a telekomunikačních sítí, např. počítačové sítě Internet, satelitu, poskytování přístupu k internetu, služby poskytovatelů internetových služeb; (39) zprostředkování dopravy, doprava turistů, turistické kanceláře s výjimkou kanceláří poskytujících hotelové rezervace, doprovázení turistů, zprostředkování prodeje letenek, jízdenek a vstupenek, rezervace v dopravě (letenky, jízdenky), rezervace-cestování, rezervace místenek, skladování údajů a dokumentů elektronicky uložených, nabídka a organizování cest, exkurzí, okružních výletů, prohlídek a zájezdů; (40) zpracování a úprava materiálu a výrobků v rámci této třídy, apretace textilu, bělení a barvení látek, barvení obuvi, látek a textilií (tkanin), barvení oděvů, bělení tkanin, barvířství, zpracování plastických hmot, zpracování kovů, zpracování dřeva, vydělávání, barvení, příprava, zpracování a povrchové zušlechťování kůží, povrchová úprava kovů, emailování, galvanizace, fosfátování, chromování, zinkování, zámečnictví - v rámci této třídy, tiskárny, tisk ofsetový, tisky litografické; (41) elektronická ediční činnost, vydávání (on-line) knih a časopisů v elektronické formě, poskytování elektronických publikací on-line (bez možnosti kopírování), poskytování (on-line) počítačových her z počítačových sítí, sportovní aktivity, organizace a realizace sportovních cestovních akcí, provozování fitcentra, výchovná, poznávací a zábavní činnost, zábavná rekreace, agroturistika - v rámci této třídy, rekreační služby, park oddechů a zábavy, půjčování sportovních a rekreačních potřeb, fotografování, fotografování letecké; (42) projektování elektrických zařízení, porady odborné a technické v rámci této třídy, architektura, projektování, počítačové navrhování tiskovin, počítačová úprava fotografie, pronájem elektrických přístrojů a počítačů, programování počítačové, tvorba softwaru, software - návrhy, převod a konverze počítačových programů a údajů (kromě fyzické konverze), tvorba a údržba počítačových stránek (WEB) pro zákazníky, hostování na počítačových stánkách (WEB), instalace počítačových programů, návrh počítačových systémů, programování internetových databázových systémů a internetových aplikací, konstrukce WWW prezentací a řešení WWW serverů, aktualizace počítačových programů a jejich údržba, pronájem času na přístup do počítačových databází, projektování, právní služby, expertizy, zhotovování kopií počítačových programů, digitální tvorba obrazů na výstupních zařízeních, převod a konverze údajů a dokumentů z fyzických médií na elektronická média, stavební inženýrské práce; (43) ubytovací služby (hotely, penziony), restaurace, stravovací služby, hostinská činnost; (44) péče léčebná, hygienická a kosmetická, kadeřnické salóny, zahradnictví, zahradní architektura, veterinární pomoc, provozování rehabilitačního centra.

(511) 1, 2, 3, 4, 5, 6, 7, 8, 9, 10, 11, 12, 14, 15, 16, 17, 18, 19, 20, 21, 22, 24, 25, 26, 27, 28, 29, 30, 31, 32, 33, 34, 35, 36, 37, 38, 39, 40, 41, 42, 43, 44

(210) O-193967

(111) **267426**

(220) 17.07.2003

(151) 29.11.2004

(540)



(730) **Amorgos a.s.**, Nemocniční 987/12, Ostrava, Moravská Ostrava, 70200, CZ

(740) Ing. Pavel Nádvořník s.r.o., Sokola Tůmy 1099/1, Ostrava-Mariánské Hory, 70900

(510) (1) chemické výrobky pro průmysl, vědu, fotografii, zemědělství, zahradnictví, lesnictví, pryskyřice umělé a syntetické, plastické hmoty v surovém stavu, betonová pojídla, půdní hnojiva (přírodní a srojená), průmyslová pojídla a lepidla, přípravky na odstraňování leštidel, louhy, peroxid vodíku, rozpouštědla pro fermeže a laky, hasební prostředky, prostředky pro kalení a přípravky pro svařování kovů,

protipožární přípravky, chemické výrobky, určené ke konzervování potravin, kyselina citrónová, kalcinovaná soda, sladidla umělá, chemické výrobky - v rámci této třídy, glukosa pro průmyslové účely, tříslicí materiály, papír a tkaniny na planografické kopie, veškerý papír spadající do této třídy, papíroviny, papíry citlivé na světlo, indikátorový papír, dřevný líh a produkty z destilace surového dřevného lihu, dřevný ocet, dřevo k činění, etylalkohol, brzdové kapaliny, přípravky proti zamlžení čoček, destilovaná voda, metylalkohol, filtrační materiály - v rámci této třídy, glycerín, grafit, impregnační chemické přípravky pro kůže a textil, kyseliny, průmyslové chemikálie, filmy citlivé neexponované, filmy rentgenové, neexponované, fotografická redukční činidla, fotografické desky se světlocitlivou vrstvou, fotografické emulze, fotografické senzibilizátory, fotografické vývojky, chemické přípravky pro použití ve fotografii, lepidla jiná než kancelářská a než pro domácnost, lepidla na obuv, lepidla na papírové tapety, lepidla na plakáty, lepidla pro průmyslové účely, lepidla škrobová, lepidla, tmely spadající do této třídy, pojiva pro obkládačky, lepidlo pro apretaci a nátěr, lepidlo na kůže, lepidlo přípravky pro ošetřování stromů, papírová drť, papírová vláknina; (2) barvy, nátěry a laky, fermeže, ochranné prostředky proti rzi a proti hnilobě dřeva, antikoroziční přípravky, barviva, mořidla, pryskyřice přírodní v surovém stavu, kovy listkové a práškové pro malíře a dekoratéry, tiskaře a umělce, dřeva barvířská a výtažky z nich, barviva na potraviny a líkery, barvivo - barvivocukrový kulér, barviva pro barvení oděvů, kalafuna, fólie (kovové) pro malíře, dekoratéry, tiskaře a umělce, glazury (barvy, laky), barva pro grafické práce, lepidla pro barvy, ochranné přípravky na kovy, ochranné přípravky pro dřevo, ředidla pro barvy, ředidla pro laky, přípravky na odstraňování tapet, tempery, tiskařské barvy, tiskařské pasty, tiskové barvy, tuše, sklenářský tmel, tonery pro kopírovací stroje a zařízení, zahušťovače barev; (3) přípravky bělicí a jiné prací prostředky, přípravky k čištění, leštění, odmašťování a broušení, brusná plátina a papíry, cididla, mýdla, parfumerie, vonné oleje, kosmetika, vlasové přípravky, vlasové vody, ústní vody, kosmetické přípravky pro péči o pokožky, kosmetické přípravky všeho druhu, např. pro koupele, krémy, křída na čištění, kosmetické tužky, kolínská voda, čistící mléka, esence, přísady do koupelí, koupelové soli, pleťové masky, kosmetické neceséry, pomády, pudry, toaletní barviva, barvy na vlasy, odbarvovače, laky na vlasy, líčidla, rtěnky, vody po holení, oční řasy (umělé), odličovací přípravky, šampony na tělo i na vlasy, toaletní a čistící prostředky, depilační přípravky, deodoranty - v rámci této třídy, lepidla pro kosmetické účely, peroxid vodíku pro kosmetické účely, politory, papír boursný, papír pískový (smirkový), papír leštící, papír pazourkový (leštící), papír pudrovací (pro parfumerii), papírová vodítka k líčení očí, prostředky na čištění a leštění dřeva, antistatické přípravky pro použití v domácnosti, apretáční přípravky pro žehlení prádla, zubní pasty, přípravky na holení, holicí mýdlo, kapaliny na mytí skel do ostřikovačů vozidel, krém na obuv, krémy na kůži, bělicí a čistící přípravky na kůže, leštidla na obuv, vosky na obuv, erotické pomůcky - v rámci této třídy (např. masážní a lubrikační gely); (4) průmyslové oleje a tuhy (nikoliv oleje a tuhy jedlé a éterické oleje), mazadla, maziva plastická, veškeré oleje spadající do této třídy, olejové směsi pro změkčování tkanin, prostředky pro pohlcování, zavlažování a vázání prachu, paliva (včetně motorových paliv) a osvětlovací prostředky, svíce, svíčky, knoty, dřevo palivové; (5) náplasti, obvazový materiál, absorpční tampony, vata, gáza, leukoplast, dezinfekční přípravky, hygienické potřeby pro osobní hygienu, výrobky farmaceutické, veterinářské a hygienické, diabetické přípravky pro léčebné účely, potraviny pro batolata, doplňky potravin, minerální, minerální vody a soli, to vše s léčebnými účinky, mléko pro kojence, materiály pro plombování zubů a pro zubní otisky, výrobky pro hubnutí škodlivých zvířat, fungicidy, herbicidy, pesticidy, repelenty, přípravky proti molům, mouchám a ostatnímu hmyzu, mucholapky, přípravky na hubnutí hlodavců, přípravky na mytí psů, přípravky pro péči o ústní dutinu pro lékařské účely, hygienické kalhotky, ubrousky napuštěné farmaceutickými vodičkami a vložky, léčivé přípravky do koupele, léčiva pro humánní medicínu, lékárníčky - v rámci této třídy, lékařské přípravky pro hubnutí, dietní potraviny přizpůsobené pro lékařské účely, glukóza pro lékařské účely, sladidla pro léčebné účely; (6) obecné kovy v surovém a polozpracovaném stavu a jejich slitiny, umělecko -

průmyslové výrobky z obecných kovů, sochy nebo sošky z obecných kovů, nábytkové kování, umělecké výkovky, surové železo, hliník, odlitky kovové, odlitky z litiny, odlitky ze šedé litiny, odlitky z hliníku, modely slévárenské kovové, formy na lití kovů, lešení kovové, lana kovová, obkladové desky a dlaždice kovové, dveře kovové, dveře kovové odolné proti ohni, dveře z kujného železa, dveřní rámy kovové, okenní kování kovové, okenní rámy kovové, okna kovová, okenní stavěče, mříže, haly kovové montované, závěsy kovové, závěsné systémy pro stropní podhledy, panely kovové, kovové stavební dílce, kovové trubky, kovové lišty pro stavbu stropů a zdí, válcované profily z plechu, protlačované profily, kotvy, kovadliny, zvony, kolejnice a jiný kovový materiál pro železnice, řetězy (s výjimkou hnacích řetězů pro vozidla), kovové kabely a neelektrické dráty, zámečnické výrobky, kovové roury, pokladny bezpečnostní, ocelové kuličky, podkovy, hřebíky a šrouby, jiné výrobky z kovu (nikoliv z drahých kovů) neobsažené v jiných třídách, rudy, nádoby válcovité, kovové (bubny) – v rámci této třídy, nádoby na stlačení plynu, fitinky - spojky pro potrubí kovové, parní potrubí, potrubí a roury pro ústřední topení, kolíky a tyče stanové z kovu, reklamní tabule - v rámci této třídy; (7) stroje a obráběcí stroje, míchačky betonu nebo malty, míchačky betonové směsi staveništní, míchačky asfaltu, motory (kromě motorů pro pozemní vozidla) a jejich součástky, soukolí a hnací řemeny (nikoliv pro pozemní vozidla), zemědělské stroje, lihně, filtry tlakové, čerpadla pro ústřední topení, kotle parní, soustruhy, obrážky, jeřáby nákladní, jeřáby otočné, jeřáby pojízdné - mostní, jeřáby stabilní nebo otočné a jejich součásti nebo příslušenství, jako navijáky, stožáry, vrátky, bubny, stroje elektrické (generátory), stroje na postřik (malbu) zdí, čerpadla (stroje), čističe elektrické stroje a přístroje, alternátory, stříkací pistole, brusky, generátory, frézky (stroje), hoblovky, kompresory, dynamy, kladkostroje, lisy – v rámci této třídy, ložiska, mandly, pily (stroje), kuchyňské stroje elektrické, kuchyňské elektrické roboty, masové mlýnky (stroje), mísíci kuchyňské stroje elektrické, mixéry (stroje), šlehače elektrické pro domácnost, mlýnky elektrické pro domácnost, mechanické ruční nástroje a nářadí, myčky na nádobí, pračky na praní a barvení, sekačky na trávu, svařovací stroje elektrické, šicí stroje, vrtačky, vysavače prachu, hadice k vysavačům prachu, příslušenství pro rozptylování vůni a desinfekčních přípravků pro vysávání prachu; (8) nářadí a nástroje s ručním pohonem, sečné zbraně, břitvy, sekery, polní lopatky, lovecké nože, brousíky, diamanty pro sklenáře (části ručních strojů), dláta, frézy (nástroje), hoblíky, vrtáky, řezné nástroje, ruční vrtačky, čepelky holicí, depilační přístroje, elektrické a neelektrické, holicí soupravy, pouzdra na holicí strojky a břitvy, holicí strojky elektrické nebo neelektrické, břitvy, kapesní nože, nože, nožičské zboží, přibory, nůžky, nože pro nůžky, nůžky na nehty (elektrické nebo neelektrické), nůžky na stříhání vousů, nůžky na stříhání zvířat, nůžky na větve, nůžky zahradnické, pilníky (nástroje), pilníky na nehty, zahradnické nářadí (ruční); (9) elektrické akumulátory včetně pro vozidla, elektrické baterie nabíjecí, elektrické cívky a držáky elektrických cívek, elektrické ovládací a rozvodné desky, elektrické spínací desky, elektrické spínače, elektrické pojistky, elektrické poplašné zvonky, elektrické přípojky, elektrické přístroje pro odporové svařování, elektrické transformátory, elektroměry, elektrické vedení, přístroje na lokalizování izolačních závad, elektrické vodiče, elektrické výbojky (nikoliv ke svícení), elektrický izolovaný drát, elektrody pro elektrické sváření, přístroje a nástroje vědecké, elektrická a elektronická zařízení pro dozor, prověřování a dálkové ovládání průmyslových operací, elektrické přístroje dozorčí, kontrolní a pro dohled, elektrické rozvodné desky, přístroje na lokalizování závad na elektrickém vedení, navigační, geodetické, elektrické (včetně pro bezdrátovou telegrafii) – v rámci této třídy, fotografické, kinematografické, optické přístroje, fotografické náčiní a příslušenství, hledáčky a objektivy, (fotografické), fotografické stativy, osvětlovací stativy, nástroje k vážení, měření, signalizování, pro účely kontrolní (inspekční), záchranné a pro výuku, automatické přístroje uváděné v činnost vhozením mince nebo známky, zapisovací pokladny a počítací stroje, hásící přístroje, automaty na zboží, plynoměry, baterie pro kapesní svítilny, busoly, výpočetní technika všeho druhu včetně periferních zařízení a komunikačních zařízení, telekomunikační technika všeho druhu včetně interface pro spojení s výpočetní

technikou, počítače-hardware včetně počítačových doplňků, uživatelské počítače, přenosné počítače, mikropočítače, mikroprogramové vybavení, notebooky a laptopy, polovodiče, mikroprocesory, integrované obvody, sady počítačových čipů, základní desky počítače a přídatné desky, desky na počítačovou grafiku, hardware pro počítačovou síť, adaptéry pro počítačovou síť, přepínače, směrovače a vedlejší ústředny, počítačové periférie a elektronická zařízení na použití s počítači, počítačové klávesnice, kulové ovládače, zařízení počítačové myši, počítačová vstupní zařízení, monitory, video přístroje, desky s plošnými spoji na video, přístroje a zařízení pro záznam, zpracování, příjem, reprodukci, přenos, modifikaci, komprimování a dekomprimování, vysílání, mísení a/nebo rozšiřování zvuku, videozáznamů, obrázků, grafiky a dat, algoritmy na komprimování a dekomprimování dat (software), přístroje na zkoušení a kalibrování počítačových součástek, set-top boxes (část hardware spojeného s televizním přijímačem, jemuž umožňuje propojení s internetem, jinými kabelovými/digitálními zdroji a tak fungovat jako počítač), počítačové programy na řízení sítě, počítačové obslužné programy, systémový software na provoz počítačů, počítačové programy na záznam, zpracování, příjem, reprodukci, přenos, modifikaci, komprimování a dekomprimování dat, počítačové programy na vytváření webových stránek, počítačové programy na přístup k použití internetu, přístroje pro zpracování informací, nosiče dat magnetické, magnetická média, nosiče dat optické, nosiče zvukových nahrávek, nosiče software, videokazety, CD disky, kancelářská technika - tiskárny, telefony, faxy, kopírovací stroje, přístroje a nástroje vědecké, přístroje a nástroje navigační, přístroje a nástroje geodetické a přístroje pro bezdrátovou telegrafii, fotoaparáty, digitální fotoaparáty, fotoelektrické buňky, fotobuňky, speciální pouzdra na fotografické aparáty, sušičky na fotografické snímky-pozitivy, lešticí zařízení na fotografické snímky (pozitivy), fotokomory, fotolampy do tmných komor, fotometry, paměťová média pro digitální fotoaparáty, fotografické filtry, odkapávače k fotografickým účelům, spouště uzávěrek, stabilizátory pro osvětlovací přístroje, stativy na fotoaparáty, UV filtry pro fotografické účely, zvětšovací přístroje, přístroje a nástroje k měření a vážení, přístroje a nástroje signalizační, přístroje a nástroje pro účely záchranné a učební, přístroje pro záznam a reprodukci mluveného slova, rozhlasové a televizní přijímače a vysílače, satelitní přijímače, gramofony, audiovizuální technika všeho druhu, magnetofony všeho druhu, kancelářské stroje děrovací, zařízení na zpracování dat, zapisovací pokladny a počítací stroje, přenosné propojovací meziklanky pro hlavní počítače, měřicí přístroje a nástroje, měřicí přístroje se záznamovými prvky, měřiče elektřiny a elektrické měřicí přístroje, elektrická a elektronická zařízení pro výpočet a předávání statistických údajů a informací, jakož i pro dohled, ověřování a dálkové ovládání průmyslových operací, elektronické informační systémy, elektrotechnické přístroje, izolátory; (10) přístroje a nástroje chirurgické, zubní a veterinářské, umělé údy, oči a zuby, ortopedické potřeby, materiál na sešívání ran, dětské dudlíky (šidítka), dětské láhve, elastické punčochy pro chirurgické účely, pomůcky pro kojení, kondomy, prezervativy, masážní přístroje, rukavice masážní, rukavice pro lékařské účely, teploměry pro lékařské účely, erotické pomůcky – v rámci této třídy (umělé i kovové penisy, včetně elektrických, umělé vagíny, vakuové pumpy, nafukovací panny, venušiny kuličky); (11) zařízení osvětlovací, elektrická stropní svítidla, žárovky, elektrická zapalovací, elektrické přístroje k osušení rukou, elektrické radiátory, elektrické topné přístroje, elektrické výbojky ke svícení, elektronická zařízení na čištění vzduchu, elektrické žárovky na vánoční stromky, elektrické žárovky s vlákny ze vzácných zemin, topná a chladicí zařízení, tlakové vodní nádrže, topeniště k parním kotlům, kotle plynové, kotle elektrické, elektrické topné přístroje, svítidla a osvětlovací soustavy pro osvětlení interiérů, lampy letovací, lampy velké stojací, lampy bezpečnostní, lampové reflektory, pece metalurgické zejména na vypalování práškových barev, topná zařízení na výrobu páry, zařízení pro vaření, chlazení, sušení, větrání, pro rozvod vody a zařízení sanitární, armatury pro instalace plynu, bojler, hořáky plynové, přípojky pro hořáky, kamna všeho druhu, kamna na tuhá paliva, kamna na všechna plynová paliva, kotle - v rámci této třídy, kotle plynové, klimatizační zařízení a přístroje, kohoutky vodovodní a jejich kuželky, kominová šoupátka,

kotlové trubky, parní generátory, radiátory, plynové armatury (regulační a bezpečnostní příslušenství pro plynové přístroje a vedení), topná žárová tělesa, topné potřeby, topné přístroje pro všechna paliva tuhá, tekutá a plynná, papírové lampy (lampióny), kapesní elektrické svítilny, svítilny plynové a petrolejové, zařízení pro vaření, svářeče elektrické; (12) vozidla, dopravní prostředky pozemní, vzdušné nebo vodní, mopedy, motocykly, motory pro pozemní vozidla, spojky a převodová zařízení pro pozemní vozidla, vznášedla, míchače betonu na vozidlech, spoilery a kryty na vozidla, karoserie, karosářské díly, kryty na kola, reflektory na vozidla, kanoe, kajaky, sportovní lodě, turistické lodě, pádla, vesla, jízdní kola a jejich části, jízdní kola a výrobky pro jízdní kola, jakož i jejich součásti, doplňky pro jízdní kola, příslušenství a náhradní díly jízdních kol – v rámci této třídy, jízdní kola motorová, čluny, včetně člunů motorových, čluny - kluzáky, pramice, hustilky na pneumatiky automobilových a jízdních kol (s výjimkou ručních), duše pro jízdní kola, sáně pro dopravu, též motorové, sedátka bezpečnostní pro děti (přízpůsobená vozidlu), dvojkolové vozíky, elektromobily, nosiče na zavazadla, dětské kočárky, pneumatiky, potahy na sedadla vozidel, traktory, tříkolky, židle kolečkové; (14) vzácné kovy a jejich slitiny a výrobky z těchto látek nebo posířbeného nebo pozlaceného kovu - v rámci této třídy, klenoty, bižuterie, drahokamy, hodinářské výrobky a jiná chronometrická zařízení, brože (klenoty), budíky, klenoty, nádobí z drahých kovů, náhrdelníky, náramky, náušnice, šperky, šperkovnice (z drahých kovů); (15) hudební nástroje (s výjimkou gramofonů a radiopřístrojů), elektronické hudební nástroje; (16) obrazy, umělecké předměty v rámci této třídy, malby, obrazy malované (též olejomalby), rytiny, rytiny všeho druhu (dřevorytiny, hlubotisky, mědirytiny, lepty, tisky napodobující rytiny), papír a výrobky z papíru, lepenka a kartonážní výrobky, lepenkové krabice, lepenka formovaná, lepenkové trubice, lepicí pásy, obaly na spisy, obaly ochranné na knihy, tiskoviny, časopisy, periodika, knihy, knihařské výrobky, mapy, fotografie, papírnické zboží, lepidla (kancelářská a pro domácnost), potřeby pro umělce – v rámci této třídy, štětce, psací stroje a kancelářské potřeby (kromě nábytku), učební a školní potřeby a pomůcky (kromě přístrojů), tiskařské typy, štočky, obalové materiály z plastických hmot – v rámci této třídy, veškerý papír spadající do této třídy, obaly lahví z vlnité lepenky, papírové nebo lepenkové válce na poštovní zásilky, papírové odstřížky, papírové ochranné obaly, papírové ozdoby, papírové pohárky, papírové serpentin (ozdoby), papírové vložky pro kuchyňský nábytek, papírové vzory, papírovina a výrobky z ní (např. lisované ozdoby), papírový odpad, výrobky z papírové hmoty – v rámci této třídy, dřevolepenka pro papírnické, skartovače; (17) akustické desky a panely, akustické zábrany, obklady ochranné (zvukové a tepelně izolační), elektrický izolační materiál, kaučuk, gutaperča, guma, balata a náhražky, výrobky z těchto hmot pokud nejsou obsaženy v jiných třídách, fólie, desky a tyče z plastických hmot (polotovary), hmoty těsnící, ucpávkové a izolační, tepelně izolační materiál, izolační tkaniny z různých hmot, břidlice azbestová, břidlice osinková, izolační tkaniny ze skleněné nebo minerální vlny, osinek, slída a výrobky z nich, hadice (kromě kovových), hmoty a obklady zamezující vypařování z kotlů a bojlerů - v rámci této třídy, izolační papír, papír do elektrických kondenzátorů; (18) kůže a imitace kůže, výrobky z těchto materiálů, které nejsou zahrnuty do jiných tříd, kožená galanterie, kůže ze zvířat, kufrů a zavazadla, deštníky, slunečníky a hole, biče a sedlářské výrobky, kožené řemeny, řemínky, batohy, krosny, chlebníky, lodní vaky, tašky ruční, tašky a kabely sportovní, brašny pro školáky, aktovky, diplomaty, kabelky, kožené zboží, neobsažené v jiných třídách, kožešiny, obojky, peněženky; (19) stavební materiál nekovový, neohebné trubky nekovové pro stavebnictví, stavební dřevěné polotovary, dřevěné montované stavby zejména pro táboření (podsady pod stany, jídelny, umývárny, WC), dřevo na bedny, dřevo na dýhy, dřevo překližkové, formovatelné dřevo, dřevo stavební, dřevo tvarované, dřevo způsobilé k lití (směs dřevěného prachu), lepenka, dřevolepenka pro stavebnictví, dříví dluhý, podlahy, podlahy a stropy pro stavby, materiály pro jednolitou podlahu, podlaha dřevěná, podlahovina z korkové drti, nekovové potřeby pro stavbu podlah, parkety, prkna, překližky, schody, vlysy podlahové, dlaždice nekovové, krytiny sřešní, tašky, břidlice na střechy, břidlice přírodní nebo umělá, břidlice krytina,

břidlicové desky broušené, hlazené, leštěné nebo opracované jinak, břidlicový prach, akvária (stavby), altány, bazény plavecké (nekovové), trubky pro drenáže (nekovové), nátěrové hmoty pro stavebnictví, skleníky a vrata, fitinky nekovové – vše v rámci této třídy; (20) lišty, rámy a římsy dřevěné na rámy obrazů, umělecko průmyslové výrobky v rámci této třídy, umělecké truhlářské výrobky, sochy nebo sošky ze dřeva, vosku, sádry nebo plastických hmot, umělecký nábytek, nábytek všeho druhu, nábytek čalouněný, nábytek ve tvaru truhel a skříní, zrcadla a rámy, modely slévárenské ze dřeva a umělých hmot, nábytek pro camping, ložní potřeby v rámci této třídy, tabulky nekovové - v rámci této třídy, spací pytle na kempování, kuličky (nekovové), kuličky stanové dřevěné, nádoby tuhé z plastických hmot na balení, výrobky (pokud nejsou obsaženy v jiných třídách) ze dřeva, z korku, třtiny, rákosu, vrbového proutí, rohoviny, kostí, slonoviny, kostic, želvoviny, jantaru, perleti, mořské pěny, buničiny, z náhražek těchto hmot nebo z plastických hmot, dřevěné pásy, dřevěné postele, dřevěné stojánky, dřevěné výrobky (neobsažené v jiných třídách), závěsy nekovové – v rámci této třídy; (21) náčiní, nádobí, nádoby a potřeby pro domácnost nebo kuchyni, drobné náčiní a přenosné nádoby pro domácnost a kuchyni (nikoliv z drahých kovů nebo z kovů plátových-dublé), hrnce, kastroly, hřebeny a mycí houby, kartáče (s výjimkou štětců), kartáčnický materiál, pomůcky a látky k čištění, drátěnky, sklo surové nebo polozpracované (s výjimkou stavebního skla), zboží skleněné, porcelánové a kameninové neobsažené v jiných třídách, nádoby pro domácnost tlakové, tlakové hrnce, nádoby pro domácnost vakuové, papírové utěrky napuštěné čisticím nebo pracím prostředkem k čištění nádobí, nádobí z plastických hmot pro domácnost, papírové tácky, nádobí tábornické, láhve polní, láhve cestovní, láhve vakuové, lahvové podložky, láhve ochlazovací, cukřenky, čajníky, čajové soupravy, kávové soupravy, dávkovače mýdla, džbánky, kuchyňské formy a formičky, hluboké mísy, zubní kartáčky, kbelíky, kořenáče, koše na odpadky, mopy, naběračky, nočníky, pánve, pepřenky, podnosy, rožně, smetáky, struhadla, svícny, šálky, termosky, utěrky na úklid, vaničky, vědra, potřeby toaletní, figurky (sošky) z porcelánu nebo skla, mixéry ruční, mixéry s výjimkou elektrických pro použití v domácnosti, mlýnky ruční pro domácnost, pasty na hmyz, prádelní sušáky, prkna žehlicí, rukavice pro domácnost, sklo tabulové (surovina), výrobky z křišťálového skla; (22) provazy, provázky z vláken, lana, lana bezpečnostní (zajišťovací), lana horolezecká, lana žíněná a vláknitá, šňůry, ozdobné šňůry, provázky, motouzy, papírové provazy, pásy balicí, sítě, stany, cely, plachty, pytle na přepravu a uskladnění volně loženého zboží, vycpávkový materiál (žíně, kapok, peří, mořská tráva), surová textilní vlákna, dřevěné hoblovačky, dřevěné piliny, dřevitá vlna; (24) tkaniny, pokrývky, prádlo ložní a stolní, textilní výrobky neobsažené v jiných třídách, cestovní přikrývky, kapesníky, látky, ložní pokrývky a přikrývky, lůžkoviny, záclony, potahy, prostěradla, povlečení, přehozy, rolety textilní, ručníky, spací pytle, vlaječky (ne z papíru); (25) oděvy, oděvní zboží, oděvy dámské, dětské, pánské, zahrnuté v této třídě, oděvy pro sport, kloboučnické zboží, veškerá obuv spadající do této třídy, erotické zboží – v rámci této třídy (erotické spodní prádlo pánské i dámské, podvazkové pásy, punčochy), opasky; (26) krajky a výšivky, umělecké krajky, stuhy a šňěrovadla, knoflíky, špendlíky a jehly, umělé květiny, odznaky ozdobné, ne z drahých kovů, krojové nášivky a výšivky, skautské knoflíky, skautské šňůry a skautské spony; (27) koberce, rohožky, rohože, linolea a jiné podlahové krytiny, podlahovina izolující proti teplu, podlahovina zvukově izolační, podlahy (výrobky na pokrývání z kaučuku nebo z jiných hmot), papírové tapety a náhražky papírových tapet, obklady podlah tepelně nebo zvukově izolační, obklady stěn z plastických hmot, folií ve formě tapet; (28) hrací karty, hry, stolní hry, společenské hry, stavebnice, hračky, autička na hrani, automobilové modely zmenšené, balonky na hrani, bibličky, divadelní a karnevalové masky, kouzelnické potřeby, domečky pro panenky, létající draci, loutky, panenky, pistole, pistolky (hračky), zařízení pro gymnastiku, kulturistiku, sport a různé hry, sportovní nářadí a náčiní, baseballové rukavice, biliardové (kulečnické) koule, mantinely, stoly, biliardové špičky na tága, boby, boty na bruslení s upevněnými bruslemi, zařízení a náčiní na bowling, boxerské rukavice, kolečkové brusle, lední brusle, činky, stoly pro stolní fotbal, stoly na stolní tenis,

golfové hole, golfové rukavice, golfové vaky na kolečkách nebo bez koleček, hokejky, holenní chrániče, chrániče kolen, chrániče na lokty, horolezecká výstroj, houpačky, kuželky, šachy, kuličky, chrastítka, jízdní kola nehybná určená pro trénink, rogala, koloběžky, lukostřelba (náčíní na lukostřelbu), lyže, vázání na lyže, lyžařské doplňky, hrací míče, skateboardy, sánky, surfovací lyže a prkna, trenážéry, plavecké bazény (potřeby pro hru), vánoční ozdoby (s výjimkou osvětlení a cukrovinek), zábavná pyrotechnika, umělé vánoční stromky, sniž umělé na vánoční stromky, stojany na vánoční stromečky, rybářské potřeby, surfíng (desky pro provozování vodního sportu) s motorem; (29) maso, ryby, drůbež, zvěřina, masové výtahy, masové konzervy, konzervované, sušené a vařené ovoce a zelenina, rosoly a zavařeniny, vejce, mléko a jiné mlékárenské výrobky, jedlé oleje a tuky, potraviny v konzervách – v rámci této třídy, rybí konzervy, saláty ovocné a zeleninové, saláty ovocné a zeleninové balené nebo v konzervách, želé, džemy, kompoty, arašidy zpracované, bramborové lupínky, bylino konzervované, datle, kaviár, klobásy, salámy, mléčné nápoje; (30) káva, čaj, kakao, cukr, rýže, tapioka, ságo, kávové náhražky, mouka a obilné přípravky, chléb, sušenky, suchary, koláče, jemné pečivo a cukrovinky, zmrzlina, med, sirup z melasy, kvasnice, sůl, prášky do pečiva, hořčice, pepř, ocet, chuťové omáčky, nálevy na saláty, koření, led na chlazení, papírové sáčky plněné čajem, nahrazující filtry na čaj, sladidla přírodní, glukosa, přírodní aromatické přípravky do potravin; (31) výrobky zemědělské, zahradnické, lesnické a semena neobsažené v jiných třídách, živá zvířata, čerstvé ovoce a zelenina, živé rostliny a přírodní květiny, osivo, krmiva pro zvířata, slad, dřevo syrové, nezpracované; (32) pivo, lehká piva a ležáky, vody minerální a šumivé a jiné nealkoholické nápoje, sirupy a jiné přípravky k přípravě nápojů, šťávy ovocné a nápoje z ovocných šťáv nealkoholických (nezkvašených); (33) alkoholické nápoje; (34) tabák v surovém nebo zpracovaném stavu, kuřácké potřeby, zápalky, papír cigaretový; (35) zprostředkování obchodu s uvedenými výrobky, propagační činnost, reklama, pomoc při řízení obchodní činnosti, obchodní administrativní, kancelářské práce, reklama (on-line) na počítačové komunikační síti, on-line inzerce, vyhledávání informací v počítačových souborech, pronájem reklamního času ve všech komunikačních médiích, poskytování obchodních informací pomocí internetu, zprostředkování obchodních činností pomocí internetu, zprostředkování internetového obchodu, komerční využití internetu v oblastech komerčních internetových médií a vyhledávacích služeb; (36) realitní kanceláře, pronájem nemovitostí, obchodování s nemovitostmi, ubytovací kancelář, odhady polních pozemků, leasing, správa majetku, správa nemovitostí, pronájem nemovitostí, pronájem bytů; (37) zprostředkování oprav a přestaveb nemovitostí, stavby a opravy, montáž, opravy a rekonstrukce tlakových zařízení, montáž, oprava a údržba vyhrazených elektrických zařízení, instalace a opravy ústředního vytápění a větrání, instalace klimatizačního zařízení, montáž a opravy měřicí a regulační techniky, montáž a opravy vyhrazených plynových zařízení, malířské a natěračské práce, provádění bytových a občanských staveb, provádění průmyslových staveb, zednické práce, železobetonářské práce, zhotovování železných výztuh do betonu, pronájem stavebních (staveništních) strojů, pronájem lešení, opravy zemědělského zařízení, pronájem dílenských strojů, montážně stavební práce, montování staveb a interiérů, speciální úpravy akustických vlastností interiérů, instalace akustických (zvukově izolačních) panelů, montáže sádkartonových dílců, montáže dělicích stěn a příček, montáže sádkartonových systémů, montáže zvedaných podlah (pro rozvody pod podlahou), instalace a opravy žaluzií, stavby pozemní inženýrské a vodní, izolační práce, čištění fasád, dlaždičské práce, pokládání podlah, vysoušení staveb, opravy a udržování staveb, malířské, lakýrnícké a tapetářské práce, čištění staveb, kamen, kanálů, práce štukatérské, omítkařské a sádrovací, ošetřování dřevěných staveb, konstrukcí, nábytku a jiných výrobků, čištění a údržba motorových vozidel; (38)

telekomunikační služby, provozování počítačových sítí, služby poskytované elektronickými informačními tabulemi (telekomunikační služby), poskytování telekomunikačního připojení do světové počítačové sítě, služby zabezpečující vstup do telekomunikačních sítí, telekonferenční služby, poskytování uživatelského přístupu do světové počítačové sítě, pronájem přístrojů pro přenos zpráv, služby zabezpečující audiovizuální komunikaci prostřednictvím informačních a telekomunikačních sítí, např. počítačové sítě Internet, satelitu, poskytování přístupu k internetu, služby poskytovatelů internetových služeb; (39) zprostředkování dopravy, doprava turistů, turistické kanceláře s výjimkou kanceláří poskytujících hotelové rezervace, doprovázení turistů, zprostředkování prodeje letenek, jízdenek a vstupenek, rezervace v dopravě (letenky, jízdenky), rezervace-cestování, rezervace místenek, skladování údajů a dokumentů elektronicky uložených, nabídka a organizování cest, exkurzí, okružních výletů, prohlídek a zájezdů; (40) zpracování a úprava materiálu a výrobků v rámci této třídy, apretace textilu, bělení a barvení látek, barvení obuvi, látek a textilií (tkanin), barvení oděvů, bělení tkanin, barvířství, zpracování plastických hmot, zpracování kovů, zpracování dřeva, vydělávání, barvení, příprava, zpracování a povrchové zušlechťování kůží, povrchová úprava kovů, emailování, galvanizace, fosfátování, chromování, zinkování, zámečnictví - v rámci této třídy, tiskárny, tisk ofsetový, tisky litografické; (41) elektronická ediční činnost, vydávání (on-line) knih a časopisů v elektronické formě, poskytování elektronických publikací on-line (bez možnosti kopírování), poskytování (on-line) počítačových her z počítačových sítí, sportovní aktivity, organizace a realizace sportovních cestovních akcí, provozování fitcentra, výchovná, poznávací a zábavní činnost, zábavná rekreace, agroturistika - v rámci této třídy, rekreační služby, park oddechu a zábavy, půjčování sportovních a rekreačních potřeb, fotografování, fotografování letecké; (42) projektování elektrických zařízení, porady odborné a technické v rámci této třídy, architektura, projektování, počítačové navrhování tiskovin, počítačová úprava fotografie, pronájem elektrických přístrojů a počítačů, programování počítačové, tvorba softwaru, software - návrhy, převod a konverze počítačových programů a údajů (kromě fyzické konverze), tvorba a údržba počítačových stránek (WEB) pro zákazníky, hostování na počítačových stánkách (WEB), instalace počítačových programů, návrh počítačových systémů, programování internetových databázových systémů a internetových aplikací, konstrukce WWW prezentací a řešení WWW serverů, aktualizace počítačových programů a jejich údržba, pronájem času na přístup do počítačových databází, projektování, právní služby, expertizy, zhotovování kopií počítačových programů, digitální tvorba obrazů na výstupních zařízeních, převod a konverze údajů a dokumentů z fyzických médií na elektronická média, stavební inženýrské práce; (43) ubytovací služby (hotely, penziony), restaurace, stravovací služby, hostinská činnost; (44) péče léčebná, hygienická a kosmetická, kadeřnické salóny, zahradnictví, zahradní architektura, veterinární pomoc, provozování rehabilitačního centra.

(51) 1, 2, 3, 4, 5, 6, 7, 8, 9, 10, 11, 12, 14, 15, 16, 17, 18, 19, 20, 21, 22, 24, 25, 26, 27, 28, 29, 30, 31, 32, 33, 34, 35, 36, 37, 38, 39, 40, 41, 42, 43, 44
(210) O-193968

(411) **268150**

(220) 07.08.2003

(151) 28.12.2004

(540)

SCORPION

(730) Jiří Tůma, Průběžná 246, České Budějovice, 37008, CZ
(740) PatentCentrum Sedlák & Partners s.r.o., Husova 5, České Budějovice, 37001

(510) (22) síť; (28) rybářské potřeby a to háčky, zátěže, splávký, vlasce, navijáky, pruty a jiné příslušenství pro rybolov udicí, podběráky.

(511) 22, 28

(210) O-194706

(111) **269361**
(220) 11.05.2004
(151) 26.01.2005
(540)



- (730) **Jihočeský kraj**, U Zimního stadionu 1952/II, České Budějovice, 37076, CZ
(740) PatentCentrum Sedláč & Partners s.r.o., Husova 5, České Budějovice, 37001
(510) (9) nosiče informací všeho druhu v rozsahu třídy 9, např. dat, zvuku a/nebo obrazu, elektronické publikace, např. poskytované on-line z databází, z komunikačních sítí typu internet, bezdrátových, kabelových, satelitních sítí, systémy virtuální reality, digitální hudba na nosičích, software na nosičích; (16) nosiče informací všeho druhu v rozsahu třídy 16, např. tiskoviny a polygrafické výrobky, katalogy, manuály, plakáty, fotografie, vstupenky, jízdenky, papír a výrobky z papíru, periodické a neperiodické publikace, zejména knihy a časopisy, pohlednice, kalendáře, papírenské zboží; (35) služby zahrnující záznam, přepis, vypracování, shromažďování, přenášení nebo systematizaci písemných sdělení a záznamů, reklamní, inzertní a propagační činnost, elektronická inzerce, on-line inzerce, poskytování informací pro obchodní a reklamní účely, zajišťování předplatného novin a časopisů, rozšiřování reklamních nebo inzertních materiálů, pořádání komerčních výstav; (38) šíření informací, zejména v oblasti výchovy, zábavy a vzdělávání prostřednictvím komunikačních sítí, například internetu, kabelových, bezdrátových a satelitních sítí, provozování a zajišťování komunikačních služeb, jako jsou elektronické konference a diskusní skupiny, poskytování a provozování virtuálních místností pro on-line komunikaci; (41) služby vydavatelství a nakladatelství periodických a neperiodických publikací v tištěné i elektronické podobě, vzdělávací, výchovná, osvětová a zábavní činnost, kulturní aktivity, pořádání nekomerčních výstav, organizování a pořádání odborných setkání všeho druhu, například přednášek, seminářů, konferencí, elektronických konferencí a diskusních skupin, poskytování informací pro neobchodní účely, zejména z oblasti veřejného života, kultury, zábavy a sportu.
(511) 9, 16, 35, 38, 41
(210) O-346397

(111) **269438**
(220) 28.05.2004
(151) 26.01.2005
(540)



- (730) **AGRA GROUP, a.s.**, Tovární 9, Střelské Hoštice, 38715, CZ
(740) Inventia s.r.o., Ing. Jana Holpuchová, Na Bělidle 3, Praha 5, 15000
(510) (1) chemické výrobky pro zemědělství, zahradnictví a lesnictví, půdní hnojiva přírodní a umělá; (35) řízení obchodní činnosti a poskytování pomoci při řízení obchodu s chemickými výrobky pro zemědělství, zahradnictví a lesnictví, poradenské a informační služby v oblasti obchodu s chemickými výrobky, zahradnictví a lesnictví.
(511) 1, 35
(210) O-346944

(111) **269439**
(220) 28.05.2004
(151) 26.01.2005
(540)



- (730) **AGRA GROUP, a.s.**, Tovární 9, Střelské Hoštice, 38715, CZ
(740) Inventia s.r.o., Ing. Jana Holpuchová, Na Bělidle 3, Praha 5, 15000
(510) (1) chemické výrobky pro zemědělství, zahradnictví a lesnictví, půdní hnojiva přírodní a umělá; (35) řízení obchodní činnosti a poskytování pomoci při řízení obchodu s chemickými výrobky pro zemědělství, zahradnictví a lesnictví, poradenské a informační služby v oblasti obchodu s chemickými výrobky, zahradnictví a lesnictví.
(511) 1, 35
(210) O-346945

(111) **269442**
(220) 31.05.2004
(151) 26.01.2005
(540)



- (730) **DYNASIG, spol. s r.o.**, Kohoutovická 610/116, Brno, 64100, CZ
(740) PatentCentrum Sedláč & Partners s.r.o., Husova 5, České Budějovice, 37001
(510) (9) přístroje pro dopravní signalizaci.
(511) 9
(210) O-347013

(111) **269657**
(220) 15.10.2003
(151) 28.02.2005
(540)

Důvěra spojuje

- (730) **VB LEASING CZ, spol. s r.o.**, Heršpická 5, Brno, 63900, CZ
(740) Mgr. Marie Žáková, patentový zástupce, Ostopovická 4, Troubsko, 66441
(510) (35) inzertní a reklamní činnost, poskytování pomoci při provozu obchodu, zprostředkování obchodních záležitostí, činnost organizačních a ekonomických poradců, poskytování informací o finančním trhu z oblasti ekonomiky, vedení účetnictví, marketing, obchodní a podnikatelský průzkum, vedení dražeb, pronájem reklamních ploch, pronájem reklamních materiálů, televizní reklama, pronájem kancelářských strojů a zařízení, propagačního materiálu, kancelářské techniky, pronájem prodejních automatů, pronájem zařízení na automatické zpracování dat s výjimkou počítačů; (36) odkup a prodej pohledávek, koupě a prodej na splátky, nájem a pronájem nemovitostí, bytů a pozemků bez poskytování jiných než základních služeb spojených s pronájemem, leasingové služby s následným prodejem věcí, finanční leasing, finanční sponzorování televizních spotů, poskytování informací o finančním trhu, zejména z oblasti ekonomiky, bankovníctví a pojišťovnictví, zprostředkování pojišťovacích služeb; (37) pronájem dílenských strojů, čisticích strojů, strojů a přístrojů pro stavebnictví a zemní práce, pronájem kuchyňských zařízení; (38) pronájem přístrojů pro přenos zpráv, pronájem zařízení pro přenos informací; (39) pronájem dopravní techniky a motorových vozidel, pronájem garáží, parkovišť a skladišť a skladovacích kontejnerů,

- pronájem chladírenských zařízení a lednic, pronájem plavidel (člunů a lodí); (40) pronájem strojů pro těžbu a zpracování dřeva, pronájem tiskařských a polygrafických strojů; (41) pronájem videorekordérů, rozhlasových a televizních přístrojů, kinematografických promítacích přístrojů a příslušenství; (42) pronájem výpočetní techniky, počítačů, tiskáren k počítačům, scannerů; (44) pronájem zemědělské a lesnické techniky, pronájem zdravotnických zařízení.
- (511) 35, 36, 37, 38, 39, 40, 41, 42, 44
(210) O-196897

- (111) **269662**
(220) 21.10.2003
(151) 28.02.2005
(540)

Důvěra spojuje.

- (730) **VB LEASING CZ, spol. s r.o.**, Heršpická 5, Brno, 63900, CZ
(740) Mgr. Marie Žáková, patentový zástupce, Ostopovická 4, Troubsko, 66441
- (510) (35) inzertní a reklamní činnost, poskytování pomoci při provozu obchodu, zprostředkování obchodních záležitostí, činnost organizačních a ekonomických poradců, vedení účetnictví, marketing, obchodní a podnikatelský průzkum, vedení dražeb, pronájem reklamních ploch, pronájem reklamních materiálů, televizní reklama, pronájem kancelářských strojů a zařízení, propagačního materiálu, kancelářské techniky, pronájem prodejních automatů, pronájem zařízení na automatické zpracování dat s výjimkou počítačů; (36) odkup a prodej pohledávek, koupě a prodej na splátky, nájem a pronájem nemovitostí, bytů a pozemků bez poskytování jiných než základních služeb spojených s pronájmem, leasingové služby s následným prodejem věci, finanční leasing, finanční sponzorování televizních spotů, zprostředkování pojišťovacích služeb; (37) pronájem dílenských strojů a zařízení, čisticích strojů a vysavačů, strojů a přístrojů pro stavebnictví a zemní práce, pronájem kuchyňských zařízení; (38) pronájem přístrojů pro přenos zpráv, pronájem zařízení pro přenos informací; (39) pronájem dopravní techniky a motorových vozidel, pronájem garáží, parkovišť a skladů a skladovacích kontejnerů, pronájem chladírenských zařízení a lednic, pronájem plavidel (člunů a lodí); (40) pronájem strojů pro těžbu a zpracování dřeva, pronájem tiskařských a polygrafických strojů; (41) pronájem videorekordérů, rozhlasových a televizních přístrojů, kinematografických promítacích přístrojů a příslušenství; (42) pronájem výpočetní techniky, počítačů, tiskáren k počítačům, scannerů; (44) pronájem zemědělské a lesnické techniky, pronájem zdravotnických zařízení.
- (511) 35, 36, 37, 38, 39, 40, 41, 42, 44
(210) O-197100

- (111) **269971**
(220) 28.04.2004
(151) 28.02.2005
(540)

Čedok ...šetřete chytře, ne na kvalitě!

- (730) **ČEDOK a.s.**, Na příkopě 18, Praha 1, 11135, CZ
(740) PATENTSERVIS Praha a.s., Na Podkovce 281/10, Praha 4, 14700
- (510) (16) cestovní a propagační brožury a knihy, časopisy, katalogy služeb cestovní kanceláře, cestovní manuály, prospekty, plakáty, pouzdra na doklady a pasy, reklamní tabule zařazené v této třídě; (35) propagační činnost, reklama, zaslání reklamních a propagačních materiálů zákazníkům, vydávání reklamních, propagačních a inzertních textů, pomoc při řízení obchodní činnosti, poradenství v obchodní činnosti, obchodní administrativa, kancelářské práce, organizování výstav a veletrhů k obchodním a reklamním účelům; (36) obstarávání akreditivů a cestovních šeků, obstarávání a zprostředkování cestovního pojištění osob a zavazadel, obstarávání výměny platidel; (39) obstarávání přepravy zahraničních návštěvníků i tuzemských zákazníků a jejich zavazadel, prodej a rezervace jízdenek, místenek a jiných cenin pro železniční, automobilové, letecké, lodní cesty v České republice i v zahraničí, prodej a rezervace lůžkových poukázek pro mezinárodní a místní přepravu, organizování i zprostředkování zájezdů a cest dopravními prostředky, zprostředkování přepravy turistů a

jejich zavazadel, zajišťování i zprostředkování autobusové a automobilové dopravy, poskytování informací ohledně cest a autobusové, železniční, letecké a lodní dopravy, zprostředkování doprovázení turistů, organizování a zprostředkování výletů, zprostředkování turistických prohlídek, okružních plaveb, obstarávání ostatních služeb v oblasti dopravy souvisejících s cestováním, zajišťování rekreačních pobytů v ČR i v zahraničí v oblasti přepravy turistů, zprostředkování a poskytování pronájmu automobilů a autobusů, zprostředkování pronájmu lodí, autobusů, automobilů, zprostředkování víz, obstarávání poukázek (voucherů) na služby zařazené ve tř. 39; (41) organizování prohlídek muzeí, kulturních sbírek, knihoven, zámků, hradů a kulturních ústavů, návštěv divadel, koncertů, kin, všech kulturních, zábavných a sportovních podniků, organizování konferencí, kongresů, symposií, seminářů, předprodej vstupenek na kulturní a sportovní akce, obstarávání tlumočnicků a překladatelů, organizování výstav a veletrhů ke kulturním účelům; (43) služby cestovní kanceláře, zejména obstarávání poukázek (voucherů) na služby zařazené ve tř. 43, obstarávání poukázek na stravování, zajišťování ubytování a stravování, poskytování hotelových služeb, poskytování přechodného ubytování, rezervace ubytování v hotelích, penzionech a jiných ubytovacích zařízeních v ČR i v zahraničí, obstarávání ostatních služeb v oblasti ubytování a stravování souvisejících s cestováním, zajišťování rekreačních pobytů v ČR a v zahraničí v oblasti ubytování a stravování turistů.

- (511) 16, 35, 36, 39, 41, 43
(210) O-345945

- (111) **270708**
(220) 10.05.2004
(151) 29.03.2005
(540)

- (730) **JULI Motorenwerk, s.r.o.**, Modřická 65, Moravany, 66448, CZ
(740) Ing. Jiří Dohnal, patentový zástupce, Nedbalova 29, Brno, 62300
- (510) (7) stroje s mechanickým pohonem, včetně pro zpracování druhotných surovin, obráběcí stroje, dynamoelektrické stroje, dynamoelektrické stroje točivé, dynamoelektrické lineární motory, dynamoelektrické valivé motory, dynamoelektrické měniče, dynamoelektrické spojky, lisovací, drtící a pěchovací stroje, vrtací stroje, zemní vrtací stroje, řezací stroje, stříhací stroje, jejich součásti a příslušenství, nádrže a tanky na kapaliny a plyny (součásti výrobních zařízení), tlaková průmyslová zařízení, čerpadla, čerpací stanice na kapaliny a plyny, zdvihací zařízení, jeřáby a jeřábové dráhy, manipulátory, dopravníky, zvedací mechanismy jako vrátky a navijáky, stroje pro domácí použití zařazené ve tř. 7 a vysavače elektrické, jejich součásti a příslušenství, včetně pro jízdní kola, jako například dynamo, převodní nebo pohonné mechanismy, převodovky čelní, šnekové, kuželové, planetové, harmonické i speciální, mechanické variátory, motory a pohony spadající do této třídy, ložiska, hřídele, spojky, ozubená kola, ozubená soukolí, hnací řemeny, hnací řetězy, maznice (součást strojů); (9) elektrické přístroje pro indikaci a/nebo ovládání parametrů fyzikálních veličin okolního prostředí, zejména teploty, vlhkosti, tlaku, rychlosti a/nebo směru proudění okolního tekutinového prostředí, a/nebo parametrů elektrického a/nebo magnetického pole, elektrické přístroje pro analýzu vyšších harmonických parametrických veličin elektrického a/nebo magnetického pole, přístroje a nástroje pro vedení, přepínání, přeměnu, akumulaci, regulaci nebo řízení elektrického proudu a/nebo napětí, rozvaděče nízkého napětí, přístroje a zařízení pro záznam, zesilování, reprodukci a přenos písma, zvuku a obrazu, videorekordéry, videokamery, zvukové a zvukové obrazové nosiče, kancelářská technika, zejména počítače, jejich periferní

vybavení, včetně diskové jednotky pro uchování programu, diskové paměti, jednotky pro vnitřní řízení, počítačové programy na magnetických nosičích a ostatní příslušenství počítačů, databanky, faxové přístroje, kopírovací technika, telefonní přístroje, včetně v kombinaci se záznamníky, elektronické kalkulačky apod., související doplňkové zařízení, příslušenství a náhradní díly, elektrické cívký a držáky elektrických cívek, galvanické články, elektrické kolektory, elektrické kontaktní zařízení, elektrické ovládací, spínací a rozvodné desky, elektrické pojistky, elektrické poplašné zvonky, elektrické přípojky, elektrické přístroje pro spouštění a/nebo ovládání strojů a motorů pomocí elektrických veličin, jako například proudu a/nebo napětí, elektrické přístroje pro odporové i obloukové svařování, elektrické spínače, elektrické transformátory, elektrické ukazovací přístroje, jako například elektroměry, elektrické přístroje na zjišťování závad, hasicí zařízení elektráren, elektrické vedení, jakož i kabely elektrického vedení, elektrické vodiče, jakož i ohebné a světelné a elektrický izolovaný drát, elektrické výbojky, elektroprody pro elektrické sváření, elektronky, diody, tranzistory, integrované elektronické obvody, jakož i s programovatelným prvkem, včetně mikročipů, elektrodynamické přístroje, elektrogalvanizační přístroje, elektrolyzéry, monočlánky, alkalické články, akumulátory, speciální pouzdra pro zařízení, přístroje a nástroje, které jsou zařazeny do této třídy; (12) dopravní prostředky, pozemní vozidla, automobily, osobní automobily, elektromobily, pohonné mechanismy pro vozidla, dynamoelektrické motory pro vozidla; (37) stavebnictví, opravy, instalační služby, jakož i vedení a realizace průmyslových, inženýrských, bytových a občanských staveb, včetně provádění souvisejících zemních prací, řízení staveb technologických celků, technický dozor pro montáže technologických celků, výstavba příslušejících strojírenských výrobních provozů a strojně technologických zařízení, montážní, servisní a opravárenská činnost v uvedených oborech, zprostředkovatelská a poradenská činnost a služby v souvisejících uvedených oborech, spadajících do této třídy; (42) projektová, konstrukční a inženýrská činnost v investiční výstavbě v oblasti stavebnictví, strojírenství a elektrotechniky, poradenské služby v této oblasti, inženýrsko-technická činnost v oblasti tvorby software, technické poradenství a vypracování posudků, pátrání v právních záležitostech, inženýrsko-technické a právní průzkumy v otázkách ochranných práv, pronájem počítačů, pronájem počítačového software, obstaravatelská, zprostředkovatelská a poradenská činnost a služby v souvisejících uvedených oborech, spadajících do této třídy.

(511) 7, 9, 12, 37, 42
(210) O-346356

(111) **270788**
(220) 31.05.2004
(151) 29.03.2005
(540)



(730) **Blatenské strojírný Blatná s.r.o.**, Ve Škalí 324, Blatná, 38801, CZ
(740) ZEMAN - podkrušnohorská patentová a známková kancelář, Petr Zeman, Hradní 301, Locket, 35733
(510) (6) výrobky z kovu, zejména kovové profily a tyčový materiál, trouby, trubky, tvarovky, přírby, potrubní lemy, spojovací materiály a jiné strojní součásti obsažené ve třídě 6, ocelové a jiné kovové konstrukce, stojary, lávky, schodiště, žebříky a zábradlí, zásobníky a jiné nádoby a nádrže z kovů, plechy a výrobky z nich, speciální konstrukce pro šterkovny a pískovny; (7) dopravníky, zejména pásové, řetězové a šnekové, přepravníky, drtiče, třídící zařízení s mechanickým pohonem, zásobníky s mechanickým plněním a/nebo vyprazdňováním, komponenty uvedených zařízení v jiné třídě neobsažené; (35)

zprostředkování obchodu, předvádění výrobků a prezentace služeb; (37) instalace (montáže), demontáže, opravy a údržba ocelových a jiných kovových konstrukcí, technologických celků, zejména pro šterkovny a pískovny a jiných technologických zařízení, instalace (montáže), demontáže, opravy a údržba elektrických zařízení, revize vyhrazených elektrických zařízení a hromosvodů, revize zdvihacích zařízení, pronájem a půjčování stavební mechanizace, terénní úpravy pro montáže technologických celků, opravy a údržba stavební mechanizace, dopravní a zdvihací techniky, jiné opravárenské a údržbářské činnosti, odborný technický dozor, zejména nad montážními pracemi; (39) poskytování služeb mechanizačními prostředky, například silniční motorová doprava, doprava v terénu, zdvihací práce, pronájem a půjčování dopravní a zdvihací techniky, skladování výrobků, konstrukčních dílů a hmot ve skladištích, na úložištech a deponiích; (42) projektování technologických zařízení, projektování elektrických zařízení, práce konstruktérů a technologů, vývoj transportních zařízení a technologických zařízení, zejména pro šterkovny a pískovny, poradenství v oboru technologií pro šterkovny a pískovny včetně transportních zařízení.

(511) 6, 7, 35, 37, 39, 42
(210) O-347020

(111) **270789**
(220) 01.06.2004
(151) 29.03.2005
(540)



(730) **AnSel s. r. o.**, Loučovice 303, Loučovice, 38276, CZ
(740) Petr Zeman, Hradní 301, Locket, 35733
(510) (3) čisticí prostředky pro běžný úklid, účinné čisticí prostředky, tekuté mycí prostředky a leštény, prostředky pro mytí nádobí, například prášky, gely a saponáty, prací prostředky, například prášky, gely, aviváže, prostředky osobní hygieny, například mýdla včetně tekutých, šampony, osvěžovače vzduchu, vonné oleje, ochranné krémy, masti, gely a emulze; (9) osobní ochranné prostředky a ochranné pomůcky jako například ochranné přilby, kukly, různé pracovní chrániče - zejména ochranné štíty, ochranné brýle a jiné chrániče zraku, chrániče sluchu a tlumicí vložky do nich, dýchací ochranné masky a respirátory (nikoliv pro umělé dýchání), filtry pro dýchací masky, ochranné masky a respirátory (nikoliv pro umělé dýchání), oděvy protipožární, oděvy ochranné proti úrazům, ochranné oděvy a zástěry pro svářeče a kováře, rukavice ochranné; (21) náčiní pro úklid jako například vědra, odpadkové koše, stojany k upevnění pytlů na odpad, smetáky, košťata, smetáčky, mopy, kartáče, lopatky, mycí hadry, prachovky, houbičky, drátěnky, čisticí vlna, dávkovače tekutého mýdla a mycí pasty, držáky na mýdlo, držáky hygienických sáčků, zásobníky toaletního papíru, zásobníky ručniců zejména papírových; (25) pracovní oděvy všeho druhu, pracovní rukavice, obuv všeho druhu včetně obuvi vycházkové, pracovní, sportovní, plážové, domácí a zdravotní, pokrývky hlavy, oděvní doplňky jako například šály, šátky, opasky, kamaše, rukávniky; (35) zprostředkování obchodu, předvádění a nabízení zboží.

(511) 3, 9, 21, 25, 35
(210) O-347021

(111) **273001**
(220) 18.07.2003
(151) 27.06.2005

(540)

FP **finanční**
poradce

- (730) **Economia, a.s.**, Dobrovského 1278/25, Praha 7, 17055, CZ
(740) Advokátní kancelář JUDr. Ondra & Spol., JUDr. Pavel Ondra, Tylovo náměstí 699/1, Praha 2, 12000
(510) (9) nosiče informací všeho druhu v rozsahu tř.9, např. dat, obrazu a zvuku, elektronické publikace; (16) nosiče informací všeho druhu v rozsahu tř.16, např. tiskoviny a polygrafické výrobky, informační letáky a brožury, katalogy, vstupenky, fotografie, plakáty; (35) inzertní, reklamní a propagační služby, marketing, public relations; (38) šíření informací prostřednictvím komunikačních sítí, např. Internet, kabelových sítí, bezdrátových sítí a satelitních sítí; (41) výchovná, vzdělávací a zábavní činnost, pořádání odborných setkání, například školení, kurzů, konferencí a symposií, přednášek, organizování a pořádání soutěží (events), nakladatelská a vydavatelská činnost.
- (511) 9, 16, 35, 38, 41
(210) O-194021

- (111) **273092**
(220) 02.06.2004
(151) 27.06.2005
(540)

Oslavy svatého Vavřínce

- (730) **Asociace kuchařů a cukrářů ČR**, U Krbu 521/45, Praha 10, 10800, CZ
(740) JUDr. Vladimír Rott, Nad Štolou 12, Praha 7, 17000
(510) (35) inzertní, reklamní a propagační činnost v oblasti gastronomie, vydávání reklamních, propagačních a inzertních materiálů, organizování a pořádání gastronomických výstav a veletrhů pro obchodní a reklamní účely; (41) pořádání neobchodních odborných gastronomických akcí, zejména soutěží, výstav, seminářů a veletrhů, výchovná a vzdělávací činnost a s ní související poskytování informací, vydávání periodických a neperiodických publikací; (43) odborné poradenství v oboru gastronomie, informační služby v oblasti gastronomie.
- (511) 35, 41, 43
(210) O-347107

- (111) **279128**
(220) 30.04.2004
(151) 13.03.2006
(540)



- (730) **International Police Association (IPA) - sekce České republiky**, Kounicova 24, Brno, 61132, CZ
(740) PatentCentrum Sedlák & Partners s.r.o., Husova 5, České Budějovice, 37001
(510) (16) papír a papírenské výrobky, zejména papírové kapesníky, ubrusy, ubrousky, prostírání papírová, vlajky, vlaječky a praporky papírové, papírové obaly a obálky, etikety, periodické a neperiodické tiskoviny a jiné tiskárenské výrobky, jako například tiskopisy všeho druhu, knihy, časopisy, noviny, katalogy, prospekty, plakáty, letáky a jiné propagační, reklamní a informační materiály, pohlednice, fotografie, grafická a kartografická díla a jiná vyobrazení na papírovém nosiči, záložky do knih, kalendáře, diáře, poznámkové bloky, papír dopisní a kancelářský, sáčky a tašky z papíru a plastů v jiné třídě nezařazené, razítka, psací, školní a kancelářské potřeby a pouzdra, obaly, stojánky a závěsy na ně, členské průkazky, plakety a autoplakety, alba, blahopřání, desky na dokumenty, držáky na psací potřeby, formuláře, grafické reprodukce,

grafické znaky, kancelářské potřeby kromě nábytku, karty, obrazy, mapy, nálepky, obtisky, nože na papír, pečeti, pera, podložky, pořadače, ročenky, těžítka; (24) prapory a vlaječky s výjimkou papírových, ubrusy a ubrousky s výjimkou papírových, utěrky a ručníky; (25) oděvy, obuv, kloboučnické zboží, uniformy, prádlo (osobní), čepice s kšiltý, šály, prádlo (spodní), rukavice, kravaty, opasky, pokrývky hlavy, vaky na oděvy; (26) medaile, pamětní plakety, odznaky, ne z drahých kovů, čelenky, knoflíky, nažehlovací ozdoby textilních výrobků, ozdoby zlaté (výšivky), přezky na opasky, spony na oděvy; (38) komunikace, šíření a přenos informací prostřednictvím datových sítí, včetně Internetu; (41) společenské, kulturní a sportovní aktivity, zprostředkování, zajišťování a organizování výchovy a vzdělávání, pořádání školení, seminářů, konferencí, kolokvií, kongresů, plesů a soutěží, shromažďování informací o výchově a vzdělávání, shromažďování a poskytování informací o veřejné správě a policejní službě, pořádání výstav, vydavatelská činnost, fotografování, nahrávání videopásek, výroba videofilmů.

- (511) 16, 24, 25, 26, 38, 41
(210) O-346049

- (111) **281187**
(220) 11.06.2003
(151) 24.05.2006
(540)



- (730) **United Pet Group, Inc**, 463 Ohio Pike, Cincinnati, 45255, OH, US
(740) Společná advokátní kancelář Vsetečka Zelený Švorčák Kalenský a partneři, JUDr. Petr Kalenský, Hájkova 2, Praha 2, 12000
(510) (3) šampon pro domácí zvířata, odstraňovač skvrn spojených s domácími zvířaty, kondicionéry na ozoobí; (5) veterinární přípravky a výrobky, zvláště vitamínové, minerální a další krmivové doplňky pro ptactvo, křečky, morčata a králíky, antibiotika pro křečky, léčivé masti pro ptactvo, olej z pšeničných klíčků a olej z tresčích jater pro ptactvo, repelenty proti roztočům a vším pro ptactvo, potravinové doplňky pro želvy, ryby, chameleóny, salamandry a ještěrky, veterinární produkty, zvláště antibiotika, dietní doplňky, odčervovací a antibakteriální léčiva pro psy, kočky a fretky; (18) přepravky pro transport malých zvířat; (21) ptačí klece, doplňky ptačích klecí, zvláště materiály pro bidýlka a šterkový papír; (31) zvířecí potrava pro kanáry, malé papoušky, korely, papoušky a ostatní malé ptáky, králíky, křečky, morčata, fretky, želvy, ryby, chameleóny, salamandry a ještěrky, substráty pro kočky, cedrové piliny a vláknitá cupanina na pelišky malých zvířat.
- (511) 3, 5, 18, 21, 31
(210) O-430636

- (111) **286764**
(220) 02.06.2003
(151) 18.01.2007
(540)

BIT POWER

- (730) **Roman Putner**, Nad Stadionem 576, Vrbno pod Pradědem, 79326, CZ
(740) Jiří Effmert, patentový zástupce, Družstevní 1424/12, Říčany, 25101
(510) (9) přístroje a zařízení pro výpočetní techniku, samočinné počítače, hardware a software, příslušenství, součástí a náhradní díly pro samočinné počítače, přístroje pro audiovizuální techniku, přístroje pro záznam, uchování, převod, přenos nebo reprodukci zvuku a obrazu, přístroje pro záznam, uchování, převod, přenos nebo reprodukci dat, nosiče informací nahrané i nenahrané spadající do této třídy, pro výpočetní a audiovizuální techniku, počítačové soubory a záznamy v elektronické podobě, elektronické datové, informační,

počítačové, komunikační přenosové sítě pro výpočetní a audiovizuální techniku, elektronické informační soubory, zejména katalogy, časopisy, periodika a knihy v elektronické podobě, elektrické a elektronické reklamní přístroje a panely; (16) výrobky z papíru a papírové obaly všeho druhu spadající do této třídy, informační a reklamní podklady zhotovené z papíru, zejména tiskopisy, knihy, časopisy a periodika, katalogy, plakáty a prospekty; (35) propagační činnost a reklama, pomoc při řízení obchodní činnosti, obchodní administrativní, kancelářské práce, vyhledávání dat v počítačových souborech; (37) montáž, servis, údržba a opravy technických prostředků výpočetní techniky, komunikačních a telekomunikačních výrobků a systémů, systémů pro přenos dat; (38) výměna zpráv, šíření a výměna informací a zpráv, získávání zpráv a informací, poskytování a šíření informací prostřednictvím počítačové sítě, kupř. Internetu, pomocí satelitu, elektronických časopisů, elektronických periodik a knih v elektronické podobě, multimediálních aplikací a katalogů, přenos zvuku a obrazu apod.; (42) návrh programového vybavení, vývoj programového vybavení, programování, aktualizace programového vybavení, údržba programového vybavení, instalace počítačových programů, programování počítačů, pronájem doby přístupu k databázi, tvorba počítačových systémů, počítačové systémové analýzy, regenerace počítačových dat, technické studie v oblasti počítačů a programového vybavení, pronájem programového vybavení a počítačů, základní a aplikovaný výzkum a vývoj a odhady a vyhodnocení a posudky v oblasti výpočetní techniky, informačních systémů a datové komunikace, hosting webových stránek, tvorba a správa WEB pro třetí osoby, odborné poradenské a konzultační služby v oblasti vývoje software a Informačních systémů, technické projektové studie, odborné poradenské a konzultační služby v oblasti počítačů, softwaru, informatiky a datové komunikace.

(511) 9, 16, 35, 37, 38, 42

(210) O-192197

(111) **329570**

(220) 21.10.2003

(151) 30.01.2013

(540) **YES**

(730) **POTOMAC TOBACCO COMPANY Sprl**, Verbindingsdok
Oostkaai 13, B-2000 Antwerpen, BE

(740) **KOREJZOVÁ & SPOL.**, v.o.s., JUDr. Petra Korejzová,
Korunní 810/104 E, Praha 10, 10100

(510) (34) tabák, cigarety a doutníky, zápalky; (35) reklama a reklamní propagace, propagace, šíření reklamních a propagačních materiálů a rozšiřování reklamních nebo inzertních materiálů.

(511) 34, 35

(210) O-500053

Zániky ochranných známek uplynutím doby platnosti

Kapitola obsahuje údaje o ochranných známkách, které zanikly uplynutím doby platnosti podle ustanovení § 29 odst. 1 zákona č. 441/2003 Sb.

Číslo zápisu	Datum zániku						
98268	04.12.2012	190989	03.12.2012	256148	21.11.2012	257399	03.12.2012
99826	04.12.2012	192614	04.12.2012	256149	22.11.2012	257400	03.12.2012
165429	07.12.2012	194872	01.12.2012	256150	22.11.2012	257401	03.12.2012
165436	07.12.2012	254736	18.11.2012	256153	25.11.2012	257402	03.12.2012
172537	04.12.2012	254744	22.11.2012	256154	25.11.2012	257403	03.12.2012
172733	03.12.2012	254745	22.11.2012	256187	02.12.2012	257404	03.12.2012
177157	02.12.2012	254746	22.11.2012	256189	02.12.2012	257405	03.12.2012
177158	02.12.2012	254747	22.11.2012	256192	02.12.2012	257407	03.12.2012
177159	02.12.2012	254748	22.11.2012	256194	03.12.2012	258202	03.12.2012
177161	02.12.2012	254749	22.11.2012	256196	03.12.2012	258204	04.12.2012
177163	02.12.2012	254750	22.11.2012	256203	04.12.2012	258205	04.12.2012
177165	02.12.2012	255364	18.11.2012	256205	04.12.2012	258867	14.11.2012
177172	01.12.2012	255367	19.11.2012	256577	02.12.2012	258869	15.11.2012
177173	01.12.2012	255369	19.11.2012	256775	15.11.2012	258872	15.11.2012
177175	01.12.2012	256072	14.11.2012	256779	15.11.2012	258873	15.11.2012
177206	02.12.2012	256073	14.11.2012	256780	15.11.2012	258875	18.11.2012
177424	03.12.2012	256074	14.11.2012	256781	15.11.2012	258876	19.11.2012
177735	03.12.2012	256079	14.11.2012	256782	15.11.2012	258877	21.11.2012
179434	01.12.2012	256080	14.11.2012	256783	15.11.2012	258878	21.11.2012
179435	01.12.2012	256081	14.11.2012	256784	18.11.2012	258880	22.11.2012
179457	02.12.2012	256082	14.11.2012	256785	18.11.2012	258883	02.12.2012
179458	02.12.2012	256084	14.11.2012	256786	18.11.2012	258885	04.12.2012
179559	07.12.2012	256085	14.11.2012	256787	18.11.2012	259738	14.11.2012
181618	04.12.2012	256086	14.11.2012	256789	19.11.2012	259741	15.11.2012
181942	02.12.2012	256088	14.11.2012	256791	19.11.2012	259747	19.11.2012
181943	02.12.2012	256090	14.11.2012	256792	20.11.2012	259748	22.11.2012
181944	02.12.2012	256093	15.11.2012	256793	20.11.2012	259751	04.12.2012
181945	02.12.2012	256094	15.11.2012	256802	22.11.2012	260249	15.11.2012
181946	02.12.2012	256100	15.11.2012	256829	02.12.2012	260250	15.11.2012
181947	02.12.2012	256102	18.11.2012	256830	02.12.2012	260251	19.11.2012
181949	02.12.2012	256105	18.11.2012	256834	02.12.2012	260253	20.11.2012
181954	02.12.2012	256106	18.11.2012	256835	28.11.2012	260883	18.11.2012
182009	02.12.2012	256107	18.11.2012	256836	28.11.2012	260884	18.11.2012
182010	02.12.2012	256108	18.11.2012	256837	28.11.2012	260885	18.11.2012
182011	02.12.2012	256109	18.11.2012	256838	04.12.2012	260889	21.11.2012
182012	02.12.2012	256111	18.11.2012	257352	14.11.2012	261799	15.11.2012
182013	02.12.2012	256112	18.11.2012	257354	15.11.2012	261800	15.11.2012
182015	02.12.2012	256113	19.11.2012	257355	15.11.2012	264909	18.11.2012
182016	02.12.2012	256116	19.11.2012	257356	15.11.2012	265848	15.11.2012
182192	04.12.2012	256117	19.11.2012	257357	15.11.2012	265850	04.12.2012
183419	07.12.2012	256118	19.11.2012	257359	19.11.2012	267377	18.11.2012
183735	04.12.2012	256120	19.11.2012	257363	19.11.2012	268119	18.11.2012
184331	04.12.2012	256121	19.11.2012	257365	19.11.2012	271538	04.12.2012
185228	01.12.2012	256123	19.11.2012	257371	21.11.2012	272549	14.11.2012
185288	07.12.2012	256124	19.11.2012	257373	21.11.2012	272944	21.11.2012
186144	01.12.2012	256129	20.11.2012	257389	02.12.2012	272945	21.11.2012
186558	01.12.2012	256132	20.11.2012	257390	02.12.2012	272946	21.11.2012
187366	02.12.2012	256135	20.11.2012	257392	02.12.2012	272985	04.12.2012
187368	02.12.2012	256136	20.11.2012	257394	02.12.2012	277101	15.11.2012
187373	04.12.2012	256137	20.11.2012	257396	02.12.2012	277899	15.11.2012
190987	03.12.2012	256138	20.11.2012	257397	03.12.2012	278446	19.11.2012
190988	03.12.2012	256143	21.11.2012	257398	03.12.2012		

Vzdání se práv k ochranné známce

Vlastník ochranné známky se může podle ustanovení § 30 zákona č. 441/2003 Sb. u Úřadu písemným prohlášením vzdát práv k ochranné známce v rozsahu všech výrobků nebo služeb, pro které byla zapsána, nebo některých z nich. Účinky tohoto prohlášení nastávají dnem doručení prohlášení vlastníka ochranné známky Úřadu a nelze je vzít zpět. V této kapitole je tedy uvedeno datum účinnosti vzdání se práv k ochranné známce. Pokud se vlastník vzdal práv k ochranné známce jen v rozsahu některých výrobků a služeb, je pod příslušným INID kódem zveřejněn rovněž zbývající seznam výrobků a služeb, pro které ochranné známka zůstává zapsána.

Tato kapitola dále zahrnuje údaje o ochranných známkách, u kterých vlastník písemným prohlášením omezil rozsah ochrany ve vztahu k prvku ochranné známky.

(111) 297250

(540)



(210) O-448089

s účinností ode dne 24.04.2013/vzdání se práv k ochranné známce

Úpravy znění/vyobrazení ochranných známek a seznamu výrobků a služeb

Kapitola obsahuje údaje o ochranných známkách, u kterých na žádost vlastníka ochranné známky došlo v souladu s ustanovením § 27 zákona č.441/2003 Sb. k úpravě ve znění, vyobrazení nebo seznamu výrobků a služeb, pokud tato změna uvádí údaje v ochranné známce do souladu se skutečností, aniž by se tím ochranná známka zásadně změnila. Kapitola dále obsahuje údaje o ochranných známkách, jejichž zápis byl obnoven pouze pro některé z výrobků a služeb v souladu s ustanovením §29 zákona č. 441/2003 Sb.

(111) **165658**

(510) (9) přístroje a nástroje k vědeckým a laboratorním účelům; přístroje a nástroje navigační,tj.přístroje a nástroje určené k přenášení rozkazů, k měření a přístroje všeobecně užívané při řízení lodí a letadel; přístroje a nástroje geodetické a elektrické, nezačleněné do jiných tříd; přístroje a nástroje pro bezdrátovou telegrafii; přístroje fotografické, kinematografické, optické včetně promítačů obrazů a zvětšovacích přístrojů; přístroje a nástroje k vážení a měření, přístroje a nástroje signalizační včetně píšťalek (signálních); přístroje a nástroje určené ke kontrolním účelům; přístroje a nástroje pro účely záchranné a učební; přístroje pro záznam a reprodukci mluveného slova; počítačí stroje včetně kancelářských strojů; speciální pouzdra pro přístroje a nástroje, které jsou zařazeny do třídy 9.

(511) 9

(111) **188716**

(510) (36) pojišťovnictví, finanční služby, peněžní služby.

(511) 36

(111) **188717**

(510) (36) pojišťovnictví, finanční služby, peněžní služby.

(511) 36

Změny vlastníků ochranných známek

Kapitola obsahuje údaje o ochranných známkách, které byly převedeny nebo přešly ve smyslu ustanovení § 15 odst. 1, 2 a § 16 zákona č. 441/2003 Sb. na jiného vlastníka v rozsahu všech zapsaných výrobků nebo služeb.

Číslo zápisu	Dřívější vlastník	Nynější vlastník	S účinností od
99511	GENERICA spol. s r.o., Vrbovská č. 39, Piešťany, 92101, SK	GALENICA s. r. o., Vrbovská 39, Piešťany, SK	17.06.2013
113474	PAL International a.s., Mladoboleslavská 15, Praha 9 - Kbely, 19705, CZ	PMP PAL International s.r.o., Mladoboleslavská 347/15, Praha 9, 19700, CZ	17.06.2013
113485	PAL International a.s., Mladoboleslavská 15, Praha 9 - Kbely, 19705, CZ	PMP PAL International s.r.o., Mladoboleslavská 347/15, Praha 9, 19700, CZ	17.06.2013
117848	TATRA, a.s., Areál Tatry 1450/1, Kopřivnice, 74221, CZ	TATRA TRUCKS a.s., Areál Tatry 1450/1, Kopřivnice, 74221, CZ	17.06.2013
117861	TATRA, a.s., Areál Tatry 1450/1, Kopřivnice, 74221, CZ	TATRA TRUCKS a.s., Areál Tatry 1450/1, Kopřivnice, 74221, CZ	17.06.2013
117866	TATRA, a.s., Areál Tatry 1450/1, Kopřivnice, 74221, CZ	TATRA TRUCKS a.s., Areál Tatry 1450/1, Kopřivnice, 74221, CZ	17.06.2013
117872	TATRA, a.s., Areál Tatry 1450/1, Kopřivnice, 74221, CZ	TATRA TRUCKS a.s., Areál Tatry 1450/1, Kopřivnice, 74221, CZ	17.06.2013
151315	TATRA, a.s., Areál Tatry 1450/1, Kopřivnice, 74221, CZ	TATRA TRUCKS a.s., Areál Tatry 1450/1, Kopřivnice, 74221, CZ	17.06.2013
151316	TATRA, a.s., Areál Tatry 1450/1, Kopřivnice, 74221, CZ	TATRA TRUCKS a.s., Areál Tatry 1450/1, Kopřivnice, 74221, CZ	17.06.2013
151381	TATRA, a.s., Areál Tatry 1450/1, Kopřivnice, 74221, CZ	TATRA TRUCKS a.s., Areál Tatry 1450/1, Kopřivnice, 74221, CZ	17.06.2013
153224	TATRA, a.s., Areál Tatry 1450/1, Kopřivnice, 74221, CZ	TATRA TRUCKS a.s., Areál Tatry 1450/1, Kopřivnice, 74221, CZ	17.06.2013
155484	SVIT a.s. Zlín, Šedesátá č. ev. 64/2, Zlín, 76001, CZ	Prabos plus a.s., Komenského 9, Slavičín, 76321, CZ	17.06.2013
155505	SVIT a.s. Zlín, Šedesátá č. ev. 64/2, Zlín, 76001, CZ	Prabos plus a.s., Komenského 9, Slavičín, 76321, CZ	17.06.2013
155959	TATRA, a.s., Areál Tatry 1450/1, Kopřivnice, 74221, CZ	TATRA TRUCKS a.s., Areál Tatry 1450/1, Kopřivnice, 74221, CZ	17.06.2013
155960	TATRA, a.s., Areál Tatry 1450/1, Kopřivnice, 74221, CZ	TATRA TRUCKS a.s., Areál Tatry 1450/1, Kopřivnice, 74221, CZ	17.06.2013
157064	TATRA, a.s., Areál Tatry 1450/1, Kopřivnice, 74221, CZ	TATRA TRUCKS a.s., Areál Tatry 1450/1, Kopřivnice, 74221, CZ	17.06.2013
157070	SILOP a.s. "v likvidaci", Poděbradova 2738/16, Ostrava - Moravská Ostrava, 70200, CZ	Vodička Richard, J. Wericha 1746/3, Bruntál, 79201, CZ	18.06.2013
157500	TATRA, a.s., Areál Tatry 1450/1, Kopřivnice, 74221, CZ	TATRA TRUCKS a.s., Areál Tatry 1450/1, Kopřivnice, 74221, CZ	17.06.2013
157683	TATRA, a.s., Areál Tatry 1450/1, Kopřivnice, 74221, CZ	TATRA TRUCKS a.s., Areál Tatry 1450/1, Kopřivnice, 74221, CZ	17.06.2013
160944	TATRA, a.s., Areál Tatry 1450/1, Kopřivnice, 74221, CZ	TATRA TRUCKS a.s., Areál Tatry 1450/1, Kopřivnice, 74221, CZ	17.06.2013
160946	TATRA, a.s., Areál Tatry 1450/1, Kopřivnice, 74221, CZ	TATRA TRUCKS a.s., Areál Tatry 1450/1, Kopřivnice, 74221, CZ	17.06.2013
161645	PAL International a.s., Mladoboleslavská 15, Praha 9 - Kbely, 19705, CZ	PMP PAL International s.r.o., Mladoboleslavská 347/15, Praha 9, 19700, CZ	17.06.2013
163457	TATRA, a.s., Areál Tatry 1450/1, Kopřivnice, 74221, CZ	TATRA TRUCKS a.s., Areál Tatry 1450/1, Kopřivnice, 74221, CZ	17.06.2013

Číslo zápisu	Dřívější vlastník	Nynější vlastník	S účinností od
163458	TATRA, a.s., Areál Tatry 1450/1, Kopřivnice, 74221, CZ	TATRA TRUCKS a.s., Areál Tatry 1450/1, Kopřivnice, 74221, CZ	17.06.2013
163459	TATRA, a.s., Areál Tatry 1450/1, Kopřivnice, 74221, CZ	TATRA TRUCKS a.s., Areál Tatry 1450/1, Kopřivnice, 74221, CZ	17.06.2013
167730	Cerveceria Modelo, S.A. de C.V., Lago Alberto No. 156, Colonia Anahuac, Mexico, MX	Cerveceria Modelo, S. de R.L. de C.V., Lago Alberto No. 156, Col. Anahuac, 11320 México City, MX	17.06.2013
168392	CERVECERIA MODELO, S.A. de C.V., Lago Alberto No. 156, Colonia Anahuac, Mexico, MX	Cerveceria Modelo, S. de R.L. de C.V., Lago Alberto No. 156, Col. Anahuac, 11320 México City, MX	17.06.2013
168393	CERVECERIA MODELO, S.A. de C.V., Lago Alberto No. 156, Colonia Anahuac, Mexico, MX	Cerveceria Modelo, S. de R.L. de C.V., Lago Alberto No. 156, Col. Anahuac, 11320 México City, MX	17.06.2013
169644	CERVECERIA DEL PACIFICO, S.A. DE C.V., Calzada Gabriel Leyva y Melchor Ocampo, Mazatlán, Sinaloa, MX	Cerveceria del Pacífico, S. de R.L. de C.V., Calzada Gabriel Leyva y Melchor Ocampo s/n, Col. Centro, 8200 Mazatlán, Sinaloa, MX	17.06.2013
173282	CERVECERIA MODELO S.A. DE C.V., Lago Alberto No. 156, Colonia Anáhuac, MX	Cerveceria Modelo, S. de R.L. de C.V., Lago Alberto No. 156, Col. Anahuac, 11320 México City, MX	17.06.2013
173308	CERVECERIA MODELO, S.A. DE C.V., Lago Alberto No. 156, Colonia Anahuac, Mexico, D.F., MX	Cerveceria Modelo, S. de R.L. de C.V., Lago Alberto No. 156, Col. Anahuac, 11320 México City, MX	17.06.2013
173719	SILOP a.s. "v likvidaci", Poděbradova 2738/16, Ostrava - Moravská Ostrava, 70200, CZ	Vodička Richard, J. Wericha 1746/3, Bruntál, 79201, CZ	18.06.2013
173720	SILOP a.s. "v likvidaci", Poděbradova 2738/16, Ostrava - Moravská Ostrava, 70200, CZ	Vodička Richard, J. Wericha 1746/3, Bruntál, 79201, CZ	18.06.2013
173754	SILOP a.s. "v likvidaci", Poděbradova 2738/16, Ostrava - Moravská Ostrava, 70200, CZ	Vodička Richard, J. Wericha 1746/3, Bruntál, 79201, CZ	18.06.2013
173755	SILOP a.s. "v likvidaci", Poděbradova 2738/16, Ostrava - Moravská Ostrava, 70200, CZ	Vodička Richard, J. Wericha 1746/3, Bruntál, 79201, CZ	18.06.2013
176005	SILOP a.s. "v likvidaci", Poděbradova 2738/16, Ostrava - Moravská Ostrava, 70200, CZ	Vodička Richard, J. Wericha 1746/3, Bruntál, 79201, CZ	18.06.2013
176011	SILOP a.s. "v likvidaci", Poděbradova 2738/16, Ostrava - Moravská Ostrava, 70200, CZ	Vodička Richard, J. Wericha 1746/3, Bruntál, 79201, CZ	18.06.2013
176021	SILOP a.s. "v likvidaci", Poděbradova 2738/16, Ostrava - Moravská Ostrava, 70200, CZ	Vodička Richard, J. Wericha 1746/3, Bruntál, 79201, CZ	18.06.2013
176022	SILOP a.s. "v likvidaci", Poděbradova 2738/16, Ostrava - Moravská Ostrava, 70200, CZ	Vodička Richard, J. Wericha 1746/3, Bruntál, 79201, CZ	18.06.2013
176449	CERVECERIA DEL PACIFICO, S.A. De C.V., Calzada Gabriel Leyva y Melchor Ocampo, Mazatlan, Sinaloa, MX	Cerveceria del Pacífico, S. de R.L. de C.V., Calzada Gabriel Leyva y Melchor Ocampo s/n, Col. Centro, 8200 Mazatlán, Sinaloa, MX	17.06.2013
177234	SILOP a.s. "v likvidaci", Poděbradova 2738/16, Ostrava - Moravská Ostrava, 70200, CZ	Vodička Richard, J. Wericha 1746/3, Bruntál, 79201, CZ	18.06.2013
182512	Cerveceria Modelo, S.A. De C.V., Lago Alberto No. 156, Colonia Anahuac, 11320 Mexico, D.F., MX	Cerveceria Modelo, S. de R.L. de C.V., Lago Alberto No. 156, Col. Anahuac, 11320 México City, MX	17.06.2013
183953	RHODIA UK LIMITED, Oak House, Reeds Crescent, Watford, Herts, WD24 4QP, GB	RHODIA RECHERCHES ET TECHNOLOGIES, 52 rue de la Haie Coq, Aubervilliers Cedex, FR	17.06.2013
187145	SVIT a.s. Zlín, Šedesátá č. ev. 64/2, Zlín, 76001, CZ	Prabos plus a.s., Komenského 9, Slavičín, 76321, CZ	17.06.2013
187149	SVIT a.s. Zlín, Šedesátá č. ev. 64/2, Zlín, 76001, CZ	Prabos plus a.s., Komenského 9, Slavičín, 76321, CZ	17.06.2013
187854	SILOP a.s. "v likvidaci", Poděbradova 2738/16, Ostrava - Moravská Ostrava, 70200, CZ	Vodička Richard, J. Wericha 1746/3, Bruntál, 79201, CZ	18.06.2013

Číslo zápisu	Dřívější vlastník	Nynější vlastník	S účinností od
187857	SILOP a.s. "v likvidaci", Poděbradova 2738/16, Ostrava - Moravská Ostrava, 70200, CZ	Vodička Richard, J. Wericha 1746/3, Bruntál, 79201, CZ	18.06.2013
193262	SVIT a.s. Zlín, Šedesátá č. ev. 64/2, Zlín, 76001, CZ	Prabos plus a.s., Komenského 9, Slavičín, 76321, CZ	17.06.2013
193263	SVIT a.s. Zlín, Šedesátá č. ev. 64/2, Zlín, 76001, CZ	Prabos plus a.s., Komenského 9, Slavičín, 76321, CZ	17.06.2013
195369	SILOP a.s., Sadová 189/44, Opava - Předměstí, 74601, CZ	Vodička Richard, J. Wericha 1746/3, Bruntál, 79201, CZ	18.06.2013
195462	SILOP a.s. "v likvidaci", Poděbradova 2738/16, Ostrava - Moravská Ostrava, 70200, CZ	Vodička Richard, J. Wericha 1746/3, Bruntál, 79201, CZ	18.06.2013
197045	SVIT a.s. Zlín, Šedesátá č. ev. 64/2, Zlín, 76001, CZ	Prabos plus a.s., Komenského 9, Slavičín, 76321, CZ	17.06.2013
197110	SVIT a.s. Zlín, Šedesátá č. ev. 64/2, Zlín, 76001, CZ	Prabos plus a.s., Komenského 9, Slavičín, 76321, CZ	17.06.2013
199458	SILOP a.s. "v likvidaci", Poděbradova 2738/16, Ostrava - Moravská Ostrava, 70200, CZ	Vodička Richard, J. Wericha 1746/3, Bruntál, 79201, CZ	18.06.2013
200092	SVIT a.s. Zlín, Šedesátá č. ev. 64/2, Zlín, 76001, CZ	Prabos plus a.s., Komenského 9, Slavičín, 76321, CZ	17.06.2013
200536	SVIT a.s. Zlín, Šedesátá č. ev. 64/2, Zlín, 76001, CZ	Prabos plus a.s., Komenského 9, Slavičín, 76321, CZ	17.06.2013
206081	SVIT a.s. Zlín, Šedesátá č. ev. 64/2, Zlín, 76001, CZ	Prabos plus a.s., Komenského 9, Slavičín, 76321, CZ	17.06.2013
212284	ARISTAR COMPANY LIMITED, 8/F,Block B, Vita Tower, 29 Wong Chuk Hang Road, Aberdeen, CN	CHARMANT INC., 6-1, Kawasari-cho, Sabae-City, Fukui Pref. 916-8555, JP	17.06.2013
215948	SCHIEBEL, s.r.o., Veleslavínova 17, Olomouc, 77200, CZ	SCHIEBEL Antriebstechnik Gesellschaft m.b.H., Josef-Benc-Gasse 4, 1230 Wien, AT	17.06.2013
228846	VOP CZ, s.p., Dukelská 102, Šenov u Nového Jičína, 74242, CZ	Vojenský technický ústav, s.p., Mladoboleslavská 944, Praha 9 - Kbely, 19706, CZ	17.06.2013
233171	TATRA, a.s., Areál Tatry 1450/1, Kopřivnice, 74221, CZ	TATRA TRUCKS a.s., Areál Tatry 1450/1, Kopřivnice, 74221, CZ	17.06.2013
233172	TATRA, a.s., Areál Tatry 1450/1, Kopřivnice, 74221, CZ	TATRA TRUCKS a.s., Areál Tatry 1450/1, Kopřivnice, 74221, CZ	17.06.2013
238584	SILOP a.s. "v likvidaci", Poděbradova 2738/16, Ostrava - Moravská Ostrava, 70200, CZ	Vodička Richard, J. Wericha 1746/3, Bruntál, 79201, CZ	18.06.2013
238989	SILOP a.s. "v likvidaci", Poděbradova 2738/16, Ostrava - Moravská Ostrava, 70200, CZ Vodička Richard, J. Wericha 1746/3, Bruntál, 79201, CZ	Vodička Richard, J. Wericha 1746/3, Bruntál, 79201, CZ	18.06.2013
239486	TATRA, a.s., Areál Tatry 1450/1, Kopřivnice, 74221, CZ	TATRA TRUCKS a.s., Areál Tatry 1450/1, Kopřivnice, 74221, CZ	17.06.2013
239713	AMI Communications s.r.o., Kutrovice 55, 27375, CZ	AMI Communications Group SE, Týn 641/4, Praha 1, 11000, CZ	17.06.2013
239714	AMI Communications s.r.o., Kutrovice 55, 27375, CZ	AMI Communications Group SE, Týn 641/4, Praha 1, 11000, CZ	17.06.2013
240318	TOP MORAVIA Q s.r.o., Faměrovo nám. 35/16, Brno, 61800, CZ	PREMIUM TOP CLASS, s.r.o., Novoměstská 2, Brno, 62100, CZ	17.06.2013
240396	SILOP a.s. "v likvidaci", Poděbradova 2738/16, Ostrava - Moravská Ostrava, 70200, CZ	Vodička Richard, J. Wericha 1746/3, Bruntál, 79201, CZ	18.06.2013
247100	CERVECERIA MODELO, S.A.DE C.V., Lago Alberto No. 156, Colonia Anahuac, MX	Cerveceria Modelo, S. de R.L. de C.V., Lago Alberto No. 156, Col. Anahuac, 11320 México City, MX	17.06.2013

Číslo zápisu	Dřívější vlastník	Nynější vlastník	S účinností od
247549	SILOP a.s. "v likvidaci", Poděbradova 2738/16, Ostrava - Moravská Ostrava, 70200, CZ	Vodička Richard, J. Wericha 1746/3, Bruntál, 79201, CZ	18.06.2013
247550	SILOP a.s. "v likvidaci", Poděbradova 2738/16, Ostrava - Moravská Ostrava, 70200, CZ	Vodička Richard, J. Wericha 1746/3, Bruntál, 79201, CZ	18.06.2013
247551	SILOP a.s. "v likvidaci", Poděbradova 2738/16, Ostrava - Moravská Ostrava, 70200, CZ	Vodička Richard, J. Wericha 1746/3, Bruntál, 79201, CZ	18.06.2013
247642	SILOP a.s. "v likvidaci", Poděbradova 2738/16, Ostrava - Moravská Ostrava, 70200, CZ	Vodička Richard, J. Wericha 1746/3, Bruntál, 79201, CZ	18.06.2013
254166	SILOP a.s. "v likvidaci", Poděbradova 2738/16, Ostrava - Moravská Ostrava, 70200, CZ	Vodička Richard, J. Wericha 1746/3, Bruntál, 79201, CZ	18.06.2013
255151	TATRA, a.s., Areál Tatry 1450/1, Kopřivnice, 74221, CZ	TATRA TRUCKS a.s., Areál Tatry 1450/1, Kopřivnice, 74221, CZ	17.06.2013
256530	BearingPoint Holding B.V., Strawinskylaan 3105, 1077 ZX, Amsterdam, NL CLOSE TRUSTEES (CAYMAN) LIMITED, P.O.box 1034, Grand Cayman, KY1-1102, KY	BearingPoint IP Holding B.V., Strawinskylaan 3105, 1077 ZX, Amsterdam, NL	17.06.2013
260142	Ing. Václav Vaněček, Kykalova 6, Praha 4, 14000, CZ	PRAGOS auto s.r.o., Na Strži 35, Praha 4, 14000, CZ	17.06.2013
260143	Ing. Václav Vaněček, Kykalova 6, Praha 4, 14000, CZ	PRAGOS auto s.r.o., Na Strži 35, Praha 4, 14000, CZ	17.06.2013
261131	SILOP a.s. "v likvidaci", Poděbradova 2738/16, Ostrava - Moravská Ostrava, 70200, CZ	Vodička Richard, J. Wericha 1746/3, Bruntál, 79201, CZ	18.06.2013
262674	SILOP a.s. "v likvidaci", Poděbradova 2738/16, Ostrava - Moravská Ostrava, 70200, CZ	Vodička Richard, J. Wericha 1746/3, Bruntál, 79201, CZ	18.06.2013
263198	SILOP a.s. "v likvidaci", Poděbradova 2738/16, Ostrava - Moravská Ostrava, 70200, CZ	Vodička Richard, J. Wericha 1746/3, Bruntál, 79201, CZ	18.06.2013
265011	SILOP a.s. "v likvidaci", Poděbradova 2738/16, Ostrava - Moravská Ostrava, 70200, CZ	Vodička Richard, J. Wericha 1746/3, Bruntál, 79201, CZ	18.06.2013
266512	QBE, s.r.o., Na Pankráci 1683/127, Praha 4, 14000, CZ	QBE Insurance (Europe) Limited jednající prostřednictvím QBE INSURANCE (EUROPE) LIMITED, organizační složka, se sídlem Na Pankráci 1683/127, Praha 4, Plantation Place, Fenchurch Street 30, EC 3M 3BD Londýn, GB	17.06.2013
266677	SILOP a.s. "v likvidaci", Poděbradova 2738/16, Ostrava - Moravská Ostrava, 70200, CZ	Vodička Richard, J. Wericha 1746/3, Bruntál, 79201, CZ	18.06.2013
268416	QBE, s.r.o., Na Pankráci 1683/127, Praha 4, 14000, CZ	QBE Insurance (Europe) Limited jednající prostřednictvím QBE INSURANCE (EUROPE) LIMITED, organizační složka, se sídlem Na Pankráci 1683/127, Praha 4, Plantation Place, Fenchurch Street 30, EC 3M 3BD Londýn, GB	17.06.2013
268437	SILOP a.s. "v likvidaci", Poděbradova 2738/16, Ostrava - Moravská Ostrava, 70200, CZ	Vodička Richard, J. Wericha 1746/3, Bruntál, 79201, CZ	18.06.2013
268828	TATRA, a.s., Kopřivnice, 74221, CZ	TATRA TRUCKS a.s., Areál Tatry 1450/1, Kopřivnice, 74221, CZ	17.06.2013
269062	SILOP a.s. "v likvidaci", Poděbradova 2738/16, Ostrava - Moravská Ostrava, 70200, CZ	Vodička Richard, J. Wericha 1746/3, Bruntál, 79201, CZ	18.06.2013
270149	Centrum Lisboa s.r.o., Argentinská 1, Praha 7, 17000, CZ	Centrum Madona s.r.o., Na Lysině 12, Praha 4, 14700, CZ	17.06.2013
271070	Lifeco s.r.o., Senovážné nám. 992/8, Praha 1, 11000, CZ	QBE Insurance (Europe) Limited jednající prostřednictvím QBE INSURANCE (EUROPE) LIMITED, organizační složka, se sídlem Na Pankráci 1683/127, Praha 4, Plantation Place, Fenchurch Street 30, EC 3M 3BD Londýn, GB	17.06.2013
272049	TRAFFIC a. s., Semtínská 226, Pardubice - Ohrazenice, 53353, CZ	CZECH TOBACCO CORPORATION a.s., Fáblovka 568, Pardubice, 53352, CZ	17.06.2013

Číslo zápisu	Dřívější vlastník	Nynější vlastník	S účinností od
272628	SILOP a.s. "v likvidaci", Poděbradova 2738/16, Ostrava - Moravská Ostrava, 70200, CZ	Vodička Richard, J. Wericha 1746/3, Bruntál, 79201, CZ	18.06.2013
274826	SILOP a.s. "v likvidaci", Poděbradova 2738/16, Ostrava - Moravská Ostrava, 70200, CZ	Vodička Richard, J. Wericha 1746/3, Bruntál, 79201, CZ	18.06.2013
277144	MEDICCO s.r.o., Rozdrojovice 310, Rozdrojovice, 66434, CZ	Gubernanta one s.r.o., Moravská 1687/34, Praha 2, 12000, CZ	17.06.2013
278670	SILOP a.s. "v likvidaci", Poděbradova 2738/16, Ostrava - Moravská Ostrava, 70200, CZ	Vodička Richard, J. Wericha 1746/3, Bruntál, 79201, CZ	18.06.2013
280937	SILOP a.s. "v likvidaci", Poděbradova 2738/16, Ostrava - Moravská Ostrava, 70200, CZ	Vodička Richard, J. Wericha 1746/3, Bruntál, 79201, CZ	18.06.2013
288794	Chytka Richard, 1. máje 369, Staré Město pod Sněžníkem, 78832, CZ Zrůstek Petr, Irská 5, Praha 6, 16000, CZ	ROYAL ASTONA, s.r.o., Evaldova 2099/34a, Šumperk, 78701, CZ	17.06.2013
290322	Tradus Allegro AG, Baarerstrasse 2, Zug, CH-6300, CH	MIH Allegro B.V., Taurusavenue 105, 2132LS Hoofddorp, NL	17.06.2013
290793	QBE, s.r.o., Na Pankráci 1683/127, Praha 4, 14000, CZ	QBE Insurance (Europe) Limited jednající prostřednictvím QBE INSURANCE (EUROPE) LIMITED, organizační složka, se sídlem Na Pankráci 1683/127, Praha 4, Plantation Place, Fenchurch Street 30, EC 3M 3BD Londýn, GB	17.06.2013
291139	QBE, s.r.o., Na Pankráci 1683/127, Praha 4, 14000, CZ	QBE Insurance (Europe) Limited jednající prostřednictvím QBE INSURANCE (EUROPE) LIMITED, organizační složka, se sídlem Na Pankráci 1683/127, Praha 4, Plantation Place, Fenchurch Street 30, EC 3M 3BD Londýn, GB	17.06.2013
291176	SILOP a.s. "v likvidaci", Poděbradova 2738/16, Ostrava - Moravská Ostrava, 70200, CZ	Vodička Richard, J. Wericha 1746/3, Bruntál, 79201, CZ	18.06.2013
292626	TATRA, a.s., Kopřivnice, 74221, CZ	TATRA TRUCKS a.s., Areál Tatry 1450/1, Kopřivnice, 74221, CZ	17.06.2013
296968	VOP CZ, s.p., Dukelská 102, Šenov u Nového Jičína, 74242, CZ	Vojenský technický ústav, s.p., Mladoboleslavská 944, Praha 9 - Kbely, 19706, CZ	17.06.2013
299497	TOP MORAVIA Q, s.r.o., Faměrovo náměstí 35/19, Brno, 61800, CZ	PREMIUM TOP CLASS, s.r.o., Novoměstská 2, Brno, 62100, CZ	17.06.2013
299630	TATRA, a.s., Kopřivnice, 74221, CZ	TATRA TRUCKS a.s., Areál Tatry 1450/1, Kopřivnice, 74221, CZ	17.06.2013
299631	TATRA, a.s., Kopřivnice, 74221, CZ	TATRA TRUCKS a.s., Areál Tatry 1450/1, Kopřivnice, 74221, CZ	17.06.2013
300724	TATRA, a.s., Areál Tatry 1450/1, Kopřivnice, 74221, CZ	TATRA TRUCKS a.s., Areál Tatry 1450/1, Kopřivnice, 74221, CZ	17.06.2013
300735	TATRA a.s., Kopřivnice, 74221, CZ	TATRA TRUCKS a.s., Areál Tatry 1450/1, Kopřivnice, 74221, CZ	17.06.2013
300810	TATRA, a.s., Kopřivnice, 74221, CZ	TATRA TRUCKS a.s., Areál Tatry 1450/1, Kopřivnice, 74221, CZ	17.06.2013
312008	TOP MORAVIA Q, s.r.o., Faměrovo náměstí 35/19, Brno, 61800, CZ	PREMIUM TOP CLASS, s.r.o., Novoměstská 2, Brno, 62100, CZ	17.06.2013
319196	STARÁ KOVÁRNA s.r.o., Kamenická 17/607, Praha 7, 17000, CZ	KRAKONOŠOVO s.r.o., Letohradská 649, Praha 7, 17000, CZ	17.06.2013
323649	EL CAMINO VERDE s.r.o., Ke Koulce 919/7, Praha 5, 15000, CZ	MAHONY PHARMA a.s., V Celnici 1031/4, Praha 1, 11000, CZ	18.06.2013
325262	AGROFERT HOLDING, a.s., Pyšelská 2327/2, Praha 4, 14900, CZ	AGF Media, a.s., Pyšelská 2327/2, Praha 4 - Chodov, 14900, CZ	17.06.2013
325442	Revajová Václava Bc., Akátová 13, Litoměřice, 41201, CZ	Revajová Václava Bc., Akátová 13, Litoměřice, 41201, CZ Revaj Milan, Akátová 13, Litoměřice, 41201, CZ	17.06.2013

Číslo zápisu	Dřívější vlastník	Nynější vlastník	S účinností od
325482	Revajová Václava Bc., Akátová 13, Litoměřice, 41201, CZ	Revajová Václava Bc., Akátová 13, Litoměřice, 41201, CZ Revaj Milan, Akátová 13, Litoměřice, 41201, CZ	17.06.2013
325529	Mudroch Rudolf, Čsl. armády 233, Trutnov, 54101, CZ	Lang Jiří, Na Roudné 37, Plzeň 23, 32300, CZ	18.06.2013
326057	Revajová Václava Bc., Akátová 13, Litoměřice, 41201, CZ	Revajová Václava Bc., Akátová 13, Litoměřice, 41201, CZ Revaj Milan, Akátová 13, Litoměřice, 41201, CZ	17.06.2013
327556	TEVA Pharmaceuticals Industries Ltd., Science Based Industries Campus, Har Hotzvim, Jerusalem 91010, IL	Teva Pharmaceuticals CR, s.r.o., Radlická 3185/1c, Praha 5, 15000, CZ	17.06.2013
328266	AGROFERT HOLDING, a.s., Pyšelská 2327/2, Praha 4, 14900, CZ	AGF Media, a.s., Pyšelská 2327/2, Praha 4 - Chodov, 14900, CZ	17.06.2013
328575	AGROFERT HOLDING, a.s., Pyšelská 2327/2, Praha 4, 14900, CZ	AGF Media, a.s., Pyšelská 2327/2, Praha 4 - Chodov, 14900, CZ	17.06.2013
329544	STARÁ KOVÁRNA s.r.o., Kamenická 17/607, Praha 7, 17000, CZ	KRAKONOŠOVO s.r.o., Letohradská 649, Praha 7, 17000, CZ	17.06.2013
329981	EL CAMINO VERDE s.r.o., Ke Koulce 919/7, Praha 5, 15000, CZ	PROFIDIET, s. r. o., Znievska 16, 851 06 Bratislava, SK	18.06.2013
330021	Revajová Václava Bc., Akátová 13, Litoměřice, 41201, CZ	Revajová Václava Bc., Akátová 13, Litoměřice, 41201, CZ Revaj Milan, Akátová 13, Litoměřice, 41201, CZ	17.06.2013
330547	EL CAMINO VERDE s.r.o., Ke Koulce 919/7, Praha 5, 15000, CZ	MAHONY PHARMA a.s., V Celnici 1031/4, Praha 1, 11000, CZ	18.06.2013

Změny v údajích o vlastních ochranných známkách

Kapitola obsahuje ochranné známky, u kterých byla v rejstříku ochranných známkách vyznačena změna v údajích o vlastních ve smyslu ustanovení § 27 odst. 2 a 7 zákona č. 441/2003 Sb.

Číslo zápisu	Vlastník	S účinností od
92945	HomeBrands, a.s., Klimentská 1746/52, Praha 1 - Nové Město, 11000, CZ	17.06.2013
93657	HomeBrands, a.s., Klimentská 1746/52, Praha 1 - Nové Město, 11000, CZ	17.06.2013
99572	Takeda GmbH, Byk-Gulden-Str. 2, 78467 Konstanz, DE	18.06.2013
100162	Takeda GmbH, Byk-Gulden-Str. 2, 78467 Konstanz, DE	18.06.2013
100370	Takeda GmbH, Byk-Gulden-Str. 2, 78467 Konstanz, DE	18.06.2013
101807	Glaxo Group Limited, 980 Great West Road, Brentford, Middlesex TW8 9GS, GB	12.06.2013
101811	Glaxo Group Limited, 980 Great West Road, Brentford, Middlesex TW8 9GS, GB	12.06.2013
102270	Glaxo Group Limited, 980 Great West Road, Brentford, Middlesex TW8 9GS, GB	12.06.2013
113474	PMP PAL International s.r.o., Ke Zdibsku 613, Zdiby, 25066, CZ	17.06.2013
113474	PMP PAL International s.r.o., Zdibsko 613, Klecany, 25067, CZ	17.06.2013
113485	PMP PAL International s.r.o., Ke Zdibsku 613, Zdiby, 25066, CZ	17.06.2013
113485	PMP PAL International s.r.o., Zdibsko 613, Klecany, 25067, CZ	17.06.2013
155484	SVIT a.s. Zlín, Šedesátá č. ev. 64/2, Zlín, 76001, CZ	17.06.2013
155505	SVIT a.s. Zlín, Šedesátá č. ev. 64/2, Zlín, 76001, CZ	17.06.2013
155848	Glaxo Group Limited, 980 Great West Road, Brentford, Middlesex TW8 9GS, GB	13.06.2013
158032	Glaxo Group Limited, 980 Great West Road, Brentford, Middlesex TW8 9GS, GB	12.06.2013
159149	Glaxo Group Limited, 980 Great West Road, Brentford, Middlesex TW8 9GS, GB	12.06.2013
159911	Glaxo Group Limited, 980 Great West Road, Brentford, Middlesex TW8 9GS, GB	12.06.2013
160584	Glaxo Group Limited, 980 Great West Road, Brentford, Middlesex TW8 9GS, GB	12.06.2013
160804	Kaneka Corporation, 2-3-18, Nakanoshima, Kita-ku, Osaka, JP	17.06.2013
160907	Kaneka Corporation, 2-3-18, Nakanoshima, Kita-ku, Osaka, JP	17.06.2013
160908	Kaneka Corporation, 2-3-18, Nakanoshima, Kita-ku, Osaka, JP	17.06.2013
161645	PMP PAL International s.r.o., Ke Zdibsku 613, Zdiby, 25066, CZ	17.06.2013
161645	PMP PAL International s.r.o., Zdibsko 613, Klecany, 25067, CZ	17.06.2013
162045	Glaxo Group Limited, 980 Great West Road, Brentford, Middlesex TW8 9GS, GB	13.06.2013
163208	Glaxo Group Limited, 980 Great West Road, Brentford, Middlesex TW8 9GS, GB	13.06.2013
163604	Zoetis Belgium S.A., 1, Rue Laid Burniat, B-1348 Louvain-la-Neuve, BE	14.06.2013
163634	Zoetis Belgium S.A., 1, Rue Laid Burniat, B-1348 Louvain-la-Neuve, BE	14.06.2013
163824	Glaxo Group Limited, 980 Great West Road, Brentford, Middlesex TW8 9GS, GB	13.06.2013
163970	Glaxo Group Limited, 980 Great West Road, Brentford, Middlesex TW8 9GS, GB	13.06.2013
164152	Glaxo Group Limited, 980 Great West Road, Brentford, Middlesex TW8 9GS, GB	12.06.2013
165255	Glaxo Group Limited, 980 Great West Road, Brentford, Middlesex TW8 9GS, GB	12.06.2013
165663	Glaxo Group Limited, 980 Great West Road, Brentford, Middlesex TW8 9GS, GB	12.06.2013
166010	Glaxo Group Limited, 980 Great West Road, Brentford, Middlesex TW8 9GS, GB	12.06.2013
166665	Glaxo Group Limited, 980 Great West Road, Brentford, Middlesex TW8 9GS, GB	13.06.2013
166666	Glaxo Group Limited, 980 Great West Road, Brentford, Middlesex TW8 9GS, GB	13.06.2013
166704	Glaxo Group Limited, 980 Great West Road, Brentford, Middlesex TW8 9GS, GB	12.06.2013
166721	Glaxo Group Limited, 980 Great West Road, Brentford, Middlesex TW8 9GS, GB	13.06.2013
166722	Glaxo Group Limited, 980 Great West Road, Brentford, Middlesex TW8 9GS, GB	13.06.2013
166724	Glaxo Group Limited, 980 Great West Road, Brentford, Middlesex TW8 9GS, GB	12.06.2013

Číslo zápisu	Vlastník	S účinností od
166826	Glaxo Group Limited, 980 Great West Road, Brentford, Middlesex TW8 9GS, GB	13.06.2013
166942	Glaxo Group Limited, 980 Great West Road, Brentford, Middlesex TW8 9GS, GB	13.06.2013
166962	Glaxo Group Limited, 980 Great West Road, Brentford, Middlesex TW8 9GS, GB	13.06.2013
166963	Glaxo Group Limited, 980 Great West Road, Brentford, Middlesex TW8 9GS, GB	13.06.2013
167131	Zoetis Belgium S.A., 1, Rue Laid Burniat, B-1348 Louvain-la-Neuve, BE	14.06.2013
167166	Glaxo Group Limited, 980 Great West Road, Brentford, Middlesex TW8 9GS, GB	13.06.2013
167281	Glaxo Group Limited, 980 Great West Road, Brentford, Middlesex TW8 9GS, GB	13.06.2013
167304	Glaxo Group Limited, 980 Great West Road, Brentford, Middlesex TW8 9GS, GB	13.06.2013
167725	Glaxo Group Limited, 980 Great West Road, Brentford, Middlesex TW8 9GS, GB	12.06.2013
167803	Glaxo Group Limited, 980 Great West Road, Brentford, Middlesex TW8 9GS, GB	12.06.2013
168266	Poličské strojírny a.s., Bořiny 1145, Polička - Horní Předměstí, 57201, CZ	12.06.2013
168630	Kaneka Corporation, 2-3-18, Nakanoshima, Kita-ku, Osaka, JP	17.06.2013
169095	Bonton a.s., Vodičkova 1935/38, Praha 1 - Nové Město, 11000, CZ	14.06.2013
169105	Glaxo Group Limited, 980 Great West Road, Brentford, Middlesex TW8 9GS, GB	13.06.2013
169199	Glaxo Group Limited, 980 Great West Road, Brentford, Middlesex TW8 9GS, GB	13.06.2013
169967	Glaxo Group Limited, 980 Great West Road, Brentford, Middlesex TW8 9GS, GB	13.06.2013
169996	Glaxo Group Limited, 980 Great West Road, Brentford, Middlesex TW8 9GS, GB	13.06.2013
170403	Glaxo Group Limited, 980 Great West Road, Brentford, Middlesex TW8 9GS, GB	12.06.2013
171039	Glaxo Group Limited, 980 Great West Road, Brentford, Middlesex TW8 9GS, GB	12.06.2013
171040	Glaxo Group Limited, 980 Great West Road, Brentford, Middlesex TW8 9GS, GB	12.06.2013
173267	Bonton a.s., Vodičkova 1935/38, Praha 1 - Nové Město, 11000, CZ	14.06.2013
173559	Glaxo Group Limited, 980 Great West Road, Brentford, Middlesex TW8 9GS, GB	13.06.2013
176819	Glaxo Group Limited, 980 Great West Road, Brentford, Middlesex TW8 9GS, GB	12.06.2013
178616	Glaxo Group Limited, 980 Great West Road, Brentford, Middlesex TW8 9GS, GB	12.06.2013
179241	Glaxo Group Limited, 980 Great West Road, Brentford, Middlesex TW8 9GS, GB	12.06.2013
183761	INSICO spol. s r.o., Sladkovského 767, Pardubice, 53002, CZ	17.06.2013
183953	RHODIA UK LIMITED, Oak House, Reeds Crescent, Watford, Herts, WD24 4QP, GB	17.06.2013
183953	RHODIA OPERATIONS, 40 rue de la Haie-Coq, 93306 Aubervilliers, FR	17.06.2013
186279	Glaxo Group Limited, 980 Great West Road, Brentford, Middlesex TW8 9GS, GB	13.06.2013
186294	Glaxo Group Limited, 980 Great West Road, Brentford, Middlesex TW8 9GS, GB	13.06.2013
186295	Glaxo Group Limited, 980 Great West Road, Brentford, Middlesex TW8 9GS, GB	13.06.2013
186296	Glaxo Group Limited, 980 Great West Road, Brentford, Middlesex TW8 9GS, GB	13.06.2013
186432	Glaxo Group Limited, 980 Great West Road, Brentford, Middlesex TW8 9GS, GB	13.06.2013
187145	SVIT a.s. Zlín, Šedesátá č. ev. 64/2, Zlín, 76001, CZ	17.06.2013
187149	SVIT a.s. Zlín, Šedesátá č. ev. 64/2, Zlín, 76001, CZ	17.06.2013
188082	Takeda GmbH, Byk-Gulden-Str. 2, 78467 Konstanz, DE	18.06.2013
188716	Transamerica Corporation, 4333 Edgewood Road NE, Cedar Rapids, 52499, IA, US	14.06.2013
188717	Transamerica Corporation, 4333 Edgewood Road NE, Cedar Rapids, 52499, IA, US	14.06.2013
188812	Columbia Sportswear Company, 14375 NW Science Park Drive, 97229 Portland, OR, US	17.06.2013
188813	Columbia Sportswear Company, 14375 NW Science Park Drive, 97229 Portland, OR, US	17.06.2013
188814	Columbia Sportswear Company, 14375 NW Science Park Drive, 97229 Portland, OR, US	17.06.2013
190694	Glaxo Group Limited, 980 Great West Road, Brentford, Middlesex TW8 9GS, GB	13.06.2013
192291	Glaxo Group Limited, 980 Great West Road, Brentford, Middlesex TW8 9GS, GB	13.06.2013
192292	Glaxo Group Limited, 980 Great West Road, Brentford, Middlesex TW8 9GS, GB	13.06.2013
192322	Glaxo Group Limited, 980 Great West Road, Brentford, Middlesex TW8 9GS, GB	13.06.2013

Číslo zápisu	Vlastník	S účinností od
192323	Glaxo Group Limited, 980 Great West Road, Brentford, Middlesex TW8 9GS, GB	13.06.2013
192324	Glaxo Group Limited, 980 Great West Road, Brentford, Middlesex TW8 9GS, GB	13.06.2013
192406	Glaxo Group Limited, 980 Great West Road, Brentford, Middlesex TW8 9GS, GB	13.06.2013
192957	Glaxo Group Limited, 980 Great West Road, Brentford, Middlesex TW8 9GS, GB	12.06.2013
193262	SVIT a.s. Zlín, Šedesátá č. ev. 64/2, Zlín, 76001, CZ	17.06.2013
193263	SVIT a.s. Zlín, Šedesátá č. ev. 64/2, Zlín, 76001, CZ	17.06.2013
197045	SVIT a.s. Zlín, Šedesátá č. ev. 64/2, Zlín, 76001, CZ	17.06.2013
197110	SVIT a.s. Zlín, Šedesátá č. ev. 64/2, Zlín, 76001, CZ	17.06.2013
197376	Glaxo Group Limited, 980 Great West Road, Brentford, Middlesex TW8 9GS, GB	13.06.2013
200092	SVIT a.s. Zlín, Šedesátá č. ev. 64/2, Zlín, 76001, CZ	17.06.2013
200114	Bonton a.s., Vodičkova 1935/38, Praha 1 - Nové Město, 11000, CZ	14.06.2013
200116	Bonton a.s., Vodičkova 1935/38, Praha 1 - Nové Město, 11000, CZ	14.06.2013
200536	SVIT a.s. Zlín, Šedesátá č. ev. 64/2, Zlín, 76001, CZ	17.06.2013
201907	Zoetis Belgium S.A., 1, Rue Laid Burniat, B-1348 Louvain-la-Neuve, BE	14.06.2013
204094	Glaxo Group Limited, 980 Great West Road, Brentford, Middlesex TW8 9GS, GB	12.06.2013
204377	Poličské strojírný a.s., Bořiny 1145, Polička - Horní Předměstí, 57201, CZ	12.06.2013
204955	Glaxo Group Limited, 980 Great West Road, Brentford, Middlesex TW8 9GS, GB	13.06.2013
205039	Glaxo Group Limited, 980 Great West Road, Brentford, Middlesex TW8 9GS, GB	13.06.2013
206065	Glaxo Group Limited, 980 Great West Road, Brentford, Middlesex TW8 9GS, GB	13.06.2013
206081	SVIT a.s. Zlín, Šedesátá č. ev. 64/2, Zlín, 76001, CZ	17.06.2013
207841	Glaxo Group Limited, 980 Great West Road, Brentford, Middlesex TW8 9GS, GB	12.06.2013
207842	Glaxo Group Limited, 980 Great West Road, Brentford, Middlesex TW8 9GS, GB	12.06.2013
207843	Glaxo Group Limited, 980 Great West Road, Brentford, Middlesex TW8 9GS, GB	12.06.2013
208224	Glaxo Group Limited, 980 Great West Road, Brentford, Middlesex TW8 9GS, GB	13.06.2013
210509	Glaxo Group Limited, 980 Great West Road, Brentford, Middlesex TW8 9GS, GB	13.06.2013
210955	Glaxo Group Limited, 980 Great West Road, Brentford, Middlesex TW8 9GS, GB	13.06.2013
211819	Glaxo Group Limited, 980 Great West Road, Brentford, Middlesex TW8 9GS, GB	13.06.2013
212098	Glaxo Group Limited, 980 Great West Road, Brentford, Middlesex TW8 9GS, GB	13.06.2013
212253	Glaxo Group Limited, 980 Great West Road, Brentford, Middlesex TW8 9GS, GB	13.06.2013
212259	Glaxo Group Limited, 980 Great West Road, Brentford, Middlesex TW8 9GS, GB	12.06.2013
212260	Glaxo Group Limited, 980 Great West Road, Brentford, Middlesex TW8 9GS, GB	12.06.2013
212502	Glaxo Group Limited, 980 Great West Road, Brentford, Middlesex TW8 9GS, GB	13.06.2013
212981	Glaxo Group Limited, 980 Great West Road, Brentford, Middlesex TW8 9GS, GB	13.06.2013
214056	Glaxo Group Limited, 980 Great West Road, Brentford, Middlesex TW8 9GS, GB	12.06.2013
214145	Glaxo Group Limited, 980 Great West Road, Brentford, Middlesex TW8 9GS, GB	12.06.2013
215542	Glaxo Group Limited, 980 Great West Road, Brentford, Middlesex TW8 9GS, GB	12.06.2013
215652	Glaxo Group Limited, 980 Great West Road, Brentford, Middlesex TW8 9GS, GB	12.06.2013
216031	Glaxo Group Limited, 980 Great West Road, Brentford, Middlesex TW8 9GS, GB	13.06.2013
216240	Glaxo Group Limited, 980 Great West Road, Brentford, Middlesex TW8 9GS, GB	13.06.2013
216532	Glaxo Group Limited, 980 Great West Road, Brentford, Middlesex TW8 9GS, GB	12.06.2013
216951	Glaxo Group Limited, 980 Great West Road, Brentford, Middlesex TW8 9GS, GB	13.06.2013
217055	Glaxo Group Limited, 980 Great West Road, Brentford, Middlesex TW8 9GS, GB	12.06.2013
217296	Glaxo Group Limited, 980 Great West Road, Brentford, Middlesex TW8 9GS, GB	13.06.2013
217322	Glaxo Group Limited, 980 Great West Road, Brentford, Middlesex TW8 9GS, GB	12.06.2013
217323	Glaxo Group Limited, 980 Great West Road, Brentford, Middlesex TW8 9GS, GB	12.06.2013

Číslo zápisu	Vlastník	S účinností od
217549	Sigmundova střední škola strojírenská, Lutín, Jana Sigmunda 242, Lutín, 78349, CZ	17.06.2013
219024	Glaxo Group Limited, 980 Great West Road, Brentford, Middlesex TW8 9GS, GB	13.06.2013
219451	Glaxo Group Limited, 980 Great West Road, Brentford, Middlesex TW8 9GS, GB	13.06.2013
219601	Glaxo Group Limited, 980 Great West Road, Brentford, Middlesex TW8 9GS, GB	12.06.2013
220464	Glaxo Group Limited, 980 Great West Road, Brentford, Middlesex TW8 9GS, GB	13.06.2013
220480	Glaxo Group Limited, 980 Great West Road, Brentford, Middlesex TW8 9GS, GB	12.06.2013
221206	Glaxo Group Limited, 980 Great West Road, Brentford, Middlesex TW8 9GS, GB	12.06.2013
221725	Glaxo Group Limited, 980 Great West Road, Brentford, Middlesex TW8 9GS, GB	13.06.2013
222288	Glaxo Group Limited, 980 Great West Road, Brentford, Middlesex TW8 9GS, GB	13.06.2013
225530	Glaxo Group Limited, 980 Great West Road, Brentford, Middlesex TW8 9GS, GB	13.06.2013
225990	Glaxo Group Limited, 980 Great West Road, Brentford, Middlesex TW8 9GS, GB	13.06.2013
226451	Takeda GmbH, Byk-Gulden-Str. 2, 78467 Konstanz, DE	18.06.2013
234569	Telefónica Czech Republic, a.s., Za Brumlovkou 266/2, Praha 4 - Michle, 14022, CZ	17.06.2013
234903	Takeda GmbH, Byk-Gulden-Str. 2, 78467 Konstanz, DE	18.06.2013
236303	Telefónica Czech Republic, a.s., Za Brumlovkou 266/2, Praha 4 - Michle, 14022, CZ	17.06.2013
238833	Telefónica Czech Republic, a.s., Za Brumlovkou 266/2, Praha 4 - Michle, 14022, CZ	17.06.2013
238867	Telefónica Czech Republic, a.s., Za Brumlovkou 266/2, Praha 4 - Michle, 14022, CZ	17.06.2013
238868	Telefónica Czech Republic, a.s., Za Brumlovkou 266/2, Praha 4 - Michle, 14022, CZ	17.06.2013
239401	Telefónica Czech Republic, a.s., Za Brumlovkou 266/2, Praha 4 - Michle, 14022, CZ	17.06.2013
241037	Telefónica Czech Republic, a.s., Za Brumlovkou 266/2, Praha 4 - Michle, 14022, CZ	17.06.2013
241809	PROTECO nářadí s.r.o., Radlická 2487/99, Praha 5, 15000, CZ	18.06.2013
242408	Glaxo Group Limited, 980 Great West Road, Brentford, Middlesex TW8 9GS, GB	13.06.2013
242972	Telefónica Czech Republic, a.s., Za Brumlovkou 266/2, Praha 4 - Michle, 14022, CZ	17.06.2013
245090	PELKE, SE, Litvínovská 609/3, Praha 9 - Prosek, 19000, CZ	14.06.2013
251578	Poličské strojírny a.s., Bořiny 1145, Polička - Horní Předměstí, 57201, CZ	12.06.2013
253502	PELKE, SE, Litvínovská 609/3, Praha 9 - Prosek, 19000, CZ	14.06.2013
254149	Telefónica Czech Republic, a.s., Za Brumlovkou 266/2, Praha 4 - Michle, 14022, CZ	17.06.2013
254150	Telefónica Czech Republic, a.s., Za Brumlovkou 266/2, Praha 4 - Michle, 14022, CZ	17.06.2013
258102	PELKE, SE, Litvínovská 609/3, Praha 9 - Prosek, 19000, CZ	14.06.2013
258163	CHINA KWEICHOW MOUTAI DISTILLERY CO., LTD., No. 4 East Mountain Lane, East Road of Outside Loop, Guiyang City, Guizhou Province, CN	14.06.2013
261971	Takeda GmbH, Byk-Gulden-Str. 2, 78467 Konstanz, DE	18.06.2013
262526	Takeda GmbH, Byk-Gulden-Str. 2, 78467 Konstanz, DE	18.06.2013
262527	Takeda GmbH, Byk-Gulden-Str. 2, 78467 Konstanz, DE	18.06.2013
263564	Sdružení pro internetovou reklamu v ČR, z.s.p.o. (SPIR), Korunní 79/1171, Praha 3, 13000, CZ	18.06.2013
263875	Takeda GmbH, Byk-Gulden-Str. 2, 78467 Konstanz, DE	18.06.2013
264722	A.D. PRAHA, s.r.o., U Výstaviště 138/3, Praha 7 - Holešovice, 17000, CZ	14.06.2013
266061	Glaxo Group Limited, 980 Great West Road, Brentford, Middlesex TW8 9GS, GB	12.06.2013
266384	ZLATÉ KLÍČE ČR, Four Seasons hotel, Veleslavínova 1098/2A, Praha 1, 11000, CZ	14.06.2013
269183	PROTECO nářadí s.r.o., Radlická 2487/99, Praha 5, 15000, CZ	18.06.2013
278857	PELKE, SE, Litvínovská 609/3, Praha 9 - Prosek, 19000, CZ	14.06.2013
278898	Power Systems s.r.o., Freyova 27/82, Praha 9, 19000, CZ	18.06.2013
280047	HomeBrands, a.s., Klimentská 1746/52, Praha 1 - Nové Město, 11000, CZ	17.06.2013
281453	HomeBrands, a.s., Klimentská 1746/52, Praha 1 - Nové Město, 11000, CZ	17.06.2013
282918	HomeBrands, a.s., Klimentská 1746/52, Praha 1 - Nové Město, 11000, CZ	17.06.2013
282920	HomeBrands, a.s., Klimentská 1746/52, Praha 1 - Nové Město, 11000, CZ	17.06.2013

Číslo zápisu	Vlastník	S účinností od
284168	HomeBrands, a.s., Klimentská 1746/52, Praha 1 - Nové Město, 11000, CZ	17.06.2013
285489	HomeBrands, a.s., Klimentská 1746/52, Praha 1 - Nové Město, 11000, CZ	17.06.2013
287468	Power Systems s.r.o., Freyova 27/82, Praha 9, 19000, CZ	18.06.2013
288420	Power Systems s.r.o., Freyova 27/82, Praha 9, 19000, CZ	18.06.2013
290322	Tradus Allegro AG, Baarerstrasse 2, Zug, CH-6300, CH	12.06.2013
291372	Takeda GmbH, Byk-Gulden-Str. 2, 78467 Konstanz, DE	18.06.2013
291696	HomeBrands, a.s., Klimentská 1746/52, Praha 1 - Nové Město, 11000, CZ	17.06.2013
291748	Takeda GmbH, Byk-Gulden-Str. 2, 78467 Konstanz, DE	18.06.2013
293980	Glaxo Group Limited, 980 Great West Road, Brentford, Middlesex TW8 9GS, GB	13.06.2013
294608	Glaxo Group Limited, 980 Great West Road, Brentford, Middlesex TW8 9GS, GB	13.06.2013
298590	ARIGA s.r.o., Holečkova 2282/76, Praha 5, 15000, CZ	18.06.2013
299518	PELKE, SE, Litvínovská 609/3, Praha 9 - Prosek, 19000, CZ	14.06.2013
302457	Takeda GmbH, Byk-Gulden-Str. 2, 78467 Konstanz, DE	18.06.2013
302458	Takeda GmbH, Byk-Gulden-Str. 2, 78467 Konstanz, DE	18.06.2013
302459	Takeda GmbH, Byk-Gulden-Str. 2, 78467 Konstanz, DE	18.06.2013
305457	PELKE, SE, Litvínovská 609/3, Praha 9 - Prosek, 19000, CZ	14.06.2013
306259	DOMI CZ, s.r.o., Václavské náměstí 802/56, Praha 1 - Nové Město, 11000, CZ	12.06.2013
306260	DOMI CZ, s.r.o., Václavské náměstí 802/56, Praha 1 - Nové Město, 11000, CZ	12.06.2013
306261	DOMI CZ, s.r.o., Václavské náměstí 802/56, Praha 1 - Nové Město, 11000, CZ	12.06.2013
306262	DOMI CZ, s.r.o., Václavské náměstí 802/56, Praha 1 - Nové Město, 11000, CZ	12.06.2013
306286	HomeBrands, a.s., Klimentská 1746/52, Praha 1 - Nové Město, 11000, CZ	17.06.2013
306477	PROTECO nářadí s.r.o., Radlická 2487/99, Praha 5 - Smíchov, 15000, CZ	18.06.2013
306756	HomeBrands, a.s., Klimentská 1746/52, Praha 1 - Nové Město, 11000, CZ	17.06.2013
307859	Takeda GmbH, Byk-Gulden-Str. 2, 78467 Konstanz, DE	18.06.2013
315832	HomeBrands, a.s., Klimentská 1746/52, Praha 1 - Nové Město, 11000, CZ	17.06.2013
315980	Takeda GmbH, Byk-Gulden-Str. 2, 78467 Konstanz, DE	18.06.2013
316774	HomeBrands, a.s., Klimentská 1746/52, Praha 1 - Nové Město, 11000, CZ	17.06.2013
317274	HomeBrands, a.s., Klimentská 1746/52, Praha 1 - Nové Město, 11000, CZ	17.06.2013
318073	PELKE, SE, Litvínovská 609/3, Praha 9 - Prosek, 19000, CZ	14.06.2013
318074	PELKE, SE, Litvínovská 609/3, Praha 9 - Prosek, 19000, CZ	14.06.2013
318164	PELKE, SE, Litvínovská 609/3, Praha 9 - Prosek, 19000, CZ	14.06.2013
318165	PELKE, SE, Litvínovská 609/3, Praha 9 - Prosek, 19000, CZ	14.06.2013
320564	Zoetis Belgium S.A., 1, Rue Laid Burniat, B-1348 Louvain-la-Neuve, BE	14.06.2013
320779	PELKE, SE, Litvínovská 609/3, Praha 9 - Prosek, 19000, CZ	14.06.2013
323836	NOMITA s.r.o., Drahobejlova 2433/12, Praha 9, 19000, CZ	17.06.2013
325991	PROTECO nářadí s.r.o., Radlická 2487/99, Praha 5, 15000, CZ	18.06.2013
328095	Takeda GmbH, Byk-Gulden-Str. 2, 78467 Konstanz, DE	18.06.2013
331619	DOMI CZ, s.r.o., Václavské náměstí 802/56, Praha 1 - Nové Město, 11000, CZ	12.06.2013

Ostatní rozhodné údaje a úřední opravy

Kapitola zahrnuje zejména přetřídění seznamu výrobků a služeb v návaznosti na mezinárodní zápis, opravu chyb ve formulaci, přepisů a zjevných nesprávností za účelem uvedení do souladu se skutečností. V této kapitole jsou zveřejňovány jen takové údaje, které nemohou být zveřejněny spolu se zveřejněním přihlášky nebo se zápisem ochranné známky. Dále kapitola obsahuje důležitá úřední sdělení.

(11) **303365**

(21) PV 2011-326

Datum provedení změny: 14.06.2013

Patent č. 303365 (PV 2011-326), jehož zánik byl publikován dne 26.6.2013 ve Věstníku č. 24/2013, zůstává nadále v platnosti.

(97) **EP 2171549**

Datum provedení změny: 13.06.2013

Oznámení o udělení evropského patentu č. 2171549 ze dne 8.5.2013 bylo zrušeno a řízení bylo přerušeno.