

Číselné INID kódy pro označování bibliografických dat technických řešení

INID Codes for the identification of bibliographic data of technical solutions

(Standard WIPO ST. 9 a ST. 80)

(11)	číslo patentu/zápisu/osvědčení	(11)	Number of the patent/registration/certification
(15)	datum zápisu průmyslového vzoru	(15)	Industrial design registration date
(21)	číslo přihlášky/zálosti	(21)	Application number
(22)	datum podání přihlášky/zálosti	(22)	Date of application filing
(23)	údaje o výstavní prioritě	(23)	Exhibition priority data
(28)	počet průmyslových vzorů	(28)	Number of industrial designs included in the application
(31)	číslo prioritní přihlášky	(31)	Number of priority application
(32)	datum podání prioritní přihlášky	(32)	Filing date of priority application
(33)	země priority	(33)	Priority country
(40)	datum zveřejnění přihlášky vynálezu	(40)	Date of publication of patent application
(45)	datum zveřejnění zapsaného průmyslového vzoru	(45)	Publication date of the registered industrial design
(47)	datum zveřejnění udělení patentu a zápisu užitého vzoru, datum zápisu užitého vzoru, datum oznámení udělení evropského patentu v Evropském patentovém věstníku	(47)	Publication date of patent granting and publication date of utility model registration, registration date of utility model, publication date of European patent granting in the European patent bulletin
(51)	mezinárodní patentové třídění/Locarnské třídění průmyslových vzorů	(51)	International Patent Classification/ Locarno Classification for Industrial Designs
(54)	název	(54)	Title
(55)	vyobrazení průmyslového vzoru	(55)	Reproduction of the industrial design
(57)	anotace	(57)	Abstract
(68)	číslo základního patentu	(68)	Number of the basic patent
(71)	označení přihlašovatele/zadatele	(71)	Applicant
(72)	označení původce	(72)	Inventor
(73)	označení majitele/vlastníka	(73)	Owner
(74)	označení zástupce	(74)	Attorney's name and address
(86)	číslo mezinárodní přihlášky	(86)	International application number
(87)	číslo mezinárodního zveřejnění	(87)	International publication number
(92)	datum a číslo první registrace přípravku pro Českou republiku	(92)	Date and number(s) of the first authorization to market the product in the CZ
(93)	datum, číslo a země první registrace přípravku v rámci Společenství	(93)	Date, number(s) and country of the first authorization to market the product in the EEC
(94)	doba platnosti osvědčení	(94)	Term of certification validity
(95)	označení a typ přípravku	(95)	Name of the product and product type
(96)	datum podání a číslo evropské patentové přihlášky	(96)	European patent application filing date and number
(97)	datum zveřejnění a číslo zveřejnění evropské patentové přihlášky v Evropském patentovém věstníku	(97)	European patent application publication date and publication number in the European patent bulletin

Číselné INID kódy pro označování bibliografických dat ochranných známek

INID codes and minimum required for the identification of bibliographics data relating to marks

(Standard WIPO ST.60)

(111)	Číslo zápisu ochranné známky (registrace)	(111)	Number of registration
(151)	Datum zápisu ochranné známky	(151)	Date of the registration
(210)	Číslo přihlášky ochranné známky (spisu)	(210)	Number of the application
(220)	Datum podání přihlášky	(220)	Date of filing of the application
(320)	Datum vzniku práva přednosti	(320)	Date of the first application
(442)	Datum zveřejnění přihlášky po průzkumu	(442)	Date of the publication of the examined application
(450)	Datum zveřejnění zápisu ochranné známky ve Věstníku	(450)	Date of publication of the registration
(510)	Seznam výrobků a služeb	(510)	List of goods and/or services
(511)	Číslo třídy výrobků a služeb	(511)	Number of the class of goods and/or services
(526)	Omezení rozsahu ochrany o prvek	(526)	Disclaimer
(540)	Znění nebo vyobrazení ochranné známky	(540)	Reproduction of the mark
(551)	Kolektivní ochranná známka	(551)	Collective mark
(554)	Prostorová ochranná známka	(554)	Three-dimensional mark
(558)	Ochranná známka tvořená pouze barvou nebo kombinací barev	(558)	Mark consisting exclusively of one or several colours
(583)	Datum právní moci rozhodnutí/výsledek rozhodnutí	(583)	Date of the legal force of the decision/ result of the decision
(591)	Údaje o barevnosti ochranné známky	(591)	Information concerning colour
(730)	Přihlašovatel/vlastník ochranné známky	(730)	The applicant or the holder of the mark
(740)	Zástupce	(740)	Name and address of the representative
(811)	Mezinárodní číslo zápisu ochranné známky	(811)	Number of the international registration
(890)	Kód státu ochrany mezinárodní ochranné známky	(890)	INID code of the state of the international mark

Kódy pro kódování záhlaví oznámení publikovaných ve Věstníku

(Standard WIPO ST. 17)

BB9A	zveřejněné přihlášky vynálezů	MK4A	zánik patentů uplynutím doby platnosti
FG1K	zapsané užité vzory	MK4F	zánik autorských osvědčení uplynutím doby ochrany
FG4A	udělené patenty	MK4Q	zánik průmyslového vzoru uplynutím doby ochrany
FG4Q	zapsané průmyslové vzory	MM4A	zánik patentů pro nezaplacení ročních poplatků
LD3K	částečný výmaz užitého vzoru	MM4F	zánik autorských osvědčení pro nezaplacení ročních poplatků
LD4Q	částečný výmaz průmyslového vzoru	ND1K	prodloužení platnosti užitého vzoru
MA4A	zánik patentu vzdáním se	ND4Q	obnova doby ochrany průmyslového vzoru
MA4F	zánik autorských osvědčení vzdáním se	PA4A	změna autorského osvědčení na patent
MC3K	výmaz užitého vzoru	PC9A	změna dispozičního práva k vynálezu
MC4A	zrušení patentu	PD1K	převod práv a ostatní změny majitelů užitého vzoru
MC4F	zrušení autorského osvědčení	PD4A	převod práv a ostatní změny majitelů patentů
MC4Q	výmaz průmyslového vzoru	PD4Q	převod práv a ostatní změny vlastníků průmyslových vzorů
MH1K	zánik užitého vzoru vzdáním se	QA9A	nabídka licence
MH4A	částečné zrušení patentu	SB4A	zapsané patenty do rejstříku po odtajnění
MH4F	částečné zrušení autorského osvědčení	SB4F	zapsaná autorská osvědčení do rejstříku po odtajnění
MH4Q	zánik průmyslového vzoru vzdáním se		
MK1K	zánik užitého vzoru uplynutím doby platnosti		

Opravy Změny Různé

Opravy u přihlášek vynálezů s žádostí o udělení patentu

HA9A	jmenování vynálezce	HF9A	oprava dat
HB9A	oprava jmen	HG9A	oprava chyb v třídění
HC9A	změna jmen	HH9A	oprava nebo změna všeobecně
HD9A	oprava adres	HK9A	tiskové chyby v úřed. věstnících
HE9A	změna adres		

Opravy ochranných dokumentů

patenty	autorská osvědčení	užité vzory	průmyslové vzory	
TA4A	TA4F	TA1K	TA4Q	jmenování vynálezce
TB4A	TB4F	TB1K	TB4Q	oprava jmen
TC4A	TC4F	TC1K	TC4Q	změna jmen
TD4A	TD4F	TD1K	TD4Q	oprava adres
TE4A	TE4F	TE1K	TE4Q	změna adres
TF4A	TF4F	TF1K	TF4Q	oprava dat
TG4A	TG4F	TG1K	TG4Q	oprava chyb v třídění
TH4A	TH4F	TH1K	TH4Q	oprava nebo změna všeobecně
TK9A	TK9F	TK1K	TK4Q	tiskové chyby v úřed. věstnících

Kódy pro označování zemí a mezinárodních organizací použité ve věstníku

AT	Rakousko
BB	Barbados
BR	Brazílie
BZ	Belize
CH	Švýcarsko
CU	Kuba
CY	Kypr
CZ	Česká republika
DE	Spolková republika Německo
ES	Španělsko
FR	Francie
GB	Velká Británie
JP	Japonsko
KR	Korejská republika
MK	Makedonie
PL	Polsko
PT	Portugalsko
SE	Švédsko
SK	Slovensko
TH	Thajsko
US	Spojené státy americké

Kódy pro označování států USA použité ve věstníku

CA	California
GA	Georgia
KS	Kansas
MI	Michigan
MO	Missouri
WI	Wisconsin

BB9A Zveřejněné přihlášky vynálezů - přehled podle čísel přihlášek

Dále uvedené přihlášky vynálezů byly zveřejněny dnem, uvedeným ve Věstníku podle zákona č. 527/1990 Sb., o vynálezech a zlepšovacích návrzích, ve znění pozdějších předpisů, a jsou k dispozici v patentové knihovně Úřadu průmyslového vlastnictví, Antonína Čermáka 2a, 160 68, Praha 6.

2011-616	<i>G 01 B 11/03</i>	(2006.01)
2011-790	<i>A 61 K 47/36</i>	(2006.01)
2011-791	<i>A 61 K 47/36</i>	(2006.01)
2011-792	<i>A 61 K 47/36</i>	(2006.01)
2011-796	<i>F 02 M 35/10</i>	(2006.01)
2011-799	<i>B 01 J 31/08</i>	(2006.01)
2011-800	<i>B 01 J 31/08</i>	(2006.01)
2011-801	<i>C 12 Q 1/68</i>	(2006.01)
2011-805	<i>E 21 D 11/08</i>	(2006.01)
2011-809	<i>B 60 K 37/04</i>	(2006.01)
2011-812	<i>B 23 K 37/04</i>	(2006.01)
2011-813	<i>F 16 G 11/06</i>	(2006.01)
2011-814	<i>F 28 D 21/00</i>	(2006.01)
2012-58	<i>A 61 B 17/56</i>	(2006.01)
2012-316	<i>C 08 F 220/00</i>	(2006.01)
2012-549	<i>B 82 B 1/00</i>	(2006.01)

Zveřejněné přihlášky vynálezů - řazené podle MPT

- (51) **A61B 17/56** (2006.01)
(21) **2012-58**
(71) České vysoké učení technické v Praze, Fakulta stavební, Katedra mechaniky, Praha 6, CZ
(72) Petřtýl Miroslav Prof. Ing. DrSc., Praha 6, CZ
Mařík Ivo Doc. MUDr. CSc., Praha 10, CZ
Lísal Jaroslav Ing. Ph.D., Praha 3, Žižkov, CZ
Denk František Ing. arch. Ing., Praha 5, CZ
(54) **Zařízení pro prodloužení dlouhých kostí**
(22) 27.01.2012
(57) Vynález se týká zařízení pro prodloužení dlouhých kostí pomocí distrakční osteogeneze a/nebo desmogeneze, postupným prodloužováním vzdálenosti mezi dvěma vitálními kostními fragmenty, při kterém je prodloužování vzdálenosti kombinováno s mikrooscilacemi ve směru hlavní prodloužení dlouhé kosti v rozsahu 10^1 až 10^3 μ m s frekvencí 10^1 až 10^3 Hz.

(74) Ing. Václav Kratochvíl, Husníkova 2086/22, Praha 5, 15800

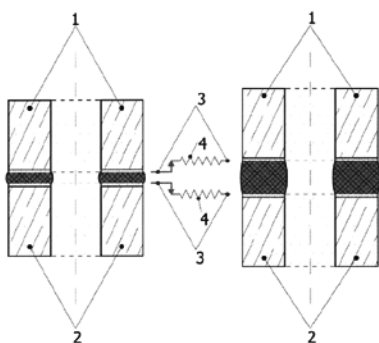

- (51) **A61K 47/36** (2006.01)
B82B 3/00 (2006.01)
B82Y 5/00 (2011.01)
(21) **2011-790**
(71) Azacycles s.r.o., Kladno, CZ
(72) Cihelník Simon RNDr. Ph.D., Krupka, CZ
(54) **Duté nanosférické a mikrosférické polymerní částice se sacharidovými skelety, řízenou rychlostí metabolisme a jejich způsob přípravy**
(22) 06.12.2011
(57) Vynález se týká sférických dutých nanočástic o vnějším průměru mezi 20 a 80000 nm, jejichž stěny jsou tvořeny polymery sacharidů a modifikovaných sacharidů (I) a způsobu výroby těchto nanočástic v laboratorním i technologickém měřítku. Duté sférické nanočástice se sacharidovým skeletem se připraví polykondenzací reaktivních sacharidových derivátů s volnými nebo chráněnými sacharidy. Takto připravené nanočástice jsou plně degradabilní v lidském organismu, jejich rychlost metabolisme lze řídit strukturou skeletu a produkty metabolisme skeletu jsou nativní látky organismu. Připravené nanočástice lze s výhodou využít v cílené terapii jako nosiče výjimečných parametrů pro transport biologicky aktivních látek.

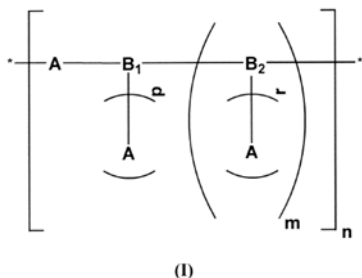

- (51) **A61K 47/36** (2006.01)
B82B 3/00 (2006.01)
B82Y 5/00 (2011.01)
(21) **2011-791**
(71) Azacycles s.r.o., Kladno, CZ
(72) Cihelník Simon RNDr. Ph.D., Krupka, CZ
(54) **Způsob přípravy dutých sférických nano-částic s polysacharidovým skeletem**
(22) 06.12.2011
(57) Duté sférické nanočástice o vnějším průměru mezi 20 nm až 15 000 nm se sacharidovým skeletem se připraví polykondenzací (polyesterifikací) reaktivních lipofilizovaných sacharidových derivátů s lipofilizovanými sacharidy v nano-micelárním prostředí za použití emulzní matrice. Skelet takto připravených nano-sférických částic zajišťuje úplnou avšak současně plně říditelnou degradabilitu nano-částic na přirozené látky v organismu a nano-částice tak lze použít jako nosiče pro transport biologicky aktivních látek v organismu.

- (51) **A61K 47/36** (2006.01)
B82B 3/00 (2006.01)
B82Y 5/00 (2011.01)
(21) **2011-792**
(71) Azacycles s.r.o., Kladno, CZ
(72) Cihelník Simon RNDr. Ph.D., Krupka, CZ
(54) **Metoda přípravy hydrofilních, plně biodegradabilních dutých sférických nano-částic polysacharidových skeletů**
(22) 06.12.2011
(57) Sférické nanočástice o vnějším průměru mezi 20 nm až 15 000 nm s vnitřní kavitou a polysacharidovým skeletem se připraví polykondenzací (polyesterifikací) reaktivních sacharidových derivátů s lipofilizovanými sacharidy v nano-micelárním prostředí za použití emulzní matrice. Polysacharidový skelet takto připravených nano-sférických částic je nositelem úplné avšak současně plně říditelné biodegradability nano-částic v organismu a sférické nanočástice připravené touto metodou tak lze použít jako nosiče pro transport biologicky aktivních látek v organismu nebo jako nosiče v neoplastice.

- (51) **B01J 31/08** (2006.01)
B01J 31/16 (2006.01)
B01J 31/18 (2006.01)
B01J 31/22 (2006.01)
B01J 31/24 (2006.01)
B01J 37/30 (2006.01)
C07B 37/00 (2006.01)
C07B 43/00 (2006.01)
(21) **2011-799**
(71) Masarykova univerzita, Brno, CZ
(72) Pazdera Pavel Doc. RNDr. CSc., Viničné Šumice, CZ
Zberovská Barbora Mgr., Brno, CZ
Němečková Dana Mgr., Brno, CZ
Datinská Vladimíra Bc., Nezdenice, CZ
Šimbera Jan RNDr. Mgr. Ph.D., Brno-Žabovřesky, CZ
(54) **Katalyzátor pro chemické syntézy na bázi komplexu d-kovu a způsob jeho přípravy**
(22) 08.12.2011
(57) Řešení poskytuje katalyzátor na bázi komplexu d-kovu, obsahující alespoň jeden komplex d-kovu mající celkový kladný náboj, imobilizovaný na slabě kyselých syntetických organických pryskyřicích s karboxylátovou funkční skupinou. Řešení se dále týká způsobu přípravy tohoto katalyzátoru, ve kterém se na slabě kyselou syntetickou organickou pryskyřici s karboxylátovou funkční skupinou chemisorbuje d-kov nebo směs d-kovů ve formě soli d-kovu nebo komplexu d-kovu, s výhodou při teplotě v rozmezí 20 až 30 °C. Řešení zahrnuje i použití katalyzátoru pro katalýzu chemických syntéz, při kterých dochází k vytváření jednoduchých C-C a C-N vazeb v monomerních produktech.
- (74) Inventia s.r.o., RNDr. Kateřina Hartvichová, Na Bělidle 3, Praha 5, 15000

- (51) **B01J 31/08** (2006.01)
B01J 31/34 (2006.01)
B01J 31/36 (2006.01)
B01J 37/30 (2006.01)
C07D 213/89 (2006.01)
- (21) **2011-800**
(71) Masarykova univerzita, Brno, CZ
(72) Pazdera Pavel Doc. RNDr. CSc., Viničné Šumice, CZ
Chmielová Marcela Mgr., Vendryně, CZ
- (54) **Imobilizovaný katalytický systém pro oxidaci pyridinu a jeho derivátů na pyridin-1-oxidy peroxidem vodíku a způsob jeho přípravy**
- (22) 08.12.2011
- (57) Řešení poskytuje katalytický systém pro oxidaci pyridinu a jeho methyl-derivátů na odpovídající pyridin-1-oxidy peroxidem vodíku, vyznačený tím, že obsahuje aktivní katalyzující složku vybranou ze skupiny zahrnující oxoaniony molybdenu v oxidačním stavu +6, oxoaniony wolframu v oxidačním stavu +6, oxoaniony vanadu v oxidačním stavu +5, směsné heterooxopolyaniony obecného vzorce $[(P)_a(Si)_b(B)_c(W)_p(Mo)_q(V)_rO_{40}]^x$, kde indexy a, b, c, p, q, r, x mají specifický význam a směs těchto oxoaniontů a/nebo heteropolyaniontů, přičemž aktivní katalyzující složka je iontově imobilizovaná na organickém anexu. Organickým anexem je s výhodou kopolymer divinylbenzenu, s výhodou vybraný ze skupiny zahrnující síťovaný kopolymer methylstyren-divinylbenzen, síťovaný kopolymer akrylát-divinylbenzen, a síťovaný kopolymer methakrylát-divinylbenzen. Aktivní katalytická složka je imobilizovaná prostřednictvím protonizovaných nebo kvarternizovaných oligoaminů - $[NRCH_2CH_2(CH_2)_m]_nNR_3^+$, kde m, n a R mají specifický význam a/nebo prostřednictvím kvarterních amoniových skupin $-(NR_3)^+$, kde R' má specifický význam vázaných na organický anex prostřednictvím methylenové $-CH_2-$ nebo karbonylové $-(C=O)-$ funkční skupiny. Řešení se také týká způsobu přípravy tohoto katalytického systému.
- (74) Inventia s.r.o., RNDr. Kateřina Hartvichová, Na Bělidle 3, Praha 5, 15000

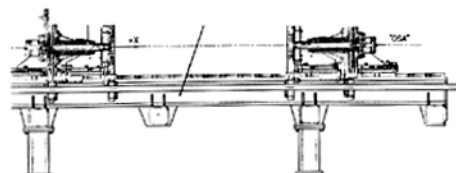
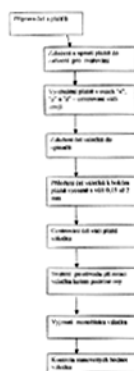

- (51) **B23K 37/04** (2006.01)
(21) **2011-812**
(71) TRANSROLL - CZ, s.r.o., Praha 11 - Chodov, CZ
(72) Čamlík Petr Ing., Břeclav, CZ
- (54) **Způsob přesného svařování čel a pláštěů válečků pro dopravníky a zařízení k provádění tohoto způsobu**
- (22) 12.12.2011
- (57) Způsob přesného svařování čel a pláštěů válečků pro dopravníky, při němž se trubka, tvořící plášť válečku vloží do zařízení pro svařování čel a pláště válečku pomocí zakladače tohoto zařízení a v tomto zařízení pro svařování se upne pomocí upínače tvořících tzv. virtuální osu a následně vystředí do této osy. Po vystředění a upnutí trubky pláště válečku se k oběma bočním koncům pláště válečku zasunou vylišovaná neobrobená nebo obrobená čela válečku a pomocí upínačů čel, umístěných na obou koncích válečku a v ose válečku se složí s pláštěm válečku vyoseně s ohledem na tahy při svařování tak, že mezi vnitřní stranou pláště válečku a vnějším obvodem čela válečku je vytvořena mezera 0,05 mm až 2 mm, přičemž vzdálenost čela válečku od hrany pláště válečku pro svařování je korigována pomocí nastavitelné a vyměnitelného přítlaku čela a podložek umístěných na upínce čela. Za rotačního pohybu pláště s připojenými čely následuje svaření čel a pláště válečku po obvodu válečku v kompletní monoblok pomocí svářecích elektrod a/nebo hořáků. Součástí vynálezu je rovněž zařízení k provádění způsobu svařování válečků pro dopravníky, tvořené základním ložem zařízení, upínacími prvky, prvky pro svařování čel a pláště válečku, zdrojem energie, pohonnými prvky a ovládacími prvky.
- (74) INPARTNERS GROUP, Ing. Leopold Dadej, patentový zástupce, Na Valtické 339/6, Břeclav 4, 69141

- (51) **B60K 37/04** (2006.01)
(21) **2011-809**
(71) ŠKODA AUTO a.s., Mladá Boleslav, CZ
(72) Paldus Petr Ing., Rumburk, CZ
Jirásek Pavel Ing., Šimonovice, CZ
Štěch Jiří, Chrástava, CZ
- (54) **Výklopná kapsa přístrojové desky**
- (22) 12.12.2011
- (57) Výklopná kapsa (3) přístrojové desky (1) sestává z výklopného koše (6), který je uspořádán v otvoru (2) přístrojové desky (1), která má zadní stěnu (4) zakončenou hranou (5), kde výklopný koš (6) je vyklapitelný ze zavřeně do vyklopené polohy a je tvořen předním víkem (7), bočními stěnami (8) a zadní stěnou (9) výklopného koše (6), která má horní hranu (10). Zadní stěna (9) výklopného koše (6) je na horní části opatřena dorazy (11) a na dolní části pružnými upevňovacími elementy (12), které jsou nasunuty na upevňovacích čepech (13) uspořádaných v dolní části otvoru (2). Výklopný koš (6) je přesunutelný z vyklopené polohy do vysunutou polohy tak, že mezi vyklopenou polohou a vysunutou polohou je výklopný koš (6) posoupně uspořádán v povysunutě mezipoloze a dále v pootočně mezipoloze. Vyjmutí výklopného koše (6) se provede tudíž bez potřeby použití speciálního nářadí a ani není potřeba přetlačování vzájemně přesazených dílů.

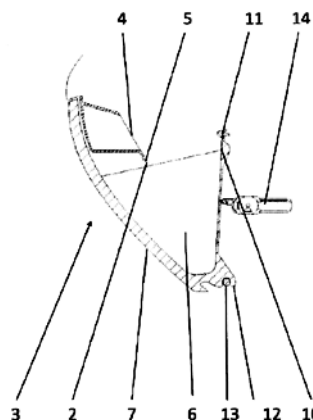

- (51) **B82B 1/00** (2006.01)
B82B 3/00 (2006.01)
D04H 1/70 (2012.01)
D01D 4/06 (2006.01)
B82Y 5/00 (2011.01)
- (21) **2012-549**
(71) Technická univerzita v Liberci, Liberec, CZ

- (72) Šlamborová Irena Mgr. Ph.D., Praha 10 - Vršovice, CZ
Zajícová Veronika Mgr. Ph.D., Lomnice nad Popelkou, CZ
Exnar Petr Doc. Ing. CSc., Hradec Králové - Plotičtět nad Labem, CZ
Studnicková Jarmila Ing. Bc. Ph.D., Praha 8 - Kobylisy, CZ
- (54) **Nanovláknenná struktura s imobilizovaným organickým agens a způsob její výroby**
- (22) 14.08.2012
- (57) Nanovláknenná struktura s imobilizovaným organickým agens, která je tvořena čistě křemičitými nanovláknny s povrchem modifikovaným aminoalkylalkoxysilanem a následně imobilizovanými organickými agens. Způsob výroby nanovláknenné struktury s imobilizovaným organickým agens, u kterého se z výchozího solu syntetizovaného metódou sol-gel z tetraalkoxysilanu elektrostatickým zvlákněním vytvoří čistě křemičitá nanovláknna, která se následně tepelně zpracují a následně se povrch nanovláken modifikuje roztokem aminoalkylalkoxysilanu, načež se na takto modifikovaný povrch nanovláken imobilizují organická agens.
- (74) Ing. Dobroslav Musil, patentová kancelář, Ing. Dobroslav Musil, Cejl 38, Brno, 60200

- (51) **C08F 220/00** (2006.01)
C08F 6/00 (2006.01)
- (21) **2012-316**
- (71) Zheldak Liudmyla Dmytrivna, 2-105 Kyiv, UA
(72) Zheldak Liudmyla Dmytrivna, 2-105 Kyiv, UA
- (54) **Ve vodě rozpustný dipolymer s lineárním heterořetězcem**
- (22) 14.05.2012
- (32) 24.11.2011
- (31) 201113857
- (33) UA
- (57) Ve vodě rozpustný dipolymer s lineárním heterořetězcem obecného vzorce: $(-CH_2-CR_1R_2)_n-(R_4-NHCO-R_5-NHCO-R_4)_m$, kde R1 - může znamenat atom vodíku nebo alkylovou skupinu CH₃, R2 - může znamenat skupinu COOH, CONH₂, (CH₃)-COOH v závislosti na druhu vinylového monomeru, R3 - je atom vodíku nebo skupina OH, v závislosti na druhu divinylového monomeru, R4 - může znamenat skupinu (CH₂-CHR₃) nebo skupinu (CH₂-CHR₃-CH₂), R5 - může znamenat skupinu (CH₂) nebo skupinu (CH(OH))₂, v závislosti na druhu divinylového monomeru, m a n - znamenají vzájemný vztah vinylovými a divinylovými monomery, přičemž vzájemný poměr m/n je mezi 10 až 100, přičemž úseky řetězce, ve kterých jsou přítomny amidové skupiny -CO-NH-, jsou spojené s podobnými úseky přes H-vazby mezi amidovými a karboxylovými skupinami.
- (74) Ing. Jan Kubát, Přístavní 24, Praha 7, 17000

- (51) **C12Q 1/68** (2006.01)
C12N 15/11 (2006.01)
- (21) **2011-801**
- (71) Masarykova univerzita, Brno, CZ
(72) Růžička Filip MUDr. Ph.D., Brno, CZ
Holá Veronika Ing. Ph.D., Moutnice, CZ
Dendis Miloš RNDr., Brno, CZ
- (54) **Způsob identifikace kvasinek Candida parapsilosis sensu stricto, Candida orthopsilosis a Candida metapsilosis**
- (22) 08.12.2011
- (57) Předmětem předkládaného řešení je způsob identifikace kvasinek Candida parapsilosis sensu stricto, Candida orthopsilosis a/nebo Candida metapsilosis, při němž se s izolovanou DNA testovaného mikroorganismu či směsí mikroorganismů provede multiplexní polymerázová řetězová reakce (multiplex PCR) s použitím primerů AAGTCAACTGATTAAGTAAATAG, AAGGATCATTACAGAAATAGGA, TTGGTAGGCCTTCTATATGG a CTTTGAATACCAAAGGCGC, a následně se provede elektroforéza produktů multiplexní polymerázové řetězové reakce. Dále řešení zahrnuje použití primerů pro identifikaci uvedených druhů kvasinek, a oligonukleotidy.
- (74) Inventia s.r.o., RNDr. Kateřina Hartvichová, Na Bělidle 3, Praha 5, 15000

- (51) **E21D 11/08** (2006.01)
E21B 33/138 (2006.01)
- (21) **2011-805**
- (71) Metrostav a. s., Praha 8, CZ
(72) Hybský Petr Ing., Praha 4, CZ
Kafka Josef Ing., Rudíkov, CZ
- (54) **Zařízení pro směšování alespoň dvoukomponentní injektážní směsi v injektážním potrubí v obálce štítu tunelovacího stroje**
- (22) 09.12.2011
- (57) Zařízení pro směšování alespoň dvoukomponentní injektážní směsi v injektážním potrubí (2) v obálce (1) štítu tunelovacího stroje, pro injektáž prostoru mezi ostěním a výrubem tunelu, kde jednou z komponent je tekutá cementovo-bentonitová suspenze a druhou komponentou urychlovač jejího tuhnutí. V injektážním potrubí (2) je uspořádána pružná hadice (4) pro přívod tekutého urychlovače tuhnutí do cementovo-bentonitové suspenze, jejíž konec je uzavřen a je opatřen membránou, tvořenou alespoň jednou úzkou štěrbinou (6) v hadici (4), situovanou v oblasti ústí injektážního potrubí (2). Hadice (4) je z materiálu inertního vůči chemickému a mechanickému působení komponent směsi, například silikonové pryže, a je uzavřena do ní vlepenou pružnou zátkou (5) ze silikonové kompaktní pryže. Štěrbiny (6) v hadici (4) mohou být podlouhlé a jsou rozmístěny po obvodu hadice (4). Mohou být tvořeny prořezem pružné hadice (4) bez úbytku jejího materiálu. Vnitřní stěny injektážního potrubí (2) mohou být opatřeny vrstvou materiálu inertního vůči chemickému a mechanickému působení komponent směsi, například silikonové pryže.
- (74) Pavel Reichel a kol., Ing. Pavel Reichel, Lopatecká 14, Praha 4, 14700

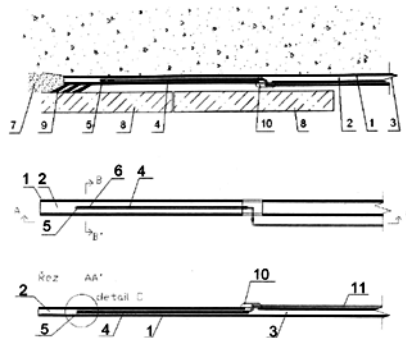

- (51) **F02M 35/10** (2006.01)
- (21) **2011-796**
- (71) Fakulta strojní, Výzkumné centrum spalovacích motorů a automobilů Josefa Božka, Praha 6, CZ
(72) Miklánek Lubomír Ing., Praha 4, CZ
- (54) **Způsob zvyšování intenzity víření protékajících médií, zejména v sacím potrubí spalovacích motorů a zařízení k provádění tohoto způsobu**
- (22) 06.12.2011
- (57) Vynález se týká způsobu zvyšování intenzity víření protékajících médií, zejména v sacím potrubí spalovacích motorů, tak, že proud média se nejméně dvakrát po sobě navádí do oblouků s úhlem zakřivení alespoň 90°. Celý proud média se může navádět do oblouků postupně v různých směrech a rovinách. Vynález se rovněž týká zařízení k provádění výše uvedeného způsobu, kde do sacího potrubí (1) jsou vložena alespoň dvě kolena (2-6) se zakřivením alespoň 90°.
- (74) Ing. Václav Kratochvíl, Husníkova 2086/22, Praha 5, 15800

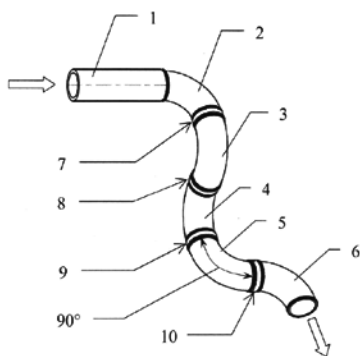

- (51) **F16G 11/06** (2006.01)
F16G 11/04 (2006.01)
F16G 11/02 (2006.01)
B62K 11/14 (2006.01)
B62K 11/00 (2006.01)

(21) **2011-813**

(71) Rambousek Bohuslav, Borotín, CZ

(72) Rambousek Bohuslav, Borotín, CZ

(54) **Opravná spojka prasklého lanka bowdenu pro ovládání plynové přípusti motocyklu**

(22) 12.12.2011

(57) Opravná spojka prasklého bowdenového lanka (7) pro ovládání plynové přípusti motocyklu je tvořena trubkovým tělesem (1) se spojovací komorou (11) uvnitř, které je uzavřeno z jedné strany vyměnitelnou patičí (2) s vnitřním závitem (21), který odpovídá závitu na trubkovém vývodu bowdenového lanka (7) motocyklu, přičemž na druhé straně je plášť komory (11) opatřen rovnoběžně s osou částečným prořezem (9), dále je tvořena opravným lankem (8) s napájeným kotvicím válečkem (10) a spojovacím válečkem (3) s dutinou pro vložení prasklého bowdenového lanka (7) a konce opravného lanka (8), přičemž v plášti spojovacího válečku (3) jsou vytvořeny alespoň dva průchozí závitové otvory (31) pro stavěcí šrouby (32). Stavěcí šrouby (32) ve spojovacím válečku (3) mohou být opatřeny zahlobením (322) pro imbusový klíč. Spojovací váleček (3) může být ve své dutině pod závitovými otvory (31) doplněn plochou přítlačnou podložkou (4). Spojka může být také doplněna miskou (6) pro navléčení na bowdenové lanko (7) a uzavření opravné komory (11) na konci s prořezem (9).

(74) Halaxová & Halaxová, TETRAPAT, RNDr. Zdeňka Halaxová, Dukelská 4, Olomouc, 77900

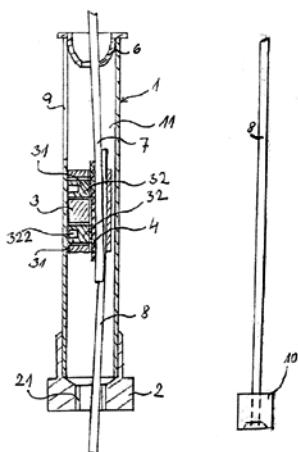

- (51) **F28D 21/00** (2006.01)
F28F 21/00 (2006.01)

(21) **2011-814**

(71) Heršálek Miloš, Světlá pod Ještědem, CZ
 Peterka František Ing. Ph.D., Praha 7, CZ

(72) Heršálek Miloš, Světlá pod Ještědem, CZ
 Peterka František Ing. Ph.D., Praha 7, CZ
 Jirkovský Jaromír RNDr. CSc., Praha 4, CZ
 Šubrt Jan Ing. CSc., Praha 8, CZ

(54) **Hybridní výměník tepla**

(22) 12.12.2011

(57) V opláštění (10) hybridního výměníku tepla pro vytápění nebo klimatizaci jsou dvě boční komory (2), jednotlivě opatřené vstupem (3) a výstupem (4) kapalného teplosměnného média pro průtok trubkami (6), uspořádanými mezi oběma bočními komorami (2), kde tyto trubky (6) mají pro zvětšení teplosměnné plochy větší žebra. Teplosměnné plochy trubek (6) a/nebo vnitřní stěny opláštění (10) výměníku tepla jsou opatřeny fotokatalytickou vrstvou na bázi fotoaktivního materiálu, kde v prostoru mezi trubkami (6) uvnitř opláštění (10) jsou uspořádány zdroje (5) UV záření, přičemž výměník je dále opatřen ventilátorem (7) pro nucenou cirkulaci vzduchu okolo trubek (6).

(74) Reichel & kol., patent. kancelář, Ing. Pavel Reichel, Lopatecká 14, Praha 4, 14700

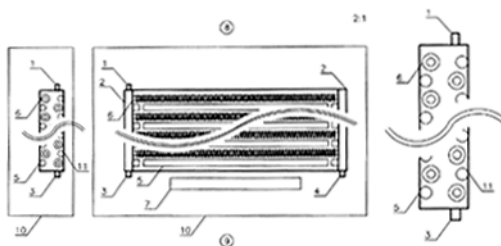

- (51) **G01B 11/03** (2006.01)
G01B 11/08 (2006.01)
G01B 11/24 (2006.01)
G01B 11/30 (2006.01)
G01B 9/02 (2006.01)

(21) **2011-616**

(71) Ústav přístrojové techniky Akademie věd ČR, v.v.i., Brno, CZ

(72) Čip Ondřej Ing. Ph.D., Brno, CZ

Lazar Josef Doc. Ing. Ph.D., Brno, CZ

Čížek Martin Ing. Ph.D., Brno, CZ

Míkel Břetislav Ing. Ph.D., Tišnov, CZ

(54) **Způsob zjišťování rozměrových a tvarových odchylek mechanických součástí a zařízení pro provádění tohoto způsobu**

(22) 03.10.2011

(57) Způsob zjišťování rozměrových a tvarových odchylek mechanických součástí (1) při tváření a obrábění, zejména mechanických součástí (1) zahřátých na teplotu nad 450 °C, spočívá v tom, že se změří vzdálenosti mezi zvoleným referenčním bodem a měřicími body zvolenými na té části plochy testované mechanické součásti (1), která je přivázaná k referenčnímu bodu, načež se provede aproximace plochy proložené naměřenými body a pak se porovnáním této plochy s plochou modelu mechanické součásti (1) stanoví rozměrové a tvarové odchylky mechanické součásti (1). Zařízení pro provádění tohoto způsobu obsahuje laserový měřič (2) vzdáleností, jehož čidlu (3) je předřazen filtr (4) pro odfiltrování parazitní emise záření mechanické součásti (1) v oblasti blízké vlnové délce použitého laseru. Laserový měřič (2) vzdáleností je buď uložen na pojezdu (6) se snímačem (7) polohy pojezdu laserového měřiče (2) vzdáleností a je opatřen snímačem (8) natočení laserového měřiče (2) vzdáleností v rovině kolmé ke směru pojezdu (6) laserového měřiče (2) vzdáleností. Laserový měřič (2) vzdáleností je buď laserový radar nebo laserový triangulační snímač nebo laserový interferometr. V průběhu měření je mechanická součást (1) fixována manipulátorem (5) a laserový měřič (2) vzdáleností je v jiné variantě uložen na horizontální točňě (9) a opatřen snímačem (10) natočení horizontální točňě (9) v rovině určené laserovým paprskem (11) měřiče (2).

(74) KANIA, SEDLÁK, SMOLA Patentová a známková kancelář, Ing. František Kania, Mendlovo nám. 1a, Brno, 60300

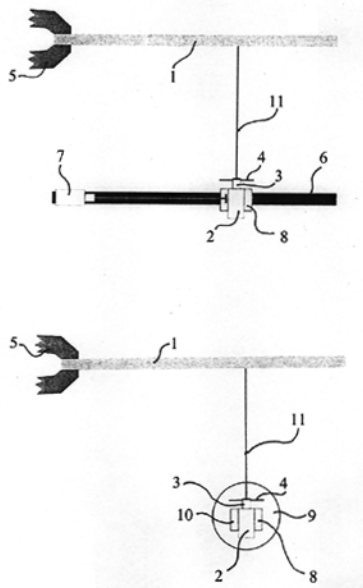

Zveřejněné přihlášky vynálezů - přehled podle třídících znaků

Tato kapitola obsahuje zveřejněné přihlášky vynálezů uspořádané podle třídících znaků mezinárodního patentové třídění, nacházejících se na druhém až x-tém místě zatřídění přihlášky vynálezu. Přihlášky vynálezu uspořádané podle třídících znaků na 1. pozici zatřídění jsou uvedeny v předchozí části.

B 01 J 31/16	(2006.01)	2011-799
B 01 J 31/18	(2006.01)	2011-799
B 01 J 31/22	(2006.01)	2011-799
B 01 J 31/24	(2006.01)	2011-799
B 01 J 31/34	(2006.01)	2011-800
B 01 J 31/36	(2006.01)	2011-800
B 01 J 37/30	(2006.01)	2011-799
		2011-800
B 62 K 11/00	(2006.01)	2011-813
B 62 K 11/14	(2006.01)	2011-813
B 82 B 3/00	(2006.01)	2011-790
		2011-791
		2011-792
		2012-549
B 82 Y 5/00	(2011.01)	2011-790
		2011-791
		2011-792
		2012-549
C 07 B 37/00	(2006.01)	2011-799
C 07 B 43/00	(2006.01)	2011-799
C 07 D 213/89	(2006.01)	2011-800
C 08 F 6/00	(2006.01)	2012-316
C 12 N 15/11	(2006.01)	2011-801
D 01 D 4/06	(2006.01)	2012-549
D 04 H 1/70	(2012.01)	2012-549
E 21 B 33/138	(2006.01)	2011-805
F 16 G 11/02	(2006.01)	2011-813
F 16 G 11/04	(2006.01)	2011-813
F 28 F 21/00	(2006.01)	2011-814
G 01 B 11/08	(2006.01)	2011-616
G 01 B 11/24	(2006.01)	2011-616
G 01 B 11/30	(2006.01)	2011-616
G 01 B 9/02	(2006.01)	2011-616

Seznam přihlašovatelů zveřejněných přihlášek vynálezů

(71)	(21)	(51)	(71)	(21)	(51)
Azacycles s.r.o., Kladno, CZ	2011-790	A 61 K 47/36	(2006.01)		
Azacycles s.r.o., Kladno, CZ	2011-791	A 61 K 47/36	(2006.01)		
Azacycles s.r.o., Kladno, CZ	2011-792	A 61 K 47/36	(2006.01)		
České vysoké učení technické v Praze, Fakulta stavební, Katedra mechaniky, Praha 6, CZ	2012-58	A 61 B 17/56	(2006.01)		
Fakulta strojní, Výzkumné centrum spalovacích motorů a automobilů Josefa Božka, Praha 6, CZ	2011-796	F 02 M 35/10	(2006.01)		
Heršálek Miloš, Světlá pod Ještědem, CZ	2011-814	F 28 D 21/00	(2006.01)		
Masarykova univerzita, Brno, CZ	2011-799	B 01 J 31/08	(2006.01)		
Masarykova univerzita, Brno, CZ	2011-800	B 01 J 31/08	(2006.01)		
Masarykova univerzita, Brno, CZ	2011-801	C 12 Q 1/68	(2006.01)		
Metrostav a. s., Praha 8, CZ	2011-805	E 21 D 11/08	(2006.01)		
Rambousek Bohuslav, Borotín, CZ	2011-813	F 16 G 11/06	(2006.01)		
ŠKODA AUTO a.s., Mladá Boleslav, CZ	2011-809	B 60 K 37/04	(2006.01)		
Technická univerzita v Liberci, Liberec, CZ	2012-549	B 82 B 1/00	(2006.01)		
TRANSROLL - CZ, s.r.o., Praha 11 - Chodov, CZ	2011-812	B 23 K 37/04	(2006.01)		
Ústav přístrojové techniky Akademie věd ČR, v.v.i., Brno, CZ	2011-616	G 01 B 11/03	(2006.01)		
Zheldak Liudmyla Dmytrivna, 2-105 Kyiv, UA	2012-316	C 08 F 220/00	(2006.01)		

FG4A

Udělené patenty - přehled podle čísel patentů

V období uzávěrky tohoto čísla Věstníku udělil Úřad průmyslového vlastnictví tyto patenty.

303898	A 61 K 39/395	(2006.01)
303899	C 07 D 215/54	(2006.01)
303900	H 02 K 9/16	(2006.01)
303901	C 10 L 1/02	(2006.01)
303902	B 61 B 3/02	(2006.01)
303903	H 02 K 9/16	(2006.01)
303904	C 07 K 14/055	(2006.01)
303905	A 61 M 1/10	(2006.01)
303906	F 16 D 43/02	(2006.01)
303907	A 61 G 17/08	(2006.01)
303908	A 01 N 65/00	(2009.01)
303909	G 01 B 11/03	(2006.01)
303910	A 61 B 17/56	(2006.01)
303911	B 82 B 1/00	(2006.01)

FG4A

Udělené patenty - přehled podle MPT

(51) <i>A01N 65/00</i> (2009.01)	(51) <i>B61B 3/02</i> (2006.01)
<i>C05F 11/08</i> (2006.01)	<i>B61B 3/00</i> (2006.01)
<i>A01N 63/04</i> (2006.01)	<i>B61L 23/00</i> (2006.01)
<i>A23B 7/155</i> (2006.01)	(11) 303902
<i>A23B 9/28</i> (2006.01)	(40) 11.09.2002
(11) 303908	(21) 2002-1264
(40) 08.06.2011	(73) EISENMANN AG, 71032 Böblingen, DE
(21) 2009-794	(72) Kaiser Eugen, Rottenburg, DE
(73) BIOPREPARÁTY, spol. s r.o., Únětice, CZ	(54) Elektrická visutá dráha
(72) Suchánek Martin Ing. arch., Praha 6, CZ	(32) 16.08.2000
(54) Použití houbového organismu <i>Pythium oligandrum</i>	(31) 10039946
(22) 27.11.2009	(33) DE
(74) JUDr. Aleš Zábrš, Na Beránce 2, Praha 6, 16000	(86) PCT/EP2001/007503
	(87) WO 2002/014133
(51) <i>A61B 17/56</i> (2006.01)	(22) 30.06.2001
(11) 303910	(74) Čermák a spol., JUDr. Karel Čermák, Elišky Peškové
(40) 19.06.2013	15/735, Praha 5, 15000
(21) 2012-58	
(73) České vysoké učení technické v Praze, Fakulta stavební, Katedra mechaniky, Praha 6, CZ	(51) <i>B82B 1/00</i> (2006.01)
(72) Petrýl Miroslav Prof. Ing. DrSc., Praha 6, CZ	<i>B82B 3/00</i> (2006.01)
Mařík Ivo Doc. MUDr. CSc., Praha 10, CZ	<i>D04H 1/70</i> (2012.01)
Lísal Jaroslav Ing. Ph.D., Praha 3, Žižkov, CZ	<i>D01D 4/06</i> (2006.01)
Denk František Ing. arch. Ing., Praha 5, CZ	<i>B82Y 5/00</i> (2011.01)
(54) Zařízení pro prodloužení dlouhých kostí	(11) 303911
(22) 27.01.2012	(40) 19.06.2013
(74) Ing. Václav Kratochvíl, Husníkova 2086/22, Praha 5, 15800	(21) 2012-549
	(73) Technická univerzita v Liberci, Liberec, CZ
(51) <i>A61G 17/08</i> (2006.01)	(72) Šlamborová Irena Mgr. Ph.D., Praha 10 - Vršovice, CZ
<i>A61G 17/007</i> (2006.01)	Zajícová Veronika Mgr. Ph.D., Lomnice nad Popelkou, CZ
<i>E04H 13/00</i> (2006.01)	Exnar Petr Doc. Ing. CSc., Hradec Králové - Plotiště nad
<i>C03C 27/00</i> (2006.01)	Labem, CZ
<i>B44C 5/08</i> (2006.01)	Studníčková Jarmila Ing. Bc. Ph.D., Praha 8 - Kobylisy, CZ
(11) 303907	(54) Nanovláknenná struktura s imobilizovaným organickým
(40) 15.06.2011	agens a způsob její výroby
(21) 2009-669	(22) 14.08.2012
(73) Novák Dalibor, Nový Bor, CZ	(74) Ing. Dobroslav Musil, patentová kancelář, Ing. Dobroslav
(72) Novák Dalibor, Nový Bor, CZ	Musil, Cejl 38, Brno, 60200
(54) Skleněný pietní předmět a způsob jeho výroby	
(22) 09.10.2009	(51) <i>C07D 215/54</i> (2006.01)
(74) Ing. Marie Smrčková, patentový zástupce, Velflíkova 10, Praha 6, 16000	<i>C07D 401/12</i> (2006.01)
	<i>C07D 405/12</i> (2006.01)
(51) <i>A61K 39/395</i> (2006.01)	<i>C07D 409/12</i> (2006.01)
<i>A61K 38/00</i> (2006.01)	<i>C07D 413/12</i> (2006.01)
<i>C07K 16/00</i> (2006.01)	<i>C07D 417/12</i> (2006.01)
(11) 303898	<i>C07D 471/04</i> (2006.01)
(40) 13.11.2002	<i>C07D 487/04</i> (2006.01)
(21) 2001-526	<i>A61K 31/4706</i> (2006.01)
(73) BIOGEN IDEC INC., San Diego, CA, US	<i>A61K 31/4709</i> (2006.01)
(72) Grillo-López Antonio, Rancho Santa, CA, US	<i>A61P 13/12</i> (2006.01)
(54) Rituximab jako léčivo pro udržovací terapii	<i>A61P 35/00</i> (2006.01)
(32) 11.08.1998	(11) 303899
(31) 60/096180	(40) 12.09.2001
(33) US	(21) 2001-1038
(86) PCT/US1999/018120	(73) WYETH HOLDINGS CORPORATION, Madison, NJ, US
(87) WO 2000/009160	(72) Wissner Allan, Ardsley, NY, US
(22) 11.08.1999	Tsou Hwei-Ru, New City, NY, US
(74) Společná advokátní kancelář Všečeka Zelený Švorčík Kalenský a partneři, JUDr. Petr Kalenský, Hálkova 2, Praha 2, 12000	Berger Dan Maarten, New City, NY, US
	Floyd Middleton Brawner Jr., Suffern, NY, US
(51) <i>A61M 1/10</i> (2006.01)	Hamann Philip Ross, Gernerville, NY, US
(11) 303905	Zhang Nan, Eastchester, NY, US
(40) 18.08.2010	Salvati Mark Ernest, Lawrenceville, NJ, US
(21) 2009-76	Frost Philip, Morris Township, NJ, US
(73) ČVUT v Praze, Fakulta elektrotechnická, Praha 6, CZ	(54) Substituovaný 3-kyanochinolin, způsob jeho přípravy a
(72) Macků David MUDr. Ing., Praha 5, CZ	farmaceutická kompozice s jeho obsahem
(54) Systém pro mechanickou podporu cirkulace	(32) 29.09.1998
(22) 10.02.2009	(31) 09/162802
(74) Ing. Hana Dušková, Na Kočově 180, Chotutice, 28103	(33) US
	(86) PCT/US1999/022054
	(87) WO 2000/018761
	(22) 22.09.1999
	(74) Čermák a spol., JUDr. Karel Čermák jr., Ph.D., LL.M.,
	Národní 32, Praha 1, 11000

(51) **C07K 14/055** (2006.01)
C12N 15/38 (2006.01)
C12N 15/09 (2006.01)
C12N 15/10 (2006.01)
C12N 1/21 (2006.01)
A61K 39/245 (2006.01)
A61K 39/25 (2006.01)
A61K 39/255 (2006.01)
A61P 31/12 (2006.01)
A61P 31/22 (2006.01)

(11) 303904
(40) 18.06.2003
(21) **2003-324**
(73) LOHMANN ANIMAL HEALTH GMBH & CO. KG,
Cuxhaven, DE
(72) Fehler Frank, Cuxhaven, DE
Ostrieder Klaus, Cuxhaven, DE
(54) **Vakcína proti infekci způsobené herpesvirem,
rekombinantní virový genom a jejich použití**
(32) 03.08.2000
(31) 00202757
(33) EP
(86) PCT/EP2001/008893
(87) WO 2002/012288
(22) 01.08.2001
(74) PATENTSERVIS PRAHA a.s., Jivenská 1, Praha 4, 14000

(51) **C10L 1/02** (2006.01)
C10L 1/18 (2006.01)
(11) 303901
(40) 12.06.2002
(21) **2002-806**
(73) Bio Petroleum Ltd., London W1Y 9DD, GB
(72) Hull Angelica, Lidingö, SE
Golubkov Igor, Lidingö, SE
(54) **Stabilní homogenní kompozice motorového paliva pro
standardní dieselové motory, motory s plynovou
turbínou a proudové motory a způsob přípravy této
kompozice**
(32) 06.09.1999
(31) 9901546
(33) SE
(86) PCT/SE2000/001717
(87) WO 2001/018155
(22) 06.09.2000
(74) Společná advokátní kancelář Všetečka Zelený Švorčík
Kalenský a partneři, JUDr. Pavel Zelený, Hálkova 2, Praha
2, 12000

(51) **F16D 43/02** (2006.01)
(11) 303906
(40) 08.12.2010
(21) **2009-341**
(73) OSTAZ s.r.o., Havířov, Životice, CZ
(72) Rákoczy Milan, Havířov, Životice, CZ
(54) **Jednosměrná odstředivá spojka**
(22) 27.05.2009
(74) Mgr. Václav Pacl, Okrajová 1416/4, Havířov-Podlesí,
73601

(51) **G01B 11/03** (2006.01)
G01B 11/08 (2006.01)
G01B 11/24 (2006.01)
G01B 11/30 (2006.01)
G01B 9/02 (2006.01)
(11) 303909
(40) 19.06.2013
(21) **2011-616**
(73) Ústav přístrojové techniky Akademie věd ČR, v.v.i., Brno,
CZ
(72) Číp Ondřej Ing. Ph.D., Brno, CZ
Lazar Josef Doc. Ing. Ph.D., Brno, CZ
Čížek Martin Ing. Ph.D., Brno, CZ
Mikel Břetislav Ing. Ph.D., Tišnov, CZ
(54) **Způsob zjišťování rozměrových a tvarových odchylek
mechanických součástí a zařízení pro provádění tohoto
způsobu**
(22) 03.10.2011

(74) KANIA, SEDLÁK, SMOLA Patentová a známková
kancelář, Ing. František Kania, Mendlovo nám. 1a, Brno,
60300

(51) **H02K 9/16** (2006.01)
H02K 55/02 (2006.01)
H02K 9/08 (2006.01)
H02K 55/04 (2006.01)
H02K 55/00 (2006.01)
H02K 9/00 (2006.01)

(11) 303903
(40) 16.04.2003
(21) **2002-2715**
(73) GENERAL ELECTRIC COMPANY, Schenectady, NY,
US
(72) Weeber Konrad Roman, Rexford, NY, US
Dawson Richard Nils, Voorheesville, NY, US
(54) **Supravodivý elektromagnetický stroj a způsob jeho
chlazení**
(32) 15.08.2001
(31) 09/929287
(33) US
(22) 08.08.2002
(74) JUDr. Otakar Švorčík, Hálkova 2, Praha 2, 12000

(51) **H02K 9/16** (2006.01)
H02K 9/14 (2006.01)
H02K 9/19 (2006.01)
F28G 9/00 (2006.01)
B08B 3/08 (2006.01)
B08B 3/00 (2006.01)

(11) 303900
(40) 14.08.2002
(21) **2001-4469**
(73) GENERAL ELECTRIC COMPANY, Schenectady, NY,
US
(72) Rowe Raymond Grant, Niskayuna, NY, US
(54) **Způsob odstraňování povlaků v trubkách statorových
vodních chladicích systémů**
(32) 22.12.2000
(31) 09/742306
(33) US
(22) 12.12.2001
(74) JUDr. Otakar Švorčík, Hálkova 2, Praha 2, 12000

Seznam majitelů udělených patentů

(73)	(11)	(51)	(73)	(11)	(51)
Bio Petroleum Ltd., London W1Y 9DD, GB	303901	<i>C 10 L 1/02</i>	(2006.01)		
BIOGEN IDEC INC., San Diego, CA, US	303898	<i>A 61 K 39/395</i>	(2006.01)		
BIOPREPARÁTY, spol. s r.o., Únětice, CZ	303908	<i>A 01 N 65/00</i>	(2009.01)		
České vysoké učení technické v Praze, Fakulta stavební, Katedra mechaniky, Praha 6, CZ	303910	<i>A 61 B 17/56</i>	(2006.01)		
ČVUT v Praze, Fakulta elektrotechnická, Praha 6, CZ	303905	<i>A 61 M 1/10</i>	(2006.01)		
EISENMANN AG, 71032 Böblingen, DE	303902	<i>B 61 B 3/02</i>	(2006.01)		
GENERAL ELECTRIC COMPANY, Schenectady, NY, US	303900	<i>H 02 K 9/16</i>	(2006.01)		
GENERAL ELECTRIC COMPANY, Schenectady, NY, US	303903	<i>H 02 K 9/16</i>	(2006.01)		
LOHMANN ANIMAL HEALTH GMBH & CO. KG, Cuxhaven, DE	303904	<i>C 07 K 14/055</i>	(2006.01)		
Novák Dalibor, Nový Bor, CZ	303907	<i>A 61 G 17/08</i>	(2006.01)		
OSTAZ s.r.o., Havířov, Životice, CZ	303906	<i>F 16 D 43/02</i>	(2006.01)		
Technická univerzita v Liberci, Liberec, CZ	303911	<i>B 82 B 1/00</i>	(2006.01)		
Ústav přístrojové techniky Akademie věd ČR, v.v.i., Brno, CZ	303909	<i>G 01 B 11/03</i>	(2006.01)		
WYETH HOLDINGS CORPORATION, Madison, NJ, US	303899	<i>C 07 D 215/54</i>	(2006.01)		

Udělené evropské patenty

Evropský patentový úřad udělil následující evropské patenty s účinky pro Českou republiku. Tyto patenty mohou být zrušeny nebo zachovány v pozmeněném znění Evropským patentovým úřadem v řízení o odporu. K tomu, aby nabyl evropský patent účinnosti na území České republiky, je třeba, aby byl Úřadu předložen ve stanovené lhůtě překlad patentového spisu do českého jazyka (§ 35c odst. 2 až 4 zákona č. 527/1990 Sb., v platném znění).

(97) EP 1700965 (47) 29.05.2013
(97) EP 1825998 (47) 29.05.2013

Zveřejněné překlady evropských patentových spisů

U následujících udělených evropských patentů s účinky pro Českou republiku byl majitelem předložen překlad patentového spisu do českého jazyka (§ 35c odst. 2 až 4 zákona č. 527/1990 Sb., v platném znění). Údaje jsou řazeny vzestupně podle čísel evropských patentů.

(97) **EP 1425899**
(47) 20.02.2013
(97) 20.03.2003
(51) **H04M 3/42** (2006.01)
(96) 11.09.2002
(96) 02776669.0
(73) T-Mobile Deutschland GmbH, 53227 Bonn, DE
(72) KEHR, Klaus, 53639 Königswinter, DE
(54) **Přidělování dočasných anonymních telefonních čísel v telekomunikační síti**
(32) 11.09.2001
(31) 10144726
(33) DE
(86) PCT/DE2002/003372
(87) WO 2003/024074
(74) Společná advokátní kancelář Všeťečka Zelený Švorčík Kalenský a partneři, JUDr. Michal Havlík, Hálkova 2, Praha 2, 12000

(97) **EP 1504154**
(47) 13.03.2013
(97) 20.11.2003
(51) **D21C 11/12** (2006.01)
D21C 11/06 (2006.01)
(96) 08.05.2003
(96) 03725232.7
(73) Andritz Oy, 00180 Helsinki, FI
(72) SAVIHARJU, Kari, FIN-02340 Espoo, FI
SIMONEN, Jorma, Marietta, GA 30062, US
KOIVISTO, Lasse, FIN-78870 Varkaus, FI
ARPALAHTI, Olli, FIN-78300 Varkaus, FI
(54) **Způsob výroby energie v celulóze**
(32) 13.05.2002
(31) 379406 P
(33) US
(86) PCT/FI2003/000358
(87) WO 2003/095738
(74) Společná advokátní kancelář Všeťečka Zelený Švorčík Kalenský a partneři, JUDr. Michal Havlík, Hálkova 2, Praha 2, 12000

(97) **EP 1524993**
(47) 06.03.2013
(97) 19.02.2004
(51) **A61K 39/095** (2006.01)
(96) 31.07.2003
(96) 03784153.3
(73) GlaxoSmithKline Biologicals s.a., 1330 Rixensart Brussels, BE

(72) BERTHET, Francois-Xavier,Jacques, GlaxoSmithKline, B-1330 Rixensart, BE
BIEMANS, Ralph, GlaxoSmithKline Biologicals s.a., B-1330 Rixensart, BE
DENOEL, Philippe, GlaxoSmithKline Biologicals s.a., B-1330 Rixensart, BE
FERON, Christiane, GlaxoSmithKline Biologicals s.a, B-1330 Rixensart, BE
GORAJ, Carine, GlaxoSmithKline Biologicals S.A., B-1330 Rixensart, BE
POOLMAN, Jan, GlaxoSmithKline Biologicals s.a., B-1330 Rixensart, BE
WEYNANTS, Vincent, GlaxoSmithKline Biologicals s.a, B-1330 Rixensart, BE
(54) **Vakcinační prostředky proti Neisseriiim obsahující kombinaci antigenů**
(32) 02.08.2002, 02.08.2002, 02.08.2002, 02.08.2002, 30.08.2002, 30.08.2002, 01.11.2002, 01.11.2002, 24.12.2002, 24.12.2002, 24.12.2002, 05.03.2003
(31) 0218037, 0218036, 0218035, 0218051, 0220197, 0220199, 0225524, 0225531, 0230164, 0230168, 0230170, 0305028
(33) GB, GB, GB, GB, GB, GB, GB, GB, GB, GB, GB, GB
(86) PCT/EP2003/008571
(87) WO 2004/014418
(74) KOREJZOVÁ & SPOL., v.o.s., JUDr. Petra Korejzová, Korunní 810/104 E, Praha 10, 10100

(97) **EP 1527245**
(47) 27.03.2013
(97) 04.03.2004
(51) **E05D 7/04** (2006.01)
(96) 04.07.2003
(96) 03792177.2
(73) Dr. Hahn GmbH & Co. KG, 41189 Mönchengladbach-Wickrath, DE
(72) HERGLOTZ, Tibor, 52372 Kreuzau, DE
(54) **Část závěsu pro závěs pro dveře, okna nebo podobně**
(32) 05.08.2002
(31) 20212055 U
(33) DE
(86) PCT/EP2003/007182
(87) WO 2004/018815
(74) Společná advokátní kancelář Všeťečka Zelený Švorčík Kalenský a partneři, JUDr. Michal Havlík, Hálkova 2, Praha 2, 12000

(97) **EP 1551805**
(47) 03.04.2013
(97) 15.04.2004
(51) **C07D 211/76** (2006.01)
C07D 405/06 (2006.01)
A61K 31/45 (2006.01)
A61K 31/4525 (2006.01)
A61P 29/00 (2006.01)
(96) 30.09.2003
(96) 03753187.8

- (73) Dart NeuroScience (Cayman) Ltd, Grand Cayman KY1-9006, KY
- (72) SHEN, Yaping, Port Coquitlam, BC V3C 6E3, CA
BURGOYNE, David, L., Delta, British Columbia V4K 3V4, CA
LAUENER, Ronald, W., New Westminster, British Columbia V3L 4S, CA
ZHOU, Yuanlin, Richmond, British Columbia V6X 1M5, CA
REBSTEIN, Patrick, Vancouver, BC V6R 1S5, CA
ABRAHAM, Samuel, D., M., Vancouver, British Columbia V6H 1S5, CA
- (54) **Substituované gama-fenyl delta-laktamy a použití, které s nimi souvisí**
- (32) 01.10.2002
(31) 263336
(33) US
(86) PCT/CA2003/001506
(87) WO 2004/031149
(74) KANIA SEDLÁK SMOLA Patentová kancelář, Mgr. Martina Dvořáková, Mendlovo nám. 1a, Brno, 60300
-
- (97) **EP 1581018**
(47) 03.04.2013
(97) 15.07.2004
(51) **H04W 52/22** (2009.01)
(96) 23.09.2003
(96) 03753225.6
(73) ZTE Corporation, 518057 Shenzhen, Guangdong, CN
(72) DOU, Jianwu, Nanshan Dist., Shenzhen, Guangdong 518057, CN
KE, Yazhu, Nanshan Dist., Shenzhen, Guangdong 518057, CN
HUANG, Ming, Nanshan Dist., Shenzhen, Guangdong 518057, CN
LU, Yihui, Nanshan Dist., Shenzhen, Guangdong 518057, CN
- (54) **Způsob předpovídání uplinkového přijímaného výkonu v uplinkové hybridní službě**
- (32) 31.12.2002
(31) 02139928
(33) CN
(86) PCT/CN2003/000809
(87) WO 2004/060000
(74) Společná advokátní kancelář Všeťečka Zelený Švorčík Kalenský a partneři, JUDr. Michal Havlík, Hálkova 2, Praha 2, 12000
-
- (97) **EP 1587731**
(47) 20.03.2013
(97) 12.08.2004
(51) **B63B 25/08** (2006.01)
(96) 12.01.2004
(96) 04701466.7
(73) ALBANY INTERNATIONAL CORP., Albany, New York 12204, US
(72) TUPIL, Srinath, Chelmsford, MA 01824, US
- (54) **Poddajný kontejner na tekutiny s kýlovitým spojem**
- (32) 21.01.2003
(31) 347996
(33) US
(86) PCT/US2004/000547
(87) WO 2004/067442
(74) Společná advokátní kancelář Všeťečka Zelený Švorčík Kalenský a partneři, JUDr. Michal Havlík, Hálkova 2, Praha 2, 12000
-
- (97) **EP 1591446**
(47) 06.03.2013
(97) 12.08.2004
- (51) **C07D 495/04** (2006.01)
A61K 31/519 (2006.01)
A61P 1/04 (2006.01)
A61P 5/04 (2006.01)
A61P 5/24 (2006.01)
A61P 13/08 (2006.01)
A61P 15/00 (2006.01)
A61P 15/08 (2006.01)
A61P 15/18 (2006.01)
A61P 17/10 (2006.01)
A61P 17/14 (2006.01)
A61P 25/28 (2006.01)
A61P 35/00 (2006.01)
A61P 43/00 (2006.01)
- (96) 28.01.2004
(96) 04705950.6
- (73) Takeda Pharmaceutical Company Limited, Osaka-shi, Osaka 541-0045, JP
- (72) CHO, Nobuo, Osaka -shi, Osaka 532-8686, JP
IMADA, Takashi, Osaka-shi, Osaka 532-8686, JP
HITAKA, Takenori, Osaka-shi, Osaka 532-8686, JP
MIWA, Kazuhiro, Osaka-shi, Osaka 532-8686, JP
KUSAKA, Masami, Osaka-shi, Osaka 532-8686, JP
SUZUKI, Nobuhiro, Tsukuba-shi, Ibaraki 300-4293, JP
- (54) **Sloučeniny thienopyrimidinu a jeho použití**
- (32) 29.01.2003
(31) 2003020854
(33) JP
(86) PCT/JP2004/000741
(87) WO 2004/067535
(74) RNDr. Naděžda Nowaková, CSc., Doninská 2390, Praha 9, 19000
-
- (97) **EP 1592930**
(47) 13.02.2013
(97) 21.05.2004
(51) **F25B 39/04** (2006.01)
F28D 9/00 (2006.01)
B60H 1/32 (2006.01)
(96) 31.10.2003
(96) 03810494.9
- (73) VALEO SYSTEMES THERMIQUES, 78320 Le Mesnil Saint-Denis, FR
- (72) MARTINS, Carlos, F-78150 Le Chesnay, FR
GENOIST, Jérôme, F-78000 Versailles, FR
HOFFNUNG, Jacques, F-93450 L'Ile St Denis, FR
- (54) **Kondenzátor, zejména pro klimatizační okruh motorového vozidla, a okruh obsahující tento kondenzátor**
- (32) 31.10.2002
(31) 0213671
(33) FR
(86) PCT/FR2003/003055
(87) WO 2004/042293
(74) Společná advokátní kancelář Všeťečka Zelený Švorčík Kalenský a partneři, JUDr. Michal Havlík, Hálkova 2, Praha 2, 12000
-
- (97) **EP 1611386**
(47) 27.02.2013
(97) 30.09.2004
(51) **F16L 11/12** (2006.01)
F16L 9/00 (2006.01)
B29C 53/58 (2006.01)
B01J 8/06 (2006.01)
B29C 53/14 (2006.01)
B29C 47/00 (2006.01)
(96) 18.03.2004
(96) 04721592.6
- (73) Technip France S.A.S., 92400 Courbevoie, FR
(72) CARO, Colin Gerald, London SW7 2AZ, GB
WATKINS, Nicholas V., London SW7 2AZ, GB
- (54) **Spirálové potrubí**
- (32) 18.03.2003

(31) 0306179
(33) GB
(86) PCT/GB2004/001163
(87) WO 2004/083705
(74) Společná advokátní kancelář Vsetečka Zelený Švorčík Kalenský a partneři, JUDr. Michal Havlík, Hálkova 2, Praha 2, 12000

(97) **EP 1641085**
(47) 27.02.2013
(97) 29.03.2006
(51) **H01R 13/627** (2006.01)
(96) 13.09.2005
(96) 05019831.6
(73) Harting Electronics GmbH, 32339 Espelkamp, DE
(72) Bernat, Jean-Francois, 78500 Sartrouville, FR
de Vanssay, Jean-Merri, 75004 Paris, FR
(54) **Blokovací uzávěr pro zástrčkové spojení**
(32) 23.09.2004
(31) 102004046259
(33) DE
(74) KOREJZOVÁ & SPOL., v.o.s., JUDr. Petra Korejzová, Korunní 810/104 E, Praha 10, 10100

(97) **EP 1641560**
(47) 12.12.2012
(97) 13.01.2005
(51) **B01J 27/16** (2006.01)
B01J 27/182 (2006.01)
B01J 35/10 (2006.01)
B01J 37/03 (2006.01)
C10G 49/06 (2006.01)
(96) 25.06.2004
(96) 04740339.9
(73) ENI S.p.A., 00144 Rome, IT
(72) CALEMMA, Vincenzo, I-20097 San Donato Milanese-Milan, IT
FLEGO, Cristina, I-20139 Milano, IT
CARLUCCIO, Luciano, Cosimo, I-20097 San Donato Milanese-Milan, IT
MILLINI, Roberto, I-20070 Cerro Al Lambro-Milan, IT
PARKER, Wallace, I-20068 Peschiera Borromeo-Milan, IT
(54) **Katalyticky aktivní amorfní porézní pevná látka a způsob její přípravy**
(32) 03.07.2003
(31) MI20031360
(33) IT
(86) PCT/EP2004/006932
(87) WO 2005/002725
(74) Čermák a spol., JUDr. Karel Čermák, Elišky Peškové 15/735, Praha 5, 15000

(97) **EP 1649115**
(47) 27.03.2013
(97) 13.01.2005
(51) **E04B 1/26** (2006.01)
F16G 11/12 (2006.01)
(96) 07.07.2004
(96) 04737928.4
(73) ArcelorMittal Dofasco Inc., Hamilton, ON L8N 3J5, CA
(72) DE MEO, Leonardo, J., Oakville, Ontario L6M 3C4, CA
(54) **Pásové stahovací zařízení**
(32) 07.07.2003
(31) 484646 P
(33) US
(86) PCT/CA2004/000991
(87) WO 2005/003477
(74) Společná advokátní kancelář Vsetečka Zelený Švorčík Kalenský a partneři, JUDr. Michal Havlík, Hálkova 2, Praha 2, 12000

(97) **EP 1649884**
(47) 27.03.2013
(97) 26.04.2006
(51) **A61M 5/142** (2006.01)
A61M 39/04 (2006.01)
(96) 24.10.2005
(96) 05256581.9
(73) Codman Neuro Sciences Sarl, 2400 Le Locle, CH
(72) Ginggen, Alec, 2000 Neuchatel, CH
(54) **Implantovatelné čerpadlo s detekcí umístění doplňovacího nástroje**
(32) 25.10.2004
(31) 972980
(33) US
(74) Společná advokátní kancelář Vsetečka Zelený Švorčík Kalenský a partneři, JUDr. Michal Havlík, Hálkova 2, Praha 2, 12000

(97) **EP 1682536**
(47) 27.02.2013
(97) 12.05.2005
(51) **C07D 405/06** (2006.01)
C07D 239/42 (2006.01)
(96) 22.10.2004
(96) 04768997.1
(73) AstraZeneca UK Limited, London W2 6BD, GB
SHIONOGI & CO., LTD., Osaka 541-0045, JP
(72) OKADA, Tetsuo, Shionogi & Company Limited, Fukushima-ku, Osaka 553-002, JP
HORBURY, John, AstraZeneca, Hallen, Bristol BS10 7ZE, GB
LAFFAN, David Dermot Patrick, AstraZeneca, Macclesfield, Cheshire SK10 2NA, GB
(54) **Způsob přípravy vápenaté soli kyseliny (E)-7-[4-(4-fluorfenyl)-6-isopropyl-2-[methyl(methylsulfonyl)amino]pyrimidin-5-yl](3R,5S)-3,5-dihydroxyhept-6-enové (1) a jejích krystalických meziproductů**
(32) 24.10.2003
(31) 0324791
(33) GB
(86) PCT/GB2004/004481
(87) WO 2005/042522
(74) TRAPLOVÁ HAKR KUBÁT Advokátní a patentová kancelář, Ing. Eduard Hakr, Přístavní 24, Praha 7, 17000

(97) **EP 1683127**
(47) 27.02.2013
(97) 26.05.2005
(51) **G09F 9/33** (2006.01)
G09F 13/00 (2006.01)
(96) 14.11.2003
(96) 03772989.4
(73) Mobitec AB, 524 21 Herrljunga, SE
(72) JAKOBSSON, Peter, S-441 41 Alingsas, SE
(54) **Informační displej a způsob upevňování zobrazovacího zařízení informačního displeje**
(86) PCT/SE2003/001726
(87) WO 2005/048224
(74) TRAPLOVÁ HAKR KUBÁT Advokátní a patentová kancelář, Ing. Eduard Hakr, Přístavní 24, Praha 7, 17000

(97) **EP 1718283**
(47) 06.03.2013
(97) 04.08.2005
(51) **A61K 31/351** (2006.01)
A61K 47/24 (2006.01)
A61P 35/00 (2006.01)
(96) 21.01.2005
(96) 05711599.0
(73) University of Miami, Miami, FL 33136, US

(72) HSIA, Sung, Lan, Miami, FL 33158, US
NARAIN, Niven, Rajin, Miami, FL 33136, US
LI, Jie, Miami, FL 33156, US
RUSSELL, Kathryn, J., Sarasota, FL 34238, US
WOAN, Karrune, V., Wellington, FL 33414, US
PERSAUD, Indushekhar, Homestead, FL 33031, US
(54) **Farmaceutické prostředky obsahující koenzym Q10 (CoQ10), které je možné použít k léčbě rakoviny**
(32) 22.01.2004
(31) 538319 P
(33) US
(86) PCT/US2005/001581
(87) WO 2005/069916
(74) PATENTSERVIS Praha a.s., Na Podkovce 281/10, Praha 4, 14700

(97) **EP 1729586**
(47) 27.03.2013
(97) 10.11.2005
(51) **A21D 8/04** (2006.01)
A21D 2/22 (2006.01)
A21D 2/02 (2006.01)
(96) 31.03.2005
(96) 05729281.5
(73) Lesaffre et Compagnie, 75001 Paris, FR
(72) JULIEN, Pascal, F-59700 Marcq-en-Baroeul, FR
LEJEUNE-LUQUET, Marie-Pierre, F-59200 Tourcoing, FR
SCHUBERT, Eric, F-94410 Saint-Maurice, FR
(54) **Zlepšovač chleba**
(32) 31.03.2004
(31) 04007791
(33) EP
(86) PCT/EP2005/003377
(87) WO 2005/104856
(74) KOREJZOVÁ & SPOL., v.o.s., JUDr. Petra Korejzová, Korunní 810/104 E, Praha 10, 10100

(97) **EP 1751349**
(47) 13.03.2013
(97) 08.12.2005
(51) **D21F 1/10** (2006.01)
B01D 39/12 (2006.01)
(96) 09.05.2005
(96) 05746625.2
(73) ALBANY INTERNATIONAL CORP., Albany, New York 12204, US
(72) LEVINE, Mark, J., Hendersonville, TN 37075, US
ISRAEL, Thomas, L., Appleton, WI 54915, US
ZILKER, Gregory, D., Brush Prairie, WA 98606, US
(54) **Řešení s více stupňovými kovovými obětovanými anodami pro vysoce korozní prostředí**
(32) 19.05.2004
(31) 848711
(33) US
(86) PCT/US2005/016083
(87) WO 2005/116330
(74) Společná advokátní kancelář Všečeka Zelený Švorčík Kalenský a partneři, JUDr. Michal Havlík, Hálkova 2, Praha 2, 12000

(97) **EP 1774892**
(47) 26.09.2012
(97) 03.11.2005
(51) **A47L 13/14** (2006.01)
A47L 13/58 (2006.01)
A47L 13/59 (2006.01)
(96) 20.04.2005
(96) 05740487.3

(73) Ramos-Valcarce Morcillo, Miguel Angel, 37900 Santa Marta de Tormes Salamanca, ES
Iglesias Domínguez, José Maria, Alagon del Caudillo, ES
(72) Ramos-Valcarce Morcillo, Miguel Angel, 37900 Santa Marta de Tormes Salamanca, ES
Iglesias Domínguez, José Maria, Alagon del Caudillo, ES
(54) **Mopový systém s automatickým ždímáním**
(32) 21.04.2004
(31) 200400997
(33) ES
(86) PCT/ES2005/000207
(87) WO 2005/101955
(74) Inventia s.r.o., RNDr. Kateřina Hartvichová, Na Bělidle 3, Praha 5, 15000

(97) **EP 1792927**
(47) 06.03.2013
(97) 30.03.2006
(51) **C08G 69/40** (2006.01)
A61K 9/107 (2006.01)
A61K 31/337 (2006.01)
A61K 45/00 (2006.01)
A61K 47/34 (2006.01)
(96) 16.09.2005
(96) 05783310.5
(73) NIPPON KAYAKU KABUSHIKI KAISHA, Tokyo 102-8172, JP
(72) SHIMIZU, Kazuhisa, 3710823, Gunma, JP
ISHIKAWA, Keizou, Saitama-shi, Saitama 3390005, JP
NAKANISHI, Takeshi, 2730137, Chiba, JP
(54) **Nový blokový kopolymer, micelární přípravek, a protirakovinný prostředek obsahující jej jako aktivní složku**
(32) 22.09.2004
(31) 2004275625
(33) JP
(86) PCT/JP2005/017127
(87) WO 2006/033296
(74) Rott, Růžička & Guttmann Patentové, známkové a advokátní kanceláře, Ing. Václav Krmenčík, Vinohradská 37, Praha 2, 12000

(97) **EP 1808382**
(47) 06.03.2013
(97) 18.07.2007
(51) **B65D 81/00** (2006.01)
B65D 85/804 (2006.01)
(96) 13.01.2003
(96) 07104387.1
(73) SOCIETE DES PRODUITS NESTLE S.A., 1800 Vevey, CH
(72) Denisart, Jean-Luc, 1096 Cully, CH
Cahen, Antoine, 1005 Lausanne, CH
Yoakim, Alfred, 1806 St-Legier-la Chiesaz, CH
(54) **Uzavřená kapsle s kalíškem majícím otevírací prostředky**
(32) 16.01.2002
(31) 02000943
(33) EP
(74) KOREJZOVÁ & SPOL., v.o.s., JUDr. Petra Korejzová, Korunní 810/104 E, Praha 10, 10100

(97) **EP 1817342**
(47) 06.03.2013
(97) 08.06.2006
(51) **C07K 16/06** (2006.01)
C07K 1/22 (2006.01)
(96) 02.12.2005
(96) 05817207.3
(73) BAC IP B.V., 1411 GP Naarden, NL

(72) HERMANS, Wilhelmus, Josephus, Johanna, NL-4751 KR Oud-Gastel, NL
TEN HAAFT, Mark, Ronald, NL-2614 TW Delft, NL
OVERWEEL, Anja, NL-2651 VE Berkel En Rodenrijs, NL

(54) **Způsob afinitní purifikace**

(32) 02.12.2004

(31) 04078282

(33) EP

(86) PCT/NL2005/000829

(87) WO 2006/059904

(74) Společná advokátní kancelář Všeťečka Zelený Švorčík Kalenský a partneři, JUDr. Michal Havlík, Hálkova 2, Praha 2, 12000

(33) US

(86) PCT/US2006/018210

(87) WO 2006/124500

(74) Společná advokátní kancelář Všeťečka Zelený Švorčík Kalenský a partneři, JUDr. Michal Havlík, Hálkova 2, Praha 2, 12000

(97) **EP 1922191**

(47) 20.02.2013

(97) 15.02.2007

(51) **B26F 1/14** (2006.01)

B21D 45/00 (2006.01)

(96) 02.06.2006

(96) 06772005.2

(73) Moellering, David J., Orchard Lake, MI 48324, US

(72) Moellering, David J., Orchard Lake, MI 48324, US

(54) **Vyrážecí jednotka pro držák lisovníku**

(32) 08.08.2005

(31) 706310 P

(33) US

(86) PCT/US2006/021530

(87) WO 2007/018695

(74) Rott, Růžička & Guttmann Patentové, známkové a advokátní kanceláře, Ing. Ivana Menšíková, Vinohradská 37, Praha 2, 12000

(97) **EP 1831118**

(47) 13.02.2013

(97) 22.06.2006

(51) **C03C 3/091** (2006.01)

(96) 15.12.2005

(96) 05825565.4

(73) OCV Intellectual Capital, LLC, Toledo, OH 43659, US

(72) LECOMTE, Emmanuel, 93600 Aulnay Sous Bois, FR

BERTHEREAU, Anne, F-73190 Challes Les Eaux, FR

(54) **Skleněná vlákna k vyztužení organických a/nebo anorganických materiálů**

(32) 16.12.2004

(31) 0413443

(33) FR

(86) PCT/FR2005/051090

(87) WO 2006/064164

(74) Společná advokátní kancelář Všeťečka Zelený Švorčík Kalenský a partneři, JUDr. Michal Havlík, Hálkova 2, Praha 2, 12000

(97) **EP 1930227**

(47) 13.02.2013

(97) 11.06.2008

(51) **B61F 19/04** (2006.01)

B61D 15/06 (2006.01)

B60R 19/34 (2006.01)

(96) 03.12.2007

(96) 07122181.6

(73) ANSALDOBREDA S.p.A., 80147 Napoli, IT

(72) Duella, Renzo, 28021 Borgomanero, IT

Raiti Stefano, 55049 Viarreggio (LU), IT

(54) **Smetadlo překážek pro přední vůz vlaku**

(32) 04.12.2006

(31) TO20060862

(33) IT

(74) Hák, Janeček & Švestka, Patentová a známková kancelář, Ing. Pavel Janeček, U Průhonu 5, Praha 7, 17000

(97) **EP 1884301**

(47) 01.05.2013

(97) 30.11.2006

(51) **B22C 11/00** (2006.01)

B22C 15/02 (2006.01)

B22C 19/04 (2006.01)

B22C 11/10 (2006.01)

(96) 23.05.2006

(96) 06756463.3

(73) SINTOKOGIO, LTD., Nagoya-shi, Aichi-ken 450-0002, JP

(72) HIRATA, Minoru, c/o Sintokogio, Ltd., Toyokawa-shi, Aichi 4420061, JP

(54) **Bezrámový formovací stroj s dálkovým dohledem**

(32) 23.05.2005

(31) 2005148946

(33) JP

(86) PCT/JP2006/310207

(87) WO 2006/126517

(74) FISCHER & PARTNER Intellectual Property s.r.o., Ing. Michael Fischer, Na Hrobcí 294/5, Praha 2, 12800

(97) **EP 1940065**

(47) 13.03.2013

(97) 08.03.2007

(51) **H04W 72/00** (2009.01)

H04W 4/10 (2009.01)

(96) 01.09.2006

(96) 06775570.2

(73) ZTE Corporation, Shenzhen, Guangdong 518057, CN

(72) XIE, Zhongshi, Guangdong 518057, CN

LIU, Yingnan, Guangdong 518057, CN

YANG, Guo, Guangdong 518057, CN

XU, Zihua, Guangdong 518057, CN

LIU, Yiling, Guangdong 518057, CN

LI, Zongzheng, Guangdong 518057, CN

(54) **Způsob sdílení dopředného kanálu v časově děleném komunikačním systému**

(32) 02.09.2005

(31) 200510037030

(33) CN

(86) PCT/CN2006/002253

(87) WO 2007/025482

(74) Společná advokátní kancelář Všeťečka Zelený Švorčík Kalenský a partneři, JUDr. Michal Havlík, Hálkova 2, Praha 2, 12000

(97) **EP 1885910**

(47) 03.04.2013

(97) 23.11.2006

(51) **B05D 5/00** (2006.01)

B05B 7/08 (2006.01)

B05B 12/12 (2006.01)

(96) 10.05.2006

(96) 06759548.8

(73) SPRAYING SYSTEMS CO., Wheaton, Illinois 60189-7900, US

(72) WULTEPUTTE, Lieven, B-B9090 Melle, BE

(54) **Stříkací systém pro postupné stříkání nepravoúhlých objektů**

(32) 12.05.2005

(31) 127960

(97) **EP 1942596**

(47) 20.02.2013

- (97) 09.07.2008
(51) **H04B 1/713** (2011.01)
H04L 5/00 (2006.01)
H04J 11/00 (2006.01)
H04J 13/18 (2011.01)
H04J 13/00 (2011.01)
(96) 07.01.2008
(96) 08000168.8
(73) Samsung Electronics Co., Ltd., Suwon-si, Gyeonggi-do, 443-742, KR
(72) Kim, Young-Bum, Suwon-si Gyeonggi-do, KR
Cho, Joon-Young, Suwon-si Gyeonggi-do, KR
Lee, Ju-Ho, Suwon-si Gyeonggi-do, KR
Li, Ying, Yang, Suwon-si Gyeonggi-do, KR
Zhang, Yujian, Suwon-si Gyeonggi-do, KR
(54) **Způsob a přístroj pro vysílání a přijímání řídicích informací pro náhodné rozdělování mezibuňkových interferencí v mobilním komunikačním systému**
(32) 05.01.2007, 10.01.2007, 10.05.2007
(31) 20070001329, 20070003039, 20070045577
(33) KR, KR, KR
(74) TRAPLOVÁ HAKR KUBÁT Advokátní a patentová kancelář, Ing. Eduard Hakr, Přístavní 24, Praha 7, 17000
-
- (97) **EP 1945779**
(47) 06.03.2013
(97) 26.04.2007
(51) **C12N 15/864** (2006.01)
C12N 15/866 (2006.01)
C12N 15/35 (2006.01)
C12N 5/10 (2006.01)
(96) 19.10.2006
(96) 06812721.6
(73) UniQure IP B.V., 1105 BA Amsterdam Zuidoost, NL
URABE, Masashi, Tochigi, 329-0431, JP
OZAWA, Keiya, Tochigi, 329-0434, JP
HAAST, Saskia, Jacoba, Petronella, NL-1276 XB Huizen, NL
HERMENS, Wilhelmus, T.J.M.C., NL-1325 KH Almere, NL
(54) **Zlepšené AAV vektory produkované v hmyzích buňkách**
(32) 20.10.2005
(31) PCT/NL2005/050018
(33) NL
(86) PCT/NL2006/050262
(87) WO 2007/046703
(74) Společná advokátní kancelář Všetečka Zelený Švorčík Kalenský a partneři, JUDr. Michal Havlík, Hálkova 2, Praha 2, 12000
-
- (97) **EP 1948693**
(47) 20.03.2013
(97) 31.05.2007
(51) **C07K 16/30** (2006.01)
A61K 39/395 (2006.01)
A61P 35/00 (2006.01)
C12N 5/12 (2006.01)
A61K 47/48 (2006.01)
A61K 51/10 (2006.01)
(96) 24.11.2006
(96) 06818817.6
(73) Ganymed Pharmaceuticals AG, 55131 Mainz, DE
Johannes Gutenberg-Universität Mainz, vertreten durch den Präsidenten, 55122 Mainz, DE
(72) SAHIN, Ugur, 55116 Mainz, DE
TÜRECI, Özlem, 55116 Mainz, DE
USENER, Dirk, 65193 Wiesbaden, DE
FRITZ, Stefan, 55237 Flonheim, DE
UHEREK, Christoph, 65462 Ginsheim, DE
BRANDENBURG, Gunda, 22880 Wedel, DE
GEPPERT, Harald-Gerhard, 30625 Hannover, DE
SCHRÖDER, Anja Kristina, 55122 Mainz, DE
THIEL, Philippe, 82152 Planegg, DE
-
- (54) **Monoklonální protilátky proti kladinu-18 na léčení rakoviny**
(32) 24.11.2005
(31) 05025657
(33) EP
(86) PCT/EP2006/011302
(87) WO 2007/059997
(74) Čermák a spol., JUDr. Karel Čermák, Elišky Peškové 15/735, Praha 5, 15000
-
- (97) **EP 1951232**
(47) 03.04.2013
(97) 10.05.2007
(51) **A61K 9/22** (2006.01)
(96) 31.10.2006
(96) 06836771.3
(73) ALZA Corporation, Mountain View, CA 94043-7210, US
SATHYAN, Gaytri, San Jose, CA 95128, US
DAVAR, Nipun, Pleasanton, CA 94566-6489, US
HASTEDT, Jayne, San Carlos, CA 94070, US
PORS, Linda, Saratoga, CA 95070, US
CASADEVALL, Gemma, E-08019 Barcelona, ES
CRUZ, Evangeline, Hayward, CA 94542, US
(54) **Způsob snížení alkoholem vyvolaného rychlého uvolnění větší dávky v případě orálních lékových forem s obsahem opioidních látek s prodlouženým uvolňováním**
(32) 31.10.2005, 18.05.2006, 11.08.2006
(31) 731995 P, 802017 P, 837049 P
(33) US, US, US
(86) PCT/US2006/042687
(87) WO 2007/053698
(74) KOREJZOVÁ & SPOL., v.o.s., JUDr. Petra Korejzová, Korunní 810/104 E, Praha 10, 10100
-
- (97) **EP 1971555**
(47) 13.03.2013
(97) 12.07.2007
(51) **C02F 3/08** (2006.01)
C02F 3/20 (2006.01)
C02F 3/10 (2006.01)
B01J 19/30 (2006.01)
C02F 3/12 (2006.01)
C12N 11/00 (2006.01)
(96) 22.12.2006
(96) 06830960.8
(73) Clewer Oy, 20100 Turku, FI
(72) ZAITSEV, Gennadi, 12240 Hikiä, FI
(54) **Bioreaktor a způsob pro biologické čištění vody**
(32) 04.01.2006, 10.01.2006
(31) 20065006, 20065013
(33) FI, FI
(86) PCT/FI2006/050587
(87) WO 2007/077298
(74) Společná advokátní kancelář Všetečka Zelený Švorčík Kalenský a partneři, JUDr. Michal Havlík, Hálkova 2, Praha 2, 12000
-
- (97) **EP 1975226**
(47) 13.02.2013
(97) 01.10.2008
(51) **C11D 3/22** (2006.01)
C11D 3/37 (2006.01)
C11D 3/42 (2006.01)
(96) 20.03.2007
(96) 07104506.6
(73) The Procter & Gamble Company, Cincinnati, OH 45202, US
(72) Depoot, Karel Josef Maria, 8570, Anzegem-Vichte, BE
(54) **Kapalná prací směs**

(74) Společná advokátní kancelář Všetečka Zelený Švorčík Kalenský a partneři, JUDr. Otakar Švorčík, Hálkova 2, Praha 2, 12000

(97) **EP 1984550**

(47) 27.03.2013

(97) 23.08.2007

(51) **D04B 9/14** (2006.01)

(96) 13.02.2007

(96) 07711191.2

(73) König, Reinhard, 76275 Ettlingen, DE

(72) KÖNIG, Reinhard, 76275 Ettlingen, DE

KÖNIG, Georg, 76337 Waldbronn, DE

(54) **Okrouhlý pletací stroj pro výrobu pletených výrobků z vlákného materiálu**

(32) 13.02.2006

(31) 102006006502

(33) DE

(86) PCT/DE2007/000287

(87) WO 2007/093166

(74) Společná advokátní kancelář Všetečka Zelený Švorčík Kalenský a partneři, JUDr. Michal Havlík, Hálkova 2, Praha 2, 12000

(97) **EP 2015993**

(47) 13.02.2013

(97) 15.11.2007

(51) **B65B 11/04** (2006.01)

(96) 10.05.2007

(96) 07730754.4

(73) KNA Corporation OY, 61600 Jalasjärvi, FI

(72) LÄNSIKALLIO, Juha-Matti, FI-61680 Mantila, FI

(54) **Balicí stroj a způsob práce s balicím strojem**

(32) 10.05.2006

(31) 20060457

(33) FI

(86) PCT/FI2007/050267

(87) WO 2007/128885

(74) Langrova, s.r.o., Skrétova 48/1011, Plzeň, 30100

(97) **EP 2021792**

(47) 27.02.2013

(97) 15.11.2007

(51) **G01N 33/68** (2006.01)

(96) 09.05.2007

(96) 07719741.6

(73) THE UNIVERSITY OF BRITISH COLUMBIA, Vancouver, British Columbia V6T 1Z3, CA

(72) GHAHARY, Aziz, Vancouver, British Columbia V6C 2C6, CA

MAKSYMOWYCH, Wolodymyr Walter Peter, Edmonton, Alberta T6G 2S2, CA

KILANI, Ruhangiz Taghi, Vancouver, British Columbia V6C 2C6, CA

(54) **Rozpustné proteinové markery artritidy**

(32) 09.05.2006

(31) 798712 P

(33) US

(86) PCT/CA2007/000817

(87) WO 2007/128132

(74) Společná advokátní kancelář Všetečka Zelený Švorčík Kalenský a partneři, JUDr. Michal Havlík, Hálkova 2, Praha 2, 12000

(97) **EP 2029800**

(47) 16.01.2013

(97) 13.12.2007

(51) **D01C 1/02** (2006.01)

(96) 14.05.2007

(96) 07719783.8

(73) National Research Council of Canada, Ottawa, ON K1A OR6, CA

(72) SUNG, Wing, L., Ottawa, Ontario K1J 6A4, CA

WOOD, Mark, Ottawa, Ontario K1Z 7Y2, CA

HUANG, Fang, Ottawa, Ontario K2J 4V3, CA

(54) **Extrakce konopných vláken**

(32) 08.06.2006

(31) 811791 P

(33) US

(86) PCT/CA2007/000861

(87) WO 2007/140578

(74) Čermák a spol., JUDr. Karel Čermák, Elišky Peškové 15/735, Praha 5, 15000

(97) **EP 2035238**

(47) 09.01.2013

(97) 06.12.2007

(51) **B44B 5/00** (2006.01)

(96) 31.05.2006

(96) 06764715.6

(73) Technomark, 42400 Saint Chamond, FR

(72) BAUD, Laurent Albert Paul, 69006 Lyon, FR

JACOB, Stéphane Noël, 42800 Genilac, FR

(54) **Značkovací zařízení s detekcí úderu a příslušný způsob**

(86) PCT/FR2006/001246

(87) WO 2007/138173

(74) A. Holas & partner Patentová a známková kancelář, Ing. Mgr. Hana Holasová, Křížová 4/105, Brno, 60300

(97) **EP 2036522**

(47) 20.03.2013

(97) 18.03.2009

(51) **A61F 13/15** (2006.01)

(96) 21.07.2008

(96) 08252473.7

(73) Curt G. Joa, Inc., Sheboygan Falls, WI 53085-0903, US

(72) Andrews, Robert E., Sheboygan Wisconsin, 53083, US

Denoble, Adam D., De Pere Wisconsin, 54115, US

Fritz, Jeffrey W., Plymouth Wisconsin, 53073, US

Krueger, Brian R., Plymouth Wisconsin, 53073, US

Rabe, Alan J., Howards Grove Wisconsin, 53083, US

Nelson, Chris J., Plymouth Wisconsin, 53073, US

(54) **Zařízení a způsob pro minimalizaci odpadu a zlepšování kvality a produktivity v operacích zpracovávajících pásy**

(32) 20.07.2007

(31) 880261

(33) US

(74) Společná advokátní kancelář Všetečka Zelený Švorčík Kalenský a partneři, JUDr. Michal Havlík, Hálkova 2, Praha 2, 12000

(97) **EP 2072615**

(47) 27.02.2013

(97) 24.06.2009

(51) **C12M 1/107** (2006.01)

C12P 5/02 (2006.01)

(96) 17.12.2008

(96) 08172012.0

(73) Agraferm Technologies AG, 85276 Pfaffenhofen/Ilm, DE

(72) Friedmann, Hans, 85298, Scheyern-Fernhag, DE

(54) **Zařízení a způsob přeměny destilačních výpalků, vznikajících jako odpadní produkt při etanolové výrobě, na bioplyn**

(32) 19.12.2007, 19.12.2007

(31) 102007061137, 14862 P

(33) DE, US

(74) FISCHER & PARTNER Intellectual Property s.r.o., Ing. Michael Fischer, Na Hrobci 294/5, Praha 2, 12800

(97) **EP 2093041**

- (47) 20.02.2013
(97) 24.04.2008
(51) **B29D 11/00** (2006.01)
B23K 26/40 (2006.01)
B23K 26/00 (2006.01)
B32B 38/00 (2006.01)
(96) 12.10.2007
(96) 07829703.3
(73) NITTO DENKO CORPORATION, Ibaraki-shi Osaka 567-8680, JP
(72) KITADA, Kazuo, Ibaraki-shi Osaka 5678680, JP
KAMEDA, Yoshihiro, Ibaraki-shi Osaka 5678680, JP
NISHIDA, Kanji, Ibaraki-shi Osaka 5678680, JP
YURA, Tomokazu, Ibaraki-shi Osaka 5678680, JP
AMANO, Takaichi, Ibaraki-shi Osaka 5678680, JP
OHASHI, Hiromichi, Ibaraki-shi Osaka 5678680, JP
HINO, Atsushi, Ibaraki-shi Osaka 5678680, JP
MATSUO, Naoyuki, Ibaraki-shi Osaka 5678680, JP
(54) **Způsob pro připojování optického členu, a aparát využívající tohoto způsobu**
(32) 17.10.2006, 13.08.2007, 12.10.2007
(31) 2006282378, 2007211001, 2007266200
(33) JP, JP, JP
(86) PCT/JP2007/069967
(87) WO 2008/047712
(74) Společná advokátní kancelář Všetečka Zelený Švorčík Kalenský a partneři, JUDr. Michal Havlík, Hálkova 2, Praha 2, 12000
-
- (97) **EP 2094464**
(47) 27.03.2013
(97) 24.04.2008
(51) **B29C 45/27** (2006.01)
(96) 24.08.2007
(96) 07801861.1
(73) Günther Heisskanaltechnik GmbH, 35066 Frankenberg/Eder, DE
(72) GÜNTHER, Herbert, 35108 Allendorf/Eder, DE
(54) **Elektrické topné zařízení pro systémy s horkými kanály a způsob k jeho výrobě**
(32) 18.10.2006
(31) 102006049669
(33) DE
(86) PCT/EP2007/007433
(87) WO 2008/046465
(74) Společná advokátní kancelář Všetečka Zelený Švorčík Kalenský a partneři, JUDr. Michal Havlík, Hálkova 2, Praha 2, 12000
-
- (97) **EP 2097142**
(47) 20.02.2013
(97) 05.06.2008
(51) **A63C 9/20** (2012.01)
A61C 8/00 (2006.01)
(96) 22.11.2007
(96) 07848928.3
(73) Rottefella AS, 3490 Klokke, NO
(72) HAUGLIN, Bernt-Otto, 3440 Royken, NO
TOMTER, Robert, 0187 Oslo, NO
(54) **Lyžařské vázání**
(32) 28.11.2006
(31) 102006056122
(33) DE
(86) PCT/IB2007/003590
(87) WO 2008/065499
(74) Rott, Růžička & Guttmann Patentové, známkové a advokátní kanceláře, Ing. Jiří Andera, Vinohradská 37, Praha 2, 12000
-
- (97) **EP 2102117**
(47) 27.02.2013
(97) 24.07.2008
(51) **C03B 5/12** (2006.01)
C03B 5/235 (2006.01)
(96) 14.01.2008
(96) 08707020.7
(73) Rockwool International A/S, 2460 Hedehusene, DK
(72) HANSEN, Lars Elmekilde, DK-4000 Roskilde, DE
BOELLUND, Lars, DK-3550 Slangerup, DK
HANSEN, Lars Kresten, DK-4000 Roskilde, DK
HANSEN, Peter Farkas Binderup, DK-3460 Birkerød, DK
JENSEN, Leif Moeller, DK-1962 Frederiksberg C, DK
(54) **Způsob pro výrobu nerostné taveniny**
(32) 15.01.2007
(31) 07250137
(33) EP
(86) PCT/EP2008/000215
(87) WO 2008/086990
(74) Společná advokátní kancelář Všetečka Zelený Švorčík Kalenský a partneři, JUDr. Michal Havlík, Hálkova 2, Praha 2, 12000
-
- (97) **EP 2103771**
(47) 17.04.2013
(97) 23.09.2009
(51) **E06B 7/23** (2006.01)
(96) 03.02.2005
(96) 09007167.1
(73) Hörmann KG Brockhagen, 33803 Steinhagen, DE
(72) Hörmann, Thomas J., 66606 St.Wendel, DE
Brinkmann, Michael, Dr., 33790 Halle, DE
(54) **Vrata**
(32) 23.03.2004
(31) 102004014182
(33) DE
(74) KANIA, SEDLÁK, SMOLA Patentová a známková kancelář, Ing. Veronika Zemanová, Mendlovo nám. 1a, Brno, 60300
-
- (97) **EP 2105713**
(47) 09.01.2013
(97) 30.09.2009
(51) **G01D 5/20** (2006.01)
(96) 26.11.2008
(96) 08169975.3
(73) Dr. Johannes Heidenhain GmbH, 83301 Traunreut, DE
(72) Izak, Richard, 83313 Siegsdorf, DE
Oberhauser, Johann, 83377 Vachendorf, DE
Noichl, Robert, 83543 Rott, DE
(54) **Přístroj pro měření polohy a způsob jeho provozu**
(32) 27.03.2008
(31) 102008015837
(33) DE
(74) Čermák a spol., JUDr. Karel Čermák, Elišky Peškové 15/735, Praha 5, 15000
-
- (97) **EP 2111907**
(47) 20.02.2013
(97) 28.10.2009
(51) **B01D 53/68** (2006.01)
F23J 15/00 (2006.01)
F23J 15/04 (2006.01)
(96) 09.04.2009
(96) 09446502.8
(73) VATTENFALL AB, S-162 87 Stockholm, SE
(72) Almark, Matts, 168 47 Stockholm, SE
Berg, Magnus, 619 32 Trosa, SE
(54) **Způsob provedení přeměny alkalických chloridů v plynné fázi ve spalovacím zařízení, spalovací zařízení a použití látky obsahující fosfor pro úpravu alkalických chloridů v plynné fázi ve spalovacím zařízení**
(32) 14.04.2008

(31) 0800844
(33) SE
(74) PATENTSERVIS Praha a.s., Na Podkovce 281/10, Praha 4, 14700

(97) **EP 2114465**
(47) 20.02.2013
(97) 31.07.2008
(51) **F16F 1/32** (2006.01)
A23L 3/04 (2006.01)
(96) 14.12.2007
(96) 07856747.6
(73) KHS GmbH, 44143 Dortmund, DE
(72) MÜNZER, Jan, 25840 Friedrichstadt, DE
(54) **Pasterizační zařízení s integrovaným tepelným čerpadlem a způsob k němu**

(32) 26.01.2007
(31) 102007003976
(33) DE
(86) PCT/EP2007/011009
(87) WO 2008/089825
(74) Čermák a spol., JUDr. Karel Čermák, Elišky Peškové 15/735, Praha 5, 15000

(97) **EP 2125322**
(47) 06.03.2013
(97) 26.06.2008
(51) **B29C 44/34** (2006.01)
B29B 7/74 (2006.01)
B01F 3/04 (2006.01)
B01F 5/10 (2006.01)
A61J 1/00 (2006.01)
A61J 1/20 (2006.01)
(96) 21.12.2007
(96) 07848667.7
(73) BTG International Limited, London EC4M 7RD, GB
(72) WRIGHT, David Dakin Iorwerth, London EC4M 7RD, GB
HARMAN, Anthony David, London EC4M 7RD, GB
HODGES, Garry, London EC4M 7RD, GB
TARGELL, David John, London EC4M 7RD, GB
YEOMAN, Mark Simpson, London EC4M 7RD, GB
DONNAN, Jeremy Francis, London EC4M 7RD, GB

(54) **Zařízení a způsob pro produkci terapeutické pěny**
(32) 21.12.2006, 21.12.2006
(31) 06026562, 0625649
(33) EP, GB
(86) PCT/GB2007/004943
(87) WO 2008/075080
(74) Společná advokátní kancelář Všeťečka Zelený Švorčík Kalenský a partneři, JUDr. Michal Havlík, Hálkova 2, Praha 2, 12000

(97) **EP 2132859**
(47) 27.02.2013
(97) 09.10.2008
(51) **H02K 3/51** (2006.01)
(96) 18.03.2008
(96) 08717937.0
(73) Alstom Technology Ltd, 5400 Baden, CH
(72) SCHWERY, Alexander, CH-5024 Küttingen, CH
SCHMID, Matthias, CH-5106 Veltheim, CH
SCHWANDA, Josef, CH-5242 Lupfig, CH
BINDER, Susanne, CH-5430 Wettingen, CH
(54) **Rotor elektrického stroje**
(32) 30.03.2007, 08.11.2007
(31) 102007015797, 102007000668
(33) DE, DE
(86) PCT/EP2008/053204
(87) WO 2008/119661
(74) TRAPLOVÁ HAKR KUBÁT Advokátní a patentová kancelář, Ing. Eduard Hakr, Přístavní 24, Praha 7, 17000

(97) **EP 2138751**
(47) 20.02.2013
(97) 30.12.2009
(51) **F16L 59/153** (2006.01)
(96) 28.06.2008
(96) 08011783.1
(73) Brugg Rohr AG, Holding, 5200 Brugg, CH
(72) Rudi, Roberto, 5107 Schinznach-Dorf, CH
Dambowy, Christian, 5412 Gebenstorf, CH
(54) **Způsob výroby pružné tepelně izolované vodící trubice**
(74) TRAPLOVÁ HAKR KUBÁT Advokátní a patentová kancelář, Ing. Eduard Hakr, Přístavní 24, Praha 7, 17000

(97) **EP 2148684**
(47) 16.01.2013
(97) 16.04.2009
(51) **A61K 31/592** (2006.01)
A61K 31/593 (2006.01)
A61P 43/00 (2006.01)
(96) 25.04.2008
(96) 08837933.4
(73) Cytochroma Inc., Markham, ON L3R 6H3, CA
(72) PETKOVICH, P., Martin, Kingston, Ontario K7M 4E8, CA
HEL VIG, Christian, F., Markham, Ontario L3P 5V8, CA
TABASH, Samir, P., Whitby, Ontario L1R 2Z9, CA
(54) **Způsob léčení insuficience a deficitu vitamínu D**
(32) 25.04.2007
(31) 913849 P
(33) US
(86) PCT/IB2008/003480
(87) WO 2009/047644
(74) Společná advokátní kancelář Všeťečka Zelený Švorčík Kalenský a partneři, JUDr. Michal Havlík, Hálkova 2, Praha 2, 12000

(97) **EP 2149657**
(47) 27.03.2013
(97) 03.02.2010
(51) **E05B 19/00** (2006.01)
(96) 06.07.2009
(96) 09164633.1
(73) Aug. Winkhaus GmbH & Co. KG, 48291 Telgte, DE
(72) Spahn, Karl-Heinz, 48346, Ostbevern, DE
(54) **Klíč pro válcovou vložku zámku**
(32) 29.07.2008
(31) 102008040823
(33) DE
(74) PATENTSERVIS Praha a.s., Na Podkovce 281/10, Praha 4, 14700

(97) **EP 2152537**
(47) 06.03.2013
(97) 13.11.2008
(51) **B60K 17/10** (2006.01)
(96) 30.04.2008
(96) 08747169.4
(73) White Drive Products Inc., Hopkinsville, KY 42240, US
(72) DAIGRE, Richard, Hopkinsville, KY 42240, US
(54) **Mechanismus pro vracení hydraulického čerpadla do volnoběžné polohy**
(32) 01.05.2007, 30.04.2008
(31) 915284 P, 112351
(33) US, US
(86) PCT/US2008/061993
(87) WO 2008/137451
(74) KANIA, SEDLÁK, SMOLA Patentová a známková kancelář, Ing. Veronika Zemanová, Mendlovo nám. 1a, Brno, 60300

(97) **EP 2155591**
(47) 10.04.2013
(97) 24.12.2008
(51) **B65G 57/06** (2006.01)
B65G 57/24 (2006.01)
(96) 16.06.2008
(96) 08758187.2
(73) Grenzbach Maschinenbau GmbH, 86663 Asbach-Bäumenheim, DE
(72) SCHÄFERLING, Rudolf, 86657 Bissingen, DE
(54) **Způsob a zařízení ke stohování deskovitých těles**
(32) 20.06.2007
(31) 102007028418
(33) DE
(86) PCT/DE2008/000990
(87) WO 2008/154903
(74) TRAPLOVÁ HAKR KUBÁT Advokátní a patentová kancelář, Ing. Eduard Hakr, Přístavní 24, Praha 7, 17000

(97) **EP 2160105**
(47) 06.03.2013
(97) 04.12.2008
(51) **A24D 1/02** (2006.01)
(96) 29.05.2008
(96) 08807126.1
(73) Philip Morris Products S.A., 2000 Neuchâtel, CH
(72) ROSE, Marc, W., Mechanicsville, Virginia 23116, US
(54) **Cigaretový papír opatřený pásy ve tvaru cimbuří**
(32) 01.06.2007
(31) 924825 P
(33) US
(86) PCT/IB2008/002463
(87) WO 2008/146170
(74) PATENTSERVIS Praha a.s., Na Podkovce 281/10, Praha 4, 14700

(97) **EP 2161892**
(47) 16.01.2013
(97) 10.03.2010
(51) **H04L 27/10** (2006.01)
H04L 27/12 (2006.01)
H04L 27/156 (2006.01)
H04W 4/20 (2009.01)
H04W 4/22 (2009.01)
(96) 03.09.2008
(96) 08163634.2
(73) SafeLine Europe, 1200 Woluwé-Saint-Lambert, BE
(72) Jäderberg, Tomas, 13554, TYSERÖ, SE
Odlén, Lars, 1150, BRUSSELS, BE
(54) **Způsob a komunikační zařízení pro přenos datových signálů**
(74) Společná advokátní kancelář Všetečka Zelený Švorčík Kalenský a partneři, JUDr. Michal Havlík, Hálkova 2, Praha 2, 12000

(97) **EP 2164592**
(47) 27.03.2013
(97) 24.12.2008
(51) **C10G 33/06** (2006.01)
B01D 17/02 (2006.01)
B01D 17/04 (2006.01)
C10G 19/02 (2006.01)
C10G 19/08 (2006.01)
C10G 27/04 (2006.01)
(96) 19.05.2008
(96) 08754545.5
(73) MERICHEM COMPANY, Houston, TX 77023, US
(72) ZHANG, Tiejun, Bellaire, TX 77401, US
TURNER, V., Keith, La Porte, TX 77571, US
(54) **Oddělovací způsob užívající technologii vláknů-film**
(32) 14.06.2007
(31) 818300

(33) US
(86) PCT/US2008/006403
(87) WO 2008/156537
(74) Společná advokátní kancelář Všetečka Zelený Švorčík Kalenský a partneři, JUDr. Michal Havlík, Hálkova 2, Praha 2, 12000

(97) **EP 2167628**
(47) 20.03.2013
(97) 24.12.2008
(51) **C11D 17/04** (2006.01)
D21H 21/18 (2006.01)
(96) 11.06.2008
(96) 08770633.9
(73) Dow Global Technologies LLC, Midland, MI 48674, US
(72) DYER, Thomas, Neenah, WI 54956, US
LOSTOCCO, Michael, Appleton, WI 54914, US
NICKEL, Deborah, Appleton, WI 54914, US
RUNGE, Troy, Neenah, WI 54956, US
ZWICK, Kenneth, Neenah, WI 54956, US
GOULET, Mike, Neenah, WI 54956, US
TIMM, Jeffrey, Menasha, WI 54952, US
CLOUGH, Perry, Neenah, WI 54956, US
REKOSKE, Michael, Appleton, WI 54914, US
(54) **Stírací výrobky se zlepšenými čistícími vlastnostmi**
(32) 14.06.2007
(31) 763283
(33) US
(86) PCT/US2008/066474
(87) WO 2008/157145
(74) TRAPLOVÁ HAKR KUBÁT Advokátní a patentová kancelář, Ing. Eduard Hakr, Přístavní 24, Praha 7, 17000

(97) **EP 2172240**
(47) 26.12.2012
(97) 07.04.2010
(51) **A61M 25/01** (2006.01)
A61B 5/042 (2006.01)
A61B 18/14 (2006.01)
(96) 08.09.2009
(96) 09252143.4
(73) Biosense Webster, Inc., Diamond Bar, CA 91765, US
(72) Selkee, Thomas Vaino, Claremont California 91700, US
(54) **Katétr citlivý na tlak s přilepenou centrální podpěrou**
(32) 09.09.2008
(31) 207155
(33) US
(74) Čermák a spol., JUDr. Karel Čermák, Elišky Peškové 15/735, Praha 5, 15000

(97) **EP 2177224**
(47) 27.02.2013
(97) 21.04.2010
(51) **C07D 281/10** (2006.01)
A61K 31/554 (2006.01)
A61P 9/00 (2006.01)
(96) 17.08.2006
(96) 09013475.0
(73) The Trustees of Columbia University in the City of New York, New York, New York 10027, US
(72) Marks, Andrew R., Larchmont, NY 10538, US
Landry, Donald W., New York, NY 10027, US
Deng, Shixian, White Plains, NY 10605, US
Cheng, Zhen Zhuang, Rego Park NY 11374, US
Lehnart, Stephan E., New York, NY 10026, US
(54) **Sloučenina pro prevenci a léčení poruch zahrnujících modulaci receptorů RyR**
(32) 25.08.2005
(31) 212413
(33) US
(74) KOREJZOVÁ & SPOL., v.o.s., JUDr. Petra Korejzová, Korunní 810/104 E, Praha 10, 10100

(97) EP 2177653		(96) 13.11.2008	
(47) 26.12.2012		(96) 08848853.1	
(97) 21.04.2010		(73) Endo-Technik Wolfgang Griesat Gmbh, 42697 Solingen, DE	
(51) B32B 27/12 (2006.01)		(72) TRANCHINA, Gioacchino, 42697 Solingen, DE	
B32B 5/26 (2006.01)		(54) Způsob, zařízení a počítačový program pro zobrazování procesu sušení endoskopů	
D04H 1/435 (2012.01)		(32) 13.11.2007	
D04H 1/559 (2012.01)		(31) 102007054032	
D04H 1/498 (2012.01)		(33) DE	
D04H 1/593 (2012.01)		(86) PCT/DE2008/001876	
D04H 1/4258 (2012.01)		(87) WO 2009/062490	
D04H 1/4342 (2012.01)		(74) TRAPLOVÁ HAKR KUBÁT Advokátní a patentová kancelář, Ing. Eduard Hakr, Přístavní 24, Praha 7, 17000	
D04H 1/42 (2012.01)			
A41D 31/00 (2006.01)			
D04H 1/74 (2006.01)			
D04H 1/4266 (2012.01)			
(96) 17.10.2008			
(96) 08166905.3			
(73) Norafin Industries (Germany) GmbH, 09456 Mildenau, DE		(97) EP 2223885	
(72) Smith, Stuart, Hendersonville, NC 28791, US		(47) 06.03.2013	
Jolly, Marc, D-09456 Annaberg-Buchholz, DE		(97) 01.09.2010	
Hattum, Jos van, 68580 Largitzen, FR		(51) B67C 7/00 (2006.01)	
Lang, André, 09465 Sehmatal-Cranzahl, DE		B67C 3/14 (2006.01)	
Sorensen, Bettina Balslev, 8600 Silkeborg, DK		B65B 3/02 (2006.01)	
(54) Ochrana před obloukovým výbojem, vícenásobné použití netkané látkové struktury		B67C 3/08 (2006.01)	
(74) Ing. Pavel Reichel, Záhřebská 30, Praha 2, 12000		(96) 21.06.2006	
		(96) 10159659.1	
		(73) Plastipak Packaging, Inc., Plymouth, MI 48170, US	
		(72) Outreman, Jean-Tristan, 83470 SAINT MAXIMIN LA SAINTE BAUME, FR	
		(54) Způsob plnění nádoby kapalinou	
		(32) 21.06.2005	
		(31) 0506239	
		(33) FR	
		(74) UNIPATENT, Ing. Jiří Chlustina, Jana Masaryka 43-47, Praha 2, 12000	
(97) EP 2195088		(97) EP 2227791	
(47) 27.03.2013		(47) 27.03.2013	
(97) 26.03.2009		(97) 11.06.2009	
(51) A61N 1/36 (2006.01)		(51) G07F 1/04 (2006.01)	
A61N 1/34 (2006.01)		(96) 04.12.2008	
(96) 18.09.2007		(96) 08857112.0	
(96) 07827698.7		(73) ACS Solutions Switzerland AG, 3018 Bern, CH	
(73) Marineo, Giuseppe, 00144 Roma, IT		(72) MARTINEZ, Alberto, CH-4500 Solothum, CH	
(72) Marineo, Giuseppe, 00144 Roma, IT		(72) STREIT, Christoph, CH-3700 Spiez, CH	
(54) Přístroj a signál pro rychlé potlačení bolesti a způsob vytváření takového signálu		(54) Systém třídění mincí	
(86) PCT/IT2007/000647		(32) 07.12.2007	
(87) WO 2009/037721		(31) 07405348	
(74) A. Holas & partner Patentová a známková kancelář, Ing. Mgr. Hana Holasová, Křižová 4/105, Brno, 60300		(33) EP	
		(86) PCT/CH2008/000513	
		(87) WO 2009/070908	
		(74) PATENTSERVIS Praha a.s., Na Podkovce 281/10, Praha 4, 14700	
(97) EP 2197553		(97) EP 2229263	
(47) 27.02.2013		(47) 20.02.2013	
(97) 09.07.2009		(97) 16.07.2009	
(51) A61Q 1/14 (2006.01)		(51) B27K 5/04 (2006.01)	
A61Q 19/10 (2006.01)		B27K 3/02 (2006.01)	
A61K 8/02 (2006.01)		(96) 16.12.2008	
A61K 8/26 (2006.01)		(96) 08869921.0	
A61K 8/73 (2006.01)		(73) Stora Enso Wood Products Oy Ltd, 00501 Helsinki, FI	
A61K 8/25 (2006.01)		(72) BOREN, Hannu, FI-75970 Kohtavaara, FI	
(96) 17.10.2008		(54) Způsob tlakové impregnace dřeva nebo dřevěných výrobků konzervantem dřeva obsahujícím vodní sklo a impregnované dřevo nebo dřevěný výrobek	
(96) 08867477.5		(32) 09.01.2008	
(73) SCA TISSUE FRANCE, 92270 Bois-Colombes, FR		(31) 20080017	
(72) CLERMONT, Anne-Gaëlle, F-68000 Colmar, FR		(33) FI	
FLORENCE, Jocelyne, F-68650 Lapoutroie, FR		(86) PCT/FI2008/050743	
BRET, Bruno, F-68920 Wintzenheim, FR		(87) WO 2009/087262	
(54) Způsob výroby výrobku pro čištění a/nebo péči		(74) Společná advokátní kancelář Všečeka Zelený Švorčík Kalenský a partneři, JUDr. Michal Havlík, Hálkova 2, Praha 2, 12000	
(32) 17.10.2007			
(31) 0707254			
(33) FR			
(86) PCT/FR2008/001465			
(87) WO 2009/083671			
(74) Společná advokátní kancelář Všečeka Zelený Švorčík Kalenský a partneři, JUDr. Michal Havlík, Hálkova 2, Praha 2, 12000			
(97) EP 2214725		(97) EP 2214725	
(47) 20.02.2013		(47) 20.02.2013	
(97) 22.05.2009		(97) 22.05.2009	
(51) A61L 2/24 (2006.01)		(51) A61L 2/24 (2006.01)	

(97) EP 2242750	(51) A61K 9/19	(2006.01)
(47) 24.04.2013	A61K 31/336	(2006.01)
(97) 20.08.2009	A61K 31/396	(2006.01)
(51) C07D 403/14	A61K 47/40	(2006.01)
	A61K 9/00	(2006.01)
	(96) 07.12.2005	
	(96) 10178998.0	
(96) 02.02.2009	(73) Onyx Therapeutics, Inc., South San Francisco, CA 94080, US	
(96) 09710934.2	(72) Lewis, Evan R., Pacifica, CA 94044, US	
(73) Bristol-Myers Squibb Company, Princeton, NJ 05843-4000, US	Ho, Mark Nguyen, San Jose, CA 95135, US	
(72) BACHAND, Carol, Candiac, Québec J5R 1B1, CA	Fonseca, Fabiana N., New York, NY 10044, US	
BELEMA, Makonen, Wallingford, CT 06492, US	(54) Kompozice pro inhibici proteazomu	
DEON, Daniel, H., Montreal, Québec H4A 2N4, CA	(32) 07.12.2004, 23.02.2005	
GOOD, Andrew, C., Wallingford, CT 06492, US	(31) 634366 P, 655930 P	
GOODRICH, Jason, Wallingford, CT 06492, US	(33) US, US	
JAMES, Clint, A., Longueuil, Québec J4H 2N4, CA	(74) Společná advokátní kancelář Všečeka Zelený Švorčík Kalenský a partneři, JUDr. Michal Havlík, Hálkova 2, Praha 2, 12000	
LAVOIE, Rico, Candiac, Québec J5R 4B7, US		
LOPEZ, Omar, D., Wallingford, CT 06492, US		
MARTEL, Alain, Delson, Québec J5B 1G8, CA		
MEANWELL, Nicholas, A., Wallingford, CT 06492, US	(97) EP 2261453	
NGUYEN, Van, N., Wallingford, CT 06492, US	(47) 27.02.2013	
ROMINE, Jeffrey, Lee, Wallingford, CT 06492, US	(97) 15.12.2010	
RUEDIGER, Edward, H., Greenfield Park, Québec J4V 2K3, CA	(51) E06B 7/215	(2006.01)
SNYDER, Lawrence, B., Wallingford, CT 06492, US	(96) 10.06.2009	
ST. LAURENT, Denis, R., Wallingford, CT 06492, US	(96) 09007685.2	
YANG, Fukang, Wallingford, CT 06492, US	(73) Rolf, Josef, 53809 Ruppichterth, DE	
LANGLEY, David, R., Wallingford, CT 06492, US	(72) Rolf, Josef, 53809 Ruppichterth, DE	
WANG, Gan, Wallingford, CT 06492, US	(54) Okno nebo dveře	
HAMANN, Lawrence, G., Cambridge, MA 02139, US	(74) Společná advokátní kancelář Všečeka Zelený Švorčík Kalenský a partneři, JUDr. Michal Havlík, Hálkova 2, Praha 2, 12000	
(54) Strukturálně omezené deriváty bifenyly k použití jako inhibitory viru hepatitidy C		
(32) 13.02.2008		
(31) 28266		
(33) US		
(86) PCT/US2009/032830		
(87) WO 2009/102568		
(74) PATENTSERVIS Praha a.s., Na Podkovce 281/10, Praha 4, 14700		
(97) EP 2251353	(97) EP 2271829	
(47) 06.03.2013	(47) 27.02.2013	
(97) 17.11.2010	(97) 12.11.2009	
(51) C07K 14/555	(51) F01D 25/00	(2006.01)
	B08B 9/00	(2006.01)
	(96) 04.05.2009	
	(96) 09741847.9	
	(73) Napier Turbochargers Limited, Lincoln, Lincolnshire LN5 7FD, GB	
	(72) KAY, Peter, Navenby Lincolnshire LN5 0TP, GB	
	(54) Způsob čištění komponentu turbodmychadla za provozních podmínek a turbodmychadlo	
	(32) 07.05.2008	
	(31) 08008608	
	(33) EP	
	(86) PCT/EP2009/003174	
	(87) WO 2009/135628	
	(74) KOREJZOVÁ & SPOL., v.o.s., JUDr. Petra Korejzová, Korunní 810/104 E, Praha 10, 10100	
(96) 09.08.2004	(97) EP 2311464	
(96) 10173335.0	(47) 13.02.2013	
(73) ZymoGenetics, Inc., Seattle, WA 98102, US	(97) 20.04.2011	
Bristol-Myers Squibb Company, Princeton, NJ 08540, US	(51) A61K 31/553	(2006.01)
(72) Brady, Lowell J., Tacoma, WA 98402, US	C07D 281/02	(2006.01)
Klucher, Kevin M., Bellevue, WA 98006, US	C07D 281/10	(2006.01)
Chan, Chung, Danville, CA 94506, US	C07D 417/12	(2006.01)
Dong, Dennis L., Berwyn, PA 19312, US	C07D 417/14	(2006.01)
Liu, Hong Y., Brier, WA 98036, US	(96) 17.08.2006	
Sheppard, Paul O., Granite Falls, WA 98252, US	(96) 11151905.4	
Bukowski, Thomas R., Seattle, WA 98103, US	(73) The Trustees of Columbia University in the City of New York, New York, New York 10027, US	
(54) Homogenní přípravek IL-29	(72) Marks, Andrew Robert, Larchmont, NY 10538, US	
(32) 07.08.2003, 10.03.2004, 02.04.2004	Landry, Donald W., New York, NY 10027, US	
(31) 493194 P, 551841 P, 559142 P	Deng, Shixian, White Plains, NY 10605, US	
(33) US, US, US	Cheng, Zhen Zhuang, Elmhurst, NY 11373, US	
(74) PATENTSERVIS Praha a.s., Na Podkovce 281/10, Praha 4, 14700	Lehnart, Stephan E., New York, NY 10026, US	
(97) EP 2260835	(54) Látky pro prevenci a léčeni poruch zahrnujících modulaci receptorů ryr	
(47) 06.03.2013		
(97) 15.12.2010		

(32) 25.08.2005
(31) 212413
(33) US
(74) KOREJZOVÁ & SPOL., v.o.s., JUDr. Petra Korejzová,
Korunní 810/104 E, Praha 10, 10100

(97) **EP 2328676**
(47) 06.03.2013
(97) 08.04.2010
(51) **B01F 7/00** (2006.01)
F16F 15/02 (2006.01)
F16M 1/04 (2006.01)
(96) 30.09.2009
(96) 09778774.1
(73) KSB Aktiengesellschaft, 67227 Frankenthal, DE
(72) GEINITZ, Jürgen, 06120 Halle, DE
PENSLER, Thomas, 06179 Langenbogen, DE
KOCH, Thomas, 31698 Lindhorst, DE
(54) **Stojan míchadla**
(32) 04.10.2008
(31) 102008050136
(33) DE
(86) PCT/EP2009/007013
(87) WO 2010/037530
(74) KOREJZOVÁ & SPOL., v.o.s., JUDr. Petra Korejzová,
Korunní 810/104 E, Praha 10, 10100

(97) **EP 2343071**
(47) 20.03.2013
(97) 13.07.2011
(51) **A61K 31/485** (2006.01)
A61K 9/22 (2006.01)
A61K 9/32 (2006.01)
(96) 24.08.2007
(96) 11156997.6
(73) Purdue Pharma LP, Stamford, CT 06901, US
(72) Mannion, Richard Owen, Furlong, PA 18925, US
Huang, Haiyong Hugh, Princeton, NJ 08540, US
McKenna, William Henry, Yonkers, NY 10704, US
O'Donnell, Edward, P., Basking Ridge, NJ 07920, US
(54) **Farmaceutické léčivé formy**
(32) 25.08.2006
(31) 840244 P
(33) US
(74) Čermák a spol., JUDr. Karel Čermák, Elišky Peškové
15/735, Praha 5, 15000

(97) **EP 2358245**
(47) 02.01.2013
(97) 10.06.2010
(51) **A47J 31/42** (2006.01)
(96) 23.11.2009
(96) 09760023.3
(73) Koninklijke Douwe Egberts B.V., 3532 AD Utrecht, NL
(72) TANJA, Age Willem, NL-9251 GE Burgum, NL
VAN OS, Ivo, NL-3526 KS Utrecht, NL
VAN CAMP, Philippe Jacques, NL-3543 BW Utrecht, NL
DE GRAAFF, Gerbrand Kristiaan, NL-2052 DN
Hillegom, NL
(54) **Systém balení kávových zrn**
(32) 21.11.2008, 06.04.2009
(31) 2002239, 2002720
(33) NL, NL
(86) PCT/NL2009/050710
(87) WO 2010/064902
(74) PATENTSERVIS Praha a.s., Na Podkovce 281/10, Praha
4, 14700

(97) **EP 2367610**
(47) 13.02.2013
(97) 24.06.2010

(51) **B01D 46/08** (2006.01)
(96) 08.12.2009
(96) 09774660.6
(73) RENTSCHLER REVEN-LÜFTUNGSSYSTEME GMBH,
74372 Sersheim, DE
(72) MÜLLER, Axel, 79102 Freiburg, DE
RENTSCHLER, Sven, 74372 Sersheim, DE
(54) **Deskový odlučovač kapalin z proudu plynu**
(32) 19.12.2008
(31) 102008064042
(33) DE
(86) PCT/EP2009/066590
(87) WO 2010/069816
(74) Čermák a spol., JUDr. Karel Čermák, Elišky Peškové
15/735, Praha 5, 15000

(97) **EP 2371444**
(47) 20.02.2013
(97) 05.10.2011
(51) **B01D 53/50** (2006.01)
B01D 53/68 (2006.01)
(96) 16.12.2010
(96) 10195391.7
(73) LAB SA, 69006 Lyon, FR
(72) Siret, Bernard, 69200 VENISSIEUX, FR
Tabaries, Franck, 83190 OLLIOULES, FR
(54) **Způsob a zařízení na čištění spalin obsahující kyselé
znečišťující látky**
(32) 22.03.2010
(31) 1052035
(33) FR
(74) A. Holas & partner Patentová a známková kancelář, Ing.
Mgr. Hana Holasová, Křížová 4/105, Brno, 60300

(97) **EP 2373927**
(47) 06.03.2013
(97) 01.07.2010
(51) **F23G 5/16** (2006.01)
F23G 5/027 (2006.01)
F23G 7/07 (2006.01)
(96) 22.12.2009
(96) 09799686.2
(73) Pyropure Limited, Southampton, Hampshire SO40 9LT,
GB
(72) CLARKE, Howard, Morgan, Liss GU33 7NT, GB
BARTL, Peter, Liss GU33 7NT, GB
(54) **Zpracování odpadního plynu ze zpracování odpadu**
(32) 22.12.2008
(31) 0823362
(33) GB
(86) PCT/GB2009/002939
(87) WO 2010/073008
(74) A. Holas & partner Patentová a známková kancelář, Ing.
Mgr. Hana Holasová, Křížová 4/105, Brno, 60300

(97) **EP 2398333**
(47) 01.05.2013
(97) 26.08.2010
(51) **A22C 13/00** (2006.01)
B32B 27/30 (2006.01)
(96) 27.10.2009
(96) 09743875.8
(73) Kuhne Anlagenbau GmbH, 53757 St. Augustin/Menden,
DE
(72) SCHIFFMANN, Jürgen, 53773 Hennef, DE
(54) **Jedno- nebo vícevrstvá hadicová potravinářská fólie
pro potravinářské obaly, schopná uzení, sušení
vzduchem a sloupnutí, zejména plně automatického
sloupnutí a způsob její výroby**
(32) 20.02.2009
(31) 102009009859
(33) DE

(86) PCT/EP2009/007683
(87) WO 2010/094309
(74) FISCHER & PARTNER Intellectual Property s.r.o., Ing. Michael Fischer, Na Hrobci 294/5, Praha 2, 12800

(97) **EP 2407155**
(47) 26.12.2012
(97) 18.01.2012
(51) **A61K 9/10** (2006.01)
A61K 9/20 (2006.01)
A61K 9/00 (2006.01)
A61K 9/48 (2006.01)
A61K 47/10 (2006.01)
A61K 9/08 (2006.01)
(96) 13.07.2011
(96) 11173860.5
(73) Hybrigenics S.A., 75014 Paris, FR
(72) Delansorne, Rémi, 75006 PARIS, FR
(54) **Formulace inekalcitolu**
(32) 15.07.2010, 15.07.2010
(31) 836974, 10305783
(33) US, EP
(74) A. Holas & partner Patentová a známková kancelář, Ing. Mgr. Hana Holasová, Křížová 4/105, Brno, 60300

(97) **EP 2411009**
(47) 20.03.2013
(97) 30.09.2010
(51) **A61K 31/517** (2006.01)
A61P 25/00 (2006.01)
A61P 25/16 (2006.01)
A61P 25/02 (2006.01)
A61P 25/14 (2006.01)
A61P 25/28 (2006.01)
A61P 25/30 (2006.01)
A61P 25/08 (2006.01)
A61P 25/18 (2006.01)
A61P 25/22 (2006.01)
A61P 25/24 (2006.01)
(96) 25.03.2010
(96) 10715983.2
(73) SANOFI, 75008 Paris, FR
(72) MARCINIAK, Gilbert, F-75013 Paris, FR
NAVE, Jean-François, F-75013 Paris, FR
VIVIANI, Fabrice, F-75013 Paris, FR
(54) **Terapeutická použití chinazolidionových derivátů**
(32) 27.03.2009
(31) 0901460
(33) FR
(86) PCT/FR2010/050549
(87) WO 2010/109148
(74) TRAPLOVÁ HAKR KUBÁT Advokátní a patentová kancelář, Ing. Jan Kubát, Přístavní 24, Praha 7, 17000

(97) **EP 2419280**
(47) 27.03.2013
(97) 21.10.2010
(51) **B44C 5/04** (2006.01)
B32B 13/08 (2006.01)
E04C 2/04 (2006.01)
(96) 16.04.2010
(96) 10713971.9
(73) Interglarion Limited, 2404 Engomi, Nikosia, CY
(72) BAUER, Jörg, R., 88250 Weingarten, DE
(54) **Způsob výroby potisknutelné stavební desky**
(32) 16.04.2009
(31) 102009017661
(33) DE
(86) PCT/EP2010/055044
(87) WO 2010/119122
(74) KOREJZOVÁ & SPOL., v.o.s., JUDr. Petra Korejzová, Korunní 810/104 E, Praha 10, 10100

(97) **EP 2431500**
(47) 03.04.2013
(97) 21.03.2012
(51) **C25D 3/24** (2006.01)
C25D 21/06 (2006.01)
C25D 21/18 (2006.01)
(96) 21.09.2010
(96) 10177852.0
(73) Dr.Ing. Max Schlötter GmbH & Co. KG, 73312 Geislingen/Steige, DE
(72) Krauß, Dipl.-Ing. Ralph, 73560, Böbingen, DE
Jordan, Dr. Manfred, 73084, Salach, DE
(54) **Použití rozpustných kvartérních amoniových sloučenin k regeneraci zinkoniklového elektrolytu**
(74) PATENTSERVIS Praha a.s., Na Podkovce 281/10, Praha 4, 14700

(97) **EP 2450704**
(47) 20.02.2013
(97) 09.05.2012
(51) **G01N 33/22** (2006.01)
G01F 1/00 (2006.01)
(96) 21.10.2011
(96) 11008500.8
(73) E.ON New Build & Technology GmbH, 45896 Gelsenkirchen, DE
(72) Schley, Peter, 45133 Essen, DE
Schenk, Joachim, 81369 München, DE
(54) **Způsob stanovení výhřevnosti topného plynu v plynových sítích, zejména v regionálních nebo rozdělovacích sítích**
(32) 05.11.2010
(31) 102010050327
(33) DE
(74) TRAPLOVÁ HAKR KUBÁT Advokátní a patentová kancelář, Ing. Eduard Hakr, Přístavní 24, Praha 7, 17000

(97) **EP 2476302**
(47) 24.04.2013
(97) 18.07.2012
(51) **A01C 7/12** (2006.01)
(96) 17.11.2011
(96) 11189571.0
(73) Kverneland AS, 4355 Kverneland, NO
(72) Falinski, Jürgen, 59494 Soest, DE
(54) **Dávkovací kolo pro dávkovací zařízení k dávkování osiva**
(32) 12.01.2011
(31) 102011008358
(33) DE
(74) Společná advokátní kancelář Všecka Zelený Švorčík Kalenský a partneři, JUDr. Michal Havlík, Hálkova 2, Praha 2, 12000

(97) **EP 2483492**
(47) 13.02.2013
(97) 07.04.2011
(51) **E04C 3/08** (2006.01)
E04C 3/09 (2006.01)
(96) 27.09.2010
(96) 10766241.3
(73) Protektorwerk Florenz Maisch GmbH & Co. KG, 76571 Gaggenau, DE
(72) MAISCH, Christof, 76571 Gaggenau, DE
(54) **Tenkostěnný zastudena tvářený lehký konstrukční profilový prvek a způsob výroby takového profilového prvku**
(32) 01.10.2009, 02.10.2009, 07.07.2010
(31) 102009047958, 102009048152, 102010026320
(33) DE, DE, DE
(86) PCT/EP2010/005891

- (87) WO 2011/038879
(74) Společná advokátní kancelář Všečeka Zelený Švorčík
Kalenský a partneři, JUDr. Michal Havlík, Hálkova 2,
Praha 2, 12000

Zveřejněné překlady pozměněného, nebo omezeného znění evropských patentových spisů

U následujících udělených evropských patentů s účinky pro Českou republiku byl majitelem předložen překlad omezeného, nebo pozměněného znění evropského patentového spisu do českého jazyka (§35f odst. 3 zákona č. 527/1990 Sb., v platném znění).

- (97) EP 1629850

Evropské patenty zrušené Evropským patentovým úřadem

Následující evropské patenty udělené Evropským patentovým úřadem s účinky pro Českou republiku byly zrušeny Evropským patentovým úřadem podle článku 102 Úmluvy o udělování evropských patentů (§35f odst 2 zákona č. 527/1990 Sb., v platném znění).

- (97) EP 1445366
(97) EP 1501655
(97) EP 1524905
(97) EP 1868445

PD4A Převod práv a ostatní změny majitelů evropských patentů

- | | |
|---|--|
| (97) EP 1558935 | (97) EP 2396006 |
| (73) Paladin Labs (Barbados) Inc., Christ Church, BB | (73) ZOETIS LLC, New Jersey, 07932, NJ, US |
| (97) EP 1558935 | |
| (73) Paladin Europe Limited, Dublin 3, IE | |
| (97) EP 1594460 | |
| (73) Paladin Labs (Barbados) Inc., Christ Church, BB | |
| (97) EP 1594460 | |
| (73) Paladin Europe Limited, Dublin 3, IE | |
| (97) EP 1742659 | |
| (73) ZOETIS P LLC, New Jersey, 07932, NJ, US | |
| (97) EP 1800019 | |
| (73) Anchor Lamina America, Inc., Farmington Hills, 48331, MI, US | |
| (97) EP 1818543 | |
| (73) BEW Betrieb und Entwicklung von Wasserkraftanlagen GmbH, 1180 Wien, AT | |
| (97) EP 1853308 | |
| (73) Riemser Pharma GmbH, 17493 Greifswald - Insel Riems, DE | |
| (97) EP 1918419 | |
| (73) Nippon Steel & Sumitomo Metal Corporation, Tokyo 100-8071, JP | |
| (97) EP 2097186 | |
| (73) Siemens plc., Frimley, Camberley, Surrey, GU16 8QD, GB | |
| (97) EP 2134481 | |
| (73) Siemens plc., Frimley, Camberley, Surrey, GU16 8QD, GB | |
| (97) EP 2212027 | |
| (73) Siemens Aktiengesellschaft, 80333 München, DE | |

FG1K

Zapsané užité vzory - přehled podle čísel zápisu

V období uzávěrky tohoto čísla Věstníku zapsal Úřad průmyslového vlastnictví tyto užité vzory.

25476	G 21 F 5/008	(2006.01)
25477	A 01 N 43/06	(2006.01)
25478	H 05 H 1/42	(2006.01)
25479	A 61 B 3/08	(2006.01)
25480	B 23 Q 3/15	(2006.01)
25481	D 21 H 27/30	(2006.01)
25482	C 09 D 5/18	(2006.01)
25483	E 04 F 17/06	(2006.01)
25484	A 01 M 1/02	(2006.01)
25485	C 12 M 1/107	(2006.01)
25486	F 24 F 5/00	(2006.01)
25487	E 02 B 8/06	(2006.01)
25488	G 07 F 7/00	(2006.01)
25489	C 02 F 3/12	(2006.01)
25490	A 01 M 1/14	(2006.01)
25491	G 01 M 9/06	(2006.01)
25492	B 24 B 3/54	(2006.01)
25493	E 02 B 3/12	(2006.01)
25494	A 61 B 5/103	(2006.01)
25495	B 22 D 13/10	(2006.01)
25496	E 02 B 3/12	(2006.01)
25497	E 02 B 3/06	(2006.01)
25498	B 24 C 3/24	(2006.01)
25499	E 02 B 7/08	(2006.01)
25500	C 12 Q 1/68	(2006.01)
25501	G 01 N 3/08	(2006.01)
25502	B 66 F 3/22	(2006.01)
25503	A 61 K 131/00	(2006.01)
25504	A 61 H 33/00	(2006.01)
25505	G 09 F 7/16	(2006.01)
25506	A 63 B 69/00	(2006.01)
25507	G 01 N 1/14	(2006.01)
25508	B 01 D 21/04	(2006.01)
25509	E 04 B 1/38	(2006.01)
25510	G 01 N 1/10	(2006.01)
25511	B 08 B 9/08	(2006.01)
25512	A 61 B 9/00	(2006.01)
25513	B 60 P 3/38	(2006.01)

FG1K

Zapsané užité vzory - řazené podle MPT

- (51) **A01M 1/02** (2006.01)
(11) 25484
(21) **2013-27795**
(22) 17.04.2013
(47) 06.06.2013
(73) Jihočeská univerzita v Českých Budějovicích, České Budějovice, CZ
(72) Nedvěd Oldřich Doc. RNDr. CSc., České Budějovice, CZ
(54) **Štěrbínový lapač pro odchyt létajícího hmyzu**
(74) PatentCentrum Sedlák a Partners s.r.o., Ing. Jiří Sedlák, Husova 5, České Budějovice, 37001
- (51) **A01M 1/14** (2006.01)
(11) 25490
(21) **2012-27157**
(22) 12.12.2012
(47) 10.06.2013
(73) Novotný Mojmir Ing., Hradec Králové, CZ
Janda Martin Mgr., Opatovice nad Labem, CZ
(72) Novotný Mojmir Ing., Hradec Králové, CZ
Janda Martin Mgr., Opatovice nad Labem, CZ
(54) **Harmonikový lapač much**
- (51) **A01N 43/06** (2006.01)
A01N 43/16 (2006.01)
(11) 25477
(21) **2012-27028**
(22) 16.11.2012
(47) 06.06.2013
(73) Výzkumný ústav organických syntéz, a.s., Rybitví, CZ
RADANAL, s.r.o., Pardubice, CZ
Botanický ústav AV ČR, Průhonice, CZ
(72) Pilařová Michaela Mgr., Pěněčín, CZ
Nývltová Zora Ing. PhDr., Pardubice, CZ
Bartoš Michal Ing., Pardubice, CZ
Horna Aleš Doc. Ing. CSc., Pardubice, CZ
Kovářová Marcela RNDr., Praha - Žižkov, CZ
Vosátka Miroslav RNDr. CSc., Průhonice, CZ
Koblihová Helena RNDr., Praha, CZ
Frantík Tomáš RNDr. CSc., Praha, CZ
Vazačová Kristýna Mgr., Vodňany, CZ
Vlasáková Blanka Mgr. Ph.D., Praha, CZ
Albrechtová Jana doc. RNDr. Ph.D., Praha - Háje, CZ
(54) **Stimulant klíčení semen a regulátor růstu rostlin**
(74) INPARTNERS GROUP, Ing. Leopold Dadej, patentový zástupce, Na Valtické 339/6, Břeclav 4, 69141
- (51) **A61B 3/08** (2006.01)
(11) 25479
(21) **2013-27470**
(22) 18.02.2013
(47) 06.06.2013
(73) České vysoké učení technické v Praze, Fakulta biomedicínského inženýrství, Kladno, CZ
(72) Hozman Jiří doc. Ing. Ph.D., Praha - Dejvice, CZ
Dostálek Miroslav MUDr. Ph.D., Česká Třebová, CZ
Hejda Jan Ing., Chlumčany, CZ
(54) **Haploskop**
(74) Ing. Václav Kratochvíl, Husníkova 2086/22, Praha 5, 15800
- (51) **A61B 5/103** (2006.01)
(11) 25494
(21) **2013-27325**
(22) 14.01.2013
(47) 10.06.2013
(73) Fakulta tělesné výchovy a sportu Univerzity Karlovy, Praha - Vokovice, CZ
(72) Tětková Zuzana Ph.D., Praha, CZ
Jelen Karel Doc. CSc., Praha 7, CZ
Kubový Petr Ing., Praha, CZ
- (51) **Simulátor zatížení plosky nohy**
(74) PhDr. Petr Šťastný Ph.D., patentový zástupce, José Martího 31, Praha 6, 16952
- (51) **A61B 9/00** (2006.01)
(11) 25512
(21) **2013-27878**
(22) 03.05.2013
(47) 10.06.2013
(73) Vysoké učení technické v Brně, Brno, CZ
(72) Chmelář Milan Doc. Ing. CSc., Brno, CZ
(54) **Neurologické kladívko pro zaznamenání délky reakce těla od poklepu**
(74) Ing. Jiří Malůšek, Mendlovo nám. 1a, Brno, 60300
- (51) **A61H 33/00** (2006.01)
A61K 131/00 (2006.01)
(11) 25504
(21) **2013-27626**
(22) 20.03.2013
(47) 10.06.2013
(73) CENTRO Hustopeče a.s., Hustopeče, CZ
(72) Losenický Karel, Praha - Dejvice, CZ
Mrázek Milan, Ostrov, CZ
(54) **Vinná lázeň s obsahem matoliny**
(74) INPARTNERS GROUP, Ing. Leopold Dadej, patentový zástupce, Na Valtické 339/6, Břeclav 4, 69141
- (51) **A61K 131/00** (2006.01)
A61H 33/00 (2006.01)
(11) 25503
(21) **2013-27625**
(22) 20.03.2013
(47) 10.06.2013
(73) CENTRO Hustopeče a.s., Hustopeče, CZ
(72) Losenický Karel, Praha - Dejvice, CZ
Mrázek Milan, Ostrov, CZ
(54) **Vinná lázeň s obsahem vinného kalu**
(74) INPARTNERS GROUP, Ing. Leopold Dadej, patentový zástupce, Na Valtické 339/6, Břeclav 4, 69141
- (51) **A63B 69/00** (2006.01)
A63B 69/18 (2006.01)
(11) 25506
(21) **2013-27704**
(22) 04.04.2013
(47) 10.06.2013
(73) ATINEX s.r.o., Plzeň, CZ
(72) Kubická Věra, Plzeň, CZ
Kubická Lucie, Plzeň, CZ
(54) **Posilovací stroj**
(74) Ing. Dobroslav Musil, patentová kancelář, Ing. Dobroslav Musil, Cejl 38, Brno, 60200
- (51) **B01D 21/04** (2006.01)
B01D 21/18 (2006.01)
(11) 25508
(21) **2013-27791**
(22) 17.04.2013
(47) 10.06.2013
(73) ENVITES, spol. s r.o., Brno, CZ
(72) Hynšt Radek Ing., Slavkov u Brna, CZ
Brabec Michal, Černá Hora, CZ
(54) **Zařízení k čištění dna usazovacích nádrží**
(74) Ing. Dobroslav Musil, patentová kancelář, Ing. Dobroslav Musil, Cejl 38, Brno, 60200
- (51) **B08B 9/08** (2006.01)
B65D 88/74 (2006.01)
(11) 25511
(21) **2013-27850**
(22) 12.09.2012

- (47) 10.06.2013
(32) 12.09.2012
(31) PUV 109-2012
(33) SK
(73) Vaško Štefan Ing., Prešov, SK
(72) Vaško Štefan Ing., Prešov, SK
(54) **Zařízení na odvědušňování a sanitaci tlakových nádob**
(74) Jiří Effmert, Družstevní 1424/12 C, Říčany, 25101
- (51) **B22D 13/10** (2006.01)
(11) 25495
(21) **2013-27331**
(22) 09.12.2011
(47) 10.06.2013
(73) ZKL Hanušovice a.s., Hanušovice, CZ
(72) Sklenář Albert Ing., Brno, CZ
Kallus Michal, Brno, CZ
- (54) **Kokila pro tvarové odstředivé lití mosazných polotovarů klecí valivých ložisek s předlitými kapsami**
(74) Ing. Jiří Malůšek, Mendlovo nám. 1a, Brno, 60300
- (51) **B23Q 3/15** (2006.01)
(11) 25480
(21) **2013-27687**
(22) 02.04.2013
(47) 06.06.2013
(73) WALMAG HOLDING s.r.o., Kroměříž, CZ
(72) Tihelka Zbyněk, Bělov, CZ
- (54) **Permanentní magnetický upínací s radiálním pólováním a postupným náběhem upínací síly**
(74) Patentová a známková kancelář, ing. Jaromír Píkrýl, Včelín 1161, Hulín, 76824
- (51) **B24B 3/54** (2006.01)
(11) 25492
(21) **2012-27259**
(22) 27.12.2012
(47) 10.06.2013
(73) Pařík Jan Ing., Praha, CZ
(72) Pařík Jan Ing., Praha, CZ
- (54) **Přípravek pro ruční broušení nožů**
- (51) **B24C 3/24** (2006.01)
B24C 9/00 (2006.01)
(11) 25498
(21) **2013-27478**
(22) 21.02.2013
(47) 10.06.2013
(73) Kovo Staněk, s.r.o., Brumovice, CZ
(72) Staněk Antonín, Brumovice, CZ
Havlík Pavel, Brumovice, CZ
Horák Jiří Ing., Morkůvky, CZ
- (54) **Stůl kombinovaného tryskacího zařízení**
- (51) **B60P 3/38** (2006.01)
B60P 3/39 (2006.01)
A47C 17/80 (2006.01)
A47C 17/70 (2006.01)
(11) 25513
(21) **2013-27902**
(22) 12.05.2013
(47) 10.06.2013
(73) Pešl Jiří, Hradec Králové, CZ
(72) Pešl Jiří, Hradec Králové, CZ
- (54) **Postel dopravního prostředku**
(74) Ing. Milan Škoda, Nahořanská 308, Nové Město nad Metují, 54901
- (51) **B66F 3/22** (2006.01)
(11) 25502
(21) **2013-27599**
(22) 13.03.2013
(47) 10.06.2013
(73) Brano, a. s., Hradec nad Moravicí, CZ
(72) Mayer Jiří Ing., Rumburk, CZ
Leksa Lukáš, Smržovka, CZ
Pánek Jiří, Pavlíkov, CZ
- (54) **Rameno nůžkového zvedáku**
(74) RETROPATENT s.r.o., Dolní nám. 5/679, Jablonec nad Nisou, 46601
- (51) **C02F 3/12** (2006.01)
C02F 3/06 (2006.01)
(11) 25489
(21) **2012-27155**
(22) 11.12.2012
(47) 10.06.2013
(73) AKON-TECHNIK spol. s r.o., Praha, CZ
(72) Semerád Petr Ing., Soběslav, CZ
- (54) **Svíčkový biofiltr, zejména pro zařízení k terciárnímu čištění odpadních vod**
(74) DANĚK & PARTNERS Advokátní a patentová kancelář, Ing. Dr. Vilém Daněk, Vinohradská 45/1107, Praha 2, 12000
- (51) **C09D 5/18** (2006.01)
C09D 163/00 (2006.01)
(11) 25482
(21) **2013-27772**
(22) 15.04.2013
(47) 06.06.2013
(73) SYNPO, akciová společnost, Pardubice, CZ
(72) Horálek Jiří Ing. CSc., Pardubice, CZ
Zetková Kateřina Ing., Pardubice, CZ
- (54) **Epoxidový nátěrový systém se sníženou hořlavostí**
(74) PatentCentrum Sedlák a Partners s.r.o., Ing. Jiří Sedlák, Husova 5, České Budějovice, 37001
- (51) **C12M 1/107** (2006.01)
B03B 9/06 (2006.01)
A61L 11/00 (2006.01)
(11) 25485
(21) **2013-27796**
(22) 17.04.2013
(47) 06.06.2013
(73) Tobola Milan Ing., Kutná Hora, CZ
(72) Tobola Milan Ing., Kutná Hora, CZ
Novotný Radislav Ing., Praha, CZ
Štěpánek Jaroslav Ing., Praha, CZ
Merkel Oldřich, Praha, CZ
- (54) **Zařízení k úpravě biologicky rozložitelného komunálního odpadu pro pyrolýzu**
(74) Patentová a známková kancelář Novotný, Ing. Jaroslav Novotný, Římská 45/2135, Praha 2, 12000
- (51) **C12Q 1/68** (2006.01)
C12N 15/53 (2006.01)
(11) 25500
(21) **2013-27541**
(22) 01.03.2013
(47) 10.06.2013
(73) Výzkumný ústav živočišné výroby, v. v. i., Praha - Uhřetěves, CZ
Česká zemědělská univerzita v Praze, Praha - Suchbátka, CZ
Petr Jaroslav Prof. Ing. DrSc., Praha - Uhřetěves, CZ
Kott Tomáš Ing. Ph.D., Poleň, CZ
Czerneková Vladimíra RNDr., Praha, CZ
Melčová Soňa, Praha, CZ
Žalmanová Tereza Ing., Praha - Hradčany, CZ
- (54) **Kombinace pro detekci exprese prasečí Hem oxygenázy-2**
(74) Ministerstvo zemědělství ČR, Mgr. Hana Jirkalová, Těšnov 17, Praha 1, 11705
- (51) **D21H 27/30** (2006.01)
(11) 25481
(21) **2013-27769**
(22) 15.04.2013
(47) 06.06.2013
(73) POKART spol. s r.o., Ostrava Poruba, CZ
(72) Marušák Zdeněk Ing., Slušovice, CZ
Ivanický Eduard, Slušovice, CZ
- (54) **Křížově kaširovaná lepenka**

- (74) Univerzita Tomáše Bati ve Zlíně, Ing. Jan Görig, Nám. T.G.Masaryka 5555, Zlín, 76001
- (51) **E02B 3/06** (2006.01)
E02B 3/10 (2006.01)
- (11) 25497
(21) **2013-27398**
(22) 05.02.2013
(47) 10.06.2013
(73) Mendelova univerzita v Brně, Lesnická a dřevařská fakulta, Brno, CZ
- (72) Koutný Ladislav Doc. Dr. Ing. CSc. PhD., Osek nad Bečvou, CZ
- (54) **Mezivodní zeď**
- (51) **E02B 3/12** (2006.01)
- (11) 25493
(21) **2013-27295**
(22) 07.01.2013
(47) 10.06.2013
(73) Mendelova univerzita v Brně, Lesnická a dřevařská fakulta, Brno, CZ
- (72) Koutný Ladislav Doc. Dr. Ing. CSc. PhD., Osek nad Bečvou, CZ
- (54) **Konstrukce pro stabilizaci zvodnělého svahu**
- (51) **E02B 3/12** (2006.01)
- (11) 25496
(21) **2013-27375**
(22) 29.01.2013
(47) 10.06.2013
(73) Mendelova univerzita v Brně, Lesnická a dřevařská fakulta, Brno, CZ
- (72) Koutný Ladislav Doc. Dr. Ing. CSc. PhD., Osek nad Bečvou, CZ
- (54) **Srubová stavba**
- (51) **E02B 7/08** (2006.01)
E02B 8/00 (2006.01)
- (11) 25499
(21) **2013-27536**
(22) 04.03.2013
(47) 10.06.2013
(73) Mendelova univerzita v Brně, Lesnická a dřevařská fakulta, Brno, CZ
- (72) Veselý David Ing., Choceň, CZ
Koutný Ladislav Doc. Dr. Ing. CSc. PhD., Osek nad Bečvou, CZ
- (54) **Šikmý požerák**
- (51) **E02B 8/06** (2006.01)
- (11) 25487
(21) **2012-27107**
(22) 04.12.2012
(47) 10.06.2013
(73) Mendelova univerzita v Brně, Lesnická a dřevařská fakulta, Brno, CZ
- (72) Koutný Ladislav Doc. Dr. Ing. CSc. PhD., Osek nad Bečvou, CZ
- (54) **Konstrukce pro bezobslužné dělení průtoku**
- (51) **E04B 1/38** (2006.01)
E04B 1/80 (2006.01)
- (11) 25509
(21) **2013-27792**
(22) 17.04.2013
(47) 10.06.2013
(73) Kingspan a.s., Hradec Králové, CZ
(72) Částka Petr, Stěžery, CZ
- (54) **Spoj stavebních izolačních panelů, zejména protipožárních**
- (74) Halaxová & Halaxová TETRAPAT, RNDr. Zdeňka Halaxová, Jinonická 80, Praha 5, 15800
- (51) **E04F 17/06** (2006.01)
E04F 17/04 (2006.01)
- (11) 25483
(21) **2013-27782**
(22) 15.04.2013
(47) 06.06.2013
(73) České vysoké učení technické v Praze, Fakulta stavební, Katedra konstrukcí pozemních staveb, Praha, CZ
- (72) Pazderka Jiří Ing. Ph.D., Praha, CZ
- (54) **Osvětlovací a větrací šachta**
- (74) Ing. Václav Kratochvíl, Husníkova 2086/22, Praha 5, 15800
- (51) **F24F 5/00** (2006.01)
- (11) 25486
(21) **2012-26871**
(22) 23.10.2012
(47) 10.06.2013
(73) REMAK a.s., Rožnov pod Radhoštěm, CZ
Petlach Jiří Ing., Praha, CZ
(72) Petlach Jiří Ing., Praha, CZ
Měrka Vít Ing, Vítče, CZ
- (54) **Zařízení pro chlazení a vytápění prostorů ve stavebních objektech**
- (74) Pavel Reichel a kol., Ing. Pavel Reichel, Lopatecká 14, Praha 4, 14700
- (51) **G01M 9/06** (2006.01)
G01L 5/00 (2006.01)
- (11) 25491
(21) **2012-27220**
(22) 19.12.2012
(47) 10.06.2013
(73) Výzkumný a zkušební letecký ústav, a.s., Praha-Letňany, CZ
- (72) Vyskočil Martin Ing., Turnov, CZ
Michálek Petr Ing. Ph.D., Bystřice nad Pernštejnem, CZ
- (54) **Točna pro tenzometrickou váhu do větrného tunelu**
- (51) **G01N 1/10** (2006.01)
- (11) 25510
(21) **2013-27825**
(22) 23.04.2013
(47) 10.06.2013
(73) Jihočeská univerzita v Českých Budějovicích, Zemědělská fakulta, České Budějovice, CZ
- (72) Váchalová Radka Ing. Ph.D., České Budějovice, CZ
Kolář Ladislav Prof. Ing. DrSc., České Budějovice, CZ
Váchal Jan Prof. Ing. CSc., České Budějovice, CZ
- (54) **Zařízení pro odběr kapalných vzorků**
- (74) PatentCentrum Sedlák a Partners s.r.o., Ing. Jiří Sedlák, Husova 5, České Budějovice, 37001
- (51) **G01N 1/14** (2006.01)
G01N 35/00 (2006.01)
- (11) 25507
(21) **2013-27754**
(22) 11.04.2013
(47) 10.06.2013
(73) Výzkumný ústav vodohospodářský T.G. Masaryka, v.v.i., Ostrava, CZ
- (72) Blecha Václav, Ostrava, CZ
Rešl Jiří Ing., Ostrava, CZ
- (54) **Zařízení pro odběr kapalných vzorků**
- (74) Ing. Libor Markes, Grohova 54/145, Brno, 60200
- (51) **G01N 3/08** (2006.01)
G01N 1/36 (2006.01)
- (11) 25501
(21) **2013-27551**
(22) 06.03.2013
(47) 10.06.2013
(73) Fakulta tělesné výchovy a sportu Univerzity Karlovy, Praha - Vokovice, CZ
- (72) Skřontová Marie, Stěbořice, CZ
Šimková Lucie, Klatovy, CZ
Zeman Josef Ing., Praha, CZ
- (54) **Čelisti pro uchycení vláken do trhačích stroje**

- (74) PhDr. Petr Šťastný Ph.D., patentový zástupce, José Martiho
31, Praha, 16952
- (51) **G07F 7/00** (2006.01)
G07F 13/00 (2006.01)
G07F 13/02 (2006.01)
A23C 7/00 (2006.01)
A23C 7/02 (2006.01)
B25J 9/00 (2006.01)
G05B 19/44 (2006.01)
- (11) 25488
(21) **2012-27152**
(22) 11.12.2012
(47) 10.06.2013
(73) Fabric Constructions s.r.o., Velká Polom, CZ
(72) Čihák Petr Ing., Čakovičky, CZ
Pospíšil Jiří Ing., Dolní Lhota, CZ
- (54) **Robotický mléčný bar**
- (51) **G09F 7/16** (2006.01)
(11) 25505
(21) **2013-27694**
(22) 03.04.2013
(47) 10.06.2013
(73) WEGA TM, s.r.o., Znojmo, CZ
(72) Gabriel Jiří, Znojmo, CZ
- (54) **Nápisový znak pro přímé upevnění na nosnou plochu, zejména na stěnu budovy**
- (74) Ing. Dobroslav Musil, patentová kancelář, Ing. Dobroslav Musil, Cejl 38, Brno, 60200
- (51) **G21F 5/008** (2006.01)
(11) 25476
(21) **2012-27002**
(22) 13.11.2012
(47) 06.06.2013
(73) MORAVSKÝ VÝZKUM, s.r.o., Ostrava - Moravská Ostrava, CZ
FITE a.s., Ostrava-Mariánské Hory, CZ
- (72) Bartoš Pavel Ing., Ludgeřovice, CZ
Haladová Petra Ing., Horní Bludovice, CZ
- (54) **Transportní a manipulační tříplášťový dvouventilový obalový systém pro ukládání vyhořelého jaderného paliva**
- (51) **H05H 1/42** (2006.01)
B29B 9/16 (2006.01)
(11) 25478
(21) **2013-27461**
(22) 15.02.2013
(47) 06.06.2013
(73) Technická univerzita v Liberci, Liberec, CZ
(72) Pazourek Adam Ing. Ph.D., Česká Lípa, CZ
Malakhov Anton Mgr., Liberec, CZ
Cerman Jiří Ing. Ph.D., Horní Kalná, CZ
Špatenka Petr Prof. RNDr. CSc., České Budějovice, CZ
- (54) **Zařízení pro nízkotlakou plazmovou úpravu práškových materiálů**
- (74) PatentCentrum Sedlák a Partners s.r.o., Ing. Jiří Sedlák, Husova 5, České Budějovice, 37001

Seznam majitelů zapsaných užitečných vzorů

(73)	(11)	(51)	(73)	(11)	(51)	
AKON-TECHNIK spol. s r.o., Praha, CZ	25489	C 02 F 3/12	(2006.01)	Mendelova univerzita v Brně, Lesnická a dřevařská fakulta, Brno, CZ	25493 E 02 B 3/12	(2006.01)
ATINEX s.r.o., Plzeň, CZ	25506	A 63 B 69/00	(2006.01)	Mendelova univerzita v Brně, Lesnická a dřevařská fakulta, Brno, CZ	25496 E 02 B 3/12	(2006.01)
Botanický ústav AV ČR, Přuhonice, CZ	25477	A 01 N 43/06	(2006.01)	Mendelova univerzita v Brně, Lesnická a dřevařská fakulta, Brno, CZ	25497 E 02 B 3/06	(2006.01)
Brano, a. s., Hradec nad Moravicí, CZ	25502	B 66 F 3/22	(2006.01)	Mendelova univerzita v Brně, Lesnická a dřevařská fakulta, Brno, CZ	25499 E 02 B 7/08	(2006.01)
CENTRO Hustopeče a.s., Hustopeče, CZ	25503	A 61 K 131/00	(2006.01)	Mendelova univerzita v Brně, Lesnická a dřevařská fakulta, Brno, CZ	25476 G 21 F 5/008	(2006.01)
CENTRO Hustopeče a.s., Hustopeče, CZ	25504	A 61 H 33/00	(2006.01)	MORAVSKÝ VÝZKUM, s.r.o., Ostrava - Moravská Ostrava, CZ	25490 A 01 M 1/14	(2006.01)
Česká zemědělská univerzita v Praze, Praha - Suchdol, CZ	25500	C 12 Q 1/68	(2006.01)	Novotný Mojmír Ing., Hradec Králové, CZ	25492 B 24 B 3/54	(2006.01)
České vysoké učení technické v Praze, Fakulta biomedicínského inženýrství, Kladno, CZ	25479	A 61 B 3/08	(2006.01)	Pařík Jan Ing., Praha, CZ	25513 B 60 P 3/38	(2006.01)
České vysoké učení technické v Praze, Fakulta stavební, Katedra konstrukcí pozemních staveb, Praha, CZ	25483	E 04 F 17/06	(2006.01)	Pešl Jiří, Hradec Králové, CZ	25486 F 24 F 5/00	(2006.01)
ENVITES, spol. s r.o., Brno, CZ	25508	B 01 D 21/04	(2006.01)	Petlach Jiří Ing., Praha, CZ	25481 D 21 H 27/30	(2006.01)
Fabric Constructions s.r.o., Velká Polom, CZ	25488	G 07 F 7/00	(2006.01)	POKART spol. s r.o., Ostrava Poruba, CZ	25477 A 01 N 43/06	(2006.01)
Fakulta tělesné výchovy a sportu Univerzity Karlovy, Praha - Vokovice, CZ	25494	A 61 B 5/103	(2006.01)	RADANAL, s.r.o., Pardubice, CZ	25486 F 24 F 5/00	(2006.01)
Fakulta tělesné výchovy a sportu Univerzity Karlovy, Praha - Vokovice, CZ	25501	G 01 N 3/08	(2006.01)	REMAK a.s., Rožnov pod Radhoštěm, CZ	25482 C 09 D 5/18	(2006.01)
FITE a.s., Ostrava-Mariánské Hory, CZ	25476	G 21 F 5/008	(2006.01)	SYNPO, akciová společnost, Pardubice, CZ	25478 H 05 H 1/42	(2006.01)
Janda Martin Mgr., Opatovice nad Labem, CZ	25490	A 01 M 1/14	(2006.01)	Technická univerzita v Liberci, Liberec, CZ	25485 C 12 M 1/107	(2006.01)
Jihočeská univerzita v Českých Budějovicích, České Budějovice, CZ	25484	A 01 M 1/02	(2006.01)	Tobola Milan Ing., Kutná Hora, CZ	25511 B 08 B 9/08	(2006.01)
Jihočeská univerzita v Českých Budějovicích, Zemědělská fakulta, České Budějovice, CZ	25510	G 01 N 1/10	(2006.01)	Vaško Štefan Ing., Prešov, SK	25512 A 61 B 9/00	(2006.01)
Kingspan a.s., Hradec Králové, CZ	25509	E 04 B 1/38	(2006.01)	Vysoké učení technické v Brně, Brno, CZ	25491 G 01 M 9/06	(2006.01)
Kovo Staněk, s.r.o., Brumovice, CZ	25498	B 24 C 3/24	(2006.01)	Výzkumný a zkušební letecký ústav, a.s., Praha-Letňany, CZ	25477 A 01 N 43/06	(2006.01)
Mendelova univerzita v Brně, Lesnická a dřevařská fakulta, Brno, CZ	25487	E 02 B 8/06	(2006.01)	Výzkumný ústav organických syntéz, a.s., Rybitví, CZ	25507 G 01 N 1/14	(2006.01)
				Výzkumný ústav vodo hospodářský T.G. Masaryka, v.v.i., Ostrava, CZ	25500 C 12 Q 1/68	(2006.01)
				Výzkumný ústav živočišné výroby, v. v. i., Praha - Uhřetěves, CZ	25480 B 23 Q 3/15	(2006.01)
				WALMAG HOLDING s.r.o., Kroměříž, CZ		

WEGA TM, s.r.o., Znojmo, CZ 25505 **G 09 F 7/16** (2006.01)

ZKL Hanušovice a.s.,
Hanušovice, CZ 25495 **B 22 D 13/10** (2006.01)

FG4Q

Zapsané průmyslové vzory - přehled podle čísel zápisu

V období uzávěrky tohoto čísla Věstníku zapsal Úřad průmyslového vlastnictví tyto průmyslové vzory:

35642	21-01
35643	32-00
35644	02-04
35645	07-01
35646	02-02
35647	13-03
35648	13-03
35649	28-03
35650	32-00
35651	07-01
35652	20-02
35653	26-05

FG4Q

Zapsané průmyslové vzory - přehled podle tříd

- (51) 02-02
- (11) 35646
- (21) 2012-39237
- (22) 16.10.2012
- (15) 05.06.2013
- (45) 05.06.2013
- (54) Blůza, kapuce a kalhoty
- (28) 3
- (73) HUMI OUTDOOR s.r.o., Dobříš, CZ
- (72) Rychlý Petr, Dobříš, CZ
- (55)



1.1

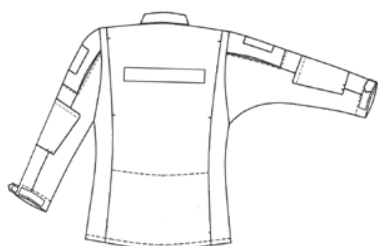

1.2



2.1

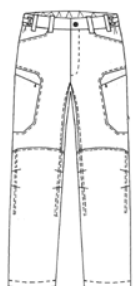

3.1

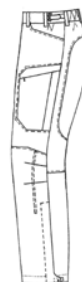

3.2

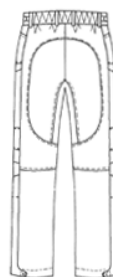

3.3

-
- (51) 02-04
 - (11) 35644
 - (21) 2011-38900
 - (22) 22.12.2011
 - (15) 05.06.2013
 - (45) 05.06.2013
 - (54) Lehké polní boty
 - (28) 1
 - (73) Česká republika-Ministerstvo obrany, Praha 6, CZ
 - (72) Ing. Olga Bachmayerová, Brno, CZ
 - (55)



1.1



1.2



1.3



1.4



1.5

- (51) **07-01**
(11) 35651
(21) 2011-38871
(22) 02.12.2011
(15) 06.06.2013
(45) 06.06.2013
(54) Mísa
(28) 1
(73) Bohemian Prima s. r. o., Praha 6 - Suchdol, CZ
(72) Ševčík Josef, Poděbrady, CZ
(74) Mgr. Jaroslav Ungr, Újezd 172, Cerhovice, 26761
(55)



1.1

- (51) **07-01**
(11) 35645
(21) 2012-39082
(22) 30.05.2012
(15) 05.06.2013
(45) 05.06.2013
(54) Sklenice
(28) 1
(73) KONCERN DESIGN STUDIO s.r.o., Praha, CZ
(72) Imrich Martin MgA., Praha 8, CZ
Příbyl Jiří MgA., Praha 4, CZ
(55)



1.2



1.1

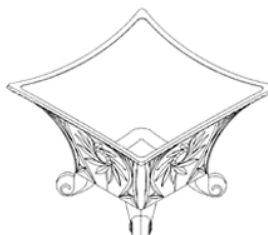

1.3



1.2

- (51) **13-03**
(11) 35647
(21) 2012-39242
(22) 18.10.2012
(15) 05.06.2013
(45) 05.06.2013
(54) Držák přípojnic
(28) 1
(73) Spálovský, a.s., Kroměříž, CZ
(72) Příkryl Miroslav, Roštín, CZ
(74) Patentová a známková kancelář, ing. Jaromír Příkryl,
Včelín 1161, Hulín, 76824
(55)



1.3



1.1



1.2



1.8



1.3



1.9



1.4



1.5



1.6



1.7

- (51) **13-03**
(11) 35648
(21) 2012-39321
(22) 07.12.2012
(15) 05.06.2013
(45) 05.06.2013
(54) Regulovatelný zatěžovací odpor
(28) 1
(73) Česká zemědělská univerzita v Praze, Technická fakulta,
Praha, CZ
(72) prof. Ing. Milan Brožek, CSc., Praha, CZ
(74) prof. Ing. Milan Brožek, CSc., Kamýcká 129, Praha,
16521
(55)

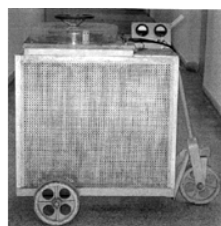

1.1

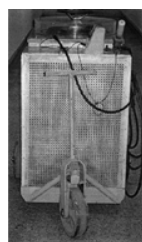

1.2



1.3

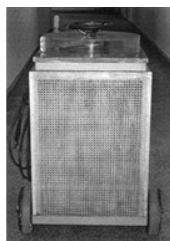

1.4

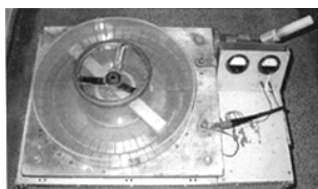

1.5

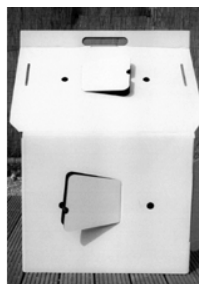

1.2



1.3



1.4



1.5



1.6

- (51) **20-02**
(11) 35652
(21) 2012-39204
(22) 10.09.2012
(15) 06.06.2013
(45) 06.06.2013
(54) Plastová vitrina na sportovní ceny
(28) 1
(73) Škropek Daniel, Opava, CZ
(72) Škropek Daniel, Opava, CZ
(55)

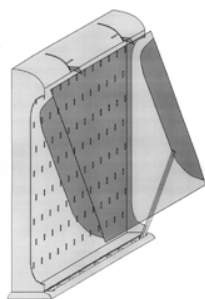

1.1

- (51) **21-01**
(11) 35642
(21) 2011-38616
(22) 28.03.2011
(15) 05.06.2013
(45) 05.06.2013
(54) Kartonový domeček pro děti
(28) 1
(73) Červená Kateřina, Beroun, CZ
Zámostná Klára Ing., Beroun, CZ
(72) Červená Kateřina, Beroun, CZ
Zámostná Klára, Beroun, CZ
(55)

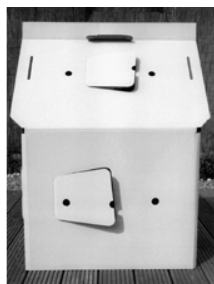

1.1



1.7

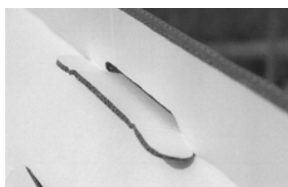

1.8

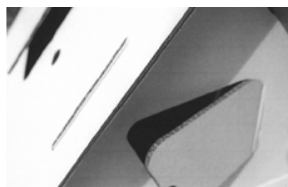

1.9



1.10

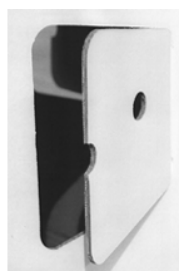

1.11

- (51) **28-03**
(11) 35649
(21) 2011-38566
(22) 17.02.2011
(15) 06.06.2013
(45) 06.06.2013
(54) Zrcátko
(28) 9
(73) CARINA ART s.r.o., Praha 1, CZ
(72) Vzdal se práva být uveden - 35 odst.(2)(c) zák.č.207/2000
Sb., neuvedeno, XY
(74) Mgr. Roman Fojtásek, advokát, Vinohradská 6, Praha 2,
12000
(55)



1.1



1.2



1.3



2.1

- (51) **26-05**
(11) 35653
(21) 2012-38940
(22) 13.02.2012
(15) 11.06.2013
(45) 01.01.2014
(54) Svítidlo
(28) 3
(73) Tůma Jiří, Kamenický Šenov, CZ
(72) Tůma Jiří, Kamenický Šenov, CZ
(55)

**Zveřejnění průmyslového vzoru je
odloženo do: 01.01.2014**



2.2



4.1



2.3



4.2



3.1



4.3



3.2



5.1



3.3



5.2



5.3



7.2



6.1



7.3



6.2



8.1



6.3



8.2



7.1



8.3



9.1



9.2



9.3



2.1



3.1



4.1



5.1



6.1

- (51) **32-00**
(11) 35643
(21) 2011-38835
(22) 24.10.2011
(15) 05.06.2013
(45) 05.06.2013
(54) Grafický symbol - logo
(28) 6
(73) Bongrain S.A., Viroflay, FR
(72) Šebek Dušan, Klecany, CZ
(74) KANIA, SEDLÁK, SMOLA Patentová a známková kancelář, Ing. František Kania, Mendlovo nám. 1a, Brno, 60300
(55)



1.1

- (51) **32-00**
(11) 35650
(21) 2011-38737
(22) 12.07.2011
(15) 06.06.2013
(45) 06.06.2013
(54) Grafický symbol
(28) 3
(73) CARINA ART s.r.o., Praha 1, CZ
(72) Vzdal se práva být uveden - §35(2)(c) zák.č.207/2000 Sb.,
neuveдено, XY
(74) Mgr. Roman Fojtášek, advokát, Vinohradská 6, Praha 2,
12000

(55)

1000+1 Souvenirs from Prague

1.1



2.1

**1000+1
Souvenirs from Prague**

3.1

Seznam vlastníků zapsaných průmyslových vzorů

(73)	(11)	(51)	(73)	(11)	(51)
Bohemian Prima s. r. o., Praha 6 - Suchdol, CZ	35651	07-01			
Bongrain S.A., Viroflay, FR	35643	32-00			
CARINA ART s.r.o., Praha 1, CZ	35649	28-03			
CARINA ART s.r.o., Praha 1, CZ	35650	32-00			
Červená Kateřina, Beroun, CZ	35642	21-01			
Česká republika-Ministerstvo obrany, Praha 6, CZ	35644	02-04			
Česká zemědělská univerzita v Praze, Technická fakulta, Praha, CZ	35648	13-03			
HUMI OUTDOOR s.r.o., Dobříš, CZ	35646	02-02			
KONCERN DESIGN STUDIO s.r.o., Praha, CZ	35645	07-01			
Spálovský, a.s., Kroměříž, CZ	35647	13-03			
Škropek Daniel, Opava, CZ	35652	20-02			
Tůma Jiří, Kamenický Šenov, CZ	35653	26-05			
Zámostná Klára Ing., Beroun, CZ	35642	21-01			

Dodatková ochranná osvědčení pro léčiva a pro přípravky na ochranu rostlin

Podání žádosti o udělení osvědčení

- (22) 24.04.2013
(21) SPC/CZ2013/265
(71) SANOFI, 75008 Paris, FR
(68) 293947
(54) Způsob přípravy rekombinantních virů a rekombinantní virus
(92) EU/1/12/791/001, 25.10.2012
(93) EU/1/12/791/001, 25.10.2012, EU
(95) GLYBERA - alipogen tiparvovek, léčivý přípravek
- (22) 15.05.2013
(21) SPC/CZ2013/266
(71) REGENERON PHARMACEUTICALS, INC., Tarrytown, NY, US
(68) 302689
(54) Izolovaná molekula nukleové kyseliny, fúzní polypeptid jí kódovaný, vektor s jejím obsahem, systém vektor-hostitel pro produkci fúzního polypeptidu a způsob jeho přípravy, antagonist dimerního VEGF a použití
(92) EU/1/12/797/001-002, 22.11.2012
(93) EU/1/12/797/001-002, 22.11.2012, EU
(95) EYLEA - (ZALTRAP) - afliberceptum, léčivý přípravek
- (22) 23.05.2013
(21) SPC/CZ2013/270
(71) Ironwood Pharmaceuticals, Inc., Cambridge, MA 02142, MA, US
(68) 1594517
(54) Metody a sloučeniny pro léčbu gastrointestinálních poruch
(92) EU/1/12/801/001-004, 26.11.2012
(93) EU/1/12/801/001-004, 26.11.2012, EU
(95) CONSTELLA-linaclotid, léčivý přípravek
- (22) 23.05.2013
(21) SPC/CZ2013/271
(71) Ironwood Pharmaceuticals, Inc., Cambridge, MA 02142, US
(68) 2246360
(54) Kompozice pro léčbu gastrointestinálních poruch
(92) EU/1/12/801/001-004, 26.11.2012
(93) EU/1/12/801/001-004, 26.11.2012, EU
(95) CONSTELLA-linaclotid, léčivý přípravek
- (22) 24.05.2013
(21) SPC/CZ2013/272
(71) Bayer S.A.S., 69009 Lyon, FR
(68) 1531673
(54) Nový derivát 2-pyridylethylbenzamidů
(92) 4791-1, 27.11.2012
(93) 2841, RO, 06.11.2009, RO
(95) Raxil Star - Fluopyram/Prothioconazol/Tebuconazol, přípravek na ochranu rostlin
- (22) 24.05.2013
(21) SPC/CZ2013/273
(71) Bayer CropScience AG, D-40789 Monheim, DE
(68) 1729576
(54) Fungicidní kompozice obsahující pyridylethylbenzamidový derivát a sloučeninu schopnou inhibovat ergosterolovou biosyntézou
(92) 4791-1, 27.11.2012
(93) 15197, 07.01.2011, GB
(95) Raxil Star-fluopyram/prothioconazole/tebuconazole, přípravek na ochranu rostlin
- (22) 24.05.2013
(21) SPC/CZ2013/274
(71) Bayer CropScience AG, D-40789 Monheim, DE
(68) 1729576
(54) Fungicidní kompozice obsahující pyridylethylbenzamidový derivát a sloučeninu schopnou inhibovat ergosterolovou biosyntézou
(92) 4791-1, 27.11.2012

Zánik dodatkového osvědčení na patent

(11) 284788/35

(11) 274486/36

Úřední rozhodnutí a oznámení

MK4A, MK4F

Zánik patentů a autorských osvědčení uplynutím doby platnosti

(11)	(21)	Int.Cl.(51)	(11)	(21)	Int.Cl.(51)
283289	1994-3100	6/B62J 9/00			
288677	1994-3091	7/C12N 9/20			

MK1K

Zániky užitečných vzorů uplynutím doby platnosti

(11)	(21)	(51)	
13482	2003-14311	<i>A47L 9/26</i>	(2006.01)
13487	2003-14333	<i>A61K 6/02</i>	(2006.01)
13546	2003-14317	<i>B61L 1/18</i>	(2006.01)
13658	2003-14315	<i>F24F 13/06</i>	(2006.01)
13720	2003-14334	<i>F16L 55/11</i>	(2006.01)
13902	2003-14339	<i>B60R 9/10</i>	(2006.01)
16068	2005-17152	<i>B61L 5/10</i>	(2006.01)
16077	2005-17121	<i>C11C 5/00</i>	(2006.01)
16080	2005-17163	<i>F41J 5/00</i>	(2006.01)
16081	2005-17169	<i>B01D 1/00</i>	(2006.01)
16085	2005-17196	<i>A23L 1/29</i>	(2006.01)
16123	2005-17140	<i>G01R 23/16</i>	(2006.01)
16157	2005-17154	<i>F28C 1/00</i>	(2006.01)
16159	2005-17171	<i>A61G 3/02</i>	(2006.01)
16160	2005-17172	<i>H04N 5/225</i>	(2006.01)
16211	2005-17147	<i>C12G 3/00</i>	(2006.01)
16221	2005-17124	<i>H02G 7/05</i>	(2006.01)
16237	2005-17194	<i>B60P 1/48</i>	(2006.01)
16251	2005-17215	<i>E01H 1/08</i>	(2006.01)
16273	2005-17193	<i>E04C 2/284</i>	(2006.01)
16299	2005-17114	<i>F28D 20/00</i>	(2006.01)
16375	2005-17186	<i>A23L 1/317</i>	(2006.01)
16421	2005-17180	<i>B60P 3/00</i>	(2006.01)
16461	2005-17179	<i>B60P 3/00</i>	(2006.01)
19136	2005-17146	<i>F16J 15/22</i>	(2006.01)
19185	2008-20514	<i>H02G 3/04</i>	(2006.01)
19187	2008-20545	<i>A45C 3/04</i>	(2006.01)
19188	2008-20565	<i>A01K 31/00</i>	(2006.01)
19189	2008-20583	<i>A63H 7/06</i>	(2006.01)
19192	2008-20506	<i>D03C 9/02</i>	(2006.01)
19209	2008-20505	<i>B60P 1/64</i>	(2006.01)
19210	2008-20510	<i>A61H 3/02</i>	(2006.01)
19212	2008-20540	<i>E05B 65/12</i>	(2006.01)
19213	2008-20549	<i>F41G 11/00</i>	(2006.01)
19214	2008-20580	<i>A47F 1/10</i>	(2006.01)
19223	2008-20525	<i>E02D 1/06</i>	(2006.01)
19233	2008-20513	<i>A47B 61/04</i>	(2006.01)
19234	2008-20526	<i>C02F 1/30</i>	(2006.01)
19247	2008-20547	<i>A01D 34/56</i>	(2006.01)
19266	2008-20504	<i>C02F 3/12</i>	(2006.01)
19269	2008-20538	<i>H02G 9/02</i>	(2006.01)
19270	2008-20558	<i>B02C 1/14</i>	(2006.01)
19298	2008-20527	<i>C05F 5/00</i>	(2006.01)
19299	2008-20530	<i>F41A 9/74</i>	(2006.01)
19302	2008-20579	<i>B62M 3/06</i>	(2006.01)
19319	2008-20517	<i>G08G 1/00</i>	(2006.01)
19344	2008-20543	<i>B65D 39/00</i>	(2006.01)
19346	2008-20570	<i>H05K 5/03</i>	(2006.01)
19370	2008-20444	<i>A63B 57/00</i>	(2006.01)
19373	2008-20503	<i>G06F 3/033</i>	(2006.01)
19374	2008-20541	<i>G09F 23/10</i>	(2006.01)
19376	2008-20562	<i>G06F 1/20</i>	(2006.01)
19414	2008-20544	<i>G01B 11/30</i>	(2006.01)
19416	2008-20584	<i>F16B 39/02</i>	(2006.01)
19439	2008-20572	<i>B42D 15/00</i>	(2006.01)
19467	2008-20548	<i>A23L 1/28</i>	(2006.01)
19515	2008-20575	<i>F24H 8/00</i>	(2006.01)
19541	2008-20577	<i>H02P 27/04</i>	(2006.01)
19591	2008-20585	<i>A01G 9/02</i>	(2006.01)
19624	2009-20993	<i>F04B 15/02</i>	(2006.01)
19685	2008-20574	<i>B65D 6/02</i>	(2006.01)
19964	2008-20559	<i>H01L 31/042</i>	(2006.01)
20034	2008-20566	<i>B65G 57/16</i>	(2006.01)
20345	2008-20528	<i>C12G 3/04</i>	(2006.01)
20618	2008-20553	<i>G07F 7/08</i>	(2006.01)

20619	2008-20573	<i>G01N 1/36</i>	(2006.01)
20917	2010-22498	<i>A41D 13/12</i>	(2006.01)
24313	2012-25652	<i>G01K 7/02</i>	(2006.01)

MK4Q Zániky práva ze zapsaných průmyslových vzorů uplynutím doby ochrany

(11)	(21)	Int.Cl/(51)	(11)	(21)	Int.Cl/(51)
24625	1992-26121	5/21-01			
27937	1997-30540	6/15-05			
28047	1997-30543	6/13-02			
28137	1997-30536	6/11-02			
28203	1997-30548	6/01-01			
28243	1997-30552	6/08-06			
28307	1997-30553	6/08-06			
28345	1997-30549	7/15-02			
28386	1997-30538	7/12-16			
31300	2002-34271	7/06-01			
31301	2002-34272	7/06-01			
31397	2002-34302	7/09-01			
31483	2002-34280	7/04-02			
31511	2002-34308	7/09-05			
31548	2002-34287	7/08-06			
31552	2002-34337	7/10-02			
31584	2002-34296	7/21-03			
31596	2002-34281	7/20-02			
31597	2002-34284	7/08-08			
31646	2002-34282	7/09-03			
31648	2002-34300	7/06-09			
31649	2002-34306	7/11-02			
31673	2002-34270	7/25-01			
31674	2002-34298	7/12-16			
32152	2002-34285	8/08-03			
34141	2007-37269	8/09-01, 09-07			
34159	2007-37266	8/14-02			
34176	2007-37276	8/25-02			
34177	2007-37277	8/08-09			
34218	2007-37251	8/99-00, 32-00			
34219	2007-37260	8/31-00			
34240	2007-37267	8/02-02			
34254	2007-37265	8/13-02, 20-02			
34265	2007-37261	8/04-02			
34326	2007-37272	8/10-07			
34376	2007-37268	8/12-03			

Zápisy licenčních smluv do patentového rejstříku pro nabyvatele

(11) 303464
(73) DEKONTA, a.s., Stehelčevy, CZ
Nabyvatel: AQUATEST a.s., Geologická 4, Praha
5, 15200, CZ
Druh licence: nevýlučná
Datum uzavření smlouvy: 30.04.2013
Datum zápisu smlouvy: 11.06.2013

(11) 303834
(73) Příborský Dušan Ing., Jihlava, CZ
Nabyvatel: DOMKAT, s.r.o., U Rybníka 1922/17,
Jihlava, 58601, CZ
Druh licence: nevýlučná
Datum uzavření smlouvy: 27.05.2013
Datum zápisu smlouvy: 05.06.2013

Zápisy licenčních smluv do rejstříku užitečných vzorů pro nabyvatele

(11) 22797
(73) Příborský Dušan Ing., Jihlava, CZ
Nabyvatel: DOMKAT, s.r.o., U Rybníka 1922/17,
Jihlava, 58601, CZ
Druh licence: nevýlučná
Datum uzavření smlouvy: 27.05.2013
Datum zápisu smlouvy: 05.06.2013

(11) 24913
(73) Příborský Dušan Ing., Jihlava, CZ
Nabyvatel: DOMKAT, s.r.o., U Rybníka 1922/17,
Jihlava, 58601, CZ
Druh licence: nevýlučná
Datum uzavření smlouvy: 27.05.2013
Datum zápisu smlouvy: 05.06.2013

ND1K

První prodloužení doby platnosti užitečných vzorů

(51)	F01N 1/08	(2006.01)	(51)	G09F 13/04	(2006.01)
(11)	19852		(11)	G09F 13/00	(2006.01)
(21)	2009-21312		(21)	G09F 7/14	(2006.01)
(22)	10.06.2009		(22)	G09F 7/02	(2006.01)
(73)	Česká zemědělská univerzita v Praze, Technická fakulta, Praha 6 - Suchbátka, CZ		(73)	G09F 15/00	(2006.01)
(54)	Tlumič hluku		(11)	20026	
(51)	E04B 1/26	(2006.01)	(21)	2009-21313	
(11)	E04B 1/30	(2006.01)	(22)	10.06.2009	
(21)	E04B 9/00	(2006.01)	(73)	Optimal Project CZ s. r. o., Nový Bor, CZ	
(11)	19873		(54)	Reklamní panel	
(21)	2009-21325		(51)	A01G 9/02	(2006.01)
(22)	12.06.2009		(11)	A01G 27/04	(2006.01)
(73)	Vysoká škola báňská-Technická Univerzita Ostrava, Ostrava-Poruba, CZ		(11)	20047	
(54)	Kombinovaný stropní nosník		(21)	2009-21409	
(51)	E04B 1/76	(2006.01)	(22)	03.07.2009	
(11)	E04F 13/06	(2006.01)	(73)	FRAJMANplast s. r. o., Lanškroun, CZ	
(11)	19908		(54)	Samozavlažovací květinový truhlík se spodní regulací odtoku vody	
(21)	2009-21374		(51)	G01N 3/08	(2006.01)
(22)	25.06.2009		(11)	G01N 3/00	(2006.01)
(73)	MATEICIUC a.s., Odry, CZ		(11)	G01L 1/00	(2006.01)
(54)	TERMO 99, s.r.o., Předměří nad Labem, CZ		(11)	G01N 19/00	(2006.01)
(51)	C05F 11/08	(2006.01)	(21)	20075	
(11)	19943		(21)	2009-21297	
(21)	2009-21304		(22)	03.06.2009	
(22)	09.06.2009		(73)	Výzkumný ústav zemědělské techniky, v.v.i., Praha, CZ	
(73)	Symbiom, s.r.o., Lanškroun, CZ		(54)	Česká zemědělská univerzita v Praze, Praha, CZ	
(54)	Přípravek pro komplexní ošetření trávníků a sportovních hřišť		(51)	A61K 35/12	(2006.01)
(51)	C05F 9/04	(2006.01)	(11)	A61K 48/00	(2006.01)
(11)	G01K 13/00	(2006.01)	(11)	20160	
(21)	H04B 10/08	(2006.01)	(21)	2009-21387	
(22)	H04B 10/10	(2006.01)	(22)	29.06.2009	
(11)	19946		(73)	Univerzita Karlova v Praze, Praha 1, CZ	
(21)	2009-21315		(54)	Fakultní nemocnice v Motole, Praha 5, CZ	
(22)	10.06.2009		(51)	Individuální imunoterapeutická protinádorová vakcína	
(73)	Výzkumný ústav zemědělské techniky v.v.i., Praha, CZ		(51)	E04B 1/62	(2006.01)
(54)	Zařízení pro měření kvality kompostu na kompostárnách		(11)	E04B 1/64	(2006.01)
(51)	G06F 19/10	(2011.01)	(11)	E04B 1/74	(2006.01)
(11)	G06F 19/28	(2011.01)	(11)	E04B 1/78	(2006.01)
(21)	G06F 19/26	(2011.01)	(11)	20280	
(22)	G06F 3/01	(2006.01)	(21)	2009-21748	
(73)	A61B 5/0476	(2006.01)	(22)	01.10.2009	
(11)	19972		(73)	Haasová Marie, Klatovy, CZ	
(21)	2009-21380		(54)	Menhart Libor, Kolinec, CZ	
(22)	26.06.2009		(51)	Reflexní tepelná parotěsná izolace	
(73)	České vysoké učení technické v Praze Fakulta elektrotechnická, Praha, CZ		(51)	A61K 9/20	(2006.01)
(54)	Rozhraní mozek-stroj s automatickou identifikací uživatele		(11)	A61K 31/663	(2006.01)
(51)	H03F 1/30	(2006.01)	(21)	A61P 19/08	(2006.01)
(11)	19973		(21)	A61P 19/10	(2006.01)
(21)	2009-21381		(11)	20355	
(22)	26.06.2009		(21)	2009-21449	
(73)	České vysoké učení technické v Praze Fakulta elektrotechnická, Praha, CZ		(22)	15.07.2009	
(54)	Zařízení pro samočinné řízení a nastavování výkonových aktivních prvků, zejména u výkonových polovodičových zesilovačů		(73)	ZENTIVA SAGLIK URUNLERI SANAYI VE TICARET A.S., Levents, Istanbul, TR	
(51)	G09B 19/06	(2006.01)	(54)	Farmaceutická formulace ibandronatu	
(11)	G09B 19/08	(2006.01)	(51)	G09B 19/06	(2006.01)
(21)	20495		(11)	G09B 19/08	(2006.01)
(21)	2009-21328		(11)	20495	
(22)	12.06.2009		(21)	2009-21328	
(73)	Bergmann Franz, Eching, DE		(22)	12.06.2009	
(54)	Učební pomůcka		(73)	Bergmann Franz, Eching, DE	

- (51) **G02B 21/06** (2006.01)
G02B 21/16 (2006.01)
(11) 21642
(21) 2010-23509
(22) 31.05.2006
(73) Ústav přístrojové techniky AV ČR, v.v.i., Brno, CZ
(54) Zařízení pro připojení zdroje záření k objektivu mikroskopu

ND1K

Druhé prodloužení doby platnosti užitných vzorů

- (51) **B41J 11/00** (2006.01)
B41J 2/14 (2006.01)
(11) 20906
(21) 2009-22000
(22) 14.06.2006
(73) MGI FRANCE, Ivry sur Seine, FR
(54) Tryskové digitální zařízení k nanášení povlaku na podklad

- (51) **G02B 21/06** (2006.01)
G02B 21/16 (2006.01)
(11) 21642
(21) 2010-23509
(22) 31.05.2006
(73) Ústav přístrojové techniky AV ČR, v.v.i., Brno, CZ
(54) Zařízení pro připojení zdroje záření k objektivu mikroskopu

ND4Q

První obnovy doby ochrany průmyslových vzorů

- (51) 09-07
(11) 34287
(21) 2008-37464
(22) 17.06.2008
(54) Uzávěr láhve
- (51) 19-08
(11) 34310
(21) 2008-37423
(22) 30.04.2008
(54) Formulář
- (51) 19-08
(11) 34311
(21) 2008-37424
(22) 30.04.2008
(54) Formulář
- (51) 24-01
(11) 34441
(21) 2008-37460
(22) 11.06.2008
(54) Variabilní porodní lůžko
- (51) 25-01
(11) 34540
(21) 2008-37488
(22) 10.07.2008
(54) Tvarovka
- (51) 12-16
(11) 34752
(21) 2008-37491
(22) 13.07.2008
(54) Čelní panel s mřížkou

ND4Q

Druhé obnovy doby ochrany průmyslových vzorů

- | | | | |
|------|------------|------|-----------------|
| (51) | 11-01 | (51) | 12-06 |
| (11) | 31770 | (11) | 31886 |
| (21) | 2003-34612 | (21) | 2003-34633 |
| (22) | 05.05.2003 | (22) | 16.05.2003 |
| (54) | Prsteny | (54) | Nafukovací člun |

ND4Q

Třetí obnovy doby ochrany průmyslových vzorů

(51) 24-04
(11) 28628
(21) 1998-31035
(22) 08.07.1998
(54) Nosní rozprašovač

(51) 24-04
(11) 28892
(21) 1998-31219
(22) 28.09.1998
(54) Inhalátor

(51) 12-08
(11) 29040
(21) 1998-31013
(22) 24.06.1998
(54) Automobil

ND4Q

Čtvrté obnovy doby ochrany průmyslových vzorů

(51) 09-01
(11) 24840
(21) 1993-26645
(22) 01.06.1993
(54) Obal na spray * sprej *

PD4A

Převod práv a ostatní změny majitelů patentů

(11) 300152
(21) 2002-4269
(73) Paladin Labs (Barbados) Inc., Christ Church, BB

(11) 300152
(21) 2002-4269
(73) Paladin Europe Limited, Dublin 3, IE

PD1K

Převod práv a ostatní změny majitelů užitných vzorů

(11) 17004
(21) 2006-17877
(73) LIMES Litomyšl s.r.o., Němčice, CZ

(11) 21701
(21) 2010-23567
(73) TATRA TRUCKS a.s., Kopřivnice, CZ

(11) 23441
(21) 2011-25021
(73) DEUTON, s.r.o., Praha 5 – Radotín, CZ

(11) 23817
(21) 2012-25594
(73) DEUTON, s.r.o., Praha 5 – Radotín, CZ

PD4Q

Převod práv a ostatní změny vlastníků průmyslových vzorů

(11) 25460
(21) 1993-27054
(73) TATRA TRUCKS a.s., Kopřivnice, CZ

(11) 28021
(21) 1997-30546
(73) TATRA TRUCKS a.s., Kopřivnice, CZ

(11) 28240
(21) 1998-30850
(73) TATRA TRUCKS a.s., Kopřivnice, CZ

(11) 29569
(21) 2000-32327
(73) TATRA TRUCKS a.s., Kopřivnice, CZ

QA9A

Nabídka licence

(73) BRANO a. s., Hradec nad Moravicí, CZ
(11) 303729
(54) Automobilový zámek

(73) BRANO a.s., Hradec nad Moravicí, CZ
(11) 303781
(54) Zařízení pro ustavení polohy kontejneru

Zamítnuté a částečně zamítnuté přihlášky ochranných známek před zveřejněním

Kapitola obsahuje údaje o rozhodnutích o přihláškách ochranných známek, u kterých byly na základě provedeného věcného průzkumu shledány Úřadem důvody pro zamítnutí přihlášky ochranné známky podle ustanovení § 4 nebo 6 zákona č. 441/2003 Sb. Na základě toho Úřad vydal rozhodnutí o zamítnutí přihlášky podle ustanovení § 22 zákona č. 441/2003 Sb., a to pro celý seznam výrobků a služeb nebo pro jeho část. Údaje o výsledku rozhodnutí (zamítnutí přihlášky, částečné zamítnutí přihlášky) jsou uvedeny za datem právní moci rozhodnutí pod INID kódem (583) s názvem "Datum právní moci rozhodnutí/výsledek rozhodnutí".

(210) **O-483840**

(540)

e-aukce.cz

(583) 25.05.2013 / zamítnutí přihlášky

(210) **O-487946**

(540)

regionální deník

(583) 25.05.2013 / částečné zamítnutí přihlášky

(210) **O-488653**

(540)

KRYORADIOLIPOLÝZA

(583) 21.05.2013 / zamítnutí přihlášky

(210) **O-488965**

(540)

Akademie medicínského práva

(583) 25.05.2013 / částečné zamítnutí přihlášky

(210) **O-494223**

(540)

MOBILNÍ PLATEBNÍ KARTA

(583) 31.05.2013 / zamítnutí přihlášky

(210) **O-496226**

(540)

ENERGY KNIGHT

(583) 04.06.2013 / zamítnutí přihlášky

Přehled zveřejněných přihlášek ochranných známek

Přihlášky ochranných známek, které byly na základě výsledků formálního a věcného průzkumu provedeného Úřadem shledány schopné zápisu do rejstříku ochranných známek, jsou obsaženy v této kapitole. Důležitou právní skutečností je, že zveřejněním přihlášky ochranné známky v této kapitole Věstníku (§ 23 zákona č. 441/2003 Sb.) začíná běžet zákonná tříměsíční lhůta pro podání námitek podle ustanovení § 25 zákona č. 441/2003 Sb.

Číselný přehled

O-487946, O-488965, O-494576, O-497526, O-497527, O-497528, O-497529, O-498066, O-498104, O-498182, O-498183, O-498184, O-498185, O-498203, O-498331, O-498397, O-498545, O-498815, O-498836, O-498880, O-498972, O-498986, O-498987, O-499063, O-499076, O-499079, O-499244, O-499245, O-499322, O-499335, O-499381, O-499512, O-499521, O-499591, O-499594, O-499651, O-499722, O-499823, O-500198, O-500218, O-500377, O-500467, O-500468, O-500470, O-500471, O-500511, O-500688, O-500743, O-500868, O-500963, O-501130, O-501131, O-501139, O-501140, O-501216, O-501307, O-501320, O-501356, O-501758, O-501760, O-501761, O-501762, O-501766, O-501767, O-501859, O-501860, O-501867, O-501871, O-501876, O-501877, O-501878, O-501881, O-501883, O-501945, O-502081, O-502162, O-502253, O-502261, O-502264, O-502276, O-502287, O-502326, O-502358, O-502359, O-502361, O-502363, O-502396, O-502468, O-502700, O-502717, O-502718, O-502719, O-502721, O-502722, O-502723, O-502724, O-502725, O-502726, O-502763, O-502764, O-502765, O-502766, O-502779, O-502780, O-502781, O-502782, O-502783, O-502785, O-502786, O-502787, O-502789, O-502801, O-502806, O-502807, O-502809, O-502810, O-502811, O-502812, O-502819, O-502874, O-502886, O-502897, O-502898, O-502906, O-502953, O-502957, O-502958, O-502974, O-503009, O-503047, O-503048, O-503049, O-503050, O-503051, O-503052, O-503052, O-503664, O-504320, O-504504, O-504505, O-504506, O-504507

Zveřejněné přihlášky ochranných známek

(210) **O-487946**

(220) 15.08.2011

(320) 15.08.2011

(511) 16, 39

(540)

regionální deník

(510) (16) potřeby pro knižní vazby, papírenské zboží, lepidla, materiál pro umělce, štětce, psací stroje a kancelářské potřeby (kromě nábytku), učební a vyučovací pomůcky s výjimkou přístrojů, plastické obaly (nezařazené do jiných tříd), tiskárenské typy, štočky; (39) doprava, balení a skladování zboží, organizování cest.

(730) **VLTAVA - LABE - PRESS, a.s.**, nám. Přemysla Otakara II. 8/5, České Budějovice, 37001, CZ

(740) Mgr. Jana Fraňková, Jakubská 14, Praha 1, 11000

(210) **O-488965**

(220) 26.09.2011

(320) 26.09.2011

(511) 35, 41, 42

(540)

Akademie medicínského práva

(510) (35) podnikové poradenství a obchodní management, poradenství v obchodní činnosti, rozšiřování reklamních materiálů zákazníkům (letáky, prospekty, tisky, vzorky), řízení (poradenské služby obchodní nebo podnikatelské); (41) vydávání a psaní textů, vydávání elektronických knih a časopisů on-line, vydávání knih; (42) tvorba software (počítačových programů), webové stránky (tvorba a správa).

(730) **Polícar Radek Mgr.**, Podlipná 1, Brno, 62000, CZ

(210) **O-494576**

(220) 19.04.2012

(320) 19.04.2012

(511) 7

(540)

JOY DRIVE

(510) (7) zemědělské stroje, komunální stroje, lesní stroje, stavební stroje, motory v rámci třídy 7, hnací a jiné komponenty a díly uvedených strojů.

(730) **Dvořák Jaroslav**, Bohumíra Šmerala 3767/7, Prostějov, 79601, CZ

(210) **O-497526**

(220) 17.08.2012

(320) 17.08.2012

(511) 4, 35

(540)



(510) (4) elektrická energie, plyn generátorový, plyn pro osvětlení, plyny palivové, pohonné; (35) administrativní zpracování nákupních objednávek, agentury umělecké (obchodní vedení), aktualizování reklamních materiálů, analýzy nákladů, aranžování výkladů, daňové příznání (příprava a vyhotovení -), data (vyhledávání) v počítačových souborech (pro třetí osoby), dodavatelské služby pro třetí osoby (nákup výrobků a služeb pro jiné podniky), dražby, efektivnost provozu a racionalizace práce (posuzování -), fakturace, fotokopírování, hospodářské (ekonomické) prognózy, hotely (správa -), informace (obchodní nebo podnikatelské -), informační kanceláře (komerční -), inzerce

poštou, kanceláře dovozní a vývozní, kancelářské stroje a zařízení (pronájem -), komerční informace a rady pro spotřebitele (spotřebitelská poradna), komerční správa licencí na výrobky a služby ostatních, komunikační média (prezentace výrobků v komunikačních médiích) pro účely maloobchodu, kopírování dokumentů, marketing, marketingové studie, módní přehledky pro reklamní účely (organizace -), mzdy a výplatní listiny (příprava -), nábor zaměstnanců, obchodní a průmyslové podniky (pomoc při řízení -), obchodní činnost (pomoc při řízení -), obchodní činnost (služby, poradenství v -), obchodní management a podnikové poradenství, obchodní management pro sportovce, obchodní nebo podnikatelské informace (profesionální-), obchodní nebo podnikatelský průzkum, obchodní reklama (pro třetí osoby -), oceňování obchodních podniků, organizování výstav (komerčních nebo reklamních), personální poradenství, počítače (vyhledávání umístění nákladních vozů pomocí -), počítačové databáze (překlad informací do -), počítačové databáze (systematizace informací do -), podniky (služby poskytované v souvislosti se stěhováním -), poradenství při vedení podniků, pořádání veletrhů pro obchodní a reklamní účely, pracovní úřady (zprostředkovatelské práce), prodej po telefonu (telemarketing), prodejní automaty (pronájem -), produkce (výroba) reklamních filmů, pronájem fotokopírovacích strojů, pronájem reklamní doby v komunikačních médiích, pronájem reklamních materiálů, pronájem reklamních ploch, průzkum trhu, průzkum veřejného mínění, předplatné (zajišťování předplatného) telekomunikačních služeb (pro ostatní), předplatné novin a časopisů (zajišťování -), předvádění (služby modelek) pro reklamní účely a podporu prodeje, předvádění zboží, přepisování, příprava inzertních sloupeků, psaní na stroji, psaní reklamních textů, psychologické testování pro výběr zaměstnanců, reklama, reklama on-line v počítačové síti, reklamní agentury, reklamní materiály (zasílání zákazníkům), reklamní nebo inzertní materiály (rozšiřování -), reklamní texty (vydávání, zveřejňování, oznámení, vyhlášení, publikování), revize účtů (audit), rozhlasová reklama, rozšiřování vzorků (zboží), řízení (poradenské služby obchodní nebo podnikatelské), sekretářské služby, sestavování statistiky, služby (telefonní vzkazy, dotazy), služby v oblasti grafické úpravy pro reklamní účely, služby v oblasti srovnávání cen, styky s veřejností, subdavatelské služby (obchodní pomoc), televizní reklama, těsnopis, stenografie, texty (zpracování -), účetnictví, účty (sestavování výpisů z -), vedení kartoték v počítači, venkovní reklama, veřejnost (styky s -), vyhledávání sponzorů, výstřižková služba na zprávy.

(730) **BOHEMIA ENERGY entity s.r.o.**, Na Poříčí 1046, 1047/24-26, Praha 1 - Nové Město, 11000, CZ

(740) Růdl & Partner, v.o.s., JUDr. Martin Švéda, advokát, Platněrská 2, Praha 1, 11000

(210) **O-497527**

(220) 17.08.2012

(320) 17.08.2012

(511) 4, 35

(540)



Jednoduše změna

(510) (4) elektrická energie, plyn generátorový, plyn pro osvětlení, plyny palivové, pohonné; (35) administrativní zpracování nákupních objednávek, agentury umělecké (obchodní vedení), aktualizování reklamních materiálů, analýzy nákladů, aranžování výkladů, daňové příznání (příprava a vyhotovení -), data (vyhledávání) v počítačových souborech (pro třetí osoby), dodavatelské služby pro třetí osoby (nákup výrobků a služeb pro jiné podniky), dražby, efektivnost provozu a racionalizace práce (posuzování -), fakturace, fotokopírování, hospodářské

- (ekonomické) prognózy, hotely (správa -), informace (obchodní nebo podnikatelské -), informační kanceláře (komerční -), inzerce poštou, kanceláře dovozní a vývozní, kancelářské stroje a zařízení (pronájem -), komerční informace a rady pro spotřebitele (spotřebitelská poradna), komerční správa licencí na výrobky a služby ostatních, komunikační média (prezentace výrobků v komunikačních médiích) pro účely maloobchodu, kopírování dokumentů, marketing, marketingové studie, módní přehledky pro reklamní účely (organizace -), mzdy a výplatní listiny (příprava -), nábor zaměstnanců, obchodní a průmyslové podniky (pomoc při řízení -), obchodní činnost (pomoc při řízení -), obchodní činnost (služby, poradenství v -), obchodní management a podnikové poradenství, obchodní management pro sportovce, obchodní nebo podnikatelské informace (profesionální -), obchodní nebo podnikatelský průzkum, obchodní reklama (pro třetí osoby -), oceňování obchodních podniků, organizování výstav (komerčních nebo reklamních), personální poradenství, počítače (vyhledávání umístění nákladních vozů pomocí -), počítačové databáze (překlad informací do -), podniky (služby poskytované v souvislosti se stěhováním -), poradenství při vedení podniků, pořádání veletrhů pro obchodní a reklamní účely, pracovní úřady (zprostředkovatelný práce), prodej po telefonu (telemarketing), prodejní automaty (pronájem -), produkce (výroba) reklamních filmů, pronájem fotokopírovacích strojů, pronájem reklamní doby v komunikačních médiích, pronájem reklamních materiálů, pronájem reklamních ploch, průzkum trhu, průzkum veřejného mínění, předplatné (zajišťování předplatného) telekomunikačních služeb (pro ostatní), předplatné novin a časopisů (zajišťování -), předvádění (služby modelek) pro reklamní účely a podporu prodeje, předvádění zboží, přepisování, příprava inzertních sloupků, psaní na stroji, psaní reklamních textů, psychologické testování pro výběr zaměstnanců, reklama, reklama on-line v počítačové síti, reklamní agentury, reklamní materiály (zasílání zákazníkům), reklamní nebo inzertní materiály (rozšiřování -), reklamní texty (vydávání, zveřejňování, oznámení, vyhlášení, publikování), revize účtů (audit), rozhlasová reklama, rozšiřování vzorků (zboží), řízení (poradenské služby obchodní nebo podnikatelské), sekretářské služby, sestavování statistik, služby (telefonní vzkazy, dotazy), služby v oblasti grafické úpravy pro reklamní účely, služby v oblasti srovnávání cen, styky s veřejností, subdodavatelské služby (obchodní pomoc), televizní reklama, těsnopis, stenografie, texty (zpracování -), účetnictví, účty (sestavování výpisů z -), vedení kartoték v počítači, venkovní reklama, veřejnost (styky s -), vyhledávání sponzorů, výstřížková služba na zprávy.
- (730) **BOHEMIA ENERGY entity s.r.o.**, Na Poříčí 1046,1047/24-26, Praha 1 - Nové Město, 11000, CZ
- (740) Rödl & Partner, v.o.s., JUDr. Martin Švěda, advokát, Platněřská 2, Praha 1, 11000

(210) **O-497528**
(220) 17.08.2012
(320) 17.08.2012
(511) 4, 35
(540)



- (510) (4) elektrická energie, plyn generátorový, plyn pro osvětlení, plyny palivové, pohonné; (35) administrativní zpracování nákupních objednávek, agentury umělecké (obchodní vedení), aktualizování reklamních materiálů, analýzy nákladů, aranžování výkladů, daňové přiznání (příprava a vyhotovení -), data (vyhledávání) v počítačových souborech (pro třetí osoby), dodavatelské služby pro třetí osoby (nákup výrobků a služeb pro jiné podniky), dražby, efektivnost provozu a racionalizace práce (posuzování -), fakturace, fotokopírování, hospodářské (ekonomické) prognózy, hotely (správa -), informace (obchodní nebo podnikatelské -), informační kanceláře (komerční -), inzerce

- poštou, kanceláře dovozní a vývozní, kancelářské stroje a zařízení (pronájem -), komerční informace a rady pro spotřebitele (spotřebitelská poradna), komerční správa licencí na výrobky a služby ostatních, komunikační média (prezentace výrobků v komunikačních médiích) pro účely maloobchodu, kopírování dokumentů, marketing, marketingové studie, módní přehledky pro reklamní účely (organizace -), mzdy a výplatní listiny (příprava -), nábor zaměstnanců, obchodní a průmyslové podniky (pomoc při řízení -), obchodní činnost (pomoc při řízení -), obchodní činnost (služby, poradenství v -), obchodní management a podnikové poradenství, obchodní management pro sportovce, obchodní nebo podnikatelské informace (profesionální-), obchodní nebo podnikatelský průzkum, obchodní reklama (pro třetí osoby -), oceňování obchodních podniků, organizování výstav (komerčních nebo reklamních), personální poradenství, počítače (vyhledávání umístění nákladních vozů pomocí -), počítačové databáze (překlad informací do -), podniky (služby poskytované v souvislosti se stěhováním -), poradenství při vedení podniků, pořádání veletrhů pro obchodní a reklamní účely, pracovní úřady (zprostředkovatelný práce), prodej po telefonu (telemarketing), prodejní automaty (pronájem -), produkce (výroba) reklamních filmů, pronájem fotokopírovacích strojů, pronájem reklamní doby v komunikačních médiích, pronájem reklamních materiálů, pronájem reklamních ploch, průzkum trhu, průzkum veřejného mínění, předplatné (zajišťování předplatného) telekomunikačních služeb (pro ostatní), předplatné novin a časopisů (zajišťování -), předvádění (služby modelek) pro reklamní účely a podporu prodeje, předvádění zboží, přepisování, příprava inzertních sloupků, psaní na stroji, psaní reklamních textů, psychologické testování pro výběr zaměstnanců, reklama, reklama on-line v počítačové síti, reklamní agentury, reklamní materiály (zasílání zákazníkům), reklamní nebo inzertní materiály (rozšiřování -), reklamní texty (vydávání, zveřejňování, oznámení, vyhlášení, publikování), revize účtů (audit), rozhlasová reklama, rozšiřování vzorků (zboží), řízení (poradenské služby obchodní nebo podnikatelské), sekretářské služby, sestavování statistik, služby (telefonní vzkazy, dotazy), služby v oblasti grafické úpravy pro reklamní účely, služby v oblasti srovnávání cen, styky s veřejností, subdodavatelské služby (obchodní pomoc), televizní reklama, těsnopis, stenografie, texty (zpracování -), účetnictví, účty (sestavování výpisů z -), vedení kartoték v počítači, venkovní reklama, veřejnost (styky s -), vyhledávání sponzorů, výstřížková služba na zprávy.
- (730) **BOHEMIA ENERGY entity s.r.o.**, Na Poříčí 1046,1047/24-26, Praha 1 - Nové Město, 11000, CZ
- (740) Rödl & Partner, v.o.s., JUDr. Martin Švěda, advokát, Platněřská 2, Praha 1, 11000

(210) **O-497529**
(220) 17.08.2012
(320) 17.08.2012
(511) 4, 35
(540)

BEE

- (510) (4) elektrická energie, plyn generátorový, plyn pro osvětlení, plyny palivové, pohonné; (35) administrativní zpracování nákupních objednávek, agentury umělecké (obchodní vedení), aktualizování reklamních materiálů, analýzy nákladů, aranžování výkladů, daňové přiznání (příprava a vyhotovení -), data (vyhledávání) v počítačových souborech (pro třetí osoby), dodavatelské služby pro třetí osoby (nákup výrobků a služeb pro jiné podniky), dražby, efektivnost provozu a racionalizace práce (posuzování -), fakturace, fotokopírování, hospodářské (ekonomické) prognózy, hotely (správa -), informace (obchodní nebo podnikatelské -), informační kanceláře (komerční -), inzerce poštou, kanceláře dovozní a vývozní, kancelářské stroje a zařízení (pronájem -), komerční informace a rady pro spotřebitele (spotřebitelská poradna), komerční správa licencí na výrobky a služby ostatních, komunikační média (prezentace výrobků v komunikačních médiích) pro účely maloobchodu, kopírování dokumentů, marketing, marketingové studie, módní přehledky pro reklamní účely (organizace -), mzdy a výplatní listiny (příprava -), nábor zaměstnanců, obchodní a průmyslové podniky (pomoc při řízení -), obchodní činnost (pomoc při řízení -), obchodní činnost (služby, poradenství v -), obchodní management a podnikové poradenství, obchodní management

pro sportovce, obchodní nebo podnikatelské informace (profesionální -), obchodní nebo podnikatelský průzkum, obchodní reklama (pro třetí osoby -), oceňování obchodních podniků, organizování výstav (komerčních nebo reklamních), personální poradenství, počítače (vyhledávání umístění nákladních vozů pomocí -), počítačové databáze (překlad informací do -), počítačové databáze (systematizace informací do -), podniky (služby poskytované v souvislosti se stěhováním -), poradenství při vedení podniků, pořádání veletrhů pro obchodní a reklamní účely, pracovní úřady (zprostředkovatelské práce), prodej po telefonu (telemarketing), prodejní automaty (pronájem -), produkce (výroba) reklamních filmů, pronájem fotokopírovacích strojů, pronájem reklamní doby v komunikačních médiích, pronájem reklamních materiálů, pronájem reklamních ploch, průzkum trhu, průzkum veřejného mínění, předplatné (zajišťování předplatného) telekomunikačních služeb (pro ostatní), předplatné novin a časopisů (zajišťování -), předvádění (služby modelek) pro reklamní účely a podporu prodeje, předvádění zboží, přepisování, příprava inzertních sloupků, psaní na stroji, psaní reklamních textů, psychologické testování pro výběr zaměstnanců, reklama, reklama on-line v počítačové síti, reklamní agentury, reklamní materiály (zasílání zákazníkům), reklamní nebo inzertní materiály (rozšiřování -), reklamní texty (vydávání, zveřejňování, oznámení, vyhlášení, publikování), revize účtů (audit), rozhlasová reklama, rozšiřování vzorků (zboží), řízení (poradenské služby obchodní nebo podnikatelské), sekretářské služby, sestavování statistiky, služby (telefonní vzkazy, dotazy), služby v oblasti grafické úpravy pro reklamní účely, služby v oblasti srovnávání cen, styky s veřejností, subdodavatelské služby (obchodní pomoc), televizní reklama, těsnopis, stenografie, texty (zpracování -), účetnictví, účty (sestavování výpisů z -), vedení kartoték v počítači, venkovní reklama, veřejnost (styky s -), vyhledávání sponzorů, výstřížková služba na zprávy.

(730) **BOHEMIA ENERGY entity s.r.o.**, Na Poříčí 1046,1047/24-26, Praha 1 - Nové Město, 11000, CZ

(740) Rödl & Partner, v.o.s., JUDr. Martin Švéda, advokát, Platněřská 2, Praha 1, 11000

(210) **O-498066**

(220) 11.09.2012

(320) 11.09.2012

(511) 12, 35, 39

(540)

D1Express

(510) (12) dopravní prostředky pozemní - vlaky; (35) propagační činnost a reklama; (39) doprava železniční.

(730) **České dráhy, a.s.**, Nábřeží L. Svobody 1222, Praha 1, 11015, CZ

(210) **O-498104**

(220) 12.09.2012

(320) 12.09.2012

(511) 16, 21, 32, 34, 41, 43

(540)

PARLAMENT

(510) (16) kelímky, pasparty, plakáty, plakáty velké plošné, rozetky, účtenky, papírové tabule, papírové láhve, papírové visačky, novoroční přání, tužky, letáky, jídelní listky, papírové ubrusy; (21) tácky papírové, pohárky skleněné, sklenice, poháry keramické, holby keramické, stojany na jídelní listky, keramické porcelánové tácky, porcelánové džbány; (32) pivo, lehká piva a ležáky, vody minerální a šumivé a jiné nealkoholické nápoje, sirupy a jiné přípravky k přípravě nápojů; (34) skleněné popelníky, porcelánové popelníky, keramické popelníky; (41) služby v oblasti zábavy, sportovní a kulturní aktivity; (43) služby spojené s provozováním pohostinství, restaurace, dočasné ubytování.

(730) **Pivovary Staropramen s.r.o.**, Nádražní 43/84, Praha 5, 15000, CZ

(740) TRAPLOVÁ-HAKR-KUBÁT Advokátní a patentová kancelář, Mgr. Jana Traplová, Přístavní 24, Praha 7, 17000

(210) **O-498182**

(220) 17.09.2012

(320) 17.09.2012

(511) 25, 35, 41

(540)



(510) (25) oděvy, sportovní oděvy, obuv, sportovní obuv, spodní prádlo, ponožky, čepice, kšiltovky; (35) reklama, propagace, rozesílání propagačního materiálu, publikace reklamních textů, výstavy k reklamním účelům, aktualizování reklamních materiálů, reklama on-line v počítačové síti, on-line inzerce, nákup vstupenek on-line, rozšiřování reklamních materiálů (letáky, prospekty, tisky, vzorky), zasílání reklamních materiálů, vydávání, zveřejňování, oznámení, vyhlášení, publikování reklamních textů, venkovní reklama, pronájem reklamního času ve všech komunikačních médiích, vyhledávání dat a informací v počítačových souborech (pro třetí osoby), kopírování nebo rozmnožování (reprodukce) dokumentů, dokladů a podobně, prezentace uživatelů na stránkách World Wide Web v počítačové síti Internet, poradenská činnost v oblasti obchodu s výrobky třídy 25 a v oblasti služeb, uvedených ve třídě 35; (41) výchova, vzdělávání, zábava, sportovní a kulturní aktivity, tělesná výchova, organizování a pořádání sportovních činností a soutěží, informace o možnostech rozptýlení a zábavy, provozování sportovních zařízení, provozování zařízení sloužících k zábavě, vzdělávání, poskytování výchovně-zábavních, školicích, pracovních a klubových služeb, poradenství v oblasti služeb uvedených v této třídě.

(590) Barevná

(730) **FISAF International**, Ohradské náměstí 1628/7a, Praha 5 - Stodůlky, 15500, CZ

(210) **O-498183**

(220) 17.09.2012

(320) 17.09.2012

(511) 25, 35, 41

(540)

HIP HOP UNITE

(510) (25) oděvy, sportovní oděvy, obuv, sportovní obuv, spodní prádlo, ponožky, čepice, kšiltovky; (35) reklama, propagace, rozesílání propagačního materiálu, publikace reklamních textů, výstavy k reklamním účelům, aktualizování reklamních materiálů, reklama on-line v počítačové síti, on-line inzerce, nákup vstupenek on-line, rozšiřování reklamních materiálů (letáky, prospekty, tisky, vzorky), zasílání reklamních materiálů, vydávání, zveřejňování, oznámení, vyhlášení, publikování reklamních textů, venkovní reklama, pronájem reklamního času ve všech komunikačních médiích, vyhledávání dat a informací v počítačových souborech (pro třetí osoby), kopírování nebo rozmnožování (reprodukce) dokumentů, dokladů a podobně, prezentace uživatelů na stránkách World Wide Web v počítačové síti Internet, poradenská činnost v oblasti obchodu s výrobky třídy 25 a v oblasti služeb, uvedených ve třídě 35; (41) výchova, vzdělávání, zábava, sportovní a kulturní aktivity, tělesná výchova, organizování a pořádání sportovních činností a soutěží, informace o možnostech rozptýlení a zábavy, provozování sportovních zařízení, provozování zařízení sloužících k zábavě, vzdělávání, poskytování výchovně-zábavních, školicích, pracovních a klubových služeb, poradenství v oblasti služeb uvedených v této třídě.

(730) **FISAF International**, Ohradské náměstí 1628/7a, Praha 5 - Stodůlky, 15500, CZ

(210) **O-498184**

(220) 17.09.2012

(320) 17.09.2012

(511) 25, 35, 41

(540)

FISAF International

(510) (25) oděvy, sportovní oděvy, obuv, sportovní obuv, spodní prádlo, ponožky, čepice, kšiltovky; (35) reklama, propagace, rozesílání propagačního materiálu, publikace reklamních textů, výstavy k reklamním účelům, aktualizování reklamních materiálů, reklama on-line v počítačové síti, on-line inzerce, nákup vstupenek on-line, rozšiřování reklamních materiálů

(letáky, prospekty, tisky, vzorky), zaslání reklamních materiálů, vydávání, zveřejňování, oznámení, vyhlášení, publikování reklamních textů, venkovní reklama, pronájem reklamního času ve všech komunikačních médiích, vyhledávání dat a informací v počítačových souborech (pro třetí osoby), kopírování nebo rozmnožování (reprodukce) dokumentů, dokladů a podobně, prezentace uživatelů na stránkách World Wide Web v počítačové síti Internet, poradenská činnost v oblasti obchodu s výrobky třídy 25 a v oblasti služeb, uvedených ve třídě 35; (41) výchova, vzdělávání, zábava, sportovní a kulturní aktivity, tělesná výchova, organizování a pořádání sportovních činností a soutěží, informace o možnostech rozptýlení a zábavy, provozování sportovních zařízení, provozování zařízení sloužících k zábavě, vzdělávání, poskytování výchovně-zábavních, školicích, pracovních a klubových služeb, poradenství v oblasti služeb uvedených v této třídě.

(730) **FISAF International**, Ohradské náměstí 1628/7a, Praha 5 - Stodůlky, 15500, CZ

(210) **O-498185**

(220) 17.09.2012

(320) 17.09.2012

(511) 25, 35, 41

(540)



(510) (25) oděvy, sportovní oděvy, obuv, sportovní obuv, spodní prádlo, ponožky, čepice, kšiltovky; (35) reklama, propagace, rozesílání propagačního materiálu, publikace reklamních textů, výstavy k reklamním účelům, aktualizování reklamních materiálů, reklama on-line v počítačové síti, on-line inzerce, nákup vstupenek on-line, rozšiřování reklamních materiálů (letáky, prospekty, tisky, vzorky), zaslání reklamních materiálů, vydávání, zveřejňování, oznámení, vyhlášení, publikování reklamních textů, venkovní reklama, pronájem reklamního času ve všech komunikačních médiích, vyhledávání dat a informací v počítačových souborech (pro třetí osoby), kopírování nebo rozmnožování (reprodukce) dokumentů, dokladů a podobně, prezentace uživatelů na stránkách World Wide Web v počítačové síti Internet, poradenská činnost v oblasti obchodu s výrobky třídy 25 a v oblasti služeb, uvedených ve třídě 35; (41) výchova, vzdělávání, zábava, sportovní a kulturní aktivity, tělesná výchova, organizování a pořádání sportovních činností a soutěží, informace o možnostech rozptýlení a zábavy, provozování sportovních zařízení, provozování zařízení sloužících k zábavě, vzdělávání, poskytování výchovně-zábavních, školicích, pracovních a klubových služeb, poradenství v oblasti služeb uvedených v této třídě.

(590) Barevná

(730) **FISAF International**, Ohradské náměstí 1628/7a, Praha 5 - Stodůlky, 15500, CZ

(210) **O-498203**

(220) 18.09.2012

(320) 18.09.2012

(511) 29, 30, 31, 32, 35

(540)



(510) (29) sójové boby sušené, sójové boby konzervované, sójové nápoje mléčné; (30) potraviny ze sóji, sójová mouka, přísady do nápojů; (31) čerstvé sójové boby; (32) sójové nápoje, sójové

nápoje ochucené; (35) informační, reklamní, propagační, obchodní a inzertní činnost prostřednictvím jakéhokoliv média v oboru sójových bobů, potravin ze sóji a sójových nápojů, organizování a pořádání propagačních akcí a/nebo propagačních a komerčních výstav včetně přehlídek výrobků a služeb, průzkum trhu a obchodní management, obchodní zastupování tuzemských a zahraničních firem, pomoc při řízení obchodní činnosti, dovozní a vývozní agentura, obchodní informační, konzultační a zprostředkovatelská činnost v uvedených oborech výrobků a služeb, předvádění zboží prostřednictvím Internetu nebo katalogu nebo výstav za účelem reklamy a/nebo prodeje, distribuce propagačních materiálů jako jsou například letáky, prospekty, brožury, vzorky zejména pro katalogový zásilkový prodej, administrativní zpracování objednávek na nákup v rámci služeb poskytovaných zásilkovými společnostmi, obchodování a zprostředkování obchodování s výše uvedenými výrobky prostřednictvím Internetu.

(730) **Veselka Jakub**, Heřmánkova 55, Liberec - Machnín, 46301, CZ

(740) **STRNAD** patentová a známková kancelář, Ing. Václav Strnad, Rychtářská 375/31, Liberec 14, 46014

(210) **O-498331**

(220) 21.09.2012

(320) 21.09.2012

(511) 41

(540)

yesterday

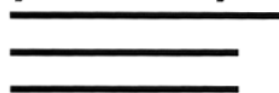

(510) (41) vydávání kronik (Kronika 5, Kronika 3, Kronika rybáře, Kronika cyklisty, Kronika zahrádkáře).

(730) **Yesterday s.r.o.**, Nad přívozem 1042/12, Praha 4, 14700, CZ

(210) **O-498397**

(220) 25.09.2012

(320) 25.09.2012

(511) 16

(540)

Olin Vestfal

(510) (16) obrazy (malby) zarámované či nezarámované.

(730) **Vestfálová Michaela DiS.**, Květnového vítězství 1362/58, Praha 4, 14900, CZ

(210) **O-498545**

(220) 01.10.2012

(320) 01.10.2012

(511) 35, 36, 45

(540)



(510) (35) akviziční, marketingová, propagační, reklamní, informační, inzertní činnost a akce všeho druhu, distribuce prospektů, katalogů a vzorků, marketingové poradenství, marketingová strategie, průzkumy a testování trhu, zprostředkování obchodní činnosti s výrobky tříd 1 až 34, poskytování pomoci při řízení obchodního úseku podniku, výstavy - organizování výstav na pomoc obchodu a výstav reklamních, kancelářské práce, obchodní rešerše; (36) kompletní činnost realitní kanceláře, zahrnující například správu a obhospodařování nemovitostí, zprostředkování správy a obhospodařování nemovitostí, nájem, pronájem a zprostředkování nájmu a pronájmu nemovitostí, nákup, prodej a výměnu nemovitostí, zprostředkování nákupu, prodeje a výměny nemovitostí, odhady, oceňování, oceňování nemovitostí, úvěrové a hypoteční konzultace, poskytování a zprostředkování úvěrů a hypotečních výpůjček, zprostředkování

zejména stavebního spojení, konzultační a poradenská činnost spojená s kompletní činností realitní kanceláře, finanční služby v oblasti obchodu s cennými papíry, zprostředkování obchodu s cennými papíry, úschova cenin a cenností, konzultační a poradenská činnost v oblasti obchodu s cennými papíry, služby pojišťovacího jednatelství, zahrnující například majetkové, kapitálové, životní, úrazové, zdravotní, nemocenské pojištění, penzijní připojištění, zprostředkování pojištění všeho druhu, konzultační a poradenskou činnost v oblasti pojišťovnictví, odborná pomoc v oblasti finančních služeb a pojišťovnictví; (45) kompletní právní pomoc a servis (služby komerční), především spojených s činností realitní kanceláře, v oboru staveb, výstavby, realit, v oblasti finančnictví, pojišťovnictví, obchodní činnosti, marketingových a reklamních služeb.

(730) **Česká mincovna Group, a.s.**, Chodovecké náměstí 8/324, Praha 4, 14100, CZ

(740) RETROPATENT s.r.o., Mgr. Kamil Kolátor, Dolní nám. 5/679, Jablonec nad Nisou, 46601

(210) **O-498815**

(220) 10.10.2012

(320) 10.10.2012

(511) 1, 5, 13, 18, 29, 30, 31, 32, 33, 44

(540)

Panství Žehušice

(510) (1) hnojiva pro půdu; (5) potravní doplňky pro lidskou potřebu a pro zvířata; (13) střelné zbraně; (18) zvířecí kůže, usně; (29) maso, ryby, drůbež a zvěřina; (30) káva, čaj, kakao a kávové náhražky; (31) zrní a zemědělské, zahradnické a lesní produkty nezahrnuté v jiných třídách, živá zvířata, čerstvé ovoce a zelenina, rostliny a květiny, krmiva pro zvířata, slad; (32) piva; (33) alkoholické nápoje; (44) zemědělské, zahradnické a lesnické služby.

(730) **Enlino Consulting a.s.**, Zámecká 1, Žehušice, 28575, CZ

(740) Advokátní kancelář, JUDr. Mgr. Oldřich Skalák, nám. Jana Žižky z Trocnova 79/14, Čáslav, 28601

(210) **O-498836**

(220) 10.10.2012

(320) 10.10.2012

(511) 9, 16, 18, 24, 25, 26, 28, 34, 35, 36, 38, 41, 43

(540)



(510) (9) hrací skříně a hudební automaty, elektronické terminály, elektronická tipovací zařízení, výherní a nevýherní hrací přístroje, počítačový software nahraný nebo stažitelný ze vzdálené počítačové sítě, software pro správu a využití dat, počítačový software stažitelný z Internetu, řídicí software pro elektrická a elektronická zařízení, software na nosičích, počítače včetně jejich částí a příslušenství, hardware výpočetní techniky nebo komunikační nebo informační techniky, elektronické databáze a databázové produkty, nosiče dat v elektronické podobě, výrobky výpočetní techniky, zařízení a přístroje pro datovou komunikaci, elektronické sítě a systémy pro přenos dat, magnetické, optické a obdobné nosiče záznamů, dat a informací, propagační materiály na magnetických, optických a obdobných nosičích, diapositivy, audioprogramy, videoprogramy, světelné, signalizační a/nebo elektronické tabule, světelné reklamní tabule a poutače, elektronické oznamovací tabule, světelná a/nebo elektronická informační média, elektronická herní zařízení; (16) papír, lepenka a výrobky z těchto materiálů, reklamní, propagační a užitkové výrobky z papíru též určené pro propagaci vlastní společnosti, periodické a neperiodické publikace, informační, reklamní a propagační materiály určené i k propagaci vlastní společnosti, tiskárenské a kartonážní výrobky, data a databáze na papírových nosičích, psací potřeby, kalendáře, diáře, školní potřeby (s výjimkou nábytku), losy, sázenky, sázkové tikety, vstupenky; (18) kůže a imitace kůže, kožešiny a imitace kožešin, výrobky z těchto materiálů, deštníky, slunečníky, hole, kufry, zavazadla, kožené galanterie, kabelky, aktovky, kufříky,

spisovky, peněženky, klíčenky, batohy, kufříky na toaletní potřeby, kožené obaly na doklady, tašky, náprsní tašky, cestovní neceséry, dámské taštičky, kožené obaly na diáře a dopisní soupřavy, vše v rámci této třídy; (24) tkaniny a textilní výrobky neuvedené v jiných třídách, bytový textil, ložní a stolní prádlo, záclony, závěsy, přehozy a potahy textilní, povlečení, textilie pro koupelny s výjimkou oděvů, tapety textilní, ručníky, osušky, deky, přehozy na postele a na stůl s výjimkou papírových, vlajky, prapory a vlaječky s výjimkou papírových; (25) oděvy, obuv, kloboučnické a punčochové zboží, oděvní doplňky jako šály, čepice, rukavice, šátky, kravaty, vázanky, motýlky; (26) brože, přezky, prýmky, spony, knoflíky, odznaky a přívěsky nikoli z drahých kovů, ozdoby do vlasů, ozdoby na oděvy a pokrývky hlavy, ozdoby textilních výrobků nažehlovací, záplaty oděvů nažehlovací, emblémy nažehlovací nebo přišívací; (28) hrací karty, hry a hračky, sportovní potřeby spadající do této třídy; (34) cigaretové špičky, náustky na cigaretové špičky, hroty na špičky na doutníky a cigarety, strojky na plnění cigaret, čističe dýmek, kuřácké soupřavy, stojany na dýmky, popelníky, odřezávače doutníkových špiček, pouzdra na tabák, pouzdra na cigarety, dózy na tabák, tabatěrky, držáky na zápalky, zapalovače, vše i z drahých kovů, dýmky, křesadla, zápalky, zápalkové krabičky, náplně do zapalovačů, vodní dýmky; (35) reklamní, inzertní a propagační činnost směřující též k propagaci vlastní společnosti nebo kulturních a sportovních akcí, vyhledávání sponzorů, prodej reklamních a upomínkových předmětů; (36) pronájem bytových a nebytových prostor, služby peněžního rázu spojené se sázkovými hrami – vyplácení, příjem a úschova peněz a žetonů nahrazujících peníze, převod a směna peněz, finanční sponzorování; (38) komunikace, komunikace prostřednictvím počítačových terminálů, poskytování přístupů k informačním zdrojům, provozování počítačových terminálů, zajištění plateb prostřednictvím počítačových terminálů, zajištění nákupu výrobků a služeb on-line prostřednictvím počítačových terminálů; (41) organizování a pořádání loterií, provozování loterií, heren, rulet a kasin, organizování, provozování a pořádání sázkových her, výherních loterií, tombol, soutěží, provozování výherních i nevýherních hracích zařízení, služby vztahující se k hrám, sázení, hazardním hrám (včetně hazardních her na dálku), loteriím, kasinům a ruletám spadajícím do této třídy, projekce sportovních přenosů, organizování sportovních sázek a číselných loterií, prodej losů, příjem sázek ve smluvně závazných sběrnách právnických a fyzických osob a ve sběrnách zřízených společnostmi, pořádání a organizování kulturních, sportovních a společenských událostí, předprodej a prodej vstupenek, organizování a pořádání vzdělávání akcí, provozování sportovních zařízení, zprostředkování v oboru sázkových her, kurzových a jiných sázek a loterií; (43) služby spojené s provozováním pohostinství, restaurace, dočasné ubytování, služby zajišťující stravování a nápoje – občerstvení, automaty, bufety, zásobování, ubytovací a stravovací služby, catering, gastronomie, restaurační služby, hostinská činnost, poradenská, informační a zprostředkovatelská činnost týkající se služeb spadajících do třídy 43.

(590) Barevná

(730) **SLOT Group, a.s.**, Jáchymovská 142, Karlovy Vary, 36004, CZ

(740) Mgr. Michaela Chytilová, Budečská 2165/35, Praha 2 - Vinohrady, 12000

(210) **O-498880**

(220) 11.10.2012

(320) 11.10.2012

(511) 16, 35, 41

(540)

orlys.cz

(510) (16) obrazy a malby všeho druhu, grafiky, letáky, plakáty, pohledy, mapy, papírové modely, fotografie, knihy, knihařské výrobky, tiskoviny, časopisy, periodika; (35) výstavy k reklamním a obchodním účelům, zprostředkovatelská činnost v oblasti nákupu a prodeje uměleckých předmětů, provádění dražeb mimo výkon rozhodnutí; (41) zprostředkovatelské služby v oblasti vzdělávání a umění, provozování výstavních ploch, provozování galerie výtvarného umění.

(730) **ORLYS ART AUCTIONS, s.r.o.**, Přemyslova 97/9, Praha 2 - Vyšehrad, 12800, CZ

(740) JUDr. Ladislav Mauer, advokát, Na Sklonku 397/5, Praha 5 - Košíře, 15000

(210) **O-498972**
(220) 16.10.2012
(320) 16.10.2012
(511) 10, 20, 24
(540)

ACTIKID

- (510) (10) speciální nábytek upravený pro lékařské účely, ordinační židle, fyzioterapeutická zařízení, křesla pro lékařské a zubolékařské účely, speciální taburety pro lékařské účely, lůžka speciální pro lékařské účely, stoličky speciální pro lékařské účely; (20) židle, křesla, ergonomické židle, stoličky, taburety, lavice, stoly, pulty, kancelářský nábytek, nábytek upravený pro děti, police, poličky, školní nábytek v rámci této třídy, kovový nábytek v rámci této třídy a jiný nábytek v rámci této třídy; (24) potahy na nábytek z textilních materiálů, nábytkové potahy ochranné, látky (metráž), závěsy na stěnu textilní, závěsy textilní nebo plastové.
- (730) **MAYER CZ, spol. s r.o.**, Bohuslava Martinů 1885/2, Nový Jičín, 74101, CZ
- (740) Ing. Iva Rylková, Polská 1525, Ostrava - Poruba, 70800

(210) **O-498986**
(220) 16.10.2012
(320) 16.10.2012
(511) 16, 28, 35, 41, 43
(540)

Monte školka

- (510) (16) papír, lepenka a výrobky z těchto materiálů, které nejsou zařazeny do jiných tříd, zejména tiskárenské výrobky, plakáty, propagační tiskoviny, brožované knížky, dětské časopisy (komiksy), fotografie, kancelářské potřeby (vyjímaje nábytek), plastové obaly (nezařazené do jiných tříd), školní potřeby, učební pomůcky (kromě přístrojů); (28) hry, hračky, potřeby pro gymnastiku a sport, které nejsou uvedeny v jiných třídách, vánoční ozdoby; (35) reklamní, inzertní a propagační činnost za účelem získání prostředků na podporu provozu, pomoc a poradenství při řízení obchodní činnosti včetně zprostředkování obchodně personálních záležitostí, zejména pomoc a poradenství při řízení předškolních zařízení, organizování výstav a veletrhů k reklamním a obchodním účelům, organizování doprovodných programů a společenských akcí k reklamním a obchodním účelům, správa obchodních zájmů třetích osob, vypracování statistických přehledů, poradenství v oblasti organizace a ekonomiky podnikání, marketing, průzkum a analýzy trhů, distribuce zboží k reklamním účelům, rozmnožování dokumentů, direct mailing, on-line reklama na datové komunikační síti, on-line inzerce, zajištění a realizace reklamních kampaní, předváděcí činnost; (41) předškolní vzdělávání včetně speciální předškolní výchovy a vzdělávání dětí se zdravotním postižením, mimoškolní výchova a vzdělávání, tělesná výchova, hlídací koutky, výchovná, vzdělávací a zábavná činnost, sportovní činnost, kulturní akce, sportovní a kulturní aktivity, služby pro rozvoj duševních schopností osob a k upoutání pozornosti, pořádání korespondenčních kurzů a školení, včetně pořádání specializačních doškolovacích kurzů, symposií a konferencí a doprovodných programů, výchovné služby spojené s vyučováním, informace o výchově a vzdělávání, školení pro pracovníky v předškolních zařízeních, zejména organizování, pořádání a vedení kurzů, školení, seminářů, workshopů a soutěží (vzdělávacích nebo zábavných), lektorská činnost, organizování společenských akcí, organizování a provozování prázdninových táborů pro děti v rámci této třídy, provozování pracovního diskusního a zájmového klubu, nakladatelská a vydavatelská činnost, půjčovná činnost spadající do této třídy, obstaravatelská a zprostředkovatelská činnost v této oblasti, zajišťování informací o možnostech zábavy, rozptýlení a rekreace, provozování knihoven a sportovních zařízení; (43) provozování denních dětských jeslí a mateřských školek, zajišťování služeb v oblasti stravování dětí.
- (730) **Montessori Olomouc - rodinné centrum**, 1. máje 877/42, Olomouc, 77900, CZ
- (740) Ing. Petr Soukup, Vídeňská 8, Olomouc, 77200

(210) **O-498987**
(220) 16.10.2012
(320) 16.10.2012

(511) 16, 28, 35, 41, 43
(540)

Pružná školka

- (510) (16) papír, lepenka a výrobky z těchto materiálů, které nejsou zařazeny do jiných tříd, zejména tiskárenské výrobky, plakáty, propagační tiskoviny, brožované knížky, dětské časopisy (komiksy), fotografie, kancelářské potřeby (vyjímaje nábytek), plastové obaly (nezařazené do jiných tříd), školní potřeby, učební pomůcky (kromě přístrojů); (28) hry, hračky, potřeby pro gymnastiku a sport, které nejsou uvedeny v jiných třídách, vánoční ozdoby; (35) reklamní, inzertní a propagační činnost za účelem získání prostředků na podporu provozu, pomoc a poradenství při řízení obchodní činnosti včetně zprostředkování obchodně personálních záležitostí, zejména pomoc a poradenství při řízení předškolních zařízení, organizování výstav a veletrhů k reklamním a obchodním účelům, organizování doprovodných programů a společenských akcí k reklamním a obchodním účelům, správa obchodních zájmů třetích osob, vypracování statistických přehledů, poradenství v oblasti organizace a ekonomiky podnikání, marketing, průzkum a analýzy trhů, distribuce zboží k reklamním účelům, rozmnožování dokumentů, direct mailing, on-line reklama na datové komunikační síti, on-line inzerce, zajištění a realizace reklamních kampaní, předváděcí činnost; (41) předškolní vzdělávání včetně speciální předškolní výchovy a vzdělávání dětí se zdravotním postižením, mimoškolní výchova a vzdělávání, tělesná výchova, hlídací koutky, výchovná, vzdělávací a zábavná činnost, sportovní činnost, kulturní akce, sportovní a kulturní aktivity, služby pro rozvoj duševních schopností osob a k upoutání pozornosti, pořádání korespondenčních kurzů a školení, včetně pořádání specializačních doškolovacích kurzů, symposií a konferencí a doprovodných programů, výchovné služby spojené s vyučováním, informace o výchově a vzdělávání, školení pro pracovníky v předškolních zařízeních, zejména organizování, pořádání a vedení kurzů, školení, seminářů, workshopů a soutěží (vzdělávacích nebo zábavných), lektorská činnost, organizování společenských akcí, organizování a provozování prázdninových táborů pro děti v rámci této třídy, provozování pracovního diskusního a zájmového klubu, nakladatelská a vydavatelská činnost, půjčovná činnost spadající do této třídy, obstaravatelská a zprostředkovatelská činnost v této oblasti, zajišťování informací o možnostech zábavy, rozptýlení a rekreace, provozování knihoven a sportovních zařízení; (43) provozování denních dětských jeslí a mateřských školek, zajišťování služeb v oblasti stravování dětí.
- (730) **Montessori Olomouc - rodinné centrum**, 1. máje 877/42, Olomouc, 77900, CZ
- (740) Ing. Petr Soukup, Vídeňská 8, Olomouc, 77200

(210) **O-499063**
(220) 18.10.2012
(320) 18.10.2012
(511) 35
(540)



- (510) (35) reklamní, marketingová, akviziční činnost, obchod s elektřinou, obchod s plynem.
- (590) Barevná
- (730) **CENTROPOL ENERGY, a.s.**, Vaníčkova 1594/1, Ústí nad Labem, 40001, CZ
- (210) **O-499076**
(220) 18.10.2012
(320) 18.10.2012
(511) 16, 35, 39, 41

(540)



(510) (16) periodické a neperiodické tiskoviny všeho druhu, zejména knihy, brožury, noviny a časopisy, tiskárenské výrobky, zejména pohlednice, obtisky, záložky, fotografie, plakáty, papírenské výrobky všeho druhu, kancelářské potřeby, zejména bloky, samolepky, kalendáře, fotoalba, dopisní papíry, desky, nože na papír, psací potřeby, penály, drobné kancelářské potřeby z plastů a kovu, těžítka, plastické obaly ve třídě 16, karty, štočky, učební pomůcky, obrazy a grafiky, lístky; (35) aktualizování reklamních materiálů, služby, poradenství v obchodní činnosti, obchodní reklama, obchodní, nebo podnikatelský průzkum, organizování výstav (komerčních nebo reklamních), pronájem reklamní doby v komunikačních médiích, pronájem reklamních materiálů, příprava inzertních sloupků, reklama, propagace, reklama on-line v počítačové síti, systematizace informací do počítačových databází, vyhledávání dat v počítačových souborech, inzertní, informační a propagační služby všeho druhu, včetně inzerce, propagace a poskytování informací v počítačových a obdobných sítích, rozhlasová, televizní a venkovní reklama, zajišťování předplatného periodických tiskovin, předplatné tiskovin pro třetí osoby, marketingové studie a průzkum trhu, služby reklamních agentur, vydavatelství a šíření reklamních materiálů jako např. letáků, prospektů, vzorků a podobně, distribuce propagačních tiskovin a vzorků zboží, plánování obchodních a propagačních akcí, pronájem reklamních ploch, poskytování obchodních a podnikatelských informací, organizování komerčních a reklamních výstav, odborné obchodní poradenství; (39) doručování a distribuce časopisů, archivace elektronicky uložených dat a dokumentů; (41) informace o možnostech zábavy, informace o možnostech rozptýlení, agentury (umělecké módní), vydavatelská a nakladatelská činnost, elektronické publikování (DTP), obrazové zpravodajství, organizování živých vystoupení a živých představení, organizování kulturních a sportovních aktivit, zejména soutěží, přehlídek, plesů, estrád, besed, apod., výchova, rozhlasová a televizní zábava, výroba videofilmů, nahrávání zvukových a obrazově zvukových nosičů záznamu, výroba rozhlasových a televizních programů, zprostředkování zábavy, kultury, výchovy a sportu, předprodej vstupenek, organizování a vedení večírků, konferencí apod., psaní scénářů, provozování her on-line, filmová a rozhlasová tvorba, vydávání elektronických knih a časopisů on-line, pořádání loterií, organizování kulturních a vzdělávacích výstav.

(590) Barevná

(730) **Sanoma Media Praha s.r.o.**, Lomnického 7, Praha 4, 14000, CZ

(740) Mgr. Ladislava Jasanská, advokátka, Lomnického 7/1705, Praha 4, 14000

(210) **O-499079**

(220) 19.10.2012

(320) 19.10.2012

(511) 9, 11, 12

(540)

JABLOSHOP.cz

(510) (9) agregáty nabíjecí pro elektrické baterie, akustická (zvuková) poplašná zařízení, akustické konektory, vazební členy, propojovací jednotky, amplióny, reproduktory (ozvučnice pro -), antény, audiovizuální zařízení pro výuku, baterie, články (elektrické -), blikáče, světelná signalizace, bzučáky, čárový kód (čtečky -), přístroje na zaznamenávání času, časové spínače (automatické -), s výjimkou pro hodinářství, články pro elektrické akumulátory, články solární, články, baterie (elektrické -), čtecí zařízení (zpracování dat), dálkové ovladače, dálkové řízení signalizace (elektrodynamické zařízení pro), detektory

kouře, požární hlásiče, docházkový systém (zařízení pro evidenci docházky), dráty (elektrické -), dráty (telefonní -), dráty magnetické, elektrické zařízení pro dálkové ovládání průmyslových procesů, elektrické zásuvky (kryty), elektrodynamická zařízení pro dálkové řízení signalizace, elektroluminiscenční diody (LED), elektronické oznamovací tabule, fotoelektrické buňky, fotobuňky, GPS (navigační přístroje), hands-free sady pro telefony, identifikační karty (magnetické -), interkomy, zařízení pro vnitřní spojení, kabely (koaxiální -), kabely z optických vláken, karty (kódované) magnetické, karty s pamětí nebo mikroprocesorem, kódované identifikační magnetické náramky, kompaktní disky (audiovideo), kompaktní optické disky, CD ROM, kopírovací zařízení a stroje (fotografické, elektrostatické, termické), zabezpečovací zařízení proti krádeži, laptopy (počítače), magnetické karty (kódované -), magnetické kodéry a dekodéry, videorekordéry, mechanismy pro turnikety, měniče elektrické, měřicí přístroje, měřicí přístroje přesné, monitorovací přístroje elektrické, monitory, monitory (počítače - hardware), nabíječky akumulátorů, nabíječky pro elektrické baterie, návěští, světelná nebo navigační přístroje, navigační přístroje pro vozidla (palubní počítače), nosiče dat optické, data, media, obrazovky, optická vlákna, vodiče ve tvaru vláken, optické přístroje a nástroje, optické snímače znaků, panely rozvodné, panely signalizační (světelné nebo mechanické -), periferie počítačové, periferní zařízení počítačů, počítačová paměť (zařízení pro -), polovodiče, požární hlásiče, detektory kouře, požární hlásiče, signalizační zařízení, procesory (centrální procesorové jednotky), propojovací mezičlánky (počítače), přenosné telefony, prepínač článků, řadič článků (elektrotechnika), přerušovače, dálkové spínače, jističe, přijímače (audio- a video- -), přístroje pro nahrávání zvuku, přístroje pro reprodukci zvuku, přístroje telefonní, radiotelefonní zařízení, rádiové pagery [zařízení pro rádiové přenášení zpráv], regulátory elektrické, regulátory světla, reostaty, stmívače (elektrické), reproduktory, amplióny, rozvodné panely, rozvodné pulty (elektrika), relé (elektrická -), rozvodné skříně, spínací skříně, řídicí, kontrolní panely, řízení automatická pro sady (hands-free) pro telefony, satelitní navigační přístroje, signalizační zařízení v případě požáru, signalizační signály (vysílače elektronických -), signály, s výjimkou sirény, snímače obrazu, skenery (zpracování dat), solární články, spínací skříně, rozvodné skříně, telefonní přístroje, teplota (snímače -), teploměry, termostaty, termostaty pro dopravní prostředky, vozidla (navigační přístroje pro -) (palubní počítače), zabezpečovací zařízení proti krádeži, elektrická, záznamníky telefonní, zvonky (poplašné zařízení); (11) LED elektroluminiscenční diody (svítidla), žárovky, žárovky (elektrické -); (12) poplašná zabezpečovací zařízení pro vozidla, zabezpečovací zařízení proti zcizení vozidel, signalizační zařízení automobilů pro jízdu vzad.

(730) **TELMO spol. s r.o.**, V Celnici 1031/4, Praha 1, 11000, CZ

(210) **O-499244**

(220) 29.10.2012

(320) 29.10.2012

(511) 43

(540)

Sweet Rock Café

(510) (43) služby barů, kavárny, restaurace.

(730) **Garzotto Hotels & Resosts s.r.o.**, Spálená 90/17, Praha 1, 11000, CZ

(740) JUDr. Veronika Cerhová, advokátka, JUDr. Veronika Cerhová, Spálená 90/17, Praha 1, 11000

(210) **O-499245**

(220) 29.10.2012

(320) 29.10.2012

(511) 43

(540)

Obyčejný svět

(510) (43) služby barů, kavárny, restaurace.

(730) **Garzotto Hotels & Resosts s.r.o.**, Spálená 90/17, Praha 1, 11000, CZ

(740) JUDr. Veronika Cerhová, advokátka, JUDr. Veronika Cerhová, Spálená 90/17, Praha 1, 11000

(210) **O-499322**

(220) 31.10.2012
(320) 31.10.2012
(511) 33, 40, 43, 44
(540)

Bílé Karpaty
vinařství

- (510) (33) alkoholické nápoje vyjma piva, víno všeho druhu, alkoholické nápoje s obsahem vína, vše pocházející z podhůří Bílých Karpat; (40) vinařství (výroba vína), zpracování vinného hrozna; (43) hostinské služby, ubytovací služby, provozování hotelů, penzionů, restaurací, barů, kaváren a vináren, pořádání ochutnávek vín; (44) vinařství (pěstování a šlechtění vinné révy), vinohradnictví.
- (730) **Matušík Radek Ing. Mgr.**, Blatnice 749, Blatnice pod Svatým Antonínkem, 69671, CZ

(210) **O-499335**
(220) 31.10.2012
(320) 31.10.2012
(511) 35, 39, 42
(540)

ACTION
Prague

- (510) (35) propagační činnost, reklama, pomoc při řízení obchodní činnosti, obchodní administrativa, kancelářské práce; (39) doprava, balení a skladování zboží, organizování cest; (42) vědecké a technologické služby a související výzkum a projektování, analytické a výzkumné služby v průmyslu, navrhování a vývoj počítačového hardwaru a softwaru.
- (590) Barevná
(730) **Roncken Paulus Hubertus Josephus**, Myslíkova 1960/17, Praha 1, 11000, CZ
- (740) Advokátní kancelář Pajerová s.r.o., JUDr. Vladimíra Pajerová, Fügnerovo nám. 1808/3, Praha 2, 12000

(210) **O-499381**
(220) 01.11.2012
(320) 01.11.2012
(511) 39, 40, 42
(540)



- (510) (39) doprava a skladování odpadů, skládkování odpadů, ukládání odpadů na skládkách; (40) nakládání s odpady a nakládání s nebezpečnými odpady, zejména pak zpracování a likvidace odpadů, čištění odpadů, sběr a recyklace odpadů včetně nebezpečných odpadů, regenerace odpadů, shromažďování a výkup odpadů, úprava odpadů, spalování odpadů, kompostování odpadů, zpracování a odbyt druhotných surovin a odpadů, třídění odpadů včetně nebezpečných odpadů, odstraňování odpadů, konzultační a poradenská činnost v oblasti nakládání s odpady; (42) konzultační a poradenská činnost v oblasti životního prostředí, odběr vzorků a hodnocení nebezpečných vlastností odpadů.
- (590) Barevná
(730) **MINOREC k.s.**, U Tonasa 2, Ústí nad Labem, 40331, CZ

(210) **O-499512**

(220) 06.11.2012
(320) 06.11.2012
(511) 16, 35, 41
(540)

FOR CAMERA

- (510) (16) tiskoviny všeho druhu, například noviny, časopisy, brožury, letáky, katalogy, vstupenky, programy, plakáty včetně plakátů velkoplošných; (35) reklamní a propagační činnost, pořádání výstav a veletrhů k reklamním a obchodním účelům, informační činnost v oblasti reklamy a výstav v rámci této třídy, tvorba reklamy na billboardech, průzkumy a analýzy trhu, to vše v oblasti výstavnictví; (41) výchovná, vzdělávací a zábavní činnost, poskytování a výměna odborných informací v oblasti vzdělávání, pořádání školení, kurzů, konferencí, symposií a přednášek, organizování a pořádání soutěží, výstav ke vzdělávacím, kulturním, výchovným a zábavním účelům, odborné poradenství, vztahující se k organizování vzdělávacích, kulturních, výchovných a zábavních výstav.
- (590) Barevná
(730) **ABF, a.s.**, Mimoňská 645, Praha 9, 19000, CZ

(210) **O-499521**
(220) 06.11.2012
(320) 06.11.2012
(511) 32
(540)

**bono
aqua**

- (510) (32) piva, minerální a šumivé vody a jiné nealkoholické nápoje, nealkoholické ovocné nápoje a ovocné džusy, sirupy a jiné přípravky pro výrobu nápojů.
- (590) Barevná
(730) **The Coca-Cola Company**, One Coca-Cola Plaza, Atlanta, GA, US
- (740) Zeiner & Zeiner v.o.s., Mgr. Karel Šindelka, Maiselova 15/38, Praha 1, 11000

(210) **O-499591**
(220) 08.11.2012
(320) 08.11.2012
(511) 18, 25, 40
(540)

Katka.Bestr
the original since
2010

- (510) (18) cestovní zavazadla z kůže a imitace z kůže; (25) oděvy a obuv; (40) zpracování kůže a textilu.
- (730) **Bestr Katarína**, Hýsly 116, Moravany u Kyjova, 69650, CZ
- (210) **O-499594**
(220) 08.11.2012
(320) 08.11.2012
(511) 3, 4, 8, 9, 14, 16, 20, 21, 24, 28, 29, 30, 32

(540)



(510) (3) přípravky pro bělení a jiné prací prostředky, přípravky pro čištění, leštění, odmašťování a broušení, mýdla, parfumerie, vonné oleje, kosmetika, vlasové vody (lotions), zubní pasty, drogistické výrobky spadající do této třídy; (4) průmyslové oleje a tuky, mazadla, výrobky pro pohlcování, zavlažování a vázání prachu, paliva včetně benzínu pro motory a osvětlovací látky, svíčky a knoty, parfémované svíčky, svíčky na vánoční stromky, svíčky pro noční osvětlení; (8) nože, vidličky a lžice, sečné zbraně, britvy; (9) přístroje a nástroje vědecké, námořní, geodetické, fotografické, filmové, optické, přístroje pro vážení, měření, signalizaci, kontrolu (inspekci), záchranu a přístroje pro vyučování, přístroje a nástroje pro vedení, přepínání, přeměnu, akumulaci, regulaci nebo řízení elektrického proudu, přístroje pro záznam, převod, reprodukci zvuku nebo obrazu, elektronika, magnetické nosiče zvukových záznamů, gramofonové desky, CD a DVD, automatické distributory a mechanismy pro přístroje a mince, zapisovací pokladny, počítací stroje, přístroje pro zpracování informací a počítače, hasicí přístroje; (14) vzácné kovy a jejich slitiny a výrobky z těchto látek nebo postříbeného nebo pozlaceného kovu, nejsou-li uvedeny v jiných třídách, klenoty, bižuterie, drahokamy, hodinářské potřeby a chronometrické přístroje; (16) papír, lepenka a výrobky z těchto materiálů, které nejsou zařazeny do jiných tříd, tiskářské výrobky, potřeby pro knižní vazby a knihy, fotografie, papírenské zboží, lepidla pro papírenství nebo domácnost, materiál pro umělce, štětce, psací stroje a kancelářské potřeby (vyjímaje nábytek), učební a vyučovací pomůcky s výjimkou přístrojů, plastické obaly (nezařazené do jiných tříd), tiskařské typy, štočky; (20) nábytek, bytové doplňky spadající do této třídy, zrcadla, rámy na obrazy, výrobky nejmenované v jiných třídách ze dřeva, korku, rákosu, vrbového proutí, z rohu, kosti, slonoviny, z kotic, želvoviny, jantaru, perleti, mořské pěny, náhražky všech těchto materiálů nebo náhražky z plastických hmot, dekorativní předměty (přenosné); (21) náčiní a nádoby pro domácnost nebo kuchyň (nikoliv z drahých kovů, ani postříbených nebo pozlacených kovů), domácí a kuchyňské potřeby, hřebeny a mycí houby, kartáče (s výjimkou štětců), materiály pro výrobu kartáčů, čisticí potřeby, drátky na čištění parket, sklo surové nebo opracované (s výjimkou stavebního skla), sklo, porcelán a majolika neobsažené v jiných třídách, držáky na svíce, misky pod svíčky (s výjimkou misek z drahých kovů), svícny, zhášeče svíček; (24) tkaniny a textilní výrobky, které nejsou uvedeny v jiných třídách; (28) hry, hračky, potřeby pro gymnastiku a sport, které nejsou uvedeny v jiných třídách, vánoční ozdoby, svícny na svíčky pro vánoční stromečky; (29) maso, ryby, drůbež a zvěřina, masové výtazky, konzervované, mražené, sušené a vařené ovoce a zelenina, želé, džemy, kompoty, vejce, mléko a mléčné výrobky, jedlé oleje a tuky, arašídový zprávaný; (30) káva, čaj, kakao a kávové náhražky, rýže, tapioka a ságo, mouka a obilninové přípravky, chléb, pečivo a cukrovinky, zmrzlina, cukr, med, melasa, droždí, prášek do pečiva, sůl, hořčice, ocet, omáčky (chuťové přísady), koření, led pro osvěžení; (32) piva, minerální vody, šumivé nápoje a jiné nápoje nealkoholické, nápoje a šťávy ovocné, sirupy a jiné přípravky k zhotovování nápojů.

(590) Barevná

(730) **Levné knihy a.s.**, Do Čertous 2660/16, Praha 9 - Horní Počernice, 19300, CZ

(740) Arzinger & Partneri, s.r.o., Mgr. Tomáš Mařatka, Dušní 8/11, Praha 1 - Josefov, 11000

(210) **O-499651**

(220) 12.11.2012

(320) 12.11.2012

(511) 35, 41, 44

(540)

JANVINAR.CZ

(510) (35) internetový prodej (e-shop) s víny, propagační činnost v oblasti vín; (41) vydávání internetového magazínu; (44)

poskytování informací o vínech v rámci této třídy.

(730) **AMSEL s.r.o.**, Libocká 648/47a, Praha 6, 16200, CZ

(210) **O-499722**

(220) 13.11.2012

(320) 13.11.2012

(511) 29

(540)

SEARA

(510) (29) maso, ryby, drůbež a zvěřina, masové výtazky, konzervované, mražené, sušené a vařené ovoce a zelenina, želé, džemy, kompoty, vejce, mléko a mléčné výrobky, jedlé oleje a tuky.

(730) **SEARA ALIMENTOS LTDA.**, Av. Chedid Jafet, 222 - Bloco A - 2 o.Andar - Sala 1, Vila Olimpia, Sao Paulo - SP, 04551-065, BR

(740) Čermák a spol., JUDr. Karel Čermák, advokát, Elišky Peškové 375/15, Praha 5, 15000

(210) **O-499823**

(220) 15.11.2012

(320) 15.11.2012

(511) 3, 5, 30

(540)

BE2LA

(510) (3) kosmetika a kosmetické přípravky, přípravky pro péči o pokožku, mýdla, vlasová kosmetika, šampóny, krémy, masti, gely, pleťová mléka, pleťové vody, pleťové masky, oleje pro kosmetické účely, suspenze a roztoky pro kosmetické účely, náplasti s obsahem účinné látky pro kosmetické účely, zubní pasty, ústní vody; (5) farmaceutické přípravky, léčiva, farmaceutické potraviny a potraviny určené pro zvláštní a zdravotní výživu, doplňky stravy pro lékařské účely, bílkovinná potrava a přípravky, přípravky dietetické, výrobky léčebné kosmetické, čaje z léčivých bylin, hygienické a dezinfekční výrobky - vše pro lékařské účely, potraviny pro batolata, náplasti s obsahem účinné látky pro lékařské účely, chemické přípravky pro lékařské účely, dezinfekční přípravky, potravinové doplňky ne pro lékařské účely obsahující látky rostlinného původu, potravinové doplňky s kosmetickými účinky obsahující látky rostlinného původu, doplňky stravy s kosmetickými účinky obsahující látky rostlinného původu, doplňky výživové pro kosmetické účely obsahující látky rostlinného původu; (30) cukrovinky, žvýkačky, bonbóny, zmrzliny, pekařské výrobky, cukrářské výrobky, kakao, káva, čaj, čokoláda, nápoje čokoládové, čajové, kakaové nebo kávové, potraviny a pokrmy z obilovin pro lidskou spotřebu, těstoviny, müsli, med, propolis pro lidskou potřebu.

(730) **RNDr. Jan Šarek - Betulinines**, Sázavská 323, Stříbrná Skalice, 28167, CZ

(740) Inventia s.r.o., Ing. Jana Holpuchová, Na Bělidle 3, Praha 5, 15000

(210) **O-500198**

(220) 30.11.2012

(320) 30.11.2012

(511) 9, 16, 41, 42

(540)



(510) (9) časopisy a jiné tiskoviny v elektronické podobě, nosiče dat magnetické, záznamové disky, kompaktní disky, DVD a ostatní digitální záznamové nosiče záznamů nahrané i nenahrané, elektronické výukové materiály (včetně zvukových a obrazových záznamů), počítačové programy, audiovizuální díla na nosičích, časopisy a jiné tiskoviny publikované na Internetu; (16) tiskoviny všeho druhu, tiskářské výrobky, noviny, časopisy, knihy, periodický a neperiodický tisk, učebnice, studijní texty, pracovní sešity, didaktické listy, příručky, návody, ročenky, fotografie, kalendáře, plakáty, letáky, drobné reklamní předměty z papíru, katalogy, prospekty, propagační materiály a předměty s

- (590) potisky v rámci této třídy, učební a vyučovací pomůcky s výjimkou přístrojů, demonstrační modely a výukové kity spadající do této třídy; (41) vydavatelská a nakladatelská činnost, publikační činnost, výchovná, vzdělávací a zábavná činnost, školení v oblasti vzdělávání, organizování a vedení kursů, kolokvií, konferencí, kongresů, seminářů, symposií a školení, poradenství v rámci této třídy, poskytování on-line elektronických publikací (bez možnosti stažení); (42) tvorba a správa webových stránek, tvorba a správa internetového informačního portálu, vytváření www prezentací, tvorba informačních databází, elektronických časopisů a periodik, tvorba multimediálních dokumentů, prezentací, aplikací, katalogů a podobně.
- (590) Barevná
- (730) **Ústav molekulární genetiky AV ČR, v.v.i.,** Vídeňská 1083, Praha 4, 14220, CZ
- (740) Hák Janeček & Švestka, Patentová a známková kancelář, Mgr. Jaroslav Švestka, U Průhonu 5, Praha 7, 17000

- (210) **O-500218**
(220) 03.12.2012
(320) 03.12.2012
(511) 9, 16, 35, 38, 41, 42
(540)

Noční linka

- (510) (9) nahrané a nenahrané nosiče záznamů zvuku a obrazu; (16) periodické a neperiodické tiskoviny, propagační tiskoviny, zejména katalogy, prospekty, plakáty, fotografie, knihy, časopisy; (35) propagační činnost, reklama, zejména prostřednictvím rozhlasového vysílání; (38) provozování rozhlasového vysílání; (41) výroba rozhlasových pořadů; (42) tvorba a správa webových stránek, souvisejících s rozhlasovým vysíláním, hosting webových stránek.
- (730) **Český rozhlas,** Vinohradská 12, Praha 2, 12099, CZ
- (740) JUDr. Filip Winter, advokát, Mostecká 21, Praha 1, 11000

- (210) **O-500377**
(220) 10.12.2012
(320) 10.12.2012
(511) 16, 29, 43
(540)



- (510) (16) výrobky z papíru, papírové obaly a obaly z plastů náležející do této třídy, tiskárenské výrobky všeho druhu, zejména etikety, reklamní a propagační materiály spadající do této třídy, papírové ručníky, utěrky, ubrousky a ubrusy, papírové kapesníky; (29) maso včetně zvěřiny, masné výrobky, uzenářské výrobky, konzervované maso, mražené maso, sušené maso, masné a uzenářské výrobky trvanlivé, paštiky, tukové pomazánky, ryby náležející do této třídy včetně mražených, rybí výrobky, drůbež náležející do této třídy včetně mražené, drůbeží výrobky, masové výtazky a vývary, brambory vařené a pečené, bramborové hranolky a krokety, polévky, jedlé tuky, zelenina upravená, například mražená a konzervovaná, konzervované hotové pokrmy spadající do této třídy; (43) služby v oblasti stravování, zejména provozování restaurací, barů, jídelen, bufetů a jiných provozoven rychlého občerstvení, provozování kuchyní, zajišťování přechodného ubytování v rámci hostinské činnosti.
- (590) Barevná
- (730) **Novák Libor,** Kodetka Jižní 70, Hlincova Hora, 37371, CZ
- (740) **ZEMAN -** podkrušnohorská patentová a známková kancelář, Petr Zeman, patentový zástupce, Hradní 301, Loket, 35733

- (210) **O-500467**
(220) 12.12.2012
(320) 12.12.2012
(511) 25, 32, 33

(540)



- (510) (25) oděvy, obuv, kloboučnické zboží, trika, mikiny, tepláky, ponožky, čepice, šály, spodní prádlo, tílka, dresy, tříčtvrteční kalhoty, opasky, obuv; (32) piva, minerální vody, šumivé nápoje a jiné nápoje nealkoholické, nealkoholické nápoje a šťávy ovocné, nealkoholické sirupy a jiné přípravky ke zhotovování nápojů, nealkoholické energetické nápoje, nealkoholické sycené nápoje, čaje; (33) alkoholické nápoje (s výjimkou pív), míchané alkoholické nápoje.
- (730) **Zoch Miloslav,** Podkrušnohorská 221, Litvínov, 43542, CZ
Kubec Kryštof, Martinická 989/7, Praha 9, 19700, CZ

- (210) **O-500468**
(220) 12.12.2012
(320) 12.12.2012
(511) 9, 30, 35, 43
(540)



- (510) (9) prodejní automaty a mechanismy; (30) káva, čaj, kakao, rýže, tapioka, ságo, kávové náhražky, mouka a obilné výrobky určené k lidské výživě, např. ovesné vločky, nápoje z kávy, kakaa nebo čokolády, chléb, suchary a sušenky, koláče, jemné pečivo a cukrovinky, zmrzlina, med, sirup z melasy, kvasnice, prášky do pečiva, sůl, hořčice, pepř, ocet, chuťové omáčky, koření, led; (35) pronájem prodejních automatů, provozování prodejních automatů, zprostředkovatelské služby v oblasti obchodu s potravinářským zbožím, alkoholickými a nealkoholickými nápoji, marketing v oblasti obchodu, maloobchodní služby v oblasti potravinářského zboží, alkoholických a nealkoholických nápojů; (43) provozování automatů rychlého občerstvení - bistra.
- (730) **Automaty Kavamat Vending s.r.o.,** V Kolonii 42, Košatka, Stará Ves nad Ondřejnicí, 73923, CZ
- (740) Patentová a známková kancelář, Ing. Jaromír Příkryl, Včelín 1161, Hulín, 76824

- (210) **O-500470**
(220) 12.12.2012
(320) 12.12.2012
(511) 1, 7, 16, 21, 35
(540)



- (510) (1) chemické výrobky určené pro průmysl, vědy a fotografii, jakož i pro zemědělství, zahradnictví a lesnictví, hasicí přístroje (složení); (7) stroje, motory (s výjimkou motorů pro pozemní vozidla), spojky a transmisní zařízení mimo ty, které jsou pro pozemní vozidla; (16) formuláře, fotografie, katalogy, obálky (papírenské výrobky), manuály, nálepky, plakáty, prospekty, publikace, razítka, brožury, etikety (kromě textilních), kalendáře, tiskoviny; (21) kartáče (s výjimkou štětců), materiály pro výrobu kartáčů, čisticí potřeby; (35) administrativní zpracování nákupních objednávek, poskytování obchodních nebo podnikatelských informací, komerční informace a rady pro spotřebitele (spotřebitelská poradna), analýzy nákupních a velkoobchodních cen, obchodní reklama pro třetí osoby, profesionální obchodní nebo podnikatelské poradenství, obchodní nebo podnikatelský průzkum, odborné obchodní

poradenství, prezentace výrobků v komunikačních médiích pro účely maloobchodu, průzkum trhu, předvádění zboží, reklama, propagace, zaslání reklamních materiálů zákazníkům, aktualizování reklamních materiálů, rozšiřování reklamních materiálů zákazníkům (letáky, prospekty, tisky, vzorky), rozšiřování inzertních materiálů, pronájem reklamní plochy, vydávání, zveřejňování, oznámení, vyhlášení a publikování reklamních textů, rozhlasová reklama, styky s veřejností, televizní reklama, venkovní reklama, aranžování výkladů, vylepování plakátů.

- (590) Barevná
(730) **I. VAPKA s.r.o.**, Vřesinská 283/83, Ostrava, 70800, CZ
(740) Mgr. Petra Faldynová, Lichnov 19, Lichnov, 74275

- (210) **O-500471**
(220) 12.12.2012
(320) 12.12.2012
(511) 9, 16, 35, 38, 41
(540)



- (510) (9) nahanané a nenahanané nosiče zvuku a obrazu, audiokazety, videokazety, magnetofonové pásky, gramofonové desky, kompaktní disky, paměťové karty, USB nosiče; (16) propagační tiskoviny, katalogy, prospekty, plakáty, kalendáře, fotografie, knihy, časopisy, pohlednice, penály, těžítka, periodické a neperiodické tiskoviny, tiskárenské výrobky, kancelářské potřeby spadající do této třídy, potřeby pro knižní vazby, papírenské zboží, lepidla pro papírenství nebo pro domácnost, štetce, štočky, papír, lepenka a výrobky z těchto materiálů, které nejsou zařazeny do jiných tříd, učební pomůcky v rámci této třídy s výjimkou přístrojů, umělecké nebo ozdobné předměty z papíru nebo plastických hmot spadající do této třídy; (35) reklamní a propagační činnost prostřednictvím jakéhokoliv média, prostřednictvím telefonní, datové nebo informační sítě, inzertní činnost, zprostředkování reklamy, inzerce a propagace, zprostředkovatelská činnost v oblasti obchodu v rámci této třídy s výrobky ve třídách 9 a 16, televizní reklama; (38) provozování rozhlasového vysílání, šíření a výměna informací prostřednictvím počítačových a telekomunikačních sítí, včetně Internetu, televizní vysílání; (41) činnost výchovná, vzdělávací a zábavná, pořádání koncertů, hudebních soutěží, živých kulturních vystoupení, publicistika, činnost vydavatelská a nakladatelská, zprostředkovatelská, poradenská a konzultační činnost v oblasti multimediální a masmediální tvorby, výroba rozhlasových a televizních programů, televizní zábava.
- (730) **LONDA spol. s r.o.**, Křemencova 4, Praha 1, 11000, CZ

- (210) **O-500511**
(220) 13.12.2012
(320) 13.12.2012
(511) 35, 36, 45
(540)



- (510) (35) reklamní, inzertní a propagační činnost, administrativní služby, analýzy nákladů, dražby, obchodní informace, obchodní management a podnikové poradenství, poradenství v obchodní činnosti, pomoc při řízení obchodní činnosti, oceňování obchodních podniků, účetní služby a poradenství, prodej informačních systémů, zejména v oblasti financí; (36) finanční, úvěrové a pojišťovací služby, půjčky, úvěry, leasingové služby, nebankovní půjčky, hypotéky, poradenská činnost v oblasti financí, půjček, investic a pojištění, poradenská činnost v oblasti konsolidace pohledávek, správa a vymáhání pohledávek, daňové a auditorické služby a poradenství v rámci této třídy, finanční

analýzy, poradenství v oblasti pohledávek, oddlužení a insolvence, realitní činnost, správa nemovitostí, pronájem nemovitostí, obchodování s pohledávkami, odkup pohledávek; (45) právní služby, pomoc při uzavírání smluv.

- (590) Barevná
(730) **MUTUO s.r.o.**, Podnikatelská 565, Praha 9, 19011, CZ
(740) Mgr. Michaela Chytilová, Budečská 2165/35, Praha 2 - Vinohrady, 12000

- (210) **O-500688**
(220) 21.12.2012
(320) 21.12.2012
(511) 16, 20, 35
(540)

Hidden Diamond

- (510) (16) grafitové, snímací a barevné tužky, tužky mechanické, tuhy, soupravy tužek, násadky na pera, křídly, pastely, uhle umělé a přírodní, rudky, voskovky, olejové křídly, psací, značkovací a kreslicí křídly, držátka na křídly, pouzdra na psací potřeby, stěrací pryž, inkousty, tuše, razítkové barvy, barvy vodové, akrylové, akvarelové, olejové a temperové, palety pro malíře, štetce, pravítka, trojúhelníky, rýsovací příložíky, potřeby pro technické kreslení, kružítko, vytahovací pera, technická pera, soupravy kružidel, jejich náhradní díly a příslušenství, spínátka, šablony (papírnické výrobky), kancelářské pořadače, šanony, fóliové základací obaly, fóliové závěsné obaly na spisy, vizitkáře v rámci této třídy, fóliové obaly na sešity a učebnice, kancelářské korekční laky, kancelářská lepidla, ořezávací, modelovací hmota, popisovače, značkovací, kuličková pera, gelová pera, psací vložky do kuličkových a gelových per, plnicí pera, inkoustové zásobníky, kreslicí bloky, stojánky na kancelářské potřeby; (20) reklamní předměty a suvenýry v rámci této třídy, truhlářské umělecké výrobky, stojany a figuríny ze dřeva a další upomínkové předměty, spadající do třídy 20; (35) reklama, propagační činnost, marketing, služby v oblasti obchodního řízení, kancelářské funkce, prezentace zboží pro maloobchod a velkoobchod s kancelářskými a papírenskými výrobky, reklamními předměty a suvenýry, truhlářskými uměleckými výrobky, stojany a figurínami ze dřeva a upomínkovými předměty, hrami a hračkami a poskytování těchto výrobků pro reklamní účely.
- (730) **KOH-I-NOOR HARDTMUTH a.s.**, F.A. Gerstnera 21/3, České Budějovice, 37130, CZ
- (740) **KOREJZOVÁ & SPOL.**, v.o.s., JUDr. Petra Korejzová, Korunní 810/104 E, Praha 10, 10100

- (210) **O-500743**
(220) 21.12.2012
(320) 21.12.2012
(511) 9, 16, 35, 38, 41, 42
(540)



- (510) (9) data, databáze a jiné informační produkty na nosičích dat a v elektronických datových, informačních telekomunikačních sítích všeho druhu, nosiče dat všeho druhu spadajících do třídy 9, elektronické a datové sítě, multimediální aplikace, elektronická periodika; (16) informační, reklamní a propagační tiskoviny, papírové a plastové tašky, tužky, těžítka, periodický a neperiodický tisk, časopisy, fotografie, kalendáře, samolepicí fólie, kancelářské potřeby (s výjimkou nábytku), katalogy, knihy, noviny, papírenské výrobky, prospekty, mapy, obřátky, etikety, pohlednice, dopisní obálky, přání, reprodukce, samolepky, tiskoviny, reklamní, propagační a užitkové výrobky z papíru spadající do této třídy; (35) reklamní, propagační a marketingová činnost, prezentace služeb na Internetu, komerční využití Internetu v oblastech komerčních internetových médií a vyhledávání služeb, prezentace uživatelů na stránkách www a počítačové síti Internet, public relations, direkt mailové služby; (38) elektronická pošta, počítačová komunikace, přenos zpráv a obrazových informací pomocí počítače, distribuce informací

pomocí komunikace mezi sítěmi, přenos informací po Internetu, služby přenosu publikací na nosičích přenášených po síti, přenos zpráv a obrazových informací pomocí počítače, šíření elektronických časopisů, periodik a knih v elektronické podobě; (41) tvorba elektronických časopisů, periodik a knih; (42) počítačová tvorba multimediálních dokumentů, prezentací, aplikací a katalogů, konstrukce www prezentací, tvorba informačních databází, hosting webových stránek, převádění médií do elektronické podoby.

(730) **Milan Řehánek**, Nádražní 474, Kyjov, 69701, CZ

(210) **O-500868**

(220) 05.01.2013

(320) 05.01.2013

(511) 35, 36, 45

(540)

HULVA & PARTNERS

(510) (35) propagační činnost, reklama, pomoc při řízení obchodní činnosti, obchodní administrativa, kancelářské práce, obchodní management a podnikové poradenství, pomoc při řízení obchodních, finančních a průmyslových podniků, poradenství při vedení podniků, krizový management, poradenství při správě cizího majetku, poradenství při vedení veřejnoprávních subjektů, likvidace a správa podniků, poskytování obchodních nebo podnikatelských informací, posuzování efektivnosti provozu a racionalizace práce, příprava a vyhotovování daňových přiznání, daňově-poradenské služby, služby a poradenství v obchodní činnosti, konzultační činnost v oblasti daňové a ekonomické, konzultační činnost v oblasti veřejných zakázek, konzultační činnost v oblasti dotační politiky, poradenství při získávání a aktualizaci certifikátů ISO v rámci této třídy; (36) poradenství v oblasti pojišťovnictví, zhotovování smluv v oblasti pojišťovnictví, služby finanční, finanční poradenství, poskytování finančních informací, poskytování informací o finančním trhu, investiční poradenství, finanční řízení, vymáhání pohledávek, správa pohledávek, prodej pohledávek, zprostředkování prodeje pohledávek, služby peněžní, depozitní úschova peněžních prostředků, depozitní úschova cenných papírů a jiných cenností, poradenství při čerpání dotací z evropských strukturálních fondů či v rámci vnitrostátní dotační politiky, služby nemovitostní, realitní činnost, zprostředkování nákupu a prodeje nemovitostí, převody nemovitostí, správa nemovitostí, developerská činnost v rámci třídy 36; (45) právní služby, arbitrážní služby, rozhodčí činnost, mediální činnost, poskytování poradenství v oblasti duševního vlastnictví, daňově-právní poradenství, realizace právních auditů, realizace akvizic a fúzí, poradenství při realizaci dodávek investičních celků, vymáhání pohledávek, právně-ekonomické transakce pohledávek, krizově-právní poradenství, činnost insolvenčního správce, výkon advokacie, služby spojené s výkonem advokacie, právní pomoc při realizaci výběrových řízení a realizace výběrových řízení (veřejné zakázky a tendry), poradenství v oblasti mezinárodního a evropského práva, konzultační činnost v oblasti právní.

(730) **HULVA & PARTNERS s.r.o., advokátní kancelář**, náměstí Republiky 2/1, Opava, 74601, CZ

(210) **O-500963**

(220) 09.01.2013

(320) 09.01.2013

(511) 35, 36, 37, 39, 41, 43

(540)

AVIATICA

(510) (35) provozování obchodního, nákupního a kancelářského centra, pronájem reklamních a informačních ploch, pomoc při řízení obchodní činnosti, obchodní administrativa, kancelářské práce, tvorba reklamy, poskytování propagačních informací, reklamní, inzertní a propagační činnost prostřednictvím jakéhokoliv média, rozšiřování a poskytování reklamních a inzertních materiálů, periodických a neperiodických tiskovin, novin a časopisů určených pro reklamu a propagaci, prospektů, letáků, katalogů, reklamní literatury a jiných nosných médií i prostřednictvím sítě Internet, reklama on-line v počítačové síti, průzkumy trhu, inzerce, marketing, sdílení (poskytování prostřednictvím sítě Internet) fotografií, videí, filmů, obchodní rešerše, příprava a vkládání informací o reálních nabídkách a poptávkách do počítačových databází, systemizace informací do počítačové

databáze, vytváření, zpracovávání a třídění dat v rámci databázi; (36) kompletní činnost realitní kanceláře, zahrnující správu a obhospodařování nemovitostí, zprostředkování správy a obhospodařování nemovitostí, nájem, pronájem a zprostředkování nájmu a pronájmu nemovitostí, obchodů, kanceláří, bytů a rodinných domků, nákup, prodej a výměna nemovitostí, zprostředkování nákupu, prodeje a výměny nemovitostí, odhady a oceňování nemovitostí, úvěrové a hypoteční konzultace, poskytování a zprostředkování úvěrů a hypotečních výpůjček, konzultační a poradenská činnost spojená s kompletní činností realitní kanceláře, finanční služby v oblasti obchodu s realitami, konzultační a poradenská činnost v oblasti obchodu s realitami, poskytování informací o nemovitostech prostřednictvím sítě Internet (sdílení fotografií, videí a filmů), developerské práce v oblasti nemovitostí, informační činnost v oblasti realit, poskytování základních služeb spojených s pronájmem nemovitostí spadajících do této třídy; (37) výstavba a přestavba budov v občanské a investiční výstavbě včetně rodinných domů dřevěných i zděných, činžovních domů, kladení podlah, montáž, inspekce, servis, údržba a opravy staveb a zařízení ve shora uvedených oborech, stavební úpravy v rámci dokončování staveb, výstavba hřišť, zejména dětských hřišť, instalace objektů zahradní architektury, údržba objektů zahradní architektury, montování objektů zahradní architektury, výstavba parků (stavební služby), developerská činnost ve stavebnictví; (39) pronájem garážových, parkovacích a skladovacích prostor, včetně poskytování základních služeb s tím souvisejících spadajících do této třídy; (41) pořádání a provozování společenských, kulturních, zábavních i sportovních akcí; (43) hotelové služby, ubytovací služby, hostinská a restaurační činnost, provozování restaurací a kaváren.

(730) **Unique development s.r.o.**, Na Příkopě 848/6, Praha 1 - Nové město, 11000, CZ

(740) Jiří Effmert, Družstevní 1424/12C, Říčany, 25101

(210) **O-501130**

(220) 15.01.2013

(320) 15.01.2013

(511) 41, 43

(540)

MADHOUSE

(510) (41) organizování kulturních a společenských akcí, plánování a organizování večírků; (43) ubytovací služby, hostely, penziony, poskytování přechodného ubytování, rezervace ubytování, restaurace, bary, bufety, kavárny.

(730) **Madhouse s.r.o.**, Spálená 102/39, Praha 1 - Nové Město, 11000, CZ

(740) FISCHER & PARTNER Intellectual Property s.r.o., Ing. Michael Fischer, Na Hrobci 294/5, Praha 2, 12800

(210) **O-501131**

(220) 15.01.2013

(320) 15.01.2013

(511) 41, 43

(540)



(510) (41) organizování kulturních a společenských akcí, plánování a organizování večírků; (43) ubytovací služby, hostely, penziony, poskytování přechodného ubytování, rezervace ubytování, restaurace, bary, bufety, kavárny.

(730) **Madhouse s.r.o.**, Spálená 102/39, Praha 1 - Nové Město, 11000, CZ

(740) FISCHER & PARTNER Intellectual Property s.r.o., Ing. Michael Fischer, Na Hrobci 294/5, Praha 2, 12000

(210) **O-501139**

(220) 15.01.2013

(320) 15.01.2013

(511) 21, 40

- (540) **SIESTA**
- (510) (21) sklářské výrobky všeho druhu - v rámci této třídy, výrobky užitečného a uměleckého skla hladkého a zušlechťeného; (40) zpracování skla, sklářské práce, zejména zušlechťování a úprava skla, foukání skla, tepelné tvarování, leštění, broušení, pískování, barvení, malování, leptání, zlacení, rytí, matování.
- (730) **Crystalex CZ, s.r.o.**, Masarykovo nábřeží 236/30, Praha 1 - Nové Město, 11000, CZ
- (740) BOHEMIA PATENT, Ing. Jana Vanděliková, Vodičkova 791/41, Praha 1 - Nové Město, 11000

- (210) **O-501140**
(220) 15.01.2013
(320) 15.01.2013
(511) 21, 40
(540)

LILLY

- (510) (21) sklářské výrobky všeho druhu - v rámci této třídy, výrobky užitečného a uměleckého skla hladkého a zušlechťeného; (40) zpracování skla, sklářské práce, zejména zušlechťování a úprava skla, foukání skla, tepelné tvarování, leštění, broušení, pískování, barvení, malování, leptání, zlacení, rytí, matování.
- (730) **Crystalex CZ, s.r.o.**, Masarykovo nábřeží 236/30, Praha 1 - Nové Město, 11000, CZ
- (740) BOHEMIA PATENT, Ing. Jana Vanděliková, Vodičkova 791/41, Praha 1 - Nové Město, 11000

- (210) **O-501216**
(220) 17.01.2013
(320) 17.01.2013
(511) 28, 35, 41
(540)



- (510) (28) hračky, hry, hrací karty, sportovní nářadí a potřeby v rámci této třídy, boty na bruslení s upevněnými bruslemi, brusle lední, cvičící pytle, činky, hokejové hole, gymnastické zařízení, chrániče na holeně (sportovní zboží), chrániče na lokty (jako sportovní potřeby), míče na hraní, ochranné vycpávky jako části sportovní výstroje, rukavice pro sportovní hry; (35) propagační činnost, reklama, pomoc při řízení obchodní činnosti, obchodní administrativní, kancelářské práce, reklama (on-line) na počítačové komunikační síti, on-line inzerce, obchodní management, marketingové studie, styky s veřejností; (41) pořádání sportovních akcí, organizační zajištění kulturních akcí, tvorba audiovizuálních programů z těchto akcí, vydavatelství a nakladatelství, zakázková tvorba audiovizuálních programů a nahrávání těchto programů na nosiče, organizace, řízení a rozvoj ledního hokeje v České republice, výchova, vzdělávání, zábava, sportovní a kulturní aktivity, organizování sportovních akcí, půjčování sportovních a rekreačních potřeb.
- (730) **HOCKEY CLUB KARVINÁ s.r.o.**, Karola Šliwky 783/2a, Karviná - Fryštát, 73301, CZ
- (740) Ing. Pavel Nádvořník s.r.o., Sokola Tůmy 1099/1, Ostrava-Mariánské Hory, 70900

- (210) **O-501307**
(220) 22.01.2013
(320) 22.01.2013
(511) 9, 16, 35, 38, 41
(540)



- (510) (9) software, internetové a elektronické aplikace, programové produkty a nástroje pro vývoj aplikací, audiovizuální programy, elektronický informační portál umožňující záznam, zpracování, uložení, vyhledávání, přenos nebo reprodukci dat, zvuku, obrazu, multimediální aplikace, aplikace pro počítače, mobilní telefony, tablety a další multimediální zařízení; (16) periodické a neperiodické tiskoviny se sportovní tematikou včetně propagačních, reklamních a inzertních materiálů spadajících do třídy 16, tiskoviny, katalogy, manuály, kalendáře, plakáty, programy, vstupenky, letáky samolepky, vizitky, prospekty, mapy, fotografie, periodické a neperiodické publikace, knihy, učebnice, časopisy, pohlednice, kalendáře, obalový materiál z papíru a plastických hmot, ozdobné a propagační předměty z papíru; (35) systemizace informací do počítačových databází, obchodní nebo podnikatelské informace, marketingová, propagační, reklamní, informačně-obchodní a inzertní činnost, maloobchodní a velkoobchodní činnost se sportovním vybavením, zprostředkování interaktivního obchodu se zbožím ze sportovní oblasti pomocí globálních komunikačních sítí (Internet), administrativní práce spadající do této třídy, organizování výstav a předvádění výrobků a služeb pro komerční a reklamní účely a podporu prodeje, vytváření obchodních a obchodně-informačních sítí; (38) poskytování (šíření) informací prostřednictvím komunikačních sítí, například Internetu nebo jiné sítě včetně bezdrátové, kabelové, případně satelitní, informační a telekomunikační služby zejména v oblasti webového portálu poskytujícího informace o sportu, sportovních událostech a sportovních subjektech, informační a telekomunikační služby v oblasti webových mapových aplikací, provozování a zajišťování komunikačních služeb, jako jsou diskusní skupiny v režimu on-line, poskytování on-line fór, on-line komunikačních spojení, provozování on-line konferenčních místností a elektronických vývěsek, elektronická pošta, počítačová komunikace, přenos zpráv a obrazových informací pomocí počítače, provozování Internetového serveru, poradenství v oblasti telekomunikační techniky, zprostředkovatelská činnost v oblasti telekomunikací; (41) výchovná a zábavní činnost, pořádání a organizování sportovních soutěží, akcí, závodů, zájmových klubů, vytváření sportovních klubů, provozování sportovních a tělovýchovných zařízení, zprostředkovatelská činnost v oblasti sportu, půjčování a pronájem sportovních potřeb v rámci této třídy, pořádání a organizování kulturních a společenských akcí, nakladatelská a vydavatelská činnost, vydávání knih, publikací, časopisů, CD-ROM titulů týkající se sportu, tvorba audiovizuálních děl, datových souborů včetně jejich elektronické podoby, poradenská a konzultační činnost v oblasti sportovních aktivit.
- (730) **LEŠTINA s.r.o.**, Máchova 598/1, České Budějovice, 37001, CZ
- (740) PatentCentrum Sedlák & Partners s.r.o., Husova 5, České Budějovice, 37001

- (210) **O-501320**
(220) 23.01.2013
(320) 23.01.2013
(511) 16, 31, 35, 39, 44
(540)



- (510) (16) balicí papír, brožury, celofán na balení, dopisní papír, etikety, formuláře, fotografie, kalendáře, krabice lepenkové nebo papírové, papírové kryty pro květináče, lepicí pásky pro kancelářské účely a použití v domácnosti, manuály, nálepky pro kancelářské použití nebo pro domácnost, obálky, papírové ubrousky, papírové ubrusy, pera (kancelářské potřeby), psací soupravy, pytlíky na obaly (z papíru nebo umělých hmot), samolepky, sešity, tužky, voskový papír, výrobky papírenské; (31) přírodní květiny, kvetoucí rostliny, zelené rostliny, věnce z přírodních květin, sušené květy na ozdobu, keře, stromy, vánoční

stromy, osivo (semena); (35) fakturace, reklama (propagace), reklamní materiály (aktualizování), rozšiřování reklamních materiálů (letáky, prospekty, tisky, vzorky) zákazníkům, zaslání reklamních materiálů zákazníkům, reklamní nebo inzertní materiály (rozšiřování -), prezentace výrobků v komunikačních médiích pro účely maloobchodu; (39) dodávání květin; (44) aranžování květin, zahradnické služby, pronájem rostlin.

(730) **Zárybnická Markéta Mgr.**, Hvězdenská 735/6, Praha 8 - Troja, 18100, CZ

(210) **O-501356**
(220) 24.01.2013
(320) 24.01.2013
(511) 3, 9, 12, 18, 20, 24, 25, 28, 35, 36, 41, 42, 44
(540)

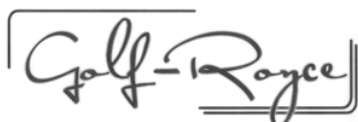

(510) (3) parfémy; (9) brýle, brýle (pouzdra na -), brýle proti slunci, brýle sluneční, brýlová skla, brýlové obroučky; (12) golfové vozíky-golf; (18) tašky cestovní, obaly na oděvy (cestovní), sportovní tašky; (20) obaly ochranné na oděvy; (24) klobouky textilní (podšívky pro -); (25) šněrovací boty, prádlo (osobní), svetry, ponožky, košile, kombinézy (oděvy), prádlo spodní (proti pocení), kalhoty, svetry silné vlněné, svetry, bundy sportovní, sportovní obuv, bundy sportovní s kapucí (s kožešinovou nebo plyšovou vložkou), klobouky (papírové) (oděvy), opasky; (28) míče hrací, míče na hraní, míčky na hraní, golfové hole, vaky na golfové hole, na kolečkách nebo bez koleček, golfové vaky na kolečkách nebo bez koleček, golfové rukavice, nástroje na úpravu drnů pro golf, nástroje na úpravu golfových značek; (35) řízení (poradenské služby obchodní nebo podnikatelské); (36) řízení (finanční); (41) školení, vyučování, provozování sportovních zařízení, sportovní zařízení (pronájem -), s výjimkou dopravních prostředků, školení (pořádání a řízení), soutěže (organizování sportovních -); (42) projektování, projektová činnost, studie technických projektů, projektové studie technické; (44) zahradní architektura (služby -), architektura zahradní (služby v oblasti -), zahradnictví, zahradnické služby, trávnický (údržba -).

(730) **Lago spol. s r.o.**, Pod Belárií 784/2, Praha 4, 14300, CZ

(210) **O-501758**
(220) 11.02.2013
(320) 11.02.2013
(511) 30, 32, 33, 35, 41, 43
(540)

AUTENTISTÉ

(510) (30) chléb, pečivo, cukrovinky; (32) piva; (33) alkoholické nápoje (s výjimkou pív); (35) reklama, propagační činnost; (41) vzdělávání; (43) služby zajišťující stravování a nápoje.

(730) **Trojak Bogdan**, Bořetice 131, Bořetice, 69108, CZ

(210) **O-501760**
(220) 11.02.2013
(320) 11.02.2013
(511) 16, 32, 33
(540)

Becherovka 5PM

(510) (16) papír a papírové zboží, kartón a kartonážní zboží, knihy, časopisy a komiksy, tiskopisy, tištěné publikace, papírnické zboží, pera, tužky, zvýrazňovací tužky, obrazy, fotografie a tisky, plakáty, plakáty velké plošné, zápisníky a památníky, tištěné instruktážní a výukové materiály, obtisky a nálepky, pozdravné karty a pohlednice, záložky do knih, rozetky, účtenky, papírové tabule, papírové visačky, novoroční přání, letáky, tištěné jídelní lístky, knižní zarážky, těžítka na papír, dekorační zboží, jako papírové stojánky na stůl různých tvarů, pivní podtácky papírové, nápojové stojánky papírové, samolepky, igelitové tašky, kalendáře a diáře, materiály na psaní, jako inkousty, křídla a psací potřeby, balicí papír, dárkové štítky, papírové ubrusy, ubrusky a podložky, papírové ručníky; (32) nealkoholické

nápoje; (33) alkoholické nápoje.

(730) **Jan Becher - Karlovarská Becherovka a.s.**, T. G. Masaryka 282/57, Karlovy Vary, 36001, CZ

(740) Čermák a spol., JUDr. Karel Čermák, Elišky Peškové 15/735, Praha 5, 15000

(210) **O-501761**
(220) 11.02.2013
(320) 11.02.2013
(511) 16, 32, 33
(540)

5PM by Becherovka

(510) (16) papír a papírové zboží, kartón a kartonážní zboží, knihy, časopisy a komiksy, tiskopisy, tištěné publikace, papírnické zboží, pera, tužky, zvýrazňovací tužky, obrazy, fotografie a tisky, plakáty, plakáty velké plošné, zápisníky a památníky, tištěné instruktážní a výukové materiály, obtisky a nálepky, pozdravné karty a pohlednice, záložky do knih, rozetky, účtenky, papírové tabule, papírové visačky, novoroční přání, letáky, tištěné jídelní lístky, knižní zarážky, těžítka na papír, dekorační zboží, jako papírové stojánky na stůl různých tvarů, pivní podtácky papírové, nápojové stojánky papírové, samolepky, igelitové tašky, kalendáře a diáře, materiály na psaní, jako inkousty, křídla a psací potřeby, balicí papír, dárkové štítky, papírové ubrusy, ubrusky a podložky, papírové ručníky; (32) nealkoholické nápoje; (33) alkoholické nápoje.

(730) **Jan Becher - Karlovarská Becherovka a.s.**, T. G. Masaryka 282/57, Karlovy Vary, 36001, CZ

(740) Čermák a spol., JUDr. Karel Čermák, Elišky Peškové 15/735, Praha 5, 15000

(210) **O-501762**
(220) 11.02.2013
(320) 11.02.2013
(511) 16, 32, 33
(540)

5PM by Jan Becher

(510) (16) papír a papírové zboží, kartón a kartonážní zboží, knihy, časopisy a komiksy, tiskopisy, tištěné publikace, papírnické zboží, pera, tužky, zvýrazňovací tužky, obrazy, fotografie a tisky, plakáty, plakáty velké plošné, zápisníky a památníky, tištěné instruktážní a výukové materiály, obtisky a nálepky, pozdravné karty a pohlednice, záložky do knih, rozetky, účtenky, papírové tabule, papírové visačky, novoroční přání, letáky, tištěné jídelní lístky, knižní zarážky, těžítka na papír, dekorační zboží, jako papírové stojánky na stůl různých tvarů, pivní podtácky papírové, nápojové stojánky papírové, samolepky, igelitové tašky, kalendáře a diáře, materiály na psaní, jako inkousty, křídla a psací potřeby, balicí papír, dárkové štítky, papírové ubrusy, ubrusky a podložky, papírové ručníky; (32) nealkoholické nápoje; (33) alkoholické nápoje.

(730) **Jan Becher - Karlovarská Becherovka a.s.**, T. G. Masaryka 282/57, Karlovy Vary, 36001, CZ

(740) Čermák a spol., JUDr. Karel Čermák, Elišky Peškové 15/735, Praha 5, 15000

(210) **O-501766**
(220) 11.02.2013
(320) 11.02.2013
(511) 7, 8, 40
(540)

ARBOLI

(510) (7) stroje a části strojů, vstřikovací formy, obráběcí stroje, kovoobráběcí stroje, frézky, soustruhy, brusky, brusné kameny a kotouče, vrtací stroje, vrtáčky a jejich části (nikoli ruční), vrtací hlavy (součást strojů), upínací zařízení strojů a nástrojů, nástroje a nářadí mechanické a ruční spadající do této třídy; (8) nástroje a nářadí ruční, brusné nástroje, pilníky, rašple, nástroje na ostření, diamanty sklenářské (části ručních nástrojů), frézy (nástroje) a frézovací trny, závitnice a nástavce pro závitnice, glazovací a dlabací nástroje, dláta, profilovací nástroje - hoblíky, děrovací trny (ruční nástroje), perforovačky (ruční nástroje), vrtáky korunové, spirálové, tesařské, držáky vrtáků, licí pánve, lisovací nástroje, kladiva a perličky, nýtovací kladiva, nýtovačky (ruční nástroje), sbíjecí kladiva, fezné nástroje ruční, pilky ruční, razidla (ruční nástroje), tvářecí nástroje ruční; (40) zpracování a úprava materiálů, obrábění, kovoobrábění, elektroerozivní hloubení,

kovářství, odlévání, kalení a popouštění kovů, pokovování, poniklování, pozlacování, sřibření, elektrolytické pokovování, galvanizace, chromování, kadmiování, spojování kovů - svařování, letování, pájení, plátování, informace o zpracování a úpravě materiálů, poradenská činnost ve slévárenství.

- (730) **ARBOLI, s.r.o.**, Lomová 197, Liberec - Vesec, 46312, CZ
(740) **RETROPATENT s.r.o.**, Mgr. Kamil Kolátor, Dolní nám. 5/679, Jablonec nad Nisou, 46601



- (210) **O-501767**
(220) 11.02.2013
(320) 11.02.2013
(511) 35, 37, 39, 42
(540)

GETTO

- (510) (35) administrativní služby spojené s obstaráním stavebního povolení, rozpočty (obchodní plánování), znalecké posudky v oboru stavební ekonomie; (37) zprostředkovatelské služby v investiční výstavbě, ve výstavbě bytů a nemovitostí, stavební činnost a veškeré služby s tím související spadající do této třídy, provádění stavebních prací, zejména staveb občanských, průmyslových a inženýrských, provádění podzemních staveb, provádění staveb na klíč, veškeré stavební práce, truhlářské a tesařské služby, sádkartónové práce a montáž sádkartónových konstrukcí i podhledů, montáž zdvojených podlah, provádění izolace objektů a střech, asfaltování, zateplování a čištění budov, rekonstrukce, modernizace a opravy nemovitostí, bytového a nebytového fondu, odstraňování staveb, vodoinstalatérství a topenářství, zprostředkování kolaudace staveb, pronájem bagrů, rypadel, buldozerů, jeřábů, stavebních, důlních a razicích strojů, pronájem lešení, strojů k hutnění povrchů, ke stavbě pozemních komunikací a stavební mechanizace, služby pronájmu nářadí a konstrukčního materiálu; (39) doprava a skladování, silniční motorová doprava, pronájem motorových vozidel; (42) inženýrsko-projektová činnost ve všech oblastech investiční výstavby, urbanismu, krajinářské tvorby a ve všech oblastech pozemních staveb i infrastruktury, projektová příprava staveb, stavebně technické expertizy, počítačová grafika, kontrolní služby, kontrola kvality v oblasti stavebnictví, statické studie, včetně expertiz, služby architekta, znalecké posudky v oboru stavebnictví, inženýrské činnosti, služby projektantů a techniků v oblasti efektivního použití stavebních materiálů.

- (730) **GETTO, s.r.o.**, Lomová 197, Liberec - Vesec, 46312, CZ
(740) **RETROPATENT s.r.o.**, Mgr. Kamil Kolátor, Dolní nám. 5/679, Jablonec nad Nisou, 46601

- (210) **O-501859**
(220) 14.02.2013
(320) 14.02.2013
(511) 5, 29, 31
(540)



- (510) (5) farmaceutické a veterinářské výrobky, dietní potraviny a dietetické přípravky pro léčebné nebo veterinární účely, potravní doplňky pro lidskou potřebu a pro zvířata; (29) maso, ryby, drůbež a zvěřina, masové výtahy konzervované, mražené, sušené a vařené ovoce a zelenina; (31) živá zvířata, semena, krmiva pro zvířata.

- (730) **Malý Michal**, Katusická 665/6, Praha 9, 19700, CZ
Malá Sabine, Buková 2525/20, Praha 3, 13000, CZ

- (210) **O-501860**
(220) 14.02.2013
(320) 14.02.2013
(511) 5, 29, 31

(540)

- (510) (5) farmaceutické a veterinářské výrobky, dietní potraviny a dietetické přípravky pro léčebné nebo veterinární účely, potravní doplňky pro lidskou potřebu a pro zvířata; (29) maso, ryby, drůbež a zvěřina, masové výtahy, konzervované, mražené, sušené a vařené ovoce a zelenina; (31) živá zvířata, semena, krmiva pro zvířata.

- (730) **Malý Michal**, Katusická 665/6, Praha 9, 19700, CZ
Malá Sabine, Buková 2525/20, Praha 3, 13000, CZ

- (210) **O-501867**
(220) 14.02.2013
(320) 14.02.2013
(511) 35, 36, 37
(540)



- (510) (35) dražby, marketing, marketingové studie, pronájem reklamních ploch, průzkum trhu, reklama, reklama on-line v počítačové síti, vedení dražeb, vydávání reklamních nebo náborových, propagačních a inzertních textů; (36) finanční odhady a oceňování, finanční poradenství, kapitálové investice, realitní kanceláře, zprostředkování nemovitostí, pronájem bytů, pronájem nemovitostí, správa nemovitostí, oceňování nemovitostí, správa majetku, pronajímání kanceláří, pronájem a správa nájemních, činžovních domů, obchodování s nemovitostmi; (37) dozor nad stavbami, stavební informace, konzultace ve stavebnictví, stavební dozor, stavebnictví, stavitelství.

- (730) **ATHOS reality, s.r.o.**, Blatného 1846/23, Brno, 61600, CZ
(740) **Chladová & Vybíral**, advokátní kancelář, Mgr. Tomáš Vybíral, Rybníček 4, Brno, 60200

- (210) **O-501871**
(220) 14.02.2013
(320) 14.02.2013
(511) 6, 9, 20
(540)



- (510) (6) klíče, cylindrické vložky, visací zámky, přídavné zámky, petlice z kovu, závory kovové, zadlabací zámky, nábytkové zámky, dveřní kování, dveřní zavírače z kovu, dveřní zarážky kovové, cyklozámky, poštovní schránky kovové, skříňky na klíče kovové, pokladny, trezory, přívěsky na klíče z obecných kovů, klíčové kroužky, stavěče dveří kovové, dveřní řetízky kovové; (9) dveřní kukátka; (20) skříňky na klíče nekovové, poštovní schránky nekovové.

- (730) **H&B Group s.r.o.**, Žatecká 138/8, Plzeň, 30148, CZ
(740) **Langrova, s.r.o.**, Skřetova 48, Plzeň, 30100

- (210) **O-501876**
(220) 14.02.2013
(320) 14.02.2013
(511) 29, 35, 40

(540) **Láďa Grileman Griluje & radí**
Vaše druhé já

(510) (29) drůbež (neživá), játra, játrová paštika, jedlé tuky, klobásy, salámy, párky, masové konzervy, koncentrované vývary, rybí konzervy, maso, konzervované maso, nasolené potraviny, polévky, slanina, šunka, uzeniny, zvěřina, hotová jídla na bázi masa, drůbeže, ryb a zeleniny v konzervách; (35) maloobchodní a velkoobchodní on-line služby s masem, masnými výrobky a hotovými jídly, pomoc při řízení obchodní činnosti, obchodní konzultace v oblasti distribuce zboží, zaslání katalogů, objednávky zboží, dovozní a vývozní kancelář, obchodní nebo podnikatelské poradenství, reklama, administrativní práce, organizování komerčních nebo reklamních výstav, zprostředkovatelská činnost v oblasti obchodu a obchodních služeb s masem, s masnými výrobky a hotovými jídly, činnost ekonomických poradců, maloobchodní, velkoobchodní a elektronický prodej potravin, zejména masa a masných výrobků a hotových jídel, zprostředkování v oblasti nákupu a prodeje potravin a potravinářských surovin, poskytování obchodních informací, průzkumy trhu, předvádění výrobků ke komerčním účelům, organizování a pořádání prodejních a reklamních akcí, automatizované i ruční zpracování dat; (40) zpracování masa a masných výrobků, uzení potravin, řeznictví, sušení a mražení potravin.

(730) **Kostecké uzeniny a.s.**, Kostelec 60, 58861, CZ

(740) Ing. Václav Kratochvíl, Husníkova 2086/22, Praha 13, 15800

(210) **O-501877**

(220) 14.02.2013

(320) 14.02.2013

(511) 29, 35, 40

(540)

Láďa
Grileman
Griluje & Radí
Vaše druhé já

(510) (29) drůbež (neživá), játra, játrová paštika, jedlé tuky, klobásy, salámy, párky, masové konzervy, koncentrované vývary, rybí konzervy, maso, konzervované maso, nasolené potraviny, polévky, slanina, šunka, uzeniny, zvěřina, hotová jídla na bázi masa, drůbeže, ryb a zeleniny v konzervách; (35) maloobchodní a velkoobchodní on-line služby s masem, masnými výrobky a hotovými jídly, pomoc při řízení obchodní činnosti, obchodní konzultace v oblasti distribuce zboží, zaslání katalogů, objednávky zboží, dovozní a vývozní kancelář, obchodní nebo podnikatelské poradenství, reklama, administrativní práce, organizování komerčních nebo reklamních výstav, zprostředkovatelská činnost v oblasti obchodu a obchodních služeb s masem, s masnými výrobky a hotovými jídly, činnost ekonomických poradců, maloobchodní, velkoobchodní a elektronický prodej potravin, zejména masa a masných výrobků a hotových jídel, zprostředkování v oblasti nákupu a prodeje potravin a potravinářských surovin, poskytování obchodních informací, průzkumy trhu, předvádění výrobků ke komerčním účelům, organizování a pořádání prodejních a reklamních akcí, automatizované i ruční zpracování dat; (40) zpracování masa a masných výrobků, uzení potravin, řeznictví, sušení a mražení potravin.

(730) **Kostecké uzeniny a.s.**, Kostelec 60, 58861, CZ

(740) Ing. Václav Kratochvíl, Husníkova 2086/22, Praha 13, 15800

(210) **O-501878**

(220) 14.02.2013

(320) 14.02.2013

(511) 29, 35, 40

(540)



(510) (29) drůbež (neživá), játra, játrová paštika, jedlé tuky, klobásy, salámy, párky, masové konzervy, koncentrované vývary, rybí konzervy, maso, konzervované maso, nasolené potraviny, polévky, slanina, šunka, uzeniny, zvěřina, hotová jídla na bázi masa, drůbeže, ryb a zeleniny v konzervách; (35) maloobchodní a velkoobchodní on-line služby s masem, masnými výrobky a hotovými jídly, pomoc při řízení obchodní činnosti, obchodní konzultace v oblasti distribuce zboží, zaslání katalogů, objednávky zboží, dovozní a vývozní kancelář, obchodní nebo podnikatelské poradenství, reklama, administrativní práce, organizování komerčních nebo reklamních výstav, zprostředkovatelská činnost v oblasti obchodu a obchodních služeb s masem, s masnými výrobky a hotovými jídly, činnost ekonomických poradců, maloobchodní, velkoobchodní a elektronický prodej potravin, zejména masa a masných výrobků a hotových jídel, zprostředkování v oblasti nákupu a prodeje potravin a potravinářských surovin, poskytování obchodních informací, průzkumy trhu, předvádění výrobků ke komerčním účelům, organizování a pořádání prodejních a reklamních akcí, automatizované i ruční zpracování dat; (40) zpracování masa a masných výrobků, uzení potravin, řeznictví, sušení a mražení potravin.

(590) Barevná

(730) **Kostecké uzeniny a.s.**, Kostelec 60, 58861, CZ

(740) Ing. Václav Kratochvíl, Husníkova 2086/22, Praha 13, 15800

(210) **O-501881**

(220) 15.02.2013

(320) 15.02.2013

(511) 35, 36, 39, 43

(540)

letenky.com

(510) (35) vyhledávání dat v počítačových souborech pro třetí osoby; (36) zprostředkování cestovního pojištění; (39) autobusová doprava, automobilová doprava, pronájem automobilů, rezervace cestování, organizování cest, informace o dopravě, letecká doprava, organizování exkurzí, rezervace místenek, turistické prohlídky, parkování automobilů, přeprava turistů, rezervace v dopravě, skladování elektronicky uložených dat nebo dokumentů, zprostředkování přepravy, služby cestovní agentury, informační a turistické kanceláře; (43) rezervace hotelů, rezervace penzionů, rezervace přechodného ubytování.

(730) **CK MALKO POLO s.r.o.**, nám. M. R. Štefánika 939/38/II, Myjava, SK

(740) Mgr. Petr Fučík, advokát, Purkyňova 2, Praha 1, 11000

(210) **O-501883**

(220) 15.02.2013

(320) 15.02.2013

(511) 21, 40, 42

(540)



(510) (21) pomůcky a nádoby pro domácnost a kuchyň; (40) zpracování materiálů; (42) vědecké a technologické služby

související výzkum a projektování.
(590) Barevná
(730) **BELIS s.r.o.**, Rudolfovská 111, České Budějovice, 37001, CZ

(210) **O-501945**
(220) 19.02.2013
(320) 19.02.2013
(511) 14, 20, 35
(540)



(510) (14) šperky, bižuterie; (20) kazety na šperky a bižuterii, obaly na šperky a bižuterii patřící do této třídy; (35) propagační a reklamní činnost, obchodní činnost se šperky, bižuterií a ozdobnými předměty, obchodní činnost s obaly na šperky, bižuterií a prostředky na jejich udržování a revitalizaci, obchodní činnost se šperkařskými kameny, obchodní činnost s polotovary na výrobu šperků a bižuterie z kamenů, skla, kovů a jiných materiálů.
(590) Barevná
(730) **Tóth Kurfiřtová Štěpánka**, Tatobity 252, Tatobity, 51253, CZ

(210) **O-502081**
(220) 22.02.2013
(320) 22.02.2013
(511) 35, 37, 42
(540)



(510) (35) provozování obchodu s výrobky ve třídách 9, 18, 24, 25, 26, reklama a propagace uvedených služeb ve třídách 37, 42 a 35; (37) montáže a instalace elektrických a elektrotechnických výrobků, zařízení a celků, elektroinstalační práce v oblasti elektro a energetiky, průmyslových a jiných instalací, záruční a pozáruční servis instalací a veškerých prací uvedených v rámci této třídy, konzultační, zprostředkovatelská a poradenská činnost ve všech uvedených oblastech, stavební a výkopové práce, zámečnické práce, opravy, renovace, údržba a montáž nábytku a interiérů motorových vozidel, čalounění, čalounické opravy; (42) návrhy, výzkum, vývoj, konstrukce, projektová a inženýrská činnost v oblasti elektrických a elektrotechnických výrobků, zařízení a celků, jako například projektování rozvodu a transformoven, projektování řídicích systémů pro energetiku, projektování ochrany, chránění a regulace technologických celků, projektování průmyslových a domovních instalací, konzultace a návrhy technických řešení, zprostředkovatelská, konzultační a poradenská činnost v uvedených oblastech.
(730) **Jakubec Alan**, Preslova 21, České Budějovice, 37001, CZ

(210) **O-502162**
(220) 26.02.2013
(320) 26.02.2013
(511) 11, 21, 40
(540)



(510) (11) lampy (skleněné); (21) skleněné výrobky v rámci této třídy (váza, sklenice, mísa); (40) ledování skla, pozlacování a stříbření, sitotisk.

(730) **Heinrichová Hana**, Žižkova 710, Nový Bor, 47301, CZ

(210) **O-502253**
(220) 28.02.2013
(320) 28.02.2013
(511) 9, 16, 35, 38, 41, 42
(540)



(510) (9) nahané a nenahané nosiče záznamů zvuku a obrazu; (16) časopisy, periodické a neperiodické tiskoviny, propagační tiskoviny, zejména katalogy, prospekty, plakáty, fotografie, knihy; (35) propagační činnost, reklama, zejména prostřednictvím rozhlasového vysílání; (38) provozování rozhlasového vysílání, šíření rozhlasových pořadů přes Internet; (41) činnost vzdělávací, zábavná a vyučovací, pořádání koncertů, agenturní činnost v oblasti umění a kultury, pořádání hudebních soutěží, tvorba rozhlasových programů, rozhlasové zpravodajství, publicistika; (42) tvorba a správa webových stránek.
(590) Barevná
(730) **Český rozhlas**, Vinohradská 12, Praha 2, 12099, CZ
(740) JUDr. Filip Winter, advokát, Mostecká 21, Praha 1, 11000

(210) **O-502261**
(220) 28.02.2013
(320) 28.02.2013
(511) 9, 16, 35, 38, 41, 42
(540)



(510) (9) nahané a nenahané nosiče záznamů zvuku a obrazu; (16) časopisy, periodické a neperiodické tiskoviny, propagační tiskoviny, zejména katalogy, prospekty, plakáty, fotografie, knihy; (35) propagační činnost, reklama, zejména prostřednictvím rozhlasového vysílání; (38) provozování rozhlasového vysílání, šíření rozhlasových pořadů přes Internet; (41) činnost vzdělávací, zábavná a vyučovací, pořádání koncertů, agenturní činnost v oblasti umění a kultury, pořádání hudebních soutěží, tvorba rozhlasových programů, rozhlasové zpravodajství, publicistika; (42) tvorba a správa webových stránek.
(590) Barevná
(730) **Český rozhlas**, Vinohradská 12, Praha 2, 12099, CZ
(740) JUDr. Filip Winter, advokát, Mostecká 21, Praha 1, 11000

(210) **O-502264**
(220) 28.02.2013
(320) 28.02.2013
(511) 9, 16, 35, 38, 41, 42
(540)



(510) (9) nahané a nenahané nosiče záznamů zvuku a obrazu; (16) časopisy, periodické a neperiodické tiskoviny, propagační tiskoviny, zejména katalogy, prospekty, plakáty, fotografie, knihy; (35) propagační činnost, reklama, zejména prostřednictvím rozhlasového vysílání; (38) provozování rozhlasového vysílání, šíření rozhlasových pořadů přes Internet; (41) činnost vzdělávací, zábavná a vyučovací, pořádání koncertů,

agenturní činnost v oblasti umění a kultury, pořádání hudebních soutěží, tvorba rozhlasových programů, rozhlasové zpravodajství, publicistika; (42) tvorba a správa webových stránek.

- (590) Barevná
(730) **Český rozhlas**, Vinohradská 12, Praha 2, 12099, CZ
(740) JUDr. Filip Winter, advokát, Mostecká 21, Praha 1, 11000

(210) **O-502276**

- (220) 28.02.2013
(320) 28.02.2013
(511) 36, 39, 43
(540)



ELECTRA TOURS

- (510) (36) zprostředkování pojištění; (39) provozování cestovní kanceláře, organizace pobytových a poznávacích zájezdů, doprava, zajištění a zprostředkování přepravy turistů a zavazadel, doprovázení turistů, průvodcovská činnost, organizování a zprostředkování výletů, rezervace v rámci cestovního ruchu; (43) hostinská a ubytovací činnost v rámci cestovního ruchu, přechodné ubytování, rezervace hotelů a penzionů.

- (590) Barevná
(730) **Electra Tours s.r.o.**, Vodičkova 736/17, Praha 1, 11000, CZ

(210) **O-502287**

- (220) 28.02.2013
(320) 28.02.2013
(511) 36
(540)

Tecno - casa Czech Republic

- (510) (36) realitní kancelář, realitní společnost.
(730) **STUDIO TECNOCASA PRAHA 7**, U Studánky 349, Praha 7, 17000, CZ

(210) **O-502326**

- (220) 01.03.2013
(320) 01.03.2013
(511) 35, 39, 41
(540)

George Kromichal Golf Academy

- (510) (35) propagační činnost, reklama, pomoc při obchodní činnosti, obchodní administrativa, kancelářské práce; (39) doprava, organizování cest, balení, skladování zboží; (41) výuka golfu, výchova, vzdělávání, zábava, pořádání a organizování sportovních akcí a soutěží, sportovní a kulturní aktivity, provozování sportovních zařízení.

- (730) **Jiří Kromichal**, Tibetská 807/11, Praha 6 - Vokovice, 16000, CZ
(740) JUDr. Martin Grubner, advokát, Washingtonova 1599/17, Praha 1, 11000

(210) **O-502358**

- (220) 04.03.2013
(320) 04.03.2013
(511) 12, 35, 36, 37, 39
(540)



- (510) (12) dopravní prostředky pozemní, motorová vozidla dvoustopá i jednostopá, automobily a motocykly všeho druhu, dopravní prostředky bez motoru, zejména cyklistická kola, příslušenství a náhradní díly k motorovým vozidlům spadající do této třídy; (35) maloobchodní, velkoobchodní a elektronický prodej ojetých dopravních prostředků - autobazar, maloobchodní,

velkoobchodní a elektronický prodej nových dopravních prostředků - autosalon, obchodní poradenství a zprostředkování v oblasti nákupu, prodeje a provozu motorových vozidel, provoz obchodních elektronických portálů pro nákup a prodej motorových dopravních prostředků, reklamní a marketingová činnost, podnikatelský průzkum, pronájem reklamních ploch, činnost organizačních, ekonomických a podnikatelských poradců, manažerské činnosti, pomoc při řízení podnikání a firmy - optimalizace firemních nákladů, administrativní činnosti, automatizované zpracování a správa obchodních dat, kopírování dokumentů, organizování a pořádání reklamních/prodejních akcí, poskytování obchodních slev zákazníkům, rozšiřování tiskovin k reklamním účelům; (36) zprostředkování pojištění motorových vozidel, zajištění financování motorových vozidel, investiční činnosti, převody finančních prostředků, realitní činnosti, správa a pronájem pozemků a nemovitostí, konzultace a poskytování informací v oblasti financí, investic, pojištění a realit; (37) servisní a montážní činnosti pro motorová vozidla, opravy motorových vozidel - služby autoservisu a pneuservisu, preventivní technická kontrola motorových vozidel, automyčka, údržba vozidel, čisticí a úklidové služby, provoz čerpacích stanic s palivy a mazivy, poskytování servisních informací; (39) dopravní činnosti, doprava/přeprava osob a zboží, pronájem motorových vozidel všeho druhu - autopůjčovna, půjčování náhradních vozidel, správa vozového parku, logistické činnosti, taxislužba, kurýrní činnosti, zasilatelství, nákladní motorová doprava, zprostředkování v dopravě, provoz skladů, skladovací služby, nakládání, vykládání, balení a zasilání zboží, provoz garáží, parkovišť a dopravních komunikací, poskytování informací a konzultace v dopravě.

- (590) Barevná
(730) **AUTOHVĚZDY s.r.o.**, Podolská 1122/14, Rýmařov, 79501, CZ
(740) Ing. Jiří Střelák, Šumberova 42, Praha 6, 16200

(210) **O-502359**

- (220) 04.03.2013
(320) 04.03.2013
(511) 12, 37, 39
(540)



- (510) (12) dopravní prostředky pozemní, motorová vozidla nákladní i osobní, speciální transportní vozidla pro těžké a nadměrné náklady, autojeřáby, součásti a náhradní díly k motorovým vozidlům spadající do této třídy; (37) jeřábové práce, práce na zakázku se stavebními stroji a mechanismy, servisně-montážní práce ve stavebnictví a autoprůmyslu, opravy a úpravy motorových vozidel a speciálních transportních vozidel, opravy a úpravy stavebních nebo průmyslových strojů, preventivní kontroly vozidel a stavebních či průmyslových strojů, stavební práce - provádění staveb včetně jejich změn, udržovacích prací na nich a jejich odstraňování, pronájem stavebních strojů a mechanismů, čištění a údržba dopravních prostředků, konzultace a poskytování informací ve stavebnictví a servisně-montážních činnostech; (39) dopravní činnosti, přeprava/doprava zboží, materiálů, nákladů nebo osob, speciální doprava/přeprava těžkých a nadměrných nákladů, přeprava stavebních strojů, zvedání, přenášení a nakládání těžkých a objemných břemen, motorizované doprovody k nadměrným přepravám, stěhovací služby, vnitrostátní a mezinárodní zasilatelství, kurýrní služby, taxi (služby), pronájem dopravních prostředků, pronájem speciálních transportních vozidel, pronájem autojeřábů, správa vozového parku, logistické činnosti v rámci této třídy, zprostředkování v dopravě, provoz a pronájem skladů, skladovací služby, nakládání, vykládání, balení a zasilání zboží, provoz a pronájem garáží, parkovišť a dopravních komunikací, konzultace a poskytování informací v dopravě.

- (590) Barevná
(730) **NOSPED s.r.o.**, Radějov 312, Radějov, 69667, CZ
(740) Ing. Jiří Střelák, Šumberova 42, Praha 6, 16200

(210) **O-502361**
(220) 04.03.2013
(320) 04.03.2013
(511) 35, 36, 37, 41, 42
(540)

INDEFA

(510) (35) marketing, marketingové studie, módní přehlídky pro reklamní účely, nákupní objednávky (administrativní zpracování), obchodní a průmyslové podniky (pomoc při řízení), obchodní činnost (pomoc při řízení), obchodní činnost (služby, poradenství v -), obchodní management a podnikové poradenství, obchodní nebo podnikatelské informace (poskytování -), obchodní nebo podnikatelské poradenství (profesionální), obchodní nebo podnikatelský průzkum, obchodní reklama (pro třetí osoby -), organizování výstav (komerčních nebo reklamních), personální poradenství, podnikání (oceňování a odhady v oblasti -), poradenství při vedení podniků, poradenství v obchodní činnosti, pořádání veletrhů pro obchodní a reklamní účely, prezentace výrobků v komunikačních médiích pro účely maloobchodu, prodej po telefonu (telemarketing), průzkum trhu, průzkum veřejného mínění, předvádění zboží, psaní reklamních textů, rady pro spotřebitele (komerční informace a rady pro -), reklama, reklamní materiály (pronájem -), reklamní texty (vydávání, zveřejňování, oznámení, vyhlášení, publikování), rozšiřování vzorků (zboží), služby v oblasti grafické úpravy pro reklamní účely, styky s veřejností, subdodavatelské služby (obchodní pomoc), zaslání reklamních materiálů zákazníkům; (36) finanční odhady a oceňování (pojišťovnictví, bankovníctví, nemovitosti), investování kapitálu, kanceláře realitní, konzultační služby (finanční -), makléřství, jednatelství, obchodování s nemovitostmi, (zprostředkování -) nemovitosti, nemovitosti (oceňování a odhady -), nemovitosti (pronájem -), nemovitosti (správa -), pronájem bytů, pronájem nájemních činžovních domů, správa majetku; (37) čalounění, čalounické opravy, malování a natírání (interiérů a exteriérů -), nábytek (restaurování -), nábytek (údržba), štukování a sádrování, tapetování, truhlářské služby, úklid interiérů budov; (41) dálkové studium, dekorace (pronájem -), elektronické publikování, knihy (vydávání -), kolokvium (organizování a vedení -), konference (organizování a vedení -), kongresy (organizování a vedení -), korespondenční kurzy, koučink, módní přehlídky pro zábavu (organizace), organizování a vedení seminářů, organizování a vedení sympozií, pomoc při výběru povolání (poradenství), pořádání a řízení pracovních setkání, profesní rekvalifikace, psaní scénářů, psaní textů (jiných než reklamních), služby v oblasti grafické úpravy, jiné než pro reklamní účely, školení, vyučování, školení (pořádání a řízení), televizní programy (výroba rozhlasových a -), televizní zábava, texty (zveřejňování -) kromě reklamních, večírky (organizování a plánování -), vydávání elektronických knih a časopisů on-line, vzdělávací informace, zkoušení, přezkoušení; (42) architektonické poradenství, architektura, průmyslový design, grafický design, interiérová výzdoba, návrhářství (oděvní -), navrhování (průmyslový design -), navrhování obalů (obalový design -), projekce (stavební -), projektová činnost, studie technických projektů, umělecký design.

(730) **INDEFA s.r.o.**, U Náměstí 708, Dolní Břežany, 25241, CZ

(210) **O-502363**
(220) 04.03.2013
(320) 04.03.2013
(511) 35, 36, 37, 41, 42
(540)



(510) (35) marketing, marketingové studie, módní přehlídky pro reklamní účely, nákupní objednávky (administrativní zpracování), obchodní a průmyslové podniky (pomoc při řízení), obchodní činnost (pomoc při řízení), obchodní činnost (služby, poradenství v -), obchodní management a podnikové poradenství, obchodní nebo podnikatelské informace (poskytování -), obchodní nebo podnikatelské poradenství (profesionální), obchodní nebo podnikatelský průzkum, obchodní reklama (pro

třetí osoby -), organizování výstav (komerčních nebo reklamních), personální poradenství, podnikání (oceňování a odhady v oblasti -), poradenství při vedení podniků, poradenství v obchodní činnosti, pořádání veletrhů pro obchodní a reklamní účely, prezentace výrobků v komunikačních médiích pro účely maloobchodu, prodej po telefonu (telemarketing), průzkum trhu, průzkum veřejného mínění, předvádění zboží, psaní reklamních textů, rady pro spotřebitele (komerční informace a rady pro -), reklama, reklamní materiály (pronájem -), reklamní texty (vydávání, zveřejňování, oznámení, vyhlášení, publikování), rozšiřování vzorků (zboží), služby v oblasti grafické úpravy pro reklamní účely, styky s veřejností, subdodavatelské služby (obchodní pomoc), zaslání reklamních materiálů zákazníkům; (36) finanční odhady a oceňování (pojišťovnictví, bankovníctví, nemovitosti), investování kapitálu, kanceláře realitní, konzultační služby (finanční -), makléřství, jednatelství, obchodování s nemovitostmi, (zprostředkování -) nemovitosti, nemovitosti (oceňování a odhady -), nemovitosti (pronájem -), nemovitosti (správa -), pronájem bytů, pronájem nájemních činžovních domů, správa majetku; (37) čalounění, čalounické opravy, malování a natírání (interiérů a exteriérů -), nábytek (restaurování -), nábytek (údržba), štukování a sádrování, tapetování, truhlářské služby, úklid interiérů budov; (41) dálkové studium, dekorace (pronájem -), elektronické publikování, knihy (vydávání -), kolokvium (organizování a vedení -), konference (organizování a vedení -), kongresy (organizování a vedení -), korespondenční kurzy, koučink, módní přehlídky pro zábavu (organizace), organizování a vedení seminářů, organizování a vedení sympozií, pomoc při výběru povolání (poradenství), pořádání a řízení pracovních setkání, profesní rekvalifikace, psaní scénářů, psaní textů (jiných než reklamních), služby v oblasti grafické úpravy, jiné než pro reklamní účely, školení, vyučování, školení (pořádání a řízení), televizní programy (výroba rozhlasových a -), televizní zábava, texty (zveřejňování -) kromě reklamních, večírky (organizování a plánování -), vydávání elektronických knih a časopisů on-line, vzdělávací informace, zkoušení, přezkoušení; (42) architektonické poradenství, architektura, průmyslový design, grafický design, interiérová výzdoba, návrhářství (oděvní -), navrhování (průmyslový design -), navrhování obalů (obalový design -), projekce (stavební -), projektová činnost, studie technických projektů, umělecký design.

(730) **INDEFA s.r.o.**, U Náměstí 708, Dolní Břežany, 25241, CZ

(210) **O-502396**
(220) 05.03.2013
(320) 05.03.2013
(511) 25, 35, 41
(540)



(510) (25) oděvy, obuv, kloboučnické zboží; (35) propagační činnost, reklama, pomoc při řízení obchodní činnost, obchodní administrativa, kancelářské práce; (41) výchova, vzdělávání, zábava, sportovní a kulturní aktivity.

(730) **Vykoukal Jiří**, Šaldova 219/1, Praha 8, 10800, CZ

(210) **O-502468**
(220) 07.03.2013
(320) 07.03.2013
(511) 9, 16, 41
(540)



(510) (9) nosiče informací, obrazu a (nebo) zvuku všeho druhu

rozsahu třídy 9, elektronické publikace; (16) nosiče informací všeho druhu v rozsahu třídy 16, tiskoviny, dopisní papíry, kalendáře, obrazy a skicy, letáky, prospekty, brožury, knihy, časopisy, vstupenky, fotografie, jídelní lístky, jízdenky; (41) výchova, vzdělávání, zábava, sportovní a kulturní aktivity, organizování a pořádání vzdělávacích, sportovních a kulturních setkávání, soutěží a her, vydavatelství a nakladatelství.

- (590) Barevná
(730) **Holinka Ondřej**, Za Humny 832, Hovorčovice, 25064, CZ
(740) Pavel Reichel a kol., Ing. Pavel Reichel, Lopatecká 14, Praha 4, 14700

- (210) **O-502700**
(220) 18.03.2013
(320) 18.03.2013
(511) 35, 36, 41, 42, 43, 44
(540)



- (510) (35) reklamní a marketingová činnost, průzkumy trhu, rozšiřování produktů/výrobků k reklamním účelům, zprostředkovatelská činnost v oblasti obchodu s movitým majetkem, export a import movitého majetku, distribuce zboží k reklamním účelům, aranžérství - aranžování výkladů, modeling pro reklamní účely nebo podporu prodeje; (36) služby nemovitostní, realitní činnost, oceňování movitých a nemovitých věcí, správa nemovitostí, finanční analýzy, clearing; (41) činnost vyučovací, výchovná, vzdělávací a zábavní včetně pořádání specializačních doškolovacích kurzů, symposií a konferencí, doprovodné výstavy k výchovným a vzdělávacím účelům, provozování pracovních diskusního a zájmového klubu, organizování výstav a veletrhů ke vzdělávacím, kulturním, výchovným a zábavním účelům, organizování společensko-kulturních akcí, pořádání zábavních soutěží, organizování soutěží o oceňování nejlepších exponátů, jakož i nejlepších expozičních odborných poradenských, vztahující se k organizování výstav a veletrhů ke vzdělávacím, kulturním, výchovným a zábavním účelům, organizování módních přehlídek pro výchovné, vzdělávací, kulturní a zábavní účely, organizování výuky tance a tanečně sportovních aktivit pro výchovné, vzdělávací, kulturní a zábavní účely, nakladatelská a vydavatelská činnost, provozování galerií; (42) hosting webových stránek, tvorba a správa webových stránek (pro třetí osoby), grafický design; (43) rezervace ubytování a stravování, poskytování informací o ubytování a stravování, služby ubytovací, provoz hotelů, penzionů a jiných ubytovacích zařízení, služby hostinské, provoz restaurací, kaváren, vináren, barů, cukráren a zařízení rychlého stravování, samoobslužných, stravovacích zařízení, cateringové služby, pořádání rautů/hostin; (44) provozování solária a sauny, poradenství ohledně vývoje postavy, snižování nadváhy, včetně internetového a elektronického poradenství, masérské služby (sportovní a rekondiční masáže), poskytování péče kosmetické, hygienické, regenerační a rekondiční, fyzioterapie, kadeřnictví, manikúra, pedikúra.
- (590) Barevná
(730) **P.J.Art Production s.r.o.**, Osiková 161, Liberec 16, 46015, CZ
(740) Václav Müller, patentový zástupce, Filipova 2016, Praha 4, 14800

- (210) **O-502717**
(220) 18.03.2013
(320) 18.03.2013
(511) 35, 43
(540)

LA CAREZZA

- (510) (35) služby spojené s nákupem a obstaráváním potravin, nápojů a občerstvení, maloobchod, internetový obchod, zprostředkování obchodu s výrobky ve třídách 29, 30, 32 a 33; (43) restaurační služby, občerstvení, služby spojené se stravováním a občerstvením, hostinská činnost, bary, snack bary, rychlé občerstvení, catering, zajištění stravování při společenských

- akcích, pohostinství, příprava jídel.
(730) **DELICATO CENTRUM a.s.**, Koněvova 2660/141, Praha 3 - Žižkov, 13083, CZ
(740) Společná advokátní kancelář Vsetečka Zelený Švorčík Kalenský a partneři, JUDr. Otakar Švorčík, Hájkova 2, Praha 2, 12000

- (210) **O-502718**
(220) 18.03.2013
(320) 18.03.2013
(511) 8, 9, 11, 20, 21
(540)



- (510) (8) nářadí a nástroje s ručním pohonem, nože, vidličky a lžice, sečné zbraně, břitvy; (9) přístroje a nástroje vědecké, námořní, geodetické, fotografické, filmové, optické, přístroje pro vážení, měření, signalizaci, kontrolu (inspekci), záchranu a přístroje pro vyučování, přístroje a nástroje pro vedení, přepínání, přeměnu, akumulaci, regulaci nebo řízení elektrického proudu, přístroje pro záznam, převod, reprodukci zvuku nebo obrazu, nosiče dat magnetické, záznamové disky, kompaktní disky, DVD a ostatní digitální záznamové nosiče, ústrojí pro přístroje na mince, pokladny registrační, kalkulačky, zařízení na zpracování dat, počítače, počítačový software, hasicí přístroje; (11) přístroje pro osvětlení, topení, výrobu páry, pro vaření, přístroje chladicí, pro sušení, ventilaci, rozvod vody a sanitární zařízení; (20) nábytek, zrcadla, rámy, výrobky nejmenované v jiných třídách ze dřeva, korku, rákosu, vrbového proutí, z rohu, kosti, slonoviny, z kostic, želvoviny, jantaru, perleti, mořské pěny, náhražky všech těchto materiálů nebo náhražky z plastických hmot; (21) pomůcky a nádoby pro domácnost a kuchyň, hřebeny a mycí houby, kartáče (s výjimkou štětců), materiály pro výrobu kartáčů, čisticí potřeby, drátky na čištění parket, sklo surové nebo opracované (s výjimkou stavebního skla), sklo, porcelán a majolika neobsažené v jiných třídách.
- (730) **FAST ČR, a.s.**, Černokostelecká 2111, Praha 10, 10000, CZ
(740) UNIPATENT, Ing. Jiří Chlustina, Jana Masaryka 43-47, Praha 2, 12000

- (210) **O-502719**
(220) 18.03.2013
(320) 18.03.2013
(511) 8, 9, 11, 20, 21
(540)

Lamart

- (510) (8) nářadí a nástroje s ručním pohonem, nože, vidličky a lžice, sečné zbraně, břitvy; (9) přístroje a nástroje vědecké, námořní, geodetické, fotografické, filmové, optické, přístroje pro vážení, měření, signalizaci, kontrolu (inspekci), záchranu a přístroje pro vyučování, přístroje a nástroje pro vedení, přepínání, přeměnu, akumulaci, regulaci nebo řízení elektrického proudu, přístroje pro záznam, převod, reprodukci zvuku nebo obrazu, nosiče dat magnetické, záznamové disky, kompaktní disky, DVD a ostatní digitální záznamové nosiče, ústrojí pro přístroje na mince, pokladny registrační, kalkulačky, zařízení na zpracování dat, počítače, počítačový software, hasicí přístroje; (11) přístroje pro osvětlení, topení, výrobu páry, pro vaření, přístroje chladicí, pro sušení, ventilaci, rozvod vody a sanitární zařízení; (20) nábytek, zrcadla, rámy, výrobky nejmenované v jiných třídách ze dřeva, korku, rákosu, vrbového proutí, z rohu, kosti, slonoviny, z kostic, želvoviny, jantaru, perleti, mořské pěny, náhražky všech těchto materiálů nebo náhražky z plastických hmot; (21) pomůcky a nádoby pro domácnost a kuchyň, hřebeny a mycí houby, kartáče (s výjimkou štětců), materiály pro výrobu kartáčů, čisticí potřeby, drátky na čištění parket, sklo surové nebo opracované (s výjimkou stavebního skla), sklo, porcelán a majolika neobsažené v jiných třídách.
- (730) **FAST ČR, a.s.**, Černokostelecká 2111, Praha 10, 10000, CZ
(740) UNIPATENT, Ing. Jiří Chlustina, Jana Masaryka 43-47, Praha 2, 12000

(210) **O-502721**
(220) 18.03.2013
(320) 18.03.2013
(511) 9, 25, 35
(540)



(510) (9) letecké ochranné oděvy; (25) oděvy, obuv; (35) propagační činnost, reklama.
(730) **Satiko s.r.o.**, Šikmá 16, Brno, 62100, CZ

(210) **O-502722**
(220) 18.03.2013
(320) 18.03.2013
(511) 9, 25, 35
(540)

BORN TO FLY

(510) (9) letecké ochranné oděvy; (25) oděvy, obuv; (35) propagační činnost, reklama.
(730) **Satiko s.r.o.**, Šikmá 16, Brno, 62100, CZ

(210) **O-502723**
(220) 18.03.2013
(320) 18.03.2013
(511) 9, 25, 35
(540)

B2F

(510) (9) letecké ochranné oděvy; (25) oděvy, obuv; (35) propagační činnost, reklama.
(730) **Satiko s.r.o.**, Šikmá 16, Brno, 62100, CZ

(210) **O-502724**
(220) 18.03.2013
(320) 18.03.2013
(511) 13, 25, 28
(540)

CZ P-07

(510) (13) ruční palné zbraně, zejména pistole, pouzdra, zásobníky; (25) oděvy, sportovní trika, vesty, košile, bundy, obuv, čepice; (28) hry a hračky, zejména plastové i neplastové hračky v podobě napodobenin ručních zbraní.
(730) **Česká zbrojovka a.s.**, Svatopluka Čecha 1283, Uherský Brod, 68827, CZ
(740) Rott, Růžička & Guttman Patentové, známkové a advokátní kanceláře, JUDr. Michal Růžička, CSc., Vinohradská 37, Praha 2, 12000

(210) **O-502725**
(220) 18.03.2013
(320) 18.03.2013
(511) 13, 25, 28
(540)

CZ - BRASIL

(510) (13) ruční palné zbraně, zejména pistole, pouzdra, zásobníky; (25) oděvy, sportovní trika, vesty, košile, bundy, obuv, čepice; (28) hry a hračky, zejména plastové i neplastové hračky v podobě napodobenin ručních zbraní.
(730) **Česká zbrojovka a.s.**, Svatopluka Čecha 1283, Uherský Brod, 68827, CZ
(740) Rott, Růžička & Guttman Patentové, známkové a advokátní kanceláře, Vinohradská 37, Praha 2, 12000

(210) **O-502726**
(220) 18.03.2013
(320) 18.03.2013
(511) 32, 33, 40

(540)



(510) (32) piva, minerální vody, nealkoholické nápoje včetně nealkoholických nápojů s bylinami, voda jako nápoj, nápoje a šťávy ovocné, přípravky ke zhotovení nápojů; (33) alkoholické nápoje, likéry, vína s výjimkou piva; (40) výroby nápojů, zejména alkoholických, provozování palírny a moštárny, výroby likérů, lihovarnictví.

(590) Barevná
(730) **Koláček Tomáš Ing.**, Strítež nad Ludinou 6, Strítež nad Ludinou, 75363, CZ

(210) **O-502763**
(220) 19.03.2013
(320) 19.03.2013
(511) 19
(540)



Realmadrid

(510) (19) keramické glazované lisované dlaždice a obkládačky pro vnitřní a venkovní podlahy a stěny.

(590) Barevná
(730) **REAL MADRID CLUB DE FUTBOL**, Concha Espina, n°1, 28036 Madrid, ES
(740) Rott, Růžička & Guttman Patentové, známkové a advokátní kanceláře, JUDr. Vladimír Rott, Vinohradská 37, Praha 2, 12000

(210) **O-502764**
(220) 19.03.2013
(320) 19.03.2013
(511) 20, 35, 42
(540)



(510) (20) nábytek všeho druhu, zejména kancelářský nábytek; (35) zprostředkovatelská činnost v oblasti obchodu s nábytkem, vystavování a obchodování s nábytkem, marketing; (42) architektonické návrhy zařízení a úprav objektů, zejména jejich interiérů, především kanceláří.

(730) **Mias OC spol. s r.o.**, Krouna 322, Krouna, 53943, CZ
(740) JUDr. Aleš Zábřeh, Na Beránce 2, Praha 6, 16000

(210) **O-502765**
(220) 19.03.2013
(320) 19.03.2013
(511) 9, 38, 42
(540)

TEAMPLAY

(510) (9) počítačový software; (38) počítačová komunikace, posílání zpráv, poskytování přístupu k databázím; (42) pronájem počítačového software, tvorba software, software jako služba, konzultační služby v oblasti informačních technologií.

(730) **Sunware s.r.o.**, Úvoz 6, Praha 1, 11800, CZ

(210) **O-502766**

(220) 19.03.2013

(320) 19.03.2013

(511) 6, 11

(540)

SATTAN

(510) (6) konstrukce kovové včetně přenosných, kovové nádoby na skladování a přepravu (kontejnery) včetně stojanů pro ně, kovové nádrže a zásobníky (sila), kovové tanky na tekutá paliva, kovové palety, kovové násypky (nemechanické), kovové nosníky a překlady, kovové stožáry a sloupy, komíny kovové včetně komínových nástavců, kovové krovky; (11) kamna.

(730) **EURO TEPLA s.r.o.**, Radlická 120, Praha 5, 15800, CZ

(740) Langrova, s.r.o., Skřetova 48, Plzeň, 30100

(210) **O-502779**

(220) 19.03.2013

(320) 19.03.2013

(511) 16, 35, 41

(540)

Pop Balet

(510) (16) tiskoviny, zejména knihy, časopisy, brožury, metodické příručky, plakáty, fotografie, pohlednice, kalendáře, skládky, obtisky, pouzdra z papíru, krabice z papíru, obaly z papíru a umělých hmot pro tiskoviny, papírové učební pomůcky, tiskárenské a kartonážní výrobky; (35) propagační činnost, reklama, pomoc při řízení obchodní činnosti; (41) výchova, vzdělávání, zábava, sportovní a kulturní aktivity, zejména činnost tanečních škol, pořádání tanečních kurzů, výchovných, vzdělávacích, zábavných, sportovních a společenských akcí, taneční tábory, hudební a pohybová výchova, tvorba choreografických děl, pořádání národních a mezinárodních festivalů taneční tvorby a pohybového divadla, pořádání seminářů, dílen, konferencí v oblasti umění, provozování prostorů pro produkci, tvorba a realizace uměleckých děl, podpora a rozvoj tanečního a jiného umění na domácí i mezinárodní úrovni, produkce uměleckých děl.

(730) **Piskořová Veselá Marie**, Na Vápence 419, Psáry, 25244, CZ

(740) JUDr. Ing. Bystrík Bugan, advokát, Pod Bruskou 136/6, Praha 1, 11800

(210) **O-502780**

(220) 19.03.2013

(320) 19.03.2013

(511) 9, 35, 36, 42

(540)

EXPENSA

(510) (9) počítačový hardware, počítačový software, aplikace pro mobilní telefony a tablety, software pro organizaci, správu a řízení firemních procesů, software pro podporu plateb prostřednictvím elektronických prostředků, software umožňující monitorování provozu dopravních prostředků, nosiče dat magnetické, záznamové disky, kompaktní disky, DVD a ostatní digitální záznamové nosiče, magnetické karty, elektronické karty, zařízení pro monitorování provozu dopravních prostředků; (35) pomoc při řízení obchodní činnosti, obchodní administrativa, analýzy nákladů, analýzy efektivnosti provozu a racionalizace práce, fakturace, obchodní nebo podnikatelské informace, provozní audit, provádění výpisů z účtu, elektronické zpracování dat, on-line služby zpracování dat, správa počítačových databází, správa dat; (36) pojištění, služby finanční, služby peněžní, bankovníctví, banky úvěrové, domácí bankovní služby, platební styk a zúčtování, elektronický převod prostředků, hypotéky, půjčky, služby kreditních karet, služby úvěrových karet, služby předplacených karet a elektronických peněženek, vydávání platebních karet, zprostředkování pojištění, služby cestovního pojištění; (42) navrhování a vývoj počítačového hardwaru a softwaru, navrhování a vývoj aplikací pro mobilní telefony a tablety, navrhování a vývoj softwaru pro organizaci, správu a řízení firemních procesů, navrhování a vývoj softwaru pro podporu plateb prostřednictvím elektronických prostředků, navrhování a vývoj softwaru a hardwaru umožňujícího monitorování provozu dopravních prostředků, aktualizace počítačových programů, digitalizace dokumentů, hosting webových stránek, instalace počítačových programů, konzultace v oblasti počítačového softwaru, konzultační služby v oblasti informačních technologií, kopírování počítačových programů,

pronájem počítačových programů, pronájem webových serverů, software jako služba, tvorba počítačových systémů, údržba počítačových programů, data-mining, služby monitorování provozu dopravních prostředků.

(730) **Expensa a.s.**, Na Perštýně 342/1, Praha 1, 11000, CZ

(740) Bird & Bird, s.r.o., Mgr. Vojtěch Chloupek, Na Příkopě 583/15, Praha 1, 11000

(210) **O-502781**

(220) 19.03.2013

(320) 19.03.2013

(511) 9, 35, 36, 42

(540)

expensa

(510) (9) počítačový hardware, počítačový software, aplikace pro mobilní telefony a tablety, software pro organizaci, správu a řízení firemních procesů, software pro podporu plateb prostřednictvím elektronických prostředků, software umožňující monitorování provozu dopravních prostředků, nosiče dat magnetické, záznamové disky, kompaktní disky, DVD a ostatní digitální záznamové nosiče, magnetické karty, elektronické karty, zařízení pro monitorování provozu dopravních prostředků; (35) pomoc při řízení obchodní činnosti, obchodní administrativa, analýzy nákladů, analýzy efektivnosti provozu a racionalizace práce, fakturace, obchodní nebo podnikatelské informace, provozní audit, provádění výpisů z účtu, elektronické zpracování dat, on-line služby zpracování dat, správa počítačových databází, správa dat; (36) pojištění, služby finanční, služby peněžní, bankovníctví, banky úvěrové, domácí bankovní služby, platební styk a zúčtování, elektronický převod prostředků, hypotéky, půjčky, služby kreditních karet, služby úvěrových karet, služby předplacených karet a elektronických peněženek, vydávání platebních karet, zprostředkování pojištění, služby cestovního pojištění; (42) navrhování a vývoj počítačového hardwaru a softwaru, navrhování a vývoj aplikací pro mobilní telefony a tablety, navrhování a vývoj softwaru pro organizaci, správu a řízení firemních procesů, navrhování a vývoj softwaru pro podporu plateb prostřednictvím elektronických prostředků, navrhování a vývoj softwaru a hardwaru umožňujícího monitorování provozu dopravních prostředků, aktualizace počítačových programů, digitalizace dokumentů, hosting webových stránek, instalace počítačových programů, konzultace v oblasti počítačového softwaru, konzultační služby v oblasti informačních technologií, kopírování počítačových programů, pronájem počítačových programů, pronájem webových serverů, software jako služba, tvorba počítačových systémů, údržba počítačových programů, data-mining, služby monitorování provozu dopravních prostředků.

(730) **Expensa a.s.**, Na Perštýně 342/1, Praha 1, 11000, CZ

(740) Bird & Bird, s.r.o., Mgr. Vojtěch Chloupek, Na Příkopě 583/15, Praha 1, 11000

(210) **O-502782**

(220) 19.03.2013

(320) 19.03.2013

(511) 11, 37, 42

(540)

HOTJET

(510) (11) přístroje pro osvětlení, topení, výrobu páry, pro vaření, přístroje chladič, přístroje pro sušení, ventilaci, rozvod vody a sanitární zařízení, klimatizace a jejich příslušenství, tepelná čerpadla a jejich příslušenství, regulace topení, bojler, vytápěcí kotle a ohříváče vody; (37) stavebnictví, opravy, instalační služby, servisní a údržbová činnost v oblasti elektroinstalací, klimatizací, regulace topení, tepelných čerpadel a jiných topných soustav; (42) vědeckovýzkumná činnost, vědecké a výzkumné služby a projektování vytápění nemovitostí, regulace topení, chladič a sanitární techniky, tepelných čerpadel a klimatizací včetně vývoje hardware a software pro regulaci topení, instalaci a provoz klimatizací, tepelných čerpadel a jiných topných soustav.

- (730) **HOTJET CZ s.r.o.**, Průmyslová 966, Bolatice, 74723, CZ
(740) HULVA & PARTNERS s.r.o., advokátní kancelář, JUDr. Tomáš Hulva, nám. Republiky 2/1, Opava, 74601

- (210) **O-502783**
(220) 19.03.2013
(320) 19.03.2013
(511) 11, 37, 42
(540)

hotjet 

- (510) (11) přístroje pro osvětlení, topení, výrobu páry, pro vaření, přístroje chladicí, přístroje pro sušení, ventilaci, rozvod vody a sanitární zařízení, klimatizace a jejich příslušenství, tepelná čerpadla a jejich příslušenství, regulace topení, bojler, vytápěcí kotle a ohříváče vody; (37) stavebnictví, opravy, instalační služby, servisní a údržbová činnost v oblasti elektroinstalací, klimatizací, regulace topení, tepelných čerpadel a jiných topných soustav; (42) vědeckovýzkumná činnost, vědecké a výzkumné služby a projektování vytápění nemovitostí, regulace topení, chladicí a sanitární techniky, tepelných čerpadel a klimatizací včetně vývoje hardware a software pro regulaci topení, instalaci a provoz klimatizací, tepelných čerpadel a jiných topných soustav.
(730) **HOTJET CZ s.r.o.**, Průmyslová 966, Bolatice, 74723, CZ
(740) HULVA & PARTNERS s.r.o., advokátní kancelář, JUDr. Tomáš Hulva, nám. Republiky 2/1, Opava, 74601

- (210) **O-502785**
(220) 20.03.2013
(320) 20.03.2013
(511) 38, 41, 42
(540)

NFX 
Neutral czFree eXchange

- (510) (38) elektronická pošta, posílání zpráv, provozování počítačových sítí, poskytování telekomunikačních připojení ke globální počítačové síti, poskytování uživatelského přístupu ke globální počítačové síti, pronájem a poskytování přístrojů a zařízení pro přenos zpráv a informací, přenášení pomocí satelitních družic, přenos zpráv a obrázků pomocí počítače, směrovací a spojovací služby pro telekomunikace, spojení pomocí sítí optických vláken, počítačová komunikace, informace o telekomunikaci, komunikace a transakce v síti, služby zabezpečující audiovizuální komunikaci prostřednictvím informačních a telekomunikačních sítí, zejména počítačové sítě Internet, satelitu, poskytování přístupu k Internetu, rozšiřování, zveřejňování a přenos informací prostřednictvím informačních a telekomunikačních prostředků a sítí, satelitů, výměna a šíření informací a zpráv prostřednictvím telekomunikační sítě, datové sítě, informační nebo komunikační nebo elektronické techniky, monitoring síťových systémů v oblasti telekomunikací, technické podpůrné služby vztahující se k telekomunikacím a telekomunikačním přístrojům; (41) vedení a pořádání vzdělávacích programů, seminářů, kurzů, kolokvií, konferencí, kongresů, symposií, seminářů, zpracování projektů vzdělávacích programů a kurzů, mimoškolní výchova a vzdělávání, včetně lektorské činnosti, pořádání zábavních soutěží, zájmových klubů a společenských akcí; (42) vědecké a technologické služby a výzkum, vývoj a návrhy vztahující se k nim, průmyslové analýzy a výzkum, návrh a vývoj počítačového hardwaru a softwaru, služby počítačového programování, programátorské služby, obnova počítačových dat, poradenství v oblasti počítačového software, duplikace, kopírování počítačových programů, návrh počítačového software, instalace počítačového software, údržba počítačového software, aktualizace počítačového software, pronájem počítačového software, navrhování a vývoj

počítačových systémů, analýzy počítačových systémů, konzultační služby v oblasti počítačového software, konverze dat nebo dokumentů z fyzických nosičů na elektronické nosiče, tvorba a správa webových stránek pro třetí osoby, konverze dat a počítačových programů (ne fyzická konverze), webhosting, inženýrské služby - v rámci této třídy, expertní technologické poradenství, výzkum v oblasti telekomunikačních technologií, informační a poradenské služby týkající se výše uvedených služeb, informační a poradenské služby týkající se výše uvedených služeb poskytované on-line z nebo prostřednictvím počítačových databází nebo Internetu, informační a poradenské služby týkající se výše uvedených služeb poskytované prostřednictvím telekomunikačních sítí.

- (590) Barevná
(730) **FreeTel, s.r.o.**, Děčínská 3227, Kladno – Kročehlavy, 27201, CZ
(740) Halaxová & Halaxová Tetrapat, Mgr. Eva Halaxová, Jinonická 80, Praha 5, 15800

- (210) **O-502786**
(220) 20.03.2013
(320) 20.03.2013
(511) 3, 5, 35
(540)



- (510) (3) kosmetické přípravky pro zvířata, aroma (éterické oleje), balzámy jiné než pro léčebné účely, barvy (kosmetické), čistící oleje, čistící prostředky, deodoranty pro lidskou potřebu nebo pro zvířata, koupele (kosmetické přípravky do), květinové parfémy (základní látky); (5) hlísti (prostředky proti), hmyz (repelenty proti), přípravky pro zvěrolékařské účely, kapsle pro farmaceutické účely, koupel (terapeutické přípravky do); (35) prezentace výrobků v komunikačních médiích pro účely maloobchodu, prodej výrobků uvedených ve třídách 3 a 5 přes Internet, produkce (výroba) reklamních filmů.
(730) **SVIZAN s.r.o.**, Česká Kubice 12, Česká Kubice, 34532, CZ

- (210) **O-502787**
(220) 20.03.2013
(320) 20.03.2013
(511) 3, 35, 41, 44
(540)



- (510) (3) kosmetické přípravky, éterické esence, éterické oleje, éoleje pro kosmetické účely; (35) prezentace výrobků v komunikačních médiích pro účely maloobchodu, prodej přes Internet, produkce (výroba) reklamních filmů; (41) psaní textů (jiných než reklamních), školení, školení (pořádání a řízení); (44) aromaterapeutické služby.
(730) **SVIZAN s.r.o.**, Česká Kubice 12, Česká Kubice, 34532, CZ

- (210) **O-502789**
(220) 20.03.2013
(320) 20.03.2013
(511) 12, 35, 37
(540)

multicarmorava.cz

- (510) (12) pozemní komunální motorová vozidla nová i ojetá, motory pro pozemní vozidla, závěsná zařízení, zařízení pro vyklápění, pneumatiky pozemních vozidel, pneumatiky protektorované, protismyková zařízení na pneumatiky vozidel, protismykové řetězy, plné obruče na kola vozidel, opravárenské zařízení na

opravu pneumatik - v rámci této třídy, lepicí gumové, kaučukové (540) záplaty na opravu duše, nářadí na opravu duše, pásy na protektorování pneumatik, pláště a duše pneumatik, nápravy vozidel, náhradní díly, součásti, příslušenství, výzbroj komunálních motorových vozidel v rámci této třídy; (35) zprostředkování prodeje komunálních dopravních motorových vozidel, nových či ojetých, zprostředkování obchodu s autopříslušenstvím a náhradními díly, elektronický obchod - prodej vozidel, náhradních dílů a autopříslušenství přes Internet, autobazary, inzerce a propagační činnost, obchodní poradenství v oblasti motorových vozidel, zprostředkovatelská, konzultační a poradenská činnost v oblasti obchodu, reklama, propagace, inzerce, marketing, export - import, provozování internetového obchodu - vše ve vztahu k výrobkům uvedeným ve třídě 12, zprostředkování obchodu pomocí globálních komunikačních sítí (Internet) s výrobky uvedenými ve třídě 12, služby v oblasti získávání obchodních kontrakčních partnerů, vytváření obchodních a obchodně-informačních sítí, on-line reklama na počítačové komunikační sítí, on-line inzerce, marketingové studie, předvádění zboží, obchodní a podnikatelské informace, odborné obchodní poradenství, distribuce prospektů; (37) záruční a jiné opravy, instalace (montáž), servis a údržba pozemních motorových vozidel a jejich příslušenství, montáž autodoplňků podle přání zákazníka, mytí, čištění a údržba vozidel, opravy motorových vozidel - služby autoservisu a pneuservisu, preventivní technická kontrola motorových vozidel, poskytování servisních informací, provozování autoservisu a autoopravy se všemi službami obsaženými ve třídě 37.

(730) **MINAM servis a.s.**, Olomoucká 277/208, Držovice, 79607, CZ
(740) Ing. Yveta Janásová, Mášova 9, Brno, 60200

(210) **O-502801**
(220) 20.03.2013
(320) 20.03.2013
(511) 35, 36, 45
(540)

ALPINA

(510) (35) inzertní, reklamní a obchodní propagační služby, včetně zajišťování reklamních a náborových textů a jejich rozšiřování, marketing, průzkum a analýza trhu a nákladů, včetně zpracování odborných komerčních posudků, analýz a studií, informační servis v oboru obchodu a reklamy, propagační tisk (zpracování), komerční využití Internetu v oblastech komerčních médií a vyhledávacích služeb, včetně systemizace a zpracování informací do počítačových databází, správa obchodních zájmů třetích osob, poskytování pomoci při provozování obchodní činnosti, obchodní zastoupení tuzemských a zahraničních subjektů, organizování a pořádání propagačních a/nebo komerčních výstav a přehlídek služeb, příprava a vyhotovení daňových přiznání, odborná informační a poradenská činnost v rozsahu uvedených služeb zahrnutých ve tř. 35; (36) provozování realitní kanceláře, zprostředkování nákupu a prodeje nemovitostí, obchodování s nemovitostmi, prodej a pronájem nemovitostí, odhady nemovitostí, správa nemovitého majetku, zejména budov, bytů, nebytových prostor, výrobních a provozních objektů, pozemků a rekreačních objektů, informační služby a odborná poradenská a konzultační činnost v oboru realit, služby peněžní, finanční, zejména provádění finančních operací, např. finanční analýzy, hotovostní a bezhotovostní, finanční služby, kapitálové investice, leasing, zprostředkování obchodu s hypotékami a úvěry ze stavebního spoření, zprostředkování pojištění, poradenství v oblasti pojištění, oceňování nemovitého a movitého majetku, daňové odhady (služby), informační, odborná poradenská, konzultační a posudková činnost v rozsahu uvedených služeb zahrnutých ve tř. 36; (45) právní služby a právní poradenství.

(730) **Realitní kancelář ALPINA, s.r.o.**, Ke Třem Křížům 1627/9, Velké Meziříčí, 59401, CZ

(210) **O-502806**
(220) 20.03.2013
(320) 20.03.2013
(511) 16, 35, 39



(510) (16) papírenské a tiskářenské výrobky; (35) propagační činnost a reklama; (39) doprava.

(730) **České dráhy, a.s.**, Nábřeží L. Svobody 1222, Praha 1, 11015, CZ

(210) **O-502807**
(220) 20.03.2013
(320) 20.03.2013
(511) 16, 25, 41
(540)



(510) (16) bloky (papírnické výrobky), brožury, časopisy (periodika), desky, desky na dokumenty, dopisní papír, stojany na fotografie, fotografie, kalendáře, katalogy, záložky do knih, knihy k nalepování výstřížků (alba), nože na papír, ořezávátka na tužky, papírové podložky pod sklenice, papírové ubrusy, pastelky, pera (kancelářské potřeby), pera plnicí, penály, plakáty, psací podložky, podložky pod pivní sklenice, pohlednice, poštovní známky, pouzdra na pasy, pouzdra na pera, pravítka, prostírání stolní z papíru, psací potřeby, razítka, ročenky, samolepky (papírnické výrobky), sešity, sešivačky, skicáky, těžítka, tužky, papírové vložky, záložky do knih, zvýrazňovače; (25) bačkory, cylindry, čapky (přiléhavé), čelenky, čepice, klobouky, kravaty, oblečení, opasky, papírové klobouky (oděvy), pláštěnky, ponožky, potítka, prádlo (spodní), pyžama, rukavice, svetry, šály na krk, šátky, šály, trička, zástěry; (41) fotografování, informace o možnostech rozptýlení, informace o možnostech zábavy, organizování kulturních a vzdělávacích výstav, organizování sportovních soutěží, provozování sportovních zařízení, předprodej vstupenek, služby v oblasti prodeje vstupenek (zábava), měření času při sportovních disciplínách, zábava, pobavení, instruktážní výcvik, živé představení.

(730) **Gordon Gekko Enterprises, s.r.o.**, Stará Louka 353/8, Karlovy Vary, 36001, CZ

(740) Advokátní kancelář Mašek, Kočí, Aujezdský, JUDr. Josef Aujezdský, Opletalova 1535/4, Praha 1, 11000

(210) **O-502809**
(220) 20.03.2013
(320) 20.03.2013
(511) 36
(540)



(510) (36) služby a činnost realitní kanceláře.

- (730) **Valajanisová Alexandra Ing.**, Nučická 1754/15, Praha 10 - (220) 22.03.2013
Strašnice, 11000, CZ (320) 22.03.2013
(740) Mgr. Ing. Ladislav Málek, avokát, Sudoměřská 1550/6, Praha 3, (511) 37, 42
13000 (540)

- (210) **O-502810**
(220) 20.03.2013
(320) 20.03.2013
(511) 16, 35, 41
(540)

Milenium events

- (510) (16) materiál pro umělce; (35) pomoc při řízení obchodní činnosti, obchodní administrativa, kancelářské práce; (41) agenturní činnost v oblasti kultury, pořádání, vedení a organizování kulturních, společenských, zábavních, sportovních akcí, živých vystoupení, oslav, soutěží, tanečních akcí a soutěží, divadelních a koncertních produkcí, konferencí, karaoke soutěží, seminářů a výstav v rámci této třídy, organizování, provozování a pořádání setkání všeho druhu, zprostředkovatelská činnost v oblasti kultury, sportu, informace o možnostech rekreace či zábavy, organizování a vedení konferencí, organizování a vedení kongresů, organizování a vedení symposií, organizování a vedení seminářů.
(730) **WISE GUYS Production, s.r.o.**, Pražská 564, Nehvizdy, 25081, CZ
(740) AK Šárka Zelenková, Mgr. Šárka Zelenková, advokátka, Drahohejlova 2215/6, Praha 9, 19000

- (210) **O-502811**
(220) 20.03.2013
(320) 20.03.2013
(511) 35
(540)



- (510) (35) kopírování nebo rozmnožování (reprodukce) dokumentů, dokladů apod., personální poradenství, styky s veřejností.
(730) **Aliance drážního provozu - odborová organizace**, Radotínská 36/1, Praha 5, 15900, CZ

- (210) **O-502812**
(220) 20.03.2013
(320) 20.03.2013
(511) 12
(540)

GS F

- (510) (12) automobily a jejich konstrukční součásti.
(730) **TOYOTA JIDOSHA KABUSHIKI KAISHA**, 1, Toyota-cho, Toyota-shi, Aichi-ken, JP
(740) PATENTSERVIS Praha a.s., Na Podkovce 281/10, Praha 4, 14700

- (210) **O-502819**
(220) 05.10.2004
(320) 28.07.2004
(511) 18
(540)

PUKKA

- (510) (18) výrobky z kůže nebo z imitace kůže, tašky, kabelky, objemné kabely, tašky cestovní, zavazadla, klíčenky, náprsní tašky, peněženky, diplomatky, pásky, vaky (zavazadla) na obleky a šaty, kuffíky na doklady, pouzdra na šekové knížky, pouzdra na pasy, pouzdra na kreditní karty.
(730) **The Pukka Luggage Company Limited**, Fairfax House, 15 Fulwood Place, WC1V 6A4 London, GB
(740) Rott, Růžička & Guttman Patentové, známkové a advokátní kanceláře, JUDr. Vladimír Rott, Vinohradská 37, Praha 2, 12000

- (210) **O-502874**



- (510) (37) služby malířů, natěračů a lakýrnictví nespádající do jiných tříd, antikorozní nátěry, štukování, sádrování, tapetování, zednické práce, čištění interiérů, čištění koberců, úklid interiéru, sádrokartonářské práce, obkladačské práce, rekonstrukce bytů, práce ve stavebnictví v rámci této třídy; (42) interiérová výzdoba, navrhování interiérů (design).

- (590) Barevná
(730) **MALÍŘI NATĚRAČI CZ s.r.o.**, Janovského 2423/4, Ostrava - Moravská Ostrava, 70200, CZ
(740) Ing. Iva Rylková, Polská 1525, Ostrava - Poruba, 70800

- (210) **O-502886**
(220) 22.03.2013
(320) 22.03.2013
(511) 7, 12, 37
(540)

NIPASS

- (510) (7) sněhové pluhy; (12) pozemní vozidla - zejména automobily a motocykly, díly, náhradní díly a zařazené do této třídy, jako výfukové potrubí, výfuky a jejich nástavce, podvozky, hnací mechanismy, hřídele, nápravy, spojky, rychlostní skříně, palivové konvertory, karosérie, části karosérií jako blatníky, nárazníky, spoilery, mřížky chladičů, kropicí vozy, fekální vozy, zametací vozy, posypové vozy, čistící vozy, mobilní jeřáby, cisternové vozy, přívěsné vozíky, přívěsy za vozidla; (37) servis a údržba pozemních motorových vozidel a jejich součástí, mytí vozidel.

- (730) **NIPASS s.r.o.**, Čajkovského 1716/22, Praha 3 - Žižkov, 13000, CZ

- (740) Ing. Milan Škoda, Nahořanská 308, Nové Město nad Metují, 54901

- (210) **O-502897**
(220) 25.03.2013
(320) 25.03.2013
(511) 16, 21, 35, 41, 42
(540)

CESTY SKLA

- (510) (16) výrobky z papíru, lepenky a celulózy, alba, obrazy, portréty, rytiny, balicí papír, roury lepenkové, blahopřání, blahopřání hudební, dopisní papír, knihy, manuály, příručky, publikace, ročenky, brožury, tiskoviny periodické i neperiodické, časopisy (periodika), časopisy (komiksy), kalendáře, katalogy, školní potřeby, skicáky, těžítka, růžence; (21) sklo surové nebo jako polotovár, s výjimkou stavebního skla, sklo emailované, sklo malované, sklo opálové, sklo práškové na dekoraci, sklo smaltované, výrobky z křišťálového skla, figurky (sošky) ze skla, busty ze skla, svícny, umělecké výrobky ze skla, karafy, konvice na kávu a čaj, ne elektrické, nádobí kuchyňské (soupravy) ze skla; (35) marketing, reklama, propagace, včetně marketingu, reklamy a propagace na Internetu a sociálních sítích, tvorba, výroba a aktualizace marketingových a reklamních materiálů, pronájem reklamních ploch a prostorů, včetně pronájmu reklamních ploch na Internetu a na sociálních sítích; (41) vydavatelská a nakladatelská činnost, pořádání výstav v rámci této třídy, pořádání kulturních, uměleckých a společenských akcí, divadelní a hudební představení, informace o výchově a vzdělávání, knihovny (půjčovny knih), organizování a pořádání seminářů, kolokvií, symposií, kongresů, pořádání workshopů a letních škol, muzea a galerie (provozování), organizování vzdělávacích nebo zábavních soutěží, poradenství v oblasti vzdělávání, především uměleckého a odborného školství a vyučování, praktický výcvik, předprodej vstupenek, překladatelské a tlumočnické služby; (42) architektura, průmyslový a grafický design, umělecký design, architektonické poradenství, interiérová výzdoba, oděvní návrhářství, navrhování

- (730) obalů, obalový design. (540)
(730) **Nadace Josefa Viewegha Sklářská huť František**, Pod Čihadlem 386, Sázava, 28506, CZ
(740) Ing. Marie Smrčková, patentový zástupce, Velflíkova 10, Praha 6, 16000

- (210) **O-502898**
(220) 25.03.2013
(320) 25.03.2013
(511) 16, 35, 36, 37, 42, 44, 45
(540)



- (510) (16) výrobky z papíru, kartónu a lepenky, hlavičkové papíry, katalogy, časopisy (periodika), letáky, fotografie, kalendáře, tištěné publikace, architektonické makety; (35) marketing, reklama, propagace, tvorba a aktualizování reklamních materiálů a obsahů reklamních médií, on-line reklama včetně reklamy na sociálních sítích, pronájem reklamních materiálů a reklamních ploch, shromažďování, analyzování a poskytování obchodních informací a informačních produktů v oblasti realit, analýzy nákladů, průzkum trhu, obchodní poradenství, dodavatelské služby pro třetí osoby (nákup výrobků a služeb a služeb pro jiné podniky), data (vyhledávání v počítačových souborech pro třetí osoby), zprostředkovatelská činnost v oblasti obchodu s nemovitostmi a správou nemovitostí a facility managementu, správa hotelů, účetnictví, příprava a vyhotovení daňových příznání, služby v oblasti porovnávání cen; (36) činnost realitní kanceláře, oceňování nemovitostí, zprostředkování odhadů nemovitostí, zprostředkování pojištění, finanční poradenství, zprostředkování financování na koupi nemovitostí, včetně leasingu a operativního leasingu, správa majetku, pozemků, budov, vedení nájemních domů, inkasování nájemného, pronájem nemovitostí, pronajímání kanceláří (nemovitostí), poradenská činnost v oblasti realit; (37) údržba nemovitostí, opravy staveb, zprostředkování služeb, souvisejících s přípravou, koordinací a kolaudací stavby, montáže a opravy zabezpečovací techniky, montáže kamerových systémů, revize zabezpečovacích systémů, stavební práce spojené se zajištěním bezpečnostních systémů, montáže optických a bezpečnostních fólií, montáž zařízení k zabezpečení místností proti odposlechovému vybavení, zajištění úklidu, čištění a údržby interiérů budov, zajištění úklidu chodníků a veřejných prostranství, včetně zahrad a parků, čištění oken, deratizace, dezinfekce, dezinfekce, servis sanitární techniky, vyklizení nemovitostí, výškové práce související se správou a údržbou nemovitostí, včetně oprav střech, stavební řemeslné a údržbářské práce, údržba a opravy domovního majetku, provádění staveb, včetně jejich změn a odstraňování, práce a služby zednické, pokrývačské, klempířské, izolátorské, lakýrnické, malířské, elektroinstalátorské, vodoinstalátorské a topenářské, zámečnické a truhlářské práce; (42) projekční činnost v oblasti stavebnictví, technického zabezpečení budov a správy a údržby nemovitostí, zprostředkování služeb v investiční výstavbě v rámci této třídy; (44) údržba zahrad a parků; (45) zajišťování ostražky budov a osob, včetně služeb pultu centralizované ochrany, zprostředkování právní pomoci v realitní oblasti, v oblasti stavebnictví, oblasti financování a pojišťování nemovitostí.

- (590) Barevná
(730) **OMLUX REALITY s.r.o.**, Františky Stránecké 165/8, Ostrava - Mariánské Hory, 70900, CZ
(740) Ing. Marie Smrčková, patentový zástupce, Velflíkova 10, Praha 6, 16000

- (210) **O-502906**
(220) 25.03.2013
(320) 25.03.2013
(511) 29, 30, 31



- (510) (29) maso, ryby, drůbež a zvěřina, masové výtazky, konzervované, mražené, sušené a vařené ovoce a zelenina, želé, džemy, kompoty, vejce, mléko a mléčné výrobky, jedlé oleje a tuky; (30) káva, čaj, kakao a kávové náhražky, rýže, tapioka a ságo, mouka a obilninové přípravky, chléb, pečivo a cukrovinky, polevy, cukr, med, melasa, droždí, prášek do pečiva, sůl, hořčice, ocet, omáčky (chuťové přísady), koření, zmrzlina; (31) zrní a zemědělské, zahradnické a lesní produkty nezahrnuté v jiných třídách, živá zvířata, čerstvé ovoce a zelenina, semena, rostliny a květiny, krmiva pro zvířata, slad.

- (590) Barevná
(730) **NS Retail, s.r.o.**, Škroupova 441, Hradec Králové, 50002, CZ

- (210) **O-502953**
(220) 26.03.2013
(320) 26.03.2013
(511) 25, 35, 41
(540)

KRAVAŤÁK

- (510) (25) oděvy a kloboučnické zboží; (35) velkoobchodní a maloobchodní činnost s oděvním zbožím včetně zprostředkování, propagační a reklamní činnost; (41) výchovná a vzdělávací činnost, pořádání výstav k výchovným a vzdělávacím účelům, pořádání soutěží v oblasti vzdělávání, kultury a sportu.

- (730) **Holícká Adéla**, Vinohradská 114, Praha 3, 13000, CZ

- (210) **O-502957**
(220) 26.03.2013
(320) 26.03.2013
(511) 35, 38, 41
(540)

RADIO DECHOVKA - JSME VAŠE RODINA

- (510) (35) reklama (propagace), reklamní inzerce, včetně vysílání prostřednictvím médií, rozesílání propagačního materiálu, publikace reklamních textů, aktualizování reklamních materiálů, reklama on-line v počítačové síti, on-line inzerce, rozšiřování reklamních materiálů zákazníkům (letáky, prospekty, tisky, vzorky), zaslání reklamních materiálů zákazníkům, vydávání, zveřejňování, oznámení, vyhlášení, publikování reklamních textů, venkovní reklama, komerční využití Internetu v oblastech komerčních internetových médií a vyhledávacích služeb, pronájem reklamního času ve všech komunikačních médiích, vyhledávání dat a informací v počítačových souborech (pro třetí osoby), kopírování nebo rozmnožování (reprodukce) dokumentů, dokladů, zpracování textů, styky s veřejností, provádění obchodních operací, poskytování obchodních informací a obchodních služeb pomocí Internetu, prezentace uživatelů na stránkách World Wide Web v počítačové síti Internet; (38) rozhlasové vysílání, televizní vysílání, přenašení pomocí satelitních družic, elektronická pošta, počítačová komunikace, komunikace pomocí počítačových terminálů, pronájem přístupového času ke globálním počítačovým sítím, přenos zpráv a obrazových informací pomocí počítačů, posílání zpráv, poskytování internetových diskusních fór, poskytování přístupu k databázím, provozování počítačových sítí, poskytování telekomunikačních připojení ke globální počítačové síti, poskytování uživatelského přístupu ke globální počítačové síti, pronájem přístrojů a zařízení pro přenos zpráv a informací, služby zabezpečující audiovizuální komunikaci prostřednictvím informačních a telekomunikačních sítí, například počítačové sítě Internet, satelitu, poskytování přístupu k Internetu, rozšiřování, zveřejňování a přenos informací prostřednictvím informačních a telekomunikačních prostředků a sítí, satelitu, výměna a šíření informací a zpráv prostřednictvím telekomunikační sítě, datové sítě, informační nebo komunikační nebo elektronické techniky; (41) výroba rozhlasových a televizních programů, zábava, pobavení, rozhlasová zábava, televizní zábava, poskytování

informací o možnostech zábavy, o výchově a vzdělávání, organizování představení (manažerské služby), organizace a pořádání koncertů a živých vystoupení, výchovně-zábavné služby klubové, živá představení.

(730) **RadioPraha s.r.o.**, U Prutníku 232, Předboj, 25072, CZ

(210) **O-502958**

(220) 26.03.2013

(320) 26.03.2013

(511) 35, 38, 41

(540)

RADIO DECHOVKA - HLÁŠENÍ MÍSTNÍHO ROZHLASU

(510) (35) reklama (propagace), reklamní inzerce, včetně vysílání prostřednictvím médií, rozesílání propagačního materiálu, publikace reklamních textů, aktualizování reklamních materiálů, reklama on-line v počítačové síti, on-line inzerce, rozšiřování reklamních materiálů zákazníkům (letáky, prospekty, tisky, vzorky), zaslání reklamních materiálů zákazníkům, vydávání, zveřejňování, oznámení, vyhlášení, publikování reklamních textů, venkovní reklama, komerční využití Internetu v oblastech komerčních internetových médií a vyhledávacích služeb, pronájem reklamního času ve všech komunikačních médiích, vyhledávání dat a informací v počítačových souborech (pro třetí osoby), kopírování nebo rozmnožování (reprodukce) dokumentů, dokladů, zpracování textů, styky s veřejností, provádění obchodních operací, poskytování obchodních informací a obchodních služeb pomocí Internetu, prezentace uživatelů na stránkách World Wide Web v počítačové síti Internet; (38) rozhlasové vysílání, televizní vysílání, přenášení pomocí satelitních družic, elektronická pošta, počítačová komunikace, komunikace pomocí počítačových terminálů, pronájem přístupového času ke globálním počítačovým sítím, přenos zpráv a obrazových informací pomocí počítačů, posílání zpráv, poskytování internetových diskusních fór, poskytování přístupu k databázím, provozování počítačových sítí, poskytování telekomunikačních připojení ke globální počítačové síti, poskytování uživatelského přístupu ke globální počítačové síti, pronájem přístrojů a zařízení pro přenos zpráv a informací, služby zabezpečující audiovizuální komunikaci prostřednictvím informačních a telekomunikačních sítí, například počítačové sítě Internet, satelitu, poskytování přístupu k Internetu, rozšiřování, zveřejňování a přenos informací prostřednictvím informačních a telekomunikačních prostředků a sítí, satelitů, výměna a šíření informací a zpráv prostřednictvím telekomunikační sítě, datové sítě, informační nebo komunikační nebo elektronické techniky; (41) výroba rozhlasových a televizních programů, zábava, pobavení, rozhlasová zábava, televizní zábava, poskytování informací o možnostech zábavy, o výchově a vzdělávání, organizování představení (manažerské služby), organizace a pořádání koncertů a živých vystoupení, výchovně-zábavné služby klubové, živá představení.

(730) **RadioPraha s.r.o.**, U Prutníku 232, Předboj, 25072, CZ

(210) **O-502974**

(220) 26.03.2013

(320) 26.03.2013

(511) 35, 38, 41

(540)

ZAMĚSTNÁNÍ VĚ ZDRAVOTNICTVÍ

(510) (35) inzertní a reklamní služby všeho druhu včetně inzerce reklamy poskytované v počítačových, telekomunikačních a obdobných sítích; (38) šíření tiskovin, časopisů, periodik v elektronické podobě prostřednictvím počítačové sítě včetně Internetu, prostřednictvím satelitů apod., šíření a přenos inzerce a reklamy prostřednictvím telefonních sítí, zveřejňování, rozšiřování a přenos informací prostřednictvím všech informačních a telekomunikačních prostředků a sítí, satelitů

apod., šíření informací prostřednictvím počítačových a telekomunikačních sítí včetně Internetu, šíření, zveřejňování a přenos informací a zpráv prostřednictvím teletextu, televizní vysílání; (41) nakladatelství, vydavatelství včetně vydávání tiskovin prostřednictvím počítačových sítí.

(730) **Diome, s.r.o.**, Ke Krčči 735/28, Praha 4 - Braník, 14700, CZ

(740) **KMVS, advokátní kancelář, s.r.o.**, Mgr. Libor Štajer, Hellichova 1, Praha 1, 11800

(210) **O-503009**

(220) 27.03.2013

(320) 27.03.2013

(511) 20, 24, 44

(540)



(510) (20) nábytek, nábytek zejména čalouněný, nábytek dřevěný, kovový, ratanový a kempinkový, kancelářský nábytek, včetně částí těchto druhů nábytku, psací stoly, desky dřevěné a skleněné jako součástí nábytku, lamelové rošty, motorové rošty, matrace, postele, lůžka, skříně, polštáře, podhlavníky, podušky, lůžkoviny, noční stolky, police, taburety, sedací nábytek; (24) ložní prádlo a lůžkové přehozy, ložní příkrývky a pokrývky, povlečení a prostěradla; (44) poradenská činnost v oblasti zdravého spaní.

(730) **Ševčíková Petra Bc.**, K lesu 677, Jirny, 25090, CZ

(210) **O-503047**

(220) 28.03.2013

(320) 28.03.2013

(511) 35, 41, 43

(540)



(510) (35) reklamní a propagační činnost; (41) výchova, vzdělávání, zábava, sportovní a kulturní aktivity, organizování soutěží a kurzů, pořádání výstav ke kulturním a vzdělávacím účelům; (43) služby zajišťující stravování a nápoje.

(730) **LEZECKÁ STĚNA PRAHA, s.r.o.**, Pelzova 1392, Praha 5, 15600, CZ

(210) **O-503048**

(220) 28.03.2013

(320) 28.03.2013

(511) 9, 28, 37, 41

(540)



(510) (9) hrací skříně a hudební automaty, počítače, elektronické terminály, tipovací zařízení; (28) výherní hrací přístroje, elektronická herní zařízení; (37) instalace, údržba a opravy výherních hracích přístrojů, hracích skříní, hudebních automatů a telekomunikačních zařízení; (41) provozování loterií, sázkových her, tipovacích soutěží a her, provozování her on-line, provoz heren, provozování kasin.

(590) Barevná

(730) **Synot W, a.s.**, Jaktáře 1475, Uherské Hradiště - Mařatice, 68601, CZ
(740) Rott, Růžička & Guttman Patentové, známkové a advokátní kanceláře, JUDr. Michal Růžička, CSc., Vinohradská 37, Praha 2, 12000

(210) **O-503049**
(220) 28.03.2013
(320) 28.03.2013
(511) 9, 28, 37, 41
(540)



(510) (9) hrací skříně a hudební automaty, počítače, elektronické terminály, tipovací zařízení; (28) výherní hrací přístroje, elektronická herní zařízení; (37) instalace, údržba a opravy výherních hracích přístrojů, hracích skříní, hudebních automatů a telekomunikačních zařízení; (41) provozování loterií, sázkových her, tipovacích soutěží a her, provozování her on-line, provoz heren, provozování kasin.

(590) Barevná
(730) **Synot W, a.s.**, Jaktáře 1475, Uherské Hradiště - Mařatice, 68601, CZ
(740) Rott, Růžička & Guttman Patentové, známkové a advokátní kanceláře, JUDr. Michal Růžička, CSc., Vinohradská 37, Praha 2, 12000

(210) **O-503050**
(220) 28.03.2013
(320) 28.03.2013
(511) 9, 28, 37, 41
(540)



(510) (9) hrací skříně a hudební automaty, počítače, elektronické terminály, tipovací zařízení; (28) výherní hrací přístroje, elektronická herní zařízení; (37) instalace, údržba a opravy výherních hracích přístrojů, hracích skříní, hudebních automatů a telekomunikačních zařízení; (41) provozování loterií, sázkových her, tipovacích soutěží a her, provozování her on-line, provoz heren, provozování kasin.

(590) Barevná
(730) **Synot W, a.s.**, Jaktáře 1475, Uherské Hradiště - Mařatice, 68601, CZ
(740) Rott, Růžička & Guttman Patentové, známkové a advokátní kanceláře, JUDr. Michal Růžička, CSc., Vinohradská 37, Praha 2, 12000

(210) **O-503051**
(220) 28.03.2013
(320) 28.03.2013
(511) 9, 28, 37, 41
(540)



(510) (9) hrací skříně a hudební automaty, počítače, elektronické terminály, tipovací zařízení; (28) výherní hrací přístroje, elektronická herní zařízení; (37) instalace, údržba a opravy výherních hracích přístrojů, hracích skříní, hudebních automatů a

telekomunikačních zařízení; (41) provozování loterií, sázkových her, tipovacích soutěží a her, provozování her on-line, provoz heren, provozování kasin.

(730) **Synot W, a.s.**, Jaktáře 1475, Uherské Hradiště - Mařatice, 68601, CZ

(740) Rott, Růžička & Guttman Patentové, známkové a advokátní kanceláře, JUDr. Michal Růžička, CSc., Vinohradská 37, Praha 2, 12000

(210) **O-503052**
(220) 28.03.2013
(320) 28.03.2013
(511) 9, 28, 37, 41
(540)



(510) (9) hrací skříně a hudební automaty, počítače, elektronické terminály, tipovací zařízení; (28) výherní hrací přístroje, elektronická herní zařízení; (37) instalace, údržba a opravy výherních hracích přístrojů, hracích skříní, hudebních automatů a telekomunikačních zařízení; (41) provozování loterií, sázkových her, tipovacích soutěží a her, provozování her on-line, provoz heren, provozování kasin.

(590) Barevná
(730) **Synot W, a.s.**, Jaktáře 1475, Uherské Hradiště - Mařatice, 68601, CZ

(740) Rott, Růžička & Guttman Patentové, známkové a advokátní kanceláře, JUDr. Michal Růžička, CSc., Vinohradská 37, Praha 2, 12000

(210) **O-503664**
(220) 17.04.2013
(320) 17.04.2013
(511) 7, 8, 35, 37
(540)



(510) (7) stroje pro využití v zemědělství, lesnictví, zahrádkářství, zahradnictví a vinařství, sekačky na trávu, stroje na stříhání trávy, zahradní traktory na sekání trávy, hloubící stroje, kypřiče trávníků, stroje na stříhání trávníků, stroj na upravování hran trávníků, hrabací stroje, strojní kalandry, strojní zametačky, zařízení pro péči o trávníky, stroje na úpravu trávníků, strojní plečky, sekací vlečky za automobily, stroje na sbírání trávy, zahrádkářské stroje, elektrické zahradní náčiní, strojní zemědělské a zahradnické náčiní, zahradnické stroje pro péči o trávník a jeho údržbu, zemědělské stroje pro péči o půdu, příslušenství, části a potřeby k výše uvedenému zboží, trávníkové žací stroje a žací adaptéry, stroje a části strojů jako jsou pluh, vyorávací radlice, kultivátory, brány, hrobkovače, secí stroje, obrabeče a shrnovače, mulčovače, sběratele listů a posečené trávy, zametací kartáče, rozmetadla hnojiv a sypače, drtiče zahradního odpadu, strojní postřikovače pro ochranu rostlin, zahradní čerpadla, shrnovací radlice, sněhové frézy, včetně náhradních dílů pro uvedené výrobky, vše v rámci této třídy, zavlažovací stroje pro zemědělské a zahradnické účely; (8) zahradnické nůžky, ruční česáčky na ovoce, plecí motyčky a ruční plečky, ruční mechanické lisy na ovoce a zeleninu, hrábě všeho druhu, ruční kalandry, ruční zametačky, rýče, lopaty, sekery, sekačky, ruční zahradní technika spadající do této třídy, ruční dilenská technika, vrtáky, řezné nástroje, hoblíky, kladiva, kleště, kleštičky, maticové klíče, kosy a brousky na kosy, ruční stavební nářadí, ruční pily, šroubováky, ruční kuchyňské přístroje, nářadí, nástroje a přípravky, insekticidní postřikovače, ruční postřikovače kupř. na rosení rostlin a ochranné prostředky proti hmyzu, ruční nářadí pro nýtované spoje, ostatní ruční

zemědělské a zahradnické nářadí, ručně ovládané nástroje a náčiní, zemědělské a zahradnické pro kutily a pro volné chvíle; (210) **O-504507**
(35) zprostředkovatelské služby v oblasti nákupu a prodeje zboží (220) 17.05.2013
a výrobků spadajících do tříd 7 a 8, maloobchodní a (320) 17.05.2013
velkoobchodní prodej výrobků uvedených ve třídách 7 a 8, (511) 5
obchodní a zprostředkovatelské služby v oblasti nákupu a (540)

(730) **Swardman, s.r.o.**, Pod Beláří 784/2, Praha 4 - Modřany, 14300, CZ

(740) Halaxová & Halaxová TETRAPAT, Mgr. Eva Halaxová, Jinonická 80, Praha 5, 15800

(210) **O-504320**

(220) 10.05.2013

(320) 10.05.2013

(511) 5

(540)

TELMIZEK PLUS

(510) (5) farmaceutické a veterinářské výrobky, hygienické výrobky pro léčebné účely, diabetické přípravky pro léčebné účely, potraviny pro batolata, náplasti, obvazový materiál, materiály pro plombování zubů a pro zubní otisky, dezinfekční přípravky, výrobky pro hubení škodlivých zvířat, fungicidy, herbicidy.

(730) **ADAMED Sp. z o.o.**, Pienkow, 149, 05/152 Czosnow k/Warszawy, PL

(740) **KOREJZOVÁ & SPOL.**, v.o.s., JUDr. Petra Korejzová, Korunní 810/104 E, Praha 10, 10100

(210) **O-504504**

(220) 17.05.2013

(320) 17.05.2013

(511) 5

(540)

DASIN

(510) (5) léčiva, farmaceutické přípravky humánní.

(730) **Zentiva Group, a.s.**, U Kabelovny 130, Praha 10 - Dolní Měcholupy, 10237, CZ

(740) Rott, Růžička & Guttman Patentové, známkové a advokátní kanceláře, JUDr. Vladimír Rott, Vinohradská 37, Praha 2, 12000

(210) **O-504505**

(220) 17.05.2013

(320) 17.05.2013

(511) 5

(540)

DARISIN

(510) (5) léčiva, farmaceutické přípravky humánní.

(730) **Zentiva Group, a.s.**, U Kabelovny 130, Praha 10 - Dolní Měcholupy, 10237, CZ

(740) Rott, Růžička & Guttman Patentové, známkové a advokátní kanceláře, JUDr. Vladimír Rott, Vinohradská 37, Praha 2, 12000

(210) **O-504506**

(220) 17.05.2013

(320) 17.05.2013

(511) 5

(540)

ДАСИН

(510) (5) léčiva, farmaceutické přípravky humánní.

(730) **Zentiva Group, a.s.**, U Kabelovny 130, Praha 10 - Dolní Měcholupy, 10237, CZ

(740) Rott, Růžička & Guttman Patentové, známkové a advokátní kanceláře, JUDr. Vladimír Rott, Vinohradská 37, Praha 2, 12000

ДАРИСИН

(510) (5) léčiva, farmaceutické přípravky humánní.

(730) **Zentiva Group, a.s.**, U Kabelovny 130, Praha 10 - Dolní Měcholupy, 10237, CZ

(740) Rott, Růžička & Guttman Patentové, známkové a advokátní kanceláře, JUDr. Vladimír Rott, Vinohradská 37, Praha 2, 12000

Zamítnuté a částečně zamítnuté přihlášky ochranných známek po zveřejnění

Zjistí-li Úřad v průběhu řízení o námitkách, že přihlašovaná ochranná známka nespĺňuje podmínky pro zápis, přihlášku zamítne. Zjistí-li, že přihlašovaná ochranná známka nespĺňuje podmínky pro zápis jen pro některé výrobky nebo služby, přihlášku zamítne v rozsahu výrobků nebo služeb, pro které přihláška nespĺňuje podmínky zápisu. S ohledem na tuto skutečnost, obsahuje tato kapitola údaje o rozhodnutích o zamítnutí přihlášky ochranné známky v celém nebo částečném rozsahu na základě ustanovení § 26 zákona č. 441/2003 Sb.

Údaje o výsledku rozhodnutí (zamítnutí přihlášky, částečné zamítnutí přihlášky) jsou uvedeny za datem právní moci rozhodnutí pod INID kódem (583) s názvem "Datum právní moci rozhodnutí/výsledek rozhodnutí".

(210) **O-488324**

(540)

PEDRINO

(583) 31.05.2013 / zamítnutí přihlášky

Zamítnuté námítky týkající se ochranných známek

V průběhu řízení o námítkách může být Úřadem zjištěno, že přihlašovaná ochranná známka, která byla zveřejněna ve Věstníku, nezasahuje do zákonem chráněných starších práv třetích osob, tzv. namítajících, uvedených v ustanovení § 7 zákona č. 441/2003 Sb., a proto Úřad námítky zamítne. Údaje o rozhodnutích o zamítnutí námítek na základě ustanovení § 26 zákona č. 441/2003 Sb. jsou obsaženy v této kapitole.

(210) **O-486141**
(540)



(583) 29.05.2013

(210) **O-486142**
(540)



(583) 29.05.2013

(210) **O-486143**
(540)



(583) 29.05.2013

(210) **O-486144**
(540)



(583) 29.05.2013

(210) **O-486704**
(540)

LÖTZ

(583) 30.05.2013

Přehled zápisů ochranných známek bez změny ve vztahu ke zveřejněným přihláškám

Kapitola obsahuje údaje o ochranných známkách zapsaných na základě ustanovení § 28 odst. 1 zákona č. 441/2003 Sb., u kterých nedošlo ke změně údajů oproti zveřejněné přihlášce ochranné známky.

Číselný přehled

331684, 331685, 331686, 331687, 331688, 331689, 331690, 331691, 331692, 331693, 331694, 331695, 331696, 331697, 331698, 331699, 331700, 331701, 331702, 331703, 331704, 331705, 331706, 331707, 331708, 331709, 331710, 331711, 331712, 331713, 331714, 331715, 331716, 331717, 331718, 331719, 331720, 331721, 331722, 331723, 331724, 331725, 331726, 331727, 331728, 331729, 331730, 331731, 331732, 331733, 331734, 331735, 331736, 331737, 331738, 331739, 331740, 331741, 331742, 331743, 331744, 331745, 331746, 331747, 331748, 331749, 331750, 331751, 331752, 331753, 331754, 331755, 331756, 331757, 331758, 331759, 331760, 331761, 331762, 331763, 331764, 331765, 331766, 331767, 331768, 331769, 331770, 331771, 331772, 331773, 331774, 331775, 331776, 331777, 331778, 331779, 331780, 331781, 331782, 331783, 331784, 331785, 331786, 331787, 331788, 331789, 331790, 331791, 331792, 331793, 331794, 331795, 331796, 331797, 331798, 331799, 331800, 331801, 331802, 331803, 331804, 331805, 331806, 331807, 331808, 331809, 331810, 331811, 331812, 331813, 331814, 331815, 331816, 331817, 331818, 331819, 331820, 331821, 331822, 331823, 331824, 331825, 331826, 331827, 331828, 331829, 331830, 331831, 331832.

Zápis ochranných známek bez změny ve vztahu ke zveřejněným přihláškám

-
- (111) **331684**
(220) 21.04.2010
(320) 21.04.2010
(442) 27.02.2013
(151) 05.06.2013
(730) **BB C - SERVICES, s.r.o.**, Želetavská 1525/1, Praha 4 -
Michle, 14000, CZ
(210) O-476085
-
- (111) **331685**
(220) 07.06.2011
(320) 07.06.2011
(442) 18.04.2012
(151) 05.06.2013
(730) **OK GROUP a.s.**, Mánesova 3014/16, Brno, 61200, CZ
(210) O-486273
-
- (111) **331686**
(220) 04.08.2011
(320) 04.08.2011
(442) 27.02.2013
(151) 05.06.2013
(730) **CZ-VISUAL IMPACT a.s.**, U Slavie 1540/2a, Praha 10
- Vršovice, 10000, CZ
(210) O-487695
-
- (111) **331687**
(220) 15.08.2011
(320) 15.08.2011
(442) 16.11.2011
(151) 05.06.2013
(730) **Yees Drinks s.r.o.**, Dobrá 883, Frýdek-Místek, 73951,
CZ
(210) O-487961
-
- (111) **331688**
(220) 15.08.2011
(320) 15.08.2011
(442) 16.11.2011
(151) 05.06.2013
(730) **Yees Drinks s.r.o.**, Dobrá 883, Frýdek-Místek, 73951,
CZ
(210) O-487962
-
- (111) **331689**
(220) 14.10.2011
(320) 14.10.2011
(442) 27.02.2013
(151) 05.06.2013
(730) **Strategic Consulting s.r.o.**, Pod Rapidem 10, Praha 10 -
Vinohrady, 10000, CZ
(210) O-489437
-
- (111) **331690**
(220) 21.11.2011
(320) 21.11.2011
(442) 27.02.2013
(151) 05.06.2013
(730) **Stejskal Jiří**, Librantice 54, Třebechovice pod Orebem,
50346, CZ
(210) O-490460
-
- (111) **331691**
(220) 03.01.2012
(320) 03.01.2012
(442) 27.02.2013
(151) 05.06.2013
-
- (460) **Klátilová Bohdana**, V Domicích 53/23, Praha 6, 16200,
CZ
(210) O-491457
-
- (111) **331692**
(220) 19.01.2012
(320) 19.01.2012
(442) 27.02.2013
(151) 05.06.2013
(730) **Vybíral Josef**, Žalkovice 27, Břest, 76823, CZ
(210) O-491937
-
- (111) **331693**
(220) 03.02.2012
(320) 03.02.2012
(442) 23.05.2012
(151) 05.06.2013
(730) **Anna Tejklová**, Pod Svahem 6, Praha 4 - Braník, 14700,
CZ
(210) O-492322
-
- (111) **331694**
(220) 26.04.2012
(320) 26.04.2012
(442) 27.02.2013
(151) 05.06.2013
(730) **Československá filmová společnost, s.r.o.**, Václavské
nám. 831/21, Praha 1, 11360, CZ
(210) O-494756
-
- (111) **331695**
(220) 11.06.2012
(320) 11.06.2012
(442) 27.02.2013
(151) 05.06.2013
(730) **Mlékárna Hlinsko, a.s.**, Kouty 53, Hlinsko, 53901, CZ
(210) O-495923
-
- (111) **331696**
(220) 13.06.2012
(320) 13.06.2012
(442) 27.02.2013
(151) 05.06.2013
(730) **Société des Produits Nestlé S.A.**, 1800 Vevey, CH
(210) O-495997
-
- (111) **331697**
(220) 02.07.2012
(320) 02.07.2012
(442) 27.02.2013
(151) 05.06.2013
(730) **Hawelka Jan Bc.**, Karla Marxe 575/22, Most, 43401, CZ
(210) O-496428
-
- (111) **331698**
(220) 03.07.2012
(320) 03.07.2012
(442) 27.02.2013
(151) 05.06.2013
(730) **WELLNESS CLUB s.r.o.**, Rohanské nábřeží 9/657,
Praha 8 - Karlín, 18600, CZ
(210) O-496463
-
- (111) **331699**
(220) 04.07.2012
(320) 04.07.2012
(442) 27.02.2013

(151) 05.06.2013 (730) European Property Group, a.s. , Cejl 494/25, Brno, 60200, CZ (210) O-496520	(111) 331708 (220) 25.07.2012 (320) 25.07.2012 (442) 27.02.2013 (151) 05.06.2013 (730) Economia, a.s. , Dobrovského 1278/25, Praha 7, 17055, CZ (210) O-496946
(111) 331700 (220) 04.07.2012 (320) 04.07.2012 (442) 27.02.2013 (151) 05.06.2013 (730) Lapáček Pavel , Mrákotín 60, Hlinsko, 53901, CZ (210) O-496523	(111) 331709 (220) 25.07.2012 (320) 25.07.2012 (442) 27.02.2013 (151) 05.06.2013 (730) Československá obchodní banka, a.s. , Radlická 333/150, Praha 5, 15157, CZ (210) O-496951
(111) 331701 (220) 10.07.2012 (320) 10.07.2012 (442) 27.02.2013 (151) 05.06.2013 (730) Mark Anthony International SRL , Parker House, Wildey Business House, Wildey Road, St. Michael, BB (210) O-496562	(111) 331710 (220) 26.07.2012 (320) 26.07.2012 (442) 27.02.2013 (151) 05.06.2013 (730) FASMAT TRADE s.r.o. , Litvínovice 4, Litvínovice, 37001, CZ (210) O-496956
(111) 331702 (220) 10.07.2012 (320) 10.07.2012 (442) 27.02.2013 (151) 05.06.2013 (730) Saiko Adolf , Dlouhá 221, Hrdějovice, 37361, CZ (210) O-496569	(111) 331711 (220) 26.07.2012 (320) 26.07.2012 (442) 27.02.2013 (151) 05.06.2013 (730) FASPRO s.r.o. , Litvínovice 4, Litvínovice, 37001, CZ (210) O-496957
(111) 331703 (220) 12.07.2012 (320) 12.07.2012 (442) 27.02.2013 (151) 05.06.2013 (730) Société des Produits Nestlé S.A. , Vevey, CH (210) O-496654	(111) 331712 (220) 26.07.2012 (320) 26.07.2012 (442) 27.02.2013 (151) 05.06.2013 (730) Bořetín s.r.o. , Bořetín 73, Bořetín, 39470, CZ (210) O-496959
(111) 331704 (220) 16.07.2012 (320) 16.07.2012 (442) 27.02.2013 (151) 05.06.2013 (730) Mach Radan Bc. , Rerychova 1075/6, Brno, 63500, CZ Olejníková Renata , Rerychova 1075/6, Brno, 63500, CZ (210) O-496695	(111) 331713 (220) 27.07.2012 (320) 27.07.2012 (442) 27.02.2013 (151) 05.06.2013 (730) Kolek Tomáš , Dolní Moravice 11 - okr. Opava, 79501, CZ Věžička s.r.o. , Náměstí Republiky 369, Opava - Město, 74601, CZ (210) O-497019
(111) 331705 (220) 19.07.2012 (320) 19.07.2012 (442) 27.02.2013 (151) 05.06.2013 (730) Zámecké vinařství Bzenec, s.r.o. , Zámecká 1508, Bzenec, 69681, CZ (210) O-496792	(111) 331714 (220) 03.08.2012 (320) 03.08.2012 (442) 27.02.2013 (151) 05.06.2013 (730) Česká televize , Kavčí Hory 1, Praha 4 - Kavčí Hory, 14070, CZ (210) O-497174
(111) 331706 (220) 19.07.2012 (320) 19.07.2012 (442) 27.02.2013 (151) 05.06.2013 (730) NEOFORMACE, spol. s r.o. , Koněvova 2775/139, Praha 3 - Žižkov, 13000, CZ (210) O-496793	(111) 331715 (220) 04.08.2012 (320) 04.08.2012 (442) 27.02.2013 (151) 05.06.2013 (730) INMESS, s.r.o. , Litevská 1174/8, Praha 10, 10000, CZ (210) O-497195
(111) 331707 (220) 19.07.2012 (320) 19.07.2013 (442) 27.02.2013 (151) 05.06.2013 (730) BROWN-FORMAN POLSKA Sp. z o.o. , Ul. Postępu 21D, PL 02-676 Warszawa, PL (210) O-496799	(111) 331716 (220) 15.08.2012

(320) 15.08.2012 (442) 27.02.2013 (151) 05.06.2013 (730) JUDr. Lucie Trnková , Na Dlouhém lánu 27/10, Praha 6, 16000, CZ (210) O-497453	(210) O-497615
(111) 331717 (220) 15.08.2012 (320) 15.08.2012 (442) 27.02.2013 (151) 05.06.2013 (730) JUDr. Lucie Trnková , Na Dlouhém lánu 27/10, Praha 6, 16000, CZ (210) O-497454	(111) 331725 (220) 23.08.2012 (320) 23.08.2012 (442) 27.02.2013 (151) 05.06.2013 (730) Alpa, a.s. , Hornoměstská 378, Velké Meziříčí, 59425, CZ (210) O-497672
(111) 331718 (220) 16.08.2012 (320) 16.08.2012 (442) 27.02.2013 (151) 05.06.2013 (730) Tůma Michal , Husitská 115/86, Praha 3, 13000, CZ (210) O-497469	(111) 331726 (220) 24.08.2012 (320) 24.08.2012 (442) 27.02.2013 (151) 05.06.2013 (730) Jiří Feistner, DiS , Velkoosecká 773/7, Praha 9 - Vinoř, 19017, CZ (210) O-497686
(111) 331719 (220) 20.08.2012 (320) 20.08.2012 (442) 27.02.2013 (151) 05.06.2013 (730) KIRUNA Finance a.s. , Revoluční 1082/8, Praha 1 - Nové Město, 11000, CZ (210) O-497558	(111) 331727 (220) 24.08.2012 (320) 24.08.2012 (442) 27.02.2013 (151) 05.06.2013 (730) KORUNKA LUHAČOVICE , Slunná 1062, Luhačovice, 76326, CZ (210) O-497692
(111) 331720 (220) 20.08.2012 (320) 20.08.2012 (442) 27.02.2013 (151) 05.06.2013 (730) Imperial Karlovy Vary a.s. , U Imperialu 31, Karlovy Vary, 36121, CZ (210) O-497581	(111) 331728 (220) 27.08.2012 (320) 27.08.2012 (442) 27.02.2013 (151) 05.06.2013 (730) Mark2 Corporation Investment SE , Pod Višňovkou 1662/23, Praha 4, 14000, CZ (210) O-497719
(111) 331721 (220) 21.08.2012 (320) 21.08.2012 (442) 27.02.2013 (151) 05.06.2013 (730) Veselíková Vlasta , Nová 856, Litomyšl, 57001, CZ (210) O-497595	(111) 331729 (220) 27.08.2012 (320) 27.08.2012 (442) 27.02.2013 (151) 05.06.2013 (730) Emco spol. s r.o. , Türkova 2319/5b, Praha 4, 14900, CZ (210) O-497724
(111) 331722 (220) 21.08.2012 (320) 21.08.2012 (442) 27.02.2013 (151) 05.06.2013 (730) GALILEO GROUP CZ s.r.o. , Sirotkova 1242, Mladá Boleslav, 29301, CZ (210) O-497602	(111) 331730 (220) 28.08.2012 (320) 28.08.2012 (442) 27.02.2013 (151) 05.06.2013 (730) TREXIMA, spol. s r.o. , tř. T. Bati 299, Zlín - Louky, 76421, CZ RPIC-ViP, s.r.o. , Výstavní 2224/8, Ostrava-Mariánské Hory, 70900, CZ (210) O-497737
(111) 331723 (220) 21.08.2012 (320) 21.08.2012 (442) 27.02.2013 (151) 05.06.2013 (730) AGEL a.s. , Mathonova 291/1, Prostějov, 79604, CZ (210) O-497604	(111) 331731 (220) 28.08.2012 (320) 28.08.2012 (442) 27.02.2013 (151) 05.06.2013 (730) TREXIMA, spol. s r.o. , tř. T. Bati 299, Zlín - Louky, 76421, CZ RPIC-ViP, s.r.o. , Výstavní 2224/8, Ostrava-Mariánské Hory, 70900, CZ (210) O-497738
(111) 331724 (220) 21.08.2012 (320) 21.08.2012 (442) 27.02.2013 (151) 05.06.2013 (730) DIAMA s.r.o. , Kostelecká 11, Mratín, 25063, CZ	(111) 331732 (220) 03.09.2012 (320) 03.09.2012 (442) 27.02.2013 (151) 05.06.2013 (730) A3 SPORT s.r.o. , Teslova 1171/15, Plzeň, 30100, CZ

(210) O-497865	(320) 05.09.2012 (442) 27.02.2013 (151) 05.06.2013 (730) DRIS - Društvo inženýrských služeb , Tržní náměstí 575, Nový Bor, 47301, CZ
(111) 331733 (220) 03.09.2012 (320) 03.09.2012 (442) 27.02.2013 (151) 05.06.2013 (730) Joppa Logistics s.r.o. , Pisečná 509/5, Brno, 62000, CZ	(210) O-497920
(111) 331734 (220) 03.09.2012 (320) 03.09.2012 (442) 27.02.2013 (151) 05.06.2013 (730) Mašek Pavel , Kachlíkova 5, Brno, 63500, CZ	(111) 331742 (220) 07.10.2011 (320) 07.10.2011 (442) 27.02.2013 (151) 05.06.2013 (730) L'OREAL (Société Anonyme) , 14, rue Royale, Paris, FR
(210) O-497869	(210) O-497923
(111) 331735 (220) 03.09.2012 (320) 03.09.2012 (442) 27.02.2013 (151) 05.06.2013 (730) LORAS, spol. s r.o. , Pistovice 211, Račice-Pistovice, 68305, CZ	(111) 331743 (220) 05.09.2012 (320) 05.09.2012 (442) 27.02.2013 (151) 05.06.2013 (730) Bertiny lázně Třeboň s.r.o. , Tylova 171, Třeboň, 37901, CZ
(210) O-497874	(210) O-497935
(111) 331736 (220) 03.09.2012 (320) 03.09.2012 (442) 27.02.2013 (151) 05.06.2013 (730) Staněk Pavel , Újezd 405/25, Praha 1, 11800, CZ	(111) 331744 (220) 06.09.2012 (320) 06.09.2012 (442) 27.02.2013 (151) 05.06.2013 (730) SIMUL trust a.s. , Frýdecká 819, Vratimov, 73932, CZ
(210) O-497876	(210) O-497957
(111) 331737 (220) 03.09.2012 (320) 03.09.2012 (442) 27.02.2013 (151) 05.06.2013 (730) P.K.Solvent, s.r.o. , K Žižkovu 9/640, Praha 9, 19000, CZ	(111) 331745 (220) 06.09.2012 (320) 06.09.2012 (442) 27.02.2013 (151) 05.06.2013 (730) Woodmin, s.r.o. , Národních hrdinů 3, Praha 9 - Dolní Počernice, 19012, CZ
(210) O-497877	(210) O-497985
(111) 331738 (220) 03.09.2012 (320) 03.09.2012 (442) 27.02.2013 (151) 05.06.2013 (730) P.K.Solvent, s.r.o. , K Žižkovu 9/640, Praha 9, 19000, CZ	(111) 331746 (220) 07.09.2012 (320) 07.09.2012 (442) 27.02.2013 (151) 05.06.2013 (730) Malach Erik , Staňkova 340/8d, Brno, 60200, CZ
(210) O-497878	(210) O-497997
(111) 331739 (220) 04.09.2012 (320) 04.09.2012 (442) 27.02.2013 (151) 05.06.2013 (730) Stil trade s.r.o. , Libišany 156, Opatovice nad Labem, 53345, CZ	(111) 331747 (220) 07.09.2012 (320) 07.09.2012 (442) 27.02.2013 (151) 05.06.2013 (730) Jaga Media s.r.o. , Pražská 1279/18, Praha 10 - Hostivař, 10200, CZ
(210) O-497883	(210) O-498000
(111) 331740 (220) 05.09.2012 (320) 05.09.2012 (442) 27.02.2013 (151) 05.06.2013 (730) MONEY PLUS s.r.o. , třída T.G. Masaryka 1078, Mladá Boleslav, 29301, CZ	(111) 331748 (220) 07.09.2012 (320) 07.09.2012 (442) 27.02.2013 (151) 05.06.2013 (730) FORTUNA GAME a.s. , Vodičkova 699/30, Praha 1, 11000, CZ
(210) O-497919	(210) O-498004
(111) 331741 (220) 05.09.2012	(111) 331749 (220) 07.09.2012 (320) 07.09.2012 (442) 27.02.2013 (151) 05.06.2013

(730) ALEXANDRIA, spol. s r.o. , Dělnická 71, Praha 7, 17000, CZ	(111) 331758
(210) O-498008	(220) 13.09.2012
	(320) 13.09.2012
	(442) 27.02.2013
	(151) 05.06.2013
(111) 331750	(730) České dráhy, a.s. , Nábřeží L. Svobody 1222, Praha 1, 11015, CZ
(220) 07.09.2012	(210) O-498123
(320) 07.09.2012	
(442) 27.02.2013	
(151) 05.06.2013	
(730) ALEXANDRIA, spol. s r.o. , Dělnická 71, Praha 7, 17000, CZ	(111) 331759
(210) O-498010	(220) 13.09.2012
	(320) 13.09.2012
	(442) 27.02.2013
	(151) 05.06.2013
(111) 331751	(730) ŠKODA TRANSPORTATION a.s. , Borská 2922/32, Plzeň, Jižní Předměstí, 30100, CZ
(220) 07.09.2012	(210) O-498132
(320) 07.09.2012	
(442) 27.02.2013	
(151) 05.06.2013	
(730) ALEXANDRIA, spol. s r.o. , Dělnická 71, Praha 7, 17000, CZ	(111) 331760
(210) O-498011	(220) 13.09.2012
	(320) 13.09.2012
	(442) 27.02.2013
	(151) 05.06.2013
(111) 331752	(730) ŠKODA TRANSPORTATION a.s. , Borská 2922/32, Plzeň, Jižní Předměstí, 30100, CZ
(220) 07.09.2012	(210) O-498133
(320) 07.09.2012	
(442) 27.02.2013	
(151) 05.06.2013	
(730) ALEXANDRIA, spol. s r.o. , Dělnická 71, Praha 7, 17000, CZ	(111) 331761
(210) O-498012	(220) 13.09.2012
	(320) 13.09.2012
	(442) 27.02.2013
	(151) 05.06.2013
(111) 331753	(730) ŠKODA TRANSPORTATION a.s. , Borská 2922/32, Plzeň, Jižní Předměstí, 30100, CZ
(220) 07.09.2012	(210) O-498134
(320) 07.09.2012	
(442) 27.02.2013	
(151) 05.06.2013	
(730) Šviga Jiří Ing. , Týnská Ulička 611/10, Praha 1, 11000, CZ	(111) 331762
(210) O-498014	(220) 13.09.2012
	(320) 13.09.2012
	(442) 27.02.2013
	(151) 05.06.2013
(111) 331754	(730) ŠKODA TRANSPORTATION a.s. , Borská 2922/32, Plzeň, Jižní Předměstí, 30100, CZ
(220) 07.09.2012	(210) O-498135
(320) 07.09.2012	
(442) 27.02.2013	
(151) 05.06.2013	
(730) Šviga Jiří Ing. , Týnská Ulička 611/10, Praha 1, 11000, CZ	(111) 331763
(210) O-498016	(220) 14.09.2012
	(320) 14.09.2012
	(442) 27.02.2013
	(151) 05.06.2013
(111) 331755	(730) Jiří Zeronik , U Náspu 546, Liberec 1, 46001, CZ Petr Syka , Jabloňová 4951, Jablonec nad Nisou, 46804, CZ
(220) 07.09.2012	(210) O-498137
(320) 07.09.2012	
(442) 27.02.2013	
(151) 05.06.2013	
(730) BEZPEČÍ, s.r.o. , Úvoz 435/90, Brno, 60200, CZ	(111) 331764
(210) O-498029	(220) 14.09.2012
	(320) 14.09.2012
	(442) 27.02.2013
	(151) 05.06.2013
(111) 331756	(730) Fatra, a.s. , tř. T. Bati 1541, Napajedla, 76361, CZ
(220) 12.09.2012	(210) O-498146
(320) 12.09.2012	
(442) 27.02.2013	
(151) 05.06.2013	
(730) VITAR, s.r.o. , Třída Tomáše Bati 385, Zlín, 76302, CZ	(111) 331765
(210) O-498097	(220) 17.09.2012
	(320) 17.09.2012
	(442) 27.02.2013
	(151) 05.06.2013
(111) 331757	(730) COMITAS s.r.o. , Rozšířená 2159/15, Praha 8, 18200, CZ
(220) 13.09.2012	(210) O-498177
(320) 13.09.2012	
(442) 27.02.2013	
(151) 05.06.2013	
(730) SINEKO Engineering s.r.o. , Místecká 329/258, Ostrava - Hrabová, 72000, CZ	(111) 331766
(210) O-498111	

(220) 17.09.2012 (320) 17.09.2012 (442) 27.02.2013 (151) 05.06.2013 (730) ABAS ATELIER s.r.o. , U Měšťanského pivovaru 934/4, Praha 7 - Holešovice, 17000, CZ (210) O-498178	(730) Czechmark s.r.o. , Nad Nádrží 456, Praha 10 - Kolovraty, 10300, CZ (210) O-498782
(111) 331767 (220) 17.09.2012 (320) 17.09.2012 (442) 27.02.2013 (151) 05.06.2013 (730) HOME EXPERT, s.r.o. , Hornátecká 481/5, Praha 8 - Kobylisy, 18200, CZ (210) O-498196	(111) 331775 (220) 09.10.2012 (320) 09.10.2012 (442) 27.02.2013 (151) 05.06.2013 (730) ACW-TECH,s.r.o. , Klidná 1508/7, Jablonec nad Nisou, 46601, CZ (210) O-498783
(111) 331768 (220) 21.09.2012 (320) 21.09.2012 (442) 27.02.2013 (151) 05.06.2013 (730) Ing. Zdeněk Navrátil , Hasičská 3030, Frýdek-Místek, 73801, CZ (210) O-498320	(111) 331776 (220) 09.10.2012 (320) 09.10.2012 (442) 27.02.2013 (151) 05.06.2013 (730) Smejkal, Ph.D. Karel Ing. , Alešova 755, Poděbrady, 29001, CZ SIKO KOUPELNY a.s. , Skorkovská 1310, Praha 9 - Kyje, 19800, CZ (210) O-498784
(111) 331769 (220) 24.09.2012 (320) 24.09.2012 (442) 27.02.2013 (151) 05.06.2013 (730) CHARIZMA-Z s.r.o. , Moravská 2088/1A, Karlovy Vary, 36001, CZ (210) O-498346	(111) 331777 (220) 09.10.2012 (320) 09.10.2012 (442) 27.02.2013 (151) 05.06.2013 (730) BIMSoftware s.r.o. , Hošťálkova 637/71, Praha 6, 16900, CZ (210) O-498788
(111) 331770 (220) 02.10.2012 (320) 02.10.2012 (442) 27.02.2013 (151) 05.06.2013 (730) PITAGROSS s.r.o. , Topolová 366, Měšice, 25064, CZ Feigin Evgeni , Topolová 366, Měšice, 25064, CZ (210) O-498570	(111) 331778 (220) 09.10.2012 (320) 09.10.2012 (442) 27.02.2013 (151) 05.06.2013 (730) BIMSoftware s.r.o. , Hošťálkova 637/71, Praha 6, 16900, CZ (210) O-498789
(111) 331771 (220) 02.10.2012 (320) 02.10.2012 (442) 27.02.2013 (151) 05.06.2013 (730) Ludvík Antonín , Rovenská 15, Zelinkovice, 73942, CZ (210) O-498579	(111) 331779 (220) 09.10.2012 (320) 09.10.2012 (442) 27.02.2013 (151) 05.06.2013 (730) Maternia, s.r.o. , Vídeňská 12, Nová Bystřice, 37833, CZ (210) O-498791
(111) 331772 (220) 03.10.2012 (320) 03.10.2012 (442) 27.02.2013 (151) 05.06.2013 (730) JOE Profi s.r.o. , Branišovská 187/16, Praha 4, 14300, CZ (210) O-498622	(111) 331780 (220) 09.10.2012 (320) 09.10.2012 (442) 27.02.2013 (151) 05.06.2013 (730) Vlastimil Vávrů Ing. , Silnička 126, Křenice, 25084, CZ (210) O-498792
(111) 331773 (220) 04.10.2012 (320) 04.10.2012 (442) 27.02.2013 (151) 05.06.2013 (730) Tichý Michal , Na Kopci 4411, Zlín, 76001, CZ (210) O-498641	(111) 331781 (220) 09.10.2012 (320) 09.10.2012 (442) 27.02.2013 (151) 05.06.2013 (730) Vlastimil Vávrů Ing. , Silnička 126, Křenice, 25084, CZ (210) O-498793
(111) 331774 (220) 09.10.2012 (320) 09.10.2012 (442) 27.02.2013 (151) 05.06.2013	(111) 331782 (220) 10.10.2012 (320) 10.10.2012 (442) 27.02.2013 (151) 05.06.2013 (730) Střížek Zdeněk , Legerova 1809/25, Praha 2, 12000, CZ (210) O-498822

(111) **331783**
(220) 11.10.2012
(320) 11.10.2012
(442) 27.02.2013
(151) 05.06.2013
(730) **1331 Group Ltd.**, 1 Mapp Street, Belize City, BZ
(210) O-498861

(111) **331784**
(220) 11.10.2012
(320) 11.10.2012
(442) 27.02.2013
(151) 05.06.2013
(730) **FERLIG s.r.o.**, Valašská Polanka 346, Valašská Polanka, 75611, CZ
(210) O-498896

(111) **331785**
(220) 11.10.2012
(320) 11.10.2012
(442) 27.02.2013
(151) 05.06.2013
(730) **Kučerová Martina**, Dolce 118, Přeštice, 33401, CZ
(210) O-498898

(111) **331786**
(220) 13.10.2012
(320) 13.10.2012
(442) 27.02.2013
(151) 05.06.2013
(730) **MI FLOW s.r.o.**, Zahradnická 287/12, Brno, 60300, CZ
(210) O-498922

(111) **331787**
(220) 15.10.2012
(320) 15.10.2012
(442) 27.02.2013
(151) 05.06.2013
(730) **Jaroslav Radoš - Řeznictví, uzenářství**, Osecká 179, Lom, 43511, CZ
(210) O-498939

(111) **331788**
(220) 15.10.2012
(320) 15.10.2012
(442) 27.02.2013
(151) 05.06.2013
(730) **MONSANTO TECHNOLOGY LLC**, 800 North Lindbergh Boulevard, St. Louis, Missouri, MO, US
(210) O-498941

(111) **331789**
(220) 15.10.2012
(320) 15.10.2012
(442) 27.02.2013
(151) 05.06.2013
(730) **Pharmaceutical chemical cosmetic industry ALKALOID AD - Skopje**, Blvd. Aleksandar Makedonski 12, 1000 Skopje, MK
(210) O-498943

(111) **331790**
(220) 15.10.2012
(320) 15.10.2012
(442) 27.02.2013
(151) 05.06.2013
(730) **MARIMEX CZ, s.r.o.**, Libušská 221/264, Praha 4 - Libuš, 14200, CZ
(210) O-498945

(111) **331791**
(220) 24.10.2012
(320) 24.10.2012

(442) 27.02.2013
(151) 05.06.2013
(730) **Mandík Milan Ing.**, Jiráskova 347, Vysoké Mýto - Pražské Předměstí, 56601, CZ
(210) O-499169

(111) **331792**
(220) 30.10.2012
(320) 30.10.2012
(442) 27.02.2013
(151) 05.06.2013
(730) **Sajdl Jan**, Aloise Jiráka 7, Teplice, 41501, CZ
(210) O-499301

(111) **331793**
(220) 30.10.2012
(320) 30.10.2012
(442) 27.02.2013
(151) 05.06.2013
(730) **Zdeněk Josef**, Na dlážděnce 55/170, Praha 8, 18200, CZ
(210) O-499304

(111) **331794**
(220) 30.10.2012
(320) 30.10.2012
(442) 27.02.2013
(151) 05.06.2013
(730) **Mgr. Jarmila Podhorná**, Brodek u Konice 3, Prostějov, 79846, CZ
(210) O-499306

(111) **331795**
(220) 30.10.2012
(320) 30.10.2012
(442) 27.02.2013
(151) 05.06.2013
(730) **Mgr. Jarmila Podhorná**, Brodek u Konice 3, Prostějov, 79846, CZ
(210) O-499307

(111) **331796**
(220) 30.10.2012
(320) 30.10.2012
(442) 27.02.2013
(151) 05.06.2013
(730) **Mgr. Jarmila Podhorná**, Brodek u Konice 3, Prostějov, 79846, CZ
(210) O-499308

(111) **331797**
(220) 06.11.2012
(320) 06.11.2012
(442) 27.02.2013
(151) 05.06.2013
(730) **Zaytseva Yulia**, U Olšiček 189/2, Praha 4, 14300, CZ
(210) O-499493

(111) **331798**
(220) 06.11.2012
(320) 06.11.2012
(442) 27.02.2013
(151) 05.06.2013
(730) **Cognitive Security s.r.o.**, Dřevná 382/2, Praha 2, 12800, CZ
(210) O-499495

(111) **331799**
(220) 06.11.2012
(320) 06.11.2012
(442) 27.02.2013
(151) 05.06.2013
(730) **Cognitive Security s.r.o.**, Dřevná 382/2, Praha 2, 12800, CZ

(210) O-499496	(320) 12.11.2012 (442) 27.02.2013 (151) 05.06.2013 (730) LCG - 360° Consulting, s.r.o. , Pod Klášteřem 367, Tábor, 39003, CZ
(111) 331800 (220) 06.11.2012 (320) 06.11.2012 (442) 27.02.2013 (151) 05.06.2013 (730) TÝM PRO FARMACII s.r.o. , Veselá 199/5, Brno, 60200, CZ	(210) O-499644
(210) O-499498	(111) 331809 (220) 12.11.2012 (320) 12.11.2012 (442) 27.02.2013 (151) 05.06.2013 (730) Žito 44 s.r.o. , V Pevnosti 10/9, Praha 2, 12800, CZ
(111) 331801 (220) 06.11.2012 (320) 06.11.2012 (442) 27.02.2013 (151) 05.06.2013 (730) Bohemia Regent, a.s. , Trocnovské náměstí 124, Třeboň, 37901, CZ	(210) O-499647
(210) O-499504	(111) 331810 (220) 12.11.2012 (320) 12.11.2012 (442) 27.02.2013 (151) 05.06.2013 (730) Krajčovičová Markéta , Vlaštovčí 33, Jablonec nad Nisou, 46601, CZ
(111) 331802 (220) 08.11.2012 (320) 08.11.2012 (442) 27.02.2013 (151) 05.06.2013 (730) Černožorský Ivan Dr. , Opatovická 180/8, Praha 1, 11000, CZ	(210) O-499648
(210) O-499596	(111) 331811 (220) 26.11.2012 (320) 26.11.2012 (442) 27.02.2013 (151) 05.06.2013 (730) Štros Agro, s.r.o. , Býšť 59, Býšť, 53322, CZ
(111) 331803 (220) 09.11.2012 (320) 09.11.2012 (442) 27.02.2013 (151) 05.06.2013 (730) Société des Produits Nestlé S.A. , 1800 Vevey, CH	(210) O-500063
(210) O-499634	(111) 331812 (220) 26.11.2012 (320) 26.11.2012 (442) 27.02.2013 (151) 05.06.2013 (730) MARWILL s.r.o. , Hybernská 1271/32, Praha 1- Nové Město, 11000, CZ
(111) 331804 (220) 12.11.2012 (320) 12.11.2012 (442) 27.02.2013 (151) 05.06.2013 (730) BELMONTE INVEST a.s. , Kukulova 24, Praha 6 - Břevnov, 16900, CZ	(210) O-500064
(210) O-499635	(111) 331813 (220) 30.11.2012 (320) 30.11.2012 (442) 27.02.2013 (151) 05.06.2013 (730) CINEMA TIME, s.r.o. , Radotínská 69/34, Praha 5 - Velká Chuchle, 15900, CZ
(111) 331805 (220) 09.11.2012 (320) 09.11.2012 (442) 27.02.2013 (151) 05.06.2013 (730) VITANA, a.s. , Mělnická 133, Byšice, 27732, CZ	(210) O-500179
(210) O-499636	(111) 331814 (220) 30.11.2012 (320) 30.11.2012 (442) 27.02.2013 (151) 05.06.2013 (730) SUWECO CZ, s.r.o. , Kostelec u Křížků 156, Štířín, 25168, CZ
(111) 331806 (220) 09.11.2012 (320) 09.11.2012 (442) 27.02.2013 (151) 05.06.2013 (730) VITANA, a.s. , Mělnická 133, Byšice, 27732, CZ	(210) O-500180
(210) O-499637	(111) 331815 (220) 30.11.2012 (320) 30.11.2012 (442) 27.02.2013 (151) 05.06.2013 (730) Williams Hotel, s.r.o. , Jankovcova 2c, Praha 7, 17000, CZ
(111) 331807 (220) 12.11.2012 (320) 12.11.2012 (442) 27.02.2013 (151) 05.06.2013 (730) LCG - 360° Consulting, s.r.o. , Pod Klášteřem 367, Tábor, 39003, CZ	(210) O-500181
(210) O-499643	(111) 331816 (220) 30.11.2012 (320) 30.11.2012 (442) 27.02.2013 (151) 05.06.2013
(111) 331808 (220) 12.11.2012	

(730) DOOSAN INFRACORE CO., LTD. , 7-11, Hwasu-Dong, Dong-gu, Incheon, KR	(210) O-500626
(210) O-500185	(111) 331825
(111) 331817	(220) 19.12.2012
(220) 30.11.2012	(320) 19.12.2012
(320) 30.11.2012	(442) 27.02.2013
(442) 27.02.2013	(151) 05.06.2013
(151) 05.06.2013	(730) Muzeum hlavního města Prahy , Kožná 475/1, Praha 1, 11000, CZ
(730) DOOSAN INFRACORE CO., LTD. , 7-11, Hwasu-Dong, Dong-gu, Incheon, KR	(210) O-500627
(210) O-500186	(111) 331826
(111) 331818	(220) 19.12.2012
(220) 04.12.2012	(320) 19.12.2012
(320) 04.12.2012	(442) 27.02.2013
(442) 27.02.2013	(151) 05.06.2013
(151) 05.06.2013	(730) Chárová Linda , Rybná 14, Praha 1, 11005, CZ
(730) Svoboda Tomáš Mgr. , Heřmanovice 502, Heřmanovice, 79374, CZ	(210) O-500629
(210) O-500279	(111) 331827
(111) 331819	(220) 12.02.2013
(220) 06.12.2012	(320) 12.02.2013
(320) 06.12.2012	(442) 27.02.2013
(442) 27.02.2013	(151) 05.06.2013
(151) 05.06.2013	(730) AC-inženýring spol. s r.o. , 28. října 1113/16, Chomutov, 43001, CZ
(730) RENOMÉ, a.s. , Šulekova 70, 81103 Bratislava, SK	(210) O-500630
(210) O-500321	(111) 331828
(111) 331820	(220) 12.02.2013
(220) 06.12.2012	(320) 12.02.2013
(320) 06.12.2012	(442) 27.02.2013
(442) 27.02.2013	(151) 05.06.2013
(151) 05.06.2013	(730) AC-inženýring spol. s r.o. , 28. října 1113/16, Chomutov, 43001, CZ
(730) Amarantique, s.r.o. , Na Příkopě 850/8, Praha 1, 11000, CZ	(210) O-500631
(210) O-500322	(111) 331829
(111) 331821	(220) 28.12.2012
(220) 11.12.2012	(320) 28.12.2012
(320) 11.12.2012	(442) 27.02.2013
(442) 27.02.2013	(151) 05.06.2013
(151) 05.06.2013	(730) Mužátko Jan , U Bažantnice 550/45, Praha 5 - Velká Chuchle, 15900, CZ
(730) THUN STUDIO s.r.o. , Radlická 180/50, Praha 5, 15000, CZ	(210) O-500765
(210) O-500423	(111) 331830
(111) 331822	(220) 28.12.2012
(220) 12.12.2012	(320) 28.12.2012
(320) 12.12.2012	(442) 27.02.2013
(442) 27.02.2013	(151) 05.06.2013
(151) 05.06.2013	(730) GOLF ETC s.r.o. , Černá v Pošumaví 18, Černá v Pošumaví, 38223, CZ
(730) MEDOCHEMIE LTD. , Constantinoupoleos Str. 1-10, Limassol, CY	(210) O-500788
(210) O-500462	(111) 331831
(111) 331823	(220) 28.12.2012
(220) 12.12.2012	(320) 28.12.2012
(320) 12.12.2012	(442) 27.02.2013
(442) 27.02.2013	(151) 05.06.2013
(151) 05.06.2013	(730) Měchura Filip , Bohostice, Zalaby 5, Kamýk nad Vltavou, 26263, CZ
(730) MEDOCHEMIE LTD. , Constantinoupoleos Str. 1-10, Limassol, CY	(210) O-500790
(210) O-500463	(111) 331832
(111) 331824	(220) 28.12.2012
(220) 19.12.2012	(320) 28.12.2012
(320) 19.12.2012	(442) 27.02.2013
(442) 27.02.2013	(151) 05.06.2013
(151) 05.06.2013	(730) R.J. London Chemicals Industries Co., Ltd. , 42/4 Mu 14 Suwinatwong Road, Tambol Saladang, Amphur Bangnampriew, Chachoengsao Province, TH
(730) Muzeum hlavního města Prahy , Kožná 475/1, Praha 1, 11000, CZ	(210) O-500791

Zápisy licenčních smluv k ochranným známkám

V této kapitole jsou zveřejněny zápisy licenčních smluv podle ustanovení § 18 odst. 1 zákona č. 441/2003 Sb.

Číslo zápisu	Vlastník	Nabyvatel licence	Druh licence	Datum uzavření licenční smlouvy	S účinností od data
328285	VÍTKOVICE HOLDING, a.s., Ruská 2887/101, Ostrava - Vítkovice, 70602, CZ;	VÍTKOVICE HAMMERING a.s., Ruská 2887/101, Ostrava - Vítkovice, 70602, CZ;	nevýlučná	29.03.2013	05.06.2013

Obnovy zápisu ochranných známek

(111) **165919**
(220) 01.07.1983
(151) 25.04.1985
(540)

COHIBA

(730) **Corporation Habanos, S.A.**, Ave. 3ra. No. 2006 e/ 20 y 22, Miramar, Playa, Ciudad de la Habana, CU
(740) Šafář & Partners, s.r.o., advokátní kancelář, JUDr. Pavel Šafář, advokát, Senovážné nám. 992/8, Praha 1, 11000
(510) (34) listový tabák, zpracovaný tabák pro kouření, žvýkání a šňupání, cigarety.
(511) 34
(210) O-53229

(111) **180311**
(220) 14.07.1993
(151) 14.10.1994
(540)



(730) **Ing. Jiří Bukovský**, B. Martinů 9, Brno, 60200, CZ
(510) Reklama; výroba vizitek, razítek, hlavičkových papírů a obálek; potisk předmětů pro reklamní účely; merkantilní tiskoviny.
(511) 16, 35
(210) O-81219

(111) **181559**
(220) 23.06.1993
(151) 08.12.1994
(540)

ABUS

(730) **ABUS Kransysteme GmbH & Co KG**, Sonnenweg 1, 51647 Gummersbach, DE
(740) Čermák a spol., JUDr. Karel Čermák, Elišky Peškové 15/735, Praha 5, 15000
(510) Jeřáby, zejména pojízdné jeřáby, mostové jeřáby, sloupové otočné jeřáby, nástěnné otočné jeřáby a visuté jeřáby; zdvihací zařízení, zejména elektrické kladkostroje a provazové kladkostroje; součásti a příslušenství uvedených výrobků; služby montážní, opravárenské a údržbářské pro jeřáby a zdvihací zařízení.
(511) 7, 37
(210) O-80851

(111) **182290**
(220) 30.08.1993
(151) 11.01.1995
(540)

ZAPP

(730) **ZAPP AG**, Goltsteinstrasse 28, Düsseldorf, 40211, DE
(740) KANIA, SEDLÁK, SMOLA Patentová a známková kancelář, Ing. František Kania, Mendlovo nám. 1a, Brno, 60300
(510) (6) surové a částečně opracované neušlechtilé kovy a kovové slitiny, zejména železo a slitiny železa; nástrojové oceli.
(511) 6
(210) O-82197

(111) **183776**
(220) 07.06.1993
(151) 29.03.1995
(540)

TASCO

(730) **Bushnell Inc.**, 9200 Cody, Overland Park, KS, US
(740) Rott, Růžička & Guttmann Patentové, známkové a advokátní kanceláře, JUDr. Vladimír Rott, Vinohradská 37, Praha 2, 12000

(510) (9) optické aparáty a nástroje, teleskopické zaměřovače, teleskopy, mikroskopy, polní dalekohledy, operní kukátka, skla brýlí, brýle, sluneční brýle, obroučky brýlí, kamery.
(511) 9
(210) O-80418

(111) **184033**
(220) 26.05.1994
(151) 10.04.1995
(540)



(730) **VYRTYCH a.s.**, Bělehradská 314/18, Praha 4 - Nusle, 14000, CZ
(740) Ing. Michal Jupa, patentový zástupce, Na Baních 1385, Praha 5 - Zbraslav, 15600
(510) Osvětlovací technika.
(511) 9, 11
(210) O-89855

(111) **186476**
(220) 28.04.1994
(151) 03.07.1995
(540)



(730) **BETONOVÉ STAVBY - GROUP, s.r.o.**, Předslav 99, Klatovy, 33901, CZ
(740) Tichý a Poláček, patentoví zástupci, Ing. Poláček Jiří, Dominikánská 6, Plzeň, 30112
(510) Cementové zboží a umělý kámen, stavby dopravní, inženýrské, průmyslové a bytové, projektová činnost.
(511) 19, 37, 42
(210) O-89012

(111) **188740**
(220) 29.06.1993
(151) 19.03.1996
(540)



(730) **CCS International s.r.o.**, U Malše 20, České Budějovice, 37001, CZ
(740) JUDr. Aleš Zábrš, advokát a patentový zástupce, Na Beránce 2, Praha 6, 16000
(510) (9) hardware, software a počítačové sítě; (42) tvorba software, poradenská činnost v oblasti výpočetní techniky.
(511) 9, 42
(210) O-80947

(111) **190174**

(220) 30.06.1993
(151) 20.05.1996
(540)



(730) **Perstorp Aktiebolag**, Perstorp, 28480, SE
(740) Ing. Walter Jiří, Počernická 54, Praha 10, 10800

(510) (1) chemické výrobky pro průmyslové a vědecké účely, pro fotografii, včetně mono, di, tri, tetra a polyhydrikových alkoholů a polyéteralkoholů a jejich derivátů, lepidla pro průmyslové účely, chemické přípravky pro laboratorní analýzy mimo účelů medicínálních a veterinárních, estery a polyestery, étery a polyétery, katalyzátory, formaldehyd pro chemické účely, kyselina mravenčí, kyselina octová, silážovací přípravky, syntetické pryskyřice včetně aminoformaldehydových pryskyřic, fenolických pryskyřic a epoxydových pryskyřic, krezot pro chemické účely, sodné soli včetně mravenčanu sodného a síranu sodného, kapaliny pro hydraulické obvody, separační přípravky pro formy, aditiva do betonu, impregnace betonu jiné než barvy a oleje, pojiva pro slévárství, plastické hmoty v surovém stavu, včetně termosetových lisovacích prášků; (4) separační oleje pro formy, řezné kapaliny, syntetická mazadla a mazací oleje; (5) antiseptické a dezinfekční látky, včetně jodových preparátů, hormonální přípravky pro farmaceutické účely, sodné a draselné soli pro farmaceutické účely, fosforečnany pro farmaceutické účely, krezot pro farmaceutické účely, farmaceutické přípravky včetně podofyllotoxinu a jeho derivátů, séra pro farmaceutické a medicínální účely, nutriční činidla, obvazové materiály pro medicínální účely; (9) zařízení a přístroje pro analýzu vzduchu včetně součástí pro ně, zařízení a přístroje pro testování plynů včetně součástí pro ně, zařízení a přístroje pro testování potravin včetně součástí pro tato zařízení a přístroje, zařízení a přístroje pro testování materiálu včetně součástí pro ně, chemická zařízení a přístroje včetně součástí pro ně, chromatografická zařízení pro laboratorní účely včetně součástí k těmto zařízením, optická zařízení a přístroje včetně součástí k nim, inkubátory pro bakteriální kultury včetně součástí k nim, dávkovací vypouštěče včetně součástí k nim, tištěné spoje včetně součástí; (10) zařízení pro užití v medicínální analýze včetně součástí k nim, chirurgické, medicínální, dentální a veterinární přístroje a zařízení včetně katétrů, membrán, těsnění, ventilů, drenážních a ventilačních trubic, včetně součástí k předchozím věcem, umělé implantáty včetně umělých údů, očí, zubů, nádoby na krev, též součástí k uvedeným věcem; (17) polotovary syntetických pryskyřic, materiály absorbující zvuk, včetně laminovaných kovových folií, textilních vláken, skelných vláken, přírodních vláken, plastů s buničitou strukturou, viskoelastických materiálů a vysoce plněných elastických materiálů, materiály tlumící zvuk, včetně laminovaných kovových folií, textilních vláken, skelných vláken, přírodních vláken, plastů s buničitou strukturou, viskoelastických materiálů a vysoce plněných elastických materiálů, materiály izolující zvuk, včetně laminovaných kovových folií, textilních vláken, skelných vláken, přírodních vláken, plastů s buničitou strukturou, viskoelastických materiálů a vysoce plněných elastických materiálů, dekorativní termosetové lamináty, lamináty plátované mědi, plastové folie; (19) nekovové podlahy a podlahové dlaždice, včetně dekorativních termosetových laminátů lepených na desky vytvořené z vláken nebo částic, nekovové stěnové dlaždice a obklady stěn, včetně dekorativních termosetových laminátů a plastových folií, transportní a skladovací nádoby včetně kontejnerů, krabic, košů, sudů a barelů, též jejich částí, přičemž všechny výrobky jsou z plastů, transportní a skladovací palety a kontejnerové palety včetně částí k nim, vše z plastů, přepravy na láhve a části těchto přepravek, vše z plastů, plastové rohože včetně dílů k nim, lávky z plastů včetně součástí, poštovní schránky včetně jejich částí, vše vyrobeno z plastů, police, skříňky a poličky na tácky, truhlice, krabice, dozy, kontejnery a podobné, včetně součástí k nim, rakve včetně částí k nim; (21) domácí a kuchyňské náčiní, včetně kontejnerů, krabic, táček, koše na odpadky, nádoby a jejich součástí, vše z plastů,

kontejnery na odpady a jejich části, vše z plastů; (27) podlahové kryty včetně dekorativních termosetových laminátů lepených na desky z vláken nebo částic, netextilní závěsy na stěny včetně termosetových dekorativních laminátů a plastových folií.

(511) 1, 4, 5, 9, 10, 17, 19, 20, 21, 27
(210) O-80970

(111) **191041**
(220) 22.07.1993
(151) 24.06.1996
(540)

TENCEL

(730) **Lenzing Aktiengesellschaft**, Werkstrasse 2, A-4860 Lenzing, AT
(740) PATENTSERVIS Praha a.s., Na Podkovce 281/10, Praha 4, 14700

(510) (22) provazy a struny k technickým účelům, lana a motouzy z přírodních, umělých nebo plastických látek, sítě, stany, včetně stanů pro táboření, lodní plachty, pytle, čalounický materiál, jako žíně, kapok, peří, mošská tráva apod.; (23) surová textilní vlákna, nitě; (24) tkaniny (s vyjímkou těch, které jsou zařazeny ve tř. 22 a 26), pokrývky včetně cestovních pokrývek, textilní zboží (pokud není obsaženo v jiných třídách); (25) oděvy, obuv, pokrývky hlavy.
(511) 22, 23, 24, 25
(210) O-81384

(111) **192726**
(220) 16.11.1993
(151) 21.08.1996
(540)



(730) **Povltavské mlékárny, a.s.**, Církvičná 240, Sedlčany, 26413, CZ
(740) KANIA, SEDLÁK, SMOLA Patentová a známková kancelář, Ing. František Kania, Mendlovo nám. 1a, Brno, 60300
(510) (29) sýry.
(511) 29
(210) O-84301

(111) **204219**
(220) 06.12.1993
(151) 30.10.1997
(540)



(730) **A.W. společnost s ručením omezeným /spol. s r.o./**, Palackého 4, Loštice, 78983, CZ
(740) JUDr. Miroslav Kupka, Levého 1532, Rakovník, 26901
(510) (29) potraviny, zejména sýrařské výrobky.
(511) 29
(210) O-84845

(111) **204220**
(220) 06.12.1993

(151) 30.10.1997
(540)

Pravé
olomoucké tvarůžky



(730) **A.W. společnost s ručením omezeným /spol. s r.o./**,
Palackého 4, Loštice, 78983, CZ
(740) JUDr. Miroslav Kupka, Levého 1532, Rakovník, 26901
(510) (29) potraviny, zejména sýrařské výrobky (tvarůžky,
tvarůžkové tyčinky, tvarůžkové věnečky, tvarůžkové kousky
ochucené i neochucené, tvarůžkové polotovary, tavené sýry
tvarůžkové, zmrazené obalované tvarůžky, termizované sýry s
přísadou tvarůžků, uzené tvarůžky, tvarůžky kombinované s
tvrdými sýry, např. v podobě rolád).
(511) 29
(210) O-84846

(111) **209329**
(220) 30.07.1993
(151) 27.05.1998
(540)

ATLANT spol. s r.o.

(730) **ATLANT, s.r.o.**, Koněvova 193, Praha 3, 13000, CZ
(740) Patentová a známková kancelář, Ing. Jaromír Příkryl, Včelín
1161, Hulín, 76824
(510) (37) služby týkající se stavby budov, služby opravářské,
stavební práce ve výškách pomocí horolezecké nebo
speleologické techniky; (41) výuka potápění; (42) práce
prováděné potápěčským způsobem.
(511) 37, 41, 42
(210) O-81644

(111) **256191**
(220) 02.12.2002
(151) 28.07.2003
(540)



(730) **Konfederace politických vězňů ČR**, Škrétova 6, Praha 2,
12000, CZ
(510) (41) osvětová a klubová činnost.
(511) 41
(210) O-186240

(111) **260144**
(220) 13.06.2003

(151) 23.12.2003
(540)

SILENT

(730) **ŽPSV a.s.**, Třebízského 207, Uherský Ostroh, 68724, CZ
(740) ELITFORM - Patentová a známková kancelář, Mgr. Lukáš
Dlabáček, Bolzanova 5, Brno, 61800
(510) (19) protihlukové stěny, protihlukové panely, sloupy
protihlukových stěn, železobetonové sloupy protihlukových
stěn, protihlukové konstrukce nekovové, stavební prvky z
betonu.
(511) 19
(210) O-192755

(111) **260674**
(220) 02.06.2003
(151) 26.01.2004
(540)



(730) **AZZURRO TOUR OPERATOR s.r.o.**, Starobrněnská 3 čp.
334, Brno, 60200, CZ
(740) Kania, Sedlák, Smola patentová a známková kancelář, Ing.
Josef Smola, Mendlovo nám. 1a, Brno, 60300
(510) (36) zprostředkování pronájmu, prodeje a koupě nemovitostí i
pro možnost ubytování, činnost realitních kanceláří, pronájem,
prodej a koupě nemovitostí; (39) činnost cestovních kanceláří v
rámci této třídy (doprava, organizování cest); (43)
zprostředkování a rezervace ubytování.
(511) 36, 39, 43
(210) O-192186

(111) **260707**
(220) 10.06.2003
(151) 26.01.2004
(540)

HEMI

(730) **Chrysler Group LLC**, 1000 Chrysler Drive, City of Auburn
Hills, MI, US
(740) Čermák a spol., JUDr. Karel Čermák, Elišky Peškové 15/735,
Praha 5, 15000
(510) (12) motorová vozidla a součásti k nim, náhradní díly k
motorovým vozidlům, části a součásti k nim zařazené do této
třídy.
(511) 12
(210) O-192601

(111) **260796**
(220) 05.08.2003
(151) 26.01.2004
(540)



(730) **Jan Becher - Karlovarská Becherovka, a.s.**, T. G. Masaryka
57, Karlovy Vary, 36001, CZ
(740) Čermák a spol., JUDr. Karel Čermák, Elišky Peškové 15/735,
Praha 5, 15000
(510) (32) nealkoholické nápoje; (33) alkoholické nápoje.
(511) 32, 33
(210) O-194639

(111) **261108**
(220) 28.04.2003
(151) 24.02.2004
(540)

CALVI

(730) **MIPL, spol. s r. o.**, Šumická 2325, Uherský Brod, 68801, CZ
(740) Ing. Zdeněk Kučera, Dlouhá 207 (P.O.BOX 92), Slušovice,
76315
(510) (30) zmrzlina všeho druhu, krémy a dezerty obsahující

převážně zmrzlinu. (540)
(511) 30
(210) O-191067

(111) **261190**
(220) 19.05.2003
(151) 24.02.2004
(540)

BETONA

(730) **CHEMOLAK, a. s.**, Továrenská 7, Smolenice, SK
(740) Ing. Zdeněk Kučera, Dlouhá 207 (P.O.BOX 92), Slušovice, 76315
(510) (2) barvy, laky, emaily (laky), fermeže, nátěrové látky, ředidla, sušidla (sikativa) a pojiva do nátěrových látek, barev a laků, zlatolaky, tmely na vyrovnávání nerovných povrchů při povrchových úpravách (nátěrové tmely), barviva, mořidla, ochranné prostředky proti rzi a hnilobě dřeva, ohnivzdorné nátěry, práškové barvy, tiskárenské barvy, impregnační prostředky na dřevo a na beton ve formě barev, mořidla na dřevo, elektroforézní nátěrové látky, nástřikové hmoty na bázi organických pojiv a organických plnidel jako nátěrové látky.
(511) 2
(210) O-191699

(111) **261310**
(220) 03.06.2003
(151) 24.02.2004
(540)



(730) **Česká republika - Ministerstvo zemědělství**, Těšnov 17, Praha 1, 11000, CZ
(740) Čermák Hořejš Matějka a spol., JUDr. Karel Čermák, advokát, Národní 32, Praha 1, 11000
(510) (16) papír a výrobky z papíru, lepenka a kartonážní výrobky, tiskoviny, časopisy, periodika, knihy, propagační materiály, fotografie, plakáty, inzertní listy, katalogy, prospekty, brožury, samolepky, obtisky, reklamní tiskoviny, záložky do knih, vizitky, pohlednice, tiskopisy, letáky, kalendáře, pohlednice, obrazy, výrobky knihařské, psací potřeby, obtisky, papírové obaly, obaly z umělých hmot zařazené ve třídě 16, razítka a razidla, písmena pro tiskárny, tiskařské štočky; (29) maso, ryby, drůbež, měkkýši, korýši, zvěřina, masové výtahy, zelenina a ovoce konzervované, sušené, vařené, rosoly, zavařeniny, vejce a výrobky z vajec, mléko, mlékárenské výrobky včetně mléčných nápojů, jedlé oleje a tuky, konzervované potraviny a hotová jídla z masa, ryb, drůbeže, zvěřiny nebo luštěnin, zelenina naložená v octě, želatina jedlá; (30) káva, čaj, kakao, rýže, tapioka, ságo, kávové náhražky, mouka a obilné výrobky určené k lidské výživě, nápoje z kávy, kakaa, čokolády, chléb, suchary, jemné pečivo, cukrovinky, bonbony, dražé, zmrzliny, med, sirup z melasy, kvasnice, prášky do pečiva, sůl, pepř, ocet, chuťové omáčky, omáčky obsahující vejce nebo olej, koření, led na chlazení, žvýkačky ne pro léčebné účely, homogenizované potravinářské moučné směsi pro další zpracování; (31) výrobky zemědělské, zahradnické a lesní včetně nezpracovaného dřeva, semena, čerstvé ovoce a zelenina, sazenice, živé rostliny a přírodní květiny, živá zvířata, krmivo pro zvířata, podestýlka, slad na výrobu piva a lihovin; (32) piva, nealkoholické vína, minerální vody, šumivé a jiné nealkoholické nápoje, sirupy a jiné přípravky k zhotovení nápojů, ovocné šťávy a nápoje z ovocných šťáv; (33) alkoholické nápoje (s výjimkou pív), vína, lihoviny, likéry.
(511) 16, 29, 30, 31, 32, 33
(210) O-192276

(111) **261321**
(220) 03.06.2003
(151) 24.02.2004



(730) **Česká republika - Ministerstvo zemědělství**, Těšnov 17, Praha 1, 11705, CZ
(510) (35) propagační a reklamní činnost; (42) provádění výkonu nezávislé kontroly kvality potravinářských a zemědělských výrobků, konzultační činnost v oblasti kontroly kvality; (44) konzultační činnost v oblasti zemědělství.
(511) 35, 42, 44
(210) O-192300

(111) **261336**
(220) 04.06.2003
(151) 24.02.2004
(540)



(730) **REPAROSERVIS spol. s r.o.**, Lnářská 907/12, Praha 10 - Uhřetěves, 10400, CZ
(510) (7) stroje a strojní zařízení pro určitá hospodářská odvětví, dřevoobráběcí stroje a zařízení, stroje a zařízení pro použití v lesnictví a dřevařství v rámci této třídy; (12) motorová vozidla, jejich doplňky a příslušenství, náhradní díly; (35) poradenství a pomoc při provozu obchodu, zprostředkování obchodněpodnikatelské činnosti, služby v oblasti administrativní správy a služby organizačně hospodářské povahy u fyzických a právnických osob; (37) opravárenství a údržba motorových vozidel a jejich příslušenství a strojů a zařízení výše uvedených; (40) těžba dřeva; (41) pořádání odborných kurzů, školení a jiných vzdělávacích akcí včetně lektorské činnosti, výuka obsluhy (řízení) technických zařízení; (44) lesnické služby a služby v myslivosti v rámci této třídy.
(511) 7, 12, 35, 37, 40, 41, 44
(210) O-192348

(111) **261354**
(220) 09.06.2003
(151) 24.02.2004
(540)



(730) **Blue Events, s.r.o.**, Vysokovská 1336, Praha 9, 19300, CZ
(740) AK Felix a spol., JUDr. Ivan Roubal, U Nikolajky 5, Praha 5, 15000
(510) (35) organizování výstav (komerčních nebo reklamních), poradenství a obchodní management, obchodní nebo podnikatelské poradenství, obchodní činnost (služby, poradenství v); (41) organizování a vedení konferencí, organizování a vedení kongresů, organizování a vedení seminářů.
(511) 35, 41
(210) O-192521

(111) **261384**
(220) 11.06.2003
(151) 24.02.2004

(540)



- (730) **KVART - CZ, s.r.o.**, Dvorská 2460/25, Šternberk, 78501, CZ
(740) Ing. Petr Soukup, patentový a známkový zástupce, Vídeňská 8, Olomouc, 77200
(510) (11) zařízení a výrobky pro vaření, pečení, smažení, topení, ohřívání, chlazení, větrání, úpravu vzduchu, úpravu a rozvod vody, zařízení na výrobu páry, vše pro kuchyňské i průmyslové účely a pro všechny druhy paliv, a to včetně náhradních dílů a příslušenství, například kamna, pece, plynové, elektrické a kombinované sporáky, sporáky na tuhá paliva, vařidlové desky, trouby, grily, plynové kotle, průtokové ohřivače vody, elektrické vyhřívávané zásobníky vody, plynová a elektrická topidla, radiátory, odsávače par, mikrovlnné trouby, rošty, pánve, topinkovače, ledničky, mrazničky, chladničky, varné konvice, kávovary, elektrické fritézy, elektrické vařiče, inhalační přístroje, s výjimkou přístrojů pro lékařské účely; (21) drobné přenosné výrobky, náčiní a nádoby na vaření, pečení, smažení, topení, ohřívání, chlazení, na výrobu páry, a to včetně náhradních dílů a příslušenství, vše pro kuchyňské účely a spadající do této třídy; (35) obstaravatelská a zprostředkovatelská činnost v oblasti obchodu, exportu a importu, pomoc při řízení velkoobchodní a maloobchodní činnosti firem, obchodní administrativa, kancelářské práce, obchodně zastupitelská činnost v oblasti obchodu, propagace, reklama, inzerce a služby spojené s provozováním obchodní činnosti, poskytování obchodních informací; (37) montáž, servis, oprava a údržba zařízení, výrobků a nástrojů uvedených ve tř. 11 a 21; (39) zásilková obchodní činnost, doprava, přeprava, skladování, balení a distribuce všech uvedených výrobků; (42) výzkum, vývoj, projekce, konstrukce a poradenská činnost v oblasti všech výrobků uvedených ve třídách 11 a 21.
(511) 11, 21, 35, 37, 39, 42
(210) O-192641

- (111) **261434**
(220) 18.06.2003
(151) 24.02.2004
(540) **SELSKÉ UZENÉ SCHNEIDER**
(730) **PROPERTY PODNIKATELSKÁ a.s.**, Podnikatelská 15/1094, Plzeň, 30412, CZ
(740) Langrova, s.r.o., Skřetova 48, Plzeň, 30100
(510) (29) maso a masné výrobky, droby, vnitřnosti, dršťky, drůbež neživá, uzeniny jako klobásy, salámy, párky, konzervy masové, rybí, ryby a potraviny z ryb zařazené do této třídy, korýši, sumýši a měkkýši zařazení do této třídy, výtažky a vývary masové, zvěřina; (39) doprava a skladování v souvislosti s uvedenými výrobky a službami; (40) konzervování potravin, uzení potravin, zejm. masa, porážka zvířat.
(511) 29, 39, 40
(210) O-192892

- (111) **261485**
(220) 23.06.2003
(151) 24.02.2004
(540) **CIKÁNSKÝ ŠÁL**
(730) **Masokombinát Plzeň s.r.o.**, Podnikatelská 1094/15, Plzeň, 30100, CZ
(740) Langrova, s.r.o., Skřetova 48, Plzeň, 30100
(510) (29) maso a masné výrobky, droby, vnitřnosti, dršťky, drůbež neživá, uzeniny jako klobásy, salámy, párky, konzervy masové, rybí, ryby a potraviny z ryb zařazené do této třídy, korýši, sumýši a měkkýši zařazené do této třídy, výtažky a vývary masové, zvěřina; (39) doprava a skladování v souvislosti s uvedenými výrobky a službami; (40) konzervování potravin, uzení potravin, zejména masa, porážka zvířat.

(511) 29, 39, 40
(210) O-193033

(111) **261486**
(220) 23.06.2003
(151) 24.02.2004
(540)

KASTEĽA

- (730) **PRESBETON Nova, s.r.o.**, Chválkovice 594, Olomouc, 77900, CZ
(740) Ing. Petr Soukup, patentový a známkový zástupce, Vídeňská 8, Olomouc, 77200
(510) (19) přírodní a umělý kámen, cementové zboží, dlažební prvky včetně tvarovaných dlaždic, dlažebních kamenů, dlažebních panelů, tvarovky, stavební prvky nekovové, betonové a kamenné prvky pro veřejná prostranství, komunikace, průmyslovou, občanskou, inženýrskou, zahradní a venkovní architekturu.
(511) 19
(210) O-193035

(111) **261487**
(220) 23.06.2003
(151) 24.02.2004
(540)

SEKONA

- (730) **PRESBETON Nova, s.r.o.**, Chválkovice 594, Olomouc, 77900, CZ
(740) Ing. Petr Soukup, patentový a známkový zástupce, Vídeňská 8, Olomouc, 77200
(510) (19) přírodní a umělý kámen, cementové zboží, dlažební prvky včetně tvarovaných dlaždic, dlažebních kamenů, dlažebních panelů, tvarovky, stavební prvky nekovové, betonové a kamenné prvky pro veřejná prostranství, komunikace, průmyslovou, občanskou, inženýrskou, zahradní a venkovní architekturu.
(511) 19
(210) O-193036

(111) **261603**
(220) 11.07.2003
(151) 24.02.2004
(540)

SIGNUMS VALTICUM

- (730) **Vino Valtice s.r.o.**, Zámecká 239, Valtice, 69142, CZ
(740) Mgr. Kamil Kolátor, Dolní nám. 5, Jablonec nad Nisou, 46601
(510) (16) tiskoviny, reklamní, propagační a informační materiály, etikety, obaly papírové a z plastu v jiné třídě neobsažené, nádoby z papíru a plastů na jedno použití, obaly a tašky z papíru a plastů; (32) piva, minerální vody, šumivé nápoje a jiné nápoje nealkoholické, nápoje a šťávy ovocné, sirupy a jiné přípravky k zhotovení nápojů; (33) alkoholické nápoje (s výjimkou pív).
(511) 16, 32, 33
(210) O-193752

(111) **262046**
(220) 16.06.2003
(151) 23.03.2004
(540)



- (730) **PROGRESS CYCLE, a.s.**, Kovářova 39, Praha 5 - Stodůlky, 15500, CZ
(740) Rott, Růžička & Guttman Patentové, známkové a advokátní kanceláře, JUDr. Vladimír Rott, Vinohradská 37, Praha 2, 12000
(510) (9) brýle, ochranné přilby; (12) jízdní kola, včetně náhradních dílů a doplňků zahrnutých ve třídě 12; (25) oblečení, obuv,

(511) pokrývky hlavy; (28) statická kola, rotopedy.
(220) 9, 12, 25, 28
(210) O-192843

(111) **262061**
(220) 19.06.2003
(151) 23.03.2004
(540)

MARATHON

(730) **PROGRESS CYCLE, a.s.**, Kovářova 39, Praha 5 - Stodůlky, 15500, CZ
(740) Rott, Růžička & Guttman Patentové, známkové a advokátní kanceláře, JUDr. Vladimír Rott, Vinohradská 37, Praha 2, 12000
(510) (12) jízdní kola všeho druhu.
(511) 12
(210) O-192971

(111) **262062**
(220) 19.06.2003
(151) 23.03.2004
(540)

MANIAX

(730) **PROGRESS CYCLE, a.s.**, Kovářova 39, Praha 5 - Stodůlky, 15500, CZ
(740) Rott, Růžička & Guttman Patentové, známkové a advokátní kanceláře, JUDr. Vladimír Rott, Vinohradská 37, Praha 2, 12000
(510) (12) jízdní kola všeho druhu.
(511) 12
(210) O-192972

(111) **262069**
(220) 20.06.2003
(151) 23.03.2004
(540)



(730) **Pastorek Libor**, Hodoňovice 193, Baška, 73901, CZ
(510) (33) vína, lihoviny, trestí a výtažky alkoholické z bylin.
(511) 33
(210) O-192988

(111) **262292**
(220) 23.07.2003
(151) 23.03.2004
(540)

E - TIX

(730) **TICKETPRO a.s.**, Rybná 732/25, Praha 1, 11000, CZ
(740) JUDr. Jaroslava Šafránková, Lublaňská 673/24, Praha 2, 12000
(510) (16) vstupenky, lístky a tikety (tickets) vyrobené pomocí výpočetní techniky, etikety, formuláře, brožury, manuály, referenční, uživatelské a jiné příručky, návody k použití, dokumentace pro počítačové programy (software); (41) agenturní činnost v oblasti divadelní, filmové, hudební a jiné umělecké činnosti, pořádání výstav s kulturním zaměřením, zajišťování prohlídek muzeí a jiných kulturních zařízení, pořádání kongresů, konferencí, kulturních, sportovních, vzdělávacích a uměleckých akcí, předprodej (prodej) vstupenek na divadelní, filmová, hudební a jiná umělecká představení, předprodej (prodej) a zprostředkování prodeje vstupenek na výstavy, prohlídky muzeí, kongresy, konference, sportovní, vzdělávací a umělecké akce, zprostředkování prodeje vstupenek na divadelní, hudební a jiná umělecká představení.
(511) 16, 41
(210) O-194113

(111) **262293**

(220) 23.07.2003
(151) 23.03.2004
(540)

ETIX

(730) **TICKETPRO a.s.**, Rybná 732/25, Praha 1, 11000, CZ
(740) JUDr. Jaroslava Šafránková, Lublaňská 673/24, Praha 2, 12000
(510) (16) vstupenky, lístky a tikety (tickets) vyrobené pomocí výpočetní techniky, etikety, formuláře, brožury, manuály, referenční, uživatelské a jiné příručky, návody k použití, dokumentace pro počítačové programy (software); (41) agenturní činnost v oblasti divadelní, filmové, hudební a jiné umělecké činnosti, pořádání výstav s kulturním zaměřením, zajišťování prohlídek muzeí a jiných kulturních zařízení, pořádání kongresů, konferencí, kulturních, sportovních, vzdělávacích a uměleckých akcí, předprodej (prodej) vstupenek na divadelní, filmová, hudební a jiná umělecká představení, předprodej (prodej) a zprostředkování prodeje vstupenek na výstavy, prohlídky muzeí, kongresy, konference, sportovní, vzdělávací a umělecké akce, zprostředkování prodeje vstupenek na divadelní, hudební a jiná umělecká představení.
(511) 16, 41
(210) O-194114

(111) **262435**
(220) 06.08.2003
(151) 23.03.2004
(540)

Jan Becher

(730) **Jan Becher - Karlovarská Becherovka, a.s.**, T. G. Masaryka 57, Karlovy Vary, 36001, CZ
(740) Čermák a spol., JUDr. Karel Čermák, Elišky Peškové 15/735, Praha 5, 15000
(510) (32) nealkoholické nápoje; (33) alkoholické nápoje.
(511) 32, 33
(210) O-194688

(111) **262436**
(220) 06.08.2003
(151) 23.03.2004
(540)



(730) **Jan Becher - Karlovarská Becherovka, a.s.**, T. G. Masaryka 57, Karlovy Vary, 36001, CZ
(740) Čermák a spol., JUDr. Karel Čermák, Elišky Peškové 15/735, Praha 5, 15000
(510) (32) nealkoholické nápoje; (33) alkoholické nápoje.
(511) 32, 33
(210) O-194689

(111) **262970**
(220) 18.06.2003
(151) 10.05.2004

(540)



- (730) **PEACOCK BATTERIES s.r.o.**, Pražského 610/25, Praha 5 - Hlubočepy, 15200, CZ
(510) (9) baterie, nabíječky, elektroinstalační materiál; (11) svítlny; (14) hodiny, budíky, hodinky; (35) zprostředkování obchodních záležitostí.
(511) 9, 11, 14, 35
(210) O-192901

- (111) **262971**
(220) 18.06.2003
(151) 10.05.2004
(540)



soukromá obchodní firma

- (730) **Ing. Václav Páv**, Pražského 610, Praha 5, 15200, CZ
(510) (9) baterie, nabíječky, elektroinstalační materiál; (11) svítlny; (14) hodiny, budíky, hodinky; (35) zprostředkování obchodních záležitostí.
(511) 9, 11, 14, 35
(210) O-192902

- (111) **263044**
(220) 15.07.2003
(151) 10.05.2004
(540)



- (730) **PULZ Invest, s. r. o.**, U Koupaliště 532, Rapotín, 78814, CZ
(740) JUDr. Miroslav Kupka, Levého 1532, Rakovník, 26901
(510) (35) pomoc při provozování obchodů a obchodních činností průmyslového nebo obchodního podniku, propagační činnost, zejména poskytování inzertní plochy v informačních médiích, jako jsou katalogy, webové stránky, časopisy apod., zajišťování a vedení obchodní administrativy a kancelářských prací; (36) zprostředkování pojištění a pojistného plnění, zejména v souvislosti s přechodným pobytem osob mimo místo trvalého bydliště, služby pronájmu a zprostředkování pronájmu nemovitostí, zejména v souvislosti s přechodným pobytem mimo místo trvalého bydliště, peněžní služby, zejména zprostředkování směnářských služeb; (39) organizování cest a pobytů, zajišťování obchodních cest a pobytů včetně účasti na výstavách a kongresech, doprava osob nebo zboží z jednoho místa na druhé, prováděná vlastními či pronajatými dopravními prostředky, zprostředkování dopravy osob nebo zboží z jednoho místa na druhé, pronájem a zprostředkování pronájmu dopravních prostředků, opatřování jízdních dokladů, sdělování informací ohledně cesty nebo dopravy; (41) poskytování a opatrování služeb poznávacího, zábavného, sportovního, oddechového, rozptýlujícího nebo rekreačního charakteru, zejména v souvislosti s přechodným pobytem osob mimo místo trvalého bydliště, provozování míst poznávacího, zábavného, sportovního, oddechového, rozptýlujícího nebo rekreačního charakteru, například rekreačních, sportovních či vzdělávacích

středisek a komplexů, vydávání informačních médií, jako jsou katalogy, webové stránky, brožury, časopisy apod.; (43) poskytování a opatřování ubytování a stravování, zejména v souvislosti s přechodným pobytem osob mimo místo trvalého bydliště; (44) péče léčebná, zejména preventivní, rehabilitační, masérská a jiná relaxační spadající do této třídy.

- (511) 35, 36, 39, 41, 43, 44
(210) O-193841

- (111) **263069**
(220) 25.07.2003
(151) 10.05.2004
(540)

CHAMBRE

- (730) **Soare sekt a.s.**, U Vily 480, Zaječí, 69105, CZ
(740) Mgr. Kamil Kolátor, Dolní nám. 5, Jablonec nad Nisou, 46601
(510) (16) tiskoviny, reklamní propagační a informační materiály, etikety (kromě textilních), obaly papírové a z plastů jinde neuvedené, nádoby z papíru a plastů na jedno použití, obaly a tašky z papíru a plastů, vše v rámci této třídy; (32) piva, minerální vody, šumivé nápoje a jiné nápoje nealkoholické, nápoje a šťávy ovocné, sirupy a jiné přípravky k zhotovování nápojů; (33) alkoholické nápoje (s výjimkou pív).
(511) 16, 32, 33
(210) O-194264

- (111) **263434**
(220) 22.09.2003
(151) 10.05.2004
(540)

OČI, KTERÉ VIDÍ VÍC

- (730) **Markent, s.r.o.**, Pecharova 10, Praha 4, 14620, CZ
(740) Ing. Tomáš Pavlica, Lohniského 846, Praha 5, 15200
(510) (35) analýzy nákladů a cen, vyhledávání dat v počítačových souborech pro třetí osoby, posuzování provozu a racionalizace práce, ekonomické prognózy, obchodní nebo podnikatelské informace, obchodní průzkum, průzkum trhu, inzerce poštou, komerční informační kanceláře, marketingové studie, pomoc při řízení obchodních a průmyslových podniků, obchodní reklama pro třetí osoby, organizování výstav (komerčních nebo reklamních), odborné obchodní partnerství, služby a poradenství v obchodní činnosti, personální poradenství, poradenství při řízení podniků, překlad informací do počítačových databází, průzkum veřejného mínění, distribuce vzorků zboží, reklama; (36) finanční konzultační služby, finanční sponzorování; (41) informace o výchově a vzdělávání, organizování a vedení seminářů a konferencí, organizování vzdělávacích výstav, školení a vzdělávání, vydávání knih a časopisů v elektronické podobě.
(511) 35, 36, 41
(210) O-196163

- (111) **263435**
(220) 22.09.2003
(151) 10.05.2004
(540)

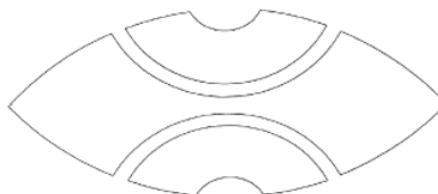

- (730) **Markent, s.r.o.**, Pecharova 10, Praha 4, 14620, CZ
(740) Ing. Tomáš Pavlica, Lohniského 846, Praha 5, 15200
(510) (35) analýzy nákladů a cen, vyhledávání dat v počítačových souborech pro třetí osoby, posuzování provozu a racionalizace práce, ekonomické prognózy, obchodní nebo podnikatelské informace, obchodní průzkum, průzkum trhu, inzerce poštou, komerční informační kanceláře, marketingové studie, pomoc při řízení obchodních a průmyslových podniků, obchodní reklama pro třetí osoby, organizování výstav (komerčních nebo reklamních), odborné obchodní partnerství, služby a poradenství v obchodní činnosti, personální poradenství, poradenství při řízení podniků, překlad informací do

počítačových databází, průzkum veřejného mínění, distribuce vzorků zboží, reklama; (36) finanční konzultační služby, finanční sponzorování; (41) informace o výchově a vzdělávání, organizování a vedení seminářů a konferencí, organizování vzdělávacích výstav, školení a vzdělávání, vydávání knih a časopisů v elektronické podobě.

(511) 35, 36, 41
(210) O-196164

(111) **263436**
(220) 22.09.2003
(151) 10.05.2004
(540)

ADEPT

(730) **Markent, s.r.o.**, Pecharova 10, Praha 4, 14620, CZ
(740) Ing. Tomáš Pavlica, Lohniského 846, Praha 5, 15200
(510) (35) analýzy nákladů a cen, vyhledávání dat v počítačových souborech pro třetí osoby, posuzování provozu a racionalizace práce, ekonomické prognózy, obchodní nebo podnikatelské informace, obchodní průzkum, průzkum trhu, inzercie poštou, komerční informační kanceláře, marketingové studie, pomoc při řízení obchodních a průmyslových podniků, obchodní reklama pro třetí osoby, organizování výstav (komerčních nebo reklamních), odborné obchodní partnerství, služby a poradenství v obchodní činnosti, personální poradenství, poradenství při řízení podniků, překlad informací do počítačových databází, průzkum veřejného mínění, distribuce vzorků zboží, reklama; (36) finanční konzultační služby, finanční sponzorování; (41) informace o výchově a vzdělávání, organizování a vedení seminářů a konferencí, organizování vzdělávacích výstav, školení a vzdělávání, vydávání knih a časopisů v elektronické podobě.

(511) 35, 36, 41
(210) O-196165

(111) **263437**
(220) 22.09.2003
(151) 10.05.2004
(540)

MARKENT

(730) **Markent, s.r.o.**, Pecharova 10, Praha 4, 14620, CZ
(740) Ing. Tomáš Pavlica, Lohniského 846, Praha 5, 15200
(510) (35) analýzy nákladů a cen, vyhledávání dat v počítačových souborech pro třetí osoby, posuzování provozu a racionalizace práce, ekonomické prognózy, obchodní nebo podnikatelské informace, obchodní průzkum, průzkum trhu, inzercie poštou, komerční informační kanceláře, marketingové studie, pomoc při řízení obchodních a průmyslových podniků, obchodní reklama pro třetí osoby, organizování výstav (komerčních nebo reklamních), odborné obchodní partnerství, služby a poradenství v obchodní činnosti, personální poradenství, poradenství při řízení podniků, překlad informací do počítačových databází, průzkum veřejného mínění, distribuce vzorků zboží, reklama; (36) finanční konzultační služby, finanční sponzorování; (41) informace o výchově a vzdělávání, organizování a vedení seminářů a konferencí, organizování vzdělávacích výstav, školení a vzdělávání, vydávání knih a časopisů v elektronické podobě.

(511) 35, 36, 41
(210) O-196166

(111) **264207**
(220) 19.11.2003
(151) 28.06.2004
(540)



(730) **ALEF NULA, a.s.**, U Plynárny 1002/97, Praha 10, 10100, CZ
(510) (9) programové vybavení pro počítače, software, hardware zejména z oblasti výpočetní techniky, komunikační techniky,

informační techniky a telekomunikační techniky zařazené v této třídě a všechny jejich náhradní díly a součásti, nosiče záznamů nahrané i nenahrané; (35) zprostředkovatelská činnost v obchodní oblasti s aplikacemi výpočetní techniky, zprostředkovatelská činnost v oblasti obchodu, činnost organizačních a ekonomických poradců, reklamní, propagační a inzertní činnost; (37) montáž, instalace, opravy, údržba a servis kancelářské, reprodukční, výpočetní, komunikační a informační techniky včetně hardware, montáž a údržba koncových telekomunikačních zařízení, instalace a servis počítačových sítí; (38) komunikace spočívající ve výměně, šíření, získávání a poskytování informací a zpráv prostřednictvím telekomunikačních sítí, provozování informačních a komunikačních sítí a poskytování obecných informací v rámci informačních a komunikačních sítí; (41) školicí činnost zejména v oblasti výpočetní techniky, informatiky, kancelářské a komunikační techniky a informačních technologií; (42) poradenská činnost v oblasti aplikace a zabezpečení výpočetní techniky a software, poradenská činnost v oblasti informatiky, kancelářské a komunikační techniky a informačních technologií, navrhování a realizace automatizovaných systémů řízení, programátorská činnost, projekce počítačových sítí, tvorba software, tvorba a správa webových stránek, poskytování práva užití software a pronájem software, instalace, opravy, údržba a servis software.

(511) 9, 35, 37, 38, 41, 42
(210) O-198216

(111) **264260**
(220) 02.06.2003
(151) 12.07.2004
(540)

ITALKONTAKT

(730) **AZZURRO TOUR OPERATOR s.r.o.**, Starobrněnská 3 čp. 334, Brno, 60200, CZ
(740) Kania, Sedlák, Smola patentová a známková kancelář, Ing. Josef Smola, Mendlovo nám. 1a, Brno, 60300
(510) (36) zprostředkování pronájmu, prodeje a koupě nemovitostí i pro možnost ubytování, činnost realitních kanceláří, pronájem, prodej a koupě nemovitostí; (39) činnost cestovních kanceláří v rámci této třídy (organizování cest, doprava); (43) zprostředkování a rezervace ubytování.

(511) 36, 39, 43
(210) O-192187

(111) **264324**
(220) 21.05.2003
(151) 23.07.2004
(540)



(730) **Chocoland Beri a.s.**, Ovčárecká 305, Kolín, 28002, CZ
(740) Václav Müller, patentový zástupce, Filipova 2016, Praha 4, 14800
(510) (16) papír a výrobky z papíru, lepenka a kartonážní výrobky, tiskoviny, časopisy, periodika, knihy, výrobky knihařské, kalendáře, pohlednice, fotografie, psací potřeby, lepidla kancelářská a pro domácnost, tuhy, tužky, pastely, uhly, štětce, psací stroje, kancelářské potřeby kromě nábytku, školní sešity, skicáky, pastelky, tuhy, guma na mazání, ořezávátka, ořezávátka-strojky, penály, papírové ubrusky, kapesníky a pleny, pytle a sáčky z plastických hmot pro obalovou techniku, obrazy, omalovánky, obtisky, razítka a razidla, písmena pro tiskárny, tiskařské štočky; (30) kakao, čokoláda, cukrovinky, dražé, bonbóny.

(511) 16, 30
(210) O-191808

(111) **264333**

- (220) 30.05.2003
(151) 23.07.2004
(540)
- AMPLISCREEN**
- (730) Roche Molecular Systems, Inc., 1145 Atlantic Avenue, Alameda, CA, US
(740) Čermák Hořejš Matějka a spol., JUDr. Karel Čermák, advokát, Národní 32, Praha 1, 11000
(510) (1) diagnostické kity testovacího reakčního činidla sestávající převážně z diagnostických reakčních činidel pro výzkumné nebo vědecké účely; (5) diagnostické kity testovacího činidla sestávající převážně z diagnostických reakčních činidel pro klinické účely, nebo pro účely lékařských laboratoří.
(511) 1, 5
(210) O-192154

- (111) **264599**
(220) 22.10.2003
(151) 23.07.2004
(540)

A&P Taxes

- (730) Ardum & Partners, s.r.o., Hanusova 1025/9, Praha 4, 14000, CZ
(740) Rott, Růžička & Guttman Patentové, známkové a advokátní kanceláře, JUDr. Michal Růžička, CSc., Vinohradská 37, Praha 2, 12000
(510) (16) tiskoviny všeho druhu; (35) finanční a mzdové účetnictví, ekonomické poradenství; (36) daňové poradenství včetně finančních analýz, ověřování účetnictví.
(511) 16, 35, 36
(210) O-197219

- (111) **264600**
(220) 22.10.2003
(151) 23.07.2004
(540)

A&P Accounting

- (730) Ardum & Partners, s.r.o., Hanusova 1025/9, Praha 4, 14000, CZ
(740) Rott, Růžička & Guttman Patentové, známkové a advokátní kanceláře, JUDr. Michal Růžička, CSc., Vinohradská 37, Praha 2, 12000
(510) (16) tiskoviny všeho druhu; (35) finanční a mzdové účetnictví, ekonomické poradenství; (36) daňové poradenství včetně finančních analýz, ověřování účetnictví.
(511) 16, 35, 36
(210) O-197220

- (111) **264768**
(220) 26.11.2003
(151) 23.07.2004

(540)

**HAND MADE
RIVA
GLASS
CZECH REPUBLIC**

- (730) Václav Růžička - RIVA GLASS, Gen. Svoboda 301, Nový Bor, 47301, CZ
(740) PROPATENT, Ing. Vlasta Sedláčková, Ke Kateřinkám 1393, Praha 4, 14900
(510) (11) svítidla všeho druhu v rámci této třídy včetně křišťálových lustrů; (21) výrobky z užitkového, hladkého a dekorativního skla, umělecké předměty ze skla; (35) obchodní činnost v oboru výše uvedených výrobků (zprostředkování obchodu, pomoc při řízení obchodu, obchodní poradenství).
(511) 11, 21, 35
(210) O-198542

- (111) **265010**
(220) 30.04.2003
(151) 25.08.2004
(540)



- (730) METRUM s.r.o., gen. Štefánika 1638, Přerov, 75002, CZ
(740) Ing. Zdeněk Kučera, Dlouhá 207 (P.O.BOX 92), Slušovice, 76315
(510) (1) lepidla a tmely, zejména sekundová lepidla kyanoakrylátová, epoxidová lepidla a tmely, kontaktní tmely polychlorprenové, emulzní lepidla, silikonová lepidla, rozpouštědlová lepidla, dispersní lepidla, tavná lepidla, náplně do lepicích pistolí, vše výše uvedené v rámci této třídy a pro průmyslové účely; (2) barvy, nátěrové hmoty, protiplišňové ochranné nátěry na dřevo; (16) lepidla, lepidla papírenského zboží, sekundová lepidla, vše výše uvedené v rámci této třídy a pro domácí použití.
(511) 1, 2, 16
(210) O-191170

- (111) **265576**
(220) 11.12.2003
(151) 25.08.2004
(540)

MAYBE

- (730) MAYBE STYLE s.r.o., Jestřábí 85, Zdiměřice, Jesenice u Prahy, 25242, CZ
(740) PROPATENT, Ing. Vlasta Sedláčková, Ke Kateřinkám 1393, Praha 4, 14900
(510) (25) oděvy, obuv, klobouky, čepice; (28) hry, hračky, potřeby pro sport; (35) zprostředkování obchodní činnosti.
(511) 25, 28, 35
(210) O-199100

- (111) **265804**
(220) 18.09.2003
(151) 06.09.2004
(540)

BECHEROVKA

- (730) Jan Becher - Karlovarská Becherovka, a.s., T. G. Masaryka 57, Karlovy Vary, 36001, CZ
(740) Čermák a spol., JUDr. Karel Čermák, Elišky Peškové 15/735, Praha 5, 15000
(510) (16) papír a papírové zboží, karton a kartonážní zboží, knihy, časopisy a comics, tiskopisy, tištěné publikace, papírnické

zboží, pera, tužky, zvyrazňovací tužky, obrazy, fotografie a tisky, plakáty, plakáty velké plošné, zápisníky a památníky, instruktažní a výukové materiály, obtisky a nálepky, pozdravné karty a pohlednice, záložky do knih, papírové tácky, rozetky, účtenky, papírové tabule, papírové visačky, novoroční přání, letáky, jídelní lístky, knižní zarážky, těžítka na papír, dekorativní zboží, jako papírové stojánky na stůl různých tvarů, pivní podtácky papírové, nápojové stojánky papírové, samolepky, igelitové tašky, kalendáře a diáře, papírové kloboučky, materiály na psaní, balicí papír, dárkové štítky, papírové ubrusy, ubrusky a podložky, papírové ručníky; (20) dekorativní předměty přenosné; (21) pivní podtácky z plastu, nápojové podtácky z plastu, rezervé stojánky z plastu, náčiní a nádoby pro domácnost (nikoli z drahých kovů, ani postříbřených nebo pozlacených kovů), včetně otvíračů lahví, sklenic, džbánů, korbelů a pohárů, plastové kelímky, poháry skleněné, sklenice, skleničky, poháry keramické, stojany na jídelní lístky keramické; (25) oděvy, včetně košil, triček, sportovních triček, pólových a golfových triček, mikin, svetrů, kalhot, bund, kabátů, rukavic, pulovrů, oblečení do deště, šátků, čepic či jiných pokrývek hlavy, oblečení na spaní, ponožek, kravat, vrchní oblečení, vesty, barmanské zástěry; (34) popelníky skleněné, keramické popelníky.

(511) 16, 20, 21, 25, 34
(210) O-196058

(111) **265894**
(220) 30.04.2003
(151) 29.09.2004
(540)



(730) **METRUM s.r.o.**, gen. Štefánika 1638, Přerov, 75002, CZ
(740) Ing. Zdeněk Kučera, Dlouhá 207 (P.O.BOX 92), Slušovice, 76315
(510) (1) lepidla a tmely, zejména sekundová lepidla kyanoakrylátová, epoxidová lepidla a tmely, kontaktní tmely polychlorprenové, emulzní lepidla, silikonová lepidla, rozpouštědlová lepidla, disperzní lepidla, tavná lepidla, náplně do lepicích pistolí, vše výše uvedené v rámci této třídy a pro průmyslové účely; (7) ruční elektrické nářadí; (16) lepidla, lepidla papírenského zboží, sekundová lepidla, vše výše uvedené v rámci této třídy a pro domácí použití.

(511) 1, 7, 16
(210) O-191171

(111) **265916**
(220) 30.06.2003
(151) 29.09.2004
(540)



(730) **Ing. Petr Gross s.r.o.**, Milotice nad Bečvou 96, Milotice nad Bečvou, 75367, CZ
(740) Ing. Janík Zdeněk, Bulharská 1418, Ostrava - Poruba, 70800
(510) (7) čisticí zařízení na odstraňování prachu, elektrické čisticí stroje, zejména na obuv, lešticí stroje na obuv, elektricky poháněné kartáče, elektricky poháněné ventilátory, filtry a vložky pro elektrická filtrační zařízení, zejména pro čištění vzduchu, elektrické kuchyňské stroje, zejména roboty, elektrické mlýnky pro domácnost, zejména na maso, na kávu a na koření, elektrické mísicí kuchyňské stroje, zejména mixéry a

šlehače, ochranné a bezpečnostní kryty a víka z plastických hmot pro výše uvedené výrobky, ochranné a bezpečnostní kryty a víka z plastických hmot pro elektrické stroje, zejména pro domácnost, vše v rámci třídy 7; (11) díly z plastických hmot pro: baterie pro vodovodní potrubí, bojler, držáky na lampy a svítidla, filtrační elektrické kávovary, elektrické lampy, elektrické fritézy, grily na opékání, elektrické tlakové hrnce, chladicí přístroje a zařízení, chladničky, chrániče osvětlovacích těles, inhalační přístroje, ionizátory na čištění vzduchu, elektrické jogurtovače, klimatizační zařízení, potrubní kohoutky, elektrické konvice, kryty pro svítidla, kuchyňská odsávací zařízení, elektrické kuchyňské potřeby, elektrické lampy, lampy na kadeření vlasů, lampy na svícení, stroje a zařízení na výrobu ledu, ledničky, lustry, mrazicí boxy, chladicí nádoby, objímky na elektrická světla, odsávací zařízení pro kuchyně, zařízení na ohřev teplé vody, ponorné ohřivače, ohřivače vody, ohřivače talířů, ohřivače vzduchu, opékače na chleba, elektrické formy na pečení, zařízení na výrobu páry, pečící trouby, filtry na pitnou vodu, plynové bojler, pražičí stroje, elektrické radiátory, sanitární přístroje a zařízení, skříně pro lednice, pákové baterie pro vodovodní potrubí, sporáky do kuchyně, stolní vařiče, sušiče na vlasy, elektrické sušičky prádla, teplovzdušné trouby, termostatické ventily, toustovače, mikrovlnné trouby, varné přístroje a zařízení, elektrické ventilátory pro osobní spotřebu, přístroje pro víření vody, vlasové sušiče, zařízení na změkčování, ohřev, sterilizaci a úpravu vody, elektrická vytápěcí zařízení, ohřivače, ionizátory, filtry, sušiče vzduchu, záchody a záchodové sedáky, zapalovače plynu, zařízení na sušení rukou do umývárny; (42) výzkum a vývoj nových výrobků, projekční činnost, studie technických projektů, poradenství v oblasti konstrukce strojů, zejména pro domácnost, navrhování průmyslového designu.

(511) 7, 11, 42
(210) O-193288

(111) **266157**
(220) 21.11.2003
(151) 29.09.2004
(540)

TIKETPRO

(730) **TICKETPRO a.s.**, Rybná 732/25, Praha 1, 11000, CZ
(740) JUDr. Jaroslava Šafránková, Lublaňská 673/24, Praha 2, 12000
(510) (16) manuály, referenční, uživatelské a jiné příručky, návody k použití, ostatní dokumentace pro programy a software, obaly pro hardware, software a technické nosiče dat; (41) prodej míst (vstupenek) na divadelní, filmová hudební a jiná umělecká představení, prodej míst (vstupenek) na výstavy, prohlídky (muzea), kongresy, konference a ostatní kulturní, sportovní a vzdělávací a umělecké akce, zprostředkování prodeje míst (vstupenek) na divadelní, hudební a jiná umělecká představení, zprostředkování prodeje vstupenek na výstavy, prohlídky (muzea), kongresy, konference a ostatní kulturní, sportovní, vzdělávací a umělecké akce, školení v oblasti hardware, školení v oblasti programů pro počítače a software; (42) programování počítači, poskytování software na zakázku, tvorba software (počítačových programů), údržba počítačových programů a software, poradenství v oblasti hardware, poradenství v oblasti programů pro počítače a software, údržba a provozování počítačových databází.

(511) 16, 41, 42
(210) O-198283

(111) **267552**
(220) 27.11.2003
(151) 29.11.2004
(540) **STAROČESKÁ KÝTA SCHNEIDER**
(730) **PROPERTY PODNIKATELSKÁ a.s.**, Podnikatelská 15/1094, Plzeň, 30412, CZ

(740) Langrova, s.r.o., Skrétova 48, Plzeň, 30100
(510) (29) maso a masné výrobky, droby, vnitřnosti, dršťky, drůbež neživá, uzeniny jako klobásky, salámy, párky, konzervy masové, rybí, ryby a potraviny z ryb, zařazené do této třídy, korýši, sumýši a měkkýši, zařazení do této třídy, výtazky a vývary masové, zvěřina; (39) doprava a skladování v souvislosti s uvedenými výrobky a službami; (40) konzervování potravin, uzení potravin, zejména masa, porážka zvířat.

(511) 29, 39, 40
(210) O-198567

(111) **268174**
(220) 09.10.2003
(151) 28.12.2004
(540)

LYSÁ HORA

(730) **Pastorek Libor**, Hodoňovice 193, Baška, 73901, CZ
(510) (33) alkoholické nápoje pocházející z oblasti Beskyd.
(511) 33
(210) O-196691

(111) **268222**
(220) 01.12.2003
(151) 28.12.2004
(540)



(730) **STAPRO s.r.o.**, Pernštýnské náměstí 51, Pardubice, 53002, CZ
(510) (9) hardware, nosiče pro počítačové programy, audiovizuální záznamy, software; (10) lékařská technika a přístroje; (16) tiskoviny všeho druhu, zejména knihy, časopisy, prospekty; (37) servis lékařské techniky; (38) počítačová komunikace, přenos zpráv a obrazových informací pomocí počítačů; (41) činnost vyučovací, vzdělávací, testovací, výchovná, organizování a vedení konferencí, organizování a vedení kongresů, vydávání knih, časopisů; (42) tvorba software, programování, vypracování posudků v oblasti zdravotnické informatiky, konzultační a poradenská činnost v oblasti zdravotnické informatiky, výzkum a vývoj v oblasti přírodních a technických věd nebo společenských věd.
(511) 9, 10, 16, 37, 38, 41, 42
(210) O-198679

(111) **268467**
(220) 05.03.2004
(151) 28.12.2004
(540)

ha-vel

(730) **ha-vel internet s.r.o.**, Olešní 587/11A, Ostrava - Muglinov, 71200, CZ
(740) Ing. Pavel Nádvořník s.r.o., Sokola Tůmy 1099/1, Ostrava-Mariánské Hory, 70900
(510) (1) chemické suroviny, výrobky a přípravky pro průmysl, vědy a fotografii, pro zemědělství, zahradnictví a lesnictví, půdní hnojiva přírodní nebo umělá, umělé pryskyřice, plastické hmoty v surovém stavu pro průmysl, alkohol (líh), alkohol čistý, bělicí činidla, filtrační hmoty polozpracované, hasící prostředky, hasící směsi, jodová a kamenná sůl, kapalina pro hydraulický okruh, kyslík, též kapalný, průmyslová lepidla a pojidla, prací prostředky pro použití v průmyslových procesech nebo při výrobě, konzervační prostředky na zdivo, s výjimkou barev a olejů, chemické přípravky pro konzervování potravin, pro textilní průmysl, pro barvírný, vedlejší obilní výrobky určené pro průmysl, vinný líh, vodní sklo, chemické výrobky na impregnaci kůže; (2) barvy, nátěry, laky, fermeže a mořidla pro průmyslové, řemeslnické a umělecké účely, sklenářský tmel, přípravky k barvení potravin a nápojů, barviva pro barvení oděvů, antikorozi a impregnační nátěry, ochranné antikorozi přípravky, zejména tuky a oleje, přírodní pryskyřice v surovém stavu, kovové fólie, kovy v prášku pro účely malířské a dekorátorské, tonery pro kopírovací stroje a zařízení, ředidla pro laky, sušící činidla na barvy; (3) přípravky a prostředky, bělicí, prací, čistící, mycí prostředky a to i pro toaletní účely, lešticí, odmašťovací a na odstraňování nátěrů a lakových povlaků, kapaliny na mytí předních skel vozidel, a to i na odstraňování námrazy z vozidel, výrobky drogerie a parfumerie, spadající do této třídy, kosmetické výrobky a voňavkářské přípravky, terpentýn, brusný papír a plátno, papír

skelný, smirkovaný a smirkový, plavená křída; (4) průmyslové oleje a tuky, mazadla, strojní olej, mazut, paliva (černé a hnědé uhlí, rašelina), paliva k topným účelům, zejména palivové dřevo, líh a oleje pro vytápění, palivové směsi, petrolej, oleje a pohonné hmoty, látky pro osvětlování a svícení, prostředky na vázání, kropení, odsávání a pohlcování prachu, též desinfekční, hmoty pro údržbu kůže nebo na zdivo; (5) výrobky a přípravky chemické, farmaceutické, veterinární, hygienické, dezinfekční, antiseptické pro léčebné účely, antibakteriální a antiparazitní látky, dietetické a diabetické výrobky pro léčebné účely, dietetické, farmaceutické a výživové potraviny a nápoje pro léčebné účely, cukrovinky s léčivými přísadami, vitamínové, minerální (včetně stopových prvků) a výživové doplňky potravy pro léčebné účely, přírodní léčivé výtažky, posilující a antibakteriální přípravky-tonika pro léčebné účely, drogy pro léčebné účely, léčivé minerální koupelové soli, minerální vody pro léčebné účely, farmaceutické přípravky pro péči o pokožku, přísady do krmiva pro léčebné účely, medicínální emulze, výrobky pro prevenci nebo utišení bolesti, výrobky ze zřídelných vod pro léčebné účely, hygienické a dezinfekční přípravky a potřeby pro léčebné účely, prostředky k hubení rostlinných a živočišných škůdců; (6) obecné kovy v surovém a polozpracovaném stavu a jejich slitiny, stavební materiál z válcovaného a litého kovu, též stavební kování, kovové stavební konstrukce a stavební dílce, též lešení, kolejnice a jiný kovový materiál určený k železničním účelům, též pro tramvajovou dopravu, ocelové konstrukce a konstrukční dílce, nádrže na veškeré tekutiny a všech forem z kovu, kovová lana a dráty, řetězy, tyče ocelové, profilová ocel, plech a plechové výrobky, šrot, ocelové výrobky (neobsazené v jiných třídách), např. ocelové rolety svinovací, ohrady, ploty kovové, rozpínky, nedobytné pokladny a schránky, pletivo, mřížoví, schody, schodnice (součást schodů), síla, stojky, rudy, zámečnické výrobky kovové a železářské zboží; (7) stroje, zařízení, motory, náhradní díly k nim, spadající do této třídy; (8) ruční nářadí a nástroje spadající do této třídy; (9) přístroje a nástroje vědecké, námořní, geodetické, fotografické, filmové, optické, přístroje měřicí, přístroje pro záznam, převod reprodukci zvuku nebo obrazu, magnetické nosiče zvukových záznamů, automatické distributory a mechanismy pro přístroje a mince, zapisovací pokladny, počítací stroje, přístroje pro zpracování informací a počítače, přístroje, nástroje a zařízení pro vedení, přepínání, přeměnu, akumulaci, regulaci a řízení elektrického proudu, hasící přístroje, osobní ochranné prostředky, požární hlásiče a detektory kouře; (10) přístroje a nástroje chirurgické, zubní a veterinářské, umělé orgány, spadající do této třídy, ortopedické potřeby, materiál na sešívání ran, speciální nábytek k lékařským účelům, gumové potřeby hygienické; (11) přístroje a zařízení pro osvětlení, topení, výrobu páry, pro vaření, přístroje chladič, pro sušení, ventilaci, klimatizaci, odsávání, rozvod vody a sanitární zařízení; (12) vozidla a ostatní dopravní prostředky, jejich motory a další části, spadající do této třídy; (13) vojenský a pyrotechnický materiál, spadající do této třídy; (14) vzácné kovy a jejich slitiny a výrobky z těchto materiálů nebo s jimi provedenou povrchovou úpravou, klenotnické a bižuterní zboží, spadající do této třídy, chronometrické přístroje a hodinářské potřeby; (15) hudební nástroje, též elektrické a elektronické, hrací skříně; (16) papír a papírenské zboží, lepenka a výrobky z těchto materiálů, tiskárenské výrobky, kancelářské náčiní a potřeby (s výjimkou nábytku), zařízení, přístroje a nástroje pro použití v kanceláři v rozsahu této třídy, pro úpravu a opracování spisů, dokladů a dokumentů, papírový odpad, sáčky jako obaly, (z papíru nebo z umělých hmot), folie na balení z umělých hmot; (17) polotovary z umělých, (plastických) hmot, materiály a prostředky těsnící, ucpávací a izolační, izolační nátěry, materiál na podkládání z umělých hmot, polotovary ze syntetických pryskyřic, ohebné trubky nekovové; (18) kůže a náhražky, výrobky z kůže a náhražek, surové kůže a kožešiny, semiš, pokrývky z kožešin, kožená lepenka, kožená galanterie, kufrý a zavazadla, deštníky a slunečníky, hole, biče, sedlářské výrobky, kožené potahy a ozdoby na nábytek, obojky pro zvířata; (19) stavební materiály a hmoty nekovové, nekovové stavební konstrukce, polozpracované dřevo, kryty bazénů též přenosné, nekovové bazény, nekovové dlaždice, sklo na izolace pro stavby, nekovové střešní krytiny, nekovové lemování střech, lepenka pro stavební účely, nekovová lešení, nátěrové hmoty pro stavebnictví, nekovové obklady ve stavebnictví, obklady stěn a

stropů, nekovové pláště budov, nekovové příčky, nekovové rámy pro skleníky, nekovová schodiště a schodnice, stavební sklo, izolační sklo pro stavby, tabulové sklo, panely pro stavby nekovové, žáruvzdorné materiály, nekovové okapní žlaby; (20) nábytek, též čalouněný, nábytek pro bytové interiéry, pro školy, pro kanceláře, křesla, židle, police všeho druhu, regály a příhrádky, lenošky, pohovky, postele, dětské postýlky a kolébky, plážová křesla, stolky a slunečníky, zahradní židle, lavice, sedátka, zámků všeho druhu, kombinační, zapuštěné, pružinové, bezpečnostní, kromě zámků elektrických kovových nebo nekovových; (21) nádobí a náčiní pro domácnost nebo kuchyně (nikoliv z drahých kovů, ani postříbřených nebo pozlacených kovů), zejména kuchyňské nádobí, vědra, kovové džbery, spadající do této třídy, malé přístroje k sekání, mletí, lisování s ručním pohonem, koše na odpadky, smetníky, pohárky z papíru a z umělých hmot, kartáček z kartáček, s výjimkou kartáčů jako součástí strojů, zubní kartáčky, též elektrické, smetáky, smetáčky a lopatky na smetí, holicí štětky, stojánky na štětky na holení, papírové tácky, brusné houby na kůži, úterky na čištění, distributory toaletního papíru, kávové filtry mimo elektrických; (22) textilní materiály ze surových vláken, provazy, struny k technickým účelům, lana, motouzy z přírodních, umělých nebo plastických látek, provazové žebříky, sítě a stany, včetně stanů pro táboření, plachtovina, lodní a vozové plachty, pytle, kabely, s výjimkou kovových, textilní tašky, pytle a sáčky na přepravu drobných předmětů, zejména peněz, spadajících do této třídy, čalounický materiál, zejména žině, surová textilní vlákna, vlasy; (23) vlákna pro textilní účely, spadající do této třídy; (24) tkaniny a textilní výrobky, zejména bavlněné tkaniny, např. samety, bavlněné zboží, potištěné či nikoliv, též barvené, tkané nebo bělené, záclonovina, košilové látky, stolní a ložní prádlo, zejména pokrývky, ubrusy a ubrusky, příkrývky a přehozy, ručníky; (25) oděvy dámské, pánské a dětské, konfekční i nekonfekční, sportovní soupravy, krátké kalhoty, šortky, bermudy, mikiny, trička, spodní prádlo dámské, pánské, dětské, koupací pláště a župany, kožešinové oděvy, oděvní doplňky, rukavice, punčochové zboží, společenská, sportovní, vycházková a domácí obuv; (26) galanterie zboží, textilní galanterie, vyjma vláken a přízí, prýmky a prýmkařské zboží, krajky vyšivky, šněrovadla, umělé květiny, zipy, spony, značky na prádlo, umělé vlasy a vousy, vlasové ozdoby, přičesky; (27) podlahové krytiny všeho druhu, koberce a rohože, gumové koberce, koberce z gutaperči a korku, koberce a rohože neklouzající pro koupelny a sprchy, běhouny, koberečky a předložky, linoleum a výrobky z linolea, podlahové potahy z kaučuku nebo z plastické hmoty, obklady podlah tepelné a/nebo zvukové izolační, rákosové rohože, rohožky ke dveřím, čalouny nástěnné jiné než textilní, plastické folie ve formě tapet na obklady stěn, tapety nahrazující nástěnné malby; (28) hry, hračky, sportovní potřeby, spadající do této třídy, rybářské potřeby, vánoční ozdoby; (29) maso, ryby, drůbež a zvěřina a výrobky z nich, masové výtahy, masové paštiky, zelenina konzervovaná, sušená a zavařená, vejce, mléko a výrobky z vajec a mléka, oleje a jedlé tuky, tukové náhražky, suroviny a polotovary pro pekárenskou a cukrářskou výrobu, texturované proteiny a směsi z nich pro humánní využití, ostatní speciální komponenty a výrobky pro zušlechťování poživatin (zejména extrakty a moučky ze sladu, pasty a pomazánky z leguminos a z jejich směsí, želírovací látky včetně ostatních substancí a výrobků zařazených v této třídě), žitné klíčky, ovoce, zmrazené, sušené, vařené a kandované, ovocná dřeva, marmelády, hrozinky; (30) potraviny rostlinného původu, připravené pro konzumaci nebo konzervování, jakož i stimulanty pro zlepšení chutě potravin, mlynářské, těstářské, pekařské a cukrářské výrobky, potravinářské mouky, pro další zpracování, výrobky zdravé a racionální výživy, přírodní vlákniny, káva, kávové náhražky a přísady, čaj, kakao a kakaové přípravky a výrobky, čokoláda, rýže, cukr, med, sůl, droždí, kypřicí prášky, koření a jeho směsi, potravinářské dressinky a zahušťovače, sušené byliny, jejich výtahy a náhražky, dehydratovaná hotová jídla a směsi k přípravě hotových jídel spadající do této třídy, mandlové těsto a marcipán, plnicí masy do pečiva spadající do této třídy, zmrzlina, potravinové doplňky ve formě práškových směsí, pastilek, bonbónů, prášků nebo žvýkaček, spadajících do této třídy, minerály, multiminerálové komplexy a stopové prvky jako doplňky výživy, trestí a výtahy do potravin, nikoliv pro

lékařské účely; (31) výrobky a produkty zemědělské, zahradnické, lesní, čerstvé ovoce též jižní a zelenina, živé rostliny, keře, stromy a přírodní květiny, zvířecí krmivo, slad na výrobu piva a lihovin; (32) nealkoholické nápoje, zejména limonády, šumivé a jiné nealkoholické nápoje a přípravky na jejich výrobu též s ovocnou šťávou, minerální vody a přípravky na její výrobu, přírodní nebo umělé, nealkoholické nápoje obsahující kyselinu uhličitou, ovocné a zeleninové šťávy a nápoje, též obohacené vitamíny, multivitaminy nebo minerály, sorbety, sirupy a jiné přípravky k přípravě nápojů, zejména na výrobu sodovky a stolové vody, medovina; (33) tabák a byliny na kouření, tabák šňupavý a žvýkačky, tabákové výrobky, potřeby pro kuřáky, cigaretové a doutníkové špičky a náustky, s výjimkou špiček a náustků z drahých kovů, doutníkové odřezávače, cigaretový papír a absorpční papíry do dýmek, dýmky a čističe dýmek, pouzdra na tabákové výrobky, tabatěrky, dózy na tabák a na cigarety, popelníky s výjimkou popelníků z drahých kovů; (35) zprostředkování obchodu, inzerce, plakátování, prodeje v dražbě, předvádění zboží, rozmnožování propagačního materiálu, aranžování a výzdoba výkladních skříní, dovozní a vývozní agentura, agenturní činnost v oblasti kultury, marketing, obchodní nebo podnikatelské informace, činnost ekonomických a účetních poradců, pomoc, poradenství a poskytování konzultací v obchodní činnosti, reklamní a propagační činnost, vytváření obchodních sítí, zprostředkování interaktivního obchodu pomocí globálních komunikačních sítí (Internet), administrativní práce a zpracování dokumentů, spadající do této třídy, jejich kopírování, skenování, plotrování, zvětšování a zmenšování velkoformátových dokumentů; (36) finanční činnost a pojišťovnictví, obstaravatelská činnost, zejména v oblasti finanční činnosti a pojišťovnictví, zprostředkovatelská činnost v oblasti pojišťovacích, finančních a peněžních služeb, zejména organizování veřejných sbírek při zajišťování finančních prostředků na humanitární a dobročinné účely, na podporu projektů v oblasti kultury, vzdělávání, vědy, veřejných a sociálních záležitostí, zdravotní péče, charity, komunálních aktivit, sportu a ekologie, činnost realitní kanceláře, obchodování s nemovitostmi, oceňování a finanční odhady nemovitostí, pronájem nemovitostí, zejména domů, bytů a kanceláří, správa nemovitostí, zprostředkování nákupu a prodeje nemovitostí, finanční služby, finanční analýzy a informace, financování nákupu na splátky, vybírání nájemného, zprostředkování záruk, kaucí a ručení, zprostředkování úvěrů a hypoték, kapitálové investice, odkup pohledávek, přebírání závazků; (37) stavby a opravy, stavební, stavebně-vybavovací a údržbařsko-opravárenská činnost, dozor, revize a technická inspekce; (38) služby v oblasti komunikace, zprostředkování komunikace ústní a/nebo vizuální, poskytování uživatelského přístupu ke globální počítačové síti, pronájem zařízení pro přenos informací, přenos zpráv a informací pomocí počítačů, půjčování a pronájem telekomunikačních zařízení a zprostředkování této činnosti; (39) doprava, zejména automobilová, zvláště pak nákladními auty, balení zboží a jeho dodávání, doprava, uskladňování zboží, stěhování, pronájem parkoviště, provoz parkovišť, pronájem skladů, překládací zařízení, garážování včetně pronájemů, zásilatelství; (40) zpracování materiálů, zejména mechanickou či chemickou transformací, například obrábění, galvanické pokovování apod.; (41) vydavatelská a nakladatelská činnost, vydávání knih, novin, časopisů, periodických publikací, fotografií, pohlednic, plakátů, formulářů, vydávání textů, s výjimkou reklamních nebo náborových, provádění korektur, výchova, vzdělávání, zábava, sportovní aktivity, organizování klubové činnosti, poradenská činnost v oblasti společenských věd a rozvoje osobnosti, zejména v mediální oblasti, pořádání odborných kurzů, školení a jiných vzdělávacích akcí, včetně lektorské činnosti, výuka na PC, výchovné a vzdělávací služby, výchova a mimoškolní vzdělávání v soukromých školách a zařízeních sloužících odbornému vzdělávání, v zařízeních nezařazených do sítě škol, školských a předškolních zařízení, jiné mimoškolní vzdělávání, doučování, dálkové studium, korespondenční kurzy, informace o výchově a vzdělávání, organizování, vedení a řízení školení, pracovních setkání,

- seminářů, konferencí a kolokvií, organizování a plánování večírků, organizování kulturních nebo vzdělávacích výstav (autogramiády, galerie, obrazárny), organizování vzdělávacích a zábavných soutěží, výchovně zábavné klubové služby, služby k zábavě a pobavení, spadající do této třídy 41, zprostředkování výroby, šíření a prodeje televizních pořadů, poskytování on-line elektronických publikací (bez možnosti stažení), psaní scénářů, služby pro oddech a rekreaci, reportérské služby, zprostředkování služeb sloužících k zábavě a pobavení, spadajících do této třídy, provozování zařízení sloužícího k zábavě, zejména provozování výherních hracích přístrojů, a to i s hraním o peníze, informace o možnostech zábavy, zprostředkování provozu nočních klubů, zprostředkování provozu her on line z počítačové sítě, zprostředkování demonstrace a výuky pravidel her pro pobavení, též hazardních her kasina, pronájem her; (42) vědecké, výzkumné a technologické služby, návrh, vývoj a tvorba počítačového software, tvorba a správa webových stránek, právní služby, interiérová výzdoba, hosting webových stránek, expertní činnost, inženýrské práce, grafický design; (43) služby zajišťující dočasné ubytování, stravování a pitný režim, zejména pro hotely, motely, penziony, ubytovny, provozování domovů důchodců, pronajímání jednacích místností, barové služby, služby internetových kaváren, poskytování stravovacích služeb zvířatům; (44) služby nemocnic, zotavoven, sanatorií a soukromých klinik, lékařské a veterinární služby, fyzioterapie, chirurgie, onkologie, služby krevní banky, lékárenské poradenství, péče o hygienu a krásu osob a zvířat, zemědělské, zahradnické a lesnické služby, služby týkající se pěstování rostlin, např. zahrádkářství, služby zahradního designu a květinových kompozic; (45) bezpečnostní služby na ochranu majetku a osob, obstarávání a vykonávání společenského doprovodu, činnosti svatební agentury, seznamovací služby, hašení požárů, pohřební služby.
- (511) 1, 2, 3, 4, 5, 6, 7, 8, 9, 10, 11, 12, 13, 14, 15,
16, 17, 18, 19, 20, 21, 22, 23, 24, 25, 26, 27,
28, 29, 30, 31, 32, 33, 34, 35, 36, 37, 38, 39,
40, 41, 42, 43, 44, 45
- (210) O-343840

- (111) **268468**
(220) 05.03.2004
(151) 28.12.2004
(540)

ha-vel internet

- (730) **ha-vel internet s.r.o.**, Olešní 587/11A, Ostrava - Muglinov, 71200, CZ
- (740) Ing. Pavel Nádvorník s.r.o., Sokola Tůmy 1099/1, Ostrava-Mariánské Hory, 70900
- (510) (6) obecné kovy v surovém a polozpracovaném stavu a jejich slitiny, stavební materiál z válcovaného a litého kovu, též stavební kování, kovové stavební konstrukce a stavební dílce, též lešení, kolejnice a jiný kovový materiál určený k železničním účelům, též pro tramvajovou dopravu, ocelové konstrukce a konstrukční dílce, nádrže na veškeré tekutiny a všech forem z kovu, kovová lana a dráty, řetězy, tyče ocelové, profilové ocel, plech a plechové výrobky, šrot, ocelové výrobky (neobsazené v jiných třídách), např. ocelové rolety svinovací, ohrady, ploty kovové, rozpinky, nedobytné pokladny a schránky, pletivo, mřížoví, schody, schodnice (součást schodů), síla, stojky, rudy, zámečnické výrobky kovové a železářské zboží; (7) stroje, zařízení, motory, náhradní díly k nim, spadající do této třídy; (8) ruční nářadí a nástroje spadající do této třídy; (9) přístroje a nástroje vědecké, námořní, geodetické, fotografické, filmové, optické, přístroje měřicí, přístroje pro záznam, převod reprodukci zvuku nebo obrazu, magnetické nosiče zvukových záznamů, automatické distributory a mechanismy pro přístroje a mince, zapisovací pokladny, počítačové stroje, přístroje pro zpracování informací a počítače, přístroje, nástroje a zařízení pro vedení, přepínání, přeměnu, akumulaci, regulaci a řízení elektrického proudu, hasící přístroje, osobní ochranné prostředky, požární hlásiče a detektory

koufe; (16) papír a papírenské zboží, lepenka a výrobky z těchto materiálů, tiskárenské výrobky, kancelářské náčiní a potřeby (s výjimkou nábytku), zařízení, přístroje a nástroje pro použití v kanceláři v rozsahu této třídy, pro úpravu a opracování spisů, dokladů a dokumentů, papírový odpad, sáčky jako obaly, (z papíru nebo z umělých hmot), folie na balení z umělých hmot; (25) oděvy dámské, pánské a dětské, konfekční i nekonfekční, sportovní soupravy, krátké kalhoty, šortky, bermudy, mikiny, trička, spodní prádlo dámské, pánské, dětské, koupací pláště a župany, kožšínové oděvy, oděvní doplňky, rukavice, punčochové zboží, společenská, sportovní, vycházková a domácí obuv; (26) galanterní zboží, textilní galanterie, vyjma vláken a přízí, prýmky a prýmkařské zboží, krajky výšivky, šněrovačla, umělé květiny, zipy, spony, značky na prádlo, umělé vlasy a vousy, vlasové ozdoby, přičesky; (35) zprostředkování obchodu, inzerce, plakátování, prodeje v dražbě, předvádění zboží, rozmožňování propagačního materiálu, aranžování a výzdoba výkladních skříní, dovozní a vývozní agentura, agenturní činnost v oblasti kultury, marketing, obchodní nebo podnikatelské informace, činnost ekonomických a účetních poradců, pomoc, poradenství a poskytování konzultací v obchodní činnosti, reklamní a propagační činnost, vytváření obchodních sítí, zprostředkování interaktivního obchodu pomocí globálních komunikačních sítí (Internet), administrativní práce a zpracování dokumentů, spadající do této třídy, jejich kopírování, skenování, plotrování, zvětšování a zmenšování velkoformátových dokumentů; (36) finančnictví a pojišťovnictví, obstaravatelská činnost, zejména v oblasti finančnictví a pojišťovnictví, zprostředkovatelská činnost v oblasti pojišťovnic, finančních a peněžních služeb, zejména organizování veřejných sbírek při zajišťování finančních prostředků na humanitární a dobročinné účely, na podporu projektů v oblasti kultury, vzdělávání, vědy, veřejných a sociálních záležitostí, zdravotní péče, charity, komunálních aktivit, sportu a ekologie, činnost realitní kanceláře, obchodování s nemovitostmi, oceňování a finanční odhady nemovitosti, pronájem nemovitostí, zejména domů, bytů a kanceláří, správa nemovitostí, zprostředkování nákupu a prodeje nemovitostí, finanční služby, finanční analýzy a informace, financování nákupu na splátky, vybírání nájemného, zprostředkování záruk, kaucí a ručení, zprostředkování úvěrů a hypoték, kapitálové investice, odkup pohledávek, přebírání závazků; (37) stavby a opravy, stavební, stavebně-vybavovací a údržbařsko-opravárenská činnost, dozor, revize a technická inspekce; (38) služby v oblasti komunikace, zprostředkování komunikace ústní a/nebo vizuální, poskytování uživatelského přístupu ke globální počítačové síti, pronájem zařízení pro přenos informací, přenos zpráv a informací pomocí počítačů, půjčování a pronájem telekomunikačních zařízení a zprostředkování této činnosti; (39) doprava, zejména automobilová, zvláště pak nákladními auty, balení zboží a jeho dodávání, doprava, uskladňování zboží, stěhování, pronájem parkovišť, provoz parkovišť, pronájem skladů, překladací zařízení, garážování včetně pronajímání, zasilatelství; (41) vydavatelská a nakladatelská činnost, vydávání knih, novin, časopisů, periodických publikací, fotografií, pohlednic, plakátů, formulářů, vydávání textů, s výjimkou reklamních nebo náborových, provádění korektur, výchova, vzdělávání, zábava, sportovní aktivity, organizování klubové činnosti, poradenská činnost v oblasti společenských věd a rozvoje osobnosti, zejména v mediální oblasti, pořádání odborných kurzů, školení a jiných vzdělávacích akcí, včetně lektorské činnosti, výuka na PC, výchovně a vzdělávací služby, výchova a mimoškolní vzdělávání v soukromých školách a zařízeních sloužících odbornému vzdělávání, v zařízeních nezařazených do sítě škol, školských a předškolních zařízení, jiné mimoškolní vzdělávání, doučování, dálkové studium, korespondenční kurzy, informace o výchově a vzdělávání, organizování, vedení a řízení školení, pracovních setkání, seminářů, konferencí a kolokvií,

organizování a plánování večírků, organizování kulturních nebo vzdělávacích výstav (autogramiády, galerie, obrazárny), organizování vzdělávacích a zábavných soutěží, výchovně zábavné klubové služby, služby k zábavě a pobavení, spadající do třídy 41, zprostředkování výroby, šíření a prodeje televizních pořadů, poskytování on-line elektronických publikací (bez možnosti stažení), psaní scénářů, služby pro oddech a rekreaci, reportéřské služby, zprostředkování služeb sloužících k zábavě a pobavení, spadajících do této třídy, provozování zařízení sloužícího k zábavě, zejména provozování výherních hracích přístrojů, a to i s hraním o peníze, informace o možnostech zábavy, zprostředkování provozu nočních klubů, zprostředkování provozu her on line z počítačové sítě, zprostředkování demonstrace a výuky pravidel her pro pobavení, též hazardních her kasína, pronájem her; (42) vědecké, výzkumné a technologické služby, návrh, vývoj a tvorba počítačového software, tvorba a správa webových stránek, právní služby, interiérová výzdoba, hosting webových stránek, expertní činnost, inženýrské práce, grafický design; (43) služby zajišťující dočasné ubytování, stravování a pitný režim, zejména pro hotely, motely, penziony, ubytovny, provozování domovů důchodců, pronajímání jednacích místností, barové služby, služby internetových kaváren, poskytování stravovacích služeb zvířatům.

(511) 6, 7, 8, 9, 16, 25, 26, 35, 36, 37, 38, 39, 41, 42, 43
(210) O-343845

(111) **268469**
(220) 05.03.2004
(151) 28.12.2004
(540)

ha-vel cafe

(730) **ha-vel internet s.r.o.**, Olešní 587/11A, Ostrava - Muglinov, 71200, CZ
(740) Ing. Pavel Nádvořník s.r.o., Sokola Tůmy 1099/1, Ostrava-Mariánské Hory, 70900
(510) (35) zprostředkování obchodu, inzerce, plakátování, prodeje v dražbě, předvádění zboží, rozmnožování propagačního materiálu, aranžování a výzdoba výkladních skříní, dovozní a vývozní agentura, agenturní činnost v oblasti kultury, marketing, obchodní nebo podnikatelské informace, činnost ekonomických a účetních poradců, pomoc, poradenství a poskytování konzultací v obchodní činnosti, reklamní a propagační činnost, vytváření obchodních sítí, zprostředkování interaktivního obchodu pomocí globálních komunikačních sítí (Internet), administrativní práce a zpracování dokumentů, spadající do této třídy, jejich kopírování, skenování, plotrování, zvětšování a zmenšování velkoformátových dokumentů; (38) služby v oblasti komunikace, zprostředkování komunikace ústní a/nebo vizuální, poskytování uživatelského přístupu ke globální počítačové síti, pronájem zařízení pro přenos informací, přenos zpráv a informací pomocí počítačů, půjčování a pronájem telekomunikačních zařízení a zprostředkování této činnosti; (43) služby zajišťující dočasné ubytování, stravování a pitný režim, zejména pro hotely, motely, penziony, ubytovny, provozování domovů důchodců, pronajímání jednacích místností, barové služby, služby internetových kaváren, poskytování stravovacích služeb zvířatům.

(511) 35, 38, 43
(210) O-343846

(111) **268470**
(220) 05.03.2004
(151) 28.12.2004
(540)

ha-vel voice

(730) **ha-vel internet s.r.o.**, Olešní 587/11A, Ostrava - Muglinov, 71200, CZ
(740) Ing. Pavel Nádvořník s.r.o., Sokola Tůmy 1099/1, Ostrava-Mariánské Hory, 70900
(510) (6) obecné kovy v surovém a polozpracovaném stavu a jejich slitiny, stavební materiál z válcovaného a litého kovu, též stavební kování, kovové stavební konstrukce a stavební dílce, též lešení, kolejnice a jiný kovový materiál určený k železničním účelům, též pro tramvajovou dopravu, ocelové konstrukce a konstrukční dílce, nádrže na veškeré tekutiny a

všech forem z kovu, kovová lana a dráty, řetězy, tyče ocelové, profilová ocel, plech a plechové výrobky, šrot, ocelové výrobky (neobsazené v jiných třídách), např. ocelové rolety svinovací, ohrady, ploty kovové, rozpinky, nedobytné pokladny a schránky, pletivo, mřížoví, schody, schodnice (součást schodů), síla, stojky, rudy, zámečnické výrobky kovové a železářské zboží; (9) přístroje a nástroje vědecké, námořní, geodetické, fotografické, filmové, optické, přístroje měřicí, přístroje pro záznam, převod reprodukci zvuku nebo obrazu, magnetické nosiče zvukových záznamů, automatické distributory a mechanismy pro přístroje a mince, zapisovací pokladny, počítačové stroje, přístroje pro zpracování informací a počítače, přístroje, nástroje a zařízení pro vedení, přepínání, přeměnu, akumulaci, regulaci a řízení elektrického proudu, hasicí přístroje, osobní ochranné prostředky, požární hlásiče a detektory kouře; (35) zprostředkování obchodu, inzerce, plakátování, prodeje v dražbě, předvádění zboží, rozmnožování propagačního materiálu, aranžování a výzdoba výkladních skříní, dovozní a vývozní agentura, agenturní činnost v oblasti kultury, marketing, obchodní nebo podnikatelské informace, činnost ekonomických a účetních poradců, pomoc, poradenství a poskytování konzultací v obchodní činnosti, reklamní a propagační činnost, vytváření obchodních sítí, zprostředkování interaktivního obchodu pomocí globálních komunikačních sítí (Internet), administrativní práce a zpracování dokumentů, spadající do této třídy, jejich kopírování, skenování, plotrování, zvětšování a zmenšování velkoformátových dokumentů; (37) stavby a opravy, stavební, stavebně-vybavovací a údržbářsko-opravárenská činnost, dozor, revize a technická inspekce; (38) služby v oblasti komunikace, zprostředkování komunikace ústní a/nebo vizuální, poskytování uživatelského přístupu ke globální počítačové síti, pronájem zařízení pro přenos informací, přenos zpráv a informací pomocí počítačů, půjčování a pronájem telekomunikačních zařízení a zprostředkování této činnosti; (42) vědecké, výzkumné a technologické služby, návrh, vývoj a tvorba počítačového software, tvorba a správa webových stránek, právní služby, interiérová výzdoba, hosting webových stránek, expertní činnost, inženýrské práce, grafický design.

(511) 6, 9, 35, 37, 38, 42
(210) O-343847

(111) **268471**
(220) 05.03.2004
(151) 28.12.2004
(540)

ha-vel family

(730) **ha-vel internet s.r.o.**, Olešní 587/11A, Ostrava - Muglinov, 71200, CZ
(740) Ing. Pavel Nádvořník s.r.o., Sokola Tůmy 1099/1, Ostrava-Mariánské Hory, 70900
(510) (9) přístroje a nástroje vědecké, námořní, geodetické, fotografické, filmové, optické, přístroje měřicí, přístroje pro záznam, převod reprodukci zvuku nebo obrazu, magnetické nosiče zvukových záznamů, automatické distributory a mechanismy pro přístroje a mince, zapisovací pokladny, počítačové stroje, přístroje pro zpracování informací a počítače, přístroje, nástroje a zařízení pro vedení, přepínání, přeměnu, akumulaci, regulaci a řízení elektrického proudu, hasicí přístroje, osobní ochranné prostředky, požární hlásiče a detektory kouře; (35) zprostředkování obchodu, inzerce, plakátování, prodeje v dražbě, předvádění zboží, rozmnožování propagačního materiálu, aranžování a výzdoba výkladních skříní, dovozní a vývozní agentura, agenturní činnost v oblasti kultury, marketing, obchodní nebo podnikatelské informace, činnost ekonomických a účetních poradců, pomoc, poradenství a poskytování konzultací v obchodní činnosti, reklamní a propagační činnost, vytváření obchodních sítí, zprostředkování interaktivního obchodu pomocí globálních komunikačních sítí (Internet), administrativní práce a zpracování dokumentů, spadající do této třídy, jejich kopírování, skenování, plotrování, zvětšování a zmenšování velkoformátových dokumentů; (38) služby v oblasti komunikace, zprostředkování komunikace ústní a/nebo vizuální, poskytování uživatelského přístupu ke globální počítačové síti, pronájem zařízení pro přenos informací, přenos zpráv a informací pomocí počítačů, půjčování a pronájem telekomunikačních zařízení a zprostředkování této činnosti; (41) vydavatelská a

nakladatelská činnost, vydávání knih, novin, časopisů, periodických publikací, fotografií, pohlednic, plakátů, formulářů, vydávání textů, s výjimkou reklamních nebo náborových, provádění korektur, výchova, vzdělávání, zábava, sportovní aktivity, organizování klubové činnosti, poradenská činnost v oblasti společenských věd a rozvoje osobnosti, zejména v mediální oblasti, pořádání odborných kurzů, školení a jiných vzdělávacích akcí, včetně lektorské činnosti, výuka na PC, výchovné a vzdělávací služby, výchova a mimoškolní vzdělávání v soukromých školách a zařízeních sloužících odbornému vzdělávání, v zařízeních nezařazených do sítě škol, školských a předškolních zařízení, jiné mimoškolní vzdělávání, doučování, dálkové studium, korespondenční kurzy, informace o výchově a vzdělávání, organizování, vedení a řízení školení, pracovních setkání, seminářů, konferencí a kolokvií, organizování a plánování večírků, organizování kulturních nebo vzdělávacích výstav (autogramiády, galerie, obrazárny), organizování vzdělávacích a zábavných soutěží, výchovné zábavné klubové služby, služby k zábavě a pobavení, spadající do třídy 41, zprostředkování výroby, šíření a prodeje televizních pořadů, poskytování on-line elektronických publikací (bez možnosti stažení), psaní scénářů, služby pro oddech a rekreaci, reportéřské služby, zprostředkování služeb sloužících k zábavě a pobavení, spadajících do této třídy, provozování zařízení sloužícího k zábavě, zejména provozování výherních hracích přístrojů, a to i s hraním o peníze, informace o možnostech zábavy, zprostředkování provozu nočních klubů, zprostředkování provozu her on-line z počítačové sítě, zprostředkování demonstrace a výuky pravidel her pro pobavení, též hazardních her kasina, pronájem her; (42) vědecké, výzkumné a technologické služby, návrh, vývoj a tvorba počítačového software, tvorba a správa webových stránek, právní služby, interiérová výzdoba, hosting webových stránek, expertní činnost, inženýrské práce, grafický design.

(511) 9, 35, 38, 41, 42
(210) O-343884

(111) **268823**
(220) 21.05.2004
(151) 28.12.2004
(540)



(730) **FITOS spol. s r.o.**, Nádražní 111, Stará Paka, 50791, CZ
(740) Ing. Jiří Střelák, Šumberova 42, Praha 6, 16200
(510) (16) papír, lepenka a výrobky z těchto materiálů spadající do této třídy, periodické a neperiodické tiskoviny všeho druhu, knihy a knižní vazby, potřeby pro tiskaře spadající do této třídy, psací, školní, učební a kancelářské potřeby spadající do této třídy, balicí papír a fólie z umělých hmot pro obalovou techniku spadající do této třídy; (35) reklamní a propagační činnost; (40) polygrafická činnost - tiskařské služby všeho druhu uvedené v této třídě; (41) vydavatelská a nakladatelská činnost.

(511) 16, 35, 40, 41
(210) O-346762

(111) **269024**
(220) 27.01.2004
(151) 26.01.2005
(540)



(730) **Dalkia Česká republika, a.s.**, 28. října 3337/7, Ostrava, Moravská Ostrava, 70200, CZ

(510) (9) elektrické přístroje pro záznam, přenos a reprodukci zvuku nebo obrazu, elektrické přístroje signalizační, rozváděče nízkého napětí a elektrických zařízení, měřidla; (11) tlaková zařízení, kotle a tlakové nádoby; (35) činnost organizačních a ekonomických poradců, pronájem kancelářských strojů a zařízení; (37) montáž a opravy měřidel, tlakových zařízení, kotlů a tlakových nádob, topenářství, demolice a zemní práce, montáže, opravy, údržba elektrických strojů, přístrojů a zařízení, revize elektrických strojů, přístrojů a zařízení, pronájem stavebních strojů a zařízení; (39) rozvod tepla, silniční motorová doprava nákladní; (40) výroba tepla, kovoobrábění, pronajímání generátorů; (42) projektování elektrických zařízení, projektová činnost ve výstavbě.

(511) 9, 11, 35, 37, 39, 40, 42
(210) O-342545

(111) **269326**
(220) 30.04.2004
(151) 26.01.2005
(540)



(730) **ELTEQ, spol. s r.o.**, Puškinova 36, Liberec 24, 46312, CZ
(740) Ing. Jiří Střelák, Šumberova 42, Praha 6, 16200

(510) (6) kovy a jejich slitiny, kovové spojovací materiály, kovové konstrukce, kovové výlisky pro různá odvětví průmyslu, kovové formy, výrobky z kovů nezařazené do jiných tříd; (9) elektrosoučástky všeho druhu, elektrické vodiče-kabely, ochranné prvky elektrických vodičů, baterie, přístroje pro měření a regulaci, vážení, kontrolu a signalizaci, přístroje optické, přístroje pro vedení, výrobu, přepínání, přeměnu, akumulaci, regulaci nebo řízení elektrického proudu, přístroje pro zpracování informací, počítače, software, nosiče dat v elektronické podobě, přístroje pro záznam, převod a reprodukci zvuku/obrazu, přístroje telekomunikační techniky, součásti uvedených přístrojů; (17) plastické hmoty a polotovary z plastických hmot, plastové výlisky pro různá odvětví průmyslu, plastové/gumové spojovací materiály, práškové plasty, termoplasty, termosety, výlisky/výrobky z gumy a kaučuku spadající do této třídy.

(511) 6, 9, 17
(210) O-346120

(111) **270032**
(220) 06.05.2004
(151) 28.02.2005
(540)



(730) **MERIMEX s.r.o.**, Měděnecká 514, Kovářská, 43186, CZ
(740) Ing. Jiří Střelák, Šumberova 42, Praha 6, 16200

(510) (7) lesní, těžební a stavební průmyslové stroje, ruční stroje a nářadí s motorovým pohonem, průmyslové stroje pro zpracování dřeva, stroje pro řezání, vrtnání, broušení; (37) opravy a montáž motorových vozidel, lesní, těžební a stavební techniky, nářadí a nástrojů; (40) zpracování a úprava dřeva, těžba dřeva, broušení řezací techniky.

(511) 7, 37, 40
(210) O-346322

(111) **270092**
(220) 20.05.2004
(151) 28.02.2005
(540)



(730) **VERTIK, s.r.o.**, Studentská 1700, Žďár nad Sázavou, 59101, CZ
(510) (7) výtahy; (9) ovládací elektrická tlačítka, elektrické rozvaděče; (37) instalace výtahů, veškerá servisní činnost, montáž, oprava, údržba elektrických zařízení.
(511) 7, 9, 37
(210) O-346704

(111) **270759**
(220) 25.05.2004
(151) 29.03.2005
(540)

Zlatá tretra

(730) **Sdružení sportovních klubů Vítkovice**, Závodní 2891/86, Ostrava 6, 70603, CZ
(740) Mgr. Marie Žáková, Lidická 51, Brno, 60200
(510) (9) nahané a nenahané nosiče zvukových a zvukově obrazových záznamu, kompaktní, digitálně nahrávané nosiče, např. CD a DVD disky, ozvučené magnetofonové kazety, videokazety, videokazety se záznamem, ozvučené magnetofonové pásky, obaly na zvukové nosiče, nosiče dat; (14) předměty z drahých kovů, jejich slitin a plátovaných drahých kovů, odznaky, medaile, přívěsky na klíče a jiné drobné předměty z drahých kovů; (16) papír a výrobky z papíru, lepenky, tiskárenské výrobky, papírenské zboží, časopisy, periodika, knihy, knihařské výrobky, fotografie, fotoalba, kalendáře, katalogy, kancelářské potřeby, kromě nábytku, reklamní a propagační tiskoviny, reprodukce, grafiky, obalové materiály z plastických hmot - v rámci této třídy, karty, těžitka; (18) kůže a její náhražky, výrobky z kůže a jejich náhražek v jiných třídách neuvedené, peněženky, kufry, cestovní brašny a kabely, deštníky, slunečníky; (21) přívěsky na klíče a jiné předměty ze skla, skleněné, porcelánové a kameninové zboží, drobné domácí potřeby a nádoby; (25) sportovní oděvy, prádlo, čepice, klobouky, šátky, vazanky, boty, včetně sportovních; (26) odznaky z plastických hmot, nášivky na oděvy, zažehlovací obtisky; (28) hry, hračky, hrací karty, puzzle, tělocvičné a sportovní nářadí včetně sítí, sportovní potřeby nezařazené v jiných třídách, nářadí pro zimní sporty, nářadí pro sportovní hry; (35) reklamní a propagační činnost, pronájem reklamních ploch, zejména při sportovních akcích, vydávání reklamních, propagačních a inzertních textů, rozmnožování dokumentů, poskytování informací a jiných informačních produktů komerčního nebo reklamního charakteru prostřednictvím médií, překlad a systematizace informací do počítačových databází, automatické zpracování dat pro třetí osoby, statistické informace zejména v oblasti sportu; (41) provozování sportovních zařízení, organizování sportovních soutěží, provozování veřejných tělovýchovných škol, pořádání kurzů pro trenéry a rozhodčí, pořádání tělovýchovných kurzů, výcvikových táborů, činnost sportovních rozhodčí a instruktorů, služby v oblasti poskytování a zprostředkování informací z oblasti sportu, pronájem sportovních zařízení a potřeb, nakladatelství a vydavatelství, ediční a publikační činnost, zprostředkovatelská a obstaravatelská činnost v oblasti zábavy a sportu; (43) ubytovací služby (ubytovny, pensiony), hotelové služby, poskytování a rezervace přechodného ubytování, stravovací služby, (restaurace, samoobslužné restaurace, bufety, automaty), hostinská činnost.
(511) 9, 14, 16, 18, 21, 25, 26, 28, 35, 41, 43
(210) O-346839

(111) **270820**

(220) 03.06.2004
(151) 29.03.2005
(540)



(730) **Soukup Jiří Ing.**, V Úhlu 4, Praha 4, 14100, CZ
(740) Václav Müller, Filipova 2016, Praha 4, 14800
(510) (35) propagační činnost, reklama, zaslání reklamních a propagačních materiálů zákazníkům, vydávání reklamních, propagačních a inzertních textů, pomoc při řízení obchodní činnosti, poradenství v obchodní činnosti, obchodní administrativa, kancelářské práce, organizování výstav a veletrhů k obchodním a reklamním účelům; (41) půjčování kempinkových a sportovních potřeb, informace o možnostech zábavy, rozptýlení a rekreace, organizování soutěží vzdělávacích nebo zábavných, organizování sportovních soutěží, pořádání kulturních a společenských akcí, provozování sportovních zařízení, zábava, pobavení, diskotéky, kempinkové služby; (43) bufety, hotelové služby, jídelny, provozování kempů, turistické noclehárny, penziony, poskytování přechodného ubytování, provozování kempů, půjčování stanů, restaurace, ubytovací služby všeho druhu, zejména ve stanech a karavanech, hostinské služby spojené s opatřováním potravy, nápojů a jejich úprav, rychlého občerstvení a společného stravování, zprostředkovatelské služby v oblasti cestovního ruchu v rámci této třídy, poskytování informací pro přechodné ubytování a stravování, zajišťování rezervací pobytu, zprostředkování v oblasti přechodného ubytování, zajišťování stravování a ubytování v rámci služeb cestovní kanceláře.
(511) 35, 41, 43
(210) O-347144

(111) **273060**
(220) 09.03.2004
(151) 27.06.2005
(540)



(730) **Římskokatolická farnost Žarošice**, Žarošice 51, Žarošice, 69634, CZ
(740) Dadej, Gheorgiu, Kendereški, patentová a známková kancelář, Mgr. Simona Hejdová, Lidická 51, Brno, 60200
(510) (16) tiskoviny, periodické a neperiodické publikace, knihy, časopisy, záložky do knih, fotografie, malby (obrazy); (32) minerální vody, šumivé nápoje a jiné nápoje nealkoholické, ovocné nápoje, ovocné šťávy; (41) výchovná, vzdělávací činnost, organizování sportovních, zábavních a kulturních aktivit, organizování kulturních a vzdělávacích výstav, vydavatelská a publikační činnost - vydávání knih a textů (s výjimkou reklamních).
(511) 16, 32, 41
(210) O-343936

(111) **273061**
(220) 09.03.2004
(151) 27.06.2005
(540)

STARÁ MATKA BOŽÍ ŽAROŠICKÁ

(730) **Římskokatolická farnost Žarošice**, Žarošice 51, Žarošice, 69634, CZ
(740) Dadej, Gheorgiu, Kendereški, patentová a známková kancelář, Mgr. Simona Hejdová, Lidická 51, Brno, 60200
(510) (16) tiskoviny, periodické a neperiodické publikace, knihy,

časopisy, záložky do knih, fotografie, malby (obrazy); (32) minerální vody, šumivé nápoje a jiné nápoje nealkoholické, ovocné nápoje, ovocné šťávy; (41) výchovná, vzdělávací činnost, organizování sportovních, zábavních a kulturních aktivit, organizování kulturních a vzdělávacích výstav, vydavatelská a publikační činnost - vydávání knih a textů (s výjimkou reklamních).

(511) 16, 32, 41
(210) O-343937

(111) **291167**
(220) 05.06.2003
(151) 29.06.2007
(540)



(730) Česká republika - Ministerstvo zemědělství, Těšnov 17,
Praha 1, 11705, CZ

(510) (5) kojenecká a dětská výživa a další potraviny pro zvláštní výživu spadající do této třídy; (29) maso a masné výrobky, ryby a rybí výrobky, ostatní vodní živočichové včetně výrobků z nich, drůbež a zvěřina včetně výrobků z nich, masové výtažky, ovoce a zelenina konzervované, sušené, vařené, kandované, mražené nebo jinak zpracované, ovocné a zeleninové saláty, výrobky z brambor, džemy, marmelády, želatina, vejce a vaječné výrobky, mléko a mléčné výrobky, mléčné nápoje, oleje a jedlé tuky, polévky, bujóny, hotová jídla z masa, ryb, drůbeže, zvěřiny nebo luštěnin, studené omáčky, dehydratované výrobky, zmrazené potraviny zařazené do této třídy; (30) káva, čaj, kakao, cukr a ostatní přírodní sladidla, rýže, kávové náhražky, nápoje kávové a kakaové, nápoje na bázi čaje, mouka a výrobky z mouky, těstoviny, chléb, pečivo, cukrářské výrobky, cukrovinky, želé, čokoláda a čokoládové výrobky, čokoládové nápoje, zmrzlina a smetanové krémy, omáčky, směsi pro přípravu hotových pokrmů, krémů, dezertů, dressingů a polev, zmrzlinové prášky, ovesné vločky a jiné obilniny pro osobní konzumaci, med a výrobky z medu, droždí, prášky do těsta, sůl, hořčice, ocet, koření, ochucovadla, škrob a škrobové výrobky, zmrazené potraviny zařazené do této třídy; (31) výrobky zemědělské, zahradnické a lesní, čerstvé ovoce a zelenina, luštěniny a olejniny, suché skořápkové plody, houby, konzumní brambory; (32) minerální a pramenité vody, šumivé nápoje včetně sycených a jiné nápoje nealkoholické, prášky na přípravu šumivých nápojů, nápoje a šťávy ovocné a zeleninové, sirupy, koncentráty a jiné přípravky ke zhotovování nápojů, piva; (33) vína, lihoviny a ostatní alkoholické nápoje, ovocná vína a medovina, konzumní líh; (34) tabák a tabákové výrobky.

(511) 5, 29, 30, 31, 32, 33, 34
(210) O-192453

(111) **314273**
(220) 23.05.2003
(151) 15.09.2010
(540)

DIPLOMÁTICO

(730) BARBERTON - CONSULTORES E SERVIÇOS, LDA.,
Zona Franca de Madeira, Avenida do Infante No. 50, Funchal-
Madeira, PT

(740) ZIVKO MIJATOVIC & PARTNERS s.r.o., Jugoslávských
partyzánů 639/26, Praha 6, 16000

(510) (33) alkoholické nápoje omezené výhradně na rum.
(511) 33
(210) O-474980

Zániky ochranných známek uplynutím doby platnosti

Kapitola obsahuje údaje o ochranných známkách, které zanikly uplynutím doby platnosti podle ustanovení § 29 odst. 1 zákona č. 441/2003 Sb.

Číslo zápisu	Datum zániku				
100694	01.12.2012	187301	30.11.2012	257336	11.11.2012
151081	21.11.2012	187302	30.11.2012	257341	11.11.2012
155311	23.11.2012	187303	30.11.2012	257343	12.11.2012
161324	29.11.2012	187307	30.11.2012	257348	13.11.2012
165372	29.11.2012	187353	19.11.2012	257349	13.11.2012
165375	29.11.2012	187355	20.11.2012	257351	13.11.2012
165395	30.11.2012	187356	20.11.2012	258154	07.11.2012
172068	27.11.2012	187359	26.11.2012	258155	07.11.2012
172570	19.11.2012	188151	27.11.2012	258159	07.11.2012
175098	30.11.2012	194060	26.11.2012	258160	07.11.2012
176577	19.11.2012	197167	30.11.2012	258164	11.11.2012
177155	30.11.2012	254110	08.11.2012	258165	11.11.2012
177264	25.11.2012	254111	12.11.2012	258166	11.11.2012
179025	30.11.2012	254112	13.11.2012	258167	12.11.2012
179056	25.11.2012	254729	11.11.2012	258168	12.11.2012
179263	26.11.2012	254730	11.11.2012	261797	08.11.2012
179428	26.11.2012	254732	11.11.2012	261798	12.11.2012
179429	26.11.2012	255334	26.11.2012	265847	12.11.2012
179455	23.11.2012	255351	08.11.2012	268910	08.11.2012
179991	25.11.2012	255352	08.11.2012	269601	12.11.2012
179996	26.11.2012	255357	13.11.2012	271477	08.11.2012
179997	26.11.2012	255358	13.11.2012	271493	08.11.2012
180470	20.11.2012	255359	13.11.2012	271494	08.11.2012
180471	20.11.2012	255361	13.11.2012	275095	11.11.2012
180498	25.11.2012	255362	13.11.2012		
180768	30.11.2012	255363	13.11.2012		
180898	24.11.2012	256053	07.11.2012		
181607	26.11.2012	256056	11.11.2012		
181662	20.11.2012	256057	11.11.2012		
181716	18.11.2012	256061	12.11.2012		
182051	26.11.2012	256063	13.11.2012		
182122	26.11.2012	256064	13.11.2012		
182190	20.11.2012	256065	13.11.2012		
182191	25.11.2012	256070	13.11.2012		
182221	26.11.2012	256071	13.11.2012		
182351	26.11.2012	256744	07.11.2012		
182857	24.11.2012	256748	08.11.2012		
184174	23.11.2012	256749	08.11.2012		
184182	19.11.2012	256751	08.11.2012		
184599	18.11.2012	256754	08.11.2012		
184600	18.11.2012	256755	08.11.2012		
185229	30.11.2012	256756	08.11.2012		
185230	30.11.2012	256761	12.11.2012		
185231	30.11.2012	256763	12.11.2012		
185232	30.11.2012	256764	12.11.2012		
185233	30.11.2012	256765	12.11.2012		
185234	30.11.2012	256768	13.11.2012		
185467	25.11.2012	257326	07.11.2012		
186355	19.11.2012	257327	07.11.2012		
186356	19.11.2012	257332	07.11.2012		
186759	19.11.2012	257334	11.11.2012		
187300	30.11.2012	257335	11.11.2012		

Vzdání se práv k ochranné známce

Vlastník ochranné známky se může podle ustanovení § 30 zákona č. 441/2003 Sb. u Úřadu písemným prohlášením vzdát práv k ochranné známce v rozsahu všech výrobků nebo služeb, pro které byla zapsána, nebo některých z nich. Účinky tohoto prohlášení nastávají dnem doručení prohlášení vlastníka ochranné známky Úřadu a nelze je vzít zpět. V této kapitole je tedy uvedeno datum účinnosti vzdání se práv k ochranné známce. Pokud se vlastník vzdal práv k ochranné známce jen v rozsahu některých výrobků a služeb, je pod příslušným INID kódem zveřejněn rovněž zbývající seznam výrobků a služeb, pro které ochranné známka zůstává zapsána.

Tato kapitola dále zahrnuje údaje o ochranných známkách, u kterých vlastník písemným prohlášením omezil rozsah ochrany ve vztahu k prvku ochranné známky.

(111) 231564
(540)



(210) O-139589
s účinností ode dne 22.05.2013/vzdání se práv k ochranné
známce

Změny vlastníků ochranných známek

Kapitola obsahuje údaje o ochranných známkách, které byly převedeny nebo přešly ve smyslu ustanovení § 15 odst. 1, 2 a § 16 zákona č. 441/2003 Sb. na jiného vlastníka v rozsahu všech zapsaných výrobků nebo služeb.

Číslo zápisu	Dřívější vlastník	Nynější vlastník	S účinností od
214386	ZF Electronics Corporation, 10411 Corporate Drive, ste 102, Pleasant Prairie, WI, US	ZF Friedrichshafen AG, Graf-von-Soden-Platz 1, 88046 Friedrichshafen, DE	06.06.2013
270001	Rybex CZ a.s., Koňská 199, Třinec, 73961, CZ	GASTRO - MENU EXPRESS a.s., Frýdecká 268, Třinec, 73961, CZ	06.06.2013
294600	Williams & Partner CEE s.r.o., Klariská 14, 811 03 Bratislava, SK	Jörg Georg Keplinger, Feldstrasse 17, 4813 Altmuenster, AT	05.06.2013
295238	H. J. Heinz Company Limited, South Building, Hayes Park, Hayes, Middlesex UB4 8AL, GB	H. J. Heinz Foods UK Limited, South Building, Hayes Park, Hayes, Middlesex UB4 8AL, GB	05.06.2013
318822	HÁJEK a.s., Na Poříčí 42, Praha 1, 11000, CZ	Selene Property s.r.o., Hvězdova 1716/2b, Praha 4, 14078, CZ	05.06.2013
323333	YORNETstudio s.r.o., Sinkulova 106/8, Praha 4, 14700, CZ	GEOESO s.r.o., Náměstí Hrdinů 1034/6, Praha 4, 14000, CZ	05.06.2013

Změny v údajích o vlastních ochranných známkách

Kapitola obsahuje ochranné známky, u kterých byla v rejstříku ochranných známkách vyznačena změna v údajích o vlastních ve smyslu ustanovení § 27 odst. 2 a 7 zákona č. 441/2003 Sb.

Číslo zápisu	Vlastník	S účinností od
153894	Glaxo Group Limited, 980 Great West Road, Brentford, Middlesex TW8 9GS, GB	11.06.2013
164249	Glaxo Group Limited, 980 Great West Road, Brentford, Middlesex TW8 9GS, GB	11.06.2013
164394	Glaxo Group Limited, 980 Great West Road, Brentford, Middlesex TW8 9GS, GB	11.06.2013
164863	Glaxo Group Limited, 980 Great West Road, Brentford, Middlesex TW8 9GS, GB	11.06.2013
165941	Glaxo Group Limited, 980 Great West Road, Brentford, Middlesex TW8 9GS, GB	11.06.2013
165942	Glaxo Group Limited, 980 Great West Road, Brentford, Middlesex TW8 9GS, GB	11.06.2013
166391	Glaxo Group Limited, 980 Great West Road, Brentford, Middlesex TW8 9GS, GB	11.06.2013
167448	Glaxo Group Limited, 980 Great West Road, Brentford, Middlesex TW8 9GS, GB	11.06.2013
167804	Glaxo Group Limited, 980 Great West Road, Brentford, Middlesex TW8 9GS, GB	11.06.2013
172420	Glaxo Group Limited, 980 Great West Road, Brentford, Middlesex TW8 9GS, GB	11.06.2013
173059	Glaxo Group Limited, 980 Great West Road, Brentford, Middlesex TW8 9GS, GB	11.06.2013
175112	Glaxo Group Limited, 980 Great West Road, Brentford, Middlesex TW8 9GS, GB	11.06.2013
186931	Glaxo Group Limited, 980 Great West Road, Brentford, Middlesex TW8 9GS, GB	11.06.2013
188740	CCS International s.r.o., U Malše 20, České Budějovice, 37001, CZ	10.06.2013
195675	Glaxo Group Limited, 980 Great West Road, Brentford, Middlesex TW8 9GS, GB	11.06.2013
196090	Glaxo Group Limited, 980 Great West Road, Brentford, Middlesex TW8 9GS, GB	11.06.2013
198169	Glaxo Group Limited, 980 Great West Road, Brentford, Middlesex TW8 9GS, GB	11.06.2013
198394	Glaxo Group Limited, 980 Great West Road, Brentford, Middlesex TW8 9GS, GB	11.06.2013
199471	Glaxo Group Limited, 980 Great West Road, Brentford, Middlesex TW8 9GS, GB	11.06.2013
199472	Glaxo Group Limited, 980 Great West Road, Brentford, Middlesex TW8 9GS, GB	11.06.2013
204095	Glaxo Group Limited, 980 Great West Road, Brentford, Middlesex TW8 9GS, GB	11.06.2013
204096	Glaxo Group Limited, 980 Great West Road, Brentford, Middlesex TW8 9GS, GB	11.06.2013
206206	Glaxo Group Limited, 980 Great West Road, Brentford, Middlesex TW8 9GS, GB	11.06.2013
206748	Glaxo Group Limited, 980 Great West Road, Brentford, Middlesex TW8 9GS, GB	11.06.2013
206749	Glaxo Group Limited, 980 Great West Road, Brentford, Middlesex TW8 9GS, GB	11.06.2013
214386	ZF Electronics Corporation, 10411 Corporate Drive, ste 102, Pleasant Prairie, WI, US	06.06.2013
216247	Glaxo Group Limited, 980 Great West Road, Brentford, Middlesex TW8 9GS, GB	11.06.2013
216533	Glaxo Group Limited, 980 Great West Road, Brentford, Middlesex TW8 9GS, GB	11.06.2013
221433	Glaxo Group Limited, 980 Great West Road, Brentford, Middlesex TW8 9GS, GB	11.06.2013
225706	Glaxo Group Limited, 980 Great West Road, Brentford, Middlesex TW8 9GS, GB	11.06.2013
230183	Glaxo Group Limited, 980 Great West Road, Brentford, Middlesex TW8 9GS, GB	11.06.2013
230485	Glaxo Group Limited, 980 Great West Road, Brentford, Middlesex TW8 9GS, GB	11.06.2013
236300	Telefónica Czech Republic, a.s., Za Brumlovkou 266/2, Praha 4 - Michle, 14022, CZ	10.06.2013
236847	Telefónica Czech Republic, a.s., Za Brumlovkou 266/2, Praha 4 - Michle, 14022, CZ	10.06.2013
236850	Telefónica Czech Republic, a.s., Za Brumlovkou 266/2, Praha 4 - Michle, 14022, CZ	10.06.2013
237442	Telefónica Czech Republic, a.s., Za Brumlovkou 266/2, Praha 4 - Michle, 14022, CZ	10.06.2013
238370	Telefónica Czech Republic, a.s., Za Brumlovkou 266/2, Praha 4 - Michle, 14022, CZ	10.06.2013
238472	Telefónica Czech Republic, a.s., Za Brumlovkou 266/2, Praha 4 - Michle, 14022, CZ	10.06.2013
238564	Glaxo Group Limited, 980 Great West Road, Brentford, Middlesex TW8 9GS, GB	11.06.2013
245389	Telefónica Czech Republic, a.s., Za Brumlovkou 266/2, Praha 4 - Michle, 14022, CZ	10.06.2013

Číslo zápisu	Vlastník	S účinností od
254133	Telefónica Czech Republic, a.s., Za Brumlovkou 266/2, Praha 4 - Michle, 14022, CZ	10.06.2013
254134	Telefónica Czech Republic, a.s., Za Brumlovkou 266/2, Praha 4 - Michle, 14022, CZ	10.06.2013
255197	Glaxo Group Limited, 980 Great West Road, Brentford, Middlesex TW8 9GS, GB	11.06.2013
257652	Glaxo Group Limited, 980 Great West Road, Brentford, Middlesex TW8 9GS, GB	11.06.2013
258693	Telefónica Czech Republic, a.s., Za Brumlovkou 266/2, Praha 4 - Michle, 14022, CZ	10.06.2013
259736	Glaxo Group Limited, 980 Great West Road, Brentford, Middlesex TW8 9GS, GB	11.06.2013
260771	Glaxo Group Limited, 980 Great West Road, Brentford, Middlesex TW8 9GS, GB	11.06.2013
260796	Jan Becher - Karlovarská Becherovka, a.s., T. G. Masaryka 57, Karlovy Vary, 36001, CZ	10.06.2013
261336	REPAROSERVIS spol. s r.o., Lnářská 907/12, Praha 10 - Uhřetěves, 10400, CZ	05.06.2013
262046	PROGRESS CYCLE, a.s., Kovářova 39, Praha 5 - Stodůlky, 15500, CZ	11.06.2013
262061	PROGRESS CYCLE, a.s., Kovářova 39, Praha 5 - Stodůlky, 15500, CZ	11.06.2013
262062	PROGRESS CYCLE, a.s., Kovářova 39, Praha 5 - Stodůlky, 15500, CZ	11.06.2013
262292	TICKETPRO a.s., Rybná 732/25, Praha 1, 11000, CZ	11.06.2013
262293	TICKETPRO a.s., Rybná 732/25, Praha 1, 11000, CZ	11.06.2013
262322	Mlékárna Klatovy a.s., Za tratí 640, Klatovy IV, 33901, CZ	10.06.2013
262323	Mlékárna Klatovy a.s., Za tratí 640, Klatovy IV, 33901, CZ	10.06.2013
262324	Mlékárna Klatovy a.s., Za tratí 640, Klatovy IV, 33901, CZ	10.06.2013
262325	Mlékárna Klatovy a.s., Za tratí 640, Klatovy IV, 33901, CZ	10.06.2013
262435	Jan Becher - Karlovarská Becherovka, a.s., T. G. Masaryka 57, Karlovy Vary, 36001, CZ	10.06.2013
262436	Jan Becher - Karlovarská Becherovka, a.s., T. G. Masaryka 57, Karlovy Vary, 36001, CZ	10.06.2013
262970	PEACOCK BATTERIES s.r.o., Pražského 610/25, Praha 5 - Hlubočepy, 15200, CZ	10.06.2013
263288	Richard Králík, Žateckých 761/8, Praha 4, 14000, CZ	10.06.2013
263556	Glaxo Group Limited, 980 Great West Road, Brentford, Middlesex TW8 9GS, GB	11.06.2013
263855	Glaxo Group Limited, 980 Great West Road, Brentford, Middlesex TW8 9GS, GB	11.06.2013
264324	Chocoland Beri a.s., Ověčárecká 305, Kolín, 28002, CZ	05.06.2013
264599	Ardum & Partners, s.r.o., Hanusova 1025/9, Praha 4, 14000, CZ	10.06.2013
264600	Ardum & Partners, s.r.o., Hanusova 1025/9, Praha 4, 14000, CZ	10.06.2013
264919	Miloš Čihák, U Michelského mlýna 383/33, Praha 4, 14000, CZ	10.06.2013
265576	MAYBE STYLE s.r.o., Jestřábí 85, Zdiměřice, Jesenice u Prahy, 25242, CZ	10.06.2013
265804	Jan Becher - Karlovarská Becherovka, a.s., T. G. Masaryka 57, Karlovy Vary, 36001, CZ	10.06.2013
266157	TICKETPRO a.s., Rybná 732/25, Praha 1, 11000, CZ	11.06.2013
266535	Glaxo Group Limited, 980 Great West Road, Brentford, Middlesex TW8 9GS, GB	11.06.2013
266536	Glaxo Group Limited, 980 Great West Road, Brentford, Middlesex TW8 9GS, GB	11.06.2013
267635	Glaxo Group Limited, 980 Great West Road, Brentford, Middlesex TW8 9GS, GB	11.06.2013
268467	ha-vel internet s.r.o., Olešní 587/11A, Ostrava - Muglinov, 71200, CZ	11.06.2013
268468	ha-vel internet s.r.o., Olešní 587/11A, Ostrava - Muglinov, 71200, CZ	11.06.2013
268469	ha-vel internet s.r.o., Olešní 587/11A, Ostrava - Muglinov, 71200, CZ	11.06.2013
268470	ha-vel internet s.r.o., Olešní 587/11A, Ostrava - Muglinov, 71200, CZ	11.06.2013
268471	ha-vel internet s.r.o., Olešní 587/11A, Ostrava - Muglinov, 71200, CZ	11.06.2013
268556	Project Outdoor s.r.o., Na Stělnici 343/48, Olomouc - Lazce, 77900, CZ	11.06.2013
269024	Dalkia Česká republika, a.s., 28. října 3337/7, Ostrava, Moravská Ostrava, 70200, CZ	05.06.2013
269174	Glaxo Group Limited, 980 Great West Road, Brentford, Middlesex TW8 9GS, GB	11.06.2013
269175	Glaxo Group Limited, 980 Great West Road, Brentford, Middlesex TW8 9GS, GB	11.06.2013
269326	ELTEQ, spol. s r.o., Puškinova 36, Liberec 24, 46312, CZ	05.06.2013
270092	VERTIK, s.r.o., Studentská 1700, Žďár nad Sázavou, 59101, CZ	05.06.2013

Číslo zápisu	Vlastník	S účinností od
270759	Sdružení sportovních klubů Vítkovice, Závodní 2891/86, Ostrava 6, 70603, CZ	05.06.2013
274114	Glaxo Group Limited, 980 Great West Road, Brentford, Middlesex TW8 9GS, GB	11.06.2013
275048	Glaxo Group Limited, 980 Great West Road, Brentford, Middlesex TW8 9GS, GB	11.06.2013
279128	International Police Association (IPA) - sekce České republiky, Kounicova 24, Brno, 61132, CZ	11.06.2013
279610	Project Outdoor s.r.o., Na Stělnici 343/48, Olomouc - Lazce, 77900, CZ	11.06.2013
284697	Glaxo Group Limited, 980 Great West Road, Brentford, Middlesex TW8 9GS, GB	11.06.2013
299150	Cichoň Petr, Nad Santoškou 1911/1, Praha 5, 15000, CZ	10.06.2013
306552	Helena Vainerová, Zúžená 497/1, Praha 6, 16900, CZ	10.06.2013
317871	Glaxo Group Limited, 980 Great West Road, Brentford, Middlesex TW8 9GS, GB	11.06.2013
321137	Glaxo Group Limited, 980 Great West Road, Brentford, Middlesex TW8 9GS, GB	11.06.2013
326517	Project Outdoor s.r.o., Na Stělnici 343/48, Olomouc - Lazce, 77900, CZ	11.06.2013

Ostatní rozhodné údaje a úřední opravy

Kapitola zahrnuje zejména přetřídění seznamu výrobků a služeb v návaznosti na mezinárodní zápis, opravu chyb ve formulaci, přepisů a zjevných nesprávností za účelem uvedení do souladu se skutečností. V této kapitole jsou zveřejňovány jen takové údaje, které nemohou být zveřejněny spolu se zveřejněním přihlášky nebo se zápisem ochranné známky. Dále kapitola obsahuje důležitá úřední sdělení.

(11) **303294**

(21) PV 2007-372

Datum provedení změny: 07.06.2013

Patent č. 303294 (PV 2007-372), jehož zánik byl zveřejněn ve Věstníku č. 20/2013 dne 15.5.2013, zůstává nadále v platnosti.

(111) **291945**

(210) O-437900

Datum provedení změny: 06.06.2013

Na základě rozhodnutí Městského soudu v Praze č.j. 9Ca 321/2009 z 27.3.2013 byla v rejstříku ochranných známek vyznačena skutečnost, že rozhodnutí předsedy Úřadu průmyslového vlastnictví o prohlášení ochranné známky za neplatnou z 6.8.2009 bylo zrušeno.

(111) **291946**

(210) O-437901

Datum provedení změny: 06.06.2013

Na základě rozhodnutí Městského soudu v Praze č.j. 9Ca 322/2009 z 27.3.2013 byla v rejstříku ochranných známek vyznačena skutečnost, že rozhodnutí předsedy Úřadu průmyslového vlastnictví o prohlášení ochranné známky za neplatnou z 6.8.2009 bylo zrušeno.

(111) **329853**

(210) O-495941

Datum provedení změny: 06.06.2013

Seznam výrobků ve třídě 3 "deodoranty ve formě tekutin, pudry, krémy, spreje pro textilie a oblečení - v rámci této třídy", byl přeformulován na žádost vlastníka podle prioritního dokladu na "deodoranty pro textilie a oblečení ve formě tekutin, pudrů, krémů a sprejů" a následně v návaznosti na mezinárodní zápis byla položka přetříděna do třídy 5. Po provedených změnách je seznam následující: (3) čisticí prostředky obsažené v této třídě 3, přípravky a substance pro péči o prádlo, prací prostředky, bělicí prostředky, aviváž, přípravky na odstraňování skvrn, prostředky k ožívování vzhledu oblečení a textilií, ostatní prostředky pro péči o prádlo obsažené v této třídě 3, mýdla, mýdla k projasňování textilií, prostředky namytí a čištění rukou, škrob na prádlo, vonné sáčky obsažené v této třídě 3, vonné ubrousky obsažené v této třídě 3, přípravky na čištění, leštění, odmašťování a broušení, deodoranty pro osobní potřebu, parfémovaná voda; (5) deodoranty pro textilie a oblečení ve formě tekutin, pudrů, krémů a sprejů.