

### Číselné INID kódy pro označování bibliografických dat technických řešení

### INID Codes for the identification of bibliographic data of technical solutions

(Standard WIPO ST. 9 a ST. 80)

(11)	číslo patentu/zápisu/osvědčení	(11)	Number of the patent/registration/certification
(15)	datum zápisu průmyslového vzoru	(15)	Industrial design registration date
(21)	číslo přihlášky/zálosti	(21)	Application number
(22)	datum podání přihlášky/zálosti	(22)	Date of application filing
(23)	údaje o výstavní prioritě	(23)	Exhibition priority data
(28)	počet průmyslových vzorů	(28)	Number of industrial designs included in the application
(31)	číslo prioritní přihlášky	(31)	Number of priority application
(32)	datum podání prioritní přihlášky	(32)	Filing date of priority application
(33)	země priority	(33)	Priority country
(40)	datum zveřejnění přihlášky vynálezu	(40)	Date of publication of patent application
(45)	datum zveřejnění zapsaného průmyslového vzoru	(45)	Publication date of the registered industrial design
(47)	datum zveřejnění udělení patentu a zápisu užitého vzoru, datum zápisu užitého vzoru, datum oznámení udělení evropského patentu v Evropském patentovém věstníku	(47)	Publication date of patent granting and publication date of utility model registration, registration date of utility model, publication date of European patent granting in the European patent bulletin
(51)	mezinárodní patentové třídění/Locarnské třídění průmyslových vzorů	(51)	International Patent Classification/ Locarno Classification for Industrial Designs
(54)	název	(54)	Title
(55)	vyobrazení průmyslového vzoru	(55)	Reproduction of the industrial design
(57)	anotace	(57)	Abstract
(68)	číslo základního patentu	(68)	Number of the basic patent
(71)	označení přihlašovatele/zadatele	(71)	Applicant
(72)	označení původce	(72)	Inventor
(73)	označení majitele/vlastníka	(73)	Owner
(74)	označení zástupce	(74)	Attorney's name and address
(86)	číslo mezinárodní přihlášky	(86)	International application number
(87)	číslo mezinárodního zveřejnění	(87)	International publication number
(92)	datum a číslo první registrace přípravku pro Českou republiku	(92)	Date and number(s) of the first authorization to market the product in the CZ
(93)	datum, číslo a země první registrace přípravku v rámci Společenství	(93)	Date, number(s) and country of the first authorization to market the product in the EEC
(94)	doba platnosti osvědčení	(94)	Term of certification validity
(95)	označení a typ přípravku	(95)	Name of the product and product type
(96)	datum podání a číslo evropské patentové přihlášky	(96)	European patent application filing date and number
(97)	datum zveřejnění a číslo zveřejnění evropské patentové přihlášky v Evropském patentovém věstníku	(97)	European patent application publication date and publication number in the European patent bulletin

### Číselné INID kódy pro označování bibliografických dat ochranných známek

### INID codes and minimum required for the identification of bibliographics data relating to marks

(Standard WIPO ST.60)

(111)	Číslo zápisu ochranné známky (registrace)	(111)	Number of registration
(151)	Datum zápisu ochranné známky	(151)	Date of the registration
(210)	Číslo přihlášky ochranné známky (spisu)	(210)	Number of the application
(220)	Datum podání přihlášky	(220)	Date of filing of the application
(320)	Datum vzniku práva přednosti	(320)	Date of the first application
(442)	Datum zveřejnění přihlášky po průzkumu	(442)	Date of the publication of the examined application
(450)	Datum zveřejnění zápisu ochranné známky ve Věstníku	(450)	Date of publication of the registration
(510)	Seznam výrobků a služeb	(510)	List of goods and/or services
(511)	Číslo třídy výrobků a služeb	(511)	Number of the class of goods and/or services
(526)	Omezení rozsahu ochrany o prvek	(526)	Disclaimer
(540)	Znění nebo vyobrazení ochranné známky	(540)	Reproduction of the mark
(551)	Kolektivní ochranná známka	(551)	Collective mark
(554)	Prostorová ochranná známka	(554)	Three-dimensional mark
(558)	Ochranná známka tvořená pouze barvou nebo kombinací barev	(558)	Mark consisting exclusively of one or several colours
(583)	Datum právní moci rozhodnutí/výsledek rozhodnutí	(583)	Date of the legal force of the decision/ result of the decision
(591)	Údaje o barevnosti ochranné známky	(591)	Information concerning colour
(730)	Přihlašovatel/vlastník ochranné známky	(730)	The applicant or the holder of the mark
(740)	Zástupce	(740)	Name and address of the representative
(811)	Mezinárodní číslo zápisu ochranné známky	(811)	Number of the international registration
(890)	Kód státu ochrany mezinárodní ochranné známky	(890)	INID code of the state of the international mark

# Kódy pro kódování záhlaví oznámení publikovaných ve Věstníku

(Standard WIPO ST. 17)

BB9A	zveřejněné přihlášky vynálezů	MK4A	zánik patentů uplynutím doby platnosti
FG1K	zapsané užité vzory	MK4F	zánik autorských osvědčení uplynutím doby platnosti
FG4A	udělené patenty	MK4Q	zánik průmyslového vzoru uplynutím doby ochrany
FG4Q	zapsané průmyslové vzory	MM4A	zánik patentů pro nezaplacení ročních poplatků
LD3K	částečný výmaz užitého vzoru	MM4F	zánik autorských osvědčení pro nezaplacení ročních poplatků
LD4Q	částečný výmaz průmyslového vzoru	ND1K	prodloužení platnosti užitého vzoru
MA4A	zánik patentu vzdáním se	ND4Q	obnova doby ochrany průmyslového vzoru
MA4F	zánik autorských osvědčení vzdáním se	PA4A	změna autorského osvědčení na patent
MC3K	výmaz užitého vzoru	PC9A	změna dispozičního práva k vynálezu
MC4A	zrušení patentu	PD1K	převod práv a ostatní změny majitelů užitého vzoru
MC4F	zrušení autorského osvědčení	PD4A	převod práv a ostatní změny majitelů patentů
MC4Q	výmaz průmyslového vzoru	PD4Q	převod práv a ostatní změny vlastníků průmyslových vzorů
MH1K	zánik užitého vzoru vzdáním se	QA9A	nabídka licence
MH4A	částečné zrušení patentu	SB4A	zapsané patenty do rejstříku po odtajnění
MH4F	částečné zrušení autorského osvědčení	SB4F	zapsaná autorská osvědčení do rejstříku po odtajnění
MH4Q	zánik průmyslového vzoru vzdáním se		
MK1K	zánik užitého vzoru uplynutím doby platnosti		

## Opravy Změny Různé

### Opravy u přihlášek vynálezů s žádostí o udělení patentu

HA9A	jmenování vynálezce	HF9A	oprava dat
HB9A	oprava jmen	HG9A	oprava chyb v třídění
HC9A	změna jmen	HH9A	oprava nebo změna všeobecně
HD9A	oprava adres	HK9A	tiskové chyby v úřed. věstnících
HE9A	změna adres		

## Opravy ochranných dokumentů

patenty	autorská osvědčení	užitné vzory	průmyslové vzory	
TA4A	TA4F	TA1K	TA4Q	jmenování vynálezce
TB4A	TB4F	TB1K	TB4Q	oprava jmen
TC4A	TC4F	TC1K	TC4Q	změna jmen
TD4A	TD4F	TD1K	TD4Q	oprava adres
TE4A	TE4F	TE1K	TE4Q	změna adres
TF4A	TF4F	TF1K	TF4Q	oprava dat
TG4A	TG4F	TG1K	TG4Q	oprava chyb v třídění
TH4A	TH4F	TH1K	TH4Q	oprava nebo změna všeobecně
TK9A	TK9F	TK1K	TK4Q	tiskové chyby v úřed. věstnících

## **Kódy pro označování zemí a mezinárodních organizací použité ve věstníku**

BR	Brazílie
CH	Švýcarsko
CY	Kypr
CZ	Česká republika
DE	Spolková republika Německo
FR	Francie
GB	Velká Británie
HU	Maďarsko
JP	Japonsko
KR	Korejská republika
NL	Nizozemí
SE	Švédsko
SK	Slovensko
US	Spojené státy americké

## **Kódy pro označování států USA použité ve věstníku**

CA	California
CO	Colorado
DE	Delaware
GA	Georgia
NC	North Carolina
NJ	New Jersey
NY	New York
OH	Ohio
TX	Texas
WI	Wisconsin

## **BB9A Zveřejněné přihlášky vynálezů - přehled podle čísel přihlášek**

Dále uvedené přihlášky vynálezů byly zveřejněny dnem, uvedeným ve Věstníku podle zákona č. 527/1990 Sb., o vynálezech a zlepšovacích návrzích, ve znění pozdějších předpisů, a jsou k dispozici v patentové knihovně Úřadu průmyslového vlastnictví, Antonína Čermáka 2a, 160 68, Praha 6.

2011-567	<i>C 08 J 3/20</i>	(2006.01)
2011-588	<i>G 01 M 1/14</i>	(2006.01)
2011-644	<i>D 04 B 35/14</i>	(2006.01)
2011-670	<i>A 01 N 63/02</i>	(2006.01)
2011-691	<i>A 01 N 59/16</i>	(2006.01)
2011-696	<i>G 01 N 27/30</i>	(2006.01)
2011-782	<i>C 07 D 417/14</i>	(2006.01)
2011-783	<i>F 26 B 19/00</i>	(2006.01)
2011-807	<i>A 47 J 17/02</i>	(2006.01)
2012-346	<i>G 02 B 13/22</i>	(2006.01)
2012-527	<i>C 09 C 1/48</i>	(2006.01)
2012-742	<i>B 01 D 46/00</i>	(2006.01)
2012-814	<i>D 06 M 11/34</i>	(2006.01)
2012-972	<i>B 60 N 2/07</i>	(2006.01)
2013-124	<i>A 61 K 39/395</i>	(2006.01)
2013-159	<i>A 61 K 39/395</i>	(2006.01)
2013-219	<i>D 04 H 3/00</i>	(2012.01)

## Zveřejněné přihlášky vynálezů - řazené podle MPT

- (51) **A01N 59/16** (2006.01)  
**A61Q 17/00** (2006.01)  
**B82B 3/00** (2006.01)  
**A01P 1/00** (2006.01)  
**A01P 3/00** (2006.01)
- (21) **2011-691**  
(71) FAVEA, spol. s r. o., Kopřivnice, CZ  
(72) Krajíček Milan PharmDr., Chvalíkovic, CZ  
Ryšávka Petr RNDr., Luleč, CZ
- (54) **Biocidní přípravek s nanočásticemi stříbra v matrici antimikrobiálních polymerů a způsob jeho výroby a jeho použití**
- (22) 27.10.2011  
(57) Řešení se týká biocidních přípravků k zevní péči o lidské či zvířecí tělo a/nebo o nadzemní části rostlin a/nebo k desinfekci povrchů a ploch, které obsahují rovnoměrně rozptýlené nanočástice atomárního stříbra v polymerních maticích majících vlastní antimikrobiální účinnost, jako jsou ε-poly-L-lysin a polyglycerol estery mastných kyselín C<sub>5</sub>-C<sub>12</sub>, například monoestery a diestery triglycerolu až hexaglycerolu s kyselinou laurovou. Dále se vynález týká způsobu výroby tohoto přípravku a jeho použití.
- (74) Ing. Lucie Lunzarová, Mendlovo nám. 1a, Brno, 60300

- (51) **A01N 63/02** (2006.01)  
**C14C 3/32** (2006.01)  
**C09H 1/04** (2006.01)  
**C09H 3/00** (2006.01)
- (21) **2011-670**  
(71) Ústav experimentální botaniky Akademie věd České republiky, v. v. i., Praha 6, CZ  
Univerzita Tomáše Bati ve Zlíně Fakulta aplikované informatiky, Zlín, CZ  
OSEVA vývoj a výzkum s.r.o., Zubří, CZ  
Výzkumný ústav rostlinné výroby, v. v. i., Praha 6 - Ruzyně, CZ
- (72) Burketová Lenka Doc. Ing. CSc., Praha 6, CZ  
Šašek Vladimír Ing. Ph.D., Praha 2, CZ  
Kolomazník Karel Prof. Ing. DrSc., Zlín 5, CZ  
Havel Jiří Ing. CSc., Opava - Komárov, CZ  
Věchet Lubomír Ing. CSc., Doksy u Kladna, CZ
- (54) **Biostimulátory tvořené hydrolyzovanými kolagenními odpady**
- (22) 19.10.2011  
(57) Technické řešení se týká biostimulátorů, vyznačující se tím, že jsou tvořeny kolagenními odpady a keratinem, zhydrolyzováním kolagenních odpadů a keratinu, odpady koželužského, obuvnického, masného a potravinářského průmyslu a že jsou ztekuceny alkalickou nebo kyselou hydrolyzou za případného použití enzymů.
- (74) Ing. Václav Herman, Hlavní 43, Průhonice, 25243

- (51) **A47J 17/02** (2006.01)  
**A47J 17/14** (2006.01)
- (21) **2011-807**  
(71) Dykastová Klára, Praha, CZ  
(72) Dykastová Klára, Praha, CZ
- (54) **Zařízení na čištění a krouhání zeleniny**
- (22) 09.12.2011  
(57) Zařízení na čištění a krouhání zeleniny sestávající z válcového krytu s otvorem, ve kterém jsou uspořádány krouhací nástroje opatřené radiálními výstupky pro kontakt s krouhanou zeleninou, přičemž nástroje jsou poháněny hnací jednotkou, kdy krouhací nástroje jsou vytvořeny jako krouhací segmenty (5), které sestávají z vnějšího prstence (8) opatřené prostředky pro přenos rotace, přičemž na vnitřní stěně prstence (8) jsou uspořádány dovnitř krouhacího segmentu orientované radiální krouhací výstupky (10) sestávající z patky (11), z které vyběhají krouhací tyčinky (12) a krouhací výstupky (10) jsou opatřeny kluznými opěrami (15) přiléhajícími k prstenci (8), přičemž krouhací tyčinky (12) jsou opatřeny axiálními krouhacími prvky (14) a spodní krouhací segment (5) je v záběru s hnacím prvkem hnací jednotky

- (3).  
(74) Ing. Jiří Malůšek, Mendlovo nám. 1a, Brno, 60300

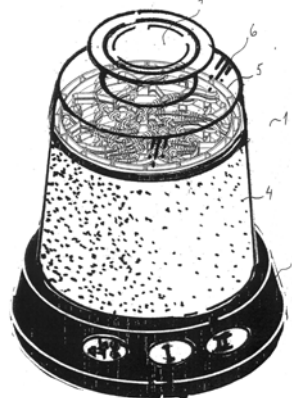

- (51) **A61K 39/395** (2006.01)  
(21) **2013-124**  
(71) Epshtein Oleg Iliich, Moskva 127473, RU  
(72) Epshtein Oleg Iliich, Moskva 127473, RU
- (54) **Kombinovaná farmaceutická kompozice a způsoby léčby diabetu a metabolických chorob**
- (22) 15.07.2011  
(32) 21.07.2010, 01.07.2011  
(31) 2010130348, 2011127051  
(33) RU, RU  
(86) PCT/PCT/IB2011/002177  
(87) WO 2012/010966
- (57) Předložená přihláška vynálezu poskytuje farmaceutickou kompozici určenou k podávání pacientovi s diabetem mellitus a dalšími metabolickými chorobami, kde uvedená kompozice obsahuje a) aktivovanou-potencovanou formu protilátky na lidský insulinový receptor a b) aktivovanou-potencovanou formu protilátky na endotelální NO-synthasu.
- (74) Rott, Růžička & Guttman Patentové, známkové a advokátní kanceláře, Ing. Ivana Jirotková, Vinohradská 37, Praha 2, 12000

- (51) **A61K 39/395** (2006.01)  
**C07K 16/24** (2006.01)  
**C07K 16/28** (2006.01)
- (21) **2013-159**  
(71) Epshtein Oleg Iliich, Moskva 127473, RU  
(72) Epshtein Oleg Iliich, Moskva 127473, RU  
Tarasov Sergey Alexandrovich, Golitsyno 143040, RU
- (54) **Kombinovaná farmaceutická kompozice a způsoby léčby a prevence infekčních chorob**
- (22) 15.07.2011  
(32) 06.08.2010, 06.08.2010, 06.08.2010, 06.08.2010, 06.08.2010, 06.08.2010, 06.08.2010, 04.07.2011  
(31) 2010133041, 2010133047, 2010133043, 2010133050, 2010133051, 2010133052, 2010133053, 2011127226  
(33) RU, RU, RU, RU, RU, RU, RU, RU  
(86) PCT/PCT/IB2011/002470  
(87) WO 2012/017328
- (57) Řešení se týká kombinované farmaceutické kompozice, jež zahrnuje a) aktivovanou a potencovanou formu protilátky proti alespoň jednomu cytokinu a b) aktivovanou a potencovanou formu protilátky proti alespoň jednomu receptoru. Kombinované podávání těchto protilátek je vhodné pro léčbu a prevenci infekčních chorob včetně bakteriálních infekcí způsobených různými infekčními agens jako je pseudotuberkulóza, černý kašel, yersinióza, pneumonitida s různou etiologií, a akutních a chronických virových infekcí jako je akutní infekce dýchacího traktu, chřipka různých typů, akutní virová hepatitida A, B, C a jiné typy hepatitidy, choroby a stavy způsobené HIV nebo spojené s HIV včetně AIDS.
- (74) Rott, Růžička & Guttman Patentové, známkové a advokátní kanceláře, Ing. Ivana Jirotková, Vinohradská 37, Praha 2, 12000

- (51) **B01D 46/00** (2006.01)  
**B01D 46/24** (2006.01)  
**B01D 46/42** (2006.01)  
**F02C 7/05** (2006.01)
- (21) **2012-742**
- (71) GENERAL ELECTRIC COMPANY, Schenectady, 12345, NY, US
- (72) Bryant Paul Sherwood, Amesbury, Wiltshire, SP4 7YA, GB
- (54) **Filtrační prvek**
- (22) 31.10.2012
- (32) 09.11.2011
- (31) 13/292,242
- (33) US
- (57) Vynález se týká filtračního prvku (20) pro filtraci vzduchu v systému (10) sání plynové turbíny. Filtrační prvek (20) zahrnuje hydrofobní filtrační médium (46), které omezuje průchod částic a kapaliny skrze filtrační prvek (20). Filtrační médium se rozprostírá podél podélné osy a obvodově kolem centrálního průřezu, který se rozprostírá podél podélné osy. Filtrační médium (46) zahrnuje množství skladů (48). Sklady (48) se rozprostírají v nelineární nebo spirálovité orientaci kolem podélné osy. Mezi sousedními sklady (48) jsou vymezena úžlabí (54). Orientace skladů (48) omezuje akumulaci a zadržování kapaliny v úžlabí (54) a podporuje odvádění kapaliny z filtračního prvku (20).

- (74) Společná advokátní kancelář Všecka Zelený Švorčík Kalenský a partneři, JUDr. Otakar Švorčík, Hálkova 2, Praha 2, 12000

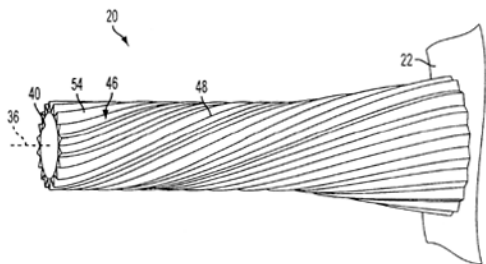

- (51) **B60N 2/07** (2006.01)
- (21) **2012-972**
- (71) Brose Fahrzeugteile GmbH & Co. KG, 96450 Coburg, DE
- (72) Suck Wolfgang, 96450 Coburg, DE  
Röhnert Nick, 09127 Chemnitz, DE  
Hartleb Karsten, 96479 Weitraisdorf, DE  
Prause Andreas, 96450 Coburg, DE  
Griebel Bernd, 96450 Coburg, DE
- (54) **Podélné vedení pro sedačku motorového vozidla**
- (22) 30.05.2011
- (32) 28.05.2010, 10.06.2010, 10.06.2010, 10.06.2010, 12.11.2010, 29.03.2011, 21.04.2011
- (31) 102010021852.9, 102010017329.0, 102010017328.2, 102010017330.4, 102010060538.7, 202011000716.2, 202011000957.2
- (33) DE, DE, DE, DE, DE, DE, DE
- (86) PCT/PCT/EP2011/058849
- (87) WO 2011/147991
- (57) Podélné vedení (1) pro sedačky vozidel, zejména pro sedačky motorových vozidel, má dvě podélné kolejnice, které zahrnují vždy jednu spodní kolejnici (4), jednu horní kolejnici (2), která je na této spodní kolejnici (4) podélně pohyblivě uložena, a dvě ložiskové oblasti (3, 5) pro vodící prostředky (7, 8). Tyto ložiskové oblasti (3, 5) leží diagonálně naproti sobě a vůči sobě na vzájem vykazují napětí. Každá horní a spodní kolejnice (2, 4) má, viděno v profilu, jednu oblast tvaru písmene "L", která je tvořena jedním základnovým ramenem (20, 40) a jedním od tohoto v podstatě kolmo vystupujícím ramenem (21, 41) do tvaru písmene "L", a dvě koncové oblasti (23, 28; 52, 48), které navazují vždy na oblast tvaru písmene "L". Každá koncová oblast horní nebo spodní kolejnice (2, 4) při vzájemném zaháknutí s koncovou oblastí přířazených spodní nebo horní kolejnici (2, 4) vytváří oblast sevření, koncové oblasti (23, 28) horní kolejnice (2) s protilehlými úseky (50, 44) příslušné spodní kolejnice (4) tvoří ložiskové oblasti (3, 5). V první ložiskové oblasti (3) jde o koncovou

oblast (28), která je vytvořena jako profil tvaru oblouku kružnice, a je opřena o jednu skupinu z několika kulíček (7). Podle tohoto vynálezu jsou navržena opatření, na jejichž základě je možné výrazně zvýšit tuhost profilu, zejména v případě nehody, a současně však snížit hmotnost a zmenšit šířku, zejména ve spodní oblasti profilu kolejnic e. Dále jsou navržena provedení pro aretační zařízení příslušného zařízení pro podélné nastavení.

- (74) Společná advokátní kancelář Všecka Zelený Švorčík Kalenský a partneři, JUDr. Michal Havlík, Hálkova 2, Praha 2, 12000

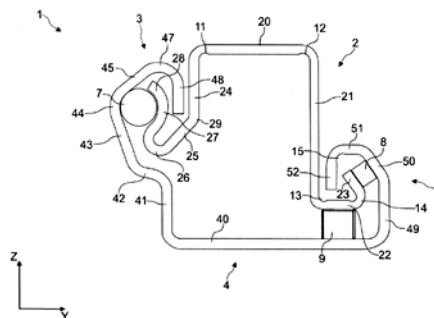

- (51) **C07D 417/14** (2006.01)  
**C07D 417/06** (2006.01)  
**C07D 401/14** (2006.01)  
**C07D 401/06** (2006.01)  
**C07D 413/14** (2006.01)  
**C07D 413/06** (2006.01)  
**C12Q 1/00** (2006.01)  
**C09K 11/06** (2006.01)
- (21) **2011-782**
- (71) Vysoká škola chemicko-technologická v Praze, Praha 6, CZ  
Ústav molekulární genetiky Akademie věd ČR, Praha 4, CZ  
Univerzita Karlova v Praze I. Lékařská Fakulta, Praha 2, CZ
- (72) Král Vladimír Prof. RNDr. DrSc., Praha 2, CZ  
Bříza Tomáš Ing. Ph.D., Praha 4, CZ  
Kejlik Zdeněk Ing. Ph.D., Sokolov, CZ  
Králová Jarmila RNDr. CSc., Praha 2, CZ  
Rimpelová Silvie Ing., Doksy, CZ  
Ruml Tomáš Prof. Ing. CSc., Praha 10, CZ  
Martásek Pavel Prof. MUDr., Praha 4, CZ
- (54) **Využití polymethiniových solí jako mitochondriálních sond**
- (22) 01.12.2011
- (57) Využití polymethiniových solí obecného vzorce I a II, kde význam obecných substituentů je uveden v popisné části, pro přípravu selektivních buněčných sond pro značení mitochondrií a to jak v živých, tak i v mrtvých buňkách.
- (74) Ing. Květoslava Kubičková, Doubravčická 2201, Praha 10, 10000

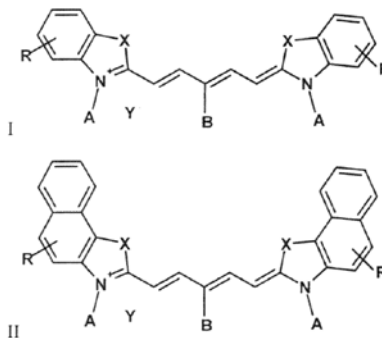

- (51) **C08J 3/20** (2006.01)  
**C08J 5/00** (2006.01)  
**C08L 89/00** (2006.01)  
**C08L 97/02** (2006.01)  
**C08K 3/16** (2006.01)  
**C08K 5/06** (2006.01)  
**C08K 5/21** (2006.01)  
**A23P 1/00** (2006.01)  
**B29C 43/00** (2006.01)
- (21) **2011-567**
- (71) Horák Jaroslav, Černilov, CZ

- (72) Dembinská Terezie Ing., Pardubice, CZ  
(54) **Způsob výroby výlísků a výrobek tímto způsobem vyrobený**  
(22) 13.09.2011  
(57) Způsob výroby výlísků, zejména způsob výroby výlísků z otrub, zejména z pšeničných otrub, podle kterého je nejprve připravena lisovací směs tak, že je smíchána 4 až 20 % hmotn. močoviny, 4 až 20 % hmotn. katalyzátoru, 4 až 20 % hmotn. paraformaldehydu a 40 až 88 % hmotn. otrub, a následně je tato směs slisována. Výlísek, zejména výlísek z otrub, zejména z pšeničných otrub vyrobený výše uvedeným způsobem výroby výlísků, který obsahuje 4 až 20 % hmotn. močoviny, 4 až 20 % hmotn. katalyzátoru, 4 až 20 % hmotn. paraformaldehydu a 40 až 88 % hmotn. otrub.  
(74) Ing. Milan Škoda, Nahořanská 308, Nové Město nad Metují, 54901

- (51) **C09C 1/48** (2006.01)  
**C01B 31/04** (2006.01)  
(21) **2012-527**  
(71) CABOT CORPORATION, Boston MA 02210-2019, MA, US  
(72) Nester Serguei, Tyngsboro, MA 01879, MA, US  
Rumpf Frederick H., Billerica, MA 01821, MA, US  
Kutsovsky Yakov E., Arlington, MA 02474, MA, US  
Natalie Charles A., Pampa, TX 79065, TX, US  
(54) **Způsoby výroby sazí za použití předehřáté suroviny a zařízení k provádění tohoto způsobu**  
(22) 10.02.2011  
(32) 19.02.2010  
(31) 61/306,092  
(33) US  
(86) PCT/PCT/US2011/024295  
(87) WO 2011/103015  
(57) Způsob výroby sazí za použití suroviny o vysoké teplotě při teplotách vyšších než asi 300 °C, kdy se dosahuje potlačení zanášení. Zařízení na výrobu sazí tímto způsobu.  
(74) Čermák a spol., JUDr. Karel Čermák, Elišky Peškové 15/735, Praha 5, 15000

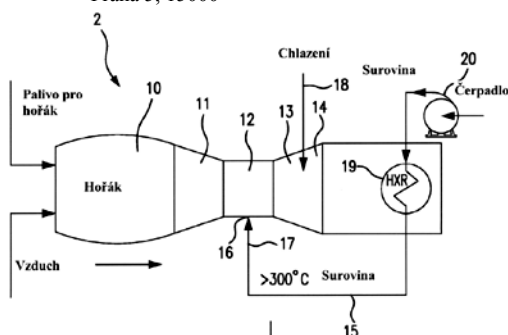

- (51) **D04B 35/14** (2006.01)  
**D04B 35/18** (2006.01)  
(21) **2011-644**  
(71) Technická univerzita v Liberci, Liberec, CZ  
(72) Bílek Martin Doc. Ing. Ph.D., Liberec 1, CZ  
Skřivánek Josef Ing., Frýdlant, CZ  
Kopal Jaroslav Ing. CSc., Liberec 8, CZ  
Váša Petr Ing., Borovnice, CZ  
(54) **Způsob zjištění poškození jazýčkové pletací jehly pletacího stroje a/nebo přerhu jí přiřazené niti**  
(22) 12.10.2011  
(57) Řešení se týká způsobu zjištění poškození jazýčkové pletací jehly (4) a/nebo přetržení jí přiřazené niti u pletacího stroje, který obsahuje řídicí jednotku (7) a jazýčkové pletací jehly (4), z nichž je každá opatřena háčkem (5) a pohyblivě uloženým jazýčkem (6), uložené v jehelním válci, kterému je přiřazen pohybový snímač pletacích jehel (4), přičemž alespoň jedné pletací jehle (4) je přiřazeno zařízení pro zjištění poškození pletací jehly (4) a/nebo přetržení jí přiřazené niti, které obsahuje protáhlé těleso (1) se zahnutou částí (11), která prochází hrdlem pletací jehly (4) v dráze jejího jazýčku (6). Podstata tohoto způsobu přitom spočívá v tom, že při kontaktu jazýčku (6) pletací jehly (4) se zahnutou částí

- (11) protáhlého tělesa (1) se propojí elektrický obvod mezi vyhodnocovací jednotkou (2), konstruovanou pletacího stroje, pletací jehlou (4) a zahnutou částí (11) protáhlého tělesa (1), čímž se vytvoří logický signál (A), který se ve vyhodnocovací jednotce (2) srovná s referenčním signálem (B) vytvořeným polohovým snímačem pletacích jehel (4) přiřazeným jehelnímu válci a jeho předem stanoveným tolerančním pásmem (C), a v případě, že se logický signál (A) nachází mimo toleranční pásmo (C), nebo se nevytvoří, vyhodnotí se daná pletací jehla (4) jako poškozená nebo jí přiřazená nit jako přetržená. Řešení se dále týká také způsobu zjištění poškození jazýčkové pletací jehly (4) a/nebo přetržení jí přiřazené niti u pletacího stroje, který využívá piezoelektrický snímač.  
(74) Ing. Dobroslav Musil, patentová kancelář, Ing. Dobroslav Musil, Cejl 38, Brno, 60200

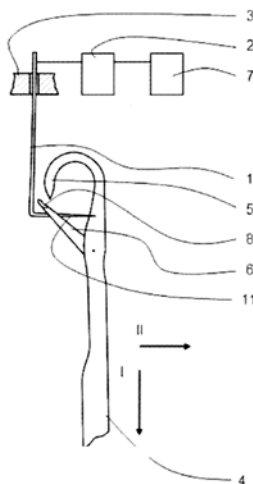

- (51) **D04H 3/00** (2012.01)  
**D01F 6/78** (2006.01)  
**C08G 73/10** (2006.01)  
**H01M 2/16** (2006.01)  
(21) **2013-219**  
(71) JIANGXI ADVANCE NANOFIBER S&T CO.,LTD, Nanchang, Jiangxi, CN  
(72) Hou Haoqing, Nanchang, Jiangxi, CN  
Cheng Chuyun, Nanchang, Jiangxi, CN  
Chen Shuilian, Nanchang, Jiangxi, CN  
Zhou Xiaoping, Nanchang, Jiangxi, CN  
Lv Xiaoyi, Nanchang, Jiangxi, CN  
He Ping, Nanchang, Jiangxi, CN  
Kuang Xiaoming, Nanchang, Jiangxi, CN  
Ren Jinsheng, Nanchang, Jiangxi, CN  
(54) **Netkaná textilie z kopolymerního imidového nanovlákná, způsob výroby a použití**  
(22) 30.09.2010  
(32) 30.09.2010  
(31) WO/2012/040929  
(33) CN  
(86) PCT/PCT/CN2010/077517  
(87) WO 2012/040929  
(57) Monomer dianhydridů tetrakarbonylové kyseliny a diaminový monomer jsou podrobeny polykondenzaci v reakčním prostředí s vysoce polárním rozpouštědlem při mechanické agitaci za vzniku roztoku kopolymerní amidkarboxylové kyseliny; roztok kopolymerní amidkarboxylové kyseliny je elektrostaticky zvláknován v elektrickém poli o vysokém napětí za vzniku netkané textilie z nanovlákná z kopolymerní amidkarboxylové kyseliny; a potom se netkaná textilie imidizuje. Netkaná textilie z kopolymerního imidového nanovlákná má vlastnosti jako je vysoká odolnost proti roztržení, vysoká pórovitost, odolnost proti vysokým i nízkým teplotám a vynikající mechanické vlastnosti, atd., a lze ji použít v bateriové membráně a kondenzátorové membráně.  
(74) PATENTSERVIS Praha a.s., Na Podkovce 281/10, Praha 4, 14700

- (51) **D06M 11/34** (2006.01)  
(21) **2012-814**  
(71) Technická univerzita v Liberci, Liberec, CZ  
(72) Wiener Jakub Doc. Ing. Ph.D., Liberec, CZ  
Šašková Jana Ing., Liberec, CZ  
(54) **Způsob zvýšení plstivosti živočišných vláken, zejména vlny nebo srsti**  
(22) 21.11.2012  
(57) Způsob zvýšení plstivosti živočišných vláken, zejména vlny nebo srsti pro textilní použití, u kterého se naruší povrchová vrstva živočišných vláken, čímž se zvýší členitost jejich povrchu, spočívá v tom, že se povrchová vrstva živočišných vláken naruší oxidací ozonem.  
(74) Ing. Dobroslav Musil, patentová kancelář, Ing. Dobroslav Musil, Cejl 38, Brno, 60200

- (51) **F26B 19/00** (2006.01)  
(21) **2011-783**  
(71) Česká zemědělská univerzita v Praze, Praha 6 - Suchbátka, CZ  
(72) Kic Pavel Prof. Ing. DrSc., Praha 6 - Suchbátka, CZ  
Liška Radek Ing., Varnsdorf, CZ  
(54) **Experimentální komorová sušárna sypkých a objemových materiálů**  
(22) 02.12.2011  
(57) Zařízení je tvořeno nosnou konstrukcí (4) ve tvaru kvádrů, svařenou z kovových profilů, zakrytou tepelnou izolací (9). Ve spodní části je po obvodu vestěnách vybavena nasávacími mřížkami (10) pro přívod čerstvého vzduchu. Uvnitř konstrukce je umístěno zařízení (6) pro ohřev nasávaného vzduchu. Za ohřevem vzduchu jsou senzory (7) pro měření parametrů vstupního sušicího vzduchu. Tyto parametry lze současně využít také pro regulaci ohřevu vzduchu. Nosnou konstrukci je soustava sušících komor (1) a (2) mezi nimiž je upevněna podložka (3), ve které jsou otvory pro umístění sítí nebo perforovaných misek (12) se vzorkem. Ventilátory (5) jsou upevněny na spodní straně komory (1). Ovládacím panelem (11) se regulují samostatně otáčky každého ventilátoru podle požadovaného průtoku vzduchu. Komora (2) je vybavena senzory (8) pro měření parametrů na výstupu vzduchu.

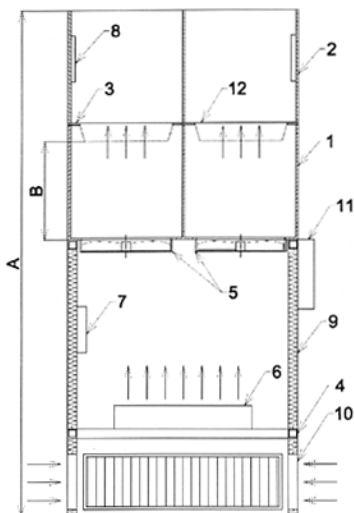

- (51) **G01M 1/14** (2006.01)  
**G01M 1/08** (2006.01)  
**G01B 7/34** (2006.01)  
**G01B 7/12** (2006.01)  
**G01H 17/00** (2006.01)  
(21) **2011-588**  
(71) Doosan Škoda Power s.r.o., Plzeň, CZ  
(72) Vosejпка Jan Ing., Plzeň, CZ  
Černý Václav Ing. Ph.D., Plzeň - Červený Hrádek, CZ  
(54) **Způsob určení aktuální excentricity rotujícího rotoru a diagnostika excentricity rotujícího rotoru**  
(22) 21.09.2011  
(57) Vynález se týká způsobu určení aktuální excentricity rotujícího rotoru (1), u kterého se rotor (1) opatřený fázovou značkou (5) snímá při konstantní rychlosti otáčení

- do 500 ot/min v místě fázové značky (5) snímačem (50) této značky (5) a mimo fázovou značku (5) alespoň jedním snímačem (3, 30, 4, 40) relativních rotorových vibrací, přičemž po digitalizaci signálů těchto snímačů (3, 30, 4, 40, 50) se z nich odhadne aktuální poloha fázoru 1. harmonické složky signálu snímače (3, 30, 4, 40) relativních rotorových vibrací v komplexní rovině, která se následně srovnává s předem stanovenou referenční polohou fázoru 1. harmonické složky tohoto signálu, přičemž rozdílový vektor těchto fázorů je obrazem aktuální excentricity rotoru (1). Vynález se dále týká způsobu diagnostiky excentricity rotujícího rotoru (1) založeného na tomto způsobu určení aktuální excentricity.  
(74) Ing. Dobroslav Musil, patentová kancelář, Ing. Dobroslav Musil, Cejl 38, Brno, 60200

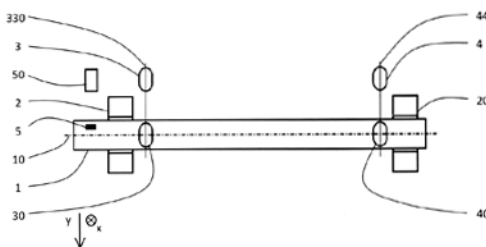

- (51) **G01N 27/30** (2006.01)  
**H01B 1/12** (2006.01)  
**A61B 5/04** (2006.01)  
**B32B 15/08** (2006.01)  
(21) **2011-696**  
(71) VYSOKÁ ŠKOLA BÁŇSKÁ TECHNICKÁ - UNIVERZITA OSTRAVA, Ostrava - Poruba, CZ  
(72) Rosulek Miroslav Ing., Mariánské údolí, CZ  
Penhaker Marek Ing. Ph.D., Ostrava, CZ  
Stejskal Jaroslav RNDr. CSc., Praha 10, CZ  
(54) **Výrobky nebo jejich části na bázi vodivých polymerů pro využití v medicíně, zdravotnictví a lékařské přístrojové technice**  
(22) 01.11.2011  
(57) Výrobky nebo jejich části na bázi vodivých polymerů, pro využití v medicíně, zdravotnictví a lékařské přístrojové technice, vytvořené za vhodných hodnot kyselosti a teploty prostředí a času přípravy vodivého polymeru, kde vrstva (2) vodivého polymeru je aplikována na obecný nosný materiál (1) nebo na/do měřeného nebo stimulovaného biologického materiálu látky (4) nebo na vodič (3) odvádějící nebo přivádějící elektrickou energii. Vrstva (2) vodivého polymeru je umístěna tak, aby byla v přímém kontaktu s biologickým materiálem, látkou (4) pokud tvoří funkci snímací nebo stimulační. Vrstva (2) vodivého polymeru může být také v přímém kontaktu s vodičem (3) odvádějícím nebo přivádějícím elektrickou energii.

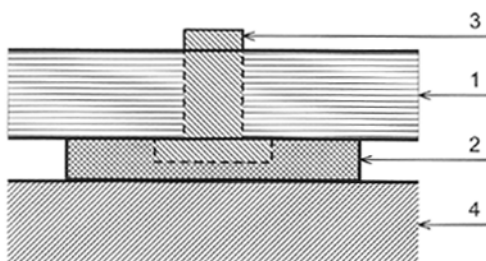

- (51) **G02B 13/22** (2006.01)  
**G02B 9/04** (2006.01)  
**G02B 15/00** (2006.01)  
**G01B 9/00** (2006.01)  
(21) **2012-346**  
(71) České vysoké učení technické v Praze - fakulta stavební, Praha 6, CZ  
(72) Mikš Antonín Prof. RNDr. CSc., Praha 10 - Křeslice, CZ  
Novák Jiří Doc. Ing. Ph.D., Slaný, CZ  
Novák Pavel Ing. Ph.D., Praha 8, CZ  
(54) **Optická soustava s proměnným zvětšením a telecentrickým chodem paprsků v předmětovém i obrazovém prostoru**



(22) 25.05.2012

(57) Optická soustava s proměnným zvětšením a telecentrickým chodem paprsků v předmětovém i obrazovém prostoru sestává ze dvou optických členů ležících na společné optické ose optické soustavy. Mezi těmito optickými členy je umístěna aperturní clona (3), jejíž střed leží na optické ose v bodě (K). Jeden optický člen, a to kterýkoli z nich je tvořen optickým systémem (1) s proměnnou ohniskovou vzdáleností a konstantní vzdáleností (D) mezi jeho předmětovým a obrazovým ohniskem a druhý optický člen je tvořen optickým systémem (2) s pevnou ohniskovou vzdáleností. Obrazové ohnisko optického členu umístěného před aperturní clonou (3) je totožné s bodem (K) a zároveň je s tímto bodem (K) totožné i předmětové ohnisko optického členu umístěného za aperturní clonou (3).

(74) Ing. Hana Dušková, Na Kočově 180, Chotutice, 28103

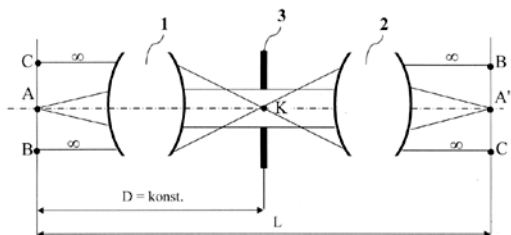

## Zveřejněné přihlášky vynálezů - přehled podle třídících znaků

Tato kapitola obsahuje zveřejněné přihlášky vynálezů uspořádané podle třídících znaků mezinárodního patentové třídění, nacházejících se na druhém až x-tém místě zařazení přihlášky vynálezu. Přihlášky vynálezu uspořádané podle třídících znaků na 1. pozici zařazení jsou uvedeny v předchozí části.

<b>A 01 P 1/00</b>	(2006.01)	2011-691
<b>A 01 P 3/00</b>	(2006.01)	2011-691
<b>A 23 P 1/00</b>	(2006.01)	2011-567
<b>A 47 J 17/14</b>	(2006.01)	2011-807
<b>A 61 B 5/04</b>	(2006.01)	2011-696
<b>A 61 Q 17/00</b>	(2006.01)	2011-691
<b>B 01 D 46/24</b>	(2006.01)	2012-742
<b>B 01 D 46/42</b>	(2006.01)	2012-742
<b>B 29 C 43/00</b>	(2006.01)	2011-567
<b>B 32 B 15/08</b>	(2006.01)	2011-696
<b>B 32 B 3/00</b>	(2006.01)	2011-691
<b>C 01 B 31/04</b>	(2006.01)	2012-527
<b>C 07 D 401/06</b>	(2006.01)	2011-782
<b>C 07 D 401/14</b>	(2006.01)	2011-782
<b>C 07 D 413/06</b>	(2006.01)	2011-782
<b>C 07 D 413/14</b>	(2006.01)	2011-782
<b>C 07 D 417/06</b>	(2006.01)	2011-782
<b>C 07 K 16/24</b>	(2006.01)	2013-159
<b>C 07 K 16/28</b>	(2006.01)	2013-159
<b>C 08 G 73/10</b>	(2006.01)	2013-219
<b>C 08 J 5/00</b>	(2006.01)	2011-567
<b>C 08 K 3/16</b>	(2006.01)	2011-567
<b>C 08 K 5/06</b>	(2006.01)	2011-567
<b>C 08 K 5/21</b>	(2006.01)	2011-567
<b>C 08 L 89/00</b>	(2006.01)	2011-567
<b>C 08 L 97/02</b>	(2006.01)	2011-567
<b>C 09 H 1/04</b>	(2006.01)	2011-670
<b>C 09 H 3/00</b>	(2006.01)	2011-670
<b>C 09 K 11/06</b>	(2006.01)	2011-782
<b>C 12 Q 1/00</b>	(2006.01)	2011-782
<b>C 14 C 3/32</b>	(2006.01)	2011-670
<b>D 01 F 6/78</b>	(2006.01)	2013-219
<b>D 04 B 35/18</b>	(2006.01)	2011-644
<b>F 02 C 7/05</b>	(2006.01)	2012-742
<b>G 01 B 7/12</b>	(2006.01)	2011-588
<b>G 01 B 7/34</b>	(2006.01)	2011-588
<b>G 01 B 9/00</b>	(2006.01)	2012-346
<b>G 01 H 17/00</b>	(2006.01)	2011-588
<b>G 01 M 1/08</b>	(2006.01)	2011-588
<b>G 02 B 15/00</b>	(2006.01)	2012-346
<b>G 02 B 9/04</b>	(2006.01)	2012-346
<b>H 01 B 1/12</b>	(2006.01)	2011-696
<b>H 01 M 2/16</b>	(2006.01)	2013-219

### Seznam přihlašovatelů zveřejněných přihlášek vynálezů

(71)	(21)	(51)	(71)	(21)	(51)
Brose Fahrzeugteile GmbH & Co. KG, 96450 Coburg, DE	2012-972	<b>B 60 N 2/07</b>	(2006.01)		
CABOT CORPORATION, Boston MA 02210-2019, MA, US	2012-527	<b>C 09 C 1/48</b>	(2006.01)		
Česká zemědělská univerzita v Praze, Praha 6 - Suchbát, CZ	2011-783	<b>F 26 B 19/00</b>	(2006.01)		
České vysoké učení technické v Praze - fakulta stavební, Praha 6, CZ	2012-346	<b>G 02 B 13/22</b>	(2006.01)		
Doosan Škoda Power s.r.o., Plzeň, CZ	2011-588	<b>G 01 M 1/14</b>	(2006.01)		
Dykastová Klára, Praha, CZ	2011-807	<b>A 47 J 17/02</b>	(2006.01)		
Epshtein Oleg Iliich, Moskva 127473, RU	2013-124	<b>A 61 K 39/395</b>	(2006.01)		
Epshtein Oleg Iliich, Moskva 127473, RU	2013-159	<b>A 61 K 39/395</b>	(2006.01)		
FAVEA, spol. s r. o., Kopřivnice, CZ	2011-691	<b>A 01 N 59/16</b>	(2006.01)		
GENERAL ELECTRIC COMPANY, Schenectady, 12345, NY, US	2012-742	<b>B 01 D 46/00</b>	(2006.01)		
Horák Jaroslav, Čermilov, CZ	2011-567	<b>C 08 J 3/20</b>	(2006.01)		
JIANGXI ADVANCE NANOFIBER S&T CO.,LTD, Nanchang, Jiangxi, CN	2013-219	<b>D 04 H 3/00</b>	(2012.01)		
Technická univerzita v Liberci, Liberec, CZ	2011-644	<b>D 04 B 35/14</b>	(2006.01)		
Technická univerzita v Liberci, Liberec, CZ	2012-814	<b>D 06 M 11/34</b>	(2006.01)		
Ústav experimentální botaniky Akademie věd České republiky, v. v. i., Praha 6, CZ	2011-670	<b>A 01 N 63/02</b>	(2006.01)		
VYSOKÁ ŠKOLA BÁŇSKÁ TECHNICKÁ - UNIVERZITA OSTRAVA, Ostrava - Poruba, CZ	2011-696	<b>G 01 N 27/30</b>	(2006.01)		
Vysoká škola chemicko-technologická v Praze, Praha 6, CZ	2011-782	<b>C 07 D 417/14</b>	(2006.01)		

## FG4A

## Udělené patenty - přehled podle čísel patentů

V období uzávěrky tohoto čísla Věstníku udělil Úřad průmyslového vlastnictví tyto patenty.

303881	<b><i>D 01 H 4/50</i></b>	(2006.01)
303882	<b><i>D 01 H 4/08</i></b>	(2006.01)
303883	<b><i>A 61 M 1/00</i></b>	(2006.01)
303884	<b><i>C 12 P 7/02</i></b>	(2006.01)
303885	<b><i>C 07 J 71/00</i></b>	(2006.01)
303886	<b><i>G 01 B 11/26</i></b>	(2006.01)
303887	<b><i>H 01 F 29/04</i></b>	(2006.01)
303888	<b><i>B 60 R 25/02</i></b>	(2006.01)
303889	<b><i>C 01 B 39/02</i></b>	(2006.01)
303890	<b><i>C 01 B 39/02</i></b>	(2006.01)
303891	<b><i>D 04 B 35/14</i></b>	(2006.01)
303892	<b><i>G 01 M 1/14</i></b>	(2006.01)
303893	<b><i>A 47 J 17/02</i></b>	(2006.01)
303894	<b><i>D 06 M 11/34</i></b>	(2006.01)
303895	<b><i>G 02 B 13/22</i></b>	(2006.01)
303896	<b><i>C 07 C 51/43</i></b>	(2006.01)
303897	<b><i>C 07 D 239/94</i></b>	(2006.01)

FG4A

Udělené patenty - přehled podle MPT

(51) <b>A47J 17/02</b> (2006.01)	(51) <b>C07C 51/43</b> (2006.01)
(11) <b>A47J 17/14</b> (2006.01)	(51) <b>C07C 57/04</b> (2006.01)
(40) 303893	(51) <b>C07C 57/07</b> (2006.01)
(40) 12.06.2013	(11) 303896
(21) <b>2011-807</b>	(40) 14.05.2003
(73) Dykastová Klára, Praha, CZ	(21) <b>2002-3376</b>
(72) Dykastová Klára, Praha, CZ	(73) BASF AKTIENGESELLSCHAFT, Ludwigshafen, DE
(54) <b>Zařízení na čištění a krouhání zeleniny</b>	(72) Eck Bernd, Viernheim, DE
(22) 09.12.2011	Baumann Dieter, Walldorf, DE
(74) Ing. Jiří Malůšek, Mendlovo nám. 1a, Brno, 60300	Heilek Jörg, Bammental, DE
	Müller-Engel Klaus Joachim, Stutensee, DE
(51) <b>A61M 1/00</b> (2006.01)	(54) <b>Způsob čištění taveniny surové kyseliny akrylové</b>
(51) <b>A61M 1/10</b> (2006.01)	(32) 11.04.2000, 28.07.2000, 28.07.2000, 10.08.2000
(51) <b>A61M 1/12</b> (2006.01)	(31) 10017903, 10036881, 10036880, 10039025
(11) 303883	(33) DE, DE, DE, DE
(40) 15.01.2003	(86) PCT/EP2001/003827
(21) <b>2002-3241</b>	(87) WO 2001/077056
(73) THE CLEVELAND CLINIC FOUNDATION, Cleveland, OH, US	(22) 04.04.2001
(72) Horvath David, Euclid, OH, US	(74) JUDr. Otakar Švorčík, Hálkova 2, Praha 2, 12000
Golding Leonard A. R., Auburn Township, OH, US	
Smith William A., Lyndhurst, OH, US	(51) <b>C07D 239/94</b> (2006.01)
(54) <b>Kardiální pomocné zařízení a krevní čerpadlo</b>	(51) <b>A61K 31/517</b> (2006.01)
(32) 27.03.2000	(51) <b>A61K 9/20</b> (2006.01)
(31) 60/192219	(51) <b>A61P 35/00</b> (2006.01)
(33) US	(51) <b>A61P 35/04</b> (2006.01)
(86) PCT/US2001/040329	(11) 303897
(87) WO 2001/072351	(40) 14.05.2003
(22) 19.03.2001	(21) <b>2002-2019</b>
(74) PATENTSERVIS PRAHA a.s., Jivenská 1, Praha 4, 14000	(73) OSI PHARMACEUTICALS, INC., Uniondale, NY, US
	(72) Connell Richard D., East Lyme, CT, US
(51) <b>B60R 25/02</b> (2006.01)	Moyer James D., East Lyme, CT, US
(11) 303888	Morin Michael J., Waterford, CT, US
(40) 29.10.2008	Kajiji Shama M., Mystic, CT, US
(21) <b>2007-289</b>	Foster Barbara A., Mystic, CT, US
(73) MISTRÍK Rudolf, Praha 6 - Veveslavín, CZ	Ferrante Karen J., East Greenwich, RI, US
(72) Mistrík Rudolf, Praha 6 - Veveslavín, CZ	Norris Timothy, Gales Ferry, CT, US
(54) <b>Zařízení k nasazení na kruhové ovládací prvky, zejména volanty vozidel, pro zabránění nežádoucí manipulace s nimi</b>	Raggon Jeffrey W., Uncasville, CT, US
(22) 19.04.2007	Silberman Sandra L., Randolph, NJ, US
(74) Ing. Václav Kratochvíl, patentový zástupce, Tábořská 758/33, Mladá Boleslav, 29301	(54) <b>Pevná perorální farmaceutická kompozice obsahující polymorf B N-(3-ethynylfenyl)-6,7-bis(2-methoxyethoxy)-4-chinazolinamin hydrochlorid</b>
	(32) 11.11.1999, 30.03.2000, 23.05.2000
(51) <b>C01B 39/02</b> (2006.01)	(31) 60/164907, 60/193191, 60/206420
(11) 303889	(33) US, US, US
(40) 27.06.2012	(86) PCT/US2000/031009
(21) <b>2010-762</b>	(87) WO 2001/034574
(73) Výzkumný ústav anorganické chemie, a. s., Ústí nad Labem, CZ	(22) 09.11.2000
(72) Tokarová Věnceslava Dr. Ing., Ústí nad Labem, CZ	(74) Dr. Karel Čermák, Národní třída 32, Praha 1, 11000
Krupová Dagmar, Ústí nad Labem, CZ	
Holíková Stanislava, Ústí nad Labem, CZ	(51) <b>C07J 71/00</b> (2006.01)
(54) <b>Způsob výroby sušeného polotovaru pro syntézu zeolitů</b>	(11) 303885
(22) 20.10.2010	(40) 16.07.2003
(74) Mgr. Ing. Stanislav Babický, Budovatelů 2407, Most, 43401	(21) <b>2003-1272</b>
	(73) Takeda GmbH, 78467 Konstanz, DE
(51) <b>C01B 39/02</b> (2006.01)	(72) Schmidt Beate, Allensbach, DE
(11) 303890	(54) <b>Způsob výroby 16,17-[(cyklohexylmetylen)bis(oxy)]-11,21-dihydroxypregna-1,4-dien-3,20-dionu nebo jeho 21-isobutyrátu</b>
(40) 27.06.2012	(32) 10.11.2000
(21) <b>2010-763</b>	(31) 00124626
(73) Výzkumný ústav anorganické chemie, a. s., Ústí nad Labem, CZ	(33) EP
(72) Tokarová Věnceslava Dr. Ing., Ústí nad Labem, CZ	(86) PCT/EP2001/012808
Krupová Dagmar, Ústí nad Labem, CZ	(87) WO 2002/038584
Holíková Stanislava, Ústí nad Labem, CZ	(22) 06.11.2001
(54) <b>Způsob výroby zeolitu Beta ze sušeného polotovaru s porogenem</b>	(74) KOREJZOVÁ & SPOL., v.o.s., JUDr. Petra Korejzová, Korunní 810/104 E, Praha 10, 10100
(22) 20.10.2010	
(74) Mgr. Ing. Stanislav Babický, Budovatelů 2407, Most, 43401	(51) <b>C12P 7/02</b> (2006.01)
	(51) <b>C12P 13/00</b> (2006.01)
	(11) 303884
	(40) 12.11.2003
	(21) <b>2003-758</b>
	(73) BRISTOL-MYERS SQUIBB COMPANY, Princeton, NJ, US

(72) Patel Ramesh N., Bringewater, NJ, US Chu Linda, East Brunswick, NJ, US	(51) <b>G01B 11/26</b> (2006.01) <b>G01D 5/347</b> (2006.01) <b>G01L 3/12</b> (2006.01) <b>G01L 5/22</b> (2006.01) <b>B62D 15/02</b> (2006.01) <b>B62D 6/10</b> (2006.01)
(54) <b>Stereoselektivní způsob přípravy (3S,2R)-1-halogen-2-hydroxy-3-(chráněných)amino-4-substituovaných butanů</b>	(11) 303886 (40) 15.10.2003 (21) <b>2003-1304</b> (73) ROBERT BOSCH GMBH, Stuttgart, DE (72) Steinlechner Siegbert, Leonberg, DE Wenzler Axel, Stuttgart, DE Marx Klaus, Stuttgart, DE Jost Franz, Stuttgart, DE
(32) 16.08.2000, 21.03.2001 (31) 60/225695, 60/277531 (33) US, US (86) PCT/US2001/023113 (87) WO 2002/014528 (22) 20.07.2001 (74) Dr. Karel Čermák, Národní třída 32, Praha 1, 11000	(54) <b>Způsob a zařízení k optickému zjišťování naměřených dat a kódovací prsteneц pro použití u tohoto způsobu a zařízení</b>
(51) <b>D01H 4/08</b> (2006.01) <b>D01H 4/48</b> (2006.01)	(32) 18.08.2001 (31) 10140616 (33) DE (86) PCT/DE2002/002238 (87) WO 2003/019117 (22) 19.06.2002 (74) JUDr. Jan Matějka, Národní 32, Praha, 11000
(11) 303882 (40) 12.03.2003 (21) <b>2002-2341</b> (73) W. SCHLAFHORST AG & CO., Mönchengladbach, DE (72) Grecksch Hans, Mönchengladbach, DE Göbbels Heinz-Dieter, Mönchengladbach, DE Lassmann Manfred, Nettetal, DE	(51) <b>G01M 1/14</b> (2006.01) <b>G01M 1/08</b> (2006.01) <b>G01B 7/34</b> (2006.01) <b>G01B 7/12</b> (2006.01) <b>G01H 17/00</b> (2006.01)
(54) <b>Rotorový dopřádací stroj</b>	(11) 303892 (40) 12.06.2013 (21) <b>2011-588</b> (73) Doosan Škoda Power s.r.o., Plzeň, CZ (72) Vosejпка Jan Ing., Plzeň, CZ Černý Václav Ing. Ph.D., Plzeň - Červený Hrádek, CZ
(32) 09.08.2001 (31) 10139075 (33) DE (22) 03.07.2002 (74) JUDr. Otakar Švorčík, Hálkova 2, Praha 2, 12000	(54) <b>Způsob určení aktuální excentricity rotujícího rotoru a diagnostika excentricity rotujícího rotoru</b>
(51) <b>D01H 4/50</b> (2006.01) <b>D01H 4/00</b> (2006.01) <b>B65H 67/08</b> (2006.01) <b>B65H 54/71</b> (2006.01) <b>B65H 69/06</b> (2006.01)	(22) 21.09.2011 (74) Ing. Dobroslav Musil, patentová kancelář, Ing. Dobroslav Musil, Cejl 38, Brno, 60200
(11) 303881 (40) 12.03.2003 (21) <b>2002-2312</b> (73) W. SCHLAFHORST AG & CO., Mönchengladbach, DE (72) Straaten Paul, Schwalmtal, DE	(51) <b>G02B 13/22</b> (2006.01) <b>G02B 9/04</b> (2006.01) <b>G02B 15/00</b> (2006.01) <b>G01B 9/00</b> (2006.01)
(54) <b>Rotorový dopřádací stroj</b>	(11) 303895 (40) 12.06.2013 (21) <b>2012-346</b> (73) České vysoké učení technické v Praze - fakulta stavební, Praha 6, CZ (72) Mikš Antonín Prof. RNDr. CSc., Praha 10 - Křeslice, CZ Novák Jiří Doc. Ing. Ph.D., Slaný, CZ Novák Pavel Ing. Ph.D., Praha 8, CZ
(32) 09.08.2001 (31) 10139074 (33) DE (22) 02.07.2002 (74) JUDr. Otakar Švorčík, Hálkova 2, Praha 2, 12000	(54) <b>Optická soustava s proměnným zvětšením a telecentrickým chodem paprsků v předmětovém i obrazovém prostoru</b>
(51) <b>D04B 35/14</b> (2006.01) <b>D04B 35/18</b> (2006.01)	(22) 25.05.2012 (74) Ing. Hana Dušková, Na Kočově 180, Chotutice, 28103
(11) 303891 (40) 12.06.2013 (21) <b>2011-644</b> (73) Technická univerzita v Liberci, Liberec, CZ (72) Bílek Martin Doc. Ing. Ph.D., Liberec 1, CZ Skřivánek Josef Ing., Frýdlant, CZ Kopal Jaroslav Ing. CSc., Liberec 8, CZ Váša Petr Ing., Borovnice, CZ	(51) <b>H01F 29/04</b> (2006.01) <b>H01H 9/00</b> (2006.01) <b>H02P 13/06</b> (2006.01)
(54) <b>Způsob zjištění poškození jazyčkové pletací jehly pletacího stroje a/nebo přerhu jí přiřazené nití</b>	(11) 303887 (40) 12.11.2003 (21) <b>2003-2166</b> (73) MASCHINENFABRIK REINHAUSEN GMBH, Regensburg, DE (72) Dohnal Dieter, Lappersdorf, DE Lessmann-Mieske Hans-Henning, Neutraubling, DE
(32) 12.10.2011 (74) Ing. Dobroslav Musil, patentová kancelář, Ing. Dobroslav Musil, Cejl 38, Brno, 60200	(54) <b>Tyristorový měnič odbočky</b>
(51) <b>D06M 11/34</b> (2006.01)	(32) 18.01.2001 (31) 10102310 (33) DE (86) PCT/EP2001/014859 (87) WO 2002/058088 (22) 15.12.2001 (74) JUDr. Otakar Švorčík, Hálkova 2, Praha 2, 12000
(11) 303894 (40) 12.06.2013 (21) <b>2012-814</b> (73) Technická univerzita v Liberci, Liberec, CZ (72) Wiener Jakub Doc. Ing. Ph.D., Liberec, CZ Šašková Jana Ing., Liberec, CZ	
(54) <b>Způsob zvýšení plstivosti živočišných vláken, zejména vlny nebo srsti</b>	
(32) 21.11.2012 (74) Ing. Dobroslav Musil, patentová kancelář, Ing. Dobroslav Musil, Cejl 38, Brno, 60200	



### Seznam majitelů udělených patentů

(73)	(11)	(51)	(73)	(11)	(51)
BASF AKTIENGESELLSCHAFT, Ludwigshafen, DE	303896	<i>C 07 C 51/43</i>	(2006.01)		
BRISTOL-MYERS SQUIBB COMPANY, Princeton, NJ, US	303884	<i>C 12 P 7/02</i>	(2006.01)		
České vysoké učení technické v Praze - fakulta stavební, Praha 6, CZ	303895	<i>G 02 B 13/22</i>	(2006.01)		
Doosan Škoda Power s.r.o., Plzeň, CZ	303892	<i>G 01 M 1/14</i>	(2006.01)		
Dykastová Klára, Praha, CZ	303893	<i>A 47 J 17/02</i>	(2006.01)		
MASCHINENFABRIK REINHAUSEN GMBH, Regensburg, DE	303887	<i>H 01 F 29/04</i>	(2006.01)		
MISTRÍK Rudolf, Praha 6 - Veleslavín, CZ	303888	<i>B 60 R 25/02</i>	(2006.01)		
OSI PHARMACEUTICALS, INC., Uniondale, NY, US	303897	<i>C 07 D 239/94</i>	(2006.01)		
ROBERT BOSCH GMBH, Stuttgart, DE	303886	<i>G 01 B 11/26</i>	(2006.01)		
Takeda GmbH, 78467 Konstanz, DE	303885	<i>C 07 J 71/00</i>	(2006.01)		
Technická univerzita v Liberci, Liberec, CZ	303891	<i>D 04 B 35/14</i>	(2006.01)		
Technická univerzita v Liberci, Liberec, CZ	303894	<i>D 06 M 11/34</i>	(2006.01)		
THE CLEVELAND CLINIC FOUNDATION, Cleveland, OH, US	303883	<i>A 61 M 1/00</i>	(2006.01)		
Výzkumný ústav anorganické chemie, a. s., Ústí nad Labem, CZ	303889	<i>C 01 B 39/02</i>	(2006.01)		
Výzkumný ústav anorganické chemie, a. s., Ústí nad Labem, CZ	303890	<i>C 01 B 39/02</i>	(2006.01)		
W. SCHLAFHORST AG & CO., Mönchengladbach, DE	303881	<i>D 01 H 4/50</i>	(2006.01)		
W. SCHLAFHORST AG & CO., Mönchengladbach, DE	303882	<i>D 01 H 4/08</i>	(2006.01)		



## Zveřejněné překlady evropských patentových spisů

U následujících udělených evropských patentů s účinky pro Českou republiku byl majitelem předložen překlad patentového spisu do českého jazyka (§ 35c odst. 2 až 4 zákona č. 527/1990 Sb., v platném znění). Údaje jsou řazeny vzestupně podle čísel evropských patentů.

(97) **EP 1431193**  
(47) 13.03.2013  
(97) 23.06.2004  
(51) **B65D 1/24** (2006.01)  
(96) 16.12.2003  
(96) 03078892.1  
(73) DW Plastics N.V., Bilzen, 3740, BE  
(72) Wambeke, Alain Marcel, 3440 Zoutleeuw, BE  
(54) **Kontejner pro skladování a/nebo přepravu předmětů vyrobený z plastového materiálu**  
(32) 16.12.2002, 03.02.2003  
(31) 0229184, 0302387  
(33) GB, GB  
(74) PATENTSERVIS Praha a.s., Na Podkovce 281/10, Praha 4, 14700

(97) **EP 1463403**  
(47) 13.02.2013  
(97) 19.06.2003  
(51) **A01G 13/06** (2006.01)  
**A61M 15/00** (2006.01)  
**A61M 16/00** (2006.01)  
**B01D 1/00** (2006.01)  
**B05B 1/24** (2006.01)  
**H05B 3/00** (2006.01)  
**F24F 6/00** (2006.01)  
**F24F 6/10** (2006.01)  
(96) 04.12.2002  
(96) 02797180.3  
(73) Philip Morris USA Inc., Richmond, VA 23230, US  
(72) SHERWOOD, Timothy, S., Midlothian, VA 23113, US  
SOWERS, Scott, A., Richmond, VA 23234, US  
REDDY, Sirisha P., Smyrna, GA 30080, US  
SPRINKEL, Murphy, F., JR, Glen Allen, VA 23059, US  
COX, Kenneth, A., Midlothian, VA 23114, US  
NICHOLS, Walter, A., Chesterfield, VA 23832, US  
(54) **Aerosolový generátor s ohřívacem pro odpařování**  
(32) 06.12.2001  
(31) 3852  
(33) US  
(86) PCT/US2002/038685  
(87) WO 2003/049535  
(74) PATENTSERVIS Praha a.s., Na Podkovce 281/10, Praha 4, 14700

(97) **EP 1516119**  
(47) 01.05.2013  
(97) 11.12.2003  
(51) **F03D 1/00** (2006.01)  
(96) 23.05.2003  
(96) 03735446.1  
(73) Wobben Properties GmbH, 26605 Aurich, DE  
(72) Wobben, Aloys, 26607 Aurich, DE  
(54) **Způsob montáže/demontáže komponent zařízení na větrnou energii**  
(32) 01.06.2002  
(31) 10224439  
(33) DE  
(86) PCT/EP2003/005401  
(87) WO 2003/102409  
(74) PATENTSERVIS Praha a.s., Na Podkovce 281/10, Praha 4, 14700

(97) **EP 1560886**  
(47) 10.04.2013  
(97) 21.05.2004

(51) **C09D 11/00** (2006.01)  
**C09B 11/12** (2006.01)  
**G03G 9/09** (2006.01)  
(96) 21.10.2003  
(96) 03775208.6  
(73) Clariant Produkte (Deutschland) GmbH, 65929 Frankfurt am Main, DE  
(72) MICHEL, Eduard, 60529 Frankfurt am Main, DE  
BAUR, Rüdiger, 65817 Eppstein, DE  
MACHOLDT, Hans-Tobias, 64297 Darmstadt-Eberstadt, DE  
KOHLE, Norbert, 64839 Münster, DE  
(54) **Modré barvivo s obzvláště vysokou čistotou a s pozitivním triboelektrickým řídicím účinkem**  
(32) 05.11.2002  
(31) 10251394  
(33) DE  
(86) PCT/EP2003/011620  
(87) WO 2004/041944  
(74) Společná advokátní kancelář Vsetečka Zelený Švorčík Kalenský a partneři, JUDr. Michal Havlík, Hálkova 2, Praha 2, 12000

(97) **EP 1582783**  
(47) 21.11.2012  
(97) 22.07.2004  
(51) **F16J 15/10** (2006.01)  
**F16J 15/02** (2006.01)  
**B60R 13/06** (2006.01)  
**B60R 13/07** (2006.01)  
**F16J 15/14** (2006.01)  
(96) 19.12.2003  
(96) 03782811.8  
(73) Meguro Chemical Industry Co., Ltd., Sashima-gun, Ibaraki 306-0221, JP  
(72) MEGURO, Kitoshi, Souwa-cho Sashima-gun, Ibaraki 306-0221, JP  
(54) **Těsnicí páska**  
(32) 27.12.2002  
(31) 2002379695  
(33) JP  
(86) PCT/JP2003/016293  
(87) WO 2004/061339  
(74) Čermák a spol., JUDr. Karel Čermák, Elišky Peškové 15/735, Praha 5, 15000

(97) **EP 1636737**  
(47) 20.02.2013  
(97) 29.12.2004  
(51) **G06K 19/16** (2006.01)  
(96) 16.06.2004  
(96) 04739935.7  
(73) OVD Kinegram AG, 6301 Zug, CH  
(72) SCHILLING, Andreas, CH-6332 Hagendorn, CH  
TOMPKIN, Wayne, Robert, CH-5400 Baden, CH  
STAUB, René, CH-6332 Hagendorn, CH  
(54) **Optický bezpečnostní prvek**  
(32) 25.06.2003  
(31) 10328760  
(33) DE  
(86) PCT/EP2004/006467  
(87) WO 2004/113954  
(74) Čermák a spol., JUDr. Karel Čermák, Elišky Peškové 15/735, Praha 5, 15000

(97) **EP 1704753**  
(47) 06.03.2013

(97) 28.07.2005  
(51) **H05B 3/34** (2006.01)  
**A44B 18/00** (2006.01)  
(96) 28.12.2004  
(96) 04816310.9  
(73) Gottlieb Binder GmbH & Co. KG, 71088 Holzgerlingen, DE  
(72) TUMA, Jan, 71083 Herrenberg, DE  
(54) **Díl zdrhovadla s prostředkem ohřevu a způsob zhotovení takového dílu zdrhovadla**  
(32) 15.01.2004  
(31) 102004003127  
(33) DE  
(86) PCT/EP2004/014766  
(87) WO 2005/069691  
(74) KANIA, SEDLÁK, SMOLA Patentová a známková kancelář, Ing. František Kania, Mendlovo nám. 1a, Brno, 60300

(97) **EP 1737891**  
(47) 06.03.2013  
(97) 27.10.2005  
(51) **C07K 16/28** (2006.01)  
**C07K 16/46** (2006.01)  
**A61K 39/395** (2006.01)  
**C12N 5/12** (2006.01)  
**C12N 15/63** (2006.01)  
(96) 05.04.2005  
(96) 05736701.3  
(73) F.Hoffmann-La Roche AG, 4070 Basel, CH  
(72) GRAUS, Yvo, NL-3984 PR Odijk, NL  
HIMBER, Jacques, F-68500 Guebwiller, FR  
JANSEN-MOLENAAR, Miranda, NL-3601 CL Maarssen, NL  
KLING, Dorothee, 79400 Kandern-Tannenkirch, DE  
KOPETZKY, Erhard, 82377 Penzberg, DE  
PARREN, Paul, NL-3984 PR Odijk, NL  
REBERS, Frank, NL-3554 CT Utrecht, NL  
STEINER, Beat, CH-4112 Baettwil, CH  
STERN, Anne, 82377 Penzberg, DE  
STREIN, Pamela, 82061 Neuried, DE  
STUBENRAUCH, Kay-Gunnar, 82377 Penzberg, DE  
VAN DE WINKEL, Jan, NL-3707 CK Zeist, NL  
VAN VUGT, Martine, NL-3994 KR Houten, NL  
(54) **Profilátky proti P-selektinu**  
(32) 13.04.2004  
(31) 04008722  
(33) EP  
(86) PCT/EP2005/003581  
(87) WO 2005/100402  
(74) Čermák a spol., JUDr. Karel Čermák, Elišky Peškové 15/735, Praha 5, 15000

(97) **EP 1787085**  
(47) 13.03.2013  
(97) 23.03.2006  
(51) **G01B 11/06** (2006.01)  
**G01B 11/08** (2006.01)  
(96) 07.09.2005  
(96) 05798978.2  
(73) Commissariat a l'Énergie Atomique et aux Énergies Alternatives, 75015 Paris, FR  
(72) JEANNOT, Laurent, F-21120 MARCILLY SUR TILLE, FR  
LAMY, Francis, F-21230 ARNAY LE DUC, FR  
(54) **Způsob měření trojrozměrných předmětů pomocí optické stínografie jediným záběrem za využití optických zákonů o šíření světla**  
(32) 10.09.2004  
(31) 0452018  
(33) FR  
(86) PCT/FR2005/050716  
(87) WO 2006/030149

(74) Čermák a spol., JUDr. Karel Čermák, Elišky Peškové 15/735, Praha 5, 15000

(97) **EP 1791533**  
(47) 06.03.2013  
(97) 23.03.2006  
(51) **A61K 9/70** (2006.01)  
**C08K 3/34** (2006.01)  
(96) 06.09.2005  
(96) 05777179.2  
(73) LTS LOHMANN Therapie-Systeme AG, 56626 Andernach, DE  
(72) MÜLLER, Walter, 56626 Andernach, DE  
LEONHARD, Johannes, 56170 Bendorf, DE  
(54) **Transdermální terapeutický systém s adhesní vrstvou, způsob silikonisování zadní vrstvy systému a použití**  
(32) 13.09.2004  
(31) 102004044578  
(33) DE  
(86) PCT/EP2005/009547  
(87) WO 2006/029740  
(74) Společná advokátní kancelář Vsetečka Zelený Švorčík Kalenský a partneři, JUDr. Michal Havlík, Hálkova 2, Praha 2, 12000

(97) **EP 1812797**  
(47) 20.03.2013  
(97) 27.07.2006  
(51) **C07K 16/30** (2006.01)  
**G01N 33/574** (2006.01)  
**A61K 38/17** (2006.01)  
**A61K 39/395** (2006.01)  
**A61P 35/00** (2006.01)  
**A61P 9/00** (2006.01)  
**A61P 27/00** (2006.01)  
**A61K 31/337** (2006.01)  
C07K 16/18 (2006.01)  
(96) 28.10.2005  
(96) 05818382.3  
(73) Lpath, Inc., San Diego, CA 92121, US  
(72) SABBADINI, Roger, A., Lakeside, CA 92040, US  
CAVALLI, Amy, L., San Diego, CA 92117, US  
GARLAND, William, San Clemente, CA 92672, US  
(54) **Prostředky a způsoby léčby a prevence hyperproliferativních nemocí**  
(32) 28.10.2004  
(31) 623197 P  
(33) US  
(86) PCT/US2005/039303  
(87) WO 2006/078336  
(74) Společná advokátní kancelář Vsetečka Zelený Švorčík Kalenský a partneři, JUDr. Pavel Zelený, Hálkova 2, Praha 2, 12000

(97) **EP 1833706**  
(47) 06.03.2013  
(97) 13.07.2006  
(51) **B60S 1/24** (2006.01)  
**B60S 1/34** (2006.01)  
(96) 10.11.2005  
(96) 05815752.0  
(73) ROBERT BOSCH GMBH, 70442 Stuttgart, DE  
(72) RAPP, Juergen, 77886 Lauf, DE  
(54) **Zařízení stěrače**  
(32) 29.12.2004  
(31) 102004063175  
(33) DE  
(86) PCT/EP2005/055875  
(87) WO 2006/072497  
(74) Čermák a spol., JUDr. Karel Čermák, Elišky Peškové 15/735, Praha 5, 15000

- 
- (97) **EP 1865940**  
(47) 13.02.2013  
(97) 28.09.2006  
(51) **C07C 317/48** (2006.01)  
**C07D 213/32** (2006.01)  
(96) 17.03.2006  
(96) 06748476.6  
(73) Virobay, Inc., Menlo Park, CA 94025, US  
(72) GRAUPE, Michael, Pacifica, California 94044, US  
LINK, John, O., San Francisco, California 94110, US  
ROEPEL, Michael, G., San Francisco, California 94110, US  
(54) **Alfa ketoamidové sloučeniny jako inhibitory cystein proteáz**  
(32) 21.03.2005, 24.05.2005  
(31) 663970 P, 684623 P  
(33) US, US  
(86) PCT/US2006/010063  
(87) WO 2006/102243  
(74) A. Holas & partner Patentová a známková kancelář, Ing. Mgr. Hana Holasová, Křížová 4/105, Brno, 60300
- 
- (97) **EP 1875333**  
(47) 16.01.2013  
(97) 26.10.2006  
(51) **G06F 3/033** (2013.01)  
**G08C 19/28** (2006.01)  
(96) 18.04.2006  
(96) 06750418.3  
(73) Johnson Controls Technology Company, Holland MI 49423, US  
(72) WITKOWSKI, Todd, R., Zeeland, Michigan 49464, US  
(54) **Systém a způsob trénování trénovatelného vysílače a přijímače systému dálkové kontroly**  
(32) 19.04.2005  
(31) 109475  
(33) US  
(86) PCT/US2006/014369  
(87) WO 2006/113603  
(74) Společná advokátní kancelář Všetečka Zelený Švorčík Kalenský a partneři, JUDr. Petr Kalenský, Hálkova 2, Praha 2, 12000
- 
- (97) **EP 1877561**  
(47) 13.03.2013  
(97) 09.11.2006  
(51) **C12N 15/56** (2006.01)  
**C12N 9/24** (2006.01)  
**A23K 1/165** (2006.01)  
(96) 03.05.2006  
(96) 06764594.5  
(73) Adisseo France S.A.S., 92160 Antony, FR  
(72) FRANCOIS, Jean Marie, 31100 Toulouse, FR  
PARROU, Jean-Luc, F-31400 Toulouse, FR  
TOURRASSE, Olivier, 63100 Clermont Ferrand, FR  
NORE, Olivier, 63200 Cellule, FR  
(54) **Gen abfB 1 Penicillium funiculosum**  
(32) 04.05.2005  
(31) 0504562  
(33) FR  
(86) PCT/FR2006/000998  
(87) WO 2006/117482  
(74) Čermák a spol., JUDr. Karel Čermák, Elišky Peškové 15/735, Praha 5, 15000
- 
- (97) **EP 1904771**  
(47) 26.12.2012  
(97) 18.01.2007  
(51) **F16J 15/447** (2006.01)  
**F16J 15/32** (2006.01)  
(96) 20.04.2006
- 
- (96) 06758424.3  
(73) Inpro/Seal LLC, Rock Island, IL 61201, US  
(72) ORLOWSKI, David, C., Rock Island, Illinois 61204-3940, US  
HOEHLE, Neil, F., Solon, Iowa 52333, US  
(54) **Konstrukční sestava hřídelového těsnění**  
(32) 09.07.2005, 17.04.2006  
(31) 697434 P, 405207  
(33) US, US  
(86) PCT/US2006/014805  
(87) WO 2007/008270  
(74) INPARTNERS GROUP, Ing. Bc. Ivan Lukšiček, Lidická 51/707, Brno, 60200
- 
- (97) **EP 1920769**  
(47) 16.01.2013  
(97) 14.05.2008  
(51) **A61K 31/195** (2006.01)  
**A61P 3/00** (2006.01)  
(96) 19.04.2004  
(96) 08001078.8  
(73) Prekulab Ltd. A/S af 8. marts 2004, 4220 Korsor, DK  
(72) Matalon, Reuben, Houston TX 77059, US  
(54) **Způsoby a materiály pro léčení stavů asociovaných s metabolickými poruchami**  
(32) 28.07.2003  
(31) 490473  
(33) US  
(74) KOREJZOVÁ & SPOL., v.o.s., JUDr. Petra Korejzová, Korunní 810/104 E, Praha 10, 10100
- 
- (97) **EP 1942597**  
(47) 20.02.2013  
(97) 09.07.2008  
(51) **H04J 11/00** (2006.01)  
**H04L 5/00** (2006.01)  
**H04J 13/18** (2011.01)  
**H04J 13/00** (2011.01)  
(96) 07.01.2008  
(96) 08000169.6  
(73) Samsung Electronics Co., Ltd., Suwon-si, Gyeonggi-do, 443-742, KR  
(72) Kim, Young-Bum, Suwon-si Gyeonggi-do, KR  
Cho, Joon-Young, Suwon-si Gyeonggi-do, KR  
Lee, Ju-Ho, Suwon-si Gyeonggi-do, KR  
Li, Ying Yang, Haidian District Beijing, CN  
Zahng, Yujian, Haidian District Beijing, CN  
(54) **Způsob a přístroj pro vysílání a přijímání řídicích informací pro náhodné rozdělování mezibuňkových interferencí v mobilním komunikačním systému**  
(32) 05.01.2007, 10.01.2007, 10.05.2007  
(31) 20070001329, 20070003039, 20070045577  
(33) KR, KR, KR  
(74) TRAPLOVÁ HAKR KUBÁT Advokátní a patentová kancelář, Ing. Eduard Hakr, Přístavní 24, Praha 7, 17000
- 
- (97) **EP 1958315**  
(47) 06.03.2013  
(97) 07.06.2007  
(51) **H02K 7/102** (2006.01)  
**F16D 65/14** (2006.01)  
(96) 15.11.2006  
(96) 06819500.7  
(73) ROBERT BOSCH GMBH, 70442 Stuttgart, DE  
(72) VELTE, Uwe, 77833 Ottersweier, DE  
BECKER, Ewald, 77815 Buehl, DE  
RETTMAR, Ulrich, 77830 Buehlertal, DE  
KLOBES, Peter, 76467 Bietigheim, DE  
(54) **Blokovací zařízení, převodová - hnací jednotka obsahující toto blokovací zařízení, a způsob výroby takové převodové - hnací jednotky**  
(32) 29.11.2005, 18.04.2006

(31) 102005057239, 102006018096  
(33) DE, DE  
(86) PCT/EP2006/068489  
(87) WO 2007/062982  
(74) Čermák a spol., JUDr. Karel Čermák, Elišky Peškové  
15/735, Praha 5, 15000

(97) **EP 1962830**  
(47) 27.03.2013  
(97) 05.07.2007  
(51) **A61K 31/437** (2006.01)  
**A61K 31/00** (2006.01)  
**A61K 31/335** (2006.01)  
(96) 19.12.2006  
(96) 06846678.8  
(73) GlaxoSmithKline LLC, Philadelphia, PA 19102, US  
(72) ADAMS, Jerry, Leroy, Collegeville, PA 19426, US  
ADAMS, Nicholas, D., Collegeville, PA 19426, US  
AXTEN, Jeffrey, Michael, Collegeville, PA 19426, US  
CHAUDHARI, Amita, M., Collegeville, PA 19426, US  
DHANAK, Dashyant, Collegeville, PA 19426, US  
HAMAJIMA, Toshihiro, Tsukuba-shi, Ibaraki, JP  
NEWLANDER, Kenneth, Allen, Collegeville, PA 19426,  
US  
PARRISH, Cynthia, A., Collegeville, PA 19426, US  
SARPONG, Martha, A., Collegeville, PA 19426, US  
SILVA, Domingos, J., Collegeville, PA 19426, US  
TANG, Jun, Durham, NC 27709, US  
(54) **Azaindolévé inhibitory kináz Aurora**  
(32) 23.12.2005  
(31) 753383 P  
(33) US  
(86) PCT/US2006/062289  
(87) WO 2007/076348  
(74) KOREJZOVÁ & SPOL., v.o.s., JUDr. Petra Korejzová,  
Korunní 810/104 E, Praha 10, 10100

(97) **EP 1966284**  
(47) 17.04.2013  
(97) 12.07.2007  
(51) **C08J 3/09** (2006.01)  
**C08B 1/00** (2006.01)  
**D01F 2/02** (2006.01)  
(96) 22.12.2006  
(96) 06829851.2  
(73) BASF SE, 67056 Ludwigshafen, DE  
(72) STEGMANN, Veit, 68167 Mannheim, DE  
MASSONNE, Klemens, 67098 Bad Dürkheim, DE  
MAASE, Matthias, Mendham, New Jersey 07945, US  
UERDINGEN, Eric, 67346 Speyer, DE  
LUTZ, Michael, 67346 Speyer, DE  
HERMANUTZ, Frank, 71229 Leonberg, DE  
GAEHR, Frank, 73730 Esslingen, DE  
(54) **Rozpouštěcí systém na bázi roztavené iontové tekutiny,  
jeho výroba, jakož i jeho použití pro výrobu  
regenerovaných uhlodráťů.**  
(32) 23.12.2005, 01.08.2006  
(31) 102005062608, 102006035830  
(33) DE, DE  
(86) PCT/EP2006/012478  
(87) WO 2007/076979  
(74) Společná advokátní kancelář Všečeka Zelený Švorčík  
Kalenský a partneři, JUDr. Petr Kalenský, Hálkova 2,  
Praha 2, 12000

(97) **EP 1981936**  
(47) 10.04.2013  
(97) 16.08.2007  
(51) **C08J 9/40** (2006.01)  
**C11D 3/50** (2006.01)  
**C11D 3/37** (2006.01)  
**C11D 11/00** (2006.01)  
**C11D 17/00** (2006.01)

(96) 15.12.2006  
(96) 06829646.6  
(73) Henkel AG & Co. KGaA, 40589 Düsseldorf, DE  
(72) ARTIGA, GONZALEZ, Rene-Andres, 40589 Düsseldorf,  
DE  
HARTH, Hubert, 40724 Hilden, DE  
STURM, Mario, 51371 Leverkusen, DE  
BAUER, Andreas, 41564 Kaarst, DE  
KORBER, Frank, 40215 Düsseldorf, DE  
(54) **Zásobník na ukládání tekutin**  
(32) 08.02.2006, 08.05.2006  
(31) 102006005988, 102006021553  
(33) DE, DE  
(86) PCT/EP2006/012096  
(87) WO 2007/090451  
(74) KOREJZOVÁ & SPOL., v.o.s., JUDr. Petra Korejzová,  
Korunní 810/104 E, Praha 10, 10100

(97) **EP 2004668**  
(47) 13.03.2013  
(97) 25.10.2007  
(51) **C07J 41/00** (2006.01)  
**C07J 43/00** (2006.01)  
**A61K 31/58** (2006.01)  
**A61K 31/565** (2006.01)  
**A61P 9/04** (2006.01)  
(96) 11.04.2007  
(96) 07727992.5  
(73) SIGMA-TAU Industrie Farmaceutiche Riunite S.p.A.,  
00144 Roma, IT  
(72) CERRI, Alberto, 20156 Milano, IT  
TORRI, Marco, 20017 Rho, IT  
ARMAROLI, Silvia, 44020 Gallo Poggio Renatico, IT  
BANFI, Leonardo, 20026 Novate Milanese (MI), IT  
BIANCHI, Giuseppe, 20133 Milano, IT  
CARZANA, Giulio, 20146 Milano, IT  
FERRARI, Patrizia, 21100 Varese, IT  
MICHELETTI, Rosamaria, 20144 Milano, IT  
SPUTORE, Simona, 20036 Meda, IT  
ZAPPAVIGNA, Maria Pia, 20013 Magenta, IT  
(54) **Aminoderiváty androstanů a androstenů jako léčiva na  
kardiovaskulární choroby**  
(32) 13.04.2006  
(31) 06112598  
(33) EP  
(86) PCT/EP2007/053524  
(87) WO 2007/118832  
(74) INPARTNERS GROUP, Ing. Bc. Ivan Lukšiček, Lidická  
51/707, Brno, 60200

(97) **EP 2022422**  
(47) 19.12.2012  
(97) 22.11.2007  
(51) **A61B 17/34** (2006.01)  
**A61M 25/00** (2006.01)  
(96) 11.05.2007  
(96) 07721114.2  
(73) Wen, Yihui, Pingyang County Aojiang Town Zhejiang  
325-401, CN  
(72) Wen, Yihui, Pingyang County Aojiang Town Zhejiang  
325-401, CN  
(54) **Kombinovaná drážková lumbální punkční jehla**  
(32) 12.05.2006  
(31) 200620115262 U  
(33) CN  
(86) PCT/CN2007/001541  
(87) WO 2007/131442  
(74) Čermák a spol., JUDr. Karel Čermák, Elišky Peškové  
15/735, Praha 5, 15000

(97) **EP 2039664**  
(47) 27.02.2013

(97) 25.03.2009  
(51) **C04B 28/14** (2006.01)  
(96) 17.09.2008  
(96) 08016342.1  
(73) Thomas, Tanja, 31840 Fischbeck, DE  
(72) Mertens, Antonius, 31840 Fischbeck, DE  
(54)

**Minerální tepelně izolační materiál**

(32) 20.09.2007  
(31) 102007045059  
(33) DE  
(74) Čermák a spol., JUDr. Karel Čermák, Elišky Peškové  
15/735, Praha 5, 15000

(97) **EP 2049562**  
(47) 27.02.2013  
(97) 14.02.2008  
(51) **C07K 4/12** (2006.01)  
**A61K 38/03** (2006.01)  
(96) 19.07.2007  
(96) 07786192.0  
(73) PHARMAPHELIX S.r.l, 80040 Cercola (NA), IT  
(72) Carriero, Maria Vincenza, 80131 Napoli, IT  
De Rosa, Mario, 80131 Napoli, IT  
Pavone, Vincenzo, 80121 Napoli, IT

(54) **Peptidy s farmakologickou účinností při léčení poruch spojených s narušenou migrací buněk, jako jsou zhoubné nádory**

(32) 09.08.2006  
(31) MI20061607  
(33) IT  
(86) PCT/EP2007/006424  
(87) WO 2008/017372  
(74) KOREJZOVÁ & SPOL., v.o.s., JUDr. Petra Korejzová,  
Korunní 810/104 E, Praha 10, 10100

(97) **EP 2054977**  
(47) 20.02.2013  
(97) 05.06.2008  
(51) **H01R 13/74** (2006.01)  
(96) 17.11.2007  
(96) 07846648.9  
(73) Anton Hummel Verwaltungs-GmbH, 79183 Waldkirch, DE  
(72) BARTHOLOMÄ, Mario, 79297 Winden, DE  
ZÜGEL, Fritz, 79183 Waldkirch, DE  
GÖTZ, Volker, 79341 Kenzingen, DE  
GERBER, Philipp, 79261 Gutach, DE  
REICH, Günter, 79215 Elzach, DE

(54) **Konektor , který je v pracovní poloze uspořádán svým pouzdrem v otvoru nebo na něm ve stěně , nebo tuto prostupuje**

(32) 29.11.2006  
(31) 202006018110 U  
(33) DE  
(86) PCT/EP2007/009955  
(87) WO 2008/064786  
(74) PATENTSERVIS Praha a.s., Na Podkovce 281/10, Praha  
4, 14700

(97) **EP 2099865**  
(47) 22.05.2013  
(97) 15.05.2008  
(51) **C08L 71/00** (2006.01)  
**C08G 65/00** (2006.01)  
**C08G 18/00** (2006.01)  
(96) 08.11.2007  
(96) 07822346.8  
(73) BASF SE, 67056 Ludwigshafen, DE  
(72) SCHNORPFEIL, Christoph, 01127 Dresden, DE  
(54) **Způsob výroby disperzí polyolu**  
(32) 09.11.2006  
(31) 06123735

(33) EP  
(86) PCT/EP2007/062042  
(87) WO 2008/055952  
(74) Společná advokátní kancelář Všeťečka Zelený Švorčík  
Kalenský a partneri, JUDr. Petr Kalenský, Hálkova 2,  
Praha 2, 12000

(97) **EP 2129578**  
(47) 26.09.2012  
(97) 02.10.2008  
(51) **B64D 1/02** (2006.01)  
(96) 19.03.2008  
(96) 08719426.2

(73) Alenia Aermacchi S.p.A., 21040 Venegono Superiore  
(VA), IT  
(72) STAROPOLI, Francesco, I-10090 Reano (Torino), IT  
BASAGLIA, Marco, I-21057 Olgiate Olona (Varese), IT  
(54) **Pylon pod křídlem, vytvořený z kompozitního materiálu**  
(32) 28.03.2007  
(31) MI20070617  
(33) IT  
(86) PCT/IB2008/000838  
(87) WO 2008/117174  
(74) Čermák a spol., JUDr. Karel Čermák, Elišky Peškové  
15/735, Praha 5, 15000

(97) **EP 2134480**  
(47) 06.03.2013  
(97) 30.10.2008  
(51) **B21B 28/02** (2006.01)  
(96) 20.12.2007  
(96) 07871988.7

(73) Siemens VAI Metals Technologies SAS, 42400 Saint-  
Chamond, FR  
(72) CACCIATORE, Thomas, F-38300 Bourgoin-Jallieu, FR  
VERZIER, Ludovic, F-42420 Lorette, FR

(54) **Způsob čištění válce válcovací stolice a zařízení pro provádění tohoto způsobu**

(32) 18.04.2007  
(31) 0702813  
(33) FR  
(86) PCT/FR2007/052577  
(87) WO 2008/129141  
(74) Čermák a spol., JUDr. Karel Čermák, Elišky Peškové  
15/735, Praha 5, 15000

(97) **EP 2137312**  
(47) 23.01.2013  
(97) 30.10.2008  
(51) **C12N 15/82** (2006.01)  
(96) 21.04.2008  
(96) 08733383.7

(73) Agriculture Victoria Services PTY Limited, Attwood, VIC  
3049, AU  
LA TROBE UNIVERSITY, Bundoora, VIC 3083, AU  
(72) SPANGENBERG, German, Bundoora, Victoria 3083, AU  
RAMAGE, Carl. McDonald, Craigieburn, Victoria 3064,  
AU  
PALVIAINEN, Melissa, Ann, Eden Park, Victoria 3757,  
AU  
PARISH, Roger, W., Warrandyte, Victoria 3113, AU  
HEAZLEWOOD, Joshua, Attwood, Victoria 3049, AU

(54) **Ovlivňování stárnutí rostliny za použití modifikovaných promotorů**

(32) 24.04.2007  
(31) 789526  
(33) US  
(86) PCT/AU2008/000556  
(87) WO 2008/128293  
(74) Čermák a spol., JUDr. Karel Čermák, Elišky Peškové  
15/735, Praha 5, 15000

- 
- (97) **EP 2144923**  
(47) 13.02.2013  
(97) 16.10.2008  
(51) **C07K 1/00** (2006.01)  
**A61K 47/48** (2006.01)  
**A61P 7/00** (2006.01)  
**A61P 35/00** (2006.01)  
(96) 01.04.2008  
(96) 08744881.7  
(73) BioGeneriX AG, 68199 Mannheim, DE  
(72) ZOPF, David, A., Wayne, PA 19087, US  
LUBENAU, Heinz, 67435 Neustadt, DE  
(54) **Způsob léčení použitím glykopegylovaného G - CSF**  
(32) 03.04.2007, 13.04.2007, 07.11.2007  
(31) 909917 P, 911788 P, 986240 P  
(33) US, US, US  
(86) PCT/US2008/059045  
(87) WO 2008/124406  
(74) Společná advokátní kancelář Všeťečka Zelený Švorčík  
Kalenský a partneři, JUDr. Michal Havlík, Hálkova 2,  
Praha 2, 12000
- 
- (97) **EP 2150338**  
(47) 27.02.2013  
(97) 27.11.2008  
(51) **B01J 20/22** (2006.01)  
**B01J 20/28** (2006.01)  
**B01J 20/30** (2006.01)  
**C07F 5/06** (2006.01)  
**B01D 53/02** (2006.01)  
**B01J 31/16** (2006.01)  
**F17C 11/00** (2006.01)  
(96) 20.05.2008  
(96) 08750345.4  
(73) BASF SE, 67056 Ludwigshafen, DE  
(72) SCHUBERT, Markus, 67063 Ludwigshafen, DE  
MÜLLER, Ulrich, 67435 Neustadt, DE  
KIENER, Christoph, 67256 Weisenheim Am Sand, DE  
(54) **Aminokarboxyláty hlinité jako porézní organokovové  
strukturní materiály**  
(32) 21.05.2007  
(31) 07108526  
(33) EP  
(86) PCT/EP2008/056140  
(87) WO 2008/142059  
(74) Společná advokátní kancelář Všeťečka Zelený Švorčík  
Kalenský a partneři, JUDr. Otakar Švorčík, Hálkova 2,  
Praha 2, 12000
- 
- (97) **EP 2165874**  
(47) 20.03.2013  
(97) 24.03.2010  
(51) **B60K 15/04** (2006.01)  
(96) 08.09.2009  
(96) 09169760.7  
(73) Lago Accessori S.r.l., 35014 Fontaniva (PD), IT  
(72) Lago, Fabio, 35013 Cittadella PD, IT  
Canton, Cristian Antonio, 35014 Fontaniva PD, IT  
(54) **Připojovací a odstranění zabraňující zařízení, zejména  
pro připojení zařízení proti krádeži na palivovou nádrž**  
(32) 22.09.2008  
(31) TV20080120  
(33) IT
- 
- (97) **EP 2179035**  
(47) 27.02.2013  
(97) 12.02.2009  
(51) **C12N 7/00** (2006.01)  
**A01N 63/00** (2006.01)  
**A61K 35/76** (2006.01)  
(96) 06.08.2008  
(96) 08786965.7
- 
- (73) Phico Therapeutics Ltd, Cambridge, Cambridgeshire CB2  
4AT, GB  
(72) FAIRHEAD, Heather, Cambridge CB24 9JU, GB  
WILKINSON, Adam, Saffron Walden CB11 4EX, GB  
HOLME, Sarah, Royston, Hertfordshire SG8 7AU, GB  
PITTS, Katy, Cambridge CB22 7AB, GB  
JACKSON, Alison, Lauder, Berwickshire TD2 6PA, GB  
(54) **Modifikovaný bakteriofág zahrnující gen alfa/beta  
malého v kyselině rozpustného proteinu spór**  
(32) 07.08.2007  
(31) 0715416  
(33) GB  
(86) PCT/EP2008/060360  
(87) WO 2009/019293  
(74) Společná advokátní kancelář Všeťečka Zelený Švorčík  
Kalenský a partneři, JUDr. Otakar Švorčík, Hálkova 2,  
Praha 2, 12000
- 
- (97) **EP 2184270**  
(47) 13.02.2013  
(97) 12.05.2010  
(51) **C07C 51/00** (2006.01)  
**C07C 67/00** (2006.01)  
**C07C 67/44** (2006.01)  
**C07C 69/68** (2006.01)  
**C07C 69/732** (2006.01)  
**C07C 59/08** (2006.01)  
(96) 03.11.2009  
(96) 09013782.9  
(73) Haldor Topsoe A/S, 2800 Kgs. Lyngby, DK  
(72) Taarning, Esben, 2300 Copenhagen S, DK  
Shunmugavel, Saravanamurugan, 2800 Kgs. Lyngby, DK  
Spangsberg Holm, Martin, 2200 Copenhagen N, DK  
(54) **Zeolitem katalyzovaná příprava sloučeniny alfa -  
hydroxykarboxylových kyselin a jejich esterů**  
(32) 11.11.2008, 19.06.2009  
(31) 200801556, 200900757  
(33) DK, DK  
(74) Společná advokátní kancelář Všeťečka Zelený Švorčík  
Kalenský a partneři, JUDr. Pavel Zelený, Hálkova 2, Praha  
2, 12000
- 
- (97) **EP 2193597**  
(47) 06.03.2013  
(97) 05.03.2009  
(51) **H02M 1/15** (2006.01)  
**H02M 3/158** (2006.01)  
(96) 29.08.2008  
(96) 08803412.9  
(73) Kostal Industrie Elektrik GmbH, 58513 Lüdenscheid, DE  
(72) BARTLING, Ralf, DE-58730 Fröndenberg, DE  
(54) **Vícekanálový pulzní měnič, který pracuje nezávisle na  
výstupním výkonu na hranici nespojitosti**  
(32) 31.08.2007  
(31) 102007041510  
(33) DE  
(86) PCT/EP2008/061422  
(87) WO 2009/027523  
(74) Čermák a spol., JUDr. Karel Čermák, Elišky Peškové  
15/735, Praha 5, 15000
- 
- (97) **EP 2196787**  
(47) 27.02.2013  
(97) 16.06.2010  
(51) **G01K 1/12** (2006.01)  
**G01K 13/02** (2006.01)  
(96) 03.12.2009  
(96) 09177890.2  
(73) Continental Automotive GmbH, 30165 Hannover, DE

(72) Kovar, Antonin, 75655, Dolni Becva, CZ  
Krsjak, Andrej, 02001, Puchov, SK  
Slavik, Rostislav, 74221, Koprivnice, CZ  
Yahia, Maymoon, 76824, Hulin, CZ  
(54) **Vysokoteplotní senzor**  
(32) 03.12.2008  
(31) 102008060123  
(33) DE  
(74) Čermák a spol., JUDr. Karel Čermák, Elišky Peškové  
15/735, Praha 5, 15000

(97) **EP 2200946**  
(47) 06.03.2013  
(97) 16.04.2009  
(51) **C03B 25/08** (2006.01)  
**C03B 27/04** (2006.01)  
**C03B 27/04A** (2006.01)  
**C03B 29/08** (2006.01)  
**F27D 7/04** (2006.01)  
(96) 18.09.2008  
(96) 08837682.7  
(73) SAINT-GOBAIN SEVA, 71105 Chalon-sur-Saône, FR  
(72) BRIS, Jean-Jacques, F-71620 Bey, FR  
OUDIN, Philippe, F-71380 Epervans, FR

(54) **Pec a způsob tvrzení obsahující několik zařízení k  
foukání tekutiny na plochu tenkého prvku typu zasklení**  
(32) 18.09.2007  
(31) 0757656  
(33) FR  
(86) PCT/FR2008/051671  
(87) WO 2009/047450  
(74) Společná advokátní kancelář Všečeka Zelený Švorčík  
Kalenský a partneři, JUDr. Michal Havlík, Hálkova 2,  
Praha 2, 12000

(97) **EP 2206705**  
(47) 13.03.2013  
(97) 14.07.2010  
(51) **C07D 265/36** (2006.01)  
(96) 11.12.2009  
(96) 09178883.6  
(73) Saltigo GmbH, 40764 Langenfeld, DE  
(72) BOLL, Matthias, 51061 Köln, DE  
KOCH, Burkhard, 50823 Köln, DE  
(54) **Způsob výroby derivátů benzomorfolinu pomocí  
hydrogenerace o-nitro-fenoxykarbonylových sloučenin**  
(32) 23.12.2008  
(31) 102008062906  
(33) DE  
(74) Společná advokátní kancelář Všečeka Zelený Švorčík  
Kalenský a partneři, JUDr. Michal Havlík, Hálkova 2,  
Praha 2, 12000

(97) **EP 2219961**  
(47) 02.01.2013  
(97) 14.05.2009  
(51) **B65D 17/50** (2006.01)  
(96) 07.11.2008  
(96) 08847064.6  
(73) CROWN Packaging Technology, Inc., Alsip, IL 60803-  
2599, US

(72) RAMSEY, Christopher, Paul, Wantage, Oxon OX12 8DP,  
GB  
ALTHORPE, Christopher, Penylan, Cardiff CF23 5DU,  
GB  
UNWIN, Michael, Bristol BS7 8EJ, GB  
MANAUT, Vincent, Oxford OX4 3HA, GB  
COMBE, Florian, Christian, Gregory, Oxford OX4 3NL,  
GB  
PRESTIDGE, Mark, Jonathan, Faringdon, Oxon SN7  
7EE, GB  
STUART, Iain, Charles, Edward, West Berkshire RG18  
9TQ, GB  
FARROW, Sylvia, Maria, Berkshire RG14 5LA, GB  
PARIS, Alexandre, E-48940 Lecioa, ES

(54) **Opětovně uzavíratelný konec nápojové plechovky a  
způsob jeho výroby a použití**  
(32) 09.11.2007, 29.04.2008, 22.08.2008  
(31) 986955 P, 0807762, 0815360  
(33) US, GB, GB  
(86) PCT/US2008/082753  
(87) WO 2009/062004  
(74) PATENTSERVIS Praha a.s., Na Podkovce 281/10, Praha  
4, 14700

(97) **EP 2223401**  
(47) 03.04.2013  
(97) 25.06.2009  
(51) **H02G 9/08** (2006.01)  
(96) 25.09.2008  
(96) 08802590.3  
(73) Dupre, Frank, 67346 Speyer, DE  
(72) Dupre, Frank, 67346 Speyer, DE  
(54) **Kanálový systém pro uložení elektrických kabelů**  
(32) 19.12.2007  
(31) 102007061802  
(33) DE  
(86) PCT/EP2008/008117  
(87) WO 2009/077020  
(74) Rott, Růžička & Guttman Patentové, známkové a  
advokátní kanceláře, Ing. Jiří Andera, Vinohradská 37,  
Praha 2, 12000

(97) **EP 2238304**  
(47) 27.02.2013  
(97) 16.07.2009  
(51) **E05B 65/10** (2006.01)  
**E05B 53/00** (2006.01)  
(96) 19.12.2007  
(96) 07866817.5  
(73) CISA S.p.A., 48018 Faenza RA, IT  
(72) FUSTINI, Fausto, 40026 Imola, IT  
MENCARELLI, Stefano, 06060 Castiglione Foscio, IT  
(54) **Sestava antipanic pro dveře**  
(86) PCT/IT2007/000885  
(87) WO 2009/087692  
(74) Rott, Růžička & Guttman Patentové, známkové a  
advokátní kanceláře, Ing. Ivana Menšíková, Vinohradská  
37, Praha 2, 12000

(97) **EP 2248452**  
(47) 13.02.2013  
(97) 10.11.2010  
(51) **A47J 37/07** (2006.01)  
**A47J 36/16** (2006.01)  
**A47J 37/00** (2006.01)  
(96) 04.05.2010  
(96) 10356016.5  
(73) Seb S.A., 69130 Ecully, FR  
(72) Bizard, Jean-Claude, 21121 Fontaine les Dijon, FR  
(54) **Kuchyňský přístroj s míchacím prostředkem**  
(32) 05.05.2009  
(31) 0902161

(33)	FR	(51)	<b>C04B 22/08</b>	(2006.01)
(74)	Společná advokátní kancelář Všeťečka Zelený Švorčík Kalenský a partneři, JUDr. Michal Havlík, Hálkova 2, Praha 2, 12000	(51)	<b>C04B 24/12</b>	(2006.01)
		(51)	<b>C04B 28/06</b>	(2006.01)
		(96)	24.03.2009	
		(96)	09725265.4	
		(73)	Lafarge, 75116 Paris, FR	
		(72)	GARTNER, Ellis, F-69003 Lyon, FR	
			MORIN, Vincent, F-69003 Lyon, FR	
		(54)	<b>Aditiva do cementu</b>	
(97)	<b>EP 2267856</b>	(32)	28.03.2008	
(47)	17.10.2012	(31)	08356056	
(97)	29.12.2010	(33)	EP	
(51)	<b>H02G 3/08</b>	(86)	PCT/IB2009/005415	
	(2006.01)	(87)	WO 2009/118652	
	<b>H02G 3/14</b>	(74)	Společná advokátní kancelář Všeťečka Zelený Švorčík Kalenský a partneři, JUDr. Michal Havlík, Hálkova 2, Praha 2, 12000	
	(2006.01)			
(96)	16.08.2002			
(96)	10186146.6			
(73)	Günther Spelsberg GmbH & Co. KG, 58579 Schalksmühle, DE			
(72)	Heins, Peter, 58566, Kierspe, DE			
	Overbeck, Hans-Dieter, 51709, Marienheide, DE			
	Quardt, Dirk, 58638, Iserlohn, DE			
	Schmidt, Wieland, 58553, Halver, DE			
	Schulte, Hans, 58553, Halver, DE			
	Spelsberg, Holger, 58579, Schalksmühle, DE			
	Werkshagen, Bernd, 58579, Schalksmühle, DE	(97)	<b>EP 2303777</b>	
(54)	<b>Elektrická instalační krabice</b>	(47)	20.03.2013	
(32)	08.11.2001, 28.11.2001	(97)	04.02.2010	
(31)	20118064 U, 20119272 U	(51)	<b>C01B 33/18</b>	(2006.01)
(33)	DE, DE		<b>C01B 33/193</b>	(2006.01)
(74)	Čermák a spol., JUDr. Karel Čermák, Elišky Peškové 15/735, Praha 5, 15000		<b>B01J 20/10</b>	(2006.01)
		(96)	22.07.2009	
		(96)	09780931.3	
		(73)	Evonik Degussa GmbH, 45128 Essen, DE	
		(72)	HEINDL, Frank, 63517 Rodenbach, DE	
			DREXEL, Claus-Peter, 63263 Neu-Isenburg, DE	
			HASELHUHN, Frank, 63543 Neuberg, DE	
(97)	<b>EP 2270836</b>	(54)	<b>Nová srážená kyselina křemičitá pro použití jako nosič</b>	
(47)	10.10.2012	(32)	01.08.2008	
(97)	05.01.2011	(31)	102008035867	
(51)	<b>H01J 37/141</b>	(33)	DE	
	(2006.01)	(86)	PCT/EP2009/059431	
	<b>H01J 37/28</b>	(87)	WO 2010/012638	
	(2006.01)	(74)	TRAPLOVÁ HAKR KUBÁT Advokátní a patentová kancelář, Ing. Eduard Hakr, Přístavní 24, Praha 7, 17000	
	<b>H01J 37/145</b>			
	(2006.01)			
(96)	28.11.2006			
(96)	10012454.4			
(73)	Carl Zeiss SMT GmbH, 73447 Oberkochen, DE			
	Applied Materials Israel, Ltd., 76705 Rehovot, IL			
(72)	Knippelmeyer, Rainer, 80935 München, DE			
	Schubert, Stefan, 73447 Oberkochen, DE			
(54)	<b>Součástka částicové optiky</b>	(97)	<b>EP 2322460</b>	
(32)	28.11.2005	(47)	06.03.2013	
(31)	740581 P	(97)	18.05.2011	
(33)	US	(51)	<b>B65H 67/08</b>	(2006.01)
(74)	KANIA, SEDLÁK, SMOLA Patentová a známková kancelář, Ing. František Kania, Mendlovo nám. 1a, Brno, 60300	(96)	02.11.2010	
		(96)	10189706.4	
		(73)	Savio Macchine Tessili S.p.A., 33170 Pordenone, IT	
		(72)	Badiali, Roberto, 33170, PORDENONE, IT	
			Ceolin, Mauro, 33170, PORDENONE, IT	
			Colomberotto, Giorgio, 33077, SACILE (PN), IT	
			Sacilotto, Simone, 33082, AZZANO DECIMO (PN), IT	
(97)	<b>EP 2281371</b>	(54)	<b>Zařízení pro zachycení konce přádena v průběhu přípravy cívek zaváděných k automatickému navíjení</b>	
(47)	27.02.2013	(32)	16.11.2009	
(97)	10.12.2009	(31)	MI20092011	
(51)	<b>H04W 4/12</b>	(33)	IT	
	(2009.01)	(74)	KOREJZOVÁ & SPOL., v.o.s., JUDr. Petra Korejzová, Korunní 810/104 E, Praha 10, 10100	
	<b>H04L 12/58</b>			
	(2006.01)			
(96)	02.06.2008			
(96)	08760342.9			
(73)	Mavenir Systems UK Limited, Reading Berkshire RG1 4AU, GB			
(72)	WORTH, Nicholas William John, Markham Ontario L3P 6V9, CA			
	HURLEY, John Joseph, London, Greater London W3 8QQ, GB			
(54)	<b>Statistické detekování spamových zpráv</b>	(97)	<b>EP 2323894</b>	
(86)	PCT/EP2008/056755	(47)	02.01.2013	
(87)	WO 2009/146732	(97)	18.03.2010	
(74)	Společná advokátní kancelář Všeťečka Zelený Švorčík Kalenský a partneři, JUDr. Michal Havlík, Hálkova 2, Praha 2, 12000	(51)	<b>B62D 65/10</b>	(2006.01)
			<b>B62D 29/00</b>	(2006.01)
			<b>B62D 65/06</b>	(2006.01)
			<b>B62D 25/10</b>	(2006.01)
			<b>B29C 65/02</b>	(2006.01)
			<b>B29C 45/46</b>	(2006.01)
		(96)	08.09.2009	
		(96)	09741383.5	
(97)	<b>EP 2285749</b>	(73)	Compagnie Plastic Omnium, 69007 Lyon, FR	
(47)	13.03.2013			
(97)	01.10.2009			



(72) ROCHEBLAVE, Laurent, F-69100 Villeurbanne, FR  
MARTIN, Laurent, F-07340 Peaugres, FR  
DESBOIS, Brice, 69500 BRON, FR  
GARBOUD, Lilian, F-01150 Lagnieu, FR  
PONSONNET, Rémy, F-26600 Mercuroil, FR  
(54) **Způsob montáže kapoty vozidla**  
(32) 10.09.2008  
(31) 0856079  
(33) FR  
(86) PCT/FR2009/051689  
(87) WO 2010/029251  
(74) Rott, Růžička & Guttmann Patentové, známkové a  
advokátní kanceláře, Ing. Ivana Menšíková, Vinohradská  
37, Praha 2, 12000

(97) **EP 2335763**  
(47) 06.03.2013  
(97) 22.06.2011  
(51) **A61B 17/3203** (2006.01)  
(96) 16.12.2010  
(96) 10015731.2  
(73) Medrad, Inc., Indianola, PA 15051, US  
(72) Bonnette, Michael, J., Minneapolis 55408 MN, US  
Thor, Eric, J., Arden Hills 55112 MN, US  
Morris, David, B., Anoka 55202 MN, US  
Bronstad, Jason, M., St. Francis 55070 MN, US  
Rasch, Corey, Stillwater 55082 MN, US  
Bruckner, Brian, D., Maple Grove 55369 MN, US  
Anderson, Jason, Minnetonka 55343 MN, US  
Farago, Laszio, T., Hudson 54016 WI, US  
Dutcher, Diana, Maple Grove 55369 MN, US  
(54) **Katétr obsahující složený vodič a způsob použití a  
výrobu katétru**  
(32) 16.12.2009  
(31) 286849 P  
(33) US  
(74) TRAPLOVÁ HAKR KUBÁT Advokátní a patentová  
kancelář, Ing. Eduard Hakr, Přístavní 24, Praha 7, 17000

(97) **EP 2346864**  
(47) 06.03.2013  
(97) 28.01.2010  
(51) **C07D 471/04** (2006.01)  
**A61K 31/437** (2006.01)  
**A61P 19/02** (2006.01)  
(96) 24.07.2009  
(96) 09781073.3  
(73) Galapagos N.V., 2800 Mechelen, BE  
(72) MENET, Christel Jeanne Marie, B-2800 Mechelen, BE  
BLANC, Javier, B-2800 Mechelen, BE  
(54) **Nové sloučeniny použitelné pro léčení degenerativních a  
zánětlivých onemocnění**  
(32) 25.07.2008, 26.06.2009  
(31) 135920, 220685  
(33) US, US  
(86) PCT/EP2009/059605  
(87) WO 2010/010191  
(74) KOREJZOVÁ & SPOL., v.o.s., JUDr. Petra Korejzová,  
Korunní 810/104 E, Praha 10, 10100

(97) **EP 2364712**  
(47) 06.03.2013  
(97) 14.09.2011  
(51) **A61K 35/74** (2006.01)  
**A61K 31/01** (2006.01)  
**A61K 31/695** (2006.01)  
**A61P 31/02** (2006.01)  
(96) 11.03.2010  
(96) 10156192.6  
(73) KLOARYS INVESTMENT LTD, Road Town, Tortola,  
VG

(72) Lopes, Alexandra, 78780, Maurecourt, FR  
Lheritier, Anne Marie, 95000, Cergy, FR  
Mielcarek, Christine, 60590, Trie Chateau, FR  
Malard, Patrice, 31270, Cugnaux, FR  
(54) **Místní kosmetická nebo farmaceutická kompozice  
obsahující probiotické kmeny laktobacilů a její použití**  
(74) KOREJZOVÁ & SPOL., v.o.s., JUDr. Petra Korejzová,  
Korunní 810/104 E, Praha 10, 10100

(97) **EP 2369907**  
(47) 13.03.2013  
(97) 03.06.2010  
(51) **A01B 69/00** (2006.01)  
**G05D 1/02** (2006.01)  
**G06F 3/147** (2006.01)  
**G05G 9/047** (2006.01)  
(96) 20.11.2009  
(96) 09784063.1  
(73) Deere & Company, Moline, IL 61265-8098, US  
(72) SCHREIBER, Michael, 67308 Immesheim, DE  
(54) **Obslužný systém pro motorové vozidlo**  
(32) 28.11.2008  
(31) 102008044174  
(33) DE  
(86) PCT/EP2009/065573  
(87) WO 2010/060870  
(74) Čermák a spol., JUDr. Karel Čermák, Elišky Peškové  
15/735, Praha 5, 15000

(97) **EP 2371766**  
(47) 06.03.2013  
(97) 05.10.2011  
(51) **C01F 11/18** (2006.01)  
(96) 01.04.2010  
(96) 10003665.6  
(73) OMYA DEVELOPMENT AG, 4665 Oftringen, CH  
(72) Pohl, Michael, 9500 Villach, AT  
Rainer, Christian, 9500 Villach, AT  
Primosch, Gernot, 9500 Villach, AT  
(54) **Způsob přípravy sráženého uhličitánu vápenatého**  
(74) Společná advokátní kancelář Všeťečka Zelený Švorčík  
Kalenský a partneři, JUDr. Michal Havlík, Hálkova 2,  
Praha 2, 12000

(97) **EP 2379625**  
(47) 20.02.2013  
(97) 08.07.2010  
(51) **C08J 5/18** (2006.01)  
**F16L 55/162** (2006.01)  
(96) 10.12.2009  
(96) 09796952.1  
(73) Huhtamaki Films Germany GmbH & Co. KG, 91301  
Forchheim, DE  
(72) STARK, Kurt, 91284 Neuhaus, DE  
HUMMEL, Hendrik, 91301 Forchheim, DE  
RÜBNER, Manfred, 91301 Forchheim, DE  
(54) **Fólie pro ochranu před UV zářením a světlem.**  
(32) 17.12.2008, 18.09.2009  
(31) 102008062407, 102009041841  
(33) DE, DE  
(86) PCT/EP2009/008845  
(87) WO 2010/075946  
(74) Společná advokátní kancelář Všeťečka Zelený Švorčík  
Kalenský a partneři, JUDr. Petr Kalenský, Hálkova 2,  
Praha 2, 12000

(97) **EP 2380797**  
(47) 13.03.2013  
(97) 26.10.2011  
(51) **B62D 1/185** (2006.01)  
(96) 19.04.2011

(96) 11163000.0  
(73) JTEKT Europe, 69540 Irigny, FR  
(72) Bischoff, Philippe, 69360 Saint Symphorien d'Ozon, FR  
(54) **Sloupek řízení teleskopickým regulačním mechanismem a/nebo s funkcí absorce energie v důsledku retrakce**  
(32) 20.04.2010  
(31) 1052974  
(33) FR  
(74) Čermák a spol., JUDr. Karel Čermák, Elišky Peškové 15/735, Praha 5, 15000

(97) **EP 2384355**  
(47) 20.02.2013  
(97) 08.07.2010  
(51) **C08L 25/06** (2006.01)  
(96) 16.12.2009  
(96) 09793519.1  
(73) BASF SE, 67056 Ludwigshafen, DE  
(72) SCHIPS, Carsten, 67342 Speyer, DE  
HAHN, Klaus, 67281 Kirchheim, DE  
KNOLL, Konrad, 68199 Mannheim, DE  
RUCKDÄSCHEL, Holger, 67487 St Martin, DE  
ASSMANN, Jens, 68165 Mannheim, DE  
GRÄSSEL, Georg, 67063 Ludwigshafen, DE  
HOFMANN, Maximilian, 68167 Mannheim, DE  
(54) **Elastická hmota z pěnových částic na bázi směsi polyolefinu a styrolového polymeru**  
(32) 30.12.2008  
(31) 08173084  
(33) EP  
(86) PCT/EP2009/067260  
(87) WO 2010/076213  
(74) Společná advokátní kancelář Všeťečka Zelený Švorčík Kalenský a partneři, JUDr. Otakar Švorčík, Hálkova 2, Praha 2, 12000

(97) **EP 2408626**  
(47) 08.05.2013  
(97) 23.09.2010  
(51) **C08C 19/44** (2006.01)  
**C08F 236/10** (2006.01)  
**B60C 1/00** (2006.01)  
**C08F 297/04** (2006.01)  
**C08L 9/06** (2006.01)  
**C08L 15/00** (2006.01)  
(96) 24.02.2010  
(96) 10705757.2  
(73) Styron Europe GmbH, 8810 Horgen, CH  
(72) HAMANN, Evemarie, 06128 Halle, DE  
BARTOSSEK, Hagen, Thomas, 06258 Schkopau, DE  
KIESEKAMP, Joachim, 30627 Hannover, DE  
(54) **Styren butadienový kaučuk s novou inkorporací styrenu**  
(32) 19.03.2009  
(31) 161680 P  
(33) US  
(86) PCT/US2010/025150  
(87) WO 2010/107555  
(74) Mgr. Martina Dvořáková, Mendlovo nám. 1a, Brno, 60300

(97) **EP 2416673**  
(47) 06.03.2013  
(97) 14.10.2010  
(51) **A24D 3/02** (2006.01)  
(96) 31.03.2010  
(96) 10714600.3  
(73) British American Tobacco (Investments) Ltd, London, WC2R 3LA, GB  
(72) NAENEN, Rene, 1080 Brussels, BE  
KALJURA, Karl, London WC2R 3LA, GB  
(54) **Privádění předmětů do podlouhlých kuřáckých výrobků**

(32) 09.04.2009  
(31) 0906192  
(33) GB  
(86) PCT/EP2010/054374  
(87) WO 2010/115829  
(74) Čermák a spol., JUDr. Karel Čermák, Elišky Peškové 15/735, Praha 5, 15000

(97) **EP 2416980**  
(47) 06.03.2013  
(97) 14.10.2010  
(51) **B60L 7/10** (2006.01)  
**B60L 7/22** (2006.01)  
**H02P 3/18** (2006.01)  
**H02P 3/22** (2006.01)  
(96) 06.04.2010  
(96) 10713618.6  
(73) Siemens Aktiengesellschaft, 80333 München, DE  
(72) FUCHS, Andreas, 91056 Erlangen, DE  
(54) **Zařízení pro připojení akumulátorů energie na napěťový meziobvod trakčního usměrňovače proudu**  
(32) 09.04.2009  
(31) 102009017254  
(33) DE  
(86) PCT/EP2010/054494  
(87) WO 2010/115865  
(74) Čermák a spol., JUDr. Karel Čermák, Elišky Peškové 15/735, Praha 5, 15000

(97) **EP 2429328**  
(47) 06.03.2013  
(97) 18.11.2010  
(51) **A44B 18/00** (2006.01)  
(96) 30.04.2010  
(96) 10723168.0  
(73) Aplix, 75008 Paris, FR  
(72) PICOT, Lionel, F-49270 St Laurent des Autels, FR  
DUCAUCHUIS, Jean-Pierre, F-44100 Nantes, FR  
(54) **Závěsný prvek vytvářející vnitřní část samozáhytného zařízení**  
(32) 15.05.2009  
(31) 0902358  
(33) FR  
(86) PCT/FR2010/000339  
(87) WO 2010/130886  
(74) Čermák a spol., JUDr. Karel Čermák, Elišky Peškové 15/735, Praha 5, 15000

(97) **EP 2433287**  
(47) 13.03.2013  
(97) 25.11.2010  
(51) **G21F 9/30** (2006.01)  
**B01J 39/16** (2006.01)  
**B01J 20/02** (2006.01)  
**B01J 20/06** (2006.01)  
**B01J 20/30** (2006.01)  
(96) 20.05.2010  
(96) 10723080.7  
(73) Commissariat a l'Énergie Atomique et aux Énergies Alternatives, 75015 Paris, FR  
Centre National de la Recherche Scientifique CNRS, 75016 Paris, FR  
Université Montpellier II, 34000 Montpellier, FR  
(72) GRANDJEAN, Agnes, F-30330 Saint-Marcel-de-Careiret, FR  
BARRE, Yves, F-84100 Uchaux, FR  
GUARI, Yannick, F-34730 Prades le Lez, FR  
LARIONOVA, Joulia, F-34730 Prades le Lez, FR  
GUERIN, Christian, F-34790 Grabels, FR  
(54) **Pevný nanokompozitní materiál na bázi hexa - a oktakyanometalátů, způsob přípravy materiálu a způsob provádění fixace minerálních polutanů**

- (32) 20.05.2009  
(31) 0953379  
(33) FR  
(86) PCT/EP2010/057009  
(87) WO 2010/133689  
(74) Čermák a spol., JUDr. Karel Čermák, Elišky Peškové  
15/735, Praha 5, 15000

- (97) **EP 2475057**  
(47) 13.03.2013  
(97) 11.07.2012  
(51) **H02G 3/04** (2006.01)  
**H02G 3/06** (2006.01)  
(96) 16.11.2005  
(96) 12152693.3  
(73) OBO Bettermann GmbH & Co. KG, 58710 Menden, DE  
(72) Jordan, Ernst-Günther, 58710 Menden, DE  
Wesch, Rainer, 58730 Fröndenberg, DE  
Schauerte, Arno, 58710 Menden, DE  
Gutt, Wolfgang, 58708 Menden, DE  
(54) **Kabelové nosné zařízení**  
(32) 24.12.2004  
(31) 202004019942 U  
(33) DE  
(74) Čermák a spol., JUDr. Karel Čermák, Elišky Peškové  
15/735, Praha 5, 15000

## Zveřejněné opravené překlady evropských patentových spisů

U následujících udělených evropských patentů s účinky pro Českou republiku byl majitelem předložen opravený překlad patentového spisu do českého jazyka (§35d odst. 2 zákona č. 527/1990 Sb., v platném znění).

Datem zveřejnění opraveného překladu evropského patentového spisu je datum publikace tohoto Věstníku.

- (97) EP 1670498

## Zveřejněné překlady pozměněného, nebo omezeného znění evropských patentových spisů

U následujících udělených evropských patentů s účinky pro Českou republiku byl majitelem předložen překlad omezeného, nebo pozměněného znění evropského patentového spisu do českého jazyka (§35f odst. 3 zákona č. 527/1990 Sb., v platném znění).

- (97) EP 1452645

## MM4A Zánik evropských patentů nezaplacením poplatků za udržování platnosti patentu

Následující evropské patenty udělené Evropským patentovým úřadem s účinky pro Českou republiku zanikly pro nezaplacení poplatků za udržování platnosti patentu (§22 písm. b) zákona č. 527/1990 Sb., v platném znění).

- |                 |                 |
|-----------------|-----------------|
| (97) EP 1458390 | (97) EP 1851141 |
| (97) EP 1460969 | (97) EP 1874522 |
| (97) EP 1506209 | (97) EP 1927786 |
| (97) EP 1566381 | (97) EP 1927806 |
| (97) EP 1641447 | (97) EP 1935674 |
| (97) EP 1644592 | (97) EP 1963627 |
| (97) EP 1661635 | (97) EP 1968996 |
| (97) EP 1661978 | (97) EP 2028153 |
| (97) EP 1662158 | (97) EP 2077303 |
| (97) EP 1666033 | (97) EP 2087209 |
| (97) EP 1672759 | (97) EP 2090652 |
| (97) EP 1689724 | (97) EP 2090653 |
| (97) EP 1699916 | (97) EP 2097533 |
| (97) EP 1700079 | (97) EP 2099719 |
| (97) EP 1708679 |                 |
| (97) EP 1815122 |                 |
| (97) EP 1827742 |                 |
| (97) EP 1828015 |                 |
| (97) EP 1830667 |                 |

## PD4A Převod práv a ostatní změny majitelů evropských patentů

(97) (73)	<b>EP 1308163</b> WYETH LLC, Madison, NJ, US	(97) (73)	ZOETIS W LLC, New Jersey, 07932, NJ, US
(97) (73)	<b>EP 1308163</b> ZOETIS W LLC, New Jersey, 07932, NJ, US	(97) (73)	<b>EP 1723170</b> PAH W LLC, New York, 10017-5755, NY, US
(97) (73)	<b>EP 1308163</b> WYETH LLC, Wilmington, DE, US	(97) (73)	<b>EP 1791561</b> ZOETIS W LLC, New Jersey, 07932, NJ, US
(97) (73)	<b>EP 1308163</b> PAH W LLC, New York, 10017-5755, NY, US	(97) (73)	<b>EP 1791561</b> PAH W LLC, New York, 10017-5755, NY, US
(97) (73)	<b>EP 1371865</b> Siemens Aktiengesellschaft, 80333 München, DE	(97) (73)	<b>EP 1849316</b> Cluster LLC, Dover, DE, US
(97) (73)	<b>EP 1398325</b> ZOETIS W LLC, New Jersey, 07932, NJ, US	(97) (73)	<b>EP 1849316</b> Unwired Planet, LLC, Reno 89501, NV, US
(97) (73)	<b>EP 1398325</b> PAH W LLC, New York, 10017-5755, NY, US	(97) (73)	<b>EP 1851250</b> Medarex, L.L.C., Princeton, 08540, NJ, US
(97) (73)	<b>EP 1476558</b> WYETH LLC, Madison, NJ, US	(97) (73)	<b>EP 1940789</b> Medarex, L.L.C., Princeton, 08540, NJ, US
(97) (73)	<b>EP 1476558</b> PAH W LLC, New York, 10017-5755, NY, US	(97) (73)	<b>EP 1957539</b> Medarex, L.L.C., Princeton, 08540, NJ, US
(97) (73)	<b>EP 1476558</b> ZOETIS W LLC, New Jersey, 07932, NJ, US	(97) (73)	<b>EP 1960434</b> Medarex, L.L.C., Princeton, 08540, NJ, US
(97) (73)	<b>EP 1476558</b> WYETH LLC, Wilmington, DE, US	(97) (73)	<b>EP 1981853</b> Pfizer Animal Health UK, London, EC4A 3AE, GB
(97) (73)	<b>EP 1503794</b> Medarex, L.L.C., Princeton, 08540, NJ, US	(97) (73)	<b>EP 1981853</b> Pfizer Animal Health UK, GB
(97) (73)	<b>EP 1505069</b> ZOETIS W LLC, New Jersey, 07932, NJ, US	(97) (73)	<b>EP 2127457</b> Cluster LLC, Dover, DE, US
(97) (73)	<b>EP 1505069</b> PAH W LLC, New York, 10017-5755, NY, US	(97) (73)	<b>EP 2127457</b> Unwired Planet, LLC, Reno 89501, NV, US
(97) (73)	<b>EP 1610031</b> Siemens Aktiengesellschaft, 80333 München, DE	(97) (73)	<b>EP 2134742</b> ZOETIS W LLC, New Jersey, 07932, NJ, US
(97) (73)	<b>EP 1622642</b> ZOETIS W LLC, New Jersey, 07932, NJ, US	(97) (73)	<b>EP 2134742</b> PAH W LLC, New York, 10017-5755, NY, US
(97) (73)	<b>EP 1631312</b> Medarex, L.L.C., Princeton, 08540, NJ, US		
(97) (73)	<b>EP 1691837</b> Medarex, L.L.C., Princeton, 08540, NJ, US		
(97) (73)	<b>EP 1711207</b> Medarex, L.L.C., Princeton, 08540, NJ, US		
(97) (73)	<b>EP 1716712</b> Cluster LLC, Dover, DE, US		
(97) (73)	<b>EP 1716712</b> Unwired Planet, LLC, Reno 89501, NV, US		
(97)	<b>EP 1723170</b>		

## FG1K

## Zapsané užité vzory - přehled podle čísel zápisu

V období uzávěrky tohoto čísla Věstníku zapsal Úřad průmyslového vlastnictví tyto užité vzory.

25445	<b>B 65 D 25/02</b>	(2006.01)
25446	<b>B 65 D 41/34</b>	(2006.01)
25447	<b>F 16 J 15/04</b>	(2006.01)
25448	<b>F 16 J 15/04</b>	(2006.01)
25449	<b>F 16 J 15/04</b>	(2006.01)
25450	<b>B 32 B 5/18</b>	(2006.01)
25451	<b>C 12 Q 1/68</b>	(2006.01)
25452	<b>G 06 F 13/00</b>	(2006.01)
25453	<b>A 61 K 9/36</b>	(2006.01)
25454	<b>G 02 B 6/00</b>	(2006.01)
25455	<b>E 01 C 11/22</b>	(2006.01)
25456	<b>C 12 M 1/34</b>	(2006.01)
25457	<b>G 01 N 3/30</b>	(2006.01)
25458	<b>G 09 B 9/00</b>	(2006.01)
25459	<b>A 47 J 43/22</b>	(2006.01)
25460	<b>C 05 F 17/02</b>	(2006.01)
25461	<b>C 12 Q 1/68</b>	(2006.01)
25462	<b>A 61 K 35/74</b>	(2006.01)
25463	<b>E 03 D 9/08</b>	(2006.01)
25464	<b>B 60 S 1/04</b>	(2006.01)
25465	<b>G 01 T 1/24</b>	(2006.01)
25466	<b>C 12 N 1/20</b>	(2006.01)
25467	<b>G 21 K 1/12</b>	(2006.01)
25468	<b>E 04 F 17/02</b>	(2006.01)
25469	<b>B 65 D 27/00</b>	(2006.01)
25470	<b>E 03 F 5/06</b>	(2006.01)
25471	<b>G 01 N 17/00</b>	(2006.01)
25472	<b>F 01 K 23/10</b>	(2006.01)
25473	<b>E 04 B 5/14</b>	(2006.01)
25474	<b>E 01 C 7/00</b>	(2006.01)
25475	<b>E 04 B 1/62</b>	(2006.01)

**FG1K**

**Zapsané užité vzory - řazené podle MPT**

- (51) **A47J 43/22** (2006.01)  
(11) 25459  
(21) **2012-26626**  
(22) 03.09.2012  
(47) 04.06.2013  
(73) TESCOMA s.r.o., Zlín, CZ  
(72) Vaculík Jiří, Zlín, CZ  
Skřivánek Pavel, Zlín - Kašava, CZ
- (54) **Kuchařské ochranné síto**  
(74) Patentová a známková kancelář, ing. Jaromír Příkryl, Včelín 1161, Hulín, 76824
- (51) **A61K 35/74** (2006.01)  
**A61P 11/02** (2006.01)  
**C12N 1/20** (2006.01)  
**C12R 1/23** (2006.01)  
**C12R 1/225** (2006.01)  
(11) 25462  
(21) **2013-27629**  
(22) 20.03.2013  
(47) 04.06.2013  
(73) Výzkumný ústav mlékárenský s.r.o., Praha - Vokovice, CZ  
UK v Praze, 2.lékařská fakulta, pracoviště ORL klinika FN Motol, Praha - Motol, CZ  
Výzkumný ústav potravinářský Praha v.v.i., Praha - Hostivař, CZ
- (72) Šalaková Alexandra Ing. CSc., Praha, CZ  
Roubal Petr Ing. CSc., Praha, CZ  
Drbohlav Jan Ing. CSc., Praha, CZ  
Kunová Gabriela MVDr., Košice, SK  
Kabelka Zdeněk Doc. MUDr. Ph.D., Dobřichovice, CZ  
Houška Milan Ing. CSc., Praha, CZ  
Novotný Jaroslav Ing., Praha, CZ
- (54) **Probiotický přípravek pro intranasální aplikaci**
- (74) Patentová a známková kancelář Novotný, Ing. Jaroslav Novotný, Římská 45/2135, Praha 2, 12000
- (51) **A61K 9/36** (2006.01)  
**A61K 31/7048** (2006.01)  
(11) 25453  
(21) **2013-27314**  
(22) 10.01.2013  
(47) 30.05.2013  
(73) Veterinární a farmaceutická univerzita Brno, Farmaceutická fakulta, Brno, CZ  
Univerzita Karlova v Praze, Farmaceutická fakulta, Hradec Králové, CZ  
Lamprecht Alf, Wesseling, DE
- (72) Rabišková Miloslava Prof. PharmDr. CSc., Brno, CZ  
Spilková Jiřina Doc. RNDr. CSc., Hradec Králové, CZ  
Dvořáčková Kateřina PharmDr. Ph.D., Brno, CZ  
Lamprecht Alf, Wesseling, DE
- (54) **Farmaceutická kompozice obsahující rutin určená pro přívod účinné látky do oblasti tlustého střeva**
- (51) **B32B 5/18** (2006.01)  
**B32B 5/24** (2006.01)  
**B32B 5/28** (2006.01)  
**B32B 27/08** (2006.01)  
**B60N 3/00** (2006.01)  
(11) 25450  
(21) **2012-27066**  
(22) 22.11.2012  
(47) 30.05.2013  
(73) LA Composite s.r.o., Praha, CZ  
České vysoké učení technické v Praze, Fakulta strojní, Ústav letadlové techniky, Praha, CZ
- (72) Vlček Miroslav Ing., Mníšek pod Brdy, CZ  
Brabec Jiří Ing., Koloveč, CZ  
Helmich Martin Ing., Praha, CZ  
Kučera Jaromír Ing., Mnichovice u Říčan, CZ
- (54) **Interiérový panel sendvičové konstrukce, zejména pro kolejová vozidla**
- (74) Ing. Václav Kratochvíl, Husníkova 2086/22, Praha 5, 15800
- (51) **B60S 1/04** (2006.01)  
(11) 25464  
(21) **2013-27678**  
(22) 29.03.2013  
(47) 04.06.2013  
(73) Šorf Jiří, Frýdlant v Čechách, CZ  
(72) Šorf Jiří, Frýdlant v Čechách, CZ
- (54) **Ochranný kryt okenních stěračů automobilu**
- (74) STRNAD Patent. a známková kancelář, Ing. Václav Strnad, Rychtářská 375/31, Liberec 14, 46014
- (51) **B65D 25/02** (2006.01)  
(11) 25445  
(21) **2012-26723**  
(22) 25.09.2012  
(47) 30.05.2013  
(73) Ostrá Eva Ing., Bystřice nad Pernštejnem, CZ  
(72) Ostrá Eva Ing., Bystřice nad Pernštejnem, CZ
- (54) **Přípravek pro zamezení oxidace nápoje v nádobě**
- (51) **B65D 27/00** (2006.01)  
(11) 25469  
(21) **2013-27770**  
(22) 15.04.2013  
(47) 04.06.2013  
(73) Sklenář Daniel, Praha, CZ  
(72) Sklenář Daniel, Praha, CZ
- (54) **Plochý obal**
- (74) ARTPATENT, autorsko-právní, patentová a známková kancelář, Mgr. Tomáš Bejček, Bubenská 1, Praha 7, 17000
- (51) **B65D 41/34** (2006.01)  
**B65D 51/00** (2006.01)  
(11) 25446  
(21) **2012-26746**  
(22) 27.09.2012  
(47) 30.05.2013  
(73) Západočeská univerzita v Plzni, Plzeň, CZ  
(72) Kroták Stanislav Ing., Třemošná, Záluží, CZ  
Šimlová Martina Ing., Kaznějov, CZ  
Šiml Petr, Kaznějov, CZ
- (54) **Uzávěr PET lahve**
- (51) **C05F 17/02** (2006.01)  
(11) 25460  
(21) **2012-26890**  
(22) 26.10.2012  
(47) 04.06.2013  
(73) Mendelova univerzita v Brně, Brno, CZ  
(72) Krčálová Eva Ing. Ph.D., Brno, CZ  
Vítězová Monika Mgr. Ph.D., Syrovice, CZ  
Junga Petr Ing. Ph.D., Újezd u Brna, CZ  
Mareček Jan prof. Ing. Ph.D., Brno, CZ  
Vítěz Tomáš Ing. Ph.D., Brno, CZ  
Trávníček Petr Ing. Ph.D., Adamov, CZ
- (54) **Poloprovodní kompostovací reaktor**
- (51) **C12M 1/34** (2006.01)  
**C12M 1/36** (2006.01)  
(11) 25456  
(21) **2013-27486**  
(22) 22.02.2013  
(47) 30.05.2013

- (73) Mendelova univerzita v Brně, Brno, CZ  
(72) Junga Petr Ing. Ph.D., Újezd u Brna, CZ  
Trávníček Petr Ing. Ph.D., Adamov, CZ  
Vítěz Tomáš Ing. Ph.D., Brno, CZ  
Krčálová Eva Ing. Ph.D., Brno, CZ  
Vítězová Monika Mgr. Ph.D., Syrovice, CZ
- (54) **Laboratorní anaerobní fermentor pro zpracování biologicky rozložitelných netekutých substrátů**
- (51) *C12N 1/20* (2006.01)  
*C12Q 1/54* (2006.01)  
*C12Q 1/04* (2006.01)
- (11) 25466  
(21) **2013-27689**  
(22) 02.04.2013  
(47) 04.06.2013
- (73) Výzkumný ústav mlékárenský s.r.o., Praha - Vokovice, CZ  
Česká zemědělská univerzita v Praze, Praha - Suchdol, CZ
- (72) Kunová Gabriela MVDr., Košice, SK  
Dráb Vladimír Ing., Sedlčany, CZ  
Rada Vojtěch Prof. Ing. CSc., Praha - Břevnov, CZ
- (54) **Růstové médium pro testování prebiotického účinku galaktooligosacharidů s minimálním podílem zbytkových sacharidů**
- (74) Patentová a známková kancelář Novotný, Ing. Jaroslav Novotný, Římská 45/2135, Praha 2, 12000
- (51) *C12Q 1/68* (2006.01)  
*C12N 15/53* (2006.01)
- (11) 25461  
(21) **2013-27540**  
(22) 01.03.2013  
(47) 04.06.2013
- (73) Výzkumný ústav živočišné výroby, v. v. i., Praha - Uhřetěves, CZ  
Česká zemědělská univerzita v Praze, Praha - Suchdol, CZ
- (72) Petr Jaroslav Prof. Ing. DrSc., Praha - Uhřetěves, CZ  
Kott Tomáš Ing. Ph.D., Poleň, CZ  
Czerneková Vladimíra RNDr., Praha, CZ  
Melčová Soňa, Praha, CZ  
Žalmanová Tereza Ing., Praha - Hradčany, CZ
- (54) **Kombinace pro detekci exprese prasečí Hem oxygenázy-1**
- (74) Ministerstvo zemědělství ČR, Mgr. Hana Jirkalová, Těšnov 17, Praha 1, 11705
- (51) *C12Q 1/68* (2006.01)  
*C12N 15/55* (2006.01)
- (11) 25451  
(21) **2012-27246**  
(22) 21.12.2012  
(47) 30.05.2013
- (73) GeneProof a.s., Brno, CZ  
Univerzita Palackého v Olomouci, Olomouc, CZ
- (72) Horváth Radek RNDr. Ph.D., Brno, CZ  
Dendis Miloš RNDr., Brno, CZ  
Sittová Martina Mgr., Brno, CZ  
Kolář Milan Prof. MUDr. Ph.D., Olomouc, CZ  
Chromá Magdaléna Ing. Ph.D., Olomouc, CZ
- (54) **Diagnostický prostředek pro real-time PCR identifikaci genu blaSHV-1 přímo v klinickém materiálu**
- (74) RNDr. Ph.D. Radek Horváth, Viniční 4049/235, Brno, 61500
- (51) *E01C 11/22* (2006.01)  
*E01F 9/053* (2006.01)  
*E01F 9/04* (2006.01)
- (11) 25455  
(21) **2013-27480**  
(22) 21.02.2013  
(47) 30.05.2013
- (73) Malina Tomáš Ing., Ostrava-Slezská Ostrava, CZ  
(72) Malina Tomáš Ing., Ostrava-Slezská Ostrava, CZ
- (54) **Sestava tvořená obrubníkem nebo dělicím prvkem a vozovkou pozemní komunikace a/nebo zpevněnou plochou**
- (51) *E01C 7/00* (2006.01)  
*E01C 11/00* (2006.01)  
*E01C 15/00* (2006.01)
- (11) 25474  
(21) **2013-27852**  
(22) 28.04.2013  
(47) 04.06.2013
- (73) Mendelova univerzita v Brně, Brno, CZ  
(72) Hříza Petr Ing. Ph.D., Brno, CZ
- (54) **Účelová komunikace**
- (51) *E03D 9/08* (2006.01)  
*A47K 7/08* (2006.01)
- (11) 25463  
(21) **2013-27657**  
(22) 26.03.2013  
(47) 04.06.2013
- (73) Kratochvíl Josef, Bílovice nad Svitavou, CZ  
(72) Kratochvíl Josef, Bílovice nad Svitavou, CZ
- (54) **Bidetový adaptér**
- (74) Ing. Vítězslav Žák, patentový zástupce, Ostopovická 4, Troubsko, 66441
- (51) *E03F 5/06* (2006.01)
- (11) 25470  
(21) **2013-27806**  
(22) 19.04.2013  
(47) 04.06.2013
- (73) TOKOZ a.s., Žďár nad Sázavou 2, CZ  
(72) Cyrmon Michal, Vojnův Městec, CZ
- (54) **Kotvení sestava roštu kanalizační vpusti**
- (74) Ing. Veronika Zemanová, Mendlovo nám. 1a, Brno, 60300
- (51) *E04B 1/62* (2006.01)  
*E02D 31/02* (2006.01)
- (11) 25475  
(21) **2013-27855**  
(22) 29.04.2013  
(47) 04.06.2013
- (73) TOPWET s.r.o., Ostrovačice, CZ  
(72) Kunst Tomáš, Jihlava, CZ
- (54) **Vývod hydroizolace**
- (74) Ing. Veronika Zemanová, Mendlovo nám. 1a, Brno, 60300
- (51) *E04B 5/14* (2006.01)  
*E04B 1/24* (2006.01)  
*E04F 15/06* (2006.01)  
*E04D 12/00* (2006.01)
- (11) 25473  
(21) **2013-27817**  
(22) 22.04.2013  
(47) 04.06.2013
- (73) VISIMPEX a.s., Přerov - Město, CZ  
(72) Valter Jan Ing., Přerov, CZ
- (54) **Podlahový konstrukční systém pro terasy**
- (74) Ing. Petr Soukup, Vídeňská 8, Olomouc, 77200
- (51) *E04F 17/02* (2006.01)  
*E04C 1/39* (2006.01)
- (11) 25468  
(21) **2013-27742**  
(22) 09.04.2013  
(47) 04.06.2013
- (73) NOVOS Nová Paka, s.r.o., Valdice, CZ  
(72) Svoboda Libor Ing., Jičín, CZ
- (54) **Univerzální komínová tvárnice**
- (74) Jan Brykner, Resslova 741, Hradec Králové, 50002
- (51) *F01K 23/10* (2006.01)  
*F01D 13/02* (2006.01)  
*F01K 27/00* (2006.01)
- (11) 25472  
(21) **2013-27811**

- (22) 22.04.2013  
(47) 04.06.2013  
(73) VÍTKOVICE POWER ENGINEERING a.s., Ostrava - Vítkovice, CZ  
(72) Vilimec Ladislav Doc. Ing., Ostrava - Hrabůvka, CZ  
Konvička Jaroslav Ing., Frýdek-Místek, CZ  
Konderla David Ing., Bystřice, CZ  
(54) **Energetický zdroj s paroplynovou turbínou a parogenerátorem**  
(74) Ing. Iva Rylková, Polská 1525, Ostrava - Poruba, 70800
- (51) **F16J 15/04** (2006.01)  
(11) 25447  
(21) **2012-26914**  
(22) 31.10.2012  
(47) 30.05.2013  
(73) LA Composite s.r.o., Praha, CZ  
České vysoké učení technické v Praze, Fakulta strojní, Ústav letadlové techniky, Praha, CZ  
(72) Vlček Miroslav Ing., Mnišek pod Brdy, CZ  
Brabec Jiří Ing., Koloveč, CZ  
Helmich Martin Ing., Praha, CZ  
Kučera Jaromír Ing., Mnichovice u Řičan, CZ  
(54) **Těsnění permanentní vakuové plachetky k formě s těsnicí drážkou**  
(74) Ing. Václav Kratochvíl, Husníkova 2086/22, Praha 5, 15800
- (51) **F16J 15/04** (2006.01)  
(11) 25448  
(21) **2012-26915**  
(22) 31.10.2012  
(47) 30.05.2013  
(73) LA Composite s.r.o., Praha, CZ  
České vysoké učení technické v Praze, Fakulta strojní, Ústav letadlové techniky, Praha, CZ  
(72) Čechvalová Olga Ing., Roztoky u Prahy, CZ  
Brabec Jiří Ing., Koloveč, CZ  
Helmich Martin Ing., Praha, CZ  
Kučera Jaromír Ing., Mnichovice u Řičan, CZ  
(54) **Těsnění permanentní vakuové plachetky k formě**  
(74) Ing. Václav Kratochvíl, Husníkova 2086/22, Praha 5, 15800
- (51) **F16J 15/04** (2006.01)  
(11) 25449  
(21) **2012-26916**  
(22) 31.10.2012  
(47) 30.05.2013  
(73) LA Composite s.r.o., Praha, CZ  
České vysoké učení technické v Praze Fakulta strojní, Ústav letadlové techniky, Praha, CZ  
(72) Čechvalová Olga Ing., Roztoky u Prahy, CZ  
Brabec Jiří Ing., Koloveč, CZ  
Helmich Martin Ing., Praha, CZ  
Kučera Jaromír Ing., Mnichovice u Řičan, CZ  
(54) **Těsnění permanentní vakuové plachetky k formě**  
(74) Ing. Václav Kratochvíl, Husníkova 2086/22, Praha 5, 15800
- (51) **G01N 17/00** (2006.01)  
**G01N 33/24** (2006.01)  
**G01F 1/05** (2006.01)  
(11) 25471  
(21) **2013-27807**  
(22) 19.04.2013  
(47) 04.06.2013  
(73) Vysoké učení technické v Brně, Brno, CZ  
(72) Pavlík František Ing., Ludgeřovice, CZ  
Sobotková Veronika Ing. Ph.D., Brno, CZ  
Drongová Katarzyna Ing., Horní Suchá, CZ  
Uhrová Jana Ing., Kuřim, CZ  
Dumbrovský Miroslav doc. Ing. CSc., Brno, CZ  
(54) **Zařízení pro volumetrickou kvantifikaci projevů vodní eroze půdy v efemérních rýhách**
- (51) **G01N 3/30** (2006.01)  
(11) 25457  
(21) **2013-27491**  
(22) 22.02.2013  
(47) 30.05.2013  
(73) České vysoké učení technické v Praze, Fakulta stavební, Experimentální centrum, Praha, CZ  
(72) Fornůsek Jindřich Ing., Praha, CZ  
Konvalinka Petr prof. Ing. CSc., Praha, CZ  
Máca Petr Ing., Praha, CZ  
Maršík Václav Ing., Neveklov, CZ  
Sovják Radoslav Ing. Ph.D., Praha 6, CZ  
Vavřiník Tomáš Bc., Staré město u Uherského Hradiště, CZ  
(54) **Univerzální zkušební zařízení pro stanovení mechanických parametrů, odezvy a poškození pokročilých kompozitních materiálů za vysokých rychlostí deformace**  
(74) Ing. Václav Kratochvíl, Husníkova 2086/22, Praha 5, 15800
- (51) **G01T 1/24** (2006.01)  
**G01T 3/08** (2006.01)  
**G01T 1/36** (2006.01)  
**H01L 31/115** (2006.01)  
**G01C 23/00** (2006.01)  
(11) 25465  
(21) **2013-27683**  
(22) 29.03.2013  
(47) 04.06.2013  
(73) evolving systems consulting s.r.o., Praha, CZ  
(72) Sysala Richard Ing., Praha, CZ  
Suchánek Petr Ing. Ph.D., Praha, CZ  
Vrba Václav CSc., Praha, CZ  
Marčíšovský Michal Ing., Poprad, SK  
(54) **Modul detekce ionizujícího záření zejména pro bezpilotní letoun**  
(74) PatentCentrum Sedlák a Partners s.r.o., Ing. Jiří Sedlák, Husova 5, České Budějovice, 37001
- (51) **G02B 6/00** (2006.01)  
**G02B 6/125** (2006.01)  
**G02B 6/293** (2006.01)  
(11) 25454  
(21) **2013-27316**  
(22) 10.01.2013  
(47) 30.05.2013  
(73) České vysoké učení technické v Praze Fakulta elektrotechnická, Praha, CZ  
(72) Prajzler Václav Ing. Ph.D., Praha, CZ  
Jeřábek Vítězslav Ing. CSc., Praha, CZ  
(54) **Optická planární mnohavidová POF rozbočnice**  
(74) Ing. Hana Dušková, Na Kočově 180, Chotutice, 28103
- (51) **G06F 13/00** (2006.01)  
**G06F 13/10** (2006.01)  
**G06Q 40/02** (2012.01)  
**G06Q 20/36** (2012.01)  
(11) 25452  
(21) **2013-27299**  
(22) 07.01.2013  
(47) 30.05.2013  
(73) Air Bank a.s., Praha - Chodov, CZ  
(72) Čomor Erich, Brno, CZ  
(54) **Zapojení pro výběr finanční hotovosti**  
(74) Rott, Růžička & Guttmann Patentové, známkové a advokátní kanceláře, Ing. Jiří Andera, Vinohradská 37, Praha 2, 12000
- (51) **G09B 9/00** (2006.01)  
(11) 25458  
(21) **2012-26152**  
(22) 01.06.2012  
(47) 04.06.2013



- (73) Asociace záchranný kruh, Karlovy Vary, CZ  
(72) Hutta Lukáš, Lohet, CZ  
Krajsová Veronika Ing., Karlovy Vary, CZ  
(54) **Simulátor rizik**  
(74) ZEMAN - podkrušnohorská patentová a známková kancelář, Petr Zeman, patentový zástupce, Hradní 301, Lohet, 35733
- (51) **G21K 1/12** (2006.01)  
**G01N 23/223** (2006.01)  
**G01T 1/28** (2006.01)  
**G21K 1/02** (2006.01)
- (11) 25467  
(21) **2013-27741**  
(22) 09.04.2013  
(47) 04.06.2013
- (73) Univerzita Palackého, Olomouc, CZ  
(72) Frydrych Jiří Mgr. Ph.D., Kojetín, CZ  
Pechoušek Jiří RNDr. Ph.D., Olomouc, CZ  
Novák Petr Mgr., Olomouc, CZ  
Machala Libor doc. RNDr. Ph.D., Kyjov, CZ  
Schovánek Petr RNDr., Lipník nad Bečvou, CZ  
Pech Miroslav Mgr. Ph.D., Velká Bystřice, CZ  
Hrabovský Miroslav Prof. RNDr. DrSc., Olomouc, CZ  
Palatka Miroslav RNDr., Olomouc, CZ  
Navařík Jakub Mgr., Přerov, CZ  
Nožka Libor Mgr. Ph.D., Olomouc - Hejčín, CZ
- (54) **Detekční blok Mössbauerova spektrometru**  
(74) Ing. Petr Soukup, Vídeňská 8, Olomouc, 77200

### Seznam majitelů zapsaných užitečných vzorů

(73)	(11)	(51)	(73)	(11)	(51)	
Air Bank a.s., Praha - Chodov, CZ	25452	<b>G 06 F 13/00</b>	(2006.01)	Ostrá Eva Ing., Bystřice nad Pernštejnem, CZ	25445 <b>B 65 D 25/02</b>	(2006.01)
Asociace záchranný kruh, Karlovy Vary, CZ	25458	<b>G 09 B 9/00</b>	(2006.01)	Sklenář Daniel, Praha, CZ	25469 <b>B 65 D 27/00</b>	(2006.01)
Česká zemědělská univerzita v Praze, Praha - Suchdol, CZ	25461	<b>C 12 Q 1/68</b>	(2006.01)	Šorf Jiří, Frýdlant v Čechách, CZ	25464 <b>B 60 S 1/04</b>	(2006.01)
Česká zemědělská univerzita v Praze, Praha - Suchdol, CZ	25466	<b>C 12 N 1/20</b>	(2006.01)	TESCOMA s.r.o., Zlín, CZ	25459 <b>A 47 J 43/22</b>	(2006.01)
České vysoké učení technické v Praze, Fakulta elektrotechnická, Praha, CZ	25454	<b>G 02 B 6/00</b>	(2006.01)	TOKOZ a.s., Žďár nad Sázavou 2, CZ	25470 <b>E 03 F 5/06</b>	(2006.01)
České vysoké učení technické v Praze, Fakulta stavební, Experimentální centrum, Praha, CZ	25457	<b>G 01 N 3/30</b>	(2006.01)	TOPWET s.r.o., Ostrovačice, CZ	25475 <b>E 04 B 1/62</b>	(2006.01)
České vysoké učení technické v Praze, Fakulta strojní, Ústav letadlové techniky, Praha, CZ	25450	<b>B 32 B 5/18</b>	(2006.01)	UK v Praze, 2.lékařská fakulta, pracoviště ORL klinika FN Motol, Praha - Motol, CZ	25462 <b>A 61 K 35/74</b>	(2006.01)
České vysoké učení technické v Praze, Fakulta strojní, Ústav letadlové techniky, Praha, CZ	25447	<b>F 16 J 15/04</b>	(2006.01)	Univerzita Karlova v Praze, Farmaceutická fakulta, Hradec Králové, CZ	25453 <b>A 61 K 9/36</b>	(2006.01)
České vysoké učení technické v Praze, Fakulta strojní, Ústav letadlové techniky, Praha, CZ	25448	<b>F 16 J 15/04</b>	(2006.01)	Univerzita Palackého, Olomouc, CZ	25467 <b>G 21 K 1/12</b>	(2006.01)
České vysoké učení technické v Praze, Fakulta strojní, Ústav letadlové techniky, Praha, CZ	25449	<b>F 16 J 15/04</b>	(2006.01)	Univerzita Palackého v Olomouci, Olomouc, CZ	25451 <b>C 12 Q 1/68</b>	(2006.01)
evolving systems consulting s.r.o., Praha, CZ	25465	<b>G 01 T 1/24</b>	(2006.01)	Veterinární a farmaceutická univerzita Brno, Farmaceutická fakulta, Brno, CZ	25453 <b>A 61 K 9/36</b>	(2006.01)
GeneProof a.s., Brno, CZ	25451	<b>C 12 Q 1/68</b>	(2006.01)	VISIMPEX a.s., Přerov - Město, CZ	25473 <b>E 04 B 5/14</b>	(2006.01)
Kratochvíl Josef, Bílovice nad Svitavou, CZ	25463	<b>E 03 D 9/08</b>	(2006.01)	VÍTKOVICE POWER ENGINEERING a.s., Ostrava - Vítkovice, CZ	25472 <b>F 01 K 23/10</b>	(2006.01)
LA Composite s.r.o., Praha, CZ	25447	<b>F 16 J 15/04</b>	(2006.01)	Vysoké učení technické v Brně, Brno, CZ	25471 <b>G 01 N 17/00</b>	(2006.01)
LA Composite s.r.o., Praha, CZ	25448	<b>F 16 J 15/04</b>	(2006.01)	Výzkumný ústav mlékárenský s.r.o., Praha - Vokovice, CZ	25462 <b>A 61 K 35/74</b>	(2006.01)
LA Composite s.r.o., Praha, CZ	25449	<b>F 16 J 15/04</b>	(2006.01)	Výzkumný ústav mlékárenský s.r.o., Praha - Vokovice, CZ	25466 <b>C 12 N 1/20</b>	(2006.01)
LA Composite s.r.o., Praha, CZ	25450	<b>B 32 B 5/18</b>	(2006.01)	Výzkumný ústav potravinářský Praha v.v.i., Praha - Hostivař, CZ	25462 <b>A 61 K 35/74</b>	(2006.01)
Lamprecht Alf, Wesseling, DE	25453	<b>A 61 K 9/36</b>	(2006.01)	Výzkumný ústav živočišné výroby, v. v. i., Praha - Uhřetíněves, CZ	25461 <b>C 12 Q 1/68</b>	(2006.01)
Malina Tomáš Ing., Ostrava-Slezská Ostrava, CZ	25455	<b>E 01 C 11/22</b>	(2006.01)	Západočeská univerzita v Plzni, Plzeň, CZ	25446 <b>B 65 D 41/34</b>	(2006.01)
Mendelova univerzita v Brně, Brno, CZ	25456	<b>C 12 M 1/34</b>	(2006.01)			
Mendelova univerzita v Brně, Brno, CZ	25460	<b>C 05 F 17/02</b>	(2006.01)			
Mendelova univerzita v Brně, Brno, CZ	25474	<b>E 01 C 7/00</b>	(2006.01)			
NOVOS Nová Paka, s.r.o., Valdice, CZ	25468	<b>E 04 F 17/02</b>	(2006.01)			

## FG4Q

## Zapsané průmyslové vzory - přehled podle čísel zápisu

V období uzávěrky tohoto čísla Věstníku zapsal Úřad průmyslového vlastnictví tyto průmyslové vzory:

35622	19-08
35623	06-02
35624	23-02
35625	23-02
35626	19-08
35627	12-02
35628	25-01
35629	21-01
35630	25-01
35631	25-01
35632	25-01
35633	09-01
35634	21-01
35635	03-01
35636	09-01
35637	21-01
35638	09-01
35639	09-01
35640	25-01
35641	08-08

## FG4Q

## Zapsané průmyslové vzory - přehled podle tříd

- (51) **03-01**  
(11) 35635  
(21) 2012-39266  
(22) 06.11.2012  
(15) 03.06.2013  
(45) 03.06.2013  
(54) Interaktivní batoh  
(28) 1  
(73) Marafko Patrik, Praha 2, CZ  
(72) Marafko Patrik, Praha 2, CZ  
(55)



1.1



1.2



2.1



2.2



3.1



3.2

- (51) **06-02**  
(11) 35623  
(21) 2011-38787  
(22) 25.08.2011  
(15) 29.05.2013  
(45) 29.05.2013  
(54) Stohovatelný rám lehátka  
(28) 3  
(73) Svoboda Rostislav, Praha 4, CZ  
(72) Svoboda Rostislav, Praha 4, CZ  
(74) Václav Müller, patentový zástupce, Filipova 2016, Praha 4, 14800  
(55)



1.1



1.2

- (51) **08-08**  
(11) 35641  
(21) 2012-39096  
(22) 10.06.2012  
(15) 04.06.2013  
(45) 04.06.2013  
(54) Závěsný prvek  
(28) 1  
(73) BD CZ s.r.o., Bechyně, CZ  
(72) Blažek Zdeněk Ing., Bechyně, CZ  
(74) Ing. Roman Víthous, Pavlíkova 605/12, Praha 4, 14200  
(55)

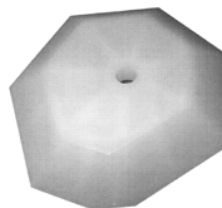

1.1

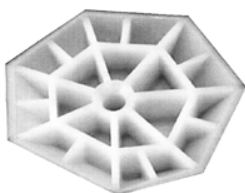

1.2

(55)

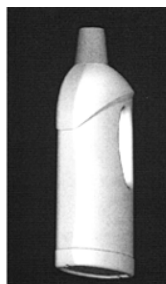

1.1

- (51) **09-01**  
(11) 35633  
(21) 2011-38756  
(22) 22.07.2011  
(15) 03.06.2013  
(45) 03.06.2013  
(54) Láhev  
(28) 1  
(73) TYMBARK-MWS Sp. z o.o. S.K.A., 34-650 Tymbark, PL  
(72) Ochman Radim, Praha 4, CZ  
(74) Vyskočil, Krošlák a spol., advokátní a patentová kancelář,  
Dana Lukajová, Voršilská 10, Praha 1, 11000

(55)

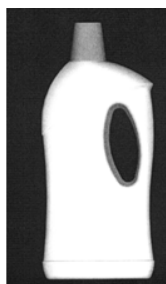

1.2



1.1



1.2

- (51) **09-01**  
(11) 35636  
(21) 2012-38924  
(22) 19.01.2012  
(15) 03.06.2013  
(45) 03.06.2013  
(54) Láhev  
(28) 1  
(73) VYPL s. r. o., Rakvice, CZ  
(72) Vrba František, Podivín, CZ  
(74) KANIA, SEDLÁK, SMOLA Patentová a známková  
kancelář, Ing. František Kania, Mendlovo nám. 1a, Brno,  
60300

- (51) **09-01**  
(11) 35638  
(21) 2011-38799  
(22) 09.09.2011  
(15) 04.06.2013  
(45) 04.06.2013  
(54) Láhev  
(28) 1  
(73) VYPL s. r. o., Rakvice, CZ  
(72) Vrba František, Podivín, CZ  
(74) KANIA, SEDLÁK, SMOLA Patentová a známková  
kancelář, Ing. František Kania, Mendlovo nám. 1a, Brno,  
60300

(55)



1.1

- (51) **09-01**  
(11) 35639  
(21) 2012-39061  
(22) 22.05.2012  
(15) 04.06.2013  
(45) 04.06.2013  
(54) Lahvička  
(28) 1  
(73) VITANA, a.s., Byšice, CZ  
(72) vzdal se práva být uveden podle ustanovení § 35 odst. 2(c)  
zák.č. 207/2000 Sb., XY  
(74) Společná advokátní kancelář Vsetečka Zelený Švorčík  
Kalenský a partneři, JUDr. Otakar Švorčík, Hálkova 2,  
Praha 2, 12000  
(55)



1.1



1.2



1.3

(55)



1.1



1.2



1.3



1.4



1.5



1.6



1.7

- (51) **12-02**  
(11) 35627  
(21) 2012-39330  
(22) 12.12.2012  
(15) 29.05.2013  
(45) 29.05.2013  
(54) Vozík pro přepravu součástí  
(28) 1  
(73) Západočeská univerzita v Plzni, Plzeň, CZ  
(72) MgA. Daniel Pavlík, Tábor, CZ  
Ing. Martin Kopecký, Domažlice, CZ  
Ing. Josef Dvořák, Bílina, CZ  
Doc. Ing. Michal Šimon, Ph.D., Přeštice, CZ

- (51) 19-08
- (11) 35622
- (21) 2010-38422
- (22) 26.10.2010
- (15) 29.05.2013
- (45) 29.05.2013
- (54) Etikety obalů na kondenzované mléko
- (28) 8
- (73) Mlékárna Hlinsko, s.r.o., Hlinsko, CZ
- (72) Dudák Aleš, Praha 5, CZ
- (74) Ing. Václav Kratochvíl, Husníkova 2086/22, Praha 13, 15800



1.1



2.1



3.1



4.1

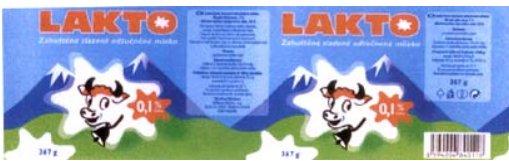

5.1



6.1



7.1



8.1

- (51) 19-08
- (11) 35626
- (21) 2012-39142
- (22) 26.07.2012
- (15) 29.05.2013
- (45) 29.05.2013
- (54) Pivní etiketa
- (28) 6
- (73) Věžička s.r.o., Opava - Město, CZ
- (72) Kolek Tomáš, Dolní Moravice, CZ
- (74) Ing. Pavel Nádvorník s.r.o., Sokola Tůmy 1/1099, Ostrava-Mariánské Hory, 70900

(55)



1.1



2.1



3.1





4.1



5.1

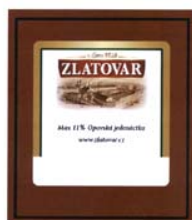

6.1

- (51) **21-01**  
(11) 35629  
(21) 2011-38797  
(22) 07.09.2011  
(15) 30.05.2013  
(45) 30.05.2013  
(54) Lícová strana herního prvku  
(28) 1  
(73) Ing. Radim Krejčí, Praha 9, CZ  
(72) Ing. Radim Krejčí, Praha 9, CZ  
(55)

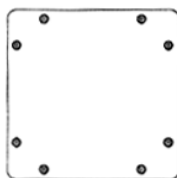

1.1

- (51) **21-01**  
(11) 35634  
(21) 2012-39208  
(22) 19.09.2012  
(15) 03.06.2013  
(45) 03.06.2013  
(54) Model tahače s návěsem  
(28) 1  
(73) Tuček Antonín, Varnsdorf, CZ  
(72) Tuček Antonín, Varnsdorf, CZ

(55)



1.1

- (51) **21-01**  
(11) 35637  
(21) 2011-38604  
(22) 22.03.2011  
(15) 04.06.2013  
(45) 04.06.2013  
(54) Hřiště pro kop na cíl  
(28) 1  
(73) Forgáč Štěpán, Želechovice nad Dřevnicí, CZ  
(72) Forgáč Štěpán, Želechovice nad Dřevnicí, CZ  
(55)

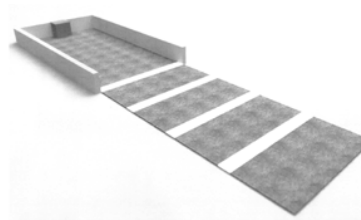

1.1

- (51) **23-02**  
(11) 35624  
(21) 2012-39052  
(22) 15.05.2012  
(15) 29.05.2013  
(45) 29.05.2013  
(54) Vany  
(28) 2  
(73) BERNDORF BÄDERBAU s.r.o., Bystřice nad Olší, CZ  
(72) Vzdal se práva být uveden - § 35(2)(c) zák.č. 207/2000 Sb., neuvědeo, XY  
(74) Ing. Boris Herman, Tř. Karla IV. 613, Hradec Králové 2, 50002  
(55)



1.1



1.2





1.3

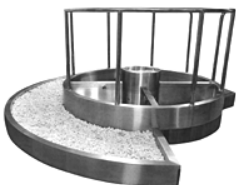

1.4



1.5

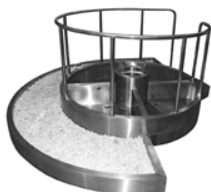

1.6



2.1



2.2



2.3



2.4

- (51) 23-02  
(11) 35625  
(21) 2012-39053  
(22) 15.05.2012  
(15) 29.05.2013  
(45) 29.05.2013  
(54) Vana terapeutická  
(28) 1  
(73) BERNDORF BÄDERBAU s.r.o., Bystřice nad Olší, CZ  
(72) Vzdal se práva být uveden - § 35(2)(c) zák.č. 207/2000  
Sb., neuvedeno, XY  
(74) Ing. Boris Herman, Tř. Karla IV. 613, Hradec Králové 2,  
50002  
(55)



1.1

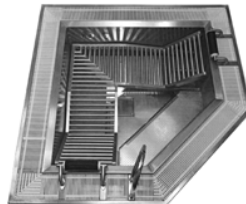

1.2

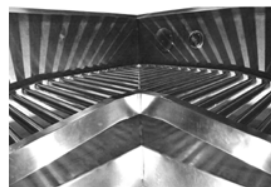

1.3

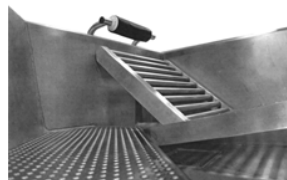

1.4



1.5

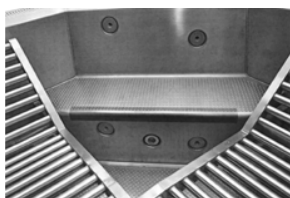

1.6

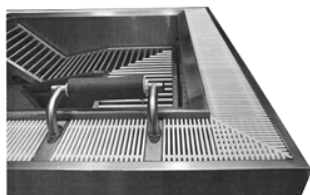

1.7

- (51) **25-01**  
(11) 35630  
(21) 2012-39092  
(22) 08.06.2012  
(15) 30.05.2013  
(45) 30.05.2013  
(54) Střešní taška s otvorem  
(28) 1  
(73) KM Beta a. s., Hodonín, CZ  
(72) Pelka Ludvík Ing., Kyjov, CZ  
(74) Ing. Pavel Nádvorník s.r.o., Sokola Tůmy 1/1099,  
Ostrava-Mariánské Hory, 70900

(55)

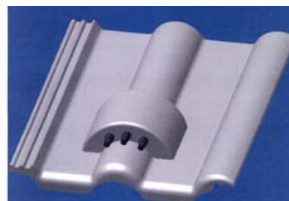

1.1



1.2

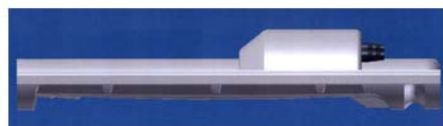

1.3



1.4

- (51) **25-01**  
(11) 35628  
(21) 2011-38769  
(22) 08.08.2011  
(15) 30.05.2013  
(45) 30.05.2013  
(54) Průduchová tvárnice  
(28) 1  
(73) HELUZ cihlářský průmysl v.o.s., Dolní Bukovsko, CZ  
(72) Krámpal Pavel, Dolní Bukovsko, CZ  
(74) PatentCentrum Sedlák & Partners s.r.o., Husova 5, České  
Budějovice, 37001

(55)

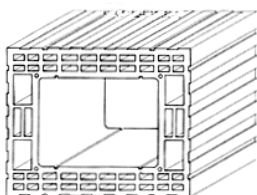

1.1

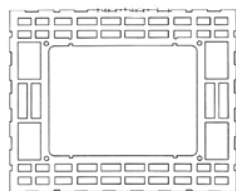

1.2

- (51) **25-01**  
(11) 35631  
(21) 2012-39124  
(22) 12.07.2012  
(15) 30.05.2013  
(45) 30.05.2013  
(54) Stavební prvky  
(28) 5  
(73) ENVINET a.s., Třebíč, CZ  
(72) Mgr. Ing. Michal Bernat, Ph.D., Brno, CZ  
(74) Ing. Hana Dušková, Na Kočově 180, Chotutice, 28103

(55)

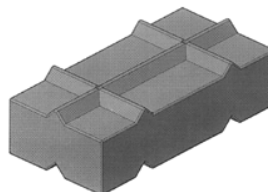

1.1

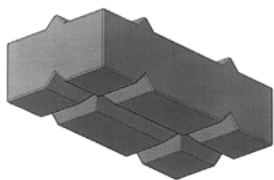

1.2

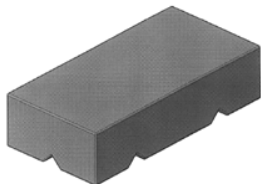

2.1

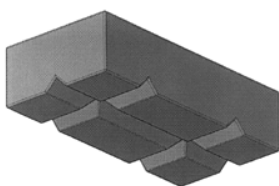

2.2

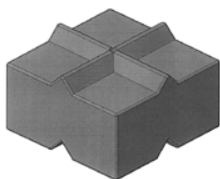

3.1

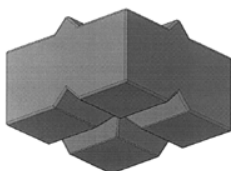

3.2

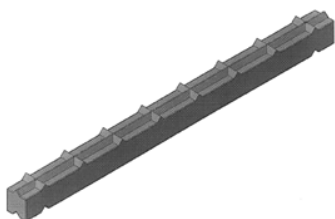

4.1

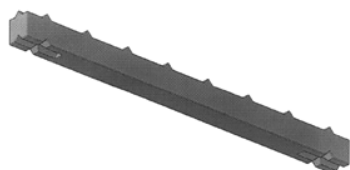

4.2

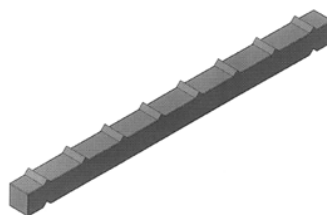

5.1

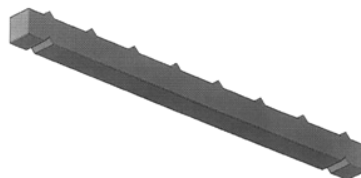

5.2

- 
- (51) **25-01**  
(11) 35632  
(21) 2012-39311  
(22) 04.12.2012  
(15) 30.05.2013  
(45) 30.05.2013  
(54) Tvárnice  
(28) 3  
(73) Best, a. s., Kaznějov, CZ  
(72) Doc. Alexius Appl, ak. sochař, Praha 8, CZ  
(74) Mgr. Ing. Marek Němec, advokát, Nádražní 106,  
Sedlčany, 26401  
(55)

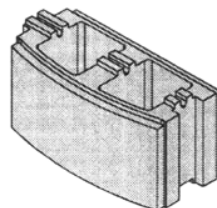

1.1

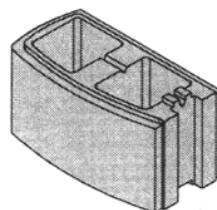

2.1

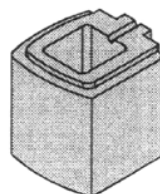

3.1

- (51) **25-01**
- (11) 35640
- (21) 2012-39087
- (22) 04.06.2012
- (15) 04.06.2013
- (45) 04.06.2013
- (54) Dlaždice
- (28) 1
- (73) Oplt Libor Ing., Dobřany, CZ
- (72) Oplt Libor Ing., Dobřany, CZ
- (55)



1.1

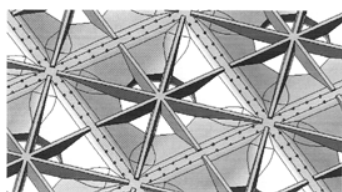

1.2

---

### Seznam vlastníků zapsaných průmyslových vzorů

(73)	(11)	(51)	(73)	(11)	(51)
BD CZ s.r.o., Bechyně, CZ	35641	08-08			
BERNDORF BÄDERBAU s.r.o., Bystřice nad Olší, CZ	35624	23-02			
BERNDORF BÄDERBAU s.r.o., Bystřice nad Olší, CZ	35625	23-02			
Best, a. s., Kaznějov, CZ	35632	25-01			
ENVINET a.s., Třebíč, CZ	35631	25-01			
Forgáč Štěpán, Želechovice nad Dřevnicí, CZ	35637	21-01			
HELUZ cihlářský průmysl v.o.s., Dolní Bukovsko, CZ	35628	25-01			
Ing. Radim Krejčí, Praha 9, CZ	35629	21-01			
KM Beta a. s., Hodonín, CZ	35630	25-01			
Kolek Tomáš, Dolní Moravice, CZ	35626	19-08			
Marafko Patrik, Praha 2, CZ	35635	03-01			
Mlékárna Hlinsko, s.r.o., Hlinsko, CZ	35622	19-08			
Oplť Libor Ing., Dobřany, CZ	35640	25-01			
Svoboda Rostislav, Praha 4, CZ	35623	06-02			
Tuček Antonín, Varnsdorf, CZ	35634	21-01			
TYMBARK-MWS Sp. z o.o. S.K.A., 34-650 Tymbark, PL	35633	09-01			
Věžička s.r.o., Opava - Město, CZ	35626	19-08			
VITANA, a.s., Byšice, CZ	35639	09-01			
VYPL s. r. o., Rakvice, CZ	35636	09-01			
VYPL s. r. o., Rakvice, CZ	35638	09-01			
Západočeská univerzita v Plzni, Plzeň, CZ	35627	12-02			

## **Dodatková ochranná osvědčení pro léčiva a pro přípravky na ochranu rostlin**

### **Zánik dodatkového osvědčení na patent**

(11) 290496/96

## Úřední rozhodnutí a oznámení

### MK4A, MK4F

### Zánik patentů a autorských osvědčení uplynutím doby platnosti

(11)	(21)	Int.Cl.(51)	(11)	(21)	Int.Cl.(51)
279211	1993-1031	8/G21C 15/00			
280688	1993-1048	8/F16L 47/02			
283394	1994-2997	6/C30B 29/20			
283469	1994-2998	6/C30B 29/20			
284790	1994-2996	6/C30B 29/20			
286544	1993-1039	8/B65D 51/00			
290389	1995-41	7/E05B 27/00			

### MM4A, MM4F

### Zániky patentů a autorských osvědčení pro nezaplacení udržovacích poplatků

(11)	(21)	Int.Cl.(51)	(11)	(21)	Int.Cl.(51)
280428	1993-2368	8/E01B 27/06	298864	2002-1745	8/B65D 51/18
280506	1993-2335	8/C01B 31/08	298946	2003-1402	8/C08G 18/12
281493	1993-2336	8/A62D 3/40	298991	1998-3570	8/C03B 9/44
282907	1993-2382	8/C07D 473/10	299204	2002-2363	8/B41J 2/175
284629	1993-2490	8/D01D 5/12	299655	2001-1635	8/A62C 4/02
285194	1995-3159	8/B22D 11/06	299736	1998-3555	8/A61K 49/00
286570	1997-2539	7/F16L 1/028	299774	2001-1657	8/C07D 401/04
287123	1993-2316	8/A01B 49/02	299941	2004-605	8/B60Q 3/02
287269	1998-3787	8/A61F 13/505	300016	2001-1858	8/C07D 471/04
287528	1998-1367	7/G01M 3/28	300296	1999-1666	8/C07K 14/475
287736	1995-1107	7/C08L 95/00	300627	2005-297	8/C03B 23/03
289699	2000-2073	7/C08F 236/10	300752	1999-1751	8/C12N 15/12
290115	1998-1498	8/A61K 31/55	300776	2007-815	8/A61K 47/48
290149	2000-4413	8/B61D 17/06	301162	2007-835	8/C12S 9/00
290413	1995-3090	8/E04B 1/70	301340	1999-4033	8/C03B 7/16
290496	1994-3016	8/C07D 231/14	301457	2003-1001	8/F16L 37/00
290813	1996-3390	8/A23G 1/00	301475	2006-692	8/G01N 22/04
290937	1995-3155	8/C08L 95/00	301502	2002-3867	8/G01N 19/02
291181	1998-3799	8/C07C 233/64	301635	2001-1611	8/C07D 401/12
291254	1998-3733	8/F16B 17/00	301688	2008-711	8/B25B 5/14
291358	1995-3000	8/F23D 1/00	301714	2002-3939	8/G01N 27/30
291377	1998-1637	7/E05G 1/024	301795	2006-723	8/C03B 7/01
291392	1997-3766	8/A47C 17/13	301966	2000-1880	8/A43B 5/00
291415	1998-1652	7/C12P 21/02	302314	2000-4368	8/B65G 49/04
291523	1997-3513	8/B22D 11/06	302394	2005-733	8/C11D 1/66
291824	2000-1964	7/C10J 3/52	302498	2002-1697	8/A61K 38/12
291865	1994-2674	8/C12P 17/18	302534	2001-2442	8/B24B 1/00
291950	1994-3018	8/C07D 513/22	302692	2001-2133	8/C11D 3/18
292100	1997-1392	7/A61K 9/00	302716	1999-1868	8/C11D 1/72
292133	1995-3040	8/B29C 33/34	302789	2009-790	8/A61K 47/36
292257	1997-3588	8/C07D 311/16	302889	2005-690	8/G01F 1/00
292271	1997-1427	7/B05B 11/00	303365	2011-326	8/B28B 7/24
293321	1997-3734	8/F16L 3/26	303369	2004-730	8/A42C 1/02
293495	1997-3596	8/E05C 9/22	303370	2004-731	8/A42C 1/02
293609	1997-3697	8/E03C 1/042	303383	2011-40	8/G01N 27/26
293962	2002-1950	8/F23D 1/00	303403	2002-2757	8/C12N 15/87
294364	1998-3690	8/B60G 3/00	303404	2000-3072	8/A61L 27/00
294505	2003-2984	8/A61K 31/41	303409	2003-947	8/A61K 38/19
294543	2000-4233	8/F16K 1/52	303410	2003-2769	8/C01C 1/248
294571	2000-4234	8/F16K 1/52	303437	2003-796	8/F16L 58/10
294572	2000-4235	8/F16K 31/64			
294759	2000-4250	8/F16K 31/64			
294760	2000-4274	8/F16K 31/64			
295295	1999-1951	7/C07D 231/38			
295306	2003-642	7/B05B 11/00			
295314	2000-1854	7/C08J 11/16			
295913	2000-4369	8/B61D 3/10			
296059	1999-1684	8/D06B 5/12			
296271	2003-3069	8/G01B 5/25			
296380	2000-1624	8/A62B 35/04			
296551	2000-4389	8/B60R 19/18			
296953	2000-1838	8/H01R 13/52			
297524	1998-1502	8/C07D 471/04			
297760	2001-1675	8/C01B 31/34			
297986	1998-3568	8/C03B 9/193			
298144	2007-123	8/C07C 213/00			
298314	2003-2979	8/E01D 19/08			
298544	2001-1777	8/F01D 5/30			
298552	1999-1742	8/A61K 38/00			

## MK1K

### Zániky užitečných vzorů uplynutím doby platnosti

(11)	(21)	(51)	
13458	2003-14299	<i>A01K 1/035</i>	(2006.01)
13460	2003-14306	<i>A01D 34/81</i>	(2006.01)
13461	2003-14307	<i>C02F 3/12</i>	(2006.01)
13542	2003-14292	<i>E21F 17/02</i>	(2006.01)

## MK4Q

### Zániky práva ze zapsaných průmyslových vzorů uplynutím doby ochrany

(11)	(21)	Int.Cl/(51)	(11)	(21)	Int.Cl/(51)
27712	1997-30512	6/25-01			

### Zápisy licenčních smluv do rejstříku užitečných vzorů pro nabyvatele

(11)	25082
(73)	Pospíchal Zdeněk Dr. Ing., Brno, CZ Žabička Zdeněk Ing., Brno, CZ Nabyvatel: Masarykova univerzita, Žerotínovo nám. 9, Brno, 60177, CZ Druh licence: nevýlučná Datum uzavření smlouvy: 02.05.2013 Datum zápisu smlouvy: 04.06.2013

## ND1K

### První prodloužení doby platnosti užitečných vzorů

(51)	<i>B60R 7/00</i>	(2006.01)
	<i>B60R 5/00</i>	(2006.01)
	<i>B60R 11/00</i>	(2006.01)
(11)	19877	
(21)	2009-21371	
(22)	25.06.2009	
(73)	Král Milan, Praha, CZ	
(54)	Vak na lyže pro upevnění za opěru sedačky	
(51)	<i>B42D 15/10</i>	(2006.01)
	<i>B42D 101/00</i>	(2006.01)
(11)	20232	
(21)	2009-21512	
(22)	29.07.2009	
(73)	OPTYS, spol. s r. o., Dolní Životice, CZ	
(54)	Tiskopis s fólií k předávání číselného kódu	
(51)	<i>G01P 5/06</i>	(2006.01)
	<i>G01P 5/00</i>	(2006.01)
	<i>G01P 3/02</i>	(2006.01)
(11)	20256	
(21)	2009-21283	
(22)	03.06.2009	
(73)	Výzkumný a zkušební ústav letecký, a. s., Praha, CZ	
(54)	Zařízení pro cirkulaci vnitřního objemu modelu pro měření infiltračních průtoků	
(51)	<i>G01N 33/553</i>	(2006.01)
	<i>G01N 33/531</i>	(2006.01)
	<i>B82B 1/00</i>	(2006.01)
(11)	21711	
(21)	2010-22726	
(22)	18.05.2010	
(73)	ÚSTAV MOLEKULÁRNÍ GENETIKY AV ČR, v.v.i., Praha, CZ ÚSTAV MAKROMOLEKULÁRNÍ CHEMIE AV ČR, v.v.i., Praha, CZ Biologické centrum AV ČR, v.v.i., České Budějovice, CZ SEVAPHARMA a.s., Praha, CZ CENTRAL EUROPEAN BIOSYSTEMS s.r.o., Praha, CZ	
(54)	Soubor vzájemně rozlišitelných nanočástic pro vícenásobné ultrastrukturální značení	



**ND1K**

**Druhé prodloužení doby platnosti užitečných vzorů**

(51)	<b>A61G 3/02</b>	(2006.01)	(51)	<b>H01R 39/38</b>	(2006.01)
(11)	16576		(11)	16929	
(21)	2006-17638		(21)	2006-17912	
(22)	14.04.2006		(22)	07.07.2006	
(73)	BORCAD cz, s. r. o., Fryčovice, CZ		(73)	Veselka František Doc. Ing. CSc., Brno, CZ	
(54)	Naklápečí mechanismus transportního vozíku pro pacienty		(54)	Držák kartáče pro elektrické stroje	
(51)	<b>B60R 7/02</b>	(2006.01)	(51)	<b>B09B 3/00</b>	(2006.01)
(11)	16676		(11)	16933	
(21)	2006-17724		(21)	2006-18022	
(22)	15.05.2006		(22)	07.06.2006	
(73)	Král Milan, Praha, CZ		(73)	R-FIN, s. r. o., Fulnek, CZ	
(54)	Navlékácí úložný systém na plato zavazadlového prostoru		(54)	Zařízení k likvidaci použitých jednorázových hygienických nádob	
(51)	<b>B60R 7/02</b>	(2006.01)	(51)	<b>G01M 19/00</b>	(2006.01)
(11)	16677		(11)	16963	
(21)	2006-17725		(21)	2006-17863	
(22)	15.05.2006		(22)	23.06.2006	
(73)	Král Milan, Praha, CZ		(73)	Výzkumný a zkušební letecký ústav, a. s., Praha, CZ	
(54)	Závěsná brašna do zavazadlového prostoru osobního automobilu		(54)	Generátor koncentračního pulzu	
(51)	<b>B60R 9/048</b>	(2006.01)	(51)	<b>F23G 7/10</b>	(2006.01)
(11)	16679			<b>F23B 10/00</b>	(2006.01)
(21)	2006-17727			<b>F23B 30/06</b>	(2006.01)
(22)	15.05.2006		(11)	17061	
(73)	Král Milan, Praha, CZ		(21)	2006-18241	
(54)	Koncový hák pružného lana		(22)	07.11.2006	
(51)	<b>F16G 11/02</b>	(2006.01)	(73)	Step TRUTNOV a.s., Praha, Vršovice, CZ	
(11)	16756	(2006.01)	(54)	Spalovací komora na biomasu a uhlí	
(21)	2006-17729		(51)	<b>B21J 13/08</b>	(2006.01)
(22)	15.05.2006			<b>B21J 13/00</b>	(2006.01)
(73)	Král Milan, Praha, CZ			<b>B30B 15/00</b>	(2006.01)
(54)	Koncovka pružného lanka			<b>B21D 24/04</b>	(2006.01)
(51)	<b>A61K 9/70</b>	(2006.01)	(11)	17079	
	<b>A61K 31/728</b>	(2006.01)	(21)	2006-18232	
	<b>A61K 31/715</b>	(2006.01)	(22)	02.11.2006	
	<b>A61K 31/716</b>	(2006.01)	(73)	META skladovací technika, s.r.o., České Budějovice, CZ	
	<b>A61K 31/717</b>	(2006.01)	(54)	Lisovací přípravek	
	<b>A61K 33/18</b>	(2006.01)	(51)	<b>A61B 5/00</b>	(2006.01)
(11)	16784			<b>A61B 5/04</b>	(2006.01)
(21)	2006-17920			<b>A61B 5/05</b>	(2006.01)
(22)	10.07.2006			<b>G06Q 50/22</b>	(2012.01)
(73)	CPN spol. s r. o., Dolní Dobrouč, CZ		(11)	17088	
(54)	Přípravek pro hojení ran a prevenci adheze bandáže na ránu obsahující polysacharidy		(21)	2006-18077	
(51)	<b>E03B 9/08</b>	(2006.01)	(22)	14.09.2006	
(11)	16802		(73)	České vysoké učení technické v Praze Fakulta biomedicínského inženýrství, Kladno, CZ	
(21)	2006-17843		(54)	Systém pro měření biologických a technických veličin v prostředí silného a proměnlivého elektromagnetického pole	
(22)	16.06.2006		(51)	<b>G01K 13/00</b>	(2006.01)
(73)	E. Hawle Armaturenwerke GmbH, Vöcklabruck, AT		(11)	17130	
(54)	Ovládací zařízení, zejména zemní souprava		(21)	2006-18076	
(51)	<b>F41A 3/00</b>	(2006.01)	(22)	14.09.2006	
	<b>F41A 3/30</b>	(2006.01)	(73)	České vysoké učení technické v Praze Fakulta biomedicínského inženýrství, Praha 6, CZ	
(11)	16846		(54)	Zařízení pro snímání teploty určené pro měřicí celu přístroje pro zobrazování pomocí nukleární magnetické rezonance	
(21)	2006-17782		(51)	<b>B64C 3/14</b>	(2006.01)
(22)	25.05.2006		(11)	17179	
(73)	CZECH WEAPONS s. r. o., Slavičín, CZ		(21)	2006-17864	
(54)	Uzamykací mechanismus ruční palné zbraně		(22)	23.06.2006	
(51)	<b>G21C 13/028</b>	(2006.01)	(73)	Výzkumný a zkušební letecký ústav, a. s., Praha, CZ	
(11)	16875		(54)	Aerodynamický profil křídla kluzáku bez klapky	
(21)	2006-17790				
(22)	01.06.2006				
(73)	Inžinierska výpočtová spoločnosť Trnava, s.r.o., 917 01 Trnava, SK				
(54)	Systém pro zadržení roztavené aktivní zóny v tlakové nádobě jaderného reaktoru typu VVER 440/V213				

- (51) **E02D 29/12** (2006.01)  
(11) 17282  
(21) 2006-18357  
(22) 26.06.2006  
(73) REHAU AG + Co., Rehau, DE  
(54) Šachtový horní díl
- (51) **B65G 1/04** (2006.01)  
**B65G 1/10** (2006.01)  
**B62B 3/00** (2006.01)  
(11) 17332  
(21) 2006-18231  
(22) 02.11.2006  
(73) META skladovací technika, s.r.o., České  
Budějovice, CZ  
(54) Vozík, především pro pojízdné regály

## ND4Q

### Třetí obnovy doby ochrany průmyslových vzorů

- (51) 07-01  
(11) 28543  
(21) 1998-30854  
(22) 21.04.1998  
(54) Sklenice na pití

## PD4A

### Převod práv a ostatní změny majitelů patentů

- (11) 295242  
(21) 2003-2845  
(73) „low-tec gemeinnützige Beschäftigungs- und  
Qualifizierungsgesellschaft mit beschränkter  
Haftung“ der Evangelischen Gemeinde zu Düren,  
Düren, DE
- (11) 295958  
(21) 1999-3159  
(73) Cluster LLC, Dover, DE, US
- (11) 295958  
(21) 1999-3159  
(73) Unwired Planet, LLC, Reno 89501, NV, US
- (11) 298253  
(21) 1999-4124  
(73) Takeda GmbH, 78467 Konstanz, DE
- (11) 301170  
(21) 1999-1722  
(73) Cluster LLC, Dover, DE, US
- (11) 301170  
(21) 1999-1722  
(73) Unwired Planet, LLC, Reno 89501, NV, US
- (11) 303025  
(21) 2010-451  
(73) JURÁN s.r.o., Vsetín, CZ

## PD1K

### Převod práv a ostatní změny majitelů užitných vzorů

- (11) 16114  
(21) 2005-17071  
(73) MO-BY s.r.o., Praha 10, CZ
- (11) 24434  
(21) 2012-26425  
(73) VÍTKOVICE Doprava, a.s., Ostrava - Moravská  
Ostrava, CZ
- (11) 24663  
(21) 2012-25959  
(73) Univerzita Karlova v Praze, Matematicko-fyzikální  
fakulta, Praha 1, CZ

## QA9A

## Nabídka licence

- (73) Vysoká škola báňská-Technická univerzita Ostrava,  
Ostrava-Poruba, CZ  
(11) 303953  
(54) Zařízení k polohování snímačů zatížení výsypek  
svislých skladovacích systémů

## MH4A

## Částečné zrušení patentů

- (11) 291624  
(21) 1996-1811  
(22) 19.06.1996  
(54) Farmaceutický přípravek

Patentové nároky se stanovují v následujícím znění:

„1. Farmaceutický přípravek obsahující pioglitazon

nebo jeho farmaceuticky přijatelnou sůl jako

posilovač citlivosti na inzulín v kombinaci

s glibenclamidem jako posilovačem vyřučování

inzulinu.

2. Farmaceutický přípravek podle nároku 1 pro  
profylaxi nebo léčení diabetu.

3. Farmaceutický přípravek podle nároku 1 pro  
profylaxi nebo léčení diabetických komplikací.

4. Použití pioglitazonu nebo jeho farmaceuticky  
přijatelne soli v kombinaci s glibenclamidem pro  
výrobu farmaceutických přípravků pro profylaxi nebo  
léčení diabetu nebo diabetických komplikací.“

Datum částečného zrušení: 21.05.2013

## **Zamítnuté a částečně zamítnuté přihlášky ochranných známek před zveřejněním**

Kapitola obsahuje údaje o rozhodnutích o přihláškách ochranných známek, u kterých byly na základě provedeného věcného průzkumu shledány Úřadem důvody pro zamítnutí přihlášky ochranné známky podle ustanovení § 4 nebo 6 zákona č. 441/2003 Sb. Na základě toho Úřad vydal rozhodnutí o zamítnutí přihlášky podle ustanovení § 22 zákona č. 441/2003 Sb., a to pro celý seznam výrobků a služeb nebo pro jeho část. Údaje o výsledku rozhodnutí (zamítnutí přihlášky, částečné zamítnutí přihlášky) jsou uvedeny za datem právní moci rozhodnutí pod INID kódem (583) s názvem "Datum právní moci rozhodnutí/výsledek rozhodnutí".

(210) **O-496442**

(540) **Muška - Mateřská umělecká  
školka**

(583) 17.05.2013 / částečné zamítnutí přihlášky

---

## Přehled zveřejněných přihlášek ochranných známek

Přihlášky ochranných známek, které byly na základě výsledků formálního a věcného průzkumu provedeného Úřadem shledány schopné zápisu do rejstříku ochranných známek, jsou obsaženy v této kapitole. Důležitou právní skutečností je, že zveřejněním přihlášky ochranné známky v této kapitole Věstníku (§ 23 zákona č. 441/2003 Sb.) začíná běžet zákonná tříměsíční lhůta pro podání námitek podle ustanovení § 25 zákona č. 441/2003 Sb.

### Číselný přehled

O-482644, O-496442, O-497511, O-498309, O-498509, O-498510, O-498758, O-498839, O-498847, O-498849, O-498959, O-498960, O-498961, O-498962, O-498964, O-498985, O-499037, O-499056, O-499086, O-499154, O-499254, O-499363, O-499540, O-499546, O-499811, O-500274, O-500656, O-500736, O-500737, O-500789, O-500881, O-500883, O-500884, O-500887, O-500992, O-500996, O-501007, O-501187, O-501223, O-501290, O-501324, O-501411, O-501412, O-501414, O-501416, O-501418, O-501483, O-501658, O-501659, O-501660, O-501714, O-501721, O-501787, O-502135, O-502240, O-502241, O-502330, O-502331, O-502338, O-502339, O-502340, O-502341, O-502343, O-502397, O-502398, O-502507, O-502512, O-502514, O-502610, O-502611, O-502612, O-502615, O-502616, O-502619, O-502620, O-502622, O-502651, O-502652, O-502653, O-502655, O-502707, O-502708, O-502775, O-502869, O-503078, O-504469

## Zveřejněné přihlášky ochranných známek

(210) **O-482644**  
(220) 25.01.2011  
(320) 25.01.2011  
(511) 18, 25, 26, 28  
(540)

### OZONE

- (510) (18) kůže a imitace kůže, jakož i výrobky z těchto materiálů, pokud jsou zahrnuty ve tř. 18, kufry, aktovky a cestovní tašky, módní tašky, sportovní, atletické, tašky přes rameno, k pasu, na boty a tašky jiné, sportovní vaky, ledvinky, ruksaky a jiné vaky, pouzdra na boty a jiná pouzdra z kůže, z imitace kůže a jiných materiálů spadající do této třídy, deštníky, slunečníky, vycházkové hole, biče, postroje a sedla, tašky školní, peněženky, klíčenky, přívěsky na klíče z kůže nebo imitace kůže, vše v rámci této třídy; (25) oděvy, obuv, kloboučnické zboží jako trička, čepice, kšiltovky, klobouky, potítka, čelenky, šátky, plavky, obuv, ponožky, sportovní oblečení a jeho doplňky spadající do tř. 25, oblečení pro snowboarding (bundy, kalhoty, rukavice, termoprádlo), oblečení pro skateboarding, dětské a kojenecké oblečení, kusový textil spadající do tř. 25, jako kalhoty, pásky, jeansy, kraťasy, mikiny, dresy, šaty, sukně, tílka, včetně pleteného a úpletového zboží a spodního prádla - v rámci této třídy a spodního prádla, turistické oblečení a vybavení, např. větrovky, bundy, teplákové soupravy, koupací a plážové oděvy, obuv v rámci této třídy z kůže, náhražek kůže, textilních materiálů a gumy, včetně obuvi sportovní a pracovní, pánské a dámské oděvy, boty, kozačky, bačkory, sandály, nízké kozačky, kotníčkové boty, turistické boty, domácí obuv, sportovní obuv, gumové holínky, ponožky, punčochy, punčochové kalhoty, vložky do bot, obuvnické podrážky, obuvnické podpatky, vložky do bot na způsob ponožek; (26) spony na pásky; (28) sportovní potřeby - v rámci této třídy, zejména padáky, sportovní padáky, paraglidy, glidery, kity (pro tzv. kiting), rakety (pálky), míče pro míčové sporty, golfové hole, golfové hlavy, golfové sady, nářadí a náčiní pro cvičení, trénink a posilování, posilovací stroje, pruty a navijáky pro rybaření, kolečkové brusle, skateboards, snowboardy a související vybavení, oštěpy, stoly pro stolní tenis, plovací a potápěčské ploutve, chrániče, hrací karty.
- (730) **Ozone Gliders Limited**, 2 Queens Drive Bare Morecambe, Lancashire, LA4 6LN, GB
- (740) ČERVENKA, KLEINTOVÁ, TURKOVÁ Patentová, známková a advokátní kancelář, Mgr. Jana Turková, Budečská 6/974, Praha 2, 12000

(210) **O-496442**  
(220) 02.07.2012  
(320) 02.07.2012  
(511) 41, 45  
(540)

### Muška - Mateřská umělecká školka

- (510) (41) školení pedagogů uměleckých oborů, provozování dětských jeslí a uměleckých školek; (45) hlídání dětí a zprostředkování hlídání dětí.
- (730) **Jana Křížová, Dipl. um.**, V Křovinách 1540/16, Praha 4 - Braník, 14900, CZ

(210) **O-497511**  
(220) 17.08.2012  
(320) 17.08.2012  
(511) 9, 35, 36  
(540)



- (510) (9) faxovací přístroje, pagery (rádiové), telefonní přístroje; (35) komerční informační kanceláře, marketingové studie, nábor

zaměstnanců, pomoc při řízení obchodních a průmyslových podniků, obchodní management a podnikatelské poradenství, obchodní a podnikatelský průzkum, obchodní reklama (pro třetí osoby), personální poradenství, systemizace informací do počítačových databází, pronájem kancelářských strojů a zařízení, průzkum trhu, průzkum veřejného mínění, předvádění zboží, překlad informací do počítačových databází, reklama, reklama on-line v počítačové síti, sekretářské služby, statistické informace, testování psychologické pro výběr zaměstnanců, účetnictví, vedení kartoték v počítači, výstavy komerční a reklamní (organizování), zprostředkování práce; (36) finanční informace, finanční odhady a oceňování, finanční poradenství, finanční konzultační služby, správa majetku.

- (730) **Stanton Chase Praha s.r.o.**, Tábořská 619/46, Praha 4, 14000, CZ
- (740) Pavel Reichel a kol., Ing. Pavel Reichel, Lopatecká 14, Praha 4, 14700

(210) **O-498309**  
(220) 20.09.2012  
(320) 20.09.2012  
(511) 16, 35, 36, 37  
(540)



- (510) (16) tiskoviny, časopisy, periodika, fotografie, kancelářské potřeby kromě nábytku; (35) pomoc při řízení obchodní činnosti, reklamní a nabídková činnost, propagační, reklamní a inzertní služby prostřednictvím jakéhokoliv média - prostřednictvím počítačové, telefonní, mobilní, datové nebo jiné informační sítě, prezentace na komerčních výstavách, administrativní služby, automatizované zpracování dat a informací, zprostředkování uživatelských a reklamních tiskovin, činnost ekonomických poradců, vedení účetnictví; (36) činnost realitní kanceláře, správa, pronájem, nákup a prodej bytových a nebytových prostor a pozemků, služby realitních makléřů, internetový obchod s nemovitým majetkem, poskytování služeb na výstavách a veletrzích v oblasti realit, poradenská činnost v oblasti realit, předpis a inkaso nájemného z bytových a nebytových prostor; (37) rekonstrukce, údržba a opravy bytových a nebytových prostor, stavební informace, stavební dozor.
- (730) **SMARTAG s.r.o.**, Kotlářská 989/51a, Brno, 60200, CZ
- (740) Mgr. Marie Žáková, patentový zástupce, Ostopovická 4, Troubsko, 66441

(210) **O-498509**  
(220) 27.09.2012  
(320) 27.09.2012  
(511) 9, 35, 37, 38, 42  
(540)



- (510) (9) antény, dálkové ovladače, elektronické zařízení pro dálkové řízení signalizace, firewally, modemy, monitorovací přístroje elektrické, počítače, počítačové programy, počítačový software, sledovací přístroje, tabule oznamovací elektronické, telekomunikační technika, telekomunikační zařízení, vysílače elektronických signálů, vysílací zařízení (telekomunikace), modemy, vysokofrekvenční přístroje, servery, síťové prvky, software, komponenty datových sítí, komponenty počítačových sítí, routery, wifi zařízení; (35) marketing, marketingové studie, systemizace informací do počítačové databáze, odborné

obchodní poradenství, obchodní činnost v oblasti bezpečnosti, obchodní činnost v oblasti reklamní, obchodní činnost v oblasti on-line reklama, obchodní činnost v oblasti marketingového poradenství, poradenství v oblasti obchodu, pronájem reklamní doby v komunikačních médiích, pronájem reklamních ploch na Internetu, pronájem reklamních ploch v počítačové síti, pronájem reklamních ploch v telekomunikační síti, propagace, psaní reklamních textů, reklama, reklama on-line v počítačové síti, reklama on-line v telekomunikační síti, služby v oblasti grafické úpravy pro reklamní účely, služby, poradenství v obchodní činnosti, pronájem automatů prodejních; (37) instalace a údržba výrobků třídy 9, zejména antén, automatů prodejních, dálkových ovladačů, firewallů, modemů, počítačů, telekomunikační techniky, vysílacích zařízení (telekomunikace), modemů, serverů, komponentů datových nebo počítačových sítí, routerů, wifi zařízení; (38) elektronická pošta, počítačová komunikace, posílání zpráv, poskytování přístupu k databázím, poskytování přístupu k Internetu, pronájem přístupového času ke globální počítačové síti, pronájem a půjčování výrobků třídy 9, zejména antén, dálkových ovladačů, firewallů, modemů, telekomunikační techniky, vysílacích zařízení (telekomunikace), modemů, komponentů datových nebo počítačových sítí, routerů, wifi zařízení, pronájem zařízení pro přenos informací, přenos zpráv a obrázků pomocí počítačů nebo telekomunikačních zařízení, služby hlasové pošty, služby spočívající v přímém propojení lokálních pevných sítí se sítí mobilních telefonů, informační služby na Internetu, zejména úplatné či bezúplatné zpřístupňování a uveřejňování informací prostřednictvím Internetu, zejména webových stránek, poskytování přístupu na on-line informační služby a databáze, úplatné či bezúplatné poskytování informací, jehož předmětem může být jakákoliv datová položka obsažená v databázích, šíření elektronických tiskovin, provozování informační a datové sítě, provozování datových a počítačových sítí, připojení a komunikace prostřednictvím sítě Internet, včetně bezpečného připojení k Internetu, elektronický přenos dokumentů, zprostředkování přenosu dat, zprostředkovatelská a poradenská činnost v oblasti telekomunikací a informatiky, telekomunikačních zařízení a sítí mobilních telefonů a jiných datových sítí; (42) analýzy a optimalizace počítačových sítí, aktualizace počítačových programů, hosting webových stránek, instalace počítačových programů, konzultace v oblasti počítačových programů, pronájem počítačů, počítačové programování, instalace počítačových programů, tvorba software, tvorba počítačových systémů, údržba počítačových programů, pronájem počítačového software, pronájem serverů, pronájem webových serverů, služby v oblasti ochrany proti počítačovým virům, tvorba a správa webových stránek (pro třetí osoby), poradenství v oblasti výpočetní techniky, grafický design.

(730) **Šigut Pavel**, Ruská 1780, Karviná - Nové Město, 73506, CZ

(210) **O-498510**

(220) 27.09.2012

(320) 27.09.2012

(511) 9, 35, 37, 38, 42

(540)

## netspot

(510) (9) antény, dálkové ovladače, elektronické zařízení pro dálkové řízení signalizace, firewally, modemy, monitorovací přístroje elektrické, počítače, počítačové programy, počítačový software, sledovací přístroje, tabule oznamovací elektronické, telekomunikační technika, telekomunikační zařízení, vysílače elektronických signálů, vysílací zařízení (telekomunikace), modemy, vysokofrekvenční přístroje, servery, síťové prvky, software, komponenty datových sítí, komponenty počítačových sítí, routery, wifi zařízení; (35) marketing, marketingové studie, systemizace informací do počítačové databáze, odborné obchodní poradenství, obchodní činnost v oblasti bezpečnosti, obchodní činnost v oblasti reklamní, obchodní činnost v oblasti on-line reklama, obchodní činnost v oblasti marketingového poradenství, poradenství v oblasti obchodu, pronájem reklamní doby v komunikačních médiích, pronájem reklamních ploch na Internetu, pronájem reklamních ploch v počítačové síti, pronájem reklamních ploch v telekomunikační síti, propagace, psaní reklamních textů, reklama, reklama on-line v počítačové síti, reklama on-line v telekomunikační síti, služby v oblasti grafické úpravy pro reklamní účely, služby, poradenství v obchodní činnosti, pronájem automatů prodejních; (37) instalace a údržba

výrobků třídy 9, zejména antén, automatů prodejních, dálkových ovladačů, firewallů, modemů, počítačů, telekomunikační techniky, vysílacích zařízení (telekomunikace), modemů, serverů, komponentů datových nebo počítačových sítí, routerů, wifi zařízení; (38) elektronická pošta, počítačová komunikace, posílání zpráv, poskytování přístupu k databázím, poskytování přístupu k Internetu, pronájem přístupového času ke globální počítačové síti, pronájem a půjčování výrobků třídy 9, zejména antén, dálkových ovladačů, firewallů, modemů, telekomunikační techniky, vysílacích zařízení (telekomunikace), modemů, komponentů datových nebo počítačových sítí, routerů, wifi zařízení, pronájem zařízení pro přenos informací, přenos zpráv a obrázků pomocí počítačů nebo telekomunikačních zařízení, služby hlasové pošty, služby spočívající v přímém propojení lokálních pevných sítí se sítí mobilních telefonů, informační služby na Internetu, zejména úplatné či bezúplatné zpřístupňování a uveřejňování informací prostřednictvím Internetu, zejména webových stránek, poskytování přístupu na on-line informační služby a databáze, úplatné či bezúplatné poskytování informací, jehož předmětem může být jakákoliv datová položka obsažená v databázích, šíření elektronických tiskovin, provozování informační a datové sítě, provozování datových a počítačových sítí, připojení a komunikace prostřednictvím sítě Internet, včetně bezpečného připojení k Internetu, elektronický přenos dokumentů, zprostředkování přenosu dat, zprostředkovatelská a poradenská činnost v oblasti telekomunikací a informatiky, telekomunikačních zařízení a sítí mobilních telefonů a jiných datových sítí; (42) analýzy a optimalizace počítačových sítí, aktualizace počítačových programů, hosting webových stránek, instalace počítačových programů, konzultace v oblasti počítačových programů, pronájem počítačů, počítačové programování, instalace počítačových programů, tvorba software, tvorba počítačových systémů, údržba počítačových programů, pronájem počítačového software, pronájem serverů, pronájem webových serverů, služby v oblasti ochrany proti počítačovým virům, tvorba a správa webových stránek (pro třetí osoby), poradenství v oblasti výpočetní techniky, grafický design.

(730) **Šigut Pavel**, Ruská 1780/25, Karviná - Nové Město, 73506, CZ

(210) **O-498758**

(220) 09.10.2012

(320) 09.10.2012

(511) 35

(540)



(510) (35) marketing, propagační činnost, reklama, pomoc při řízení obchodní činnosti.

(590) Barevná

(730) **TRAVEL FREE, s.r.o.**, Václavské náměstí 53, Praha 1, 11000, CZ

(210) **O-498839**

(220) 10.10.2012

(320) 10.10.2012

(511) 5

(540)

## Noball - Na střevní plyny 2x větší silou!

(510) (5) farmaceutické přípravky, léčiva pro humánní medicínu, léčiva pro zvěrolékařské účely, doplňky potravy pro léčebné účely, potraviny upravené pro lékařské účely, diabetické přípravky pro léčebné účely, chemicko-farmaceutické přípravky, chemické výrobky pro lékařství, hygienické výrobky pro lékařské účely, doplňky stravy ne pro léčebné účely.

(730) **GREEN SWAN PHARMACEUTICALS CR, a.s.**, Pod Višňovkou 27/1662, Praha 4, 14200, CZ

(740) Rudolf Darník, Jupiterova 1186/10, Praha 10 - Uhřetěves, 10400

(210) **O-498847**  
(220) 10.10.2012  
(320) 10.10.2012  
(511) 16, 35, 42  
(540)



(510) (16) etikety (kromě textilních), nálepky, papírové obtisky, samolepky, papír a výrobky z papíru, papírové obaly, lepenkové obaly, propagační, reklamní a informační materiály, alba, fotografie, katalogy, kalendáře, brožury, pohlednice, tašky, vše spadající do této třídy; (35) ekonomické a podnikatelské informace zaměřené zejména na certifikační standardy, rozbor ekonomického a obchodního charakteru, propagační činnost v oblasti certifikace původu výrobků, jejich kvality a certifikace služeb poskytovaných v dané zeměpisné oblasti, pomoc při řízení obchodní činnosti, reklamní, inzertní a propagační činnost zaměřená na podporu prodeje výrobků z dané zeměpisné oblasti a služeb poskytovaných subjekty v dané zeměpisné lokalitě, marketing, marketingové studie, průzkum veřejného mínění, průzkum trhu, komerční využití Internetu v oblastech komerčních internetových médií a vyhledávacích služeb, on-line inzerce, zprostředkování v obchodních vztazích, zprostředkovatelská činnost v oblasti obchodu s výrobky zařazenými do tř. 1-34, poradenství a pomoc při provozu a řízení podniku, pomoc při provozování obchodů a obchodních činností průmyslového nebo obchodního podniku, služby obchodního managementu a podnikového poradenství, informace obchodní nebo podnikatelské, služby spotřebitelské poradny (komerční informace a rady pro spotřebitele), prognózy v podnikání, ekonomické prognózy, služby, které zahrnují záznam, přepis, vypracování, kompilaci, přenášení nebo systematickosti písemných či datových či elektronických sdělení a záznamů, jakož i využívání nebo kompilaci matematických a statistických údajů, pořádání komerčních, reklamních nebo propagačních výstav pro podporu výrobků pocházejících z dané zeměpisné lokality a služeb podnikatelských subjektů z dané zeměpisné lokality, maloobchod v oblasti prodeje výrobků zařazených do tř. 1-34, komerční, organizační, reklamní a propagační a administrativní služby v oblasti certifikace původu výrobků a původu poskytovaných služeb dané zeměpisné lokality, poskytování reklamních a propagačních informací z oblasti certifikace, komerční správa grafických a obrazových znaků (nikoliv právní služby); (42) služby v oblasti certifikace, poskytování kontrolních služeb a vydávání certifikátů výrobcům, obchodníkům a poskytovatelům služeb daného regionu, poradenská a konzultační činnost v oblasti kontroly jakosti produktů a služeb, kontrola jakosti produktů a služeb, certifikační činnost, certifikace výrobků, systém hodnocení kvality výrobků, kontrola, inspekce, testování, zkoušení a provádění certifikačních auditů, vyhodnocování a prověřování výrobků a služeb, vydávání a udělování certifikátů, tvorba pravidel a norem pro certifikaci, poskytování informací z oblasti certifikace, zprostředkování a poskytování certifikačních údajů, odborné poradenství a konzultace v oblasti certifikace, kontroly a hodnocení kvality výrobků a služeb, zkušebnictví v oblasti systémů hodnocení původu a kvality výrobků a služeb, v oblasti vydávání a udělování certifikátů, v oblasti tvorby pravidel a norem pro certifikaci původu výrobků a služeb poskytovaných v daném regionu.

(730) **NOESIS s.r.o.**, Vaníčkova 1594/1, Ústí nad Labem, 40001, CZ  
(740) Mgr. Jitka Vejražková, patentový zástupce, Podkovářská 6, Praha 9, 19000

(210) **O-498849**  
(220) 10.10.2012  
(320) 10.10.2012  
(511) 16, 35, 42

(540)



(510) (16) etikety (kromě textilních), nálepky, papírové obtisky, samolepky, papír a výrobky z papíru, papírové obaly, lepenkové obaly, propagační, reklamní a informační materiály, alba, fotografie, katalogy, kalendáře, brožury, pohlednice, tašky, vše spadající do této třídy; (35) ekonomické a podnikatelské informace zaměřené zejména na certifikační standardy, rozbor ekonomického a obchodního charakteru, propagační činnost v oblasti certifikace původu výrobků, jejich kvality a certifikace služeb poskytovaných v dané zeměpisné oblasti, pomoc při řízení obchodní činnosti, reklamní, inzertní a propagační činnost zaměřená na podporu prodeje výrobků z dané zeměpisné oblasti a služeb poskytovaných subjekty v dané zeměpisné lokalitě, marketing, marketingové studie, průzkum veřejného mínění, průzkum trhu, komerční využití Internetu v oblastech komerčních internetových médií a vyhledávacích služeb, on-line inzerce, zprostředkování v obchodních vztazích, zprostředkovatelská činnost v oblasti obchodu s výrobky zařazenými do tř. 1-34, poradenství a pomoc při provozu a řízení podniku, pomoc při provozování obchodů a obchodních činností průmyslového nebo obchodního podniku, služby obchodního managementu a podnikového poradenství, informace obchodní nebo podnikatelské, služby spotřebitelské poradny (komerční informace a rady pro spotřebitele), prognózy v podnikání, ekonomické prognózy, služby, které zahrnují záznam, přepis, vypracování, kompilaci, přenášení nebo systematickosti písemných či datových či elektronických sdělení a záznamů, jakož i využívání nebo kompilaci matematických a statistických údajů, pořádání komerčních, reklamních nebo propagačních výstav pro podporu výrobků pocházejících z dané zeměpisné lokality a služeb podnikatelských subjektů z dané zeměpisné lokality, maloobchod v oblasti prodeje výrobků zařazených do tř. 1-34, komerční, organizační, reklamní a propagační a administrativní služby v oblasti certifikace původu výrobků a původu poskytovaných služeb dané zeměpisné lokality, poskytování reklamních a propagačních informací z oblasti certifikace, komerční správa grafických a obrazových znaků (nikoliv právní služby); (42) služby v oblasti certifikace, poskytování kontrolních služeb a vydávání certifikátů výrobcům, obchodníkům a poskytovatelům služeb daného regionu, poradenská a konzultační činnost v oblasti kontroly jakosti produktů a služeb, kontrola jakosti produktů a služeb, certifikační činnost, certifikace výrobků, systém hodnocení kvality výrobků, kontrola, inspekce, testování, zkoušení a provádění certifikačních auditů, vyhodnocování a prověřování výrobků a služeb, vydávání a udělování certifikátů, tvorba pravidel a norem pro certifikaci, poskytování informací z oblasti certifikace, zprostředkování a poskytování certifikačních údajů, odborné poradenství a konzultace v oblasti certifikace, kontroly a hodnocení kvality výrobků a služeb, zkušebnictví v oblasti systémů hodnocení původu a kvality výrobků a služeb, v oblasti vydávání a udělování certifikátů, v oblasti tvorby pravidel a norem pro certifikaci původu výrobků a služeb poskytovaných v daném regionu.

(730) **NOESIS s.r.o.**, Vaníčkova 1594/1, Ústí nad Labem, 40001, CZ  
(740) Mgr. Jitka Vejražková, patentový zástupce, Podkovářská 6, Praha 9, 19000

(210) **O-498959**  
(220) 15.10.2012  
(320) 15.10.2012  
(511) 29, 30, 43  
(540)

## Pejskarův Trojlístek

(510) (29) maso, ryby, zvěřina a výrobky z nich, smažené potraviny, jako smažené řízky, karbanátky, sekaná, čerstvé, chlazené, mražené, salám, bramborové lupínky, bujón, vývar, přípravky na bujóny, čočka konzervovaná, drůbež (neživá), dřeň (ovocná), džemy, fazole konzervované, hrách konzervovaný, hranolky



- bramborové, humři (neživí), huspeniny, játra, játrová paštika, jedlé oleje, jedlé tuky, jelita, tlačenka, kaviár, klobásy, párky, koblihý plněné brambory, koncentráty bujónové, koncentrované vývary, konzervy masové, konzervy rybí, konzervy zeleninové, korýši (s výjimkou živých), krevety (neživé), krokety, kysané zelí, langusty neživé, lanýže konzervované, losos, margarín, marmeláda, maso konzervované, masové extrakty, masné výrobky tepelně neopracované, masové šťávy (omáčky), měkkýši (neživí), mražené ovoce, mušle (neživé), nakládaná zelenina, nasolené potraviny, olivový olej, ovoce konzervované, ovoce zavařené, ovoce kandované, ovocně-zeleninové saláty, maso-zeleninové saláty, ovocné saláty, zeleninové saláty, rybí plátky, polévky, přípravky pro výrobu polévek, potraviny z ryb, ryby solené, ryby ve slaném nálevu, ryby s výjimkou živých, řepkový olej jedlý, sardinky, slanečci, sledí, slanina, slunečnicový olej jedlý, sušené ovoce, šťávy zeleninové na vaření, šunka, tofu, tukové pomazánky na chléb, tuky jedlé, tuňák, ústřice s výjimkou živých, uzeniny, vejce, vepřové sádlo, vnitřnosti, droby, dršťky, výtazky masové, zelenina v pikantním nálevu, zvěřina, žampióny konzervované, želatina, mražená zelenina, zelenina sušená; (30) popcorn (vločky obilné), cukr, cukroví, cukrovinky, čaj, čokoláda, dorty, hořčice, jemné pečivo, kakao, kakaové nápoje s výjimkou nápojů na bázi mléka, karamely, káva, kečup, keksy, koláče, koření, krekrý, krupice, kuchyňská sůl, kvasnice, droždí v tabletách k nelékařským účelům, kypřicí prášek, led přírodní nebo umělý, led pro osvěžení, listové těsto, majonéza a majonézové saláty, dresinky, makaróny, mandlové těsto, marcipán, marinády (chuťové přísady), máslové tukové těsto, látky na zjemnění masa pro domácnost, masové paštiky v těstě, masové pirožky zapečené v těstě, med, medovíčky, perníky, mouka potravinářská a výrobky z mouky, müsli, müsli tyčinky, corn-flakes, nápoje, čokoládové, kakaové, kávové s výjimkou nápojů na bázi mléka, přísady do nápojů, nekynutý chléb, nudle, ocet, oplatky, ovesná kaše, potraviny na bázi ovsy, ovesné vločky, ozdoby na dorty jedlé, palačinky a pizzy čerstvé, chlazené a mražené, pralinky, přísady do zmrzlin, pudinky, rajčatová omáčka, ravioli, rýže a výrobky z rýže, rýžové koláčky, suchary, sušenky, biskvity, šerbet, přípravky na ztužení šlehačky, špagety, šťávy s výjimkou dresinků, těsta, těstoviny, těstovinové saláty, vlasové nudle, vločky, zákusky, zálivky na ochucení, zmrzlina, zmrzlinové poháry, želé ovocné, knedlíky, sójová mouka; (43) služby, jejichž cílem je příprava jídel a nápojů pro spotřebu a služby poskytující ubytování a stravování v hotelech, penzionech a jiných zařízeních poskytujících dočasné ubytování.
- (730) **PEJSKAR & spol., spol. s r.o.**, Dlouhá 614/10, Praha 1, 11000, CZ
- (740) AK Mgr. Petr Mímochoдек, Mgr. Petr Mímochoдек, Nuselská 375/98, Praha 4, 14000

(730) **PEJSKAR & spol., s r.o.**, Dlouhá 614/10, Praha 1, 11000, CZ

(740) AK Mgr. Petr Mímochoдек, Mgr. Petr Mímochoдек, Nuselská 375/98, Praha 4, 14000

(210) **O-498961**

(220) 15.10.2012

(320) 15.10.2012

(511) 29, 30, 43

(540)

## PYTLÁCKÝ SALÁM

(210) **O-498960**

(220) 15.10.2012

(320) 15.10.2012

(511) 29, 30, 43

(540)

## PYTLÁK

- (510) (29) maso, ryby, zvěřina a výrobky z nich, smažené potraviny, jako smažené řízky, karbanátky, sekaná, čerstvé, chlazené, mražené, salám, bramborové lupínky, bujón, vývar, přípravky na bujóny, čočka konzervovaná, drůbež (neživá), dřeň (ovocná), džemy, fazole konzervované, hrách konzervovaný, hranolky bramborové, humři (neživí), huspeniny, játra, játrová paštika, jedlé oleje, jedlé tuky, jelita, tlačenka, kaviár, klobásy, párky, koblihý plněné brambory, koncentráty bujónové, koncentrované vývary, konzervy masové, konzervy rybí, konzervy zeleninové, korýši (s výjimkou živých), krevety (neživé), krokety, kysané zelí, langusty neživé, lanýže konzervované, losos, margarín, marmeláda, maso konzervované, masové extrakty, masné výrobky tepelně neopracované, masové šťávy (omáčky), měkkýši (neživí), mražené ovoce, mušle (neživé), nakládaná zelenina, nasolené potraviny, olivový olej, ovoce konzervované, ovoce zavařené, ovoce kandované, ovocně-zeleninové saláty, maso-

- (510) (29) maso, ryby, zvěřina a výrobky z nich, smažené potraviny, jako smažené řízky, karbanátky, sekaná, čerstvé, chlazené, mražené, salám, bramborové lupínky, bujón, vývar, přípravky na bujóny, čočka konzervovaná, drůbež (neživá), dřeň (ovocná), džemy, fazole konzervované, hrách konzervovaný, hranolky bramborové, humři (neživí), huspeniny, játra, játrová paštika, jedlé oleje, jedlé tuky, jelita, tlačenka, kaviár, klobásy, párky, koblihý plněné brambory, koncentráty bujónové, koncentrované vývary, konzervy masové, konzervy rybí, konzervy zeleninové, korýši (s výjimkou živých), krevety (neživé), krokety, kysané zelí, langusty neživé, lanýže konzervované, losos, margarín, marmeláda, maso konzervované, masové extrakty, masné výrobky tepelně neopracované, masové šťávy (omáčky), měkkýši (neživí), mražené ovoce, mušle (neživé), nakládaná zelenina, nasolené potraviny, olivový olej, ovoce konzervované, ovoce zavařené, ovoce kandované, ovocně-zeleninové saláty, maso-zeleninové saláty, ovocné saláty, zeleninové saláty, rybí plátky, polévky, přípravky pro výrobu polévek, potraviny z ryb, ryby solené, ryby ve slaném nálevu, ryby s výjimkou živých, řepkový olej jedlý, sardinky, slanečci, sledí, slanina, slunečnicový olej jedlý, sušené ovoce, šťávy zeleninové na vaření, šunka, tofu, tukové pomazánky na chléb, tuky jedlé, tuňák, ústřice s výjimkou živých, uzeniny, vejce, vepřové sádlo, vnitřnosti, droby, dršťky, výtazky masové, zelenina v pikantním nálevu, zvěřina, žampióny konzervované, želatina, mražená zelenina, zelenina sušená; (30) popcorn (vločky obilné), cukr, cukroví, cukrovinky, čaj, čokoláda, dorty, hořčice, jemné pečivo, kakao, kakaové nápoje s výjimkou nápojů na bázi mléka, karamely, káva, kečup, keksy,

- koláče, koření, krekry, krupice, kuchyňská sůl, kvasnice, droždí v tabletách k nelékařským účelům, kypřicí prášek, led přírodní nebo umělý, led pro osvěžení, listové těsto, majonéza a majonézové saláty, dresinky, makaróny, mandlové těsto, marcipán, marinády (chuťové přísady), máslové tukové těsto, látky na zjemnění masa pro domácnost, masové paštiky v těstě, masové pirožky zapečené v těstě, med, medovníky, perníky, mouka potravinářská a výrobky z mouky, müsli, müsli tyčinky, corn-flakes, nápoje, čokoládové, kakaové, kávové s výjimkou nápojů na bázi mléka, přísady do nápojů, nekynutý chléb, nudle, ocet, oplatky, ovesná kaše, potraviny na bázi ovsu, ovesné vločky, ozdoby na dorty jedlé, palačinky a pizzy čerstvé, chlazené a mražené, pralinky, přísady do zmrzlin, pudinky, rajčatová omáčka, ravioli, rýže a výrobky z rýže, rýžové koláčky, suchary, sušenky, biskvity, šerbet, přípravky na ztužení šlehačky, špagety, šťávy s výjimkou dresinků, těsta, těstoviny, těstovinové saláty, vlasové nudle, vločky, zákusky, zálivky na ochucení, zmrzlina, zmrzlinové poháry, želé ovocné, knedlíky, sójová mouka; (43) služby, jejichž cílem je příprava jídel a nápojů pro spotřebu a služby poskytující ubytování a stravování v hotelech, penziónech a jiných zařízeních poskytujících dočasné ubytování.
- (730) **PEJSKAR & spol., spol. s r.o.**, Dlouhá 614/10, Praha 1, 11000, CZ
- (740) AK Mgr. Petr Mimochodek, Mgr. Petr Mimochodek, Nuselská 375/98, Praha 4, 14000

- vločky, ozdoby na dorty jedlé, palačinky a pizzy čerstvé, chlazené a mražené, pralinky, přísady do zmrzlin, pudinky, rajčatová omáčka, ravioli, rýže a výrobky z rýže, rýžové koláčky, suchary, sušenky, biskvity, šerbet, přípravky na ztužení šlehačky, špagety, šťávy s výjimkou dresinků, těsta, těstoviny, těstovinové saláty, vlasové nudle, vločky, zákusky, zálivky na ochucení, zmrzlina, zmrzlinové poháry, želé ovocné, knedlíky, sójová mouka; (43) služby, jejichž cílem je příprava jídel a nápojů pro spotřebu a služby poskytující ubytování a stravování v hotelech, penziónech a jiných zařízeních poskytujících dočasné ubytování.
- (730) **PEJSKAR & spol., spol. s r.o.**, Dlouhá 614/10, Praha 1, 11000, CZ
- (740) AK Mgr. Petr Mimochodek, Mgr. Petr Mimochodek, Nuselská 375/98, Praha 4, 14000

- (210) **O-498964**  
(220) 15.10.2012  
(320) 15.10.2012  
(511) 29, 30, 43  
(540)

## ESO SALÁM

- (210) **O-498962**  
(220) 15.10.2012  
(320) 15.10.2012  
(511) 29, 30, 43  
(540)

## CHALUPÁŘ

- (510) (29) maso, ryby, zvěřina a výrobky z nich, smažené potraviny, jako smažené řízky, karbanátky, sekaná, čerstvé, chlazené, mražené, salám, bramborové lupínky, bujón, vývar, přípravky na bujóny, čočka konzervovaná, drůbež (neživá), dřev (ovocná), džemy, fazole konzervované, hrách konzervovaný, hranolky bramborové, humři (neživí), huspeniny, játra, játrová paštika, jedlé oleje, jedlé tuky, jelita, tlačěnka, kaviár, klobásy, párky, koblihy plněné brambory, koncentráty bujónové, koncentrované vývary, konzervy masové, konzervy rybí, konzervy zeleninové, korýši (s výjimkou živých), krevety (neživé), krokety, kysané zelí, langusty neživé, lanýže konzervované, losos, margarín, marmeláda, maso konzervované, masové extrakty, masné výrobky tepelně neopracované, masové šťávy (omáčky), mekkýši (neživí), mražené ovoce, mušle (neživé), nakládaná zelenina, nasolené potraviny, olivový olej, ovoce konzervované, ovoce zavařené, ovoce kandované, ovocně-zeleninové saláty, maso-zeleninové saláty, ovocné saláty, zeleninové saláty, rybí plátky, polévky, přípravky pro výrobu polévek, potraviny z ryb, ryby solené, ryby ve slaném nálevu, ryby s výjimkou živých, řepkový olej jedlý, sardinky, slanečci, sledi, slanina, slunečnicový olej jedlý, sušené ovoce, šťávy zeleninové na vaření, šunka, tofu, tukové pomazánky na chléb, tuky jedlé, tuňák, ústřice s výjimkou živých, uzeniny, vejce, vepřové sádlo, vnitřnosti, droby, dršťky, výtazky masové, zelenina v pikantním nálevu, zvěřina, žampiony konzervované, želatina, mražená zelenina, zelenina sušená; (30) popcorn (vločky obilné), cukr, cukroví, cukrovinky, čaj, čokoláda, dorty, hořčice, jemné pečivo, kakao, kakaové nápoje s výjimkou nápojů na bázi mléka, karamely, káva, kečup, keksy, koláče, koření, krekry, krupice, kuchyňská sůl, kvasnice, droždí v tabletách k nelékařským účelům, kypřicí prášek, led přírodní nebo umělý, led pro osvěžení, listové těsto, majonéza a majonézové saláty, dresinky, makaróny, mandlové těsto, marcipán, marinády (chuťové přísady), máslové tukové těsto, látky na zjemnění masa pro domácnost, masové paštiky v těstě, masové pirožky zapečené v těstě, med, medovníky, perníky, mouka potravinářská a výrobky z mouky, müsli, müsli tyčinky, corn-flakes, nápoje, čokoládové, kakaové, kávové s výjimkou nápojů na bázi mléka, přísady do nápojů, nekynutý chléb, nudle, ocet, oplatky, ovesná kaše, potraviny na bázi ovsu, ovesné

- (510) (29) maso, ryby, zvěřina a výrobky z nich, smažené potraviny, jako smažené řízky, karbanátky, sekaná, čerstvé, chlazené, mražené, salám, bramborové lupínky, bujón, vývar, přípravky na bujóny, čočka konzervovaná, drůbež (neživá), dřev (ovocná), džemy, fazole konzervované, hrách konzervovaný, hranolky bramborové, humři (neživí), huspeniny, játra, játrová paštika, jedlé oleje, jedlé tuky, jelita, tlačěnka, kaviár, klobásy, párky, koblihy plněné brambory, koncentráty bujónové, koncentrované vývary, konzervy masové, konzervy rybí, konzervy zeleninové, korýši (s výjimkou živých), krevety (neživé), krokety, kysané zelí, langusty neživé, lanýže konzervované, losos, margarín, marmeláda, maso konzervované, masové extrakty, masné výrobky tepelně neopracované, masové šťávy (omáčky), mekkýši (neživí), mražené ovoce, mušle (neživé), nakládaná zelenina, nasolené potraviny, olivový olej, ovoce konzervované, ovoce zavařené, ovoce kandované, ovocně-zeleninové saláty, maso-zeleninové saláty, ovocné saláty, zeleninové saláty, rybí plátky, polévky, přípravky pro výrobu polévek, potraviny z ryb, ryby solené, ryby ve slaném nálevu, ryby s výjimkou živých, řepkový olej jedlý, sardinky, slanečci, sledi, slanina, slunečnicový olej jedlý, sušené ovoce, šťávy zeleninové na vaření, šunka, tofu, tukové pomazánky na chléb, tuky jedlé, tuňák, ústřice s výjimkou živých, uzeniny, vejce, vepřové sádlo, vnitřnosti, droby, dršťky, výtazky masové, zelenina v pikantním nálevu, zvěřina, žampiony konzervované, želatina, mražená zelenina, zelenina sušená; (30) popcorn (vločky obilné), cukr, cukroví, cukrovinky, čaj, čokoláda, dorty, hořčice, jemné pečivo, kakao, kakaové nápoje s výjimkou nápojů na bázi mléka, karamely, káva, kečup, keksy, koláče, koření, krekry, krupice, kuchyňská sůl, kvasnice, droždí v tabletách k nelékařským účelům, kypřicí prášek, led přírodní nebo umělý, led pro osvěžení, listové těsto, majonéza a majonézové saláty, dresinky, makaróny, mandlové těsto, marcipán, marinády (chuťové přísady), máslové tukové těsto, látky na zjemnění masa pro domácnost, masové paštiky v těstě, masové pirožky zapečené v těstě, med, medovníky, perníky, mouka potravinářská a výrobky z mouky, müsli, müsli tyčinky, corn-flakes, nápoje, čokoládové, kakaové, kávové s výjimkou nápojů na bázi mléka, přísady do nápojů, nekynutý chléb, nudle, ocet, oplatky, ovesná kaše, potraviny na bázi ovsu, ovesné vločky, ozdoby na dorty jedlé, palačinky a pizzy čerstvé, chlazené a mražené, pralinky, přísady do zmrzlin, pudinky, rajčatová omáčka, ravioli, rýže a výrobky z rýže, rýžové koláčky, suchary, sušenky, biskvity, šerbet, přípravky na ztužení šlehačky, špagety, šťávy s výjimkou dresinků, těsta, těstoviny, těstovinové saláty, vlasové nudle, vločky, zákusky, zálivky na ochucení, zmrzlina, zmrzlinové poháry, želé ovocné, knedlíky, sójová mouka; (43) služby, jejichž cílem je příprava jídel a nápojů pro spotřebu a služby poskytující ubytování a stravování v hotelech, penziónech a jiných zařízeních poskytujících dočasné ubytování.

- (730) **PEJSKAR & spol., spol. s r.o.**, Dlouhá 614/10, Praha 1, 11000, CZ  
(740) AK Mgr. Petr Mimochoдек, Mgr. Petr Mimochoдек, Nuselská 375/98, Praha 4, 14000

- (210) **O-498985**  
(220) 16.10.2012  
(320) 16.10.2012  
(511) 31, 41, 44, 45  
(540)



- (510) (35) personální poradenství; (41) služby v oblasti výchovy a zábavy, školicí, vzdělávací a konzultační činnost, lektorská a pedagogická činnost, služby v oblasti rozvoje duševních schopností, organizování a vedení konferencí, kongresů, seminářů a sympozií, pořádání a řízení pracovních setkání a školení, elektronické publikování, vyučování, organizování vzdělávacích a zábavných soutěží, koučing (coaching) všeho druhu, vzdělávání, organizování a vedení školení, odborných stáží, organizování kulturních a vzdělávacích akcí, pořádání pracovních setkání, sportovní aktivity, fotoateliér a fotografování, organizování a pořádání seminářů o kultuře oblékání, řízení a produkování kulturních a zábavních akcí, přehlídek, módních přehlídek, výstav ke kulturním a vzdělávacím účelům, programů, představení, seminářů, kongresů, pořádání soutěží, školení v oblasti vytváření image osobnosti, pořádání oslav, svateb, koncertů a plesů, konzultační činnost v oblasti sportu, trenérská/instruktorská činnost v oblasti sportu; (44) zprostředkování služeb se zaměřením na poradenství v péči o zdraví s využitím psychoterapie, psychologie, poradenství v oblasti zdravého životního stylu, rozvoje osobnosti, v oborech psychoterapie, psychologie, v oblasti techniky sebepoznávání, psycholog (služby-); (45) seznamovací služby a činnosti (seznamka), internetové seznamovací služby, seznámení prostřednictvím audiotextu, teletextu, prostřednictvím tisku, rozhlasu a televize, seznamovací inzerce, poradny manželské a předmanželské.
- (730) **Náhoda s.r.o.**, Korunní 2206/127, Praha 3 - Vinohrady, 13000, CZ  
(740) NSG Morison advokátní kancelář s.r.o., Mgr. Martin Novotný, Jakubská 2, Praha 1, 11000

- (210) **O-499037**  
(220) 17.10.2012  
(320) 17.10.2012  
(511) 7, 17, 21, 28  
(540)



- (510) (7) stroje, strojní zařízení a jejich součásti pro různá odvětví průmyslu spadající do této třídy, zejména však stroje a zařízení pro plastikařský průmysl, průmyslové stroje pro zpracování a úpravu materiálů, motory a jejich součásti (s výjimkou motorů pro pozemní vozidla); (17) polotovary z plastických hmot, plastové výlisky pro různá odvětví průmyslu, výrobky z gumy a kaučuku spadající do této třídy, pryžové výlisky pro různá odvětví průmyslu, izolační materiály spadající do této třídy; (21) potřeby pro domácnost, kuchyň nebo zahradu spadající do této třídy z různých materiálů - plastu, skla, kovu a dřeva, nádoby pro domácnost, kuchyň nebo zahradu spadající do této třídy, květináče a truhlíky, zalévací konve, sklo surové nebo opracované (s výjimkou stavebního skla), sklo a porcelán spadající do této třídy; (28) sportovní potřeby - sportovní výstroj

a výzbroj všeho druhu spadající do této třídy, vybavení pro sportoviště a sportovní ochranné pomůcky spadající do této třídy, hračky a hry všeho druhu spadající do této třídy, potřeby/výrobky pro zábavu a hraní spadající do této třídy.

- (590) Barevná  
(730) **Plastkon product s.r.o.**, Hlavní 147, Mikulovice, 79084, CZ  
(740) Ing. Jiří Střelák, Šumberova 42, Praha 6, 16200

- (210) **O-499056**  
(220) 18.10.2012  
(320) 18.10.2012  
(511) 9, 16, 28, 35, 38  
(540)



- (510) (9) telefony, telefonní přístroje, záznamníky, hlasové schránky, mobilní telefony, komunikační výrobky, technika a zařízení, komunikátory, faxy, modemy, operátory, elektrické, elektronické, fotografické a filmové aparáty pro záznam, převod, reprodukci zvuku nebo obrazu, zapisovací pokladny, přístroje pro zpracování informací a počítače včetně jejich jednotlivých součástí náhradních dílů ze třídy 9, audiovizuální programy, audioprogramy, videokazety nahrané i nenahrané, audiokazety nahrané i nenahrané, databáze, databázové produkty, informace a záznamy i v elektronické podobě s výjimkou počítačových programů, data, databáze a jiné informační produkty v elektronických, datových, informačních a telekomunikačních sítích, elektronické sítě, multimediální aplikace, multimediální informační katalogy, elektronické časopisy, elektronická periodika a knihy v elektronické podobě, pohledy ilustrované se zvukovou nahrávkou, hlavolamy elektrické nebo elektronické, hrací skříně uváděné v činnosti vhozením mince, reklamní přístroje na střídavé obrazy, reklama světelná, reklamní světelné přístroje; (16) papír, lepenka a výrobky z těchto materiálů zařazené ve třídě 16 s výjimkou toaletního papíru, výrobky z papíru s výjimkou toaletního papíru, plakáty, fotografie, pohlednice, gratulace, dopisní papíry, obálky, kalendáře zejména nástěnné a stolní, samolepky, obtisky, poznámkové bloky, desky na spisy, pořadače, omalovánky, activity books, balící papír, skicáky, tužky, pastelky, tuhy, gumy, ořezávátko, penály, papírové tašky, umělohmotné tašky, papírové kapesníky, obaly papírové, těžítka, tiskoviny, časopisy, periodika, knihy, databázové produkty v papírové formě, databáze v papírové formě, informační produkty v papírové formě, tiskárenské výrobky, písma pro tiskárny, losy, štočky, potřeby pro knižní vazby, lepidla kancelářská a pro domácnost, materiál pro umělece, štetce, psací stroje a kancelářské potřeby, učební pomůcky, papírové obaly obecně, pytlíky a sáčky pro obalovou techniku, umělecké nebo ozdobné předměty z papíru, obalové materiály z plastických hmot, reklamní materiály z papíru, lepenky nebo z plastických hmot, pohledy ilustrované se zvukovou nahrávkou; (28) pexesa, hrací karty, puzzle, hlavolamy, papírové hračky; (35) reklamní, inzertní a propagační činnost, reklamní, inzertní a propagační činnost prostřednictvím jakéhokoliv média, prostřednictvím telefonní sítě nebo datové sítě nebo informační sítě, poskytování obchodních a podnikatelských informací a informačních produktů reklamního charakteru, multimediálních informací a vyhledávacích služeb s využitím Internetu, inzerce a marketing, on-line inzerce, marketing, činnost reklamní agentury, zprostředkování v obchodních vztazích, zprostředkovatelská činnost v oblasti obchodu s výrobky ve třídách 9, 16 a 28, obchodní zprostředkovatelská činnost v oblasti průmyslu; (38) telefonní komunikace.
- (590) Barevná  
(730) **Svaz českých a moravských spotřebních družstev**, U Rajske zahrady 3/1912, Praha 3, 13000, CZ

- (210) **O-499086**  
(220) 19.10.2012  
(320) 19.10.2012  
(511) 11, 30, 35, 43

(540)



(510) (11) veškeré kávovary elektrické a zařízení na pražení kávy a doplňky s nimi související spadající do této třídy; (30) káva, káva nepražená, kávové náhražky, kávové náhražky rostlinného původu, kávové nápoje, kávové nápoje s mlékem, kávové příchutě, nepražená káva, nápoje kávové; (35) prodej výrobků rychlého občerstvení a kávy; (43) kavárny, restaurace rychlého občerstvení, restaurace.

(590) Barevná

(730) CDD s.r.o., Vyšehradská 1349/2, Praha 2, 12800, CZ

(210) **O-499154**

(220) 23.10.2012

(320) 23.10.2012

(511) 9, 35, 42

(540)

**INEKON**

(510) (9) přístroje pro zpracování informací, počítače, počítače přenosné - notebooky, tablety, počítačové programy - software, počítačové sítě, počítačové informační a komunikační systémy, počítačové informační a řídicí systémy, zejména pro manažerské/strategické řízení, taktické plánování, kontrolu, projektování změn a analýzu výsledků, příslušenství k počítačům spadající do této třídy - servery, monitory, tiskárny, klávesnice, myši, modemy, ovladače, čipy, přístroje pro záznam, převod a reprodukci zvuku nebo obrazu, paměťová média - nosiče dat všeho druhu v elektronické podobě, přístroje telekomunikační techniky, přístroje pro měření a regulaci, vážení, kontrolu a signalizaci, přístroje pro vedení, výrobu, přepínání, přeměnu, akumulaci, regulaci nebo řízení elektrického proudu, přístroje optické, vědecké aparáty a přístroje, elektrosoučástky všeho druhu spadající do této třídy, baterie a akumulátory, elektrické vodiče - kabely všeho druhu, strukturované kabeláže, elektroinstalační materiály; (35) reklamní činnost, marketingová činnost, automatizované zpracování a správa obchodních dat, maloobchodní, velkoobchodní a elektronický prodej výpočetní a telekomunikační techniky, software a informačních systémů; (42) tvorba počítačového software - programování počítačů, zhotovování software na zakázku, výzkum, vývoj a projektování informačních systémů, zejména pro manažerské/strategické řízení, taktické plánování, kontrolu, projektování změn a analýzu výsledků, aktualizace software, kopírování software, analýza software, regenerace počítačových dat, pronájem výpočetní techniky, software a informačních systémů, poradenská a analytická činnost v oblasti výpočetní techniky, software a informatiky, výzkum a vývoj v oblasti informatiky, informačních technologií a výpočetní techniky.

(730) INEKON SYSTEMS s.r.o., U Průhonu 773/12, Praha 7 - Holešovice, 17000, CZ

(740) Ing. Jiří Střelák, Šumberova 42, Praha 6, 16200

(210) **O-499254**

(220) 29.10.2012

(320) 29.10.2012

(511) 39

(540)



(510) (39) vícedenní zájezdy pořádané cestovní kanceláří.

(590) Barevná

(730) NIKAL s.r.o., Lesná 102, Lesná, 67102, CZ

(740) AK Mgr. Vlastimil Šopák, Mgr. Vlastimil Šopák, Jana Palacha 954/4, Znojmo, 66902

(210) **O-499363**

(220) 01.11.2012

(320) 01.11.2012

(511) 16, 34, 35

(540)



(510) (16) periodický tisk, brožury, časopisy, noviny, kalendáře, katalogy, ročenky, knihy, oběžníky, zpěvníky, knihy k nalepování výstřížků (alba), neperiodické i periodické publikace, komiksy, manuály, výrobky knihařské, psací potřeby, učební pomůcky, tiskařské typy, štočky, obaly z papíru, známky, samolepky, umělé hmoty na modelování, modelovací hlína, dětské tvarovací hmoty, plastelíny, modelovací vosky kromě dentálních, pastelky, popisovače, barvy - v rámci této třídy, křídly, písky a vosky jako výtvarné potřeby, psací potřeby, skicáky, školní potřeby, štetce, tužky, tuhy do tužek, archy papíru, papír a výrobky z papíru všeho druhu jako papír pro kopírování, papír balicí, papír voskovaný, filtrační papír, celofán (celulózové fólie) na balení, papírové podložky pod sklenice, papírové ubrusky, lepenka a kartonážní výrobky, akvarely, alba, blahopřání i hudební, pohlednice, diagramy, figurky (sošky) z papírové hmoty, fotografie, stojany na fotografie, grafické reprodukce, grafiky, lepty, lístky, litografie, olejotisky, plakáty, malby (obrazy) zarámované či nezarámované, letáky, portréty, prospekty, grafické reprodukce, rytiny, turistické příručky, mapy, atlasy, obrazy, pohlednice a jiné propagační a informační materiály a upomínkové předměty spadající do této třídy jako propagační publikace, ročenky, papírové propagační samolepky, potřeby pro umělce, jako jsou štetce, hlína modelovací, hmota papírová, malířská plátna, malířské stojany, malířské válečky pro interiéry, misky na vodové barvy, palety pro malíře, opěradla na ruce pro malíře, prkna rýsovací, modelovací vosky, kromě dentálních, papírnické zboží kancelářské, obalové materiály, kancelářské potřeby jako jsou adresové štítky do adresovacích strojů, bloky (papírnické výrobky), číslovačky, dávkovače lepicí pásky (kancelářské potřeby), desky (papírnické výrobky), desky psací s klipsem na přidržování papíru, desky na dokumenty (šanon, pořadače), dopisní papír, držáky na psací potřeby, etikety, kromě textilních, formuláře, gumičky, gumy na mazání, houbičky navlhčovací - v rámci této třídy, hroty psacích per, inkousty, kalamáře, kancelářské sponky, kartón, kartotéční lístky, karty, karty a pásky papírové na zaznamenání počítačových programů, krejóny (patentní tužky), kruzítka, křída na psaní, křívítka, laminovačky (na dokumenty) pro použití v kanceláři, lepicí pásky pro kancelářské účely a použití v domácnosti, lepidla pro kancelářské účely nebo pro domácnost, materiály na pečetění, nálepky (lepicí pásky) pro kancelářské použití nebo pro domácnost, napínáčky, násadky na pera, nože na papír, obálky, oplatky na pečetění, ořezávací strojky na tužky, ořezávatka na tužky, řezačky na papír, pečete, pečetní vosk, penály, pera plnicí, podložky na stůl papírové, podložky pod pivní sklenice, poštovní známky, pouzdra s psacími potřebami, pravítka, pořadače (kancelářské potřeby), pouzdra na pera, pouzdra na razítka, připínáčky, psací stroje (elektrické i neelektrické), razítka, rýsovací nástroje, sešity, seznamy (rejstříky), sponky kancelářské, stroje kancelářské na zalepování, těžítka, tikety, tiskárničky (přenosné), účetní knihy, uhly na kreslení, zápisníky (notesy), filtry kávové (papírové), fólie hliníková na balení potravin, fólie z umělých hmot na balení, kornouty (papírové), krabice lepenkové nebo papírové, lepenka, lepenkové roury, mašle papírové, obtisky, papír toaletní, papírové ubrusky, papírové ubrusy, pásky doutníkové, podložky (psací), podušky na razítkování, poutače z papíru nebo z lepenky, pouzdra na doklady, pouzdra na pasy, pouzdra na stříhy, pouzdra s barvami (školní pomůcky), pytlíky jako obaly (z papíru nebo umělých

hmot), ručníky papírové, štíty vývěsní z papíru nebo z lepenky, tabule reklamní z papíru nebo lepenky; (34) zpracovaný nebo surový tabák, řezaný tabák, rapé, tabákové výrobky, včetně doutníků, cigaret, cigarillos, tabák pro ruční balení cigaret, dýmkový tabák, žvýkací tabák, šňupací tabák, kretek, tabákové náhražky (ne pro lékařské účely), doutník se zvlhčovačem, kuřácké potřeby, včetně cigaretového papíru a dutinek, cigaretové filtry, tabákové dózy, pouzdra na cigarety a popelníky, dýmky, stojany na dýmky, čističe dýmek, doutníkové odžezávače, pouzdra na doutníky, cigaretové kapesní soupravy na balení cigaret, cigaretové a doutníkové špičky, náustky na cigaretové špičky, skříňky na doutníky se zvlhčovačem, zapalovače doutníků, zapalovače pro kuřáky, zápalky, krabičky a držáky na zápalky, křesadla, plivátka pro uživatele tabáku; (35) maloobchod a velkoobchod s tabákovými výrobky, alkoholickými a nealkoholickými nápoji, s víny, se sázkovými hrami, cukrovinkami a doplňkovým sortimentem, zprostředkování obchodu a služeb, zejména v oblasti tabákových výrobků, alkoholických a nealkoholických nápojů, vín, sázkových her, cukrovinek a doplňkového sortimentu, reklamní a inzertní činnost, zejména v oblasti prodeje tabákových výrobků, alkoholických a nealkoholických nápojů, vín, sázkových her, cukrovinek a doplňkového sortimentu, pomoc při řízení obchodní činnosti, zejména týkající se tabákových výrobků, alkoholických a nealkoholických nápojů, vín, sázkových her, cukrovinek a doplňkového sortimentu, marketingová činnost on-line, reklamní, inzertní a propagační činnost prostřednictvím počítačové sítě, průzkum a analýzy trhů, aranžérství - aranžování www stránek, marketing, zprostředkovatelská činnost v oblasti obchodu s výrobky tříd 16 a 34, zejména s periodickým tiskem, časopisy, novinami, tabákem, alkoholickými a nealkoholickými nápoji, se sázkovými hrami a cukrovinkami, vyhledávací služby, on-line inzerce, marketingové studie, služby reklamních agentur a propagace jako je zajišťování reklamy on-line v počítačové síti Internet, rozhlasové reklamy, televizní reklamy, pronájem reklamní doby v komunikačních médiích, předvádění zboží pro reklamní účely a podporu prodeje, organizování výstav ke komerčním a reklamním účelům na Internetu, pomoc při řízení obchodní činnosti, poradenství týkající se organizace a podnikání v oblasti tabákových výrobků, alkoholických a nealkoholických nápojů, vín, sázkových her, cukrovinek a doplňkového sortimentu, jímž jsou výrobky tříd 16, 28, 30, 32, 33 a 34, distribuce prospektů, podnikatelské informace, předplatné tiskovin pro třetí osoby, účetnictví, distribuce propagačních materiálů, internetový obchod, maloobchod a velkoobchod se spotřebním zbožím, pomoc při řízení obchodních a průmyslových podniků, obchodní management a podnikové poradenství, obchodní nebo podnikatelské informace, komerční informační kanceláře, obchodní nebo podnikatelský průzkum, hospodářské (ekonomické) prognózy, služby týkající se přemísťování provozů nebo podniků, analýzy nákupních a velkoobchodních cen, průzkum veřejného mínění, statistické informace, styky s veřejností, účetnictví, revize účtů (audit), analýzy nákladů, oceňování obchodních podniků, provádění výpisů z účtů, dražby, personální poradenství, posuzování efektivnosti provozu a racionalizace práce, nábor zaměstnanců, psychologické testování pro výběr zaměstnanců, příprava a vyhotovení daňových přiznání, příprava mezd a výplatních listin, zprostředkovatelské práce, organizování komerčních nebo reklamních výstav a veletrhů, aktualizování a pronájem reklamních materiálů a reklamních ploch, inzerce poštou, rozšiřování reklamních materiálů (letáků, prospektů, tisků, vzorků) zákazníkům, venkovní reklama, vydávání reklamních nebo náborových, propagačních a inzertních textů, vylepování plakátů, aranžování výkladů, obchodní vedení uměleckých agentur, správa hotelů, dovozní a vývozní kanceláře, sekretářské služby, vyřizování telefonních vzkazů a dotazů, těsnopis, stenografie, přepisování, psaní na stroji, zpracování textů, překlad a systemizace informací do počítačových databází, vedení kartoték a souborů v počítači, vyhledávání dat v počítačových souborech, kopírování nebo rozmnožování (reprodukce) dokumentů, dokladů a podobně, fotokopírování, zajišťování předplatného novin a časopisů, pronájem fotokopírovacích a kancelářských strojů a zařízení, pronájem prodejních automatů, dodavatelské služby pro třetí osoby, nákup výrobků a služeb pro jiné podniky.

(730) **Tabák Houška s.r.o.**, Horova 1659/34, Brno, 61600, CZ  
(740) DANĚK & PARTNERS Advokátní a patentová kancelář, Ing. Dr. Vilém Daněk, Vinohradská 45/1107, Praha 2, 12000

(210) **O-499540**  
(220) 07.11.2012  
(320) 07.11.2012  
(511) 35, 36, 37, 43  
(540)



(510) (36) zprostředkovatelská činnost v oblasti obchodu s nemovitostmi, pronájem bytových a nebytových prostor, obstarávání služeb spojených se správou, údržbou a pronájem nemovitostí, bytů a nebytových prostor, vše v rámci této třídy; (37) stavební činnost, provádění staveb včetně jejich změn, udržovacích prací na nich a jejich odstraňování, pronájem stavebních mechanismů; (43) zajišťování stravování a ubytování.  
(590) Barevná  
(730) **APARTMAN STUDENT s.r.o.**, Chemická 951, Praha 4, 14000, CZ

(210) **O-499546**  
(220) 07.11.2012  
(320) 07.11.2012  
(511) 9, 35, 38, 41, 42, 44  
(540)



(510) (9) přístroje a nástroje vědecké, námořní, geodetické, fotografické, filmové, optické, přístroje pro vážení, měření, signalizaci, kontrolu (inspekci), záchranu a přístroje pro vyučování, přístroje a nástroje pro vedení, přepínání, přeměnu, akumulaci, regulaci nebo řízení elektrického proudu, přístroje pro záznam, převod, reprodukci zvuku nebo obrazu, nosiče dat magnetické, záznamové disky, kompaktní disky, DVD a ostatní digitální záznamové nosiče, multimediální aplikace, ústrojí pro přístroje na mince, pokladny registrační, kalkulačky, zařízení na zpracování dat, počítače, počítačový software, hasicí přístroje; (35) propagační činnost, reklama, pomoc při řízení obchodní činnosti, obchodní administrativa, kancelářské práce; (38) komunikace, provozování internetového serveru a interaktivní datové komunikace s uživateli; (41) výchova, vzdělávání, zábava, sportovní a kulturní aktivity; (42) vědecké a technologické služby a související výzkum a projektování, analytické a výzkumné služby v průmyslu, navrhování a vývoj počítačového hardwaru a softwaru, tvorba softwarových aplikací zaměřených na dálkový monitoring zdravotního stavu a životního stylu; (44) lékařské služby, veterinární služby, péče o hygienu a krásu osob a zvířat, zemědělské, zahradnické a lesnické služby, konzultační služby v oboru lékařství a zdravotnictví.

(730) **SHERLOG eVito, a.s.**, Londýnská 608/52, Praha 2, 12000, CZ  
(740) Rott, Růžička & Guttman Patentové, známkové a advokátní kanceláře, JUDr. Vladimír Rott, Vinohradská 37, Praha 2, 12000

(210) **O-499811**  
(220) 15.11.2012  
(320) 15.11.2012  
(511) 1, 4, 35, 39, 40



(540)



(510) (1) chemické výrobky určené pro průmysl, vědy, fotografii, pro zemědělství, zahradnictví a lesnictví; (4) pohonné hmoty (paliva) všeho druhu, zemní plyn, průmyslová maziva, elektrická energie, tepelná energie; (35) maloobchodní, velkoobchodní a elektronický obchod s energiemi a pohonnými látkami - elektrickou a tepelnou energií či zemním plynem, reklamní a marketingová činnost, průzkumy trhu, administrativní činnosti, automatizované zpracování dat, služby databank, správa obchodních dat, kopírování dokumentů, činnost organizačních a ekonomických poradců, obchodní poradenství, poskytování obchodních slev zákazníkům, poskytování obchodních, reklamních a marketingových informací; (39) dopravní činnosti, distribuční služby - dodávka/rozvod elektrické energie, tepelné energie a zemního plynu, poradenská činnost v oblasti dodávky/rozvodu energií, poskytování informací o dodávce energií; (40) výroba elektrické energie a tepelné energie, zpracování elektrické energie, tepelné energie a zemního plynu, zpracování pohonných hmot, zpracování chemických a petrochemických látek, polygrafická činnost (tisk).

(590) Barevná

(730) BICORN s.r.o., Českobratrská 3321/46, Ostrava, 70200, CZ

(740) Ing. Jiří Střelák, Šumberova 42, Praha 6, 16200

(210) **O-500274**

(220) 04.12.2012

(320) 04.12.2012

(511) 35, 36

(540)



(510) (35) propagační činnost, reklama, pomoc při řízení obchodní činnosti, obchodní administrativa, kancelářské práce, dodavatelské služby pro třetí osoby (nákup výrobků a služeb pro jiné podniky), obchodní a podnikatelské informace, licence na výrobky a služby ostatních (komerční správa), obchodní management a podnikové poradenství, obchodní reklama (pro třetí osoby), oceňování obchodních podniků, personální poradenství, systemizace informací do počítačových databází, odborné obchodní poradenství, průzkum trhu, účely maloobchodu (prezentace výrobků v komunikačních médiích pro účely maloobchodu), účetnictví, vydávání reklamních nebo náborových, propagačních a inzertních textů, předvádění zboží, rozšiřování vzorků (zboží), rozšiřování reklamních materiálů zákazníkům (letáky, prospekty, tisky, vzorky); (36) pojištění, služby finanční, služby peněžní, služby nemovitostní, bankovníctví, burzovní makléřství, úschovní služby bezpečnostních schránek, pronájem bytů a nemovitostí, celní služby, služby daňových odhadů, finanční analýzy a informace, finanční poradenství, finanční řízení, kanceláře realitní, leasing, finanční oceňování (pojištění, bankovníctví, nemovitostí), správa majetku a nemovitostí.

(730) ALTSTAEDTER INVESTMENTS a.s., Radlická 180/50, Praha 5, 15000, CZ

(740) KOREJZOVÁ & SPOL., v.o.s., JUDr. Petra Korejzová, Korunní 810/104 E, Praha 10, 10100

(210) **O-500656**

(220) 20.12.2012

(320) 20.12.2012

(511) 39, 41, 44, 45

(540)

**NATRIX**

(510) (39) služby v oblasti cestovního ruchu a rekreace zajišťující dopravu a organizování cest, organizování zájezdů, doprovázení turistů (průvodcovské služby); (41) výchova, vzdělávání, zábava, sportovní a kulturní aktivity, vydavatelská a publikační činnost, cvičení pro těhotné, zajišťování kurzů v oblasti předporodní přípravy, informace o možnostech rekreace, prázdninové tábory (zábavné služby), rekreace (služby pro oddech), kempingové služby v rámci této třídy; (44) služby rehabilitační, poradenské a informační služby v oboru rehabilitační péče, masáže, zprostředkování lázeňských a rehabilitačních služeb, pronajímání odsávaček a kojeneckých vah, služby porodní asistentky, poporodní zdravotní péče, lékařská laktační poradna; (45) hlídání dětí.

(730) Eva Barešová, Bečvářská 1384, Praha 21 - Újezd nad Lesy, 19016, CZ

(740) Halaxová & Halaxová TETRAPAT, RNDr. Zdeňka Halaxová, patentový zástupce, Jinonická 80, Praha 5 - Smíchov, 15800

(210) **O-500736**

(220) 21.12.2012

(320) 21.12.2012

(511) 30

(540)

**Troufni si na jemnost**

(510) (30) kakao, čokoláda, kakaové nápoje, čokoládové nápoje a přípravy pro takové nápoje, sušenky, pekařské výrobky, pečivo a cukrářské výrobky, zejména sladké a čokoládové cukroví, výrobky z těsta, přípravy z obilovin, led na potravinářské účely, zmrzlina.

(730) Kraft Foods Schweiz Holding GmbH, Chollerstrasse 4, 6301 Zug, CH

(740) Čermák a spol., JUDr. Karel Čermák jr., Ph.D., LL.M., advokát, Elišky Peškové 15/735, Praha 5, 15000

(210) **O-500737**

(220) 21.12.2012

(320) 21.12.2012

(511) 39, 41, 43

(540)



TURISTICKÁ OBLAST  
**KLADSKÉ  
POMEZÍ**

(510) (39) služby cestovní kanceláře a/nebo agentury, organizování cest, doprava, rezervace přepravních a dopravních lístků, doprovázení turistů, organizování exkurzí, organizování zájezdů, obstarávání služeb souvisejících s cestováním, služby turistických kanceláří, organizování výletů a okružních jízd, služby průvodců v cestovním ruchu, lovecká turistika, parkovací služby, pronájem parkovacích ploch, pronájem dopravních prostředků, taxislužba, vše v rámci této třídy; (41) pořádání, organizování a vedení sportovních, kulturních a vzdělávacích akcí, výstav, veletrhů, sportovních soutěží, kluby zdraví v rámci této třídy, sportovní kluby, pořádání loterií, vydavatelská a publikační činnost, pořádání a řízení pracovních setkání, provozování sportovního zařízení, filmová tvorba; (43) stravovací služby, ubytovací služby, služby cestovních kanceláří v rámci této třídy, závodní stravování, restaurační a hostinské služby, služby samoobslužného stravování, služby rychlého občerstvení, jako je pouliční občerstvení a stánkové občerstvení při společenských akcích, poradenské a konzultační služby a poskytování know how v uvedených oblastech této třídy, cateringové služby, služby poskytované při provozování a franchisingu restaurací a podobných zařízení podávajících pokrmy a nápoje ke konzumaci, příprava a prodej pokrmů přes ulici.

(590) Barevná

(730) BRANKA, o.p.s., Němcové 2020, Náchod, 54701, CZ

(740) Halaxová & Halaxová TETRAPAT, RNDr. Zdeňka Halaxová, patentový zástupce, Jinonická 80, Praha 5, 15800

(210) **O-500789**

(220) 17.11.2004

(320) 17.11.2004  
(511) 10  
(540)



(510) (10) lékařské přístroje a nástroje, s výjimkou naplněných potravinových nádob pro vnitřní podávání léčebných výživ a nádob pro podávání léků.  
(730) **Retractable Technologies, Inc.**, 511 Lobo Lane, Little Elm, TX, US  
(740) Zeiner & Zeiner v.o.s., Mgr. Karel Šindelka, Maiselova 15/38, Praha 1, 11000

(210) **O-500881**  
(220) 07.01.2013  
(320) 07.01.2013  
(511) 35, 36, 41  
(540)

**BrokerBonus**

(510) (35) marketing, zprostředkování služeb spadajících do třídy 35, zprostředkování obchodu se šanony, propisovacími tužkami, hříčky s potiskem, flash paměťmi s potiskem, deštníky a bloky; (36) pojišťovací služby, finanční služby; (41) výchova a vzdělávání.  
(590) Barevná  
(730) **Broker Consulting, a.s.**, Jiráskovo náměstí 2, Plzeň, 32600, CZ  
(740) Langrova, s.r.o., Skrětova 48, Plzeň, 30100

(210) **O-500883**  
(220) 07.01.2013  
(320) 07.01.2013  
(511) 16, 30, 32  
(540)

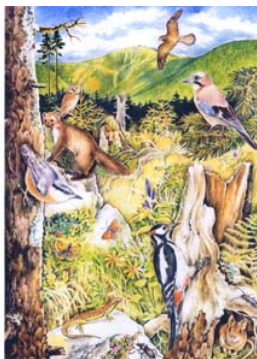

(510) (16) papír, lepenka a výrobky z těchto materiálů, které nejsou zařazeny do jiných tříd, tiskárenské výrobky, potřeby pro knižní vazby, fotografie, papírenské zboží, lepidla pro papírenství nebo domácnost, materiál pro umělce, štětce; (30) káva, čaj, kakao a kávové náhražky, rýže, tapioka a ságo, mouka a obilninové přípravky, chléb, pečivo a cukrovinky, zmrzlina, cukr, med, melasa, droždí, prášek do pečiva, sůl, hořčice, ocet, omáčky (chuťové přísady), koření, led; (32) piva, minerální vody, šumivá a jiné nápoje nealkoholické, nápoje a šťávy ovocné, sirupy a jiné přípravky k zhotovování nápojů.  
(590) Barevná  
(730) **Fiedler Milan**, Čsl. legií 699, Jilemnice, 51401, CZ

(210) **O-500884**  
(220) 07.01.2013  
(320) 07.01.2013  
(511) 6, 25, 44

(540) **ZOOPEDIK**

(510) (6) kovové klece pro zvířata, kovové fixační klece; (25) oděvy, obuv, kloboučnické zboží; (44) veterinární služby, péče o hygienu a krásu zvířat, zejména péče o paznehty zvířat, úprava paznehtů a kopyt zvířat.  
(730) **Stupka Milan**, Svatojánská 224, Římov, 37324, CZ  
(740) PatentCentrum Sedlák & Partners s.r.o., Husova 5, České Budějovice, 37001

(210) **O-500887**  
(220) 07.01.2013  
(320) 07.01.2013  
(511) 5, 31, 41, 44  
(540)



(510) (5) inseminační dávky, embrya zvířat; (31) živá zvířata, výrobky zemědělské, zahradnické a lesní, krmivo pro zvířata, minerální přípravky pro zvířata; (41) pořádání odborných kurzů, školení a vzdělávacích akcí včetně lektorské činnosti, pořádání odborných a vzdělávacích výstav a přehlídek v oblasti chovu a šlechtění zvířat; (44) chov, šlechtění, plemenitba a evidence chovných zvířat, provádění kontroly užitkovosti, výkonnostních zkoušek, provádění testů a posuzování zvířat, provádění inseminace a provoz inseminačních stanic, služby veterinářské.  
(590) Barevná  
(730) **PLEMO, a.s.**, Zarybník 516, Měřín, 59442, CZ  
(740) Ing. Radmila Baumová, nám. Republiky 75/2, Žďár nad Sázavou, 59101

(210) **O-500992**  
(220) 09.01.2013  
(320) 09.01.2013  
(511) 9, 35, 38, 41  
(540)

**MOZAIKA**

(510) (9) aparáty a přístroje vědecké, geodetické, fotografické, filmové, optické, přístroje pro vážení, měření, signalizaci, kontrolu, záchranu a přístroje učební, přístroje a nástroje pro vedení, přepínání, přeměnu, akumulaci, regulaci nebo řízení elektrického proudu, hasicí přístroje, telefony, telefonní záznamníky, faxy, ústředny, zapisovací pokladny, kalkulační stroje, přístroje pro zpracování informací a počítače, včetně jejich jednotlivých součástí a náhradních dílů ze třídy 9, baterie a články elektrické, elektrické akumulátory, počítačové hry s výstupem na PC nebo na TV, pohledy ilustrované se zvukovou nahrávkou, hrací skříně uváděné v činnosti vhozením mince, reklamní světelné přístroje, magnetické karty, kódované karty, obaly na CD disky nebo DVD disky nebo na nosiče záznamů, hardware výpočetní techniky nebo komunikační nebo informační techniky, hologramy, mikročipové nebo magnetické karty (kódované), podložky pod počítačovou myš, magnety, kryty na mobilní telefony, pouzdra na mobilní telefony, divadelní kukátka, brýle pro 3D projekci, brýle sluneční, ochranné brýle, pouzdra na brýle, kontaktní čočky, části a příslušenství pro všechny výše uvedené výrobky; (35) reklamní, inzertní a propagační činnost, marketing, reklamní, inzertní a propagační činnost prostřednictvím jakéhokoliv média, prostřednictvím telefonní sítě nebo datové sítě nebo informační sítě nebo elektronické sítě nebo komunikační sítě nebo počítačové sítě, poskytování informací komerčního nebo reklamního charakteru, multimediálních informací komerčního charakteru, komerční využití Internetu v oblastech komerčních internetových médií a vyhledávacích služeb, on-line inzerce, pronájem informačních míst v rámci této třídy, činnost reklamní agentury, činnost ekonomických a/nebo organizačních poradců, zprostředkování v obchodních vztazích, merchandising, franchising, pomoc při využívání a řízení obchodního podniku, personální agentura, personální poradenství, automatizované zpracování dat, pomoc při provozování obchodů a obchodních činností průmyslového nebo obchodního podniku, služby, které zahrnují záznam, přepis,

vypracování, kompilaci, přenášení nebo systematickosti písemných či datových či elektronických sdělení a záznamů, jakož i využívání nebo kompilaci matematických a statistických údajů, organizační zabezpečování televizního vysílání v rámci této třídy, podporování a intenzifikace obchodních služeb založené na zvýhodňování klíčových spolupracovníků a klientů (obchodní služby), věrnostní a bonusové systémy, zejména poskytování slev a odměn, poskytování přednostních a nadstandardních služeb, vše zejména v prodeji výrobků zařazených ve tř. 1 – 34, výstavy komerční nebo reklamní nebo propagační, předvádění zboží prostřednictvím Internetu nebo katalogu nebo výstav za účelem reklamy a/nebo prodeje, přeskupování a shromažďování (kromě dopravy) různých výrobků pro třetí osoby za účelem umožnit spotřebiteli pohodlně vybrat a prohlížet a kupovat (kromě přepravy) prostřednictvím katalogu a/nebo Internetu a/nebo zásilkového prodeje, zásilkový prodej zboží v rámci této třídy, maloobchodní prodej výrobků zařazených ve tř. 1 - 34; (38) telekomunikace, služby umožňující komunikaci jedné osoby s druhou, televizní vysílání, rozhlasové vysílání, digitální vysílání, televizní vysílání programů, televizní vysílání zábavných, vzdělávacích, výchovných, soutěžních, diskusních a informačních pořadů, telematika, šíření, výměna nebo získávání zpráv a informací, šíření elektronických časopisů, informací, elektronických periodik, knih v elektronické podobě, audio nebo audiovizuálních děl prostřednictvím informační nebo datové nebo elektronické nebo komunikační nebo telekomunikační nebo počítačové sítě, zejména Internetu, pomocí satelitů a jinými sítěmi, informační služby na Internetu související s televizním vysíláním, služby na Internetu související s televizním vysíláním, poskytování přístupového času k počítačovým databázím, poskytování přístupového času pro on-line platformy pro nahrávání, uchovávání, zpracování, přenos a aktualizaci dat, obrázků, fotografií, 3D aplikací, zprostředkovatelská činnost v oblasti informačního servisu, komunikace a přenos dat prostřednictvím veřejné nebo neveřejné telekomunikační sítě, komunikace, poradenská činnost v oblasti sdělovacích prostředků, telekomunikací, informační služby v oblasti telekomunikací, informační kancelář, poskytování informačních služeb prostřednictvím počítačů – v rámci této třídy, pronájem komunikačních míst, telekomunikační služby umožňující on-line v sítích dálkové nahrávání a přenos obrazových dat, telekomunikační služby umožňující on-line v sítích dálkově objednávání a přenos nosičů, na kterých jsou nanesená obrazová data objednatel; (41) nahrávání nosičů zvukových nebo obrazově zvukových, půjčování nahraných zvukových a zvukově obrazových záznamů, tvorba a šíření audiovizuálních děl, zpravodajství, publicistika, televizní zpravodajství, rozhlasové zpravodajství, obrazové zpravodajství, TV produkce, filmová produkce, tvorba programů, tvorba a výroba televizních a audiovizuálních programů, agenturní činnost v oblasti kultury, modelingová agentura, zprostředkování v oblasti kultury, výchovy, zábavy a sportu, výchovná, vzdělávací, soutěžní a zábavní činnost, zábavní nebo kulturní nebo vzdělávací představení, organizace společenských a kulturních akcí, organizace, provozování a provádění her a soutěží i veřejných, provozování divadla, provozování kina, výstavní činnost v oblasti kultury nebo zábavy nebo výchovy nebo vzdělávání, pronájem kinematografických filmů, výroba rozhlasových programů, psaní a zveřejňování textů, kromě reklamních, výroba divadelních a/nebo jiných představení, organizování kulturních nebo vzdělávacích výstav, poskytování služeb výchovných, vzdělávacích, soutěžních, kulturních a zábavních prostřednictvím Internetu a jiných sítí, provozování tělovýchovných zařízení, pronájem a půjčování sportovních potřeb, s výjimkou dopravních prostředků, půjčování knih, tiskovin, pronájem a půjčování audiopřístrojů, videopřístrojů, videorekordérů, videokamer, fotoaparátů, promítaček, rozhlasových a televizních přijímačů, filmů, kulturních a vzdělávacích potřeb a přístrojů, půjčování a pronájem obrazů, dekorací, pronájem stadiónů, tenisových dvorců, pronájem a půjčování potápěčské výstroje, pronájem a půjčování sportovního nářadí (s výjimkou dopravních prostředků), provozování a/nebo pronájem fitness centra.

(730) **CZ 21 spol. s r.o.**, Kříženeckého nám. 1078/5, Praha 5, 15200, CZ

(740) Advokátní a patentová kancelář VYSKOČIL, KROŠLÁK a spol., Dana Lukajová, Voršilská 10/130, Praha 1, 11000

(210) **O-500996**

(220) 09.01.2013

(320) 09.01.2013

(511) 9, 35, 38, 41

(540)

## BON BON

(510) (9) aparáty a přístroje vědecké, geodetické, fotografické, filmové, optické, přístroje pro vážení, měření, signalizaci, kontrolu, záchranu a přístroje učební, aparáty pro záznam, uchování, převod, přenos nebo reprodukci zvuku nebo obrazu, přístroje a nástroje pro vedení, přepínání, přeměnu, akumulaci, regulaci nebo řízení elektrického proudu, hasicí přístroje, telefony, telefonní záznamníky, faxy, ústředny, magnetické nebo optické suporty zvukových nebo zvukově obrazových záznamů, zapisovací pokladny, kalkulační stroje, přístroje pro zpracování informací a počítače, včetně jejich jednotlivých součástí a náhradních dílů ze třídy 9, baterie a články elektrické, elektrické akumulátory, počítačové hry s výstupem na PC nebo na TV, pohledy ilustrované se zvukovou nahrávkou, filmy, hudební díla na nosičích nebo v elektronické podobě, reklamní světelné přístroje, nosiče záznamů nahrané i nenahrané, videokazety nahrané i nenahrané, audiokazety nahrané i nenahrané, audiovizuální programy, audioprogramy, audiovizuální díla na nosičích, audiovizuální díla v digitální podobě, filmy, hudební díla na nosičích nebo v elektronické podobě nebo ke stažení, CD disky, DVD disky, MP3 přehrávače, USB Flash disky, Blue-ray disky, elektronické publikace (stažitelné), magnetické karty, kódované karty, obaly na CD disky nebo DVD disky nebo na nosiče záznamů, programové vybavení pro počítače, software, hardware výpočetní techniky nebo komunikační nebo informační techniky, interaktivní software, interaktivní databáze, elektronické databáze a databázové produkty, informace a data a databáze a záznamy v elektronické podobě, elektronické nebo datové nebo informační nebo komunikační nebo výpočetní sítě, včetně jednotlivých součástí a náhradních dílů obsažených ve třídě 9, multimediální aplikace, elektronické multimediální nebo elektronické informační katalogy, elektronické časopisy, elektronická periodika a knihy v elektronické podobě, počítačový software pro nahrávání, stahování a zpracování obrázků a obrazových dat, software pro tvorbu a organizaci fotografií a obrázků, software pro zacházení s fotografiemi a pro jejich editaci, software a hardware pro digitální zobrazování, software pro tvorbu fotografických alb, hologramy, mikročipové nebo magnetické karty (kódované), podložky pod počítačovou myš, magnety, kryty na mobilní telefony, pouzdra na mobilní telefony, divadelní kukátka, brýle pro 3D projekci, brýle sluneční, ochranné brýle, pouzdra na brýle, kontaktní čočky, části a příslušenství pro všechny výše uvedené výrobky; (35) komerční využití Internetu v oblastech komerčních internetových médií a vyhledávacích služeb, pronájem informačních míst v rámci této třídy, činnost ekonomických a/nebo organizačních poradců, merchandising, franchising, automatizované zpracování dat, služby, které zahrnují záznam, přepis, vypracování, kompilaci, přenášení nebo systematickosti písemných či datových či elektronických sdělení a záznamů, jakož i využívání nebo kompilaci matematických a statistických údajů, organizační zabezpečování televizního vysílání v rámci této třídy, podporování a intenzifikace obchodních služeb založené na zvýhodňování klíčových spolupracovníků a klientů (obchodní služby), věrnostní a bonusové systémy, zejména poskytování slev a odměn, poskytování přednostních a nadstandardních služeb, vše zejména v prodeji výrobků zařazených ve tř. 1 – 34, přeskupování a shromažďování (kromě dopravy) různých výrobků pro třetí osoby za účelem umožnit spotřebiteli pohodlně vybrat a prohlížet a kupovat (kromě přepravy) prostřednictvím katalogu a/nebo Internetu a/nebo zásilkového prodeje, zásilkový prodej zboží v rámci této třídy, maloobchodní prodej výrobků zařazených ve tř. 1 - 34; (38) telekomunikace, služby umožňující komunikaci jedné osoby s druhou, televizní vysílání, rozhlasové vysílání, digitální vysílání, televizní vysílání programů, televizní vysílání zábavných, vzdělávacích, výchovných, soutěžních, diskusních a informačních pořadů, telematika, šíření, výměna nebo získávání zpráv a informací, šíření elektronických časopisů, informací, elektronických periodik, knih v elektronické podobě, audio nebo audiovizuálních děl prostřednictvím informační nebo datové nebo elektronické nebo komunikační nebo telekomunikační nebo počítačové sítě, zejména Internetu, pomocí satelitů a jinými sítěmi, informační služby na Internetu



související s televizním vysíláním, služby na Internetu související s televizním vysíláním, poskytování přístupového času k počítačovým databázím, poskytování přístupového času pro on-line platformy pro nahrávání, uchovávání, zpracování, přenos a aktualizaci dat, obrázků, fotografií, 3D aplikací, zprostředkovatelská činnost v oblasti informačního servisu, komunikace a přenos dat prostřednictvím veřejné nebo neveřejné telekomunikační sítě, komunikace, poradenská činnost v oblasti sdělovacích prostředků, telekomunikací, informační služby v oblasti telekomunikací, informační kancelář, poskytování informačních služeb prostřednictvím počítačů – v rámci této třídy, pronájem komunikačních míst, telekomunikační služby umožňující on-line v sítích dálkové nahrávání a přenos obrazových dat, telekomunikační služby umožňující on-line v sítích dálkově objednávání a přenos nosičů, na kterých jsou nanesená obrazová data objednatele; (41) nakladatelství a vydavatelství, ediční činnost, publikační činnost, nahrávání nosičů zvukových nebo obrazově zvukových, půjčování nahraných zvukových a zvukově obrazových záznamů, tvorba a šíření audiovizuálních děl, zpravodajství, publicistika, televizní zpravodajství, rozhlasové zpravodajství, obrazové zpravodajství, TV produkce, filmová produkce, tvorba programů, tvorba a výroba televizních a audiovizuálních programů, agenturní činnost v oblasti kultury, modelingová agentura, zprostředkování v oblasti kultury, výchovy, zábavy a sportu, výchovná, vzdělávací, soutěžní a zábavní činnost, zábavní nebo kulturní nebo vzdělávací představení, organizace společenských a kulturních akcí, organizace, provozování a provádění her a soutěží i veřejných, provozování divadla, provozování kina, výstavní činnost v oblasti kultury nebo zábavy nebo výchovy nebo vzdělávání, elektronické publikování (DTP), služby nahrávacího studia, poskytování on-line elektronických publikací a děl (bez možnosti stažení), poskytování on-line audiovizuálních děl bez možnosti stažení, poskytování on-line elektronických publikací, vydávání elektronických knih a on-line časopisů, poskytování publikací z celosvětové počítačové sítě nebo Internetu s možností prohledávání, pronájem kinematografických filmů, výroba rozhlasových programů, psaní a zveřejňování textů, kromě reklamních, vydávání textů, s výjimkou reklamních nebo náborových, výroba divadelních a/nebo jiných představení, organizování kulturních nebo vzdělávacích výstav, poskytování služeb výchovných, vzdělávacích, soutěžních, kulturních a zábavních prostřednictvím Internetu a jiných sítí, provozování tělovýchovných zařízení, pronájem a půjčování sportovních potřeb, s výjimkou dopravních prostředků, půjčování knih, tiskovin, pronájem a půjčování audiopřístrojů, videopřístrojů, videorekordérů, videokamer, fotoaparátů, promítaček, rozhlasových a televizních přijímačů, filmů, kulturních a vzdělávacích potřeb a přístrojů, půjčování a pronájem obrazů, dekorací, pronájem stadiónů, tenisových dvorců, pronájem a půjčování potápěčské výstroje, pronájem a půjčování sportovního nářadí (s výjimkou dopravních prostředků), provozování a/nebo pronájem fitness centra.

(730) **CET 21 spol. s r.o.**, Křiženeckého nám. 1078/5, Praha 5, 15200, CZ

(740) Advokátní a patentová kancelář **VYSKOČIL, KROŠLÁK a spol.**, Dana Lukajová, Voršilská 10/130, Praha 1, 11000

(210) **O-501007**

(220) 10.01.2013  
(320) 10.01.2013  
(511) 35, 40, 41  
(540)



(510) (35) komunikační média (prezentace výrobků v komunikačních médiích pro účely maloobchodu), obchodní a průmyslové podniky (pomoc při řízení), obchodní, nebo podnikatelské poradenství, obchodní reklama (pro třetí osoby), reklama, reklamní materiály (aktualizace, rozšiřování), služby v oblasti

grafické úpravy pro reklamní účely, výstavy (komerční a reklamní); (40) dřevo (zpracování), foukání skla, galvanizace, keramika (pálení), konzervování potravin a nápojů, kovářství, kožešiny (zpracování), kůže (zpracování), látky (barvení), papír (zpracování), pokovování, pozlacování, rytí, gravitování, sitotisk, textil (úprava a zpracování), vyšívání; (41) organizování a vedení kongresů, organizování a vedení symposií, organizování a vedení seminářů, organizování a vedení kolokvií, výstavy (organizování kulturních nebo vzdělávacích výstav).

(590) Barevná

(730) **Region Slovácko**, Masarykovo náměstí 21, Uherské Hradiště, 68601, CZ

(210) **O-501187**

(220) 16.01.2013  
(320) 16.01.2013  
(511) 25, 26, 43  
(540)

**naše věci**

(510) (25) oděvy, obuv, kloboučnické zboží; (26) krajky, výšivky, stuhy a tkaničky, knoflíky, háčky a očka, pouška – galanterie, špendlíky, jehly a umělé květiny; (43) služby zajišťující stravování a nápoje, dočasné ubytování, provoz kavárny, vinotéky, restaurace, hotel.

(730) **Dvořák Petr MgA.**, Čápkova 38, Brno, 60200, CZ

(210) **O-501223**

(220) 18.01.2013  
(320) 18.01.2013  
(511) 16, 35, 41  
(540)

**KOLOMBÍNA**

(510) (16) tiskoviny, zejména knihy, knížky brožované, brožury, časopisy, kalendáře, katalogy, prospekty, plakáty, periodické a neperiodické tištěné publikace, plány; (35) reklama, propagace, psaní reklamních textů, rozšiřování reklamních materiálů zákazníkům; (41) vydávání knih, překladatelské služby, vydávání elektronických knih a časopisů.

(730) **Moravská Bastei MOBA, s.r.o.**, Kotlářská 53, Brno, 60200, CZ

(210) **O-501290**

(220) 21.01.2013  
(320) 21.01.2013  
(511) 3, 5, 35  
(540)

**eyfe**  
perfumum

(510) (3) parfémy, kosmetické přípravky, voňavkářské výrobky, ambra (parfumerie), éterické esence, éterické oleje, aroma (éterické oleje), kolínská voda, toaletní voda, parfémová voda, čistící mléko pro toaletní účely, depilační přípravky, depilační vosk, dezodoranty pro osobní potřebu, mýdla, dezodorační mýdla, dezinfekční mýdla, medicínální mýdla, mýdla na holení, mýdélka, mýdlo proti pocení, mýdlo proti pocení nohou, kosmetické přípravky do koupele, kosmetické přípravky pro zeštíhlení, kosmetické neceséry, kosmetické tužky, krásličí masky, kosmetické krémy, květinové parfémy (základní látky), květinové výtažky pro parfumerii, lak na vlasy, laky na nehty,

odlakovače, umělé nehty, líčidla, přípravky na líčení, mandlové mléko pro kosmetické účely, mandlové mýdlo, mandlový olej, barvy a stíny na oční víčka a řasy (mascara), toaletní maskový prášek, mentol pro voňavkářství, mentolová silice, kosmetické přípravky na obočí, tužky na obočí, ozdobné obtisky pro kosmetické použití, umělé oční řasy, lepidla pro upevňování umělých řas, kosmetické přípravky na řasy, přípravky na odličování, oleje pro kosmetické účely, oleje pro toaletní účely, přípravky na odulace, opalovací přípravky a krémy, peroxid vodíku pro kosmetické účely, pleťová voda pro kosmetické účely, kosmetické ubrousky napuštěné pleťovou vodou, přípravky proti pocení (toaletní potřeby), kosmetické přípravky pro péči o pokožku, pomády pro kosmetické účely, přípravky na holení, směsi voňavých látek (poutpourri), přípravky pro péči o nehty, pudr na líčení, rtěnky, šampóny, vatové tyčinky pro kosmetické účely, vata pro kosmetické účely, vonné tyčinky, kadidlo, oleje do voňavek, zjasňovače barev chemické pro prádlo v domácnosti; (5) deodoranty, jiné než pro osobní potřebu nebo pro zvířata, přípravky na čištění vzduchu, soli do minerálních koupelí, přípravky pro osvěžení vzduchu, farmaceutické přípravky pro péči o pokožku, deodoranty pro oděvy a textil; (35) administrativní zpracování nákupních objednávek, prezentace výrobků v komunikačních médiích pro účely maloobchodu, obchodní reklama (pro třetí osoby), organizování komerčních a reklamních výstav, obchodní průzkum, průzkum trhu, předvádění zboží, reklama, reklama (propagace), reklama on-line v počítačové síti, rozšiřování reklamních materiálů zákazníkům (letáky, prospekty, tisky, vzorky), distribuce vzorků zboží, venkovní reklama, aranžování výkladů.

(730) **For Each s.r.o.**, Krásava 802/25, Praha 3 - Žižkov, 13000, CZ

(210) **O-501324**  
(220) 23.01.2013  
(320) 23.01.2013  
(511) 16, 35, 38, 41, 42  
(540)

*Chut' a styl*

(510) (16) periodické a neperiodické tiskoviny všeho druhu, zejména knihy, brožury, noviny a časopisy, tiskárenské výrobky, zejména pohlednice, obtisky, záložky, fotografie, plakáty, papírenské výrobky všeho druhu, kancelářské potřeby, zejména bloky, samolepky, kalendáře, fotoalba, dopisní papíry, desky, nože na papír, psací potřeby, penály, drobné kancelářské potřeby z plastů a kovu, těžítka, plastické obaly ve třídě 16, karty, štočky, učební pomůcky, obrazy a grafiky, listky; (35) aktualizování reklamních materiálů, služby, poradenství v obchodní činnosti, obchodní reklama, obchodní, nebo podnikatelský průzkum, organizování výstav (komerčních nebo reklamních), pronájem reklamní doby v komunikačních médiích, pronájem reklamních materiálů, příprava inzertních sloupků, reklama, propagace, reklama on-line v počítačové síti, počítačové databáze (systematizace informací do počítačových databází), vyhledávání dat v počítačových souborech, inzertní, informační a propagační služby všeho druhu, včetně inzerce, propagace a poskytování informací v počítačových a obdobných sítích, rozhlasová, televizní a venkovní reklama, zajišťování předplatného periodických tiskovin, předplatné tiskovin pro třetí osoby, marketingové studie a průzkum trhu, služby reklamních agentur, vydavatelství a šíření reklamních materiálů jako např. letáků, prospektů, vzorků, distribuce propagačních tiskovin a vzorků zboží, plánování obchodních a propagačních akcí, pronájem reklamních ploch, poskytování obchodních a podnikatelských informací, organizování komerčních a reklamních výstav, odborné obchodní poradenství; (38) elektronická pošta, šíření elektronických časopisů, informací, elektronických periodik a knih v elektronické podobě, šíření tiskovin pomocí počítačových a obdobných sítí, WAP, počítačová komunikace, informační kancelář, informační služby na Internetu - v rámci této třídy, služby na Internetu v rámci této třídy (provozování internetových informačních portálů); (41) informace o možnostech zábavy, informace o možnostech rozptýlení, agentury (umělecké módní),

vydavatelská a nakladatelská činnost, elektronické publikování (DTP), obrazové zpravodajství, organizování živých vystoupení a živých představení, organizování kulturních a sportovních aktivit, zejména soutěží, přehlídek, plesů, estrád, besed, výchova, rozhlasová a televizní zábava, výroba videofilmů, nahrávání zvukových a obrazově zvukových nosičů záznamu, výroba rozhlasových a televizních programů, zprostředkování zábavy, kultury, výchovy a sportu, předprodej vstupenek, organizování a vedení večírků, konferencí, psaní scénářů, provozování her on-line, filmová a rozhlasová tvorba, vydávání elektronických knih a časopisů on-line, pořádání loterií, organizování kulturních a vzdělávacích výstav; (42) hosting webových stránek, tvorba a správa webových stránek, tvorba software.

(730) **Sanoma Media Praha s.r.o.**, Lomnického 7/1705, Praha 4, 14000, CZ

(740) Mgr. Ladislava Jasanská, advokátka, Lomnického 7/1705, Praha 4, 14000

(210) **O-501411**  
(220) 25.01.2013  
(320) 25.01.2013  
(511) 39  
(540)



(510) (39) doprava, zejména silniční motorová doprava, vnitrostátní a mezinárodní kamiónová doprava.

(590) Barevná  
(730) **Jiří Tošovský**, Polní 135, Katusice, 29425, CZ  
(740) Mgr. Klára Studená, advokátní a patentová kancelář, Komunardů 36, Praha 7, 17000

(210) **O-501412**  
(220) 25.01.2013  
(320) 25.01.2013  
(511) 35, 38, 41, 42  
(540)

## Delicade

(510) (35) komerční informace a rady pro spotřebitele, komunikační média (prezentace výrobků v komunikačních médiích) pro účely maloobchodu, marketingové studie, poradenství v obchodní činnosti, poskytování obchodních nebo podnikatelských informací, obchodní nebo podnikatelský průzkum, obchodní reklama, systemizace informací do počítačových databází, pořádání veletrhů pro obchodní a reklamní účely, pronájem reklamní doby v komunikačních médiích, průzkum trhu, předvádění zboží, reklama, reklama on-line v počítačové síti, vyhledávání sponzorů; (38) elektronická pošta, počítačová komunikace, poskytování internetových diskusních fór, poskytování přístupu k databázím; (41) organizování a vedení seminářů, organizování soutěží (vzdělávacích nebo zábavných), vzdělávací informace; (42) počítačové programování, poskytování vyhledávačů pro Internet, tvorba software, tvorba počítačových systémů, tvorba a správa webových stránek.

(730) **Vácha Jaroslav Ing.**, Buchovcova 1731/1, Praha 3, 13000, CZ  
(740) JUDr. Ing. Bystrík Bugan, advokát, Pod Bruskou 136/6, Praha 1, 11800

(210) **O-501414**  
(220) 28.01.2013  
(320) 28.01.2013  
(511) 16, 25, 26  
(540)



- (510) (16) krabice lepenkové, pásky lepicí, pásky papírové; (25) oděvy a prádlo; (26) výšivky a nášivky, stuhu, knoflíčky.  
(590) Barevná  
(730) **JANEK spol. s r.o.**, 1. máje 863, Rožnov pod Radhoštěm, 75661, CZ

- (220) 06.02.2013  
(320) 06.02.2013  
(511) 21, 40  
(540)

- (210) **O-501416**  
(220) 25.01.2013  
(320) 25.01.2013  
(511) 35, 38, 42  
(540)



- (510) (35) propagační činnost, reklama, pomoc při řízení obchodní činnosti, obchodní administrativa, kancelářské práce; (38) spoje (komunikace); (42) vědecké a technologické služby a související výzkum a projektování, analytické a výzkumné služby v průmyslu, navrhování a vývoj počítačového hardwaru a softwaru.  
(590) Barevná  
(730) **RABATOR, s.r.o.**, K Cikánce 610/17, Praha 5, 15400, CZ  
(740) Mgr. Zuzana Stuchlíková, Hnězdenská 767/4A, Praha 8, 18100

- (510) (21) sklo křišťálové (výrobky z -), sklo emailované, sklo malované, předměty umělecké z porcelánu, terakoty nebo skla, figurky (sošky) z porcelánu, keramiky, kameniny nebo skla; (40) broušení, rytí, gravírování, foukání skla, zlato (pozlacování, plátování -), leštění optického skla.  
(730) **Petr Zdeněk Ak. mal.**, Tábořská 330/61, Praha 4, 14000, CZ



- (210) **O-501418**  
(220) 27.01.2013  
(320) 27.01.2013  
(511) 11, 37, 42  
(540)

## Rekuperace plic vašeho domova / Recuperation the lungs of your home

- (510) (11) vzduchotechnika, klimatizace, rekuperační jednotky, zařízení k topení, chlazení a ventilaci; (37) montáž a servis vzduchotechniky, klimatizace a rekuperačních jednotek, stavební činnost, provádění staveb se zaměřením na nízkoenergetické a pasivní stavby; (42) vývoj rekuperačních zařízení a souvisejícího software, vývoj a projekce větrání nízkoenergetických a pasivních staveb.  
(730) **AiR Pohoda s.r.o.**, nám. T. G. Masaryka 588, Zlín, 76001, CZ  
(740) Ing. Zdeněk Kučera, Dlouhá 207 (P.O.BOX 92), Slušovice, 76315

- (210) **O-501659**  
(220) 06.02.2013  
(320) 06.02.2013  
(511) 41, 44, 45  
(540)

## HUBNE HLAVA

- (510) (41) informace o výchově a vzdělávání, kluby zdraví, praktický výcvik, semináře, školení, tělesná výchova, vydávání knih, vyučování, vzdělávání; (44) aromaterapeutické služby, zkrášlovací salóny, psychologické služby, péče o hygienu a krásu osob; (45) osobní a sociální služby poskytované za účelem uspokojování potřeb jednotlivce.  
(730) **Fejfarová Renata RNDr.**, V Americe 109, Všeroky, 25231, CZ

- (210) **O-501660**  
(220) 06.02.2013  
(320) 06.02.2013  
(511) 16, 35, 41  
(540)



- (210) **O-501483**  
(220) 30.01.2013  
(320) 30.01.2013  
(511) 32, 33, 35, 43  
(540)



- (510) (32) piva, minerální vody, šumivé nápoje a jiné nápoje nealkoholické, nápoje a šťávy ovocné, sirupy a jiné přípravky ke zhotovování nápojů; (33) alkoholické nápoje s výjimkou pív; (35) propagační činnost, reklama, pomoc při řízení obchodní činnosti, obchodní administrativa, kancelářské práce; (43) služby zajišťující stravování a nápoje, dočasné ubytování.  
(730) **Jagoš Miroslav**, Ořechová 1230, Mutěnice, 69611, CZ  
(740) **FELIX A SPOL.** advokátní kancelář, s.r.o., Mgr. Jaroslav Tajbr, advokát, U Nikolajky 833/5, Praha 5, 15000

- (510) (16) papírové nosiče informací, zejména tiskoviny jako noviny, časopisy, zpravodaje, knihy, letáky, papírové propagační předměty, papírenské a kartonážní zboží, fotografie, informační listy; (35) inzertní reklamní a propagační činnost, zejména v oblasti propagace Trutnovska, obstaravatelská a zprostředkovatelská činnost v oblasti propagace Trutnovska, poskytování informací o činnostech orgánů státní správy a samosprávy, marketing, administrativní a kancelářské práce, činnost organizačních a ekonomických poradců, obchodní výstavy; (41) výchovná, vzdělávací, kulturní, sportovní, vyučovací a školicí činnost, zejména organizování akcí směřujících k propagaci Trutnovska, vydavatelská a nakladatelská činnost.  
(590) Barevná  
(730) **Mgr. Ivan Adamec**, K Rybníčkům 125, Trutnov, 54100, CZ  
(740) **JUDr. Aleš Zábrš**, Na Beránce 2, Praha 6, 16000

- (210) **O-501714**  
(220) 08.02.2013  
(320) 08.02.2013  
(511) 4, 35, 43  
(540)

## MV PLUS

- (510) (4) průmyslové oleje a tuky, mazadla, výrobky pro pohlcování, zavlažování a vázání prachu, paliva včetně benzínu pro motory a osvětlovací látky, svíčky a knoty, aditiva nechemická, do motorových paliv, benzín (pohonná směs), benzín motorový, motorová paliva (aditiva, s výjimkou chemikálií do -), nafta motorová, olej motorový, paliva, pohonné látky, palivový olej, plyny palivové, pohonné, pohonné látky, pohonné směsi (těkavé -), přísady (nechemické) do motorových paliv, ropa, ropa surová

- (210) **O-501658**



nebo rafinovaná; (35) propagační činnost, reklama, obchodní administrativa, kancelářské práce, administrativní zpracování nákupních objednávek, analýzy nákladů, dodavatelské služby pro třetí osoby (nákup výrobků a služeb pro jiné podniky), fakturace, hospodářské (ekonomické) prognózy, informace (obchodní nebo podnikatelské -), marketing, nákupní ceny, velkoobchodní ceny (analýzy -), nákupní objednávky (administrativní zpracování), obchodní činnost (poradenství v -), obchodní management a podnikové poradenství, obchodní nebo podnikatelské informace, obchodní nebo podnikatelský průzkum počítačové databáze (systemizace informací do -), průzkum trhu, reklama (propagace), reklamní materiály (rozšiřování -) zákazníkům, (letáky, prospekty, tisky, vzorky), reklamní plochy (pronájem -), rozšiřování reklamních materiálů zákazníkům (letáky, prospekty, tisky, vzorky), řízení poradenských služeb obchodní nebo podnikatelské), řízení průmyslových nebo obchodních podniků, sekretářské služby, vzorky zboží (distribuce -), zaslání reklamních materiálů zákazníkům, zpracování (administrativní) nákupních objednávek; (43) služby zajišťující stravování a nápoje, dočasné ubytování, bufety, jídelny a závodní jídelny, kavárny, restaurace, restaurace (samoobslužné -), samoobslužné restaurace, zásobování.

(730) **Chládek Milan**, U Nadýmače 346/13, Praha 10 - Uhřetěves, 10400, CZ

(740) **SPOLAK**, Mgr. Martin Vondrouš, Chrastavská 273/30, Liberec II, 46001

(210) **O-501721**

(220) 08.02.2013

(320) 08.02.2013

(511) 25, 28, 32

(540)



(510) (25) oděvy a obuv; (28) potřeby pro gymnastiku a sport v rámci této třídy; (32) nápoje a šťávy ovocné, sirupy a jiné přípravky k zhotovování nápojů.

(590) Barevná

(730) **Exiko International s.r.o.**, Pplk. Vladimíra Štěrby 1090, Uherské Hradiště, 68605, CZ

(210) **O-501787**

(220) 12.02.2013

(320) 12.02.2013

(511) 5, 16, 35, 42, 43, 44

(540)



(510) (5) léčivé bahno, bahno pro koupele, bylinné čaje pro lékařské účely, čaje léčivé, doplňky výživové pro lékařské účely, léčivé přípravky do koupele, minerální vody pro lékařské účely, farmaceutické přípravky pro péči o pokožku, léčivé koupelové soli, produkty na bázi léčivých zdrojů; (16) letáky, prospekty, tisky, ceníky, dopisní papíry, vizitky papírové, bannery, skládačky; (35) tvorba reklamy, šíření propagačních informací, reklamní propagační činnost, rozšiřování a poskytování reklamních a inzertních materiálů, periodických a neperiodických tiskovin, zejména novin, časopisů určených pro reklamu a propagaci, prospektů, letáků, katalogů, reklamní literatury a jiných nosných médiích prostřednictvím sítě Internet, reklama on-line v počítačové síti, průzkumy trhu, průzkumy veřejného mínění, inzerce, marketing, sdílení (poskytování prostřednictvím sítě Internet) fotografií, videí, filmů, vytváření, zpracování a třídění dat v rámci databází, systemizace informací do počítačových databází; (42) strukturování a programování či jiné vytváření internetových a intranetových stránek a nástěnek či

internetových a intranetových aplikací, včetně jejich instalace, zavádění, aktualizace, údržba, umístování a hostování (poskytování volného prostoru) pro internetové či intranetové stránky a nástěnky; (43) hotelové služby, hotely, bary, kavárny, restaurace, bufety, pronajímání jednacích místností, ubytovací služby, penziony, rezervační služby pro hotelové ubytování; (44) soukromé kliniky a sanatoria, lékařské služby, lázeňské služby, masáže, fyzioterapie, zkrášlovací salóny, kadeřnictví, manikúra, aromaterapeutické služby, ošetrovatelské služby.

(730) **ROYAL SPA, a.s.**, Pod Kamennou 1009, Luhačovice, 76326, CZ

(740) Jiří Effmert, Družstevní 1424/12C, Říčany, 25101

(210) **O-502135**

(220) 25.02.2013

(320) 25.02.2013

(511) 9, 35, 36, 38, 39, 41, 42

(540)

## DOPISOMAT

(510) (9) automatický přístroj pro příjem, zpracování a výdej dopisů, poštovních zásilek a balíků a balíkových zásilek, magnetické nebo optické suporty zvukových nebo zvukově obrazových záznamů, nosiče záznamů nahrané i nenahrané, videokazety nahrané i nenahrané, audiokazety nahrané i nenahrané, audiovizuální programy, audioprogramy, audiovizuální díla na nosičích, audiovizuální díla v digitální podobě, filmy exponované, hudební díla na nosičích nebo v elektronické podobě, cd disky, programové vybavení pro počítače, software, hardware výpočetní techniky nebo komunikační nebo informační techniky, elektronické databáze a databázové produkty, informace a záznamy v elektronické podobě, informace a data a databáze a informační produkty na nosičích nebo i v elektronických, datových, informačních, počítačových a komunikačních sítích všeho druhu, související software a hardware, elektronické nebo datové nebo informační nebo komunikační nebo výpočetní sítě včetně jednotlivých součástí a náhradních dílů obsažených ve třídě 9, multimediální aplikace, elektronické multimediální nebo elektronické informační katalogy, elektronické časopisy, elektronická periodika a knihy v elektronické podobě, pohledy ilustrované se zvukovou nahrávkou; (35) propagační, reklamní a inzertní činnost, reklamní materiály (aktualizace), předvádění zboží, reklamní agentura, aktualizování reklamních materiálů, rozšiřování a zaslání reklamních materiálů, především letáků, prospektů, katalogů, periodických a neperiodických publikací, tiskovin a různých vzorků, vydávání reklamních textů, rozhlasová a televizní reklama, organizace a pořádání výstav ke komerčním a reklamním účelům, příprava elektronických pozvánek, prezentace uživatelů na stránkách world wide web v počítačové síti Internet, činnost organizačních a ekonomických poradců, ekonomické prognózy, komerční informační kancelář, systemizace informací do počítačové databáze, obchodní průzkum, průzkum trhu, zprostředkovatelská činnost v oblasti obchodu s výrobky uvedenými ve třídě 9, zprostředkovatelská činnost v oblasti marketingu, reklamy a inzerce, organizování výstav s obchodním zaměřením, internetový prodej s výše uvedenými výrobky ve třídě 9, pomoc při řízení obchodní činnosti, služby a poradenství v obchodní činnosti, obchodní nebo podnikatelské informace, marketingové studie, organizační poradenství, zprostředkovávání obchodních kontaktů, provádění obchodních operací, komerční využití Internetu v oblastech komerčních internetových médií a vyhledávacích služeb, on-line inzerce, shromažďování, poskytování, třídění, překlad nebo jiné zpracování obchodních nebo podnikatelských informací včetně vytváření, zpracování a třídění dat v rámci databází, zprostředkovatelská činnost se službami ve třídě 35; (36) finanční a peněžní služby, služby pro zpracování plateb po síti, služby elektronických plateb, zprostředkovatelské služby burzy cenných papírů, zprostředkování služeb vztahujících se k obchodu s cennými papíry, k akciím, obligacím, opcím a dalším cenným papírům, zabezpečení platebního styku, informace, poradenství a konzultace vztahující se k výše uvedeným službám; (38) telekomunikační služby, komunikace prostřednictvím sítí vláknové optiky, komunikace prostřednictvím počítačových terminálů, komunikace prostřednictvím rádia, komunikace prostřednictvím telefonu, počítačem řízený přenos dat a obrazu, poskytování přístupu do světových počítačových sítí, poskytování interaktivních on-line

vývěsek pro přenos vzkazů mezi počítačovými uživateli, zabezpečení poštovního styku, vytvoření, provoz a rozvoj jednotné sítě pošty na území ČR, příležitostné poštovní přepážky (služby elektronické pošty), informace, poradenství a konzultace vztahující se k výše uvedeným službám; (39) podání, přeprava a dodání listovních, hybridních, balíkových a peněžních zásilek, doručovatelské a kurýrní služby, dovoz a doprava, podání, přeprava a dodání poštovních zásilek, expresní a kurýrní doprava zásilek, poradenství v uvedených oblastech ve třídě 39; (41) nakladatelství a vydavatelství periodických a neperiodických publikací v tištěné i elektronické podobě, zprostředkování výchovné a zábavní činnosti, zprostředkování kulturních a uměleckých akcí, setkání, výstav, soutěží a přednášek, činnost knižních klubů, tvorba pořadů pro rozhlasové a televizní vysílání, ediční činnost, publikační činnost, nahrávání nosičů zvukových nebo obrazově zvukových, půjčování nahraných zvukových a/nebo obrazově zvukových záznamů, provozování on-line heren, zprostředkování služeb sloužících k zábavě a pobavení, spadajících do této třídy, zprostředkovatelská činnost se službami ve třídě 41, tvorba elektronických časopisů, periodik, knih; (42) tvorba software, programování internetových databázových systémů a internetových aplikací, programování multimediálních aplikací, vytváření a modelování 3d animací, interaktivní a grafické programy (tvorba), tvorba multimediálních dokumentů, prezentací, aplikací, katalogů, konstrukce www prezentací a řešení www serverů, počítačové animace a vizualizace, programové projekty (tvorba), tvorba informačních databází, zprostředkovatelská činnost v oblasti výše uvedených služeb.

(730) **PERFECT OUTDOOR s.r.o.**, Sv. Ducha 68/5, Krnov, 79401, CZ

(740) **KOREJZOVÁ & SPOL.**, v.o.s., JUDr. Petra Korejzová, Korunní 810/104 E, Praha 10, 10100

(210) **O-502240**

(220) 27.02.2013

(320) 27.02.2013

(511) 29, 40, 43

(540)

## STEINHAUSER ... KDYŽ CHUŤ JE SKUTEČNÁ

(510) (29) maso, ryby, drůbež, zvěřina, masové výtažky, masné výrobky, konzervované a uzené výrobky z masa všech druhů, včetně ryb, drůbeže a zvěřiny, tuky, masné výrobky v konzervách, jídla z masných a uzených výrobků; (40) zpracování masa, též z ryb, drůbeže a zvěřiny; (43) stravování a rychlé občerstvení.

(730) **Steinhauser, s.r.o.**, Karasova 378, Tišnov, 66601, CZ

(740) **KOŘISTKA Martin**, patentový zástupce \* **MORAVIAPATENT** \*, P. O. Box 20, Brno, 62100

(210) **O-502241**

(220) 27.02.2013

(320) 27.02.2013

(511) 29, 40, 43

(540)

## VĚŘÍME V KVALITU ... STEINHAUSER

(510) (29) maso, ryby, drůbež, zvěřina, masové výtažky, masné výrobky, konzervované a uzené výrobky z masa všech druhů, včetně ryb, drůbeže a zvěřiny, tuky, masné výrobky v konzervách, jídla z masných a uzených výrobků; (40) zpracování masa, též z ryb, drůbeže a zvěřiny; (43) stravování a rychlé občerstvení.

(730) **Steinhauser, s.r.o.**, Karasova 378, Tišnov, 66601, CZ

(740) **KOŘISTKA Martin**, patentový zástupce \* **MORAVIAPATENT** \*, P. O. Box 20, Brno, 62100

(210) **O-502330**

(220) 01.03.2013

(320) 01.03.2013

(511) 3

(540)



(510) (3) prací prostředky, čisticí prostředky, přípravky pro leštění, odmašťování, mýdla, parfumerie, drogerie, kosmetika, aviváže, toaletní potřeby, toaletní barviva, kosmetické barvy, přípravky pro depilaci, krémy, laky na vlasy, laky na nehty.

(590) Barevná

(730) **TAIUS Group, s.r.o.**, Holečkova 789/49, Praha 5 - Smíchov, 15000, CZ

(740) Mgr. Ing. Stanislav Babický, Budovatelů 2407, Most, 43401

(210) **O-502331**

(220) 03.03.2013

(320) 03.03.2013

(511) 17, 19, 20

(540)

## TermoApu Dynamik

(510) (17) těsnicí a izolační materiály v rámci této třídy; (19) nekovové těsnicí prvky a jiné prvky z plastů pro stavebnictví, zejména prvky z plastů s integrovanou armovací tkaninou; (20) drobné výrobky z plastů v rámci této třídy.

(730) **TERMO + holding, a.s.**, Všebořická 239/9, Ústí nad Labem, Bukov, 40001, CZ

(740) **ZEMAN** - podkrušnohorská patentová a známková kancelář, Petr Zeman, Hradní 301, Loket, 35733

(210) **O-502338**

(220) 04.03.2013

(320) 04.03.2013

(511) 41, 43, 45

(540)

## SOKRATES

(510) (41) vyučování, vzdělávání, vyšší odborná škola, základní škola, střední škola, školství, vzdělávací informace, zkoušení, přezkoušení, školení, vyučování, dětské jesle a školky, dálkové studium, překladatelské služby, tlumočnické služby, služby poskytované školami (vzdělávání), informace o výchově a vzdělávání; (43) bufety, jídelny a závodní jídelny; (45) hlídání dětí.

(730) **Doc. JUDr. Ing. Igor Kotlán, Ph.D. et Ph.D.**, 17. listopadu 1110/34, Havířov-Podlesí, 73601, CZ

(210) **O-502339**

(220) 04.03.2013

(320) 04.03.2013

(511) 35, 38, 41

(540)

## DANUBE

(510) (35) zpracování textů, vydávání reklamních nebo náborových, propagačních a inzertních textů, marketing, reklamní materiály (rozšiřování) zákazníkům (letáky, prospekty, tisky, vzorky); (38) posílání zpráv, pošta (elektronická -); (41) vydavatelská činnost, vydávání časopisů, vydávání knih, psaní textů, poskytování on-line elektronických publikací (bez možnosti stažení), pořádání seminářů.

(730) **Doc. JUDr. Ing. Igor Kotlán, Ph.D. et Ph.D.**, 17. listopadu 34, Havířov, 73601, CZ

(210) **O-502340**

(220) 04.03.2013

(320) 04.03.2013

(511) 4, 37, 42

(540)



(510) (4) plyny palivové pohonné, paliva, pohonné látky, topný plyn; (37) servisní stanice vozidel (doplňování paliva), služby čerpacích stanic LPG, doplňování plynu do tlakových nádob, plnění plynem a údržba tlakových nádob, údržba a opravy motorových vozidel, přestavba vozidel na plynový pohon, montáže a údržba plynových a tlakových zařízení, opravy, revize a zkoušky plynových a tlakových zařízení, motorová vozidla - údržba, opravy; (42) měření emisí vozidel, zkoušky kvality, revize plynových zařízení vozidel, technické posudky, projektová činnost, měření vztahující se k plynovým a tlakovým zařízením, odborné (technické) poradenské a konzultační služby v souvislosti s přestavbou a provozem vozidel na LPG.

(590) Barevná

(730) **Autogas Opava s.r.o.**, Krnovská 691/169, Opava- Jaktař, 74707, CZ

(740) Ing. Iva Rylková, Polská 1525, Ostrava - Poruba, 70800

(210) **O-502341**

(220) 04.03.2013

(320) 04.03.2013

(511) 24, 25, 39

(540)



(510) (24) textilní ručníky, okenní záclony, lůžkoviny, ubrusy (s výjimkou papírových), příkrývky a pokrývky ložní; (25) osobní prádlo, dámské spodní prádlo, pánské spodní prádlo, dětské spodní prádlo, oděvy, plavky, župany, košilky, ponožky a punčochové zboží, funkční prádlo, šály, šátky, čepice a jiné pokrývky hlavy, kravaty, oděvní pásky, opasky, rukavice, ramínka spodního prádla; (39) balení zboží, skladování zboží, dodávka zboží poštou, doručování zboží, zprostředkování dopravy zboží (zasílatelství), informace o dopravě zboží a jiné služby zásilkového obchodu zahrnuté v této třídě.

(590) Barevná

(730) **Malina Pavel Ing.**, Ve Strhanci 176, Kunovice, 68604, CZ

(210) **O-502343**

(220) 04.03.2013

(320) 04.03.2013

(511) 29, 30, 35

(540)



(510) (29) bramborové lupínky, bramborové vločky, bramborové hranolky, nasolené potraviny, pomazánky na chléb, sýry, šunky, salámy, konzervované a nakládané ovoce a zelenina, oleje; (30) pečivo, zejména rohlíky, chléb, housky, žemle, obložené/plněné bagety, obložené/plněné sendviče, cukroví, cukrovinky, jemné pečivo, koláče s náplní, sladké pečivo, dorty, keksy, krekry, suchary, sušenky, biskvity, sušenky máslové, oplatky, těsta, těsta na koláče, těstoviny, obilné lupínky a vločky, popcorn, mouka a potraviny z mouky, strouhanka, ovesné vločky, příchutě do pečiva s výjimkou esencí a éterických olejů, sůl, ocet, koření, káva, čaj; (35) propagační činnost, reklama, maloobchod a velkoobchod s výrobky uvedenými výše ve třídách 29 a 30.

(730) **Studený Marek**, Písečná 449/3, Praha 8, 18200, CZ

(740) Mgr. Klára Studená, advokátní a patentová kancelář, Komunardů 36, Praha 7, 17000

(210) **O-502397**

(220) 05.03.2013

(320) 05.03.2013

(511) 12, 35, 36, 37

(540)

## AUTOROCK PŠENKA

(510) (12) vozidla, osobní vozidla, náhradní díly a součásti k nim spadající do této třídy, příslušenství a výzbroj k nim spadající do této třídy, zejména tažná (vlečná) zařízení, spoilery, lité disky kol, vyklápěcí střechy a střešní nosiče zavazadel, spalovací motory pro osobní vozidla, brzdové systémy pro vozidla, brzdové destičky, výfuky pro vozidla, tlumiče pro vozidla; (35) služby autobazaru, zprostředkování obchodu s novými i ojetými vozidly, předvádění zboží, pomoc při řízení obchodní činnosti, marketing, reklama, informační činnost vztahující se ke službám autobazaru, vydávání reklamních nebo náborových, propagačních a inzertních textů; (36) zprostředkování leasingových a úvěrových smluv zejména na dopravní prostředky, finanční služby včetně leasingu, uzavírání pojistek, zprostředkování uzavírání pojistek; (37) provozování autoservisu a autoopraven se všemi službami s tím spojenými, které spadají do této třídy, montáž, servis, opravy a údržba pozemních dopravních prostředků a jejich příslušenství, montáž autodoplňků a příslušenství, zprostředkovatelská činnost v oblasti autoservisu, montáže a údržby pozemních vozidel, provádění antikoročních nátěrů pro vozidla, čištění, leštění a mytí automobilů, diagnostika - v rámci této třídy, emisní kontroly, opravy, instalace a montáž elektrozařízení v automobilech a dalších motorových vozidlech, instalace a opravy klimatizačních zařízení v automobilech.

(730) **Pšenka Radomír**, Mlýnská 872, Zlín, 76302, CZ

(740) INPARTNERS GROUP, Mgr. Simona Hejdrová, Lidická 51, Brno, 60200

(210) **O-502398**

(220) 05.03.2013

(320) 05.03.2013

(511) 3, 5, 10, 35, 39, 40, 41, 42, 43, 44

(540)



(510) (3) antistatické přípravky, odmašťovací přípravky; (5) hygienické výrobky pro léčebné účely, náplasti a obvazový materiál, dezinfekční přípravky, fungicidy, antibakteriální přípravky, léčivé čaje; (10) přístroje a nástroje chirurgické, ortopedické potřeby, materiál na sešívání ran, anesteziologické přístroje, kardiologické, diagnostické, zubařské a jiné lékařské přístroje a nástroje, speciální lůžka pro lékařské účely, nábytek speciální pro lékařské účely; (35) propagační činnost v oblasti zdravotní péče, prevence nemocí a zdravotní osvěty, pomoc při řízení obchodní činnosti zejména v oblasti zdravotnictví; (39) sanitní doprava; (40) činnost v oblasti nakládání s nebezpečnými odpady; (41) pořádání vzdělávacích akcí pro odbornou i laickou veřejnost v oblasti zdravotnictví, prevence nemocí a zdravotní osvěty, pořádání vzdělávacích a informačních kurzů pro zaměstnance zdravotnictví, sportovní a kulturní aktivity a jejich podpora, pořádání kulturně společenských akcí, pořádání vědeckých a odborných seminářů, kongresů, symposií a konferencí; (42) návrh a vývoj počítačového hardware a software pro potřeby zdravotnictví, vědecký výzkum pro lékařské účely, bakteriologický a biologický výzkum, chemické a biologické analýzy, vývoj a výzkum léčiv, zkoušení léčiv, výzkum a vývoj v oblasti přírodních a technických věd, znalecké služby v oblasti zdravotnictví a lékařství, znalecké služby v oblasti molekulární biologie, biochemie, instrumentálních metod a soudní sérologie, znalecké služby v oblasti genetiky, identifikaci osob a genetické DNA analýzy hypervariabilních polymorfismů člověka, znalecké služby v oblasti farmacie a toxikologie, poradenská činnost a

zpracování projektů v oblasti řízení a restrukturalizace zdravotnických subjektů; (43) provoz kuchyně a jídelny, zajišťování ubytovacích služeb; (44) lékařské služby, poskytování ambulantní a hospitalizační zdravotní péče ve všech oborech medicíny, rtg vyšetření, angiografická vyšetření, ultrazvuková vyšetření a jiná vyšetření pro lékařské účely, provádění operačních výkonů, poskytování intenzivní péče, provádění anestézií, rehabilitační služby, fyzioterapie, lékařské poradenství, ošetrovatelské služby, lékárenské služby, provoz krevní banky, provoz banky kostní dřeně, provozování sterilizačního centra, provozování rychlé záchranné služby, provozování klinické laboratoře, hematologie, onkologie, radioterapie, transplantační a replantační centrum, zdravotní koupele.

- (730) **KTR-Servis s.r.o.**, Stodolní 316/2, Ostrava, 70200, CZ  
(740) Halaxová & Halaxová TETRAPAT, RNDr. Zdeňka Halaxová, Jinonická 80, Praha 5, 15700

- (210) **O-502507**  
(220) 11.03.2013  
(320) 11.03.2013  
(511) 35, 36, 45  
(540)



- (510) (35) analýzy nákladů, příprava a vyhotovení daňových přiznání, posuzování efektivnosti provozu a racionalizace práce, fakturace, hospodářské a ekonomické prognózy, komerční informační kanceláře, komerční správa licencí na výrobky a ostatní služby, marketing, marketingové studie, příprava mezd a výplatních listin, nábor zaměstnanců, pomoc při řízení obchodních a průmyslových podniků, pomoc při řízení obchodní činnosti, služby a poradenství v obchodní činnosti, obchodní management a podnikové poradenství, poskytování obchodních nebo podnikatelských informací, profesionální obchodní nebo podnikatelské poradenství, obchodní nebo podnikatelský průzkum, oceňování obchodních podniků, personální poradenství, oceňování a odhady v oblasti podnikání, poradenství při vedení podniků, řízení průmyslových nebo obchodních podniků, sestavování statistiky, styky s veřejností, zpracování textů, účetnictví, sestavování výpisů z účtů, vedení účetních knih, vydávání reklamních nebo náborových, propagačních a inzertních textů, vyhledávání sponzorů; (36) finanční analýzy, pronájem bytů, úschova cenností, clearing (zúčtování vzájemných pohledávek a závazků - bezhotovostní operace), služby v daňových odhadech, domácí bankovní služby, elektronický převod kapitálu, finanční informace, finanční odhady a oceňování v pojišťovnictví, bankovníctví a nemovitostech, finanční poradenství, finanční řízení, finanční služby, finanční sponzorování, garance, záruky, kauce, kapitálové investice, jednatelství, makléřské služby, správa nemovitostí, organizování dobročinných sbírek, pronájem nemovitostí, shromažďování prostředků na dobročinné účely, správa majetku, vydávání cenných papírů; (45) správa autorských práv, licence k duševnímu vlastnictví, konzultační služby a poradenství v oblasti duševního vlastnictví, zprostředkovatelství v rámci této třídy.

- (730) **BM Management s.r.o.**, Vladislavova 1390/17, Praha 1, 11000, CZ  
(740) TAUBEL LEGAL, advokátní kancelář s.r.o., JUDr. Jan Täubel, Šaldova 466/34, Praha 8, 18600

- (210) **O-502512**  
(220) 11.03.2013  
(320) 11.03.2013  
(511) 30, 40, 43

(540)



- (510) (30) mlynářské, těstářské, pekařské a cukrářské výrobky, výrobky obsahující obiloviny a/nebo luštěniny a směsi z nich, výrobky z mouky, kukuřice, výrobky expandované, extrudované, čokoláda a výrobky z ní, pochutiny a pokruty na bázi obilovin, jemné a trvanlivé pečivo, prášek do pečiva, rýže a výrobky z rýže, chléb všeho druhu, káva, kakao, cukr, mouka, sladové prášky a polevy, sůl, mák, kmín, koření, med, potravinářský škrob, kvasnice; (40) pekárenství; (43) služby zajišťující stravování a podávání nápojů.

- (590) Barevná  
(730) **JVS Semilská pekárna s.r.o.**, 3. května 328, Semily, 51301, CZ

- (210) **O-502514**  
(220) 11.03.2013  
(320) 11.03.2013  
(511) 5, 11, 25, 28, 31  
(540)



- (510) (5) farmaceutické a veterinární výrobky, hygienické výrobky pro léčebné účely, dietní potraviny a dietetické přípravky pro léčebné nebo veterinární účely, potravní doplňky pro lidskou potřebu nebo pro zvířata, dezinfekční přípravky, výrobky pro hubení škodlivých zvířat; (11) přístroje pro osvětlení, topení, výrobu páry, pro vaření, přístroje chladicí, pro sušení, ventilaci, rozvod vody a sanitární zařízení; (25) oděvy, obuv, kloboučnické zboží; (28) hry, hračky, potřeby pro gymnastiku a sport, které nejsou uvedeny v jiných třídách, vánoční ozdoby; (31) zrní a zemědělské, zahradnické a lesní produkty nezahrnuté v jiných třídách, živá zvířata, čerstvé ovoce a zelenina, semena, rostliny a květiny, krmiva pro zvířata, slad.

- (730) **PROFIZOO s.r.o.**, Pod Divadlem 640, Kutná Hora, 28401, CZ  
(740) JUDr. Milan Kuljaček, Chelčického 747, Kolín, 28002

- (210) **O-502610**  
(220) 14.03.2013  
(320) 14.03.2013  
(511) 5  
(540)

## ISAME

- (510) (5) farmaceutické a veterinářské výrobky, hygienické výrobky pro léčebné účely, dietní potraviny a dietetické přípravky pro léčebné nebo veterinární účely, potraviny pro batolata, potravní doplňky pro lidskou potřebu a pro zvířata, náplastí, obvazový materiál, materiály pro plombování zubů a pro zubní otisky, dezinfekční přípravky, výrobky pro hubení škodlivých zvířat, fungicidy, herbicidy.

- (730) **MEDOCHEMIE LTD.**, Constantinoupoleos Str. 1-10, Limassol, CY  
(740) **MEDOPHARM s.r.o.**, Ing. Jaroslav Litera, CSc., Lehárova 1808/11, Praha 4, 14300

- (210) **O-502611**  
(220) 14.03.2013  
(320) 14.03.2013  
(511) 5  
(540)

## DOSPÉLIN

- (510) (5) farmaceutické a veterinářské výrobky, hygienické výrobky pro léčebné účely, dietní potraviny a dietetické přípravky pro



léčebné nebo veterinární účely, potraviny pro batolata, potravní doplňky pro lidskou potřebu a pro zvířata, náplasti, obvazový materiál, materiály pro plombování zubů a pro zubní otisky, dezinfekční přípravky, výrobky pro hubení škodlivých zvířat, fungicidy, herbicidy.

(730) **MEDOCHEMIE LTD.**, Constantinoupoleos Str. 1-10, Limassol, CY

(740) MEDOPHARM s.r.o., Ing. Jaroslav Litera, CSc., Lehárova 1808/11, Praha 4, 14300

(210) **O-502612**

(220) 14.03.2013

(320) 14.03.2013

(511) 5

(540)

## MEDOPEXOL

(510) (5) farmaceutické a veterinářské výrobky, hygienické výrobky pro léčebné účely, dietní potraviny a dietetické přípravky pro léčebné nebo veterinární účely, potraviny pro batolata, potravní doplňky pro lidskou potřebu a pro zvířata, náplasti, obvazový materiál, materiály pro plombování zubů a pro zubní otisky, dezinfekční přípravky, výrobky pro hubení škodlivých zvířat, fungicidy, herbicidy.

(730) **MEDOCHEMIE LTD.**, Constantinoupoleos Str. 1-10, Limassol, CY

(740) MEDOPHARM s.r.o., Ing. Jaroslav Litera, CSc., Lehárova 1808/11, Praha 4, 14300

(210) **O-502615**

(220) 14.03.2013

(320) 14.03.2013

(511) 14

(540)

## Dynawa

(510) (14) hodinářské potřeby a chronometrické přístroje.

(730) **Kopíneč Jan**, U potoka 186, Statenice, 25262, CZ

(740) Mgr. Jiří Kocík, advokát, Hvězdova 2c, Praha 4, 14000

(210) **O-502616**

(220) 14.03.2013

(320) 14.03.2013

(511) 9

(540)

## WristOS

(510) (9) počítačový software.

(730) **Votava Milan**, U Zvonářky 2536/1d, Praha 2, 10200, CZ

(740) Mgr. Jiří Kocík, advokát, Hvězdova 2c, Praha 4, 14000

(210) **O-502619**

(220) 14.03.2013

(320) 14.03.2013

(511) 18

(540)

## CARMELO

(510) (18) výrobky z kůže, imitace kůže, výrobky z těchto materiálů, které nejsou zahrnuty do jiných tříd, kufr, zavazadla, aktovky, kabelky, peněženky, batohy, batůžky, tašky nákupní i víceúčelové.

(730) **FAMITO, spol. s r.o.**, Kladská 1093/8a, Hradec Králové 3, 50003, CZ

(210) **O-502620**

(220) 14.03.2013

(320) 14.03.2013

(511) 18

(540)

## POYEM

(510) (18) výrobky z kůže, imitace kůže, výrobky z těchto materiálů, které nejsou zahrnuty do jiných tříd, kufr, zavazadla, aktovky, kabelky, peněženky, batohy, batůžky, tašky nákupní i víceúčelové.

(730) **FAMITO, spol. s r.o.**, Kladská 1093/8a, Hradec Králové 3, 50003, CZ

(210) **O-502622**

(220) 14.03.2013

(320) 14.03.2013

(511) 35, 36, 41, 43

(540)



(510) (35) poskytování služeb v oblasti podnikání a ekonomie, zpracování podnikatelských záměrů, vedení účetnictví, zpracování mzdové a personální agendy, příprava a vyhotovení příznání ke všem daním, poskytování účetního, ekonomického a organizačního poradenství v obchodní činnosti; (36) poskytování daňového poradenství, finanční analýzy, příprava podkladů a konzultace při získávání podnikatelských úvěrů v bankovní i nebankovní sféře; (41) pořádání odborných kurzů, školení a jiných vzdělávacích akcí, organizování školení včetně lektorské činnosti v oblasti účetnictví, ekonomiky a daní, výuka a proškolení pracovníků dle individuálních požadavků; (43) služby zajišťující stravování a nápoje, hostinská činnost.

(730) **Digamma VERE s.r.o.**, Mayerova 785, Modřice, 66442, CZ

(740) INPROCHES Patentová a známková kancelář, Mgr. Alžběta Jurtíková, Mezírka 1, Brno, 60200

(210) **O-502651**

(220) 15.03.2013

(320) 15.03.2013

(511) 9, 28, 45

(540)



(510) (9) vysílací zařízení, vysílačky, vysílače elektronických signálů, dálkové ovladače; (28) hračky, hračky plyšové, hračky pohyblivé, autička na hraní, automobilové modely zmenšené, autička (rádiem řízená - na hraní), hračky pohyblivé, modelové stavebnice, pistole (hračky); (45) ochrana duševního vlastnictví, autorská práva (správa -), duševní vlastnictví (ochrana -), duševní vlastnictví (konzultační služby v oblasti -), licence k duševním právům, správa autorských práv.

(730) **Kučerová Jana Bc.**, Velká Hraštice 90, Malá Hraštice, 26203, CZ

(210) **O-502652**

(220) 15.03.2013

(320) 15.03.2013

(511) 9, 28, 45

(540)



(510) (9) vysílací zařízení, vysílačky, vysílače elektronických signálů, dálkové ovladače; (28) hračky, hračky plyšové, hračky pohyblivé, autička na hraní, automobilové modely zmenšené, autička (rádiem řízená - na hraní), hračky pohyblivé, modelové stavebnice, pistole (hračky); (45) ochrana duševního vlastnictví, autorská práva (správa -), duševní vlastnictví (ochrana -), duševní vlastnictví (konzultační služby v oblasti -), licence k duševním právům, správa autorských práv.

(730) **Kučerová Jana Bc.**, Velká Hraštice 90, Malá Hraštice, 26203, CZ

(210) **O-502653**

(220) 15.03.2013

(320) 15.03.2013



(511) 33, 35  
(540)

**J.G.R.**

(510) (33) alkoholické nápoje všeho druhu s výjimkou piva, zejména lihoviny a likéry, bylinné likéry, destilované nápoje, vína, destiláty vinné, ovocné, bylinné, destiláty ušlechtilé a řezané, alkoholické aperitivy a koktejly, koncentráty k přípravě alkoholických nápojů a esence do lihovin, pálenky, alkoholové extrakty; (35) zprostředkování prodeje a nákupu výrobků v oboru alkoholických a nealkoholických nápojů, inzertní a propagační služby, včetně zveřejňování reklamních a náborových textů a jejich rozšiřování, informační servis v oboru obchodu a reklamy, správa obchodních zájmů třetích osob, obchodní zastoupení tuzemských a zahraničních firem, poskytování pomoci při provozování obchodu, včetně zprostředkování obchodních záležitostí a personalistiky, organizování, zabezpečování a pořádání propagačních nebo komerčních výstav, propagačních a reklamních akcí a přehlídek zboží, včetně distribuce zboží a jeho vzorků k reklamním účelům, odborná poradenská a konzultační činnost v oboru obchodu, podnikání, reklamy a propagace.

(730) **HP premium s.r.o.**, Fučíkova 132, Hlubočky, 78361, CZ  
(740) INPARTNERS GROUP, Ing. Dušan Kendereški, Lidická 51, Brno, 60200

(210) **O-502655**

(220) 15.03.2013  
(320) 15.03.2013  
(511) 33, 35  
(540)

**Jack Sparrow**

(510) (33) alkoholické nápoje všeho druhu s výjimkou piva, zejména lihoviny a likéry, bylinné likéry, destilované nápoje, vína, destiláty vinné, ovocné, bylinné, destiláty ušlechtilé a řezané, alkoholické aperitivy a koktejly, koncentráty k přípravě alkoholických nápojů a esence do lihovin, pálenky, alkoholové extrakty; (35) zprostředkování prodeje a nákupu výrobků v oboru alkoholických a nealkoholických nápojů, inzertní a propagační služby, včetně zveřejňování reklamních a náborových textů a jejich rozšiřování, informační servis v oboru obchodu a reklamy, správa obchodních zájmů třetích osob, obchodní zastoupení tuzemských a zahraničních firem, poskytování pomoci při provozování obchodu, včetně zprostředkování obchodních záležitostí a personalistiky, organizování, zabezpečování a pořádání propagačních nebo komerčních výstav, propagačních a reklamních akcí a přehlídek zboží, včetně distribuce zboží a jeho vzorků k reklamním účelům, odborná poradenská a konzultační činnost v oboru obchodu, podnikání, reklamy a propagace.

(730) **HP premium s.r.o.**, Fučíkova 132, Hlubočky, 78361, CZ  
(740) INPARTNERS GROUP, Ing. Dušan Kendereški, Lidická 51, Brno, 60200

(210) **O-502707**

(220) 18.03.2013  
(320) 18.03.2013  
(511) 7, 9, 11, 12, 13, 38, 39, 42  
(540)



(510) (7) stroje a obráběcí stroje, motory, spojky a transmisní zařízení mimo ty, které jsou pro pozemní vozidla, letadlové motory, letecké motory; (9) přístroje a nástroje vědecké, námořní, geodetické, fotografické, filmové, optické, přístroje pro vážení, měření, signalizaci, kontrolu (inspekci), záchranu a přístroje pro vyučování, přístroje a nástroje pro vedení, přepínání, přeměnu, akumulaci, regulaci nebo řízení elektrického proudu, přístroje pro záznam, převod, reprodukci zvuku nebo obrazu, nosiče dat magnetické, záznamové disky, kompaktní disky, DVD a ostatní digitální záznamové nosiče, ústrojí pro přístroje na mince, pokladny registrační, kalkulačky, zařízení na zpracování dat, počítače, počítačový software, hasicí přístroje; (11) přístroje pro

osvětlení, topení, výrobu páry, přístroje chladicí, pro sušení, ventilaci, rozvod vody a sanitární zařízení; (12) vozidla, dopravní prostředky pozemní, vzdušné nebo vodní, kosmické dopravní prostředky, (13) střelné zbraně, střelivo (munice) a střely, výbušniny, ohňostroje; (38) spoje (komunikace); (39) doprava, přeprava, logistika v dopravě, organizování cest, cestování, vypouštění satelitů pro třetí osoby; (42) vědecké a technologické služby a související výzkum a projektování, analytické a výzkumné služby v průmyslu, navrhování a vývoj počítačového hardwaru a softwaru, vědecký výzkum, vývoj a výzkum nových výrobků, výzkum.

(730) **Varvarinec Arnold**, Tichonická 1329/52, Praha 10 - Uhřetěves, 10400, CZ

(740) AK Mgr. Petr Mímochoдек, Mgr. Petr Mímochoдек, Nuselská 375/98, Praha 4, 14000

(210) **O-502708**

(220) 18.03.2013  
(320) 18.03.2013  
(511) 7, 9, 11, 12, 13, 38, 39, 42  
(540)

**NASIGA-NATIONAL SPACE  
INTERGALACTIC AGENCY**

(510) (7) stroje a obráběcí stroje, motory, spojky a transmisní zařízení mimo ty, které jsou pro pozemní vozidla, letadlové motory, letecké motory; (9) přístroje a nástroje vědecké, námořní, geodetické, fotografické, filmové, optické, přístroje pro vážení, měření, signalizaci, kontrolu (inspekci), záchranu a přístroje pro vyučování, přístroje a nástroje pro vedení, přepínání, přeměnu, akumulaci, regulaci nebo řízení elektrického proudu, přístroje pro záznam, převod, reprodukci zvuku nebo obrazu, nosiče dat magnetické, záznamové disky, kompaktní disky, dvd a ostatní digitální záznamové nosiče, ústrojí pro přístroje na mince, pokladny registrační, kalkulačky, zařízení na zpracování dat, počítače, počítačový software, hasicí přístroje; (11) přístroje pro osvětlení, topení, výrobu páry, přístroje chladicí, pro sušení, ventilaci, rozvod vody a sanitární zařízení; (12) vozidla, dopravní prostředky pozemní, vzdušné nebo vodní, kosmické dopravní prostředky, (13) střelné zbraně, střelivo (munice) a střely, výbušniny, ohňostroje; (38) spoje (komunikace); (39) doprava, přeprava, logistika v dopravě, organizování cest, cestování, vypouštění satelitů pro třetí osoby; (42) vědecké a technologické služby a související výzkum a projektování, analytické a výzkumné služby v průmyslu, navrhování a vývoj počítačového hardwaru a softwaru, vědecký výzkum, vývoj a výzkum nových výrobků, výzkum.

(730) **Varvarinec Arnold**, Tichonická 1329/52, Praha 10 - Uhřetěves, 10400, CZ

(740) AK Mgr. Petr Mímochoдек, Mgr. Petr Mímochoдек, Nuselská 375/98, Praha 4, 14000

(210) **O-502775**

(220) 19.03.2013  
(320) 19.03.2013  
(511) 5, 16, 30, 35, 39  
(540)



(510) (5) přípravky farmaceutické, dietetické doplňky potravy, minerální, výživové a vitamínové přípravky, přípravky pro hubnutí, přípravky obsahující stopové prvky (vše pro léčebné účely), přísady do jídla v rámci této třídy; (16) fotografie, kalendáře, katalogy, knihy, noviny, papírenské výrobky, prospekty, obtisky, pohlednice, reprodukce, samolepky, tiskoviny, reklamní, propagační a uživatelské výrobky z papíru, informační, reklamní a propagační tiskoviny, papírové a plastové tašky; (30) příchutě a přísady do potravin a nápojů s výjimkou esenci a éterických olejů, glukóza pro výživu, vše v rámci této třídy; (35) počítačové on-line maloobchodní a velkoobchodní

služby v oblasti výrobků uvedených ve tř. 5, 16 a 30, pomoc při řízení obchodní činnosti, obchodní konzultace v oblasti distribuce zboží, zaslání reklamních katalogů, objednávky zboží, správa elektronických dat týkajících víceúrovňového marketingu (vše v oblasti potravinových doplňků), propagační a marketingová činnost, dodavatelské služby pro třetí osoby, dovozní a vývozní kancelář, pořádání výstav, veletrhů a propagačních akcí pro obchodní a reklamní účely, podomní prodej s výrobky uvedenými ve tř. 5, 16 a 30; (39) distribuce zboží, zásilková služba, doprava a přeprava, balení a skladování zboží.

(510) (37) stavebnictví; (42) vědecké a technologické služby a související výzkum a projektování, navrhování a vývoj počítačového hardwaru a softwaru.  
(730) **IDEA RS s.r.o.**, U Vodárny 2a/3032, Brno, 61600, CZ  
(740) JUDr. Thu Nga Haškovcová, Václavské nám. 33/823, Praha 1, 11000

(590) Barevná  
(730) **UNIOS Pharma s.r.o.**, Robousy 188, Jičín, 50601, CZ  
(740) Ing. Václav Kratochvíl, Husníkova 2086/22, Praha 5, 15800

(210) **O-502869**

(220) 21.03.2013  
(320) 21.03.2013  
(511) 9, 35, 42  
(540)



(510) (9) programové vybavení a software všeho druhu, zejména software na správu internetových stránek; (35) propagační činnost, reklama, pomoc při řízení obchodní činnosti, obchodní administrativní, kancelářské práce; (42) navrhování a vývoj počítačového hardwaru a softwaru, počítačové služby, správa internetových stránek

(730) **Revolta s.r.o.**, Dukelských hrdinů 972/20, Praha 7, 17000, CZ  
(740) Mgr. Marie Šebelová, advokátka, Karla Engliše 3221/2, Praha 5, 15000

(210) **O-503078**

(220) 29.03.2013  
(320) 29.03.2013  
(511) 16, 35, 41  
(540)



(510) (16) tiskoviny, zejména prezentační a firemní publikace, knihy, průvodcovské brožury, letáky, plakáty, reklamní tabule z papíru nebo lepenky, účtenky, jídelní lístky, pozvánky, papírové visačky, etikety, pohlednice, fotografie, přání, kalendáře, obaly z papíru a umělých hmot, inzertní noviny, papírové ubrousky, mapy, upomínkové předměty, obrazy, reprodukce uměleckých děl a ostatní reklamní, propagační a informační materiály na bázi papíru a umělých hmot spadajících do této třídy; (35) reklamní a propagační činnost, inzertní činnost, činnost zahrnující záznam, přepis, vypracování, shromažďování, aktualizování, přenášení, systematizování písemných a obrazových sdělení a záznamů, rozšiřování reklamních a propagačních sdělení; (41) organizování a pořádání motoristických a sportovních akcí a soutěží, dopravní výchova, spolupráce při tvorbě rozhlasových a televizních programů, provozování sportovních zařízení, služby v oblasti poskytování a zprostředkování informací z oblasti motorismu, motoristického a ostatního sportu.

(590) Barevná  
(730) **Pelc Radek**, Rudská 143, Nové Strašecí, 27101, CZ

(210) **O-504469**

(220) 16.05.2013  
(320) 16.05.2013  
(511) 37, 42  
(540)

**IDEA STATICA**

## Zamítnuté námítky týkající se ochranných známek

V průběhu řízení o námítkách může být Úřadem zjištěno, že přihlašovaná ochranná známka, která byla zveřejněna ve Věstníku, nezasahuje do zákonem chráněných starších práv třetích osob, tzv. namítajících, uvedených v ustanovení § 7 zákona č. 441/2003 Sb., a proto Úřad námítky zamítne. Údaje o rozhodnutích o zamítnutí námitek na základě ustanovení § 26 zákona č. 441/2003 Sb. jsou obsaženy v této kapitole.

(210) **O-486273**

(540)

**OK HOLDING**

(583) 28.05.2013

---

(210) **O-486273**

(540)

**OK HOLDING**

(583) 28.05.2013

---

(210) **O-487961**

(540)



(583) 27.05.2013

---

(210) **O-487962**

(540)



(583) 27.05.2013

---

(210) **O-492322**

(540)



*Anna Anna*

(583) 21.05.2013

---

## Přehled zápisů ochranných známek bez změny ve vztahu ke zveřejněným přihláškám

Kapitola obsahuje údaje o ochranných známkách zapsaných na základě ustanovení § 28 odst. 1 zákona č. 441/2003 Sb., u kterých nedošlo ke změně údajů oproti zveřejněné přihlášce ochranné známky.

### Číselný přehled

331538, 331539, 331540, 331541, 331542, 331544, 331545, 331546, 331547, 331548, 331549, 331550, 331551, 331552, 331553, 331554, 331555, 331556, 331557, 331558, 331559, 331560, 331561, 331562, 331563, 331564, 331565, 331566, 331567, 331568, 331569, 331570, 331571, 331572, 331573, 331574, 331575, 331576, 331577, 331578, 331579, 331580, 331581, 331582, 331583, 331584, 331585, 331586, 331587, 331588, 331589, 331590, 331591, 331592, 331593, 331594, 331595, 331596, 331597, 331598, 331599, 331600, 331601, 331602, 331603, 331604, 331605, 331606, 331607, 331608, 331609, 331610, 331611, 331612, 331613, 331614, 331615, 331616, 331617, 331618, 331619, 331620, 331621, 331622, 331623, 331624, 331625, 331626, 331627, 331628, 331629, 331630, 331631, 331632, 331633, 331634, 331635, 331636, 331637, 331638, 331639, 331640, 331641, 331642, 331643, 331644, 331645, 331646, 331647, 331648, 331649, 331650, 331651, 331652, 331653, 331654, 331655, 331656, 331657, 331658, 331659, 331660, 331661, 331662, 331663, 331664, 331665, 331666, 331667, 331668, 331669, 331670, 331671, 331672, 331673, 331674, 331675, 331676, 331677, 331678, 331679, 331680, 331681, 331682, 331683.

## Zápis ochranných známek bez změny ve vztahu ke zveřejněným přihláškám

(111) <b>331538</b>	(730) <b>ÚAMK a.s.</b> , Na Strži 1837/9, Praha 4 - Krč, 14000, CZ
(220) 28.04.2010	(210) O-494525
(320) 28.04.2010	
(442) 01.09.2010	
(151) 29.05.2013	(111) <b>331547</b>
(730) <b>STUDENT AGENCY, s.r.o.</b> , náměstí Svobody 86/17, Brno, 60200, CZ	(220) 26.04.2012
(210) O-476249	(320) 26.04.2012
	(442) 20.02.2013
	(151) 29.05.2013
	(730) <b>Arakis &amp; Belleville s.r.o. Jirman Luděk</b> , Branišovská 9/16, České Budějovice, 37005, CZ
	(210) O-494758
(111) <b>331539</b>	(111) <b>331548</b>
(220) 05.08.2010	(220) 18.05.2012
(320)	(320) 18.05.2012
(442) 20.02.2013	(442) 20.02.2013
(151) 29.05.2013	(151) 29.05.2013
(730) <b>O2 Holdings Limited</b> , Bath Road 260, Slough, Berkshire, SL1 4DX, GB	(730) <b>Sun Drive Communications s.r.o.</b> , Harašтова 370/22, Brno, 60200, CZ
(210) O-478554	(210) O-495290
(111) <b>331540</b>	(111) <b>331549</b>
(220) 04.04.2011	(220) 29.05.2012
(320) 04.04.2011	(320) 29.05.2012
(442) 20.02.2013	(442) 20.02.2013
(151) 29.05.2013	(151) 29.05.2013
(730) <b>Easy Publishing s.r.o.</b> , Na Srážku 2071/6, Praha 4, 14300, CZ	(730) <b>Hemelík Ctírad</b> , Za Kovárnou 19, Praha 10, 10900, CZ
(210) O-484599	(210) O-495547
(111) <b>331541</b>	(111) <b>331550</b>
(220) 06.05.2011	(220) 30.05.2012
(320) 06.05.2011	(320) 30.05.2012
(442) 05.10.2011	(442) 20.02.2013
(151) 29.05.2013	(151) 29.05.2013
(730) <b>Městská energie s.r.o.</b> , Pod Stadionem 415, Klášterec nad Ohří, 43151, CZ	(730) <b>POEX Velké Meziříčí, a.s.</b> , Třebíčská 384, Velké Meziříčí, 59401, CZ
(210) O-485500	(210) O-495569
(111) <b>331542</b>	(111) <b>331551</b>
(220) 15.08.2011	(220) 04.06.2012
(320) 15.08.2011	(320) 04.06.2012
(442) 16.11.2011	(442) 20.02.2013
(151) 29.05.2013	(151) 29.05.2013
(730) <b>Yees Drinks s.r.o.</b> , Dobrá 883, Frýdek-Místek, 73951, CZ	(730) <b>MIPRANE I. s.r.o.</b> , Resslova 705, Nymburk, 28802, CZ
(210) O-487959	(210) O-495662
(111) <b>331544</b>	(111) <b>331552</b>
(220) 02.04.2012	(220) 14.06.2012
(320) 02.04.2012	(320) 14.06.2012
(442) 20.02.2013	(442) 20.02.2013
(151) 29.05.2013	(151) 29.05.2013
(730) <b>Takácsová Zlata MUDr.</b> , U Druhé baterie 204/55, Praha 6, 16200, CZ	(730) <b>STĚHOVÁČEK s.r.o.</b> , Nádražní 3067/66, Ostrava - Moravská Ostrava, 70200, CZ
(210) O-494046	(210) O-496006
(111) <b>331545</b>	(111) <b>331553</b>
(220) 18.04.2012	(220) 14.06.2012
(320) 18.04.2012	(320) 14.06.2012
(442) 30.01.2013	(442) 20.02.2013
(151) 29.05.2013	(151) 29.05.2013
(730) <b>Auto Pokorný motors s.r.o.</b> , Okružní 872/25a, Brno, 63800, CZ	(730) <b>MEDUSE DESIGN, s.r.o.</b> , Puškinova 1556/30, Brno, 61600, CZ
(210) O-494498	(210) O-496032
(111) <b>331546</b>	(111) <b>331554</b>
(220) 18.04.2012	(220) 28.06.2012
(320) 18.04.2012	(320) 28.06.2012
(442) 20.02.2013	
(151) 29.05.2013	

(442) 20.02.2013 (151) 29.05.2013 (730) <b>Houba Petr</b> , Jateční 11, Praha 7, 17000, CZ (210) O-496364	(210) O-496493
(111) <b>331555</b> (220) 29.06.2012 (320) 29.06.2012 (442) 20.02.2013 (151) 29.05.2013 (730) <b>Česká republika - Ministerstvo dopravy</b> , nábf. Ludvíka Svobody 1222/12, Praha 1, 11015, CZ (210) O-496398	(111) <b>331563</b> (220) 04.07.2012 (320) 04.07.2012 (442) 20.02.2013 (151) 29.05.2013 (730) <b>EP Line, SE</b> , Kodaňská 46, Praha 10, 10100, CZ (210) O-496513
(111) <b>331556</b> (220) 29.06.2012 (320) 29.06.2012 (442) 20.02.2013 (151) 29.05.2013 (730) <b>Česká republika - Ministerstvo dopravy</b> , nábf. Ludvíka Svobody 1222/12, Praha 1, 11015, CZ (210) O-496399	(111) <b>331564</b> (220) 04.07.2012 (320) 04.07.2012 (442) 20.02.2013 (151) 29.05.2013 (730) <b>Kučera Zdeněk Ing.</b> , Dlouhá 207, Slušovice, 76315, CZ (210) O-496517
(111) <b>331557</b> (220) 29.06.2012 (320) 29.06.2012 (442) 20.02.2013 (151) 29.05.2013 (730) <b>Česká republika - Ministerstvo dopravy</b> , nábf. Ludvíka Svobody 1222/12, Praha 1, 11015, CZ (210) O-496400	(111) <b>331565</b> (220) 04.07.2012 (320) 04.07.2012 (442) 20.02.2013 (151) 29.05.2013 (730) <b>DoktorBio s.r.o.</b> , Přerovská 560, Pardubice, 53006, CZ (210) O-496519
(111) <b>331558</b> (220) 29.06.2012 (320) 29.06.2012 (442) 20.02.2013 (151) 29.05.2013 (730) <b>Česká republika - Ministerstvo dopravy</b> , nábf. Ludvíka Svobody 1222/12, Praha 1, 11015, CZ (210) O-496401	(111) <b>331566</b> (220) 04.07.2012 (320) 04.07.2012 (442) 20.02.2013 (151) 29.05.2013 (730) <b>NEO Services s.r.o.</b> , Bouřilova 1107/5, Praha 9, 19800, CZ (210) O-496521
(111) <b>331559</b> (220) 29.06.2012 (320) 29.06.2012 (442) 20.02.2013 (151) 29.05.2013 (730) <b>MAMACOFFEE s.r.o.</b> , 8. listopadu 48, Praha 6, 16900, CZ (210) O-496403	(111) <b>331567</b> (220) 10.07.2012 (320) 10.07.2012 (442) 20.02.2013 (151) 29.05.2013 (730) <b>Lapáček Pavel</b> , Mrákotín 60, Hlinsko, 53901, CZ (210) O-496572
(111) <b>331560</b> (220) 29.06.2012 (320) 29.06.2012 (442) 20.02.2013 (151) 29.05.2013 (730) <b>PARTIS a.s.</b> , Suchovršice 110, Úpice, 54232, CZ (210) O-496421	(111) <b>331568</b> (220) 10.07.2012 (320) 10.07.2012 (442) 20.02.2013 (151) 29.05.2013 (730) <b>Lapáček Pavel</b> , Mrákotín 60, Hlinsko, 53901, CZ (210) O-496574
(111) <b>331561</b> (220) 29.06.2012 (320) 29.06.2012 (442) 20.02.2013 (151) 29.05.2013 (730) <b>Beneš &amp; Michl s.r.o.</b> , Masarykova 91, Plzeň, 31200, CZ (210) O-496424	(111) <b>331569</b> (220) 10.07.2012 (320) 10.07.2012 (442) 20.02.2013 (151) 29.05.2013 (730) <b>Lapáček Pavel</b> , Mrákotín 60, Hlinsko, 53901, CZ (210) O-496575
(111) <b>331562</b> (220) 03.07.2012 (320) 03.07.2012 (442) 20.02.2013 (151) 29.05.2013 (730) <b>PHARMA PROJECTS s.r.o.</b> , Dolnice 712/10, Brno, 62100, CZ	(111) <b>331570</b> (220) 10.07.2012 (320) 10.07.2012 (442) 20.02.2013 (151) 29.05.2013 (730) <b>Demel Marek</b> , Palackého 1716/13, Opava, 74601, CZ (210) O-496585
	(111) <b>331571</b> (220) 12.07.2012 (320) 12.07.2012 (442) 20.02.2013 (151) 29.05.2013

(730) <b>Equa bank a.s.</b> , Karolinská 661/4, Praha 8 - Karlín, 18600, CZ	(210) O-497355
(210) O-496648	
(111) <b>331572</b>	(111) <b>331580</b>
(220) 17.07.2012	(220) 14.08.2012
(320) 17.07.2012	(320) 14.08.2012
(442) 20.02.2013	(442) 20.02.2013
(151) 29.05.2013	(151) 29.05.2013
(730) <b>DELIMAX, a.s.</b> , Bratislavská 1647/3, Hodonín, 69501, CZ	(730) <b>Vacek Lukáš</b> , Podhradní Lhota 189, Rajnochovice, 76871, CZ
(210) O-496738	(210) O-497385
(111) <b>331573</b>	(111) <b>331581</b>
(220) 19.07.2012	(220) 14.08.2012
(320) 19.07.2012	(320) 14.08.2012
(442) 30.01.2013	(442) 20.02.2013
(151) 29.05.2013	(151) 29.05.2013
(730) <b>Esthesia - centrum krásy a péče o tělo s.r.o.</b> , Opletalova 1013/59, Praha 1, 11000, CZ	(730) <b>MARANDY Trade s.r.o.</b> , Házovice 2180, Rožnov pod Radhoštěm, 75661, CZ
(210) O-496801	(210) O-497386
(111) <b>331574</b>	(111) <b>331582</b>
(220) 24.07.2012	(220) 16.08.2012
(320) 24.07.2012	(320) 16.08.2012
(442) 20.02.2013	(442) 20.02.2013
(151) 29.05.2013	(151) 29.05.2013
(730) <b>Activemedical s.r.o.</b> , Nádražní 509, Hustopeče, 69301, CZ	(730) <b>Šimek Jiří</b> , Robousy 191, Jičín, 50601, CZ
(210) O-496893	(210) O-497501
(111) <b>331575</b>	(111) <b>331583</b>
(220) 27.07.2012	(220) 17.08.2012
(320) 27.07.2012	(320) 17.08.2012
(442) 20.02.2013	(442) 20.02.2013
(151) 29.05.2013	(151) 29.05.2013
(730) <b>Vystrčil Michal</b> , Hasskova 7, Třebíč, 67401, CZ	(730) <b>LASAK s.r.o.</b> , Českokobrodská 1047/46, Praha 9 - Hloubětín, 19001, CZ
(210) O-497018	(210) O-497509
(111) <b>331576</b>	(111) <b>331584</b>
(220) 31.07.2012	(220) 22.08.2012
(320) 31.07.2012	(320) 22.08.2012
(442) 20.02.2013	(442) 20.02.2013
(151) 29.05.2013	(151) 29.05.2013
(730) <b>Česká republika - Ministerstvo dopravy</b> , nábř. Ludvíka Svobody 1222/22, Praha 1, 11015, CZ	(730) <b>Tománek Roman</b> , Maršovská 2237, Uherský Brod, 68801, CZ
(210) O-497067	(210) O-497617
(111) <b>331577</b>	(111) <b>331585</b>
(220) 01.08.2012	(220) 22.08.2012
(320) 01.08.2012	(320) 22.08.2012
(442) 20.02.2013	(442) 20.02.2013
(151) 29.05.2013	(151) 29.05.2013
(730) <b>Mediate s.r.o.</b> , Dolní Libchavy 325, Libchavy, 51616, CZ	(730) <b>Real Flat spol. s r.o.</b> , bří Jaroňků 4079, Zlín, 76005, CZ
(210) O-497099	(210) O-497624
(111) <b>331578</b>	(111) <b>331586</b>
(220) 02.08.2012	(220) 24.08.2012
(320) 02.08.2012	(320) 24.08.2012
(442) 20.02.2013	(442) 20.02.2013
(151) 29.05.2013	(151) 29.05.2013
(730) <b>Empower Pharma s.r.o.</b> , U staré tvrže 285/21, Praha 9, 19600, CZ	(730) <b>LAWI sport s.r.o.</b> , Husova 524, Dobruvice, 29441, CZ
(210) O-497147	(210) O-497703
(111) <b>331579</b>	(111) <b>331587</b>
(220) 13.08.2012	(220) 27.08.2012
(320) 13.08.2012	(320) 27.08.2012
(442) 20.02.2013	(442) 20.02.2013
(151) 29.05.2013	(151) 29.05.2013
(730) <b>Zlatý dům daparts s.r.o.</b> , Luční 963, Pardubice, 53003, CZ	(730) <b>Český rozhlas</b> , Vinohradská 12, Praha 2, 12099, CZ
	(210) O-497713
	(111) <b>331588</b>
	(220) 28.08.2012
	(320) 28.08.2012

(442) 20.02.2013 (151) 29.05.2013 (730) <b>KVK Holding a.s.</b> , 28. října 767/12, Praha 1 - Nové Město, 11000, CZ (210) O-497773	(210) O-497972
(111) <b>331589</b> (220) 28.08.2012 (320) 28.08.2012 (442) 20.02.2013 (151) 29.05.2013 (730) <b>KVK Holding a.s.</b> , 28. října 767/12, Praha 1 - Nové Město, 11000, CZ (210) O-497774	(111) <b>331597</b> (220) 06.09.2012 (320) 06.09.2012 (442) 20.02.2013 (151) 29.05.2013 (730) <b>TCM Bohemia s.r.o.</b> , nám. Čsl. armády 26, Hluboká nad Vltavou, 37341, CZ (210) O-497977
(111) <b>331590</b> (220) 29.08.2012 (320) 29.08.2012 (442) 20.02.2013 (151) 29.05.2013 (730) <b>Reality a řešení exekucí s.r.o.</b> , Revoluční 1082/8, Praha 1 - Nové Město, 11000, CZ (210) O-497791	(111) <b>331598</b> (220) 06.09.2012 (320) 06.09.2012 (442) 20.02.2013 (151) 29.05.2013 (730) <b>TCM Bohemia s.r.o.</b> , nám. Čsl. armády 26, Hluboká nad Vltavou, 37341, CZ (210) O-497978
(111) <b>331591</b> (220) 29.08.2012 (320) 29.08.2012 (442) 20.02.2013 (151) 29.05.2013 (730) <b>Holomáč Josef</b> , Wurmova 22, Píerov, 75002, CZ (210) O-497793	(111) <b>331599</b> (220) 06.09.2012 (320) 06.09.2012 (442) 20.02.2013 (151) 29.05.2013 (730) <b>TCM Bohemia s.r.o.</b> , nám. Čsl. armády 26, Hluboká nad Vltavou, 37341, CZ (210) O-497979
(111) <b>331592</b> (220) 30.08.2012 (320) 30.08.2012 (442) 20.02.2013 (151) 29.05.2013 (730) <b>Česká podnikatelská pojišťovna, a.s., Vienna Insurance Group</b> , Pobřežní 665/23, Praha 8 - Karlín, 18600, CZ (210) O-497798	(111) <b>331600</b> (220) 07.09.2012 (320) 07.09.2012 (442) 30.01.2013 (151) 29.05.2013 (730) <b>Marron Racing s.r.o.</b> , Tvorkovských 223/13, Ostrava, 70900, CZ (210) O-497994
(111) <b>331593</b> (220) 30.08.2012 (320) 30.08.2012 (442) 20.02.2013 (151) 29.05.2013 (730) <b>Biocev z.s.p.o.</b> , Videňská 1083, Praha 4, 14200, CZ (210) O-497803	(111) <b>331601</b> (220) 11.09.2012 (320) 11.09.2012 (442) 20.02.2013 (151) 29.05.2013 (730) <b>České dráhy, a.s.</b> , Nábřeží L. Svobody 1222, Praha 1, 11015, CZ (210) O-498067
(111) <b>331594</b> (220) 30.08.2012 (320) 30.08.2012 (442) 20.02.2013 (151) 29.05.2013 (730) <b>Biocev z.s.p.o.</b> , Videňská 1083, Praha 4, 14200, CZ (210) O-497804	(111) <b>331602</b> (220) 12.09.2012 (320) 12.09.2012 (442) 20.02.2013 (151) 29.05.2013 (730) <b>Economia, a.s.</b> , Dobrovského 1278/25, Praha 7, 17055, CZ (210) O-498106
(111) <b>331595</b> (220) 03.09.2012 (320) 03.09.2012 (442) 20.02.2013 (151) 29.05.2013 (730) <b>HOTEL FELDSBERG a.s.</b> , P. Bezruč 502, Valtice, 69142, CZ (210) O-497859	(111) <b>331603</b> (220) 14.09.2012 (320) 14.09.2012 (442) 20.02.2013 (151) 29.05.2013 (730) <b>CEE Logistics a.s.</b> , Na Jarově 2425/4, Praha 3, 13000, CZ (210) O-498145
(111) <b>331596</b> (220) 06.09.2012 (320) 06.09.2012 (442) 20.02.2013 (151) 29.05.2013 (730) <b>PHARM engineering, s.r.o.</b> , Kischova 1732, Praha 4, 14000, CZ	(111) <b>331604</b> (220) 14.09.2012 (320) 14.09.2012 (442) 20.02.2013 (151) 29.05.2013 (730) <b>moneypoint s.r.o.</b> , Šámalova 2904/21, Brno, 61500, CZ (210) O-498149



(111) <b>331605</b>	(442) 20.02.2013
(220) 14.09.2012	(151) 29.05.2013
(320) 14.09.2012	(730) <b>Látová Barbora</b> , Hoškova 1110/6, Praha 5 - Košiče, 15900, CZ
(442) 20.02.2013	(210) O-498328
(151) 29.05.2013	
(730) <b>Plzeňský Prazdroj, a.s.</b> , U Prazdroje 7, Plzeň, 30497, CZ	
(210) O-498153	
(111) <b>331606</b>	(442) 20.02.2013
(220) 14.09.2012	(151) 29.05.2013
(320) 14.09.2012	(730) <b>Kraft Martin Mgr. Ing.</b> , Nechvílova 1853/14, Praha 4 - Chodov, 14800, CZ
(442) 20.02.2013	(210) O-498437
(151) 29.05.2013	
(730) <b>CADware s.r.o.</b> , Aloisina výšina 447/13, Liberec, 46005, CZ	
(210) O-498154	
(111) <b>331607</b>	(442) 20.02.2013
(220) 14.09.2012	(151) 29.05.2013
(320) 14.09.2012	(730) <b>ELMO-PLAST a.s.</b> , Alojzov 171, Alojzov, 79804, CZ
(442) 20.02.2013	(210) O-498500
(151) 29.05.2013	
(730) <b>BH Securities a.s.</b> , Na Příkopě 583/15, Praha 1, 11000, CZ	
(210) O-498155	
(111) <b>331608</b>	(442) 20.02.2013
(220) 14.09.2012	(151) 29.05.2013
(320) 14.09.2012	(730) <b>Gumpanela Entertainment, s.r.o.</b> , Bělohorská 259/41, Praha 6, 16900, CZ
(442) 20.02.2013	(210) O-498501
(151) 29.05.2013	
(730) <b>VINA COMPANY s.r.o.</b> , Náměstí Svatopluka Čecha 1367/12, Praha 10, 10100, CZ	
(210) O-498172	
(111) <b>331609</b>	(442) 20.02.2013
(220) 14.09.2012	(151) 29.05.2013
(320) 14.09.2012	(730) <b>PX AUTO PRAHA s.r.o.</b> , 28. pluku 128/12, Praha 10, 10100, CZ
(442) 20.02.2013	(210) O-498502
(151) 29.05.2013	
(730) <b>KITL, s.r.o.</b> , Komenského 791/23, Jablonec nad Nisou, 46601, CZ	
(210) O-498173	
(111) <b>331610</b>	(442) 20.02.2013
(220) 17.09.2012	(151) 29.05.2013
(320) 17.09.2012	(730) <b>Bc. Martin Hřebout</b> , Národní 34, Praha 1, 11000, CZ
(442) 20.02.2013	(210) O-499095
(151) 29.05.2013	
(730) <b>Vaše DEDRA s.r.o.</b> , Podhradní 69, Česká Skalice, 55203, CZ	
(210) O-498181	
(111) <b>331611</b>	(442) 20.02.2013
(220) 20.09.2012	(151) 29.05.2013
(320) 20.09.2012	(730) <b>DOMI CZ, s.r.o.</b> , Vodičkova 682/20, Praha 1, 11000, CZ
(442) 20.02.2013	(210) O-499130
(151) 29.05.2013	
(730) <b>Vaňourek Jiří Mgr.</b> , Malesice 155, Plzeň 9, 31800, CZ	
(210) O-498289	
(111) <b>331612</b>	(442) 20.02.2013
(220) 20.09.2012	(151) 29.05.2013
(320) 20.09.2012	(730) <b>Novartis AG</b> , Basel, CH
(442) 20.02.2013	(210) O-499132
(151) 29.05.2013	
(730) <b>VITANA, a.s.</b> , Mělnická 133, Byšice, 27732, CZ	
(210) O-498325	
(111) <b>331613</b>	(442) 20.02.2013
(220) 21.09.2012	(151) 29.05.2013
(320) 21.09.2012	(730) <b>Tesco Stores ČR a.s.</b> , Vršovická 1527/68b, Praha 10, 10000, CZ

(210) O-499228	(220) 31.10.2012	(420) 31.10.2012
(111) <b>331622</b>	(320) 31.10.2012	(442) 20.02.2013
(220) 26.10.2012	(151) 29.05.2013	(730) <b>QED GROUP a.s.</b> , Štěpánská 1677/20, Praha 1, 11000, CZ
(320) 26.10.2012	(210) O-499359	
(442) 20.02.2013		
(151) 29.05.2013		
(730) <b>ROVS - Rožnovský vzdělávací servis s.r.o.</b> , Dolní Paseky 1618, Rožnov pod Radhoštěm, 75661, CZ		
(210) O-499230		
(111) <b>331623</b>	(111) <b>331631</b>	(220) 31.10.2012
(220) 26.10.2012	(220) 31.10.2012	(320) 31.10.2012
(320) 26.10.2012	(442) 20.02.2013	(442) 20.02.2013
(442) 20.02.2013	(151) 29.05.2013	(151) 29.05.2013
(151) 29.05.2013	(730) <b>QED GROUP a.s.</b> , Štěpánská 1677/20, Praha 1, 11000, CZ	(730) <b>QED GROUP a.s.</b> , Štěpánská 1677/20, Praha 1, 11000, CZ
(730) <b>Korunka Jan Ing.</b> , Koterovská 89, Plzeň, 32600, CZ	(210) O-499360	(210) O-499360
(210) O-499231		
(111) <b>331624</b>	(111) <b>331632</b>	(220) 01.11.2012
(220) 26.10.2012	(220) 01.11.2012	(320) 01.11.2012
(320) 26.10.2012	(442) 20.02.2013	(442) 20.02.2013
(442) 20.02.2013	(151) 29.05.2013	(151) 29.05.2013
(151) 29.05.2013	(730) <b>Vítkovice-výzkum a vývoj-technické aplikace a.s.</b> , Studentská 6202/17, Ostrava, 70800, CZ	(730) <b>Vítkovice-výzkum a vývoj-technické aplikace a.s.</b> , Studentská 6202/17, Ostrava, 70800, CZ
(730) <b>LIFTECO COMPANY s.r.o.</b> , Mlýnská 326/13, Brno, 60200, CZ	(210) O-499364	(210) O-499364
(210) O-499232		
(111) <b>331625</b>	(111) <b>331633</b>	(220) 01.11.2012
(220) 28.10.2012	(220) 01.11.2012	(320) 01.11.2012
(320) 28.10.2012	(442) 20.02.2013	(442) 20.02.2013
(442) 20.02.2013	(151) 29.05.2013	(151) 29.05.2013
(151) 29.05.2013	(730) <b>InzertMax s.r.o.</b> , Perucká 2525/21b, Praha 2, 12000, CZ	(730) <b>InzertMax s.r.o.</b> , Perucká 2525/21b, Praha 2, 12000, CZ
(730) <b>SMART FOR YOU a.s.</b> , Jožky Silného 2683/14, Kroměříž, 76701, CZ	(210) O-499365	(210) O-499365
(210) O-499258		
(111) <b>331626</b>	(111) <b>331634</b>	(220) 01.11.2012
(220) 31.10.2012	(220) 01.11.2012	(320) 01.11.2012
(320) 31.10.2012	(442) 16.01.2013	(442) 16.01.2013
(442) 20.02.2013	(151) 29.05.2013	(151) 29.05.2013
(151) 29.05.2013	(730) <b>PROFIREAL ONE s.r.o.</b> , Jana Uhra 164/6, Brno, 60200, CZ	(730) <b>PROFIREAL ONE s.r.o.</b> , Jana Uhra 164/6, Brno, 60200, CZ
(730) <b>Tany, spol. s r.o.</b> , Čs. Legií 563, Nýrsko, 34022, CZ	(210) O-499380	(210) O-499380
(210) O-499345		
(111) <b>331627</b>	(111) <b>331635</b>	(220) 01.11.2012
(220) 31.10.2012	(220) 01.11.2012	(320) 01.11.2012
(320) 31.10.2012	(442) 20.02.2013	(442) 20.02.2013
(442) 20.02.2013	(151) 29.05.2013	(151) 29.05.2013
(151) 29.05.2013	(730) <b>EUreality CZ s.r.o.</b> , Kubelíkova 1224/42, Praha 3, 13000, CZ	(730) <b>EUreality CZ s.r.o.</b> , Kubelíkova 1224/42, Praha 3, 13000, CZ
(730) <b>Dvořák Erik Ing.</b> , Na Spravedlnosti 3214, Havlíčkův Brod, 58001, CZ	(210) O-499391	(210) O-499391
(210) O-499353		
(111) <b>331628</b>	(111) <b>331636</b>	(220) 01.11.2012
(220) 31.10.2012	(220) 01.11.2012	(320) 01.11.2012
(320) 31.10.2012	(442) 20.02.2013	(442) 20.02.2013
(442) 20.02.2013	(151) 29.05.2013	(151) 29.05.2013
(151) 29.05.2013	(730) <b>Raiffeisenbank a.s.</b> , Hvězdova 1716/2b, Praha 4, 14078, CZ	(730) <b>Raiffeisenbank a.s.</b> , Hvězdova 1716/2b, Praha 4, 14078, CZ
(730) <b>QED GROUP a.s.</b> , Štěpánská 1677/20, Praha 1, 11000, CZ	(210) O-499392	(210) O-499392
(210) O-499356		
(111) <b>331629</b>	(111) <b>331637</b>	(220) 01.11.2012
(220) 31.10.2012	(220) 01.11.2012	(320) 01.11.2012
(320) 31.10.2012	(442) 20.02.2013	(442) 20.02.2013
(442) 20.02.2013	(151) 29.05.2013	(151) 29.05.2013
(151) 29.05.2013	(730) <b>Raiffeisenbank a.s.</b> , Hvězdova 1716/2b, Praha 4, 14078, CZ	(730) <b>Raiffeisenbank a.s.</b> , Hvězdova 1716/2b, Praha 4, 14078, CZ
(730) <b>QED GROUP a.s.</b> , Štěpánská 1677/20, Praha 1, 11000, CZ	(210) O-499393	(210) O-499393
(210) O-499358		
(111) <b>331630</b>	(111) <b>331638</b>	(220) 01.11.2012
	(220) 01.11.2012	(320) 01.11.2012
	(320) 01.11.2012	(442) 20.02.2013
	(442) 20.02.2013	

(151) 29.05.2013	(220) 07.11.2012
(730) <b>Raiffeisenbank a.s.</b> , Hvězdova 1716/2b, Praha 4, 14078, CZ	(320) 07.11.2012
(210) O-499394	(442) 20.02.2013
	(151) 29.05.2013
	(730) <b>G.S-Sandi s.r.o.</b> , Kolbenova 159/7, Praha 9, 19000, CZ
	(210) O-499539
(111) <b>331639</b>	
(220) 01.11.2012	(111) <b>331648</b>
(320) 01.11.2012	(220) 07.11.2012
(442) 20.02.2013	(320) 07.11.2012
(151) 29.05.2013	(442) 20.02.2013
(730) <b>Raiffeisenbank a.s.</b> , Hvězdova 1716/2b, Praha 4, 14078, CZ	(151) 29.05.2013
(210) O-499395	(730) <b>KOUZELNÁ PŮJČKA, s.r.o.</b> , Biskupský dvůr 2095/8, Praha 1, 11000, CZ
	(210) O-499542
(111) <b>331640</b>	
(220) 01.11.2012	(111) <b>331649</b>
(320) 01.11.2012	(220) 07.11.2012
(442) 20.02.2013	(320) 07.11.2012
(151) 29.05.2013	(442) 20.02.2013
(730) <b>Raiffeisenbank a.s.</b> , Hvězdova 1716/2b, Praha 4, 14078, CZ	(151) 29.05.2013
(210) O-499396	(730) <b>KOUZELNÁ PŮJČKA, s.r.o.</b> , Biskupský dvůr 2095/8, Praha 1, 11000, CZ
	(210) O-499543
(111) <b>331641</b>	
(220) 01.11.2012	(111) <b>331650</b>
(320) 01.11.2012	(220) 07.11.2012
(442) 20.02.2013	(320) 07.11.2012
(151) 29.05.2013	(442) 20.02.2013
(730) <b>Raiffeisenbank a.s.</b> , Hvězdova 1716/2b, Praha 4, 14078, CZ	(151) 29.05.2013
(210) O-499397	(730) <b>KOUZELNÁ PŮJČKA, s.r.o.</b> , Biskupský dvůr 2095/8, Praha 1, 11000, CZ
	(210) O-499544
(111) <b>331642</b>	
(220) 07.11.2012	(111) <b>331651</b>
(320) 07.11.2012	(220) 09.11.2012
(442) 20.02.2013	(320) 09.11.2012
(151) 29.05.2013	(442) 20.02.2013
(730) <b>G.S-SANDI s.r.o.</b> , Kolbenova 159/7, Praha 9, 19000, CZ	(151) 29.05.2013
(210) O-499534	(730) <b>GiTeCh Group s.r.o.</b> , Mattioliho 3274/1, Praha 10, 10600, CZ
	(210) O-499622
(111) <b>331643</b>	
(220) 07.11.2012	(111) <b>331652</b>
(320) 07.11.2012	(220) 12.11.2012
(442) 20.02.2013	(320) 12.11.2012
(151) 29.05.2013	(442) 20.02.2013
(730) <b>Wencan Shen</b> , Cíglerova 1083/18, Praha 9, 19000, CZ	(151) 29.05.2013
(210) O-499535	(730) <b>Žito 44 s.r.o.</b> , V Pevnosti 10/9, Praha 2, 12800, CZ
	(210) O-499646
(111) <b>331644</b>	
(220) 07.11.2012	(111) <b>331653</b>
(320) 07.11.2012	(220) 13.11.2012
(442) 20.02.2013	(320) 13.11.2012
(151) 29.05.2013	(442) 20.02.2013
(730) <b>Wencan Shen</b> , Cíglerova 1083/18, Praha 9, 19000, CZ	(151) 29.05.2013
(210) O-499536	(730) <b>BOHEMIAFLUX s.r.o.</b> , Raisova 2450/51, Plzeň, 30100, CZ
	(210) O-499693
(111) <b>331645</b>	
(220) 07.11.2012	(111) <b>331654</b>
(320) 07.11.2012	(220) 13.11.2012
(442) 20.02.2013	(320) 13.11.2012
(151) 29.05.2013	(442) 20.02.2013
(730) <b>Wencan Shen</b> , Cíglerova 1083/18, Praha 9, 19000, CZ	(151) 29.05.2013
(210) O-499537	(730) <b>Fakultní nemocnice Brno</b> , Jihlavská 20, Brno, 62500, CZ
	(210) O-499708
(111) <b>331646</b>	
(220) 07.11.2012	(111) <b>331655</b>
(320) 07.11.2012	(220) 14.11.2012
(442) 20.02.2013	(320) 14.11.2012
(151) 29.05.2013	(442) 20.02.2013
(730) <b>Wencan Shen</b> , Cíglerova 1083/18, Praha 9, 19000, CZ	(151) 29.05.2013
(210) O-499538	
(111) <b>331647</b>	

(730) <b>Hřebčín Napajedla a.s.</b> , Zámecká 582, Napajedla, 76361, CZ	(111) <b>331664</b>
(210) O-499734	(220) 26.11.2012
	(320) 26.11.2012
	(442) 20.02.2013
	(151) 29.05.2013
	(730) <b>Kučera Pavel Ing.</b> , Londýnská 215, Praha 2, 12000, CZ
	(210) O-500062
(111) <b>331656</b>	
(220) 14.11.2012	
(320) 14.11.2012	
(442) 20.02.2013	
(151) 29.05.2013	
(730) <b>Vobora Miloš</b> , Sevastopolská 10, Brno, 62500, CZ	
(210) O-499762	
(111) <b>331657</b>	
(220) 19.11.2012	
(320) 19.11.2012	
(442) 20.02.2013	
(151) 29.05.2013	
(730) <b>Jirovský Ladislav</b> , Třebízského 797/6, Tábor, 39002, CZ	
(210) O-499865	
(111) <b>331658</b>	
(220) 19.11.2012	
(320) 19.11.2012	
(442) 20.02.2013	
(151) 29.05.2013	
(730) <b>Prague Incredible 4, o.s.</b> , Švédská 1156/25, Praha 5, 15000, CZ	
(210) O-499866	
(111) <b>331659</b>	
(220) 19.11.2012	
(320) 19.11.2012	
(442) 20.02.2013	
(151) 29.05.2013	
(730) <b>VLTAVA-LABE-PRESS, a.s.</b> , nám. Přemysla Otakara II. 8/5, České Budějovice, 37021, CZ	
(210) O-499868	
(111) <b>331660</b>	
(220) 19.11.2012	
(320) 19.11.2012	
(442) 20.02.2013	
(151) 29.05.2013	
(730) <b>SPORT INVEST Travel, s.r.o.</b> , Hvězdova 1716/2b, Praha 4, 14000, CZ	
(210) O-499869	
(111) <b>331661</b>	
(220) 20.11.2012	
(320) 20.11.2012	
(442) 20.02.2013	
(151) 29.05.2013	
(730) <b>Uzlová Kateřina Mgr.</b> , Na Beránce 2047/1A, Praha 6, 16000, CZ	
(210) O-499911	
(111) <b>331662</b>	
(220) 20.11.2012	
(320) 20.11.2012	
(442) 20.02.2013	
(151) 29.05.2013	
(730) <b>Seco GROUP a.s.</b> , Šaldova 408/30, Praha 8, 18600, CZ	
(210) O-499913	
(111) <b>331663</b>	
(220) 23.11.2012	
(320) 23.11.2012	
(442) 20.02.2013	
(151) 29.05.2013	
(730) <b>Cleverlance Enterprise Solutions a.s.</b> , Na Zámecké 8/410, Praha 4, 14000, CZ	
(210) O-500029	
(111) <b>331664</b>	
(220) 26.11.2012	
(320) 26.11.2012	
(442) 20.02.2013	
(151) 29.05.2013	
(730) <b>Kučera Pavel Ing.</b> , Londýnská 215, Praha 2, 12000, CZ	
(210) O-500062	
(111) <b>331665</b>	
(220) 26.11.2012	
(320) 26.11.2012	
(442) 20.02.2013	
(151) 29.05.2013	
(730) <b>Ing. Jan Bartoš - Autoseating</b> , Budovcova 2552, Tábor, 39002, CZ	
(210) O-500065	
(111) <b>331666</b>	
(220) 28.11.2012	
(320) 28.11.2012	
(442) 13.02.2013	
(151) 29.05.2013	
(730) <b>I Witos s.r.o.</b> , Staroměstská 534, Trinec, 73961, CZ	
(210) O-500126	
(111) <b>331667</b>	
(220) 04.12.2012	
(320) 04.12.2012	
(442) 20.02.2013	
(151) 29.05.2013	
(730) <b>AGE s.r.o.</b> , Osvobození 448, České Meziříčí, 51771, CZ	
(210) O-500277	
(111) <b>331668</b>	
(220) 04.12.2012	
(320) 04.12.2012	
(442) 20.02.2013	
(151) 29.05.2013	
(730) <b>FTV Prima, spol. s r.o.</b> , Na Žertvách 24/132, Praha 8, 18000, CZ	
(210) O-500289	
(111) <b>331669</b>	
(220) 05.12.2012	
(320) 05.12.2012	
(442) 20.02.2013	
(151) 29.05.2013	
(730) <b>Sánchez Huerta Romana</b> , V Sejtí 307, Všetaty, 27716, CZ	
(210) O-500293	
(111) <b>331670</b>	
(220) 05.12.2012	
(320) 05.12.2012	
(442) 20.02.2013	
(151) 29.05.2013	
(730) <b>Delman Service s.r.o. Mgr.</b> , Osvobození 1696, Pelhřimov, 39301, CZ	
(210) O-500295	
(111) <b>331671</b>	
(220) 05.12.2012	
(320) 05.12.2012	
(442) 20.02.2013	
(151) 29.05.2013	
(730) <b>Veselá Miloslava Ing.</b> , Anny Letenské 11, Praha 2, 12000, CZ	
(210) O-500308	
(111) <b>331672</b>	
(220) 27.12.2012	
(320) 27.12.2012	
(442) 20.02.2013	
(151) 29.05.2013	

---

(730) <b>Radio Haná, s.r.o.</b> , Blažejské náměstí 97/7, Olomouc, 77900, CZ	(111) <b>331681</b>
(210) O-500398	(220) 18.10.2007
	(320) 20.04.2007
	(442) 20.02.2013
	(151) 29.05.2013
(111) <b>331673</b>	(730) <b>Hofmann GmbH Maschinenfabrik und Vertrieb</b> , Industriestr. 22, 25462 Rellingen, DE
(220) 11.12.2012	(210) O-500618
(320) 11.12.2012	
(442) 20.02.2013	
(151) 29.05.2013	
(730) <b>Bluebear CZ s.r.o.</b> , Jaselská 265/12, Praha 6, 16000, CZ	(111) <b>331682</b>
(210) O-500416	(220) 18.01.2013
	(320) 18.01.2013
	(442) 20.02.2013
	(151) 29.05.2013
(111) <b>331674</b>	(730) <b>Nejedlý Karel</b> , Sluhy 242, Sluhy, pošta Mratín, 25063, CZ
(220) 11.12.2012	(210) O-501245
(320) 11.12.2012	
(442) 20.02.2013	
(151) 29.05.2013	
(730) <b>Barrandov Televizní Studio a.s.</b> , Kříženeckého nám. 322, Praha 5, 15200, CZ	(111) <b>331683</b>
(210) O-500430	(220) 17.06.2009
	(320) 17.06.2009
	(442) 20.02.2013
	(151) 29.05.2013
	(730) <b>TWENTIETH CENTURY FOX FILM</b> <b>CORPORATION</b> , 10201 West Pico Boulevard, 90035 Los Angeles, CA, US
(111) <b>331675</b>	(210) O-501381
(220) 17.12.2012	
(320) 17.12.2012	
(442) 20.02.2013	
(151) 29.05.2013	
(730) <b>Krauskopf Martin</b> , Křivenecká 450/21, Praha 8, 18100, CZ	
(210) O-500559	
(111) <b>331676</b>	
(220) 17.12.2012	
(320) 17.12.2012	
(442) 20.02.2013	
(151) 29.05.2013	
(730) <b>Pražské jaro, o.p.s.</b> , Hellichova 18, Praha 1, 11800, CZ	
(210) O-500578	
(111) <b>331677</b>	
(220) 17.12.2012	
(320) 17.12.2012	
(442) 20.02.2013	
(151) 29.05.2013	
(730) <b>Pražské jaro, o.p.s.</b> , Hellichova 18, Praha 1, 11800, CZ	
(210) O-500580	
(111) <b>331678</b>	
(220) 17.12.2012	
(320) 17.12.2012	
(442) 20.02.2013	
(151) 29.05.2013	
(730) <b>Výstaviště Flora Olomouc, a.s.</b> , Wolkerova č.p. 37 č.o.17, Olomouc, 77111, CZ	
(210) O-500581	
(111) <b>331679</b>	
(220) 18.12.2012	
(320) 18.12.2012	
(442) 20.02.2013	
(151) 29.05.2013	
(730) <b>Vaše DEDRA s.r.o.</b> , Podhradní 69, Česká Skalice, 55203, CZ	
(210) O-500586	
(111) <b>331680</b>	
(220) 18.12.2012	
(320) 18.12.2012	
(442) 20.02.2013	
(151) 29.05.2013	
(730) <b>FORTUNA GAME a.s.</b> , Vodičkova 699/30, Praha 1, 11000, CZ	
(210) O-500587	

---

## **Přehled zápisů ochranných známek se změnou ve vztahu ke zveřejněným přihláškám**

Kapitola obsahuje údaje o ochranných známkách zapsaných na základě ustanovení § 28 odst. 1 zákona č. 441/2003 Sb., u kterých došlo ke změně údajů oproti zveřejněné přihlášce ochranné známky.

Číselný přehled

331543

## Zápisy ochranných známek se změnou ve vztahu ke zveřejněným přihláškám

- (111) **331543**
- (220) 20.10.2011
- (320) 20.10.2011
- (442) 18.01.2012
- (151) 29.05.2013
- (540)

The logo for NPLAY, featuring the word "NPLAY" in a bold, sans-serif font. The letter "N" is blue, and the letters "PLAY" are black.

- (730) **Alnair a.s.**, U Plynárny 1002/97, Praha 10, 10100, CZ
  - (740) Mgr. Ludvík Mühlberger, advokát, Dukelských hrdinů 19, Praha 7, 17000
  - (510) (37) montáž, instalace, opravy, údržba a servis kancelářské, reprodukční, výpočetní, komunikační a informační techniky, včetně hardwaru, montáž a údržba koncových telekomunikačních zařízení, instalace a servis datových sítí; (38) komunikace spočívající ve výměně, šíření, získávání a poskytování informací a zpráv prostřednictvím telekomunikačních sítí, poskytování telekomunikačních služeb, poskytování veřejných a neveřejných datových telekomunikačních služeb, provozování informačních a komunikačních sítí a poskytování obecných informací v rámci informačních a komunikačních sítí, vysílání kabelové televize, komunikace mobilními telefony, služby elektronických nástěnek; (41) vydavatelská a nakladatelská činnost, školicí činnost, zejména v oblasti výpočetní techniky, informatiky, kancelářské a komunikační techniky a informačních technologií.
  - (590) Barevná
  - (511) 37, 38, 41
  - (210) O-489597
-

## Zápisy licenčních smluv k ochranným známkám

V této kapitole jsou zveřejněny zápisy licenčních smluv podle ustanovení § 18 odst. 1 zákona č. 441/2003 Sb.

Číslo zápisu	Vlastník	Nabyvatel licence	Druh licence	Datum uzavření licenční smlouvy	S účinností od data
155806	Lovochemie, a.s., Terežínská 57, Lovosice, 41017, CZ;	FORESTINA s.r.o., Mnichov 129, 38601, CZ;	nevýlučná	19.03.2013	30.05.2013
155806	Lovochemie, a.s., Terežínská 57, Lovosice, 41017, CZ;	Rašelina a.s., Na Pískách 488, Soběslav, 39201, CZ;	nevýlučná	29.03.2013	31.05.2013
292225	AGROTRADE, a.s., Lopatecká 223/13, Praha 4, 14700, CZ;	ALIMA značková potravina, a.s., Lopatecká 223/13, Praha 4, 14700, CZ;	nevýlučná	30.08.2007	03.06.2013
298790	Lovochemie, a.s., Terežínská 57, Lovosice, 41017, CZ;	FORESTINA s.r.o., Mnichov 129, 38601, CZ;	nevýlučná	19.03.2013	30.05.2013
298790	Lovochemie, a.s., Terežínská 57, Lovosice, 41017, CZ;	Rašelina a.s., Na Pískách 488, Soběslav, 39201, CZ;	nevýlučná	29.03.2013	31.05.2013
325596	FTV Prima, spol. s r.o., Na Žertvách 24/132, Praha 8, 18000, CZ;	ZONER software, a.s., Nové sady 583/18, Brno, 60200, CZ;	nevýlučná	15.11.2012	03.06.2013





## Obnovy zápisu ochranných známek

(111) **161716**  
(220) 03.07.1973  
(151) 21.11.1973  
(540)

### KALSEN

(730) **Jiří Novák - KOVOCHEM**, Skuhrovecká 497, Mnichovice, 25164, CZ  
(510) Ochranná pasta proti okoujení a oduhličení při kalení.  
(511) 1, 4  
(210) O-47195

(111) **165706**  
(220) 31.08.1983  
(151) 03.07.1984  
(540)

# Zebra

(730) **Zebra Co., Ltd.**, 2-9, Higashigoken-cho, Shinjuku-ku, Tokyo, JP  
(740) KOREJZOVÁ & SPOL. Advokátní a patentová kancelář, JUDr. Korejzová Zdeňka, Spálená 29, Praha 1, 11000  
(510) (16) pera, hroty, kuličková pera, označovací pera a mechanické tužky.  
(511) 16  
(210) O-53309

(111) **174588**  
(220) 25.06.1993  
(151) 18.01.1994  
(540)



(730) **AZZURRA TOURS, spol. s r.o.**, Za Poříčskou bránou 4, Praha 8, 18600, CZ  
(510) Provozování cestovní kanceláře, zprostředkovatelská činnost v oblasti obchodu.  
(511) 36, 39, 42  
(210) O-80919

(111) **178090**  
(220) 06.08.1993  
(151) 12.07.1994  
(540)

### ALBET

(730) **ALBET spol.s r.o.**, Fügnerova 195, Dobřichovice, 25229, CZ  
(740) MIRA - patentová a známková kancelář, Blanka Fišerová, V Kapslovně 11/2770, Praha 3, 13000  
(510) Stavební materiál kovový; stroje pro zemní práce, pro stavbu komunikací, stavební stroje a speciální stavební stroje, hutnická technika, elektrocentrály; zařízení koupelen, potrubí pro koupelny a rozvod vody, zařízení zdravotnická a sanitární; stavební materiál nekovový, potrubí nekovové odpadové, tlakové pro rozvod tuhých látek, páry, vody, kapalin a agresivních látek; služby ve stavebnictví - zemní práce, výstavba a rekonstrukce inženýrských sítí (plynovody včetně regulačních stanic, vodovody včetně technologických objektů, kanalizace včetně čerpacích stanic a čistíren odpadních vod), výstavba a rekonstrukce inženýrských, průmyslových, pozemních, bytových a občanských staveb, montáž portálů, ocelových skeletů, nosných stropních, mostních a ostatních konstrukcí, inženýrské práce ve stavebnictví; projektové studie a inženýrské znalecké expertizy v investiční výstavbě.  
(511) 6, 7, 9, 11, 19, 37, 42  
(210) O-81750

(111) **178096**  
(220) 06.08.1993  
(151) 12.07.1994

(540)



(730) **ALBET spol.s r.o.**, Fügnerova 195, Dobřichovice, 25229, CZ  
(740) MIRA - patentová a známková kancelář, Blanka Fišerová, V Kapslovně 11/2770, Praha 3, 13000  
(510) Stavební materiál kovový; stroje pro zemní práce, pro stavbu komunikací, stavební stroje a speciální stavební stroje, hutnická technika, elektrocentrály; zařízení koupelen, potrubí pro koupelny a rozvod vody, zařízení zdravotnická a sanitární; stavební materiál nekovový, potrubí nekovové odpadové, tlakové pro rozvod tuhých látek, páry, vody, kapalin a agresivních látek; služby ve stavebnictví - zemní práce, výstavba a rekonstrukce inženýrských sítí (plynovody včetně regulačních stanic, vodovody včetně technologických objektů, kanalizace včetně čerpacích stanic a čistíren odpadních vod), výstavba a rekonstrukce inženýrských, průmyslových, pozemních, bytových a občanských staveb, montáž portálů, ocelových skeletů, nosných stropních, mostních a ostatních konstrukcí, inženýrské práce ve stavebnictví; projektové studie a inženýrské znalecké expertizy v investiční výstavbě.  
(511) 6, 7, 9, 11, 19, 37, 42  
(210) O-81753

(111) **179238**  
(220) 16.05.1994  
(151) 30.08.1994  
(540)

# Adamis

(730) **Soňa Rychlá**, Petra Fastra 1544, Říčany u Prahy, 25101, CZ  
(510) Oděvní zboží a jeho výroba, ložní prádlo; poskytování pomoci při provozu obchodu.  
(511) 24, 25, 35  
(210) O-89472

(111) **181002**  
(220) 01.06.1993  
(151) 17.11.1994  
(540)



(730) **Blockbuster L.L.C.**, 9601 S. Meridian Blvd., Englewood, 80112, CO, US  
(740) Čermák a spol., JUDr. Karel Čermák jr., Ph.D., LL.M., advokát, Elišky Peškové 15/735, Praha 5, 15000  
(510) (41) služby zábavní a vzdělávací, zejména pronájem a půjčování audio a videosoftwaru a příslušných zábavních a vzdělávacích výrobků a zařízení, zvláště pro domácí potřebu.  
(511) 41  
(210) O-80298

(111) **181003**  
(220) 01.06.1993  
(151) 17.11.1994  
(540)

### BLOCKBUSTER VIDEO

(730) **Blockbuster L.L.C.**, 9601 S. Meridian Blvd., Englewood, 80112, CO, US  
(740) Čermák a spol., JUDr. Karel Čermák jr., Ph.D., LL.M., advokát, Elišky Peškové 15/735, Praha 5, 15000  
(510) (41) služby zábavní a vzdělávací, zejména pronájem a

půjčování audio a videosoftwaru a příslušných zábavních a  
vzdělávacích výrobků a zařízení, zvláště pro domácí potřebu.  
(511) 41  
(210) O-80297

(111) **181247**  
(220) 30.08.1993  
(151) 25.11.1994  
(540)



(730) **ESOTronik a.s.**, Na dolíku 14/2a, Praha 8 - Dolní Chabry,  
18400, CZ  
(740) Rott, Růžička a Guttman, patentová, známková a právní  
kancelář, JUDr. Rott Vladimír, Nad Štolou 12, Praha 7, 17000  
(510) Provozování sázkových her pomocí hracích přístrojů.  
(511) 41, 42  
(210) O-82204

(111) **181596**  
(220) 03.06.1993  
(151) 09.12.1994  
(540)

### radonelast

(730) **Sweetondale CZ s.r.o.**, Nádražní 344/23, Praha 5, 15000, CZ  
(740) Mgr. Roman Fojtášek, advokát, Vinohradská 6, Praha 2, 12000  
(510) Sřešní lepenky a vodoizolační pásy.  
(511) 17, 19  
(210) O-80363

(111) **181597**  
(220) 03.06.1993  
(151) 09.12.1994  
(540)

### polyelast

(730) **Sweetondale CZ s.r.o.**, Nádražní 344/23, Praha 5, 15000, CZ  
(740) Mgr. Roman Fojtášek, advokát, Vinohradská 6, Praha 2, 12000  
(510) Sřešní lepenky a vodoizolační pásy.  
(511) 17, 19  
(210) O-80364

(111) **181598**  
(220) 03.06.1993  
(151) 09.12.1994  
(540)

### skloelast

(730) **Sweetondale CZ s.r.o.**, Nádražní 344/23, Praha 5, 15000, CZ  
(740) Mgr. Roman Fojtášek, advokát, Vinohradská 6, Praha 2, 12000  
(510) Sřešní lepenky a vodoizolační pásy.  
(511) 17, 19  
(210) O-80365

(111) **182107**  
(220) 22.02.1993  
(151) 05.01.1995  
(540)



(730) **Samsung C&T Corporation**, 1321-20, Seocho-Dong,  
Seocho-Gu, Seoul, KR  
(740) ŠTROS & KUSÁK advokátní a patentová kancelář, JUDr.  
David Štros, advokát, Národní 32, Praha 1, 11000  
(510) Umělé údy, oči a zuby, ortopedické výrobky, materiály pro  
sešívání ran, dopravní prostředky, zařízení pro pozemní,  
leteckou nebo lodní dopravu.  
(511) 10, 12  
(210) O-75196

(111) **182183**  
(220) 29.09.1993  
(151) 06.01.1995

(540) **Rheila**  
(730) **SOLDAN Holding + Bonbonspezialitäten GmbH**,  
Herderstr. 5 - 9, 90427 Nürnberg, DE  
(740) Čermák a spol., JUDr. Karel Čermák jr., Ph.D., LL.M.,  
advokát, Elišky Peškové 15/735, Praha 5, 15000  
(510) Cukernaté a bezcukernaté bonbony, žvýkačky, též pro lékařské  
účely; bonbony s přísadou medu; mátové pastilky; lékočivové  
přípravky; cukrovinky.  
(511) 5, 30  
(210) O-83072

(111) **183656**  
(220) 27.05.1993  
(151) 23.03.1995  
(540)

### ULTRAMAX

(730) **Jiří Novák - KOVOCHEM**, Skuhrovecká 497, Mnichovice,  
25164, CZ  
(510) (1) přísada do kalicihó prostředí.  
(511) 1  
(210) O-80198

(111) **183763**  
(220) 08.07.1993  
(151) 29.03.1995  
(540)

### COUNTRY SISTERS

(730) **Soňa Kociánová**, Na Hranici 18, Jablonec nad Nisou, 46601,  
CZ  
(510) Zprostředkovatelská činnost v oblasti kultury - hudební a  
taneční produkce, agenturní zprostředkování těchto produkcí.  
(511) 41, 42  
(210) O-81112

(111) **183929**  
(220) 12.11.1993  
(151) 06.04.1995  
(540)

### MARATONEC

(730) **TPK, spol. s r.o.**, Velkomoravská 2714/28, Hodonín, 69519,  
CZ  
(740) Patentová kancelář Kania, Sedlák, Smola, Ing. Kania František,  
Mendlovo nám. 1a, Brno, 60300  
(510) (29) mlékárenské výrobky.  
(511) 29  
(210) O-84243

(111) **184560**  
(220) 06.08.1993  
(151) 28.04.1995  
(540)



(730) **DOMY, spol. s r. o.**, Politických vězňů 1597/19, Praha 1,  
11000, CZ  
(740) Společná advokátní kancelář Všečka Zelený Švorčik  
Kalenský a partneři, JUDr. Michal Havlík, Hálkova 2, Praha 2,  
12000  
(510) (42) projektová a inženýrská činnost.  
(511) 42  
(210) O-81722

(111) **184813**  
(220) 14.09.1993  
(151) 12.05.1995  
(540)

### NEXT

(730) **NEXT PLC**, Desford Road, Enderby, Leicester, GB  
(740) Rott, Růžička a Guttman, patentová, známková a právní  
kancelář, JUDr. Rott Vladimír, JUDr. Růžička Michal CSc.,  
Nad Štolou 12, Praha 7, 17000

(510) Drahé kovy a jejich slitiny a předměty z drahých kovů nebo jimi potažené; bižuterie, drahé kovy; hodinářské a chronometrické nástroje; kůže a náhražky kůže a zboží z těchto materiálů; surová kůže a kožešiny; kufry a cestovní tašky; deštníky, slunečníky a vycházkové hole; biče, postroje na koně a sedlářské výrobky; oděvy, obuv, pokrývky hlavy.

(511) 14, 18, 25  
(210) O-82627

(111) **184817**  
(220) 20.09.1993  
(151) 12.05.1995  
(540)



(730) **ABF, a.s.**, Mimoňská 645, Praha 9 - Prosek, 19000, CZ  
(42) organizování mezinárodního veletrhu projektů, technologií, výrobků a služeb šetřících životní prostředí.  
(511) 42  
(210) O-82786

(111) **185128**  
(220) 18.10.1993  
(151) 24.05.1995  
(540)



(730) **LARGO, spol. s r.o.**, Jasenice 1593, Vsetín, 75501, CZ  
(740) Patentová a známková kancelář, Ing. Jaromír Příkryl, Včelín 1161, Hulín, 76824  
(510) Průmyslové, bytové a občanské stavby, projektová a inženýrská činnost ve stavebnictví, provádění průmyslových podlah zejména vakuovaných, betonových, obrusuvzdorných, nárazuvzdorných a litých syntetických podlah, provádění nátěrů, sanací a oprav podlah a vodorovných a svislých izolací.  
(511) 37, 42  
(210) O-83523

(111) **186752**  
(220) 08.06.1993  
(151) 14.07.1995  
(540)



(730) **ABNER a.s.**, Václavské náměstí 56, Praha 1, 11000, CZ  
(740) Ing. Petr Soukup, patentový a známkový zástupce, Vídeňská 8, Olomouc, 77200  
(510) Výrobky z korozivzdorných ocelí: transportní vozíky, vozíky na výdej jídel vyhřívané, patrové vozíky na uložení a dopravu gastronádob 3 provedení, vozíky na koše, zásobníky na koše, zásobníky na kryty a mísy, zásobníky na talíře, gastronádoby 1/1, 1/2, 1/3, víka na gastronádoby, termoporty vyhřívané, tlakové patrony, požární patrony, bombičky s obsahem CO2

10cm3; N2O 10cm3, náhradní plnění tlak. patron a bombiček.  
(511) 6, 12, 21  
(210) O-80446

(111) **186754**  
(220) 08.06.1993  
(151) 14.07.1995  
(540)



(730) **ABNER a.s.**, Václavské náměstí 56, Praha 1, 11000, CZ  
(740) Ing. Petr Soukup, patentový a známkový zástupce, Vídeňská 8, Olomouc, 77200  
(510) Výrobky z korozivzdorných ocelí: transportní vozíky, vozíky na výdej jídel vyhřívané, patrové vozíky na uložení a dopravu gastronádob 3 provedení, vozíky na koše, zásobníky na koše, zásobníky na kryty a mísy, zásobníky na talíře, gastronádoby 1/1, 1/2, 1/3, víka na gastronádoby, termoporty vyhřívané, tlakové patrony CO2 215 cm3, požární patrony, bombičky s obsahem CO2 10cm3; N2O 10cm3, náhradní plnění tlakových patron a bombiček.  
(511) 6, 12, 21, 39  
(210) O-80445

(111) **187587**  
(220) 29.09.1993  
(151) 25.01.1996  
(540)

### Konsul

(730) **SOLDAN Holding + Bonbonspezialitäten GmbH**, Herderstr. 5 - 9, 90427 Nürnberg, DE  
(740) Čermák a spol., JUDr. Karel Čermák jr., Ph.D., LL.M., advokát, Elišky Peškové 15/735, Praha 5, 15000  
(510) (5) lékořice a lékořicové přípravky, bezcukernaté výrobky a to bonbony, včetně žvýkacích a želatinových bonbonů k léčebným účelům; (30) lékořice a lékořicové přípravky, bezcukernaté výrobky (bonbony) včetně žvýkacích a želatinových bonbonů.  
(511) 5, 30  
(210) O-83074

(111) **187940**  
(220) 24.05.1994  
(151) 30.01.1996  
(540)

### HESTAR

(730) **Ing. Pavel Hrib**, Na dlouhém lánu 13, Praha 6, 16000, CZ  
(510) Zprostředkovatelská a obstaravatelská činnost v oblasti obchodu, cizojazyčné překlady.  
(511) 35, 36, 42  
(210) O-89735

(111) **189310**  
(220) 26.07.1993  
(151) 29.04.1996  
(540)



(730) **GLOBERIDE, Inc.**, 14-16, Maesawa 3-chome, Higashikurume-shi, Tokyo, JP  
(740) Rott, Růžička & Guttman Patentové, známkové a advokátní kanceláře, JUDr. Vladimír Rott, Vinohradská 37, Praha 2, 12000  
(510) (18) tašky na sportovní náčiní; (25) lyžařské boty; (28) rybářské navijáky, udice, vnařidla, hříždla, splávky, vlasce a

koše, golfové hole, míčky, rukavice, tenisové rakety, míčky,  
pouzdra na rakety, lyže, vaky na lyže.  
(111) 18, 25, 28  
(210) O-81520

(111) **191809**  
(220) 06.05.1993  
(151) 24.07.1996  
(540)

## MEDITRADE

(730) **Meditrade, spol. s r.o.**, Patočkova 1471/77, Praha 6, 16900,  
CZ  
(740) JUDr. Aleš Zábřeh, advokát a patentový zástupce, Na Beránce 2,  
Praha 6, 16000  
(510) (10) materiály a přístroje pro zdravotnická zařízení, zejména  
materiály a přístroje chirurgické a lékařské, především cévky,  
sondy, dreny a kanyly; (35) poskytování pomoci při provozu  
obchodu, zejména zprostředkovatelská a reklamní činnost.  
(511) 10, 35  
(210) O-79670

(111) **196715**  
(220) 11.05.1994  
(151) 28.01.1997  
(540)



(730) **Moravel a. s.**, Sladkovského 42, Olomouc - Holice, 78371,  
CZ  
(740) PROPATENT, Ing. Vlasta Sedláčková, Ke Kateřinkám 1393,  
Praha 4, 14900  
(510) (35) propagační služby, pomoc při řízení obchodní činnosti,  
obchodní administrativa; (39) pronájem dopravních vozidel.  
(511) 35, 39  
(210) O-89366

(111) **257581**  
(220) 02.01.2003  
(151) 29.09.2003  
(540)



(730) **Jaroslav Vavera**, E. Beneše 279/II, Soběslav, 39201, CZ  
(510) (16) tištěné publikace - časopisy; (41) vydavatelská a  
nakladatelská činnost.  
(511) 16, 41  
(210) O-187259

(111) **257903**  
(220) 18.02.2003  
(151) 29.09.2003  
(540)

## TOP PROGRAM

(730) **Česká spořitelna, a. s.**, Olbrachtova 1929/62, Praha 4, 14000,  
CZ  
(510) (36) bankovní obchody a bankovní a finanční služby a služby s  
těmito službami související.  
(511) 36  
(210) O-188881

(111) **257904**  
(220) 18.02.2003  
(151) 29.09.2003  
(540)

## TOP EXPORT

(730) **Česká spořitelna, a. s.**, Olbrachtova 1929/62, Praha 4, 14000,  
CZ  
(510) (36) bankovní obchody a bankovní a finanční služby a služby s  
těmito službami související.  
(511) 36  
(210) O-188882

(111) **257905**  
(220) 18.02.2003  
(151) 29.09.2003  
(540)

## TOP PODNIK

(730) **Česká spořitelna, a. s.**, Olbrachtova 1929/62, Praha 4, 14000,  
CZ  
(510) (36) bankovní obchody a bankovní a finanční služby a služby s  
těmito službami související.  
(511) 36  
(210) O-188883

(111) **257906**  
(220) 18.02.2003  
(151) 29.09.2003  
(540)

## TOP BYDLENÍ

(730) **Česká spořitelna, a. s.**, Olbrachtova 1929/62, Praha 4, 14000,  
CZ  
(510) (36) bankovní obchody a bankovní a finanční služby a služby s  
těmito službami související.  
(511) 36  
(210) O-188884

(111) **257907**  
(220) 18.02.2003  
(151) 29.09.2003  
(540)

## TOP PARTNER

(730) **Česká spořitelna, a. s.**, Olbrachtova 1929/62, Praha 4, 14000,  
CZ  
(510) (36) bankovní obchody a bankovní a finanční služby a služby s  
těmito službami související.  
(511) 36  
(210) O-188885

(111) **257908**  
(220) 18.02.2003  
(151) 29.09.2003  
(540)

## TOP KAPITÁL

(730) **Česká spořitelna, a. s.**, Olbrachtova 1929/62, Praha 4, 14000,  
CZ  
(510) (36) bankovní obchody a bankovní a finanční služby a služby s  
těmito službami související.  
(511) 36  
(210) O-188886

(111) **260088**  
(220) 14.05.2003  
(151) 23.12.2003

(540)



- (730) **Svaz českých fotografů**, Trojanova 9, Praha 2, 12000, CZ  
(510) (35) reklama, propagační činnost, organizování výstav ke komerčním a reklamním účelům, počítačové zpracování dat, vyhledávání dat v počítačových souborech; (40) kopírování fotografických snímků, informace o zpracování fotografických materiálů, zpracování a adjustace fotografických materiálů; (41) fotografování, organizování výstav ke kulturním a společenským účelům, nakladatelská a vydavatelská činnost, reportérské služby, přednášková činnost, soutěže, sbírková (výstavní) činnost.  
(511) 35, 40, 41  
(210) O-191610

- (111) **260141**  
(220) 10.06.2003  
(151) 23.12.2003  
(540)



- (730) **PRONATAL, společnost s ručením omezeným**, Na Dlouhé mezi 4/14, Praha 4, 14700, CZ  
(740) Ing. Petr Soukup, patentový a známkový zástupce, Vídeňská 8, Olomouc, 77200  
(510) (35) zprostředkovatelská činnost v oblasti obchodu v oboru zdravotnictví; (41) školicí a výuková činnost v oblasti zdravotnictví, publikační činnost; (42) výzkumná činnost v oblasti zdravotnictví, zejména v oborech gynekologie, porodnictví, lékařské genetiky, andrologie, embryologie, urologie, expertní činnost v uvedených oborech, služba laboratoře lékařské genetiky; (44) poskytování péče, zejména léčebné, preventivní, diagnostické, rehabilitační a protetické v oboru gynekologie, porodnictví, andrologie, embryologie a urologie, poradenská činnost v oborech gynekologie, porodnictví, lékařské genetiky, andrologie, embryologie, urologie, provádění anestezie a resuscitace.  
(511) 35, 41, 42, 44  
(210) O-192606

- (111) **260706**  
(220) 10.06.2003  
(151) 26.01.2004  
(540)

### PLATINIUM

- (730) **ROWENTA WERKE GmbH**, Herrrainweg 5, Offenbach, DE  
(740) Společná advokátní kancelář Všetečka Zelený Švorčík Kalenský a partneři, JUDr. Otakar Švorčík, Hálkova 2, Praha 2, 12000  
(510) (9) elektrické žehličky.  
(511) 9  
(210) O-192599

- (111) **261160**  
(220) 13.05.2003  
(151) 24.02.2004  
(540)

### JOHN VARVATOS

- (730) **John Varvatos Apparel Corp.**, 26 West 17th Street, New York, 10011, NY, US

- (740) **Rott, Růžička & Guttman Patentové, známkové a advokátní kanceláře**, JUDr. Vladimír Rott, Vinohradská 37, Praha 2, 12000  
(510) (3) kosmetika, zejména voňavkářské zboží, kolínské vody, parfém, deodoranty, antiperspiranty, éterické oleje pro osobní použití, pleťové krémy a vody, holící krémy, gely a vody, krémy a vody po holení, vlasové šampony, kondicionéry, gely a vody, tělové pudry, pudry, tělová mýdla a mýdla na obličej, tělové vody; (25) oděvy, zejména obleky šité na zakázku, obleky, smokiny, saka, kožená saka, kožešínové kabáty, kožešinová saka, kožešínové vesty, haleny, kabáty, svrchníky, pláště do deště, kalhoty, dlouhé kalhoty, šortky, svetry, košile, trika, koupací oděvy, nátělníky, spodky, kravaty, opasky, šle, šátky, šály, rukavice, punčochové zboží, ponožky, obuv, boty, kecky, bačkory, holínky a kloboučnické zboží.  
(511) 3, 25  
(210) O-191564

- (111) **261167**  
(220) 15.05.2003  
(151) 24.02.2004  
(540)



- (730) **Tomáš Bartoň**, Doubravička 11, Dolní Cetno, 29430, CZ  
(740) Mgr. Přemysl Hašlar, Táborská 922, Mladá Boleslav, 29301  
(510) (6) kovové výrobky v rámci této třídy; (36) správa a pronájem nemovitostí, realitní činnost; (43) poskytování dočasného ubytování.  
(511) 6, 36, 43  
(210) O-191624

- (111) **261188**  
(220) 16.05.2003  
(151) 24.02.2004  
(540)

### HYUNDAI LAVITA

- (730) **HYUNDAI MOTOR COMPANY**, 231, Yangjae-Dong, Seocho-gu, Seoul, KR  
(740) **KOREJZOVÁ & SPOL.**, v.o.s., JUDr. Petra Korejzová, Korunní 810/104 E, Praha 10, 10100  
(510) (12) vozidla, dopravní prostředky pozemní, zejména osobní automobily, nákladní auta, autobusy, přívěsy, traktory, kola automobilů, pneumatiky, části a součástky shora uvedeného zboží ve třídě 12.  
(511) 12  
(210) O-191685

- (111) **261286**  
(220) 29.05.2003  
(151) 24.02.2004  
(540)

### SCHWEIGER

- (730) **Milada Schweigerová**, Milady Horákové 55/548, Praha 7, 17000, CZ  
(740) **ZÁBRŠ** - Advokátní, patentová a známková kancelář, JUDr. Aleš Zábrš, Na Beránce 2, Praha 6, 16000  
(510) (25) oděvy; (40) šití oděvů.  
(511) 25, 40  
(210) O-192115

- (111) **261294**  
(220) 30.05.2003  
(151) 24.02.2004  
(540)

### SCIENTIFIC AMERICAN

- (730) **Scientific American, Inc.**, 75 Varick Street, New York, 10013-1917, NY, US

(740) Společná advokátní kancelář Všečeka Zelený Švorčík  
Kalenský a partneři, JUDr. Otakar Švorčík, Hálkova 2, Praha 2,  
12000

(511) 5  
(210) O-192772

(510) (9) elektronický hardware včetně CD-ROMů.  
(511) 9  
(210) O-192152

(111) **261476**  
(220) 20.06.2003  
(151) 24.02.2004  
(540)

(111) **261378**  
(220) 10.06.2003  
(151) 24.02.2004  
(540)

### CRYOVAC ROBOLOADER

(730) **Cryovac, Inc.**, 200 Riverfront Boulevard, Elmwood Park, NJ,  
US  
(740) Advokátní a patentová kancelář Čermák, Hořejš, Myslíl, JUDr.  
Čermák Karel, Národní 32, Praha 1, 11000  
(510) (7) stroje na plnění potravinářských výrobků do plastických  
obalů, části a příslušenství takových strojů.  
(511) 7  
(210) O-192594

**ECOWORX**  
(730) **Shaw Industries Group, Inc.**, 616 East Walnut Avenue,  
P.O.Drawer 2128, Dalton, GA, US  
(740) Rott, Růžička & Guttman Patentové, známkové a advokátní  
kanceláře, JUDr. Vladimír Rott, Vinohradská 37, Praha 2,  
12000  
(510) (19) podkladní vrstvy pod podlahy.  
(511) 19  
(210) O-193018

(111) **261382**  
(220) 10.06.2003  
(151) 24.02.2004  
(540)

### INTRA STEAM

(730) **ROWENTA WERKE GmbH**, Hermerainweg 5, Offenbach,  
DE  
(740) Společná advokátní kancelář Všečeka Zelený Švorčík  
Kalenský a partneři, JUDr. Otakar Švorčík, Hálkova 2, Praha 2,  
12000  
(510) (9) elektrické žehličky.  
(511) 9  
(210) O-192600

(111) **261501**  
(220) 24.06.2003  
(151) 24.02.2004  
(540)

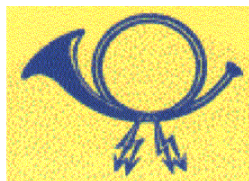

(730) **Odborový svaz zaměstnanců poštovních,  
telekomunikačních a novinových služeb**, nám. Winstona  
Churchilla 2, Praha 3, 11359, CZ  
(510) (41) rekreace (služby pro oddech), školení, konference  
(organizování a vedení), vzdělávací informace, organizování  
sportovních soutěží, organizování a vedení seminářů, pořádání  
a řízení pracovních setkání (školení); (42) právnícké služby.  
(511) 41, 42  
(210) O-193086

(111) **261383**  
(220) 10.06.2003  
(151) 24.02.2004  
(540)



(730) **PRONATAL, společnost s ručením omezeným**, Na Dlouhé  
mezi 4/14, Praha 4, 14700, CZ  
(740) Ing. Petr Soukup, patentový a známkový zástupce, Vídeňská 8,  
Olomouc, 77200  
(510) (35) zprostředkovatelská činnost v oblasti obchodu v oboru  
zdravotnictví; (41) školící a výuková činnost v oblasti  
zdravotnictví, publikační činnost; (42) výzkumná činnost v  
oblasti zdravotnictví, zejména v oborech gynekologie,  
porodnictví, lékařské genetiky, andrologie, embryologie,  
urologie, expertní a poradenská činnost v uvedených oborech,  
služba laboratoře lékařské genetiky; (44) poskytování péče,  
zejména léčebné, preventivní, diagnostické, rehabilitační a  
protetické v oboru gynekologie, porodnictví, andrologie,  
embryologie a urologie, provádění anestezie a resuscitace.  
(511) 35, 41, 42, 44  
(210) O-192607

(111) **261648**  
(220) 18.07.2003  
(151) 24.02.2004  
(540)



(730) **FAST ČR, a.s.**, Černokostecká 2111, Praha 10, 10000, CZ  
(740) Unipatent, Dipl. Ing. Jiří Chlustina, Jana Masaryka 43-47,  
Praha 2, 12000  
(510) (9) nahrané a nenahrané nosiče záznamu zvuku a obrazu,  
zejména audiokazety a videokazety, magnetofonové pásky,  
diskety, kompaktní disky, gramofonové desky, mikrofony,  
metronomy, přístroje k záznamu, reprodukci, zesilování,  
přenosu zvuku a obrazu, přístroje na dálkové ovládání, přístroje  
pro audiovizuální výuku, hudební aparatury, zesilovače,  
reproduktory, mixážní pulty, efekťová zařízení k ozvučení a  
další ozvučovací technika zahrnuté ve tř. 9; (15) hudební  
nástroje dechové, klávesové, strunné a bicí všech druhů a  
součástky k nim, příslušenství k hudebním nástrojům všech  
druhů, dětské hudební nástroje, elektronické a elektrické  
hudební nástroje, hrací skříňky, pouzdra na hudební nástroje;  
(18) kůže a imitace kůže, výrobky z těchto materiálů zahrnuté  
ve tř. 18, surová kůže, kožešiny, kufrы, cestovní brašny, tašky,  
školní aktovky, kabelky, řemeny, deštníky, slunečníky, hole,  
biče, postroje a příkrývky pro koně, sedlářské výrobky.  
(511) 9, 15, 18  
(210) O-194014

(111) **261416**  
(220) 13.06.2003  
(151) 24.02.2004  
(540)

### GOOD SENSE

(730) **DIVERSEY, Inc.**, 8310 16th Street, Sturtevant, WI, US  
(740) Společná advokátní kancelář Všečeka, Zelený, Švorčík,  
Kalenský a partneři, JUDr. Pavel Zelený, advokát, Hálkova 2,  
Praha 2, 12000  
(510) (5) osvěžovače vzduchu, pokojové dezodoranty a deoderizery  
na látky, vše pro užití v obchodu, průmyslu a veřejně  
přístupných prostorách.

(111) **261649**  
(220) 18.07.2003  
(151) 24.02.2004



- (540) **ROMANZA**  
(730) **FAST ČR, a.s.**, Černokostelecká 2111, Praha 10, 10000, CZ  
(740) Unipatent, Dipl. Ing. Jiří Chlustina, Jana Masaryka 43-47, Praha 2, 12000  
(510) (9) nahrané a nenahrané nosiče záznamu zvuku a obrazu, zejména audiokazety a videokazety, magnetofonové pásky, diskety, kompaktní disky, gramofonové desky, mikrofony, metronomy, přístroje k záznamu, reprodukci, zesilování, přenosu zvuku a obrazu, přístroje na dálkové ovládání, přístroje pro audiovizuální výuku, hudební aparatury, zesilovače, reproduktory, mixážní pulty, efekťová zařízení k ozvučení a další ozvučovací technika zahrnuté ve tř. 9; (15) hudební nástroje dechové, klávesové, strunné a bicí všech druhů a součástky k nim, příslušenství k hudebním nástrojům všech druhů, dětské hudební nástroje, elektronické a elektrické hudební nástroje, hrací skříňky, pouzdra na hudební nástroje; (18) kůže a imitace kůže, výrobky z těchto materiálů zahrnuté ve tř. 18, surová kůže, kožešiny, kufry, cestovní brašny, tašky, školní aktovky, kabelky, řemeny, deštníky, slunečníky, hole, biče, postroje a příkrývky pro koně, sedlářské výrobky.  
(511) 9, 15, 18  
(210) O-194015

- (111) **261992**  
(220) 28.05.2003  
(151) 23.03.2004  
(540) **WITTMANN**  
(730) **Wittmann Management a. s.**, Sady Pětatřicátníků 26, Plzeň, 30100, CZ  
(740) LANGROVA, s.r.o., Skřetova 48, Plzeň, 30100  
(510) (35) obchodní a podnikatelské poradenství, ekonomické poradenství, organizační poradenství; (36) činnost realitních kanceláří, realitní činnost, poradenství v oblasti realit, finanční poradenství; (42) pronájem počítačového software a pronájem počítačů, tvorba software.  
(511) 35, 36, 42  
(210) O-192044

- (111) **262000**  
(220) 02.06.2003  
(151) 23.03.2004  
(540)



- (730) **NSK Ltd.**, 6-3, Osaki 1-chome Shinagawa-ku, Tokyo, JP  
(740) Advokátní a patentová kancelář Traplová, Hakr, Kubát, Mgr. Jana Traplová, Přístavní 24, Praha 7, 17000  
(510) (7) stroje a mechanické nástroje, motory a spalovací motory včetně motorů s přímým náhonem v rámci této třídy, části motorů (ne pro pozemní vozidla), mechanické spojovací a převodové součásti (ne pro pozemní vozidla), ložiska, včetně kuličkových ložisek, valivých ložisek, posuvných ložisek, lineárních pohybových ložisek, mechanická těsnění pro ložiska, ložisková pouzdra, podložkové bloky, vřetenové hřídele, vřetenové jednotky, kuličková vřetena jako části strojů, polohovací a otočné stoly jako části strojů, ovladače jako části strojů, mazadla jako části strojů vytvářející olejovou mlhu, všechny další části mechanismů a zařízení pro stroje (ne pro pozemní vozidla), strojní zemědělské nářadí jiné než ruční, líhně pro vejce; (12) vozidla, zařízení pro pohyb po zemi, ve vzduchu nebo ve vodě, ložiska, ložiskové jednotky kol, ložiska vodních čerpadel, spojková ložiska, ložiska pro nábojové jednotky, převodové jednotky, jednotky řízení, spoje, vahadla, jednosměrné spojky, všechny další části pro pozemní vozidla - vše v rámci této třídy.  
(511) 7, 12  
(210) O-192215

- (111) **262047**  
(220) 16.06.2003  
(151) 23.03.2004  
(540) **SHAW**  
(730) **Shaw Industries Group, Inc.**, 616 East Walnut Avenue, P.O. Drawer 2128, Dalton, GA, US  
(740) Rott, Růžička & Guttman Patentové, známkové a advokátní kanceláře, JUDr. Vladimír Rott, Vinohradská 37, Praha 2, 12000  
(510) (19) podlahoviny; (27) koberce a předložky.  
(511) 19, 27  
(210) O-192844

- (111) **262070**  
(220) 20.06.2003  
(151) 23.03.2004  
(540)

**WINDEK**

- (730) **DEKTRADE a.s.**, Tiskařská 10/257, Praha 10, 10828, CZ  
(510) (6) kovové stavební materiály, střešní konstrukce kovové, střešní krytina kovová, zejména ocelové desky a tašky, obklady stavební kovové, plechy, držadla kovová, kovové podpěry, komíny kovové, kovové stojany a sloupky, kovové stavební prefabrikáty, výtuzě stavební kovové, kovové konstrukce pevné a přenosné, kovové markýzy, římsy kovové, střešní okna kovová, žlaby okapní kovové; (9) elektrické a elektronické provozní nástroje a přístroje, zejména takové nástroje a přístroje dálkově řízené k otvírání a zavírání oken, sensory zejména sensory na déšť, vlhkost, teplotu, vítr a slunce k uvedení v činnost řečených provozních nástrojů a přístrojů, řídicí panely pro elektronickou kontrolu a provoz nástrojů a přístrojů, elektrické provozní zařízení pro regulaci a řízení vnitřních a vnějších zakrytí oken, částí a příslušenství (nezahrnutých v jiných třídách) pro veškeré vpředu uvedené zboží; (19) nekovový stavební materiál, zejména stavební prefabrikáty, okna, střešní okna, dveře, vzduchové výpustné ventily a kouřové ventily pro stavební účely, olemované rámy, sklo, včetně izolačního skla a okenního skla, panely, obložení zdí ze dřeva, s napodobením dřeva a z plastických hmot, skleněné střechy, krytiny a krytinové prvky, okenice, rolety, žaluzie, části a příslušenství uvedených výrobků v rámci této třídy; (20) svinovací žaluzie vnitřní ze dřeva a netextilních plastických materiálů; (24) svinovací žaluzie a rolety z textilních materiálů pro střešní a stropní okna v rámci této třídy.  
(511) 6, 9, 19, 20, 24  
(210) O-193001

- (111) **262078**  
(220) 20.06.2003  
(151) 23.03.2004  
(540)

**TUDOR**  
— PIVO —

- (730) **Měšťanský pivovar Havlíčkův Brod, a.s.**, Dobrovského 2027, Havlíčkův Brod, 58002, CZ  
(740) Ing. Radmila Baumová, nám. Republiky 75/2, Žďár nad Sázavou, 59101  
(510) (32) pivo.  
(511) 32  
(210) O-193032

- (111) **262097**  
(220) 25.06.2003  
(151) 23.03.2004



- (540) **ECO SOLUTION Q**  
(730) **Shaw Industries Group, Inc.**, 616 East Walnut Avenue,  
P.O.Drawer 2128, Dalton, GA, US  
(740) Rott, Růžička & Guttmann Patentové, známkové a advokátní  
kanceláře, JUDr. Vladimír Rott, Vinohradská 37, Praha 2,  
12000  
(510) (27) koberce.  
(511) 27  
(210) O-193163

- (111) **262213**  
(220) 11.07.2003  
(151) 23.03.2004  
(540)



EUROPEAN UNIVERSITY OF PRAGUE

- (730) **Gihón a.s.**, Krátká 6, Plzeň, 30100, CZ  
(740) LANGROVA, s.r.o., Skrétova 48/1011, Plzeň, 30100  
(510) (9) počítačové programy; (16) brožury, příručky, tiskoviny,  
učební pomůcky, formuláře, knihy, reklamní a informační  
materiály spadající do třídy 16; (41) pořádání odborných kurzů,  
školení a jiných vzdělávacích akcí, včetně lektorské činnosti,  
vydavatelská a nakladatelská činnost; (42) výzkum a vývoj v  
oblasti výukových programů.  
(511) 9, 16, 41, 42  
(210) O-193758

- (111) **262308**  
(220) 25.07.2003  
(151) 23.03.2004  
(540)



- (730) **Husqvarna Aktiebolag**, Drottninggatan 2, Huskvarna, SE  
(740) Advokátní a patentová kancelář Čermák, Hořejš, Myslíl, JUDr.  
Matějka Jan, Národní 32, Praha 1, 11000  
(510) (7) stroje a obráběcí stroje včetně řetězových pil a rezaček.  
(511) 7  
(210) O-194278

- (111) **262346**  
(220) 29.07.2003  
(151) 23.03.2004  
(540)



- (730) **Jiří Charvát**, Zbraslavice 394, Zbraslavice, 28521, CZ  
(510) (6) šrouby kovové, kovové trubky, spojky a rychlospojky  
kovové, ventily kovové ne jako části strojů; (9) manometry;  
(17) hadice ohebné nekovové, hydraulické a průmyslové hadice  
s koncovkami; (37) montáž (stavba) hydraulických obvodů z  
hydraulických komponentů.  
(511) 6, 9, 17, 37  
(210) O-194351

- (111) **262347**  
(220) 29.07.2003  
(151) 23.03.2004  
(540)

# CHARVÁT

- (730) **Jiří Charvát**, Zbraslavice 394, Zbraslavice, 28521, CZ  
(510) (6) šrouby kovové, kovové trubky, spojky a rychlospojky  
kovové, ventily kovové ne jako části strojů; (9) manometry;  
(17) hadice ohebné nekovové, hydraulické a průmyslové hadice  
s koncovkami; (37) montáž (stavba) hydraulických obvodů z  
hydraulických komponentů.  
(511) 6, 9, 17, 37  
(210) O-194352

- (111) **262361**  
(220) 30.07.2003  
(151) 23.03.2004  
(540)

# FLATRON Air

- (730) **LG Electronics Inc.**, 20, Yoido-dong, Yongdungpo-gu,  
Seoul, KR  
(740) Advokátní a patentová kancelář Traplová, Hakr, Kubát, Mgr.  
Jana Traplová, Přístavní 24, Praha 7, 17000  
(510) (9) počítače, televizory, obrazovky, monitory, displeje,  
kathodové obrazovky, katodové trubice.  
(511) 9  
(210) O-194419

- (111) **262427**  
(220) 05.08.2003  
(151) 23.03.2004  
(540)

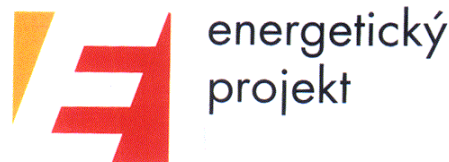

- (730) **ABF, a.s.**, Mimoňská 645, Praha 9, 19000, CZ  
(510) (9) nosiče informací všeho druhu v rozsahu tř. 9, včetně zvuku  
a obrazu, elektronické publikace všeho druhu, včetně  
poskytovaných on-line z databází, z Internetu nebo z jiné  
komunikační sítě, např. bezdrátové, kabelové nebo satelitní;  
(16) nosiče informací všeho druhu v rozsahu tř. 16, tiskoviny a  
polygrafické výrobky, fotografie, plakáty, štítky a etikety,  
architektonické plány a makety; (38) šíření informací  
prostřednictvím komunikačních sítí, např. Internetu,  
bezdrátových sítí, kabelové nebo satelitní sítě, počítačový  
přenos informací; (41) výchovná, vzdělávací a zábavní činnost,  
pořádání odborných setkání, např. přednášek, školení, kurzů,  
konferencí a soutěží, nakladatelská a vydavatelská činnost.  
(511) 9, 16, 38, 41  
(210) O-194660

- (111) **262941**  
(220) 09.06.2003  
(151) 10.05.2004

(540)



(730) **Home Credit a. s.**, Moravské náměstí 249/8, Brno, 60200, CZ

(510) (7) myčky na nádobí, pračky, vysavače, mísíci stroje kuchyňské elektrické, sekačky na trávu, sušící stroje, elektrické kráječe pro domácnost, kuchyňské elektrické roboty, elektrické mlýnky pro domácnost; (9) žehličky elektrické, televizní přístroje, telefonní přístroje, počítače, rádia, faxy, faxovací přístroje, fotoaparáty, kamery, videorekordéry, notebooky, dalekohledy, váhy; (11) bojlerly (kotle) plynové, fritézy, fritovací hrnce, chladničky, ledničky, mrazničky, digestoře, opékače chleba, sporáky, toustovače, grily, klimatizační zařízení, lampy na svícení, odpařovače, sušiče na vlasy, trouby mikrovlnné, ventilátory, elektrické kávovary, sporáky, rychlovarné konvice, zvlhčovače vzduchu; (35) zprostředkovatelská činnost v oblasti nákupu a prodeje zboží, činnost podnikatelských, organizačních a ekonomických poradců, reklamní, inzertní a propagační činnost; (36) poskytování spotřebitelských úvěrů a prodej na splátky, leasing.

(511) 7, 9, 11, 35, 36

(210) O-192557

(111) **263135**

(220) 07.08.2003

(151) 10.05.2004

(540)

# ISOFRUIT

(730) **Ed. Haas CZ s.r.o.**, Čejč 30, Čejč, 69616, CZ

(510) (5) dietetické cukrovinky a dietetické šumáky v prášku nebo v tabletách s léčivými přísadami; (30) cukrovinky; (32) nealkoholické nápoje, nektar ovocný, ovocné šťávy, aperitivy nealkoholické, koktejly nealkoholické, minerální vody, přípravky na výrobu nápojů, prášky na přípravu šumivých nápojů, šťávy ovocné a zeleninové, šumivé nápoje, tablety na přípravu šumivých nápojů, šumáky v prášku nebo tabletách.

(511) 5, 30, 32

(210) O-194719

(111) **263247**

(220) 28.08.2003

(151) 10.05.2004

(540)

## SPIN

(730) **ADRE GROUP, spol. s r. o.**, Staříč 530, Staříč, 73943, CZ

(510) (3) přípravky pro bělení, prací prášky a jiné prací prostředky, přípravky pro leštění, čištění, odmašťování a broušení, mýdla, parfumerie, kosmetika, vlasové vody, zubní pasty.

(511) 3

(210) O-195336

(111) **263248**

(220) 28.08.2003

(151) 10.05.2004

(540)

## NATALI

(730) **ADRE GROUP, spol. s r. o.**, Staříč 530, Staříč, 73943, CZ

(510) (3) přípravky pro bělení, prací prášky a jiné prací prostředky, přípravky pro čištění, leštění, odmašťování a broušení, mýdla, parfumerie, kosmetika, vlasové vody, zubní pasty.

(511) 3

(210) O-195337

(111) **263788**

(220) 19.09.2003

(151) 26.05.2004

(540)

## LAVAMANI

(730) **Bražínová Anna**, Na závodí 130, Sviadnov, 73925, CZ

(510) (3) mycí pasta na ruce.

(511) 3

(210) O-195779

(111) **263805**

(220) 26.09.2003

(151) 26.05.2004

(540)

(730) **KERAMIKA EGRES s.r.o.**, Na Sadě 416/8, Vyškov, 68201, CZ

(740) **PROPATENT, Ing. Vlasta Sedláčková**, Ke Kateřinkám 1393, Praha 4, 14900

(510) (19) stavební materiály nekovové včetně polozpracovaného řeziva (trámy, prkna, dřevěné panely), překližky, skleněné cihly, skleněné tašky, obkládačky, dlaždice, dlažba všeho druhu, přírodní a umělý kámen, cement, vápno, malta, sádra, šterk, neohebné trubky nekovové pro stavebnictví, stavební materiál pro stavbu cest, asfalt, směla, přenosné konstrukce nekovové, nekovové pomníky, umělecké předměty z kamene, sádry a podobně v rámci této třídy, plastová okna, posuvná nekovová okna, tabulové okenní sklo; (36) pronájem nemovitostí, bytů a nebytových prostor; (40) zpracování stavební keramiky; (42) inženýrská činnost v oblasti stavebnictví.

(511) 19, 36, 40, 42

(210) O-196365

(111) **263833**

(220) 21.10.2003

(151) 26.05.2004

(540)

# CHARVÁT

(730) **Jiří Charvát**, Zbraslavice 394, Zbraslavice, 28521, CZ

(510) (1) chladicí řezné a vrtné emulze, prostředky pro čištění olejů, baktericidní látky, chemické přísady do fungicidů, grafitové průmyslové kapaliny, hydraulické kapaliny, chladicí přípravky, odmašťovací přípravky pro výrobní procesy, separační přípravky; (2) ochranné antikoroziní přípravky; (4) mazací oleje, průmyslové oleje, olejové kapaliny pro řezání; (5) biocidy; (37) servisní služby; (42) odborné technické poradenství.

(511) 1, 2, 4, 5, 37, 42

(210) O-197111

(111) **263957**

(220) 29.05.2003

(151) 28.06.2004

(540)

## Thermal - F

(730) **THERMAL - F, a.s.**, I. P. Pavlova 2001/11, Karlovy Vary, 36001, CZ

(740) Advokátní a patentová kancelář Čermák, Hořejš, Myslíl, JUDr. Matějka Jan, Národní 32, Praha 1, 11000

(510) (16) periodické a neperiodické tiskoviny jako například noviny, časopisy, katalogy, prospekty, plakáty, letáky a jiné propagační,



průvodcovské, zajišťování jízdenek, místenek, letenek a lodních lístků, posílkové služby, donášky nákupů, distribuce a doručování informačních materiálů, doručování novin a časopisů, pořádání poznávacích a vzdělávacích zájezdů, poradenství v oblasti cestovního ruchu; (41) pořádání a organizování vzdělávacích, kulturních, sportovních, soutěžních a jiných zábavních akcí, zajišťování vstupenek na sportovní, kulturní, společenské a jiné zábavní akce, provozování bazénů a sportovišť, provozování kinosálů a společenských sálů, pronájem dekorací, půjčování a pronájem přístrojů televizních, rozhlasových a jiných pro přenos zvuku a obrazu, půjčování nosičů zvuku a obrazu, služby tlumočnické a překladatelské, půjčování sportovního nářadí, provozování tělocvičny a fitness centra, vydávání informačních materiálů, pronájem sálů; (43) služby spojené s ubytováním a stravováním, provozování hotelů, penzionů, motelů, restaurací, barů, kaváren, vináren, cukráren, bufetů a provozování rychlého občerstvení, poradenství v oboru hotelnictví, poradenství v oboru gastronomie, pronájem apartmánů, pronájem salónek; (44) poradenství v oboru lázeňství, odborné služby kadeřnické, manikérské, pedikérské a masérské, provozování sauny, služby lázeňské, léčebné a rehabilitační, například spojené s využíváním přírodních minerálních vod, kysličníků, soli a výrobků z nich, fyziatrie, balneologie a léčebná rehabilitace, ošetrovatelská, diagnostická, preventivní a léčebná, péče lázeňská ústavní i ambulantní, poradenství v oboru provozu léčebných a rekondičních zařízení; (45) doprovod lázeňských hostů.

(511) 16, 19, 20, 21, 22, 24, 25, 34, 35, 36, 39, 41, 43, 44, 45  
(210) O-192111

(111) **263959**  
(220) 29.05.2003  
(151) 28.06.2004  
(540)

### Termal

(730) **THERMAL - F, a.s., I. P. Pavlova 2001/11, Karlovy Vary, 36001, CZ**  
(740) Advokátní a patentová kancelář Čermák, Hořejš, Myslíl, JUDr. Matějka Jan, Národní 32, Praha 1, 11000  
(510) (16) periodické a neperiodické tiskoviny jako například noviny, časopisy, katalogy, prospekty, plakáty, letáky a jiné propagační, reklamní a informační materiály zařazené v této třídě, tiskopisy, vstupenky, šatní listy, jídelní a nápojové listy včetně obalů, mapy, pohlednice, fotografie, grafická díla a grafické reprodukce, figurky a jiné dekorativní předměty z papírové hmoty, úložné krabice papírové, jiné výrobky z papíru jako např. utěrky, ubrousky, ubrusy, ručníky, kapesníky, záclony, záclonky, banketní sukně, toaletní papír, kelímky na nápoje, podnosy pro rychlé občerstvení, svačninové sáčky, papírové obaly všeho druhu včetně obalů na nápoje a potraviny, psací a kancelářské potřeby kromě nábytku, stojánky na fotografie, různé stojánky na kancelářské potřeby, knihy, sešity, diáře, poznámkové bloky, zápisníky, kalendáře, dopisní papír, dopisní obálky, kancelářský papír všeho druhu, obaly na knihy, sešity a jiné papírenské a polygrafické výrobky, pořadače, upomínkové předměty z papíru, sáčky všeho druhu jako obaly z papíru a umělých hmot; (19) rolety (venkovní) kromě kovových a textilních; (20) stolky servírovací, žaluzie vnitřní okenní; (21) drobné nářadí a přenosné nádoby pro domácnost a kuchyni, stolní náčiní (nikoliv z drahých kovů), stolky otočné servírovací, grily pro použití na pečení, kuchyňské a servírovací nádobí kovové, porcelánové, keramické, skleněné a z plastů, jídelní a nápojové servisy i jednotlivé výrobky určené k těmto účelům, porcelánové, keramické, skleněné popřík. kovové, včetně lázeňských pohárků a kelímků, jiné užité a dekorativní výrobky ze skla, keramiky, porcelánu a kovu (nikoliv drahých) jako vázy, dózy, svícný, drobné upomínkové předměty v jiné třídě neobsažené, flakony, toaletní potřeby, jako například hřebeny, kartáče, kartáčky, holicí štětky, houby na mytí apod., pudřenky, pouzdra na mýdlo a toaletní potřeby, stojany na toaletní potřeby, toaletní kufříky a jiné obaly na toaletní potřeby, košíky a koše na potraviny, koše odpadní, kartáče na obuv a oděvy; (22) rolety ze syntetických materiálů; (24) stolní pokrývky, banketní sukně látkové nebo textilní, ložní prádlo a příkrývky, lůžkové přehozy, ručníky, osušky, mycí rukavice a jiné koupelové textilie (nikoliv oblečení), ubrousky, utěrky, prachovky, kapesníky, pokrývky cestovní,

záclony, záclonky, závěsové a potahové tkaniny, prapory, praporec, závěsy textilní, tapety textilní, vše pro vnitřní potřebu; (25) oděvy včetně pracovních, sportovních, plážových koupacích a stejnokrojů, obuv včetně pracovní, sportovní, domácí, plážové a jiné speciální (nikoliv bezpečnostní), kloboučnické zboží a jiné pokrývky hlavy, šály, šátky a jiné oděvní doplňky, zařazené v této třídě, vše jen pro vnitřní potřebu; (34) tabák, tabákové výrobky, dýmky a jiné potřeby pro kuřáky, jako například pouzdra na cigarety, dýmky, tabák, apod., stojánky na dýmky, popelníky (nikoliv z drahých kovů), zapalovače; (35) správa hotelů, poradenství při správě hotelů, ekonomické poradenství, reklamní, propagační a informační činnost v rámci této třídy, pronajímání obchodních a reklamních ploch, pronájem a půjčování kancelářské techniky, zprostředkování obchodních záležitostí, sekretářské a asistenční služby, vydávání a šíření propagačních a reklamních materiálů; (36) služby směnárny, úschovna cenin, pronájem nebytových prostor a ploch, zprostředkování pojištění; (39) zajištění a zprostředkování přepravy osob, zavazadel a nákladů, taxislužba, provozování parkovišť a garáží, provozování skladů, půjčování automobilů a jízdních kol, služby průvodcovské, zajišťování jízdenek, místenek, letenek a lodních lístků, posílkové služby, donášky nákupů, distribuce a doručování informačních materiálů, doručování novin a časopisů, pořádání poznávacích a vzdělávacích zájezdů, poradenství v oblasti cestovního ruchu; (41) pořádání a organizování vzdělávacích, kulturních, sportovních, soutěžních a jiných zábavních akcí, zajišťování vstupenek na sportovní, kulturní, společenské a jiné zábavní akce, provozování bazénů a sportovišť, provozování kinosálů a společenských sálů, pronájem dekorací, půjčování a pronájem přístrojů televizních, rozhlasových a jiných pro přenos zvuku a obrazu, půjčování nosičů zvuku a obrazu, služby tlumočnické a překladatelské, půjčování sportovního nářadí, provozování tělocvičny a fitness centra, vydávání informačních materiálů, pronájem sálů; (43) služby spojené s ubytováním a stravováním, provozování hotelů, penzionů, motelů, restaurací, barů, kaváren, vináren, cukráren, bufetů a provozování rychlého občerstvení, poradenství v oboru hotelnictví, poradenství v oboru gastronomie, pronájem apartmánů, pronájem salónek; (44) poradenství v oboru lázeňství, odborné služby kadeřnické, manikérské, pedikérské a masérské, provozování sauny, služby lázeňské, léčebné a rehabilitační, například spojené s využíváním přírodních minerálních vod, kysličníků, soli a výrobků z nich, fyziatrie, balneologie a léčebná rehabilitace, ošetrovatelská, diagnostická, preventivní a léčebná, péče lázeňská ústavní i ambulantní, poradenství v oboru provozu léčebných a rekondičních zařízení; (45) doprovod lázeňských hostů.

(511) 16, 19, 20, 21, 22, 24, 25, 34, 35, 36, 39, 41, 43, 44, 45  
(210) O-192112

(111) **264483**  
(220) 17.09.2003  
(151) 23.07.2004  
(540)



(730) **Home Credit a. s., Moravské náměstí 249/8, Brno, 60200, CZ**  
(510) (6) nábytek a příslušenství k němu (kovový); (7) depilační přístroje, elektrické spotřebiče pro domácnost, pračky, roboty (elektrické kuchyňské), sekačky na trávu, stříhací stroje, sušící stroje, šicí stroje, šrotovníky (stroje), stroje na výrobu těstovin, vysavače prachu a příslušenství k vysavačům; (8) holicí stroje, strojky na stříhání vlasů, ruční nářadí, zahradnické nářadí; (9) antény, autorádia, elektrické zařízení na vábení a ničení hmyzu, faxy, fotoaparáty, gramofony, kalkulačky, kamery, karty s pamětí nebo s mikroprocesorem, modemy, nosiče zvukových nahrávek, počítače, notebooky, včetně příslušenství, potápěčská výbava včetně příslušenství v rámci této třídy, ochranné helmy



a přilby pro sportovce, ochranné rukavice, poplašná a bezpečnostní zařízení, přijímače (audio, video), telefony, rádia, televizní přístroje, videorekordéry, telefonní záznamníky, žehličky; (11) elektrické lampy, elektrické vyhřívací příkrývky, podušky, fritézy, grily, hrnce tlakové, chladničky, mrazničky, mrazicí boxy, jogurtovače, kamna, pece, sporáky, kávovary, konvice, klimatizační zařízení, elektrické kuchyňské potřeby, toastovače, opékače chleba, trouby mikrovlnné, vzduchové sušiče; (12) jízdní kola a příslušenství k nim v rámci této třídy; (16) psací stroje, kopírovací zařízení a stroje v rámci této třídy; (18) turistické potřeby - batohy, hole, chlebníky, mošny, ruksaky; (20) nábytek a příslušenství k němu (nekovový); (25) sportovní oblečení a obuv, plážové a koupací oděvy; (27) koberce; (28) sportovní potřeby a nářadí pro sport a rybolov v rámci této třídy; (35) zprostředkovatelská činnost v oblasti nákupu a prodeje zboží, činnost podnikatelských, organizačních a ekonomických poradců, reklamní, inzertní a propagační činnost, pronájem fotokopírovacích strojů, pronájem kancelářských strojů a zařízení; (36) poskytování spotřebitelských úvěrů a prodej na splátky, leasing movitých věcí; (41) školící a vzdělávací činnost, pronájem filmových promítaček a jejich příslušenství, pronájem rozhlasových a televizních přijímačů, pronájem sportovních zařízení (s výjimkou dopravních prostředků), pronájem videorekordérů.

(511) 6, 7, 8, 9, 11, 12, 16, 18, 20, 25, 27, 28, 35, 36, 41  
(210) O-196014

(111) **264484**

(220) 17.09.2003

(151) 23.07.2004

(540)

### hele HOME ELEKTRO

(730) **Home Credit a. s.**, Moravské náměstí 249/8, Brno, 60200, CZ

(510) (6) nábytek a příslušenství k němu (kovový); (7) depilační přístroje, elektrické spotřebiče pro domácnost, pračky, roboty (elektrické kuchyňské), sekačky na trávu, stříhací stroje, sušící stroje, šicí stroje, šrotovníky (stroje), stroje na výrobu těstovin, vysavače prachu a příslušenství k vysavačům; (8) holicí strojky, strojky na stříhání vlasů, ruční nářadí, zahradnické nářadí; (9) antény, autorádia, elektrické zařízení na vábení a ničení hmyzu, faxy, fotoaparáty, gramofony, kalkulačky, kamery, karty s pamětí nebo s mikroprocesorem, modemy, nosiče zvukových nahrávek, počítače, notebooky, včetně příslušenství, potápěčská výbava včetně příslušenství v rámci této třídy, ochranné helmy a přilby pro sportovce, ochranné rukavice, poplašná a bezpečnostní zařízení, přijímače (audio, video), telefony, rádia, televizní přístroje, videorekordéry, telefonní záznamníky, žehličky; (11) elektrické lampy, elektrické vyhřívací příkrývky, podušky, fritézy, grily, hrnce tlakové, chladničky, mrazničky, mrazicí boxy, jogurtovače, kamna, pece, sporáky, kávovary, konvice, klimatizační zařízení, elektrické kuchyňské potřeby, toastovače, opékače chleba, trouby mikrovlnné, vzduchové sušiče; (12) jízdní kola a příslušenství k nim v rámci této třídy; (16) psací stroje, kopírovací zařízení a stroje v rámci této třídy; (18) turistické potřeby - batohy, hole, chlebníky, mošny, ruksaky; (20) nábytek a příslušenství k němu (nekovový); (25) sportovní oblečení a obuv, plážové a koupací oděvy; (27) koberce; (28) sportovní potřeby a nářadí pro sport a rybolov v rámci této třídy; (35) zprostředkovatelská činnost v oblasti nákupu a prodeje zboží, činnost podnikatelských, organizačních a ekonomických poradců, reklamní, inzertní a propagační činnost, pronájem fotokopírovacích strojů, pronájem kancelářských strojů a zařízení; (36) poskytování spotřebitelských úvěrů a prodej na splátky, leasing movitých věcí; (41) školící a vzdělávací činnost, pronájem filmových promítaček a jejich příslušenství, pronájem rozhlasových a televizních přijímačů, pronájem sportovních zařízení (s výjimkou dopravních prostředků), pronájem videorekordérů.

(511) 6, 7, 8, 9, 11, 12, 16, 18, 20, 25, 27, 28, 35, 36, 41

(210) O-196015

(111) **264485**

(220) 17.09.2003

(151) 23.07.2004

(540)

### hele - rychle, výborně a skvěle

(730) **Home Credit a. s.**, Moravské náměstí 249/8, Brno, 60200, CZ

(510) (6) nábytek a příslušenství k němu (kovový); (7) depilační přístroje, elektrické spotřebiče pro domácnost, pračky, roboty (elektrické kuchyňské), sekačky na trávu, stříhací stroje, sušící stroje, šicí stroje, šrotovníky (stroje), stroje na výrobu těstovin, vysavače prachu a příslušenství k vysavačům; (8) holicí strojky, strojky na stříhání vlasů, ruční nářadí, zahradnické nářadí; (9) antény, autorádia, elektrické zařízení na vábení a ničení hmyzu, faxy, fotoaparáty, gramofony, kalkulačky, kamery, karty s pamětí nebo s mikroprocesorem, modemy, nosiče zvukových nahrávek, počítače, notebooky, včetně příslušenství, potápěčská výbava včetně příslušenství v rámci této třídy, ochranné helmy a přilby pro sportovce, ochranné rukavice, poplašná a bezpečnostní zařízení, přijímače (audio, video), telefony, rádia, televizní přístroje, videorekordéry, telefonní záznamníky, žehličky; (11) elektrické lampy, elektrické vyhřívací příkrývky, podušky, fritézy, grily, hrnce tlakové, chladničky, mrazničky, mrazicí boxy, jogurtovače, kamna, pece, sporáky, kávovary, konvice, klimatizační zařízení, elektrické kuchyňské potřeby, toastovače, opékače chleba, trouby mikrovlnné, vzduchové sušiče; (12) jízdní kola a příslušenství k nim v rámci této třídy; (16) psací stroje, kopírovací zařízení a stroje v rámci této třídy; (18) turistické potřeby - batohy, hole, chlebníky, mošny, ruksaky; (20) nábytek a příslušenství k němu (nekovový); (25) sportovní oblečení a obuv, plážové a koupací oděvy; (27) koberce; (28) sportovní potřeby a nářadí pro sport a rybolov v rámci této třídy; (35) zprostředkovatelská činnost v oblasti nákupu a prodeje zboží, činnost podnikatelských, organizačních a ekonomických poradců, reklamní, inzertní a propagační činnost; (36) poskytování spotřebitelských úvěrů a prodej na splátky, leasing a pronájem movitých věcí; (41) školící a vzdělávací činnost.

(511) 6, 7, 8, 9, 11, 12, 16, 18, 20, 25, 27, 28, 35, 36, 41

(210) O-196016

(111) **264744**

(220) 18.11.2003

(151) 23.07.2004

(540)

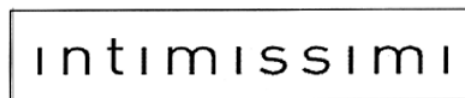

(730) **M.F.H. Fejlesztő Koriátolt Felelősségű Társaság**, Teréz Krt 11, 1067 Budapest, HU

(740) Rott, Růžička & Guttman Patentové, známkové a advokátní kanceláře, JUDr. Vladimír Rott, Vinohradská 37, Praha 2, 12000

(510) (25) oděvy, spodní prádlo, noční prádlo a pletené oblečení pro muže, ženy a děti, korzetové zboží, dámské prádlo, punčochové zboží, punčochy, ponožky, domácí obuv; (35) franchising, maloobchodní služby v oblasti oděvů, včetně spodního prádla, korzetového zboží, dámského prádla, nočního prádla a pleteného oblečení.

(511) 25, 35

(210) O-198159

(111) **265083**

(220) 29.07.2003

(151) 25.08.2004

(540)



## NÁRODNÍ SALON VÍN

(730) **Národní vinařské centrum, o. p. s.**, Zámek 1, Valtice, 69142, CZ

- (740) Ing. Pavel Reichel, Lopatecká 14, Praha 4, 14700 (540)  
(510) (9) nosiče informací všeho druhu, včetně obrazu a/nebo zvuku, v rozsahu třídy 9, elektronické prezentace, elektronické publikace, poskytované například online z databází, komunikačních sítí typu Internet nebo jiné sítě včetně bezdrátové, kabelové nebo satelitní, elektronický časopis, systémy virtuální reality, digitální hudba, software všeho druhu; (16) nosiče informací všeho druhu v rozsahu třídy 16, tiskoviny a polygrafické výrobky, například katalogy, prospekty, brožury a letáky, fotografie; (35) organizování a pořádání komerčních soutěží, přehlídek a výstav, marketing, služby zahrnující záznam, přepis, vypracování, shromažďování, přenášení nebo systematizaci písemných sdělení a záznamů, pomoc při řízení obchodní činnosti; (38) poskytování (šíření) informací prostřednictvím komunikačních sítí, například Internet nebo jiné sítě včetně bezdrátové, kabelové, případně satelitní, diskusní skupiny a virtuální místnosti pro online komunikaci; (41) výchovná a zábavní činnost, vzdělávání a školení, zvláště v oblasti degustace a hodnocení vín, organizování a pořádání soutěží, přehlídek a výstav, seminářů, konferencí, koncertů, setkání všeho druhu pro nekomerční účely, provozování a poskytování elektronických konferencí, vydavatelská činnost a služby; (42) expertní a poradenské služby a činnosti v oblasti vína a produktů z vína, zejména hodnocení a klasifikace vín.  
(511) 9, 16, 35, 38, 41, 42  
(210) O-194383

- (111) **265150**  
(220) 28.08.2003  
(151) 25.08.2004  
(540)

# COLOSSEUM

- (730) **Michal Šmoladas**, Zeleného 81, Brno-Žabovřesky, 61600, CZ  
(740) Ing. Smola Josef, Mendlovo nám. 1a, Brno, 60300  
(510) (16) publikace, periodika, časopisy, ročenky, plakáty, postery, knihy, manuály, publikované přehledy; (41) vydávání periodik, časopisů, knih, vydávání informačních přehledů a ročenek, redakční příprava periodik a knih, reportérské služby.  
(511) 16, 41  
(210) O-195313

- (111) **265440**  
(220) 21.11.2003  
(151) 25.08.2004  
(540)

## APETI-SNACK

- (730) **BONGRAIN S.A.**, 42 rue Rieussec, Viroflay 78220, FR  
(740) Ing. František Kania, Mendlovo nám. 1a, Brno, 60300  
(510) (29) mléko, sýr a mléčné výrobky.  
(511) 29  
(210) O-198286

- (111) **265442**  
(220) 21.11.2003  
(151) 25.08.2004  
(540)

## APETITA

- (730) **BONGRAIN S.A.**, 42 rue Rieussec, Viroflay 78220, FR  
(740) Ing. František Kania, Mendlovo nám. 1a, Brno, 60300  
(510) (29) mléko, sýr a mléčné výrobky.  
(511) 29  
(210) O-198289

- (111) **265570**  
(220) 10.12.2003  
(151) 25.08.2004

# motoforum.cz

internetový motocyklový měsíčník

- (730) **Jaroslav Vavera**, E. Beneše 279/II, Soběslav, 39201, CZ  
(510) (16) tiskoviny, časopisy; (38) šíření časopisu prostřednictvím internetu; (41) vydavatelství, nakladatelství.  
(511) 16, 38, 41  
(210) O-199035

- (111) **265912**  
(220) 25.06.2003  
(151) 29.09.2004  
(540)

## AQUA IGNEA

- (730) **ARARETAMA ESSENCIAS NATURAIS LTDA-ME**, Tauá Curi. sún-Per. 82, Bairro da Barra-Cunha, BR  
(740) AK Mrázek - Mrázková, JUDr. Josef Mrázek, DrSc., Pernerova 11, Praha 8, 18600  
(510) (3) parfumerie, vonné oleje, kosmetika; (16) tištěné materiály a publikace včetně instruktážních a učebních materiálů; (41) výchova, vzdělávání a kulturní aktivity, prezentace literatury veřejnosti pro kulturní a vzdělávací účely.  
(511) 3, 16, 41  
(210) O-193174

- (111) **265913**  
(220) 25.06.2003  
(151) 29.09.2004  
(540)

## ARARETAMA

- (730) **ARARETAMA ESSENCIAS NATURAIS LTDA-ME**, Tauá Curi. sún-Per. 82, Bairro da Barra-Cunha, BR  
(740) AK Mrázek - Mrázková, JUDr. Josef Mrázek, DrSc., Pernerova 11, Praha 8, 18600  
(510) (5) farmaceutické přípravky a substance, léčebné přípravky vyráběné z bylin, květín a rostlin; (31) výrobky zemědělské, zahradnické, lesní rostliny a přírodní květiny; (41) výchova, vzdělávání a kulturní aktivity, prezentace literatury veřejnosti pro kulturní a vzdělávací účely.  
(511) 5, 31, 41  
(210) O-193175

- (111) **265990**  
(220) 30.09.2003  
(151) 29.09.2004  
(540)

## HELE

- (730) **Home Credit a. s.**, Moravské náměstí 249/8, Brno, 60200, CZ  
(510) (7) elektrické spotřebiče pro domácnost, pračky, roboty (elektrické kuchyňské), sekačky na trávu, stříhací stroje, sušící stroje, šicí stroje, šrotovnice (stroje), vysavače prachu a příslušenství k vysavačům; (8) depilační přístroje, holicí strojky, strojky na stříhání vlasů, ruční nářadí zahradnické nářadí; (9) antény, autorádia, elektrické zařízení na vábení a ničení hmyzu, faxy, fotoaparáty, gramofony, kalkulačky, kamery, karty s pamětí nebo s mikroprocesorem, modemy, nosiče zvukových nahrávek, počítače, notebooky, včetně příslušenství, potápěčská výbava, včetně příslušenství v rámci této třídy, ochranné helmy a přilby pro sportovce, ochranné rukavice, zabezpečovací zařízení proti krádeži, poplašná zařízení, přijímače (audio, video), telefony, rádia, televizní přístroje, videorekordéry, telefonní záznamníky, žehličky; (11) elektrické lampy, elektrické vyhřívací příkrývky, podušky, fritézy, grily, hrnce tlakové, chladničky, mrazničky, mrazící boxy, jogurtovače, kamna, pece, sporáky, kávovary, konvice, klimatizační zařízení, elektrické kuchyňské potřeby, toastovače, opékače chleba, trouby mikrovlnné, vzduchové sušiče; (12) jízdní kola a příslušenství k nim v rámci této třídy; (16) psací stroje, kopírovací zařízení a stroje (cyklostyly); (18) turistické potřeby (batohy, hole, chlebníky, mošny, ruksaky); (20)

nábytek a příslušenství k němu (kovový) zařazené v této třídě; (21) stroje na výrobu těstovin; (25) sportovní oblečení a obuv, plážové a koupací oděvy; (28) sportovní potřeby a nářadí pro sport a rybolov v rámci této třídy; (27) koberce; (35) zprostředkovatelská činnost v oblasti nákupu a prodeje zboží činnost podnikatelských, organizačních a ekonomických poradců, reklamní, inzertní a propagační činnost; (36) poskytování spotřebitelských úvěrů a prodej na splátky, leasing; (41) školící a vzdělávací činnost, pronájem sportovních zařízení (s výjimkou dopravních prostředků), pronájem videorekordérů, pronájem filmových promítaček a jejich příslušenství, pronájem televizních a rozhlasových přijímačů.

(511) 7, 8, 9, 11, 12, 16, 18, 20, 21, 25, 27, 28, 35, 36, 41  
(210) O-196414

(111) **266048**  
(220) 16.10.2003  
(151) 29.09.2004  
(540)

## J HANÁK R

(730) **Boty J HANÁK R, s.r.o.**, Nemotice 106, Nemotice, 68333, CZ  
(740) KANIA, SEDLÁK, SMOLA Patentová a známková kancelář, Mgr. Martina Dvořáková, Mendlovo nám. 1a, Brno, 60300  
(510) (9) ochranné oděvy, ochranné rukavice a ochranná obuv proti úrazům, záření a ohni; (25) oděvy, pokrývky hlavy, rukavice, obuv.  
(511) 9, 25  
(210) O-196926

(111) **266121**  
(220) 12.11.2003  
(151) 29.09.2004  
(540)

## NIX.CZ

(730) **NIX.CZ, z.s.p.o.**, Vinohradská 2396/184, Praha 3 - Vinohrady, 13000, CZ  
(740) ČÍŽEK HOSTAŠ advokátní kancelář, v.o.s., JUDr. Petr Hostaš, Na Struze 1740/7, Praha 1, 11000  
(510) (38) půjčování telekomunikačních zařízení, směrovací a spojovací služby pro telekomunikace, spojení pomocí optických vláken, telefonické služby, komunikace pomocí telefonů, informace o telekomunikacích, telekonference, elektronická pošta, elektronické nástěnky, kabelová televize, komunikace telefonní, počítačová komunikace, komunikace pomocí počítačových terminálů, poskytování telekomunikačních připojení ke globální počítačové síti, přenos zpráv a obrázků pomocí počítačů, vysílání rádiové, vysílání kabelové televize, zaslání zpráv, poskytování uživatelského přístupu ke globální počítačové síti; (42) ochrana duševního vlastnictví, expertizy, hosting webových stránek, licence k průmyslovým právům, počítačové programování, tvorba počítačových systémů, poradenské služby v oblasti počítačového hardware, průzkum technický, tvorba počítačových systémů, webové stránky (tvorba a správa).  
(511) 38, 42  
(210) O-198028

(111) **266304**  
(220) 29.03.2004  
(151) 29.09.2004  
(540)



(730) **Frška Dalibor, K. H. Máchy 1707, Frýdek - Místek, 73802, CZ**  
(510) (43) stravovací a restaurační služby, ubytovací služby.  
(511) 43  
(210) O-342150

(111) **266874**  
(220) 03.12.2003  
(151) 26.10.2004  
(540)

# NEXIMA

(730) **NEXIMA a. s.**, K Třebonicům 100, Praha 5, 15500, CZ  
(740) PROPATENT, Ing. Vlasta Sedláčková, Ke Kateřinkám 1393, Praha 4, 14900  
(510) (6) kovové materiály v rámci tř. 6; (12) motorová vozidla; (19) stavební materiály nekovové včetně dřeva, neohebné trubky nekovové pro stavebnictví, přenosné nekovové konstrukce, asfalt; (35) zprostředkování obchodní činnosti; (36) realitní činnost, pronájem nemovitostí; (37) zprostředkovatelská činnost v oblasti stavebnictví, pronájem stavebních mechanismů; (43) ubytovací služby.  
(511) 6, 12, 19, 35, 36, 37, 43  
(210) O-198804

(111) **266876**  
(220) 03.12.2003  
(151) 26.10.2004  
(540)

# STAPO

(730) **STAPO PRAHA, a.s.**, K Třebonicům 100, Praha 5 - Řeporyje, 15500, CZ  
(740) PROPATENT, Ing. Vlasta Sedláčková, Ke Kateřinkám 1393, Praha 4, 14900  
(510) (37) zprostředkovatelská činnost v investiční výstavbě, provádění staveb včetně jejich změn, udržovacích prací na nich a jejich odstraňování, revize elektrických zařízení; (39) nákladní doprava materiálu a zboží, skladování zboží, doprava a skladování odpadu, pronájem motorových vozidel; (42) projektová činnost v investiční výstavbě.  
(511) 37, 39, 42  
(210) O-198806

(111) **266967**  
(220) 06.01.2004  
(151) 26.10.2004  
(540)



(730) **Vojenské lesy a statky ČR, s.p.**, Pod Juliskou 5, Praha 6, 16064, CZ  
(510) (7) zdvihací zařízení-čelní rampovač na traktor a rampovací vzpěra; (19) stavební materiály nekovové-dřevo polozpracované (trámy, prkna, přířezy); (29) maso, ryby, drůbež, zvěřina, ovoce, zelenina, vejce, mléko, oleje a jedlé tuky; (31) výrobky zemědělské a lesní výroby a zrní neuvedené v jiných třídách, živá zvířata, obilniny, čerstvé ovoce a zelenina, osivo, rostliny a přírodní květiny, krmivo pro zvířata, syrové dřevo; (36) pronájem nemovitostí, odstavných ploch, bytů a nebytových prostor, správa nemovitostí, zprostředkovatelská činnost v investiční výstavbě; (37) stavebnictví, opravy a instalační služby, provádění staveb

průmyslovým způsobem, opravy motorových a silničních vozidel, opravy benzinových motorových píl, výroba, montáž, generální opravy, rekonstrukce, revize a revizní zkoušky provozní způsobilosti vyhrazených zdvihacích zařízení, provozování čerpacích stanic s palivou a mazivou, údržba nemovitostí; (39) silniční motorová doprava nákladní, vnitrostátní a mezinárodní, provozování vodovodů a kanalizací pro veřejnou potřebu, rozvod tepla; (40) kácení stromů, feznictví a uzenářství, nakládání s odpady (vyjma nebezpečných), podnikání v oblasti nakládání s nebezpečnými odpady, výroba tepla; (41) provozování střednic; (42) výkon zeměměřičských činností; (43) ubytovací služby, hostinská činnost; (44) lesní hospodaření prováděné průmyslovým způsobem, výkon práva myslivosti, poskytování služeb formou poplatkového odstřelu zvěře a lovu ryb; (45) bezpečnostní služba na ochranu majetku a osob.

(511) 7, 19, 29, 31, 36, 37, 39, 40, 41, 42, 43, 44, 45  
(210) O-199585

(111) **267404**  
(220) 15.05.2003  
(151) 29.11.2004  
(540)

### SAKRET

(730) **SKI Holdings LLC.**, 4445 Kings Run Drive, Cincinnati, 45232, OH, US

(740) Čermák a spol., JUDr. Karel Čermák, Elišky Peškové 15/735, Praha 5, 15000

(510) (1) disperzní lepidla na dlaždičky, lepidla na bázi epoxidové pryskyřice pro průmysl, chemické výrobky pro průmyslové účely, chemické výrobky pro stavebnictví, lepidla pro průmyslové účely, lepidla na kachlíky a dlaždičky, lepidla na izolační desky, silikony v rámci této třídy; (17) izolační desky na fasády, těsnicí a spárovací tmely, těsnicí a izolační materiály, zejména silikonové kaučuky pro vyplnění a elastická těsnění dilatačních a stykových spár, izolační prostředky, zejména izolace na bázi epoxidové pryskyřice, těsnicí a spárovací hmoty, izolační omítky - vše v rámci této třídy; (19) stavební materiály nekovové, cementy, tenkovrstvé a středněvrstvé malty, směsi ze sádry a/nebo cementu a/nebo přísad, veškeré výše uvedené směsi pro stavební účely, malty, betony, omítky, nekovové desky pro stavební účely.

(511) 1, 17, 19  
(210) O-191634

(111) **267405**  
(220) 15.05.2003  
(151) 29.11.2004  
(540)



(730) **SKI Holdings LLC.**, 4445 Kings Run Drive, Cincinnati, 45232, OH, US

(740) Čermák a spol., JUDr. Karel Čermák, Elišky Peškové 15/735, Praha 5, 15000

(510) (1) disperzní lepidla na dlaždičky, lepidla na bázi epoxidové pryskyřice pro průmysl, chemické výrobky pro průmyslové účely, chemické výrobky pro stavebnictví, lepidla pro průmyslové účely, lepidla na kachlíky a dlaždičky, lepidla na izolační desky, silikony v rámci této třídy; (17) izolační desky na fasády, těsnicí a spárovací tmely, těsnicí a izolační materiály, zejména silikonové kaučuky pro vyplnění a elastická těsnění dilatačních a stykových spár, izolační prostředky, zejména izolace na bázi epoxidové pryskyřice, těsnicí a spárovací hmoty, izolační omítky - vše v rámci této třídy; (19) stavební materiály nekovové, cementy, tenkovrstvé a středněvrstvé malty, směsi ze sádry a/nebo cementu a/nebo přísad, veškeré výše uvedené směsi pro stavební účely, malty, betony, omítky, nekovové desky pro stavební účely.

(511) 1, 17, 19

(210) O-191635

(111) **268139**  
(220) 11.06.2003  
(151) 28.12.2004  
(540)



(730) **ABF, a.s.**, Mimoňská 645, Praha 9, 19000, CZ

(510) (9) nosiče informací všeho druhu v rozsahu třídy 9, např. dat, obrazu a zvuku, elektronické publikace, software; (16) nosiče informací všeho druhu v rozsahu třídy 16, např. tiskoviny a polygrafické výrobky, informační letáky a brožury, katalogy, vstupenky, fotografie, plakáty; (35) inzertní, reklamní a propagační služby, poskytování pomoci při provozu obchodu, včetně zprostředkování obchodních a obchodně personálních záležitostí, marketing, průzkumy a analýzy trhů; (37) technické zabezpečení výstav a veletrhů, např. montáž a demontáž výstavních expozic a exponátů, čištění a údržba výstavních areálů a ploch, stavby a úpravy výstavních ploch a stánků; (38) šíření informací prostřednictvím komunikačních sítí, např. kabelových, bezdrátových, satelitních a v Internetu; (41) výchovná, vzdělávací a zábavní činnost, pořádání soutěží, nakladatelská činnost.

(511) 9, 16, 35, 37, 38, 41  
(210) O-192683

(111) **268520**  
(220) 18.03.2004  
(151) 28.12.2004  
(540)

CHRISTO  1918

(730) **Smola Petr**, Zelenohorská 84, Plzeň, 31705, CZ

(510) (35) propagační činnost, reklama, zprostředkování obchodních záležitostí; (39) archivace fotografií; (41) půjčování a pronájem fotografií, fotografování, vydavatelství, DTP práce - návrhy a příprava dokumentů pro polygrafický průmysl.

(511) 35, 39, 41  
(210) O-344530

(111) **268805**  
(220) 14.05.2004  
(151) 28.12.2004  
(540)



(730) **Brejcha Pavel**, Osek 40, Přeštice, 33401, CZ

(510) (31) krmiva a krmné doplňky pro masožravá zvířata.  
(511) 31  
(210) O-346544

(111) **270067**  
(220) 17.05.2004



(151) 28.02.2005  
(540)

**POP** BETON

- (730) **Svoboda Pavel**, Tererova 1348/3, Praha 4, 14900, CZ  
(740) **DANĚK & PARTNERS, Dr. Vilém Daněk**, Vinohradská 45, Praha 2, 12000  
(510) (19) stavební materiály nekovové (betonové, dřevěné, sádkokartonové, skleněné a plastové), montované stavby kancelářských, výrobních, skladovacích, obytných a rekreačních budov, montované stavby s přestavitelnými prvky a s měnitelnou dispozicí, přenosné stavby, stavební materiály přenosné, stavební prvky nekovové, interiérové stavební materiály jako montované vnitřní nekovové, stavební dílce nekovové, kámen přírodní a umělý, cement, beton, beton armovaný, betonové desky, betonové panely, betonové okenní sloupky, betonové překlady, betonové dlaždice, cihlářské výrobky, obkladové desky a dlaždice nekovové, nekovové panely pro obklady stěn, stropní akustické i dekorační podhledy, dveře nekovové, dveře křídlové dřevěné, dveře posuvné, dveřní rámy nekovové, okenní rámy nekovové, okenní sklo, vláknité stavební panely a desky, stěny dřevěné, panely dřevěné, vláknité a z aglomerovaného materiálu, krby a komíny nekovové, papír dehtový (jako krytina), dřevěné dlažební kostky, dřevěné ostění, stavební dřevěné polotovary, podlahy, podlahy a stropy pro stavby, materiály pro jednotlivou podlahu, podlahu dřevěnou, podlahovina z korkové drti, nekovové potřeby pro stavbu podlah, dlaždice nekovové, stavební výrobky z břidlice, bednění a šalování do betonu (nekovová); (37) stavební činnost, provádění staveb, včetně jejich změn, udržovacích prací na nich a jejich odstraňování, opravy, instalační služby, restaurování objektů, výroba polotovarů pro stavební výrobky, montážně stavební práce, montování staveb a interiérů, speciální úpravy interiérů, instalace ve stavebnictví; (40) zpracování stavebních materiálů uvedených zejména ve tř. 19 mechanickou nebo chemickou transformací spadající do této třídy.

(511) 19, 37, 40  
(210) O-346592

(111) **270597**  
(220) 04.03.2004  
(151) 29.03.2005  
(540)



- (730) **CENTRUM BABYLON, a.s.**, Nitranská 1, Liberec, 46012, CZ  
(510) (35) reklamní a propagační činnost, organizování a pořádání akcí pro obchodní, komerční a reklamní účely, vydávání reklamních, propagačních a inzertních textů, činnost ekonomických poradců; (41) audiovizuální tvorba, organizování a pořádání audiovizuálních produkcí, provozování tělovýchovných, sportovních a zábavných zařízení, provozování bazénu, provozování zařízení a služeb sloužících k regeneraci, oddechu a rekreaci (aquapark), provozování diskoték, klubů, heren, organizování a provozování společenských, vzdělávacích, sportovních a zábavných akcí, soutěží a her, výchovně zábavné služby, informace o možnostech rekreace a zábavy; (43) hotelové služby, ubytovací služby, hostinská a restaurační činnost, provozování restaurací, kaváren; (44) provozování lázní a solária, péče o hygienu a krásu osob, masážní služby.

(511) 35, 41, 43, 44  
(210) O-343796

(111) **270598**  
(220) 04.03.2004  
(151) 29.03.2005  
(540)



- (730) **CENTRUM BABYLON, a.s.**, Nitranská 1, Liberec, 46012, CZ  
(510) (35) reklamní a propagační činnost, organizování a pořádání akcí pro obchodní, komerční a reklamní účely, vydávání reklamních, propagačních a inzertních textů, činnost ekonomických poradců; (41) audiovizuální tvorba, organizování a pořádání audiovizuálních produkcí, provozování tělovýchovných, sportovních a zábavných zařízení, provozování bazénu, provozování zařízení a služeb sloužících k regeneraci, oddechu a rekreaci (aquapark), provozování diskoték, klubů, heren, organizování a provozování společenských, vzdělávacích, sportovních a zábavných akcí, soutěží a her, výchovně zábavné služby, informace o možnostech rekreace a zábavy; (43) hotelové služby, ubytovací služby, hostinská a restaurační činnost, provozování restaurací, kaváren; (44) provozování lázní a solária, péče o hygienu a krásu osob, masážní služby.

(511) 35, 41, 43, 44  
(210) O-343797

(111) **270599**  
(220) 04.03.2004  
(151) 29.03.2005  
(540)



- (730) **CENTRUM BABYLON, a.s.**, Nitranská 1, Liberec, 46012, CZ  
(510) (35) reklamní a propagační činnost, organizování a pořádání akcí pro obchodní, komerční a reklamní účely, vydávání reklamních, propagačních a inzertních textů, činnost ekonomických poradců; (41) audiovizuální tvorba, organizování a pořádání audiovizuálních produkcí, provozování tělovýchovných, sportovních a zábavných zařízení, provozování bazénu, provozování zařízení a služeb sloužících k regeneraci, oddechu a rekreaci (aquapark), provozování diskoték, klubů, heren, organizování a provozování společenských, vzdělávacích, sportovních a zábavných akcí, soutěží a her, výchovně zábavné služby, informace o možnostech rekreace a zábavy; (43) hotelové služby, ubytovací služby, hostinská a restaurační činnost, provozování restaurací, kaváren; (44) provozování lázní a solária, péče o hygienu a krásu osob, masážní služby.

(511) 35, 41, 43, 44  
(210) O-343798

(111) **270600**  
(220) 04.03.2004  
(151) 29.03.2005

(540)



(730) **CENTRUM BABYLON, a.s.**, Nitranská 1, Liberec, 46012, CZ

(510) (35) reklamní a propagační činnost, organizování a pořádání akcí pro obchodní, komerční a reklamní účely, vydávání reklamních, propagačních a inzertních textů, činnost ekonomických poradců; (41) audiovizuální tvorba, organizování a pořádání audiovizuálních produkcí, provozování tělovýchovných, sportovních a zábavných zařízení, provozování bazénu, provozování zařízení a služeb sloužících k regeneraci, oddechu a rekreaci (aquapark), provozování diskoték, klubů, heren, organizování a provozování společenských, vzdělávacích, sportovních a zábavných akcí, soutěží a her, výchovně zábavné služby, informace o možnostech rekreace a zábavy; (43) hotelové služby, ubytovací služby, hostinská a restaurační činnost, provozování restaurací, kaváren; (44) provozování lázní a solária, péče o hygienu a krásu osob, masážní služby.

(511) 35, 41, 43, 44  
(210) O-343799

(111) **270717**  
(220) 12.05.2004  
(151) 29.03.2005  
(540)

### CIKO KOMÍNY

(730) **CIKO s.r.o.**, Předměřice nad Jizerou 15, 29474, CZ  
(740) Ing. Michal Jupa, Na Baních 1385, Praha 5 - Zbraslav, 15600  
(510) (11) komínové roury a kouřovody, krby; (19) komíny, komínové systémy a komínové pláště, komínové tvarovky, komínové nástavce a poklapy nekovové; (37) provádění staveb komínů, včetně jejich změn, udržovacích prací na nich a jejich odstraňování, opravy a servis komínů a komínových systémů.

(511) 11, 19, 37  
(210) O-346451

(111) **272558**  
(220) 25.09.2003  
(151) 25.05.2005  
(540)

### PENZION HORSKÁ KVILDA

(730) **ESAP s.r.o.**, Národní 60/28, Praha 1, 11000, CZ  
(510) (43) ubytovací služby.  
(511) 43  
(210) O-196267

(111) **272999**  
(220) 11.06.2003  
(151) 27.06.2005

(526) Omezení rozsahu ochrany o prvek: SK TABÁK

(540)



## SK TABÁK

(730) **CZT a.s.**, Bratranců Veverkových 396, Pardubice, 53002, CZ  
(740) JUDr. Jiří Vaniček, Šaldova 34/466, Praha 8, 18600  
(510) (16) papír, lepenka a výrobky z těchto materiálů, které nejsou zařazeny do jiných tříd, fotografie, tiskárenské výrobky, potřeby pro knižní vazby, papírenské zboží, lepidla pro papírenství nebo pro domácnost, materiál pro umělce, štetce, psací stroje a kancelářské potřeby s výjimkou nábytku, učební a

výučovací pomůcky s výjimkou přístrojů, plastické obaly nezařazené do jiných tříd, tiskařské typy a štočky; (25) oděvy a obuv, zejména kalhoty, saka, oděvy pro sport a společenské, obuv sportovní a společenská, oděvy z kůže, opasky, čepice; (30) ledový čaj, čokoládové nápoje, žvýkáci guma ne pro lékařské účely, káva, čokoládové a kakaové nápoje, zmrzlina; (32) minerální vody jako nápoje, nealkoholické nápoje včetně šumivých, ovocné šťávy, iontové nápoje a další nealkoholické nápoje a aperitivy, sirupy a jiné přípravky ke zhotovení nápojů, pivo; (33) alkoholické nápoje s výjimkou piv; (34) cigarety, cigaretový papír, cigarillos, doutníky, popelníky s výjimkou popelníků z drahých kovů, pouzdra na cigarety s výjimkou pouzder z drahých kovů, tabák, zápalky, zapalovače pro kuřáky, potřeby pro kuřáky v rámci této třídy.

(511) 16, 25, 30, 32, 33, 34  
(210) O-192698

(111) **273020**  
(220) 14.11.2003  
(151) 27.06.2005  
(540)

### NORD

(730) **NORD - Poháněcí technika, s.r.o.**, Bečovská 1398/11, Praha 10 - Uhřetěves, 10400, CZ

(740) Daněk & Partners, Dr. Vilém Daněk, Vinohradská 45, Praha 2, 12000

(510) (1) převodová kapalina; (7) převody redukční jiné než pro pozemní vozidla, převodovky jiné než pro pozemní vozidla, ozubené převody, ozubená soukolí, rychlostní stupně jiné než pro pozemní vozidla, převody pro stroje a zařízení, převodové mechanismy s výjimkou mechanismů pro pozemní vozidla, převodovky strojů, poháněcí technika jiná než pro pozemní vozidla, převodovky strojů, poháněcí technika jiná než pro pozemní vozidla.

(511) 1, 7  
(210) O-198112

(111) **277901**  
(220) 28.05.2003  
(151) 23.01.2006  
(540)

### OSIRIS

(730) **California Board Sports, Inc.**, 5601 Palmer Way, Carlsbad, 92010, CA, US

(740) PATENTSERVIS Praha a.s., Na Podkovce 281/10, Praha 4, 14700

(510) (25) obuv, sportovní oblečení.  
(511) 25  
(210) O-192069

(111) **282197**  
(220) 26.01.2004  
(151) 24.07.2006  
(540)



(730) **Doležal Jan**, Pichlova 1339, Pardubice, 53002, CZ

(510) (9) aparáty a přístroje vědecké, fotografické, filmové, optické, aparáty pro záznam, uchování, převod, přenos nebo reprodukci zvuku nebo obrazu, telefony, záznamníky, faxy, magnetické nebo optické suporty zvukových nebo zvukově obrazových záznamů, přístroje pro zpracování informací a počítače včetně jejich jednotlivých součástí a náhradních dílů ze třídy 9, počítačové hry, pohledy ilustrované se zvukovou nahrávkou, hlavolamy elektrické nebo elektronické, reklamní přístroje na střídavé obrazy, reklama světelná, reklamní světelné přístroje, nosiče záznamů nahrané i nenahrané, videokazety nahrané i nenahrané, audiokazety nahrané i nenahrané, audiovizuální programy, audioprogramy, audiovizuální díla, audiovizuální díla v digitální podobě, filmy, hudební díla, CD disky,

programové vybavení pro počítače, software, hardware výpočetní techniky nebo komunikační nebo informační techniky, elektronické databáze a databázové produkty, informace a záznamy v elektronické podobě, informace a záznamy na nosiči s výjimkou nosičů papírových ze třídy 16, informace a data a databáze a informační produkty na nosičích nebo i v elektronických, datových, informačních, počítačových a komunikačních sítích, související software a hardware, elektronické nebo datové nebo informační nebo komunikační nebo výpočetní sítě včetně jednotlivých součástí a náhradních dílů obsažených ve třídě 9, multimediální aplikace, multimediální nebo informační katalogy, elektronické časopisy, elektronická periodika a knihy v elektronické podobě; (16) periodické a neperiodické publikace, knihy, učebnice a učební pomůcky, časopisy, brožury, fotografie, informační produkty na papírových nosičích, letáky, plakáty, data a databáze na papírových nosičích, tištěné manuály, reklamní, propagační, užítkové, umělecké nebo ozdobné předměty z papíru, výrobky z papíru, např. pohlednice, dopisní papíry, obálky, přání, kalendáře, samolepky, obtisky, vystřihovánky, kartičky, plastové tašky jako obaly spadající do této třídy, sešity, skicáky, pastelky, penály, pera, nože na papír, těžítka; (28) hrací karty; (35) poradenské a konzultační služby, reklamní, inzertní a propagační činnost, marketing, reklamní, inzertní a propagační činnost prostřednictvím jakéhokoliv média, prostřednictvím telefonní sítě nebo datové sítě nebo informační sítě nebo elektronické sítě nebo komunikační sítě nebo počítačové sítě, poskytování informací a jiných informačních produktů komerčního nebo reklamního charakteru, informačních produktů reklamního charakteru, multimediálních informací komerčního charakteru, komerční využití Internetu v oblastech komerčních internetových médií a vyhledávacích služeb, on-line inzerce, činnost reklamní agentury, zprostředkování v obchodních vztazích, zprostředkovatelská činnost v obchodu, merchandising, franchising, pomoc při využívání a řízení obchodního podniku, automatizované zpracování dat, pomoc při provozování obchodů a obchodních činností průmyslového nebo obchodního podniku, služby, které zahrnují záznam, přepis, vypracování, kompilaci přenášeni nebo systematickosti písemných či datových či elektronických sdělení a záznamů jakož i využívání nebo kompilaci matematických a statistických údajů, pronájem reklamních ploch, předvádění pro reklamní účely a podporu prodeje, předvádění zboží, rozšiřování reklamních materiálů a vzorků zboží, veletrhy a výstavy jako komerční a reklamní; (38) výměna zpráv, šíření, výměna nebo získávání zpráv a informací, šíření elektronických časopisů, informací, elektronických periodik, knih v elektronické podobě, audio nebo audiovizuálních děl prostřednictvím informační nebo datové nebo elektronické nebo komunikační nebo telekomunikační nebo počítačové sítě, zejména Internetu, pomocí satelitů, organizační a technické zabezpečování televizního vysílání, komunikace, poradenská činnost v oblasti sdělovacích prostředků, informační služby, služby zabezpečující audiovizuální komunikaci prostřednictvím informačních a telekomunikačních sítí, např. počítačové sítě Internet, satelitu, poskytování přístupu k Internetu; (39) služby distribuční, zejména distribuce knih, novin a časopisů; (41) nakladatelství a vydavatelství, ediční činnost, publikační činnost, nahrávání nosičů zvukových nebo obrazově zvukových, půjčování nahrávaných zvukových a zvukově obrazových záznamů, výroba, tvorba a šíření audiovizuálních děl, TV produkce, filmová produkce, televizní výroba programů, tvorba programů, tvorba a výroba televizních a audiovizuálních programů, agenturní činnost v oblasti kultury, zprostředkování v oblasti kultury, výchovy, zábavy a sportu, výchovná, vzdělávací, soutěžní a zábavní činnost, zábavní nebo kulturní nebo vzdělávací představení, organizace společenských a kulturních akcí, organizace, provozování a provádění her a soutěží i veřejných, výstavní činnost, pořádání a organizační zajištění kurzů, školení, přednášek, konferencí, organizování sportovních soutěží, pořádání loterií, veletrhy a výstavy jako organizování kulturních a vzdělávacích akcí; (42) tvorba a pronájem software, tvorba interaktivních a grafických programů, tvorba multimediálních dokumentů, prezentací, aplikací, katalogů, konstrukce WWW prezentací a řešení WWW serverů, počítačové animace a vizualizace, programové projekty, tvorba informačních databází, elektronických

časopisů, periodik, knih, zpravodajské služby.  
(511) 9, 16, 28, 35, 38, 39, 41, 42  
(210) O-342474

## Změny vlastníků ochranných známek

Kapitola obsahuje údaje o ochranných známkách, které byly převedeny nebo přešly ve smyslu ustanovení § 15 odst. 1, 2 a § 16 zákona č. 441/2003 Sb. na jiného vlastníka v rozsahu všech zapsaných výrobků nebo služeb.

Číslo zápisu	Dřívější vlastník	Nynější vlastník	S účinností od
154632	Sara Lee Household Care Nederland B.V., Vleutensevaart 100, 3532 AD Utrecht, NL	Koninklijke Douwe Egberts B.V., Vleutensevaart 100, 3532 AD Utrecht, NL	30.05.2013
154632	Koninklijke Douwe Egberts B.V., Vleutensevaart 100, 3532 AD Utrecht, NL	Menelaus B.V., Archimedesbaan 18D, 3439 ME Nieuwegein, NL	30.05.2013
157925	Aventis Inc., 3711 Kennett Pike, Suite 200, Greenville, DE, US	Aventisub Inc., 3711 Kennett Pike, Suite 200, Greenville, DE, US	31.05.2013
157925	Aventisub Inc., 3711 Kennett Pike, Suite 200, Greenville, DE, US	Aventis Holdings Inc., 3711 Kennett Pike, Suite 200, Greenville, DE, US	31.05.2013
157925	Aventis Holdings Inc., 3711 Kennett Pike, Suite 200, Greenville, DE, US	Aventisub II Inc., 3711 Kennett Pike, Suite 200, Greenville, DE, US	31.05.2013
159671	Aventis Inc., 3711 Kennett Pike, Suite 200, Greenville, DE, US	Aventisub Inc., 3711 Kennett Pike, Suite 200, Greenville, DE, US	31.05.2013
159671	Aventisub Inc., 3711 Kennett Pike, Suite 200, Greenville, DE, US	Aventis Holdings Inc., 3711 Kennett Pike, Suite 200, Greenville, DE, US	31.05.2013
159671	Aventis Holdings Inc., 3711 Kennett Pike, Suite 200, Greenville, DE, US	Aventisub II Inc., 3711 Kennett Pike, Suite 200, Greenville, DE, US	31.05.2013
163577	Aventis Holdings Inc., 3711 Kennett Pike, Suite 200, Greenville, DE, US	Aventisub II Inc., 3711 Kennett Pike, Suite 200, Greenville, DE, US	31.05.2013
164724	PLIVA - Lachema a.s., v likvidaci, Karásek 1/1767, Brno-Řečkovice, 62133, CZ	Teva Pharmaceutical Works Private Limited Company, Pallagi út 13, 4042 Debrecen, HU	30.05.2013
166592	PLIVA - Lachema a.s., Karásek 1, Brno, 62133, CZ	Teva Pharmaceutical Works Private Limited Company, Pallagi út 13, 4042 Debrecen, HU	30.05.2013
169462	Aventis Inc., 3711 Kennett Pike, Suite 200, Greenville, DE, US	Aventisub Inc., 3711 Kennett Pike, Suite 200, Greenville, DE, US	31.05.2013
169462	Aventisub Inc., 3711 Kennett Pike, Suite 200, Greenville, DE, US	Aventis Holdings Inc., 3711 Kennett Pike, Suite 200, Greenville, DE, US	31.05.2013
169462	Aventis Holdings Inc., 3711 Kennett Pike, Suite 200, Greenville, DE, US	Aventisub II Inc., 3711 Kennett Pike, Suite 200, Greenville, DE, US	31.05.2013
169463	Aventis Inc., 3711 Kennett Pike, Suite 200, Greenville, DE, US	Aventisub Inc., 3711 Kennett Pike, Suite 200, Greenville, DE, US	31.05.2013
169463	Aventisub Inc., 3711 Kennett Pike, Suite 200, Greenville, DE, US	Aventis Holdings Inc., 3711 Kennett Pike, Suite 200, Greenville, DE, US	31.05.2013
169463	Aventis Holdings Inc., 3711 Kennett Pike, Suite 200, Greenville, DE, US	Aventisub II Inc., 3711 Kennett Pike, Suite 200, Greenville, DE, US	31.05.2013
181002	Blockbuster Incorporated, 1201 Elm Street, Dallas, TX, US	Blockbuster L.L.C., 9601 S. Meridian Blvd., Englewood, 80112, CO, US	31.05.2013
181003	Blockbuster Incorporated, 1201 Elm Street, Dallas, TX, US	Blockbuster L.L.C., 9601 S. Meridian Blvd., Englewood, 80112, CO, US	31.05.2013
182183	Diedenhofen Vertriebs GmbH, Lil-Dagover Ring 7, 82031 Grünwald, DE	SOLDAN Holding + Bonbonspezialitäten GmbH, Herderstr. 5 - 9, 90427 Nürnberg, DE	31.05.2013
187587	Diedenhofen Vertriebs GmbH, Lil-Dagover Ring 7, 82031 Grünwald, DE	SOLDAN Holding + Bonbonspezialitäten GmbH, Herderstr. 5 - 9, 90427 Nürnberg, DE	31.05.2013
190826	Aventis Holdings Inc., 3711 Kennett Pike, Suite 200, Greenville, DE, US	Aventisub II Inc., 3711 Kennett Pike, Suite 200, Greenville, DE, US	31.05.2013
204380	Aventis Inc., 3711 Kennett Pike, Suite 200, Greenville, DE, US	Aventisub Inc., 3711 Kennett Pike, Suite 200, Greenville, DE, US	31.05.2013

Číslo zápisu	Dřívější vlastník	Nynější vlastník	S účinností od
204380	Aventisub Inc., 3711 Kennett Pike, Suite 200, Greenville, DE, US	Aventis Holdings Inc., 3711 Kennett Pike, Suite 200, Greenville, DE, US	31.05.2013
204380	Aventis Holdings Inc., 3711 Kennett Pike, Suite 200, Greenville, DE, US	Aventisub II Inc., 3711 Kennett Pike, Suite 200, Greenville, DE, US	31.05.2013
209985	Aventis Inc., 3711 Kennett Pike, Suite 200, Greenville, DE, US	Aventisub Inc., 3711 Kennett Pike, Suite 200, Greenville, DE, US	31.05.2013
209985	Aventisub Inc., 3711 Kennett Pike, Suite 200, Greenville, DE, US	Aventis Holdings Inc., 3711 Kennett Pike, Suite 200, Greenville, DE, US	31.05.2013
209985	Aventis Holdings Inc., 3711 Kennett Pike, Suite 200, Greenville, DE, US	Aventisub II Inc., 3711 Kennett Pike, Suite 200, Greenville, DE, US	31.05.2013
216717	Aventis Inc., 3711 Kennett Pike, Suite 200, Greenville, DE, US	Aventisub Inc., 3711 Kennett Pike, Suite 200, Greenville, DE, US	31.05.2013
216717	Aventisub Inc., 3711 Kennett Pike, Suite 200, Greenville, DE, US	Aventis Holdings Inc., 3711 Kennett Pike, Suite 200, Greenville, DE, US	31.05.2013
216717	Aventis Holdings Inc., 3711 Kennett Pike, Suite 200, Greenville, DE, US	Aventisub II Inc., 3711 Kennett Pike, Suite 200, Greenville, DE, US	31.05.2013
217262	GASTROFORM, s.r.o., Ondrova 9, Brno - Kníničky, 63500, CZ	PROFIKUCHYNĚ s.r.o., Ondrova 9, Brno, 63500, CZ	30.05.2013
217399	PREMIX spol. s r.o., Libiš 1, Neratovice, 27711, CZ	PREMIX servis s.r.o., Vostrovská 783/53, Praha 6, 16000, CZ	04.06.2013
217400	PREMIX spol. s r.o., Libiš 1, Neratovice, 27711, CZ	PREMIX servis s.r.o., Vostrovská 783/53, Praha 6, 16000, CZ	04.06.2013
217401	PREMIX spol. s r.o., Libiš 1, Neratovice, 27711, CZ	PREMIX servis s.r.o., Vostrovská 783/53, Praha 6, 16000, CZ	04.06.2013
229547	AgraQuest, Inc., 1540 Drew Avenue, Davis, CA, US	Bayer CropScience LP A Delaware limited partnership, 2 T.W. Alexander Drive, Research Triangle Park, NC, US	03.06.2013
229548	AgraQuest, Inc., 1540 Drew Avenue, Davis, CA, US	Bayer CropScience LP A Delaware limited partnership, 2 T.W. Alexander Drive, Research Triangle Park, NC, US	03.06.2013
229549	AgraQuest, Inc., 1540 Drew Avenue, Davis, CA, US	Bayer CropScience LP A Delaware limited partnership, 2 T.W. Alexander Drive, Research Triangle Park, NC, US	03.06.2013
229550	AgraQuest, Inc., 1540 Drew Avenue, Davis, CA, US	Bayer CropScience LP A Delaware limited partnership, 2 T.W. Alexander Drive, Research Triangle Park, NC, US	03.06.2013
229551	AgraQuest, Inc., 1540 Drew Avenue, Davis, CA, US	Bayer CropScience LP A Delaware limited partnership, 2 T.W. Alexander Drive, Research Triangle Park, NC, US	03.06.2013
238971	PREMIX s.r.o., Libiš 1, Neratovice, 27711, CZ	PREMIX servis s.r.o., Vostrovská 783/53, Praha 6, 16000, CZ	04.06.2013
238972	PREMIX s.r.o., Libiš 1, Neratovice, 27711, CZ	PREMIX servis s.r.o., Vostrovská 783/53, Praha 6, 16000, CZ	04.06.2013
239937	AgraQuest, Inc., 1540 Drew Avenue, Davis, CA, US	Bayer CropScience LP A Delaware limited partnership, 2 T.W. Alexander Drive, Research Triangle Park, NC, US	03.06.2013
267404	SKI HOLDINGS INC, St. Bernard, Cincinnati, 45217, OH, US	SKI Holdings LLC., 4445 Kings Run Drive, Cincinnati, 45232, OH, US	31.05.2013
267405	SKI HOLDINGS INC, St. Bernard, Cincinnati, 45217, OH, US	SKI Holdings LLC., 4445 Kings Run Drive, Cincinnati, 45232, OH, US	31.05.2013
275122	BAUHAUS k.s., Strážní 7, Brno, 63900, CZ	Demp B.V., Hagenweg 1F, NL-4131 LX Vianen, NL	29.05.2013
280142	RAON s. r. o., Na Lysině 583/3, Praha 4, 14000, CZ	UNIKREDIT spol. s r.o., Randova 214, Klatovy I, 33901, CZ	31.05.2013

Číslo zápisu	Dřívější vlastník	Nynější vlastník	S účinností od
280142	UNIKREDIT spol. s r.o., Randova 214, Klatovy I, 33901, CZ	UNILEASING a.s., Randova 214, Klatovy I, 33901, CZ	31.05.2013
280143	RAON s. r. o., Na Lysině 583/3, Praha 4, 14000, CZ	UNIKREDIT spol. s r.o., Randova 214, Klatovy I, 33901, CZ	31.05.2013
280143	UNIKREDIT spol. s r.o., Randova 214, Klatovy I, 33901, CZ	UNILEASING a.s., Randova 214, Klatovy I, 33901, CZ	31.05.2013
283938	BAUHAUS k.s., Strážní 7, Brno, 63900, CZ	Demp B.V., Hagenweg 1F, NL-4131 LX Vianen, NL	29.05.2013
294861	RAON s.r.o., Jankovcova 1569/2c, Praha 7, 17000, CZ	UNIKREDIT spol. s r.o., Randova 214, Klatovy I, 33901, CZ	31.05.2013
294861	UNIKREDIT spol. s r.o., Randova 214, Klatovy I, 33901, CZ	UNILEASING a.s., Randova 214, Klatovy I, 33901, CZ	31.05.2013
297397	Vydrová Hana Ing., Rozšířená 2037, Praha 8, 18200, CZ	Chupr s.r.o., Rozšířená 2037/23, Praha, 18200, CZ	31.05.2013
301793	EEH s.r.o., Za Mototechnou 1114/4, Praha 5 - Stodůlky, 15500, CZ	EEL GROUP s.r.o., Šrobárova 2100/49, Praha 3 - Vinohrady, 13000, CZ	30.05.2013
301809	EEH s.r.o., Za Mototechnou 1114/4, Praha 5 - Stodůlky, 15500, CZ	EEL GROUP s.r.o., Šrobárova 2100/49, Praha 3 - Vinohrady, 13000, CZ	30.05.2013
326375	Alnair a.s., U Plynárny 1002/97, Praha 10, 10100, CZ	ALEF NULA, a.s., U Plynárny 1002/97, Praha 10, 10100, CZ	29.05.2013
327760	Knihovna Václava Havla, o.p.s., Voršilská 130/10, Praha 1 - Nové Město, 11000, CZ	Dagmar Havlová, Dělostřelecká 1, Praha 6, 16000, CZ	04.06.2013
327761	Knihovna Václava Havla, o.p.s., Voršilská 130/10, Praha 1 - Nové Město, 11000, CZ	Dagmar Havlová, Dělostřelecká 1, Praha 6, 16000, CZ	04.06.2013

## Změny v údajích o vlastních ochranných známkách

Kapitola obsahuje ochranné známky, u kterých byla v rejstříku ochranných známkách vyznačena změna v údajích o vlastních ve smyslu ustanovení § 27 odst. 2 a 7 zákona č. 441/2003 Sb.

Číslo zápisu	Vlastník	S účinností od
167543	Hankook Tire Worldwide Co., Ltd., 647-15, Yoksam-Dong, Kangnam-Gu, Soul, KR	03.06.2013
181247	ESOtronik a.s., Na dolíku 14/2a, Praha 8 - Dolní Chabry, 18400, CZ	31.05.2013
182111	Croda Americas LLC., 1209 Orange Street, New Castle, Wilmington, DE, US	03.06.2013
183763	Soňa Kociánová, Na Hranici 18, Jablonec nad Nisou, 46601, CZ	04.06.2013
187965	Premark RWP Holdings, LLC., 300 Delaware Avenue, Wilmington, DE, US	31.05.2013
187965	Wilsonart LLC., 10501 NW H.K. Dodgen Loop, Temple, 76503-6110, TX, US	31.05.2013
187966	Premark RWP Holdings, LLC., 300 Delaware Avenue, Wilmington, DE, US	31.05.2013
187966	Wilsonart LLC., 10501 NW H.K. Dodgen Loop, Temple, 76503-6110, TX, US	31.05.2013
191809	Meditrade, spol. s r.o., Patočkova 1471/77, Praha 6, 16900, CZ	04.06.2013
194819	DF Partner s.r.o., Neubuz č.p. 165, 76315, CZ	30.05.2013
207015	Hankook Tire Worldwide Co., Ltd., 647-15, Yoksam-Dong, Kangnam-Gu, Soul, KR	31.05.2013
208374	Premark RWP Holdings, LLC., 1300 N. Market Street, Wilmington, DE, US	31.05.2013
208374	Wilsonart LLC., 10501 NW H.K. Dodgen Loop, Temple, 76503-6110, TX, US	31.05.2013
208375	Premark RWP Holdings, LLC., 1300 N. Market Street, Wilmington, DE, US	31.05.2013
208375	Wilsonart LLC, 10501 NW H.K. Dodgen Loop, Temple, 76503-6110, TX, US	31.05.2013
218269	DF Partner s.r.o., Neubuz č.p. 165, 76315, CZ	30.05.2013
219014	DF Partner s.r.o., Neubuz č.p. 165, 76315, CZ	30.05.2013
219826	Premark RWP Holdings, LLC., 300 Delaware Avenue, Wilmington, DE, US	31.05.2013
219826	Wilsonart LLC, 10501 NW H.K. Dodgen Loop, Temple, 76503-6110, TX, US	31.05.2013
219827	Premark RWP Holdings, LLC., 300 Delaware Avenue, Wilmington, DE, US	31.05.2013
219827	Wilsonart LLC., 10501 NW H.K. Dodgen Loop, Temple, 76503-6110, TX, US	31.05.2013
224295	Telefónica Czech Republic, a.s., Za Brumlovkou 266/2, Praha 4 - Michle, 14022, CZ	31.05.2013
226457	Telefónica Czech Republic, a.s., Za Brumlovkou 266/2, Praha 4 - Michle, 14022, CZ	04.06.2013
226459	Telefónica Czech Republic, a.s., Za Brumlovkou 266/2, Praha 4 - Michle, 14022, CZ	04.06.2013
226460	Telefónica Czech Republic, a.s., Za Brumlovkou 266/2, Praha 4 - Michle, 14022, CZ	04.06.2013
227429	Telefónica Czech Republic, a.s., Za Brumlovkou 266/2, Praha 4 - Michle, 14022, CZ	31.05.2013
228403	Telefónica Czech Republic, a.s., Za Brumlovkou 266/2, Praha 4 - Michle, 14022, CZ	31.05.2013
229771	Česká asociace ocelových konstrukcí, Starobělská 1133/5, Ostrava - Zábřeh, 70030, CZ	29.05.2013
229780	Telefónica Czech Republic, a.s., Za Brumlovkou 266/2, Praha 4 - Michle, 14022, CZ	04.06.2013
229997	Telefónica Czech Republic, a.s., Za Brumlovkou 266/2, Praha 4 - Michle, 14022, CZ	31.05.2013
230670	Telefónica Czech Republic, a.s., Za Brumlovkou 266/2, Praha 4 - Michle, 14022, CZ	31.05.2013
230682	Telefónica Czech Republic, a.s., Za Brumlovkou 266/2, Praha 4 - Michle, 14022, CZ	31.05.2013
230989	Telefónica Czech Republic, a.s., Za Brumlovkou 266/2, Praha 4 - Michle, 14022, CZ	04.06.2013
231996	Telefónica Czech Republic, a.s., Za Brumlovkou 266/2, Praha 4 - Michle, 14022, CZ	04.06.2013
231997	Telefónica Czech Republic, a.s., Za Brumlovkou 266/2, Praha 4 - Michle, 14022, CZ	04.06.2013
235558	Telefónica Czech Republic, a.s., Za Brumlovkou 266/2, Praha 4 - Michle, 14022, CZ	04.06.2013
237216	Telefónica Czech Republic, a.s., Za Brumlovkou 266/2, Praha 4 - Michle, 14022, CZ	31.05.2013
237268	Telefónica Czech Republic, a.s., Za Brumlovkou 266/2, Praha 4 - Michle, 14022, CZ	04.06.2013
238585	DF Partner s.r.o., Neubuz č.p. 165, 76315, CZ	30.05.2013
238586	DF Partner s.r.o., Neubuz č.p. 165, 76315, CZ	30.05.2013

Číslo zápisu	Vlastník	S účinností od
239052	Telefónica Czech Republic, a.s., Za Brumlovkou 266/2, Praha 4 - Michle, 14022, CZ	31.05.2013
242197	DF Partner s.r.o., Neubuz č.p. 165, 76315, CZ	30.05.2013
243102	IMIT s.r.o., Radslavice 315, 75111, CZ	04.06.2013
245029	Scientific American, Inc., 75 Vavrick Street, New York, 10013-1917, NY, US	31.05.2013
245774	DF Partner s.r.o., Neubuz č.p. 165, 76315, CZ	30.05.2013
245982	DF Partner s.r.o., Neubuz č.p. 165, 76315, CZ	30.05.2013
249923	Telefónica Czech Republic, a.s., Za Brumlovkou 266/2, Praha 4 - Michle, 14022, CZ	04.06.2013
253100	DF Partner s.r.o., Neubuz č.p. 165, 76315, CZ	30.05.2013
257097	DF Partner s.r.o., Neubuz č.p. 165, 76315, CZ	30.05.2013
257984	DF Partner s.r.o., Neubuz č.p. 165, 76315, CZ	30.05.2013
258709	DF Partner s.r.o., Neubuz č.p. 165, 76315, CZ	30.05.2013
260088	Svaz českých fotografů, Trojanova 9, Praha 2, 12000, CZ	31.05.2013
260773	DF Partner s.r.o., Neubuz č.p. 165, 76315, CZ	30.05.2013
261160	John Varvatos Apparel Corp., 26 West 17th Street, New York, 10011, NY, US	30.05.2013
261294	Scientific American, Inc., 75 Varick Street, New York, 10013-1917, NY, US	03.06.2013
264207	ALEF NULA, a.s., U Plynárny 1002/97, Praha 10, 10100, CZ	30.05.2013
266876	STAPO PRAHA, a.s., K Třebonicům 100, Praha 5 - Řeporyje, 15500, CZ	31.05.2013
270400	DF Partner s.r.o., Neubuz č.p. 165, 76315, CZ	30.05.2013
272558	ESAP s.r.o., Národní 60/28, Praha 1, 11000, CZ	04.06.2013
277901	California Board Sports, Inc., 5601 Palmer Way, Carlsbad, 92010, CA, US	31.05.2013
278696	Transakta a.s., Lodžská 399/26, Praha 8 - Bohnice, 18100, CZ	03.06.2013
279166	DF Partner s.r.o., Neubuz č.p. 165, 76315, CZ	30.05.2013
280274	EEL GROUP s.r.o., Šrobárova 2100/49, Praha 3 - Vinohrady, 13000, CZ	03.06.2013
280275	EEH s.r.o., Šrobárova 2100/49, Praha 3 - Vinohrady, 13000, CZ	03.06.2013
289638	Transakta a.s., Lodžská 399/26, Praha 8 - Bohnice, 18100, CZ	03.06.2013
289732	DF Partner s.r.o., Neubuz č.p. 165, 76315, CZ	30.05.2013
296149	HAICO, spol. s r.o., Novoměstská 1436/57, Brno, 62100, CZ	29.05.2013
296254	DF Partner s.r.o., Neubuz č.p. 165, 76315, CZ	30.05.2013
296255	DF Partner s.r.o., Neubuz č.p. 165, 76315, CZ	30.05.2013
296823	VINAŘSTVÍ CHATEAU LEDNICE a.s., Komenského 791/23, Jablonec nad Nisou, 46601, CZ	04.06.2013
297353	AAA POPTÁVKA.CZ, s.r.o., Karla Engliš 519/11, Praha 5 - Smíchov, 15000, CZ	03.06.2013
299430	Transakta a.s., Lodžská 399/26, Praha 8 - Bohnice, 18100, CZ	03.06.2013
300641	Transakta a.s., Lodžská 399/26, Praha 8 - Bohnice, 18100, CZ	03.06.2013
300642	Transakta a.s., Lodžská 399/26, Praha 8 - Bohnice, 18100, CZ	03.06.2013
300643	Transakta a.s., Lodžská 399/26, Praha 8 - Bohnice, 18100, CZ	03.06.2013
301821	KONSTRUKCE Media, s.r.o., Starobělská 1133/5, Ostrava - Zábřeh, 70030, CZ	30.05.2013
301822	KONSTRUKCE Media, s.r.o., Starobělská 1133/5, Ostrava - Zábřeh, 70030, CZ	30.05.2013
301823	KONSTRUKCE Media, s.r.o., Starobělská 1133/5, Ostrava - Zábřeh, 70030, CZ	30.05.2013
301824	KONSTRUKCE Media, s.r.o., Starobělská 1133/5, Ostrava - Zábřeh, 70030, CZ	30.05.2013
305241	VINAŘSTVÍ CHATEAU LEDNICE a.s., Komenského 791/23, Jablonec nad Nisou, 46601, CZ	04.06.2013
309242	IRISOFT SYSTEMS s.r.o., Neklanova 120/18, Praha 2 - Vyšehrad, 12800, CZ	04.06.2013
310017	Bioline Products s.r.o., Krakovská 1338/10, Praha 1 - Nové Město, 11000, CZ	29.05.2013
311325	Recruit Holdings Co., Ltd., 4-17, Ginza 8-chome Chuo-ku, Tokyo, JP	03.06.2013
311876	AAA POPTÁVKA.CZ, s.r.o., Karla Engliš 519/11, Praha 5 - Smíchov, 15000, CZ	03.06.2013
312518	DF Partner s.r.o., Neubuz č.p. 165, 76315, CZ	30.05.2013



<b>Číslo zápisu</b>	<b>Vlastník</b>	<b>S účinností od</b>
312519	DF Partner s.r.o., Neubuz č.p. 165, 76315, CZ	30.05.2013
317249	Bioline Products s.r.o., Krakovská 1338/10, Praha 1 - Nové Město, 11000, CZ	29.05.2013
319187	DF Partner s.r.o., Neubuz č.p. 165, 76315, CZ	30.05.2013
319201	Hlaváček Radim Ing., Mikulandská 133/3, Praha 1, Nové Město, 11000, CZ	03.06.2013
320579	Bystroň group a.s., Chopinova 576/1, Ostrava - Přívoz, 70200, CZ	03.06.2013
322650	Towerhome, a.s., Cesta na Kamzík 14, Bratislava, SK	04.06.2013
324070	AAA POPTÁVKA.CZ, s.r.o., Karla Engliše 519/11, Praha 5 - Smíchov, 15000, CZ	03.06.2013
324265	VotočVohoz s.r.o., Bubenská 1477/1, Praha 7 - Holešovice, 17000, CZ	31.05.2013
330461	TANTER - Asociace taneční pohybové terapie České republiky, Kettnerova 22, Praha 5, 15500, CZ	31.05.2013

## Ostatní rozhodné údaje a úřední opravy

Kapitola zahrnuje zejména přetřídění seznamu výrobků a služeb v návaznosti na mezinárodní zápis, opravu chyb ve formulaci, přepisů a zjevných nesprávností za účelem uvedení do souladu se skutečností. V této kapitole jsou zveřejňovány jen takové údaje, které nemohou být zveřejněny spolu se zveřejněním přihlášky nebo se zápisem ochranné známky. Dále kapitola obsahuje důležitá úřední sdělení.

(11) **303800**

(21) PV 2012-280

Datum provedení změny: 04.06.2013

U patentu č. 303800, jehož udělení bylo vyznačeno ve Věstníku č. 19/2013, byl uveden pouze jeden původce. Jako opravu zapisujeme další dva původce a to: Novák Jirí doc. Ing. Ph.D., Slaný, CZ a Novák Pavel Ing. Ph.D., Praha 8, CZ.