

### Číselné INID kódy pro označování bibliografických dat technických řešení

### INID Codes for the identification of bibliographic data of technical solutions

(Standard WIPO ST. 9 a ST. 80)

(11)	číslo patentu/zápisu/osvědčení	(11)	Number of the patent/registration/certification
(15)	datum zápisu průmyslového vzoru	(15)	Industrial design registration date
(21)	číslo přihlášky/zálosti	(21)	Application number
(22)	datum podání přihlášky/zálosti	(22)	Date of application filing
(23)	údaje o výstavní prioritě	(23)	Exhibition priority data
(28)	počet průmyslových vzorů	(28)	Number of industrial designs included in the application
(31)	číslo prioritní přihlášky	(31)	Number of priority application
(32)	datum podání prioritní přihlášky	(32)	Filing date of priority application
(33)	země priority	(33)	Priority country
(40)	datum zveřejnění přihlášky vynálezu	(40)	Date of publication of patent application
(45)	datum zveřejnění zapsaného průmyslového vzoru	(45)	Publication date of the registered industrial design
(47)	datum zveřejnění udělení patentu a zápisu užitého vzoru, datum zápisu užitého vzoru, datum oznámení udělení evropského patentu v Evropském patentovém věstníku	(47)	Publication date of patent granting and publication date of utility model registration, registration date of utility model, publication date of European patent granting in the European patent bulletin
(51)	mezinárodní patentové třídění/Locarnské třídění průmyslových vzorů	(51)	International Patent Classification/ Locarno Classification for Industrial Designs
(54)	název	(54)	Title
(55)	vyobrazení průmyslového vzoru	(55)	Reproduction of the industrial design
(57)	anotace	(57)	Abstract
(68)	číslo základního patentu	(68)	Number of the basic patent
(71)	označení přihlašovatele/žadatele	(71)	Applicant
(72)	označení původce	(72)	Inventor
(73)	označení majitele/vlastníka	(73)	Owner
(74)	označení zástupce	(74)	Attorney's name and address
(86)	číslo mezinárodní přihlášky	(86)	International application number
(87)	číslo mezinárodního zveřejnění	(87)	International publication number
(92)	datum a číslo první registrace přípravku pro Českou republiku	(92)	Date and number(s) of the first authorization to market the product in the CZ
(93)	datum, číslo a země první registrace přípravku v rámci Společenství	(93)	Date, number(s) and country of the first authorization to market the product in the EEC
(94)	doba platnosti osvědčení	(94)	Term of certification validity
(95)	označení a typ přípravku	(95)	Name of the product and product type
(96)	datum podání a číslo evropské patentové přihlášky	(96)	European patent application filing date and number
(97)	datum zveřejnění a číslo zveřejnění evropské patentové přihlášky v Evropském patentovém věstníku	(97)	European patent application publication date and publication number in the European patent bulletin

### Číselné INID kódy pro označování bibliografických dat ochranných známek

### INID codes and minimum required for the identification of bibliographics data relating to marks

(Standard WIPO ST.60)

(111)	Číslo zápisu ochranné známky (registrace)	(111)	Number of registration
(151)	Datum zápisu ochranné známky	(151)	Date of the registration
(210)	Číslo přihlášky ochranné známky (spisu)	(210)	Number of the application
(220)	Datum podání přihlášky	(220)	Date of filing of the application
(320)	Datum vzniku práva přednosti	(320)	Date of the first application
(442)	Datum zveřejnění přihlášky po průzkumu	(442)	Date of the publication of the examined application
(450)	Datum zveřejnění zápisu ochranné známky ve Věstníku	(450)	Date of publication of the registration
(510)	Seznam výrobků a služeb	(510)	List of goods and/or services
(511)	Číslo třídy výrobků a služeb	(511)	Number of the class of goods and/or services
(526)	Omezení rozsahu ochrany o prvek	(526)	Disclaimer
(540)	Znění nebo vyobrazení ochranné známky	(540)	Reproduction of the mark
(551)	Kolektivní ochranná známka	(551)	Collective mark
(554)	Prostorová ochranná známka	(554)	Three-dimensional mark
(558)	Ochranná známka tvořená pouze barvou nebo kombinací barev	(558)	Mark consisting exclusively of one or several colours
(583)	Datum právní moci rozhodnutí/výsledek rozhodnutí	(583)	Date of the legal force of the decision/ result of the decision
(591)	Údaje o barevnosti ochranné známky	(591)	Information concerning colour
(730)	Přihlašovatel/vlastník ochranné známky	(730)	The applicant or the holder of the mark
(740)	Zástupce	(740)	Name and address of the representative
(811)	Mezinárodní číslo zápisu ochranné známky	(811)	Number of the international registration
(890)	Kód státu ochrany mezinárodní ochranné známky	(890)	INID code of the state of the international mark

# Kódy pro kódování záhlaví oznámení publikovaných ve Věstníku

(Standard WIPO ST. 17)

BB9A	zveřejněné přihlášky vynálezů	MK4A	zánik patentů uplynutím doby platnosti
FG1K	zapsané užité vzory	MK4F	zánik autorských osvědčení uplynutím doby platnosti
FG4A	udělené patenty	MK4Q	zánik průmyslového vzoru uplynutím doby ochrany
FG4Q	zapsané průmyslové vzory	MM4A	zánik patentů pro nezaplacení ročních poplatků
LD3K	částečný výmaz užitého vzoru	MM4F	zánik autorských osvědčení pro nezaplacení ročních poplatků
LD4Q	částečný výmaz průmyslového vzoru	ND1K	prodloužení platnosti užitého vzoru
MA4A	zánik patentu vzdáním se	ND4Q	obnova doby ochrany průmyslového vzoru
MA4F	zánik autorských osvědčení vzdáním se	PA4A	změna autorského osvědčení na patent
MC3K	výmaz užitého vzoru	PC9A	změna dispozičního práva k vynálezu
MC4A	zrušení patentu	PD1K	převod práv a ostatní změny majitelů užitého vzoru
MC4F	zrušení autorského osvědčení	PD4A	převod práv a ostatní změny majitelů patentů
MC4Q	výmaz průmyslového vzoru	PD4Q	převod práv a ostatní změny vlastníků průmyslových vzorů
MH1K	zánik užitého vzoru vzdáním se	QA9A	nabídka licence
MH4A	částečné zrušení patentu	SB4A	zapsané patenty do rejstříku po odtajnění
MH4F	částečné zrušení autorského osvědčení	SB4F	zapsaná autorská osvědčení do rejstříku po odtajnění
MH4Q	zánik průmyslového vzoru vzdáním se		
MK1K	zánik užitého vzoru uplynutím doby platnosti		

## Opravy Změny Různé

### Opravy u přihlášek vynálezů s žádostí o udělení patentu

HA9A	jmenování vynálezce	HF9A	oprava dat
HB9A	oprava jmen	HG9A	oprava chyb v třídění
HC9A	změna jmen	HH9A	oprava nebo změna všeobecně
HD9A	oprava adres	HK9A	tiskové chyby v úřed. věstnících
HE9A	změna adres		

## Opravy ochranných dokumentů

patenty	autorská osvědčení	užité vzory	průmyslové vzory	
TA4A	TA4F	TA1K	TA4Q	jmenování vynálezce
TB4A	TB4F	TB1K	TB4Q	oprava jmen
TC4A	TC4F	TC1K	TC4Q	změna jmen
TD4A	TD4F	TD1K	TD4Q	oprava adres
TE4A	TE4F	TE1K	TE4Q	změna adres
TF4A	TF4F	TF1K	TF4Q	oprava dat
TG4A	TG4F	TG1K	TG4Q	oprava chyb v třídění
TH4A	TH4F	TH1K	TH4Q	oprava nebo změna všeobecně
TK9A	TK9F	TK1K	TK4Q	tiskové chyby v úřed. věstnících

## Kódy pro označování zemí a mezinárodních organizací použité ve věstníku

AT	Rakousko
BB	Barbados
BM	Bermudy
CA	Kanada
CH	Švýcarsko
CN	Čína
CY	Kypr
CZ	Česká republika
DE	Spolková republika Německo
DK	Dánsko
ES	Španělsko
FR	Francie
GB	Velká Británie
JP	Japonsko
KR	Korejská republika
LU	Lucembursko
NL	Nizozemí
PL	Polsko
SK	Slovensko
TW	Tajwan
US	Spojené státy americké

## Kódy pro označování států USA použité ve věstníku

CA	California
CO	Colorado
DE	Delaware
MI	Michigan
MO	Missouri
NY	New York
OH	Ohio
TX	Texas
WI	Wisconsin

## **BB9A Zveřejněné přihlášky vynálezů - přehled podle čísel přihlášek**

Dále uvedené přihlášky vynálezů byly zveřejněny dnem, uvedeným ve Věstníku podle zákona č. 527/1990 Sb., o vynálezech a zlepšovacích návrzích, ve znění pozdějších předpisů, a jsou k dispozici v patentové knihovně Úřadu průmyslového vlastnictví, Antonína Čermáka 2a, 160 68, Praha 6.

2011-601	<i>F 23 N 5/10</i>	(2006.01)
2011-642	<i>H 02 K 41/02</i>	(2006.01)
2011-663	<i>A 63 F 9/12</i>	(2006.01)
2011-719	<i>B 22 C 1/02</i>	(2006.01)
2011-759	<i>F 16 H 7/08</i>	(2006.01)
2011-763	<i>B 32 B 5/02</i>	(2006.01)
2011-764	<i>B 60 R 21/26</i>	(2011.01)
2011-765	<i>B 60 R 21/26</i>	(2011.01)
2011-766	<i>B 25 D 7/00</i>	(2006.01)
2011-767	<i>C 07 D 487/04</i>	(2006.01)
2011-771	<i>B 61 F 15/22</i>	(2006.01)
2011-774	<i>A 01 N 65/00</i>	(2009.01)
2011-775	<i>C 07 D 451/10</i>	(2006.01)
2011-778	<i>A 61 K 31/047</i>	(2006.01)
2011-851	<i>A 01 C 7/04</i>	(2006.01)
2012-136	<i>C 08 B 37/08</i>	(2006.01)
2012-479	<i>B 65 H 51/20</i>	(2006.01)
2012-576	<i>F 04 C 29/00</i>	(2006.01)
2012-577	<i>F 04 C 23/00</i>	(2006.01)
2012-581	<i>F 04 C 23/00</i>	(2006.01)
2012-582	<i>F 04 C 23/00</i>	(2006.01)
2012-706	<i>A 61 K 31/80</i>	(2006.01)
2013-83	<i>G 09 B 19/00</i>	(2006.01)

## Zveřejněné přihlášky vynálezů - řazené podle MPT

- (51) **A01C 7/04** (2006.01)  
(21) **2011-851**  
(71) FARMET a.s., Česká Skalice, CZ  
(72) Nýč Michal Ing., Červený Kostelec, CZ  
Gavlas Dušan, Česká Skalice, CZ  
(54) **Zařízení k přivádění zrn**  
(22) 20.12.2011  
(57) Zařízení k přivádění zrn, zejména zrn (2) osiva k pohybujícímu se jednotlivému prostředku (4), obsahuje nejméně jeden injektor (1) pro vytvoření uspořádaného pohybu zrna (2), který obsahuje vzduchovou trysku (8), směšovací prostor (12) a difuzor (13).  
(74) Ing. Milan Škoda, Nahořanská 308, Nové Město nad Metují, 54901

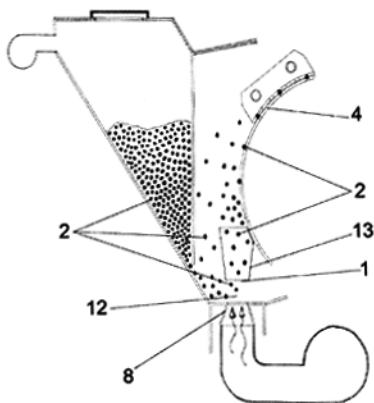

- (74) Langrova, s.r.o., Skřetova 48, Plzeň, 30100

- (51) **A61K 31/80** (2006.01)  
**A61K 33/00** (2006.01)  
**A61K 31/716** (2006.01)  
**A61K 31/722** (2006.01)  
**A61K 31/715** (2006.01)  
(21) **2012-706**  
(71) Kozlovskij Vadim, Kiev, 03148, UA  
Tolčejev Jurij, Harcizsk, Zugres, Doněck region, UA  
(72) Kozlovskij Vadim, Kiev, 03148, UA  
Tolčejev Jurij, Harcizsk, Zugres, Doněck region, UA  
(54) **Kompozitní enterosorbent**  
(22) 16.10.2012  
(32) 23.11.2011  
(31) 201113802  
(33) UA  
(57) Kompozitní enterosorbent obsahující substrát ve formě sorbentu na bázi hydrogelu nebo xerogelu polymethylsilyxanu, který za účelem komplexní normalizace střevní mikroflóry dále zahrnuje polysaccharid vybraný ze skupiny zahrnující laktulózu, inulin, fruktooligosacharidy, kyselinu alginovou ve formě jejich farmaceuticky přijatelných solí, arabskou gumu, pektin, chitosan, lignin.  
(74) Rott, Růžička & Guttmann Patentové, známkové a advokátní kanceláře, JUDr. Vladimír Rott, Vinohradská 37, Praha 2, 12000

- (51) **A01N 65/00** (2009.01)  
(21) **2011-774**  
(71) Vysoká škola chemicko-technologická v Praze, Praha 6, CZ  
Ústav experimentální botaniky Akademie věd České republiky, v.v.i., Praha 6, CZ  
(72) Valentová Olga Prof. RNDr. CSc., Praha 6, CZ  
Burketová Lenka Doc. Ing. CSc., Praha 6, CZ  
Šašek Vladimír Ing. Ph.D., Praha 2, CZ  
Phuong Dinh Kim Ing., Hanoi district Tay Ho, VN  
Fajmonová Jana Ing., Pardubice, CZ  
(54) **Přípravek pro ochranu rostlin, jeho příprava a jeho použití**  
(22) 28.11.2011  
(57) Je popsán přípravek pro ochranu rostlin, který obsahuje elicitory z *Leptosphaeria maculans* a jeho příprava. Je popsáno také použití tohoto přípravku pro ochranu rostlin proti houbovým a bakteriálním patogenům.  
(74) Ing. Václav Herman, Hlavní 43, Průhonice, 25243

- (51) **A63F 9/12** (2006.01)  
**A63H 33/06** (2006.01)  
(21) **2011-663**  
(71) Malý Jiří Ing., Jiloviště, okr. Praha - západ, CZ  
(72) Malý Jiří Ing., Jiloviště, okr. Praha - západ, CZ  
(54) **Mechanický hlavolam**  
(22) 14.10.2011  
(57) Mechanický hlavolam obsahuje jádro (1) ve tvaru pravidelného dvanáctistěnu, na němž jsou otočně uloženy kotvy (2). Mezi kotvami (2) jsou posuvně uloženy čtůvky (3) a každá kotva (2) má tvar v podstatě pětiúhelníku. Kotva (2) a sousedící čtůvky (3) tvoří kulový vrchlík.

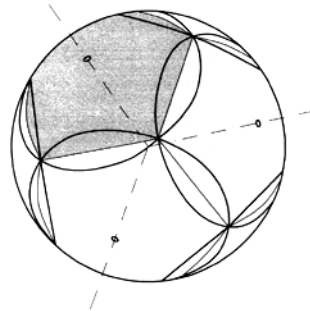
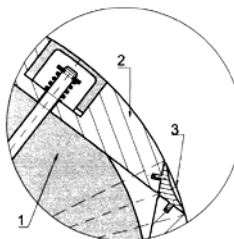

- (51) **A61K 31/047** (2006.01)  
**A61K 31/05** (2006.01)  
**A61K 36/53** (2006.01)  
**A61K 36/28** (2006.01)  
**A61K 36/38** (2006.01)  
**A61K 31/60** (2006.01)  
**A61P 27/16** (2006.01)  
(21) **2011-778**  
(71) Neofyt spol. s r.o., Stříbrná Skalice, CZ  
(72) Behenský Petr, Dolní Břežany, CZ  
(54) **Přípravek na zmírnění bolestivých projevů při zánětu ucha a k čištění zevního zvukovodu**  
(22) 29.11.2011  
(57) Přípravek na zmírnění bolestivých projevů při zánětu ucha a k čištění zevního zvukovodu obsahuje kombinaci přírodních a syntetických látek a je ve formě roztoku. Přípravek sestává z 10 až 60 hm. % glycerinu o koncentraci 99,5 %, z 10 až 60 hm. % 1,3 butandiolu, z 0,01 až 1 hm. % 2-isopropyl-5-methylfenolu, z 0,1 až 2 hm. % levandulové silice *Lavandula Angustifolia* oil, z 10 až 30 hm. % cholin salicylátu *Cholin salicylate* o koncentraci 80 % a z 1 až 20 hm. % bylinného extraktu. Bylinný extrakt sestává z 80 gramů suché drogy květu měsíčku *Calendula flos cum calyce*, z 50 gramů suché

- (51) **B22C 1/02** (2006.01)  
(21) **2011-719**  
(71) Technická universita v Liberci, Liberec, CZ  
(72) Nová Iva prof. Ing. CSc., Beroun, CZ  
Machuta Jiří Ing. Ph.D., Ústí nad Labem, CZ  
Nováková Iva Ing. Ph.D., Liberec 14, CZ

- (54) **Formovací a jádrová směs pro výrobu hladkých povrchů odlitků**  
(22) 10.11.2011  
(57) Formovací a jádrová směs obsahuje od 70 do 77,5 hmotnostních % stavební sádry, 20 až 25 hmotnostních % kربيدů křemíku, 2 až 4 hmotnostní % hliníkového prášku a 1 až 2 hmotnostní % minerálního vlákna.  
(74) RETROPATENT s.r.o., Dolní nám. 5/679, Jablonec nad Nisou, 46601

- (51) **B25D 7/00** (2006.01)  
(21) **2011-766**  
(71) Škovira Jiří, Krupka, CZ  
(72) Škovira Jiří, Krupka, CZ  
(54) **Úprava oškrtů do bouracích a sbíjecích kladiv žlábkováním**  
(22) 24.11.2011  
(57) Oškrt pro bourací nebo sbíjecí kladivo má po obvodu oškrtu rovnoměrně rozmístěny 4 podélné žlábkové půlkruhové profily o velikosti cca 1/10 průměru oškrtu. Uvedené žlábkové profily jsou po celé délce špičky oškrtu.

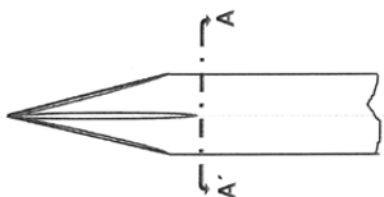

ŘEZ A-A'



- (51) **B32B 5/02** (2006.01)  
**B32B 27/02** (2006.01)  
**B32B 27/18** (2006.01)  
**B82B 1/00** (2006.01)  
**D06M 13/00** (2006.01)  
(21) **2011-763**  
(71) Technická univerzita v Liberci, Liberec, CZ  
(72) Wiener Jakub Doc. Ing. Ph.D., Liberec, CZ  
(54) **Hydrofilní polymerní membrána, textilní kompozit obsahující takovou hydrofilní polymerní membránu, a způsob její výroby**  
(22) 23.11.2011  
(57) Řešení se týká hydrofilní polymerní membrány (1) tvořené neporézní vrstvou (2) hydrofilního polymeru, přičemž v neporézní vrstvě (2) hydrofilního polymeru je uložena vrstva (3) polymerních nanovláken. Řešení se dále týká textilního kompozitu obsahujícího takovou hydrofilní polymerní membránu (1). Kromě toho se řešení týká také způsobu výroby hydrofilní polymerní membrány (1).  
(74) Ing. Dobroslav Musil, patentová kancelář, Ing. Dobroslav Musil, Cejl 38, Brno, 60200



- (51) **B60R 21/26** (2011.01)  
**B60Q 7/00** (2006.01)  
(21) **2011-764**  
(71) Škoda Auto a. s., Mladá Boleslav, CZ  
(72) Vyziblo Oldřich, Libáň, CZ  
(54) **Airbag vozidla**  
(22) 24.11.2011  
(57) Airbag pro vozidlo s úplným nebo částečným elektrickým pohonem, který obsahuje zdroj vyššího napětí než je bezpečné. Airbag vozidla je tvořen snímačem, řídicí

jednotkou, plynovým generátorem a vzduchovým rozvinutelným vakem. Podstata vynálezu spočívá v tom, že plynový generátor obsahuje barvivo, které po expanzi airbagu a následném rozvinutí vaku vytváří viditelné zbarvení vaku. Pro zajištění lepší viditelnosti obsahuje barvivo reflexní barvu a také fluorescenční složky viditelné za tmy.

- (51) **B60R 21/26** (2011.01)  
**B60Q 7/00** (2006.01)  
(21) **2011-765**  
(71) Škoda Auto a. s., Mladá Boleslav, CZ  
(72) Vyziblo Oldřich, Libáň, CZ  
(54) **Airbag vozidla**  
(22) 24.11.2011  
(57) Airbag je určen pro vozidlo s úplným nebo částečným elektrickým pohonem, který obsahuje zdroj vyššího napětí než je bezpečné. Airbag vozidla obsahuje také vak. Podstata vynálezu spočívá v tom, že vak airbagu zahrnuje barevnou vrstvu vytvořenou na vnějším povrchu vaku, přičemž barevná vrstva je viditelná po expanzi airbagu a následném rozvinutí vaku. Barevná vrstva vaku airbagu je tvořena žlutočernými pruhy. Barevná vrstva vaku airbagu může být tvořena také reflexní barvou. Barevná vrstva vaku airbagu může obsahovat také fluorescenční barvu.

- (51) **B61F 15/22** (2006.01)  
**F16J 15/447** (2006.01)  
(21) **2011-771**  
(71) WIKOV MGI, a. s., Hronov, CZ  
(72) Doležal Milan, Hronov, CZ  
(54) **Vícetupňové labyrintové těsnění**  
(22) 25.11.2011  
(57) Vícetupňové labyrintové těsnění sestává alespoň ze dvou skupin (A, B) labyrintových prstenců a je vhodné zejména pro převodové skříně (1) kolejových vozidel. Skupiny (A, B) labyrintových prstenců jsou uspořádány mezi hřídelem (4) a čelem (2) převodové skříně (1). V dolní části čela (2) je mezi valivým ložiskem (3) a první skupinou (A) vytvořen první odtokový kanálek (21) ústící do dutiny (11) převodové skříně (1). Mezi dvojicí skupin (A, B) labyrintových prstenců je vytvořen druhý odtokový kanálek (22) ústící rovněž do dutiny (11) převodové skříně (1).  
(74) TICHÝ & POLÁČEK Patentoprávní a známková kancelář, Ing. Jiří Poláček, Dominikánská 6, Plzeň, 30112

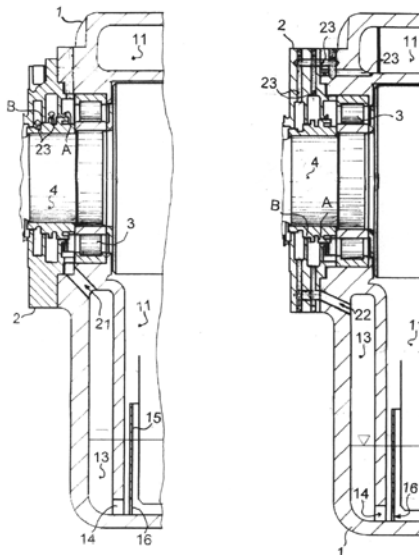

- (51) **B65H 51/20** (2006.01)  
**B65H 54/34** (2006.01)  
**B65H 59/18** (2006.01)  
**D01H 13/10** (2006.01)  
**D01H 13/00** (2006.01)  
**B65H 69/00** (2006.01)  
(21) **2012-479**  
(71) Rieter CZ s.r.o., Ústí nad Orlicí, CZ

- (72) Sloupenský Jiří Ing. CSc., Ústí nad Orlicí, CZ  
Klusoň Vladimír Bc., Dolní Újezd, CZ  
Pilař Evžen Ing., Litomyšl, CZ
- (54) **Bubnový mezizásobník příze na pracovním místě textilního stroje a způsob jeho řízení**
- (22) 12.07.2012
- (57) Bubnový mezizásobník (1) příze (10) pro textilní stroj obsahuje poháněný otočný buben (10) s kompenzačním rotačním raménkem (103). Poháněný otočný buben (10) je spřezán s prvním pohonem tvořeným elektrickým motorem a kompenzační rotační raménko (103) je spřezáno s druhým pohonem tvořeným elektrickým motorem, přičemž oba motory jsou napojeny na řídicí systém. Pracovní místo obsahuje spřádací jednotku (3) pro výrobu staplové příze (0) a navíjecí ústrojí (8) pro navíjení vyrobené příze (0) na křížovou cívku (4). Mezi spřádací jednotkou (3) a navíjecím ústrojím (8) je uspořádáno odťahové ústrojí (5) příze (0) ze spřádací jednotky (3) a mezi odťahovým ústrojím (5) příze (0) a navíjecím ústrojím (8) je uspořádán bubnový mezizásobník (1) příze (0) s poháněným otočným bubnem (10) a s kompenzačním rotačním raménkem (103). Otáčení kompenzačního rotačního raménka (103) s vlastním motorem (1030) se řídí podle otáčení pohonu bubnu (10) tak, že se během kontinuálního předení vyvíjí na přízi (0) konstantní moment pro vytvoření požadovaného napětí v přízi (0) pro navíjení příze (0) na křížovou cívku (4) a při přechodu z kontinuálního předení do přechodného stavu se řídí rychlost a moment kompenzačního rotačního raménka (103) nezávisle na rychlosti otáčení bubnu (10).
- (74) Ing. Dobroslav Musil, patentová kancelář, Ing. Dobroslav Musil, Cejl 38, Brno, 60200

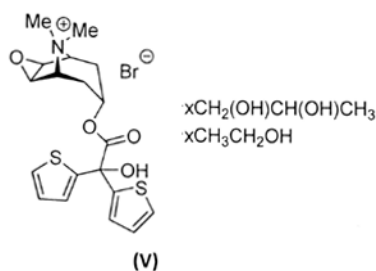
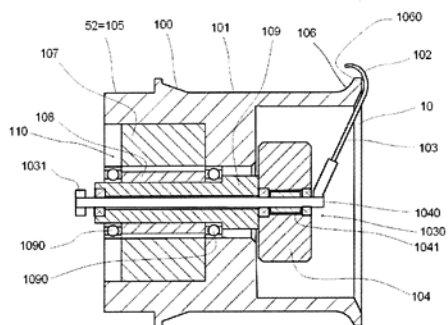

- (51) **C07D 451/10** (2006.01)  
**C07D 333/24** (2006.01)  
**C07D 333/16** (2006.01)  
**A61K 31/46** (2006.01)  
**A61K 31/381** (2006.01)  
**A61P 11/00** (2006.01)  
**A61P 11/06** (2006.01)
- (21) **2011-775**
- (71) Zentiva, k.s., Praha 10 - Dolní Měcholupy, CZ
- (72) Čerňa Igor, 06716 Výrava, SK  
Ridvan Luděk, Praha 10, CZ  
Kráľ Vladimír, Praha 2, CZ  
Hájiček Josef, Nehvizdy, CZ  
Dammer Ondřej, Dobřív, CZ
- (54) **Směsný solvát tiotropium bromidu a způsob jeho přípravy**
- (22) 28.11.2011
- (57) Směsný solvát propylenglykol/ethanol solvátu tiotropium bromidu vzorce V obsahuje ethanol v rozmezí 3000 až 40000 ppm a propylenglykol v rozmezí 3000 až 40000 ppm. Dalším předkládaným řešením je způsob přípravy solvátu tiotropium bromidu, přičemž forma tiotropium bromidu vybraná z bezvodé formy, hydrátu, solvátu nebo směsného solvátu se rozpustí ve směsi propylenglykolu a ethanolu za teploty v rozmezí 40 °C až teploty varu rozpouštědla a vzniklý roztok se ochladí a vyloučený solvát se izoluje. Solvátu tiotropium bromidu se používá k přípravě inhalačního léčivého prostředku.
- (74) Rott, Růžička & Guttman Patentové, známkové a advokátní kanceláře, Ing. Jana Fuchsová, Vinohradská 37, Praha 2, 12000

- (51) **C07D 487/04** (2006.01)  
**C07D 295/26** (2006.01)  
**C07B 61/00** (2006.01)
- (21) **2011-767**
- (71) Zentiva, k.s., Praha 10 - Dolní Měcholupy, CZ
- (72) Halama Aleš, Pardubice, CZ  
Střelec Ivo, Praha 4, CZ  
Dammer Ondřej, Dobřív, CZ
- (54) **Způsob přípravy a izolace solí vardenafilu s kyselinami**
- (22) 24.11.2011
- (57) Předmětem vynálezu je způsob přípravy solí vardenafilu s kyselinou v poměru obou složek 1:1, vzorce 2a, a krystalických hydrátů těchto solí, který zahrnuje a) přípravu roztoku vardenafilu v organickém rozpouštědle nemísitelném nebo omezeně mísitelném s vodou, b) extrakci vardenafilu z roztoku z kroku a) buď b1) pomocí vodného roztoku kyseliny, nebo b2) pomocí vodného roztoku báze, za získu vodného roztoku ve vodě rozpustné acidobazické formy vardenafilu, kterou může být z kroku b1) sůl vardenafilu s kyselinou HA (1:2) nebo z kroku b2) sůl vardenafilu s kovem, c) úpravu pH vodných extraktů z kroku b) na hodnotu 3,2 až 4,2, s výhodou 3,7 až 3,8 při teplotě 20 až 30 °C, d) izolaci soli vardenafilu s kyselinou HA (1:1).
- (74) Rott, Růžička & Guttman Patentové, známkové a advokátní kanceláře, Ing. Jana Fuchsová, Vinohradská 37, Praha 2, 12000

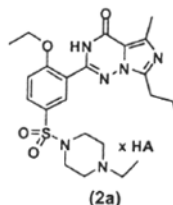

- (51) **C08B 37/08** (2006.01)  
**A61K 31/728** (2006.01)
- (21) **2012-136**
- (71) Contipro Biotech s.r.o., Dolní Dobrouč, CZ
- (72) Wolfová Lucie, Opava, CZ  
Pravda Martin, Kočí, okr. Chrudim, CZ  
Foglarová Marcela, Machov, CZ  
Němcová Miroslava, Choceň, CZ  
Niedoba Krzysztof, Pl 616 Goleszów, PL  
Velebný Vladimír, Žamberk, CZ
- (54) **Deriváty na bázi kyseliny hyaluronové schopné tvořit hydrogely, způsob jejich přípravy, hydrogely na bázi těchto derivátů, způsob jejich přípravy a použití**
- (22) 28.02.2012
- (57) Řešení setýká derivátů hyaluronanu podle obecného vzorce (I), kde Ar je fenyl a R<sub>1</sub> je ethylen, nebo Ar je indol a R<sub>1</sub> je ethylen, nebo Ar je indol a R<sub>1</sub> je karboxyethylen, a kde R<sub>2</sub> je alkyl o počtu uhlíků 3 až 7, a kde n je v rozmezí od 1 do 7500. Dále je popsán způsob jeho přípravy, hydrogel na bázi tohoto derivátu, způsob přípravy hydrogelu a použití hydrogelu ve tkáňovém inženýrství, kosmetice, medicíně nebo regenerativní medicíně, zejména ve formě scaffoldů pro léčbu defektů kloubní chrupavky nebo kostních tkání.
- (74) Ing. Lucie Lunzarová, Mendlovo nám. 1a, Brno, 60300

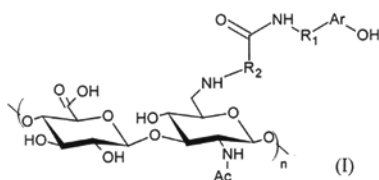

- (51) **F04C 23/00** (2006.01)  
**F04C 29/00** (2006.01)
- (21) **2012-577**
- (71) Mitsubishi Electric Corporation, 100-8310 Tokyo, JP  
(72) Arai Toshinori, 100-8310 Tokyo, JP  
Tani Masao, Tokyo 100-8310, JP  
Sato Koichi, Tokyo 100-8310, JP
- (54) **Rotační kompresor**
- (22) 28.08.2012  
(32) 31.10.2011  
(31) 2011/238605  
(33) JP
- (57) Rotační kompresor zahrnuje motor (2), který obsahuje stator (2a) a rotor (2b), klikový hřídel (4), který obsahuje hlavní hřídel (4a) a je připevněn k rotoru (2b), vedlejší hřídel (4b), který je uspořádán na protilehlé straně ve směru hlavního hřídele (4a), výstředník (4c) na straně hlavního hřídele (4a) a výstředník (4d) na straně vedlejšího hřídele (4b), které jsou uspořádány s řázkovým rozdílem o 180° a které jsou uspořádány mezi hlavním hřídelem (4a) a vedlejším hřídelem (4b). Mezilehlý hřídel (4e) uspořádáný mezi výstředníkem (4c) na straně hlavního hřídele (4a) a výstředníkem (4d) na straně vedlejšího hřídele (4b), kde klikový (4) hřídel je poháněn motorem (2). První píst (11a) je připevněn k výstředníku (4c) na straně hlavního hřídele (4a) a druhý píst (11b) je připevněn k výstředníku (4d) na straně vedlejšího hřídele (4b). První válec (8) je opatřen válcovým průchozím otvorem, kompresní komorou v průchozím otvoru, výstředníkem (4c) na straně hlavního hřídele (4a) a prvním pístem (11a). Druhý válec (9) je opatřen válcovým průchozím otvorem, kompresní komorou v průchozím otvoru, výstředníkem (4d) na straně vedlejšího hřídele (4b) a druhým pístem (11b). Přepážková deska (10) je opatřena válcovým průchozím otvorem, ve kterém je uložen mezilehlý hřídel (4e) a která odděluje kompresní komory druhého válce (9). Úsek mezilehlého hřídele (4e), kolmý na směr hřídele je vytvořen do konvexních tvarů ve směrech kolmých na excentrické směry výstředníku (4c) na straně hlavního hřídele (4a) a výstředníku (4d) na straně vedlejšího hřídele (4b) s první plochou (A1). První plocha (A1) je vytvořena v půdorysném pohledu ve stejné poloze, jako obvod výstředníku (4c) na straně hlavního hřídele (4a) na protilehlé excentrické straně, nebo je vytvořena na straně středu hřídele vzhledem k obvodu a podél obvodu, a s druhou plochou (A2). Druhá plocha (A2) je vytvořena v půdorysném pohledu ve stejné poloze, jako obvod výstředníku (4d) na straně vedlejšího hřídele (4b) na protilehlé excentrické straně, nebo je vytvořena na straně středu hřídele vzhledem k obvodu a podél obvodu. Mezilehlý hřídel (4e) je opatřen třetími plochami (B), u kterých každá konvexní koncová část je uspořádána na straně středu hřídele vzhledem k průřezu (C) pomyslných prodloužených linií první plochy (A1) a druhé plochy (A2) v řezu kolmém na směr hřídele, kde konvexní koncová část obsahuje alespoň, buď zakřivenou plochu, nebo rovinou plochu.
- (74) Čermák a spol., JUDr. Karel Čermák, Elišky Peškové 15/735, Praha 5, 15000

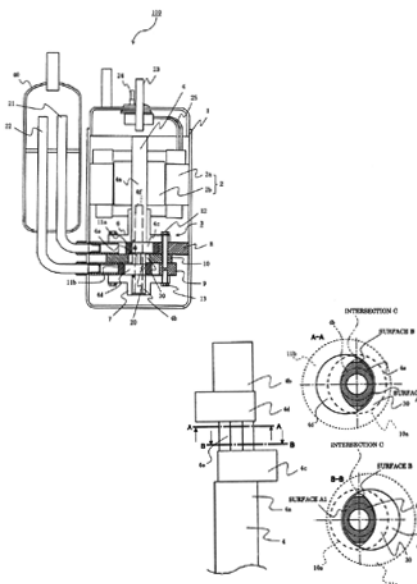

- (51) **F04C 23/00** (2006.01)  
**F04C 29/00** (2006.01)
- (21) **2012-581**
- (71) Mitsubishi Electric Corporation, 100-8310 Tokyo, JP  
(72) Arai Toshinori, 100-8310 Tokyo, JP  
Tani Masao, 100-8310 Tokyo, JP  
Sato Koichi, 100-8310 Tokyo, JP
- (54) **Rotační kompresor**
- (22) 29.08.2012  
(32) 31.10.2011  
(31) 2011/238714  
(33) JP
- (57) Rotační kompresor zahrnuje motor (2), který obsahuje stator (2a) a rotor (2b), klikový hřídel (4), který obsahuje hlavní hřídel (4a) a je připevněn k rotoru (2b), vedlejší hřídel (4b), který je uspořádán na protilehlé straně ve směru hlavního hřídele (4a), výstředník (4c) na straně hlavního hřídele (4a) a výstředník (4d) na straně vedlejšího hřídele (4b), které jsou uspořádány s řázkovým rozdílem o 180° a které jsou uspořádány mezi hlavním hřídelem (4a) a vedlejším hřídelem (4b). Mezilehlý hřídel (4e) uspořádáný mezi výstředníkem (4c) na straně hlavního hřídele (4a) a výstředníkem (4d) na straně vedlejšího hřídele (4b), kde klikový (4) hřídel je poháněn motorem (2). V prvním provedení je množina válců (8, 9) opatřena válcovým průchozím otvorem, kde každý z válců (8, 9) má kompresní komoru v průchozím otvoru, a odpovídajícím výstředníkem (4c, 4d) a kde přepážková deska (10) je opatřena válcovým průchozím otvorem, ve kterém je uložen mezilehlý hřídel (4e) a která odděluje přilehlé kompresní komory válců (8, 9). Ve druhém provedení je množina pístů (11a, 11b) připevněna k příslušnému výstředníku (4c, 4d) a množina válců (8, 9) je opatřena válcovým průchozím otvorem, kde každý z válců (8, 9) má kompresní komoru v průchozím otvoru, odpovídajícím výstředníkem (4c, 4d) a odpovídajícím pístem (11a, 11b). V obou případech je pak přepážková deska (10) opatřena válcovým průchozím otvorem, ve kterém je uložen mezilehlý hřídel (4e) a která odděluje přilehlé kompresní komory válců (8, 9). Obvod mezilehlého hřídele (4e) je vytvořen na obvodové straně vzhledem k obvodu každého z výstředníků (4c, 4d) na protilehlé excentrické straně. Přepážková deska (10) je rozdělena na množinu desek prostřednictvím řezu přes válcový průchozí otvor, vytvořený v přepážkové desce (10). Otvor (10a) průchozího otvoru v přepážkové desce (10) je větší než vnější průměr mezilehlého hřídele (4e), a je menší než vnější průměr každého z výstředníků (4c, 4d). Ve druhém provedení navíc obvod každého pístu (11a, 11b) na protilehlé excentrické straně je vytvořen na obvodové straně vzhledem k otvoru (10a) průchozího otvoru v přepážkové desce (10).



- (74) Čermák a spol., JUDr. Karel Čermák, Elišky Peškové 15/735, Praha 5, 15000

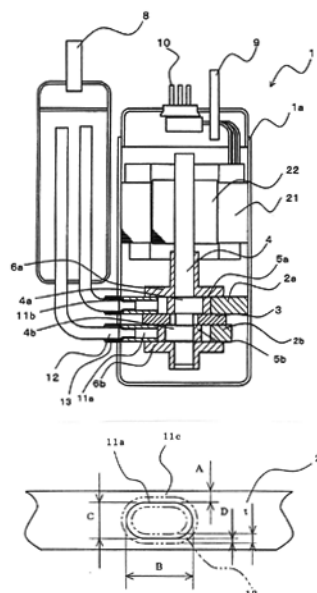
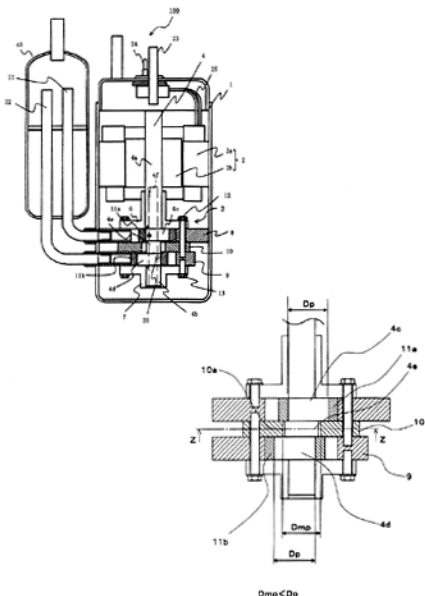

- (51) **F04C 23/00** (2006.01)  
**F04C 27/00** (2006.01)  
**F04C 29/00** (2006.01)
- (21) **2012-582**
- (71) Mitsubishi Electric Corporation, 100-8310 Tokyo, JP
- (72) Nakagawa Hiroyuki, 100-8310 Tokyo, JP  
Tani Masao, 100-8310 Tokyo, JP  
Arai Toshinori, 100-8310 Tokyo, JP
- (54) **Kompresor**
- (22) 29.08.2012
- (32) 04.01.2011
- (31) 2011/242395
- (33) JP
- (57) Kompresor (1) obsahuje válec (2a, 2b), uvnitř kterého je vytvořena kompresní komora, a spojovací trubku (12), která je připevněna k válci (2a, 2b) a je propojena s kompresní komorou. Válec (2a, 2b) má průchozí otvor oválného průřezu, který probíhá od strany válce (2a, 2b) do kompresní komory a jeho podélný směr je v obvodovém směru válce (2a, 2b). V prvním provedení je alespoň jeden konec spojovací trubky (12) tvořen průřezem oválného tvaru a je upevněn pomocí lisovaného uložení do průchozího otvoru s přesahem (D) uložení, v prvním případě o velikosti 0,05 mm nebo méně, ve druhém případě o velikosti 0,1 mm nebo méně a ve třetím případě o velikosti 0,15 mm nebo méně tak, že spojovací trubka (12) je propojena s kompresní komorou. Pokud A je tloušťka stěny částí válce, dosedající na lineární část průchozího otvoru, B je délka v podélném směru v průřezu průchozího otvoru, a C je délka v příčném směru v průřezu průchozího otvoru a pokud tyto velikosti platí před upevněním spojovací trubky (12) pomocí lisovaného uložení do průchozího otvoru a když tloušťka (t) stěny spojovací trubky (12) splňuje vztah  $0 \text{ mm} < t \leq 1,6 \text{ mm}$  tak, že v případě s přesahem (D) uložení 0,05 mm platí vztah  $0 < A \times B / C \leq 3,38$  v případě s přesahem (D) uložení 0,1 mm platí vztah  $0 < A \times B / C \leq 3,28$  a v případě s přesahem (D) uložení 0,15 mm platí vztah  $0 < A \times B / C \leq 2,37$ . Ve druhém provedení je alespoň jeden konec spojovací trubky (12) tvořen průřezem oválného tvaru a který je upevněn pomocí lisovaného uložení do průchozího otvoru tak, že spojovací trubka (12) je propojena s kompresní komorou. V estavu, kdy je spojovací trubka (12) upevněna do průchozího otvoru pomocí lisovaného uložení, je plocha stěny spojovací trubky, která byla před jejím upevněním do průchozího otvoru rovinná, deformována do konvexního tvaru směrem k vnější straně spojovací trubky (12).
- (74) Čermák a spol., JUDr. Karel Čermák, Elišky Peškové 15/735, Praha 5, 15000

- (51) **F04C 29/00** (2006.01)  
**F04C 23/00** (2006.01)
- (21) **2012-576**
- (71) Mitsubishi Electric Corporation, 100-8310 Tokyo, JP
- (72) Arai Toshinori, 100-8310 Tokyo, JP  
Tani Masao, 100-8310 Tokyo, JP  
Fukaya Atsuyoshi, 100-8310 Tokyo, JP
- (54) **Rotační kompresor**
- (22) 28.08.2012
- (32) 27.10.2011
- (31) 2011/236003
- (33) JP
- (57) Rotační kompresor (100) obsahuje hnací jednotku a kompresní jednotku (103), které jsou uloženy v hermetické nádobě, a klikový hřídel (50), který přenáší otáčivý pohyb hnací jednotky na kompresní jednotku (103). V prvním provedení je kompresní jednotka (103) tvořena navrstvenou dvojicí jednotek (10a, 10b) kompresního mechanismu s přepážkovou deskou (30), uloženou mezi nimi, a ve druhém provedení je kompresní jednotka (103) tvořena navrstvenými třemi nebo více jednotkami (10a, 10b) kompresního mechanismu ze tří nebo více vrstev s přepážkovou deskou (30), uloženou mezi nimi. Přepážková deska (30) je v obou provedeních tvořena množinou dělených přepážkových dílů (31, 32), které jsou rozděleny dělicími rovinami (34) v radiálním směru. Nejméně jeden otvor (35a, 36a) pro montážní šroub je vytvořen na každém z dělených přepážkových dílů (31, 32). Vždy dva otvory (35a, 36a) pro montážní šrouby, směřujících vzájemně proti sobě přes dělicí rovinu (34), jsou umístěny souměrně vzhledem k dělicí rovině (34). Přepážková deska (30) je vytvořena dosedáním dělených přepážkových dílů (31, 32), a montážními šrouby. Montážní šrouby, vložené do dvou otvorů (35a, 36a) pro montážní šrouby, směřujících vzájemně proti sobě přes dělicí rovinu (34), mají téměř stejnou utahovací sílu.
- (74) Čermák a spol., JUDr. Karel Čermák, Elišky Peškové 15/735, Praha 5, 15000

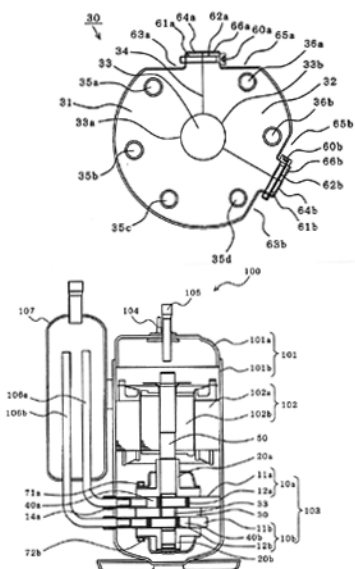

(51) **F16H 7/08** (2006.01)

(21) **2011-759**

(71) Škoda Auto a. s., Mladá Boleslav, CZ

(72) Hradiský Jan, Mladá Boleslav - Debř, CZ

Novotný Miloš, Mladá Boleslav - Debř, CZ

Franc Karel, Mladá Boleslav, CZ

Hozák David, Mladá Boleslav - Debř, CZ

(54) **Mechanický napínák řemene**

(22) 23.11.2011

(57) Mechanický napínák (1) řemene vedlejších agregátů s jednou aretační polohou proti zpětnému chodu obsahuje těleso (2) samotného napínáku (1), napínací páku (3) a kladku (14). Podstata vynálezu spočívá v tom, že těleso (2) samotného napínáku (1) obsahuje odvalovací stěnu (5), která má aretační hranu (6) a že napínací páka (3) obsahuje aretační zub (7) a oválnou díru (8), která je uhlově natočená ve směru výslednice sil v řemeni. Aretační zub (7) na páce (3) je vytvořen jako blokovácí protikus, který zapadá do aretační hrany (6) tělesa (2) napínáku (1). Napínací páka (3) je k tělesu (2) napínáku (1) připevněna pomocí levotočivého šroubu (9), který před samotným dotažením umožňuje rotačný a posuvný pohyb napínací páky (3) omezený oválnou dírou (8).

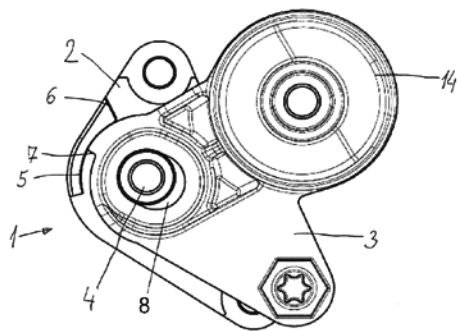

(51) **F23N 5/10** (2006.01)

**F23N 5/18** (2006.01)

(21) **2011-601**

(71) I & C Energo a. s., Třebíč, CZ

(72) Jakoubek Pavel Ing., Praha 4, CZ

Klimeš Jiří Ing., Rouchovany, CZ

(54) **Způsob řízení spalování s využitím pravděpodobnostního modelování a zařízení k provádění tohoto způsobu**

(22) 27.09.2011

(57) Způsob řízení spalování s využitím pravděpodobnostního modelování důležitých provozních parametrů kotle, zejména koncentrace NOx a CO ve spalinách za kotlem a zejména pro kotle na fosilní paliva v energetice, spočívá v tom, že se provádí průběžně měření parametrů spalování zejména hmotnostního toku páry, paliva, proudu na

motor ech mlýna, hmotnostního či objemového toku vzduchu, a dále průtoky vody, vzduchu, spalin, páry, paliva a dále teploty vody, páry, vzduchu, spalin a případně další teploty a dále koncentrace CO, NOx, O<sub>2</sub> pomocí naučeného pravděpodobnostního modelu plně určeného rozdělením pravděpodobnosti popsaným pomocí matice vytvořených z naměřených v čase proměnných veličin senaléza optimální nastavení polohy akčních členů kotle, přičemž pravděpodobnostní model se současně průběžně adaptuje pro nalezení optimálního stavu spalování.

(74) Ing. Jiří Langhans, Krajínova 805/7, Třebíč, 67401

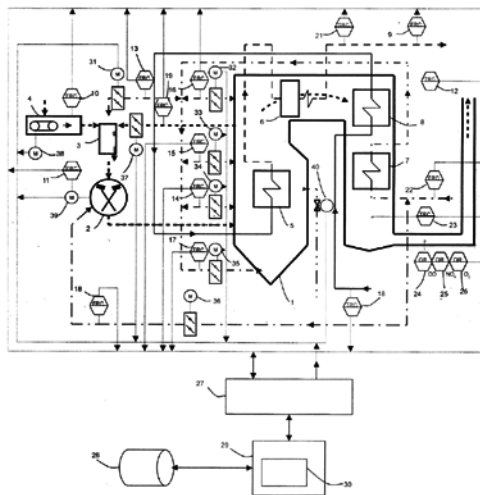

(51) **G09B 19/00** (2006.01)

(21) **2013-83**

(71) PLEIADES PUBLISHING, LTD., Tortola, VG

(72) Shustorovich Aleksandr Evgenievich, Pittsford, NY, US

Zakharova Olga Aleksandrovna, Moskva, RU

Churakova Nataliya Aleksandrovna, Moskva, RU

(54) **Systém vzdělávání v reálném čase**

(22) 29.08.2011

(32) 28.12.2010

(31) 2010153757

(33) RU

(86) PCT/PCT/IB2011/002777

(87) WO 2012/090038

(57) Systém vzdělávání v reálném čase obsahující studentské pracovní stanice vybavené osobními počítači a prostředky pro zobrazování informací studentům způsobem skupinového vnímání; studentské počítače jsou připojené přes internetové nebo WI-FI spojení k serveru se softwarovým produktem, který má být instalován pro výuku a komunikaci. Server je připojen přes přímý a zpětnovazební spoj k uživatelským databázím obsahujícím mediální obsah, studentské počítače mají dvě obrazovky a systém připojený k serveru přes síť s povoleným internetem nebo přes WI-FI spojení zahrnuje učitelův počítač, přičemž prostředky pro zobrazování informací studentům způsobem skupinového vnímání jsou připojeny k učitelovu počítači, a server je také připojen přes síť s povoleným internetem nebo WI-FI spojení k počítači školního administrátora a ke studentským vzdáleným počítačům přes internetovou síť.

(74) TRAPLOVÁ HAKR KUBÁT Advokátní a patentová kancelář, Ing. Jan Kubát, Přístavní 24, Praha 7, 17000

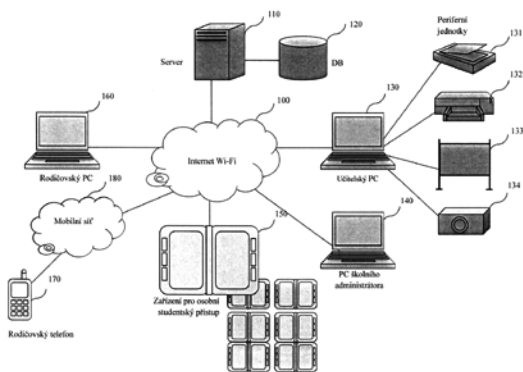

- (51) **H02K 41/02** (2006.01)  
**B23Q 1/01** (2006.01)  
**F15B 15/00** (2006.01)  
**B23Q 5/033** (2006.01)  
**B23Q 5/08** (2006.01)
- (21) **2011-642**
- (71) České vysoké učení technické v Praze, Fakulta strojní, Výzkumné centrum pro strojírenskou výrobní techniku a technologii, Praha 2, CZ
- (72) Smolík Jan Ing. Ph.D., Praha 2, CZ
- (54) **Hydrostatické vedení lineárního motoru**
- (22) 11.10.2011
- (57) Hydrostatické vedení lineárního motoru má smyčky primárního vedení (1) na jednom dílu a smyčky sekundárního vedení (2) na druhém dílu, přičemž alespoň jeden díl je opatřen soustavou kaps (3) s tlakovou tekutinou, zejména u obráběcích strojů. Kapsy (3) s tlakovou tekutinou jsou umístěny mezi smyčkami primárního vedení (1) a/nebo sekundárního vedení (2). Primární vedení (1) a/nebo sekundární vedení (2) je na svislé a/nebo vodorovné straně dílu hydrostatického vedení lineárního motoru.
- (74) Ing. Václav Kratochvíl, Husníkova 2086/22, Praha 5, 15800

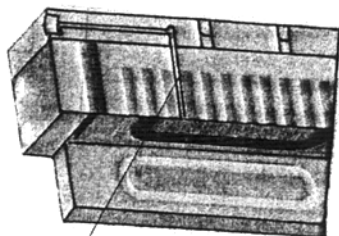

## Zveřejněné přihlášky vynálezů - přehled podle třídících znaků

Tato kapitola obsahuje zveřejněné přihlášky vynálezů uspořádané podle třídících znaků mezinárodního patentové třídění, nacházejících se na druhém až x-tém místě zařazení přihlášky vynálezu. Přihlášky vynálezu uspořádané podle třídících znaků na 1. pozici zařazení jsou uvedeny v předchozí části.

A 61 K 31/05	(2006.01)	2011-778
A 61 K 31/381	(2006.01)	2011-775
A 61 K 31/46	(2006.01)	2011-775
A 61 K 31/60	(2006.01)	2011-778
A 61 K 31/715	(2006.01)	2012-706
A 61 K 31/716	(2006.01)	2012-706
A 61 K 31/722	(2006.01)	2012-706
A 61 K 31/728	(2006.01)	2012-136
A 61 K 33/00	(2006.01)	2012-706
A 61 K 36/28	(2006.01)	2011-778
A 61 K 36/38	(2006.01)	2011-778
A 61 K 36/53	(2006.01)	2011-778
A 61 P 11/00	(2006.01)	2011-775
A 61 P 11/06	(2006.01)	2011-775
A 61 P 27/16	(2006.01)	2011-778
A 63 H 33/06	(2006.01)	2011-663
B 23 Q 1/01	(2006.01)	2011-642
B 23 Q 5/033	(2006.01)	2011-642
B 23 Q 5/08	(2006.01)	2011-642
B 32 B 27/02	(2006.01)	2011-763
B 32 B 27/18	(2006.01)	2011-763
B 60 Q 7/00	(2006.01)	2011-764
		2011-765
B 65 H 54/34	(2006.01)	2012-479
B 65 H 59/18	(2006.01)	2012-479
B 65 H 69/00	(2006.01)	2012-479
B 82 B 1/00	(2006.01)	2011-763
C 07 B 61/00	(2006.01)	2011-767
C 07 D 295/26	(2006.01)	2011-767
C 07 D 333/16	(2006.01)	2011-775
C 07 D 333/24	(2006.01)	2011-775
D 01 H 13/00	(2006.01)	2012-479
D 01 H 13/10	(2006.01)	2012-479
D 06 M 13/00	(2006.01)	2011-763
F 04 C 23/00	(2006.01)	2012-576
F 04 C 27/00	(2006.01)	2012-582
F 04 C 29/00	(2006.01)	2012-577
		2012-581
		2012-582
F 15 B 15/00	(2006.01)	2011-642
F 16 J 15/447	(2006.01)	2011-771
F 23 N 5/18	(2006.01)	2011-601

### Seznam přihlašovatelů zveřejněných přihlášek vynálezů

(71)	(21)	(51)	(71)	(21)	(51)
Contipro Biotech s.r.o., Dolní Dobrouč, CZ	2012-136	<b>C 08 B 37/08</b>	(2006.01)		
České vysoké učení technické v Praze, Fakulta strojní, Výzkumné centrum pro strojírenskou výrobní techniku a technologii, Praha 2, CZ	2011-642	<b>H 02 K 41/02</b>	(2006.01)		
FARMET a.s., Česká Skalice, CZ	2011-851	<b>A 01 C 7/04</b>	(2006.01)		
I & C Energo a. s., Třebíč, CZ	2011-601	<b>F 23 N 5/10</b>	(2006.01)		
Kozlovskij Vadim, Kiev, 03148, UA	2012-706	<b>A 61 K 31/80</b>	(2006.01)		
Malý Jiří Ing., Jiloviště, okr. Praha - západ, CZ	2011-663	<b>A 63 F 9/12</b>	(2006.01)		
Mitsubishi Electric Corporation, 100-8310 Tokyo, JP	2012-576	<b>F 04 C 29/00</b>	(2006.01)		
Mitsubishi Electric Corporation, 100-8310 Tokyo, JP	2012-577	<b>F 04 C 23/00</b>	(2006.01)		
Mitsubishi Electric Corporation, 100-8310 Tokyo, JP	2012-581	<b>F 04 C 23/00</b>	(2006.01)		
Mitsubishi Electric Corporation, 100-8310 Tokyo, JP	2012-582	<b>F 04 C 23/00</b>	(2006.01)		
Neofyt spol. s r.o., Stříbrná Skalice, CZ	2011-778	<b>A 61 K 31/047</b>	(2006.01)		
PLEIADES PUBLISHING, LTD., Tortola, VG	2013-83	<b>G 09 B 19/00</b>	(2006.01)		
Rieter CZ s.r.o., Ústí nad Orlicí, CZ	2012-479	<b>B 65 H 51/20</b>	(2006.01)		
Škoda Auto a. s., Mladá Boleslav, CZ	2011-759	<b>F 16 H 7/08</b>	(2006.01)		
Škoda Auto a. s., Mladá Boleslav, CZ	2011-764	<b>B 60 R 21/26</b>	(2011.01)		
Škoda Auto a.s., Mladá Boleslav, CZ	2011-765	<b>B 60 R 21/26</b>	(2011.01)		
Škovira Jiří, Krupka, CZ	2011-766	<b>B 25 D 7/00</b>	(2006.01)		
Technická universita v Liberci, Liberec, CZ	2011-719	<b>B 22 C 1/02</b>	(2006.01)		
Technická univerzita v Liberci, Liberec, CZ	2011-763	<b>B 32 B 5/02</b>	(2006.01)		
Vysoká škola chemicko-technologická v Praze, Praha 6, CZ	2011-774	<b>A 01 N 65/00</b>	(2009.01)		
WIKOV MGI, a.s., Hronov, CZ	2011-771	<b>B 61 F 15/22</b>	(2006.01)		
Zentiva, k.s., Praha 10 - Dolní Měcholupy, CZ	2011-767	<b>C 07 D 487/04</b>	(2006.01)		
Zentiva, k.s., Praha 10 - Dolní Měcholupy, CZ	2011-775	<b>C 07 D 451/10</b>	(2006.01)		

## FG4A

## Udělené patenty - přehled podle čísel patentů

V období uzávěrky tohoto čísla Věstníku udělil Úřad průmyslového vlastnictví tyto patenty.

303866	<b>H 01 L 31/0236</b>	(2006.01)
303867	<b>C 23 C 14/48</b>	(2006.01)
303868	<b>C 07 K 14/475</b>	(2006.01)
303869	<b>D 05 B 3/06</b>	(2006.01)
303870	<b>A 61 K 31/205</b>	(2006.01)
303871	<b>H 02 K 3/50</b>	(2006.01)
303872	<b>A 61 K 9/10</b>	(2006.01)
303873	<b>B 65 D 47/04</b>	(2006.01)
303874	<b>F 04 D 29/00</b>	(2006.01)
303875	<b>C 07 D 487/04</b>	(2006.01)
303876	<b>H 02 K 41/02</b>	(2006.01)
303877	<b>C 07 D 487/04</b>	(2006.01)
303878	<b>A 01 C 7/04</b>	(2006.01)
303879	<b>C 08 B 37/08</b>	(2006.01)
303880	<b>B 65 H 51/20</b>	(2006.01)

FG4A

Udělené patenty - přehled podle MPT

(51) <b>A01C 7/04</b> (2006.01)	(51) <b>B65H 51/20</b> (2006.01)
(11) 303878	(11) 303880
(40) 05.06.2013	(40) 05.06.2013
(21) <b>2011-851</b>	(21) <b>2012-479</b>
(73) FARMET a.s., Česká Skalice, CZ	(73) Rieter CZ s.r.o., Ústí nad Orlicí, CZ
(72) Nýč Michal Ing., Červený Kostelec, CZ	(72) Sloupenský Jiří Ing. CSc., Ústí nad Orlicí, CZ
Gavlas Dušan, Česká Skalice, CZ	Klusoň Vladimír Bc., Dolní Újezd, CZ
(54) <b>Zařízení k přivádění zrn</b>	Pilař Evžen Ing., Litomyšl, CZ
(22) 20.12.2011	(54) <b>Bubnový mezizásobník příze na pracovním místě textilního stroje a způsob jeho řízení</b>
(74) Ing. Milan Škoda, Nahořanská 308, Nové Město nad Metují, 54901	(22) 12.07.2012
	(74) Ing. Dobroslav Musil, patentová kancelář, Ing. Dobroslav Musil, Cejl 38, Brno, 60200
(51) <b>A61K 31/205</b> (2006.01)	(51) <b>C07D 487/04</b> (2006.01)
<b>A61K 31/22</b> (2006.01)	<b>C07D 209/00</b> (2006.01)
<b>A61P 13/12</b> (2006.01)	<b>C07D 239/00</b> (2006.01)
(11) 303870	<b>A61K 31/365</b> (2006.01)
(40) 14.08.2002	<b>A61K 31/519</b> (2006.01)
(21) <b>2002-1063</b>	<b>A61K 31/445</b> (2006.01)
(73) SIGMA-TAU INDUSTRIE FARMACEUTICHE	<b>A61P 37/00</b> (2006.01)
RIUNITE S. P. A., Rome, IT	<b>A61P 11/06</b> (2006.01)
(72) Arduini Arduino, Rome, IT	<b>A61P 43/00</b> (2006.01)
(54) <b>Využití L-karnitinu a jeho alkanoylderivatů jako osmotických prostředků v roztocích pro medicínální využití</b>	<b>A61P 17/00</b> (2006.01)
(32) 11.10.1999	(11) 303875
(31) IT99A00317	(40) 18.06.2003
(33) WO	(21) <b>2002-1846</b>
(86) PCT/IT1999/000317	(73) PFIZER PRODUCTS INC., Groton, CT, US
(87) WO 2001/026649	(72) Blumenkopf Todd Andrew, Groton, CT, US
(22) 11.10.1999	Flanagan Mark Edward, Groton, CT, US
(74) INPARTNERS GROUP, Ing Ivan Lukšiček, Lidická 51, Brno, 60200	Munchhof Michael John, Groton, CT, US
(51) <b>A61K 9/10</b> (2006.01)	(54) <b>Pyrrolo[2,3-d]pyrimidinová sloučenina a farmaceutická kompozice s jejím obsahem</b>
<b>A61K 31/56</b> (2006.01)	(32) 10.12.1999
<b>A61K 47/20</b> (2006.01)	(31) 60/170179
(11) 303872	(33) US
(40) 12.03.2003	(86) PCT/IB2000/001742
(21) <b>2002-3750</b>	(87) WO 2001/042246
(73) PFIZER ITALIA S.R.L., Rome, 00188, IT	(22) 23.11.2000
PHARMACIA & UPJOHN COMPANY, Kalamazoo, MI, US	(74) JUDr. Jan Matějka, Národní 32, Praha, 11000
(72) Colombo Giuseppe, Seregno (Milan), IT	
Martini Alessandro, Milan, IT	(51) <b>C07D 487/04</b> (2006.01)
Fox Lloys E., Richland, MI, US	<b>C07D 295/26</b> (2006.01)
(54) <b>Farmaceutický vodný suspenzní přípravek pro parenterální podávání se stabilizovaným pH</b>	<b>C07B 61/00</b> (2006.01)
(32) 15.05.2000	(11) 303877
(31) 09/571395	(40) 05.06.2013
(33) US	(21) <b>2011-767</b>
(86) PCT/EP2001/004643	(73) Zentiva, k.s., Praha 10 - Dolní Měcholupy, CZ
(87) WO 2001/087266	(72) Halama Aleš, Pardubice, CZ
(22) 25.04.2001	Štělec Ivo, Praha 4, CZ
(74) PATENTSERVIS Praha a.s., Jivenská 1273/1, Praha 4, 14021	Dammer Ondřej, Dobřív, CZ
(51) <b>B65D 47/04</b> (2006.01)	(54) <b>Způsob přípravy a izolace solí vardenafilu s kyselinami</b>
<b>B65D 47/12</b> (2006.01)	(22) 24.11.2011
(11) 303873	(74) Rott, Růžička & Guttmann Patentové, známkové a advokátní kanceláře, Ing. Jana Fuchsová, Vinohradská 37, Praha 2, 12000
(40) 10.03.2010	
(21) <b>2007-382</b>	(51) <b>C07K 14/475</b> (2006.01)
(73) RIEKE CORPORATION, 46706 Auburn, IN, US	<b>C12N 15/12</b> (2006.01)
(72) Baughman Gary M., 46737 Fremont, IN, US	<b>C12N 15/63</b> (2006.01)
Brooks Lynn A., 46706 Auburn, IN, US	<b>C12N 5/10</b> (2006.01)
(54) <b>Těleso uzávěru, sestava uzávěru pro nádobku a příslušná nádobka</b>	<b>A61K 38/18</b> (2006.01)
(32) 12.06.2006	<b>A61P 1/00</b> (2006.01)
(31) 11/423,630	<b>A61P 25/00</b> (2006.01)
(33) US	<b>A61P 29/00</b> (2006.01)
(22) 04.06.2007	<b>A61P 35/00</b> (2006.01)
(74) Čermák Hořejš Myslil a spol., JUDr. Karel Čermák, advokát, Národní 32, Praha 1, 11000	(11) 303868
	(40) 15.08.2001
	(21) <b>2001-28</b>
	(73) JANSSEN PHARMACEUTICA N. V., Beerse, BE

(72)	Geerts Hugo Alfons Gabriel, Beerse, BE Masure Stefan Leo Jozef, Beerse, BE Meert Theo Frans, Beerse, BE Cik Miroslav, Beerse, BE Ver Donck Luc, Beerse, BE	(51)	<b>H01L 31/0236</b> (2006.01) <b>H01L 31/0352</b> (2006.01) <b>H02N 6/00</b> (2006.01)
(54)	<b>Lidský neurotrofický růstový faktor a jeho aplikace</b>	(11)	303866
(32)	14.07.1998, 12.02.1999, 08.06.1999	(40)	08.08.2012
(31)	9815283, 09/248772, 09/327668	(21)	<b>2011-42</b>
(33)	GB, US, US	(73)	Vysoké učení technické v Brně, Brno, CZ
(86)	PCT/EP1999/005031	(72)	Fiala Pavel Doc. Ing. Ph.D., Brno, CZ
(87)	WO 2000/004050	(54)	<b>Fotovoltaický element zahrnující rezonátor</b>
(22)	14.07.1999	(22)	27.01.2011
(74)	Dr. Karel Čermák, Národní třída 32, Praha 1, 11000	(74)	INPARTNERS GROUP, Ing. Dušan Kendereški, Lidická 51, Brno, 60200
(51)	<b>C08B 37/08</b> (2006.01) <b>A61K 31/728</b> (2006.01)	(51)	<b>H02K 3/50</b> (2006.01) <b>H02K 3/00</b> (2006.01) <b>H02K 3/51</b> (2006.01) <b>H01R 39/34</b> (2006.01) <b>H01R 13/187</b> (2006.01) <b>H01R 13/17</b> (2006.01)
(11)	303879	(11)	303871
(40)	05.06.2013	(40)	16.04.2003
(21)	<b>2012-136</b>	(21)	<b>2002-2614</b>
(73)	Contipro Biotech s.r.o., Dolní Dobrouč, CZ	(73)	GENERAL ELECTRIC COMPANY, Schenectady, NY, US
(72)	Wolfová Lucie, Opava, CZ Pravda Martin, Kočí, okr. Chrudim, CZ Foglarová Marcela, Machov, CZ Němcová Miroslava, Choceň, CZ Niedoba Krzysztof, P1 616 Goeszów, PL Velebný Vladimír, Žamberk, CZ	(72)	Hamilton Robert Gerald, Georgetown, MA, US Squillacioti Leonard Paul, Saratoga Springs, NY, US Zawoysky Ronald Joseph, Clifton Park, NY, US Blakelock Thomas Richard, Clifton Park, NY, US
(54)	<b>Deriváty na bázi kyseliny hyaluronové schopné tvořit hydrogely, způsob jejich přípravy, hydrogely na bázi těchto derivátů, způsob jejich přípravy a použití</b>	(54)	<b>Zařízení pro elektrické spojení konektoru s vnitřním polem rotoru u dynamoelektrického stroje a způsob elektrického spojení konektoru s vnitřním polem rotoru s koncovým kolíkem u dynamoelektrického stroje</b>
(22)	28.02.2012	(22)	21.12.2000
(74)	Ing. Lucie Lunzarová, Mendlovo nám. 1a, Brno, 60300	(31)	09/741160
(51)	<b>C23C 14/48</b> (2006.01) <b>H01J 37/04</b> (2006.01)	(33)	US
(11)	303867	(86)	PCT/US2001/045297
(40)	08.12.2010	(87)	WO 2002/052699
(21)	<b>2009-182</b>	(22)	30.11.2001
(73)	Vysoké učení technické v Brně, Brno, CZ	(74)	Dr. Karel Čermák, Národní třída 32, Praha 1, 11000
(72)	Šíkola Tomáš Prof. RNDr. CSc., Brno, CZ Mach Jindřich Ing., Vsetín, CZ	(51)	<b>H02K 41/02</b> (2006.01) <b>B23Q 1/01</b> (2006.01) <b>F15B 15/00</b> (2006.01) <b>B23Q 5/033</b> (2006.01) <b>B23Q 5/08</b> (2006.01)
(54)	<b>Zařízení k nanášení ultratenkých vrstev</b>	(11)	303876
(22)	26.03.2009	(40)	05.06.2013
(74)	KANIA, SEDLÁK, SMOLA Patentová a známková kancelář, Ing. František Kania, Mendlovo nám. 1a, Brno, 60300	(21)	<b>2011-642</b>
(51)	<b>D05B 3/06</b> (2006.01) <b>D05B 3/08</b> (2006.01) <b>D05B 65/02</b> (2006.01) <b>D05B 65/06</b> (2006.01)	(73)	České vysoké učení technické v Praze, Fakulta strojní, Výzkumné centrum pro strojírenskou výrobní techniku a technologii, Praha 2, CZ
(11)	303869	(72)	Smolík Jan Ing. Ph.D., Praha 2, CZ
(40)	17.12.2003	(54)	<b>Hydrostatické vedení lineárního motoru</b>
(21)	<b>2002-666</b>	(22)	11.10.2011
(73)	JUKI CORPORATION, Chofu-shi, JP	(74)	Ing. Václav Kratochvíl, Husnikova 2086/22, Praha 5, 15800
(72)	Ishii Kazuaki, Chofu-shi, JP Kasuga Toshiaki, Chofu-shi, JP Ogata Takahiro, Chofu-shi, JP		
(54)	<b>Šicí stroj na knoflíkové dírky</b>		
(32)	23.02.2001		
(31)	2001/48891		
(33)	JP		
(22)	22.02.2002		
(74)	JUDr. Jan Matějka, Národní 32, Praha, 11000		
(51)	<b>F04D 29/00</b> (2006.01) <b>F04D 25/08</b> (2006.01) <b>E21F 1/00</b> (2006.01)		
(11)	303874		
(40)	08.12.2010		
(21)	<b>2009-342</b>		
(73)	OSTAZ s.r.o., Havířov, Životice, CZ		
(72)	Rákoczy Milan, Havířov, Životice, CZ		
(54)	<b>Vzducho-elektrický ventilátor</b>		
(22)	27.05.2009		
(74)	Mgr. Václav Pacl, Okrajová 1416/4, Havířov-Podlesí, 73601		



### Seznam majitelů udělených patentů

(73)	(11)	(51)	(73)	(11)	(51)
Contipro Biotech s.r.o., Dolní Dobrouč, CZ	303879	<b>C 08 B 37/08</b>			(2006.01)
České vysoké učení technické v Praze, Fakulta strojní, Výzkumné centrum pro strojírenskou výrobní techniku a technologii, Praha 2, CZ	303876	<b>H 02 K 41/02</b>			(2006.01)
FARMET a.s., Česká Skalice, CZ	303878	<b>A 01 C 7/04</b>			(2006.01)
GENERAL ELECTRIC COMPANY, Schenectady, NY, US	303871	<b>H 02 K 3/50</b>			(2006.01)
JANSSEN PHARMACEUTICA N. V., Beerse, BE	303868	<b>C 07 K 14/475</b>			(2006.01)
JUKI CORPORATION, Chofu-shi, JP	303869	<b>D 05 B 3/06</b>			(2006.01)
OSTAZ s.r.o., Havířov, Životice, CZ	303874	<b>F 04 D 29/00</b>			(2006.01)
PFIZER ITALIA S.R.L., Rome, 00188, IT	303872	<b>A 61 K 9/10</b>			(2006.01)
PFIZER PRODUCTS INC., Groton, CT, US	303875	<b>C 07 D 487/04</b>			(2006.01)
PHARMACIA & UPJOHN COMPANY, Kalamazoo, MI, US	303872	<b>A 61 K 9/10</b>			(2006.01)
RIEKE CORPORATION, 46706 Auburn, IN, US	303873	<b>B 65 D 47/04</b>			(2006.01)
Rieter CZ s.r.o., Ústí nad Orlicí, CZ	303880	<b>B 65 H 51/20</b>			(2006.01)
SIGMA-TAU INDUSTRIE FARMACEUTICHE RIUNITE S. P. A., Rome, IT	303870	<b>A 61 K 31/205</b>			(2006.01)
Vysoké učení technické v Brně, Brno, CZ	303866	<b>H 01 L 31/0236</b>			(2006.01)
Vysoké učení technické v Brně, Brno, CZ	303867	<b>C 23 C 14/48</b>			(2006.01)
Zentiva, k.s., Praha 10 - Dolní Měcholupy, CZ	303877	<b>C 07 D 487/04</b>			(2006.01)

## Udělené evropské patenty

Evropský patentový úřad udělil následující evropské patenty s účinky pro Českou republiku. Tyto patenty mohou být zrušeny nebo zachovány v pozměněném znění Evropským patentovým úřadem v řízení o odporu. K tomu, aby nabyl evropský patent účinnosti na území České republiky, je třeba, aby byl Úřadu předložen ve stanovené lhůtě překlad patentového spisu do českého jazyka (§ 35c odst. 2 až 4 zákona č. 527/1990 Sb., v platném znění).

(97) EP 1286033	(47) 22.05.2013	(97) EP 1599439	(47) 22.05.2013
(97) EP 1312742	(47) 22.05.2013	(97) EP 1605168	(47) 22.05.2013
(97) EP 1388620	(47) 22.05.2013	(97) EP 1606623	(47) 22.05.2013
(97) EP 1389680	(47) 22.05.2013	(97) EP 1607289	(47) 22.05.2013
(97) EP 1417670	(47) 22.05.2013	(97) EP 1608634	(47) 22.05.2013
(97) EP 1418012	(47) 22.05.2013	(97) EP 1614225	(47) 22.05.2013
(97) EP 1421719	(47) 22.05.2013	(97) EP 1617703	(47) 22.05.2013
(97) EP 1422991	(47) 22.05.2013	(97) EP 1618617	(47) 22.05.2013
(97) EP 1423532	(47) 22.05.2013	(97) EP 1619907	(47) 22.05.2013
(97) EP 1432521	(47) 22.05.2013	(97) EP 1620219	(47) 22.05.2013
(97) EP 1438098	(47) 22.05.2013	(97) EP 1621234	(47) 22.05.2013
(97) EP 1446923	(47) 22.05.2013	(97) EP 1622627	(47) 22.05.2013
(97) EP 1448015	(47) 22.05.2013	(97) EP 1622723	(47) 22.05.2013
(97) EP 1448117	(47) 22.05.2013	(97) EP 1630309	(47) 22.05.2013
(97) EP 1461336	(47) 22.05.2013	(97) EP 1633242	(47) 22.05.2013
(97) EP 1463751	(47) 22.05.2013	(97) EP 1633578	(47) 22.05.2013
(97) EP 1466232	(47) 22.05.2013	(97) EP 1634321	(47) 22.05.2013
(97) EP 1466780	(47) 22.05.2013	(97) EP 1634472	(47) 22.05.2013
(97) EP 1469689	(47) 22.05.2013	(97) EP 1638446	(47) 22.05.2013
(97) EP 1470688	(47) 22.05.2013	(97) EP 1642179	(47) 22.05.2013
(97) EP 1470746	(47) 22.05.2013	(97) EP 1642587	(47) 22.05.2013
(97) EP 1475632	(47) 22.05.2013	(97) EP 1642982	(47) 22.05.2013
(97) EP 1483099	(47) 22.05.2013	(97) EP 1643371	(47) 22.05.2013
(97) EP 1488087	(47) 22.05.2013	(97) EP 1645589	(47) 22.05.2013
(97) EP 1491250	(47) 22.05.2013	(97) EP 1646413	(47) 22.05.2013
(97) EP 1493820	(47) 22.05.2013	(97) EP 1648700	(47) 22.05.2013
(97) EP 1496147	(47) 22.05.2013	(97) EP 1649760	(47) 22.05.2013
(97) EP 1497534	(47) 22.05.2013	(97) EP 1650818	(47) 22.05.2013
(97) EP 1499724	(47) 22.05.2013	(97) EP 1651184	(47) 22.05.2013
(97) EP 1500280	(47) 22.05.2013	(97) EP 1654353	(47) 22.05.2013
(97) EP 1500647	(47) 22.05.2013	(97) EP 1654814	(47) 22.05.2013
(97) EP 1502080	(47) 22.05.2013	(97) EP 1656608	(47) 22.05.2013
(97) EP 1504049	(47) 22.05.2013	(97) EP 1660625	(47) 22.05.2013
(97) EP 1508893	(47) 22.05.2013	(97) EP 1661200	(47) 22.05.2013
(97) EP 1511488	(47) 22.05.2013	(97) EP 1662985	(47) 22.05.2013
(97) EP 1513473	(47) 22.05.2013	(97) EP 1663462	(47) 22.05.2013
(97) EP 1515332	(47) 22.05.2013	(97) EP 1663845	(47) 22.05.2013
(97) EP 1520520	(47) 22.05.2013	(97) EP 1664753	(47) 22.05.2013
(97) EP 1524081	(47) 22.05.2013	(97) EP 1664798	(47) 22.05.2013
(97) EP 1524201	(47) 22.05.2013	(97) EP 1665434	(47) 22.05.2013
(97) EP 1525445	(47) 22.05.2013	(97) EP 1667731	(47) 22.05.2013
(97) EP 1525876	(47) 22.05.2013	(97) EP 1670496	(47) 22.05.2013
(97) EP 1527256	(47) 22.05.2013	(97) EP 1671748	(47) 22.05.2013
(97) EP 1529227	(47) 22.05.2013	(97) EP 1672926	(47) 22.05.2013
(97) EP 1532287	(47) 22.05.2013	(97) EP 1673616	(47) 22.05.2013
(97) EP 1536562	(47) 22.05.2013	(97) EP 1673684	(47) 22.05.2013
(97) EP 1542937	(47) 22.05.2013	(97) EP 1674003	(47) 22.05.2013
(97) EP 1543323	(47) 22.05.2013	(97) EP 1675578	(47) 22.05.2013
(97) EP 1547570	(47) 22.05.2013	(97) EP 1675941	(47) 22.05.2013
(97) EP 1554342	(47) 22.05.2013	(97) EP 1677725	(47) 22.05.2013
(97) EP 1559297	(47) 22.05.2013	(97) EP 1679588	(47) 22.05.2013
(97) EP 1562962	(47) 22.05.2013	(97) EP 1680182	(47) 22.05.2013
(97) EP 1566195	(47) 22.05.2013	(97) EP 1683493	(47) 22.05.2013
(97) EP 1567492	(47) 22.05.2013	(97) EP 1684006	(47) 22.05.2013
(97) EP 1567709	(47) 22.05.2013	(97) EP 1684445	(47) 22.05.2013
(97) EP 1573348	(47) 22.05.2013	(97) EP 1685210	(47) 22.05.2013
(97) EP 1575757	(47) 22.05.2013	(97) EP 1690361	(47) 22.05.2013
(97) EP 1575916	(47) 22.05.2013	(97) EP 1694379	(47) 22.05.2013
(97) EP 1578806	(47) 22.05.2013	(97) EP 1695266	(47) 22.05.2013
(97) EP 1580809	(47) 22.05.2013	(97) EP 1698317	(47) 22.05.2013
(97) EP 1582153	(47) 22.05.2013	(97) EP 1700056	(47) 22.05.2013
(97) EP 1585854	(47) 22.05.2013	(97) EP 1702197	(47) 22.05.2013
(97) EP 1587851	(47) 22.05.2013	(97) EP 1703605	(47) 22.05.2013
(97) EP 1588034	(47) 22.05.2013	(97) EP 1706825	(47) 22.05.2013
(97) EP 1589388	(47) 22.05.2013	(97) EP 1708066	(47) 22.05.2013
(97) EP 1591589	(47) 22.05.2013	(97) EP 1708179	(47) 22.05.2013
(97) EP 1591590	(47) 22.05.2013	(97) EP 1709832	(47) 22.05.2013
(97) EP 1592929	(47) 22.05.2013	(97) EP 1711044	(47) 22.05.2013
(97) EP 1594843	(47) 22.05.2013	(97) EP 1711296	(47) 22.05.2013
(97) EP 1597209	(47) 22.05.2013	(97) EP 1712028	(47) 22.05.2013

(97)	EP 1712695	(47)	22.05.2013	(97)	EP 1845382	(47)	22.05.2013
(97)	EP 1718234	(47)	22.05.2013	(97)	EP 1846093	(47)	22.05.2013
(97)	EP 1718423	(47)	22.05.2013	(97)	EP 1846165	(47)	22.05.2013
(97)	EP 1718740	(47)	22.05.2013	(97)	EP 1848473	(47)	22.05.2013
(97)	EP 1719669	(47)	22.05.2013	(97)	EP 1849254	(47)	22.05.2013
(97)	EP 1727575	(47)	22.05.2013	(97)	EP 1849865	(47)	22.05.2013
(97)	EP 1730331	(47)	22.05.2013	(97)	EP 1850788	(47)	22.05.2013
(97)	EP 1730333	(47)	22.05.2013	(97)	EP 1850857	(47)	22.05.2013
(97)	EP 1733056	(47)	22.05.2013	(97)	EP 1854331	(47)	22.05.2013
(97)	EP 1733905	(47)	22.05.2013	(97)	EP 1855723	(47)	22.05.2013
(97)	EP 1734996	(47)	22.05.2013	(97)	EP 1855947	(47)	22.05.2013
(97)	EP 1735635	(47)	22.05.2013	(97)	EP 1857900	(47)	22.05.2013
(97)	EP 1735986	(47)	22.05.2013	(97)	EP 1858761	(47)	22.05.2013
(97)	EP 1736337	(47)	22.05.2013	(97)	EP 1858802	(47)	22.05.2013
(97)	EP 1736343	(47)	22.05.2013	(97)	EP 1861437	(47)	22.05.2013
(97)	EP 1737688	(47)	22.05.2013	(97)	EP 1861613	(47)	22.05.2013
(97)	EP 1737831	(47)	22.05.2013	(97)	EP 1861923	(47)	22.05.2013
(97)	EP 1753936	(47)	22.05.2013	(97)	EP 1864002	(47)	22.05.2013
(97)	EP 1754157	(47)	22.05.2013	(97)	EP 1864645	(47)	22.05.2013
(97)	EP 1754870	(47)	22.05.2013	(97)	EP 1864898	(47)	22.05.2013
(97)	EP 1756989	(47)	22.05.2013	(97)	EP 1866149	(47)	22.05.2013
(97)	EP 1759012	(47)	22.05.2013	(97)	EP 1866230	(47)	22.05.2013
(97)	EP 1761929	(47)	22.05.2013	(97)	EP 1867073	(47)	22.05.2013
(97)	EP 1763596	(47)	22.05.2013	(97)	EP 1867425	(47)	22.05.2013
(97)	EP 1764249	(47)	22.05.2013	(97)	EP 1868065	(47)	22.05.2013
(97)	EP 1764618	(47)	22.05.2013	(97)	EP 1869397	(47)	22.05.2013
(97)	EP 1766589	(47)	22.05.2013	(97)	EP 1871597	(47)	22.05.2013
(97)	EP 1767047	(47)	22.05.2013	(97)	EP 1871604	(47)	22.05.2013
(97)	EP 1768544	(47)	22.05.2013	(97)	EP 1872627	(47)	22.05.2013
(97)	EP 1768691	(47)	22.05.2013	(97)	EP 1872788	(47)	22.05.2013
(97)	EP 1769209	(47)	22.05.2013	(97)	EP 1873404	(47)	22.05.2013
(97)	EP 1770878	(47)	22.05.2013	(97)	EP 1874158	(47)	22.05.2013
(97)	EP 1779665	(47)	22.05.2013	(97)	EP 1876137	(47)	22.05.2013
(97)	EP 1781961	(47)	22.05.2013	(97)	EP 1877014	(47)	22.05.2013
(97)	EP 1783716	(47)	22.05.2013	(97)	EP 1877126	(47)	22.05.2013
(97)	EP 1790072	(47)	22.05.2013	(97)	EP 1879120	(47)	22.05.2013
(97)	EP 1793907	(47)	22.05.2013	(97)	EP 1885926	(47)	22.05.2013
(97)	EP 1794075	(47)	22.05.2013	(97)	EP 1886792	(47)	22.05.2013
(97)	EP 1795218	(47)	22.05.2013	(97)	EP 1887122	(47)	22.05.2013
(97)	EP 1795928	(47)	22.05.2013	(97)	EP 1887457	(47)	22.05.2013
(97)	EP 1800417	(47)	22.05.2013	(97)	EP 1889288	(47)	22.05.2013
(97)	EP 1801034	(47)	22.05.2013	(97)	EP 1889493	(47)	22.05.2013
(97)	EP 1801245	(47)	22.05.2013	(97)	EP 1891101	(47)	22.05.2013
(97)	EP 1803000	(47)	22.05.2013	(97)	EP 1891378	(47)	22.05.2013
(97)	EP 1803829	(47)	22.05.2013	(97)	EP 1891384	(47)	22.05.2013
(97)	EP 1806120	(47)	22.05.2013	(97)	EP 1891906	(47)	22.05.2013
(97)	EP 1806171	(47)	22.05.2013	(97)	EP 1893614	(47)	22.05.2013
(97)	EP 1806370	(47)	22.05.2013	(97)	EP 1893725	(47)	22.05.2013
(97)	EP 1807599	(47)	22.05.2013	(97)	EP 1894678	(47)	22.05.2013
(97)	EP 1809678	(47)	22.05.2013	(97)	EP 1895890	(47)	22.05.2013
(97)	EP 1811245	(47)	22.05.2013	(97)	EP 1898033	(47)	22.05.2013
(97)	EP 1815099	(47)	22.05.2013	(97)	EP 1898864	(47)	22.05.2013
(97)	EP 1816811	(47)	22.05.2013	(97)	EP 1899200	(47)	22.05.2013
(97)	EP 1817359	(47)	22.05.2013	(97)	EP 1899265	(47)	22.05.2013
(97)	EP 1821518	(47)	22.05.2013	(97)	EP 1899347	(47)	22.05.2013
(97)	EP 1824394	(47)	22.05.2013	(97)	EP 1900492	(47)	22.05.2013
(97)	EP 1825085	(47)	22.05.2013	(97)	EP 1901798	(47)	22.05.2013
(97)	EP 1826420	(47)	22.05.2013	(97)	EP 1902978	(47)	22.05.2013
(97)	EP 1828832	(47)	22.05.2013	(97)	EP 1904627	(47)	22.05.2013
(97)	EP 1830869	(47)	22.05.2013	(97)	EP 1905002	(47)	22.05.2013
(97)	EP 1832141	(47)	22.05.2013	(97)	EP 1905003	(47)	22.05.2013
(97)	EP 1833348	(47)	22.05.2013	(97)	EP 1905070	(47)	22.05.2013
(97)	EP 1833964	(47)	22.05.2013	(97)	EP 1905469	(47)	22.05.2013
(97)	EP 1835446	(47)	22.05.2013	(97)	EP 1907435	(47)	22.05.2013
(97)	EP 1835841	(47)	22.05.2013	(97)	EP 1908097	(47)	22.05.2013
(97)	EP 1835871	(47)	22.05.2013	(97)	EP 1909601	(47)	22.05.2013
(97)	EP 1838265	(47)	22.05.2013	(97)	EP 1910333	(47)	22.05.2013
(97)	EP 1838412	(47)	22.05.2013	(97)	EP 1911157	(47)	22.05.2013
(97)	EP 1839385	(47)	22.05.2013	(97)	EP 1911594	(47)	22.05.2013
(97)	EP 1840202	(47)	22.05.2013	(97)	EP 1911700	(47)	22.05.2013
(97)	EP 1840588	(47)	22.05.2013	(97)	EP 1913711	(47)	22.05.2013
(97)	EP 1840997	(47)	22.05.2013	(97)	EP 1914509	(47)	22.05.2013
(97)	EP 1841918	(47)	22.05.2013	(97)	EP 1915373	(47)	22.05.2013
(97)	EP 1842719	(47)	22.05.2013	(97)	EP 1915720	(47)	22.05.2013
(97)	EP 1843679	(47)	22.05.2013	(97)	EP 1915968	(47)	22.05.2013
(97)	EP 1843848	(47)	22.05.2013	(97)	EP 1916708	(47)	22.05.2013
(97)	EP 1843951	(47)	22.05.2013	(97)	EP 1916831	(47)	22.05.2013
(97)	EP 1845195	(47)	22.05.2013	(97)	EP 1919228	(47)	22.05.2013

(97) EP 1920279	(47) 22.05.2013	(97) EP 2002290	(47) 22.05.2013
(97) EP 1920883	(47) 22.05.2013	(97) EP 2002825	(47) 22.05.2013
(97) EP 1920987	(47) 22.05.2013	(97) EP 2004109	(47) 22.05.2013
(97) EP 1921369	(47) 22.05.2013	(97) EP 2004248	(47) 22.05.2013
(97) EP 1922358	(47) 22.05.2013	(97) EP 2004395	(47) 22.05.2013
(97) EP 1922756	(47) 22.05.2013	(97) EP 2004654	(47) 22.05.2013
(97) EP 1924379	(47) 22.05.2013	(97) EP 2005030	(47) 22.05.2013
(97) EP 1925390	(47) 22.05.2013	(97) EP 2005557	(47) 22.05.2013
(97) EP 1926445	(47) 22.05.2013	(97) EP 2005656	(47) 22.05.2013
(97) EP 1928867	(47) 22.05.2013	(97) EP 2006360	(47) 22.05.2013
(97) EP 1929565	(47) 22.05.2013	(97) EP 2010434	(47) 22.05.2013
(97) EP 1931529	(47) 22.05.2013	(97) EP 2011403	(47) 22.05.2013
(97) EP 1931602	(47) 22.05.2013	(97) EP 2012128	(47) 22.05.2013
(97) EP 1933379	(47) 22.05.2013	(97) EP 2012136	(47) 22.05.2013
(97) EP 1934381	(47) 22.05.2013	(97) EP 2012809	(47) 22.05.2013
(97) EP 1935418	(47) 22.05.2013	(97) EP 2012814	(47) 22.05.2013
(97) EP 1935545	(47) 22.05.2013	(97) EP 2013500	(47) 22.05.2013
(97) EP 1936098	(47) 22.05.2013	(97) EP 2014866	(47) 22.05.2013
(97) EP 1937469	(47) 22.05.2013	(97) EP 2017070	(47) 22.05.2013
(97) EP 1937696	(47) 22.05.2013	(97) EP 2017113	(47) 22.05.2013
(97) EP 1937767	(47) 22.05.2013	(97) EP 2020721	(47) 22.05.2013
(97) EP 1938165	(47) 22.05.2013	(97) EP 2021545	(47) 22.05.2013
(97) EP 1938733	(47) 22.05.2013	(97) EP 2022713	(47) 22.05.2013
(97) EP 1939588	(47) 22.05.2013	(97) EP 2025240	(47) 22.05.2013
(97) EP 1940092	(47) 22.05.2013	(97) EP 2027519	(47) 22.05.2013
(97) EP 1940139	(47) 22.05.2013	(97) EP 2028852	(47) 22.05.2013
(97) EP 1940814	(47) 22.05.2013	(97) EP 2029674	(47) 22.05.2013
(97) EP 1941154	(47) 22.05.2013	(97) EP 2032444	(47) 22.05.2013
(97) EP 1941165	(47) 22.05.2013	(97) EP 2034011	(47) 22.05.2013
(97) EP 1945089	(47) 22.05.2013	(97) EP 2035910	(47) 22.05.2013
(97) EP 1945546	(47) 22.05.2013	(97) EP 2038694	(47) 22.05.2013
(97) EP 1945798	(47) 22.05.2013	(97) EP 2039307	(47) 22.05.2013
(97) EP 1946136	(47) 22.05.2013	(97) EP 2040513	(47) 22.05.2013
(97) EP 1946738	(47) 22.05.2013	(97) EP 2040895	(47) 22.05.2013
(97) EP 1948162	(47) 22.05.2013	(97) EP 2041466	(47) 22.05.2013
(97) EP 1949711	(47) 22.05.2013	(97) EP 2042339	(47) 22.05.2013
(97) EP 1952918	(47) 22.05.2013	(97) EP 2044219	(47) 22.05.2013
(97) EP 1953231	(47) 22.05.2013	(97) EP 2044480	(47) 22.05.2013
(97) EP 1953330	(47) 22.05.2013	(97) EP 2046172	(47) 22.05.2013
(97) EP 1954803	(47) 22.05.2013	(97) EP 2046237	(47) 22.05.2013
(97) EP 1955717	(47) 22.05.2013	(97) EP 2046319	(47) 22.05.2013
(97) EP 1957538	(47) 22.05.2013	(97) EP 2047637	(47) 22.05.2013
(97) EP 1958150	(47) 22.05.2013	(97) EP 2047867	(47) 22.05.2013
(97) EP 1958553	(47) 22.05.2013	(97) EP 2048418	(47) 22.05.2013
(97) EP 1958801	(47) 22.05.2013	(97) EP 2050546	(47) 22.05.2013
(97) EP 1963483	(47) 22.05.2013	(97) EP 2051147	(47) 22.05.2013
(97) EP 1963597	(47) 22.05.2013	(97) EP 2051602	(47) 22.05.2013
(97) EP 1965555	(47) 22.05.2013	(97) EP 2052325	(47) 22.05.2013
(97) EP 1965671	(47) 22.05.2013	(97) EP 2052869	(47) 22.05.2013
(97) EP 1966559	(47) 22.05.2013	(97) EP 2054148	(47) 22.05.2013
(97) EP 1966896	(47) 22.05.2013	(97) EP 2054598	(47) 22.05.2013
(97) EP 1967759	(47) 22.05.2013	(97) EP 2054707	(47) 22.05.2013
(97) EP 1968510	(47) 22.05.2013	(97) EP 2054809	(47) 22.05.2013
(97) EP 1968948	(47) 22.05.2013	(97) EP 2055499	(47) 22.05.2013
(97) EP 1969377	(47) 22.05.2013	(97) EP 2056804	(47) 22.05.2013
(97) EP 1971720	(47) 22.05.2013	(97) EP 2057136	(47) 22.05.2013
(97) EP 1971787	(47) 22.05.2013	(97) EP 2057527	(47) 22.05.2013
(97) EP 1972609	(47) 22.05.2013	(97) EP 2060213	(47) 22.05.2013
(97) EP 1973569	(47) 22.05.2013	(97) EP 2060960	(47) 22.05.2013
(97) EP 1973573	(47) 22.05.2013	(97) EP 2061825	(47) 22.05.2013
(97) EP 1974689	(47) 22.05.2013	(97) EP 2061933	(47) 22.05.2013
(97) EP 1977100	(47) 22.05.2013	(97) EP 2062645	(47) 22.05.2013
(97) EP 1977135	(47) 22.05.2013	(97) EP 2062795	(47) 22.05.2013
(97) EP 1978042	(47) 22.05.2013	(97) EP 2063747	(47) 22.05.2013
(97) EP 1979472	(47) 22.05.2013	(97) EP 2064030	(47) 22.05.2013
(97) EP 1983485	(47) 22.05.2013	(97) EP 2064246	(47) 22.05.2013
(97) EP 1984211	(47) 22.05.2013	(97) EP 2065976	(47) 22.05.2013
(97) EP 1984560	(47) 22.05.2013	(97) EP 2066556	(47) 22.05.2013
(97) EP 1984908	(47) 22.05.2013	(97) EP 2068661	(47) 22.05.2013
(97) EP 1987041	(47) 22.05.2013	(97) EP 2070586	(47) 22.05.2013
(97) EP 1987092	(47) 22.05.2013	(97) EP 2070752	(47) 22.05.2013
(97) EP 1988223	(47) 22.05.2013	(97) EP 2071196	(47) 22.05.2013
(97) EP 1989185	(47) 22.05.2013	(97) EP 2071784	(47) 22.05.2013
(97) EP 1991865	(47) 22.05.2013	(97) EP 2073449	(47) 22.05.2013
(97) EP 1992756	(47) 22.05.2013	(97) EP 2074355	(47) 22.05.2013
(97) EP 1993075	(47) 22.05.2013	(97) EP 2074892	(47) 22.05.2013
(97) EP 1993766	(47) 22.05.2013	(97) EP 2074972	(47) 22.05.2013
(97) EP 1994281	(47) 22.05.2013	(97) EP 2075007	(47) 22.05.2013

(97) EP 2075629	(47) 22.05.2013	(97) EP 2125200	(47) 22.05.2013
(97) EP 2075843	(47) 22.05.2013	(97) EP 2125369	(47) 22.05.2013
(97) EP 2076149	(47) 22.05.2013	(97) EP 2125467	(47) 22.05.2013
(97) EP 2077582	(47) 22.05.2013	(97) EP 2125866	(47) 22.05.2013
(97) EP 2078340	(47) 22.05.2013	(97) EP 2125948	(47) 22.05.2013
(97) EP 2079499	(47) 22.05.2013	(97) EP 2125962	(47) 22.05.2013
(97) EP 2080649	(47) 22.05.2013	(97) EP 2126230	(47) 22.05.2013
(97) EP 2081734	(47) 22.05.2013	(97) EP 2126403	(47) 22.05.2013
(97) EP 2081884	(47) 22.05.2013	(97) EP 2126676	(47) 22.05.2013
(97) EP 2083697	(47) 22.05.2013	(97) EP 2127523	(47) 22.05.2013
(97) EP 2084179	(47) 22.05.2013	(97) EP 2127654	(47) 22.05.2013
(97) EP 2084295	(47) 22.05.2013	(97) EP 2128876	(47) 22.05.2013
(97) EP 2085211	(47) 22.05.2013	(97) EP 2129373	(47) 22.05.2013
(97) EP 2086535	(47) 22.05.2013	(97) EP 2129732	(47) 22.05.2013
(97) EP 2086563	(47) 22.05.2013	(97) EP 2130402	(47) 22.05.2013
(97) EP 2088887	(47) 22.05.2013	(97) EP 2130431	(47) 22.05.2013
(97) EP 2089274	(47) 22.05.2013	(97) EP 2130843	(47) 22.05.2013
(97) EP 2089279	(47) 22.05.2013	(97) EP 2131572	(47) 22.05.2013
(97) EP 2089295	(47) 22.05.2013	(97) EP 2131651	(47) 22.05.2013
(97) EP 2089407	(47) 22.05.2013	(97) EP 2132234	(47) 22.05.2013
(97) EP 2089699	(47) 22.05.2013	(97) EP 2132748	(47) 22.05.2013
(97) EP 2089920	(47) 22.05.2013	(97) EP 2133026	(47) 22.05.2013
(97) EP 2090818	(47) 22.05.2013	(97) EP 2133091	(47) 22.05.2013
(97) EP 2091427	(47) 22.05.2013	(97) EP 2134535	(47) 22.05.2013
(97) EP 2091537	(47) 22.05.2013	(97) EP 2135700	(47) 22.05.2013
(97) EP 2091877	(47) 22.05.2013	(97) EP 2135918	(47) 22.05.2013
(97) EP 2092250	(47) 22.05.2013	(97) EP 2136012	(47) 22.05.2013
(97) EP 2092359	(47) 22.05.2013	(97) EP 2136094	(47) 22.05.2013
(97) EP 2094122	(47) 22.05.2013	(97) EP 2136361	(47) 22.05.2013
(97) EP 2094134	(47) 22.05.2013	(97) EP 2137110	(47) 22.05.2013
(97) EP 2094547	(47) 22.05.2013	(97) EP 2137999	(47) 22.05.2013
(97) EP 2095009	(47) 22.05.2013	(97) EP 2138290	(47) 22.05.2013
(97) EP 2095677	(47) 22.05.2013	(97) EP 2138305	(47) 22.05.2013
(97) EP 2096093	(47) 22.05.2013	(97) EP 2139981	(47) 22.05.2013
(97) EP 2097019	(47) 22.05.2013	(97) EP 2140198	(47) 22.05.2013
(97) EP 2097117	(47) 22.05.2013	(97) EP 2140818	(47) 22.05.2013
(97) EP 2097580	(47) 22.05.2013	(97) EP 2141535	(47) 22.05.2013
(97) EP 2098330	(47) 22.05.2013	(97) EP 2141546	(47) 22.05.2013
(97) EP 2098360	(47) 22.05.2013	(97) EP 2142543	(47) 22.05.2013
(97) EP 2098880	(47) 22.05.2013	(97) EP 2142544	(47) 22.05.2013
(97) EP 2099865	(47) 22.05.2013	(97) EP 2142650	(47) 22.05.2013
(97) EP 2100071	(47) 22.05.2013	(97) EP 2142651	(47) 22.05.2013
(97) EP 2100262	(47) 22.05.2013	(97) EP 2142673	(47) 22.05.2013
(97) EP 2100629	(47) 22.05.2013	(97) EP 2142679	(47) 22.05.2013
(97) EP 2100859	(47) 22.05.2013	(97) EP 2143480	(47) 22.05.2013
(97) EP 2101072	(47) 22.05.2013	(97) EP 2143494	(47) 22.05.2013
(97) EP 2101936	(47) 22.05.2013	(97) EP 2143580	(47) 22.05.2013
(97) EP 2102249	(47) 22.05.2013	(97) EP 2143694	(47) 22.05.2013
(97) EP 2102322	(47) 22.05.2013	(97) EP 2145052	(47) 22.05.2013
(97) EP 2103882	(47) 22.05.2013	(97) EP 2145206	(47) 22.05.2013
(97) EP 2104041	(47) 22.05.2013	(97) EP 2146925	(47) 22.05.2013
(97) EP 2106343	(47) 22.05.2013	(97) EP 2147236	(47) 22.05.2013
(97) EP 2106707	(47) 22.05.2013	(97) EP 2148102	(47) 22.05.2013
(97) EP 2106899	(47) 22.05.2013	(97) EP 2148118	(47) 22.05.2013
(97) EP 2106998	(47) 22.05.2013	(97) EP 2148308	(47) 22.05.2013
(97) EP 2110693	(47) 22.05.2013	(97) EP 2148667	(47) 22.05.2013
(97) EP 2111150	(47) 22.05.2013	(97) EP 2149822	(47) 22.05.2013
(97) EP 21112219	(47) 22.05.2013	(97) EP 2150149	(47) 22.05.2013
(97) EP 2112579	(47) 22.05.2013	(97) EP 2150792	(47) 22.05.2013
(97) EP 2113137	(47) 22.05.2013	(97) EP 2150855	(47) 22.05.2013
(97) EP 2114257	(47) 22.05.2013	(97) EP 2150962	(47) 22.05.2013
(97) EP 2114606	(47) 22.05.2013	(97) EP 2151348	(47) 22.05.2013
(97) EP 2114986	(47) 22.05.2013	(97) EP 2151955	(47) 22.05.2013
(97) EP 2115016	(47) 22.05.2013	(97) EP 2154089	(47) 22.05.2013
(97) EP 2115300	(47) 22.05.2013	(97) EP 2154102	(47) 22.05.2013
(97) EP 2115998	(47) 22.05.2013	(97) EP 2154274	(47) 22.05.2013
(97) EP 2116149	(47) 22.05.2013	(97) EP 2154328	(47) 22.05.2013
(97) EP 2117583	(47) 22.05.2013	(97) EP 2154495	(47) 22.05.2013
(97) EP 2117639	(47) 22.05.2013	(97) EP 2154839	(47) 22.05.2013
(97) EP 2117892	(47) 22.05.2013	(97) EP 2155814	(47) 22.05.2013
(97) EP 2118314	(47) 22.05.2013	(97) EP 2156031	(47) 22.05.2013
(97) EP 2118638	(47) 22.05.2013	(97) EP 2156341	(47) 22.05.2013
(97) EP 2119607	(47) 22.05.2013	(97) EP 2156607	(47) 22.05.2013
(97) EP 2121810	(47) 22.05.2013	(97) EP 2156642	(47) 22.05.2013
(97) EP 2122967	(47) 22.05.2013	(97) EP 2157084	(47) 22.05.2013
(97) EP 2123417	(47) 22.05.2013	(97) EP 2157999	(47) 22.05.2013
(97) EP 2123661	(47) 22.05.2013	(97) EP 2158141	(47) 22.05.2013
(97) EP 2124282	(47) 22.05.2013	(97) EP 2158690	(47) 22.05.2013

(97)	EP 2158926	(47)	22.05.2013	(97)	EP 2192005	(47)	22.05.2013
(97)	EP 2158965	(47)	22.05.2013	(97)	EP 2192079	(47)	22.05.2013
(97)	EP 2159055	(47)	22.05.2013	(97)	EP 2193026	(47)	22.05.2013
(97)	EP 2159181	(47)	22.05.2013	(97)	EP 2193311	(47)	22.05.2013
(97)	EP 2159336	(47)	22.05.2013	(97)	EP 2193531	(47)	22.05.2013
(97)	EP 2159468	(47)	22.05.2013	(97)	EP 2193895	(47)	22.05.2013
(97)	EP 2159802	(47)	22.05.2013	(97)	EP 2194564	(47)	22.05.2013
(97)	EP 2160026	(47)	22.05.2013	(97)	EP 2194807	(47)	22.05.2013
(97)	EP 2160187	(47)	22.05.2013	(97)	EP 2195398	(47)	22.05.2013
(97)	EP 2160437	(47)	22.05.2013	(97)	EP 2195603	(47)	22.05.2013
(97)	EP 2161619	(47)	22.05.2013	(97)	EP 2195852	(47)	22.05.2013
(97)	EP 2162273	(47)	22.05.2013	(97)	EP 2197586	(47)	22.05.2013
(97)	EP 2162371	(47)	22.05.2013	(97)	EP 2197940	(47)	22.05.2013
(97)	EP 2163512	(47)	22.05.2013	(97)	EP 2198194	(47)	22.05.2013
(97)	EP 2163603	(47)	22.05.2013	(97)	EP 2198556	(47)	22.05.2013
(97)	EP 2163631	(47)	22.05.2013	(97)	EP 2199109	(47)	22.05.2013
(97)	EP 2163635	(47)	22.05.2013	(97)	EP 2199164	(47)	22.05.2013
(97)	EP 2163737	(47)	22.05.2013	(97)	EP 2199420	(47)	22.05.2013
(97)	EP 2163796	(47)	22.05.2013	(97)	EP 2202021	(47)	22.05.2013
(97)	EP 2165206	(47)	22.05.2013	(97)	EP 2202823	(47)	22.05.2013
(97)	EP 2165860	(47)	22.05.2013	(97)	EP 2203165	(47)	22.05.2013
(97)	EP 2166103	(47)	22.05.2013	(97)	EP 2204996	(47)	22.05.2013
(97)	EP 2166172	(47)	22.05.2013	(97)	EP 2204997	(47)	22.05.2013
(97)	EP 2166456	(47)	22.05.2013	(97)	EP 2206565	(47)	22.05.2013
(97)	EP 2167370	(47)	22.05.2013	(97)	EP 2206586	(47)	22.05.2013
(97)	EP 2167692	(47)	22.05.2013	(97)	EP 2206633	(47)	22.05.2013
(97)	EP 2167911	(47)	22.05.2013	(97)	EP 2207548	(47)	22.05.2013
(97)	EP 2168134	(47)	22.05.2013	(97)	EP 2208974	(47)	22.05.2013
(97)	EP 2168367	(47)	22.05.2013	(97)	EP 2209478	(47)	22.05.2013
(97)	EP 2169156	(47)	22.05.2013	(97)	EP 2209516	(47)	22.05.2013
(97)	EP 2170201	(47)	22.05.2013	(97)	EP 2209840	(47)	22.05.2013
(97)	EP 2170214	(47)	22.05.2013	(97)	EP 2210147	(47)	22.05.2013
(97)	EP 2170321	(47)	22.05.2013	(97)	EP 2210405	(47)	22.05.2013
(97)	EP 2170910	(47)	22.05.2013	(97)	EP 2210445	(47)	22.05.2013
(97)	EP 2171028	(47)	22.05.2013	(97)	EP 2210497	(47)	22.05.2013
(97)	EP 2171428	(47)	22.05.2013	(97)	EP 2212219	(47)	22.05.2013
(97)	EP 2172497	(47)	22.05.2013	(97)	EP 2212308	(47)	22.05.2013
(97)	EP 2172612	(47)	22.05.2013	(97)	EP 2213891	(47)	22.05.2013
(97)	EP 2173193	(47)	22.05.2013	(97)	EP 2214580	(47)	22.05.2013
(97)	EP 2173365	(47)	22.05.2013	(97)	EP 2214754	(47)	22.05.2013
(97)	EP 2173366	(47)	22.05.2013	(97)	EP 2214827	(47)	22.05.2013
(97)	EP 2173647	(47)	22.05.2013	(97)	EP 2215265	(47)	22.05.2013
(97)	EP 2174271	(47)	22.05.2013	(97)	EP 2217403	(47)	22.05.2013
(97)	EP 2174537	(47)	22.05.2013	(97)	EP 2217565	(47)	22.05.2013
(97)	EP 2174592	(47)	22.05.2013	(97)	EP 2218549	(47)	22.05.2013
(97)	EP 2175780	(47)	22.05.2013	(97)	EP 2219791	(47)	22.05.2013
(97)	EP 2176019	(47)	22.05.2013	(97)	EP 2219818	(47)	22.05.2013
(97)	EP 2177572	(47)	22.05.2013	(97)	EP 2219986	(47)	22.05.2013
(97)	EP 2178154	(47)	22.05.2013	(97)	EP 2219991	(47)	22.05.2013
(97)	EP 2178446	(47)	22.05.2013	(97)	EP 2220078	(47)	22.05.2013
(97)	EP 2181371	(47)	22.05.2013	(97)	EP 2221555	(47)	22.05.2013
(97)	EP 2181449	(47)	22.05.2013	(97)	EP 2221659	(47)	22.05.2013
(97)	EP 2181812	(47)	22.05.2013	(97)	EP 2221899	(47)	22.05.2013
(97)	EP 2181989	(47)	22.05.2013	(97)	EP 2222802	(47)	22.05.2013
(97)	EP 2182780	(47)	22.05.2013	(97)	EP 2224870	(47)	22.05.2013
(97)	EP 2183364	(47)	22.05.2013	(97)	EP 2225000	(47)	22.05.2013
(97)	EP 2184183	(47)	22.05.2013	(97)	EP 2225018	(47)	22.05.2013
(97)	EP 2184761	(47)	22.05.2013	(97)	EP 2225054	(47)	22.05.2013
(97)	EP 2184810	(47)	22.05.2013	(97)	EP 2225170	(47)	22.05.2013
(97)	EP 2185012	(47)	22.05.2013	(97)	EP 2225220	(47)	22.05.2013
(97)	EP 2185292	(47)	22.05.2013	(97)	EP 2225412	(47)	22.05.2013
(97)	EP 2185396	(47)	22.05.2013	(97)	EP 2225473	(47)	22.05.2013
(97)	EP 2185784	(47)	22.05.2013	(97)	EP 2226090	(47)	22.05.2013
(97)	EP 2186282	(47)	22.05.2013	(97)	EP 2227412	(47)	22.05.2013
(97)	EP 2186773	(47)	22.05.2013	(97)	EP 2229124	(47)	22.05.2013
(97)	EP 2188000	(47)	22.05.2013	(97)	EP 2229208	(47)	22.05.2013
(97)	EP 2188098	(47)	22.05.2013	(97)	EP 2229366	(47)	22.05.2013
(97)	EP 2188322	(47)	22.05.2013	(97)	EP 2229744	(47)	22.05.2013
(97)	EP 2188718	(47)	22.05.2013	(97)	EP 2229767	(47)	22.05.2013
(97)	EP 2188812	(47)	22.05.2013	(97)	EP 2231070	(47)	22.05.2013
(97)	EP 2188933	(47)	22.05.2013	(97)	EP 2231320	(47)	22.05.2013
(97)	EP 2189558	(47)	22.05.2013	(97)	EP 2231321	(47)	22.05.2013
(97)	EP 2190680	(47)	22.05.2013	(97)	EP 2231623	(47)	22.05.2013
(97)	EP 2190799	(47)	22.05.2013	(97)	EP 2232162	(47)	22.05.2013
(97)	EP 2191061	(47)	22.05.2013	(97)	EP 2232743	(47)	22.05.2013
(97)	EP 2191466	(47)	22.05.2013	(97)	EP 2232919	(47)	22.05.2013
(97)	EP 2191771	(47)	22.05.2013	(97)	EP 2233383	(47)	22.05.2013
(97)	EP 2191785	(47)	22.05.2013	(97)	EP 2234910	(47)	22.05.2013

(97)	EP 2235099	(47)	22.05.2013	(97)	EP 2294626	(47)	22.05.2013
(97)	EP 2235468	(47)	22.05.2013	(97)	EP 2295759	(47)	22.05.2013
(97)	EP 2235730	(47)	22.05.2013	(97)	EP 2300083	(47)	22.05.2013
(97)	EP 2237714	(47)	22.05.2013	(97)	EP 2301168	(47)	22.05.2013
(97)	EP 2238288	(47)	22.05.2013	(97)	EP 2303714	(47)	22.05.2013
(97)	EP 2238370	(47)	22.05.2013	(97)	EP 2304511	(47)	22.05.2013
(97)	EP 2239277	(47)	22.05.2013	(97)	EP 2304739	(47)	22.05.2013
(97)	EP 2240602	(47)	22.05.2013	(97)	EP 2304900	(47)	22.05.2013
(97)	EP 2240797	(47)	22.05.2013	(97)	EP 2305043	(47)	22.05.2013
(97)	EP 2242400	(47)	22.05.2013	(97)	EP 2307664	(47)	22.05.2013
(97)	EP 2242464	(47)	22.05.2013	(97)	EP 2310140	(47)	22.05.2013
(97)	EP 2243226	(47)	22.05.2013	(97)	EP 2316922	(47)	22.05.2013
(97)	EP 2244822	(47)	22.05.2013	(97)	EP 2317090	(47)	22.05.2013
(97)	EP 2245253	(47)	22.05.2013	(97)	EP 2318300	(47)	22.05.2013
(97)	EP 2245415	(47)	22.05.2013	(97)	EP 2321056	(47)	22.05.2013
(97)	EP 2246415	(47)	22.05.2013	(97)	EP 2325541	(47)	22.05.2013
(97)	EP 2246583	(47)	22.05.2013	(97)	EP 2328431	(47)	22.05.2013
(97)	EP 2247418	(47)	22.05.2013	(97)	EP 2329241	(47)	22.05.2013
(97)	EP 2247578	(47)	22.05.2013	(97)	EP 2331710	(47)	22.05.2013
(97)	EP 2247811	(47)	22.05.2013	(97)	EP 2334546	(47)	22.05.2013
(97)	EP 2248205	(47)	22.05.2013	(97)	EP 2335014	(47)	22.05.2013
(97)	EP 2248355	(47)	22.05.2013	(97)	EP 2335325	(47)	22.05.2013
(97)	EP 2248791	(47)	22.05.2013	(97)	EP 2337102	(47)	22.05.2013
(97)	EP 2248983	(47)	22.05.2013	(97)	EP 2337203	(47)	22.05.2013
(97)	EP 2249629	(47)	22.05.2013	(97)	EP 2337591	(47)	22.05.2013
(97)	EP 2249904	(47)	22.05.2013	(97)	EP 2338524	(47)	22.05.2013
(97)	EP 2251019	(47)	22.05.2013	(97)	EP 2339602	(47)	22.05.2013
(97)	EP 2251597	(47)	22.05.2013	(97)	EP 2340184	(47)	22.05.2013
(97)	EP 2252391	(47)	22.05.2013	(97)	EP 2340652	(47)	22.05.2013
(97)	EP 2252554	(47)	22.05.2013	(97)	EP 2342101	(47)	22.05.2013
(97)	EP 2253269	(47)	22.05.2013	(97)	EP 2342538	(47)	22.05.2013
(97)	EP 2253293	(47)	22.05.2013	(97)	EP 2344664	(47)	22.05.2013
(97)	EP 2254634	(47)	22.05.2013	(97)	EP 2344771	(47)	22.05.2013
(97)	EP 2255136	(47)	22.05.2013	(97)	EP 2344774	(47)	22.05.2013
(97)	EP 2255170	(47)	22.05.2013	(97)	EP 2344784	(47)	22.05.2013
(97)	EP 2255971	(47)	22.05.2013	(97)	EP 2345523	(47)	22.05.2013
(97)	EP 2256150	(47)	22.05.2013	(97)	EP 2346389	(47)	22.05.2013
(97)	EP 2256262	(47)	22.05.2013	(97)	EP 2346401	(47)	22.05.2013
(97)	EP 2257768	(47)	22.05.2013	(97)	EP 2346474	(47)	22.05.2013
(97)	EP 2258962	(47)	22.05.2013	(97)	EP 2346740	(47)	22.05.2013
(97)	EP 2259933	(47)	22.05.2013	(97)	EP 2349877	(47)	22.05.2013
(97)	EP 2259991	(47)	22.05.2013	(97)	EP 2351382	(47)	22.05.2013
(97)	EP 2260994	(47)	22.05.2013	(97)	EP 2353979	(47)	22.05.2013
(97)	EP 2263217	(47)	22.05.2013	(97)	EP 2356073	(47)	22.05.2013
(97)	EP 2263887	(47)	22.05.2013	(97)	EP 2356263	(47)	22.05.2013
(97)	EP 2264358	(47)	22.05.2013	(97)	EP 2356345	(47)	22.05.2013
(97)	EP 2264898	(47)	22.05.2013	(97)	EP 2356495	(47)	22.05.2013
(97)	EP 2265931	(47)	22.05.2013	(97)	EP 2356776	(47)	22.05.2013
(97)	EP 2265932	(47)	22.05.2013	(97)	EP 2359491	(47)	22.05.2013
(97)	EP 2266014	(47)	22.05.2013	(97)	EP 2359808	(47)	22.05.2013
(97)	EP 2266101	(47)	22.05.2013	(97)	EP 2359883	(47)	22.05.2013
(97)	EP 2268175	(47)	22.05.2013	(97)	EP 2360040	(47)	22.05.2013
(97)	EP 2268346	(47)	22.05.2013	(97)	EP 2361179	(47)	22.05.2013
(97)	EP 2268358	(47)	22.05.2013	(97)	EP 2361290	(47)	22.05.2013
(97)	EP 2270073	(47)	22.05.2013	(97)	EP 2361798	(47)	22.05.2013
(97)	EP 2271687	(47)	22.05.2013	(97)	EP 2363040	(47)	22.05.2013
(97)	EP 2271740	(47)	22.05.2013	(97)	EP 2363712	(47)	22.05.2013
(97)	EP 2272136	(47)	22.05.2013	(97)	EP 2364172	(47)	22.05.2013
(97)	EP 2272386	(47)	22.05.2013	(97)	EP 2364185	(47)	22.05.2013
(97)	EP 2273192	(47)	22.05.2013	(97)	EP 2364263	(47)	22.05.2013
(97)	EP 2274539	(47)	22.05.2013	(97)	EP 2364889	(47)	22.05.2013
(97)	EP 2277248	(47)	22.05.2013	(97)	EP 2365193	(47)	22.05.2013
(97)	EP 2279519	(47)	22.05.2013	(97)	EP 2365226	(47)	22.05.2013
(97)	EP 2279911	(47)	22.05.2013	(97)	EP 2365831	(47)	22.05.2013
(97)	EP 2280163	(47)	22.05.2013	(97)	EP 2366461	(47)	22.05.2013
(97)	EP 2282650	(47)	22.05.2013	(97)	EP 2366474	(47)	22.05.2013
(97)	EP 2282757	(47)	22.05.2013	(97)	EP 2366597	(47)	22.05.2013
(97)	EP 2283154	(47)	22.05.2013	(97)	EP 2366601	(47)	22.05.2013
(97)	EP 2285157	(47)	22.05.2013	(97)	EP 2366602	(47)	22.05.2013
(97)	EP 2285319	(47)	22.05.2013	(97)	EP 2366762	(47)	22.05.2013
(97)	EP 2286421	(47)	22.05.2013	(97)	EP 2367462	(47)	22.05.2013
(97)	EP 2286592	(47)	22.05.2013	(97)	EP 2367663	(47)	22.05.2013
(97)	EP 2288902	(47)	22.05.2013	(97)	EP 2368129	(47)	22.05.2013
(97)	EP 2289003	(47)	22.05.2013	(97)	EP 2368826	(47)	22.05.2013
(97)	EP 2291479	(47)	22.05.2013	(97)	EP 2368926	(47)	22.05.2013
(97)	EP 2293794	(47)	22.05.2013	(97)	EP 2370341	(47)	22.05.2013
(97)	EP 2293804	(47)	22.05.2013	(97)	EP 2371618	(47)	22.05.2013
(97)	EP 2294425	(47)	22.05.2013	(97)	EP 2371632	(47)	22.05.2013

(97) EP 2372188	(47) 22.05.2013	(97) EP 2446402	(47) 22.05.2013
(97) EP 2373637	(47) 22.05.2013	(97) EP 2452155	(47) 22.05.2013
(97) EP 2374116	(47) 22.05.2013	(97) EP 2452817	(47) 22.05.2013
(97) EP 2374342	(47) 22.05.2013	(97) EP 2453540	(47) 22.05.2013
(97) EP 2374385	(47) 22.05.2013	(97) EP 2454565	(47) 22.05.2013
(97) EP 2374578	(47) 22.05.2013	(97) EP 2455956	(47) 22.05.2013
(97) EP 2374649	(47) 22.05.2013	(97) EP 2457792	(47) 22.05.2013
(97) EP 2374799	(47) 22.05.2013	(97) EP 2458259	(47) 22.05.2013
(97) EP 2375108	(47) 22.05.2013	(97) EP 2458606	(47) 22.05.2013
(97) EP 2375399	(47) 22.05.2013	(97) EP 2458663	(47) 22.05.2013
(97) EP 2378965	(47) 22.05.2013	(97) EP 2463054	(47) 22.05.2013
(97) EP 2380721	(47) 22.05.2013	(97) EP 2463885	(47) 22.05.2013
(97) EP 2380768	(47) 22.05.2013	(97) EP 2464198	(47) 22.05.2013
(97) EP 2385002	(47) 22.05.2013	(97) EP 2466989	(47) 22.05.2013
(97) EP 2385736	(47) 22.05.2013	(97) EP 2468582	(47) 22.05.2013
(97) EP 2386806	(47) 22.05.2013	(97) EP 2472889	(47) 22.05.2013
(97) EP 2387501	(47) 22.05.2013	(97) EP 2474263	(47) 22.05.2013
(97) EP 2388154	(47) 22.05.2013	(97) EP 2477083	(47) 22.05.2013
(97) EP 2388596	(47) 22.05.2013	(97) EP 2481330	(47) 22.05.2013
(97) EP 2389034	(47) 22.05.2013	(97) EP 2481529	(47) 22.05.2013
(97) EP 2389511	(47) 22.05.2013	(97) EP 2482164	(47) 22.05.2013
(97) EP 2389938	(47) 22.05.2013	(97) EP 2482423	(47) 22.05.2013
(97) EP 2390100	(47) 22.05.2013	(97) EP 2484419	(47) 22.05.2013
(97) EP 2390645	(47) 22.05.2013	(97) EP 2487078	(47) 22.05.2013
(97) EP 2391160	(47) 22.05.2013	(97) EP 2487930	(47) 22.05.2013
(97) EP 2392736	(47) 22.05.2013	(97) EP 2489537	(47) 22.05.2013
(97) EP 2394563	(47) 22.05.2013	(97) EP 2495113	(47) 22.05.2013
(97) EP 2399443	(47) 22.05.2013	(97) EP 2498098	(47) 22.05.2013
(97) EP 2400281	(47) 22.05.2013	(97) EP 2500026	(47) 22.05.2013
(97) EP 2402329	(47) 22.05.2013	(97) EP 2500604	(47) 22.05.2013
(97) EP 2403205	(47) 22.05.2013	(97) EP 2500616	(47) 22.05.2013
(97) EP 2404782	(47) 22.05.2013	(97) EP 2502482	(47) 22.05.2013
(97) EP 2404901	(47) 22.05.2013	(97) EP 2502874	(47) 22.05.2013
(97) EP 2407355	(47) 22.05.2013	(97) EP 2503208	(47) 22.05.2013
(97) EP 2407949	(47) 22.05.2013	(97) EP 2506442	(47) 22.05.2013
(97) EP 2410657	(47) 22.05.2013	(97) EP 2508856	(47) 22.05.2013
(97) EP 2415356	(47) 22.05.2013	(97) EP 2517619	(47) 22.05.2013
(97) EP 2416302	(47) 22.05.2013	(97) EP 2521717	(47) 22.05.2013
(97) EP 2416403	(47) 22.05.2013	(97) EP 2529940	(47) 22.05.2013
(97) EP 2418018	(47) 22.05.2013	(97) EP 2535450	(47) 22.05.2013
(97) EP 2418392	(47) 22.05.2013	(97) EP 2541273	(47) 22.05.2013
(97) EP 2420160	(47) 22.05.2013	(97) EP 2559477	(47) 22.05.2013
(97) EP 2420344	(47) 22.05.2013	(97) EP 2579485	(47) 22.05.2013
(97) EP 2422742	(47) 22.05.2013		
(97) EP 2423006	(47) 22.05.2013		
(97) EP 2423111	(47) 22.05.2013		
(97) EP 2423387	(47) 22.05.2013		
(97) EP 2423569	(47) 22.05.2013		
(97) EP 2423748	(47) 22.05.2013		
(97) EP 2424173	(47) 22.05.2013		
(97) EP 2425963	(47) 22.05.2013		
(97) EP 2426241	(47) 22.05.2013		
(97) EP 2426766	(47) 22.05.2013		
(97) EP 2428343	(47) 22.05.2013		
(97) EP 2428553	(47) 22.05.2013		
(97) EP 2429008	(47) 22.05.2013		
(97) EP 2429093	(47) 22.05.2013		
(97) EP 2432042	(47) 22.05.2013		
(97) EP 2432290	(47) 22.05.2013		
(97) EP 2433021	(47) 22.05.2013		
(97) EP 2433820	(47) 22.05.2013		
(97) EP 2433821	(47) 22.05.2013		
(97) EP 2434704	(47) 22.05.2013		
(97) EP 2435283	(47) 22.05.2013		
(97) EP 2435426	(47) 22.05.2013		
(97) EP 2435725	(47) 22.05.2013		
(97) EP 2436439	(47) 22.05.2013		
(97) EP 2437469	(47) 22.05.2013		
(97) EP 2438502	(47) 22.05.2013		
(97) EP 2438957	(47) 22.05.2013		
(97) EP 2439076	(47) 22.05.2013		
(97) EP 2441490	(47) 22.05.2013		
(97) EP 2441666	(47) 22.05.2013		
(97) EP 2441667	(47) 22.05.2013		
(97) EP 2441676	(47) 22.05.2013		
(97) EP 2442096	(47) 22.05.2013		
(97) EP 2442314	(47) 22.05.2013		
(97) EP 2446393	(47) 22.05.2013		



## Zveřejněné překlady evropských patentových spisů

U následujících udělených evropských patentů s účinky pro Českou republiku byl majitelem předložen překlad patentového spisu do českého jazyka (§ 35c odst. 2 až 4 zákona č. 527/1990 Sb., v platném znění). Údaje jsou řazeny vzestupně podle čísel evropských patentů.

(97) <b>EP 1416796</b>	(47) 23.01.2013	(47) 23.01.2013	(47) 23.01.2013
(47) 27.03.2013	(97) 10.09.2004	(97) 10.09.2004	(97) 10.09.2004
(97) 27.02.2003	(51) <b>A61K 45/06</b>	(51) <b>A61K 45/06</b>	(2006.01)
(51) <b>A01N 43/56</b>	(2006.01)	<b>C07D 213/73</b>	(2006.01)
<b>C07D 401/04</b>	(2006.01)	<b>A61K 31/4965</b>	(2006.01)
<b>C07D 231/16</b>	(2006.01)	<b>C07D 401/00</b>	(2006.01)
<b>C07D 231/14</b>	(2006.01)	<b>C07D 403/00</b>	(2006.01)
<b>C07D 413/04</b>	(2006.01)	<b>C07D 405/00</b>	(2006.01)
(96) 13.08.2002	(96) 02752809.0	<b>C07D 409/00</b>	(2006.01)
(96) 02752809.0	(73) E.I. DU PONT DE NEMOURS AND COMPANY, Wilmington, DE 19898, US	<b>C07D 411/00</b>	(2006.01)
(72) LAHM, George, Philip, Wilmington, DE 19808, US MCCANN, Stephen, Frederick, Newark, DE 19711, US PATEL, Kanu, Maganbhai, Wilmington, DE 19808, US SELBY, Thomas, Paul, Wilmington, DE 19808, US STEVENSON, Thomas, Martin, Newark, DE 19702, US	(96) 26.02.2004	<b>C07D 413/00</b>	(2006.01)
(54) <b>Způsob kontroly škodlivého hmyzu pomocí aplikace sloučenin anthranilamidů</b>	(96) 04715001.6	<b>C07D 417/00</b>	(2006.01)
(32) 13.08.2001, 21.09.2001	(73) Sugen, Inc., New York, NY 10017, US	<b>C07D 419/00</b>	(2006.01)
(31) 311919 P, 324173 P	(72) CUI, Jingjong, Jean, San Diego, CA 92130, US ZHANG, Jennifer, Foster City, CA 94404, US HANAU, Cathleen Elizabeth, Chesterfield, MO 63017, US	<b>C07D 211/72</b>	(2006.01)
(33) US, US	BHUMRALKAR, Dilip, San Diego, CA 92130, US	<b>A61P 35/00</b>	(2006.01)
(86) PCT/US2002/025613	BOTROUS, Iriny, San Diego, CA 92128, US		
(87) WO 2003/015518	CHU, Ji Yu, Fremont, CA 94555, US		
(74) PATENTSERVIS Praha a.s., Na Podkovce 281/10, Praha 4, 14700	FUNK, Lee A., Oceanside, CA 92057, US		
	HARRIS Jr., G. Davis, Chesterfield, MO 63017, US		
	JIA, Lei, San Diego CA 92128, US		
	JOHNSON, Joanne, Guilderland, NY 12084, US		
	KOLODZIEJ, Stephen A., Ballwin, MO 63021, US		
	KUNG, Pei-Pei, San Diego, CA 92130, US		
	LI, Xiaoyuan (Sharon), Los Altos, CA 94024, US		
	LIN, Jason (Qishen), San Diego, CA 92129, US		
	MENG, Jerry Jialun, San Diego, CA 92129, US		
	NAMBU, Mitchell David, San Diego, CA 92122, US		
	NELSON, Christopher G., Fresno, CA 93720, US		
	PAIRISH, Mason Alan, San Diego, CA 92127, US		
	SHEN, Hong, San Diego, CA 92122, US		
	TRAN-DUBE, Michelle, La Jolla, CA 92037, US		
	WALTER, Allison, Rexford, NY 12148, US		
	ZHANG, Fang-Jie, Sunnyvale, CA 94087, US		
	(54) <b>Aminoheteroarylové sloučeniny jako inhibitory protein kinas</b>		
	(32) 26.02.2003, 29.01.2004		
	(31) 449588 P, 540229 P		
	(33) US, US		
	(86) PCT/US2004/005495		
	(87) WO 2004/076412		
	(74) Čermák a spol., JUDr. Karel Čermák, Elišky Peškové 15/735, Praha 5, 15000		
(97) <b>EP 1490236</b>	(97) <b>EP 1655551</b>	(97) <b>EP 1655551</b>	(97) <b>EP 1655551</b>
(47) 03.04.2013	(47) 06.03.2013	(47) 06.03.2013	(47) 06.03.2013
(97) 09.10.2003	(97) 10.05.2006	(97) 10.05.2006	(97) 10.05.2006
(51) <b>B42D 15/10</b>	(2006.01)	(51) <b>F24D 19/00</b>	(2006.01)
(96) 03.04.2003		<b>F24D 19/08</b>	(2006.01)
(96) 03720671.1		(96) 28.09.2005	
(73) De La Rue International Limited, Basingstoke, Hampshire RG22 4BS, GB		(96) 05090273.3	
(72) HOLMES, Brian, William, Surrey TW2 5TU, GB		(73) KERMI GmbH, 94447 Plattling, DE	
(54) <b>Optický proměnné bezpečnostní zařízení</b>		(72) Schneider, Oliver, 94554 Moos, DE	
(32) 03.04.2002, 10.05.2002		Weigl, Peter, 84034 Landshut, DE	
(31) 0207750, 0210787		Blab, Reinhard, 94481 Grafenau, DE	
(33) GB, GB		Edelmann, Dieter, 94569 Stephansposching, DE	
(86) PCT/GB2003/001459		Schmid, Paul, 94505 Bernried, DE	
(87) WO 2003/082598		(54) <b>Spojovací kus ke spojení dvou topných desek topného tělesa a topné těleso</b>	
(74) Společná advokátní kancelář Všečeka Zelený Švorčík Kalenský a partneři, JUDr. Michal Havlík, Hálkova 2, Praha 2, 12000		(32) 09.11.2004	
		(31) 202004017628 U	
		(33) DE	
(97) <b>EP 1593306</b>	(97) <b>EP 1603570</b>	(97) <b>EP 1603570</b>	(97) <b>EP 1603570</b>
(47) 13.03.2013	(47) 13.03.2013	(47) 13.03.2013	(47) 13.03.2013
(97) 09.11.2005	(97) 09.11.2005	(97) 09.11.2005	(97) 09.11.2005
(51) <b>A01N 27/00</b>	(2006.01)	(51) <b>A01N 27/00</b>	(2006.01)
(96) 23.04.2005		(96) 23.04.2005	
(96) 05252553.2		(96) 05252553.2	
(73) Rohm and Haas Company, Philadelphia, PA 19106-2399, US		(73) Rohm and Haas Company, Philadelphia, PA 19106-2399, US	
(72) Jacobson, Richard Martin, Chalfont Pennsylvania 18914, US		(72) Jacobson, Richard Martin, Chalfont Pennsylvania 18914, US	
Wehmeyer, Fiona Linette, Roslyn Pennsylvania 19001, US		Wehmeyer, Fiona Linette, Roslyn Pennsylvania 19001, US	
(54) <b>Transportní systémy pro cyklopropeny aktivované vlhkostí</b>		(54) <b>Transportní systémy pro cyklopropeny aktivované vlhkostí</b>	
(32) 05.05.2004		(32) 05.05.2004	
(31) 568383 P		(31) 568383 P	
(33) US		(33) US	
(74) TRAPLOVÁ HAKR KUBÁT Advokátní a patentová kancelář, Ing. Eduard Hakr, Přístavní 24, Praha 7, 17000		(74) TRAPLOVÁ HAKR KUBÁT Advokátní a patentová kancelář, Ing. Eduard Hakr, Přístavní 24, Praha 7, 17000	
(97) <b>EP 1603570</b>		(97) <b>EP 1603570</b>	

(74) UNIPATENT, Ing. Jiří Chlustina, Jana Masaryka 43-47,  
Praha 2, 12000

(97) **EP 1658262**

(47) 20.02.2013

(97) 10.03.2005

(51) **C07C 211/62** (2006.01)

**C07F 9/54** (2006.01)

**C07C 209/68** (2006.01)

**C07C 381/12** (2006.01)

(96) 19.08.2004

(96) 04764280.6

(73) prionic Production of Ionic Substances GmbH & Co KG,  
8074 Grambach, AT

(72) KALB, Roland, A-1020 Wien, AT

(54) **Způsob na výrobu iontových kapalin, iontových  
pevných látek nebo jejich směsí**

(32) 27.08.2003

(31) 13512003

(33) AT

(86) PCT/EP2004/009296

(87) WO 2005/021484

(74) A. Holas & partner Patentová a známková kancelář, Ing.  
Mgr. Hana Holasová, Křížová 4/105, Brno, 60300

(97) **EP 1694484**

(47) 23.01.2013

(97) 07.07.2005

(51) **B29C 33/56** (2006.01)

**B29C 45/37** (2006.01)

**B29C 45/73** (2006.01)

**B29C 33/38** (2006.01)

(96) 27.10.2004

(96) 04790931.2

(73) Oerlikon Trading AG, Trübbach, 9477 Trübbach, CH

(72) MUMME, Frank, 55425 Waldalgesheim, DE

(54) **Nastavení stupně lesku**

(32) 17.12.2003

(31) 10359321

(33) DE

(86) PCT/EP2004/012158

(87) WO 2005/061196

(74) Čermák a spol., JUDr. Karel Čermák, Elišky Peškové  
15/735, Praha 5, 15000

(97) **EP 1815200**

(47) 06.03.2013

(97) 01.06.2006

(51) **F26B 15/14** (2006.01)

**B65G 13/00** (2006.01)

(96) 09.11.2005

(96) 05808290.0

(73) Dürr Systems GmbH, 74321 Bietigheim-Bissingen, DE

(72) ORTLIEB, Konrad, 70186 Stuttgart, DE

ZURICH, Helmut, 48607 Ochtrup, DE

WESCHKE, Jürgen, 72163 Weil der Stadt, DE

NÄPFEL, Peter, 71731 Tamm, DE

FÖTTINGER, Manfred, 35463 Fernwald, DE

STRAUSS, Rudolf, 74321 Bietigheim-Bissingen, DE

(54) **Sušící zařízení**

(32) 23.11.2004

(31) 102004056404

(33) DE

(86) PCT/EP2005/012000

(87) WO 2006/056318

(74) Čermák a spol., JUDr. Karel Čermák, Elišky Peškové  
15/735, Praha 5, 15000

(97) **EP 1815247**

(47) 20.02.2013

(97) 18.05.2006

(51) **G01N 33/50** (2006.01)

**A61K 31/4709** (2006.01)

**A61P 7/00** (2006.01)

(96) 02.11.2005

(96) 05851365.6

(73) Janssen Pharmaceutica NV, 2340 Beerse, BE

(72) FOURIE, Anne, San Diego, California 92130, US

(54) **Terapeutické použití inhibitorů farnesyltransferázy a  
způsoby monitorování jejich účinnosti**

(32) 05.11.2004, 12.08.2005

(31) 625204 P, 708075 P

(33) US, US

(86) PCT/US2005/039948

(87) WO 2006/052718

(74) Společná advokátní kancelář Všeťečka Zelený Švorčík  
Kalenský a partneři, JUDr. Michal Havlík, Hálkova 2,  
Praha 2, 12000

(97) **EP 1836147**

(47) 20.02.2013

(97) 25.01.2007

(51) **C07C 29/60** (2006.01)

**C07C 31/20** (2006.01)

**C07C 31/10** (2006.01)

(96) 30.06.2006

(96) 06744361.4

(73) Davy Process Technology Limited, London W2 6LE, GB

(72) TUCK, Michael William Marshall, London W2 6LE, GB

TILLEY, Simon N., Davy Process Technology Ltd.,

Stockton-on-tees TS17 6PY, GB

(54) **Způsob hydrogenace glycerolu**

(32) 15.07.2005

(31) 0514593

(33) GB

(86) PCT/GB2006/050181

(87) WO 2007/010299

(74) PATENTSERVIS Praha a.s., Na Podkovce 281/10, Praha  
4, 14700

(97) **EP 1842533**

(47) 01.05.2013

(97) 10.10.2007

(51) **A61K 9/20** (2006.01)

**A61K 31/515** (2006.01)

**A61K 31/485** (2006.01)

**A61K 31/5513** (2006.01)

**A61K 31/4725** (2006.01)

**A61K 9/16** (2006.01)

(96) 05.08.2004

(96) 07000943.6

(73) Grünenthal GmbH, 52078 Aachen, DE

(72) Bartholomäus, Johannes, Dr., 52080 Aachen, DE

Kugelmann, Heinrich, 52068 Aachen, DE

Arkenau-Maric, Elisabeth, Dr., 50931 Köln, DE

(54) **Dávkovací forma, která je zabezpečena proti zneužití.**

(32) 06.08.2003, 24.12.2003, 22.04.2004, 01.07.2004

(31) 10336400, 10361596, 102004020220, 102004032051

(33) DE, DE, DE, DE

(74) Společná advokátní kancelář Všeťečka Zelený Švorčík  
Kalenský a partneři, JUDr. Petr Kalenský, Hálkova 2,  
Praha 2, 12000

(97) **EP 1848657**

(47) 13.02.2013

(97) 29.06.2006

(51) **B67D 7/78** (2010.01)

(96) 16.12.2005

(96) 05819270.9

(73) Žerdik, Miroslav, Ostrava, CZ

(72) Žerdik, Miroslav, Ostrava, CZ

(54) **Přemístitelná stanice pro čerpání tekutin**

(32) 20.12.2004

- |      |                                                                        |      |                                                             |
|------|------------------------------------------------------------------------|------|-------------------------------------------------------------|
| (31) | 20041221                                                               | (54) | <b>Použití ibudilastu na léčbu drogové závislosti</b>       |
| (33) | CZ                                                                     | (32) | 26.09.2005, 31.05.2006                                      |
| (86) | PCT/CZ2005/000094                                                      | (31) | 720568 P, 810038 P                                          |
| (87) | WO 2006/066515                                                         | (33) | US, US                                                      |
| (74) | Ing. Vítězslav Žák, patentový zástupce, Ostopovická 4, Troubsko, 66441 | (86) | PCT/US2006/037563                                           |
|      |                                                                        | (87) | WO 2007/038551                                              |
|      |                                                                        | (74) | PATENTSERVIS Praha a.s., Na Podkovce 281/10, Praha 4, 14700 |

- |      |                                                                                                           |      |                                                       |
|------|-----------------------------------------------------------------------------------------------------------|------|-------------------------------------------------------|
| (97) | <b>EP 1919935</b>                                                                                         | (97) | <b>EP 1940821</b>                                     |
| (47) | 05.12.2012                                                                                                | (47) | 20.03.2013                                            |
| (97) | 08.03.2007                                                                                                | (97) | 26.04.2007                                            |
| (51) | <b>C07K 14/325</b> (2006.01)                                                                              | (51) | <b>C07D 401/12</b> (2006.01)                          |
|      | <b>A01H 5/10</b> (2006.01)                                                                                |      | <b>C07D 409/04</b> (2006.01)                          |
|      | <b>C12N 15/82</b> (2006.01)                                                                               |      | <b>C07D 213/74</b> (2006.01)                          |
|      | <b>A01N 63/00</b> (2006.01)                                                                               |      | <b>C07D 213/40</b> (2006.01)                          |
|      | <b>A01H 5/00</b> (2006.01)                                                                                |      | <b>C07D 213/64</b> (2006.01)                          |
| (96) | 30.08.2006                                                                                                |      | <b>C07D 295/12</b> (2006.01)                          |
| (96) | 06813951.8                                                                                                |      | <b>C07D 311/08</b> (2006.01)                          |
| (73) | Monsanto Technology LLC, St. Louis, MO 63167, US                                                          |      | <b>A61K 31/444</b> (2006.01)                          |
| (72) | BOGDANOVA, Natalia, N., St. Louis, MO 63167, US                                                           |      | <b>A61P 29/00</b> (2006.01)                           |
|      | CORBIN, David, R., St. Louis, MO 63167, US                                                                | (96) | 19.10.2006                                            |
|      | MALVAR, Thomas, M., St. Louis, MO 63167, US                                                               | (96) | 06806372.6                                            |
|      | PERLAK, Frederick, J., St. Louis, MO 63167, US                                                            | (73) | Grünenthal GmbH, 52078 Aachen, DE                     |
|      | ROBERTS, James, K., St. Louis, MO 63167, US                                                               | (72) | LEE, Jeewoo, Shinlim-Dong-Kwanak-Ku Seoul 151-742, KR |
|      | ROMANO, Charles, P., St. Louis, MO 63167, US                                                              |      | RYU, Hyung Chul, Ansan-Si, Gyeonggi-Do 425-838, KR    |
| (54) | <b>Nukleotidové sekvence kódující insekticidní proteiny</b>                                               |      | FRANK, Robert, 52070 Aachen, DE                       |
| (32) | 31.08.2005                                                                                                |      | BAHRENBERG, Gregor, 52156 Monschau-Konzen, DE         |
| (31) | 713144 P                                                                                                  |      | DE VRY, Jean, 2200 Herentals, BE                      |
| (33) | US                                                                                                        |      | CHRISTOPH, Thomas, 52080 Aachen, DE                   |
| (86) | PCT/US2006/033868                                                                                         |      | SAUNDERS, Derek, John, 52072 Aachen, DE               |
| (87) | WO 2007/027777                                                                                            |      | SCHIENE, Klaus, 41363 Jüchen, DE                      |
| (74) | KANIA, SEDLÁK, SMOLA Patentová a známková kancelář, Mgr. Martina Dvořáková, Mendlovo nám. 1a, Brno, 60300 |      | SUNDERMANN, Bernd, 61381 Friedrichsdorf, DE           |

- |      |                                                           |      |                                                                                                                         |
|------|-----------------------------------------------------------|------|-------------------------------------------------------------------------------------------------------------------------|
| (97) | <b>EP 1919947</b>                                         | (54) | <b>Nové ligandy vaniloidních receptorů a jejich použití k výrobě léčiv</b>                                              |
| (47) | 27.02.2013                                                | (32) | 19.10.2005, 19.10.2005, 18.11.2005                                                                                      |
| (97) | 01.03.2007                                                | (31) | 102005050408, 727859 P, 102005055486                                                                                    |
| (51) | <b>C07K 14/685</b> (2006.01)                              | (33) | DE, US, DE                                                                                                              |
|      | <b>A61K 38/34</b> (2006.01)                               | (86) | PCT/EP2006/010057                                                                                                       |
|      | <b>A61P 29/00</b> (2006.01)                               | (87) | WO 2007/045462                                                                                                          |
| (96) | 26.08.2005                                                | (74) | Společná advokátní kancelář Všetečka Zelený Švorčík Kalenský a partneři, JUDr. Petr Kalenský, Hálkova 2, Praha 2, 12000 |
| (96) | 05773801.5                                                |      |                                                                                                                         |
| (73) | AbbVie Inc., North Chicago, IL 60064, US                  |      |                                                                                                                         |
| (72) | JONASSEN, Thomas, Engelbrecht, Norkild, DK-2840 Holte, DK |      |                                                                                                                         |
|      | NIELSEN, Soren, 8230 byhøj, DK                            |      |                                                                                                                         |
|      | FROKIAR, Jorgen, 8230 byhøj, DK                           |      |                                                                                                                         |
|      | LARSEN, Bjarne Due, 4000 Roskilde, DK                     |      |                                                                                                                         |

- |      |                                                                                                                         |      |                                                                                  |
|------|-------------------------------------------------------------------------------------------------------------------------|------|----------------------------------------------------------------------------------|
| (54) | <b>Terapeuticky účinné analogy alfa-MSH</b>                                                                             | (97) | <b>EP 1954084</b>                                                                |
| (86) | PCT/DK2005/000545                                                                                                       | (47) | 13.03.2013                                                                       |
| (87) | WO 2007/022774                                                                                                          | (97) | 10.05.2007                                                                       |
| (74) | Společná advokátní kancelář Všetečka Zelený Švorčík Kalenský a partneři, JUDr. Michal Havlík, Hálkova 2, Praha 2, 12000 | (51) | <b>H04W 74/00</b> (2009.01)                                                      |
|      |                                                                                                                         |      | <b>H04W 74/08</b> (2009.01)                                                      |
|      |                                                                                                                         | (96) | 02.11.2006                                                                       |
|      |                                                                                                                         | (96) | 06822891.5                                                                       |
|      |                                                                                                                         | (73) | NTT DOCOMO, INC., Chiyoda-ku Tokyo 100-6150, JP                                  |
|      |                                                                                                                         | (72) | ABETA, Sadayuki c/o IP Department, NTT DoCoMo, Chiyoda-ku, Tokyo 100-6150, JP    |
|      |                                                                                                                         |      | ISHII, Minami c/o IP Department, NTT DoCoMo, Chiyoda-ku, Tokyo 100-6150, JP      |
|      |                                                                                                                         |      | NAKAMURA, Takehiro c/o IP Department, NTT DoCoMo, Chiyoda-ku, Tokyo 100-6150, JP |

- |      |                                                                 |      |                                                                                                          |
|------|-----------------------------------------------------------------|------|----------------------------------------------------------------------------------------------------------|
| (97) | <b>EP 1928438</b>                                               | (54) | <b>Postup řízení přenosu založený na náhodném přístupu, mobilní stanice a radiová základnová stanice</b> |
| (47) | 20.03.2013                                                      | (32) | 04.11.2005                                                                                               |
| (97) | 05.04.2007                                                      | (31) | 2005321638                                                                                               |
| (51) | <b>A61K 31/00</b> (2006.01)                                     | (33) | JP                                                                                                       |
|      | <b>A61K 31/437</b> (2006.01)                                    | (86) | PCT/JP2006/321973                                                                                        |
|      | <b>A61K 45/06</b> (2006.01)                                     | (87) | WO 2007/052746                                                                                           |
|      | <b>A61P 25/30</b> (2006.01)                                     | (74) | PATENTSERVIS Praha a.s., Na Podkovce 281/10, Praha 4, 14700                                              |
|      | <b>A61P 25/32</b> (2006.01)                                     |      |                                                                                                          |
|      | <b>A61P 25/34</b> (2006.01)                                     | (97) | <b>EP 1973865</b>                                                                                        |
|      | <b>A61P 25/36</b> (2006.01)                                     | (47) | 20.02.2013                                                                                               |
|      | <b>A61K 31/4745</b> (2006.01)                                   | (97) | 05.07.2007                                                                                               |
| (96) | 26.09.2006                                                      |      |                                                                                                          |
| (96) | 06815512.6                                                      |      |                                                                                                          |
| (73) | Avigen, Inc., San Diego, CA 92122, US                           |      |                                                                                                          |
|      | The Regents of the University of Colorado, Denver, CO 80203, US |      |                                                                                                          |
| (72) | JOHNSON, Kirk W., California 94556, US                          |      |                                                                                                          |
|      | WATKINS, Linda May Rothblum, Colorado 80304, US                 |      |                                                                                                          |

(51)	<b>C07C 51/41</b>	(2006.01)	(97)	<b>EP 1987970</b>	
	<b>C07C 51/44</b>	(2006.01)	(47)	06.03.2013	
	<b>C07C 53/06</b>	(2006.01)	(97)	05.11.2008	
	<b>A23K 1/16</b>	(2006.01)	(51)	<b>B60G 17/016</b>	(2006.01)
	<b>A23K 1/175</b>	(2006.01)		<b>B60N 2/50</b>	(2006.01)
	<b>A23K 1/18</b>	(2006.01)	(96)	30.04.2008	
(96)	28.12.2006		(96)	08155440.4	
(96)	06830839.4		(73)	Deere & Company, Moline, IL 61265-8098, US	
(73)	BASF SE, 67056 Ludwigshafen, DE		(72)	Tarasinski Dr., Nicolai, 67227, Frankenthal, DE	
(72)	HAUK, Alexander, 67067 Ludwigshafen, DE			Hahn, Klaus, 68199, Mannheim, DE	
	GROPP, Stefan, 67346 Speyer, DE		(54)	<b>Aktivní pohybový systém zemědělského nebo průmyslového užitkového vozidla</b>	
	LOHMANN, Anna Valeska, 67117 Limburgerhof, DE		(32)	04.05.2007	
	HEINZ, Robert, 67067 Ludwigshafen, DE		(31)	102007021498	
(54)	<b>Příprava dimravenčanu sodného.</b>		(33)	DE	
(32)	29.12.2005		(74)	Čermák a spol., JUDr. Karel Čermák, Elišky Peškové 15/735, Praha 5, 15000	
(31)	102005062931				
(33)	DE				
(86)	PCT/EP2006/070246				
(87)	WO 2007/074164				
(74)	Společná advokátní kancelář Vsetečka Zelený Švorčík Kalenský a partneři, JUDr. Petr Kalenský, Hálkova 2, Praha 2, 12000		(97)	<b>EP 1992760</b>	
			(47)	24.04.2013	
			(97)	19.11.2008	
			(51)	<b>E04D 3/08</b>	(2006.01)
				<b>A01G 9/14</b>	(2006.01)
(97)	<b>EP 1977252</b>		(96)	19.05.2008	
(47)	05.12.2012		(96)	08009191.1	
(97)	05.07.2007		(73)	P.L.J. Bom Holding B.V., 2671 CV Naaldwijk, NL	
(51)	<b>G01N 33/68</b>	(2006.01)	(72)	van der Meer, Allard, 2692 BN's-Gravenzande, NL	
	<b>G01N 33/50</b>	(2006.01)	(54)	<b>Skleník</b>	
(96)	20.12.2006		(32)	18.05.2007	
(96)	06846727.3		(31)	1033869	
(73)	Baxter International Inc., Deerfield, IL 60015, US		(33)	NL	
	Baxter Healthcare S.A., 8152 Glattpark (Opfikon), CH		(74)	PATENTSERVIS Praha a.s., Na Podkovce 281/10, Praha 4, 14700	
	Health Protection Agency, London SW1 9SZ, GB				
(72)	POOLE, Stephen, London SW19 3DX, GB				
	PATEL, Mehul, Erie, Colorado 80516, US				
(54)	<b>Zlepšený test aktivace monocytů s lepší schopností detekovat neendotoxinové pyrogenní kontaminanty v léčivých přípravcích</b>		(97)	<b>EP 2034903</b>	
(32)	22.12.2005		(47)	31.10.2012	
(31)	752970 P		(97)	03.01.2008	
(33)	US		(51)	<b>A61B 17/00</b>	(2006.01)
(86)	PCT/US2006/062424			<b>B05C 17/00</b>	(2006.01)
(87)	WO 2007/076411		(96)	25.06.2007	
(74)	Společná advokátní kancelář Vsetečka Zelený Švorčík Kalenský a partneři, JUDr. Michal Havlík, Hálkova 2, Praha 2, 12000		(96)	07733370.6	
			(73)	Advanced Medical Solutions (Plymouth) Limited, Plymouth Devon PL7 5BG, GB	
			(72)	STENTON, Richard J., Devon PL20 7QZ, GB	
			(54)	<b>Aplikátor chirurgických adheziv</b>	
			(32)	30.06.2006	
			(31)	817762 P	
			(33)	US	
			(86)	PCT/GB2007/002377	
			(87)	WO 2008/001067	
			(74)	INPARTNERS GROUP, Ing. Bc. Ivan Lukšiček, Lidická 51/707, Brno, 60200	
(97)	<b>EP 1984343</b>				
(47)	27.02.2013				
(97)	02.08.2007				
(51)	<b>C07D 405/04</b>	(2006.01)			
	<b>C07D 235/12</b>	(2006.01)			
	<b>A61K 31/4184</b>	(2006.01)			
	<b>A61P 5/00</b>	(2006.01)			
(96)	23.01.2007				
(96)	07717362.3				
(73)	Janssen Pharmaceutica N.V., 2340 Beerse, BE		(97)	<b>EP 2040915</b>	
(72)	VERNON, JR., Alford C., Spring House, Pennsylvania 19477, US		(47)	20.02.2013	
	LANTER, James C., Exton, Pennsylvania 19341, US		(97)	17.01.2008	
	NG, Raymond A., Alpharetta, Georgia 30004, US		(51)	<b>B32B 7/06</b>	(2006.01)
	SUI, Zhihua, 665 Stockton Drive Exton, PA 19341, US			<b>B65D 77/20</b>	(2006.01)
(54)	<b>2-substituované benzimidazoly jako selektivní modulátory androgenního receptoru</b>		(96)	05.07.2007	
(32)	24.01.2006		(96)	07784578.2	
(31)	761548 P		(73)	Constantia Teich GmbH, 3200 Weinburg, AT	
(33)	US		(72)	KORNFELD, Martin, 3400 Klosterneuburg, AT	
(86)	PCT/US2007/060883			WEGENBERGER, Alfred, 3550 Langenlois, AT	
(87)	WO 2007/087518			NEKULA, Lambert, 3202 Hofstätten, AT	
(74)	Společná advokátní kancelář Vsetečka Zelený Švorčík Kalenský a partneři, JUDr. Michal Havlík, Hálkova 2, Praha 2, 12000			SCHEDL, Adolf, 3200 Obergrafendorf, AT	
			(54)	<b>Kompozitní materiál, způsob jeho výroby a jeho použití jako balicí materiál</b>	
			(32)	13.07.2006	
			(31)	11962006	
			(33)	AT	
			(86)	PCT/AT2007/000337	
			(87)	WO 2008/006123	

(74) Čermák a spol., JUDr. Karel Čermák, Elišky Peškové  
15/735, Praha 5, 15000

(97) **EP 2041727**

(47) 16.01.2013

(97) 24.01.2008

(51) **G07B 15/00** (2011.01)

(96) 16.07.2007

(96) 07787585.4

(73) Vodafone Holding GmbH, 40213 Düsseldorf, DE

(72) DÜSENER, Mark, 80337 München, DE

HERTLE, Jochen, 85521 Ottobrunn, DE

(54) **Způsob zvolení a znehodnocení elektronických lístků elektronickým zařízením schopným komunikace v blízkém poli**

(32) 19.07.2006

(31) 102006033466

(33) DE

(86) PCT/EP2007/057318

(87) WO 2008/009654

(74) Čermák a spol., JUDr. Karel Čermák, Elišky Peškové  
15/735, Praha 5, 15000

(31) 843595 P

(33) US

(86) PCT/US2007/019561

(87) WO 2008/030570

(74) KOREJZOVÁ & SPOL., v.o.s., JUDr. Petra Korejzová,  
Korunní 810/104 E, Praha 10, 10100

(97) **EP 2093318**

(47) 12.12.2012

(97) 26.08.2009

(51) **D04H 1/64** (2012.01)

**D04H 1/48** (2012.01)

(96) 22.02.2008

(96) 08003298.0

(73) ISOWOOD Holding GmbH, 07407 Rudolstadt, DE

(72) Gardill, Rainer, 83677 Greiling, DE

Mehlhorn, Frank, 07407 Rudolstadt, DE

(54) **Pružný kompozitní materiál, způsob jeho výroby a použití**

(74) ŠTROS & KUSÁK advokátní a patentová kancelář, JUDr.  
David Štros, advokát, Národní 32, Praha 1, 11000

(97) **EP 2053339**

(47) 13.03.2013

(97) 29.04.2009

(51) **F41H 5/04** (2006.01)

(96) 16.10.2008

(96) 08018139.9

(73) Krauss-Maffei Wegmann GmbH & Co. KG, 80997  
München, DE

(72) Keil, Norbert, 85221 Dachau, DE

Weber, Jürgen, 50321 Brühl, DE

(54) **Plošný vrstvený pancéřovací prvek**

(32) 24.10.2007

(31) 102007050658

(33) DE

(74) FISCHER & PARTNER Intellectual Property s.r.o., Ing.  
Michael Fischer, Na Hrobci 294/5, Praha 2, 12800

(97) **EP 2113453**

(47) 02.01.2013

(97) 04.11.2009

(51) **B62D 65/18** (2006.01)

**B25H 1/00** (2006.01)

**B23P 19/04** (2006.01)

(96) 26.02.2009

(96) 09002717.8

(73) Dr. Ing. h.c. F. Porsche AG, 70435 Stuttgart, DE

(72) Spahn, Lothar, 74354 Besigheim, DE

Burgert, Thomas, 75233 Tiefenbronn, DE

(54) **Vůz pro dopravu motorů**

(32) 30.04.2008

(31) 102008022556

(33) DE

(74) TRAPLOVÁ HAKR KUBÁT Advokátní a patentová  
kancelář, Ing. Eduard Hakr, Přístavní 24, Praha 7, 17000

(97) **EP 2053340**

(47) 13.03.2013

(97) 29.04.2009

(51) **F41H 5/04** (2006.01)

(96) 16.10.2008

(96) 08018140.7

(73) Krauss-Maffei Wegmann GmbH & Co. KG, 80997  
München, DE

(72) Keil, Norbert, 85221 Dachau, DE

Weber, Jürgen, 50321 Brühl, DE

(54) **Plošný vrstvený pancéřovací prvek**

(32) 24.10.2007

(31) 102007050660

(33) DE

(74) FISCHER & PARTNER Intellectual Property s.r.o., Ing.  
Michael Fischer, Na Hrobci 294/5, Praha 2, 12000

(97) **EP 2114873**

(47) 20.02.2013

(97) 10.07.2008

(51) **C07C 279/04** (2006.01)

**A61K 51/04** (2006.01)

**C07C 279/08** (2006.01)

**C07C 215/60** (2006.01)

**C07C 217/70** (2006.01)

**C07C 279/06** (2006.01)

**C07B 59/00** (2006.01)

(96) 21.12.2007

(96) 07869717.4

(73) Lantheus Medical Imaging, Inc., North Billerica, MA  
01862, US

(72) PUROHIT, Ajay, Billerica, MA 01862, US

HARRIS, Thomas, D., Salem, NH 03079, US

RADEKE, Heike, S., Billerica, MA 01862, US

ROBINSON, Simon, P., Billerica, MA 01862, US

YU, Ming, Billerica, MA 01862, US

CASEBIER, David S., Billerica, MA 01862, US

AZURE, Michael T., Henniker, New Hampshire 03242,  
US

(54) **Ligandy pro zobrazování srdeční inervace**

(32) 26.12.2006

(31) 877211 P

(33) US

(86) PCT/US2007/088500

(87) WO 2008/083056

(74) TRAPLOVÁ HAKR KUBÁT Advokátní a patentová  
kancelář, Ing. Eduard Hakr, Přístavní 24, Praha 7, 17000

(97) **EP 2059513**

(47) 23.01.2013

(97) 13.03.2008

(51) **C07D 271/06** (2006.01)

(96) 06.09.2007

(96) 07837899.9

(73) PTC Therapeutics, Inc., South Plainfield, NJ 07080, US

(72) ALMSTEAD, Neil, G., Princeton, NJ 08540, US

HWANG, Peter, Seongwoo, Edison, NJ 08817, US

PINES, Seemon, New Providence, NJ 07974, US

MOON, Young-choon, Belle Meade, NJ 08502, US

TAKASUGI, James, J., Lawrenceville, NJ 08648, US

(54) **Způsob přípravy 1,2,4-oxadiazolbenzoových kyselin**

(32) 08.09.2006

(97) **EP 2121142**

- |                                                                                                      |  |                                                                                                                                                                       |
|------------------------------------------------------------------------------------------------------|--|-----------------------------------------------------------------------------------------------------------------------------------------------------------------------|
| (47) 15.08.2012                                                                                      |  | (54) <b>Kontejner-drtič sběrného městského tříděného pevného odpadu a různé speciální úpravy pro každý z různých druhů odpadů, včetně domácího kontejneru-drtiče.</b> |
| (97) 31.07.2008                                                                                      |  | (32) 27.04.2007                                                                                                                                                       |
| (51) <b>A61K 8/60</b> (2006.01)                                                                      |  | (31) 200701259                                                                                                                                                        |
| <b>A61K 8/64</b> (2006.01)                                                                           |  | (33) ES                                                                                                                                                               |
| <b>A61Q 19/00</b> (2006.01)                                                                          |  | (86) PCT/ES2007/070171                                                                                                                                                |
| <b>A61Q 19/08</b> (2006.01)                                                                          |  | (87) WO 2008/132253                                                                                                                                                   |
| <b>C07K 14/51</b> (2006.01)                                                                          |  | (74) INPARTNERS GROUP, Ing. Bc. Ivan Lukšiček, Lidická 51/707, Brno, 60200                                                                                            |
| (96) 24.01.2008                                                                                      |  |                                                                                                                                                                       |
| (96) 08707263.3                                                                                      |  |                                                                                                                                                                       |
| (73) Biopharm Gesellschaft Zur Biotechnologischen Entwicklung Von Pharmaka mbH, 69115 Heidelberg, DE |  |                                                                                                                                                                       |
| (72) POHL, Jens, 76707 Hambrücken, DE                                                                |  |                                                                                                                                                                       |
| (54) <b>Použití GDF-5 pro zlepšení nebo udržení vzhledu kůže</b>                                     |  | (97) <b>EP 2145400</b>                                                                                                                                                |
| (32) 25.01.2007                                                                                      |  | (47) 20.03.2013                                                                                                                                                       |
| (31) 07001658                                                                                        |  | (97) 06.11.2008                                                                                                                                                       |
| (33) EP                                                                                              |  | (51) <b>H04L 25/03</b> (2006.01)                                                                                                                                      |
| (86) PCT/EP2008/000552                                                                               |  | <b>H04B 7/06</b> (2006.01)                                                                                                                                            |
| (87) WO 2008/089987                                                                                  |  | <b>H04B 7/08</b> (2006.01)                                                                                                                                            |
| (74) KOREJZOVÁ & SPOL., v.o.s., JUDr. Petra Korejzová, Korunní 810/104 E, Praha 10, 10100            |  | <b>H04B 7/10</b> (2006.01)                                                                                                                                            |
|                                                                                                      |  | (96) 31.03.2008                                                                                                                                                       |
|                                                                                                      |  | (96) 08724320.0                                                                                                                                                       |
|                                                                                                      |  | (73) Telefonaktiebolaget L M Ericsson (publ), 164 83 Stockholm, SE                                                                                                    |
| (97) <b>EP 2125878</b>                                                                               |  | (72) JÖNGREN, George, S-112 41 Stockholm, SE                                                                                                                          |
| (47) 20.02.2013                                                                                      |  | (54) <b>Postup a uspořádání úpravy multianténního vysílání</b>                                                                                                        |
| (97) 17.07.2008                                                                                      |  | (32) 30.04.2007                                                                                                                                                       |
| (51) <b>C07K 5/10</b> (2006.01)                                                                      |  | (31) 0701054                                                                                                                                                          |
| <b>C07K 7/08</b> (2006.01)                                                                           |  | (33) SE                                                                                                                                                               |
| (96) 27.12.2007                                                                                      |  | (86) PCT/SE2008/050374                                                                                                                                                |
| (96) 07868047.7                                                                                      |  | (87) WO 2008/133582                                                                                                                                                   |
| (73) Helix Biomedix, Inc., Bothell, WA 98021, US                                                     |  | (74) PATENTSERVIS Praha a.s., Na Podkovce 281/10, Praha 4, 14700                                                                                                      |
| (72) HARRIS, Scott, M., Seattle, WA 98115, US                                                        |  |                                                                                                                                                                       |
| ZHANG, Lijuan, Kenmore, WA 98028, US                                                                 |  |                                                                                                                                                                       |
| FALLA, Timothy, J., Woodinville, WA 98072, US                                                        |  |                                                                                                                                                                       |
| (54) <b>Krátké biologicky aktivní peptidy pro celulární a imunologickou modulaci</b>                 |  | (97) <b>EP 2153861</b>                                                                                                                                                |
| (32) 05.01.2007                                                                                      |  | (47) 06.03.2013                                                                                                                                                       |
| (31) 878849 P                                                                                        |  | (97) 23.10.2008                                                                                                                                                       |
| (33) US                                                                                              |  | (51) <b>A61M 25/09</b> (2006.01)                                                                                                                                      |
| (86) PCT/US2007/026368                                                                               |  | (96) 30.03.2007                                                                                                                                                       |
| (87) WO 2008/085494                                                                                  |  | (96) 07740638.7                                                                                                                                                       |
| (74) Čermák a spol., JUDr. Karel Čermák, Elišky Peškové 15/735, Praha 5, 15000                       |  | (73) Piolax Medical Devices, Inc., Yokohama-shi Kanagawa 240-0023, JP                                                                                                 |
|                                                                                                      |  | (72) TAKAHASHI, Hideo, Yokohama-shi Kanagawa 240-0023, JP                                                                                                             |
|                                                                                                      |  | ISAYAMA, Hiromichi, Tokyo 152-0001, JP                                                                                                                                |
| (97) <b>EP 2139142</b>                                                                               |  | (54) <b>Lékařský naváděcí kabel</b>                                                                                                                                   |
| (47) 27.03.2013                                                                                      |  | (86) PCT/JP2007/057202                                                                                                                                                |
| (97) 30.12.2009                                                                                      |  | (87) WO 2008/126286                                                                                                                                                   |
| (51) <b>H04L 1/00</b> (2006.01)                                                                      |  | (74) Čermák a spol., JUDr. Karel Čermák, Elišky Peškové 15/735, Praha 5, 15000                                                                                        |
| <b>H04L 27/26</b> (2006.01)                                                                          |  |                                                                                                                                                                       |
| (96) 29.09.2008                                                                                      |  |                                                                                                                                                                       |
| (96) 09171510.2                                                                                      |  |                                                                                                                                                                       |
| (73) LG Electronics Inc., Seoul 150-721, KR                                                          |  |                                                                                                                                                                       |
| (72) Ko, Woo Suk, 137-724, Seoul, KR                                                                 |  |                                                                                                                                                                       |
| Moon, Sang Chul, 137-724, Seoul, KR                                                                  |  |                                                                                                                                                                       |
| (54) <b>Zařízení pro vysílání a příjem signálu a způsob pro vysílání a příjem signálu</b>            |  | (97) <b>EP 2161403</b>                                                                                                                                                |
| (32) 28.09.2007, 09.10.2007, 18.10.2007                                                              |  | (47) 16.01.2013                                                                                                                                                       |
| (31) 976410 P, 978725 P, 980799 P                                                                    |  | (97) 10.03.2010                                                                                                                                                       |
| (33) US, US, US                                                                                      |  | (51) <b>E06B 9/17</b> (2006.01)                                                                                                                                       |
| (74) KOREJZOVÁ & SPOL., v.o.s., JUDr. Petra Korejzová, Korunní 810/104 E, Praha 10, 10100            |  | <b>E06B 9/174</b> (2006.01)                                                                                                                                           |
|                                                                                                      |  | (96) 08.09.2009                                                                                                                                                       |
|                                                                                                      |  | (96) 09011494.3                                                                                                                                                       |
|                                                                                                      |  | (73) LAKAL GmbH, 66117 Saarbrücken, DE                                                                                                                                |
|                                                                                                      |  | (72) Parino, Jürgen, 66299 Friedrichsthal, DE                                                                                                                         |
|                                                                                                      |  | Gilges, Fred, 66128 Saarbrücken, DE                                                                                                                                   |
|                                                                                                      |  | (54) <b>Žaluziová skříňka</b>                                                                                                                                         |
| (97) <b>EP 2143495</b>                                                                               |  | (32) 08.09.2008                                                                                                                                                       |
| (47) 12.12.2012                                                                                      |  | (31) 202008011908 U                                                                                                                                                   |
| (97) 06.11.2008                                                                                      |  | (33) DE                                                                                                                                                               |
| (51) <b>B02C 23/00</b> (2006.01)                                                                     |  | (74) Čermák a spol., JUDr. Karel Čermák, Elišky Peškové 15/735, Praha 5, 15000                                                                                        |
| <b>B65F 1/16</b> (2006.01)                                                                           |  |                                                                                                                                                                       |
| <b>B02C 18/00</b> (2006.01)                                                                          |  |                                                                                                                                                                       |
| (96) 08.10.2007                                                                                      |  |                                                                                                                                                                       |
| (96) 07823065.3                                                                                      |  |                                                                                                                                                                       |
| (73) Pérez Santafé, Jesús, 50009 Zaragoza, ES                                                        |  |                                                                                                                                                                       |
| (72) Pérez Santafé, Jesús, 50009 Zaragoza, ES                                                        |  |                                                                                                                                                                       |
|                                                                                                      |  | (97) <b>EP 2162131</b>                                                                                                                                                |
|                                                                                                      |  | (47) 06.03.2013                                                                                                                                                       |
|                                                                                                      |  | (97) 27.11.2008                                                                                                                                                       |
|                                                                                                      |  | (51) <b>C07D 401/14</b> (2006.01)                                                                                                                                     |
|                                                                                                      |  | (96) 16.05.2008                                                                                                                                                       |

(96) 08755632.0  
(73) GlaxoSmithKline LLC, Philadelphia, PA 19102, US  
(72) ADAMS, Nicholas, D., Collegeville, PA 19426, US  
BURGESS, Joelle, Lorraine, Collegeville, PA 19426, US  
DARCY, Michael, Gerard, Collegeville, PA 19426, US  
DONATELLI, Carla, A., Collegeville, PA 19426, US  
KNIGHT, Steven, David, Collegeville, PA 19426, US  
NEWLANDER, Kenneth, Allen, Collegeville, PA 19426, US  
RIDGERS, Lance, Collegeville, PA 19426, US  
SARPONG, Martha, Collegeville, PA 19426, US  
SCHMIDT, Stanley, J., Collegeville, PA 19426, US  
(54) **Chinolinové deriváty jako inhibitory PI3 kinázy**  
(32) 18.05.2007  
(31) 938761 P  
(33) US  
(86) PCT/US2008/063819  
(87) WO 2008/144463  
(74) KOREJZOVÁ & SPOL., v.o.s., JUDr. Petra Korejzová,  
Korunní 810/104 E, Praha 10, 10100

(97) **EP 2171007**  
(47) 13.02.2013  
(97) 29.01.2009  
(51) **C09D 11/10** (2006.01)  
**B41M 3/14** (2006.01)  
(96) 14.07.2008  
(96) 08786138.1  
(73) SICPA HOLDING SA, 1008 Prilly, CH  
(72) MAGNIN, Patrick, F-74500 Maxilly-sur-leman, FR  
DEGOTT, Pierre, CH-1023 Crissier, CH  
CHABRIER, Stéphane, CH-1004 Lausanne, CH  
(54) **Hlubokotiskové barvy**  
(32) 20.07.2007  
(31) PCT/IB2007/002049  
(33) IB  
(86) PCT/EP2008/059184  
(87) WO 2009/013169  
(74) Čermák a spol., JUDr. Karel Čermák, Elišky Peškové  
15/735, Praha 5, 15000

(97) **EP 2180882**  
(47) 27.03.2013  
(97) 23.04.2009  
(51) **A61K 9/16** (2006.01)  
**A61K 9/48** (2006.01)  
(96) 26.09.2008  
(96) 08838805.3  
(73) Otsuka Pharmaceutical Co., Ltd., Tokyo 101-8535, JP  
(72) SUZUKI, Kai, Osaka-shi Osaka 541-0045, JP  
(54) **Farmaceutický pevný přípravek matricového typu**  
(32) 19.10.2007  
(31) 2007272700  
(33) JP  
(86) PCT/JP2008/067996  
(87) WO 2009/051022  
(74) Rott, Růžička & Guttman Patentové, známkové a  
advokátní kanceláře, Ing. Jana Fuchsová, Vinohradská 37,  
Praha 2, 12000

(97) **EP 2192056**  
(47) 27.02.2013  
(97) 02.06.2010  
(51) **B65G 1/02** (2006.01)  
(96) 27.11.2009  
(96) 09014787.7  
(73) Fritz Schäfer GmbH, 57290 Neunkirchen, DE  
(72) Senff, Udo, 57234 Wilnsdorf, DE  
(54) **Profinájzdová ochrana regálových podpěr**  
(32) 01.12.2008, 18.11.2009  
(31) 202008015856 U, 202009015616 U  
(33) DE, DE

(74) Společná advokátní kancelář Vsetečka Zelený Švorčík  
Kalenský a partneři, JUDr. Michal Havlík, Hálkova 2,  
Praha 2, 12000

(97) **EP 2209725**  
(47) 27.02.2013  
(97) 23.04.2009  
(51) **B65D 83/20** (2006.01)  
**B65D 83/44** (2006.01)  
**B65D 83/14** (2006.01)  
(96) 10.10.2008  
(96) 08805221.2  
(73) Henkel AG & Co. KGaA, 40589 Düsseldorf, DE  
(72) WOLF, Karsten, 50259 Pulheim, DE  
RHODE, Matthias, verstorben, DE  
RUTHE-STEINSIEK, Kai, 40219 Düsseldorf, DE  
SCHWARZ, Rene, 47804 Krefeld, DE  
ZIEGLER, Jan, 60329 Frankfurt, DE  
(54) **Tlakovaný obal pro viskózní materiály**  
(32) 12.10.2007  
(31) 102007049334  
(33) DE  
(86) PCT/EP2008/063624  
(87) WO 2009/050118  
(74) KOREJZOVÁ & SPOL., v.o.s., JUDr. Petra Korejzová,  
Korunní 810/104 E, Praha 10, 10100

(97) **EP 2213393**  
(47) 02.01.2013  
(97) 04.08.2010  
(51) **B22D 41/28** (2006.01)  
**B22D 41/30** (2006.01)  
**B22D 41/32** (2006.01)  
**B22D 41/36** (2006.01)  
**B22D 41/50** (2006.01)  
**B22D 41/52** (2006.01)  
**B22D 41/54** (2006.01)  
(96) 14.01.2010  
(96) 10150770.5  
(73) Indref Oy, 10440 Bollsta, FI  
(72) Helanto, Erkki, FI-02400, Kirkkonummi, FI  
Silfvenius, Mikael, FI-10600, Tammisaari, FI  
(54) **Opravitelná posuvná závěrná deska a/nebo spodní  
výlevková cihla a způsob výroby a opravy opravitelné  
posuvné závěrné desky a/nebo spodní výlevkové cihly**  
(32) 15.01.2009  
(31) 20095029  
(33) FI  
(74) Rott, Růžička & Guttman Patentové, známkové a  
advokátní kanceláře, Ing. Ivana Menšíková, Vinohradská  
37, Praha 2, 12000

(97) **EP 2217391**  
(47) 30.01.2013  
(97) 04.06.2009  
(51) **B09C 1/10** (2006.01)  
**B09C 1/00** (2006.01)  
**C02F 3/00** (2006.01)  
(96) 01.12.2008  
(96) 08855705.3  
(73) Cleanfield Danmark ApS, 2820 Gentofte, DK  
(72) PERMILD, Erik, DK-2900 Hellerup, DK  
MOGENSEN, Anders Skibsted, DK-2000 Frederiksberg,  
DK  
(54) **Bioremediace podzemního prostředí in situ za použití  
místně specifických mikroorganismů**  
(32) 29.11.2007  
(31) 07121846  
(33) EP  
(86) PCT/EP2008/066521  
(87) WO 2009/068684

(74) Čermák a spol., JUDr. Karel Čermák, Elišky Peškové  
15/735, Praha 5, 15000

(97) **EP 2229632**

(47) 10.04.2013

(97) 16.07.2009

(51) **G06F 12/14** (2006.01)

**G06F 12/10** (2006.01)

(96) 05.01.2009

(96) 09700829.6

(73) International Business Machines Corporation, Armonk, NY  
10504, US

(72) GREINER, Dan, San Jose CA 95125-5021, US  
GAINEY, Charles Jr., Poughkeepsie NY 12603-1524, US

HELLER, Lisa, Rhinebeck NY 12572, US

OSISEK, Damian, Vestal NY 13850-3854, US

PFEFFER, Erwin, 93462 Bavaria, DE

SLEGEL, Timothy, Staatsburg NY 12580, US

WEBB, Charles, Wappingers Falls NY 12590, US

(54) **Dynamický překlad adres s ochranou vyzvedávání**

(32) 11.01.2008

(31) 972688

(33) US

(86) PCT/EP2009/050050

(87) WO 2009/087133

(74) Společná advokátní kancelář Všeťečka Zelený Švorčík  
Kalenský a partneři, JUDr. Michal Havlík, Hálkova 2,  
Praha 2, 12000

(97) **EP 2241785**

(47) 26.12.2012

(97) 20.08.2009

(51) **F16H 33/20** (2006.01)

**F03G 3/00** (2006.01)

(96) 02.10.2008

(96) 08872337.4

(73) Permotors GmbH, 2345 Brunn am Gebirge, AT

(72) LINEVICH, Edvid Ivanovich, Primorskiy Kray 692760,  
RU

(54) **Způsob provozování výkonnostního rotačního pohonu a  
elektrárny pro provádění tohoto způsobu**

(32) 12.02.2008

(31) 2008105388

(33) RU

(86) PCT/RU2008/000631

(87) WO 2009/102232

(74) KANIA, SEDLÁK, SMOLA Patentová a známková  
kancelář, Ing. František Kania, Mendlovo nám. 1a, Brno,  
60300

(97) **EP 2247223**

(47) 13.03.2013

(97) 20.08.2009

(51) **A47C 27/08** (2006.01)

(96) 14.11.2008

(96) 08872440.6

(73) Kingsdown, Inc., Mebane, NC 27302, US

(72) OEXMAN, Robert D., Mebane, NC 27302, US

SCOTT, David B., Mebane, NC 27302, US

(54) **Aparáty a způsoby zajišťující variabilní podporu a  
variabilní řízení komfortu u spánkového systému a  
jejich automatické nastavování**

(32) 14.02.2008

(31) 28591 P

(33) US

(86) PCT/US2008/083620

(87) WO 2009/102361

(74) Společná advokátní kancelář Všeťečka Zelený Švorčík  
Kalenský a partneři, JUDr. Michal Havlík, Hálkova 2,  
Praha 2, 12000

(97) **EP 2247887**

(47) 20.02.2013

(97) 27.08.2009

(51) **F16M 13/02** (2006.01)

**F16M 11/12** (2006.01)

(96) 18.02.2009

(96) 09713329.2

(73) Ondal Holding GmbH, 36088 Hünfeld, DE

(72) SONNTAG, Rainer, 36166 Haunetal, DE

HÜGE, Carsten, 37287 Wehretal, DE

WOLF, Gottfried, 99976 Sollstedt, DE

(54) **Montážní systém pro zobrazovací zařízení**

(32) 19.02.2008

(31) 08003034

(33) EP

(86) PCT/EP2009/001138

(87) WO 2009/103503

(74) INPARTNERS GROUP, Ing. Dušan Kendereški, Lidická  
51, Brno, 60200

(97) **EP 2251517**

(47) 03.04.2013

(97) 17.11.2010

(51) **E05F 1/12** (2006.01)

(96) 11.05.2009

(96) 09006330.6

(73) HUWIL Bútoripari és Üzletberendezési Rendszerek kft,  
1184 Budapest, HU

(72) Huth, René A., 53797 Lohmar, DE

(54) **Přidržený prvek**

(74) Společná advokátní kancelář Všeťečka Zelený Švorčík  
Kalenský a partneři, JUDr. Michal Havlík, Hálkova 2,  
Praha 2, 12000

(97) **EP 2256237**

(47) 27.02.2013

(97) 01.10.2009

(51) **D01F 6/60** (2006.01)

**B60R 21/16** (2006.01)

**C08G 69/26** (2006.01)

**D02G 3/02** (2006.01)

**D02J 1/22** (2006.01)

**D03D 1/02** (2006.01)

**D03D 15/00** (2006.01)

(96) 10.03.2009

(96) 09724008.9

(73) Toray Industries, Inc., Tokyo 103-8666, JP

(72) FUKUDOME, Kousuke, Mishima-shi Shizuoka 411-8652,  
JP

MOCHIZUKI, Katsuhiko, Mishima-shi Shizuoka 411-  
8652, JP

(54) **Filament z polyamidu 56 a vlákenná struktura a  
airbagová textilie s jeho obsahem**

(32) 26.03.2008

(31) 2008079598

(33) JP

(86) PCT/JP2009/054478

(87) WO 2009/119302

(74) KOREJZOVÁ & SPOL., v.o.s., JUDr. Petra Korejzová,  
Korunní 810/104 E, Praha 10, 10100

(97) **EP 2269058**

(47) 13.02.2013

(97) 29.10.2009

(51) **G01N 33/28** (2006.01)

(96) 22.04.2009

(96) 09734577.1

(73) Rofa Laboratory & Process Analyzers, 3420 Kritzensdorf,  
AT

(72) HUBER, Karl, 85072 Eichstätt, DE  
HAUBER, Johann, 86633 Neuburg, DE



(54) **Způsob charakterizace antidetonační odolnosti pohonných hmot**  
(32) 22.04.2008  
(31) 102008001306  
(33) DE  
(86) PCT/EP2009/054844  
(87) WO 2009/130254  
(74) Ing. Dobroslav Musil, patentová kancelář, Ing. Dobroslav Musil, Cejl 38, Brno, 60200

(97) **EP 2275413**  
(47) 06.03.2013  
(97) 19.01.2011  
(51) **C07D 239/48** (2006.01)  
**C07D 405/12** (2006.01)  
**C07D 403/12** (2006.01)  
**C07D 401/12** (2006.01)  
**C07D 401/14** (2006.01)  
**A61K 31/506** (2006.01)  
**A61K 35/00** (2006.01)  
**A61P 37/00** (2006.01)  
**A61P 29/00** (2006.01)  
**C07D 405/14** (2006.01)  
(96) 12.03.2004  
(96) 10009414.3  
(73) Novartis AG, 4056 Basel, CH  
(72) Garcia-Echeverria, Carlos, 4052 Basel, CH  
Kanazawa, Takanori, Minato-ku Tokyo 106-0031, JP  
Kawahara, Eiji, Tsukuba-shi Ibaraki Pref. 305-0061, JP  
Masuya, Keiichi, 4002 Basel, CH  
Matsuura, Naoko, Tokyo 106-8618, JP  
Miyake, Takahiro, Kobe-shi Hyogo 651-0056, JP  
Ohmori, Osamu, Izunokuni-shi Shizuoka 410-2321, JP  
Umamura, Ichiro, Tsukuba-shi Ibaraki 305-0031, JP  
(54) **2,4-di(Fenylamino)-pyrimidiny použitelné při léčení nádorových onemocnění, zánětlivých poruch a poruch imunitního systému**  
(32) 14.03.2003, 15.08.2003, 24.09.2003  
(31) 0305929, 0319227, 0322370  
(33) GB, GB, GB  
(74) KOREJZOVÁ & SPOL., v.o.s., JUDr. Petra Korejzová, Korunní 810/104 E, Praha 10, 10100

(97) **EP 2291282**  
(47) 27.02.2013  
(97) 30.12.2009  
(51) **B29D 30/00** (2006.01)  
**B29D 30/08** (2006.01)  
**B29D 30/26** (2006.01)  
(96) 27.06.2008  
(96) 08790026.2  
(73) Pirelli Tyre S.P.A., 20126 Milan, IT  
(72) MARIANI, Fiorenzo, I-20046 Biassono (Milano), IT  
MISANI, Pierangelo, I-20126 Milano, IT  
(54) **Způsob a zařízení pro vytváření pneumatik pro kola vozidel**  
(86) PCT/IT2008/000437  
(87) WO 2009/157028  
(74) Společná advokátní kancelář Všeťečka Zelený Švorčík Kalenský a partneři, JUDr. Pavel Zelený, Hálkova 2, Praha 2, 12000

(97) **EP 2300538**  
(47) 20.02.2013  
(97) 30.12.2009  
(51) **C08L 67/06** (2006.01)  
**C08F 283/01** (2006.01)  
**C08G 63/78** (2006.01)  
**C08J 3/00** (2006.01)  
**C08L 51/08** (2006.01)  
**C09D 167/06** (2006.01)  
**C09D 151/08** (2006.01)  
(96) 22.06.2009

(96) 09768955.8  
(73) CCP Composites US, North Kansas City, MO 64114, US  
(72) HSU, Chih-Pin, Kansas City MO 64152, US  
ZHAO, Ming-Yang, Kansas City MO 64151, US  
VOEKS, Steven, L., Smithville MO 64089, US  
(54) **Způsob dispergování organických mikročástic/nanočástic v nevodném pryskyřičném prostředí**  
(32) 26.06.2008  
(31) 76082 P  
(33) US  
(86) PCT/EP2009/004479  
(87) WO 2009/156106  
(74) KOREJZOVÁ & SPOL., v.o.s., JUDr. Petra Korejzová, Korunní 810/104 E, Praha 10, 10100

(97) **EP 2307389**  
(47) 23.01.2013  
(97) 23.12.2009  
(51) **C07D 281/16** (2006.01)  
**A61K 31/554** (2006.01)  
**A61P 25/18** (2006.01)  
**A61P 25/24** (2006.01)  
**A61P 25/22** (2006.01)  
(96) 18.06.2009  
(96) 09766953.5  
(73) AstraZeneca AB, 151 85 Södertälje, SE  
(72) BROWN, Dean, Waltham, MA 02451, US  
DAMEWOOD, James R., Delaware 19850-5437, US  
EDWARDS, Phil, Delaware 19850-5437, US  
HULSIZER, James, Wilmington, Delaware 19850-5437, US  
MUIR, James Campbell, Macclesfield Cheshire SK10 2NA, GB  
PIERSON JR., M. Edward, Delaware 19850-5437, US  
SHENVI, Ashokkumar Bhikkappa, Delaware 19850-5437, US  
WESOLOWSKI, Steven, Waltham, MA 02451, US  
WIDZOWSKI, Dan, Waltham, MA 02451, US  
WOOD, Michael, DE 19850-5437, US  
(54) **Dibenzothiazepinové deriváty a jejich použití**  
(32) 20.06.2008  
(31) 74417 P  
(33) US  
(86) PCT/SE2009/050763  
(87) WO 2009/154563  
(74) TRAPLOVÁ HAKR KUBÁT Advokátní a patentová kancelář, Ing. Eduard Hakr, Přístavní 24, Praha 7, 17000

(97) **EP 2308529**  
(47) 27.03.2013  
(97) 13.04.2011  
(51) **A61M 5/28** (2006.01)  
**A61M 5/20** (2006.01)  
**A61M 5/315** (2006.01)  
**A61M 5/34** (2006.01)  
**A61M 5/31** (2006.01)  
(96) 21.10.2004  
(96) 11153043.2  
(73) Meridian Medical Technologies, Inc., Columbia, MD 21046, US  
(72) Griffiths, Steven M., Elliott City, MD 21043, US  
Hill, Robert L., Abingdon, MD 21009, US  
Wilmot, John G., Mount Airy, MD 21771, US  
(54) **Vložky průtokových drah pro automatické injektory suchý / mokry**  
(32) 23.10.2003  
(31) 690987  
(33) US  
(74) Společná advokátní kancelář Všeťečka Zelený Švorčík Kalenský a partneři, JUDr. Pavel Zelený, Hálkova 2, Praha 2, 12000

- 
- (97) **EP 2323933**  
(47) 14.11.2012  
(97) 25.03.2010  
(51) **B65G 57/30** (2006.01)  
(96) 03.09.2009  
(96) 09785045.7  
(73) Tmb Patterns Limited, Bridgwater, Somerset TA6 5LT, GB  
(72) BAKER, Martin, Somerset TA6 5LT, GB  
GOURVES, Guillaume, Somerset TA6 5LT, GB  
(54) **Stohovací zařízení**  
(32) 17.09.2008  
(31) 0817016  
(33) GB  
(86) PCT/GB2009/002117  
(87) WO 2010/031990  
(74) Společná advokátní kancelář Všečeka Zelený Švorčík  
Kalenský a partneři, JUDr. Michal Havlík, Hálkova 2,  
Praha 2, 12000
- 
- (97) **EP 2330887**  
(47) 13.03.2013  
(97) 15.04.2010  
(51) **A01K 13/00** (2006.01)  
(96) 21.09.2009  
(96) 09783224.0  
(73) DeLaval Holding AB, 147 21 Tumba, SE  
(72) FRIBERG, Olof, S-242 97 Hörby, SE  
VAN DER POEL, Hans, NL-2371 TT Roelofarendsveen,  
NL  
(54) **Ošetřovací zařízení**  
(32) 06.10.2008, 13.10.2008  
(31) 0802097, 0802185  
(33) SE, SE  
(86) PCT/EP2009/062176  
(87) WO 2010/040631  
(74) INPARTNERS GROUP, Ing. Bc. Ivan Lukšiček, Lidická  
51/707, Brno, 60200
- 
- (97) **EP 2335800**  
(47) 06.03.2013  
(97) 22.06.2011  
(51) **B01D 46/42** (2006.01)  
**B01D 46/00** (2006.01)  
**B05B 15/12** (2006.01)  
(96) 04.07.2008  
(96) 11155368.1  
(73) Dürr Systems GmbH, 74321 Bietigheim-Bissingen, DE  
(72) Holzheimer, Jens, 71732, Tamm, DE  
Wieland, Dietmar, 71336, Waiblingen, DE  
(54) **Filtrační zařízení a způsob oddělování postříku  
mokrého laku**  
(32) 24.08.2007  
(31) 102007040901  
(33) DE  
(74) Čermák a spol., JUDr. Karel Čermák, Elišky Peškové  
15/735, Praha 5, 15000
- 
- (97) **EP 2347838**  
(47) 27.03.2013  
(97) 27.07.2011  
(51) **B21D 51/26** (2006.01)  
**B21D 22/02** (2006.01)  
**B21D 39/20** (2006.01)  
**B44D 3/12** (2006.01)  
(96) 14.01.2010  
(96) 10075021.5  
(73) Ardagh MP Group Netherlands B.V., 7418 AH Deventer,  
NL  
(72) Ytsma, Sybren, 9269 RB Feanwaldersterwal Friesland, NL  
(54) **Způsob a zařízení k výrobě plechovky se zesíleným  
stočeným koncem, taková plechovka a těleso plechovky**
- 
- (74) PATENTSERVIS Praha a.s., Na Podkovce 281/10, Praha  
4, 14700
- 
- (97) **EP 2356151**  
(47) 10.04.2013  
(97) 14.05.2010  
(51) **C07K 16/28** (2006.01)  
**A61P 37/08** (2006.01)  
(96) 27.10.2009  
(96) 09744292.5  
(73) Regeneron Pharmaceuticals, Inc., Tarrytown, NY 10591,  
US  
(72) MARTIN, Joel, H., Putnam Valley NY 10579, US  
HUANG, Tammy, T., Golden Bridge NY 10526, US  
FAIRHURST, Jeanette, L., White Plains NY 10603, US  
PAPADOPOULOS, Nicholas, J., Lagrangeville NY  
12540, US  
(54) **Vysoce afinitní lidské protilátky na lidský receptor IL-4**  
(32) 29.10.2008  
(31) 260307  
(33) US  
(86) PCT/US2009/062168  
(87) WO 2010/053751  
(74) Společná advokátní kancelář Všečeka Zelený Švorčík  
Kalenský a partneři, JUDr. Petr Kalenský, Hálkova 2,  
Praha 2, 12000
- 
- (97) **EP 2359419**  
(47) 09.01.2013  
(97) 27.05.2010  
(51) **H01L 41/047** (2006.01)  
(96) 19.11.2009  
(96) 09752844.2  
(73) CeramTec GmbH, 73207 Plochingen, DE  
(72) BINDIG, Reiner, 95463 Bindlach, DE  
(54) **Vicestvrstevný ovladač s vnějšími elektrodami ve formě  
kovové, porézní, roztažitelné vrstvy**  
(32) 20.11.2008, 25.06.2009  
(31) 102008043912, 102009027192  
(33) DE, DE  
(86) PCT/EP2009/065433  
(87) WO 2010/057939  
(74) Čermák a spol., JUDr. Karel Čermák, Elišky Peškové  
15/735, Praha 5, 15000
- 
- (97) **EP 2368253**  
(47) 16.01.2013  
(97) 08.07.2010  
(51) **G21C 13/02** (2006.01)  
**G21C 17/10** (2006.01)  
**G21C 17/116** (2006.01)  
**G21C 19/02** (2006.01)  
(96) 16.12.2009  
(96) 09796530.5  
(73) Westinghouse Electric Company LLC, Cranberry  
Township, PA 16066, US  
(72) WEISEL, Eric, M., Windsor Locks, CT 06096, US  
MARGOTTA, Kenneth, V., Ellington, CT 06029, US  
WALUS, Daniel, Amherst, MA 01002, US  
SCHILDKAMP, Thomas, J., Jeannette, PA 15644, US  
HAHN, Joseph, J., Pittsburgh, PA 15236, US  
HEIBEL, Michael, D., Harrison City, PA 15636, US  
(54) **Uspořádání vnitřního zařízení pro reaktor chlazený  
vodou pod vysokým tlakem**  
(32) 17.12.2008, 15.12.2009  
(31) 138155 P, 638138  
(33) US, US  
(86) PCT/US2009/068171  
(87) WO 2010/077906  
(74) Čermák a spol., JUDr. Karel Čermák, Elišky Peškové  
15/735, Praha 5, 15000

(97) <b>EP 2369947</b>	(97) 30.11.2011	
(47) 06.03.2013	(51) <b>B60G 17/015</b> (2006.01)	
(97) 01.07.2010	<b>B60G 17/033</b> (2006.01)	
(51) <b>A23L 1/30</b> (2006.01)	<b>B60G 5/04</b> (2006.01)	
<b>A23L 1/304</b> (2006.01)	(96) 12.05.2011	
<b>A23L 1/305</b> (2006.01)	(96) 11165906.6	
<b>A61K 31/198</b> (2006.01)	(73) Schmitz Cargobull Gotha GmbH, 99867 Gotha, DE	
<b>A61K 31/357</b> (2006.01)	(72) Eberle, Reinhard, 89155 Erbach, DE	
<b>A61K 31/695</b> (2006.01)	Volz, Siegfried, 89610 Oberdischingen, DE	
<b>C12C 5/02</b> (2006.01)	Dumpich, Sven, 99867 Gotha, DE	
<b>A61K 36/28</b> (2006.01)	(54) <b>Přívěs užitkového vozidla a ovládací zařízení k soustavě pneumatického pérování</b>	
(96) 21.12.2009	(32) 31.05.2010, 01.09.2010, 22.09.2010	
(96) 09815451.1	(31) 102010017172, 102010037260, 102010037700	
(73) Agra Group, A.S., 387 15 Strelske Hostice, CZ	(33) DE, DE, DE	
(72) STUČHLIK, Milan, 746 01 Opava 1, CZ	(74) TRAPLOVÁ HAKR KUBÁT Advokátní a patentová kancelář, Ing. Eduard Hakr, Přístavní 24, Praha 7, 17000	
(72) KOPENEC, Jiri, 387 15 Strelske Hostice, CZ		
(54) <b>Pivo a nápoje na bázi piva a způsob úpravy obsahu polymerů a křemíku v těchto nápojích</b>		
(32) 23.12.2008	(97) <b>EP 2390217</b>	
(31) 20080841	(47) 06.03.2013	
(33) CZ	(97) 30.11.2011	
(86) PCT/CZ2009/000160	(51) <b>B66B 1/40</b> (2006.01)	
(87) WO 2010/072183	<b>B66B 1/44</b> (2006.01)	
(74) Inventia s.r.o., RNDr. Kateřina Hartvichová, Na Bělidle 3, Praha 5, 15000	(96) 06.05.2011	
	(96) 11003733.0	
	(73) Aufzugswerke M. Schmitt & Sohn GmbH & Co. KG, 90402 Nürnberg, DE	
	(72) Kaldenhoff, Peter, 90491 Nürnberg, DE	
	(54) <b>Výťahové zařízení</b>	
	(32) 27.05.2010	
	(31) 102010021715	
	(33) DE	
	(74) Čermák a spol., JUDr. Karel Čermák, Elišky Peškové 15/735, Praha 5, 15000	
	(97) <b>EP 2391471</b>	
	(47) 06.03.2013	
	(97) 05.08.2010	
	(51) <b>B23B 31/113</b> (2006.01)	
	<b>B23B 31/117</b> (2006.01)	
	<b>F16D 1/08</b> (2006.01)	
	(96) 13.01.2010	
	(96) 10705441.3	
	(73) Iscar Ltd., 24959 Tefen, IL	
	(72) GUY, Hanoch, 49340 Petach Tikva, IL	
	(54) <b>Řezný nástroj mající upínací mechanismus</b>	
	(32) 28.01.2009	
	(31) 19676409	
	(33) IL	
	(86) PCT/IL2010/000029	
	(87) WO 2010/086846	
	(74) Čermák a spol., JUDr. Karel Čermák, Elišky Peškové 15/735, Praha 5, 15000	
	(97) <b>EP 2394505</b>	
	(47) 13.02.2013	
	(97) 14.12.2011	
	(51) <b>A01D 78/10</b> (2006.01)	
	(96) 01.03.2011	
	(96) 11001672.2	
	(73) CLAAS Saulgau GmbH, 88348 Bad Saulgau, DE	
	(72) Altepost, Helmut, 48477 Hörstel-Riesenbeck, DE	
	Friel, Holger, 19288 Glaisin, DE	
	Geng, Manfred, 88348 Bad Saulgau, DE	
	(54) <b>Obraceč sena</b>	
	(32) 12.06.2010	
	(31) 102010023573	
	(33) DE	
	(74) KOREJZOVÁ & SPOL., v.o.s., JUDr. Petra Korejzová, Korunní 810/104 E, Praha 10, 10100	
(97) <b>EP 2382437</b>		
(47) 20.02.2013		
(97) 08.07.2010		
(51) <b>F41H 5/02</b> (2006.01)		
<b>F41H 5/04</b> (2006.01)		
(96) 19.12.2009		
(96) 09775088.9		
(73) RUAG Schweiz AG, 3602 Thun, CH		
(72) RADSTAKE, Marc, CH-3613 Steffisburg, CH		
KAUFMANN, Hanspeter, CH-2952 Cornol, CH		
(54) <b>Ochrana objektu před kumulativními náložemi a způsob její výroby</b>		
(32) 29.12.2008		
(31) 08405315		
(33) EP		
(86) PCT/CH2009/000407		
(87) WO 2010/075637		
(74) TRAPLOVÁ HAKR KUBÁT Advokátní a patentová kancelář, Ing. Jan Kubát, Přístavní 24, Praha 7, 17000		
(97) <b>EP 2383841</b>		
(47) 30.01.2013		
(97) 02.11.2011		
(51) <b>H01R 13/66</b> (2006.01)		
<b>H01R 4/36</b> (2006.01)		
<b>H01R 4/48</b> (2006.01)		
<b>H01R 13/641</b> (2006.01)		
(96) 22.03.2011		
(96) 11354007.4		
(73) Schneider Electric Industries SAS, 92500 Rueil-Malmaison, FR		
(72) Bussieres, Pierre, 38050 Grenoble Cedex 09, FR		
Couzon, David, 38050 Grenoble Cedex 09, FR		
Loiacono, Bernard, 38050 Grenoble Cedex 09, FR		
(54) <b>Systém pro připojení, umožňující signalizovat svěrný moment svorky se šroubem</b>		
(32) 30.04.2010		
(31) 1001843		
(33) FR		
(74) Společná advokátní kancelář Všeťečka Zelený Švorčík Kalenský a partneři, JUDr. Michal Havlík, Hálkova 2, Praha 2, 12000		
(97) <b>EP 2390121</b>		
(47) 06.03.2013		

(97) **EP 2405198**  
(47) 20.02.2013  
(97) 11.01.2012  
(51) **F23N 5/12** (2006.01)  
**F23N 5/18** (2006.01)  
(96) 29.06.2011  
(96) 11005288.3  
(73) Vaillant GmbH, 42859 Remscheid, DE  
(72) Wriske, Jochen, Dr., 42857 Remscheid, DE  
Weiser, Hans-Josef, 51427 Bergisch-Gladbach, DE  
(54) **Způsob kalibrace zařízení pro regulaci poměru spalovacího plynu a vzduchu u hořáků na spalovací plyn**  
(32) 08.07.2010  
(31) 11552010  
(33) AT  
(74) FISCHER & PARTNER Intellectual Property s.r.o., Ing. Michael Fischer, Na Hrobci 294/5, Praha 2, 12800

(96) 10719453.2  
(73) E. I. du Pont de Nemours and Company, Wilmington, DE 19898, US  
(72) HANAGAN, Mary, Ann, Newark Delaware 19711, US  
OBERHOLZER, Matthew, Richard, Wilmington Delaware 19810, US  
PASTERIS, Robert, James, Newark Delaware 19713, US  
SHAPIRO, Rafael, Wilmington Delaware 19803, US  
(54) **Pevné formy pyrazolového amidu**  
(32) 22.04.2009, 08.03.2010  
(31) 171573 P, 311512 P  
(33) US, US  
(86) PCT/US2010/031546  
(87) WO 2010/123791  
(74) PATENTSERVIS Praha a.s., Na Podkovce 281/10, Praha 4, 14700

(97) **EP 2408594**  
(47) 06.03.2013  
(97) 23.09.2010  
(51) **B24B 7/00** (2006.01)  
**B24B 27/04** (2006.01)  
**B21B 45/04** (2006.01)  
**B22D 11/12** (2006.01)  
(96) 19.03.2010  
(96) 10711335.9  
(73) SMS Logistiksysteme GmbH, 57250 Netphen, DE  
(72) SCHILLER, Günter, 84419 Schwindegg, DE  
(54) **Zařízení k broušení produktu plynulého lití**  
(32) 19.03.2009  
(31) 102009013481  
(33) DE  
(86) PCT/EP2010/001729  
(87) WO 2010/105838  
(74) Společná advokátní kancelář Vsetečka Zelený Švorčík Kalenský a partneři, JUDr. Michal Havlík, Hálkova 2, Praha 2, 12000

(97) **EP 2424695**  
(47) 06.03.2013  
(97) 04.11.2010  
(51) **B23B 31/00** (2006.01)  
**B23B 31/11** (2006.01)  
**B23B 31/113** (2006.01)  
**B23D 77/00** (2006.01)  
**B23D 77/04** (2006.01)  
**B23D 77/10** (2006.01)  
(96) 14.04.2010  
(96) 10720828.2  
(73) Iscar Ltd., 24959 Tefen, IL  
(72) HECHT, Gil, 22443 Nahariya, IL  
(54) **Rotační řezný nástroj a způsob jeho montáže**  
(32) 26.04.2009  
(31) 19837809  
(33) IL  
(86) PCT/IL2010/000300  
(87) WO 2010/125557  
(74) Čermák a spol., JUDr. Karel Čermák, Elišky Peškové 15/735, Praha 5, 15000

(97) **EP 2414562**  
(47) 16.01.2013  
(97) 03.03.2011  
(51) **C25D 3/56** (2006.01)  
**C25D 5/48** (2006.01)  
**C25D 5/50** (2006.01)  
**C25D 1/18** (2006.01)  
(96) 24.02.2010  
(96) 10706201.0  
(73) ThyssenKrupp Steel Europe AG, 47166 Duisburg, DE  
(72) KUHN, Patrik, 44141 Dortmund, DE  
MEURER, Manfred, 47495 Rheinberg, DE  
KONDRATIUK, Jens, 9470 Buchs SG, CH  
WARNECKE, Wilhelm, 46499 Hamminkeln, DE  
SCHÜLER, Werner, 56271 Isenburg, DE  
(54) **Způsob výroby ocelového konstrukčního dílu opatřeného ochranným protikorozním kovovým povlakem a ocelový konstrukční díl**  
(32) 25.08.2009  
(31) 09168605  
(33) EP  
(86) PCT/EP2010/052326  
(87) WO 2011/023418  
(74) Čermák a spol., JUDr. Karel Čermák, Elišky Peškové 15/735, Praha 5, 15000

(97) **EP 2424720**  
(47) 17.04.2013  
(97) 04.11.2010  
(51) **B29C 47/10** (2006.01)  
**B29C 31/02** (2006.01)  
**B65D 88/64** (2006.01)  
(96) 23.04.2010  
(96) 10718483.0  
(73) Leistritz Extrusionstechnik GmbH, 90459 Nürnberg, DE  
(72) WALTER, Wolfgang, 73434 Aalen, DE  
REIN, Robert, 90431 Nürnberg, DE  
(54) **Přívodní zařízení, zejména pro práškové látky, určené pro jejich přívod k zařízení, které je zpracovává**  
(32) 29.04.2009  
(31) 102009019144  
(33) DE  
(86) PCT/EP2010/002514  
(87) WO 2010/124822  
(74) TRAPLOVÁ HAKR KUBÁT Advokátní a patentová kancelář, Ing. Eduard Hakr, Přístavní 24, Praha 7, 17000

(97) **EP 2421861**  
(47) 16.01.2013  
(97) 28.10.2010  
(51) **C07D 417/14** (2006.01)  
**A01N 43/80** (2006.01)  
(96) 19.04.2010

(97) **EP 2435533**  
(47) 13.02.2013  
(97) 02.12.2010  
(51) **C10B 49/16** (2006.01)  
**C10B 49/18** (2006.01)  
**C10B 53/02** (2006.01)  
**F23G 5/027** (2006.01)  
(96) 25.05.2010  
(96) 10723652.3  
(73) Valwaste, 2540 Luxembourg, LU  
(72) HUSTACHE, François, 78570 Andresy, FR  
CHANTELAT, Alain, 91210 Draveil, FR

(54) **Nový způsob zplyňování organických odpadů**

(32) 25.05.2009  
(31) 0902500  
(33) FR  
(86) PCT/FR2010/000388  
(87) WO 2010/136669  
(74) Hák, Janeček & Švestka, Patentová a známková kancelář,  
Ing. Pavel Janeček, U Průhonu 5, Praha 7, 17000

(74) INPARTNERS GROUP, Ing. Bc. Ivan Lukšiček, Lidická  
51/707, Brno, 60200

(97) **EP 2440353**

(47) 20.03.2013  
(97) 16.12.2010  
(51) **B23B 27/16** (2006.01)  
**B23C 5/22** (2006.01)  
(96) 08.06.2010  
(96) 10732244.8  
(73) Ceratizit Austria Gesellschaft M.b.H., 6600 Reutte, AT  
(72) BURTSCHER, Peter, A-6651 Häselgehr, AT  
DIEPOLD, Anton, 82491 Grainau, DE  
SCHLEINKOFER, Uwe, A-6600 Reutte, AT

(97) **EP 2488169**

(47) 23.01.2013  
(97) 21.04.2011  
(51) **A61K 31/135** (2006.01)  
**A61K 31/415** (2006.01)  
**A61P 29/00** (2006.01)

(54) **Řezný nástroj**

(32) 10.06.2009  
(31) 36109 U  
(33) AT  
(86) PCT/AT2010/000199  
(87) WO 2010/141966  
(74) Společná advokátní kancelář Všečeka Zelený Švorčík  
Kalenský a partneři, JUDr. Michal Havlík, Hálkova 2,  
Praha 2, 12000

(96) 19.04.2010

(96) 10718472.3

(73) LABORATORIOS DEL DR. ESTEVE, S.A., 08041  
Barcelona, ES

(72) PLATA SALAMAN, Carlos, Ramon, 08950 Esplugues de  
Llobregat, ES

TESSON, Nicolas, E-08902 L'Hospitalet de Llobregat, ES

(54) **Kokrystaly tramadolu a koxibů**

(32) 16.10.2009  
(31) PCT/EP2009/007451  
(33) EP  
(86) PCT/EP2010/002385  
(87) WO 2011/044962  
(74) INPARTNERS GROUP, Ing. Dušan Kendereški, Lidická  
51, Brno, 60200

(97) **EP 2440382**

(47) 20.02.2013  
(97) 16.12.2010  
(51) **B29C 45/16** (2006.01)  
**B29C 45/14** (2006.01)  
**B29L 31/58** (2006.01)  
(96) 12.06.2009  
(96) 09787753.4  
(73) Uniteam Italia S.r.L., 30020 Quarto d'Altino Venezia, IT  
(72) FIAMMENGO, Fabio, I-31021 Mogliano Veneto Treviso,  
IT  
(54) **Způsob tvarování součástky**  
(86) PCT/IT2009/000259  
(87) WO 2010/143213  
(74) KOREJZOVÁ & SPOL., v.o.s., JUDr. Petra Korejzová,  
Korunní 810/104 E, Praha 10, 10100

(97) **EP 2441574**

(47) 15.05.2013  
(97) 18.04.2012  
(51) **B31B 29/00** (2006.01)  
(96) 14.10.2010  
(96) 10187549.0  
(73) Starlinger & Co Gesellschaft m.b.H., 1060 Wien, AT  
(72) Grill, Hannes, 2571 Altenmarkt, AT  
(54) **Způsob a zařízení pro vytvoření otevřených den na  
koncových oblastech hadicovitých těles pytlů**  
(74) Rott, Růžička & Guttmann Patentové, známkové a  
advokátní kanceláře, Ing. Jiří Andera, Vinohradská 37,  
Praha 2, 12000

(97) **EP 2447022**

(47) 13.03.2013  
(97) 02.05.2012  
(51) **B27B 17/08** (2006.01)  
(96) 29.10.2010  
(96) 10189385.7  
(73) Spitznas Maschinenfabrik GmbH, 42555 Velbert, DE  
(72) Witt, Simon, 45529, Hattingen, DE  
(54) **Zařízení pro brzdění řetězu řetězových pil poháněných  
stlačeným vzduchem**

## Zveřejněné překlady pozměněného, nebo omezeného znění evropských patentových spisů

U následujících udělených evropských patentů s účinky pro Českou republiku byl majitelem předložen překlad omezeného, nebo pozměněného znění evropského patentového spisu do českého jazyka (§35f odst. 3 zákona č. 527/1990 Sb., v platném znění).

(97) EP 1601491

## Evropské patenty zrušené Evropským patentovým úřadem

Následující evropské patenty udělené Evropským patentovým úřadem s účinky pro Českou republiku byly zrušeny Evropským patentovým úřadem podle článku 102 Úmluvy o udělování evropských patentů (§35f odst 2 zákona č. 527/1990 Sb., v platném znění).

(97) EP 1398262

(97) EP 1448159

(97) EP 1687031

(97) EP 1745078

(97) EP 1851846

## MM4A Zánik evropských patentů nezaplacením poplatků za udržování platnosti patentu

Následující evropské patenty udělené Evropským patentovým úřadem s účinky pro Českou republiku zanikly pro nezaplacení poplatků za udržování platnosti patentu (§22 písm. b) zákona č. 527/1990 Sb., v platném znění).

(97) EP 1316777

(97) EP 1319505

(97) EP 1329254

(97) EP 1409414

(97) EP 1440942

(97) EP 1441590

(97) EP 1443937

(97) EP 1443966

(97) EP 1444191

(97) EP 1448159

(97) EP 1448595

(97) EP 1448757

(97) EP 1455701

(97) EP 1478373

(97) EP 1530967

(97) EP 1560828

(97) EP 1560937

(97) EP 1562492

(97) EP 1562589

(97) EP 1563127

(97) EP 1565563

(97) EP 1565590

(97) EP 1567035

(97) EP 1581434

(97) EP 1581435

(97) EP 1581694

(97) EP 1635618

(97) EP 1657181

(97) EP 1661693

(97) EP 1661701

(97) EP 1666249

(97) EP 1674783

(97) EP 1676967

(97) EP 1682721

(97) EP 1684898

(97) EP 1686972

(97) EP 1689546

(97) EP 1689720

(97) EP 1689737

(97) EP 1694447

(97) EP 1718530

(97) EP 1773434

(97) EP 1785529

(97) EP 1785572

(97) EP 1785573

(97) EP 1787592

(97) EP 1787916

(97) EP 1788303

(97) EP 1793009

(97) EP 1813610

(97) EP 1814555

(97) EP 1814840

(97) EP 1817282

(97) EP 1819515

(97) EP 1819630

(97) EP 1819806

(97) EP 1840528

(97) EP 1849021

(97) EP 1893432

(97) EP 1927472

(97) EP 1951362

(97) EP 1952225

(97) EP 1957444

(97) EP 1957492

(97) EP 1957775

(97) EP 1963335

(97) EP 1968861

(97) EP 2055786

(97) EP 2060478

(97) EP 2060479

(97) EP 2086773

(97) EP 2091919

(97) EP 2097359

(97) EP 2101934

(97) EP 2104535

(97) EP 2186834

(97) EP 2189586

(97) EP 2248246

(97) EP 2269272

## PD4A Převod práv a ostatní změny majitelů evropských patentů

(97) **EP 1318361**  
(73) ASPEN BIDCO LIMITED, Hailsham, East Sussex BN27  
3WA, GB

---

(97) **EP 1476138**  
(73) Valeant International Bermuda, Barbados BB 17154, BB

---

(97) **EP 1510765**  
(73) ASPEN BIDCO LIMITED, Hailsham, East Sussex, BN27  
3WA, GB

---

(97) **EP 1518816**  
(73) Semperit AG Holding, 1031 Wien, AT

---

(97) **EP 1855286**  
(73) CDA GmbH, 98529 Suhl OT Albrechts, DE

---

(97) **EP 1910157**  
(73) HBPO GmbH, Lippstadt, DE

---

(97) **EP 2103647**  
(73) KANEKA CORPORATION, Osaka, JP

---

(97) **EP 2164516**  
(73) Chemotherapeutisches Forschungsinstitut Georg-Speyer-  
Haus, 60596 Frankfurt am Main, DE

---

(97) **EP 2174704**  
(73) Schletter GmbH, 83527 Kirchdorf / Haag, DE  
BTS Italia srl, 39031 Bruneck, IT

---

(97) **EP 2219665**  
(73) Takeda Pharma A/S, 4000 Roskilde, DK

---

(97) **EP 2231627**  
(73) DOMPÉ S.p.A, 67100 L'Aquila (AQ), IT

---

## FG1K

## Zapsané užité vzory - přehled podle čísel zápisu

V období uzávěrky tohoto čísla Věstníku zapsal Úřad průmyslového vlastnictví tyto užité vzory.

25411	<b>B 30 B 15/00</b>	(2006.01)
25412	<b>B 30 B 15/00</b>	(2006.01)
25413	<b>B 23 Q 1/01</b>	(2006.01)
25414	<b>H 02 J 7/00</b>	(2006.01)
25415	<b>G 01 N 27/26</b>	(2006.01)
25416	<b>H 01 H 39/00</b>	(2006.01)
25417	<b>B 62 D 3/14</b>	(2006.01)
25418	<b>G 01 R 27/26</b>	(2006.01)
25419	<b>E 05 B 65/12</b>	(2006.01)
25420	<b>B 60 L 5/22</b>	(2006.01)
25421	<b>H 05 K 7/14</b>	(2006.01)
25422	<b>E 04 H 3/04</b>	(2006.01)
25423	<b>G 01 N 21/64</b>	(2006.01)
25424	<b>G 01 N 21/64</b>	(2006.01)
25425	<b>E 04 F 13/07</b>	(2006.01)
25426	<b>H 02 B 1/50</b>	(2006.01)
25427	<b>G 01 V 3/11</b>	(2006.01)
25428	<b>G 01 B 3/14</b>	(2006.01)
25429	<b>G 01 L 1/20</b>	(2006.01)
25430	<b>E 06 B 1/38</b>	(2006.01)
25431	<b>E 04 B 1/68</b>	(2006.01)
25432	<b>E 04 C 2/16</b>	(2006.01)
25433	<b>E 01 F 15/04</b>	(2006.01)
25434	<b>E 01 F 15/04</b>	(2006.01)
25435	<b>E 01 F 15/04</b>	(2006.01)
25436	<b>E 04 H 6/42</b>	(2006.01)
25437	<b>G 01 N 21/65</b>	(2006.01)
25438	<b>B 27 L 11/00</b>	(2006.01)
25439	<b>E 01 H 15/00</b>	(2006.01)
25440	<b>F 01 D 15/10</b>	(2006.01)
25441	<b>E 04 H 4/12</b>	(2006.01)
25442	<b>E 04 H 4/08</b>	(2006.01)
25443	<b>E 04 H 3/16</b>	(2006.01)
25444	<b>E 04 F 17/12</b>	(2006.01)



FG1K

Zapsané užité vzory - řazené podle MPT

- |                                                                                                        |                                                                                                                              |
|--------------------------------------------------------------------------------------------------------|------------------------------------------------------------------------------------------------------------------------------|
| (51) <b>B23Q 1/01</b> (2006.01)                                                                        | (11) 25433                                                                                                                   |
| <b>B23Q 1/26</b> (2006.01)                                                                             | (21) <b>2013-27748</b>                                                                                                       |
| <b>B25J 17/02</b> (2006.01)                                                                            | (22) 10.04.2013                                                                                                              |
| <b>B23Q 15/00</b> (2006.01)                                                                            | (47) 27.05.2013                                                                                                              |
| <b>F16F 15/00</b> (2006.01)                                                                            | (73) ArcelorMittal Ostrava a.s., Ostrava - Kunčice, CZ                                                                       |
| (11) 25413                                                                                             | (72) Židek Radim Bc., Bílovec - Lubojaty, CZ                                                                                 |
| (21) <b>2012-26577</b>                                                                                 | Noháč Robert, Studénka, CZ                                                                                                   |
| (22) 22.08.2012                                                                                        | Molin Stanislav, Třanovice, CZ                                                                                               |
| (47) 23.05.2013                                                                                        | Pachlopník Radim Ing., Ostrava - Zábřeh, CZ                                                                                  |
| (73) ČVUT v Praze, Fakulta strojní, Praha, CZ                                                          | Rochovanský David Ing., Ostrava - Zábřeh, CZ                                                                                 |
| (72) Valášek Michael Prof. Ing. DrSc., Praha, CZ                                                       | Chvalina Jiří Ing., Ostrava - Hrabůvka, CZ                                                                                   |
| (54) <b>Zařízení pro snížení přenosu sil do rámu ze dvou vzájemně silově na sebe působících částí</b>  | (54) <b>Oboustranné svodidlo pro střední dělicí pásy silničních komunikací</b>                                               |
| (74) Ing. Karel Novotný, Žufanova 2, Praha 6, 16300                                                    | (74) Společná advokátní kancelář Vsetečka Zelený Švorčík Kalenský a partneři, JUDr. Michal Havlík, Hálkova 2, Praha 2, 12000 |
| (51) <b>B27L 11/00</b> (2006.01)                                                                       | (51) <b>E01F 15/04</b> (2006.01)                                                                                             |
| (11) 25438                                                                                             | (11) 25434                                                                                                                   |
| (21) <b>2013-27771</b>                                                                                 | (21) <b>2013-27749</b>                                                                                                       |
| (22) 15.04.2013                                                                                        | (22) 10.04.2013                                                                                                              |
| (47) 27.05.2013                                                                                        | (47) 27.05.2013                                                                                                              |
| (73) JOSA s.r.o., Jilové u Prahy, CZ                                                                   | (73) ArcelorMittal Ostrava a.s., Ostrava - Kunčice, CZ                                                                       |
| (72) Sova Josef Ing., Prachovice, CZ                                                                   | (72) Židek Radim Bc., Bílovec - Lubojaty, CZ                                                                                 |
| (54) <b>Rotor štěpkovače</b>                                                                           | Noháč Robert, Studénka, CZ                                                                                                   |
| (74) PatentCentrum Sedlák a Partners s.r.o., Ing. Jiří Sedlák, Husova 5, České Budějovice, 37001       | Molin Stanislav, Třanovice, CZ                                                                                               |
| (51) <b>B30B 15/00</b> (2006.01)                                                                       | Pachlopník Radim Ing., Ostrava - Zábřeh, CZ                                                                                  |
| (11) 25411                                                                                             | Rochovanský David Ing., Ostrava - Zábřeh, CZ                                                                                 |
| (21) <b>2012-26500</b>                                                                                 | Chvalina Jiří Ing., Ostrava - Hrabůvka, CZ                                                                                   |
| (22) 06.08.2012                                                                                        | (54) <b>Jednostranné svodidlo, zejména pro krajnice rychlostních komunikací</b>                                              |
| (47) 23.05.2013                                                                                        | (74) Společná advokátní kancelář Vsetečka Zelený Švorčík Kalenský a partneři, JUDr. Michal Havlík, Hálkova 2, Praha 2, 12000 |
| (73) Západočeská univerzita v Plzni, Plzeň, CZ                                                         | (51) <b>E01F 15/04</b> (2006.01)                                                                                             |
| (72) Hlaváč Jan Ing. Ph.D. Čížice, CZ                                                                  | (11) 25435                                                                                                                   |
| Tvaroh Tomáš Ing., Štěpánovice, CZ                                                                     | (21) <b>2013-27750</b>                                                                                                       |
| (54) <b>Přímý pohon vřetenového lisu</b>                                                               | (22) 10.04.2013                                                                                                              |
| (51) <b>B30B 15/00</b> (2006.01)                                                                       | (47) 27.05.2013                                                                                                              |
| (11) 25412                                                                                             | (73) ArcelorMittal Ostrava a.s., Ostrava - Kunčice, CZ                                                                       |
| (21) <b>2012-26501</b>                                                                                 | (72) Židek Radim Bc., Bílovec - Lubojaty, CZ                                                                                 |
| (22) 06.08.2012                                                                                        | Noháč Robert, Studénka, CZ                                                                                                   |
| (47) 23.05.2013                                                                                        | Molin Stanislav, Třanovice, CZ                                                                                               |
| (73) Západočeská univerzita v Plzni, Plzeň, CZ                                                         | Pachlopník Radim, Ostrava - Zábřeh, CZ                                                                                       |
| (72) Čechura Milan Doc. Ing. Ph.D., Plzeň, CZ                                                          | Rochovanský David Ing., Ostrava - Zábřeh, CZ                                                                                 |
| Hlaváč Jan Ing. Ph.D., Čížice, CZ                                                                      | Chvalina Jiří Ing., Ostrava - Hrabůvka, CZ                                                                                   |
| (54) <b>Klikový lis s přímým pohonem více motorů</b>                                                   | (54) <b>Jednostranné svodidlo, zejména pro krajnice rychlostních komunikací</b>                                              |
| (51) <b>B60L 5/22</b> (2006.01)                                                                        | (74) Společná advokátní kancelář Vsetečka Zelený Švorčík Kalenský a partneři, JUDr. Michal Havlík, Hálkova 2, Praha 2, 12000 |
| (11) 25420                                                                                             | (51) <b>E01H 15/00</b> (2006.01)                                                                                             |
| (21) <b>2013-27519</b>                                                                                 | <b>E01H 1/12</b> (2006.01)                                                                                                   |
| (22) 28.02.2013                                                                                        | <b>E01H 5/02</b> (2006.01)                                                                                                   |
| (47) 23.05.2013                                                                                        | <b>E01H 6/00</b> (2006.01)                                                                                                   |
| (73) FAIVELEY TRANSPORT LEKOV a.s., Blovice, CZ                                                        | (11) 25439                                                                                                                   |
| (72) Dolák Miroslav Ing., Blovice, CZ                                                                  | (21) <b>2013-27781</b>                                                                                                       |
| Lorenc Tomáš Ing., Plzeň, CZ                                                                           | (22) 15.04.2013                                                                                                              |
| Plachý Jan Ing., Ostrov, CZ                                                                            | (47) 27.05.2013                                                                                                              |
| (54) <b>Svislý čep ložiska trolejbusového sběrače</b>                                                  | (73) Profi Group s.r.o., Brno, CZ                                                                                            |
| (74) POLÁČEK a kol. patentoprávní a známková kancelář, Ing. Jiří Poláček, Dominikánská 6, Plzeň, 30112 | (72) Doležal Václav, Brno, CZ                                                                                                |
| (51) <b>B62D 3/14</b> (2006.01)                                                                        | (54) <b>Ruční sběrač</b>                                                                                                     |
| (11) 25417                                                                                             | (74) PatentCentrum Sedlák a Partners s.r.o., Ing. Jiří Sedlák, Husova 5, České Budějovice, 37001                             |
| (21) <b>2013-27414</b>                                                                                 | (51) <b>E04B 1/68</b> (2006.01)                                                                                              |
| (22) 07.02.2013                                                                                        | <b>C08G 18/00</b> (2006.01)                                                                                                  |
| (47) 23.05.2013                                                                                        | (11) 25431                                                                                                                   |
| (73) Hejtmánek Stanislav, Práche, CZ                                                                   | (21) <b>2013-27675</b>                                                                                                       |
| (72) Hejtmánek Stanislav, Práche, CZ                                                                   |                                                                                                                              |
| (54) <b>Transportní vozík s reverzním natáčením přední a zadní nápravy</b>                             |                                                                                                                              |
| (74) Ing. Jiří Malůšek, Mendlovo nám. 1a, Brno, 60300                                                  |                                                                                                                              |
| (51) <b>E01F 15/04</b> (2006.01)                                                                       |                                                                                                                              |

- (22) 28.03.2013  
(47) 27.05.2013  
(73) Redrock Construction s.r.o., Praha - Malá Strana, CZ  
(72) Bezděk Petr Ing., Praha, CZ  
(54) **Těsnicí pás pro těsnění pracovních spár**  
(74) Patentová a známková kancelář Novotný, Ing. Jaroslav Novotný, Římská 45/2135, Praha 2, 12000
- (51) **E04C 2/16** (2006.01)  
**E04C 2/34** (2006.01)  
**E04C 2/284** (2006.01)
- (11) 25432  
(21) **2013-27692**  
(22) 03.04.2013  
(47) 27.05.2013  
(73) DOMOSTAV Holíč s.r.o., Holíč, SK  
(72) Tančin Miroslav Ing., Kopčany, SK  
(54) **Stěna, zejména pro obytné budovy**  
(74) Ing. Róbert Porubčan, Puškinova 19, Ivanka pri Dunaji, 90028
- (51) **E04F 13/07** (2006.01)  
**E04F 13/075** (2006.01)  
**E04F 13/21** (2006.01)
- (11) 25425  
(21) **2013-27621**  
(22) 19.03.2013  
(47) 27.05.2013  
(73) MATEICIUC a.s., Odry, CZ  
(72) Fabián Tomáš Ing., Odry, CZ  
(54) **Zakládací profil**  
(74) Univerzita Tomáše Bati ve Zlíně, Ing. Jan Görig, Nám. T. G. Masaryka 5555, Zlín, 76001
- (51) **E04F 17/12** (2006.01)  
**E04F 17/00** (2006.01)
- (11) 25444  
(21) **2013-27812**  
(22) 22.04.2013  
(47) 27.05.2013  
(73) NEWAG Praha spol. s r.o., Praha - Braník, CZ  
(72) Najman Tomáš, Dolní Jirčany, CZ  
(54) **Vhozový dílec pro vytvoření shozu prádla**  
(74) Jan Brykner, Resslerova 741, Hradec Králové, 50002
- (51) **E04H 3/04** (2006.01)  
**E04H 3/00** (2006.01)
- (11) 25422  
(21) **2013-27539**  
(22) 04.03.2013  
(47) 27.05.2013  
(73) Wine Bank s.r.o., Praha, CZ  
(72) Syka Petr Ing., Jablonec nad Nisou - Poseč, CZ  
Zeronik Jiří, Liberec - Staré město, CZ  
(54) **Vinotéka, především do nákupních center**  
(74) RETROPATENT s.r.o., Dolní nám. 5/679, Jablonec nad Nisou, 46601
- (51) **E04H 3/16** (2006.01)  
**E04B 7/16** (2006.01)  
**E04H 4/06** (2006.01)  
**E04H 4/14** (2006.01)  
**E04H 4/00** (2006.01)
- (11) 25443  
(21) **2013-27799**  
(22) 17.04.2013  
(47) 27.05.2013  
(73) POPP s.r.o., Čejkovice, CZ  
(72) Svoboda Zdeněk, Čejkovice, CZ  
(54) **Zařízení k pohonu segmentů posuvného zastřešení bazénů**  
(74) A. Holas & partner Patentová a známková kancelář, Ing. Mgr. Hana Holasová, Křížová 4/105, Brno, 60300
- (51) **E04H 4/08** (2006.01)  
(11) 25442
- (21) **2013-27798**  
(22) 17.04.2013  
(47) 27.05.2013  
(73) POPP s.r.o., Čejkovice, CZ  
(72) Svoboda Zdeněk, Čejkovice, CZ  
(54) **Zařízení k otevírání čela u segmentových posuvných zastřešení**  
(74) A. Holas & partner Patentová a známková kancelář, Ing. Mgr. Hana Holasová, Křížová 4/105, Brno, 60300
- (51) **E04H 4/12** (2006.01)  
**E04H 4/14** (2006.01)
- (11) 25441  
(21) **2013-27797**  
(22) 17.04.2013  
(47) 27.05.2013  
(73) BERNDORF BÄDERBAU s.r.o., Bystřice nad Olší, CZ  
(72) Cieslar Rudolf, Milíkov u Jablunkova, CZ  
(54) **Zařízení, zejména pro kondiční plavání**  
(74) Čermák a spol., JUDr. Karel Čermák, Elišky Peškové 15/735, Praha 5, 15000
- (51) **E04H 6/42** (2006.01)  
**E04H 6/08** (2006.01)  
**E04H 6/02** (2006.01)
- (11) 25436  
(21) **2013-27753**  
(22) 10.04.2013  
(47) 27.05.2013  
(73) LOMAX & Co. s.r.o., Bořetice, CZ  
(72) Palát Marek, Brno, CZ  
(54) **Zařízení k osvětlení prostoru garáže ze sekčních garážových vrat s vodicími kolejnicemi**  
(74) A. Holas & partner Patentová a známková kancelář, Ing. Mgr. Hana Holasová, Křížová 4/105, Brno, 60300
- (51) **E05B 65/12** (2006.01)  
**B60J 7/185** (2006.01)  
**B60J 5/10** (2006.01)
- (11) 25419  
(21) **2013-27435**  
(22) 11.02.2013  
(47) 23.05.2013  
(73) BRANO, a.s., Hradec nad Moravicí, CZ  
(72) Kopřiva Tomáš, Hradec nad Moravicí, CZ  
(54) **Zařízení pro jemné otevírání pátých dveří**  
(74) RETROPATENT s.r.o., Mgr. Kamil Kolátor, Dolní nám. 5/679, Jablonec nad Nisou, 46601
- (51) **E06B 1/38** (2006.01)  
**E06B 3/46** (2006.01)
- (11) 25430  
(21) **2013-27663**  
(22) 27.03.2013  
(47) 27.05.2013  
(73) INTEGRA METAL SYSTEMS s.r.o., Praha, CZ  
(72) Vychodil Petr, Praha, CZ  
(54) **Pojezdový mechanismus, zejména pro výplně lodžii, balkonů a teras**  
(74) Čermák a spol., JUDr. Karel Čermák jr., Ph.D., LL.M., advokát, Elišky Peškové 15/735, Praha 5, 15000
- (51) **F01D 15/10** (2006.01)  
**H02K 7/18** (2006.01)  
**F01K 13/00** (2006.01)  
**F02C 3/28** (2006.01)
- (11) 25440  
(21) **2013-27788**  
(22) 16.04.2013  
(47) 27.05.2013  
(73) Surý Jiří, Čejkovice, CZ  
(72) Surý Jiří, Čejkovice, CZ  
(54) **Soustrojí pro výrobu elektrické energie**  
(74) Ing. Veronika Zemanová, Mendlovo nám. 1a, Brno, 60300
- (51) **G01B 3/14** (2006.01)

- (11) **G01B 5/20** (2006.01)  
**B68B 5/00** (2006.01)  
**B68C 1/02** (2006.01)
- (21) 25428  
(22) **2013-27640**  
(23) 22.03.2013  
(47) 27.05.2013  
(73) Univerzita Tomáše Bati ve Zlíně, Zlín, CZ  
(72) Gřešák Václav Ing., Zlín, CZ  
Černeková Martina Ing. Ph.D., Fryšták, CZ  
Hlaváček Petr doc. Ing. CSc., Zlín - Příluky, CZ
- (54) **Zařízení ke snímání trojrozměrného tvaru pracovní části hřbetu koně**
- (74) Univerzita Tomáše Bati ve Zlíně, Ing. Jan Görig, Nad Ovčírnou 3685, Zlín, 76001
- (51) **G01L 1/20** (2006.01)  
**G01N 33/36** (2006.01)  
**G01N 27/02** (2006.01)  
**G01R 27/02** (2006.01)
- (11) 25429  
(21) **2013-27642**  
(22) 25.03.2013  
(47) 27.05.2013  
(73) Technická univerzita v Liberci, Liberec, CZ  
(72) Hes Luboš Prof. Ing. Dr.Sc., Liberec, CZ  
Šafářová Veronika Ing. Bc., Hradec Králové, CZ  
Militký Jiří Prof. Ing. CSc., Liberec, CZ
- (54) **Zařízení k měření elektrického odporu délkových útvarů, zejména délkových textilních útvarů**
- (74) Ing. Dobroslav Musil, patentová kancelář, Ing. Dobroslav Musil, Cejl 38, Brno, 60200
- (51) **G01N 21/64** (2006.01)  
**G02B 21/36** (2006.01)  
**G02B 21/00** (2006.01)
- (11) 25423  
(21) **2013-27611**  
(22) 15.03.2013  
(47) 27.05.2013  
(73) Vysoké učení technické v Brně, Brno, CZ  
(72) Čmiel Vratislav Ing., Písek, CZ  
Provazník Ivo Prof. Ing. Ph.D., Boskovice, CZ
- (54) **Adaptér pro promítání spektrálně rozděleného obrazu do dvou digitálních kamer**
- (74) Ing. Jiří Malůšek, Mendlovo nám. 1a, Brno, 60300
- (51) **G01N 21/64** (2006.01)  
**G02B 21/36** (2006.01)  
**G02B 21/00** (2006.01)
- (11) 25424  
(21) **2013-27612**  
(22) 15.03.2013  
(47) 27.05.2013  
(73) Vysoké učení technické v Brně, Brno, CZ  
(72) Čmiel Vratislav Ing., Písek, CZ  
Provazník Ivo Prof. Ing. Ph.D., Boskovice, CZ
- (54) **Adaptér pro promítání spektrálně rozděleného obrazu na jeden obrazový snímač**
- (74) Ing. Jiří Malůšek, Mendlovo nám. 1a, Brno, 60300
- (51) **G01N 21/65** (2006.01)  
**G01N 21/84** (2006.01)  
**G01J 3/02** (2006.01)  
**G01N 21/55** (2006.01)
- (11) 25437  
(21) **2013-27764**  
(22) 12.04.2013  
(47) 27.05.2013  
(73) Fyzikální ústav AV ČR, v.v.i., Praha, CZ  
(72) Kozak Halyna Mgr. Ph.D., Český Tešín, CZ  
Remeš Zdeněk Mgr. Ph.D., Milovice nad Labem, CZ  
Babchenko Oleg Mgr., Praha, CZ  
Kromka Alexander Ing. Ph.D., Praha, CZ  
Varga Marián Ing. Ph.D., Sládkovičovo, SK
- (54) **Multivrstvý optický systém pro detekci infračervených spekter funkcionalizovaných diamantových povrchů**
- (51) **G01N 27/26** (2006.01)  
**G01N 27/30** (2006.01)  
**G01N 27/48** (2006.01)
- (11) 25415  
(21) **2013-27384**  
(22) 30.01.2013  
(47) 23.05.2013  
(73) Přírodovědecká fakulta Univerzity Karlovy v Praze, Praha, CZ  
(72) Dejmková Hana Mgr., Roztoky, CZ  
Libánský Milan Bc., Praha, CZ  
Zima Jiří Prof. RNDr. CSc., Praha, CZ  
Barek Jiří Prof. RNDr. CSc., Praha, CZ
- (54) **Elektrochemická měřicí cela a soustava elektrochemických měřicích cel**
- (74) Inventia s.r.o., RNDr. Kateřina Hartvichová, Na Bělidle 3, Praha 5, 15000
- (51) **G01R 27/26** (2006.01)  
**G01R 27/02** (2006.01)  
**G01R 27/16** (2006.01)  
**G01R 27/00** (2006.01)
- (11) 25418  
(21) **2013-27419**  
(22) 07.02.2013  
(47) 23.05.2013  
(73) České vysoké učení technické v Praze Fakulta elektrotechnická, Praha, CZ  
(72) Papež Václav Doc. Ing. CSc., Praha, CZ
- (54) **Zařízení pro automatické testování výkonových kondenzátorů**
- (74) Ing. Hana Dušková, Na Kočově 180, Chotutice, 28103
- (51) **G01V 3/11** (2006.01)  
**G01V 3/10** (2006.01)  
**G01N 27/72** (2006.01)  
**G01V 3/08** (2006.01)  
**G01N 33/38** (2006.01)
- (11) 25427  
(21) **2013-27639**  
(22) 22.03.2013  
(47) 27.05.2013  
(73) Vysoké učení technické v Brně, Brno, CZ  
(72) Hobst Leonard Prof. Ing. CSc., Brno - Veverí, CZ  
Bílek Petr Ing. et Ing., Praha - Chodov, CZ  
Ondřej Anton Ing. Ph.D., Brno - Černá Pole, CZ
- (54) **Hlubková magnetická sonda pro stanovení homogenity drátkobetonu**
- (51) **H01H 39/00** (2006.01)
- (11) 25416  
(21) **2013-27395**  
(22) 02.02.2013  
(47) 23.05.2013  
(73) Indet Safety Systems a.s., Vsetín, CZ  
(72) Němčák Ondřej Ing. Ph.D., Vsetín, CZ  
Čablík Jiří Ing., Vsetín, CZ
- (54) **Zatěsněný explozivní přerušovač obvodu typu squib**
- (74) UTB ve Zlíně, Univerzitní institut, Ing. Dana Kreizlová, nám. T.G. Masaryka 5555, Zlín, 76001
- (51) **H02B 1/50** (2006.01)  
**H02B 1/26** (2006.01)  
**H02B 1/20** (2006.01)  
**H02B 1/04** (2006.01)
- (11) 25426  
(21) **2013-27622**  
(22) 19.03.2013  
(47) 27.05.2013  
(73) TVD - Technická výroba, a.s., Slavičín, CZ  
(72) Kamenčák Petr Ing., Slavičín, CZ
- (54) **Rozvaděčová skříň pro nízké napětí**

- (51) **H02J 7/00** (2006.01)  
**H02J 7/14** (2006.01)  
**H02J 7/32** (2006.01)
- (11) 25414  
(21) **2013-27319**  
(22) 11.01.2013  
(47) 23.05.2013  
(73) EKOBUS a.s., Praha, CZ  
(72) Žižka Vratislav, Ústí nad Labem, CZ  
(54) **Zařízení pro dobíjení mobilních telefonů**  
(74) Pavel Reichel a kol., Ing. Pavel Reichel, Lopatecká 14,  
Praha 4, 14700
- (51) **H05K 7/14** (2006.01)  
**H05K 7/20** (2006.01)  
**H05K 7/18** (2006.01)  
**H05K 7/00** (2006.01)
- (11) 25421  
(21) **2013-27537**  
(22) 04.03.2013  
(47) 27.05.2013  
(73) Tritón Pardubice s.r.o., Pardubice, CZ  
(72) Kučera Milan, Krouna, CZ  
(54) **Přípravek k uložení serveru**  
(74) Ing. Libor Markes, Grohova 54/145, Brno, 60200

### Seznam majitelů zapsaných užitečných vzorů

(73)	(11)	(51)	(73)	(11)	(51)	
ArcelorMittal Ostrava a.s., Ostrava - Kunčice, CZ	25433	<b>E 01 F 15/04</b>	(2006.01)	Tritón Pardubice s.r.o., Pardubice, CZ	25421 <b>H 05 K 7/14</b>	(2006.01)
ArcelorMittal Ostrava a.s., Ostrava - Kunčice, CZ	25434	<b>E 01 F 15/04</b>	(2006.01)	TVD - Technická výroba, a.s., Slavičín, CZ	25426 <b>H 02 B 1/50</b>	(2006.01)
ArcelorMittal Ostrava a.s., Ostrava - Kunčice, CZ	25435	<b>E 01 F 15/04</b>	(2006.01)	Univerzita Tomáše Bati ve Zlíně, Zlín, CZ	25428 <b>G 01 B 3/14</b>	(2006.01)
BERNDORF BÄDERBAU s.r.o., Bystřice nad Olší, CZ	25441	<b>E 04 H 4/12</b>	(2006.01)	Vysoké učení technické v Brně, Brno, CZ	25423 <b>G 01 N 21/64</b>	(2006.01)
BRANO, a.s., Hradec nad Moravicí, CZ	25419	<b>E 05 B 65/12</b>	(2006.01)	Vysoké učení technické v Brně, Brno, CZ	25424 <b>G 01 N 21/64</b>	(2006.01)
České vysoké učení technické v Praze Fakulta elektrotechnická, Praha, CZ	25418	<b>G 01 R 27/26</b>	(2006.01)	Vysoké učení technické v Brně, Brno, CZ	25427 <b>G 01 V 3/11</b>	(2006.01)
ČVUT v Praze, Fakulta strojní, Praha, CZ	25413	<b>B 23 Q 1/01</b>	(2006.01)	Wine Bank s.r.o., Praha, CZ	25422 <b>E 04 H 3/04</b>	(2006.01)
DOMOSTAV Holíč s.r.o., Holíč, SK	25432	<b>E 04 C 2/16</b>	(2006.01)	Západočeská univerzita v Plzni, Plzeň, CZ	25411 <b>B 30 B 15/00</b>	(2006.01)
EKOBUS a.s., Praha, CZ	25414	<b>H 02 J 7/00</b>	(2006.01)	Západočeská univerzita v Plzni, Plzeň, CZ	25412 <b>B 30 B 15/00</b>	(2006.01)
FAIVELEY TRANSPORT LEKOV a.s., Blovice, CZ	25420	<b>B 60 L 5/22</b>	(2006.01)			
Fyzikální ústav AV ČR, v.v.i., Praha, CZ	25437	<b>G 01 N 21/65</b>	(2006.01)			
Hejtmánek Stanislav, Práche, CZ	25417	<b>B 62 D 3/14</b>	(2006.01)			
Indet Safety Systems a.s., Vsetín, CZ	25416	<b>H 01 H 39/00</b>	(2006.01)			
INTEGRA METAL SYSTEMS s.r.o., Praha, CZ	25430	<b>E 06 B 1/38</b>	(2006.01)			
JOSA s.r.o., Jílové u Prahy, CZ	25438	<b>B 27 L 11/00</b>	(2006.01)			
LOMAX & Co. s.r.o., Bořetice, CZ	25436	<b>E 04 H 6/42</b>	(2006.01)			
MATEICIUC a.s., Odry, CZ	25425	<b>E 04 F 13/07</b>	(2006.01)			
NEWAG Praha spol. s r.o., Praha - Braník, CZ	25444	<b>E 04 F 17/12</b>	(2006.01)			
POPP s.r.o., Čejkovice, CZ	25442	<b>E 04 H 4/08</b>	(2006.01)			
POPP s.r.o., Čejkovice, CZ	25443	<b>E 04 H 3/16</b>	(2006.01)			
Profi Group s.r.o., Brno, CZ	25439	<b>E 01 H 15/00</b>	(2006.01)			
Přírodovědecká fakulta Univerzity Karlovy v Praze, Praha, CZ	25415	<b>G 01 N 27/26</b>	(2006.01)			
Redrock Construction s.r.o., Praha - Malá Strana, CZ	25431	<b>E 04 B 1/68</b>	(2006.01)			
Surý Jiří, Čejkovice, CZ	25440	<b>F 01 D 15/10</b>	(2006.01)			
Technická univerzita v Liberci, Liberec, CZ	25429	<b>G 01 L 1/20</b>	(2006.01)			

## **FG4Q**

## **Zapsané průmyslové vzory - přehled podle čísel zápisu**

V období uzávěrky tohoto čísla Věstníku zapsal Úřad průmyslového vlastnictví tyto průmyslové vzory:

35610	02-04
35611	06-01
35612	02-04
35613	11-05
35614	11-05
35615	19-08
35616	22-05
35617	05-06
35618	02-02
35619	02-02
35620	09-03
35621	06-06

## FG4Q

## Zapsané průmyslové vzory - přehled podle tříd

- (51) **02-02**  
(11) 35618  
(21) 2012-39228  
(22) 08.10.2012  
(15) 27.05.2013  
(45) 27.05.2013  
(54) Dámská a pánská uniforma  
(28) 2  
(73) Naušová Michaela, Plzeň, CZ  
(72) Naušová Michaela, Plzeň, CZ  
(74) Advokátní kancelář, JUDr. Helena Ottová, Sady  
Pětatřicátníků 31, Plzeň, 30100  
(55)



1.1



2.1

- (51) **02-02**  
(11) 35619  
(21) 2012-39269  
(22) 12.11.2012  
(15) 27.05.2013  
(45) 27.05.2013  
(54) Tričko  
(28) 1  
(73) Skopec František RNDr., Praha 6, CZ  
(72) Skopec František RNDr., Praha 6, CZ  
(55)



1.1

- (51) **02-04**  
(11) 35610  
(21) 2012-39072  
(22) 28.05.2012  
(15) 22.05.2013  
(45) 22.05.2013  
(54) Dámské sněhule  
(28) 1  
(73) Ding Zhi Bin, Praha 10, CZ  
(72) Ding Zhi Bin, Praha 10, CZ  
(55)



1.1



1.2



1.3

- (51) **02-04**  
(11) 35612  
(21) 2012-39076  
(22) 28.05.2012  
(15) 22.05.2013  
(45) 22.05.2013  
(54) Dámské sněhule  
(28) 1  
(73) Ding Zhi Bin, Praha 10, CZ  
(72) Ding Zhi Bin, Praha 10, CZ  
(55)



1.1



1.2



1.3

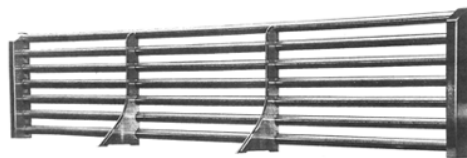

1.2



1.3



1.4

(51) **05-06**

(11) 35617

(21) 2012-38996

(22) 28.03.2012

(15) 27.05.2013

(45) 27.05.2013

(54) Ochranná balicí fólie

(28) 1

(73) JUTA a.s., Dvůr Králové nad Labem, CZ

(72) Hlavatý Jiří, Dvůr Králové nad Labem, CZ

(55)



1.1



1.5



2.1



2.2



2.3

(51) **06-01**

(11) 35611

(21) 2012-39299

(22) 27.11.2012

(15) 22.05.2013

(45) 22.05.2013

(54) Lavice

(28) 2

(73) BERNDORF BÄDERBAU s.r.o., Bystřice nad Olší, CZ

(72) Cieslar Rudolf, Milíkov u Jablunkova, CZ

(74) Čermák a spol., JUDr. Karel Čermák jr., Ph.D., LL.M.,

advokát, Elišky Peškové 15/735, Praha 5, 15000

(55)

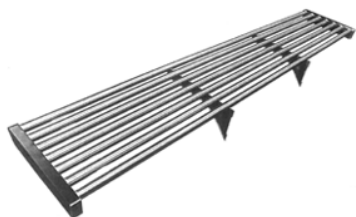

1.1



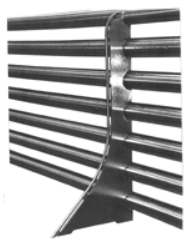

2.4



2.5

- (51) **09-03**  
(11) 35620  
(21) 2012-39323  
(22) 07.12.2012  
(15) 27.05.2013  
(45) 27.05.2013  
(54) Krabice  
(28) 1  
(73) Česká zemědělská univerzita v Praze, Technická fakulta, Praha, CZ  
(72) prof. Ing. Milan Brožek, CSc., Praha, CZ  
Nováková Alexandra, Praha, CZ  
(74) prof. Ing. Milan Brožek, CSc., Kamýcká 129, Praha, 16521

(55)

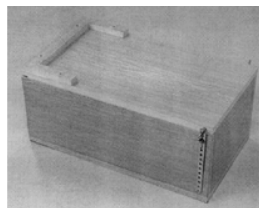

1.1

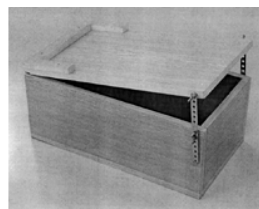

1.2

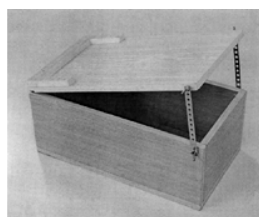

1.3

- (51) **06-06**  
(11) 35621  
(21) 2013-39430  
(22) 05.03.2013  
(15) 27.05.2013  
(45) 27.05.2013  
(54) Stolové podnože  
(28) 1  
(73) Vysoká škola uměleckoprůmyslová v Praze, Praha 1, CZ  
(72) Maláček Michal MgA., Praha 16- Radotín, CZ  
(55)

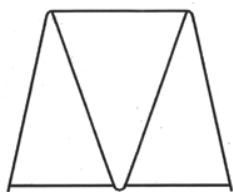

1.1



1.2

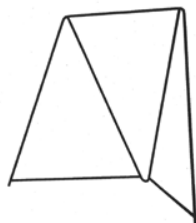

1.3



1.4

- (51) **11-05**  
(11) 35613  
(21) 2012-38987  
(22) 14.03.2012  
(15) 22.05.2013  
(45) 22.05.2013  
(54) Žerd' praporu  
(28) 1  
(73) Unger Tomáš, Náchod, CZ  
(72) Unger Tomáš, Náchod, CZ  
(55)

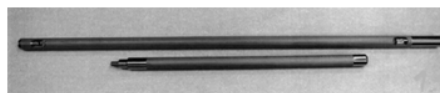

1.1

(55)



1.2



1.3



1.4



1.5

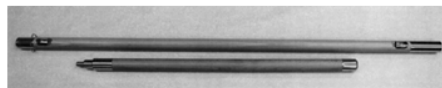

1.1



1.2



1.3



1.4



1.5

- 
- (51) 11-05  
(11) 35614  
(21) 2012-38986  
(22) 14.03.2012  
(15) 22.05.2013  
(45) 22.05.2013  
(54) Žerd' praporová  
(28) 1  
(73) Unger Tomáš, Náchod, CZ  
(72) Unger Tomáš, Náchod, CZ

- (51) **19-08**  
(11) 35615  
(21) 2011-38903  
(22) 28.12.2011  
(15) 27.05.2013  
(45) 27.05.2013  
(54) Etikety  
(28) 3  
(73) NANO ARROW TRADE s.r.o., Praha 7, CZ  
(72) Rostislav Rod, PhDr., Praha 7, CZ  
(74) A. Holas & partner Patentová a známková kancelář, Ing.  
Mgr. Hana Holasová, Křižová 4/105, Brno, 60300
- (55)

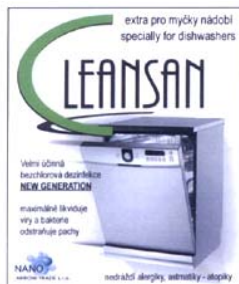

1.1

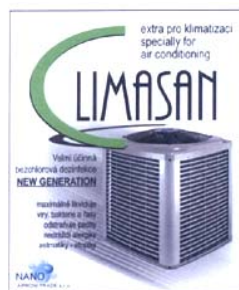

2.1

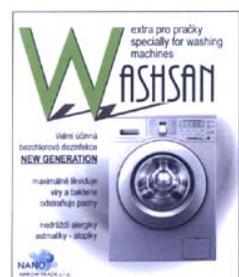

3.1

(55)

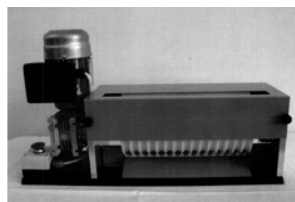

1.1

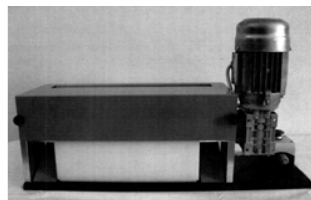

1.2



1.3



1.4

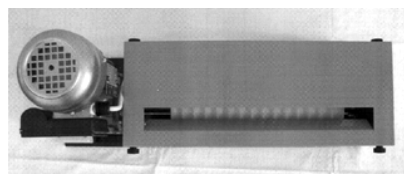

1.5

- (51) **22-05**  
(11) 35616  
(21) 2012-38962  
(22) 01.03.2012  
(15) 27.05.2013  
(45) 27.05.2013  
(54) Stroj na výrobu návnady pro ryby  
(28) 1  
(73) Kadlčák Pavel, Zlín, CZ  
(72) Kadlčák Pavel, Zlín, CZ  
(74) Patentová a známková kancelář, Ing. Jaromír Příkryl,  
Včelín 1161, Hulín, 76824

### Seznam vlastníků zapsaných průmyslových vzorů

(73)	(11)	(51)	(73)	(11)	(51)
BERNDORF BÄDERBAU s.r.o., Bystřice nad Olší, CZ	35611	06-01			
Česká zemědělská univerzita v Praze, Technická fakulta, Praha, CZ	35620	09-03			
Ding Zhi Bin, Praha 10, CZ	35610	02-04			
Ding Zhi Bin, Praha 10, CZ	35612	02-04			
JUTA a.s., Dvůr Králové nad Labem, CZ	35617	05-06			
Kadlčák Pavel, Zlín, CZ	35616	22-05			
NANO ARROW TRADE s.r.o., Praha 7, CZ	35615	19-08			
Naušová Michaela, Plzeň, CZ	35618	02-02			
Skopec František RNDr., Praha 6, CZ	35619	02-02			
Unger Tomáš, Náchod, CZ	35613	11-05			
Unger Tomáš, Náchod, CZ	35614	11-05			
Vysoká škola uměleckoprůmyslová v Praze, Praha 1, CZ	35621	06-06			

## **Dodatková ochranná osvědčení pro léčiva a pro přípravky na ochranu rostlin**

### **Podání žádosti o udělení osvědčení**

- (22) 15.05.2013
- (21) SPC/CZ2013/267
- (71) Aventis Pharma S.A., 92160 Antony, FR
- (68) 1824504
- (54) Protinádorová kombinace obsahující VEGF-TRAP a 5FU nebo jeden z jeho derivátů
- (92) EU/1/12/814, 01.02.2013
- (93) EU/1/12/814, 01.02.2013, EU
- (95) ZALTRAP - aflibercept/5-fluorouracil, léčivý přípravek

- (22) 15.05.2013
- (21) SPC/CZ2013/268
- (71) Aventis Pharma S.A., 92160 Antony, FR
- (68) 1824504
- (54) Protinádorová kombinace obsahující VEGF-TRAP a 5FU nebo jeden z jeho derivátů
- (92) EU/1/12/814, 01.02.2013
- (93) EU/1/12/814, 01.02.2013, EU
- (95) ZALTRAP - aflibercept, léčivý přípravek

- (22) 16.05.2013
- (21) SPC/CZ2013/269
- (71) THERAVANCE, INC., South San Francisco, CA 94080, CA, US
- (68) 303672
- (54) Fosfonoderivát glykopeptidu a farmaceutický přípravek s jeho obsahem pro léčbu infekčních bakteriálních onemocnění
- (92) EU/1/11/705/001 a EU/1/11/705/002, 02.09.2011
- (93) EU/1/11/705/001 a EU/1/11/705/002, 02.09.2011, EU
- (95) VIBATIV / telavancin, léčivý přípravek

### **Zánik dodatkového osvědčení na patent**

- (11) 277006/121

## Úřední rozhodnutí a oznámení

### MK4A, MK4F

### Zánik patentů a autorských osvědčení uplynutím doby platnosti

(11)	(21)	Int.Cl.(51)	(11)	(21)	Int.Cl.(51)
282509	1994-2796	6/C09D 5/44			
282873	1994-3015	6/C07D 257/02			
287702	1994-2832	7/B21D 13/04			
289574	1994-3045	7/C12N 7/00			
289690	1998-1319	7/C12N 7/00			
293105	1994-3032	7/C12N 9/22			

### MK1K

### Zániky užitečných vzorů uplynutím doby platnosti

(11)	(21)	(51)	
13423	2003-14285	<b>A01D 69/00</b>	(2006.01)
13453	2003-14271	<b>B62D 1/04</b>	(2006.01)
13456	2003-14290	<b>E05B 19/04</b>	(2006.01)
13496	2003-14277	<b>C12M 1/00</b>	(2006.01)
13566	2003-14288	<b>E01F 8/00</b>	(2006.01)
13589	2003-14284	<b>E01C 11/08</b>	(2006.01)

### Zápisy licenčních smluv do patentového rejstříku pro nabyvatele

(11)	303106
(73)	Česká hlava s.r.o., Svatý Jan pod Skalou, okr. Beroun, CZ Nabyvatel: JINPO PLUS a.s., Křišťanova 1113/2, Ostrava – Přívoz, 70200, CZ Druh licence: nevýlučná Datum uzavření smlouvy: 11.04.2013 Datum zápisu smlouvy: 27.05.2013

### Zápisy licenčních smluv do rejstříku užitečných vzorů pro nabyvatele

(11)	25260
(73)	PAVLU - Complex, s.r.o., Liberec, CZ Nabyvatel: OKNOTHERM spol. s r.o., Linecká 377, Kaplice, 38241, CZ Druh licence: výlučná Datum uzavření smlouvy: 06.05.2013 Datum zápisu smlouvy: 27.05.2013

### ND1K

### První prodloužení doby platnosti užitečných vzorů

(51)	<b>A01G 1/08</b>	(2006.01)	(51)	<b>A01K 23/00</b>	(2006.01)
(11)	19768			<b>A01K 1/015</b>	(2006.01)
(21)	2009-21207			<b>A01K 1/035</b>	(2006.01)
(22)	15.05.2009		(11)	19825	
(73)	Šimko Tomáš, Ostrava, CZ		(21)	2009-21266	
	Vaniček David DiS, Ostrava, CZ		(22)	01.06.2009	
(54)	Segmentovaný obrubník		(73)	KERAMOST, a. s., Most, CZ	
			(54)	Stelivo pro zachycení tekutých výkalů	
(51)	<b>E05B 65/20</b>	(2006.01)	(51)	<b>G01P 3/36</b>	(2006.01)
(11)	19786			<b>G01P 3/486</b>	(2006.01)
(21)	2009-21183			<b>G01P 3/42</b>	(2006.01)
(22)	07.05.2009			<b>G01D 5/26</b>	(2006.01)
(73)	BRANO a. s., Hradec nad Moravicí, CZ			<b>G01D 5/30</b>	(2006.01)
(54)	Uložení rohatky v tělese automobilového zámku		(11)	19936	
			(21)	2009-21247	
(51)	<b>B66B 11/00</b>	(2006.01)	(22)	27.05.2009	
	<b>H02N 6/00</b>	(2006.01)	(73)	APATOR METRA s.r.o., Šumperk, CZ	
(11)	19796		(54)	Optický snímač otáček měřicího zařízení, zejména vodoměru	
(21)	2009-21262				
(22)	29.05.2009		(51)	<b>A61G 3/06</b>	(2006.01)
(73)	VVS - české výtahy s.r.o., Vrané nad Vltavou, CZ			<b>A61G 3/02</b>	(2006.01)
	Vokurka Miroslav, Praha, CZ		(11)	20077	
(54)	Zařízení pro napájení výtahového stroje		(21)	2009-21423	
			(22)	08.07.2009	
			(73)	Poličské strojírny, a.s., Polička, CZ	
			(54)	Nástupní dvíží pro dopravní prostředky s bočním nájazdem	

- (51) **C02F 1/46** (2006.01)  
**B82B 1/00** (2006.01)
- (11) 20153  
(21) 2009-21201  
(22) 13.05.2009  
(73) Mališ Radek Ing., Praha 6 - Liboc, CZ  
(54) Zařízení pro čištění vody ve vodních nádržích
- (51) **A01K 1/02** (2006.01)
- (11) 20320  
(21) 2009-21343  
(22) 16.06.2009  
(73) Výzkumný ústav živočišné výroby, v. v. i., Praha, CZ  
(54) Porodní kotec pro prasnice
- (51) **B30B 9/16** (2006.01)  
**B30B 9/12** (2006.01)
- (11) 20435  
(21) 2009-21516  
(22) 29.07.2009  
(73) Hillebrand, s. r. o., Liberec, CZ  
(54) Šnekový lis
- (51) **A61K 8/97** (2006.01)  
**A61K 36/185** (2006.01)  
**A61K 31/56** (2006.01)  
**A61K 8/63** (2006.01)  
**A61P 17/00** (2006.01)
- (11) 20996  
(21) 2010-22675  
(22) 06.05.2010  
(73) RNDr. Jan Šarek, Ph.D. - Betulinines, Stříbrná Skalice, CZ  
(54) Topický přípravek
- (51) **A23K 1/14** (2006.01)  
**A23K 1/18** (2006.01)
- (11) 21038  
(21) 2009-21269  
(22) 29.05.2009  
(73) Výzkumný ústav živočišné výroby, v. v. i., Praha, CZ  
(54) Krmná směs pro výkrm brojlerových králíků
- (51) **F23C 10/00** (2006.01)  
**F23G 7/00** (2006.01)
- (11) 21282  
(21) 2010-22199  
(22) 27.01.2010  
(73) Eurofert ENG s.r.o., Karlovy Vary, CZ  
(54) Fluidní pec pro spalování kalů
- (51) **B27F 7/11** (2006.01)
- (11) 21669  
(21) 2010-22641  
(22) 30.04.2010  
(73) Störi Mantel, s.r.o., Zašová, CZ  
(54) Stroj na sbíjení dřevěných dílů

## ND4Q

## První obnovy doby ochrany průmyslových vzorů

- |                        |                      |
|------------------------|----------------------|
| (51) 09-05             | (51) 06-01           |
| (11) 34293             | (11) 34431           |
| (21) 2008-37399        | (21) 2008-37436      |
| (22) 28.03.2008        | (22) 20.05.2008      |
| (54) Ochranná krytka   | (54) Dětská židlička |
| (51) 09-03             |                      |
| (11) 34294             |                      |
| (21) 2008-37454        |                      |
| (22) 04.06.2008        |                      |
| (54) Obal na potraviny |                      |
| (51) 09-01             |                      |
| (11) 34363             |                      |
| (21) 2008-37486        |                      |
| (22) 09.07.2008        |                      |
| (54) Láhev             |                      |

## ND4Q

### Druhé obnovy doby ochrany průmyslových vzorů

- (51) 01-01  
(11) 31738  
(21) 2003-34472  
(22) 21.02.2003  
(54) Čokoládová mince s reliéfovým motivem
- (51) 07-05  
(11) 31801  
(21) 2003-34631  
(22) 15.05.2003  
(54) Elektrická žehlička a parní bojler
- (51) 23-01  
(11) 31831  
(21) 2003-34705  
(22) 18.06.2003  
(54) Sanitární armatura
- (51) 25-01  
(11) 31856  
(21) 2003-34608  
(22) 02.05.2003  
(54) Vysoká děrovaná cihla
- (51) 09-01  
(11) 32053  
(21) 2003-34794  
(22) 29.07.2003  
(54) Láhev

## ND4Q

### Třetí obnovy doby ochrany průmyslových vzorů

- (51) 09-01  
(11) 28678  
(21) 1998-30931  
(22) 25.05.1998  
(54) Láhev

## PD4A

### Převod práv a ostatní změny majitelů patentů

- |                                                             |                                    |
|-------------------------------------------------------------|------------------------------------|
| (11) 293116                                                 | (11) 303774                        |
| (21) 1996-3541                                              | (21) 2003-677                      |
| (73) Melitta Europa GmbH & Co. KG, 32427 Minden,<br>DE      | (73) KANEKA CORPORATION, Osaka, JP |
| (11) 298573                                                 |                                    |
| (21) 2001-3507                                              |                                    |
| (73) Organon BioSciences Nederland B.V., 5349 AB Oss,<br>NL |                                    |
| (11) 298573                                                 |                                    |
| (21) 2001-3507                                              |                                    |
| (73) MERCK SHARP & DOHME B.V., 2031 BN<br>Haarlem, NL       |                                    |
| (11) 299522                                                 |                                    |
| (21) 2000-3149                                              |                                    |
| (73) KANEKA CORPORATION, Osaka, JP                          |                                    |
| (11) 299566                                                 |                                    |
| (21) 2008-99                                                |                                    |
| (73) KANEKA CORPORATION, Osaka, JP                          |                                    |
| (11) 299953                                                 |                                    |
| (21) 2003-2293                                              |                                    |
| (73) Bayer Intellectual Property GmbH, 40789 Monheim,<br>DE |                                    |
| (11) 301500                                                 |                                    |
| (21) 2007-310                                               |                                    |
| (73) Výzkumný ústav organických syntéz a.s., Rybitví,<br>CZ |                                    |



## PD1K

## Převod práv a ostatní změny majitelů užitečných vzorů

- (11) 14673
- (21) 2004-15514
- (73) Alca plast, s.r.o., Praha 9, CZ
  
- (11) 14710
- (21) 2004-15353
- (73) Alca plast, s.r.o., Praha 9, CZ
  
- (11) 14894
- (21) 2004-15710
- (73) Alca plast, s.r.o., Praha 9, CZ
  
- (11) 19325
- (21) 2008-20645
- (73) Alca plast, s.r.o., Praha 9, CZ
  
- (11) 21100
- (21) 2010-22659
- (73) Alca plast, s.r.o., Praha 9, CZ
  
- (11) 21451
- (21) 2010-22421
- (73) Alca plast, s.r.o., Praha 9, CZ
  
- (11) 23495
- (21) 2012-25577
- (73) Alca plast, s.r.o., Praha 9, CZ
  
- (11) 23667
- (21) 2012-25678
- (73) Alca plast, s.r.o., Praha 9, CZ
  
- (11) 23783
- (21) 2012-25445
- (73) Zeman Jindřich Ing., Praha 4, CZ

## QA9A

## Nabídka licence

- (73) Šlaj Marcel Ing., Chomutov, CZ
- (11) 303935
- (54) Zařízení pro zvýšení adheze kol vozidla

## Zamítnuté a částečně zamítnuté přihlášky ochranných známek před zveřejněním

Kapitola obsahuje údaje o rozhodnutích o přihláškách ochranných známek, u kterých byly na základě provedeného věcného průzkumu shledány Úřadem důvody pro zamítnutí přihlášky ochranné známky podle ustanovení § 4 nebo 6 zákona č. 441/2003 Sb. Na základě toho Úřad vydal rozhodnutí o zamítnutí přihlášky podle ustanovení § 22 zákona č. 441/2003 Sb., a to pro celý seznam výrobků a služeb nebo pro jeho část. Údaje o výsledku rozhodnutí (zamítnutí přihlášky, částečné zamítnutí přihlášky) jsou uvedeny za datem právní moci rozhodnutí pod INID kódem (583) s názvem "Datum právní moci rozhodnutí/výsledek rozhodnutí".

(210) **O-483536**

(540)

**DŮM  
& ZAHRADA**

(583) 16.05.2013 / částečné zamítnutí přihlášky

---

(210) **O-489393**

(540)

**autobazar.cz**

(583) 16.05.2013 / zamítnutí přihlášky

---

(210) **O-489730**

(540)

**PUBLICVOTE**

(583) 16.05.2013 / částečné zamítnutí přihlášky

---

(210) **O-489812**

(540)

**Karta na počkání**

(583) 18.05.2013 / zamítnutí přihlášky

---

(210) **O-491323**

(540)

**FOTOPAST**

(583) 14.05.2013 / částečné zamítnutí přihlášky

---

(210) **O-494409**

(540)

**Zlínský plavecký klub**

(583) 11.05.2013 / částečné zamítnutí přihlášky

---

(210) **O-494479**

(540)

**LAMADŽO**

(583) 25.05.2013 / částečné zamítnutí přihlášky

---

(210) **O-495507**

(540)

**inner voice**

(583) 14.05.2013 / částečné zamítnutí přihlášky

---

(210) **O-496153**

(540)

 **atlan cz**

(583) 10.05.2013 / zamítnutí přihlášky

---

(210) **O-496155**

(540)

**Green Energy**

(583) 16.05.2013 / částečné zamítnutí přihlášky

---

## Přehled zveřejněných přihlášek ochranných známek

Přihlášky ochranných známek, které byly na základě výsledků formálního a věcného průzkumu provedeného Úřadem shledány schopné zápisu do rejstříku ochranných známek, jsou obsaženy v této kapitole. Důležitou právní skutečností je, že zveřejněním přihlášky ochranné známky v této kapitole Věstníku (§ 23 zákona č. 441/2003 Sb.) začíná běžet zákonná tříměsíční lhůta pro podání námitek podle ustanovení § 25 zákona č. 441/2003 Sb.

### Číselný přehled

O-473033, O-483536, O-489730, O-490503, O-491286, O-491323, O-494409, O-494469, O-494479, O-495507, O-495954, O-496155, O-496981, O-497122, O-497279, O-497300, O-497639, O-497640, O-497751, O-497786, O-497787, O-497788, O-497792, O-497794, O-497819, O-497911, O-497914, O-498065, O-498079, O-498092, O-498221, O-498223, O-498245, O-498426, O-498427, O-498546, O-498680, O-498735, O-498805, O-498810, O-498811, O-498814, O-498841, O-498846, O-498988, O-498989, O-499058, O-499216, O-499217, O-499218, O-499219, O-499220, O-499242, O-499243, O-499341, O-499383, O-499442, O-499443, O-499522, O-499545, O-499549, O-499550, O-499551, O-499555, O-499556, O-499597, O-499598, O-499658, O-499660, O-499661, O-499662, O-499663, O-499664, O-499665, O-499689, O-499788, O-499789, O-499790, O-499791, O-499792, O-499793, O-499794, O-499795, O-499810, O-499825, O-499837, O-499838, O-499841, O-499927, O-499954, O-500047, O-500073, O-500135, O-500136, O-500139, O-500272, O-500273, O-500280, O-500284, O-500288, O-500324, O-500427, O-500510, O-500647, O-500658, O-500659, O-500660, O-500676, O-500727, O-500728, O-500740, O-500744, O-500745, O-500748, O-500752, O-500842, O-500844, O-500854, O-501005, O-501008, O-501289, O-501291, O-501417, O-501422, O-501499, O-501535, O-501545, O-501791, O-501894, O-501947, O-502025, O-502026, O-502027, O-502221, O-502222, O-502534, O-502535, O-502644, O-502645, O-502646, O-502649, O-502650, O-502690, O-502693, O-502696, O-502774, O-502791, O-502792, O-502800, O-502872, O-502873, O-502876, O-503285

## Zveřejněné přihlášky ochranných známek

(210) **O-473033**  
(220) 22.12.2009  
(320) 22.12.2009  
(511) 16, 35, 41  
(540)



- (510) (16) fotografie, tiskoviny, periodický, neperiodický tisk, knihy, plakáty, prospekty; (35) reklamní, inzertní, propagační a marketingová činnost, on-line inzertní činnost, vydávání a rozšiřování reklamních materiálů a textů na všech dostupných nosičích, zvláště vydávání reklamních brožur a katalogů, umístění reklamních nálepek na zboží, venkovní reklama na billboardech, reklamní inzerce v tisku, v rozhlasových a televizních spotech, v síti Internet, průzkum trhu, organizování reklamních a obchodních výstav a předvádění zboží, organizace spotřebitelských soutěží, spotřebitelská anketa; (41) nakladatelská a vydavatelská činnost, vydávání elektronických knih a časopisů on-line, organizování a provozování výuky pro modelky a manekýnky, elektronické publikování, pořádání soutěží a anket v rámci tř. 41, výchovná a zábavní činnost - pořádání ankety mezi laickou a odbornou veřejností, služby spojené s pořádáním zábavy, jako je pořádání oslav, zajišťování programu při udílení cen a obdobných jednorázových událostí, organizování soutěží, vyhlašování soutěží a vyhlašování jejich výsledků, čtenářská anketa, divácká anketa.
- (730) **REALITNÍ INSTITUT a.s.**, Václavské nám. 794/38, Praha 1, 11000, CZ

(210) **O-483536**  
(220) 24.02.2011  
(320) 24.02.2011  
(511) 16, 35, 41  
(540)

**DŮM  
& ZAHRADA**

- (510) (16) periodické tiskoviny – časopis; (35) reklama, tištěná inzerce; (41) vydavatelská a nakladatelská činnost.
- (730) **HomeDeco SMP a.s.**, Lomnického 1705/7, Praha 4, 14000, CZ
- (740) Advokátní kancelář, Mgr. Ladislava Jasanská, advokátka, Lomnického 7/1705, Praha 4, 14000

(210) **O-489730**  
(220) 25.10.2011  
(320) 25.10.2011  
(511) 35, 37, 41, 42  
(540)

**PUBLICVOTE**

- (510) (35) služby a poradenství v obchodní činnosti; (37) instalace, údržba, opravy audiovizuálních, komunikačních, zabezpečovacích zařízení; (41) organizování a vedení konferencí, organizování a vedení kulturních nebo vzdělávacích akcí, organizování a vedení pracovních setkání a školení; (42) instalace počítačových programů, poskytování konzultací v oblasti počítačového softwaru a hardwaru, tvorba softwaru, poskytování konzultací v oblasti audiovizuálních, filmových, kongresových, komunikačních, výpočetních zařízení.

(730) **AV MEDIA, a.s.**, Pražská 1335/63, Praha 10, 10200, CZ  
(740) Běbr/ Seidlová/ Petřů advokátní kancelář, JUDr. Jan Běbr, advokát, Ostrovského 3, Praha 5, 15000

(210) **O-490503**  
(220) 22.11.2011  
(320) 22.11.2011  
(511) 35, 37, 39  
(540)



- (510) (35) konzultační služba a poradenství v oblasti personalistiky a personálního managementu, výběr osob pomocí psychologických testů, nábor zaměstnanců, zprostředkování práce, personální leasing, brigádnický servis, průzkum a analýzy trhu, marketing, administrativní zpracování obchodních objednávek, sekretářské práce; (37) čištění interiérů a exteriérů, pomocné stavební práce; (39) balení zboží, stěhování, stěhování nábytku.
- (730) **AGENTURA PLUS, spol. s r.o.**, Vaničkova 315/7, Praha 6, 16900, CZ
- (740) Václav Müller, patentový zástupce, Filipova 2016/6, Praha 4, 14800

(210) **O-491286**  
(220) 21.12.2011  
(320) 21.12.2011  
(511) 17, 20, 22  
(540)

**Sleep Foam**

- (510) (17) hmoty a materiál na vycpávky z gumy nebo z umělých hmot, umělé hmoty jako polotovary, guma surová, nebo polotovar; (20) gauče, křesla, lavičky, lehátka, lenošky, lůžka, lůžkoviny, matrace, polštáře, mořská pěna, nábytek, opěrky na hlavu u nábytku, pelechy pro domácí zvířata, podhlavníky, podnožky, podušky, pohovky, pohovky čalouněné s podnožkou, polštáře pro domácí zvířata, postele, podložky spací na kempování, opalování a sportovní činnost, slamníky, židle, žaluzie lištové okenní vnitřní, rolety vnitřní, plástve, koše, kolébky, dveře, dvířka k nábytku, dřevěné rolety, držáky na noviny a časopisy, lamelové rošty; (22) žaluzie lištové okenní, vycpávky, vata na vycpávání a polstrování jako čalounický materiál, vlna jako čalounický materiál, peří do lůžkovin, filtrační vata a materiály vycpávkové.
- (730) **D.P.V., s.r.o.**, Myslibořice 216, 67560, CZ
- (740) Ing. Jiří Langhans, Krajínova 805/7, Třebíč, 67401

(210) **O-491323**  
(220) 22.12.2011  
(320) 22.12.2011  
(511) 9, 44, 45  
(540)

**FOTOPAST**

- (510) (9) přístroje a nástroje námořní, geodetické, přístroje pro vážení, měření; (44) lesní hospodaření prováděné průmyslovým způsobem, výkon práva myslivosti, poskytování služeb formou poplatkového odstřelu zvěře a lovu ryb; (45) detektivní kanceláře.
- (730) **Kuba Tomáš**, Francouzská 815, Dobřichovice, 25229, CZ
- (740) Halaxová & Halaxová TETRAPAT, RNDr. Zdeňka Halaxová, Dukelská 4, Olomouc, 77900

(210) **O-494409**  
(220) 16.04.2012  
(320) 16.04.2012  
(511) 16

- (540) **Zlínský plavecký klub**  
(510) (16) výrobky z papíru, tiskoviny, propagační materiály.  
(730) **Plavecký klub Zlín**, Hradská 854, Zlín, 76105, CZ
- 
- (210) **O-494469**  
(220) 17.04.2012  
(320) 17.04.2012  
(511) 32, 35, 41  
(540) **NEŠLÝCHANÉ FESTIVALY**  
(510) (32) minerální vody, šumivé nápoje a jiné nápoje nealkoholické, nápoje a šťávy ovocné, sirupy a jiné přípravky ke zhotovování nápojů; (35) propagační činnost, reklama, pomoc při řízení obchodní činnosti, obchodní administrativa, kancelářské práce; (41) výchova, vzdělávání, zábava, sportovní a kulturní aktivity.  
(730) **Kofola a.s.**, Pod Bezručovým vrchem, Za drahou 165/1, Krnov, 79401, CZ  
(740) Čermák a spol., Mgr. Lukáš Lorenc, advokát, Elišky Peškové 15/735, Praha 5, 15000

- (210) **O-494479**  
(220) 17.04.2012  
(320) 17.04.2012  
(511) 30, 35  
(540) **LAMADŽO**  
(510) (30) mouka a obilninové přípravky, ocet, občerstvení (na bázi cereálií); (35) veletrhy a výstavy k obchodním a reklamním účelům, marketingové studie, obchodní administrativa, kancelářské práce, pořádání veletrhů pro obchodní a reklamní účely.  
(730) **ARMASIM s.r.o.**, K Roztokům 189/20, Praha 6, 16500, CZ

- (210) **O-495507**  
(220) 28.05.2012  
(320) 28.05.2012  
(511) 35, 41, 44  
(540) **inner voice**  
(510) (35) poradenská činnost a koučování při řízení podnikatelské činnosti, marketingové studie, propagační činnost, reklama, zprostředkování služeb spadajících do této třídy; (41) nakladatelství a vydavatelství periodických a neperiodických publikací v tištěné i elektronické podobě, zprostředkování služeb spadajících do této třídy; (44) psychologické poradenství a diagnostika chorob, zprostředkování služeb spadajících do této třídy.  
(730) **InnerVoice s.r.o.**, Pod Areálem 394/1b, Praha 10 - Štěrboholy, 10200, CZ

- (210) **O-495954**  
(220) 12.06.2012  
(320) 12.06.2012  
(511) 9, 16, 35, 38, 41, 42  
(540) **Bel Mondo**  
(510) (9) záznamy na optických a magnetických nosičích; (16) periodické a neperiodické publikace, tiskárenské výrobky, fotografie; (35) propagační, reklamní a inzertní činnost, marketing, obchodní informace; (38) šíření informací, periodik, časopisů a knih v elektronické podobě prostřednictvím informačních sítí; (41) výchovná, vzdělávací, zábavní, kulturní a sportovní činnost, vydavatelská a nakladatelská činnost, vydávání elektronických periodik, časopisů a knih on-line; (42) návrhy a vývoj hardware a software, vytváření webových prezentací, tvorba informačních databází, elektronických periodik, časopisů a knih.  
(730) **Respekt Publishing a.s.**, Dobrovského 1278/25, Praha 7, 17055, CZ  
(740) Advokátní kancelář JUDr. Ondra & Spol., JUDr. Pavel Ondra, Tylovo náměstí 699/1, Praha 2, 12000

- (210) **O-496155**  
(220) 20.06.2012  
(320) 20.06.2012

- (511) 3  
(540) **Green Energy**  
(510) (3) výrobky pro péči o hygienu a krásu, spadající do této třídy.  
(730) **Nutriana s.r.o.**, Třída Kpt. Jaroše 1922/3, Brno, 60200, CZ

- (210) **O-496981**  
(220) 26.07.2012  
(320) 26.07.2012  
(511) 16, 33, 35  
(540)



- (510) (16) papírové obaly, etikety, reklamní předměty ve tř. 16; (33) alkoholické nápoje s výjimkou pív, především sekty původem z Ruska; (35) reklamní činnost, maloobchodní činnost s alkoholickými nápoji a nealkoholickými nápoji, organizování audiovizuálních představení pro komerční a reklamní účely, organizování výstav pro komerční a reklamní účely, poradenství v personalistice, pomoc při řízení obchodní činnosti, poskytování obchodních a/nebo podnikatelských informací, předvádění - služby modelek pro reklamní účely a na podporu prodeje, rozšiřování reklamních zpráv, rozšiřování reklamních materiálů zákazníkům, např. letáků, prospektů, tiskovin a vzorků, zpracování reklamních textů, vydávání a aktualizace reklamních materiálů, zvukově obrazových záznamů a periodických a neperiodických publikací ve tř. 35, vydávání a rozšiřování reklamních textů, vydávání reklamních a/nebo náborových textů.  
(730) **CHATEAU LEDNICE GROUP a.s.**, Nejdecká 714, Lednice, 69144, CZ  
(740) **RETROPATENT s.r.o.**, Mgr. Kamil Kolátor, Dolní nám. 5/679, Jablonec nad Nisou, 46601

- (210) **O-497122**  
(220) 01.08.2012  
(320) 01.08.2012  
(511) 16, 28, 35, 41  
(540)

- HRA NA HORY**  
(510) (16) balicí papír, blahopřání, brožury, desky, fotografie, grafiky, kalendáře, kancelářské potřeby, karty, manuály, obaly, papírové výrobky; (28) hry, hry stolní, hry společenské, figurky na hraní; (35) veškerá obchodní činnost s výrobky ve třídě 28; (41) výchova, vzdělávání, zábava, sportovní a kulturní aktivity.  
(730) **Petráň Jan**, Emilie Hyblerové 533, Praha 4, 14900, CZ

- (210) **O-497279**  
(220) 08.08.2012  
(320) 08.08.2012  
(511) 35, 41  
(540)

- Rally Krkonoše**  
(510) (35) marketing, reklama (propagace), vyhledávání sponzorů; (41) pořádání sportovních motoristických soutěží.  
(730) **HBV Motorsport, klub v AČR**, Velké Svatoňovice 262, Velké Svatoňovice, 54235, CZ

- (210) **O-497300**  
(220) 09.08.2012  
(320) 09.08.2012  
(511) 9, 38, 41  
(540)

- Audioport**  
(510) (9) nahané a nenahané nosiče záznamů zvuku a obrazu; (38) provozování rozhlasového vysílání, rozhlasové pořady, šíření rozhlasových pořadů přes Internet; (41) činnost vzdělávací, zábavná a vyučovací, pořádání koncertů, agenturní činnost v oblasti umění a kultury, pořádání hudebních soutěží, tvorba rozhlasových programů, rozhlasové zpravodajství, publicistika.

- (730) **Český rozhlas**, Vinohradská 12, Praha 2, 12099, CZ  
(740) JUDr. Filip Winter, advokát, Mostecká 21, Praha 1 - Malá Strana, 11800

- (210) **O-497639**  
(220) 22.08.2012  
(320) 22.08.2012  
(511) 5, 6, 18  
(540)



- (510) (5) protiparazitické obojky pro zvířata; (6) kovová vodička pro zvířata; (18) obojky pro zvířata, vodička pro zvířata, oblečky pro domácí zvířata.

- (730) **Dostál Filip**, Ke Studánce 1026, Orlová - Lutyně, 73514, CZ  
(740) Jiří Kvítek, patentový zástupce, Pod průsekem 11, Praha 10, 10200

- (210) **O-497640**  
(220) 22.08.2012  
(320) 22.08.2012  
(511) 1, 2, 3, 4  
(540)

- (510) (1) odmašťovací přípravky pro výrobní procesy, chemické přípravky pro svaření; (2) antikoroziční přípravky, ochranné antikoroziční přípravky, ochranné přípravky na kovy; (3) odmašťovací přípravky, přípravky na odstraňování barev, neklouzavé tekutiny na podlahy, prostředky na odstraňování rzi; (4) průmyslové oleje, mazací oleje.

- (730) **SEVEROCHEMA, družstvo pro chemickou výrobu, Liberec**, Vilová 333/2, Liberec, 46171, CZ  
(740) Jiří Kvítek, patentový zástupce, Pod průsekem 11, Praha 10, 10200

- (210) **O-497751**  
(220) 28.08.2012  
(320) 28.08.2012  
(511) 9, 16, 35, 36, 38, 41, 42  
(540)

**DataKal**

- (510) (9) počítače a počítačové systémy všech druhů včetně přenosných, jejich příslušenství, zobrazující, vstupní a výstupní zařízení počítačů (displeje, monitory, projektory, klávesnice, scannery, tiskárny), komponenty, ostatní příslušenství počítačů, náhradní díly a spotřební materiál v rámci této třídy pro uvedená zařízení a komponenty, disky, diskety, nosiče informací, paměťová zařízení, diskové paměti, databanky, modemy; (16) tiskoviny a polygrafické výrobky, odborné publikace a periodika, tiskopisy, propagační materiály v rámci této třídy, adresáře (tiskoviny) užívané k informačním a počítačovým službám pro hromadné zpracování dat; (35) obchodně zprostředkovatelská činnost, obchodní zastupování tuzemských a zahraničních firem, služby prodeje v oboru počítačového hardwaru, periferních zařízení počítačových systémů a sítí; (36) služby leasingu v oboru počítačového hardwaru, periferních zařízení počítačových systémů a sítí; (38) poskytování datových telekomunikačních služeb, provozování spojových počítačových sítí, datové služby, přenos zvuku, obrazu a informací, zprostředkovatelská a poradenská činnost v daném oboru; (41) organizační a poradenská činnost v oblasti kulturních a společenských akcí (festivaly, kongresy, konference), zpracování odborných studií v této oblasti, vydavatelská a nakladatelská činnost v těchto

oborech (odborné a vzdělávací tiskoviny, publikace, zprávy a informace z těchto oborů), produkční, agenturní a vzdělávací činnost v těchto oborech; (42) projekční a posudková činnost v oboru informačních technologií, poskytování know how (technologické služby), zpracování odborných studií v oblasti informačních technologií, počítačová grafika, služby datové diagnostiky a obnovy.

- (730) **Kalenda Systems, s.r.o.**, Pražská 1201, Šestajovice, 25090, CZ  
(740) Advokátní kancelář Mašek, Kočí, Aujezdský, JUDr. Josef Aujezdský, Opletalova 1535/4, Praha 1, 11000

- (210) **O-497786**  
(220) 29.08.2012  
(320) 29.08.2012  
(511) 9, 35, 38, 41, 42, 45  
(540)



- (510) (9) data, databáze a jiné informační produkty na magnetických, elektronických a optických nosičích, software a hardware, nosiče dat všeho druhu spadající do třídy 9, elektronické a datové sítě, multimediální aplikace, 3D animace, multimediální informační katalogy, elektronické časopisy, periodika a knihy v elektronické podobě, programové vybavení pro informační technologie a pro komunikaci, programové vybavení umožňující elektronické obchodování, software pro videohry, nahraný software na CD a DVD discích a magnetických médiích, elektronické komunikační sítě a elektronické databáze; (35) reklamní, inzertní a propagační činnost všemi druhy médií, komerční informační kanceláře, obchodní reklama (pro třetí osoby), systemizování informací do počítačových databází, pronájem reklamní doby v komunikačních médiích, pronájem reklamních ploch, reklama (propagace), reklamní agentury, vyhledávání dat v počítačových souborech pro třetí osoby, rozšiřování reklamních nebo inzertních materiálů, reklama on-line v počítačové síti; (38) televizní vysílání, šíření informací prostřednictvím veřejných datových sítí, diskuzní fóra (poskytování internetových diskuzních fór), poskytování přístupu k databázím; (41) informace o možnostech rozptýlení, informace o možnostech zábavy, zábava (služby), pobavení, pořádání a zprostředkování společenských, zábavních a soutěžních akcí, pořádání kulturních a vzdělávacích výstav, nahrávání nosičů zvukových nebo obrazových, šíření nosičů audiovizuálních děl; (42) webové stránky (tvorba a správa), tvorba software, programování internetových databázových systémů a internetových aplikací, programování multimediálních aplikací, vytváření a modelování 3D animací, tvorba interaktivních a grafických programů, tvorba multimediálních dokumentů, prezentací, aplikací, katalogů a podobně, konstrukce www prezentací a řešení www serverů, počítačové animace a vizualizace, programové projekty, tvorba informačních databází; (45) seznamovací služby, internetové seznamovací služby.

- (730) **Dámek Ondřej Bc.**, Pustějov 259, Pustějov, 74243, CZ

- (210) **O-497787**  
(220) 29.08.2012  
(320) 29.08.2012  
(511) 5  
(540)



- (510) (5) potravní doplňky pro lidskou potřebu.  
(590) Barevná

(730) **HEALTH LINK s.r.o.**, Holická 1173/49a, Olomouc -  
Hodolany, 77900, CZ

(210) **O-497788**  
(220) 29.08.2012  
(320) 29.08.2012  
(511) 5  
(540)



(510) (5) potravní doplňky pro lidskou potřebu.  
(590) Barevná  
(730) **Health Link, s.r.o.**, Milady Horákové 27A, Olomouc, 77200,  
CZ

(210) **O-497792**  
(220) 29.08.2012  
(320) 29.08.2012  
(511) 2, 3, 5  
(540)

### ANTHRAPEN

(510) (2) barviva potravinářská; (3) barviva pro kosmetické účely; (5)  
doplňky výživové, potravinové doplňky.  
(730) **G.E.S. Biomedical s.r.o.**, Bartoňova 843, Pardubice, 53012, CZ

(210) **O-497794**  
(220) 29.08.2012  
(320) 29.08.2012  
(511) 3, 35, 44  
(540)

# Attractive

(510) (3) adstringentní přípravky pro kosmetické účely, přípravky z  
aloe vera pro kosmetické účely, deodoranty pro lidskou potřebu  
nebo pro zvířata, éterické esence, éterické oleje, holicí mýdlo,  
kosmetické přípravky, kosmetické přípravky pro zestřihlení,  
kosmetika, krémy na kůži, květinové parfěmy, lak na vlasy,  
masážní gely, čističí mléko, mýdla, odličovací mléka, parfěmy,  
pleťová voda, pleťové ubrousky, šampóny; (35) reklama,  
propagace; (44) zkrášlovací salóny, služby vizážistů, salóny  
krásy, salóny kadeřnické, masáže.  
(730) **Attractive Prague s.r.o.**, Anglická 140/20, Praha 2, 12000, CZ

(210) **O-497819**  
(220) 30.08.2012  
(320) 30.08.2012  
(511) 16, 35, 41  
(540)

### CIRKUS CENTRAL

(510) (16) tiskárenské výrobky, plakáty, vstupenky, materiál pro  
umělce, štočky, letáky, fotografie, reklamní a propagační  
výrobky z papíru; (35) reklama, propagace, inzerce, obchodní  
administrativa, pronájem reklamních ploch, reklamní texty  
(vydávání a rozšiřování), umělci (agentury), rozhlasová reklama;  
(41) produkce cirkusových vystoupení, zábava, kulturní a  
sportovní aktivity, cirkusy, drezúra zvířat, předprodej vstupenek,  
výcvik, živá vystoupení (organizování).  
(730) **Lagron Norbert**, Náchodská 149, Praha 9, 19300, CZ  
**Lagronová Angela**, Karla Tomáše 12, Praha 9, 19300, CZ

(210) **O-497911**  
(220) 05.09.2012  
(320) 05.09.2012

(511) 35, 38, 41  
(540)

### Pod Lampou

(510) (35) propagační činnost, reklama, pomoc při řízení obchodní  
činnosti, obchodní administrativa, kancelářské práce; (38) spoje  
(komunikace); (41) výchova, vzdělávání, zábava, sportovní a  
kulturní aktivity.  
(730) **W PRESS a.s.**, Partizánska 2, Bratislava, 81103, SK

(210) **O-497914**  
(220) 05.09.2012  
(320) 05.09.2012  
(511) 36  
(540)



(510) (36) zprostředkování služeb bank a pojišťoven na českém trhu,  
finanční poradenství.  
(590) Barevná  
(730) **T.A.B. - Tallaro, Acomodo, Belveder, s.r.o.**, Jiřího Purkyně  
742, Hradec Králové, 50002, CZ

(210) **O-498065**  
(220) 11.09.2012  
(320) 11.09.2012  
(511) 23, 24, 25, 39, 40, 41  
(540)



(510) (23) vlákna pro textilní účely; (24) tkaniny, textil a textilní zboží  
nezahrnuté v jiných třídách, povlečení, ubrusy; (25) oděvy, obuv,  
klouboučnické zboží; (39) doprava a skladování odpadu,  
pronájem skladovacích kontejnerů, sběr a ukládání odpadu a  
recyklovatelného materiálu; (40) třídění, zpracování, úprava,  
recyklace a likvidace odpadu a recyklovatelného materiálu; (41)  
vzdělávací činnost v oblasti ekologie, organizování, pořádání a  
vedení seminářů a vzdělávacích akcí, organizování soutěží  
vzdělávacích nebo zábavných, organizování vzdělávacích  
výstav, výchovně zábavné klubové služby.  
(730) **Eco Face s.r.o.**, Mlýnská 326/13, Brno, 60200, CZ

(210) **O-498079**  
(220) 11.09.2012  
(320) 11.09.2012  
(511) 9, 16, 35, 38, 41, 42  
(540)

### VZDUCHOPRÁZDNINY

(510) (9) nosiče informací v rámci tř. 9, nosiče záznamů nahrané i  
nenahrané, videokazety nahrané i nenahrané, audiokazety  
nahrané i nenahrané, audiovizuální programy, audioprogramy,  
audiovizuální díla na nosičích, filmy, hudební díla na nosičích  
nebo v elektronické podobě, cd disky, elektronické databáze a  
databázové produkty, informace a záznamy v elektronické  
podobě, informace a data a databáze a informační produkty na  
nosičích nebo i v elektronických, datových, informačních,  
počítačových a komunikačních sítích všeho druhu, elektronické  
nebo datové nebo informační nebo komunikační nebo výpočetní  
sítě, multimediální aplikace, elektronické časopisy, knihy v  
elektronické podobě, stínítka; (16) papír, výrobky z papíru,  
periodické a neperiodické publikace, knihy, časopisy, brožury,  
fotografie, plakáty, pohledy, kalendáře, samolepky, obtisky,  
papírové a umělohmotné tašky, tužky, pera a pastelky, papírové  
obaly všeho druhu, ubrousky a ubrusy, tácky, papírové vložky,  
informační a reklamní produkty v papírové formě, data a  
databáze obecně na papírových nosičích, písmena pro tiskárny,

štočky, umělecké nebo ozdobné předměty z papíru; (35) umělecká agentura (obchodní vedení), reklamní, inzertní a propagační služby, vydávání, zveřejňování, oznámení, vyhlášení, publikování reklamních textů, rozšiřování prospektů, letáků a plakátů, reklama plakátová, venkovní reklama, vylepování plakátů, rozšiřování reklamních nebo inzertních materiálů, příprava inzertních sloupků, reklamní materiály (zasílání) zákazníkům, rozšiřování reklamních materiálů zákazníkům, zaslání reklamních materiálů zákazníkům, aktualizování reklamních materiálů, rozšiřování vzorků (zboží), marketingové studie, reklamní texty (psaní), aranžování výkladů, průzkum trhu, vedení kartoték v počítači, obchodní nebo podnikatelské informace, průzkum veřejného mínění, pronájem reklamních ploch, obchodní reklama (pro třetí osoby), zpracování textů, inzerce poštou, systemizace informací do počítačových databází, reklama on-line v počítačové síti, data (vyhledávání) v počítačových souborech (pro třetí osoby), komerční využití Internetu, marketing, průzkum a analýza trhu, organizování výstav a veletrhů ke komerčním a obchodním účelům, reprografické práce; (38) tvorba televizních pořadů a vysílání, televizní vysílání programů, televizní vysílání zábavných, vzdělávacích, soutěžních, diskusních a informačních pořadů, výměna zpráv, šíření, výměna nebo získávání zpráv a informací, šíření elektronických časopisů, informací, elektronických periodik, knih v elektronické podobě, audio nebo audiovizuálních děl prostřednictvím informační nebo datové nebo elektronické nebo komunikační nebo telekomunikační nebo počítačové sítě, zejm. Internetu, pomocí satelitů aj., informační služby na Internetu související s televizním vysíláním, poradenství v oblasti sdělovacích prostředků, telekomunikací, informační služby v oblasti telekomunikací, poskytování informačních služeb prostřednictvím počítačů; (41) umělecká agentura (módní), filmový klub – výchovně zábavně klubové služby, filmová představení, provozování kinosálu, hudební, divadelní a taneční klub, služby umělecké agentury, zprostředkování a organizování vystoupení umělců, zvláště koncertů a parties, hudebních přehlídek a festivalů, divadelních představení, výstav, vernisáží a módních přehlídek pro kulturní nebo vzdělávací účely, vystoupení tanečníků a tanečních skupin, světelných show a ohňostrojů, organizování uměleckých besed a workshopů, organizování sportovních, vzdělávacích a zábavních soutěží, organizování kurzů tance, tvorba a vydavatelství zvukových, obrazových a zvukově obrazových snímků na nosičích všeho druhu, komponování dokumentárních a kulturních programů a pořadů, i pro jejich šíření v masmédiích, včetně sítě Internet, pronajímání sálu pro kulturní akce, pronajímání osvětlovacích zařízení pro divadla nebo televizní studia, jiné kulturní, zábavní, vzdělávací a sportovní aktivity, poradenské a konzultační služby v oblasti kultury, vzdělávání a zábavy, výroba a šíření audiovizuálních děl, televizní zpravodajství, tv produkce a filmová produkce, tvorba televizních programů a pořadů, tvorba audiovizuálních programů, organizační zabezpečování televizního vysílání, zprostředkování v oblasti kultury, výchovy, zábavy a sportu, výchovná, vzdělávací, soutěžní a zábavní činnost, organizace a provozování společenských a kulturních akcí, her, soutěží, výstavní činnost v oblasti kultury nebo zábavy nebo výchovy nebo vzdělávání, provozování tělovýchovných zařízení, půjčování zvukových nebo zvukově obrazových záznamů, ediční a publikační činnost, nahrávání nosičů zvukových nebo obrazově zvukových, půjčování nahrávaných zvukových a zvukově obrazových záznamů; (42) návrhářská, designérská, aranžérská a výtvarná činnost, hosting webových stránek, umístění webových stránek, tvorba www stránek, zprostředkovatelská a poradenská činnost v oblasti informatiky, pronájem přístupu do počítačových databází, návrh programového vybavení, aktualizace programového vybavení, údržba programového vybavení, programování počítačů, podpora rozvoje komerčního využití Internetu i jiných počítačových, datových a komunikačních sítí, vyhledávací služby, tvorba systémů pro elektronické obchodování včetně příslušného software a hardware, know-how pro oblast elektronického obchodování a informačních technologií, programování internetových databázových systémů a internetových aplikací, programování multimediálních aplikací, vytváření a modelování 3d animací, tvorba interaktivních a grafických programů, tvorba multimediálních dokumentů, prezentací, aplikací, katalogů, konstrukce www prezentací a řešení www serverů, tvorba

počítačových animací a vizualizací, tvorba programových projektů.

(730) **Karel Píhal**, Hliněná 956, Říčany, 25101, CZ  
(740) **BOHEMIA PATENT**, Ing. Jana Vandělíková, Vodičkova 791/41, Praha 1 - Nové Město, 11000

(210) **O-498092**

(220) 12.09.2012

(320) 12.09.2012

(511) 5, 32, 33

(540)



(510) (5) výrobky pro osobní hygienu k léčebným účelům kromě toaletních potřeb, léčebná kosmetika, výrobky dietetické a sílicí k léčebným účelům, potraviny pro děti k léčebným účelům, potraviny pro batolata, vitamínové a multivitaminové přípravky a nápoje, vitamíny a minerály, přípravky obsahující stopové prvky pro lidi a zvířata, výtažky z bylin a kombinované přípravky z vitamínů, minerálů a bylinných výtažků pro lékařské účely, potravinové doplňky obohacené vitamíny a/nebo minerály a/nebo stopovými prvky, vše na bázi přírodních produktů pro regeneraci a rekondici k léčebným účelům, potravinové doplňky na bázi přírodních produktů, spadající do této třídy, obohacené vitamíny a/nebo minerály a/nebo stopovými prvky, jako doplňky výživy pro regeneraci a rekondici, jakož i pro zvláštní výživu pro sportovce; (32) pivo, lehká piva i ležáky, minerální vody, šumivé a jiné nealkoholické nápoje, nealkoholické sirupy a jiné přípravky k přípravě nápojů, nealkoholické ovocné šťávy a nápoje z ovocných šťáv, vitamínové a multivitaminové přípravky a nápoje, nealkoholické nápoje obsahující vitamíny, minerály, stopové prvky a výtažky z bylin pro regeneraci a rekondici, jakož i pro zvláštní výživu pro sportovce, nikoliv pro lékařské účely; (33) alkoholické nápoje (s výjimkou piva), vína, lihoviny, likéry, lihoviny, trestí a výtažky alkoholické, obsahující byliny.

(730) **BRNOMETAL, s.r.o.**, Čechyňská 25, Brno, 60200, CZ

(740) Ing. Jiří Dohnal, Nedbalova 29, Brno, 62300

(210) **O-498221**

(220) 18.09.2012

(320) 18.09.2012

(511) 14, 35, 36, 40

(540)



(510) (14) mince, vzácné kovy a jejich slitiny, zejména medaile, plakety a žetony ze vzácných kovů; (35) inzertní a reklamní činnost, reklama a propagace, maloobchod, velkoobchod, internetový obchod, obchod provozovaný mimo řádné provozovny, zprostředkování obchodu, to vše s výrobky ve třídě 14; (36) veškeré služby v oblasti financí a pojišťovnictví, správy portfolia a dalšího movitého a nemovitého majetku, např. v oblasti cenných papírů a jejich derivátů a obchodování s nimi na vlastní i na cizí účet včetně s tím souvisejících služeb, směnárství, vydávání a zúčtování platebních karet, správa a odkup pohledávek, finanční, investiční a daňové poradenství, investiční bankovníctví, správa cenných papírů, správa portfolií cenných papírů, depozitářské služby, tvorba a vydávání indexů kapitálového trhu, zprostředkovatelská, obstaravatelská a poradenská činnost v oblasti financí a investic, konzultační činnost v oblasti správy majetku, banky, spořitelny, penzijní fondy, investiční společnosti, investiční a podílové fondy, směnárny, vše v rámci této třídy; (40) sběr, úprava a zpracování veškerých sběrných (druhotných) surovin, především s obsahem



- zlata a jiných drahých kovů, slévání drahých kovů, zlatnictví a stříbrnictví, klenotnictví a kovotepectví.  
(730) **Česká mincovna, a.s.**, U Přehrady 3204/61, Jablonec nad Nisou, 46623, CZ  
(740) RETROPATENT s.r.o., Mgr. Kamil Kolátor, Dolní nám. 5/679, Jablonec nad Nisou, 46601

- (210) **O-498223**  
(220) 18.09.2012  
(320) 18.09.2012  
(511) 9, 11, 37, 42  
(540)

## BRUIKK

- (510) (9) přístroje a zařízení pro výrobu elektřiny, jmenovitě palivové články, fyzikální, elektrické a elektronické přístroje pro měření, řízení a regulaci, zařazené do třídy 9, zejména pro přístroje pro topení, vaření, chlazení, sušení, ventilaci a rozvod vody poháněné elektřinou, olejem nebo plynem, zejména průtokové ohřivače vody, zásobníkové ohřivače vody, kombinované centrální topné ohřivače nebo ohřivače užitkové vody, kotle, hořáky a tepelné akumulátory, přístroje a nástroje pro vedení, přepínání, přeměnu, akumulaci, regulaci nebo řízení elektrického proudu, převodníky/investory, součásti pro výrobu zařízení pro kogeneraci, jmenovitě palivové články; (11) přístroje pro osvětlení, topení, výrobu páry, pro vaření, přístroje chladicí, pro sušení, ventilaci, rozvod vody, ohřivače vody, solární zařízení (topení), kotle pro vytápění a hořáky, přístroje a zařízení pro výrobu elektřiny, jmenovitě blokové teplárny, součásti pro výrobu zařízení pro kogeneraci, jmenovitě tepelná čerpadla, blokové teplárny, topné přístroje z palivových článků; (37) instalace, montáž, údržba a opravy přístrojů pro osvětlení, topení, výrobu páry, pro vaření, chladicích, pro sušení, ventilaci a rozvod vody, ohřivačů vody, kotlů a hořáků, zařízení pro kogeneraci, tepelná čerpadla, blokových tepláren, palivových článků, topných přístrojů s palivovými články, strojů pro výrobu proudu a energie, obráběcích strojů, motorů (s výjimkou pro pozemní vozidla), přístrojů pro měření, řízení a regulaci, zařízení a nástrojů pro vedení, přepínání, přeměnu, regulaci a kontrolu elektřiny; (42) inženýrské služby, zejména provádění vývoje, plánování, zřizování a kontroly výroby a montáže, technické poradenství pro tepelné technické přístroje.  
(730) **KARLA spol. s r.o.**, Zahradní 2004/46D, Bruntál, 79201, CZ  
(740) RETROPATENT s.r.o., Mgr. Kamil Kolátor, Dolní nám. 5/679, Jablonec nad Nisou, 46601

- (210) **O-498245**  
(220) 19.09.2012  
(320) 19.09.2012  
(511) 20, 25, 35, 41  
(540)



- (510) (20) reklamní předměty nafukovací; (25) oděvy, oděvy pro cyklisty; (35) prezentace výrobků v komunikačních médiích pro účely maloobchodu, marketing, obchodní reklama, organizování výstav (komerčních nebo reklamních), pronájem reklamních ploch, předvádění zboží, rozšiřování reklamních a inzertních materiálů, venkovní reklama, vydávání reklamních nebo náborových, propagačních a inzertních textů; (41) půjčování sportovního nářadí s výjimkou dopravních prostředků, vydávání textů s výjimkou reklamních nebo náborových.  
(730) **V-Press s.r.o.**, Strojírenská 47, Praha 5 - Zličín, 15521, CZ  
(740) Advokátní kancelář Demut, Klimeš, Mader, Mgr. Ondřej Mader, advokát, Dukelských hrdinů 14/975, Praha 7, 17000

- (210) **O-498426**  
(220) 26.09.2012  
(320) 26.09.2012  
(511) 9, 35, 36, 41

## ELASTIC DEALS

- (510) (9) software, elektronické databáze a databázové produkty, informace a záznamy v elektronické podobě, informace a data a databáze a informační produkty na nosičích nebo i v elektronických, datových, informačních, počítačových a komunikačních sítích všeho druhu, související software a hardware, elektronické nebo datové nebo informační nebo komunikační nebo výpočetní sítě včetně jednotlivých součástí a náhradních dílů obsažených ve třídě 9, multimediální aplikace, elektronické multimediální nebo elektronické informační katalogy, elektronické časopisy, elektronická periodika a knihy v elektronické podobě, pohledy ilustrované se zvukovou nahrávkou; (35) propagační, reklamní a inzertní činnost, předvádění zboží, reklamní agentura, aktualizování reklamních materiálů, rozšiřování a zasilání reklamních materiálů, především letáků, prospektů, katalogů, periodických a neperiodických publikací, tiskovin a různých vzorků, vydávání reklamních textů, rozhlasová a televizní reklama, organizace a pořádání výstav ke komerčním a reklamním účelům, příprava elektronických pozvánek na události propagované na počítačové síti internet, prezentace uživatelů na stránkách World Wide Web v počítačové síti Internet pro reklamní účely, systemizace informací do počítačové databáze, obchodní průzkum, průzkum trhu, zprostředkovatelská činnost v oblasti obchodu s výrobky uvedenými ve třídě 9, zprostředkovatelská činnost v oblasti marketingu, reklamy a inzerce, organizování výstav s obchodním zaměřením, internetový prodej s výše uvedenými výrobky ve třídě 9, pomoc při řízení obchodní činnosti, obchodní nebo podnikatelské informace, marketingové studie, organizační poradenství v oblasti marketingu, zprostředkovávání obchodních kontaktů, provádění obchodních operací, komerční využití Internetu v oblastech komerčních internetových médií a vyhledávacích služeb, on-line inzerce, shromažďování, poskytování, třídění, překlad nebo jiné zpracovávání obchodních nebo podnikatelských informací včetně vytváření, zpracovávání a třídění dat v rámci databází, zprostředkovatelská činnost se službami ve třídě 35; (36) finanční a peněžní služby, služby pro zpracování plateb po síti, služby elektronických plateb, zprostředkovatelské služby burzy cenných papírů, zprostředkování služeb vztahujících se k obchodu s cennými papíry, k akciím, obligacím, opcím a dalším cenným papírům, informace, poradenství a konzultace vztahující se k výše uvedeným službám; (41) nakladatelství a vydavatelství periodických a neperiodických publikací v tištěné i elektronické podobě, zprostředkování výchovné a zábavní činnosti, zprostředkování kulturních a uměleckých akcí, setkání, výstav, soutěží a přednášek, činnost knižních klubů, tvorba pořadů pro rozhlasové a televizní vysílání, ediční činnost, publikační činnost, nahrávání nosičů zvukových nebo obrazově zvukových, půjčování nahraných zvukových a/nebo obrazově zvukových záznamů, provozování on-line heren, zprostředkování služeb sloužících k zábavě a pobavení, spadajících do této třídy, zprostředkovatelská činnost se službami ve třídě 41, tvorba elektronických časopisů, periodik, knih.  
(730) **My Companion s.r.o.**, K Oboře 695, Praha 4, 14900, CZ  
(740) Holubová - advokáti s.r.o., Mgr. Štěpán Holub, Za Poříčskou bránou 21/365, Praha 8, 18600

- (210) **O-498427**  
(220) 26.09.2012  
(320) 26.09.2012  
(511) 9, 35, 36, 41  
(540)



- (510) (9) software, elektronické databáze a databázové produkty, informace a záznamy v elektronické podobě, informace a data a databáze a informační produkty na nosičích nebo i v elektronických, datových, informačních, počítačových a komunikačních sítích všeho druhu, související software a hardware, elektronické nebo datové nebo informační nebo

komunikační nebo výpočetní sítě včetně jednotlivých součástí a náhradních dílů obsažených ve třídě 9, multimediální aplikace, elektronické multimediální nebo elektronické informační katalogy, elektronické časopisy, elektronická periodika a knihy v elektronické podobě, pohledy ilustrované se zvukovou nahrávkou; (35) propagační, reklamní a inzertní činnost, předvádění zboží, reklamní agentura, aktualizování reklamních materiálů, rozšiřování a zaslání reklamních materiálů, především letáků, prospektů, katalogů, periodických a neperiodických publikací, tiskovin a různých vzorků, vydávání reklamních textů, rozhlasová a televizní reklama, organizace a pořádání výstav ke komerčním a reklamním účelům, příprava elektronických pozvánek na události propagované na počítačové síti Internet, prezentace uživatelů na stránkách World Wide Web v počítačové síti Internet pro reklamní účely, systemizace informací do počítačové databáze, obchodní průzkum, průzkum trhu, zprostředkovatelská činnost v oblasti obchodu s výrobky uvedenými ve třídě 9, zprostředkovatelská činnost v oblasti marketingu, reklamy a inzerce, organizování výstav s obchodním zaměřením, internetový prodej s výše uvedenými výrobky ve třídě 9, pomoc při řízení obchodní činnosti, obchodní nebo podnikatelské informace, marketingové studie, organizační poradenství v oblasti marketingu, zprostředkovávání obchodních kontaktů, provádění obchodních operací, komerční využití Internetu v oblastech komerčních internetových médií a vyhledávacích služeb, on-line inzerce, shromažďování, poskytování, třídění, překlad nebo jiné zpracovávání obchodních nebo podnikatelských informací včetně vytváření, zpracovávání a třídění dat v rámci databází, zprostředkovatelská činnost se službami ve třídě 35; (36) finanční a peněžní služby, služby pro zpracování plateb po síti, služby elektronických plateb, zprostředkovatelské služby burzy cenných papírů, zprostředkování služeb vztahujících se k obchodu s cennými papíry, k akciím, obligacím, opcím a dalším cenným papírům, informace, poradenství a konzultace vztahující se k výše uvedeným službám; (41) nakladatelství a vydavatelství periodických a neperiodických publikací v tištěné i elektronické podobě, zprostředkování výchovné a zábavní činnosti, zprostředkování kulturních a uměleckých akcí, setkání, výstav, soutěží a přednášek, činnost knižních klubů, tvorba pořadů pro rozhlasové a televizní vysílání, ediční činnost, publikační činnost, nahrávání nosičů zvukových nebo obrazově zvukových záznamů, provozování on-line heren, zprostředkování služeb sloužících k zábavě a pobavení, spadajících do této třídy, zprostředkovatelská činnost se službami ve třídě 41, tvorba elektronických časopisů, periodik, knih.

- (730) **My Companion s.r.o.**, K Oboře 695, Praha 4, 14900, CZ  
(740) Holubová - advokáti s.r.o., Mgr. Štěpán Holub, Za Poříčskou bránou 21/365, Praha 8, 18600

- (210) **O-498546**  
(220) 01.10.2012  
(320) 01.10.2012  
(511) 35, 38, 41  
(540)

## TRUCKFEST

- (510) (35) poskytování informací a jiných informačních produktů komerčního nebo reklamního charakteru, informačních produktů reklamního charakteru, multimediálních informací komerčního charakteru, komerční využití Internetu v oblastech komerčních internetových médií a vyhledávacích služeb, on-line inzerce; (38) telematika, výměna, šíření a/nebo získávání zpráv a informací včetně doprovodného zvuku, šíření elektronických časopisů, informací, elektronických periodik, knih v elektronické podobě, audio nebo audiovizuálních děl prostřednictvím informační nebo datové nebo elektronické nebo komunikační nebo telekomunikační nebo počítačové sítě, zejména Internetu, pomocí satelitů, služby na Internetu v rámci této třídy; (41) agenturní činnost v oblasti kultury, zprostředkování v oblasti kultury, výchovy, zábavy a sportu, výchovná, vzdělávací, soutěžní a zábavní činnost, zábavní nebo kulturní nebo vzdělávací představení, organizace společenských a kulturních akcí, organizace, provozování a provádění her a soutěží i veřejných, výstavní činnost v oblasti kultury a sportu nebo zábavy nebo výchovy nebo vzdělávání.

- (730) **AGENTURA CTM s.r.o.**, Piletická 486/19, Hradec Králové - Věkoše, 50341, CZ  
(740) BOHEMIA PATENT, Ing. Jana Vandělíková, Vodičkova 791/41, Praha 1 - Nové Město, 11000

- (210) **O-498680**  
(220) 05.10.2012  
(320) 05.10.2012  
(511) 35, 38  
(540)



- (510) (35) reklama, reklamní agentury, komerční využití Internetu zejména v oblasti služeb realit a bydlení, on-line inzerce, direct mailing, systemizace informací do počítačových databází, zajišťování reklamních kampaní, vyhodnocování průzkumů a multimediálních kampaní, komerční využití Internetu v oblastech komerčních internetových sítí a vyhledávacích služeb, zprostředkovatelská činnost v těchto oblastech a veškeré služby v oblasti reklamy a propagace spadající do třídy 35, organizační a ekonomické poradenství, činnost organizačních, ekonomických a účetních poradců, účetnictví, vedení účetních knih klasicky a na počítačích, ověřování účtování a účetnictví, obchodní poradenství, ocenění obchodních podniků, zpracování ekonomické a obchodní agendy, analýzy nákladů, daňové příznání, hospodářské nebo ekonomické prognózy, revize účtů, marketingová činnost a obchodní management; (38) provoz realitního serveru, šíření elektronických informací, zejména z oblasti realit a bydlení, šíření zpráv textových, zvukových a zvukově-obrazových (například elektronických časopisů, knih a děl prostřednictvím počítačové sítě Internet, digitálních mobilních sítí a digitální audiovizí), poskytování telekomunikačních služeb pro firmy a subjekty v oblasti stavebnictví a bydlení, výměna elektronických zpráv a informací, služby zabezpečující audiovizuální komunikaci prostřednictvím informačních a telekomunikačních sítí, šíření audiovizuálních děl, zpráv a informací, anket a soutěží, odborná informační a poradenská činnost v daných oborech, specializované služby pro šíření informací prostřednictvím elektronické pošty a mobilních sítí.  
(590) Barevná  
(730) **Kohout Petr**, Petrklíčova 16, Praha 10, 10600, CZ  
(740) JUDr. Aleš Zábrš, Na Beránce 2, Praha 6, 16000

- (210) **O-498735**  
(220) 08.10.2012  
(320) 08.10.2012  
(511) 16, 35, 38  
(540)

BEL MONDO

- (510) (16) periodické a neperiodické publikace, tiskárenské výrobky, fotografie; (35) propagační, reklamní a inzertní činnost, marketing, obchodní informace; (38) šíření informací, periodik, časopisů a knih v elektronické podobě prostřednictvím informačních sítí.  
(730) **Respekt Publishing a.s.**, Dobrovského 1278/25, Praha 7, 17055, CZ  
(740) Advokátní kancelář JUDr. Ondra & Spol., JUDr. Pavel Ondra, Tylovo náměstí 699/1, Praha 2, 12000

- (210) **O-498805**  
(220) 10.10.2012  
(320) 10.10.2012  
(511) 16, 25, 26, 35, 41, 45

- (540)
- 
- (510) (16) papír, lepenka a výrobky z těchto materiálů, které nejsou zařazeny do jiných tříd, tiskárenské výrobky, tiskoviny, časopisy, periodika, knihy, potřeby pro knižní vazby, fotografie, papírenské zboží, fólie na balení, kalendáře, katalogy, prospekty, plakáty, pohlednice, mapy, obálky, obaly spadající do této třídy, obaly na spisy, papírové nebo kancelářské desky, desky na dokumenty, dopisní papír, držáky na psací potřeby, etikety kromě textilních, samolepky, papírové vlajky, papír balící, papírové ubrousky, psací potřeby, psací podložky, psací soupravy, kancelářské pořadače, učební a školní potřeby a pomůcky s výjimkou přístrojů, plastické obaly, které nejsou zařazeny do jiných tříd; (25) čepice, čepice se štítkem, kabáty (svrchní -), klobouky, kombinézy pracovní, košile, kravaty, oděvy, oděvy pro cyklisty, oděvy pro motoristy, pokrývky hlavy, saka, svetry, bundy sportovní, šátky, šály, trička, uniformy, zimníky; (26) čísla startovní, kloboukové ozdoby (ne z drahých kovů), knoflíky, oděvy (nárameníky do -), ozdobné knoflíky (odznaky), pásky na ruce (oděvní doplňky), pásky služební na rukávy, přezky (oděvní doplňky), spony na oděvy, šaty, spony na opasky; (35) inzertní, reklamní a propagační činnost, poskytování pomoci při provozu obchodu, včetně zprostředkování obchodních a souvisejících obchodně personálních záležitostí, organizování výstav a veletrhů k reklamním a obchodním účelům, vypracování statistických přehledů; (41) činnost vyučovací, výchovná, vzdělávací a zábavní, včetně pořádání specializačních doškolovacích kurzů, symposií, konferencí a doprovodných výstav, provozování pracovních diskusního a zájmového klubu, organizování výstav a veletrhů ke vzdělávacím, kulturním, výchovným a zábavním účelům, organizování soutěží o oceňování nejlepších exponátů, jakož i nejlepších expozičních, organizování společensko-kulturních akcí, organizování módních přehlídek k výchovným, vzdělávacím a zábavním účelům, tvorba rozhlasových a televizních programů, tvorba audiovizuálních programů, pořádání zábavních pořadů, pořádání zábavních soutěží, činnost v oblasti sportovních aktivit, provozování tělovýchovných zařízení a zařízení, sloužících k regeneraci a rekondici, provozování golfových a tenisových hřišť, jakož i lyžařského vleku a provozování bazénů, nakladatelská a vydavatelská činnost, půjčovná činnost, spadající do této třídy, provozování galerií, obstaravatelská a zprostředkovatelská činnost v souvisejících uvedených oborech, spadajících do této třídy; (45) bezpečnostní služby pro ochranu majetku a jednotlivců, osobní a sociální služby poskytované ostatními za účelem uspokojování potřeb jednotlivců, poradenství v oblasti bezpečnosti, strážní hlídka.
- (590) Barevná
- (730) **Statutární město Brno**, Dominikánské náměstí 1, Brno, 60167, CZ
- 
- (210) **O-498810**  
(220) 10.10.2012  
(320) 10.10.2012  
(511) 35, 37, 42  
(540)

DOPRAVOPROJEKT BRNO



- (510) (35) vedení knih (účetních); (37) dozor nad stavbami, konzultace ve stavebnictví; (42) vědecké a technologické služby a související výzkum a projektování, architektonické poradenství, biologický výzkum, expertizy, geodézie, geologické expertizy, geologický průzkum, inženýrské práce (expertizy), poradenství architektonické, projekce (stavební), projektová činnost, studie

technických projektů, projektování, projektové studie technické, průzkum (geologický), zeměměřičství.

- (730) **Dopravoprojekt Brno a.s.**, Kounicova 271/13, Brno, 60200, CZ

- (210) **O-498811**  
(220) 10.10.2012  
(320) 10.10.2012  
(511) 35, 37, 42  
(540)

## Dopravoprojekt Brno

- (510) (35) vedení knih (účetních); (37) dozor nad stavbami, konzultace ve stavebnictví; (42) vědecké a technologické služby a související výzkum a projektování, architektonické poradenství, biologický výzkum, expertizy, geodézie, geologické expertizy, geologický průzkum, inženýrské práce (expertizy), poradenství architektonické, projekce (stavební), projektová činnost, studie technických projektů, projektování, projektové studie technické, průzkum (geologický), zeměměřičství.

- (730) **Dopravoprojekt Brno a.s.**, Kounicova 271/13, Brno, 60200, CZ

- (210) **O-498814**  
(220) 10.10.2012  
(320) 10.10.2012  
(511) 35, 39, 41, 44, 45  
(540)

## ANAHITA

- (510) (35) reklamní, propagační a inzertní činnost, vydávání reklamních a propagačních materiálů v oblasti zdravotní péče, prevence nemocí a zdravotní osvěty, šíření informačních a reklamních materiálů v oblasti zdravotní péče a prodeje dětského a kojeneckého zboží, velkoobchod, maloobchod s dětským a kojeneckým zbožím a hračkami; (39) služby v oblasti cestovního ruchu a rekreace zajišťující dopravu a organizování cest, organizování zájezdů, doprovázení turistů (průvodcovské služby); (41) výchova, vzdělávání, zábava, sportovní a kulturní aktivity, vydavatelská a publikační činnost, cvičení pro těhotné, předporodní kurzy, předporodní příprava, laktiční poradna, informace o možnostech rekreace, prázdninové tábory (služby tábora), rekreace (služby pro oddech), kempingy (služby); (44) služby lékařské, léčebné, rehabilitační, poradenské a informační služby v oboru rehabilitační, lékařské a léčebné péče a preventivní péče o zdraví, masáže, zprostředkování lázeňských a rehabilitačních služeb, následná zdravotnická péče, pronajímání odsávačů a kojeneckých vah, služby porodní asistentky, poporodní zdravotní péče, ošetrovatelské služby; (45) hlídání dětí.

- (730) **Barešová Eva**, Bečvářská 1384, Praha 21 – Újezd nad Lesy, 19016, CZ

- (740) **HALAXOVÁ & HALAXOVÁ TETRAPAT**, RNDr. Zdeňka Halaxová, Ostrovského 911/30, Praha, 15000

- (210) **O-498841**  
(220) 10.10.2012  
(320) 10.10.2012  
(511) 16, 35, 42  
(540)



- (510) (16) etikety (kromě textilních), nálepky, papírové obtisky, samolepky, papír a výrobky z papíru, papírové obaly, lepenkové obaly, propagační, reklamní a informační materiály, alba, fotografie, katalogy, kalendáře, brožury, pohlednice, tašky, vše spadající do této třídy; (35) ekonomické a podnikatelské informace zaměřené zejména na certifikační standardy, rozbor ekonomického a obchodního charakteru, propagační činnost v oblasti certifikace původu výrobků, jejich kvality a certifikace služeb poskytovaných v dané zeměpisné oblasti, pomoc při řízení obchodní činnosti, reklamní, inzertní a propagační činnost zaměřená na podporu prodeje výrobků z dané zeměpisné oblasti a služeb poskytovaných subjekty v dané zeměpisné lokalitě,

marketing, marketingové studie, průzkum veřejného mínění, průzkum trhu, komerční využití Internetu v oblastech komerčních internetových médií a vyhledávacích služeb, on-line inzerce, zprostředkování v obchodních vztazích, zprostředkovatelská činnost v oblasti obchodu s výrobky zařazenými do tř. 1-34, poradenství a pomoc při provozu a řízení podniku, pomoc při provozování obchodů a obchodních činností průmyslového nebo obchodního podniku, služby obchodního managementu a podnikového poradenství, informace obchodní nebo podnikatelské, služby spotřebitelské poradny (komerční informace a rady pro spotřebitele), prognózy v podnikání, ekonomické prognózy, služby, které zahrnují záznam, přepis, vypracování, kompilaci, přenášení nebo systematičnost písemných či datových či elektronických sdělení a záznamů, jakož i využívání nebo kompilaci matematických a statistických údajů, pořádání komerčních, reklamních nebo propagačních výstav pro podporu výrobků pocházejících z dané zeměpisné lokality a služeb podnikatelských subjektů z dané zeměpisné lokality, maloobchod v oblasti prodeje výrobků zařazených do tř. 1-34, komerční, organizační, reklamní a propagační a administrativní služby v oblasti certifikace původu výrobků a původu poskytovaných služeb dané zeměpisné lokality, poskytování reklamních a propagačních informací z oblasti certifikace, komerční správa grafických a obrazových znaků (nikoliv právní služby); (42) služby v oblasti certifikace, poskytování kontrolních služeb a vydávání certifikátů výrobcům, obchodníkům a poskytovatelům služeb daného regionu, poradenská a konzultační činnost v oblasti kontroly jakosti produktů a služeb, kontrola jakosti produktů a služeb, certifikační činnost, certifikace výrobků, systém hodnocení kvality výrobků, kontrola, inspekce, testování, zkoušení a provádění certifikačních auditů, vyhodnocování a prověřování výrobků a služeb, vydávání a udělování certifikátů, tvorba pravidel a norem pro certifikaci, poskytování informací z oblasti certifikace, zprostředkování a poskytování certifikačních údajů, odborné poradenství a konzultace v oblasti certifikace, kontroly a hodnocení kvality výrobků a služeb, zkušebnictví v oblasti systémů hodnocení původu a kvality výrobků a služeb, v oblasti vydávání a udělování certifikátů, v oblasti tvorby pravidel a norem pro certifikaci původu výrobků a služeb poskytovaných v daném regionu.

(730) **NOESIS s.r.o.**, Vaníčková 1594/1, Ústí nad Labem, 40001, CZ  
(740) Mgr. Jitka Vejražková, patentový zástupce, Podkovářská 6, Praha 9, 19000

(210) **O-498846**  
(220) 10.10.2012  
(320) 10.10.2012  
(511) 16, 35, 42  
(540)



(510) (16) etikety (kromě textilních), nálepky, papírové obtisky, samolepky, papír a výrobky z papíru, papírové obaly, lepenkové obaly, propagační, reklamní a informační materiály, alba, fotografie, katalogy, kalendáře, brožury, pohlednice, tašky, vše spadající do této třídy; (35) ekonomické a podnikatelské informace zaměřené zejména na certifikační standardy, rozborů ekonomického a obchodního charakteru, propagační činnost v oblasti certifikace původu výrobků, jejich kvality a certifikace služeb poskytovaných v dané zeměpisné oblasti, pomoc při řízení obchodní činnosti, reklamní, inzertní a propagační činnost zaměřená na podporu prodeje výrobků z dané zeměpisné lokality a služeb poskytovaných subjekty v dané zeměpisné lokalitě, marketing, marketingové studie, průzkum veřejného mínění, průzkum trhu, komerční využití Internetu v oblastech komerčních internetových médií a vyhledávacích služeb, on-line inzerce, zprostředkování v obchodních vztazích, zprostředkovatelská činnost v oblasti obchodu s výrobky zařazenými do tř. 1-34, poradenství a pomoc při provozu a řízení

podniku, pomoc při provozování obchodů a obchodních činností průmyslového nebo obchodního podniku, služby obchodního managementu a podnikového poradenství, informace obchodní nebo podnikatelské, služby spotřebitelské poradny (komerční informace a rady pro spotřebitele), prognózy v podnikání, ekonomické prognózy, služby, které zahrnují záznam, přepis, vypracování, kompilaci, přenášení nebo systematičnost písemných či datových či elektronických sdělení a záznamů, jakož i využívání nebo kompilaci matematických a statistických údajů, pořádání komerčních, reklamních nebo propagačních výstav pro podporu výrobků pocházejících z dané zeměpisné lokality a služeb podnikatelských subjektů z dané zeměpisné lokality, maloobchod v oblasti prodeje výrobků zařazených do tř. 1-34, komerční, organizační, reklamní a propagační a administrativní služby v oblasti certifikace původu výrobků a původu poskytovaných služeb dané zeměpisné lokality, poskytování reklamních a propagačních informací z oblasti certifikace, komerční správa grafických a obrazových znaků (nikoliv právní služby); (42) služby v oblasti certifikace, poskytování kontrolních služeb a vydávání certifikátů výrobcům, obchodníkům a poskytovatelům služeb daného regionu, poradenská a konzultační činnost v oblasti kontroly jakosti produktů a služeb, kontrola jakosti produktů a služeb, certifikační činnost, certifikace výrobků, systém hodnocení kvality výrobků, kontrola, inspekce, testování, zkoušení a provádění certifikačních auditů, vyhodnocování a prověřování výrobků a služeb, vydávání a udělování certifikátů, tvorba pravidel a norem pro certifikaci, poskytování informací z oblasti certifikace, zprostředkování a poskytování certifikačních údajů, odborné poradenství a konzultace v oblasti certifikace, kontroly a hodnocení kvality výrobků a služeb, zkušebnictví v oblasti systémů hodnocení původu a kvality výrobků a služeb, v oblasti vydávání a udělování certifikátů, v oblasti tvorby pravidel a norem pro certifikaci původu výrobků a služeb poskytovaných v daném regionu.

(730) **NOESIS s.r.o.**, Vaníčková 1594/1, Ústí nad Labem, 40001, CZ  
(740) Mgr. Jitka Vejražková, patentový zástupce, Podkovářská 6, Praha 9, 19000

(210) **O-498988**  
(220) 16.10.2012  
(320) 16.10.2012  
(511) 35, 39, 41, 43, 44  
(540)

## Relaxarium

(510) (35) reklama, reklama (propagace), průzkum trhu, marketingové studie, obchodní nebo podnikatelský průzkum, organizování komerčních nebo reklamních výstav; (39) půjčování potápěčských skafandrů; (41) provozování sportovních zařízení, zábavné parky, služby pro rekreaci a oddech, informace o možnostech zábavy, informace o možnostech rekreace, služby v oblasti prodeje vstupenek (zábava), předprodej vstupenek, služby v zábavě, zábava, pobavení, aquapark a provoz aquaparku, fitnesscentrum a provoz fitnesscentra, vodní atrakce a provoz vodních atrakcí, provoz areálů pro sport, odpočinek a relaxaci, pronájem stadiónů, pronájem sportovního zařízení s výjimkou dopravních prostředků, půjčování sportovního nářadí s výjimkou dopravních prostředků, půjčování potápěčské výstroje, organizování sportovních soutěží, organizování vzdělávacích a zábavných soutěží, výchovně-zábavné klubové služby, kluby zdraví (služby); (43) restaurace, samoobslužné restaurace, služby v barech, kavárny, automaty (rychlé občerstvení), bufety; (44) lázeňské služby, parní lázně, veřejné lázně pro hygienické účely, masáže, služby soláři, služby v oblasti sauny.

(730) **GMF AQUAPARK PRAGUE, a.s.**, Masarykovo nábřeží 235/28, Praha 1, 11000, CZ

(210) **O-498989**  
(220) 16.10.2012  
(320) 16.10.2012  
(511) 35, 39, 41, 43, 44  
(540)

## Relaxarium Aquapalace Praha

(510) (35) reklama, reklama (propagace), průzkum trhu, marketingové studie, obchodní nebo podnikatelský průzkum, organizování komerčních nebo reklamních výstav; (39) půjčování potápěčských skafandrů; (41) provozování sportovních zařízení,

zábavné parky, služby pro rekreaci a oddech, informace o možnostech zábavy, informace o možnostech rekreace, služby v oblasti prodeje vstupenek (zábava), předprodej vstupenek, služby v zábavě, zábava, pobavení, aquapark a provoz aquaparku, fitnesscentrum a provoz fitnesscentra, vodní atrakce a provoz vodních atrakcí, provoz areálů pro sport, odpočinek a relaxaci, pronájem stadiónů, pronájem sportovního zařízení s výjimkou dopravních prostředků, půjčování sportovního nářadí s výjimkou dopravních prostředků, půjčování potápěčské výstroje, organizování sportovních soutěží, organizování vzdělávacích a zábavných soutěží, výchovně-zábavné klubové služby, kluby zdraví (služby); (43) restaurace, samoobslužné restaurace, služby v barech, kavárny, automaty (rychlé občerstvení), bufety; (44) lázeňské služby, parní lázně, veřejné lázně pro hygienické účely, masáže, služby solárií, služby v oblasti sauny.

(730) **GMF AQUAPARK PRAGUE, a.s.**, Masarykovo nábřeží 235/28, Praha 1, 11000, CZ

(210) **O-499058**

(220) 18.10.2012

(320) 18.10.2012

(511) 14, 25, 42

(540)



(510) (14) drahé kovy a jejich slitiny a předměty z těchto hmot, šperky, drahokamy, drahé kameny, klenotnické zboží pravé i nepravé, bižuterie, knoflíky do manžet, ozdobné jehlice do kravát, brože, kazety na šperky, klenoty, klíčenky (bižuterie), medailóny (bižuterie), náhrdelníky, náramky, náušnice, ozdoby na obuv z drahých kovů, ozdoby (šperky), ozdoby ze stříbra, pouzdra na šperky, prsteny, přívěsky, řetízky, skříňky na šperky, šperkovnice (kazety na šperky), pozlacené výrobky, přezky z drahých kovů, sklo bižuterní k napodobení drahých kamenů (štras), taštičky řetízkové z drahých kovů; (25) oděvy, obuv, kloboučnické zboží, konfekce, kostýmy, obleky, košile, kravaty, koupací pláště, kožesiny (oděvy), oděvy koupací, kombiné, oděvy plážové, oděvy z kůže, oděvy z napodobeniny kůže, opasky, svrchní oděvy, oděvní módní doplňky spadající do této třídy, spodní prádlo, plavky, podprsenky, podvazky, punčochy, pyžama, body (spodní prádlo), kabáty krátké, kabáty svrchní, kalhoty, klobouky, korzety (šaty), korzety (spodní prádlo), legíny, legíny (kalhoty), noční kabátky, oblečení, pokrývky hlavy, rukavice, rukavice dámské dlouhé, saka, střevíce, sukně, svetry, šátky, šály, šaty dámské, trička, vesty, živůtky, živůtky (krátké kabátky), halenky, topy, krátké bundičky, pláště, noční košilky, župany, společenská obuv, kancelářská obuv, snubní obuv, snubní šaty (svatební), kožíšky; (42) tvorba módních návrhů, oděvní návrhářství, navrhování obuvi, šperků a bižuterie, navrhování šperkovnic, sportovního prádla a nočních úborů, navrhování společenské, kancelářské a snubní obuvi.

(730) **Kolenčíková Andrea**, Na Slatince 3284/1, Praha 10, 10600, CZ

(210) **O-499216**

(220) 26.10.2012

(320) 26.10.2012

(511) 9, 16, 25, 35, 38, 39, 41

(540)

**Živý kraj**

(510) (9) data, databáze a jiné informační produkty na nosičích spadajících do této třídy, elektronické sítě, multimediální aplikace, multimediální informační katalogy, elektronické časopisy a knihy v elektronické podobě, elektronický informační

portál; (16) neperiodické i periodické publikace, kalendáře, pohlednice, plakáty, katalogy, mapy turistické, pamětní medaile z papíru a umělých hmot, známky, samolepky, papír a výrobky z papíru v rámci této třídy, fotografie, grafické reprodukce, prospekty, turistické příručky, atlasy, obrazy, pohlednice a jiné propagační a informační materiály a upomínkové předměty spadající do této třídy, štíty vývěsní z papíru nebo z lepenky, tabule reklamní z papíru nebo lepenky; (25) oděvy, obuv, pokrývky hlavy, oděvní doplňky v rámci této třídy; (35) inzertní, propagační a reklamní činnost v rámci této třídy, zejména propagace regionálního turistického ruchu, výstavy k reklamním a obchodním účelům, tvorba a publikace reklamních textů tematicky zaměřených na turistický ruch, zaslání reklamních a propagačních materiálů, pronájem reklamních ploch, marketing, poradenství v obchodní činnosti, maloobchod a velkoobchod s výrobky uvedenými ve třídách 1-12, 14-34, turistickými značkami, drobnými dárkovými a upomínkovými předměty zaměřenými na podporu regionálního turistického ruchu, keramickými předměty, hrnky, oděvy a nosiči informací; (38) provozování internetového portálu, zejména v oblasti podpory regionálního turistického ruchu, vzdělávání, šíření elektronických časopisů, informací, elektronických periodik a knih v elektronické podobě, počítačová komunikace; (39) služby v oblasti cestování a turistiky, poskytování informací v oblasti turistického regionálního ruchu, informace o možnostech turistických zajímavostí, výletů, tras, prohlídek, exkurzí, výstav, koncertů, pamětihodností, pochodů a turistických zajímavostí, organizování a zprostředkování výletních tras, exkurzí, zájezdů, pořádání tematických zájezdů, organizování a zprostředkování turistických akcí, organizování prohlídek pamětihodností, muzeí, zámků, doprava, služby spojené s regionálním rozvojem turistiky a cestovního ruchu, konzultační činnost a poradenská činnost v oblasti turistiky, průvodcovské služby, organizování výletů, exkurzí, turistických pochodů všeho druhu, rezervace cestovních a turistických pobytů, zájezdů; (41) vydavatelská a nakladatelská činnost, organizování a pořádání vzdělávacích, kulturních, zábavných a sportovních akcí a vystoupení, seminářů, symposií, konferencí, přednášek, odborných kurzů a besed, informační služby týkající se kulturních, vzdělávacích, zábavných a sportovních akcí a vystoupení, organizování soutěží, pořádání výstav ke vzdělávacím a výchovným účelům, organizování a pořádání odborných setkání se zaměřením na regionální cestovní ruch, zpracování koncepcí rozvoje a projektů v oblasti kultury, sportu a vzdělávání.

(730) **Karlovarský kraj**, Závodní 353/88, Karlovy Vary, 36021, CZ

(210) **O-499217**

(220) 26.10.2012

(320) 26.10.2012

(511) 9, 16, 25, 35, 38, 39, 41

(540)



(510) (9) data, databáze a jiné informační produkty na nosičích spadajících do této třídy, elektronické sítě, multimediální aplikace, multimediální informační katalogy, elektronické časopisy a knihy v elektronické podobě, elektronický informační portál; (16) neperiodické i periodické publikace, kalendáře, pohlednice, plakáty, katalogy, mapy turistické, pamětní medaile z papíru a umělých hmot, známky, samolepky, papír a výrobky z papíru v rámci této třídy, fotografie, grafické reprodukce, prospekty, turistické příručky, atlasy, obrazy, pohlednice a jiné propagační a informační materiály a upomínkové předměty spadající do této třídy, štíty vývěsní z papíru nebo z lepenky, tabule reklamní z papíru nebo lepenky; (25) oděvy, obuv, pokrývky hlavy, oděvní doplňky v rámci této třídy; (35) inzertní, propagační a reklamní činnost v rámci této třídy, zejména propagace regionálního turistického ruchu, výstavy k reklamním a obchodním účelům, tvorba a publikace reklamních textů tematicky zaměřených na turistický ruch, zaslání reklamních a propagačních materiálů, pronájem reklamních ploch, marketing, poradenství v obchodní činnosti, maloobchod a velkoobchod s

výrobky uvedenými ve třídách 1-12, 14-34, turistickými známkami, drobnými dárkovými a upomínkovými předměty zaměřenými na podporu regionálního turistického ruchu, keramickými předměty, hrnky, oděvy a nosiči informací; (38) provozování internetového portálu, zejména v oblasti podpory regionálního turistického ruchu, vzdělávání, šíření elektronických časopisů, informací, elektronických periodik a knih v elektronické podobě, počítačová komunikace; (39) služby v oblasti cestování a turistiky, poskytování informací v oblasti turistického regionálního ruchu, informace o možnostech turistických zajímavostí, výletů, tras, prohlídek, exkurzí, výstav, koncertů, pamětihodností, pochodů a turistických zajímavostí, organizování a zprostředkování výletních tras, exkurzí, zájezdů, pořádání tematických zájezdů, organizování a zprostředkování turistických akcí, organizování prohlídek pamětihodností, muzeí, zámků, doprava, služby spojené s regionálním rozvojem turistiky a cestovního ruchu, konzultační činnost a poradenská činnost v oblasti turistiky, průvodcovské služby, organizování výletů, exkurzí, turistických pochodů všeho druhu, rezervace cestovních a turistických pobytů, zájezdů; (41) vydavatelská a nakladatelská činnost, organizování a pořádání vzdělávacích, kulturních, zábavných a sportovních akcí a vystoupení, seminářů, symposií, konferencí, přednášek, odborných kurzů a besed, informační služby týkající se kulturních, vzdělávacích, zábavných a sportovních akcí a vystoupení, organizování soutěží, pořádání výstav ke vzdělávacím a výchovným účelům, organizování a pořádání odborných setkání se zaměřením na regionální cestovní ruch, zpracování koncepcí rozvoje a projektů v oblasti kultury, sportu a vzdělávání.

(730) **Karlovarský kraj**, Závodní 353/88, Karlovy Vary, 36021, CZ

(210) **O-499218**  
(220) 26.10.2012  
(320) 26.10.2012  
(511) 9, 16, 25, 35, 38, 39, 41  
(540)



(510) (9) data, databáze a jiné informační produkty na nosičích spadajících do této třídy, elektronické sítě, multimediální aplikace, multimediální informační katalogy, elektronické časopisy a knihy v elektronické podobě, elektronický informační portál; (16) neperiodické i periodické publikace, kalendáře, pohlednice, plakáty, katalogy, mapy turistické, pamětní medaile z papíru a umělých hmot, známky, samolepky, papír a výrobky z papíru v rámci této třídy, fotografie, grafické reprodukcce, prospekty, turistické příručky, atlasy, obrazy, pohlednice a jiné propagační a informační materiály a upomínkové předměty spadající do této třídy, štíty vývěsní z papíru nebo z lepenky, tabule reklamní z papíru nebo lepenky; (25) oděvy, obuv, pokrývky hlavy, oděvní doplňky v rámci této třídy; (35) inzertní, propagační a reklamní činnost v rámci této třídy, zejména propagace regionálního turistického ruchu, výstavy k reklamním a obchodním účelům, tvorba a publikace reklamních textů tematicky zaměřených na turistický ruch, zaslání reklamních a propagačních materiálů, pronájem reklamních ploch, marketing, poradenství v obchodní činnosti, maloobchod a velkoobchod s výrobky uvedenými ve třídách 1-12, 14-34, turistickými známkami, drobnými dárkovými a upomínkovými předměty zaměřenými na podporu regionálního turistického ruchu, keramickými předměty, hrnky, oděvy a nosiči informací; (38) provozování internetového portálu, zejména v oblasti podpory regionálního turistického ruchu, vzdělávání, šíření elektronických časopisů, informací, elektronických periodik a knih v elektronické podobě, počítačová komunikace; (39) služby v oblasti cestování a turistiky, poskytování informací v oblasti turistického regionálního ruchu, informace o možnostech turistických zajímavostí, výletů, tras, prohlídek, exkurzí, výstav, koncertů, pamětihodností, pochodů a turistických zajímavostí, organizování a zprostředkování výletních tras, exkurzí, zájezdů,

pořádání tematických zájezdů, organizování a zprostředkování turistických akcí, organizování prohlídek pamětihodností, muzeí, zámků, doprava, služby spojené s regionálním rozvojem turistiky a cestovního ruchu, konzultační činnost a poradenská činnost v oblasti turistiky, průvodcovské služby, organizování výletů, exkurzí, turistických pochodů všeho druhu, rezervace cestovních a turistických pobytů, zájezdů; (41) vydavatelská a nakladatelská činnost, organizování a pořádání vzdělávacích, kulturních, zábavných a sportovních akcí a vystoupení, seminářů, symposií, konferencí, přednášek, odborných kurzů a besed, informační služby týkající se kulturních, vzdělávacích, zábavných a sportovních akcí a vystoupení, organizování soutěží, pořádání výstav ke vzdělávacím a výchovným účelům, organizování a pořádání odborných setkání se zaměřením na regionální cestovní ruch, zpracování koncepcí rozvoje a projektů v oblasti kultury, sportu a vzdělávání.

(730) **Karlovarský kraj**, Závodní 353/88, Karlovy Vary, 36021, CZ

(210) **O-499219**  
(220) 26.10.2012  
(320) 26.10.2012  
(511) 9, 16, 25, 35, 38, 39, 41  
(540)



(510) (9) data, databáze a jiné informační produkty na nosičích spadajících do této třídy, elektronické sítě, multimediální aplikace, multimediální informační katalogy, elektronické časopisy a knihy v elektronické podobě, elektronický informační portál; (16) neperiodické i periodické publikace, kalendáře, pohlednice, plakáty, katalogy, mapy turistické, pamětní medaile z papíru a umělých hmot, známky, samolepky, papír a výrobky z papíru v rámci této třídy, fotografie, grafické reprodukcce, prospekty, turistické příručky, atlasy, obrazy, pohlednice a jiné propagační a informační materiály a upomínkové předměty spadající do této třídy, štíty vývěsní z papíru nebo z lepenky, tabule reklamní z papíru nebo lepenky; (25) oděvy, obuv, pokrývky hlavy, oděvní doplňky v rámci této třídy; (35) inzertní, propagační a reklamní činnost v rámci této třídy, zejména propagace regionálního turistického ruchu, výstavy k reklamním a obchodním účelům, tvorba a publikace reklamních textů tematicky zaměřených na turistický ruch, zaslání reklamních a propagačních materiálů, pronájem reklamních ploch, marketing, poradenství v obchodní činnosti, maloobchod a velkoobchod s výrobky uvedenými ve třídách 1-12, 14-34, turistickými známkami, drobnými dárkovými a upomínkovými předměty zaměřenými na podporu regionálního turistického ruchu, keramickými předměty, hrnky, oděvy a nosiči informací; (38) provozování internetového portálu, zejména v oblasti podpory regionálního turistického ruchu, vzdělávání, šíření elektronických časopisů, informací, elektronických periodik a knih v elektronické podobě, počítačová komunikace; (39) služby v oblasti cestování a turistiky, poskytování informací v oblasti turistického regionálního ruchu, informace o možnostech turistických zajímavostí, výletů, tras, prohlídek, exkurzí, výstav, koncertů, pamětihodností, pochodů a turistických zajímavostí, organizování a zprostředkování výletních tras, exkurzí, zájezdů, pořádání tematických zájezdů, organizování a zprostředkování turistických akcí, organizování prohlídek pamětihodností, muzeí, zámků, doprava, služby spojené s regionálním rozvojem turistiky a cestovního ruchu, konzultační činnost a poradenská činnost v oblasti turistiky, průvodcovské služby, organizování výletů, exkurzí, turistických pochodů všeho druhu, rezervace cestovních a turistických pobytů, zájezdů; (41) vydavatelská a nakladatelská činnost, organizování a pořádání vzdělávacích, kulturních, zábavných a sportovních akcí a vystoupení, seminářů, symposií, konferencí, přednášek, odborných kurzů a besed, informační služby týkající se kulturních, vzdělávacích, zábavných a sportovních akcí a vystoupení, organizování soutěží, pořádání výstav ke vzdělávacím a výchovným účelům, organizování a

pořádání odborných setkání se zaměřením na regionální cestovní ruch, zpracování koncepcí rozvoje a projektů v oblasti kultury, sportu a vzdělávání.

(590) Barevná  
(730) **Karlovarský kraj**, Závodní 353/88, Karlovy Vary, 36021, CZ

(210) **O-499220**  
(220) 26.10.2012  
(320) 26.10.2012  
(511) 9, 16, 25, 35, 38, 39, 41  
(540)



(510) (9) data, databáze a jiné informační produkty na nosičích spadajících do této třídy, elektronické sítě, multimediální aplikace, multimediální informační katalogy, elektronické časopisy a knihy v elektronické podobě, elektronický informační portál; (16) neperiodické i periodické publikace, kalendáře, pohlednice, plakáty, katalogy, mapy turistické, pamětní medaile z papíru a umělých hmot, známky, samolepky, papír a výrobky z papíru v rámci této třídy, fotografie, grafické reprodukcce, prospekty, turistické příručky, atlasy, obrazy, pohlednice a jiné propagační a informační materiály a upomínkové předměty spadající do této třídy, štíty vývěsní z papíru nebo z lepenky, tabule reklamní z papíru nebo lepenky; (25) oděvy, obuv, pokrývky hlavy, oděvní doplňky v rámci této třídy; (35) inzertní, propagační a reklamní činnost v rámci této třídy, zejména propagace regionálního turistického ruchu, výstavy k reklamním a obchodním účelům, tvorba a publikace reklamních textů tematicky zaměřených na turistický ruch, zasílání reklamních a propagačních materiálů, pronájem reklamních ploch, marketing, poradenství v obchodní činnosti, maloobchod a velkoobchod s výrobky uvedenými ve třídách 1-12, 14-34, turistickými známkami, drobnými dárkovými a upomínkovými předměty zaměřenými na podporu regionálního turistického ruchu, keramickými předměty, hrnky, oděvy a nosiči informací; (38) provozování internetového portálu, zejména v oblasti podpory regionálního turistického ruchu, vzdělávání, šíření elektronických časopisů, informací, elektronických periodik a knih v elektronické podobě, počítačová komunikace; (39) služby v oblasti cestování a turistiky, poskytování informací v oblasti turistického regionálního ruchu, informace o možnostech turistických zajímavostí, výletů, tras, prohlídek, exkurzí, výstav, koncertů, pamětihodností, pochodů a turistických zajímavostí, organizování a zprostředkování výletních tras, exkurzí, zájezdů, pořádání tematických zájezdů, organizování a zprostředkování turistických akcí, organizování prohlídek pamětihodností, muzeí, zámků, doprava, služby spojené s regionálním rozvojem turistiky a cestovního ruchu, konzultační činnost a poradenská činnost v oblasti turistiky, průvodcovské služby, organizování výletů, exkurzí, turistických pochodů všeho druhu, rezervace cestovních a turistických pobytů, zájezdů; (41) vydavatelská a nakladatelská činnost, organizování a pořádání vzdělávacích, kulturních, zábavných a sportovních akcí a vystoupení, seminářů, symposií, konferencí, přednášek, odborných kurzů a besed, informační služby týkající se kulturních, vzdělávacích, zábavných a sportovních akcí a vystoupení, organizování soutěží, pořádání výstav ke vzdělávacím a výchovným účelům, organizování a pořádání odborných setkání se zaměřením na regionální cestovní ruch, zpracování koncepcí rozvoje a projektů v oblasti kultury, sportu a vzdělávání.

(590) Barevná  
(730) **Karlovarský kraj**, Závodní 353/88, Karlovy Vary, 36021, CZ

(210) **O-499242**  
(220) 26.10.2012  
(320) 26.10.2012  
(511) 9, 20, 35, 38, 42  
(540)

## LIFETABLE

(510) (9) zobrazovací zařízení, dotykové displeje, komunikační zařízení, přístroje pro záznam, převod, reprodukcii zvuku a

obrazu, zařízení na zpracování dat, počítače, počítačový software, elektronické hry (software), elektronické hry pro použití s externí obrazovkou nebo monitorem; (20) stoly a stolky (nekovové) jako stojany a držáky monitorů a televizí; (35) reklama; (38) spoje (komunikace); (42) vědecké a technologické služby a související výzkum a projektování, analytické a výzkumné služby v průmyslu, navrhování a vývoj počítačového hardwaru a softwaru.

(730) **VEKOFF s.r.o.**, Žitná 1575/49, Praha 1, 11000, CZ  
(740) Rott, Růžička & Guttman Patentové, známkové a advokátní kanceláře, JUDr. Vladimír Rott, Vinohradská 37, Praha 2, 12000

(210) **O-499243**  
(220) 26.10.2012  
(320) 26.10.2012  
(511) 9, 20, 35, 38, 42  
(540)



(510) (9) zobrazovací zařízení, dotykové displeje, komunikační zařízení, přístroje pro záznam, převod, reprodukcii zvuku a obrazu, zařízení na zpracování dat, počítače, počítačový software, elektronické hry (software), elektronické hry pro použití s externí obrazovkou nebo monitorem; (20) stoly a stolky (nekovové) jako stojany a držáky monitorů a televizí; (35) reklama; (38) spoje (komunikace); (42) vědecké a technologické služby a související výzkum a projektování, analytické a výzkumné služby v průmyslu, navrhování a vývoj počítačového hardwaru a softwaru.

(730) **VEKOFF s.r.o.**, Žitná 1575/49, Praha 1, 11000, CZ  
(740) Rott, Růžička & Guttman Patentové, známkové a advokátní kanceláře, JUDr. Vladimír Rott, Vinohradská 37, Praha 2, 12000

(210) **O-499341**  
(220) 31.10.2012  
(320) 31.10.2012  
(511) 9, 35, 36, 42, 44  
(540)

## KAP

(510) (9) hardware; (35) průzkum a vyhodnocování obchodní činnosti, záznam, zpracování a vyhodnocování dat, shromažďování informací ve prospěch třetích osob; (36) vyhodnocování finančních a peněžních služeb, služby v pojišťovnictví, zpracování finančních analýz pro pojišťovatele; (42) navrhování a vývoj software a hardware, tvorba databázových systémů; (44) lékařské služby, například analytické služby v lékařství v rámci této třídy.

(730) **Aksys s.r.o.**, Osadní 12a/č.p. 324, Praha 7, 17000, CZ

(210) **O-499383**  
(220) 01.11.2012  
(320) 01.11.2012  
(511) 28, 41  
(540)



fitness ženám na míru

(510) (28) cvičební a posilovací stroje a zařízení pro posilovny a fitness centra spadající do této třídy; (41) služby klubů zdraví (zdravotní a kondiční cvičení), pořádání fitness kurzů, půjčování sportovního nářadí s výjimkou dopravních prostředků, služby osobního trenéra (fitness trénink), vzdělávání, lektorská činnost, pořádání a zprostředkování společenských, sportovních, zábavných, soutěžních a vzdělávacích akcí (kurzy, školení, semináře, prezentace), vydavatelská a nakladatelská činnost, provozování sportovišť, posiloven a fitness center.

(730) **Česáková Jana Ing.**, Lišno 7, Bystřice, 25751, CZ

(210) **O-499442**  
(220) 15.11.2012  
(320) 15.11.2012  
(511) 25, 35, 41  
(540)



(510) (25) bačkory, boty šněrovací, bundy sportovní, bundy sportovní s kapucí (s kožešinou nebo plyšovou vložkou), čapky (přiléhavé), čelenky, čepice, fotbalová obuv, holínky polovysoké, holínky vysoké, kabátky krátké, kabáty (svrchní-), kalhoty, klobouky, kolíky k fotbalovým kopačkám, kombiné (spodní prádlo), kombinézy (oděvy), konfekce, kostýmy, obleky, košile, kravaty, kšilty (čepice s -), kůže (oděvy z -), legíny, oblečení, obuv, obuv sportovní, oděv svrchní, oděvy, opasky, pantofle, pásky ke kalhotám, pláště, pláštěnky, plavky, pokrývky hlavy, ponožky, prádlo (osobní), přehozy kolem ramen, převlečníky (kabáty), pulovry, punčochy, pyžama, rukavice, saka, sandály, sportovní obuv, sukně, svetry, svetry silně vlněné, bundy sportovní, svrchní kabáty, svršky obuvi, šály, šály na krk, šátky, šněrovací boty, tílka, košilky, nátělníky, trička, uniformy, vesty, župany, krátké kalhotové minisukně; (35) hospodářské prognózy, informace (obchodní nebo podnikatelské), informační kanceláře (komerční -), komerční informace a rady pro spotřebitele (spotřebitelská poradna), komunikační média (prezentace výrobků v komunikačních médiích) pro účely maloobchodu, marketing, marketingové studie, nábor zaměstnanců, obchodní a průmyslové podniky (pomoc při řízení -), obchodní činnost (pomoc při řízení-), obchodní činnost (služby, poradenství), obchodní management a podnikové poradenství, obchodní management pro sportovce, obchodní nebo podnikatelské informace (poskytování -), obchodní nebo podnikatelské poradenství (profesionální -), obchodní nebo podnikatelský průzkum, obchodní reklama (pro třetí osoby -), oceňování obchodních podniků, organizování výstav (komerčních nebo reklamních), personální poradenství, podnikání (oceňování a odhady v oblasti -), podnikové poradenství a obchodní management, pomoc při řízení obchodní činnosti, poradenství (odborné obchodní -), poradenství (personální -), poradenství (podnikové -) a obchodní management, poradenství při vedení podniků, posuzování efektivnosti provozu a racionalizace práce, poradenství v obchodní činnosti, pořádání veletrhů pro obchodní a reklamní účely, prezentace výrobků v komunikačních médiích pro účely maloobchodu, prognózy (hospodářské nebo ekonomické -), průzkum (obchodní), průzkum trhu, průzkum veřejného mínění, psaní reklamních textů, psychologické testování pro výběr zaměstnanců, reklama, reklama on-line v počítačové síti, řízení (poradenské služby obchodní nebo podnikatelské), řízení obchodních nebo průmyslových podniků (poskytování pomoci při -), řízení průmyslových nebo obchodních podniků, služby, poradenství v obchodní činnosti, studie (marketingové), subdodavatelské služby (obchodní pomoc), testování (psychologické -) pro výběr zaměstnanců, účely maloobchodu (prezentace výrobků v komunikačních médiích pro účely maloobchodu), vedení podniků (poradenství), vydávání reklamních nebo náborových, propagačních a inzertních textů, výstavy komerční a reklamní (organizování -), zaměstnanci (nábor), zprostředkovatelný práce; (41) dálkové studium, elektronické publikování (DTP), informace o výchově a vzdělání, knihy (vydávání -), konference (organizování a vedení -), kongresy (organizování a vedení -), korespondenční kurzy, koučink (školení), korespondenční kurzy, organizování a vedení konferencí, organizování a vedení seminářů, pomoc při výběru povolání, poradenství pro volbu povolání, pořádání a řízení pracovních setkání (školení), poskytování on-line elektronických publikací (bez možnosti stažení), praktický výcvik, profesní rekválifikace, psaní textů (jiných než reklamních), reportéřské služby, semináře (organizování a vedení -), studium dálkové,

školení, vyučování, školení (pořádání a řízení-), texty (psaní textů) jiné než reklamní, texty (zveřejňování -) kromě reklamních, výcvik (instruktažní), výcvik (výchovný), vydávání elektronických knih a časopisů on-line, vydávání knih, vydávání textů, s výjimkou reklamních nebo náborových, vyučování, vyučování, vzdělávání, vzdělávání (výchovné služby), vzdělávací informace, zkoušení, přezkoušení.

(730) **Mayher Michael Edward**, Podskalská 16, Praha 2, 12000, CZ  
(740) **HVH LEGAL** advokátní kancelář, s.r.o., Mgr. Lucie Hladká, MA, Husinecká 808/5, Praha 3, 13000

(210) **O-499443**  
(220) 15.11.2012  
(320) 15.11.2012  
(511) 25, 35, 41  
(540)

## 4MIDABLE U

(510) (25) bačkory, boty šněrovací, bundy sportovní, bundy sportovní s kapucí (s kožešinou nebo plyšovou vložkou), čapky (přiléhavé), čelenky, čepice, fotbalová obuv, holínky polovysoké, holínky vysoké, kabátky krátké, kabáty (svrchní-), kalhoty, klobouky, kolíky k fotbalovým kopačkám, kombiné (spodní prádlo), kombinézy (oděvy), konfekce, kostýmy, obleky, košile, kravaty, kšilty (čepice s -), kůže (oděvy z -), legíny, oblečení, obuv, obuv sportovní, oděv svrchní, oděvy, opasky, pantofle, pásky ke kalhotám, pláště, pláštěnky, plavky, pokrývky hlavy, ponožky, prádlo (osobní), přehozy kolem ramen, převlečníky (kabáty), pulovry, punčochy, pyžama, rukavice, saka, sandály, sportovní obuv, sukně, svetry, svetry silně vlněné, bundy sportovní, svrchní kabáty, svršky obuvi, šály, šály na krk, šátky, šněrovací boty, tílka, košilky, nátělníky, trička, uniformy, vesty, župany, krátké kalhotové minisukně; (35) hospodářské prognózy, informace (obchodní nebo podnikatelské), informační kanceláře (komerční -), komerční informace a rady pro spotřebitele (spotřebitelská poradna), komunikační média (prezentace výrobků v komunikačních médiích) pro účely maloobchodu, marketing, marketingové studie, nábor zaměstnanců, obchodní a průmyslové podniky (pomoc při řízení -), obchodní činnost (pomoc při řízení-), obchodní činnost (služby, poradenství), obchodní management a podnikové poradenství, obchodní management pro sportovce, obchodní nebo podnikatelské informace (poskytování -), obchodní nebo podnikatelské poradenství (profesionální -), obchodní nebo podnikatelský průzkum, obchodní reklama (pro třetí osoby -), oceňování obchodních podniků, organizování výstav (komerčních nebo reklamních), personální poradenství, podnikání (oceňování a odhady v oblasti -), podnikové poradenství a obchodní management, pomoc při řízení obchodní činnosti, poradenství (odborné obchodní -), poradenství (personální -), poradenství (podnikové -) a obchodní management, poradenství při vedení podniků, posuzování efektivnosti provozu a racionalizace práce, poradenství v obchodní činnosti, pořádání veletrhů pro obchodní a reklamní účely, prezentace výrobků v komunikačních médiích pro účely maloobchodu, prognózy (hospodářské nebo ekonomické -), průzkum (obchodní), průzkum trhu, průzkum veřejného mínění, psaní reklamních textů, psychologické testování pro výběr zaměstnanců, reklama, reklama on-line v počítačové síti, řízení (poradenské služby obchodní nebo podnikatelské), řízení obchodních nebo průmyslových podniků (poskytování pomoci při -), řízení průmyslových nebo obchodních podniků, služby, poradenství v obchodní činnosti, studie (marketingové), subdodavatelské služby (obchodní pomoc), testování (psychologické -) pro výběr zaměstnanců, účely maloobchodu (prezentace výrobků v komunikačních médiích pro účely maloobchodu), vedení podniků (poradenství), vydávání reklamních nebo náborových, propagačních a inzertních textů, výstavy komerční a reklamní (organizování -), zaměstnanci (nábor), zprostředkovatelný práce; (41) dálkové studium, elektronické publikování (DTP), informace o výchově a vzdělání, knihy (vydávání -), konference (organizování a vedení -), kongresy (organizování a vedení -), korespondenční kurzy, koučink (školení), korespondenční kurzy, organizování a vedení konferencí, organizování a vedení seminářů, pomoc při výběru povolání, poradenství pro volbu povolání, pořádání a řízení pracovních setkání (školení), poskytování on-line elektronických publikací (bez možnosti stažení), praktický výcvik, profesní rekválifikace, psaní textů (jiných než reklamních), reportéřské služby, semináře (organizování a vedení -), studium dálkové,



školení, vyučování, školení (pořádání a řízení-), texty (psaní textů) jiné než reklamní, texty (zveřejňování -) kromě reklamních, výcvik (instruktážní), výcvik (výchovní), vydávání elektronických knih a časopisů on-line, vydávání knih, vydávání textů, s výjimkou reklamních nebo náborových, vyučování, vyučování, vzdělávání, vzdělávání (výchovné služby), vzdělávací informace, zkoušení, přezkoušení.

(730) **Mayher Michael Edward**, Podskalská 16, Praha 2, 12000, CZ  
(740) HVH LEGAL advokátní kancelář, s.r.o., Mgr. Lucie Hladká, MA, Husinecká 808/5, Praha 3, 13000

(210) **O-499522**  
(220) 06.11.2012  
(320) 06.11.2012  
(511) 9, 11, 37, 42  
(540)



(510) (9) elektrické a optické přístroje a nástroje, promítací přístroje a žárovky k nim, diaprojektory; (11) elektrická svítidla, osvětlovací přístroje a zařízení, osvětlovací trubice, led diody, polovodičové prvky, pouliční osvětlení, osvětlení sportovišť a průmyslových objektů, osvětlovací zařízení pro dopravní prostředky, světla pro dopravní prostředky, světelné reflektory (světla); (37) poradenská činnost v oblasti zapojení elektrických součástí v zařízeních nízkého, vysokého a velmi vysokého napětí; (42) inženýrská a projekční činnost v odvětví elektrotechniky, mikroelektroniky, energetiky, strojírenského, automobilového, leteckého a lodního průmyslu, výzkum, vývoj, projektová a technicko-inženýrská činnost v odvětví elektrotechniky, mikroelektroniky, energetiky, strojírenského, automobilového, leteckého a lodního průmyslu, návrhářská a designerská činnost, příprava a vypracování technických návrhů, projektování elektrických zařízení, pronájem počítačů, činnost technických poradců v oblasti měření a regulace, inženýrské práce (expertizy), poradenství v oblasti měření a regulace, projektování elektrických zařízení, studie technických projektů, technický průzkum, technické testování a analýzy, grafická digitální tvorba obrazů na výstupních zařízeních, zkoušení a ověřování kvality výrobků, poradenská činnost technická a v oblasti hospodářného využívání energie, konzultační, asistenční, analytické, designerské, vyhodnocovací a programovací služby týkající se počítačového software, firmware, hardware a informačních technologií, konzultace týkající se hodnocení, výběru a zavádění počítačového software, firmware, hardware, informačních technologií a systému zpracování dat, poradenská činnost v oblasti aplikace výpočetní techniky a v oblasti informatiky, vytváření virtuálních/počítačových 3d animací a modelů, informačních technologií, navrhování a realizace automatizovaných systémů řízení, programátorská činnost, projekce počítačových sítí, pronájem software, instalace, opravy, údržba a servis software, vytváření interaktivních aplikací umožňující předávání a tvorbu grafické podoby prostřednictvím sítě internet, programování, software - návrhy, převod a konverze počítačových programů a údajů (kromě fyzické konverze), převod a konverze údajů a dokumentů z fyzických médií na elektronická média, tvorba a údržba počítačových stránek web pro zákazníky, hostování na počítačových stránkách web, instalace počítačových programů, návrhy počítačových systémů, programování internetových databázových systémů a internetových aplikací, konstrukce www prezentací a řešení www serverů, aktualizace a údržba počítačových programů, technické studie v oblasti počítačů a programového vybavení, programování multimediálních aplikací, vytváření interaktivních a grafických programů, počítačové animace a vizualizace, grafický design, převod (konverze) počítačových programů, dat či jiných údajů v elektronické podobě z různých formátů do jiných formátů, převod (konverze) dokumentů, dat či jiných údajů z fyzických médií na elektronická média, poradenství v oboru výpočetní a informační techniky spadající do této třídy,

zprostředkování výše uvedených služeb.  
(590) Barevná  
(730) **eLED.cz s.r.o.**, Dukelská 253, Mladá Boleslav, 29301, CZ  
(740) Hason & Vaňousková, advokátní kancelář, Mgr. Kateřina Vaňousková, Dukelská 253, Mladá Boleslav, 29301

(210) **O-499545**  
(220) 07.11.2012  
(320) 07.11.2012  
(511) 32, 33, 43  
(540)

**Mona's Red**

(510) (32) piva, minerální vody, šumivé nápoje a jiné nápoje nealkoholické, nápoje a šťávy ovocné, sirupy a jiné přípravky k zhotovování nápojů; (33) alkoholické nápoje (s výjimkou pív); (43) služby zajišťující stravování a nápoje, dočasné ubytování.  
(590) Barevná  
(730) **Diama s.r.o.**, Kostelecká 11, Mratín, 25063, CZ

(210) **O-499549**  
(220) 07.11.2012  
(320) 07.11.2012  
(511) 16, 35, 41  
(540)

**AGEOFSTAGE.CZ**

(510) (16) papír a výrobky z papíru, kancelářské potřeby, tiskoviny všeho druhu včetně propagačních materiálů, propagačních tiskovin, plakáty, katalogy, fotografie, neperiodický tisk, programy, bulletiny, drobné propagační předměty, grafické tisky, vše spadající této třídy; (35) inzertní a reklamní činnost, reklama, reklamní a propagační činnost; (41) výchovná a zábavná činnost, pořádání a vedení a organizování kulturních nebo sportovních akcí, tvorba a režie televizních a rozhlasových pořadů, produkce a režie filmů, pořádání (divadelních) představení, hudební, muzikálová a zábavná představení, organizace, produkce a uvádění koncertů, turné, muzikálů a jiných pořadů, pořádání a organizování hudebního festivalu, pořádání veřejných produkcí, tvorba kulturních programů, organizování živých vystoupení v rámci festivalu, vydavatelská a nakladatelská činnost, nahrávání zvukových a zvukově obrazových nosičů, agenturní činnost v oblasti kultury, produkce a koprodukce, předprodej a prodej vstupenek.  
(730) **Mičan Radek Ing.**, Náměstí mládeže 656, Týn nad Vltavou, 37501, CZ

(210) **O-499550**  
(220) 07.11.2012  
(320) 07.11.2012  
(511) 16, 35, 41  
(540)

**AGEOFSTAGE**

(510) (16) papír a výrobky z papíru, kancelářské potřeby, tiskoviny všeho druhu včetně propagačních materiálů, propagačních tiskovin, plakáty, katalogy, fotografie, neperiodický tisk, programy, bulletiny, drobné propagační předměty, grafické tisky, vše spadající do této třídy; (35) inzertní a reklamní činnost, reklama, reklamní a propagační činnost; (41) výchovná a zábavní činnost, pořádání, vedení a organizování kulturních nebo sportovních akcí, tvorba a režie televizních a rozhlasových pořadů, produkce a režie filmů, pořádání (divadelních) představení, hudební, muzikálová a zábavná představení, organizace, produkce a uvádění koncertů, turné, muzikálů a jiných pořadů, pořádání a organizování hudebního festivalu, pořádání veřejných produkcí, tvorba kulturních programů,

- (210) **O-499597**  
(220) 09.11.2012  
(320) 09.11.2012  
(511) 3, 5, 41, 44  
(540)
- organizování živých vystoupení v rámci festivalu, vydavatelská a nakladatelská činnost, nahrávání zvukových a zvukově obrazových nosičů, agenturní činnost v oblasti kultury, produkce a koprodukce, předprodej a prodej vstupenek.
- (590) Barevná  
(730) **Mičan Radek Ing.**, Náměstí mládeže 656, Týn nad Vltavou, 37501, CZ

- (210) **O-499551**  
(220) 07.11.2012  
(320) 07.11.2012  
(511) 42  
(540)



- (510) (42) navrhování a vývoj počítačového hardwaru a softwaru.  
(590) Barevná  
(730) **Junek Ivan Ing.**, Šlejnická 1759/9, Praha 6, 16000, CZ  
**Hlinka Vladimír Ing.**, Chotovice 73, Nový Bor, 47301, CZ  
**Kašík Michal Ing.**, Medonosy 29, Liběchov, 27721, CZ  
(740) Ing. Ivan Junek, Šlejnická 9/1759, Praha 6, 16000

- (210) **O-499555**  
(220) 07.11.2012  
(320) 07.11.2012  
(511) 17, 23, 24  
(540)



- (510) (17) izolace (prostředky pro tepelnou izolaci), izolace proti vlhkosti staveb, izolační tkaniny, izolační záruvzdorné materiály; (23) skleněná vlákna na textilní účely, umělohmotná vlákna na využití v textilním průmyslu, vlákna z umělých hmot na textilní použití; (24) tapety textilní, textilie (materiály), textilie netkané, tkaniny, tkaniny ze skleněných vláken pro textilní použití.  
(590) Barevná  
(730) **ALPAX s.r.o.**, Terronská 19, Praha 6, 16000, CZ  
(740) JUDr. Dušan Dvořák, Hlinky 505/118, Brno, 60300

- (210) **O-499556**  
(220) 07.11.2012  
(320) 07.11.2012  
(511) 30, 43  
(540)



- (510) (30) káva, káva nepražená, kávové nápoje, kávové nápoje s mlékem, nápoje (čokoládové nápoje), nápoje (kakaové nápoje), nápoje na bázi čaje, pěny (čokoládové pěny), pěny (dezerty -) (zákusky), pralinky, pudinky, quiche (slaný koláč), zákusky, koláče, zmrzlina, zmrzlina jogurtová, zmrzlinové poháry; (43) automaty (rychlé občerstvení), bufety, bary (služby -), kavárny, restaurace.  
(590) Barevná  
(730) **ALPAX s.r.o.**, Terronská 19, Praha 6, 16000, CZ  
(740) JUDr. Dušan Dvořák, Hlinky 505/118, Brno, 60300



- (510) (3) kosmetické výrobky všeho druhu v rámci této třídy, dezodorační přípravky pro osobní potřebu, vonné oleje a masážní přípravky, bylinné balzámy a masážní přípravky, vše na bázi rostlinných extraktů, vše v rámci této třídy, depilační přípravky, mýdla, včetně dezinfekčních, opalovací přípravky, peroxid vodíku pro kosmetické účely, pleťové vody pro kosmetické účely, ústní vody a spreje, šampóny, soli koupelové v rámci této třídy, kosmetické ubrousky; (5) farmaceutické výrobky, hygienické výrobky pro osobní hygienu a dezinfekční přípravky pro léčebné účely, vše na bázi rostlinných extraktů, léčivé byliny, bylinné čaje léčivé, dietetické nápoje pro lékařské účely, potravinové doplňky minerální, doplňky výživové pro lékařské účely, vitamínové přípravky, vlákninové přípravky, koupelové soli léčivé, opodeldok, hygienické ubrousky, obinadla a jiný obvazový materiál; (41) poskytování tělovýchovných a kulturních služeb, vzdělávací činnost, pořádání odborných kurzů, školení, instruktáží a jiných vzdělávacích akcí, pořádání konferencí, kolokvií, kongresů, pořádání společenských akcí, lektorská činnost, provozování tělovýchovných a sportovních zařízení, trenérská činnost; (44) lékařské služby, zejména týkající se péče o hygienu a krásu osob, zejména masérské, rekondiční a regenerační služby, provozování solárií, termárií, neurologie, chiropraktika, manikúra, pedikúra, provozování zařízení sloužících k regeneraci a rekondici, parní lázně, lékařské poradenství, provozování sauny.  
(730) **IPREA s.r.o.**, Ovocný trh 587/14, Praha 1 - Staré Město, 11000, CZ  
(740) ZEMAN - podkrušnohorská patentová a známková kancelář, Petr Zeman, patentový zástupce, Hradní 301, Loket, 35733

- (210) **O-499598**  
(220) 09.11.2012  
(320) 09.11.2012  
(511) 3, 5, 41, 44  
(540)

## REHAVIT

- (510) (3) kosmetické výrobky všeho druhu v rámci této třídy, dezodorační přípravky pro osobní potřebu, vonné oleje a masážní přípravky, bylinné balzámy a masážní přípravky, vše na bázi rostlinných extraktů, vše v rámci této třídy, depilační přípravky, mýdla, včetně dezinfekčních, opalovací přípravky, peroxid vodíku pro kosmetické účely, pleťové vody pro kosmetické účely, ústní vody a spreje, šampóny, soli koupelové v rámci této třídy, kosmetické ubrousky; (5) farmaceutické výrobky, hygienické výrobky pro osobní hygienu a dezinfekční přípravky pro léčebné účely, vše na bázi rostlinných extraktů, léčivé byliny, bylinné čaje léčivé, dietetické nápoje pro lékařské účely, potravinové doplňky minerální, doplňky výživové pro lékařské účely, vitamínové přípravky, vlákninové přípravky, koupelové soli léčivé, opodeldok, hygienické ubrousky, obinadla a jiný obvazový materiál; (41) poskytování tělovýchovných a kulturních služeb, vzdělávací činnost, pořádání odborných kurzů, školení, instruktáží a jiných vzdělávacích akcí, pořádání konferencí, kolokvií, kongresů, pořádání společenských akcí, lektorská činnost, provozování tělovýchovných a sportovních zařízení, trenérská činnost; (44) lékařské služby, zejména týkající se péče o hygienu a krásu osob, zejména masérské, rekondiční a regenerační služby, lázeňské služby, provozování solárií, termárií, neurologie, chiropraktika, manikúra, pedikúra, provozování zařízení sloužících k regeneraci a rekondici, parní lázně, lékařské poradenství, provozování sauny.

- (730) **IPREA s.r.o.**, Ovocný trh 587/14, Praha 1 - Staré Město, 11000, CZ (540)  
(740) ZEMAN - podkrušnohorská patentová a známková kancelář, Petr Zeman, patentový zástupce, Hradní 301, Loket, 35733 (510)

(210) **O-499658**

(220) 12.11.2012

(320) 12.11.2012

(511) 35, 37, 40

(540) **IZOLA PRAHA - Procházka Jiří**

- (510) (35) informace (obchodní nebo podnikatelské), obchodní činnost (služby, poradenství v oblasti stavebnictví a izolatérství), subdodavatelské služby (obchodní pomoc); (37) antikoroziní úprava, informace (stavební), informace o opravách, izolování proti vlhkosti, izolování staveb, pískování, povrchové čištění budov (fasád, vnějších ploch), stavby (izolace), zedníci (zednické služby); (40) čištění povrchů, laminování, likvidace odpadu, pískování.

(730) **Procházka Jiří**, Vavákova 18, Praha 4, 14800, CZ

(210) **O-499660**

(220) 12.11.2012

(320) 12.11.2012

(511) 9, 35, 42

(540)

**BUY-IN<sup>2</sup>**

- (510) (9) počítače a jejich příslušenství, servery, monitory, tiskárny a jiná periferní zařízení k počítačům a serverům, textové procesory, software - počítačové programy, zejména v oblasti reklamy a reklamních kampaní a průzkumů veřejného mínění a průzkumu trhů, informační, operační a řídicí systémy a obchodní systémy, zejména v oblasti reklamy a reklamních kampaní, průzkumů veřejného mínění a průzkumu trhů, elektronické, magnetické a optické nosiče informací, přístroje pro záznam, reprodukci a přenos zvuku nebo obrazu a jejich součásti, čtecí zařízení, čárové kódy (čtečky), zařízení pro evidenci docházky - docházkový systém, fakturovací a účtovací stroje, kalkulačky, elektronické zápisníky, elektronické etikety pro zboží, zařízení ke zpracování dat, zařízení k provozování Internetu; (35) inzertní, reklamní a propagační činnost, zejména systémy zpracování reklamních kampaní, vyhodnocování a sledování reklamních kampaní, pronájem reklamních ploch a reklamní doby v komunikačních prostředcích, on-line reklama v počítačových sítích, pronájem reklamních materiálů, rozšiřování reklamních materiálů, obchodní reklama pro třetí osoby, prezentace výrobků v komunikačních médiích, rozhlasová, televizní a internetová reklama, obchodní výstavy, systemizace informací do obchodních sítí, pomoc při řízení obchodní činnosti, odborné obchodní poradenství, překlad informací do počítačových databází, administrativní činnost, marketing, marketingové studie, obstaravatelská a zprostředkovatelská a obchodní činnost, zejména v oblasti reklamy a průzkumů veřejného mínění a trhů, obchodní management a podnikové poradenství, statistické služby a sestavování statistik, dodavatelské služby pro třetí osoby - nákupy výrobků a služeb; (42) vědecké a technologické služby a související výzkum a projektování, studie technických projektů, analytické a výzkumné služby v průmyslu, navrhování, vývoj, tvorba, aktualizace a poskytování počítačového software, dálkové sledování počítačových systémů, digitalizace (scanování) dokumentů, instalace, konverze, údržba, pronájem a kopírování počítačových programů, tvorba a správa webových stránek.

(730) **LERACH, s.r.o.**, Národních hrdinů 73, Praha 9, 19012, CZ

(740) JUDr. Aleš Zábrš, Na Beránce 2, Praha 6, 16000

(210) **O-499661**

(220) 12.11.2012

(320) 12.11.2012

(511) 9, 35, 37, 38, 42

## SLACH CZ

- (510) (9) přístroje pro záznam, převod, reprodukci zvuku nebo obrazu, přístroje pro zpracování informací a počítače, notebooky, data, databáze a jiné informační produkty na magnetických, elektronických a optických nosičích, související software a hardware, nosiče dat všeho druhu spadající do třídy 9, elektronické a datové sítě, multimediální aplikace, 3D animace, multimediální informační katalogy, elektronické časopisy, elektronická periodika a knihy v elektronické podobě, software pro počítače, programové vybavení pro informační technologie a pro komunikaci, programové vybavení umožňující elektronické obchodování, videohry, antivirové programy, nahraný software na CD a DVD discích a magnetických médiích, součásti a náhradní díly pro všechny uvedené výrobky; (35) shromažďování, poskytování, třídění, překlad informací do počítačových databází nebo jiné zpracování obchodních nebo podnikatelských informací, včetně vytváření, zpracování a třídění dat v rámci databází, pomoc při řízení obchodní činnosti, průzkum trhu, šíření propagačních informací, zejména systemizace informací do počítačových databází, zpracování specializovaných podnikových evidencí, reklamní, propagační a inzertní činnost, rozšiřování a poskytování reklamních a inzertních materiálů, periodických a neperiodických tiskovin, zejména novin, časopisů určených pro reklamu a propagaci, prospektů, letáků, katalogů, reklamní literatury, brožur v tiskové podobě, na jiných nosných médiích prostřednictvím sítí Internet nebo jiné obdobné veřejné či neveřejné telekomunikační sítě, využití Internetu ke komerčním účelům, služby související se záznamem, přepisem, vypracováním a kompilací dat a informací, zejména v oblasti obchodu a reklamy, obchodní činnost s výrobky uvedenými ve třídě 9; (37) servisní služby, instalace, opravy, servis elektrických a elektronických zařízení, servisní služby v oblasti výpočetní techniky; (38) komunikace a přenos dat prostřednictvím veřejné nebo neveřejné telekomunikační sítě včetně Internetu pomocí telefonů, mobilních telefonů, telefaxů, satelitů, počítačů či terminálů nebo jakýmkoliv jinými prostředky, včetně přenosu elektronické pošty a přenosu dat v reálném čase (přenosu zvuku, obrazu, textu nebo jiných dat či informací) a poskytování a zprostředkování služeb s tím spojených včetně poskytování přístupu a připojení k této telekomunikačním sítím včetně Internetu, provozování veřejné nebo neveřejné telekomunikační sítě, šíření a zpřístupňování elektronických tiskovin, časopisů, periodik, knih a jiných dat prostřednictvím veřejné nebo neveřejné telekomunikační sítě včetně Internetu, informační služby na Internetu včetně provozování elektronických nástěnek, diskusních skupin a fór a poskytování přístupu k on-line informačním službám a databázím, tisková agentura, komunikační služby, zejména provozování internetového serveru, přenos dat a informací prostřednictvím multimediálních systémů a sítí; (42) návrhy, strukturování a programování či jiné vytváření počítačových programů a počítačových systémů, zejména programového vybavení internetových, intranetových či jiných síťových serverů, serverových stanic a systémů, včetně jeho instalace, zavádění, aktualizace a údržby, návrhy, strukturování a programování či jiné vytváření databází, jiných datových systémů a aplikací pro jejich zpracování, včetně jejich poskytování přístupu k nim a jejich instalace, zavádění, aktualizace a údržby, návrhy, strukturování a programování či jiné vytváření internetových či intranetových počítačových stránek a nástěnek (webpages a websites) a internetových či intranetových aplikací, včetně jejich instalace, zavádění, aktualizace a údržby, hostování (poskytování volného prostoru) pro internetové či intranetové počítačové stránky a nástěnky (webpages a websites) nebo hostování (poskytování volného prostoru) v rámci těchto stránek či nástěnek, hostování (poskytování volného prostoru) pro internetové či intranetové aplikace, převod (konverze) počítačových programů, dat či jiných údajů v elektronické podobě z různých formátů do jiných formátů, převod (konverze) dokumentu, dat či jiných údajů z fyzických médií na elektronická media, tvorba a správa webových stránek, vývoj internetových aplikací, informační architektura, poskytování projektů a návrhů při výběru dodavatelů internetových technologií, projektové řízení internetových prezentací a webových aplikací.

- (730) **Slach CZ s.r.o.**, Mysletínská 334, Ledenice, 37311, CZ  
(740) PatentCentrum Sedlák & Partners s.r.o., Husova 5, České Budějovice, 37001

- (210) **O-499662**  
(220) 12.11.2012  
(320) 12.11.2012  
(511) 9, 35, 37, 38, 42  
(540)

**SUPERLEVNA**



**WWW.SUPERLEVNAPC.CZ**

- (510) (9) přístroje pro záznam, převod, reprodukci zvuku nebo obrazu, přístroje pro zpracování informací a počítače, notebooky, data, databáze a jiné informační produkty na magnetických, elektronických a optických nosičích, související software a hardware, nosiče dat všeho druhu spadající do třídy 9, elektronické a datové sítě, multimediální aplikace, 3D animace, multimediální informační katalogy, elektronické časopisy, elektronická periodika a knihy v elektronické podobě, software pro počítače, programové vybavení pro informační technologie a pro komunikaci, programové vybavení umožňující elektronické obchodování, videohry, antivirové programy, nahraný software na CD a DVD discích a magnetických médiích, součástí a náhradní díly pro všechny uvedené výrobky; (35) shromažďování, poskytování, třídění, překlad informací do počítačových databází nebo jiné zpracování obchodních nebo podnikatelských informací, včetně vytváření, zpracování a třídění dat v rámci databází, pomoc při řízení obchodní činnosti, průzkum trhu, šíření propagačních informací, zejména systemizace informací do počítačových databází, zpracování specializovaných podnikových evidencí, reklamní, propagační a inzertní činnost, rozšiřování a poskytování reklamních a inzertních materiálů, periodických a neperiodických tiskovin, zejména novin, časopisů určených pro reklamu a propagaci, prospektů, letáků, katalogů, reklamní literatury, brožur v tištěné podobě, na jiných nosných médiích prostřednictvím sítí Internet nebo jiné obdobné veřejné či neveřejné telekomunikační sítě, využití Internetu ke komerčním účelům, služby související se záznamem, přepisem, vypracováním a kompilací dat a informací, zejména v oblasti obchodu a reklamy, obchodní činnost s výrobky uvedenými ve třídě 9; (37) servisní služby, instalace, opravy, servis elektrických a elektronických zařízení, servisní služby v oblasti výpočetní techniky; (38) komunikace a přenos dat prostřednictvím veřejné nebo neveřejné telekomunikační sítě včetně Internetu pomocí telefonů, mobilních telefonů, telefaxů, satelitů, počítačů či terminálů nebo jakýmkoliv jinými prostředky, včetně přenosu elektronické pošty a přenosu dat v reálném čase (přenosu zvuku, obrazu, textu nebo jiných dat či informací) a poskytování a zprostředkovávání služeb s tím spojených včetně poskytování přístupu a připojení k těmto telekomunikačním sítím včetně Internetu, provozování veřejné nebo neveřejné telekomunikační sítě, šíření a zpřístupňování elektronických tiskovin, časopisů, periodik, knih a jiných dat prostřednictvím veřejné nebo neveřejné telekomunikační sítě včetně Internetu, informační služby na Internetu včetně provozování elektronických nástěnek, diskusních skupin a fór a poskytování přístupu k on-line informačním službám a databázím, tisková agentura, komunikační služby, zejména provozování internetového serveru, přenos dat a informací prostřednictvím multimediálních systémů a sítí; (42) návrhy, strukturování a programování či jiné vytváření počítačových programů a počítačových systémů, zejména programového vybavení internetových, intranetových či jiných síťových serverů, serverových stanic a systémů, včetně jeho instalace, zavádění, aktualizace a údržby, návrhy, strukturování a programování či jiné vytváření databází, jiných datových systémů a aplikací pro jejich zpracování, včetně jejich poskytování přístupu k nim a jejich instalace, zavádění, aktualizace a údržby, návrhy, strukturování a programování či jiné vytváření internetových či intranetových počítačových

stránek a nástěnek (webpages a websites) a internetových či intranetových aplikací, včetně jejich instalace, zavádění, aktualizace a údržby, hostování (poskytování volného prostoru) pro internetové či intranetové počítačové stránky a nástěnky (webpages a websites) nebo hostování (poskytování volného prostoru) v rámci těchto stránek či nástěnek, hostování (poskytování volného prostoru) pro internetové či intranetové aplikace, převod (konverze) počítačových programů, dat či jiných údajů v elektronické podobě z různých formátů do jiných formátů, převod (konverze) dokumentu, dat či jiných údajů z fyzických médií na elektronická media, tvorba a správa webových stránek, vývoj internetových aplikací, informační architektura, poskytování projektů a návrhů při výběru dodavatelů internetových technologií, projektové řízení internetových prezentací a webových aplikací.

- (730) **Slach CZ s.r.o.**, Mysletínská 334, Ledenice, 37311, CZ  
(740) PatentCentrum Sedlák & Partners s.r.o., Husova 5, České Budějovice, 37001

- (210) **O-499663**  
(220) 12.11.2012  
(320) 12.11.2012  
(511) 35, 36, 38, 45  
(540)

## Dotomat

- (510) (35) reklamní agentura, propagační činnost, pomoc při řízení obchodní činnosti, obchodní administrativa, kancelářské práce, propagační publikace - rozšiřování, obchodní informace, inzerce reklamní, reklamní texty - rozšiřování, reklama on-line, aktualizace reklamních materiálů, výstavy - organizování výstav na pomoc obchodu a výstav reklamních, překlad informací do počítačových databází, systemizace informací do počítačových databází, obchodní informace prostřednictvím Internetu, kompilace dat, analyzování a zpracování dat a informačních materiálů, přeskupování různých výrobků (kromě jejich přepravy) pro třetí osoby za účelem umožnit spotřebiteli, aby si tyto výrobky mohl pohodlně prohlížet a nakupovat, maloobchod, velkoobchod, internetový obchod, obchod provozovaný mimo řádné provozovny, zprostředkování obchodu, a to vše s výrobky ve třídách 1 až 34; (36) informace v oblasti finanční, investiční, především prostřednictvím počítačové sítě, elektronický převod kapitálu, home banking, finanční a peněžní služby, finanční plánování, finanční analýzy, důchodové fondy, koupě na splátky (financování), oceňování a odhady, zprostředkování dotací; (38) provozování slevového a aukčního portálu; (45) zprostředkovatelství v rámci této třídy, osobní a sociální služby poskytované ostatními za účelem uspokojování potřeb jednotlivců.
- (730) **Miklas Kamila**, Na Panský 8, Dolní Břežany, 25241, CZ  
(740) RETROPATENT s.r.o., Mgr. Kamil Kolátor, Dolní nám. 679/5, Jablonec nad Nisou, 46601

- (210) **O-499664**  
(220) 12.11.2012  
(320) 12.11.2012  
(511) 31, 32  
(540)



- (510) (31) čerstvé ovoce a zelenina; (32) mošty, jablečný mošt (nealkoholický).
- (730) **VVISS a.s.**, Kolmá 597/5, Praha 9, 19000, CZ  
(740) Mgr. Marie Šebelová, advokátka, Karla Engliše 3221/2, Praha 5, 15000

- (210) **O-499665**  
(220) 12.11.2012  
(320) 12.11.2012  
(511) 1, 31, 44

(540)



- (510) (1) chemické přípravky zemědělské, mořidla na semena, chemikálie pro průmysl, výrobky anorganické chemie, chemické přísady, chemická činidla, dusičnany, fosfáty, močovina, hnojiva; (31) osivo, sadba, zrní, zemědělské, zahradnické a lesní produkty nezahrnuté v jiných třídách, semena, krmivo pro zvířata, siláž; (44) provoz agrolaboratoří, zemědělská výroba, semenářství, šlechtění nových odrůd, úpravy osiv, poradenství v oboru semenářství a šlechtění.
- (730) **OSEVA, a.s.**, Potoční 1436, Bzenec, 69681, CZ
- (740) Ing. Václav Kratochvíl, Husníkova 2086/22, Praha 13, 15800

- (210) **O-499689**  
(220) 12.11.2012  
(320) 12.11.2012  
(511) 18, 25, 35, 40, 42  
(540)



- (510) (18) kůže, imitace kůže a výrobky z těchto materiálů jako například zavazadla, kufrů, tašky, kabelky, aktovky, batohy, pásky, peněženky, cestovní zavazadla a potřeby a dále deštníky, slunečníky, hole, vše v rámci této třídy; (25) oděvy, obuv a kloboučnické zboží všeho druhu jako například trička, mikiny, košile, halenky, pulovry, svetry, sukně, obleky, saka, kravaty, rukavice, čepice, kalhoty, bundy, kabáty, osobní prádlo, teplákové soupravy, ponožky, punčochové zboží, potítka, šály, šátky; (35) zprostředkovatelská, konzultační a poradenská činnost v oblasti obchodu a export - import, vše s výrobky uvedenými ve třídách 18, 25 a s textilními materiály, šperky, bižuterií, oděvními doplňky, reklama prostřednictvím všech druhů médií; (40) zpracování materiálů, šití a výroba oděvů, oděvních doplňků, textilních výrobků, výroba výrobků z kůže či z imitace kůže, šperků a bižuterie; (42) návrhářská, projektová a designérská činnost v oblasti textilu a textilních výrobků, oděvů a oděvních doplňků, šperků, bižuterie, výrobků z kůže či z imitace kůže.
- (730) **Závorka Martin**, Kostnické nám. 7, Praha 3, 13000, CZ
- (740) Ing. Michal Jupa, patentový zástupce, Na Baních 1385, Praha 5 - Zbraslav, 15600

- (210) **O-499788**  
(220) 15.11.2012  
(320) 15.11.2012  
(511) 43  
(540) **Maria Spa Courtyard Mariánské Lázně**

- (510) (43) hotelové služby, poskytování přechodného ubytování, pronajímání jednacích místností, rezervace přechodného ubytování, rezervace hotelového ubytování, rezervace hotelů, rezervace penzionů, ubytovací služby (hotely a penziony).
- (730) **Léčebné Lázně Mariánské Lázně a.s.**, Masarykova 22/5, Mariánské Lázně, 35301, CZ
- (740) Advokátní kancelář Jirásek & Šup, JUDr. Ladislav Jirásek, Klíčová 199, Mariánské Lázně, 35301

- (210) **O-499789**  
(220) 15.11.2012  
(320) 15.11.2012  
(511) 43

(540)

## Hotel Hvězda

- (510) (43) hotelové služby, poskytování přechodného ubytování, pronajímání jednacích místností, rezervace přechodného ubytování, rezervace hotelového ubytování, rezervace hotelů, rezervace penzionů, ubytovací služby (hotely a penziony).
- (730) **Léčebné lázně Mariánské Lázně a.s.**, Masarykova 22/5, Mariánské Lázně, 35301, CZ
- (740) Advokátní kancelář Jirásek & Šup, JUDr. Ladislav Jirásek, Klíčová 199, Mariánské Lázně, 35301

- (210) **O-499790**  
(220) 15.11.2012  
(320) 15.11.2012  
(511) 43  
(540)

## Hotel Labe

- (510) (43) hotelové služby, poskytování přechodného ubytování, pronajímání jednacích místností, rezervace přechodného ubytování, rezervace hotelového ubytování, rezervace hotelů, rezervace penzionů, ubytovací služby (hotely a penziony).
- (730) **Léčebné lázně Mariánské Lázně a.s.**, Masarykova 22/5, Mariánské Lázně, 35301, CZ
- (740) Advokátní kancelář Jirásek & Šup, JUDr. Ladislav Jirásek, Klíčová 199, Mariánské Lázně, 35301

- (210) **O-499791**  
(220) 15.11.2012  
(320) 15.11.2012  
(511) 43  
(540)

## Hotel Vltava

- (510) (43) hotelové služby, poskytování přechodného ubytování, pronajímání jednacích místností, rezervace přechodného ubytování, rezervace hotelového ubytování, rezervace hotelů, rezervace penzionů, ubytovací služby (hotely a penziony).
- (730) **Léčebné lázně Mariánské Lázně a.s.**, Masarykova 22/5, Mariánské Lázně, 35301, CZ
- (740) Advokátní kancelář Jirásek & Šup, JUDr. Ladislav Jirásek, Klíčová 199, Mariánské Lázně, 35301

- (210) **O-499792**  
(220) 15.11.2012  
(320) 15.11.2012  
(511) 43  
(540)

## Hotel Butterfly

- (510) (43) hotelové služby, poskytování přechodného ubytování, pronajímání jednacích místností, rezervace přechodného ubytování, rezervace hotelového ubytování, rezervace hotelů, rezervace penzionů, ubytovací služby (hotely a penziony).
- (730) **Léčebné lázně Mariánské Lázně a.s.**, Masarykova 22/5, Mariánské Lázně, 35301, CZ
- (740) Advokátní kancelář Jirásek & Šup, JUDr. Ladislav Jirásek, Klíčová 199, Mariánské Lázně, 35301

- (210) **O-499793**  
(220) 15.11.2012  
(320) 15.11.2012  
(511) 43  
(540)

## Hvězda Resort

- (510) (43) hotelové služby, poskytování přechodného ubytování, pronajímání jednacích místností, rezervace přechodného ubytování, rezervace hotelového ubytování, rezervace hotelů, rezervace penzionů, ubytovací služby (hotely a penziony).
- (730) **Léčebné lázně Mariánské Lázně a.s.**, Masarykova 22/5, Mariánské Lázně, 35301, CZ
- (740) Advokátní kancelář Jirásek & Šup, JUDr. Ladislav Jirásek, Klíčová 199, Mariánské Lázně, 35301

- (210) **O-499794**  
(220) 15.11.2012  
(320) 15.11.2012  
(511) 43

(540) **Hotel King Edward**

- (510) (43) hotelové služby, poskytování přechodného ubytování, pronajímání jednacích místností, rezervace přechodného ubytování, rezervace hotelového ubytování, rezervace hotelů, rezervace penzionů, ubytovací služby (hotely a penziony).  
(730) **Léčebné lázně Mariánské Lázně a.s.**, Masarykova 22/5, Mariánské Lázně, 35301, CZ  
(740) Advokátní kancelář Jirásek & Šup, JUDr. Ladislav Jirásek, Klíčová 199, Mariánské Lázně, 35301

(210) **O-499795**

- (220) 15.11.2012  
(320) 15.11.2012  
(511) 43  
(540)

**Hotel Svoboda**

- (510) (43) hotelové služby, poskytování přechodného ubytování, pronajímání jednacích místností, rezervace přechodného ubytování, rezervace hotelového ubytování, rezervace hotelů, rezervace penzionů, ubytovací služby (hotely a penziony).  
(730) **Léčebné lázně Mariánské Lázně a.s.**, Masarykova 22/5, Mariánské Lázně, 35301, CZ  
(740) Advokátní kancelář Jirásek & Šup, JUDr. Ladislav Jirásek, Klíčová 199, Mariánské Lázně, 35301

(210) **O-499810**

- (220) 15.11.2012  
(320) 15.11.2012  
(511) 3  
(540)



- (510) (3) výrobky pro osobní péči, zejména přípravky na čištění pleti.  
(590) Barevná  
(730) **COLGATE-PALMOLIVE COMPANY**, 300 Park Avenue, New York 10022, NY, US  
(740) TRAPLOVÁ-HAKR-KUBÁT Advokátní a patentová kancelář, Mgr. Jana Traplová, Přístavní 24, Praha 7, 17000

(210) **O-499825**

- (220) 15.11.2012  
(320) 15.11.2012  
(511) 35, 37, 42  
(540)

**V-CON**

- (510) (35) činnost účetních poradců, vedení účetnictví, vedení daňové evidence; (37) provádění staveb, jejich změn a odstraňování, stavební dozor; (42) projektová činnost ve výstavbě, činnost technických poradců a technický dozor v oblasti stavebnictví.  
(730) **V - CON, s.r.o.**, Vaňurova 505/17, Liberec 3, 46001, CZ  
(740) Loskotová & partneři, patentová a známková kancelář, Ing. Gabriela Loskotová, K Závětinám 727, Praha 5, 15500

(210) **O-499837**

- (220) 16.11.2012  
(320) 16.11.2012  
(511) 16, 35, 36  
(540)

**MOUDRÉ POJIŠTĚNÍ  
PYRAMIDA**

- (510) (16) cenné papíry (tiskopisy), reklamní, inzertní, propagační,

uživatelské a instruktážní materiály na papírových nosičích, informace z oblasti pojišťovnictví na nosičích zařazených ve třídě 16, zejména informační brožury a letáky, formuláře a kalendáře; (35) reklama stavebního spojení, průzkum a analýza trhu, organizační a ekonomické poradenství, obchodní marketing, propagační činnost ve sdělovacích prostředcích a médiích, automatizované zpracování dat a informací; (36) provádění bankovních, finančních a peněžních služeb, provozování stavebního spojení, přijímání vkladů od účastníků stavebního spojení a veřejnosti, získávání finančních zdrojů od jiných věřitelů, úvěrových institucí a dále na finančním trhu vydáváním dluhopisů - cenných papírů, poskytování příspěvků státní podpory účastníkům stavebního spojení, poskytování úvěrů účastníkům stavebního spojení, poskytování komerčních půjček, které slouží dřívější úhradě nákladů na řešení bytové potřeby v případech, kdy účastník nevznikl ještě nárok na poskytnutí úvěru ze stavebního spojení, poskytování jiných úvěrů k financování činnosti v oblasti bytového hospodářství, poskytování úvěrů k financování jiných úvěrů k financování činnosti v oblasti bytového hospodářství, poskytování úvěrů k obchodním společnostem, na nichž má společnost majetkový podíl, přejímání záruk za půjčky, které by byla společnost oprávněna sama poskytnout, přijímání podílů nebo účasti na obchodních společnostech, které se zabývají výstavbou bytů a rodinných domů nebo výrobou pro tyto účely, úvěrové poradenství, šetření v peněžních záležitostech, makléřství, pojišťovnictví, veškeré služby v oblasti pojišťovnictví, zprostředkovatelská, expertizní, poradenská, konzultační a informační činnost související s pojištěním fyzických i právnických osob, včetně stavebního spojení.

- (730) **Modrá pyramida stavební spořitelna, a.s.**, Bělehradská 128/222, Praha 2, 12021, CZ

- (740) FISCHER & PARTNER Intellectual Property s.r.o., Ing. Michael Fischer, Na Hrobci 294/5, Praha 2, 12800

(210) **O-499838**

- (220) 16.11.2012  
(320) 16.11.2012  
(511) 35, 36, 41, 45  
(540)

**EYRIE**

- (510) (35) obchodní administrativa, zprostředkování obchodní činnosti s výrobky tříd 1-34 a obchodní činnosti se službami tříd 36-45 a zprostředkování služeb třídy 35, reklamní a propagační služby, administrativní podpora a kancelářská činnost, personální poradenství, personální činnost pro třetí osoby, obchodní management a podnikové poradenství; (36) finanční poradenství, konzultační služby v oblasti financí, dotací a finančních podpor, dotační audit, poradenství v oboru veřejných zakázek; (41) vzdělávací programy, školení a kurzy v oblasti obchodu, managementu, personalistiky, ekonomie, práva, marketingu, cizích jazyků, specializované semináře, odborné vzdělávání, pořádání společenských akcí, konferencí, kongresů, plesů, kulturních akcí, večírků, outdoorových a sportovních akcí, adrenalinových zábav, natáčení instruktážních, reklamních a jiných videofilmů; (45) právní poradenství, služby poskytované právníky jednotlivcům, skupinám jednotlivců, organizacím a podnikům.

- (730) **ECS Government, s.r.o.**, Mimoňská 3223, Česká Lípa, 47001, CZ

(210) **O-499841**

- (220) 16.11.2012  
(320) 16.11.2012  
(511) 9, 16  
(540)

**Reader's Digest**

- (510) (9) elektronické publikace, audio a video nahrávky uvádějící hudbu, dokumentární a zábavné pořady; (16) periodické časopisy s všeobecným obsahem a knihy.  
(730) **The Reader's Digest Association, Inc.**, 44 South Broadway, 18th Floor, White Plains, New York 10601, NY, US  
(740) Rott, Růžička & Guttman Patentové, známkové a advokátní kanceláře, JUDr. Vladimír Rott, Vinohradská 37, Praha 2, 12000

(210) **O-499927**

- (220) 21.11.2012

(320) 21.11.2012  
(511) 43  
(540)

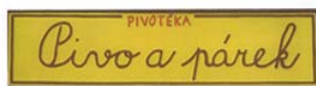

(510) (43) restaurace, bufety.  
(590) Barevná  
(730) **Sysel Martin**, Věšínova 12/255, Praha 10, 10000, CZ

(210) **O-499954**  
(220) 21.11.2012  
(320) 21.11.2012  
(511) 5, 14, 35  
(540)

**body tronic**  
harmony&balance

(510) (5) farmaceutické a veterinářské výrobky, hygienické výrobky pro léčebné účely, diabetické přípravky pro léčebné účely, náplasti, obvazový materiál, dezinfekční přípravky, náramky pro lékařské účely, náramky protirevmatické, stimulační a harmonizující náramky; (14) vzácné kovy a jejich slitiny a výrobky z těchto látek nebo posvěceného nebo pozlaceného kovu, nejsou-li uvedeny v jiných třídách, klenoty, bižuterie, drahokamy, náramky (šperky), přívěšky, řetízky (šperky), prsteny, náušnice, náhrdelníky; (35) propagační činnost, reklama, veletrhy a výstavy k obchodním a reklamním účelům, zprostředkovatelská a obstaravatelská činnost v oblasti obchodu s výše uvedenými výrobky ve tř. 5 a 14, velkoobchodní a maloobchodní prodej zboží, které je uvedeno ve tř. 5 a 14, odborné obchodní poradenství, obchodní nebo podnikatelské informace, zprostředkování obchodních kontaktů v oblasti výrobků uvedených ve tř. 5 a 14, provádění obchodních operací, pomoc při řízení obchodní činnosti, kopírování nebo rozmnožování (reprodukce) dokumentů, dokladů apod., reklama (on-line) na počítačové komunikační síti, on-line inzerce, pronájem reklamního času ve všech komunikačních médiích, poskytování obchodních informací a obchodních služeb pomocí Internetu, zprostředkování internetového obchodu v oblasti výrobků uvedených ve tř. 5 a 14, komerční využití Internetu v oblastech komerčních internetových médií a vyhledávacích služeb v oblasti výrobků uvedených ve tř. 5 a 14, marketing.

(730) **QUANTEC a.s.**, Havlíčkovo nábřeží 2728/38, Ostrava - Mariánská Ostrava, 70200, CZ  
(740) Ing. Pavel Nádvořník s.r.o., Sokola Tůmy 1099/1, Ostrava-Mariánské Hory, 70900

(210) **O-500047**  
(220) 26.11.2012  
(320) 26.11.2012  
(511) 6, 19, 37  
(540)

### Keramický bazén Compact

(510) (6) bazény (kovové), hadice (kovové navijáky nemechanické pro navijení-), kabely a roury (spojky a příchytky kovové pro -), kádě (kovové), konstrukce (kovové přenosné), konstrukce (kovové stavební), konstrukce (kovové), konstrukce (kovové) pro bazény, kontejnery (jako obal) (kovové), kontejnery plovoucí (kovové), kroužky (kovové), konzoly (kovové) pro stavebnictví, kovové nádoby na skladování a přepravu, nádrže (kovové), nádrže plovoucí (kovové), napínače (svorky pro -), nosníky (kovové), ocelové konstrukce, římsy (kovové), římsy (lišty kovové pro -), sloupky (kovové), spojky (kovové) pro potrubí, stavby (kovové příslušenství pro -), stavby (kovové výztuže pro -), stavební konstrukce (kovové); (19) akvária (konstrukce), altány (nekovové), armatury (pro stavebnictví) (nekovové), bazény (nekovové konstrukce), bazény plavecké (nekovové), bazény

plavecké (stavby) (nekovové), bóje (nekovové) (kromě svítících), geotextilie, kámen umělý, keramika (suroviny pro -), konstrukce (nekovové), konstrukce stavební (nekovové), krytiny střešní (nekovové), křemenný písek, nátěrové hmoty pro stavebnictví, nosníky (nekovové), písek do akvárií, šterk pro akvária, ploty s výjimkou kovových, rolety (venkovní) kromě kovových a textilních, schodiště nekovová, schody (stupně -) (nekovové), skleníky (přenosné) s výjimkou kovových, skleníky (rámy pro -) (nekovové), stavby přenosné (nekovové), stavební hmoty (nekovové), stavební kámen, střechy (lemování pro -) (nekovové), výztuže (pro stavebnictví) (nekovové); (37) antikoroziní úprava, informace (stavební -), konzultace ve stavebnictví, údržba plaveckých bazénů.

(730) **Mountfield a.s.**, Mirošovická 697, Mnichovice, 25164, CZ

(210) **O-500073**  
(220) 26.11.2012  
(320) 26.11.2012  
(511) 39, 41, 43  
(540)



(510) (39) balení zboží, doručování zboží, doprava všemi druhy dopravních prostředků, spedice, skladování a rozvoz zásilek, zejména potravinářských produktů, hotových jídel, produktů pro rychlé občerstvení, služby donášení a rozvozu jídel a nápojů do domu, pronájem skladovacích, parkovacích a garážových ploch; (41) předprodej vstupenek; (43) závodní a školní stravování, cateringové služby v oblasti gastronomie a jejich zprostředkování, stravovací služby pro svatební hostiny, pro bankety, pro rauty, pro tématické večírky, pro párty, pro gala večere, pro promoce, pro narozeninové oslavy, pro zahradní domácí slavnosti, poradenská činnost v oblasti gastronomie, služby zajišťující stravování a nápoje, zásobování (catering), restaurace, jídelny a závodní jídelny, výroba studené a teplé kuchyně, samoobslužné restaurace, bufety, bary, kavárny, barmanský servis (gastronomie), barmanský catering, hostinská činnost, pořádání recepcí, rautů.

(730) **Šimonovič Igor**, Uherská 618, Praha 9 - Vinoř, 19017, CZ  
(740) Mgr. Michaela Chytilová, Budečská 2165/35, Praha 2 - Vinohrady, 12000

(210) **O-500135**  
(220) 28.11.2012  
(320) 28.11.2012  
(511) 6, 7, 8, 9, 11, 37  
(540)



(510) (6) obecné kovy a jejich slitiny, kovové stavební materiály, kovové stavební materiály přenosné, kovové materiály pro železnice, kovové kabely a dráty neelektrické, kovové potřeby zámečnické a klempířské, kovové trubky, seřfy, kovové výrobky, které nejsou uvedeny v jiných třídách, rudy; (7) stroje a obráběcí stroje, motory (s výjimkou motorů pro pozemní vozidla), spojky a transmisní zařízení mimo ty, které jsou pro pozemní vozidla, zemědělské nástroje, kromě nástrojů poháněných ručně, lihně pro vejce, prodejní automaty; (8) nářadí a nástroje s ručním pohonem, nože, vidličky a lžíce, sečné zbraně, břitvy; (9) přístroje a nástroje vědecké, námořní, geodetické, fotografické, filmové, optické, přístroje pro vážení, měření, signalizaci, kontrolu (inspekci), záchranu a přístroje pro vyučování, přístroje a nástroje pro vedení, přepínání, přeměnu, akumulaci, regulaci

nebo řízení elektrického proudu, přístroje pro záznam, převod, reprodukci zvuku nebo obrazu, nosiče dat magnetické, záznamové disky, kompaktní disky, DVD a ostatní digitální záznamové nosiče, ústrojí pro přístroje na mince, pokladny registrační, kalkulačky, zařízení na zpracování dat, počítače, počítačový software, hasící přístroje; (11) přístroje pro osvětlení, topení, výrobu páry, pro vaření, přístroje chladicí, pro sušení, ventilaci, rozvod vody a sanitární zařízení; (37) stavebnictví, opravy, instalační služby.

(590) Barevná

(730) **Svoboda Tomáš**, Jezuitská 3/16, Litoměřice, 41201, CZ

(210) **O-500136**

(220) 28.11.2012

(320) 28.11.2012

(511) 16, 18, 25, 28, 35, 41

(540)



(510) (18) kůže a její imitace, zboží vyrobené z těchto materiálů, nezahrnuté v jiných třídách, zvířecí kůže, usně, kufry a cestovní tašky, deštníky a slunečníky, vycházkové hole, biče, jezdecké postroje a sedla; (16) papír, lepenka a výrobky z těchto materiálů, které nejsou zařazeny do jiných tříd, tiskařské výrobky, potřeby pro knižní vazby, fotografie, papírenské zboží, lepidla pro papírenství nebo domácnost, materiál pro umělce, štetce, psací stroje a kancelářské potřeby (vyjímaje nábytek), učební a vyučovací pomůcky s výjimkou přístrojů, plastické obaly (nezařazené do jiných tříd), tiskařské typy, štočky; (25) oděvy, obuv, kloboučnické zboží; (28) hry, hračky, potřeby pro gymnastiku a sport, které nejsou uvedeny v jiných třídách, vánoční ozdoby; (35) propagační činnost, reklama, pomoc při řízení obchodní činnosti, obchodní administrativa, kancelářské práce; (41) výchova, vzdělávání, zábava, sportovní a kulturní aktivity.

(590) Barevná

(730) **Pajerová Andrea Mgr.**, Běchorská 91, Praha 9, 19300, CZ

(210) **O-500139**

(220) 28.11.2012

(320) 28.11.2012

(511) 35, 38

(540)



**BobbyFood.cz**  
SYSTEM OBJEDNÁNÍ JIDLA PO CELÉ ČR

(510) (35) propagační činnost, reklama, obchodní administrativa, reklamní činnost restaurací na WEB portálu; (38) provozování WEB portálu v systému objednávání jídla, sdělování informací přes Internet.

(730) **GOLDEN & SILVER s.r.o.**, Prešovská 6, Plzeň, 30114, CZ

(210) **O-500272**

(220) 04.12.2012

(320) 04.12.2012

(511) 35, 38

(540)

## CENTROPOL MOBIL

(510) (35) propagační činnost, reklama, pomoc při řízení obchodní činnosti, obchodní administrativa, kancelářské práce, maloobchodní a velkoobchodní služby, řízení obchodní činnosti týkající se vysílacích stanic a telekomunikačních zařízení,

poskytování informací týkající se výše uvedených služeb v této třídě; (38) spoje (komunikace), telekomunikační služby, mobilní telekomunikační služby, telekomunikační portálové služby, internetové portálové služby, mobilní telekomunikační síťové služby, telekomunikační služby pevných linek, poskytování širokopásmové služby, služby vysílání, služby televizního vysílání, vysílací služby vztahující se k IP/TV, poskytování přístupu k IP/TV, služby internetového přístupu, služby e-mailových a textových zpráv, monitorovací služby vztahující se k telekomunikačním sítím a přístrojům, informační a poradenské služby týkající se výše uvedených služeb této třídy, elektronická pošta, služby dálkových konferencí, mobilní telefony (komunikace -), počítačová komunikace, počítačové terminály (komunikace pomocí -), posílání zpráv, poskytování internetových diskusních fór, poskytování přístupu k databázím, poskytování telekomunikačních kanálů pro teleshoppingové služby, poskytování telekomunikačních připojení ke globální počítačové síti, pronájem přístrojů pro přenos zpráv, pronájem přístupového času ke globálním počítačovým sítím, pronájem zařízení pro přenos informací, přenos zpráv a obrázků pomocí počítačů, přenos zpráv a obrazových informací pomocí počítače, přenosy zpráv faxy, půjčování faxů, půjčování modemů, půjčování telefonů, půjčování telekomunikačních zařízení, rozhlasové vysílání, služby hlasové pošty, směrovací a spojovací služby pro telekomunikace, telefonické služby, telefony (komunikace pomocí -), poskytování služeb, pomocí nichž osoby požadující informace získají přístup k příslušným počítačovým databázím nebo webovým stránkám, zajištění informací týkajících se nebo identifikujících telefonní a telekomunikační zařízení a přístroje, opatřování informací týkajících se telefonních uživatelů a účastníků, služby pro předávání, opatřování a zobrazování informací pro potřeby obchodu nebo domácností z databank, uložených v počítači, zajištění informací týkajících se uvedených služeb ve třídě 38.

(730) **CENTROPOL HOLDING, a.s.**, Vaničkova 1594/1, Ústí nad Labem, 40001, CZ

(210) **O-500273**

(220) 04.12.2012

(320) 04.12.2012

(511) 35, 38

(540)

## CENTROPOL MOBILE

(510) (35) propagační činnost, reklama, pomoc při řízení obchodní činnosti, obchodní administrativa, kancelářské práce, maloobchodní a velkoobchodní služby, řízení obchodní činnosti týkající se vysílacích stanic a telekomunikačních zařízení, poskytování informací týkající se výše uvedených služeb v této třídě; (38) spoje (komunikace), telekomunikační služby, mobilní telekomunikační služby, telekomunikační portálové služby, internetové portálové služby, mobilní telekomunikační síťové služby, telekomunikační služby pevných linek, poskytování širokopásmové služby, služby vysílání, služby televizního vysílání, vysílací služby vztahující se k IP/TV, poskytování přístupu k IP/TV, služby internetového přístupu, služby e-mailových a textových zpráv, monitorovací služby vztahující se k telekomunikačním sítím a přístrojům, informační a poradenské služby týkající se výše uvedených služeb této třídy, elektronická pošta, služby dálkových konferencí, mobilní telefony (komunikace -), počítačová komunikace, počítačové terminály (komunikace pomocí -), posílání zpráv, poskytování internetových diskusních fór, poskytování přístupu k databázím, poskytování telekomunikačních kanálů pro teleshoppingové služby, poskytování telekomunikačních připojení ke globální počítačové síti, pronájem přístrojů pro přenos zpráv, pronájem přístupového času ke globálním počítačovým sítím, pronájem zařízení pro přenos informací, přenos zpráv a obrázků pomocí počítačů, přenos zpráv a obrazových informací pomocí počítače, přenosy zpráv faxy, půjčování faxů, půjčování modemů, půjčování telefonů, půjčování telekomunikačních zařízení, rozhlasové vysílání, služby hlasové pošty, směrovací a spojovací služby pro telekomunikace, telefonické služby, telefony (komunikace pomocí -), poskytování služeb, pomocí nichž osoby požadující informace získají přístup k příslušným počítačovým databázím nebo webovým stránkám, zajištění informací týkajících se nebo identifikujících telefonní a telekomunikační zařízení a přístroje, opatřování informací týkajících se telefonních uživatelů a účastníků, služby pro předávání,



opatřování a zobrazování informací pro potřeby obchodu nebo domácností z databank, uložených v počítači, zajištění informací týkajících se uvedených služeb ve třídě 38.

(730) **CENTROPOL HOLDING, a.s.**, Vaničkova 1594/1, Ústí nad Labem, 40001, CZ

(210) **O-500280**

(220) 04.12.2012

(320) 04.12.2012

(511) 36, 39, 40, 41, 43, 44

(540)

farma  
BOVINE 

(510) (36) pronájem nemovitostí, pronájem bytů, pronájem farem, pronajímání kanceláří (nemovitostí); (39) doprovázení turistů, pronájem koní, přeprava turistů; (40) lisování ovoce, uzení potravin, konzervování potravin a nápojů, kácení a zpracování dřeva, porážka zvířat, zmrazování potravin; (41) informace o možnostech zábavy, služby pro oddech a rekreaci, informace o možnostech rekreace, půjčování sportovního nářadí, s výjimkou dopravních prostředků, služby kempinků, pořádání a řízení školení; (43) ubytovací služby (hotely, penziony), provozování kempů, poskytování přechodného ubytování, turistické noclehárny; (44) chov zvířat, pronájem zemědělských nástrojů a zařízení, rostlinné školky, ničení škůdců v zemědělství, ničení plevelů, návrhy pro tvorbu krajiny, letecké a pozemní rozprašování hnojiv a jiných zemědělských chemických látek.

(590) Barevná

(730) **Svobodová Iveta Bc.**, Zahradníčkova 1121/8, Praha 5 - Košíře, 15000, CZ

(740) Advokátní kancelář Kouřil, Pešáková, Varmuža, Mgr. Lukáš Kouřil, Kozinova 2, Šumperk, 78701

(210) **O-500284**

(220) 04.12.2012

(320) 04.12.2012

(511) 3, 5, 8, 10, 18, 20, 21, 28, 31, 44

(540)



(510) (3) deodoranty pro domácí mazlíčky, deodoranty pro lidskou potřebu nebo pro zvířata, kosmetické přípravky pro zvířata, šampóny pro domácí zvířata; (5) aminokyseliny pro veterinární účely, bakteriální přípravky pro lékařské a zvěrolékařské účely, biologické přípravky pro veterinární účely, enzymatické přípravky pro zvěrolékařské účely, enzymy pro zvěrolékařské účely, chemická činidla pro lékařské a zvěrolékařské účely, chemické přípravky pro zvěrolékařské účely, léčiva pro zvěrolékařské účely, potravinové doplňky pro zvířata, protiparazitické obojky pro zvířata, proteinové doplňky pro zvířata, přípravky obsahující stopové prvky pro lidi a zvířata, přípravky pro mytí zvířat, tuky pro zvěrolékařské účely, vodičky pro veterinární účely, zvěrolékařské přípravky; (8) nůžky na stříhání zvířat; (10) zvěrolékařské přístroje a nástroje; (18) oblečky pro domácí zvířata, obojky pro zvířata, pokrývky pro zvířata, popruhy kožené, postroje pro zvířata, psí obojky, vodítka; (20) boudy pro domácí zvířata, hnízda pro domácí zvířata, pelechy pro domácí zvířata, polštáře pro domácí zvířata; (21) klece pro domácí zvířata, hřebeny a česadla na zvířata, hřebel na zvířata, hygienické toaletní nádoby pro domácí zvířata, mísy hygienické na vylučování pro domácí zvířata, nádoby hygienické pro domácí zvířata, žlaby, koryta a krmné jesle pro zvířata, žlaby pro krmivo, na krmení; (28) hračky pro domácí zvířata; (31) arašídové pokrutiny pro zvířata, chovatelské a pěstitelské produkty, krmiva suchá pro zvířata, krmivo pro zvířata, moučka arašídová pro zvířata, moučka lněná (suché

krmivo), moučka pro zvířata, nápoje pro domácí zvířata, pískový papír pro domácí zvířata (stelivo), podestýlka (výrobky pro zvířata), pochoutky a odměny ke žvýkání pro zvířata, potrava pro domácí zvířata, potrava pro zvířata, přípravky posilující pro zvířata, psí suchary, stelivo (výrobky pro zvířata), vápno do krmiva pro zvířata, vonný písek pro domácí zvířata (stelivo), výživa pro domácí zvířata; (44) péče o čistotu domácích zvířat, péče o čistotu zvířat chovaných v domácnosti, úprava (česání) zvířat, upravování zvířat, ošetrovatelské služby, veterinární pomoc.

(730) **Virtual Logistic s.r.o.**, Vyšehradská 1349/2, Praha 2, 12800, CZ

(740) Advokátní kancelář Mašek, Kočí, Aujezdský, JUDr. Josef Aujezdský, Opletalova 1535/4, Praha 1, 11000

(210) **O-500288**

(220) 04.12.2012

(320) 04.12.2012

(511) 3

(540)

## LOVE FOREVER

(510) (3) mýdla, mýdla s léčivými přísadami, čistící přípravky, voňavkářství, esenciální oleje, deodoranty a antiperspiranty, přípravky pro péči o vlasy, šampóny a kondicionéry, barvy na vlasy, výrobky pro úpravu vlasů, neléčivé toaletní přípravky, přípravky do koupele a do sprchy, přípravky pro péči o pleť, tělové oleje, krémy a mléka, přípravky na holení, přípravky před holením a po holení, kolínská voda, depilační přípravky, přípravky na opalování a ochranu před sluncem, kosmetika, make-up a odličovací přípravky, vazelína, přípravky pro péči o rty, pudr, vata pro kosmetické účely, vatové tyčinky pro kosmetické účely, kapesníky, polštářky nebo ubrousky navlhčené nebo napuštěné čistícími emulzemi nebo kosmetickými mléky pro osobní použití, zkrášlující masky, kosmetické pleťové baličky, vše v rámci této třídy.

(730) **Unilever N.V.**, Weena 455, 3013 AL Rotterdam, NL

(740) Baker & McKenzie v.o.s., advokátní kancelář, JUDr. Jiří Čermák, advokát, Klimentská 46/1216, Praha 1, 11002

(210) **O-500324**

(220) 06.12.2012

(320) 06.12.2012

(511) 35, 41, 43, 44

(540)



(510) (35) pomoc při řízení obchodní činnosti, průzkum trhu, styky s veřejností; (41) organizování soutěží vzdělávacích nebo zábavných, organizování a vedení konferencí, organizování kulturních nebo vzdělávacích výstav, měření času při sportovních disciplínách, zábava, pobavení, noční kluby, služby pro oddech a rekreaci, půjčování sportovního nářadí s výjimkou dopravních prostředků, provozování sportovních zařízení, plánování a organizování večírků, organizování a vedení kongresů, organizování sportovních soutěží; (43) zásobování - catering, samoobslužné restaurace, poskytování přechodného ubytování, bufety, penziony, služby barů, hotelové služby, kavárny, restaurace, provoz hotelového ubytování; (44) zotavovny, sanatoria, masáže.

(590) Barevná

(730) **RENOMÉ, a.s.**, Šulekova 70, Bratislava, 0, SK





(740) METIS legal s.r.o., Karadžičova 10, 82108 Bratislava

(210) **O-500427**

(220) 11.12.2012

(320) 11.12.2012

(511) 3, 5, 30

- (540)  (540) 
- (510) (3) přípravky pro čištění, bělení, leštění, odmašťování a broušení, mýdla, přípravky kosmetické, vonné a parfumerie jako například gely, oleje, masti, balzámy, krémy, vody, kúry, vosky, pasty, pomády, vazelíny, silice, inhalační směsi, soli, šampóny; (5) farmaceutické a hygienické výrobky pro lékařské účely jako například bylinné, zeleninové a živočišné výtažky, výživové doplňky, bílkovinné přípravky, balzámy, krémy a masti, vitamíny, minerály, stopové prvky, sirupy, výtažky z léčivých bylin, bylinné čaje léčivé, léčivé byliny a kořeny, cukrovinky s léčivými přísadami, léčivé oleje a tuky, léčivé soli, soli pro koupele, bahno léčivé, jíl léčivý, tinktury, alkohol pro léčebné účely, farmaceutické potraviny a potraviny určené pro zvláštní zdravotní výživu, funkční potraviny a doplňky stravy - v rámci této třídy, diabetické a dietetické přípravky pro léčebné účely, potraviny pro batolata, inhalace, inhalační směsi, náplně pro inhalace, potravinové doplňky ne pro lékařské účely obsahující látky rostlinného původu jako například čaj, kakao, čokoládové čajové nápoje, doplňky stravy ve formě práškových směsí, tabletek, tobolek, kapslí, dražé, inhalace, náplně pro inhalace, inhalační směsi; (30) potraviny z obilovin pro lidskou potřebu, tyčinky, med, kořeni.
- (730) **ZENTRICOVA APATYKA, s.r.o.**, Ke Kateřinkám 1407/9, Praha 4, 14900, CZ
- 
- (210) **O-500510**  
(220) 13.12.2012  
(320) 13.12.2012  
(511) 32, 33, 35, 41, 43  
(540) 
- (510) (32) nealkoholické nápoje, šumivé nápoje, vinné mošty nealkoholické, nápoje na bázi moštů, hroznová šťáva, výtažky z vinných moštů; (33) alkoholické nápoje (s výjimkou pív), zejména vína všeho druhu; (35) organizování komerčních nebo reklamních výstav v oblasti vinařství, marketingové studie v oblasti vinařství, zprostředkování obchodních záležitostí v oblasti vinařství, obchodní činnost se zemědělskými a vinařskými výrobky, maloobchod a velkoobchod se zemědělskými a vinařskými výrobky; (41) činnosti výchovného, společenského a kulturního charakteru v oblasti vinařství, příprava a realizace kulturních nebo vzdělávacích výstav a vernisáží, doprovodné kulturní programy, organizování zábavy, nakladatelská a vydavatelská činnost v oblasti vinařství, agenturní činnost v oblasti kultury a výchovy, organizování symposií, kongresů a přednášek k tématu vinařství, zprostředkovatelská činnost v oblasti kultury, vzdělání, zábavy, služby pro oddech a zábavu; (43) ubytovací služby, restaurace, vinárny, vinné sklepy, vinotéky, ochutnávky vín.
- (590) Barevná  
(730) **KapWein Bohemia, s.r.o.**, Ohradní 1421/63a, Praha 4 - Michle, 14000, CZ  
(740) **HALAXOVÁ & HALAXOVÁ, TETRAPAT, RNDr.** Zdeňka Halaxová, Jinonická 80, Praha 5, 15800
- 
- (210) **O-500647**  
(220) 20.12.2012  
(320) 20.12.2012  
(511) 35, 36, 37, 41, 43, 44, 45
- (510) (35) propagační a reklamní činnost prostřednictvím všech medií, rozšiřování reklamních materiálů, pronájem reklamních ploch, pořádání výstav ke komerčním účelům, komerční informační kanceláře, pomoc při řízení obchodní činnosti, franchising, příprava mezd a výplatních listin; (36) organizování dobročinných sbírek, shromažďování prostředků na dobročinné účely, finanční sponzorování, služby realitních kanceláří, správa, pronájem a oceňování nemovitostí, finanční poradenství; (37) stavebnictví, údržba a opravy staveb, údržba a restaurování nábytku a uměleckých děl, restaurování hudebních nástrojů, údržba a čištění oděvů; (41) pořádání kulturních, společenských, zábavních a sportovních akcí, organizování a pořádání koncertů a filmových projekcí, organizování kulturních nebo vzdělávacích výstav, náboženská výchova a vzdělávání, organizování a vedení seminářů a duchovních exercícií, školky a dětské jesle, organizování a vedení kreativních dílen, prázdninové tábory (zábavní služby), pronájem prostor pro kulturní účely, pořizování a zpracování zvukových a zvukově obrazových záznamů, vydavatelská činnost; (43) poskytování a rezervace přechodného ubytování, hotelové služby, penziony, ubytovny, restaurace, jídelny a bufety, pronajímání jednacích místností, provozování kempů, prázdninové tábory (ubytovací služby), půjčování stanů, židlí, stolů, prostírání, nápojového skla; (44) útulky (domovy), ošetrovatelské služby, služby psychologů; (45) organizace náboženských setkání, manželské a předmanželské poradny, hlídání dětí, plánování a pořádání svatebních obřadů, pohřební služby.
- (730) **Biskupství brněnské**, Petrov 8, Brno, 60143, CZ  
(740) Ing. Libor Markes, Grohova 54, Brno, 60200
- 
- (210) **O-500658**  
(220) 20.12.2012  
(320) 20.12.2012  
(511) 35, 41, 43  
(540) 
- (510) (35) komerční využití Internetu v oblasti obchodu (předvádění zboží prostřednictvím Internetu za účelem reklamy nebo prodeje), provozování internetového obchodu - e-shopu, provozování obchodu se zbožím z Itálie, zásilkový prodej a všechny úkony s tímto prodejem spojené, zprostředkovatelská činnost v oblasti obchodu s výrobky z Itálie, export a import těchto výrobků, vše výše uvedené v oblasti potravin, lahůdek, surovin a nápojů, prodej potravinářského zboží, maloobchodní a velkoobchodní činnost v oblasti prodeje spotřebního zboží, administrativní zpracování nákupních objednávek, on-line inzerce, inzertní a reklamní činnost v oblasti gastronomie a pořádání kulturních akcí; (41) pořádání kulturních aktivit - pořádání festivalu Italia in Ostrava, předprodej vstupenek, zprostředkování kurzů v oblasti gastro služeb; (43) hostinská činnost, kavárna, gastro služby v oblasti přípravy jídel, zásobování.
- (590) Barevná  
(730) **Petr Válek**, Hálkova 1459/17, Havířov - Podlesí, 73601, CZ  
(740) **MARF s.r.o.**, Mgr. Stanislava Močigembová, Tilschové 851/6, Ostrava - Mariánské Hory, 70900
- 
- (210) **O-500659**  
(220) 20.12.2012

(320) 20.12.2012  
(511) 39, 41, 43  
(540)



- (510) (39) provozování cestovní kanceláře pro zajišťování cest a s nimi souvisejících služeb spadajících do této třídy, poradenská činnost v oblasti cestovního ruchu, autobusová doprava, organizování cest, rezervace dopravy turistů, zprostředkování přepravy, průvodcovská činnost, zajišťování a rezervace tuzemských i zahraničních zájezdů, rekreaci a pobytů prostřednictvím Internetu on-line, zprostředkovatelská činnost v oblasti cestovního ruchu, organizování zájezdů, prohlídek, okružních výletů, pořádání tematických zájezdů, zejména kulturních, sportovních a vzdělávacích; (41) informace o možnostech rekreace, informace o možnostech rozptýlení, informace o možnostech zábavy, organizování prohlídek muzeí, kulturních sbírek, knihoven, zámků, hradů a kulturních ústavů, služby pro oddech a rekreaci; (43) zajištění ubytování v tuzemsku, ubytovací a stravovací služby, hotelové služby, služby cestovních kancelářů v oblasti zajištění ubytování a stravování.
- (590) Barevná  
(730) **VÁLEK TOUR s.r.o.**, Těšinská 444/305, Ostrava - Radvanice, 71600, CZ  
(740) **MARF s.r.o.**, Mgr. Stanislava Močigembová, Tilschové 851/6, Ostrava - Mariánské Hory, 70900

(210) **O-500660**  
(220) 20.12.2012  
(320) 20.12.2012  
(511) 9, 16, 29, 30, 31, 41  
(540)



- (510) (9) magnetické a optické nosiče datových, zvukových, obrazových a textových záznamů, elektronické publikace, počítačové a mobilní aplikace; (16) tištěné publikace; (29) maso, drůbež, mléko, mléčné výrobky, ovoce sušené, mražené, konzervované, kandované, zelenina nakládaná, vařená, konzervovaná, zeleninové saláty, kompoty; (30) výrobky z obilnin, med, výrobky z medu v rámci této třídy; (31) čerstvé ovoce a zelenina, nezpracované obilniny; (41) pořádání sportovních, vzdělávacích a společenských akcí, poskytování on-line elektronických publikací, vzdělávací informace poskytované on-line, vzdělávání v oblasti zdravé výživy a zdravého životního stylu.
- (730) **New Times Publishing, s.r.o.**, Jeseniova 2829/20, Praha 3 - Žižkov, 13000, CZ  
(740) **FISCHER & PARTNER Intellectual Property s.r.o.**, Ing. Michael Fischer, Na Hrobcí 294/5, Praha 2, 12800

(210) **O-500676**  
(220) 20.12.2012  
(320) 20.12.2012  
(511) 9, 35, 38, 39, 41  
(540)



- (510) (9) filmy a hudba v elektronické podobě na celoplošných telekomunikačních sítích, zejména na Internetu, přístroje pro

záznam, převod a reprodukci zvuku a obrazu, filmová a televizní technika, zařízení pro úpravu zvuku a obrazu, přístroje digitální, kabelové a internetové televize, přístroje fotografické a optické, přístroje telekomunikační techniky, satelitní technika, hudební technika - reproduktory, zesilovače, přístroje pro vedení, výrobu, přepínání, přeměnu, akumulaci, regulaci nebo řízení elektrického proudu, zařízení pro vysílání, kódování a dekodování signálů, přístroje pro zpracování informací, počítače, počítačové programy, elektronické noviny a časopisy, elektronické tiskoviny se zaměřením na oblast filmu, televize, hudby, kultury a zábavy, paměťová média všeho druhu - nahraná (zejména filmy, hudba a mluvené slovo) i nenahraná, elektronické a magnetické audiovizuální záznamy; (35) činnost podnikatelských, organizačních a ekonomických poradců, služby public relations, reklamní, marketingová a inzertní činnost, zejména v oblasti zábavy, umění, televize a filmu, televizní, rozhlasová a internetová reklama, distribuce zboží k reklamním účelům, automatizované zpracování dat, obchodní zastoupení podnikatelských subjektů, provoz obchodu a elektronického obchodu (e-shopu) s audiovizuálními nahrávkami (zejména filmy) a s audio nahrávkami (zejména hudba), zprostředkovatelská činnost s výše uvedenými službami zařazenými ve třídě 35; (38) televizní a rozhlasové vysílání, vysílání digitální, kabelové nebo internetové televize a rozhlasu, rozšiřování a zveřejňování informací, dat a zpráv prostřednictvím informačních a telekomunikačních sítí, počítačová digitální komunikace, elektronická pošta, zaslání elektronických novin (časopisů) elektronickou formou, pronájem vysílacího času nebo komunikačního elektronického prostoru, služby zprostředkování audiovizuální komunikace, zprostředkovatelská činnost s výše uvedenými službami, zařazenými ve třídě 38; (39) doprava, skladování a balení výrobků, distribuce tiskovin, zasilatelské služby zásilkového velkoobchodu; (41) nakladatelská a vydavatelská činnost, elektronické publikování, filmová a hudební produkce, provoz televizního kanálu v rámci této třídy, kulturní, společenská, výchovná a zábavní činnost, činnost televizního studia, činnost nahrávacího hudebního studia, dabing, střih, filmová a hudební tvorba - výroba televizních, filmových a rozhlasových programů, distribuce filmů a hudby, organizování a pořádání zábavních, soutěžních, sportovních, kulturních a společenských akcí, organizování a pořádání filmových a hudebních akcí, veletrhů a festivalů, filmový a hudební klub pro diváky a děti (výchovně-vzdělávací služby), půjčování a pronájem filmové, televizní a hudební techniky, půjčování a pronájem audiovizuálních záznamů - filmů a hudby, zprostředkování v oblasti kultury a zábavy v rámci této třídy, činnosti umělecké agentury v rámci této třídy, zprostředkování a poskytování informací v oblasti filmu, hudby, vzdělávání a zábavy.

(590) Barevná  
(730) **Československá filmová společnost, s.r.o.**, Václavské nám. 831/21, Praha 1, 11360, CZ  
(740) Ing. Jirí Střelák, Šumberova 42, Praha 6, 16200

(210) **O-500727**  
(220) 21.12.2012  
(320) 21.12.2012  
(511) 3, 16, 35, 44  
(540)

## NINKASI

- (510) (3) kosmetické a voňavkářské výrobky, masážní oleje, éterické oleje, mýdla, parfumerie, vonné oleje, kosmetika, přípravky pro růst vlasů, prostředky na čištění zubů, toaletní potřeby bez léčivých účinků, přípravky dekorativní kosmetiky; (16) nosiče informací všeho druhu v rozsahu třídy 16, tiskoviny, periodický a neperiodický tisk, zejména časopisy, noviny, knihy, prospekty, knihařské výrobky, propagační materiály a předměty z papíru, zejména letáky, plakáty, fotografie, pohlednice, dopisnice, dopisní papíry, kalendáře, obitky, obalový materiál z papíru a plastických hmot, tiskařské typy a štočky, ozdobné a propagační předměty z papíru; (35) maloobchodní a velkoobchodní činnost s výrobky ve třídách 3 a 16, komerční využití Internetu v oblastech obchodu a nabídky služeb, inzertní, propagační služby a informační služby prostřednictvím Internetu za účelem obchodu, propagační činnost a reklama, inzerce v časopisech a denících, dodavatelské služby pro třetí osoby, zprostředkovatelská činnost v oblasti obchodu s výrobky ve třídách 3 a 16; (44) péče o hygienu a krásu osob, poskytování lázeňské péče preventivní,

léčebné, rehabilitační a rekondiční, lázeňské a wellness služby, masáže, pívni lázně, parní lázně, provádění léčebných procedur spojených s koupelemi a zábaly, pívni, čokoládové a bylinné koupele, provozování zařízení sloužících k regeneraci a rekondici, masérské služby, rekondiční a regenerační služby, regenerační masáže prostřednictvím masážního křesla, aromaterapie, fyzioterapie, elektroléčba, zábaly a koupele, provozování sauny a solária, poskytování informací o zotavení a lázeňské péči.

(730) **Trsková Lucie**, Ledenická 1182/133, České Budějovice, 37006, CZ

(740) PatentCentrum Sedlák & Partners s.r.o., Husova 5, České Budějovice, 37001

(210) **O-500728**

(220) 21.12.2012

(320) 21.12.2012

(511) 3, 16, 35, 44

(540)



(510) (3) kosmetické a voňavkářské výrobky, masážní oleje, éterické oleje, mýdla, parfumerie, vonné oleje, kosmetika, přípravky pro růst vlasů, prostředky na čištění zubů, toaletní potřeby bez léčivých účinků, přípravky dekorativní kosmetiky; (16) nosiče informací všeho druhu v rozsahu třídy 16, tiskoviny, periodický a neperiodický tisk, zejména časopisy, noviny, knihy, prospekty, knihařské výrobky, propagační materiály a předměty z papíru, zejména letáky, plakáty, fotografie, pohlednice, dopisnice, dopisní papíry, kalendáře, obtisky, obalový materiál z papíru a plastických hmot, tiskařské typy a štočky, ozdobné a propagační předměty z papíru; (35) maloobchodní a velkoobchodní činnost s výrobky ve třídách 3 a 16, komerční využití Internetu v oblastech obchodu a nabídky služeb, inzertní, propagační služby a informační služby prostřednictvím Internetu za účelem obchodu, propagační činnost a reklama, inzerce v časopisech a denících, dodavatelské služby pro třetí osoby, zprostředkovatelská činnost v oblasti obchodu s výrobky ve třídách 3 a 16; (44) péče o hygienu a krásu osob, poskytování lázeňské péče preventivní, léčebné, rehabilitační a rekondiční, lázeňské a wellness služby, masáže, pívni lázně, parní lázně, provádění léčebných procedur spojených s koupelemi a zábaly, pívni, čokoládové a bylinné koupele, provozování zařízení sloužících k regeneraci a rekondici, masérské služby, rekondiční a regenerační služby, regenerační masáže prostřednictvím masážního křesla, aromaterapie, fyzioterapie, elektroléčba, zábaly a koupele, provozování sauny a solária, poskytování informací o zotavení a lázeňské péči.

(730) **Trsková Lucie**, Ledenická 1182/133, České Budějovice, 37006, CZ

(740) PatentCentrum Sedlák & Partners s.r.o., Husova 5, České Budějovice, 37001

(210) **O-500740**

(220) 21.12.2012

(320) 21.12.2012

(511) 35, 37, 41

(540)



(510) (35) maloobchodní, velkoobchodní služby a zprostředkování obchodních záležitostí s výrobky uvedenými ve třídách 1 až 34, předvádění zboží, obchodní nebo podnikatelské informace, řízení obchodní činnosti pro sportovce, zprostředkování interaktivního

obchodu pomocí globálních komunikačních sítí (Internet) s výše uvedenými výrobky, budování prodejních sítí, pořádání komerčních výstav, shromažďování různého zboží pro třetí osoby (kromě jejich přepravy), v rozsahu zbožíových tříd 1 až 34, za účelem umožnění spotřebitelům, aby si tyto výrobky mohli pohodlně prohlížet a nakupovat, služby v oblasti získávání obchodních kontrakčních partnerů, činnost dovozní a vývozní agentury, reklamní a propagační činnost, marketing, elektronický obchod prostřednictvím Internetu (on-line-shop) s výrobky ve třídách 1 - 34; (37) instalace, montáž, servis a opravy, zejména sportovních potřeb, sportovního vybavení a doplňků, vše v rámci této třídy; (41) pronájem a půjčování sportovních potřeb a sportovního vybavení, provozování sportovních zařízení, pronájem sportovních zařízení, organizace a realizace sportovních rekreačních akcí v rámci této třídy, výchovná, poznávací a zábavní činnost, zábavná rekreace, rekreační služby, informační služby týkající se sportu, organizování sportovní činnosti a aktivit, poradenství pro sportovní aktivity, provozování zařízení ke sportovním účelům v rámci této třídy, služby v rámci této třídy, zejména pro sportovce.

(590) Barevná

(730) **Madeja Petr Ing.**, 28. října 212/227, Ostrava-Mariánské Hory, 70900, CZ

(740) Silesia Patent & Trademark s.r.o., Pod Školou 1278, Šenov, 73934

(210) **O-500744**

(220) 27.12.2012

(320) 27.12.2012

(511) 10, 25

(540)



(510) (10) ortopedická a zdravotní obuv, ortopedické potřeby; (25) obuv.

(590) Barevná

(730) **Duda Leoš**, Obeciny 3985, Zlín, 76001, CZ

(210) **O-500745**

(220) 27.12.2012

(320) 27.12.2012

(511) 10, 25

(540)



(510) (10) ortopedická a zdravotní obuv, ortopedické potřeby; (25) obuv.

(590) Barevná

(730) **Duda Leoš**, Obeciny 3985, Zlín, 76001, CZ

(210) **O-500748**

(220) 27.12.2012

(320) 27.12.2012

(511) 35, 36

(540)

**FINEMONEY**

(510) (35) propagační činnost, reklama, pomoc při řízení obchodní činnosti, obchodní administrativa, kancelářské práce; (36) pojištění, služby finanční, služby peněžní, služby nemovitostní.

(730) **FINEMONEY, SE**, V Holešovičkách 1451/20, Praha 8, 18000, CZ

(740) JUDr. Vladimíra Pajerová, Fügnerovo nám. 1808/3, Praha 2, 12000

(210) **O-500752**

(220) 21.12.2012  
(320) 21.12.2012  
(511) 9, 16, 35, 38, 41  
(540)



(510) (9) antény, audiovizuální zařízení pro výuku, automaty hudební, hrací skříně uváděné do chodu vhozením mince, nástroje na určování azimutu, barometry, brýle, pouzdra na brýle, brýle sluneční, brýle proti slunci, brýlové řetízky, buzoly, směrové kompas, clony na oči, čističe nosičů zvukových záznamů, čočky kontaktní, čočky optické, čtecí zařízení v televizi, dalekohledy, diapozitivy, promítací přístroje na diapozitivy, diktafony, magnetické disky, kompaktní disky (audio-video), gramofonové desky, gramofonové jehly, disky optické, DVD přehrávače, elektronická pera (vizuální zobrazovací jednotky), elektronické oznamovací tabule, elektronické publikace (s možností stažení), epidiascopy, filmové kamery, exponované filmy, stříhací zařízení na filmy, kreslené filmy, fotoaparáty, hologramy, nosiče záznamů nahrané i nenahrané, audiovizuální programy, filmy, CD disky, DVD disky, obaly na CD disky nebo DVD disky nebo na nosiče záznamů, jezdecké přílby, kalkulačky, kalkulačky kapesní, exponované kinofilm, klávesnice počítačové, krokoměry, magnetická média, magnetické disky, magnetické nosiče dat, magnetické pásky, magnetofony, magnety, magnety dekorační, mincové mechanismy pro televizory, monitory, mikrofony, nosiče dat magnetické, nosiče dat optické, nosiče zvukových nahrávek, nosiče zvukových záznamů nahrané i nenahrané, audiovizuální díla na nosičích, audiovizuální díla v digitální podobě, programové vybavení pro počítače, interaktivní software, software, hardware výpočetní techniky, interaktivní databáze, elektronické databáze, multimediální aplikace, elektronické multimediální nebo elektronické multimediální katalogy, elektronická periodika a knihy v elektronické podobě, ochranné brýle pro sport, ochranné helmy pro sport, obrazovky, optické disky kompaktní CD ROM, plátna promítací, počítače, počítačové hry (programy), počítačové tiskárny, podložky pod myš, potápěčské masky, potápěčské oděvy, potápěčské rukavice, pravítka (měřicí přístroje), pravítka logaritmická, přehrávače kompaktních disků, přílby ochranné, přístroje pro reprodukci zvuku, rádia, signalizační pišťalky, sluchátka, snímáče obrazu, skenery (zpracování dat), tampóny do uší pro potápěče, televizní přístroje, trojúhelníky výstražné pro vozidla, videokamery, videokazety, videopásky, vyučovací stroje, zápisník elektronický, závaží; (16) alba, atlasy, pouzdra s barvami (školní pomůcky), blahopřání, blahopřání hudební, bloky (papírnické výrobky), brožury, papírové bryndáčky, časopisy, časopisy – komiksy, čínská tuš, desky (papírnické výrobky), psací desky s klípsem na předržování papíru, desky na dokumenty (šanon, pořadače), dopisní papír, držáky na psací potřeby, figurky (sošky) z papírové hmoty, fólie hliníková na balení potravin, fotografie, stojany na fotografie, zemské glóbusy, grafické reprodukce, grafiky, gumy na mazání, hlína modelovací, houbičky navlhčovací (kancelářské potřeby), hroty psacích per, chrániče prstů (kancelářské potřeby), inkoust v tyčince, inkousty, kalamáře, kalendáře, kalendáře trhací, kancelářské potřeby, kromě nábytku, kancelářské sponky, papírové kapesníky, výrobky z kartónu, spadající do této třídy, karty, katalogy, kelímky papírové na mléčné výrobky, krabice na klobouky z lepenky, knihy, záložky do knih, knížky brožované, knižní zarážky, vzory na kopírování, papírové kornouty, krabice lepenkové nebo papírové, kružítko, křída na psaní, laminovačky (-na dokumenty) pro použití v kanceláři, výrobky z lepenky spadající do této třídy, malířská plátna, malířské stojany, malířské štětce, štětce, štětce na psaní, mapy, zeměpisné mapy, mašle papírové, materiály na pečeti, pomůcky na mazání, sáčky pro mikrovlnné trouby, misky na vodové barvy, materiály na modelování, nálepky (lepící pásky) pro kancelářské použití nebo pro domácnost, napínačky, násadky na pera, noviny, nože na papír, obálky, obaly (papírnické výrobky), obaly na spisy, obtisky, ocelová pera, opěradla na ruce pro malíře, ořezávací strojky na tužky, ořezávká na tužky, oznámení rodinných událostí (papírnické výrobky), palety pro malíře, papír, dopisní

papír, papír kopírovací (pauzovací), pergamenový papír, papír sací, svítilny papír, toaletní papír, papír voskovaný, papír Xuan, papírenské výrobky spadající do této třídy, papírová prostírání, papírové ubrusy, papírové podložky pod sklenice, podložky pod pívni sklenice, papírové ubrusy, pastelky, pouzdra na pasy, pečeti, penály, pera (kancelářské potřeby), pera plnicí, periodika, plakáty, plány, psací podložky, pomůcky učební, kromě přístrojů, pohlednice, poštovní známky, potřeby na psaní, poutače z papíru nebo lepenky, pouzdra na doklady, pouzdra na pera, pouzdra s psacími potřebami, papírové praporky, pravítka, prospekty, příručky, psací podložky, psací soupravy (sada psacích potřeb), publikace, papírové pytlíky jako obaly, razítka, razítka datovací, pouzdra na razítka, razítkovací podušky, ročenky, papírové ručníky, rýsovací nástroje, samolepky, samolepky pro domácnost a pro kancelářské potřeby, sešity, sešivačky, stírátka na tabule, školní potřeby, tabule školní, těžítka, tikety, tiskopisy, tiskové typy, tiskoviny, tužky, tuhy do tužek, držátka na tužky, patentní tužky, uhly na kreslení, zápisníky, zpěvníky; (35) reklamní, inzertní a propagační činnost, marketing, inzerce poštou, licence na výrobky a služby ostatních (komerční správa), nábor zaměstnanců, pomoc při řízení obchodní činnosti, obchodní nebo podnikatelské informace, obchodní nebo podnikatelský průzkum, organizování výstav (komerčních nebo reklamních), personální poradenství, pořádání veletrhů pro obchodní a reklamní účely, průzkum trhu, průzkum veřejného mínění, zajišťování předplatného telekomunikačních služeb pro ostatní, merchandising, organizační zabezpečování televizního vysílání, předvádění zboží, příprava inzertních sloupků, reklama (propagace), reklama on line v počítačové síti, aktualizování reklamních materiálů, pronájem reklamních materiálů, zaslání reklamních materiálů zákazníkům, rozšiřování reklamních nebo inzertních materiálů, sekretářské služby, služby v oblasti grafické úpravy pro reklamní účely, styky s veřejností, vydávání reklamních nebo náborových propagačních a inzertních textů, televizní reklama, obchodní vedení uměleckých agentur, zajišťování novinového předplatného (pro předplatitele); (38) telekomunikace, služby umožňující komunikaci jedné osoby s druhou, elektronická pošta, služby elektronických nástěnek (telekomunikační služby), informační kanceláře, vysílání kabelové televize, služby dálkových konferencí, počítačová komunikace, posílání zpráv, poskytování internetových diskusních fór, pronájem přístrojů pro přenos zpráv, pronájem přístupového času ke globálním počítačovým sítím, pronájem zařízení pro přenos informací, přenašení pomocí satelitních družic, přenos zpráv a obrazových informací pomocí počítače, půjčování telekomunikačních zařízení, telekonference (služby dálkových konferencí), teleshoppingové služby (poskytování televizních kanálů pro teleshoppingové služby), televizní vysílání, digitální vysílání, televizní vysílání programů, televizní vysílání zábavných, vzdělávacích, výchovných, soutěžních, diskusních a informačních pořadů, šíření elektronických časopisů, informací, elektronických periodik, knih v elektronické podobě, audio nebo audiovizuálních děl prostřednictvím informační nebo datové nebo elektronické nebo komunikační nebo telekomunikační nebo počítačové sítě, zejména Internetu, pomocí satelitů a jiné, informační služby na Internetu související s televizním vysíláním, služby na Internetu související s televizním vysíláním, provozování internetového serveru, provozování internetového portálu, zajištění prostoru pro webové stránky, poskytování portálu na Internetu, poskytování on-line platformy pro nahrávání, zpracování, přenos a aktualizaci dat, obrázků, fotografií, 3D aplikací, telexové služby, radiové vysílání, výzvy (služby poskytované rádiem, telefonem nebo jinými elektronickými komunikačními prostředky), zaslání zpráv; (41) dabing, nakladatelství a vydavatelství, ediční činnost, publikační činnost, nahrávání nosičů zvukových nebo obrazových zvukových, služby v oblasti digitálního zpracování obrazu, elektronické publikování (DTP), služby v oblasti estrád, tvorba a šíření audiovizuálních děl, zpravodajství, publicistika, televizní zpravodajství, TV produkce, tvorba programů, tvorba a výroba televizních a audiovizuálních programů, obrazové zpravodajství, filmová produkce, jiná než reklamní, filmová studia, filmová tvorba, filmové projekce, pronájem filmových promítaček a jejich příslušenství, půjčování filmů, fotografování, informace o možnostech zábavy, informace o výchově a vzdělávání, poskytování služeb v oblasti karaoke (hudební doprovod písní dle výběru zpěváka), výchovně zábavné klubové služby, kluby zdraví (služby), knihovny (půjčování knih), vydávání knih,

koncertní síně, sály, organizování a vedení konference, organizování a vedení kongresu, korespondenční kurzy, provozování muzea, služby nahrávacího studia, nahrávání videopásek, organizování kulturních nebo vzdělávacích výstav, organizace společenských a kulturních akcí, organizace, provozování a provádění her a soutěží i veřejných, provozování kina, organizování plesů, organizování vzdělávacích nebo zábavných soutěží, výstavní činnost v oblasti kultury nebo zábavy nebo výchovy nebo vzdělávání, zábavné parky, plánování a organizování večírků, pořádání soutěží krásy, poskytování on-line elektronických publikací (bez možnosti stažení), pronájem audio nahrávek, pronájem dekorací, pronájem kinematografických filmů, pronájem osvětlovacích zařízení pro divadla nebo televizní studia, pronájem rozhlasových a televizních přijímačů, provozování her on-line (z počítačové sítě), předprodej vstupenek, výroba divadelních nebo jiných představení, půjčování filmů, půjčování přenosných videokamer, půjčování videokamer, půjčování videopásek, psaní scénářů, pronájem rozhlasových a televizních přijímačů, organizování a vedení seminářů, služby v oblasti grafické úpravy, jiné než pro reklamní účely, studia nahrávací (služby), reportéřské služby, školení, vyučování, výroba rozhlasových a televizních programů, televizní zábava, zveřejňování textů, kromě reklamních, tlumočení posunkové řeči, opatřování titulky, výuka, vzdělávací informace, nahrávání videopásek, stříhání videopásků, vydávání elektronických knih a časopisů on-line, vydávání textů, s výjimkou reklamních nebo náborových, výroba videofilmů, pronájem zvukového nahrávacího zařízení, živé představení, organizování živých vystoupení.

(590) Barevná

(730) Česká televize, Kavčí Hory, Praha 4 - Kavčí Hory, 14070, CZ

(210) **O-500842**

(220) 04.01.2013

(320) 04.01.2013

(511) 36, 41, 45

(540)



(510) (36) pojištění, služby finanční, služby peněžní, služby nemovitostní; (41) výchova, vzdělávání, zábava, sportovní a kulturní aktivity; (45) právní služby, bezpečnostní služby pro ochranu majetku a jednotlivců, osobní a sociální služby poskytované ostatními za účelem uspokojování potřeb jednotlivců.

(730) **Gottwaldová Klára Mgr.**, Dukelská 117/12, Vyškov, 68201, CZ

(210) **O-500844**

(220) 04.01.2013

(320) 04.01.2013

(511) 1, 3, 35

(540)

**VANDERDOM**

(510) (1) chemické impregnační přípravky pro kůže, chemické přípravky na renovaci kůže; (3) krémy na kůže, ochranné prostředky na kůže, leštidla na kůže; (35) propagační činnost, reklama, pomoc při řízení obchodní činnosti, obchodní administrativa, kancelářské práce.

(730) **Vaše DEDRA s.r.o.**, Podhradní 69, Česká Skalice, 55203, CZ

(210) **O-500854**

(220) 04.01.2013

(320) 04.01.2013

(511) 5, 10, 44

(540)



(510) (5) farmaceutické a veterinářské výrobky, hygienické výrobky pro léčebné účely, dietní potraviny a dietetické přípravky pro léčebné nebo veterinární účely, potravní doplňky pro lidskou potřebu a pro zvířata, náplasti, obvazový materiál, materiály pro plombování zubů a pro zubní otisky, dezinfekční přípravky, výrobky pro hubení škodlivých zvířat, fungicidy, herbicidy; (10) přístroje a nástroje chirurgické, zubní a veterinářské, umělé údy, oči a zuby, ortopedické potřeby, materiál na sešívání ran; (44) lékařské služby, péče o hygienu a krásu osob.

(730) **Pateo a.s.**, Vinohradská 343/6, Praha 2 - Vinohrady, 12000, CZ

(740) Advokátní kancelář Poupětová/Poupě s.r.o., Mgr. Pavel Bednařík, advokát, Štěpánská 27, Praha 1, 11000

(210) **O-501005**

(220) 10.01.2013

(320) 10.01.2013

(511) 35, 37, 38, 40, 42

(540)



(510) (35) počítačové databáze (překlad informací do -), subdodavatelské služby (obchodní pomoc); (37) kancelářské stroje a zařízení (montáž, údržba a opravy), počítačové vybavení (montáž, údržba a opravy); (38) počítačová komunikace; (40) montáž materiálů na objednávku (pro třetí osoby); (42) aktualizace počítačových programů, dálkové sledování počítačových systémů, inženýrské práce (expertizy), instalace počítačových programů, konzultace (v oblasti počítačového softwaru), počítačové programy (instalace), počítačové programování, programy počítačů (údržba), studie technických projektů.

(590) Barevná

(730) **INELSEV Group a.s.**, Husitská 1716, Most, 43401, CZ

(210) **O-501008**

(220) 10.01.2013

(320) 10.01.2013

(511) 37

(540)

**VIDEFKOR**

(510) (37) konzultační a kontrolní služby v protikoroziní ochraně.

(730) **VIDEFKOR FM s.r.o.**, 2. května 212, Frýdek-Místek, 73801, CZ

(210) **O-501289**

(220) 21.01.2013

(320) 21.01.2013

(511) 3, 5, 35

(540)



(510) (3) parfémové, kosmetické přípravky, voňavkářské výrobky, ambra (parfumerie), éterické esence, éterické oleje, aroma (éterické oleje), kolínská voda, toaletní voda, parfémová voda, čistící mléko pro toaletní účely, depilační přípravky, depilační vosk, dezodoranty pro osobní potřebu, mýdla, dezodorační mýdla, dezinfekční mýdla, medicínální mýdla, mýdla na holení,

mýdélka, mýdlo proti pocení, mýdlo proti pocení nohou, kosmetické přípravky do koupele, kosmetické přípravky pro zeštíhlení, kosmetické neceséry, kosmetické tužky, krásličí masky, kosmetické krémy, květinové parfémy (základní látky), květinové výtažky pro parfumerie, lak na vlasy, laky na nehty, odlakovače, umělé nehty, líčidla, přípravky na líčení, mandlové mléko pro kosmetické účely, mandlové mýdlo, mandlový olej, barvy a stíny na oční víčka a řasy (mascara), toaletní maskový prášek, mentol pro voňavkářství, mentolová silice, kosmetické přípravky na obočí, tužky na obočí, ozdobné obtisky pro kosmetické použití, umělé oční řasy, lepidla pro upevňování umělých řas, kosmetické přípravky na řasy, přípravky na odličování, oleje pro kosmetické účely, oleje pro toaletní účely, přípravky na ondulace, opalovací přípravky a krémy, peroxid vodíku pro kosmetické účely, pleťová voda pro kosmetické účely, kosmetické ubrousky napuštěné pleťovou vodou, přípravky proti pocení (toaletní potřeby), kosmetické přípravky pro péči o pokožku, pomády pro kosmetické účely, přípravky na holení, směsi voňavých látek (poutpourri), přípravky pro péči o nehty, pudr na líčení, rtěnky, šampóny, vatové tyčinky pro kosmetické účely, vata pro kosmetické účely, vonné tyčinky, kadidlo, oleje do voňavek, zjasňovače barev chemické pro prádlo v domácnosti; (5) deodoranty, jiné než pro osobní potřebu nebo pro zvířata, přípravky na čištění vzduchu, soli do minerálních koupelí, přípravky pro osvěžení vzduchu, farmaceutické přípravky pro péči o pokožku, deodoranty pro oděvy a textil; (35) administrativní zpracování nákupních objednávek, prezentace výrobků v komunikačních médiích pro účely maloobchodu, obchodní reklama (pro třetí osoby), organizování komerčních a reklamních výstav, obchodní průzkum, průzkum trhu, předvádění zboží, reklama, reklama (propagace), reklama on-line v počítačové síti, rozšiřování reklamních materiálů zákazníkům (letáky, prospekty, tisky, vzorky), distribuce vzorků zboží, venkovní reklama, aranžování výkladů.

(730) **FOR EACH s.r.o.**, Krásova 802/25, Praha 3 - Žižkov, 13000, CZ

(210) **O-501291**  
(220) 21.01.2013  
(320) 21.01.2013  
(511) 3, 5, 35  
(540)



(510) (3) parfémy, kosmetické přípravky, voňavkářské výrobky, ambra (parfumerie), éterické esence, éterické oleje, aroma (éterické oleje), kolínská voda, toaletní voda, parfémová voda, čistící mléko pro toaletní účely, depilační přípravky, depilační vosk, dezodoranty pro osobní potřebu, mýdla, dezodorační mýdla, dezinfekční mýdla, medicínální mýdla, mýdla na holení, mýdélka, mýdlo proti pocení, mýdlo proti pocení nohou, kosmetické přípravky do koupele, kosmetické přípravky pro zeštíhlení, kosmetické neceséry, kosmetické tužky, krásličí masky, kosmetické krémy, květinové parfémy (základní látky), květinové výtažky pro parfumerii, lak na vlasy, laky na nehty, odlakovače, umělé nehty, líčidla, přípravky na líčení, mandlové mléko pro kosmetické účely, mandlové mýdlo, mandlový olej, barvy a stíny na oční víčka a řasy (mascara), toaletní maskový prášek, mentol pro voňavkářství, mentolová silice, kosmetické přípravky na obočí, tužky na obočí, ozdobné obtisky pro kosmetické použití, umělé oční řasy, lepidla pro upevňování umělých řas, kosmetické přípravky na řasy, přípravky na odličování, oleje pro kosmetické účely, oleje pro toaletní účely, přípravky na ondulace, opalovací přípravky a krémy, peroxid vodíku pro kosmetické účely, pleťová voda pro kosmetické účely, kosmetické ubrousky napuštěné pleťovou vodou, přípravky proti pocení (toaletní potřeby), kosmetické přípravky pro péči o pokožku, pomády pro kosmetické účely, přípravky na holení, směsi voňavých látek (poutpourri), přípravky pro péči o nehty, pudr na líčení, rtěnky, šampóny, vatové tyčinky pro kosmetické účely, vata pro kosmetické účely, vonné tyčinky, kadidlo, oleje do voňavek, zjasňovače barev chemické pro prádlo

v domácnosti; (5) deodoranty jiné než pro osobní potřebu nebo pro zvířata, přípravky na čištění vzduchu, soli do minerálních koupelí, přípravky pro osvěžení vzduchu, farmaceutické přípravky pro péči o pokožku, deodoranty pro oděvy a textil; (35) administrativní zpracování nákupních objednávek, prezentace výrobků v komunikačních médiích pro účely maloobchodu, obchodní reklama (pro třetí osoby), organizování komerčních a reklamních výstav, obchodní průzkum, průzkum trhu, předvádění zboží, reklama, reklama (propagace), reklama on-line v počítačové síti, rozšiřování reklamních materiálů zákazníkům (letáky, prospekty, tisky, vzorky), distribuce vzorků zboží, venkovní reklama, aranžování výkladů.

(730) **FOR EACH s.r.o.**, Krásova 802/25, Praha 3 - Žižkov, 13000, CZ

(210) **O-501417**  
(220) 27.01.2013  
(320) 27.01.2013  
(511) 1, 2, 3  
(540)

## MEDILONA

(510) (1) chemické výrobky určené pro průmysl, hasicí látky, hasicí prostředky, hasební sloučeniny, hasicí směsi; (2) barvy, nátěry, laky, ochranné výrobky proti korozi a proti deteriorizaci dřeva, barviva, mořidla, přírodní pryskyřice v surovém stavu; (3) kosmetika, parfumerie, drogerie, přípravky pro bělení, prostředky k praní, přípravky pro čištění, leštění, odmašťování a broušení, přípravky k péči o tělo, mýdla, šampóny, prostředky na odstraňování skvrn.

(730) **LIFRAGIN, s.r.o.**, Hrubčice 283, Hrubčice, 79821, CZ  
(740) Ing. Zdeněk Kučera, Dlouhá 207 (P.O.BOX 92), Slušovice, 76315

(210) **O-501422**  
(220) 28.01.2013  
(320) 28.01.2013  
(511) 12, 18, 25  
(540)



(510) (12) jízdní kola, jízdní kola (stojany -), říditka, kola (dopravní prostředky), kola pro jízdní kola, motocykly, nosiče jízdních kol, pedály pro motocykly, kola, říditka jízdních kol, sedadla (potahy) jízdních kol a motocyklů, sedákové potahy pro jízdní kola a motocykly, vozíky, zásobovací tříkolky; (18) aktovky (kožená galanterie), cestovní kufry, kabelky, klíčenky (pouzdra na klíče), kufry, kufry cestovní, kufříky na doklady, kůže (pásy z -), kůže (řemínky z -), obaly na deštníky, obaly na oděvy (cestovní), pouzdra na deštníky, pouzdra na klíče, pouzdra na navštívenky, karty, průkazy (peněženky), ruksaky, tašky (nákupní -), tašky (sportovní); (25) bundy sportovní, bundy sportovní s kapucí (s kožešinou nebo plyšovou vložkou), čelenky, čepice, čepice se štítkem, chrániče uší (proti chladu, jako pokrývka hlavy), kabátky krátké, kabáty (svrchní -), kalhoty, kapesníčky do vrchní kapsy saka, kapuce, konfekce, kostýmy, obleky, košile, kožešiny (oděvy), krátké kalhotové minisukně, kravaty, kšiltý (čepice s -), kůže (oděvy z -), kůže (oděvy z napodobenin -), legíny, legíny (kalhoty), límce, límce snímatelné, oblečení, obuv, oděvy, oděvy nepromokavé, oděvy plážové, oděvy pletené, oděvy pro cyklisty, oděvy tělocvičné, oděvy z kůže, oděvy z napodobení kůže, pantofle, pláště, pláštěnky, pletené zboží (stávkové zboží), podšívky hotové konfekční (jako části oděvů), pokrývky hlavy, ponča, ponožky, potítka, prádlo (spodní), přehozy (přes ramena), přehozy kolem ramen, pulovry, rukavice, rukavice bez prstů, rukavice palcové, saka, spodky, spodky pánské, spodní prádlo, spodní prádlo pohlcující pot, sportovní obuv, svetry, svetry, bundy sportovní, svrchníky (kabáty), šály, šály na krk, šátky kolem krku, šátky, šály, tílka, košilky, tílka, nátělníky, vesty, živůtky (krátké kabátky).

(590) Barevná

- (730) **Machálek Tomáš**, Sídliště Svobody 3575/76, Prostějov, 79601, CZ  
(740) Tadeáš Foltýn, Bohumíra Šmerala 3, Prostějov, 79601

- (210) **O-501499**  
(220) 31.01.2013  
(320) 31.01.2013  
(511) 19, 35, 36, 37, 40, 42  
(540)



- (510) (19) nekovové stavební materiály, stavební dílce a prefabrikáty pro montáž nízkoenergetických dřevostaveb a montovaných domků, polotovary pro stavby, stavební materiál včetně polozpracovaného řeziva, trámy, krokve, prkna, příčky, dřevěné panely, překližka, kompozitní stavební materiály na bázi dřeva a jiných materiálů, okenní a dveřní překlady, okna, dveře, nekovové armatury pro stavebnictví, cihly, tvárnice, dlaždice, obkladačky, překlady, podlahové krytiny stavebního charakteru, cement, vápno, přírodní a umělý kámen, sádra, štěrk, betonové, keramické a kamenné stavební prvky, nekovové krytiny na střechy, nekovové okapní žlaby, komíny a komínové pláště, sklo pro stavby, izolační sklo (pro stavebnictví), tabulové sklo, nekovová schodiště; (35) obchodní a zprostředkovatelská činnost v oboru stavebnictví, inzertní, propagační a reklamní činnost, plánování obchodních a propagačních akcí; (36) realitní činnost, koupě, prodej a pronájem nemovitostí zařazených do této třídy, správa nemovitostí, poradenství v oblasti nemovitostí a jejich financování, zprostředkovatelská činnost v uvedených oblastech; (37) provádění staveb včetně jejich změn, udržovacích prací na nich a jejich odstraňování, montáž dřevostaveb, zejména rodinných domků, pokrývačské práce, izolace staveb, zednické práce, štukování, sádrování, truhlářské služby, instalace a montáž přístrojů a zařízení pro topení, ventilaci, klimatizaci, jakož i rozvod vody a sanitárních zařízení v montovaných domech, stavební dozor, poradenství ve stavebnictví, stavební informace, zprostředkovatelská a obstaravatelská činnost v uvedených oblastech; (40) zpracování dřeva, řezání pilou, montáž materiálů pro třetí osoby na objednávku; (42) projektová činnost ve výstavbě, výzkum, vývoj a konstrukce prefabrikovaných celostěnných panelů pro dřevostavby, odborné konzultace ve stavebnictví, architektonické poradenství, projektový management v oblasti koordinace činností spojených s realizací staveb.

- (730) **DOMY D.N.E.S. s.r.o.**, Hrotovická - průmyslová zóna 169, Třebíč - Střítež, 67401, CZ  
(740) Ueltzhöffer Klett Jakubec & partneři, advokátní kancelář, Mgr. Radka Červenková, Klimentská 10/1207, Praha 1, 11000

- (210) **O-501535**  
(220) 31.01.2013  
(320) 31.01.2013  
(511) 35, 38, 39  
(540)



- (510) (35) data (vyhledávání -) v počítačových souborech, informace (obchodní nebo podnikatelské -), inzerce poštou, komunikační média (prezentace výrobků v komunikačních médiích) pro účely maloobchodu, marketingové studie, obchodní reklama, překlad informací do počítačových databází, pronájem reklamních ploch a materiálů, průzkum trhu, reklama on-line v počítačové síti, rozšiřování reklamních materiálů, psaní reklamních textů; (38) diskuzní fóra, elektronické nástěnky, poskytování internetových

diskuzních fór, poskytování přístupu k databázím, přenos digitálních souborů, přenos zpráv a obrazových zpráv pomocí počítače; (39) pronájem automobilů, autobusová doprava, doručování balíků, rezervace cestování, dopravci, doručování zboží, informace v dopravě, logistika v dopravě, místenky (rezervace), organizování cest, prohlídky, přeprava turistů, řidiči (služby-), skladování elektronicky uložených dat nebo dokumentů, zprostředkování přepravy.

- (590) Barevná  
(730) **Jízdomat.cz, s.r.o.**, Kostnická 646/6, Třebíč, 67401, CZ

- (210) **O-501545**  
(220) 01.02.2013  
(320) 01.02.2013  
(511) 36, 45  
(540)



- (510) (36) analýza finanční; (45) poradenství v oblasti duševního vlastnictví.  
(730) **WORLD OF BETTING s.r.o.**, Křídlovická 196/16a, Brno - Staré Brno, 60300, CZ  
(740) Advokátní kancelář Dostál a Sorokáč, JUDr. Ing. Pavel Sorokáč, Pařížská 68/9, Praha 1, 11000

- (210) **O-501791**  
(220) 12.02.2013  
(320) 12.02.2013  
(511) 30, 35, 43  
(540)



- (510) (30) jemné a trvanlivé pečivo, kakaové a cukrářské výrobky včetně všech druhů cukrovinek, pizzy; (35) přímý prodej pekárenských a cukrárenských výrobků; (43) služby zajišťující stravování, včetně rychlého občerstvení, služby zajišťující nápoje, hostinská a kavárenská činnost.  
(730) **Staročeské dobroty s.r.o.**, Pod Lipami 2573/50, Praha 3, 13000, CZ

- (210) **O-501894**  
(220) 15.02.2013  
(320) 15.02.2013  
(511) 9, 16, 35, 38, 42  
(540)



- (510) (9) data, databáze a jiné informační produkty na magnetických, elektronických a optických nosičích, související software a hardware, nosiče dat všeho druhu spadající do třídy 9, elektronické časopisy, elektronická periodika a knihy v elektronické podobě, software pro počítače, programové vybavení pro informační technologie a pro komunikaci, programové vybavení umožňující elektronické řízení procesů, modulární aplikační softwarový systém, software pro informační, prodejní, nákupní, účetní, daňový a správní systém pro řízení firem, multimediální aplikace, média pro identifikaci (čárové kódy, magnetické proužky, elektronické čipy); (16) papír,



výrobky z papíru, periodické a neperiodické publikace, knihy, časopisy, brožury, fotografie, informační produkty a reklamní materiály na papírových nosičích, data a databáze na papírových nosičích, tištěné manuály, učební pomůcky; (35) činnost organizačních a ekonomických poradců, ekonomické prognózy, zpracování a zprostředkování technicko-ekonomických studií a finančně ekonomických studií, komerční informační kancelář, systemizace informací do počítačové databáze, obchodní průzkum, průzkum trhu, zprostředkování obchodní činnosti s výrobky ve třídách 9 a 16, pomoc při řízení obchodních a průmyslových podniků, pomoc při řízení obchodní činnosti, obchodní činnost s odbornými publikacemi, počítačovými databázemi a reklamními předměty, poradenství v obchodní činnosti, obchodní management a podnikové poradenství, obchodní nebo podnikatelské informace, marketingové studie, daňové poradenství (příprava a vyhotovení daňového přiznání), účetní poradenství, účetní audit, organizační poradenství, ekonomické poradenství, komerční využití Internetu v oblasti nabídky obchodu a služeb, obchodní činnost s produkty uvedenými ve třídě 9, propagační činnost a reklama v rámci této třídy, strategický a obchodní controlling; (38) služby zprostředkování přístupu k počítačové síti, pronájem informačních a komunikačních míst, informační služby vztahující se ke spojům, poskytování on-line přístupu k informacím a ke spojovým službám, služby zabezpečující komunikaci a přenos dat prostřednictvím informačních a telekomunikačních sítí, například počítačové sítě, Internetu, satelitů, počítačů či terminálů nebo jakýmkoli jinými prostředky, přenos elektronické pošty a přenos dat v reálném čase a poskytování a zprostředkování služeb s tím spojených spadajících do této třídy; (42) navrhování a vývoj počítačového hardwaru a softwaru, poradenské, konzultační, asistenční, analytické, vyhodnocovací a programovací služby týkající se počítačového softwaru, hardware, počítačových systémů a informačních technologií, tvorby, vývoje, programování či jiného vytváření internetových stránek, návrhy, vývoj, strukturování a programování či jiné vytváření počítačových programů a počítačových systémů a programového vybavení internetových, intranetových či jiných síťových serverů, serverových stanic a systémů, instalace, zavádění, pronájem, aktualizace a údržba softwaru, návrhy, strukturování, vývoj a programování či jiné vytváření databází, jiných datových systémů a aplikací pro jejich zpracování, včetně pronájmu a jejich instalace, tvorby, zavádění, aktualizace a údržby, návrhy, strukturování a programování či jiné vytváření a spravování internetových či intranetových počítačových stránek a internetových či intranetových aplikací, včetně jejich instalace a umístění, konzultace v oblasti počítačového softwaru, obnova (regenerace) počítačových dat, pronájem počítačového softwaru a webových serverů, konzultace v ICT, procesní audit ICT, externí správa sítí informačních a komunikačních technologií (ICT), poradenství a konzultace v oblasti IT techniky a Internetu, navrhování softwarových systémových nástrojů v oblasti výpočetní techniky, navrhování softwarových konfiguračních objektů, maker, PDF generátorů, RTF generátorů, HTML generátorů, EXCEL managerů, XML managerů v oblasti výpočetní techniky, navrhování softwarových modulů pro počítačové konstruování a výrobní systémy, navrhování počítačových systémů pro výrobní plánování, řízení zakázek, pro řízení kontroly jakosti, pro vyhodnocování zakázek, pro kalkulaci obchodních případů, navrhování softwarových modulů pro prodej, evidenci obchodních partnerů, nákup, skladové hospodářství, schvalovací řízení, navrhování softwarových modulů pro finanční účetnictví, likvidaci faktur, evidenci majetku, pro komunikaci s bankou, evidenci lidských zdrojů, navrhování softwarových modulů pro elektronický obchod.

(590) Barevná  
(730) **OR-CZ spol. s r.o.**, Brněnská 19/20, Moravská Třebová - Předměstí, 57101, CZ  
(740) Jiří Effmert, Družstevní 1424/12C, Říčany, 25101

(210) **O-501947**  
(220) 19.02.2013  
(320) 19.02.2013

(511) 3, 7, 8, 9, 11, 12, 25, 28, 31, 35, 38  
(540)

**obchody24.cz**

(510) (3) přípravky pro bělení a jiné prací prostředky, přípravky pro čištění, leštění, odmašťování a broušení, mýdla, parfumerie, vonné oleje, kosmetika, vlasové vody (lotions), zubní pasty; (7) stroje a obráběcí stroje, motory (s výjimkou motorů pro pozemní vozidla), spojky a transmisní zařízení mimo ty, které jsou pro pozemní vozidla, zemědělské nástroje, kromě nástrojů poháněných ručně, líhně pro vejce, prodejní automaty; (8) nářadí a nástroje s ručním pohonem, nože, vidličky a lžíce, sečné zbraně, břitvy; (9) přístroje a nástroje vědecké, námořní, geodetické, fotografické, filmové, optické, přístroje pro vážení, měření, signalizaci, kontrolu (inspekci), záchranu a přístroje pro vyučování, přístroje a nástroje pro vedení, přepínání, přeměnu, akumulaci, regulaci nebo řízení elektrického proudu, přístroje pro záznam, převod, reprodukci zvuku nebo obrazu, nosiče dat magnetické, záznamové disky, kompaktní disky, DVD a ostatní digitální záznamové nosiče, ústrojí pro přístroje na mince, pokladny registrační, kalkulačky, zařízení na zpracování dat, počítače, počítačový software, hasicí přístroje; (11) přístroje pro osvětlení, topení, výrobu páry, pro vaření, přístroje chladicí, pro sušení, ventilaci, rozvod vody a sanitární zařízení; (12) vozidla, dopravní prostředky pozemní, vzdušné nebo vodní; (25) oděvy, obuv, kloboučnické zboží; (28) hry, hračky, potřeby pro gymnastiku a sport, které nejsou uvedeny v jiných třídách, vánoční ozdoby; (31) zrní a zemědělské, zahradnické a lesní produkty nezahrnuté v jiných třídách, živá zvířata, čerstvé ovoce a zelenina, semena, rostliny a květiny, krmiva pro zvířata, slad; (35) propagační činnost, reklama, pomoc při řízení obchodní činnosti, obchodní administrativa, kancelářské práce; (38) spoje (komunikace).

(730) **Obchody 24 s.r.o.**, Spartakovců 6014/3, Ostrava - Poruba, 70800, CZ  
(740) JUDr. David JOPEK, advokátní kancelář, JUDr. David JOPEK, Náměstí Svobody 527, Třinec, 73961

(210) **O-502025**  
(220) 20.02.2013  
(320) 20.02.2013  
(511) 41, 43, 44  
(540)

**non vi**

(510) (41) vzdělávání, provoz školky, mimoškolní výchova dětí, lektorská činnost, pořádání a zprostředkování společenských, sportovních, zábavných, soutěžních a vzdělávacích akcí (kurzy, školení, semináře, prezentace), vydavatelská a nakladatelská činnost, provozování sportovišť, posiloven a fitness center; (43) hostinská činnost, ubytování; (44) péče o zdraví, hygienu a krásu osob, poradenství v oblasti zdraví, krásy, zdravé výživy a zdravého životního stylu, regenerace organismu, psychologické poradenství, poradenství v oblasti psychosomatiky.

(590) Barevná  
(730) **non vi s.r.o.**, Vrbová 138, Zlín - Jaroslavice, 76001, CZ  
(740) Ing. Zdeněk Kučera, Dlouhá 207 (P.O.BOX 92), Slušovice, 76315

(210) **O-502026**  
(220) 20.02.2013  
(320) 20.02.2013  
(511) 29, 30

(540)



- (510) (29) mražená ovocná dřev; (30) mražený krém, zmrzlina, mražené dorty, zmrzlinové směsi, cukrovinky, cukrářské výrobky, poháry a koktejly se zmrzlinou.  
(590) Barevná  
(730) **Němeček Petr**, Údolní 1580, Uherský Brod, 68801, CZ  
(740) Ing. Zdeněk Kučera, Dlouhá 207 (P.O.BOX 92), Slušovice, 76315

(210) **O-502027**

- (220) 21.02.2013  
(320) 21.02.2013  
(511) 3, 6, 7  
(540)

**eNářadí**

- (510) (3) brusné plátno, brusný a leštící papír, brusiva, brusné a leštící přípravky; (6) bedny na nářadí kovové, kovové montážní klíče, kovové konstrukce, kovadliny, stavební kování, kovové kování pro nábytek, montážní klíče, spojovací materiál, rukojeti pro nářadí kovové, svěrky a svěrky kovové, kovové upínací stoly, zámky kovové s výjimkou elektrických - vše v rámci této třídy, kovové stavební materiály, zejména pak kovové zámečnické a klempířské potřeby spadající do této třídy; (7) ruční nářadí a nástroje s elektrickým pohonem, stroje včetně motorů (nářadí a nástroje poháněné motorem) na opracování, dělení a tvarování kovových i nekovových materiálů.  
(590) Barevná  
(730) **NÁŘADÍ CL s.r.o.**, Levín 111, Levín, 41145, CZ  
(740) Ing. Zdeněk Kučera, Dlouhá 207 (P.O.BOX 92), Slušovice, 76315

(210) **O-502221**

- (220) 27.02.2013  
(320) 27.02.2013  
(511) 3, 5, 35  
(540)

**IXOSAFE**

- (510) (3) kosmetika, vonné oleje; (5) dezinfekční přípravky, výrobky pro hubení škodlivých zvířat, farmaceutické a veterinářské výrobky, hygienické výrobky pro léčebné účely, dietetické přípravky pro léčebné účely; (35) import a export a zprostředkování obchodní činnosti s výrobky uvedenými ve tř. 3 a 5, reklama, propagace, inzerce.  
(730) **ALFA VITA s.r.o.**, Starolázeňská 339/2, Praha 5, 15900, CZ  
(740) PROPATENT, Ing. Vlasta Sedláčková, Ke Kateřinkám 1393, Praha 4, 14900

(210) **O-502222**

- (220) 27.02.2013  
(320) 27.02.2013  
(511) 5  
(540)

**RELEVAN**

- (510) (5) farmaceutické přípravky.  
(730) **NOVARTIS AG**, 4002 BASEL, CH  
(740) Společná advokátní kancelář Všetečka Zelený Švorčík Kalenský a partneři, JUDr. Michal Havlík, Hálkova 2, Praha 2, 12000

(210) **O-502534**

- (220) 12.03.2013

(320) 12.03.2013

- (511) 35, 36, 41  
(540)

**iAuto**

- (510) (35) propagační činnost, reklama, pomoc při řízení obchodní činnosti, obchodní administrativa, kancelářské práce; (36) pojištění, služby finanční, služby peněžní, služby nemovitostní; (41) vzdělávání.  
(730) **Allianz pojišťovna, a.s.**, Ke Štvanici 656/3, Praha 8, 18600, CZ

(210) **O-502535**

- (220) 12.03.2013  
(320) 12.03.2013  
(511) 35, 36, 41  
(540)

**iCesta**

- (510) (35) propagační činnost, reklama, pomoc při řízení obchodní činnosti, obchodní administrativa, kancelářské práce; (36) pojištění, služby finanční, služby peněžní, služby nemovitostní; (41) vzdělávání.  
(730) **Allianz pojišťovna, a.s.**, Ke Štvanici 656/3, Praha 8, 18600, CZ

(210) **O-502644**

- (220) 15.03.2013  
(320) 15.03.2013  
(511) 35, 36, 41  
(540)

**lepší místo**

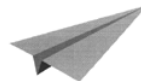

- (510) (35) styky s veřejností, obchodní reklama (pro třetí osoby); (36) organizování sbírek; (41) konference (organizování a vedení), vzdělávací informace.  
(730) **Leptší místo, o.s.**, Havlíčkova 844, Kolín 4, 28002, CZ

(210) **O-502645**

- (220) 15.03.2013  
(320) 15.03.2013  
(511) 3, 5, 10, 14, 41, 42, 44  
(540)

**LETICIA**

- (510) (3) přípravky pro bělení a jiné prací prostředky, přípravky pro čištění, leštění, odmašťování a broušení, mýdla, parfumerie, vonné oleje, kosmetika, vlasové vody (lotions), zubní pasty; (5) farmaceutické a veterinářské výrobky, hygienické výrobky pro léčebné účely, dietní potraviny a dietetické přípravky pro léčebné nebo veterinární účely, potraviny pro batolata, potravní doplňky pro lidskou potřebu a pro zvířata, náplasti, obvazový materiál, materiály pro plombování zubů a pro zubní otisky; (10) přístroje a nástroje chirurgické, zubní a veterinářské, umělé údy, oči a zuby, ortopedické potřeby, materiál na sešívání ran; (14) vzácné kovy a jejich slitiny a výrobky z těchto látek nebo postříbřeného nebo pozlaceného kovu, nejsou-li uvedeny v jiných třídách, klenoty, bižuterie, drahokamy, hodinářské potřeby a chronometrické přístroje; (41) výchova, vzdělávání, zábava, sportovní a kulturní aktivity; (42) vědecké a technologické služby a související výzkum a projektování, analytické a výzkumné služby v průmyslu, navrhování a vývoj počítačového hardwaru a softwaru; (44) lékařské služby, veterinární služby, péče o hygienu a krásu osob a zvířat, zemědělské, zahradnické a lesnické služby.

(590) Barevná

- (730) **MUDr. Petr Hýža, Ph.D.**, Drdy 42, Brno, 64100, CZ

(210) **O-502646**

(220) 15.03.2013  
(320) 15.03.2013  
(511) 5  
(540)

## POPPY DREAM

(510) (5) dietní potraviny a dietetické přípravky pro léčebné nebo veterinární účely, potravní doplňky pro lidskou potřebu a pro zvířata.

(730) **Vital Drinks, s.r.o.**, Táboritká 880/14, Praha 3, 13000, CZ

(210) **O-502649**  
(220) 15.03.2013  
(320) 15.03.2013  
(511) 36  
(540)

## Residence QUADRIO

(510) (36) nájemní, činžovní domy (vedení -), nemovitosti (obchodování -), nemovitosti (zprostředkování -), nemovitosti (pronájem -), nemovitosti (správa -), pronájem bytů, pronájem nájemních, činžovních domů, pronájem nemovitostí, pronajímání kanceláří (nemovitosti), realitní kanceláře, správa nemovitostí, správa majetku, vybírání nájemného.

(730) **CPI Národní, s.r.o.**, Pohořelec 112/24, Praha 1, 11800, CZ

(210) **O-502650**  
(220) 15.03.2013  
(320) 15.03.2013  
(511) 36  
(540)



(510) (36) nájemní, činžovní domy (vedení -), nemovitosti (obchodování -), nemovitosti (zprostředkování -), nemovitosti (pronájem -), nemovitosti (správa -), pronájem bytů, pronájem nájemních, činžovních domů, pronájem nemovitostí, pronajímání kanceláří (nemovitosti), realitní kanceláře, správa nemovitostí, správa majetku, vybírání nájemného.

(590) Barevná

(730) **CPI Národní, s.r.o.**, Pohořelec 112/24, Praha 1, 11800, CZ

(210) **O-502690**  
(220) 18.03.2013  
(320) 18.03.2013  
(511) 6, 19, 37  
(540)



(510) (6) dveře kovové, dveřní zárubně kovové, dveřní rámy kovové, okna kovová, okenní rámy kovové, žaluzie kovové, vrata kovová; (19) dveře nekovové, zárubně pro dveře nekovové, okna nekovová, rámy na okna nekovová, okénka dveřní nekovová, síť proti hmyzu nekovové, žaluzie nekovové, vrata nekovová; (37) stavebnictví, montáž oken a jiných výplní stavebních otvorů.

(730) **Okna Macek, a.s.**, Nádražní 1701, Dubňany, 69603, CZ

(740) Mgr. Marcela Zlámalová, advokátka, Vrchlického 7, Hodonín, 69501

(210) **O-502693**  
(220) 18.03.2013  
(320) 18.03.2013  
(511) 9, 35, 41

(540)



(510) (9) DVD a ostatní digitální záznamové nosiče; (35) propagační činnost, reklama, marketing; (41) vzdělávání, školení, vyučování.  
(730) **SHOCK, s.r.o.**, V Úžlabině 1490/70, Praha 10, 10000, CZ

(210) **O-502696**  
(220) 18.03.2013  
(320) 18.03.2013  
(511) 9, 16, 35, 38, 41, 42  
(540)



(510) (9) nahrané a nenahrané nosiče záznamů zvuku a obrazu, zejména audio a video kazety, magnetofonové pásky, gramofonové desky, kompaktní desky, videodisky; (16) knihy a ostatní periodické i neperiodické publikace, tiskoviny, letáky, bibliofilie, kalendáře, reklamní a propagační tiskoviny; (35) marketing, reklama, inzerce a organizování výstav pro reklamní a komerční účely, propagační činnost; (38) šíření časopisů, obrázků a informací po telekomunikační síti, Internetu; (41) vydavatelství a nakladatelství, organizování kulturních a vzdělávacích výstav, informace o zábavě, kultuře, sportu, služby pro oddych a rozptýlení; (42) tvorba, správa a provoz webu.

(590) Barevná

(730) **Sládek Luděk**, Seifertova 20/787, Praha 3, 13000, CZ  
**Sládková Lucie Bc.**, Seifertova 20/787, Praha 3, 13000, CZ

(210) **O-502774**  
(220) 19.03.2013  
(320) 19.03.2013  
(511) 9, 11, 37, 40  
(540)



(510) (9) přístroje reverzní osmózy, membránové separace a filtrace pro vědecké účely; (11) zařízení na filtraci vody, reverzní osmózu vody a membránovou separaci; (37) oprava a servis zařízení na filtraci vody, reverzní osmózu vody a membránovou filtraci, kompletace, instalace a servis přístrojů na filtraci, reverzní osmózu, membránové separace a elektrodeionizace; (40) úprava vody, zejména filtrací, reverzní osmózou a membránovou separací.

(590) Barevná

(730) **GOROPLUS s.r.o.**, Oborská 1251, Praha 9, 19800, CZ  
(740) Patentform, Ing Stanislav Dušek, Medinská 530, Praha 9 - Klánovice, 19014

(210) **O-502791**  
(220) 20.03.2013  
(320) 20.03.2013  
(511) 5  
(540)

## NOXYRON

(510) (5) farmaceutické a veterinářské výrobky, dietní potraviny a dietetické přípravky pro léčebné nebo veterinární účely, potravní doplňky pro lidskou potřebu a pro zvířata.

(730) **Wotania s.r.o.**, Měšická 324, Mratín, 25063, CZ

(210) **O-502792**  
(220) 20.03.2013  
(320) 20.03.2013  
(511) 5  
(540)

## RHEUMANOL

(510) (5) farmaceutické a veterinářské výrobky, dietní potraviny a dietetické přípravky pro léčebné nebo veterinární účely, potravin doplňky pro lidskou potřebu a pro zvířata.  
(730) **Wotania s.r.o.**, Měšická 324, Mratín, 25063, CZ

(320) 22.03.2013  
(511) 29  
(540)



(210) **O-502800**  
(220) 20.03.2013  
(320) 20.03.2013  
(511) 35, 41  
(540)



(510) (29) mléčné výrobky.  
(590) Barevná  
(730) **KORA produkt, s.r.o.**, Dobrá 862, Dobrá, 73951, CZ

(510) (35) obchodní nebo podnikatelské informace, marketing, styky s veřejností, poradenství a pomoc při řízení obchodních a průmyslových podniků, personální poradenství, nábor zaměstnanců, psychologické testování pro výběr zaměstnanců, reklama, zpracování textů - v rámci této třídy; (41) vzdělávání (výchovné služby), organizování a vedení školení, seminářů, kolokvií a konferencí, organizování kulturních, zábavních, společenských a sportovních akcí, výchovně-zábavné klubové služby, poradenství pro volbu povolání, profesní rekvalifikace, praktický výcvik, psaní textů, jiných než reklamních, vydavatelská činnost.  
(730) **Martynek Radim Ing.**, Palackého tř. 8, Brno, 61200, CZ  
(740) Ing. Libor Markes, Grohova 54/145, Brno, 60200



(210) **O-502876**  
(220) 22.03.2013  
(320) 22.03.2013  
(511) 12, 18  
(540)

(510) (12) části a příslušenství cestovních, enduro, sportovních motocyklů, zejména kryty obnažených částí motocyklů (kryty motorů, chladičů, nádobek brzdových kapalin, řetězů, válců, svodů, světel), nosiče kufrů, rozšíření stupaček, plotny, rozšíření bočních stojanů, clony, brašny a kufry pro motocykly; (18) zavazadla, tašky, vaky, batohy, ruksaky samostatně, do kufrů, na motocykly.  
(730) **Šurab Marcel**, Jižní 2252/11, Ostrava 30, 70030, CZ

(210) **O-502872**  
(220) 22.03.2013  
(320) 22.03.2013  
(511) 29, 30, 32, 33, 35  
(540)



(210) **O-503285**  
(220) 08.04.2013  
(320) 08.04.2013  
(511) 9, 16, 35, 41  
(540)

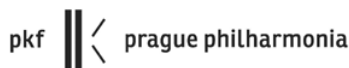

(510) (29) výrobky z masa, ryb, drůbeže a zvěřiny, vajec, mléka a mléčných výrobků, výrobky ze zavařovaného, mraženého, sušeného ovoce a zeleniny, žele a džemů a z nich zejména výrobky lahůdkářské zařazené v této třídě; (30) výrobky z kávy, kakaa, cukru, rýže, mouky a přípravky z obilnin, pečivo, cukrovinky, výrobky z droždí, prášků do těsta, octa a nálevů a koření a z nich zejména výrobky lahůdkářské a cukrářské; (32) piva a výrobky z nich; (33) alkoholické nápoje, zejména víno a destiláty a výrobky z nich; (35) inzertní, reklamní a propagační činnost, obstaravatelská a zprostředkovatelská činnost v oblasti obchodu s potravinami, zejména lahůdkami, vystavování a nabízení potravinářského zboží, zejména lahůdek, za účelem prohlídky a nákupu zákazníky, obchodní administrativa, marketing, pomoc při řízení obchodní činnosti s potravinami, zejména lahůdkami, kancelářské práce, komerční informace a rady pro spotřebitele, obchody s potravinářským zbožím, zejména s lahůdkami, obchodní a podnikatelské informace, prezentace výrobků v komunikačních médiích pro účely maloobchodu, průzkum trhu.  
(730) **bg. V.I.N.O. s.r.o.**, V Holešovičkách 1445/8, Praha 8 - Libeň, 18000, CZ  
(740) Ing. Dobroslav Musil, patentová kancelář, Ing. Dobroslav Musil, Cejl 38, Brno, 60200

(510) (9) informace, data a databáze a jiné informační produkty na magnetických a optických nosičích všeho druhu, zejména nahanané a nenahanané nosiče informací magnetické a elektronické, nosiče zvukových, zvukově-obrazových a obrazových záznamů, multimediální aplikace, kompaktní disky, pásky se zvukovými záznamy, 3D animace, elektronické informační publikace, časopisy, publikace a periodika, nahananý počítačový software, přístroje pro reprodukci zvuku a obrazu, přístroje pro snímání, záznam a reprodukci zvuku a obrazu, včetně jejich příslušenství; (16) odborné a informační publikace a texty na papírových nosičích, zejména brožury a hudebniny, notový materiál, partitury, zpěvníky, propagační tiskoviny, letáky, texty, fotografie a fotografická alba, zejména z oboru hudební, hudebně-dramatické a divadelní tvorby, plakáty a papírové reklamní desky a poutače, etikety (vyjma textilních), reprodukce a grafiky, diáře a kalendáře, blahopřání, obaly z papíru a plastu, například etuje, desky a tašky, propagační a upomínkové předměty z papíru a plastu; (35) marketing a propagační činnost v oblasti kultury, obchodní poradenství v oboru nosičů informací, řízení reklamní a propagační činnosti, poskytování informačních produktů na papírových a elektronických nosičích, včetně multimediálních informací pro reklamní a inzertní účely, styky s veřejností a dodavatelské služby pro jiné fyzické a právnické osoby v rámci třídy 35, on-line inzerce a prezentace v počítačové síti Internet, zajišťování propagačních a informačních materiálů na papírových a elektronických nosičích, včetně jejich zpracování, včetně jejich rozšiřování pomocí informačních sítí,

(210) **O-502873**  
(220) 22.03.2013

inzertní a propagační služby, služby obchodního zastupování třetích subjektů, zprostředkovatelská činnost v oblasti mediálního průmyslu, a to zprostředkování reklamy, inzerce, propagace, komerčních informací, poradenské a konzultační služby v oboru propagace a inzerce; (41) zprostředkování zpravodajství, interpretace hudebního umění, zprostředkovatelská a agenturní činnost v oblasti kultury a vzdělávání, pořádání a management koncertní, divadelní, výchovné a zábavní činnosti, zejména pořádání a management hudebních, hudebně-dramatických a dramatických pořadů, pořádání a management orchestrálních a komorních koncertů a vystoupení, festivalů, uměleckých a zábavních soutěží, služby umělecké agentury, organizace zájezdů, organizace uměleckých souborů a umělců, včetně hostování tuzemských a zahraničních umělců, tvorba a produkce koncertní činnosti a hudebně-dramatických pořadů a vystoupení, nahrávání zvukových, zvukově-obrazových a obrazových záznamů, dabingu, tvorba rozhlasových a televizních pořadů, fotografování a filmová produkce, ediční činnost, vydávání odborných publikací a materiálů v oblasti hudby na papírových a elektronických nosičích, půjčování a pronájem zvukových a obrazových nahrávacích zařízení, půjčování nahraných zvukových nosičů a zvukově-obrazových a obrazových záznamů, filmů, hudebních nástrojů, hudebnin a notového materiálu, výchovná a vzdělávací činnost v oblasti kultury, pořádání výchovných koncertů a setkání s mládeží, rozšiřování uměleckých děl, zejména hudebních, zvukových, zvukově-obrazových a obrazových záznamů na papírových a elektronických nosičích, organizování a vedení odborných besed, seminářů, konferencí a festivalů, zajišťování služeb nahrávacích studií a sálů, odborná poradenská a konzultační činnost v oblasti kultury a vzdělávání, zejména v hudebním oboru, hudebně-dramatické a dramatické tvorbě, uměleckých soutěžích, hudebnin a zvukových a (nebo) zvukové obrazových záznamů.

(730) **Pražská komorní filharmonie, o.p.s.**, Husova 241/7, Praha 1 - Staré Město, 11000, CZ

(740) Mgr. Roman Fojtášek, advokát, Vinohradská 6, Praha 2, 12000

## Zamítnuté a částečně zamítnuté přihlášky ochranných známek po zveřejnění

Zjistí-li Úřad v průběhu řízení o námitkách, že přihlašovaná ochranná známka nespĺňuje podmínky pro zápis, přihlášku zamítne. Zjistí-li, že přihlašovaná ochranná známka nespĺňuje podmínky pro zápis jen pro některé výrobky nebo služby, přihlášku zamítne v rozsahu výrobků nebo služeb, pro které přihláška nespĺňuje podmínky zápisu. S ohledem na tuto skutečnost, obsahuje tato kapitola údaje o rozhodnutích o zamítnutí přihlášky ochranné známky v celém nebo částečném rozsahu na základě ustanovení § 26 zákona č. 441/2003 Sb.

Údaje o výsledku rozhodnutí (zamítnutí přihlášky, částečné zamítnutí přihlášky) jsou uvedeny za datem právní moci rozhodnutí pod INID kódem (583) s názvem "Datum právní moci rozhodnutí/výsledek rozhodnutí".

(210) **O-480989**

(540)

**LATRE**

(583) 20.05.2013 / zamítnutí přihlášky

---

(210) **O-489597**

(540)

**nPLAY**

(583) 17.05.2013 / částečné zamítnutí přihlášky

---

## Zamítnuté námítky týkající se ochranných známek

V průběhu řízení o námítkách může být Úřadem zjištěno, že přihlašovaná ochranná známka, která byla zveřejněna ve Věstníku, nezasahuje do zákonem chráněných starších práv třetích osob, tzv. namítajících, uvedených v ustanovení § 7 zákona č. 441/2003 Sb., a proto Úřad námítky zamítne. Údaje o rozhodnutích o zamítnutí námitek na základě ustanovení § 26 zákona č. 441/2003 Sb. jsou obsaženy v této kapitole.

(210) **O-476249**

(540)

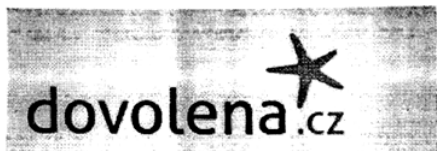

(583) 21.05.2013

---

(210) **O-485500**

(540)



(583) 15.05.2013

---

(210) **O-487959**

(540)



(583) 16.05.2013

---

## Přehled zápisů ochranných známek bez změny ve vztahu ke zveřejněným přihláškám

Kapitola obsahuje údaje o ochranných známkách zapsaných na základě ustanovení § 28 odst. 1 zákona č. 441/2003 Sb., u kterých nedošlo ke změně údajů oproti zveřejněné přihlášce ochranné známky.

### Číselný přehled

331219, 331220, 331221, 331222, 331223, 331224, 331225, 331226, 331227, 331228, 331229, 331230, 331231, 331232, 331233, 331234, 331235, 331236, 331237, 331238, 331239, 331240, 331241, 331242, 331243, 331244, 331245, 331246, 331247, 331248, 331249, 331250, 331251, 331252, 331253, 331254, 331255, 331256, 331257, 331258, 331259, 331260, 331261, 331262, 331263, 331264, 331265, 331266, 331267, 331268, 331269, 331270, 331271, 331272, 331273, 331274, 331275, 331276, 331277, 331278, 331279, 331280, 331281, 331282, 331283, 331284, 331285, 331286, 331287, 331288, 331289, 331290, 331291, 331292, 331293, 331294, 331295, 331296, 331297, 331298, 331299, 331300, 331301, 331302, 331303, 331304, 331305, 331306, 331307, 331308, 331309, 331310, 331311, 331312, 331313, 331314, 331315, 331316, 331317, 331318, 331319, 331320, 331321, 331322, 331323, 331324, 331325, 331326, 331327, 331328, 331329, 331330, 331331, 331332, 331333, 331334, 331335, 331336, 331337, 331338, 331339, 331340, 331341, 331342, 331343, 331344, 331345, 331346, 331347, 331348, 331349, 331350, 331351, 331352, 331353, 331354, 331355, 331356, 331357, 331358, 331359, 331360, 331361, 331362, 331363, 331364, 331365, 331366, 331367, 331368, 331369, 331370, 331371, 331372, 331373, 331374, 331375, 331376, 331377, 331378, 331379, 331380, 331381, 331382, 331383, 331384, 331385, 331386, 331387, 331388, 331389, 331390, 331391, 331392, 331393, 331394, 331395, 331396, 331397, 331398, 331399, 331400, 331401, 331402, 331403, 331404, 331405, 331406, 331407, 331408, 331409, 331410, 331411, 331412, 331413, 331414, 331415, 331416, 331417, 331418, 331419, 331420, 331421, 331422, 331423, 331424, 331425, 331426, 331427, 331428, 331429, 331430, 331431, 331432, 331433, 331434, 331435, 331436, 331437, 331438, 331439, 331440, 331441, 331442, 331443, 331444, 331445, 331446, 331447, 331448, 331449, 331450, 331451, 331452, 331453, 331454, 331455, 331456, 331457, 331458, 331459, 331460, 331461, 331462, 331463, 331464, 331465, 331466, 331467, 331468, 331469, 331470, 331471, 331472, 331473, 331474, 331475, 331476, 331477, 331478, 331479, 331480, 331481, 331482, 331483, 331484, 331485, 331486, 331487, 331488, 331489, 331490, 331491, 331492, 331493, 331494, 331495, 331496, 331497, 331498, 331499, 331500, 331501, 331502, 331503, 331504, 331505, 331506, 331507, 331508, 331509, 331510, 331511, 331512, 331513, 331514, 331515, 331516, 331517, 331518, 331519, 331520, 331521, 331522, 331523, 331524, 331525, 331526, 331527, 331528, 331529, 331530, 331531, 331532, 331533, 331534, 331535, 331536, 331537.



## Zápis ochranných známek bez změny ve vztahu ke zveřejněným přihláškám

- 
- (111) **331219**  
(220) 23.08.2006  
(320) 23.08.2006  
(442) 13.02.2013  
(151) 22.05.2013  
(730) **Česká televize**, Kavčí Hory, Praha 4, 14070, CZ  
(210) O-440423
- 
- (111) **331220**  
(220) 03.08.2007  
(320) 03.08.2007  
(442) 13.02.2013  
(151) 22.05.2013  
(730) **HIGH TECH PARK, a.s.**, Rašínovo nábřeží 56, Praha 2, 12800, CZ  
(210) O-450622
- 
- (111) **331221**  
(220) 17.03.2011  
(320) 17.03.2011  
(442) 13.02.2013  
(151) 22.05.2013  
(730) **TGC CYPRUS LIMITED**, Neoptolemuos Street 6, 2080, Nicosia HE203738, CY  
(210) O-484136
- 
- (111) **331222**  
(220) 01.04.2011  
(320) 01.04.2011  
(442) 13.02.2013  
(151) 22.05.2013  
(730) **Knobloch Peter**, Jenišovice 195, Jenišovice, 46833, CZ  
(210) O-484572
- 
- (111) **331223**  
(220) 29.07.2011  
(320) 29.07.2011  
(442) 13.02.2013  
(151) 22.05.2013  
(730) **Věžička s.r.o.**, Náměstí Republiky 369/11, Opava, 74601, CZ  
(210) O-487587
- 
- (111) **331224**  
(220) 29.07.2011  
(320) 29.07.2011  
(442) 13.02.2013  
(151) 22.05.2013  
(730) **Věžička s.r.o.**, Nám. Republiky 369/11, Opava, 74601, CZ  
(210) O-487588
- 
- (111) **331225**  
(220) 29.07.2011  
(320) 19.07.2011  
(442) 13.02.2013  
(151) 22.05.2013  
(730) **Věžička s.r.o.**, Nám. Republiky 369/11, Opava, 74601, CZ  
(210) O-487589
- 
- (111) **331226**  
(220) 12.08.2011  
(320) 12.08.2011  
(442) 18.01.2012  
(151) 22.05.2013  
(730) **ABF, a.s.**, Mimoňská 645, Praha 9, 19000, CZ
- 
- (210) O-487905
- 
- (111) **331227**  
(220) 04.10.2011  
(320) 04.10.2011  
(442) 13.02.2013  
(151) 22.05.2013  
(730) **DaněMEDIA s.r.o.**, Pod Strání 535/17, Hradec Králová, 50006, CZ  
(210) O-489152
- 
- (111) **331228**  
(220) 19.12.2011  
(320) 19.12.2011  
(442) 13.02.2013  
(151) 22.05.2013  
(730) **ZEDNÍČEK a.s.**, Kunovice 1482, Kunovice, 68604, CZ  
(210) O-491229
- 
- (111) **331229**  
(220) 24.02.2012  
(320) 24.02.2012  
(442) 13.02.2013  
(151) 22.05.2013  
(730) **Nečásek Jiří**, Kaprova 45/10, Praha 1, 11000, CZ  
**Ginzel Štěpán**, Klimentská 1214/40, Praha 1, 11000, CZ  
(210) O-492955
- 
- (111) **331230**  
(220) 24.03.2012  
(320) 24.03.2012  
(442) 13.02.2013  
(151) 22.05.2013  
(730) **Jiří Šimek**, Robousy 191, Jičín, 50601, CZ  
(210) O-493818
- 
- (111) **331231**  
(220) 27.03.2012  
(320) 27.03.2012  
(442) 13.02.2013  
(151) 22.05.2013  
(730) **SK Tabák, s.r.o.**, Športová 20, Veľký Biel, SK  
(210) O-493899
- 
- (111) **331232**  
(220) 04.04.2012  
(320) 04.04.2012  
(442) 13.02.2013  
(151) 22.05.2013  
(730) **WC Servis s.r.o.**, Pod Borkem 318, Mladá Boleslav, 29301, CZ  
(210) O-494157
- 
- (111) **331233**  
(220) 11.04.2012  
(320) 11.04.2012  
(442) 13.02.2013  
(151) 22.05.2013  
(730) **FunConcept, spol. s r.o.**, Pod Višňovkou 1661/35, Praha 4, 14000, CZ  
(210) O-494327
- 
- (111) **331234**  
(220) 23.04.2012  
(320) 23.04.2012  
(442) 13.02.2013  
(151) 22.05.2013

(730) **BUVI PROMOTION s.r.o.**, Dolní náměstí 17/9, Opava,  
74601, CZ  
(210) O-494644

(730) **JUTA a.s.**, Dukelská 417, Dvůr Králové nad Labem,  
54415, CZ  
(210) O-495891

(111) **331235**  
(220) 24.04.2012  
(320) 24.04.2012  
(442) 13.02.2013  
(151) 22.05.2013  
(730) **Zeman Jakub**, Dr. Zikmunda Wintra 458/16, Praha 6,  
16000, CZ  
(210) O-494672

(111) **331243**  
(220) 11.06.2012  
(320) 11.06.2012  
(442) 13.02.2013  
(151) 22.05.2013  
(730) **Crash4claim s.r.o.**, Jaurisova 515/4, Praha 4 - Michle,  
14000, CZ  
(210) O-495930

(111) **331236**  
(220) 26.04.2012  
(320) 26.04.2012  
(442) 13.02.2013  
(151) 22.05.2013  
(730) **Zeman Jakub**, Dr. Zikmunda Wintra 458/16, Praha 6,  
16000, CZ  
(210) O-494745

(111) **331244**  
(220) 19.06.2012  
(320) 19.06.2012  
(442) 13.02.2013  
(151) 22.05.2013  
(730) **Sazka sázková kancelář a.s.**, K Žižkovu 851, Praha 9,  
19093, CZ  
(210) O-496125

(111) **331237**  
(220) 10.05.2012  
(320) 10.05.2012  
(442) 13.02.2013  
(151) 22.05.2013  
(730) **Sládková Anna Bc.**, Jabloňová 412, Liberec 12, 46001,  
CZ  
**Zeman Filip**, Gagarinova 766, Liberec 7, 46007, CZ  
**Zeman Jiří**, Gagarinova 766, Liberec 7, 46007, CZ  
(210) O-495041

(111) **331245**  
(220) 20.06.2012  
(320) 20.06.2012  
(442) 13.02.2013  
(151) 22.05.2013  
(730) **Hédervári Věra**, Masarykovo nábřeží 36/1648, Praha 1,  
11000, CZ  
**Waltrová Daniela**, 28. pluku 43/544, Praha 10, 10000,  
CZ  
(210) O-496154

(111) **331238**  
(220) 16.05.2012  
(320) 16.05.2012  
(442) 13.02.2013  
(151) 22.05.2013  
(730) **Šlechtitelská stanice vinařská Velké Pavlovice a.s.**,  
Velké Pavlovice 565, Velké Pavlovice, 69106, CZ  
(210) O-495202

(111) **331246**  
(220) 21.06.2012  
(320) 21.06.2012  
(442) 13.02.2013  
(151) 22.05.2013  
(730) **Viazovska Iana**, Mladých Běchovic 2, Praha 9, 19011,  
CZ  
(210) O-496160

(111) **331239**  
(220) 31.05.2012  
(320) 31.05.2012  
(442) 13.02.2013  
(151) 22.05.2013  
(730) **Křínický pivovar, s.r.o.**, Na Hanspaulce 1034/7a, Praha  
6, 16000, CZ  
(210) O-495604

(111) **331247**  
(220) 21.06.2012  
(320) 21.06.2012  
(442) 13.02.2013  
(151) 22.05.2013  
(730) **Viazovska Iana**, Mladých Běchovic 2, Praha 9, 19011,  
CZ  
(210) O-496161

(111) **331240**  
(220) 11.06.2012  
(320) 11.06.2012  
(442) 13.02.2013  
(151) 22.05.2013  
(730) **JUTA a.s.**, Dukelská 417, Dvůr Králové nad Labem,  
54415, CZ  
(210) O-495889

(111) **331248**  
(220) 21.06.2012  
(320) 21.06.2012  
(442) 13.02.2013  
(151) 22.05.2013  
(730) **REALITNÍ KOMORA ČESKÉ REPUBLIKY**,  
Svornosti 985/8, Praha 5, 15000, CZ  
(210) O-496183

(111) **331241**  
(220) 11.06.2012  
(320) 11.06.2012  
(442) 13.02.2013  
(151) 22.05.2013  
(730) **JUTA a.s.**, Dukelská 417, Dvůr Králové nad Labem,  
54415, CZ  
(210) O-495890

(111) **331249**  
(220) 21.06.2012  
(320) 21.06.2012  
(442) 13.02.2013  
(151) 22.05.2013  
(730) **REALITNÍ KOMORA ČESKÉ REPUBLIKY**,  
Svornosti 985/8, Praha 5, 15000, CZ  
(210) O-496184

(111) **331242**  
(220) 11.06.2012  
(320) 11.06.2012  
(442) 13.02.2013  
(151) 22.05.2013

(111) **331250**  
(220) 26.06.2012  
(320) 26.06.2012  
(442) 13.02.2013  
(151) 22.05.2013

(730) <b>Neuvirtová Karolína Ing.</b> , Strážkovická 463, Praha 9 - Dolní Počernice, 19012, CZ <b>Bušek Emil Ing.</b> , Příkrá 255/3, Praha 4 - Braník, 14700, CZ (210) O-496289	(151) 22.05.2013 (730) <b>KAPITOL pojišťovací a finanční poradenství, a.s.</b> , Rašínova 692/4, Brno, 60200, CZ (210) O-496503
(111) <b>331251</b> (220) 26.06.2012 (320) 26.06.2012 (442) 13.02.2013 (151) 22.05.2013 (730) <b>Kopálová Věra</b> , Bratří Čapků 848, Nejdek, 36221, CZ <b>Dienstbierová Jiřina</b> , Apolinářská 6, Praha 2, 12800, CZ (210) O-496290	(111) <b>331259</b> (220) 04.07.2012 (320) 04.07.2012 (442) 13.02.2013 (151) 22.05.2013 (730) <b>KAPITOL pojišťovací a finanční poradenství, a.s.</b> , Rašínova 692/4, Brno, 60200, CZ (210) O-496504
(111) <b>331252</b> (220) 26.06.2012 (320) 26.06.2012 (442) 13.02.2013 (151) 22.05.2013 (730) <b>Kopálová Věra</b> , Bratří Čapků 848, Nejdek, 36221, CZ <b>Dienstbierová Jiřina</b> , Apolinářská 6, Praha 2, 12800, CZ (210) O-496291	(111) <b>331260</b> (220) 11.07.2012 (320) 11.07.2012 (442) 13.02.2013 (151) 22.05.2013 (730) <b>24print s.r.o.</b> , Bořivojova 818/99, Praha 3, 13000, CZ (210) O-496587
(111) <b>331253</b> (220) 26.06.2012 (320) 26.06.2012 (442) 13.02.2013 (151) 22.05.2013 (730) <b>TENNIS Zlín, a.s.</b> , Šternberská 300, Zlín - Louky, 76302, CZ (210) O-496293	(111) <b>331261</b> (220) 11.07.2012 (320) 11.07.2012 (442) 13.02.2013 (151) 22.05.2013 (730) <b>24print s.r.o.</b> , Bořivojova 818/99, Praha 3, 13000, CZ (210) O-496588
(111) <b>331254</b> (220) 26.06.2012 (320) 26.06.2012 (442) 13.02.2013 (151) 22.05.2013 (730) <b>doubleshot s.r.o.</b> , Těně 15, Strašice, 33845, CZ (210) O-496301	(111) <b>331262</b> (220) 13.07.2012 (320) 13.07.2012 (442) 13.02.2013 (151) 22.05.2013 (730) <b>Čulík Oldřich</b> , Nad Jurečkem 248/29, Říčany, 25101, CZ (210) O-496667
(111) <b>331255</b> (220) 26.06.2012 (320) 26.06.2012 (442) 13.02.2013 (151) 22.05.2013 (730) <b>CET 21 spol. s r.o.</b> , Kříženeckého nám. 1078/5, Praha 5, 15200, CZ (210) O-496309	(111) <b>331263</b> (220) 26.07.2012 (320) 26.07.2012 (442) 13.02.2013 (151) 22.05.2013 (730) <b>Primeros Prague a.s.</b> , Římská 103/12, Praha 2, 12000, CZ (210) O-496966
(111) <b>331256</b> (220) 28.06.2012 (320) 28.06.2012 (442) 13.02.2013 (151) 22.05.2013 (730) <b>ID Stavby holding SE</b> , U Sluncové 666/12a, Praha 8 - Karlín, 18000, CZ (210) O-496352	(111) <b>331264</b> (220) 27.07.2012 (320) 27.07.2012 (442) 13.02.2013 (151) 22.05.2013 (730) <b>Platinum Capital s.r.o.</b> , U Průhonu 779/3, Praha 7, 17000, CZ (210) O-497011
(111) <b>331257</b> (220) 28.06.2012 (320) 28.06.2012 (442) 13.02.2013 (151) 22.05.2013 (730) <b>MERIBEL &amp; Co. s.r.o.</b> , Biskupcova 11, Praha 3, 13000, CZ (210) O-496363	(111) <b>331265</b> (220) 27.07.2012 (320) 27.07.2012 (442) 13.02.2013 (151) 22.05.2013 (730) <b>OMG Production s.r.o.</b> , Karolinská 661, Praha 8, 18600, CZ (210) O-497020
(111) <b>331258</b> (220) 04.07.2012 (320) 04.07.2012 (442) 13.02.2013	(111) <b>331266</b> (220) 01.08.2012 (320) 01.08.2012 (442) 13.02.2013 (151) 22.05.2013 (730) <b>Vaše DEDRA, s.r.o.</b> , Podhradní 69, Česká Skalice, 55203, CZ

(210) O-497101	(320) 02.08.2012
	(442) 13.02.2013
	(151) 22.05.2013
(111) <b>331267</b>	(730) <b>European Compensation Services s.r.o.</b> , Revoluční 8, Praha 1, 11000, CZ
(220) 01.08.2012	(210) O-497134
(320) 01.08.2012	
(442) 13.02.2013	
(151) 22.05.2013	
(730) <b>Vaše DEDRA, s.r.o.</b> , Podhradní 69, Česká Skalice, 55203, CZ	
(210) O-497102	
(111) <b>331268</b>	(111) <b>331276</b>
(220) 01.08.2012	(220) 03.08.2012
(320) 01.08.2012	(320) 03.08.2012
(442) 13.02.2013	(442) 13.02.2013
(151) 22.05.2013	(151) 22.05.2013
(730) <b>Vaše DEDRA, s.r.o.</b> , Podhradní 69, Česká Skalice, 55203, CZ	(730) <b>Kvapilová Tereza DiS.</b> , Španielova 1272/44, Praha 6 - Řepy, 16300, CZ
(210) O-497103	(210) O-497166
(111) <b>331269</b>	(111) <b>331277</b>
(220) 01.08.2012	(220) 06.08.2012
(320) 01.08.2012	(320) 06.08.2012
(442) 13.02.2013	(442) 13.02.2013
(151) 22.05.2013	(151) 22.05.2013
(730) <b>Vaše DEDRA, s.r.o.</b> , Podhradní 69, Česká Skalice, 55203, CZ	(730) <b>PERICULUM</b> , Zenklova 139/224, Praha 8, 18200, CZ
(210) O-497104	(210) O-497217
(111) <b>331270</b>	(111) <b>331278</b>
(220) 01.08.2012	(220) 06.08.2012
(320) 01.08.2012	(320) 06.08.2012
(442) 13.02.2013	(442) 13.02.2013
(151) 22.05.2013	(151) 22.05.2013
(730) <b>Vaše DEDRA, s.r.o.</b> , Podhradní 69, Česká Skalice, 55203, CZ	(730) <b>ZM-TECH s.r.o.</b> , Hlinky 48/122, BRNO - Pisárky, 60300, CZ
(210) O-497107	(210) O-497218
(111) <b>331271</b>	(111) <b>331279</b>
(220) 01.08.2012	(220) 07.08.2012
(320) 01.08.2012	(320) 07.08.2012
(442) 13.02.2013	(442) 13.02.2013
(151) 22.05.2013	(151) 22.05.2013
(730) <b>ORLING - spol. s r.o.</b> , Na Bělisku 1352, Ústí nad orlicí, 56201, CZ	(730) <b>Březina Bedřich</b> , Smila Osovského 15/23, Třebíč, 67401, CZ
(210) O-497111	(210) O-497219
(111) <b>331272</b>	(111) <b>331280</b>
(220) 01.08.2012	(220) 07.08.2012
(320) 01.08.2012	(320) 07.08.2012
(442) 13.02.2013	(442) 13.02.2013
(151) 22.05.2013	(151) 22.05.2013
(730) <b>Konečný Karel</b> , 9. května 825, Klimkovice, 74283, CZ	(730) <b>Redrock Construction s.r.o.</b> , Újezd 450/40, Praha 1 - Malá Strana, 11801, CZ
(210) O-497119	(210) O-497220
(111) <b>331273</b>	(111) <b>331281</b>
(220) 01.08.2012	(220) 07.08.2012
(320) 01.08.2012	(320) 07.08.2012
(442) 13.02.2013	(442) 13.02.2013
(151) 22.05.2013	(151) 22.05.2013
(730) <b>Konečný Karel</b> , 9. května 825, Klimkovice, 74283, CZ	(730) <b>Redrock Construction s.r.o.</b> , Újezd 450/40, Praha 1 - Malá Strana, 11801, CZ
(210) O-497120	(210) O-497221
(111) <b>331274</b>	(111) <b>331282</b>
(220) 01.08.2012	(220) 07.08.2012
(320) 01.08.2012	(320) 07.08.2012
(442) 13.02.2013	(442) 13.02.2013
(151) 22.05.2013	(151) 22.05.2013
(730) <b>Konečný Karel</b> , 9. května 825, Klimkovice, 74283, CZ	(730) <b>Shanghai Feixun Communication Co., Ltd.</b> , Building 20, 90, HQ Business Park, 4855 Guangfulin Road, Songjiang District, Shanghai, CN
(210) O-497121	(210) O-497234
(111) <b>331275</b>	(111) <b>331283</b>
(220) 02.08.2012	(220) 07.08.2012
	(320) 07.08.2012
	(442) 13.02.2013

(151) 22.05.2013 (730) <b>Shanghai Feixun Communication Co., Ltd.</b> , Building 20, 90, HQ Business Park, 4855 Guangfulin Road, Songjiang District, Shanghai, CN (210) O-497235	(210) O-497366
(111) <b>331284</b> (220) 07.08.2012 (320) 07.08.2012 (442) 13.02.2013 (151) 22.05.2013 (730) <b>Air Bank a.s.</b> , Hráskeho 2231/25, Praha 11, 14800, CZ (210) O-497265	(111) <b>331292</b> (220) 13.08.2012 (320) 13.08.2012 (442) 13.02.2013 (151) 22.05.2013 (730) <b>Vogeltanzová Barbora</b> , Milady Horákové 22, Praha 7, 17000, CZ (210) O-497367
(111) <b>331285</b> (220) 08.08.2012 (320) 08.08.2012 (442) 13.02.2013 (151) 22.05.2013 (730) <b>Severočeské doly a.s.</b> , Boženy Němcové 5359, Chomutov, 43001, CZ (210) O-497292	(111) <b>331293</b> (220) 13.08.2012 (320) 13.08.2012 (442) 13.02.2013 (151) 22.05.2013 (730) <b>BASF Agro B.V., Arnhem (NL), Zweigniederlassung Wädenswil</b> , Moosacherstrasse 2, Au, CH (210) O-497369
(111) <b>331286</b> (220) 13.08.2012 (320) 13.08.2012 (442) 13.02.2013 (151) 22.05.2013 (730) <b>Ambiente Franchise, s.r.o.</b> , U Krbu 3091/37, Praha 10, 10000, CZ (210) O-497348	(111) <b>331294</b> (220) 13.08.2012 (320) 13.08.2012 (442) 13.02.2013 (151) 22.05.2013 (730) <b>Česká televize</b> , Kavčí Hory 1, Praha 4 - Kavčí Hory, 14070, CZ (210) O-497371
(111) <b>331287</b> (220) 13.08.2012 (320) 13.08.2012 (442) 13.02.2013 (151) 22.05.2013 (730) <b>Beránek, a.s.</b> , Kubánské nám. 6, Praha 10, 10000, CZ (210) O-497353	(111) <b>331295</b> (220) 15.08.2012 (320) 15.08.2012 (442) 13.02.2013 (151) 22.05.2013 (730) <b>BONGRAIN, S. A., a French société anonyme</b> , 42 Rue Rieusessec, Viroflay, FR (210) O-497428
(111) <b>331288</b> (220) 13.08.2012 (320) 13.08.2012 (442) 13.02.2013 (151) 22.05.2013 (730) <b>Česká televize</b> , Kavčí Hory 1, Praha 4 - Kavčí Hory, 14070, CZ (210) O-497363	(111) <b>331296</b> (220) 15.08.2012 (320) 15.08.2012 (442) 13.02.2013 (151) 22.05.2013 (730) <b>Iweii, s.r.o.</b> , Antala Staška 34, Praha 4, 14000, CZ (210) O-497437
(111) <b>331289</b> (220) 13.08.2012 (320) 13.08.2012 (442) 13.02.2013 (151) 22.05.2013 (730) <b>Česká televize</b> , Kavčí Hory 1, Praha 4 - Kavčí Hory, 14070, CZ (210) O-497364	(111) <b>331297</b> (220) 15.08.2012 (320) 15.08.2012 (442) 13.02.2013 (151) 22.05.2013 (730) <b>Chroust Rostislav</b> , Skupova 1364, Lysá nad Labem, 28922, CZ (210) O-497447
(111) <b>331290</b> (220) 13.08.2012 (320) 13.08.2012 (442) 13.02.2013 (151) 22.05.2013 (730) <b>Česká televize</b> , Kavčí Hory 1, Praha 4 - Kavčí Hory, 14070, CZ (210) O-497365	(111) <b>331298</b> (220) 15.08.2012 (320) 15.08.2012 (442) 13.02.2013 (151) 22.05.2013 (730) <b>FTV Prima, spol. s r.o.</b> , Na Žertvách 24/132, Praha 8, 18000, CZ (210) O-497466
(111) <b>331291</b> (220) 13.08.2012 (320) 13.08.2012 (442) 13.02.2013 (151) 22.05.2013 (730) <b>Vogeltanzová Barbora</b> , Milady Horákové 22, Praha 7, 17000, CZ	(111) <b>331299</b> (220) 16.08.2012 (320) 16.08.2012 (442) 13.02.2013 (151) 22.05.2013 (730) <b>MEDOKS, s.r.o.</b> , Všemina 249, Všemina, 76315, CZ (210) O-497467
(111) <b>331300</b>	(111) <b>331300</b>

(220) 16.08.2012	(151) 22.05.2013
(320) 16.08.2012	(730) <b>BONGRAIN, S. A., a French société anonyme</b> , 42 Rue Rieussec, Viroflay, FR
(442) 13.02.2013	(210) O-497479
(151) 22.05.2013	
(730) <b>Halašta Jan Ing.</b> , Zašová 678, Zašová, 75651, CZ	
(210) O-497468	
<hr/>	
(111) <b>331301</b>	(111) <b>331309</b>
(220) 16.08.2012	(220) 16.08.2012
(320) 16.08.2012	(320) 16.08.2012
(442) 13.02.2013	(442) 13.02.2013
(151) 22.05.2013	(151) 22.05.2013
(730) <b>BONGRAIN, S. A., a French société anonyme</b> , 42 Rue Rieussec, Viroflay, FR	(730) <b>BONGRAIN, S. A., a French société anonyme</b> , 42 Rue Rieussec, Viroflay, FR
(210) O-497472	(210) O-497480
<hr/>	
(111) <b>331302</b>	(111) <b>331310</b>
(220) 16.08.2012	(220) 16.08.2012
(320) 16.08.2012	(320) 16.08.2012
(442) 13.02.2013	(442) 13.02.2013
(151) 22.05.2013	(151) 22.05.2013
(730) <b>BONGRAIN, S. A., a French société anonyme</b> , 42 Rue Rieussec, Viroflay, FR	(730) <b>BONGRAIN, S. A., a French société anonyme</b> , 42 Rue Rieussec, Viroflay, FR
(210) O-497473	(210) O-497481
<hr/>	
(111) <b>331303</b>	(111) <b>331311</b>
(220) 16.08.2012	(220) 16.08.2012
(320) 16.08.2012	(320) 16.08.2012
(442) 13.02.2013	(442) 13.02.2013
(151) 22.05.2013	(151) 22.05.2013
(730) <b>BONGRAIN, S. A., a French société anonyme</b> , 42 Rue Rieussec, Viroflay, FR	(730) <b>BONGRAIN, S. A., a French société anonyme</b> , 42 Rue Rieussec, Viroflay, FR
(210) O-497474	(210) O-497482
<hr/>	
(111) <b>331304</b>	(111) <b>331312</b>
(220) 16.08.2012	(220) 16.08.2012
(320) 16.08.2012	(320) 16.08.2012
(442) 13.02.2013	(442) 13.02.2013
(151) 22.05.2013	(151) 22.05.2013
(730) <b>BONGRAIN, S. A., a French société anonyme</b> , 42 Rue Rieussec, Viroflay, FR	(730) <b>BONGRAIN, S. A., a French société anonyme</b> , 42 Rue Rieussec, Viroflay, FR
(210) O-497475	(210) O-497483
<hr/>	
(111) <b>331305</b>	(111) <b>331313</b>
(220) 16.08.2012	(220) 16.08.2012
(320) 16.08.2012	(320) 16.08.2012
(442) 13.02.2013	(442) 13.02.2013
(151) 22.05.2013	(151) 22.05.2013
(730) <b>BONGRAIN, S. A., a French société anonyme</b> , 42 Rue Rieussec, Viroflay, FR	(730) <b>BONGRAIN, S. A., a French société anonyme</b> , 42 Rue Rieussec, Viroflay, FR
(210) O-497476	(210) O-497484
<hr/>	
(111) <b>331306</b>	(111) <b>331314</b>
(220) 16.08.2012	(220) 16.08.2012
(320) 16.08.2012	(320) 16.08.2012
(442) 13.02.2013	(442) 13.02.2013
(151) 22.05.2013	(151) 22.05.2013
(730) <b>BONGRAIN, S. A., a French société anonyme</b> , 42 Rue Rieussec, Viroflay, FR	(730) <b>BONGRAIN, S. A., a French société anonyme</b> , 42 Rue Rieussec, Viroflay, FR
(210) O-497477	(210) O-497485
<hr/>	
(111) <b>331307</b>	(111) <b>331315</b>
(220) 16.08.2012	(220) 16.08.2012
(320) 16.08.2012	(320) 16.08.2012
(442) 13.02.2013	(442) 13.02.2013
(151) 22.05.2013	(151) 22.05.2013
(730) <b>BONGRAIN, S. A., a French société anonyme</b> , 42 Rue Rieussec, Viroflay, FR	(730) <b>BONGRAIN, S. A., a French société anonyme</b> , 42 Rue Rieussec, Viroflay, FR
(210) O-497478	(210) O-497486
<hr/>	
(111) <b>331308</b>	(111) <b>331316</b>
(220) 16.08.2012	(220) 16.08.2012
(320) 16.08.2012	(320) 16.08.2012
(442) 13.02.2013	(442) 13.02.2013
	(151) 22.05.2013

(730) **BONGRAIN, S. A., a French société anonyme**, 42 Rue Rieussec, Viroflay, FR  
(210) O-497487

(111) **331317**  
(220) 17.08.2012  
(320) 17.08.2012  
(442) 13.02.2013  
(151) 22.05.2013

(730) **MEDOKS, s.r.o.**, Všemina 249, Všemina, 76315, CZ  
(210) O-497512

(111) **331318**  
(220) 20.08.2012  
(320) 20.08.2012  
(442) 13.02.2013  
(151) 22.05.2013

(730) **SCREEN ING s.r.o.**, V Jámě 699/1, Praha 1, 11000, CZ  
(210) O-497569

(111) **331319**  
(220) 20.08.2012  
(320) 20.08.2012  
(442) 13.02.2013  
(151) 22.05.2013

(730) **E. I. du Pont de Nemours and Company**, 1007 Market Street, Wilmington, DE, US  
(210) O-497573

(111) **331320**  
(220) 20.08.2012  
(320) 20.08.2012  
(442) 13.02.2013  
(151) 22.05.2013

(730) **E. I. du Pont de Nemours and Company**, 1007 Market Street, Wilmington, DE, US  
(210) O-497574

(111) **331321**  
(220) 21.08.2012  
(320) 21.08.2012  
(442) 13.02.2013  
(151) 22.05.2013

(730) **Pikolo PKP s.r.o.**, Svatopluka Čecha 1001, Sokolov, 35601, CZ  
(210) O-497583

(111) **331322**  
(220) 21.08.2012  
(320) 21.08.2012  
(442) 13.02.2013  
(151) 22.05.2013

(730) **Rašelina a.s.**, Na Piskách 488/II, Soběslav, 39218, CZ  
(210) O-497597

(111) **331323**  
(220) 21.08.2012  
(320) 21.08.2012  
(442) 13.02.2013  
(151) 22.05.2013

(730) **Dobřanský Lumír Ing.**, Jana Ziky 1956/3, Ostrava 8, 70800, CZ  
(210) O-497603

(111) **331324**  
(220) 21.08.2012  
(320) 21.08.2012  
(442) 13.02.2013  
(151) 22.05.2013

(730) **Extra Publishing s.r.o.**, Bubeníčková 9, Brno, 61500, CZ  
(210) O-497607

(111) **331325**  
(220) 21.08.2012  
(320) 21.08.2012  
(442) 13.02.2013  
(151) 22.05.2013

(730) **Velkovinotéka, s.r.o.**, Modletice 71, Dobřejšovice, 25170, CZ  
(210) O-497608

(111) **331326**  
(220) 23.08.2012  
(320) 23.08.2012  
(442) 13.02.2013  
(151) 22.05.2013

(730) **Koštial Radim**, Načešická 1463, Praha 21, 19016, CZ  
(210) O-497677

(111) **331327**  
(220) 22.08.2012  
(320) 22.08.2012  
(442) 13.02.2013  
(151) 22.05.2013

(730) **Zámečník Vladimír Ing.**, Na Rybníčku 576/20, Brandýs nad Labem, 25001, CZ  
(210) O-497687

(111) **331328**  
(220) 24.08.2012  
(320) 24.08.2012  
(442) 13.02.2013  
(151) 22.05.2013

(730) **Entity production, s.r.o.**, Soběšická 97/483, Brno, 63800, CZ  
(210) O-497707

(111) **331329**  
(220) 26.08.2012  
(320) 26.08.2012  
(442) 13.02.2013  
(151) 22.05.2013

(730) **Čihula Eva**, Cerhovice 109, Cerhovice, 26761, CZ  
(210) O-497709

(111) **331330**  
(220) 27.08.2012  
(320) 27.08.2012  
(442) 13.02.2013  
(151) 22.05.2013

(730) **Český rozhlas**, Vinohradská 12, Praha 2, 12099, CZ  
(210) O-497712

(111) **331331**  
(220) 27.08.2012  
(320) 27.08.2012  
(442) 13.02.2013  
(151) 22.05.2013

(730) **R.F. PROFI s.r.o.**, Čimická 310/25, Praha 8 - Troja, 18100, CZ  
(210) O-497717

(111) **331332**  
(220) 27.08.2012  
(320) 27.08.2012  
(442) 13.02.2013  
(151) 22.05.2013

(730) **Provyko s.r.o.**, Klíny 2209/25, Brno, 61500, CZ  
(210) O-497726

(111) **331333**  
(220) 27.08.2012  
(320) 27.08.2012  
(442) 13.02.2013  
(151) 22.05.2013

(730) <b>TUKEI a.s.</b> , Rašínovo nábřeží 24, Praha 2, 12800, CZ (210) O-497727	(111) <b>331342</b> (220) 31.08.2012 (320) 31.08.2012 (442) 13.02.2013 (151) 22.05.2013 (730) <b>LABORATORIOS SALVAT, S.A.</b> , Gall 30-36, 08950 Esplugues de Llobregat (Barcelona), ES (210) O-497843
(111) <b>331334</b> (220) 27.08.2012 (320) 27.08.2012 (442) 13.02.2013 (151) 22.05.2013 (730) <b>HIGH LIFE Store s.r.o.</b> , Údolní 1751/41, Praha 4, 14700, CZ (210) O-497728	(111) <b>331343</b> (220) 31.08.2012 (320) 31.08.2012 (442) 13.02.2013 (151) 22.05.2013 (730) <b>Rothmans of Pall Mall Limited</b> , Zaehlerweg 4, CH 6300 Zug, CH (210) O-497844
(111) <b>331335</b> (220) 27.08.2012 (320) 27.08.2012 (442) 13.02.2013 (151) 22.05.2013 (730) <b>HIGH LIFE Store s.r.o.</b> , Údolní 1751/41, Praha 4, 14700, CZ (210) O-497729	(111) <b>331344</b> (220) 31.08.2012 (320) 31.08.2012 (442) 13.02.2013 (151) 22.05.2013 (730) <b>Ing. Luděk Mikulecký, LL.M.</b> , Tři Grácie 742, Břeclav, 69006, CZ (210) O-497846
(111) <b>331336</b> (220) 28.08.2012 (320) 28.08.2012 (442) 13.02.2013 (151) 22.05.2013 (730) <b>TEAM.CZ, s.r.o.</b> , Za potokem 46, Praha 10, 10600, CZ (210) O-497735	(111) <b>331345</b> (220) 31.08.2012 (320) 31.08.2012 (442) 13.02.2013 (151) 22.05.2013 (730) <b>Ing. Luděk Mikulecký, LL.M.</b> , Tři Grácie 742, Břeclav, 69006, CZ (210) O-497847
(111) <b>331337</b> (220) 28.08.2012 (320) 28.08.2012 (442) 13.02.2013 (151) 22.05.2013 (730) <b>FARMA CHMEL s.r.o.</b> , Husovo nám. 468/16, Praha 10, 10400, CZ (210) O-497736	(111) <b>331346</b> (220) 03.09.2012 (320) 03.09.2012 (442) 13.02.2013 (151) 22.05.2013 (730) <b>CREAM Real Estate, s.r.o.</b> , Řehořova 908/4, Praha 3, 13000, CZ (210) O-497857
(111) <b>331338</b> (220) 28.08.2012 (320) 28.08.2012 (442) 13.02.2013 (151) 22.05.2013 (730) <b>Hanuš Jaroslav</b> , Dolní náměstí 40, Hrádek nad Nisou, 46334, CZ (210) O-497740	(111) <b>331347</b> (220) 04.09.2012 (320) 04.09.2012 (442) 13.02.2013 (151) 22.05.2013 (730) <b>Zhu Xu Hua</b> , Miškovická 12/235, Praha 9, 19000, CZ (210) O-497890
(111) <b>331339</b> (220) 28.08.2012 (320) 28.08.2012 (442) 13.02.2013 (151) 22.05.2013 (730) <b>Hanuš Jaroslav</b> , Dolní náměstí 40, Hrádek nad Nisou, 46334, CZ (210) O-497741	(111) <b>331348</b> (220) 04.09.2012 (320) 04.09.2012 (442) 13.02.2013 (151) 22.05.2013 (730) <b>Benešová Jaroslava Mgr.</b> , Na Parcelách 523, Kamenný Újezd, 37381, CZ (210) O-497893
(111) <b>331340</b> (220) 28.08.2012 (320) 28.08.2012 (442) 13.02.2013 (151) 22.05.2013 (730) <b>STATUTÁRNÍ MĚSTO PLZEŇ</b> , Náměstí Republiky 1, Plzeň, 30632, CZ (210) O-497745	(111) <b>331349</b> (220) 04.09.2012 (320) 04.09.2012 (442) 13.02.2013 (151) 22.05.2013 (730) <b>CEBERA s.r.o.</b> , Radlice 33, Volfřívov, 38001, CZ (210) O-497894
(111) <b>331341</b> (220) 28.08.2012 (320) 28.08.2012 (442) 13.02.2013 (151) 22.05.2013 (730) <b>Severočeské doly a.s.</b> , Boženy Němcové 5359, Chomutov, 43001, CZ (210) O-497763	(111) <b>331350</b> (220) 05.09.2012 (320) 05.09.2012



(442) 13.02.2013 (151) 22.05.2013 (730) <b>Bräuer Martin</b> , Marktplatz 3, Reichenthal, AT (210) O-497938	(210) O-497963
(111) <b>331351</b> (220) 05.09.2012 (320) 05.09.2012 (442) 13.02.2013 (151) 22.05.2013 (730) <b>Bräuer Martin</b> , Marktplatz 3, Reichenthal, AT (210) O-497940	(111) <b>331359</b> (220) 06.09.2012 (320) 06.09.2012 (442) 13.02.2013 (151) 22.05.2013 (730) <b>P.K.Solvent, s.r.o.</b> , K Žižkovu 9/640, Praha 9 - Libeň, 19000, CZ (210) O-497964
(111) <b>331352</b> (220) 05.09.2012 (320) 05.09.2012 (442) 13.02.2013 (151) 22.05.2013 (730) <b>Bräuer Martin</b> , Marktplatz 3, Reichenthal, AT (210) O-497941	(111) <b>331360</b> (220) 06.09.2012 (320) 06.09.2012 (442) 13.02.2013 (151) 22.05.2013 (730) <b>P.K.Solvent, s.r.o.</b> , K Žižkovu 9/640, Praha 9 - Libeň, 19000, CZ (210) O-497965
(111) <b>331353</b> (220) 06.09.2012 (320) 06.09.2012 (442) 13.02.2013 (151) 22.05.2013 (730) <b>Ringier Axel Springer CZ a.s.</b> , Komunardů 1584/42, Praha 7, 17000, CZ (210) O-497947	(111) <b>331361</b> (220) 06.09.2012 (320) 06.09.2012 (442) 13.02.2013 (151) 22.05.2013 (730) <b>P.K.Solvent, s.r.o.</b> , K Žižkovu 9/640, Praha 9 - Libeň, 19000, CZ (210) O-497966
(111) <b>331354</b> (220) 06.09.2012 (320) 06.09.2012 (442) 13.02.2013 (151) 22.05.2013 (730) <b>MEGA PLUS s.r.o.</b> , Černožorská 265, Janské Lázně, 54225, CZ (210) O-497949	(111) <b>331362</b> (220) 06.09.2012 (320) 06.09.2012 (442) 13.02.2013 (151) 22.05.2013 (730) <b>CHEMOPROJECT NITROGEN a.s.</b> , Videňská 104, Vestec, 25242, CZ (210) O-497973
(111) <b>331355</b> (220) 06.09.2012 (320) 06.09.2012 (442) 13.02.2013 (151) 22.05.2013 (730) <b>MEGA PLUS s.r.o.</b> , Černožorská 265, Janské Lázně, 54225, CZ (210) O-497950	(111) <b>331363</b> (220) 06.09.2012 (320) 06.09.2012 (442) 13.02.2013 (151) 22.05.2013 (730) <b>CHEMOPROJECT NITROGEN a.s.</b> , Videňská 104, Vestec, 25242, CZ (210) O-497974
(111) <b>331356</b> (220) 06.09.2012 (320) 06.09.2012 (442) 13.02.2013 (151) 22.05.2013 (730) <b>Archeologický ústav Akademie Věd České republiky v Brně, v.v.i.</b> , Královopolská 147, Brno, 61200, CZ (210) O-497959	(111) <b>331364</b> (220) 07.09.2012 (320) 07.09.2012 (442) 13.02.2013 (151) 22.05.2013 (730) <b>Mašindová Irena</b> , Karlova 175/3, Praha 1, 11000, CZ (210) O-498031
(111) <b>331357</b> (220) 06.09.2012 (320) 06.09.2012 (442) 13.02.2013 (151) 22.05.2013 (730) <b>P.K.Solvent s.r.o.</b> , K Žižkovu 9/640, Praha 9 - Libeň, 19000, CZ (210) O-497962	(111) <b>331365</b> (220) 10.09.2012 (320) 10.09.2012 (442) 13.02.2013 (151) 22.05.2013 (730) <b>Bydžov s.r.o.</b> , Třída B. Smetany 1192, Nový Bydžov, 50402, CZ (210) O-498039
(111) <b>331358</b> (220) 06.09.2012 (320) 06.09.2012 (442) 13.02.2013 (151) 22.05.2013 (730) <b>P.K.SOLVENT, s.r.o.</b> , K Žižkovu 9/640, Praha 9 - Libeň, 19000, CZ	(111) <b>331366</b> (220) 10.09.2012 (320) 10.09.2012 (442) 13.02.2013 (151) 22.05.2013 (730) <b>Kolly Jean-Michel</b> , Jana Masaryka 56, Praha 2, 12000, CZ (210) O-498044

(111) **331367**  
(220) 12.09.2012  
(320) 12.09.2012  
(442) 13.02.2013  
(151) 22.05.2013  
(730) **Ing. Petr Zach**, Příčná 585, Tábor - Měřice, 39156, CZ  
(210) O-498108

(220) 14.09.2012  
(320) 14.09.2012  
(442) 13.02.2013  
(151) 22.05.2013  
(730) **Best Buy Investments, a.s.**, Betlémské náměstí 351/6,  
Praha 1, 11000, CZ  
(210) O-498158

(111) **331368**  
(220) 13.09.2012  
(320) 13.09.2012  
(442) 13.02.2013  
(151) 22.05.2013  
(730) **CARLA spol. s r.o.**, Krkonošská 2850, Dvůr Králové  
nad Labem, 54401, CZ  
(210) O-498118

(111) **331376**  
(220) 18.09.2012  
(320) 18.09.2012  
(442) 13.02.2013  
(151) 22.05.2013  
(730) **MBC futurum expert s.r.o.**, Pod Bílým kamenem 1807,  
Hranice, 75301, CZ  
(210) O-498215

(111) **331369**  
(220) 13.09.2012  
(320) 13.09.2012  
(442) 13.02.2013  
(151) 22.05.2013  
(730) **CARLA spol. s r.o.**, Krkonošská 2850, Dvůr Králové  
nad Labem, 54401, CZ  
(210) O-498119

(111) **331377**  
(220) 18.09.2012  
(320) 18.09.2012  
(442) 13.02.2013  
(151) 22.05.2013  
(730) **MBC futurum expert s.r.o.**, Pod Bílým kamenem 1807,  
Hranice, 75301, CZ  
(210) O-498216

(111) **331370**  
(220) 13.09.2012  
(320) 13.09.2012  
(442) 13.02.2013  
(151) 22.05.2013  
(730) **CARLA spol. s r.o.**, Krkonošská 2850, Dvůr Králové  
nad Labem, 54401, CZ  
(210) O-498120

(111) **331378**  
(220) 18.09.2012  
(320) 18.09.2012  
(442) 13.02.2013  
(151) 22.05.2013  
(730) **MBC futurum expert s.r.o.**, Pod Bílým kamenem 1807,  
Hranice, 75301, CZ  
(210) O-498217

(111) **331371**  
(220) 13.09.2012  
(320) 13.09.2012  
(442) 13.02.2013  
(151) 22.05.2013  
(730) **Zdeněk Pavlíček**, U Rendlíku 1909, Pelhřimov, 39301,  
CZ  
(210) O-498121

(111) **331379**  
(220) 24.09.2012  
(320) 24.09.2012  
(442) 13.02.2013  
(151) 22.05.2013  
(730) **Kooperativa pojišťovna, a.s., Vienna Insurance  
Group**, Pobřežní 665/21, Praha 8, 18600, CZ  
(210) O-498353

(111) **331372**  
(220) 13.09.2012  
(320) 13.09.2012  
(442) 13.02.2013  
(151) 22.05.2013  
(730) **Daniel Suchý**, Kratonohy 48, 50324, CZ  
(210) O-498122

(111) **331380**  
(220) 24.09.2012  
(320) 24.09.2012  
(442) 13.02.2013  
(151) 22.05.2013  
(730) **Kooperativa pojišťovna, a.s., Vienna Insurance  
Group**, Pobřežní 665/21, Praha 8, 18600, CZ  
(210) O-498354

(111) **331373**  
(220) 13.09.2012  
(320) 13.09.2012  
(442) 13.02.2013  
(151) 22.05.2013  
(730) **Gold Delivery s.r.o.**, Beethovenova 86, Ústí nad Labem,  
40001, CZ  
(210) O-498124

(111) **331381**  
(220) 24.09.2012  
(320) 24.09.2012  
(442) 13.02.2013  
(151) 22.05.2013  
(730) **Průcha Stanislav**, Hlavní 153, Družec, 27362, CZ  
(210) O-498361

(111) **331374**  
(220) 13.09.2012  
(320) 13.09.2012  
(442) 13.02.2013  
(151) 22.05.2013  
(730) **Vokoun Jakub**, Počernická 592/36, Karlovy Vary -  
Rybáře, 36005, CZ  
**Král Karel**, Na Sidlišti 190/3, Královské Poříčí, 35601,  
CZ  
(210) O-498129

(111) **331382**  
(220) 24.09.2012  
(320) 24.09.2012  
(442) 13.02.2013  
(151) 22.05.2013  
(730) **Tran Ngoc Hieu**, Verdunská 720/33, Praha 6 - Bubeneč,  
16000, CZ  
(210) O-498362

(111) **331375**

(111) **331383**  
(220) 24.09.2012  
(320) 24.09.2012  
(442) 13.02.2013

(151) 22.05.2013 (730) <b>Kotouč Jiří</b> , Kroměřížská 173, Kojetín, 75201, CZ (210) O-498363	(111) <b>331392</b> (220) 01.10.2012 (320) 01.10.2012 (442) 13.02.2013 (151) 22.05.2013 (730) <b>Smolíková Eva</b> , Plickova 552/23, Praha 11, 14900, CZ (210) O-498531
(111) <b>331384</b> (220) 24.09.2012 (320) 24.09.2012 (442) 13.02.2013 (151) 22.05.2013 (730) <b>REZIDENCE ELIŠKA, a.s.</b> , Národní 39, Praha 1, 11000, CZ (210) O-498366	(111) <b>331393</b> (220) 01.10.2012 (320) 01.10.2012 (442) 13.02.2013 (151) 22.05.2013 (730) <b>Štíčka architekti, s.r.o.</b> , Tomsova 664/6, Praha 10, 10800, CZ (210) O-498532
(111) <b>331385</b> (220) 24.09.2012 (320) 24.09.2012 (442) 13.02.2013 (151) 22.05.2013 (730) <b>REZIDENCE ELIŠKA, a.s.</b> , Národní 39, Praha 1, 11000, CZ (210) O-498367	(111) <b>331394</b> (220) 01.10.2012 (320) 01.10.2012 (442) 13.02.2013 (151) 22.05.2013 (730) <b>Štíčka architekti, s.r.o.</b> , Tomsova 664/6, Praha 10, 10800, CZ (210) O-498533
(111) <b>331386</b> (220) 24.09.2012 (320) 24.09.2012 (442) 13.02.2013 (151) 22.05.2013 (730) <b>REZIDENCE ELIŠKA, a.s.</b> , Národní 39, Praha 1, 11000, CZ (210) O-498368	(111) <b>331395</b> (220) 01.10.2012 (320) 01.10.2012 (442) 13.02.2013 (151) 22.05.2013 (730) <b>CZECH BEVERAGE INDUSTRY COMPANY a.s.</b> , Na Valentince 644/15, Praha 5, 15000, CZ (210) O-498536
(111) <b>331387</b> (220) 25.09.2012 (320) 25.09.2012 (442) 13.02.2013 (151) 22.05.2013 (730) <b>Klub SENZAbabča</b> , Mrštíků 95, Pardubice, 53353, CZ (210) O-498392	(111) <b>331396</b> (220) 01.10.2012 (320) 01.10.2012 (442) 13.02.2013 (151) 22.05.2013 (730) <b>Mgr. Petr Žák</b> , Kaplická 850/65, Praha 4, 14000, CZ (210) O-498538
(111) <b>331388</b> (220) 26.09.2012 (320) 26.09.2012 (442) 13.02.2013 (151) 22.05.2013 (730) <b>SIKO KOUPELNY a.s.</b> , Skorkovská 1310, Praha 9 - Kyje, 19800, CZ (210) O-498425	(111) <b>331397</b> (220) 01.10.2012 (320) 01.10.2012 (442) 13.02.2013 (151) 22.05.2013 (730) <b>FEBIO s.r.o.</b> , Vejvodova 941/4, Praha 1, 11000, CZ (210) O-498541
(111) <b>331389</b> (220) 26.09.2012 (320) 26.09.2012 (442) 13.02.2013 (151) 22.05.2013 (730) <b>ÚSOVSKO a.s.</b> , Klopina 33, ÚSOV, 78973, CZ (210) O-498433	(111) <b>331398</b> (220) 02.10.2012 (320) 02.10.2012 (442) 13.02.2013 (151) 22.05.2013 (730) <b>UDANAX, s.r.o.</b> , Hruškové Dvory 44, Jihlava, 58601, CZ (210) O-498555
(111) <b>331390</b> (220) 01.10.2012 (320) 01.10.2012 (442) 13.02.2013 (151) 22.05.2013 (730) <b>e-Finance, a.s.</b> , Rooseveltova 593/10, Brno, 60200, CZ (210) O-498525	(111) <b>331399</b> (220) 02.10.2012 (320) 02.10.2012 (442) 13.02.2013 (151) 22.05.2013 (730) <b>Nadace BONA</b> , Pod Čimickým hájem 177/1, Praha 8, 18100, CZ (210) O-498560
(111) <b>331391</b> (220) 01.10.2012 (320) 01.10.2012 (442) 13.02.2013 (151) 22.05.2013 (730) <b>Sklopísek Střeleč, a.s.</b> , Újezd pod Troskami, Hrdoňovice 80, Mladějov, 50745, CZ (210) O-498527	(111) <b>331400</b> (220) 02.10.2012 (320) 02.10.2012 (442) 13.02.2013 (151) 22.05.2013

(730) <b>Nadace BONA</b> , Pod Čimickým hájem 177/1, Praha 8, 18100, CZ	(210) O-498753
(210) O-498561	
(111) <b>331401</b>	(111) <b>331409</b>
(220) 03.10.2012	(220) 10.10.2012
(320) 03.10.2012	(320) 10.10.2012
(442) 13.02.2013	(442) 13.02.2013
(151) 22.05.2013	(151) 22.05.2013
(730) <b>LocoCafe s.r.o.</b> , Václavské náměstí 835/15, Praha 1, 11000, CZ	(730) <b>Toman Jiří</b> , Vyžlovská 2242/34, Praha 10, 10000, CZ
(210) O-498594	(210) O-498816
(111) <b>331402</b>	(111) <b>331410</b>
(220) 03.10.2012	(220) 10.10.2012
(320) 03.10.2012	(320) 10.10.2012
(442) 13.02.2013	(442) 13.02.2013
(151) 22.05.2013	(151) 22.05.2013
(730) <b>Glamour Trading Czech s.r.o.</b> , Tolstého 12, Praha 10, 10100, CZ	(730) <b>Veronika Padrtová</b> , Mojžírovo náměstí 75/2, Brno, 61200, CZ
(210) O-498596	(210) O-498850
(111) <b>331403</b>	(111) <b>331411</b>
(220) 04.10.2012	(220) 10.10.2012
(320) 04.10.2012	(320) 10.10.2012
(442) 13.02.2013	(442) 13.02.2013
(151) 22.05.2013	(151) 22.05.2013
(730) <b>Resort Media, s.r.o.</b> , Škroupovo nám. 1255/9, Praha 3, 13000, CZ	(730) <b>Veronika Padrtová</b> , Mojžírovo náměstí 75/2, Brno, 61200, CZ
(210) O-498630	(210) O-498851
(111) <b>331404</b>	(111) <b>331412</b>
(220) 04.10.2012	(220) 11.10.2012
(320) 04.10.2012	(320) 11.10.2012
(442) 13.02.2013	(442) 13.02.2013
(151) 22.05.2013	(151) 22.05.2013
(730) <b>Medical Gate, s.r.o.</b> , K Rybníku 120, Hradec Králové, 50011, CZ	(730) <b>PALLO EUROPE s.r.o.</b> , Škábova 3054/14, Praha 10, 10600, CZ
(210) O-498632	(210) O-498856
(111) <b>331405</b>	(111) <b>331413</b>
(220) 04.10.2012	(220) 15.10.2012
(320) 04.10.2012	(320) 15.10.2012
(442) 13.02.2013	(442) 13.02.2013
(151) 22.05.2013	(151) 22.05.2013
(730) <b>DILLANS FASHION s.r.o.</b> , Pod Děkanou 1694/4, Praha 4, 14000, CZ	(730) <b>STAR IMPEX, spol. s r.o.</b> , Náchodská 2907, Praha 9 - Horní Počernice, 19300, CZ
(210) O-498640	(210) O-498937
(111) <b>331406</b>	(111) <b>331414</b>
(220) 05.10.2012	(220) 16.10.2012
(320) 05.10.2012	(320) 16.10.2012
(442) 13.02.2013	(442) 06.02.2013
(151) 22.05.2013	(151) 22.05.2013
(730) <b>EL CARDENAL s.r.o.</b> , Čihákova 978/25, Praha 9, 19000, CZ	(730) <b>Bankovní institut vysoká škola, a.s.</b> , Nárožní 2600/9, Praha 5, 15800, CZ
(210) O-498675	(210) O-498996
(111) <b>331407</b>	(111) <b>331415</b>
(220) 08.10.2012	(220) 19.10.2012
(320) 08.10.2012	(320) 19.10.2012
(442) 13.02.2013	(442) 13.02.2013
(151) 22.05.2013	(151) 22.05.2013
(730) <b>MUDr. Vladimíra Štěpánová</b> , Dr. Stojana 307, Otrokovice, 76502, CZ	(730) <b>TRIODON, spol. s r.o.</b> , 6. května 38, Fryšták, 76316, CZ
(210) O-498744	(210) O-499081
(111) <b>331408</b>	(111) <b>331416</b>
(220) 09.10.2012	(220) 19.10.2012
(320) 09.10.2012	(320) 19.10.2012
(442) 13.02.2013	(442) 13.02.2013
(151) 22.05.2013	(151) 22.05.2013
(730) <b>Marlax, v.o.s.</b> , Husova 407/16, Mariánské Lázně, 35301, CZ	(730) <b>EKOSTAVBY Louny s.r.o.</b> , Václava Majera 573, Louny, 44001, CZ
	(210) O-499082

(111) <b>331417</b>	(442) 13.02.2013
(220) 19.10.2012	(151) 22.05.2013
(320) 19.10.2012	(730) <b>Notheis Miroslava</b> , Jarní 2502/2, Praha 6, 16000, CZ
(442) 13.02.2013	(210) O-499200
(151) 22.05.2013	
(730) <b>NANO PLM+, s.r.o.</b> , Chudenická 1059/30, Praha 10, 10200, CZ	
(210) O-499092	
<hr/>	
(111) <b>331418</b>	(442) 13.02.2013
(220) 22.10.2012	(151) 22.05.2013
(320) 22.10.2012	(730) <b>GENEI, spol. s r.o.</b> , Poděbradská 339/20, Praha 9, 19000, CZ
(442) 13.02.2013	(210) O-499203
(151) 22.05.2013	
(730) <b>ELFORT Distribution s.r.o.</b> , Bořivojova 878/35, Praha 3, 13000, CZ	
(210) O-499139	
<hr/>	
(111) <b>331419</b>	(442) 13.02.2013
(220) 23.10.2012	(151) 22.05.2013
(320) 23.10.2012	(730) <b>EURODECK, s.r.o.</b> , Závist 21, Velké Meziříčí, 59401, CZ
(442) 13.02.2013	(210) O-499204
(151) 22.05.2013	
(730) <b>WALMARK, a.s.</b> , Oldřichovice 44, Třinec, 73961, CZ	
(210) O-499148	
<hr/>	
(111) <b>331420</b>	(442) 13.02.2013
(220) 24.10.2012	(151) 22.05.2013
(320) 24.10.2012	(730) <b>Zábranský Vladimír Ing.</b> , Baarova 232, Domažlice, 33401, CZ
(442) 13.02.2013	(210) O-499205
(151) 22.05.2013	
(730) <b>KamDnesVyrázíme s.r.o.</b> , Ječná 243/39a, Praha 2 - Nové Město, 12000, CZ	
(210) O-499165	
<hr/>	
(111) <b>331421</b>	(442) 13.02.2013
(220) 24.10.2012	(151) 22.05.2013
(320) 24.10.2012	(730) <b>DANARE a.s.</b> , Čsl. armády 1, Hostivice, 25301, CZ
(442) 13.02.2013	(210) O-499206
(151) 22.05.2013	
(730) <b>Nguyen Hong Phuc</b> , Kobylnická 1434/24, Brno, 62700, CZ	
(210) O-499166	
<hr/>	
(111) <b>331422</b>	(442) 13.02.2013
(220) 24.10.2012	(151) 22.05.2013
(320) 24.10.2012	(730) <b>Business Media CZ, s.r.o.</b> , Nádražní 32, Praha 5, 15000, CZ
(442) 13.02.2013	(210) O-499207
(151) 22.05.2013	
(730) <b>Zevas Vraclav a.s.</b> , Vraclav 169, Vraclav, 56542, CZ	
(210) O-499167	
<hr/>	
(111) <b>331423</b>	(442) 13.02.2013
(220) 24.10.2012	(151) 22.05.2013
(320) 24.10.2012	(730) <b>FRANCHISE AND RETAIL ACADEMY s.r.o.</b> , Lhotská 2202, Praha 9, 19300, CZ
(442) 13.02.2013	(210) O-499233
(151) 22.05.2013	
(730) <b>BIO VM s.r.o.</b> , Hradecká 251/II, Vysoké Mýto, okres Ústí nad Orlicí, 56601, CZ	
(210) O-499172	
<hr/>	
(111) <b>331424</b>	(442) 13.02.2013
(220) 25.10.2012	(151) 22.05.2013
(320) 25.10.2012	(730) <b>Designeros s.r.o.</b> , Uhelná 868/3, Hradec Králové, 50003, CZ
(442) 13.02.2013	(210) O-499234
(151) 22.05.2013	
(730) <b>Hogenuer Lubomír</b> , Pod Lipami 340/52a, Praha 3, 13000, CZ	
(210) O-499198	
<hr/>	
(111) <b>331425</b>	(442) 13.02.2013
(220) 25.10.2012	(151) 22.05.2013
(320) 25.10.2012	(730) <b>TENDO, s.r.o.</b> , Generála Píky 430/26, Praha 6, 16000, CZ

(210) O-499235	(320) 02.11.2012
	(442) 13.02.2013
(111) <b>331434</b>	(151) 22.05.2013
(220) 26.10.2012	(730) <b>Eleder Vít Mgr.</b> , Chrповá 503/9, Brno, 64100, CZ
(320) 26.10.2012	(210) O-499461
(442) 13.02.2013	
(151) 22.05.2013	(111) <b>331443</b>
(730) <b>DANARE a.s.</b> , Čsl. armády 1, Hostovice, 25301, CZ	(220) 08.11.2012
(210) O-499237	(320) 08.11.2012
	(442) 13.02.2013
(111) <b>331435</b>	(151) 22.05.2013
(220) 26.10.2012	(730) <b>Bohemia Müller s.r.o.</b> , Loupnická 139, Litvínov-Janov, 43542, CZ
(320) 26.10.2012	(210) O-499567
(442) 13.02.2013	
(151) 22.05.2013	(111) <b>331444</b>
(730) <b>Radzik Josef</b> , 5. května 49, Horšovský Týn, 34601, CZ	(220) 08.11.2012
	(320) 08.11.2012
	(442) 13.02.2013
	(151) 22.05.2013
(210) O-499239	(730) <b>Blatňák Zdeněk</b> , Dvořákova 3241/1a, Přerov, 75002, CZ
	(210) O-499571
(111) <b>331436</b>	
(220) 30.10.2012	(111) <b>331445</b>
(320) 30.10.2012	(220) 08.11.2012
(442) 13.02.2013	(320) 08.11.2012
(151) 22.05.2013	(442) 13.02.2013
(730) <b>Staník Jiří Ing.</b> , Eliášova 38, Praha 6, 16000, CZ	(151) 22.05.2013
(210) O-499297	(730) <b>Otevření s.r.o.</b> , Záveská 871/2, Praha 10, 10200, CZ
	(210) O-499573
(111) <b>331437</b>	
(220) 30.10.2012	(111) <b>331446</b>
(320) 30.10.2012	(220) 08.11.2012
(442) 13.02.2013	(320) 08.11.2012
(151) 22.05.2013	(442) 13.02.2013
(730) <b>Staník Jiří Ing.</b> , Eliášova 38, Praha 6, 16000, CZ	(151) 22.05.2013
(210) O-499298	(730) <b>Medcon company spol. s r.o.</b> , Račianska 72, Bratislava, SK
	(210) O-499574
(111) <b>331438</b>	
(220) 30.10.2012	(111) <b>331447</b>
(320) 30.10.2012	(220) 09.11.2012
(442) 13.02.2013	(320) 09.11.2012
(151) 22.05.2013	(442) 13.02.2013
(730) <b>KOH-I-NOOR HARDTMUTH a.s.</b> , F.A. Gerstnera 21/3, České Budějovice, 37130, CZ	(151) 22.05.2013
(210) O-499300	(730) <b>CREDUM spol. s r.o.</b> , Ovocný trh 572/11, Praha 1, 11000, CZ
	(210) O-499599
(111) <b>331439</b>	
(220) 31.10.2012	(111) <b>331448</b>
(320) 31.10.2012	(220) 09.11.2012
(442) 13.02.2013	(320) 09.11.2012
(151) 22.05.2013	(442) 13.02.2013
(730) <b>Kubát Jan</b> , Brtev 39, Lázně Bělohrad, 50781, CZ	(151) 22.05.2013
(210) O-499330	(730) <b>CREDUM spol. s r.o.</b> , Ovocný trh 572/11, Praha 1, 11000, CZ
	(210) O-499600
(111) <b>331440</b>	
(220) 01.11.2012	(111) <b>331449</b>
(320) 01.11.2012	(220) 09.11.2012
(442) 13.02.2013	(320) 09.11.2012
(151) 22.05.2013	(442) 13.02.2013
(730) <b>EMPRESA MEDIA, a.s.</b> , Mikuleckého 1309/4, Praha 4 - Braník, 14700, CZ	(151) 22.05.2013
(210) O-499418	(730) <b>Kontra Martin Mgr.</b> , Petřínské sady 342, Praha 1 - Malá Strana, 11800, CZ
	(210) O-499604
(111) <b>331441</b>	
(220) 02.11.2012	(111) <b>331450</b>
(320) 02.11.2012	(220) 09.11.2012
(442) 13.02.2013	(320) 09.11.2012
(151) 22.05.2013	(442) 13.02.2013
(730) <b>Jihomoravský kraj</b> , Žerotínovo nám. 3/5, Brno, 60182, CZ	(151) 22.05.2013
(210) O-499421	(730) <b>Havlíčková Anna JUDr.</b> , Erbenova 5, Plzeň, 30100, CZ
(111) <b>331442</b>	
(220) 02.11.2012	

(210) O-499605	(442) 13.02.2013 (151) 22.05.2013 (730) <b>Dentanela s.r.o.</b> , Kolocova 729/35, Praha 10 - Dubeč, 10700, CZ (210) O-499751
(111) <b>331451</b> (220) 09.11.2012 (320) 09.11.2012 (442) 13.02.2013 (151) 22.05.2013 (730) <b>STEP STYLE spol. s r.o.</b> , Lazecká 393/70a, Olomouc - Lazce, 77200, CZ (210) O-499606	(111) <b>331460</b> (220) 14.11.2012 (320) 14.11.2012 (442) 13.02.2013 (151) 22.05.2013 (730) <b>CREATIVE SERVICES, s.r.o.</b> , Štefkova 1208/22, Praha 6, 16900, CZ (210) O-499766
(111) <b>331452</b> (220) 09.11.2012 (320) 09.11.2012 (442) 13.02.2013 (151) 22.05.2013 (730) <b>STEP STYLE spol. s r.o.</b> , Lazecká 393/70a, Olomouc - Lazce, 77200, CZ (210) O-499613	(111) <b>331461</b> (220) 14.11.2012 (320) 14.11.2012 (442) 13.02.2013 (151) 22.05.2013 (730) <b>EXPOTRADING s.r.o.</b> , Bruselská 266/14, Praha 2, 12000, CZ (210) O-499770
(111) <b>331453</b> (220) 12.11.2012 (320) 12.11.2012 (442) 13.02.2013 (151) 22.05.2013 (730) <b>MAS Říčansko o.p.s.</b> , Roklanská 805, Říčany, 25101, CZ (210) O-499649	(111) <b>331462</b> (220) 14.11.2012 (320) 14.11.2012 (442) 13.02.2013 (151) 22.05.2013 (730) <b>EXPOTRADING s.r.o.</b> , Bruselská 266/14, Praha 2, 12000, CZ (210) O-499771
(111) <b>331454</b> (220) 13.11.2012 (320) 13.11.2012 (442) 13.02.2013 (151) 22.05.2013 (730) <b>DC VISION, s.r.o.</b> , Krnovská 38/58, Opava, 74601, CZ (210) O-499714	(111) <b>331463</b> (220) 14.11.2012 (320) 14.11.2012 (442) 13.02.2013 (151) 22.05.2013 (730) <b>EXPOTRADING s.r.o.</b> , Bruselská 266/14, Praha 2, 12000, CZ (210) O-499772
(111) <b>331455</b> (220) 14.11.2012 (320) 14.11.2012 (442) 13.02.2013 (151) 22.05.2013 (730) <b>PINKO a.s.</b> , Vlašimská 409, Benešov, 25601, CZ (210) O-499746	(111) <b>331464</b> (220) 15.11.2012 (320) 15.11.2012 (442) 13.02.2013 (151) 22.05.2013 (730) <b>Euro RC Rally Challenge o.s.</b> , Žaboskřeky 530, Valašské Klobouky, 76601, CZ (210) O-499799
(111) <b>331456</b> (220) 14.11.2012 (320) 14.11.2012 (442) 13.02.2013 (151) 22.05.2013 (730) <b>PINKO a.s.</b> , Vlašimská 409, Benešov, 25601, CZ (210) O-499747	(111) <b>331465</b> (220) 12.12.2012 (320) 12.12.2012 (442) 13.02.2013 (151) 22.05.2013 (730) <b>Boehringer-Ingelheim, s.r.o.</b> , Na Pořiči 1079/3a, Praha 1, 11000, CZ (210) O-499857
(111) <b>331457</b> (220) 14.11.2012 (320) 14.11.2012 (442) 13.02.2013 (151) 22.05.2013 (730) <b>Nechvátal Jiří, Dr. Suzy 846/35, Třebíč, 67401, CZ</b> (210) O-499748	(111) <b>331466</b> (220) 19.11.2012 (320) 19.11.2012 (442) 13.02.2013 (151) 22.05.2013 (730) <b>Boehringer-Ingelheim, s.r.o.</b> , Na Pořiči 1079/3a, Praha 1, 11000, CZ (210) O-499858
(111) <b>331458</b> (220) 14.11.2012 (320) 14.11.2012 (442) 13.02.2013 (151) 22.05.2013 (730) <b>Dentanela s.r.o.</b> , Kolocova 729/35, Praha 10 - Dubeč, 10700, CZ (210) O-499750	(111) <b>331467</b> (220) 19.11.2012 (320) 19.11.2012 (442) 13.02.2013 (151) 22.05.2013
(111) <b>331459</b> (220) 14.11.2012 (320) 14.11.2012	

(730) <b>Boehringer-Ingelheim, s.r.o.</b> , Na Poříčí 1079/3a, Praha 1, 11000, CZ	(111) <b>331476</b>
(210) O-499859	(220) 21.11.2012
	(320) 21.11.2012
	(442) 13.02.2013
	(151) 22.05.2013
(111) <b>331468</b>	(730) <b>LESAFFRE ET COMPAGNIE</b> , 41, rue Etienne Marcel, 75001 Paris, FR
(220) 19.11.2012	(210) O-499961
(320) 19.11.2012	
(442) 13.02.2013	
(151) 22.05.2013	
(730) <b>Boehringer-Ingelheim, s.r.o.</b> , Na Poříčí 1079/3a, Praha 1, 11000, CZ	(111) <b>331477</b>
(210) O-499860	(220) 21.11.2012
	(320) 21.11.2012
	(442) 13.02.2013
	(151) 22.05.2013
(111) <b>331469</b>	(730) <b>Křištof Jakub</b> , Vítězství 25, Olomouc - Droždín, 77200, CZ
(220) 19.11.2012	(210) O-499962
(320) 19.11.2012	
(442) 13.02.2013	
(151) 22.05.2013	
(730) <b>PharmaSwiss SA</b> , Baarerstrasse 94, CH-6300 Zug, CH	(111) <b>331478</b>
(210) O-499870	(220) 21.11.2012
	(320) 21.11.2012
	(442) 13.02.2013
	(151) 22.05.2013
(111) <b>331470</b>	(730) <b>Pavluš Antonín</b> , Vyhňalov 762, Svatobořice, 69604, CZ
(220) 19.11.2012	(210) O-499965
(320) 19.11.2012	
(442) 13.02.2013	
(151) 22.05.2013	
(730) <b>AVE CZ odpadové hospodářství s.r.o.</b> , Pražská 1321/38a, Praha 10, 10200, CZ	(111) <b>331479</b>
(210) O-499874	(220) 21.11.2012
	(320) 21.11.2012
	(442) 13.02.2013
	(151) 22.05.2013
(111) <b>331471</b>	(730) <b>Barrandov Televizní studio a.s.</b> , Kříženeckého nám. 322, Praha 5, 15200, CZ
(220) 21.11.2012	(210) O-499968
(320) 21.11.2012	
(442) 13.02.2013	
(151) 22.05.2013	
(730) <b>KÁCOVKA s.r.o.</b> , Kácov 110, Kácov, 28509, CZ	(111) <b>331480</b>
(210) O-499947	(220) 22.11.2012
	(320) 22.11.2012
	(442) 13.02.2013
	(151) 22.05.2013
(111) <b>331472</b>	(730) <b>Starý Libor</b> , Poďousy 18, Zásmyky, 28144, CZ
(220) 21.11.2012	(210) O-499984
(320) 21.11.2012	
(442) 13.02.2013	
(151) 22.05.2013	
(730) <b>A - PRESS, s.r.o.</b> , Školní náměstí 34, Rychnov nad Kněžnou, 51601, CZ	(111) <b>331481</b>
(210) O-499948	(220) 22.11.2012
	(320) 22.11.2012
	(442) 13.02.2013
	(151) 22.05.2013
(111) <b>331473</b>	(730) <b>Mountfield a.s.</b> , Mirošovická 697, Mnichovice, 25164, CZ
(220) 21.11.2012	(210) O-499986
(320) 21.11.2012	
(442) 13.02.2013	
(151) 22.05.2013	
(730) <b>A - PRESS, s.r.o.</b> , Školní náměstí 34, Rychnov nad Kněžnou, 51601, CZ	(111) <b>331482</b>
(210) O-499949	(220) 22.11.2012
	(320) 22.11.2012
	(442) 13.02.2013
	(151) 22.05.2013
(111) <b>331474</b>	(730) <b>Techmania Science Center o.p.s.</b> , Tylova 1/57, Plzeň, 30100, CZ
(220) 21.11.2012	(210) O-499988
(320) 21.11.2012	
(442) 13.02.2013	
(151) 22.05.2013	
(730) <b>Ebikeprague s.r.o.</b> , Dlouhá 729/37, Praha 1, 11000, CZ	(111) <b>331483</b>
(210) O-499950	(220) 22.11.2012
	(320) 22.11.2012
	(442) 13.02.2013
	(151) 22.05.2013
(111) <b>331475</b>	(730) <b>SAPELLI, a.s.</b> , Pávovská 3104/15a, Jihlava, 58601, CZ
(220) 21.11.2012	(210) O-499989
(320) 21.11.2012	
(442) 13.02.2013	
(151) 22.05.2013	
(730) <b>Křištof Jakub</b> , Vítězství 25, Olomouc - Droždín, 77200, CZ	(111) <b>331484</b>
(210) O-499960	(220) 22.11.2012
	(320) 22.11.2012
	(442) 13.02.2013
	(151) 22.05.2013



(730) <b>UNIMOS spol. s r.o.</b> , Chlumecká 1539, Praha 9, 19800, CZ	(111) <b>331493</b>
(210) O-499998	(220) 23.11.2012
	(320) 23.11.2012
	(442) 13.02.2013
	(151) 22.05.2013
(111) <b>331485</b>	(730) <b>Osmančík Aleš Ing.</b> , Mládežnická 1519/2, Hlučín, 74801, CZ
(220) 22.11.2012	(210) O-500032
(320) 22.11.2012	
(442) 13.02.2013	
(151) 22.05.2013	
(730) <b>ISOBIKE s.r.o.</b> , Bílovecká 2876/9, Opava-Předměstí, 74601, CZ	(111) <b>331494</b>
(210) O-500004	(220) 27.11.2012
	(320) 27.11.2012
	(442) 13.02.2013
	(151) 22.05.2013
(111) <b>331486</b>	(730) <b>Berná Monika</b> , Jurije Gagarina 1898, Nymburk, 28800, CZ
(220) 22.11.2012	(210) O-500107
(320) 22.11.2012	
(442) 13.02.2013	
(151) 22.05.2013	
(730) <b>Vyšší odborná škola oděvního návrhářství a Střední průmyslová škola oděvní</b> , Jablonského 3/333, Praha 7, 17000, CZ	(111) <b>331495</b>
(210) O-500006	(220) 27.11.2012
	(320) 27.11.2012
	(442) 13.02.2013
	(151) 22.05.2013
(111) <b>331487</b>	(730) <b>TK Czech Development IX s.r.o.</b> , Karolinská 661/4, Praha 8, 18600, CZ
(220) 22.11.2012	(210) O-500111
(320) 22.11.2012	
(442) 13.02.2013	
(151) 22.05.2013	
(730) <b>Balírný Praha-Holešovice s.r.o.</b> , Holešovický přístav 1366, Praha 7, 17004, CZ	(111) <b>331496</b>
(210) O-500008	(220) 27.11.2012
	(320) 27.11.2012
	(442) 13.02.2013
	(151) 22.05.2013
(111) <b>331488</b>	(730) <b>TK Czech Development IX s.r.o.</b> , Karolinská 661/4, Praha 8, 18600, CZ
(220) 23.11.2012	(210) O-500112
(320) 23.11.2012	
(442) 13.02.2013	
(151) 22.05.2013	
(730) <b>Gastronomia Ligure s.r.o.</b> , Růžová 950/15, Praha 1, 11000, CZ	(111) <b>331497</b>
(210) O-500013	(220) 27.11.2012
	(320) 27.11.2012
	(442) 13.02.2013
	(151) 22.05.2013
(111) <b>331489</b>	(730) <b>Hroší kůže, o.s.</b> , Chotiměř 96, Chotiměř, 41002, CZ
(220) 23.11.2012	(210) O-500116
(320) 23.11.2012	
(442) 13.02.2013	
(151) 22.05.2013	
(730) <b>SmartEmailing s.r.o.</b> , Cejl 25, Brno, 60200, CZ	(111) <b>331498</b>
(210) O-500021	(220) 28.11.2012
	(320) 28.11.2012
	(442) 13.02.2013
	(151) 22.05.2013
(111) <b>331490</b>	(730) <b>K.E.P. spol. s r.o.</b> , Šostakovičovo nám. 1515, Praha 5, 15500, CZ
(220) 23.11.2012	(210) O-500119
(320) 23.11.2012	
(442) 13.02.2013	
(151) 22.05.2013	
(730) <b>Huda Ladislav Ing.</b> , Žižkovo nám. 103, Chrudim, 53701, CZ	(111) <b>331499</b>
(210) O-500024	(220) 28.11.2012
	(320) 28.11.2012
	(442) 13.02.2013
	(151) 22.05.2013
(111) <b>331491</b>	(730) <b>Heger Jiří</b> , Drásov 150, Drásov, 66424, CZ
(220) 23.11.2012	(210) O-500122
(320) 23.11.2012	
(442) 13.02.2013	
(151) 22.05.2013	
(730) <b>Kirš Alice</b> , Nálepkova 14, Brno, 63700, CZ	(111) <b>331500</b>
(210) O-500026	(220) 28.11.2012
	(320) 28.11.2012
	(442) 13.02.2013
	(151) 22.05.2013
(111) <b>331492</b>	(730) <b>Lapáček Pavel</b> , Mrákotín 60, Hlinsko, 53901, CZ
(220) 25.11.2012	(210) O-500124
(320) 25.11.2012	
(442) 13.02.2013	
(151) 22.05.2013	
(730) <b>Rozalia s.r.o.</b> , Svojanov 67, Svojanov, 56973, CZ	(111) <b>331501</b>
(210) O-500031	(220) 28.11.2012
	(320) 28.11.2012
	(442) 13.02.2013
	(151) 22.05.2013

(730) <b>Společnost katolického apoštolátu (pallotini)</b> , Jámy 71, Jámy, 59232, CZ	(210) O-500150
(210) O-500127	(111) <b>331510</b>
(111) <b>331502</b>	(220) 29.11.2012
(220) 28.11.2012	(320) 29.11.2012
(320) 28.11.2012	(442) 13.02.2013
(442) 13.02.2013	(151) 22.05.2013
(151) 22.05.2013	(730) <b>JIPAST akciová společnost</b> , Vážní 400, Hradec Králové, 50341, CZ
(730) <b>SHIVA INTERNATIONAL, s.r.o.</b> , Staré náměstí 27, Brno, 61900, CZ	(210) O-500152
(210) O-500128	(111) <b>331511</b>
(111) <b>331503</b>	(220) 29.11.2012
(220) 28.11.2012	(320) 29.11.2012
(320) 28.11.2012	(442) 13.02.2013
(442) 13.02.2013	(151) 22.05.2013
(151) 22.05.2013	(730) <b>K+B Progres, a.s.</b> , U Expertu 91, Klíčany, 25069, CZ
(730) <b>Rašelina a.s.</b> , Na Pískách 488/II, Soběslav, 39218, CZ	(210) O-500154
(210) O-500129	(111) <b>331512</b>
(111) <b>331504</b>	(220) 29.11.2012
(220) 28.11.2012	(320) 29.11.2012
(320) 28.11.2012	(442) 13.02.2013
(442) 13.02.2013	(151) 22.05.2013
(151) 22.05.2013	(730) <b>Nemocnice Blansko</b> , Sadová 1596/33, Blansko, 67831, CZ
(730) <b>NATURA DK, a.s.</b> , Turkova 1338, Nový Bydžov, 50401, CZ	(210) O-500157
(210) O-500131	(111) <b>331513</b>
(111) <b>331505</b>	(220) 29.11.2012
(220) 28.11.2012	(320) 29.11.2012
(320) 28.11.2012	(442) 13.02.2013
(442) 13.02.2013	(151) 22.05.2013
(151) 22.05.2013	(730) <b>Lapáček Pavel</b> , Mrákotín 60, Hlinsko, 53901, CZ
(730) <b>PRESTIGE MODELS, s.r.o.</b> , Koliště 65, Brno, 60200, CZ	(210) O-500160
(210) O-500133	(111) <b>331514</b>
(111) <b>331506</b>	(220) 29.11.2012
(220) 28.11.2012	(320) 29.11.2012
(320) 28.11.2012	(442) 13.02.2013
(442) 13.02.2013	(151) 22.05.2013
(151) 22.05.2013	(730) <b>TANKTOWN s.r.o.</b> , K Vavřínečku 439, Ústí nad Labem, 40001, CZ
(730) <b>GOLDEN &amp; SILVER s.r.o.</b> , Prešovská 6, Plzeň, 30114, CZ	(210) O-500161
(210) O-500137	(111) <b>331515</b>
(111) <b>331507</b>	(220) 29.11.2012
(220) 28.11.2012	(320) 29.11.2012
(320) 28.11.2012	(442) 13.02.2013
(442) 13.02.2013	(151) 22.05.2013
(151) 22.05.2013	(730) <b>K+B Progres, a.s.</b> , U Expertu 91, Klíčany, 25069, CZ
(730) <b>GOLDEN &amp; SILVER s.r.o.</b> , Prešovská 6, Plzeň, 30114, CZ	(210) O-500162
(210) O-500138	(111) <b>331516</b>
(111) <b>331508</b>	(220) 29.11.2012
(220) 28.11.2012	(320) 29.11.2012
(320) 28.11.2012	(442) 13.02.2013
(442) 13.02.2013	(151) 22.05.2013
(151) 22.05.2013	(730) <b>Pelz Radek</b> , Na Honech I/5537, Zlín, 76005, CZ
(730) <b>FTV Prima, spol. s r.o.</b> , Na Žertvách 24/132, Praha 8, 18000, CZ	(210) O-500164
(210) O-500149	(111) <b>331517</b>
(111) <b>331509</b>	(220) 29.11.2012
(220) 28.11.2012	(320) 29.11.2012
(320) 28.11.2012	(442) 13.02.2013
(442) 13.02.2013	(151) 22.05.2013
(151) 22.05.2013	(730) <b>Dubášová Ivana</b> , Americká 340/31, Praha 2, 12000, CZ <b>Freij Pavla</b> , Pelušková 1441, Praha 9 - Kyje, 19800, CZ
(730) <b>FTV Prima, spol. s r.o.</b> , Na Žertvách 24/132, Praha 8, 18000, CZ	(210) O-500166
(210) O-500149	(111) <b>331518</b>
(111) <b>331510</b>	(220) 29.11.2012
(220) 29.11.2012	(320) 29.11.2012

(442) 13.02.2013 (151) 22.05.2013 (730) <b>EUROKAPITAL s.r.o.</b> , Soboňky 1197/4, Rohatec, 69611, CZ (210) O-500168	(151) 22.05.2013 (730) <b>Škoda Auto a.s.</b> , tř. Václava Klementa 869, Mladá Boleslav, 29360, CZ (210) O-500973
(111) <b>331519</b> (220) 29.11.2012 (320) 29.11.2012 (442) 13.02.2013 (151) 22.05.2013 (730) <b>SHERI, spol. s r.o.</b> , V Kotcích 526/1, Praha 1, 11000, CZ (210) O-500173	(111) <b>331527</b> (220) 15.01.2013 (320) 15.01.2013 (442) 13.02.2013 (151) 22.05.2013 (730) <b>VIKIPID a.s.</b> , Sirotky 1145/7, Ostrava, 70300, CZ (210) O-501105
(111) <b>331520</b> (220) 29.11.2012 (320) 29.11.2012 (442) 13.02.2013 (151) 22.05.2013 (730) <b>DESTPHARM s.r.o.</b> , Lesní 858, Soběslav III, 39201, CZ (210) O-500175	(111) <b>331528</b> (220) 16.01.2013 (320) 16.01.2013 (442) 13.02.2013 (151) 22.05.2013 (730) <b>BOHEMIA HEALING MINERAL WATERS CZ a.s.</b> , Husitská 344/63, Praha 3, 13000, CZ (210) O-501188
(111) <b>331521</b> (220) 30.11.2012 (320) 30.11.2012 (442) 13.02.2013 (151) 22.05.2013 (730) <b>Peters Jiří Ing.</b> , Ve Včelíně 2244, Rožnov pod Radhoštěm, 75661, CZ <b>Eberl Ladislav</b> , Na Kopci 1232, Ostrov, 36301, CZ (210) O-500187	(111) <b>331529</b> (220) 23.01.2013 (320) 23.01.2013 (442) 13.02.2013 (151) 22.05.2013 (730) <b>Zentiva Group, a.s.</b> , U kabelovny 130, Praha 10 - Dolní Měcholupy, 10237, CZ (210) O-501330
(111) <b>331522</b> (220) 30.11.2012 (320) 30.11.2012 (442) 13.02.2013 (151) 22.05.2013 (730) <b>Peters Jiří Ing.</b> , Ve Včelíně 2244, Rožnov pod Radhoštěm, 75661, CZ <b>Eberl Ladislav</b> , Na Kopci 1232, Ostrov, 36301, CZ (210) O-500188	(111) <b>331530</b> (220) 23.01.2013 (320) 23.01.2013 (442) 13.02.2013 (151) 22.05.2013 (730) <b>Zentiva Group, a.s.</b> , U kabelovny 130, Praha 10 - Dolní Měcholupy, 10237, CZ (210) O-501331
(111) <b>331523</b> (220) 10.11.2011 (320) 10.11.2011 (442) 13.02.2013 (151) 22.05.2013 (730) <b>POSNET POLSKA SA</b> , Muncypalna 33, 02-281 Warszawa, PL (210) O-500619	(111) <b>331531</b> (220) 23.01.2013 (320) 23.01.2013 (442) 13.02.2013 (151) 22.05.2013 (730) <b>Zentiva Group, a.s.</b> , U kabelovny 130, Praha 10 - Dolní Měcholupy, 10237, CZ (210) O-501332
(111) <b>331524</b> (220) 14.01.2013 (320) 14.01.2013 (442) 13.02.2013 (151) 22.05.2013 (730) <b>Bezlepka &amp; bio s.r.o.</b> , Jínonická 80, Praha 5, 15800, CZ (210) O-500723	(111) <b>331532</b> (220) 23.01.2013 (320) 23.01.2013 (442) 13.02.2013 (151) 22.05.2013 (730) <b>Zentiva Group, a.s.</b> , U kabelovny 130, Praha 10 - Dolní Měcholupy, 10237, CZ (210) O-501333
(111) <b>331525</b> (220) 08.01.2013 (320) 08.01.2013 (442) 13.02.2013 (151) 22.05.2013 (730) <b>Pharma Vision s.r.o.</b> , Čs. Armády 133, Bohumín - Nový Bohumín, 73581, CZ (210) O-500930	(111) <b>331533</b> (220) 23.01.2013 (320) 23.01.2013 (442) 13.02.2013 (151) 22.05.2013 (730) <b>Zentiva Group, a.s.</b> , U kabelovny 130, Praha 10 - Dolní Měcholupy, 10237, CZ (210) O-501334
(111) <b>331526</b> (220) 09.01.2013 (320) 09.01.2013 (442) 13.02.2013	(111) <b>331534</b> (220) 23.01.2013 (320) 23.01.2013 (442) 13.02.2013 (151) 22.05.2013 (730) <b>Zentiva Group, a.s.</b> , U kabelovny 130, Praha 10 - Dolní Měcholupy, 10237, CZ

(210) O-501337

---

(111) **331535**

(220) 23.01.2013

(320) 23.01.2013

(442) 13.02.2013

(151) 22.05.2013

(730) **Zentiva Group, a.s.**, U kabelovny 130, Praha 10 - Dolní  
Měcholupy, 10237, CZ

(210) O-501338

---

(111) **331536**

(220) 23.01.2013

(320) 23.01.2013

(442) 13.02.2013

(151) 22.05.2013

(730) **Zentiva Group, a.s.**, U kabelovny 130, Praha 10 - Dolní  
Měcholupy, 10237, CZ

(210) O-501339

---

(111) **331537**

(220) 23.01.2013

(320) 23.01.2013

(442) 13.02.2013

(151) 22.05.2013

(730) **Zentiva Group, a.s.**, U kabelovny 130, Praha 10 - Dolní  
Měcholupy, 10237, CZ

(210) O-501340

---

## Zápisy licenčních smluv k ochranným známkám

V této kapitole jsou zveřejněny zápisy licenčních smluv podle ustanovení § 18 odst. 1 zákona č. 441/2003 Sb.

Číslo zápisu	Vlastník	Nabyvatel licence	Druh licence	Datum uzavření licenční smlouvy	S účinností od data
244848	Jozef Ráž, Kľukatá 25, 821 05 Bratislava, SK; Ján Baláž, Špitálska 57, 821 08 Bratislava, SK; Václav Patejdl, Bellova 50/A, 831 01 Bratislava, SK;	MC production s.r.o., Novonosická 40/1650, 02001 Púchov, SK;	výlučná	07.05.2013	23.05.2013
271992	Zelinařská unie Čech a Moravy, o.s., Krapkova 3, Olomouc, 77900, CZ;	Lumír Šemora, Revoluční 567, Podivín, 69145, CZ;	nevýlučná	11.04.2013	22.05.2013

## Ochranné známky zrušené a prohlášené za neplatné

Tato kapitola obsahuje údaje o rozhodnutích o zrušení ochranné známky na základě ustanovení § 31 zákona č. 441/2003 Sb. nebo o prohlášení ochranné známky za neplatnou na základě ustanovení § 32 zákona č. 441/2003 Sb. Existuje-li důvod zrušení/prohlášení ochranné známky za neplatnou pouze ve vztahu k některým z výrobků nebo služeb, Úřad ochrannou známku zruší/prohlásí za neplatnou pouze pro tyto výrobky nebo služby. Údaje o výsledku rozhodnutí (zrušení ochranné známky, částečné zrušení ochranné známky, prohlášení ochranné známky za neplatnou, prohlášení ochranné známky za částečně neplatnou) jsou uvedeny za datem právní moci rozhodnutí pod INID kódem (583) s názvem "Datum právní moci rozhodnutí/výsledek rozhodnutí".

(111) 210970  
(540)



(583) 20.05.2013 / částečné zrušení ochranné známky

---

(111) 295435  
(540)



(583) 21.05.2013 / zrušení ochranné známky

---

(111) 295438  
(540)



(583) 21.05.2013 / zrušení ochranné známky

---

## Přehled obnov zápisu ochranných známek

Kapitola obsahuje údaje o ochranných známkách, u kterých byl na žádost vlastníka obnoven zápis podle ustanovení § 28 odst. 2 zákona č. 441/2003 Sb.

Číselný přehled												
93859	95468	99907	100188	161633	161695	161699	162866	165467	173760	175140	175141	179181
179978	180446	181630	181631	181632	182111	182151	182347	182603	182973	183499	183539	183807
184371	184376	184796	185388	185511	185567	185568	185575	186168	187251	188715	188720	189219
189221	189252	189285	189296	189332	190342	191120	191833	191834	191835	192831	193364	194110
194202	195011	195980	196067	197271	201575	256308	257381	257821	258593	259350	259549	259550
259881	260121	260145	260146	260619	260670	260671	260740	260744	260751	260794	261225	261231
261232	261233	261234	261242	261243	261244	261296	261304	261311	261337	261338	261339	261450
261520	261541	261614	261615	261713	261966	261971	261972	261983	261984	262011	262014	262073
262236	262237	262402	262415	262428	262434	262901	263000	263015	263126	263138	263516	263708
263715	263725	263764	263905	263934	263971	264007	264010	264087	264216	264366	264493	264747
264777	264799	264858	265020	265036	265044	265194	265489	265490	265796	265948	266098	266363
266546	266670	266673	266681	266985	267045	267246	267315	267408	267987	268666	269106	269107
269205	269259	269350	269394	269896	269897	269899	269900	269989	270487	270491	270521	271663
271674	274448	275130	277135	278458	282203	308103	308104					

## Obnovy zápisu ochranných známek

(111) **93859**  
(220) 23.04.1934  
(151) 23.04.1934  
(540)

### OSTACET

(730) **Synthesia, a.s.**, Semtín 103, Pardubice, 53002, CZ  
(740) **PATENTSERVIS Praha a.s.**, Na Podkovce 281/10, Praha 4, 14700  
(510) (2) barvy, barviva a pomocné prostředky k barvení.  
(511) 2  
(210) O-1331

(111) **95468**  
(220) 14.12.1943  
(151) 14.12.1943  
(540)

### CALCITAMIN

(730) **Biotika a.s.**, Slovenská Lupča, 97613, SK  
(740) Červenka, Kleintová, Turková, patentová a známková kancelář, Ing. Kleintová Eva, Husinecká 11a, Praha 3, 13000  
(510) Léčiva, léky, lučební výrobky pro léčebné a zdravotní účely, farmaceutické drogy, séra, léčivé a profylaktické vacciny, dietetické přípravky, prostředky pro hubení škůdců, prostředky na ochranu rostlin, růstové látky rostlinné, sterilizační a desinfekční prostředky, prostředky ke konzervování pokrmů, glukosa pro vyživovací, dietetické a léčebné účely.  
(511) 1, 5  
(210) O-1127

(111) **99907**  
(220) 15.10.1943  
(151) 15.10.1943  
(540)

### Melaton

(730) **FYTOPHARMA, a. s.**, Dukelských hrdinů 651, Malacky, SK  
(740) **KANIA, SEDLÁK, SMOLA** Patentová a známková kancelář, Ing. František Kania, Mendlovo nám. 1a, Brno, 60300  
(510) (5) léčivo.  
(511) 5  
(210) O-19261

(111) **100188**  
(220) 08.05.1944  
(151) 08.05.1944  
(540)

### GALACID

(730) **UNIVIT s.r.o.**, Na Vlčinci 16/3, Olomouc, 77900, CZ  
(740) **HALAXOVÁ & HALAXOVÁ, TETRAPAT, RNDr. Zdeňka** Halaxová, Dukelská 891/4, Olomouc, 77200  
(510) (5) lékárnické přípravky.  
(511) 5  
(210) O-1411

(111) **161633**  
(220) 31.07.1973  
(151) 29.09.1973  
(540)

### FICAM

(730) **Bayer CropScience Limited**, Cambridge Science Park, 230 Milton Road, Cambridge CB4 0WB, GB  
(740) Advokátní a patentová kancelář Traplová, Hakr, Kubát, Mgr. Jana Traplová, Přístavní 24, Praha 7, 17000  
(510) (5) desinfekční prostředky, přípravky pro hubení plevelů a škůdců, prostředky pesticidní, insekticidní a fungicidní.  
(511) 5  
(210) O-47246

(111) **161695**  
(220) 08.05.1973  
(151) 07.11.1973

(540)



(730) **CASE CORPORATION**, 700 State Street, Racine, WI, US  
(740) **KOREJZOVÁ & SPOL.** Advokátní a patentová kancelář, JUDr. Korejzová Zdeňka, Spálená 29, Praha 1, 11000  
(510) Všechny druhy zemědělských strojů a zařízení a jejich částí, všechny druhy stavebních strojů a zařízení a jejich částí, všechny druhy strojů a zařízení na překládání materiálu a jejich částí, zejména též gazolinové, Dieselové stroje a motory a stroje na zkapalněný petrolejový plyn, převodovky pro motorová vozidla, zařízení na kácení, řezání a přibližování kmenového dříví, přičemž části shora uvedeného zboží zahrnují zejména též hydraulické části.  
(511) 7, 12  
(210) O-47052

(111) **161699**  
(220) 21.06.1973  
(151) 12.11.1973  
(540)

### AVON

(730) **AVON PRODUCTS, INC.**, 1345 Avenue of the Americas, New York, NY, US  
(740) **Zeiner & Zeiner v.o.s.**, Mgr. Karel Šindelka, Maiselova 15, Praha 1, 11000  
(510) Průmyslové oleje a tuky; mazadla; prostředky na vázání prachu, paliva, černé a hnědé uhlí, palivové dřevo, oleje a pohonné látky, prostředky pro svícení, svíčky, svíce, noční lampičky a knoty; drahé kovy a jejich slitiny; předměty z drahých kovů, jejich slitin nebo z plátovaných (dublovaných) kovů; bižuterie z umělých i plastických hmot; hodiny a chronometrická zařízení včetně speciálních pouzder; umělecké předměty z bronzu; papír a výrobky z papíru; lepenka a kartonážní výrobky; tiskoviny, časopisy, periodika, knihy, výrobky knihařské, fotografie; psací potřeby, kancelářská lepidla; potřeby pro umělce; štetce; psací stroje a kancelářské potřeby s výjimkou nábytku; učební na školní potřeby a pomůcky; hrací karty, tiskací písmena; štočky; kůže a náhražky, výrobky z kůže a náhražek, pokud nejsou obsaženy v jiných třídách, surové kůže a kožešiny; kufrы a cestovní brašny; deštníky, slunečníky a hole; biče, postroje na koně a sedlářské výrobky; drobné nářadí a přenosné nádoby k domácím a kuchyňským účelům, jako kuchyňské nádoby, vědra, plechové misky, misky z plastických nebo jiných hmot, strojky na mletí, sekání a lisování apod.; hřebeny a mycí houby, toaletní potřeby; kartáče, kartáčnický materiál, pomůcky k úklidu, čisticí látky; drátěnky; zboží skleněné včetně okenního skla, výrobky z porcelánu a kameniny, které nejsou zařazeny v jiných třídách; nitě; tkaniny (s výjimkou těch, které jsou zařazeny ve tř. 22 a 26), pokrývky včetně cestovních pokrývek, textilní zboží (pokud není obsaženo v jiných třídách); krajky, výšivky, stuhy, šněrovadla; knoflíky, stiskací knoflíky, háčky; zdrhovací uzávěry; umělé květiny, zboží leonské; hry; hračky, tělocvičné a sportovní nářadí; sportovní potřeby, pokud nejsou zařazeny do jiných tříd např. rybářské potřeby; nářadí pro zimní sporty, zboží plážové a koupací; ozdoby na vánoční stromky; Maso, ryby včetně měkkýšů a korýšů, drůbež, zvěřina; masové výtažky, konzervovaná sušená a vařená zelenina a ovoce; rosoly, zavařeniny; vejce, mléko a jiné mlékařenské výrobky včetně mléčných nápojů, jedlé oleje a tuky; konzervované potraviny; zelenina naložená v octě; káva, čaj, kakao, cukr, rýže, tapioka, ságo, kávové náhražky; mouka a obilné výrobky určené k lidské výživě, např. ovesné vločky; nápoje z kávy, kakaa nebo čokolády; chléb, suchary a sušenky, koláče, jemné pečivo a cukrovinky; zmrzlina, med, sirup z melasy, kvasnice, prášky do pečiva; sůl, hořčice; pepř, ocet, chuťové omáčky; koření; led.  
(511) 4, 14, 16, 18, 21, 23, 24, 26, 28, 29, 30



(210) O-47164

(540)



(111) **162866**  
(220) 07.06.1973  
(151) 27.05.1976  
(540)

### UNITED ARTISTS

(730) **UNITED ARTISTS CORPORATION**, 245 N. Beverly Drive, Beverly Hills, 90210-5317, CA, US  
(740) Společná advokátní kancelář Všečeka Zelený Švorčík Kalenský a partneři, JUDr. Otakar Švorčík, Hálkova 2, Praha 2, 12000  
(510) (9) fonografické záznamy, zvukové a obrazové záznamy na páscích, drátech, filmech a jiných druzích záznamových medií, nástroje a přístroje pro zaznamenávání a reprodukci zvuku a obrazu a jejich části.  
(511) 9  
(210) O-47115

(730) **ŠKODA AUTO a.s.**, Tr.Václava Klementa 869, Mladá Boleslav, 29360, CZ  
(740) Zastupování bylo zrušeno., .  
(510) (12) osobní automobily a z nich odvozené modifikace, náhradní díly a součásti k nim, příslušenství a výzbroj k nim, zejména závěsná zařízení, spoilery, lité disky kol, vyklápěcí střechy a střešní nosiče, spalovací motory pro osobní automobily.  
(511) 12  
(210) O-85899

(111) **165467**  
(220) 02.09.1983  
(151) 13.09.1983  
(540)

### GAMBRINUS

(730) **Plzeňský Prazdroj, a.s.**, U Prazdroje 7, Plzeň, 30497, CZ  
(510) (32) pivo.  
(511) 32  
(210) O-53326

(111) **179181**  
(220) 03.03.1994  
(151) 26.08.1994  
(540)



(730) **Synthesia, a.s.**, Semtín 103, Pardubice, 53002, CZ  
(740) PATENTSERVIS Praha a.s., Na Podkovce 281/10, Praha 4, 14700  
(510) Chemické výrobky pro průmyslové a vědecké účely, chemické výrobky pro fotografii, zemědělství, zahradnictví a lesnictví, pryskyřice umělé, plastické hmoty v surovém stavu (v prášku, pastách nebo v tuhém stavu); půdní hnojiva přírodní a umělá, hasící prostředky, chemické prostředky ke konzervování potravin, třísloviny, průmyslová pojidla. Barvy, laky, fermeže pro průmyslové a umělecké použití, textilní barvy, přípravky k barvení potravin a nápojů, barviva, antikorozivní a impregnační nátěry, barvířské přípravky, mořidla. Bělící přípravky, čistící přípravky, lešticí přípravky, výrobky kosmetické, voňavkařské, odmašťovací přípravky. Výrobky farmaceutické, zvěrolékařské a zdravotnické, desinfekční prostředky, prostředky k hubení rostlinných a živočišných škůdců, antiparazitní prostředky. Stroje a obráběcí stroje. Střelivo, náboje, výbušniny, ohňostroje včetně všech výrobků k pyrotechnickým účelům. Výrobky z plastických hmot (folie, desky, tyče), těsnící hmoty, ucpávky a izolace (tepelné, elektrické nebo znakové).  
(511) 1, 2, 3, 5, 7, 13, 17  
(210) O-87461

(111) **173760**  
(220) 01.06.1993  
(151) 11.10.1993  
(540)



(730) **NOVESTA, a.s.**, Nitrianska 503/60, Partizánske, SK  
(740) Ing. Marie Jandová, Nerudova 1095, Kuřim, 66434  
(510) Výrobky z pryže, polotovary z plastických hmot, obuv všeho druhu a její součásti.  
(511) 17, 25  
(210) O-80286

(111) **175140**  
(220) 18.01.1994  
(151) 07.03.1994  
(540)



(730) **ŠKODA AUTO a.s.**, Tr.Václava Klementa 869, Mladá Boleslav, 29360, CZ  
(740) Zastupování bylo zrušeno., .  
(510) Osobní automobily a z nich odvozené modifikace, náhradní díly a součásti k nim, příslušenství a výzbroj k nim, zejména závěsná zařízení, spoilery, lité disky kol, vyklápěcí střechy a střešní nosiče; spalovací motory pro osobní automobily.  
(511) 7, 12  
(210) O-85898

(111) **179978**  
(220) 11.05.1994  
(151) 28.09.1994  
(540)



(730) **Petr Zeman**, Hradní 301, Loket, 35733, CZ  
(510) Služby patentového zástupce, poradenství a odborné služby v oboru práv k nehmotným statkům a práva soutěžního, služby v oboru VTEI, zejména řešerše, publikační a lektorská činnost v oboru práv k nehmotným statkům a práva soutěžního.  
(511) 35, 41, 42  
(210) O-89406

(111) **175141**  
(220) 18.01.1994  
(151) 07.03.1994

(111) **180446**

(220) 31.05.1993  
(151) 20.10.1994  
(540)

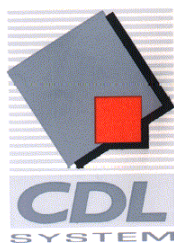

(730) **CDL SYSTEM a.s.**, Klíšská 31, Ústí nad Labem, 40001, CZ  
(740) JUDr. Aleš Zábrš, advokát a patentový zástupce, Na Beránce 2, Praha 6, 16000  
(510) Počítače a jejich příslušenství, např. scanery, plottery, grafické karty, tablety, monitory; počítačové sítě, grafická pracoviště CAD, desk top publishing a desk top reproduction; software všeho druhu, vykreslovací a scanovací služby, poradenské služby.  
(511) 9, 42  
(210) O-80275

(111) **181630**  
(220) 01.06.1993  
(151) 12.12.1994  
(540)

## PATHFINDER

(730) **NISSAN JIDOSHA KABUSHIKI KAISHA**, No. 2  
Takaracho, Kanagawa-ku, Yokohama-shi, Kanagawa-ken, JP  
(740) Patentservis Praha a.s., Jivenská 1273/1, Praha 4, 14021  
(510) (12) automobily a jiná vozidla, zařízení pro pohyb po souši, po vodě a ve vzduchu, části a příslušenství k výše uvedenému zboží.  
(511) 12  
(210) O-80302

(111) **181631**  
(220) 01.06.1993  
(151) 12.12.1994  
(540)

## CABSTAR

(730) **NISSAN JIDOSHA KABUSHIKI KAISHA**, No. 2  
Takaracho, Kanagawa-ku, Yokohama-shi, Kanagawa-ken, JP  
(740) Patentservis Praha a.s., Jivenská 1273/1, Praha 4, 14021  
(510) (12) automobily a jiná vozidla, zařízení pro pohyb po souši, po vodě a ve vzduchu, části a příslušenství k výše uvedenému zboží.  
(511) 12  
(210) O-80303

(111) **181632**  
(220) 01.06.1993  
(151) 12.12.1994

(540)

## SERENA

(730) **NISSAN JIDOSHA KABUSHIKI KAISHA**, No. 2  
Takaracho, Kanagawa-ku, Yokohama-shi, Kanagawa-ken, JP  
(740) Patentservis Praha a.s., Jivenská 1273/1, Praha 4, 14021  
(510) (12) automobily a jiná vozidla, zařízení pro pohyb po souši, po vodě a ve vzduchu, části a příslušenství k výše uvedenému zboží.  
(511) 12  
(210) O-80305

(111) **182111**  
(220) 21.07.1993  
(151) 05.01.1995  
(540)

## ATPLUS

(730) **Croda Americas LLC.**, 1209 Orange Street, New Castle, Wilmington, DE, US  
(740) FISCHER & PARTNER Intellectual Property s.r.o., Ing. Michael Fischer, Na Hrobci 294/5, Praha 2, 12000  
(510) (1) chemické výrobky pro použití v průmyslu.  
(511) 1  
(210) O-81361

(111) **182151**  
(220) 02.07.1993  
(151) 05.01.1995  
(540)

## LEVI

(730) **eD' system Czech, a.s.**, Novoveská 95, Ostrava - Mariánské Hory, 70900, CZ  
(740) Advokátní a patentová kancelář VYSKOČIL, KROŠLÁK a spol., Dana Lukajová, Voršilská 10, Praha 1, 11000  
(510) Lepidla na papír, dřevo, kůži, umělé hmoty, kov, gumu, metry, pásma, osobní počítače, komponenty osobních počítačů zejména paměťové moduly, procesory, koprocesory, přídavné karty.  
(511) 1, 8, 9, 16  
(210) O-81056

(111) **182347**  
(220) 10.08.1993  
(151) 13.01.1995  
(540)



(730) **The Procter & Gamble Company**, One Procter & Gamble Plaza, Cincinnati, OH, US  
(740) ŠTROS & KUSÁK advokátní a patentová kancelář, JUDr. David Štros, advokát, Národní 32, Praha 1, 11000  
(510) (3) toaletní mýdla, výrobky voňavkářské, toaletní vody, kolínské vody, přípravky pro péči o tělo a krásu, zejména pleťové krémy, pleťové vodičky, výrobky pro péči o pleť před holením a po holení, holicí krémy, pudry, tělové balzámy, šampony, přípravky pro péči o vlasy, vodičky na vlasy, deodoranty a antiperspiranty pro osobní použití, zubní pasty, prášky a vody.  
(511) 3

(210) O-81798

(111) **182603**  
(220) 26.05.1993  
(151) 24.01.1995  
(540)

### ENABLEX

(730) **Novartis International Pharmaceutical LTD**, Hurst Holme,  
12 Trott Road, P.O.BOX HM2899, Hamilton, BM  
(740) TRAPLOVÁ-HAKR-KUBÁT Patentová a známková kancelář,  
Mgr. Jana Traplová, Přístavní 24, Praha 7, 17000  
(510) (5) farmaceutické přípravky a substance.  
(511) 5  
(210) O-80179

(111) **182973**  
(220) 24.05.1993  
(151) 22.02.1995  
(540)

# BLESK

(730) **Ringier Axel Springer CZ a.s.**, Komunardů 1584/42, Praha  
7, 17000, CZ  
(740) Rott, Růžička a Guttman, patentová, známková a právní  
kancelář, JUDr. Rott Vladimír, Nad Štolou 12, Praha 7, 17000  
(510) Tiskoviny všeho druhu, noviny, časopisy, knihy, periodický a  
neperiodický tisk, reklamní činnost.  
(511) 16, 35  
(210) O-80141

(111) **183499**  
(220) 07.06.1993  
(151) 17.03.1995  
(540)

### PRIMUS

(730) **PLZEŇSKÝ PRAZDROJ, a.s.**, U Prazdroje 7, Plzeň, 30497,  
CZ  
(510) (32) pivo.  
(511) 32  
(210) O-80420

(111) **183539**  
(220) 25.01.1994  
(151) 20.03.1995  
(540)

# matol

(730) **MATOL BIOTECH WORLD Ltd.**, Carrington & Sealy,  
Lucas Street, Bridgetown, BB  
(740) Zeiner & Zeiner v.o.s., Mgr. Karel Šindelka, Maiselova 15,  
Praha 1, 11000  
(510) Doplnky potravy vyrobené z minerálních a rostlinných složek  
včetně nápojů; přípravky pro ochranu pleti; kosmetika.  
(511) 3, 5, 32  
(210) O-86045

(111) **183807**  
(220) 20.07.1993  
(151) 31.03.1995  
(540)

### LANSAS

(730) **LANSAS HOLDINGS INC.**, 1209 Orange Street,  
Wilmington, County of New Castle, DE, US  
(740) Společná advokátní kancelář Všetečka Zelený Švorčík  
Kalenský a partneři, JUDr. Michal Havlík, Hálkova 2, Praha 2,  
12000  
(510) Počítačový hardware a software; tištěné publikace; datové  
produkty, uživatelské manuály, propagační materiál, to vše v  
oblasti počítačové techniky.  
(511) 9, 16, 42  
(210) O-81323

(111) **184371**  
(220) 08.06.1993  
(151) 19.04.1995  
(540)

# Laser

(730) **PERFORMANCE SAILCRAFT EUROPE LIMITED**, 6  
Riverside, Banbury, Oxon, GB  
(740) PATENTSERVIS Praha a.s., Na Podkovce 281/10, Praha 4,  
14700  
(510) Plachetnice, jachty a malé čluny (nafukovací záchranné čluny),  
části a příslušenství pro plachetnice, jachty a malé čluny  
(nafukovací záchranné čluny) jako stožáry, ráhna, žerdě,  
vratipně, spouštěcí ploutve kýlových jachet, kormidla a hlavy  
pně kormidla; kryty a obaly pro lodě, spouštěcí ploutve a  
kormidla; přívěsy a nosiče pro čluny; plachty pro plachetnice,  
jachty a pro malé čluny (nafukovací záchranné čluny);  
součástky a potřeby pro plachty; lana a vaky; obaly plachet.  
(511) 6, 12, 22  
(210) O-80449

(111) **184376**  
(220) 12.11.1993  
(151) 19.04.1995  
(540)

# PROXY

(730) **PROXY, a.s.**, Plzeňská 3217/16, Praha 5 - Smíchov, 15000,  
CZ  
(510) Podnikové poradenství, ekonomické a organizační poradenství,  
účetní poradenství, vedení účetnictví, pořádání výchovně-  
vzdělávacích akcí, finanční analýzy, oceňování a správa  
majetku, překladatelské a tlumočnické služby.  
(511) 35, 36, 41, 42  
(210) O-84245

(111) **184796**  
(220) 22.04.1994  
(151) 12.05.1995  
(540)



(730) **Slovácké strojírny, akciová společnost**, Nivnická 1763,  
Uherský Brod, 68801, CZ  
(740) HALAXOVÁ & HALAXOVÁ, TETRAPAT, RNDr. Zdeňka  
Halaxová, Dukelská 891/4, Olomouc, 77200  
(510) Železné i nezelezné kovy a jejich slitiny, povrchová úprava  
kovů, zejména galvanizace, obrábění, broušení a leštění, výroba  
nástrojů pro opracování materiálu, nástrojů kalibračních,  
kontrolních a zkušebních, projekční, výrobní, montážní,  
servisní, zkušební a opravárenská činnost v oblasti elektrických  
přístrojů, zejména rozvaděčů nízkého napětí.  
(511) 6, 8, 9, 37, 40  
(210) O-88880

(111) **185388**  
(220) 27.05.1993  
(151) 31.05.1995  
(540)

# REDA

- (730) **REDA a.s.**, Hviezdoslavova 55d, Brno, 62700, CZ  
(740) KANIA, SEDLÁK, SMOLA Patentová a známková kancelář, Ing. Jiří Malůšek, Mendlovo nám. 1a, Brno, 60300  
(510) Psací potřeby, kancelářské potřeby, kalendáře, oděvy, jejich součásti a doplňky, kosmetika všeho druhu, kapesní svítilny, klíčenky, vývrtky, kapesní nože, míry (pásově), reklamní služby, obstaravatelská a zprostředkovatelská činnost v uvedených oblastech.  
(511) 3, 6, 9, 11, 16, 21, 25, 35, 36  
(210) O-80215

- (111) **185511**  
(220) 09.07.1993  
(151) 06.06.1995  
(540)



- (730) **Ing. Martin Dědounek**, Wolkerova alej 14a, Svitavy, 56802, CZ  
(740) UNIPATENT, Ing. Chludina Jiří, J.Masaryka 43-47, Praha 2-Vinohrady, 12000  
(510) Geodetické a kartografické práce, poradenská činnost na úseku evidence nemovitostí.  
(511) 16, 42  
(210) O-81146

- (111) **185567**  
(220) 30.12.1993  
(151) 08.06.1995  
(540)

### MUZO Praha

- (730) **Global Payments Europe, s.r.o.**, V Olšínách 80/626, Praha 10, Strašnice, 10000, CZ  
(740) JUDr. Miroslav Kupka, Levého 1532, Rakovník, 26901  
(510) Výuka v oboru řídicích a informačních systémů, automatizované zpracování dat, poradenská činnost v oboru řídicích a informačních systémů, činnost organizačních a ekonomických poradců, programování, poskytování software, výpočetní technika, programy, manuály, bankomaty.  
(511) 9, 16, 35, 41, 42  
(210) O-85574

- (111) **185568**  
(220) 30.12.1993  
(151) 08.06.1995  
(540)

### MUZO Trading

- (730) **Global Payments Europe, s.r.o.**, V Olšínách 80/626, Praha 10, Strašnice, 10000, CZ  
(740) JUDr. Miroslav Kupka, Levého 1532, Rakovník, 26901  
(510) Výuka v oboru řídicích a informačních systémů, automatizované zpracování dat, poradenská činnost v oboru řídicích a informačních systémů, činnost organizačních a ekonomických poradců, programování, poskytování software, výpočetní technika, programy, manuály, bankomaty.  
(511) 9, 16, 35, 41, 42  
(210) O-85573

- (111) **185575**  
(220) 30.12.1993  
(151) 08.06.1995  
(540)



- (730) **Global Payments Europe, s.r.o.**, V Olšínách 80/626, Praha 10, Strašnice, 10000, CZ  
(740) JUDr. Miroslav Kupka, Levého 1532, Rakovník, 26901

- (510) Výuka v oboru řídicích a informačních systémů, automatizované zpracování dat, poradenská činnost v oboru řídicích a informačních systémů, činnost organizačních a ekonomických poradců, programování, poskytování software, výpočetní technika, programy, manuály, bankomaty.  
(511) 9, 16, 35, 41, 42  
(210) O-85575

- (111) **186168**  
(220) 19.05.1993  
(151) 29.06.1995  
(540)



- (730) **LEONARDO, spol. s r.o.**, V Kapslovně 2770, Praha 3, 13000, CZ  
(510) Reklamní a propagační činnost; služby polygrafického průmyslu (grafický návrh; výtvarná a reklamní koncepce; vydavatelství; scan; osvit; sazba, retuš, adjustace, zlom; barevný nátisk; tisk, dokončující výroba; singmaking tj. výroba reklamních štítů, poutačů, loga na budovy, potisk reklamních předmětů); tiskoviny, vč. zprostředkování (zadávání zakázek); vydavatelská činnost.  
(511) 16, 35, 41, 42  
(210) O-80062

- (111) **187251**  
(220) 10.09.1993  
(151) 27.09.1995  
(540)

### ECONOMIA

- (730) **Economia, a.s.**, Dobrovského 1278/25, Praha 7, 17055, CZ  
(740) Advokátní kancelář JUDr. Ondra & Spol., JUDr. Pavel Ondra, Tylovo náměstí 699/1, Praha 2, 12000  
(510) Nosiče informací všeho druhu, např. vizuálního, auditivního a audiovizuálního charakteru, s reliéfními výstupky a vybraními, software všeho druhu; tiskoviny a polygrafické výrobky všeho druhu; propagační a reklamní činnost, zprostředkování a zveřejňování inzerce, marketing, tisk; vydavatelská činnost, distribuce všech výrobků; služby při výstavách a dalších akcích.  
(511) 9, 16, 35, 41, 42  
(210) O-82577

- (111) **188715**  
(220) 17.06.1993  
(151) 19.03.1996  
(540)



- (730) **Turner Entertainment Co., a Delaware corporation**, 4000 Warner Boulevard, Burbank, CA, US  
(740) Čermák a spol., JUDr. Karel Čermák, Elišky Peškové 15/735, Praha 5, 15000  
(510) (16) tiskoviny, knihy, programy, průvodce programy, přepis programů, fotografie, papírenské a kancelářské zboží, instrukční a učební materiály, hrací karty; (25) oděvy, obuv, pokrývky hlavy; (28) hry, hračky, tělocvičné a sportovní nářadí

a sportovní potřeby; (30) káva, čaj, kakao, cukr, rýže, tapioka, ságo a náhražky, mouka a obilné přípravky chléb, pečivo, jemné pečivo a cukrářské výrobky, zmrzliny, med, sirup, kvasnice, prášky do pečiva, sůl, hořčice, ocet, chuťové omáčky, koření, led; (32) pivo a nealkoholické nápoje, jako minerální a sodové vody, ovocné nápoje a ovocné šťávy, sirupy a jiné přípravky pro přípravu nápojů; služby v oboru vzdělávání a zábavy, zejména výroba a distribuce zábavních a vzdělávacích programů televize a kabelové televize.

(511) 16, 25, 28, 30, 32, 41  
(210) O-80661

(111) **188720**  
(220) 21.06.1993  
(151) 19.03.1996  
(540)

### Flavourzyme

(730) **Novozymes A/S**, Krogshoejvej 36, Bagsvaerd, DK  
(740) **KOREJZOVÁ & SPOL., v.o.s., JUDr. Petra Korejzová**, Korunní 810/104 E, Praha 10, 10100  
(510) (1) enzymy pro použití v potravinářském průmyslu.  
(511) 1  
(210) O-80743

(111) **189219**  
(220) 27.05.1993  
(151) 29.04.1996  
(540)

### WATER PIK

(730) **Water Pik, Inc.**, 1730 East Prospect Road, Fort Collins, CO, US  
(740) **KOREJZOVÁ & SPOL., v.o.s., JUDr. Petra Korejzová**, Korunní 810/104 E, Praha 10, 10100  
(510) (10) přístroje pro výplach ústní dutiny, vodní přístroje pro čištění zubů a dásní pro dentistické použití, vodní přístroje pro čištění zubů a dásní pro domácí použití, součásti a příslušenství výše uvedených výrobků; (11) zařízení pro čištění vody, přístroje pro filtrování vody a náhradní filtrační vložky pro ně, sprchové hadice, součásti a příslušenství výše uvedených výrobků; (12) elektrické kartáčky na zuby a náhradní kartáčové hlavice pro ně, součásti a příslušenství uvedených výrobků.  
(511) 10, 11, 12  
(210) O-80210

(111) **189221**  
(220) 27.05.1993  
(151) 29.04.1996  
(540)

### INSTAPURE

(730) **Instapure Brands, Inc.**, 1635 Foxtrail Drive, #316, Loveland, CO, US  
(740) **KOREJZOVÁ & SPOL., v.o.s., JUDr. Petra Korejzová**, Korunní 810/104 E, Praha 10, 10100  
(510) (11) zařízení pro čištění vody, přístroje pro filtrování vody a náhradní filtrační vložky pro ně, součásti a příslušenství shora uvedených výrobků.  
(511) 11  
(210) O-80212

(111) **189252**  
(220) 09.06.1993  
(151) 29.04.1996  
(540)

### ZLATÁ HANÁ

(730) **OLMA a.s.**, Pavelkova 18, Olomouc, 77234, CZ  
(740) **HSP & Partners advokátní kancelář v.o.s., JUDr. Lenka Příkazská**, advokátka, Čechova 2, Přerov, 75002  
(510) (29) máslo s rostlinným tukem.  
(511) 29  
(210) O-80475

(111) **189285**  
(220) 23.06.1993  
(151) 29.04.1996

(540)

(730) **Ing. Miroslav Janiš**, Šmahova 111c, Brno, 62700, CZ  
(510) (42) zkoušení vlastností a kvality strojních a stavebních konstrukcí a prvků, poradenství v oblasti stavebního strojírenství.  
(511) 42  
(210) O-80856

(111) **189296**  
(220) 09.07.1993  
(151) 29.04.1996  
(540)



(730) **BARONET a.s.**, Květnového vítězství 332/31, Praha 4, 14900, CZ  
(740) **Ing. Reichel Pavel**, Lopatecká 14, Praha 4, 14700  
(510) (16) neperiodické publikace.  
(511) 16  
(210) O-81141

(111) **189332**  
(220) 06.08.1993  
(151) 29.04.1996  
(540)

### NOPE

(730) **Ing. Jiří Novotný**, Kozinova 57/2, Praha 10, 10200, CZ  
(740) **Jiří Effmert**, patentový zástupce, Družstevní 1424/12, Říčany, 25101  
(510) (30) chléb, sušenky, suchary, koláče, jemné pečivo, cukrovinky; (37) truhlářství.  
(511) 30, 37  
(210) O-81734

(111) **190342**  
(220) 29.12.1993  
(151) 20.05.1996  
(540)

### TROPHIC

(730) **UNIOS Pharma s.r.o.**, Robousy 188, Jičín, 50601, CZ  
(740) **Ing. Václav Kratochvíl**, patentový zástupce, Táborská 758/33, Mladá Boleslav, 29301  
(510) (5) výrobky farmaceutické, dietetické pro děti a nemocné, vitamínové preparáty, stopové prvky; (30) potravinové doplňky z přírodních zdrojů.  
(511) 5, 30  
(210) O-85487

(111) **191120**  
(220) 25.11.1993  
(151) 24.06.1996  
(540)

(730) **Chevron Intellectual Property LLC**, 6001 Bollinger Canyon Road, San Ramon, CA, US

(740) Společná advokátní kancelář Všečeka Zelený Švorčík  
Kalenský a partneři, JUDr. Pavel Zelený, Hálkova 2, Praha 2,  
12000

(510) (4) mazací oleje a tuky.

(511) 4

(210) O-84565

(111) **191833**

(220) 21.07.1993

(151) 24.07.1996

(540)

### PRAGER SYMPHONIKER

(730) **Symfonický orchestr hl.m.Prahy FOK**, nám.Republiky 5,  
Praha 1, 11000, CZ

(740) Ing. Reichel Pavel, Lopatecká 14, Praha 4, 14700

(510) (9) nosiče informací, zejména obrazové nosiče, zvukové nosiče,  
jako jsou optické disky, magnetofonové kazety; (16) nosiče  
informací, tiskoviny, zejména hudebniny, plakáty, programy,  
přehledy kulturních programů, fotografie a další polygrafické  
výrobky; (38) šíření zvuku a obrazu, včetně pomoci  
počítačových sítí; (41) zábavná a výchovná činnost, zejména  
koncerty, festivaly, hudební přehlídky, setkávání hudebníků,  
činnost umělecké agentury, provozování orchestru, včetně  
pořizování zvukových a obrazových záznamů.

(511) 9, 16, 38, 41

(210) O-81341

(111) **191834**

(220) 21.07.1993

(151) 24.07.1996

(540)

### PRAGUE SYMPHONY ORCHESTRA

(730) **Symfonický orchestr hl.m.Prahy FOK**, nám.Republiky 5,  
Praha 1, 11000, CZ

(740) Ing. Reichel Pavel, Lopatecká 14, Praha 4, 14700

(510) (9) nosiče informací, zejména obrazové nosiče, zvukové nosiče,  
jako jsou optické disky, magnetofonové kazety; (16) nosiče  
informací, tiskoviny, zejména hudebniny, plakáty, programy,  
přehledy kulturních pořadů, fotografie a další polygrafické  
výrobky; (38) šíření zvuku a obrazu, včetně pomoci  
počítačových sítí; (41) zábavná a výchovná činnost, zejména  
koncerty, festivaly, hudební přehlídky, setkávání hudebníků,  
činnost umělecké agentury, provozování orchestru, včetně  
pořizování zvukových a obrazových záznamů.

(511) 9, 16, 38, 41

(210) O-81343

(111) **191835**

(220) 21.07.1993

(151) 24.07.1996

(540)



(730) **Symfonický orchestr hl.m.Prahy FOK**, nám.Republiky 5,  
Praha 1, 11000, CZ

(740) Ing. Reichel Pavel, Lopatecká 14, Praha 4, 14700

(510) (9) nosiče informací, zejména obrazové nosiče, zvukové nosiče,  
jako jsou optické disky, magnetofonové kazety; (16) nosiče  
informací, tiskoviny, zejména hudebniny, plakáty, programy,  
přehledy kulturních pořadů, fotografie a další polygrafické  
výrobky; (38) šíření zvuku a obrazu, včetně pomoci  
počítačových sítí; (41) zábavná a výchovná činnost, zejména  
koncerty, festivaly, hudební přehlídky, setkávání hudebníků,  
činnost umělecké agentury, provozování orchestru, včetně  
pořizování zvukových a obrazových záznamů.

(511) 9, 16, 38, 41

(210) O-81344

(111) **192831**

(220) 06.04.1994

(151) 21.08.1996

(540)



(730) **KLIMATIK spol. s r.o.**, Puklicova 63, České Budějovice,  
37004, CZ

(740) HALAXOVÁ & HALAXOVÁ, TETRAPAT, RNDr. Zdeňka  
Halaxová, Dukelská 891/4, Olomouc, 77200

(510) (11) klimatizační a topná zařízení, elektrické přístroje, zařízení  
pro ústřední vytápění a větrání; (37) montáž a opravy regulační  
a měřicí techniky, elektroinstalatérství, instalace a opravy  
ústředního vytápění a větrání; (42) projektová činnost v  
investiční výstavbě, inženýrsko-investorská činnost.

(511) 11, 37, 42

(210) O-88443

(111) **193364**

(220) 11.08.1993

(151) 24.09.1996

(540)



(730) **Jiří Vaculík**, Dlouhá 4311, Zlín, 76001, CZ

(740) JUDr. Zdeněk Hromádka, advokát, Rašínova 522, Zlín, 76001

(510) (6) drátěný program jako košíky, vozičky, regály, botníky,  
kontejnery, zásobníky a sestavy pro dílny, kuchyně a kanceláře;  
(7) kuchyňské elektrospotřebiče jako roboty, mixery, elektrické  
nože, vysoušeče vlasů; (8) jídelní příbory, vidličky, nože, lžice,  
lžičky, řeznické, lovecké a sportovní nože, kuchyňské nože,  
ocílky, sekáčky, mačety, dýky, kapesní nože, nůžky, nůžky  
kadeřnické, krejčovské, nůžky na papír, nůžky na potraviny,  
nerez kuchyňské nářadí a nádobí; (11) ekonomická obsluha  
vodovodního řadu, jako spojiče vody, sprchy, perlátory,  
mydelny, WC spojiče vody, zapalovače plynu elektrické a  
piezoelektrické, teplovzdušné ventilátory, infrazářiče,  
konvektory, teploměty, ventilátory stolní, stojanové a stropní,  
ventilátory stěnové a okenní, klimatizéry, klimatizační  
jednotky, zvlhčovače; (12) autodoplňky a autopříslušenství;  
(21) grily, toustery, el. rychlovarné konvice, termosky, tlakové  
hrnce, kávovary, ruční mixery, kuchyňské potřeby jako nádobí,  
hrnce, kastroly, pokličky, konvičky, pánve, pánve se  
speciálními povlaky, formy na pečení, pekáče, jídelní servery,  
servírovací soupravy, talíře, podnosy a misky, nádobí pro  
mikrovlnné trouby, nádobí pro mrazicí a chladicí boxy,  
kuchyňské nářadí jako rádllo, krájecí kolečko, otvíráky lahví,  
konzerv a univerzální, ozdobné kráječe a vykrajovače, brousny  
nožů, škrabky, grilovací jehly, mašlovačky, šlehací metly,  
naběračky, pěnovačky, cedníky, sítky, cukřenky, struhadla,  
servírovací lopatky, nádoby na cukr, nádoby na smetanu,  
solničky, pepřenky, stojánky na ubrousky, obračecy,  
šťouchadla brambor, kleště na cukr, moučníky, salát a špagety,  
lisy na česnek, louskáčky ořechů, dávkovače plastové, vేశáky  
kuchyňského nářadí, kuchyňské desky, plastové podnosy a  
podložky, prachovky, čistící válečky, viskózní houby,  
kuchyňské rukavice.

(511) 6, 7, 8, 11, 12, 21

(210) O-81804

(111) **194110**

(220) 21.07.1993

(151) 23.10.1996

(540)

### PRAŽSTÍ SYMFONIKOVÉ

(730) **Symfonický orchestr hl.m.Prahy FOK**, nám.Republiky 5,  
Praha 1, 11000, CZ

(740) Ing. Reichel Pavel, Lopatecká 14, Praha 4, 14700

(510) (9) nosiče informací, zejména zvukové nosiče, jako jsou  
optické disky, magnetofonové kazety, obrazové nosiče; (16)

nosiče informací, tiskoviny, zejména hudebniny, plakáty, programy, přehledy kulturních pořadů, fotografie a další polygrafické výrobky; (38) šíření zvuku a obrazu, včetně pomoci počítačových sítí; (41) zábavná a výchovná činnost, zejména koncerty, festivaly, hudební přehlídky, setkávání hudebníků, činnost umělecké agentury, provozování orchestru včetně pořizování zvukových a obrazových záznamů.

(511) 9, 16, 38, 41  
(210) O-81340

(111) **194202**  
(220) 18.04.1994  
(151) 23.10.1996  
(540)

### AGRICO

(730) **AGRICO s.r.o.**, Rybářská 671, Třeboň, 37901, CZ  
(740) HALAXOVÁ & HALAXOVÁ, TETRAPAT, RNDr. Zdeňka Halaxová, Dukelská 891/4, Olomouc, 77200  
(510) (37) montáž a servis technologických celků.  
(511) 37  
(210) O-88702

(111) **195011**  
(220) 28.04.1994  
(151) 25.11.1996  
(540)

### HOTEL KOLONÁDA

(730) **OTAVA - PATRIA, a.s.**, I. P. Pavlova 8, Karlovy Vary, 36001, CZ  
(740) ZEMAN - podkrušnohorská patentová a známková kancelář, Zeman Petr, Hradní 301, Lohet, 35733  
(510) (36) služby směnárny; (42) ubytovací hotelové služby včetně provozování hostinské činnosti, masérské služby.  
(511) 36, 42  
(210) O-89052

(111) **195980**  
(220) 21.07.1993  
(151) 02.01.1997  
(540)

### PRAŽSKÝ SYMFONICKÝ ORCHESTR

(730) **Symfonický orchestr hl.m.Prahy FOK**, nám.Republiky 5, Praha 1, 11000, CZ  
(740) Ing. Reichel Pavel, Lopatecká 14, Praha 4, 14700  
(510) (9) nosiče informací, zejména zvukové nosiče, například optické disky, magnetofonové kazety, obrazové nosiče; (16) nosiče informací, tiskoviny, například hudebniny, plakáty, programy, přehledy kulturních pořadů, fotografie a další polygrafické výrobky; (38) šíření zvuku a obrazu, včetně pomoci počítačových sítí; (41) zábavná a výchovná činnost, například koncerty, festivaly, hudební přehlídky, setkávání hudebníků, činnost umělecké agentury, provozování orchestru včetně pořizování zvukových a obrazových záznamů.  
(511) 9, 16, 38, 41  
(210) O-81342

(111) **196067**  
(220) 09.05.1994  
(151) 02.01.1997  
(540)



(730) **TTI, s.r.o.**, Údolní 40, Brno, 60200, CZ  
(740) HALAXOVÁ & HALAXOVÁ, TETRAPAT, RNDr. Zdeňka Halaxová, Dukelská 891/4, Olomouc, 77200  
(510) (1) přípravky pro svařování kovů; (2) ochranné prostředky proti rzi; (3) přípravky k čištění, leštění, odmašťování; (4) průmyslové oleje, tuky a mazadla; (6) hřebíky, šrouby; (7) stroje a obráběcí stroje; (8) ruční nářadí a nástroje; (9) přístroje a nástroje elektrické, optické, měřicí; (17) hmoty těsnící, ucpávkové a izolační, hadice.  
(511) 1, 2, 3, 4, 6, 7, 8, 9, 17

(210) O-89308

(111) **197271**  
(220) 25.03.1994  
(151) 24.02.1997  
(540)

# Tangentá

(730) **TANGENTA - B, spol. s r.o.**, Dobrovodská 130, České Budějovice, 37006, CZ  
(740) HALAXOVÁ & HALAXOVÁ, TETRAPAT, RNDr. Zdeňka Halaxová, Dukelská 891/4, Olomouc, 77200  
(510) (2) barvy, nátěrové hmoty; (17) tepelné, zvukové, elektrické izolační hmoty; (19) stavební materiál; (42) inženýrská, projekční a poradenská činnost ve stavebnictví a strojírenství.  
(511) 2, 17, 19, 42  
(210) O-88149

(111) **201575**  
(220) 21.06.1993  
(151) 28.07.1997  
(540)

### EDUCO

(730) **Daniel Vondráček**, Písečná 456/9, Praha 8, 18200, CZ  
(740) JUDr. Aleš Zábrš, advokát a patentový zástupce, Na Beránce 2, Praha 6, 16000  
(510) (41) organizace jazykových a vzdělávacích kursů.  
(511) 41  
(210) O-80718

(111) **256308**  
(220) 18.12.2002  
(151) 28.07.2003  
(540)

# termax

(730) **TERMAX s. r. o.**, Hraniční 2115, České Budějovice, 37006, CZ  
(740) PatentCentrum Sedlák & Partners s.r.o., Husova 5, České Budějovice, 37001  
(510) (17) materiály těsnící, ucpávací a izolační, vycpávky a podložky k ochraně zboží při dopravě, ochranné obaly z polystyrénu pro elektrotechnické výrobky, izolační desky z polystyrénu, polotovary z plastických hmot; (19) stavební materiály nekovové, polystyrénové výplně stavebních tvárníc, stavební a obkladové materiály, tvarovky a desky z polystyrénu; (20) prokládací nábytkové výplně z polystyrénu, lišty zrcadlových a obrazových rámu pro jejich přepravu a skladování; (37) instalace a montáž výše uvedených výrobků; (39) doprava; (40) zpracování odpadových materiálů a jejich recyklace.  
(511) 17, 19, 20, 37, 39, 40  
(210) O-186919

(111) **257381**  
(220) 26.11.2002  
(151) 29.09.2003  
(540)

# STRATUS, a.s.

- (730) **POTOMAC CFI s. r. o.**, Washingtonova 1599/17, Praha 1, 11000, CZ  
(740) Rott, Růžička & Guttman Patentové, známkové a advokátní kanceláře, JUDr. Vladimír Rott, Vinohradská 37, Praha 2, 12000  
(510) (36) pronájem nemovitostí, oceňování a odhady nemovitostí, obchodování s nemovitostmi, správa nemovitostí, zprostředkování nemovitostí, služby realitní kanceláře.  
(511) 36  
(210) O-186009

- (111) **257821**  
(220) 31.01.2003  
(151) 29.09.2003  
(540)



- (730) **Hrákula, o.s.**, Květná 718/20, Plzeň 2-Slovany, Východní Předměstí, 32600, CZ  
(510) (35) zprostředkování obchodu, poradenství v oblasti marketingu, reklamní a agenturní činnost, vše spadající do této třídy; (41) pořádání kulturních a společenských akcí, výstav a festivalů, zprostředkování služeb a agenturní činnost v kulturní oblasti, vydavatelská a nakladatelská činnost, provozování zařízení sloužících k zábavě.  
(511) 35, 41  
(210) O-188170

- (111) **258593**  
(220) 14.03.2003  
(151) 29.10.2003  
(540)



- (730) **HORREN s.r.o.**, Pobřežní 6/58, Praha 8, 18600, CZ  
(740) Mgr. Petra Horáková, Nábřeží 4, Praha 5, 15000  
(510) (35) provádění veřejných dražeb; (36) oceňování nemovitého majetku.  
(511) 35, 36  
(210) O-189659

- (111) **259350**  
(220) 04.04.2003  
(151) 27.11.2003  
(540)



- (730) **Pekařství Ilik, spol. s r.o.**, Lhotka 8, Bílovec, 74301, CZ  
(740) Mgr. Václav Pacl, Pod Školou 1278, Šenov u Ostravy, 73934  
(510) (29) pekařské tuky, tukové náhražky, náplně, výrobky obsahující upravené mandle, ořechy, arašidy, kokos, mák, kandované a sušené ovoce, texturované proteiny a směsi z nich pro humánní využití, pasty a pomazánky z leguminos a z jejich směsí, želírovací látky včetně ostatních substancí a výrobků zařazených v této třídě, mléko a mléčné výrobky, vejce, jejich

výtažky, náhražky a výrobky z nich, žitné klíčky, jedlé oleje a tuky, ovoce zmrazené, sušené, vařené a kandované, ovocná dřev, marmelády, hrozinky, jádrová paštika, masové paštiky, kaviár; (30) suroviny a polotovary pro pekárenskou a cukrářskou výrobu, zahušťovací a pojící činidla, zpracovaná mouka obsahující všechny přísady nutné pro výrobu pekařských, cukrářských a těstářenských výrobků, trvanlivého a jemného pečiva, ostatní speciální komponenty a výrobky pro zušlechťování poživatin zejména extrakty a moučky ze sladu, polevy, zlepšující přípravky vše do chleba, pečiva a cukrářských výrobků, mlynářské, těstářenské, pekařské a cukrářské výrobky, potravinářské mouky, mouky z obilovin, z luštěnin, výrobky obsahující obiloviny a/nebo luštěniny a směsi z nich, výrobky z mouky, z luštěnin a obsahující mouku z obilovin a/nebo z luštěnin pro další zpracování, mouka sloužící jako dělicí produkt pro pekařské a cukrářské výrobky, pečivové hmoty, pasty nebo prášky (pekárenské a cukrářské), výrobky expandované, extrudované, včetně ostatních výrobků zdravé a racionální výživy obsahující např. biodegradovatelné látky, obalová pouzdra z mouky, přírodní vlákniny, ostatní ingredience zařazené v této třídě, pekařské výrobky, zejména moučné, zvláště chléb všeho druhu, zejména nekvašený a sladový, chlebičky a taštičky, též plněné masem, sýrem, zeleninou, pizza, chlebové konzervy, kvásek, kvasnice, běžné, jemné a trvanlivé pečivo, housky, též plněné masem, sýrem, atd., rohlíky, bagety, škrobovitě výrobky, jemné, trvanlivé a sladové pečivo, cukrářské pečivo a výrobky, zvláště drobné cukroví a cukrovinky, perník, moučníky, zejména bábovky, koláče, dorty, drobné pečivo, sušenky a oplatky, lívance, cukrovinky nečokoládové i čokoládové, káva, kávové náhražky a přísady, čaj, kakao a kakaové přípravky a výrobky, čokoláda, rýže, cukr, med, sůl, droždí, kypřící prášky, melasový sirup, kmín, koření a jeho směsi, potravinářské dresingy a zahušťovače, sušené byliny jako koření, jejich výtažky a náhražky, dehydratovaná hotová jídla a směsi k přípravě hotových jídel, mandlové těsto a marcipán, plnicí masy do pečiva, zmrzlina, potravinové doplňky ve formě práškových směsí, pastilek, bonbónů, prášků nebo žvýkaček, spadajících do této třídy, minerály, multiminerálové komplexy a stopové prvky jako doplňky výživy, trestí a výtažky do potravin, nikoliv pro lékařské účely; (40) služby pekařství a cukrářství, spadající do této třídy, zejména zpracování těsta, zhotovování pekařských a cukrářských polotovarů a jejich pečení, konzervování potravin, včetně uzení, lisování ovoce, mletí.

- (511) 29, 30, 40  
(210) O-190320

- (111) **259549**  
(220) 26.05.2003  
(151) 27.11.2003  
(540)



- (730) **GM Korea Company**, 199-1 Cheongcheon-2Dong, Bupyung-Gu, Incheon, KR  
(740) Rott, Růžička & Guttman Patentové, známkové a advokátní kanceláře, JUDr. Vladimír Rott, Vinohradská 37, Praha 2, 12000  
(510) (12) motorová vozidla, součásti motorových vozidel zařazené do tř. 12.  
(511) 12  
(210) O-191967

- (111) **259550**  
(220) 26.05.2003  
(151) 27.11.2003  
(540)

## VALAŠSKÉ SLUNCE

- (730) **MEDIA BOHEMIA a.s.**, Koperníkova 794/6, Praha 2, 12000, CZ



- (740) Advokátní kancelář Erhartová, Vitek, JUDr. Olga Erhartová, Nad Petruskou 63/1, Praha 2, 12000  
(510) (25) oděvy, obuv, kloboučnické zboží; (35) reklama, propagace a inzerce rádiem, marketing a průzkum trhu, distribuce zboží k reklamním účelům, pomoc při řízení obchodních činností, vypracování statistických přehledů, kancelářské práce; (38) rozšiřování rádiových programů, provozování rozhlasového vysílání; (41) pořádání kulturních, zábavních a estrádních akcí, produkce a koncertů, pořádání zábavních soutěží, pořádání a organizace konferencí a výstav (kulturních a vzdělávacích), činnost v oblasti sportovních aktivit, organizace a pořádání sportovních akcí a soutěží, půjčování zvukových a obrazových nosičů záznamu, nakladatelská a vydavatelská činnost.  
(511) 25, 35, 38, 41  
(210) O-191973

- (111) **259881**  
(220) 12.03.2003  
(151) 23.12.2003  
(540)



- (730) Ringier Axel Springer CZ a.s., Komunardů 1584/42, Praha 7, 17000, CZ  
(510) (35) reklamní a propagační činnost; (41) pořádání soutěží pro veřejnost, pořádání kulturních akcí.  
(511) 35, 41  
(210) O-189599

- (111) **260121**  
(220) 26.05.2003  
(151) 23.12.2003  
(540)

### Nové tváře

- (730) FTV Prima, spol. s r.o., Na Žertvách 24/132, Praha 8, 18000, CZ  
(510) (9) veškeré nosiče informací v rozsahu třídy 9; (38) televizní vysílání; (41) výchovná a zábavní činnost, tvorba televizních pořadů.  
(511) 9, 38, 41  
(210) O-191935

- (111) **260145**  
(220) 13.06.2003  
(151) 23.12.2003  
(540)



- (730) TERMAX s.r.o., Hraniční 2115, České Budějovice, 37006, CZ  
(740) PatentCentrum Sedlák & Partners s.r.o., Husova 5, České Budějovice, 37001  
(510) (17) materiály izolační, izolační desky z polystyrénu, polotovary z plastických hmot; (19) stavební materiály pěnové nekovové, polystyrénové výplně stavebních tvárnic, tvarovky a desky z polystyrénu, střešní zámkové elementy z polystyrénu; (40) zpracování odpadových materiálů a jejich recyklace, zejména recyklace pěnových materiálů a polystyrénu.  
(511) 17, 19, 40  
(210) O-192756

- (111) **260146**  
(220) 13.06.2003

- (151) 23.12.2003  
(540)



- (730) TERMAX s.r.o., Hraniční 2115, České Budějovice, 37006, CZ  
(740) PatentCentrum Sedlák & Partners s.r.o., Husova 5, České Budějovice, 37001  
(510) (17) materiály těsnící, ucpávací a izolační, vycpávky a podložky k ochraně zboží při dopravě, ochranné obaly z polystyrénu pro elektrotechnické výrobky, izolační desky z polystyrénu, polotovary z plastických hmot (s výjimkou trubek ohebných nekovových), tvarovky z polystyrénu; (19) stavební materiály pěnové nekovové (s výjimkou přenosných konstrukcí nekovových), polystyrénové výplně stavebních tvárnic, desky z polystyrénu, střešní zámkové elementy z polystyrénu; (37) instalace a montáž výše uvedených výrobků.  
(511) 17, 19, 37  
(210) O-192757

- (111) **260619**  
(220) 21.05.2003  
(151) 26.01.2004  
(540)



- (730) KASTT, spol. s r.o., Jižní 870, Hradec Králové, 50003, CZ  
(740) Ing. Pavel Nádvořík s.r.o., Sokola Tůmy 1099/1, Ostrava-Mariánské Hory, 70900  
(510) (6) potrubí (kovové) pro větrací a klimatizační zařízení; (7) výměníky tepla (části strojů); (9) regulátory elektrické, počítačové programy (s možností stažení); (11) klimatizační zařízení, zařízení pro filtraci vzduchu, větrací zařízení, ventilátory (jako součást větracích zařízení), odsávací zařízení, digestoře, ohřivače vzduchu, výměníky tepla, s výjimkou výměníků jako součástí strojů, chladičů přístroje a zařízení, regulátory topení; (17) materiály těsnící, ucpávací a izolační; (37) instalace a opravy chladicích zařízení, instalace a opravy klimatizačních zařízení; (42) projektování, projektové studie technické, návrh a vývoj počítačového softwaru, vývoj a výzkum nových výrobků, strojů a zařízení.  
(511) 6, 7, 9, 11, 17, 37, 42  
(210) O-191784

- (111) **260670**  
(220) 02.06.2003  
(151) 26.01.2004  
(540)

### GOLDEN HELM

- (730) D-ANA s.r.o., Na Konečné 39/7, Praha 4 - Pisnice, 14200, CZ  
(510) (12) pozemní vozidla a jejich díly, vše spadající do této třídy; (37) opravy a údržba pozemních vozidel; (41) služby na motoristických sportovních podnicích (závody, soutěže, organizování).  
(511) 12, 37, 41  
(210) O-192177

- (111) **260671**  
(220) 02.06.2003  
(151) 26.01.2004

(540)



- (730) **D-ANA s.r.o.**, Na Konečné 39/7, Praha 4 - Písnice, 14200, CZ  
(510) (12) pozemní vozidla a jejich díly, vše spadající do této třídy; (37) opravy a údržba pozemních vozidel; (41) služby na motoristických sportovních podnicích (závody, soutěže, organizování).  
(511) 12, 37, 41  
(210) O-192178

(111) **260740**

(220) 16.06.2003  
(151) 26.01.2004

(540)



- (730) **RCD Radiokomunikace spol. s r.o.**, Staré Hradiště 26, Pardubice, 53352, CZ  
(510) (9) elektronická zařízení, elektrické stroje a přístroje zařazené ve třídě 9, počítačové programy a software; (35) činnost podnikatelských, organizačních a ekonomických poradců; (36) činnost finančních poradců, zprostředkování v oblasti celních služeb; (37) instalace a opravy elektronických zařízení, instalace a opravy elektrických strojů a přístrojů, provádění staveb, jejich změn a odstraňování, instalace a opravy poplašných zařízení, poradenství v oblasti instalace poplašných zařízení, montáž, údržba a servis telekomunikačních zařízení; (38) telekomunikační služby; (42) projektová činnost ve výstavbě, inženýrská činnost v investiční výstavbě, projektování elektrických zařízení, tvorba software a poradenství v oblasti hardware a software, výzkum a vývoj v oblasti přírodních a technických věd nebo společenských věd, příprava a vypracování technických návrhů.  
(511) 9, 35, 36, 37, 38, 42  
(210) O-192830

(111) **260744**

(220) 16.06.2003  
(151) 26.01.2004

(540)



- (730) **SEVEROCHEMA, družstvo pro chemickou výrobu**, Vítová 333/2, Liberec, 46171, CZ  
(740) Kvítek Jiří, Pod průsekem 11, Praha 10, 10200  
(510) (3) mýdla, soli do koupele, kosmetické přípravky, výrobky voňavkářské, éterické oleje, vodičky na vlasy, zubní pasty, prášky; (5) výrobky farmaceutické, zvěrolékařské a zdravotnické.  
(511) 3, 5  
(210) O-192836

(111) **260751**

(220) 19.06.2003  
(151) 26.01.2004

(540)

**LIREX**

- (730) **ALSTOM**, 3, avenue André Malraux, 92300 Levallois-Perret, FR

- (740) Společná advokátní kancelář Všetěčka Zelený Švorčík Kalenský a partneři, JUDr. Otakar Švorčík, Hálkova 2, Praha 2, 12000

- (510) (12) vozidla, dopravní prostředky pozemní, vzdušné nebo vodní, spřáhla pro pozemní vozidla, tlumicí pružiny pro vozidla, převodové hřídele pro pozemní vozidla, podvozky železničních vozů, kesony (dopravní prostředky), hnací řetězy pro pozemní vozidla, hnací hřídele pro pozemní vozidla, podvozky vozidel, komíny lokomotiv, spřáhla železniční, příruby železničních nálofků, vozový park pro železnici, nárazníky (tlumiče nárazů) pro kolejová vozidla, vyklápečí zařízení (jako součást vagónů), směrovky pro vozidla, nápravy vozidel, lanovky kolejové (pozemní), vozidla pozemní lanové dráhy, hydraulické obvody pro vozidla, trakční dopravní pohony, lokomotivy, motory pro pozemní vozidla, autobusy, pneumatiky, hnací mechanismy pro pozemní vozidla, kola pro dopravní prostředky, tramvajové vozy a tramvajové podvozky, turbíny pro pozemní vozidla, okna pro vozidla, vagóny, železniční vozy, chladicí železniční vagóny, spací vozy, železniční jídelní vozy; (37) instalace a opravy klimatizačních zařízení, opravy automobilů, údržba a opravy vozidel, montáž vozidel, instalování a opravy elektrických zařízení, instalace a opravy požárních hlásičů, informace z oblasti montáže a oprav vozidel, mytí dopravních prostředků, pronájem stavebních strojů a zařízení, instalace, údržba a opravy strojních zařízení, čištění automobilů, obnova použitých nebo částečně poškozených strojů, obnova použitých nebo částečně poškozených motorů, obnova použitých nebo částečně poškozených kolejových vozidel, antikoroziní úpravy, antikoroziní nátěry pro vozidla, údržba vozidel, mazání vozidel, stavba kolejových tratí.

(511) 12, 37  
(210) O-192967

(111) **260794**

(220) 04.08.2003  
(151) 26.01.2004

(540)



- (730) **TESCOMA s.r.o.**, U Tescomy 241, Zlín, 76001, CZ  
(740) JUDr. Hromádka Zdeněk, advokát, Rašínova 522, Zlín, 76001  
(510) (6) drátěný program, jako závěsné systémy, háčky na věšáky kovové, skřípce, svorky, klipsy, háčky, spony, poutka (vše kuchyňské náčiní kovové); (7) kuchyňské elektrospotřebiče jako ruční mixery, otvíráky univerzální a konzerv elektrické, mlýnky elektrické, mlýnky na koření elektrické, vakuové pumpy; (8) jídelní přístroje, vidličky, nože, nožičky s vidličkou, lžice, lžičky, řeznické nože, kuchyňské nože, ocílky, sekáčky, nůžky, nůžky kadeřnické, krejčovské, nůžky na papír, nůžky na potraviny, brousny nožů, rádl, krájecí kolečko, otvíráky univerzální a konzerv neelektrické, otvíráky na korkové a korunkové uzávěry, multifunkční otvíráky, otvíráky s nožičkem, kráječe vajec, kráječe na hranolky, ozdobné kráječe, škrabky, kleště, kleště na led, cukr, pečivo, univerzální, s vidličkou na moučníky, na salát a na špagety, louskáčky ořechů, ozdobné kráječe těsta a vykrajovače, odpeckovače, loupače jablek, naběračky, dřevěné vařečky, vidličky, paličky, stěrky, paličky, sekáčky s paličkou, ořezávátka fólií; (9) elektrické zařízení pro dálkové zapalování, kuchyňské váhy, elektronické kuchyňské váhy, závaží, teploměry jiné než lékařské, minutky, odměrky, odměrky na kávu, barové dávkovací odměrky; (11) zařízení pro ekonomickou úsporu vody jako spořiče vody, sprchy, perlátory, WC spořiče vody, zapalovače plynu elektrické a piezoelektrické, elektrické grily, elektrické toasty, elektrické kávovary; (20) slámky - brčka na pití, háčky na věšáky nekovové, skřípce, svorky, klipsy, háčky, spony, poutka (vše kuchyňské náčiní nekovové); (21) nerez kuchyňské nářadí a nádobí, grily neelektrické, nářadí na gril, termosky, termosky na jídlo, konvice z nerezavějící oceli, tlakové hrnce, kávovary

neelektrické, mlékovary, konvice na čaj, kuchyňské potřeby jako nádoby, hrnce, kastrolky, omáčnický, skleněné poklice, pokličky, konvičky, pánve, pánve se speciálními povlaky, formy na pečení, silikonové formy na pečení, pekáče, jídelní servisy, servírovací soupravy, talíře, výrobky pro stolování z nerezavějící oceli, podnosy a misky, jídelnosiče, misky, podšálky a jejich soupravy, nádobí pro mikrovlnné trouby, nádobí pro mrazicí a chladičové boxy, kuchyňské nářadí a ostatní pomůcky do kuchyně jako lžice, uzávěry, otvíráky lahví, hnětací metly, porcováče, formičky, kartáče, košíky pro domácnost, grilovací jehly, jehly špikovací, na závitky, na špíz, mašlovačky, šlehací metly neelektrické, obracečky, kvedlačky, pěnovačky, cedníky, sítky, nálevky, násypky, skládací rošty, napařovací vějíře, napařovací podložky, struhadla, válečky, tvořítka na těsto, vykrajovátko na těsto, zdobičky, servírovací lopatky, nádoby na cukr, nádoby na smetanu, dózy, dávkovací dózy, kuchyňské zásobníky, solničky, pepřenky, cukřenky, kořenky a jejich soupravy, pumpy na kečup a sirup, mlýnky ruční, mlýnky na koření ruční, párátko, špejle, stojánky na ubrusky, bloky na nože, šťouchadla brambor, lisy na česnek, lisy na citron neelektrické, odšťavovače neelektrické, dávkovače plastové, věšáky kuchyňského nářadí, krájecí desky plastové, dřevěné, skleněné, konvičky s pístem i bez pístu ze skla, kovu, plastu a jejich kombinací, hrníčky, vyluhovací sítky, nálevky tekutin, uzávěry na víno a šampaňské, chladičové nádoby, kroužky na hrdla lahví, vakuové uzávěry, salátové misky, servírovací podnosy, misky, talíře, stolní soupravy, chlebovky, šejkry, míchátko, sítky se spirálou, plastové podnosy a podložky, prachovky, utěrky na čištění, podložky kromě papírových určené k prostírání, čistící potřeby, rukavice pro domácnost, podložky na mýdlo kovové, kuchyňské desky.

(511) 6, 7, 8, 9, 11, 20, 21  
(210) O-194561

(111) **261225**  
(220) 22.05.2003  
(151) 24.02.2004  
(540)

### YOUNG & RUBICAM

(730) **WPP Properties**, 100 Park Avenue, 4th Floor, New York, 10017, NY, US  
(740) Společná advokátní kancelář Všetečka Zelený Švorčík Kalenský a partneři, JUDr. Michal Havlík, Hálkova 2, Praha 2, 12000  
(510) (35) reklamní, propagační a marketingové služby, služby zprostředkování prodeje, pomoc při řízení obchodní činnosti a obchodní management, odborné obchodní poradenství a konzultace, inzertní služby, tvorba reklamních materiálů a mediální reklamy, služby pro styk s veřejností, průzkum a analýzy trhu, průzkumné a informační služby týkající se obchodu, reklamy a marketingu, služby podpory trhu, statistické analýzy a komplikace, vedení obchodní administrativy, kancelářské služby, mediální průzkum a konzultace, plánování, zajišťování nákupu a vedení obchodních jednání v oblasti reklamních prostor, zajišťování informací vztahujících se k uvedeným službám.

(511) 35  
(210) O-191850

(111) **261231**  
(220) 23.05.2003  
(151) 24.02.2004  
(540)



Wiener Café

(730) **Kolařík a Poulíček, spol. s r.o.**, V Hájích 200/54, Praha 4, 14900, CZ  
(740) Rudolf Darník, patentový zástupce, Jupiterova 1186/10, Praha 10 - Uhřetěves, 10400  
(510) (35) reklamní, propagační a inzertní činnost, pořádání

komerčních výstav a jiných přehlídek zboží a služeb komerčního charakteru, šíření informačních a reklamních materiálů, propagace služeb, zprostředkování obchodu; (41) klubové služby (výchovně zábavní), organizování a vedení konferencí, organizování kulturních nebo vzdělávacích výstav, organizování a plánování večírků, informace o možnostech zábavy, vzdělávací informace, předprodej vstupenek; (43) kavárny, restaurace, pronajímání jednacích místností.

(511) 35, 41, 43  
(210) O-191899

(111) **261232**  
(220) 23.05.2003  
(151) 24.02.2004  
(540)



Vídeňská vinárna

(730) **Kolařík a Poulíček, spol. s r.o.**, V Hájích 200/54, Praha 4, 14900, CZ  
(740) Rudolf Darník, patentový zástupce, Jupiterova 1186/10, Praha 10 - Uhřetěves, 10400  
(510) (35) reklamní, propagační a inzertní činnost, pořádání komerčních výstav a jiných přehlídek zboží a služeb komerčního charakteru, šíření komerčních a propagačních informací a reklamních materiálů, propagace služeb, zprostředkování obchodu; (41) klubové služby (výchovně zábavní), organizování a vedení konferencí, organizování kulturních nebo vzdělávacích výstav, organizování a plánování večírků, informace o možnostech zábavy, vzdělávací informace, předprodej vstupenek; (43) kavárny, restaurace, pronajímání jednacích místností.

(511) 35, 41, 43  
(210) O-191900

(111) **261233**  
(220) 23.05.2003  
(151) 24.02.2004  
(540)



Vídeňská kavárna

(730) **Kolařík a Poulíček, spol. s r.o.**, V Hájích 200/54, Praha 4, 14900, CZ  
(740) Rudolf Darník, patentový zástupce, Jupiterova 1186/10, Praha 10 - Uhřetěves, 10400  
(510) (35) reklamní, propagační a inzertní činnost, pořádání komerčních výstav a jiných přehlídek zboží a služeb komerčního charakteru, šíření propagačních a komerčních informací a reklamních materiálů, propagace služeb, zprostředkování obchodu; (41) klubové služby (výchovně zábavní), organizování a vedení konferencí, organizování kulturních nebo vzdělávacích výstav, organizování a plánování večírků, informace o možnostech zábavy, vzdělávací informace, předprodej vstupenek; (43) kavárny, restaurace, pronajímání jednacích místností.

(511) 35, 41, 43  
(210) O-191901

(111) **261234**  
(220) 23.05.2003  
(151) 24.02.2004  
(540)

### Wiener Heuriger

- (730) **Kolařík a Poulíček, spol. s r. o.**, V Hájích 200/54, Praha 4, 14900, CZ  
(740) Rudolf Darník, patentový zástupce, Jupiterova 1186/10, Praha 10 - Uhřetěves, 10400  
(510) (35) reklamní, propagační a inzertní činnost, pořádání komerčních výstav a jiných přehlídek zboží a služeb komerčního charakteru, šíření propagačních a komerčních informací a reklamních materiálů, propagace služeb, zprostředkování obchodu; (41) klubové služby (výchovně zábavní), organizování a vedení konferencí, organizování kulturních nebo vzdělávacích výstav, organizování a plánování večírků, informace o možnostech zábavy, vzdělávací informace, předprodej vstupenek; (43) kavárny, restaurace, pronajímání jednacích místností.  
(511) 35, 41, 43  
(210) O-191902

- (111) **261242**  
(220) 26.05.2003  
(151) 24.02.2004  
(540)

### AQM

- (730) **AQM s.r.o.**, ul.Čs. armády 133, Bohumín - Nový Bohumín, 73581, CZ  
(740) Ing. Petr Soukup, patentový a známkový zástupce, Vídeňská 8, Olomouc, 77200  
(510) (5) léčivé cukrářské výrobky a cukrovinky s léčivými účinky, přípravky (poživatiny) obsahující biologické katalyzátory pro fyzicky aktivní osoby, sportovce, rekonvalescenty, posilující poživatiny, extrakty a potraviny pro zvláštní výživu, dietetické a diabetické poživatiny a potraviny pro zvláštní výživu, vitamínové přípravky, potravní doplňky pro posílení imunity organismu a zlepšení zdraví v tuhém i tekutém stavu ve formě práškových směsí, kapek, sirupů, gelů, past, tablet, šumivých tablet, pastilek, dražé, tobolek, kapslí, bombónů, želé, prášků, vše výše uvedené pro léčebné účely, diabetické a dietetické nápoje pro léčebné účely, přírodní pramenité a kojenecké vody pro léčebné účely; (7) zařízení pro potravinářský průmysl, např. technologické vybavení linek pro výrobu nápojů a komplety pro vyfukování plastových lahví; (32) nealkoholické nápoje sycené i nesycené, včetně nápojů minerálních, šumivých, iontových a energetických, sirupy, koncentráty a jiné přípravky pro přípravu nápojů, ovocné a zeleninové šťávy, mošty, ovocné nektary a nápoje z ovocných šťáv, stolní a minerální vody, diabetické a dietetické nápoje neléčebné, práškové nealkoholické nápoje, práškové přípravky a příchutě pro výrobu nealkoholických nápojů a likérů, obohacené vitamínové nápoje a koncentráty, nealkoholické aperitivy; (33) alkoholické nápoje, zejména likéry, destiláty, lihoviny, vinné nápoje, aperitivy, vína, vína a likéry pro trávení, nízkoalkoholické míchané nápoje, bowle a jiné alkoholické nápoje obsahující ovoce.  
(511) 5, 7, 32, 33  
(210) O-191923

- (111) **261243**  
(220) 26.05.2003  
(151) 24.02.2004  
(540)

### MEGGY

- (730) **AQM s. r. o.**, Čs. Armády 133, Bohumín - Nový Bohumín, 73581, CZ  
(740) Ing. Petr Soukup, patentový a známkový zástupce, Vídeňská 8, Olomouc, 77200  
(510) (5) léčivé cukrářské výrobky a cukrovinky s léčivými účinky, přípravky (poživatiny) obsahující biologické katalyzátory pro fyzicky aktivní osoby, sportovce, rekonvalescenty, posilující poživatiny, extrakty a potraviny pro zvláštní výživu, dietetické a diabetické poživatiny a potraviny pro zvláštní výživu, vitamínové přípravky, potravní doplňky pro posílení imunity organismu a zlepšení zdraví v tuhém i tekutém stavu ve formě práškových směsí, kapek, sirupů, gelů, past, tablet, šumivých tablet, pastilek, dražé, tobolek, kapslí, bombónů, želé, prášků, vše výše uvedené pro léčebné účely, diabetické a dietetické nápoje pro léčebné účely, přírodní pramenité a kojenecké vody pro léčebné účely; (32) nealkoholické nápoje sycené i nesycené, včetně nápojů minerálních, šumivých, iontových a

- energetických, sirupy, koncentráty a jiné přípravky pro přípravu nápojů, ovocné a zeleninové šťávy, mošty, ovocné nektary a nápoje z ovocných šťáv, stolní a minerální vody, diabetické a dietetické nápoje neléčebné, práškové nealkoholické nápoje, práškové přípravky a příchutě pro výrobu nealkoholických nápojů a likérů, obohacené vitamínové nápoje a koncentráty, nealkoholické aperitivy; (33) alkoholické nápoje, zejména likéry, destiláty, lihoviny, vinné nápoje, aperitivy, vína, vína a likéry pro trávení, nízkoalkoholické míchané nápoje, bowle a jiné alkoholické nápoje obsahující ovoce.  
(511) 5, 32, 33  
(210) O-191925

- (111) **261244**  
(220) 26.05.2003  
(151) 24.02.2004  
(540)



- (730) **AQM s. r. o.**, Čs. armády 133, Bohumín - Nový Bohumín, 73581, CZ  
(740) Ing. Petr Soukup, patentový a známkový zástupce, Vídeňská 8, Olomouc, 77200  
(510) (5) léčivé cukrářské výrobky a cukrovinky s léčivými účinky, přípravky (poživatiny) obsahující biologické katalyzátory pro fyzicky aktivní osoby, sportovce, rekonvalescenty, posilující poživatiny, extrakty a potraviny pro zvláštní výživu, dietetické a diabetické poživatiny a potraviny pro zvláštní výživu, vitamínové přípravky, potravní doplňky pro posílení imunity organismu a zlepšení zdraví v tuhém i tekutém stavu ve formě práškových směsí, kapek, sirupů, gelů, past, tablet, šumivých tablet, pastilek, dražé, tobolek, kapslí, bombónů, želé, prášků, vše výše uvedené pro léčebné účely, přírodní pramenité a kojenecké vody pro léčebné účely; (32) nealkoholické nápoje sycené i nesycené, včetně nápojů minerálních, šumivých, iontových a energetických, sirupy, koncentráty a jiné přípravky pro přípravu nápojů, ovocné a zeleninové šťávy, mošty, ovocné nektary a nápoje z ovocných šťáv, stolní a minerální vody, diabetické a dietetické nápoje neléčebné, práškové nealkoholické nápoje, práškové přípravky a příchutě pro výrobu nealkoholických nápojů a likérů, obohacené vitamínové nápoje a koncentráty, nealkoholické aperitivy.  
(511) 5, 32  
(210) O-191926

- (111) **261296**  
(220) 30.05.2003  
(151) 24.02.2004  
(540)

### BOHEMIA REGENT TRADIČNÍ ČESKÉ PIVO

- (730) **Bohemia Regent a.s.**, Trocnovské nám. 124, Třeboň, 37901, CZ  
(740) PatentCentrum Sedlák & Partners s.r.o., Husova 5, České Budějovice, 37001  
(510) (32) pivo, nealkoholické pivo, nealkoholické nápoje, minerální vody; (33) alkoholické nápoje.  
(511) 32, 33  
(210) O-192170

- (111) **261304**  
(220) 03.06.2003  
(151) 24.02.2004  
(540)

### OLMA OLIVIA

- (730) **OLMA, a.s.**, Pavelkova 18, Olomouc, 77211, CZ

- (740) HSP & Partners advokátní kancelář v.o.s., JUDr. Lenka Příkazská, advokátka, Čechova 2, Přerov, 75002  
(510) (29) mléko a jiné mlékařské výrobky, jedlé oleje a tuky, zejména všechny druhy másla a kombinovaných tuků, rostlinných tuků a olejů.  
(511) 29  
(210) O-192259

- (111) **261311**  
(220) 03.06.2003  
(151) 24.02.2004  
(540)



- (730) **LUCA CZ, s.r.o.**, Zeleného 50, Brno, 61600, CZ  
(740) Mgr. Marie Žáková, patentový zástupce, Ostopovická 4, Troubsko, 66441  
(510) (2) barvy, fermeže, laky, ředidla, mořidla na dřevo, konzervační oleje na dřevo; (6) nábytkové kování kovové; (11) přístroje pro osvětlení, topení, výrobu páry, pro vaření, přístroje chladicí, pro sušení, ventilaci, rozvod vody, sanitární keramika a zařízení, součástí sanitárního vybavení, vany do koupelen, dřezy, zdravotnická keramika -záchody, nádrže s víkem k záchodům, umyvadla, umývatka, pisoáry, bidety, výlevky; (19) dveře, okna, rámy, zárubně z plastů, dřeva i jiných nekovových materiálů, veškerý stavební materiál zařazený ve tř. 19, stavební opracované trámy, prkna, dřevěné panely, překližky, dřevěné obklady, sádkokartony, stavební sklo; (20) dřevěný nábytek všeho druhu, nekovové, nábytkové, dveřní a okenní kování, pohovky, křesla, židle, čalouněné soupravy, paravany, postele, patrové postele, dvojlůžka, komody, skříně, drobný doplňkový nábytek, věšáky, police, regály, držáky na záclony, garnýže, zrcadla, zdravotní matrace kaučukové, pěnové, lamelové, podhlavníky, zdravotní lamelové rošty fixní, s regulací, polohovací; (27) koberce, rohožky, rohože, linoleum a jiné obklady podlah, tapety na stěny; (37) montáž, instalace, opravy a údržba zařízení a výrobků uvedených ve tř. 11, stavební a montážní práce při úpravách interiérů, montáž nábytku, pokládání koberců a podlahových krytin, tapetování, malířské a natěračské práce; (40) zpracování a úprava dřeva, výroba nábytku a interiérových doplňků na zakázku; (42) poradenská činnost při navrhování bytových a kancelářských interiérů.  
(511) 2, 6, 11, 19, 20, 27, 37, 40, 42  
(210) O-192277

- (111) **261337**  
(220) 05.06.2003  
(151) 24.02.2004  
(540)



- (730) **Genova Products Inc.**, 7034 East Court Street, Davison, MI, US  
(740) Ing. Smola Josef, Mendlovo nám. 1a, Brno, 60300  
(510) (11) zařízení pro rozvody vody, plastové fitinky zvláště spojky, uzávěry, pouzdra, adaptéry, kolena, T-kusy, ventily, vypouštěcí odvody z bojleru, vodovodní kohouty zobákové, vypouštěcí kohoutky, redukční soupravy, tlumiče vodních rázů; (17) vodovodní trubky z plastu a plastové fitinky, zvláště trubky a fitinky z PVC, spojky, uzávěry, pouzdra, adaptéry, kolena, T-kusy, ventily, vypouštěcí odvody z bojleru, vodovodní kohouty zobákové, vypouštěcí kohoutky, redukční soupravy, tlumiče vodních rázů, nekovové pružné trubky, trubkové spojky křížové spojky, zátky, pojiva pro spojování potrubí při

- spojování plastových trubek svarem a navařování plastových fitinků.  
(511) 11, 17  
(210) O-192421

- (111) **261338**  
(220) 05.06.2003  
(151) 24.02.2004  
(540)



- (730) **Genova Products Inc.**, 7034 East Court Street, Davison, MI, US  
(740) Ing. Smola Josef, Mendlovo nám. 1a, Brno, 60300  
(510) (11) zařízení pro rozvody vody, plastové fitinky zvláště spojky, uzávěry, pouzdra, adaptéry, kolena, T-kusy, ventily, vypouštěcí odvody z bojleru, vodovodní kohouty zobákové, vypouštěcí kohoutky, redukční soupravy, tlumiče vodních rázů; (17) vodovodní trubky z plastu a plastové fitinky, zvláště trubky a fitinky z PVC, spojky, uzávěry, pouzdra, adaptéry, kolena, T-kusy, ventily, vypouštěcí odvody z bojleru, vodovodní kohouty zobákové, vypouštěcí kohoutky, redukční soupravy, tlumiče vodních rázů, nekovové pružné trubky, trubkové spojky křížové spojky, zátky, pojiva pro spojování potrubí při spojování plastových trubek svarem a navařování plastových fitinků.  
(511) 11, 17  
(210) O-192422

- (111) **261339**  
(220) 05.06.2003  
(151) 24.02.2004  
(540)

## GENOVA

- (730) **Genova Products Inc.**, 7034 East Court Street, Davison, MI, US  
(740) Ing. Smola Josef, Mendlovo nám. 1a, Brno, 60300  
(510) (11) zařízení pro rozvody vody, plastové fitinky zvláště spojky, uzávěry, pouzdra, adaptéry, kolena, T-kusy, ventily, vypouštěcí odvody z bojleru, vodovodní kohouty zobákové, vypouštěcí kohoutky, redukční soupravy, tlumiče vodních rázů; (17) vodovodní trubky z plastu a plastové fitinky, zvláště trubky a fitinky z PVC, spojky, uzávěry, pouzdra, adaptéry, kolena, T-kusy, ventily, vypouštěcí odvody z bojleru, vodovodní kohouty zobákové, vypouštěcí kohoutky, redukční soupravy, tlumiče vodních rázů, nekovové pružné trubky, trubkové spojky křížové spojky, zátky, pojiva pro spojování potrubí při spojování plastových trubek svarem a navařování plastových fitinků.  
(511) 11, 17  
(210) O-192423

- (111) **261450**  
(220) 18.06.2003  
(151) 24.02.2004  
(540)

## MASIV

- (730) **TOMIL s.r.o.**, Gen. Svatoně 149/IV, Vysoké Mýto, 56601, CZ  
(740) Rott, Růžička & Guttmann Patentové, známkové a advokátní kanceláře, JUDr. Vladimír Rott, Vinohradská 37, Praha 2, 12000  
(510) (5) přípravky pro čištění a osvěžování vzduchu, deodoranty (jiné než pro osobní potřebu), hygienické výrobky pro osobní hygienu zařazené do třídy 5, antibakteriální a dezinfekční přípravky.  
(511) 5  
(210) O-192926

- (111) **261520**

(220) 26.06.2003  
(151) 24.02.2004  
(540)

(540)



**tescoma**

- (730) **gromathic s.r.o.**, Blanenská 982, Kuřim, 66434, CZ  
(740) Ing. Jandová Marie, Nerudova 1095, Kuřim, 66434  
(510) (6) dveře, dveřní klepadla, dveřní kliky, dveřní rámy, dveřní zarážky, dveřní zárubně, dveřní zástrčky, kování na dveře, kování na okna, okna, okenice, křídlová okna (vyhlídky), okenní rámy, okenní uzávěry, okenní zarážky, panty, stavební konstrukce, vnější žaluzie, vrata, posuvné otevírací a skládací systémy zasklení, veškeré uvedené výrobky z kovu, dveřní uzávěry (s výjimkou elektrických), otevírače dveří (s výjimkou elektrických); (19) dveře, dveřní zárubně, konstrukce, listy, markýzy, okna, okenice, dveřní okénka, dveřní prahy, rámy na okna, venkovní rolety, vrata, přenosné stavby, posuvné otevírací a skládací systémy zasklení, veškeré uvedené výrobky z nekovových materiálů, sklo na okna; (40) mechanické opracování plastových hmot, laminování, montáž materiálů na objednávku (pro třetí osoby), tónování skla, vodovzdorná impregnace látek, vodovzdorná úprava látek.  
(511) 6, 19, 40  
(210) O-193193

(111) **261541**  
(220) 30.06.2003  
(151) 24.02.2004  
(540)



- (730) **CANO CZ s. r. o.**, V ráji 262, Pardubice, 53002, CZ  
(740) KOREJZOVÁ & SPOL. v.o.s., JUDr. Zdeňka Korejzová, Spálená 29, Praha 1, 11000  
(510) (29) maso ryby, drůbež a zvěřina, masové výtažky, ovoce a zelenina konzervovaná, sušená a zavařená, želé, džemy, vejce, sýry, smetana, tvaroh, oleje a tuky jedlé; (30) cukr, rýže, tapioka, ságo, mouka a přípravky z obilnin, chléb, pečivo, cukrovinky, zmrzlina, med, sirup melasový, droždí, prášky do těsta, sůl, hořčice, ocet, nálevky (k ochucení), koření, led pro osvěžení; (31) výrobky zemědělské, zahradnické, lesní a zrní neuvedené v jiných třídách, živá zvířata, čerstvé ovoce a zelenina, osivo, rostliny a přírodní květiny, krmivo pro zvířata, slad; (32) piva, minerální vody, šumivé nealkoholické nápoje, nápoje a šťávy ovocné, sirupy a jiné přípravky k zhotovování nápojů; (33) alkoholické nápoje (s výjimkou pív); (35) propagační činnost, reklama, pomoc při řízení obchodní činnosti, obchodní administrativa, kancelářské práce; (36) pojištění, služby finanční, služby peněžní, služby nemovitostní.  
(511) 29, 30, 31, 32, 33, 35, 36  
(210) O-193297

(111) **261614**  
(220) 14.07.2003  
(151) 24.02.2004

- (730) **TESCOMA s.r.o.**, U Tescomy 241, Zlín, 76001, CZ  
(740) JUDr. Hromádka Zdeněk, advokát, Rašínova 522, Zlín, 76001  
(510) (6) drátěný program jako závěsné systémy, háčky a věšáky kovové; (7) kuchyňské elektrospotřebiče jako ruční mixery, otvíráky univerzální elektrické, otvíráky konzerv elektrické, elektrické mlýnky pro domácnost, mlýnky na koření elektrické; (8) jídelní přístroje, vidličky, nože, nožičky s vidličkou, lžice, lžičky, řeznické a kuchyňské nože, očílky, sekáčky, nůžky kadeřnické, nůžky krejčovské, nůžky na papír, nůžky na potraviny, brousíky nožů, rádlá, krájecí kolečka, otvíráky univerzální a konzerv neelektrické, otvíráky na korkové a korunkové uzávěry, multifunkční otvíráky, otvíráky s nožičkem, kráječe vajec, kráječe na hranolky, ozdobné kráječe neelektrické, škrabky, odpeckovače neelektrické, kleště na cukr, na moučníky, na salát a na špagety, kleště na led, louskáčky ořechů, ozdobné kráječe a vykrajovače na těsto, odpeckovače, ořezávátka fólii; (9) elektrická zařízení pro zapalování, kuchyňské váhy, teploměry jiné než lékařské, minutky, odměrky, odměrky na kávu, barové dávkovací odměrky; (11) zařízení pro ekonomickou úsporu vody jako spořiče vody pro sprchy a perlátory, WC spořiče vody, elektrické a piezoelektrické zapalovače plynu, elektrické grily, elektrické toasty, elektrické kávovary; (20) slámky - brčka na pití, háčky a věšáky nekovové; (21) nerez kuchyňské nářadí a nádobí, grily neelektrické, nářadí na gril, termosky, termosky na jídlo, konvice z nerezavějící oceli, tlakové hrnce, kávovary neelektrické, konvice na čaj, kuchyňské potřeby jako nádobí, hrnce, kastrolky, skleněné poklice, pokličky, konvičky, pánve, pánve se speciálními povlaky, formy na pečení, pekáče, jídelní servisy, servírovací soupravy, talíře, výrobky pro stolování z nerezavějící oceli, podnosy a misky, jídelnosiče, mísy, podšálky a jejich soupravy, nádobí pro mikrovlnné trouby, nádobí pro mrazicí a chladicí boxy, kuchyňské nářadí a ostatní pomůcky do kuchyně jako otvíráky lahví, formičky, grilovací jehly, mašlovačky, šlehací metly, naběračky, pěnovačky, cedníky, sítky, nálevky, násypky, skládací rošty, napařovací vjířle, napařovací podložky, struhadla, válečky a tvořítka na těsto, vykrajovatka na těsto, zdobičky, servírovací lopatky, nádoby na cukr, nádoby na smetanu, dózy, dávkovací dózy, kuchyňské zásobníky, solničky, pepřenky, cukřenky, kořenky a jejich soupravy, ruční mlýnky, ruční mlýnky na koření, párátko, špejle, stojánky na ubrousky, bloky na nože, obracečky, šťouchadla brambor, lisy na česnek, dávkovače plastové, věšáky kuchyňského nářadí, krájecí desky plastové, dřevěné, skleněné, konvičky s pístem i bez pístu ze skla, kovu, plastu a jejich kombinací, hrníčky, vyluhovací sítky, nálevky tekutin, uzávěry na víno a šampaňské, chladicí nádoby, kroužky na hrdla lahví, vakuové uzávěry a vakuové pumpy, šejkry, míchátko, sítko se spirálou, plastové podnosy a podložky pod horké nádobí, prachovky, utěrky na čištění, podložky kromě papírových určené k prostírání, čisticí potřeby, rukavice pro domácnost, podložky na mýdlo kovové, kuchyňské desky.  
(511) 6, 7, 8, 9, 11, 20, 21  
(210) O-193781

(111) **261615**  
(220) 14.07.2003  
(151) 24.02.2004

(540)



(540)



- (730) **TESCOMA s.r.o.**, U Tescomy 241, Zlín, 76001, CZ  
(740) JUDr. Hromádka Zdeněk, advokát, Rašínova 522, Zlín, 76001  
(510) (6) drátěný program jako závěsné systémy, háčky a věšáky kovové; (7) kuchyňské elektrospotřebiče jako ruční mixery, otvíráky univerzální elektrické, otvíráky konzerv elektrické, elektrické mlýnky pro domácnost, mlýnky na koření elektrické; (8) jídelní přístroje, vidličky, nože, nožičky s vidličkou, lžice, lžičky, řeznické a kuchyňské nože, ocílky, sekáčky, nůžky kadeřnické, nůžky krejčovské, nůžky na papír, nůžky na potraviny, brousky nožů, rádla, krájecí kolečka, otvíráky univerzální a konzerv neelektrické, otvíráky na korkové a korunkové uzávěry, multifunkční otvíráky, otvíráky s nožičkem, kráječe vajec, kráječe na hranolky, ozdobné kráječe neelektrické, škrabky, odpeckovače neelektrické, kleště na cukr, na moučníky, na salát a na špagety, kleště na led, louskáčky ořechů, ozdobné kráječe a vykrajovače na těsto, odpeckovače, ořezávátka fólií; (9) elektrická zařízení pro zapalování, kuchyňské váhy, teploměry jiné než lékařské, minutky, odměrky, odměrky na kávu, barové dávkovací odměrky; (11) zařízení pro ekonomickou úsporu vody jako spořiče vody pro sprchy a perlátory, WC spořiče vody, elektrické a piezoelektrické zapalovače plynu, elektrické grily, elektrické toasty, elektrické kávovary; (20) slámky - brčka na pití, háčky a věšáky nekovové; (21) nerez kuchyňské nářadí a nádobí, grily neelektrické, nářadí na gril, termosky, termosky na jídlo, konvice z nerezavějící oceli, tlakové hrnce, kávovary neelektrické, konvice na čaj, kuchyňské potřeby jako nádobí, hrnce, kastrolы, skleněné poklice, pokličky, konvičky, pánve, pánve se speciálními povlaky, formy na pečení, pekáče, jídelní servisy, servírovací soupravy, talíře, výrobky pro stolování z nerezavějící oceli, podnosy a misky, jídelnosiče, mísy, podšálky a jejich soupravy, nádoby pro mikrovlnné trouby, nádoby pro mrazicí a chladič boxy, kuchyňské nářadí a ostatní pomůcky do kuchyně jako otvíráky lahví, formičky, grilovací jehly, mašlovačky, šlehačí metly, naběračky, pěnovačky, cedníky, sítky, nálevky, násypky, skládací rošty, napařovací vějíře, napařovací podložky, struhadla, válečky a tvořítka na těsto, vykrajovačka na těsto, zdobičky, servírovací lopatky, nádoby na cukr, nádoby na smetanu, dózy, dávkovací dózy, kuchyňské zásobníky, solničky, pepřenky, cukřenky, kořenky a jejich soupravy, ruční mlýnky, ruční mlýnky na koření, párátko, špejtle, stojánky na ubrousky, bloky na nože, obracečky, šťouchadla brambor, lisy na česnek, dávkovače plastové, věšáky kuchyňského nářadí, krájecí desky plastové, dřevěné, skleněné, konvičky s pístem i bez pístu ze skla, kovu, plastu a jejich kombinací, hrníčky, vyluhovací sítky, nálevky tekutin, uzávěry na víno a šampaňské, chladič nádoby, kroužky na hrdla lahví, vakuové uzávěry a vakuové pumpy, šejkry, míchátko, sítko se spirálou, plastové podnosy a podložky pod horké nádobí, prachovky, utěrky na čištění, podložky kromě papírových určené k prostírání, čistící potřeby, rukavice pro domácnost, podložky na mýdlo kovové, kuchyňské desky.
- (511) 6, 7, 8, 9, 11, 20, 21  
(210) O-193782

- (111) **261713**  
(220) 13.08.2003  
(151) 24.02.2004

- (730) **McCarter a.s.**, Bajkalská 25, Bratislava, 82101, SK  
(740) Mgr. Roman Fojtášek, advokát, Vinohradská 6, Praha 2, 12000  
(510) (5) cukrovinky a žvýkačky s léčebnými účinky, potrava pro kojence, vitamínové, multivitaminové, multiminerálové přípravky, minerály, stopové prvky ve formě tobolek, tablet, dražé, pilulek a prášků, léčivé čaje, bylinkové čaje, dietetické nápoje a potraviny upravené pro lékařské účely; (29) sušené, vařené, zavařené, zmrazené a kandizované ovoce, zelenina, byliny a jiné přírodní produkty, např. ovocné kůry a houby, včetně jejich směsí, želé, marmelády, džemy, kompoty, pyré a dřeně, příchutě do potravin ve formě ovocných a rostlinných šťáv a výtažků, konzervované, zmrazené a sušené maso, drůbež, zvěřina, ryby, luštěniny, boby, ovoce a zelenina včetně potravinářských výrobků z nich, ovocné protlaky, konzervované, zmrazené a sušené polévky a omáčky, hotová jídla na základě uvedených potravin patřící do třídy 29, zpracované ořechy, oříšky a jedlé plody včetně jejich směsí, vejce včetně sušených, jedlé oleje a tuky, mléko a mléčárské výrobky, např. máslo, sýry, jogurty, šlehačka, smetana a mléčné nápoje, maso, ryby, drůbež a zvěřina, upravené pro kuchyňské a průmyslové zpracování, včetně uzenin, paštik, pomazánek a ostatních masných výrobků: potravinářské doplňky a výživné extrakty obsažené ve tř. 29 a používané pro výživu anebo jako její přísada, např. masové, ovocné a zeleninové výtažky, želatina, protein, bujóny, tofy, bramborové lupínky, potraviny solené, potraviny z ryb; (30) škrobové výrobky jako potrava, mouka a výrobky z obilí, chléb, pekárenské, těstovinové a cukrářské výrobky a polotovary, např. těsta, těstoviny, pečivo, sušenky, oplatky, keksy a piškoty, obilné kukuřičné a sójové výrobky a polotovary patřící do třídy 30, včetně jejich směsí, např. extrudované, cereální a sójové výrobky, přírodní nebo aromatizované, müsli, pizza, pudinky, rýže a výrobky z rýže, káva, kávové náhražky, čaje, včetně jejich směsí, zejména sypané, porcované, sáčkové, lisované, instantní a čajové extrakty z ovoce, bylin a jiných přírodních produktů a to přírodní i aromatizované, včetně s přídavkem vitamínů a minerálních vláken a odlučovacích přípravků, čajové esence přírodní i ochucené, čokoláda a kakao a výrobky z nich, cukrovinky a cukrátko např. bonbóny, dropsy, pastilky, marcipán a žvýkačky, koření všech druhů, pochutiny a potravinářské příchutě (s výjimkou esenci a éterických olejů), chuťové omáčky a aromatické přísady do potravin, např. ocet, hořčice, kečup, kypřící prášek, lepek, sójová omáčka, kvasnice, sůl, cukr, med a přírodní sladidla všech druhů, majonézy, zmrzlina a prášky na výrobu zmrzliny, škrob a škrobové výrobky jako potravina, kávové, kakaové a čokoládové nápoje, obilniny určené pro lidskou spotřebu, např. ovesné vločky a vločky z jiných obilnin, potravinové doplňky zahrnuté v této třídě obsahující vitamíny, minerály a stopové prvky; (31) zemědělské, lesní a zahradnické výrobky a obilniny patřící do třídy 31, živá zvířata, čerstvé ovoce a zelenina, rostliny a rostlinná semena, květy, potrava pro zvířata, slad; (32) pivo, minerální, stolní, syčené a minerální vody, nealkoholické nápoje, ovocné a zeleninové nápoje a šťávy, mošty, džusy, sirupy a jiné přípravky na výrobu nápojů; (33) víno všech druhů, alkoholické nápoje, lihoviny, likéry (s výjimkou piva); (35) maloobchodní činnost v oboru potravinářských výrobků, nápojů, reklamní, propagační inzertní činnost včetně vydávání reklamních a náborových textů, distribuce výrobků a propagačních tiskovin pro reklamní účely průzkum trhu, konzultační činnost v oblasti obchodu, zprostředkování uvedených služeb, zprostředkování obchodu s výrobky; (36) pronájem nemovitostí, finanční leasing, zprostředkování uvedených služeb; (39) skladování výrobků, balení výrobků, zprostředkování uvedených služeb; (41) vzdělávání, organizování kurzů, školení a seminářů, zprostředkování uvedených služeb; (44) zemědělské, zahradnické a lesnické služby patřící do této třídy.

(511) 5, 29, 30, 31, 32, 33, 35, 36, 39, 41, 44  
(210) O-194908

(111) **261966**  
(220) 22.05.2003  
(151) 23.03.2004  
(540)

### Y&R

(730) **WPP Properties**, 100 Park Avenue, 4th Floor, New York, 10017, NY, US  
(740) Společná advokátní kancelář Všetečka Zelený Švorčík Kalenský a partneři, JUDr. Michal Havlík, Hálkova 2, Praha 2, 12000  
(510) (35) reklamní, propagační a marketingové služby, služby zprostředkování prodeje, pomoc při řízení obchodní činnosti a obchodní management, odborné obchodní poradenství a konzultace, inzertní služby, tvorba reklamních materiálů a mediální reklamy, služby pro styk s veřejností, průzkum a analýzy trhu, průzkumné a informační služby týkající se obchodu, reklamy a marketingu, služby podpory trhu, statistické analýzy a kompilace, vedení obchodní administrativy, kancelářské služby, mediální průzkum a konzultace, plánování, zajišťování nákupu a vedení obchodních jednání v oblasti reklamních prostor, zajišťování informací vztahujících se k uvedeným službám.  
(511) 35  
(210) O-191849

(111) **261971**  
(220) 26.05.2003  
(151) 23.03.2004  
(540)

### PANTOC

(730) **Nycomed GmbH**, Byk-Gulden-Str. 2, 78467 Konstanz, DE  
(740) KOREJZOVÁ & SPOL., v.o.s., JUDr. Zdeňka Korejzová, advokátka, Korunní 810/104 E, Praha 10, 10100  
(510) (5) farmaceutické přípravky pro léčbu gastrointestinálních poruch.  
(511) 5  
(210) O-191947

(111) **261972**  
(220) 26.05.2003  
(151) 23.03.2004  
(540)

### CITIGOLD WEALTH MANAGEMENT

(730) **Citibank, N.A.**, 399 Park Avenue, New York, NY, US  
(740) Čermák a spol., JUDr. Karel Čermák jr., Ph.D., LL.M., advokát, Elišky Peškové 15/735, Praha 5, 15000  
(510) (36) pojištění, služby finanční, služby peněžní, služby nemovitostní, zejména finanční záležitosti, peněžní záležitosti, záležitosti týkající se nemovitostí, pojišťovnictví, investiční služby.  
(511) 36  
(210) O-191950

(111) **261983**  
(220) 28.05.2003  
(151) 23.03.2004  
(540)

### DYNAMIC

(730) **NUTREND D.S., a.s.**, Selské nám. 9/43, Olomouc - Chválkovice, 77200, CZ  
(740) Ing. Petr Soukup, patentový a známkový zástupce, Vídeňská 8, Olomouc, 77200  
(510) (5) léčivé cukrářské výrobky a cukrovinky s léčivými účinky, přípravky (poživatiny) obsahující biologické katalyzátory pro fyzicky aktivní osoby, sportovce, rekonvalescenty, posilující poživatiny, extrakty a potraviny pro zvláštní výživu, dietetické a diabetické poživatiny a potraviny pro zvláštní výživu, vitamínové přípravky, potravní doplňky pro posílení imunity organismu a zlepšení zdraví v tuhém i tekutém stavu ve formě práškových směsí, kapek, sirupů, gelů, past, tablet, šumivých tablet, pastilek, dražé, tobolek, kapslí, bonbónů, želé, prášků, vše výše uvedené pro léčebné účely; (29) veškeré

konzervované potraviny a poživatiny, ovocné dřeně, poživatiny z ovoce a upravených bílkovin a olejnin, výživné extrakty, texturované proteiny a směsi z nich pro humánní využití, vše spadající do této třídy; (30) potravní doplňky neléčebné pro posílení imunity organismu a zlepšení zdraví rostlinného původu v tuhém i tekutém stavu ve formě práškových směsí, kapek, sirupů, gelů, past, tablet, šumivých tablet, pastilek, dražé, tobolek, kapslí, bonbónů, želé, prášků, vše výše uvedené pro neléčebné účely, káva a náhražky kávy, obilní vločky a jiné obilné výrobky určené k lidské výživě, müsli, čaje.

(511) 5, 29, 30  
(210) O-192026

(111) **261984**  
(220) 28.05.2003  
(151) 23.03.2004  
(540)

### REG-GE DYNAMIC

(730) **NUTREND D.S., a.s.**, Selské nám. 9/43, Olomouc - Chválkovice, 77200, CZ  
(740) Ing. Petr Soukup, patentový a známkový zástupce, Vídeňská 8, Olomouc, 77200  
(510) (5) léčivé cukrářské výrobky a cukrovinky s léčivými účinky, přípravky (poživatiny) obsahující biologické katalyzátory pro fyzicky aktivní osoby, sportovce, rekonvalescenty, posilující poživatiny, extrakty a potraviny pro zvláštní výživu, dietetické a diabetické poživatiny a potraviny pro zvláštní výživu, vitamínové přípravky, potravní doplňky pro posílení imunity organismu a zlepšení zdraví v tuhém i tekutém stavu ve formě práškových směsí, kapek, sirupů, gelů, past, tablet, šumivých tablet, pastilek, dražé, tobolek, kapslí, bonbónů, želé, prášků, vše výše uvedené pro léčebné účely; (29) veškeré konzervované potraviny a poživatiny, ovocné dřeně, poživatiny z ovoce a upravených bílkovin a olejnin, výživné extrakty, texturované proteiny a směsi z nich pro humánní využití, vše spadající do této třídy; (30) potravní doplňky neléčebné pro posílení imunity organismu a zlepšení zdraví rostlinného původu v tuhém i tekutém stavu ve formě práškových směsí, kapek, sirupů, gelů, past, tablet, šumivých tablet, pastilek, dražé, tobolek, kapslí, bonbónů, želé, prášků, vše výše uvedené pro neléčebné účely, káva a náhražky kávy, obilní vločky a jiné obilné výrobky určené k lidské výživě, müsli, čaje; (32) nealkoholické nápoje sycené i nesycené, včetně nápojů minerálních, šumivých, iontových a energetických, sirupy, koncentráty a jiné přípravky pro přípravu nápojů, ovocné a zeleninové šťávy, mošty, ovocné nektary a nápoje z ovocných šťáv, stolní a minerální vody, diabetické a dietetické nápoje a příchutě pro výrobu nealkoholických nápojů a likérů, obohacené vitamínové nápoje a koncentráty, nealkoholické aperitivy.  
(511) 5, 29, 30, 32  
(210) O-192027

(111) **262011**  
(220) 04.06.2003  
(151) 23.03.2004  
(540)



(730) **Sdružení pro internetovou reklamu v ČR, z.s.p.o.**, Korunní 1171/79, Praha 3, 13000, CZ  
(740) BOHEMIA PATENT, Ing. Jana Vandělíková, Vodičkova 791/41, Praha 1 - Nové Město, 11000  
(510) (9) data, databáze a jiné informační produkty na elektronických, magnetických a optických nosičích spadajících do tř. 9, nosiče dat, zejména diskety, CD romy, magnetické disky, optické disky, DVD apod., elektronické sítě, multimediální aplikace, multimediální informační katalogy, elektronické časopisy, elektronická periodika a knihy v elektronické podobě, nahraný software na CD a DVD discích a magnetických médiích, audiovizuální programy, audio programy, hudební díla, pohledy ilustrované se zvukovou



nahrávkou, nahané zvukové a zvukově obrazové záznamy, obaly na zvukové nosiče a videokazety; (16) papír, výrobky z papíru, periodické a neperiodické publikace, knihy, časopisy, brožury, fotografie, plakáty, pohledy, kalendáře, samolepky, obtisky, nažehlovací obtisky, papírové a umělohmotné tašky, tužky, pera a pastelky, papírové obaly všeho druhu, papírové ubrusy a papírové ubrusy, papírové tácky, papírové vlajky, papírové čepice a stínítka, informační a reklamní produkty v papírové formě, data a databáze obecně na papírových nosičích, písmena pro tiskárny, štočky, umělecké nebo ozdobné předměty z papíru; (35) inzertní, reklamní a propagační činnost prostřednictvím jakéhokoliv média, poskytování obchodních nebo podnikatelských informací, komerční využití Internetu, on-line inzerce, pomoc při řízení obchodní činnosti, marketing, průzkum a analýza trhu, organizování výstav a veletrhů ke komerčním a obchodním účelům, reprografické práce, odborné obchodní poradenství; (38) šíření elektronických časopisů, elektronických periodik a knih v elektronické podobě prostřednictvím počítačové sítě, Internetu, pomocí satelitů ap., výměna a šíření zpráv a informací, služby zabezpečující audiovizuální komunikaci prostřednictvím informačních a telekomunikačních sítí, kupř. počítačové sítě Internet, satelitu apod.; (41) umělecká agentura, pořádání kulturních a uměleckých akcí, setkání, výstav, soutěží, přednášek apod., pořady pro rozhlasové a televizní vysílání, ediční činnost, publikační činnost, nahrávání nosičů zvukových nebo obrazových zvukových, půjčování nahraných zvukových nebo obrazových zvukových záznamů, tvorba a šíření audiovizuálních děl, zprostředkování v oblasti kultury, výchovy, zábavy a sportu; (42) tvorba programového vybavení (software).

(511) 9, 16, 35, 38, 41, 42  
(210) O-192345

(111) **262014**  
(220) 05.06.2003  
(151) 23.03.2004  
(540)



(730) **Jiří Císař**, ČSA 180, Břeclav 4, 69141, CZ  
(740) JUDr. Aleš Zábrš, advokát a patentový zástupce, Na Beránce 2, Praha 6, 16000  
(510) (35) inzertní, reklamní a propagační činnost, poskytování pomoci při provozu obchodu, obstaravatelská a zprostředkovatelská činnost v oblasti obchodu.  
(511) 35  
(210) O-192433

(111) **262073**  
(220) 20.06.2003  
(151) 23.03.2004  
(540)

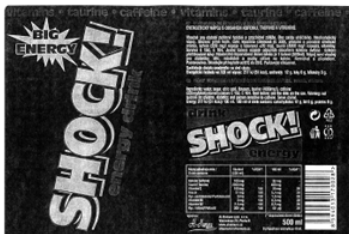

(730) **Al-Namura, spol. s r.o.**, Lysolažské údolí 107/25, Praha 6, 16500, CZ  
(740) JUDr. Aleš Zábrš, advokát a patentový zástupce, Na Beránce 2, Praha 6, 16000  
(510) (5) nápoje pro léčebné účely, zejména s obsahem lecitinu, vitamínů a jiných posilujících látek, potraviny a jiné dietetické výrobky pro léčebné účely, posilující a povzbuzující prostředky pro léčebné účely, nutriční doplňky pro léčebné účely; (32)

iontové a energetické nápoje, vody minerální (přírodní nebo umělé), šumivé nápoje a jiné nealkoholické nápoje, ovocné a zeleninové nápoje a šťávy občerstvující, sirupy a jiné přípravky k výrobě nápojů, pivo, lehká piva a ležáky; (35) inzertní, reklamní a propagační činnost, obstaravatelská a zprostředkovatelská činnost v oblasti obchodu, poskytování pomoci při provozu obchodu, marketing, administrativní práce.

(511) 5, 32, 35  
(210) O-193009

(111) **262236**  
(220) 16.07.2003  
(151) 23.03.2004  
(540)

## LEXUS RX400h

(730) **TOYOTA JIDOSHA KABUSHIKI KAISHA (TOYOTA MOTOR CORPORATION)**, 1. Toyota-cho Toyota-shi, Aichi-ken, JP  
(740) Patentservis Praha a.s., Jivenská 1273/1, Praha 4, 14021  
(510) (12) auta, díly a součásti k nim spadající do třídy 12.  
(511) 12  
(210) O-193930

(111) **262237**  
(220) 16.07.2003  
(151) 23.03.2004  
(540)

# Pro'sKit

(730) **PROKIT'S INDUSTRIES CO., LTD.**, 5f, No. 7, Lane 130, Ming-Chung Road, Hsin-Tien City, Taipei Hsien, TW  
(740) Společná advokátní kancelář Vsetečka Zelený Švorčik Kalenský a partneři, JUDr. Pavel Zelený, Hálkova 2, Praha 2, 12000  
(510) (6) objímky a spojky (kovové), ruční pájky; (8) ruční nářadí a nástroje, zejména, klíče na matice a šrouby, kleště, šroubováky, řezačky kabelů, stripovací nástroje, nůžky, řezné nástroje, kladiva.  
(511) 6, 8  
(210) O-193931

(111) **262402**  
(220) 04.08.2003  
(151) 23.03.2004  
(540)

## EAT ART

(730) **TESCOMA s.r.o.**, U Tescomy 241, Zlín, 76001, CZ  
(740) JUDr. Hromádka Zdeněk, advokát, Rašínova 522, Zlín, 76001  
(510) (6) drátěný program, jako závěsné systémy, háčky na věšáky kovové, podložky na mýdlo kovové; (7) kuchyňské elektrospotřebiče jako ruční mixery, otvíráky univerzální a konzerv elektrické, mlýnky elektrické, mlýnky na koření elektrické; (8) jídelní přístroje, vidličky, nože, nožičky s vidličkou, lžice, lžičky, řeznické nože, kuchyňské nože, ocílky, sekáčky, nůžky, nůžky kadeřnické, krejčovské, nůžky na papír, nůžky na potraviny, brousíky nožů, rádlo, krájecí kolečko, otvíráky univerzální a konzerv neelektrické, otvíráky na korkové a korunkové uzávěry, multifunkční otvíráky, otvíráky s nožkem, kráječe vajec, kráječe na hranolky, ozdobné kráječe, škrabky, kleště, kleště na led, cukr, pečivo, univerzální, s vidličkou na moučníky, na salát a na špagety, louskáčky ořechů; (9) elektrické zařízení pro dálkové zapalování, kuchyňské váhy, elektronické kuchyňské váhy, zavažáči, teploměry jiné než lékařské; (11) zařízení pro ekonomickou úsporu vody jako spořiče vody, sprchy, perlátory, WC spořiče vody, zapalovače plynu elektrické a piezoelektrické, elektrické grily, elektrické toasty, elektrické kávovary; (14) minutky; (20) slámky - brčka na pití, kuchyňské desky, háčky na věšáky nekovové; (21) nerez kuchyňské nářadí a nádobí, grily neelektrické, nářadí na gril, termosky, termosky na jídlo,

konvice z nerezavějící oceli, tlakové hrnce, kávovary neelektrické, mlékovary, konvice na čaj, kuchyňské potřeby jako nádobí, hrnce, kastroly, omáčnický, skleněné poklice, pokličky, konvičky, pánve, pánve se speciálními povlaky, formy na pečení, silikonové formy na pečení, pekáče, jídelní servísy, servírovací soupravy, talíře, výrobky pro stolování z nerezavějící oceli, podnosy a misky, jídonosiče, mísy, podšálky a jejich soupravy, nádobí pro mikrovlnné trouby, nádobí pro mrazicí a chladič boxy, kuchyňské nářadí a ostatní pomůcky do kuchyně jako lžice, uzávěry, otvíráky lahví, hnětací metly, porcovače, ozdobné kráječe těsta a vykrajovače, formičky, odpeckovače, kartáče, skřípce, svorky, klipsy, háčky, spony, poutka, držáky na cibuli (vše kuchyňské náčiní), loupače jablek, košíky pro domácnost, grilovací jehly, jehly špikovací, na závitky, na špíz, mašlovačky, šlehací metly neelektrické, naběračky, dřevěné vařečky, obracečky, vidličky, paličky, stěrky, kvedlačky, paličky, sekáčky s paličkou, pěnovačky, cedníky, sítko, nálevky, násypky, skládací rošty, napařovací vějíře, napařovací podložky, struhadla, válečky, tvořítka na těsto, vykrajovátko na těsto, zdobičky, servírovací lopatky, nádoby na cukr, nádoby na smetanu, dózy, dávkovací dózy, odměrky, kuchyňské zásobníky, solničky, pepřenky, cukřenky, kořenky a jejich soupravy, pumpy na kečup a sirup, mlýnky ruční, mlýnky na koření ruční, párátko, špejle, stojánky na ubrusky, bloky na nože, šťouchadla brambor, lisy na česnek, lisy na citron neelektrické, odšťavovače neelektrické, dávkovače plastové, věšáky kuchyňského nářadí, krájecí desky plastové, dřevěné, skleněné, konvičky s pístem i bez pístu ze skla, kovu, plastu a jejich kombinací, hrníčky, vyluhovací sítko, odměrky na kávu, ořezávatka fólií, nálevky tekutin, uzávěry na víno a šampaňské, chladič nádoby, kroužky na hrdla lahví, vakuové uzávěry a vakuové pumpy, salátové mísy, servírovací podnosy, misky, talíře, stolní soupravy, chlebovky, šejkry, barové dávkovací odměrky, míchátko, sítko se spirálou, plastové podnosy a podložky, prachovky, utěrky na čištění, podložky kromě papírových určené k prostrání, čisticí potřeby, rukavice pro domácnost.

(511) 6, 7, 8, 9, 11, 14, 20, 21  
(210) O-194562

(111) **262415**  
(220) 05.08.2003  
(151) 23.03.2004  
(540)

### ARGINMAX

(730) **The Daily Wellness Company**, 275 Santa Ana Court, Sunnyvale, CA, US  
(740) Ing. Smola Josef, Mendlovo nám. 1a, Brno, 60300  
(510) (5) doplněk výživy, bylinné doplňky, dietní doplňky, dietní doplňky stravy, doplňky stravy, vše pro léčebné účely, vitamínové doplňky, minerální doplňky, vitamínové a minerální doplňky; (29) doplňky výživy, bylinné doplňky, dietní doplňky, dietní doplňky stravy, náležející do této třídy.

(511) 5, 29  
(210) O-194629

(111) **262428**  
(220) 06.08.2003  
(151) 23.03.2004  
(540)

### Smolíček

(730) **Mlékárna Kunín a.s.**, Kunín 291, 74253, CZ  
(740) Patentová a známková kancelář, Ing. Jaromír Příkryl, Včelín 1161, Hulín, 76824  
(510) (29) mléčné a mlékárenské výrobky, krémy, jogurty, mražené krémy ovocné; (30) zmrzlina, mražené zmrzlinové výrobky, mražené krémy; (32) nealkoholické nápoje.

(511) 29, 30, 32  
(210) O-194663

(111) **262434**  
(220) 06.08.2003  
(151) 23.03.2004



(540)  
(730) **Biarritz Holdings, S.á.r.l.**, 9-11, rue Louvigny, L-1946 Luxembourg, LU  
(740) Advokátní kancelář HOLEC, ZUSKA & Partneři, JUDr. Oldřich Trojan, Palác Anděl, Radlická 1c/3185, Praha 5, 15000  
(510) (12) pozemní vozidla.  
(511) 12  
(210) O-194687

(111) **262901**  
(220) 26.05.2003  
(151) 10.05.2004  
(540)

### BESKYDSKÁ MINERALIZOVANÁ VODA

(730) **AQM s.r.o.**, ul.Čs.armády čp.133, Bohumín - Nový Bohumín, 73581, CZ  
(740) Ing. Petr Soukup, patentový a známkový zástupce, Vídeňská 8, Olomouc, 77200  
(510) (5) léčivé cukrářské výrobky a cukrovinky s léčivými účinky, přípravky (poživatiny) obsahující biologické katalyzátory pro fyzicky aktivní osoby, sportovce, rekonvalescenty, posilující poživatiny, extrakty a potraviny pro zvláštní výživu, dietetické a diabetické poživatiny a potraviny pro zvláštní výživu, vitamínové přípravky, potravní doplňky pro posílení imunity organismu a zlepšení zdraví v tuhém i tekutém stavu ve formě práškových směsí, kapek, sirupů, gelů, past, tablet, šumivých tablet, pastilek, dražé, tobolek, kapslí, bombónů, žele, prášků, vše výše uvedené pro léčebné účely, diabetické a dietetické nápoje pro léčebné účely, přírodní pramenité a kojenecké vody pro léčebné účely; (32) nealkoholické nápoje syčené i nesyčené, včetně nápojů minerálních, šumivých, iontových a energetických, sirupy, koncentráty a jiné přípravky pro přípravu nápojů, ovocné a zeleninové šťávy, mošty, ovocné nektary a nápoje z ovocných šťáv, stolní a minerální vody, diabetické a dietetické nápoje neléčebné, práškové nealkoholické nápoje, práškové přípravky a příchutě pro výrobu nealkoholických nápojů a likérů, obohacené vitamínové nápoje a koncentráty, nealkoholické aperitivy.

(511) 5, 32  
(210) O-191924

(111) **263000**  
(220) 30.06.2003  
(151) 10.05.2004  
(540)

### CZECH REGENT

(730) **Bohemia Regent a.s.**, Trocnovské nám. 124, Třeboň, 37901, CZ  
(740) PatentCentrum Sedlák & Partners s.r.o., Husova 5, České Budějovice, 37001  
(510) (32) pivo, nealkoholické pivo, nealkoholické nápoje, minerální vody; (33) alkoholické nápoje.  
(511) 32, 33  
(210) O-193270

(111) **263015**  
(220) 02.07.2003  
(151) 10.05.2004  
(540)

### NUTRA NUGGETS

(730) **SHELL & KAMPETER, INC.**, 103 North Olive, Meta, MO, US  
(740) Společná advokátní kancelář Všečeka Zelený Švorčák Kalenský a partneři, JUDr. Otakar Švorčák, Hálkova 2, Praha 2, 12000  
(510) (31) krmiva pro domácí zvířata, krmiva pro kočky a krmiva pro psy.

(511) 31  
(210) O-193396

(511) 38, 41  
(210) O-191773

(111) **263126**  
(220) 07.08.2003  
(151) 10.05.2004  
(540)



(730) **Vinařství Pavlov, spol. s r.o.**, Česká 149, Pavlov, 69201, CZ  
(740) JUDr. Miroslav Kupka, Levého 1532, Rakovník, 26901  
(510) (33) vína všeho druhu; (35) pomoc při řízení obchodní činnosti a zprostředkování obchodní činnosti v uvedeném oboru, spadající do této třídy, včetně propagace; (42) odborné poradenství a konzultační služby v oboru potravinářství, výzkum a vývoj v daném oboru.  
(511) 33, 35, 42  
(210) O-194702

(111) **263138**  
(220) 08.08.2003  
(151) 10.05.2004  
(540)

### OSTRAVÁČEK

(730) **Mlékárna Kunín a.s.**, Kunín 291, 74253, CZ  
(740) Patentová a známková kancelář, Ing. Jaromír Příkryl, Včelín 1161, Hulín, 76824  
(510) (29) mléčné a mlékařenské výrobky, krémy, jogurty, mražené krémy ovocné; (30) zmrzlina, mražené zmrzlinové výrobky, mražené krémy; (32) nealkoholické nápoje.  
(511) 29, 30, 32  
(210) O-194750

(111) **263516**  
(220) 03.10.2003  
(151) 10.05.2004  
(540)

### NUVOCID

(730) **Targanta Therapeutics Corporation**, 7170 Frederick Banting, 2nd Floor, St. Laurent QC H4S 2A1, CA  
(740) KOREJZOVÁ & SPOL., v.o.s., JUDr. Petra Korejzová, Korunní 810/104 E, Praha 10, 10100  
(510) (5) farmaceutické přípravky pro léčbu infekcí.  
(511) 5  
(210) O-196546

(111) **263708**  
(220) 22.04.2003  
(151) 26.05.2004  
(540) **Catch Slunečnice na hubení much**

(730) **Menelaus B.V.**, Archimedesbaan 18D, 3439 ME Nieuwegein, NL  
(740) TRAPLOVÁ-HAKR-KUBÁT Advokátní a patentová kancelář, Mgr. Jana Traplová, Přístavní 24, Praha 7, 17000  
(510) (5) prostředky na hubení hmyzu; (35) propagační činnost a reklama.  
(511) 5, 35  
(210) O-190923

(111) **263715**  
(220) 21.05.2003  
(151) 26.05.2004  
(540)

### Poslední slovo

(730) **FTV Prima, spol. s r.o.**, Na Žertvách 24/132, Praha 8, 18000, CZ  
(510) (38) televizní vysílání; (41) výchovná a zábavní činnost, výroba televizních pořadů.

(111) **263725**  
(220) 10.06.2003  
(151) 26.05.2004  
(540)

### NALCOM

(730) **NALCOM s.r.o.**, Pražská 183, Hradec Králové - Kukleny, 50004, CZ  
(740) BOHEMIA PATENT, Ing. Jana Vandělíková, Vodičkova 791/41, Praha 1 - Nové Město, 11000  
(510) (9) data, databáze a jiné informační produkty na elektronických, magnetických a optických nosičích spadajících do tř. 9, nosiče dat, zejm. diskety, CD romy, magnetické disky, optické disky, DVD, elektronické sítě, multimediální aplikace, multimediální informační katalogy, elektronické časopisy, elektronická periodika a knihy v elektronické podobě, nahraný software na CD a DVD discích a magnetických médiích, audiovizuální programy, audio programy, hudební díla, pohledy ilustrované se zvukovou nahrávkou, nahrané zvukové a zvukově obrazové záznamy, obaly na zvukové nosiče a videokazety, kancelářská, výpočetní, reprografická a telekomunikační technika všeho druhu včetně doplňků a příslušenství, informační a komunikační technologie, informační systémy, vybavení pro zpracování informací pro počítače, počítačový hardware; (16) papír, výrobky z papíru, periodické a neperiodické publikace, knihy, časopisy, brožury, fotografie, plakáty, pohledy, kalendáře, samolepky, obtisky, papírové a umělohmotné tašky, tužky, pera a pastelky, papírové obaly všeho druhu, ubrousky a ubrusy, tácky, papírové vlajky, čepice a stínítka, informační a reklamní produkty v papírové formě, data a databáze obecně na papírových nosičích, písma pro tiskárny, štočky, umělecké nebo ozdobné předměty z papíru; (35) inzertní, reklamní a propagační činnost prostřednictvím jakéhokoliv média, poskytování obchodních nebo podnikatelských informací, komerční využití Internetu, on-line inzerce, pomoc při řízení obchodní činnosti, marketing, průzkum a analýza trhu, odborné obchodní poradenství; (38) šíření elektronických časopisů, elektronických periodik a knih v elektronické podobě prostřednictvím počítačové sítě, Internetu, pomocí satelitů, výměna a šíření zpráv a informací, služby zabezpečující audiovizuální komunikaci prostřednictvím informačních a telekomunikačních sítí, kupř. počítačové sítě Internet, satelitu; (42) vývoj software, programování internetových databázových systémů a internetových aplikací, programování multimediálních aplikací, vytváření a modelování 3D animací, tvorba multimediálních dokumentů, prezentací, aplikací, katalogů, konstrukce WWW prezentací a řešení WWW serverů, počítačové animace a vizualizace, programové projekty, tvorba informačních databází, elektronických časopisů, periodik, knih, technické poradenství v oblasti software a výpočetní techniky.  
(511) 9, 16, 35, 38, 42  
(210) O-192608

(111) **263764**  
(220) 21.08.2003  
(151) 26.05.2004  
(540)

### Freka-cid

(730) **STADA Arzneimittel AG**, Stadastrasse 2-18, 61118 Bad Vilbel, DE  
(740) ZÁBRŠ - Advokátní, patentová a známková kancelář, JUDr. Aleš Zábrš, Na Beránce 2, Praha 6, 16000  
(510) (5) farmaceutické a veterinární preparáty, sanitární preparáty pro léčebné účely, dietické substabce pro léčebné účely, potraviny pro děti, náplasti, obvazový materiál, tmely pro výplně zubů, dentální vosk, desinfekční prostředky, přípravky proti obtížnému hmyzu, fundicidy a herbicidy.  
(511) 5  
(210) O-195141

(111) **263905**  
(220) 02.01.2003  
(151) 28.06.2004

(540)



(730) **DOBRY DEN S KURÝREM, a. s.**, Zelný trh 1245, Uherské Hradiště, 68601, CZ

(740) Rott, Růžička & Guttman Patentové, známkové a advokátní kanceláře, JUDr. Michal Růžička, CSc., Vinohradská 37, Praha 2, 12000

(510) (35) poradenské a konzultační služby, reklamní, inzertní a propagační činnost, marketing, reklamní, inzertní a propagační činnost prostřednictvím jakéhokoliv média, prostřednictvím telefonní sítě nebo datové sítě nebo informační sítě nebo elektronické sítě nebo komunikační sítě nebo počítačové sítě, poskytování informací a jiných informačních produktů komerčního nebo reklamního charakteru, informačních produktů reklamního charakteru, multimediálních informací komerčního charakteru, komerční využití Internetu v oblastech komerčních internetových médií a vyhledávacích služeb, on-line inzerce, činnost reklamní agentury, zprostředkování v obchodních vztazích, zprostředkovatelská činnost v obchodu a průmyslu, merchandising, franchising, pomoc při využívání a řízení obchodního podniku, automatizované zpracování dat, pomoc při provozování obchodů a obchodních činnostech průmyslového nebo obchodního podniku, služby, které zahrnují záznam, přepis, vypracování, kompilaci nebo systematickosti písemných či datových či elektronických sdělení a záznamů, jakož i využívání nebo kompilaci matematických a statistických údajů, pronájem reklamních ploch, předvádění pro reklamní účely a podporu prodeje, předvádění zboží, rozšiřování reklamních materiálů a vzorků zboží, veletrhy a výstavy jako komerční a reklamní; (38) výměna zpráv, šíření, výměna nebo získávání zpráv a informací, šíření elektronických časopisů, informací, elektronických, periodik, knih v elektronické podobě, audio nebo audiovizuálních děl prostřednictvím informační nebo datové nebo elektronické nebo komunikační nebo telekomunikační nebo počítačové sítě, zejména Internetu, pomocí satelitů atd., služby na Internetu, komunikace, poradenská činnost v oblasti sdělovacích prostředků, informační kancelář, služby zabezpečující audiovizuální komunikaci prostřednictvím informačních a telekomunikačních sítí, např. počítačové sítě Internet, satelitu, poskytování přístupu k Internetu; (39) služby distribuční, zejména distribuce knih, novin a časopisů; (41) nakladatelství a vydavatelství, ediční činnost, publikační činnost, nahrávání nosičů zvukových nebo obrazově zvukových, půjčování nahraných zvukových a zvukově obrazových záznamů, výroba, tvorba a šíření audiovizuálních děl, TV produkce, filmová produkce, televizní výroba programů, tvorba programů, tvorba a výroba televizních a audiovizuálních programů, agenturní činnost v oblasti kultury, zprostředkování v oblasti kultury, výchovy, zábavy a sportu, výchovná, vzdělávací, soutěžní a zábavní činnost, zábavní nebo kulturní nebo vzdělávací představení, organizace společenských a kulturních akcí, organizace, provozování a provádění her a soutěží i veřejných, organizování kulturních nebo vzdělávacích výstav, pořádání a organizační zajištění kurzů, školení, přednášek, konferencí, organizování sportovních soutěží, pořádání loterií, veletrhy a výstavy jako organizování kulturních a vzdělávacích akcí, zpravodajské služby; (42) tvorba software, pronájem počítačového software, interaktivní a grafické programy, tvorba multimediálních dokumentů, prezentací, aplikací, katalogů apod., konstrukce WWW prezentací a řešení WWW serverů, počítačové animace a vizualizace, programové projekty, tvorba informačních databází, elektronických časopisů, periodik, knih.

(511) 35, 38, 39, 41, 42

(210) O-187268

(111) **263934**

(220) 04.04.2003

(151) 28.06.2004

(540)



(730) **Ringier Axel Springer CZ a.s.**, Komunardů 1584/42, Praha 7, 17000, CZ

(510) (16) knihy, papírenské zboží; (28) hry, hračky; (35) inzertní a reklamní činnost; (38) přenos zpráv prostřednictvím počítačů; (41) výchovná, vzdělávací a zábavní činnost, sportovní a kulturní aktivity, vydavatelská činnost.

(511) 16, 28, 35, 38, 41

(210) O-190323

(111) **263971**

(220) 16.06.2003

(151) 28.06.2004

(540)

ART FASHION

(730) **Věra Pospíchalová**, Žižkova 615, Nová Bystřice, 37833, CZ

(510) (25) oděvy dámské, pánské, dětské a oděvní doplňky zařazené v této třídě.

(511) 25

(210) O-192802

(111) **264007**

(220) 11.08.2003

(151) 28.06.2004

(540)

**MALKO**

(730) **Mlékárna Hlinsko, a.s.**, Kouty 53, Hlinsko, 53901, CZ

(740) Ing. Václav Kratochvíl, Husníkova 2086/22, Praha 13, 15800

(510) (29) mléko a mlékařenské výrobky všeho druhu, zejména mlékařenské ošetřené mléko, mléko ochucené, slazená a neslazená mléka, smetana, zahuštěná smetana, máslo, tvaroh, sýry, sušené mléčné výrobky, mléčné nápoje, mléčné nápoje kysané, jogurty a výrobky na bázi jogurtu; (30) nápoje připravované na základě kávy, kakaa nebo čokolády, zmrzliny, zmrzlinové krémy, zmrzlinové výrobky, puding, mražené cukrovinky, trvanlivé pečivo a cukrovinky; (32) ovocné šťávy, ovocné nápoje a nektary, nápojové směsi a prášky.

(511) 29, 30, 32

(210) O-194793

(111) **264010**

(220) 13.08.2003

(151) 28.06.2004

(540)

**RIO**

(730) **McCarter a.s.**, Bajkalská 25, Bratislava, 82101, SK

(740) Mgr. Roman Fojtásek, advokát, Vinohradská 6, Praha 2, 12000

(510) (35) maloobchodní činnost v oblasti nealkoholických nápojů a sirupů, zprostředkování obchodu s výrobky.

(511) 35

(210) O-194910

(111) **264087**

(220) 26.09.2003

(151) 28.06.2004

(540)

**Diamep**

(730) **STADA Arzneimittel AG**, Stadastrasse 2-18, BAD Vilbel, DE

- (740) ZÁBRŠ - Advokátní, patentová a známková kancelář, JUDr. Aleš Zábrš, Na Beránce 2, Praha 6, 16000  
(510) (5) farmaceutické a veterinární preparáty, sanitární preparáty pro léčebné účely, dietické substance pro léčebné účely, potraviny pro děti, náplasti, obvazový materiál, tmely pro výplně zubů, dentální vosk, desinfekční prostředky, přípravky proti obtížnému hmyzu, fungicidy a herbicidy.  
(511) 5  
(210) O-196332

- (111) **264216**  
(220) 27.11.2003  
(151) 28.06.2004  
(540)



- (730) **ELKO EP HOLDING, a.s.**, Palackého 493, Holešov - Všetuly, 76901, CZ  
(740) Václav Müller, patentový zástupce, Filipova 2016, Praha 4, 14800  
(510) (9) akustická poplašná zařízení, ampérmetry, bzučáky, elektrické cívky, časové spínače s výjimkou pro hodinářství, článkové přepínače elektronické, dálkové ovladače, detektory, elektrické dráty, elektrické dveřní zvonky, elektrické měniče, elektrické spojky, svorky a konektory, elektrická zařízení pro dálkové ovládání průmyslových procesů, elektrolyzéry, jističe, pojistky, měřicí přístroje, odbočnice, odbočné krabice (elektrotechnika), přerušovače, vypínače, elektrická relé, regulátory světla, reostaty, stmívače elektrické, spínače, termostaty, tlačítka ke zvonkům, zesilovače; (37) instalace a opravy elektrických spotřebičů; (42) vývoj a výzkum nových výrobků.  
(511) 9, 37, 42  
(210) O-198602

- (111) **264366**  
(220) 25.06.2003  
(151) 23.07.2004  
(540)



- (730) **E LINKX a.s.**, Novoveská 1262/95, Ostrava - Mariánské Hory, 70900, CZ  
(740) Advokátní a patentová kancelář VYSKOČIL, KROŠLÁK a spol., Dana Lukajová, Voršilská 10, Praha 1, 11000  
(510) (9) aparáty a přístroje vědecké, geodetické, fotografické, filmové, optické, přístroje pro vážení, měření, signalizaci, kontrolu, záchranu a přístroje učební, aparáty pro záznam, uchování, převod, přenos nebo reprodukci zvuku nebo obrazu, přístroje a nástroje pro vedení, přepínání, přeměnu, akumulaci, regulaci nebo řízení elektrického proudu, hasicí přístroje, telefony, záznamníky, faxy, modemy, ústředny, počítače, adaptéry k počítačům, náhradní díly k počítačům, počítačové periferie, počítačové paměti, zařízení pro zpracování informací, tiskárny, integrované obvody, tištěné obvody, magnetické disky, optické disky, čtečí zařízení magnetických nebo optických disků, kompaktní disky, magnetické pásky, kazetové magnetofony, kalkulačky, kapesní kalkulačky, pokladny, videohry, obrazovky, videorekordéry, videopásky, programové vybavení, elektronické databáze, počítačové hry, programové vybavení i hardware ze třídy 9 pro informační technologie a pro komunikaci, programové vybavení, umožňující elektronické

obchodování, programové vybavení, umožňující obchodní styk prostřednictvím počítačů, nosiče záznamů nahrané i nenahrané, audiovizuální programy, elektronické databáze, databázové produkty v elektronické podobě, systémy informačních technologií zařazené ve třídě 9, systémy výpočetní, komunikační a informační techniky zařazené ve třídě 9, systémy elektronické, informace a záznamy v elektronické podobě, data, databáze, informační produkty na nosičích nebo v elektronických, datových, informačních a komunikačních sítích, elektronické sítě, datové sítě, multimediální aplikace, multimediální nebo informační katalogy v elektronické podobě, elektronické časopisy, elektronická periodika a knihy v elektronické podobě; (35) reklamní a inzertní činnost, propagace, marketing, pomoc při podnikání, poradenství týkající se organizace a podnikání, distribuce prospektů v rámci této třídy, podnikatelské informace, pomoc při podnikání pomocí počítačů, předplatné tiskovin pro třetí osoby, účetnictví, reprodukce tiskovin, plánování obchodních a propagačních akcí, ověřování obchodních transakcí jako pomoc při podnikání jiným osobám, ověřování uskutečněných obchodních transakcí jako pomoc při podnikání jiným osobám, poskytování informací komerčního charakteru, pronájem informačních míst k reklamním nebo komerčním účelům, činnost ekonomických a/nebo organizačních poradců, reklamní, inzertní a propagační činnost prostřednictvím jakéhokoliv média, prostřednictvím telefonní, datové nebo informační sítě, poskytování informací a jiných informačních produktů komerčního charakteru, multimediálních informací komerčního charakteru, computerizovaná pomoc při podnikání (počítačem podporované podnikání), komerční využití Internetu v oblastech komerčních internetových médií a vyhledávacích služeb, on-line inzerce, marketing, zprostředkování v obchodních vztazích, zprostředkovatelská činnost v oblasti obchodu, merchandising, pronájem reklamních míst, pomoc při využívání a řízení obchodního podniku, automatizované zpracování dat, pomoc při provozování obchodů a obchodních činností průmyslového nebo obchodního podniku, služby, které zahrnují záznam, přepis, vypracování, kompilaci, přenášení nebo systemizaci písemných či datových či elektronických sdělení a záznamů, jakož i využívání nebo kompilaci matematických a statistických údajů; (38) spoje, telekomunikace, telematika, služby umožňující komunikaci jedné osoby s druhou, komunikace pomocí terminálů, elektronická pošta, počítačový přenos pošty a obrazu, tisková agentura v rámci této třídy, šíření, výměna a získávání informací a zpráv, poskytování informací z oblasti telekomunikací, spojů, telematiky a informačních technologií, šíření elektronických časopisů, informací, elektronických periodik a knih v elektronické podobě a prostřednictvím počítačové sítě, zejména Internetu, šíření informací pomocí satelitů, kabelu aj., informační kancelář, poskytování datových a telekomunikačních služeb, služby elektronické pošty, služby zprostředkování zpráv, služby datové sítě v rámci této třídy, přenos dat a informací, poskytování komunikačních služeb, služby zprostředkování přístupu k počítačové síti, služby přístupu a připojení k datovým a informačním sítím a Internetu, pronájem informačních a komunikačních míst v elektronických a datových sítích (např. Internet); (42) půjčování a pronájem software, počítačového vybavení, počítačů, počítačových tiskáren, skanerů apod., projektové studie technické, tvorba software, programování, vývoj programového vybavení, aktualizace programového vybavení, údržba programového vybavení, instalace počítačových programů, programování počítačů, počítačové systémové analýzy, regenerace počítačových dat, technické studie v oblasti počítačů a programového vybavení, poradenství, projektování, konzultace a zprostředkování v oblasti informačních technologií a výpočetní techniky, právní služby, designerská činnost, výtvarná a grafická činnost, tvorba www stránek, hosting, poskytování informací a poradenských služeb z oblasti výpočetní techniky a informačních technologií.

- (511) 9, 35, 38, 42  
(210) O-193123

- (111) **264493**  
(220) 23.09.2003  
(151) 23.07.2004

(540)



- (730) **Mlékárna Hlinsko, a.s.**, Kouty 53, Hlinsko, 53901, CZ  
(740) Ing. Václav Kratochvíl, Husnikova 2086/22, Praha 13, 15800  
(510) (29) mléko a mlékárenské výrobky všeho druhu, zejména sýry.  
(511) 29  
(210) O-196182

(111) **264747**

(220) 19.11.2003  
(151) 23.07.2004

(540) **ZEMAN - podkrušnohorská patentová a známková kancelář**

- (730) **Zeman Petr**, Hradní 301, Locket, 35733, CZ  
(510) (35) oceňování nehmotného majetku, zprostředkovatelská činnost v oblasti obchodu, SWOT analýzy - rozborů v ekonomické oblasti, pomoc při zpracovávání strategických ekonomických plánů; (41) lektorská činnost, publikační činnost, osvětová činnost; (42) služby patentové a známkové kanceláře, poradenství a odborné služby v oboru práv k nehmotným statkům a práva soutěžního, služby v oboru VTEI (vědeckotechnických informací), zejména řešerše a průzkumy v oboru VTEI, vypracovávání licenčních smluv, SWOT analýzy - rozborů v technické oblasti, účast při tvorbě strategických technických plánů.  
(511) 35, 41, 42  
(210) O-198201

(111) **264777**

(220) 28.11.2003  
(151) 23.07.2004

(540) **SURFER**

- (730) **McCarter a.s.**, Bajkalská 25, Bratislava, 82101, SK  
(740) Mgr. Roman Fojtášek, advokát, Vinohradská 6, Praha 2, 12000  
(510) (32) minerální a stolní vody, nealkoholické nápoje, nealkoholické nápoje obohacené minerály nebo vitamíny, ionizované a energetické nápoje, ovocné a zeleninové šťávy, džusy, sirupy a jiné přípravky na výrobu nápojů.  
(511) 32  
(210) O-198673

(111) **264799**

(220) 08.12.2003  
(151) 23.07.2004

(540) **LIGA PRO CESTOVNÍ RUCH**

- (730) **PhDr. Jaromír Kainc**, Chalabalova 1605/17, Praha - Stodůlky, 15500, CZ  
(740) JUDr. Miroslav Kupka, Levého 1532, Rakovník, 26901  
(510) (16) papír a výrobky z papíru, tiskoviny, časopisy, periodika, knihy, knihařské výrobky, fotografie; (35) informační, reklamní a inzertní činnost a poskytování pomoci při provozu obchodu; (41) vydavatelství a nakladatelství.  
(511) 16, 35, 41  
(210) O-198958

(111) **264858**

(220) 12.01.2004  
(151) 23.07.2004

(540) **BURAN**

- (730) **ROSIMPEX s.r.o.**, Tovaryšský vrch 1358/3, Liberec 1, 46001, CZ  
(510) (9) plachty ochranné, přilby ochranné; (12) dopravní prostředky (zejména sněžné skútry); (25) oděvy, obuv, kloboučnické zboží.

(511) 9, 12, 25  
(210) O-342043

(111) **265020**

(220) 23.05.2003  
(151) 25.08.2004

(540)

**PREMIER**

- (730) **UNIVATION TECHNOLOGIES, LLC**, 5555 San Felipe, Suite 1950, Houston, TX, US  
(740) Čermák a spol., JUDr. Karel Čermák, Elišky Peškové 15/735, Praha 5, 15000  
(510) (35) poradenské služby v oblasti obchodu s produkty na bázi polyethylenu; (40) služby zaměřené na provozování reaktorů pro polymeraci ethylenu v plynné fázi s fluidním ložem, a na služby zaměřené na provozování technologií pro reaktory činné v plynné fázi; (41) služby zaměřené na školení týkající se použití softwaru na provozování reaktorů na výrobu polyethylenu, školení týkající se použití softwaru pro počítačové řízení reaktorů na výrobu polyethylenu a školení týkající se použití provozní technologie pro reaktory činné v plynné fázi; (42) služby zaměřené na instalaci softwaru a design a vývoj softwaru pro provozování reaktorů na výrobu polyethylenu a na instalaci softwaru a design a vývoj softwaru pro počítačové řízení reaktorů na výrobu polyethylenu.  
(511) 35, 40, 41, 42  
(210) O-191908

(111) **265036**

(220) 06.06.2003  
(151) 25.08.2004

(540)

**Delicity Víno Valtice**

- (730) **Soare sekt a.s.**, U Vily 480, Zaječí, 69105, CZ  
(740) Mgr. Kamil Kolátor, Dolní nám. 5, Jablonec nad Nisou, 46601  
(510) (32) minerální vody, šumivé nápoje a jiné nápoje nealkoholické, nápoje a šťávy ovocné, sirupy a jiné přípravky k zhotovování nápojů; (33) alkoholické nápoje (s výjimkou pív).  
(511) 32, 33  
(210) O-192500

(111) **265044**

(220) 16.06.2003  
(151) 25.08.2004

(540)

 **HYUNDAI**

- (730) **HYUNDAI CORPORATION**, 226, Sinmunno, Jongno-gu, Seoul, KR  
(740) Čermák a spol., JUDr. Karel Čermák jr., Ph.D., LL.M., advokát, Elišky Peškové 15/735, Praha 5, 15000  
(510) (7) pračky klasické i automatické, myčky na nádobí, ždímačky, kuchyňské přístroje elektromechanické, stroje na zpracování potravin jako kuchyňské roboty, šlehače a mixery, hnětací stroje, elektrické nože, kráječe a multikráječe, elektrické odšťavňovače a lisů na ovoce, elektrické mlýnky na kávu, mlýnky na maso, elektrické drtiče na potraviny, svařovač fólií; (8) zastříhovače vlasů, vousů a chloupků, holící strojky, odstraňovač žmolků; (10) masážní strojky, přístroj k masáži nohou; (11) chladničky, mrazničky a výrobky ledu, sušičky prádla, elektrická, plynová a kombinovaná zařízení pro vaření, pečení, smažení a opékání, sporáky, trouby elektrické, plynové i mikrovlnné, grily, sendvičovače, toastovače, opékače topinek, popcornovače, hotdogovače (ho-dog makery), trouba na pizzu, pícky na chleba, parní hrnce, vařič vajíček, ohříváčka kojeneckých lahví, jogurtovače, kávovary, stroje na espresso, instantní dávkovače horké vody, sušičky na ovoce, rychlovarné konvice, zařízení větrací a klimatizační, přístroje pro úpravu vzduchu v místnostech jako filtrační zařízení, zvlhčovače a odvlhčovače, odsavače par, elektrická a plynová topná zařízení,

včetně kotlů, radiátorů, plynových topidel, elektrických topných těles, infrazářiče a konvektory, elektrické a plynové ohřívače vody, osvětlení, osvětlovací tělesa, vodovodní baterie, boilers, elektrická termosonda pro kuchyňské účely; (21) drobné nářadí a přenosné nádoby pro domácnost a kuchyni, ruční mlýnky, mixery, šlehače, struhadla, váhy, pánve, hrnce, rendlíky, konvice, soupravy pro vaření a pití kávy, otvírače konzervy, rošty, grilovací jehly a rožně užívané při vaření, elektrické zubní kartáčky.

(511) 7, 8, 10, 11, 21  
(210) O-192806

(111) **265194**  
(220) 08.09.2003  
(151) 25.08.2004  
(540)



(730) **VULKAN - Medical, a.s.**, U Gumovky 439, Hrádek nad Nisou, 46334, CZ  
(740) **ELITFORM - Patentová a známková kancelář, Mgr. Lukáš Dlabáček**, Bolzanova 5, Brno, 61800  
(510) (10) rukavice pro lékařské účely.  
(511) 10  
(210) O-195641

(111) **265489**  
(220) 27.11.2003  
(151) 25.08.2004  
(540)

### PRI

(730) **ELKO EP HOLDING, a.s.**, Palackého 493, Holešov - Všetuly, 76901, CZ  
(740) **Václav Müller**, patentový zástupce, Filipova 2016, Praha 4, 14800  
(510) (9) relé elektrická.  
(511) 9  
(210) O-198603

(111) **265490**  
(220) 27.11.2003  
(151) 25.08.2004  
(540)

### HRN

(730) **ELKO EP HOLDING, a.s.**, Palackého 493, Holešov - Všetuly, 76901, CZ  
(740) **Václav Müller**, patentový zástupce, Filipova 2016, Praha 4, 14800  
(510) (9) relé elektrická.  
(511) 9  
(210) O-198604

(111) **265796**  
(220) 18.04.2003  
(151) 06.09.2004  
(540)



(730) **Ringier Axel Springer CZ a.s.**, Komunardů 1584/42, Praha 7, 17000, CZ  
(510) (41) výchovná a zábavná činnost, sportovní aktivity.  
(511) 41

(210) O-190851

(111) **265948**  
(220) 27.08.2003  
(151) 29.09.2004  
(540)

### ELEKTRODESIGN

(730) **ELEKTRODESIGN ventilátory spol. s r.o.**, Boleslavova 53/15, Praha 4 - Nusle, 14000, CZ  
(740) **Šachta, Zmeškal & partneři, Ing. Kratochvíl Václav, Radlická 28/663, Praha 5, 15000**  
(510) (6) kovové potrubí pro ventilační zařízení; (7) regulátory otáček pro stroje, motory a hnací stroje, regulátory tlaku; (9) elektrické regulátory, tepelné regulátory; (11) regulátory topení, regulačně bezpečnostní zařízení pro plynové potrubí a vodovodní zařízení, tlumiče hluku ve ventilaci, klimatizační filtry, klimatizační zařízení, ohřívače vzduchu a vody, rekuperační jednotky, klimatizační dveřní a vratové clony, ventilátory a jejich příslušenství; (17) zvukově izolační materiály, hadice pro dopravu vzduchu; (37) montáž a opravy měřicí a regulační techniky, zprostředkovatelská činnost v oblasti investiční výstavby, montáž, opravy a údržba elektrických a elektronických zařízení, instalace a opravy vytápění a větrání; (42) projektování elektrických a elektronických zařízení.  
(511) 6, 7, 9, 11, 17, 37, 42  
(210) O-195285

(111) **266098**  
(220) 04.11.2003  
(151) 29.09.2004  
(540)



(730) **Chevron Intellectual Property LLC**, 6001 Bollinger Canyon Road, San Ramon, CA, US  
(740) **Společná advokátní kancelář Vsetečka Zelený Švorčák Kalenský a partneři, JUDr. Pavel Zelený, Hálkova 2, Praha 2, 12000**  
(510) (37) údržba vozidel (mazání, výměna olejů, výměna kol, provádění testů, výměna kapalin atd.).  
(511) 37  
(210) O-197630

(111) **266363**  
(220) 23.01.2004  
(151) 29.09.2004  
(540)

### ZEMĚ POHÁDEK

(730) **Země pohádek a.s.**, Čerčanská 622/16, Praha 4 - Krč, 14000, CZ  
(740) **Rott, Růžička & Guttman Patentové, známkové a advokátní kanceláře, JUDr. Michal Růžička, CSc., Vinohradská 37, Praha 2, 12000**  
(510) (9) přístroje a nástroje vědecké, námořní, geodetické, fotografické, filmové, optické, přístroje pro vážení, měření, signalizaci, kontrolu (inspekci), záchranu a přístroje pro vyučování, přístroje a nástroje pro vedení, přepínání, přeměnu, akumulaci, regulaci nebo řízení elektrického proudu, přístroje pro záznam, převod, reprodukci zvuku nebo obrazu, magnetické nosiče zvukových záznamů, gramofonové desky, nenahrané a nahrané nosiče zvukových a zvukově-obrazových záznamů, automatické distributory a mechanismy pro přístroje na mince, zapisovací pokladny, počítací stroje, přístroje pro zpracování informací a počítače, hasicí přístroje; (16) papír, lepenka a výrobky z těchto materiálů, které nejsou zahrnuty do jiných tříd, tiskárenské výrobky, časopisy, knihy, potřeby pro knižní vazby, fotografie, papírenské zboží, lepidla pro papírenství nebo domácnost, materiál pro umělce, štětce, psací stroje a kancelářské potřeby (vyjímaje nábytek), učební a vyučovací pomůcky s výjimkou přístrojů, plastické obaly (nezařazené do jiných tříd), tiskařské typy, štočky; (21) náčiní a nádoby pro domácnost nebo kuchyň (nikoliv z drahých kovů, ani postříbřených nebo pozlacených kovů), hřebeny a mycí houby, kartáče (s výjimkou štětců), materiály pro výrobu

kartáčů, čisticí potřeby, drátky na čištění parket, sklo surové nebo opracované (s výjimkou stavebního skla), sklo, porcelán a majolika neobsažené v jiných třídách; (24) tkaniny a textilní výrobky, které nejsou uvedeny v jiných třídách, pokrývky ložní a ubrusy; (25) oděvy, obuv, kloboučnické zboží, trička, čepice; (28) hry hračky, potřeby pro gymnastiku a sport, které nejsou uvedeny v jiných třídách, vánoční ozdoby; (29) maso, ryby, drůbež a zvěřina, masové výtahy, ovoce a zelenina konzervované, sušené a zavařené, želé, džemy, kompoty, vejce, mléko a mléčné výrobky, oleje a tuky jedlé; (30) káva, čaj, kakao, cukr, rýže, tapioka, ságo, kávové náhražky, mouka a přípravky z obilnin, chléb, pečivo, cukrovinky, zmrzlina, med, sirup melasový, droždí, prášky do těsta, sůl, hořčice, ocet, nálevy (k ochucení), koření, led pro osvěžení; (32) piva, minerální vody, šumivé nápoje a jiné nápoje nealkoholické, nápoje a šťávy ovocné, sirupy a jiné přípravky k zhotovování nápojů; (35) propagační činnost, reklama, marketing, pomoc při řízení obchodní činnosti, obchodní administrativa, kancelářské práce, podnikatelské, organizační a ekonomické poradenství, zprostředkovatelská činnost v oblasti obchodu, maloobchodní a velkoobchodní služby v oblasti hraček, oděvů a reklamních předmětů; (39) doprava, balení a skladování zboží, organizování cest, zasilatelské služby; (41) výchova, vzdělávání, zábava, sportovní a kulturní aktivity, nahrávání zvukových a zvukově-obrazových záznamů, vydavatelská a nakladatelská činnost, agenturní činnost v oblasti kultury a umění; (43) služby zajišťující stravování a nápoje, dočasné ubytování; (44) lékařské služby, veterinární služby, péče o hygienu a krásu osob a zvířat, kadeřnické salóny, salóny krásy, zemědělské, zahradnické a lesnické služby.

(511) 9, 16, 21, 24, 25, 28, 29, 30, 32, 35, 39, 41, 43, 44  
(210) O-342465

(111) **266546**  
(220) 12.03.2004  
(151) 29.09.2004  
(540)



(730) **Škoda Auto a. s.**, V. Klementa 869, Mladá Boleslav, 29360, CZ  
(510) (12) pozemní vozidla a jejich části v rámci této třídy; (28) hry a hračky, modely pozemních vozidel a jejich částí.  
(511) 12, 28  
(210) O-344090

(111) **266670**  
(220) 26.05.2003  
(151) 26.10.2004  
(540)

**SVÁTKY HUDBY**

(730) **Václav Hudeček**, Londýnská 83, Praha 2, 12000, CZ  
(510) (35) propagační činnost, reklama.  
(511) 35  
(210) O-191962

(111) **266673**  
(220) 06.06.2003  
(151) 26.10.2004  
(540)

**Gastro Víno Valtice**

(730) **Soare sekt a.s.**, U Vily 480, Zaječí, 69105, CZ  
(740) Mgr. Kamil Kolátor, Dolní nám. 5, Jablonec nad Nisou, 46601  
(510) (32) minerální vody, šumivé nápoje a jiné nápoje nealkoholické, nápoje a šťávy ovocné, sirupy a jiné přípravky k zhotovování nápojů; (33) alkoholické nápoje (s výjimkou pív).  
(511) 32, 33  
(210) O-192501

(111) **266681**  
(220) 24.06.2003  
(151) 26.10.2004  
(540)



(730) **E LINKX a.s.**, Novoveská 1262/95, Ostrava - Mariánské Hory, 70900, CZ  
(740) Advokátní a patentová kancelář VYSKOČIL, KROŠLÁK a spol., Dana Lukajová, Voršilská 10, Praha 1, 11000  
(510) (9) aparáty a přístroje vědecké, geodetické, fotografické, filmové, optické, přístroje pro vážení, měření, signalizaci, kontrolu, záchranu a přístroje učební, aparáty pro záznam, uchování, převod, přenos nebo reprodukci zvuku nebo obrazu, přístroje a nástroje pro vedení, přepínání, přeměnu, akumulaci, regulaci nebo řízení elektrického proudu, hasicí přístroje, telefony, záznamníky, faxy, modemy, ústředny, počítače, adaptéry k počítačům, náhradní díly k počítačům, počítačové periferie, počítačové paměti, zařízení pro zpracování informací, tiskárny, integrované obvody, tištěné obvody, magnetické disky, optické disky, čtecí zařízení magnetických nebo optických disků, kompaktní disky, magnetické pásky, kazetové magnetofony, kalkulačky, kapesní kalkulačky, pokladny, videohry, obrazovky, videorekordéry, videopásky, programové vybavení, elektronické databáze, počítačové hry, programové vybavení i hardware ze třídy 9 pro informační technologie a pro komunikaci, programové vybavení, umožňující elektronické obchodování, programové vybavení, umožňující obchodní styk prostřednictvím počítačů, nosiče záznamů nahrané i nenahrané, audiovizuální programy, elektronické databáze, databázové produkty v elektronické podobě, systémy informačních technologií zařazené ve třídě 9, systémy elektronické, informace a záznamy v elektronické podobě, data, databáze, informační produkty na nosičích nebo v elektronických, datových, informačních a komunikačních sítích, elektronické sítě, datové sítě, multimediální aplikace, multimediální nebo informační katalogy v elektronické podobě, elektronické časopisy, elektronická periodika a knihy v elektronické podobě; (35) reklamní a inzertní činnost, propagace, marketing, pomoc při podnikání, poradenství týkající se organizace a podnikání, distribuce prospektů v rámci této třídy, podnikatelské informace, pomoc při podnikání pomocí počítačů, předplatné tiskovin pro třetí osoby, účetnictví, reprodukce tiskovin, plánování obchodních a propagačních akcí, ověřování obchodních transakcí jako pomoc při podnikání jiným osobám, ověřování uskutečněných obchodních transakcí jako pomoc při podnikání jiným osobám, poskytování informací komerčního charakteru, pronájem ploch k reklamním nebo komerčním účelům, činnost ekonomických a/nebo organizačních poradců, reklamní, inzertní a propagační činnost prostřednictvím jakéhokoliv média, prostřednictvím telefonní, datové nebo informační sítě, poskytování informací a jiných informačních



produktů komerčního charakteru, multimediálních informací komerčního charakteru, computerizovaná pomoc při podnikání (počítačem podporované podnikání), komerční využití Internetu v oblastech komerčních internetových médií a vyhledávacích služeb, on-line inzerce, marketing, zprostředkování v obchodních vztazích, zprostředkovatelská činnost v oblasti obchodu, merchandising, pronájem reklamních míst, pomoc při využívání a řízení obchodního podniku, automatizované zpracování dat, pomoc při provozování obchodů a obchodních činností průmyslového nebo obchodního podniku, služby, které zahrnují záznam, přepis, vypracování, kompilaci, přenášení nebo systemizaci písemných či datových či elektronických sdělení a záznamů, jakož i využívání nebo kompilaci matematických a statistických údajů; (38) spoje, telekomunikace, telematika, služby umožňující komunikaci jedné osoby s druhou, komunikace pomocí terminálů, elektronická pošta, počítačový přenos pošty a obrazu, tisková agentura v rámci této třídy, šíření, výměna a získávání informací a zpráv, poskytování informací z oblasti telekomunikací, spojů, telematiky a informačních technologií, šíření elektronických časopisů, informací, elektronických periodik a knih v elektronické podobě a prostřednictvím počítačové sítě, zejména Internetu, šíření informací pomocí satelitů, kabelu aj., informační kancelář, poskytování datových a telekomunikačních služeb, služby elektronické pošty, služby zprostředkování zpráv, služby datové sítě v rámci této třídy, přenos dat a informací, poskytování komunikačních služeb, služby zprostředkování přístupu k počítačové síti, služby přístupu a připojení k datovým a informačním sítím a Internetu, pronájem komunikačních míst v elektronických a datových sítích (např. pronájem DNS serverů, pronájem e-mailové schránky, pronájem serverů pro www stránky apod.); (42) půjčování a pronájem software, počítačového vybavení, počítačů, počítačových tiskáren, skanerů apod., projektové studie technické, tvorba software, programování, vývoj programového vybavení, aktualizace programového vybavení, údržba programového vybavení, instalace počítačových programů, programování počítačů, počítačové systémové analýzy, regenerace počítačových dat, technické studie v oblasti počítačů a programového vybavení, poradenství, projektování, konzultace a zprostředkování v oblasti informačních technologií a výpočetní techniky, právní služby, designerská činnost, výtvarná umělecká a grafická činnost, tvorba www stránek, hosting, poskytování informací a poradenských služeb z oblasti výpočetní techniky a informačních technologií.

(511) 9, 35, 38, 42  
(210) O-193122

(111) **266985**  
(220) 09.01.2004  
(151) 26.10.2004  
(540)



(730) **Bárt Jaroslav**, Kašlikov, Líš'any, 44001, CZ  
(510) (37) provádění staveb, jejich změn a odstraňování.  
(511) 37  
(210) O-341995

(111) **267045**  
(220) 26.01.2004  
(151) 26.10.2004  
(540)

### MaXXiDance Show Evropy 2

(730) **EVROPA 2, spol. s r.o.**, Wenzigova 4/1872, Praha 2, 12000, CZ  
(510) (9) nahrané a nenahrané nosiče záznamu zvuku a obrazu, zejména audiokazety, videokazety, magnetofonové pásky, kompaktní disky, audiovizuální díla na nosičích, hudební díla na nosičích, informace a záznamy na jakémkoliv nosiči (s výjimkou nosičů papírových ze třídy 16) i v elektronické

podobě; (16) propagační tiskoviny, zejména katalogy, prospekty, plakáty, fotografie, knihy, časopisy, pohlednice, gratulace, dopisní papíry, obálky, kalendáře, zejména nástěnné a stolní, samolepky, obtisky, poznámkové bloky, desky na spisy, pořadače, omalovánky, balicí papír, školní sešity, skicárky, tužky, pastelky, gumy, ořezávátka, těžítka, penály, papírové tašky, umělohmotné tašky, papírenské zboží a obaly z plastických hmot v rámci této třídy, obaly všeho druhu papírové, periodické a neperiodické tiskoviny, tiskárenské výrobky, pytlíky a sáčky pro obalovou techniku; (35) reklamní, inzertní a propagační činnost prostřednictvím jakéhokoliv média, prostřednictvím telefonní sítě nebo datové sítě nebo informační sítě, činnost reklamní agentury, zprostředkovatelská činnost v oblasti obchodu a mediálního průmyslu jako je zprostředkovávání reklamy, inzerce, propagace; (38) provozování rozhlasového vysílání, hudební vysílání a šíření a výměna informací prostřednictvím počítačových a telekomunikačních sítí včetně Internetu; (41) tvorba rozhlasových programů, činnost vzdělávací, zábavná a vyučovací, vydavatelská a nakladatelská, pořádání koncertů, pořádání soutěží všeho druhu, živá kulturní vystoupení.

(511) 9, 16, 35, 38, 41  
(210) O-342488

(111) **267246**  
(220) 12.03.2004  
(151) 26.10.2004  
(540)



(730) **BT A diamantová technika Brno, s.r.o.**, ul. 24. dubna 156, Želešice, 66443, CZ  
(740) HALAXOVÁ & HALAXOVÁ, TETRAPAT, RNDr. Zdeňka Halaxová, Dukelská 891/4, Olomouc, 77200  
(510) (7) stroje a obráběcí stroje, řezací stroje, brousící stroje, vrtací stroje, diamantové kotouče jako části strojů pro broušení, řezání, rozbrušování, leštění, vrtání a frézování, brusné kameny (části strojů), pily stolové, pily a pilové listy (části strojů), vrtací hlavy a korunky (části strojů); (8) diamantové kotouče pro broušení, řezání, rozbrušování, leštění, vrtání a frézování, brusné kameny, brusné nástroje, vrtací nástroje, řezací nástroje, nástroje a nářadí ruční, pily, pilové listy jako součást ručních nástrojů, vrtací hlavy a korunky (části ručních nástrojů), vše ve tř. 8; (25) oděvy, oděvní doplňky patřící do této třídy, obuv.

(511) 7, 8, 25  
(210) O-344068

(111) **267315**  
(220) 14.05.2004  
(151) 26.10.2004  
(540)



(730) **UniControls a.s.**, Křenická 2257, Praha 10, 10000, CZ  
(510) (9) prvky a komplety automatizační techniky (rozumí se skříně, moduly, sestavy skříní, průmyslové počítače, vozové počítače), komunikační zařízení, komunikační rozhraní a související SW; (35) automatizované zpracování dat; (37) instalace kompletů automatizační techniky, montáž, kompletace řídicích systémů, servisní služby; (38) přenos dat; (42) zpracování projekční a výrobní dokumentace aplikací automatizační techniky a řídicích systémů, vývoj HW a SW, vývoj prostředků pro

podporu programátorské činnosti.  
(511) 9, 35, 37, 38, 42  
(210) O-346555

(111) **267408**

(220) 10.06.2003  
(151) 29.11.2004

(540) **BOHEMIA REGENT VODKA**

(730) **Bohemia Regent a.s.**, Trocnovské nám. 124, Třeboň, 37901, CZ

(740) PatentCentrum Sedlák & Partners s.r.o., Husova 5, České Budějovice, 37001

(510) (32) pivo, minerální vody, mixované nápoje nealkoholické;  
(33) alkoholické nápoje, lihoviny, mixované nápoje alkoholické.

(511) 32, 33  
(210) O-192616

(111) **267987**

(220) 09.04.2004  
(151) 29.11.2004

(540)



(730) **Škoda Auto a. s.**, V. Klementa 869, Mladá Boleslav, 29360, CZ

(510) (9) zvukové, obrazové, zvukově obrazové nosiče všeho druhu, počítačové hry; (12) pozemní vozidla, díly a příslušenství pro výše uvedené zboží, vše ve třídě 12, kola; (14) hodinářské a chronometrické přístroje a zařízení, klenoty a šperky; (16) tiskárenské výrobky, fotografie, papírenské zboží, kancelářské potřeby, propagační a informační materiály; (18) tašky, zavazadla, peněženky, deštníky, kožené zboží a/nebo zboží z imitace kůže v rámci této třídy, klíčenky; (25) oděvy, oděvy pro motoristy, čepice, obuv, kombinézy pracovní; (28) hračky a hry, příruční počítačové hry, modely zmenšených automobilů, sportovní potřeby a nářadí; (32) piva, minerální vody, šumivé nápoje a jiné nealkoholické nápoje, nápoje a šťávy ovocné, sirupy a jiné přípravky k zhotovení nápojů.

(511) 9, 12, 14, 16, 18, 25, 28, 32  
(210) O-345374

(111) **268666**

(220) 09.04.2004  
(151) 28.12.2004

(540)



(730) **Kasia vera s.r.o.**, Nádražní 1202, Říčany, 25101, CZ

(510) (30) koření.  
(511) 30  
(210) O-345367

(111) **269106**

(220) 19.03.2004  
(151) 26.01.2005

(540) **KONĚSPŘEŽKA**

(730) **Černá Hana**, Holkov 18, Velešín, 38232, CZ

(740) PatentCentrum Sedlák & Partners s.r.o., Husova 5, České Budějovice, 37001

(510) (16) periodické a neperiodické tiskoviny, jako například noviny, časopisy, katalogy, prospekty, plakáty, letáky a jiné propagační, reklamní a informační materiály, tiskopisy, vstupenky, šatní lístky, jídelní a nápojové lístky včetně obalů, mapy, pohlednice, fotografie, grafická díla, grafické reprodukcce a jiná vyobrazení, figurky a jiné dekorační předměty z papírové hmoty, úložné krabice papírové, kalendáře, upomínkové předměty z papíru, sáčky všeho druhu jako obaly z papíru a umělých hmot v jiné třídě neobsazené; (35) reklamní, propagační a inzertní činnost, vydávání reklamních a propagačních materiálů, pořádání komerčních výstav a jiných přehlídek zboží a služeb komerčního charakteru, šíření informačních a reklamních materiálů, pronájem obchodních a reklamních ploch, šíření informačních a reklamních materiálů; (39) průvodcovské služby, doprovázení turistů, zajišťování jízdenek, místenek, letenek a lodních lístků, zajištění a zprostředkování přepravy osob, zavazadel a nákladů, taxislužba, půjčování automobilů, motocyklů a jízdních kol, provozování parkovišť a garáží, provozování skladů, pronajímání garáží, skladových prostor, parkovacích ploch a skladových ploch; (41) pořádání koncertů, pořádání a organizování vzdělávacích, kulturních, sportovních, soutěžních a jiných zábavních akcí, pořádání uměleckých a jiných přehlídek nekomerčního charakteru, zajišťování vstupenek na sportovní, kulturní, společenské a jiné zábavní akce, půjčování sportovního nářadí a sportovních potřeb, provozování kinosálů a společenských sálů; (43) služby spojené s ubytováním, stravováním a občerstvením, provozování penzionů, hotelů, motelů, restaurací, hostinců, kaváren, vináren, cukráren, barů, bufetů apod., poradenství v oboru hostinské a ubytovací činnosti.

(511) 16, 35, 39, 41, 43  
(210) O-344572

(111) **269107**

(220) 19.03.2004  
(151) 26.01.2005

(540)

## U KOŇSKÉ DRÁHY

(730) **Černá Hana**, Holkov 18, Velešín, 38232, CZ

(740) PatentCentrum Sedlák & Partners s.r.o., Husova 5, České Budějovice, 37001

(510) (16) periodické a neperiodické tiskoviny, jako například noviny, časopisy, katalogy, prospekty, plakáty, letáky a jiné propagační, reklamní a informační materiály, tiskopisy, vstupenky, šatní lístky, jídelní a nápojové lístky včetně obalů, mapy, pohlednice, fotografie, grafická díla, grafické reprodukcce a jiná vyobrazení, figurky a jiné dekorační předměty z papírové hmoty, úložné krabice papírové, kalendáře, upomínkové předměty z papíru, sáčky všeho druhu jako obaly z papíru a umělých hmot v jiné třídě neobsazené; (35) reklamní, propagační a inzertní činnost, vydávání reklamních a propagačních materiálů, pořádání komerčních výstav a jiných přehlídek zboží a služeb komerčního charakteru, šíření informačních a reklamních materiálů, pronájem obchodních a reklamních ploch, šíření informačních a reklamních materiálů; (39) průvodcovské služby, doprovázení turistů, zajišťování jízdenek, místenek, letenek a lodních lístků, zajištění a zprostředkování přepravy osob, zavazadel a nákladů, taxislužba, půjčování automobilů, motocyklů a jízdních kol, provozování parkovišť a garáží, provozování skladů, pronajímání garáží, skladových prostor, parkovacích ploch a skladových ploch; (41) pořádání koncertů, pořádání a organizování vzdělávacích, kulturních, sportovních, soutěžních a jiných zábavních akcí, pořádání uměleckých a jiných přehlídek nekomerčního charakteru, zajišťování vstupenek na sportovní, kulturní, společenské a jiné zábavní akce, půjčování sportovního nářadí a sportovních potřeb, provozování kinosálů a společenských sálů; (43) služby spojené s ubytováním, stravováním a občerstvením, provozování penzionů, hotelů, motelů, restaurací, hostinců, kaváren, vináren, cukráren, barů, bufetů apod., poradenství v oboru hostinské a ubytovací činnosti.

(511) 16, 35, 39, 41, 43  
(210) O-344573

(111) **269205**

(220) 14.04.2004  
(151) 26.01.2005  
(540)

(540)



- (730) **LP-STEEL s.r.o.**, Dukelská 38, Brno, 61400, CZ  
(740) HALAXOVÁ & HALAXOVÁ, TETRAPAT, RNDr. Zdeňka Halaxová, Dukelská 891/4, Olomouc, 77200  
(510) (1) výrobky anorganické chemie určené pro průmysl, struskotvorné směsi pro hutnictví, prostředky pro kalení, letování a svařování kovů, pojidla a lepidla pro průmysl; (19) stavební materiály nekovové, včetně polozpracovaného řeziva, například na trámy, prkna, dřevěné panely, překližky, panely betonové, cihly, tvárnice a dlaždice, střešní krytina, zejména střešní tašky, skleněné cihly, přírodní i umělý kámen, nerostné a průmyslové komponenty jako polotovary struskotvorných směsí pro hutnictví, cement, vápno, malta, sádra, štěrk, kameninové a cementové roury, stavební materiál pro stavbu cest, asfalt, směla, živice, neohebné trubky nekovové pro stavebnictví, přenosné konstrukce nekovové, přenosné domy, nekovové dveře a okna, zejména plastová, nekovové pomníky, stavební sklo, skleněné kostky a dlaždice; (40) zpracování a povrchové zušlechťování kovů, jako např. emailování, eloxování, galvanizace, fosfátování, chromování, zinkování, fyzikálně-chemická úprava nerostných a průmyslových komponentů.  
(511) 1, 19, 40  
(210) O-345442

(111) **269259**  
(220) 23.04.2004  
(151) 26.01.2005  
(540)



- (730) **Český svaz Taekwon-Do ITF**, Zátópkova 100/2, Praha 6, 16017, CZ  
(740) PatentCentrum Sedlák & Partners s.r.o., Husova 5, České Budějovice, 37001  
(510) (16) tiskoviny, zejména propagační a reklamní materiály, periodické a neperiodické publikace, časopisy, noviny, plakáty, letáky, fotografie; (25) oděvy, obuv, kloboučnické zboží; (28) sportovní potřeby a náčiní spadající do této třídy; (35) propagační, reklamní a inzertní činnost, zprostředkování v oblasti obchodu; (41) sportovní, kulturní, výchovná a zábavní činnost, vyvíjení a provozování sportovní a tělovýchovné činnosti, zprostředkování v oblasti sportu, organizační činnost v oblasti sportu, pořádání a organizování sportovních akcí, provoz sportovních zařízení.  
(511) 16, 25, 28, 35, 41  
(210) O-345789

(111) **269350**  
(220) 06.05.2004  
(151) 26.01.2005

- (730) **SLAVONA, s.r.o.**, Stálkovská 258, Slavonice, 37881, CZ  
(740) Ing. Jiří Střelák, Šumberova 42, Praha 6, 16200  
(510) (6) kovové dveře, vrata, okna, mříže, žaluzie, rolety, apod., stavební materiály kovové, kovové konstrukce a profily, hutní materiály, kovové spojovací materiály, kovové stavební/nábytkové kování; (19) stavební nekovové prvky - okna, dveře, zárubně, schody, zábradlí, parkety, apod., dřevěné/plastové konstrukce, stavební spojovací materiály z plastu/dřeva, polozpracované dřevo, pilařské výrobky, dřevotřískové deskové materiály - lamino apod., stavební dřevo, stavební plasty, stavební sklo, ostatní stavební materiály nekovové všeho druhu spadající do této třídy; (40) zpracování a úprava dřeva - tesařství, truhlářství.  
(511) 6, 19, 40  
(210) O-346321

(111) **269394**  
(220) 18.05.2004  
(151) 26.01.2005  
(540)

### SÝR KROLEWSKI

- (730) **Milkpol spol. s r.o.**, Reinerova 1653/23, Praha 6, 16000, CZ  
(740) Advokátní a patentová kancelář, Mgr. Klára Studená, advokátka, patentový zástupce, Komunardů 36, Praha 7, 17000  
(510) (29) mléčné výrobky zejména sýry.  
(511) 29  
(210) O-346612

(111) **269896**  
(220) 07.04.2004  
(151) 28.02.2005  
(540)

### Zlatá pětka

- (730) **REGIE RADIO MUSIC spol. s r.o.**, Wenzigova 4/1872, Praha 2, 12000, CZ  
(510) (35) reklamní, propagační a inzertní činnost, reklama rozhlasová, obstaravatelská činnost v oblasti reklamy na rozhlasových stanicích, průzkum trhu pro oblast reklamy, distribuce propagačních materiálů, pomoc při řízení obchodní činnosti, obchodní administrativa, zprostředkovávání a prodej rozhlasové reklamy na rozhlasových stanicích; (38) poradenská činnost v oblasti médií, zejména rozhlasového vysílání; (41) výchova, školení, zábava.  
(511) 35, 38, 41  
(210) O-345245

(111) **269897**  
(220) 07.04.2004  
(151) 28.02.2005  
(540)

### Zlatá čtyřka

- (730) **REGIE RADIO MUSIC spol. s r.o.**, Wenzigova 4/1872, Praha 2, 12000, CZ  
(510) (35) reklamní, propagační a inzertní činnost, reklama rozhlasová, obstaravatelská činnost v oblasti reklamy na rozhlasových stanicích, průzkum trhu pro oblast reklamy, distribuce propagačních materiálů, pomoc při řízení obchodní činnosti, obchodní administrativa, zprostředkovávání a prodej rozhlasové reklamy na rozhlasových stanicích; (38) poradenská činnost v oblasti médií, zejména rozhlasového vysílání; (41) výchova, školení, zábava.  
(511) 35, 38, 41  
(210) O-345246

(111) **269899**  
(220) 07.04.2004

(151) 28.02.2005  
(540)

### RRM Total

(730) **REGIE RADIO MUSIC spol. s r.o.**, Wenzigova 4/1872, Praha 2, 12000, CZ  
(510) (35) reklamní, propagační a inzertní činnost, reklama rozhlasová, obstaravatelská činnost v oblasti reklamy na rozhlasových stanicích, průzkum trhu pro oblast reklamy, distribuce propagačních materiálů, pomoc při řízení obchodní činnosti, obchodní administrativa, zprostředkovávání a prodej rozhlasové reklamy na rozhlasových stanicích; (38) poradenská činnost v oblasti médií, zejména rozhlasového vysílání; (41) výchova, školení, zábava.  
(511) 35, 38, 41  
(210) O-345248

(111) **269900**  
(220) 07.04.2004  
(151) 28.02.2005  
(540)

### SilverNet

(730) **REGIE RADIO MUSIC spol. s r.o.**, Wenzigova 4/1872, Praha 2, 12000, CZ  
(510) (35) reklamní, propagační a inzertní činnost, reklama rozhlasová, obstaravatelská činnost v oblasti reklamy na rozhlasových stanicích, průzkum trhu pro účely reklamy, distribuce propagačních materiálů, pomoc při řízení obchodní činnosti, obchodní administrativa, zprostředkovávání a prodej rozhlasové reklamy na rozhlasových stanicích; (38) poradenská činnost v oblasti médií, zejména rozhlasového vysílání; (41) výchova, školení, zábava.  
(511) 35, 38, 41  
(210) O-345250

(111) **269989**  
(220) 30.04.2004  
(151) 28.02.2005  
(540)



(730) **JOKVA OLOMOUC, a.s.**, Mezice 81, Náklo, 78332, CZ  
(740) HALAXOVÁ & HALAXOVÁ, TETRAPAT, RNDr. Zdeňka Halaxová, Dukelská 891/4, Olomouc, 77200  
(510) (6) kovové trubky, armatury, šoupátka, fitinky pro rozvod vody a plynu, stavební materiál kovový, zámečnické výrobky, spojovací materiál, kanálové vpusti kovové; (9) přístroje pro vážení, měření a signalizaci; (11) přístroje pro distribuci vody a přístroje pro zdravotnická zařízení, sanitární keramika, sanitární zařízení; (17) těsnění, ucpávky a izolační materiály, potrubí, fitinky, armatury pro rozvod vody a plynu (nekovové); (19) roury a trubky kameninové nebo betonové, stavební materiály nekovové; (37) výstavba plynovodů, vodovodů a kanalizace, instalátéřské práce.  
(511) 6, 9, 11, 17, 19, 37  
(210) O-346051

(111) **270487**  
(220) 12.06.2003  
(151) 29.03.2005  
(540)

### JUNIOR

(730) **Kendik Alexandr**, Soukenné nám. 121/1, Liberec 4, 46001, CZ  
(510) (5) materiály pro plombování zubů a pro zubní otisky; (34) tabák, potřeby pro kuřáky s výjimkou zapalovačů a jejich dílů, zápalky; (44) lékařské služby, veterinární služby, péče o hygienu a krásu osob a zvířat, zemědělské, zahradnické a lesnické služby.  
(511) 5, 34, 44  
(210) O-192711

(111) **270491**  
(220) 30.06.2003  
(151) 29.03.2005  
(540)



(730) **CANO CZ s. r. o.**, V ráji 262, Pardubice, 53002, CZ  
(740) KOREJZOVÁ & SPOL. Advokátní a patentová kancelář, JUDr. Zdeňka Korejzová, Spálená 29, Praha 1, 11000  
(510) (29) maso ryby, drůbež a zvěřina, masové výtažky, ovoce a zelenina konzervovaná, sušená a zavařená, želé, džemy, vejce, sýry, smetana, tvaroh, oleje a tuky jedlé; (30) cukr, rýže, tapioka, ságo, mouka a přípravky z obilnin, chléb, pečivo, cukrovinky, zmrzlina, med, sirup melasový, droždí, prášky do těsta, sůl, hořčice, ocet, nálevy (k ochucení), koření, led pro osvěžení; (32) piva, minerální vody, šumivé nealkoholické nápoje, nápoje a šťávy ovocné, sirupy a jiné přípravky k zhotovování nápojů.  
(511) 29, 30, 32  
(210) O-193298

(111) **270521**  
(220) 04.12.2003  
(151) 29.03.2005  
(540)

### Management by Competencies

(730) **Plamínek Jiří RNDr., CSc.**, Višňovka 636, Praha 5 - Slivenec, 15400, CZ  
**Fišer Roman**, Chlístov 31, Benešov, 25601, CZ  
(740) Ing. Radmila Baumová, nám. Republiky 75/2, Žďár nad Sázavou, 59101  
(510) (35) obchodní a podnikatelské informace, poradenství obchodní a podnikatelské, poradenství manažerské, poradenství v oblasti personalistiky a zprostředkování těchto služeb, obchodní nebo podnikatelský průzkum, posuzování efektivnosti provozu a racionalizace práce, průzkum trhu, obchodní činnost - prodej software pro oblast managementu a personalistiky; (41) služby vzdělávání a školení a zprostředkování těchto služeb, organizování a vedení kolokvií, konferencí a kongresů, kursy korespondenční, organizování a vedení seminářů, praktický výcvik, vzdělávací informace, výchovné služby, pomoc při výběru zaměstnání, poradenství pro volbu povolání, vydavatelská činnost; (42) vývoj a výzkum v oblasti managementu a personalistiky, vývoj software pro tuto oblast; (44) poradenství psychologické, včetně poradenství v oblasti sebepoznání, komunikace a pracovních vztahů v rámci této třídy.  
(511) 35, 41, 42, 44  
(210) O-198817

(111) **271663**  
(220) 28.04.2004  
(151) 26.04.2005  
(540)

### ALTRON

(730) **ALTRON, a.s.**, Novodvorská 994/138, Praha 4, 14221, CZ  
(740) FELIX A SPOL. advokátní kancelář, s.r.o., JUDr. Jana Felixová, U Nikolajky 5, Praha 5, 15000  
(510) (7) motorgenerátory elektrického proudu, generátory proudu, generátory střídavého proudu, elektrické generátory, parní generátory, elektrocentrály, diesलगregáty, záskokové zdroje elektrické energie - stroje, záložní zdroje elektrické energie - stroje, náhradní zdroje elektrické energie - stroje, stroje - kogenerační jednotky; (9) přístroje pro vážení, měření, signalizaci, kontrolu, záchranu, elektrické rozvaděče, rozvody, zdroje, obvody, střídače napětí elektrického proudu, měniče napětí elektrického proudu, statické a frekvenční měniče elektrického proudu, zařízení a přístroje měnící napětí elektrického proudu, rozvaděče, skříňové rozvaděče (elektrina),

automatické distribuční stroje, rozvaděče automatické, rozvodné panely nebo pulty (elektrina), rozvaděče ATS, rozvaděče STS, článkový přepínač (elektrotechnika), řadič článků (elektrotechnika), statické přepínače (elektrotechnika), agregáty nabíjecí pro elektrické baterie, výpočetní technika a příslušenství k výpočetní technice ze třídy 9, zálohovací zařízení spadající do této třídy, náhradní zdroje elektrické energie spadající do této třídy, záložní zdroje elektrické energie spadající do této třídy, rotační UPS, hybridní UPS, elektrické akumulátory, baterie, záložní systémy elektrické energie (včetně řídicích elektronických systémů), zálohovací systémy elektrické energie (umožňující automatické zálohování elektrické energie v případě přerušení dodávky z veřejné sítě), software, databáze, databázové produkty, informace a záznamy v elektronické podobě, data, databáze a jiné informační produkty v elektronických, datových, informačních a telekomunikačních sítích všeho druhu, související software a hardware, elektronické sítě, multimediální aplikace, multimediální informační katalogy, elektronické časopisy a periodika a knihy v elektronické podobě, počítačové hry, pohledy ilustrované se zvukovou nahrávkou, hlavolamy elektronické, reklamní přístroje na střídavé obrazy, reklama světelná, reklamní světelné přístroje; (35) zprostředkovatelská činnost v oblasti obchodu, poradenská činnost v obchodních záležitostech, pomoc při řízení a řízení a vedení obchodního nebo průmyslového podniku, poskytování informací obchodních nebo podnikatelských, systematizace informací do počítačových databází, zprostředkovatelská činnost v oblasti obchodu s elektrickými přístroji, elektrotechnikou, elektronikou a výpočetní technikou, zprostředkování obchodu záložních nebo náhradních zdrojů elektrické energie a měničů napětí elektrického proudu; (36) správa nemovitostí, pronájem nemovitostí, správa budov, realitní kancelář, finanční leasing, splátkový prodej zboží; (37) instalace a opravy a servis a údržba elektrických a elektronických strojů, zařízení a přístrojů s výjimkou spotřební elektroniky a domácích elektrospotřebičů, zprostředkování servisních a instalačních služeb v oblasti elektrických přístrojů, elektroniky, elektrotechniky a výpočetní techniky, instalace a opravy a servis a údržba náhradních nebo záložních zdrojů elektrické energie a měničů napětí elektrického proudu; (39) logistické služby, doprava, balení a skladování zboží, provozování dispečerského pracoviště pro sledování dodávek a výpadků elektrické energie; (40) pronájem generátorů; (41) školicí služby v oblasti elektrických a elektronických strojů a zařízení; (42) poradenské, inženýrské, konzultační a projektové služby v oblasti elektrických a elektronických strojů a zařízení, projektování elektrických a elektronických strojů a zařízení, programování, tvorba softwaru, služby v oblasti výpočetní techniky spadající do této třídy.

(511) 7, 9, 35, 36, 37, 39, 40, 41, 42  
(210) O-345949

(111) **271674**  
(220) 30.04.2004  
(151) 26.04.2005  
(540)



(730) **Město Chodov**, Komenského 1077, Chodov, 35735, CZ  
(740) ZEMAN - podkrušnohorská patentová a známková kancelář, Petr Zeman, Hradní 301, Loket, 35733  
(510) (9) strojně čitelné nosiče informací včetně informací na nich (textových, grafických i zvukových), informace šířené elektronickou cestou, software, interaktivní a grafické programy, elektronická periodika, elektronické katalogy a jiné neperiodické produkty v elektronické podobě, filmy exponované, diapositivy, jiný filmový materiál, přístroje časoměrné, kontrolní a signalizační, počítače a jejich příslušenství, periferní zařízení počítačů, telekomunikační

zařízení včetně mobilních telefonů; (16) papír, výrobky z papíru, dekorativní předměty z papíru, reklamní a informační poutače z papíru a plastů v jiné třídě neobsažené, balící papír, periodické a neperiodické tiskoviny, zejména knihy, časopisy, noviny, příručky, bedekry, katalogy, prospekty, letáky, plakáty a jiné informační tiskoviny, pohlednice, fotografie a jiná vyobrazení, mapy, atlasy a jiná kartografická díla, vstupenky, jízdenky, místenky, šatní listky, loterijní losy, tiskopisy, obálky, diáře, poznámkové bloky, zápisníky, kalendáře, dopisní papír, dopisní obálky, kancelářský papír všeho druhu, psací a kancelářské potřeby a obaly na ně, obaly na spisy, pouzdra na psací potřeby, držáky a stojánky na psací potřeby, stojánky na fotografie, různé stojánky na kancelářské potřeby, razítka a obaly a stojánky na ně, pořadače, rychlovažeče a jiné kancelářské pomůcky a potřeby obsažené v této třídě, obaly z papíru a plastů obsažené v této třídě, výstupy počítačů na papírovém nosiči, výkresová dokumentace včetně architektonických studií, modely z papíru, jízdní řády, podložky na stůl a jiné podložky papírové, samolepky, vlajky a praporky papírové, papírové ubrusy, ubrousky, banketní sukně, ručníky, sáčky a tašky z papíru a plastů v jiné třídě neobsažené; (21) výrobky ze skla, porcelánu a keramiky - užitné, ozdobné a figurální, umělecké předměty, nádoby z papíru a plastů včetně nádob na jedno použití; (24) tkaniny a textilní výrobky, jako například vlajky, prapory, praporky, vlaječky, interiérové textilie, záclony, jiné dekorativní tkaniny a textilní výrobky neobsažené v jiné třídě; (25) oděvy včetně sportovních, obuv včetně sportovní a plážové, pokrývky hlavy, oděvní doplňky zařazené v této třídě; (26) odznaky, spony do kravat, brože, kloboukové ozdoby (vše nikoliv z drahých kovů), čelenky, startovní čísla, nášivky, nažehlovací ozdoby; (35) reklamní a propagační činnost včetně reklamy mediální a velkoplošné, soustředování a poskytování informací komerčního charakteru, inzertní služby, organizování a pořádání výstav a přehlídek komerčního charakteru, předvádění zboží, komerční prezentace služeb, pronajímání reklamních ploch a jiných ploch pro komerční využití, fotokopírování, poskytování personálního poradenství, zprostředkování práce, vyhledávání dat v počítačových souborech (pro třetí osoby), překlad informací do počítačových databází, administrativní činnosti, sekretářské a asistenční služby, průzkumy trhu, průzkumy veřejného mínění, soustředování a poskytování informací pro podnikatelské a obchodní účely, administrativní správa bytového fondu; (38) služby informačního centra, zaslání informací, šíření informací elektronickou cestou, televizní vysílání; (39) služby v oblasti cestování a turismu, zprostředkování přepravy osob, zavazadel a nákladů, zajišťování jízdenek, místenek, letenek a lodních lístků, soustředování a poskytování informací v oblasti turismu, soustředování a poskytování informací o jízdních a letových řádech, provozování a zajišťování průvodcovských služeb, provozování garáží, parkovišť včetně halových a podzemních, odkládišť, deponií, stanišť taxislužby, zastávek hromadné dopravy osob, zajišťování sběru a ukládání komunálního odpadu; (41) pořádání, organizování, zajišťování a zprostředkování společenských, kulturních, sportovních a jiných zábavních akcí, pořádání výstav a přehlídek nekomerčního charakteru, soustředování a poskytování informací o kultuře, sportu, zábavě a vzdělávání, zajišťování vstupenek na společenské, kulturní a sportovní akce, organizování a vedení kongresů, konferencí, symposií, seminářů, kolokvií, kurzů a školení, vzdělávací a lektorská činnost a její organizování, pořádání jiných akcí vzdělávacích, informace o akcích společenských, vzdělávacích, kulturních a sportovních, nakladatelská a vydavatelská činnost, vydávání knih, periodik, katalogů, prospektů a jiných reklamních, propagačních a informačních materiálů, výroba rozhlasových a televizních programů, výroba zvukových a audiovizuálních děl, provozování škol včetně uměleckých, provozování mateřských škol, provozování knihoven, provozování muzeí, překladatelské a tlumočnické služby, poradenství pro volbu povolání, provozování a pronájem sportovních, kulturních, společenských a vzdělávacích zařízení, pořádání loterií; (42) poradenství týkající se orientace v regionu (nikoliv ekonomické a podnikatelské), tvorba software včetně počítačové grafiky, soustředování a poskytování informací místopisných, informací o historii, informací o počasí; (43) služby spojené s dočasným ubytováním a stravováním včetně provozování kempů a tábořišť, rezervace a zprostředkování dočasného

ubytování a stravování, domovů důchodců a penzionů pro důchodce, provozování domovů mládeže; (44) provozování dětských jeslí, provozování zdravotnických zařízení, zajišťování a zprostředkování lékařských a ošetrovatelských služeb, lékařské poradenství, zajišťování provozu lékáren, poskytování první pomoci, psychologické služby, poskytování a zprostředkování lázeňských služeb, provozování lázeňských lesů, městských parků a ostatních veřejných prostor, zajišťování a zprostředkování jejich údržby a regenerace, zahradnické služby, provozování útulků pro zvířata; (45) služby hasičského sboru včetně všech služeb protipožární ochrany, zajišťování a provozování služeb spojených s bezpečností osob a majetku, monitorování bezpečnostních a poplašných zařízení, provozování pracovišť centralizované ochrany, pátrání po nezvěstných osobách.

(511) 9, 16, 21, 24, 25, 26, 35, 38, 39, 41, 42, 43, 44, 45  
(210) O-346142

(111) **274448**  
(220) 07.04.2004  
(151) 25.08.2005  
(540)

### Diamant

(730) **REGIE RADIO MUSIC spol. s r.o.**, Wenzigova 4/1872, Praha 2, 12000, CZ  
(510) (35) reklamní, propagační a inzertní činnost, reklama rozhlasová, obstaravatelská činnost v oblasti reklamy na rozhlasových stanicích, průzkum trhu pro oblast reklamy, distribuce propagačních materiálů, pomoc při řízení obchodní činnosti, obchodní administrativa, zprostředkovávání a prodej rozhlasové reklamy na rozhlasových stanicích; (38) poradenská činnost v oblasti médií, zejména rozhlasového vysílání; (41) zábava.

(511) 35, 38, 41  
(210) O-345253

(111) **275130**  
(220) 07.04.2004  
(151) 29.09.2005  
(540)

### Trio

(730) **REGIE RADIO MUSIC spol. s r.o.**, Wenzigova 4/1872, Praha 2, 12000, CZ  
(510) (35) obstaravatelská činnost v oblasti reklamy na rozhlasových stanicích, průzkum trhu pro oblast reklamy, distribuce propagačních materiálů, pomoc při řízení obchodní činnosti, obchodní administrativa, zprostředkovávání a prodej rozhlasové reklamy na rozhlasových stanicích; (38) poradenská činnost v oblasti médií, zejména rozhlasového vysílání.

(511) 35, 38  
(210) O-345255

(111) **277135**  
(220) 08.04.2004  
(151) 14.12.2005  
(540)

(730) **KNOTT CZ, s.r.o.**, Nádražní 41, Hustopeče, 69301, CZ  
(740) Ing. Jiří Střelák, Šumberova 42, Praha 6, 16200  
(510) (7) stavební a zemědělské stroje a jejich součásti spadající do této třídy, zejména brzdy a nápravy, výtahy, přepravní pásy, dopravníky a jejich součásti, vše ve tř. 7; (12) pozemní dopravní prostředky, motorová vozidla, vysokozdvizné vozíky, součásti uvedených dopravních prostředků spadající do této třídy, zejména brzdy a nápravy, vše ve tř. 12; (37) opravy dopravních prostředků, motorových vozidel, zámečnictví - opravy.

(511) 7, 12, 37

(210) O-345291

(111) **278458**  
(220) 07.04.2004  
(151) 23.02.2006  
(540)

### SuperNet

(730) **REGIE RADIO MUSIC spol. s r.o.**, Wenzigova 4/1872, Praha 2, 12000, CZ  
(510) (35) reklamní, propagační a inzertní činnost, reklama rozhlasová, obstaravatelská činnost v oblasti reklamy na rozhlasových stanicích, průzkum trhu pro oblast reklamy, distribuce propagačních materiálů, pomoc při řízení obchodní činnosti, obchodní administrativa, zprostředkovávání a prodej rozhlasové reklamy na rozhlasových stanicích; (38) poradenská činnost v oblasti médií (telekomunikace), zejména rozhlasového vysílání; (41) výchova, školení, zábava.

(511) 35, 38, 41  
(210) O-345251

(111) **282203**  
(220) 07.04.2004  
(151) 24.07.2006  
(540)

### GoldNet

(730) **REGIE RADIO MUSIC spol. s r.o.**, Wenzigova 4/1872, Praha 2, 12000, CZ  
(510) (35) reklamní, propagační a inzertní činnost, reklama rozhlasová, obstaravatelská činnost v oblasti reklamy na rozhlasových stanicích, průzkum trhu pro účely reklamy, distribuce propagačních materiálů, pomoc při řízení obchodní činnosti, obchodní administrativa, zprostředkovávání a prodej rozhlasové reklamy na rozhlasových stanicích; (38) poradenská činnost v oblasti médií, zejména rozhlasového vysílání; (41) výchova, školení, zábava.

(511) 35, 38, 41  
(210) O-345252

(111) **308103**  
(220) 07.11.2003  
(151) 05.10.2009  
(540)

### LYNX Computer

(730) **eD' system Czech, a.s.**, Novoveská 95, Ostrava - Mariánské Hory, 70900, CZ  
(740) Advokátní a patentová kancelář VYSKOČIL, KROŠLÁK a spol., Dana Lukajová, Voršilská 10, Praha 1, 11000  
(510) (9) počítače a jejich komponenty a periférie, příslušenství počítačů, mobilní telefony a jejich komponenty, příslušenství mobilních telefonů, přístroje pro zpracování informací, software, data, databáze a další informační produkty na paměťových médiích, např. uživatelské příručky v digitální podobě, magnetické a čipové karty, nosiče dat všeho druhu spadající do této třídy; (35) zprostředkovatelská a poradenská činnost v oblasti obchodu, účetní poradenství, účetní služby, vedení účetnictví, zprostředkovatelská a poradenská činnost v oblasti služeb v oboru: propagační činnost, reklama, pomoc při řízení obchodní činnosti, obchodní administrativa, kancelářské práce; (37) servis, opravy a údržba počítačů a počítačových sítí, zprostředkovatelská a poradenská činnost v oblasti služeb v oboru: servis, opravy a údržba počítačů a počítačových sítí; (38) šíření, přenos a zveřejňování informací, nabídek, inzercie a reklamy prostřednictvím všech informačních a telekomunikačních prostředků a sítí včetně Internetu, zprostředkovatelská a poradenská činnost v oblasti služeb v oboru: šíření, přenos a zveřejňování informací, nabídek, inzercie a reklamy prostřednictvím všech informačních a telekomunikačních prostředků a sítí včetně internetu a komunikační technika, spadající do této třídy; (42) vývoj, tvorba software, počítačové služby, multimediální aplikace, programové projekty, tvorba informačních databází, inženýrsko - technická činnost v oblasti počítačů a software, tvorba multimediálních dokumentů, prezentací, aplikací a katalogů, konstrukce www stránek, řešení www serverů, zprostředkovatelská a poradenská činnost v oblasti vývoje a tvorby software, výpočetní a komunikační techniky spadající do této třídy.

(511) 9, 35, 37, 38, 42  
(210) O-197751

---

(111) **308104**

(220) 07.11.2003

(151) 05.10.2009

(540)

## LYNX PC

(730) **ed' system Czech, a.s.**, Novoveská 95, Ostrava - Mariánské Hory, 70900, CZ

(740) Advokátní a patentová kancelář VYSKOČIL, KROŠLÁK a spol., Dana Lukajová, Voršilská 10, Praha 1, 11000

(510) (9) počítače a jejich komponenty a periférie, příslušenství počítačů, mobilní telefony a jejich komponenty, příslušenství mobilních telefonů, přístroje pro zpracování informací, software, data, databáze a další informační produkty na paměťových médiích, např. uživatelské příručky v digitální podobě, magnetické a čipové karty, nosiče dat všeho druhu spadající do této třídy; (35) zprostředkovatelská a poradenská činnost v oblasti obchodu, účetní poradenství, účetní služby, vedení účetnictví, zprostředkovatelská a poradenská činnost v oblasti služeb v oboru: propagační činnost, reklama, pomoc při řízení obchodní činnosti, obchodní administrativa, kancelářské práce; (37) servis, opravy a údržba počítačů a počítačových sítí, zprostředkovatelská a poradenská činnost v oblasti služeb v oboru: servis, opravy a údržba počítačů a počítačových sítí; (38) šíření, přenos a zveřejňování informací, nabídek, inzerce a reklamy prostřednictvím všech informačních a telekomunikačních prostředků a sítí včetně Internetu, zprostředkovatelská a poradenská činnost v oblasti služeb v oboru: šíření, přenos a zveřejňování informací, nabídek, inzerce a reklamy prostřednictvím všech informačních a telekomunikačních prostředků a sítí včetně internetu a komunikační technika, spadající do této třídy; (42) vývoj, tvorba software, počítačové služby, multimediální aplikace, programové projekty, tvorba informačních databází, inženýrsko - technická činnost v oblasti počítačů a software, tvorba multimediálních dokumentů, prezentací, aplikací a katalogů, konstrukce www stránek, řešení www serverů, zprostředkovatelská a poradenská činnost v oblasti vývoje a tvorby software, výpočetní a komunikační techniky spadající do této třídy.

(511) 9, 35, 37, 38, 42

(210) O-197753

---

## Zániky ochranných známek uplynutím doby platnosti

Kapitola obsahuje údaje o ochranných známkách, které zanikly uplynutím doby platnosti podle ustanovení § 29 odst. 1 zákona č. 441/2003 Sb.

Číslo zápisu	Datum zániku						
94965	06.11.2012	179415	17.11.2012	186733	13.11.2012	255311	24.10.2012
94966	06.11.2012	179508	05.11.2012	186751	06.11.2012	255313	24.10.2012
117668	15.11.2012	179509	05.11.2012	187346	09.11.2012	255314	24.10.2012
117669	15.11.2012	179510	05.11.2012	188531	20.10.2012	255316	24.10.2012
155309	16.11.2012	179549	23.10.2012	188535	20.10.2012	255317	24.10.2012
155359	19.10.2012	179550	23.10.2012	188538	23.10.2012	255319	25.10.2012
161168	07.11.2012	179551	23.10.2012	188539	23.10.2012	255320	25.10.2012
161301	23.10.2012	179552	23.10.2012	188546	02.11.2012	255321	25.10.2012
161311	16.11.2012	179917	27.10.2012	188547	11.11.2012	255322	25.10.2012
161312	16.11.2012	180154	29.10.2012	189162	02.11.2012	255323	30.10.2012
161313	16.11.2012	180191	30.10.2012	189166	17.11.2012	255324	30.10.2012
161358	07.11.2012	180275	20.10.2012	190111	06.11.2012	255325	30.10.2012
165281	28.10.2012	180354	22.10.2012	190113	13.11.2012	255326	30.10.2012
165352	28.10.2012	180395	20.10.2012	190977	12.11.2012	255340	01.11.2012
165353	28.10.2012	180574	20.10.2012	191765	20.10.2012	255341	04.11.2012
172456	26.10.2012	180601	05.11.2012	191770	10.11.2012	255342	04.11.2012
173490	10.11.2012	180825	27.10.2012	194055	13.11.2012	255343	04.11.2012
174717	26.10.2012	180972	06.11.2012	205987	16.11.2012	255345	05.11.2012
175113	17.11.2012	180973	06.11.2012	254092	21.10.2012	255346	05.11.2012
176569	21.10.2012	181430	26.10.2012	254094	23.10.2012	255941	21.10.2012
176747	22.10.2012	181603	05.11.2012	254097	25.10.2012	255947	21.10.2012
176753	22.10.2012	181604	05.11.2012	254102	31.10.2012	255950	23.10.2012
176755	22.10.2012	181715	02.11.2012	254103	01.11.2012	255951	23.10.2012
177062	09.11.2012	181976	26.10.2012	254104	01.11.2012	255958	24.10.2012
177064	16.11.2012	182063	12.11.2012	254105	04.11.2012	255959	24.10.2012
177065	04.11.2012	182121	23.10.2012	254108	05.11.2012	255961	24.10.2012
177067	20.10.2012	182352	26.10.2012	254711	21.10.2012	255962	24.10.2012
177454	21.10.2012	182894	03.11.2012	254712	21.10.2012	255971	25.10.2012
178539	26.10.2012	183109	27.10.2012	254713	21.10.2012	255972	29.10.2012
178540	26.10.2012	183146	23.10.2012	254715	21.10.2012	255975	29.10.2012
178541	26.10.2012	183573	23.10.2012	254716	22.10.2012	255977	29.10.2012
178542	26.10.2012	183577	27.10.2012	254721	25.10.2012	255978	29.10.2012
178543	26.10.2012	183767	29.10.2012	254723	01.11.2012	255979	29.10.2012
178544	26.10.2012	184184	21.10.2012	254724	01.11.2012	255981	29.10.2012
178549	21.10.2012	184266	20.10.2012	254725	04.11.2012	255982	30.10.2012
178550	21.10.2012	184271	30.10.2012	254726	04.11.2012	255984	30.10.2012
178569	29.10.2012	184273	04.11.2012	254727	04.11.2012	255985	30.10.2012
178725	05.11.2012	184274	04.11.2012	255282	21.10.2012	255986	30.10.2012
178729	17.11.2012	184275	04.11.2012	255283	22.10.2012	255989	30.10.2012
178730	17.11.2012	184277	05.11.2012	255284	22.10.2012	255997	31.10.2012
178731	17.11.2012	184282	11.11.2012	255285	22.10.2012	256001	31.10.2012
178788	03.11.2012	184283	11.11.2012	255286	22.10.2012	256002	31.10.2012
178845	09.11.2012	184323	29.10.2012	255287	22.10.2012	256003	31.10.2012
178892	30.10.2012	184324	06.11.2012	255292	22.10.2012	256004	31.10.2012
178964	29.10.2012	185453	26.10.2012	255293	22.10.2012	256007	31.10.2012
178969	20.10.2012	186135	12.11.2012	255294	22.10.2012	256008	31.10.2012
178992	02.11.2012	186572	23.10.2012	255296	22.10.2012	256013	31.10.2012
179028	11.11.2012	186576	22.10.2012	255297	23.10.2012	256019	01.11.2012
179055	09.11.2012	186578	29.10.2012	255299	23.10.2012	256020	01.11.2012
179066	12.11.2012	186581	03.11.2012	255305	23.10.2012	256021	01.11.2012
179067	12.11.2012	186583	03.11.2012	255306	23.10.2012	256022	03.11.2012
179072	11.11.2012	186691	06.11.2012	255309	24.10.2012	256026	04.11.2012



Číslo zápisu	Datum zániku		
256027	04.11.2012	256731	05.11.2012
256029	04.11.2012	256732	05.11.2012
256036	05.11.2012	256733	05.11.2012
256037	05.11.2012	256736	06.11.2012
256038	06.11.2012	256737	06.11.2012
256039	06.11.2012	256741	06.11.2012
256040	06.11.2012	257065	01.11.2012
256041	06.11.2012	257066	01.11.2012
256042	06.11.2012	257300	22.10.2012
256043	06.11.2012	257306	29.10.2012
256048	06.11.2012	257307	29.10.2012
256539	08.11.2012	257313	04.11.2012
256646	21.10.2012	257316	04.11.2012
256649	22.10.2012	257318	05.11.2012
256650	22.10.2012	257319	05.11.2012
256651	22.10.2012	257320	05.11.2012
256652	22.10.2012	257322	05.11.2012
256653	22.10.2012	257325	06.11.2012
256654	22.10.2012	258135	25.10.2012
256655	22.10.2012	258136	25.10.2012
256656	22.10.2012	258141	30.10.2012
256657	23.10.2012	258143	31.10.2012
256665	23.10.2012	258145	01.11.2012
256668	25.10.2012	258147	01.11.2012
256669	25.10.2012	258148	01.11.2012
256670	25.10.2012	258149	04.11.2012
256673	25.10.2012	258150	04.11.2012
256678	29.10.2012	258152	06.11.2012
256679	29.10.2012	258858	01.11.2012
256681	29.10.2012	258860	04.11.2012
256682	29.10.2012	258861	05.11.2012
256683	29.10.2012	258862	06.11.2012
256686	30.10.2012	259730	25.10.2012
256687	30.10.2012	259733	01.11.2012
256688	30.10.2012	260239	23.10.2012
256689	30.10.2012	260240	29.10.2012
256692	30.10.2012	261794	29.10.2012
256693	30.10.2012	261795	29.10.2012
256694	31.10.2012	262620	05.11.2012
256696	31.10.2012	262739	25.10.2012
256697	31.10.2012	263684	23.10.2012
256698	31.10.2012	263685	29.10.2012
256700	01.11.2012	263893	01.11.2012
256701	01.11.2012	263894	01.11.2012
256702	01.11.2012	264287	21.10.2012
256703	01.11.2012	264955	23.10.2012
256704	01.11.2012	264956	29.10.2012
256705	01.11.2012	264957	01.11.2012
256707	01.11.2012	264958	06.11.2012
256713	01.11.2012	266639	29.10.2012
256714	04.11.2012	270473	21.10.2012
256715	04.11.2012	276498	30.10.2012
256716	04.11.2012		
256725	04.11.2012		
256727	05.11.2012		
256729	05.11.2012		
256730	05.11.2012		

## Vzdání se práv k ochranné známce

Vlastník ochranné známky se může podle ustanovení § 30 zákona č. 441/2003 Sb. u Úřadu písemným prohlášením vzdát práv k ochranné známce v rozsahu všech výrobků nebo služeb, pro které byla zapsána, nebo některých z nich. Účinky tohoto prohlášení nastávají dnem doručení prohlášení vlastníka ochranné známky Úřadu a nelze je vzít zpět. V této kapitole je tedy uvedeno datum účinnosti vzdání se práv k ochranné známce. Pokud se vlastník vzdal práv k ochranné známce jen v rozsahu některých výrobků a služeb, je pod příslušným INID kódem zveřejněn rovněž zbývající seznam výrobků a služeb, pro které ochranné známka zůstává zapsána.

Tato kapitola dále zahrnuje údaje o ochranných známkách, u kterých vlastník písemným prohlášením omezil rozsah ochrany ve vztahu k prvku ochranné známky.

(111) 269556

(540)

**BUENO NOVÝ VĚK**

(210) O-193368

s účinností ode dne 21.05.2013/vzdání se práv k ochranné známce

---

## Změny vlastníků ochranných známek

Kapitola obsahuje údaje o ochranných známkách, které byly převedeny nebo přešly ve smyslu ustanovení § 15 odst. 1, 2 a § 16 zákona č. 441/2003 Sb. na jiného vlastníka v rozsahu všech zapsaných výrobků nebo služeb.

Číslo zápisu	Dřívější vlastník	Nynější vlastník	S účinností od
184739	Kraft Canada Inc., 95 Moatfield Drive, Don Mills, Ontario M3B 3L6, CA	Mondelez Canada Inc., 2660 Matheson Blvd East, Mississauga, ON, L4W 5M2, CA	23.05.2013
184740	Kraft Canada Inc., 95 Moatfield Drive, Don Mills, Ontario M3B 3L6, CA	Mondelez Canada Inc., 2660 Matheson Blvd East, Mississauga, ON, L4W 5M2, CA	23.05.2013
184741	Kraft Canada Inc., 95 Moatfield Drive, Don Mills, Ontario M3B 3L6, CA	Mondelez Canada Inc., 2660 Matheson Blvd East, Mississauga, ON, L4W 5M2, CA	23.05.2013
186933	Abbott Products GmbH, Hans-Böckler-Allee 20, 30173 Hannover, DE	Abbott Products Operations AG, Hegenheimermattweg 127, 4123 Allschwil, CH	23.05.2013
186983	Kraft Canada Inc., 95 Moatfield Drive, Don Mills, Ontario M3B 3L6, CA	Mondelez Canada Inc., 2660 Matheson Blvd East, Mississauga, ON, L4W 5M2, CA	23.05.2013
205714	Sunrise Medical Inc., 2382 Faraday Avenue, Suite 200, Carlsbad, CA, US	Sunrise Medical GmbH & Co. KG, Kahlbachring 2-4, 69254 Malch-Heidelberg, DE	27.05.2013
225946	HÁJEK a.s., Na Poříčí 42/1052, Praha 1, 11000, CZ	Selene Property s.r.o., Hvězdova 1716/2b, Praha 4, 14078, CZ	27.05.2013
228124	Československá SinoBiologická společnost, Revoluční 20, Praha 1, 11000, CZ	Tradiční čínská medicína o.s., Jakutská 17, Praha 10, 10000, CZ	28.05.2013
244848	Jozef Ráž, Kľukatá 25, 821 05 Bratislava, SK Ján Baláž, Špitálska 57, 821 08 Bratislava, SK Václav Patejdl, Bellova 50/A, 831 01 Bratislava, SK MC Production, s.r.o., Novonosická 40/1650, 020 01 Púchov, SK	Jozef Ráž, Kľukatá 25, 821 05 Bratislava, SK Ján Baláž, Špitálska 57, 821 08 Bratislava, SK Václav Patejdl, Bellova 50/A, 831 01 Bratislava, SK	23.05.2013
245985	Lugri, s.r.o., Špitálska 53, 811 08 Bratislava, SK	Ozone Gliders Limited, 2 Queens Drive Bare Morecambe, Lancashire, LA4 6LN, GB	23.05.2013
246589	SAZKA, a.s., K Žižkovu čp. 851, Praha 9, 19093, CZ	Sazka sázková kancelář, a.s., K Žižkovu 851, Praha, 19093, CZ	27.05.2013
247398	Ladislav Vávra a spol., K Vltavě 21/8, Praha 4 - Modřany, 14300, CZ	Puntanela CZ s.r.o., K Vltavě 21/8, Praha 4, 14300, CZ	28.05.2013
249279	Lugri, s.r.o., Špitálska 53, 811 08 Bratislava, SK	Ozone Gliders Limited, 2 Queens Drive Bare Morecambe, Lancashire, LA4 6LN, GB	23.05.2013
249680	BERÁNEK, spol. s r.o., Škrdlovice 130, 59101, CZ	Beránek Vlastimil akad. mal., Stržanov 43, Žďár nad Sázavou, 59102, CZ	22.05.2013
249681	BERÁNEK, spol. s r.o., Škrdlovice 130, 59101, CZ	Beránek Vlastimil akad. mal., Stržanov 43, Žďár nad Sázavou, 59102, CZ	22.05.2013
257821	Ad Base s.r.o., Denisovo náměstí 6, Plzeň, 30543, CZ	Hrákula, o.s., Květná 718/20, Plzeň 2-Slovany, Východní Předměstí, 32600, CZ	28.05.2013
259512	AniFest s.r.o., Jindřicha Plachty č.p. 3163, Praha 5 - Smíchov, 15000, CZ	PEX, a.s., Jindřicha Plachty 3163, Praha 5, 15000, CZ	23.05.2013
261311	Mati Igor, Koniklecová 451/13, Brno, 63400, CZ	LUCA CZ, s.r.o., Zeleného 50, Brno, 61600, CZ	28.05.2013
263708	Sara Lee Czech Republic, a.s., K Žižkovu 282/9, Praha 9, 19000, CZ	Menelaus B.V., Archimedesbaan 18D, 3439 ME Nieuwegein, NL	23.05.2013
263709	Sara Lee Czech Republic, a.s., K Žižkovu 282/9, Praha 9, 19000, CZ	Menelaus B.V., Archimedesbaan 18D, 3439 ME Nieuwegein, NL	23.05.2013
270521	RNDr. Plamínek Jiří, CSc., Višňovka 636, Praha 5 - Slivenec, 15400, CZ	Plamínek Jiří RNDr., CSc., Višňovka 636, Praha 5 - Slivenec, 15400, CZ Fišer Roman, Chlístov 31, Benešov, 25601, CZ	22.05.2013
271142	CHANCE, a. s., nám. Svobody 30, Frýdek - Místek, 73802, CZ	CHANCE a.s., Politických vězňů 156, Beroun, 26601, CZ	24.05.2013

Číslo zápisu	Dřívější vlastník	Nynější vlastník	S účinností od
271143	CHANCE, a. s., nám. Svobody 30, Frýdek - Místek, 73802, CZ	CHANCE a.s., Politických vězňů 156, Beroun, 26601, CZ	24.05.2013
272404	BIOSENS s.r.o., Koněvova 2755/65a, Praha 3 - Žižkov, 13000, CZ	SNELLA s.r.o., Na rovině 107/7, Praha 10 Křeslice, 10400, CZ	28.05.2013
276941	Chance, a.s., nám. Svobody 30, Frýdek - Místek, 73802, CZ	CHANCE a.s., Politických vězňů 156, Beroun, 26601, CZ	24.05.2013
288435	CHANCE, a.s., Radniční 13, Frýdek - Místek, 73801, CZ	CHANCE a.s., Politických vězňů 156, Beroun, 26601, CZ	24.05.2013
288436	CHANCE, a.s., Radniční 13, Frýdek - Místek, 73801, CZ	CHANCE a.s., Politických vězňů 156, Beroun, 26601, CZ	24.05.2013
288988	CHANCE, a.s., Radniční 13, Frýdek - Místek, 73801, CZ	CHANCE a.s., Politických vězňů 156, Beroun, 26601, CZ	24.05.2013
289414	CHANCE, a. s., Radniční 13, Frýdek - Místek, 73802, CZ	CHANCE a.s., Politických vězňů 156, Beroun, 26601, CZ	24.05.2013
290490	H & T MATEX s. r.o., Masarykova 1799, Teplice, 41501, CZ	Matrace Diskont a.s., Chýnovská 2989, Tábor, 39015, CZ	22.05.2013
298543	Vávra Ladislav, K Vltavě 21/8, Praha 4, 14300, CZ	Puntanela CZ s.r.o., K Vltavě 21/8, Praha 4, 14300, CZ	28.05.2013
298544	Vávra Ladislav, K Vltavě 21/8, Praha 4, 14300, CZ	Puntanela CZ s.r.o., K Vltavě 21/8, Praha 4, 14300, CZ	28.05.2013
298815	Vávra Ladislav, K Vltavě 21/8, Praha 4, 14300, CZ	Puntanela CZ s.r.o., K Vltavě 21/8, Praha 4, 14300, CZ	28.05.2013
301679	CHANCE a.s., Radniční 13, Frýdek - Místek, 73801, CZ	CHANCE a.s., Politických vězňů 156, Beroun, 26601, CZ	24.05.2013
301680	CHANCE a.s., Radniční 13, Frýdek - Místek, 73801, CZ	CHANCE a.s., Politických vězňů 156, Beroun, 26601, CZ	24.05.2013
301681	CHANCE a.s., Radniční 13, Frýdek - Místek, 73801, CZ	CHANCE a.s., Politických vězňů 156, Beroun, 26601, CZ	24.05.2013
301682	CHANCE a.s., Radniční 13, Frýdek - Místek, 73801, CZ	CHANCE a.s., Politických vězňů 156, Beroun, 26601, CZ	24.05.2013
301683	CHANCE a.s., Radniční 13, Frýdek - Místek, 73801, CZ	CHANCE a.s., Politických vězňů 156, Beroun, 26601, CZ	24.05.2013
305939	CHANCE, a.s., Radniční 13, Frýdek - Místek, 73801, CZ	CHANCE a.s., Politických vězňů 156, Beroun, 26601, CZ	24.05.2013
308523	Hotel Černá Hora, a.s., Černá Hora 3/5, Černá Hora, 67921, CZ	Pivovar Černá Hora, a.s., Černá Hora 3/5, Černá Hora, 67921, CZ	27.05.2013
308524	Hotel Černá Hora, a.s., Černá Hora 3/5, Černá Hora, 67921, CZ	Pivovar Černá Hora, a.s., Černá Hora 3/5, Černá Hora, 67921, CZ	27.05.2013
309530	Hotel Černá Hora, a.s., Černá Hora 3/5, Černá Hora, 67921, CZ	Pivovar Černá Hora, a.s., Černá Hora 3/5, Černá Hora, 67921, CZ	27.05.2013
309716	Hotel Černá Hora, a.s., Černá Hora 3/5, Černá Hora, 67921, CZ	Pivovar Černá Hora, a.s., Černá Hora 3/5, Černá Hora, 67921, CZ	27.05.2013
320090	NEV - DAMA, a.s., Revoluční 1006/5, Praha 1 - Staré Město, 11000, CZ	SKI TRAVEL, a.s., Na Strži 1702/65, Praha 4, 14000, CZ	28.05.2013
321287	Vaško Michal, U Jana 631/30, Ostrava, 72529, CZ	RD STYL a.s., Plaská 622/3, Praha 5, 15000, CZ	22.05.2013
321941	Prucek Milan, Nad Mlýnem 244, Ludgeřovice, 74714, CZ	ITS Office Technology, s.r.o., Šumberská 337/45, Havířov-Dolní Suchá, 73564, CZ	23.05.2013
321942	Prucek Milan, Nad Mlýnem 244, Ludgeřovice, 74714, CZ	ITS Office Technology, s.r.o., Šumberská 337/45, Havířov-Dolní Suchá, 73564, CZ	23.05.2013
324107	NAFIGATE Corporation, a.s., Kolbenova 568/29, Praha 9 - Hloubětín, 19800, CZ	NFG services a.s., Sokolská 1365, Liberec I - Staré Město, 46001, CZ	27.05.2013

<b>Číslo zápisu</b>	<b>Dřívější vlastník</b>	<b>Nynější vlastník</b>	<b>S účinností od</b>
324906	NEV - DAMA, a.s., Revoluční 1006/5, Praha 1 - Staré Město, 11000, CZ	SKI TRAVEL, a.s., Na Strži 1702/65, Praha 4, 14000, CZ	28.05.2013
327873	CHANCE a.s., Radniční 13, Frýdek - Místek, 73801, CZ	CHANCE a.s., Politických vězňů 156, Beroun, 26601, CZ	24.05.2013
327874	CHANCE a.s., Radniční 13, Frýdek - Místek, 73801, CZ	CHANCE a.s., Politických vězňů 156, Beroun, 26601, CZ	24.05.2013
327875	CHANCE a.s., Radniční 13, Frýdek - Místek, 73801, CZ	CHANCE a.s., Politických vězňů 156, Beroun, 26601, CZ	24.05.2013
331008	Ing. Jiří Bída, Suchdolské nám. 5, Praha 6 - Suchdol, 16000, CZ	Petera Tomáš, Za Mototechnou 52, Praha 5, 15500, CZ	28.05.2013

## Změny v údajích o vlastních ochranných známkách

Kapitola obsahuje ochranné známky, u kterých byla v rejstříku ochranných známkách vyznačena změna v údajích o vlastních ve smyslu ustanovení § 27 odst. 2 a 7 zákona č. 441/2003 Sb.

Číslo zápisu	Vlastník	S účinností od
161633	Bayer CropScience Limited, Cambridge Science Park, 230 Milton Road, Cambridge CB4 0WB, GB	27.05.2013
162866	UNITED ARTISTS CORPORATION, 245 N. Beverly Drive, Beverly Hills, 90210-5317, CA, US	27.05.2013
175238	RAKORD - R & R, spol. s r.o., Lidická 1357/12, Krnov - Pod Bezručovým vrchem, 79401, CZ	22.05.2013
183807	LANSА HOLDINGS INC., 1209 Orange Street, Wilmington, County of New Castle, DE, US	24.05.2013
184376	PROXY, a.s., Plzeňská 3217/16, Praha 5 - Smichov, 15000, CZ	28.05.2013
186168	LEONARDO, spol. s r.o., V Kapslovně 2770, Praha 3, 13000, CZ	27.05.2013
189221	Instapure Brands, Inc., 1635 Foxtrail Drive, #316, Loveland, CO, US	22.05.2013
189285	Ing. Miroslav Janiš, Šmahova 111c, Brno, 62700, CZ	28.05.2013
189296	BARONET a.s., Květnového vítězství 332/31, Praha 4, 14900, CZ	23.05.2013
203022	SYRMEX spol. s r.o., Osek nad Bečvou č.p. 411, 75122, CZ	23.05.2013
203023	SYRMEX spol. s r.o., Osek nad Bečvou č.p. 411, 75122, CZ	23.05.2013
204822	SYRMEX spol. s r.o., Osek nad Bečvou č.p. 411, 75122, CZ	23.05.2013
214639	Telefónica Czech Republic, a.s., Za Brumlovkou 266/2, Praha 4 - Michle, 14022, CZ	22.05.2013
215055	Telefónica Czech Republic, a.s., Za Brumlovkou 266/2, Praha 4 - Michle, 14022, CZ	22.05.2013
215056	Telefónica Czech Republic, a.s., Za Brumlovkou 266/2, Praha 4 - Michle, 14022, CZ	22.05.2013
215057	Telefónica Czech Republic, a.s., Za Brumlovkou 266/2, Praha 4 - Michle, 14022, CZ	22.05.2013
215374	Telefónica Czech Republic, a.s., Za Brumlovkou 266/2, Praha 4 - Michle, 14022, CZ	22.05.2013
215377	Telefónica Czech Republic, a.s., Za Brumlovkou 266/2, Praha 4 - Michle, 14022, CZ	23.05.2013
215378	Telefónica Czech Republic, a.s., Za Brumlovkou 266/2, Praha 4 - Michle, 14022, CZ	23.05.2013
218965	SYRMEX spol. s r.o., Osek nad Bečvou č.p. 411, 75122, CZ	23.05.2013
220998	Telefónica Czech Republic, a.s., Za Brumlovkou 266/2, Praha 4 - Michle, 14022, CZ	23.05.2013
221118	Telefónica Czech Republic, a.s., Za Brumlovkou 266/2, Praha 4 - Michle, 14022, CZ	23.05.2013
221120	Telefónica Czech Republic, a.s., Za Brumlovkou 266/2, Praha 4 - Michle, 14022, CZ	23.05.2013
221121	Telefónica Czech Republic, a.s., Za Brumlovkou 266/2, Praha 4 - Michle, 14022, CZ	23.05.2013
221122	Telefónica Czech Republic, a.s., Za Brumlovkou 266/2, Praha 4 - Michle, 14022, CZ	23.05.2013
221123	Telefónica Czech Republic, a.s., Za Brumlovkou 266/2, Praha 4 - Michle, 14022, CZ	23.05.2013
222196	Telefónica Czech Republic, a.s., Za Brumlovkou 266/2, Praha 4 - Michle, 14022, CZ	22.05.2013
222210	Telefónica Czech Republic, a.s., Za Brumlovkou 266/2, Praha 4 - Michle, 14022, CZ	22.05.2013
222444	Telefónica Czech Republic, a.s., Za Brumlovkou 266/2, Praha 4 - Michle, 14022, CZ	23.05.2013
222613	Telefónica Czech Republic, a.s., Za Brumlovkou 266/2, Praha 4 - Michle, 14022, CZ	22.05.2013
227428	Telefónica Czech Republic, a.s., Za Brumlovkou 266/2, Praha 4 - Michle, 14022, CZ	23.05.2013
228059	Telefónica Czech Republic, a.s., Za Brumlovkou 266/2, Praha 4 - Michle, 14022, CZ	22.05.2013
235869	GRAFITEAM, spol. s r.o., Výstaviště 405/1, Brno - Pisárky, 60300, CZ	22.05.2013
258593	HORREN s.r.o., Pobřežní 6/58, Praha 8, 18600, CZ	22.05.2013
261225	WPP Properties, 100 Park Avenue, 4th Floor, New York, 10017, NY, US	27.05.2013
261966	WPP Properties, 100 Park Avenue, 4th Floor, New York, 10017, NY, US	27.05.2013
262346	Jiří CHARVÁT, Zbraslavice 394, Zbraslavice, 28521, CZ	27.05.2013
262347	Jiří CHARVÁT, Zbraslavice 394, Zbraslavice, 28521, CZ	27.05.2013
263833	Jiří CHARVÁT, Zbraslavice 394, Zbraslavice, 28521, CZ	27.05.2013
265485	PETERKA & PARTNERS v.o.s. advokátní kancelář, Karlovo náměstí 671/24, Praha 1 - Nové Město, 11000, CZ	28.05.2013

Číslo zápisu	Vlastník	S účinností od
270683	IXTENT s.r.o., Jankovcova 1595/14, Praha 7, 17000, CZ	23.05.2013
285780	RENOKAR-CNC s.r.o., Ploučnická 422, Stráž pod Ralskem, 47127, CZ	22.05.2013
287347	PETERKA & PARTNERS v.o.s. advokátní kancelář, Karlovo náměstí 671/24, Praha 1 - Nové Město, 11000, CZ	28.05.2013
299810	PETERKA & PARTNERS v.o.s. advokátní kancelář, Karlovo náměstí 671/24, Praha 1 - Nové Město, 11000, CZ	28.05.2013
308523	Hotel Černá Hora, a.s., Černá Hora 3/5, Černá Hora, 67921, CZ	27.05.2013
308523	Pivovar Černá Hora, a.s., nám. U Pivovaru 3, Černá Hora, 67921, CZ	27.05.2013
308524	Hotel Černá Hora, a.s., Černá Hora 3/5, Černá Hora, 67921, CZ	27.05.2013
308524	Pivovar Černá Hora, a.s., nám. U Pivovaru 3, Černá Hora, 67921, CZ	27.05.2013
309530	Hotel Černá Hora, a.s., Černá Hora 3/5, Černá Hora, 67921, CZ	27.05.2013
309530	Pivovar Černá Hora, a.s., nám. U Pivovaru 3, Černá Hora, 67921, CZ	27.05.2013
309716	Hotel Černá Hora, a.s., Černá Hora 3/5, Černá Hora, 67921, CZ	27.05.2013
309716	Pivovar Černá Hora, a.s., nám. U Pivovaru 3, Černá Hora, 67921, CZ	27.05.2013
315739	Pivovar Černá Hora, a.s., nám. U Pivovaru 3, Černá Hora, 67921, CZ	27.05.2013
319215	Sdynamic s.r.o., Biskupcova 1762/78, Praha 3, 13000, CZ	22.05.2013

## Ostatní rozhodné údaje a úřední opravy

Kapitola zahrnuje zejména přetřídění seznamu výrobků a služeb v návaznosti na mezinárodní zápis, opravu chyb ve formulaci, přepisů a zjevných nesprávností za účelem uvedení do souladu se skutečností. V této kapitole jsou zveřejňovány jen takové údaje, které nemohou být zveřejněny spolu se zveřejněním přihlášky nebo se zápisem ochranné známky. Dále kapitola obsahuje důležitá úřední sdělení.

(111) **330413**  
(210) O-498946

Datum provedení změny: 27.05.2013

V návaznosti na mezinárodní zápis byly přetříděny položky "plnění bankomatů" ze třídy 36 do třídy 37 a "úschova cenností" ze třídy 39 do třídy 36.