

Číselné INID kódy pro označování bibliografických dat technických řešení

INID Codes for the identification of bibliographic data of technical solutions

(Standard WIPO ST. 9 a ST. 80)

(11)	číslo patentu/zápisu/osvědčení	(11)	Number of the patent/registration/certification
(15)	datum zápisu průmyslového vzoru	(15)	Industrial design registration date
(21)	číslo přihlášky/zálosti	(21)	Application number
(22)	datum podání přihlášky/zálosti	(22)	Date of application filing
(23)	údaje o výstavní prioritě	(23)	Exhibition priority data
(28)	počet průmyslových vzorů	(28)	Number of industrial designs included in the application
(31)	číslo prioritní přihlášky	(31)	Number of priority application
(32)	datum podání prioritní přihlášky	(32)	Filing date of priority application
(33)	země priority	(33)	Priority country
(40)	datum zveřejnění přihlášky vynálezu	(40)	Date of publication of patent application
(45)	datum zveřejnění zapsaného průmyslového vzoru	(45)	Publication date of the registered industrial design
(47)	datum zveřejnění udělení patentu a zápisu užitého vzoru, datum zápisu užitého vzoru, datum oznámení udělení evropského patentu v Evropském patentovém věstníku	(47)	Publication date of patent granting and publication date of utility model registration, registration date of utility model, publication date of European patent granting in the European patent bulletin
(51)	mezinárodní patentové třídění/Locarnské třídění průmyslových vzorů	(51)	International Patent Classification/ Locarno Classification for Industrial Designs
(54)	název	(54)	Title
(55)	vyobrazení průmyslového vzoru	(55)	Reproduction of the industrial design
(57)	anotace	(57)	Abstract
(68)	číslo základního patentu	(68)	Number of the basic patent
(71)	označení přihlašovatele/zadatele	(71)	Applicant
(72)	označení původce	(72)	Inventor
(73)	označení majitele/vlastníka	(73)	Owner
(74)	označení zástupce	(74)	Attorney's name and address
(86)	číslo mezinárodní přihlášky	(86)	International application number
(87)	číslo mezinárodního zveřejnění	(87)	International publication number
(92)	datum a číslo první registrace přípravku pro Českou republiku	(92)	Date and number(s) of the first authorization to market the product in the CZ
(93)	datum, číslo a země první registrace přípravku v rámci Společenství	(93)	Date, number(s) and country of the first authorization to market the product in the EEC
(94)	doba platnosti osvědčení	(94)	Term of certification validity
(95)	označení a typ přípravku	(95)	Name of the product and product type
(96)	datum podání a číslo evropské patentové přihlášky	(96)	European patent application filing date and number
(97)	datum zveřejnění a číslo zveřejnění evropské patentové přihlášky v Evropském patentovém věstníku	(97)	European patent application publication date and publication number in the European patent bulletin

Číselné INID kódy pro označování bibliografických dat ochranných známek

INID codes and minimum required for the identification of bibliographics data relating to marks

(Standard WIPO ST.60)

(111)	Číslo zápisu ochranné známky (registrace)	(111)	Number of registration
(151)	Datum zápisu ochranné známky	(151)	Date of the registration
(210)	Číslo přihlášky ochranné známky (spisu)	(210)	Number of the application
(220)	Datum podání přihlášky	(220)	Date of filing of the application
(320)	Datum vzniku práva přednosti	(320)	Date of the first application
(442)	Datum zveřejnění přihlášky po průzkumu	(442)	Date of the publication of the examined application
(450)	Datum zveřejnění zápisu ochranné známky ve Věstníku	(450)	Date of publication of the registration
(510)	Seznam výrobků a služeb	(510)	List of goods and/or services
(511)	Číslo třídy výrobků a služeb	(511)	Number of the class of goods and/or services
(526)	Omezení rozsahu ochrany o prvek	(526)	Disclaimer
(540)	Znění nebo vyobrazení ochranné známky	(540)	Reproduction of the mark
(551)	Kolektivní ochranná známka	(551)	Collective mark
(554)	Prostorová ochranná známka	(554)	Three-dimensional mark
(558)	Ochranná známka tvořená pouze barvou nebo kombinací barev	(558)	Mark consisting exclusively of one or several colours
(583)	Datum právní moci rozhodnutí/výsledek rozhodnutí	(583)	Date of the legal force of the decision/ result of the decision
(591)	Údaje o barevnosti ochranné známky	(591)	Information concerning colour
(730)	Přihlašovatel/vlastník ochranné známky	(730)	The applicant or the holder of the mark
(740)	Zástupce	(740)	Name and address of the representative
(811)	Mezinárodní číslo zápisu ochranné známky	(811)	Number of the international registration
(890)	Kód státu ochrany mezinárodní ochranné známky	(890)	INID code of the state of the international mark

Kódy pro kódování záhlaví oznámení publikovaných ve Věstníku

(Standard WIPO ST. 17)

BB9A	zveřejněné přihlášky vynálezů	MK4A	zánik patentů uplynutím doby platnosti
FG1K	zapsané užité vzory	MK4F	zánik autorských osvědčení uplynutím doby platnosti
FG4A	udělené patenty	MK4Q	zánik průmyslového vzoru uplynutím doby ochrany
FG4Q	zapsané průmyslové vzory	MM4A	zánik patentů pro nezaplacení ročních poplatků
LD3K	částečný výmaz užitého vzoru	MM4F	zánik autorských osvědčení pro nezaplacení ročních poplatků
LD4Q	částečný výmaz průmyslového vzoru	ND1K	prodloužení platnosti užitého vzoru
MA4A	zánik patentu vzdáním se	ND4Q	obnova doby ochrany průmyslového vzoru
MA4F	zánik autorských osvědčení vzdáním se	PA4A	změna autorského osvědčení na patent
MC3K	výmaz užitého vzoru	PC9A	změna dispozičního práva k vynálezu
MC4A	zrušení patentu	PD1K	převod práv a ostatní změny majitelů užitého vzoru
MC4F	zrušení autorského osvědčení	PD4A	převod práv a ostatní změny majitelů patentů
MC4Q	výmaz průmyslového vzoru	PD4Q	převod práv a ostatní změny vlastníků průmyslových vzorů
MH1K	zánik užitého vzoru vzdáním se	QA9A	nabídka licence
MH4A	částečné zrušení patentu	SB4A	zapsané patenty do rejstříku po odtajnění
MH4F	částečné zrušení autorského osvědčení	SB4F	zapsaná autorská osvědčení do rejstříku po odtajnění
MH4Q	zánik průmyslového vzoru vzdáním se		
MK1K	zánik užitého vzoru uplynutím doby platnosti		

Opravy Změny Různé

Opravy u přihlášek vynálezů s žádostí o udělení patentu

HA9A	jmenování vynálezce	HF9A	oprava dat
HB9A	oprava jmen	HG9A	oprava chyb v třídění
HC9A	změna jmen	HH9A	oprava nebo změna všeobecně
HD9A	oprava adres	HK9A	tiskové chyby v úřed. věstnících
HE9A	změna adres		

Opravy ochranných dokumentů

patenty	autorská osvědčení	užitné vzory	průmyslové vzory	
TA4A	TA4F	TA1K	TA4Q	jmenování vynálezce
TB4A	TB4F	TB1K	TB4Q	oprava jmen
TC4A	TC4F	TC1K	TC4Q	změna jmen
TD4A	TD4F	TD1K	TD4Q	oprava adres
TE4A	TE4F	TE1K	TE4Q	změna adres
TF4A	TF4F	TF1K	TF4Q	oprava dat
TG4A	TG4F	TG1K	TG4Q	oprava chyb v třídění
TH4A	TH4F	TH1K	TH4Q	oprava nebo změna všeobecně
TK9A	TK9F	TK1K	TK4Q	tiskové chyby v úřed. věstnících

Kódy pro označování zemí a mezinárodních organizací použité ve věstníku

BS	Bahamy
CA	Kanada
CH	Švýcarsko
CL	Chile
CY	Kypr
CZ	Česká republika
DE	Spolková republika Německo
GB	Velká Británie
IN	Indie
IT	Itálie
JP	Japonsko
KP	Korejská lid. demo. republika
KR	Korejská republika
NL	Nizozemí
PL	Polsko
SE	Švédsko
SK	Slovensko
TW	Tajwan
US	Spojené státy americké

Kódy pro označování států USA použité ve věstníku

CA	California
DE	Delaware
FL	Florida
MA	Massachusetts
NY	New York
OH	Ohio
WI	Wisconsin

BB9A Zveřejněné přihlášky vynálezů - přehled podle čísel přihlášek

Dále uvedené přihlášky vynálezů byly zveřejněny dnem, uvedeným ve Věstníku podle zákona č. 527/1990 Sb., o vynálezech a zlepšovacích návrzích, ve znění pozdějších předpisů, a jsou k dispozici v patentové knihovně Úřadu průmyslového vlastnictví, Antonína Čermáka 2a, 160 68, Praha 6.

2011-408	B 23 K 26/04	(2006.01)
2011-686	F 04 D 29/24	(2006.01)
2011-692	B 21 D 22/20	(2006.01)
2011-698	A 61 K 9/52	(2006.01)
2011-829	C 05 F 17/02	(2006.01)
2012-85	A 61 F 9/007	(2006.01)
2012-280	G 02 B 9/14	(2006.01)
2012-300	C 12 Q 1/68	(2006.01)
2012-323	A 61 B 1/012	(2006.01)

Zveřejněné přihlášky vynálezů - řazené podle MPT

- (51) **A61B 1/012** (2006.01)
(21) **2012-323**
(71) Vysoká škola báňská-Technická univerzita Ostrava, Ostrava-Poruba, CZ
(72) Grepl Jan Bc., Červenka, CZ
Penhaker Marek Ing. Ph.D., Ostrava, CZ
Kovář Petr MUDr., Moravská Ostrava, CZ
Hlaváčková Milada Ing. Ph.D., Ostrava - Hrabůvka, CZ
(54) **Magnetem rozevíratelný čelistový endoskopický nástroj pro elektrochirurgii**
(22) 16.05.2012
(57) Magnetem rozevíratelný čelistový endoskopický nástroj pro elektrochirurgii je konstruován jako dvouprvkový, přičemž jednu část nástroje tvoří nosná tyč s pevnou čelistí a druhou část tvoří pohyblivá čelist upevněná k nosné tyči s pevnou čelistí pomocí čepového spoje (10), dále je do pohyblivé čelisti vložen magnet (2) překrytý přičyrcenou elektrodou (3) a dále magnet (6) upevněný na táhlu je vložen do dutiny nosné tyče s pevnou čelistí, která je překryta elektrodou (5). Při pohybu táhla dochází k rozevírání nebo k uzavírání pohyblivé čelisti vůči nosné tyči s pevnou čelistí v důsledku změny magnetického pole mezi magnety (2) a (6).

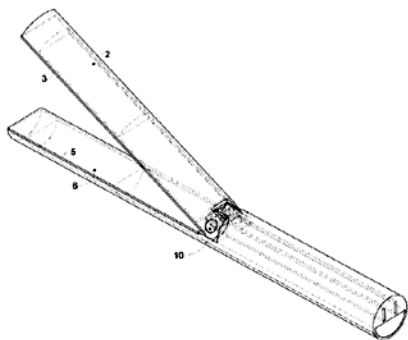

- (51) **A61F 9/007** (2006.01)
A61M 5/158 (2006.01)
A61M 5/178 (2006.01)
A61M 5/32 (2006.01)
(21) **2012-85**
(71) Stodůlka Pavel MUDr. Ph.D., Zlín, CZ
(72) Stodůlka Pavel MUDr. Ph.D., Zlín, CZ
(54) **Ultratenká jehla pro aplikaci látek do citlivých tkání**
(22) 02.02.2012
(57) Ultratenká jehla pro aplikaci látek do citlivých tkání, zejména pak léčebných nebo diagnostických substancí do tkání oka, má funkční koncovou část tvořenu mikrokanylou (3), jejíž vnější průměr dosahuje minimální velikosti až 0,01 mm při maximální délce 5 mm. Mikrokanyla (3) je prostřednictvím středové části tvořena kanylou (2) většího průměru připojena k adaptéru (1) pro připojení jehly na injekční stříkačku nebo hadičku s příslušnou koncovkou. Celek jehly se tak skládá ze tří postupně se zužujících segmentů.
(74) UTB ve Zlíně, Univerzitní institut, Ing. Jan Görig, Nám. T. G. Masaryka 5555, Zlín, 76001

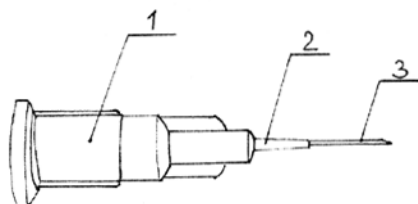

- (51) **A61K 9/52** (2006.01)
A23K 1/18 (2006.01)
A23K 1/17 (2006.01)
(21) **2011-698**
(71) Veterinární a farmaceutická univerzita Brno, Farmaceutická fakulta, Fakulta veterinární hygieny a ekologie, Brno, CZ
(72) Franc Aleš PharmDr. Ph.D., Brno, CZ
Muselík Jan Mgr. Ph.D., Brno, CZ
Rabišková Miloslava Doc. PharmDr. CSc., Brno, CZ
Dobšíková Radka MVDr. Ph.D., Ostopovice, CZ
(54) **Farmaceutická kompozice ve formě pelet určená pro podání vodním živočichům a způsob její výroby**
(22) 02.11.2011
(57) Řešení setýká farmaceutické kompozice ve formě pelet určené pro podání vodním živočichům, která je tvořena krmnými granulami a léčivem, které je k povrchu krmných granulí vázáno látkou s vysokým měrným povrchem a případně vodonezpuštěným, pH dependentním polymerem, a po 15 minutách po aplikaci na vodní hladinu uvolní do vody nejvýše třetinu obsahu léčivé látky. Způsob výroby této farmaceutické kompozice výhodně spočívá v tom, že se krmné granulě smísí s látkou s vysokým měrným povrchem, načež se získaná směs smísí s léčivem a takto získaná směs se dále smísí s tuhým vodonezpuštěným, pH dependentním polymerem a jeho organickým rozpouštědlem nebo s roztokem vodonezpuštěného, pH dependentního polymeru v organickém rozpouštědle, načež se získané pelety vysuší do konstantní hmotnosti.

- (51) **B21D 22/20** (2006.01)
(21) **2011-692**
(71) Západočeská univerzita v Plzni, Plzeň, CZ
(72) Mašek Bohuslav Prof. Dr. Ing., Kaznějov, CZ
Jirková Hana Dr. Ing., Strakonice, CZ
Aišman David Ing., Plzeň, CZ
Malina Jiří Ing. Ph.D., Most, CZ
(54) **Způsob výroby plechového ocelového výlisku s integrovanou přípravou polotovaru nestejně tloušťky**
(22) 27.10.2011
(57) Způsob výroby plechového ocelového výlisku s integrovanou přípravou polotovaru nestejně tloušťky probíhá tak, že v prvním kroku je přístřížek (1) z ocelového plechu ohřátý v zařízení (2) pro ohřev na teplotu austenitu dané oceli. Ve druhém kroku je přístřížek (1) přepracován deformací v tvářecím zařízení (3) na plošný polotovar o nestejně tloušťce. Poté je v zařízení (5) pro hluboké tažení zpracován hlubokým tažením do finálního tvaru třírozměrného výtažku (4). V průběhu zpracování hlubokým tažením, nebo okamžitě poté, je třírozměrný výtažek (4) ochlazen tak, že v důsledku vznikne základní struktury vznikne vysoce pevná prostorová součást s nestejnou tloušťkou stěny. Ve výhodném provedení je plošný polotovar o nestejně tloušťce před zpracováním hlubokým tažením srovnán v rovnačce (6).

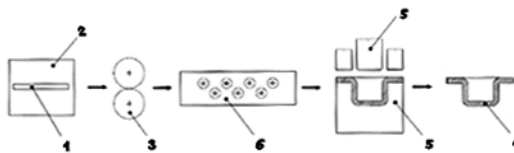

- (51) **B23K 26/04** (2006.01)
B23K 26/00 (2006.01)
(21) **2011-408**
(71) Ústav přístrojové techniky Akademie věd ČR, v.v.i., Brno, CZ
(72) Jedlička Petr Ing. Ph.D., Brno, CZ
Mrňa Libor RNDr. Ph.D., Brno, CZ
Řeřucha Šimon Mgr., Brno, CZ
Šarbort Martin Mgr., Brno, CZ
(54) **Zařízení pro svařování laserem a způsob řízení kvality svaru**

- (22) 04.07.2011
(57) Zařízení pro svařování laserem obsahuje laserový zdroj (1) a na něj navazující optiku (2) laserové svařovací hlavy (4). Optika (2) laserové svařovací hlavy (4) obsahuje zaošňovací čočku (3) a aktivní optický prvek s proměnnou ohniskovou délkou ovladatelnou z řídicí jednotky (9). Ke vstupu řídicí jednotky (9) je připojen alespoň jeden fotodetektor (10), uspořádaný pro snímání záření plazmatu ze svařovaného místa (11). Řídicí jednotka (9) je opatřena frekvenčním analyzátozem pro vyhodnocování signálů z fotodetektorů (10). Frekvenční analyzátoz je vytvořen jako jednotka Fourierovy transformace. Aktivní optický prvek je zpravidla vytvořen jako tlaková nádoba (6), jejíž jednu stěnu tvoří pružné zrcadlo (7) pro směrování a tvarování na něj dopadajícího laserového svazku (5). Tlaková nádoba (6) je napojena na regulátor (8) tlaku pro řízení tlaku uvnitř tlakové nádoby (6) pro řízení zakřivení pružného zrcadla (7), přičemž řídicí vstup regulátoru (8) tlaku je spojen s řídicím výstupem řídicí jednotky (9). Regulátor (8) tlaku je zpravidla vytvořen jako proporcionální ventil. Fotodetektorům (10) bývají předřazeny optické filtry pro výběr spektrálního pásma na fotodetektor (10) dopadajícího záření. Zařízení pracuje tak, že detektor (10) snímá záření plazmatu ze svařovaného místa (11), toto záření se analyzuje pomocí rychlé Fourierovy transformace a podle výsledků analýzy se aktivním optickým prvkem průběžně tvaruje laserový svazek (5) pro dosažení optimálního svaru.
- (74) KANIA, SEDLÁK, SMOLA Patentová a známková kancelář, Ing. František Kania, Mendlovo nám. 1a, Brno, 60300

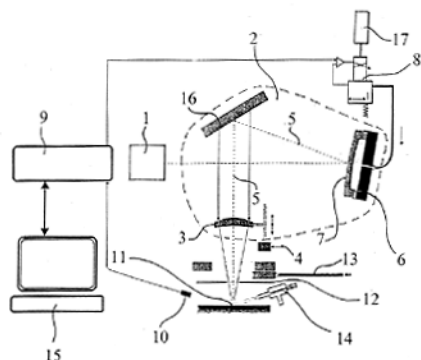
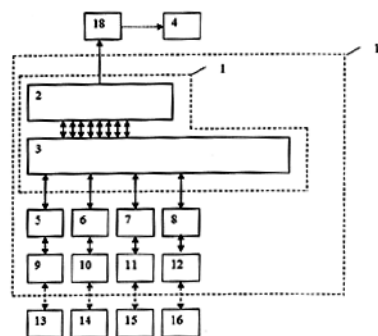

- (51) **C05F 17/02** (2006.01)
G01N 33/34 (2006.01)
G01N 27/27 (2006.01)
G01N 31/22 (2006.01)
- (21) **2011-829**
- (71) Česká zemědělská univerzita v Praze, Technická fakulta, Praha, CZ
- (72) Míra Miroslav Ing. MBA. Ph.D., Kostelecké Horky, CZ
Altmann Vlastimil Doc. Ing. Ph.D., Horoměřice, CZ
- (54) **Zařízení pro testování biodegradability papíru a obalových materiálů**
- (22) 15.12.2011
- (57) Zařízení pro testování biodegradability papíru a obalových materiálů sestávající se z čidla (13) původního pH metru, napojeného na první analogový vstup (9), který je připojen na první převodník (5); z čidla (14) OXY metru, napojeného na druhý analogový vstup (10), který je připojen na druhý převodník (6); z čidla (15) vlhkoměru, napojeného na třetí analogový vstup (11), který je připojen na třetí převodník (7); čidla (16) teploměru, napojeného na čtvrtý analogový vstup (12), který je připojen na čtvrtý převodník (8). Výstupy prvního převodníku (5), druhého převodníku (6), třetího převodníku (7) a čtvrtého převodníku (8) jsou připojeny přímo na vstupy měřicího mikropočítače (3). Měřicí mikropočítač (3) je propojen osmibitovou sběrnici s komunikačním mikropočítačem (2), na který je připojen sériový výstup (18) pro připojení externí paměti (4) nebo PC.

- (51) **C12Q 1/68** (2006.01)
C12N 15/11 (2006.01)
- (21) **2012-300**
- (71) Výzkumný ústav bramborářský Havlíčkův Brod, s.r.o., Havlíčkův Brod, CZ
- (72) Ptáček Jiří RNDr. CSc., Havlíčkův Brod, CZ
Domkářová Jaroslava Ing. Ph.D. MBA., Havlíčkův Brod, CZ
Matoušek Jaroslav RNDr. CSc., České Budějovice, CZ
- (54) **Reakční směs pro molekulární detekci viroidu vřetenovitosti hlíz bramboru pomocí kvantitativní RT-PCR**
- (22) 04.05.2012
- (57) Řešení setýká reakční směsi pro molekulární detekci viroidu vřetenovitosti hlíz bramboru pomocí kvantitativní RT-PCR, která je charakterizována tím, že obsahuje 1 µl vzorku testované RNA, 12,5 µl 2x master mixu obsahujícího směs pufru, DNA polymerázy, deoxyribonukleotidů, a chloridu hořečnatého, 1,0 µl směsi reverzní transkriptázy a inhibitoru RNáz, dále 9,3 µl sterilní destilované vody doplňující reakční směs do konečného objemu 25 µl a 0,1 µl každého primeru o koncentraci 100µM a specifické nukleotidové sekvenci QRT R_PSTVd: CTT TCT TCg ggT gTC CTT CC, QPCR R_PSTVd: CTC ggg AgC TTC AgT TgT TTC, které amplifikují fragment o velikosti 101 bp, a 1 µl sondy PSTVd o koncentraci 30µM a specifické nukleotidové sekvenci TgCgCTgTCgCTTCggCTACT, přičemž tato sonda je značena fluorescenčním barvivem 6-karboxyfluoresceinem (FAM) a jako zřáhč je použit tetra methylkarboxyrhodamin (TAMRA).
- (74) Ministerstvo zemědělství ČR, Mgr. Hana Jirkalová, Těšnov 17, Praha 1, 11705
- (51) **F04D 29/24** (2006.01)
- (21) **2011-686**
- (71) Vysoké učení technické v Brně, Brno, CZ
- (72) Pochylý František Prof. Ing. CSc., Brno, CZ
Dančák Zdeněk Bc., Vsetín, CZ
- (54) **Čerpadlo s rotujícím lopatkovým věncem**
- (22) 26.10.2011
- (57) Čerpadlo s rotujícím lopatkovým věncem je tvořené tvarovanou dělenou skříní (1), která je opatřena vstupním hrdlem (11) a výstupním hrdlem (12), a v jejímž vnitřním prostoru je uloženo alespoň jedno oběžné kolo (2) a jejíž kapalinový prostor je uzavřen víkem (3). Každé oběžné kolo (2) je tvořeno nosným diskem (21), který je opatřen minimálně jedním lopatkovým věncem tvořeným soustavou lopatek (23). V oblasti uložení lopatkového věnce každého oběžného kola (2) je ve vnitřním prostoru skříně (1) mezi zaústěními vstupního hrdla (11) a výstupního hrdla (12) vytvořen průtočný kanál (4) tvořený minimálně třemi tvarovanými dutinami (41) vytvořenými postupně střídavě po obvodu lopatkového věnce ve skříní (1) tak, že je umozněn průtok kapaliny mezi lopatkami (23) oběžného kola (2) buď převážně v radiálním směru nebo převážně v axiálním směru.
- (74) Ing. Petr Soukup, Vídeňská 8, Olomouc, 77200

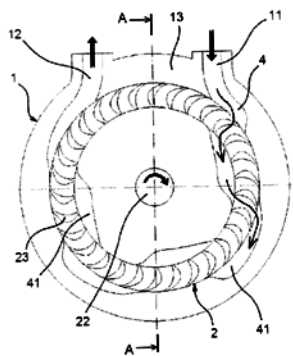

- (51) **G02B 9/14** (2006.01)
G02B 9/36 (2006.01)
G02B 15/14 (2006.01)
G02B 15/20 (2006.01)
- (21) **2012-280**
- (71) České vysoké učení technické v Praze - fakulta stavební, Praha 6, CZ
- (72) Míkš Antonín Prof. RNDr. CSc., Praha 10 - Křeslice, CZ
- (54) **Objektiv s proměnnou ohniskovou vzdáleností**
- (22) 24.04.2012
- (57) Optická soustava objektivu má proměnnou ohniskovou vzdálenost a při její změně je zachována konstantní vzdálenost (D) mezi předmětovým ohniskem (F) a obrazovým ohniskem (F'). Počet členů (1, 2, 3, 4) optické soustavy objektivu je tři nebo čtyři, přičemž každý člen (1, 2, 3, 4) objektivu může být vytvořen z několika optických prvků, jako jsou čočky, zrcadla nebo difrakční elementy. Tohoto cíle se při zvolené požadované konstantní vzdálenosti (D) a známých lámavostech (ϕ_i) optických prvků a lámavosti (ϕ) celé soustavy dosáhne změnou vzdálenosti (d_i) mezi jednotlivými optickými členy (1, 2, 3, 4).
- (74) Ing. Hana Dušková, Na Kočově 180, Chotutice, 28103

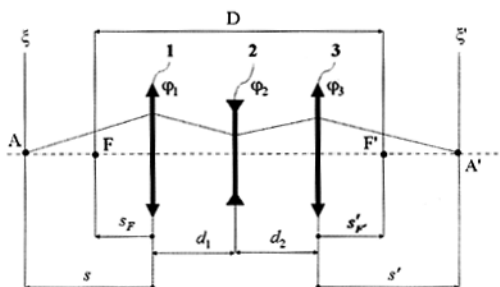

Zveřejněné přihlášky vynálezů - přehled podle třídících znaků

Tato kapitola obsahuje zveřejněné přihlášky vynálezů uspořádané podle třídících znaků mezinárodního patentové třídění, nacházejících se na druhém až x-tém místě zatřídění přihlášky vynálezu. Přihlášky vynálezu uspořádané podle třídících znaků na 1. pozici zatřídění jsou uvedeny v předchozí části.

<i>A 23 K 1/17</i>	(2006.01)	2011-698
<i>A 23 K 1/18</i>	(2006.01)	2011-698
<i>A 61 M 5/158</i>	(2006.01)	2012-85
<i>A 61 M 5/178</i>	(2006.01)	2012-85
<i>A 61 M 5/32</i>	(2006.01)	2012-85
<i>B 23 K 26/00</i>	(2006.01)	2011-408
<i>C 12 N 15/11</i>	(2006.01)	2012-300
<i>G 01 N 27/27</i>	(2006.01)	2011-829
<i>G 01 N 31/22</i>	(2006.01)	2011-829
<i>G 01 N 33/34</i>	(2006.01)	2011-829
<i>G 02 B 15/14</i>	(2006.01)	2012-280
<i>G 02 B 15/20</i>	(2006.01)	2012-280
<i>G 02 B 9/36</i>	(2006.01)	2012-280

Seznam přihlašovatelů zveřejněných přihlášek vynálezů

(71)	(21)	(51)	(71)	(21)	(51)
Česká zemědělská univerzita v Praze, Technická fakulta, Praha, CZ	2011-829	C 05 F 17/02	(2006.01)		
České vysoké učení technické v Praze - fakulta stavební, Praha 6, CZ	2012-280	G 02 B 9/14	(2006.01)		
Stodůlka Pavel MUDr. Ph.D., Zlín, CZ	2012-85	A 61 F 9/007	(2006.01)		
Ústav přístrojové techniky Akademie věd ČR, v.v.i., Brno, CZ	2011-408	B 23 K 26/04	(2006.01)		
Veterinární a farmaceutická univerzita Brno, Farmaceutická fakulta, Fakulta veterinární hygieny a ekologie, Brno, CZ	2011-698	A 61 K 9/52	(2006.01)		
Vysoká škola báňská-Technická univerzita Ostrava, Ostrava-Poruba, CZ	2012-323	A 61 B 1/012	(2006.01)		
Vysoké učení technické v Brně, Brno, CZ	2011-686	F 04 D 29/24	(2006.01)		
Výzkumný ústav bramborářský Havlíčkův Brod, s.r.o., Havlíčkův Brod, CZ	2012-300	C 12 Q 1/68	(2006.01)		
Západočeská univerzita v Plzni, Plzeň, CZ	2011-692	B 21 D 22/20	(2006.01)		

FG4A

Udělené patenty - přehled podle čísel patentů

V období uzávěrky tohoto čísla Věstníku udělil Úřad průmyslového vlastnictví tyto patenty.

303790	C 07 D 487/14	(2006.01)
303791	B 65 G 35/08	(2006.01)
303792	C 12 N 15/87	(2006.01)
303793	B 23 K 35/26	(2006.01)
303794	F 16 H 1/22	(2006.01)
303795	G 01 N 21/17	(2006.01)
303796	B 82 B 1/00	(2006.01)
303797	B 23 K 26/04	(2006.01)
303798	C 05 F 17/02	(2006.01)
303799	A 61 F 9/007	(2006.01)
303800	G 02 B 9/14	(2006.01)
303801	C 12 Q 1/68	(2006.01)
303802	A 61 B 1/012	(2006.01)
303803	F 24 D 5/10	(2006.01)
303804	C 12 C 12/00	(2006.01)
303805	G 01 N 17/00	(2006.01)
303806	D 05 B 57/08	(2006.01)
303807	B 23 K 3/047	(2006.01)
303808	C 07 D 487/04	(2006.01)

FG4A

Udělené patenty - přehled podle MPT

(51) A61B 1/012 (2006.01)	(72) Chew Kai Hwa, Singapore, SG
(11) 303802	Pan Wei Chih, Singapore, SG
(40) 09.05.2013	(54) Bezolovnatá pájka, způsob její přípravy a způsob pájení
(21) 2012-323	(32) 09.07.2001
(73) Vysoká škola báňská-Technická univerzita Ostrava, Ostrava-Poruba, CZ	(31) 2001/00104071
(72) Grepl Jan Bc., Červenka, CZ	(33) SG
Penhaker Marek Ing. Ph.D., Ostrava, CZ	(86) PCT/GB2002/000259
Kovář Petr MUDr., Moravská Ostrava, CZ	(87) WO 2003/006200
Hlaváčková Milada Ing. Ph.D., Ostrava - Hrabůvka, CZ	(22) 22.01.2002
(54) Magnetem rozevratelný čelistový endoskopický nástroj pro elektrochirurgii	(74) Čermák a spol., JUDr. Karel Čermák jr., Ph.D., LL.M., Národní 32, Praha 1, 11000
(22) 16.05.2012	
(51) A61F 9/007 (2006.01)	(51) B65G 35/08 (2006.01)
A61M 5/158 (2006.01)	B65G 35/06 (2006.01)
A61M 5/178 (2006.01)	B65G 17/16 (2006.01)
A61M 5/32 (2006.01)	(11) 303791
(11) 303799	(40) 18.02.2004
(40) 09.05.2013	(21) 2003-1735
(21) 2012-85	(73) DAIFUKU CO., LTD., Osaka, JP
(73) Stodůlka Pavel MUDr. Ph.D., Zlín, CZ	(72) Kawato Kenichiro, Shiga, JP
(72) Stodůlka Pavel MUDr. Ph.D., Zlín, CZ	Nishihara Shigeyoshi, Shiga, JP
(54) Ultraténká jehla pro aplikaci látek do citlivých tkání	(54) Dopravní zařízení využívající pohyblivá tělesa
(22) 02.02.2012	(32) 21.06.2002
(74) UTB ve Zlíně, Univerzitní institut, Ing. Jan Görig, Nám. T. G. Masaryka 5555, Zlín, 76001	(31) 2002/180643
	(33) JP
	(22) 19.06.2003
	(74) Ing. Eduard Hakr, Přístavní 24, Praha 7, 17000
(51) B23K 26/04 (2006.01)	(51) B82B 1/00 (2006.01)
B23K 26/00 (2006.01)	H01L 21/02 (2006.01)
(11) 303797	C09K 11/59 (2006.01)
(40) 09.05.2013	(11) 303796
(21) 2011-408	(40) 04.11.2009
(73) Ústav přístrojové techniky Akademie věd ČR, v.v.i., Brno, CZ	(21) 2008-246
(72) Jedlička Petr Ing. Ph.D., Brno, CZ	(73) Fyzikální ústav AV ČR, v.v.i., Praha 8 - Libeň, CZ
Mrňa Libor RNDr. Ph.D., Brno, CZ	(72) Kůsová Kateřina RNDr. Ph.D., Praha 9 - Vinoř, CZ
Řeřucha Šimon Mgr., Brno, CZ	Cibulka Ondřej Ing. Ph.D., Praha 5 - Hlubočepy, CZ
Šarbot Martin Mgr., Brno, CZ	Dohnalová Kateřina RNDr. Ph.D., Praha 9, CZ
(54) Zařízení pro svařování laserem a způsob řízení kvality svaru	Židek Karel Mgr., Opava, CZ
(22) 04.07.2011	Fučíková Anna Mgr., Koněšín, CZ
(74) KANIA, SEDLÁK, SMOLA Patentová a známková kancelář, Ing. František Kania, Mendlovo nám. 1a, Brno, 60300	Pelant Ivan Prof. RNDr. DrSc., Praha 2, CZ
	(54) Způsob přípravy opticky čirého roztoku křemíkových nanokrystalů s krátkovlnnou luminiscencí
	(22) 22.04.2008
(51) B23K 3/047 (2006.01)	(51) C05F 17/02 (2006.01)
B23K 3/04 (2006.01)	G01N 33/34 (2006.01)
B23K 1/012 (2006.01)	G01N 27/27 (2006.01)
B23K 1/00 (2006.01)	G01N 31/22 (2006.01)
(11) 303807	(11) 303798
(40) 23.06.2010	(40) 09.05.2013
(21) 2008-801	(21) 2011-829
(73) České vysoké učení technické v Praze Fakulta strojní, Ústav přístrojové a řídicí techniky, Praha 6, CZ	(73) Česká zemědělská univerzita v Praze, Technická fakulta, Praha, CZ
(72) Novák Martin Ing. Ph.D., Černošice, CZ	(72) Mimra Miroslav Ing. MBA. Ph.D., Kostelecké Horky, CZ
Uhlíř Ivan Prof. Ing. Dr.Sc., Praha 1, CZ	Altmann Vlastimil Doc. Ing. Ph.D., Horoměřice, CZ
Do Mai Lam Ing., Que Phong, Nghe An 42000, VN	(54) Zařízení pro testování biodegradability papíru a obalových materiálů
Gumalay Reo Bc., Padang 27321, ID	(22) 15.12.2011
Sigalingging Andreas Alfredo Bc., Sidikalang 22212, ID	
(54) Zařízení pro ohřev a chlazení teplovodivé kapaliny při pájení desky plošných spojů v parách	(51) C07D 487/04 (2006.01)
(22) 12.12.2008	C07D 471/04 (2006.01)
(74) Ing. Hana Dušková, Na Kočově 180, Chotutice, 28103	C07D 498/04 (2006.01)
	C07D 513/04 (2006.01)
	A61K 31/4162 (2006.01)
	A61K 31/424 (2006.01)
	A61K 31/5383 (2006.01)
	A61P 7/04 (2006.01)
	A61P 9/10 (2006.01)
	A61P 25/28 (2006.01)
	A61P 31/18 (2006.01)
	A61P 35/00 (2006.01)
(51) B23K 35/26 (2006.01)	(11) 303808
B23K 35/22 (2006.01)	(40) 16.06.2004
C22C 13/00 (2006.01)	(21) 2003-3128
(11) 303793	
(40) 15.09.2004	
(21) 2004-209	
(73) QUANTUM CHEMICAL TECHNOLOGIES (S'PORE) PTE LTD., Singapore, SG	
SINGAPORE ASAHI CHEMICAL & SOLDER INDUSTRIES PTE LTD., Singapore, SG	

- (73) ELI LILLY AND COMPANY, Indianapolis, IN, US
(72) Sawyer Jason Scott, Indianapolis, IN, US
Beight Douglas Wade, Frankfort, IN, US
Ciapetti Paola, Illkirch-Graffenstaden, FR
DeCollo Todd Vincent, Noblesville, IN, US
Godfrey Alexander Glenn, Mooresville, IN, US
Goodson Theodore Jr., Indianapolis, IN, US
Herron David Kent, Indianapolis, IN, US
Li Hong-Yu, Zionsville, IN, US
Liao Junkai, Tewksbury, MA, US
McMillen William Thomas, Indianapolis, IN, US
Miller Shawn Christopher, Morgantown, IN, US
Mort Nicholas Anthony, Milwaukee, WI, US
Smith Edward C. R., Fishers, IN, US
Yingling Jonathan Michael, Fishers, IN, US
- (54) **Nové pyrazolové deriváty jako farmaceutická činidla**
(32) 24.05.2001
(31) 60/293464
(33) US
(86) PCT/US2002/011884
(87) WO 2002/094833
(22) 13.05.2002
(74) JUDr. Otakar Švorčík, Hálkova 2, Praha 2, 12000
-
- (51) **C07D 487/14** (2006.01)
A61K 31/505 (2006.01)
A61K 31/519 (2006.01)
A61P 25/28 (2006.01)
A61P 25/08 (2006.01)
A61P 25/16 (2006.01)
A61P 25/24 (2006.01)
A61P 43/00 (2006.01)
(11) 303790
(40) 12.02.2003
(21) **2002-3886**
(73) Merck Sharp & Dohme Corp., Rahway, 07065, NJ, US
(72) Neustadt Bernard R., West Orange, NJ, US
Lindo Neil A., New Providence, NJ, US
Greenlee William J., Teaneck, NJ, US
Tulshian Deen, Lebanon, NJ, US
Silverman Lisa S., Edison, NJ, US
Xia Yan, Edison, NJ, US
Boyle Craig D., Branchburg, NJ, US
Chackalamannil Samuel, East Brunswick, NJ, US
- (54) **Deriváty pyrimidinu a farmaceutický prostředek je obsahující**
(32) 26.05.2000
(31) 60/207143
(33) US
(86) PCT/US2001/016954
(87) WO 2001/092264
(22) 24.05.2001
(74) KOREJZOVÁ & SPOL., v.o.s., JUDr. Petra Korejzová, Korunní 810/104 E, Praha 10, 10100
-
- (51) **C12C 12/00** (2006.01)
(11) 303804
(40) 02.02.2011
(21) **2009-476**
(73) Výzkumný ústav pivovarský a sladařský, a.s., Praha 2, CZ
(72) Škach Josef Ing. CSc., Čerčany, CZ
Prokeš Josef Ing. Ph.D., Brno, CZ
Hašková Danuša Ing., Praha 4 - Krč, CZ
- (54) **Pivo se sníženým obsahem glutenu a způsob jeho výroby**
(22) 23.07.2009
(74) Ing. Dobroslav Musil, patentová kancelář, Ing. Dobroslav Musil, Cejl 38, Brno, 60200
-
- (51) **C12N 15/87** (2006.01)
C12N 15/86 (2006.01)
C12N 15/861 (2006.01)
A61K 41/00 (2006.01)
A61K 48/00 (2006.01)
(11) 303792
(40) 15.10.2003
(21) **2003-1792**
(73) PCI BIOTECH AS, Oslo, NO
- (72) Hogset Anders, Oslo, NO
Berg Kristian, Heggedal, NO
Maelandsmo Gunnhild Mari, Oslo, NO
Engesaeter Birgit Ovstebo, Oslo, NO
Prasmickaite Lina, Oslo, NO
- (54) **Způsob zavedení molekuly do buňky**
(32) 29.11.2000, 01.12.2000, 15.06.2001
(31) 0029142, 0029405, 0114696
(33) GB, GB, GB
(86) PCT/GB2001/005281
(87) WO 2002/044395
(22) 29.11.2001
(74) KOREJZOVÁ & SPOL., v.o.s., JUDr. Zdeňka Korejzová, advokátka, Korunní 104/E, Praha 10, 10100
-
- (51) **C12Q 1/68** (2006.01)
C12N 15/11 (2006.01)
(11) 303801
(40) 09.05.2013
(21) **2012-300**
(73) Výzkumný ústav bramborářský Havlíčkův Brod, s.r.o., Havlíčkův Brod, CZ
(72) Ptáček Jiří RNDr. CSc., Havlíčkův Brod, CZ
Domkářová Jaroslava Ing. Ph.D. MBA., Havlíčkův Brod, CZ
Matoušek Jaroslav RNDr. CSc., České Budějovice, CZ
- (54) **Reakční směs pro molekulární detekci viroidu vřetenovitosti hlíz bramboru pomocí kvantitativní RT-PCR**
(22) 04.05.2012
(74) Ministerstvo zemědělství ČR, Mgr. Hana Jirkalová, Těšnov 17, Praha 1, 11705
-
- (51) **D05B 57/08** (2006.01)
D05B 57/14 (2006.01)
D05B 1/12 (2006.01)
(11) 303806
(40) 14.05.2003
(21) **2002-3271**
(73) JUKI CORPORATION, Chofu-shi, JP
(72) Yamamoto Yuji, Chofu-shi, JP
Asou Hideo, Chofu-shi, JP
Nishi Nobuhiro, Chofu-shi, JP
Yokoyama Tadashi, Chofu-shi, JP
Akiyama Tatsuhito, Chofu-shi, JP
- (54) **Chapačové ústrojí dvoujehlového šicího stroje na vázaný steh**
(32) 05.10.2001
(31) 2001/310228
(33) JP
(22) 01.10.2002
(74) JUDr. Jan Matějka, Národní 32, Praha, 11000
-
- (51) **F16H 1/22** (2006.01)
F16H 3/093 (2006.01)
(11) 303794
(40) 15.10.2008
(21) **2007-180**
(73) SEW EURODRIVE CZ s. r. o., Praha 6, CZ
(72) Dolejš Jiří Ing., Třmová, CZ
Pěnkava Josef Doc. Ing. CSc., Plzeň, CZ
- (54) **Vícetupňová převodovka s rozvětvením přenášeného zatížení**
(22) 08.03.2007
(74) Doc. Ing. Josef Pěnkava CSc., Ludka Pika 13, Plzeň, 30100
-
- (51) **F24D 5/10** (2006.01)
(11) 303803
(40) 30.12.2009
(21) **2009-282**
(73) Zilvar Václav Ing., Nové Město nad Metují, CZ
(72) Zilvar Václav Ing., Nové Město nad Metují, CZ
(54) **Akumulační teplovzdušný systém**
(22) 05.05.2009

- (51) **G01N 17/00** (2006.01)
B23Q 3/15 (2006.01)
H01F 7/00 (2006.01)
G01D 11/00 (2006.01)
B60R 11/00 (2006.01)
H01F 7/02 (2006.01)
G09F 7/04 (2006.01)
- (11) 303805
(40) 22.06.2011
(21) **2009-826**
(73) SVÚOM s.r.o., Praha 7, CZ
(72) Mindoš Lubomír Ing., Praha 10, CZ
Paráková Markéta, Praha 4, CZ
- (54) **Rychloupínací magnetický mnohočetný držák
zkušebních vzorků zejména pro urychlené korozní
zkoušky**
- (22) 09.12.2009
-

- (51) **G01N 21/17** (2006.01)
G01N 25/02 (2006.01)
G01N 25/64 (2006.01)
- (11) 303795
(40) 27.05.2009
(21) **2007-799**
(73) Univerzita Pardubice, Fakulta chemicko-technologická,
Pardubice, CZ
(72) Pírků Slavomír Prof. Ing. CSc., Pardubice, CZ
- (54) **Zařízení pro měření koncentrace par**
- (22) 16.11.2007
(74) Jan Brykner, Resslova 741, Hradec Králové, 50002
-

- (51) **G02B 9/14** (2006.01)
G02B 9/36 (2006.01)
G02B 15/14 (2006.01)
G02B 15/20 (2006.01)
- (11) 303800
(40) 09.05.2013
(21) **2012-280**
(73) České vysoké učení technické v Praze - fakulta stavební,
Praha 6, CZ
(72) Mikš Antonín Prof. RNDr. CSc., Praha 10 - Křeslice, CZ
- (54) **Objektiv s proměnnou ohniskovou vzdáleností**
- (22) 24.04.2012
(74) Ing. Hana Dušková, Na Kočově 180, Chotutice, 28103
-

Seznam majitelů udělených patentů

(73)	(11)	(51)	(73)	(11)	(51)
Česká zemědělská univerzita v Praze, Technická fakulta, Praha, CZ	303798	C 05 F 17/02	(2006.01)		
České vysoké učení technické v Praze - fakulta stavební, Praha 6, CZ	303800	G 02 B 9/14	(2006.01)		
České vysoké učení technické v Praze Fakulta strojní, Ústav přístrojové a řídicí techniky, Praha 6, CZ	303807	B 23 K 3/047	(2006.01)		
DAIFUKU CO., LTD., Osaka, JP	303791	B 65 G 35/08	(2006.01)		
ELI LILLY AND COMPANY, Indianapolis, IN, US	303808	C 07 D 487/04	(2006.01)		
Fyzikální ústav AV ČR, v.v.i., Praha 8 - Libeň, CZ	303796	B 82 B 1/00	(2006.01)		
JUKI CORPORATION, Chofu-shi, JP	303806	D 05 B 57/08	(2006.01)		
Merck Sharp & Dohme Corp., Rahway, 07065, NJ, US	303790	C 07 D 487/14	(2006.01)		
PCI BIOTECH AS, Oslo, NO	303792	C 12 N 15/87	(2006.01)		
QUANTUM CHEMICAL TECHNOLOGIES (S'PORE) PTE LTD., Singapore, SG	303793	B 23 K 35/26	(2006.01)		
SEW EURODRIVE CZ s. r. o., Praha 6, CZ	303794	F 16 H 1/22	(2006.01)		
SINGAPORE ASAHI CHEMICAL & SOLDER INDUSTRIES PTE LTD., Singapore, SG	303793	B 23 K 35/26	(2006.01)		
Stodůlka Pavel MUDr. Ph.D., Zlín, CZ	303799	A 61 F 9/007	(2006.01)		
SVÚOM s.r.o., Praha 7, CZ	303805	G 01 N 17/00	(2006.01)		
Univerzita Pardubice, Fakulta chemicko-technologická, Pardubice, CZ	303795	G 01 N 21/17	(2006.01)		
Ústav přístrojové techniky Akademie věd ČR, v.v.i., Brno, CZ	303797	B 23 K 26/04	(2006.01)		
Vysoká škola báňská-Technická univerzita Ostrava, Ostrava-Poruba, CZ	303802	A 61 B 1/012	(2006.01)		
Výzkumný ústav bramborářský Havlíčkův Brod, s.r.o., Havlíčkův Brod, CZ	303801	C 12 Q 1/68	(2006.01)		
Výzkumný ústav pivovarský a sladařský, a.s., Praha 2, CZ	303804	C 12 C 12/00	(2006.01)		
Zilvar Václav Ing., Nové Město nad Metují, CZ	303803	F 24 D 5/10	(2006.01)		

Udělené evropské patenty

Evropský patentový úřad udělil následující evropské patenty s účinky pro Českou republiku. Tyto patenty mohou být zrušeny nebo zachovány v pozmeněném znění Evropským patentovým úřadem v řízení o odporu. K tomu, aby nabyly evropský patent účinnosti na území České republiky, je třeba, aby byl Úřadu předložen ve stanovené lhůtě překlad patentového spisu do českého jazyka (§ 35c odst. 2 až 4 zákona č. 527/1990 Sb., v platném znění).

(97) EP 1302952	(47) 24.04.2013	(97) EP 1586036	(47) 24.04.2013
(97) EP 1323671	(47) 24.04.2013	(97) EP 1586365	(47) 24.04.2013
(97) EP 1341089	(47) 24.04.2013	(97) EP 1592373	(47) 24.04.2013
(97) EP 1414284	(47) 24.04.2013	(97) EP 1592658	(47) 24.04.2013
(97) EP 1420765	(47) 24.04.2013	(97) EP 1593654	(47) 24.04.2013
(97) EP 1426692	(47) 24.04.2013	(97) EP 1595337	(47) 24.04.2013
(97) EP 1432282	(47) 24.04.2013	(97) EP 1597777	(47) 24.04.2013
(97) EP 1433876	(47) 24.04.2013	(97) EP 1599451	(47) 24.04.2013
(97) EP 1433914	(47) 24.04.2013	(97) EP 1599474	(47) 24.04.2013
(97) EP 1434010	(47) 24.04.2013	(97) EP 1601462	(47) 24.04.2013
(97) EP 1434993	(47) 24.04.2013	(97) EP 1601999	(47) 24.04.2013
(97) EP 1436984	(47) 24.04.2013	(97) EP 1602588	(47) 24.04.2013
(97) EP 1440152	(47) 24.04.2013	(97) EP 1605554	(47) 24.04.2013
(97) EP 1450278	(47) 24.04.2013	(97) EP 1606984	(47) 24.04.2013
(97) EP 1454518	(47) 24.04.2013	(97) EP 1607342	(47) 24.04.2013
(97) EP 1459835	(47) 24.04.2013	(97) EP 1608013	(47) 24.04.2013
(97) EP 1464172	(47) 24.04.2013	(97) EP 1608828	(47) 24.04.2013
(97) EP 1466912	(47) 24.04.2013	(97) EP 1610324	(47) 24.04.2013
(97) EP 1472576	(47) 24.04.2013	(97) EP 1610895	(47) 24.04.2013
(97) EP 1473013	(47) 24.04.2013	(97) EP 1613205	(47) 24.04.2013
(97) EP 1478476	(47) 24.04.2013	(97) EP 1614530	(47) 24.04.2013
(97) EP 1481241	(47) 24.04.2013	(97) EP 1617984	(47) 24.04.2013
(97) EP 1483138	(47) 24.04.2013	(97) EP 1618470	(47) 24.04.2013
(97) EP 1483329	(47) 24.04.2013	(97) EP 1618675	(47) 24.04.2013
(97) EP 1483365	(47) 24.04.2013	(97) EP 1620048	(47) 24.04.2013
(97) EP 1486055	(47) 24.04.2013	(97) EP 1624458	(47) 24.04.2013
(97) EP 1487376	(47) 24.04.2013	(97) EP 1624514	(47) 24.04.2013
(97) EP 1488472	(47) 24.04.2013	(97) EP 1627521	(47) 24.04.2013
(97) EP 1488584	(47) 24.04.2013	(97) EP 1628405	(47) 24.04.2013
(97) EP 1490712	(47) 24.04.2013	(97) EP 1628986	(47) 24.04.2013
(97) EP 1492850	(47) 24.04.2013	(97) EP 1639408	(47) 24.04.2013
(97) EP 1492882	(47) 24.04.2013	(97) EP 1645791	(47) 24.04.2013
(97) EP 1499164	(47) 24.04.2013	(97) EP 1646163	(47) 24.04.2013
(97) EP 1503967	(47) 24.04.2013	(97) EP 1651155	(47) 24.04.2013
(97) EP 1504761	(47) 24.04.2013	(97) EP 1652711	(47) 24.04.2013
(97) EP 1505871	(47) 24.04.2013	(97) EP 1654012	(47) 24.04.2013
(97) EP 1506176	(47) 24.04.2013	(97) EP 1656021	(47) 24.04.2013
(97) EP 1506597	(47) 24.04.2013	(97) EP 1660631	(47) 24.04.2013
(97) EP 1506708	(47) 24.04.2013	(97) EP 1661538	(47) 24.04.2013
(97) EP 1507499	(47) 24.04.2013	(97) EP 1662958	(47) 24.04.2013
(97) EP 1515453	(47) 24.04.2013	(97) EP 1663127	(47) 24.04.2013
(97) EP 1520197	(47) 24.04.2013	(97) EP 1664182	(47) 24.04.2013
(97) EP 1520202	(47) 24.04.2013	(97) EP 1664303	(47) 24.04.2013
(97) EP 1522300	(47) 24.04.2013	(97) EP 1664678	(47) 24.04.2013
(97) EP 1522750	(47) 24.04.2013	(97) EP 1664996	(47) 24.04.2013
(97) EP 1526919	(47) 24.04.2013	(97) EP 1666632	(47) 24.04.2013
(97) EP 1529032	(47) 24.04.2013	(97) EP 1667175	(47) 24.04.2013
(97) EP 1531934	(47) 24.04.2013	(97) EP 1668809	(47) 24.04.2013
(97) EP 1532679	(47) 24.04.2013	(97) EP 1670593	(47) 24.04.2013
(97) EP 1534213	(47) 24.04.2013	(97) EP 1674121	(47) 24.04.2013
(97) EP 1536090	(47) 24.04.2013	(97) EP 1675546	(47) 24.04.2013
(97) EP 1537158	(47) 24.04.2013	(97) EP 1676291	(47) 24.04.2013
(97) EP 1537758	(47) 24.04.2013	(97) EP 1676386	(47) 24.04.2013
(97) EP 1542589	(47) 24.04.2013	(97) EP 1686877	(47) 24.04.2013
(97) EP 1543637	(47) 24.04.2013	(97) EP 1689598	(47) 24.04.2013
(97) EP 1550689	(47) 24.04.2013	(97) EP 1689636	(47) 24.04.2013
(97) EP 1552805	(47) 24.04.2013	(97) EP 1690933	(47) 24.04.2013
(97) EP 1554685	(47) 24.04.2013	(97) EP 1691875	(47) 24.04.2013
(97) EP 1557810	(47) 24.04.2013	(97) EP 1692257	(47) 24.04.2013
(97) EP 1563100	(47) 24.04.2013	(97) EP 1692761	(47) 24.04.2013
(97) EP 1565193	(47) 24.04.2013	(97) EP 1694274	(47) 24.04.2013
(97) EP 1567407	(47) 24.04.2013	(97) EP 1700078	(47) 24.04.2013
(97) EP 1567457	(47) 24.04.2013	(97) EP 1703068	(47) 24.04.2013
(97) EP 1568668	(47) 24.04.2013	(97) EP 1706522	(47) 24.04.2013
(97) EP 1570461	(47) 24.04.2013	(97) EP 1706684	(47) 24.04.2013
(97) EP 1574783	(47) 24.04.2013	(97) EP 1709186	(47) 24.04.2013
(97) EP 1576591	(47) 24.04.2013	(97) EP 1711965	(47) 24.04.2013
(97) EP 1578043	(47) 24.04.2013	(97) EP 1715038	(47) 24.04.2013
(97) EP 1578884	(47) 24.04.2013	(97) EP 1715815	(47) 24.04.2013
(97) EP 1583733	(47) 24.04.2013	(97) EP 1715921	(47) 24.04.2013

(97)	EP 1715958	(47)	24.04.2013	(97)	EP 1839370	(47)	24.04.2013
(97)	EP 1716383	(47)	24.04.2013	(97)	EP 1839405	(47)	24.04.2013
(97)	EP 1718906	(47)	24.04.2013	(97)	EP 1840481	(47)	24.04.2013
(97)	EP 1718967	(47)	24.04.2013	(97)	EP 1841083	(47)	24.04.2013
(97)	EP 1720026	(47)	24.04.2013	(97)	EP 1841680	(47)	24.04.2013
(97)	EP 1721017	(47)	24.04.2013	(97)	EP 1842507	(47)	24.04.2013
(97)	EP 1726131	(47)	24.04.2013	(97)	EP 1844074	(47)	24.04.2013
(97)	EP 1727047	(47)	24.04.2013	(97)	EP 1844155	(47)	24.04.2013
(97)	EP 1730559	(47)	24.04.2013	(97)	EP 1844245	(47)	24.04.2013
(97)	EP 1733547	(47)	24.04.2013	(97)	EP 1845086	(47)	24.04.2013
(97)	EP 1733663	(47)	24.04.2013	(97)	EP 1846468	(47)	24.04.2013
(97)	EP 1735338	(47)	24.04.2013	(97)	EP 1846652	(47)	24.04.2013
(97)	EP 1738328	(47)	24.04.2013	(97)	EP 1847106	(47)	24.04.2013
(97)	EP 1742116	(47)	24.04.2013	(97)	EP 1848305	(47)	24.04.2013
(97)	EP 1747543	(47)	24.04.2013	(97)	EP 1848371	(47)	24.04.2013
(97)	EP 1747571	(47)	24.04.2013	(97)	EP 1848817	(47)	24.04.2013
(97)	EP 1750172	(47)	24.04.2013	(97)	EP 1850795	(47)	24.04.2013
(97)	EP 1754071	(47)	24.04.2013	(97)	EP 1851411	(47)	24.04.2013
(97)	EP 1755065	(47)	24.04.2013	(97)	EP 1852196	(47)	24.04.2013
(97)	EP 1755743	(47)	24.04.2013	(97)	EP 1853251	(47)	24.04.2013
(97)	EP 1755971	(47)	24.04.2013	(97)	EP 1853771	(47)	24.04.2013
(97)	EP 1759214	(47)	24.04.2013	(97)	EP 1853952	(47)	24.04.2013
(97)	EP 1760189	(47)	24.04.2013	(97)	EP 1854339	(47)	24.04.2013
(97)	EP 1760198	(47)	24.04.2013	(97)	EP 1854468	(47)	24.04.2013
(97)	EP 1761272	(47)	24.04.2013	(97)	EP 1855573	(47)	24.04.2013
(97)	EP 1765172	(47)	24.04.2013	(97)	EP 1856019	(47)	24.04.2013
(97)	EP 1765758	(47)	24.04.2013	(97)	EP 1858929	(47)	24.04.2013
(97)	EP 1767264	(47)	24.04.2013	(97)	EP 1858934	(47)	24.04.2013
(97)	EP 1767684	(47)	24.04.2013	(97)	EP 1859773	(47)	24.04.2013
(97)	EP 1768351	(47)	24.04.2013	(97)	EP 1861074	(47)	24.04.2013
(97)	EP 1774029	(47)	24.04.2013	(97)	EP 1861357	(47)	24.04.2013
(97)	EP 1774111	(47)	24.04.2013	(97)	EP 1861434	(47)	24.04.2013
(97)	EP 1775830	(47)	24.04.2013	(97)	EP 1861656	(47)	24.04.2013
(97)	EP 1778265	(47)	24.04.2013	(97)	EP 1865869	(47)	24.04.2013
(97)	EP 1780571	(47)	24.04.2013	(97)	EP 1866026	(47)	24.04.2013
(97)	EP 1783015	(47)	24.04.2013	(97)	EP 1866168	(47)	24.04.2013
(97)	EP 1784936	(47)	24.04.2013	(97)	EP 1869492	(47)	24.04.2013
(97)	EP 1786180	(47)	24.04.2013	(97)	EP 1870017	(47)	24.04.2013
(97)	EP 1786345	(47)	24.04.2013	(97)	EP 1870671	(47)	24.04.2013
(97)	EP 1794226	(47)	24.04.2013	(97)	EP 1877098	(47)	24.04.2013
(97)	EP 1794366	(47)	24.04.2013	(97)	EP 1878171	(47)	24.04.2013
(97)	EP 1794743	(47)	24.04.2013	(97)	EP 1879249	(47)	24.04.2013
(97)	EP 1798323	(47)	24.04.2013	(97)	EP 1879980	(47)	24.04.2013
(97)	EP 1799183	(47)	24.04.2013	(97)	EP 1880785	(47)	24.04.2013
(97)	EP 1802586	(47)	24.04.2013	(97)	EP 1881284	(47)	24.04.2013
(97)	EP 1804571	(47)	24.04.2013	(97)	EP 1882069	(47)	24.04.2013
(97)	EP 1804673	(47)	24.04.2013	(97)	EP 1884283	(47)	24.04.2013
(97)	EP 1804928	(47)	24.04.2013	(97)	EP 1885156	(47)	24.04.2013
(97)	EP 1806096	(47)	24.04.2013	(97)	EP 1888629	(47)	24.04.2013
(97)	EP 1807598	(47)	24.04.2013	(97)	EP 1889319	(47)	24.04.2013
(97)	EP 1808640	(47)	24.04.2013	(97)	EP 1890579	(47)	24.04.2013
(97)	EP 1810002	(47)	24.04.2013	(97)	EP 1890996	(47)	24.04.2013
(97)	EP 1810093	(47)	24.04.2013	(97)	EP 1891179	(47)	24.04.2013
(97)	EP 1810558	(47)	24.04.2013	(97)	EP 1893142	(47)	24.04.2013
(97)	EP 1812421	(47)	24.04.2013	(97)	EP 1894551	(47)	24.04.2013
(97)	EP 1812673	(47)	24.04.2013	(97)	EP 1894894	(47)	24.04.2013
(97)	EP 1814645	(47)	24.04.2013	(97)	EP 1895831	(47)	24.04.2013
(97)	EP 1815100	(47)	24.04.2013	(97)	EP 1896275	(47)	24.04.2013
(97)	EP 1815994	(47)	24.04.2013	(97)	EP 1897154	(47)	24.04.2013
(97)	EP 1819425	(47)	24.04.2013	(97)	EP 1897307	(47)	24.04.2013
(97)	EP 1820577	(47)	24.04.2013	(97)	EP 1899092	(47)	24.04.2013
(97)	EP 1821069	(47)	24.04.2013	(97)	EP 1900519	(47)	24.04.2013
(97)	EP 1825392	(47)	24.04.2013	(97)	EP 1900585	(47)	24.04.2013
(97)	EP 1825532	(47)	24.04.2013	(97)	EP 1903608	(47)	24.04.2013
(97)	EP 1825692	(47)	24.04.2013	(97)	EP 1904084	(47)	24.04.2013
(97)	EP 1825733	(47)	24.04.2013	(97)	EP 1905046	(47)	24.04.2013
(97)	EP 1826290	(47)	24.04.2013	(97)	EP 1907377	(47)	24.04.2013
(97)	EP 1826532	(47)	24.04.2013	(97)	EP 1908180	(47)	24.04.2013
(97)	EP 1826712	(47)	24.04.2013	(97)	EP 1911417	(47)	24.04.2013
(97)	EP 1827573	(47)	24.04.2013	(97)	EP 1912441	(47)	24.04.2013
(97)	EP 1829024	(47)	24.04.2013	(97)	EP 1915135	(47)	24.04.2013
(97)	EP 1830683	(47)	24.04.2013	(97)	EP 1915147	(47)	24.04.2013
(97)	EP 1830975	(47)	24.04.2013	(97)	EP 1916905	(47)	24.04.2013
(97)	EP 1831596	(47)	24.04.2013	(97)	EP 1918776	(47)	24.04.2013
(97)	EP 1832675	(47)	24.04.2013	(97)	EP 1918843	(47)	24.04.2013
(97)	EP 1834462	(47)	24.04.2013	(97)	EP 1919434	(47)	24.04.2013
(97)	EP 1837206	(47)	24.04.2013	(97)	EP 1919703	(47)	24.04.2013
(97)	EP 1838575	(47)	24.04.2013	(97)	EP 1920118	(47)	24.04.2013

(97)	EP 1920164	(47)	24.04.2013	(97)	EP 1996815	(47)	24.04.2013
(97)	EP 1922901	(47)	24.04.2013	(97)	EP 1996850	(47)	24.04.2013
(97)	EP 1923252	(47)	24.04.2013	(97)	EP 1997310	(47)	24.04.2013
(97)	EP 1927258	(47)	24.04.2013	(97)	EP 1998135	(47)	24.04.2013
(97)	EP 1927666	(47)	24.04.2013	(97)	EP 1999090	(47)	24.04.2013
(97)	EP 1927668	(47)	24.04.2013	(97)	EP 1999165	(47)	24.04.2013
(97)	EP 1928504	(47)	24.04.2013	(97)	EP 1999263	(47)	24.04.2013
(97)	EP 1928826	(47)	24.04.2013	(97)	EP 2000807	(47)	24.04.2013
(97)	EP 1930157	(47)	24.04.2013	(97)	EP 2001532	(47)	24.04.2013
(97)	EP 1932164	(47)	24.04.2013	(97)	EP 2001892	(47)	24.04.2013
(97)	EP 1933802	(47)	24.04.2013	(97)	EP 2003381	(47)	24.04.2013
(97)	EP 1933871	(47)	24.04.2013	(97)	EP 2004606	(47)	24.04.2013
(97)	EP 1935505	(47)	24.04.2013	(97)	EP 2004810	(47)	24.04.2013
(97)	EP 1937958	(47)	24.04.2013	(97)	EP 2005255	(47)	24.04.2013
(97)	EP 1938452	(47)	24.04.2013	(97)	EP 2005499	(47)	24.04.2013
(97)	EP 1938512	(47)	24.04.2013	(97)	EP 2007152	(47)	24.04.2013
(97)	EP 1940260	(47)	24.04.2013	(97)	EP 2010605	(47)	24.04.2013
(97)	EP 1940722	(47)	24.04.2013	(97)	EP 2011299	(47)	24.04.2013
(97)	EP 1943880	(47)	24.04.2013	(97)	EP 2012263	(47)	24.04.2013
(97)	EP 1944926	(47)	24.04.2013	(97)	EP 2014563	(47)	24.04.2013
(97)	EP 1945206	(47)	24.04.2013	(97)	EP 2015163	(47)	24.04.2013
(97)	EP 1946852	(47)	24.04.2013	(97)	EP 2017194	(47)	24.04.2013
(97)	EP 1948374	(47)	24.04.2013	(97)	EP 2018158	(47)	24.04.2013
(97)	EP 1951510	(47)	24.04.2013	(97)	EP 2018781	(47)	24.04.2013
(97)	EP 1951870	(47)	24.04.2013	(97)	EP 2019309	(47)	24.04.2013
(97)	EP 1951953	(47)	24.04.2013	(97)	EP 2019607	(47)	24.04.2013
(97)	EP 1954037	(47)	24.04.2013	(97)	EP 2021798	(47)	24.04.2013
(97)	EP 1955102	(47)	24.04.2013	(97)	EP 2022293	(47)	24.04.2013
(97)	EP 1955497	(47)	24.04.2013	(97)	EP 2024352	(47)	24.04.2013
(97)	EP 1955613	(47)	24.04.2013	(97)	EP 2025513	(47)	24.04.2013
(97)	EP 1956292	(47)	24.04.2013	(97)	EP 2025739	(47)	24.04.2013
(97)	EP 1956872	(47)	24.04.2013	(97)	EP 2026536	(47)	24.04.2013
(97)	EP 1957790	(47)	24.04.2013	(97)	EP 2027802	(47)	24.04.2013
(97)	EP 1960305	(47)	24.04.2013	(97)	EP 2028018	(47)	24.04.2013
(97)	EP 1960525	(47)	24.04.2013	(97)	EP 2028640	(47)	24.04.2013
(97)	EP 1960528	(47)	24.04.2013	(97)	EP 2029413	(47)	24.04.2013
(97)	EP 1960541	(47)	24.04.2013	(97)	EP 2029560	(47)	24.04.2013
(97)	EP 1961636	(47)	24.04.2013	(97)	EP 2030544	(47)	24.04.2013
(97)	EP 1961740	(47)	24.04.2013	(97)	EP 2030547	(47)	24.04.2013
(97)	EP 1963128	(47)	24.04.2013	(97)	EP 2032934	(47)	24.04.2013
(97)	EP 1964815	(47)	24.04.2013	(97)	EP 2033495	(47)	24.04.2013
(97)	EP 1966110	(47)	24.04.2013	(97)	EP 2034227	(47)	24.04.2013
(97)	EP 1968457	(47)	24.04.2013	(97)	EP 2035554	(47)	24.04.2013
(97)	EP 1969889	(47)	24.04.2013	(97)	EP 2037150	(47)	24.04.2013
(97)	EP 1971019	(47)	24.04.2013	(97)	EP 2037619	(47)	24.04.2013
(97)	EP 1971606	(47)	24.04.2013	(97)	EP 2037657	(47)	24.04.2013
(97)	EP 1973269	(47)	24.04.2013	(97)	EP 2038334	(47)	24.04.2013
(97)	EP 1976382	(47)	24.04.2013	(97)	EP 2038860	(47)	24.04.2013
(97)	EP 1976413	(47)	24.04.2013	(97)	EP 2039207	(47)	24.04.2013
(97)	EP 1976516	(47)	24.04.2013	(97)	EP 2039493	(47)	24.04.2013
(97)	EP 1977165	(47)	24.04.2013	(97)	EP 2040074	(47)	24.04.2013
(97)	EP 1977245	(47)	24.04.2013	(97)	EP 2043193	(47)	24.04.2013
(97)	EP 1977935	(47)	24.04.2013	(97)	EP 2044402	(47)	24.04.2013
(97)	EP 1978614	(47)	24.04.2013	(97)	EP 2045225	(47)	24.04.2013
(97)	EP 1981515	(47)	24.04.2013	(97)	EP 2045286	(47)	24.04.2013
(97)	EP 1982230	(47)	24.04.2013	(97)	EP 2045965	(47)	24.04.2013
(97)	EP 1982336	(47)	24.04.2013	(97)	EP 2046006	(47)	24.04.2013
(97)	EP 1983439	(47)	24.04.2013	(97)	EP 2047159	(47)	24.04.2013
(97)	EP 1986636	(47)	24.04.2013	(97)	EP 2047508	(47)	24.04.2013
(97)	EP 1986818	(47)	24.04.2013	(97)	EP 2049055	(47)	24.04.2013
(97)	EP 1987279	(47)	24.04.2013	(97)	EP 2050150	(47)	24.04.2013
(97)	EP 1987407	(47)	24.04.2013	(97)	EP 2052099	(47)	24.04.2013
(97)	EP 1988842	(47)	24.04.2013	(97)	EP 2052769	(47)	24.04.2013
(97)	EP 1989282	(47)	24.04.2013	(97)	EP 2053605	(47)	24.04.2013
(97)	EP 1989368	(47)	24.04.2013	(97)	EP 2054934	(47)	24.04.2013
(97)	EP 1989619	(47)	24.04.2013	(97)	EP 2055206	(47)	24.04.2013
(97)	EP 1990133	(47)	24.04.2013	(97)	EP 2056211	(47)	24.04.2013
(97)	EP 1991115	(47)	24.04.2013	(97)	EP 2056550	(47)	24.04.2013
(97)	EP 1992021	(47)	24.04.2013	(97)	EP 2057397	(47)	24.04.2013
(97)	EP 1992154	(47)	24.04.2013	(97)	EP 2058528	(47)	24.04.2013
(97)	EP 1992716	(47)	24.04.2013	(97)	EP 2058574	(47)	24.04.2013
(97)	EP 1992760	(47)	24.04.2013	(97)	EP 2059900	(47)	24.04.2013
(97)	EP 1993263	(47)	24.04.2013	(97)	EP 2060236	(47)	24.04.2013
(97)	EP 1993895	(47)	24.04.2013	(97)	EP 2060373	(47)	24.04.2013
(97)	EP 1994015	(47)	24.04.2013	(97)	EP 2060620	(47)	24.04.2013
(97)	EP 1994356	(47)	24.04.2013	(97)	EP 2061431	(47)	24.04.2013
(97)	EP 1996015	(47)	24.04.2013	(97)	EP 2061502	(47)	24.04.2013
(97)	EP 1996255	(47)	24.04.2013	(97)	EP 2061630	(47)	24.04.2013

(97) EP 2064223	(47) 24.04.2013	(97) EP 2115880	(47) 24.04.2013
(97) EP 2066561	(47) 24.04.2013	(97) EP 2116227	(47) 24.04.2013
(97) EP 2067025	(47) 24.04.2013	(97) EP 2117610	(47) 24.04.2013
(97) EP 2067779	(47) 24.04.2013	(97) EP 2117814	(47) 24.04.2013
(97) EP 2068182	(47) 24.04.2013	(97) EP 2117850	(47) 24.04.2013
(97) EP 2070506	(47) 24.04.2013	(97) EP 2118552	(47) 24.04.2013
(97) EP 2070547	(47) 24.04.2013	(97) EP 2119414	(47) 24.04.2013
(97) EP 2070863	(47) 24.04.2013	(97) EP 2119742	(47) 24.04.2013
(97) EP 2071318	(47) 24.04.2013	(97) EP 2120095	(47) 24.04.2013
(97) EP 2071888	(47) 24.04.2013	(97) EP 2122598	(47) 24.04.2013
(97) EP 2074715	(47) 24.04.2013	(97) EP 2122767	(47) 24.04.2013
(97) EP 2074768	(47) 24.04.2013	(97) EP 2123495	(47) 24.04.2013
(97) EP 2076165	(47) 24.04.2013	(97) EP 2123882	(47) 24.04.2013
(97) EP 2076194	(47) 24.04.2013	(97) EP 2125178	(47) 24.04.2013
(97) EP 2079530	(47) 24.04.2013	(97) EP 2125423	(47) 24.04.2013
(97) EP 2079564	(47) 24.04.2013	(97) EP 2125810	(47) 24.04.2013
(97) EP 2079781	(47) 24.04.2013	(97) EP 2125905	(47) 24.04.2013
(97) EP 2080140	(47) 24.04.2013	(97) EP 2126787	(47) 24.04.2013
(97) EP 2081872	(47) 24.04.2013	(97) EP 2126900	(47) 24.04.2013
(97) EP 2081908	(47) 24.04.2013	(97) EP 2127512	(47) 24.04.2013
(97) EP 2082050	(47) 24.04.2013	(97) EP 2127674	(47) 24.04.2013
(97) EP 2082922	(47) 24.04.2013	(97) EP 2128178	(47) 24.04.2013
(97) EP 2083007	(47) 24.04.2013	(97) EP 2128874	(47) 24.04.2013
(97) EP 2084137	(47) 24.04.2013	(97) EP 2129931	(47) 24.04.2013
(97) EP 2084345	(47) 24.04.2013	(97) EP 2131337	(47) 24.04.2013
(97) EP 2086679	(47) 24.04.2013	(97) EP 2131363	(47) 24.04.2013
(97) EP 2087543	(47) 24.04.2013	(97) EP 2131668	(47) 24.04.2013
(97) EP 2087644	(47) 24.04.2013	(97) EP 2132192	(47) 24.04.2013
(97) EP 2088954	(47) 24.04.2013	(97) EP 2132747	(47) 24.04.2013
(97) EP 2090238	(47) 24.04.2013	(97) EP 2132808	(47) 24.04.2013
(97) EP 2090370	(47) 24.04.2013	(97) EP 2133890	(47) 24.04.2013
(97) EP 2090965	(47) 24.04.2013	(97) EP 2134877	(47) 24.04.2013
(97) EP 2091934	(47) 24.04.2013	(97) EP 2135116	(47) 24.04.2013
(97) EP 2091982	(47) 24.04.2013	(97) EP 2136783	(47) 24.04.2013
(97) EP 2092927	(47) 24.04.2013	(97) EP 2137128	(47) 24.04.2013
(97) EP 2094987	(47) 24.04.2013	(97) EP 2137165	(47) 24.04.2013
(97) EP 2095527	(47) 24.04.2013	(97) EP 2138615	(47) 24.04.2013
(97) EP 2096690	(47) 24.04.2013	(97) EP 2139346	(47) 24.04.2013
(97) EP 2097046	(47) 24.04.2013	(97) EP 2139512	(47) 24.04.2013
(97) EP 2097181	(47) 24.04.2013	(97) EP 2140176	(47) 24.04.2013
(97) EP 2097225	(47) 24.04.2013	(97) EP 2141969	(47) 24.04.2013
(97) EP 2097375	(47) 24.04.2013	(97) EP 2142109	(47) 24.04.2013
(97) EP 2097632	(47) 24.04.2013	(97) EP 2143111	(47) 24.04.2013
(97) EP 2098293	(47) 24.04.2013	(97) EP 2143591	(47) 24.04.2013
(97) EP 2099008	(47) 24.04.2013	(97) EP 2144859	(47) 24.04.2013
(97) EP 2099692	(47) 24.04.2013	(97) EP 2145506	(47) 24.04.2013
(97) EP 2100225	(47) 24.04.2013	(97) EP 2145864	(47) 24.04.2013
(97) EP 2101643	(47) 24.04.2013	(97) EP 2146137	(47) 24.04.2013
(97) EP 2101915	(47) 24.04.2013	(97) EP 2146853	(47) 24.04.2013
(97) EP 2101957	(47) 24.04.2013	(97) EP 2147105	(47) 24.04.2013
(97) EP 2103449	(47) 24.04.2013	(97) EP 2147363	(47) 24.04.2013
(97) EP 2103945	(47) 24.04.2013	(97) EP 2149433	(47) 24.04.2013
(97) EP 2104521	(47) 24.04.2013	(97) EP 2149855	(47) 24.04.2013
(97) EP 2104925	(47) 24.04.2013	(97) EP 2150179	(47) 24.04.2013
(97) EP 2105357	(47) 24.04.2013	(97) EP 2150249	(47) 24.04.2013
(97) EP 2105515	(47) 24.04.2013	(97) EP 2150482	(47) 24.04.2013
(97) EP 2106301	(47) 24.04.2013	(97) EP 2151436	(47) 24.04.2013
(97) EP 2108649	(47) 24.04.2013	(97) EP 2151815	(47) 24.04.2013
(97) EP 2109535	(47) 24.04.2013	(97) EP 2152659	(47) 24.04.2013
(97) EP 2111107	(47) 24.04.2013	(97) EP 2153454	(47) 24.04.2013
(97) EP 2111762	(47) 24.04.2013	(97) EP 2154145	(47) 24.04.2013
(97) EP 2112883	(47) 24.04.2013	(97) EP 2157009	(47) 24.04.2013
(97) EP 2113063	(47) 24.04.2013	(97) EP 2158064	(47) 24.04.2013
(97) EP 2113133	(47) 24.04.2013	(97) EP 2158881	(47) 24.04.2013
(97) EP 2113186	(47) 24.04.2013	(97) EP 2158908	(47) 24.04.2013
(97) EP 2113298	(47) 24.04.2013	(97) EP 2159087	(47) 24.04.2013
(97) EP 2113540	(47) 24.04.2013	(97) EP 2159139	(47) 24.04.2013
(97) EP 2113846	(47) 24.04.2013	(97) EP 2160418	(47) 24.04.2013
(97) EP 2114039	(47) 24.04.2013	(97) EP 2162245	(47) 24.04.2013
(97) EP 2114504	(47) 24.04.2013	(97) EP 2163273	(47) 24.04.2013
(97) EP 2114557	(47) 24.04.2013	(97) EP 2163739	(47) 24.04.2013
(97) EP 2114720	(47) 24.04.2013	(97) EP 2163781	(47) 24.04.2013
(97) EP 2114922	(47) 24.04.2013	(97) EP 2163786	(47) 24.04.2013
(97) EP 2115087	(47) 24.04.2013	(97) EP 2164325	(47) 24.04.2013
(97) EP 2115269	(47) 24.04.2013	(97) EP 2165091	(47) 24.04.2013
(97) EP 2115594	(47) 24.04.2013	(97) EP 2165232	(47) 24.04.2013
(97) EP 2115711	(47) 24.04.2013	(97) EP 2165386	(47) 24.04.2013
(97) EP 2115806	(47) 24.04.2013	(97) EP 2165810	(47) 24.04.2013

(97)	EP 2166265	(47)	24.04.2013	(97)	EP 2209998	(47)	24.04.2013
(97)	EP 2167084	(47)	24.04.2013	(97)	EP 2210002	(47)	24.04.2013
(97)	EP 2167414	(47)	24.04.2013	(97)	EP 2210153	(47)	24.04.2013
(97)	EP 2168989	(47)	24.04.2013	(97)	EP 2210888	(47)	24.04.2013
(97)	EP 2169159	(47)	24.04.2013	(97)	EP 2211801	(47)	24.04.2013
(97)	EP 2169487	(47)	24.04.2013	(97)	EP 2212011	(47)	24.04.2013
(97)	EP 2169775	(47)	24.04.2013	(97)	EP 2212025	(47)	24.04.2013
(97)	EP 2170581	(47)	24.04.2013	(97)	EP 2212137	(47)	24.04.2013
(97)	EP 2170707	(47)	24.04.2013	(97)	EP 2212202	(47)	24.04.2013
(97)	EP 2171250	(47)	24.04.2013	(97)	EP 2212575	(47)	24.04.2013
(97)	EP 2171446	(47)	24.04.2013	(97)	EP 2213276	(47)	24.04.2013
(97)	EP 2171553	(47)	24.04.2013	(97)	EP 2213424	(47)	24.04.2013
(97)	EP 2172656	(47)	24.04.2013	(97)	EP 2213781	(47)	24.04.2013
(97)	EP 2172737	(47)	24.04.2013	(97)	EP 2213992	(47)	24.04.2013
(97)	EP 2172943	(47)	24.04.2013	(97)	EP 2214256	(47)	24.04.2013
(97)	EP 2174112	(47)	24.04.2013	(97)	EP 2214862	(47)	24.04.2013
(97)	EP 2175134	(47)	24.04.2013	(97)	EP 2215387	(47)	24.04.2013
(97)	EP 2175463	(47)	24.04.2013	(97)	EP 2215476	(47)	24.04.2013
(97)	EP 2176095	(47)	24.04.2013	(97)	EP 2215824	(47)	24.04.2013
(97)	EP 2176129	(47)	24.04.2013	(97)	EP 2215914	(47)	24.04.2013
(97)	EP 2176366	(47)	24.04.2013	(97)	EP 2216659	(47)	24.04.2013
(97)	EP 2177195	(47)	24.04.2013	(97)	EP 2217480	(47)	24.04.2013
(97)	EP 2177641	(47)	24.04.2013	(97)	EP 2217976	(47)	24.04.2013
(97)	EP 2177909	(47)	24.04.2013	(97)	EP 2218217	(47)	24.04.2013
(97)	EP 2177962	(47)	24.04.2013	(97)	EP 2218625	(47)	24.04.2013
(97)	EP 2178163	(47)	24.04.2013	(97)	EP 2218931	(47)	24.04.2013
(97)	EP 2178179	(47)	24.04.2013	(97)	EP 2219031	(47)	24.04.2013
(97)	EP 2178883	(47)	24.04.2013	(97)	EP 2219155	(47)	24.04.2013
(97)	EP 2179250	(47)	24.04.2013	(97)	EP 2219383	(47)	24.04.2013
(97)	EP 2180690	(47)	24.04.2013	(97)	EP 2219662	(47)	24.04.2013
(97)	EP 2180896	(47)	24.04.2013	(97)	EP 2220333	(47)	24.04.2013
(97)	EP 2181465	(47)	24.04.2013	(97)	EP 2221225	(47)	24.04.2013
(97)	EP 2181571	(47)	24.04.2013	(97)	EP 2222315	(47)	24.04.2013
(97)	EP 2181871	(47)	24.04.2013	(97)	EP 2222932	(47)	24.04.2013
(97)	EP 2183987	(47)	24.04.2013	(97)	EP 2223651	(47)	24.04.2013
(97)	EP 2184157	(47)	24.04.2013	(97)	EP 2223901	(47)	24.04.2013
(97)	EP 2185038	(47)	24.04.2013	(97)	EP 2224395	(47)	24.04.2013
(97)	EP 2185976	(47)	24.04.2013	(97)	EP 2224426	(47)	24.04.2013
(97)	EP 2186183	(47)	24.04.2013	(97)	EP 2224645	(47)	24.04.2013
(97)	EP 2186692	(47)	24.04.2013	(97)	EP 2225927	(47)	24.04.2013
(97)	EP 2187065	(47)	24.04.2013	(97)	EP 2226222	(47)	24.04.2013
(97)	EP 2187199	(47)	24.04.2013	(97)	EP 2226883	(47)	24.04.2013
(97)	EP 2187213	(47)	24.04.2013	(97)	EP 2227088	(47)	24.04.2013
(97)	EP 2187967	(47)	24.04.2013	(97)	EP 2229274	(47)	24.04.2013
(97)	EP 2188859	(47)	24.04.2013	(97)	EP 2229340	(47)	24.04.2013
(97)	EP 2188973	(47)	24.04.2013	(97)	EP 2229730	(47)	24.04.2013
(97)	EP 2189699	(47)	24.04.2013	(97)	EP 2229956	(47)	24.04.2013
(97)	EP 2191924	(47)	24.04.2013	(97)	EP 2230504	(47)	24.04.2013
(97)	EP 2193030	(47)	24.04.2013	(97)	EP 2230725	(47)	24.04.2013
(97)	EP 2194273	(47)	24.04.2013	(97)	EP 2231099	(47)	24.04.2013
(97)	EP 2194665	(47)	24.04.2013	(97)	EP 2231469	(47)	24.04.2013
(97)	EP 2196418	(47)	24.04.2013	(97)	EP 2231671	(47)	24.04.2013
(97)	EP 2196573	(47)	24.04.2013	(97)	EP 2232455	(47)	24.04.2013
(97)	EP 2196587	(47)	24.04.2013	(97)	EP 2233069	(47)	24.04.2013
(97)	EP 2196827	(47)	24.04.2013	(97)	EP 2233358	(47)	24.04.2013
(97)	EP 2197754	(47)	24.04.2013	(97)	EP 2233628	(47)	24.04.2013
(97)	EP 2197836	(47)	24.04.2013	(97)	EP 2234811	(47)	24.04.2013
(97)	EP 2197869	(47)	24.04.2013	(97)	EP 2235532	(47)	24.04.2013
(97)	EP 2199446	(47)	24.04.2013	(97)	EP 2235558	(47)	24.04.2013
(97)	EP 2199669	(47)	24.04.2013	(97)	EP 2235887	(47)	24.04.2013
(97)	EP 2199836	(47)	24.04.2013	(97)	EP 2236246	(47)	24.04.2013
(97)	EP 2199881	(47)	24.04.2013	(97)	EP 2237971	(47)	24.04.2013
(97)	EP 2199915	(47)	24.04.2013	(97)	EP 2238795	(47)	24.04.2013
(97)	EP 2200853	(47)	24.04.2013	(97)	EP 2240072	(47)	24.04.2013
(97)	EP 2200971	(47)	24.04.2013	(97)	EP 2240093	(47)	24.04.2013
(97)	EP 2201875	(47)	24.04.2013	(97)	EP 2240454	(47)	24.04.2013
(97)	EP 2202105	(47)	24.04.2013	(97)	EP 2240988	(47)	24.04.2013
(97)	EP 2202881	(47)	24.04.2013	(97)	EP 2241482	(47)	24.04.2013
(97)	EP 2203710	(47)	24.04.2013	(97)	EP 2242265	(47)	24.04.2013
(97)	EP 2204744	(47)	24.04.2013	(97)	EP 2242393	(47)	24.04.2013
(97)	EP 2205008	(47)	24.04.2013	(97)	EP 2242555	(47)	24.04.2013
(97)	EP 2205653	(47)	24.04.2013	(97)	EP 2242750	(47)	24.04.2013
(97)	EP 2205957	(47)	24.04.2013	(97)	EP 2242808	(47)	24.04.2013
(97)	EP 2208238	(47)	24.04.2013	(97)	EP 2243427	(47)	24.04.2013
(97)	EP 2209144	(47)	24.04.2013	(97)	EP 2243714	(47)	24.04.2013
(97)	EP 2209548	(47)	24.04.2013	(97)	EP 2244840	(47)	24.04.2013
(97)	EP 2209641	(47)	24.04.2013	(97)	EP 2246152	(47)	24.04.2013
(97)	EP 2209795	(47)	24.04.2013	(97)	EP 2246778	(47)	24.04.2013

(97)	EP 2246796	(47)	24.04.2013	(97)	EP 2278816	(47)	24.04.2013
(97)	EP 2247415	(47)	24.04.2013	(97)	EP 2279112	(47)	24.04.2013
(97)	EP 2248806	(47)	24.04.2013	(97)	EP 2279115	(47)	24.04.2013
(97)	EP 2249217	(47)	24.04.2013	(97)	EP 2279344	(47)	24.04.2013
(97)	EP 2249257	(47)	24.04.2013	(97)	EP 2279914	(47)	24.04.2013
(97)	EP 2249323	(47)	24.04.2013	(97)	EP 2280523	(47)	24.04.2013
(97)	EP 2249552	(47)	24.04.2013	(97)	EP 2280977	(47)	24.04.2013
(97)	EP 2249933	(47)	24.04.2013	(97)	EP 2280978	(47)	24.04.2013
(97)	EP 2249981	(47)	24.04.2013	(97)	EP 2281431	(47)	24.04.2013
(97)	EP 2250500	(47)	24.04.2013	(97)	EP 2281592	(47)	24.04.2013
(97)	EP 2250667	(47)	24.04.2013	(97)	EP 2282096	(47)	24.04.2013
(97)	EP 2250887	(47)	24.04.2013	(97)	EP 2282844	(47)	24.04.2013
(97)	EP 2251033	(47)	24.04.2013	(97)	EP 2282976	(47)	24.04.2013
(97)	EP 2251221	(47)	24.04.2013	(97)	EP 2285824	(47)	24.04.2013
(97)	EP 2251238	(47)	24.04.2013	(97)	EP 2286045	(47)	24.04.2013
(97)	EP 2251239	(47)	24.04.2013	(97)	EP 2286653	(47)	24.04.2013
(97)	EP 2251638	(47)	24.04.2013	(97)	EP 2287026	(47)	24.04.2013
(97)	EP 2252335	(47)	24.04.2013	(97)	EP 2287233	(47)	24.04.2013
(97)	EP 2252368	(47)	24.04.2013	(97)	EP 2287633	(47)	24.04.2013
(97)	EP 2253385	(47)	24.04.2013	(97)	EP 2287694	(47)	24.04.2013
(97)	EP 2253725	(47)	24.04.2013	(97)	EP 2288029	(47)	24.04.2013
(97)	EP 2254367	(47)	24.04.2013	(97)	EP 2288265	(47)	24.04.2013
(97)	EP 2254664	(47)	24.04.2013	(97)	EP 2289167	(47)	24.04.2013
(97)	EP 2254980	(47)	24.04.2013	(97)	EP 2289716	(47)	24.04.2013
(97)	EP 2255149	(47)	24.04.2013	(97)	EP 2289999	(47)	24.04.2013
(97)	EP 2255184	(47)	24.04.2013	(97)	EP 2291067	(47)	24.04.2013
(97)	EP 2255271	(47)	24.04.2013	(97)	EP 2291079	(47)	24.04.2013
(97)	EP 2255354	(47)	24.04.2013	(97)	EP 2291409	(47)	24.04.2013
(97)	EP 2255756	(47)	24.04.2013	(97)	EP 2292125	(47)	24.04.2013
(97)	EP 2256265	(47)	24.04.2013	(97)	EP 2292278	(47)	24.04.2013
(97)	EP 2256341	(47)	24.04.2013	(97)	EP 2292478	(47)	24.04.2013
(97)	EP 2256467	(47)	24.04.2013	(97)	EP 2292515	(47)	24.04.2013
(97)	EP 2257464	(47)	24.04.2013	(97)	EP 2295324	(47)	24.04.2013
(97)	EP 2257465	(47)	24.04.2013	(97)	EP 2296371	(47)	24.04.2013
(97)	EP 2258823	(47)	24.04.2013	(97)	EP 2296931	(47)	24.04.2013
(97)	EP 2259629	(47)	24.04.2013	(97)	EP 2297835	(47)	24.04.2013
(97)	EP 2259807	(47)	24.04.2013	(97)	EP 2298554	(47)	24.04.2013
(97)	EP 2260242	(47)	24.04.2013	(97)	EP 2298575	(47)	24.04.2013
(97)	EP 2260491	(47)	24.04.2013	(97)	EP 2298613	(47)	24.04.2013
(97)	EP 2262582	(47)	24.04.2013	(97)	EP 2298981	(47)	24.04.2013
(97)	EP 2262624	(47)	24.04.2013	(97)	EP 2299512	(47)	24.04.2013
(97)	EP 2262659	(47)	24.04.2013	(97)	EP 2301876	(47)	24.04.2013
(97)	EP 2262893	(47)	24.04.2013	(97)	EP 2301951	(47)	24.04.2013
(97)	EP 2263721	(47)	24.04.2013	(97)	EP 2303222	(47)	24.04.2013
(97)	EP 2263722	(47)	24.04.2013	(97)	EP 2303316	(47)	24.04.2013
(97)	EP 2263723	(47)	24.04.2013	(97)	EP 2304087	(47)	24.04.2013
(97)	EP 2263724	(47)	24.04.2013	(97)	EP 2304252	(47)	24.04.2013
(97)	EP 2263838	(47)	24.04.2013	(97)	EP 2304868	(47)	24.04.2013
(97)	EP 2264333	(47)	24.04.2013	(97)	EP 2305053	(47)	24.04.2013
(97)	EP 2264363	(47)	24.04.2013	(97)	EP 2305649	(47)	24.04.2013
(97)	EP 2265516	(47)	24.04.2013	(97)	EP 2306622	(47)	24.04.2013
(97)	EP 2267250	(47)	24.04.2013	(97)	EP 2306780	(47)	24.04.2013
(97)	EP 2267855	(47)	24.04.2013	(97)	EP 2307262	(47)	24.04.2013
(97)	EP 2268280	(47)	24.04.2013	(97)	EP 2308121	(47)	24.04.2013
(97)	EP 2268513	(47)	24.04.2013	(97)	EP 2308226	(47)	24.04.2013
(97)	EP 2268518	(47)	24.04.2013	(97)	EP 2308660	(47)	24.04.2013
(97)	EP 2268769	(47)	24.04.2013	(97)	EP 2308937	(47)	24.04.2013
(97)	EP 2268819	(47)	24.04.2013	(97)	EP 2309656	(47)	24.04.2013
(97)	EP 2269432	(47)	24.04.2013	(97)	EP 2309678	(47)	24.04.2013
(97)	EP 2269736	(47)	24.04.2013	(97)	EP 2309877	(47)	24.04.2013
(97)	EP 2269804	(47)	24.04.2013	(97)	EP 2310113	(47)	24.04.2013
(97)	EP 2269833	(47)	24.04.2013	(97)	EP 2310167	(47)	24.04.2013
(97)	EP 2270862	(47)	24.04.2013	(97)	EP 2310349	(47)	24.04.2013
(97)	EP 2271724	(47)	24.04.2013	(97)	EP 2311336	(47)	24.04.2013
(97)	EP 2271737	(47)	24.04.2013	(97)	EP 2311650	(47)	24.04.2013
(97)	EP 2272656	(47)	24.04.2013	(97)	EP 2311688	(47)	24.04.2013
(97)	EP 2274074	(47)	24.04.2013	(97)	EP 2311735	(47)	24.04.2013
(97)	EP 2274199	(47)	24.04.2013	(97)	EP 2312118	(47)	24.04.2013
(97)	EP 2274794	(47)	24.04.2013	(97)	EP 2313833	(47)	24.04.2013
(97)	EP 2275069	(47)	24.04.2013	(97)	EP 2313910	(47)	24.04.2013
(97)	EP 2275462	(47)	24.04.2013	(97)	EP 2314147	(47)	24.04.2013
(97)	EP 2275556	(47)	24.04.2013	(97)	EP 2314189	(47)	24.04.2013
(97)	EP 2275830	(47)	24.04.2013	(97)	EP 2314511	(47)	24.04.2013
(97)	EP 2276209	(47)	24.04.2013	(97)	EP 2315156	(47)	24.04.2013
(97)	EP 2276624	(47)	24.04.2013	(97)	EP 2315696	(47)	24.04.2013
(97)	EP 2277243	(47)	24.04.2013	(97)	EP 2315728	(47)	24.04.2013
(97)	EP 2278485	(47)	24.04.2013	(97)	EP 2315952	(47)	24.04.2013
(97)	EP 2278560	(47)	24.04.2013	(97)	EP 2316150	(47)	24.04.2013

(97)	EP 2316507	(47)	24.04.2013	(97)	EP 2351740	(47)	24.04.2013
(97)	EP 2317819	(47)	24.04.2013	(97)	EP 2352006	(47)	24.04.2013
(97)	EP 2317874	(47)	24.04.2013	(97)	EP 2352024	(47)	24.04.2013
(97)	EP 2318073	(47)	24.04.2013	(97)	EP 2353252	(47)	24.04.2013
(97)	EP 2318873	(47)	24.04.2013	(97)	EP 2353369	(47)	24.04.2013
(97)	EP 2319783	(47)	24.04.2013	(97)	EP 2356047	(47)	24.04.2013
(97)	EP 2319794	(47)	24.04.2013	(97)	EP 2356528	(47)	24.04.2013
(97)	EP 2320246	(47)	24.04.2013	(97)	EP 2356867	(47)	24.04.2013
(97)	EP 2320433	(47)	24.04.2013	(97)	EP 2357700	(47)	24.04.2013
(97)	EP 2320498	(47)	24.04.2013	(97)	EP 2358487	(47)	24.04.2013
(97)	EP 2321713	(47)	24.04.2013	(97)	EP 2359025	(47)	24.04.2013
(97)	EP 2322120	(47)	24.04.2013	(97)	EP 2359129	(47)	24.04.2013
(97)	EP 2323692	(47)	24.04.2013	(97)	EP 2359343	(47)	24.04.2013
(97)	EP 2325087	(47)	24.04.2013	(97)	EP 2360126	(47)	24.04.2013
(97)	EP 2325327	(47)	24.04.2013	(97)	EP 2360578	(47)	24.04.2013
(97)	EP 2325468	(47)	24.04.2013	(97)	EP 2361610	(47)	24.04.2013
(97)	EP 2325604	(47)	24.04.2013	(97)	EP 2361800	(47)	24.04.2013
(97)	EP 2325924	(47)	24.04.2013	(97)	EP 2362120	(47)	24.04.2013
(97)	EP 2327558	(47)	24.04.2013	(97)	EP 2362636	(47)	24.04.2013
(97)	EP 2327570	(47)	24.04.2013	(97)	EP 2362657	(47)	24.04.2013
(97)	EP 2327613	(47)	24.04.2013	(97)	EP 2362821	(47)	24.04.2013
(97)	EP 2327639	(47)	24.04.2013	(97)	EP 2363322	(47)	24.04.2013
(97)	EP 2328819	(47)	24.04.2013	(97)	EP 2364078	(47)	24.04.2013
(97)	EP 2329002	(47)	24.04.2013	(97)	EP 2364306	(47)	24.04.2013
(97)	EP 2329089	(47)	24.04.2013	(97)	EP 2364691	(47)	24.04.2013
(97)	EP 2329731	(47)	24.04.2013	(97)	EP 2364912	(47)	24.04.2013
(97)	EP 2329755	(47)	24.04.2013	(97)	EP 2364914	(47)	24.04.2013
(97)	EP 2329797	(47)	24.04.2013	(97)	EP 2365150	(47)	24.04.2013
(97)	EP 2329922	(47)	24.04.2013	(97)	EP 2365230	(47)	24.04.2013
(97)	EP 2330159	(47)	24.04.2013	(97)	EP 2365903	(47)	24.04.2013
(97)	EP 2331376	(47)	24.04.2013	(97)	EP 2365921	(47)	24.04.2013
(97)	EP 2331851	(47)	24.04.2013	(97)	EP 2365927	(47)	24.04.2013
(97)	EP 2332196	(47)	24.04.2013	(97)	EP 2366247	(47)	24.04.2013
(97)	EP 2332613	(47)	24.04.2013	(97)	EP 2366365	(47)	24.04.2013
(97)	EP 2332841	(47)	24.04.2013	(97)	EP 2366369	(47)	24.04.2013
(97)	EP 2333823	(47)	24.04.2013	(97)	EP 2367094	(47)	24.04.2013
(97)	EP 2335456	(47)	24.04.2013	(97)	EP 2367724	(47)	24.04.2013
(97)	EP 2336318	(47)	24.04.2013	(97)	EP 2367907	(47)	24.04.2013
(97)	EP 2336973	(47)	24.04.2013	(97)	EP 2368592	(47)	24.04.2013
(97)	EP 2337432	(47)	24.04.2013	(97)	EP 2368788	(47)	24.04.2013
(97)	EP 2337813	(47)	24.04.2013	(97)	EP 2369562	(47)	24.04.2013
(97)	EP 2338336	(47)	24.04.2013	(97)	EP 2370327	(47)	24.04.2013
(97)	EP 2338337	(47)	24.04.2013	(97)	EP 2370442	(47)	24.04.2013
(97)	EP 2338380	(47)	24.04.2013	(97)	EP 2370456	(47)	24.04.2013
(97)	EP 2338745	(47)	24.04.2013	(97)	EP 2371158	(47)	24.04.2013
(97)	EP 2339954	(47)	24.04.2013	(97)	EP 2371279	(47)	24.04.2013
(97)	EP 2339999	(47)	24.04.2013	(97)	EP 2371350	(47)	24.04.2013
(97)	EP 2340014	(47)	24.04.2013	(97)	EP 2373498	(47)	24.04.2013
(97)	EP 2340711	(47)	24.04.2013	(97)	EP 2373600	(47)	24.04.2013
(97)	EP 2340712	(47)	24.04.2013	(97)	EP 2375104	(47)	24.04.2013
(97)	EP 2340751	(47)	24.04.2013	(97)	EP 2375240	(47)	24.04.2013
(97)	EP 2341616	(47)	24.04.2013	(97)	EP 2376055	(47)	24.04.2013
(97)	EP 2341717	(47)	24.04.2013	(97)	EP 2377301	(47)	24.04.2013
(97)	EP 2341834	(47)	24.04.2013	(97)	EP 2377507	(47)	24.04.2013
(97)	EP 2342091	(47)	24.04.2013	(97)	EP 2378707	(47)	24.04.2013
(97)	EP 2342131	(47)	24.04.2013	(97)	EP 2379426	(47)	24.04.2013
(97)	EP 2342846	(47)	24.04.2013	(97)	EP 2383810	(47)	24.04.2013
(97)	EP 2343084	(47)	24.04.2013	(97)	EP 2384066	(47)	24.04.2013
(97)	EP 2343275	(47)	24.04.2013	(97)	EP 2384878	(47)	24.04.2013
(97)	EP 2343514	(47)	24.04.2013	(97)	EP 2384904	(47)	24.04.2013
(97)	EP 2343559	(47)	24.04.2013	(97)	EP 2385447	(47)	24.04.2013
(97)	EP 2343614	(47)	24.04.2013	(97)	EP 2386002	(47)	24.04.2013
(97)	EP 2344220	(47)	24.04.2013	(97)	EP 2386656	(47)	24.04.2013
(97)	EP 2344931	(47)	24.04.2013	(97)	EP 2387499	(47)	24.04.2013
(97)	EP 2345204	(47)	24.04.2013	(97)	EP 2389332	(47)	24.04.2013
(97)	EP 2345342	(47)	24.04.2013	(97)	EP 2390120	(47)	24.04.2013
(97)	EP 2345355	(47)	24.04.2013	(97)	EP 2390233	(47)	24.04.2013
(97)	EP 2346294	(47)	24.04.2013	(97)	EP 2390515	(47)	24.04.2013
(97)	EP 2346657	(47)	24.04.2013	(97)	EP 2391187	(47)	24.04.2013
(97)	EP 2346715	(47)	24.04.2013	(97)	EP 2392206	(47)	24.04.2013
(97)	EP 2346812	(47)	24.04.2013	(97)	EP 2392212	(47)	24.04.2013
(97)	EP 2347267	(47)	24.04.2013	(97)	EP 2392217	(47)	24.04.2013
(97)	EP 2347874	(47)	24.04.2013	(97)	EP 2392442	(47)	24.04.2013
(97)	EP 2348359	(47)	24.04.2013	(97)	EP 2392520	(47)	24.04.2013
(97)	EP 2349878	(47)	24.04.2013	(97)	EP 2393702	(47)	24.04.2013
(97)	EP 2349986	(47)	24.04.2013	(97)	EP 2395489	(47)	24.04.2013
(97)	EP 2351345	(47)	24.04.2013	(97)	EP 2396988	(47)	24.04.2013
(97)	EP 2351460	(47)	24.04.2013	(97)	EP 2397321	(47)	24.04.2013

(97) EP 2397673	(47) 24.04.2013	(97) EP 2441089	(47) 24.04.2013
(97) EP 2399011	(47) 24.04.2013	(97) EP 2441546	(47) 24.04.2013
(97) EP 2399382	(47) 24.04.2013	(97) EP 2441601	(47) 24.04.2013
(97) EP 2399801	(47) 24.04.2013	(97) EP 2441968	(47) 24.04.2013
(97) EP 2400594	(47) 24.04.2013	(97) EP 2442114	(47) 24.04.2013
(97) EP 2401150	(47) 24.04.2013	(97) EP 2442291	(47) 24.04.2013
(97) EP 2401448	(47) 24.04.2013	(97) EP 2442751	(47) 24.04.2013
(97) EP 2401922	(47) 24.04.2013	(97) EP 2443953	(47) 24.04.2013
(97) EP 2402149	(47) 24.04.2013	(97) EP 2444172	(47) 24.04.2013
(97) EP 2402907	(47) 24.04.2013	(97) EP 2444267	(47) 24.04.2013
(97) EP 2403031	(47) 24.04.2013	(97) EP 2445696	(47) 24.04.2013
(97) EP 2403749	(47) 24.04.2013	(97) EP 2445698	(47) 24.04.2013
(97) EP 2404529	(47) 24.04.2013	(97) EP 2445730	(47) 24.04.2013
(97) EP 2404761	(47) 24.04.2013	(97) EP 2446174	(47) 24.04.2013
(97) EP 2404914	(47) 24.04.2013	(97) EP 2446764	(47) 24.04.2013
(97) EP 2405631	(47) 24.04.2013	(97) EP 2447210	(47) 24.04.2013
(97) EP 2405783	(47) 24.04.2013	(97) EP 2447224	(47) 24.04.2013
(97) EP 2407399	(47) 24.04.2013	(97) EP 2447554	(47) 24.04.2013
(97) EP 2407873	(47) 24.04.2013	(97) EP 2449227	(47) 24.04.2013
(97) EP 2409875	(47) 24.04.2013	(97) EP 2449254	(47) 24.04.2013
(97) EP 2410638	(47) 24.04.2013	(97) EP 2449263	(47) 24.04.2013
(97) EP 2411123	(47) 24.04.2013	(97) EP 2449436	(47) 24.04.2013
(97) EP 2411153	(47) 24.04.2013	(97) EP 2449902	(47) 24.04.2013
(97) EP 2412171	(47) 24.04.2013	(97) EP 2450233	(47) 24.04.2013
(97) EP 2412395	(47) 24.04.2013	(97) EP 2450877	(47) 24.04.2013
(97) EP 2412613	(47) 24.04.2013	(97) EP 2451323	(47) 24.04.2013
(97) EP 2413317	(47) 24.04.2013	(97) EP 2451580	(47) 24.04.2013
(97) EP 2415548	(47) 24.04.2013	(97) EP 2451582	(47) 24.04.2013
(97) EP 2415655	(47) 24.04.2013	(97) EP 2451624	(47) 24.04.2013
(97) EP 2417876	(47) 24.04.2013	(97) EP 2451679	(47) 24.04.2013
(97) EP 2418006	(47) 24.04.2013	(97) EP 2451787	(47) 24.04.2013
(97) EP 2418106	(47) 24.04.2013	(97) EP 2452146	(47) 24.04.2013
(97) EP 2418768	(47) 24.04.2013	(97) EP 2452423	(47) 24.04.2013
(97) EP 2420170	(47) 24.04.2013	(97) EP 2452663	(47) 24.04.2013
(97) EP 2420425	(47) 24.04.2013	(97) EP 2452779	(47) 24.04.2013
(97) EP 2420977	(47) 24.04.2013	(97) EP 2452856	(47) 24.04.2013
(97) EP 2422720	(47) 24.04.2013	(97) EP 2453323	(47) 24.04.2013
(97) EP 2422845	(47) 24.04.2013	(97) EP 2453415	(47) 24.04.2013
(97) EP 2422857	(47) 24.04.2013	(97) EP 2453786	(47) 24.04.2013
(97) EP 2423133	(47) 24.04.2013	(97) EP 2453862	(47) 24.04.2013
(97) EP 2423376	(47) 24.04.2013	(97) EP 2454034	(47) 24.04.2013
(97) EP 2424110	(47) 24.04.2013	(97) EP 2454123	(47) 24.04.2013
(97) EP 2424326	(47) 24.04.2013	(97) EP 2454162	(47) 24.04.2013
(97) EP 2424376	(47) 24.04.2013	(97) EP 2454305	(47) 24.04.2013
(97) EP 2424750	(47) 24.04.2013	(97) EP 2454314	(47) 24.04.2013
(97) EP 2425880	(47) 24.04.2013	(97) EP 2454476	(47) 24.04.2013
(97) EP 2425924	(47) 24.04.2013	(97) EP 2455242	(47) 24.04.2013
(97) EP 2425997	(47) 24.04.2013	(97) EP 2455298	(47) 24.04.2013
(97) EP 2426721	(47) 24.04.2013	(97) EP 2458927	(47) 24.04.2013
(97) EP 2428374	(47) 24.04.2013	(97) EP 2459649	(47) 24.04.2013
(97) EP 2428377	(47) 24.04.2013	(97) EP 2460152	(47) 24.04.2013
(97) EP 2428705	(47) 24.04.2013	(97) EP 2460920	(47) 24.04.2013
(97) EP 2428770	(47) 24.04.2013	(97) EP 2464546	(47) 24.04.2013
(97) EP 2429364	(47) 24.04.2013	(97) EP 2465129	(47) 24.04.2013
(97) EP 2430903	(47) 24.04.2013	(97) EP 2465465	(47) 24.04.2013
(97) EP 2431634	(47) 24.04.2013	(97) EP 2466877	(47) 24.04.2013
(97) EP 2432303	(47) 24.04.2013	(97) EP 2468745	(47) 24.04.2013
(97) EP 2432341	(47) 24.04.2013	(97) EP 2471496	(47) 24.04.2013
(97) EP 2432959	(47) 24.04.2013	(97) EP 2471664	(47) 24.04.2013
(97) EP 2433573	(47) 24.04.2013	(97) EP 2472531	(47) 24.04.2013
(97) EP 2433743	(47) 24.04.2013	(97) EP 2474236	(47) 24.04.2013
(97) EP 2433777	(47) 24.04.2013	(97) EP 2474661	(47) 24.04.2013
(97) EP 2433875	(47) 24.04.2013	(97) EP 2476302	(47) 24.04.2013
(97) EP 2434842	(47) 24.04.2013	(97) EP 2476743	(47) 24.04.2013
(97) EP 2436241	(47) 24.04.2013	(97) EP 2479047	(47) 24.04.2013
(97) EP 2436277	(47) 24.04.2013	(97) EP 2479096	(47) 24.04.2013
(97) EP 2436457	(47) 24.04.2013	(97) EP 2481456	(47) 24.04.2013
(97) EP 2437816	(47) 24.04.2013	(97) EP 2485875	(47) 24.04.2013
(97) EP 2437891	(47) 24.04.2013	(97) EP 2486787	(47) 24.04.2013
(97) EP 2438819	(47) 24.04.2013	(97) EP 2487061	(47) 24.04.2013
(97) EP 2439088	(47) 24.04.2013	(97) EP 2490031	(47) 24.04.2013
(97) EP 2439356	(47) 24.04.2013	(97) EP 2494866	(47) 24.04.2013
(97) EP 2439502	(47) 24.04.2013	(97) EP 2497661	(47) 24.04.2013
(97) EP 2440140	(47) 24.04.2013	(97) EP 2499953	(47) 24.04.2013
(97) EP 2440270	(47) 24.04.2013	(97) EP 2500282	(47) 24.04.2013
(97) EP 2440465	(47) 24.04.2013	(97) EP 2505972	(47) 24.04.2013
(97) EP 2440613	(47) 24.04.2013	(97) EP 2508407	(47) 24.04.2013
(97) EP 2441002	(47) 24.04.2013	(97) EP 2518687	(47) 24.04.2013

(97) EP 2527868 (47) 24.04.2013
(97) EP 2529136 (47) 24.04.2013
(97) EP 2535661 (47) 24.04.2013

Zveřejněné překlady evropských patentových spisů

U následujících udělených evropských patentů s účinky pro Českou republiku byl majitelem předložen překlad patentového spisu do českého jazyka (§ 35c odst. 2 až 4 zákona č. 527/1990 Sb., v platném znění). Údaje jsou řazeny vzestupně podle čísel evropských patentů.

(97) EP 1425318	(51) C07K 14/47	(2006.01)
(47) 16.01.2013	A61K 31/00	(2006.01)
(97) 06.02.2003	G01N 33/574	(2006.01)
(51) C08F 10/00	C07K 16/30	(2006.01)
(2006.01)	(96) 07.11.2002	
C07F 1/02	(96) 02797088.8	
(2006.01)	(73) Agensys, Inc., Santa Monica, CA 90404, US	
C08F 4/62	(72) JAKOBOVITS, Aya, Beverly Hills, CA 90210, US	
(2006.01)	RAITANO, Arthur, B., Los Angeles, CA 90066, US	
(96) 10.07.2002	FARIS, Mary, Los Angeles, CA 90077, US	
(96) 02790173.5	HUBERT, Rene, S., Los Angeles, CA 90026, US	
(73) versalis S.p.A., 20097 San Donato Milanese (MI), IT	GE, Wangmao, Culver City, CA 90230, US	
(72) SOMMAZZI, Anna, I-16030 Santa Margherita Ligure-Genova, IT	MORRISON, Karen, Jane, Meyrick, Santa Monica, CA 90403, US	
MASI, Francesco, I-26966 Sant'Angelo Lodigiano-Lodi, IT	MORRISON, Robert, Kendall, Santa Monica, CA 90403, US	
BORSOTTI, Giampietro, I-28100 Novara, IT	CHALLITA-EID, Pia, M., Encino, CA 91436, US	
SANTI, Roberto, I-28100 Novara, IT	(54) In vitro způsob detekce přítomnosti proteinu (SEKV ID Č: 9) nebo polynukleotidu (SEKV ID Č: 8)	
CALDERAZZO, Fausto, I-56010 Ghezzano - Pisa, IT	(32) 07.11.2001, 31.01.2002	
PAMPALONI, Guido, I-56025 Pontedera-Pisa, IT	(31) 5480, 62109	
PASSARELLA vincenzo, I-56124 Pisa, IT	(33) US, US	
(54) Aktivační organokovová kompozice pro (ko)polymeraci alfa-olefinů, zahrnující fluorované cyklopentadienylové sloučeniny	(86) PCT/US2002/036002	
(32) 20.07.2001	(87) WO 2003/040340	
(31) MI20011554	(74) PATENTSERVIS Praha a.s., Na Podkovce 281/10, Praha 4, 14700	
(33) IT		
(86) PCT/EP2002/007684		
(87) WO 2003/010210		
(74) Společná advokátní kancelář Všetečka Zelený Švorčík Kalenský a partneři, JUDr. Otakar Švorčík, Hálkova 2, Praha 2, 12000		
(97) EP 1427703	(97) EP 1559698	
(47) 13.02.2013	(47) 23.01.2013	
(97) 20.03.2003	(97) 13.05.2004	
(51) C07D 213/65	(51) C04B 38/10	(2006.01)
(2006.01)	C04B 28/14	(2006.01)
A23L 1/22	E04C 2/04	(2006.01)
(2006.01)	(96) 15.10.2003	
(96) 05.09.2002	(96) 03754130.7	
(96) 02797989.7	(73) Yoshino Gypsum Co., Ltd., Tokyo 100-0005, JP	
(73) SOCIETE DES PRODUITS NESTLE S.A., 1800 Vevey, CH	(72) Seki, Masanobu, 11-34-301, Saitama 333-0815, JP	
(72) HOFMANN, Thomas, 48161 Muenster-Roxel, DE	Nakamura, Yoshitsugu, Research Center, Tokyo 123-0872, JP	
OTTINGER, Harald, 79106 FREIBURG, DE	(54) Způsob výroby lehké sádrokartonové desky	
FRANK, Oliver, 85375 Muenster, DE	(32) 29.10.2002	
SOLDO, Tomislav, 87700 Memmingen, DE	(31) 2002314847	
BLANK, Imre, CH-1073 Savigny, CH	(33) JP	
VILLARD, Renaud, CH-1084 Carrouge, CH	(86) PCT/JP2003/013183	
ROBERT, Fabien, Les Eaux Vives, F-01220 Divonne-les-Bains, FR	(87) WO 2004/039749	
(54) Pyridiniumbetainové sloučeniny jako látka zesilující chuť	(74) PATENTSERVIS Praha a.s., Na Podkovce 281/10, Praha 4, 14700	
(32) 06.09.2001		
(31) 01121349		
(33) EP		
(86) PCT/EP2002/010368		
(87) WO 2003/022817		
(74) KOREJZOVÁ & SPOL., v.o.s., JUDr. Petra Korejzová, Korunní 810/104 E, Praha 10, 10100		
(97) EP 1537140	(97) EP 1564389	
(47) 02.01.2013	(47) 30.01.2013	
(97) 15.05.2003	(97) 17.08.2005	
	(51) F01P 7/16	(2006.01)
	F01P 11/08	(2006.01)
	(96) 10.02.2005	
	(96) 05100971.0	
	(73) DEERE & COMPANY, Moline, Illinois 61265-8098, US	
	(72) Werner, Gerald, 68535, Edingen-Neckarhausen, DE	
	Esau, Dierk, 68809, Neulussheim, DE	
	(54) Chladicí soustava pro vozidlo	
	(32) 13.02.2004	
	(31) 778819	
	(33) US	

(74) Čermák a spol., JUDr. Karel Čermák, Elišky Peškové
15/735, Praha 5, 15000

(32) 01.08.2003

(31) 491534 P

(33) US

(86) PCT/JP2004/011312

(87) WO 2005/012326

(74) Společná advokátní kancelář Všeťečka Zelený Švorčík
Kalenský a partneři, JUDr. Michal Havlík, Hálkova 2,
Praha 2, 12000

(97) **EP 1597215**

(47) 28.11.2012

(97) 10.09.2004

(51) **C06B 25/34** (2006.01)

C07B 43/02 (2006.01)

C07C 201/08 (2006.01)

C07D 487/22 (2006.01)

C07D 487/18 (2006.01)

C07D 487/22 (2006.01)

C07D 255/00 (2006.01)

C07D 241/00 (2006.01)

C07D 235/00 (2006.01)

C07D 235/00 (2006.01)

C07D 487/18 (2006.01)

C07D 255/00 (2006.01)

C07D 255/00 (2006.01)

C07D 241/00 (2006.01)

(96) 01.03.2004

(96) 04715962.9

(73) THE SECRETARY OF STATE FOR DEFENCE, London
SWIA 2HB, GB

(72) GOLDING, Peter, Bramley, Hampshire RG26 5BP, GB
MACCUISH, Alistair J., Shrivenham Swindon Wiltshire,
SN6 8LA, GB

BELLAMY, Anthony John, Shrivenham, Swindon SN6
8BA, GB

(54) **Monoaminové a diaminové deriváty CL-20**

(32) 28.02.2003

(31) 0304555

(33) GB

(86) PCT/GB2004/000844

(87) WO 2004/076383

(74) Čermák a spol., JUDr. Karel Čermák, Elišky Peškové
15/735, Praha 5, 15000

(97) **EP 1685743**

(47) 27.02.2013

(97) 26.05.2005

(51) **H04S 5/00** (2006.01)

G10K 15/08 (2006.01)

G10H 1/00 (2006.01)

G10H 1/12 (2006.01)

H04S 7/00 (2006.01)

(96) 27.10.2004

(96) 04789617.0

(73) DOLBY LABORATORIES LICENSING

CORPORATION, San Francisco, CA 94103-4813, US

REILLY, Andrew, Peter, Hurlstone Park, NSW 2193, AU

MCKEAG, Adam, Richard, Randwick, NSW 2031, AU

(54) **Systém a způsob pro zpracování audio signálů**

(32) 12.11.2003

(31) 519786 P

(33) US

(86) PCT/AU2004/001479

(87) WO 2005/048653

(74) TRAPLOVÁ HAKR KUBÁT Advokátní a patentová
kancelář, Ing. Eduard Hakr, Přístavní 24, Praha 7, 17000

(97) **EP 1702149**

(47) 02.01.2013

(97) 07.07.2005

(51) **F01P 7/16** (2006.01)

(96) 13.12.2004

(96) 04816374.5

(73) VALEO SYSTEMES THERMIQUES, 78320 Le Mesnil
Saint-Denis, FR

(72) CHANFREAU, Mathieu, F-78650 Saulx Marchais, FR

VACCA, Frédéric, F-78910 Behoust, FR

FARKH, Alain, F-78490 Montfort l'Amaury, FR

(54) **Způsob tepelné regulace okruhu pro oběh tekutiny,
zejména chladicího okruhu motoru**

(32) 12.12.2003

(31) 0314609

(33) FR

(86) PCT/FR2004/003201

(87) WO 2005/061867

(74) Společná advokátní kancelář Všeťečka Zelený Švorčík
Kalenský a partneři, JUDr. Michal Havlík, Hálkova 2,
Praha 2, 12000

(97) **EP 1651034**

(47) 03.04.2013

(97) 17.02.2005

(51) **A01N 1/00** (2006.01)

(96) 28.07.2004

(96) 04763576.8

(73) Novartis AG, 4056 Basel, CH

(72) RAKOCZI, Ferenc, Jozsef, CH 4132 Muttentz, CH

HUG, Jean-Louis, F-68480 Oltingue/Ferette, FR

(54) **Organické sloučeniny**

(32) 29.07.2003

(31) 03017131

(33) EP

(86) PCT/EP2004/008465

(87) WO 2005/013687

(74) TRAPLOVÁ HAKR KUBÁT Advokátní a patentová
kancelář, Ing. Jan Kubát, Přístavní 24, Praha 7, 17000

(97) **EP 1764439**

(47) 03.04.2013

(97) 21.03.2007

(51) **D06F 75/28** (2006.01)

(96) 06.09.2006

(96) 06356108.8

(73) SEB SA, 69130 Ecully, FR

(72) Giovalle, Christian, 38440 Moidieu Détourbe, FR

Maudhuit, Sylvain, 38270 Pisieu, FR

Djeroro, Amar, 69700 Givors, FR

(54) **Žehlička obsahující zdokonalené vodičí zařízení šňůry**

(32) 19.09.2005

(31) 0509546

(33) FR

(74) Společná advokátní kancelář Všeťečka Zelený Švorčík
Kalenský a partneři, JUDr. Michal Havlík, Hálkova 2,
Praha 2, 12000

(97) **EP 1651658**

(47) 16.01.2013

(97) 10.02.2005

(51) **C07H 19/06** (2006.01)

(96) 30.07.2004

(96) 04771314.4

(73) Mitsubishi Tanabe Pharma Corporation, Osaka 541-8505,
JP

(72) NOMURA, Sumihiro c/o Mitsubishi Tanabe Pharma

Corporation, Osaka 541-8505, JP

KAWANISHI, Eiji c/o Mitsubishi Tanabe Pharma

Corporation, Osaka 541-8505, JP

UETA, Kiichiro c/o Mitsubishi Tanabe Pharma

Corporation, Osaka 541-8505, JP

(54) **Nové sloučeniny mající inhibiční účinky proti přenašeči
závislému na sodíku**

(97) EP 1778672		(96) 01.03.2006
(47) 19.12.2012		(96) 06724907.8
(97) 02.03.2006		(73) Auto Chassis International SNC, 72086 Le Mans Cédex 9, FR
(51) C07D 401/12 (2006.01)		(72) FERET, Olivier, F-72400 Cherreau, FR
A61K 31/4709 (2006.01)		(54) Pružná náprava motorového vozidla obsahující příčku s konci s tuhou zónou, příčka pro pružnou nápravu a způsob výroby příčky a vozidlo s pružnou nápravou
A61P 11/00 (2006.01)		(32) 02.03.2005
(96) 15.08.2005		(31) 0502131
(96) 05803280.6		(33) FR
(73) Theravance, Inc., South San Francisco, CA 94080, US		(86) PCT/EP2006/060372
(72) CHAO, Robert S., Santa Clara, California 95054, US		(87) WO 2006/092419
RAPTA, Miroslav, Sunnyvale, California 94085, US		(74) PATENTSERVIS Praha a.s., Na Podkovce 281/10, Praha 4, 14700
COLSON, Pierre-Jean, San Francisco, California 94107, US		
(54) Krystalická forma bifenylové sloučeniny		
(32) 16.08.2004		
(31) 601805 P		
(33) US		
(86) PCT/US2005/029013		
(87) WO 2006/023454		
(74) Rott, Růžička & Guttman Patentové, známkové a advokátní kanceláře, JUDr. Ing. Michal Guttman, Vinohradská 37, Praha 2, 12000		
(97) EP 1786901		(97) EP 1915918
(47) 23.01.2013		(47) 16.01.2013
(97) 16.03.2006		(97) 30.04.2008
(51) C12N 9/12 (2006.01)		(51) A44B 18/00 (2006.01)
(96) 09.09.2005		A61F 13/62 (2006.01)
(96) 05795356.4		(96) 27.10.2006
(73) Dow AgroSciences LLC, Indianapolis IN 46268-1054, US		(96) 06022486.2
(72) THOMPSON, Mark, Allen, Zionsville, IN 46077, US		(73) RKW SE, 67227 Frankenthal, DE
SUN, Yuejin, Westfield, IN 46074, US		(72) Börmann, Ludwig, 83547 Babensham, DE
BUTLER, Holly, Jean, Indianapolis, IN 46260, US		Schreiner, Günter, 83530 Schnaitsee, DE
SHUKLA, Vipula, Kiran, Indianapolis, IN 46220, US		(54) Vrstvený materiál a způsob jeho výroby
(54) Izolovaný rostlinný polynukleotid kódující inositol polyfosfát 2-kinázu		(74) PATENTSERVIS Praha a.s., Na Podkovce 281/10, Praha 4, 14700
(32) 09.09.2004		
(31) 608244 P		
(33) US		
(86) PCT/US2005/032109		
(87) WO 2006/029296		
(74) PATENTSERVIS Praha a.s., Na Podkovce 281/10, Praha 4, 14700		
(97) EP 1853441		(97) EP 1918419
(47) 14.11.2012		(47) 20.02.2013
(97) 08.09.2006		(97) 25.01.2007
(51) B60G 7/02 (2006.01)		(51) C23C 22/44 (2006.01)
B60G 9/00 (2006.01)		C23C 22/36 (2006.01)
B60G 7/00 (2006.01)		B32B 9/00 (2006.01)
B60G 21/05 (2006.01)		B32B 15/04 (2006.01)
(96) 01.03.2006		C09D 5/00 (2006.01)
(96) 06708590.2		C09D 7/12 (2006.01)
(73) Auto Chassis International SNC, 72086 Le Mans Cedex 9, FR		C09D 183/04 (2006.01)
(72) FERET, Olivier, F-72400 Cherreau, FR		C23C 22/42 (2006.01)
(54) Náprava motorového vozidla typu nápravy o dvou podélných ramenech		C09D 5/08 (2006.01)
(32) 02.03.2005		C09D 4/00 (2006.01)
(31) 0502129		(96) 14.07.2006
(33) FR		(96) 06781396.4
(86) PCT/EP2006/060373		(73) Nippon Steel Corporation, Tokyo 100-8071, JP
(87) WO 2006/092420		(72) KANETO, Taihei, Kimitsu-shi, Chiba 299-1141, JP
(74) PATENTSERVIS Praha a.s., Na Podkovce 281/10, Praha 4, 14700		MORISHITA, Atsushi, Kimitsu-shi, Chiba 299-1141, JP
		KIMATA, Yoshio, Kimitsu-shi, Chiba 299-1141, JP
		TAKAHASHI, Akira, Kimitsu-shi, Chiba 299-1141, JP
		KIKUCHI, Ikuo, c/o NIPPON STEEL CORP., Himeji-shi, Hyogo 671-1188, JP
		NOMURA, Shinji, c/o NIHON PARKERIZING CO. LTD., Tokyo 103-0027, JP
		YAMAGUCHI, Hidehiro, c/o NIHON PARKERIZING CO. LTD., Tokyo 103-0027, JP
		(54) Kovový materiál s povrchovou úpravou bez chromování
		(32) 22.07.2005, 05.07.2006
		(31) 2005213243, 2006185753
		(33) JP, JP
		(86) PCT/JP2006/314441
		(87) WO 2007/011008
		(74) PATENTSERVIS Praha a.s., Na Podkovce 281/10, Praha 4, 14700
(97) EP 1853444		(97) EP 1937575
(47) 31.10.2012		(47) 12.12.2012
(97) 08.09.2006		(97) 29.03.2007
(51) B60G 21/05 (2006.01)		(51) B65G 17/06 (2006.01)
B60G 7/00 (2006.01)		(96) 20.09.2006
		(96) 06808858.2

(73) Magaldi Power S.P.A., 84135 Salerno, IT
(72) MAGALDI, Mario, I-84100 Salerno, IT
(54) **Dopravníkový pás s překrývajícími se deskami tvořícími rovinný povrch**
(32) 21.09.2005
(31) MI20051745
(33) IT
(86) PCT/IB2006/002589
(87) WO 2007/034289
(74) Společná advokátní kancelář Všeťečka Zelený Švorčík Kalenský a partneři, JUDr. Michal Havlík, Hálkova 2, Praha 2, 12000

(97) **EP 1959511**
(47) 09.01.2013
(97) 24.05.2007
(51) **H02N 2/02** (2006.01)
H02N 2/12 (2006.01)
(96) 16.11.2006
(96) 06817834.2

(73) Tsinghua University, Beijing 100084, CN
(72) ZHOU, Tieying, Beijing 100084, CN
LU, Cunyue, Beijing 100084, CN
CHEN, Yu, Beijing 100084, CN
FU, Deyong, Beijing 100084, CN
HU, Xiaoping, Shenzhen, Guangdong 518031, CN
LI, Yi, Shenzhen, Guangdong 518031, CN
TIAN, Bin, Shenzhen, Guangdong 518031, CN
WANG, Zhengping, Shenzhen 518031, CN
(54) **Mnohostěnný ultrazvukový motor**
(32) 18.11.2005
(31) 200510114849
(33) CN
(86) PCT/CN2006/003088
(87) WO 2007/056952
(74) KOREJZOVÁ & SPOL., v.o.s., JUDr. Petra Korejzová, Korunní 810/104 E, Praha 10, 10100

(97) **EP 1963564**
(47) 13.02.2013
(97) 12.07.2007
(51) **D06M 15/21** (2006.01)
D06M 15/227 (2006.01)
D06M 15/263 (2006.01)
D06M 23/04 (2006.01)
D06N 3/04 (2006.01)
A43B 23/08 (2006.01)
C08L 23/08 (2006.01)
C08L 23/12 (2006.01)
A43B 23/00 (2006.01)
A43B 1/00 (2006.01)
(96) 04.12.2006
(96) 06844869.5

(73) Dow Global Technologies LLC, Midland, MI 48674, US
(72) WEVERS, Ronald, Terneuzen, 4533RD, NL
KENNEDY, James G., Briston, Norfolk NR242LQ, GB
BUJNOWSKI, Aaron M., Frisco, TX 75034, US
MONCLA, Brad M., Lake Jackson, TX 77566, US
PRIETO GOUBERT, Miguel A., CH-8805 Richterswill, CH
LIANG, Wenbin, Sugar Land, TX 77479, US
(54) **Ztužující dílec obuvi**
(32) 15.12.2005
(31) 300993
(33) US
(86) PCT/US2006/046494
(87) WO 2007/078536
(74) TRAPLOVÁ HAKR KUBÁT Advokátní a patentová kancelář, Ing. Eduard Hakr, Přístavní 24, Praha 7, 17000

(97) **EP 1966120**
(47) 28.11.2012
(97) 28.06.2007

(51) **C07C 205/24** (2006.01)
C06B 25/04 (2006.01)
C06C 9/00 (2006.01)
C06B 41/00 (2006.01)
C06C 7/00 (2006.01)
(96) 18.12.2006
(96) 06830685.1
(73) RUAG Ammotec GmbH, 90765 Fürth, DE
(72) BLEY, Ulrich, 90766 Fürth, DE
HAGEL, Rainer, 91058 Erlangen, DE
HOSCHENKO, Aleksej, 90765 Fürth, DE
LECHNER, Dr. Peter Simon, 90522 Oberasbach, DE

(54) **Soli kyseliny styfnové**
(32) 20.12.2005
(31) 102005061324
(33) DE
(86) PCT/EP2006/069846
(87) WO 2007/071649
(74) Čermák a spol., JUDr. Karel Čermák, Elišky Peškové 15/735, Praha 5, 15000

(97) **EP 1984338**
(47) 16.01.2013
(97) 09.08.2007
(51) **C07D 213/81** (2006.01)
A61K 31/44 (2006.01)
C07D 213/75 (2006.01)
C07D 401/12 (2006.01)
C07D 405/10 (2006.01)
C07D 409/10 (2006.01)
C07D 413/10 (2006.01)
C07D 413/14 (2006.01)
C07D 417/10 (2006.01)
C07D 417/12 (2006.01)
C07D 417/14 (2006.01)
A61P 29/00 (2006.01)

(96) 31.01.2007
(96) 07762655.4
(73) Synta Pharmaceuticals Corporation, Lexington, MA 02421, US
(72) JIANG, Jun, Norwood, MA 02062, US
XIA, Zhi-Qiang, Acton, MA 01720, US
ZHANG, Junyi, Lowell, MA 01852, US
BOHNERT, Gary, Cambridge, MA 02141, US
CHEN, Shoujun, Bedford, MA 01730, US
XIE, Yu, Natick, MA 01760, US
(54) **Sloučeniny pro použití při zánětech a onemocněních souvisejících s imunitou**
(32) 31.01.2006
(31) 763782 P
(33) US
(86) PCT/US2007/002790
(87) WO 2007/089904
(74) TRAPLOVÁ HAKR KUBÁT Advokátní a patentová kancelář, Ing. Eduard Hakr, Přístavní 24, Praha 7, 17000

(97) **EP 2010184**
(47) 09.01.2013
(97) 18.10.2007
(51) **A61K 9/00** (2006.01)
A61K 31/4045 (2006.01)
(96) 06.04.2007
(96) 07755118.2

(73) Nupathe Inc., Conshohocken, PA 19428, US
The Trustees of the University of Pennsylvania, Philadelphia, PA 19104-6205, US
(72) SEBREE, Terri, B., Gladwyne, PA 19035, US
SIEGEL, Steven, J., Berwyn, PA 19312, US
(54) **Biologicky rozložitelný implantát k léčbě stavu spojeného s dopaminem u jedince**

(32) 06.04.2006
(31) 789961 P
(33) US
(86) PCT/US2007/008740

(87) WO 2007/117687
(74) PATENTSERVIS Praha a.s., Na Podkovce 281/10, Praha 4, 14700

(97) **EP 2010676**
(47) 09.01.2013
(97) 08.11.2007
(51) **C12Q 1/68** (2006.01)
(96) 26.04.2007
(96) 07748437.6

(73) Vytal Diagnostics AB, 106 91 Stockholm, SE
(72) HAUZENBERGER, Dan, 132 35 Saltsjö-Boo, SE
KLANGBY, Ulf, 192 76 Sollentuna, SE
HEDRUM, Anders, 138 35 Älta, SE

(54) **Způsob a souprava pro molekulární kvantifikace chromozomů**

(32) 27.04.2006
(31) 795159 P
(33) US
(86) PCT/SE2007/050276
(87) WO 2007/126377
(74) Společná advokátní kancelář Všečeka Zelený Švorčík Kalenský a partneři, JUDr. Michal Havlík, Hálkova 2, Praha 2, 12000

(97) **EP 2014304**
(47) 16.01.2013
(97) 14.01.2009
(51) **A61K 47/10** (2006.01)
A61K 47/22 (2006.01)
A61K 47/02 (2006.01)
A61K 31/765 (2006.01)
(96) 24.10.2003
(96) 08014286.2

(73) Norgine BV, 1101 CA Amsterdam Zuid-Oost, NL
(72) Barras, Norman c/o Norgine Limited, Harefield, Uxbridge, Middlesex, UB9 6NS, GB
Cox, Ian David c/o Norgine Limited, Harefield, Uxbridge, Middlesex, UB9 6NS, GB
Ungar, Alex, Wigton, Cumberland CA7 0LZ, GB
Halphen, Marc, Harefield, Uxbridge, Middlesex UB9 6NS, GB

(54) **Prostředky pro čištění tlustého střeva**

(32) 25.10.2002
(31) 0224909
(33) GB
(74) KOREJZOVÁ & SPOL., v.o.s., JUDr. Petra Korejzová, Korunní 810/104 E, Praha 10, 10100

(97) **EP 2018703**
(47) 14.11.2012
(97) 22.11.2007
(51) **H03K 17/96** (2006.01)
(96) 11.05.2007
(96) 07725108.0

(73) E.G.O. ELEKTRO-GERÄTEBAU GmbH, 75038 Oberderdingen, DE

(72) ROTH, Bernhard, 75038 Oberderdingen, DE

(54) **Ovládací jednotka pro domácí spotřebiče**

(32) 12.05.2006
(31) 102006022965
(33) DE
(86) PCT/EP2007/004188
(87) WO 2007/131717
(74) Čermák a spol., JUDr. Karel Čermák, Elišky Peškové 15/735, Praha 5, 15000

(97) **EP 2034455**
(47) 23.01.2013
(97) 11.03.2009

(51) **G07D 9/00** (2006.01)
G07F 1/00 (2006.01)

(96) 26.10.2007
(96) 07020973.9

(73) adp Gauselmann GmbH, 32339 Espelkamp, DE
(72) Gauselmann Paul, 32339 Espelkamp, DE

(54) **Zařízení k přivádění mincí ke sběrnému otvoru na mincovním automatu**

(32) 07.09.2007
(31) 102007042706
(33) DE
(74) TRAPLOVÁ HAKR KUBÁT Advokátní a patentová kancelář, Ing. Eduard Hakr, Přístavní 24, Praha 7, 17000

(97) **EP 2034951**
(47) 23.01.2013
(97) 27.12.2007

(51) **A61K 9/00** (2006.01)
A61K 9/16 (2006.01)
A61K 47/30 (2006.01)
A61K 47/48 (2006.01)

(96) 22.06.2007
(96) 07786813.1
(73) Biocompatibles UK Limited, Farnham Surrey GU9 8QL, GB

(72) WILLIS, Sean, Farnham, Surrey GU9 8QL, GB
PALMER, Rosemary, Farnham, Surrey GU9 8QL, GB

(54) **Rehydrovatelný farmaceutický produkt**

(32) 22.06.2006
(31) 06253242
(33) EP
(86) PCT/EP2007/056282
(87) WO 2007/147902
(74) Společná advokátní kancelář Všečeka Zelený Švorčík Kalenský a partneři, JUDr. Michal Havlík, Hálkova 2, Praha 2, 12000

(97) **EP 2036007**
(47) 16.01.2013
(97) 27.12.2007

(51) **G06K 19/077** (2006.01)
(96) 05.06.2007
(96) 07729900.6

(73) NagraID S.A., 2301 La Chaux-de-Fonds, CH
(72) DROZ, François, 2035 Corcelles, CH

(54) **Způsob výroby karet, kdy každá karta obsahuje elektronický modul a jeho meziprojektu**

(32) 19.06.2006
(31) 06012550
(33) EP
(86) PCT/EP2007/055520
(87) WO 2007/147727
(74) KANIA, SEDLÁK, SMOLA Patentová a známková kancelář, Ing. Jiří Malůšek, Mendlovo nám. 1a, Brno, 60300

(97) **EP 2058821**
(47) 28.11.2012
(97) 13.05.2009

(51) **C04B 26/00** (2006.01)
G21F 1/04 (2006.01)

(96) 12.11.2007
(96) 07021908.4
(73) EPUCRET Mineralgusstechnik GmbH & Co. KG, 73117 Wangen bei Göppingen, DE

(72) Sekanic, Mirjana, 73098 Rechberghausen, DE
Kockoth, Sascha, 70567 Stuttgart, DE

(54) **Minerální odlévaný materiál pohlcující rentgenové záření**

(74) Čermák a spol., JUDr. Karel Čermák, Elišky Peškové 15/735, Praha 5, 15000

(97) **EP 2069652**
(47) 02.01.2013
(97) 03.04.2008
(51) **F16D 27/12** (2006.01)
F16D 23/12 (2006.01)
(96) 01.06.2007
(96) 07729785.1
(73) Robert Bosch GmbH, 70442 Stuttgart, DE
(72) TUMBACK, Stefan, 70469 Stuttgart, DE
SCHLAGMUELLER, Bernhard, 71696 Moeglingen, DE
KAPPENSTEIN, Ulrich, 75438 Knittlingen, DE
GERUNDT, Oliver, 71292 Friolzheim, DE
BAUER, Uwe, 71701 Schwieberdingen, DE
SHEN, Yang, 70372 Stuttgart, DE
SCHOLLER, Carolin, 71672 Marbach Am Neckar, DE
(54) **Dvojitá spojka pro dvouspojkovou převodovku**
(32) 25.09.2006
(31) 102006045163
(33) DE
(86) PCT/EP2007/055384
(87) WO 2008/037513
(74) Čermák a spol., JUDr. Karel Čermák, Elišky Peškové
15/735, Praha 5, 15000

(97) **EP 2081895**
(47) 23.01.2013
(97) 17.04.2008
(51) **C07D 209/44** (2006.01)
C07C 65/05 (2006.01)
C07C 69/02 (2006.01)
A61P 35/00 (2006.01)
A61K 31/496 (2006.01)
(96) 12.10.2007
(96) 07824125.4
(73) Astex Therapeutics Limited, Milton Road, Cambridge CB4
0QA, GB
(72) FREDERICKSON, Martyn, Cambridge CB4 0QA, GB
LYONS, John, Francis, Cambridge CB4 0QA, GB
THOMPSON, Neil, Thomas, Cambridge CB4 0QA, GB
VINKOVIC, Mladen, Cambridge CB4 0QA, GB
WILLIAMS, Brian, Cambridge CB4 0QA, GB
WOODHEAD, Andrew James, Cambridge CB4 0QA, GB
WOOLFORD, Alison, Jo-Anne, Cambridge CB4 0QA,
GB
(54) **Deriváty hydroxybenzamidů jako inhibitory HSP90**
(32) 12.10.2006, 12.10.2006
(31) 0620259, 829243 P
(33) GB, US
(86) PCT/GB2007/003871
(87) WO 2008/044034
(74) A. Holas & partner Patentová a známková kancelář, Ing.
Mgr. Hana Holasová, Křížová 4/105, Brno, 60300

(97) **EP 2088067**
(47) 09.01.2013
(97) 12.08.2009
(51) **B62K 9/00** (2006.01)
B62K 27/00 (2006.01)
B62K 13/00 (2006.01)
E04H 1/02 (2006.01)
E01H 1/02 (2006.01)
(96) 30.01.2009
(96) 09001273.3
(73) Franz Schneider GmbH & Co. KG, 96465 Neustadt b.
Coburg, DE
(72) Ewringmann, Ulrich, 82024 Taufkirchen, DE
(54) **Dětské vozidlo, zejména šlapací vozidlo**
(32) 07.02.2008
(31) 102008007895
(33) DE
(74) Čermák a spol., JUDr. Karel Čermák, Elišky Peškové
15/735, Praha 5, 15000

(97) **EP 2107069**
(47) 16.01.2013
(97) 07.10.2009
(51) **C07K 14/62** (2006.01)
A61K 38/28 (2006.01)
A61P 5/50 (2006.01)
(96) 22.07.2004
(96) 09165072.1
(73) NOVO NORDISK A/S, 2880 Bagsvaerd, DK
(72) Jonassen Ib, 2500 Valby, DK
Hoeg-Jensen Thomas, 2930 Klampenborg, DK
Havelund Svend, 2880 Bagsvaerd, DK
Ribel-Madsen Ulla, 2830 Virum, DK
Moller Tagmose Tina, 2750 Ballerup, DK
Madsen Peter, 2880 Bagsvaerd, DK
(54) **Nové inzulínové deriváty**
(32) 05.08.2003, 14.08.2003
(31) 200301129, 495451 P
(33) DK, US
(74) PATENTSERVIS Praha a.s., Na Podkovce 281/10, Praha
4, 14700

(97) **EP 2108067**
(47) 16.01.2013
(97) 07.08.2008
(51) **D03D 1/02** (2006.01)
B60R 21/235 (2006.01)
(96) 28.09.2007
(96) 07863394.8
(73) Invista Technologies S.á.r.l., 9000 St. Gallen, CH
(72) SCHMITT, Thomas, Edward, Concord, NC 28027, US
DEBENEDICTIS, Mach, A., Mooresville, NC 28117, US
(54) **Tkaná polyesterová textilie**
(32) 02.02.2007
(31) 899193 P
(33) US
(86) PCT/US2007/079871
(87) WO 2008/094317
(74) PATENTSERVIS Praha a.s., Na Podkovce 281/10, Praha
4, 14700

(97) **EP 2111833**
(47) 02.01.2013
(97) 21.08.2008
(51) **A61F 13/472** (2006.01)
A61L 15/42 (2006.01)
A61F 13/84 (2006.01)
(96) 02.02.2008
(96) 08706451.5
(73) Chen, Huaide, Guangzhou City Guangdong 510180, CN
(72) Chen, Huaide, Guangzhou City Guangdong 510180, CN
(54) **Sanitární ubrousek / vložka se vzdálenou infračervenou
aniontovou složkou**
(32) 15.02.2007
(31) 200720048763 U
(33) CN
(86) PCT/CN2008/000267
(87) WO 2008/098473
(74) Společná advokátní kancelář Všečeka Zelený Švorčík
Kalenský a partneři, JUDr. Michal Havlík, Hálkova 2,
Praha 2, 12000

(97) **EP 2128539**
(47) 02.01.2013
(97) 02.12.2009
(51) **F24J 2/04** (2006.01)
(96) 23.05.2009
(96) 09006927.9
(73) Dachziegelwerke Nelskamp GmbH, 46514 Schermbeck,
DE

(72) Indenklef, Jürgen, 46539 Dinslaken, DE
Kollenbach, Carsten, 46539 Dinslaken, DE
(54) **Zařízení pro získávání okolního tepla střechou domu**
(32) 31.05.2008
(31) 102008026361
(33) DE
(74) Čermák a spol., JUDr. Karel Čermák, Elišky Peškové
15/735, Praha 5, 15000

(97) **EP 2131469**
(47) 27.02.2013
(97) 09.12.2009
(51) **H02J 3/14** (2006.01)
H02J 7/00 (2006.01)
(96) 04.06.2009
(96) 09450111.1
(73) Andexlinger, Erich, 5020 Salzburg, AT
(72) Andexlinger, Erich, 4614 Marchtrenk, AT
(54) **Způsob a systém k řízení výkonu nabíjení baterie**
(32) 05.06.2008
(31) 9042008
(33) AT
(74) Rott, Růžička & Guttman Patentové, známkové a
advokátní kanceláře, Ing. Jiří Andera, Vinohradská 37,
Praha 2, 12000

(97) **EP 2132204**
(47) 23.01.2013
(97) 04.09.2008
(51) **C07D 451/02** (2006.01)
A61K 31/46 (2006.01)
(96) 27.02.2008
(96) 08726162.4
(73) Theravance, Inc., South San Francisco, CA 94080, US
(72) DALZIEL, Sean, San Francisco, California 94105, US
PREZA, Leticia M., San Francisco, California 94131, US
RAPTA, Miroslav, Sunnyvale, California 94085, US
COLSON, Pierre-Jean, San Francisco, California 94107,
US
(54) **Krystalické formy 8-azabicyklo [3,2.1] oktanové
sloučeniny**
(32) 28.02.2007
(31) 904090 P
(33) US
(86) PCT/US2008/002583
(87) WO 2008/106159
(74) Rott, Růžička & Guttman Patentové, známkové a
advokátní kanceláře, JUDr. Ing. Michal Guttman,
Vinohradská 37, Praha 2, 12000

(97) **EP 2146786**
(47) 09.01.2013
(97) 20.11.2008
(51) **A63B 63/00** (2006.01)
A63B 69/34 (2006.01)
(96) 15.05.2008
(96) 08737268.6
(73) Quick Play Sport Limited, Sheffield S20 3RF, GB
(72) HOLLAND, Allen, South Yorkshire S11 9EF, GB
PARSONS, William, South Yorkshire S11 9EF, GB
(54) **Brankové zařízení**
(32) 15.05.2007
(31) 0709292
(33) GB
(86) PCT/GB2008/050352
(87) WO 2008/139230
(74) TRAPLOVÁ HAKR KUBÁT Advokátní a patentová
kancelář, Ing. Eduard Hakr, Přístavní 24, Praha 7, 17000

(97) **EP 2147413**
(47) 12.12.2012

(97) 13.11.2008
(51) **G07B 15/02** (2011.01)
G07B 15/06 (2011.01)
(96) 29.04.2008
(96) 08738020.0
(73) NXP B.V., 5656 AG Eindhoven, NL
(72) PEETERS, Michael, M., P., Redhill Surrey RH1 5HA, GB
TAELMAN, Jan, L., R., M., Redhill Surrey RH1 5HA, GB
DAEMS, Frank, C., H., Redhill Surrey RH1 5HA, GB
BALLETT, Veroni, Redhill Surrey RH1 5HA, GB
(54) **Systém silničního mýtného spojující palubní jednotku s
vozidlem**
(32) 04.05.2007
(31) 0708720
(33) GB
(86) PCT/IB2008/051657
(87) WO 2008/135910
(74) DANĚK & PARTNERS Advokátní a patentová kancelář,
Ing. Dr. Vilém Daněk, Vinohradská 45/1107, Praha 2,
12000

(97) **EP 2151833**
(47) 06.03.2013
(97) 10.02.2010
(51) **H01F 27/08** (2006.01)
F03D 11/00 (2006.01)
(96) 07.08.2008
(96) 08161996.7
(73) Starkstrom-Gerätebau GmbH, 93055 Regensburg, DE
(72) Schwaiger, Arnold, 93055, Regensburg, DE
(54) **Transformátorový systém**
(74) PATENTSERVIS Praha a.s., Na Podkovce 281/10, Praha
4, 14700

(97) **EP 2157903**
(47) 12.12.2012
(97) 18.12.2008
(51) **A61B 3/113** (2006.01)
H04H 60/33 (2008.01)
A61B 5/16 (2006.01)
(96) 12.06.2008
(96) 08756820.0
(73) Pflieger, Ernst, 1010 Wien, AT
Pflieger, Christoph, 1010 Wien, AT
(72) Pflieger, Ernst, 1010 Wien, AT
Pflieger, Christoph, 1010 Wien, AT
(54) **Způsob měření vnímání**
(32) 12.06.2007
(31) 9112007
(33) AT
(86) PCT/AT2008/000210
(87) WO 2008/151346
(74) Čermák a spol., JUDr. Karel Čermák, Elišky Peškové
15/735, Praha 5, 15000

(97) **EP 2157967**
(47) 16.01.2013
(97) 06.11.2008
(51) **A61K 9/10** (2006.01)
A61K 9/16 (2006.01)
A61K 47/14 (2006.01)
A61K 9/00 (2006.01)
A61K 9/70 (2006.01)
A61K 38/26 (2006.01)
C07K 7/06 (2006.01)
C07K 14/605 (2006.01)
(96) 22.04.2008
(96) 08743213.4
(73) Intarcia Therapeutics, Inc, Hayward CA 94545, US
(72) ALESSI, Thomas, R., Hayward, CA 94541, US
MERCER, Ryan, D., Dublin, CA 94568, US
ROHLOFF, Catherine, M., Los Altos, CA 94024, US
YANG, Bing, Redwood City, CA 94065, US

- (54) **Suspenzní formulace inzulinotropních peptidů a jejich použití**
(32) 23.04.2007, 28.03.2008
(31) 926005 P, 72202 P
(33) US, US
(86) PCT/US2008/005235
(87) WO 2008/133908
(74) KOREJZOVÁ & SPOL., v.o.s., JUDr. Petra Korejzová, Korunní 810/104 E, Praha 10, 10100
-
- (97) **EP 2185279**
(47) 23.01.2013
(97) 05.03.2009
(51) **B01J 23/00** (2006.01)
B01J 23/86 (2006.01)
B01J 23/889 (2006.01)
C01B 21/26 (2006.01)
C01B 21/38 (2006.01)
(96) 22.08.2008
(96) 08793909.6
(73) YARA International ASA, 0202 Oslo, NO
(72) WALLER, David, N-3931 Porsgrunn, NO
(54) **Výroba oxidu dusnatého oxidací amoniaku v přítomnosti smíšeného katalyzátoru oxidu kovu**
(32) 24.08.2007
(31) 20074325
(33) NO
(86) PCT/NO2008/000297
(87) WO 2009/028949
(74) Kania, Sedlák, Smola, Mgr. Martina Dvořáková, Mendlovo nám. 1a, Brno, 60300
-
- (97) **EP 2196143**
(47) 08.08.2012
(97) 16.06.2010
(51) **A61B 5/06** (2006.01)
A61B 19/00 (2006.01)
(96) 02.12.2009
(96) 09252721.7
(73) Biosense Webster, Inc., Diamond Bar, CA 91765, US
(72) Govari, Assaf, Haifa 34400, IL
Ephrath, Yaron, Karkur 35170, IL
Garcia, Ariel, Duarte, CA 91010, US
Altmann, Andres Claudio, Haifa 34614, IL
(54) **Vysoce citlivá sonda pro snímání tlaku**
(32) 03.12.2008
(31) 327226
(33) US
(74) Čermák a spol., JUDr. Karel Čermák, Elišky Peškové 15/735, Praha 5, 15000
-
- (97) **EP 2225175**
(47) 12.12.2012
(97) 18.06.2009
(51) **C01B 15/037** (2006.01)
Cl1D 3/39 (2006.01)
(96) 12.12.2007
(96) 07862861.7
(73) Akzo Nobel N.V., 6800 SB Arnhem, NL
(72) BONISLAWSKI, David, J., Powder Springs GA 30073, US
LOVETRO, David, C., Marietta GA 30066, US
(54) **Stabilizované roztoky peroxidu vodíku**
(86) PCT/US2007/025494
(87) WO 2009/075663
(74) Rott, Růžička & Guttman Patentové, známkové a advokátní kanceláře, Ing. Václav Krmenčík, Vinohradská 37, Praha 2, 12000
-
- (97) **EP 2229630**
(47) 03.04.2013
- (97) 16.07.2009
(51) **G06F 12/10** (2006.01)
(96) 05.01.2009
(96) 09700213.3
(73) International Business Machines Corporation, Armonk, NY 10504, US
(72) GREINER, Dan, San Jose California 95125-5021, US
HELLER, Lisa, Rhinebeck New York 12572, US
OSISEK, Damian, Vestal New York 13850-3854, US
SLEGEL, Timothy, Staatsburg New York 12580, US
PFEFFER, Erwin, 93462 Bavaria, DE
WEBB, Charles, Wappingers Falls New York 12590, US
(54) **Dynamický překlad adres s řízením formátu**
(32) 11.01.2008
(31) 972706
(33) US
(86) PCT/EP2009/050049
(87) WO 2009/087132
(74) Společná advokátní kancelář Všečeka Zelený Švorčík Kalenský a partneři, JUDr. Michal Havlík, Hálkova 2, Praha 2, 12000
-
- (97) **EP 2247845**
(47) 02.01.2013
(97) 16.07.2009
(51) **F02M 21/02** (2006.01)
(96) 23.12.2008
(96) 08870538.9
(73) Lovato Gas S.p.A., 36100 Vicenza, IT
(72) GRANDO, Maurizio, I-30100 Ghirignago (VE), IT
GRITTI, Guido, I-35121 Padova, IT
CELESTI, Salvatore, I-31037 Ramon di Loria (TV), IT
(54) **Systém pro utěsněné spojení mezi trubkovými úseky, zejména pro utěsněné spojení trubky pro přivádění hořlavého plynu při vysokém tlaku s tlakovým reduktorem u automobilních spalovacích motorů**
(32) 10.01.2008
(31) PD20080009
(33) IT
(86) PCT/IT2008/000788
(87) WO 2009/087699
(74) Čermák a spol., JUDr. Karel Čermák, Elišky Peškové 15/735, Praha 5, 15000
-
- (97) **EP 2250894**
(47) 30.01.2013
(97) 17.11.2010
(51) **A01N 41/10** (2006.01)
A01N 43/90 (2006.01)
A01P 13/02 (2006.01)
A01N 25/32 (2006.01)
(96) 25.11.2002
(96) 10173009.1
(73) Bayer CropScience AG, 40789 Monheim, DE
Hacker, Erwin, 65239, Hochheim, DE
Bieringer, Hermann, 65817, Eppstein, DE
Krähmer, Hansjörg, 65719, Hofheim, DE
(54) **Syntetická herbicidní činidla**
(32) 07.12.2001
(31) 10160139
(33) DE
(74) TRAPLOVÁ HAKR KUBÁT Advokátní a patentová kancelář, Ing. Eduard Hakr, Přístavní 24, Praha 7, 17000
-
- (97) **EP 2254039**
(47) 12.12.2012
(97) 24.11.2010
(51) **G06F 3/14** (2006.01)
G09G 5/00 (2006.01)
(96) 20.05.2009
(96) 09160775.4
(73) Bombardier Transportation GmbH, 10785 Berlin, DE

(72) Mikaelsson, Marcus, 822 30 Älta, SE
Gyllenswärd, Curt Erik, SE-721 73, Västerås, SE
(54) **Vizuální zobrazovací modul s kontrolou zobrazovaných dat kontrolním součtem**

(74) Společná advokátní kancelář Všeťečka Zelený Švorčík Kalenský a partneři, JUDr. Michal Havlík, Hálkova 2, Praha 2, 12000

(97) **EP 2258184**

(47) 30.01.2013

(97) 08.12.2010

(51) **A01N 41/10** (2006.01)

A01P 13/02 (2006.01)

A01N 47/36 (2006.01)

A01N 25/32 (2006.01)

(96) 25.11.2002

(96) 10172997.8

(73) Bayer CropScience AG, 40789 Monheim, DE

(72) Hacker, Erwin, 65239, Hochheim, DE

Bieringer, Hermann, 65817, Eppstein, DE

Krähmer, Hansjörg, 65719, Hofheim, DE

(54) **Syntetická herbicidní činidla**

(32) 07.12.2001

(31) 10160139

(33) DE

(74) TRAPLOVÁ HAKR KUBÁT Advokátní a patentová kancelář, Ing. Eduard Hakr, Přístavní 24, Praha 7, 17000

(97) **EP 2267175**

(47) 13.02.2013

(97) 01.10.2009

(51) **C22C 38/00** (2006.01)

B21B 3/00 (2006.01)

C21D 9/46 (2006.01)

C22C 38/14 (2006.01)

C22C 38/58 (2006.01)

C23C 2/02 (2006.01)

C23C 2/28 (2006.01)

C21D 8/04 (2006.01)

(96) 12.11.2008

(96) 08873613.7

(73) Nippon Steel & Sumitomo Metal Corporation, Tokyo 100-8071, JP

(72) YOSHINAGA, Naoki, Tokyo 100-8071, JP

AZUMA, Masafumi, Tokyo 100-8071, JP

SAKUMA, Yasuharu, Tokyo 100-8071, JP

MARUYAMA, Naoki, Tokyo 100-8071, JP

(54) **Ocelový plech válcovaný za tepla s vynikajícími únavovými vlastnostmi a vynikající tvářitelností vydutého lemu a způsob výroby tohoto ocelového plechu válcovaného za tepla**

(32) 26.03.2008

(31) 2008079591

(33) JP

(86) PCT/JP2008/070612

(87) WO 2009/118945

(74) Společná advokátní kancelář Všeťečka Zelený Švorčík Kalenský a partneři, JUDr. Michal Havlík, Hálkova 2, Praha 2, 12000

(97) **EP 2278100**

(47) 28.11.2012

(97) 26.01.2011

(51) **E05B 17/20** (2006.01)

(96) 09.07.2010

(96) 10169166.5

(73) Assa Abloy Italia S.P.A., 40017 - San Giovanni in Persiceto, IT

(72) Botteon, Renato, 31029, Vittorio Veneto, IT

(54) **Bezpečnostní zámeček**

(32) 20.07.2009

(31) VE20090039

(33) IT

(74) PATENTSERVIS Praha a.s., Na Podkovce 281/10, Praha 4, 14700

(97) **EP 2281822**

(47) 16.01.2013

(97) 09.02.2011

(51) **C07D 401/12** (2006.01)

C07D 401/14 (2006.01)

C07D 403/12 (2006.01)

C07D 403/14 (2006.01)

C07D 413/14 (2006.01)

C07D 417/14 (2006.01)

A61K 31/404 (2006.01)

A61P 35/00 (2006.01)

(96) 03.08.2010

(96) 10290436.4

(73) Les Laboratoires Servier, 92284 Suresnes Cedex, FR

(72) Ortuno, Jean-Claude, 78390 Bois d'Arcy, FR

Cordi, Alexis, 92150 Suresnes, FR

Lacoste, Jean-Michel, FR

Fejes, Imre, 1012 Budapest, HU

Burbridge, Michael, 78480 Verneuil sur Seine, FR

Hickman, John, 75017 Paris, FR

Pierre, Alain, 78580 Les Alluets Le Roi, FR

(54) **Nové dihydroindolonové deriváty, způsob jejich přípravy a farmaceutické kompozice s jejich obsahem**

(32) 04.08.2009

(31) 0903839

(33) FR

(74) Rott, Růžička & Guttmann Patentové, známkové a advokátní kanceláře, Ing. Ivana Jirotková, Vinohradská 37, Praha 2, 12000

(97) **EP 2287302**

(47) 26.12.2012

(97) 23.02.2011

(51) **C12N 15/10** (2006.01)

C12N 15/11 (2006.01)

C12N 15/67 (2006.01)

C12N 15/63 (2006.01)

C12N 15/79 (2006.01)

A01K 67/027 (2006.01)

(96) 22.10.2004

(96) 10178866.9

(73) Selexis S.A., 1228 Plan-les-Ouates, CH

(72) Mermod, Nicolas, 1164 Buchillon, CH

Girod, Pierre Alain, 1007 Lausanne, CH

Bucher, Philipp, 1010 Laisanne, CH

Calabrese, David, 1258 Perly, CH

Nguyen, Duc-Quang, 1162 Saint Prex, CH

Saugy, Damien, 1006 Lausanne, CH

Puttini, Stefania, 1018 Lausanne, CH

(54) **VYSOCE ÚČINNÝ TRANSFER A EXPRESE GENŮ V SAVČÍCH BUŇKÁCH POMOCÍ NĚKOLIKANÁSOBNÉ TRANSFEKCE SEKVENCEMI MAR**

(32) 24.10.2003, 06.02.2004

(31) 513574 P, 04002722

(33) US, EP

(74) INPARTNERS GROUP, Ing. Bc. Ivan Lukšíček, Lidická 51/707, Brno, 60200

(97) **EP 2292440**

(47) 20.03.2013

(97) 09.03.2011

(51) **B41N 1/24** (2006.01)

H05K 3/12 (2006.01)

(96) 01.09.2010

(96) 10174968.7

(73) Becktronic GmbH, 57520 Derschen, DE

(72) Schulte-Brinker, Thomas, 57462 Olpe, DE

(54) **Stupňovitá šablona pro technický sítotisk**

- | | | | | |
|------|---|------|---|-----------|
| (32) | 07.09.2009, 16.12.2009 | (51) | A01N 41/10 | (2006.01) |
| (31) | 202009012063 U, 202009016959 U | (51) | A01N 33/18 | (2006.01) |
| (33) | DE, DE | (51) | A01P 13/02 | (2006.01) |
| (74) | Společná advokátní kancelář Vsetečka Zelený Švorčík Kalenský a partneři, JUDr. Michal Havlík, Hálkova 2, Praha 2, 12000 | (96) | 25.11.2002 | |
| | | (96) | 10174736.8 | |
| | | (73) | Bayer CropScience Aktiengesellschaft, 40789 Monheim, DE | |
| | | (72) | Hacker, Erwin, 65239, Hochheim, DE
Bieringer, Hermann, 65817, Eppstein, DE
Krähmer, Hansjörg, 65719, Hofheim, DE | |
| (97) | EP 2292532 | (54) | Synergické herbicidní činidlo | |
| (47) | 09.01.2013 | (32) | 07.12.2001 | |
| (97) | 09.03.2011 | (31) | 10160139 | |
| (51) | B65D 83/08 (2006.01) | (33) | DE | |
| | A24F 17/00 (2006.01) | (74) | TRAPLOVÁ HAKR KUBÁT Advokátní a patentová kancelář, Ing. Eduard Hakr, Přístavní 24, Praha 7, 17000 | |
| | B65D 21/08 (2006.01) | | | |
| (96) | 02.09.2010 | | | |
| (96) | 10175108.9 | | | |
| (73) | Future Holding B.V., 1042 AB Amsterdam, NL | | | |
| (72) | Harthoorn, Jeroen, 1018 AD, Amsterdam, NL | | | |
| (54) | Zásobník pro výdej cigaretového papíru | | | |
| (32) | 08.09.2009, 08.09.2009 | (97) | EP 2298681 | |
| (31) | 2003452, 2003451 | (47) | 05.12.2012 | |
| (33) | NL, NL | (97) | 23.03.2011 | |
| (74) | TRAPLOVÁ HAKR KUBÁT Advokátní a patentová kancelář, Ing. Eduard Hakr, Přístavní 24, Praha 7, 17000 | (51) | B65H 45/24 (2006.01) | |
| | | | B65H 31/32 (2006.01) | |
| | | (96) | 15.09.2010 | |
| | | (96) | 10176857.0 | |
| | | (73) | Chan Li Machinery Co., Ltd., Taoyuan 333, TW | |
| (97) | EP 2292754 | (72) | Lien, Hsin-Fa, 333, Taoyuan, TW
Chen, Cheng-Kuo, 333, Taoyuan, TW
Chung, Yen-Chih, 333, Taoyuan, TW | |
| (47) | 26.12.2012 | (54) | Stroj na skládání a stohování produktů z kotoučového papíru, metoda skládání a stohování produktů z kotoučového papíru využívající totéž | |
| (97) | 09.03.2011 | (32) | 21.09.2009 | |
| (51) | C12N 15/10 (2006.01) | (31) | 098131793 | |
| | C12N 15/11 (2006.01) | (33) | TW | |
| | C12N 15/63 (2006.01) | (74) | VYNÁLEZ, s.r.o., Vinohradská 1107/45, Praha 2, 12000 | |
| | C12N 15/67 (2006.01) | | | |
| | C12N 15/79 (2006.01) | | | |
| | A01K 67/027 (2006.01) | | | |
| (96) | 22.10.2004 | | | |
| (96) | 10178871.9 | | | |
| (73) | Selexis S.A., 1228 Plan-les-Ouates, CH | | | |
| (72) | Mermod, Nicolas, 1164 Buchillon, CH
Girod, Pierre Alain, 1007 Lausanne, CH
Bucher, Philipp, 1010 Lausanne, CH
Calabrese, David, 1258 Perly, CH
Nguyen, Duc-Quang, 1162 Saint Prex, CH
Saugy, Damien, 1006 Lausanne, CH
Puttini, Stefania, 1018 Lausanne, CH | (97) | EP 2298898 | |
| (54) | VYSOCE ÚČINNÝ TRANSFER A EXPRESE GENŮ V SAVČÍCH BUŇKÁCH POMOCÍ NĚKOLIKANÁSObNÉ TRANSFEKCE SEKVENCEMI MAR | (47) | 26.12.2012 | |
| (32) | 24.10.2003, 06.02.2004 | (97) | 23.03.2011 | |
| (31) | 513574 P, 04002722 | (51) | C12N 15/10 (2006.01) | |
| (33) | US, EP | | C12N 15/11 (2006.01) | |
| (74) | INPARTNERS GROUP, Ing. Bc. Ivan Lukšiček, Lidická 51/707, Brno, 60200 | | C12N 15/67 (2006.01) | |
| | | | C12N 15/63 (2006.01) | |
| | | | C12N 15/79 (2006.01) | |
| | | | A01K 67/027 (2006.01) | |
| | | (96) | 22.10.2004 | |
| | | (96) | 10178873.5 | |
| | | (73) | Selexis S.A., 1228 Plan-les-Ouates, CH | |
| | | (72) | Mermod, Nicolas, 1164 Buchillon, CH
Girod, Pierre Alain, 1007 Lausanne, CH
Bucher, Philipp, 1010 Lausanne, CH
Calabrese, David, 1258 Perly, CH
Nguyen, Duc-Quang, 1162 Saint Prex, CH
Saugy, Damien, 1006 Lausanne, CH
Puttini, Stefania, 1018 Lausanne, CH | |
| | | (54) | Vysoce účinný transfer a exprese genů v savčích buňkách pomocí několikanásobné transfekce sekvencemi mar | |
| | | (32) | 24.10.2003, 06.02.2004 | |
| | | (31) | 513574 P, 04002722 | |
| | | (33) | US, EP | |
| | | (74) | INPARTNERS GROUP, Ing. Bc. Ivan Lukšiček, Lidická 51/707, Brno, 60200 | |
| (97) | EP 2292962 | | | |
| (47) | 12.12.2012 | | | |
| (97) | 09.03.2011 | | | |
| (51) | F16L 13/14 (2006.01) | | | |
| | F16L 33/207 (2006.01) | | | |
| (96) | 26.07.2007 | | | |
| (96) | 10196193.6 | | | |
| (73) | Uponor Innovation AB, 51381 Fristad, SE | | | |
| (72) | Kern, Thomas, 97289 Thüngen, DE
Dittmar, Rainer, 97532 Üchtelhausen/Weipoltshausen, DE
Beckmann, Stefan, 46414 Rhede, DE | | | |
| (54) | Lisovací tvarovka pro trubku | (97) | EP 2331735 | |
| (74) | Čermák a spol., JUDr. Karel Čermák, Elišky Peškové 15/735, Praha 5, 15000 | (47) | 30.01.2013 | |
| | | (97) | 01.04.2010 | |
| | | (51) | D04B 1/24 (2006.01) | |
| | | (96) | 11.09.2009 | |
| | | (96) | 09815664.9 | |
| | | (73) | SANTONI S.p.A., 25135 Brescia, IT | |
| (97) | EP 2298073 | | | |
| (47) | 30.01.2013 | | | |
| (97) | 23.03.2011 | | | |

(72) LONATI, Ettore, I-25080 Botticino, IT LONATI, Tiberio, I-25121 Brescia, IT LONATI, Fausto, I-25128 Brescia, IT	(97) EP 2372690 (47) 24.10.2012 (97) 05.10.2011 (51) G10D 3/14 (2006.01) G10H 3/18 (2006.01) (96) 24.03.2010 (96) 10157642.9 (73) Goodbuy Corporation S.A., 9490 Vaduz, LI (72) Adams, Christopher, 22299 Hamburg, DE (54) Nastavovací mechanismus k nastavování napětí strun u strunného nástroje (74) Společná advokátní kancelář Vsetečka Zelený Švorčík Kalenský a partneři, JUDr. Michal Havlík, Hálkova 2, Praha 2, 12000
(54) Způsob výroby tvarovaného výrobku s olemovanými chlopňovými částmi pleteniny, na okrouhlém pletacím stroji pro pletené oděvy, punčochy nebo podobné zboží (32) 23.09.2008 (31) MI20081687 (33) IT (86) PCT/EP2009/061823 (87) WO 2010/034631 (74) Rott, Růžička & Guttmann Patentové, známkové a advokátní kanceláře, Ing. Ivana Menšíková, Vinohradská 37, Praha 2, 12000	(97) EP 2342197 (47) 16.01.2013 (97) 14.05.2010 (51) C07D 405/10 (2006.01) A61K 51/00 (2006.01) (96) 26.10.2009 (96) 09737459.9 (73) F. Hoffmann-La Roche AG, 4070 Basel, CH (72) ALBERATI, Daniela, CH-4800 Zofingen, CH BORRONI, Edilio Maurizio, CH-4056 Basel, CH HARTUNG, Thomas, 79541 Loerrach, DE NORCROSS, Roger, CH-4305 Olsberg, CH PINARD, Emmanuel, F-68480 Linsdorf, FR (54) Radioaktivně značené inhibitory transportéru glycinu 1 (32) 04.11.2008 (31) 08168229 (33) EP (86) PCT/EP2009/064033 (87) WO 2010/052143 (74) Čermák a spol., JUDr. Karel Čermák, Elišky Peškové 15/735, Praha 5, 15000
(97) EP 2357305 (47) 16.01.2013 (97) 17.08.2011 (51) E05D 15/06 (2006.01) (96) 24.11.2010 (96) 10014961.6 (73) ECLISSE SRL, 31053 Pieve di Soligo (TV), IT (72) De Faveri, Luigi, 31020 Refrontolo (TV), IT (54) Zařízení pro nesení a ukotvení panelu dveří ve vnitřním rámu pro zatahovací posuvné dveře (32) 15.02.2010 (31) TV20100012 (33) IT (74) Rott, Růžička & Guttmann Patentové, známkové a advokátní kanceláře, Ing. Ivana Menšíková, Vinohradská 37, Praha 2, 12000	(97) EP 2378059 (47) 05.12.2012 (97) 19.10.2011 (51) E21D 23/16 (2006.01) E21D 23/12 (2006.01) (96) 16.04.2010 (96) 10160220.9 (73) S.A. Armstrong Limited, Toronto, Ontario MIL 2P3, CA (72) Armstrong, Charles Allan, Toronto Ontario, CA Newton, Stephen James, Manchester, M12 5JL, GB (54) Zlepšení u a týkající se hydraulických napájecích systémů pro porubní stěny (74) Společná advokátní kancelář Vsetečka Zelený Švorčík Kalenský a partneři, JUDr. Michal Havlík, Hálkova 2, Praha 2, 12000
(97) EP 2357305 (47) 16.01.2013 (97) 17.08.2011 (51) E05D 15/06 (2006.01) (96) 24.11.2010 (96) 10014961.6 (73) ECLISSE SRL, 31053 Pieve di Soligo (TV), IT (72) De Faveri, Luigi, 31020 Refrontolo (TV), IT (54) Zařízení pro nesení a ukotvení panelu dveří ve vnitřním rámu pro zatahovací posuvné dveře (32) 15.02.2010 (31) TV20100012 (33) IT (74) Rott, Růžička & Guttmann Patentové, známkové a advokátní kanceláře, Ing. Ivana Menšíková, Vinohradská 37, Praha 2, 12000	(97) EP 2378060 (47) 05.12.2012 (97) 19.10.2011 (51) E21D 23/26 (2006.01) (96) 16.04.2010 (96) 10160213.4 (73) S.A. Armstrong Limited, Toronto, Ontario MIL 2P3, CA (72) Armstrong, Charles Allan, Toronto Ontario M4W 2A2, CA Newton, Stephen James, Manchester, M12 5JL, GB (54) Zlepšení u a týkající se hydraulických napájecích systémů pro porubní stěny (74) Společná advokátní kancelář Vsetečka Zelený Švorčík Kalenský a partneři, JUDr. Michal Havlík, Hálkova 2, Praha 2, 12000
(97) EP 2368252 (47) 16.01.2013 (97) 27.05.2010 (51) G21B 3/00 (2006.01) (96) 24.11.2009 (96) 09806118.7 (73) Piantelli, Silvia, 53100 Siena (SI), IT Bergomi, Luigi, 25057 Sale Marasino (BS), IT Ghidini, Tiziano, 25065 Lumezzane, (BS), IT (72) PIANTELLI, Francesco, I-53100 Siena (SI), IT (54) Způsob výroby energie a přístroj k tomu určený (32) 24.11.2008 (31) PI20080119 (33) IT (86) PCT/IB2009/007549 (87) WO 2010/058288 (74) A. Holas & partner Patentová a známková kancelář, Ing. Mgr. Hana Holasová, Křížová 4/105, Brno, 60300	(97) EP 2383297 (47) 16.01.2013 (97) 02.11.2011 (51) C07K 16/28 (2006.01) C07K 16/46 (2006.01) C12N 15/13 (2006.01) (96) 14.08.2007 (96) 11173336.6 (73) Xencor Inc., Monrovia, CA 91016, US (72) Bernett, Matthew J., Monrovia, CA 91016, US Chu, Seung Yup, Cypress, CA 90630, US Desjarlais, John R., Pasadena, CA 91104, US Karki, Sher Bahadur, Pomona, CA 91767, US Lazar, Gregory Alan, Arcadia, CA 91007, US Pong, Erik WeiKing, Temple City, CA 91780, US Richards, John O., Duarte, CA 91010, US Zhukovsky, Eugene Alexander, West Hollywood, CA 90069, US (54) Optimalizované protilátky, které cílí CD19 (32) 14.08.2006 (31) 822362 P (33) US

(74) Společná advokátní kancelář Vsetečka Zelený Švorčík Kalenský a partneři, JUDr. Michal Havlík, Hálkova 2, Praha 2, 12000

(97) **EP 2389860**

(47) 21.11.2012

(97) 30.11.2011

(51) **A61B 5/06** (2006.01)

(96) 19.06.2009

(96) 11178894.9

(73) Biosense Webster, Inc., Diamond Bar, CA 91765, US

(72) Datta, Keshava, Chino Hills, CA 91709, US

Jimenez, Eduardo, Fullerton CA 92831, US

Pendekanti, Rajesh, Chino Hills, CA California 91709, US

Schultz, Jeffrey, Chino, CA California 91708, US

(54) **Sestava jednorázové náplasti a opakovaně použitelného senzoru pro použití v lokalizačních a mapovacích systémech pro zdravotnické prostředky**

(32) 24.06.2008, 23.10.2008

(31) 144826, 256580

(33) US, US

(74) Čermák a spol., JUDr. Karel Čermák, Elišky Peškové 15/735, Praha 5, 15000

(97) **EP 2389923**

(47) 30.01.2013

(97) 30.11.2011

(51) **A61K 9/00** (2006.01)

A61K 31/167 (2006.01)

A61K 47/18 (2006.01)

A61K 47/40 (2006.01)

A61K 47/20 (2006.01)

(96) 19.05.2010

(96) 10005258.8

(73) Uni-Pharma Kleon Tsetis Pharmaceutical Laboratories

S.A., 145 64 Kifissia, GR

Tseti, Ioulia, 145 61 Kifissia, GR

Tseti, Ioulia, 145 61 Kifissia, GR

(54) **Stabilní injikovatelný paracetamolový přípravek připravený k použití**

(74) Společná advokátní kancelář Vsetečka Zelený Švorčík Kalenský a partneři, JUDr. Michal Havlík, Hálkova 2, Praha 2, 12000

(97) **EP 2390435**

(47) 19.12.2012

(97) 30.11.2011

(51) **E04D 12/00** (2006.01)

(96) 25.05.2010

(96) 10163795.7

(73) Icopal Danmark A/S, 2730 Herlev, DK

(72) Pedersen, Bjarne, 4000 Roskilde, DK

Jensen, Eirik Sandberg, 4000 Roskilde, DK

(54) **Zařízení pro redukci pohybů střešního podkladu ve střešní konstrukci**

(74) Společná advokátní kancelář Vsetečka Zelený Švorčík Kalenský a partneři, JUDr. Michal Havlík, Hálkova 2, Praha 2, 12000

(97) **EP 2393911**

(47) 16.01.2013

(97) 12.08.2010

(51) **B02C 18/10** (2006.01)

B02C 18/22 (2006.01)

B02C 21/00 (2006.01)

B02C 25/00 (2006.01)

B02C 17/16 (2006.01)

B02C 18/06 (2006.01)

B02C 18/16 (2006.01)

B02C 18/18 (2006.01)

C12C 7/01 (2006.01)

C12C 7/04 (2006.01)

C12C 7/06 (2006.01)

C12C 7/14 (2006.01)

(96) 05.02.2010

(96) 10704007.3

(73) Heineken Supply Chain B.V., 2382 PH Zoeterwoude, NL

(72) MULDER, Hendrikus, NL-1911 HW Uitgeest, NL

VAN RIJN, Cornelis, NL-2221 LP Katwijk, NL

(54) **Způsob přípravy kapalného extraktu z obilných zrn a zařízení vhodné pro použití při takovém způsobu**

(32) 05.02.2009

(31) 09152147

(33) EP

(86) PCT/NL2010/050052

(87) WO 2010/090522

(74) Hák, Janeček & Švestka, Patentová a známková kancelář, Ing. Pavel Janeček, U Průhonu 5, Praha 7, 17000

(97) **EP 2395846**

(47) 23.01.2013

(97) 17.06.2010

(51) **A23C 9/152** (2006.01)

A23C 11/04 (2006.01)

(96) 01.12.2009

(96) 09764920.6

(73) Campina Nederland Holding B.V., 5301 LB Zaltbommel, NL

(72) LINQIU, Cao, NL-6708 RG Wageningen, NL

VERKERK, Arjan, Willem, NL-3824 AN Amersfoort, NL

(54) **Částicový prášek obsahující tuk**

(32) 08.12.2008

(31) 08170922

(33) EP

(86) PCT/NL2009/050731

(87) WO 2010/068093

(74) Společná advokátní kancelář Vsetečka Zelený Švorčík Kalenský a partneři, JUDr. Michal Havlík, Hálkova 2, Praha 2, 12000

(97) **EP 2396098**

(47) 16.01.2013

(97) 19.08.2010

(51) **B01D 25/19** (2006.01)

B01D 25/164 (2006.01)

C02F 11/12 (2006.01)

(96) 10.02.2010

(96) 10711729.3

(73) Tenova S.p.A., 20149 Milano, IT

(72) Tongiani, Stefano, 54100 Massa, IT

(54) **Filtrační lis s kombinovanou činností**

(32) 10.02.2009

(31) MS20090002

(33) IT

(86) PCT/IT2010/000045

(87) WO 2010/092612

(74) Čermák a spol., JUDr. Karel Čermák, Elišky Peškové 15/735, Praha 5, 15000

(97) **EP 2403778**

(47) 20.02.2013

(97) 10.09.2010

(51) **B65D 85/10** (2006.01)

B65D 5/66 (2006.01)

(96) 30.12.2009
(96) 09796979.4
(73) Philip Morris Products S.A., 2000 Neuchâtel, CH
(72) CHATELAIN, Lucas, CH-1073 Savigny, CH
(54) **Obal s otočným víkem s posuvným prvkem**
(32) 03.03.2009
(31) 09250610
(33) EP
(86) PCT/EP2009/009322
(87) WO 2010/099815
(74) PATENTSERVIS Praha a.s., Na Podkovce 281/10, Praha 4, 14700

(97) **EP 2404044**
(47) 23.01.2013
(97) 10.09.2010
(51) **F01N 3/20** (2006.01)
B60K 15/035 (2006.01)
(96) 27.02.2010
(96) 10707827.1
(73) Kautex Texttron GmbH & Co. KG, 53229 Bonn, DE
(72) KOLBERG, Ralf, 50321 Brühl, DE
MAGLOVSKY, Jaroslav, 53797 Lohmar, DE
SCHWÄR, Robert, 01139 Dresden, DE
TREUDT, Volker, 51570 Windeck, DE
(54) **Zásobník na provozní kapalinu**
(32) 06.03.2009
(31) 102009011516
(33) DE
(86) PCT/EP2010/001229
(87) WO 2010/099907
(74) Čermák a spol., JUDr. Karel Čermák, Elišky Peškové 15/735, Praha 5, 15000

(97) **EP 2406912**
(47) 30.01.2013
(97) 16.09.2010
(51) **G06F 11/16** (2006.01)
G06F 11/20 (2006.01)
H04L 1/22 (2006.01)
(96) 31.03.2009
(96) 09779230.3
(73) SIEMENS SAS, 92320 Saint-Denis, FR
(72) CHENU, Eric, F-92370 Chaville, FR
(54) **Bezpečnostní kontrola exkluzivity aktivního/pasivního stavu zpracovatelských jednotek**
(32) 12.03.2009
(31) 09290180
(33) EP
(86) PCT/EP2009/053778
(87) WO 2010/102677
(74) Čermák a spol., JUDr. Karel Čermák, Elišky Peškové 15/735, Praha 5, 15000

(97) **EP 2408337**
(47) 26.12.2012
(97) 23.09.2010
(51) **A47C 4/54** (2006.01)
A47C 7/02 (2006.01)
(96) 17.03.2010
(96) 10716302.4
(73) Daly, Patrick Noel, Midleton Cork, IE
(72) Daly, Patrick Noel, Midleton Cork, IE
(54) **Polštář, souprava a způsob výroby**
(32) 18.03.2009, 30.09.2009
(31) 20090204, 102009043730
(33) IE, DE
(86) PCT/EP2010/053465
(87) WO 2010/106103
(74) Mgr. Martina Dvořáková, Mendlovo nám. 1a, Brno, 60300

(97) **EP 2419239**
(47) 12.12.2012
(97) 12.01.2012
(51) **B23P 19/04** (2006.01)
B60J 10/00 (2006.01)
B62D 65/06 (2006.01)
(96) 08.07.2011
(96) 11731338.7
(73) METZELER Automotive Profile Systems GmbH, 88131 Lindau, DE
(72) DEUSCHER, Oliver, 72829 Engstringen, DE
CASTAGNOLA, Luciano, 73733 Esslingen, DE
HIEBER, Steffen, 70563 Stuttgart, DE
SCHUCK, Manfred, 71067 Sindelfingen, DE
FELLNER, Johannes, 88131 Lindau, DE
WESTERHOFF, Bernd, 88131 Lindau, DE
(54) **Způsob montáže vytlačovaného profilu**
(32) 09.07.2010
(31) 102010026669
(33) DE
(86) PCT/EP2011/061667
(87) WO 2012/004394
(74) Čermák a spol., JUDr. Karel Čermák, Elišky Peškové 15/735, Praha 5, 15000

(97) **EP 2421166**
(47) 13.03.2013
(97) 22.02.2012
(51) **H03M 13/27** (2006.01)
H04L 27/00 (2006.01)
H04L 1/00 (2006.01)
H04L 27/26 (2006.01)
H04L 5/00 (2006.01)
(96) 17.10.2008
(96) 11189835.9
(73) Sony Corporation, Tokyo 108-0075, JP
(72) Taylor, Matthew Paul Athol, Ringwood, Hampshire BH24 1JQ, GB
Atungsiri, Samuel Asanbeng, Basingstoke, Hampshire RG21 4BS, GB
Wilson, John Nicholas, Hook, Hampshire RG27 9SG, GB
(54) **Aparát a způsob pro zpracování dat**
(32) 30.10.2007, 19.11.2007, 20.11.2007, 30.10.2007
(31) 0721269, 0722645, 0722728, 0721271
(33) GB, GB, GB, GB
(74) TRAPLOVÁ HAKR KUBÁT Advokátní a patentová kancelář, Ing. Eduard Hakr, Přístavní 24, Praha 7, 17000

(97) **EP 2426118**
(47) 23.01.2013
(97) 07.03.2012
(51) **C07D 401/04** (2006.01)
(96) 03.09.2004
(96) 11185767.8
(73) Celgene Corporation, Summit, NJ 07901, US
(72) Chen, Roger, Shen-Chu, Edison, NJ 08820, US
Muller, George, W., Rancho Santa Fe, CA 92067, US
Jaworsky, Markian, S., Hopewell, NJ 08525-1001, US
Saindane, Manohar, T., Decauer, Georgia 30033, US
Cameron, Louise, Nazareth, PA 18064, US
(54) **Způsoby výroby polymorfních forem 3-(4-amino-1-oxo-1,3-dihydro-isoindol-2-yl)-piperidin-2,6-dionu**
(32) 04.09.2003
(31) 499723 P
(33) US
(74) KOREJZOVÁ & SPOL., v.o.s., JUDr. Petra Korejzová, Korunní 810/104 E, Praha 10, 10100

(97) **EP 2445543**
(47) 06.03.2013
(97) 29.12.2010

-
- (51) **A61L 27/12** (2006.01)
A61L 27/32 (2006.01)
A61L 27/42 (2006.01)
A61L 24/00 (2006.01)
A61L 31/02 (2006.01)
A61L 31/08 (2006.01)
A61L 31/12 (2006.01)
- (96) 15.06.2010
(96) 10726905.2
- (73) Geistlich Pharma AG, 6110 Wolhusen, CH
(72) BUFLER, Michael, Alexander, 6020 Emmenbrücke, CH
- (54) **Materiál pro kostní náhrady**
- (32) 23.06.2009
(31) 09008201
(33) EP
(86) PCT/EP2010/003590
(87) WO 2010/149296
(74) Společná advokátní kancelář Vsetečka Zelený Švorčík Kalenský a partneři, JUDr. Michal Havlík, Hálkova 2, Praha 2, 12000
-
- (97) **EP 2448843**
(47) 16.01.2013
(97) 06.01.2011
- (51) **B65D 85/804** (2006.01)
A47J 31/36 (2006.01)
A47J 31/44 (2006.01)
- (96) 21.06.2010
(96) 10726076.2
- (73) Nestec S.A., 1800 Vevey, CH
(72) BUCHER, Peter, CH-6863 Besazio, CH
BRAZZOLA, Alessandro, CH-6874 Castel S. Pietro, CH
KOLLEP, Alexandre, CH-1095 Lutry, CH
JUNG, André, CH-1090 La Croix Sur Lutry, CH
- (54) **Kapsle, zařízení a systém pro přípravu nápojů**
- (32) 03.07.2009
(31) 09164586
(33) EP
(86) PCT/EP2010/058682
(87) WO 2011/000723
(74) KOREJZOVÁ & SPOL., v.o.s., JUDr. Petra Korejzová, Korunní 810/104 E, Praha 10, 10100
-
- (97) **EP 2507143**
(47) 06.03.2013
(97) 09.06.2011
- (51) **B65D 51/24** (2006.01)
B65D 51/20 (2006.01)
- (96) 29.11.2010
(96) 10788385.2
- (73) Bapco Closures Research Ltd., Horsell Woking Surrey GU21 4SU, GB
(72) McGEOUGH, Peter Michael, Woking Surrey GU21 4SU, GB
- (54) **Uzávěr zásobníku s odměrnou lžící**
- (32) 03.12.2009
(31) 0921192
(33) GB
(86) PCT/GB2010/051985
(87) WO 2011/067585
(74) Společná advokátní kancelář Vsetečka Zelený Švorčík Kalenský a partneři, JUDr. Michal Havlík, Hálkova 2, Praha 2, 12000
-
- (97) **EP 2514614**
(47) 10.04.2013
(97) 24.10.2012
- (51) **B60C 27/12** (2006.01)
- (96) 11.10.2011
(96) 11184690.3
- (73) RUD Ketten Rieger & Dietz GmbH u. Co. KG, 73432 Aalen, DE

Zveřejněné opravené překlady evropských patentových spisů

U následujících udělených evropských patentů s účinky pro Českou republiku byl majitelem předložen opravený překlad patentového spisu do českého jazyka (§35d odst. 2 zákona č. 527/1990 Sb., v platném znění).

Datem zveřejnění opraveného překladu evropského patentového spisu je datum publikace tohoto Věstníku.

(97) EP 1883975

Zveřejněné překlady pozměněného, nebo omezeného znění evropských patentových spisů

U následujících udělených evropských patentů s účinky pro Českou republiku byl majitelem předložen překlad omezeného, nebo pozměněného znění evropského patentového spisu do českého jazyka (§35f odst. 3 zákona č. 527/1990 Sb., v platném znění).

(97) EP 1651213

(97) EP 1948131

Evropské patenty zrušené Evropským patentovým úřadem

Následující evropské patenty udělené Evropským patentovým úřadem s účinky pro Českou republiku byly zrušeny Evropským patentovým úřadem podle článku 102 Úmluvy o udělování evropských patentů (§35f odst. 2 zákona č. 527/1990 Sb., v platném znění).

(97) EP 1562926

(97) EP 1565324

(97) EP 1618059

(97) EP 1855848

MM4A Zánik evropských patentů nezaplacením poplatků za udržování platnosti patentu

Následující evropské patenty udělené Evropským patentovým úřadem s účinky pro Českou republiku zanikly pro nezaplacení poplatků za udržování platnosti patentu (§22 písm. b) zákona č. 527/1990 Sb., v platném znění).

(97) EP 1310748

(97) EP 1320161

(97) EP 1436549

(97) EP 1551868

(97) EP 1555696

(97) EP 1706653

(97) EP 1802960

(97) EP 1805128

(97) EP 1809180

(97) EP 1941520

PD4A Převod práv a ostatní změny majitelů evropských patentů

(97) (73)	EP 1277761 Organon BioSciences Nederland B.V., 5349 AB Oss, NL	(97) (73)	EP 2167673 Organon BioSciences Nederland B.V., 5349 AB Oss, NL
(97) (73)	EP 1277761 MERCK SHARP & DOHME B.V., 2031 BN Haarlem, NL	(97) (73)	EP 2167673 MERCK SHARP & DOHME B.V., 2031 BN Haarlem, NL
(97) (73)	EP 1291356 Organon BioSciences Nederland B.V., 5349 AB Oss, NL	(97) (73)	EP 2307002 Cyclacel Limited, London E1W 1AW, GB
(97) (73)	EP 1291356 MERCK SHARP & DOHME B.V., 2031 BN Haarlem, NL	(97) (73)	EP 2326685 H.C. Carbon GmbH, 91126 Rednitzhembach, DE
(97) (73)	EP 1490357 Merus Labs Luxco SARL, Luxembourg, L-2121, LU	(97) (73)	EP 2405892 LECTIO Pharmaentwicklungs- und Verwertungs GmbH, 3400 Klosterneuburg, AT
(97) (73)	EP 1499278 Organon BioSciences Nederland B.V., 5349 AB Oss, NL		
(97) (73)	EP 1499278 MERCK SHARP & DOHME B.V., 2031 BN Haarlem, NL		
(97) (73)	EP 1631255 Organon BioSciences Nederland B.V., 5349 AB Oss, NL		
(97) (73)	EP 1631255 MERCK SHARP & DOHME B.V., 2031 BN Haarlem, NL		
(97) (73)	EP 1685170 Henkel AG & Co. KGaA, 40589 Düsseldorf, DE		
(97) (73)	EP 1710245 Organon BioSciences Nederland B.V., 5349 AB Oss, NL		
(97) (73)	EP 1710245 MERCK SHARP & DOHME B.V., 2031 BN Haarlem, NL		
(97) (73)	EP 1729819 Organon BioSciences Nederland B.V., 5349 AB Oss, NL		
(97) (73)	EP 1729819 MERCK SHARP & DOHME B.V., 2031 BN Haarlem, NL		
(97) (73)	EP 1828693 ANGELANTONI TEST TECHNOLOGIES SRL in breve ATT SRL, 06056 Massa Martana (PG), IT		
(97) (73)	EP 1830887 Organon BioSciences Nederland B.V., 5349 AB Oss, NL		
(97) (73)	EP 1830887 MERCK SHARP & DOHME B.V., 2031 BN Haarlem, NL		
(97) (73)	EP 1917267 Organon BioSciences Nederland B.V., 5349 AB Oss, NL		
(97) (73)	EP 1917267 MERCK SHARP & DOHME B.V., 2031 BN Haarlem, NL		
(97) (73)	EP 2035691 Energreen AS, 4068 Stavanger, NO		
(97) (73)	EP 2087104 Baxter Healthcare SA, 8152 Glattpark (Opfikon), CH		
(97) (73)	EP 2131829 Nogra Pharma Limited, Dublin 2, IE		

FG1K

Zapsané užité vzory - přehled podle čísel zápisu

V období uzávěrky tohoto čísla Věstníku zapsal Úřad průmyslového vlastnictví tyto užité vzory.

25267	A 47 G 25/30	(2006.01)
25268	B 42 D 15/00	(2006.01)
25269	B 42 D 15/00	(2006.01)
25270	C 04 B 28/04	(2006.01)
25271	F 21 S 4/00	(2006.01)
25272	C 05 F 11/00	(2006.01)
25273	G 06 M 11/04	(2006.01)
25274	A 47 C 27/15	(2006.01)
25275	H 05 B 33/08	(2006.01)
25276	A 63 C 5/048	(2006.01)
25277	C 04 B 28/26	(2006.01)
25278	F 23 C 10/00	(2006.01)
25279	F 42 C 19/08	(2006.01)
25280	F 26 B 19/00	(2006.01)
25281	F 42 B 5/18	(2006.01)
25282	A 63 B 57/00	(2006.01)
25283	F 24 H 9/12	(2006.01)
25284	E 06 B 3/00	(2006.01)
25285	A 63 B 21/065	(2006.01)
25286	H 01 H 23/12	(2006.01)
25287	F 23 C 10/00	(2006.01)
25288	B 61 D 17/06	(2006.01)
25289	G 01 N 1/22	(2006.01)
25290	G 01 B 21/20	(2006.01)
25291	G 01 B 21/20	(2006.01)
25292	F 02 C 7/30	(2006.01)
25293	A 61 B 3/113	(2006.01)
25294	A 23 L 1/176	(2006.01)
25295	E 04 H 4/06	(2006.01)
25296	A 61 F 2/32	(2006.01)
25297	A 61 H 15/00	(2006.01)
25298	A 23 K 1/14	(2006.01)
25299	B 60 R 25/02	(2013.01)
25300	E 06 B 3/42	(2006.01)
25301	A 23 C 9/13	(2006.01)
25302	C 12 P 5/02	(2006.01)

FG1K

Zapsané užité vzory - řazené podle MPT

- (51) **A23C 9/13** (2006.01)
(11) 25301
(21) **2013-27542**
(22) 04.03.2013
(47) 29.04.2013
(73) Výzkumný ústav mlékárenský s.r.o., Praha - Vokovice, CZ
Výzkumný ústav potravinářský Praha v.v.i., Praha - Hostivař, CZ
- (72) Kunová Gabriela MVDr., Košice, SK
Pechačová Marta, Praha, CZ
Šalaková Alexandra Ing. CSc., Praha, CZ
Bohačenko Ivan Ing. CSc., Praha, CZ
Pinkrová Jitka Ing. Ph.D., Praha - Horní Měcholupy, CZ
- (54) **Nízkoenergetický jogurt s obsahem steviol-glykosidů**
(74) Patentová a známková kancelář Novotný, Ing. Jaroslav Novotný, Římská 45/2135, Praha 2, 12000
- (51) **A23K 1/14** (2006.01)
A23K 1/18 (2006.01)
(11) 25298
(21) **2013-27513**
(22) 26.02.2013
(47) 29.04.2013
(73) Výzkumný ústav živočišné výroby, v. v. i., Praha - Uhřetěves, CZ
- (72) Koucký Milan Ing. CSc., Praha, CZ
Kudrna Václav Ing. CSc., Praha - Uhřetěves, CZ
- (54) **Krmná obilná směs pro fázový výkrm prasat**
(74) Ministerstvo zemědělství ČR, Mgr. Hana Jirkalová, Těšnov 17, Praha 1, 11705
- (51) **A23L 1/176** (2006.01)
A23L 1/20 (2006.01)
A23P 1/08 (2006.01)
(11) 25294
(21) **2013-27317**
(22) 10.01.2013
(47) 29.04.2013
(73) EXTRUDO Bečice s.r.o., Týn nad Vltavou, CZ
- (72) Bednářová Dana, Dolní Bukovsko, CZ
Sobišková Gabriela, Týn nad Vltavou, CZ
Vlášek Martin, Tábor, CZ
Fuchs Martin, Dolní Bukovsko, CZ
Sýkora Stanislav, Týn nad Vltavou, CZ
- (54) **Potravinářská emulze bez lepku pro obalování potravin**
(74) Rott, Růžička & Guttman Patentová, známková a advokátní kancelář, Ing. Jana Fuchsová, Vinohradská 37, Praha 2, 12000
- (51) **A47C 27/15** (2006.01)
(11) 25274
(21) **2012-26736**
(22) 26.09.2012
(47) 25.04.2013
(73) EVERY, s.r.o., Bílovice nad Svitavou, CZ
(72) Pešák Jaroslav, Mikulov, CZ
- (54) **Měchové jádro matrace**
- (51) **A47G 25/30** (2006.01)
(11) 25267
(21) **2012-25986**
(22) 03.05.2012
(47) 25.04.2013
(73) Vobrová Iva, Litoměřice, CZ
(72) Vobrová Iva, Litoměřice, CZ
- (54) **Prostředek k horizontálnímu uchycení oděvů na ramínko**
- (51) **A61B 3/113** (2006.01)
A61B 3/02 (2006.01)
(11) 25293
- (21) **2012-27244**
(22) 21.12.2012
(47) 29.04.2013
(73) Medicton Group s.r.o., Polička, CZ
ČVUT v Praze, Fakulta elektrotechnická, Praha, CZ
Psychiatrická léčebna Bohnice, Praha, CZ
- (72) Fejtová Marcela Ing., Praha, CZ
Dobiáš Martin Ing., Říčany, CZ
Fabián Vratislav Ing. Ph.D., Praha - Letňany, CZ
David Ivan MUDr. CSc., Praha, CZ
- (54) **Měřicí systém ke sledování polohy oka, otevření či zavření oka a/nebo velikosti pupily**
- (51) **A61F 2/32** (2006.01)
A61F 2/30 (2006.01)
(11) 25296
(21) **2013-27490**
(22) 22.02.2013
(47) 29.04.2013
(73) MEDIN Orthopaedics, a.s., Praha - Třebonice, CZ
(72) Denk František Ing., Praha - Sobín, CZ
Síbr Michal Ing., Vrchlabí, CZ
- (54) **Krátký cementovaný kyčelní dřík**
(74) INPARTNERS GROUP, Ing. Dušan Kendereški, Lidická 51, Brno, 60200
- (51) **A61H 15/00** (2006.01)
(11) 25297
(21) **2013-27493**
(22) 25.02.2013
(47) 29.04.2013
(73) Tsirelnikov Nikolay Ivanovich Prof., Teplice - Prosetice, CZ
(72) Tsirelnikov Nikolay Ivanovich Prof., Teplice - Prosetice, CZ
- (54) **Masážní zařízení**
(74) Ing. Radmila Baumová, nám. Republiky 75/2, Žďár nad Sázavou, 59101
- (51) **A63B 21/065** (2006.01)
(11) 25285
(21) **2012-27053**
(22) 21.11.2012
(47) 25.04.2013
(73) Vrbovský Alois, Kyjov, CZ
(72) Vrbovský Alois, Kyjov, CZ
- (54) **Zařízení pro posilování**
- (51) **A63B 57/00** (2006.01)
(11) 25282
(21) **2012-26943**
(22) 05.11.2012
(47) 25.04.2013
(73) Mánková Gabriela Mgr., Dolní Čermná, CZ
(72) Mánková Gabriela Mgr., Dolní Čermná, CZ
- (54) **Jednorázová podložka pro odpal golfového míčku**
- (51) **A63C 5/048** (2006.01)
A63C 5/06 (2006.01)
(11) 25276
(21) **2012-26813**
(22) 15.10.2012
(47) 25.04.2013
(32) 26.03.2012
(31) A364/2012
(33) AT
(73) Podešva Tomáš Mgr., Wien, AT
(72) Podešva Tomáš Mgr., Wien, AT
Podešva Peter Mag, Wien, AT
- (54) **Lyže s postranními křídly pro karvové oblouky**
- (51) **B42D 15/00** (2006.01)

- (11) **A63F 3/08** (2006.01)
(21) 25268
(22) **2012-26143**
(47) 30.05.2012
(73) 25.04.2013
(73) CHANCE a.s., Frýdek Místek, CZ
(72) Šedý Petr, Praha, CZ
(54) **Sázenka pro číselné hry a číselné loterie**
(74) RETROPATENT s.r.o., Dolní nám. 5/679, Jablonec nad Nisou, 46601
- (51) **B42D 15/00** (2006.01)
B42D 1/00 (2006.01)
(11) 25269
(21) **2012-26210**
(22) 13.06.2012
(47) 25.04.2013
(73) Janáček Jaromír, Brno, CZ
(72) Janáček Jaromír, Brno, CZ
(54) **Písankový sešit**
(74) JUDr. Pavlína Urbancová, Křenová 26, Brno, 60200
- (51) **B60R 25/02** (2013.01)
(11) 25299
(21) **2013-27528**
(22) 01.03.2013
(47) 29.04.2013
(73) ADELLOT Investments Ltd., Lemesos, CY
(72) Malý Miloslav Ing., Praha - Zbraslav, CZ
(54) **Přídavný zámek řízení automobilu**
(74) Ing. Václav Kratochvíl, Husníkova 2086/22, Praha 5, 15800
- (51) **B61D 17/06** (2006.01)
B61D 13/00 (2006.01)
(11) 25288
(21) **2012-27175**
(22) 13.12.2012
(47) 29.04.2013
(73) VARIEL,a.s., Zruč nad Sázavou, CZ
(72) Plíhal František Ing., Všebořice, CZ
Maršík Antonín Ing., Zruč nad Sázavou, CZ
(54) **Spojovací vyrovnávací prvek**
(74) Ing. Jiří Malůšek, Mendlovo nám. 1a, Brno, 60300
- (51) **C04B 28/04** (2006.01)
C04B 18/16 (2006.01)
(11) 25270
(21) **2012-26374**
(22) 10.07.2012
(47) 25.04.2013
(73) Dykast Robert, Praha, CZ
(72) Dykast Robert, Praha, CZ
(54) **Suchá maltová směs pro přípravu podlahových malt a lepidel s pevnějšími vlastnostmi, využitím recyklovaného slévárenského písku, jako kvalitnější složky**
- (51) **C04B 28/26** (2006.01)
C04B 14/04 (2006.01)
(11) 25277
(21) **2012-26823**
(22) 16.10.2012
(47) 25.04.2013
(73) Velfl Bohuslav Ing., Svitavy, CZ
(72) Velfl Bohuslav Ing., Svitavy, CZ
(54) **Stavební směs pro výrobu suchého nebo plastického žáruvzdorného a kyselinovzdorného tmelu**
(74) Mgr. Ladislav Sudík, Polní 293, Letohrad, 56151
- (51) **C05F 11/00** (2006.01)
(11) 25272
(21) **2012-26530**
(22) 13.08.2012
(47) 25.04.2013
- (73) Výzkumný ústav rostlinné výroby, v. v. i., Praha - Ruzyně, CZ
(72) Pavla Roman Ing. Ph.D., Tuřany u Slaného, CZ
(54) **Tvarově stabilní směsi pro zdravý růst a ochranu rostlin před škůdci**
(74) Ministerstvo zemědělství ČR, Mgr. Hana Jirkalová, Těšnov 17, Praha 1, 11705
- (51) **CI2P 5/02** (2006.01)
(11) 25302
(21) **2013-27544**
(22) 05.03.2013
(47) 29.04.2013
(73) TEEP, s.r.o., Praha, CZ
(72) Jileček Jiří Ing., Praha, CZ
(54) **Aditivum pro bioplynové stanice**
(74) Pavel Reichel a kol., Ing. Pavel Reichel, Lopatecká 14, Praha 4, 14700
- (51) **E04H 4/06** (2006.01)
E04H 4/10 (2006.01)
(11) 25295
(21) **2013-27409**
(22) 06.02.2013
(47) 29.04.2013
(73) Happy pool s.r.o., Hradec Králové, CZ
(72) Vacek Jakub, Hostinné, CZ
(54) **Nafukovací kryt bazénu**
(74) Jan Brykner, Resslerova 741, Hradec Králové, 50002
- (51) **E06B 3/00** (2006.01)
(11) 25284
(21) **2012-26952**
(22) 08.04.2011
(47) 25.04.2013
(32) 08.04.2010
(31) 2010113590
(33) RU
(73) Zakritoe aktsionernoe odshestvo .. Okonnaya manufactura", poselok Mosrentgen, RU
(72) Yunker Dmitriy Vladimirovich, g.Kolomna, RU
(54) **Okenní blok**
(74) BOHEMIA PATENT, Ing. Jana Vanděliková, Vodičkova 791/41, Praha 1 - Nové Město, 11000
- (51) **E06B 3/42** (2006.01)
E06B 3/10 (2006.01)
(11) 25300
(21) **2013-27535**
(22) 04.03.2013
(47) 29.04.2013
(73) Göbel Radim, Traplice, CZ
(72) Göbel Radim, Traplice, CZ
(54) **Obklad stavebního pouzdra pro posuvné dveře**
(74) Ing. Iva Rylková, Polská 1525, Ostrava - Poruba, 70800
- (51) **F02C 7/30** (2006.01)
(11) 25292
(21) **2012-27239**
(22) 20.12.2012
(47) 29.04.2013
(73) Vysoké učení technické v Brně, Brno, CZ
První brněnská strojárna Velká Bíteš, a.s., Velká Bíteš, CZ
(72) Podrábský Tomáš prof. Ing. CSc., Brno - Veveří, CZ
Hutařová Simona Ing. Ph.D., Brno - Žebětín, CZ
Pokluda Jaroslav prof. RNDr. CSc., Brno - Veveří, CZ
Tuček Luděk Ing., Velká Bíteš, CZ
Kianicová Marta doc. Ing. Ph.D., Zlatníky, SK
Dvořáček Ondřej Ing., Osová Bítýška, CZ
Slámečka Karel Ing. Ph.D., Brno, CZ
(54) **Konstrukce průtočných částí proudových a turbínových motorů**
(74) Ing. Petr Soukup, Videňská 8, Olomouc, 77200
- (51) **F21S 4/00** (2006.01)
F21S 9/00 (2006.01)

- (11) *F21S 9/03* (2006.01)
(21) *F21W 121/00* (2006.01)
(22) *F21Y 101/02* (2006.01)
(47) *A47G 33/06* (2006.01)
(73) Hawliczek Petr Bc., Písek u Jablunkova, CZ
(72) Hawliczek Petr Bc., Písek u Jablunkova, CZ
(54) **Svitíci korálkový stromeček**
- (51) *F23C 10/00* (2006.01)
(11) *F23C 10/28* (2006.01)
(21) 25278
(22) **2012-26834**
(47) 17.10.2012
(73) 25.04.2013
(73) Mikoda Jiří Ing. CSc., Ústí nad Labem, CZ
(72) Mikoda Jiří Ing. CSc., Ústí nad Labem, CZ
(54) **Uhelný fluidní kotel**
- (51) *F23C 10/00* (2006.01)
(11) *F23C 10/28* (2006.01)
(21) 25287
(22) **2012-27089**
(47) 29.11.2012
(73) 29.04.2013
(73) Mikoda Jiří Ing. CSc., Ústí nad Labem, CZ
(72) Mikoda Jiří Ing. CSc., Ústí nad Labem, CZ
(54) **Fluidní kotel na uhlí a spalitelné odpady**
- (51) *F24H 9/12* (2006.01)
(11) 25283
(21) **2012-26948**
(22) 06.11.2012
(47) 25.04.2013
(73) KORADO a.s., Česká Třebová, CZ
(72) Hrdlička Tomáš Ing., Česká Třebová, CZ
Menclík Miloš Ing., Česká Třebová, CZ
(54) **Spojovací díl ke spojení dvou otopných desek radiátoru**
(74) Karel Voda, patentový zástupce, Bolzanova 13, Brno, 61800
- (51) *F26B 19/00* (2006.01)
(11) *F26B 21/06* (2006.01)
(21) 25280
(22) **2012-26868**
(47) 23.10.2012
(73) 25.04.2013
(73) Česká zemědělská univerzita v Praze, Technická fakulta, Praha - Suchdol, CZ
(72) Míra Miroslav Ing., Kostelec nad Orlicí, CZ
(54) **Zařízení pro snižování vlhkosti kompostu**
- (51) *F42B 5/18* (2006.01)
(11) *F42B 33/00* (2006.01)
(21) *F42B 5/188* (2006.01)
(22) 25281
(47) **2012-26899**
(73) 29.10.2012
(72) 25.04.2013
(73) Explosia a.s., Pardubice, CZ
(72) Šimák David Ing., Pardubice, CZ
Lanc Bořivoj Ing., Chrudim, CZ
(54) **Spalitelné muniční díly a vytápěná forma na lisování spalitelných muničních dílů**
- (51) *F42C 19/08* (2006.01)
(11) *F42B 3/10* (2006.01)
(21) *C06C 7/00* (2006.01)
(22) 25279
(47) **2012-26848**
(73) 19.10.2012
(72) 25.04.2013
(73) Svachouček Václav Ing. CSc., Vlašim, CZ
- (72) Svachouček Václav Ing. CSc., Vlašim, CZ
(54) **Rozbuška pro speciální použití se sníženou toxicitou**
- (51) *G01B 21/20* (2006.01)
(11) 25290
(21) **2012-27196**
(22) 18.12.2012
(47) 29.04.2013
(73) MODELÁRNA LIAZ spol. s r. o., Liberec, CZ
(72) Horáček Libor Ing., Vratislavice nad Nisou, CZ
(54) **Rám měřicího přípravku, především pro automobilový průmysl**
- (74) RETROPATENT s.r.o., Mgr. Kamil Kolátor, Dolní nám. 5/679, Jablonec nad Nisou, 46601
- (51) *G01B 21/20* (2006.01)
(11) 25291
(21) **2012-27197**
(22) 18.12.2012
(47) 29.04.2013
(73) MODELÁRNA LIAZ spol. s r. o., Liberec, CZ
(72) Horáček Libor Ing., Vratislavice nad Nisou, CZ
(54) **Úprava měřicího zařízení a sondy pro měření odchylek**
- (74) RETROPATENT s.r.o., Mgr. Kamil Kolátor, Dolní nám. 5/679, Jablonec nad Nisou, 46601
- (51) *G01N 1/22* (2006.01)
(11) *G01N 1/24* (2006.01)
(21) 25289
(22) **2012-27179**
(47) 14.12.2012
(73) 29.04.2013
(73) Česká zemědělská univerzita v Praze, Praha - Suchdol, CZ
(72) Šíma Tomáš Ing., Nitra, SK
Krištof Koloman Ing. Ph.D, Nitra, SK
Dubeňová Monika Ing., Nitra, SK
Nozdrovický Ladislav prof. Ing. Ph.D., Nitra, SK
Krupička Josef Ing. CSc., Praha, CZ
Chyba Jan Ing., Praha - Vršovice, CZ
(54) **Sonda na polní měření emisí uvolňovaných z půdy do atmosféry**
- (51) *G06M 11/04* (2006.01)
(11) *G01W 1/14* (2006.01)
(21) *G01F 13/00* (2006.01)
(22) 25273
(47) **2012-26726**
(73) 25.09.2012
(72) 25.04.2013
(73) Česká zemědělská univerzita v Praze, Technická fakulta, Praha - Suchdol, CZ
(72) Míra Miroslav Ing. Ph.D., Kostelec nad Orlicí, CZ
Altmann Vlastimil doc. Ing. Ph.D., Horoměřice, CZ
(54) **Zařízení pro měření rovnoměrnosti a úhrnu celkové dávky vody při zavlažování**
- (51) *H01H 23/12* (2006.01)
(11) 25286
(21) **2012-27077**
(22) 26.11.2012
(47) 29.04.2013
(73) Doležal Petr, Praha, CZ
(72) Doležal Petr, Praha, CZ
(54) **Nízkozdvihové tlačítko pro inteligentní elektroinstalace**
- (51) *H05B 33/08* (2006.01)
(11) *G05F 3/06* (2006.01)
(21) 25275
(22) **2012-26805**
(47) 11.10.2012
(73) 25.04.2013
(73) Foglar Jaroslav, Štětí, CZ
Menšík Stanislav, Žďár nad Sázavou, CZ
(72) Foglar Jaroslav, Štětí, CZ
Menšík Stanislav, Žďár nad Sázavou, CZ

- (54) **Zapojení diodového svítidla s předřadníkem**
- (74) Ing. Jiří Walter, Počernická 54, Praha 10, 10800

Seznam majitelů zapsaných užitečných vzorů

(73)	(11)	(51)	(73)	(11)	(51)
ADELLOT Investments Ltd., Lemesos, CY	25299	B 60 R 25/02	(2013.01)	MODELÁRNA LIAZ spol. s r. o., Liberec, CZ	25291 G 01 B 21/20 (2006.01)
CHANCE a.s., Frýdek Místek, CZ	25268	B 42 D 15/00	(2006.01)	Podešva Tomáš Mgr., Wien, AT	25276 A 63 C 5/048 (2006.01)
Česká zemědělská univerzita v Praze, Praha - Suchdol, CZ	25289	G 01 N 1/22	(2006.01)	První brněnská strojírna Velká Bíteš, a.s., Velká Bíteš, CZ	25292 F 02 C 7/30 (2006.01)
Česká zemědělská univerzita v Praze, Technická fakulta, Praha - Suchdol, CZ	25273	G 06 M 11/04	(2006.01)	Psychiatrická léčebna Bohnice, Praha, CZ	25293 A 61 B 3/113 (2006.01)
Česká zemědělská univerzita v Praze, Technická fakulta, Praha - Suchdol, CZ	25280	F 26 B 19/00	(2006.01)	Svachouček Václav Ing. CSc., Vlašim, CZ	25279 F 42 C 19/08 (2006.01)
ČVUT v Praze, Fakulta elektrotechnická, Praha, CZ	25293	A 61 B 3/113	(2006.01)	TEEP, s.r.o., Praha, CZ	25302 C 12 P 5/02 (2006.01)
Doležal Petr, Praha, CZ	25286	H 01 H 23/12	(2006.01)	Tsirelnikov Nikolay Ivanovich Prof., Teplice - Prosetice, CZ	25297 A 61 H 15/00 (2006.01)
Dykast Robert, Praha, CZ	25270	C 04 B 28/04	(2006.01)	VARIEL,a.s., Zruč nad Sázavou, CZ	25288 B 61 D 17/06 (2006.01)
EVERY, s.r.o., Bílovice nad Svitavou, CZ	25274	A 47 C 27/15	(2006.01)	Velfl Bohuslav Ing., Svitavy, CZ	25277 C 04 B 28/26 (2006.01)
Explosia a.s., Pardubice, CZ	25281	F 42 B 5/18	(2006.01)	Vobrová Iva, Litoměřice, CZ	25267 A 47 G 25/30 (2006.01)
EXTRUDO Bečice s.r.o., Týn nad Vltavou, CZ	25294	A 23 L 1/176	(2006.01)	Vrbovský Alois, Kyjov, CZ	25285 A 63 B 21/065 (2006.01)
Foglar Jaroslav, Štětí, CZ	25275	H 05 B 33/08	(2006.01)	Vysoké učení technické v Brně, Brno, CZ	25292 F 02 C 7/30 (2006.01)
Göbel Radim, Traplice, CZ	25300	E 06 B 3/42	(2006.01)	Výzkumný ústav mlékárenský s.r.o., Praha - Vokovice, CZ	25301 A 23 C 9/13 (2006.01)
Happy pool s.r.o., Hradec Králové, CZ	25295	E 04 H 4/06	(2006.01)	Výzkumný ústav potravinářský Praha v.v.i., Praha - Hostivař, CZ	25301 A 23 C 9/13 (2006.01)
Hawliczek Petr Bc., Písek u Jablunkova, CZ	25271	F 21 S 4/00	(2006.01)	Výzkumný ústav rostlinné výroby, v. v. i., Praha - Ruzyně, CZ	25272 C 05 F 11/00 (2006.01)
Janáček Jaromír, Brno, CZ	25269	B 42 D 15/00	(2006.01)	Výzkumný ústav živočišné výroby, v. v. i., Praha - Uhřetěves, CZ	25298 A 23 K 1/14 (2006.01)
KORADO a.s., Česká Třebová, CZ	25283	F 24 H 9/12	(2006.01)	Zakritoe aktsionernoe odshestvo .. Okonnaya manufactura", poselok Mosrentgen, RU	25284 E 06 B 3/00 (2006.01)
Mánková Gabriela Mgr., Dolní Čermná, CZ	25282	A 63 B 57/00	(2006.01)		
Medicton Group s.r.o., Polička, CZ	25293	A 61 B 3/113	(2006.01)		
MEDIN Orthopaedics, a.s., Praha - Třebonice, CZ	25296	A 61 F 2/32	(2006.01)		
Menšík Stanislav, Žďár nad Sázavou, CZ	25275	H 05 B 33/08	(2006.01)		
Mikoda Jiří Ing. CSc., Ústí nad Labem, CZ	25278	F 23 C 10/00	(2006.01)		
Mikoda Jiří Ing. CSc., Ústí nad Labem, CZ	25287	F 23 C 10/00	(2006.01)		
MODELÁRNA LIAZ spol. s r. o., Liberec, CZ	25290	G 01 B 21/20	(2006.01)		

FG4Q

Zapsané průmyslové vzory - přehled podle čísel zápisu

V období uzávěrky tohoto čísla Věstníku zapsal Úřad průmyslového vlastnictví tyto průmyslové vzory:

35577	06-01, 23-02
35578	20-02
35579	09-03
35580	07-01
35581	21-01
35582	21-01
35583	32-00
35584	32-00
35585	12-08

FG4Q

Zapsané průmyslové vzory - přehled podle tříd

- (51) 06-01, 23-02
- (11) 35577
- (21) 2011-38804
- (22) 21.09.2011
- (15) 24.04.2013
- (45) 24.04.2013
- (54) Sauna a relaxační lehátko
- (28) 2
- (73) Ing. Šárka Finsterlová, Brno, CZ
- (72) Ing. Šárka Finsterlová, Brno, CZ
- (74) Advokátní kancelář, JUDr. PhDr. Jaromír Saxl, Údolní 33,
Brno, 60200
- (55)



1.6



1.1

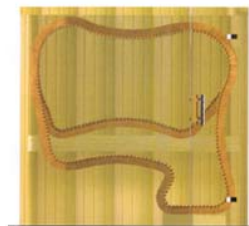

1.7



1.2



2.1



1.3



2.2



1.4



2.3



1.5



2.4



2.5



2.6



2.7

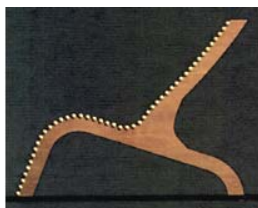

2.8



1.2



1.3



1.4



1.5



1.6



1.7

- (51) 07-01
(11) 35580
(21) 2012-39048
(22) 09.05.2012
(15) 24.04.2013
(45) 24.04.2013
(54) Pivní sklenice
(28) 1
(73) Medievum s.r.o., Praha 2, CZ
(72) Červený Petr, Česká Lípa, CZ
(55)



1.1



1.8

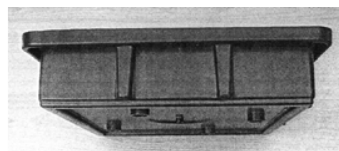

1.6

- (51) **09-03**
(11) 35579
(21) 2012-39043
(22) 26.04.2012
(15) 24.04.2013
(45) 24.04.2013
(54) Stohovatelná krabice
(28) 1
(73) AVIPLAST s.r.o., Buštěhrad, CZ
(72) Zámyslický Luděk Ing., Buštěhrad, CZ
(74) Ing. Karel Pospíšil, Na Vinici 361, Klecany, 25067
(55)

- (51) **12-08**
(11) 35585
(21) 2011-38598
(22) 15.03.2011
(15) 25.04.2013
(45) 25.04.2013
(54) Automobil
(28) 1
(73) Škoda Auto a. s., Mladá Boleslav, CZ
(72) Daniel Petr, Mladá Boleslav, CZ
(55)



1.1



1.2

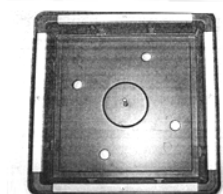

1.3

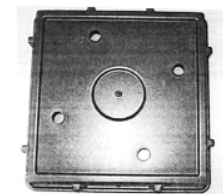

1.4

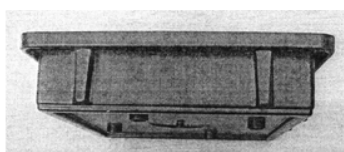

1.5



1.1



1.2



1.3



1.4



1.5

- (51) **20-02**
(11) 35578
(21) 2011-38850
(22) 09.11.2011
(15) 24.04.2013
(45) 24.04.2013
(54) Prodejní stánky
(28) 2
(73) Bartoš Pavel, Křtěnov, CZ
(72) Bartoš Pavel, Křtěnov, CZ
(74) A. Holas & partner Patentová a známková kancelář, Ing.
Mgr. Hana Holasová, Křižová 4/105, Brno, 60300
(55)

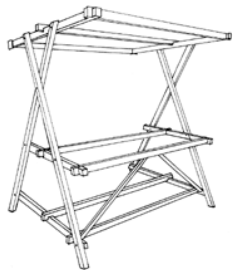

1.1

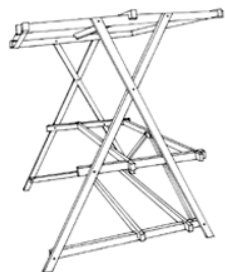

1.2

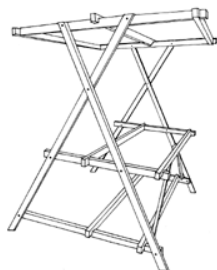

1.3



2.1

- (51) **21-01**
(11) 35581
(21) 2013-39392
(22) 06.02.2013
(15) 24.04.2013
(45) 24.04.2013
(54) Stavebníkové díly pro dětskou stavebnici
(28) 4
(73) Pakosta Hynek Ing., Praha 1, CZ
(72) Pakosta Hynek Ing., Praha 1, CZ
(55)

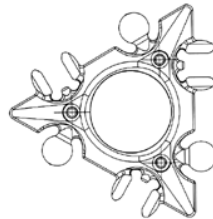

1.1

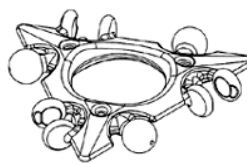

1.2

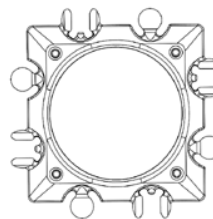

2.1

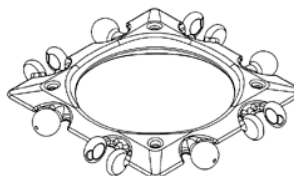

2.2

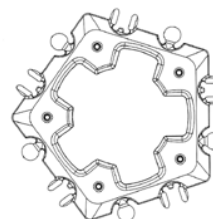

3.1

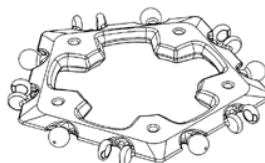

3.2

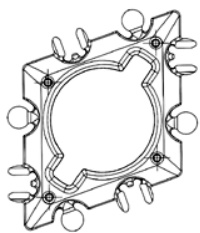

4.1

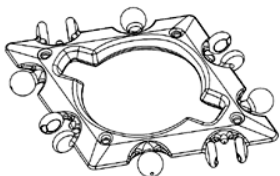

4.2



1.5

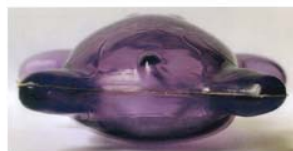

1.6



1.7



1.8



1.9



1.10

- (51) **21-01**
(11) 35582
(21) 2011-38796
(22) 05.09.2011
(15) 25.04.2013
(45) 25.04.2013
(54) Hračka tvaru hrošíka
(28) 1
(73) Technická univerzita v Liberci, Liberec 1, CZ
(72) Ing. Pavel Brdlík, Kněžmost, CZ
prof. Dr. Ing. Petr Lenfeld, Liberec 11, CZ
(55)



1.1



1.2



1.3



1.4

- (51) **32-00**
(11) 35583
(21) 2011-38687
(22) 19.05.2011
(15) 25.04.2013
(45) 25.04.2013
(54) Grafický symbol - zdobení
(28) 1
(73) Bohemia Jihlava, a.s., Praha 3, CZ
(72) Kidrič Marko, Praha 3, CZ
(74) Mgr. Jaroslav Ungr, Újezd 172, Cerhovice, 26761

(55)

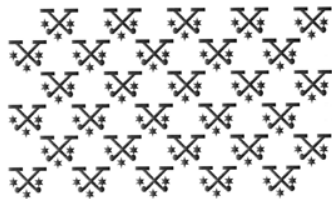

1.1

- (51) **32-00**
- (11) 35584
- (21) 2011-38656
- (22) 28.04.2011
- (15) 25.04.2013
- (45) 25.04.2013
- (54) Grafický symbol
- (28) 1
- (73) Cheng Zhihai, Praha 10, CZ
- (72) Cheng Zhihai, Praha 10, CZ
- (55)

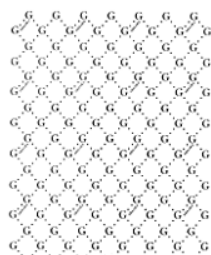

1.1

Seznam vlastníků zapsaných průmyslových vzorů

(73)	(11)	(51)	(73)	(11)	(51)
AVIPLAST s.r.o., Buštěhrad, CZ	35579	09-03			
Bartoš Pavel, Křtěnov, CZ	35578	20-02			
Bohemia Jihlava, a.s., Praha 3, CZ	35583	32-00			
Cheng Zhihai, Praha 10, CZ	35584	32-00			
Ing. Šárka Finsterlová, Brno, CZ	35577	06-01, 23-02			
Medievum s.r.o., Praha 2, CZ	35580	07-01			
Pakosta Hynek Ing., Praha 1, CZ	35581	21-01			
Škoda Auto a. s., Mladá Boleslav, CZ	35585	12-08			
Technická univerzita v Liberci, Liberec 1, CZ	35582	21-01			

Dodatková ochranná osvědčení pro léčiva a pro přípravky na ochranu rostlin

Podání žádosti o udělení osvědčení

- (22) 19.04.2013
- (21) SPC/CZ2013/262
- (71) Syngenta Participations AG, 4058 Basel, CH
- (68) 1480955
- (54) Deriváty O-cyklopropyl-karboxanilidů a jejich použití jako fungicidů
- (92) 4940-0, 05.11.2012
- (93) AMM: 2110102, 04.10.2011, EU
- (95) VIBRANCE GOLD - sedaxan, přípravek na ochranu rostlin

- (22) 19.04.2013
- (21) SPC/CZ2013/263
- (71) Syngenta Participations AG, 4058 Basel, CH
- (68) 1778013
- (54) Fungicidní kompozice
- (92) 4940-0, 05.11.2012
- (93) AMN: 2110102, 04.10.2011, EU
- (95) VIBRANCE GOLD - difenokonazol/sedaxan, přípravek na ochranu rostlin

Zánik dodatkového osvědčení na patent

- (11) 286037/3

Úřední rozhodnutí a oznámení

MK4A, MK4F

Zánik patentů a autorských osvědčení uplynutím doby platnosti

(11)	(21)	Int.Cl/(51)	(11)	(21)	Int.Cl/(51)
279766	1993-2820	6/A41D 31/00			
279798	1993-733	8/B09B 3/00			

MK1K

Zániky užitečných vzorů uplynutím doby platnosti

(11)	(21)	(51)	(2006.01)
13412	2003-14191	E01C 9/04	(2006.01)
13440	2003-14188	E04B 2/88	(2006.01)
13441	2003-14197	B03C 3/36	(2006.01)
13442	2003-14201	B21D 9/05	(2006.01)
13494	2003-14185	E04H 12/10	(2006.01)
13639	2003-14208	H02P 3/14	(2006.01)
14260	2003-14937	E04C 2/34	(2006.01)
19102	2008-20430	C05D 9/02	(2006.01)
19167	2008-20416	A45D 29/04	(2006.01)
19168	2008-20418	B61L 1/20	(2006.01)
19205	2008-20423	F41A 9/37	(2006.01)
19242	2008-20433	E04C 3/34	(2006.01)
19260	2008-20421	F03D 3/04	(2006.01)
19284	2008-20420	C02F 7/00	(2006.01)
19316	2008-20429	A63B 69/00	(2006.01)
19317	2008-20431	G12B 9/04	(2006.01)
19339	2008-20419	F03B 7/00	(2006.01)
19368	2008-20417	B23Q 3/00	(2006.01)
19436	2008-20435	C11D 9/26	(2006.01)
19658	2008-20393	A47G 9/04	(2006.01)

MK4Q

Zániky práva ze zapsaných průmyslových vzorů uplynutím doby ochrany

(11)	(21)	Int.Cl/(51)	(11)	(21)	Int.Cl/(51)
34335	2007-37246	8/21-01			

ND1K

První prodloužení doby platnosti užitečných vzorů

(51)	B29C 53/80	(2006.01)	(51)	B61H 5/00	(2006.01)
	B29C 53/08	(2006.01)		B61H 15/00	(2006.01)
(11)	19229			F16D 55/224	(2006.01)
(21)	2008-20655			F16D 55/22	(2006.01)
(22)	11.12.2008			F16D 65/20	(2006.01)
(73)	MSV SYSTEMS CZ s.r.o., Liberec 10, CZ			F16D 65/18	(2006.01)
(54)	Hlava a ohýbací forma zařízení pro parní ohýbání plastových trubek a gumových hadic		(11)	19795	
			(21)	2009-21259	
(51)	G08G 9/00	(2006.01)	(22)	28.05.2009	
	G08G 1/00	(2006.01)	(73)	DAKO-CZ, a.s., Třemošnice, CZ	
	H04L 12/66	(2006.01)	(54)	Brzdová jednotka kotoučové brzdy kolejových vozidel	
	G06F 13/10	(2006.01)			
	G06F 15/82	(2006.01)	(51)	B82B 1/00	(2006.01)
(11)	19244			A61K 9/127	(2006.01)
(21)	2008-20485			A61K 9/51	(2006.01)
(22)	29.10.2008			A61K 9/70	(2006.01)
(73)	DEVAISY s.r.o., Olomouc, CZ			A61P 41/00	(2006.01)
	Centrum dopravního výzkumu, v.v.i., Brno-Líšeň, CZ			A61P 17/02	(2006.01)
(54)	Komunikační a ovládací zařízení pro varovné a výstražné informační či navigační systémy, využívané zejména v dopravních prostředcích		(11)	19818	
			(21)	2009-21123	
			(22)	17.04.2009	
			(73)	NANOPROGRES, z.s.p.o., Pardubice – Polabiny 2, CZ	
(51)	F24J 2/52	(2006.01)	(54)	Dutá nanovlákná obohacená liposomy	
(11)	19289				
(21)	2008-20613		(51)	A23L 1/36	(2006.01)
(22)	02.12.2008			A23L 1/28	(2006.01)
(73)	ENKI, o.p.s., Třeboň, CZ			A23D 9/00	(2006.01)
(54)	Naváděcí systém pro solární osvětlovací, stínící, a/nebo tepelné zařízení na budovách		(11)	19828	
			(21)	2009-21295	
			(22)	04.06.2009	
			(73)	TEREZIA COMPANYY s.r.o., Praha 4 - Nusle, CZ	
			(54)	Přírodní potravinový doplněk	

(51)	A23L 1/064	(2006.01)
	A23D 9/00	(2006.01)
	A23L 1/29	(2006.01)
(11)	19829	
(21)	2009-21296	
(22)	04.06.2009	
(73)	TEREZIA COMPANY s.r.o., Praha 4 - Nusle, CZ	
(54)	Přírodní potravinový doplněk	
(51)	B65D 88/28	(2006.01)
	B65D 85/72	(2006.01)
(11)	19918	
(21)	2009-20870	
(22)	16.02.2009	
(73)	UCON AG Containersysteme KG, Hausach, DE	
(54)	Malý kontejner pro kapalné a/nebo pastovité látky	
(51)	F23G 7/00	(2006.01)
	F23C 9/00	(2006.01)
(11)	19942	
(21)	2009-21303	
(22)	08.06.2009	
(73)	EVECO Brno, s. r. o., Brno, CZ	
(54)	Spalovací zařízení pro energetické využití různých druhů biomasy a fytomasy	
(51)	B82B 1/00	(2006.01)
	A61K 9/127	(2006.01)
	A61K 9/70	(2006.01)
	A61K 47/30	(2006.01)
	A61P 17/02	(2006.01)
	A61P 17/00	(2006.01)
	A61P 41/00	(2006.01)
(11)	20293	
(21)	2009-21122	
(22)	17.04.2009	
(73)	NANOPROGRES, z.s.p.o., Pardubice - Polabiny 2, CZ	
(54)	Nanovláknenná síťka s nanovláknny s dotovanými liposomy	

ND1K

Druhé prodloužení doby platnosti užitečných vzorů

(51)	E04D 1/30	(2006.01)	(51)	A01G 1/08	(2006.01)
(11)	16578			E01F 9/053	(2006.01)
(21)	2006-17658			E01C 11/22	(2006.01)
(22)	24.04.2006		(11)	16675	
(73)	KM Beta a. s., Hodonín, CZ		(21)	2006-17715	
(54)	Odvětrávací střešní taška		(22)	11.05.2006	
(51)	A01K 85/00	(2006.01)	(73)	Knápek Jaroslav Ing., Mohelnice, CZ	
	A01K 91/06	(2006.01)	(54)	Prvek obrubníku	
(11)	16582		(51)	E02D 29/14	(2006.01)
(21)	2006-17668		(11)	16695	
(22)	26.04.2006		(21)	2006-17631	
(73)	Bubeník Zdeněk, Rychnov u Jablonce nad Nisou, CZ		(22)	12.04.2006	
(54)	Nadnašeč nástrahy		(73)	Subterra, a. s., Praha, CZ	
(51)	B65D 39/00	(2006.01)	(54)	Uzamykací zařízení, zejména pro uzamykání poklopů	
(11)	16607		(51)	A21D 13/04	(2006.01)
(21)	2006-17682		(11)	16822	
(22)	02.05.2006		(21)	2006-17748	
(73)	DGF a. s., Moravská Třebová, CZ		(22)	19.05.2006	
(54)	Tlakový uzávěr lahví na nápoje		(73)	PENAM, a.s., Brno, CZ	
(51)	B61D 13/00	(2006.01)	(54)	Pekařský výrobek	
	B61C 15/10	(2006.01)	(51)	E02D 29/14	(2006.01)
	B61C 15/08	(2006.01)	(11)	16858	
	B61C 15/00	(2006.01)	(21)	2006-17934	
	B60B 39/04	(2006.01)	(22)	14.07.2006	
	B60B 39/02	(2006.01)	(73)	Subterra a. s., Praha, CZ	
(11)	16648		(54)	Závěs únikového poklopu	
(21)	2006-17719				
(22)	12.05.2006				
(73)	TRIBOTEC, spol. s r.o., Praha 10, CZ				
(54)	Pískovací zařízení pro kolejová vozidla, zvláště pro tramvaje				

- | | | |
|------|--|-----------|
| (51) | G06K 19/07 | (2006.01) |
| | G06F 11/30 | (2006.01) |
| | G06Q 90/00 | (2006.01) |
| (11) | 16907 | |
| (21) | 2006-17654 | |
| (22) | 21.04.2006 | |
| (73) | Svítek Miroslav Doc. Dr. Ing., Klatovy, CZ
Kopecký František Ing., Radiměř, CZ
Tvrzský Tomáš Ing., Praha, CZ | |
| (54) | Geografický identifikátor | |
| (51) | B65H 54/74 | (2006.01) |
| | B65H 54/10 | (2006.01) |
| | B65H 51/30 | (2006.01) |
| | D01H 13/06 | (2006.01) |
| (11) | 17982 | |
| (21) | 2006-18007 | |
| (22) | 18.08.2006 | |
| (73) | Oerlikon Czech s. r. o., Červený Kostelec, CZ | |
| (54) | Zařízení pro rozvádění | |
| (51) | D01H 4/12 | (2006.01) |
| (11) | 17983 | |
| (21) | 2006-18040 | |
| (22) | 30.08.2006 | |
| (73) | Oerlikon Czech s.r.o., Červený Kostelec, CZ | |
| (54) | Zařízení pro uložení přítlačné kladky | |

ND4Q

První obnovy doby ochrany průmyslových vzorů

- | | |
|------|--------------------------------|
| (51) | 25-02 |
| (11) | 34243 |
| (21) | 2008-37354 |
| (22) | 19.02.2008 |
| (54) | Závěsný balkon válcového tvaru |

ND4Q

Druhé obnovy doby ochrany průmyslových vzorů

- | | |
|------|---------------------------|
| (51) | 25-02 |
| (11) | 31720 |
| (21) | 2003-34738 |
| (22) | 03.07.2003 |
| (54) | Kanálová vpust' |
| (51) | 07-04 |
| (11) | 31874 |
| (21) | 2003-34599 |
| (22) | 29.04.2003 |
| (54) | Rozmělňovač a jeho náčiní |
| (51) | 25-02 |
| (11) | 32182 |
| (21) | 2003-34926 |
| (22) | 17.10.2003 |
| (54) | Kruhový rošt |

PD4A

Převod práv a ostatní změny majitelů patentů

- | | | | |
|------|---|------|---|
| (11) | 284633 | (11) | 294024 |
| (21) | 1996-2541 | (21) | 1998-732 |
| (73) | Organon BioSciences Nederland B.V., 5349 AB Oss, NL | (73) | Merus Labs Netherlands B.V., 1017 BT Amsterdam, NL |
| (11) | 284633 | (11) | 294099 |
| (21) | 1996-2541 | (21) | 1998-1102 |
| (73) | MERCK SHARP & DOHME B.V., 2031 BN Haarlem, NL | (73) | Organon BioSciences Nederland B.V., 5349 AB Oss, NL |
| (11) | 289976 | (11) | 294099 |
| (21) | 1996-625 | (21) | 1998-1102 |
| (73) | Monti Valves B.V., 1446 TS Purmerend, NL | (73) | MERCK SHARP & DOHME B.V., 2031 BN Haarlem, NL |
| (11) | 293947 | (11) | 297136 |
| (21) | 1999-1822 | (21) | 2003-828 |
| (73) | SANOFI, 75008 Paris, FR | (73) | Organon BioSciences Nederland B.V., 5349 AB Oss, NL |

(11)	297136	(11)	303860
(21)	2003-828	(21)	2012-241
(73)	MERCK SHARP & DOHME B.V., 2031 BN Haarlem, NL	(73)	Plisková Eva, Březová Jančí, CZ
(11)	297419	(11)	303860
(21)	1998-135	(21)	2012-241
(73)	Organon BioSciences Nederland B.V., 5349 AB Oss, NL	(73)	Pliska Jan, Březová Jančí, CZ
(11)	297419		
(21)	1998-135		
(73)	MERCK SHARP & DOHME B.V., 2031 BN Haarlem, NL		
(11)	298206		
(21)	2002-1814		
(73)	Organon BioSciences Nederland B.V., 5349 AB Oss, NL		
(11)	298206		
(21)	2002-1814		
(73)	MERCK SHARP & DOHME B.V., 2031 BN Haarlem, NL		
(11)	299281		
(21)	2000-138		
(73)	Organon BioSciences Nederland B.V., 5349 AB Oss, NL		
(11)	299281		
(21)	2000-138		
(73)	MERCK SHARP & DOHME B.V., 2031 BN Haarlem, NL		
(11)	299382		
(21)	2000-4735		
(73)	Organon BioSciences Nederland B.V., 5349 AB Oss, NL		
(11)	299382		
(21)	2000-4735		
(73)	MERCK SHARP & DOHME B.V., 2031 BN Haarlem, NL		
(11)	300832		
(21)	2001-3605		
(73)	Organon BioSciences Nederland B.V., 5349 AB Oss, NL		
(11)	300832		
(21)	2001-3605		
(73)	MERCK SHARP & DOHME B.V., 2031 BN Haarlem, NL		
(11)	301283		
(21)	2004-719		
(73)	Merus Labs Luxco SARL, Luxembourg, L-2121, LU		
(11)	301500		
(21)	2007-310		
(73)	Výzkumný ústav organických syntéz a.s., Pardubice, CZ		
(11)	303385		
(21)	2002-1958		
(73)	Organon BioSciences Nederland B.V., 5349 AB Oss, NL		
(11)	303385		
(21)	2002-1958		
(73)	MERCK SHARP & DOHME B.V., 2031 BN Haarlem, NL		
(11)	303834		
(21)	2007-259		
(73)	Příborský Dušan Ing., Jihlava, CZ		

PD1K

Převod práv a ostatní změny majitelů užitečných vzorů

- (11) 13987
(21) 2003-14833
(73) Lopera Service s.r.o., Praha 9 – Vysočany, CZ
- (11) 19088
(21) 2008-20397
(73) Lopera Service s.r.o., Praha 9 – Vysočany, CZ
- (11) 19418
(21) 2008-20622
(73) Lopera Service s.r.o., Praha 9 – Vysočany, CZ
- (11) 20285
(21) 2009-21822
(73) BEDNAR FMT s.r.o., Praha 9 - Vinoř, CZ
- (11) 22939
(21) 2011-24684
(73) CDS CZ s.r.o., Karviná – Fryštát, CZ
- (11) 24317
(21) 2012-25910
(73) Plisková Eva, Březová Jančí, CZ
- (11) 24317
(21) 2012-25910
(73) Pliska Jan, Březová Jančí, CZ
- (11) 24333
(21) 2012-26575
(73) MATERIÁLOVÝ A METALURGICKÝ VÝZKUM s.r.o., Ostrava-Vítkovice, CZ
- (11) 24348
(21) 2012-26617
(73) MATERIÁLOVÝ A METALURGICKÝ VÝZKUM s.r.o., Ostrava-Vítkovice, CZ
- (11) 25011
(21) 2013-27360
(73) MATERIÁLOVÝ A METALURGICKÝ VÝZKUM s.r.o., Ostrava-Vítkovice, CZ

Zamítnuté a částečně zamítnuté přihlášky ochranných známek před zveřejněním

Kapitola obsahuje údaje o rozhodnutích o přihláškách ochranných známek, u kterých byly na základě provedeného věcného průzkumu shledány Úřadem důvody pro zamítnutí přihlášky ochranné známky podle ustanovení § 4 nebo 6 zákona č. 441/2003 Sb. Na základě toho Úřad vydal rozhodnutí o zamítnutí přihlášky podle ustanovení § 22 zákona č. 441/2003 Sb., a to pro celý seznam výrobků a služeb nebo pro jeho část. Údaje o výsledku rozhodnutí (zamítnutí přihlášky, částečné zamítnutí přihlášky) jsou uvedeny za datem právní moci rozhodnutí pod INID kódem (583) s názvem "Datum právní moci rozhodnutí/výsledek rozhodnutí".

(210) **O-483878**

(540) **ONE-PAGE STORY**

(583) 23.04.2013 / částečné zamítnutí přihlášky

(210) **O-492974**

(540) **Travel In Style**

(583) 16.04.2013 / zamítnutí přihlášky

(210) **O-493338**

(540) **FARA**

(583) 23.04.2013 / zamítnutí přihlášky

(210) **O-493870**

(540) **Golf in Style**

(583) 16.04.2013 / zamítnutí přihlášky

(210) **O-493913**

(540) **Zážitek jako dárek**

(583) 23.04.2013 / zamítnutí přihlášky

(210) **O-493914**

(540) **Šek jako dárek**

(583) 23.04.2013 / zamítnutí přihlášky

(210) **O-496816**

(540) **Penzička od Český**

(583) 23.04.2013 / zamítnutí přihlášky

Přehled zveřejněných přihlášek ochranných známek

Přihlášky ochranných známek, které byly na základě výsledků formálního a věcného průzkumu provedeného Úřadem shledány schopné zápisu do rejstříku ochranných známek, jsou obsaženy v této kapitole. Důležitou právní skutečností je, že zveřejněním přihlášky ochranné známky v této kapitole Věstníku (§ 23 zákona č. 441/2003 Sb.) začíná běžet zákonná tříměsíční lhůta pro podání námitek podle ustanovení § 25 zákona č. 441/2003 Sb.

Číselný přehled

O-481802, O-483878, O-491718, O-492889, O-495484, O-496028, O-496534, O-497083, O-497115, O-497232, O-497434, O-497435, O-497559, O-497562, O-497810, O-497815, O-497899, O-497951, O-497953, O-497955, O-498136, O-498138, O-498370, O-498371, O-498382, O-498383, O-498384, O-498385, O-498386, O-498574, O-498604, O-498605, O-498606, O-498608, O-498763, O-499014, O-499187, O-499190, O-499454, O-499547, O-499548, O-499584, O-499624, O-499692, O-499697, O-499739, O-499742, O-499744, O-499830, O-499856, O-499888, O-499900, O-499902, O-499907, O-500044, O-500046, O-500058, O-500059, O-500060, O-500349, O-500368, O-500369, O-500371, O-500372, O-500497, O-500498, O-500797, O-500905, O-501162, O-501180, O-501230, O-501503, O-501504, O-501505, O-501553, O-501554, O-501691, O-501693, O-502007, O-502008, O-502195, O-502197, O-502198, O-502199, O-503195

Zveřejněné přihlášky ochranných známek

(210) **O-481802**
(220) 15.12.2010
(320) 15.12.2010
(511) 35, 41, 42
(540)

internetové
auto roku

(510) (35) marketing, obchodní reklama, propagační činnost, reklama, rozhlasová reklama, inzerce, vydávání reklamních, propagačních a inzertních textů, zpracování textů, marketingové služby; (41) organizování internetových soutěží; (42) tvorba a správa webových stránek.
(590) Barevná
(730) **MEDIA MARKETING SERVICES a.s.**, Kopernikova
č.p.794,č.or. 6, Praha 2, 12000, CZ
(740) Advokátní kancelář Erhartová, Vítek, JUDr. Olga Erhartová,
Nad Petruskou 63/1, Praha 2, 12000

(210) **O-483878**
(220) 08.03.2011
(320) 08.03.2011
(511) 16, 35, 41
(540)

ONE-PAGE STORY

(510) (16) brožury, kalendáře, katalogy, ročenky, oběžníky, zpěvníky, knihy k nalepování výstřižků (alba), manuály, blahopřání i hudební, pohlednice, diagramy, fotografická autorská díla, autorská a umělecká díla obsahující fotografie, grafiky, grafické reprodukcce, autorská a umělecká díla v rámci této třídy, výrobky knihařské, psací potřeby, učební pomůcky, tiskařské typy, štočky, obaly z papíru, známky, samolepky, umělé hmoty na modelování, modelovací hlína, dětské tvarovací hmoty, plastelíny, modelovací vosky kromě dentálních, pastelky, popisovače, barvy - v rámci této třídy, křídly, pisky a vosky jako výtvarné potřeby, psací potřeby, skicáky, školní potřeby, štetce, tužky, tuhy do tužek, archy papíru, papír a výrobky z papíru všeho druhu, jako papír pro kopírování, papír balicí, papír voskovaný, filtrační papír, celofán (celulózové fólie) na balení, papírové podložky pod sklenice, papírové ubrousky, lepenka a kartonážní výrobky, akvarely, alba, figurky (sošky) z papírové hmoty, fotografie, stojany na fotografie, grafické reprodukcce, lepty, listky, litografie, olejotisky, plakáty, malby (obrazy) zarámované či nezarámované, letáky, portréty, prospekty, grafické reprodukcce, rytiny, turistické příručky, mapy, atlasy, obrazy, pohlednice a jiné propagační a informační materiály a upomínkové předměty spadající do této třídy, jako propagační publikace, ročenky, papírové propagační samolepky, potřeby pro umělce, jako jsou štetce, hlína modelovací, hmota papírová, malířská plátna, malířské stojany, malířské válečky pro interiéry, misky na vodové barvy, palety pro malíře, opěradla na ruce pro malíře, prkna rýsovací, modelovací vosky, kromě dentálních, papírnické zboží kancelářské, obalové materiály, kancelářské potřeby, jako jsou adresové štítky do adresovacích strojů, bloky (papírnické výrobky), číslačky, dávkovače lepicí pásky (kancelářské potřeby), desky (papírnické výrobky), desky psací s klípem na přidržování papíru, desky na dokumenty (šanon, pořadače), dopisní papír, držáky na psací potřeby, etikety, kromě textilních, formuláře, gumičky, gumy na mazání, houbičky navlhčovací - v rámci této třídy, hroty psacích per, inkousty, kalamáře, kancelářské sponky, kartón, kartotéční listky, karty, karty a pásky papírové na zaznamenání počítačových programů, krejóny (patentní tužky), kruzítka, křída na psaní, křívítka, laminovačky (na dokumenty) pro použití v kanceláři, lepicí pásky pro kancelářské účely a použití v domácnosti, lepidla pro kancelářské účely nebo pro domácnost, materiály na pečeti, nálepky (lepicí pásky) pro kancelářské použití nebo pro domácnost, napínáčky, násadky na pera, nože na papír, obálky,

oplatky na pečeti, ořezávací strojky na tužky, ořezávátka na tužky, řezačky na papír, pečeti, pečtní vosk, penály, pera plnicí, podložky na stůl papírové, podložky pod pívni sklenice, poštovní známky, pouzdra s psacími potřebami, pravítka, pořadače (kancelářské potřeby), pouzdra na pera, pouzdra na razítka, připínáčky, psací stroje (elektrické i neelektrické), razítka, rýsovací nástroje, sešity, seznamy (rejstříky), sponky kancelářské, stroje kancelářské na zalepování, těžítka, tikety, tiskárničky (přenosné), účetní knihy, uhly na kreslení, zápisníky (notesy), filtry kávové (papírové), fólie hliníková na balení potravin, fólie z umělých hmot na balení, kornouty (papírové), krabice lepenkové nebo papírové, lepenka, lepenkové roury, mašle papírové, obtisky, papír toaletní, papírové ubrusy, pásky doutníkové, podložky (psací), podušky na razítkování, poutače z papíru nebo z lepenky, pouzdra na doklady, pouzdra na pasy, pouzdra na stříhy, pouzdra s barvami (školní pomůcky), pytlíky jako obaly (z papíru nebo umělých hmot), ručníky papírové, štíty vývěsní z papíru nebo z lepenky, tabule reklamní z papíru nebo lepenky; (35) propagační činnost, reklama, zprostředkování v oblasti obchodu zejména týkající se textů komerčního charakteru, maloobchod a velkoobchod se spotřebním zbožím - zprostředkování v oblasti výrobků ve třídě 16, pomoc při řízení obchodní činnosti, zejména týkající se vytváření komerčních textů, pomoc při řízení obchodních a průmyslových podniků, obchodní management a podnikové poradenství, obchodní nebo podnikatelské informace, komerční informační kanceláře, obchodní nebo podnikatelský průzkum, hospodářské (ekonomické) prognózy, služby týkající se přemisťování provozů nebo podniků, marketingové studie, analýzy nákupních a velkoobchodních cen, průzkum trhu, průzkum veřejného mínění, statistické informace, styky s veřejností, účetnictví, revize účtů (audit), analýzy nákladů, oceňování obchodních podniků, provádění výpisů z účtů, dražby, personální poradenství, posuzování efektivnosti provozu a racionalizace práce, nábor zaměstnanců, psychologické testování pro výběr zaměstnanců, příprava a vyhotovení daňových příznání, příprava mezd a výplatních listin, zprostředkovatelný práce, služby reklamních agentur a propagace, jako je zajišťování reklamy on-line v počítačové síti Internet, rozhlasové reklamy, televizní reklamy, pronájem reklamní doby v komunikačních médiích, organizování komerčních nebo reklamních výstav a veletrhů, aktualizování a pronájem reklamních materiálů a reklamních ploch, inzerce poštou, předvádění zboží, služby modelek - předvádění pro reklamní účely a podporu prodeje, rozšiřování reklamních materiálu (letáků, prospektů, tisků, vzorků) zákazníkům, venkovní reklama, vydávání reklamních nebo náborových, propagačních a inzertních textů, vylepování plakátů, aranžování výkladů, obchodní vedení uměleckých agentur, správa hotelů, dovozní a vývozní kanceláře, sekretářské služby, vyřizování telefonních vzkazů a dotazů, těsnopis, stenografie, přepisování, psaní na stroji, zpracování textů, překlad a systemizace informací do počítačových databází, vedení kartoték a souborů v počítači, vyhledávání dat v počítačových souborech, kopírování nebo rozmnožování (reprodukce) dokumentů a dokladů, foto-kopírování, zajišťování předplatného novin a časopisů, pronájem foto-kopírovacích a kancelářských strojů a zařízení, pronájem prodejních automatů, dodavatelské služby pro třetí osoby, nákup výrobků a služeb pro jiné podniky; (41) vydávání grafických i uměleckých děl a reprodukcí, informace a zprostředkování možností rekreace, rozptýlení, zábavy, pořádání divadelních představení, provozování kinosálů, koncertní síně, provozování muzeí, knihovny (půjčovny knih), pořádání diskoték, provozování kasin a heren, provozování her on-line (z počítačové sítě), noční kluby, karaoke, výchovně-zábavné klubové služby, kluby zdraví, cirkusy, drezúra zvířat, provozování zoologických zahrad, půjčování filmů, umělecké a módní agentury, estrády, pořádání loterií, organizování plesů, plánování a organizování večírků a oslav, organizování vzdělávacích, zábavných, sportovních soutěží nebo soutěží krásy, organizování kulturních nebo vzdělávacích výstav, organizování živých představení a vystoupení, předprodeje vstupenek, filmová tvorba, filmová studia, dabing, digitální zpracování obrazu, nahrávací studia, výroba rozhlasových a televizních programů, zpravodajské služby, obrazové zpravodajství, fotografování, půjčování a

pronájem divadelních a jiných dekorací včetně osvětlení, pronájem rozhlasových a televizních přijímačů, půjčování přenosných videokamer, posunková řeč (tlumočení), překladatelské služby, organizování a vedení kolokvií, konferencí, kongresů, seminářů, sympozií, informace o výchově a vzdělávání, školení, praktické cvičení, instruktážní výcvik, zkoušení, přezkoušení, dálkové studium, korespondenční kurzy, internátní školy, dětské jesle a školky, prázdninové tábory (služby zábavy), náboženská výchova, pomoc a poradenství pro volbu povolání, pořádání a řízení pracovních setkání, tělesná výchova, provozování a pronájem sportovních zařízení - golfových hřišť, stadiónů, tenisových dvorců, plaveckých bazénů, gymnastický výcvik, půjčování sportovního nářadí, s výjimkou dopravních prostředků.

(730) **Sulova Veronika**, Brandejsovo náměstí 1/1219, Praha 6, 16500, CZ

(740) **DANĚK & PARTNERS** Advokátní a patentová kancelář, Ing. Dr. Vilém Daněk, Vinohradská 45, Praha 2, 12000

(210) **O-491718**

(220) 12.01.2012

(320) 12.01.2012

(511) 5, 16, 29

(540)

český
fair
trade

(510) (5) farmaceutické a veterinární výrobky, hygienické výrobky pro léčebné účely, dietní potraviny a dietetické přípravky pro léčebné nebo veterinární účely, kojenecká a dětská výživa a další potraviny pro zvláštní výživu spadající do této třídy, potravní doplňky pro lidskou potřebu a pro zvířata, náplasti, obzavový materiál, materiály pro plombování zubů a pro zubní otisky, dezinfekční přípravky, výrobky pro hubení škodlivých zvířat, fungicidy, herbicidy; (16) papírové obaly, obaly z umělých hmot zařazené ve třídě 16, tiskárenské výrobky, propagační a informační materiály jako obálky, štítky, formuláře, tiskopisy, dopisní papíry, pořadače, psací potřeby, obaly na spisy, samolepky, kancelářské potřeby, obtisky, plakáty, fotografie, katalogy, reklamní tiskoviny, inzertní listy, etikety, prospekty, novoročenky, vizitky, pohlednice, kalendáře, periodické a neperiodické tiskoviny všeho druhu, zejména noviny, časopisy, knihy, propagační materiály; (29) maso a masné výrobky, ryby a rybí výrobky, ostatní vodní živočichové včetně výrobků z nich, drůbež a zvěřina včetně výrobků z nich, ovoce a zelenina konzervované, sušené, vařené, kandované, mražené nebo jinak zpracované, ovocné a zeleninové saláty, výrobky z brambor, džemy, marmelády, želatina, vejce a vaječné výrobky, mléko a mléčné výrobky, oleje a jedlé tuky, polévky, bujóny, hotová jídla z masa, ryb, drůbeže, zvěřiny nebo luštěnin, studené omáčky, dehydratované výrobky, zmrazené potraviny zařazené do této třídy.

(730) **Malec Kalousová Pavlína Mgr.**, Rumunská 20/31, Praha 2 - Vinohrady, 12000, CZ

(210) **O-492889**

(220) 23.02.2012

(320) 23.02.2012

(511) 9, 11, 35, 37

(540)

LEDMED

(510) (9) přístroje a nástroje pro vedení, přepínání, přeměnu, akumulaci, regulaci nebo řízení elektrického proudu; (11) přístroje a zařízení pro osvětlení všeho druhu; (35) zprostředkovatelská a obstaravatelská činnost v oblasti obchodu se stvídly, propagační a reklamní činnost; (37) instalace a opravy elektrických strojů a přístrojů, zejména svítidel.

(730) **PANLUX s.r.o.**, Kladruba 108, Kladruba, 41501, CZ

(740) **Známková kancelář Praha v.o.s.**, Laura Tichá, Peškova 965/6, Praha 5, 15200

(210) **O-495484**

(220) 25.05.2012

(320) 25.05.2012

(511) 16, 21, 32

(540)

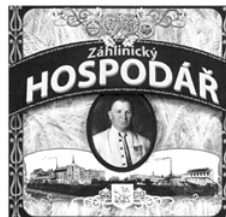

(510) (16) papír, lepenka a výrobky z těchto materiálů, které nejsou zařazené do jiných tříd, tiskárenské výrobky, papírenské zboží, plastické obaly (nezařazené do jiných tříd), papírové ubrusy, papírové ubrusky, pивní tácky, dárkové obaly v rámci této třídy, obaly (papírnické výrobky), obaly na lahve (lepenkové nebo papírové); (21) sklenice, poháry, číše, láhve, püllitry; (32) piva všeho druhu, zejména sladové pivo, sladové nápoje, výtažky z chmele na výrobu piva, přípravky na výrobu nápojů, zázvorové pivo, lehká piva, ležáky, nealkoholická a nízkoalkoholická piva, nealkoholické nápoje všeho druhu, nápoje vyrobené kombinací piva s nealkoholickým nápojem - mix piva s nealkoholickým nápojem, minerální vody, šumivé a jiné nealkoholické nápoje všeho druhu, sirupy a jiné přípravky k přípravě nápojů, piva vyráběná v souladu se specifikací chráněného zeměpisného označení „ČESKÉ PIVO“.

(730) **Přinosil Aleš**, 363, Slatinice, 78342, CZ

(740) Ing. Petr Soukup, Videňská 8, Olomouc, 77200

(210) **O-496028**

(220) 14.06.2012

(320) 14.06.2012

(511) 8, 9, 21, 25, 30, 33

(540)



(510) (8) lžice; (9) brýle; (21) sklenice na pití; (25) textilní oděvy, obuv; (30) cukr; (33) nápoje alkoholické s výjimkou pív.

(590) Barevná

(730) **Pham Thi Dung**, Husitská 127/92, Praha 3, 13000, CZ
Pham Thi Ngoc Thu, Na bojišti 679/9, Znojmo, 66902, CZ
Luong Viet Hung, Bezručova 94/1, Děčín, 40502, CZ

(740) Thu Pham Thi Ngoc, Na bojišti 679/9, Znojmo, 66902

(210) **O-496534**

(220) 08.07.2012

(320) 08.07.2012

(511) 7

(540)

SWF

(510) (7) vyšívací stroje, bubny pro vyšívací stroje, šicí stroje pro použití v domácnosti, šicí stroje pro průmyslové účely, šicí stroje, průmysloví roboti, roboti (stroje), šicí roboti, stroje pro tepelné lepení na textil, stroje pro tepelné lepení na oděvy, stroje pro tepelné nalepování vzorů, stroje pro osazování flitrových vzorů, stroje pro našívání předmětů na textil, automatické stroje pro osazování bižuterie, stroje pro osazování šperků na oděvy, stroje pro umístování šperků na oděvy.

(590) Barevná

(730) **SunStar Co., Ltd.**, Gajwa-dong 178-67, Seo-gu, Incheon 404-812, KP

(740) Ing. Václav Kratochvíl, Husníkova 2086/22, Praha 13, 15800

(210) **O-497083**

(220) 31.07.2012

(320) 31.07.2012

(511) 35, 37, 39, 40, 41, 42, 44

(540)



(510) (35) marketingová, propagační, reklamní, informačně-obchodní a inzertní činnost, maloobchodní a velkoobchodní činnost se zvířaty určenými pro zájmové chovy, se dřevem, s recyklovanými odpadovými materiály, administrativní práce spadající do této třídy, organizování výstav a předvádění výrobků a zboží pro komerční a reklamní účely a podporu prodeje, vytváření obchodních a obchodně-informačních sítí; (37) činnost stavební, stavby komunikací a mostů, provádění staveb všeho druhu, včetně jejich změn, udržovacích prací na nich a jejich odstraňování, přípravné práce pro stavby silnic, dálnic, rekultivace ploch, stavební dozor, terénní úpravy a zemní práce, terénní odvodňovací práce, meliorační práce, asanace a rekultivace (úpravy pozemků, povrchová těžba, provádění izolace proti vodě během výstavby); (39) silniční nákladní doprava, odvoz odpadu, sanace kontaminované půdy prostřednictvím odvozu; (40) těžba dřeva, kácení dřeva, zpracování dřeva, zpracování a likvidace odpadu, rekultivace z odpadových materiálů; (41) organizování loveckých akcí nebo pořádání setkání za účelem lovu zvěře; (42) projektová, architektonická, návrhářská, designérská a inženýrská činnost, zpracování technické dokumentace a studií, vizualizace - vše ve vztahu k zahradám, zahradnictví, sadovým úpravám a drobné architektuře, v oblasti zemědělství a lesnictví, krajinných rekultivací, ozelenění veřejných ploch, dopravních cest a průmyslových zón, letecké práce spočívající v monitorování kontaminované půdy zejména v lesním, zemědělském, vodním hospodářství a při ochraně životního prostředí; (44) zemědělské, zahradnické a lesnické služby, údržba a ochrana zahrad, sadů a venkovních ploch, chov zvířat, služby týkající se pěstování rostlin, služby týkající se zahradního designu, služby zahradní architektury, zahradnictví, správa lesů, činnost odborného lesního hospodáře, služby v oblasti myslivosti spadající do této třídy, provozování lesů, parků a veřejných prostor, letecké a pozemní rozprašování hnojiv a jiných chemikálií pro zemědělství nebo pro lesy, léčení stromů, ničení plevele, ničení škůdců v zemědělství, pronájem zemědělských nástrojů a zařízení, rostlinné školky, údržba trávníků, poradenství, včetně technického poradenství v oblasti zahradní architektury, zahradních služeb a v oblasti projektování zeleně, revitalizace (výsadba stromů).

(730) **Eko-les rekultivační, s.r.o.**, Lesní 691, Hluboká nad Vltavou, 37341, CZ

(740) PatentCentrum Sedlák & Partners s.r.o., Husova 5, České Budějovice, 37001

(210) **O-497115**

(220) 01.08.2012

(320) 01.08.2012

(511) 35, 36, 42

(540)

JiTIS

(510) (35) administrativní zpracování nákupních objednávek,

dodavatelské služby pro třetí osoby (nákup výrobků a služeb pro jiné podniky), efektivnost provozu a racionalizace práce (posuzování), informace (obchodní nebo podnikatelské), komerční informace a rady pro spotřebitele, marketing, obchodní činnost (služby, poradenství), správa počítačových databází, služby v oblasti srovnávání cen, služby, poradenství v obchodní činnosti, systematizace informací do počítačových databází, vedení kartoték v počítači; (36) informace o pojištění, pojištění (zprostředkování), poradenství v oblasti pojištění; (42) aktualizace počítačových programů, umístění webových stránek.

(730) **JITIS CZ s.r.o.**, Za Mototechnou 971, Praha 5, 15500, CZ

(210) **O-497232**

(220) 07.08.2012

(320) 07.08.2012

(511) 9, 38, 42

(540)

<http://www.scs>



(510) (9) počítačový software, internetová, nová a elektronická média v rámci této třídy; (38) komunikace prostřednictvím počítačových terminálů, elektronických médiích a TV; (42) tvorba software, počítačových systémů, webových stránek Internetu, elektronických nových médií a sociálních sítí.

(730) **Kollinger Alexandr**, Viktorinova 1, Praha 4 - Nusle, 14000, CZ

(210) **O-497434**

(220) 15.08.2012

(320) 15.08.2012

(511) 35

(540)

PLUSKARTA

(510) (35) marketing, reklama (propagace), reklama on-line v počítačové síti, služby v oblasti grafické úpravy pro reklamní účely, služby a poradenství v obchodní činnosti, rozšiřování reklamních nebo inzertních materiálů, pronájem reklamních ploch.

(730) **REGIONAL PLUS, s.r.o.**, Valdštejská 375/12, Liberec II, 46001, CZ

(210) **O-497435**

(220) 15.08.2012

(320) 15.08.2012

(511) 35, 38

(540)



(510) (35) propagační činnost, reklama, pomoc při řízení obchodní činnosti, obchodní administrativa, kancelářské práce; (38) spoje (komunikace).

(590) Barevná

(730) **ALMEX spol. s r.o.**, Strakonická 146, Praha 5, 15000, CZ

(740) Advokátní kancelář Šubrtová a partneři, JUDr. Michaela Šubrtová, Dlouhá 16, Praha 1, 11000

(210) **O-497559**

(220) 20.08.2012

(320) 20.08.2012

(511) 41, 42

(540)

iQlandia

- (510) (41) výchova, vzdělávání, zábava, sportovní a kulturní aktivity;
(42) vědecké a technologické služby a související výzkum a projektování, analytické a výzkumné služby v průmyslu, navrhování a vývoj počítačového hardwaru a softwaru.
(730) **LABYRINT BOHEMIA, o.p.s.**, Košická 6, Liberec, 46002, CZ

- (210) **O-497562**
(220) 20.08.2012
(320) 20.08.2012
(511) 34
(540)

Virgin mix

- (510) (34) náplně do elektronických cigaret (liquidy).
(730) **O L P R A N spol. s r.o.**, Libušina 526/101, Olomouc, Chválkovic, 77211, CZ
(740) Ing. Petr Soukup, Vídeňská 8, Olomouc, 77200

- (210) **O-497810**
(220) 30.08.2012
(320) 30.08.2012
(511) 9, 35, 42
(540)

FAIN

- (510) (9) počítače, počítačový software, počítačový hardware, periferní zařízení počítačů, přístroje a zařízení na zpracování a ukládání údajů a dat, elektronické testovací a měřicí zařízení a jejich součásti, monitorovací počítačové programy, nahrané operační programy, programy na počítačové hry, magnetické nosiče údajů, optické nosiče údajů, nosiče zvukových záznamů, nosiče zvukově-obrazových záznamů, audiovizuální záznamové disky;
(35) zprostředkování obchodu s počítači a jejich příslušenstvím, s počítačovým softwarem, s počítačovým hardwarem, s monitorovacími počítačovými programy, s nahranými operačními programy, s programy na počítačové hry, činnosti reklamní agentury, rozšiřování, vydávání a aktualizování reklamních materiálů, pronájem reklamních prostorů a ploch, pronájem reklamních materiálů, uveřejňování reklamních textů, obchodní a/nebo podnikatelský průzkum, poradenství v obchodní činnosti, obchodní a/nebo podnikatelské poradenství, obchodní management a podnikové poradenství, organizování výstav pro obchodní a reklamní účely, odborné obchodní poradenství, průzkum trhu, marketingové studie; (42) aktualizování, instalace a spouštění počítačových programů, počítačové programování, poradenské služby v oblasti počítačového hardware a software, pronájem počítačového software, obnovování počítačových databází, zhotovování kopií počítačových programů, průzkum v oblasti využití počítačů, návrh a tvorba počítačových systémů a software, počítačové systémové analýzy, převod a konverze počítačových programů a údajů (ne fyzický), vytváření, umístování a udržování počítačových stránek (web), studie technických projektů, technický průzkum, výzkum a vývoj nových výrobků.
(730) **ORIWIN, s.r.o.**, Slnecná 211/1, 01003 Žilina, SK
(740) Bartoloměj Kouba, patentový zástupce, Mánesova 1200, Strakonice 1, 38601

- (210) **O-497815**
(220) 30.08.2012
(320) 30.08.2012
(511) 35, 36, 41
(540)



- (510) (35) dražby, provádění veřejných a neveřejných dražeb a aukcí,

obchod s uměleckými předměty, zprostředkovatelská činnost v oblasti nákupu a prodeje starožitností, kulturních památek, předmětů kulturní hodnoty, organizování komerčních a reklamních výstav a veletrhů v oblasti umění a starožitností; (36) oceňování numismatických sbírek, oceňování starožitností, uměleckých děl, provozování zastavárny, znalecké posudky v oblasti umění a starožitností; (41) organizování prezentací umění veřejnosti, kulturní aktivity, poradenská a konzultační činnost v oblasti umění a starožitností, organizování kulturních nebo vzdělávacích výstav, pořádání seminářů v oblasti umění a starožitností, ediční a publikační činnost v oblasti umění a starožitností, vydávání informačních materiálů, publikací a jiných titulů i v elektronické podobě s výjimkou reklamních nebo náborových.

- (590) Barevná
(730) **Karlštejská a.s.**, Karlštejská 9, Jinočany, 25225, CZ
(740) **HALAXOVÁ & HALAXOVÁ TETRAPAT, RNDr. Zdeňka** Halaxová, Ostrovského 911/30, Praha 5, 15000

- (210) **O-497899**
(220) 04.09.2012
(320) 04.09.2012
(511) 9, 16, 35, 38, 41
(540)



- (510) (9) magnetické, optické a jiné nosiče dat, informací, zvukových, obrazových a zvukově-obrazových záznamů spadající do tř. 9, publikace v elektronické podobě, on-line dostupné publikace v síti Internet, software na nosičích; (16) papír a výrobky z papíru, tiskoviny a polygrafické výrobky všeho druhu, časopisy, knihy, periodika, brožury, plakáty, fotografie, programy, vstupenky, letáky, katalogy, studijní a konferenční materiály, sborníky a sylaby, periodické a neperiodické tiskoviny; (35) reklamní, propagační a inzertní činnost a služby, elektronická inzerce, on-line inzerce, marketing, poradenské a zprostředkovatelské služby související s reklamním tiskem, propagací, reklamou, inzercí a marketingem, distribuce reklamních tiskovin a reklamních nosičů informací; (38) šíření tiskovin, časopisů, periodik v elektronické podobě, také prostřednictvím počítačové sítě včetně Internetu, telekomunikace, služby umožňující komunikaci jedné osoby s druhou, televizní vysílání, rozhlasové vysílání, digitální vysílání, služby spočívající v rozšiřování rozhlasových a televizních programů, vysílání teletextu, šíření elektronického programového průvodce (EPG), šíření audiovizuálních děl prostřednictvím informační nebo datové nebo elektronické nebo komunikační nebo telekomunikační nebo počítačové sítě, zejména Internetu, pomocí satelitů, poradenská činnost v oblasti sdělovacích prostředků, informační služby na Internetu související s televizním vysíláním, služby na Internetu související s televizním vysíláním; (41) výchovná a zábavná činnost, pořádání odborných seminářů a konferencí, vydavatelská a nakladatelská činnost, zejména vydávání novin, časopisů, knih, včetně vydávání tiskovin prostřednictvím počítačových sítí, tvorba a výroba televizních pořadů, televizní zpravodajství, televizní a filmová produkce, nahrávání nosičů zvukových a/nebo obrazových, tvorba, výroba audiovizuálních děl, půjčování nahraných a nenahraných nosičů, zvukových a/nebo obrazových záznamů, zprostředkovatelská činnost v uvedených oblastech.
(730) **Business Media CZ, s.r.o.**, Nádražní 32, Praha 5, 15000, CZ
(740) PatentCentrum Sedlák & Partners s.r.o., Husova 5, České Budějovice, 37001

- (210) **O-497951**
(220) 06.09.2012
(320) 06.09.2012
(511) 16, 41

(540)

MBAce

- (510) (16) knihy; (41) organizování a vedení seminářů, pořádání a řízení školení, vyučování, poskytování vzdělávacích informací, vzdělávání, vydávání knih, korespondenční kurzy.
(730) **Polák, Dr. Michal Ing.**, Jablonského 1299, Náchod, 54701, CZ
(740) Advokátní kancelář LAW GROUP, JUDr. Ing. Jan Kopřiva, PH.D., Zahradnická 6, Brno, 60300

(210) **O-497953**
(220) 06.09.2012
(320) 06.09.2012
(511) 16, 41
(540)



- (510) (16) knihy; (41) organizování a vedení seminářů, pořádání a řízení školení, vyučování, poskytování vzdělávacích informací, vzdělávání, vydávání knih, korespondenční kurzy.
(590) Barevná
(730) **Polák, Dr. Michal Ing.**, Jablonského 1299, Náchod, 54701, CZ
(740) Advokátní kancelář LAW GROUP, JUDr. Ing. Jan Kopřiva, Zahradnická 6, Brno, 60300

(210) **O-497955**
(220) 06.09.2012
(320) 06.09.2012
(511) 16, 41
(540)



- (510) (16) knihy; (41) organizování a vedení seminářů, pořádání a řízení školení, vyučování, poskytování vzdělávacích informací, vzdělávání, vydávání knih, korespondenční kurzy.
(590) Barevná
(730) **Polák, Dr. Michal Ing.**, Jablonského 1299, Náchod, 54701, CZ
(740) Advokátní kancelář LAW GROUP, JUDr. Ing. Jan Kopřiva, Ph.D., Zahradnická 6, Brno, 60300

(210) **O-498136**
(220) 14.09.2012
(320) 14.09.2012
(511) 35, 36, 41, 42, 45
(540)



- (510) (35) obchodní poradenství v oblasti veřejných podpor a dotací z fondů EU, obchodní poradenství při správě veřejných podpor a dotací z fondů EU, obchodní pomoc při vypracování žádostí o dotace v rámci operačních programů a na řešení výzkumně vývojových projektů, komercializace výsledků výzkumu, marketingové studie, pomoc při stanovení obchodní strategie,

pomoc při zpracování podnikatelských záměrů, podpora a propagace inovací a spolupráce výzkumných institucí a podnikatelského sektoru, obchodní aktivity vedoucí k popularizaci technických a přírodovědných oborů, zprostředkování obchodní spolupráce mezi podnikatelským sektorem a výzkumnými institucemi, popularizace (propagace) vědy a techniky, obchodní poradenství při komercializaci duševního vlastnictví, komerční využití výsledků výzkumu a vývoje, prodej podílů v nových technologických firmách, obchodní poradenství při zajišťování, koordinování a transferu inovací, kvality a rychlosti šíření pokročilých technologií do hospodářské praxe, obchodní pomoc při rozvíjení rozvíjení transferu pokročilých technologií, obchodní poradenství při zajišťování spolupráce s národními i zahraničními vědecko-výzkumnými i obchodními organizacemi při realizaci dodávek výsledků výzkumu a vývoje prostřednictvím společných projektů, organizace pracovních setkání ekonomických subjektů za účelem navázání obchodních kontaktů, pomoc při řízení obchodní činnosti, organizování výstav ke komerčním a reklamním účelům, poradenství při vedení podniků, inkubace firem; (36) finanční řízení, služby týkající se zajišťování finančních prostředků z fondů EU a z národních zdrojů ve formě dotací, grantů a subvencí všeho druhu, zajišťování finanční podpory a finanční poradenství při komercializaci duševního vlastnictví, zajišťování finančních prostředků souvisejících s popularizací technických a přírodovědných oborů, finanční poradenství při správě veřejných podpor a dotací z fondů EU; (41) informace o výchově a vzdělávání, organizování kulturních nebo vzdělávacích výstav, organizování vzdělávacích soutěží, vyučování, vzdělávání, pořádání a řízení pracovních setkání (školení), kolokvium (organizování a vedení), organizování a vedení konferencí, kongresů, seminářů, symposií, pořádání a řízení pracovních setkání (školení), výuka a proškolení pracovníků dle individuálních požadavků, populárně-vědecká činnost; (42) projektová činnost, studie technických projektů, řešení výzkumně vývojových projektů, projektový management, zpracování studií proveditelnosti a srovnávacích studií, poskytování know-how v rámci této třídy, zakládání výzkumných a vývojových center a podnikatelských inkubátorů pro inovační podniky, odborná (technická) spolupráce a pomoc při zakládání konsorcií, společných podniků a fúzí subjektů, rozvoj vědy a výzkumu, přenos technologií, tvorba a aktualizace software pro sledování veřejných podpor a dotací, vědecké a technologické služby a související výzkum a projektování, analytické a výzkumné služby v průmyslu; (45) licence v oblasti duševního vlastnictví, ochrana duševního vlastnictví, konzultační služby v oblasti duševního vlastnictví, právní poradenství při transferu znalostí, výzkumných poznatků a inovací, právní poradenství v oblasti komercializace duševního vlastnictví, právní poradenství při transferech know-how a právní poradenství při spolupráci terciárního a podnikatelského sektoru, právní poradenství při vypracování žádostí o dotace v rámci operačních programů a na řešení výzkumně vývojových projektů, právní poradenství v oblasti veřejných podpor a dotací z fondů EU, právní poradenství při správě veřejných podpor a dotací z fondů EU, právní pomoc při vypracování žádostí o dotace v rámci operačních programů a na řešení výzkumně vývojových projektů.

(590) Barevná
(730) **Vysoká škola báňská - Technická univerzita Ostrava**, 17. listopadu 15/2172, Ostrava-Poruba, 70833, CZ

(210) **O-498138**
(220) 14.09.2012
(320) 14.09.2012
(511) 35, 36, 41, 42, 45
(540)



- (510) (35) obchodní poradenství v oblasti veřejných podpor a dotací z fondů EU, obchodní poradenství při správě veřejných podpor a

dotaci z fondů EU, obchodní pomoc při vypracování žádostí o dotace v rámci operačních programů a na řešení výzkumně vývojových projektů, komercializace výsledků výzkumu, marketingové studie, pomoc při stanovení obchodní strategie, pomoc při zpracování podnikatelských záměrů, podpora a propagace inovací a spolupráce výzkumných institucí a podnikatelského sektoru, obchodní aktivity vedoucí k popularizaci technických a přírodovědných oborů, zprostředkování obchodní spolupráce mezi podnikatelským sektorem a výzkumnými institucemi, popularizace (propagace) vědy a techniky, obchodní poradenství při komercializaci duševního vlastnictví, komerční využití výsledků výzkumu a vývoje, prodej podílů v nových technologických firmách, obchodní poradenství při zajišťování, koordinování a transferu inovací, kvality a rychlosti šíření pokročilých technologií do hospodářské praxe, obchodní pomoc při rozvíjení transferu pokročilých technologií, obchodní poradenství při zajišťování spolupráce s národními i zahraničními vědecko-výzkumnými i obchodními organizacemi při realizaci dodávek výsledků výzkumu a vývoje prostřednictvím společných projektů, organizace pracovních setkání ekonomických subjektů za účelem navázání obchodních kontaktů, pomoc při řízení obchodní činnosti, organizování výstav ke komerčním a reklamním účelům, poradenství při vedení podniků, inkubace firem; (36) finanční řízení, služby týkající se zajišťování finančních prostředků z fondů EU a z národních zdrojů ve formě dotací, grantů a subvencí všeho druhu, zajišťování finanční podpory a finanční poradenství při komercializaci duševního vlastnictví, zajišťování finančních prostředků souvisejících s popularizací technických a přírodovědných oborů, finanční poradenství při správě veřejných podpor a dotací z fondů EU; (41) informace o výchově a vzdělávání, organizování kulturních nebo vzdělávacích výstav, organizování vzdělávacích soutěží, vyučování, vzdělávání, pořádání a řízení pracovních setkání (školení), kolokvium (organizování a vedení), organizování a vedení konferencí, kongresů, seminářů, symposií, pořádání a řízení pracovních setkání (školení), výuka a proškolení pracovníků dle individuálních požadavků, populárně-vědecká činnost; (42) projektová činnost, studie technických projektů, řešení výzkumně vývojových projektů, projektový management, zpracování studií proveditelnosti a srovnávacích studií, poskytování know-how v rámci této třídy, zakládání výzkumných a vývojových center a podnikatelských inkubátorů pro inovační podniky, odborná (technická) spolupráce a pomoc při zakládání konsorcií, společných podniků a fúzí subjektů, rozvoj vědy a výzkumu, přenos technologií, tvorba a aktualizace software pro sledování veřejných podpor a dotací, vědecké a technologické služby a související výzkum a projektování, analytické a výzkumné služby v průmyslu; (45) licence v oblasti duševního vlastnictví, ochrana duševního vlastnictví, konzultační služby v oblasti duševního vlastnictví, právní poradenství při transferu znalostí, výzkumných poznatků a inovací, právní poradenství v oblasti komercializace duševního vlastnictví, právní poradenství při transferech know-how a právní poradenství při spolupráci terciárního a podnikatelského sektoru, právní poradenství při vypracování žádostí o dotace v rámci operačních programů a na řešení výzkumně vývojových projektů, právní poradenství v oblasti veřejných podpor a dotací z fondů EU, právní poradenství při správě veřejných podpor a dotací z fondů EU, právní pomoc při vypracování žádostí o dotace v rámci operačních programů a na řešení výzkumně vývojových projektů.

(590) Barevná

(730) **Vysoká škola báňská-Technická univerzita Ostrava**, 17. listopadu 15, Ostrava-Poruba, 70833, CZ

(210) **O-498370**

(220) 24.09.2012

(320) 24.09.2012

(511) 7, 9, 35, 41, 42

(540)

fotorobot

(510) (7) manipulační zařízení pro manipulaci se zavěšenými předměty, otočné stojany strojů, otočné stoly (jako součásti strojů), manipulátory (stroje), elektrické motory s výjimkou motorů pro pozemní vozidla; (9) přístroje fotografické, filmové a optické, fotografické stativy, osvětlovací stativy, otočné stojany a držáky pro fotografickou a filmovou techniku, fotografické

příslušenství v rámci této třídy, přístroje a nástroje pro vedení, přepínání, přeměnu, regulaci nebo řízení elektrického proudu, lasery, ne pro lékařské účely, laserové zaměřovače, elektrická polohovací zařízení v rámci této třídy, přístroje pro záznam, převod, reprodukci obrazu a zvuku, počítačový software, zařízení na zpracování informací, počítače, počítačový software, nosiče dat magnetické, záznamové disky, kompaktní disky, DVD, ostatní digitální záznamové nosiče; (35) tvorba prezentací výrobků pro účely maloobchodu a pro reklamní účely, propagační činnost, reklama; (41) fotografování, fotografické práce, provoz fotoateliérů, poradenská činnost v oblasti fotografie a fotografování, tvorba audiovizuálních prezentací pro kulturní a vzdělávací účely; (42) navrhování a vývoj software, servis, aktualizace, zdokonalení software, pronájem software, poradenství a konzultační činnost v oblasti software.

(730) **Hrbáček Kamil**, U Vysočanského pivovaru 3, Praha 9, 19000, CZ

(740) Rott, Růžička & Guttmann Patentové, známkové a advokátní kanceláře, JUDr. Michal Růžička, CSc., Vinohradská 37, Praha 2, 12000

(210) **O-498371**

(220) 24.09.2012

(320) 24.09.2012

(511) 7, 9, 35, 41, 42

(540)

photorobot

(510) (7) manipulační zařízení pro manipulaci se zavěšenými předměty, otočné stojany strojů, otočné stoly (jako součásti strojů), manipulátory (stroje), elektrické motory s výjimkou motorů pro pozemní vozidla; (9) přístroje fotografické, filmové a optické, fotografické stativy, osvětlovací stativy, otočné stojany a držáky pro fotografickou a filmovou techniku, fotografické příslušenství v rámci této třídy, přístroje a nástroje pro vedení, přepínání, přeměnu, regulaci nebo řízení elektrického proudu, lasery, ne pro lékařské účely, laserové zaměřovače, elektrická polohovací zařízení v rámci této třídy, přístroje pro záznam, převod, reprodukci obrazu a zvuku, počítačový software, zařízení na zpracování informací, počítače, počítačový software, nosiče dat magnetické, záznamové disky, kompaktní disky, DVD, ostatní digitální záznamové nosiče; (35) tvorba prezentací výrobků pro účely maloobchodu a pro reklamní účely, propagační činnost, reklama; (41) fotografování, fotografické práce, provoz fotoateliérů, poradenská činnost v oblasti fotografie a fotografování, tvorba audiovizuálních prezentací pro kulturní a vzdělávací účely; (42) navrhování a vývoj software, servis, aktualizace, zdokonalení software, pronájem software, poradenství a konzultační činnost v oblasti software.

(730) **Hrbáček Kamil**, U vysočanského pivovaru 3, Praha 9, 19000, CZ

(740) Rott, Růžička & Guttmann Patentové, známkové a advokátní kanceláře, JUDr. Michal Růžička, CSc., Vinohradská 37, Praha 2, 12000

(210) **O-498382**

(220) 24.09.2012

(320) 24.09.2012

(511) 16, 35, 36, 37, 38, 39, 41

(540)



BYTY PO CELÉ PRAZE

(510) (16) tiskoviny všeho druhu, periodický a neperiodický tisk, zejména časopisy, noviny, knihy, prospekty, brožury; (35) propagační činnost, reklama, pomoc při řízení obchodní činnosti, obchodní administrativa a kancelářské práce a marketingová činnost spojená s pronájemem nemovitého majetku, zaslání reklamních materiálů zákazníkům, vydávání reklamních tiskovin, zpráv a informací pro reklamní účely; (36) služby agentů zabývajících se nemovitostmi a cennými papíry, investiční činnost ve stavebnictví, pronájem nemovitostí, pronájem nájemních domů, pronajímání kanceláří, správa nemovitostí,

realitní kancelář, poradenství v oblasti pronájmu nemovitostí, obchodování s nemovitostí, pronájem nemovitostí, správa nemovitosti, realitní kanceláře; (37) opravy a úpravy nemovitostí navazující na investiční činnost ve stavebnictví; (38) telekomunikace, mobilní a počítačová komunikace; (39) pronájem parkovacích ploch; (41) nakladatelská, vydavatelská činnost v oboru odborných tiskovin, publikací, zpráv a informací, organizování kulturních nebo vzdělávacích akcí, provozování sportovních zařízení.

(590) Barevná
(730) **FINEP HOLDING, SE**, Václavské náměstí 846/1, Praha 1, 11000, CZ
(740) Ing. Hana Landová, Františka Novotného 151, Žilina, 27301

(210) **O-498383**
(220) 24.09.2012
(320) 24.09.2012
(511) 16, 35, 36, 37, 38, 39, 41
(540)



(510) (16) tiskoviny všeho druhu, periodický a neperiodický tisk, zejména časopisy, noviny, knihy, prospekty, brožury; (35) propagační činnost, reklama, pomoc při řízení obchodní činnosti, obchodní administrativa a kancelářské práce a marketingová činnost spojená s pronájmem nemovitého majetku, zaslání reklamních materiálů zákazníkům, vydávání reklamních tiskovin, zpráv a informací pro reklamní účely; (36) služby agentů zabývajících se nemovitostmi a cennými papíry, investiční činnost ve stavebnictví, pronájem nemovitostí, pronájem nájemních domů, pronajímání kanceláří, správa nemovitostí, realitní kancelář, poradenství v oblasti pronájmu nemovitostí, obchodování s nemovitostí, pronájem nemovitostí, správa nemovitosti, realitní kanceláře; (37) opravy a úpravy nemovitostí navazující na investiční činnost ve stavebnictví; (38) telekomunikace, mobilní a počítačová komunikace; (39) pronájem parkovacích ploch; (41) nakladatelská, vydavatelská činnost v oboru odborných tiskovin, publikací, zpráv a informací, organizování kulturních nebo vzdělávacích akcí, provozování sportovních zařízení.

(590) Barevná
(730) **FINEP HOLDING, SE**, Václavské náměstí 846/1, Praha 1, 11000, CZ
(740) Ing. Hana Landová, Františka Novotného 151, Žilina, 27301

(210) **O-498384**
(220) 24.09.2012
(320) 24.09.2012
(511) 16, 35, 36, 37, 38, 39, 41
(540)



(510) (16) tiskoviny všeho druhu, periodický a neperiodický tisk, zejména časopisy, noviny, knihy, prospekty, brožury; (35) propagační činnost, reklama, pomoc při řízení obchodní činnosti, obchodní administrativa a kancelářské práce a marketingová činnost spojená s pronájmem nemovitého majetku, zaslání reklamních materiálů zákazníkům, vydávání reklamních tiskovin, zpráv a informací pro reklamní účely; (36) služby agentů zabývajících se nemovitostmi a cennými papíry, investiční činnost ve stavebnictví, pronájem nemovitostí, pronájem nájemních domů, pronajímání kanceláří, správa nemovitostí, realitní kancelář, poradenství v oblasti pronájmu nemovitostí, obchodování s nemovitostí, pronájem nemovitostí, správa nemovitosti, realitní kanceláře; (37) opravy a úpravy nemovitostí navazující na investiční činnost ve stavebnictví; (38)

telekomunikace, mobilní a počítačová komunikace; (39) pronájem parkovacích ploch; (41) nakladatelská, vydavatelská činnost v oboru odborných tiskovin, publikací, zpráv a informací, organizování kulturních nebo vzdělávacích akcí, provozování sportovních zařízení.

(590) Barevná
(730) **FINEP HOLDING, SE**, Václavské náměstí 846/1, Praha 1, 11000, CZ
(740) Ing. Hana Landová, Františka Novotného 151, Žilina, 27301

(210) **O-498385**
(220) 24.09.2012
(320) 24.09.2012
(511) 16, 35, 36, 37, 38, 39, 41
(540)



(510) (16) tiskoviny všeho druhu, periodický a neperiodický tisk, zejména časopisy, noviny, knihy, prospekty, brožury; (35) propagační činnost, reklama, pomoc při řízení obchodní činnosti, obchodní administrativa a kancelářské práce a marketingová činnost spojená s pronájmem nemovitého majetku, zaslání reklamních materiálů zákazníkům, vydávání reklamních tiskovin, zpráv a informací pro reklamní účely; (36) služby agentů zabývajících se nemovitostmi a cennými papíry, investiční činnost ve stavebnictví, pronájem nemovitostí, pronájem nájemních domů, pronajímání kanceláří, správa nemovitostí, realitní kancelář, poradenství v oblasti pronájmu nemovitostí, obchodování s nemovitostí, pronájem nemovitostí, správa nemovitosti, realitní kanceláře; (37) opravy a úpravy nemovitostí navazující na investiční činnost ve stavebnictví; (38) telekomunikace, mobilní a počítačová komunikace; (39) pronájem parkovacích ploch; (41) nakladatelská, vydavatelská činnost v oboru odborných tiskovin, publikací, zpráv a informací, organizování kulturních nebo vzdělávacích akcí, provozování sportovních zařízení.

(590) Barevná
(730) **FINEP HOLDING, SE**, Václavské náměstí 846/1, Praha 1, 11000, CZ
(740) Ing. Hana Landová, Františka Novotného 151, Žilina, 27301

(210) **O-498386**
(220) 24.09.2012
(320) 24.09.2012
(511) 16, 35, 36, 37, 38, 39, 41
(540)



(510) (16) tiskoviny všeho druhu, periodický a neperiodický tisk, zejména časopisy, noviny, knihy, prospekty, brožury; (35) propagační činnost, reklama, pomoc při řízení obchodní činnosti, obchodní administrativa a kancelářské práce a marketingová činnost spojená s pronájmem nemovitého majetku, zaslání reklamních materiálů zákazníkům, vydávání reklamních tiskovin, zpráv a informací pro reklamní účely; (36) služby agentů zabývajících se nemovitostmi a cennými papíry, investiční činnost ve stavebnictví, pronájem nemovitostí, pronájem nájemních domů, pronajímání kanceláří, správa nemovitostí, realitní kancelář, poradenství v oblasti pronájmu nemovitostí, obchodování s nemovitostí, pronájem nemovitostí, správa nemovitosti, realitní kanceláře; (37) opravy a úpravy nemovitostí navazující na investiční činnost ve stavebnictví; (38) telekomunikace, mobilní a počítačová komunikace; (39) pronájem parkovacích ploch; (41) nakladatelská, vydavatelská činnost v oboru odborných tiskovin, publikací, zpráv a informací, organizování kulturních nebo vzdělávacích akcí, provozování

- sportovních zařízení.
(590) Barevná
(730) **FINEP HOLDING, SE**, Václavské náměstí 846/1, Praha 1, 11000, CZ
(740) Ing. Hana Landová, Františka Novotného 151, Žilina, 27301

- (210) **O-498574**
(220) 02.10.2012
(320) 02.10.2012
(511) 35
(540)

EP POWER

- (510) (35) obchodní činnost a administrativní činnost spojená s dodávkami elektřiny a plynu, obstaravatelská a zprostředkovatelská činnost v oblasti obchodu s elektřinou a plynem, konzultace a poradenství v oblasti obchodu s energiemi, inzertní, reklamní a propagační činnost.
(730) **EP POWER s.r.o.**, Hyberská 1009/24, Praha 1 - Nové Město, 11000, CZ
(740) Rott, Růžička & Guttman Patentové, známkové a advokátní kanceláře, JUDr. Vladimír Rott, Vinohradská 37, Praha 2, 12000

- (210) **O-498604**
(220) 03.10.2012
(320) 03.10.2012
(511) 36, 39, 41
(540)



- (510) (36) organizování finančních sbírek pro charitativní účely, organizování charitativních a dobročinných sbírek, finanční sbírky, shromažďování financí pro dobročinné účely, financování charitativních projektů, shromažďování finančních příspěvků v oblasti vzdělávání, zdravotnictví, v oblasti pomoci pro sociálně slabé skupiny, školy, pro dětské domovy, pro dětská zdravotnická zařízení; (39) organizování a pořádání výletů a výměnných pobytů, doprava; (41) pořádání společenských charitativních akcí, pořádání výukových programů, pořádání charitativních soutěží, pořádání seminářů/kongresů, organizování kulturních a sportovních akcí.
(590) Barevná
(730) **EXIM holding, a.s.**, Revoluční 23, Praha 1, 11000, CZ

- (210) **O-498605**
(220) 03.10.2012
(320) 03.10.2012
(511) 5, 29, 30, 40, 43
(540)

The logo for Rasner features the word "Rasner" in a large, black, cursive script font. Above the letter 's' is a small, stylized green leaf or branch graphic.

- (510) (5) výrobky dietetické a silící k léčebným účelům, potraviny pro děti k léčebným účelům, potraviny pro batolata, vitamínové a multivitaminové přípravky a nápoje, vitamíny a minerály a stopové prvky, výtažky z bylin a kombinované přípravky z vitamínů, minerálů a bylinných výtažků, potravinové doplňky na bázi přírodních produktů, spadající do této třídy, obohacené vitamíny a/nebo minerály a/nebo stopovými prvky, jako doplňky výživy pro regeneraci a rekondici k léčebným účelům, jakož i pro zvláštní výživu pro sportovce, dezinfekční prostředky k ničení plevele a k hubení živočišných škůdců včetně parazitů; (29) potraviny a potravinářské výrobky, spadající do této třídy, jako jsou potraviny z ryb a potraviny solené, maso, maso v jateční úpravě, masové vývary a výtažky a polotovary z masa, ryb, zvěřiny, měkkýšů a koryšů, jakož i ostatních plodů moře, vnitřnosti, masné a uzenářské výrobky, masové polotovary,

masové pomazánky, uzeniny, šunky, salámy, klobásy, párky, dršťky, jitrnice, jelita, tlačanky, játra, vepřové sádlo, slanina, ryby, měkkýši, koryši, drůbež, zvěřina, konzervované maso včetně uzeného, naložené maso, sádlo, masové náplně a směsi pro přípravu jídel včetně instantních, masové pomazánky, huspeniny a pasty, hotová jídla, polotovary a pomazánky, sestávající převážně z uvedených výrobků, konzervy masové, konzervy rybí, konzervy ovocné, konzervy zeleninové, džemy, jakož i hotová jídla, většinou složená z masa, ryb, zeleniny, uzenin, ostatní potraviny živočišného původu spadající do této třídy, sušené a vařené ovoce a zelenina, rosoly, zavařeniny, vejce, mléko a jiné mlékařské výrobky, včetně mléčných nápojů s vysokým obsahem mléka, zejména sýry, jogurty, máslo, smetanové mléko, smetana, mléčný prášek, kondenzované mléko, tvaroh, čokoládové máslo, jedlé oleje a tuky, rajský protlak; (30) káva, nápoje z kávy, čaj, nápoje z čaje, kakao, nápoje z kakaa, cukr, rýže, tapioka, ságo, kávové náhražky, mlynářské výrobky spadající do této třídy, mouka a obilní přípravky, kroupy, krupky, krupička, müsli výrobky, obilné, ovesné a kukuřičné vločky i jejich směsi, mouky, moučné směsi a moučné výrobky všech druhů, výrobky z obilovin, z olejnin, ze semen, z rýže a z kukuřice, směsi z celozrnných obilnin, z luštěnin, z olejnin fortifikované rostlinnými a/nebo minerálními látkami, vitamíny a s přísadou všech speciálních ingrediencí pro další zpracování, pekárenské výrobky k dopečení, polotovary těstářských, pekárenských a cukrářských výrobků, dortová a cukrářská těsta, náplně a polevy ve formě práškových směsí, těstářské výrobky, extrudované a expandované výrobky na bázi obilovin, sóji, rýže a kukuřice, obalová pouzdra z mouky a odpad ze zpracovaného obilného zrna pro humánní použití, pekárenské výrobky plněné, těsta, těstářské výrobky, těstoviny, nudle, instantní nudle, chléb, chléb toastový, večky, toasty, bagety a pizzy, chlebičky a taštičky obložené, jakož i plněné masem, sýrem, vejci a/nebo zeleninou, pečivo z kvasného, listového a lineckého těsta, koláče, buchty, bábovky, koblihy, lívance, záviny, oplatky a jemné pečivo, ostatní pekárenské výrobky spadající do této třídy, sušenky, suchary, keksy, medovník, perník, výrobky z obilovin, z olejnin, ze semen a z kukuřice, výrobky racionální výživy, zejména výrobky neobsahující cholesterol, výrobky obsahující obiloviny, olejninu a/nebo luštěniny, eventuelně směsi z nich, mouka jako dělicí produkt pro pekárenské a těstářské výrobky, bobtnavá mouka, sojová mouka, slad pro lidskou spotřebu, sladové moučky pražené a karamelizované včetně jejich extraktů, pečivo trvanlivé sladké i slané, jemné pečivo a cukrovinky, želé ovocné (cukrovinky), čokoláda a pekárenské výrobky obsahující čokoládu, nápoje z čokolády, čokoládové pasty, čokoládové pomazánky, čokoládové náplně do pečiva, cukrářské výrobky, dorty včetně mražených, zmrzlina, med, sirup z melasy, kvasnice, prášky do pečiva, sůl, hořčice, ocet, chuťové omáčky, majonézy, kečupy, koření, led na chlazení; (40) služby zakázkového cukrářství a pekařství, zpracování a úprava výchozích pokrmových surovin pro cukrářskou a pekařskou výrobu, mlynářství, zpracování obilovin, luštěnin, semen, olejnin a jejich směsí, zpracování sladu, mlýnských odpadů a krmných směsí, zpracování těsta, výroba těstářských, cukrářských a pekařských výrobků, jakož i jejich polotovarů na zakázku, výroba hotových jídel, nápojů, salátů, obložených chlebiček, obložených mis, dortů, dezertů a/nebo moučnicků včetně v jejich chlazeném a mraženém stavu, zakázková výroba pokrmových specialit, řeznictví a uzenářství, porážka zvířat, zpracování a konzervování potravinářských produktů, zejména rozbouřávání a zpracovávání masa, konzervování a/nebo uzení potravinářských produktů, zejména masa a masných výrobků, obstaravatelská, zprostředkovatelská a poradenská činnost v souvisejících uvedených oborech, spadajících do třídy 40; (43) hostinské, restaurační, hotelové a jiné služby pro hosty včetně rezervace ubytování, kavárny, služby cukrárny, služby rychlého občerstvení, stánkového občerstvení, příprava jídel a nápojů pro spotřebu, služby prodeje pokrmů přes ulici (take-away), provozování kempů, služby obstarávání stravování, vybavení a obsluhy občerstvení pro specializační doškolovací kurzy, sympozia a konference, obstaravatelská, zprostředkovatelská a poradenská činnost v souvisejících uvedených oborech, spadajících do třídy 43.

(730) **Rašner Jiří Ing.**, náměstí Svobody 729/42, Vyškov - Dědice, 68201, CZ

(740) Ing. Jiří Dohnal, Nedbalova 29, Brno, 62300

(210) **O-498606**

(220) 03.10.2012

(320) 03.10.2012

(511) 34, 35, 44

(540)

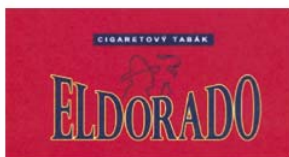

(510) (34) cigarety, tabák, surový nebo zpracovaný, včetně doutníků, cigaret, tabáku pro rolování vlastních cigaret, dýmčového tabáku, žvýkacího tabáku, šňupacího tabáku, náhražek tabáku (ne pro lékařské účely), tabákové a cigaretové výrobky, elektronické cigarety, kuřácké potřeby, včetně cigaretového papíru a dutinek, cigaretových filtrů, krabiček na tabák, pouzder na cigarety a popelníků nevyrobených z drahých kovů, jejich slitin nebo jimi potažených, dýmky, kapesní přístroje pro rolování cigaret, zapalovače, zápalky; (35) reklamní, inzertní a propagační činnost, obchodní administrativa, maloobchodní služby s výrobky ve tř. 34, internetový obchod s výrobky uvedenými ve tř. 34, marketing, reklamní, inzertní a propagační činnost prostřednictvím jakéhokoliv média, prostřednictvím telefonní sítě nebo datové sítě nebo informační sítě nebo elektronické sítě nebo komunikační sítě nebo počítačové sítě, poskytování informací komerčního nebo reklamního charakteru, multimediálních informací komerčního charakteru, komerční využití Internetu v oblastech komerčních internetových médií a vyhledávacích služeb, on-line inzerce; (44) poradenství v oblasti zdravotnictví a zdravého životního stylu.

(590) Barevná

(730) **Ludvík Antonín**, Rovenská 15, Zelinkovice, 73942, CZ

(740) Ing. Pavel Nádvořník s.r.o., Sokola Tůmy 1099/1, Ostrava-Mariánské Hory, 70900

(210) **O-498608**

(220) 03.10.2012

(320) 03.10.2012

(511) 39

(540)

VOLHA 21

(510) (39) doprava, organizování cest.

(730) **SDS CZECH, spol. s r.o.**, Týnská 1053/21, Praha 1, 11000, CZ

(210) **O-498763**

(220) 09.10.2012

(320) 09.10.2012

(511) 35

(540)



(510) (35) zprostředkovatelská činnost v oblasti obchodu, nákup a prodej, export - import, provozování internetového obchodu - vše ve vztahu k dekorativnímu zboží pro domácnost jako jsou například svíčky, svícný, náčiní a nádobí pro domácnost nebo kuchyň, výrobky ze skla, porcelánu, keramiky a majoliky - zejména skleničky, talíře, hrníčky, misky, misky a podmisky, jídelní sady a soupravy, soupravy čajové a kávové, cukřenky, mléčenky, nádoby na dochucovadla potravin, potřeby ke stolování, vázy, dózy, květináče, truhlíčky, stojánky a podložky, dekorativní figurky, kuchyňské nádobí a přístroje, konvice, džbány a džbánky, porcelánové úchytky a další dekorační materiály pro domácnost, vánoční ozdoby, osvětlovací tělesa, lucerny, proutěné výrobky, mýdla a kosmetika, kosmetické

kufříky a neceséry, vonné sáčky, stojánky na šperky, květiny, galanterie, plechové, drátěné a dřevěné doplňky do domácnosti, nábytek, zrcadla, hračky, nástěnné šablony a samolepky, obrazy, fotografie a fotorámečky, knihy a časopisy, ubrousky, bytové a kuchyňský textil, stuhy, potahy, povlaky, ručníky a osušky, zástěry, přehozy, ubrusy, prostírání, polštáře, závěsy, koberce a rohožky, šály a módní doplňky, deštníky, tašky, náramky, kapesní a nástěnné hodiny - vše v rámci této třídy.

(730) **Němečková Markéta Mgr.**, Slovenská 5511, Zlín, 76001, CZ

(210) **O-499014**

(220) 17.10.2012

(320) 17.10.2012

(511) 25, 26, 40

(540)

Alexander Christian Firenze

(510) (25) oblečení, oděvy, obuv, kloboučnické zboží, konfekce, dámské a pánské klasické oděvy, jeansové oděvy, oděvy z kůže, obleky, saka, kalhoty, pláště, kabáty, bundy, sukně, šaty, dámské kostýmy, košile, vesty, svetry, trička, sportovní oděvy, halenky, spodní prádlo, kravaty, opasky, šály, ponožky; (26) galanterie, krajky a výšivky, stuhy a tkaničky, knoflíky, háčky a očka, poutka - galanterie, špendlíky a jehly; (40) šití oděvů, prádla a oděvních doplňků, dámské krejčovství, pánské krejčovství, střihání látek.

(730) **Beuz Alexander**, Ludvik-Windhorst 30, Karlsruhe, DE

(740) JUDr. Pavel Tomek, advokát, Polská 4, Karlovy Vary, 36020

(210) **O-499187**

(220) 24.10.2012

(320) 24.10.2012

(511) 18, 20, 25, 28

(540)



(510) (18) kůže a její imitace, zboží vyrobené z těchto materiálů, nezahrnuté v jiných třídách, zvířecí kůže, usně, kufry a cestovní tašky, deštníky a slunečníky, vycházkové hole; (20) nábytek, zrcadla, rámy, výrobky nejmenované v jiných třídách ze dřeva, korku, rákosu, vrbového proutí, z rohu, kostí, slonoviny, z kotic, želvoviny, jantaru, perleti, mořské pěny, náhražky všech těchto materiálů nebo náhražky z plastických hmot, biče, jezdecké postroje a sedla; (25) oděvy, obuv, kloboučnické zboží; (28) hry, hračky, potřeby pro gymnastiku a sport, které nejsou uvedeny v jiných třídách, vánoční ozdoby.

(730) **VISO SPORT s.r.o.**, Pravdova 837, Jindřichův Hradec II, 37701, CZ

(210) **O-499190**

(220) 25.10.2012

(320) 25.10.2012

(511) 4, 12, 25

(540)



(510) (4) oleje a mazadla pro průmysl; (12) dopravní prostředky pozemní, vzdušné nebo vodní; (25) oděvy, obuv.

(590) Barevná

(730) **KVS Trading s.r.o.**, nám. 14. října 1307/2, Praha 5 - Smíchov, 15000, CZ

(210) **O-499454**

(220) 02.11.2012

(320) 02.11.2012

(511) 6, 7

(540)



- (510) (6) tlakové maznice, mazací čepy; (7) centrální mazací systémy, rozdělovače, dávkovače maziva, šroubení, mazací agregáty (všechny uvedené výrobky jako součásti strojů).
(730) HENNLICH s.r.o., Českolipská 9, Litoměřice, 41201, CZ
(740) Rott, Růžička & Guttman Patentové, známkové a advokátní kanceláře, JUDr. Vladimír Rott, Vinohradská 37, Praha 2, 12000

(210) **O-499547**

(220) 07.11.2012
(320) 07.11.2012
(511) 29, 42, 44
(540)



- (510) (29) ryby a rybí výrobky (z trvale udržitelných chovů); (42) certifikace výrobků a služeb, posuzování norem, certifikačních kritérií a hodnotících pravidel, provádění inspekčních a kontrolních činností, srovnávání výrobků, služeb a systémů s certifikačními kritérii, dohled na kvalitu výrobků a služeb třetích stran, jakož i poskytování certifikátů těmto třetím stranám, vypracování a vydávání prohlášení o jakosti, výše uvedené služby poskytované v oblasti trvale udržitelných chovů ryb, rybích výrobků a služeb rybích farem (akvakultury); (44) služby rybích farem, chov ryb, chov koryšů a měkkýšů (akvakultura).
(590) Barevná
(730) Stichting Aquaculture Stewardship Council Foundation, Nieuwekade 9, 3511 RV Utrecht, NL
(740) Rott, Růžička & Guttman Patentové, známkové a advokátní kanceláře, JUDr. Vladimír Rott, Vinohradská 37, Praha 2, 12000

(210) **O-499548**

(220) 07.11.2012
(320) 07.11.2012
(511) 29, 35, 40, 42
(540)



- (510) (29) mléko a mlékárenské výrobky všeho druhu, zejména mlékárenské ošetřené mléko, mléko ochucené, slazená a neslazená mléka, smetana, zahuštěná smetana, máslo, tvaroh, sýry, sušené mléčné výrobky, mléčné nápoje, mléčné nápoje kysané, jogurty a výrobky na bázi jogurtu; (35) služby organizačně-ekonomické, marketing, obchodní průzkum a pomoc při řízení obchodní činnosti, reklama, propagace a inzerce, pomoc a zprostředkovatelská činnost v oblasti obchodu s potravinami a v obchodní oblasti u mlékárenství, zprostředkovatelská činnost v oblasti obchodu, maloobchod-velkoobchod, export-import, internetový obchod, vše s výše uvedenými výrobky ve třídě 29; (40) zpracování mléka - mlékárenství, zpracování potravinářských surovin, zejména potravin živočišného nebo rostlinného původu; (42) výzkumné vývojové činnosti v oblasti zpracování a užití mléka a mlékárenských výrobků, poradenství v oblasti mlékárenství, ekonomické a technické know-how poskytované výrobcům a zpracovatelům mléka v rámci této třídy.

(590) Barevná

- (730) **Mlékárna Hlinsko, a.s.**, Kouty 53, Hlinsko, 53901, CZ
(740) Ing. Václav Kratochvíl, Husníkova 2086/22, Praha 13, 15800

(210) **O-499584**

(220) 08.11.2012
(320) 08.11.2012
(511) 6, 16, 18, 20, 21, 24, 30, 35, 41, 44
(540)



- (510) (6) kovové zboží všeho druhu, zejména ozdoby kovářské, upomínkové předměty, štíty, poutače, výrobky pro reklamu a propagaci, figurky, svícní; (16) papír a veškeré výrobky z papíru spadající do této třídy, lepenka a kartonářské výrobky spadající do této třídy, tiskoviny, prospekty, kalendáře, pohlednice, fotografie, ubrousky a ubrusy, pytle, tašky a sáčky z papíru, papírové obaly, výrobky pro reklamu a propagaci spadající do této třídy, tiskárenské výrobky, potištěné obaly, papírenské zboží, blahopřání, obaly z plastiku, pečeti vosky, předměty upomínkové, dekorativní, ozdobné, písmena, ozdobné obaly, předměty upomínkové, dárkové, papírové krabičky; (18) jezdecké postroje, koňské postroje, sedla, biče, deštníky, cestovní tašky, imitace kůže, sedlářské zboží, příkrývky pro koně; (20) nábytek, zrcadla, rámy, výrobky nejmenované v jiných třídách ze dřeva, korku, rákosu, vrbového proutí, perleti, mořské pěny, náhražky všech těchto materiálů nebo náhražky z plastických hmot - obaly ze dřeva, korku, zrcadla, dekorativní ozdobné zboží, předměty dekorativní, ozdobné, výrobky pro reklamu a propagaci; (21) pomůcky a nádoby pro domácnost a kuchyň, sklo surové nebo opracované s výjimkou stavebního skla, sklo, porcelán a majolika neobsažené v jiných třídách, drobné náčiní a přístroje pro domácnost a kuchyň ruční, toaletní doplňky, sklo a zboží z porcelánu, kuchyňské nádoby, podnosy, podložky pro nádoby, výrobky pro propagaci a reklamu ze skla, obaly ze skla, výrobky ozdobnické ze skla, figurky ze skla, upomínkové, dárkové a dekorativní ozdobné zboží ze skla, skleněné zboží všeho druhu; (24) textil a textilní zboží nezahrnuté v jiných třídách, tašky, ubrusy, ubrousky, výrobky pro reklamu a propagaci spadající do této třídy; (30) čaje a čajové směsi všeho druhu, zejména čaje černé, bílé, zelené, ovocné, a to i bylinné pro neléčebné účely, čaje sypané a porcované a čaji podobnými výrobky, cukr bílý, třtinový, barevný - kostkový, krupice, krystal, moučka, koření všeho druhu, káva všeho druhu; (35) velkoobchodní, maloobchodní prodej a zásilkový prodej, aktualizování reklamních materiálů, inzertní, reklamní a propagační služby, pomoc při řízení obchodní činnosti, obchodní administrativa, kancelářské práce, marketingové služby, zprostředkování obchodních záležitostí (zákaznický servis, to je zajišťování odbytu, zastupování při obchodních jednáních, sjednávání obchodních podmínek), rozmnožování a tisk reklamních a propagačních dokumentů, automatické zpracování dat, aranžérství, teleshopping, výstavy k reklamním a obchodním účelům, propagace výrobků formou výstav, služby reklamních agentur, jakož i služby jako jsou distribuce prospektů přímo nebo poštou, distribuce vzorků, reklama rozhlasem, maloobchodní, velkoobchodní prodej pomocí objednávkových katalogů nebo elektronických médií zejména prostřednictvím internetových stránek, průzkum a vyhodnocování obchodní činnosti, zpracování textu; (41) výchova, zábava, vzdělávání, sportovní a kulturní aktivity, kultura, organizační činnost v oblasti kultury, kulturních či zábavních akcí, soutěží, koncertů, vydavatelská a nakladatelská činnost - organizování plesů, živých vystoupení, hudební doprovod, soutěží, výstav, večírků, párty, kurzů, fotografování, vydávání prospektů, elektronické publikování (DTP), předprodej vstupenek; (44) chov zvířat, služby týkající se zemědělství, lesnictví a zahradnictví, služby týkající se květinového umění, květinových kompozic a zahradní design.
(730) **Jitka Serdelová**, Fantova 1787/22, Praha 5 - Stodůlky, 15500, CZ

(210) **O-499624**

(220) 09.11.2012

(320) 09.11.2012

(511) 5, 32, 35

(540)

KORUNNÍ O KAPKU LEPŠÍ

(510) (5) léčivé nápoje, minerální potravinové doplňky v tuhém i tekutém stavu, diabetické a dietetické nápoje pro lékařské účely, nápoje pro kojence; (32) nealkoholické nápoje, minerální vody přírodní, ochucené stolní a pramenité vody, syčené nápoje nealkoholické, ovocné šťávy, sirupy a přípravky ke zhotovování nápojů, piva; (35) zprostředkování obchodní činnosti pro výrobky uvedené ve třídách 5 a 32, propagační a reklamní činnost, průzkumy trhu, pronájem reklamních míst.

(730) **Karlovarská Korunní s.r.o.**, Stráž nad Ohří 77, Stráž nad Ohří, 36274, CZ

(740) PROPATENT, JUDr. Matěj Sedláček, Ke Kateřinkám 1393, Praha 4, 14900

zařízení, stavby (izolace), stavby továren, stavební dozor, stavitelství, údržba vozidel; (40) zpracování materiálů.

(730) **TOMPRES CZ s.r.o.**, Jasénky 1743/25, Hlučín, 74801, CZ

(740) Mgr. Petr Křížák, Purkyňova 6, Ostrava, 70200

(210) **O-499692**

(220) 13.11.2012

(320) 13.11.2012

(511) 1, 29, 31, 44

(540)



(510) (1) bílkovina živočišná nebo rostlinná, bílkoviny, protein, čpavek, hnojení-přípravky pro zemědělství; (29) čerstvá konzumní vejce, vejce pro přímou spotřebu, vaječná melange, vaječné směsi v prášku, vaječné bílky, vaječné žloutky, vaječné konzervy, vejce vařená, vejce vařená a barvená, vejce loupáná v nálevu; (31) drůbež (živá zvířata), drůbež na chov, hospodářská zvířata, chovná drůbež, krmiva suchá pro zvířata, krmné směsi na výkrm hospodářských zvířat, nosnice, obilná zrna v nezpracovaném stavu, zelenina čerstvá, živá zvířata; (44) chov zvířat.

(730) **Podnik pro výrobu vajec v Kosičkách, s.r.o.**, Kosičky 127, Kosičky, 50365, CZ

(210) **O-499697**

(220) 13.11.2012

(320) 13.11.2012

(511) 1, 3, 35

(540)

ODLETOFFKA

(510) (1) chemické výrobky určené pro průmysl, vědu a fotografii, jakož i pro zemědělství a lesnictví; (3) přípravky pro bělení a jiné prací prostředky, přípravky pro čištění, leštění, odmašťování a broušení, mýdla, parfumerie, vonné oleje, kosmetika, vlasové vody, zubní pasty; (35) propagační činnost, reklama, pomoc při řízení obchodní činnosti, obchodní administrativa, kancelářské práce.

(730) **Vaše DEDRA s.r.o.**, Podhradní 69, Česká Skalice, 55203, CZ

(210) **O-499739**

(220) 14.11.2012

(320) 14.11.2012

(511) 35, 37, 40

(540)

TOMPRES CZ

(510) (35) propagační činnost, reklama, pomoc při řízení obchodní činnosti, obchodní administrativa, kancelářské práce; (37) stavebnictví, opravy, instalační služby, asfaltování, bagry a rypadla (pronajímání), budovy (demolice), budovy (utěšňování), buldozery (pronájem), cestářství (dláždění), demolice budov, dozor nad stavbami, dveře a okna (instalace), elektrické spotřebiče (instalování a opravy), informace o opravách, klempířství a instalatérství, malování a natírání (interiérů a exteriérů), montáže lešení, okna (instalace dveří a oken), pokrývačské služby (práce), pronájem stavebních strojů a

(210) **O-499742**

(220) 14.11.2012

(320) 14.11.2012

(511) 35, 36, 45

(540)



(510) (35) poradenství v obchodní činnosti, organizační poradenství, poradenství při vedení podniků, personální poradenství; (36) finanční poradenství, poradenství v oblasti pojištění; (45) právní služby, právní poradenství.

(590) Barevná

(730) **Janeček Tomáš Mgr. Ing.**, Bayerova 8, Brno, 60200, CZ

(740) Patentový zástupce, Doc. Ing. Jindřich Špaček, CSc., Svatopluka Čecha 106A, Brno, 61200

(210) **O-499744**

(220) 14.11.2012

(320) 14.11.2012

(511) 35, 43, 45

(540)



(510) (35) poradenství v obchodní činnosti, zejména pomoc při zakládání nových firem, zprostředkovatelská činnost v oblasti prodeje společností a organizování valných hromad, pomoc při řízení obchodních a průmyslových podniků a při provozování a řízení obchodní činnosti, obchodní administrativa, kancelářské práce, poskytování obchodních nebo podnikatelských informací, obchodní management a podnikové poradenství; (43) pronajímání jednacích místností; (45) zprostředkování nákupu a prodeje právnických osob, zakládání nových firem a právnických osob a jiných podnikatelských subjektů.

(590) Barevná

(730) **espacio s.r.o.**, Růžová 972/1, Praha 1 - Nové Město, 11000, CZ

(740) Mgr. Jan Boltnar, advokát, Růžová 972/1, Praha 1 - Nové Město, 11000

(210) **O-499830**

(220) 16.11.2012

(320) 16.11.2012

(511) 19, 37, 40

(540)



(510) (19) kámen přírodní, žula, mramor, kámen umělý, kamenické výrobky, obklady, dlaždice, dlažba, náhrobní kameny, kámen stavební, kamenina pro stavebnictví; (37) kamenictví, montážní služby v oblasti kamenictví; (40) zpracování a úprava materiálu, zpracování kamene.

(730) **Plan A Design s.r.o.**, nám. 14. října 1307/2, Praha 5, 15000, CZ

(740) Mgr. Petr Dětko, advokát, Šítkova 233/1, Praha 1, 11000

(210) **O-499856**
(220) 19.11.2012
(320) 19.11.2012
(511) 35, 36, 41
(540)



(510) (35) propagační činnost, reklama, pomoc při řízení obchodní činnosti, obchodní administrativa, kancelářské práce; (36) služby finanční, peněžní, nemovitostní; (41) výchova, vzdělání, zábava, sportovní a kulturní aktivity.

(590) Barevná
(730) **BOHEMIA SERVIS FINANCE, a.s.**, Volyňských Čechů 837, Žatec, 43801, CZ

(210) **O-499888**
(220) 20.11.2012
(320) 20.11.2012
(511) 28
(540)



(510) (28) sportovní prostředky pro zrychlení pohybu ve vodě, zejména ploutve na plavání a potápění.

(730) **FINN SUB s.r.o.**, Rakovecká 35, Brno, 63500, CZ

(210) **O-499900**
(220) 20.11.2012
(320) 20.11.2012
(511) 9, 16, 35, 41
(540)



(510) (9) nosiče informací všeho druhu v rámci třídy 9, zahrnující nosiče zvuku a obrazu, elektronické tiskoviny; (16) nosiče informací všeho druhu v rámci třídy 16, zahrnující tiskoviny, časopisy, knihy, fotografie, letáky, kalendáře, booklety, prospekty, manuály; (35) inzertní a reklamní činnost, poradenská činnost v oboru reklamy a propagace, marketing, marketingová komunikace, včetně klientingu a public relations, obchodní poradenství, organizování a uzavírání obchodních transakcí, organizování kontraktů pro nákup a prodej zboží, reklama a marketing prostřednictvím Internetu, provozování virtuálních obchodních středisek na Internetu zejména v oblasti inzerce, reklamy, marketingu, klientingu, public relations a vydavatelství, elektronické přijímání objednávek těchto služeb a organizování prodeje; (41) výchova, vzdělávání, zábava, vydavatelská činnost, služby pro rozvoj fyzických a duševních schopností osob, k zábavě a k upoutání pozornosti.

(730) **ANTECOM s.r.o.**, Blatenská 2166/7, Praha 4, 14800, CZ
(740) Pavel Reichel a kol., Ing. Pavel Reichel, Lopatecká 14, Praha 4, 14700

(210) **O-499902**
(220) 20.11.2012
(320) 20.11.2012
(511) 5
(540)

Probio-fix Imu

(510) (5) farmaceutické produkty a přípravky, minerální doplňky

potravin, doplňky výživové pro lékařské účely.
(730) **S & D Pharma CZ, spol. s r.o.**, Písnická 22/546, Praha 4, 14200, CZ
(740) Ing. Václav Kratochvíl, Husníkova 2086/22, Praha 13, 15800

(210) **O-499907**
(220) 20.11.2012
(320) 20.11.2012
(511) 9, 37, 42
(540)



(510) (9) elektrické ovládací a rozvodné desky a panely, řídicí panely, elektrické rozvodné a spínací skříně a jejich komponenty, svorkovnice, elektrické a elektronické spínače, vypínače, přerušovače a regulátory, elektrická vedení, vysílače a přijímače elektronických signálů, zabezpečovací, monitorovací, regulační, kontrolní a řídicí přístroje, zařízení a systémy, určené zejména pro automatické řízení chodu a vybavení domácností, kanceláří a jiných objektů, zařízení pro zpracování a přenos dat, řídicí počítačové programy, elektrická, elektronická a optickoelektronická čidla, dálkové ovladače, poplašná a signalizační zařízení, stmívače a regulátory světla; (37) montáž a opravy elektrických vedení, kompletace, jakož i montáže a opravy elektrických rozvaděčů; (42) návrh a vývoj počítačového hardwaru a softwaru, tvorba počítačových systémů, aktualizace a instalace počítačových programů, projektování a projektové studie.

(590) Barevná
(730) **SUP-TECHNIK, spol. s r.o.**, K Libuši 4/24, Praha 4, 14800, CZ
(740) Ing. Vladimír Belfín, patentový zástupce, P.O.BOX 117, Kladno, 27280

(210) **O-500044**
(220) 26.11.2012
(320) 26.11.2012
(511) 41, 43
(540)



(510) (41) zajišťování a pořádání banketů a jiných společensko-kulturních akcí, veškeré služby v oblasti zábavy, rozptýlení a kulturních aktivit; (43) provoz pizzerie, baru, kavárny, cukrárny, snack-baru, pohostinství, služby gastronomické a restaurační, zprostředkovatelské služby v oblasti zajištění stravování a souvisejících služeb pro poskytování rychlého občerstvení a pití.
(730) **Albertin Antonio**, Beranových 83, Praha 9 - Letňany, 19900, CZ

(210) **O-500046**
(220) 26.11.2012
(320) 26.11.2012
(511) 11, 37
(540)

Hraspo spol. s r.o.

(510) (11) přístroje pro výrobu páry, pro vaření, přístroje chladicí, sanitární zařízení, klimatizace; (37) opravy a instalační služby.
(730) **HRASPO spol. s r.o.**, Krejčího 40a, Brno, 62700, CZ

(210) **O-500058**
(220) 26.11.2012
(320) 26.11.2012

(511) 16, 28, 35
(540)



(510) (16) papír, lepenka a výrobky z těchto materiálů, které nejsou zařazeny do jiných tříd, tiskárenské výrobky, potřeby pro knižní vazby, fotografie, papírenské zboží, lepidla pro papírenství nebo domácnost, materiál pro umělce, štětce, psací stroje a kancelářské potřeby (vyjímaje nábytek), učební a vyučovací pomůcky s výjimkou přístrojů, plastické obaly (nezařazené do jiných tříd), tiskařské typy, štočky; (28) hry, hračky, potřeby pro gymnastiku a sport, které nejsou uvedeny v jiných třídách, vánoční ozdoby, zejména figurky (hračky), postavičky (hračky), autička na hraní, automobilové modely zmenšené, boby, bublifuk (hračka), draci létající, houpačky, hra v kostky, hra v kuželky, hra v šachy, hrací karty, hrací koule, hrací kuličky, hrací žetony, hračky pohyblivé, hráčské pátky (sportovní náčiní), hry společenské, hry stolní, hry jiné než upravené pro použití s externí obrazovkou nebo monitorem, kanadské žertíky (atrapy), koloběžky, kostky hrací, kouzelnické potřeby, kuželky, loutky, maňásci (prstová loutka), masky divadelní, masky karnevalové, medvídci plyšovi, míče na hraní, míčky na hraní, panenky, domečky pro panenky, postýlky pro panenky, šatičky pro panenky, pokojíčky pro panenky, pistole a pistolky (hračky), pistolky vzduchové (hračky), puzzles, rádiem řízená autička na hraní, sánky (sportovní potřeby), síť (sportovní potřeby), skateboards, skluzavky (hry), stavebnice (hračky), stavebnicové kostky, šípky (hra), talíře létající (hračky); (35) propagační činnost, reklama, pomoc při řízení obchodní činnosti, obchodní administrativa, kancelářské práce.

(730) **EP Line, SE**, Kodaňská 46, Praha 10, 10100, CZ

(210) **O-500059**
(220) 26.11.2012
(320) 26.11.2012
(511) 16, 28, 35
(540)



(510) (16) papír, lepenka a výrobky z těchto materiálů, které nejsou zařazeny do jiných tříd, tiskárenské výrobky, potřeby pro knižní vazby, fotografie, papírenské zboží, lepidla pro papírenství nebo domácnost, materiál pro umělce, štětce, psací stroje a kancelářské potřeby (vyjímaje nábytek), učební a vyučovací pomůcky s výjimkou přístrojů, plastické obaly (nezařazené do jiných tříd), tiskařské typy, štočky; (28) hry, hračky, potřeby pro gymnastiku a sport, které nejsou uvedeny v jiných třídách, vánoční ozdoby, zejména figurky (hračky), postavičky (hračky), autička na hraní, automobilové modely zmenšené, boby, bublifuk (hračka), draci létající, houpačky, hra v kostky, hra v kuželky, hra v šachy, hrací karty, hrací koule, hrací kuličky, hrací žetony, hračky pohyblivé, hráčské pátky (sportovní náčiní), hry společenské, hry stolní, hry jiné než upravené pro použití s externí obrazovkou nebo monitorem, kanadské žertíky (atrapy), koloběžky, kostky hrací, kouzelnické potřeby, kuželky, loutky, maňásci (prstová loutka), masky divadelní, masky karnevalové, medvídci plyšovi, míče na hraní, míčky na hraní, panenky, domečky pro panenky, postýlky pro panenky, šatičky pro panenky, pokojíčky pro panenky, pistole a pistolky (hračky), pistolky vzduchové (hračky), puzzles, rádiem řízená autička na hraní, sánky (sportovní potřeby), síť (sportovní potřeby), skateboards, skluzavky (hry), stavebnice (hračky), stavebnicové kostky, šípky (hra), talíře létající (hračky); (35) propagační činnost, reklama, pomoc při řízení obchodní činnosti, obchodní administrativa, kancelářské práce.

(730) **EP Line, SE**, Kodaňská 1441/46, Praha 10, 10100, CZ

(210) **O-500060**
(220) 26.11.2012
(320) 26.11.2012
(511) 16, 28, 35
(540)



(510) (16) papír, lepenka a výrobky z těchto materiálů, které nejsou zařazeny do jiných tříd, tiskárenské výrobky, potřeby pro knižní vazby, fotografie, papírenské zboží, lepidla pro papírenství nebo domácnost, materiál pro umělce, štětce, psací stroje a kancelářské potřeby (vyjímaje nábytek), učební a vyučovací pomůcky s výjimkou přístrojů, plastické obaly (nezařazené do jiných tříd), tiskařské typy, štočky; (28) hry, hračky, potřeby pro gymnastiku a sport, které nejsou uvedeny v jiných třídách, vánoční ozdoby, zejména figurky (hračky), postavičky (hračky), autička na hraní, automobilové modely zmenšené, boby, bublifuk (hračka), draci létající, houpačky, hra v kostky, hra v kuželky, hra v šachy, hrací karty, hrací koule, hrací kuličky, hrací žetony, hračky pohyblivé, hráčské pátky (sportovní náčiní), hry společenské, hry stolní, hry jiné než upravené pro použití s externí obrazovkou nebo monitorem, kanadské žertíky (atrapy), koloběžky, kostky hrací, kouzelnické potřeby, kuželky, loutky, maňásci (prstová loutka), masky divadelní, masky karnevalové, medvídci plyšovi, míče na hraní, míčky na hraní, panenky, domečky pro panenky, postýlky pro panenky, šatičky pro panenky, pokojíčky pro panenky, pistole a pistolky (hračky), pistolky vzduchové (hračky), puzzles, rádiem řízená autička na hraní, sánky (sportovní potřeby), síť (sportovní potřeby), skateboards, skluzavky (hry), stavebnice (hračky), stavebnicové kostky, šípky (hra), talíře létající (hračky); (35) propagační činnost, reklama, pomoc při řízení obchodní činnosti, obchodní administrativa, kancelářské práce.

(730) **EP Line, SE**, Kodaňská 46, Praha 10, 10100, CZ

(210) **O-500349**
(220) 06.12.2012
(320) 06.12.2012
(511) 9, 15, 35, 41
(540)

Muzikohraní

(510) (9) přístroje pro záznam, přenos, reprodukci zvuku nebo obrazu, hrací skříně, zesilovače zvuku, magnetické pásky, magnetické pásky se zvukovým záznamem nebo videozáznamem, nosiče informací v rozsahu třídy 9 se záznamem zvuku a/nebo obrazu, audiovizuální programy, nosiče záznamů nahrané i nenahrané, videokazety nahrané i nenahrané, audiokazety nahrané i nenahrané, audioprogramy, audiovizuální díla, audiovizuální díla v digitální podobě, hudební díla na nosičích, CD disky, informace, data, databáze a informační produkty na nosičích nebo i v elektronických, datových, informačních, počítačových a komunikačních sítích všeho druhu, multimediální aplikace, elektronická periodika a knihy v elektronické podobě; (15) hudební nástroje a příslušenství k hudebním nástrojům spadající do třídy 15, mechanická piana a jejich příslušenství, elektrické a elektronické hudební nástroje; (35) prodej hudebních nástrojů, pomoc při řízení obchodní činnosti, zprostředkovatelská činnost v oblasti obchodu s výrobky uvedenými ve třídách 9 a 15, reklamní, inzertní a propagační služby, marketing, reklamní, inzertní a propagační činnost prostřednictvím jakéhokoliv média, prostřednictvím telefonní sítě nebo datové sítě nebo informační sítě nebo elektronické sítě nebo komunikační sítě nebo počítačové sítě, poskytování informací a jiných informačních produktů komerčního nebo reklamního charakteru, multimediálních informací komerčního charakteru, komerční využití Internetu v oblastech komerčních internetových médií a vyhledávacích služeb, on-line reklama na počítačové komunikační síti, on-line inzerce, prezentace služeb na Internetu; (41) zábava, pobavení, vzdělávání (výchovné služby), informace

o výchově a vzdělávání, vyučování muzikoterapie, práce s živou hudbou, zvuková masáž, harmonizace zvukem, relaxační hudba (služby), zvuková relaxace, živé představení, organizování živých vystoupení, výroba videofilmů, výroba divadelních nebo jiných představení, organizování a vedení seminářů, organizování kulturních, zábavných nebo vzdělávacích výstav, organizování představení (manažerské služby), služby poskytované orchestry, organizování a pořádání koncertů, informace o možnostech zábavy a rozptýlení, skládání hudby (služby), výchovně-zábavné klubové služby, semináře, školení, školení zájemců o muzikoterapii, hudební vystoupení a setkávání, bubnování a hudební produkce na akcích a setkáních, taneční vystoupení, pěvecká vystoupení, hudebně prožitkové programy, taneční a pohybová terapie, hudební a taneční programy, vystoupení pro děti i dospělé, rituály v rámci této třídy, publikační činnost, nahrávání nosičů zvukových nebo obrazově zvukových, tvorba audiovizuálních děl.

(730) **Muzikohraní, s.r.o.**, Vdovská 641/18, Ostrava, Muglinov, 71200, CZ

(740) Ing. Pavel Nádvorník s.r.o., Sokola Tůmy 1099/1, Ostrava-Mariánské Hory, 70900

(210) **O-500368**

(220) 07.12.2012

(320) 07.12.2012

(511) 32

(540)



(510) (32) piva, minerální vody, šumivé nápoje a jiné nápoje nealkoholické, nápoje a šťávy ovocné, sirupy a jiné přípravky k zhotovování nápojů.

(730) **AQUA NRG INVESTMENTS LIMITED**, Lampousas 1, P.C. 1095 Nicosia, CY

(740) Rott, Růžička & Guttman Patentové, známkové a advokátní kanceláře, JUDr. Vladimír Rott, Vinohradská 37, Praha 2, 12000

(210) **O-500369**

(220) 07.12.2012

(320) 07.12.2012

(511) 33

(540)



(510) (33) alkoholické nápoje (s výjimkou pív).

(730) **AQUA NRG INVESTMENTS LIMITED**, Lampousas 1, P.C. 1095 Nicosia, CY

(740) Rott, Růžička & Guttman Patentové, známkové a advokátní kanceláře, JUDr. Vladimír Rott, Vinohradská 37, Praha 2, 12000

(210) **O-500371**

(220) 07.12.2012

(320) 07.12.2012

(511) 32, 35, 43

(540)

DRSON

(510) (32) piva všeho druhu, nealkoholická piva, piva s ovocnou příchutí, minerální vody, šumivé nápoje a jiné nealkoholické nápoje, sirupy a jiné přípravky na výrobu nealkoholických nápojů, ovocné a zeleninové šťávy jako nápoje nebo na výrobu nealkoholických nápojů; (35) pomoc při řízení obchodní činnosti, obchodní administrativa, kancelářské práce,

zprostředkovatelská činnost v oblasti obchodu s výrobky ve třídě 32, šíření a distribuce vzorků a reklamních předmětů, reklama, propagace a inzerce všemi druhy médií, výstavní akce reklamního a obchodního charakteru, maloobchodní a velkoobchodní prodej a zprostředkování v oblasti nákupu a prodeje zboží včetně prodeje prostřednictvím Internetu s výrobky ve třídě 32; (43) hostinská činnost, bary, bufety, cukrárny, kavárny, restaurace, ubytovací služby (hotely, penziony), služby motelů v rámci této třídy, turistické noclehárny, zprostředkovatelská a obstaravatelská činnost v uvedených oblastech.

(730) **Měšťanský pivovar Havlíčkův Brod a.s.**, Dobrovského 2027, Havlíčkův Brod, 58001, CZ

(740) Ing. Radmila Baumová, nám. Republiky 75/2, Žďár nad Sázavou, 59101

(210) **O-500372**

(220) 07.12.2012

(320) 07.12.2012

(511) 16, 32, 35, 43

(540)

SVITAVÁK

(510) (16) periodické a neperiodické tiskoviny všeho druhu, papírenské výrobky, fotografie, pohlednice, kalendáře (nástěnné, stolní a kapesní), plakáty, billboardy - v rámci této třídy, prospekty, papírové etikety, nálepky, samolepky, obtisky, razítka, paragony, papírové vlajky, papírové ubrusy a ubrusy, papírová prostírání, papírové ručníky, papírové kornouty, papírové kelímky - v rámci této třídy, podtácky (papírové podložky pod sklenice), papírové obaly všeho druhu, balicí papír, papírové tašky, umělohmotné tašky, reklamní a ozdobné předměty neuvedené v jiné třídě; (32) piva všeho druhu, nealkoholická piva, piva s ovocnou příchutí, minerální vody, šumivé nápoje a jiné nealkoholické nápoje, sirupy a jiné přípravky na výrobu nealkoholických nápojů, ovocné a zeleninové šťávy jako nápoje nebo na výrobu nealkoholických nápojů; (35) pomoc při řízení obchodní činnosti, obchodní administrativa, kancelářské práce, zprostředkovatelská činnost v oblasti obchodu s výrobky ve třídách 16 a 32, šíření a distribuce vzorků a reklamních předmětů, reklama, propagace a inzerce všemi druhy médií, výstavní akce reklamního a obchodního charakteru, maloobchodní a velkoobchodní prodej a zprostředkování v oblasti nákupu a prodeje zboží včetně prodeje prostřednictvím Internetu s výrobky ve třídách 16 a 32; (43) hostinská činnost, bary, bufety, cukrárny, kavárny, restaurace, ubytovací služby (hotely, penziony), služby motelů v rámci této třídy, turistické noclehárny, zprostředkovatelská a obstaravatelská činnost v uvedených oblastech.

(730) **Měšťanský pivovar Havlíčkův Brod a.s.**, Dobrovského 2027, Havlíčkův Brod, 58001, CZ

(740) Ing. Radmila Baumová, nám. Republiky 75/2, Žďár nad Sázavou, 59101

(210) **O-500497**

(220) 13.12.2012

(320) 13.12.2012

(511) 35, 41

(540)



(510) (35) inzertní, reklamní, propagační činnost, vydávání reklamních textů, provozování reklamních ploch, reklamních bannerů, reklamních balónů, reklamních klipů, vše v souvislosti s provozováním loterie, marketing k provozování loterie; (41) provozování a organizování loterií a jiných podobných her v souladu s obecně závaznými právními předpisy prostřednictvím poboček sázkové kanceláře a dalších smluvně zavázaných prodejních míst, hraní o peníze, informace o možnostech rozptýlení, informace o možnostech zábavy, pořádání loterií, zábava, pobavení, prodej losů.

(590) Barevná
(730) **TIPSPORT a.s.**, Politických vězňů 156, Beroun, 26601, CZ

(210) **O-500498**
(220) 13.12.2012
(320) 13.12.2012
(511) 35, 41
(540)



(510) (35) inzertní, reklamní, propagační činnost, vydávání reklamních textů, provozování reklamních ploch, reklamních bannerů, reklamních balónů, reklamních klipů, vše v souvislosti s provozováním loterie, marketing k provozování loterie; (41) provozování a organizování loterií a jiných podobných her v souladu s obecně závaznými právními předpisy prostřednictvím poboček sázkové kanceláře a dalších smluvně závázaných prodejních míst, hraní o peníze, informace o možnostech rozptýlení, informace o možnostech zábavy, pořádání loterií, zábava, pobavení, prodej losů.

(590) Barevná
(730) **TIPSPORT a.s.**, Politických vězňů 156, Beroun, 26601, CZ

(210) **O-500797**
(220) 30.12.2012
(320) 30.12.2012
(511) 5, 29, 30, 35, 41
(540)

Paní Dýně

(510) (5) dietní potraviny a dietetické přípravky pro léčebné účely, potravní doplňky pro lidskou potřebu; (29) konzervovaná, sušená nebo zavařená zelenina a ovoce, výrobky ze sóji a luštěnin spadající do této třídy; (30) obilniny připravené pro osobní konzumaci, omáčky a ochucovadla, cukrovinky a dezerty, sojová mouka; (35) prodej zboží a maloobchodní činnost s potravinami a zbožím souvisejícím se zdravou stravou a makrobiotikou prostřednictvím internetových stránek (e-shop); (41) služby pro rozvoj a vzdělávání v oblasti zdravé výživy a makrobiotiky spadající do této třídy.

(730) **Mgr. Lenka Rojčková, DiS.**, Republikánská 273, Spálené Poříčí, 33561, CZ

(210) **O-500905**
(220) 07.01.2013
(320) 07.01.2013
(511) 9, 16, 35, 38, 41
(540)

Donšajni

(510) (9) aparáty a přístroje vědecké, geodetické, fotografické, filmové, optické, přístroje pro vážení, měření, signalizaci, kontrolu, záchranu a přístroje učební, aparáty pro záznam, uchování, převod, přenos nebo reprodukci zvuku nebo obrazu, přístroje a nástroje pro vedení, přepínání, přeměnu, akumulaci, regulaci nebo řízení elektrického proudu, hasicí přístroje, telefony, záznamníky, faxy, ústředny, magnetické nebo optické suporty zvukových nebo zvukově obrazových záznamů, automatické distributory a mechanismy na mince, zapisovací pokladny, kalkulační stroje, přístroje pro zpracování informací a počítače včetně jejich jednotlivých součástí a náhradních dílů ze třídy 9, baterie a články elektrické, elektrické akumulátory, počítačové hry s výstupem na PC nebo na TV, pohledy ilustrované se zvukovou nahrávkou, hrací skříně uváděné v činnost vhozením mince, reklamní světelné přístroje, nosiče záznamů nahrané i nenahrané, videokazety nahrané i nenahrané, audiokazety nahrané i nenahrané, audiovizuální programy, audioprogramy, audiovizuální díla na nosičích, audiovizuální díla v digitální podobě, filmy, hudební díla na nosičích nebo v elektronické podobě nebo ke stažení, cd disky, DVD disky, mp3 přehrávače, USB flash disky, blue-ray disky, elektronické publikace (stažitelné), magnetické karty, kódované karty, obaly na cd disky

nebo DVD disky nebo na nosiče záznamů, programové vybavení pro počítače, software, hardware výpočetní techniky nebo komunikační nebo informační techniky, interaktivní software, interaktivní databáze, elektronické databáze a databázové produkty, informace a data a databáze a záznamy v elektronické podobě, elektronické nebo datové nebo informační nebo komunikační nebo výpočetní sítě včetně jednotlivých součástí a náhradních dílů obsažených ve třídě 9, multimediální aplikace, elektronické multimediální nebo elektronické informační katalogy, elektronické časopisy, elektronická periodika a knihy v elektronické podobě, počítačový software pro nahrávání, stahování a zpracování obrázků a obrazových dat, software pro tvorbu a organizaci fotografií a obrázků, software pro zacházení s fotografiemi a pro jejich editaci, software a hardware pro digitální zobrazování, software pro tvorbu fotografických alb, hologramy, mikročipové nebo magnetické karty (kódované), podložky pod počítačovou myš, magnety, kryty na mobilní telefony, pouzdra na mobilní telefony, divadelní kukátka, brýle pro 3d projekci, brýle sluneční, ochranné brýle, pouzdra na brýle, kontaktní čočky, části a příslušenství pro všechny výše uvedené výrobky; (16) papír, lepenka a výrobky z těchto materiálů zařazené ve třídě 16, výrobky z papíru, plakáty, fotografie, kalendáře, diáře, pohlednice, gratulace, blahopřání, zápisníky, dopisní papíry, obálky, samolepky, obtisky, poznámkové bloky, desky na spisy, pořadače, omalovánky, activity books, balící papír, obaly všeho druhu papírové, listy, pytlíky a sáčky pro obalovou techniku, školní sešity, skicárky, propisky, tužky, pastelky, tuhy, gumy, ořezávátka, ořezávátka strojky, penály, učební potřeby s výjimkou nábytku, papírenské výrobky, papírové tašky, papírové kapesníky, papírové ubrusy a ubrousky, těžítka na papíry, tiskoviny, tiskopisy, časopisy, periodika, knihy, databázové produkty a databáze v papírové formě, tiskárenské výrobky, písma pro tiskárny, losy, štočky, potřeby pro knižní vazby, lepidla pro papírenství nebo domácnost, materiál pro umělce, štětce, psací stroje a kancelářské potřeby s výjimkou nábytku, učební pomůcky, umělecké nebo ozdobné předměty z papíru, obaly bublinkové (z umělých hmot), plastické obaly nezařazené do jiných tříd; (35) reklamní, inzertní a propagační činnost, marketing, reklamní, inzertní a propagační činnost prostřednictvím jakéhokoliv média, prostřednictvím telefonní sítě nebo datové sítě nebo informační sítě nebo elektronické sítě nebo komunikační sítě nebo počítačové sítě, poskytování informací komerčního nebo reklamního charakteru, multimediálních informací komerčního charakteru, komerční využití Internetu v oblastech komerčních internetových médií a vyhledávacích služeb, on-line inzerce, pronájem informačních míst v rámci této třídy, činnost reklamní agentury, činnost ekonomických a/nebo organizačních poradců, zprostředkování v obchodních vztazích, merchandising, franchising, pomoc při využívání a řízení obchodního podniku, personální agentura, personální poradenství, automatizované zpracování dat, pomoc při provozování obchodů a obchodních činností průmyslového nebo obchodního podniku, služby, které zahrnují záznam, přepis, vypracování, kompilaci, přenášení nebo systematickosti písemných či datových či elektronických sdělení a záznamů, jakož i využívání nebo kompilaci matematických a statistických údajů, organizační zabezpečování televizního vysílání v rámci této třídy, systém na podporu a intenzifikaci obchodních služeb založený na zvýhodňování klíčových spolupracovníků a klientů (obchodní služby), věrnostní a bonusové systémy (obchodní služby) jako například poskytování slev a odměn, přednostní a nadstandardní poskytování služeb, vše zejména v prodeji výrobků a služeb, výstavy komerční nebo reklamní nebo propagační, předvádění zboží prostřednictvím internetu nebo katalogu nebo výstav za účelem reklamy a/nebo prodeje, přeskupování a shromažďování (kromě dopravy) různých výrobků pro třetí osoby za účelem umožnit spotřebiteli pohodlně vybrat a prohlížet a kupovat (kromě přepravy) prostřednictvím katalogu a/nebo Internetu a/nebo zásilkového prodeje, zásilkový prodej zboží, maloobchodní prodej výrobků zařazených ve tř. 1-34; (38) telekomunikace, služby umožňující komunikaci jedné osoby s druhou, televizní vysílání, rozhlasové vysílání, digitální vysílání, televizní vysílání programů, televizní vysílání zábavných, vzdělávacích, výchovných, soutěžních, diskusních a informačních pořadů, telematika, šíření, výměna nebo získávání zpráv a informací, šíření elektronických časopisů, informací, elektronických periodik, knih v elektronické podobě, audio nebo audiovizuálních děl prostřednictvím informační nebo datové

nebo elektronické nebo komunikační nebo telekomunikační nebo počítačové sítě, zejména Internetu, pomocí satelitů aj., informační služby na internetu související s televizním vysíláním, služby na internetu související s televizním vysíláním, provozování internetového serveru, provozování internetového portálu, zajištění prostoru pro webové stránky, poskytování portálu na Internetu, poskytování on-line platformy pro nahrávání, uchovávání, zpracování, přenos a aktualizaci dat, obrázků, fotografií, 3d aplikací, zprostředkovatelská činnost v oblasti informačního servisu, komunikace a přenos dat prostřednictvím veřejné nebo neveřejné telekomunikační sítě, komunikace, poradenská činnost v oblasti sdělovacích prostředků, telekomunikací, informační služby v oblasti telekomunikací, informační kancelář, poskytování informačních služeb prostřednictvím počítačů - v rámci této třídy, pronájem komunikačních míst, telekomunikační služby umožňující on-line v sítích dálkové nahrávání a zpracování obrázků a obrazových dat a tvorbu a zpracování fotografických alb a fotoknih, telekomunikační služby umožňující on-line v sítích dálkové objednávání a dodávání výrobků, na kterých jsou nanesená obrazová data objednatel; (41) nakladatelství a vydavatelství, ediční činnost, publikační činnost, nahrávání nosičů zvukových nebo obrazově zvukových, půjčování nahraných zvukových a zvukově obrazových záznamů, tvorba a šíření audiovizuálních děl, zpravodajství, publicistika, televizní zpravodajství, rozhlasové zpravodajství, obrazové zpravodajství, TV produkce, filmová produkce, tvorba programů, tvorba a výroba televizních a audiovizuálních programů, agenturní činnost v oblasti kultury, modelingová agentura, zprostředkování v oblasti kultury, výchovy, zábavy a sportu, výchovná, vzdělávací, soutěžní a zábavní činnost, zábavní nebo kulturní nebo vzdělávací představení, organizace společenských a kulturních akcí, organizace, provozování a provádění her a soutěží i veřejných, provozování divadla, provozování kina, výstavní činnost v oblasti kultury nebo zábavy nebo výchovy nebo vzdělávání, digitální zpracování obrazu (služby -), elektronické publikování (DTP), nahrávací studia (služby -), poskytování on-line elektronických publikací a děl [bez možnosti stažení], poskytování on-line audiovizuálních děl bez možnosti stažení, poskytování on-line elektronických publikací, vydávání elektronických knih a on-line časopisů, poskytování publikací z celosvětové počítačové sítě nebo Internetu s možností prohledávání, pronájem kinematografických filmů, rozhlasové a televizní programy (výroba -), texty (psaní, zveřejňování -) kromě reklamních, vydávání textů, s výjimkou reklamních nebo náborových, výroba divadelních a/nebo jiných představení, výstavy (organizování kulturních nebo vzdělávacích -), poskytování služeb výchovných, vzdělávacích, soutěžních, kulturních a zábavních prostřednictvím Internetu a jiných sítí, provozování tělovýchovných zařízení, pronájem a půjčování sportovních potřeb s výjimkou dopravních prostředků, půjčování knih, tiskovin, pronájem a půjčování audiopřístrojů, videopřístrojů, videorekordérů, videokamer, fotoaparátů, promítaček, rozhlasových a televizních přijímačů, filmů, kulturních a vzdělávacích potřeb a přístrojů, půjčování a pronájem obrazů, dekorací, pronájem stadiónů, tenisových dvorců, pronájem a půjčování potápěčské výstroje, pronájem a půjčování sportovního nářadí s výjimkou dopravních prostředků, provozování a/nebo pronájem fitness centra.

(730) **Media Pro Pictures s.r.o.**, Kříženeckého náměstí 1078/5A, Praha 5, 15200, CZ

(740) Advokátní a patentová kancelář VYSKOČIL, KROŠLÁK a spol., Dana Lukajová, Voršilská 10/130, Praha 1, 11000

(210) **O-501162**

(220) 15.01.2013

(320) 15.01.2013

(511) 9, 16, 35, 38, 41

(540)



(510) (9) informace, data a databáze na elektronických, magnetických a

optických nosičích všeho druhu a v elektronických, datových, informačních a telekomunikačních sítích všeho druhu, multimediální aplikace, zejména elektronické informační katalogy, časopisy a periodika, knihy v elektronické podobě, nahrané zvukové a zvukově-obrazové a obrazové záznamy, včetně software na CD a DVD discích a magnetických nosičích, software pro počítače; (16) tiskoviny všeho druhu, zejména periodické a neperiodické publikace na papírových nosičích, např. časopisy, noviny, knihy, prospekty, plakáty, data a databáze na papírových nosičích, kalendáře, fotografie, pohlednice, plakáty, samolepky, knihařské výrobky, informační a propagační výrobky z papíru, včetně dekorativních předmětů z papíru, obalový materiál z papíru a balicí fólie z plastu, papírové a plastové sáčky a tašky, kancelářské potřeby (vyjma nábytku); (35) zprostředkovatelské služby v oblasti obchodu s reklamou a pomoc při řízení obchodní činnosti, zprostředkování obchodních kontaktů v oblasti výrobků tříd 9, 16 a služeb tříd 35, 38 a 41, reklamní a propagační činnost, poskytování obchodních informačních produktů, např. multimediálních informací pro reklamní a obchodní účely, včetně jejich vyhledávání, inzertní a propagační činnost, včetně on-line inzerce a prezentace uživatelů v počítačové síti Internet, obchodní využití sítě Internet v oblasti vyhledávacích služeb v oblasti obchodu s reklamou a e-businessu, vydávání reklamních a/nebo náborových textů, propagačních a inzertních tiskovin, rozšiřování reklamních a/nebo inzertních materiálů, obchodní průzkum a analýza trhu, marketing, organizace reklamních a obchodních předváděcích akcí výrobků a služeb, včetně obchodních výstav a jejich doprovodných akcí, např. komerčních módních přehlídek, distribuce zboží a tiskovin k reklamním účelům, obchodní zastoupení tuzemských a zahraničních firem, obchodní a podnikatelský informační servis, obchodní poradenské a konzultační služby; (38) šíření elektronických informací, zpráv textových, zvukových a zvukově-obrazových, např. elektronických časopisů, knih a děl prostřednictvím počítačové sítě Internet a satelitů, výměna elektronických zpráv a informací, služby zabezpečující audiovizuální komunikaci prostřednictvím informačních a telekomunikačních sítí, např. počítačové sítě Internet a satelitů, šíření audiovizuálních děl, zpráv a informací, anket a soutěží, odborná informační a poradenská činnost v daných oborech, televizní vysílání; (41) nakladatelství a vydavatelství periodických a neperiodických publikací, zejména společenských, zábavních, vzdělávacích a odborných časopisů, a to tištěných na papírových nosičích i v elektronické podobě, včetně textových, zvukových a zvukově-obrazových zpráv a informací na elektronických, magnetických a optických nosičích všeho druhu, ediční a publikační činnost, včetně nahrávání zvukových a zvukově-obrazových nosičů a pořadů pro rozhlasové a televizní vysílání, půjčování publikací a nahraných zvukových a zvukově-obrazových nosičů, produkční a agenturní činnost v oblasti zábavy, vzdělávání, kultury a sportu, včetně pořádání zábavních a vzdělávacích soutěží a akcí, hobby-soutěží, zájmových klubů, setkání a přednášek, včetně akcí na podporu zdravého životního stylu a společenského uplatnění a aktivity zájmových skupin, kulturních a/nebo vzdělávacích výstav, informační, konzultační, poradenské a obstaravatelské služby v oboru nakladatelské a vydavatelské činnosti, produkční a agenturní činnost v oblasti zábavy, kultury, vzdělávání, zájmové činnosti a společenských aktivit.

(590) Barevná

(730) **BAUER MEDIA v.o.s.**, Moulíkova 3286/1b, Praha 5, 15000, CZ

(740) advokátní kancelář Fialová, Mgr. Petra Fialová, V Jámě 1, Praha 1, 11000

(210) **O-501180**

(220) 16.01.2013

(320) 16.01.2013

(511) 5, 30, 32

(540)

HarmoLine

(510) (5) potravinové doplňky pro lékařské účely, antioxidantní potravinové doplňky, dietní potraviny upravené pro lékařské účely, vitamínové nápoje, dietní doplňkové nápoje, léčebné izotonické nápoje, nápoje dietetické, upravené pro lékařské účely; (30) cereální tyčinky s vysokým obsahem proteinů, svačinkové tyčinky z obilovin, čokoládové tyčinky, rýžové svačinkové tyčinky, svačinkové tyčinky na bázi obilninových

směsí, svačinkové tyčinky obsahující směs obilnin, ořechů a sušeného ovoce (cukrovinky), cereální tyčinky, potravinové tyčinky na bázi obilnin; (32) energetické nápoje, posilující nápoje (nealkoholické), nápoje obohacené přidanými vitamíny, nápoje iontové, energetické nápoje (nikoliv pro lékařské účely), nápoje (nealkoholické -), nápoje obohacené přidanými vitamíny (nikoliv pro lékařské účely), nápoje obohacené o přidané minerály (ne pro léčebné účely), sportovní nápoje, nízkokalorické nealkoholické nápoje, nápoje obohacené přidanými minerály, nápoje obsahující vitamíny.

(730) **Šťáhlavský Nikolaj JUDr.**, Jiřiny Štěpničkové 1483, Praha 5, 15000, CZ

(210) **O-501230**
(220) 18.01.2013
(320) 18.01.2013
(511) 9, 16, 35, 38, 41, 42, 44
(540)



(510) (9) počítačové programy a software i s možností stažení; (16) brožury, časopisy, atlasy, grafické reprodukce, knihy, letáky, manuály, nálepky, obaly na láhve, obálky; (35) administrativní zpracování, dodavatelské služby pro třetí osoby (nákup výrobků a služeb pro jiné podniky), dražby, fakturace, inzerce poštou, organizování komerčních a reklamních výstav, tvorba a rozšiřování reklamních materiálů; (38) bezdrátové vysílání, poskytování internetových diskusních fór, počítačová komunikace, dálkový audiovizuální přenos, telekonference; (41) organizování a vedení kongresů, konferencí, symposií a seminářů, organizování a vedení kulturních nebo vzdělávacích výstav, organizování plesů, soutěží, plánování a organizování večírků, pořádání koncertů, loterií, sportovních aktivit, školení a vyučování v oblasti zdravotnictví, vydávání elektronických knih a časopisů; (42) aktualizace počítačových programů, instalace počítačových programů, hosting webových stránek, pronájem počítačového softwaru a jeho tvorba, tvorba a správa webových stránek, tvorba software; (44) lékařské služby, farmaceutické poradenství, telemedicínské služby, terapeutické služby, zdravotní péče, poradenství ve zdravotnictví, poskytování profesionálního poradenství v rámci zdravotnictví.

(590) Barevná
(730) **Nadační fond AKUTNĚ.CZ**, Kamenice 5, Brno, 62500, CZ

(210) **O-501503**
(220) 31.01.2013
(320) 31.01.2013
(511) 9, 38, 42
(540)



(510) (9) počítače, jejich součásti a příslušenství, nosiče dat, software, elektronické komunikační sítě a elektronické databáze, softwarové produkty, programy na nosičích pro potřeby zdravotnictví; (38) provozování informačního zdravotnického systému prostřednictvím počítačové sítě; (42) tvorba software pro předávání a archivaci zdravotnických informací, tvorba programů pro potřeby zdravotnictví.

(730) **ICZ a.s.**, Na Hřebenech II 1718/10, Praha 4, 14000, CZ
(740) TRAPLOVÁ-HAKR-KUBÁT Advokátní a patentová kancelář, Mgr. Jana Traplová, Přístavní 24, Praha 7, 17000

(210) **O-501504**
(220) 31.01.2013
(320) 31.01.2013

(511) 9, 38, 42
(540)



(510) (9) počítače, jejich součásti a příslušenství, nosiče dat, software, elektronické komunikační sítě a elektronické databáze, softwarové produkty, programy na nosičích pro potřeby zdravotnictví; (38) provozování informačního zdravotnického systému prostřednictvím počítačové sítě; (42) tvorba software pro předávání a archivaci zdravotnických informací, tvorba programů pro potřeby zdravotnictví.

(730) **ICZ a.s.**, Na Hřebenech II 1718/10, Praha 4, 14000, CZ
(740) TRAPLOVÁ-HAKR-KUBÁT Advokátní a patentová kancelář, Mgr. Jana Traplová, Přístavní 24, Praha 7, 17000

(210) **O-501505**
(220) 31.01.2013
(320) 31.01.2013
(511) 9, 38, 42
(540)



(510) (9) počítače, jejich součásti a příslušenství, nosiče dat, software, elektronické komunikační sítě a elektronické databáze, softwarové produkty, programy na nosičích pro potřeby zdravotnictví; (38) provozování informačního zdravotnického systému prostřednictvím počítačové sítě; (42) tvorba software pro předávání a archivaci zdravotnických informací, tvorba programů pro potřeby zdravotnictví.

(730) **ICZ a.s.**, Na Hřebenech II 1718/10, Praha 4, 14000, CZ
(740) TRAPLOVÁ-HAKR-KUBÁT Advokátní a patentová kancelář, Mgr. Jana Traplová, Přístavní 24, Praha 7, 17000

(210) **O-501553**
(220) 01.02.2013
(320) 01.02.2013
(511) 35, 36, 37
(540)



(510) (35) propagace a rozšiřování propagačních materiálů a prospektů; (36) příprava a prodej pozemků za účelem investiční výstavby, správa nemovitostí; (37) úprava ploch průmyslové zóny, zejména pokládka a instalace technických sítí a zřízení účelových komunikací.

(590) Barevná
(730) **Ústecký kraj**, Velká Hradební 3118/48, Ústí nad Labem, 40002, CZ
(740) APT, spol. s r.o., JUDr. Vratislav Jeništa, Poděbradská 470/62, Praha 9 - Hloubětín, 19800

(210) **O-501554**
(220) 01.02.2013
(320) 01.02.2013
(511) 35, 36, 37

(540)



(510) (35) propagace a rozšiřování propagačních materiálů a prospektů; (36) příprava a prodej pozemků za účelem investiční výstavby, správa nemovitostí; (37) úprava ploch průmyslové zóny, zejména pokládka a instalace technických sítí a zřízení účelových komunikací.

(590) Barevná

(730) **Ústecký kraj**, Velká Hradební 3118/48, Ústí nad Labem, 40002, CZ

(740) APT, spol. s r.o., JUDr. Vratislav Jeništa, Poděbradská 470/62, Praha 9 - Hloubětín, 19800

(210) **O-501691**

(220) 07.02.2013

(320) 07.02.2013

(511) 16, 39, 41, 44, 45

(540)



(510) (16) papír, lepenka a výrobky z těchto materiálů, které nejsou zařazeny do jiných tříd, tiskárenské výrobky, potřeby pro knižní vazby, fotografie, papírenské zboží, kancelářské výrobky, lepidla pro papírenství nebo domácnost, materiál pro umělce, štětce, psací stroje a kancelářské potřeby (vyjímaje nábytek), učební a vyučovací pomůcky s výjimkou přístrojů, plastické obaly (nezařazené do jiných tříd), tiskařské typy, štočky, nože na řezání papíru, rozmnožovače, listy, pytle a sáčky z plastických hmot pro obalovou techniku, tiskoviny, periodika, brožury, knihy, revue, knihařské výrobky, časopisy, letáky, kalendáře; (39) doprava, služby v dopravě a přepravě, balení a skladování zboží, organizování cest, zajišťování přepravy nemocných, přeprava nemocných do zdravotnických zařízení, k lékaři, na rehabilitaci, do lázní, transport raněných a nemocných, včetně transportu z a do zahraničí, zajišťování přepravy pro plnění transplantačního programu, záchranné služby (v dopravě), vše v rámci této třídy; (41) výchova, vzdělávání, zábava, sportovní a kulturní aktivity, vzdělávací a výchovné služby v oblasti zdravotnictví, zpravodajské služby, elektronické publikování (DTP), nakladatelská a vydavatelská činnost, vydávání elektronických knih a časopisů on-line, vydávání periodických a neperiodických publikací, formulářů, plakátů, letáčků a příruček (s výjimkou reklamních nebo náborových), fotografování, informace o možnostech zábavy a vzdělávání, kluby zdraví (služby), výchovně-zábavné klubové služby, organizování a vedení seminářů, kurzů, kulturních nebo vzdělávacích výstav, workshopů, konferencí, školení, vyučování, pořádání a řízení pracovních setkání, organizování, vedení a řízení odborných školení a kurzů, včetně zkoušení a přezkušování, lektorská činnost v oblasti zdravotnictví, praktický výcvik, instruktážní výcvik; (44) lékařské služby, veterinární služby, péče o hygienu a krásu osob a zvířat, lékárenské poradenství, lékárenská pohotovostní služba, poskytování první pomoci, řízení a zabezpečování poskytování přednemocniční neodkladné péče, provozování záchranných a ohlašovacích stanic, záchranná služba, poskytování on-line zdravotních informací pro druhé, lázeňské služby, masáže, zdravotní a ošetřovatelské služby, služby psychologa, zkrášlovací salóny; (45) právní služby, bezpečnostní služby pro ochranu majetku a jednotlivců, osobní a sociální služby poskytované ostatními za účelem uspokojování potřeb jednotlivců, doprovod.

(590) Barevná

(730) **Tvarůžková Romana**, U Oblouku 500/12, Ostrava-Poruba, 70800, CZ

(740) Ing. Pavel Nádvorník s.r.o., Sokola Tůmy 1099/1, Ostrava-Mariánské Hory, 70900

(210) **O-501693**

(220) 07.02.2013

(320) 07.02.2013

(511) 16, 39, 41, 44, 45

(540)

Novodobá sanitka

(510) (16) papír, lepenka a výrobky z těchto materiálů, které nejsou zařazeny do jiných tříd, tiskárenské výrobky, potřeby pro knižní vazby, fotografie, papírenské zboží, kancelářské výrobky, lepidla pro papírenství nebo domácnost, materiál pro umělce, štětce, psací stroje a kancelářské potřeby (vyjímaje nábytek), učební a vyučovací pomůcky s výjimkou přístrojů, plastické obaly (nezařazené do jiných tříd), tiskařské typy, štočky, nože na řezání papíru, rozmnožovače, listy, pytle a sáčky z plastických hmot pro obalovou techniku, tiskoviny, periodika, brožury, knihy, revue, knihařské výrobky, časopisy, letáky, kalendáře; (39) doprava, služby v dopravě a přepravě, balení a skladování zboží, organizování cest, zajišťování přepravy nemocných, přeprava nemocných do zdravotnických zařízení, k lékaři, na rehabilitaci, do lázní, transport raněných a nemocných, včetně transportu z a do zahraničí, zajišťování přepravy pro plnění transplantačního programu, záchranné služby (v dopravě), vše v rámci této třídy; (41) výchova, vzdělávání, zábava, sportovní a kulturní aktivity, vzdělávací a výchovné služby v oblasti zdravotnictví, zpravodajské služby, elektronické publikování (DTP), nakladatelská a vydavatelská činnost, vydávání elektronických knih a časopisů on-line, vydávání periodických a neperiodických publikací, formulářů, plakátů, letáčků a příruček (s výjimkou reklamních nebo náborových), fotografování, informace o možnostech zábavy a vzdělávání, kluby zdraví (služby), výchovně-zábavné klubové služby, organizování a vedení seminářů, kurzů, kulturních nebo vzdělávacích výstav, workshopů, konferencí, školení, vyučování, pořádání a řízení pracovních setkání, organizování, vedení a řízení odborných školení a kurzů, včetně zkoušení a přezkušování, lektorská činnost v oblasti zdravotnictví, praktický výcvik, instruktážní výcvik; (44) lékařské služby, veterinární služby, péče o hygienu a krásu osob a zvířat, lékárenské poradenství, lékárenská pohotovostní služba, poskytování první pomoci, řízení a zabezpečování poskytování přednemocniční neodkladné péče, provozování záchranných a ohlašovacích stanic, záchranná služba, poskytování on-line zdravotních informací pro druhé, lázeňské služby, masáže, zdravotní a ošetřovatelské služby, služby psychologa, zkrášlovací salóny; (45) právní služby, bezpečnostní služby pro ochranu majetku a jednotlivců, osobní a sociální služby poskytované ostatními za účelem uspokojování potřeb jednotlivců, doprovod.

(730) **Tvarůžková Romana**, U Oblouku 500/12, Ostrava-Poruba, 70800, CZ

(740) Ing. Pavel Nádvorník s.r.o., Sokola Tůmy 1099/1, Ostrava-Mariánské Hory, 70900

(210) **O-502007**

(220) 20.02.2013

(320) 20.02.2013

(511) 25

(540)



(510) (25) oděvy, obuv, pokrývky hlavy.

(730) **AERO CLUB**, 2168, Gurdwara Road, Karol Bagh, New Delhi 110 005, IN

(740) Ing. Václav Kratochvíl, Husníkova 2086/22, Praha 13, 15800

(210) **O-502008**

(220) 20.02.2013

(320) 20.02.2013
(511) 25
(540)

WOODLAND

(510) (25) oděvy, obuv, pokrývky hlavy.
(730) **AERO CLUB**, 2168, Gurdwara Road, Karol Bagh, New Delhi 110 005, IN
(740) Ing. Václav Kratochvíl, Husníkova 2086/22, Praha 13, 15800

(210) **O-502195**
(220) 27.02.2013
(320) 27.02.2013
(511) 3, 10, 16
(540)

software for my hardware

(510) (3) přípravky pro bělení a jiné prací prostředky, přípravky pro čištění, leštění, odmašťování a broušení, mýdla, parfumerie, vonné oleje, kosmetika, vlasové vody (lotions), zubní pasty; (10) přístroje a nástroje chirurgické, zubní a veterinářské, umělé údy, oči a zuby, ortopedické potřeby, materiál na sešívání ran, kondomy; (16) papírové kapesníky, papírové ubrousky.
(730) **Remedicum, s.r.o.**, Alšova 1853/3, Český Těšín, 73701, CZ

(210) **O-502197**
(220) 27.02.2013
(320) 27.02.2013
(511) 17, 19
(540)



(510) (17) těsnicí, výplňové a izolační materiály, výrobky z plastických hmot, zejména fólie z plastických hmot, nikoliv pro balení, pásy pod střešní krytiny, pásy na krovy, těsnicí pásy, tepelné izolační látky, lepicí pásy pro stavební účely, vše výše uvedené zařazené do třídy 17; (19) stavební materiály nekovové, zejména příslušenství pro střechy, prvky pro pokrývání střech a hřebenů střech, prvky pro odvětrávání střech a hřebenů střech, ochranné systémy okapů, zejména na ochranu před listím, větvemi a semeny, kryty okapů, zařízení pro umístění na střechy, střední okna nebo okapy na ochranu před ptáky, ochranné mřížky proti ptákům, veškeré výše uvedené zboží zařazené do třídy 19.
(590) Barevná
(730) **BMT Neo s.r.o.**, Dalmatská 1741, Úvaly, 25082, CZ

(210) **O-502198**
(220) 27.02.2013
(320) 27.02.2013
(511) 5, 24, 25, 35
(540)



(510) (5) plenky; (24) ložní prádlo, prostěradla, přikrývky a pokrývky, povlečení; (25) dětské a kojenecké pletené a textilní výrobky - v rámci této třídy, dupačky, polodupačky, overálky, bryndáčky, čepičky, košilky, podkošilky, trika, ponožky, punčocháče, capáčky, rukavičky, pyžamka, tepláčky, mikiny, kraťásky, kalhoty, sukně, šatičky, bundičky, kombinézy; (35) komunikační média (prezentace výrobků v komunikačních médiích) pro účely maloobchodu a velkoobchodu, administrativní zpracování nákupních objednávek, zprostředkovatelská činnost v oblasti obchodu a provozování internetového obchodu a export-import - vše ve vztahu k výrobkům uvedeným ve třídách 5, 24, 25, reklama a inzerce prostřednictvím všech druhů médií, zejména prostřednictvím sítě Internet, marketing, reklama a obchodní reklama.
(590) Barevná

(730) **Sikorová Gabriela**, Mosty u Jablunkova 799, Mosty u Jablunkova, 73998, CZ
(740) Ing. Josef Bocek, Dělnická 19/1168, Havířov, 73601

(210) **O-502199**
(220) 27.02.2013
(320) 27.02.2013
(511) 3, 10, 16
(540)

software condom

(510) (3) přípravky pro bělení a jiné prací prostředky, přípravky pro čištění, leštění, odmašťování a broušení, mýdla, parfumerie, vonné oleje, kosmetika, vlasové vody (lotions), zubní pasty; (10) přístroje a nástroje chirurgické, zubní a veterinářské, umělé údy, oči a zuby, ortopedické potřeby, materiál na sešívání ran, kondomy; (16) papírové kapesníky, papírové ubrousky.
(730) **Remedicum, s.r.o.**, Alšova 1853/3, Český Těšín, 73701, CZ

(210) **O-503195**
(220) 04.04.2013
(320) 04.04.2013
(511) 18, 25, 35
(540)

PLAVBA

(510) (18) kůže a její imitace, zboží vyrobené z těchto materiálů, nezahrnuté v jiných třídách, zvířecí kůže, usně, kufrý a cestovní tašky, deštníky a slunečníky, vycházkové hole, biče jezdecké postroje a sedla, školní aktovky, batohy, batohy pro horolezce, batohy turistické, biče, zlatotepecké blány, brašny na nářadí (prázdné), cepíny, cestovní kufrý, koňské chomouty, desky na noty, diplomatky, držadla kufrů, dūtky, části třmenů z gumy, hole, deštníkové hole, hole se sedátkem, kabelky, kožené klapy, klapy na oči (postroje pro koně), kostice na deštníky nebo slunečníky, kostry deštníků a slunečníků, kostry jezdeckých sedel, kostry kabelek, kožená lepenka, kožené krabice na klobouky, kožešiny (kůže zvířat), kozinka, krabice kožené nebo z kožené lepenky, krabice z vulkanfibru, kroužky na deštníky, krupóny, kufříky, kufříky na doklady, kufříky na toaletní potřeby, kufrý, kůže, kůže jatečních zvířat, pásy z kůže, zpracované kůže, moleskin (imitace kůže), mošny, kožené ozdoby na nábytek, náhubky, nákolnice pro koně, nákupní tašky, náprsní tašky, nitě kožené, obaly na deštníky, obaly na oděvy (cestovní), obojky pro zvířata, ohlávky, opratě, peněženky, podbradníky kožené, podbřišníky kožené, podkovy, podložky pod koňská sedla, pokrývky kožešinové, pokrývky pro zvířata, popruhy pro nošení kojenců, postraňky (postroje), postroje pro zvířata, potahy kožené na nábytek, potahy na koňská sedla, pouzdra na klíče, pouzdra na navštívenky, karty, průkazky (peněženky), přikrývky na koně, kožená pouzdra na pružiny, kožené pytle jako obaly, řemení jako součást postrojů (na koně), řemení kožené (sedlářské výrobky)], řemení vojenské kožené, řemeny závěsné kožené, řemínky kožené, řemínky na brusle, rukojeti deštníků, rukojeti holí, schránky kožené nebo z kožené lepenky, sedlářské výrobky, semiš, kromě semiše na čištění, síťky nákupní, soupravy postrojů, spletané peněženky, sportovní tašky, tašky, tašky cestovní, tašky cestovní (kožená galanterie), tašky lovecké, tašky na kolečkách, tašky plážové, torny, třmeny, udidla (postroje), upnutí na sedla, usně jako surovina nebo polotovar, uzdy, uzdy (postroje), vaky na nošení dětí, vodítka; (25) oděvy, obuv, kloboučnické zboží, rukavice, pásky; (35) maloobchodní prodej obuvi, oděvů, zavazadel, tašek a jejich příslušenství.
(730) **Loch Aleš**, Mokrá 336, Zlín, 76001, CZ
(740) **ARTPATENT**, autorsko-právní, patentová a známková kancelář, Mgr. Tomáš Bejček, advokát, Bubenská 1, Praha 7, 17000

Zamítnuté a částečně zamítnuté přihlášky ochranných známek po zveřejnění

Zjistí-li Úřad v průběhu řízení o námitkách, že přihlašovaná ochranná známka nespĺňuje podmínky pro zápis, přihlášku zamítne. Zjistí-li, že přihlašovaná ochranná známka nespĺňuje podmínky pro zápis jen pro některé výrobky nebo služby, přihlášku zamítne v rozsahu výrobků nebo služeb, pro které přihláška nespĺňuje podmínky zápisu. S ohledem na tuto skutečnost, obsahuje tato kapitola údaje o rozhodnutích o zamítnutí přihlášky ochranné známky v celém nebo částečném rozsahu na základě ustanovení § 26 zákona č. 441/2003 Sb.

Údaje o výsledku rozhodnutí (zamítnutí přihlášky, částečné zamítnutí přihlášky) jsou uvedeny za datem právní moci rozhodnutí pod INID kódem (583) s názvem "Datum právní moci rozhodnutí/výsledek rozhodnutí".

(210) **O-478312**
(540)



(583) 18.04.2013 / částečné zamítnutí přihlášky

(210) **O-478614**
(540)



(583) 18.04.2013 / částečné zamítnutí přihlášky

(210) **O-483342**
(540) **TEMPLÁŘSKÉ VINNÉ SKLEPY**
(583) 23.04.2013 / zamítnutí přihlášky

(210) **O-486516**
(540)



(583) 12.04.2013 / zamítnutí přihlášky

(210) **O-486517**
(540)



(583) 12.04.2013 / zamítnutí přihlášky

(210) **O-489501**
(540)



(583) 15.04.2013 / zamítnutí přihlášky

(210) **O-489640**
(540)



AGENTURA
PLUS

(583) 16.04.2013 / zamítnutí přihlášky

(210) **O-491107**
(540) **LED SPECTRABOX PRO**
(583) 19.04.2013 / zamítnutí přihlášky

Zamítnuté námítky týkající se ochranných známek

V průběhu řízení o námítkách může být Úřadem zjištěno, že přihlašovaná ochranná známka, která byla zveřejněna ve Věstníku, nezasahuje do zákonem chráněných starších práv třetích osob, tzv. namítajících, uvedených v ustanovení § 7 zákona č. 441/2003 Sb., a proto Úřad námítky zamítne. Údaje o rozhodnutích o zamítnutí námítek na základě ustanovení § 26 zákona č. 441/2003 Sb. jsou obsaženy v této kapitole.

(210) **O-478313**

(540)

AC Reality

(583) 18.04.2013

(210) **O-487415**

(540)



(583) 19.04.2013

(210) **O-490125**

(540)



(583) 22.04.2013

Přehled zápisů ochranných známek bez změny ve vztahu ke zveřejněným přihláškám

Kapitola obsahuje údaje o ochranných známkách zapsaných na základě ustanovení § 28 odst. 1 zákona č. 441/2003 Sb., u kterých nedošlo ke změně údajů oproti zveřejněné přihlášce ochranné známky.

Číselný přehled

330659, 330660, 330661, 330662, 330663, 330664, 330665, 330666, 330667, 330668, 330669, 330670, 330671, 330672, 330673, 330674, 330675, 330676, 330677, 330678, 330679, 330680, 330681, 330682, 330683, 330684, 330685, 330686, 330687, 330688, 330689, 330690, 330691, 330692, 330693, 330694, 330695, 330696, 330697, 330698, 330699, 330700, 330701, 330702, 330703, 330704, 330705, 330706, 330707, 330708, 330709, 330710, 330711, 330712, 330713, 330714, 330715, 330716, 330717, 330718, 330719, 330720, 330721, 330722, 330723, 330724, 330725, 330726, 330727, 330728, 330729, 330730, 330731, 330732, 330733, 330734, 330735, 330736, 330737, 330738, 330739, 330740, 330741, 330742, 330743, 330744, 330745, 330746, 330747, 330748, 330749, 330750, 330751, 330752, 330753, 330754, 330755, 330756, 330757, 330758, 330759, 330760, 330761, 330762, 330763, 330764, 330765, 330766, 330767, 330768, 330769, 330770, 330771, 330772, 330773, 330774, 330775, 330776, 330777, 330778, 330779, 330780, 330781, 330782, 330783, 330784, 330785, 330786, 330787, 330788, 330789, 330790, 330791, 330792, 330793, 330794, 330795, 330796, 330797, 330798, 330799, 330800, 330801, 330802, 330803, 330804, 330805, 330806, 330807.

Zápis ochranných známek bez změny ve vztahu ke zveřejněným přihláškám

(111) 330659	(210) O-492136
(220) 06.11.2009	
(320) 06.11.2009	
(442) 16.01.2013	
(151) 24.04.2013	
(730) NETERNITY GROUP, spol. s r.o. , Na Kovárně 8/472, Praha 10, 10100, CZ	
(210) O-471943	
(111) 330660	(111) 330667
(220) 09.06.2011	(220) 01.02.2012
(320) 09.06.2011	(320) 01.02.2012
(442) 16.01.2013	(442) 21.03.2012
(151) 24.04.2013	(151) 24.04.2013
(730) PLANET DRINKS, s.r.o. , Jeremiášova 870/24, Praha 5, 15543, CZ	(730) Mlékárna Valašské Meziříčí, spol. s r.o. , Zámecká 2/57, Valašské Meziříčí - Krásno nad Bečvou, 75701, CZ
(210) O-486347	(210) O-492257
(111) 330661	(111) 330668
(220) 30.06.2011	(220) 21.02.2012
(320) 30.06.2011	(320) 21.02.2012
(442) 16.01.2013	(442) 16.01.2013
(151) 24.04.2013	(151) 24.04.2013
(730) Mivaldová Michaela , Ostrovní 124/21, Praha 1, 11000, CZ	(730) Vachuška Václav Ing. , Slatina 17, Slatina, 34101, CZ
(210) O-486930	(210) O-492829
(111) 330662	(111) 330669
(220) 09.09.2011	(220) 20.03.2012
(320) 09.09.2011	(320) 20.03.2012
(442) 16.01.2013	(442) 16.01.2013
(151) 24.04.2013	(151) 24.04.2013
(730) MEDEXO CZ s.r.o. , Korunní 60, Praha 2, 12000, CZ	(730) FORESTACIO a.s. , Na Maninách 316/6, Praha 7, 17000, CZ
(210) O-488591	(210) O-493670
(111) 330663	(111) 330670
(220) 04.10.2011	(220) 06.04.2012
(320) 04.10.2011	(320) 06.04.2012
(442) 23.11.2011	(442) 16.01.2013
(151) 24.04.2013	(151) 24.04.2013
(730) AV MEDIA, a.s. , Pražská 1335/63, Praha 10, 10200, CZ	(730) BLUE ANT AG c/o TREUCO AG , Claridenstrasse 25, 8002 Zürich, CH
(210) O-489159	(210) O-494238
(111) 330664	(111) 330671
(220) 04.10.2011	(220) 17.04.2012
(320) 04.10.2011	(320) 17.04.2012
(442) 23.11.2011	(442) 05.09.2012
(151) 24.04.2013	(151) 24.04.2013
(730) AV MEDIA, a.s. , Pražská 1335/63, Praha 10, 10200, CZ	(730) Mgr. Dalibor Neuschl, MBA , Videňská 79, Znojmo, 66902, CZ
(210) O-489161	(210) O-494467
(111) 330665	(111) 330672
(220) 08.12.2011	(220) 23.04.2012
(320) 08.12.2011	(320) 23.04.2012
(442) 16.01.2013	(442) 16.01.2013
(151) 24.04.2013	(151) 24.04.2013
(730) Lang Jiří , Puchmajerova 1002, Beroun - město, 26601, CZ	(730) Alshaya Czech s.r.o. , Bozděchova 344/2, Praha 5 - Smíchov, 15134, CZ
(210) O-490982	(210) O-494637
(111) 330666	(111) 330673
(220) 27.01.2012	(220) 24.04.2012
(320) 27.01.2012	(320) 24.04.2012
(442) 16.01.2013	(442) 16.01.2013
(151) 24.04.2013	(151) 24.04.2013
(730) SNĚŽNÍK, a.s. , Dolní Morava 58, pošta Králíky, 56169, CZ	(730) TOP 09 , Újezd 450/40, Praha 1, 11800, CZ
	(210) O-494675
	(111) 330674
	(220) 27.04.2012
	(320) 27.04.2012
	(442) 16.01.2013

(151) 24.04.2013 (730) ANNONCE a.s. , Václavské náměstí 802/56, Praha 1 - Nové Město, 11000, CZ (210) O-494819	(210) O-495025
(111) 330675 (220) 27.04.2012 (320) 27.04.2012 (442) 16.01.2013 (151) 24.04.2013 (730) ANNONCE a.s. , Václavské náměstí 802/56, Praha 1 - Nové Město, 11000, CZ (210) O-494820	(111) 330683 (220) 14.05.2012 (320) 14.05.2012 (442) 16.01.2013 (151) 24.04.2013 (730) The Procter & Gamble Company , One Procter & Gamble Plaza, Cincinnati, Ohio, OH, US (210) O-495121
(111) 330676 (220) 27.04.2012 (320) 27.04.2012 (442) 16.01.2013 (151) 24.04.2013 (730) ANNONCE a.s. , Václavské náměstí 802/56, Praha 1 - Nové Město, 11000, CZ (210) O-494821	(111) 330684 (220) 14.05.2012 (320) 14.05.2012 (442) 16.01.2013 (151) 24.04.2013 (730) The Procter & Gamble Company , One Procter & Gamble Plaza, Cincinnati, 45202, OH, US (210) O-495123
(111) 330677 (220) 02.05.2012 (320) 02.05.2012 (442) 26.09.2012 (151) 24.04.2013 (730) WPC - Woodplastic s.r.o. , Na Folimance 2154/17, Praha 2, 12800, CZ (210) O-494890	(111) 330685 (220) 14.05.2012 (320) 14.05.2012 (442) 16.01.2013 (151) 24.04.2013 (730) The Procter & Gamble Company , One Procter & Gamble Plaza, Cincinnati, 45202, OH, US (210) O-495124
(111) 330678 (220) 04.05.2012 (320) 04.05.2012 (442) 16.01.2013 (151) 24.04.2013 (730) W. Neudorff GmbH KG , An der Mühle, Emmerthal, DE (210) O-494942	(111) 330686 (220) 15.05.2012 (320) 15.05.2012 (442) 16.01.2013 (151) 24.04.2013 (730) MUDr. Petr Latner MBA , Česká 278, LELEKOVICE, 66431, CZ (210) O-495135
(111) 330679 (220) 04.05.2012 (320) 04.05.2012 (442) 16.01.2013 (151) 24.04.2013 (730) W. Neudorff GmbH KG , An der Mühle, Emmerthal, DE (210) O-494945	(111) 330687 (220) 16.05.2012 (320) 16.05.2012 (442) 16.01.2013 (151) 24.04.2013 (730) CET 21 spol. s r.o. , Kříženeckého nám. 1078/85, Praha 5, 15200, CZ (210) O-495205
(111) 330680 (220) 04.05.2012 (320) 04.05.2012 (442) 16.01.2013 (151) 24.04.2013 (730) Karmazin Michal Ing. , Socháňova 1130, Praha 6, 16300, CZ Souček Zdeněk , Na Pískách 96, Praha 6, 16000, CZ (210) O-494946	(111) 330688 (220) 16.05.2012 (320) 16.05.2012 (442) 16.01.2013 (151) 24.04.2013 (730) CET 21 spol. s r.o. , Kříženeckého nám. 1078/5, Praha 5, 15200, CZ (210) O-495207
(111) 330681 (220) 09.05.2012 (320) 09.05.2012 (442) 16.01.2013 (151) 24.04.2013 (730) PÓROBETON Ostrava a.s. , Třebovická 5543/36, Ostrava - Třebovice, 72202, CZ (210) O-495010	(111) 330689 (220) 16.05.2012 (320) 16.05.2012 (442) 16.01.2013 (151) 24.04.2013 (730) CET 21 spol. s r.o. , Kříženeckého nám. 1078/5, Praha 5, 15200, CZ (210) O-495209
(111) 330682 (220) 09.05.2012 (320) 09.05.2012 (442) 16.01.2013 (151) 24.04.2013 (730) MY DVA s.r.o. , Karolíny Světlé 664, Tachov, 34701, CZ	(111) 330690 (220) 16.05.2012 (320) 16.05.2012 (442) 16.01.2013 (151) 24.04.2013 (730) MUDr. Petr Latner, MBA , Česká 278, Lelekovice, 66431, CZ (210) O-495222

(111) 330691	(320) 07.05.2012
(220) 17.05.2012	(442) 16.01.2013
(320) 17.05.2012	(151) 24.04.2013
(442) 16.01.2013	(730) EKOPLANT, s.r.o. , Francouzská 231/12, Praha 2, 12000, CZ
(151) 24.04.2013	(210) O-495616
(730) PHARMAWISE s.r.o. , Durychova 101/66, Praha 4, 14200, CZ	
(210) O-495253	
(111) 330692	(111) 330700
(220) 17.05.2012	(220) 01.06.2012
(320) 17.05.2012	(320) 01.06.2012
(442) 16.01.2013	(442) 16.01.2013
(151) 24.04.2013	(151) 24.04.2013
(730) PHARMAWISE s.r.o. , Durychova 101/66, Praha 4, 14200, CZ	(730) QUANTEC a.s. , Havlíčkovo nábřeží 2728/38, Ostrava- Moravská Ostrava, 70200, CZ
(210) O-495254	(210) O-495645
(111) 330693	(111) 330701
(220) 22.05.2012	(220) 04.06.2012
(320) 22.05.2012	(320) 04.06.2012
(442) 16.01.2013	(442) 16.01.2013
(151) 24.04.2013	(151) 24.04.2013
(730) Havlová Terezie , Výškovická 2553/94, Ostrava-Zábřeh, 70030, CZ	(730) ZOHANER s.r.o. , Plaská 622/3, Praha 5, 15000, CZ
(210) O-495362	(210) O-495648
(111) 330694	(111) 330702
(220) 23.05.2012	(220) 04.06.2012
(320) 23.05.2012	(320) 04.06.2012
(442) 16.01.2013	(442) 16.01.2013
(151) 24.04.2013	(151) 24.04.2013
(730) Jablanovská Martina , Kaštanová 722, Milovice, 28924, CZ	(730) TV GIMI a.s. , Neplachova 2297/1, České Budějovice, 37004, CZ
(210) O-495394	(210) O-495649
(111) 330695	(111) 330703
(220) 23.05.2012	(220) 04.06.2012
(320) 23.05.2012	(320) 04.06.2012
(442) 16.01.2013	(442) 16.01.2013
(151) 24.04.2013	(151) 24.04.2013
(730) HOSTÝN, s.r.o. , Tomická 5/649, Praha 10, 10000, CZ	(730) Vondruška Marek , Pichlova 2652, Pardubice, 53002, CZ
(210) O-495398	(210) O-495652
(111) 330696	(111) 330704
(220) 25.05.2012	(220) 04.06.2012
(320) 25.05.2012	(320) 04.06.2012
(442) 16.01.2013	(442) 16.01.2013
(151) 24.04.2013	(151) 24.04.2013
(730) FORTCON, s.r.o. , Květinová 999/11, Ostrava-Svinov, 72100, CZ	(730) Lovochemie, a.s. , Terežinská 57, Lovosice, 41017, CZ
(210) O-495475	(210) O-495653
(111) 330697	(111) 330705
(220) 28.05.2012	(220) 04.06.2012
(320) 28.05.2012	(320) 04.06.2012
(442) 16.01.2013	(442) 16.01.2013
(151) 24.04.2013	(151) 24.04.2013
(730) Timmer of Tiessnicze, a.s. , Sportovců 364, Kutná Hora, 28401, CZ	(730) Lovochemie, a.s. , Terežinská 57, Lovosice, 41017, CZ
(210) O-495500	(210) O-495654
(111) 330698	(111) 330706
(220) 28.05.2012	(220) 04.06.2012
(320) 28.05.2012	(320) 04.06.2012
(442) 16.01.2013	(442) 16.01.2013
(151) 24.04.2013	(151) 24.04.2013
(730) LASSELSBERGER, s.r.o. , Adolova 2549/1, Plzeň, Jižní Předměstí, 32000, CZ	(730) Lovochemie, a.s. , Terežinská 57, Lovosice, 41017, CZ
(210) O-495504	(210) O-495655
(111) 330699	(111) 330707
(220) 07.05.2012	(220) 04.06.2012
	(320) 04.06.2012
	(442) 16.01.2013
	(151) 24.04.2013
	(730) SPORTISIMO s.r.o. , Řevnická 121/1, Praha 5, 15500, CZ

(210) O-495658	(111) 330716
(111) 330708	(220) 05.06.2012
(220) 04.06.2012	(320) 05.06.2012
(320) 04.06.2012	(442) 16.01.2013
(442) 16.01.2013	(151) 24.04.2013
(151) 24.04.2013	(730) Dr. Müller Pharma s.r.o. , U Mostku 182, Hradec Králové, 50341, CZ
(730) SPORTISIMO s.r.o. , Řevnická 121/1, Praha 5, 15500, CZ	(210) O-495753
(210) O-495661	(111) 330717
(111) 330709	(220) 06.06.2012
(220) 04.06.2012	(320) 06.06.2012
(320) 04.06.2012	(442) 16.01.2013
(442) 16.01.2013	(151) 24.04.2013
(151) 24.04.2013	(730) Švenková Jana Ing. , Jeseniova 30, Praha 3, 13000, CZ
(730) Extra Publishing s.r.o. , Bubeníčková 9, Brno, 61500, CZ	(210) O-495774
(210) O-495668	(111) 330718
(111) 330710	(220) 06.06.2012
(220) 04.06.2012	(320) 06.06.2012
(320) 04.06.2012	(442) 16.01.2013
(442) 16.01.2013	(151) 24.04.2013
(151) 24.04.2013	(730) Buršíková Kateřina , Fučíkova 656/5, Hradec Králové, 50009, CZ
(730) Extra Publishing s.r.o. , Bubeníčková 9, Brno, 61500, CZ	(210) O-495776
(210) O-495671	(111) 330719
(111) 330711	(220) 06.06.2012
(220) 05.06.2012	(320) 06.06.2012
(320) 05.06.2012	(442) 16.01.2013
(442) 16.01.2013	(151) 24.04.2013
(151) 24.04.2013	(730) Buršík Petr , Fučíkova 656/5, Hradec Králové, 50009, CZ
(730) Dr. Müller Pharma s.r.o. , U Mostku 182, Hradec Králové, 50341, CZ	(210) O-495777
(210) O-495746	(111) 330720
(111) 330712	(220) 06.06.2012
(220) 05.06.2012	(320) 06.06.2012
(320) 05.06.2012	(442) 16.01.2013
(442) 16.01.2013	(151) 24.04.2013
(151) 24.04.2013	(730) JBR Import Trading s.r.o. , Slavíkova 1204/16, Praha 3, 13000, CZ
(730) Dr. Müller Pharma s.r.o. , U Mostku 182, Hradec Králové, 50341, CZ	(210) O-495778
(210) O-495747	(111) 330721
(111) 330713	(220) 06.06.2012
(220) 05.06.2012	(320) 06.06.2012
(320) 05.06.2012	(442) 16.01.2013
(442) 16.01.2013	(151) 24.04.2013
(151) 24.04.2013	(730) PepsiCo, Inc. , 700 Anderson Hill Road, Purchase, New York 10577, NY, US
(730) Dr. Müller Pharma s.r.o. , U Mostku 182, Hradec Králové, 50341, CZ	(210) O-495780
(210) O-495750	(111) 330722
(111) 330714	(220) 06.06.2012
(220) 05.06.2012	(320) 06.06.2012
(320) 05.06.2012	(442) 16.01.2013
(442) 16.01.2013	(151) 24.04.2013
(151) 24.04.2013	(730) Vosáhlo Jakub , Řijnová 5, Havířov - Prostřední Suchá, 73564, CZ
(730) Dr. Müller Pharma s.r.o. , U Mostku 182, Hradec Králové, 50341, CZ	(210) O-495781
(210) O-495751	(111) 330723
(111) 330715	(220) 06.06.2012
(220) 05.06.2012	(320) 06.06.2012
(320) 05.06.2012	(442) 16.01.2013
(442) 16.01.2013	(151) 24.04.2013
(151) 24.04.2013	(730) Cech instalatérů ČR , Přivorská 6, Praha 6, 18100, CZ
(730) Dr. Müller Pharma s.r.o. , U Mostku 182, Hradec Králové, 50341, CZ	(210) O-495783
(210) O-495752	(111) 330724
(111) 330716	(220) 06.06.2012
(220) 05.06.2012	(320) 06.06.2012

(442) 16.01.2013 (151) 24.04.2013 (730) Retech, s.r.o. , Vackova 1541/4, Praha 5, 15500, CZ (210) O-495784	(320) 22.06.2012 (442) 16.01.2013 (151) 24.04.2013 (730) Česká televize , Kavčí Hory, Praha 4 - Kavčí Hory, 14070, CZ (210) O-496218
(111) 330725 (220) 06.06.2012 (320) 06.06.2012 (442) 16.01.2013 (151) 24.04.2013 (730) Pražan Stanislav , Okrajová 425, Zlín - Štípa, 76314, CZ (210) O-495790	(111) 330734 (220) 27.06.2012 (320) 27.06.2012 (442) 16.01.2013 (151) 24.04.2013 (730) Taloconer s.r.o. , Biskupský dvůr 2095/8, Praha 1, 11000, CZ (210) O-496324
(111) 330726 (220) 07.06.2012 (320) 07.06.2012 (442) 16.01.2013 (151) 24.04.2013 (730) Ed. Haas CZ s.r.o. , Čejč 30, Čejč, 69614, CZ (210) O-495800	(111) 330735 (220) 27.06.2012 (320) 27.06.2012 (442) 16.01.2013 (151) 24.04.2013 (730) České dráhy, a.s. , Nábřeží L. Svobody 1222, Praha 1, 11015, CZ (210) O-496339
(111) 330727 (220) 07.06.2012 (320) 07.06.2012 (442) 16.01.2013 (151) 24.04.2013 (730) EP Line, SE , Kodaňská 1441/46, Praha 10, 10100, CZ (210) O-495803	(111) 330736 (220) 27.06.2012 (320) 27.06.2012 (442) 16.01.2013 (151) 24.04.2013 (730) KEYELEMENTS s.r.o. , Lomnického 1705/7, Praha 4 - Nusle, 14000, CZ (210) O-496340
(111) 330728 (220) 11.06.2012 (320) 11.06.2012 (442) 16.01.2013 (151) 24.04.2013 (730) SPIELBERG CZ, s.r.o. , Archlebov 406, Archlebov, 69633, CZ (210) O-495909	(111) 330737 (220) 28.06.2012 (320) 28.06.2012 (442) 16.01.2013 (151) 24.04.2013 (730) PRAŽSKÝ FOTBALOVÝ SVAZ , Kozi 915/7, Praha 1, 11015, CZ (210) O-496365
(111) 330729 (220) 11.06.2012 (320) 11.06.2012 (442) 16.01.2013 (151) 24.04.2013 (730) SPIELBERG CZ, s.r.o. , Archlebov 406, Archlebov, 69633, CZ (210) O-495910	(111) 330738 (220) 04.07.2012 (320) 04.07.2012 (442) 16.01.2013 (151) 24.04.2013 (730) ORESI s.r.o. , Březi 102, Březi, 25101, CZ (210) O-496506
(111) 330730 (220) 12.06.2012 (320) 12.06.2012 (442) 16.01.2013 (151) 24.04.2013 (730) Tlapák Pavel Mgr. , Šebrov 195, Lipůvka, 67922, CZ (210) O-495952	(111) 330739 (220) 04.07.2012 (320) 04.07.2012 (442) 16.01.2013 (151) 24.04.2013 (730) Šiška Julius Ing. , Na Honech 4905, Zlín, 76005, CZ (210) O-496518
(111) 330731 (220) 14.06.2012 (320) 14.06.2012 (442) 16.01.2013 (151) 24.04.2013 (730) Floriánová Zdenka , Boršov 5, Boršov, 58805, CZ (210) O-496004	(111) 330740 (220) 04.07.2012 (320) 04.07.2012 (442) 16.01.2013 (151) 24.04.2013 (730) SPORT-MEDIA-MARKETING s.r.o. , Nemyslovická 123, Bezno, okres Mladá Boleslav, 29429, CZ (210) O-496527
(111) 330732 (220) 22.06.2012 (320) 22.06.2012 (442) 16.01.2013 (151) 24.04.2013 (730) Karcolová Markéta , Chmeliště 30, Vavřinec, 28504, CZ (210) O-496215	(111) 330741 (220) 12.07.2012 (320) 12.07.2012 (442) 16.01.2013 (151) 24.04.2013
(111) 330733 (220) 22.06.2012	

(730) synprogen s.r.o. , Jankovcova 1518/2, Praha 7, 17000, CZ	(111) 330750
(210) O-496629	(220) 27.07.2012
	(320) 27.07.2012
	(442) 16.01.2013
	(151) 24.04.2013
(111) 330742	(730) Grunnet-Jensen Andrea Ing. arch. , Matějská 18/2362, Praha 6 - Dejvice, 16000, CZ
(220) 12.07.2012	(210) O-497008
(320) 12.07.2012	
(442) 16.01.2013	
(151) 24.04.2013	
(730) Société des Produits Nestlé S. A. , Vevey, CH	
(210) O-496653	
(111) 330743	(111) 330751
(220) 17.07.2012	(220) 27.07.2012
(320) 17.07.2012	(320) 27.07.2012
(442) 16.01.2013	(442) 16.01.2013
(151) 24.04.2013	(151) 24.04.2013
(730) HYGOSERVIS a.s. , Lukášova 56, Mladá Boleslav, 29301, CZ	(730) Českomoravská konfederace odborových svazů , nám. Winstona Churchilla 1800/2, Praha 3, 11359, CZ
(210) O-496735	(210) O-497009
(111) 330744	(111) 330752
(220) 20.07.2012	(220) 30.07.2012
(320) 20.07.2012	(320) 30.07.2012
(442) 16.01.2013	(442) 16.01.2013
(151) 24.04.2013	(151) 24.04.2013
(730) HELIKA, a.s. , Beranových 65, Praha 9 - Letňany, 19921, CZ	(730) Matějí Pavla PhDr. , Na Dlážděnce 2097/17a, Praha 8, 18200, CZ
(210) O-496823	(210) O-497040
(111) 330745	(111) 330753
(220) 23.07.2012	(220) 01.08.2012
(320) 23.07.2012	(320) 01.08.2012
(442) 16.01.2013	(442) 03.10.2012
(151) 24.04.2013	(151) 24.04.2013
(730) Eichlerová Jitka , Družstevní 28, Chýně, 25301, CZ	(730) TextilEco, s.r.o. , Mlýnská 326/13, Brno, 60200, CZ
(210) O-496878	(210) O-497123
(111) 330746	(111) 330754
(220) 24.07.2012	(220) 06.08.2012
(320) 24.07.2012	(320) 06.08.2012
(442) 16.01.2013	(442) 16.01.2013
(151) 24.04.2013	(151) 24.04.2013
(730) Změlík Robert , Husovo náměstí 1702, Hostivice, 25301, CZ	(730) Brilon CZ a.s. , Bretaňská 118, Nový Vestec, 25075, CZ
(210) O-496916	(210) O-497206
(111) 330747	(111) 330755
(220) 25.07.2012	(220) 06.08.2012
(320) 25.07.2012	(320) 06.08.2012
(442) 16.01.2013	(442) 16.01.2013
(151) 24.04.2013	(151) 24.04.2013
(730) Česká televize , Kavčí Hory, Praha 4 - Kavčí Hory, 14070, CZ	(730) BLK VŠE Praha, o.s. , Jeseniova 1151/55, Praha 3 - Žižkov, 13000, CZ
(210) O-496952	(210) O-497207
(111) 330748	(111) 330756
(220) 26.07.2012	(220) 06.08.2012
(320) 26.07.2012	(320) 06.08.2012
(442) 16.01.2013	(442) 16.01.2013
(151) 24.04.2013	(151) 24.04.2013
(730) Meadows s.r.o. , Hlubočepská 1113/33e, Praha 5, 15200, CZ	(730) PROXIM s.r.o. , Palackého 578, Pardubice, 53002, CZ
(210) O-496960	(210) O-497211
(111) 330749	(111) 330757
(220) 27.07.2012	(220) 06.08.2012
(320) 27.07.2012	(320) 06.08.2012
(442) 16.01.2013	(442) 16.01.2013
(151) 24.04.2013	(151) 24.04.2013
(730) Smídková Jana , Mokré 170, České Budějovice, 37001, CZ	(730) Marek Dian, MBA , M.R. Štefánika 234, Ústí nad Orlicí, 56201, CZ
(210) O-497000	(210) O-497213
	(111) 330758
	(220) 06.08.2012

(320) 06.08.2012 (442) 16.01.2013 (151) 24.04.2013 (730) SIBE INVEST s.r.o. , Osadní 311/12, Praha 7 - Holešovice, 17000, CZ (210) O-497214	(210) O-497358
(111) 330759 (220) 06.08.2012 (320) 06.08.2012 (442) 16.01.2013 (151) 24.04.2013 (730) SBA reality s.r.o. , Osadní 311/12, Praha 7, 17000, CZ (210) O-497215	(111) 330767 (220) 13.08.2012 (320) 13.08.2012 (442) 16.01.2013 (151) 24.04.2013 (730) MORAGRO, a.s. v Prostějově , Za drahou 4332/4, Prostějov, 79687, CZ (210) O-497370
(111) 330760 (220) 06.08.2012 (320) 06.08.2012 (442) 16.01.2013 (151) 24.04.2013 (730) František Vrkoslav , Lešany 111, 25744, CZ (210) O-497216	(111) 330768 (220) 14.08.2012 (320) 14.08.2012 (442) 16.01.2013 (151) 24.04.2013 (730) Malinová Soňa , Hornosušská 1070/44, Havířov - Suchá, 73564, CZ (210) O-497388
(111) 330761 (220) 08.08.2012 (320) 08.08.2012 (442) 16.01.2013 (151) 24.04.2013 (730) Nguyen Hoan Kiem , Perlitová 1802/16, Praha 4, 14000, CZ (210) O-497287	(111) 330769 (220) 14.08.2012 (320) 14.08.2012 (442) 16.01.2013 (151) 24.04.2013 (730) Zeman Karel Mgr. , Leoše Janáčka 657, Ostrava, 72525, CZ (210) O-497391
(111) 330762 (220) 08.08.2012 (320) 08.08.2012 (442) 16.01.2013 (151) 24.04.2013 (730) NONCORE, a.s. , Václavské náměstí 772/2, Praha 1 - Nové Město, 11000, CZ (210) O-497289	(111) 330770 (220) 14.08.2012 (320) 14.08.2012 (442) 16.01.2013 (151) 24.04.2013 (730) Monkey's Gym s.r.o. , Trávnícká 381, Praha 9, 19014, CZ (210) O-497392
(111) 330763 (220) 09.08.2012 (320) 09.08.2012 (442) 16.01.2013 (151) 24.04.2013 (730) AQM s.r.o. , ul. Čs. armády 133, Bohumín - Nový Bohumín, 73581, CZ (210) O-497312	(111) 330771 (220) 14.08.2012 (320) 14.08.2012 (442) 16.01.2013 (151) 24.04.2013 (730) Monkey's Gym s.r.o. , Trávnícká 381, Praha 9, 19014, CZ (210) O-497393
(111) 330764 (220) 10.08.2012 (320) 10.08.2012 (442) 16.01.2013 (151) 24.04.2013 (730) Invitation Digital Limited , Vodafone House, The Connection, Newbury, Berkshire RG14 2FN, GB (210) O-497345	(111) 330772 (220) 15.08.2012 (320) 15.08.2012 (442) 16.01.2013 (151) 24.04.2013 (730) Marija Annemiek Volemanová, DiS , Keltská 468, Statenice, 25262, CZ (210) O-497449
(111) 330765 (220) 13.08.2012 (320) 13.08.2012 (442) 16.01.2013 (151) 24.04.2013 (730) Portum s.r.o. , Olšanská 5, Praha 3, 13000, CZ (210) O-497352	(111) 330773 (220) 15.08.2012 (320) 15.08.2012 (442) 16.01.2013 (151) 24.04.2013 (730) MALINA s.r.o. , Kladenská 115, Praha 6, 16000, CZ (210) O-497451
(111) 330766 (220) 13.08.2012 (320) 13.08.2012 (442) 16.01.2013 (151) 24.04.2013 (730) Glenmark Pharmaceuticals, s.r.o. , Hvězdova 1716/2b, Praha 4, 14078, CZ	(111) 330774 (220) 15.08.2012 (320) 15.08.2012 (442) 16.01.2013 (151) 24.04.2013 (730) Holub Petr Ing. , Za nemocnicí 1153/31, Bílovec, 74301, CZ (210) O-497457

(111) 330775	(730) Dopravní společnost Zlín-Otrokovice s.r.o. , Podvesná 17/3833, Zlín, 76092, CZ
(220) 17.08.2012	(210) O-497927
(320) 17.08.2012	
(442) 16.01.2013	
(151) 24.04.2013	
(730) PH rozvojová, a.s. , V Jámě 669/5, Praha 1, 11000, CZ	
(210) O-497518	
<hr/>	
(111) 330776	(111) 330784
(220) 21.08.2012	(220) 05.09.2012
(320) 21.08.2012	(320) 05.09.2012
(442) 16.01.2013	(442) 16.01.2013
(151) 24.04.2013	(151) 24.04.2013
(730) Zlínský kraj , třída Tomáše Bati 21, Zlín, 76091, CZ	(730) Aglia s.r.o. , Hlávkova 23, Přeštice, 33401, CZ
(210) O-497600	(210) O-497928
<hr/>	
(111) 330777	(111) 330785
(220) 22.08.2012	(220) 07.09.2012
(320) 22.08.2012	(320) 07.09.2012
(442) 16.01.2013	(442) 16.01.2013
(151) 24.04.2013	(151) 24.04.2013
(730) STROJÍRNA OSLAVANY, spol. s r.o. , Padochovská 31, Oslavany, 66412, CZ	(730) Domovenok Company s.r.o. , Na Maninách 796/9, Praha 7, 17000, CZ
(210) O-497623	(210) O-498024
<hr/>	
(111) 330778	(111) 330786
(220) 22.08.2012	(220) 07.09.2012
(320) 22.08.2012	(320) 07.09.2012
(442) 16.01.2013	(442) 16.01.2013
(151) 24.04.2013	(151) 24.04.2013
(730) GLASS WORKS OSEČEK s.r.o. , Oseček 83, Oseček p. Pňov, 28941, CZ	(730) NANOSERVICE s.r.o. , U plynárny 745/10, Praha 4, 14000, CZ
(210) O-497628	(210) O-498025
<hr/>	
(111) 330779	(111) 330787
(220) 22.08.2012	(220) 17.09.2012
(320) 22.08.2012	(320) 17.09.2012
(442) 16.01.2013	(442) 16.01.2013
(151) 24.04.2013	(151) 24.04.2013
(730) Krstev Valerij , Na Liše 1175/3a, Plzeň, 32600, CZ	(730) ABCOM Technologies SE , Křížíkova 185/35, Praha 8 - Karlín, 18600, CZ
(210) O-497630	(210) O-498190
<hr/>	
(111) 330780	(111) 330788
(220) 27.08.2012	(220) 05.10.2012
(320) 27.08.2012	(320) 05.10.2012
(442) 16.01.2013	(442) 16.01.2013
(151) 24.04.2013	(151) 24.04.2013
(730) LOBIOVE s.r.o. , Štúrova 1701/55, Praha 4, 14200, CZ	(730) Yuanxiu Li , Rumjancevova 1233/17, Liberec, 46001, CZ
(210) O-497731	(210) O-498671
<hr/>	
(111) 330781	(111) 330789
(220) 28.08.2012	(220) 05.10.2012
(320) 28.08.2012	(320) 05.10.2012
(442) 16.01.2013	(442) 16.01.2013
(151) 24.04.2013	(151) 24.04.2013
(730) PRINTEC CO., LTD. , 92-19, Paho-dong, Dalseo-gu, Daegu, KR	(730) ELIS PLZEŇ, a.s. , Luční 15, PO BOX 126, Plzeň, 30426, CZ
(210) O-497762	(210) O-498672
<hr/>	
(111) 330782	(111) 330790
(220) 05.09.2012	(220) 05.10.2012
(320) 05.09.2012	(320) 05.10.2012
(442) 16.01.2013	(442) 16.01.2013
(151) 24.04.2013	(151) 24.04.2013
(730) DEK a.s. , Tiskařská 10/257, Praha 10, 10800, CZ	(730) ELIS PLZEŇ, a.s. , Luční 15, PO BOX 126, Plzeň, 30426, CZ
(210) O-497926	(210) O-498673
<hr/>	
(111) 330783	(111) 330791
(220) 05.09.2012	(220) 16.10.2012
(320) 05.09.2012	(320) 16.10.2012
(442) 16.01.2013	(442) 16.01.2013
(151) 24.04.2013	(151) 24.04.2013
	(730) Corpus Solutions a.s. , Na Vítězné pláni 1719/4, Praha 4, 14000, CZ

(210) O-498990	(151) 24.04.2013 (730) TRITON Holding, SE , Široká 36/5, Praha 1, 11000, CZ (210) O-500332
(111) 330792 (220) 21.10.2012 (320) 21.10.2012 (442) 16.01.2013 (151) 24.04.2013 (730) Slama Igor , Teyschlova 1108/12, Brno, 63500, CZ (210) O-499113	(111) 330801 (220) 10.12.2012 (320) 10.12.2012 (442) 16.01.2013 (151) 24.04.2013 (730) LINET spol. s r.o. , Slaný - Želevčice 5, Slaný - Želevčice, 27401, CZ (210) O-500405
(111) 330793 (220) 24.10.2012 (320) 24.10.2012 (442) 16.01.2013 (151) 24.04.2013 (730) NEOGRAPH, a.s. , Opletalova 55, Praha 1, 11000, CZ (210) O-499175	(111) 330802 (220) 10.12.2012 (320) 10.12.2012 (442) 16.01.2013 (151) 24.04.2013 (730) LINET spol. s r.o. , Slaný - Želevčice 5, Slaný - Želevčice, 27401, CZ (210) O-500406
(111) 330794 (220) 25.10.2012 (320) 25.10.2012 (442) 16.01.2013 (151) 24.04.2013 (730) Holubová Denisa , Hošťálkova 503/112, Praha 6, 16900, CZ (210) O-499209	(111) 330803 (220) 17.12.2012 (320) 17.12.2012 (442) 16.01.2013 (151) 24.04.2013 (730) VSV Management Group s.r.o. , Krausova 605, Praha 9 - Letňany, 19901, CZ (210) O-500573
(111) 330795 (220) 01.11.2012 (320) 01.11.2012 (442) 16.01.2013 (151) 24.04.2013 (730) Beton Brož s.r.o. , Dědina 484, Otovice, 68354, CZ (210) O-499378	(111) 330804 (220) 06.01.1998 (320) 06.01.1998 (442) 24.04.2013 (151) 24.04.2013 (730) The Procter & Gamble Company , One Procter & Gamble Plaza, Cincinnati, OH, US (210) O-502820
(111) 330796 (220) 27.11.2012 (320) 27.11.2012 (442) 16.01.2013 (151) 24.04.2013 (730) MEGGLE, s.r.o. , Gotthardská 4/37, Praha 6, 16000, CZ (210) O-500114	(111) 330805 (220) 23.03.2007 (320) 23.03.2007 (442) 24.04.2013 (151) 24.04.2013 (730) The Procter & Gamble Company , One Procter & Gamble Plaza, Cincinnati, OH, US (210) O-502823
(111) 330797 (220) 28.11.2012 (320) 28.11.2012 (442) 16.01.2013 (151) 24.04.2013 (730) All Beads Cz s.r.o. , Palackého 3145/41, Jablonec nad Nisou, 46601, CZ (210) O-500143	(111) 330806 (220) 21.09.2007 (320) 11.09.2007 (442) 24.04.2013 (151) 24.04.2013 (730) The Procter & Gamble Company , One Procter & Gamble Plaza, Cincinnati, OH, US (210) O-502824
(111) 330798 (220) 29.11.2012 (320) 29.11.2012 (442) 16.01.2013 (151) 24.04.2013 (730) WALMARK, a.s. , Oldřichovice 44, Třinec, 73961, CZ (210) O-500177	(111) 330807 (220) 21.12.2011 (320) 21.12.2011 (442) 24.04.2013 (151) 24.04.2013 (730) The Procter & Gamble Company , One Procter & Gamble Plaza, Cincinnati, OH, US (210) O-502826
(111) 330799 (220) 01.12.2012 (320) 01.12.2012 (442) 16.01.2013 (151) 24.04.2013 (730) BOHEMIA HEALING MINERAL WATERS CZ a.s. , Husitská 344/63, Praha 3, 13000, CZ (210) O-500202	
(111) 330800 (220) 06.12.2012 (320) 06.12.2012 (442) 16.01.2013	

Zápisy licenčních smluv k ochranným známkám

V této kapitole jsou zveřejněny zápisy licenčních smluv podle ustanovení § 18 odst. 1 zákona č. 441/2003 Sb.

Číslo zápisu	Vlastník	Nabyvatel licence	Druh licence	Datum uzavření licenční smlouvy	S účinností od data
298118	"Sdružení celiaků České republiky hájící zájmy lidí, kteří jsou ze zdravotních důvodů nuceni dodržovat bezlepkovou dietu, o.s.", Ke Karlovu 455/2, Praha 2 - Nové Město, 12808, CZ;	Amylon, a.s., Švermova 117, Havlíčkův Brod, 58036, CZ;	nevýlučná	08.03.2013	24.04.2013
298118	"Sdružení celiaků České republiky hájící zájmy lidí, kteří jsou ze zdravotních důvodů nuceni dodržovat bezlepkovou dietu, o.s.", Ke Karlovu 455/2, Praha 2 - Nové Město, 12808, CZ;	KÁVOVINY akciová společnost, Jana Palacha 515, Pardubice, 53232, CZ;	nevýlučná	04.04.2013	24.04.2013
313377	Borowiec Pavel Mgr., Bubenečská 10, Praha 6, 16000, CZ;	ABF, a.s., Mimoňská 645, Praha 9 - Prosek, 19000, CZ;	výlučná	21.11.2012	24.04.2013

Zápisy licenčních smluv k mezinárodně zapsaným ochranným známkám

V této kapitole jsou zveřejněny zápisy licenčních smluv k mezinárodně zapsaným ochranným známkám platným na území České republiky.

Číslo zápisu	Vlastník	Nabyvatel licence	Druh licence	Datum uzavření licenční smlouvy	S účinností od data
790259	R. Seelig & Hille oHG, Kevelaerer Strasse 21-23, 40549 Düsseldorf, DE;	TEEKANNE, s.r.o., K Hájům 1233/2, Praha 5, 15500, CZ;	výlučná	25.08.2008	26.04.2013
792650	R. Seelig & Hille oHG, Kevelaerer Strasse 21-23, 40549 Düsseldorf, DE;	TEEKANNE, s.r.o., K Hájům 1233/2, Praha 5, 15500, CZ;	výlučná	25.08.2008	26.04.2013

Přehled obnov zápisu ochranných známek

Kapitola obsahuje údaje o ochranných známkách, u kterých byl na žádost vlastníka obnoven zápis podle ustanovení § 28 odst. 2 zákona č. 441/2003 Sb.

Číselný přehled												
99879	155456	161785	166082	172911	174208	174548	179755	180812	181340	181355	182970	185010
185122	185304	185380	185599	188169	188192	188701	190150	191714	191717	191907	191908	196588
196705	197294	226465	226466	257964	259328	259329	259395	259920	259930	259931	260065	260085
260112	260496	260626	260629	260630	260631	260650	260914	261069	261166	261229	261235	261396
261397	261426	261467	261903	261961	261968	261969	261995	262542	262904	262905	262916	262918
262919	263050	263194	263480	263581	263713	263995	264057	264318	264392	264393	264561	264808
264809	264810	265063	265631	265945	266225	266234	266391	266511	266534	266668	266743	266875
267173	267266	267275	267399	267429	267760	267761	267956	268004	268694	268926	269916	269946
270660	274440	278386	283760	292824	303502							

Obnovy zápisu ochranných známek

- (111) **99879**
(220) 22.05.1943
(151) 22.05.1943
(540)

SULFOTHION

- (730) **ALPA, a.s.**, Hornoměstská 378, Velké Meziříčí, 59425, CZ
(510) (5) farmaceutické výrobky.
(511) 5
(210) O-989

- (111) **155456**
(220) 07.05.1963
(151) 15.05.1963
(540)



- (730) **ŠKODA INVESTMENT a.s.**, Václavské nám. 837/11, Praha 1, 11000, CZ
(740) Čermák a spol., Mgr. Lukáš Lorenc, advokát, Elišky Peškové 15/735, Praha 5, 15000
(510) Hutní výrobky: jako odlitky, výkovky, výtisky, speciální oceli, speciální slitiny aj.; zařízení pro hutě: jako válcovací tratě, válcovací stolice, válce pro studené i teplé tratě, válce bandážované, kompletní úpravárenské linky pro čištění, moření, žihání, svařování, řezání (stříhání), rovnání, pokovování, leštění, třídění, kalibrování, kontrolu, navíjení, balení aj.; zařízení pro slévárny: jako kompletní linky pro přípravu, úpravu a regeneraci formovacích látek, formovací stroje lisovací, střešovací, na skořepiny, pískomety, stroje na jádra, stroje pro manipulaci, vytloukáací rošty, čistící bubny, tryskače, metací stroje aj.; zařízení pro doly: jako těžné stroje, těžné klece, zařízení pro důlní signalisaci aj.; zařízení pro úpravny uhlí a rud: jako rozdrůžovače, třídiče, dopravníky, automatizační zařízení pro úpravny aj.; zařízení pro mletí a drcení hmot: jako speciální mlýny, např. na cukrovou třtinu, na uhlí, drtiče, třídiče aj.; tvářecí stroje: jako těžké hydraulické lisovací, vytlačovací, speciální lisovací např. paketovací aj.; vysokotlaké zařízení: jako hydropneumatické akumulátory, autoklávy, reaktory (chemické), kotle všeho druhu, vysokotlaká potrubí aj.; průmyslové pece jako: pece palivové aj.; zařízení pro chemický průmysl: jako pro plynárny, pro koksárny, dusíkárny, výroby kyselin, lihu (syntetického), čpavku, hnojiv, polymerizátory, míchadla aj.; zařízení pro potravinářský průmysl: jako pro cukrovary, pivovary, sladovny, lihovary, droždárny, škrobárny aj.; zařízení pro gumárenský a plastikářský průmysl: jako vulkanizační lisovací na pneumatiky aj.; zařízení pro zpracování tabáku a výrobu cigaret; zařízení pro zkoušení, vážení a balení hmot a předmětů; kovoobráběcí stroje: jako velké soustruhy, karusely, horizontky, frézky, ultrazvukové vrtáčky aj.; kovoobráběcí stroje (nářadí): jako soustružnické nože, frézy, závitníky aj.; upínací nářadí a přípravky pro kovoobrábění; měřidla pro účely kovoobrábění: jako měrky, kalibry, měřicí a kontrolní přístroje aj.; strojní části: jako velké zalomené hřídele, ozubená kola, speciální převodové skříně, speciální pružiny, náhradní díly k zařízením a strojům všeho druhu aj.; vozidla: jako lokomotivy elektrické, lokomotivy turbínové, trolejbusy, automobily všeho druhu, autobusy všeho druhu aj.; silniční válce: jako válce motorové

(Dieselovy) aj.; rýpadla: jako kolesová velkorýpadla aj.; zdvihadla: jako jeřáby, kladkostroje (elektrické), břemenové magnety aj.; dopravní zařízení: jako zařízení pro válcovny, úpravny, skládky, zauhlování, odstruskování, dopravníky sypkých hmot, vrátky (elektrické) aj.; spalovací motory: jako motory Dieselovy aj.; turbíny: jako turbíny parní, turbíny spalovací aj.; zařízení pro kondensaci: jako povrchové kondensátory, ohříváky, speciální tepelné výměníky aj.; kompresory a dmychadla: jako kompresory axiální aj.; elektrické zařízení a stroje: jako elektrické generátory všeho druhu, motory všeho druhu, transformátory všeho druhu, měniče, zařízení pro elektrické pohony (elektrickou trakci), elektrické přístroje pro všechna napětí, např. spínače, odpory, tlumivky, relé, zařízení elektráren, zařízení rozvodů, energovlaky všeho druhu, elektronická zařízení měřicí, kontrolní, automatizační aj.; zařízení pro jaderné elektrárny: jako jaderné reaktory, dopravníky jaderného paliva aj.; zařízení pro automatizaci řízení strojů a zařízení všeho druhu: jako válcoven, úpraven, hydraulických lisů, turbín, obráběcích strojů aj.; plavidla: jako lodě osobní všeho druhu, lodě nákladní všeho druhu aj..

- (511) 6, 7, 8, 9, 11, 12
(210) O-28677

- (111) **161785**
(220) 09.08.1973
(151) 28.01.1974
(540)

LUBAD

- (730) **Shell Brands International AG**, Baarermatte, Baar, CH
(740) Společná advokátní kancelář Všetěčka Zelený Švorčák Kalenský a partneři, JUDr. Pavel Zelený, Hálkova 2, Praha 2, 12000
(510) Chemické výrobky pro průmyslové účely, chemické přísady do olejů, do tekutých paliv, do mazadel a do výplachových kalů; průmyslové oleje a tuky (jiné než jedlé oleje, tuky a éterické oleje), mazadla, pohonné látky (včetně benzínu) a prostředky pro svícení, přísady v podobě olejů pro zvýšení výkonu tekutých paliv a mazadel.
(511) 1, 4
(210) O-47263

- (111) **166082**
(220) 14.06.1983
(151) 16.10.1985
(540)

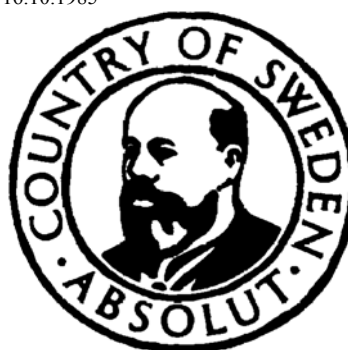

- (730) **The Absolut Company Aktiebolag**, 117 97 Stockholm, SE
(740) Mgr. Karin Pomaizlová, Strossmayerovo nám. 977/2, Praha 7, 17000
(510) (33) vodka.
(511) 33
(210) O-53193

- (111) **172911**
(220) 22.04.1993
(151) 02.07.1993
(540)

DOBŘÝ VEČER

- (730) **VLTAVA-LABE-PRESS, a.s.**, nám. Přemysla Otakara II.
8/5, České Budějovice, 37000, CZ
(740) Rott, Růžička a Guttmann, patentová, známková a právní
kancelář, JUDr. Rott Vladimír, Nad Štolou 12, Praha 7, 17000
(510) Tiskoviny všeho druhu, zejména noviny, časopisy, knihy,
propagační materiály, nakladatelská a vydavatelská činnost,
vydávání statistických zpráv a informací, vydávání odborných,
vzdělávacích a zábavných zpráv a publikací, informační servis,
expedice a distribuce tiskovin, polygrafické služby všeho
druhu, zejména tiskařské služby, obchodní a
zprostředkovatelské služby ve výše uvedených oblastech.
(511) 16, 35, 39, 41, 42
(210) O-76502

- (111) **174208**
(220) 03.11.1993
(151) 01.12.1993
(540)



- (730) **Budějovický Budvar, národní podnik**, Karoliny Světlé 4,
České Budějovice, 37021, CZ
(740) Čermák a spol., JUDr. Karel Čermák, Elišky Peškové 15/735,
Praha 5, 15000
(510) (32) piva.
(511) 32
(210) O-83957

- (111) **174548**
(220) 15.11.1993
(151) 10.01.1994
(540)

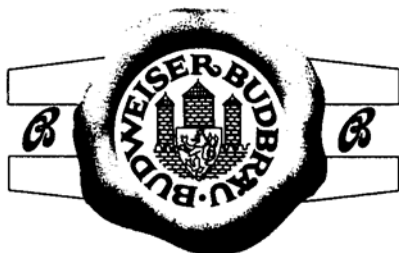

- (730) **Budějovický Budvar, národní podnik**, Karoliny Světlé 4,
České Budějovice, 37021, CZ
(740) Čermák a spol., JUDr. Karel Čermák, Elišky Peškové 15/735,
Praha 5, 15000
(510) (32) piva.
(511) 32
(210) O-84279

- (111) **179755**
(220) 26.04.1993
(151) 16.09.1994
(540)

ENTOCORT

- (730) **AstraZeneca AB**, Södertälje, SE
(740) ŠTROS & KUSÁK advokátní a patentová kancelář, JUDr.
David Štros, advokát, Národní 32, Praha 1, 11000
(510) (5) farmaceutické přípravky a přísady.
(511) 5
(210) O-76563

- (111) **180812**
(220) 24.06.1993
(151) 07.11.1994
(540)

ELASTA

- (730) **SAFILO SOCIETA' AZIONARIA FABBRICA
ITALIANA LAVORAZIONE OCCHIALI S.p.A.**, Piazza
Tiziano, 8-32044 Pieve di Cadore /Belluno/, IT
(740) Čermák a spol., JUDr. Karel Čermák, Elišky Peškové 15/735,
Praha 5, 15000
(510) (9) brýle, skla do brýlí, sluneční brýle, jejich součástí a
příslušenství, optické zboží, zejména rámečky, čočky a
pouzdra.
(511) 9
(210) O-80888

- (111) **181340**
(220) 14.05.1993
(151) 30.11.1994
(540)

ACCENT

- (730) **HYUNDAI MOTOR COMPANY**, 140-2 Ke Dong,
Chongro-ku, Seoul, KR
(740) KOREJZOVÁ & SPOL., v.o.s., JUDr. Petra Korejzová,
Korunní 810/104 E, Praha 10, 10100
(510) (12) osobní automobily, nákladní vozy, autobusy, dodávkové
automobily a další dopravní zařízení.
(511) 12
(210) O-79959

- (111) **181355**
(220) 16.06.1993
(151) 30.11.1994
(540)

ADDAMEL

- (730) **Fresenius Kabi AB**, Rapskatan 7, Uppsala, 75174, SE
(740) KOREJZOVÁ & SPOL., v.o.s., JUDr. Petra Korejzová,
Korunní 810/104 E, Praha 10, 10100
(510) (5) výrobky farmaceutické, zvěrolékařské a zdravotnické,
výrobky dietetické pro děti a nemocné, náplastí, obvazový
materiál, hmoty určené k plombování zubů a na otisky zubů,
desinfekční prostředky k hubení rostlinných a živočišných
škůdců, antiparazitní látky.
(511) 5
(210) O-80619

- (111) **182970**
(220) 28.09.1993
(151) 22.02.1995
(540)



- (730) **STYL PLZEŇ, výrobní družstvo**, Radobyčická 24, Plzeň,
30549, CZ
(510) Zboží knihařské, zejména desky, sáčky a pouzdra z umělých
hmot, textilní zboží, potahy autosedadel, oděvy, zejména
pánské a dámské kalhoty, saka, bundy a kabáty, dívčí a dámské
sukně.
(511) 12, 16, 17, 24, 25
(210) O-83029

- (111) **185010**
(220) 14.12.1993
(151) 23.05.1995

(540)

- (730) **Ing. Ota Rubner**, Lesní 78, Heřmanova Hut' - Vlkýš, 33024, CZ
(510) Nakladatelská a vydavatelská činnost; knihy, časopisy, pohledy, mapy, reprodukce, obrazy, grafiky, zvukové nosiče, videokazety, tiskopisy, plakáty.
(511) 9, 16, 41
(210) O-85048

(111) **185122**
(220) 05.05.1993
(151) 24.05.1995
(540)

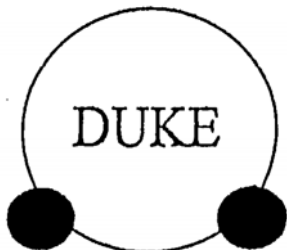

- (730) **Ing. Ivo Dubský CSc.**, U Háskových vil 13, Jablonec nad Nisou, 46602, CZ
(510) Výrobky pro analytickou a provozní chemii, zejména mobilní a příruční laboratoře; poradenská služba v oblasti analytické a provozní chemie.
(511) 1, 9, 42
(210) O-79628

(111) **185304**
(220) 19.05.1993
(151) 30.05.1995
(540)

CEDUK

- (730) **CEDUK spol. s r.o.**, V Jámě 1, Praha 1, 11000, CZ
(740) Ing. Reichel Pavel, Lopatecká 14, Praha 4, 14700
(510) Veškeré služby při oceňování a odhadech hmotného i nehmotného majetku; veškeré služby v oblasti vzdělávání, včetně certifikací, managementu, marketingu a odhadcovství; poradenské, informační, projekční a konzultační služby při organizaci a provádění vzdělávacích, obchodních, průmyslových a investičních činností, včetně jejich hodnocení; tiskoviny všeho druhu, jejich vydávání a rozšiřování, včetně záznamů informací na veškerých nosičích obrazu a zvuku, např. CD discích, disketách apod.
(511) 9, 16, 35, 36, 41, 42
(210) O-80061

(111) **185380**
(220) 21.10.1993
(151) 31.05.1995
(540)

KELOC

- (730) **KELOC CS, s.r.o.**, Křížkova 70, Brno, 61200, CZ
(740) Hájková Ludmila, Olbrachtovo nám. 5, Brno-Komín, 62400
(510) Počítače a jejich příslušenství, periferní zařízení počítačů; programová vybavení počítačů (software); vývojová činnost v oblasti software; plánovací, poradenská, projektová, školicí, zastupitelská a zprostředkovatelská činnost v oblasti výpočetní techniky; zajišťování licencí, know-how, joint ventures a leasing v oblasti výpočetní techniky; zpracování agend na počítači; revize a servis počítačů, jejich příslušenství a přídatných zařízení.
(511) 9, 36, 37, 41, 42
(210) O-83656

(111) **185599**
(220) 19.01.1994
(151) 08.06.1995

(540)

- (730) **Michelské pekárny a.s.**, Pekárenská 10, Praha 4, 14100, CZ
(740) PROPATENT, Ing. Vlasta Sedláčková, Ke Kateřinkám 1393, Praha 4, 14900
(510) (30) chléb čerstvý, pečivo čerstvé běžné, pečivo čerstvé cukrářské, křupavý chléb, suchary, toustový chléb, ostatní pekárenské výrobky jinde neuvedené.
(511) 30
(210) O-85923

(111) **188169**
(220) 28.06.1993
(151) 20.02.1996
(540)



- (730) **ALARM ABSOLON, spol. s r.o.**, Březinova 9/487, Praha 8 - Karlín, 18600, CZ
(510) (9) zabezpečovací, poplašná, protipožární a telekomunikační technika, teploměry kontaktní; (10) Stimul 3 - vyhledávač a stimulator akupunkturálních bodů elektronický, tlakoměr lékařský digitální, myostimulátor elektrický, masážní podložky, válečky apod. mechanické; (37) montáž a opravy telekomunikačních zařízení, zřizování poplašných zařízení.
(511) 9, 10, 37
(210) O-80944

(111) **188192**
(220) 22.07.1993
(151) 20.02.1996
(540)



- (730) **Všeobecná fakultní nemocnice v Praze**, U Nemocnice 2, Praha 2, 12808, CZ
(510) (41) výchova a vzdělávání a vědeckovýzkumná činnost, učast na výchově a vzdělávání studentů 1. lékařské fakulty Univerzity Karlovy, zajišťování dalšího vzdělávání zdravotnických pracovníků a jiných odborných pracovníků ve zdravotnictví; (42) poskytování zvlášť specializovaných služeb léčebné péče, provádění vědecko-výzkumných činností v lékařských vědách a v léčebné péči a zabezpečování pohotovostního zavádění výsledků vědy do praxe, poskytování základní léčebné péče občanům, zajišťování se souhlasem ministerstva zdravotnictví ČR klinického zkoušení léků a nové zdravotnické techniky.
(511) 41, 42
(210) O-81374

(111) **188701**
(220) 07.06.1993
(151) 19.03.1996
(540)

Hornitex

- (730) **Glunz AG**, Grecostrasse 1, 49716 Meppen, DE
(740) Společná advokátní kancelář Všečeka Zelený Švorčík
Kalenský a partneři, JUDr. Otakar Švorčík, Hálkova 2, Praha 2,
12000
(510) (19) povrchově zušlechtně dřevovláknité desky.
(511) 19
(210) O-80433

- (111) **190150**
(220) 27.04.1993
(151) 20.05.1996
(540)



- (730) **VLTAVA-LABE-PRESS, a.s.**, nám. Přemysla Otakara II.
8/5, České Budějovice, 37000, CZ
(740) Rott, Růžička a Guttman, patentová, známková a právní
kancelář, JUDr. Rott Vladimír, Nad Štolou 12, Praha 7, 17000
(510) (16) tiskoviny všeho druhu, zejména noviny, časopisy, knihy,
propagační materiály, polygrafické služby všeho druhu, včetně
tiskařských; (36) obchodní a zprostředkovatelské služby; (41)
nakladatelská a vydavatelská činnost, vydávání statistických
zpráv a informací, odborných, vzdělávacích a zábavných zpráv
a publikací, informační servis, expedice a distribuce tiskovin,
polygrafické služby všeho druhu, zejména tiskařské služby,
obchodní a zprostředkovatelské služby ve výše uvedených
oblastech.
(511) 16, 36, 41
(210) O-76598

- (111) **191714**
(220) 22.04.1993
(151) 01.07.1996
(540)



- (730) **VLTAVA-LABE-PRESS, a.s.**, nám. Přemysla Otakara II.
8/5, České Budějovice, 37000, CZ
(740) Rott, Růžička a Guttman, patentová, známková a právní
kancelář, JUDr. Rott Vladimír, Nad Štolou 12, Praha 7, 17000
(510) (16) tiskoviny všeho druhu, zejména noviny, časopisy, knihy,
propagační materiály; (35) informační servis; (39) expedice;
(41) nakladatelská a vydavatelská činnost, vydávání
statistických zpráv a informací, vydávání odborných,
vzdělávacích a zábavných zpráv a publikací, distribuce
tiskovin; (42) polygrafické služby všeho druhu, zejména
tiskařské služby, zprostředkovatelské služby ve výše
uvedených oblastech.
(511) 16, 35, 39, 41, 42
(210) O-76501

- (111) **191717**
(220) 26.04.1993
(151) 01.07.1996
(540)

DOBŘÉ JITRO

- (730) **VLTAVA-LABE-PRESS, a.s.**, nám. Přemysla Otakara II.
8/5, České Budějovice, 37000, CZ
(740) Rott, Růžička a Guttman, patentová, známková a právní
kancelář, JUDr. Rott Vladimír, Nad Štolou 12, Praha 7, 17000
(510) (39) expedice; (41) distribuce tiskovin; (42) polygrafické
služby všeho druhu, zejména tiskařské služby.
(511) 39, 41, 42
(210) O-76540

- (111) **191907**
(220) 17.01.1994
(151) 24.07.1996
(540)

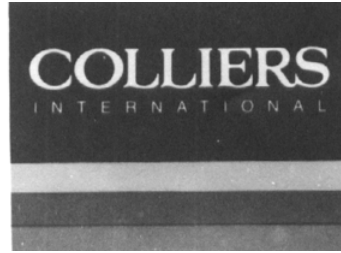

- (730) **Colliers International Property Consultants, Inc.**, 50 Milk
Street, 20th Floor, Boston, MA, US
(740) Čermák a spol., JUDr. Karel Čermák jr., Ph.D., LL.M.,
advokát, Elišky Peškové 15/735, Praha 5, 15000
(510) (35) služby poradenské v oboru všeobecného podnikání,
zejména aukcí a dražeb; (36) služby realitních kanceláří, správa
majetku, finanční a pojišťovací služby, služby podnikatelské,
makléřské a odhadní v oboru nemovitostí a konzultační služby
s tím spojené, služby záruční a v oboru cenných papírů; (37)
služby stavební a rekonstrukční; (42) služby měřičské,
dozorové a znalecké a s tím spojené technické služby.
(511) 35, 36, 37, 42
(210) O-85869

- (111) **191908**
(220) 17.01.1994
(151) 24.07.1996
(540)

COLLIERS

- (730) **Colliers International Property Consultants, Inc.**, 50 Milk
Street, 20th Floor, Boston, MA, US
(740) Čermák a spol., JUDr. Karel Čermák jr., Ph.D., LL.M.,
advokát, Elišky Peškové 15/735, Praha 5, 15000
(510) (35) služby poradenské v oboru všeobecného podnikání,
zejména aukcí a dražeb; (36) služby realitních kanceláří, správa
majetku, finanční a pojišťovací služby, služby podnikatelské,
makléřské a odhadní v oboru nemovitostí a konzultační služby
s tím spojené, služby záruční a v oboru cenných papírů; (37)
služby stavební a rekonstrukční; (42) služby měřičské,
dozorové a znalecké a s tím spojené technické služby.
(511) 35, 36, 37, 42
(210) O-85870

- (111) **196588**
(220) 26.04.1993
(151) 03.01.1997
(540)

DOBŘÝ DEN

- (730) **VLTAVA-LABE-PRESS, a.s.**, nám. Přemysla Otakara II.
8/5, České Budějovice, 37000, CZ
(740) Rott, Růžička a Guttman, patentová, známková a právní
kancelář, JUDr. Rott Vladimír, Nad Štolou 12, Praha 7, 17000
(510) (16) tiskoviny všeho druhu, zejména noviny, časopisy, knihy
propagační materiály; (35) informační servis; (39) expedice;
(41) nakladatelská a vydavatelská činnost, vydávání
statistických zpráv a informací, vydávání odborných,
vzdělávacích a zábavných zpráv a publikací, distribuce
tiskovin; (42) zprostředkovatelské služby ve výše uvedených
oblastech.
(511) 16, 35, 39, 41, 42
(210) O-76541

- (111) **196705**
(220) 22.04.1994
(151) 28.01.1997
(540)



- (730) **CEBIA, spol. s r.o.**, Türkova 1001, Praha 4, 14900, CZ
(510) (9) vydavatelství čipových a magnetických karet; (36) provozování bezhotovostních platebních terminálů a automatů pro platby magnetickými a čipovými kartami, zúčtování bezhotovostních plateb.
(511) 9, 36
(210) O-88892

- (111) **197294**
(220) 25.04.1994
(151) 24.02.1997
(540)

FICOM

- (730) **FICOM, v.o.s.**, Záběhlická 65, Praha 10, 11000, CZ
(740) Advokátní a patentová kancelář, Mgr. Klára Studená, advokátka, patentový zástupce, Komunardů 36, Praha 7, 17000
(510) (6) armatury, výrobky topenářské; (9) měřicí systémy tepla a vody; (11) instalatérské a topenářské výrobky, armatury; (17) armatury z umělé hmoty, tepelné izolace; (37) stavební práce, investorská činnost; (39) provoz teplých zdrojů (rozvod tepla, teplé vody); (42) technické poradenství, zprostředkovatelská činnost ve stavebnictví.
(511) 6, 9, 11, 17, 37, 39, 42
(210) O-88897

- (111) **226465**
(220) 27.04.1993
(151) 21.09.2000
(540)

**LIDOVÁ
DEMOKRACIE**

- (730) **VLTAVA-LABE-PRESS, a.s.**, nám. Přemysla Otakara II. 8/5, České Budějovice, 37001, CZ
(740) Rott, Růžička a Guttman, patentová, známková a právní kancelář, JUDr. Rott Vladimír, Nad Štolou 12, Praha 7, 17000
(510) (16) tiskoviny všeho druhu, zejm. noviny, časopisy, knihy, propagační materiály; (36) zprostředkovatelské služby v uvedených oblastech; (39) expedice a distribuce tiskovin; (41) nakladatelská a vydavatelská činnost, vydávání statistických zpráv a informací, vydávání odborných, vzdělávacích a zábavných zpráv a publikací; (42) informační servis, polygrafické služby všeho druhu, zejm. tiskařské služby.
(511) 16, 36, 39, 41, 42
(210) O-76601

- (111) **226466**
(220) 27.04.1993
(151) 21.09.2000
(540)

**LIDOVÁ
DEMOKRACIE**

- (730) **VLTAVA-LABE-PRESS, a.s.**, nám. Přemysla Otakara II. 8/5, České Budějovice, 37001, CZ
(740) Rott, Růžička a Guttman, patentová, známková a právní kancelář, JUDr. Rott Vladimír, Nad Štolou 12, Praha 7, 17000
(510) (16) tiskoviny všeho druhu, zejm. noviny, časopisy, knihy, propagační materiály; (36) zprostředkovatelské služby v uvedených oblastech; (39) expedice a distribuce tiskovin; (41) nakladatelská a vydavatelská činnost, vydávání statistických zpráv a informací, vydávání odborných, vzdělávacích a

- zábavných zpráv a publikací; (42) informační servis, polygrafické služby všeho druhu, zejm. tiskařské služby.
(511) 16, 36, 39, 41, 42
(210) O-76602

- (111) **257964**
(220) 08.04.2003
(151) 29.09.2003
(540)

Daydrink

- (730) **TYMBARK-MWS Sp. z o.o. S.K.A.**, Tymbark 156, 34-650 Tymbark, PL
(510) (5) výrobky farmaceutické a parafarmaceutické, vitamíny a minerály a stopové prvky, dietní a nutriční přípravky a léčiva, medicínální sirupy, výtažky z léčivých bylin a kombinované přípravky vitamínů, minerálů, stopových prvků a bylinných výtažků, potravinové doplňky obohacené vitamíny nebo minerály nebo stopovými prvky, vitamínové přípravky, vitamíny a multivitaminové preparáty, minerály a multiminerálové preparáty, bylinné čaje, léčivé byliny, cukrovinky nebo pastilky nebo tabletky nebo tobolky nebo kapsle nebo žvýkačky s léčivými přísadami, dietetické látky upravené pro lékařské účely, minerální vody a dietetické nápoje upravené pro lékařské účely, dietní potraviny upravené pro lékařské účely, doplňky výživové pro lékařské účely, bílkovinné přípravky nebo potrava pro lékařské účely, balzámy a krémy a masti pro lékařské účely, chemické přípravky pro lékařské účely, léčivé oleje, oleje pro lékařské účely, tuky pro lékařské účely, léčivé soli, tinktury pro lékařské účely, bylinné výtažky nebo sirupy pro farmaceutické účely, vitamínová a minerální výživa ve formě koncentrátů, proteinové koncentráty jako výživné přísady k potravinám pro léčebné účely, droždí pro farmaceutické účely, potravinové doplňky s léčebnými účinky, výživné nebo dietetické přípravky a nápoje pro lékařské účely; (29) potravinové doplňky ne pro lékařské účely (zařazené v této třídě) a obsahující látky živočišného původu, protein pro lidskou spotřebu, proteinové výrobky a přípravky pro výživu, přípravky zvláštní výživy pro sportovce nebo osoby s vysokým energetickým výdejem které se skládají hlavně z mléka v prášku nebo ze živočišných nebo zeleninových proteinů, želatina, želatinové výrobky a přípravky pro výživu, tuky jedlé, oleje jedlé, extrakty z chaluž jako výživa, výživné přípravky pro denní doplnění stravy jako instantní strava nebo samostatná směs nebo nápoj nebo směs pro přípravu nápojů, která se skládá hlavně z mléka v prášku nebo ze živočišných nebo zeleninových proteinů, také s přísadkou vitamínů nebo minerálů nebo stopových prvků nebo cukru, mléčné výrobky, mléčné nápoje (kde mléko převládá), směsi pro přípravu nealkoholických nápojů (kde mléko převládá) jogurty, sýry, konzervované, sušené, vařené nebo nakládané ovoce nebo zelenina, polévky, vývary, bujóny; (30) potravinové doplňky ne pro lékařské účely (zařazené v této třídě) a obsahující látky rostlinného původu, cukrovinky, žvýkačky, bonbóny, zmrzliny, pekařské výrobky, cukrářské výrobky, kakao, káva, čaj, čokoláda, náhražky kakaového nebo kávového nebo čaje nebo čokolády, nápoje čokoládové, čajové, kakaové nebo kávové, směsi a přípravky pro přípravu nápojů kakaových nebo kávových nebo čokoládových nebo čajových, náhražky jídla v tekuté nebo práškové formě obsahující rostlinné vlákniny zařazené v této třídě, potraviny a pokrmy z obilovin pro lidskou spotřebu, mouka a přípravky z obilnin, těstoviny, mýslí, med, propolis pro lidskou potřebu, výživné přípravky pro denní doplnění stravy jako instantní strava nebo samostatná směs nebo nápoj nebo směs pro přípravu nápojů nebo kaší, která se skládá hlavně z obilnin nebo mouky, také s přísadkou vitamínů nebo minerálů nebo stopových prvků nebo cukru, kaše ovesná mléčná, instantní kaše z obilnin, přísady do nápojů (jiné než esence); (32) přípravky nebo příchutě na výrobu nápojů, koncentráty a sirupy k výrobě nápojů, ovocné nebo zeleninové

šťávy a džusy a sirupy, nealkoholické nápoje, nealkoholické nápoje obohacené vitamíny nebo minerály, iontové a energetické nápoje nealkoholické, proteinové nealkoholické nápoje, dietní nápoje, želatinové nápoje, instantní nealkoholické nápoje, tablety a prášky na přípravu šumivých nealkoholických nápojů, prášky a směsi pro přípravu nealkoholických nápojů, ovocné nebo zeleninové nealkoholické nápoje, nealkoholické nápoje s příchutí ovoce nebo zeleniny, minerální vody, pramenité vody, sodová voda, voda, šumivé nealkoholické nápoje, míchané nápoje nealkoholické, rajčatová šťáva jako nápoj, aperitivy nealkoholické.

(511) 5, 29, 30, 32
(210) O-190484

(111) **259328**
(220) 01.04.2003
(151) 27.11.2003
(540)

Bezáda

(730) **TYMBARK-MWS Sp. z o.o. S.K.A.**, Tymbark 156, 34-650 Tymbark, PL
(510) (32) ovoce nebo zeleninové šťávy a džusy a sirupy, nealkoholické nápoje, nealkoholické nápoje obohacené vitamíny nebo minerály, iontové a energetické nápoje nealkoholické, proteinové nealkoholické nápoje, dietní nápoje, želatinové nápoje, přípravky nebo příchutě na výrobu a/nebo pro přípravu nápojů, koncentráty a sirupy k výrobě nápojů, sypké směsi pro přípravu nápojů, tablety a prášky na přípravu šumivých nealkoholických nápojů, ovocné nebo zeleninové nealkoholické nápoje, nealkoholické nápoje s příchutí ovoce nebo zeleniny, minerální vody, pramenité vody, sodová voda, voda, šumivé nealkoholické nápoje, míchané nápoje nealkoholické, rajčatová šťáva jako nápoj, aperitivy nealkoholické.

(511) 32
(210) O-190222

(111) **259329**
(220) 01.04.2003
(151) 27.11.2003
(540)

Shokata

(730) **TYMBARK-MWS Sp. z o.o. S.K.A.**, Tymbark 156, 34-650 Tymbark, PL
(510) (32) ovoce nebo zeleninové šťávy a džusy a sirupy, nealkoholické nápoje, nealkoholické nápoje obohacené vitamíny nebo minerály, iontové a energetické nápoje nealkoholické, proteinové nealkoholické nápoje, dietní nápoje, želatinové nápoje, přípravky nebo příchutě na výrobu a/nebo pro přípravu nápojů, koncentráty a sirupy k výrobě nápojů, sypké směsi pro přípravu nápojů, tablety a prášky na přípravu šumivých nealkoholických nápojů, ovocné nebo zeleninové nealkoholické nápoje, nealkoholické nápoje s příchutí ovoce nebo zeleniny, minerální vody, pramenité vody, sodová voda, voda, šumivé nealkoholické nápoje, míchané nápoje nealkoholické, rajčatová šťáva jako nápoj, aperitivy nealkoholické.

(511) 32
(210) O-190223

(111) **259395**
(220) 11.04.2003
(151) 27.11.2003
(540)

FONTESSA

(730) **FONTEA a.s.**, Veselí nad Lužnicí 596/I, 39181, CZ
(740) **ROTT, RŮŽIČKA & GUTTMANN** Patentová, známková a advokátní kancelář, JUDr. Vladimír Rott, Nad Štolou 12, Praha 7, 17000
(510) (32) piva, minerální vody, stolní vody, šumivé nápoje a jiné nápoje nealkoholické, nápoje a šťávy ovocné, sirupy a jiné přípravky ke zhotovování nápojů.

(511) 32
(210) O-190587

(111) **259920**
(220) 24.03.2003
(151) 23.12.2003
(540)

Relax - ovoce ve vlastní šťávě

(730) **TYMBARK-MWS Sp. z o.o. S.K.A.**, Tymbark 156, 34-650 Tymbark, PL
(510) (32) ovocné nebo zeleninové šťávy a džusy a sirupy, nealkoholické nápoje, nealkoholické nápoje obohacené vitamíny nebo minerály, iontové a energetické nápoje nealkoholické, proteinové nealkoholické nápoje, dietní nápoje, želatinové nápoje, přípravky nebo příchutě na výrobu nápojů, koncentráty a sirupy k výrobě nápojů, tablety a prášky na přípravu šumivých nealkoholických nápojů, ovocné nebo zeleninové nealkoholické nápoje, nealkoholické nápoje s příchutí ovoce nebo zeleniny, minerální vody, pramenité vody, sodová voda, voda, šumivé nealkoholické nápoje, míchané nápoje nealkoholické, rajčatová šťáva jako nápoj, aperitivy nealkoholické.

(511) 32
(210) O-189949

(111) **259930**
(220) 25.03.2003
(151) 23.12.2003
(540)

DOPI

(730) **TYMBARK-MWS Sp. z o.o. S.K.A.**, Tymbark 156, 34-650 Tymbark, PL
(510) (32) ovocné nebo zeleninové šťávy a džusy a sirupy, nealkoholické nápoje, nealkoholické nápoje obohacené vitamíny nebo minerály, iontové a energetické nápoje nealkoholické, proteinové nealkoholické nápoje, dietní nápoje, želatinové nápoje, přípravky nebo příchutě na výrobu a/nebo na přípravu nápojů, koncentráty a sirupy k výrobě nápojů, sypké směsi pro přípravu nápojů, tablety a prášky na přípravu šumivých a nealkoholických nápojů, ovocné nebo zeleninové nealkoholické nápoje, nealkoholické nápoje s příchutí ovoce nebo zeleniny, minerální vody, pramenité vody, sodová voda, voda, šumivé nealkoholické nápoje, míchané nápoje nealkoholické, rajčatová šťáva jako nápoj, aperitivy nealkoholické.

(511) 32
(210) O-189983

(111) **259931**
(220) 25.03.2003
(151) 23.12.2003
(540)

NAPI

(730) **TYMBARK-MWS Sp. z o.o. S.K.A.**, Tymbark 156, 34-650 Tymbark, PL
(510) (32) ovocné nebo zeleninové šťávy a džusy a sirupy, nealkoholické nápoje, nealkoholické nápoje obohacené vitamíny nebo minerály, iontové a energetické nápoje nealkoholické, proteinové nealkoholické nápoje, dietní nápoje, želatinové nápoje, přípravky nebo příchutě na výrobu a/nebo pro přípravu nápojů, koncentráty a sirupy k výrobě nápojů, sypké směsi pro přípravu nápojů, tablety a prášky na přípravu šumivých nealkoholických nápojů, ovocné nebo zeleninové nealkoholické nápoje, nealkoholické nápoje s příchutí ovoce nebo zeleniny, minerální vody, pramenité vody, sodová voda, voda, šumivé nealkoholické nápoje, míchané nápoje nealkoholické, rajčatová šťáva jako nápoj, aperitivy nealkoholické.

(511) 32
(210) O-189984

(111) **260065**
(220) 05.05.2003
(151) 23.12.2003
(540)

SHER-WOOD

(730) **SHER-WOOD HOCKEY INC.**, 2745 Sherwood Street, Sherbrooke, Quebec J1K 1E1, CA
(740) Čermák a spol., JUDr. Karel Čermák, Elišky Peškové 15/735, Praha 5, 15000

- (510) (28) hokejové brusle, hokejové puky, hokejové a brankářské hole pro lední hokej a pro hokejbal, čepele holí, brusle s botami včetně chráničů na brusle, hokejová ochranná výstroj, jmenovitě rukavice, helmy, chrániče ramen, betony pro brankáře, ochranné vesty pro brankáře, ochrana očí, chrániče loktů, kolen, obličejové masky, chrániče předloktí, chrániče hrudníku a zad, polštářované chrániče ramen, návleky, nákolenníky, nátepníky, hokejové přilby, výstroj pro fotbal, jmenovitě nárameníky, náloketníky, chrániče holení, brankářské rukavice, míče, sportovní nářadí a náčiní, hry, hračky, maskoty; (35) systemizace informací do počítačových databází; (40) dřevovýroba.

(511) 28, 35, 40
(210) O-191287

(111) **260085**
(220) 14.05.2003
(151) 23.12.2003
(540)



- (730) **Kajgr František**, Javorová 1512, Dobříš, 26301, CZ
(740) Ing. Jiří Střelák, Šumberova 42, Praha 6, 16200
(510) (12) pozemní dopravní prostředky, motorová vozidla, osobní i nákladní a jejich součásti spadající do této třídy, pneumatiky pro pozemní dopravní prostředky, nápravy vozidel a další příslušenství pro vozidla spadající do této třídy; (37) pneuservis, protektorování pneumatik.

(511) 12, 37
(210) O-191593

(111) **260112**
(220) 23.05.2003
(151) 23.12.2003
(540)



- (730) **IP - TRADING, s.r.o.**, Videňská 291/89, Brno, 63900, CZ
(740) Ing. Markes Libor, Grohova 54, Brno, 60200
(510) (1) chemické výrobky pro průmysl, zemědělství, zahradnictví a lesnictví; (2) barvy, nátěry, laky, protikorozní a impregnační přípravky; (3) přípravky pro čištění, bělení, leštění, odmašťování a broušení, parfumerie a kosmetika, toaletní přípravky; (35) obchodní zprostředkovatelství, propagační a reklamní činnost, pomoc při řízení podniků a při provozování obchodů; (36) služby realitní kanceláře, správa nemovitostí; (37) provádění, odstraňování, opravy a údržba staveb, úklidové služby, čištění budov a vnějších povrchů a ploch; (44) poskytování služeb pro zahradnictví, zemědělství a lesnictví, údržba trávníků, péče o květiny, keře a stromy.

(511) 1, 2, 3, 35, 36, 37, 44
(210) O-191866

(111) **260496**
(220) 29.04.2003
(151) 26.01.2004

(540)



- (730) **Vladislava Peltsarszká - KASKO žaluzie**, Bratří Hlaviců 122, Vsetín, 75501, CZ

(740) Ing. Petr Soukup, patentový a známkový zástupce, Vídeňská 8, Olomouc, 77200

- (510) (6) žaluzie kovové horizontální, zejména meziokenní, interiérové a speciální pro dvojité a trojitě zasklená okna, rolety kovové, zejména venkovní navíjecí s kovovými lamelami, navíjecí v kombinaci se sítí, ovládané ručně, elektricky i dálkově, stropní podhledy kovové, vrata kovová, zejména hliníková navíjecí plná, prosklená či s průduchy, ovládaná elektricky, dálkově či s nouzovým ručním ovládním, mříže kovové bezpečnostní navíjecí, zejména hliníkové, ocelové mikroperforované ovládané ručně, elektricky či dálkově, markýzy kovové, zejména korbové, ramenové výsuvné, balkónové clony, prostorové s ovládním ručním, elektrickým, dálkovým či s automatickou regulací na slunce a vítr; (19) žaluzie horizontální plastové či dřevěné, zejména meziokenní, interiérové a speciální pro dvojité a trojitě zasklená okna, žaluzie vertikální s plastovými lamelami šikmé či obloukové interiérové, s ovládním ručním, elektrickým či dálkovým, rolety s plastovými lamelami, zejména venkovní navíjecí, v kombinaci rolety se sítí, s ovládním ručním, elektrickým i dálkovým, dveře lamelové shrnovací plastové plně nebo prosklené, s madlem či klikou, stropní podhledy minerální, sádkartonové, stolky mramorové či v kombinaci s konglomerátem mramoru; (24) textilní vertikální žaluzie, zejména interiérové šikmé a obloukové s ovládním ručním, elektrickým či dálkovým, sítě proti hmyzu do oken či dveří, pevné, odnímatelné či otevíratelné s magnetickým jištěním, rolety textilní interiérové, textilní rolety do střešních oken, textilní rolety ovládané pružinou, textilní rolety ovládané kuličkovým řetízem.

(511) 6, 19, 24
(210) O-191131

(111) **260626**
(220) 23.05.2003
(151) 26.01.2004
(540)



- (730) **RIO Media a.s.**, Kovanecká 30/2124, Praha 9, Libeň, 19000, CZ
(510) (38) počítačová komunikace, poskytování telekomunikačních připojení ke globální počítačové síti, spojení pomocí sítí optických vláken, pronájem zařízení pro přenos informací.
- (511) 38
(210) O-191870

(111) **260629**
(220) 23.05.2003
(151) 26.01.2004
(540)

Octavianus

- (730) **POEX Velké Meziříčí, a.s.**, Třebíčská 384, Velké Meziříčí, 59401, CZ
(510) (29) ovoce a zelenina konzervované, sušené mléko a mléčné výrobky, ořechy zpracované, oleje a tuky jedlé; (30) káva, kakao, cukr, rýže, kukuřice, mouka a přípravky z obilovin, pečivo, cukrovinky, med, sirup melasový.
- (511) 29, 30
(210) O-191896

(111) **260630**

(220) 23.05.2003
(151) 26.01.2004
(540)

Black and White

(730) **POEX Velké Meziříčí, a.s.**, Třebíčská 384, Velké Meziříčí, 59401, CZ

(510) (29) ovoce a zelenina konzervované, sušené mléko a mléčné výrobky, ořechy zpracované, oleje a tuky jedlé; (30) káva, kakao, cukr, rýže, kukuřice, mouka a přípravky z obilovin, pečivo, cukrovinky, med, sirup melasový.

(511) 29, 30
(210) O-191897

(111) **260631**
(220) 23.05.2003
(151) 26.01.2004
(540)

Karneval

(730) **POEX Velké Meziříčí, a.s.**, Třebíčská 384, Velké Meziříčí, 59401, CZ

(510) (29) ovoce a zelenina konzervované, sušené mléko a mléčné výrobky, ořechy zpracované, oleje a tuky jedlé.

(511) 29
(210) O-191898

(111) **260650**
(220) 27.05.2003
(151) 26.01.2004
(540)



(730) **HVAC Engineering s.r.o.**, Jesenícká 513, Psáry - Dolní Jirčany, 25244, CZ

(740) Ing. Václav Kratochvíl, Husníkova 22/2086, Praha 13, 15800

(510) (11) armatury, regulátory diferenčního tlaku, regulátory průtoku pro rozvody tepla, chladu a teplé užitkové vody s výjimkou výrobků užitých v dopravních prostředcích, klimatizační zařízení, teplovzdušná a vodovodní zařízení, vytápěcí zařízení; (35) analýzy nákladů, dodavatelské služby pro třetí osoby, obchodní nebo podnikatelské informace, marketingové studie, oceňování a odhady v oblasti podnikání, překlad informací do počítačové databáze, odborné obchodní poradenství, průzkum trhu, zprostředkovatelská činnost v oblasti obchodu; (37) poradenská činnost v oblasti technického zařízení budov - dodávek, instalace, oprav atp., zejména vodovodního a plynového zařízení, chlazení, klimatizace, vytápění, slabo i silnoproudých rozvodů a protipožárních zařízení, instalace a opravy, zejména vodovodního a plynového zařízení, klimatizace, vytápění, slabo i silnoproudých rozvodů a protipožárních zařízení, stavební dozor; (42) inženýrská činnost v investiční výstavbě, expertízy, inženýrské práce, tvorba počítačových systémů, projektová činnost, technický průzkum, projekční služby v oblasti technického zařízení budov - projekce vytápění, chlazení, vzduchotechniky, klimatizace, měření a regulace slabo i silnoproudých rozvodů, sanitárních rozvodů, protipožárních zařízení, rozvodů strukturované kabeláže, projekční služby v oblasti centralizovaného zásobování teplem a chladem, činnost energetických auditorů.

(511) 11, 35, 37, 42
(210) O-191998

(111) **260914**
(220) 09.01.2003
(151) 24.02.2004
(540)

BUELL

(730) **H-D U.S.A., LLC**, 3700 West Juneau Avenue, Milwaukee 53208, WI, US

(740) Čermák a spol., Mgr. Lukáš Lorenc, advokát, Elišky Peškové 15/735, Praha 5, 15000

(510) (12) vozidla, dopravní prostředky pozemní, vzdušné nebo vodní.

(511) 12
(210) O-187402

(111) **261069**
(220) 17.04.2003
(151) 24.02.2004
(540)



(730) **Gellwe Sp. z o. o.**, Spokojna 4, Zabierzów, PL
(740) Rott, Růžička & Guttman Patentové, známkové a advokátní kanceláře, JUDr. Vladimír Rott, Vinohradská 37, Praha 2, 12000

(510) (29) nápoje na bázi mléka; (30) kakao, čokoláda, výrobky z kakaa, nápoje na bázi čokolády, nápoje na bázi kakaa, kakaové a čokoládové nápoje s mlékem.

(511) 29, 30
(210) O-190842

(111) **261166**
(220) 26.05.2003
(151) 24.02.2004
(540)



(730) **Barrister & Principal, o. s.**, Martinkova 253/7, Brno, 60200, CZ

(510) (16) knihy; (41) nakladatelská a vydavatelská činnost.
(511) 16, 41
(210) O-191620

(111) **261229**
(220) 22.05.2003
(151) 24.02.2004
(540)



(730) **TYMBARK-MWS Sp. z o.o. S.K.A.**, Tymbark 156, 34-650 Tymbark, PL

(510) (32) ovocné nebo zeleninové šťávy a džusy a sirupy, nealkoholické nápoje, nealkoholické nápoje obohacené vitamíny nebo minerály, iontové a energetické nápoje nealkoholické, proteinové nealkoholické nápoje, dietní nápoje, želatinové nápoje, přípravky nebo příchutě nebo tablety na výrobu nápojů, koncentráty a sirupy k výrobě nápojů, tablety a prášky na přípravu šumivých nealkoholických nápojů, ovocné nebo zeleninové nealkoholické nápoje, nealkoholické nápoje s příchutí ovoce nebo zeleniny, minerální vody, pramenité vody, sodová voda, voda, šumivé nealkoholické nápoje, míchané nápoje nealkoholické, rajčatová šťáva jako nápoj, aperitivy nealkoholické, piva; (33) alkoholické nápoje.

(511) 32, 33
(210) O-191891

(111) **261235**
(220) 23.05.2003
(151) 24.02.2004
(540)

INTECH

(730) **INTECH Investment Management LLC**, 525 Okeechobee Boulevard, Suite 1800, West Palm Beach, 33401, FL, US
(740) Baker & McKenzie v.o.s., advokátní kancelář, JUDr. Jiří Čermák, advokát, Klimentská 46/1216, Praha 1, 11002
(510) (36) finanční služby, bankovní služby, služby kreditních karet, úvěrové banky, investiční služby, management majetku, finanční řízení a plánování, finanční výzkum, příprava finančních zpráv a analýz, kapitálové investice, investiční poradenství, služby investičních společností, finanční odhady a oceňování, daňové odhady a oceňování, poskytování půjček, vyplácení důchodů, řízení fondů, pojištění, služby v oblasti financí, služby v oblasti peněžnictví, služby týkající se nemovitostí, konzultační, informační a poradenské služby týkající se výše uvedeného.
(511) 36
(210) O-191904

(111) **261396**
(220) 12.06.2003
(151) 24.02.2004
(540)

H·DAMIANO

(730) **H&D, a.s.**, Olomoucká 37, Prostějov, 79601, CZ
(740) KOREJZOVÁ & SPOL., v.o.s., JUDr. Petra Korejzová, Korunní 810/104 E, Praha 10, 10100
(510) (25) oděvy, oblečení, spodní prádlo, obleky, kalhoty, krátké kalhoty, saka, vesty, sukně, šaty, kostýmy, svetry, pulovry, mikiny, teplákové soupravy, tepláky, roláky, kabáty, bundy, větrovky, pláště, košile, polokošile, trička, blůzy, šály, šátky, kravaty, plavky, župany, pánské slipy, pánské spodky, dámské kalhotky, ponožky, podkolenky, punčochy, rukavice, pokrývky hlavy, čepice, včetně sportovních, klobouky, opasky, obuv; (35) zprostředkování obchodu se zbožím, maloobchodní činnost v oblasti oblečení, oděvů a spodního prádla.
(511) 25, 35
(210) O-192727

(111) **261397**
(220) 12.06.2003
(151) 24.02.2004
(540)

HARDSTONE

(730) **H&D, a.s.**, Olomoucká 37, Prostějov, 79601, CZ
(740) KOREJZOVÁ & SPOL., v.o.s., JUDr. Petra Korejzová, Korunní 810/104 E, Praha 10, 10100
(510) (25) oděvy, oblečení, spodní prádlo, obleky, kalhoty, krátké kalhoty, saka, vesty, sukně, šaty, kostýmy, svetry, pulovry, mikiny, teplákové soupravy, tepláky, roláky, kabáty, bundy, větrovky, pláště, košile, polokošile, trička, blůzy, šály, šátky, kravaty, plavky, župany, pánské slipy, pánské spodky, dámské kalhotky, ponožky, podkolenky, punčochy, rukavice, pokrývky hlavy, čepice, včetně sportovních, klobouky, opasky, obuv; (35) zprostředkování obchodu se zbožím, maloobchodní činnost v oblasti oblečení, oděvů a spodního prádla.
(511) 25, 35
(210) O-192728

(111) **261426**
(220) 16.06.2003
(151) 24.02.2004
(540)

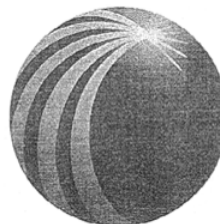

(730) **Reed Elsevier Properties Inc.**, 1105 North Market Street, Wilmington, DE, US
(740) Zeiner & Zeiner v.o.s., Mgr. Karel Šindelka, Maiselova 15, Praha 1, 11000
(510) (9) vědecké, námořní, geodetické, elektrické, fotografické, kinematografické, optické, vážicí, měřicí, signalizační, kontrolní, záchranné a výukové přístroje a nástroje, přístroje pro nahrávání, přenos a reprodukci zvuku nebo obrazů, magnetické nosiče dat, nahrávací disky, prodejní automaty a mechanismy pro přístroje na mince, pokladny, počítačové stroje, vybavení na zpracování dat a počítače, periferní zařízení počítačů, pohony disků, klávesnice, modemy, terminály, tiskárny, hasicí přístroje, části a příslušenství výše uvedeného zboží zahrnutého v této třídě, nahraný počítačový software, software pro zpracování textů, software pro přístup na Internet, software pro poskytování přístupu k patentovaným databázím on-line, počítačový software umožňující přístup k databázím poskytujícím informace k řadě témat určených pro výzkum, software umožňující uživatelům podávat soudům a vládním úřadům dokumenty elektronickou cestou, spreadsheet software, software pro vyhledávání a zobrazování poplatků za vyhledávání on-line, software provádějící ověřování citací zákonů, software, který vybírá a ukazuje citace podobných případů a jiných právnických materiálů, software poskytující seznam úřadů v oboru práva a účetní software; (16) papír, lepenka a zboží vyrobené z těchto materiálů nezahrnuté v jiných třídách, počítačový papír, tiskoviny, bulletiny z oboru vyhledávacích služeb pomocí počítače, knihy, letáky, brožury a bulletiny vztahující se k on-line počítačovým databázím, knihy, noviny, monografie, bulletiny z oboru vyhledávacích služeb pomocí počítače, knihvazačský materiál, fotografie, papírnické zboží, lepidla pro papírnictví nebo domácnost, materiály pro umělce, maličké štětce, potřeby pro psaní na stroji a kancelářské potřeby (kromě nábytku), instruktážní a výukové materiály (kromě přístrojů), umělohmotné obalové materiály (nezahrnuté v jiných třídách), tiskařské písmo, tiskařské štočky; (35) reklama, obchodní management, obchodní správa, office functions, podnikatelská a manažerská podpora v oblasti zřizování a vedení soukromých počítačových knihoven, shromažďování a/nebo systemizování informací do počítačových databází, služby ukládání a vyhledávání informací v elektronické podobě; (38) telekomunikace, komunikace pomocí počítačových terminálů, pronájem telefonních linek; (41) vzdělávání, školení, zábava, sportovní a kulturní aktivity, vydávání knih, vydávání textů (jiných než reklamních textů), vzdělávací služby, vedení seminářů a školicích programů v oboru vyhledávání pomocí počítačů, poskytování elektronických bulletinů týkajících se služeb ukládání a vyhledávání informací v elektronické podobě; (42) právní služby, vědecký a průmyslový výzkum, programování počítačů, vyhledávací služby pomocí počítače, konzultační služby v oblasti počítačů, počítačového hardwaru, počítačového softwaru a vyhledávání pomocí počítačů, pronájem počítačového hardwaru a počítačového softwaru, poskytování on-line interaktivních databází s informacemi o široké škále témat všeobecného zájmu, právními informacemi, reklamou, zprávami a vyhledáváním a jejich vedením, pronájem přístupového času k interaktivním počítačovým databázím, technická konzultace vztahující se k softwaru a vyhledávání pomocí počítače prostřednictvím telefonu, elektronické pošty, faxu, osobně a/nebo umístěním na globální počítačové síti, instalace a aktualizace softwaru, údržba počítačového softwaru, tvorba a instalace stránek na síť pro třetí osoby a vyhledávání pomocí počítačů pro třetí osoby, hosting webových stránek,

poskytování interaktivních databází on-line a jejich údržba.
(511) 9, 16, 35, 38, 41, 42
(210) O-192837

(111) **261467**
(220) 19.06.2003
(151) 24.02.2004
(540)



(730) **BAWEL, s. r. o.**, Vratimovská 11/634, Ostrava - Kunčičky, 71800, CZ
(740) Ing. Markes Libor, Grohova 54, Brno, 60200
(510) (12) pneumatiky a kola pozemních vozidel; (37) údržba a opravy motorových vozidel, služby pneuservisu včetně poradenství pro klienty pneuservisu; (40) zpracování odpadů, zpracování gumárenských směsí.
(511) 12, 37, 40
(210) O-192956

(111) **261903**
(220) 14.04.2003
(151) 23.03.2004
(540)

DŘEVOSAN

(730) **METRUM s.r.o.**, gen. Štefánika 1638, Přerov, 75002, CZ
(740) Ing. Zdeněk Kučera, Dlouhá 207 (P.O.BOX 92), Slušovice, 76315
(510) (1) lepidla a tmely spadající do této třídy, zejména sekundová lepidla kyanoakrylátová, epoxydová lepidla a tmely, kontaktní tmely polychlorprenové, emulzní lepidla, silikonová lepidla, rozpouštědlová lepidla, dispersní lepidla, tavná lepidla, náplně do lepicích pistolí, příměsí do stavebních směsí; (2) barvy, nátěrové hmoty, protiplísňový ochranný nátěr na dřevo; (16) lepidla spadající do této třídy, lepidla papírenského zboží, sekundová lepidla; (19) stavební směsí, betonové směsí, omítkové směsí, penetrační nátěry.
(511) 1, 2, 16, 19
(210) O-190648

(111) **261961**
(220) 21.05.2003
(151) 23.03.2004
(540)

Kerles

(730) **Kerles, spol. s r. o.**, Preislerova 63, Králův Dvůr - Popovice, 26701, CZ
(740) JUDr. Drahomír Korček, K Dědu 311, Beroun - Město, 26601
(510) (6) kovové potřeby zámečnické, kovové výrobky ozdobné, které nejsou zařazeny v jiných třídách (urny, korouhve, špiče, znaky letopočtů, chrliče, ozdobné nádoby, kovové ozdoby a jiné kovové doplňkové ozdobné výrobky); (40) zpracování materiálů kovových (mosaz, měď, hliník, zinek, titan, zinek, inox - nerez).
(511) 6, 40
(210) O-191779

(111) **261968**
(220) 23.05.2003
(151) 23.03.2004
(540)

Unes

(730) **Wolters Kluwer ČR, a.s.**, U Nákladového nádraží 6, Praha 3, 13000, CZ
(740) Unipatent, Dipl. Ing. Jiří Chlustina, Jana Masaryka 43-47, Praha 2, 12000
(510) (9) výpočetní technika všeho druhu včetně periferních zařízení, programové vybavení a software všeho druhu, nosiče informací s nahranými publikacemi určené k elektronickému vysílání;

(16) papír a výrobky z papíru, tiskoviny, časopisy, periodika, knihy, telefonní seznamy, seznamy adres, průvodce, kalendáře, ročenky, manuály, katalogy, soubory dat a informací v tištěné formě, výrobky knihařské, fotografie, psací potřeby, kancelářská lepidla, potřeby pro umělce, štětce, kancelářské potřeby kromě nábytku, učební a školní potřeby a pomůcky, tiskací písma, štočky; (35) průzkum trhu, administrativní práce, činnost ekonomických a organizačních poradců, vedení účetnictví, automatizované zpracování dat; (41) vydavatelství, nakladatelství, pořádání školení a seminářů.

(511) 9, 16, 35, 41
(210) O-191914

(111) **261969**
(220) 23.05.2003
(151) 23.03.2004
(540)



(730) **Wolters Kluwer ČR, a.s.**, U Nákladového nádraží 6, Praha 3, 13000, CZ
(740) Unipatent, Dipl. Ing. Jiří Chlustina, Jana Masaryka 43-47, Praha 2, 12000
(510) (9) výpočetní technika všeho druhu včetně periferních zařízení, programové vybavení a software všeho druhu, nosiče informací s nahranými publikacemi určené k elektronickému vysílání; (16) papír a výrobky z papíru, tiskoviny, časopisy, periodika, knihy, telefonní seznamy, seznamy adres, průvodce, kalendáře, ročenky, manuály, katalogy, soubory dat a informací v tištěné formě, výrobky knihařské, fotografie, psací potřeby, kancelářská lepidla, potřeby pro umělce, štětce, kancelářské potřeby kromě nábytku, učební a školní potřeby a pomůcky, tiskací písma, štočky; (35) průzkum trhu, administrativní práce, činnost ekonomických a organizačních poradců, vedení účetnictví, automatizované zpracování dat; (41) vydavatelství, nakladatelství, pořádání školení a seminářů.
(511) 9, 16, 35, 41
(210) O-191915

(111) **261995**
(220) 28.05.2003
(151) 23.03.2004
(540)

SPORTSTER

(730) **H-D U.S.A., LLC**, 3700 West Juneau Avenue, Milwaukee 53208, WI, US
(740) Čermák a spol., Mgr. Lukáš Lorenc, advokát, Elišky Peškové 15/735, Praha 5, 15000
(510) (12) motocykly, motocyklové motory, části a příslušenství motocyklů nezahrnuté v jiných třídách, jízdní kola a příslušenství nezahrnuté v jiných třídách; (25) oděvy, svetry, šle, šály, velké šátky, bundy, kabáty, vesty, rukavice, džíny, kovbojské kalhoty, košile, šortky, čepice, klobouky, pokrývky hlavy, pletené klobouky, klobouky do deště, pásky, nátepníky, kombinézy, punčochové zboží, topy bez rukávů se zavazováním na zádech, vázanky, noční košile, pyžama, kalhoty, oděvy do deště, pláště do deště, mikiny, tepláky, krátká trička, trička, spodní prádlo, obleky a kostýmy, členky, návleky na lýtka, zástěry, palčáky, dámské spodní prádlo, kožené oděvy, plavky, sukně, slintáčky, obuv, zejména boty a vysoké boty, a části obuvi, zejména špičky bot, chrániče podrážek, chrániče podpatků; (28) hračky, plyšová zvířátka, pokladničky (hračky), stavebnice, houpací koně, šipky, terče na šipky, autíčka (malá nákladní auta), dálkově ovládaná vozidla, vozidla jako hračky, elektronicky ovládaná vozidla pro děti, cyklistické chrániče, vozidla pro děti, zmenšené modely aut, vlaků a letadel, modely vlaků, stavebnice vozidel, hrací míče, nafukovací hračky, ozdoby na vánoční stromky, panenky, oblečení na panenky a jiné hračky a panenky, kulečnickové stoly, kulečnickové koule, kulečnicková tága a ostatní

(511) kulečnickové vybavení, hrací automaty (hračky), sáňky, míče na hry, vzpěračské opasky a jiné sportovní a gymnastické náčiní (spadající do třídy 28), společenské hry, kostky, golfové míčky, golfové podstavky, značkovače pozic míčků na golfu, karetní hry, létající talíře na hraní, puzzle, hračky pro psy, hračky pro kočky, rybářské pruty a náčiní.
(210) O-192068

(111) **262542**
(220) 25.08.2003
(151) 23.03.2004
(540)

A - Z PREZIP

(730) **A-Z PREZIP a.s.**, Pardubická 326, Chrudim, 53701, CZ
(510) (6) kovové stavební materiály; (19) nekovové stavební materiály; (37) stavebnictví, provádění stavebních prací; (42) projektová činnost.
(511) 6, 19, 37, 42
(210) O-195217

(111) **262904**
(220) 27.05.2003
(151) 10.05.2004
(540)

INEGY

(730) **MSD INTERNATIONAL GMBH**, Weystrasse 20, 6000 Lucerne 6, CH
(740) **KOREJZOVÁ & SPOL., v.o.s.**, JUDr. Petra Korejzová, Korunní 810/104 E, Praha 10, 10100
(510) (5) farmaceutické a veterinární výrobky, hygienické výrobky pro léčebné účely, diabetické přípravky pro léčebné účely, potraviny pro batolata, náplasti, obvazový materiál, materiály pro plombování zubů a pro zubní otisky, dezinfekční přípravky, výrobky pro hubení škodlivých zvířat, fundicidy, herbicidy.
(511) 5
(210) O-192005

(111) **262905**
(220) 27.05.2003
(151) 10.05.2004
(540)

NATURELLA

(730) **The Procter & Gamble Company, společnost zřízená podle zákonů státu Ohio**, One Procter & Gamble Plaza, Cincinnati, OH, US
(740) **ŠTROS & KUSÁK** advokátní a patentová kancelář, JUDr. David Štros, advokát, Národní 32, Praha 1, 11000
(510) (5) výrobky dámské hygieny včetně vložek a tampónů všech druhů, vnitřní absorbenty, vše pro dámskou ochranu.
(511) 5
(210) O-192006

(111) **262916**
(220) 02.06.2003
(151) 10.05.2004
(540)

CALITERRA

(730) **VIÑA CALITERRA S.A.**, Av. Nueva Tajamar 481, Torre Sur, Of. 503, Las Condes, Santiago, CL
(740) **KOREJZOVÁ & SPOL., v.o.s.**, JUDr. Petra Korejzová, Korunní 810/104 E, Praha 10, 10100
(510) (33) vína.
(511) 33
(210) O-192206

(111) **262918**
(220) 02.06.2003
(151) 10.05.2004
(540)

DON MAXIMIANO

(730) **VIÑA ERRAZURIZ S.A.**, Avda. Nueva Tajamar No 481, Of.503, Torre Sur, Las Condes, Santiago, CL
(740) **KOREJZOVÁ & SPOL., v.o.s.**, JUDr. Petra Korejzová, Korunní 810/104 E, Praha 10, 10100
(510) (33) vína.

(511) 33
(210) O-192208

(111) **262919**
(220) 02.06.2003
(151) 10.05.2004
(540)

ERRAZURIZ

(730) **VIÑA ERRAZURIZ S.A.**, Avda. Nueva Tajamar No 481 Of.503, Torre Sur, Las Condes, Santiago, CL
(740) **KOREJZOVÁ & SPOL., v.o.s.**, JUDr. Petra Korejzová, Korunní 810/104 E, Praha 10, 10100
(510) (33) vína.
(511) 33
(210) O-192209

(111) **263050**
(220) 17.07.2003
(151) 10.05.2004
(540)

Black or White

(730) **POEX Velké Meziříčí, a.s.**, Třebíčská 384, Velké Meziříčí, 59401, CZ
(510) (29) ovoce a zelenina konzervované a sušené, mléko a mléčné výrobky, ořechy zpracované, oleje a tuky jedlé; (30) káva, kakao, cukr, rýže, kukuřice, mouka a přípravky z obilovin, pečivo, cukrovinky, med, sirup melasový.
(511) 29, 30
(210) O-193973

(111) **263194**
(220) 21.08.2003
(151) 10.05.2004
(540)



(730) **Vyšší odborná škola zdravotnická, managementu a veřejnosprávních studií, s.r.o.**, Ledecká 1365/35, Plzeň, 32321, CZ
(510) (41) výchova, vzdělávání v oblasti zdravotnictví.
(511) 41
(210) O-195124

(111) **263480**
(220) 26.09.2003
(151) 10.05.2004
(540)



(730) **SHARK TRADING, s.r.o.**, Radlická 28/663, Praha 5 - Smíchov, 15000, CZ
(740) **Šachta, Zmeškal & partneři, Ing. Kratochvíl Václav, Radlická 28/663, Praha 5, 15000**
(510) (31) zrní, čerstvé ovoce, čerstvá zelenina, hospodářské zvířetstvo, osivo, rostliny a přírodní květiny, brambory, luštěniny, krmiva pro zvířata, obilniny pro živočišnou spotřebu, obilná zrna v nezpracovaném stavu, výrobky zemědělské, zahradnické a lesní neuvedené v jiných třídách, sazenice, krmiva pro zvířata, přísady do krmiv ne pro lékařské účely; (36) nájem a pronájem bytů a domů, finanční informace a finanční poradenství, realitní kanceláře, leasing, správa domů, obchodování s nemovitostmi, pronájem a správa nemovitostí,

zprostředkování nemovitostí, správa majetku, ubytovací kanceláře (byty, místnosti); (37) pronájem stavebních strojů a zařízení, pronájem strojů pro zemní práce, demolice budov, dozor nad stavbami, stavitelství, zednické služby, zemní práce, zprostředkovatelská činnost v oblasti stavebnictví, přípravné a dokončovací stavební práce; (44) poskytování služeb pro zemědělství a zahradnictví, pronájem zemědělských nástrojů a zařízení.

(511) 31, 36, 37, 44
(210) O-196342

(111) **263581**
(220) 16.10.2003
(151) 10.05.2004
(540)

SIMA

(730) **SIMA servis, spol. s r.o.**, Vídeňská 101/119, Brno, 61900, CZ

(740) Hájková Ludmila, Olbrachtovo nám. 5, Brno- Komin, 62400
(510) (9) indukční průtokoměry, měřiče spotřeby tepla, mechanické průtokoměry, ultrazvukové průtokoměry, ultrazvukové měřiče výšky hladiny, průtokoměry pro kapaliny, průtokoměry pro plyny, průtokoměry pro ropné produkty; (10) lékařské přístroje, nástroje a zařízení; (11) zařízení topná, na výrobu páry, přístroje chladicí, pro sušení, ventilaci, pro rozvod vody a zařízení sanitární v rámci třídy 11; (37) instalace a opravy elektrických strojů a přístrojů, opravy a montáž měřidel.

(511) 9, 10, 11, 37
(210) O-196933

(111) **263713**
(220) 13.05.2003
(151) 26.05.2004
(540)

EURO 3000

(730) **Institut Svazu průmyslu České republiky**, Na poříčí 1041/12, Praha 1, 11530, CZ

(740) Rott, Růžička a Guttman, patentová, známková a právní kancelář, JUDr. Růžička Michal, CSc., Nad Štolou 12, Praha 7, 17000
(510) (35) sběr a poskytování informací a poradenská činnost v oblastech obchodu, podnikání, řízení podniků a exportu; (41) výchovná, vzdělávací a školicí činnost, poradenské služby v oblasti výchovy, vzdělávání a školení, informace o výchově a vzdělávání.

(511) 35, 41
(210) O-191562

(111) **263995**
(220) 23.07.2003
(151) 28.06.2004
(540)

BenQ

(730) **BENQ CORPORATION**, 16, Jihu Road, Neihu Dist., Taipei 114, TW

(740) PATENTSERVIS Praha a.s., Jivenská 1273/1, Praha 4, 14021
(510) (35) služby spojené s nákupem počítačů, elektrických přístrojů, elektroniky a telekomunikačních výrobků pro druhé osoby a podniky, marketingové studie a konzultace, podnikové řízení a konzultace, shromažďování různých výrobků pro druhé osoby za účelem umožnit spotřebitelům, aby si tyto výrobky mohli pohodlně prohlížet a nakupovat z televizních obchodů a webových stránek, maloobchodní služby pro elektrická zařízení a elektronické nástroje, maloobchodní služby pro fotografické nástroje, sestavování počítačových databází, správa počítačových souborů, rešeršní služby s ohledem na počítačové soubory, správa počítačových databází, služby zpracování počítačových dat; (37) instalace a opravy počítačů, instalace počítačových sítí, instalace a opravy strojů, instalace a opravy

elektrických strojů a zařízení, opravy kamer, opravy fotografických zařízení, opravy videokamer, instalace a opravy telefonů a telekomunikačních zařízení; (42) počítačový grafický umělecký design, programování počítačů pro druhé osoby, pronájem počítačového hardwaru, pronájem volného prostoru na počítačové síti, poskytování informací z globální počítačové sítě ve vztahu k počítačovému grafickému uměleckému designu, programování počítačů pro druhé osoby, pronájmu počítačového hardwaru, pronájmu volného prostoru na počítačové síti, vytváření a udržování webových stránek pro druhé osoby, navrhování webových stránek pro druhé osoby, design průmyslových výrobků pro druhé osoby, design počítačového hardwaru pro druhé osoby, design obalů pro druhé osoby, design integrovaných obvodů pro druhé osoby, design mikročipů pro druhé osoby, grafický design.

(511) 35, 37, 42
(210) O-194117

(111) **264057**
(220) 17.09.2003
(151) 28.06.2004
(540)

NAILENE

(730) **Pacific World Corporation**, 75 Enterprise, Suite 300, Aliso Viejo, 92656, CA, US

(740) Advokátní a patentová kancelář Traplová, Hakr, Kubát, Mgr. Jana Traplová, Přístavní 24, Praha 7, 17000

(510) (3) umělé nehty, lepidlo na umělé nehty, samolepící umělé nehty, sady nehtů, konečky nehtů, akrylové laky na nehty, odlakovače a sady odlakovačů, přípravky posilující růst nehtů, přípravky k tvrzení nehtů, přípravky k zesílení a zpevnění nehtů; (8) manikúrové soupravy, kleštičky a pinzety, nůžtičky na nehty, a pilníčky na nehty.

(511) 3, 8
(210) O-196010

(111) **264318**
(220) 23.04.2003
(151) 23.07.2004
(540)

CITRIMAX

(730) **InterHealth Nutraceuticals, Inc.**, 5451 Industrial Way, Benicia, CA, US

(740) Zeiner & Zeiner v. o. s., Mgr. Karel Šindelka, advokát, Maiselova 15, Praha 1, 11000

(510) (1) hydroxycitrátové chemické přípravky používané při výrobě výživových doplňků; (5) výživové doplňky poskytující dietní hydroxycitrát pro léčebné účely.

(511) 1, 5
(210) O-190988

(111) **264392**
(220) 17.07.2003
(151) 23.07.2004
(540)

Křupni si!

(730) **POEX Velké Meziříčí, a.s.**, Třebíčská 384, Velké Meziříčí, 59401, CZ

(510) (29) ovoce a zelenina konzervované a sušené, mléko a mléčné výrobky, ořechy zpracované, oleje a tuky jedlé; (30) káva, kakao, cukr, rýže, kukuřice, mouka a přípravky z obilovin, pečivo, cukrovinky, med, sirup melasový; (31) čerstvé ovoce a zelenina, obilniny.

(511) 29, 30, 31
(210) O-193971

(111) **264393**
(220) 17.07.2003
(151) 23.07.2004
(540)

Královské mandle

(730) **POEX Velké Meziříčí, a.s.**, Třebíčská 384, Velké Meziříčí, 59401, CZ

(510) (29) ovoce a zelenina konzervované a sušené, mléko a mléčné výrobky, ořechy zpracované, oleje a tuky jedlé; (30) káva, kakao, cukr, rýže, kukuřice, mouka a přípravky z obilovin,

(511) pečivo, cukrovinky, med, sirup melasový. (540)
(111) 29, 30
(210) O-193972

(111) **264561**
(220) 14.10.2003
(151) 23.07.2004
(540)

REJOICKY

(730) **Venkrbec Roman**, Družstevní 628/25a, Batelov, 58851, CZ
(740) PROPATENT, Ing. Vlasta Sedláčková, Ke Kateřinkám 1393, Praha 4, 14900
(510) (25) oděvy.
(511) 25
(210) O-196839

(111) **264808**
(220) 11.12.2003
(151) 23.07.2004
(540)



(730) **KRALUPOL a.s.**, Jandova 10/3, Praha 9, 19000, CZ
(740) JUDr. David Karabec, Na Stráži 1306/5, Praha, 18000
(510) (4) paliva, maziva a plyny ve tř. 4; (12) motorová vozidla; (35) činnost organizačních a ekonomických poradců, organizování obchodní činnosti; (37) montáž, opravy a revize plynových zařízení, plnění tlakových nádob na plyny, pronájem technologií čerpacích stanic a tlakových nádob na plyny; (39) rozvod plynu, doprava a skladování paliv a maziv, silniční motorová doprava nákladní, pronájem motorových vozidel; (40) zpracování paliv a maziv; (42) projektová činnost v investiční výstavbě.
(511) 4, 12, 35, 37, 39, 40, 42
(210) O-199053

(111) **264809**
(220) 11.12.2003
(151) 23.07.2004
(540)



(730) **KRALUPOL a.s.**, Jandova 10/3, Praha 9, 19000, CZ
(740) JUDr. David Karabec, Na Stráži 1306/5, Praha, 18000
(510) (4) paliva, maziva a plyny ve tř. 4; (12) motorová vozidla; (35) činnost organizačních a ekonomických poradců, organizování obchodní činnosti; (37) montáž, opravy a revize plynových zařízení, plnění tlakových nádob na plyny, pronájem technologií čerpacích stanic a tlakových nádob na plyny; (39) rozvod plynu, doprava a skladování paliv a maziv, silniční motorová doprava nákladní, pronájem motorových vozidel; (40) zpracování paliv a maziv; (42) projektová činnost v investiční výstavbě.
(511) 4, 12, 35, 37, 39, 40, 42
(210) O-199054

(111) **264810**
(220) 11.12.2003
(151) 23.07.2004



(730) **KRALUPOL a.s.**, Jandova 10/3, Praha 9, 19000, CZ
(740) JUDr. David Karabec, Na Stráži 1306/5, Praha, 18000
(510) (4) paliva, maziva a plyny ve tř. 4; (12) motorová vozidla; (35) činnost organizačních a ekonomických poradců, organizování obchodní činnosti; (37) montáž, opravy a revize plynových zařízení, plnění tlakových nádob na plyny, pronájem technologií čerpacích stanic a tlakových nádob na plyny; (39) rozvod plynu, doprava a skladování paliv a maziv, silniční motorová doprava nákladní, pronájem motorových vozidel; (40) zpracování paliv a maziv; (42) projektová činnost v investiční výstavbě.
(511) 4, 12, 35, 37, 39, 40, 42
(210) O-199055

(111) **265063**
(220) 11.07.2003
(151) 25.08.2004
(540)



(730) **DELIKOMAT s.r.o.**, U Vlečky 843, Modřice, 66442, CZ
(740) Hájková Ludmila, Olbrachtovo nám. 5, Brno- Komín, 62400
(510) (9) nápojové a prodejní automaty na mince, elektronické platební a registrační systémy; (11) zařízení na distribuci chlazené, teplé, kojenecké a minerální vody; (29) mléko, smetana, mlékárenské výrobky, mléčné koktejly, sušené mléko a smetana, mléčné náhrady; (30) káva, kávové výrobky, kávové náhražky, čaj, kakao, cukr; (32) pivo, nealkoholické nápoje, sirupy a jiné přípravky k přípravě nápojů; (35) pronájem prodejních automatů; (43) hostinská činnost.
(511) 9, 11, 29, 30, 32, 35, 43
(210) O-193763

(111) **265631**
(220) 18.12.2003
(151) 25.08.2004
(540)

Advanced Technology Group s.r.o.



(730) **ATG s.r.o.**, Matějská 2416, Praha 6, 16000, CZ
(740) Ing. Jiří Střelák, Šumberova 42, Praha 6, 16200
(510) (7) součásti průmyslových strojů a motorů spadající do této třídy, motory a hnací stroje (s výjimkou pro pozemní vozidla), motory hydraulické, ovládací mechanismy pro stroje, motory a hnací stroje, válce pro motory, hřídele pro stroje, ložiska, písty, hřídele, převodové skříně apod., stroje pro úpravu/obpracování materiálů, obráběcí a tvářecí stroje, průmyslové dopravníky, čerpadla, kompresory, balicí stroje, papírenské stroje, polygrafické stroje, stavební stroje, zdvihací zařízení, dopravníky, dřevoobráběcí a kovoobráběcí stroje, čistící stroje, prací stroje, odsávací stroje pro prům. účely, elektrické generátory, dynamo, alternátory, stroje razící, drtičí, lisovací stroje, řezací stroje, plně automatizované prům. stroje - roboti, technologické průmyslové strojní celky; (9) přístroje zkušební a kontrolní, přístroje pro kontrolu jakosti materiálů/hmot, přístroje pro měření, měřidla, řídicí automatické a kontrolní jednotky, signalizační přístroje, přístroje elektromagnetické,

přístroje pro měření, vážení, přístroje regulační, vědecké aparáty a přístroje, laboratorní přístroje, přístroje pro zpracování informací, počítače, software, přístroje pro záznam, převod a reprodukci zvuku/obrazu, přístroje fotografické, filmové, optické, nosiče dat v elektronické podobě a zvukově-obrazové záznamy magnetické nebo v elektronické podobě, přístroje telekomunikační techniky, baterie a akumulátory, elektrosoučástky všeho druhu, elektrické vodiče; (42) certifikace systémů jakosti, inspekční činnost, zkoušky materiálů/výrobků, odborné posudky v oblasti jakosti výroby, metrologická činnost - provádění měření a konzultace v oblasti měření, laboratorní činnosti, technicko-inženýrská a analytická činnost.

(511) 7, 9, 42
(210) O-199324

(111) **265945**
(220) 25.08.2003
(151) 29.09.2004
(540)



(730) **Nemocnice Znojmo, příspěvková organizace**, MUDr. Jana Janského 11, Znojmo, 66902, CZ
(510) (37) praní, čištění, žehlení, údržba oděvů, textilu a osobních věcí; (39) doprava, převozy nemocných sanitkou; (43) služby zajišťující stravování a nápoje, dočasné ubytování; (44) lékařské služby.
(511) 37, 39, 43, 44
(210) O-195190

(111) **266225**
(220) 11.12.2003
(151) 29.09.2004
(540)

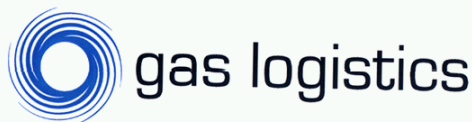

(730) **Gas Logistics, s.r.o.**, Jandova 10/3, Praha 9, 19000, CZ
(740) JUDr. David Karabec, Na Stráži 1306/5, Praha 8, 18000
(510) (4) paliva, maziva, plyny palivové a pohonné; (37) montáž a opravy plynových zařízení, plnění tlakových nádob na plyny; (39) silniční motorová doprava nákladní.
(511) 4, 37, 39
(210) O-199056

(111) **266234**
(220) 17.12.2003
(151) 29.09.2004
(540)

A - Z Brusivo a nářadí

(730) **A - Z Brusivo a nářadí spol. s r. o.**, Přemyslská 1041/3, Praha 8, 18200, CZ
(740) PROPATENT, Ing. Vlasta Sedláčková, Ke Kateřinkám 1393, Praha 4, 14900
(510) (3) brusné plátno, brusný papír (včetně lešticího), brusiva, brusné přípravky a pasty lešticí; (7) brusky - stroje i nástrojové ostříčky, veškeré brusné a řezné části strojů, jako brusné kameny a kotouče, kartáče, pilové listy, řezné nože, nástroje na řezání závitů, vrtání a upínání těchto nástrojů, nářadí a nástroje brusné a řezné a jejich části pro strojní použití, obráběcí stroje, pily a upínací a řezné nástroje a nářadí - v rámci této třídy; (8) brousíky ruční, brusné nástroje, kameny a kotouče včetně smirkových - v rámci této třídy, řezné nástroje ruční, pilky (ruční nářadí), hlavy závitovězných (ruční nástroje), hoblovací nože, brusné a řezné nářadí a nástroje ruční, nástroje a nářadí ruční, jako pilníky, kleště, kladiva, frézy, dláta, šroubováky,

svěráky, klíče.
(511) 3, 7, 8
(210) O-199240

(111) **266391**
(220) 29.01.2004
(151) 29.09.2004
(540)



(730) **Město Písek**, Velké náměstí 114, Písek, 39719, CZ
(740) PatentCentrum Sedlák & Partners s.r.o., Husova 5, České Budějovice, 37001
(510) (9) magnetické, optické a jiné nosiče dat, informací, zvukových, obrazových a zvukově-obrazových záznamů spadající do tř. 9, publikace v elektronické podobě, on-line dostupné publikace v síti Internet, informační produkty na nosičích nebo v elektronických, datových, informačních a komunikačních sítích; (16) papír, lepenka a výrobky z těchto materiálů, tiskárenské výrobky, zejména knihy, publikace periodické i neperiodické, plakáty, prospekty, fotografie, časopisy, programy kulturních a společenských akcí, kalendáře, učebnice, sešity, papírenské zboží; (41) výchova, vzdělávání a zábava, pořádání kulturních, společenských a sportovních akcí, služby spojené s vydáváním informačních tiskovin, organizování výstav k nekomerčním účelům, zejména v oblasti cestovního ruchu.
(511) 9, 16, 41
(210) O-342587

(111) **266511**
(220) 23.02.2004
(151) 29.09.2004
(540)



(730) **TRAVEL FREE, s.r.o.**, Václavské nám. 53, Praha 1, 11000, CZ
(740) Silvie Flieglová, Černická 20, Praha 10, 10000
(510) (35) propagační činnost, reklama, pomoc při řízení obchodní činnosti.
(511) 35
(210) O-343404

(111) **266534**
(220) 26.02.2004
(151) 29.09.2004
(540)



(730) **ČESKÁ GREYHOUND DOSTIHOVÁ FEDERACE**, Nupaky 148, Říčany u Prahy, 25101, CZ
(510) (41) cvičení zvířat; (44) chov zvířat, útulky zvířat.
(511) 41, 44

(210) O-343562

(111) **266668**
(220) 30.04.2003
(151) 26.10.2004
(540)



- (730) **BENQ CORPORATION**, 16, Jihu Road, Neihu Dist., Taipei 114, TW
(740) PATENTSERVIS Praha a.s., Jivenská 1273/1, Praha 4, 14021
(510) (9) monitory, obrazovky z tekutých krystalů (LCD), displeje z tekutých krystalů (LCD), monitory s plasmovou obrazovkou, televize s plasmovou obrazovkou, počítačový software tvořený programy pro operační systém, základní BIOS programy k usnadnění přenosu dat a řídicích instrukcí mezi počítačovými perifériemi, mechaniky pro kompaktní disky CD-ROM, DVD-ROM, přepisovatelné kompaktní disky CD-RW, barevné laserové tiskárny, scannery, digitální kamery, digitální fotoaparáty, digitální mobilní telefony, automatické pobočkové ústředny (PABX), modemy, přepínače, počítače, kompaktní disky (audio-video), kompaktní disky (ROM), přehrávače kompaktních disků, čisté počítačové disky, počítačové klávesnice, počítačové myši, trackbally, počítačová rozhraní, integrované obvodové čipy, řídicí procesorové jednotky, počítačové diskety, kalkulačky, mechaniky pro digitální video disky, tištěné obvody, pevné disky, hrací konzole pro připojení k televizi, páskové videorekordéry, kazetové videorekordéry, rozhlasové přijímače, páskové rekordéry pro záznam zvuku, digitální páskové rekordéry pro záznam zvuku, elektronická pera, faxy, telefony, telefonní přístroje zejména komunikační zařízení, domácí telefony, bezdrátové telefony, rádio-pagery, polovodiče, transformátory zpětného běhu, čtečky čárových kódů, počítačová zařízení pro řízení kursoru, zejména digitalizační tablety, optické identifikační čtečky, kapesní digitální organizéry.
- (511) 9
(210) O-191230

(111) **266743**
(220) 09.10.2003
(151) 26.10.2004
(540)



- (730) **Greyhound Company, a.s.**, Jindřišská 889/17, Praha 1, 11000, CZ
(510) (35) dodavatelské služby pro třetí osoby, poradenství v obchodní činnosti; (36) pronájem nemovitostí, zprostředkování v oblasti nemovitostí, správa nemovitostí, pronajímání kanceláří (nemovitostí); (37) provozování čerpacích stanic; (39) skladování zboží, služby spojené s parkováním automobilů, pronájem skladišť, pronájem parkovacích ploch; (41) cvičení zvířat, organizování soutěží (vzdělávacích nebo zábavných), organizování kulturních nebo vzdělávacích výstav, organizování sportovních soutěží; (44) chov zvířat, upravování zvířat, útulky zvířat.
- (511) 35, 36, 37, 39, 41, 44
(210) O-196699

(111) **266875**
(220) 03.12.2003
(151) 26.10.2004

(540)



- (730) **VLAHO s.r.o.**, Horní Podhájí 3, Struhařov, 25601, CZ
(740) PROPATENT, Ing. Vlasta Sedláčková, Ke Kateřinkám 1393, Praha 4, 14900
(510) (1) chemické přípravky pro sváření, plyny ochranné pro sváření; (6) svařovací a pájecí dráty, tyčinky; (9) svářecí elektrické přístroje a zařízení, svářecí elektrody, zařízení na sváření elektrickým obloukem, plynoměry, svářečské přilby; (35) zprostředkování obchodní činnosti.
- (511) 1, 6, 9, 35
(210) O-198805

(111) **267173**
(220) 24.02.2004
(151) 26.10.2004
(540)



- (730) **JAPAVO, spol. s r.o.**, Liptál 83, 75631, CZ
(740) Ing. Michal Jupa, Na Baních 1385, Praha 5 - Zbraslav, 15600
(510) (30) těstoviny; (35) zprostředkovatelská činnost v oblasti obchodu, marketing, propagace, reklama inzerce všemi druhy médií.
- (511) 30, 35
(210) O-343439

(111) **267266**
(220) 22.03.2004
(151) 26.10.2004
(540)



- (730) **LD seating s.r.o.**, Dřevařská 2461/19a, Boskovice, 68001, CZ
(740) Ing. Jiří Střelák, Šumberova 42, Praha 6, 16200
(510) (20) nábytek všeho druhu spadající do této třídy, zejména sedací nábytek - židle, křesla, pohovky apod., nábytkové doplňky - zrcadla, rámy apod. spadající do této třídy; (37) montáž nábytku; (42) design - navrhování nábytku.
- (511) 20, 37, 42
(210) O-344655

(111) **267275**
(220) 25.03.2004
(151) 26.10.2004

(540)



- (730) **Hrudka Jiří**, Pod hajnicí 205, Velké Přílepy, 25264, CZ
(510) (25) trička, čepice, polokošile, mikiny; (26) nášivky, textilní obtisky; (40) potisk textilu.
(511) 25, 26, 40
(210) O-344784

- (111) **267399**
(220) 29.04.2003
(151) 29.11.2004
(540)



- (730) **Karel Peltsarszký - Fa STÍN**, Bratří Hlaviců 122, Vsetín, 75501, CZ
(740) Ing. Petr Soukup, patentový a známkový zástupce, Vídeňská 8, Olomouc, 77200
(510) (6) žaluzie kovové horizontální, zejména meziokenní, interiérové a speciální pro dvojité a trojitě zasklená okna, rolety kovové, zejména venkovní navíjecí s kovovými lamelami, navíjecí v kombinaci s kovovými lamelami, navíjecí se sítí, ovládané ručně, elektricky i dálkově, vrata kovová, zejména hliníková navíjecí plná, prosklená či s průduchy, ovládaná elektricky, dálkově či s nouzovým ručním ovládním, mříže kovové bezpečnostní navíjecí, zejména hliníkové, ocelové mikroperforované ovládané ručně, elektricky či dálkově, markýzy kovové, zejména korbové, ramenové výsvuně, balkónové clony, prostorové s ovládním ručním, elektrickým, dálkovým či s automatickou regulací na slunce a vítr; (19) žaluzie horizontální plastové či dřevěné, zejména meziokenní, interiérové a speciální pro dvojité a trojitě zasklená okna, žaluzie vertikální s plastovými lamelami šikmé či obloukové interiérové, s ovládním ručním, elektrickým či dálkovým, rolety s plastovými lamelami, zejména venkovní navíjecí, v kombinaci rolety se sítí, s ovládním ručním, elektrickým i dálkovým, sítě proti hmyzu nekovové, žaluzie nekovové, dveře lamelové shrnovací plastové plné nebo prosklené, s madlem či klikou, stropní podhledy minerální, sádkartonové či kovové, mramor; (20) nábytek, stoly, desky na stoly, rolety vnitřní okenní - žaluzie, rolety lištové okenní - žaluzie; (24) textilie pro vertikální žaluzie, zejména interiérové šikmé a obloukové s ovládním ručním, elektrickým či dálkovým, textilie pro rolety interiérové, rolety do střešních oken, pro rolety ovládané pružinou či kuličkovým řetízem, sítě proti moskýtům do oken či dveří, pevné, odnímatelné či otevíratelné s magnetickým jištěním.
(511) 6, 19, 20, 24
(210) O-191128

- (111) **267429**
(220) 24.07.2003
(151) 29.11.2004
(540)

Patron

- (730) **Komerční banka, a. s.**, Na Příkopě 33 čp. 969, Praha 1, 11407, CZ
(510) (35) pomoc při řízení obchodní činnosti, obchodní administrativa, kancelářské práce, marketing, poskytování porad ve věcech podnikání; (36) služby finanční, peněžní, nemovitostní a pojišťovací, zejména přijímání vkladů od veřejnosti, poskytování úvěrů, investování do cenných papírů

na vlastní účet, finanční pronájem (leasing), platební styk a zúčtování, vydávání platebních prostředků jako platebních karet, cestovních šeků, poskytování záruk, otevírání akreditivů, obstarávání inkasa, obchodování s devizovými hodnotami v oblasti termínových obchodů a opcí včetně kurzových a úrokových obchodů, s převoditelnými cennými papíry, a to na vlastní účet nebo na účet klienta, účast na vydávání akcií a poskytování souvisejících služeb, finanční makléřství, obhospodařování cenných papírů klienta na jeho účet včetně poradenství, uložení a správa cenných papírů nebo jiných hodnot, výkon funkce depozitáře investičního fondu, směnárnská činnost, poskytování bankovních informací, pronájem bezpečnostních schránek, vydávání hypotečních zástavních listů.

- (511) 35, 36
(210) O-194138

- (111) **267760**
(220) 24.02.2004
(151) 29.11.2004
(540)

Rokvy

- (730) **Cebia, spol. s r. o.**, Türkova 1001, Praha 4, 14900, CZ
(510) (9) software; (38) přenos a poskytování informací prostřednictvím internetu; (42) tvorba informačního systému v automobilovém průmyslu, služby spojené s identifikací vozidel na základě technických dat výrobce (odborné prověření znaků určujících rok výroby u stárí vozidla) pro prevenci kriminality v automobilovém průmyslu a dopravě.
(511) 9, 38, 42
(210) O-343451

- (111) **267761**
(220) 24.02.2004
(151) 29.11.2004
(540)

Vinfoto

- (730) **Cebia, spol. s r. o.**, Türkova 1001, Praha 4, 14900, CZ
(510) (9) software; (38) přenos a poskytování informací prostřednictvím internetu; (42) tvorba informačního systému v automobilovém průmyslu, služby spojené s dokumentací a registrací vozidel do databáze, správa dat a databází, poskytování informací o identifikátorech motorových vozidel pro prevenci kriminality v automobilovém průmyslu a dopravě.
(511) 9, 38, 42
(210) O-343453

- (111) **267956**
(220) 30.03.2004
(151) 29.11.2004
(540)



- (730) **Brochier s.r.o.**, Ukrajinská 728/2, Praha 10, 10100, CZ
(740) Ing. Michal Jupa, patentový zástupce, Na Baních 1385, Praha 5 - Zbraslav, 15600
(510) (35) zprostředkovatelská činnost v oblasti obchodu, marketing, propagace, reklama, inzerce všemi druhy médií; (37) provádění staveb všeho druhu, včetně jejich změn, rekonstrukcí, udržovacích prací a jejich odstraňování, opravy a rekonstrukce podzemních sítí, zejména sanace kanalizačních, vodních a plynových podpovrchových systémů bezvýkopovými technologiemi, zprostředkovatelská a poradenská činnost v uvedených oblastech, opravy a servis stavebních strojů a motorových vozidel, zámečnické práce spadající do této třídy; (42) projektování, inženýrské zabezpečení, technické posouzení a průzkumy, zejména v oblasti podzemních sítí (kanalizace, voda, plyn).
(511) 35, 37, 42

(210) O-344936

(540)

(111) **268004**
(220) 21.04.2004
(151) 29.11.2004
(540)



(730) **VÍNO & spol., s.r.o.**, Lindleyova 5, Praha 6, 16000, CZ
(510) (11) přístroje pro chlazení vína; (33) alkoholické nápoje s výjimkou pív; (43) služby zajišťující stravování a nápoje.
(511) 11, 33, 43
(210) O-345700

(111) **268694**
(220) 14.04.2004
(151) 28.12.2004
(540)



(730) **ROSANA spol. s r. o.**, Na Pankráci 22, Praha 4, 14000, CZ
(740) Ing. Michal Jupa, Na Baních 1385, Praha 5 - Zbraslav, 15600
(510) (11) vodní ochlazuječe - zařízení pro úpravu vody; (32) nealkoholické nápoje všeho druhu zařazené do této třídy, zejména stolní vody; (33) alkoholické nápoje všeho druhu zařazené do této třídy jako např. vína, lihoviny, likéry.
(511) 11, 32, 33
(210) O-345471

(111) **268926**
(220) 27.05.2003
(151) 26.01.2005
(540)



(730) **GS YUASA CORPORATION**, 1, Inobaba-cho, Nishinosho, Kisshoin, Minami-ku, Kyoto-shi, Kyoto, JP
(740) ZIVKO MIJATOVIC & PARTNERS s.r.o., Jugoslávských partyzánů 639/26, Praha 6, 16000
(510) (9) baterie.
(511) 9
(210) O-192004

(111) **269916**
(220) 14.04.2004
(151) 28.02.2005



(730) **TRAVEL FREE, s. r. o.**, Václavské náměstí 53, Praha 1, 11000, CZ
(510) (35) propagační činnost, reklama, pomoc při řízení obchodní činnosti.
(511) 35
(210) O-345440

(111) **269946**
(220) 21.04.2004
(151) 28.02.2005
(540) **Čedok - nejlepší dovolená pod sluncem**
(730) **ČEDOK a.s.**, Na příkopě 18, Praha 1, 11135, CZ
(740) PATENTSERVIS Praha a.s., Na Podkovce 281/10, Praha 4, 14700
(510) (16) cestovní a propagační brožury a knihy, časopisy, katalogy služeb cestovní kanceláře, cestovní manuály, prospekty, plakáty, pouzdra na doklady a pasy, reklamní tabule zařazené v této třídě; (35) propagační činnost, reklama, zaslání reklamních a propagačních materiálů zákazníkům, vydávání reklamních, propagačních a inzertních textů, pomoc při řízení obchodní činnosti, poradenství v obchodní činnosti, obchodní administrativa, kancelářské práce, organizování výstav a veletrhů k obchodním a reklamním účelům; (36) obstarávání akreditivů a cestovních šeků, obstarávání a zprostředkování cestovního pojištění osob a zavazadel, obstarávání výměny platidel; (39) obstarávání přepravy zahraničních návštěvníků i tuzemských zákazníků a jejich zavazadel, prodej a rezervace jídelnek, místenek a jiných cenin pro železniční, automobilové, letecké, lodní cesty v České republice i v zahraničí, prodej a rezervace lůžkových poukázek pro mezinárodní a místní přepravu, organizování i zprostředkování zájezdů a cest dopravními prostředky, zprostředkování přepravy turistů a jejich zavazadel, zajišťování i zprostředkování autobusové a automobilové dopravy, poskytování informací ohledně cest a autobusové, železniční, letecké a lodní dopravy, zprostředkování doprovázení turistů, organizování a zprostředkování výletů, zprostředkování turistických prohlídek, okružních plaveb, obstarávání ostatních služeb v oblasti dopravy souvisejících s cestováním, zajišťování rekreačních pobytů v ČR i v zahraničí v oblasti přepravy turistů, zprostředkování a poskytování pronájmu automobilů a autobusů, zprostředkování pronájmu lodí, autobusů, automobilů, zprostředkování víz, obstarávání poukázek (voucherů) na služby zařazené ve tř. 39; (41) organizování prohlídek muzeí, kulturních sbírek, knihoven, zámků, hradů a kulturních ústavů, návštěv divadel, koncertů, kin, všech kulturních, zábavných a sportovních podniků, organizování konferencí, kongresů, symposií, seminářů, předprodej vstupenek na kulturní a sportovní akce, obstarávání tlumočnicků a překladatelů, organizování výstav a veletrhů ke kulturním účelům; (43) služby cestovní kanceláře, zejména obstarávání poukázek (voucherů) na služby zařazené ve tř. 43, obstarávání poukázek na stravování, zajišťování ubytování a stravování, poskytování hotelových služeb, poskytování přechodného ubytování, rezervace ubytování v hotelích, penzionech a jiných ubytovacích zařízeních v ČR i v zahraničí, obstarávání ostatních služeb v oblasti ubytování a stravování souvisejících s cestováním, zajišťování rekreačních pobytů v ČR a v zahraničí v oblasti ubytování a stravování turistů.

(511) 16, 35, 36, 39, 41, 43
(210) O-345696

(111) **270660**
(220) 19.04.2004
(151) 29.03.2005

(540)



(730) **ODYS s.r.o.**, Nebahovská 1200, Prachovice, 38301, CZ

(510) (6) balicí fólie (kovové), barely (kovové), bazény (kovové), bednění (kovové) pro betonování, bedny (kovové), bedny na nářadí (kovové), bezpečnostní řetězy (kovové), bezpečnostní schránky, bílé kovy, bronz, cermet (kovo-keramický materiál), cín, cínové desky, plechy, cisterny (kovové), čelisti svěráku (kovové), čepy, dlaždice (kovové), drát hliníkový, drátěné pletivo, dráty (železné), dráty z obecných kovů, dráty ze slitin obecných kovů - netavitelné, drenážní roury (kovové), dveře (kovové), dveřní kliky (kovové), dveřní kování, dveřní rámy (kovové), dveřní uzávěry s výjimkou elektrických, dveřní záržky (kovové), dveřní zárubně (kovové), dveřní zástrčky, háky (kovové), hliník, chrom, ingoty z obecných kovů, spojky a příchytky kovové pro kabely a roury, kadmium, kladky (kovové) pro posuvné dveře, kolečka pro nábytek (kovová), kolíky (kovové), konstrukce (kovové stavební), konstrukce (kovové), kotvy, koule (ocelové), kouřové roury, kouřovody (kovové), kovářství, kování na okna, kovová lana, kovové kroužky, kovové nádoby na skladování a přepravu, kovové popruhy pro manipulaci s nákladem, kovové potrubí, kovové řetězy, kovové spojky na řetězy, kovové krovy pro stavby, kovové příslušenství pro stavby, kovové výztuže pro stavby, kramle (kovové), kroužky, (kovové), kroužky na klíče z obecných kovů, lešení (kovová), manipulační palety (kovové), manipulační pásy (kovové), manžety (kovové) pro trubkové spoje, matice šroubové (kovové), slitiny z obecných kovů, obecné kovy (surové nebo jako polotovary), obklady stěn (kovové), ocel pásová, ocelové konstrukce, odvodňovací roury, pásková ocel, pásy ocelové, plechy ocelové, plechy, pásy kovové, pletivo (kovové), rámy dveřní (kovové), schodiště (kovové stupně), stavby (panely kovové), stavební konstrukce (kovové), stavební kování, stavební materiály (kovové), stavební nebo nábytkové kování z niklové mosazi, stojky (kovové), stožáry (kovové) pro elektrické vedení, stožáry ocelové, stropní desky, (kovové), střechy (kovové), střešní krytiny (kovové), šrouby (kovové), tašky střešní (kovové), vodovodní potrubí (kovové), vyztužovací materiály (kovové) pro potrubí, zavírače dveří (neelektrické), žaluzie (kovové), žebříky (kovové), žlaby okapní (kovové); (11) akumulátory tepelné, elektrické nízkotlakové autoklávy, baterie směšovací (pákové) pro vodovodní potrubí, baterky, bidety, bojler (kotle) plynové, čerpací pumpy (tepelné), čističí zařízení na odpadní vodu, čistírny odpadních vod, topné články, destilační zařízení, dřezy, klimatizační filtry, filtry na pitnou vodu, hydranty, chladičí zařízení a stroje, chladničky, přístroje pro chlorování bazénů, chrániče osvětlovacích těles, sprchovacích kabiny, kamna, klimatizační zařízení, kohoutky, komínová dmychadla, ventilátory, komínové roury, kouřovody, výhřevné kotle, kotle pro prádelny, koupací vany, koupelňové armatury, koupelňové obklady, vyzdívký, krby, lázeňské vany, lázeňské vybavení (tepluvzdorné lázně), mycí dřezy, obklady, vyzdívký, koupelňové odsávací zařízení, digestoře, ohříváče vody, pece, picky, plynové bojler (kotle), plynové generátory, potrubní kohoutky, regulačně-bezpečnostní zařízení pro plynová potrubí, regulačně-bezpečnostní zařízení pro vodovodní zařízení, regulátory (topení), regulátory pro vodní nebo plynová zařízení a potrubí, saunová zařízení, splachovače, splachovací zařízení, sporáky, toalety (záchody splachovací), umyvadla, vodovodní zařízení, výměníky tepla s výjimkou výměníků jako součástí strojů, vytápěcí zařízení, vyhřívací zařízení, (17) azbest, izolační materiály pro elektrické vedení, filtrační hmoty (umělé hmoty nebo polozpracované pěny), kovové izolační fólie, ebonitové formy, guma (jako surovina nebo polotovar), hadice ohebné (nekovové), hadice z textilních materiálů, spojovací hadice pro chladiče automobilů, izolace (látky na -) proti vlhkosti staveb, izolační laky, izolační materiály, izolační nátěry, omítky, izolační oleje, izolační tkaniny, izolační materiály pro kabely, objímky na trubky (nekovové), pásy

izolační, plst azbestová, plst izolační, těsnění, těsnění azbestové, těsnění na potrubí, tkaniny (izolační), tkaniny azbestové, těsnící tmely, objímky na trubky (nekovové), ucpávky, chemické směsi na utěsnění děr, vata na utěšňování, vlákna skelná na izolaci, vlákna z umělých hmot, kromě vláken k textilním účelům, izolační látky proti vlhkosti staveb, materiál na vycpávky z gumy nebo z umělých hmot, zábrany volné proti znečištění, zvukově-izolační materiály; (19) akvária (stavby), alabastr, alabastrové sklo, altány, armatury (pro stavebnictví) (nekovové), asfalt, výrobky z asfaltu pro stavebnictví (bitumen), azbestocement, azbestová malta, bazény plavecké (nekovové), bednění do betonu nekovová, beton, bednění, šalování do betonu nekovová, stavební prvky z betonu, bezpečnostní sklo, boxy na stříkání nátěrových barev (nekovové), břídlíce, břídlíce jako střešní krytina, cement, cihly, dehet, desky cementové, dlažba asfaltová, dlažba nekovová, dláždění dřevěné, dlaždice na stěny pro stavebnictví (nekovové), dřevěné obložení, dřevo jako polotovar, dveře (nekovové), dýhy dřevěné, sklo na izolace (pro stavby), jíl, kámen, kámen stavební, kluziště (stavby) nekovová, komíny (nekovové), konstrukce stavební (nekovové), křemen, latě, lemování střech (nekovové), lepenka papírová (pro stavebnictví), lepenka pro stavební účely, lešení (nekovová), lišty (nekovové), makadam, azbestová malta, stavební malta, nástavce komínové (nekovové), nosníky (nekovové), obkládačky (dlaždice na stěny) (nekovové), obklady (ve stavebnictví) (nekovové), obklady stěn (nekovové), obklady, vinylové (stavební hmoty), obklady zdi (nekovové), obložení (ve stavebnictví) (nekovové), odbočky potrubí (nekovové), ohnivzdorné cementové ochranné vrstvy, ohrady (nekovové), okapní žlaby (nekovové), okenice (nekovové), okénka dveřní nekovová, rámy na okna (nekovové), okna nekovová, olivín pro stavebnictví, omítky, opuka, stavební panely (nekovové), papír pro stavebnictví, parkety, písek kromě pisku slévárenského, pláště budov (nekovové), ploty (nekovové), plst pro stavební účely, dlaždice na podlahy (nekovové), podlahy (nekovové), vlys u podlah, podpěry (nekovové), pojiva pro údržbu vozovek, poklopy na komíny (nekovové), potrubí nekovová pro ventilační a klimatizační zařízení, potrubí spádové (nekovové), potrubí tlakové (nekovové), prahy (dveřní) (nekovové), prkna (stavební dřeva), překlady (okenní, dveřní) (nekovové), překližka, příčky (nekovové), rákos pro stavební účely, rolety (venkovní) kromě kovových a textilních, roury kameninové, řezivo, římsy (nekovové), sádra, schodiště nekovová, stavební sklo, sklo izolační (pro stavby), sklo mozaikové (chrámové), stavby přenosné (nekovové), stavební hmoty (nekovové), krokve na střechy, krytina na střechy (nekovová), lemování pro střechy (nekovové), tašky na střechy (nekovové), stupně schodové (nekovové), světélkující dlažba, šachty kouřové (u komínů) (nekovové), šamot, šindele, škvára, štěrk, trámy (nekovové), trubky drenážní (nekovové), trubky kameninové, trubky pevné (nekovové), trubky vodovodní (nekovové), tvárnice, umělecká díla z kamene, betonu a mramoru, vápenec, vápno, vážení (oplechování) střech nekovové, ventily drenážních trubek, kromě ventilů kovových a ventilů z umělých hmot, ventily pro vodovody kromě ventilů kovových a ventilů z umělých hmot, materiály na stavbu a potahy vozovek, vrata nekovová, výztuže (pro stavebnictví, nekovové), zábradlí sloupkovité, zárubně dveří (nekovové), žaluzie (nekovové), žáruvzdorné materiály, žlaby okapní (nekovové), žula; (20) bambus, barely (nekovové), bečky (nekovové), bedny (nekovové), části nábytku ze dřeva, čepy (nekovové), dávkovače ručníků, upevněné, (nekovové), stolní desky, držáky na kartáče, držáky na noviny, držáky na záclony a závěsy, kromě držáků z textilních materiálů, dřevěné rolety, kování na dveře (nekovové), háčky na oděvy (nekovové), navijáky na hadice kromě mechanických a kovových, hmoždinky (nekovové), kádě (nekovové), kádě na míchání malty (nekovové), kancelářský nábytek, kontejnery (nekovové), kontejnery přepravní (nekovové), pásy z korku, kování na dveře (nekovové), kování na okna (nekovové), matrace, nábytek (bytové zařízení), nádrže, kromě nádrží kovových a nádrží zděných, nakládací palety (nekovové), posteje, regály, skříně, stoličky, stoly, těsnící uzávěry (nekovové), uzávěry drenážních trubek z umělých hmot, vodovodní ventily z umělých hmot, záklopky drenážních trubek (z umělých hmot), židle; (35) obchodní vedení umělecké agentury, aktualizování reklamních materiálů, analýzy nákladů, dražby, správa hotelu,

obchodní nebo podnikatelské informace, marketingové studie, analýzy nákupních a velkoobchodních cen, pomoc při řízení obchodních a průmyslových podniků, obchodní management a podnikové poradenství profesionální obchodní nebo podnikatelské poradenství, obchodní reklama pro třetí osoby, oceňování obchodních podniků, pomoc při řízení obchodní činnosti, pronájem prodejních automatů, obstarávání předplatného pro třetí osoby, reklama, pronájem reklamních materiálů, pronájem reklamní plochy, rozhlasová reklama, rozšiřování reklamních nebo inzertních materiálů, rozšiřování vzorků (zboží), řízení (poradenské služby obchodní nebo podnikatelské), služby, poradenství v obchodní činnosti, správa hotelů, televizní reklama, vedení dražeb, zaslání reklamních materiálů zákazníkům; (37) antikoroziní úprava, asfaltování, bagry a rypadla (pronajímání -), budovy (demolice -), budovy (utěšování -), čištění budov (fasád, vnějších povrchů a ploch), čištění budov (interiérů), dláždění cest, dozor nad stavbami, informace (stavební -), klempířství a instalatérství, nýtování, pronájem stavebních strojů a zařízení, stavebnictví, stavitelství, zednické služby; (39) autobusová doprava, automobilová doprava, pronájem automobilů, balení zboží, doručování balíků, organizování cest, informace o dopravě, doprava železniční, doprava a skladování odpadu, dopravci, odtažování dopravních prostředků při poruchách, rozvod energie, pronájem garáží, nakládání resp. vykládání, osobní doprava, pronájem nákladních vozidel, pronájem skladišť, služby v dopravě a přepravě, uskladňování, zprostředkování přepravy (zasílatelství), zprostředkování přepravy, železniční doprava; (40) čištění povrchů, čištění vzduchu, frézování, galvanizace, pokovování, kalení kovů, výroba kotlů, kreslení, rýsování laserem, likvidace odpadu, recyklace odpadu, spalování odpadu, úprava a zpracování kovů, výroba energie; (42) aktualizace počítačových programů, analýzy chemické, architektonické poradenství, architektura, expertízy, geodézie, geologický průzkum, instalace počítačových programů, zkoušky materiálů, navrhování obalů, obalový design, regenerace a obnova počítačových dat, oděvní návrhářství, ochrana duševního vlastnictví, plánování městské výstavby, pronájem počítačů, počítačové programování, tvorba počítačových systémů, poradenství o ochraně životního prostředí, údržba programů počítačů projekce (stavební), projektová činnost, studie technických projektů, projektování, pronájem počítačového software.

(511) 6, 11, 17, 19, 20, 35, 37, 39, 40, 42
(210) O-345622

(111) **274440**
(220) 24.02.2004
(151) 25.08.2005
(540)

Auto Garance

(730) **Cebia, spol. s r.o.**, Türkova 1001, Praha 4, 14900, CZ
(510) (9) software; (42) tvorba informačního systému v automobilovém průmyslu, správa dat a databází.
(511) 9, 42
(210) O-343452

(111) **278386**
(220) 25.04.2003
(151) 13.02.2006
(540)

FITNESS & VITAMIN'S

(730) **CNC s.r.o.**, Dr. Milady Horákové 11/76, Liberec, 46006, CZ
(740) Bohemia Patent, Ing. Jana Vandělíková, Umělecká 6, Praha 7, 17000
(510) (5) léčivé cukrářské výrobky a cukrovinky s léčivými účinky, vitamínové přípravky, potravní doplňky pro posílení imunity organismu a zlepšení zdraví v tuhém i tekutém stavu ve formě práškových směsí, kapek, sirupů, gelů, past, tablet, šumivých tablet, pastilek, dražé, tobolek, kapslí, bonbónů, želé, prášků, vše výše uvedené pro léčebné účely, doplňky potravin minerální, minerální doplňky s antioxydačními účinky, přípravky pro zdravotní prevenci a rekondici s léčivými účinky, přírodní léčivé prostředky pro zvláštní výživu, přípravky výživové obsahující enzymy nebo biochemické katalyzátory s léčivými účinky, přípravky pro hubnutí s léčebnými účinky; (25) oděvy pánské, dámské, dětské, oděvy určené pro sport a

volný čas, bundy, bundy sportovní s kapucí, kombinézy sportovní, trika, polokošile, mikiny, tepláky, sportovní soupravy, šortky, legíny, oděvy pletené, oděvy nepromokavé, plavky, větrovky, sportovní dresy, tílka, pulovry, vesty, opasky, šle, prádlo (osobní spodní), ponožky, sportovní obuv, kopačky, oděvní doplňky - šály, šátky, pokrývky hlavy, rukavice, čelenky, obuv, sportovní obuv, lyžařské boty; (28) sportovní potřeby v rámci této třídy, potřeby pro sportovní hry a sportovní nářadí určené pro volný čas, rekondici a regeneraci v rámci této třídy, včetně nářadí pro letní a zimní sporty, posilovací stroje a přístroje pro tělesná cvičení, trenažéry; (30) energeticko-výživné poživatiny a přísady do jídla s vysokým obsahem vitamínů a minerálů vyrobené za účelem doplnění běžné stravy konzumenta, které mohou příznivě ovlivnit zdraví konzumenta, spadající do této třídy, potravní doplňky rostlinného původu neléčebné pro posílení imunity organismu a zlepšení zdraví v tuhém i tekutém stavu ve formě práškových směsí, kapek, sirupů, gelů, past, tablet, šumivých tablet, pastilek, dražé, tobolek, kapslí, bonbónů, želé, prášků, vše výše uvedené pro neléčebné účely, to vše nezahrnující obilniny a výrobky z obilnin a/nebo hotová jídla na bázi obilnin a/nebo obilninové snídaně a/nebo obilninové tyčinky; (32) dietetické nápoje a nápoje light, posilující a povzbuzující nápoje, bioformační širokospektrální regenerační nápoje, iontové nápoje, izotonické nápoje, energetické nápoje, iontové nápoje, nenávykové nápoje pro stimulaci a regeneraci organismu k neléčebným účelům, a/nebo ke zvýšení jeho výkonnosti, koncentráty k výrobě nápojů obohacené stopovými prvky, vitamíny, přírodními nebo minerálními extrakty, aperitivy nealkoholické, nealkoholické výtažky z ovoce, zeleninové šťávy; (35) zprostředkování v oblasti provozování sítě obchodů, obchodních středisek, marketů, supermarketů a maloobchodního prodeje z pojiždných prodejen, řízení obchodní činnosti sítě obchodů, poskytování pomoci při provozu obchodu, zprostředkování obchodních kontaktů, provádění obchodních operací, informační a poradenská činnost v oblasti obchodu, pomoc při řízení obchodní činnosti, poradenské a konzultační služby v oblasti reklamy, reklamní služby, reklama na Internetu, zajištění a realizace reklamních kampaní, poskytování multimediálních informací obchodního a reklamního charakteru, komerční využití Internetu v oblastech komerčních internetovských médií a vyhledávacích služeb, on-line inzerce, organizování výstav ke komerčním a reklamním účelům, obchodní frančizové služby, reklamní a inzertní činnost v oboru potravin a nápojů pro zvláštní výživu, zejména energetických nápojů, dietetických potravinářských výrobků a posilujících prostředků pro zdravotní prevenci a rekondici, obchodní zastupování tuzemských i zahraničních firem; (41) provozování sportovních zařízení, fit centra, posilovny; (44) provozování zařízení sloužících k regeneraci a rekondici, sauny, solária, vše v rámci této třídy.

(511) 5, 25, 28, 30, 32, 35, 41, 44
(210) O-191063

(111) **283760**
(220) 11.07.2003
(151) 25.09.2006
(540)

Komfort

(730) **Komerční banka, a.s.**, Na Příkopě 33, Praha 1, 11407, CZ
(510) (16) papírové nosiče informací, zejména tiskoviny, letáky, propagační materiály, plakáty, fotografie, psací a kancelářské potřeby, papírenské zboží.
(511) 16
(210) O-193764

(111) **292824**
(220) 24.04.2003
(151) 26.09.2007

(540)



(730) **ACword, spol. s r.o.**, Oldřichovice 923, Třinec, 73961, CZ

(740) Ing. Chwistek Jan, Nám. ČSA 3, Český Těšín, 73701

(510) (7) odsávací stroje pro průmyslové účely, odsávače prachu a jiných nečistot, vysavače prachu; (11) ventilátory; (40) úprava a zpracování kovů; (42) vývoj a výzkum nových výrobků.

(511) 7, 11, 40, 42

(210) O-191005

(111) **303502**

(220) 04.06.2003

(151) 05.02.2009

(540)



(730) **Asco Group Limited**, Chancery Court, The Mall, Freeport, BS

(740) KOREJZOVÁ & SPOL., v.o.s., JUDr. Petra Korejzová, advokátka, Korunní 810/104 E, Praha 10, 10100

(510) (18) tašky, kabely, peněženky, batohy, aktovky, desky, diplomatky, náprsní tašky, kufříky, kabely/brašny, pytle, sportovní tašky, nosiče na oděvy; (25) obuv, svrchní oděvy, sportovní oděvy, pletářské výrobky, oděvy s výjimkou spodního prádla a oblečení na spaní.

(511) 18, 25

(210) O-461707

Vzdání se práv k ochranné známce

Vlastník ochranné známky se může podle ustanovení § 30 zákona č. 441/2003 Sb. u Úřadu písemným prohlášením vzdát práv k ochranné známce v rozsahu všech výrobků nebo služeb, pro které byla zapsána, nebo některých z nich. Účinky tohoto prohlášení nastávají dnem doručení prohlášení vlastníka ochranné známky Úřadu a nelze je vzít zpět. V této kapitole je tedy uvedeno datum účinnosti vzdání se práv k ochranné známce. Pokud se vlastník vzdal práv k ochranné známce jen v rozsahu některých výrobků a služeb, je pod příslušným INID kódem zveřejněn rovněž zbývající seznam výrobků a služeb, pro které ochranné známka zůstává zapsána.

Tato kapitola dále zahrnuje údaje o ochranných známkách, u kterých vlastník písemným prohlášením omezil rozsah ochrany ve vztahu k prvku ochranné známky.

(111) 319800
(540)

Atrust

(510) (9) počítače, notebooky, netbooky, počítačové terminály, počítačové servery, základní desky, počítačové skříně, procesory, počítačové paměti, paměťové karty, počítačové větráky, počítačové zdroje, pevné disky, disková pole, datová úložiště, počítačový software, software BIOS pro kontrolu a řízení hardwaru, software pro API přístup software, diagnostický software, software pro vzdálenou správu, software pro šifrování a dešifrování, systémový software, žádný z výše uvedených výrobků za účelem ověření identity uživatele (autentizace).

(511) 9

(210) O-482638
s účinností ode dne 24.04.2013/částečné vzdání se práv k ochranné známce

Úpravy znění/vyobrazení ochranných známek a seznamu výrobků a služeb

Kapitola obsahuje údaje o ochranných známkách, u kterých na žádost vlastníka ochranné známky došlo v souladu s ustanovením § 27 zákona č.441/2003 Sb. k úpravě ve znění, vyobrazení nebo seznamu výrobků a služeb, pokud tato změna uvádí údaje v ochranné známce do souladu se skutečností, aniž by se tím ochranná známka zásadně změnila. Kapitola dále obsahuje údaje o ochranných známkách, jejichž zápis byl obnoven pouze pro některé z výrobků a služeb v souladu s ustanovením §29 zákona č. 441/2003 Sb.

(111) **260914**
(510) (12) vozidla, dopravní prostředky pozemní, vzdušné
nebo vodní.
(511) 12

(111) **266511**
(540)



(111) **269916**
(540)



(111) **292824**
(510) (7) odsávací stroje pro průmyslové účely, odsávače
prachu a jiných nečistot, vysavače prachu; (11)
ventilátory; (40) úprava a zpracování kovů; (42)
vývoj a výzkum nových výrobků.
(511) 7, 11, 40, 42

Změny vlastníků ochranných známek

Kapitola obsahuje údaje o ochranných známkách, které byly převedeny nebo přešly ve smyslu ustanovení § 15 odst. 1, 2 a § 16 zákona č. 441/2003 Sb. na jiného vlastníka v rozsahu všech zapsaných výrobků nebo služeb.

Číslo zápisu	Dřívější vlastník	Nynější vlastník	S účinností od
150029	Land Rover, Banbury Road, Gaydon, Warwick, Warwickshire CV350RR, GB	Jaguar Land Rover Limited, Abbey Road, Whitley, Coventry CV3 4LF, GB	24.04.2013
150030	Land Rover (an unlimited company registered under the laws of England and Wales), Banbury Road, Lighthorne, Warwick, Warwickshire, GB	Jaguar Land Rover Limited, Abbey Road, Whitley, Coventry CV3 4LF, GB	24.04.2013
159578	Land Rover (an unlimited company registered under the laws of England and Wales), Banbury Road, Lighthorne, Warwick, Warwickshire, GB	Jaguar Land Rover Limited, Abbey Road, Whitley, Coventry CV3 4LF, GB	24.04.2013
169437	Land Rover (an unlimited company registered under the laws of England and Wales), Banbury Road, Lighthorne, Warwick, Warwickshire, GB	Jaguar Land Rover Limited, Abbey Road, Whitley, Coventry CV3 4LF, GB	24.04.2013
172906	Land Rover (an unlimited company registered under the laws of England and Wales), Banbury Road, Lighthorne, Warwick, Warwickshire, GB	Jaguar Land Rover Limited, Abbey Road, Whitley, Coventry CV3 4LF, GB	24.04.2013
181876	IP HOLDINGS LLC, 103 Foulk Road, Wilmington, DE, US	Iconix Europe LLC, 1450 Broadway, New York, NY, US	29.04.2013
189096	United Biscuits (UK) Limited, Hayes Park, Hayes End Road, Hayes, Middlesex UB4 8EE, GB	KP Snacks Limited, Hayes Park, Hayes End Road, Hayes, Middlesex UB4 8EE, GB	26.04.2013
195378	Land Rover, Banbury Road, Gaydon, Warwick, Warwickshire CV350RR, GB	Jaguar Land Rover Limited, Abbey Road, Whitley, Coventry CV3 4LF, GB	24.04.2013
196098	BG TECHNIK, spol. s r.o., Thámová 30, Praha 8, 18000, CZ	BG Technik cs, a.s., U závoďišť 8/251, Praha 5 - Velká Chuchle, 15900, CZ	29.04.2013
197201	IP HOLDINGS LLC, 103 Foulk Road, Wilmington, DE, US	Iconix Europe LLC, 1450 Broadway, New York, NY, US	29.04.2013
218290	Land Rover, Banbury Road, Lighthorne, Warwick, Warwickshire, GB	Jaguar Land Rover Limited, Abbey Road, Whitley, Coventry CV3 4LF, GB	24.04.2013
236008	České lesy a.s., Lesní 691, Hluboká nad Vltavou, 37341, CZ	Eko-les rekultivační, s.r.o., Lesní 691, Hluboká nad Vltavou, 37341, CZ	25.04.2013
242283	Data Storage s.r.o., Lužná 716/2, Praha 6 - Vokovice, 16000, CZ	Kapsch BusinessCom s.r.o., Ke Štvanici 656/3, Praha 8, 18600, CZ	25.04.2013
245166	Land Rover, Banbury Road, Gaydon, Warwick, CV35 0RR, GB	Jaguar Land Rover Limited, Abbey Road, Whitley, Coventry CV3 4LF, GB	24.04.2013
245882	Land Rover, Banbury Road, Gaydon, Warwick, CV35 0RR, GB	Jaguar Land Rover Limited, Abbey Road, Whitley, Coventry CV3 4LF, GB	24.04.2013
258823	Pavel Hendrych, Vančurova 706, Mladá Boleslav, 29301, CZ	RP Climbing s. r. o., Hegerova 345, Polička, 57201, CZ	25.04.2013
260085	KAJGR spol. s r.o., Příbramská 853, Dobříš, 26301, CZ	Kajgr František, Javorová 1512, Dobříš, 26301, CZ	30.04.2013
260650	Hydronic Systems Prague s.r.o., Modřanská 98, Praha 4, 14701, CZ	HVAC Engineering s.r.o., Jesenická 513, Psáry - Dolní Jirčany, 25244, CZ	29.04.2013
260670	JAWA Divišov, akciová společnost, Vlašimská 216, Divišov, 25726, CZ	D-ANA s.r.o., Na Konečné 39/7, Praha 4 - Písnice, 14200, CZ	29.04.2013
260671	JAWA Divišov, akciová společnost, Vlašimská 216, Divišov, 25726, CZ	D-ANA s.r.o., Na Konečné 39/7, Praha 4 - Písnice, 14200, CZ	29.04.2013
261166	Nakladatelství BARRISTER & PRINCIPAL, spol. s r.o., Martinkova 7, Brno, 60200, CZ	Barrister & Principal, o. s., Martinkova 253/7, Brno, 60200, CZ	25.04.2013

Číslo zápisu	Dřívější vlastník	Nynější vlastník	S účinností od
261328	HURLEY INTERNATIONAL LLC a Oregon corporation, 1945-G Placentia Avenue, Costa Mesa, CA, US	Hurley Phantom C.V., Colosseum 1, Hilversum 1213NL, NL	29.04.2013
261329	HURLEY INTERNATIONAL LLC a Oregon corporation, 1945-G Placentia Avenue, Costa Mesa, CA, US	Hurley Phantom C.V., Colosseum 1, Hilversum 1213NL, NL	29.04.2013
277961	Pavel Hendrych, Vančurova 706, Mladá Boleslav, 29301, CZ	RP Climbing s. r. o., Hegerova 345, Polička, 57201, CZ	25.04.2013
282639	JAWA Divišov a. s., Vlašimská 216, Divišov, 25726, CZ	D-ANA s.r.o., Na Konečné 39/7, Praha 4 - Písnice, 14200, CZ	29.04.2013
309043	Urban Miloslav, České armády 1631/51, Lysá nad Labem, 28922, CZ	Dokoupil Michal, Jabkenice 67, Jabkenice, 29445, CZ	29.04.2013

Změny v údajích o vlastních ochranných známkách

Kapitola obsahuje ochranné známky, u kterých byla v rejstříku ochranných známkách vyznačena změna v údajích o vlastních ve smyslu ustanovení § 27 odst. 2 a 7 zákona č. 441/2003 Sb.

Číslo zápisu	Vlastník	S účinností od
168106	Jaguar Land Rover Limited, Abbey Road, Whitley, Coventry CV3 4LF, GB	29.04.2013
168143	Jaguar Land Rover Limited, Abbey Road, Whitley, Coventry CV3 4LF, GB	29.04.2013
184033	VYRTYCH a.s., Bělehradská 314/18, Praha 4 - Nusle, 14000, CZ	29.04.2013
184603	Jaguar Land Rover Limited, Abbey Road, Whitley, Coventry CV3 4LF, GB	29.04.2013
185010	Ing. Ota Rubner, Lesní 78, Heřmanova Hut' - Vlkyš, 33024, CZ	25.04.2013
188169	ALARM ABSOLON, spol. s r.o., Březinova 9/487, Praha 8 - Karlín, 18600, CZ	25.04.2013
208919	Jaguar Land Rover Limited, Abbey Road, Whitley, Coventry CV3 4LF, GB	29.04.2013
215362	Jaguar Land Rover Limited, Abbey Road, Whitley, Coventry CV3 4LF, GB	29.04.2013
232158	Jaguar Land Rover Limited, Abbey Road, Whitley, Coventry CV3 4LF, GB	29.04.2013
232159	Jaguar Land Rover Limited, Abbey Road, Whitley, Coventry CV3 4LF, GB	29.04.2013
237253	Jaguar Land Rover Limited, Abbey Road, Whitley, Coventry CV3 4LF, GB	29.04.2013
237254	Jaguar Land Rover Limited, Abbey Road, Whitley, Coventry CV3 4LF, GB	29.04.2013
244356	Jaguar Land Rover Limited, Abbey Road, Whitley, Coventry CV3 4LF, GB	29.04.2013
251900	VP trend s.r.o., Lidická 1013, Kladno - Dubí, 27203, CZ	29.04.2013
254096	INTERFOOD Ltd. spol. s r.o., Opavská 145, Dolní Benešov - Zábřeh, 74722, CZ	24.04.2013
255399	INTERFOOD Ltd. spol. s r.o., Opavská 145, Dolní Benešov - Zábřeh, 74722, CZ	24.04.2013
259509	Blizzard Entertainment, Inc., Alton Parkway, 16215 Irvine, CA, US	30.04.2013
260112	IP - TRADING, s.r.o., Vídeňská 291/89, Brno, 63900, CZ	24.04.2013
262542	A-Z PREZIP a.s., Pardubická 326, Chrudim, 53701, CZ	26.04.2013
263581	SIMA servis, spol. s r.o., Vídeňská 101/119, Brno, 61900, CZ	30.04.2013
263713	Institut Svazu průmyslu České republiky, Na poříčí 1041/12, Praha 1, 11530, CZ	29.04.2013
263718	Blizzard Entertainment, Inc., Alton Parkway, 16215 Irvine, CA, US	30.04.2013
264057	Pacific World Corporation, 75 Enterprise, Suite 300, Aliso Viejo, 92656, CA, US	26.04.2013
264955	INTERFOOD Ltd. spol. s r.o., Opavská 145, Dolní Benešov - Zábřeh, 74722, CZ	24.04.2013
266743	Greyhound Company, a.s., Jindřišská 889/17, Praha 1, 11000, CZ	26.04.2013
266875	VLAHO s.r.o., Horní Podhájí 3, Struhařov, 25601, CZ	24.04.2013
267400	Petra Kocurková Tomšičková, Veselá 254, 76315, CZ	30.04.2013
268004	VÍNO & spol., s.r.o., Lindleyova 5, Praha 6, 16000, CZ	26.04.2013
270660	ODYS s.r.o., Nebahovská 1200, Prachatice, 38301, CZ	29.04.2013
288877	Blizzard Entertainment, Inc., Alton Parkway, 16215 Irvine, CA, US	30.04.2013
288878	Blizzard Entertainment, Inc., Alton Parkway, 16215 Irvine, CA, US	30.04.2013
291885	VYRTYCH a.s., Bělehradská 314/18, Praha 4 - Nusle, 14000, CZ	29.04.2013
298810	VP trend s.r.o., Lidická 1013, Kladno -Dubí, 27203, CZ	29.04.2013
307949	Jaguar Land Rover Limited, Abbey Road, Whitley, Coventry CV3 4LF, GB	29.04.2013
308310	DOBRÁ VÍNA s.r.o., Na Květnici 1708/18, Praha 4 - Nusle, 14000, CZ	29.04.2013
318660	Vámoš Andrej, Budovatelská 448/13, Ostrava - Poruba, 70800, CZ	30.04.2013
323349	Vámoš Andrej, Budovatelská 448/13, Ostrava - Poruba, 70800, CZ	30.04.2013