

Číselné INID kódy pro označování bibliografických dat technických řešení

INID Codes for the identification of bibliographic data of technical solutions

(Standard WIPO ST. 9 a ST. 80)

(11)	číslo patentu/zápisu/osvědčení	(11)	Number of the patent/registration/certification
(15)	datum zápisu průmyslového vzoru	(15)	Industrial design registration date
(21)	číslo přihlášky/zálosti	(21)	Application number
(22)	datum podání přihlášky/zálosti	(22)	Date of application filing
(23)	údaje o výstavní prioritě	(23)	Exhibition priority data
(28)	počet průmyslových vzorů	(28)	Number of industrial designs included in the application
(31)	číslo prioritní přihlášky	(31)	Number of priority application
(32)	datum podání prioritní přihlášky	(32)	Filing date of priority application
(33)	země priority	(33)	Priority country
(40)	datum zveřejnění přihlášky vynálezu	(40)	Date of publication of patent application
(45)	datum zveřejnění zapsaného průmyslového vzoru	(45)	Publication date of the registered industrial design
(47)	datum zveřejnění udělení patentu a zápisu užitého vzoru, datum zápisu užitého vzoru, datum oznámení udělení evropského patentu v Evropském patentovém věstníku	(47)	Publication date of patent granting and publication date of utility model registration, registration date of utility model, publication date of European patent granting in the European patent bulletin
(51)	mezinárodní patentové třídění/Locarnské třídění průmyslových vzorů	(51)	International Patent Classification/ Locarno Classification for Industrial Designs
(54)	název	(54)	Title
(55)	vyobrazení průmyslového vzoru	(55)	Reproduction of the industrial design
(57)	anotace	(57)	Abstract
(68)	číslo základního patentu	(68)	Number of the basic patent
(71)	označení přihlašovatele/zadatele	(71)	Applicant
(72)	označení původce	(72)	Inventor
(73)	označení majitele/vlastníka	(73)	Owner
(74)	označení zástupce	(74)	Attorney's name and address
(86)	číslo mezinárodní přihlášky	(86)	International application number
(87)	číslo mezinárodního zveřejnění	(87)	International publication number
(92)	datum a číslo první registrace přípravku pro Českou republiku	(92)	Date and number(s) of the first authorization to market the product in the CZ
(93)	datum, číslo a země první registrace přípravku v rámci Společenství	(93)	Date, number(s) and country of the first authorization to market the product in the EEC
(94)	doba platnosti osvědčení	(94)	Term of certification validity
(95)	označení a typ přípravku	(95)	Name of the product and product type
(96)	datum podání a číslo evropské patentové přihlášky	(96)	European patent application filing date and number
(97)	datum zveřejnění a číslo zveřejnění evropské patentové přihlášky v Evropském patentovém věstníku	(97)	European patent application publication date and publication number in the European patent bulletin

Číselné INID kódy pro označování bibliografických dat ochranných známek

INID codes and minimum required for the identification of bibliographics data relating to marks

(Standard WIPO ST.60)

(111)	Číslo zápisu ochranné známky (registrace)	(111)	Number of registration
(151)	Datum zápisu ochranné známky	(151)	Date of the registration
(210)	Číslo přihlášky ochranné známky (spisu)	(210)	Number of the application
(220)	Datum podání přihlášky	(220)	Date of filing of the application
(320)	Datum vzniku práva přednosti	(320)	Date of the first application
(442)	Datum zveřejnění přihlášky po průzkumu	(442)	Date of the publication of the examined application
(450)	Datum zveřejnění zápisu ochranné známky ve Věstníku	(450)	Date of publication of the registration
(510)	Seznam výrobků a služeb	(510)	List of goods and/or services
(511)	Číslo třídy výrobků a služeb	(511)	Number of the class of goods and/or services
(526)	Omezení rozsahu ochrany o prvek	(526)	Disclaimer
(540)	Znění nebo vyobrazení ochranné známky	(540)	Reproduction of the mark
(551)	Kolektivní ochranná známka	(551)	Collective mark
(554)	Prostorová ochranná známka	(554)	Three-dimensional mark
(558)	Ochranná známka tvořená pouze barvou nebo kombinací barev	(558)	Mark consisting exclusively of one or several colours
(583)	Datum právní moci rozhodnutí/výsledek rozhodnutí	(583)	Date of the legal force of the decision/ result of the decision
(591)	Údaje o barevnosti ochranné známky	(591)	Information concerning colour
(730)	Přihlašovatel/vlastník ochranné známky	(730)	The applicant or the holder of the mark
(740)	Zástupce	(740)	Name and address of the representative
(811)	Mezinárodní číslo zápisu ochranné známky	(811)	Number of the international registration
(890)	Kód státu ochrany mezinárodní ochranné známky	(890)	INID code of the state of the international mark

Kódy pro kódování záhlaví oznámení publikovaných ve Věstníku

(Standard WIPO ST. 17)

BB9A	zveřejněné přihlášky vynálezů	MK4A	zánik patentů uplynutím doby platnosti
FG1K	zapsané užité vzory	MK4F	zánik autorských osvědčení uplynutím doby platnosti
FG4A	udělené patenty	MK4Q	zánik průmyslového vzoru uplynutím doby ochrany
FG4Q	zapsané průmyslové vzory	MM4A	zánik patentů pro nezaplacení ročních poplatků
LD3K	částečný výmaz užitého vzoru	MM4F	zánik autorských osvědčení pro nezaplacení ročních poplatků
LD4Q	částečný výmaz průmyslového vzoru	ND1K	prodloužení platnosti užitého vzoru
MA4A	zánik patentu vzdáním se	ND4Q	obnova doby ochrany průmyslového vzoru
MA4F	zánik autorských osvědčení vzdáním se	PA4A	změna autorského osvědčení na patent
MC3K	výmaz užitého vzoru	PC9A	změna dispozičního práva k vynálezu
MC4A	zrušení patentu	PD1K	převod práv a ostatní změny majitelů užitého vzoru
MC4F	zrušení autorského osvědčení	PD4A	převod práv a ostatní změny majitelů patentů
MC4Q	výmaz průmyslového vzoru	PD4Q	převod práv a ostatní změny vlastníků průmyslových vzorů
MH1K	zánik užitého vzoru vzdáním se	QA9A	nabídka licence
MH4A	částečné zrušení patentu	SB4A	zapsané patenty do rejstříku po odtajnění
MH4F	částečné zrušení autorského osvědčení	SB4F	zapsaná autorská osvědčení do rejstříku po odtajnění
MH4Q	zánik průmyslového vzoru vzdáním se		
MK1K	zánik užitého vzoru uplynutím doby platnosti		

Opravy Změny Různé

Opravy u přihlášek vynálezů s žádostí o udělení patentu

HA9A	jmenování vynálezce	HF9A	oprava dat
HB9A	oprava jmen	HG9A	oprava chyb v třídění
HC9A	změna jmen	HH9A	oprava nebo změna všeobecně
HD9A	oprava adres	HK9A	tiskové chyby v úřed. věstnících
HE9A	změna adres		

Opravy ochranných dokumentů

patenty	autorská osvědčení	užité vzory	průmyslové vzory	
TA4A	TA4F	TA1K	TA4Q	jmenování vynálezce
TB4A	TB4F	TB1K	TB4Q	oprava jmen
TC4A	TC4F	TC1K	TC4Q	změna jmen
TD4A	TD4F	TD1K	TD4Q	oprava adres
TE4A	TE4F	TE1K	TE4Q	změna adres
TF4A	TF4F	TF1K	TF4Q	oprava dat
TG4A	TG4F	TG1K	TG4Q	oprava chyb v třídění
TH4A	TH4F	TH1K	TH4Q	oprava nebo změna všeobecně
TK9A	TK9F	TK1K	TK4Q	tiskové chyby v úřed. věstnících

Kódy pro označování zemí a mezinárodních organizací použité ve věstníku

BE	Belgie
BM	Bermudy
CH	Švýcarsko
CY	Kypr
CZ	Česká republika
DE	Spolková republika Německo
DK	Dánsko
ES	Španělsko
FR	Francie
GB	Velká Británie
HK	Hongkong
JP	Japonsko
KR	Korejská republika
NL	Nizozemí
PL	Polsko
SK	Slovensko
TR	Turecko
US	Spojené státy americké
ZA	Jižní Afrika

Kódy pro označování států USA použité ve věstníku

CA	California
DE	Delaware
MD	Maryland
MI	Michigan
NC	North Carolina
NV	Nevada
NY	New York
OH	Ohio
PA	Pennsylvania
TN	Tennessee
TX	Texas

BB9A Zveřejněné přihlášky vynálezů - přehled podle čísel přihlášek

Dále uvedené přihlášky vynálezů byly zveřejněny dnem, uvedeným ve Věstníku podle zákona č. 527/1990 Sb., o vynálezech a zlepšovacích návrzích, ve znění pozdějších předpisů, a jsou k dispozici v patentové knihovně Úřadu průmyslového vlastnictví, Antonína Čermáka 2a, 160 68, Praha 6.

2010-605	F 23 G 7/00	(2006.01)
2011-508	F 03 D 3/06	(2006.01)
2011-620	H 04 L 29/06	(2006.01)
2011-621	C 12 G 1/00	(2006.01)
2011-624	G 01 T 1/164	(2006.01)
2011-633	G 01 R 1/067	(2006.01)
2011-640	C 07 D 237/34	(2006.01)
2011-688	F 01 C 9/00	(2006.01)
2011-709	A 01 G 27/00	(2006.01)
2011-727	G 01 R 29/26	(2006.01)
2012-57	G 10 D 3/14	(2006.01)
2012-61	C 10 B 53/02	(2006.01)
2012-673	F 02 C 7/08	(2006.01)

Zveřejněné přihlášky vynálezů - řazené podle MPT

- (51) **A01G 27/00** (2006.01)
(21) **2011-709**
(71) Česká zemědělská univerzita v Praze, Praha 6, CZ
(72) Klapetek Václav Ing., Dobruška, CZ
(54) **Zařízení k automatickému zavlažování rostlin**
(22) 07.11.2011
(57) Vynález se týká zařízení pro automatické zavlažování rostlin, kde zařízení obsahuje zásobník vody, vodní rozvod a regulační ústrojí. Zásobník (1) vody je vytvořen jako uzavřená a utěsněná nádoba, ze které je jedním utěsnitelným průchodem vyveden vodní rozvod (3), vytvořený jako alespoň jedno potrubí nebo hadička, zavedené do a ukončené svým druhým, otevřeným koncem, v zalévacím místě, přičemž současně regulační ústrojí je vytvořeno jako utěsněným průchodem ze zásobníku (1) vody vyvedené zavzdušňovací potrubí nebo hadička (2), s prvním otevřeným koncem uvnitř zásobníku (1) vody a s druhým otevřeným koncem vně zásobníku (1) vody. Podstata spočívá v tom, že zavzdušňovací potrubí nebo hadička (2) má vytvořenou úpravu pro variabilní nastavení výškové polohy svého otevřeného konce uvnitř zásobníku (1) vody, který je vytvořen ve formě láhve se šroubovacím uzávěrem, ve kterém je vytvořen jeden utěsnitelný průchod pro vodní rozvod (3) a druhý utěsněný průchod pro zavzdušňovací potrubí nebo hadičku (2), a to vytvořen tak, že zavzdušňovací potrubí nebo hadička (2) je vytvořeno jako trubka, utěsněně procházející víkem zásobníku (1) vody, a kde vodní rozvod (3) je vyveden trubící nebo hadicí, procházející koncentricky zavzdušňovacím potrubím nebo hadičkou (2) ze zásobníku (1) vody, přičemž současně vstup vodního rozvodu (3) do zavzdušňovacího potrubí nebo hadičky (2) je opatřen otvíratelným utěsněným průchodem (6).
(74) Ing. Jiří Walter, Počernická 54, Praha 10, 10800

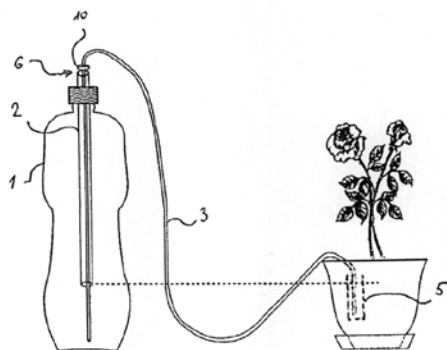

- (51) **C07D 237/34** (2006.01)
C07D 241/12 (2006.01)
C07D 241/14 (2006.01)
C07D 401/12 (2006.01)
C07D 403/12 (2006.01)
A61K 31/502 (2006.01)
A61K 31/497 (2006.01)
A61K 31/444 (2006.01)
A61K 31/498 (2006.01)
A61P 35/00 (2006.01)
(21) **2011-640**
(71) Vysoká škola chemicko - technologická v Praze, Praha 6, CZ
Ústav molekulární genetiky AV ČR, v.v.i., Praha 4, CZ
(72) Kaplánek Robert Ing. Ph.D., Praha 10, CZ
Rak Jakub Ing., Plzeň, CZ
Král Vladimír Prof. RNDr. DSc., Praha 2, CZ
Králová Jarmila RNDr. CSc., Praha 2, CZ
(54) **Ftalazin-1-ylhydrazony a jejich použití k léčbě nádorových onemocnění**
(22) 11.10.2011
(57) Předmětem vynálezu jsou nové deriváty ftalazin-1-ylhydrazonů mající 2-hydroxyarylovou skupinu obecného vzorce I a jejich farmaceuticky využitelné soli s anorganickými nebo organickými kyselinami. Tyto látky mají cytostatický účinek a lze je použít k přípravě

terapeutik pro léčbu nádorových onemocnění.

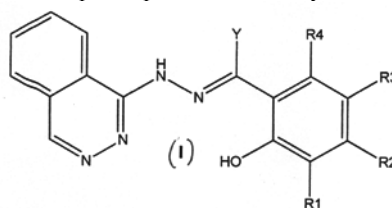

- (51) **C10B 53/02** (2006.01)
B01J 21/00 (2006.01)
(21) **2012-61**
(71) Vysoká škola chemicko-technologická v Praze, Praha 6 - Dejvice, CZ
(72) Kurc Ladislav Ing. CSc., Praha 5, CZ
Krpelík Zdeněk Ing., Zubří, CZ
(54) **Způsob úpravy suroviny recyklovanými ionty pro získávání biooleje rychlou pyrolýzou dřeva**
(22) 30.01.2012
(57) Způsob zvýšení energetického výtěžku biooleje v procesu rychlé pyrolýzy dřeva prováděném za teploty 350 až 750 °C, za procesního tlaku 10 až 1000 kPa, s dobou zdržení vznikající plynné fáze v horké reakční zóně nižší než 10 s, v kontinuálním nebo vsádkovém uspořádání, při kterém je pyrolyzovaná surovina metodou výměny iontů ošetřena roztokem získaným působením roztoku kyseliny sírové na popel vzniklý spálením biouhlu, který je produktem pyrolýzy suroviny.
(74) Společná advokátní kancelář Všecka Zelený Švorčík Kalenský a partneři, JUDr. Michal Havlík, Hálkova 2, Praha 2, 12000
- (51) **C12G 1/00** (2006.01)
B01J 20/30 (2006.01)
(21) **2011-621**
(71) Mendelova univerzita v Brně, Brno, CZ
(72) Híc Pavel Ing., Devičany, SK
Tománková Eva Ing., Boršice, CZ
Horák Miroslav Ing., Brno, CZ
Balík Josef doc. Ing. Ph.D., Lednice, CZ
Šuderlová Ludmila Ing., Podivín, CZ
(54) **Způsob aktivace potravinářského anexu pro snižování obsahu siřičitanů z vína**
(22) 04.10.2011
(57) Způsob aktivace potravinářského anexu pro snižování obsahu siřičitanů z vína probíhá tak, že anex je v prvním stupni aktivován běžným způsobem aktivacím roztokem anex a následně v druhém stupni aktivuje aktivacím roztokem kyselin, přičemž se ve druhém aktivacím stupni použije roztok kyseliny jablečné a vinné v poměru 0:1 až 1:0 s celkovým obsahem organických kyselin 10 až 50 g.l⁻¹. Tento postup zaručuje minimalizaci změn obsahu kyselin ve víně.
(74) INPARTNERS GROUP, Ing. Dušan Kendereški, Lidická 51, Brno, 60200
- (51) **F01C 9/00** (2006.01)
F02C 5/06 (2006.01)
F02G 3/00 (2006.01)
F01K 23/00 (2006.01)
(21) **2011-688**
(71) Frolík Jiří Ing., Praha 9, CZ
(72) Frolík Jiří Ing., Praha, CZ
(54) **Kombinovaný pohonný systém generátoru elektrické energie s využitím tlakového potenciálu vysokoenergetického média generovaného ve formě směsi spalných plynů a stlačeného vzduchu pomocí motoru s kývavými písty s integrovanou kompresorovou částí**
(22) 26.10.2011
(57) Podstata řešení spočívá v tom, že spalovací motor s kývavými písty je tvořen společným pracovním prostorem ve společné skříni (1) motoru a kompresoru, v jejíž střední části jsou zrcadlově vytvořeny spalovací komory (2, 2.1)

obsahující kyvná křídla (3, 3.1) motoru, která jsou napevno radiálně uložena na otočné centrální hřídeli (4) a v unášecím prstenci (4.1) a přičemž jsou kyvná křídla (3, 3.1) vzájemně s výhodou vůči sobě zalomena a přičemž spalovací komory (2, 2.1) jsou vymezeny na jedné straně vymezeními přepážkami (5, 5.1) radiálně umístěnými na vnitřní oběžné ploše společné skříně (1) motoru a kompresoru a oddělujícími spalovací komory (2, 2.1) od primárních kompresorových komor (6, 6.1) primární kompresorové části a na opačné straně dvojicí kyvných křídel (3, 3.1) v místech jejich dolních úvatí a přičemž na opačné straně dvojice kyvných křídel (3, 3.1) jsou vytvářeny sekundární kompresorové komory (7, 7.1) sekundární kompresorové části vymezené koncovými částmi vodícího segmentu (18) opatřeny sekundárními sacími a výstupními kanály (19, 19.1) sekundárního kompresoru a přičemž otočná centrální hřídel (4) je vyvedena svými koncovými částmi do vnějších zrcadlově připojených skříní (1.1, 1.2) klikového mechanismu ke společné skříně (1) motoru a kompresoru, kde je otočná centrální hřídel (4) opatřena oscilačním vahadlem (8), jehož ramena jsou pomocí dvojice (9, 9.1) ojníc spojena s dvojicí (10, 10.1) klikových hřídelí, na jejichž vnějších koncích je uložena dvojice (11, 11.1) setrvačnicků, které jsou na svém obvodu opatřeny cívkami (12, 12.1) statorového vinutí. Tlaková směšovací komora (17) napojená na výstup (28) spalných plynů z kývavého motoru a na výstup (29) tlakového vzduchu z kompresorové části je opatřena hlavním výstupem (22) energetického média napojeným na výkonnostní expanzní stroj (23) spojeného s výkonnostním generátorem (25) elektrického proudu a odlehčovací výstupem (18) energetického média je tlaková směšovací komora (17) napojena na vstup (19) odlehčovacího expanzního stroje (20) napojeného na odlehčovací generátor (21) elektrického proudu, který je elektricky spojen s cívkami (12, 12.1) statorového vinutí. Kombinovaného pohonného systému lze využít především k pohonu generátorů elektrického proudu, avšak jeho využití není omezeno k pohonu mobilních strojů a jiných zařízení vyžadujících ke své činnosti otáčivý pohyb.

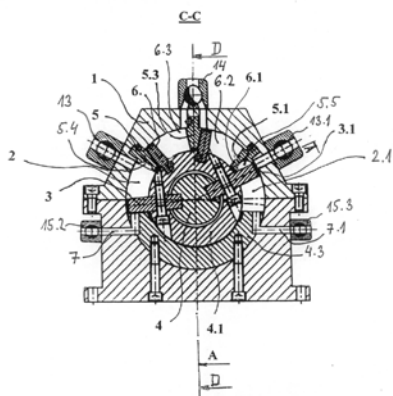

- (51) **F02C 7/08** (2006.01)
F02C 7/047 (2006.01)
(21) **2012-673**
(71) GENERAL ELECTRIC COMPANY, 12345 Schenectady, NY, US
(72) Rajesh Prabhakaran Saraswathi, Trivandrum, Kerala, 695015, IN
Chillar Rahul Jaikaran, Atlanta, 30339, GA, US
Kippel Bradley Aaron, Greenville, 29607, SC, US
Conrad Ricky Daryl, Greer, 29650, SC, US
(54) **Způsob přehřevu sání plynové turbíny**
(22) 02.10.2012
(32) 05.10.2011
(31) 13/253,214
(33) US
(57) Vynález se týká systému (10) sání pro přivádění proudu (13) vzduchu do turbíny. Tento systém zahrnuje úsek (24) řízení teploty upravený pro regulaci teploty proudu (13)

vzduchu. Systém (10) dále zahrnuje redukční úsek (30), jeden nebo více vychylovačů (130) proudu, jedno nebo více sít (230) a/nebo rozdělovač (232) proudu pro vyvolání promíchávání různých teplotně rozdílných částí proudu (13) vzduchu a tím snížení výchylek teploty.

- (74) Společná advokátní kancelář Všečeka Zelený Švorčík Kalenský a partneři, JUDr. Otakar Švorčík, Hálkova 2, Praha 2, 12000

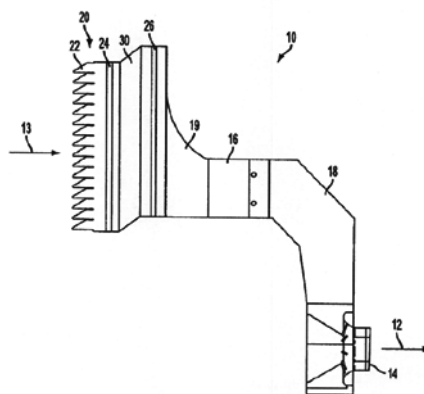

- (51) **F03D 3/06** (2006.01)
(21) **2011-508**
(71) Aerodynamic Wind Machines s.r.o., Brno, CZ
(72) Tauš Jan, Brno, CZ
(54) **Větrná turbína se svislou osou otáčení**
(22) 17.08.2011
(57) Větrná turbína je tvořena alespoň jedním rotorem a generátorem elektrického proudu. Má rotor (1) sestávající z dutého náboje (5) ve tvaru kulového vrchlíku a na něm upevněných lopatek (6) ve tvaru dutých těles s vodorovnou základnou (7), s vnitřní stěnou kopírující tvar náboje (5) a s větší vybočující stěnou (8) ve tvaru sféroidní nebo paraboloidní plochy. Ústí lopatky (6) leží v rovině v podstatě svislé a výška lopatky (6) se v podstatě shoduje s výškou náboje (5).
(74) Ing. Libor Markes, Grohova 54/145, Brno, 60200

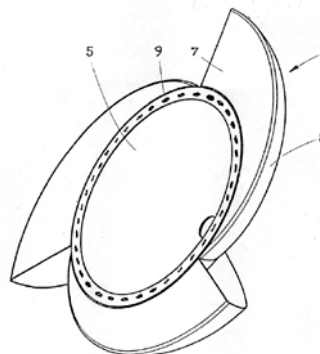

- (51) **F23G 7/00** (2006.01)
F23K 3/00 (2006.01)
F23B 40/00 (2006.01)
F23B 90/00 (2011.01)
(21) **2010-605**
(71) TTS energo s.r.o., Třebíč, CZ
(72) Suchý Petr Ing., Želetava, okres Třebíč, CZ
(54) **Způsob přípravy a spalování balíku slámy pro energetické účely a zařízení k provádění tohoto způsobu**
(22) 06.08.2010
(57) Způsob přípravy a spalování balíku slámy v kotli na spalování biomasy pro energetické účely, zahrnující následující kroky: balík (1) slámy se nejdříve přivede na zavazací linku, kde se automaticky zváží a změří, dále se přesune pro další úpravu do dělicího mechanismu (6), kde se rozdělí, a rozdělené části balíku (1) se na základě zjištěných hodnot z vážicího a měřicího zařízení (3, 4) podávají podávacím pístem (7) do spalovací komory (21) k vlastnímu spalování. Zařízení k provádění způsobu přípravy a spalování balíku (1) slámy v kotli na spalování biomasy pro energetické účely, obsahující zavazací linku s vodorovným dopravníkem (2), opatřeným vážicím a

měřicím zařízením (3, 4), sklopný dopravník (5), dělicí mechanismus (6) balíku (1) slámy, podávací píšť (7), a navazující spalovací komoru (21) se šikmým posuvným roštem (11), kde probíhá spalování upraveného balíku (1) slámy.

- (74) Karel Čálek, patentový zástupce, Nad Palatou 12, Praha 5, 15000

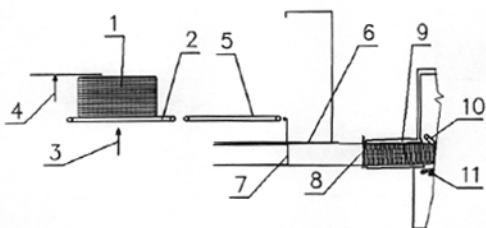

- (51) **G01R 1/067** (2006.01)
G01R 15/04 (2006.01)
G01R 19/25 (2006.01)

(21) **2011-633**

(71) MEG A - Měřicí Energetické Aparáty, a. s., Brno, CZ

(72) Pospíchal Ladislav Doc. Ing. CSc., Brno, CZ
Strejček Miroslav, Stařeč, CZ

(54) **Měřič elektrických veličin v izolovaném vodiči**

(22) 10.10.2011

(57) Měřič elektrických veličin v izolovaném vodiči je opatřený snímačem proudu a kontaktním snímačem napětí s hrotem, dále je tvořený tělesem (1) měřiče, které obsahuje elektroniku k převodu snímaných veličin a je opatřeno alespoň jednou svorkovnicí (2). Těleso (1) vybíhá do háku (3) určeného k obehnutí vodiče (4) a tělesem (1) prochází přítlačný šroub (6) k přítlačení vodiče (4) do ohbí háku (3). Z tělesa (1) vybíhá ohebná smyčka (7) snímače proudu k obehnutí vodiče (4), připojená k tělesu (1) alespoň na jednom svém konci odnímatelně, přičemž přítlačný šroub (6) je dutý a souose jím prochází šroub (9) snímače napětí opatřený na konci hrotem (10) k narušení izolace vodiče (4).

- (74) Ing. Libor Markes, Grohova 54/145, Brno, 60200

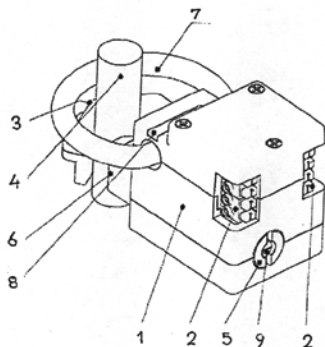

- (51) **G01R 29/26** (2006.01)
G01S 7/40 (2006.01)
G01S 13/536 (2006.01)
G01S 13/88 (2006.01)

(21) **2011-727**

(71) České vysoké učení technické v Praze Fakulta elektrotechnická, Praha, CZ

(72) Hudec Přemysl Ing. CSc., Praha 5, CZ

Jeník Vojtěch Ing., Praha 7, CZ

(54) **Radarový senzor s vysílanou kontinuální vlnou s přídatnými funkcemi**

(22) 14.11.2011

(57) Radarový senzor obsahuje obvod (12) proměnného časového zpoždění, kde hodnota nastaveného časového zpoždění je řízena řídicí jednotkou (13). Obvod (12) proměnného časového zpoždění je zapojen buď v přijímací větvi mezi výstupem nízkošumového zesilovače (4) a RF vstupem mikrovlnného směšovače (5), nebo v referenční větvi mezi výstupem děliče (2) výkonu a LO vstupem

mikrovlnného směšovače (5). Pomocí A/D převodníku (9) je měřeno výstupní šumové napětí v závislosti na nastaveném časovém zpoždění. Nové zapojení je použitelné u CW radarových senzorů s jednou společnou anténou (10) i se dvěma oddělenými anténami (10.1, 10.2). Z měřených hodnot závislosti výstupního šumového napětí na časovém zpoždění počítá řídicí jednotka (13) šumové parametry CW radarového senzoru a diagnostikuje jeho stav.

- (74) Ing. Hana Dušková, Na Kočově 180, Chotutice, 28103

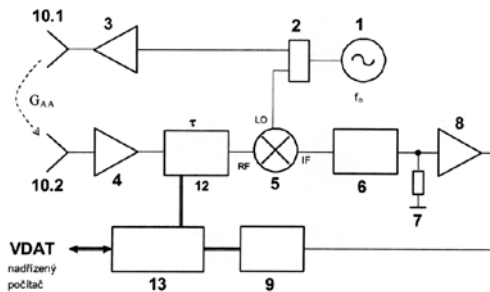

- (51) **G01T 1/164** (2006.01)
G01T 1/29 (2006.01)
G01N 23/22 (2006.01)
G01T 5/10 (2006.01)
G21K 7/00 (2006.01)

(21) **2011-624**

(71) České vysoké učení technické v Praze Fakulta jaderná a fyzikálně inženýrská, Praha 1, CZ

(72) Petráček Vojtěch Doc. RNDr. CSc., Praha 8, CZ

(54) **Radiálně odolný elektromagnetický nebo hadronový kalorimetr**

(22) 05.10.2011

(57) Kalorimetr je sendvičového typu a je členěn na vrstvy absorberu (1.1) energie a na citlivé scintilační vrstvy (1.2). Každá scintilační vrstva (1.2) je tvořena sudým počtem navzájem rovnoběžných vrstev (v_1) až (v_8) stejné šířky, které jsou ve směru vstupu vysokoenergetických částic segmentovány do sudého počtu rovnoběžných a navzájem opticky izolovaných padů (1.2.1). Jejich šířka u navzájem symetricky od středové osy ležících vrstev (v_1, v_8), (v_2, v_7), (v_3, v_6), (v_4, v_5) je shodná, avšak u dvojice vnějších vrstev (v_1, v_8) je nejmenší a směrem ke středové ose se u dalších dvojic vrstev (v_2, v_7), (v_3, v_6), (v_4, v_5) postupně zvětšuje na dvojnásobnou šířku. Každá segmentovaná scintilační vrstva (1.2) je opatřena vyčítací vrstvou (1.3) tvořenou světlovodnými vlákny (1.2.2) vedoucími ke každému padu (1.2.1). Vzniklý uspořádaný svazek (2) světlovodných vláken je ukončen v hlavici (3), kde je uspořádan do obdélníkové matice. Za hlavici (3) je na společné optické ose zařazen první přírůbovací optický člen (4), zesilovač (5) obrazu s minimálním zesílením 3×10^6 vybavený elektronickou uzávěrkou, druhý přírůbovací optický člen (6) a rychlá nízkošumová kamera (7) s CMOS, která je datovými linkami (8) spojena se vstupem sběrače (9) obrazu propojeným s řídicím počítačem (10). Zesilovač (5) obrazu, rychlá nízkošumová kamera (7) sběrač (9) obrazu a řídicí počítač (10) jsou připojeny na výstup spouštěcího obvodu (11), jehož vstup tvořený fotonásobičem nebo lavinovou fotodiódou je propojen opticky se scintilačními pady vnitřních vrstev (v_2) až (v_7) kalorimetrického bloku (1).

- (74) Ing. Hana Dušková, Na Kočově 180, Chotutice, 28103

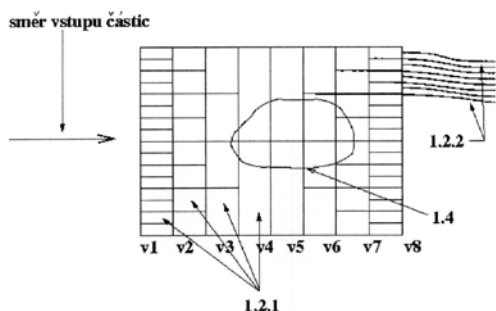

- (51) **G10D 3/14** (2006.01)
 (21) **2012-57**
 (71) Pořízka Ladislav, Zlín, CZ
 (72) Pořízka Ladislav, Zlín, CZ
 Pořízka Ivo, Zlín, CZ
 (54) **Mechanické vibráto s automatickým zámek základní polohy**
 (22) 27.01.2012
 (57) Mechanické vibráto s automatickým zámek základní polohy pro strunné hudební nástroje, zejména kytary, které automaticky zamýká svoji základní polohu při deaktivaci, tvořené základní deskou (3) a otočně k ní uchycenou ovládací pákou (11), která prostřednictvím nástavce páky (13) a kolíku (14) ovládá aktivaci zamykacího mechanismu tvořeného kyvnou konzolou (5), osou kulis (8), kloubovou kulisou A (6), kloubovou kulisou B (7) a zámek kulis (9) s ramenem zámku (10).

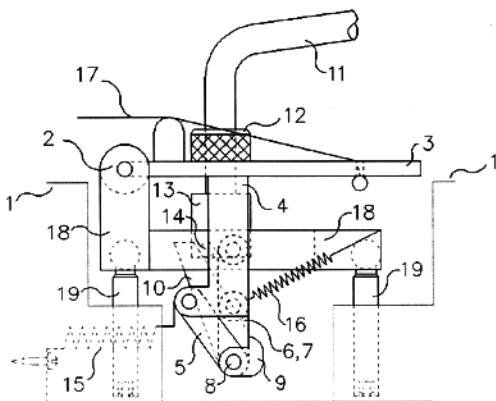

- (51) **H04L 29/06** (2006.01)
 (21) **2011-620**
 (71) Pramacom Prague spol. s r.o., Praha 6, CZ
 (72) Sobol Filip Mgr., Praha 5, CZ
 Knotek Kamil, Praha 6 - Nebušice, CZ
 (54) **Systém bezpečného přenosu dat v nedůvěryhodných sítích a způsob provádění tohoto systému**
 (22) 04.10.2011
 (57) Systém bezpečného přenosu dat v nedůvěryhodných sítích je tvořen nejméně jedním počítačem (6) klienta, dále veřejným nezabezpečeným komunikačním kanálem (2) pro přenos zašifrovaných dat, bezpečným komunikačním kanálem (1) pro přenos šifrovacího klíče, dále je systém tvořen serverem (3) na zabezpečeném komunikačním kanálu (1), serverem (5) na veřejném komunikačním kanálu, případně databází dokumentů (4). Způsob bezpečného přenosu dat v nedůvěryhodných sítích se provádí tak, že data určená k přenosu jsou zašifrována šifrou dostatečně bezpečnou, aby se v zašifrovaném stavu mohla odeslat nezabezpečeným širokopásmovým komunikačním kanálem a nehrozilo nebezpečí jejich dešifrování při zachycení neoprávněnou osobou. Klíč, kterým jsou odeslána data zašifrována je jednorázový, vygenerovaný pro každý přenos náhodně a individuálně, jeho délka je řádově menší než délka přenášených dat, je odeslán příjemci prostřednictvím pomalé bezpečné a důvěryhodné sítě. Příjemce použije klíč, který obdržel prostřednictvím důvěryhodné sítě k dešifrování dat, která

přijal ze sítě nedůvěryhodné. Tímto způsobem dojde též k ověření autenticity přijatých dat.

- (74) Loskotová & partneři, patentová a známková kancelář, Ing. Jarmila Loskotová, K Závětinám 727, Praha 5, 15500

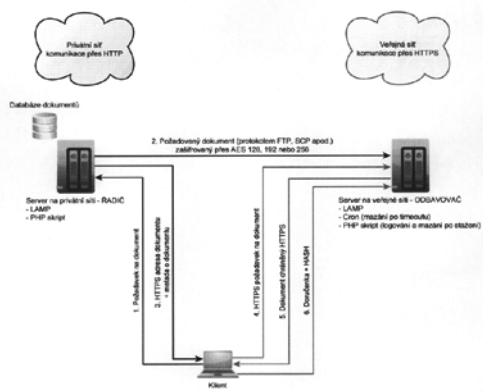

Zveřejněné přihlášky vynálezů - přehled podle třídících znaků

Tato kapitola obsahuje zveřejněné přihlášky vynálezů uspořádané podle třídících znaků mezinárodního patentové třídění, nacházejících se na druhém až x-tém místě zatřídění přihlášky vynálezu. Přihlášky vynálezu uspořádané podle třídících znaků na 1. pozici zatřídění jsou uvedeny v předchozí části.

<i>A 61 K 31/444</i>	(2006.01)	2011-640
<i>A 61 K 31/497</i>	(2006.01)	2011-640
<i>A 61 K 31/498</i>	(2006.01)	2011-640
<i>A 61 K 31/502</i>	(2006.01)	2011-640
<i>A 61 P 35/00</i>	(2006.01)	2011-640
<i>B 01 J 20/30</i>	(2006.01)	2011-621
<i>B 01 J 21/00</i>	(2006.01)	2012-61
<i>C 07 D 241/12</i>	(2006.01)	2011-640
<i>C 07 D 241/14</i>	(2006.01)	2011-640
<i>C 07 D 401/12</i>	(2006.01)	2011-640
<i>C 07 D 403/12</i>	(2006.01)	2011-640
<i>F 01 K 23/00</i>	(2006.01)	2011-688
<i>F 02 C 5/06</i>	(2006.01)	2011-688
<i>F 02 C 7/047</i>	(2006.01)	2012-673
<i>F 02 G 3/00</i>	(2006.01)	2011-688
<i>F 23 B 40/00</i>	(2006.01)	2010-605
<i>F 23 B 90/00</i>	(2011.01)	2010-605
<i>F 23 K 3/00</i>	(2006.01)	2010-605
<i>G 01 N 23/22</i>	(2006.01)	2011-624
<i>G 01 R 15/04</i>	(2006.01)	2011-633
<i>G 01 R 19/25</i>	(2006.01)	2011-633
<i>G 01 S 13/536</i>	(2006.01)	2011-727
<i>G 01 S 13/88</i>	(2006.01)	2011-727
<i>G 01 S 7/40</i>	(2006.01)	2011-727
<i>G 01 T 1/29</i>	(2006.01)	2011-624
<i>G 01 T 5/10</i>	(2006.01)	2011-624
<i>G 21 K 7/00</i>	(2006.01)	2011-624

Seznam přihlašovatelů zveřejněných přihlášek vynálezů

(71)	(21)	(51)	(71)	(21)	(51)
Aerodynamic Wind Machines s.r.o., Brno, CZ	2011-508	F 03 D 3/06	(2006.01)		
Česká zemědělská univerzita v Praze, Praha 6, CZ	2011-709	A 01 G 27/00	(2006.01)		
České vysoké učení technické v Praze Fakulta elektrotechnická, Praha, CZ	2011-727	G 01 R 29/26	(2006.01)		
České vysoké učení technické v Praze Fakulta jaderná a fyzikálně inženýrská, Praha 1, CZ	2011-624	G 01 T 1/164	(2006.01)		
Frolík Jiří Ing., Praha 9, CZ	2011-688	F 01 C 9/00	(2006.01)		
GENERAL ELECTRIC COMPANY, 12345 Schenectady, NY, US	2012-673	F 02 C 7/08	(2006.01)		
MEgA - Měřicí Energetické Aparáty, a. s., Brno, CZ	2011-633	G 01 R 1/067	(2006.01)		
Mendelova univerzita v Brně, Brno, CZ	2011-621	C 12 G 1/00	(2006.01)		
Požizka Ladislav, Zlín, CZ	2012-57	G 10 D 3/14	(2006.01)		
Pramacom Prague spol. s r.o., Praha 6, CZ	2011-620	H 04 L 29/06	(2006.01)		
TTS energo s.r.o., Třebíč, CZ	2010-605	F 23 G 7/00	(2006.01)		
Vysoká škola chemicko-technologická v Praze, Praha 6, CZ	2011-640	C 07 D 237/34	(2006.01)		
Vysoká škola chemicko-technologická v Praze, Praha 6 - Dejvice, CZ	2012-61	C 10 B 53/02	(2006.01)		

FG4A

Udělené patenty - přehled podle čísel patentů

V období uzávěrky tohoto čísla Věstníku udělil Úřad průmyslového vlastnictví tyto patenty.

303736	C 07 C 233/46	(2006.01)
303737	F 16 J 15/06	(2006.01)
303738	F 03 D 5/06	(2006.01)
303739	B 23 D 61/02	(2006.01)
303740	B 60 R 9/058	(2006.01)
303741	F 01 P 11/10	(2006.01)
303742	F 23 G 7/00	(2006.01)
303743	F 03 D 3/06	(2006.01)
303744	A 01 G 27/00	(2006.01)
303745	G 01 R 29/26	(2006.01)
303746	G 10 D 3/14	(2006.01)
303747	C 10 B 53/02	(2006.01)
303748	C 07 D 237/34	(2006.01)
303749	F 01 C 9/00	(2006.01)
303750	C 07 D 471/04	(2006.01)

FG4A

Udělené patenty - přehled podle MPT

(51) A01G 27/00 (2006.01)	(54) Ftalazin-1-ylhydrazony a jejich použití k léčbě nádorových onemocnění
(11) 303744	(22) 11.10.2011
(40) 17.04.2013	
(21) 2011-709	
(73) Česká zemědělská univerzita v Praze, Praha 6, CZ	(51) C07D 471/04 (2006.01)
(72) Klapetek Václav Ing., Dobroslavice, CZ	A61K 31/407 (2006.01)
(54) Zařízení k automatickému zavlažování rostlin	A61K 31/437 (2006.01)
(22) 07.11.2011	A61K 31/496 (2006.01)
(74) Ing. Jiří Walter, Počernická 54, Praha 10, 10800	A61K 31/335 (2006.01)
	A61K 31/381 (2006.01)
	A61K 31/4025 (2006.01)
	A61K 31/41 (2006.01)
	A61K 31/4155 (2006.01)
	A61K 31/4178 (2006.01)
	A61K 31/422 (2006.01)
	A61K 31/427 (2006.01)
	A61K 31/444 (2006.01)
	A61K 31/4709 (2006.01)
	A61K 31/497 (2006.01)
	A61K 31/501 (2006.01)
	A61P 31/18 (2006.01)
	(11) 303750
	(40) 14.01.2004
	(21) 2003-2316
	(73) BRISTOL-MYERS SQUIBB COMPANY, Princeton, NJ, US
	(72) Wang Tao, Middletown, CT, US
	Zhang Zhongxing, Madison, CT, US
	Meanwell Nicholas A., East Hampton, CT, US
	Kadow John F., Wallingford, CT, US
	Yin Zhiwei, Meriden, CT, US
	(54) Prostředky obsahující substituované deriváty azaindoloxyacetylpiiperazinu a jejich antivirová aktivita
	(32) 02.02.2001, 23.08.2001
	(31) 60/266183, 60/314406
	(33) US, US
	(86) PCT/US2002/000455
	(87) WO 2002/062423
	(22) 02.01.2002
	(74) JUDr. Petr Kalenský, Hálkova 2, Praha 2, 12000
	(51) C10B 53/02 (2006.01)
	B01J 21/00 (2006.01)
	(11) 303747
	(40) 17.04.2013
	(21) 2012-61
	(73) Vysoká škola chemicko-technologická v Praze, Praha 6 - Dejvice, CZ
	(72) Kurc Ladislav Ing. CSc., Praha 5, CZ
	Krpelík Zdeněk Ing., Zubří, CZ
	(54) Způsob úpravy suroviny recyklovanými ionty pro získávání biooleje rychlou pyrolýzou dřeva
	(22) 30.01.2012
	(74) Společná advokátní kancelář Všetečka Zelený Švorčík Kalenský a partneři, JUDr. Michal Havlík, Hálkova 2, Praha 2, 12000
	(51) F01C 9/00 (2006.01)
	F02C 5/06 (2006.01)
	F02G 3/00 (2006.01)
	F01K 23/00 (2006.01)
	(11) 303749
	(40) 17.04.2013
	(21) 2011-688
	(73) Frolík Jiří Ing., Praha 9, CZ
	(72) Frolík Jiří Ing., Praha, CZ
	(54) Kombinovaný pohonný systém generátoru elektrické energie s využitím tlakového potenciálu vysokoenergetického média generovaného ve formě směsi spalných plynů a stlačeného vzduchu pomocí motoru s křivými písty s integrovanou kompresorovou částí
	(22) 26.10.2011
(51) B23D 61/02 (2006.01)	
(11) 303739	
(40) 04.04.2012	
(21) 2010-598	
(73) Kaňa Roman, Újezd u Brna, CZ	
(72) Kaňa Roman, Újezd u Brna, CZ	
(54) Ozubení pilového kotouče	
(22) 05.08.2010	
(74) INPROCHES Patentová a známková kancelář, Mgr. Alžběta Jurtíková, Mezírka 1, Brno, 60200	
(51) B60R 9/058 (2006.01)	
B60R 9/04 (2006.01)	
(11) 303740	
(40) 19.09.2012	
(21) 2011-127	
(73) ACL Automotive s.r.o., Liberec XXIII, CZ	
(72) Böhm Vladimír Ing., Mníšek pod Brdy, CZ	
(54) Střešní nosič pro vozidla	
(22) 09.03.2011	
(74) Pavel Reichel a kol., Ing. Pavel Reichel, Lopatecká 14, Praha 4, 14700	
(51) C07C 233/46 (2006.01)	
A61K 47/06 (2006.01)	
(11) 303736	
(40) 16.07.2003	
(21) 2003-275	
(73) EMISPHERE TECHNOLOGIES, INC., Tarrytown, NY, US	
(72) Weidner John J., Peekskill, NY, US	
Variano Bruce F., White Plains, NY, US	
Majuru Shingai, Brewster, NY, US	
Bhankarkar Sataj, Garnerville, NY, US	
Bay William E., Ridgefield, CT, US	
Shields Lynn, Port Chester, NY, US	
(54) Sloučeniny a prostředky pro zavádění aktivních činidel	
(32) 29.06.2000	
(31) 60/214893	
(33) US	
(86) PCT/US2001/021073	
(87) WO 2002/002509	
(22) 29.06.2001	
(74) JUDr. Pavel Zelený, Hálkova 2, Praha 2, 12000	
(51) C07D 237/34 (2006.01)	
C07D 241/12 (2006.01)	
C07D 241/14 (2006.01)	
C07D 401/12 (2006.01)	
C07D 403/12 (2006.01)	
A61K 31/502 (2006.01)	
A61K 31/497 (2006.01)	
A61K 31/444 (2006.01)	
A61K 31/498 (2006.01)	
A61P 35/00 (2006.01)	
(11) 303748	
(40) 17.04.2013	
(21) 2011-640	
(73) Vysoká škola chemicko - technologická v Praze, Praha 6, CZ	
Ústav molekulární genetiky AV ČR, v.v.i., Praha 4, CZ	
(72) Kaplánek Robert Ing. Ph.D., Praha 10, CZ	
Rak Jakub Ing., Plzeň, CZ	
Král Vladimír Prof. RNDr. DSc., Praha 2, CZ	
Králová Jarmila RNDr. CSc., Praha 2, CZ	

(51) **F01P 11/10** (2006.01)
F01P 3/18 (2006.01)
F01P 5/00 (2006.01)
(11) 303741
(40) 28.11.2012
(21) **2011-302**
(73) Ammann Czech Republic, a.s., Nové Město nad Metují, CZ
(72) Jirman Bohumil Ing., Nové Město nad Metují, CZ
(54) **Pohonná jednotka pro zemní pracovní stroje**
(22) 18.05.2011
(74) Ing. Jan Kubát, Přístavní 24, Praha 7, 17000

(51) **F03D 3/06** (2006.01)
(11) 303743
(40) 17.04.2013
(21) **2011-508**
(73) Aerodynamic Wind Machines s.r.o., Brno, CZ
(72) Tauš Jan, Brno, CZ
(54) **Větrná turbína se svislou osou otáčení**
(22) 17.08.2011
(74) Ing. Libor Markes, Grohova 54/145, Brno, 60200

(51) **F03D 5/06** (2006.01)
(11) 303738
(40) 21.12.2011
(21) **2010-466**
(73) Huječek Zdeněk Ing. CSc., Praha, CZ
Křemen Aleš, Odolena Voda, CZ
Huječek Aleš Ing., Bučovice, CZ
(72) Huječek Zdeněk Ing. CSc., Praha, CZ
Křemen Aleš, Odolena Voda, CZ
Huječek Aleš Ing., Bučovice, CZ
(54) **Zařízení na využití energie větru**
(22) 14.06.2010
(74) Ing. Libor Markes, Grohova 54/145, Brno, 60200

(51) **F16J 15/06** (2006.01)
F16J 15/10 (2006.01)
F16J 1/00 (2006.01)
F16L 23/22 (2006.01)
F16L 15/04 (2006.01)
(11) 303737
(40) 15.12.2004
(21) **2003-2276**
(73) FESTO AG & CO, Esslingen, DE
(72) Schleth Andreas, Esslingen, DE
Schulz Winfried, Neuhausen, DE
Brenner Hans-Walter, Stuttgart, DE
(54) **Těsnicí kroužek**
(32) 23.08.2002
(31) 02018818
(33) EP
(22) 22.08.2003
(74) JUDr. Jan Matějka, Národní 32, Praha, 11000

(51) **F23G 7/00** (2006.01)
F23K 3/00 (2006.01)
F23B 40/00 (2006.01)
F23B 90/00 (2011.01)
(11) 303742
(40) 17.04.2013
(21) **2010-605**
(73) TTS energo s.r.o., Třebíč, CZ
(72) Suchý Petr Ing., Želetava, okres Třebíč, CZ
(54) **Způsob přípravy a spalování balíku slámy pro energetické účely a zařízení k provádění tohoto způsobu**
(22) 06.08.2010
(74) Karel Čálek, patentový zástupce, Nad Palatou 12, Praha 5, 15000

(51) **G01R 29/26** (2006.01)
G01S 7/40 (2006.01)
G01S 13/536 (2006.01)
G01S 13/88 (2006.01)
(11) 303745
(40) 17.04.2013
(21) **2011-727**
(73) České vysoké učení technické v Praze Fakulta elektrotechnická, Praha, CZ

(72) Hudec Přemysl Ing. CSc., Praha 5, CZ
Jeník Vojtěch Ing., Praha 7, CZ
(54) **Radarový senzor s vysílanou kontinuální vlnou s
přídavnými funkcemi**
(22) 14.11.2011
(74) Ing. Hana Dušková, Na Kočově 180, Chotutice, 28103

(51) **G10D 3/14** (2006.01)
(11) 303746
(40) 17.04.2013
(21) **2012-57**
(73) Pořízka Ladislav, Zlín, CZ
(72) Pořízka Ladislav, Zlín, CZ
Pořízka Ivo, Zlín, CZ
(54) **Mechanické vibráto s automatickým zámek základní
polohy**
(22) 27.01.2012

Seznam majitelů udělených patentů

(73)	(11)	(51)	(73)	(11)	(51)
ACL Automotive s.r.o., Liberec XXIII, CZ	303740	B 60 R 9/058	(2006.01)		
Aerodynamic Wind Machines s.r.o., Brno, CZ	303743	F 03 D 3/06	(2006.01)		
Ammann Czech Republic, a.s., Nové Město nad Metují, CZ	303741	F 01 P 11/10	(2006.01)		
BRISTOL-MYERS SQUIBB COMPANY, Princeton, NJ, US	303750	C 07 D 471/04	(2006.01)		
Česká zemědělská univerzita v Praze, Praha 6, CZ	303744	A 01 G 27/00	(2006.01)		
České vysoké učení technické v Praze Fakulta elektrotechnická, Praha, CZ	303745	G 01 R 29/26	(2006.01)		
EMISPHERE TECHNOLOGIES, INC., Tarrytown, NY, US	303736	C 07 C 233/46	(2006.01)		
FESTO AG & CO, Esslingen, DE	303737	F 16 J 15/06	(2006.01)		
Frolík Jiří Ing., Praha 9, CZ	303749	F 01 C 9/00	(2006.01)		
Huječek Zdeněk Ing. CSc., Praha, CZ	303738	F 03 D 5/06	(2006.01)		
Huječek Aleš Ing., Bučovice, CZ	303738	F 03 D 5/06	(2006.01)		
Kaňa Roman, Újezd u Brna, CZ	303739	B 23 D 61/02	(2006.01)		
Křemen Aleš, Odolena Voda, CZ	303738	F 03 D 5/06	(2006.01)		
Požízka Ladislav, Zlín, CZ	303746	G 10 D 3/14	(2006.01)		
TTS energo s.r.o., Třebíč, CZ	303742	F 23 G 7/00	(2006.01)		
Ústav molekulární genetiky AV ČR, v.v.i., Praha 4, CZ	303748	C 07 D 237/34	(2006.01)		
Vysoká škola chemicko - technologická v Praze, Praha 6, CZ	303748	C 07 D 237/34	(2006.01)		
Vysoká škola chemicko- technologická v Praze, Praha 6 - Dejvice, CZ	303747	C 10 B 53/02	(2006.01)		

Udělené evropské patenty

Evropský patentový úřad udělil následující evropské patenty s účinky pro Českou republiku. Tyto patenty mohou být zrušeny nebo zachovány v pozměněném znění Evropským patentovým úřadem v řízení o odporu. K tomu, aby nabyly evropský patent účinnosti na území České republiky, je třeba, aby byl Úřadu předložen ve stanovené lhůtě překlad patentového spisu do českého jazyka (§ 35c odst. 2 až 4 zákona č. 527/1990 Sb., v platném znění).

(97)	EP 1302447	(47)	03.04.2013	(97)	EP 1646909	(47)	03.04.2013
(97)	EP 1365589	(47)	03.04.2013	(97)	EP 1647620	(47)	03.04.2013
(97)	EP 1369161	(47)	03.04.2013	(97)	EP 1650811	(47)	03.04.2013
(97)	EP 1394570	(47)	03.04.2013	(97)	EP 1651034	(47)	03.04.2013
(97)	EP 1417630	(47)	03.04.2013	(97)	EP 1652372	(47)	03.04.2013
(97)	EP 1418705	(47)	03.04.2013	(97)	EP 1653872	(47)	03.04.2013
(97)	EP 1418804	(47)	03.04.2013	(97)	EP 1653896	(47)	03.04.2013
(97)	EP 1419201	(47)	03.04.2013	(97)	EP 1656503	(47)	03.04.2013
(97)	EP 1420191	(47)	03.04.2013	(97)	EP 1663199	(47)	03.04.2013
(97)	EP 1423705	(47)	03.04.2013	(97)	EP 1663773	(47)	03.04.2013
(97)	EP 1439006	(47)	03.04.2013	(97)	EP 1670252	(47)	03.04.2013
(97)	EP 1439825	(47)	03.04.2013	(97)	EP 1671393	(47)	03.04.2013
(97)	EP 1441917	(47)	03.04.2013	(97)	EP 1680563	(47)	03.04.2013
(97)	EP 1444007	(47)	03.04.2013	(97)	EP 1680936	(47)	03.04.2013
(97)	EP 1449329	(47)	03.04.2013	(97)	EP 1681156	(47)	03.04.2013
(97)	EP 1451568	(47)	03.04.2013	(97)	EP 1682088	(47)	03.04.2013
(97)	EP 1464267	(47)	03.04.2013	(97)	EP 1682699	(47)	03.04.2013
(97)	EP 1466231	(47)	03.04.2013	(97)	EP 1685741	(47)	03.04.2013
(97)	EP 1475721	(47)	03.04.2013	(97)	EP 1687385	(47)	03.04.2013
(97)	EP 1490236	(47)	03.04.2013	(97)	EP 1688020	(47)	03.04.2013
(97)	EP 1491505	(47)	03.04.2013	(97)	EP 1691429	(47)	03.04.2013
(97)	EP 1494591	(47)	03.04.2013	(97)	EP 1691991	(47)	03.04.2013
(97)	EP 1499086	(47)	03.04.2013	(97)	EP 1692096	(47)	03.04.2013
(97)	EP 1506785	(47)	03.04.2013	(97)	EP 1695401	(47)	03.04.2013
(97)	EP 1513789	(47)	03.04.2013	(97)	EP 1702738	(47)	03.04.2013
(97)	EP 1515198	(47)	03.04.2013	(97)	EP 1704514	(47)	03.04.2013
(97)	EP 1517891	(47)	03.04.2013	(97)	EP 1710707	(47)	03.04.2013
(97)	EP 1519379	(47)	03.04.2013	(97)	EP 1715085	(47)	03.04.2013
(97)	EP 1522782	(47)	03.04.2013	(97)	EP 1715506	(47)	03.04.2013
(97)	EP 1532835	(47)	03.04.2013	(97)	EP 1715924	(47)	03.04.2013
(97)	EP 1534514	(47)	03.04.2013	(97)	EP 1721108	(47)	03.04.2013
(97)	EP 1544176	(47)	03.04.2013	(97)	EP 1724037	(47)	03.04.2013
(97)	EP 1546869	(47)	03.04.2013	(97)	EP 1725327	(47)	03.04.2013
(97)	EP 1547133	(47)	03.04.2013	(97)	EP 1728273	(47)	03.04.2013
(97)	EP 1548586	(47)	03.04.2013	(97)	EP 1731078	(47)	03.04.2013
(97)	EP 1551805	(47)	03.04.2013	(97)	EP 1734373	(47)	03.04.2013
(97)	EP 1559209	(47)	03.04.2013	(97)	EP 1734627	(47)	03.04.2013
(97)	EP 1561845	(47)	03.04.2013	(97)	EP 1736229	(47)	03.04.2013
(97)	EP 1572291	(47)	03.04.2013	(97)	EP 1737158	(47)	03.04.2013
(97)	EP 1573206	(47)	03.04.2013	(97)	EP 1740415	(47)	03.04.2013
(97)	EP 1574594	(47)	03.04.2013	(97)	EP 1741176	(47)	03.04.2013
(97)	EP 1575413	(47)	03.04.2013	(97)	EP 1741239	(47)	03.04.2013
(97)	EP 1576488	(47)	03.04.2013	(97)	EP 1744955	(47)	03.04.2013
(97)	EP 1577433	(47)	03.04.2013	(97)	EP 1745075	(47)	03.04.2013
(97)	EP 1578468	(47)	03.04.2013	(97)	EP 1754761	(47)	03.04.2013
(97)	EP 1581018	(47)	03.04.2013	(97)	EP 1754781	(47)	03.04.2013
(97)	EP 1581277	(47)	03.04.2013	(97)	EP 1758415	(47)	03.04.2013
(97)	EP 1583771	(47)	03.04.2013	(97)	EP 1761462	(47)	03.04.2013
(97)	EP 1585886	(47)	03.04.2013	(97)	EP 1764439	(47)	03.04.2013
(97)	EP 1586624	(47)	03.04.2013	(97)	EP 1765136	(47)	03.04.2013
(97)	EP 1590422	(47)	03.04.2013	(97)	EP 1765761	(47)	03.04.2013
(97)	EP 1592837	(47)	03.04.2013	(97)	EP 1766417	(47)	03.04.2013
(97)	EP 1596521	(47)	03.04.2013	(97)	EP 1766875	(47)	03.04.2013
(97)	EP 1608610	(47)	03.04.2013	(97)	EP 1768068	(47)	03.04.2013
(97)	EP 1611180	(47)	03.04.2013	(97)	EP 1768399	(47)	03.04.2013
(97)	EP 1617025	(47)	03.04.2013	(97)	EP 1771053	(47)	03.04.2013
(97)	EP 1617601	(47)	03.04.2013	(97)	EP 1771894	(47)	03.04.2013
(97)	EP 1618118	(47)	03.04.2013	(97)	EP 1772721	(47)	03.04.2013
(97)	EP 1622319	(47)	03.04.2013	(97)	EP 1775055	(47)	03.04.2013
(97)	EP 1623761	(47)	03.04.2013	(97)	EP 1775743	(47)	03.04.2013
(97)	EP 1623853	(47)	03.04.2013	(97)	EP 1776839	(47)	03.04.2013
(97)	EP 1625767	(47)	03.04.2013	(97)	EP 1778093	(47)	03.04.2013
(97)	EP 1626732	(47)	03.04.2013	(97)	EP 1779512	(47)	03.04.2013
(97)	EP 1633454	(47)	03.04.2013	(97)	EP 1779632	(47)	03.04.2013
(97)	EP 1633526	(47)	03.04.2013	(97)	EP 1779957	(47)	03.04.2013
(97)	EP 1635304	(47)	03.04.2013	(97)	EP 1780410	(47)	03.04.2013
(97)	EP 1635403	(47)	03.04.2013	(97)	EP 1781190	(47)	03.04.2013
(97)	EP 1640640	(47)	03.04.2013	(97)	EP 1785658	(47)	03.04.2013
(97)	EP 1644648	(47)	03.04.2013	(97)	EP 1786430	(47)	03.04.2013
(97)	EP 1645537	(47)	03.04.2013	(97)	EP 1790638	(47)	03.04.2013

(97)	EP 1793841	(47)	03.04.2013	(97)	EP 1955333	(47)	03.04.2013
(97)	EP 1798947	(47)	03.04.2013	(97)	EP 1955621	(47)	03.04.2013
(97)	EP 1801362	(47)	03.04.2013	(97)	EP 1956057	(47)	03.04.2013
(97)	EP 1804610	(47)	03.04.2013	(97)	EP 1958885	(47)	03.04.2013
(97)	EP 1806815	(47)	03.04.2013	(97)	EP 1959694	(47)	03.04.2013
(97)	EP 1807309	(47)	03.04.2013	(97)	EP 1963426	(47)	03.04.2013
(97)	EP 1808820	(47)	03.04.2013	(97)	EP 1967338	(47)	03.04.2013
(97)	EP 1809675	(47)	03.04.2013	(97)	EP 1967540	(47)	03.04.2013
(97)	EP 1817037	(47)	03.04.2013	(97)	EP 1968422	(47)	03.04.2013
(97)	EP 1824565	(47)	03.04.2013	(97)	EP 1969818	(47)	03.04.2013
(97)	EP 1825452	(47)	03.04.2013	(97)	EP 1973578	(47)	03.04.2013
(97)	EP 1828707	(47)	03.04.2013	(97)	EP 1976537	(47)	03.04.2013
(97)	EP 1829562	(47)	03.04.2013	(97)	EP 1977223	(47)	03.04.2013
(97)	EP 1831324	(47)	03.04.2013	(97)	EP 1977224	(47)	03.04.2013
(97)	EP 1833350	(47)	03.04.2013	(97)	EP 1977888	(47)	03.04.2013
(97)	EP 1836497	(47)	03.04.2013	(97)	EP 1979612	(47)	03.04.2013
(97)	EP 1838167	(47)	03.04.2013	(97)	EP 1979961	(47)	03.04.2013
(97)	EP 1843741	(47)	03.04.2013	(97)	EP 1981731	(47)	03.04.2013
(97)	EP 1846566	(47)	03.04.2013	(97)	EP 1982716	(47)	03.04.2013
(97)	EP 1848415	(47)	03.04.2013	(97)	EP 1983849	(47)	03.04.2013
(97)	EP 1849311	(47)	03.04.2013	(97)	EP 1984284	(47)	03.04.2013
(97)	EP 1851621	(47)	03.04.2013	(97)	EP 1984286	(47)	03.04.2013
(97)	EP 1852639	(47)	03.04.2013	(97)	EP 1984479	(47)	03.04.2013
(97)	EP 1853977	(47)	03.04.2013	(97)	EP 1984646	(47)	03.04.2013
(97)	EP 1855206	(47)	03.04.2013	(97)	EP 1986045	(47)	03.04.2013
(97)	EP 1856295	(47)	03.04.2013	(97)	EP 1986313	(47)	03.04.2013
(97)	EP 1856939	(47)	03.04.2013	(97)	EP 1986396	(47)	03.04.2013
(97)	EP 1858436	(47)	03.04.2013	(97)	EP 1988862	(47)	03.04.2013
(97)	EP 1861041	(47)	03.04.2013	(97)	EP 1989081	(47)	03.04.2013
(97)	EP 1863452	(47)	03.04.2013	(97)	EP 1991502	(47)	03.04.2013
(97)	EP 1866231	(47)	03.04.2013	(97)	EP 1993924	(47)	03.04.2013
(97)	EP 1872610	(47)	03.04.2013	(97)	EP 1995579	(47)	03.04.2013
(97)	EP 1875243	(47)	03.04.2013	(97)	EP 1995942	(47)	03.04.2013
(97)	EP 1880902	(47)	03.04.2013	(97)	EP 1998071	(47)	03.04.2013
(97)	EP 1884109	(47)	03.04.2013	(97)	EP 1998119	(47)	03.04.2013
(97)	EP 1885910	(47)	03.04.2013	(97)	EP 2003013	(47)	03.04.2013
(97)	EP 1886297	(47)	03.04.2013	(97)	EP 2010827	(47)	03.04.2013
(97)	EP 1886474	(47)	03.04.2013	(97)	EP 2011911	(47)	03.04.2013
(97)	EP 1888168	(47)	03.04.2013	(97)	EP 2013109	(47)	03.04.2013
(97)	EP 1894621	(47)	03.04.2013	(97)	EP 2014192	(47)	03.04.2013
(97)	EP 1896261	(47)	03.04.2013	(97)	EP 2014838	(47)	03.04.2013
(97)	EP 1896494	(47)	03.04.2013	(97)	EP 2014844	(47)	03.04.2013
(97)	EP 1900345	(47)	03.04.2013	(97)	EP 2015961	(47)	03.04.2013
(97)	EP 1902382	(47)	03.04.2013	(97)	EP 2016314	(47)	03.04.2013
(97)	EP 1904109	(47)	03.04.2013	(97)	EP 2017155	(47)	03.04.2013
(97)	EP 1906905	(47)	03.04.2013	(97)	EP 2018821	(47)	03.04.2013
(97)	EP 1907844	(47)	03.04.2013	(97)	EP 2019465	(47)	03.04.2013
(97)	EP 1907971	(47)	03.04.2013	(97)	EP 2021118	(47)	03.04.2013
(97)	EP 1908397	(47)	03.04.2013	(97)	EP 2021328	(47)	03.04.2013
(97)	EP 1913275	(47)	03.04.2013	(97)	EP 2022841	(47)	03.04.2013
(97)	EP 1916028	(47)	03.04.2013	(97)	EP 2024052	(47)	03.04.2013
(97)	EP 1917251	(47)	03.04.2013	(97)	EP 2024360	(47)	03.04.2013
(97)	EP 1919916	(47)	03.04.2013	(97)	EP 2028368	(47)	03.04.2013
(97)	EP 1921333	(47)	03.04.2013	(97)	EP 2028943	(47)	03.04.2013
(97)	EP 1922681	(47)	03.04.2013	(97)	EP 2029308	(47)	03.04.2013
(97)	EP 1926443	(47)	03.04.2013	(97)	EP 2032038	(47)	03.04.2013
(97)	EP 1927870	(47)	03.04.2013	(97)	EP 2032201	(47)	03.04.2013
(97)	EP 1928291	(47)	03.04.2013	(97)	EP 2032533	(47)	03.04.2013
(97)	EP 1928890	(47)	03.04.2013	(97)	EP 2033060	(47)	03.04.2013
(97)	EP 1929172	(47)	03.04.2013	(97)	EP 2033354	(47)	03.04.2013
(97)	EP 1929941	(47)	03.04.2013	(97)	EP 2034520	(47)	03.04.2013
(97)	EP 1931271	(47)	03.04.2013	(97)	EP 2035205	(47)	03.04.2013
(97)	EP 1931573	(47)	03.04.2013	(97)	EP 2035398	(47)	03.04.2013
(97)	EP 1933767	(47)	03.04.2013	(97)	EP 2035772	(47)	03.04.2013
(97)	EP 1934146	(47)	03.04.2013	(97)	EP 2036796	(47)	03.04.2013
(97)	EP 1936110	(47)	03.04.2013	(97)	EP 2041216	(47)	03.04.2013
(97)	EP 1936820	(47)	03.04.2013	(97)	EP 2043659	(47)	03.04.2013
(97)	EP 1937637	(47)	03.04.2013	(97)	EP 2043828	(47)	03.04.2013
(97)	EP 1943439	(47)	03.04.2013	(97)	EP 2045244	(47)	03.04.2013
(97)	EP 1944032	(47)	03.04.2013	(97)	EP 2046432	(47)	03.04.2013
(97)	EP 1946761	(47)	03.04.2013	(97)	EP 2048093	(47)	03.04.2013
(97)	EP 1947429	(47)	03.04.2013	(97)	EP 2049191	(47)	03.04.2013
(97)	EP 1951232	(47)	03.04.2013	(97)	EP 2052809	(47)	03.04.2013
(97)	EP 1951686	(47)	03.04.2013	(97)	EP 2053391	(47)	03.04.2013
(97)	EP 1953108	(47)	03.04.2013	(97)	EP 2056510	(47)	03.04.2013
(97)	EP 1953305	(47)	03.04.2013	(97)	EP 2057314	(47)	03.04.2013
(97)	EP 1953951	(47)	03.04.2013	(97)	EP 2057781	(47)	03.04.2013
(97)	EP 1953984	(47)	03.04.2013	(97)	EP 2059143	(47)	03.04.2013

(97)	EP 2060176	(47)	03.04.2013	(97)	EP 2121150	(47)	03.04.2013
(97)	EP 2061626	(47)	03.04.2013	(97)	EP 2121994	(47)	03.04.2013
(97)	EP 2062540	(47)	03.04.2013	(97)	EP 2122211	(47)	03.04.2013
(97)	EP 2063874	(47)	03.04.2013	(97)	EP 2122393	(47)	03.04.2013
(97)	EP 2064275	(47)	03.04.2013	(97)	EP 2124444	(47)	03.04.2013
(97)	EP 2064707	(47)	03.04.2013	(97)	EP 2126196	(47)	03.04.2013
(97)	EP 2065742	(47)	03.04.2013	(97)	EP 2126375	(47)	03.04.2013
(97)	EP 2066002	(47)	03.04.2013	(97)	EP 2126424	(47)	03.04.2013
(97)	EP 2066972	(47)	03.04.2013	(97)	EP 2126801	(47)	03.04.2013
(97)	EP 2068038	(47)	03.04.2013	(97)	EP 2127116	(47)	03.04.2013
(97)	EP 2068500	(47)	03.04.2013	(97)	EP 2127789	(47)	03.04.2013
(97)	EP 2069813	(47)	03.04.2013	(97)	EP 2128064	(47)	03.04.2013
(97)	EP 2070379	(47)	03.04.2013	(97)	EP 2128562	(47)	03.04.2013
(97)	EP 2070406	(47)	03.04.2013	(97)	EP 2129797	(47)	03.04.2013
(97)	EP 2070744	(47)	03.04.2013	(97)	EP 2131210	(47)	03.04.2013
(97)	EP 2070802	(47)	03.04.2013	(97)	EP 2131528	(47)	03.04.2013
(97)	EP 2070963	(47)	03.04.2013	(97)	EP 2131945	(47)	03.04.2013
(97)	EP 2071406	(47)	03.04.2013	(97)	EP 2134838	(47)	03.04.2013
(97)	EP 2071764	(47)	03.04.2013	(97)	EP 2135933	(47)	03.04.2013
(97)	EP 2077838	(47)	03.04.2013	(97)	EP 2136953	(47)	03.04.2013
(97)	EP 2078095	(47)	03.04.2013	(97)	EP 2137441	(47)	03.04.2013
(97)	EP 2078670	(47)	03.04.2013	(97)	EP 2138682	(47)	03.04.2013
(97)	EP 2080720	(47)	03.04.2013	(97)	EP 2138875	(47)	03.04.2013
(97)	EP 2082382	(47)	03.04.2013	(97)	EP 2142363	(47)	03.04.2013
(97)	EP 2082824	(47)	03.04.2013	(97)	EP 2142597	(47)	03.04.2013
(97)	EP 2083304	(47)	03.04.2013	(97)	EP 2145919	(47)	03.04.2013
(97)	EP 2084064	(47)	03.04.2013	(97)	EP 2147875	(47)	03.04.2013
(97)	EP 2085009	(47)	03.04.2013	(97)	EP 2149131	(47)	03.04.2013
(97)	EP 2085998	(47)	03.04.2013	(97)	EP 2149892	(47)	03.04.2013
(97)	EP 2086088	(47)	03.04.2013	(97)	EP 2149985	(47)	03.04.2013
(97)	EP 2086485	(47)	03.04.2013	(97)	EP 2150372	(47)	03.04.2013
(97)	EP 2088097	(47)	03.04.2013	(97)	EP 2150384	(47)	03.04.2013
(97)	EP 2089793	(47)	03.04.2013	(97)	EP 2150679	(47)	03.04.2013
(97)	EP 2091209	(47)	03.04.2013	(97)	EP 2151366	(47)	03.04.2013
(97)	EP 2091890	(47)	03.04.2013	(97)	EP 2151988	(47)	03.04.2013
(97)	EP 2092543	(47)	03.04.2013	(97)	EP 2152001	(47)	03.04.2013
(97)	EP 2092594	(47)	03.04.2013	(97)	EP 2152030	(47)	03.04.2013
(97)	EP 2092872	(47)	03.04.2013	(97)	EP 2152676	(47)	03.04.2013
(97)	EP 2093953	(47)	03.04.2013	(97)	EP 2153282	(47)	03.04.2013
(97)	EP 2094689	(47)	03.04.2013	(97)	EP 2153403	(47)	03.04.2013
(97)	EP 2095799	(47)	03.04.2013	(97)	EP 2153405	(47)	03.04.2013
(97)	EP 2095835	(47)	03.04.2013	(97)	EP 2153597	(47)	03.04.2013
(97)	EP 2096193	(47)	03.04.2013	(97)	EP 2154408	(47)	03.04.2013
(97)	EP 2097141	(47)	03.04.2013	(97)	EP 2155544	(47)	03.04.2013
(97)	EP 2097160	(47)	03.04.2013	(97)	EP 2155967	(47)	03.04.2013
(97)	EP 2097325	(47)	03.04.2013	(97)	EP 2156641	(47)	03.04.2013
(97)	EP 2097973	(47)	03.04.2013	(97)	EP 2157308	(47)	03.04.2013
(97)	EP 2100040	(47)	03.04.2013	(97)	EP 2158371	(47)	03.04.2013
(97)	EP 2100980	(47)	03.04.2013	(97)	EP 2158619	(47)	03.04.2013
(97)	EP 2102334	(47)	03.04.2013	(97)	EP 2159214	(47)	03.04.2013
(97)	EP 2103560	(47)	03.04.2013	(97)	EP 2159262	(47)	03.04.2013
(97)	EP 2104537	(47)	03.04.2013	(97)	EP 2159308	(47)	03.04.2013
(97)	EP 2104998	(47)	03.04.2013	(97)	EP 2159859	(47)	03.04.2013
(97)	EP 2106384	(47)	03.04.2013	(97)	EP 2160319	(47)	03.04.2013
(97)	EP 2107469	(47)	03.04.2013	(97)	EP 2161392	(47)	03.04.2013
(97)	EP 2107921	(47)	03.04.2013	(97)	EP 2161776	(47)	03.04.2013
(97)	EP 2107959	(47)	03.04.2013	(97)	EP 2161888	(47)	03.04.2013
(97)	EP 2107985	(47)	03.04.2013	(97)	EP 2162366	(47)	03.04.2013
(97)	EP 2108669	(47)	03.04.2013	(97)	EP 2163527	(47)	03.04.2013
(97)	EP 2109603	(47)	03.04.2013	(97)	EP 2163537	(47)	03.04.2013
(97)	EP 2110141	(47)	03.04.2013	(97)	EP 2163794	(47)	03.04.2013
(97)	EP 2110330	(47)	03.04.2013	(97)	EP 2164150	(47)	03.04.2013
(97)	EP 2110982	(47)	03.04.2013	(97)	EP 2164643	(47)	03.04.2013
(97)	EP 2113758	(47)	03.04.2013	(97)	EP 2164651	(47)	03.04.2013
(97)	EP 2114780	(47)	03.04.2013	(97)	EP 2164795	(47)	03.04.2013
(97)	EP 2114995	(47)	03.04.2013	(97)	EP 2164826	(47)	03.04.2013
(97)	EP 2116036	(47)	03.04.2013	(97)	EP 2165010	(47)	03.04.2013
(97)	EP 2116046	(47)	03.04.2013	(97)	EP 2165406	(47)	03.04.2013
(97)	EP 2116272	(47)	03.04.2013	(97)	EP 2166061	(47)	03.04.2013
(97)	EP 2116716	(47)	03.04.2013	(97)	EP 2166458	(47)	03.04.2013
(97)	EP 2117526	(47)	03.04.2013	(97)	EP 2167307	(47)	03.04.2013
(97)	EP 2117978	(47)	03.04.2013	(97)	EP 2167543	(47)	03.04.2013
(97)	EP 2118026	(47)	03.04.2013	(97)	EP 2167982	(47)	03.04.2013
(97)	EP 2118905	(47)	03.04.2013	(97)	EP 2169391	(47)	03.04.2013
(97)	EP 2119447	(47)	03.04.2013	(97)	EP 2170184	(47)	03.04.2013
(97)	EP 2120331	(47)	03.04.2013	(97)	EP 2170235	(47)	03.04.2013
(97)	EP 2120912	(47)	03.04.2013	(97)	EP 2170906	(47)	03.04.2013
(97)	EP 2121142	(47)	03.04.2013	(97)	EP 2171090	(47)	03.04.2013

(97)	EP 2171349	(47)	03.04.2013	(97)	EP 2213720	(47)	03.04.2013
(97)	EP 2171743	(47)	03.04.2013	(97)	EP 2214539	(47)	03.04.2013
(97)	EP 2172213	(47)	03.04.2013	(97)	EP 2214631	(47)	03.04.2013
(97)	EP 2172512	(47)	03.04.2013	(97)	EP 2214729	(47)	03.04.2013
(97)	EP 2172616	(47)	03.04.2013	(97)	EP 2215996	(47)	03.04.2013
(97)	EP 2173124	(47)	03.04.2013	(97)	EP 2217040	(47)	03.04.2013
(97)	EP 2174968	(47)	03.04.2013	(97)	EP 2217397	(47)	03.04.2013
(97)	EP 2175295	(47)	03.04.2013	(97)	EP 2218768	(47)	03.04.2013
(97)	EP 2177442	(47)	03.04.2013	(97)	EP 2218816	(47)	03.04.2013
(97)	EP 2178284	(47)	03.04.2013	(97)	EP 2218917	(47)	03.04.2013
(97)	EP 2178599	(47)	03.04.2013	(97)	EP 2220565	(47)	03.04.2013
(97)	EP 2178685	(47)	03.04.2013	(97)	EP 2220999	(47)	03.04.2013
(97)	EP 2179176	(47)	03.04.2013	(97)	EP 2221099	(47)	03.04.2013
(97)	EP 2179489	(47)	03.04.2013	(97)	EP 2221103	(47)	03.04.2013
(97)	EP 2179837	(47)	03.04.2013	(97)	EP 2221193	(47)	03.04.2013
(97)	EP 2180523	(47)	03.04.2013	(97)	EP 2221493	(47)	03.04.2013
(97)	EP 2180778	(47)	03.04.2013	(97)	EP 2221498	(47)	03.04.2013
(97)	EP 2181074	(47)	03.04.2013	(97)	EP 2221577	(47)	03.04.2013
(97)	EP 2181440	(47)	03.04.2013	(97)	EP 2221930	(47)	03.04.2013
(97)	EP 2181615	(47)	03.04.2013	(97)	EP 2222521	(47)	03.04.2013
(97)	EP 2182615	(47)	03.04.2013	(97)	EP 2222760	(47)	03.04.2013
(97)	EP 2182698	(47)	03.04.2013	(97)	EP 2222772	(47)	03.04.2013
(97)	EP 2183180	(47)	03.04.2013	(97)	EP 2222773	(47)	03.04.2013
(97)	EP 2183849	(47)	03.04.2013	(97)	EP 2223401	(47)	03.04.2013
(97)	EP 2184029	(47)	03.04.2013	(97)	EP 2224031	(47)	03.04.2013
(97)	EP 2184929	(47)	03.04.2013	(97)	EP 2225127	(47)	03.04.2013
(97)	EP 2185637	(47)	03.04.2013	(97)	EP 2225950	(47)	03.04.2013
(97)	EP 2185888	(47)	03.04.2013	(97)	EP 2226872	(47)	03.04.2013
(97)	EP 2186735	(47)	03.04.2013	(97)	EP 2228216	(47)	03.04.2013
(97)	EP 2187375	(47)	03.04.2013	(97)	EP 2228743	(47)	03.04.2013
(97)	EP 2187517	(47)	03.04.2013	(97)	EP 2228851	(47)	03.04.2013
(97)	EP 2187569	(47)	03.04.2013	(97)	EP 2229065	(47)	03.04.2013
(97)	EP 2188421	(47)	03.04.2013	(97)	EP 2229630	(47)	03.04.2013
(97)	EP 2189461	(47)	03.04.2013	(97)	EP 2231096	(47)	03.04.2013
(97)	EP 2190992	(47)	03.04.2013	(97)	EP 2231449	(47)	03.04.2013
(97)	EP 2191014	(47)	03.04.2013	(97)	EP 2231653	(47)	03.04.2013
(97)	EP 2191133	(47)	03.04.2013	(97)	EP 2232822	(47)	03.04.2013
(97)	EP 2191448	(47)	03.04.2013	(97)	EP 2233617	(47)	03.04.2013
(97)	EP 2191449	(47)	03.04.2013	(97)	EP 2234358	(47)	03.04.2013
(97)	EP 2192011	(47)	03.04.2013	(97)	EP 2235764	(47)	03.04.2013
(97)	EP 2192279	(47)	03.04.2013	(97)	EP 2236183	(47)	03.04.2013
(97)	EP 2192638	(47)	03.04.2013	(97)	EP 2236514	(47)	03.04.2013
(97)	EP 2193930	(47)	03.04.2013	(97)	EP 2239844	(47)	03.04.2013
(97)	EP 2194550	(47)	03.04.2013	(97)	EP 2240388	(47)	03.04.2013
(97)	EP 2194950	(47)	03.04.2013	(97)	EP 2242324	(47)	03.04.2013
(97)	EP 2195119	(47)	03.04.2013	(97)	EP 2242715	(47)	03.04.2013
(97)	EP 2195450	(47)	03.04.2013	(97)	EP 2244851	(47)	03.04.2013
(97)	EP 2195761	(47)	03.04.2013	(97)	EP 2244925	(47)	03.04.2013
(97)	EP 2196563	(47)	03.04.2013	(97)	EP 2246322	(47)	03.04.2013
(97)	EP 2197247	(47)	03.04.2013	(97)	EP 2246356	(47)	03.04.2013
(97)	EP 2197981	(47)	03.04.2013	(97)	EP 2246605	(47)	03.04.2013
(97)	EP 2198999	(47)	03.04.2013	(97)	EP 2246726	(47)	03.04.2013
(97)	EP 2199057	(47)	03.04.2013	(97)	EP 2246892	(47)	03.04.2013
(97)	EP 2199165	(47)	03.04.2013	(97)	EP 2247551	(47)	03.04.2013
(97)	EP 2199878	(47)	03.04.2013	(97)	EP 2247602	(47)	03.04.2013
(97)	EP 2200185	(47)	03.04.2013	(97)	EP 2248393	(47)	03.04.2013
(97)	EP 2201235	(47)	03.04.2013	(97)	EP 2248866	(47)	03.04.2013
(97)	EP 2201872	(47)	03.04.2013	(97)	EP 2250879	(47)	03.04.2013
(97)	EP 2201910	(47)	03.04.2013	(97)	EP 2250941	(47)	03.04.2013
(97)	EP 2202097	(47)	03.04.2013	(97)	EP 2251517	(47)	03.04.2013
(97)	EP 2203927	(47)	03.04.2013	(97)	EP 2251640	(47)	03.04.2013
(97)	EP 2203940	(47)	03.04.2013	(97)	EP 2251895	(47)	03.04.2013
(97)	EP 2204036	(47)	03.04.2013	(97)	EP 2252786	(47)	03.04.2013
(97)	EP 2204871	(47)	03.04.2013	(97)	EP 2253115	(47)	03.04.2013
(97)	EP 2205011	(47)	03.04.2013	(97)	EP 2253424	(47)	03.04.2013
(97)	EP 2207298	(47)	03.04.2013	(97)	EP 2254010	(47)	03.04.2013
(97)	EP 2208621	(47)	03.04.2013	(97)	EP 2254806	(47)	03.04.2013
(97)	EP 2208957	(47)	03.04.2013	(97)	EP 2255754	(47)	03.04.2013
(97)	EP 2209658	(47)	03.04.2013	(97)	EP 2256554	(47)	03.04.2013
(97)	EP 2209693	(47)	03.04.2013	(97)	EP 2256743	(47)	03.04.2013
(97)	EP 2210194	(47)	03.04.2013	(97)	EP 2256833	(47)	03.04.2013
(97)	EP 2210437	(47)	03.04.2013	(97)	EP 2257418	(47)	03.04.2013
(97)	EP 2211963	(47)	03.04.2013	(97)	EP 2257867	(47)	03.04.2013
(97)	EP 2212618	(47)	03.04.2013	(97)	EP 2258450	(47)	03.04.2013
(97)	EP 2213052	(47)	03.04.2013	(97)	EP 2259364	(47)	03.04.2013
(97)	EP 2213143	(47)	03.04.2013	(97)	EP 2259464	(47)	03.04.2013
(97)	EP 2213156	(47)	03.04.2013	(97)	EP 2259918	(47)	03.04.2013
(97)	EP 2213618	(47)	03.04.2013	(97)	EP 2260485	(47)	03.04.2013

(97)	EP 2261156	(47)	03.04.2013	(97)	EP 2301458	(47)	03.04.2013
(97)	EP 2261218	(47)	03.04.2013	(97)	EP 2301528	(47)	03.04.2013
(97)	EP 2261415	(47)	03.04.2013	(97)	EP 2302782	(47)	03.04.2013
(97)	EP 2262187	(47)	03.04.2013	(97)	EP 2303380	(47)	03.04.2013
(97)	EP 2263928	(47)	03.04.2013	(97)	EP 2303959	(47)	03.04.2013
(97)	EP 2264453	(47)	03.04.2013	(97)	EP 2304221	(47)	03.04.2013
(97)	EP 2264904	(47)	03.04.2013	(97)	EP 2305145	(47)	03.04.2013
(97)	EP 2265827	(47)	03.04.2013	(97)	EP 2305349	(47)	03.04.2013
(97)	EP 2266843	(47)	03.04.2013	(97)	EP 2305422	(47)	03.04.2013
(97)	EP 2266936	(47)	03.04.2013	(97)	EP 2305686	(47)	03.04.2013
(97)	EP 2266994	(47)	03.04.2013	(97)	EP 2305736	(47)	03.04.2013
(97)	EP 2268020	(47)	03.04.2013	(97)	EP 2305981	(47)	03.04.2013
(97)	EP 2268575	(47)	03.04.2013	(97)	EP 2306500	(47)	03.04.2013
(97)	EP 2269382	(47)	03.04.2013	(97)	EP 2306673	(47)	03.04.2013
(97)	EP 2270415	(47)	03.04.2013	(97)	EP 2307715	(47)	03.04.2013
(97)	EP 2271857	(47)	03.04.2013	(97)	EP 2308027	(47)	03.04.2013
(97)	EP 2271992	(47)	03.04.2013	(97)	EP 2308205	(47)	03.04.2013
(97)	EP 2273847	(47)	03.04.2013	(97)	EP 2308248	(47)	03.04.2013
(97)	EP 2275013	(47)	03.04.2013	(97)	EP 2308589	(47)	03.04.2013
(97)	EP 2275197	(47)	03.04.2013	(97)	EP 2308789	(47)	03.04.2013
(97)	EP 2275272	(47)	03.04.2013	(97)	EP 2308936	(47)	03.04.2013
(97)	EP 2275285	(47)	03.04.2013	(97)	EP 2309111	(47)	03.04.2013
(97)	EP 2275401	(47)	03.04.2013	(97)	EP 2309150	(47)	03.04.2013
(97)	EP 2275703	(47)	03.04.2013	(97)	EP 2309418	(47)	03.04.2013
(97)	EP 2276306	(47)	03.04.2013	(97)	EP 2309580	(47)	03.04.2013
(97)	EP 2276610	(47)	03.04.2013	(97)	EP 2310255	(47)	03.04.2013
(97)	EP 2277370	(47)	03.04.2013	(97)	EP 2312607	(47)	03.04.2013
(97)	EP 2277800	(47)	03.04.2013	(97)	EP 2312756	(47)	03.04.2013
(97)	EP 2278614	(47)	03.04.2013	(97)	EP 2314442	(47)	03.04.2013
(97)	EP 2278761	(47)	03.04.2013	(97)	EP 2314855	(47)	03.04.2013
(97)	EP 2279097	(47)	03.04.2013	(97)	EP 2314889	(47)	03.04.2013
(97)	EP 2279459	(47)	03.04.2013	(97)	EP 2315433	(47)	03.04.2013
(97)	EP 2279977	(47)	03.04.2013	(97)	EP 2315809	(47)	03.04.2013
(97)	EP 2281259	(47)	03.04.2013	(97)	EP 2315938	(47)	03.04.2013
(97)	EP 2282042	(47)	03.04.2013	(97)	EP 2316259	(47)	03.04.2013
(97)	EP 2282670	(47)	03.04.2013	(97)	EP 2316318	(47)	03.04.2013
(97)	EP 2283257	(47)	03.04.2013	(97)	EP 2316384	(47)	03.04.2013
(97)	EP 2283612	(47)	03.04.2013	(97)	EP 2316415	(47)	03.04.2013
(97)	EP 2283956	(47)	03.04.2013	(97)	EP 2316813	(47)	03.04.2013
(97)	EP 2283965	(47)	03.04.2013	(97)	EP 2317185	(47)	03.04.2013
(97)	EP 2284491	(47)	03.04.2013	(97)	EP 2317355	(47)	03.04.2013
(97)	EP 2284991	(47)	03.04.2013	(97)	EP 2318173	(47)	03.04.2013
(97)	EP 2285138	(47)	03.04.2013	(97)	EP 2319022	(47)	03.04.2013
(97)	EP 2285321	(47)	03.04.2013	(97)	EP 2319161	(47)	03.04.2013
(97)	EP 2286109	(47)	03.04.2013	(97)	EP 2319437	(47)	03.04.2013
(97)	EP 2286234	(47)	03.04.2013	(97)	EP 2319462	(47)	03.04.2013
(97)	EP 2286756	(47)	03.04.2013	(97)	EP 2319843	(47)	03.04.2013
(97)	EP 2286979	(47)	03.04.2013	(97)	EP 2320051	(47)	03.04.2013
(97)	EP 2287063	(47)	03.04.2013	(97)	EP 2322190	(47)	03.04.2013
(97)	EP 2287504	(47)	03.04.2013	(97)	EP 2322359	(47)	03.04.2013
(97)	EP 2287965	(47)	03.04.2013	(97)	EP 2324072	(47)	03.04.2013
(97)	EP 2288296	(47)	03.04.2013	(97)	EP 2325054	(47)	03.04.2013
(97)	EP 2288500	(47)	03.04.2013	(97)	EP 2325124	(47)	03.04.2013
(97)	EP 2288705	(47)	03.04.2013	(97)	EP 2325843	(47)	03.04.2013
(97)	EP 2288760	(47)	03.04.2013	(97)	EP 2326042	(47)	03.04.2013
(97)	EP 2289373	(47)	03.04.2013	(97)	EP 2326205	(47)	03.04.2013
(97)	EP 2289451	(47)	03.04.2013	(97)	EP 2326567	(47)	03.04.2013
(97)	EP 2289460	(47)	03.04.2013	(97)	EP 2326751	(47)	03.04.2013
(97)	EP 2290960	(47)	03.04.2013	(97)	EP 2327292	(47)	03.04.2013
(97)	EP 2291361	(47)	03.04.2013	(97)	EP 2329470	(47)	03.04.2013
(97)	EP 2292509	(47)	03.04.2013	(97)	EP 2329553	(47)	03.04.2013
(97)	EP 2292810	(47)	03.04.2013	(97)	EP 2329961	(47)	03.04.2013
(97)	EP 2293181	(47)	03.04.2013	(97)	EP 2329982	(47)	03.04.2013
(97)	EP 2293434	(47)	03.04.2013	(97)	EP 2330393	(47)	03.04.2013
(97)	EP 2296720	(47)	03.04.2013	(97)	EP 2330530	(47)	03.04.2013
(97)	EP 2296945	(47)	03.04.2013	(97)	EP 2330968	(47)	03.04.2013
(97)	EP 2297024	(47)	03.04.2013	(97)	EP 2331446	(47)	03.04.2013
(97)	EP 2297112	(47)	03.04.2013	(97)	EP 2332045	(47)	03.04.2013
(97)	EP 2297154	(47)	03.04.2013	(97)	EP 2332394	(47)	03.04.2013
(97)	EP 2297581	(47)	03.04.2013	(97)	EP 2332703	(47)	03.04.2013
(97)	EP 2297744	(47)	03.04.2013	(97)	EP 2333160	(47)	03.04.2013
(97)	EP 2297806	(47)	03.04.2013	(97)	EP 2333872	(47)	03.04.2013
(97)	EP 2297938	(47)	03.04.2013	(97)	EP 2333963	(47)	03.04.2013
(97)	EP 2298144	(47)	03.04.2013	(97)	EP 2334581	(47)	03.04.2013
(97)	EP 2299288	(47)	03.04.2013	(97)	EP 2334933	(47)	03.04.2013
(97)	EP 2299289	(47)	03.04.2013	(97)	EP 2335504	(47)	03.04.2013
(97)	EP 2299515	(47)	03.04.2013	(97)	EP 2335533	(47)	03.04.2013
(97)	EP 2300535	(47)	03.04.2013	(97)	EP 2335720	(47)	03.04.2013

(97)	EP 2335904	(47)	03.04.2013	(97)	EP 2360393	(47)	03.04.2013
(97)	EP 2336238	(47)	03.04.2013	(97)	EP 2360400	(47)	03.04.2013
(97)	EP 2336402	(47)	03.04.2013	(97)	EP 2360627	(47)	03.04.2013
(97)	EP 2336456	(47)	03.04.2013	(97)	EP 2360775	(47)	03.04.2013
(97)	EP 2336684	(47)	03.04.2013	(97)	EP 2362128	(47)	03.04.2013
(97)	EP 2336777	(47)	03.04.2013	(97)	EP 2362388	(47)	03.04.2013
(97)	EP 2336998	(47)	03.04.2013	(97)	EP 2362506	(47)	03.04.2013
(97)	EP 2337837	(47)	03.04.2013	(97)	EP 2362635	(47)	03.04.2013
(97)	EP 2338330	(47)	03.04.2013	(97)	EP 2363252	(47)	03.04.2013
(97)	EP 2338393	(47)	03.04.2013	(97)	EP 2363950	(47)	03.04.2013
(97)	EP 2338750	(47)	03.04.2013	(97)	EP 2364466	(47)	03.04.2013
(97)	EP 2339167	(47)	03.04.2013	(97)	EP 2364707	(47)	03.04.2013
(97)	EP 2339902	(47)	03.04.2013	(97)	EP 2365049	(47)	03.04.2013
(97)	EP 2340925	(47)	03.04.2013	(97)	EP 2365373	(47)	03.04.2013
(97)	EP 2341522	(47)	03.04.2013	(97)	EP 2366072	(47)	03.04.2013
(97)	EP 2341555	(47)	03.04.2013	(97)	EP 2366648	(47)	03.04.2013
(97)	EP 2341575	(47)	03.04.2013	(97)	EP 2367304	(47)	03.04.2013
(97)	EP 2341651	(47)	03.04.2013	(97)	EP 2367370	(47)	03.04.2013
(97)	EP 2342008	(47)	03.04.2013	(97)	EP 2367696	(47)	03.04.2013
(97)	EP 2342106	(47)	03.04.2013	(97)	EP 2368065	(47)	03.04.2013
(97)	EP 2342198	(47)	03.04.2013	(97)	EP 2368954	(47)	03.04.2013
(97)	EP 2342596	(47)	03.04.2013	(97)	EP 2369005	(47)	03.04.2013
(97)	EP 2342952	(47)	03.04.2013	(97)	EP 2369205	(47)	03.04.2013
(97)	EP 2343324	(47)	03.04.2013	(97)	EP 2369435	(47)	03.04.2013
(97)	EP 2343395	(47)	03.04.2013	(97)	EP 2369450	(47)	03.04.2013
(97)	EP 2343454	(47)	03.04.2013	(97)	EP 2369485	(47)	03.04.2013
(97)	EP 2344342	(47)	03.04.2013	(97)	EP 2369571	(47)	03.04.2013
(97)	EP 2344560	(47)	03.04.2013	(97)	EP 2369964	(47)	03.04.2013
(97)	EP 2345466	(47)	03.04.2013	(97)	EP 2370275	(47)	03.04.2013
(97)	EP 2345490	(47)	03.04.2013	(97)	EP 2370309	(47)	03.04.2013
(97)	EP 2345605	(47)	03.04.2013	(97)	EP 2371194	(47)	03.04.2013
(97)	EP 2346540	(47)	03.04.2013	(97)	EP 2371994	(47)	03.04.2013
(97)	EP 2346670	(47)	03.04.2013	(97)	EP 2373567	(47)	03.04.2013
(97)	EP 2346733	(47)	03.04.2013	(97)	EP 2373608	(47)	03.04.2013
(97)	EP 2346742	(47)	03.04.2013	(97)	EP 2374533	(47)	03.04.2013
(97)	EP 2346796	(47)	03.04.2013	(97)	EP 2374788	(47)	03.04.2013
(97)	EP 2347619	(47)	03.04.2013	(97)	EP 2374929	(47)	03.04.2013
(97)	EP 2347944	(47)	03.04.2013	(97)	EP 2375587	(47)	03.04.2013
(97)	EP 2347983	(47)	03.04.2013	(97)	EP 2375980	(47)	03.04.2013
(97)	EP 2348077	(47)	03.04.2013	(97)	EP 2376540	(47)	03.04.2013
(97)	EP 2348223	(47)	03.04.2013	(97)	EP 2377133	(47)	03.04.2013
(97)	EP 2348914	(47)	03.04.2013	(97)	EP 2377432	(47)	03.04.2013
(97)	EP 2349597	(47)	03.04.2013	(97)	EP 2377727	(47)	03.04.2013
(97)	EP 2349887	(47)	03.04.2013	(97)	EP 2377784	(47)	03.04.2013
(97)	EP 2350324	(47)	03.04.2013	(97)	EP 2378590	(47)	03.04.2013
(97)	EP 2350746	(47)	03.04.2013	(97)	EP 2378746	(47)	03.04.2013
(97)	EP 2351249	(47)	03.04.2013	(97)	EP 2378779	(47)	03.04.2013
(97)	EP 2351517	(47)	03.04.2013	(97)	EP 2378927	(47)	03.04.2013
(97)	EP 2351634	(47)	03.04.2013	(97)	EP 2378974	(47)	03.04.2013
(97)	EP 2351645	(47)	03.04.2013	(97)	EP 2379428	(47)	03.04.2013
(97)	EP 2351784	(47)	03.04.2013	(97)	EP 2379868	(47)	03.04.2013
(97)	EP 2352442	(47)	03.04.2013	(97)	EP 2380017	(47)	03.04.2013
(97)	EP 2352663	(47)	03.04.2013	(97)	EP 2380402	(47)	03.04.2013
(97)	EP 2353365	(47)	03.04.2013	(97)	EP 2380701	(47)	03.04.2013
(97)	EP 2353672	(47)	03.04.2013	(97)	EP 2381045	(47)	03.04.2013
(97)	EP 2353807	(47)	03.04.2013	(97)	EP 2381583	(47)	03.04.2013
(97)	EP 2354056	(47)	03.04.2013	(97)	EP 2382433	(47)	03.04.2013
(97)	EP 2354166	(47)	03.04.2013	(97)	EP 2382635	(47)	03.04.2013
(97)	EP 2354191	(47)	03.04.2013	(97)	EP 2382862	(47)	03.04.2013
(97)	EP 2354324	(47)	03.04.2013	(97)	EP 2383058	(47)	03.04.2013
(97)	EP 2354393	(47)	03.04.2013	(97)	EP 2383191	(47)	03.04.2013
(97)	EP 2355297	(47)	03.04.2013	(97)	EP 2383205	(47)	03.04.2013
(97)	EP 2355534	(47)	03.04.2013	(97)	EP 2383491	(47)	03.04.2013
(97)	EP 2355986	(47)	03.04.2013	(97)	EP 2383576	(47)	03.04.2013
(97)	EP 2356003	(47)	03.04.2013	(97)	EP 2384134	(47)	03.04.2013
(97)	EP 2356129	(47)	03.04.2013	(97)	EP 2384721	(47)	03.04.2013
(97)	EP 2356756	(47)	03.04.2013	(97)	EP 2384901	(47)	03.04.2013
(97)	EP 2356792	(47)	03.04.2013	(97)	EP 2384907	(47)	03.04.2013
(97)	EP 2357062	(47)	03.04.2013	(97)	EP 2384908	(47)	03.04.2013
(97)	EP 2357384	(47)	03.04.2013	(97)	EP 2384909	(47)	03.04.2013
(97)	EP 2357788	(47)	03.04.2013	(97)	EP 2385641	(47)	03.04.2013
(97)	EP 2358667	(47)	03.04.2013	(97)	EP 2385954	(47)	03.04.2013
(97)	EP 2359005	(47)	03.04.2013	(97)	EP 2386219	(47)	03.04.2013
(97)	EP 2359932	(47)	03.04.2013	(97)	EP 2386222	(47)	03.04.2013
(97)	EP 2360016	(47)	03.04.2013	(97)	EP 2386223	(47)	03.04.2013
(97)	EP 2360057	(47)	03.04.2013	(97)	EP 2386225	(47)	03.04.2013
(97)	EP 2360066	(47)	03.04.2013	(97)	EP 2386432	(47)	03.04.2013
(97)	EP 2360085	(47)	03.04.2013	(97)	EP 2386497	(47)	03.04.2013

(97)	EP 2386520	(47)	03.04.2013	(97)	EP 2402785	(47)	03.04.2013
(97)	EP 2387087	(47)	03.04.2013	(97)	EP 2402826	(47)	03.04.2013
(97)	EP 2388340	(47)	03.04.2013	(97)	EP 2403170	(47)	03.04.2013
(97)	EP 2388519	(47)	03.04.2013	(97)	EP 2403222	(47)	03.04.2013
(97)	EP 2389277	(47)	03.04.2013	(97)	EP 2403480	(47)	03.04.2013
(97)	EP 2389278	(47)	03.04.2013	(97)	EP 2403751	(47)	03.04.2013
(97)	EP 2389293	(47)	03.04.2013	(97)	EP 2404580	(47)	03.04.2013
(97)	EP 2389324	(47)	03.04.2013	(97)	EP 2404735	(47)	03.04.2013
(97)	EP 2389510	(47)	03.04.2013	(97)	EP 2405126	(47)	03.04.2013
(97)	EP 2389512	(47)	03.04.2013	(97)	EP 2405127	(47)	03.04.2013
(97)	EP 2389839	(47)	03.04.2013	(97)	EP 2405627	(47)	03.04.2013
(97)	EP 2389901	(47)	03.04.2013	(97)	EP 2405630	(47)	03.04.2013
(97)	EP 2389989	(47)	03.04.2013	(97)	EP 2406087	(47)	03.04.2013
(97)	EP 2390406	(47)	03.04.2013	(97)	EP 2406120	(47)	03.04.2013
(97)	EP 2390670	(47)	03.04.2013	(97)	EP 2406190	(47)	03.04.2013
(97)	EP 2391511	(47)	03.04.2013	(97)	EP 2406438	(47)	03.04.2013
(97)	EP 2391515	(47)	03.04.2013	(97)	EP 2406602	(47)	03.04.2013
(97)	EP 2391844	(47)	03.04.2013	(97)	EP 2407011	(47)	03.04.2013
(97)	EP 2392819	(47)	03.04.2013	(97)	EP 2407031	(47)	03.04.2013
(97)	EP 2393546	(47)	03.04.2013	(97)	EP 2407823	(47)	03.04.2013
(97)	EP 2393619	(47)	03.04.2013	(97)	EP 2407845	(47)	03.04.2013
(97)	EP 2393722	(47)	03.04.2013	(97)	EP 2408659	(47)	03.04.2013
(97)	EP 2393953	(47)	03.04.2013	(97)	EP 2409069	(47)	03.04.2013
(97)	EP 2393996	(47)	03.04.2013	(97)	EP 2409611	(47)	03.04.2013
(97)	EP 2394019	(47)	03.04.2013	(97)	EP 2410291	(47)	03.04.2013
(97)	EP 2394273	(47)	03.04.2013	(97)	EP 2410320	(47)	03.04.2013
(97)	EP 2394298	(47)	03.04.2013	(97)	EP 2410410	(47)	03.04.2013
(97)	EP 2394591	(47)	03.04.2013	(97)	EP 2412321	(47)	03.04.2013
(97)	EP 2394612	(47)	03.04.2013	(97)	EP 2412325	(47)	03.04.2013
(97)	EP 2394683	(47)	03.04.2013	(97)	EP 2412547	(47)	03.04.2013
(97)	EP 2394869	(47)	03.04.2013	(97)	EP 2412587	(47)	03.04.2013
(97)	EP 2395262	(47)	03.04.2013	(97)	EP 2413292	(47)	03.04.2013
(97)	EP 2395347	(47)	03.04.2013	(97)	EP 2415375	(47)	03.04.2013
(97)	EP 2395729	(47)	03.04.2013	(97)	EP 2415503	(47)	03.04.2013
(97)	EP 2395865	(47)	03.04.2013	(97)	EP 2415924	(47)	03.04.2013
(97)	EP 2395875	(47)	03.04.2013	(97)	EP 2416587	(47)	03.04.2013
(97)	EP 2395973	(47)	03.04.2013	(97)	EP 2416682	(47)	03.04.2013
(97)	EP 2396182	(47)	03.04.2013	(97)	EP 2416935	(47)	03.04.2013
(97)	EP 2396214	(47)	03.04.2013	(97)	EP 2417027	(47)	03.04.2013
(97)	EP 2396227	(47)	03.04.2013	(97)	EP 2417029	(47)	03.04.2013
(97)	EP 2396265	(47)	03.04.2013	(97)	EP 2417105	(47)	03.04.2013
(97)	EP 2396266	(47)	03.04.2013	(97)	EP 2417363	(47)	03.04.2013
(97)	EP 2396310	(47)	03.04.2013	(97)	EP 2417587	(47)	03.04.2013
(97)	EP 2396346	(47)	03.04.2013	(97)	EP 2418508	(47)	03.04.2013
(97)	EP 2396700	(47)	03.04.2013	(97)	EP 2418830	(47)	03.04.2013
(97)	EP 2396866	(47)	03.04.2013	(97)	EP 2418922	(47)	03.04.2013
(97)	EP 2396981	(47)	03.04.2013	(97)	EP 2419190	(47)	03.04.2013
(97)	EP 2397020	(47)	03.04.2013	(97)	EP 2419290	(47)	03.04.2013
(97)	EP 2397079	(47)	03.04.2013	(97)	EP 2419554	(47)	03.04.2013
(97)	EP 2397340	(47)	03.04.2013	(97)	EP 2420273	(47)	03.04.2013
(97)	EP 2397428	(47)	03.04.2013	(97)	EP 2420403	(47)	03.04.2013
(97)	EP 2397600	(47)	03.04.2013	(97)	EP 2420445	(47)	03.04.2013
(97)	EP 2397870	(47)	03.04.2013	(97)	EP 2420593	(47)	03.04.2013
(97)	EP 2397909	(47)	03.04.2013	(97)	EP 2420793	(47)	03.04.2013
(97)	EP 2398296	(47)	03.04.2013	(97)	EP 2420860	(47)	03.04.2013
(97)	EP 2398406	(47)	03.04.2013	(97)	EP 2420866	(47)	03.04.2013
(97)	EP 2398663	(47)	03.04.2013	(97)	EP 2421421	(47)	03.04.2013
(97)	EP 2398728	(47)	03.04.2013	(97)	EP 2421522	(47)	03.04.2013
(97)	EP 2398862	(47)	03.04.2013	(97)	EP 2421573	(47)	03.04.2013
(97)	EP 2398924	(47)	03.04.2013	(97)	EP 2421614	(47)	03.04.2013
(97)	EP 2399036	(47)	03.04.2013	(97)	EP 2421763	(47)	03.04.2013
(97)	EP 2399053	(47)	03.04.2013	(97)	EP 2421849	(47)	03.04.2013
(97)	EP 2399103	(47)	03.04.2013	(97)	EP 2422009	(47)	03.04.2013
(97)	EP 2399109	(47)	03.04.2013	(97)	EP 2422019	(47)	03.04.2013
(97)	EP 2399579	(47)	03.04.2013	(97)	EP 2422136	(47)	03.04.2013
(97)	EP 2399580	(47)	03.04.2013	(97)	EP 2422839	(47)	03.04.2013
(97)	EP 2399606	(47)	03.04.2013	(97)	EP 2422899	(47)	03.04.2013
(97)	EP 2400184	(47)	03.04.2013	(97)	EP 2423400	(47)	03.04.2013
(97)	EP 2400578	(47)	03.04.2013	(97)	EP 2423506	(47)	03.04.2013
(97)	EP 2401201	(47)	03.04.2013	(97)	EP 2423875	(47)	03.04.2013
(97)	EP 2401536	(47)	03.04.2013	(97)	EP 2423876	(47)	03.04.2013
(97)	EP 2401626	(47)	03.04.2013	(97)	EP 2424057	(47)	03.04.2013
(97)	EP 2401630	(47)	03.04.2013	(97)	EP 2424415	(47)	03.04.2013
(97)	EP 2401633	(47)	03.04.2013	(97)	EP 2424712	(47)	03.04.2013
(97)	EP 2401735	(47)	03.04.2013	(97)	EP 2424900	(47)	03.04.2013
(97)	EP 2402257	(47)	03.04.2013	(97)	EP 2424923	(47)	03.04.2013
(97)	EP 2402551	(47)	03.04.2013	(97)	EP 2424993	(47)	03.04.2013
(97)	EP 2402555	(47)	03.04.2013	(97)	EP 2425079	(47)	03.04.2013

(97)	EP 2425168	(47)	03.04.2013	(97)	EP 2438313	(47)	03.04.2013
(97)	EP 2425310	(47)	03.04.2013	(97)	EP 2438326	(47)	03.04.2013
(97)	EP 2425488	(47)	03.04.2013	(97)	EP 2438642	(47)	03.04.2013
(97)	EP 2425607	(47)	03.04.2013	(97)	EP 2438707	(47)	03.04.2013
(97)	EP 2425739	(47)	03.04.2013	(97)	EP 2438835	(47)	03.04.2013
(97)	EP 2426428	(47)	03.04.2013	(97)	EP 2439111	(47)	03.04.2013
(97)	EP 2426751	(47)	03.04.2013	(97)	EP 2439234	(47)	03.04.2013
(97)	EP 2427043	(47)	03.04.2013	(97)	EP 2439241	(47)	03.04.2013
(97)	EP 2427089	(47)	03.04.2013	(97)	EP 2439809	(47)	03.04.2013
(97)	EP 2427449	(47)	03.04.2013	(97)	EP 2440153	(47)	03.04.2013
(97)	EP 2427473	(47)	03.04.2013	(97)	EP 2440370	(47)	03.04.2013
(97)	EP 2427504	(47)	03.04.2013	(97)	EP 2440371	(47)	03.04.2013
(97)	EP 2427511	(47)	03.04.2013	(97)	EP 2440428	(47)	03.04.2013
(97)	EP 2427682	(47)	03.04.2013	(97)	EP 2440438	(47)	03.04.2013
(97)	EP 2427714	(47)	03.04.2013	(97)	EP 2440441	(47)	03.04.2013
(97)	EP 2427967	(47)	03.04.2013	(97)	EP 2440449	(47)	03.04.2013
(97)	EP 2428090	(47)	03.04.2013	(97)	EP 2440481	(47)	03.04.2013
(97)	EP 2428129	(47)	03.04.2013	(97)	EP 2440567	(47)	03.04.2013
(97)	EP 2428145	(47)	03.04.2013	(97)	EP 2440615	(47)	03.04.2013
(97)	EP 2428237	(47)	03.04.2013	(97)	EP 2440733	(47)	03.04.2013
(97)	EP 2428273	(47)	03.04.2013	(97)	EP 2440865	(47)	03.04.2013
(97)	EP 2428289	(47)	03.04.2013	(97)	EP 2441166	(47)	03.04.2013
(97)	EP 2429035	(47)	03.04.2013	(97)	EP 2441194	(47)	03.04.2013
(97)	EP 2429277	(47)	03.04.2013	(97)	EP 2441533	(47)	03.04.2013
(97)	EP 2429363	(47)	03.04.2013	(97)	EP 2441672	(47)	03.04.2013
(97)	EP 2429441	(47)	03.04.2013	(97)	EP 2441682	(47)	03.04.2013
(97)	EP 2429768	(47)	03.04.2013	(97)	EP 2441691	(47)	03.04.2013
(97)	EP 2429838	(47)	03.04.2013	(97)	EP 2441803	(47)	03.04.2013
(97)	EP 2429890	(47)	03.04.2013	(97)	EP 2441813	(47)	03.04.2013
(97)	EP 2430035	(47)	03.04.2013	(97)	EP 2442599	(47)	03.04.2013
(97)	EP 2430226	(47)	03.04.2013	(97)	EP 2442699	(47)	03.04.2013
(97)	EP 2430777	(47)	03.04.2013	(97)	EP 2442927	(47)	03.04.2013
(97)	EP 2430953	(47)	03.04.2013	(97)	EP 2442952	(47)	03.04.2013
(97)	EP 2431274	(47)	03.04.2013	(97)	EP 2443014	(47)	03.04.2013
(97)	EP 2431500	(47)	03.04.2013	(97)	EP 2443016	(47)	03.04.2013
(97)	EP 2431912	(47)	03.04.2013	(97)	EP 2443091	(47)	03.04.2013
(97)	EP 2431930	(47)	03.04.2013	(97)	EP 2443170	(47)	03.04.2013
(97)	EP 2431969	(47)	03.04.2013	(97)	EP 2443372	(47)	03.04.2013
(97)	EP 2432349	(47)	03.04.2013	(97)	EP 2443377	(47)	03.04.2013
(97)	EP 2432659	(47)	03.04.2013	(97)	EP 2443557	(47)	03.04.2013
(97)	EP 2432688	(47)	03.04.2013	(97)	EP 2443637	(47)	03.04.2013
(97)	EP 2432707	(47)	03.04.2013	(97)	EP 2443644	(47)	03.04.2013
(97)	EP 2432798	(47)	03.04.2013	(97)	EP 2443694	(47)	03.04.2013
(97)	EP 2432838	(47)	03.04.2013	(97)	EP 2443797	(47)	03.04.2013
(97)	EP 2432960	(47)	03.04.2013	(97)	EP 2444198	(47)	03.04.2013
(97)	EP 2433095	(47)	03.04.2013	(97)	EP 2444249	(47)	03.04.2013
(97)	EP 2433097	(47)	03.04.2013	(97)	EP 2444818	(47)	03.04.2013
(97)	EP 2433527	(47)	03.04.2013	(97)	EP 2445448	(47)	03.04.2013
(97)	EP 2433769	(47)	03.04.2013	(97)	EP 2445598	(47)	03.04.2013
(97)	EP 2433874	(47)	03.04.2013	(97)	EP 2445687	(47)	03.04.2013
(97)	EP 2434039	(47)	03.04.2013	(97)	EP 2445688	(47)	03.04.2013
(97)	EP 2434712	(47)	03.04.2013	(97)	EP 2445713	(47)	03.04.2013
(97)	EP 2434921	(47)	03.04.2013	(97)	EP 2445714	(47)	03.04.2013
(97)	EP 2434933	(47)	03.04.2013	(97)	EP 2445716	(47)	03.04.2013
(97)	EP 2435012	(47)	03.04.2013	(97)	EP 2445732	(47)	03.04.2013
(97)	EP 2435164	(47)	03.04.2013	(97)	EP 2446165	(47)	03.04.2013
(97)	EP 2435221	(47)	03.04.2013	(97)	EP 2446243	(47)	03.04.2013
(97)	EP 2435234	(47)	03.04.2013	(97)	EP 2446428	(47)	03.04.2013
(97)	EP 2435314	(47)	03.04.2013	(97)	EP 2446523	(47)	03.04.2013
(97)	EP 2435420	(47)	03.04.2013	(97)	EP 2446554	(47)	03.04.2013
(97)	EP 2435499	(47)	03.04.2013	(97)	EP 2446693	(47)	03.04.2013
(97)	EP 2435698	(47)	03.04.2013	(97)	EP 2447415	(47)	03.04.2013
(97)	EP 2435747	(47)	03.04.2013	(97)	EP 2448776	(47)	03.04.2013
(97)	EP 2435818	(47)	03.04.2013	(97)	EP 2449020	(47)	03.04.2013
(97)	EP 2436083	(47)	03.04.2013	(97)	EP 2449160	(47)	03.04.2013
(97)	EP 2436100	(47)	03.04.2013	(97)	EP 2449296	(47)	03.04.2013
(97)	EP 2436150	(47)	03.04.2013	(97)	EP 2449570	(47)	03.04.2013
(97)	EP 2436216	(47)	03.04.2013	(97)	EP 2449621	(47)	03.04.2013
(97)	EP 2436521	(47)	03.04.2013	(97)	EP 2449689	(47)	03.04.2013
(97)	EP 2436566	(47)	03.04.2013	(97)	EP 2449857	(47)	03.04.2013
(97)	EP 2437626	(47)	03.04.2013	(97)	EP 2450526	(47)	03.04.2013
(97)	EP 2437914	(47)	03.04.2013	(97)	EP 2451326	(47)	03.04.2013
(97)	EP 2437942	(47)	03.04.2013	(97)	EP 2451797	(47)	03.04.2013
(97)	EP 2438003	(47)	03.04.2013	(97)	EP 2452406	(47)	03.04.2013
(97)	EP 2438097	(47)	03.04.2013	(97)	EP 2452454	(47)	03.04.2013
(97)	EP 2438128	(47)	03.04.2013	(97)	EP 2452824	(47)	03.04.2013
(97)	EP 2438289	(47)	03.04.2013	(97)	EP 2453285	(47)	03.04.2013
(97)	EP 2438291	(47)	03.04.2013	(97)	EP 2453689	(47)	03.04.2013

(97)	EP 2454125	(47)	03.04.2013
(97)	EP 2454316	(47)	03.04.2013
(97)	EP 2454541	(47)	03.04.2013
(97)	EP 2455645	(47)	03.04.2013
(97)	EP 2456592	(47)	03.04.2013
(97)	EP 2456607	(47)	03.04.2013
(97)	EP 2457837	(47)	03.04.2013
(97)	EP 2459788	(47)	03.04.2013
(97)	EP 2459854	(47)	03.04.2013
(97)	EP 2459936	(47)	03.04.2013
(97)	EP 2460698	(47)	03.04.2013
(97)	EP 2460726	(47)	03.04.2013
(97)	EP 2461414	(47)	03.04.2013
(97)	EP 2463892	(47)	03.04.2013
(97)	EP 2464493	(47)	03.04.2013
(97)	EP 2464854	(47)	03.04.2013
(97)	EP 2465976	(47)	03.04.2013
(97)	EP 2466227	(47)	03.04.2013
(97)	EP 2467053	(47)	03.04.2013
(97)	EP 2467529	(47)	03.04.2013
(97)	EP 2468155	(47)	03.04.2013
(97)	EP 2468436	(47)	03.04.2013
(97)	EP 2468650	(47)	03.04.2013
(97)	EP 2469887	(47)	03.04.2013
(97)	EP 2470686	(47)	03.04.2013
(97)	EP 2470851	(47)	03.04.2013
(97)	EP 2474230	(47)	03.04.2013
(97)	EP 2474714	(47)	03.04.2013
(97)	EP 2474752	(47)	03.04.2013
(97)	EP 2475881	(47)	03.04.2013
(97)	EP 2476874	(47)	03.04.2013
(97)	EP 2478756	(47)	03.04.2013
(97)	EP 2481560	(47)	03.04.2013
(97)	EP 2481992	(47)	03.04.2013
(97)	EP 2484474	(47)	03.04.2013
(97)	EP 2484604	(47)	03.04.2013
(97)	EP 2484637	(47)	03.04.2013
(97)	EP 2485642	(47)	03.04.2013
(97)	EP 2486421	(47)	03.04.2013
(97)	EP 2492697	(47)	03.04.2013
(97)	EP 2493029	(47)	03.04.2013
(97)	EP 2495449	(47)	03.04.2013
(97)	EP 2499614	(47)	03.04.2013
(97)	EP 2501500	(47)	03.04.2013
(97)	EP 2505331	(47)	03.04.2013
(97)	EP 2507650	(47)	03.04.2013
(97)	EP 2509294	(47)	03.04.2013
(97)	EP 2510755	(47)	03.04.2013
(97)	EP 2517344	(47)	03.04.2013
(97)	EP 2517473	(47)	03.04.2013
(97)	EP 2520876	(47)	03.04.2013
(97)	EP 2544018	(47)	03.04.2013
(97)	EP 2559389	(47)	03.04.2013

Zveřejněné překlady evropských patentových spisů

U následujících udělených evropských patentů s účinky pro Českou republiku byl majitelem předložen překlad patentového spisu do českého jazyka (§ 35c odst. 2 až 4 zákona č. 527/1990 Sb., v platném znění). Údaje jsou řazeny vzestupně podle čísel evropských patentů.

(97)	EP 1321580	(32)	20.12.2001
(47)	13.02.2013	(31)	10163080
(97)	25.06.2003	(33)	DE
(51)	E01C 11/24 (2006.01)	(74)	Společná advokátní kancelář Všeťečka Zelený Švorčík Kalenský a partneři, JUDr. Michal Havlík, Hálkova 2, Praha 2, 12000
	E01C 7/26 (2006.01)		
	E01C 7/14 (2006.01)		
	C09K 3/18 (2006.01)		
	B01J 2/00 (2006.01)		
(96)	20.12.2002	(97)	EP 1394757
(96)	02028678.7	(47)	09.01.2013
(73)	Momentive Specialty Chemicals GmbH, 58642 Iserlohn-Letmathe, DE	(97)	03.03.2004
(72)	Kämereit, Wilhelm, 40229 Düsseldorf, DE Suren, Josef, 33181 Bad Wünnenberg-Haaren, DE Adolphs, Peter, Dr., 58708 Menden, DE	(51)	B05B 5/04 (2006.01)
(54)	Způsob a prostředek pro zamezení zinní tvorby náledí na dopravních plochách	(96)	01.09.2003
		(96)	03019861.8
		(73)	Dürr Systems GmbH, 74321 Bietigheim-Bissingen, DE
		(72)	Baumann, Michael, 74223 Flein, DE
		(54)	Senzorové uspořádání pro nanášecí zařízení

(32) 02.09.2002
(31) 10240451
(33) DE
(74) Čermák a spol., JUDr. Karel Čermák, Elišky Peškové
15/735, Praha 5, 15000

(97) **EP 1450622**
(47) 02.01.2013
(97) 15.05.2003
(51) **A23K 1/175** (2006.01)
A23K 1/18 (2006.01)
A23L 1/22 (2006.01)
(96) 07.11.2002
(96) 02793212.8
(73) DIANA SAS, 56250 Saint-Nolff, FR
(72) GUILLER, Isabelle, F-56370 Le Tour du Parc, FR
LE BOUQUIN, Anne-Sophie, F-56890 Saint Ave, FR
(54) **Chuťový faktor a zesilovač chuti**
(32) 07.11.2001
(31) 0114387
(33) FR
(86) PCT/FR2002/003820
(87) WO 2003/039267
(74) PATENTSERVIS Praha a.s., Na Podkovce 281/10, Praha
4, 14700

(97) **EP 1528648**
(47) 19.12.2012
(97) 04.05.2005
(51) **H02B 1/56** (2006.01)
H02B 1/044 (2006.01)
(96) 11.05.2004
(96) 04011121.3
(73) PfannenberGmbH, 21035 Hamburg, DE
(72) PfannenberG, Andreas, 21035 Hamburg, DE
(54) **Držák pro upevnění a spojení prvního konstrukčního
dílu jakým je chladicí přístroj na
druhém konstrukčním dílu**
(32) 31.10.2003, 28.11.2003, 22.04.2004
(31) 20316880 U, 20318650 U, 202004006533 U
(33) DE, DE, DE
(74) PATENTSERVIS Praha a.s., Na Podkovce 281/10, Praha
4, 14700

(97) **EP 1541789**
(47) 09.01.2013
(97) 15.06.2005
(51) **E05B 65/19** (2006.01)
E05B 65/32 (2006.01)
E05B 47/00 (2006.01)
(96) 16.11.2004
(96) 04027186.8
(73) Brose Schliesssysteme GmbH & Co. KG, 42369
Wuppertal, DE
(72) Brose, Simon, 45525 Hattingen, DE
(54) **Zámek pro motorová vozidla, zejména pro víko
zavazadlového prostoru nebo pro zadní dveře
motorového vozidla**
(32) 10.12.2003
(31) 10358139
(33) DE
(74) TRAPLOVÁ HAKR KUBÁT Advokátní a patentová
kancelář, Ing. Eduard Hakr, Přístavní 24, Praha 7, 17000

(97) **EP 1558098**
(47) 02.01.2013
(97) 27.05.2004
(51) **A24F 47/00** (2006.01)
(96) 07.11.2003
(96) 03783252.4

(73) Philip Morris Products S.A., 2000 Neuchâtel, CH
(72) FELTER, John, Louis, Chester, VA 23836, US
LEE, Robert, E., Richmond, VA 23233, US
SOLANKY, Ashok, Mechanicsville, VA 23116, US
BLAKE, Clint, Mechanicsville, VA 23116, US
DAVIS, Pamela, Glen Allen, VA 23060, US
SHARPE, David, E., Chesterfield, VA 23838, US
WATSON, Mark, E., Mechanicsville, VA 23116, US
RIPLEY, Robert, L., Midlothian, VA 23113, US
STEVENSON, Brett, W., Richmond, VA 23234, US
CROWE, William, J., Chester, VA 23831, US
(54) **Kuřácký systém elektricky žhavené cigarety**
(32) 08.11.2002
(31) 290402
(33) US
(86) PCT/US2003/035616
(87) WO 2004/043175
(74) PATENTSERVIS Praha a.s., Na Podkovce 281/10, Praha
4, 14700

(97) **EP 1612997**
(47) 19.12.2012
(97) 04.01.2006
(51) **H04L 12/28** (2006.01)
H04B 17/02 (2006.01)
H01Q 3/26 (2006.01)
H04B 1/00 (2006.01)

(96) 21.06.2005
(96) 05013301.6
(73) ABB AG, 68309 Mannheim, DE
(72) Gralow, Bernd Dipl.-Ing., 03419 Forst, DE
Schwedt, Detlef Dipl.-Ing., 03048 Cottbus, DE
Storch, Yves Dipl.-Ing., 03058 Cottbus, DE
(54) **Komunikační systém směrového spoje pro
povrchový důl nebo místo překládky hromadného
substrátu**
(32) 01.07.2004
(31) 102004031817
(33) DE
(74) Čermák a spol., JUDr. Karel Čermák, Elišky Peškové
15/735, Praha 5, 15000

(97) **EP 1638826**
(47) 19.12.2012
(97) 29.12.2004
(51) **B60T 8/00** (2006.01)

(96) 16.06.2004
(96) 04742937.8
(73) Knorr-Bremse Rail Systems (UK) Limited, Hampton Park
East Melksham Wiltshire SN12 6TL, GB
(72) ANSTEY, Nigel, Melksham Wiltshire, SN12 6TL, GB
TATE, Derek, Melksham Wiltshire SN12 6TL, GB
(54) **Brzdový systém pro kolejové vozidlo s digitální datovou
sběrnici**
(32) 18.06.2003
(31) 0314184
(33) GB
(86) PCT/GB2004/002575
(87) WO 2004/113140
(74) Společná advokátní kancelář Všečeka Zelený Švorčík
Kalenský a partneři, JUDr. Michal Havlík, Hálkova 2,
Praha 2, 12000

(97) **EP 1654276**
(47) 02.01.2013
(97) 17.02.2005
(51) **C07K 14/415** (2006.01)
C12N 15/82 (2006.01)
A01H 5/00 (2006.01)
C12N 15/29 (2006.01)
(96) 03.08.2004
(96) 04763741.8

- (73) Kweek-en Researchbedrijf Agrico B.V., 8300 AA Emmeloord, NL
(72) VAN DER VOSSSEN, Edwin, Andries, Gerard, NL-3572 ZM Utrecht, NL
ALLEFS, Josephus, Jacobs, Henricus, Maria, 8304 EJ Emmeloord, NL
MUSKENS, Marina, Woutera, Maria, NL-8303 MK Emmeloord, NL
(54) **Rostliny odolné proti plísním a jejich použití**
(32) 11.08.2003
(31) 03018266
(33) EP
(86) PCT/EP2004/008683
(87) WO 2005/014631
(74) Společná advokátní kancelář Všeťečka Zelený Švorčík Kalenský a partneři, JUDr. Otakar Švorčík, Hálkova 2, Praha 2, 12000

- (97) **EP 1664444**
(47) 21.11.2012
(97) 17.03.2005
(51) **E02F 3/38** (2006.01)
E02F 3/627 (2006.01)
(96) 07.09.2004
(96) 04775387.6
(73) ALÖ AB, 901 37 Umea, SE
(72) NILSSON, Tommy, S-907 50 Ume, SE
(54) **Zařízení pro připevnění nakladače k vozidlu**
(32) 09.09.2003
(31) 0302413
(33) SE
(86) PCT/SE2004/001282
(87) WO 2005/024142
(74) Čermák a spol., JUDr. Karel Čermák, Elišky Peškové 15/735, Praha 5, 15000

- (97) **EP 1677787**
(47) 12.12.2012
(97) 06.05.2005
(51) **A61K 31/44** (2006.01)
A61K 31/27 (2006.01)
A61K 31/4453 (2006.01)
A61P 25/02 (2006.01)
A61P 25/06 (2006.01)
(96) 18.10.2004
(96) 04790551.8
(73) MEDA Pharma GmbH & Co. KG, 61352 Bad Homburg, DE
(72) HERMANN, Robert, 78315 Radolfzell, DE
LOCHER, Mathias, 63549 Ronneburg, DE
SZELENYI, Istvan, 90571 Schwaig, DE
BRUNE, Kay, 91080 Marloffstein, DE
(54) **Kombinace látek, otevírajících záklopký draslíkových kanálů a inhibitorů sodíkových kanálů nebo účinných látek, ovlivňujících sodíkové kanály, k léčení bolestivých stavů**
(32) 23.10.2003, 16.12.2003
(31) 10349729, 10359335
(33) DE, DE
(86) PCT/EP2004/011718
(87) WO 2005/039576
(74) Čermák a spol., JUDr. Karel Čermák, Elišky Peškové 15/735, Praha 5, 15000

- (97) **EP 1680842**
(47) 19.12.2012
(97) 12.05.2005
(51) **H01R 9/26** (2006.01)
H01R 31/06 (2006.01)
H01R 35/00 (2006.01)
H02B 1/056 (2006.01)
(96) 02.11.2004

- (96) 04803104.1
(73) Eaton Industries GmbH, 53115 Bonn, DE
(72) STANKE, Stephan, 53359 Rheinbach, DE
FRIEDERISZICK, Frank, 53859 Niederkassel, DE
(54) **Přístrojová sestava dvou elektromagnetických spínačů**
(32) 03.11.2003
(31) 10351123
(33) DE
(86) PCT/EP2004/012516
(87) WO 2005/043685
(74) Společná advokátní kancelář Všeťečka Zelený Švorčík Kalenský a partneři, JUDr. Michal Havlík, Hálkova 2, Praha 2, 12000

- (97) **EP 1682807**
(47) 13.03.2013
(97) 09.06.2005
(51) **F16L 37/088** (2006.01)
(96) 11.11.2003
(96) 03772327.7
(73) Hans Oetiker AG Maschinen- und Apparatefabrik, 8812 Horgen, CH
(72) MEIER, Ulrich, CH-8820 Wädenswil, CH
GREMINGER, Hans, CH-8810 Horgen, CH
(54) **Rychlospojka**
(86) PCT/EP2003/012599
(87) WO 2005/052431
(74) UNIPATENT, Ing. Jiří Chlustina, Jana Masaryka 43-47, Praha 2, 12000

- (97) **EP 1710886**
(47) 19.12.2012
(97) 11.10.2006
(51) **H02G 15/04** (2006.01)
H02G 3/06 (2006.01)
(96) 31.03.2006
(96) 06006993.7
(73) Lapp Engineering & Co., 6330 Cham, CH
(72) Drotleff, Rolf, 71263 Weil der Stadt, DE
Zankl, Martin, 71364 Winnenden, DE
Müller, Daniel, 71686 Remseck, DE
Mikeler, Eugen, 71126 Gäufelden, DE
(54) **Kabelová průchodka**
(32) 08.04.2005
(31) 102005017690
(33) DE
(74) Čermák a spol., JUDr. Karel Čermák, Elišky Peškové 15/735, Praha 5, 15000

- (97) **EP 1713685**
(47) 17.10.2012
(97) 25.08.2005
(51) **B63C 1/02** (2006.01)
E02B 3/06 (2006.01)
(96) 04.02.2005
(96) 05712858.9
(73) E-Z Dock, Inc., Monett, MO 65708, US
(72) OSTRENG, Troy, Nixa, Missouri 65714, US
MOODY, Larry, Walnut Shade, MI 65771, US
(54) **Plovoucí najížděcí dok na plavidla**
(32) 06.02.2004, 23.08.2004, 23.08.2004, 23.08.2004
(31) 542140 P, 211862, 211867, 211860
(33) US, US, US, US
(86) PCT/US2005/003569
(87) WO 2005/076926
(74) Společná advokátní kancelář Všeťečka Zelený Švorčík Kalenský a partneři, JUDr. Otakar Švorčík, Hálkova 2, Praha 2, 12000

- (97) **EP 1863585**
(47) 07.11.2012

(97) 21.09.2006
(51) **B01D 39/20** (2006.01)
(96) 16.03.2006
(96) 06723477.3
(73) Herding GmbH Filtertechnik, 92224 Amberg, DE
(72) HAJEK, Stefan, 92224 Amberg, DE
HERDING, Urs, 92289 Ursensollen, DE
PALZ, Kurt, 74564 Crailsheim, DE
RAABE, Wolfgang, 92224 Amberg, DE
THÜRAUF, Reiner, 92224 Amberg, DE
MEINDL, Bernd, 02337 Sulzbach-Rosenberg, DE
(54) **Filtrační prvek s povlakem pro povrchovou filtraci**
(32) 18.03.2005
(31) 102005012659
(33) DE
(86) PCT/EP2006/002433
(87) WO 2006/097313
(74) Čermák a spol., JUDr. Karel Čermák, Elišky Peškové
15/735, Praha 5, 15000

(97) **EP 1888123**
(47) 09.01.2013
(97) 14.12.2006
(51) **C12N 5/074** (2010.01)
C12N 5/077 (2010.01)
A61K 35/28 (2006.01)
(96) 02.06.2006
(96) 06772099.5
(73) Janssen Biotech, Inc., Horsham, PA 19044, US
(72) MISTRY, Sanjay, Downingtown, PA 19335, US
(54) **Buněčná terapie proti okulární degeneraci**
(32) 08.06.2005
(31) 688637 P
(33) US
(86) PCT/US2006/021671
(87) WO 2006/133052
(74) Čermák a spol., JUDr. Karel Čermák, Elišky Peškové
15/735, Praha 5, 15000

(97) **EP 1890583**
(47) 12.12.2012
(97) 02.11.2006
(51) **A47L 13/58** (2006.01)
D06F 49/00 (2006.01)
(96) 24.04.2006
(96) 06724523.3
(73) Leifheit AG, 56377 Nassau/Lahn, DE
(72) FISCHER, Klaus-Jürgen, 56379 Holzappel, DE
KLOTZ, Markus, 56357 Hainau, DE
SCHRAMM, Benjamin, 65558 Eppendorf, DE
(54) **Zařízení pro odstředivé sušení vytřací hlavy**
(32) 26.04.2005, 13.05.2005
(31) 102005019624, 102005023084
(33) DE, DE
(86) PCT/EP2006/003740
(87) WO 2006/114253
(74) A. Holas & partner Patentová a známková kancelář, Ing.
Mgr. Hana Holasová, Křížová 4/105, Brno, 60300

(97) **EP 1896142**
(47) 13.03.2013
(97) 07.12.2006
(51) **F16K 31/122** (2006.01)
A62C 3/07 (2006.01)
(96) 19.05.2006
(96) 06770677.0
(73) Kidde Technologies Inc., Wilson, NC 27896, US
(72) HODGES, Steven, Edward, Santa Barbara, CA 93105, US
SIMPSON, Gregory, Deane, Goleta, CA 93117, US
(54) **Potlačování požáru pneumatik a vozidel**
(32) 31.05.2005
(31) 141881

(33) US
(86) PCT/US2006/019479
(87) WO 2006/130363
(74) Ing. Pavel Reichel, Záhřebská 30, Praha 2, 12000

(97) **EP 1901148**
(47) 19.12.2012
(97) 19.03.2008
(51) **G05B 23/02** (2006.01)
G05B 19/048 (2006.01)
(96) 27.07.2007
(96) 07014774.9
(73) ABB Technology AG, 8050 Zürich, CH
(72) Hollender, Martin, Dr., 69120 Heidelberg, DE
Beuthel, Carsten, Dr.-Ing., 69514 Laudendach, DE
(54) **Zobrazovací systém pro grafické znázorňování
poplachových hlášení technického zařízení nebo
technického procesu**
(32) 16.09.2006
(31) 102006043579
(33) DE
(74) Čermák a spol., JUDr. Karel Čermák, Elišky Peškové
15/735, Praha 5, 15000

(97) **EP 1907373**
(47) 09.01.2013
(97) 11.01.2007
(51) **C07D 401/04** (2006.01)
(96) 29.06.2006
(96) 06786385.2
(73) CELGENE CORPORATION, Summit, NJ 07901, US
(72) MULLER, George, W., Rancho Santa Fe, CA 92067, US
SAINDANE, Manohar, T., Monmouth Junction, NJ
08852, US
GE, Chuansheng, Belle Mead, NJ 08502, US
CHEN, Roger, Edison, NJ 08820, US
(54) **Způsoby pro přípravu 4-amino-2-(2,6-dioxopiperidin-3-
yl)isoindolin-1,3-dionových sloučenin**
(32) 30.06.2005
(31) 696224 P
(33) US
(86) PCT/US2006/026210
(87) WO 2007/005972
(74) KOREJZOVÁ & SPOL., v.o.s., JUDr. Petra Korejzová,
Korunní 810/104 E, Praha 10, 10100

(97) **EP 1923413**
(47) 02.01.2013
(97) 21.05.2008
(51) **C08G 18/62** (2006.01)
C08G 18/79 (2006.01)
C08G 18/40 (2006.01)
C08G 18/42 (2006.01)
C08G 18/44 (2006.01)
C09D 175/04 (2006.01)
(96) 03.11.2007
(96) 07021439.0
(73) Bayer MaterialScience AG, 51368 Leverkusen, DE
(72) Wamprecht, Christian, Dr., 41472 Neuss, DE
Mechtel, Markus, Dr., 51467 Bergisch Gladbach, DE
Klimmasch, Thomas, 51379 Leverkusen, DE
(54) **Nátěrové kompozice**
(32) 15.11.2006
(31) 102006053740
(33) DE
(74) TRAPLOVÁ HAKR KUBÁT Advokátní a patentová
kancelář, Ing. Eduard Hakr, Přístavní 24, Praha 7, 17000

(97) **EP 1971571**
(47) 28.11.2012
(97) 26.04.2007

- | | | | |
|------------------------------------------------------------------------------------------------------------------------------|-----------|----------------------------------------------------------------------------------------------------|-----------|
| (51) A61Q 19/08 | (2006.01) | (47) 16.01.2013 | |
| C07C 233/08 | (2006.01) | (97) 29.11.2007 | |
| A61K 8/42 | (2006.01) | (51) C11D 3/22 | (2006.01) |
| C07C 231/02 | (2006.01) | C11D 3/39 | (2006.01) |
| (96) 18.10.2006 | | C11D 17/00 | (2006.01) |
| (96) 06799607.4 | | B01J 13/04 | (2006.01) |
| (73) Instytut Chemii Bioorganicznej PAN, 61-704 Poznan, PL | | B01J 2/02 | (2006.01) |
| (72) BARCISZEWSKI, Jan, PL-60-334 Poznan, PL | | (96) 10.05.2007 | |
| RYCHLEWSKI, Leszek, PL-60-744 Poznan, PL | | (96) 07728980.9 | |
| CELEWICZ, Lech, PL-60-681 Poznan, PL | | (73) Henkel AG & Co. KGaA, 40589 Düsseldorf, DE | |
| CISZEWSKI, Krzysztof, PL-61-606 Poznan, PL | | (72) SCHMIEDEL, Peter, 40599 Düsseldorf, DE | |
| WYSZKO, Eliza, PL-61-465 Poznan, PL | | VÖLKEL, Heinz-Jürgen, 40764 Langenfeld, DE | |
| ROLLE, Katarzyna, PL-62-023 Gadki, PL | | KAISER, Heribert, 40223 Düsseldorf, DE | |
| (54) Použití amidu kyseliny 3-(4-hydroxyfenyl)proionové při výrobě prostředků proti stárnutí | | RYBINSKI VON, Wolfgang, 40593 Düsseldorf, DE | |
| (32) 20.10.2005 | | HÖLSKEN, Sören, 40589 Düsseldorf, DE | |
| (31) 37774705 | | BLANK, Volker, 51375 Leverkusen, DE | |
| (33) PL | | GUCKENBIEHL, Bernhard, 50769 Köln, DE | |
| (86) PCT/PL2006/000069 | | (54) Částice bělicího prostředku ve formě kapslí | |
| (87) WO 2007/046721 | | (32) 19.05.2006 | |
| (74) KANIA, SEDLÁK, SMOLA Patentová a známková kancelář, Ing. Jiří Malůšek, Mendlovo nám. 1a, Brno, 60300 | | (31) 102006023937 | |
| | | (33) DE | |
| | | (86) PCT/EP2007/054528 | |
| | | (87) WO 2007/134977 | |
| | | (74) KOREJZOVÁ & SPOL., v.o.s., JUDr. Petra Korejzová, Korunní 810/104 E, Praha 10, 10100 | |
| (97) EP 1981998 | | | |
| (47) 02.01.2013 | | | |
| (97) 02.08.2007 | | (97) EP 2032268 | |
| (51) C13B 20/04 | (2011.01) | (47) 09.01.2013 | |
| C13B 20/06 | (2011.01) | (97) 27.12.2007 | |
| C13B 20/02 | (2011.01) | (51) B05B 11/00 | (2006.01) |
| (96) 26.01.2007 | | B65D 81/32 | (2006.01) |
| (96) 07703060.9 | | (96) 09.03.2007 | |
| (73) Südzucker AG Mannheim/Ochsenfurt, 68165 Mannheim, DE | | (96) 07723139.7 | |
| (72) AJDARI RAD, Mohsen, 67283 Obrigheim, DE | | (73) Henkel AG & Co. KGaA, 40589 Düsseldorf, DE | |
| FRENZEL, Stefan, 69469 Weinheim, DE | | (72) BRÜCKNER, Erik, 40723 Hilden, DE | |
| SHAHIDIZENOUZ, Azar, 67283 Obrigheim, DE | | (54) Dávkovací zařízení pro simultánní výdej většího množství navzájem rozdílných přípravků | |
| (54) Sušení řízků z cukrové řepy chudé na škodlivé látky | | (32) 23.06.2006 | |
| (32) 28.01.2006 | | (31) 102006029345 | |
| (31) 102006004103 | | (33) DE | |
| (33) DE | | (86) PCT/EP2007/002057 | |
| (86) PCT/EP2007/000672 | | (87) WO 2007/147457 | |
| (87) WO 2007/085467 | | (74) KOREJZOVÁ & SPOL., v.o.s., JUDr. Petra Korejzová, Korunní 810/104 E, Praha 10, 10100 | |
| (74) Společná advokátní kancelář Všečečka Zelený Švorčík Kalenský a partneři, JUDr. Petr Kalenský, Hálkova 2, Praha 2, 12000 | | | |
| | | (97) EP 2032966 | |
| | | (47) 19.12.2012 | |
| (97) EP 1986495 | | (97) 13.12.2007 | |
| (47) 09.01.2013 | | (51) G01N 21/35 | (2006.01) |
| (97) 16.08.2007 | | G01N 33/04 | (2006.01) |
| (51) A01N 43/56 | (2006.01) | (96) 01.06.2007 | |
| A01N 43/78 | (2006.01) | (96) 07788829.5 | |
| A01N 43/653 | (2006.01) | (73) Valorex, 35210 Combourtille, FR | |
| A01N 43/54 | (2006.01) | (72) CHESNEAU, Guillaume, F-35210 Combourtille, FR | |
| A01N 43/36 | (2006.01) | (54) Postup pro určení výživové kvality mléčných lipidů | |
| A01N 37/36 | (2006.01) | (32) 07.06.2006 | |
| A01P 3/00 | (2006.01) | (31) 0605075 | |
| (96) 07.02.2007 | | (33) FR | |
| (96) 07703317.3 | | (86) PCT/FR2007/000917 | |
| (73) Syngenta Participations AG, 4058 Basel, CH | | (87) WO 2007/141416 | |
| (72) BRANDL, Franz, CH-4058 Basel, CH | | (74) PATENTSERVIS Praha a.s., Na Podkovce 281/10, Praha 4, 14700 | |
| OOSTENDORP, Michael, CH-4058 Basel, CH | | | |
| ZEUN, Ronald, CH-4332 Stein, CH | | (97) EP 2043995 | |
| (54) Fungicidní kompozice | | (47) 02.01.2013 | |
| (32) 09.02.2006 | | (97) 17.01.2008 | |
| (31) 06002628 | | (51) C07C 205/09 | (2006.01) |
| (33) EP | | C07C 205/19 | (2006.01) |
| (86) PCT/EP2007/001034 | | C07C 205/26 | (2006.01) |
| (87) WO 2007/090623 | | C07C 205/34 | (2006.01) |
| (74) TRAPLOVÁ HAKR KUBÁT Advokátní a patentová kancelář, Ing. Jan Kubát, Přístavní 24, Praha 7, 17000 | | C07C 201/12 | (2006.01) |
| | | C07C 205/13 | (2006.01) |
| (97) EP 2021449 | | | |

(96) 12.07.2007
(96) 07786010.4
(73) Bayer CropScience AG, 40789 Monheim, DE
(72) STRAUB, Alexander, 42117 Wuppertal, DE
GREUL, Jörg, Nico, 42799 Leichlingen, DE
LUI, Norbert, 51519 Odenthal, DE
(54) **Způsob přípravy derivátů alkenylnitrobenzenů nerozvětvených na pozici 1'**
(32) 14.07.2006
(31) 102006033092
(33) DE
(86) PCT/EP2007/006178
(87) WO 2008/006576
(74) TRAPLOVÁ HAKR KUBÁT Advokátní a patentová kancelář, Ing. Eduard Hakr, Přístavní 24, Praha 7, 17000

(97) **EP 2051610**
(47) 10.10.2012
(97) 21.02.2008
(51) **A47G 33/12** (2006.01)
B25B 5/02 (2006.01)
F16M 13/00 (2006.01)
(96) 08.08.2007
(96) 07840787.1
(73) FIVEASH, Ramon A., Houston, TX 77057, US
(72) FIVEASH, Ramon A., Houston, TX 77057, US
(54) **Stojan na stromek s rychle působícím šroubovým souborem a způsob jeho použití**
(32) 16.08.2006, 12.09.2006, 24.07.2007
(31) 838020 P, 843964 P, 880821
(33) US, US, US
(86) PCT/US2007/075505
(87) WO 2008/021899
(74) PATENTSERVIS Praha a.s., Na Podkovce 281/10, Praha 4, 14700

(97) **EP 2066173**
(47) 16.01.2013
(97) 06.03.2008
(51) **A01N 25/32** (2006.01)
A01N 25/04 (2006.01)
(96) 30.08.2007
(96) 07837572.2
(73) Dow AgroSciences LLC, Indianapolis IN 46268-1054, US
(72) JENSEN, Jeffrey, L., Brownsburg, IN 46112, US
HOPKINS, Derek, J., New Plymouth, 4312, NZ
LINTON, Mark, R., Paraparauu 6010, NZ
(54) **Prostředky použitelné v zemědělství**
(32) 30.08.2006
(31) 841268 P
(33) US
(86) PCT/US2007/019120
(87) WO 2008/027500
(74) PATENTSERVIS Praha a.s., Na Podkovce 281/10, Praha 4, 14700

(97) **EP 2077913**
(47) 02.01.2013
(97) 03.04.2008
(51) **B01J 20/34** (2006.01)
B01J 20/26 (2006.01)
B01D 37/02 (2006.01)
B01D 39/04 (2006.01)
B01D 41/02 (2006.01)
C12H 1/056 (2006.01)
(96) 27.09.2007
(96) 07820667.9
(73) BASF SE, 67056 Ludwigshafen, DE

(72) MEFFERT, Helmut, 67273 Bobenheim am Berg, DE
PIEROBON, Marianna, 67063 Ludwigshafen, DE
PETSCH, Tobias, 55758 Mörschied, DE
BRODERSEN, Julia, 68163 Mannheim, DE
FEISE, Hermann Josef, 67259 Kleinniedesheim, DE
ERK, Ates, 76131 Karlsruhe, DE
KRESS, Jörg, 68239 Mannheim, DE
MAR, Ralf, 67691 Hochspeyer, DE
BAYER, Robert, 74889 Sinsheim, DE
(54) **Způsob regenerace filtračního pomocného prostředku**
(32) 29.09.2006, 25.05.2007
(31) 06121563, 07108932
(33) EP, EP
(86) PCT/EP2007/060279
(87) WO 2008/037777
(74) Společná advokátní kancelář Všečeka Zelený Švorčík Kalenský a partneři, JUDr. Otakar Švorčík, Hálkova 2, Praha 2, 12000

(97) **EP 2083491**
(47) 12.12.2012
(97) 29.07.2009
(51) **H02G 3/30** (2006.01)
H02G 3/38 (2006.01)
(96) 08.01.2009
(96) 09000116.5
(73) OBO Bettermann GmbH & Co. KG, 58710 Menden, DE
(72) Raschke, Jörg, 51674 Wiehl, DE
Ruhr, Siegfried, 51674 Wiehl, DE
(54) **Kabelový kanál pro elektrické kabely**
(32) 24.01.2008
(31) 102008006916
(33) DE
(74) Čermák a spol., JUDr. Karel Čermák, Elišky Peškové 15/735, Praha 5, 15000

(97) **EP 2091599**
(47) 26.12.2012
(97) 22.05.2008
(51) **A61M 5/30** (2006.01)
(96) 08.11.2007
(96) 07819683.9
(73) Sanofi-Aventis Deutschland GmbH, 65929 Frankfurt am Main, DE
(72) BOYD, Malcom, Leamington Spa, CV32 9RS, IE
LETHAM, Richard, Kingston Upon Thames, Surrey KT25AQ, GB
PLUMPTRE, David, Droitwich, Worcestershire WR9 7RQ, GB
VEASEY, Robert, Leamington Spa, Warwickshire CV32 7EP, GB
MAY, James, Earlsdon, Coventry CV5 PP, GB
JONES, Matthew, Warwickshire, CV34 6DL, GB
GHAZAROS, Samuel, Bristol, BS1 5BB, GB
(54) **Hnačí mechanismus vhodný pro použití v zařízeních pro dodávání léčiva**
(32) 17.11.2006
(31) 06023951
(33) EP
(86) PCT/EP2007/009674
(87) WO 2008/058666
(74) TRAPLOVÁ HAKR KUBÁT Advokátní a patentová kancelář, Ing. Jan Kubát, Přístavní 24, Praha 7, 17000

(97) **EP 2118104**
(47) 02.01.2013
(97) 18.09.2008
(51) **C07D 471/08** (2006.01)
C07D 487/08 (2006.01)
A61K 31/4748 (2006.01)
A61P 25/00 (2006.01)
A61P 29/00 (2006.01)
A61P 9/00 (2006.01)

(96) 04.02.2008
(96) 08761840.1
(73) SANOFI, 75008 Paris, FR
(72) BEN AYAD, Omar, F-75013 Paris, FR
LECLERC, Odile, F-75013 Paris, FR
LOCHEAD, Alistair, F-75013 Paris, FR
SAADY, Mourad, F-75013 Paris, FR
SLOWINSKI, Franck, F-75013 Paris, FR
VACHE, Julien, F-75013 Paris, FR
(54) **Azabicykloalkanové deriváty, jejich příprava a jejich použití v terapii**
(32) 09.02.2007
(31) 0700940
(33) FR
(86) PCT/FR2008/000137
(87) WO 2008/110699
(74) TRAPLOVÁ HAKR KUBÁT Advokátní a patentová kancelář, Ing. Jan Kubát, Přístavní 24, Praha 7, 17000

(97) **EP 2118425**
(47) 19.12.2012
(97) 28.08.2008
(51) **E06B 9/13** (2006.01)
E06B 9/58 (2006.01)
(96) 04.02.2008
(96) 08708647.6
(73) Dynaco Europe, 9310 Moorsel, BE
(72) COENRAETS, Benoît, B-1050 Bruxelles, BE
(54) **Zařízení s pružnou clonou, kterou lze navinout na buben**
(32) 07.02.2007
(31) 07101917
(33) EP
(86) PCT/EP2008/051344
(87) WO 2008/101796
(74) Rott, Růžička & Guttman Patentové, známkové a advokátní kanceláře, Ing. Ivana Menšíková, Vinohradská 37, Praha 2, 12000

(97) **EP 2120025**
(47) 19.12.2012
(97) 18.11.2009
(51) **G01J 1/04** (2006.01)
B60S 1/08 (2006.01)
B60R 1/00 (2006.01)
G02B 3/08 (2006.01)
(96) 14.04.2009
(96) 09005334.9
(73) TRW Automotive Electronics & Components GmbH, 78315 Radolfzell, DE
(72) Backes, Ulrich, Dr., 78315 Radolfzell, DE
(54) **Optické snímací zařízení pro detekci okolního světla**
(32) 16.05.2008
(31) 102008023845
(33) DE
(74) KOREJZOVÁ & SPOL., v.o.s., JUDr. Petra Korejzová, Korunní 810/104 E, Praha 10, 10100

(97) **EP 2123339**
(47) 19.12.2012
(97) 25.11.2009
(51) **B01D 19/00** (2006.01)
B05B 1/30 (2006.01)
(96) 27.04.2009
(96) 09005835.5
(73) Kronos AG, 93073 Neutraubling, DE
(72) Feilner, Roland, Dipl.-Ing. (FH), 93055 Regensburg, DE
Rothe, Michael, 93083 Obertraubling, DE
(54) **Vstupní ventil, zařízení, způsob řízení a systém pro odplynování kapalin**
(32) 19.05.2008
(31) 102008024150

(33) DE
(74) Společná advokátní kancelář Všečeka Zelený Švorčík Kalenský a partneři, JUDr. Otakar Švorčík, Hálkova 2, Praha 2, 12000

(97) **EP 2126444**
(47) 02.01.2013
(97) 28.08.2008
(51) **F16L 27/10** (2006.01)
F04D 29/66 (2006.01)
F04D 29/60 (2006.01)
F16F 7/00 (2006.01)
F16F 15/02 (2006.01)

(96) 14.01.2008
(96) 08701459.3
(73) Oerlikon Leybold Vacuum GmbH, 50968 Köln, DE
(72) ENGLÄNDER, Heinrich, 52441 Linnich, DE
(54) **Vakuové potrubí**
(32) 23.02.2007
(31) 102007008859
(33) DE
(86) PCT/EP2008/050336
(87) WO 2008/101747
(74) Čermák a spol., JUDr. Karel Čermák, Elišky Peškové 15/735, Praha 5, 15000

(97) **EP 2131130**
(47) 31.10.2012
(97) 09.12.2009
(51) **F27B 9/30** (2006.01)
F27D 1/18 (2006.01)
(96) 28.05.2009
(96) 09007135.8
(73) Schwartz, Eva, 52066 Aachen, DE
(72) Schwartz, Rolf-Josef, 52152 Simmerath, DE
(54) **Pecní hradítko, pecní zařízení s pecním hradítkem**
(32) 02.06.2008
(31) 102008026272
(33) DE
(74) Společná advokátní kancelář Všečeka Zelený Švorčík Kalenský a partneři, JUDr. Michal Havlík, Hálkova 2, Praha 2, 12000

(97) **EP 2139477**
(47) 12.12.2012
(97) 25.09.2008
(51) **A61K 31/437** (2006.01)
A61K 31/5377 (2006.01)
A61P 35/00 (2006.01)
C07D 471/04 (2006.01)

(96) 20.03.2008
(96) 08718102.0
(73) GENKYOTEX SA, 1228 Plan-les-Ouates, CH
(72) PAGE, Patrick, F-74160 Saint-julien-en-genevois, FR
ORCHARD, Mike, Oxon OX 495QN, GB
FIORASO-CARTIER, Laetitia, F-74250 Fillinges, FR
MOTTIRONI, Bianca, CH-1202 Geneva, CH
(54) **DERIVÁTY PYRAZOLPYRIDINU JAKO INHIBITORY NADPH OXIDÁZY**
(32) 22.03.2007, 04.06.2007
(31) 896284 P, 07109555
(33) US, EP
(86) PCT/EP2008/053390
(87) WO 2008/113856
(74) Halaxová & Halaxová TETRAPAT, RNDr. Zdeňka Halaxová, patentový zástupce, Jinonická 80, Praha 5, 15800

(97) **EP 2147185**
(47) 04.04.2012
(97) 30.10.2008

- | | |
|-------------------------------------------------------------------------------------------------------------------------------------------------------------------------------------------------------------------------------------------------------------------------------------------------------------------------------------------------------------------------------------------------------------------------------------------------------------------------------------------------------------------------------------|---------------------------------------------------------------------------------------------------------|
| (51) E21B 17/04 (2006.01) | (32) 19.09.2008, 17.11.2008 |
| E21D 21/00 (2006.01) | (31) 102008048053, 102008057665 |
| F16L 13/14 (2006.01) | (33) DE, DE |
| F16L 37/02 (2006.01) | (74) TRAPLOVÁ HAKR KUBÁT Advokátní a patentová kancelář, Ing. Eduard Hakr, Přístavní 24, Praha 7, 17000 |
| B21D 39/04 (2006.01) | |
| B21K 25/00 (2006.01) | |
| (96) 18.04.2008 | |
| (96) 08733246.6 | |
| (73) Minova International Limited, Chesterfield S42 5UY, GB | |
| (72) MOCIVNIK, Josef, verstorben, AT | |
| (54) Trubková spojka | |
| (32) 19.04.2007 | |
| (31) 6062007 | |
| (33) AT | |
| (86) PCT/AT2008/000143 | |
| (87) WO 2008/128269 | |
| (74) PATENTSERVIS Praha a.s., Na Podkovce 281/10, Praha 4, 14700 | |
| (97) EP 2151427 | |
| (47) 19.12.2012 | |
| (97) 10.02.2010 | |
| (51) C07C 231/02 (2006.01) | |
| C07C 231/10 (2006.01) | |
| C07C 233/18 (2006.01) | |
| C07C 209/48 (2006.01) | |
| (96) 04.08.2009 | |
| (96) 09290605.6 | |
| (73) Les Laboratoires Servier, 92284 Suresnes Cedex, FR | |
| (72) Bontempelli Pascal, F-76210 Beuzeville-La-Grenier, FR
Jalenques, Xavier, F-76190 Le Pecq, FR
Starck, Jérôme-Benoit, F-92500 Rueil-Malmaison, FR
Sery, Jean-Pierre, F-76360 Pissy-Poville, FR | |
| (54) Nový způsob syntézy agomelatinu | |
| (32) 05.08.2008 | |
| (31) 0804463 | |
| (33) FR | |
| (74) Rott, Růžička & Guttmann Patentové, známkové a advokátní kanceláře, Ing. Ivana Jirotková, Vinohradská 37, Praha 2, 12000 | |
| (97) EP 2154040 | |
| (47) 28.11.2012 | |
| (97) 17.02.2010 | |
| (51) B60T 17/08 (2006.01) | |
| (96) 05.08.2009 | |
| (96) 09290617.1 | |
| (73) Faiveley Transport Amiens, 80000 Amiens, FR | |
| (72) Brugaît, Jean-Louis, 80300 Albert, FR
Beauvois, Damien, 80000 Amiens, FR
Goncalves, Claudino, 80620 Ribeaucourt, FR | |
| (54) Ovladač parkovací nebo nouzové brzdy pro brzdy s odblokováním kuličkami | |
| (32) 13.08.2008 | |
| (31) 0855561 | |
| (33) FR | |
| (74) Rott, Růžička & Guttmann Patentové, známkové a advokátní kanceláře, JUDr. Ing. Miloslav Hainz, Vinohradská 37, Praha 2, 12000 | |
| (97) EP 2165966 | |
| (47) 02.01.2013 | |
| (97) 24.03.2010 | |
| (51) B66F 9/08 (2006.01) | |
| B66F 9/16 (2006.01) | |
| (96) 26.08.2009 | |
| (96) 09010945.5 | |
| (73) STILL SAS, 77716 Serris Marne La Vallee - Cedex 4, FR | |
| (72) Vincent, Yoann, 95330 Domont, FR | |
| (54) Pozemní dopravní prostředek s alespoň jedním sklopným nákladovým úsekem, obsahujícím prostředek pro uložení nákladu | |
| (47) 26.12.2012 | |
| (97) 18.06.2009 | |
| (51) C11D 3/39 (2006.01) | |
| C11D 17/00 (2006.01) | |
| C11D 17/04 (2006.01) | |
| (96) 05.11.2008 | |
| (96) 08860465.7 | |
| (73) Henkel AG & Co. KGaA, 40589 Düsseldorf, DE | |
| (72) HOLDERBAUM, Thomas, 40723 Hilden, DE
ZIPFEL, Johannes, 40593 Düsseldorf, DE | |
| (54) Čistící prostředek | |
| (32) 11.12.2007 | |
| (31) 102007059970 | |
| (33) DE | |
| (97) EP 2172241 | |
| (47) 26.12.2012 | |
| (97) 07.04.2010 | |
| (51) A61M 25/00 (2006.01) | |
| A61B 5/02 (2006.01) | |
| A61M 25/01 (2006.01) | |
| A61B 5/042 (2006.01) | |
| A61B 18/14 (2006.01) | |
| (96) 08.09.2009 | |
| (96) 09252148.3 | |
| (73) Biosense Webster, Inc., Diamond Bar, CA 91765, US | |
| (72) Grunewald, Debby, Los Angeles, CA 90012, US
Hill, Irma, LaVerne, CA 91750, US
Selkee, Thomas Vaino, Claremont, CA 19700, US | |
| (54) Ohybatelný katétr s přilepenou centrální podpěrou | |
| (32) 09.09.2008 | |
| (31) 207130 | |
| (33) US | |
| (74) Čermák a spol., JUDr. Karel Čermák, Elišky Peškové 15/735, Praha 5, 15000 | |
| (97) EP 2182981 | |
| (47) 09.01.2013 | |
| (97) 05.02.2009 | |
| (51) A61K 39/395 (2006.01) | |
| A61P 35/00 (2006.01) | |
| C07K 16/40 (2006.01) | |
| (96) 01.08.2008 | |
| (96) 08795003.6 | |
| (73) Gilead Biologics, Inc., Foster City, CA 94404, US | |
| (72) SMITH, Victoria, Palo Alto, CA 94304, US
OGG, Scott, Palo Alto, CA 94304, US
VAN VLASSELAER, Peter, Palo Alto, CA 94304, US
BARRY, Vivian E., Palo Alto, CA 94304, US
MARSHALL, Derek, Palo Alto, CA 94304, GB
HOLZER, Alison Kay, Palo Alto, CA 94304, US
RODRIGUEZ, Hector, Palo Alto, CA 94304, US
OYASU, Miho, Palo Alto, CA 94304, US
McCAULEY, Scott Alan, Palo Alto, CA 94304, US
GARCIA, Carlos Aurelio, Palo Alto, CA 94304, US
BIERMANN, Donna Hiroko Tokuoka, Palo Alto, CA 94304, US | |
| (54) Způsoby a směsi pro léčení a diagnostiku fibrózy | |
| (32) 02.08.2007, 02.08.2007, 02.08.2007, 02.08.2007, 02.08.2007 | |
| (31) 963214 P, 963246 P, 963282 P, 963249 P, 963248 P | |
| (33) US, US, US, US, US | |
| (86) PCT/US2008/009354 | |
| (87) WO 2009/017833 | |
| (74) KOREJZOVÁ & SPOL., v.o.s., JUDr. Petra Korejzová, Korunní 810/104 E, Praha 10, 10100 | |
| (97) EP 2220205 | |
| (47) 26.12.2012 | |
| (97) 18.06.2009 | |
| (51) C11D 3/39 (2006.01) | |
| C11D 17/00 (2006.01) | |
| C11D 17/04 (2006.01) | |
| (96) 05.11.2008 | |
| (96) 08860465.7 | |
| (73) Henkel AG & Co. KGaA, 40589 Düsseldorf, DE | |
| (72) HOLDERBAUM, Thomas, 40723 Hilden, DE
ZIPFEL, Johannes, 40593 Düsseldorf, DE | |
| (54) Čistící prostředek | |
| (32) 11.12.2007 | |
| (31) 102007059970 | |
| (33) DE | |

(86) PCT/EP2008/064969
(87) WO 2009/074403
(74) KOREJZOVÁ & SPOL., v.o.s., JUDr. Petra Korejzová,
Korunní 810/104 E, Praha 10, 10100

(97) **EP 2220342**

(47) 26.12.2012

(97) 02.07.2009

(51) **F01D 5/14** (2006.01)

F01D 5/28 (2006.01)

(96) 27.11.2008

(96) 08864232.7

(73) Siemens Aktiengesellschaft, 80333 München, DE

(72) SÜRKEN, Norbert, 45468 Mülheim a.d. Ruhr, DE

(54) **Protierozní ochranný štít pro oběžné lopatky**

(32) 20.12.2007

(31) 07024843

(33) EP

(86) PCT/EP2008/066307

(87) WO 2009/080439

(74) Čermák a spol., JUDr. Karel Čermák, Elišky Peškové
15/735, Praha 5, 15000

(97) **EP 2220837**

(47) 26.12.2012

(97) 14.05.2009

(51) **H04L 27/26** (2006.01)

(96) 05.11.2008

(96) 08847022.4

(73) British Broadcasting Corporation, London WC1X 8PL, GB

(72) STOTT, Jonathan, Highton, Horley Surrey RH6 9AR, GB

(54) **Nalezení signálu**

(32) 05.11.2007

(31) 0721687

(33) GB

(86) PCT/GB2008/003723

(87) WO 2009/060183

(74) PATENTSERVIS Praha a.s., Na Podkovce 281/10, Praha
4, 14700

(97) **EP 2220938**

(47) 16.01.2013

(97) 25.08.2010

(51) **A01P 3/00** (2006.01)

A01N 43/56 (2006.01)

A01N 43/30 (2006.01)

(96) 28.09.2004

(96) 10163308.9

(73) Bayer CropScience AG, 40789 Monheim, DE

(72) Wachendorff-Neumann, Ulrike, Dr., 56566 Neuwied, DE

Dahmen, Peter, Dr., 41470 Neuss, DE

Dunkel, Ralf, Dr., 42799 Leichlingen, DE

Elbe, Hans-Ludwig, Dr., 42329 Wuppertal, DE

Suty-Heinze, Anne, 40764 Langenfeld, DE

Rieck, Heiko, Dr., 51399 Burscheid, DE

(54) **Synergické fungicidní kombinace účinných látek**

(32) 10.10.2003

(31) 10347090

(33) DE

(74) TRAPLOVÁ HAKR KUBÁT Advokátní a patentová
kancelář, Ing. Eduard Hakr, Přístavní 24, Praha 7, 17000

(97) **EP 2225066**

(47) 09.01.2013

(97) 04.06.2009

(51) **B23K 9/04** (2006.01)

B23K 10/02 (2006.01)

B23K 26/34 (2006.01)

B21C 47/28 (2006.01)

B32B 15/01 (2006.01)

C22C 19/05 (2006.01)

C23C 4/08 (2006.01)

C23C 4/10 (2006.01)

C23C 4/12 (2006.01)

B23K 101/04 (2006.01)

B23K 101/34 (2006.01)

B23K 103/16 (2006.01)

B21B 15/00 (2006.01)

(96) 19.11.2008

(96) 08853882.2

(73) Metso Minerals, Inc., 00101 Helsinki, FI

(72) MIKKOLA, Osmo, FI-33560 Tampere, FI

NORVASTO, Timo, FI-33500 Tampere, FI

VIRTANEN, Pirjo, FI-33240 Tampere, FI

(54) **Způsob výroby bubnu navíječky a buben navíječky**

(32) 29.11.2007

(31) 987348

(33) US

(86) PCT/FI2008/050668

(87) WO 2009/068733

(74) KANIA, SEDLÁK, SMOLA Patentová a známková
kancelář, Ing. Veronika Zemanová, Mendlovo nám. 1a,
Brno, 60300

(97) **EP 2226219**

(47) 12.12.2012

(97) 08.09.2010

(51) **B60R 5/04** (2006.01)

(96) 25.02.2010

(96) 10466008.9

(73) Skoda Auto a.s., 293 60 Mladá Boleslav, CZ

(72) Ladislav, Kraus, 51236 Horní Branná, CZ

(54) **Systém vyjímatelné podlahy**

(32) 02.03.2009

(31) 20090128

(33) CZ

(97) **EP 2235668**

(47) 03.10.2012

(97) 17.09.2009

(51) **G06K 19/077** (2006.01)

G06K 19/02 (2006.01)

(96) 22.01.2009

(96) 09720110.7

(73) Tageos, 34000 Montpellier, FR

(72) PICON, Matthieu, F-34090 Montpellier, FR

DELABY, Laurent, F-34790 Grabels, FR

SORLI, Brice, F-34530 Montagnac, FR

PASCAL-DELANNOY, Frédérique, F-34000 Montpellier,
FR

FOUCARAN, Alain, F-34130 Maugeuio, FR

(54) **Způsob vytvoření alespoň jednoho prvku
radiofrekvenční identifikace**

(32) 23.01.2008

(31) 0850418

(33) FR

(86) PCT/FR2009/000069

(87) WO 2009/112684

(74) PATENTSERVIS Praha a.s., Na Podkovce 281/10, Praha
4, 14700

(97) **EP 2240506**

(47) 26.12.2012

(97) 16.07.2009

-
- (51) **C07K 5/06** (2006.01)
C07K 5/08 (2006.01)
C07K 5/062 (2006.01)
C07K 5/083 (2006.01)
A61K 38/05 (2006.01)
A61K 38/06 (2006.01)
A61P 35/00 (2006.01)
- (96) 09.01.2009
(96) 09701124.1
- (73) Genentech, Inc., South San Francisco, CA 94080, US
(72) NDUBAKU, Chudi, San Francisco, California 94107, US
FLYGARE, John A., Burlingame, California 94010, US
COHEN, Frederick, San Francisco, California 94122, US
- (54) **Inhibitory IAP**
- (32) 11.01.2008
(31) 20682
(33) US
(86) PCT/US2009/030674
(87) WO 2009/089502
(74) KOREJZOVÁ & SPOL., v.o.s., JUDr. Petra Korejzová,
Korunní 810/104 E, Praha 10, 10100
-
- (97) **EP 2256277**
(47) 05.12.2012
(97) 01.12.2010
(51) **E05F 15/00** (2006.01)
E05F 15/14 (2006.01)
(96) 05.05.2010
(96) 10161955.9
(73) BFT SpA, 36015 Schio (VI), IT
(72) Sprea, Renato, 36010, Tresche Conca - Roana (Vicenza),
IT
- (54) **Integrované zařízení pro zjišťování překážek a indikaci
pohybu u motorem poháněných dveří nebo podobně**
- (32) 28.05.2009
(31) VI20090123
(33) IT
(74) Čermák a spol., JUDr. Karel Čermák, Elišky Peškové
15/735, Praha 5, 15000
-
- (97) **EP 2275060**
(47) 19.12.2012
(97) 19.01.2011
(51) **A61F 9/007** (2006.01)
(96) 09.05.2008
(96) 10157187.5
(73) Novartis AG, 4056 Basel, CH
(72) Injev, Valentine P., Irvine, CA 92603, US
Cionni, Robert J., Cincinnati, OH 45249, US
- (54) **Ultrazvukový násadec**
- (32) 10.05.2007
(31) 746685
(33) US
(74) PATENTSERVIS Praha a.s., Na Podkovce 281/10, Praha
4, 14700
-
- (97) **EP 2279031**
(47) 26.12.2012
(97) 26.11.2009
(51) **A62B 1/04** (2006.01)
E04G 21/32 (2006.01)
(96) 27.03.2009
(96) 09750800.6
(73) Kedge Holding B.V., 4207 HB Gorinchem, NL
(72) DUVEKOT, Joost Cornelis, NL-2517 ET Den Haag, NL
MASTENBROEK, Martin, NL-1406 KD Bussum, NL
- (54) **Montáž zařízení a systém ochrany proti pádu**
- (32) 19.05.2008
(31) 2001595
(33) NL
(86) PCT/NL2009/050155
(87) WO 2009/142480
-
- (74) Společná advokátní kancelář Vsetečka Zelený Švorčík
Kalenský a partneři, JUDr. Michal Havlík, Hálkova 2,
Praha 2, 12000
-
- (97) **EP 2291247**
(47) 19.12.2012
(97) 19.11.2009
(51) **B08B 6/00** (2006.01)
(96) 14.05.2009
(96) 09745565.3
(73) Gerresheimer Pisa S.p.A., 56122 Pisa, IT
(72) FIORENTINI, Lorenzo Paolo Dante, I-56123 Pisa, IT
- (54) **Způsob a zařízení pro odstraňování kontaminačních
částic z nádob**
- (32) 14.05.2008
(31) 08103961
(33) EP
(86) PCT/EP2009/003431
(87) WO 2009/138231
(74) TRAPLOVÁ HAKR KUBÁT Advokátní a patentová
kancelář, Ing. Eduard Hakr, Přístavní 24, Praha 7, 17000
-
- (97) **EP 2292689**
(47) 19.12.2012
(97) 09.03.2011
(51) **C08L 21/00** (2006.01)
C08K 3/00 (2006.01)
C08K 3/04 (2006.01)
(96) 21.11.2002
(96) 10182699.8
(73) CABOT CORPORATION, Boston, Massachusetts 02210-
2019, US
(72) Wang, Ting, Lexington MA 02420, US
Wang, Meng-Jiao, Shanghai, 200030, CN
McConnell, Glendon A, Rockford, IL 61114, US
Reznek, Steven R, Concord, MA 01742, US
- (54) **Elastomerní kompozity, elastomerní směsi a způsoby**
- (32) 07.12.2001
(31) 10764
(33) US
(74) Čermák a spol., JUDr. Karel Čermák, Elišky Peškové
15/735, Praha 5, 15000
-
- (97) **EP 2293952**
(47) 21.11.2012
(97) 07.01.2010
(51) **B60C 19/00** (2006.01)
(96) 01.07.2009
(96) 09772489.2
(73) Recticel N.V., 1140 Brussels, BE
(72) KAMPRATH, Axel, B-9230 Wetteren, BE
BENOIT, Kristof, B-8790 Waregem, BE
HANSENS, Patrick, B-9031 Drogenen, BE
- (54) **Pneumatika vozidla**
- (32) 03.07.2008
(31) 202008009008 U
(33) DE
(86) PCT/EP2009/058291
(87) WO 2010/000789
(74) Čermák a spol., JUDr. Karel Čermák, Elišky Peškové
15/735, Praha 5, 15000
-
- (97) **EP 2295218**
(47) 19.12.2012
(97) 16.03.2011
(51) **B29B 17/00** (2006.01)
(96) 13.11.2007
(96) 10006166.2
(73) EREMA Engineering Recycling Maschinen und Anlagen
Gesellschaft m.b.H., 4052 Ansfelden, AT

(72) Wendelin, Gerhard, Mag., 4030 Linz, AT
Feichtinger, Klaus, Dipl.-Ing., 4040 Linz, AT
Hackl, Manfred, Dipl.-Ing., 4040 Linz-Urfahr, AT

(54) **Způsob zpracovávání plastů na bázi kyseliny
polymléčné**

(32) 13.11.2006

(31) 18802006

(33) AT

(74) KANIA, SEDLÁK, SMOLA Patentová a známková
kancelář, Ing. Veronika Zemanová, Mendlovo nám. 1a,
Brno, 60300

(87) WO 2010/012946

(74) PATENTSERVIS Praha a.s., Na Podkovce 281/10, Praha
4, 14700

(97) **EP 2310794**

(47) 31.10.2012

(97) 21.01.2010

(51) **F28G 15/02** (2006.01)

(96) 14.07.2009

(96) 09790374.4

(73) Clyde Bergemann, Inc., Atlanta, GA 30340-3707, US

Schwade, Hans, Atlanta, GA 30342, US

Weinkle, Steve, Atlanta, GA 30340, US

Wadkins, Tony, Atlanta, GA 30340, US

(72) SCHWADE, Hans, Atlanta, GA 30342, US

WEINKLE, Steve, Atlanta, GA 30340, US

WADKINS, Tony, Atlanta, GA 30340, US

(54) **Ofukovač sazí s modulární stříškou**

(32) 14.07.2008

(31) 80303 P

(33) US

(86) PCT/US2009/050476

(87) WO 2010/009084

(74) TRAPLOVÁ HAKR KUBÁT Advokátní a patentová
kancelář, Ing. Eduard Hakr, Přístavní 24, Praha 7, 17000

(97) **EP 2306426**

(47) 19.12.2012

(97) 06.04.2011

(51) **G08G 1/015** (2006.01)

G08G 1/04 (2006.01)

G01S 17/02 (2006.01)

G01S 7/48 (2006.01)

G01S 17/06 (2006.01)

G01S 17/89 (2006.01)

(96) 01.10.2009

(96) 09450189.7

(73) Kapsch TrafficCom AG, 1120 Wien, AT

(72) Öhreneder, Christian, 3021 Pressbaum, AT

Ramoser, Herbert, 1020 Wien, AT

Hochstöger, Stefan, 1060 Wien, AT

(54) **Zařízení k detekci vozidel na dopravní ploše**

(74) Společná advokátní kancelář Všečeka Zelený Švorčík
Kalenský a partneři, JUDr. Otakar Švorčík, Hálkova 2,
Praha 2, 12000

(97) **EP 2315327**

(47) 02.01.2013

(97) 27.04.2011

(51) **H02G 3/12** (2006.01)

H02G 3/18 (2006.01)

(96) 04.10.2010

(96) 10186390.0

(73) ABB AG, 68309 Mannheim, DE

Schulte-Lippert, Günter, 58513, Lüdenscheid, DE

Ewers, Manfred, 58239, Schwerte, DE

(54) **Elektroinstalační zařízení pod omítkou s rozpěrkami**

(32) 23.10.2009

(31) 102009050526

(33) DE

(74) Čermák a spol., JUDr. Karel Čermák, Elišky Peškové
15/735, Praha 5, 15000

(97) **EP 2306988**

(47) 09.01.2013

(97) 28.01.2010

(51) **A61K 9/46** (2006.01)

A61K 31/58 (2006.01)

(96) 02.07.2009

(96) 09800023.5

(73) Dr. Falk Pharma GmbH, 79041 Freiburg, DE

(72) WILHELM, Rudolf, 76476 Bischweier, DE

PRÖLS, Markus, 79100 Freiburg/Breisgau, DE

(54) **Farmaceutická formulace pro léčbu horní části
trávicího traktu**

(32) 21.07.2008

(31) 08013091

(33) EP

(86) PCT/EP2009/058320

(87) WO 2010/009961

(74) Čermák a spol., JUDr. Karel Čermák, Elišky Peškové
15/735, Praha 5, 15000

(97) **EP 2315655**

(47) 02.01.2013

(97) 19.11.2009

(51) **B29C 65/02** (2006.01)

B29C 65/04 (2006.01)

B65D 75/58 (2006.01)

A61J 1/05 (2006.01)

(96) 15.05.2009

(96) 09746260.0

(73) Biosafe S.A., 1262 Eysins, CH

(72) FOUCAUT, Bertrand Marcel Alexandre, F-01170 Chevry,
FR

FELL, Claude, CH-1260 Nyon, CH

(54) **Výroba vaků pro biologické vzorky**

(32) 16.05.2008

(31) PCT/IB2008/051938

(33) IB

(86) PCT/IB2009/052032

(87) WO 2009/138966

(74) Rott, Růžička & Guttman Patentové, známkové a
advokátní kanceláře, Ing. Ivana Menšíková, Vinohradská
37, Praha 2, 12000

(97) **EP 2307465**

(47) 19.12.2012

(97) 04.02.2010

(51) **C08F 10/02** (2006.01)

C08F 255/02 (2006.01)

(96) 27.07.2009

(96) 09740392.7

(73) Arkema France, 92700 Colombes, FR

(72) DEVISME, Samuel, F-76000 Rouen, FR

CHOPINEZ, Fabrice, BALA CYNWYD, PA 19904, US

PRADEL, Jean-Laurent, F-27800 Boisney, FR

LE, Guillaume, F-14460 Colombelles, FR

ROUSSEL, Thomas, F-69006 Lyon, FR

(54) **Výroba roubovaného polyethylenu z obnovitelných
surovin, získaný polyethylen a
použití**

(32) 29.07.2008

(31) 0855199

(33) FR

(86) PCT/FR2009/051508

(97) **EP 2321193**

(47) 02.01.2013

(97) 17.12.2009

(51) **B65D 75/38** (2006.01)

(96) 10.06.2009

(96) 09761476.2
(73) OPTIMA Filling and Packaging Machines GmbH, 74523 Schwäbisch Hall, DE
(72) KORTE, Christian, Heinrich, 71543 Wüstenrot, DE
(54) **Obal pro potraviny**
(32) 11.06.2008
(31) 102008029285
(33) DE
(86) PCT/EP2009/004173
(87) WO 2009/149913
(74) Čermák a spol., JUDr. Karel Čermák, Elišky Peškové 15/735, Praha 5, 15000

(97) **EP 2323867**
(47) 23.01.2013
(97) 25.03.2010
(51) **B60N 2/22** (2006.01)
B60N 2/235 (2006.01)
B60N 2/68 (2006.01)
F16B 19/04 (2006.01)
F16B 19/06 (2006.01)
B23K 26/28 (2006.01)
B21K 25/00 (2006.01)
B21J 15/02 (2006.01)
(96) 15.09.2009
(96) 09792554.9
(73) Johnson Controls Technology Company, Holland, MI 49423, US
(72) SEIBOLD, Kurt A., Whitmore Lake Michigan 48189, US
LOPEZ, Carlos F., Ypsilanti Michigan 48197, US
MYERS, Timothy S., Northville Michigan 48167, US
STEINKE, Gregory V., Brighton Michigan 48114, US
(54) **Svařitelné upevňovací mechanismy**
(32) 18.09.2008
(31) 98135 P
(33) US
(86) PCT/US2009/056979
(87) WO 2010/033501
(74) TRAPLOVÁ HAKR KUBÁT Advokátní a patentová kancelář, Ing. Eduard Hakr, Přístavní 24, Praha 7, 17000

(97) **EP 2325070**
(47) 02.01.2013
(97) 25.05.2011
(51) **B60R 19/02** (2006.01)
(96) 18.11.2010
(96) 10306270.9
(73) Faurecia Bloc Avant, 92000 Nanterre, FR
(72) Gonin, Vincent, 37540, Saint Cyr sur Loire, FR
Dufee, Julien, 90340, Novillard, FR
(54) **Přední montážní sestava motorového vozidla zahrnující přední protinárázový štít opatřený nosníkem, který umožňuje upevnění alespoň jednoho vedlejšího zařízení motorového vozidla**
(32) 18.11.2009
(31) 0958139
(33) FR
(74) A. Holas & partner Patentová a známková kancelář, Ing. Mgr. Hana Holasová, Křížová 4/105, Brno, 60300

(97) **EP 2327309**
(47) 09.01.2013
(97) 01.06.2011
(51) **A21D 2/02** (2006.01)
A21D 10/00 (2006.01)
A23L 1/304 (2006.01)
C01B 25/34 (2006.01)
(96) 11.11.2009
(96) 09175720.3
(73) Chemische Fabrik Budenheim KG, 55257 Budenheim, DE

(72) Bouchain, Wolfgang, 65207 Wiesbaden, DE
Markmann, Joachim, 55452 Dorsheim, DE
Schnee, Rainer, 55130 Mainz, DE
Wisseborski, Rüdiger, 55435 Gau-Algesheim, DE
(54) **Produkt s obsahem pyrofosforečnanu hořečnatého a jeho použití jako kypřící kyselinu pro výrobu pečiva**
(74) Čermák a spol., JUDr. Karel Čermák, Elišky Peškové 15/735, Praha 5, 15000

(97) **EP 2347346**
(47) 05.12.2012
(97) 29.04.2010
(51) **G06F 17/30** (2006.01)
(96) 20.10.2009
(96) 09795314.5
(73) FacilityLive S.r.l., Pavia, IT
(72) LOTITO, Gianpiero Giuseppe, 27100 Pavia, IT
(54) **Způsob vyhledávání multimediálního obsahu na internetu**
(32) 20.10.2008
(31) MI20081858
(33) IT
(86) PCT/EP2009/007508
(87) WO 2010/046086
(74) Ing. Dobroslav Musil, patentová kancelář, Ing. Dobroslav Musil, Cejl 38, Brno, 60200

(97) **EP 2348227**
(47) 09.01.2013
(97) 27.07.2011
(51) **F16F 9/06** (2006.01)
F16F 9/18 (2006.01)
B61G 11/12 (2006.01)
(96) 25.01.2011
(96) 11151945.0
(73) KONI B.V., 3261 LJ Oud-Beijerland, NL
(72) de Kock, Paul, 3281 LH Numansdorp, NL
van Dongen, Antonius Arnoldus Franciscus, 3071 AE Rotterdam, NL
Jager, Samuel, 3271 BB Mijnsheerenland, NL
(54) **Tuhý tlumič**
(32) 25.01.2010
(31) 2004138
(33) NL
(74) Hák, Janeček & Švestka, Patentová a známková kancelář, Ing. Pavel Janeček, U Průhonu 5, Praha 7, 17000

(97) **EP 2351446**
(47) 09.01.2013
(97) 25.03.2010
(51) **H04W 72/04** (2009.01)
(96) 11.08.2009
(96) 09814088.2
(73) Panasonic Corporation, Kadoma-shi Osaka 571-8501, JP
(72) LÖHR Joachim, 63225 Langen, DE
GOLITSCHKE EDLER VON ELBWART, Alexander, 63225 Langen, DE
FEUERSÄNGER, Martin, 63225 Langen, DE
WENGERTER, Christian, 63225 Langen, DE
(54) **Způsob rozvrhovaného uvolňování poloperzistentních prostředků v mobilní komunikační síti**
(32) 17.09.2008, 19.12.2008
(31) 08016365, 08022171
(33) EP, EP
(86) PCT/EP2009/005831
(87) WO 2010/031470
(74) TRAPLOVÁ HAKR KUBÁT Advokátní a patentová kancelář, Ing. Eduard Hakr, Přístavní 24, Praha 7, 17000

(97) **EP 2352406**
(47) 12.12.2012

(97)	29.04.2010		(51)	B21C 47/14	(2006.01)
(51)	A47J 31/40	(2006.01)		B21C 49/00	(2006.01)
	B65D 41/32	(2006.01)		B21B 41/00	(2006.01)
(96)	20.10.2009		(96)	02.10.2009	
(96)	09743970.7		(96)	09736743.7	
(73)	Nestec S.A., 1800 Vevey, CH		(73)	Siemens Industry, Inc., Alpharetta, GA 30005-4437, US	
(72)	SOH, Hock Seng, Singapore 618802, SG		(72)	SHORE, T. Michael, Princeton MA 01541, US	
(54)	Systém pro zajištění aplikátoru a nádobky			PALFREMAN, Matthew, Charlton MA 01507, US	
(32)	20.10.2008		(54)	Zařízení pro zpomalování a dočasné hromadění za tepla	
(31)	PCT/SG2008/000403			válcovaných výrobků	
(33)	SG		(32)	17.11.2008	
(86)	PCT/SG2009/000385		(31)	272007	
(87)	WO 2010/047660		(33)	US	
(74)	KOREJZOVÁ & SPOL., v.o.s., JUDr. Petra Korejzová, Korunní 810/104 E, Praha 10, 10100		(86)	PCT/US2009/059323	
			(87)	WO 2010/056430	
			(74)	Čermák a spol., JUDr. Karel Čermák, Elišky Peškové 15/735, Praha 5, 15000	
(97)	EP 2356101		(97)	EP 2361964	
(47)	27.02.2013		(47)	12.12.2012	
(97)	29.04.2010		(97)	31.08.2011	
(51)	C07D 401/04	(2006.01)	(51)	C11D 3/39	(2006.01)
	C07D 401/12	(2006.01)		C11D 3/395	(2006.01)
	C07D 401/14	(2006.01)		C11D 17/00	(2006.01)
	C07D 471/10	(2006.01)		C11D 3/386	(2006.01)
	C07D 487/10	(2006.01)		C11D 17/04	(2006.01)
	A61K 31/506	(2006.01)	(96)	25.02.2010	
	A61P 25/04	(2006.01)	(96)	10154742.0	
(96)	22.10.2009		(73)	The Procter & Gamble Company, Cincinnati, OH 45202, US	
(96)	09740860.3		(72)	Baez Chavez, Jose David, Newcastle Upon Tyne NE12 9PG, GB	
(73)	Grünenthal GmbH, 52078 Aachen, DE			Bahari, Mohammed Badrulhisham, Newcastle Upon Tyne NE12 8XQ, GB	
(72)	SCHUNK, Stefan, 52070 Aachen, DE		(54)	Detergentní směs	
	REICH, Melanie, 52072 Aachen, DE		(74)	Společná advokátní kancelář Všečečka Zelený Švorčík Kalenský a partneři, JUDr. Otakar Švorčík, Hálkova 2, Praha 2, 12000	
	HENNIG, Kamila, 52249 Eschweiler, DE				
	ENGELS, Michael, B-2300 Turnhout, BE				
	GERMANN, Tieno, 52080 Aachen, DE				
	JOSTOCK, Ruth, 52223 Stolberg, DE				
	HEES, Sabine, 52076 Aachen, DE				
(54)	Deriváty pyridin- a triazin- sulfonamidů jako inhibitory				
	bradykinin B 1 receptoru (B 1 R) pro ošetření bolesti				
(32)	23.10.2008				
(31)	08018514				
(33)	EP				
(86)	PCT/EP2009/007568		(97)	EP 2362797	
(87)	WO 2010/046109		(47)	05.12.2012	
(74)	Společná advokátní kancelář Všečečka Zelený Švorčík Kalenský a partneři, JUDr. Michal Havlík, Hálkova 2, Praha 2, 12000		(97)	15.04.2010	
			(51)	A61M 25/00	(2006.01)
				A61M 25/02	(2006.01)
			(96)	08.10.2009	
			(96)	09740870.2	
			(73)	Acrostak Corp., 8409 Winterthur, CH	
(97)	EP 2358674		(72)	POPOWSKI, Youri, CH-1206 Geneve, CH	
(47)	02.01.2013			BERGER, Erwin, CH-9507 Stettfurt, CH	
(97)	20.05.2010		(54)	Lékařská hadičková sestava pro usnadnění fixace	
(51)	C07D 211/22	(2006.01)		hadičky	
(96)	13.11.2009		(32)	08.10.2008, 08.10.2008	
(96)	09752687.5		(31)	08166060, 103662 P	
(73)	Theravance, Inc., South San Francisco, CA 94080, US		(33)	EP, US	
(72)	STANGELAND, Eric L., Pacifica California 94044, US		(86)	PCT/EP2009/063111	
	RAPTA, Miroslav, Sunnyvale California 94085, US		(87)	WO 2010/040811	
(54)	Způsob přípravy 4-[2-(2-		(74)	A. Holas & partner Patentová a známková kancelář, Ing. Mgr. Hana Holasová, Křížová 4/105, Brno, 60300	
	fluorfenoxymethyl)fenyl]piperidinových sloučenin				
(32)	14.11.2008				
(31)	114541 P				
(33)	US				
(86)	PCT/US2009/064304		(97)	EP 2368439	
(87)	WO 2010/056938		(47)	26.12.2012	
(74)	Rott, Růžička & Guttman Patentové, známkové a advokátní kanceláře, Ing. Jana Fuchsová, Vinohradská 37, Praha 2, 12000		(97)	28.09.2011	
			(51)	A23G 3/50	(2006.01)
				A21D 13/08	(2006.01)
				A21C 1/04	(2006.01)
				A21D 8/02	(2006.01)
				A21D 13/00	(2006.01)
				A21C 15/04	(2006.01)
				A21D 10/02	(2006.01)
				A23G 3/54	(2006.01)
(97)	EP 2361162		(96)	09.04.2007	
(47)	28.11.2012		(96)	11004452.6	
(97)	20.05.2010				

- | | |
|-------------------------------------------------------------------------------------------------------------------------------------|-------------------------------------------------------------------------------------------------------------------------------------|
| (73) Ezaki Glico Co., Ltd., Osaka-shi, Osaka 555-8502, JP | (96) 15.04.2010 |
| (72) Date, Takayuki, Takatsuki-shi Osaka 569-1044, JP | (96) 10160022.9 |
| (72) Oka, Koji, Kawanishi-shi Hyogo 666-0016, JP | (73) Indena S.p.A., 20139 Milano, IT |
| Matsumoto, Shinji, Kashiba-shi Nara 639-0266, JP | (72) Fontana, Gabriele, 20139, MILANO, IT |
| Honda, Masahiro, Amagasaki-shi Hyogo 661-0033, JP | Gelmi, Maria Luisa, 20133, MILANO, IT |
| Hayata, Shigeki, Ikoma-shi Nara 630-0101, JP | Gassa, Federico, 21043, Castiglione Olona (VA), IT |
| Ootakara, Tatsumi, Kameoka-shi Kyoto 621-0114, JP | (54) Způsob přípravy derivátů isoserinu |
| (54) Kousek ve tvaru tyčinky a způsob jeho výroby | (74) KOREJZOVÁ & SPOL., v.o.s., JUDr. Petra Korejzová, |
| (32) 26.05.2006 | Korunní 810/104 E, Praha 10, 10100 |
| (31) 2006146311 | |
| (33) JP | |
| (74) Rott, Růžička & Guttmann Patentové, známkové a
advokátní kanceláře, Ing. Václav Krmenčík, Vinohradská
37, Praha 2, 12000 | (97) EP 2384800 |
| | (47) 13.02.2013 |
| | (97) 09.11.2011 |
| | (51) B01D 15/36 (2006.01) |
| | B01J 41/04 (2006.01) |
| | B01J 47/02 (2006.01) |
| | C25D 3/56 (2006.01) |
| | C25D 21/22 (2006.01) |
| (97) EP 2371720 | (96) 07.05.2010 |
| (47) 05.12.2012 | (96) 10162272.8 |
| (97) 05.10.2011 | (73) Dr.Ing. Max Schlötter GmbH & Co. KG, 73312
Geislingen/Steige, DE |
| (51) B65D 1/02 (2006.01) | (72) Jordan, Dr. Manfred, 73084, Salach, DE |
| B65D 75/58 (2006.01) | Krauß, Dipl.-Ing. Ralph, 73560, Böbingen, DE |
| (96) 23.03.2011 | Pfiz, Dr. Roland, 89173, Lonsee, DE |
| (96) 11159470.1 | (54) Měníč aniontů k regeneraci nikl-zinkového elektrolytu
pomocí odstranění
kyanidových iontů |
| (73) SAFTA S.P.A., 15073 Castellazzo Bormida (AL), IT | (74) PATENTSERVIS Praha a.s., Na Podkovce 281/10, Praha
4, 14700 |
| (72) Guala, Michele, 15121, Alessandria (AL), IT | |
| (54) Uzavíratelná nádoba | |
| (32) 30.03.2010 | |
| (31) MO20100091 | |
| (33) IT | |
| (74) KANIA, SEDLÁK, SMOLA Patentová a známková
kancelář, Ing. František Kania, Mendlovo nám. 1a, Brno,
60300 | |
| | (97) EP 2389823 |
| (97) EP 2373445 | (47) 19.12.2012 |
| (47) 19.12.2012 | (97) 30.11.2011 |
| (97) 14.05.2010 | (51) A42B 3/14 (2006.01) |
| (51) B21F 3/06 (2006.01) | (96) 24.05.2011 |
| B21F 3/02 (2006.01) | (96) 11354027.2 |
| (96) 26.10.2009 | (73) Zedel, 38920 Crolles, FR |
| (96) 09760540.6 | (72) Lanez, Raphaël, 38920 Crolles, FR |
| (73) Ressorts Huon Dubois, 78700 Conflans Sainte Honorine,
FR | Maurice, Alain, 38660 Saint Hilaire du Touvet, FR |
| (72) HUON, Serge, F-78600 Maisons Laffitte, FR | (54) Bezpečnostní helma se zdokonaleným nastavováním |
| (54) Způsob a zařízení pro výrobu pružiny | (32) 27.05.2010 |
| (32) 05.11.2008 | (31) 1002249 |
| (31) 0806192 | (33) FR |
| (33) FR | (74) Společná advokátní kancelář Všetečka Zelený Švorčík
Kalenský a partneři, JUDr. Petr Kalenský, Hálkova 2,
Praha 2, 12000 |
| (86) PCT/FR2009/052054 | |
| (87) WO 2010/052407 | |
| (74) Rott, Růžička & Guttmann Patentové, známkové a
advokátní kanceláře, Ing. Ivana Menšíková, Vinohradská
37, Praha 2, 12000 | |
| | (97) EP 2397353 |
| | (47) 02.01.2013 |
| | (97) 21.12.2011 |
| | (51) B60J 7/12 (2006.01) |
| | B60J 7/00 (2006.01) |
| (97) EP 2374917 | (96) 15.06.2010 |
| (47) 13.02.2013 | (96) 10166060.3 |
| (97) 12.10.2011 | (73) VBG GROUP TRUCK EQUIPMENT GmbH, 47807
Krefeld, DE |
| (51) D01F 6/46 (2006.01) | (72) Wensing, Udo, 46145 Oberhausen, DE |
| D06N 7/00 (2006.01) | Hahnen, Hans Boris, 47475 Kamp-Lintfort, DE |
| E01C 13/08 (2006.01) | Neumeyer, Frank, 47877 Willich, DE |
| (96) 07.04.2010 | Frentzen, Frank, 41749 Viersen, DE |
| (96) 10382078.3 | Birkenbach, Rolf, 47809 Krefeld, DE |
| (73) Dow Global Technologies LLC, Midland, MI 48674, US | Roszbach, Joachim, 41747 Viersen, DE |
| (72) Martin, Jill M., Pearland, TX 77584, US | Kemmerling, Karl, 42719 Solingen, DE |
| Sandhuehler, Peter, 43003, Tarragona, ES | Scholz, Axel, 47447 Moers, DE |
| (54) Příze umělého trávníku | Lauterbach, Tim, 41066 Mönchengladbach, DE |
| (74) PATENTSERVIS Praha a.s., Na Podkovce 281/10, Praha
4, 14700 | Weigelt, Rolf, 47228 Duisburg, DE |
| | (54) Střešní plachta pro střechy nákladních automobilů,
nebo přívěsů za nákladní automobily |
| (97) EP 2380871 | (74) Společná advokátní kancelář Všetečka Zelený Švorčík
Kalenský a partneři, JUDr. Otakar Švorčík, Hálkova 2,
Praha 2, 12000 |
| (47) 09.01.2013 | |
| (97) 26.10.2011 | |
| (51) C07C 227/32 (2006.01) | |

(97) EP 2403811	(47) 19.12.2012	(47) 19.12.2012
(47) 19.12.2012	(97) 18.01.2012	(97) 18.01.2012
(97) 10.09.2010	(51) G07B 15/06 (2011.01)	(51) G07B 15/06 (2011.01)
(51) C03B 23/025 (2006.01)	(96) 23.11.2009	(96) 23.11.2009
C03B 23/027 (2006.01)	(96) 11008288.0	(96) 11008288.0
C03B 35/20 (2006.01)	(73) Kapsch TrafficCom AG, 1120 Wien, AT	(73) Kapsch TrafficCom AG, 1120 Wien, AT
C03B 27/044 (2006.01)	(72) Van Haperen, Peter, 71576 Burgstetten, DE	(72) Van Haperen, Peter, 71576 Burgstetten, DE
C03B 40/00 (2006.01)	Kersten, Jan, 71570 Oppenweiler, DE	Kersten, Jan, 71570 Oppenweiler, DE
(96) 04.03.2010	Tijink, Jasja, 2384 Breitenfurt, AT	Tijink, Jasja, 2384 Breitenfurt, AT
(96) 10714922.1	(54) Kontrolní přístroj pro systém silničního mýtného	(54) Kontrolní přístroj pro systém silničního mýtného
(73) Saint-Gobain Glass France, 92400 Courbevoie, FR	(74) Společná advokátní kancelář Všeťečka Zelený Švorčík	(74) Společná advokátní kancelář Všeťečka Zelený Švorčík
(72) OLIVIER, Thierry, F-60150 Thourotte, FR	Kalenský a partneři, JUDr. Otakar Švorčík, Hálkova 2,	Kalenský a partneři, JUDr. Otakar Švorčík, Hálkova 2,
BERTHE, Frédéric, F-60200 Compiègne, FR	Praha 2, 12000	Praha 2, 12000
LABROT, Michael, 52072 Aachen, DE		
(54) Tváření zasklení, které obsahuje otvor	(97) EP 2408889	(97) EP 2408889
(32) 05.03.2009	(47) 26.12.2012	(47) 26.12.2012
(31) 0951382	(97) 23.09.2010	(97) 23.09.2010
(33) FR	(51) C11D 3/00 (2006.01)	(51) C11D 3/00 (2006.01)
(86) PCT/FR2010/050364	C11D 3/02 (2006.01)	C11D 3/02 (2006.01)
(87) WO 2010/100379	C11D 3/12 (2006.01)	C11D 3/12 (2006.01)
(74) Společná advokátní kancelář Všeťečka Zelený Švorčík	C11D 3/16 (2006.01)	C11D 3/16 (2006.01)
Kalenský a partneři, JUDr. Michal Havlík, Hálkova 2,	C11D 3/50 (2006.01)	C11D 3/50 (2006.01)
Praha 2, 12000	C11D 3/48 (2006.01)	C11D 3/48 (2006.01)
	C11D 3/04 (2006.01)	C11D 3/04 (2006.01)
	C11D 3/39 (2006.01)	C11D 3/39 (2006.01)
	C11D 3/20 (2006.01)	C11D 3/20 (2006.01)
	(96) 10.03.2010	(96) 10.03.2010
	(96) 10707299.3	(96) 10707299.3
	(73) Henkel AG & Co. KGaA, 40589 Düsseldorf, DE	(73) Henkel AG & Co. KGaA, 40589 Düsseldorf, DE
	(72) MEINE, Georg, 40822 Mettmann, DE	(72) MEINE, Georg, 40822 Mettmann, DE
	EUTEBACH, Andrea, 42109 Wuppertal, DE	EUTEBACH, Andrea, 42109 Wuppertal, DE
	SONNENSCHHEIN, Frank, 42781 Haan, DE	SONNENSCHHEIN, Frank, 42781 Haan, DE
	BUNN, Ralf, 47839 Krefeld, DE	BUNN, Ralf, 47839 Krefeld, DE
	(54) Prací, čistící, pomocný prací prostředek nebo	(54) Prací, čistící, pomocný prací prostředek nebo
	prostředek pro následnou úpravu obsahující aldehydy,	prostředek pro následnou úpravu obsahující aldehydy,
	 který má antibakteriální účinek	 který má antibakteriální účinek
	(32) 20.03.2009	(32) 20.03.2009
	(31) 102009001688	(31) 102009001688
	(33) DE	(33) DE
	(86) PCT/EP2010/053018	(86) PCT/EP2010/053018
	(87) WO 2010/105949	(87) WO 2010/105949
	(74) KOREJZOVÁ & SPOL., v.o.s., JUDr. Petra Korejzová,	(74) KOREJZOVÁ & SPOL., v.o.s., JUDr. Petra Korejzová,
	Korunní 810/104 E, Praha 10, 10100	Korunní 810/104 E, Praha 10, 10100
	(97) EP 2426030	(97) EP 2426030
	(47) 05.12.2012	(47) 05.12.2012
	(97) 07.03.2012	(97) 07.03.2012
	(51) B62D 5/04 (2006.01)	(51) B62D 5/04 (2006.01)
	(96) 11.08.2010	(96) 11.08.2010
	(96) 10008377.3	(96) 10008377.3
	(73) ThyssenKrupp Presta AG, 9492 Eschen, LI	(73) ThyssenKrupp Presta AG, 9492 Eschen, LI
	(72) Benyo, Irme, 1027 Budapest, HU	(72) Benyo, Irme, 1027 Budapest, HU
	Kuslits, Márton, 9400 Sopron, HU	Kuslits, Márton, 9400 Sopron, HU
	Szücs, Sándor, 3777 Parasznya, HU	Szücs, Sándor, 3777 Parasznya, HU
	(54) Zařízení pro osvětlení vozidla a způsob ovládání řízení	(54) Zařízení pro osvětlení vozidla a způsob ovládání řízení
	(74) Společná advokátní kancelář Všeťečka Zelený Švorčík	(74) Společná advokátní kancelář Všeťečka Zelený Švorčík
	Kalenský a partneři, JUDr. Michal Havlík, Hálkova 2,	Kalenský a partneři, JUDr. Michal Havlík, Hálkova 2,
	Praha 2, 12000	Praha 2, 12000
	(97) EP 2469497	(97) EP 2469497
	(47) 19.12.2012	(47) 19.12.2012
	(97) 27.06.2012	(97) 27.06.2012
	(51) G08G 1/054 (2006.01)	(51) G08G 1/054 (2006.01)
	G08G 1/017 (2006.01)	G08G 1/017 (2006.01)
	(96) 27.12.2010	(96) 27.12.2010
	(96) 10450197.8	(96) 10450197.8
	(73) Kapsch TrafficCom AG, 1120 Wien, AT	(73) Kapsch TrafficCom AG, 1120 Wien, AT
	(72) Nagy, Oliver, 1190 Wien, AT	(72) Nagy, Oliver, 1190 Wien, AT
	Abl, Alexander, 9073 Viktring, AT	Abl, Alexander, 9073 Viktring, AT
	Tijink, Jasja, 2384 Breitenfurt, AT	Tijink, Jasja, 2384 Breitenfurt, AT
	(54) Způsob pro snímání obrazu vozidel	(54) Způsob pro snímání obrazu vozidel
(97) EP 2407935		

- (74) Společná advokátní kancelář Vsetečka Zelený Švorčík
Kalenský a partneři, JUDr. Otakar Švorčík, Hálkova 2,
Praha 2, 12000

Zveřejněné překlady pozměněného, nebo omezeného znění evropských patentových spisů

U následujících udělených evropských patentů s účinky pro Českou republiku byl majitelem předložen překlad omezeného, nebo pozměněného znění evropského patentového spisu do českého jazyka (§35f odst. 3 zákona č. 527/1990 Sb., v platném znění).

- (97) EP 1739194

Evropské patenty zrušené Evropským patentovým úřadem

Následující evropské patenty udělené Evropským patentovým úřadem s účinky pro Českou republiku byly zrušeny Evropským patentovým úřadem podle článku 102 Úmluvy o udělování evropských patentů (§35f odst 2 zákona č. 527/1990 Sb., v platném znění).

- (97) EP 1499278
(97) EP 1542924
(97) EP 1561575
(97) EP 1691828

MM4A Zánik evropských patentů nezaplacením poplatků za udržování platnosti patentu

Následující evropské patenty udělené Evropským patentovým úřadem s účinky pro Českou republiku zanikly pro nezaplacení poplatků za udržování platnosti patentu (§22 písm. b) zákona č. 527/1990 Sb., v platném znění).

- (97) EP 1302133
(97) EP 1403331
(97) EP 1404154
(97) EP 1429826
(97) EP 1432377
(97) EP 1432417
(97) EP 1432478
(97) EP 1438529
(97) EP 1440011
(97) EP 1531215
(97) EP 1545265
(97) EP 1545785
(97) EP 1549861
(97) EP 1552242
(97) EP 1555876
(97) EP 1556664
(97) EP 1557048
(97) EP 1682545
(97) EP 1766266
(97) EP 1793978
(97) EP 1801407
(97) EP 1805164
(97) EP 1905699
(97) EP 1905775
(97) EP 1906082
(97) EP 1931697
(97) EP 1933623
(97) EP 1937070
(97) EP 2066677
(97) EP 2230189
(97) EP 2247873

PD4A Převod práv a ostatní změny majitelů evropských patentů

(97) **EP 1543826**
(73) LECTIO Pharmaentwicklungs- und Verwertungs GmbH,
3400 Klosterneuburg, AT

(97) **EP 1888077**
(73) Merck & Cie, 6460 Altdorf, CH

(97) **EP 1888077**
(73) Bayer Intellectual Property GmbH, 40789 Monheim, DE

(97) **EP 1907000**
(73) DANA-FARBER CANCER INSTITUTE, Boston, 02215,
MA, US

(97) **EP 1993786**
(73) Saint-Gobain Abrasifs, Conflans-Sainte-Honorine, FR

(97) **EP 1993786**
(73) Saint-Gobain Abrasifs, Conflans-Sainte-Honorine, FR
Saint-Gobain Abrasives Inc., Worcester, 01615-0138, MA,
US

(97) **EP 2029569**
(73) Ranbaxy Laboratories Limited, New Delhi 110019, IN

(97) **EP 2147185**
(73) TM Bohrtechnik GmbH, 8605 Kapfenberg, AT

(97) **EP 2147185**
(73) Minova International Limited, Chesterfield S42 5UY, GB

(97) **EP 2235668**
(73) Tageos, 34000 Montpellier, FR

Zápisy licenčních smluv do českého rejstříku evropských patentů

(97) **EP 1753748**
(73) Pfizer Products Inc., Groton, CT 06340, US
Nabyvatel: LLC SatRx, Rabochaya St. 2a-1, Khimki, Moscow
Region, 141400, RU

Druh licence: výlučná
Datum uzavření smlouvy: 11.03.2013
Datum zápisu smlouvy: 04.04.2013

FG1K

Zapsané užité vzory - přehled podle čísel zápisu

V období uzávěrky tohoto čísla Věstníku zapsal Úřad průmyslového vlastnictví tyto užité vzory.

25170	G 08 B 1/08	(2006.01)
25171	H 02 H 3/20	(2006.01)
25172	E 06 B 1/08	(2006.01)
25173	F 28 G 9/00	(2006.01)
25174	G 21 F 9/00	(2006.01)
25175	B 60 N 2/50	(2006.01)
25176	G 01 W 1/14	(2006.01)
25177	C 03 C 23/00	(2006.01)
25178	G 01 S 19/14	(2010.01)
25179	E 01 C 1/02	(2006.01)
25180	A 23 N 15/00	(2006.01)
25181	H 04 N 21/242	(2011.01)
25182	F 03 G 7/04	(2006.01)
25183	G 01 S 3/34	(2006.01)
25184	H 03 B 5/06	(2006.01)
25185	B 44 C 3/00	(2006.01)
25186	E 04 H 4/00	(2006.01)
25187	B 25 B 5/00	(2006.01)
25188	A 62 B 35/00	(2006.01)
25189	A 01 N 1/00	(2006.01)
25190	H 05 B 3/10	(2006.01)
25191	A 61 K 31/593	(2006.01)
25192	B 66 D 5/06	(2006.01)
25193	E 05 C 3/14	(2006.01)
25194	B 60 P 7/135	(2006.01)
25195	B 03 C 1/00	(2006.01)
25196	G 01 J 5/20	(2006.01)
25197	B 23 C 5/20	(2006.01)
25198	B 60 N 2/50	(2006.01)
25199	B 21 J 9/02	(2006.01)
25200	H 02 G 3/04	(2006.01)
25201	B 42 D 15/02	(2006.01)
25202	B 43 L 11/00	(2006.01)
25203	B 29 C 33/42	(2006.01)
25204	C 09 D 5/08	(2006.01)
25205	B 60 K 35/00	(2006.01)
25206	G 01 F 1/075	(2006.01)

FG1K

Zapsané užité vzory - řazené podle MPT

- | | |
|-----------------------------------------------------------------------------------------------|--------------------------------------------------------------------------------|
| (51) A01N 1/00 (2006.01) | (22) 20.12.2012 |
| (51) B82B 1/00 (2006.01) | (47) 08.04.2013 |
| (11) 25189 | (73) VÍTKOVICE HEAVY MACHINERY a.s., Ostrava - Vítkovice, CZ |
| (21) 2013-27382 | (72) Petržela Jiří Ing. Ph.D., Havířov - Životice, CZ |
| (22) 30.01.2013 | László Vladimír Ing. Ph.D., Čaňa - Košice okolie, SK |
| (47) 04.04.2013 | Cechel Tomáš Ing., Karviná-Nové Město, CZ |
| (73) Univerzita Palackého, Olomouc, CZ | Juhas Miroslav Ing., Paskov, CZ |
| NanoTrade s.r.o., Olomouc, Nová Ulice, CZ | (54) Zařízení pro lisování velkých výkvočků |
| (72) Filipčíková Radka Mgr. Ph.D., Olomouc, CZ | (74) Čermák a spol., JUDr. Karel Čermák, Elišky Peškové 15/735, Praha 5, 15000 |
| Oborný Jiří RNDr., Olomouc, CZ | |
| Oborná Ivana doc. MUDr. Ph.D., Olomouc, CZ | (51) B23C 5/20 (2006.01) |
| Vostálová Jitka doc. RNDr. Ph.D., Dub nad Moravou, CZ | (74) B23C 5/06 (2006.01) |
| Ulrichová Jitka prof. RNDr. CSc., Olomouc, CZ | (11) 25197 |
| Bezdičková Marcela RNDr. Ph.D., Olomouc, CZ | (21) 2012-27130 |
| Dobiáš Martin MUDr., Náklo, CZ | (22) 07.12.2012 |
| (54) Přípravek k nanofixaci a konzervaci lidských i zvířecích kadaverů a jejich částí | (47) 08.04.2013 |
| (74) Ing. Petr Soukup, Vídeňská 8, Olomouc, 77200 | (73) Hepnar Radan Ing., Hradec Králové, CZ |
| (51) A23N 15/00 (2006.01) | (72) Hepnar Radan Ing., Hradec Králové, CZ |
| (11) 25180 | (54) Čelní levotočivý frézovací nástroj |
| (21) 2012-27253 | (74) Jan Brykner, Resslerova 741, Hradec Králové, 50002 |
| (22) 23.12.2012 | |
| (47) 04.04.2013 | (51) B25B 5/00 (2006.01) |
| (73) Mendelova univerzita v Brně, Brno, CZ | (74) B25B 5/14 (2006.01) |
| (72) Holleinová Věra Ing. Ph.D., Lednice, CZ | (11) 25187 |
| Majer Lubomír, Podivín, CZ | (21) 2013-27362 |
| (54) Vykrajovač plodů papriky | (22) 24.01.2013 |
| (51) A61K 31/593 (2006.01) | (47) 04.04.2013 |
| A61K 31/592 (2006.01) | (73) TEKON CZ, s.r.o., Petřvald, CZ |
| A61K 36/28 (2006.01) | (72) Tekeli Jiří, Ostrava-Radvanice, CZ |
| A23L 1/29 (2006.01) | (54) Držák pro pružné uchycení předmětů |
| (11) 25191 | (74) Ing. Iva Rylková, Polská 1525, Ostrava - Poruba, 70800 |
| (21) 2013-27418 | (51) B29C 33/42 (2006.01) |
| (22) 07.02.2013 | (74) B30B 15/00 (2006.01) |
| (47) 04.04.2013 | (11) 25203 |
| (73) NATURPUR spol. s r.o., Rousínov u Vyškova, CZ | (21) 2013-27475 |
| (72) Adamec Karel Ing., Horní Bludovice, CZ | (22) 20.02.2013 |
| Ulrichová Jitka Prof. RNDr. CSc., Olomouc, CZ | (47) 08.04.2013 |
| Krajiček Milan PharmDr., Opava, CZ | (73) Výzkumný a zkušební letecký ústav, a.s., Praha - Letňany, CZ |
| Šimánek Vilím Prof. MUDr. DrSc., Olomouc, CZ | (72) Martaus František Ing., Praha, CZ |
| (54) Doplněk stravy zvyšující ochranu lidského organismu před chronickými onemocněními | (54) Systém bezrámového uchycení plachetky pro vakuové lisovací formy |
| (74) Ing. Petr Soukup, Vídeňská 8, Olomouc, 77200 | |
| (51) A62B 35/00 (2006.01) | (51) B42D 15/02 (2006.01) |
| A62B 35/04 (2006.01) | (11) 25201 |
| (11) 25188 | (21) 2013-27353 |
| (21) 2013-27372 | (22) 22.01.2013 |
| (22) 28.01.2013 | (47) 08.04.2013 |
| (47) 04.04.2013 | (73) Armor s.r.o., České Budějovice, CZ |
| (73) Klas Mojmir Ing. CSc., Radňoves, CZ | (72) Mára Jan, Český Krumlov, CZ |
| (72) Klas Mojmir Ing. Csc., Radňoves, CZ | (54) Fotopohlednice |
| (54) Kotvicí zařízení | (51) B43L 11/00 (2006.01) |
| (74) Ing. Radmila Baumová, nám. Republiky 75/2, Žďár nad Sázavou, 59101 | (74) B43L 13/20 (2006.01) |
| (51) B03C 1/00 (2006.01) | (11) 25202 |
| (11) 25195 | (21) 2013-27444 |
| (21) 2012-27100 | (22) 13.02.2013 |
| (22) 03.12.2012 | (47) 08.04.2013 |
| (47) 08.04.2013 | (73) Řezáčová Lukášková Zuzana, Brno, CZ |
| (73) SVÚM a.s., Praha - Běchovice, CZ | (72) Řezáčová Lukášková Zuzana, Brno, CZ |
| (72) Blažek Zdeněk Ing. CSc., Praha, CZ | (54) Šablona k tvorbě mandal |
| Neubert Milan RNDr., Praha, CZ | (74) Ing. Libor Markes, Grohova 54/145, Brno, 60200 |
| (54) Válec separátoru nemagnetických kovů | |
| (51) B21J 9/02 (2006.01) | (51) B44C 3/00 (2006.01) |
| B21K 1/08 (2006.01) | (74) B44F 3/00 (2006.01) |
| (11) 25199 | (11) 25185 |
| (21) 2012-27237 | (21) 2013-27351 |
| | (22) 21.01.2013 |
| | (47) 04.04.2013 |

- (73) Pikesoft s.r.o., Liberec, CZ
(72) Zeronik Jiří, Liberec, CZ
Dolanský Jaromír, Liberec, CZ
(54) **Okovaná socha**
(74) RETROPATENT s.r.o., Mgr. Kamil Kolátor, Dolní nám.
679/5, Jablonec nad Nisou, 46601
- (51) **B60K 35/00** (2006.01)
B60R 16/023 (2006.01)
(11) 25205
(21) **2013-27526**
(22) 01.03.2013
(47) 08.04.2013
(73) ŠKODA AUTO a.s., Mladá Boleslav, CZ
Ústav teorie informace a automatizace AV ČR, v.v.i.,
Praha, CZ
(72) Machan Jaroslav Doc. Ing. CSc., Mladá Boleslav, CZ
Nedoma Pavel Ing. Ph.D., Mnichovo Hradiště, CZ
Plíhal Jiří Dr. Ing., Praha, CZ
(54) **Palubní testovací asistenční jednotka**
(51) **B60N 2/50** (2006.01)
B60N 2/07 (2006.01)
B60N 2/08 (2006.01)
(11) 25175
(21) **2012-27161**
(22) 12.12.2012
(47) 04.04.2013
(73) CZ LOKO, a.s., Česká Třebová, CZ
(72) Vrátil Lukáš, Dolní Cerekev, CZ
Doleček Martin, Kly, CZ
(54) **Nosič sedadla řidiče trakčního vozidla**
(74) Loskotová & partneři, patentová a známková kancelář, Ing.
Jarmila Loskotová, K Závětinám 727, Praha 5, 15500
- (51) **B60N 2/50** (2006.01)
B60N 2/38 (2006.01)
B60N 2/16 (2006.01)
(11) 25198
(21) **2012-27177**
(22) 13.12.2012
(47) 08.04.2013
(73) Technická univerzita v Liberci, Liberec, CZ
(72) Marek Martin Ing., Ústí nad Labem, CZ
Marek Tomáš Ing., Trmice, CZ
(54) **Pružicí podstavec, zejména pro sedačku řidiče**
(74) Ing. Hana Dušková, Na Kočově 180, Chotutice, 28103
- (51) **B60P 7/135** (2006.01)
B60P 7/16 (2006.01)
(11) 25194
(21) **2012-27095**
(22) 30.11.2012
(47) 08.04.2013
(73) VEZEKO s.r.o., Velké Meziříčí, CZ
(72) Večeřa Ludvík, Bory, CZ
(54) **Upínka s hlavicí**
(74) Jiří Bursa, Polní 12, Jihlava, 58601
- (51) **B66D 5/06** (2006.01)
B66D 5/26 (2006.01)
F16C 13/00 (2006.01)
(11) 25192
(21) **2013-27434**
(22) 11.02.2013
(47) 04.04.2013
(73) TDS ZAMPRA spol.s.r.o., Frýdlant nad Ostravicí, CZ
(72) Tomáš Jaromír Ing., Pstruží, CZ
(54) **Aretační mechanismus hřídele, zejména hřídele
hydromotoru pohánějícího zdvihací zařízení**
(74) Ing. Pavel Nádvořník s.r.o., Sokola Tůmy 1/1099, Ostrava-
Mariánské Hory, 70900
- (51) **C03C 23/00** (2006.01)
(11) 25177
(21) **2012-27234**
(22) 20.12.2012
- (47) 04.04.2013
(73) Vysoké učení technické v Brně, Brno, CZ
(72) Buršík Martin Ing., Zlín, CZ
Jankovský Jaroslav Ing., Brno, CZ
Řezníček Michal Ing., Nedachlebice, CZ
(54) **Dispenzer k označování skleněných nebo keramických
testovacích desek určených pro náročné aplikace**
(74) Ing. Jiří Malůšek, Mendlovo nám. 1a, Brno, 60300
- (51) **C09D 5/08** (2006.01)
C09D 163/00 (2006.01)
C09D 167/00 (2006.01)
B82B 1/00 (2006.01)
B82Y 30/00 (2011.01)
(11) 25204
(21) **2013-27492**
(22) 25.02.2013
(47) 08.04.2013
(73) SYNPO, akciová společnost, Pardubice - Zelené Předměstí,
CZ
(72) Hochmannová Libuše Ing. Ph.D., Pardubice - Polabiny 5,
CZ
(54) **Antikorozní nátěrové hmoty s nižším obsahem zinku**
(51) **E01C 1/02** (2006.01)
G08G 1/16 (2006.01)
G08G 1/00 (2006.01)
E01F 9/053 (2006.01)
E01F 9/00 (2006.01)
(11) 25179
(21) **2012-27250**
(22) 21.12.2012
(47) 04.04.2013
(73) Vysoká škola technická a ekonomická v Českých
Budějovicích, České Budějovice, CZ
Novotný Petr Ing. Ph.D., Pardubice, CZ
(72) Novotný Petr Ing. Ph.D., Pardubice, CZ
Váchal Jan Prof. Ing. CSc., České Budějovice, CZ
Vochozka Marek Ing. MBA Ph.D., České Budějovice, CZ
(54) **Středový ostrov kruhového objezdu okružní křižovatky**
(74) PatentCentrum Sedlák & Partners s.r.o., Husova 5, České
Budějovice, 37001
- (51) **E04H 4/00** (2006.01)
A61H 33/00 (2006.01)
(11) 25186
(21) **2013-27354**
(22) 22.01.2013
(47) 04.04.2013
(73) Fábry František, Orlová - Poruba, CZ
(72) Fábry František, Orlová - Poruba, CZ
(54) **Klimatické koutky**
(51) **E05C 3/14** (2006.01)
E05B 7/00 (2006.01)
(11) 25193
(21) **2013-27443**
(22) 13.02.2013
(47) 04.04.2013
(73) Tritón Pardubice, spol. s r.o., Pardubice, CZ
(72) Kučera Milan, Krouna, CZ
(54) **Klika, zejména pro stojanové rozvaděče**
(74) Ing. Libor Markes, Grohova 54/145, Brno, 60200
- (51) **E06B 1/08** (2006.01)
E06B 1/62 (2006.01)
E06B 3/10 (2006.01)
(11) 25172
(21) **2012-26898**
(22) 29.10.2012
(47) 04.04.2013
(73) Slavona, s.r.o., Slavonice, CZ
(72) Kamír Libor, Slavonice, CZ
(54) **Okno se zlepšenými tepelně izolačními vlastnostmi a
solárními zisky**
(51) **F03G 7/04** (2006.01)

- (11) **F03D 9/00** (2006.01)
(21) **F03D 11/04** (2006.01)
(22) 25182
(47) **2013-27294**
(22) 25.05.2007
(47) 04.04.2013
(73) Faldynová Eva, Šenov u Ostravy, CZ
(72) Faldynová Eva, Šenov u Ostravy, CZ
(54) **Zařízení pro energetické využití vertikálního proudění vzduchu**
(74) Ing. Zdeněk Kučera, Dlouhá 207 (P.O.BOX 92), Slušovice, 76315
- (51) **F28G 9/00** (2006.01)
(11) 25173
(21) **2012-26947**
(22) 05.11.2012
(47) 04.04.2013
(73) Pazdera Pavel doc. RNDr. CSc., Viničné Šumice, CZ
(72) Pazdera Pavel doc. RNDr. CSc., Viničné Šumice, CZ
Pazderová Jana, Viničné Šumice, CZ
Kovář Michal, Viničné Šumice, CZ
(54) **Prostředek na odstranění minerálních usazenin ve výrobních přehřáté vody a vodní páry užívaných v gastronomii a domácnosti**
(74) Ing. Jiří Walter, Počernická 54, Praha 10, 10800
- (51) **G01F 1/075** (2006.01)
(11) **G01F 1/05** (2006.01)
(21) 25206
(22) **2013-27550**
(22) 05.03.2013
(47) 08.04.2013
(73) BONEGA s.r.o., Sudoměřice, CZ
(72) Úlehla Ivan, Skalica, SK
(54) **Suchoběžný vodoměr se zlepšenou magnetickou spojkou**
(74) Ing. Jiří Walter, Počernická 54, Praha 10, 10800
- (51) **G01J 5/20** (2006.01)
(11) **G01K 7/01** (2006.01)
(21) **G01M 17/06** (2006.01)
(22) 25196
(21) **2012-27120**
(22) 05.12.2012
(47) 08.04.2013
(73) Západočeská univerzita v Plzni, Plzeň, CZ
(72) Šroub Jan Ing. Ph.D., Plzeň, CZ
Lang Vladislav Ing. Ph.D., Plzeň, CZ
Bartík Jan Ing., Plzeň, CZ
(54) **Zařízení pro měření a analyzování teplotních polí na kotoučových brzdách**
(74) Ing. Václav Feiferlík, Žlutická 10, Plzeň, 32329
- (51) **G01S 19/14** (2010.01)
(11) **H04W 4/04** (2009.01)
(21) **H04W 88/02** (2009.01)
(22) 25178
(21) **2012-27236**
(22) 20.12.2012
(47) 04.04.2013
(73) Median s.r.o., Praha - Dolní Počernice, CZ
(72) Česák Petr, Odolena Voda, CZ
(54) **Zařízení pro pasivní monitoring pohybu osob**
(74) JUDr. Aleš Zábřeh, Na Beránce 2, Praha 6, 16000
- (51) **G01S 3/34** (2006.01)
(11) **G01S 3/06** (2006.01)
(21) 25183
(21) **2013-27326**
(22) 09.12.2011
(47) 04.04.2013
(73) Vysoká škola báňská - Technická univerzita Ostrava, Ostrava-Poruba, CZ
(72) Tomis Martin Ing., Petřvald, CZ
Dvorský Marek Ing. Ph.D., Určice, CZ
(54) **Zařízení pro zaměřování zdrojů elektromagnetických signálů**
- (51) **G01W 1/14** (2006.01)
(11) 25176
(21) **2012-27230**
(22) 19.12.2012
(47) 04.04.2013
(73) SATTURN HOLEŠOV spol. s r.o., Holešov, CZ
(72) Julina Vojtěch Ing., Rychvald, CZ
(54) **Zařízení k automatickému určení aktuálního zatížení objektů a terénu srážkami**
(74) Univerzita Tomáše Bati ve Zlíně, Ing. Jan Görig, Nám. T. G. Masaryka 5555, Zlín, 76001
- (51) **G08B 1/08** (2006.01)
(11) **G08B 21/02** (2006.01)
(21) **G08B 21/04** (2006.01)
(22) **G08B 21/22** (2006.01)
(21) 25170
(21) **2011-25340**
(22) 19.12.2011
(47) 04.04.2013
(73) Filippov Alexandr, Praha, CZ
(72) Filippov Alexandr, Praha, CZ
(54) **Multifunkční bezdrátové zařízení pro dozоровání a ochranu osob**
(74) PRK Partners s.r.o., advokátní kancelář, Marek Procházka, LL.M., Jáchymova 26/2, Praha 1, 11000
- (51) **G21F 9/00** (2006.01)
(11) **G21F 9/28** (2006.01)
(21) 25174
(21) **2012-27082**
(22) 27.11.2012
(47) 04.04.2013
(73) FITE a.s., Ostrava - Mariánské Hory, CZ
MORA VSKÝ VÝZKUM, s.r.o., Ostrava - Moravská Ostrava, CZ
(72) Bartoš Pavel Ing., Ludgeřovice, CZ
Haladová Petra Ing., Horní Bludovice, CZ
Polák Daniel Ing., Ostrava - Svinov, CZ
(54) **Robotizovaná linka plnění a přípravy úložných obalových souborů pro hlubinné ukládání vyhořelých palivových článků**
- (51) **H02G 3/04** (2006.01)
(11) **H02G 3/30** (2006.01)
(21) **H02G 3/02** (2006.01)
(22) **H02G 3/34** (2006.01)
(21) 25200
(21) **2013-27312**
(22) 10.01.2013
(47) 08.04.2013
(73) Výzkumný ústav stavebních hmot, a.s., Brno, CZ
(72) Frank Michal Ing., Modřice, CZ
Smetanová Lenka Ing. Ph.D., Troubsko, CZ
Drdlová Martina Ing., Bílovice nad Svitavou, CZ
(54) **Protipožární instalační kanál**
(74) Ing. Libor Markes, Grohova 54/145, Brno, 60200
- (51) **H02H 3/20** (2006.01)
(11) **H02H 3/02** (2006.01)
(21) **H02H 3/14** (2006.01)
(22) **H02H 3/00** (2006.01)
(21) 25171
(21) **2012-26602**
(22) 28.08.2012
(47) 04.04.2013
(73) SALTEK s.r.o., Ústí nad Labem, CZ
(72) Suchý Jaromír Ing., Ústí nad Labem - Skorotice, CZ
(54) **Zapojení zapalovacího obvodu přepětové ochrany**
(74) Ing. František KNÍŽEK, patentový zástupce, Meruňková 2851/11, Ústí nad Labem - Severní Terasa, 40011
- (51) **H03B 5/06** (2006.01)
(11) **H03B 5/36** (2006.01)
(21) 25184
(21) **2013-27327**

- (22) 14.01.2013
(47) 04.04.2013
(73) České vysoké učení technické v Praze - Fakulta elektrotechnická, Praha, CZ
(72) Foit Julius Doc Ing. CSc., Praha, CZ
(54) **Oscilátor řízený elektromechanickým rezonátorem**
(74) Ing. Hana Dušková, Na Kočově 180, Chotutice, 28103
- (51) **H04N 21/242** (2011.01)
H04N 21/43 (2011.01)
H04N 11/24 (2006.01)
- (11) 25181
(21) **2012-27260**
(22) 28.12.2012
(47) 04.04.2013
(73) CESNET, zájmové sdružení právnických osob, Praha, CZ
(72) Ubik Sven Dr., Praha - Prosek, CZ
Halák Jiří Ing., Kněžmost, CZ
Žejdl Petr Ing., Praha - Čakovice, CZ
(54) **Zařízení pro příjem obrazových signálů přenášených přes paketovou počítačovou síť**
(74) Ing. Hana Dušková, Na Kočově 180, Chotutice, 28103
- (51) **H05B 3/10** (2006.01)
H05B 3/28 (2006.01)
H05B 3/00 (2006.01)
- (11) 25190
(21) **2013-27415**
(22) 07.02.2013
(47) 04.04.2013
(73) Vysoké učení technické v Brně, Brno, CZ
(72) Buršík Martin Ing., Zlín, CZ
Jankovský Jaroslav Ing., Brno, CZ
Řezníček Michal Ing., Nedachlebice, CZ
(54) **Ohřevné zařízení s izotermickou plochou**
(74) Ing. Jiří Malůšek, Mendlovo nám. 1a, Brno, 60300

Seznam majitelů zapsaných užitečných vzorů

(73)	(11)	(51)	(73)	(11)	(51)	
Armor s.r.o., České Budějovice, CZ	25201	B 42 D 15/02	(2006.01)	SVÚM a.s., Praha - Běchovice, CZ	25195 B 03 C 1/00	(2006.01)
BONEGA s.r.o., Sudoměřice, CZ	25206	G 01 F 1/075	(2006.01)	SYNPO, akciová společnost, Pardubice - Zelené Předměstí, CZ	25204 C 09 D 5/08	(2006.01)
CESNET, zájmové sdružení právnických osob, Praha, CZ	25181	H 04 N 21/242	(2011.01)	ŠKODA AUTO a.s., Mladá Boleslav, CZ	25205 B 60 K 35/00	(2006.01)
CZ LOKO, a.s., Česká Třebová, CZ	25175	B 60 N 2/50	(2006.01)	TDS ZAMPRA spol.s.r.o., Frýdlant nad Ostravicí, CZ	25192 B 66 D 5/06	(2006.01)
České vysoké učení technické v Praze - Fakulta elektrotechnická, Praha, CZ	25184	H 03 B 5/06	(2006.01)	Technická univerzita v Liberci, Liberec, CZ	25198 B 60 N 2/50	(2006.01)
Fábry František, Orlová - Poruba, CZ	25186	E 04 H 4/00	(2006.01)	TEKON CZ, s.r.o., Petřvald, CZ	25187 B 25 B 5/00	(2006.01)
Faldynová Eva, Šenov u Ostravy, CZ	25182	F 03 G 7/04	(2006.01)	Tritón Pardubice, spol. s r.o., Pardubice, CZ	25193 E 05 C 3/14	(2006.01)
Filippov Alexandr, Praha, CZ	25170	G 08 B 1/08	(2006.01)	Univerzita Palackého, Olomouc, CZ	25189 A 01 N 1/00	(2006.01)
FITE a.s., Ostrava - Mariánské Hory, CZ	25174	G 21 F 9/00	(2006.01)	Ústav teorie informace a automatizace AV ČR, v.v.i., Praha, CZ	25205 B 60 K 35/00	(2006.01)
Hepnar Radan Ing., Hradec Králové, CZ	25197	B 23 C 5/20	(2006.01)	VEZEKO s.r.o., Velké Meziříčí, CZ	25194 B 60 P 7/135	(2006.01)
Klas Mojmir Ing. CSc., Radňoves, CZ	25188	A 62 B 35/00	(2006.01)	VÍTKOVICE HEAVY MACHINERY a.s., Ostrava - Vítkovice, CZ	25199 B 21 J 9/02	(2006.01)
Median s.r.o., Praha - Dolní Počernice, CZ	25178	G 01 S 19/14	(2010.01)	Vysoká škola báňská - Technická univerzita Ostrava, Ostrava-Poruba, CZ	25183 G 01 S 3/34	(2006.01)
Mendelova univerzita v Brně, Brno, CZ	25180	A 23 N 15/00	(2006.01)	Vysoká škola technická a ekonomická v Českých Budějovicích, České Budějovice, CZ	25179 E 01 C 1/02	(2006.01)
MORAVSKÝ VÝZKUM, s.r.o., Ostrava - Moravská Ostrava, CZ	25174	G 21 F 9/00	(2006.01)	Vysoké učení technické v Brně, Brno, CZ	25177 C 03 C 23/00	(2006.01)
NanoTrade s.r.o., Olomouc, Nová Ulice, CZ	25189	A 01 N 1/00	(2006.01)	Vysoké učení technické v Brně, Brno, CZ	25190 H 05 B 3/10	(2006.01)
NATURPUR spol. s r.o., Rousínov u Vyškova, CZ	25191	A 61 K 31/593	(2006.01)	Výzkumný a zkušební letecký ústav, a.s., Praha - Letňany, CZ	25203 B 29 C 33/42	(2006.01)
Novotný Petr Ing. Ph.D., Pardubice, CZ	25179	E 01 C 1/02	(2006.01)	Výzkumný ústav stavebních hmot, a.s., Brno, CZ	25200 H 02 G 3/04	(2006.01)
Pazdera Pavel doc. RNDr. CSc., Viničné Šumice, CZ	25173	F 28 G 9/00	(2006.01)	Západočeská univerzita v Plzni, Plzeň, CZ	25196 G 01 J 5/20	(2006.01)
Pikesoft s.r.o., Liberec, CZ	25185	B 44 C 3/00	(2006.01)			
Řezáčová Lukášková Zuzana, Brno, CZ	25202	B 43 L 11/00	(2006.01)			
SALTEK s.r.o., Ústí nad Labem, CZ	25171	H 02 H 3/20	(2006.01)			
SATTURN HOLEŠOV spol. s r.o., Holešov, CZ	25176	G 01 W 1/14	(2006.01)			
Slavona, s.r.o., Slavonice, CZ	25172	E 06 B 1/08	(2006.01)			

FG4Q

Zapsané průmyslové vzory - přehled podle čísel zápisu

V období uzávěrky tohoto čísla Věstníku zapsal Úřad průmyslového vlastnictví tyto průmyslové vzory:

35556	25-03
35557	21-01
35558	07-01
35559	12-05
35560	21-01

FG4Q

Zapsané průmyslové vzory - přehled podle tříd

- (51) 07-01
- (11) 35558
- (21) 2011-38806
- (22) 30.09.2011
- (15) 05.04.2013
- (45) 05.04.2013
- (54) Soubor sklářských výrobků
- (28) 7
- (73) Bohemian Prima s. r. o., Praha 6 - Suchdol, CZ
- (72) Ševčík Josef, Poděbrady, CZ
- (74) Mgr. Jaroslav Ungr, Újezd 172, Cerhovice, 26761
- (55)

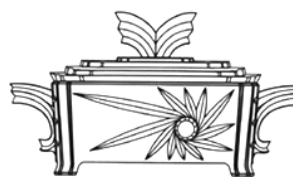

3.1

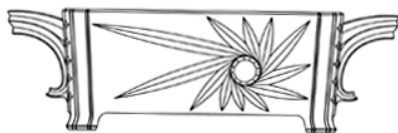

1.1

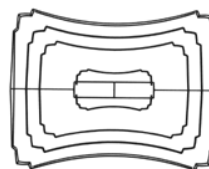

3.2

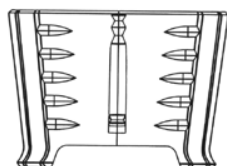

1.2



3.3



1.3

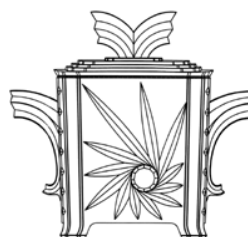

4.1

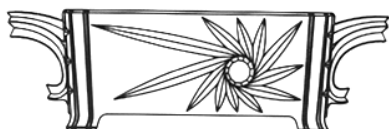

2.1

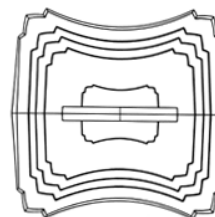

4.2

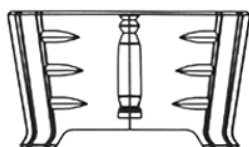

2.2

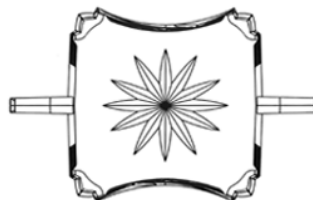

4.3



2.3

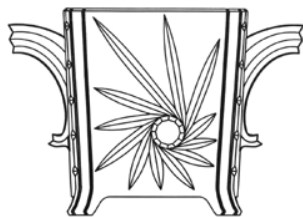

5.1

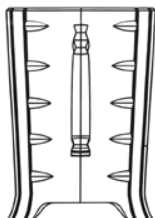

5.2



5.3



6.1



6.2



7.1

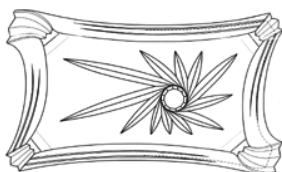

7.2

- (51) **12-05**
(11) 35559
(21) 2012-39210
(22) 20.09.2012
(15) 05.04.2013
(45) 05.04.2013
(54) Validační šnekový dopravník svislý
(28) 1
(73) Vysoká škola báňská-Technická univerzita Ostrava,
Ostrava-Poruba, CZ
(72) Rozbroj Jiří Ing., Zlaté Hory, CZ
prof. Ing. Jiří Zegzulka, CSc., Ludgeřovice, CZ
Ing. Jan Nečas, Ph.D., Ostrava-Hrabová, CZ
Gelnar Daniel Ing., Ostrava-Poruba, CZ
(55)



1.1



1.2



1.3



1.4



1.5



1.6



3.1



4.1



4.2



5.1



5.2

- (51) **21-01**
(11) 35557
(21) 2011-38698
(22) 03.06.2011
(15) 05.04.2013
(45) 05.04.2013
(54) Šachy na stěnu
(28) 5
(73) Ing. Jan Muron, Raškovice, pošta Pražmo, CZ
(72) Ing. Jan Muron, Raškovice, pošta Pražmo, CZ
(55)



1.1



2.1

- (51) **21-01**
(11) 35560
(21) 2012-38936
(22) 06.02.2012
(15) 05.04.2013
(45) 05.04.2013
(54) Herní plán společenské hry
(28) 1
(73) Vysoké učení technické v Brně, Brno, CZ
(72) Vyšenska Ondřej, Tupesy, CZ
Lauterkranc Jiří, Praha 8, CZ
Ing. Vávrová Dagmar, Brno - Židenice, CZ
Mgr. Mahmoud Martina, Brno, CZ
Mgr. Kodýdková Martina, Strakonice, CZ
Mgr. Šafarčíková Lucie, Opava, CZ

(55)



1.1

- (51) **25-03**
(11) 35556
(21) 2011-38525
(22) 13.01.2011
(15) 05.04.2013
(45) 05.04.2013
(54) Nástupištní přístřešky
(28) 2
(73) ŽPSV, a.s., Uherský Ostroh, CZ
(72) Chromek Petr Ing., Braniškov, CZ
(74) ELITFORM - Patentová a známková kancelář, Mgr. Lukáš Dlabáček, Bolzanova 5, Brno, 61800
(55)

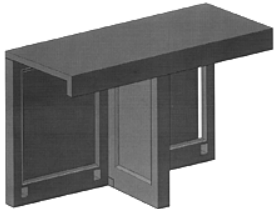

1.1

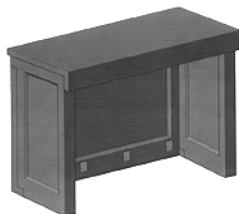

2.1

Seznam vlastníků zapsaných průmyslových vzorů

(73)	(11)	(51)	(73)	(11)	(51)
Bohemian Prima s. r. o., Praha 6 - Suchdol, CZ	35558	07-01			
Ing. Jan Muron, Raškovice, pošta Pražmo, CZ	35557	21-01			
Vysoká škola báňská-Technická univerzita Ostrava, Ostrava-Poruba, CZ	35559	12-05			
Vysoké učení technické v Brně, Brno, CZ	35560	21-01			
ŽPSV, a.s., Uherský Ostroh, CZ	35556	25-03			

Úřední rozhodnutí a oznámení

MK4A, MK4F

Zánik patentů a autorských osvědčení uplynutím doby platnosti

(11)	(21)	Int.Cl.(51)	(11)	(21)	Int.Cl.(51)
282078	1993-627	8/B23Q 39/02			
282559	1993-606	8/C07C 253/30			
285845	1993-597	8/C07D 413/12			
286934	1998-1266	8/C03C 3/087			
287067	1993-620	8/C03C 3/097			
290110	1993-625	8/B23K 26/00			
291606	1993-624	8/A24B 3/14			

MM4A, MM4F

Zániky patentů a autorských osvědčení pro nezaplacení udržovacích poplatků

(11)	(21)	Int.Cl.(51)	(11)	(21)	Int.Cl.(51)
280342	1994-2275	8/E01B 31/02	295983	1999-1089	7/A61K 7/48
282334	1995-2411	8/C12N 1/14	296004	2003-2401	8/C02F 11/18
282335	1995-2412	8/C12N 1/14	296166	1998-573	8/H04R 9/06
283487	1995-12	6/C02F 3/30	296176	2000-3603	8/B60H 1/00
283923	1995-2274	8/B61K 5/02	296427	1996-1458	8/C07F 7/18
284239	1995-507	6/D21H 25/02	296676	2000-1026	8/F16D 11/14
284625	1997-2545	8/B60R 25/06	296688	2000-2880	8/C22C 21/00
285234	1996-766	6/E06B 7/10	296695	1997-707	8/C06C 7/00
285277	1997-3023	8/C10G 50/00	296741	1998-3030	8/C07D 413/12
286375	1993-2032	8/A23G 1/20	296937	2004-924	8/C07F 9/38
286375	1993-2032	8/A23G 1/20	296973	1996-1459	8/C07F 7/18
286375	1993-2032	8/A23G 1/20	296998	2001-1140	8/F02M 55/02
286375	1993-2032	8/A23G 1/20	297016	2003-2319	8/C07D 403/10
286602	1997-387	7/C07F 5/02	297141	2002-2666	8/E01C 19/23
286711	1996-854	7/F01D 25/16	297252	1999-822	8/C07C 257/18
286849	1997-714	7/F16B 2/08	297266	2004-956	8/C07D 417/12
287808	1996-741	7/C12N 15/48	297286	2000-956	8/B05B 11/00
288096	1995-2016	8/C07C 209/36	297347	2004-983	8/C07D 417/12
288149	1998-786	7/C07D 401/06	297472	2002-2906	8/C07D 515/02
288652	1994-2115	8/C07C 319/02	297698	2005-624	8/B29B 17/04
289173	1995-2398	8/B29B 7/60	297709	2001-3271	8/C04B 7/153
289190	1998-2620	8/B60R 25/06	297821	2003-462	8/C08F 257/00
289313	1997-757	7/A61K 9/70	297970	2005-510	8/C07C 227/12
289397	1997-509	7/A61K 9/70	298136	2000-3210	8/B65G 39/00
289601	1996-2803	8/A62C 4/02	298386	1999-868	8/F42B 3/12
289619	1996-2894	8/F21V 7/00	298813	1998-685	8/H04J 3/12
289654	1995-2164	8/C07D 211/58	298850	2000-1088	8/C07D 213/61
289811	1999-1086	7/A61K 7/48	298863	2002-917	8/B32B 17/10
289814	1994-2163	8/F16K 11/02	298924	2004-902	8/B61J 3/00
289857	1999-1087	7/A61K 7/48	298925	2004-903	8/B60K 25/00
290192	2000-935	7/A61K 7/16	298930	2002-941	8/C07F 9/08
290324	1996-864	7/A61K 9/70	299185	2000-2335	8/E04B 9/00
290336	1997-2722	8/C04B 37/00	299323	2001-1207	8/B05C 1/08
290597	1997-935	7/C07C 37/86	299329	2003-2305	8/C07D 491/22
290634	1997-449	7/B65D 90/00	299372	2005-605	8/B01D 9/02
290710	1995-495	7/C01B 33/14	299445	2002-443	8/B41F 23/08
291166	1999-553	7/B01D 53/86	299480	2001-972	8/D06F 39/02
291537	1996-560	7/C07D 419/04	299644	2000-589	8/A23L 1/304
291922	1997-591	7/E01C 23/14	299649	2005-552	8/B01D 47/02
292334	2000-1078	7/C08F 2/22	299912	1999-386	8/A61K 35/20
292479	1997-362	7/F24F 3/06	299997	1999-930	8/A61K 31/135
293231	1998-2777	8/A23F 3/34	300007	2000-616	8/B01D 53/50
293283	2000-3151	8/A61N 5/00	300123	2002-654	8/C08J 9/28
293575	1998-572	7/H04R 1/02	300217	2000-3169	8/H01H 9/44
293587	1999-2917	8/F16K 11/00	300454	2000-943	8/C11D 3/37
293595	1998-879	7/A61K 31/44	300468	2007-658	8/A61K 31/135
293636	1997-3078	8/E04G 1/15	300492	2000-1674	8/G08B 7/06
294090	2001-3245	8/F01D 11/02	300532	2000-1048	8/C07D 489/04
294233	1999-581	7/C07D 209/20	300680	2007-674	8/C09B 45/00
294294	2003-2504	8/B65D 23/10	300725	2000-1162	8/C07D 495/04
294311	1999-3445	7/C07C 29/143	300867	1998-2121	8/A23G 1/00
294447	1999-443	7/A01N 37/46	301000	2003-2579	8/A63G 9/06
294494	2003-2606	8/B24B 21/00	301007	1999-3067	8/F28F 1/10
294708	2001-3306	8/F03B 5/00	301055	2000-964	8/C11D 3/22
295046	2004-967	8/C07D 417/04	301205	1999-1846	8/G11B 23/03
295414	2002-3206	8/C07H 15/203	301259	2002-674	8/A61K 31/135
295542	2000-3188	8/B60R 19/18	301310	2004-317	8/A61K 9/70
295928	1996-698	7/C07K 16/24	301594	2005-492	8/B24D 3/34
295980	2002-989	7/A61K 31/325	301621	2000-2853	8/C09D 101/18

301704	2002-653	8/A61K 9/51
301766	2003-546	8/H01G 9/042
301866	2003-524	8/C07D 277/32
302176	2001-845	8/A47J 43/046
302250	2002-918	8/C07C 229/38
302339	2000-604	8/A61K 9/22
302344	2003-483	8/F16L 37/092
302436	2000-2985	8/A61F 13/15
302457	2005-587	8/H01M 6/52
302474	2008-541	8/E02B 11/00
302481	2008-531	8/E02B 11/00
302482	2001-926	8/C08J 11/16
302567	2003-870	8/C07D 405/12
302582	2004-985	8/F01C 1/34
302639	2010-627	8/C12Q 1/00
302658	2010-696	8/B29C 43/38
302739	2006-604	8/D06L 1/10
302979	2001-2956	8/F42B 12/06
303020	2003-614	8/B29C 70/48
303021	2004-275	8/D03D 11/00
303216	2002-3854	8/A61K 31/7008

MK1K

Zániky užitných vzorů uplynutím doby platnosti

(11)	(21)	(51)	
13261	2003-14120	H01M 2/04	(2006.01)
13296	2003-14133	B01F 5/02	(2006.01)
13559	2003-14128	B65G 53/02	(2006.01)
13682	2003-14119	G01D 15/20	(2006.01)
16046	2005-17004	H04M 3/42	(2006.01)
16150	2005-16999	G05B 15/02	(2006.01)
16219	2005-17023	G07F 19/00	(2006.01)
16225	2005-17026	B60C 27/06	(2006.01)
18968	2008-20316	H01T 13/02	(2006.01)
18969	2008-20323	A01K 97/04	(2006.01)
18970	2008-20324	A01K 97/04	(2006.01)
19005	2008-20326	A47L 17/02	(2006.01)
19009	2008-20351	A61K 9/06	(2006.01)
19035	2008-20342	C12Q 1/68	(2006.01)
19036	2008-20358	H05B 1/02	(2006.01)
19054	2008-20330	H02K 1/02	(2006.01)
19055	2008-20339	B61K 9/12	(2006.01)
19056	2008-20349	E04C 3/20	(2006.01)
19085	2008-20369	E01H 1/08	(2006.01)
19086	2008-20372	F42B 35/00	(2006.01)
19114	2008-20327	G02C 5/16	(2006.01)
19115	2008-20353	E06B 9/42	(2006.01)
19117	2008-20367	F16L 55/24	(2006.01)
19132	2008-20377	F16H 3/52	(2006.01)
19146	2008-20359	G07F 5/00	(2006.01)
19147	2008-20361	H01L 23/427	(2006.01)
19148	2008-20362	B65D 25/52	(2006.01)
19165	2008-20318	D06F 57/12	(2006.01)
19166	2008-20363	A63F 7/07	(2006.01)
19190	2008-20360	A01M 25/00	(2006.01)
19200	2008-20346	B42D 15/00	(2006.01)
19256	2008-20329	H02K 1/06	(2006.01)
19257	2008-20331	E04H 12/00	(2006.01)
19258	2008-20357	A01G 25/00	(2006.01)
19408	2008-20375	B65D 19/30	(2006.01)
19465	2008-20376	G01N 1/02	(2006.01)
19609	2008-20317	F41B 6/00	(2006.01)
19657	2008-20336	A44C 13/00	(2006.01)

MK4Q

Zániky práva ze zapsaných průmyslových vzorů uplynutím doby ochrany

(11)	(21)	Int.Cl/(51)	(11)	(21)	Int.Cl/(51)
27969	1997-30461	6/09-07	31542	2002-34216	7/28-03
28085	1997-30454	6/28-03	31594	2002-34209	7/25-01
28151	1997-30460	6/09-07	31753	2002-34192	7/09-01
31427	2002-34193	7/15-03	31803	2002-34211	7/07-07
31428	2002-34194	7/15-03	32272	2002-34199	8/08-07
31472	2002-34218	7/07-01	34066	2007-37229	8/08-06
31489	2002-34190	7/06-04	34231	2007-37226	8/25-03
31496	2002-34217	7/28-03	34269	2007-37224	8/06-01, 06-02, 06-03
31505	2002-34196	7/25-03	34270	2007-37230	8/26-05
31526	2002-34213	7/28-03	34631	2007-37221	9/12-07
31527	2002-34214	7/28-03			
31528	2002-34215	7/28-03			

ND1K

Druhé prodloužení doby platnosti užitečných vzorů

(51)	C22B 1/242	(2006.01)	(51)	B61L 29/28	(2006.01)
	B09B 3/00	(2006.01)		B61L 29/24	(2006.01)
(11)	16544			B61L 29/16	(2006.01)
(21)	2006-17609			B61L 29/08	(2006.01)
(22)	31.03.2006			B61L 29/00	(2006.01)
(73)	Gajdzica Karel, Třinec, CZ		(11)	17009	
	Gajdzica Martin, Třinec, CZ		(21)	2006-18092	
(54)	Stabilizovaná přísadová briketa		(22)	20.09.2006	
			(73)	První SaZ Plzeň a. s., Plzeň, CZ	
(51)	E21D 11/28	(2006.01)	(54)	Zapojení reléového přejezdového zabezpečovacího zařízení s elektronickými doplňky	
(11)	16574				
(21)	2006-17588				
(22)	03.04.2006		(51)	F16L 37/092	(2006.01)
(73)	ACTRAD, s. r. o., Frýdek- Místek, CZ			F16L 37/00	(2006.01)
(54)	Rozpínka důlní poddajné obloukové výztuže		(11)	17063	
			(21)	2006-17663	
(51)	E21D 11/22	(2006.01)	(22)	24.04.2006	
(11)	16600		(73)	E. Hawle Armaturenwerke GmbH, Vöcklabruck, AT	
(21)	2006-17620		(54)	Připojovací kus pro svěrné spojení s koncem okrouhlého, obzvláště trubkovitého předmětu, a těsnící prvek pro připojovací kus	
(22)	11.04.2006				
(73)	ACTRAD, s. r. o., Frýdek- Místek, CZ				
(54)	Spojka důlní obloukové výztuže				
(51)	B65D 30/02	(2006.01)			
(11)	16629				
(21)	2006-17637				
(22)	14.04.2006				
(73)	INVOS, spol. s r. o., Svárov, CZ				
(54)	Integrovaný obal s bariérovým účinkem				
(51)	G01F 23/14	(2006.01)			
(11)	16660				
(21)	2006-17598				
(22)	04.04.2006				
(73)	CDS CZ s.r.o., Karviná – Fryštát, CZ				
(54)	Zařízení pro měření množství kapaliny v nádrži				
(51)	E01C 7/22	(2006.01)			
	E01C 7/18	(2006.01)			
(11)	16725				
(21)	2006-17826				
(22)	12.05.2006				
(73)	RPG Recycling, s.r.o., Uherský Brod, CZ				
(54)	Stavební, zejména vozovková směs				
(51)	C09K 17/02	(2006.01)			
	C09K 17/06	(2006.01)			
	C09K 17/10	(2006.01)			
(11)	16736				
(21)	2006-17628				
(22)	12.04.2006				
(73)	EKOTREG-TŘINEC, s. r. o., Třinec, CZ				
(54)	Stabilizační směs zemin				
(51)	A46B 5/02	(2006.01)			
(11)	16742				
(21)	2006-17858				
(22)	21.06.2006				
(73)	Spojené kartáčovny a. s., Pelhřimov, CZ				
(54)	Štětec				
(51)	E03B 9/04	(2006.01)			
	E03B 9/02	(2006.01)			
(11)	16867				
(21)	2006-17621				
(22)	11.04.2006				
(73)	E. HAWLE ARMATURENWERKE GMBH, Vöcklabruck, AT				
(54)	Hydrant				

ND4Q

První obnovy doby ochrany průmyslových vzorů

(51) 09-01
(11) 34323
(21) 2008-37484
(22) 08.07.2008
(54) Láhev

(51) 09-01
(11) 34421
(21) 2008-37462
(22) 16.06.2008
(54) Láhev

(51) 09-01
(11) 34432
(21) 2008-37468
(22) 19.06.2008
(54) Láhev

ND4Q

Druhé obnovy doby ochrany průmyslových vzorů

(51) 23-01
(11) 31888
(21) 2003-34646
(22) 23.05.2003
(54) Sanitární armatura

(51) 23-02
(11) 31925
(21) 2003-34655
(22) 28.05.2003
(54) Sprchové zařízení

(51) 02-02
(11) 31951
(21) 2003-34658
(22) 28.05.2003
(54) Oblečení

ND4Q

Třetí obnovy doby ochrany průmyslových vzorů

(51) 09-03
(11) 28428
(21) 1998-30817
(22) 01.04.1998
(54) Obal pro cukrářský výrobek

(51) 15-05
(11) 28559
(21) 1998-30925
(22) 22.05.1998
(54) Upínací kroužky k vysavači

(51) 09-05
(11) 28624
(21) 1998-30815
(22) 01.04.1998
(54) Obal pro žvýkací gumu

(51) 21-01
(11) 29356
(21) 1998-30868
(22) 27.04.1998
(54) Panenka

ND4Q

Čtvrté obnovy doby ochrany průmyslových vzorů

(51) 12-03	(51) 09-09
(11) 24617	(11) 24748
(21) 1993-26582	(21) 1993-26615
(22) 07.05.1993	(22) 20.05.1993
(54) Rychlodrážní tříčlanková tramvaj	(54) Kontejnery na sběr tříděného odpadu

(51) 07-01
(11) 24887
(21) 1993-26475
(22) 01.04.1993
(54) Pivní sklenice

PD4A

Převod práv a ostatní změny majitelů patentů

(11) 297478
(21) 2005-399
(73) Yamba Consulting, SE, Praha 3 – Žižkov, CZ

PD1K

Převod práv a ostatní změny majitelů užitných vzorů

(11) 16660
(21) 2006-17598
(73) CDS CZ s.r.o., Karviná – Fryštát, CZ

(11) 19781
(21) 2009-21079
(73) CHARVÁT AXL, a.s., Semily, CZ

PD4Q

Převod práv a ostatní změny vlastníků průmyslových vzorů

(11) 33393
(21) 2005-36194
(73) Yamba Consulting, SE, Praha 3 – Žižkov, CZ

QA9A

Nabídka licence

(73) České vysoké učení technické v Praze, Fakulta
strojní, Praha, CZ
(11) 303814
(54) Prutový multiaxiální silový snímač
(73) TAJMAC-ZPS, a. s., Zlín, CZ
(11) 303816
(54) Zařízení k nadzvednutí točnice otočného
manipulátoru palet
(73) Česká zemědělská univerzita v Praze Katedra lesní
těžby, Praha 6 - Suchdol, CZ
(11) 303820
(54) Zařízení k soustředování, nakládání a vykládání
dříví na přípojné vozidlo

Zamítnuté a částečně zamítnuté přihlášky ochranných známek před zveřejněním

Kapitola obsahuje údaje o rozhodnutích o přihláškách ochranných známek, u kterých byly na základě provedeného věcného průzkumu shledány Úřadem důvody pro zamítnutí přihlášky ochranné známky podle ustanovení § 4 nebo 6 zákona č. 441/2003 Sb. Na základě toho Úřad vydal rozhodnutí o zamítnutí přihlášky podle ustanovení § 22 zákona č. 441/2003 Sb., a to pro celý seznam výrobků a služeb nebo pro jeho část. Údaje o výsledku rozhodnutí (zamítnutí přihlášky, částečné zamítnutí přihlášky) jsou uvedeny za datem právní moci rozhodnutí pod INID kódem (583) s názvem "Datum právní moci rozhodnutí/výsledek rozhodnutí".

(210) **O-480077**
(540) **JIHOMORAVSKÉ LÁZNĚ**
(583) 20.11.2012 / zamítnutí přihlášky

(210) **O-492013**
(540) **CZ Golf**
(583) 06.04.2013 / částečné zamítnutí přihlášky

(210) **O-482314**
(540)

(210) **O-492112**
(540) **Pivo nás baví**
(583) 20.11.2012 / zamítnutí přihlášky

Neutral

(210) **O-492661**
(540) **Svět vědy**
(583) 03.04.2013 / zamítnutí přihlášky

(583) 01.04.2013 / částečné zamítnutí přihlášky

(210) **O-492696**
(540)

(210) **O-484378**
(540) **MORAVSKÉ VÍNKO**
(583) 22.02.2013 / částečné zamítnutí přihlášky

living in green

(583) 28.03.2013 / zamítnutí přihlášky

(210) **O-488127**
(540) **Network Traffic Audit**
(583) 28.03.2013 / zamítnutí přihlášky

(210) **O-492724**
(540) **termosanace**
(583) 06.12.2012 / zamítnutí přihlášky

(210) **O-488252**
(540) **Koření pro nálev Bzenecké okurky**
(583) 30.10.2012 / zamítnutí přihlášky

(210) **O-493624**
(540) **Centrum prenatální diagnostiky S.R.O.**
(583) 03.04.2013 / zamítnutí přihlášky

(210) **O-489356**
(540)

(210) **O-494085**
(540)



(583) 26.03.2013 / zamítnutí přihlášky

(210) **O-490973**
(540) **VIRTUÁLNÍ TRENÉR**
(583) 23.02.2013 / zamítnutí přihlášky



(583) 22.03.2013 / částečné zamítnutí přihlášky

(210) **O-491816**
(540) **Buenos Aires Tango**
(583) 27.03.2013 / zamítnutí přihlášky

(210) **O-494318**
(540) **SERENITY**
(583) 28.03.2013 / zamítnutí přihlášky

(210) **O-491917**
(540) **Pyrotechnická služba**
(583) 21.03.2013 / zamítnutí přihlášky

(210) **O-494436**
(540) **Středočeský chřestový festival**
(583) 28.12.2012 / zamítnutí přihlášky

(210) **O-494935**
(540) **MODRAVA**
(583) 06.04.2013 / částečné zamítnutí přihlášky

(210) **O-495142**

(540) **antienergy drink**

(583) 13.12.2012 / zamítnutí přihlášky

(210) **O-495214**

(540) **INVEST-FINANCE**

(583) 29.03.2013 / zamítnutí přihlášky

(210) **O-495412**

(540)



(583) 29.03.2013 / zamítnutí přihlášky

(210) **O-496650**

(540) **BABIČČINA DOBROTA**

(583) 01.04.2013 / zamítnutí přihlášky

(210) **O-497149**

(540) **TUZEMSKÝ BUM**

(583) 01.04.2013 / částečné zamítnutí přihlášky

Přehled zveřejněných přihlášek ochranných známek

Přihlášky ochranných známek, které byly na základě výsledků formálního a věcného průzkumu provedeného Úřadem shledány schopné zápisu do rejstříku ochranných známek, jsou obsaženy v této kapitole. Důležitou právní skutečností je, že zveřejněným přihlášky ochranné známky v této kapitole Věstníku (§ 23 zákona č. 441/2003 Sb.) začíná běžet zákonná tříměsíční lhůta pro podání námitek podle ustanovení § 25 zákona č. 441/2003 Sb.

Číselný přehled

O-460280, O-482314, O-484378, O-494085, O-494394, O-494869, O-494935, O-496557, O-496623, O-496675, O-496791, O-497058, O-497060, O-497065, O-497158, O-497176, O-497184, O-497185, O-497188, O-497193, O-497194, O-497196, O-497302, O-497337, O-497390, O-497397, O-497398, O-497400, O-497401, O-497429, O-497609, O-497908, O-497909, O-497968, O-498209, O-498212, O-498255, O-498259, O-498261, O-498262, O-498273, O-498277, O-498297, O-498336, O-498379, O-498494, O-498796, O-498872, O-498884, O-498926, O-498927, O-498928, O-499114, O-499143, O-499144, O-499157, O-499159, O-499163, O-499223, O-499278, O-499293, O-499337, O-499477, O-499487, O-499749, O-499844, O-500200, O-500309, O-500383, O-500417, O-500558, O-500612, O-500614, O-500615, O-500616, O-500624, O-500625, O-500628, O-500717, O-500803, O-500806, O-500826, O-500827, O-500828, O-500922, O-501110, O-501111, O-501112, O-501113, O-501117, O-501119, O-501121, O-501122, O-501147, O-501317, O-501322, O-501326, O-501327, O-501328, O-501329, O-501345, O-501347, O-501348, O-501349, O-501388, O-501394, O-501395, O-501404, O-501443, O-501444, O-501447, O-501448, O-501449, O-501452, O-501466, O-501470, O-501588, O-501592, O-501593, O-501594, O-501605, O-501609, O-501628, O-501741, O-501749, O-501789, O-501792, O-501793, O-501827, O-501933, O-501934, O-502086, O-502309, O-502342, O-502884

Zveřejněné přihlášky ochranných známek

(210) **O-460280**

(220) 26.06.2008

(320) 26.06.2008

(511) 29, 30

(540) **VŠICHNI MAJÍ RÁDI APETITO**

(510) (29) mléko, sýry, mléčné výrobky, jedlé oleje a tuky; (30) mléčné dezerty, zákusky, moučníky.

(730) **Bongrain S.A., a French Sociéte Anonyme**, 42 rue Rieussec, 78220 Viroflay, FR

(740) KANIA, SEDLÁK, SMOLA Patentová a známková kancelář, Ing. František Kania, Mendlovo nám. 1a, Brno, 60300

(210) **O-482314**

(220) 11.01.2011

(320) 11.01.2011

(511) 3, 5, 21

(540)

Neutral

(510) (3) bělicí přípravky a jiné substance určené pro praní, přípravky na čištění, leštění, drhnutí a broušení, mýdla, parfumerie, vonné oleje, kosmetika, vlasové vody, prostředky na čištění zubů; (5) farmaceutické přípravky, dezinfekční a antiseptické prostředky, hygienické produkty a přípravky, dietetické substance pro léčebné účely, bylinné přípravky pro léčivé účely, bylinné doplňky a bylinné výtažky, léčebné bylinné nápoje, vitamíny, minerály, nutriční doplňky, vše výše uvedené zboží pro lidské užití, deodoranty a osvěžovače vzduchu, dentální vosk, obvazy, náplasti, obvazový materiál, léčivé mýdlo, pleťové a vlasové léčivé přípravky, léčivé přípravky na rty, přípravky pro léčbu a zmírnění slunečních spálenin, vazelíny pro léčebné účely; (21) kartáče, toaletní náčiní a kartáče, kartáčky na zuby, labuťky (pudrovátka).

(590) Barevná

(730) **UNILEVER N.V.**, Weena 455, Rotterdam 3013 AL, NL

(740) Baker & McKenzie v.o.s., advokátní kancelář, JUDr. Jiří Čermák, advokát, Klimentská 46, Praha 1, 11002

(210) **O-484378**

(220) 28.03.2011

(320) 28.03.2011

(511) 16

(540)

MORAVSKÉ VÍNKO

(510) (16) bloky, desky, desky na dokumenty, kalendáře, kancelářské potřeby, obálky, papír, plakáty, tužky.

(730) **ANTIGONA, s.r.o.**, Mezírka 775/1, Brno, 60200, CZ

(210) **O-494085**

(220) 02.04.2012

(320) 02.04.2012

(511) 9, 11, 15, 35, 41, 42

(540)



(510) (9) přístroje a nástroje vědecké, námořní, geodetické, fotografické, filmové, optické, přístroje pro vážení, měření,

signalizaci, kontrolu (inspekci), záchranu a přístroje pro vyučování, přístroje a nástroje pro vedení, přepínání, přeměnu, akumulaci, regulaci nebo řízení elektrického proudu, přístroje pro záznam, převod, reprodukci zvuku nebo obrazu, magnetické nosiče zvukových záznamů, gramofonové desky, automatické distributory a mechanismy pro přístroje a mince, zapisovací pokladny, počítačové stroje, přístroje pro zpracování informací a počítače, hasicí přístroje, regulátory osvětlení, stmívače, elektronická světelná ukazovátka, řídicí, kontrolní panely, čipy, elektrické kabely, laterna magica, měřidla, počítačové programy; (11) přístroje pro osvětlení, topení, výrobu páry, pro vaření, přístroje chladicí, pro sušení, ventilaci, rozvod vody a sanitární zařízení, osvětlovací trubice, ozdoby, dekorativní osvětlení, reflektory, rozptylovače světla, signalizační osvětlení, fontány, žárovky; (15) hudební nástroje; (35) pronájem reklamních ploch, komerční správa licencí, marketingové studie, organizování výstav komerčních nebo reklamních, průzkum trhu, předvádění zboží - služby, služby v oblasti grafické úpravy pro reklamní účely, správa hotelů, předvádění zboží, zprostředkovatelské práce; (41) výchova, pronájem audio nahrávek, pronájem dekorací, pronájem rozhlasových a televizních přijímačů, zvukových nahrávacích zařízení, pronajímání osvětlovacích zařízení pro divadla nebo televizní studia, půjčování audio a video zařízení, digitální zpracování obrazu, diskotéky, filmová tvorba, karaoke, klubové služby, nahrávací studia, noční kluby, organizace a pořádání koncertů, organizování představení, služby v oblasti grafické úpravy, jiné než pro reklamní účely, organizování kulturních a vzdělávacích výstav; (42) vědecké a technologické služby a související výzkum a projektování, analytické a výzkumné služby v průmyslu, navrhování a vývoj počítačového hardwaru a softwaru, pronájem počítačů, pronájem webových serverů, tvorba software, grafický design, instalace počítačových programů, tvorba počítačových systémů, tvorba software, umělecký design, výzkum řídicích systémů.

(730) **Nušl Jaroslav Ing.**, Londýnská 69/314, Praha 2, 12000, CZ

(210) **O-494394**

(220) 16.04.2012

(320) 16.04.2012

(511) 14, 35, 41

(540)

DYZAJN MÁRKET

(510) (14) amulety (šperky), brože (šperky), drahé kovy (slitiny z -), klenoty, klíčenky (bižuterie), klobouky (ozdoby na -), z drahých kovů, knoflíky (manžetové -), korálky pro výrobu šperků, kovy drahé jako surovina nebo polotovar, kravaty (jehlice do -), manžetové knoflíky, medailony (šperky), náhrdelníky, náramky (šperky), náušnice, obuv (ozdoby na -), z drahých kovů, ozdobné jehlice, ozdoby (šperky), ozdoby na klobouky z drahých kovů, ozdoby ze stříbra, prsteny, přívěsky (šperky), řetízky (šperky), sklo bižuterní k napodobení drahých kamenů (štras), stříbro surové nebo tepané, šperkovnice (kazety na šperky), umělecká díla z drahých kovů, zlato surové nebo tepané; (35) propagační činnost, reklama, pomoc při řízení obchodní činnosti, obchodní administrativa, kancelářské práce, zprostředkování smluv o nákupu a prodeji zboží pro třetí strany a poskytování služeb, sestavování, systematizace, aktualizace a správa dat v počítačových databázích, sestavování zboží pro třetí strany pro účely prezentace a reklamu, reklama, on-line reklama v počítačové síti, reklama na Internetu pro druhé, maloobchod zaměřený na bižuterii, bytové doplňky, výrobky z textílu, keramiku, umělecká díla, výrobky z kůže, klenoty, výrobky ze vzácných kovů, hračky, výrobky ze dřeva a plastických hmot, kloboučnické zboží, galanterii, zprostředkování smluv o nákupu a prodeji výlučně rukodělného a uměleckého zboží (handmade), pronájem reklamních ploch, pronájem reklamních materiálů, venkovní reklama, aranžování výkladů, obchodní management, poradenství při vedení podniků, vedení účetnictví, předvádění zboží, pořádání veletrhů pro obchodní a reklamní účely, marketingové a promotions akce v této kategorii; (41) plánování a organizování večírků, pronájem dekorací, výstavy (organizování kulturních nebo vzdělávacích -), živé vystoupení (organizování -).

(730) **Tunková Terezie Ing.**, Krajníkova 113/12, Dobřichovice, 25229, CZ

(210) **O-494869**
(220) 02.05.2012
(320) 02.05.2012
(511) 3, 24, 44
(540)

Magie Wrap

(510) (3) pleťové krémy, hydratační pleťové krémy, čistící a tonizující pleťové a tělové přípravky obsahující jíl, zejména mořský jíl, tělové zábaly s mořským jílem, a to vše zařazené ve třídě 3; (24) ručníky, textilie pro použití při zábalech, a to vše zařazené ve třídě 24; (44) služby kosmetického salónu, balneocentra, lázeňské procedury, vše spojené zejména s využíváním mořského jílu a zahrnuté do třídy 44.

(730) **DOKTEX, s.r.o.**, Nerudova 427/68, Prostějov, 79601, CZ
(740) Ing. Petr Soukup, Videňská 8, Olomouc, 77200

(210) **O-494935**
(220) 04.05.2012
(320) 04.05.2012
(511) 5, 32
(540)

MODRAVA

(510) (5) doplňky stravy a potraviny a přípravky pro zvláštní výživu, ne pro léčebné účely; (32) nealkoholické nápoje, minerální a pramenitá voda, pivo, ovocné šťávy.

(730) **Zummer Milan**, Filipova Hut' 29, Modrava, 34192, CZ
(740) Langrova, s.r.o., Skřetova 48, Plzeň, 30100

(210) **O-496557**
(220) 09.07.2012
(320) 09.07.2012
(511) 9, 11, 42
(540)

Rozsvítíme tmu

(510) (9) elektrické a optické přístroje a nástroje, elektrické akumulátory, elektrické články a baterie, baterie do kapesních svítlen, blikáče, světelná signalizace, solární články, regulátory světla, spínače, přerušovače, vypínače, elektrická relé, elektrické kabely, lasery (ne pro lékařské účely), měřicí přístroje, nabíjecí agregáty a nabíječky pro elektrické baterie, nabíječky akumulátorů, sledovací přístroje, zaměřovací dalekohledy, promítací přístroje a žárovky, diaprojektory; (11) elektrická svítidla, osvětlovací přístroje a zařízení, osvětlovací trubice, LED diody, polovodičové prvky, pouliční osvětlení, osvětlení sportovišť a průmyslových objektů, automobilové reflektory, směrová světla pro automobily, osvětlovací zařízení pro dopravní prostředky, světla pro dopravní prostředky, světlomety pro dopravní prostředky, světelné reflektory; (42) inženýrská a projektová činnost v odvětví elektrotechniky, mikroelektroniky, energetiky, strojírenského, automobilového, leteckého a lodního průmyslu, výzkum, vývoj, projektová a technicko-inženýrská činnost v odvětví elektrotechniky, mikroelektroniky, energetiky, strojírenského, automobilového, leteckého a lodního průmyslu, návrhářská a designerská činnost, příprava a vypracování technických návrhů, technický průzkum a diagnostické a inspekční služby v odvětví elektrotechniky, mikroelektroniky, energetiky, strojírenského, automobilového, leteckého a lodního průmyslu, projektování elektrických zařízení, pronájem počítačů, poradenská činnost zařízení elektro NN, VN, VVN, činnost technických poradců v oblasti měření a regulace, inženýrské práce (expertizy), poradenství v oblasti měření a regulace, projektování elektrických zařízení, studie technických projektů, technický průzkum, technické testování a analýzy, grafická digitální tvorba obrazů na výstupních zařízeních, zkoušení a ověřování kvality výrobků, poradenská činnost technická a v oblasti hospodárného využívání energie, konzultační, asistenční, analytické, designerské, vyhodnocovací a programovací služby týkající se počítačového software, firmware, hardware a počítačových informačních technologií, konzultace týkající se

hodnocení, výběru a zavádění počítačového software, firmware, hardware, informačních technologií a systému zpracování dat, poradenská činnost v oblasti aplikace výpočetní techniky a v oblasti informatiky, vytváření virtuálních/počítačových 3D animací a modelů, počítačových informačních technologií, navrhování a realizace automatizovaných systémů řízení, programátorská činnost, projekce počítačových sítí, pronájem software, instalace a analýza software, vytváření interaktivních aplikací umožňující předávání a tvorbu grafické podoby prostřednictvím sítě Internet, programování, software - návrhy, převod a konverze počítačových programů a údajů (kromě fyzické konverze), převod a konverze údajů a dokumentů z fyzických médií na elektronická média, tvorba a údržba počítačových stránek WEB pro zákazníky, hostování na počítačových stránkách WEB, instalace počítačových programů, návrhy počítačových systémů, programování internetových databázových systémů a internetových aplikací, technická konstrukce WWW prezentací a řešení WWW serverů, aktualizace a údržba počítačových programů, technické studie v oblasti počítačů a programového vybavení, poskytování know-how pro oblast informačních technologií, programování multimediálních aplikací, vytváření interaktivních a grafických programů, počítačové animace a vizualizace, grafický design, zálohování dat a informací elektronickými a počítačovými prostředky, poradenství v oblasti výpočetní a informační techniky.

(730) **eLED.cz s.r.o.**, Dukelská 253, Mladá Boleslav, 29301, CZ
(740) Hason & Vaňousková, advokátní kancelář, Mgr. Kateřina Vaňousková, Dukelská 253, Mladá Boleslav, 29301

(210) **O-496623**
(220) 12.07.2012
(320) 12.07.2012
(511) 3, 6, 7, 8, 9, 11, 16, 17, 19, 35, 36, 37, 38, 40, 41, 42, 43
(540)



(510) (3) drogistické zboží v rámci této třídy, přípravky bělicí, prací, avivážní, čistící, lešticí, odmašťovací a na odstraňování nátěrů a lakových povlaků, čistící prostředky na okna, na tapety, líhy a louhy, pro jiné účely - na čištění dřeva, kůže, kovů, skla, barevných papírů, parket a usní, písek jemný na drhnutí a cidění, kapaliny na mytí předních skel vozidel, a to i na odstraňování námrazy z vozidel, plavená křída, přípravky a prostředky pro toaletní účely, přípravky pro osobní hygienu, přípravky na mytí a do koupele, mýdla, pěny, gely, přípravky pro péči o vlasy, šampóny, vlasové vody, laky, tužidla, gely, soli v rámci této třídy, přípravky pro péči o zuby a dutinu ústní, zubní pasty a prášky, ústní vody, nikoliv pro léčebné účely, přípravky dezodorační a toaletní pro osobní potřebu, přípravky na holení, rovněž před a po holení, přípravky depilační, opalovací přípravky, také před a po opalování, parfumerie, voňavkářské výrobky a přípravky, kosmetika, kosmetické výrobky a přípravky, přípravky pro péči a pěstění pokožky, spadající do této třídy, krémy, gely, emulze, mléka, tuky a oleje, pleťové vody, přípravky masážní, zejména masážní a masírovací gely pro odstranění svalové a kloubní bolesti a únavy a na zlepšení kondice, nikoliv pro léčebné účely, přípravky osvěžující, spadající do této třídy, vata pro kosmetické účely, vatové tyčinky a tampóny pro kosmetické účely; (6) obecné kovy v surovém a polozpracovaném stavu a jejich slitiny, kovový stavební materiál v rámci této třídy, stavební kování, kovové stavební konstrukce a kovové stavební dílce, též kovová lešení, kolejnice, kovové díly a kovový materiál určený k železničním účelům, spadající do této třídy, též pro tramvajovou dopravu, ocelové konstrukce a konstrukční dílce, kovové nádoby všeho druhu, zejména válcové a bubnové, láhve na stlačený plyn, nádrže na veškeré tekutiny a všech forem z kovu, kovové bazény a jejich součásti spadající do této třídy, kovové neelektrické kabely, kovová lana a to i pro lanové dráhy, kovové kabelové a lanové klouby, spojky a svorky,

kovový (ocelový) drát a drátěné výrobky, zejména kari síta pro stavebnictví a drátěné pletivo, řetězy, tyče ocelové, profilová ocel, plech a plechové výrobky, kovový šrot, ocelové výrobky (neobsažené v jiných třídách), např. ocelové rolety svinovací, ohrady a ploty kovové, rozpínky, nedobytné pokladny a bezpečnostní schránky, kovové schody, schodnice (součást schodů), kovové žebříky, stojky, rudy, zámečnické a klempířské potřeby a výrobky kovové a železářské zboží, spojovací materiál kovový, důlní ocelové přepážky, kovová důlní a šachetní výstroj, spadající do této třídy, ocelové štetovnice pro doly, ocelové dveře, kovové protipožární a ohnivzdorné dveře, dveřní kování kovové, kovová těsnění pro ucpávková pouzdra, závěsné háky, kladky, kovové šalování, kovové trubky, kovové potrubí, jeho součástí a kovové armatury k potrubí, kovové fitinky, kovová hrdla trubek, hadic a tvarovek vše v rámci této třídy, kovová síla, mazací spojky, kovové části mostů, kovové mříže a mřížoví, kovové navijáky pro hadice, kovové nosníky, kovová obložení, kovové okapní žlaby a okapové roury, železo úhlové, páskové, kovové zásobníky, palety a kontejnery k dopravě s manipulací nebo nákladní, kovové petlice, kovové žlaby a koryta, plošiny, lávky, zábradlí, kovová hrazení, kovové protipovodňové zábrany, kovové díly kanálových vpustí včetně jejich poklopů a jiných uzávěrů, kovové materiály na zateplení a opláštění budov, kovové hangáry, ocelové desky na obkládání podlah zdí a přiček, kovová vrata, též zateplená, kovové přenosné domy, kovové ohnivzdorné skříně a dveře, kovové dveřní a okenní rámy, kovové krovy, stavební kovová vazba, tvarované trámce na střechy z kovu, ocelové stožáry, kovové římsy a tašky, kovová dlažba a dlaždice, kovová střešní krytina, zámky spadající do třídy 6 s výjimkou zámek elektrických, kovové telefonní budky, prefabrikovaná pažení a skleníky s kovovou kostrou, kovové konstrukce voliéř, parkovací konstrukce pro kola, výrobky protisluneční ochrany z kovu, zejména žaluzie, kovové venkovní lamelové rolety a navijací systémy pro žaluzie, markýzy a bezpečnostní mříže, veškeré stínící výrobky a zařízení pro terasy z kovu, obchodní prostory a administrativní prostory (stánky) z kovu, balící kovové fólie; (7) motory, stroje a zařízení, jejich komponenty a náhradní díly, vše spadající do této třídy, zejména asfaltovací stroje, autogeny na řezání nebo sváření kovů, automatické jímáče kondenzátů, balící stroje, motory nikoliv pro motorová vozidla, např. benzinové a diesellovy motory, drtiče a řezačky, bubny na leštění, moření a čištění, buldozery, čerpadla, zejména mazací, na stlačení vzduch, odsávací, rotační, vakuová, pro ústřední topení, zahradní, šoupátka, čističí stroje a zařízení s příslušenstvím, spojky a převodovky strojů, třídící a dělicí stroje, desintegrátory, dmychadla, visuté lanové dráhy, transportéry, dopravní pásy, dopravní šneky, drapáky, drenážní stroje, ejektory, elektrické generátory, elektrické svařecí stroje, jeřáby, např. mostové, otočné a elektromagnetické, elektromechanické přístroje, elektromotory kromě pro pozemní vozidla, statory a rotory, elektrostatické rozprašovače náterů, elevátory, etiketovací stroje, exkavátory, flotační separátory, fotokompoziční stroje, hnětací stroje, hydraulické stroje a zařízení, kalandry, kalojemy, kalolisy, kapslovací stroje, karburátory, pneumatická kladiva, kladkostroje, kladky, lící stroje pro slévárny, lodní stroje a motory, elektrické loupací stroje, manipulační zařízení k nakládce a vykládce zboží, míchačky, motorové pluhy, mycí stroje a zařízení, napínací stroje, elektrické nůžky, nýtovací stroje, obilní mlýny, travní sekačky, mlátičky, stroje na zpracování kovů za studena, zejména obrážečky, strojní pily a jejich části, brousící stroje a přístroje všeho druhu, např. dokončovací, na broušení hrotů, na broušení vnitřních otvorů, na opracování rovných ploch, brusné kotouče, disky a kameny, frézky, hoblovky, hoblovací stroje a nástroje, soustruhy, horizontální vyvrtávací stroje, šroubořezy a závitorezy, buchary a lisy, karusely, vrtačky, a to i ruční elektrické vrtačky, odsavače sazí, ozubená kola, ojnice, razicí stroje, raznice, regulátory rychlosti pro stroje a motory, ventily ke strojům nebo motorům, redukční ventily, rozprašovače odpadních vod, rypadla, tepelné stroje a motory, kompresory, pýchovací stroje, stříkácí pistole na nátery, pračky, vulkanizační zařízení, pohyblivé schody, silniční válce, stroje na vymývání lahví, armatury, armatury jako části strojů nebo motorů, též parních strojů, spadajících do této třídy, důlní těžní, dobývací a razicí zařízení, uhléne kombajny razící a dobývací, uhléne pluhy, důlní vrátky, sklopné vozíky pro důlní těžbu, hornické razící a brzdící stroje, hydraulické a pneumatické nářadí pro doly, zejména utahovačky, pily, stříhačky a sekačky řetězů, lan a matic,

též jejich části, bubnové drtiče, prorážečky uhlých slojí, vrtná zařízení, pneumatická zařízení pro potrubní dopravu, exkavátory, flotační separátory, bubny strojů, čelisti brzd a obložení brzd nikoliv pro motorová vozidla, otočné čepy a jejich ložiska, multiplikátory, čističí filtry na ochlazovací vzduch pro motory, čističe kondenzačních vod, ochranné desky pro stroje, dmychadla, turbíny, kompresory a turbokompresory, též pro kompresi, odsávání/nasávání a dopravu plynů, páry, tekutin, prašného materiálu, transportéry, zejména pásové, hřeblové, pneumatické, dopravní řemeny nebo šneky, automatické drapáky lanové nebo motorové, drtičí stroje, např. drtiče kamení, držáky vrťáků, důlní těžní a dopravní zařízení, gumové řemeny pro stroje, mechanické navijáky na hadice, hnací řetězy jiné než pro vozidla, hřídele, zejména strojů a to přímé nebo klikové, hřídelové spojky, hydraulická spřáhla jiná než pro motorová vozidla, hydraulické motory, turbíny, hydraulické převodní mechanismy, zvedací a manipulační zařízení, též pro doly, jeřáby stabilní nebo otočné, mostové pojízdné, jejich součástí nebo příslušenství, včetně stožárů, zdvihací zařízení elektromagnetická, kardanové klouby, čepy a spojky pro stroje, kladiva kovářská, též parní, pneumatická, též s přiklepem, sbíječky, kladiva jako součást strojů, kladkostroje a třecí obklady pro kladkostroje, kladky, též vodičí, kovové kryty strojů, ložiska kulíčková, válečková, soudečková, ložiska valivá nebo kuluzná, ložiska samomazná, lisy, též vřetenové nebo pákové, manipulační zařízení k nakládání a skládání zboží, motorové pluhy, mycí zařízení pro vozidla, napínací stroje, řezné nástroje, zejména pro stroje, zvláště pak pro důlní dobývací, razící a drtičí stroje, nože elektrické, kultivátorů, elektrické nůžky, ruční elektrické vrtačky, nýtovací stroje, ventily, zejména obtokové, redukční a tlakové, ozubená kola a soukolí pro stroje, též planetové převody, regulátory otáček a rychlosti, rozprašovače náterů a odpadních vod, rozvod hnacího ústrojí, rypadla, zejména na uhlí, řemenice pro stroje, řetězové frézky, třídící stroje, pýchovací stroje, pera jako součástí strojů, písty tlumičů nárazů pneumatické a kapalínové, plynové motory, prosivací zařízení, mazinice a maziníčky jako součásti strojů, např. Staufferovy mazinice, průmyslové vysavače, zvedáky, zejména šroubové a strojní, ventily, jako části strojů nebo motorů, stroje na čištění vzduchu, čističí filtry na ochlazovací vzduch pro motory, čističí stroje, čističe a separátory kondenzačních vod, tepelné stroje a motory, dopravní pásy, pohyblivé schody, výtahy všeho druhu, též hydraulické nebo pneumatické, výtahy a výtahová zařízení, zejména hydraulické, lanové, panoramatické, nákladní, osobní a speciální, zdvihací zařízení, zdvihadla, zdviže, s výjimkou lyžařských vleků, zvedací stroje, strojní části k těmto zařízením, například brzdové díly a brzdová obložení, s výjimkou brzdových obložení pro vozidla, hydraulické hnací stroje a motory, zejména pro výtahy, hnací motory a pohonné mechanismy, s výjimkou motorů pro pozemní vozidla, hydraulická a pneumatická ovládací zařízení pro stroje, motory a hnací stroje, kladky a kladkostroje, ochranné kryty strojů, manipulatory a manipulační zařízení pro nakládání a vykládání, hydraulické zvedací plošiny pro invalidy, nákladní výtahy, ovládací kabely pro stroje, převodové skříně a mechanismy s výjimkou mechanismů pro pozemní vozidla, regulátory rychlosti pro stroje, motory a hnací stroje, řemeny pro výtahy, stojany, strojů, tlumiče pro motory a hnací stroje, hydraulické turbíny, ventily, výtláčné ventily, obráběcí stroje, frézky, soukolí a hnací řemeny jiná než pro motorová vozidla, balící stroje, elektromechanické stroje na přípravu pokrmů, stroje a přístroje na čištění, sušící stroje, dřevoobráběcí stroje, stroje užívané v zemědělství, lesnictví, zahrádkářství a vinařství, sekačky, kupř. rotační sekačky elektrické i benzinové, motorové kosy, strunové sekačky, bubnové sekačky, profesionální technika pro zahrádkáře, kupř. čističky trávníků, rozmetače hnojiv, travní kolektory, kultivátory, postřikovače a rosiče, secí a dosévací stroje, provzdušňovače, shrabovače pro sběr listí a trávy, vázací stroje na seno, samojízdné smetače, kompostéry (stroje), drtiče (stroje), čerpadla elektrická zahradní, čerpadla pro domácí vodárny, čerpadla do vrtaných studní, ponorná čerpadla, elektrická zařízení a přístroje pro domácnost, zejména kuchyňské drtiče, přístroje na mletí potravin a mixéry, lisy na ovoce a na zeleninu, jejich části a součástí, domácí automatické pračky, myčky na nádobí, vysavače prachu, leštiče parket, vrtačky a jejich části, řetězové pily a okružní pily a jejich části, tlakové myčky, svařovací stroje elektrické, kompresory (stroje), bazénová technika spadající do tř. 7, zejména čerpadla,

čerpací membrány, navijáky (mechanické) pro pružné hadice, motory, kromě motorů pro pozemní vozidla, spojovací a převodová ústrojí, kromě ústrojí pro pozemní vozidla, lihně umělé pro zvířata, lisovací nástroje pro strojní lisy (součásti strojů), upínací hlavy pro nástroje a obrobky (součásti strojů), míchače a míchačky (stroje), přístroje pro hermetické uzavření a odsávání vzduchu, elektrické stroje na svařování plastových fólií, elektrické nářadí, zejména elektrické ruční vrtačky, elektrické šroubováky, brusky, pilky, hoblíky a ostatní nástroje poháněné elektrickým motorem nebo jiným mechanickým pohonem spadající do této třídy; (8) ruční nářadí a nástroje pro obrábění, dělení, vrtání a další fyzikální zpracování dřeva, kovů a jiných obrobitelných materiálů, související doplňkové součásti, příslušenství a náhradní díly, nářadí a měřidla pro stroje, vše v rámci této třídy, zejména ručně ovládané nástroje, náčiní a nářadí, přípravky a přístroje s ručním pohonem, nástroje pro řezání, broušení a stříhání, nožířské výrobky, upínací desky a upínací přístroje, krbové náčiní, ruční zahradní a dílenská technika, brusné nástroje pro ruční broušení, ruční stavební nářadí, ruční kuchyňské přístroje, ruční postřikovače, kupř. na insekticidní prostředky proti hmyzu, ruční nářadí a ručně ovládané nástroje a náčiní zemědělské a zahradnické též pro kutily a pro volné chvíle, frézy a další malá mechanizace, vše výše uvedené v rámci této třídy; (9) přístroje a nástroje vědecké, námořní, geodetické, fotografické, filmové, optické, přístroje pro vážení, měření, signalizaci, kontrolu (inspekci), záchranu a přístroje pro vyučování, přístroje a nástroje pro vedení, přepínání, přeměnu, akumulaci, regulaci nebo řízení elektrického proudu, přístroje pro záznam, převod, reprodukci zvuku nebo obrazu, zvukové a obrazové záznamy na optických, magnetických a magneticko-optických nosičích, data, databáze a jiné informační produkty na magnetických a optických nosičích, nosiče dat všeho druhu spadající do tř. 9, gramofonové desky, automatické distributory a mechanismy pro přístroje a mince, zapisovací pokladny, počítací stroje, přístroje pro zpracování informací a počítače, hasicí přístroje, drátové i bezdrátové zabezpečovací systémy pro ochranu bytů, domů, kanceláří a ostatních objektů technická zařízení k ochraně osob a majetku, elektronická požární signalizace, vše spadající do této třídy, dálkové ovládání elektrospotřebičů a elektrozařízení, analogové i digitální telefonní ústředny, telefonní analogové i digitální přístroje, telefonní rozvody, televizní sledovací a monitorovací systémy, videotelefony, zvonkové systémy, dveřní telefony, elektronická zabezpečovací signalizace, elektronické otvírání dveří, dorozumívací systémy, docházkové a identifikační bezkontaktní systémy, ozvučovací systémy včetně evakuačního rozhlasu, rozvaděče nízkého napětí, transformátory a tlumivky, spínače, odpojovače a rozvodny nízkého i vysokého napětí, elektronické dveřní zámky, bezkontaktní přístupové systémy, zámkový hlasový a kamerový systém, anténní rozvody, elektronické sítě, multimediální aplikace, multimediální informační katalogy, elektronické časopisy, elektronická periodika a knihy v elektronické podobě, nahraný software na CD a DVD discích a magnetických nosičích, elektrické stroje a přístroje ve tř. 9, kupř. přístroje pro měření a analýzu, diagnostické přístroje, telefonní přístroje a ústředny, zástrčkové a zásuvkové moduly k těmto výrobkům, měřicí a regulační technika, jisticí a spínací přístroje, zařízení pro rozvod elektrické energie, elektroinstalační potrubí a kabelové žlaby, slaboproudé, nízkonapěťové a vysokonapěťové přístroje, přístroje pro zpracování informací a výrobky výpočetní techniky, elektromontážní a elektroinstalační materiál spadající do tř. 9, též elektroarmatury, polovodičové výrobky, telekomunikační technika, spotřební elektronika, elektronické oznamovací a informační tabule, světelné nebo mechanické návěští, řídicí a kontrolní panely, informační systémy na strojně čitelných nosičích, přístroje pro audiovizuální komunikaci, elektronické řídicí systémy, elektrické přístroje spadající do tř. 9 a jejich součásti, elektronky a svítidla-zářivky, optické a optickoelektrické přístroje, elektrické a elektrodynamické zařízení pro dálkové ovládání průmyslových procesů, železničních uzlů, pro dálkové řízení signalizace, elektrické zařízení pro dálkové zapalování, dávkovače, elektrické indikátory, snimače teploty - teploměry, ukazatel výšky hladiny vody - vodoznaky, elektronická zabezpečovací technika a zabezpečovací systémy, kódovací a dekódovací zařízení, analogové a digitální karty, prodejní automaty a zařízení s provozem na mince, hasicí zařízení, elektrické spotřebiče pro

domácnost, ochranné přilby a rukavice, osobní ochranné prostředky proti nehodám, plovací kruhy a vesty, potápěčské masky, oděvy a přístroje, kalibrovací výrobky ze skla spadající do tř. 9, sluneční brýle, solární články, hromosvody, virgule a proutky pro proutkaře, transformovny a rozvodny všech druhů a napětí, napájecí kabelové rozvody, motorické rozvody, elektrické transformátory, rozvaděče elektrického proudu, elektrické rozvodné krabice, desky, skřínky a panely, rozvodový systém včetně kabelů pro elektrické vedení, hromosvody, elektrické ovládací a rozvodné desky, elektrické vodiče, elektrické vedení, přístroje na zjišťování a lokalizaci izolačních závad, kompenzátory jalového proudu, zdroje nepřerušovaného napětí, elektrické ochrany v rozvodných soustavách, elektrické a elektronické zařízení pro dozor, prověřování, ověřování a dálkové ovládání průmyslových operací, elektrická a elektronická zařízení pro výpočet a předávání statistických údajů a informací, jakož i pro dozor, prověřování, ověřování a dálkové ovládání průmyslových operací včetně automatizovaného řízení technologických procesů, počítačové sítě a sítě na bázi optických vláken včetně výpočetní techniky a programového vybavení, elektronické požární signalizace, elektronické zabezpečovací systémy, společné televizní antény včetně satelitních systémů, telefonní sítě pro objekty včetně ústředí, systémy jednotného času; (11) přístroje a zařízení pro osvětlení, topení, výrobu páry, pro vaření, přístroje chladicí, pro sušení, ventilaci, klimatizaci, odsávání, rozvod, regulace a distribuce tekutin, zejména vody, sanitární zařízení, digestoře, přístroje pro topení a větrání sklenic, zařízení na sušení krmiva, solární tepelné akumulátory - kolektory, lampová svítidla a lampióny, zahradní lampy a lampy pro osvětlování rostlin, lampy germicidní - ničící bakterie, kapesní svítilny, krby, kamna, pece a sporáky na tuhá, kapalná a plynová paliva a na elektrický proud a jejich součásti a příslušenství, přístroje pro pečení, opékání, grilování a příslušenství, zahradní grily, mikrovlákná zařízení na úpravu vody, přístroje pro víření vody, přístroje pro chlorování bazénů, vanové a sprchové kabiny, vybavení koupelen, saunová zařízení, solária (přístroje na opalování), zařízení pro ohřívání vody, zejména zásobníky a průtokové ohřivače vody, zařízení pro výrobu páry, zejména parní turbíny, vodní turbíny, bezpečnostní zařízení pro vytápění, bojler, kotle a topné přístroje pro všechna paliva tuhá, tekutá nebo plyná, topná tělesa a jejich obložení, tepelná čerpadla, čerpadla pro ústřední topení, ústřední topení a články žebrového ústředního topení, elektrická svítidla, elektrické radiátory a topné přístroje, elektronické zařízení na čištění vzduchu, filtrační přístroje na pitnou vodu, filtry na čištění vzduchu, filtry na pitnou vodu, hydranty, instalace klozetové, včetně vodovodního potrubí pro WC, vodovodní instalace, přenosné záchodové kabiny, vodovodní kohoutky a kuželky, nádrže tlakové vody, ohřivače vzduchu, osvětlovací tělesa, regenerátory tepla, regulační a bezpečnostní armatury k přístrojům, vodovodům a plynovodům, regulátory napájecí vody, regulátory plynu, regulátory tahu topení a proudu vody, rošty, tepelné akumulátory, tlakové vodní nádrže, požární hydranty, přístroje na čerpání vody, přístroje na čištění olejů nebo plynů, sušicí přístroje, elektrické ventilátory, vodovodní hydranty, zářivky, zařízení koupelen, zařízení na vyvíjení páry, napájecí zařízení parních kotlů, odzdušňovače a ohřivače napájecí vody, výměníky tepla, expanzní nádoby, konvektory, zařízení pro využití odpadního tepla, zejména pracující na principu přeměny solární energie, solární kolektory, jejich součásti a příslušenství, kohoutky, filtry tlakové i beztlakové, ventily regulační, ventily termostatické, ventily vzduchové pro parní vytápěcí tělesa, sanitární zařízení, pece v rámci této třídy, chladicí vany pro pece, přístroje na chlazení tekutin včetně vzduchu, regenerátory tepla, stroje a přístroje na čištění tekutin včetně vzduchu, úpravný kapalin a/nebo plynů, úpravný vod, plynové a elektrické kotle, kondenzační kotle, chladicí komory, chladicí přístroje, zařízení a stroje, chladicí přístroje a zařízení na chlazení kapalin a/nebo plynů, včetně vody, jakož i nápojů, chladničky, mrazicí přístroje a zařízení, mrazničky, mrazicí boxy, odsávací zařízení, klimatizační zařízení, výčepní chladírenské zařízení, výčepní chladírenské pulty, ohřivače tekutin, ohřivače tekutin, elektrické ohřivače vody, zařízení pro ventilaci, doplňkové regulační zařízení, příslušenství a náhradní díly pro vytápěcí kotle, přístroje na čištění a filtraci vzduchu, regulačně bezpečnostní zařízení pro rozvod a regulaci průtoku tekutin, regulačně bezpečnostní zařízení pro rozvod vody, sušičky; (16) papír a papírenské zboží, lepenka a výrobky z těchto materiálů v rámci této třídy,

tiskárenské výrobky, tiskoviny všeho druhu, zejména periodické a neperiodické publikace na papírových nosičích, například časopisy, noviny, knihy, prospekty, plakáty, data a databáze na papírových nosičích, kalendáře, fotografie, pohlednice, plakáty, samolepky, knihařské výrobky, informační, propagační a upomínkové výrobky z papíru, včetně dekorálních předmětů z papíru, kancelářské náčiní a potřeby (s výjimkou nábytku), zařízení, přístroje a nástroje pro použití v kanceláři v rozsahu této třídy pro úpravu a opracování spisů, dokladů a dokumentů, obalový materiál z papíru a balicí fólie z plastu, sáčky jako obaly (z papíru nebo z umělých hmot), fólie na balení z umělých hmot, obaly bublinové (z umělých hmot), papírové a plastové sáčky a tašky, papírový odpad; (17) kaučuk, gutaperča, guma, azbest, slída, syntetické pryskyřice, výrobky a polotovary z těchto materiálů, polotovary z umělých (plastických) hmot, jakož i spojovací prostředky rozebíratelného i nerozebíratelného spojení, materiály a prostředky těsnící, ucpávací a izolační, ucpávky a izolace tepelné, elektrické nebo zvukové, izolační nátěry, též hydroizolační, bandážní pásy pro hydroizolaci, izolační rohože, pásy a drenáže, vše v rámci této třídy, izolační laky, izolační omítky, materiál na podkládání z umělých hmot, polotovary ze syntetických pryskyřic, ohebné trubky a hadice nekovové, izolační materiály z vláken, zejména z umělých a druhotných surovin, například konopí, materiály pro izolaci budov a částí budov, plst' izolační, izolační tkaniny, tepelně, chladově a zvukově izolační materiály, ohnivzdorné materiály a materiály pohlcující zvuky k akustické regulaci, parotěsné zábrany, izolační materiály ve formě tepelně izolačních desek, izolační materiály a systémy na bázi polystyrolu, polystyrenu, styroduru, styroporu a ostatní izolační materiály obdobného složení, materiál na podkládání z umělých hmot, např. měkčené PVC desky pod plovoucí podlahy, obalové (polštářové, vycpávkové) materiály z gumy či plastů pro transport zboží, jejich součásti a příslušenství, zakrývací fólie; (19) stavební materiály a hmoty nekovové, nekovové stavební konstrukce, okenní profily, rohové profily, soklové, dilatační a ukončovací profily, balkonové profily, fasádní dekorativní profily, vše nekovové, izolační desky v rámci této třídy, položpracované dřevo, truhlářské řezivo, nekovové kryty bazénů, též přenosné, nekovové bazény, nekovové obklady a dlažby, lepicí tmely na obklady a dlažby, podkladní - penetrační nátěry pro kladení obkladů a dlažeb, spárovací hmoty, sklo na izolace pro stavby, skleněná síťovina, nekovové střešní krytiny, nekovové lemování střech, lepenka pro stavební účely, nekovová lešení, nátěrové a zdící hmoty pro stavebnictví, sanační hmoty a prostředky v rámci této třídy, fasádní a interiérové omítkové a nátěrové hmoty, podkladní - penetrační nátěry k omítkám, též protiplišňové, egalizační nátěry, podlahové nátěry na bázi plastbetonu, lepicí a stěrkové hmoty pro stavebnictví, též na bázi cementu a disperzních pojiv, lepicí a stěrkový tmel, tenkovrstvé pastovité omítky, silikátové omítky, silikonsilikátové omítky, dekorativní omítky, minerální šlechtěné omítky, též ve formě suchých směsí, břízolitové omítky, doplňkové materiály a pomocné prostředky pro fasády v rámci této třídy, jako pistolové montážní pur pěny, fasádní čistící prostředky v rámci této třídy, vyrovnávací podlahové hmoty, též samonivelační, podlahové nekovové obklady ve stavebnictví, protihlukové podlahové systémy v rámci této třídy, podkladní - penetrační nátěry pro podlahové hmoty, nekovové obklady stěn a stropů, nekovové pláště budov, nekovové příčky, nekovové rámy pro skleníky, nekovová schodiště a schodnice, stavební sklo, izolační sklo pro stavby, tabulové sklo, panely pro stavby nekovové, žáruvzdorné materiály nekovové v rámci této třídy, nekovové okapní žlaby, nekovová lešení, ochranné sítě na lešení nekovové, izolační, soklové a drenážní desky pro přechod vnější stěny na základ a terén v rámci této třídy, nekovová okna, dřevěné dveře, též křídlové a posuvné, dveřní a okenní rámy nekovové, nekovové žaluzie, venkovní rolety, kromě kovových a textilních, dveřní výplně nekovové, nekovová vrata, nekovové okenice, nekovové parapety, nekovové markýzy, nekovové římsy a lišty k nim, nekovová lešení, nekovové obklady ve stavebnictví, nekovové pláště budov, nekovové příčky, nekovová schodiště a schodnice, stavební sklo, izolační sklo pro stavby, tabulové sklo, panely pro stavby nekovové, žáruvzdorné materiály, nekovové okapní žlaby, sítě proti hmyzu nekovové, armovaný beton, nekovové armatury pro stavby, asfalty, asfaltovaná lepenka pro stavebnictví, objekty demontovatelné či nikoliv, bazény na plavání nekovové a nepřenosné, nekovové konstrukce pro sestup nebo výstup do/z bazénů, bednění na beton

nekovové, belgický mramor, beton, betonové pražce a traverzy, tržovecké boudy, břídlíce přírodní nebo umělé, břídlícové desky broušené, hlazené, leštěné nebo jinak opracované, břídlíce na střechy, telefonické budky, cement, cementová drť, struska, dlažba, dlaždice a obkládačky nekovové, též z cementu, dlažební kostky nekovové, cementové břídlíce, cihly, desky, cementové omítky odolné proti ohni, cementové sloupy, vysokopevní cement, hliněné cihly pálené či nikoliv, cihly ohnivzdorné, tvarované, hliněné desky, betonové desky na obkládání podlah, stavební panely, desky nebo fólie z umělých hmot ke značení cest nebo stezek, obkladové desky nekovové, dilatační trubky nekovové, dřevěné dýhy a překližky spojované nebo lepené, dřevěné ostění, stavební dřevo, dřevolepenka pro stavebnictví, dveře nekovové, neobsažené v jiných třídách, dveřní rámy a výplně, parkety, parketové vlysy a desky dřevěné, hlína a jíl, hmoty na jednolitě podlahy, hurdisky, hydraulické vápno, impregnovaná plst' na podlahy, kamenické výrobky, keramické masy, komínové nástavce nekovové, komíny nekovové, korkové cihly a desky, nárožní a střešní krokve, nekovové, trámy a nosníky, obkladový kámen, stavební obklady, obklady prahů ze dřeva, krovy, křemen, kukátka do vstupních dveří nekovová, malta na stavbu, mozaiky pro stavby, mramor přírodní nebo umělý, surový, zpracovaný, tesaný, mřížoví, zděné nádrže všech forem a na veškeré tekutiny, živичné nátěry, nátěry ohnivzdorné na cement, nekovové panely na obklady stěn, odpadní nebo drenážní potrubí z plastických hmot, otočné okenice, nekovové okenní rámy, okenní sklo, nekovová okna, též posuvná, římsy z betonu nebo ze dřeva, též ornamentální římsy, dřevěné ozdoby krbů, dveřní rámy, plastické dekorace a umělecké předměty z kamene, betonu nebo mramoru, panely z napodobeného dřeva, papír pro stavebnictví, sádra, též pařížská, sádrové desky a tašky, nekovové ploty, podlahy a stropy pro stavby, překližky, schody nekovové, skleněné cihly na zdění, skleněné dlaždice světelné, skleněné obkládací desky na příčky, skleněné tašky, nekovové rámy pro skleníky, alabastrové sklo, stavební a izolační sklo, tabulové sklo pro stavební účely, slévárenská struska, ochranné střešní nátěry, šamot, šterk, vápenc, vápno, vaznice, zahradní besídky, zdi, nekovové žaluzie, též svinovací, okenní a střešní žlaby nekovové; (35) maloobchodní a velkoobchodní služby s výrobky uvedenými ve třídách 1 až 34, rozmnožování propagačního materiálu, zprostředkování obchodní činnosti v oblasti výrobků tříd 1 až 34, prodeje v dražbě, provádění veřejných dražeb, předvádění zboží, činnost podnikatelských, organizačních a ekonomických poradců, spadající do této třídy, činnost účetních poradců, vedení účetnictví a daňové evidence, rozborů z účetnictví, revize účtů, příprava a vyhotovování daňových přiznání, strategický a operativní controlling, zejména v oblasti řízení zisku a financí, analýzy nákladů a výnosů, posuzování efektivity provozu a racionalizace práce, sestavování rozpočtu výnosů a nákladů, tvorba předběžných, výsledných a cenových kalkulací, sestavování materiálové a časové bilance, systemizace informací do počítačových databází, obchodní nebo podnikatelské informace, pomoc, poradenství a poskytování konzultací v obchodní činnosti, vytváření obchodních sítí, zprostředkování obchodu pomocí globálních komunikačních sítí (Internet) v oblasti výrobků tříd 1 až 34, administrativní práce spadající do této třídy, referenční servis, marketing, reklamní a propagační činnost, činnost, zprostředkování reklamní činnosti, zejména pomocí globálních komunikačních sítí, styky s veřejností, služby v oblasti získávání obchodních kontrakčních partnerů, organizování komerčních a reklamních výstav, vytváření obchodních a obchodně-informačních sítí, zprostředkování obchodních záležitostí, shromažďování různého zboží pro třetí osoby (kromě jejich přepravy), v rozsahu tříd výrobků 1 až 34, za účelem umožnění spotřebitelům, aby si tyto výrobky mohli pohodlně prohlížet a nakupovat, dovozní a vývozní agentura, poskytování obchodních informačních produktů, například multimediálních informací pro reklamní a obchodní účely, včetně jejich vyhledávání, inzertní a propagační činnost, včetně on-line inzerce a prezentace uživatelů v počítačové síti Internet, obchodní využití sítě Internet v oblasti vyhledávacích služeb v oblasti obchodu s reklamou a e-businessu, vydávání reklamních a/nebo náborových textů, propagačních a inzertních tiskovin, rozšiřování reklamních a/nebo inzertních materiálů, obchodní průzkum a analýza trhu, marketing, organizace reklamních a obchodních předváděcích akcí výrobků a služeb, včetně obchodních výstav a jejich doprovodných akcí, například komerčních, distribuce zboží a

tiskovin k reklamním účelům, obchodní zastoupení tuzemských a zahraničních firem, obchodní a podnikatelský informační servis, obchodní poradenské a konzultační služby zaměřené na úspory energie a provozování obchodu z čistě přírodních energetických zdrojů, podpora veřejného povědomí o důležitosti úspory energie a provozování obchodu z čistě přírodních energetických zdrojů, elektronický obchod prostřednictvím internetu (e-shop) s výrobky ve třídách 1 - 34, on-line inzerce, propagační a inzertní činnost prostřednictvím jakéhokoliv média, zprostředkování obchodních záležitostí, zprostředkovatelská činnost v oblasti obchodu s výrobky uvedenými ve třídě 1 až 34, poradenská a organizační činnost v souvislosti s regionálním rozvojem a s programy podpory EU, organizování veřejných zakázek a výběrových řízení, včetně jejich realizace; (36) obstaravatelská a zprostředkovatelská činnost v oblasti finančnictví, pojišťovnictví, investic, realit, leasingu, úvěrování a hypoték a služeb nemovitostních, zprostředkování finančních a peněžních služeb, organizační činnost při zajišťování finančních prostředků na podporu projektů v oblasti kultury, vzdělávání, vědy, veřejných a sociálních záležitostí, zdravotní péče, charity, komunálních aktivit, sportu a ekologie, realitní činnosti, developerská činnost v oblasti realit, správa nemovitostí, bytových i nebytových prostor, jejich pronájem, nákup a prodej včetně zprostředkovatelských činností v této oblasti, správa nemovitého majetku města - pozemků, budov, veřejných prostranství a pozemních komunikací, finanční správa movitého majetku města, investiční a kapitálové činnosti, finanční operace, finanční a realitní konzultace, zprostředkování financování městských projektů všeho druhu, organizování a pořádání veřejných sbírek finančního rázu, grantové rozdělování finančních prostředků, služby zahrnující pronájem prostor, pronájem nemovitostí, služby pojišťovací, služby finanční, služby peněžní, služby nemovitostní, služby agentů, zabývající se nemovitostmi a cennými papíry, služby správců nemovitostí, jako jsou služby pronájmu, též nebytových prostor, odhad nemovitostí, služby tichého společníka, správa a obchodování a pronájem nemovitostí, domů, bytů a nebytových prostor, kanceláří, obchodních ploch, farem, obchodů, vedení nájemních a činžovních domů, inkasování nájemného, oceňování a odhady nemovitostí, garance, záruky, kauce, finanční analýzy a informace, hypotéky, investování kapitálu, leasing, investorská činnost v oblasti realit, služby odhadců nemovitostí (zprostředkování), poskytování informací o realitách i prostřednictvím Internetu; (37) stavby a opravy, stavební, zednická, stavebně-vybavovací a údržbářsko- opravárenská činnost, výstavba a montáže inženýrských sítí, zprostředkování stavební činnosti, provádění staveb včetně jejich změn a udržovacích prací na nich, opravy a nátery fasád a vnějších ploch budov, provádění sanačních omítek, stavební izolační práce, zejména proti vlhkosti, provádění antikoročních a izolačních nátěrů, chemické injektáže, izolace proti tlakovým vodám, elektroosmotické vysoušení zdiva, chemické odvlhčování a zpevňování zdiva, zemní úpravy, zpevňování terénu, úprava podlaží a jeho zpevňování pro stavby, strojní podřezávání zdiva, utěšňování budov a jejich zateplovací opláštění, provádění jednoduchých a drobných staveb a stavebních úprav, stavební truhlářství, rekonstrukce bytových jader, přestavba kopepen, montáže sádkokartónů, provádění dekorativních nástřiků, demolice budov, čištění budov a staveb, čištění a údržba komunikací, zámečnictví, instalace, montáž a opravy ústředního vytápění, větrání a klimatizace, pokládání kabelů, elektroinstalace a montáž bleskosvodů, pronajímání strojů, zařízení, nářadí, přístrojů a nástrojů pro stavebnictví, spadající do této třídy, montáž, demontáž, údržba, opravy a revize potrubních řádů a rozvodů s příslušenstvím všech médií, včetně hydraulických, pneumatických a mazacích, instalace jednoúčelových montážních pomůcek, stavba lešení, instalatérské, topenářské a izolační práce, údržbářské práce, měření a regulace, zejména topných, vodovodních, plynových, elektrických a klimatizačních systémů, vrtání a údržba studní, práce se stavebními stroji, dozor a technická inspekce, odborné technické poradenství ve stavebnictví, též v oblasti záchrany obytných budov a historických objektů, pronájem stavebních strojů a zařízení a jiné služby ve stavebnictví, zahrnuté v této třídě, zprostředkování výše uvedených služeb, instalování, montáž, demontáž, opravy, revize a zkoušky elektrických zařízení, informace o opravách, obnova strojů (použitých nebo částečně zničených), odrušování elektrických přístrojů a zařízení,

instalatérství a topenářství, budování energetických staveb, instalace, montáž, demontáž, vyhrazených ocelových konstrukcí železniční dopravy a zařízení průmyslu kovového odpadu, měření okamžitého mechanického napětí, rekonstrukce stávajících technologických linek na vyšší technické parametry, informace o opravách, inženýrská stavební činnost, dozor a technická inspekce, instalace, montáž, demontáž, údržba, opravy, revize a zkoušky technologických zařízení ve strojírenství a metalurgickém průmyslu, zejména ocelových konstrukcí hal, minihutí s kontilitím a pánvových pecí, též zařízení válcoven a rouroven, technologických zařízení koksoven, zejména sušících linek koksu, koksárenských baterií, nových obsluhovacích strojů koksárenských baterií, například vodících vozů, stropních obsluhovacích strojů a výtačkových strojů, instalace montáž, demontáž, údržba, opravy, revize a zkoušky stavebních i technologických ocelových konstrukcí, zejména dopravních a potrubních mostů, jeřábových drah a mostových jeřábů, stavba objektů občanské vybavenosti, včetně kotelen všech typů, výstavba aglomerací a stavba průmyslových podniků, provádění ekologických staveb, včetně čistíren odpadních vod, montáž, demontáž, údržba, opravy a revize vyhrazených plynových zařízení a stabilních tlakových nádob, kompresorových a regulačních stanic topných plynů, domovních plynovodů (svítiplyn, zemní plyn, propan butan), montáž zařízení generálních oprav tratí válcoven, včetně vodního chlazení a vodní chladicí dráhy, montáž redukčních stanic páry a jemné kondenzace, malířské, tapetářské, natěračské práce, kladení potrubí, vodo- a plyno- instalace, opravy domů, montáž zboží z plastů, instalace, montáž, demontáž, údržba, generální, střední a běžné opravy a rekonstrukce zdvihacích zařízení, jejich servis, montáž, demontáž, údržba a opravy hydraulických a pneumatických rozvodů ke zdvihacím zařízením, repase strojních uzlů a jejich seřizování, montáž klimatizace ke zdvihacím zařízením, instalace, montáž, demontáž, údržba a opravy zařízení chemického, potravinářského a zpracovatelského průmyslu, papíren a celulózek, výstavba průmyslových plynovodů (svítiplyn, zemní plyn, technické plyny), nízkotlakých a silnotlakých plynovodů pro veřejný rozvod, plynových zařízení spotřebičů, plynových pecí a kotlů bez omezení výkonu, jejich servis, údržba, instalace opravy a revize instalace jednoúčelových montážních pomůcek, montáž lisů, montáž absorberů, sil, montáž kouřovodů, odprašovacích a vyhřívacích předloh, instalace zařízení pro odsířování elektréren, izolační práce, kladení a opravy potrubí, klempířské a pokrývačské práce, malířské, lakýrnické a tapetářské práce, pokládání parket a podlah, betonářské práce, práce štukatérské, omítkařské, sádrovací a dlaždičské, sklenářské práce, stavba komínů, tesařské a stavební dřevařské práce, stavební truhlářství, opravářské a údržbářské služby k uvedené činnosti, montáž bleskosvodů, instalace, montáž, demontáž, montáž, včetně kotelen všech typů, instalace jednoúčelových montážních pomůcek, montáž lisů, repase strojních uzlů a jejich seřizování, opravy a revize vyhrazených strojů s mechanickým pohonem, na zpracování kovů za studena, GO parních a vodních turbin včetně generátorů - demontáže a montáže, kontrola ložisek a házivosti ložiskových čepů, výměna a seřízení vřelých ložisek, odlévání kompozitových vystřelků ložisek, kontrola ventilů, dýz, labyrintů, ucpávek a lopatkování, výměna ucpávkových břitů, oprava a seřízení regulace a ochrana, kontrola spojek a vyrovnání mezi turbínou a generátorem, oprava regulačních, spouštěcích a protitlakých ventilů, kontrola a oprava olejového systému, oprava kondenzátorů, chladičů, netrubkování, montáže a opravy kompresorů (turbokompresory, šroubové, pístové) montáže a opravy chladičů, vzdušníků, rozvodů vzduchu montáže sušiček vzduchu, filtrů, dodávky, montáže a servis všech typů čerpadel, kompletní GO čerpadel včetně pohonných jednotek, revize a opravy čerpacích stanic, renovace kluzných ložisek, montáže a opravy průmyslových ventilátorů, montáže vzduchových rozvodů, montáž ventilátorových skříní, klapek a klapkových dílů různých konstrukcí, montáže, opravy, revize a servis všech typů elektromotorů, kompletní GO elektromotorů, převijení a revize a tak dále, měření a diagnostika, zaměření a osové vyrovnání hřídelí soustrojí, diagnostika ložisek točivých strojů, sledování a vyhodnocování jejich stavu včetně vystavení technických zpráv a protokolů, vyvažování rotorů, měření teplot laserovým zaměřovačem, opravy a servis armatur, kompletní GO všech typů armatur a pojistných ventilů do DN 400 (kromě plynových), revize a zkoušení armatur, včetně vystavení

protokolu o opravě a montáži, opravy, údržba zařízení, vše v rámci této třídy, montáž rozvaděčů nízkého napětí, montáže, revize elektrického nářadí a spotřebičů, opravy a revize generátorů, revize a generální opravy transformátorů a tlumivek, opravy transformátorů s vytazením jádra, opravy a revize spínačů, odpojovačů a rozvodů nn, vn, wn, rekonstrukce rozvodů nn, vn, wn, revizní činnost elektro, včetně revizních zpráv, vše v rámci této třídy, opravy impregnace vinutí motorů, transformátorů, opravy protipožárních přepážek, instalace venkovního a veřejného osvětlení, provádění elektromontážních prací v průmyslu a obchodu, vše v rámci této třídy, rekonstrukce panelových domů, opravy vstupních domovních dveří, montáž bezpečnostních nebo elektronických dveřních zámek, montáž zvukových tabel, instalace bezkontaktních přístupových systémů, montáž hlasového a kamerového systému, montáž vestavěných poštovních schránek, montáž sklepních ocelových mříží, provádění výměny balkonových mříží, elektroinstalační práce revize elektro, montáž elektronické zabezpečovací signalizace, výměna osvětlení, opravy elektroinstalace, rekonstrukce a úpravy bytových elektro rozvodů, opravy anténních rozvodů včetně instalací společných antén; (38) komunikace a přenos dat prostřednictvím veřejné nebo neveřejné telekomunikační sítě včetně Internetu pomocí audiotextu, teletextu, telefonů, mobilních telefonů, faxů, telefaxů, satelitů, počítačů či terminálů nebo jakýmkoliv jinými prostředky, včetně přenosu elektronické pošty a přenosu dat v reálném čase (přenosu zvuku, obrazu, textu nebo jiných dat či informací) a poskytování a zprostředkování služeb s tím spojených, včetně poskytování přístupu a připojení k těmto telekomunikačním sítím včetně Internetu, provozování veřejné nebo neveřejné telekomunikační sítě, poskytování obsahu včetně šíření a zpřístupňování elektronických tiskovin, časopisů, periodik, knih a jiných dat prostřednictvím veřejné nebo neveřejné telekomunikační sítě včetně Internetu, shromažďování, zpracování a poskytování informačních služeb na Internetu včetně provozování elektronických nástěnek, diskusních skupin a fór a poskytování přístupu k on-line informačním službám a databázím, tisková agentura, šíření propagačních informací, poskytování přístupu k databázím, rozhlasové a televizní vysílání, provozování spojových sítí, služby na Internetu jako vysílání, shromažďování a předávání dat a informací elektronicky, počítačovými, kabelovými, rozhlasovými a dálkopisnými prostředky, elektronickou poštou, prostředky satelitní komunikace, šíření elektronických katalogů zboží a výrobků, vše výše uvedené spadající do této třídy, poradenské a informační služby v oblasti uvedených služeb ve třídě 38, zprostředkování výše uvedených činností, provádění dálkového dohledu po telefonu, odposlech hlídaného prostoru prostřednictvím GSM, provoz analogové i digitální telefonní ústředny, provoz systémů dorozumívacích, docházkových a identifikačních, provoz bezkontaktních dorozumívacích systémů, provoz ozvučovacího systému a provoz evakuačního rozhlasu, přenos poplachu na pevné i mobilní telefony, činnost elektronické požární signalizace spadající do této třídy; (40) zpracování materiálů, zejména mechanickou, tepelnou a chemickou transformací, informace o zpracování a úpravě materiálů, zpracování kovů a jejich úprava, zvláště povrchová ochrana ocelových konstrukcí, obrábění a tváření, zejména soustružení, frézování, řezání, hoblování, vrtání, broušení, lapování, svařování, zejména potrubí, a to i plastového, pálení, též tvarové pálení, tepelné dělení kovů, opracování plechového materiálu a jeho úprava, zejména zakružování stříhání, prorážení, kovářské práce, též kalení, pokovování, zejména galvanické, kovovýroba, odlévání kompozicových vystýlek ložisek, zaválcování trubek, přetrubkování výměníků, vložkování potrubí epoxidovým systémem, vulkanizace pásů, úprava a ohřev užitkové vody, výroba tepelné a elektrické energie, včetně solární energie, provoz malých elektráren, provoz solárních zařízení na střeších (včetně střeš třetích osob), pronájem solárních panelů, nakládání s odpady, též nebezpečnými, zejména jejich zpracování, recyklace a likvidace, dekontaminace nebezpečných látek, třídění odpadu a recyklovaného materiálu, odsiřování elektráren; (41) vzdělávací a výchovná činnost, pořádání odborných kurzů, školení a jiných vzdělávacích akcí, včetně lektorské činnosti, organizování, vedení a řízení školení, pracovních setkání, seminářů, konferencí a kolokvií, elektronické publikování, poskytování on-line elektronických publikací (bez možnosti stažení), organizace školení týkajících se obchodní činnosti, podnikového vedení, vzdělávání a řízení zaměstnanců a

dospělých v rámci této třídy, vydavatelská, nakladatelská a ediční činnost, vydávání knih, novin, časopisů, periodických a neperiodických publikací, fotografií, pohlednic, plakátů, formulářů, vydávání textů, s výjimkou reklamních nebo náborových, činnost zábavní a sportovní, organizování klubové činnosti; (42) vědecké, výzkumné a technologické služby, projektová, konstrukční a inženýrská expertní a projektová činnost v investiční výstavbě v oblasti stavebnictví, strojírenství a elektrotechniky, jakož i v oblasti strojů a zařízení, pro zpracování druhotných surovin a pro ekologická zařízení a stavby, poradenské služby v této oblasti, inženýrsko-technická činnost v oblasti tvorby hardware a software, technické poradenství, konzultace a vypracování odborných studií a posudků, spadající do této třídy, technické rešerše, pronájem hardware, pronájem software, pronájem zařízení, spadající do této třídy, pronájem zařízení pro zpracování dat, obstaravatelská, zprostředkovatelská a poradenská činnost v oblasti výše uvedených služeb tř. 42, výzdoba interiérů, znalecké posudky a expertizy, dozor a technická inspekce, nikoliv stavebního charakteru, měření okamžitého mechanického napětí, odborné konzultace k nakládání s tepelnou a elektrickou energií, projektování tepelně-technických zařízení, inženýrská, projektová, návrhářská a konstrukční činnost v oblasti energetiky a vytápění, činnost odborných poradců v oblasti energetiky, řízení výroby, rozvodu i spotřeby elektřiny, inženýrsko-technická činnost v oblasti tvorby hardware a software, technické poradenství a vypracování posudků, spadající do této třídy, poradenství o ochraně životního prostředí; (43) služby zajišťující dočasné ubytování, stravování a pitný režim, provozování hostinských činností, restaurací, barů, snack barů, CAFETERIÍ, MOTORESTŮ, HOSTINCŮ, HOSPŮDEK, PIVNIC, služby rychlého občerstvení, catering (hromadné dodávání hotových jídel, nápojů do restaurací, jídelen, zajištění stravování při společenských akcích) a služby spojené s nákupem a obstaráváním potravin, nápojů a občerstvení spadající do této třídy, příprava jídel, společné stravování, podávání jídel a nápojů, příprava jídel a nápojů ke spotřebě, poskytování a obstarávání jídla a nápojů, provoz automatů pro občerstvení, zásobování, služby gastronomie, poskytování gastronomických služeb, zprostředkovatelská činnost v oblasti gastronomie v rámci služeb restaurací a pivnic, příprava a zhotovování jídel a výrobků teplé a studené kuchyně, pořádání hostin, provozování pizzerie, bufetu, samoobslužné restaurace, kavárny, zásobovací služby a rozvoz jídla, zajištění stravování při společenských akcích, pronajímání společenských a jednacích místností a salónků, ubytovací služby, hotelové služby, služby zajišťující pronájem jednacích místností, provoz kempů, rezervace pobytů, půjčování restauračního zařízení, pořádání pivních a gastronomických festivalů, přehlídek a ochutnávek, organizování recepce a koktejlů se zaměřením na pivovarnictví a gastronomii, zásobování restaurací a provozoven potravinářskými výrobky a nápoji, poradenství v oboru gastronomie v rámci této třídy.

(730) **MPS Holding a.s.**, Karolínská 650/1, Praha 8 - Karlín, 18600, CZ

(740) Silesia Patent & Trademark s.r.o., Pod Školou 1278, Šenov, 73934

(210) **O-496675**

(220) 13.07.2012

(320) 13.07.2012

(511) 9, 16, 18, 31, 35, 39, 41, 42, 43, 44

(540)



(510) (9) nosiče informací všeho druhu včetně záznamu a přenosu médií; (16) tiskoviny a polygrafické výrobky všeho druhu; (18) sedlářské výrobky, sedla, trmeny, podložky pod koňská sedla, ohlávky, opratě, vodítka, uzdy, uzdy (postroje), podkovy, chomouty, nákolence, příkrývky (na koně -); (31) zvířata hospodářská, živá zvířata; (35) reklamní a propagační činnost v

médiích všeho druhu, reklamní akce pro veřejnost; (39) pronájem koní; (41) sport handicapovaných (pořádání -), drezura zvířat, organizování sportovních soutěží, organizace a pořádání koncertů a festivalů, prázdninové tábory (zábava), zábavné parky (provozování -), provozování sportovních zařízení, rekreační služby pro oddech v rámci této třídy, výuka zvířat (cvičení -), živé vystoupení, aktivity směřující k duševnímu a fyzickému rozvoji dětí a mládeže v oblastech výchovy, vzdělávání, kultury, zábavy, sportu, kulturní a sportovní akce pro veřejnost; (42) ochrana životního prostředí (výzkum -), přenos dat nebo dokumentů z fyzických nosičů na elektronické nosiče, hipoterapie; (43) poskytování přechodného ubytování, restaurace, tábory prázdninové (ubytování -); (44) chov zvířat, rehabilitace, služby zdravotnické, humanitární služby ve zdravotnictví, provozování rehabilitačního střediska.

(730) **Pepel Viktor**, Království 2, Šluknov, 40777, CZ

(210) **O-496791**

(220) 19.07.2012

(320) 19.07.2012

(511) 16, 32, 33

(540)



(510) (16) papír, lepenka a výrobky z těchto materiálů, které nejsou zařazeny do jiných tříd, etikety s výjimkou textilních; (32) piva, minerální vody, šumivé nápoje a jiné nápoje nealkoholické, nápoje a šťávy ovocné, sirupy a jiné přípravky k zhotovování nápojů, nealkoholická vína; (33) alkoholické nápoje (s výjimkou pív).

(730) **Felix Solis CZ, a.s.**, Dlouhá 704/16, Praha 1, 11000, CZ

(740) **RETROPATENT s.r.o.**, Mgr. Kamil Kolátor, Dolní nám. 5/679, Jablonec nad Nisou, 46601

(210) **O-497058**

(220) 31.07.2012

(320) 31.07.2012

(511) 9, 16, 35, 39, 41, 42

(540)

LATIA

(510) (9) zvukové a obrazové záznamy na optických, magnetických a magneto-optických nosičích, zejména záznamy z oblasti informací a výuky cizích jazyků, software ve spojení s překladatelskou činností a tlumočením, dabingem a překlady videokazet, přístroje pro vyučování, data, databáze, informační produkty na nosičích nebo v elektronických, datových, informačních a telekomunikačních sítích, databázové produkty a publikace v elektronické podobě; (16) knihy, materiály a učební pomůcky s výjimkou přístrojů, zejména pro výuku cizích jazyků, potřeby pro knižní vazby, papír, lepenka a výrobky z těchto materiálů, které nejsou zařazeny do jiných tříd, tiskárenské výrobky, papírenské zboží, publikace, tištěné publikace, kalendáře, brožury, manuály, příručky, oběžníky, periodika, ročenky, seznamy, časopisy, kancelářské potřeby kromě nábytku; (35) dodavatelské služby pro třetí osoby (nákup výrobků a služeb pro jiné podniky), obchodní nebo podnikatelské informace, komerční informační kanceláře, obchodní nebo podnikatelské poradenství, obchodní nebo podnikatelský průzkum, pomoc při řízení obchodní a podnikatelské činnosti, obchodní reklama pro třetí osoby, překlad informací do počítačové databáze, přepisování, propagační činnost, reklama, inzerce, on-line inzerce, reklama on-line v počítačové síti, rozšiřování reklamních nebo inzertních materiálů, vydávání reklamních materiálů, publikování reklamních textů, aktualizování reklamních materiálů, sekretářské služby, služby a poradenství v obchodní činnosti, subdodavatelské služby (obchodní pomoc), systemizace informací do počítačových databází, vyhledávání dat a informací v počítačových souborech pro třetí osoby, organizování obchodních a propagačních akcí, služby organizační a

stenografické ve spojení s užitím cizích jazyků, vytváření obchodních a obchodně informačních sítí, automatizované zpracování dat a informací, administrativní práce, kopírování nebo rozmnožování dokumentů, dokladů apod., zprostředkování obchodních kontaktů, komerční využití Internetu v oblastech komerčních internetových médií a vyhledávacích služeb, pronájem reklamního času ve všech komunikačních médiích, poskytování obchodních informací a obchodních služeb pomocí Internetu, prezentace uživatelů na stránkách World Wide Web v počítačové síti Internet, provádění obchodních operací, zpracování textů; (39) doprava a skladování, provozování osobní a nákladní dopravy vnitrostátní i zahraniční, vnitrostátní i zahraniční zasilatelství, balení a skladování zboží, vnitrostátní a mezinárodní přeprava zboží ve speciálních kontejnerech a kontejnerech ISO, tvorba jízdních řádů, dopravních tras a grafikonů, dopravní a skladovací logistika, provozování cestovní kanceláře se zaměřením na dopravu osob a zavazadel, expediční služby v oblasti dopravy, pronájem manipulačních, dopravních a přepravních prostředků, manipulace s výměnnými nástavbami a jejich přeprava, pronájem parkovacích ploch; (41) elektronické publikování (DTP), vydávání elektronických knih a časopisů on-line, služby v oblasti překladatelství a tlumočení, zprostředkování překladů a tlumočení, pořizování oficiálních překladů a překladů notářsky ověřených, znalecké posudky v oboru překladů a tlumočení do cizích jazyků, jazykové expertizy, sdružování překladatelských agentur a překladatelů, služby jazykově-organizační, tlumočení s výjezdem do zahraničí, tlumočení doprovodné, simultánní a konsekutivní, tlumočení po telefonu, soudní překlady a soudní tlumočení, komplexní jazykové poradenství, poskytování on-line elektronických publikací a audiovizuálních záznamů, překlady videokazet, zajištění tlumočnické techniky, jazykové překlady manuálů, vzdělávací služby v oblasti překladatelské a tlumočnické, zejména organizování kongresů, konferencí, symposií, školení, přednášek, kurzů, tiskových konferencí, výstavních akcí s kulturním nebo vzdělávacím zaměřením, zábavných, sportovních a kulturních aktivit s využitím cizích jazyků, organizování a vedení seminářů, zajišťování a organizace profesního vzdělávání tlumočnicků a překladatelů, výuka jazyků, zajištění konferencí na klíč, dabing, titulkování, korektorské služby, korektura textů, služby v oblasti grafické úpravy jiné než pro reklamní účely; (42) lokalizace a překlady software, vývoj a tvorba slovníků, grafický design, tvorba software zejména pro výuku jazyků, přenos dat nebo dokumentů z fyzických nosičů na elektronické nosiče, tvorba a správa webových stránek pro třetí osoby.

(590) Barevná

(730) **LATIA s.r.o.**, Brněnská 110, Nové Město na Moravě, 59231, CZ

(740) **Ing. Radmila Baumová**, nám. Republiky 75/2, Žďár nad Sázavou, 59101

(210) **O-497060**

(220) 31.07.2012

(320) 31.07.2012

(511) 29, 30, 32

(540)



(510) (29) ovoce a zelenina konzervované, sušené a zavařené, výrobky z ovoce a zeleniny, mléko a mléčné výrobky, vejce a výrobky z nich, jedlé oleje a tuky i jejich náhražky, ovoce mražené, ovocné kompoty, džemy, zpracované arašidy, zpracované mandle, zpracované oříšky, tofu, máslo kakaové, máslo arašidové, máslo kokosové, máslo oříškočokoládové, želatina jedlá, saláty ovocné, jogurty, mléčná rýže, sýry, náplně a polevy na bázi tuků a jejich náhražek spadající do této třídy, tukové pomazánky; (30) rýže a výrobky z rýže, výrobky z obilnin, výrobky z mouky, celozrnné extrudované a expandované pečivo ochučené či neochučené, celozrnné extrudované a expandované pečivo s polevou nebo bez polevy, jemné pečivo, cukrovinky, včetně cukrovinek arašidových, rýžové koláčky, rýžové chlebičky, rýžová kaše, instantní rýžová kaše, rýžové nudle, trvanlivé potravinářské

výrobky na bázi rýže a amarantu, obilné vločky či lupínky, potraviny na bázi ovsu, pražená kukuřice (popcorn), kukuřičné mšlí, kukuřičné vločky, škrob a škrobové výrobky jako potrava, nekynutý chléb, knackebrot, potravinářské mouky včetně mouky cereální, oplatky, suchary, sušenky, kekсы, kreky, biskvity, medovíčky, perníky, putované pečivo, mšlí tyčinky, nízkoeenergetické tyčinky s vlákninou, tyčinky na bázi zrn s ovocem a (nebo) suchými plody s plevou nebo bez ní, žvýkačka ne pro lékařské účely, med, chuťové přísady, kávové příchutě, kávové náhražky, glukóza pro výživu, přírodní sladidla, čokoláda a čokoládové výrobky všech druhů, nápoje čokoládové včetně nápojů čokoládových s mlékem, nápoje kakaové včetně nápojů kakaových s mlékem, nápoje kávové včetně nápojů kávových s mlékem, pudinky, přísady do nápojů jiné než esence, vše v rámci této třídy, přísady a zlepšující přípravky do čokolády, čokoládových a kávových výrobků; (32) nealkoholické nápoje, minerální a šumivé vody, syčené a nesyčené nealkoholické nápoje, mošty, iontové nápoje, ovocné šťávy, ovocné džusy, sirupy a koncentráty, koktejly nealkoholické, sladové nápoje, instantní nápoje, prášky a jiné přípravky k přípravě nealkoholických nápojů, prášky a jiné přípravky k přípravě šumivých nápojů, příchutě na výrobu nápojů, přípravky pro výrobu nápojů obsahujících dietetické, výživové, posilující a podpůrné doplňky.

- (730) **Racio, s.r.o.**, Národních hrdinů 22, Břeclav, 69002, CZ
(740) INPARTNERS GROUP, Ing. Leopold Dadej, patentový zástupce, Na Valtické 339/6, Břeclav 4, 69141

- (210) **O-497065**
(220) 31.07.2012
(320) 31.07.2012
(511) 1, 37, 40, 44
(540)



- (510) (1) hnojiva pro půdy, komposty a rekultivační substráty; (37) stavebnictví, provádění staveb a jejich odstraňování; (40) recyklace stavebních sutí, výroba štěpky; (44) zemědělské, zahradnické a lesnické služby, agroslužby, aplikace kompostů a rekultivačních substrátů.
(590) Barevná
(730) **ZERS spol. s r.o.**, Lannova 2061/8, Praha 1, 11000, CZ

- (210) **O-497158**
(220) 02.08.2012
(320) 02.08.2012
(511) 3, 5, 16
(540)



- (510) (3) kosmetické přípravky jako jsou adstringentní přípravky pro kosmetické účely, ambra (parfumerie), aroma (éterické oleje), barvíva na vlasy, barvíva toaletní, kosmetické barvy, přípravky pro odstraňování barev - odbarvovače, krémy na kůži, bergamotový olej, brusiva, citronový olej (silice), depilační přípravky, depilační vosk, dezodoranty pro osobní potřebu, kosmetické přípravky pro domácí zvířata, éterické esence, éterické oleje, přípravky na holení, jasmínový olej, kadidlo, kamenec (antiseptický přípravek), kolínská voda, kosmetické neceséry, kosmetické přípravky pro zěštíhlení, kosmetické tužky, kosmetické přípravky do koupele, koupelové soli nikoliv pro medicínské účely, krásličí masky, kosmetické krémy, květinové parfémy (základní látky), výtažky z květin (parfumerie), lak na vlasy, laky na nehty, lepidla pro kosmetické účely, lešticí přípravky, levandulová voda a olej, ličidla, mandlové mléko pro kosmetické účely, mandlový olej, maskara (barvy a stíny na oční

víčka a řasy), mentolová silice (výtažkový olej), mořidla, umělé nehty, kosmetické přípravky na obočí, tužky na obočí, obtisky (ozdobné) pro kosmetické použití, oční řasy (umělé), odlakovače, přípravky na odličování, oleje do voňavek, přípravky na ondulaci, opalovací přípravky (kosmetika), spreje pro osvěžení dechu, parfémovaná voda, parfémy, pemza, přípravky proti pocení (toaletní potřeby), peroxid vodíku pro kosmetické účely, pižmo (parfumerie), pleťová voda pro kosmetické účely, kosmetické ubrousky napuštěné pleťovou vodou, kosmetické přípravky pro péči o pokožku, pomády pro kosmetické účely, potpourri (směsi voňavých látek), přípravky pro péči o nehty, pudr (ličidlo), rtěnky, růžový olej, tuky pro kosmetické účely, ústní vody, nikoliv pro lékařské účely, vata na špejli (toaletní potřeby), vata pro kosmetické účely, vatové tyčinky pro kosmetické účely, vazelína z ropy pro kosmetické účely, vlasové vody, voda po holení, voňavkářské výrobky; (5) farmaceutické výrobky a přípravky, bakteriální, chemické, biologické přípravky pro lékařské a veterinární účely, chemicko-farmaceutické přípravky, bylinné čaje pro lékařské účely, byliny (léčivé byliny), drogy pro léčebné účely, diabetické přípravky pro léčebné účely, potraviny pro batolata, náplasti, obvazový materiál, diagnostické preparáty pro lékařské a veterinární účely, enzymatické přípravky pro lékařské a veterinární účely, diagnostika pro lékařské a zvěrolékařské účely, chemická činidla pro lékařské a zvěrolékařské účely, chemikálie pro laboratorní analýzy pro lékařské a zvěrolékařské účely, přípravky z mikroorganismů pro lékařské a zvěrolékařské účely, diagnostická činidla pro použití in vitro pro lokalizování rakovinných míst a pro farmaceutické použití, diagnostická činidla biologického původu pro použití při diagnóze nemocí, chemické přípravky pro použití při analýzách DNA pro léčebné účely, živné půdy pro bakteriální kultury, vitamíny pro lékařské a zvěrolékařské účely, antibiotika, aminokyseliny pro lékařské účely, analgetika, anestetika, antiseptika, přípravky pro péči o dutinu ústní pro lékařské účely, léčivé přípravky do koupele, koupelové soli léčivé, léčiva na zuby, léčivé čaje, léčivé kořeny, léčivé rostliny, vodičky pro veterinární účely, zvěrolékařské přípravky, hygienické vložky a tampóny, balzámy pro lékařské účely, bílkovinná potrava pro lékařské účely, cukr pro lékařské účely, čípky, alkohol pro léčebné účely, deodoranty (jiné než pro osobní potřebu), dietetické látky upravené pro lékařské účely, hormony pro lékařské účely, kapsle pro lékařské účely, lékárníčky včetně obsahu, masti pro lékařské účely, soli do koupele pro lékařské účely, vláknina pro lékařské účely, čichací soli, přípravky na čištění vzduchu, diastáza pro lékařské účely, chinin pro lékařské účely, chinolin pro lékařské účely, izotopy pro lékařské účely, kafir pro lékařské účely, minerální vody pro lékařské účely, lepící pásky pro lékařské účely, peroxid vodíku pro lékařské účely, radioaktivní látky pro lékařské účely, radium pro lékařské účely, ricinový olej pro lékařské účely, sikativa pro lékařské účely, želatina (pro lékařské účely), digitalin, digestiva pro lékařské účely, estery pro lékařské účely, fenol pro lékařské účely, étery pro lékařské účely, formaldehyd pro lékařské účely, fosfáty pro lékařské účely, guajakol pro lékařské účely, hořec pro lékařské účely, vinný kámen pro lékařské účely, kolodium pro lékařské účely, magnezie pro lékařské účely, mentol, melissová voda pro lékařské účely, mouka pro lékařské účely, rybí moučka pro lékařské účely, myrobalánová kůra pro lékařské účely, octany pro lékařské účely, slad pro lékařské účely, tabletky pro lékařské účely, terpentín pro lékařské účely, živočišné uhlí pro lékařské účely, přípravky na bázi vápna pro farmaceutické účely, žíravé látky (pro farmaceutické účely), hematogen, hemoglobin, chloroform, jedy, jodoform, jojoba, krevní plazma, media pro bakteriologické kultury, laktóza pro farmaceutické účely, mikroorganismy pro použití v lékařství a zvěrolékařství, narkotika, opiáty, projímadla, styptika, hygienické ubrousky napuštěné farmaceutickými vodičkami, mucholapky, vata; (16) toaletní papír, papír a výrobky z papíru všeho druhu, papír pro kopírování, papír balicí, papír voskovaný, filtrační papír, papírové pleny z papíru nebo buničiny, papírové kapesníky, papírové ubrousky a ubrusy, papírové ručníky, sáčky na odpadky z papíru nebo umělých hmot, tiskárenské výrobky, potřeby pro knižní vazby, plakáty, neperiodické i periodické publikace, například brožury, časopisy, kalendáře, katalogy, ročenky, knihy, oběžníky, zpěvníky, knihy k nalepování vštířků (alba), komiksy, archy papíru, listky, tiskoviny, poutače z papíru nebo z lepenky, mapy, atlasy, obrazy, pohlednice a jiné propagační a informační materiály a upomínkové předměty, spadající do této

třídy, jako propagační publikace, ročenky, papírové propagační samolepky, manuály, noviny, knihařské výrobky, papírové podložky pod sklenice, i pivní, obaly na lahve lepenkové nebo papírové, lepenka a kartonážní výrobky, alba, blahopřání i hudební, diagramy, fotografie, stojany na fotografie, grafické reprodukce, grafiky, lepty, listky, litografie, olejotisky, malby (obrazy) zarámované či nezarámované, letáky, portréty, prospekty, rytiny, psací potřeby, tiskařské typy, štočky, obaly z papíru, známky, samolepky, bloky (papírnické výrobky), dopisní papír, etikety kromě textilních, formuláře, karty, karty a pásy papírové na počítačové programy, obálky, poštovní známky, pořadače (kancelářské potřeby), papírnické zboží kancelářské, plastové a papírové obalové materiály spadající do této třídy, pouzdra na pera, pouzdra na razítka, připínáčky, razítka, seznamy (rejstříky), těžítka, tikety, účetní knihy, zápisníky (notesy), krabice lepenkové nebo papírové, obtisky, pásy doutníkové, podložky (psací), pouzdra na doklady, papírové praporky, pytlíky jako obaly z papíru nebo umělých hmot, štíty vývěsní z papíru nebo z lepenky, tabule reklamní z papíru nebo lepenky, učební a vyučovací pomůcky s výjimkou přístrojů.

(590) Barevná

(730) **Mlejnek Roman**, Tusarova 1439/12, Praha 7, 17000, CZ

Tyll Radek, Ka Kaplička 66, Třebotov-Solopisky, 25228, CZ

(740) **DANĚK & PARTNERS** Advokátní a patentová kancelář, Ing. Dr. Vilém Daněk, Vinohradská 45/1107, Praha 2, 12000

(210) **O-497176**

(220) 03.08.2012

(320) 03.08.2012

(511) 35, 39, 41

(540)



(510) (35) inzertní, reklamní a propagační služby, zprostředkovatelské a obstaravatelské služby týkající se reklamy, distribuce reklamních materiálů a vzorků zboží; (39) služby poskytované v souvislosti se všemi druhy dopravy, činnost cestovní kanceláře - informace o cestování, jízdních tarifech, řádech a způsobech dopravy, zprostředkování dopravních služeb, průvodcovské služby, poradenské služby v oblasti turismu v oblasti dopravy; (41) činnost vyučovací, výchovná, vzdělávací a zábavní, kulturní aktivity, pořádání zábavních soutěží, nakladatelská, vydavatelská, obstaravatelská a zprostředkovatelská činnost výše uvedených služeb spadajících do tř. 41.

(730) **HOP ON-HOP OFF s.r.o.**, Voctářova 261, Praha 8, 18200, CZ

(740) Holubová - advokáti s.r.o., Mgr. Štěpán Holub, advokát, Za Poříčskou bránou 21/365, Praha 8, 18600

(210) **O-497184**

(220) 03.08.2012

(320) 03.08.2012

(511) 35, 36, 37, 38, 41, 42

(540)

CzechAccelerator

(510) (35) propagační činnost, reklama, pomoc při řízení obchodní činnosti, obchodní administrativa, kancelářské práce; (36) pojištění, služby finanční, služby peněžní, služby nemovitostní; (37) stavebnictví, opravy, instalační služby; (38) spoje (komunikace); (41) výchova, vzdělávání, zábava, sportovní a kulturní aktivity; (42) vědecké a technologické služby a související výzkum a projektování, analytické a výzkumné služby v průmyslu, navrhování a vývoj počítačového softwaru.

(730) **Agentura pro podporu podnikání a investic CzechInvest**, Štěpánská 567/15, Praha 2, 12000, CZ

(210) **O-497185**

(220) 03.08.2012

(320) 03.08.2012

(511) 35, 36, 37, 38, 41, 42

(540)

Český technologický akcelerační

(510) (35) propagační činnost, reklama, pomoc při řízení obchodní činnosti, obchodní administrativa, kancelářské práce; (36) pojištění, služby finanční, služby peněžní, služby nemovitostní; (37) stavebnictví, opravy, instalační služby; (38) spoje (komunikace); (41) výchova, vzdělávání, zábava, sportovní a kulturní aktivity; (42) vědecké a technologické služby a související výzkum a projektování, analytické a výzkumné služby v průmyslu, navrhování a vývoj počítačového softwaru.

(730) **Agentura pro podporu podnikání a investic CzechInvest**, Štěpánská 567/15, Praha 2, 12000, CZ

(210) **O-497188**

(220) 03.08.2012

(320) 03.08.2012

(511) 35, 36, 37, 38, 41, 42

(540)



(510) (35) propagační činnost, reklama, pomoc při řízení obchodní činnosti, obchodní administrativa, kancelářské práce; (36) pojištění, služby finanční, služby peněžní, služby nemovitostní; (37) stavebnictví, opravy, instalační služby; (38) spoje (komunikace); (41) výchova, vzdělávání, zábava, sportovní a kulturní aktivity; (42) vědecké a technologické služby a související výzkum a projektování, analytické a výzkumné služby v průmyslu, navrhování a vývoj počítačového softwaru.

(590) Barevná

(730) **Agentura pro podporu podnikání a investic CzechInvest**, Štěpánská 567/15, Praha 2, 12000, CZ

(210) **O-497193**

(220) 06.08.2012

(320) 06.08.2012

(511) 9, 16, 37

(540)

Safeconn

(510) (9) poplašná zařízení, akustická poplašná zařízení, detektory, signály (světelné) s výjimkou výbušných, zabezpečovací zařízení proti krádeži s výstražnou funkcí, instalace (alarmy) pro prevenci krádeží, zařízení pro hlídání stavu a úbytku pohonných hmot v palivových nádržích motorových vozidel, elektrická a elektronická zařízení pro hlídání stavu a úbytku pohonných hmot v palivových nádržích motorových vozidel, aparáty a přístroje elektronické, optické, pro záznam a reprodukci zvuku, obrazu, signalizaci, kontrolu, tištěné obvody, tištěné obvodové desky, tištěné spoje, přístroje pro zpracování informací, stroje a přístroje na automatické zpracování dat, elektronické integrované obvody, mikrosoustavy, digitální čidla, zařízení pro automatické zapínání světel, software a hardware, součásti a příslušenství k výše uvedeným strojům a přístrojům spadající do třídy 9, akustické signály alarmů; (16) výrobky z papíru, lepenky a plastu zařazené ve třídě 16 pro reklamní, marketingové a propagační účely, tiskoviny včetně reklamních, propagačních a informačních materiálů, kancelářské potřeby pro reklamní, marketingové a propagační účely spadající do této třídy, formuláře, katalogy, letáky, příručky, manuály, průvodní dokumentace, informační produkty v papírové formě, tiskárenské výrobky, obalové materiály z papíru, lepenky a plastických hmot, náležící do této třídy, pytlíky a sáčky pro obalovou techniku, bublinové obaly z umělých hmot, kancelářské stroje a přístroje spadající do této třídy; (37) instalační a servisní služby, montážní činnost, instalace, montáž, opravy a údržba bezpečnostních, poplašných a jiných elektronických a zabezpečovacích zařízení, další opravy a instalační služby v rámci této třídy, elektroinstalace, elektromontáže, revize, servis, montáž elektrických zařízení, montáž technologických zařízení, zřizování poplašných zařízení a instalace monitorování poplašných zařízení, revize a zkoušky vyhrazených elektrických a elektronických zařízení a přístrojů, stavebnictví, práce omítkářské a sádrovací, služby ve stavebnictví, konzultační servis a poradenství v souvislosti s poplašnými zařízeními, akustickými poplašnými zařízeními, detektory, světelnou signalizací, zabezpečovacími zařízeními

proti krádeži, a to i elektrickými, elektroinstalací a dalšími elektrickými součástmi, konzultační servis a poradenství v souvislosti se stavebními pracemi, elektroinstalací, rekonstrukcemi, opravami a servisními službami ve stavebnictví a elektro, servisní, údržbářské a opravárenské práce a zprostředkování uvedených činností, instalace, údržba a opravy počítačového vybavení.

(730) **Koubek Miloslav**, Křížová 503, Velim, 28101, CZ

(210) **O-497194**

(220) 06.08.2012

(320) 06.08.2012

(511) 9, 16, 37

(540)

Gasol

(510) (9) poplašná zařízení, akustická poplašná zařízení, detektory, signály (světelné) s výjimkou výbušných, zabezpečovací zařízení proti krádeži s výstražnou funkcí, instalace (alarmy) pro prevenci krádeží, zařízení pro hlídání stavu a úbytku pohonných hmot v palivových nádržích motorových vozidel, elektrická a elektronická zařízení pro hlídání stavu a úbytku pohonných hmot v palivových nádržích motorových vozidel, aparáty a přístroje elektronické, optické, pro záznam a reprodukci zvuku, obrazu, signalizaci, kontrolu, tištěné obvody, tištěné obvodové desky, tištěné spoje, přístroje pro zpracování informací, stroje a přístroje na automatické zpracování dat, elektronické integrované obvody, mikrosoustavy, digitální čidla, zařízení pro automatické zapínání světel, software a hardware, součásti a příslušenství k výše uvedeným strojům a přístrojům spadající do třídy 9, akustické signály alarmů; (16) výrobky z papíru, lepenky a plastu zařazené ve třídě 16 pro reklamní, marketingové a propagační účely, tiskoviny včetně reklamních, propagačních a informačních materiálů, kancelářské potřeby pro reklamní, marketingové a propagační účely spadající do této třídy, formuláře, katalogy, letáky, příručky, manuály, průvodní dokumentace, informační produkty v papírové formě, tiskárenské výrobky, obalové materiály z papíru, lepenky a plastických hmot, náležící do této třídy, pytlíky a sáčky pro obalovou techniku, bublinové obaly z umělých hmot, kancelářské stroje a přístroje spadající do této třídy; (37) instalační a servisní služby, montážní činnost, instalace, montáž, opravy a údržba bezpečnostních, poplašných a jiných elektronických a zabezpečovacích zařízení, další opravy a instalační služby v rámci této třídy, elektroinstalace, elektromontáže, revize, servis, montáž elektrických zařízení, montáž technologických zařízení, zřizování poplašných zařízení a instalace monitorování poplašných zařízení, revize a zkoušky vyhrazených elektrických a elektronických zařízení a přístrojů, stavebnictví, práce omítkářské a sádrovací, služby ve stavebnictví, konzultační servis a poradenství v souvislosti s poplašnými zařízeními, akustickými poplašnými zařízeními, detektory, světelnou signalizací, zabezpečovacími zařízeními proti krádeži, a to i elektrickými, elektroinstalací a dalšími elektrickými součástmi, konzultační servis a poradenství v souvislosti se stavebními pracemi, elektroinstalací, rekonstrukcemi, opravami a servisními službami ve stavebnictví a elektro, servisní, údržbářské a opravárenské práce a zprostředkování uvedených činností, instalace, údržba a opravy počítačového vybavení.

(730) **Koubek Miloslav**, Křížová 503, Velim, 28101, CZ

(210) **O-497196**

(220) 06.08.2012

(320) 06.08.2012

(511) 25

(540)



(510) (25) oděvy, obuv, kloboučnické zboží.

(730) **EMBA TRADE s.r.o.**, Koutníkova 171, Hradec Králové, 50301, CZ

(210) **O-497302**

(220) 09.08.2012

(320) 09.08.2012

(511) 33, 35, 43

(540)

MONA'S ŠUŠU

(510) (33) víno, alkoholické nápoje, s výjimkou piv; (35) reklamní činnost, prezentace výrobků v komunikačních médiích pro maloobchod, kanceláře dovozní a vývozní, komerční informační kanceláře, rozšiřování reklamních nebo inzertních sdělení; (43) restaurace, poskytování přechodného ubytování.

(730) **DIAMA s.r.o.**, Kostelecká 11, Mratín, 25063, CZ

(740) Mgr. Marie Šebelová, advokátka, Karla Engliše 3221/2, Praha 5, 15000

(210) **O-497337**

(220) 10.08.2012

(320) 10.08.2012

(511) 16, 35, 41

(540)

golf id

(510) (16) tiskoviny periodické i neperiodické, výrobky z papíru, klubová karta z plastu a papíru, fotografie; (35) propagace, inzerce, reklama, marketing; (41) sportovní, společenské a kulturní a klubové aktivity, vydavatelství a nakladatelství.

(730) **ATEMI, s.r.o.**, Velvarská 45/1626, Praha 6, 16000, CZ

(740) PROPATENT, Ing. Vlasta Sedláčková, Ke Kateřinkám 1393, Praha 4, 14900

(210) **O-497390**

(220) 14.08.2012

(320) 14.08.2012

(511) 9, 14, 16, 18, 21, 24, 25, 28, 35, 41

(540)

kocour Leontýn

(510) (9) nahané i nenahané nosiče záznamu zvuku, obrazu a dat, kalkulačky, zařízení na zpracování dat, počítače, počítačový software a hardware, kryty a pouzdra na mobilní telefony, počítačová kuličková, podložky pod myš, brýle a pouzdra na brýle, pravítka (měřicí nástroje), magnety (dekorativní), ochranné pomůcky pro sport, zábavu a další činnosti spadající dle členění do této třídy; (14) hodinářské potřeby, zejména pak hodiny, hodinky, budíky, klenoty, bižuterie zejména pak náušnice, prsteny a jiné ozdobné předměty; (16) papír, lepenka a výrobky z těchto materiálů, které nejsou zařazené do jiných tříd, tiskárenské výrobky, tiskoviny všeho druhu, knihy a publikace, fotografie, papírenské zboží, štetce, psací stroje a kancelářské potřeby (vyjímaje nábytek), učební a vyučovací pomůcky s výjimkou přístrojů, plastické obaly (nezařazené do jiných tříd), štočky; (18) kůže a její imitace, zboží vyrobené z těchto materiálů, nezahrnuté v jiných třídách, zvířecí kůže, usně, kufr, cestovní tašky a jiné cestovní potřeby nezahrnuté v jiných třídách, deštníky a slunečníky, vycházkové hole; (21) pomůcky a nádoby pro domácnost a kuchyň, hřebeny, mycí houby a jiné toaletní doplňky, kartáče (s výjimkou štetců), sklo, porcelán a majolika neobsažené v jiných třídách; (24) textil a textilní zboží nezahrnuté v jiných třídách, povlečení, ubrusy; (25) oděvy, obuv, pokrývky hlavy; (28) hry, hračky, potřeby pro gymnastiku a sport, které nejsou uvedeny v jiných třídách, vánoční ozdoby; (35) propagační, reklamní a inzertní činnost, organizace a pořádání výstav ke komerčním a reklamním účelům, obchodní zprostředkovatelská a obchodní činnost s výrobky ve třídách 9, 14, 16, 18, 21, 24, 25, 28, zprostředkovatelská a obchodní činnost se službami ve třídě 41; (41) výchovná, vzdělávací a zábavná činnost, pořádání a organizování výchovných, vzdělávacích, sportovních a kulturních akcí, výroba a pořádání hudebních, divadelních a jiných představení, filmová tvorba, půjčování a distribuce nahaných nosičů obrazu, zvuku a dat, vydavatelství a nakladatelství, výroba rozhlasových a televizních pořadů, provozování elektronických her on-line z globální počítačové sítě.

(730) **Naja Scent s.r.o.**, Libušina 43, Svratka, 59202, CZ

(740) Mgr. Vladimír Štekl, advokát, Antonína Slavíka 1313/7, Brno, 60200

(210) **O-497397**

(220) 14.08.2012

(320) 14.08.2012
(511) 35, 37, 40, 42
(540)

PURUMKRAFT

(510) (35) činnosti organizačních a ekonomických poradců, účetní a daňové činnosti, automatizované i ruční zpracování a správa obchodních dat, statistické informace, kopírovací služby, poskytování obchodních dat, služby databank, ochrana osobních dat, administrativní (sekretářské) služby, služby managementu, činnosti vedení a řízení firmy a podnikání, obchodní zastoupení jiných subjektů, reklamní, marketingové a inzertní činnosti, průzkumy trhu, public relations, obchodní předvádění produktů, maloobchod, velkoobchod i elektronický prodej druhotných surovin, nerostných surovin, stavebních materiálů, chemických a hořlavých látek, pohonných hmot; (37) truhlářství - opravy, zámečnictví - opravy, kamenické práce, poradenské a konzultační služby v oblasti stavebnictví; (40) zpracování a úprava materiálů, recyklační činnosti, zpracování a úprava různých nerostných surovin, zpracování a úprava chemických látek, stavebních materiálů a pohonných hmot, zpracování a úprava nebezpečných látek, filtrace materiálů a hmot, zpracování a úprava vody a odpadních vod, zpracování a úprava odpadů, nakládání s odpady a nebezpečnými odpady, provoz skládek, skladování, likvidace, odstraňování odpadů, spalování a recyklace odpadů, úprava a zušlechťování nerostů, zpracování a úprava kovu, dřeva, skla a plastů spadající do této třídy, zakázkové truhlářství, obráběcí činnosti spadající do této třídy, kovoobrábění, povrchová úprava produktů, poskytování informací v oblasti zpracování a úpravy materiálů, nakládání s odpady a recyklace; (42) ekologické činnosti, ochrana životního prostředí, projektové a technicko inženýrské činnosti, stavební, vodohospodářský, ekologický a geologický inženýring, architektonické činnosti, zkouškové a testovací činnosti, geologie a geodézie, geologická a geodetická měření, poradenské a konzultační služby v oblasti chemie, geologie, hydrogeologie a ekologie, výzkum, vývoj a průzkum v oblasti stavebnictví, chemie, geologie, hydrogeologie a ekologie, průmyslový design, počítačové projektování a grafika, poskytování software, počítačové programování, správa a tvorba webových stránek, poskytování informací v oblasti ekologie, vodohospodářství, technického inženýrství, geologie, hydrogeologie, chemie a geodézie.

(730) **PURUM KRAFT a.s.**, Národní 961/25, Praha 1, 11000, CZ
(740) Mgr. Ondřej Kehar, Útušice 144, Útušice, 33209

(210) **O-497398**
(220) 14.08.2012
(320) 14.08.2012
(511) 16, 35, 41
(540)

IBU WORLD (HAMPIONSHIPS)
Biathlon 2013

(510) (16) reklamní, propagační a informační materiály na bázi papíru, tiskoviny, zejména prezentační a firemní, časopisy, publikace, periodika, soubory dat v tištěné podobě, databáze v tištěné podobě, knihy, letáky, plakáty, fotografie, reklamní tabule na bázi papíru, reklamní katalogy, pozvánky, orientační plány a mapy, průvodce, učební pomůcky a potřeby náležející do této třídy, inzertní noviny, vývěsky - v rámci této třídy, stojany náležející do této třídy, štíty a visačky - v rámci této třídy, pohlednice, přání, kalendáře, poštovní známky, ubrousky, kancelářské potřeby patřící do této třídy; (35) zprostředkování obchodní činnosti a obchodních služeb s výrobky uvedenými ve třídě 16, marketing, akvizice, propagace sportovních aktivit všeho druhu, tělovýchovy a dalších forem tělesné kultury,

akvizice a propagace soutěžních, závodních, turnajových, herních, propagačních, kulturních, společenských a slavnostních akcí všeho druhu, propagační, informační a nabídkové akce a aktivity všeho druhu - v rámci této třídy, zejména v lyžařských sportech, v jízdě na kolech, v běžeckých a chodeckých disciplínách, v turistice, zprostředkování propagačních, informačních a nabídkových akcí a aktivit všeho druhu - v rámci této třídy, zejména v lyžařských sportech, v jízdě na kolech, v běžeckých a chodeckých disciplínách, v turistice, propagace školení, vzdělávacích, výchovných, odborných a zábavných akcí, poskytování obchodní pomoci sportovním organizacím, společenským organizacím, klubům, sdružením, jednotám, družstvům, fyzickým a právnickým subjektům při pořádání, organizování a zabezpečování propagačních, informačních, nabídkových, obchodních a podobných akcí všeho druhu - v rámci této třídy, reklamní, inzertní, informační a obchodní činnost například ve sdělovacích prostředcích, v síti Internet, v novinách, v periodikách, v katalogích, rozšiřování propagačních, reklamních, informačních a inzertních materiálů, sestavování a vydávání reklam, distribuce programů, pozvánek, prospektů, katalogů k reklamním účelům, podpora prodeje, poradenská a konzultační činnost v rozsahu uvedených činností a služeb, poskytování pomoci při provozu obchodu a obchodních služeb, vytváření firemní strategie, public relations, pořádání a organizování výstav a veletrhů s komerčním a reklamním zaměřením, vydávání letáků, prospektů, inzerátů; (41) sportovní, závodní, soutěžní, turnajové, herní, kulturní, společenské, slavnostní aktivity všeho druhu, pořádání, organizování a zabezpečování sportovních, pohárových, závodních, soutěžních, tělovýchovných a kulturních akcí všeho druhu, zejména v lyžařských sportech, v jízdě na kolech, v běžeckých a chodeckých disciplínách, v turistice, pořádání, organizování a zabezpečování mistrovství světa v klasickém lyžování, pořádání a organizačně technické zabezpečení seminářů, soustředění, školení, vzdělávacích, výchovných, odborných a zábavních akcí, zprostředkování sportovních aktivit všeho druhu, tělovýchovy a dalších forem tělesné kultury, zprostředkování soutěžních, závodních, turnajových, herních, kulturních, společenských a slavnostních akcí všeho druhu, zprostředkování školení, vzdělávacích, výchovných, odborných a zábavních akcí, poskytování pomoci sportovním, společenským a jiným organizacím a sdružením při pořádání, organizování a zabezpečování sportovních, závodních, pohárových, soutěžních, kulturních, slavnostních a podobných akcí všeho druhu, vydávání tiskovin, s výjimkou reklamních, například informačních a výsledkových listin, periodik, katalogů, plakátů, novin, orientačních plánů, map, průvodců, školících a učebních pomůcek a potřeb, knih, nakladatelská činnost, provoz sportovních areálů, tělovýchovných zařízení a sportovišť, pronájem sportovních zařízení, potřeb a nářadí, provozování zařízení sloužících regeneraci a rekondici v rámci třídy, pořádání a organizování výstav a veletrhů se zaměřením na kulturu, sport a vzdělání, služby pro oddech a rekreaci, předprodej vstupenek.

(730) **WCH Biathlon 2013 s.r.o.**, Horáková 7, Brno, 60200, CZ

(210) **O-497400**
(220) 14.08.2012
(320) 14.08.2012
(511) 16, 35, 41
(540)

IBU WORLD (HAMPIONSHIPS)
Biathlon 2013

(510) (16) reklamní, propagační a informační materiály na bázi papíru, tiskoviny, zejména prezentační a firemní, časopisy, publikace, periodika, soubory dat v tištěné podobě, databáze v tištěné podobě, knihy, letáky, plakáty, fotografie, reklamní tabule na bázi papíru, reklamní katalogy, pozvánky, orientační plány a mapy, průvodce, učební pomůcky a potřeby náležející do této třídy, inzertní noviny, vývěsky - v rámci této třídy, stojany náležející do této třídy, štíty a visačky - v rámci této třídy, pohlednice, přání, kalendáře, poštovní známky, ubrousky, kancelářské potřeby patřící do této třídy; (35) zprostředkování

obchodní činnosti a obchodních služeb s výrobky uvedenými ve třídě 16, marketing, akvizice, propagace sportovních aktivit všeho druhu, tělovýchovy a dalších forem tělesné kultury, akvizice a propagace soutěžních, závodních, turnajových, herních, propagačních, kulturních, společenských a slavnostních akcí všeho druhu, propagační, informační a nabídkové akce a aktivity všeho druhu – v rámci této třídy, zejména v lyžařských sportech, v jízdě na kolech, v běžeckých a chodeckých disciplínách, v turistice, zprostředkování propagačních, informačních a nabídkových akcí a aktivit všeho druhu – v rámci této třídy, zejména v lyžařských sportech, v jízdě na kolech, v běžeckých a chodeckých disciplínách, v turistice, propagace školení, vzdělávacích, výchovných, odborných a zábavných akcí, poskytování obchodní pomoci sportovním organizacím, společenským organizacím, klubům, sdružením, jednotám, družstvům, fyzickým a právnickým subjektům při pořádání, organizování a zabezpečování propagačních, informačních, nabídkových, obchodních a podobných akcí všeho druhu – v rámci této třídy, reklamní, inzertní, informační a obchodní činnost například ve sdělovacích prostředcích, v síti Internet, v novinách, v periodikách, v katalogích, rozšiřování propagačních, reklamních, informačních a inzertních materiálů, sestavování a vydávání reklam, distribuce programů, pozvánek, prospektů, katalogů k reklamním účelům, podpora prodeje, poradenská a konzultační činnost v rozsahu uvedených činností a služeb, poskytování pomoci při provozu obchodu a obchodních služeb, vytváření firemní strategie, public relations, pořádání a organizování výstav a veletrhů s komerčním a reklamním zaměřením, vydávání letáků, prospektů, inzerátů; (41) sportovní, závodní, soutěžní, turnajové, herní, kulturní, společenské, slavnostní aktivity všeho druhu, pořádání, organizování a zabezpečování sportovních, pohárových, závodních, soutěžních, tělovýchovných a kulturních akcí všeho druhu, zejména v lyžařských sportech, v jízdě na kolech, v běžeckých a chodeckých disciplínách, v turistice, pořádání, organizování a zabezpečování mistrovství světa v klasickém lyžování, pořádání a organizačně technické zabezpečení seminářů, soustředění, školení, vzdělávacích, výchovných, odborných a zábavních akcí, zprostředkování sportovních aktivit všeho druhu, tělovýchovy a dalších forem tělesné kultury, zprostředkování soutěžních, závodních, turnajových, herních, kulturních, společenských a slavnostních akcí všeho druhu, zprostředkování školení, vzdělávacích, výchovných, odborných a zábavních akcí, poskytování pomoci sportovním, společenským a jiným organizacím a sdružením při pořádání, organizování a zabezpečování sportovních, závodních, pohárových, soutěžních, kulturních, slavnostních a podobných akcí všeho druhu, vydávání tiskovin, s výjimkou reklamních, například informačních a výsledkových listin, periodik, katalogů, plakátů, novin, orientačních plánů, map, průvodců, školicích a učebních pomůcek a potřeb, knih, nakladatelská činnost, provoz sportovních areálů, tělovýchovných zařízení a sportovišť, pronájem sportovních zařízení, potřeb a nářadí, provozování zařízení sloužících regeneraci a rekondici v rámci třídy, pořádání a organizování výstav a veletrhů se zaměřením na kulturu, sport a vzdělání, služby pro oddech a rekreaci, předprodej vstupenek.

(730) **WCH Biathlon 2013 s.r.o.**, Horáková 7, Brno, 60200, CZ

(210) **O-497401**

(220) 14.08.2012

(320) 14.08.2012

(511) 16, 35, 41

(540)



(510) (16) reklamní, propagační a informační materiály na bázi papíru, tiskoviny, zejména prezentační a firemní, časopisy, publikace, periodika, soubory dat v tištěné podobě, databáze v tištěné podobě, knihy, letáky, plakáty, fotografie, reklamní tabule na bázi papíru, reklamní katalogy, pozvánky, orientační plány a

mapy, průvodce, učební pomůcky a potřeby náležející do této třídy, inzertní noviny, vývěsky – v rámci této třídy, stojany náležející do této třídy, štíty a visačky - v rámci této třídy, pohlednice, přání, kalendáře, poštovní známky, ubrousky, kancelářské potřeby patřící do této třídy; (35) zprostředkování obchodní činnosti a obchodních služeb s výrobky uvedenými ve třídě 16, marketing, akvizice, propagace sportovních aktivit všeho druhu, tělovýchovy a dalších forem tělesné kultury, akvizice a propagace soutěžních, závodních, turnajových, herních, propagačních, kulturních, společenských a slavnostních akcí všeho druhu, propagační, informační a nabídkové akce a aktivity všeho druhu – v rámci této třídy, zejména v lyžařských sportech, v jízdě na kolech, v běžeckých a chodeckých disciplínách, v turistice, zprostředkování propagačních, informačních a nabídkových akcí a aktivit všeho druhu – v rámci této třídy, zejména v lyžařských sportech, v jízdě na kolech, v běžeckých a chodeckých disciplínách, v turistice, propagace školení, vzdělávacích, výchovných, odborných a zábavných akcí, poskytování obchodní pomoci sportovním organizacím, společenským organizacím, klubům, sdružením, jednotám, družstvům, fyzickým a právnickým subjektům při pořádání, organizování a zabezpečování propagačních, informačních, nabídkových, obchodních a podobných akcí všeho druhu – v rámci této třídy, reklamní, inzertní, informační a obchodní činnost například ve sdělovacích prostředcích, v síti Internet, v novinách, v periodikách, v katalogích, rozšiřování propagačních, reklamních, informačních a inzertních materiálů, sestavování a vydávání reklam, distribuce programů, pozvánek, prospektů, katalogů k reklamním účelům, podpora prodeje, poradenská a konzultační činnost v rozsahu uvedených činností a služeb, poskytování pomoci při provozu obchodu a obchodních služeb, vytváření firemní strategie, public relations, pořádání a organizování výstav a veletrhů s komerčním a reklamním zaměřením, vydávání letáků, prospektů, inzerátů; (41) sportovní, závodní, soutěžní, turnajové, herní, kulturní, společenské, slavnostní aktivity všeho druhu, pořádání, organizování a zabezpečování sportovních, pohárových, závodních, soutěžních, tělovýchovných a kulturních akcí všeho druhu, zejména v lyžařských sportech, v jízdě na kolech, v běžeckých a chodeckých disciplínách, v turistice, pořádání, organizování a zabezpečování mistrovství světa v klasickém lyžování, pořádání a organizačně technické zabezpečení seminářů, soustředění, školení, vzdělávacích, výchovných, odborných a zábavních akcí, zprostředkování sportovních aktivit všeho druhu, tělovýchovy a dalších forem tělesné kultury, zprostředkování soutěžních, závodních, turnajových, herních, kulturních, společenských a slavnostních akcí všeho druhu, zprostředkování školení, vzdělávacích, výchovných, odborných a zábavních akcí, poskytování pomoci sportovním, společenským a jiným organizacím a sdružením při pořádání, organizování a zabezpečování sportovních, závodních, pohárových, soutěžních, kulturních, slavnostních a podobných akcí všeho druhu, vydávání tiskovin, s výjimkou reklamních, například informačních a výsledkových listin, periodik, katalogů, plakátů, novin, orientačních plánů, map, průvodců, školicích a učebních pomůcek a potřeb, knih, nakladatelská činnost, provoz sportovních areálů, tělovýchovných zařízení a sportovišť, pronájem sportovních zařízení, potřeb a nářadí, provozování zařízení sloužících regeneraci a rekondici v rámci třídy, pořádání a organizování výstav a veletrhů se zaměřením na kulturu, sport a vzdělání, služby pro oddech a rekreaci, předprodej vstupenek.

(730) **WCH Biathlon 2013 s.r.o.**, Horáková 7, Brno, 60200, CZ

(210) **O-497429**

(220) 15.08.2012

(320) 15.08.2012

(511) 29

(540)



- (510) (29) mléko, sýry, mléčné výrobky, jedlé oleje a tuky.
(590) Barevná
(730) **BONGRAIN, S.A., a French société anonyme**, 42 Rue Rieussec, Viroflay, FR
(740) KANIA, SEDLÁK, SMOLA Patentová a známková kancelář, Ing. František Kania, Mendlovo nám. 1a, Brno, 60300

- (210) **O-497609**
(220) 21.08.2012
(320) 21.08.2012
(511) 35, 38, 41
(540)



- (510) (35) reklamní, inzertní a propagační činnost, prodej reklamního času inzerentům, prezentace her a soutěží pro veřejnost, poskytování informací komerčního nebo reklamního charakteru, multimediálních informací komerčního charakteru, komerční využití Internetu v oblastech komerčních internetových médií a vyhledávacích služeb, on-line inzerce, organizační zabezpečování televizního vysílání v rámci této třídy, zprostředkování v obchodních vztazích, merchandising, marketing, reklamní, inzertní a propagační činnost prostřednictvím jakéhokoli média, prostřednictvím telefonní sítě nebo datové sítě nebo informační sítě nebo elektronické sítě nebo komunikační sítě nebo počítačové sítě; (38) televizní vysílání, rozšiřování televizního vysílání, digitální vysílání, přenosy zpráv, přenos zpráv a obrazových informací pomocí počítače, přenášení vysílání pomocí satelitních družic, šíření audiovizuálních děl, technické a organizační zabezpečení televizního vysílání v rámci této třídy, šíření informací, audio nebo audiovizuálních děl prostřednictvím informační nebo datové nebo elektronické nebo komunikační nebo telekomunikační nebo počítačové sítě, zejména Internetu, informační služby na Internetu související s televizním vysíláním; (41) nakladatelství a vydavatelství, ediční činnost, publikační činnost, nahrávání nosičů zvukových nebo obrazově zvukových, půjčování nahraných zvukových a zvukově obrazových záznamů, tvorba a šíření audiovizuálních děl (služby zábavy), zpravodajství, publicistika, televizní zpravodajství, obrazové zpravodajství, televizní produkce, filmová produkce, tvorba programů, tvorba a výroba televizních a audiovizuálních programů, agenturní činnost v oblasti kultury, zprostředkování v oblasti kultury, výchovy, zábavy a sportu, výchovná, vzdělávací, soutěžní a zábavní činnost, zábavní nebo kulturní nebo vzdělávací představení, organizace společenských a kulturních akcí, organizace, provozování a provádění her a soutěží i veřejných, výstavní činnost v oblasti kultury nebo zábavy nebo výchovy nebo vzdělávání, poskytování on-line elektronických publikací a děl (bez možnosti stažení), poskytování služeb výchovných, vzdělávacích, soutěžních, kulturních a zábavních prostřednictvím Internetu a jiných sítí, pronájem a půjčování audiopřístrojů, videopřístrojů, videorekordérů, videokamer, fotoaparátů, promítaček, rozhlasových a televizních přijímačů, filmů, kulturních a vzdělávacích potřeb a přístrojů.

(590) Barevná

- (730) **FTV Prima, spol. s r.o.**, Na Žertvách 24/132, Praha 8 - Libeň, 18000, CZ

- (210) **O-497908**
(220) 05.09.2012
(320) 05.09.2012
(511) 12, 39, 45
(540)



- (510) (12) auta, autobusy, autokary, automobily, osobní automobily, sportovní auta; (39) autobusová doprava, automobilová doprava, pronájem automobilů, organizování cest, informace o dopravě, dovoz-doprava, organizování exkurzí, organizování okružních výletů, organizování prohlídek, organizování zájezdů, osobní doprava, služby parkování automobilů, turistické prohlídky, přeprava turistů, rezervace v cestování a v dopravě, služby řidičů, taxislužba, doprava a doprovázení turistů, zprostředkování dopravy a přepravy; (45) poradenství v oblasti bezpečnosti, osobní strážce.
(730) **LIMOUSINE 4000 s.r.o.**, Pod Žvahovem 50/14, Praha 5 - Hlubočepy, 15200, CZ

- (210) **O-497909**
(220) 05.09.2012
(320) 05.09.2012
(511) 12, 39, 45
(540)

LIMOUSINE 4000

- (510) (12) auta, autobusy, autokary, automobily, osobní automobily, sportovní auta; (39) autobusová doprava, automobilová doprava, pronájem automobilů, organizování cest, informace o dopravě, dovoz-doprava, organizování exkurzí, organizování okružních výletů, organizování prohlídek, organizování zájezdů, osobní doprava, služby parkování automobilů, turistické prohlídky, přeprava turistů, rezervace v cestování a v dopravě, služby řidičů, taxislužba, doprava a doprovázení turistů, zprostředkování dopravy a přepravy; (45) poradenství v oblasti bezpečnosti, osobní strážce.
(730) **LIMOUSINE 4000 s.r.o.**, Pod Žvahovem 50/14, Praha 5 - Hlubočepy, 15200, CZ

- (210) **O-497968**
(220) 06.09.2012
(320) 06.09.2012
(511) 10, 35, 41, 44
(540)



- (510) (10) zdravotnické pomůcky pro léčebné a rehabilitační účely; (35) reklamní, propagační a inzertní činnost, vydávání reklamních a propagačních materiálů, pořádání komerčních výstav a jiných přehlídek zboží a služeb komerčního charakteru, šíření obchodně informačních a reklamních materiálů, pronájem obchodních a reklamních ploch, správa hotelů, lázeňských a léčebných zařízení z hlediska obchodního managementu a ekonomiky těchto provozů, pronajímání reklamních ploch a jiných ploch pro komerční využití, pronájem a půjčování kancelářské techniky, sekretářské a asistentké služby, šíření obchodně informačních a reklamních materiálů, zprostředkování obchodu s výrobky uvedenými ve třídách 5 a 16; (41) provozování zařízení pro rehabilitaci, rekondici a rekonvalescenci lidského organismu (sportovní aktivity), cvičení sportovní, organizování a vedení seminářů, školení a výuky v

oblasti zdravotní, rehabilitační a léčebné; (44) provozování zdravotnického zařízení, péče poradenská, ošetrovatelská, diagnostická, preventivní, rehabilitační, lázeňská a léčebná ambulantní, klasické i speciální rehabilitační a rekondiční metody, odborné poradenství v oblasti rehabilitací, zdravotní a léčebné péče tradiční i alternativní, zprostředkování lázeňských služeb, poradenství v oboru lázeňských služeb, provozování sauny, provozování termária, provozování solária, služby lázeňské, léčebné a rehabilitační, rovněž s využitím přírodních léčivých zdrojů minerálních vod, kyslíčnicků, solí a výrobků z nich, koupele vřídelní, perličkové, jodové, uhličitě, včetně koupelí horních a dolních končetin, skotské stříky, vodoléčba, klasické, reflexní a podvodní masáže, pneuakupunktura, elektroakupunktura, akupresura, irigace dásní, parafango (služby), laseroterapie, oxygenoterapie, magnetoterapie, lymfodrenáž přístrojová, inhalace, jiná elektroléčba, skupinové léčebné cvičení v bazénu, léčebný tělocvik a plavání, zajišťování léčebných pobytů, odborné služby kadeřnictví, manikúra a pedikúra, masáže, poradenství ve věci provozu léčebných a rekondičních zařízení, vše v rámci této třídy.

(730) **Zdravé Beskydy, s.r.o.**, Kunčice pod Ondřejníkem 425, Kunčice pod Ondřejníkem, 73913, CZ

(740) Ing. Petr Soukup, Videňská 8, Olomouc, 77200

(210) **O-498209**

(220) 18.09.2012

(320) 18.09.2012

(511) 41

(540)

vodní dům

(510) (41) informační centrum o možnostech zábavy, výchovy a vzdělávání, muzeum (provozování), výchova, vzdělávání a zábava, služby týkající se výchovy osob a poskytování zábavy, rozptýlení a rekreace, výstavní a prohlídkové činnosti (kulturní a vzdělávací služby), vzdělávání a výchova, přednášková činnost určená dětem a handicapované mládeži, vytváření vzdělávacích a vzdělávacích informačních systémů, vzdělávacích expedic a expozic, vydavatelská a nakladatelská činnost spojená s tvorbou výukových programů a vyhodnocování odborných soutěží a olympiád (vzdělávací služby).

(730) **ZO ČSOP Vlašim**, Pláteníkova 264, Vlašim, 25801, CZ

(210) **O-498212**

(220) 18.09.2012

(320) 18.09.2012

(511) 11, 18, 20, 21, 35

(540)

Waterfall

(510) (11) zařízení koupelen, vodovodní baterie, koupelnové baterie, dřezové baterie, baterie směšovací (pákové i kohoutkové) pro vodovodní potrubí, dřezy, kohoutky, kohoutky potrubní, koupací vany, koupelnové armatury, koupelnové obklady, vyzdívků, průtokové ohřivače vody pro koupelny, sedací koupele (vany pro -), sprchy, sprchové sety, umyvadla, umyvadlové sety, výrobky v oblasti sanita, zařízení pro rozvod vody, výpustě; (18) aktovky (kožená galanterie), kabelky, kůže, kůže (zvířecí -), nákupní tašky, peněženky, pouzdra na navštívenky, karty, průkazy (peněženky), řemínky kožené, tašky cestovní (kožená galanterie); (20) nábytek, koupelnový nábytek, koupelnový nábytek ze dřeva, toaletní nábytek, retro koupelnový nábytek, retro toaletní nábytek, koupelnové skříňky, skříňky na ručníky, police do koupelny; (21) držáky na mýdlo, držáky toaletního papíru, baňky, lahve (skleněné nádoby), háčky, kroužky (věšáky a -) na ručníky, misky na mýdlo, nádoby skleněné, potřeby toaletní, sklo - v rámci této třídy, stojánky a stojany - v rámci této třídy, zásobníky, nádržky na mýdlo, přenosná skleněná a porcelánová umyvadla; (35) komerční využití Internetu v oblastech obchodu a nabídky výrobků a služeb uvedených ve třídách 11, 18, 20 a 21, inzertní, propagační služby a komerční informační služby prostřednictvím Internetu za účelem obchodu, propagační činnost a reklama.

(590) Barevná

(730) **Waterfall Sense s.r.o.**, Pod Altánem 9/105, Praha 10, 10000, CZ

(740) Jansa, Mokřý, Otevřel & partneři, v.o.s., JUDr. Lukáš Jansa, advokát, Sokola Tůmy 743/16, Ostrava - Mariánské Hory, 70900

(210) **O-498255**

(220) 19.09.2012

(320) 19.09.2012

(511) 1, 3, 35

(540)

CÍLOFFKA

(510) (1) chemické výrobky určené pro průmysl, vědu a fotografii, jakož i pro zemědělství a lesnictví; (3) přípravky pro bělení a jiné prací prostředky, přípravky pro čištění, leštění, odmašťování a broušení, mýdla, parfumerie, vonné oleje, kosmetika, vlasové vody, zubní pasty; (35) propagační činnost, reklama, pomoc při řízení obchodní činnosti, obchodní administrativy, kancelářské práce.

(730) **Vaše DEDRA s.r.o.**, Podhradní 69, Česká Skalice, 55203, CZ

(210) **O-498259**

(220) 19.09.2012

(320) 19.09.2012

(511) 3, 5, 30

(540)



(510) (3) konopná kosmetika, přípravky a prostředky pro toaletní účely, kosmetika, kosmetické výrobky a přípravky, zejména přípravky pro péči a pěstění pokožky, spadající do této třídy, zvláště pak krémy, gely, mléka, tuky a oleje, vitamínové preparáty pro tělovou kosmetiku a pro zeštíhlení, masážní a masírovací gely pro odstranění svalové a kloubní bolesti a únava a na zlepšení kondice, nikoliv pro léčebné účely, regenerační přípravky, regenerační oleje, čisticí regenerační krémy, regenerační roztoky, čisticí mléko pro toaletní účely, čisticí oleje, čisticí roztoky, přípravky pro čištění umělého chrupu, éterické esence, éterické oleje, toaletní vody, zubní pasty; (5) výrobky a přípravky chemické, farmaceutické, veterinární, hygienické, dezinfekční, antiseptické, antibakteriální a antiparazitní v rámci této třídy, pro léčebné účely, potravinové doplňky, zejména dietetické pro léčebné účely, farmaceutické a výživové potraviny a posilující poživatiny pro léčebné účely, včetně nápojů pro léčebné účely, jako jsou proteinové, vitamínové, multivitaminové, energetické, iontové, izotonické nápoje, též obohacené adaptogeny, minerální vody (včetně stopových prvků), dietetické a výživové nápoje, vše pro léčebné účely, dietní a nutriční přípravky k léčebným účelům, proteinové, vitamínové, multivitaminové, energetické, iontové, minerální (včetně stopových prvků) a výživové preparáty pro léčebné účely, bylinné čaje pro lékařské účely, léčivé byliny, cukrovinky nebo pastilky nebo tabletky nebo tobolky nebo kapsle nebo žvýkačky s léčivými přísadami, dietetické látky upravené pro lékařské účely, výživa pro kojence, doplňky výživové pro lékařské účely, bílkovinné přípravky nebo potrava pro lékařské účely, balzámy a krémy a masti pro lékařské účely, léčivé oleje, oleje pro lékařské účely, tuky pro lékařské účely, léčivé soli, tinktury pro lékařské účely, vitamínová a minerální výživa ve formě koncentrátů, proteinové koncentráty jako výživné přísady k potravinám pro léčebné účely, droždí pro farmaceutické účely, výživné nebo dietetické přípravky pro lékařské účely pro denní doplnění stravy (včetně fitness přípravků) jako instantní strava nebo samostatná (vlastní) směs, která se skládá hlavně z mléka v prášku nebo ze živočišných nebo zeleninových proteinů, také s přidáním vitamínů nebo minerálů nebo stopových prvků nebo cukru, přírodních léčivých výtažků, posilující a antibakteriální přípravky-tonika, drogy pro léčebné účely, farmaceutické přípravky pro péči o pokožku, medicínální sirupy a emulze, výtažky z bylin a kombinované přípravky vitamínů, minerálů, stopových prvků a bylinných

výtažků, vše pro léčebné účely, výrobky pro prevenci nebo utišení bolesti, výrobky ze zřídelných vod pro léčebné účely, adjuvanty pro lékařské účely (pomocné látky), bylinné čaje pro lékařské účely, drogy pro lékařské účely, farmaceutické přípravky, léčivé přípravky do koupelí, léčiva na zuby, léčiva pro humánní medicínu, léčivé cukrovinky, pastilky, léčivé kořeny, léčivé rostliny, léky tekuté, leukoplasty, masti pro farmaceutické účely, oleje pro lékařské použití, lepidla a tmely pro protězy zubní, sterilizační přípravky, materiál na zubní otisky, žvýkací gummy a žvýkačky pro lékařské účely, výrobky dietetické pro léčebné účely, potraviny pro děti, batolata a nemocné, potravinové přípravky a doplňky všeho druhu, jako posilující poživatiny, vitamínové přípravky, poživatiny pro doplnění redukčních diet nebo přípravků pro hubnutí, vše s léčebnými účinky, přípravky s léčebnými účinky obsahující biochemické katalyzátory, zejména pro fyzicky aktivní osoby, rekonvalescenty a nemocné, vše výše uvedené určené k léčebným účelům, diabetické přípravky pro léčebné účely; (30) potraviny spadající do této třídy - obsahující konopí, čaj, kakao, cukr, rýže, tapioka, ságo, mouka, chléb, pečivo, cukrovinky, zmrzlina, med, sirup melasový, droždí, prášky do těsta, sůl, hořčice, ocet, nálevy (k ochucení), koření, těstoviny, oplatky, bonbóny, želé ovocné (cukrovinky), cukrovinky včetně gumových a esencí pro cukrovinky, žvýkačky ne pro lékařské účely, aromatické přípravky do potravin, cukrářské výrobky všeho druhu.

(730) **B & R Hemp cosmetics s.r.o.**, Tř. Svobody 637/18, Olomouc, 77900, CZ

(210) **O-498261**
(220) 19.09.2012
(320) 19.09.2012
(511) 3, 5, 30
(540)



(510) (3) konopná kosmetika, přípravky a prostředky pro toaletní účely, kosmetika, kosmetické výrobky a přípravky, zejména přípravky pro péči a pěstění pokožky, spadající do této třídy, zvláště pak krémy, gely, mléka, tuky a oleje, vitamínové preparáty pro tělovou kosmetiku a pro zeštíhlení, masážní a masírovací gely pro odstranění svalové a kloubní bolesti a únavy a na zlepšení kondice, nikoliv pro léčebné účely, regenerační přípravky, regenerační oleje, čisticí regenerační krémy, regenerační roztoky, čisticí mléko pro toaletní účely, čisticí oleje, čisticí roztoky, přípravky pro čištění umělého chrupu, éterické esence, éterické oleje, toaletní vody, zubní pasty; (5) výrobky a přípravky chemické, farmaceutické, veterinární, hygienické, dezinfekční, antiseptické, antibakteriální a antiparazitní v rámci této třídy, pro léčebné účely, potravinové doplňky, zejména dietetické pro léčebné účely, farmaceutické a výživové potraviny a posilující poživatiny pro léčebné účely, včetně nápojů pro léčebné účely, jako jsou proteinové, vitamínové, multivitaminové, energetické, iontové, izotonické nápoje, též obohacené adaptogeny, minerální vody (včetně stopových prvků), dietetické a výživové nápoje, vše pro léčebné účely, dietní a nutriční přípravky k léčebným účelům, proteinové, vitamínové, multivitaminové, energetické, iontové, minerální (včetně stopových prvků) a výživové preparáty pro léčebné účely, bylinné čaje pro lékařské účely, léčivé byliny, cukrovinky nebo pastilky nebo tabletky nebo tobolky nebo kapsle nebo žvýkačky s léčivými přísadami, dietetické látky upravené pro lékařské účely, výživa pro kojence, doplňky výživové pro lékařské účely, bílkovinné přípravky nebo potrava pro lékařské účely, balzámy a krémy a masti pro lékařské účely, léčivé oleje, oleje pro lékařské účely, tuky pro lékařské účely, léčivé soli, tinktury pro lékařské účely, vitamínová a minerální výživa ve formě koncentrátů, proteinové koncentráty jako výživné přísady k potravinám pro léčebné účely, droždí pro farmaceutické účely, výživné nebo dietetické přípravky pro lékařské účely pro denní doplnění stravy (včetně fitness

přípravků) jako instantní strava nebo samostatná (vlastní) směs, která se skládá hlavně z mléka v prášku nebo ze živočišných nebo zeleninových proteinů, také s přidavkem vitamínů nebo minerálů nebo stopových prvků nebo cukru, přírodní léčivé výtažky, posilující a antibakteriální přípravky-tonika, drogy pro léčebné účely, farmaceutické přípravky pro péči o pokožku, medicínální sirupy a emulze, výtažky z bylin a kombinované přípravky vitamínů, minerálů, stopových prvků a bylinných výtažků, vše pro léčebné účely, výrobky pro prevenci nebo utišení bolesti, výrobky ze zřídelných vod pro léčebné účely, adjuvanty pro lékařské účely (pomocné látky), bylinné čaje pro lékařské účely, drogy pro lékařské účely, farmaceutické přípravky, léčivé přípravky do koupelí, léčiva na zuby, léčiva pro humánní medicínu, léčivé cukrovinky, pastilky, léčivé kořeny, léčivé rostliny, léky tekuté, leukoplasty, masti pro farmaceutické účely, oleje pro lékařské použití, lepidla a tmely pro protězy zubní, sterilizační přípravky, materiál na zubní otisky, žvýkací gummy a žvýkačky pro lékařské účely, výrobky dietetické pro léčebné účely, potraviny pro děti, batolata a nemocné, potravinové přípravky a doplňky všeho druhu, jako posilující poživatiny, vitamínové přípravky, poživatiny pro doplnění redukčních diet nebo přípravků pro hubnutí, vše s léčebnými účinky, přípravky s léčebnými účinky obsahující biochemické katalyzátory, zejména pro fyzicky aktivní osoby, rekonvalescenty a nemocné, vše výše uvedené určené k léčebným účelům, diabetické přípravky pro léčebné účely; (30) potraviny spadající do této třídy - obsahující konopí, čaj, kakao, cukr, rýže, tapioka, ságo, mouka, chléb, pečivo, cukrovinky, zmrzlina, med, sirup melasový, droždí, prášky do těsta, sůl, hořčice, ocet, nálevy (k ochucení), koření, těstoviny, oplatky, bonbóny, želé ovocné (cukrovinky), cukrovinky včetně gumových a esencí pro cukrovinky, žvýkačky ne pro lékařské účely, aromatické přípravky do potravin, cukrářské výrobky všeho druhu.

(730) **B & R Hemp cosmetics s.r.o.**, Tř. Svobody 637/18, Olomouc, 77900, CZ

(210) **O-498262**
(220) 19.09.2012
(320) 19.09.2012
(511) 3, 5, 30
(540)



(510) (3) konopná kosmetika, přípravky a prostředky pro toaletní účely, kosmetika, kosmetické výrobky a přípravky, zejména přípravky pro péči a pěstění pokožky, spadající do této třídy, zvláště pak krémy, gely, mléka, tuky a oleje, vitamínové preparáty pro tělovou kosmetiku a pro zeštíhlení, masážní a masírovací gely pro odstranění svalové a kloubní bolesti a únavy a na zlepšení kondice, nikoliv pro léčebné účely, regenerační přípravky, regenerační oleje, čisticí regenerační krémy, regenerační roztoky, čisticí mléko pro toaletní účely, čisticí oleje, čisticí roztoky, přípravky pro čištění umělého chrupu, éterické esence, éterické oleje, toaletní vody, zubní pasty; (5) výrobky a přípravky chemické, farmaceutické, veterinární, hygienické, dezinfekční, antiseptické, antibakteriální a antiparazitní v rámci této třídy, pro léčebné účely, potravinové doplňky, zejména dietetické pro léčebné účely, farmaceutické a výživové potraviny a posilující poživatiny pro léčebné účely, včetně nápojů pro léčebné účely, jako jsou proteinové, vitamínové, multivitaminové, energetické, iontové, izotonické nápoje, též obohacené adaptogeny, minerální vody (včetně stopových prvků), dietetické a výživové nápoje, vše pro léčebné účely, dietní a nutriční přípravky k léčebným účelům, proteinové, vitamínové, multivitaminové, energetické, iontové, minerální (včetně stopových prvků) a výživové preparáty pro léčebné účely, bylinné čaje pro lékařské účely, léčivé byliny, cukrovinky nebo pastilky nebo tabletky nebo tobolky nebo kapsle nebo žvýkačky s léčivými přísadami, dietetické látky upravené pro lékařské účely, výživa pro kojence, doplňky výživové pro

lékařské účely, bílkovinné přípravky nebo potrava pro lékařské účely, balzámy a krémy a masti pro lékařské účely, léčivé oleje, oleje pro lékařské účely, tuky pro lékařské účely, léčivé soli, tinktury pro lékařské účely, vitamínová a minerální výživa ve formě koncentrátů, proteinové koncentráty jako výživné přísady k potravinám pro léčebné účely, droždí pro farmaceutické účely, výživné nebo dietetické přípravky pro lékařské účely pro denní doplnění stravy (včetně fitness přípravků) jako instantní strava nebo samostatná (vlastní) směs, která se skládá hlavně z mléka v prášku nebo ze živočišných nebo zeleninových proteinů, také s přísadkou vitamínů nebo minerálů nebo stopových prvků nebo cukru, přírodní léčivé výtažky, posilující a antibakteriální přípravky-tonika, drogy pro léčebné účely, farmaceutické přípravky pro péči o pokožku, medicínální sirupy a emulze, výtažky z bylin a kombinované přípravky vitamínů, minerálů, stopových prvků a bylinných výtažků, vše pro léčebné účely, výrobky pro prevenci nebo utišení bolesti, výrobky ze zředěných vod pro léčebné účely, adjuvanty pro lékařské účely (pomocné látky), bylinné čaje pro lékařské účely, drogy pro lékařské účely, farmaceutické přípravky, léčivé přípravky do koupelí, léčiva na zuby, léčiva pro humánní medicínu, léčivé cukrovinky, pastilky, léčivé kořeny, léčivé rostliny, léky tekuté, leukoplasty, masti pro farmaceutické účely, oleje pro lékařské použití, lepidla a tmely pro protězy zubní, sterilizační přípravky, materiál na zubní otisky, žvýkací gumy a žvýkačky pro lékařské účely, výrobky dietetické pro léčebné účely, potraviny pro děti, batolata a nemocné, potravinové přípravky a doplňky všeho druhu, jako posilující poživatiny, vitamínové přípravky, poživatiny pro doplnění redukčních diet nebo přípravků pro hubnutí, vše s léčebnými účinky, přípravky s léčebnými účinky obsahující biochemické katalyzátory, zejména pro fyzicky aktivní osoby, rekonvalescenty a nemocné, vše výše uvedené určené k léčebným účelům, diabetické přípravky pro léčebné účely; (30) potraviny spadající do této třídy - obsahující konopí, čaj, kakao, cukr, rýže, tapioka, ságo, mouka, chléb, pečivo, cukrovinky, zmrzlina, med, sirup melasový, droždí, prášky do těsta, sůl, hořčice, ocet, nálevy (k ochucení), koření, těstoviny, oplatky, bonbóny, želé ovocné (cukrovinky), cukrovinky včetně gumových a esencí pro cukrovinky, žvýkačky ne pro lékařské účely, aromatické přípravky do potravin, cukrářské výrobky všeho druhu.

(730) **B & R Hemp cosmetics s.r.o.**, Tr. Svobody 637/18, Olomouc, 77900, CZ

(210) **O-498273**
(220) 19.09.2012
(320) 19.09.2012
(511) 16, 28, 32, 35, 36, 41, 43, 45
(540)



(510) (16) výrobky z papíru a celulózy, papírové předměty, zejména knihy, neperiodické publikace, brožurky, příručky, informační bulletiny a brožury, plakáty, letáky, obtisky, papírové praporky, papírové vlaječky, pera, tužky, psací potřeby, výtvarné potřeby obsažené v této třídě, zejména křídly, pastelky, vodové barvy, tempery; (28) hračky a hry, sportovní potřeby a vybavení, stolní hry; (32) nealkoholické nápoje, zejména minerální vody, stolní a balené vody, limonády, ovocné nápoje; (35) reklama, propagace, marketing, pronájem reklamních ploch a reklamních prostředků, včetně pronájmu reklamního prostoru na Internetu, zejména na webových stránkách a sociálních sítích, zprostředkování v oblasti reklamy, propagace a marketingu; (36) organizování charitativních veřejných sbírek, financování sociálních a zdravotně-sociálních projektů, shromažďování a poskytování finančních prostředků, sponzoring; (41) sportovní, kulturní a společenské aktivity, organizování sportovních, kulturních a společenských akcí, organizování kulturních nebo vzdělávacích výstav, výroba rozhlasových nebo vzdělávacích pořadů, měření času při sportovních disciplínách, pořádání loterií pro charitativní

účely, vydavatelská a nakladatelská činnost, vydávání textů, s výjimkou reklamních a náborových, organizování živých představení a vystoupení; (43) kempy (provozování), přechodné ubytování (rezervace), prázdninové tábory (ubytovací služby), turistické noclehárny, ubytování (pronajímání a přechodné), penziony, penziony (rezervace); (45) poskytování charitativní a humanitární pomoci.

(590) Barevná
(730) **OZ Deřom pre život**, Mierová 40, 82105 Bratislava 40, SK
(740) Ing. Marie Smrčková, patentový zástupce, Velflíkova 10, Praha 6, 16000

(210) **O-498277**
(220) 19.09.2012
(320) 19.09.2012
(511) 3, 35, 44
(540)

Ladybox

(510) (3) kosmetické balíčky, parfémy, voňavkářské výrobky, kosmetika pečující, kosmetika dekorativní, dárkové balíčky kosmetiky, krabička krásy, beauty box, krabička s kosmetikou, kosmetické vzorky, vzorky parfémů; (35) prodej kosmetiky a parfémů, internetový prodej kosmetických vzorků, voňavkářských výrobků, parfémů nebo balíčků kosmetiky a krabiček se vzorky; (44) služby v oblasti péče o krásu, salóny krásy, kadeřnické a kosmetické salóny.
(730) **Jan Hlavsa, MBA**, Na okraji 335/42b, Praha 6, 16200, CZ

(210) **O-498297**
(220) 20.09.2012
(320) 20.09.2012
(511) 25, 28, 35, 41
(540)



(510) (25) oděvy, saténové kalhoty, trenky, bavlněné kalhoty, potíštěné oblečení, sportovní obuv; (28) zboží pro bojové umění a bojové sporty - rukavice pro box a MMA, lapy pro údery a kopy, boxerské pytle, chrániče holení, rukou, předloktí, nohou, suspensory pánské i dámské, ochranné vesty pro volný boj, ochranné vesty, pneumatická roztahovadla nohou, vybavení pro fitness a posilování spadající do této třídy, chrániče kotníků, loktů, kolen, ochranné přilby na hlavu, bandáže na zápěstí, chrániče chrupu; (35) marketingová, propagační, reklamní, informačně-obchodní a inzertní činnost, průzkumy trhu, předvádění výrobků, zaslání reklamních materiálů, pořádání reklamních a prodejních akcí, administrativní služby, správa obchodních dat, maloobchodní, velkoobchodní a internetový prodej výrobků ve tř. 25 a 28, zprostředkovatelské služby v oblasti obchodu s výrobky ve tř. 25 a 28; (41) sportovní, společenská a zábavní činnost, výchova a vzdělávání, příprava a realizace projektů v oblasti sportu a zábavy, zejména organizování, pořádání a vyhodnocování sportovních akcí, her a soutěží, poskytování on-line informačních zpravodajů o informacích v oboru sportu a asijských bojových umění, pořádání týmových tréninků, kurzů a soustředění, pořádání kulturních nebo vzdělávacích výstav, seminářů a konferencí, instruktážní, výchovný a praktický výcvik, nakladatelská a vydavatelská činnost, publikační činnost.
(730) **Holzbach Tomáš**, Mochovská 526/23, Praha 9, 19800, CZ
(740) PatentCentrum Sedlák & Partners s.r.o., Husova 5, České Budějovice, 37001

(210) **O-498336**
(220) 21.09.2012
(320) 21.09.2012
(511) 29

(540)



(510) (29) maso, ryby, drůbež a zvěřina, masové výtažky, konzervované, mražené, sušené a vařené ovoce a zelenina, želé, džemy, kompoty, vejce, mléko a mléčné výrobky, jedlé oleje a tuky.

(590) Barevná

(730) BEL Sýry Česko a.s., Pražská 218, Želetava, 67526, CZ

(740) Rott, Růžička & Guttman Patentové, známkové a advokátní kanceláře, JUDr. Michal Růžička, CSc., Vinohradská 37, Praha 2, 12000

fondány, koláče, sladké pečivo, mandlové těsto, medovniky, oplatky, pudinky, sušenky, vánoční cukroví, ovocné želé, zmrzlina, zmrzlinové poháry; (32) nealkoholické nápoje a koktejly, ovocné a zeleninové šťávy (nápoje); (33) alkoholické nápoje s výjimkou piv a koktejly; (35) pomoc při řízení podniku nebo pomoc při provozování obchodů a obchodních činností; (43) provozování cukrárny, kavárny, automatů na občerstvení, restaurace.

(730) Demeterová Petra, Skalecká 124, Mníšek pod Brdy, 25210, CZ

(740) Ing. Květoslava Kubičková, Doubravčická 2201, Praha 10, 10000

(210) O-498872

(220) 11.10.2012

(320) 11.10.2012

(511) 20, 35, 36, 39, 42

(540)

(210) O-498379

(220) 24.09.2012

(320) 24.09.2012

(511) 30

(540)



(510) (30) tekuté koření přípravky, chilli omáčky, sojové omáčky, tekutá ochucovadla, studené omáčky na bázi výrobků spadajících do této třídy, omáčky na bázi výrobků spadajících do této třídy, chuťové přísady, sladké omáčky na bázi výrobků spadajících do této třídy.

(730) VITANA, a.s., Mělnická 133, Byšice, 27732, CZ

(210) O-498494

(220) 27.09.2012

(320) 27.09.2012

(511) 32

(540)



(510) (32) pivo.

(590) Barevná

(730) Minipivovar KUNC, spol. s r.o., Národní třída 264/10, Hodonín, 69501, CZ

(210) O-498796

(220) 09.10.2012

(320) 09.10.2012

(511) 29, 30, 32, 33, 35, 43

(540)



(510) (29) jogurty, mléčné nápoje, ovocné želatiny, zeleninové šťávy na vaření, saláty, šlehačka; (30) cukroví, cukrovinky, bonbóny, čajové nápoje, kávové nápoje, čokoládové nápoje, dorty,



(510) (20) nábytek, bambusové závěsy, bedny ze dřeva nebo z umělých hmot, bidla nekovová, boudy pro domácí zvířata, brčka na pití, busty ze dřeva, vosku, sádry nebo umělých hmot, stojany na časopisy, části nábytku ze dřeva, čepy (nekovové), dávkovače ručníků-upevněné (nekovové), dekorativní předměty (přenosné), stolní desky, desky k vystavování zboží, desky pod psací stroje, stojany na deštníky, díla umělecká ze dřeva, vosku, sádry nebo umělých hmot, držáky na kartáče, držáky na záclony a závěsy, kromě držáků z textilních materiálů, cívky ze dřeva na přizí, hedvábní a nitě, snímatelné kryty nebo vložky pro dřezy, dveřní kliky, ne z kovu, dvířka k nábytku, figuríny krejčovské, figurky (sošky) ze dřeva, vosku, sádry nebo umělých hmot, gauče, háčky na oděvy (nekovové), háčky na záclony, hmoždinky do zdi, chodítka dětská, kancelářský nábytek, kartotéky, kazety na šperky, kromě kazet z drahých kovů, komody, kontejnery (nekovové), kontejnery přepravní (nekovové), konzole na záclony a závěsy, koše, kování na dveře a okna (nekovové), kování na postele (nekovové), kozy na řezání, kroužky na záclony, křesla, kukaně, podstavce na květináče, lavičky, lehátka skládací, lékárníčky, lenošky, lištové rolety vnitřní (žaluzie), lišty na rámy obrazů, lišty u nábytku z umělých hmot, lůžka, lůžkoviny, matrace, nádoby z umělých hmot, násady na nářadí, nemocniční postele, nýty nekovové, obložení nábytku, ramínka na oděvy, ohrádky pro děti, opěrky na hlavu (u nábytku), paravány, police, polštáře, ponky, postele (dřevěné, vodní), poštovní schránky, kromě zděných a kovových, přepravy (nekovové), příborníky, proutěné zboží, stoly pod psací stoly, ramínka na oděvy, rámy na vyšívání, regály, sekretáře, schránky ze dřeva nebo z umělých hmot, skříně, skříňky na hračky, spížky, skříňky na léky, sofa, sochy ze dřeva, vosku, sádry nebo umělých hmot, stojany na časopisy, deštníky, na klobouky, stojany na střelné zbraně, stolky toaletní, stoly pracovní, školní nábytek, tabule vývěsní, truhlářské umělecké výrobky, truhly (nekovové), tyče záclonové, věšáky, zástěny, zásuvky, zástěny proti žáru pro domácnost, zrcadla, židle; (35) obchodní management a podnikové poradenství, pomoc při řízení obchodní činnosti, obchodní reklama pro třetí osoby, dodavatelské služby pro třetí osoby (nákup výrobků a služeb pro jiné podniky); (36) realitní kanceláře, oceňování a odhady nemovitostí, zprostředkování nemovitostí, pronájem nemovitostí, správa nemovitostí; (39) rezervace v dopravě, doručování balíků, doručování zboží, informace o dopravě, informace o skladování, doprava nákladní (kamiónová), přeprava nábytku, automobilová doprava, zprostředkování přepravy, pronájem automobilů, nakládání, resp. vykládání, pronájem skladů, služby v dopravě a přepravě, skladování zboží, uskladňování; (42) studie technických projektů, inženýrské práce (expertízy), vývoj a výzkum nových výrobků.

- (730) **DEFO s.r.o.**, Turkovice 77, Ondřejov, okres Praha -východ, 25165, CZ
(740) Mgr. Vladimír Kyzlink, advokát, Na Kozačce 7/1289, Praha 2, 12000

- (210) **O-498884**
(220) 11.10.2012
(320) 11.10.2012
(511) 35, 39, 43
(540)

Albert Pick Up Point

- (510) (35) velkoobchodní, maloobchodní služby, zejména pokud jde o domácí a kuchyňské spotřební zboží, pomůcky pro domácnost a kuchyň, všechny druhy zmrazených a nezrazených potravin, alkoholických a nealkoholických nápojů, čerstvé ovoce, zeleninu, předvařená jídla, potravinové doplňky, destiláty, chléb, pečivo, čokolády, kojeneckou stravu, hygienické přípravky pro osobní hygienu, jiné než toaletní potřeby, kosmetické a toaletní potřeby, tabák, nosiče obrazu, zvuku a dat, disky DVD, CD, předplacené karty (telefonní), knihy, časopisy, fotografie, tiskoviny, papírnické zboží, kancelářské potřeby, čisticí přípravky, čepelky, potřeby pro vaření, textilie, přize, nitě, oblečení, obuv, pokrývky hlavy, knoflíky, háčky a očka, špendlíky a jehly, hry a hračky, potřeby pro gymnastiku a sport, ozdoby na vánoční stroměčky, maso, ryby, drůbež a zvěřinu, masové výtahy, konzervované, zmrazené, sušené a zavařené ovoce a zeleninu, želé, džemy, kompoty, vejce, mléko a mléčné výrobky, jedlé oleje a tuky, kávu, čaj, kakao, cukr, rýži, tapioku, ságo, náhražky kávy, mouku a přípravky vyrobené z obilnin, chléb, pečivo a cukrovinky, zmrzlina, med, melasu, droždí, prášek do pečiva, sůl, hořčice, ocet, omáčky (chuťové přísady), koření, led, čerstvé ovoce a zeleninu, semena, přírodní rostliny a květiny, krmivo pro zvířata, sirupy a ostatní přípravky pro přípravu nápojů, ovocné nápoje; (39) dopravní služby, skladovací služby, zejména skladování a balení domácího a kuchyňského spotřebního zboží, pomůcek pro domácnost a kuchyň, všech druhů zmrazených a nezrazených potravin, alkoholických a nealkoholických nápojů, čerstvého ovoce, zeleniny, předvařených jídel, potravinových doplňků, destilátů, chleba, pečiva, čokolád, kojenecké stravy, hygienických přípravků pro osobní hygienu, jiných než toaletní potřeby, kosmetických a toaletních potřeb, tabáku, nosičů obrazu, zvuku a dat, disků DVD, CD, předplacených karet (telefonních), knih, časopisů, fotografií, tiskovin, papírnického zboží, kancelářských potřeb, čisticích přípravků, čepelky, potřeb pro vaření, textilií, přízí, nití, oblečení, obuvi, pokrývek hlavy, knoflíků, háčků a oček, špendlíků a jehel, her a hraček, potřeb pro gymnastiku a sport, ozdob na vánoční stroměčky, masa, ryb, drůbeže a zvěřiny, masových výtahů, konzervovaného, zmrazeného, sušeného a zavařeného ovoce a zeleniny, želé, džemů, kompotů, vajec, mléka a mléčných výrobků, jedlých olejů a tuků, kávy, čaje, kakaa, cukru, rýže, tapioky, ságo, náhražek kávy, mouky a přípravků vyrobených z obilnin, chleba, pečiva a cukrovinek, zmrzlin, medu, melasy, droždí, prášků do pečiva, soli, hořčice, octa, omáček (chuťových přísad), koření, ledu, čerstvého ovoce a zeleniny, semen, přírodních rostlin a květin, krmiva pro zvířata, sirupů a ostatních přípravků pro přípravu nápojů, ovocných nápojů, vydávání a uvolňování zboží zakoupeného on-line, zejména domácího a kuchyňského spotřebního zboží, pomůcek pro domácnost a kuchyň, všech druhů zmrazených a nezrazených potravin, alkoholických a nealkoholických nápojů, čerstvého ovoce, zeleniny, předvařených jídel, potravinových doplňků, destilátů, chleba, pečiva, čokolád, kojenecké stravy, hygienických přípravků pro osobní hygienu, jiných než toaletní potřeby, kosmetických a toaletních potřeb, tabáku, nosičů obrazu, zvuku a dat, disků DVD, CD, předplacených karet (telefonních), knih, časopisů, fotografií, tiskovin, papírnického zboží, kancelářských potřeb, čisticích přípravků, čepelky, potřeb pro vaření, textilií, přízí, nití, oblečení, obuvi, pokrývek hlavy, knoflíků, háčků a oček, špendlíků a jehel, her a hraček, potřeb pro gymnastiku a sport, ozdob na vánoční stroměčky, masa, ryb, drůbeže a zvěřiny, masových výtahů, konzervovaného, zmrazeného, sušeného a zavařeného ovoce a zeleniny, želé, džemů, kompotů, vajec, mléka a mléčných výrobků, jedlých olejů a tuků, kávy, čaje, kakaa, cukru, rýže, tapioky, ságo, náhražek kávy, mouky a přípravků vyrobených z obilnin, chleba, pečiva a cukrovinek, zmrzlin, medu, melasy,

droždí, prášků do pečiva, soli, hořčice, octa, omáček (chuťových přísad), koření, ledu, čerstvého ovoce a zeleniny, semen, přírodních rostlin a květin, krmiva pro zvířata, sirupů a ostatních přípravků pro přípravu nápojů, ovocných nápojů; (43) zajišťování stravování a nápojů, služby dočasného ubytování.

- (730) **Ahold Licensing Sarl**, Rue Jean-Petitot 2, CH-1204 Geneva, CH
(740) Rott, Růžička & Guttman Patentové, známkové a advokátní kanceláře, JUDr. Vladimír Rott, Vinohradská 37, Praha 2, 12000

- (210) **O-498926**
(220) 15.10.2012
(320) 15.10.2012
(511) 6
(540)



- (510) (6) ocelové svinovací rolety, rolety z vlnitého plechu, masivní ocelové mřížové rolety, obecné kovy a jejich slitiny, kovové stavební materiály, kovové stavební materiály přenosné, kovové potřeby zámečnické a klempířské, kovové trubky, sejfy, kovové výrobky, které nejsou uvedeny v jiných třídách.
(590) Barevná
(730) **Červinka Jan**, Bořivojova 688/88, Praha 3, 13000, CZ
(740) Advokátní kancelář Arzinger & Partneri, s.r.o., Mgr. Tomáš Mařatka, Dušní 8/11, Praha 1, 11000

- (210) **O-498927**
(220) 15.10.2012
(320) 15.10.2012
(511) 29
(540)



- (510) (29) jedlé oleje a tuky.
(590) Barevná
(730) **PREOL, a.s.**, Terežinská 1214, Lovosice, 41017, CZ

- (210) **O-498928**
(220) 15.10.2012
(320) 15.10.2012
(511) 29
(540)



- (510) (29) jedlé oleje a tuky.
(590) Barevná
(730) **PREOL, a.s.**, Terežinská 1214, Lovosice, 41017, CZ

- (210) **O-499114**
(220) 22.10.2012
(320) 22.10.2012
(511) 3, 5, 35

(540)



- (510) (3) kosmetické přípravky, pleťové vody, pleťová mléka, krémy a jiné přípravky pro péči o pokožku, přípravky na opalování a po opalování, masážní přípravky, dekorativní kosmetika, šampóny, kondicionéry, balzámy na vlasy, masky na vlasy a jiné kosmetické přípravky pro péči o vlasy, vlasová tužidla, vlasové pěny, vosky na vlasy, barvy na vlasy, odbarvovací přípravky na vlasy, přípravky na holení a po holení, mýdla, dezinfekční mýdla, dekorativní mýdla, mycí přípravky, sprchové gely a pěny, přípravky ke koupání a do koupele, odličovací přípravky, přípravky proti celulitidě, kosmetické přípravky na rty, parfémy, toaletní vody, vonné esence, voňavkářské výrobky, zubní pasty a prášky, přípravky pro čištění zubů a pro ústní hygienu v rámci této třídy; přípravky proti pocení, deodoranty osobní, depilační přípravky, kosmetické neceséry, obtisky ozdobné pro kosmetické použití, umělé řasy, vonné tyčinky; (5) přípravky léčebné kosmetiky pro lékařské účely, balzámy a tinktury pro léčebné účely, masážní přípravky pro léčebné účely, přípravky ke koupání a do koupele pro léčebné účely, terapeutické přípravky do koupele, léčivé byliny, přípravky na opalování a po opalování pro léčebné účely, přípravky ústní hygieny pro lékařské účely, hygienické ubrusky, přípravky na odpuzování hmyzu, insekticidy; (35) zprostředkování obchodu v oblasti výše uvedených výrobků, internetový obchod s výše uvedenými výrobky (služby internetového obchodu nespádající do jiných tříd), administrativní zpracování nákupních objednávek, dodavatelské služby pro třetí osoby (nákup výše uvedených výrobků pro jiné podniky), prezentace výrobků v komunikačních médiích pro účely maloobchodu, předvádění zboží, rady pro spotřebitele (komerční informace a rady pro spotřebitele) (spotřebitelská poradna), reklamní materiály (psaní, rozšiřování, publikování, aktualizace), rozhlasová reklama, televizní reklama, distribuce vzorků zboží, vedení kartoték v počítači.
- (730) **Soin Royal s.r.o.**, Prošínova 1596/5, Ostrava-Zábřeh, 70030, CZ
(740) Ing. Iva Rylková, Polská 1525, Ostrava - Poruba, 70800

(210) **O-499143**
(220) 23.10.2012
(320) 23.10.2012
(511) 1, 3, 35
(540)

NÁRAZOFFKA

- (510) (1) chemické výrobky určené pro průmysl, vědu a fotografii, jakož i pro zemědělství a lesnictví; (3) přípravky pro bělení a jiné prací prostředky, přípravky pro čištění, leštění, odmašťování a broušení, mýdla, parfumerie, vonné oleje, kosmetika, vlasové vody, zubní pasty; (35) propagační činnost, reklama, pomoc při řízení obchodní činnosti, obchodní administrativa, kancelářské práce.
- (730) **Vaše DEDRA s.r.o.**, Podhradní 69, Česká Skalice, 55203, CZ

(210) **O-499144**
(220) 23.10.2012
(320) 23.10.2012
(511) 28, 35
(540)

TRIVOX

- (510) (28) modely, příslušenství k modelům, náhradní díly k modelům; (35) velkoobchod, maloobchod s výrobky uvedenými ve třídě 28.
- (730) **Václavík Jan**, Divišova 300, Pardubice, 53003, CZ

(210) **O-499157**
(220) 24.10.2012
(320) 24.10.2012
(511) 29, 35, 40
(540)

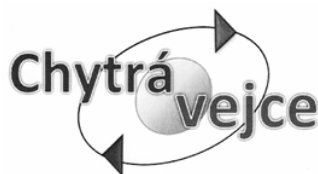

- (510) (29) konzumní vejce, vejce pro přímou spotřebu, tekuté vaječné polotovary, zejména melanže, bílky, žloutky, vařená vejce a výrobky z nich, zejména celá vařená vejce, vejce vařená a barvená, vejce vařená a ochucená, vejce loupaná v nálevu, vaječné pomazánky, vaječné konzervy, sušené vaječné polotovary, zejména melanže, bílky, žloutky, vaječné směsi v prášku; (35) reklamní, inzertní a propagační činnost, pomoc při řízení obchodní činnosti, obchodní administrativa, spotřebitelské soutěže reklamního charakteru, poskytování pomoci při provozu obchodu včetně zprostředkování obchodních a souvisejících obchodně personálních záležitostí, organizování výstav, veletrhů, doprovodných programů a společenských akcí komerčního nebo reklamního charakteru, distribuce zboží k reklamním účelům; (40) zpracování vajec.
- (730) **FRAMAGRO, a.s.**, Chelčického 8, Jičín - Staré Město, 50601, CZ
(740) JUDr. Jindřiška Šulcová, Na Radouči 1052, Mladá Boleslav, 29301

(210) **O-499159**
(220) 24.10.2012
(320) 24.10.2012
(511) 39, 40
(540)

AviaEnergo

- (510) (39) rozvod a odbyt elektrické energie; (40) výroba elektrické energie.
- (730) **AviaEnergo, s.r.o.**, Beranových 140, Praha 9 - Letňany, 19900, CZ
(740) JUDr. Jindřiška Šulcová, Na Radouči 1052, Mladá Boleslav, 29301

(210) **O-499163**
(220) 24.10.2012
(320) 24.10.2012
(511) 29, 33, 41
(540)

Středočeský kraj
Středočeský chřestový
festival



- (510) (29) vařená zelenina (potraviny z chřestů); (33) chřestové víno; (41) doprovodný kulturní program.
- (590) Barevná
(730) **Středočeský kraj**, Zborovská 11, Praha 5, 15021, CZ

(210) **O-499223**
(220) 26.10.2012
(320) 26.10.2012

(511) 43, 44
(540)

Babiččina zahrada

(510) (43) restaurace, penzion; (44) terapeutické služby.
(730) Kolesník Yuri, U Třešňovky 17, Praha 8, 18200, CZ
(740) Oldřich Hozman, Na Zájezdu 16/1945, Praha 10, 10100

(210) **O-499278**
(220) 29.10.2012
(320) 29.10.2012
(511) 36
(540)

CEREFunds
ASSET MANAGEMENT

(510) (36) služby finanční, správa investic a aktiv, služby správců nemovitostí.
(590) Barevná
(730) CEREFunds s.r.o., Brdlíkova 198/23, Praha 5, 15000, CZ

(210) **O-499293**
(220) 30.10.2012
(320) 30.10.2012
(511) 12, 35, 37, 41, 42
(540)

GreenFactory

(510) (12) automobily a jejich části, vše ve třídě 12; (35) marketingové, inzertní a reklamní služby a činnost v oblasti prodeje a odbytu pozemních vozidel; (37) servisní a opravárenské služby a činnost; (41) vzdělávací služby, výchovná a osvětová činnost v oblasti prodeje a odbytu pozemních vozidel; (42) technické poradenství v oblasti prodeje a odbytu pozemních vozidel.
(730) Škoda Auto a.s., Tř. Václava Klementa 869, Mladá Boleslav, 29360, CZ

(210) **O-499337**
(220) 31.10.2012
(320) 31.10.2012
(511) 36, 41, 42
(540)

NÁROD SOBĚ

(510) (35) finanční, pojišťovací a nemovitostní služby; (41) výchovná, vzdělávací, zábavní a sportovní činnost; (42) ochrana životního prostředí.
(730) Doubek Jiří JUDr., Zikova 707/7, Praha 6, 16000, CZ

(210) **O-499477**
(220) 05.11.2012
(320) 05.11.2012
(511) 9, 16, 32, 33, 35, 38, 41
(540)

MĚŠA PUSÍK

(510) (9) nahané, nenahané nosiče informací všeho druhu, jako disky, diskety, CD ROM, pásky, nahané, nenahané nosiče zvuku a obrazu, software, elektronické publikace; (16) papír, obalový materiál, tiskařské typy a štočky; (32) nealkoholické nápoje všeho druhu kromě piva; (33) vína všeho druhu, lihoviny, likéry; (35) marketing, reklama, organizování výstav pro reklamní a komerční účely, inzertní a propagační činnost; (38) přenos zpráv a obrazových informací pomocí počítače, včetně Internetu, poskytování internetových diskusních fór, počítačová komunikace; (41) nakladatelská a vydavatelská činnost v oboru zábavních, odborných a vzdělávacích tiskovin, časopisů, periodických, neperiodických publikací, zvukových, textových a audio vizuálních nosičů, produkční a agenturní činnost v oblasti zábavy, kultury a výchovy, pořádání zábavních a odborných

soutěží (v rámci této třídy).

(730) **Vtípiřová Květa Ing.**, Krásova 19, Praha 3, 13000, CZ

(210) **O-499487**
(220) 05.11.2012
(320) 05.11.2012
(511) 1, 2, 3, 4, 5, 16, 21, 29, 30, 31, 32, 33, 35, 39
(540)



(510) (1) chemické výrobky určené pro průmysl, vědu, fotografii, chemické prostředky pro použití v domácnosti, zemědělství a zahradnictví, agrochemikálie, chemické prostředky pro konzervování potravin, dřeva, kovu apod., lepidla a pojidla spadající do této třídy, zejména lepidla na kůže, obuv, papír, tapety, plakáty, lepidla pro průmyslové účely, lepidla, tmely a pojiva pro obkládačky, hnojiva pro půdu, antistatické přípravky, s výjimkou pro použití v domácnosti, přípravky pro apretování a konečnou úpravu textilií, organické bělicí přípravky, destilovaná voda, průmyslové detergenty, enzymy a enzymatické přípravky pro průmyslové účely, fotografické desky se světlocitlivou vrstvou a fotografická emulze, fotografický papír, kinofilmy neexponované, přípravky pro zpracování a činění kůží, chemické látky pro kvašení vína, květináče rašelinové pro zahradnické účely (sadbovače), přípravky na ochranu květin, mléčné kvasinky pro chemické účely, odmašťovací přípravky pro výrobní procesy, prostředky na hašení ohně, chemické přípravky pro zkvalitnění půdy, rašelina, vodní sklo, chemické přípravky pro uzení masa, látky proti tvoření vodního kamene, želatina pro průmyslové účely, přípravky pro změkčování vody; (2) nátěrové hmoty všeho druhu, barvy, laky, fermeže, fediidla, malířské barvy, ochranné prostředky proti korozi a proti deteriorizaci dřeva, barviva, mořidla, přírodní pryskyřice v surovém stavu, potravinářská barviva, baktericidní barvy a nátěry, mořidla a barviva na kůži, tiskařské barvy, kovové fólie a kovy v prášku určené pro účely malířské a dekorátorské; (3) kosmetické výrobky všeho druhu, výrobky voňavkářské, etherické oleje, mýdla, zubní pasty, prací prostředky všeho druhu, přípravky bělicí, aviváž, mycí prostředky všeho druhu, přípravky k čištění, leštění, odmaštění a broušení, vlasové vody, šampóny, toaletní prostředky, adstringentní přípravky pro kosmetické účely, antistatické přípravky pro použití v domácnosti, apretační přípravky, bělicí a čistící prostředky na kůži; (4) průmyslové oleje a tuky, mazadla, prostředky k pohlcování prachu, svíce, svíčky na vánoční stromky, knoty; (5) výrobky lékárnické, veterinářské a hygienické, dietetické přípravky pro léčebné účely, vitamínové preparáty, výrobky zdravotnické, náplasti, obvazový materiál, hygienické potřeby pro osobní potřebu, dezodorační prostředky, dezinfekční prostředky, prostředky k ničení plevele a k hubení živočišných škůdců, léčivé byliny, bylinné čaje, dietetické látky upravené pro lékařské účely - nápoje, potraviny, potravní doplňky, hygienické kalhotky, hygienické ubrousky, hygienické vložky, přípravky proti pocení; (16) papír, lepenka a výrobky z těchto materiálů, výrobky z papíru, papírenské zboží, fotografie, informační produkty na papírových nosičích, letáky, plakáty, data a databáze na papírových nosičích, reklamní, propagační a užitkové výrobky z papíru, kupř. pohlednice, dopisní papíry, obálky, přání, kalendáře, samolepky, obtisky, vystřihovánky, kartičky, balicí papír, tašky papírové, umělohmotné a školní, sešity, skicáky, balicí papír, dětské plenky/plenkové kalhoty z papíru nebo buničiny, filtrační papír - kávové filtry, papírové ubrousky, ubrusy papírové, toaletní a hygienický papír, sáčky pro mikrovlákné trouby, voskovaný papír; (21) hřebeny, mycí houby, toaletní potřeby, pomůcky k čištění spadající do tř. 21 (zejména hadry na čištění, kartáče na umývání nádobí, kbelíky, rukavice pro domácí použití, košťata, mopy, smetáky, utěrky na čištění apod.), kartáče a kartáčnický materiál, drátěnky, dávkovače mýdla, papírových ručníků a toaletního papíru, náčiní a nádobí pro domácnost a kuchyň, sklo, porcelán; (29) maso, ryby, drůbež

a zvěřina, masové výtahy, ovoce a zelenina konzervované, sušené a zavařené, želé, džemy, kompoty, vejce, mléko a mléčné výrobky, oleje a tuky jedlé; (30) káva, čaj, kakao, cukr, rýže, kávové náhražky, mouka a přípravky z obilnin, chléb, pečivo, cukrovinky, zmrzlina, med, sirup melasový, droždí, prášky do těsta, sůl, hořčice, ocet, nálevy k očucení, koření; (31) produkty zemědělské, zahradnické, lesní, zrní neuvedené v jiných třídách, živá zvířata, čerstvé ovoce a zelenina, osivo, rostliny a přírodní květiny, krmivo pro zvířata; (32) piva všeho druhu včetně piva nealkoholického, minerální vody, šumivé nápoje a jiné nápoje nealkoholické, nápoje a šťávy ovocné, sirupy a jiné přípravky k zhotovování nápojů; (33) alkoholické nápoje všeho druhu, vyjma pív; (35) provozování sítě obchodů, obchodních středisek, marketů apod., maloobchodní prodej z pojiždných prodejen, řízení obchodní činnosti sítě obchodů, poskytování pomoci při provozu obchodu, provádění obchodních operací, obchodní informační a poradenská činnost; (39) doprava a distribuce zboží.

- (590) Barevná
(730) **Rosnička CZ, s.r.o.**, Na Sezníku 307/4, Olomouc - Černovír, 77200, CZ
(740) BOHEMIA PATENT, Ing. Jana Vandělková, Vodičkova 791/41, Praha 1 - Nové Město, 11000

- (210) **O-499749**
(220) 14.11.2012
(320) 14.11.2012
(511) 18, 25, 26, 35
(540)



- (510) (18) vybavení pro sport, turistiku a cestování obsažené v této třídě, jako např. batohy, hokejové tašky, kabely, torby, vaky, tašky pro horolezce, lovců, turisty, školáky a studenty, tašky a kabely plážové, nákupní tašky, cestovní tašky, ledvinky, klíčenky, přívěsky na klíče, peněženky, drobné reklamní předměty z kůže, slunečníky, deštníky; (25) oděvy, obuv a kloboučnické zboží, sportovní oděvy, turistické oblečení a vybavení obsažené v této třídě, např. větrovky, bundy, teplákové soupravy, textilní výrobky, např. spodní prádlo, trenýrky, trika, body, dresy, ribana, košile, mikiny, roláky, kalhoty, opasky, rukavice, šátky, šály, čepice, barety, klobouky, kšiltovky a jiné pokrývky hlavy, župany, vrchní ošacení, kombinézy, koupací pláště, kravaty, domácí ošacení, oblečení pro volný čas, technické úplety, potítka ke sportovnímu oblečení, ponožky a podkolenky, pletené zboží, např. rukavice pletené, pletené vesty a svetry, pletené šály, pletené čepice, čepice se štítkem, obuv turistická, obuv sportovní, obuv pletená, návleky pro lyžaře a orientační běžce, sportovní oděvní doplňky - v rámci této třídy; (26) nášivky na oděvy, zažehlovací obtisky; (35) zprostředkovatelská činnost v oblasti obchodu, export a import výrobků uvedených ve třídách 18 a 25.

- (730) **Nelun, spol. s r.o.**, Křenova 438/7, Praha 6 - Veleslavín, 16200, CZ
(740) Ing. Petr Soukup, Videňská 8, Olomouc, 77200

- (210) **O-499844**
(220) 16.11.2012
(320) 16.11.2012
(511) 5
(540)

OmegaPrim

- (510) (5) vitamíny, minerály a stopové prvky, léky, léčivé sirupy, výtahy z léčivých bylin a kombinované přípravky z vitamínů, minerálů, stopových prvků a bylinných výtahů, potravinové doplňky obohacené o vitamíny, minerály nebo stopové prvky, vitamínové přípravky, vitamínové a multivitaminové přípravky, minerály a multiminerální přípravky, dietetické látky upravené pro léčebné použití, balzámy, krémy a masti pro léčebné účely, chemické výrobky pro léčebné účely, tinktury pro léčebné účely, vitamínové a minerální potraviny v koncentrované formě, proteinové koncentráty jako přísada do potravin, potravinové

doplňky s léčebnými účinky, výživné nebo dietetické přípravky pro lékařské účely pro denní doplnění stravy jako instantní strava nebo samostatná směs, která se skládá hlavně z mléka v prášku nebo ze živočišných nebo zeleninových proteinů, také s přidáním vitamínů nebo minerálů nebo stopových prvků nebo cukru, speciální potraviny pro atlety nebo osoby s vysokým energetickým výdejem, výživové přípravky jako každodenní doplněk stravy, sestávající převážně z mléka v prášku nebo ze živočišných nebo rostlinných proteinů, také s přidáním vitamínů, minerálů, stopovými prvky nebo cukrem, farmaceutické a parafarmaceutické přípravky, potravinové doplňky ne pro lékařské účely (zařazené v této třídě) a obsahující látky živočišného původu, potravinové doplňky ne pro lékařské účely (zařazené v této třídě) a obsahující látky rostlinného původu, všechno výše uvedené zboží pouze v lékové formě.

- (730) **WALMARK, a.s.**, Oldřichovice 44, Třinec, 73961, CZ
(740) Advokátní a patentová kancelář VYSKOČIL, KROŠLÁK a spol., Dana Lukajová, Voršílská 10/130, Praha 1, 11000

- (210) **O-500200**
(220) 30.11.2012
(320) 30.11.2012
(511) 7, 12, 35, 37, 39
(540)

AGROWEST

- (510) (7) průmyslové stroje a jejich součásti spadající do této třídy, motory a pohony pro průmyslové stroje spadající do této třídy, zemědělské stroje všeho druhu - traktory, malotraktory, stroje pro sklízení zemědělských produktů - kombajny, stroje pro hnojení, stroje pro ochranu rostlin, stroje pro zpracování půdy a setí, žací stroje, lesnické stroje, pily - stroje, zahradní technika - travní sekačky, křovinořezy a jiné stroje zahradní mechanizace, čisticí stroje komunální techniky, stroje pro opravu a údržbu veřejných prostor a komunikací, stavební stroje, sypače - stroje, stroje pro zpracování a úpravu materiálů, obráběcí stroje, třídicí stroje, mlecí stroje, lisovací stroje, řezací stroje, stroje pro zpracování potravinářských produktů, zdvihací stroje, průmyslové dopravníky - stroje, součásti a náhradní díly uvedených strojů a zařízení spadající do této třídy; (12) dopravní prostředky pozemní, vodní i vzdušné, motorová vozidla, dopravní prostředky bez motoru, motory a pohony pro dopravní prostředky, nástavby a návěsy pro motorová vozidla, pneumatiky pro vozidla, součásti a náhradní díly dopravních prostředků spadající do této třídy; (35) činnost organizačních a ekonomických poradců, maloobchodní, velkoobchodní a elektronický prodej zemědělské, zahradní, lesnické, stavební, dopravní, zdvihací, čisticí a komunální techniky, obchodní služby bazaru - prodej použité zemědělské, zahradní, lesnické, stavební, dopravní, čisticí a komunální techniky, reklamní činnost, marketingová činnost, průzkumy trhu, předvádění výrobků, obchodní poradenství, služby manažerů, administrativní a kancelářské práce, automatizované zpracování a správa obchodních dat, vedení účetnictví, obchodní zastoupení jiných podnikatelských subjektů, zejména výrobců průmyslových strojů a zařízení, pořádání reklamních a prodejních akcí, poskytování obchodních informací; (37) servis, montáž a opravy zemědělské, zahradní, lesnické, stavební, dopravní, zdvihací, čisticí a komunální techniky, autorizované opravárenské činnosti v oblasti průmyslových strojů, úpravy zemědělské techniky a dopravních prostředků, servisně-montážní služby v oblasti strojírenské techniky, čisticí a úklidové služby, stavební činnosti, stavebně-montážní činnosti, servis, montáž a opravy elektrických strojů a elektronických přístrojů, instalace-elektro, voda a plyn, poskytování servisně-montážních a opravárenských informací; (39) dopravní činnosti - doprava/přeprava zboží nebo osob, speciální doprava těžkých nebo objemných nákladů, zprostředkování v dopravě, skladovací činnosti, provoz skladů, pronájem dopravních prostředků, balení, nakládání, vykládání a skladování zboží, provoz logistického centra v rámci této třídy, poskytování informací v oblasti dopravy.

- (730) **Agrowest a.s.**, Božkovská 397/15, Plzeň, 30541, CZ
(740) Ing. Jiří Střelák, Šumberova 42, Praha 6, 16200

- (210) **O-500309**
(220) 05.12.2012
(320) 05.12.2012
(511) 5, 8, 10, 35, 44

(540)



(510) (5) farmaceutické výrobky, veterinářské výrobky, hygienické výrobky pro léčebné účely, dietetické přípravky pro léčebné účely, potraviny pro batolata, náplasti, obvazový materiál, materiály pro plombování zubů a pro zubní otisky, dezinfekční přípravky pro hygienické účely, výrobky pro hubení škodlivých zvířat, fungicidy, herbicidy, deodoranty pro jiné účely než osobní hygienu, cigarety bez tabáku k léčebným účelům; (8) břitvy, strojky na stříhání (ruční strojky), nůžky a kleštičky na nehty a pedikúru; (10) přístroje a nástroje chirurgické, zubní a veterinářské, umělé údy, oči a zuby, ortopedické potřeby, materiál na sešívání ran, speciální nábytek k lékařským účelům, ortopedické bandáže; (35) velkoobchodní a maloobchodní činnost s výrobky uvedenými ve třídách 5 a 10, zprostředkovatelská obchodní činnost s výrobky ve třídách 5 a 10, propagace, zprostředkovatelská a poradenská činnost v uvedených oblastech; (44) lékárny, provoz lékáren, lékařské služby, veterinární služby, péče o hygienu a krásu osob a zvířat, rentgenová vyšetření a odběry krevních vzorků, služby týkající se umělého oplodnění, lékařské poradenství.

(730) **GEHE Pharma Praha spol. s r.o.**, Nádražní 344/23, Praha 5 - Smíchov, 15000, CZ

(740) **ŠTROS & KUSÁK** advokátní a patentová kancelář, JUDr. David Štros, advokát, Národní 32, Praha 1, 11000

(210) **O-500383**

(220) 10.12.2012

(320) 10.12.2012

(511) 26, 44

(540)

BOND PLUS

(510) (26) paruky, přičesy, sponky; (44) poskytování kadeřnických služeb a prodlužování vlasů.

(730) **NATUR HAIR cz, s.r.o.**, Vinohradská čp. 3216, Praha 10 - Strašnice, 10000, CZ

(740) **ARTPATENT**, autorsko-právní, patentová a známková kancelář, Mgr. Tomáš Bejček, advokát, Bubenská 1, Praha 7, 17000

(210) **O-500417**

(220) 11.12.2012

(320) 11.12.2012

(511) 5, 29, 30, 32

(540)

Amix CreAge

(510) (5) vitamínové přípravky, minerální vody pro léčebné účely, dietetické nápoje upravené pro lékařské účely, doplňky potravy pro lékařské účely, potraviny dietní přizpůsobené pro lékařské účely, potravinové doplňky ne pro lékařské účely (zařazené v této třídě) a obsahující látky živočišného původu, potravinové doplňky ne pro lékařské účely (zařazené v této třídě) a obsahující látky rostlinného původu; (29) mléko, mléčné výrobky, mléčné nápoje s vysokým obsahem mléka, kefir, protein pro lidskou potřebu, syrovátka, tofu, želatina, kumys, jedlé oleje; (30) pastilky (cukrovinky), mentolové cukroví, čaj, glukóza pro výživu, žvýkáci guma ne pro lékařské účely, müsli, příchutě do potravin (s výjimkou esencí a éterických olejů); (32) nealkoholické nápoje, přípravky nebo příchutě na výrobu nápojů, koncentráty a sirupy k výrobě nápojů, ovocné nebo zeleninové šťávy a džusy a sirupy, nealkoholické nápoje obohacené vitamíny nebo minerály, iontové a energetické nápoje nealkoholické, proteinové nealkoholické nápoje, dietní nápoje, želatinové nápoje, tablety a prášky na přípravu šumivých nealkoholických nápojů, ovocné nebo zeleninové nealkoholické nápoje, nealkoholické nápoje s příchutí ovoce a zeleniny, minerální vody, pramenité vody, sodová voda, voda, šumivé nealkoholické nápoje, míchané nápoje nealkoholické, rajčatová šťáva jako nápoj, aperitivy nealkoholické.

(730) **Bukvic Josef Mgr.**, Ohrazenice 188, Turnov, 51101, CZ

(740) **Václav Müller**, patentový zástupce, Filipova 2016, Praha 4, 14800

(210) **O-500558**

(220) 17.12.2012

(320) 17.12.2012

(511) 6, 7, 9, 35, 37, 42

(540)



(510) (6) kovové materiály a jejich slitiny, kovové armatury a potrubní spoje, kovová potrubí, speciální kovové bezpečnostní systémy pro potrubní rozvody, bezpečnostní kovové potrubní pojistky, bezpečnostní klapky a ventily, kovové nádrže a nádoby, potrubní rozvody pro ropné produkty, kovové ventily a uzávěry pro potrubní systémy, zámečnické výrobky - vše v rámci této třídy; (7) stroje a zařízení s mechanickým pohonem, stroje, pohonné jednotky a zařízení stacionární, kompresory, kompresorové stanice, převodové a transmisní ústrojí, obráběcí a tvářecí stroje; (9) elektrické a elektronické přístroje a zařízení diagnostické, regulační, měřicí, bezpečnostní a signalizační systémy a zařízení, hardware a software; (35) zprostředkování v oblasti obchodu s výše uvedenými výrobky, pomoc při řízení obchodu a obchodní konzultace, propagační a reklamní činnost, obchodní administrativní a tvorba obchodní sítě; (37) opravy a servis průmyslových zařízení, opravy strojních zařízení, opravy a rekonstrukce ropných nádrží, tlakových nádob a potrubních systémů, instalace bezpečnostních potrubních pojistek a jejich opravy a servis, opravy elektrických zařízení; (42) projektová a inženýrská činnost, zejména v oblasti bezpečnostních systémů pro potrubní rozvody a skladování ropných a chemických látek, odborné technické poradenství v oblasti protipožárních a protivýbušných systémů - v rámci této třídy, znalecké posudky, výzkum a vývoj průmyslových bezpečnostních systémů.

(730) **DAG-TS s.r.o.**, Vysoká-Bosyně 11, Vysoká-Bosyně, 27724, CZ

(210) **O-500612**

(220) 18.12.2012

(320) 18.12.2012

(511) 39, 41

(540)



(510) (39) pronájem vagónů, pronájem železničních vozů, zprostředkování přepravy; (41) školení (pořádání a řízení školení).

(730) **Mošner Pavel Mgr.**, 28. pluku 128/12, Praha 10, 10100, CZ

(210) **O-500614**

(220) 18.12.2012

(320) 18.12.2012

(511) 16, 30, 35, 39

(540)

Pohádky v čokoládě



(510) (16) papírové a kartónové obaly a krabice, zejména na čokoládu a cukrovinky, balicí papír, stříbrný papír, svitivý papír, dárkový balicí papír, dekorační balicí papír, balicí olejem impregnovaný papír, balicí plastové fólie, papírové nebo plastové archy nebo

fólie regulující vlhkost pro balení potravin, papírové ozdobné mašličky, dekorativní papírové doplňky, komiksy, šablony na kreslení a malování, reklamní tabule z papíru, kartónu nebo lepenky, papír, kartón, lepenka a výrobky z těchto materiálů, které nejsou zahrnuty v jiných třídách, papírové ubrusy, papírové ubrusy, papírové utěrky, pytle a sáčky z papíru nebo plastických materiálů pro balení, tašky z papíru nebo plastických materiálů jako obalové materiály, papírové nálepky na auto a nalepovací nástěnné ozdoby, obtisky, fotografie (tiskoviny), papírenské zboží a psací potřeby, obalové materiály z plastických hmot, které nejsou zahrnuty v jiných třídách, štočky, katalogy, databáze na papírových nosičích, alba, pohlednice, grafické zobrazení, plakáty všech druhů a rozměrů, papírové propagační materiály, plány, podložky na psaní, tištěné reklamní a užitkové manuály, skicáky, záložky do knih, knihy, brožury, časopisy (periodika), tiskopisy, ročenky, kalendáře, příručky, prospekty, tištěné publikace, papírové vlajky, papírové praporky, poutače z papíru nebo lepenky, razítka, pečeti, papírenské zboží, sešity, archy, obálky (papírenské zboží), obaly (papírenské zboží), nálepky na kancelářské pouzítí nebo pro domácnost, netextilní etikety, kancelářské potřeby s výjimkou nábytku, především kancelářské potřeby použité jako reklamní nebo dárkové předměty, plastové fólie pro balení, formuláře, předměty z kartónu, kartónové reklamní materiály na rozšiřování, kartónové reklamní značky, reklamní publikace (tiskoviny), firemní tiskopisy, spisové obaly, psací potřeby, psací sady a soupravy, pera (kancelářské potřeby), tužky, násadky na pera a tužky, obaly na doklady, pastelky, podložky na psaní, připínáčky, penály, pouzdra na pera, pouzdra na psací potřeby, stojany a rámy na fotografie, stojany na pera a tužky; (30) čokoláda, mléčná čokoláda, čokoládové ozdoby na vánoční stromky, cukroví na zdobení vánočních stromků, čokoládové ozdoby na cukrářské výrobky, plněná čokoláda, čokoláda s likérem, čokolády s měkkou pěnovou náplní, čokoládové bonbony s nádivkou, čokoládový karamel, čokoládové cukrovinky, čokoládové hoblinky, čokoládové pralinky, mandle máčené v čokoládě, oříšky v čokoládě, čokoládový marcipán, mléčné čokoládové tyčinky, čokoládové vejce, cukrovinky s čokoládovou příchutí, cukrovinky s čokoládovou polevou, želatinové cukříky, kromě cukříků pro léčebné účely, cukrovinky, cukříky, bonbóny, pralinky, karamely (cukříky), ovocné želé (cukrovinky), pastilky (cukříky), mandlové cukrovinky, mentolové cukříky, mandlové pusinky, aromatické přípravky do potravin, příchutě do potravin (s výjimkou esenci a éterických olejů), chuťové přísady, arašídové cukrovinky, cukrovinky na zdobení vánočních stromků, fondán, marcipán, kakao, kávové příchutě, kakaové směsi, keksy, koláče s náplní, koření, přírodní sladidla, med, melasa, melasový sirup, mentol pro cukrářství, mléčné čokoládové nápoje, oplatky, sušenky, suchary, biskvity, perníky, medovníky, sladké dřívka (cukrovinky), vanilin (vanilková náhražka), vanilka (příchut'), výrobky z kakaa, zázvor, káva, čaj, kakao a kávové náhražky, rýže, tapioka a ságo, mouka a obilné výrobky, chléb, pekařské a cukrářské výrobky, zmrzlina, cukr, kvasnice, prášky do pečiva, sůl, hořčice, ocet, omáčky (chuťové přísady), koření, konzumní led; (35) maloobchodní a velkoobchodní služby, zejména prostřednictvím Internetu s čokoládou a cukrovinkami a jinými zbožím uvedeným ve třídách 16 a 30, odborné obchodní poradenství, především obchodní poradenství při prodeji zboží uvedeného v třídách 16 a 30, shromažďování různých výrobků, zejména výše uvedených výrobků pro třetí osoby (kromě dopravy) s cílem umožnit zákazníkům, aby si mohli tyto výrobky pohodlně prohlížet a nakupovat, a to prostřednictvím maloobchodních prodejen, velkoobchodních prodejen, prostřednictvím katalogového prodeje nebo elektronickými prostředky, prostřednictvím webových stránek nebo prostřednictvím teleshoppingu, fotokopírování, grafická úprava tiskovin k reklamním účelům, vyhledávání informací v počítačových souborech (pro zákazníky), komerční informační kanceláře, lepení reklamních plakátů, administrativní zpracování obchodních objednávek, obchodní nebo podnikatelské informace, organizování komerčních nebo reklamních výstav a veletrhů, pronájem kancelářských strojů a zařízení, pronájem reklamního času ve všech komunikačních médiích, pronájem reklamních materiálů, pronájem reklamních prostor, průzkum trhu, průzkum veřejného mínění, příprava inzertních sloupců, reklama, on-line reklama na počítačové komunikační síti, rozšiřování reklamních materiálů zákazníkům (letáky, prospekty, tiskoviny, vzorky), vydávání a

aktualizace reklamních materiálů, pronájem reklamních ploch, zveřejňování reklamních textů, zásilkové reklamní služby, rozhlasová reklama, rozšiřování reklamních nebo inzertních sdělení, podpora prodeje pro třetí osoby realizována prostřednictvím distribuce tištěných materiálů a reklamních soutěží, sekretářské služby, služby porovnávání cen, vyhledávání sponzorů, zpracování textů, televizní reklama, účetnictví, fakturace, vedení kartoték v počítači, vedení účetních knih, vydávání reklamních nebo náborových textů, zásobovací služby pro třetí osoby (nákup zboží a služeb pro jiné podniky), sběr dat do počítačových databází, seřazování údajů v počítačových databázích, obchodní nebo podnikatelský průzkum, obchodní zprostředkování služeb uvedených ve třídách 35 a 39, poskytování informací (komerční) o uvedených službách prostřednictvím komunikačních médií, elektronické pošty, SMS zpráv, počítačových sítí a Internetu; (39) přeprava, balení a skladování zboží, balicí služby, balení potravin, balení dárků, distribuce zboží, distribuce zboží na dobírku, doručování zboží kurýrem, doručovací služby (zprávy nebo zboží), skladování zboží v chladu, skladování zásilek, pronájem skladů, pronájem chladírenských skladů, pronájem skladovacích kontejnerů, pronájem skladovacích obalů, organizování cest, poskytování informací o uvedených službách prostřednictvím komunikačních médií, elektronické pošty, SMS zpráv, počítačových sítí a Internetu.

(590) Barevná
(730) **MARIKA, s.r.o.**, Ke Střelnici 1200, Žamberk, 56401, CZ
(740) Ing. Róbert Porubčan, Puškinova 19, Ivanka pri Dunaji

(210) **O-500615**
(220) 18.12.2012
(320) 18.12.2012
(511) 3, 35, 44
(540)

Greatbox

(510) (3) kosmetické balíčky, parfémy, voňavkářské výrobky, kosmetika pečující, kosmetika dekorativní, dárkové balíčky kosmetiky, krabička krásy, beauty box, krabičky s kosmetikou, kosmetické vzorky, vzorky parfémů; (35) prodej kosmetiky a parfémů, internetový prodej kosmetických vzorků, voňavkářských výrobků, parfémů nebo balíčků kosmetiky a krabiček se vzorky; (44) služby v oblasti péče o krásu, salóny krásy, kadeřnické a kosmetické salóny.
(730) **Doskočil Lukáš**, Nerudova 478, Choceň, 56501, CZ

(210) **O-500616**
(220) 18.12.2012
(320) 18.12.2012
(511) 3, 35, 44
(540)

Senzabox

(510) (3) kosmetické balíčky, parfémy, voňavkářské výrobky, kosmetika pečující, kosmetika dekorativní, dárkové balíčky kosmetiky, krabička krásy, beauty box, krabičky s kosmetikou, kosmetické vzorky, vzorky parfémů; (35) prodej kosmetiky a parfémů, internetový prodej kosmetických vzorků, voňavkářských výrobků, parfémů nebo balíčků kosmetiky a krabiček se vzorky; (44) služby v oblasti péče o krásu, salóny krásy, kadeřnické a kosmetické salóny.
(730) **Doskočil Lukáš**, Nerudova 478, Choceň, 56501, CZ

(210) **O-500624**
(220) 19.12.2012
(320) 19.12.2012
(511) 9, 16, 35, 41
(540)



(510) (9) hudební nosiče; (16) reklamní a propagační plakáty, kalendáře; (35) reklamní činnost, provozování inzerce; (41)

- (590) organizování vzdělávacích a zábavných soutěží. (540)
(590) Barevná
(730) **SPARK Rock s.r.o.**, Vršovická 16, Praha 10, 10100, CZ
(740) AK JUDr. Lumír Schejbal, JUDr. Lumír Schejbal, Veverí 111, Brno, 61600



- (210) **O-500625**
(220) 19.12.2012
(320) 19.12.2012
(511) 9, 16, 35, 41
(540)

SČÍTÁNÍ ROCKERŮ & METALISTŮ

- (510) (9) hudební nosiče; (16) reklamní a propagační plakáty, kalendáře; (35) reklamní činnost, provozování inzerce; (41) organizování vzdělávacích a zábavných soutěží.
(730) **SPARK Rock s.r.o.**, Vršovická 16, Praha 10, 10100, CZ
(740) AK JUDr. Lumír Schejbal, JUDr. Lumír Schejbal, Veverí 111, Brno, 61600

- (210) **O-500628**
(220) 19.12.2012
(320) 19.12.2012
(511) 9, 16, 28, 35, 36, 41
(540)



- (510) (9) magnetické nosiče dat, audio a video nosiče, elektronické publikace (s možností stažení); (16) papír, lepenka, tiskárenské výrobky, zvláště učebnice, knihy vázané, knihy brožované, časopisy, komiksy, noviny, potřeby pro knižní vazby, fotografie, papírenské zboží, zvláště dopisní papír, tištěná blahopřání a oznámení, tištěné formuláře, grafické reprodukcce, kalendáře, záložky do knih, alba, malby (obrazy) zarámované či nezarámované, mapy zeměpisné; (28) hry, hračky; (35) reklamní agentura, propagační činnost a reklama, vydávání reklamních nebo náborových propagačních a inzertních textů, pomoc při řízení obchodní činnosti, prezentace výrobků pro obchodní a reklamní účely, činnost ekonomických poradců, obchodní administrativa, kancelářské práce; (36) realitní kancelář, prodej, správa a pronájem nemovitostí; (41) vzdělávací činnost, pronájem audio a video záznamů, vydávání knih a textů (s výjimkou reklamních nebo náborových), vydávání elektronických knih a časopisů on-line, poskytování on-line elektronických publikací (bez možnosti stažení), pronájem zvukových nahrávacích zařízení, výroba audio a video záznamů, organizování kulturních nebo vzdělávacích výstav, psaní textů (jiných než reklamních), překladatelské služby, organizování a vedení pracovních setkání, jako například seminářů a školení, služby v oblasti grafické úpravy (jiné než pro reklamní účely).
(730) **NEOLUXOR, s.r.o.**, Na Poříčí 25/1067, Praha 1, 11000, CZ
(740) Břetislav Janoušek, Košťálkova 1104/4, Praha 8, 18000

- (210) **O-500717**
(220) 21.12.2012
(320) 21.12.2012
(511) 9, 16, 35, 40, 41, 42

- (510) (9) data, databáze a jiné informační produkty na magnetických, elektronických a optických nosičích, související software a hardware, nosiče dat všeho druhu spadající do třídy 9, zejména databázový software, software elektronických tabulkových procesorů, software pro použití ve zpracování textu, elektronické poště, kalendáři a plánování, DTP, úpravě obrázků, vytváření a úpravě grafiky, kreslení, projektování a návrhu na počítači, vytváření multimediálních prezentací, počítačové programy pro hledání, získávání, zobrazování a analýzu geografických a demografických informací a pro vytváření vlastních map a jiných zobrazení geografických a demografických informací, počítačový software, síťový software, software pro správu pracovních skupin a projektů, software pro návrh, vytváření, údržbu a přístup k přízpůsobeným vnitřním síťovým místům a místům v globálních komunikačních sítích, výukový počítačový software pro použití na vnitřních počítačových sítích a globálních počítačových sítích, zejména software pro vytváření, úpravu a doručování textových a grafických informací, lokálně a vzdáleně, kompilační programy, ladící programy a pomocné programy pro vytváření síťových aplikací na vnitřní síti a globální komunikační síti, počítačové programy pro pomoc vývojářům při vytváření programového kódu pro použití ve vnitřních počítačových sítích a globálních komunikačních sítích, počítačové programy pro provádění vývojových programů a aplikačních programů ve společném vývojovém prostředí, software pro návrh, vytváření, údržbu a přístup ke správě dokumentů, tvorbě úložných systémů a systémů pro přístupování, software pro tvorbu dokumentů, ukládání, získávání, řízení kolizí, sledování historie verzí, profilování, řízení přístupu a zabezpečení, software pro automatické upozorňování uživatelů o aktualizaci dokumentů, software pro plánování schůzek a událostí a upozorňování a pro zveřejňování zpráv na vnitřních síťových místech a místech na globální komunikační síti, software pro odesílání odkazů na vnitřní síťová místa a místa v globální komunikační síti, software pro třídění do kategorií, vyhledávání a získávání dokumentů a dat na vnitřních počítačových sítích, počítačové programy pro použití na a spolu s počítačovými sítěmi a globálními komunikačními sítěmi, zejména programy pro identifikaci, registraci a ověřování uživatelů, programy pro automatizaci procesu přihlašování pro přístup k webovským místům nebo vnitřním sítím, bezpečnostní a šifrovací programy, programy pro udržování soukromí uživatele, programy pro udržování a aktualizaci uživatelských profilů, programy pro udržování profilů serveru, počítačové programy pro použití a usnadnění elektronického obchodování a bezpečného přenosu finančních informací uživatele pro použití v jednotlivých nákupech, počítačový software pro použití ve vývoji počítačových programů, počítačové programy pro zajišťování vylepšených funkcí elektronické pošty a plánování, počítačové programy pro správu, zobrazování a úpravu souborů, dokumentů, zpráv elektronické pošty a komunikace na soukromých sítích a globální počítačové síti, počítačové programy pro plánování schůzek a událostí, správu skupinových kalendářů, delegování úkolů a vytváření sestav, záznam poznámek, přenos dat do a z databázi a do a z počítačových programů a počítačových souborů, programy adresářů, programy pro vytáčení telefonu, programy pro opravu typografických chyb a chyb ve velikosti písmen, programy pro sčítání odpovědí na hlasování, instrukční příručky pro ně prodávané jako celek, počítačové programy, zejména grafické, obrazové a prezentační programy pro tištěné a elektronické dokumenty a prezentace a uživatelské příručky prodávané spolu s programy jako jednotka, software pro vytváření, úpravu a udržování webovských míst a míst na intranetu, počítačové programy pro vývoj jiných počítačových programů, kompilátory, editory, ladící programy a pomocné programy pro vytváření a testování jiných počítačových programů, počítačové programy pro provádění vývojových programů a aplikačních programů, úplná řada počítačových aplikačních programů pro obchodní a osobní

použití, elektronické a datové sítě, multimediální informační katalogy, elektronické časopisy, programové vybavení pro informační technologie a pro komunikaci, programové vybavení umožňující elektronické obchodování, nahraný software na CD a DVD discích a magnetických médiích, fotografické blesky, clony objektivu, čočky optické, čtečící zařízení (zpracování dat), filmy (exponované, kreslené), řezací a stříhací stroje na film, fotoaparáty, fotografické snímky (pozitivy), fotokomory, fotolampy, kamery filmové, kazety (fotografie), kinofilmy, stříhací zařízení na kinofilmy, leštičky na pozitivy pro fotografii, měřicí a promítací přístroje, misky odkapávací k použití ve fotolaboratoři, odkapávače k fotografickým účelům, plátna promítací, počítačové disky, rentgenové filmy a zářiče, stativy na fotoaparáty, stojanový kruh, stříhací zařízení na stříhání filmů, sušičky na fotografie, telefotografická zařízení, zařízení pro obrazovou telegrafii, počítačové tiskárny, uzávěrky, videopásky, videorekordéry, videotelefony, zařízení na přenášení zvuku, zařízení ke zpracování dat, zesilovače, přístroje pro nahrávání zvuku, zvukové záznamy; (16) papír, lepenka a výrobky z těchto materiálů, které nejsou zařazeny do jiných tříd, tiskárenské výrobky, tiskoviny všeho druhu, časopisy, periodika, knihy, potřeby pro knižní vazby, tištěné propagační materiály, papírenské zboží, fotografie, kalendáře, katalogy, prospekty, plakáty, pohlednice, obálky, obaly na spisy, desky na dokumenty, dopisní papír, držáky na psací potřeby, etikety kromě textilních, samolepky, vlajky papírové, papír balící, papírové ubrousky, psací potřeby, psací podložky, psací soupravy, kancelářské pořadače, učební a školní potřeby a pomůcky s výjimkou přístrojů, plastické obaly, které nejsou zařazeny do jiných tříd, billboardy v rámci této třídy, adresové štítky, alba, balící papír, brožury, laminovačky, manuály, rámy, ročenky, razítka, stojany, tabule, zápisníky; (35) inzertní, reklamní a propagační činnost, poskytování pomoci při provozu obchodu včetně zprostředkování obchodních a souvisejících obchodně personálních záležitostí, organizování výstav a veletrhů k reklamním a obchodním účelům, organizování doprovodných programů a společenských akcí k reklamním a obchodním účelům, správa obchodních zájmů třetích osob, vypracování statistických přehledů, poradenství v oblasti organizace a ekonomiky podnikání, marketing, průzkum a analýzy trhů, distribuce zboží k reklamním účelům, rozmnožování dokumentů, obstaravatelská a zprostředkovatelská činnost v této oblasti, direct mailing, poskytování obchodních nebo podnikatelských informací, on-line reklama na datové komunikační síti, on-line inzerce, zajištění a realizace reklamních kampaní, výstavy komerční a reklamní, předváděcí činnost, vedení databáze účastníků, automatizované zpracování dat, vedení databáze, vyhledávání, indexování, spojování a uspořádání dat pro Internet a po Internetu, kompilace, uspořádání a třídění informací, poradenská a konzultační služba v oblasti reklamy v médiích a na Internetu, informační komerční kancelář, zprostředkování obchodu i pomocí elektronických sítí, zejména s výrobky uvedenými ve tř. 16, aktualizování reklamních materiálů, fotokopírování, obchodní reklama, reklamní tabule, rozšiřování reklamních materiálů zákazníkům; (40) vyvolávání filmů, kopírování fotografických snímků, fotosazba, informace o zpracování materiálů, zpracování kinematografických filmů, laminování, rámování, tiskárny, tisk vzorů, úprava a zpracování materiálů uvedených ve třídách 9 a 16, vazby publikací, knih; (41) činnost vyučovací, výchovná, vzdělávací a zábavní, včetně pořádání specializačních doškolovacích kurzů a konferencí, doprovodné programy, provozování pracovních diskusního a zájmového klubu, organizování výstav, doprovodných programů, společenských akcí a školení ke vzdělávacím, kulturním, výchovným a zábavním účelům, školení k reklamním a obchodním účelům, odborné poradenství vztahující se k organizování výstav a veletrhů ke kulturním a vzdělávacím účelům, nakladatelská a vydavatelská činnost, vydávání elektronických publikací, půjčovná činnost spadající do této třídy, obstaravatelská a zprostředkovatelská činnost v této oblasti, pořizování a půjčování videozáznamů a fotografií, půjčování audiovizuálních přístrojů, audio nahrávek, knih, novin, časopisů, půjčování filmů, videokazet, promítání filmů, organizování a řízení rozhlasových a televizních kurzů, dabing, digitální zpracování obrazu, elektronické publikování, filmová studia, filmová tvorba, filmové projekce, fotografování, nahrávací studia, nahrávání videopásek, poskytování online elektronických publikací, nahrávání a stříhání viedopásků, výroba

videofilmů, výroba rozhlasových a televizních programů; (42) počítačové služby, zejména vytváření a distribuce textu, zvuku, grafiky a videa pro použití v počítačových sítích, bezdrátových sítích a globálních komunikačních sítích, počítačové služby, zejména pronájem počítačové přístupové doby k softwaru a databázím pro použití ve vedení podniku, řízení databází, marketingových a propagačních aktivitách, přípravě tabulek a zpracování textů pomocí textových editorů, počítačové služby, zejména vytváření a distribuce médií pro použití v počítačových sítích, bezdrátových sítích a globálních komunikačních sítích, služby provozování webovských míst (web hosting), tvorba software, služby pronájmu softwaru, konzultační služby v oblasti počítačů, softwaru a elektroniky, poskytování informací v oblastech počítačů, počítačového softwaru, a vývoje počítačových systémů, sítí a softwaru prostřednictvím počítačových sítí, bezdrátových sítí a globálních komunikačních sítí, poskytování osobních a obchodních informací zadaných uživateli prostřednictvím počítačových sítí, bezdrátových sítí, globálních komunikačních sítí, dočasné použití nestožitelného softwaru pro správu pracovních skupin a dokumentů, webovské místo nabízející služby pro spolupráci pracovních skupin a vytváření a správy dokumentů, konzultační a poradenské služby a služby technické podpory v oblasti počítačů, počítačových sítí, softwaru, správy dokumentů a systémů pracovních skupin, služby návrhu webovských míst a návrhu a správy míst na vnitřních sítích, poskytování informací v oblasti počítačů, počítačových sítí, softwaru počítačové správy dokumentů a systémů pracovních skupin prostřednictvím počítačových sítí a globálních komunikačních sítí, počítačové služby, zejména poskytování aktualizací softwaru prostřednictvím počítačových sítí a globálních komunikačních sítí, instalace počítačových programů, poradenské služby v oblasti hardware, údržba počítačových programů, předpovědi počasí, meteorologické informace, výzkum v oblasti ochrany životního prostředí, zkoušky materiálů, aktualizace počítačových programů, design průmyslový a grafický, navrhování průmyslového designu, obalový design, projektování, konverze dat a počítačových programů, umělecký design, výzdoba interiérů, návrh a realizace exteriérů a interiérů.

(730) **Top Advert s.r.o.**, Ondříčkovo náměstí 2978/4, Brno, 63600, CZ
(740) Advokátní kancelář Svojanovská, Mgr. Jiřina Svojanovská, Šilingrovo nám. 257/3, Brno, 60200

(210) **O-500803**
(220) 31.12.2012
(320) 31.12.2012
(511) 36
(540)

FASTFIN

(510) (36) služby úvěrových institucí jiných než jsou banky, jako např. kreditní kooperativní sdružení, individuální finanční společnosti, půjčovatelé atd.
(730) **FINFAST s.r.o.**, Václavské náměstí 808/66, Praha 1, 11000, CZ

(210) **O-500806**
(220) 31.12.2012
(320) 31.12.2012
(511) 5
(540)

UROKIT-K

(510) (5) léky, které obsahují citran draselný pro léčbu ledvinových kamenů a systému močových cest.
(730) **Mission Pharmacal Company, a Texas Corporation**, 10999 IH West, Suite 1000, San Antonio, TX 78230, TX, US
(740) Čermák a spol., JUDr. Karel Čermák jr., Ph.D., LL.M., advokát, Elišky Peškové 15/735, Praha 5, 15000

(210) **O-500826**
(220) 02.01.2013
(320) 02.01.2013
(511) 20, 37, 42

(540)



- (510) (20) nábytek pro bytové, podnikatelské a společenské účely, interiérové doplňky a výrobky určené k zařazení interiéru spadající do třídy 20; (37) montáž, instalace, údržba a servis nábytku pro bytové, podnikatelské a společenské účely; (42) poradenská, konzultační a projektová činnost v oblasti nábytkářství a designérství v rozsahu třídy 42, architektonické návrhy interiéru, včetně jejich projektového zpracování a návrhy interiéru v rozsahu třídy 42, tvorba informačních databází.
- (730) **RESA, spol. s r.o.**, Bratislavská 27, Brno-město, 60200, CZ
(740) JUDr. Miroslav Kupka, Levého 1532, Rakovník, 26901

- (210) **O-500827**
(220) 02.01.2013
(320) 02.01.2013
(511) 20, 37, 42
(540)

RESA nábytek pro život
www.resa.cz

- (510) (20) nábytek pro bytové, podnikatelské a společenské účely, interiérové doplňky a výrobky určené k zařazení interiéru spadající do třídy 20; (37) montáž, instalace, údržba a servis nábytku pro bytové, podnikatelské a společenské účely; (42) poradenská, konzultační a projektová činnost v oblasti nábytkářství a designérství v rozsahu třídy 42, architektonické návrhy interiéru, včetně jejich projektového zpracování a návrhy interiéru v rozsahu třídy 42, tvorba informačních databází.
- (730) **RESA, spol. s r.o.**, Bratislavská 27, Brno-město, 60200, CZ
(740) JUDr. Miroslav Kupka, Levého 1532, Rakovník, 26901

- (210) **O-500828**
(220) 02.01.2013
(320) 02.01.2013
(511) 20, 37, 42
(540)



- (510) (20) nábytek pro bytové, podnikatelské a společenské účely, interiérové doplňky a výrobky určené k zařazení interiéru spadající do třídy 20; (37) montáž, instalace, údržba a servis nábytku pro bytové, podnikatelské a společenské účely; (42) poradenská, konzultační a projektová činnost v oblasti nábytkářství a designérství v rozsahu třídy 42, architektonické návrhy interiéru, včetně jejich projektového zpracování a návrhy interiéru v rozsahu třídy 42, tvorba informačních databází.
- (590) Barevná
(730) **RESA, spol. s r.o.**, Bratislavská 27, Brno-město, 60200, CZ
(740) JUDr. Miroslav Kupka, Levého 1532, Rakovník, 26901

- (210) **O-500922**
(220) 08.01.2013
(320) 08.01.2013
(511) 30, 35, 43

(540)



- (510) (30) cukrovinky, dorty, zákusky, koláče, pekařské a cukrářské výrobky, čokoláda, těsto na koláče, čokoládová pěna, arašídové cukrovinky, aromatické přípravky do potravin, bonbóny, moučná jídla, jemné pečivo, koláče s náplní, karamelky, slané pečivo, krupice, listkové těsto, mandlové cukrovinky, marcipán, výrobky z mouky, výrobky z kaka, výrobky z obilnin, palačinky, pěnové zákusky (cukrovinky), perníky, medovíčky, pečivo (rožky), sladké pečivo, pizzy, pralinky, pudinky, quiche (slaný koláč), sušenky, suchary, keksy, biskvity, ovocné želé jako cukrovinky, mouka, vyrážková pšeničná mouka, müsli, příchutě do pečiva s výjimkou éterických olejů, příchutě do potravin s výjimkou esenci a éterických olejů, těstoviny, cukr, zálivky na saláty, droždí, fondány (cukrovinky), glukóza na kulinářské účely, hořčice, chléb, chuťové přísady, občerstvení na bázi cereálií, občerstvení na báze rýže, nudle, kečup, hřebíček (koření), sůl na konzervování potravin, koření, kuchyňská sůl, mletá kukuřice, pražená kukuřice, kukuřičná kaše, kukuřičná mouka, kukuřičné vločky, kypřící prášek, kvasinky, kvasnice, kvas do těsta (kvasnice), lněné semeno pro lidskou spotřebu, lupínky, vločky (obilné), majonéza, masové pirožky v těstě, marinády (chuťové přísady), med, mentol do cukrovin, cukroví, cukrovinky, mentolové cukroví, nekynutý chléb, oplatky, ocet, sójová mouka, rajčatová omáčka, ovocné omáčky, muškátové ořechy, ovesné vločky, loupáný oves, mletý oves, ravioli, rýže, rýžové koláčky, sendviče, přírodní sladidla, soda bikarbóna pro kuchyňské účely, sójová mouka, suchary, suši, šafrán (koření), skořice (koření), špagety, tacos, tapioka, tortily, vanilka (příchutě), vanilín (vanilková náhražka), cukrovinky na zdobení vánočních stromků, kukuřičné vločky, zázvor, zmrzlina, čaj, nápoje na bázi čaje, čokoládové nápoje, čokoládové nápoje s mlékem, kakao, kakaové nápoje, kakaové nápoje s mlékem, káva, kávové příchutě, kávové nápoje s mlékem, kávové náhražky, nepražená káva, led na osvěžení, ledový čaj, šerbet (zmrzlinový nápoj); (35) profesionální obchodní a podnikatelské poradenství, poskytování obchodních a podnikatelských informací, administrativní zpracování nákupních objednávek, komerční informační kanceláře, správa hotelů, posuzování efektivnosti provozu a racionalizace práce, fakturace, hospodářské (ekonomické) prognózy, kanceláře dovozní a vývozní, komunikační média (prezentace výrobků v komunikačních médiích), marketing, marketingové studie, analýzy nákupních a velkoobchodních cen, nábor zaměstnanců, pomoc při řízení obchodních a průmyslových podniků, pomoc při řízení obchodní činnosti, obchodní management a podnikové poradenství, obchodní a podnikatelský průzkum, oceňování obchodních podniků, organizování komerčních a reklamních výstav, personální poradenství, překlad informací do počítačové databáze, pořádání veletrhů pro obchodní a reklamní účely, prezentace výrobků v komunikačních médiích pro účely maloobchodu, průzkum trhu, průzkum veřejného mínění, předvádění zboží, psaní reklamních textů, komerční informace a rady pro spotřebitele (spotřebitelská poradna), reklama, zejména reklama v souvislosti s restauračními a kavárenskými službami; (43) restaurační služby, kavárenské služby, provozování kaváren a restaurací, služby zabezpečující stravování, závodní jídelny, hotelové služby, penziony, poskytování přechodného ubytování, půjčování stanů, půjčování židlí, stolů, prostírání, nápojového skla, restaurace, samoobslužné restaurace, rezervace hotelů, rezervace penzionů, ubytovací služby (hotely, penziony), zásobování, služba catering, dodávání jídel a nápojů při různých příležitostech, zabezpečování a poskytování nápojů a plného nápojového servisu, pronájem party stanů a mobilních hal na kulturní a prezentační účely, poradenství při výběru a sestavování menu, jídelních a nápojových lístků, příprava a dodávka jídel a nápojů na objednávku do domu.
- (590) Barevná
(730) **ALBATRADE, spol. s r.o.**, Langsfeldova 7, Bratislava 1, SK
(740) Mgr. Ján Gajan, Vlašimská 13/1876, Praha 1, 11000

(210) **O-501110**
(220) 15.01.2013
(320) 15.01.2013
(511) 6, 11, 37
(540)

PREFABRIKACE

(510) (6) armatury pro potrubí (na stlačený vzduch), konzoly kovové pro ústřední topení, kovové potrubí, kovové trubky pro ústřední topení; (11) topné články, kamna, sporáky, klimatizační zařízení, komínové roury, nádrže pro ústřední topení, ohřivače vody, radiátorové uzávěry, radiátory, regenerátory tepla, regulátory topení, zařízení pro sauny, sušičky prádla, teplovodní vytápěcí zařízení, vodovodní zařízení, zvlhčovače vzduchu na radiátory, výhřevné kotle; (37) instalatérství, montáž a opravy topných zařízení.

(730) **RAMO Plzeň s.r.o.**, Plovární 22, Plzeň, 30100, CZ
(740) **POLÁČEK** a kol. patentoprávní a známková kancelář, Ing. Jiří Poláček, Dominikánská 6, Plzeň, 30112

(210) **O-501111**
(220) 15.01.2013
(320) 15.01.2013
(511) 6, 11, 37
(540)

PATINA

(510) (6) armatury pro potrubí (na stlačený vzduch), konzoly kovové pro ústřední topení, kovové potrubí, kovové trubky pro ústřední topení; (11) topné články, kamna, sporáky, klimatizační zařízení, komínové roury, nádrže pro ústřední topení, ohřivače vody, radiátorové uzávěry, radiátory, regenerátory tepla, regulátory topení, zařízení pro sauny, sušičky prádla, teplovodní vytápěcí zařízení, vodovodní zařízení, zvlhčovače vzduchu na radiátory, výhřevné kotle; (37) instalatérství, montáž a opravy topných zařízení.

(730) **RAMO Plzeň s.r.o.**, Plovární 22, Plzeň, 30100, CZ
(740) **POLÁČEK** a kol. patentoprávní a známková kancelář, Ing. Jiří Poláček, Dominikánská 6, Plzeň, 30112

(210) **O-501112**
(220) 15.01.2013
(320) 15.01.2013
(511) 6, 11, 37
(540)

RAMO NATUR

(510) (6) armatury pro potrubí (na stlačený vzduch), konzoly kovové pro ústřední topení, kovové potrubí, kovové trubky pro ústřední topení; (11) topné články, kamna, sporáky, klimatizační zařízení, komínové roury, nádrže pro ústřední topení, ohřivače vody, radiátorové uzávěry, radiátory, regenerátory tepla, regulátory topení, zařízení pro sauny, sušičky prádla, teplovodní vytápěcí zařízení, vodovodní zařízení, zvlhčovače vzduchu na radiátory, výhřevné kotle; (37) instalatérství, montáž a opravy topných zařízení.

(730) **RAMO Plzeň s.r.o.**, Plovární 22, Plzeň, 30100, CZ
(740) **POLÁČEK** a kol. patentoprávní a známková kancelář, Ing. Jiří Poláček, Dominikánská 6, Plzeň, 30112

(210) **O-501113**
(220) 15.01.2013
(320) 15.01.2013
(511) 6, 11, 37
(540)



(510) (6) armatury pro potrubí (na stlačený vzduch), konzoly kovové pro ústřední topení, kovové potrubí, kovové trubky pro ústřední topení; (11) topné články, kamna, sporáky, klimatizační zařízení, komínové roury, nádrže pro ústřední topení, ohřivače vody, radiátorové uzávěry, radiátory, regenerátory tepla, regulátory topení, zařízení pro sauny, sušičky prádla, teplovodní vytápěcí

zařízení, vodovodní zařízení, zvlhčovače vzduchu na radiátory, výhřevné kotle; (37) instalatérství, montáž a opravy topných zařízení.

(730) **RAMO Plzeň s.r.o.**, Plovární 22, Plzeň, 30100, CZ
(740) **POLÁČEK** a kol. patentoprávní a známková kancelář, Ing. Jiří Poláček, Dominikánská 6, Plzeň, 30112

(210) **O-501117**
(220) 15.01.2013
(320) 15.01.2013
(511) 41, 45
(540)

SRDCE DĚLOHY

(510) (41) výchova, vzdělávání, zábava, sportovní a kulturní aktivity; (45) právní služby, bezpečnostní služby pro ochranu majetku a jednotlivců, osobní a sociální služby poskytované ostatními za účelem uspokojování potřeb jednotlivců.

(730) **Mašková Pavla**, Čechova 13, Plzeň, 30100, CZ

(210) **O-501119**
(220) 15.01.2013
(320) 15.01.2013
(511) 16, 33, 35
(540)

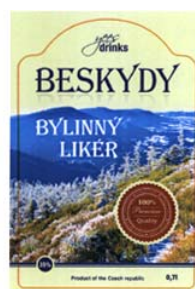

(510) (16) propagační předměty z papírů a plastických hmot, zejména kalendáře, letáky, karty, tužky, pera, kancelářské svorky; (33) alkoholické nápoje (s výjimkou pív); (35) propagační činnost, reklama.

(590) Barevná
(730) **Yees Drinks, s.r.o.**, Dobrá 883, Dobrá, 73951, CZ

(210) **O-501121**
(220) 15.01.2013
(320) 15.01.2013
(511) 3, 35
(540)

4FUSION

(510) (3) přípravky pro bělení a jiné prací prostředky, přípravky pro čištění, leštění, odmašťování a broušení, mýdla, parfumerie, vonné oleje, kosmetika, vlasové vody, zubní pasty, vlasová kosmetika, péče o vlasy, vlasová výživa, šampóny, vlasové gely, vlasová tužidla, kondicionéry na vlasy, vlasové kúry, vlasové oleje; (35) propagační činnost, reklama, pomoc při řízení obchodní činnosti, obchodní administrativy, kancelářské práce.

(730) **Vaše DEDRA s.r.o.**, Podhradní 69, Česká Skalice, 55203, CZ

(210) **O-501122**
(220) 15.01.2013
(320) 15.01.2013
(511) 1, 3, 35
(540)

ALCHYMIŠT

(510) (1) chemické výrobky určené pro průmysl, vědu a fotografii, jakož i pro zemědělství a lesnictví; (3) přípravky pro bělení a jiné prací prostředky, přípravky pro čištění, leštění, odmašťování a broušení, mýdla, parfumerie, vonné oleje, kosmetika, vlasové vody, zubní pasty; (35) propagační činnost, reklama, pomoc při řízení obchodní činnosti, obchodní administrativy, kancelářské práce.

(730) **Vaše DEDRA, s.r.o.**, Podhradní 69, Česká Skalice, 55203, CZ

(210) **O-501147**
(220) 15.01.2013
(320) 15.01.2013
(511) 30, 32, 33

- (540) **Prager Laffe**
(510) (30) hořčice, ocet, pивní ocet; (32) nealkoholické nápoje, pivo, sladové nápoje, zázvorové pivo; (33) alkoholické nápoje, destilované nápoje, jablečný mošt alkoholický, hruškový mošt alkoholický, lihoviny.
(730) **Prager Laffe s.r.o.**, Rezlerova 289, Praha 10, 10900, CZ

- (210) **O-501317**
(220) 22.01.2013
(320) 22.01.2013
(511) 30, 35, 43
(540)



- (510) (30) pečivo, káva, čaj, kakao, cukrovinky, zmrzlina, med, rýže, obilniny, koření; (35) zprostředkování obchodní činnosti s výrobky uvedenými ve třídě 30, marketing, import-export s výrobky uvedenými ve třídě 30; (43) služby zajišťující stravování a nápoje, cukrárna, kavárna, restaurace.
(590) Barevná
(730) **Ularia company s.r.o.**, Tyršova 1832/7, Praha 2, 12000, CZ
(740) PROPATENT, Ing. Vlasta Sedláčková, Ke Kateřinkám 1393, Praha 4, 14900

- (210) **O-501322**
(220) 23.01.2013
(320) 23.01.2013
(511) 29, 30, 35
(540)



- (510) (29) bramborové lupínky, bramborové hranolky, bujón, vývar, přípravky na výrobu bujónů a vývarů, drůbež (neživá), ovocná dřev, džemy, extrakty z chaluh jako potrava, huspeniny, želatina, jedlá želatina, jedlé oleje, jedlé tuky, kandované ovoce, bujónové koncentráty, koncentrované vývary, ovocné kúry, maso, masové extrakty, masové výtažky, mléčné nápoje (s vysokým obsahem mléka), mléčné výrobky, mléko, mražené ovoce, občerstvení na bázi ovoce, oříšky zpracované, ovoce (kompoty), ovoce (konzervované), ovoce (zavařené, přislazené), ovoce zavařené (slazené), ovoce mražené, sušené ovoce, ovocné rosoly, ovocné saláty, přislazené ovoce (naložené v cukru), pyl jako potrava, zeleninové saláty, konzervovaná zelenina, sušená zelenina, vařená zelenina, zeleninové polévky, přípravky pro zeleninové polévky, polévky, přípravky na výrobu polévek, zeleninové saláty, zeleninové šťávy na vaření, konzervované žampiony, zvěřina, potraviny z ryb, ryby s výjimkou živých, sýry, uzeniny, vejce, hlemýžďí vejce na konzumaci; (30) aromatické přípravky do potravin, příchutě (aroma), chuťové přísady, konzervované zahradní bylinky jako koření, cukroví, cukrovinky, bonbóny, dorty, čaj, ledový čaj, nápoje na bázi čaje, kakao, kakaové nápoje, kandys, káva, nepražená káva, kávové náhražky, kávové náhražky rostlinného původu, kávové nápoje, čokoládové nápoje, hořčice, hořčicová moučka, kečupy, kuchyňská sůl, konzervační sůl, koření, koření z chaluh mořských řas, kroupy pro lidskou spotřebu, mletá kukuřice, pražená kukuřice, kukuřičné vločky, kukuřičný škrob, kypřicí prášek, led (přírodní nebo umělý), listové těsto, mandlové těsto, máslové a tukové těsto, masové paštiky zapečené v těstě, nudle, lupínky a vločky (obilné), housky, majonéza, makaróny, maltosa (sladový cukr), med, melasa, mouka, muesli, občerstvení na bázi cereálií, ocet, chuťové přísady do omáček, palačinky, paprika (koření), příchutě do pečiva s výjimkou esencí, pizzy, popcorn, příchutě do potravin s výjimkou esencí a éterických olejů, potraviny (škrobovitě), škrobové výrobky jako potrava, potraviny z mouky,

prášek do pečiva, prášky zmrzlinové, pudinky, quiche (slaný koláč), ravioli, rýže, ságo, sedlina vaječná, sendviče, slad pro lidskou spotřebu, sladké pečivo, strouhanka, suchary, rajčatová šťáva, tapioka, těsta, těstoviny, tortily, trestí do potravin (nikolii pro lékařské účely), včelí mateří kašička, zahušťovací přípravky na kuchyňské použití, zákusky, koláče, zálivky na ochucení, zálivky na saláty, zmrzlina, ovocné želé (cukrovinky); (35) reklamní, inzertní a propagační činnost všemi druhy médií, reklamní materiály (aktualizace), předvádění zboží, aktualizování reklamních materiálů, rozšiřování a zaslání reklamních materiálů, především letáků, prospektů, katalogů, periodických a neperiodických publikací, tiskovin a různých vzorků, pronájem reklamní plochy, vydávání a zveřejňování reklamních textů, rozhlasová a televizní reklama, venkovní reklama, rozšiřování reklamních materiálů, organizace a pořádání výstav ke komerčním a reklamním účelům, prezentace výrobků, zprostředkovatelská činnost v oblasti obchodu s výrobky uvedenými ve třídách 29 a 30.

- (730) **Pěkný - Unimex s.r.o.**, Trojanova 16, Praha 2, 12000, CZ
(740) Čermák a spol., Mgr. Lukáš Lorenc, advokát, Elišky Peškové 15/735, Praha 5, 15000

- (210) **O-501326**
(220) 23.01.2013
(320) 23.01.2013
(511) 5, 30, 35
(540)

ZINOSPIRINA

- (510) (5) potravinové doplňky všeho druhu; (30) káva, čaj, kakao, droždí, koření; (35) propagační činnost, reklama.
(730) **Blue step spol. s r.o.**, Jímonická 80, Praha 5, 15500, CZ

- (210) **O-501327**
(220) 23.01.2013
(320) 23.01.2013
(511) 5, 30, 35
(540)

SELESPIRINA

- (510) (5) potravinové doplňky všeho druhu; (30) káva, čaj, kakao, droždí, koření; (35) propagační činnost, reklama.
(730) **Blue step spol. s r.o.**, Jímonická 80, Praha 5, 15500, CZ

- (210) **O-501328**
(220) 23.01.2013
(320) 23.01.2013
(511) 12
(540)

ALPIN

- (510) (12) pneumatiky a duše pro automobilová kola, pásy na protektorování pneumatik, pásy pro pásová vozidla.
(730) **COMPAGNIE GÉNÉRALE DES ÉTABLISSEMENTS MICHELIN**Société en commandite par actions, 12, cours Sablon, 63000 Clermont-Ferrand, FR
(740) Společná advokátní kancelář Všečeka Zelený Švorčík Kalenský a partneři, JUDr. Michal Havlík, Hálkova 2, Praha 2, 12000

- (210) **O-501329**
(220) 23.01.2013
(320) 23.01.2013
(511) 29, 30, 43
(540)



- (510) (29) výrobky z brambor, zejména bramborové hranolky, lupínky, opékané brambory a krokety, dále masové výtažky, oleje a jedlé tuky, nakládaná zelenina a ovoce, zeleninové a ovocné saláty, rajčatový protlak; (30) koření a koření směsi, omáčky k ochucení, salátové zálivky, ovocné omáčky, chuťové přísady, tatarská omáčka, sojová omáčka, hořčice, kečup, majonéza, masové omáčky; (43) příprava jídel a nápojů, restaurace, zejména samoobslužné restaurace a zařízení rychlého občerstvení.

(730) **Rigasová Iva**, Vrátkov 120, Český Brod, 28201, CZ
(740) Ing. Vladimír Belfín, patentový zástupce, P.O.BOX 117, Kladno, 27280

(210) **O-501345**
(220) 23.01.2013
(320) 23.01.2013
(511) 19, 37
(540)

NICEWOOD

(510) (19) stavební materiály nekovové všeho druhu, zejména prkna, trámy, dřevěné panely, stavební nosníky nekovové, desky, stavební deskové materiály, překližky, palubky, sendvičové stavební panely, stěnové panely, střechy a střešní krytiny všeho druhu nekovové, krovy, okna, dveře a schodiště, vše nekovové, obklady, dlažby, fasádní profily nekovové, polystyren pro použití ve stavebnictví, sádkokartóny, montované nízkoenergetické dřevostavby, vše v rámci této třídy; (37) stavebnictví, stavitelství, provádění staveb, včetně jejich změn, udržovacích prací na nich a jejich odstraňování, výstavba rodinných domů, dřevostaveb, nízkoenergetických domů, stavební informace, konzultační činnost ve stavebnictví, odborná pomoc a stavební dozor ve stavebnictví, dodávky staveb na klíč.

(730) **VEXTA s.r.o.**, Hovorčovická 137, Bořanovice - Pakoměřice, okres Praha - východ, 25065, CZ
(740) JUDr. Karel Fiala, V Jámě 1, Praha 1, 11000

(210) **O-501347**
(220) 23.01.2013
(320) 23.01.2013
(511) 19, 37
(540)



(510) (19) stavební materiály nekovové všeho druhu, zejména prkna, trámy, dřevěné panely, stavební nosníky nekovové, desky, stavební deskové materiály, překližky, palubky, sendvičové stavební panely, stěnové panely, střechy a střešní krytiny všeho druhu nekovové, krovy, okna, dveře a schodiště, vše nekovové, obklady, dlažby, fasádní profily nekovové, polystyren pro použití ve stavebnictví, sádkokartóny, montované nízkoenergetické dřevostavby, vše v rámci této třídy; (37) stavebnictví, stavitelství, provádění staveb, včetně jejich změn, udržovacích prací na nich a jejich odstraňování, výstavba rodinných domů, dřevostaveb, nízkoenergetických domů, stavební informace, konzultační činnost ve stavebnictví, odborná pomoc a stavební dozor ve stavebnictví, dodávky staveb na klíč.

(590) Barevná
(730) **VEXTA s.r.o.**, Hovorčovická 137, Bořanovice - Pakoměřice, okres Praha - východ, 25065, CZ
(740) JUDr. Karel Fiala, V Jámě 1, Praha 1, 11000

(210) **O-501348**
(220) 23.01.2013
(320) 23.01.2013
(511) 44
(540)



(510) (44) psycholog (služby -) psychologické poradenství, psychologická diagnostika, psychologický a sociologický výzkum a vývoj.
(590) Barevná

(730) **Institute of Applied Psychology, s.r.o.**, U Břízy 15, Moravany u Brna, 66448, CZ

(210) **O-501349**
(220) 23.01.2013
(320) 23.01.2013
(511) 44
(540)



(510) (44) psycholog (služby -) psychologické poradenství, psychologická diagnostika, psychologický a sociologický výzkum a vývoj.
(590) Barevná
(730) **Institute of Applied Psychology, s.r.o.**, U Břízy 15, Moravany u Brna, 66448, CZ

(210) **O-501388**
(220) 25.01.2013
(320) 25.01.2013
(511) 31
(540)

Chytré kočky si dávají FELIX

(510) (31) krmiva a potraviny pro zvířata, ptactvo a ryby.
(730) **Société des Produits Nestlé S.A.**, Vevey, CH
(740) Zeiner & Zeiner v.o.s., Mgr. Karel Šindelka, advokát, Maiselova 15/38, Praha 1, 11000

(210) **O-501394**
(220) 25.01.2013
(320) 25.01.2013
(511) 32
(540)



(510) (32) minerální vody, šumivé nápoje a jiné nápoje nealkoholické, nápoje a šťávy ovocné, sirupy a jiné přípravky k zhotovování nápojů.
(590) Barevná
(730) **Kofola ČeskoSlovensko a.s.**, Nad Porubkou 2278/31a, Ostrava, 70800, CZ
(740) Čermák a spol., Mgr. Lukáš Lorenc, advokát, Elišky Peškové 15/735, Praha 5, 15000

(210) **O-501395**
(220) 25.01.2013
(320) 25.01.2013
(511) 32
(540)



(510) (32) minerální vody, šumivé nápoje a jiné nápoje nealkoholické, nápoje a šťávy ovocné, sirupy a jiné přípravky k zhotovování nápojů.
(730) **Kofola ČeskoSlovensko a.s.**, Nad Porubkou 2278/31a, Ostrava, 70800, CZ
(740) Čermák a spol., Mgr. Lukáš Lorenc, advokát, Elišky Peškové 15/735, Praha 5, 15000

(210) **O-501404**
(220) 25.01.2013
(320) 25.01.2013
(511) 12, 18, 20, 25
(540)



(510) (12) dětské autosedačky; (18) dětské nosiče, dětské batůžky; (20) dětská chodítka, dětské jídelní židličky, cestovní postýlky; (25) kojenecké a dětské oděvy, bryndáčky, kojenecké capáčky, kojenecké čepičky.
(590) Barevná
(730) **PICCOLLO spol. s r.o.**, Na Podkovce 10, Praha 4, 14000, CZ
(740) Rott, Růžička & Guttman Patentové, známkové a advokátní kanceláře, JUDr. Vladimír Rott, Vinohradská 37, Praha 2, 12000

(210) **O-501443**
(220) 29.01.2013
(320) 29.01.2013
(511) 35, 41
(540)

PRASE V ŽITĚ

(510) (35) inzertní, reklamní, propagační činnost, vydávání reklamních textů, provozování reklamních ploch, reklamních bannerů, reklamních balónů, reklamních klipů, vše v souvislosti s provozováním loterií a jiných podobných her, marketing k provozování loterií a jiných podobných her; (41) provozování a organizování loterií a jiných podobných her v souladu s obecně závaznými právními předpisy prostřednictvím poboček sázkové kanceláře a dalších smluvně zavázaných prodejních míst.
(730) **FORTUNA sázky a.s.**, Vodičkova 699/30, Praha 1, 11000, CZ
(740) Mgr. Radek Schmitz, advokátní kancelář s.r.o., Mgr. Radek Schmitz, Podkovářská 933/3, Praha 9, 19000

(210) **O-501444**
(220) 29.01.2013
(320) 29.01.2013
(511) 9, 28, 35, 41, 42
(540)



(510) (9) přístroje pro záznam, převod, reprodukci zvuku nebo obrazu, nosiče dat magnetické, záznamové disky, kompaktní disky, DVD a ostatní digitální záznamové nosiče, zařízení na zpracování dat, počítače, počítačový software; (28) hry, hračky; (35) propagační činnost, reklama, pomoc při řízení obchodní činnosti, obchodní administrativa, kancelářské práce; (41) výchova, vzdělávání, zábava, sportovní a kulturní aktivity; (42) vědecké a technologické služby a související výzkum a projektování, analytické a výzkumné služby v průmyslu, navrhování a vývoj počítačového hardwaru a softwaru.
(590) Barevná
(730) **Urban Marek**, Smetanovo náměstí 75, Litomyšl, 57001, CZ

(210) **O-501447**
(220) 29.01.2013
(320) 29.01.2013
(511) 35, 36, 41
(540)

Machoňova pasáž

(510) (35) propagační činnost, reklama, pomoc při řízení obchodní činnosti, obchodní administrativa; (36) služby správců nemovitostí a SVJ, služby pronájmu bytových a nebytových prostor; (41) kulturní akce, vzdělání, zábava.

(730) **Rozvojový fond Pardubice a.s.**, U Divadla 828, Pardubice, 53002, CZ

(210) **O-501448**
(220) 29.01.2013
(320) 29.01.2013
(511) 35
(540)



Mezinárodní odborný veletrh technického zařízení budov

(510) (35) pořádání veletrhů ke komerčním účelům.
(590) Barevná
(730) **Progres Partners Advertising s.r.o.**, Opletalova 55, Praha 1, 11000, CZ

(210) **O-501449**
(220) 29.01.2013
(320) 29.01.2013
(511) 14, 18, 23, 25
(540)



(510) (14) vzácné kovy, klenoty, bižuterie, drahokamy; (18) kůže a její imitace, cestovní tašky; (23) vlákna pro textilní účely; (25) oděvy.
(590) Barevná
(730) **Řehulková Radka Mgr.**, Solná 161/1, Opava, 74601, CZ

(210) **O-501452**
(220) 29.01.2013
(320) 29.01.2013
(511) 29, 30, 31
(540)



(510) (29) želé, džemy, kompoty, mléko a mléčné výrobky; (30) káva, čaj, kakao a kávové náhražky, obilninové přípravky, pečivo, cukrovinky, zmrzlina, chuťové přísady, poživatiny a potraviny, zejména čokolády, oplatky; (31) semena.
(730) **Rousek Milan**, Krásný Studenec 70, Děčín, 40502, CZ
(740) Mgr. Jana Škorpíková, advokát, Řetězová 2, Děčín, 40502

(210) **O-501466**
(220) 29.01.2013
(320) 29.01.2013
(511) 10, 37, 42, 44
(540)



(510) (10) lékařské přístroje a zařízení, lékařské přístroje a zařízení sestavené s využitím výpočetní techniky, přístroje pro gynekologická vyšetření, přístroje pro prenatalní diagnostiku, přístroje pro vyšetřování močových cest, lékařské přístroje a nástroje pro internu a chirurgii, diagnostické přístroje pro

lékařské účely, diagnostické přístroje pro prenatální péči, diagnostické přístroje pro snímání tělesných parametrů a veličin jako je tlak, elektroaktivita, teplota, průtoky, hmotnost, biolampy, magnetoterapeutické přístroje, kalorimetrické váhy; (37) servis a opravy přístrojů a zařízení laboratorní a zdravotnické techniky; (42) výzkumná činnost v oblasti zdravotnictví, zejména v oborech gynekologie, porodnictví, lékařské genetiky, andrologie, embryologie a reprodukční medicíny, expertní a poradenská činnost v uvedených oborech, služba laboratoře lékařské genetiky, služba biochemické laboratoře, tvorba software, tvorba specializovaného software pro zdravotnictví a lékařské přístroje; (44) hormonální substituční léčba, péče o normální i riziková těhotenství, ultrazvuková diagnostika, prenatální diagnostika vrozených vad, kardiokardiografie, vyšetření průtoku placenty, plodu a dělohy, intervenční výkony jako odběr plodové vody, odběr choriových klků, prvotřímestrový screening, 3D/4D zobrazení plodu, diagnostika a léčení všech běžných gynekologických onemocnění, preventivní gynekologické prohlídky, prenatální péče, komplexní sledování těhotných, komplexní diagnostika a léčba neplodného páru, ultrazvuková a hormonální diagnostika v porodnictví a gynekologii, komplexní vyšetření a léčba partnera – andrologie a sexuologie, lékařská genetika, reprodukční medicína, nitroděložní inseminace, mimotělní oplodnění, preimplantační genetická diagnostika, vyšetření andrologem, gynekologie, porodnictví, provádění těhotenských testů, komplexní ambulantní péče v oboru gynekologie a porodnictví, umělé oplodňování a preventivní léčba.

- (730) **MEDETRON s.r.o.**, nám. T. G. Masaryka 588, Zlín, 76001, CZ
COMINFO, a.s., Nábřeží 695, Zlín, 76001, CZ
(740) **INPARTNERS GROUP**, Ing. Dušan Kendereški, Lidická 51, Brno, 60200

- (210) **O-501470**
(220) 29.01.2013
(320) 29.01.2013
(511) 35, 41
(540)

**PRASE
V ŽITĚ**

- (510) (35) inzertní, reklamní, propagační činnost, vydávání reklamních textů, provozování reklamních ploch, reklamních bannerů, reklamních balónů, reklamních klipů, vše v souvislosti s provozováním loterií a jiných podobných her, marketing k provozování loterií a jiných podobných her; (41) provozování a organizování loterií a jiných podobných her v souladu s obecně závaznými právními předpisy prostřednictvím poboček sázkové kanceláře a dalších smluvně zavázaných prodejních míst.
(730) **FORTUNA sázky a.s.**, Vodičkova 699/30, Praha 1, 11000, CZ
(740) Mgr. Radek Schmitz, advokátní kancelář s.r.o., Mgr. Radek Schmitz, Podkovářská 933/3, Praha 9, 19000

- (210) **O-501588**
(220) 04.02.2013
(320) 04.02.2013
(511) 2, 17, 19, 37, 42
(540)

KOBD

- (510) (2) barvy, nátěry, laky, ochranné výrobky proti korozi a proti deteriorizaci dřeva, barviva, mořidla, přírodní pryskyřice v surovém stavu, kovy listkové a práškové pro malíře, dekoratéry a umělce; (17) kaučuk, gutaperča, guma, azbest, slída a výrobky z těchto materiálů, které nejsou zahrnuty do jiných tříd, polotovary z plastických hmot, materiály těsnící, ucpávací a izolační, ohebné trubky nekovové; (19) stavební materiály nekovové, neohebné

trubky nekovové pro stavebnictví, asfalt, směla, přenosné konstrukce nekovové, nekovové pomníky; (37) stavebnictví, opravy, instalační služby; (42) vědecké a technologické služby a související výzkum a projektování, analytické a výzkumné služby v průmyslu, navrhování a vývoj počítačového hardwaru a softwaru.

- (590) Barevná
(730) **KOBD s.r.o.**, Bořivojova 878/35, Praha 3, 1300, CZ

- (210) **O-501592**
(220) 04.02.2013
(320) 04.02.2013
(511) 33
(540)



- (510) (33) šumivá a klidná vína všeho druhu, brandy, vínovice, destilované alkoholické nápoje.
(590) Barevná
(730) **HUBERT J.E., s.r.o.**, Vinárska 137, Sereď, SK
(740) JUDr. Miroslav Kupka, Levého 1532, Rakovník, 26901

- (210) **O-501593**
(220) 04.02.2013
(320) 04.02.2013
(511) 33
(540)



Gentry Club

- (510) (33) šumivá a klidná vína všeho druhu, brandy, vínovice, destilované alkoholické nápoje.
(730) **HUBERT J.E., s.r.o.**, Vinárska 137, Sereď, SK
(740) JUDr. Miroslav Kupka, Levého 1532, Rakovník, 26901

- (210) **O-501594**
(220) 04.02.2013
(320) 04.02.2013
(511) 33
(540)



**VITIS
PEZINOK**

- (510) (33) šumivá a klidná vína všeho druhu, brandy, vínovice, destilované alkoholické nápoje.
(730) **HUBERT J.E., s.r.o.**, Vinárska 137, Sereď, SK
(740) JUDr. Miroslav Kupka, Levého 1532, Rakovník, 26901

- (210) **O-501605**
(220) 05.02.2013
(320) 05.02.2013
(511) 41, 44
(540)

PSYCHIART

- (510) (41) organizování a vedení konferencí, seminářů, pořádání a řízení školení; (44) farmaceutické poradenství, kliniky nebo sanatoria, lékařské služby, ošetrovatelské služby, psycholog

(služby), terapeutické služby, zdravotní střediska, zotavovny, sanatoria, nemocnice (služby).

(730) **Pálenský, Ph.D. Vítězslav MUDr.**, Úprkova 1861, Strážnice, 69662, CZ

(210) **O-501609**

(220) 05.02.2013

(320) 05.02.2013

(511) 6, 19, 20, 35, 42

(540)



(510) (6) dveře kovové, zárubně kovové, dveřní kování, kovové doplňky dveří nezařazené v jiných třídách, nábytkové kování; (19) nekovové dveře a zárubně, dveřní kliky nekovové; (20) nábytek, nábytkové předstíňové stěny, dveřní kování nekovové; (35) poskytování obchodních a podnikatelských informací, obchodní poradenství, obchodní management, pomoc při řízení obchodní činnosti; (42) poradenství architektonické.

(730) **SAPELLI, a.s.**, Pávovská 3104/15a, Jihlava, 58601, CZ

(210) **O-501628**

(220) 05.02.2013

(320) 05.02.2013

(511) 28

(540)



(510) (28) hry, hrací karty.

(590) Barevná

(730) **Bc. Andrea Löflerová**, Dandova 2587/3, Praha 9, 19300, CZ

(210) **O-501741**

(220) 11.02.2013

(320) 11.02.2013

(511) 29, 30, 31, 32, 33, 34, 35

(540)

SONATO

(510) (29) maso, masné výrobky, uzeniny, paštiky, tukové pomazánky, masové konzervy, ryby a potraviny z ryb, plody moře konzervované, vejce a výrobky z vajec, mléko, mléčné nápoje s vysokým obsahem mléka a mléčné výrobky, jako smetany, jogurty, šlehačky, tvaroh, sýry, jedlé oleje a tuky, bramborové hranolky a krokety, bramborové a zeleninové lupínky, kysané zelí, nakládané okurky, nakládaná, konzervovaná a mražená zelenina, sušená zelenina, zeleninová pyré, rajčatová šťáva, rajčatový protlak a jiné hotové výrobky a polotovary ze zeleniny, ovocné kompoty, džemy, ovocná pyré, ovocné dřeně, mražené ovoce, sušené ovoce, výrobky z kokosu, výrobky ze sóji, masové výtahy, bujóny, polévky, saláty všeho druhu v rámci této třídy; (30) čaj, čaje ovocné, ledový čaj, nápoje na bázi čaje, přípravky k výrobě čaje, káva, kávové náhražky, kávové nápoje, čokoláda, čokoládové nápoje, kakao, kakaové nápoje, cukroví, cukrovinky, žvýkačky, bonbóny, koření, hořčice, kečup, majonéza, kuchyňská sůl, cukr, jiná sladidla, prášek do pečiva, strouhanka, mouka, rýže, ovesné vločky, kukuřičné vločky, těstoviny, chléb, pečivo čerstvé, pečivo sladké, pečivo slané, dorty, pečivo trvanlivé, oplatky, sušenky, suchary, těsta a jiné potraviny z mouky, příchutě do potravin, zmrzlina, zmrzlinové poháry; (31) brambory čerstvé, zelenina čerstvá, ovoce čerstvé včetně tropického, houby čerstvé, hrozny čerstvé, ořechy a oříšky, obilniny, rostlinná semena, květinové cibule, potrava pro domácí zvířata, potrava pro domácí ptactvo, suché krmivo, stelivo pro domácí zvířata, květiny živé, květiny sušené pro ozdobné účely,

výrobky z květin a jiných přírodních produktů v rámci této třídy, rašelina a kůra surová jako mulč; (32) nealkoholické nápoje, minerální a stolní vody, mošty, nektary, ovocné šťávy, ovocné výtahy, přípravky na výrobu nápojů, zeleninové šťávy jako nápoje, šumivé nápoje a prášky k jejich výrobě, pivo; (33) víno, destiláty, lihoviny, medovina, likéry, koktejly a jiné alkoholické nápoje míchané a mixované, mošty s alkoholem; (34) tabák, tabákové výrobky, žvýkácký tabák, cigaretové dutinky, dýmky, stojánky na dýmky, tabatěrky, pouzdra a kazety na doutníky a jiné potřeby pro kuřáky, zápalky, zapalovače; (35) zprostředkování obchodu výrobky uvedenými u tříd 29, 30, 31, 32, 33 a 34, zprostředkování obchodu léčivými bylinami a léčivými čaji, lékárníčkami včetně obsahu, náplastmi a obvazovým materiálem, zprostředkování obchodu kosmetikou, drogistickým zbožím, autokosmetikou a autodoplňky, zprostředkování obchodu noží a jídelními příbory, zprostředkování obchodu svítidly, žárovkami, akumulátory a bateriemi, zprostředkování obchodu nahranými i nenahranými nosiči informací, zvuku a obrazu, zprostředkování obchodu suvenýry, zprostředkování obchodu papírenským zbožím včetně psacích potřeb, pohlednic, fotografií, kalendářů, diářů, plakátů, zprostředkování obchodu bižuterií, přívěsky například ke klíčům, zprostředkování obchodu koženým zbožím a jeho náhražkami, jako jsou například peněženky, klíčenky, opasky, řemeny, popruhy, kabelky, etue, batohy, brašny, tašky, kufrty, zprostředkování obchodu výrobky ze skla, porcelánu a keramiky, zprostředkování obchodu kovovými nádobami zařazenými do třídy 21, zprostředkování obchodu suvenýry všeho druhu, zprostředkování obchodu prýmkářským zbožím a drobným textilním zbožím jako například kapesníky, ubrousky, ručníky, zprostředkování obchodu oděvy, pokrývkami hlavy a oděvními doplňky, zprostředkování obchodu hudebními nástroji, zprostředkování obchodu hračkami, stolními a společenskými hrami, internetový obchod a zásilkový obchod se všemi uvedenými výrobky, předvádění a nabízení zboží, pořizování a šíření reklamních a propagačních materiálů, reklama mediální a velkoplošná, obchodní administrativní, vedení účetnictví, průzkum trhu.

(730) **VELTA PLUS EU, s.r.o.**, Závodu míru 790, Karlovy Vary, 36017, CZ

(740) **ZEMAN** - podkrušnohorská patentová a známková kancelář, Petr Zeman, patentový zástupce, Hradní 301, Loket, 35733

(210) **O-501749**

(220) 09.02.2013

(320) 09.02.2013

(511) 1, 3, 5

(540)

KARIMA

(510) (1) chemické výrobky určené pro průmysl, vědy a fotografii, jakož i pro zemědělství, zahradnictví a lesnictví, umělé pryskyřice v surovém stavu, plastické hmoty v surovém stavu, hnojiva pro půdu, chemické výrobky určené ke konzervování potravin; (3) kosmetika, parfumerie, drogerie, vlasová a tělová kosmetika, přípravky pro bělení, přípravky k praní a namáčení, přípravky pro čištění, leštění a odmašťování, avivážní prostředky, mýdla, tekutá mýdla, šampóny, pěny a soli do koupelí, prostředky na odstraňování skvrn, deodoranty pro osobní potřebu, kosmetické přípravky s obsahem výtahů z Mrtvého moře; (5) dezinfekční prostředky pro zemědělství, průmysl, zdravotnictví, potravinářství a domácnost, prostředky k ničení plevele a škůdců, repelentní přípravky, deodoranty jiné než pro osobní potřebu, WC deodoranty.

(730) **Důbrava chemické výrobní družstvo**, Hřbitovní 97, Valašské Klobouky, 76633, CZ

(740) **Ing. Zdeněk Kučera**, Dlouhá 207 (P.O.BOX 92), Slušovice, 76315

(210) **O-501789**

(220) 12.02.2013

(320) 12.02.2013

(511) 20, 21, 27

(540)



- (510) (20) nábytek, zrcadla, rámy, výrobky nejmenované v jiných třídách ze dřeva, korku, rákosu, vrbového proutí, z rohu, kosti, slonoviny, z kotic, želvoviny, jantaru, perleti, mořské pěny, náhražky všech těchto materiálů nebo náhražky z plastických hmot; (21) pomůcky a nádoby pro domácnost a kuchyň, hřebeny a mycí houby, kartáče (s výjimkou štětců), materiály pro výrobu kartáčů, čisticí potřeby, drátky na čištění parket, sklo surové nebo opracované (s výjimkou stavebního skla), sklo, porcelán a majolika neobsažené v jiných třídách; (27) koberce, rohožky, rohože, linoleum a jiné obklady podlah, tapety na stěny nikoliv textilní.

(730) **Tengler René**, Mariánská 604, Česká Lipa, 47001, CZ

- (210) **O-501792**
(220) 12.02.2013
(320) 12.02.2013
(511) 17, 19, 37
(540)

sanamalt

- (510) (17) materiály pro izolaci zvuku, tepla, vlhkosti a na ochranu proti jiným fyzikálním a chemickým vlivům, včetně izolačních laků, olejů, nátěrů, omítek, tkanin, plstí, pásek a vlny pro izolační účely, hydroizolační hmoty a materiály, izolační materiály na bázi papírových a umělých hmot, na bázi kovových, zejména hliníkových fólií nasycených nebo pokrytých bitumenem a/nebo umělými materiály, izolační materiály na bázi skelných, čedičových nebo jiných minerálních plstí nebo vláken, izolační hmoty na bázi vypěněného polystyrenu a/nebo polyuretanu, tmely a těsnicí tmely, polystyren, polystyrénová pěna a polystyrénové desky pro izolační účely, pěnové materiály z gumy a plastů, těsnicí a ucpávkové materiály zařazené v této třídě, plošné a tvarované díly z izolačních materiálů; (19) stavební materiály nekovové zařazené v této třídě, zejména, asfalt, směla, malty, omítkové a fasádní směsi, štukatérské profily, šterkové hmoty, překližky, cementy, písek, dehet, desky z cementu a podobných stavebních hmot, dlaždice, stavební kámen přírodní a umělý, suroviny pro keramiku, korek lisovaný, stavební obklady a nekovové podlahy, stavební příčky, sádra, sádrokartóny, šterk, stavební sklo a dřevo, vápno, beton a výrobky z betonu, cihly, suché směsi pro přípravu malty, krytiny střech a střešní izolace, jako jsou vypalované a keramické díly střešní krytiny, plošné a tvarované díly střešních krytin z nekovových ohebných materiálů; (37) provádění stavebních, zednických, izolačních, pokrývačských a klempířských prací na stavbách, zejména na obvodových stěnách a střeších obytných a společenských budov, jakož i na jiných objektech, jako jsou silnice, mosty, výrobní haly, obchodní haly, sportovní objekty, údržba a opravy uvedených objektů a jejich izolací, poskytování poradenství a informace ve stavebnictví.

(730) **SATSYS Technology a.s.**, Vejdovského 1179/6a, Olomouc, Hodolany, 77900, CZ
(740) Ing. Petr Soukup, Vídeňská 8, Olomouc, 77200

- (210) **O-501793**
(220) 12.02.2013
(320) 12.02.2013
(511) 17, 19, 37
(540)

Sanamalt

- (510) (17) materiály pro izolaci zvuku, tepla, vlhkosti a na ochranu proti jiným fyzikálním a chemickým vlivům, včetně izolačních laků, olejů, nátěrů, omítek, tkanin, plstí, pásek a vlny pro izolační

účely, hydroizolační hmoty a materiály, izolační materiály na bázi papírových a umělých hmot, na bázi kovových, zejména hliníkových fólií nasycených nebo pokrytých bitumenem a/nebo umělými materiály, izolační materiály na bázi skelných, čedičových nebo jiných minerálních plstí nebo vláken, izolační hmoty na bázi vypěněného polystyrenu a/nebo polyuretanu, tmely a těsnicí tmely, polystyren, polystyrénová pěna a polystyrénové desky pro izolační účely, pěnové materiály z gumy a plastů, těsnicí a ucpávkové materiály zařazené v této třídě, plošné a tvarované díly z izolačních materiálů; (19) stavební materiály nekovové zařazené v této třídě, zejména, asfalt, směla, malty, omítkové a fasádní směsi, štukatérské profily, šterkové hmoty, překližky, cementy, písek, dehet, desky z cementu a podobných stavebních hmot, dlaždice, stavební kámen přírodní a umělý, suroviny pro keramiku, korek lisovaný, stavební obklady a nekovové podlahy, stavební příčky, sádra, sádrokartóny, šterk, stavební sklo a dřevo, vápno, beton a výrobky z betonu, cihly, suché směsi pro přípravu malty, krytiny střech a střešní izolace, jako jsou vypalované a keramické díly střešní krytiny, plošné a tvarované díly střešních krytin z nekovových ohebných materiálů; (37) provádění stavebních, zednických, izolačních, pokrývačských a klempířských prací na stavbách, zejména na obvodových stěnách a střeších obytných a společenských budov, jakož i na jiných objektech, jako jsou silnice, mosty, výrobní haly, obchodní haly, sportovní objekty, údržba a opravy uvedených objektů a jejich izolací, poskytování poradenství a informace ve stavebnictví.

(730) **SATSYS Technology a.s.**, Vejdovského 1179/6a, Olomouc, Hodolany, 77900, CZ
(740) Ing. Petr Soukup, Vídeňská 8, Olomouc, 77200

- (210) **O-501827**
(220) 13.02.2013
(320) 13.02.2013
(511) 9, 28, 35
(540)

FURRYBALL

- (510) (9) počítačový software; (28) hračky, hry; (35) propagační činnost, reklama.
(730) **Tománek Jan Mga.**, Zdikovská 49, Praha 5, 15000, CZ
Art And Animation Studio, Zdikovská 49, Praha 5, 15000, CZ

- (210) **O-501933**
(220) 18.02.2013
(320) 18.02.2013
(511) 35, 39, 41
(540)

MARKONE

- (510) (35) propagační činnost, reklama, pomoc při řízení obchodní činnosti; (39) doprava, balení a skladování zboží, organizování cest; (41) výchova, vzdělávání, zábava, sportovní a kulturní aktivity.
(730) **Ing. Mgr. Rybín Petr**, Velké Kunratické 1309/12, Praha 4, 14800, CZ

- (210) **O-501934**
(220) 18.02.2013
(320) 18.02.2013
(511) 31, 35, 44
(540)

dobrasemena.cz

- (510) (31) zeleninová a květinová osiva a sádě, ovocné a okrasné školkařské výpěstky, květiny a okrasné rostliny, jahodníky, osiva, kořeninové, léčivé a aromatické rostliny, olejiny, technické a speciální plodiny, rychlená a polní zelenina, ovoce, travní směsi, travní semena; (35) provozování sítě obchodů s výše uvedenými výrobky, informační a poradenská činnost - v rámci této třídy, poskytování obchodních informací pomocí Internetu, internetový obchod, e-shop a zprostředkovatelská činnost v oblasti obchodu s výrobky uvedenými ve tř. 31, export

a import uvedených výrobků ve tř. 31, komerční využití Internetu v oblasti obchodu s výrobky uvedenými ve tř. 31, on-line inzercie; (44) provoz agrolaboratoří, zemědělská výroba, semenářství, šlechtění nových odrůd, úpravy osiv, poradenství v oboru semenářství a šlechtění.

- (590) Barevná
(730) **MICROTERM COLOR s.r.o.**, Štěpánov - Březce 719, Štěpánov - Březce, 78313, CZ
(740) Ing. Petr Soukup, Videňská 8, Olomouc, 77200

- (210) **O-502086**
(220) 22.02.2013
(320) 22.02.2013
(511) 16, 32, 35
(540)



- (510) (16) papír, výrobky z papíru v rámci třídy 16, etikety s výjimkou textilních, pивní etikety, nálepky, samolepky, obtisky, plakáty, kalendáře, pohlednice, gratulace, fotografie, obaly všeho druhu papírové, sáčky pro obalovou techniku, papírové tašky, papírové kapesníky, papírové ubrusy a ubrousky, tiskoviny, časopisy, periodika, papírové reklamní předměty, ozdobné předměty z papíru; (32) piva; (35) obchodní činnost s výrobky uvedenými ve tř. 32, propagační, reklamní a inzertní činnost prostřednictvím jakéhokoliv média, realizace a organizování reklamních kampaní, rozšiřování a zasílání reklamních materiálů.
(730) **Woodmin, s.r.o.**, Národních hrdinů 3, Praha 9 - Dolní Počernice, 19012, CZ
(740) Mgr. Jitka Vejražková, patentový zástupce, Podkovářská 6, Praha 9, 19000

- (210) **O-502309**
(220) 01.03.2013
(320) 01.03.2013
(511) 7, 9, 11, 35
(540)

Retigo Deli Master

- (510) (7) stroje pro nápojový průmysl, stroje pro gastronomii, elektromechanické stroje na přípravu nápojů, elektromechanické kuchyňské spotřebiče, elektrická zařízení na zpracování potravin, všechno výše uvedené zboží zařazené do třídy 7; (9) elektrické a elektronické ovládací a monitorovací jednotky pro stroje pro nápojový průmysl, pro stroje pro gastronomii, pro elektromechanické stroje na přípravu nápojů, pro elektromechanické kuchyňské spotřebiče, pro přístroje pro topení, výrobu páry, vaření a chlazení, pro elektrické kávovary, pro elektrické stroje na přípravu čaje, pro mrazničky na rychlé zmrazení a pro parní trouby, zařazené do třídy 9; (11) přístroje pro topení, výrobu páry, vaření a chlazení, elektrické kávovary, elektrické stroje na přípravu čaje, mrazničky na rychlé zmrazení, parní trouby, kombinované trouby, konvekcí trouby, teplovzdušné trouby, trouby na pečení, pece, pečicí trouby, kamna, pece, sporáky, všechno výše uvedené zboží zařazené do třídy 11; (35) reklamní a propagační činnost, obchodní činnost v oblasti zboží zařazeného do tříd 7, 9 a 11, marketing.
(730) **RETIGO s.r.o.**, Láň 2310, PS 43, Rožnov pod Radhoštěm, 75664, CZ
(740) HM PARTNERS s.r.o., Ing. Zdeněk Michálek, 28. října 150, Ostrava, 70200

- (210) **O-502342**
(220) 04.03.2013
(320) 04.03.2013
(511) 7, 9
(540)

EX-Trafire

- (510) (7) hořáky na řezání plynové, hořáky řezací, hořáky svařovací plynové, hořáky pro plazmové řezání, jejich spotřební a náhradní díly a součásti spadající do této třídy, ruční a strojní plazmové

řezací systémy a jejich části spadající do této třídy; (9) přístroje pro regulaci nebo řízení elektrického proudu pro plazmové hořáky.

- (730) **Thermacut s.r.o.**, Sokolovská 574, Uherské Hradiště, 68601, CZ
(740) KANIA, SEDLÁK, SMOLA Patentová a známková kancelář, Ing. Veronika Zemanová, Mendlovo nám. 1a, Brno, 60300

- (210) **O-502884**
(220) 22.03.2013
(320) 22.03.2013
(511) 5
(540)

ПРОМЕПРИИ

- (510) (5) farmaceutické přípravky.
(730) **PRO.MED.CS Praha a.s.**, Telčská 1, Praha 4, 14000, CZ
(740) Mgr. Klára Studená, advokátní a patentová kancelář, Komunardů 36, Praha 7, 17000

Zamítnuté a částečně zamítnuté přihlášky ochranných známek po zveřejnění

Zjistí-li Úřad v průběhu řízení o námitkách, že přihlašovaná ochranná známka nespĺňuje podmínky pro zápis, přihlášku zamítne. Zjistí-li, že přihlašovaná ochranná známka nespĺňuje podmínky pro zápis jen pro některé výrobky nebo služby, přihlášku zamítne v rozsahu výrobků nebo služeb, pro které přihláška nespĺňuje podmínky zápisu. S ohledem na tuto skutečnost, obsahuje tato kapitola údaje o rozhodnutích o zamítnutí přihlášky ochranné známky v celém nebo částečném rozsahu na základě ustanovení § 26 zákona č. 441/2003 Sb.

Údaje o výsledku rozhodnutí (zamítnutí přihlášky, částečné zamítnutí přihlášky) jsou uvedeny za datem právní moci rozhodnutí pod INID kódem (583) s názvem "Datum právní moci rozhodnutí/výsledek rozhodnutí".

(210) **O-486076**

(540)

MAJÁK

(583) 26.03.2013 / zamítnutí přihlášky

Zamítnuté námítky týkající se ochranných známek

V průběhu řízení o námítkách může být Úřadem zjištěno, že přihlašovaná ochranná známka, která byla zveřejněna ve Věstníku, nezasahuje do zákonem chráněných starších práv třetích osob, tzv. namítajících, uvedených v ustanovení § 7 zákona č. 441/2003 Sb., a proto Úřad námítky zamítne. Údaje o rozhodnutích o zamítnutí námítek na základě ustanovení § 26 zákona č. 441/2003 Sb. jsou obsaženy v této kapitole.

(210) **O-489232**

(540)



(583) 02.04.2013

(210) **O-492194**

(540)

FLUFIX

(583) 03.04.2013

(210) **O-493565**

(540)

Imperátor

(583) 27.03.2013

Přehled zápisů ochranných známek bez změny ve vztahu ke zveřejněným přihláškám

Kapitola obsahuje údaje o ochranných známkách zapsaných na základě ustanovení § 28 odst. 1 zákona č. 441/2003 Sb., u kterých nedošlo ke změně údajů oproti zveřejněné přihlášce ochranné známky.

Číselný přehled

330513, 330514, 330515, 330517, 330519, 330521, 330522, 330523, 330524, 330525, 330526, 330527, 330528, 330529, 330530, 330531, 330532, 330533, 330534, 330535, 330536, 330537, 330538, 330539, 330540, 330541, 330542, 330543, 330544, 330545, 330546, 330547, 330548, 330549, 330550, 330551, 330552, 330553, 330554, 330555, 330556, 330557, 330558, 330559, 330560, 330561, 330562, 330563, 330564, 330565, 330566, 330567, 330568, 330569, 330570, 330571, 330572, 330573, 330574, 330575, 330576, 330577, 330578, 330579, 330580, 330581, 330582.

Záписы охранных знамен без зміны ве вztahu ке звеřejněným přihláškám

(111) **330513**
(220) 23.09.2011
(320) 23.09.2011
(442) 27.12.2012
(151) 03.04.2013
(730) **IMOS holding, a.s.**, Olomoucká 174, Brno, 62700, CZ
(210) O-488914

(111) **330514**
(220) 23.09.2011
(320) 23.09.2011
(442) 27.12.2012
(151) 03.04.2013
(730) **IMOS holding, a.s.**, Olomoucká 174, Brno, 62700, CZ
(210) O-488915

(111) **330515**
(220) 30.11.2011
(320) 30.11.2011
(442) 27.12.2012
(151) 03.04.2013
(730) **RETRO - Inter s.r.o.**, Laglerové 1075/4, Praha 6,
16100, CZ
(210) O-490720

(111) **330517**
(220) 14.12.2011
(320) 14.12.2011
(442) 27.12.2012
(151) 03.04.2013
(730) **Kreativní svět s.r.o.**, Hlinky 146/74, Brno, 60300, CZ
(210) O-491118

(111) **330519**
(220) 30.01.2012
(320) 30.01.2012
(442) 27.12.2012
(151) 03.04.2013
(730) **JKA COHOUSING, s.r.o.**, Jankovcova 1522/53, Praha
7, 17000, CZ
(210) O-492186

(111) **330521**
(220) 19.03.2012
(320) 19.03.2012
(442) 27.12.2012
(151) 03.04.2013
(730) **Nadační fond Veolia**, Pařížská 11, Praha 1, 11000, CZ
(210) O-493643

(111) **330522**
(220) 13.04.2012
(320) 13.04.2012
(442) 11.07.2012
(151) 03.04.2013
(730) **Bubeničková Lerchová Veronika**, S. K. Neumanna
913/14, Praha 8 - Libeň, 18200, CZ
(210) O-494374

(111) **330523**
(220) 18.04.2012
(320) 18.04.2012
(442) 27.12.2012
(151) 03.04.2013
(730) **systemart s.r.o.**, Eliščíno nábřeží 298, Hradec Králové,
50003, CZ
(210) O-494499

(111) **330524**
(220) 04.05.2012
(320) 04.05.2012
(442) 27.12.2012
(151) 03.04.2013
(730) **Slováček Libor**, Horní náměstí 382/69, Opava, 74701,
CZ
(210) O-494933

(111) **330525**
(220) 04.05.2012
(320) 04.05.2012
(442) 27.12.2012
(151) 03.04.2013
(730) **Slováček Libor**, Horní náměstí 382/69, Opava, 74701,
CZ
(210) O-494934

(111) **330526**
(220) 10.05.2012
(320) 10.05.2012
(442) 27.12.2012
(151) 03.04.2013
(730) **Vyskočil, Krošlák, v.o.s.**, Voršilská 10, Praha 1, 11000,
CZ
(210) O-495059

(111) **330527**
(220) 11.05.2012
(320) 11.05.2012
(442) 27.12.2012
(151) 03.04.2013
(730) **Doležal Aleš Mgr. Ing.**, Mandloňová 828/1, Praha 9,
19000, CZ
(210) O-495071

(111) **330528**
(220) 11.05.2012
(320) 11.05.2012
(442) 27.12.2012
(151) 03.04.2013
(730) **Doležal Aleš Mgr. Ing.**, Mandloňová 828/1, Praha 9,
19000, CZ
(210) O-495072

(111) **330529**
(220) 14.05.2012
(320) 14.05.2012
(442) 27.12.2012
(151) 03.04.2013
(730) **Goroš Radek**, Chaloupky 582, Veselí nad Moravou,
69801, CZ
(210) O-495110

(111) **330530**
(220) 15.05.2012
(320) 15.05.2012
(442) 27.12.2012
(151) 03.04.2013
(730) **Mudroch David**, Prosetín 185, Prosetín u Hlinska,
53976, CZ
(210) O-495148

(111) **330531**
(220) 16.05.2012
(320) 16.05.2012
(442) 27.12.2012
(151) 03.04.2013

(730) TV PRODUCTS CZ s.r.o. , Rybná 669/4, Praha 1, 11000, CZ	(210) O-495251
(210) O-495173	
(111) 330532	(111) 330540
(220) 16.05.2012	(220) 17.05.2012
(320) 16.05.2012	(320) 17.05.2012
(442) 27.12.2012	(442) 27.12.2012
(151) 03.04.2013	(151) 03.04.2013
(730) LOTTE Confectionery Co. Ltd. , 21, Yangpyeong-dong 5-ga, Yeondeungpo-gu, Seoul, KR	(730) TAMDA FOODS s.r.o. , Libušská 319/126, Praha 4 - Písnice, 14200, CZ
(210) O-495199	(210) O-495252
(111) 330533	(111) 330541
(220) 16.05.2012	(220) 23.05.2012
(320) 16.05.2012	(320) 23.05.2012
(442) 27.12.2012	(442) 27.12.2012
(151) 03.04.2013	(151) 03.04.2013
(730) Švejda Pavel , Fritzova 267/30, Třešť, 58901, CZ	(730) EMPRESA MEDIA, a.s. , Mikuleckého 1309/4, Praha 4 - Braník, 14700, CZ
(210) O-495210	(210) O-495384
(111) 330534	(111) 330542
(220) 16.05.2012	(220) 23.05.2012
(320) 16.05.2012	(320) 23.05.2012
(442) 27.12.2012	(442) 27.12.2012
(151) 03.04.2013	(151) 03.04.2013
(730) Švejda Pavel , Fritzova 267/30, Třešť, 58901, CZ	(730) EMPRESA MEDIA, a.s. , Mikuleckého 1309/4, Praha 4 - Braník, 14700, CZ
(210) O-495211	(210) O-495385
(111) 330535	(111) 330543
(220) 17.05.2012	(220) 23.05.2012
(320) 17.05.2012	(320) 23.05.2012
(442) 27.12.2012	(442) 27.12.2012
(151) 03.04.2013	(151) 03.04.2013
(730) 4 FITNESS CONSULTING s.r.o. , Sokolovská 40, Praha 8, 18600, CZ	(730) EMPRESA MEDIA, a.s. , Mikuleckého 1309/4, Praha 4 - Braník, 14700, CZ
(210) O-495246	(210) O-495386
(111) 330536	(111) 330544
(220) 17.05.2012	(220) 23.05.2012
(320) 17.05.2012	(320) 23.05.2012
(442) 27.12.2012	(442) 27.12.2012
(151) 03.04.2013	(151) 03.04.2013
(730) 4 FITNESS CONSULTING s.r.o. , Sokolovská 40, Praha 8, 18600, CZ	(730) EMPRESA MEDIA, a.s. , Mikuleckého 1309/4, Praha 4 - Braník, 14700, CZ
(210) O-495247	(210) O-495387
(111) 330537	(111) 330545
(220) 17.05.2012	(220) 23.05.2012
(320) 17.05.2012	(320) 23.05.2012
(442) 27.12.2012	(442) 27.12.2012
(151) 03.04.2013	(151) 03.04.2013
(730) Kopřivová Olga Mgr. , Brigádníků 2913/57, Praha 10, 10000, CZ	(730) EMPRESA MEDIA, a.s. , Mikuleckého 1309/4, Praha 4 - Braník, 14700, CZ
(210) O-495249	(210) O-495388
(111) 330538	(111) 330546
(220) 17.05.2012	(220) 23.05.2012
(320) 17.05.2012	(320) 23.05.2012
(442) 27.12.2012	(442) 27.12.2012
(151) 03.04.2013	(151) 03.04.2013
(730) RADIO BONTON a.s. , Wenzigova 4/1872, Praha 2, 12000, CZ	(730) EMPRESA MEDIA, a.s. , Mikuleckého 1309/4, Praha 4 - Braník, 14700, CZ
(210) O-495250	(210) O-495389
(111) 330539	(111) 330547
(220) 17.05.2012	(220) 23.05.2012
(320) 17.05.2012	(320) 23.05.2012
(442) 27.12.2012	(442) 27.12.2012
(151) 03.04.2013	(151) 03.04.2013
(730) Frekvence 1, a.s. , Wenzigova 4/1872, Praha 2, 12000, CZ	(730) EL CAMINO VERDE s.r.o. , Ke Koulce 919/7, Praha 5, 15000, CZ
	(210) O-495392

(111) **330548**
(220) 23.05.2012
(320) 23.05.2012
(442) 27.12.2012
(151) 03.04.2013
(730) **EL CAMINO VERDE s.r.o.**, Ke Koulce 919/7, Praha 5,
15000, CZ
(210) O-495393

(111) **330549**
(220) 23.05.2012
(320) 23.05.2012
(442) 27.12.2012
(151) 03.04.2013
(730) **Sugino Machine Limited**, Hongao, Uozu-shi 2410,
Toyama 937-8511, JP
(210) O-495396

(111) **330550**
(220) 23.05.2012
(320) 23.05.2012
(442) 27.12.2012
(151) 03.04.2013
(730) **Sugino Machine Limited**, Hongao, Uozu-shi 2410,
Toyama 937-8511, JP
(210) O-495397

(111) **330551**
(220) 30.05.2012
(320) 30.05.2012
(442) 27.12.2012
(151) 03.04.2013
(730) **VITANA, a.s.**, Mělnická 133, Byšice, 27732, CZ
(210) O-495589

(111) **330552**
(220) 07.06.2012
(320) 07.06.2012
(442) 27.12.2012
(151) 03.04.2013
(730) **ASPIAG Management AG**, Viscosestrasse 64, CH -
9443 Widnau, CH
(210) O-495816

(111) **330553**
(220) 25.06.2012
(320) 25.06.2012
(442) 27.12.2012
(151) 03.04.2013
(730) **ELEKTRO EURON spol. s r.o.**, Zelená čp. 1844/6,
Cheb, 35002, CZ
(210) O-496240

(111) **330554**
(220) 09.07.2012
(320) 09.07.2012
(442) 27.12.2012
(151) 03.04.2013
(730) **CHARLESTON - restaurant, s.r.o.**, Křižíkova 208/55,
Praha 8, 18600, CZ
(210) O-496545

(111) **330555**
(220) 12.07.2012
(320) 12.07.2012
(442) 27.12.2012
(151) 03.04.2013
(730) **Karel Mýl s.r.o.**, Kateřinská 482/26, Praha 2 - Nové
Město, 12800, CZ
(210) O-496645

(111) **330556**
(220) 17.07.2012

(320) 17.07.2012
(442) 27.12.2012
(151) 03.04.2013
(730) **Pišová Iva**, Kovanecká 2390/5, Praha 9, 19000, CZ
(210) O-496748

(111) **330557**
(220) 19.07.2012
(320) 19.07.2012
(442) 27.12.2012
(151) 03.04.2013
(730) **Matěna Roman Bc.**, Kramolna 169, Náchod, 54701, CZ
(210) O-496776

(111) **330558**
(220) 20.07.2012
(320) 20.07.2012
(442) 27.12.2012
(151) 03.04.2013
(730) **Jan Lippert**, Manětínská 1542/67, Plzeň, 32300, CZ
(210) O-496818

(111) **330559**
(220) 20.07.2012
(320) 20.07.2012
(442) 27.12.2012
(151) 03.04.2013
(730) **Jan Lippert**, Manětínská 1542/67, Plzeň, 32300, CZ
(210) O-496822

(111) **330560**
(220) 25.07.2012
(320) 25.07.2012
(442) 27.12.2012
(151) 03.04.2013
(730) **Mediate s.r.o.**, Dolní Libchavy 325, Libchavy, 51616,
CZ
(210) O-496927

(111) **330561**
(220) 27.07.2012
(320) 27.07.2012
(442) 27.12.2012
(151) 03.04.2013
(730) **CREAM Real Estate, s.r.o.**, Řehořova 908/4, Praha 3 -
Žižkov, 13000, CZ
(210) O-497013

(111) **330562**
(220) 27.07.2012
(320) 27.07.2012
(442) 27.12.2012
(151) 03.04.2013
(730) **LOG PLUS spol. s r.o.**, Biskupská 1753/5, Praha 1,
11002, CZ
(210) O-497021

(111) **330563**
(220) 27.07.2012
(320) 27.07.2012
(442) 27.12.2012
(151) 03.04.2013
(730) **LOG PLUS spol. s r.o.**, Biskupská 1753/5, Praha 1,
11002, CZ
(210) O-497022

(111) **330564**
(220) 30.07.2012
(320) 30.07.2012
(442) 27.12.2012
(151) 03.04.2013
(730) **HUNSGAS s.r.o.**, Franzova 125, Brno, 61400, CZ
(210) O-497032

(111) **330565**
(220) 30.07.2012
(320) 30.07.2012
(442) 27.12.2012
(151) 03.04.2013
(730) **HUNSGAS s.r.o.**, Franzova 125, Brno, 61400, CZ
(210) O-497033

(111) **330566**
(220) 30.07.2012
(320) 30.07.2012
(442) 27.12.2012
(151) 03.04.2013
(730) **HUNSGAS s.r.o.**, Franzova 125, Brno, 61400, CZ
(210) O-497034

(111) **330567**
(220) 30.07.2012
(320) 30.07.2012
(442) 27.12.2012
(151) 03.04.2013
(730) **HUNSGAS s.r.o.**, Franzova 125, Brno, 61400, CZ
(210) O-497035

(111) **330568**
(220) 31.07.2012
(320) 31.07.2012
(442) 27.12.2012
(151) 03.04.2013
(730) **Elišová Radka**, Generála Peřiny 1329/29, Hustopeče, 69301, CZ
(210) O-497066

(111) **330569**
(220) 31.07.2012
(320) 31.07.2012
(442) 27.12.2012
(151) 03.04.2013
(730) **Neo-Neon CZ s.r.o.**, Chrástřany 43, Chrástřany, 25219, CZ
(210) O-497091

(111) **330570**
(220) 01.08.2012
(320) 01.08.2012
(442) 27.12.2012
(151) 03.04.2013
(730) **EPIAG LOFIDA - PORCELÁN CZ, s.r.o.**, Hlavní 30, Dalovice, 36263, CZ
(210) O-497094

(111) **330571**
(220) 02.08.2012
(320) 02.08.2012
(442) 27.12.2012
(151) 03.04.2013
(730) **Poletime s.r.o.**, Máchova 1122/2, Praha 2, 12000, CZ
(210) O-497154

(111) **330572**
(220) 03.08.2012
(320) 03.08.2012
(442) 27.12.2012
(151) 03.04.2013
(730) **Beneš Tomáš**, Olbrachtovo náměstí 7, Brno, 62400, CZ
(210) O-497168

(111) **330573**
(220) 22.08.2012
(320) 22.08.2012
(442) 27.12.2012
(151) 03.04.2013

(730) **VW WACHAL a.s.**, Tylova 220/17, Kroměříž, 76701, CZ
(210) O-497634

(111) **330574**
(220) 22.08.2012
(320) 22.08.2012
(442) 27.12.2012
(151) 03.04.2013
(730) **Enorasem Investments Limited**, Arch. Makariou & Kalograion, Nicolaides Sea View City, 9 th floor, office 903-904 4, Larnaca, CY
(210) O-497657

(111) **330575**
(220) 23.08.2012
(320) 23.08.2012
(442) 27.12.2012
(151) 03.04.2013
(730) **VINAŘSTVÍ Velké Bílovice s.r.o.**, Čejkovská 772, Velké Bílovice, 69102, CZ
(210) O-497667

(111) **330576**
(220) 23.08.2012
(320) 23.08.2012
(442) 27.12.2012
(151) 03.04.2013
(730) **AEZZ a.s.**, Petržilova 3300/9, Praha 4, 14300, CZ
(210) O-497684

(111) **330577**
(220) 23.08.2012
(320) 23.08.2012
(442) 27.12.2012
(151) 03.04.2013
(730) **AEZZ a.s.**, Petržilova 3300/9, Praha 4, 14300, CZ
(210) O-497685

(111) **330578**
(220) 02.10.2012
(320) 02.10.2012
(442) 27.12.2012
(151) 03.04.2013
(730) **Neo-Neon CZ s.r.o.**, Chrástřany 43, Chrástřany, 25219, CZ
(210) O-498586

(111) **330579**
(220) 19.10.2012
(320) 19.10.2012
(442) 19.12.2012
(151) 03.04.2013
(730) **BIKE FUN International s.r.o.**, Areál Tatry 1445/2, Koprivnice, 74221, CZ
(210) O-499073

(111) **330580**
(220) 16.11.2012
(320) 16.11.2012
(442) 27.12.2012
(151) 03.04.2013
(730) **Hruška Martin Bc.**, Palackého 537, Česká Kamenice, 40721, CZ
(210) O-499568

(111) **330581**
(220) 15.06.2012
(320) 15.06.2012
(442) 27.12.2012
(151) 03.04.2013
(730) **Duracell Batteries BVBA**, Nijverheidslaan 7, Aarschot, BE

(210) O-501382

(111) **330582**

(220) 14.05.2012

(320) 14.05.2012

(442) 27.12.2012

(151) 03.04.2013

(730) **SHM Investice s.r.o.**, Průmyslová 3020/3, Šumperk,
78701, CZ

(210) O-495107

Přehled zápisů ochranných známek se změnou ve vztahu ke zveřejněným přihláškám

Kapitola obsahuje údaje o ochranných známkách zapsaných na základě ustanovení § 28 odst. 1 zákona č. 441/2003 Sb., u kterých došlo ke změně údajů oproti zveřejněné přihlášce ochranné známky.

Číselný přehled

330512, 330516, 330518, 330520

Zápisy ochranných známek se změnou ve vztahu ke zveřejněným přihláškám

(111) **330512**
(220) 10.12.2010
(320) 10.12.2010
(442) 01.06.2011
(151) 03.04.2013
(540)



(730) **Bc. Petr Zátorský**, Albánská 14, Praha 6, 16000, CZ
(510) (35) administrativní zpracování nákupních objednávek, dodavatelské služby výrobků ve tř. 1-34 pro třetí osoby, vyhledávání dat v počítačových souborech (pro třetí osoby), obchodní nebo podnikatelské informace, komerční informační kanceláře, prezentace výrobků v komunikačních médiích pro účely maloobchodu, kopírování nebo rozmnožování dokumentů, dokladů, marketingová studie, služby poradenství v obchodní činnosti, obchodní nebo podnikatelský průzkum, překlad informací do počítačových databází, systematizace do počítačových databází, odborné obchodní poradenství, vedení kartoték v počítači, televizní reklama, komerční rady a informace pro spotřebitele (spotřebitelská poradna), příprava inzertních sloupků, pronájem reklamní doby v komunikačních médiích; (41) agentury (umělecké, módní), elektronické publikování (DTP), fotografování, informace o možnostech rekreace, informace o možnostech rozptýlení, informace o možnostech zábavy, informace o výchově a vzdělávání, obrazové zpravodajství, organizace a pořádání koncertů, organizování plesů, organizování vzdělávacích nebo zábavných soutěží, organizování sportovních soutěží, plánování a organizování večírků, poskytování on-line elektronických publikací bez možnosti stažení, předprodej vstupenek, služby v oblasti prodeje vstupenek, zábava, pobavení; (42) aktualizace počítačových programů, grafický design, hosting webových stránek, instalace počítačových programů, konzultace v oblasti počítačového softwaru, kopírování počítačových programů, obnova počítačových dat, počítačové programování, tvorba počítačových systémů, poradenství v oblasti počítačového hardware, poskytování vyhledávačů pro Internet, pronájem webových serverů, tvorba a správa webových stránek pro třetí osoby.
(511) 35, 41, 42
(210) O-481701

(111) **330516**
(220) 07.12.2011
(320) 07.12.2011
(442) 26.09.2012
(151) 03.04.2013
(540)

G2

(730) **Heineken Česká republika, a.s.**, U Pivovaru 1, Krušovice, 27053, CZ
(740) Kyjovský, Blažek & kolegové, advokátní kancelář, JUDr. Milan Kyjovský, Poštovská 8c, Brno, 60100
(510) (21) zboží skleněné spadající do této třídy, zejména láhve, sklenice na pití, půllitry, poháry keramické, keramické a porcelánové tácky, porcelánové džbány, vázičky, nádoby z plastu v rámci této třídy, karafy, stolní lahve, podtácky kromě papírových a určených k prostírání, pohárky z papíru nebo umělých hmot, poháry, tácky papírové, tácky (podnosy), cestovní lahve, otvíráky na lahve, štíty vývěsní, reklamní z porcelánu nebo skla, desky na jídelní lístky, pouzdra na jídelní lístky, tepelně izolační nádoby, termosky na jídlo, termosky na nápoje, krabice na jídlo; (33) alkoholické nápoje (kromě piva), alkoholické esence, alkoholické výtažky z ovoce, destilované

nápoje, lihoviny; (43) barové služby, bufety, hotelové služby v rámci této třídy, rezervace hotelů, jídelny a závodní jídelny, kavárny, poskytování přechodného ubytování, poskytování gastronomických služeb, provoz hotelového ubytování, půjčování stanů, půjčování židlí, stolů, prostírání, nápojového skla, restaurace, služby spojené s provozováním pohostinství v rámci této třídy, ubytovací služby (hotely, penziony), zásobování, čepování piva.

(511) 21, 33, 43
(210) O-490918

(111) **330518**
(220) 26.01.2012
(320) 26.01.2012
(442) 21.03.2012
(151) 03.04.2013
(540)



(730) **TV PRODUCTS CZ, s.r.o.**, Rybná 669/4, Praha 1, 11000, CZ
(740) ŠTROS & KUSÁK advokátní a patentová kancelář, JUDr. David Štros, advokát, Národní 32, Praha 1, 11000
(510) (17) guma a výrobky z tohoto materiálu nezahrnuté v jiných třídách, polotovary z plastických hmot, balicí, těsnicí a izolační materiál; (27) koberce, rohožky, rohože, linoleum a jiné obklady podlah, tapety na stěny nikoliv textilní.
(511) 17, 27
(210) O-492123

(111) **330520**
(220) 07.03.2012
(320) 07.03.2012
(442) 13.06.2012
(151) 03.04.2013
(540)

GYNOTON

(730) **Dr. Müller Pharma, s.r.o.**, U Mostku 182, Hradec Králové, 50341, CZ
(740) Mgr. Roman Fojtášek, advokát, Vinohradská 6, Praha 2, 12000
(510) (3) kosmetické přípravky, kosmetika, nosní spreje a masti pro kosmetické účely, kosmetické přípravky do koupele, kosmetické lubrikační přípravky ve formě tekutých disperzí, emulzí, gelů, případně tixotropních gelů pro intimní použití, čisticí mléko pro toaletní účely, přípravky na holení, lak na vlasy, mýdla, opalovací přípravky (kosmetika), opalovací přípravky (opalovací krémy), pleťová voda pro kosmetické účely, kosmetické přípravky pro péči o pokožku, pomády pro kosmetické účely, šampóny, kondicionéry, toaletní přípravky, toaletní voda, ústní vody, nikoli pro lékařské účely, vlasové vody, voda po holení, voňavkářské výrobky, zubní pasty, vše v rámci této třídy; (30) bonbóny, cukroví, mentolové cukroví, čaj, nápoje na bázi čaje, čokoláda, čokoládové nápoje, glukóza pro výživu, chuťové přísady, karamely, káva, komprimáty, med, oplatky, pastilky, přírodní sladidla, suchary, sušenky, šňávy s výjimkou dresinků, tabletky (cukrovinky), trestí do potravin, nikoli pro lékařské účely, žvýkačky, ne pro lékařské účely.
(511) 3, 30
(210) O-493277

Ochranné známky zrušené a prohlášené za neplatné

Tato kapitola obsahuje údaje o rozhodnutích o zrušení ochranné známky na základě ustanovení § 31 zákona č. 441/2003 Sb. nebo o prohlášení ochranné známky za neplatnou na základě ustanovení § 32 zákona č. 441/2003 Sb. Existuje-li důvod zrušení/prohlášení ochranné známky za neplatnou pouze ve vztahu k některým z výrobků nebo služeb, Úřad ochrannou známku zruší/prohlásí za neplatnou pouze pro tyto výrobky nebo služby. Údaje o výsledku rozhodnutí (zrušení ochranné známky, částečné zrušení ochranné známky, prohlášení ochranné známky za neplatnou, prohlášení ochranné známky za částečně neplatnou) jsou uvedeny za datem právní moci rozhodnutí pod INID kódem (583) s názvem "Datum právní moci rozhodnutí/výsledek rozhodnutí".

(111) 273710
(540)



(583) 04.04.2013 / částečné zrušení ochranné známky

(111) 270493
(540)



(583) 29.03.2013 / zrušení ochranné známky

Obnovy zápisu ochranných známek

(111) **92019**
(220) 07.05.1943
(151) 07.05.1943
(540)



(730) **AVIA, a.s.**, Beranových 140, Praha 9 - Letňany, 19903, CZ
(740) Zastupování bylo zrušeno, .
(510) Vzducholodi a letadla všeho druhu, zejména letouny všeho druhu a jejich součásti, výzbroj, armatura, aparatura a příslušenství, zejména letecké motory a jejich součástky a palubní aparáty, zařízení, náčiní a přístroje.
(511) 6, 7, 8, 9, 11, 12
(210) O-5817

(111) **95070**
(220) 17.11.1933
(151) 17.11.1933
(540)

RAKODUR

(730) **LASSELSBERGER, s.r.o.**, Adelova 2549/1, Plzeň, 32000, CZ
(740) JUDr. Miroslav Kupka, Levého 1532, Rakovník, 26901
(510) Hlína a hliněné zboží, sklo a skleněné zboží, porcelán a porcelánové zboží, slída a slídové výrobky, kameny a kamenné zboží, umělé kameny, cihly, tašky, cement a cementářské zboží, dlaždičky, obkladačky, izolující prostředky, mosaiková dlažba, keramické výrobky, obkládací materiál pro podlahy a stěny, stavební materiál, nástavce na komíny, kamna.
(511) 1, 3, 11, 16, 17, 19, 21
(210) O-28547

(111) **151147**
(220) 27.05.1953
(151) 15.07.1953
(540)

T I M K E N

(730) **The Timken Company**, 1835 Dueber Avenue, S.W., Canton, OH, US
(740) ČERVENKA, KLEINTOVÁ, TURKOVÁ Patentová, známková a advokátní kancelář, Mgr. Jana Turková, Budečská 6/974, Praha 2, 12000
(510) Válečková ložiska a jejich součástky, uložení pro ložiska, kryty a uzávěry a součásti krytů pro uložení ložisek, krabice na čepy, kryty na čepové krabice, uzávěry, stavěče a součástky pro čepové krabice pro lokomotivy, trubky pro přepravné pásy a uzávěry pro mazací vstříkovače.
(511) 6, 7, 12
(210) O-28152

(111) **151148**
(220) 27.05.1953
(151) 15.07.1953
(540)

TIMKEN

(730) **The Timken Company**, 1835 Dueber Avenue, S.W., Canton, OH, US
(740) ČERVENKA, KLEINTOVÁ, TURKOVÁ Patentová, známková a advokátní kancelář, Mgr. Jana Turková, Budečská 6/974, Praha 2, 12000
(510) (6) odlitky, předválcované kusy, bloky, tyče, trubky a jiné tvary z oceli a ocelových slitin.
(511) 6

(210) O-28151

(111) **155575**
(220) 05.04.1963
(151) 24.09.1963
(540)



(730) **TATRAMAT, akciová společnost**, Hlavná 1416/28, 058 92 Poprad, SK
(740) PATENTSERVIS Praha a.s., Na Podkovce 281/10, Praha 4, 14700
(510) (6) železná okna, kovové výrobky z odpadového plechu všech druhů, kovové obaly; (7) automatické pračky; (8) kovové nářadí, nástroje; (28) hračky.
(511) 6, 7, 8, 28
(210) O-28250

(111) **161600**
(220) 05.04.1973
(151) 20.09.1973
(540)

FMC

(730) **FMC Corporation**, 1735 Market Street, Philadelphia, PA, US
(740) KANIA, SEDLÁK, SMOLA Patentová a známková kancelář, Ing. František Kania, Mendlovo nám. 1a, Brno, 60300
(510) Chemické výrobky pro průmyslové a vědecké účely, chemické výrobky pro fotografii, zemědělství, zahradnictví a lesnictví, umělé a syntetické pryskyřice, plastické hmoty v prášku, pastách nebo v tekutém stavu pro průmyslové účely, hnojiva přírodní a umělá, hasicí prostředky, prostředky pro kalení a chemické přípravky pro svařování, chemické prostředky pro konzervování potravin, třísloviny, průmyslová pojidla; prací a bělicí přípravky, čistící, leštící, brusné a obrušovací přípravky, mýdlo, výrobky kosmetické, voňavkářské, etherické oleje, vodičky na vlasy, zubní pasty, prášky, odmašťovací přípravky, průmyslové oleje a tuky, mazadla, prostředky na vázání prachu a absorbování prachu; výrobky farmaceutické, zvěrolékařské a zdravotnické, dietetické výrobky pro děti a nemocné, náplasti, obvazový materiál, hmoty určené k plombování zubů a na otisky zubů, desinfekční prostředky, prostředky k hubení rostlinných a živočišných škůdců, antiparasitivní látky; obecné kovy, v surovém stavu a polozpracovaném stavu a jejich slitiny, kotvy, kovadliny, zvony, stavební materiál z válcovaného a litého kovu, kolejnice a jiný kovový materiál určený k železničním účelům, řetězy, kovové kabely a dráty, zámečnické výrobky, kovové roury, nedobytné pokladny a schránky, ocelové kuličky, podkovy, hřebíky a šrouby, jiné kovové výrobky, které nejsou obsaženy v jiných třídách, rudy; stroje a obráběcí stroje, motory, soukolí a hnací řemeny, zemědělské stroje, líhně, maznice; ruční nástroje a nářadí, nožířské výrobky, vidličky a lžice, zbraně sečné a bodné; přístroje a nástroje k vědeckým, navigačním a měřicím účelům, přístroje a nástroje elektrické včetně bezdrátových, fotografické, kinematografické a optické přístroje a nástroje, přístroje a nástroje pro měření a vážení, přístroje a nástroje signální a

kontrolní, přístroje a nástroje pro účely záchranné a učební, přístroje uváděné v činnosti vhozením mince nebo známky, přístroje pro záznam a reprodukci zvuku, zapisovací pokladny, počítačové stroje, hasicí přístroje; osvětlovací a topná zařízení, zařízení na výrobu páry, zařízení pro vaření, chlazení, sušení, větrání, zařízení pro rozvod vody, zařízení zdravotnická; pozemní vozidla, motory pro pozemní vozidla, poháněcí soukolí a hnací řemeny pro pozemní vozidla, zařízení pro leteckou, lodní a pozemní dopravu; střelné zbraně, střelivo, náboje, výbušniny, ohňostroje, výrobky k pyrotechnickým účelům; gutaperča, guma, balata a náhražky těchto hmot, výrobky z těchto hmot, plastické hmoty z těchto folií, desek a tyčí pro výrobní účely, těsnicí hmoty, ucpávky a izolace, osinek, slída a výrobky z nich, nekovové hadice; drobné nářadí a nádoby k domácím a kuchyňským účelům, hřebeny a mycí houby, kartáče, kartáčnický materiál, pomůcky a materiál k úklidu, drátěnky, zboží skleněné, porcelánové a kameninové; výrobky zemědělské, zahradnické a lesnické, semena, živá zvířata, čerstvé ovoce a zelenina, sazenice, živé rostliny a květiny, zvířecí krmiva, slad; provádění oprav, údržba a jiné služby ve stavebnictví; inženýring, poradní a konsultační služby při výběru a používání komunálních, čistících a sanitárních zařízeních, poradenské a doplňkové služby při výstavbě podniků, využívání přírodních zdrojů a pozemků.

(511) 1, 3, 4, 5, 6, 7, 8, 9, 11, 12, 13, 17, 21, 31, 37, 42
(210) O-46983

(111) **162135**
(220) 13.03.1974
(151) 12.11.1974
(540)

BYRON JACKSON

(730) **BW/IP International IP, Inc.**, 2000 Oceangate Boulevard, Suite 900, Long Beach, CA, US
(740) PATENTSERVIS Praha a.s., Na Podkovce 281/10, Praha 4, 14700
(510) (7) čerpadla a jejich součástky, pokud spadají do třídy 7.
(511) 7
(210) O-47767

(111) **162136**
(220) 13.03.1974
(151) 12.11.1974
(540)

BYRON JACKSON

(730) **BW/IP International IP, Inc.**, 2000 Oceangate Boulevard, Suite 900, Long Beach, CA, US
(740) PATENTSERVIS Praha a.s., Na Podkovce 281/10, Praha 4, 14700
(510) (7) elektrická zařízení, elektrické stroje a součásti strojů.
(511) 7
(210) O-47768

(111) **165605**
(220) 09.04.1983
(151) 05.03.1984
(540)



(730) **LOANA ROŽNOV a.s.**, Bezručova 211, Rožnov pod Radhoštěm, 75661, CZ
(740) Ing. Zdeněk Kučera, Dlouhá 207 (P.O.BOX 92), Slušovice, 76315
(510) Punčochové kalhoty, lýtkové punčochy, kolenní punčochy, kolenní díly, kotníkové díly, pružné zdravotnické punčochy

stehenní, ostatní pružné zdravotnické díly.

(511) 10, 25
(210) O-53096

(111) **165622**
(220) 29.04.1983
(151) 14.03.1984
(540)

VAZTAK

(730) **BASF Agro B.V., Arnhem (NL), Zweigniederlassung Zürich**, Im Tiergarten 7, 8055 Zürich, CH
(740) Společná advokátní kancelář Všeťečka Zelený Švorčík Kalenský a partneři, JUDr. Pavel Zelený, Hálkova 2, Praha 2, 12000
(510) Chemické výrobky pro použití v zemědělství, zahradnictví a lesnictví, hnojiva (přírodní a umělá), veterinární látky, přípravky insekticidní, larvicidní, fungicidní, herbicidní a pesticidní, přípravky pro hubení škůdců a ničení plevele.
(511) 1, 5
(210) O-53132

(111) **165660**
(220) 21.06.1983
(151) 28.04.1984
(540)

TOUCHDOWN

(730) **Syngenta Crop Protection, Inc., a Delaware corporation**, 410 Swing Road, Greensboro, NC, US
(740) Advokátní a patentová kancelář Traplová, Hakr, Kubát, Mgr. Jana Traplová, Přístavní 24, Praha 7, 17000
(510) (5) výrobky farmaceutické, zvěrolékařské a zdravotnické, výrobky dietetické pro děti a nemocné, náplasti, obzavový materiál, hmoty určené k plombování zubů a na otisky zubů, desinfekční prostředky, prostředky k hubení rostlinných a živočišných škůdců, antiparazitní látky.
(511) 5
(210) O-53200

(111) **175944**
(220) 01.04.1993
(151) 28.04.1994
(540)

VITASOY

(730) **Vitasoy International Holdings Limited**, 1 Kin Wong Street, Tuen Mun, New Territories, HK
(740) Čermák a spol., JUDr. Karel Čermák, Elišky Peškové 15/735, Praha 5, 15000
(510) Mléko ze sojových bobů v kapalné i tuhé formě, potravinářské výrobky i na základě sojových bobů a přísady do nich, šumivé i jiné nealkoholické nápoje na základě sojových bobů, sirupy, prášky, výtažky a koncentráty pro přípravu šumivých i jiných nealkoholických nápojů, ovocné šťávy všeho druhu, limonády.
(511) 29, 30, 32
(210) O-76081

(111) **175945**
(220) 01.04.1993
(151) 28.04.1994
(540)



(730) **Vitasoy International Holdings Limited**, 1 Kin Wong Street, Tuen Mun, New Territories, HK
(740) Čermák a spol., JUDr. Karel Čermák, Elišky Peškové 15/735, Praha 5, 15000
(510) Mléko ze sojových bobů v kapalné i tuhé formě, potravinářské výrobky i na základě sojových bobů a přísady do nich, šumivé i jiné nealkoholické nápoje na základě sojových bobů, sirupy, prášky, výtažky a koncentráty pro přípravu šumivých i jiných nealkoholických nápojů, ovocné šťávy všeho druhu, limonády.
(511) 29, 30, 32
(210) O-76079

(111) **179751**
(220) 16.04.1993
(151) 16.09.1994
(540)

PIONEER

(730) **Ahlers AG**, Elverdissers Strasse 313, Herford, DE
(740) Čermák a spol., JUDr. Karel Čermák, Elišky Peškové 15/735, Praha 5, 15000
(510) (25) oděvní zboží, zejména džíny, džínové bundy a pod.
(511) 25
(210) O-76354

(111) **179790**
(220) 30.04.1993
(151) 21.09.1994
(540)

RIALP

(730) **ALPA, a.s.**, Hornoměstská 378, Velké Meziříčí, 59425, CZ
(510) Francovky; kolínské vody; opalovací přípravky před i po opalování; přísady do koupele; masážní přípravky; pleťová mléka; pleťové vody; vody po holení; farmaceutické výrobky.
(511) 3, 5
(210) O-76681

(111) **180454**
(220) 26.05.1993
(151) 20.10.1994
(540)

YAKULT

(730) **KABUSHIKI KAISHA YAKULT HONSHA**, 1-19 Higashi Shimbashi 1-chome, Minato-ku, Tokyo, JP
(740) Čermák, Hořejš, Vrba - advokátní a patentová kancelář, JUDr. Ing. Hořejš Milan, Národní 32, Praha 1, 11000
(510) Mléko; fermentované mléko; jogurt; mléčné nápoje; fermentované mléčné nápoje a jiné mléčné produkty; káva; čaj; kakao; kávová náhražka; kávové nápoje a kakaové nápoje; sladké nápoje; okysličené vody a jiné nealkoholické nápoje; ovocné nápoje a ovocné šťávy; sirupy a jiné přípravky pro přípravu nápojů.
(511) 29, 30, 32
(210) O-80181

(111) **180568**
(220) 02.03.1993
(151) 25.10.1994
(540)

BRIDGESTONE

(730) **BRIDGESTONE CORPORATION**, 10-1, Kyobashi 1-chome, Chuo-ku, Tokyo, JP
(740) Čermák, Hořejš, Vrba - advokátní a patentová kancelář, JUDr. Ing. Hořejš Milan, Národní 32, Praha 1, 11000
(510) (28) tělocvičné a sportovní potřeby.
(511) 28
(210) O-75314

(111) **180613**
(220) 16.04.1993
(151) 27.10.1994
(540)

ORION

(730) **ORION KIKAI KABUSHIKI KAISHA also trading as ORION MACHINERY CO., LTD.**, 246 Ohaza-Kohtaka, Suzaka-shi, Nagano-ken, JP
(740) Čermák a spol., JUDr. Karel Čermák jr., Ph.D., LL.M., advokát, Elišky Peškové 15/735, Praha 5, 15000
(510) (7) čerpadla na stlačený vzduch, vakuová čerpadla včetně čerpadel s kmitavým pohybem, rotační vakuová čerpadla, odstředivá čerpadla s rozváděcím kolem, čerpadla (součásti strojů, strojů s vlastním pohonem nebo motorů).
(511) 7
(210) O-76348

(111) **181212**

(220) 08.04.1993
(151) 25.11.1994
(540)



HANÁČKÁ REALITNÍ KANCELÁŘ

(730) **Hanáčká realitní kancelář spol. s r. o.**, Riegrova 373/6, Olomouc, 77200, CZ
(740) Ing. Petr Soukup, patentový a známkový zástupce, Vídeňská 8, Olomouc, 77200
(510) (36) prodej, koupě a zprostředkovatelská činnost v oblasti pozemků a nemovitostí.
(511) 36
(210) O-76215

(111) **181745**
(220) 07.04.1993
(151) 15.12.1994
(540)

FAMVIR

(730) **Novartis International Pharmaceutical Ltd.**, Hamilton, BM
(740) Advokátní a patentová kancelář Traplová, Hakr, Kubát, Mgr. Jana Traplová, Přístavní 24, Praha 7, 17000
(510) (5) farmaceutické přípravky a substance.
(511) 5
(210) O-76200

(111) **181747**
(220) 03.05.1993
(151) 15.12.1994
(540)

WAPOS, s.r.o.

(730) **WAPOS s.r.o.**, Vochoch 22, Vochoch, 33023, CZ
(740) UNIPATENT, Ing. Chlustina Jiří, J.Masaryka 43-47, Praha 2-Vinohrady, 12000
(510) Stroje a obráběcí stroje, motory, soukolí a hnací řemeny, zemědělské stroje, úklidové a čisticí stroje všeho druhu a jejich součástí a příslušenství, ruční nástroje zastávající funkci nářadí v příslušných oborech, uklízení a čisticí nástroje a jejich součástí a příslušenství, měřicí přístroje a zařízení a elektronické přístroje všeho druhu určené pro opravy motorových vozidel a stroje s mechanickým pohonem, osvětlovací a topná zařízení a zařízení pro výrobu páry, zařízení pro vaření, chlazení a větrání včetně klimatizačních zařízení nebo zařízení pro úpravu vzduchu, zařízení pro rozvod vody a zařízení zdravotnická, pozemní vozidla, motory pro pozemní vozidla, poháněcí soukolí a hnací řemeny pro pozemní vozidla, zařízení pro leteckou, lodní a pozemní dopravu, pozemní vozidla kombinovaná s úklidovými a čisticími stroji, strojky pro domácí a kuchyňské účely, opravy a servis v uvedených oborech, prací a bělicí přípravky, čisticí přípravky, mýdlo, lešticí přípravky, odmašťovací přípravky, výrobky kosmetické a voňavkářské včetně éterických olejů, vodičky na vlasy, zubní pasty a prášky, obecné kovy v surovém a polozpracovaném stavu a jejich slitiny, kotvy, kovadliny, zvony, stavební materiál z válcovaného a litého kovu, kolejnice a jiný kovový materiál určený k železničním účelům, řetězy, kovové kabely a dráty, zámečnické výrobky, kovové roury, nedobytné pokladny a schránky, ocelové kuličky, podkovy, hřebíky a šrouby, jiné kovové výrobky neobsažené v jiných třídách, stavební materiál včetně polozpracovaného řeziva, dřevěné panely a panely na bázi dřeva, překližka a jiný plochý stavební materiál, skleněné cihly, dlaždice, obkládačky, přírodní a umělý kámen, cement, vápno a ostatní stavební pojiva, malta, šterk, kameninové a cementové roury, stavební materiál pro stavbu cest, asfalt, živec, přenosné a montované budovy, kamenné pomníky a krby.
(511) 3, 6, 7, 8, 9, 11, 12, 19, 21, 37
(210) O-76728

(111) **181748**
(220) 03.05.1993
(151) 15.12.1994

(540)

Wapos

(151) 19.12.1994
(540)

ALL-BRAN

(730) **WAPOS s.r.o.**, Vochov 22, Vochov, 33023, CZ
(740) UNIPATENT, Ing. Chludina Jiří, J.Masaryka 43-47, Praha 2-
Vinohrady, 12000

(510) Stroje a obráběcí stroje, motory, soukolí a hnací řemeny, zemědělské stroje, úklidové a čisticí stroje všeho druhu a jejich součásti a příslušenství, ruční nástroje zastávající funkci nářadí v příslušných oborech, uklízací a čisticí nástroje a jejich součásti a příslušenství, měřicí přístroje a zařízení a elektronické přístroje všeho druhu určené pro opravy motorových vozidel a stroje s mechanickým pohonem, osvětlovací a topná zařízení a zařízení pro výrobu páry, zařízení pro vaření, chlazení a větrání včetně klimatizačních zařízení nebo zařízení pro úpravu vzduchu, zařízení pro rozvod vody a zařízení zdravotnická, pozemní vozidla, motory pro pozemní vozidla, poháněcí soukolí a hnací řemeny pro pozemní vozidla, zařízení pro leteckou, lodní a pozemní dopravu, pozemní vozidla kombinovaná s úklidovými a čisticími stroji, strojky pro domácí a kuchyňské účely, opravy a servis v uvedených oborech, prací a bělicí přípravky, čisticí přípravky, mýdlo, lešticí přípravky, odmašťovací přípravky, výrobky kosmetické a voňavkářské včetně éterických olejů, vodičky na vlasy, zubní pasty a prášky, obecné kovy v surovém a polozpracovaném stavu a jejich slitiny, kotvy, kovadliny, zvony, stavební materiál z válcovaného a litého kovu, kolejnice a jiný kovový materiál určený k železničním účelům, řetězy, kovové kabely a dráty, zámečnické výrobky, kovové roury, nedobytné pokladny a schránky, ocelové kuličky, podkovy, hřebíky a šrouby, jiné kovové výrobky neobsažené v jiných třídách, stavební materiál včetně polozpracovaného řeziva, dřevěné panely a panely na bázi dřeva, překližka a jiný plochý stavební materiál, skleněné cihly, dlaždice, obkládačky, přírodní a umělý kámen, cement, vápno a ostatní stavební pojiva, malta, šterk, kameninové a cementové roury, stavební materiál pro stavbu cest, asfalt, živec, přenosné a montované budovy, kamenné pomníky a krby.

(511) 3, 6, 7, 8, 9, 11, 12, 19, 21, 37
(210) O-76729

(111) **181758**
(220) 06.04.1993
(151) 15.12.1994
(540) **TCHIBO CAFE GOURMET**

(730) **Tchibo Markenverwaltungs GmbH & Co. KG**, Am Heisterbusch 11, 19258 Gallin, DE
(740) Společná advokátní kancelář Všečečka Zelený Švorčík Kalenský a partneři, JUDr. Otakar Švorčík, Hálkova 2, Praha 2, 12000

(510) (30) káva.
(511) 30
(210) O-76153

(111) **181763**
(220) 06.04.1993
(151) 16.12.1994
(540) **TCHIBO CAFE CLASSIC**

(730) **Tchibo Markenverwaltungs GmbH & Co. KG**, Am Heisterbusch 11, 19258 Gallin, DE
(740) Společná advokátní kancelář Všečečka Zelený Švorčík Kalenský a partneři, JUDr. Otakar Švorčík, Hálkova 2, Praha 2, 12000

(510) (30) káva.
(511) 30
(210) O-76155

(111) **181793**
(220) 14.05.1993

(730) **KELLOGG COMPANY, společnost zřízená podle zákonů státu Delaware**, One Kellogg Square, Battle Creek, MI, US

(740) Společná advokátní kancelář Všečečka a partneři, JUDr. Švorčík Otakar, Hálkova 2, Praha 2, 12000

(510) (30) jídlo a přísady do jídla, obiloviny k snídani a připravené a ochucené obiloviny, včetně těch, které jsou připraveny z pšenice, žita, ječmene, kukuřice, ovsa a rýže, chuťovky, koření, káva, čaj, kakao, cukr, rýže, tapioka, ságo, kávové náhražky, mouka a obilné výrobky určené k lidské výživě, např. ovesné vločky apod., nápoje z kávy, kakaa nebo čokolády, chléb, suchary a sušenky, koláče, jemné pečivo a cukrovinky, zmrzlina, med, sirup z melasy, kvasnice, prášky do pečiva, sůl, hořčice, pepř, ocet, chuťové omáčky, led.

(511) 30
(210) O-79938

(111) **181796**
(220) 14.05.1993
(151) 19.12.1994

(540) **TOPPAS**

(730) **KELLOGG COMPANY, společnost zřízená podle zákonů státu Delaware**, One Kellogg Square, Battle Creek, MI, US

(740) Společná advokátní kancelář Všečečka a partneři, JUDr. Švorčík Otakar, Hálkova 2, Praha 2, 12000

(510) (30) jídlo a přísady do jídla, obiloviny k snídani a připravené a ochucené obiloviny, včetně těch, které jsou připraveny z pšenice, žita, ječmene, kukuřice, ovsa a rýže, chuťovky, koření, káva, čaj, kakao, cukr, rýže, tapioka, ságo, kávové náhražky, mouka a obilné výrobky určené k lidské výživě, např. ovesné vločky apod., nápoje z kávy, kakaa nebo čokolády, chléb, suchary a sušenky, koláče, jemné pečivo a cukrovinky, zmrzlina, med, sirup z melasy, kvasnice, prášky do pečiva, sůl, hořčice, pepř, ocet, chuťové omáčky, led.

(511) 30
(210) O-79945

(111) **181799**
(220) 14.05.1993
(151) 19.12.1994

(540) **KELLOGG'S CHOCOS**

(730) **KELLOGG COMPANY, společnost zřízená podle zákonů státu Delaware**, One Kellogg Square, Battle Creek, MI, US

(740) Společná advokátní kancelář Všečečka a partneři, JUDr. Švorčík Otakar, Hálkova 2, Praha 2, 12000

(510) (30) jídlo a přísady do jídla, obiloviny k snídani a připravené a ochucené obiloviny, včetně těch, které jsou připraveny z pšenice, žita, ječmene, kukuřice, ovsa a rýže, chuťovky, koření, káva, čaj, kakao, cukr, rýže, tapioka, ságo, kávové náhražky, mouka a obilné výrobky určené k lidské výživě, např. ovesné vločky apod., nápoje z kávy, kakaa nebo čokolády, chléb, suchary a sušenky, koláče, jemné pečivo a cukrovinky, zmrzlina, med, sirup z melasy, kvasnice, prášky do pečiva, sůl, hořčice, pepř, ocet, chuťové omáčky, led.

(511) 30
(210) O-79948

(111) **181802**
(220) 14.05.1993
(151) 19.12.1994

(540)

KELLOGG'S CRUNCHY NUT

- (730) **KELLOGG COMPANY, společnost zřízená podle zákonů státu Delaware**, One Kellogg Square, Battle Creek, MI, US
(740) Společná advokátní kancelář Všetečka a partneři, JUDr. Švorčík Otakar, Hálkova 2, Praha 2, 12000
(510) (30) jídlo a přísady do jídla, obiloviny k snídani a připravené a ochucené obiloviny, včetně těch, které jsou připraveny z pšenice, žita, ječmene, kukuřice, ovsu a rýže, chuťovky, koření, káva, čaj, kakao, cukr, rýže, tapioka, ságo, kávové náhražky, mouka a obilné výrobky určené k lidské výživě, např. ovesné vločky apod., nápoje z kávy, kakaa nebo čokolády, chléb, suchary a sušenky, koláče, jemné pečivo a cukrovinky, zmrzlina, med, sirup z melasy, kvasnice, prášky do pečiva, sůl, hořčice, pepř, ocet, chuťové omáčky, led.
(511) 30
(210) O-79952

(111) **182281**

(220) 12.08.1993
(151) 11.01.1995

RENAISSANCE

- (730) **Renaissance Hotel Holdings, Inc.**, 10400 Fernwood Road, Bethesda, 20817, MD, US
(740) Advokátní kancelář HOLEC, ZUSKA & Partneři, JUDr. Oldřich Trojan, Palác Anděl, Radlická 1c/3185, Praha 5, 15000
(510) (42) hotelové, restaurační a barové služby.
(511) 42
(210) O-81853

(111) **183028**

(220) 14.05.1993
(151) 24.02.1995
(540)

KELLOGG'S CORN FLAKES

- (730) **KELLOGG COMPANY, společnost zřízená podle zákonů státu Delaware**, One Kellogg Square, Battle Creek, MI, US
(740) Společná advokátní kancelář Všetečka a partneři, JUDr. Švorčík Otakar, Hálkova 2, Praha 2, 12000
(510) (30) jídlo a přísady do jídla, obiloviny k snídani a připravené a ochucené obiloviny, včetně těch, které jsou připraveny z pšenice, žita, ječmene, kukuřice, ovsu a rýže, chlebové pečivo, chuťovky, koření, káva, čaj, kakao, cukr, rýže, tapioka, ságo, kávové náhražky, mouka a obilné výrobky určené k lidské výživě, např. ovesné vločky apod., nápoje z kávy, kakaa nebo čokolády, chléb, suchary a sušenky, koláče, jemné pečivo a cukrovinky, zmrzlina, med, sirup z melasy, kvasnice, prášky do pečiva, sůl, hořčice, pepř, ocet, chuťové omáčky, led.
(511) 30
(210) O-79931

(111) **183193**

(220) 26.05.1993
(151) 02.03.1995

(540)



- (730) **VAE a.s.**, Kalusova 968/12, Ostrava - Mariánské Hory, 70900, CZ
(510) Tepelná čerpadla s využitím odpadního tepla, s využitím geotermálního tepla, ve spojení se solárními systémy, s napejním na podlahové vytápění; zařízení pro elektrotechniku a energetiku; parní a spalovací turbíny s generátorem; speciální energetické jednotky menších rozměrů; automatizované systémy řízení pro energetiku a související oblasti; zařízení pro měření a regulaci spotřeby tepla; osvětlovací a topná zařízení a zařízení na výrobu páry jako jsou např. přitopné elektrokabely, sálavé panely, přímotopné elektrokotle, sluneční kolektory, vytápění z centrálních zdrojů, plynové a elektrické topné systémy, paroplynové jednotky a spalovny na pevné, plynné nebo kapalné palivo; průzkum trhu a marketingové služby pro společnosti zabývající se výrobou zařízení pro energetiku; zprostředkovatelská činnost - zabezpečení investorskoinženýrské činnosti; zabezpečení montážních prací v celém rozsahu včetně dodávek měřících souprav; zabezpečení rekonstrukcí, oprav a modernizací stávajících měřících systémů tak, aby vyhovovaly metrologickým zákonům; komplexní rekonstrukce stávajících elektráren včetně dodávky na klíč v širokém rozsahu - teplárenské sítě, výměňkové stanice, řídicí systémy, systémy měření a regulace; rekonstrukce stávajících vytopen na teplárny rozšířené o výrobu elektřiny; plynofikace tepelných zdrojů; zavedení solárních systémů, tepelných čerpadel a větrných elektráren; optimalizace tepelných sítí; montáž a servis systémů měření a regulace technologických procesů (systémy měření a regulace všech obvyklých fyzikálních veličin na vodě, páře i plynech včetně systému analýzy spalin, detekce plynu a složení odpadních vod); montáž systémů měření a regulace spotřeby tepla automatizovaných systémů řízení; rekonstrukce kotelen a výměňkových stanic; montáž elektrických kotlů a rozvaděčů; servisní činnost; komplexní projektová činnost v oboru jako např. vývoj elektrických přímotopných kotlů a atypických rozvaděčů; projekce tepelných zdrojů a sítí včetně výměňkových stanic; projekce systémů ústředního vytápění apod.; expertní služby v oblasti výroby, transportu i spotřeby energií; studie proveditelnosti; ekonomické hodnocení; odborné posudky v uvedených oborech.
(511) 7, 9, 11, 35, 36, 37, 42
(210) O-80173

(111) **183268**

(220) 29.03.1993
(151) 08.03.1995

(540)

STELLITE

- (730) **Kennametal Inc**, 1600 Technology Way, Latrobe, 15650-0231, PA, US
(510) (6) kovové slitiny a kovové odlitky.
(511) 6
(210) O-75877

(111) **183483**

(220) 07.05.1993
(151) 16.03.1995

(540)



- (730) **Ing. Jan Přindiš G-Team**, Za Špejcharem 646, Horoměřice, 25262, CZ
(510) Projektová činnost v investiční výstavbě.
(511) 37, 42
(210) O-79703

(111) **183668**
(220) 20.12.1993
(151) 24.03.1995

**ABC MLADÝCH TECHNIKŮ A
PŘÍRODOVĚDCŮ**

(730) **Mladá fronta a.s.**, Mezi Vodami 1952/9, Praha 4 - Modřany,
14300, CZ
(510) Nakladatelství, časopisy.
(511) 16, 41
(210) O-85317

(111) **184504**
(220) 21.12.1993
(151) 26.04.1995



(730) **Unicorn a.s.**, V Kapslovně 2767/2, Praha 3, 13000, CZ
(740) Čermák a spol., Mgr. Lukáš Lorenc, advokát, Elišky Peškové
15/735, Praha 5, 15000
(510) Software všeho druhu; automatizované zpracování dat.
(511) 9, 35
(210) O-85363

(111) **184505**
(220) 21.12.1993
(151) 26.04.1995



UNICORN

(730) **Unicorn a.s.**, V Kapslovně 2767/2, Praha 3, 13000, CZ
(740) Čermák a spol., Mgr. Lukáš Lorenc, advokát, Elišky Peškové
15/735, Praha 5, 15000
(510) Software všeho druhu; automatizované zpracování dat.
(511) 9, 35
(210) O-85365

(111) **184506**
(220) 21.12.1993
(151) 26.04.1995



(730) **Unicorn a.s.**, V Kapslovně 2767/2, Praha 3, 13000, CZ
(740) Čermák a spol., Mgr. Lukáš Lorenc, advokát, Elišky Peškové
15/735, Praha 5, 15000
(510) Software všeho druhu; automatizované zpracování dat.
(511) 9, 35
(210) O-85366

(111) **184507**
(220) 21.12.1993
(151) 26.04.1995

UNICORN

(730) **Unicorn a.s.**, V Kapslovně 2767/2, Praha 3, 13000, CZ
(740) Čermák a spol., Mgr. Lukáš Lorenc, advokát, Elišky Peškové
15/735, Praha 5, 15000
(510) Software všeho druhu; automatizované zpracování dat.

(511) 9, 35
(210) O-85367

(111) **184611**
(220) 30.04.1993
(151) 02.05.1995



(730) **ALPA, a.s.**, Hornoměstská 378, Velké Meziříčí, 59425, CZ
(510) Francovky; kolínské vody; opalovací přípravky - před i po
opalování; přísady do koupele; masážní přípravky; pleťová
mléka; pleťové vody; vody po holení; farmaceutické výrobky.
(511) 3, 5
(210) O-76682

(111) **184612**
(220) 30.04.1993
(151) 02.05.1995



(730) **ALPA, a.s.**, Hornoměstská 378, Velké Meziříčí, 59425, CZ
(510) Francovky; kolínské vody; opalovací přípravky - před i po
opalování; přísady do koupele; masážní přípravky; pleťová
mléka; pleťové vody; vody po holení; farmaceutické výrobky.
(511) 3, 5
(210) O-76683

(111) **185061**
(220) 20.04.1993
(151) 23.05.1995



(730) **AT&T INTELLECTUAL PROPERTY II, L.P.**, 645 East
Plumb Lane, Reno, NV, US
(740) Společná advokátní kancelář Všetěčka Zelený Švorčík
Kalenský a partneři, JUDr. Petr Kalenský, Hálkova 2, Praha 2,
12000
(510) (9) telekomunikační výrobky zejména pro přenos hovorů a dat,
přístroje pro dálkový přenos obrazového a písemného
zakódovaného materiálu.
(511) 9
(210) O-76415

(111) **185123**
(220) 07.06.1993
(151) 24.05.1995

(540)



(730) **FEDERAL-MOGUL CORPORATION**, 26555
Northwestern Highway, Southfield, 48034, MI, US
(740) KOREJZOVÁ & SPOL., v.o.s., JUDr. Petra Korejzová,
Korunní 810/104 E, Praha 10, 10100

(510) Kluzná ložiska, zejména trubková ložiska, pouzdrová ložiska, valivá ložiska, zejména kuličková ložiska, válečková ložiska, kuželiková ložiska, ložiskové podložky a podložkový materiál, písty, pístní tyče, sestavy pístů a válců, ventily, ventilové komponenty, karburátory, sady pro opravy karburátorů obsahující ventily, jehly, těsnění, palivové hadice a plováková měřidla průtočného množství, palivové pumpy, palivové filtry, komponenty pro vstřikování paliva, zejména ventily, palivové hadice, vstřikovače paliva, regulátory zahřívání a regulátory tlaku paliva, sady pro opravy regulátorů tlaku paliva obsahující těsnění, membrány a šrouby, sady pro opravy těles injektorových regulátorů obsahující kruhová těsnění, těsnící vložky a podložky, koncové uzávěry, svorky a membrány, zařízení na kontrolu emisí, zejména zpětné ventily pro vzduchové pumpy, svodné obtokové ventily, odtrhovací sytiče a tlumiče, komponenty časového nastavování zapalování, zejména časovací převody, řetězy, řemenice a řetězová kola, olejové pumpy, vodní pumpy, tlakové pračky, vačkové hřídele, montážní soubory pro spuštění spojky, spojky, sady pro opravy převodů a os obsahující ložiska, těsnění a těsnící vložky, všechno toto zboží pro použití ve strojích jiných než pozemní vozidla; ložiska uzpůsobená proti zadření a používaná v motorech pro vozidla, transmise a kola, zejména válečková ložiska, kuželová ložiska, jehlová ložiska, kuličková ložiska, zejména závěsná ložiska, redukční ložiska, spojková ložiska, axiální ložiska a šikmá ložiska, sady pro opravy předních jízdních kol, zejména integrovaná vřetenová ložiska a těsnění hlavy, sady zařízení pro udržování konstantní rychlosti, zejména spoje těchto zařízení a jejich těsnění, sady pro opravu zařízení pro udržování konstantní rychlosti obsahující těsnění, objímky, spony, osové matice, svorníky a svorníkové matice, mazací tuky a ložiskové soubory, sady pro opravu převodů a os obsahující ložiska, těsnění, těsnící vložky, podložky, kruhové těsnění a pouzdra, sady pro opravy diferenciálů, obsahující ložiska, těsnění, těsnící vložky, podložky a kruhová těsnění, palivové pumpy, palivové filtry, sady pro opravu těles injektorových regulátorů obsahující kruhová těsnění, těsnící vložky a podložky, koncové uzávěry, svorky a membrány, zařízení pro kontrolu emisí, zejména zpětné ventily pro vzduchové pumpy, svodné obtokové ventily, odtrhovací sytiče a tlumiče, komponenty časového nastavování zapalování, zejména časovací převody, řetězy, řemenice a řetězová kola, olejové pumpy, vodní pumpy, podložky, tlakové pračky, vačkové hřídele, soubory ložisek pro spuštění spojky, závěsná zařízení, zejména absorbéry nárazů, opěry nárazníků, odpružená sedadla, tlumiče řízení, zrcadla a sady zrcadel, příklapy výfukových trubec, všechno toto zboží pro použití v pozemních vozidlech; těsnění, zejména motorové těsnění, olejové těsnění, hřídelové ucpávky, převodové těsnění, těsnění ložisek kol, kruhová těsnění, těsnící vložky, spojková těsnění, pryžové podložky, objímky a pouzdra pro ochranu mechanických souborů a spojení částic shora uvedených výrobků.

(511) 7, 12, 17
(210) O-80428

(111) **185774**
(220) 01.04.1993
(151) 16.06.1995
(540)

FIBRIN

(730) **BONAR LIMITED**, 9th Floor, Marble Arch Tower, 55
Bryanston Street, London, GB

(740) Rott, Růžička & Guttman Patentové, známkové a advokátní kanceláře, JUDr. Vladimír Rott, Vinohradská 37, Praha 2, 12000
(510) (19) stavební materiál, v jehož struktuře jsou obsažena termoplastická vlákna.
(511) 19
(210) O-76071

(111) **186334**
(220) 18.08.1993
(151) 30.06.1995
(540)

SUNPRIDE

(730) **Gerber Emig Group Limited**, Mallard Court, Express Park Bridgwater, Somerset, TA6 4RN, GB
(740) Čermák a spol., JUDr. Karel Čermák, Elišky Peškové 15/735, Praha 5, 15000
(510) Maso, ryby, drůbež a zvěřina, masové výtahy, konzervované, sušené a vařené ovoce a zelenina, rosoly, zavařeniny, vejce, mléko a mléčné výrobky, jedlé oleje a tuky, přísady do salátů, konzervované potraviny; káva, čaj, kakao, cukr, rýže, tapioka, šágo, kávové náhražky, mouka a obilné přípravky, chléb, sladké pečivo a cukrovinky, zmrzlina, med, sirup z melasy, kvasnice, prášky do pečiva, sůl, hořčice, ocet, chuťové omáčky (mimo přísad do salátů), koření, led; pivo, minerální a šumivé vody a jiné nealkoholické nápoje, ovocné nápoje a ovocné šťávy, sirupy a jiné přípravky k přípravě nápojů.
(511) 29, 30, 32
(210) O-82035

(111) **186402**
(220) 12.10.1993
(151) 30.06.1995
(540)



(730) **Mladá fronta a.s.**, Mezi Vodami 1952/9, Praha 4 - Modřany, 14300, CZ
(510) (16) katalog, ceník reklamních médií a služeb.
(511) 16
(210) O-83412

(111) **187034**
(220) 30.03.1993
(151) 27.07.1995
(540)



(730) **CHATEM Inc.**, 1715 West 38th Street, Chattanooga, 37409, TN, US
(740) Čermák a spol., JUDr. Karel Čermák jr., Ph.D., LL.M., advokát, Elišky Peškové 15/735, Praha 5, 15000
(510) (5) léčebný zásyp.
(511) 5
(210) O-76012

(111) **187068**
(220) 05.10.1992
(151) 31.07.1995
(540)



- (730) **Ing. Jaroslav Simandl**, Komenského 431, Jílové u Prahy, 25401, CZ (540)
(740) Patentová kancelář, Jíra Vladimír, Českomoravská 31, Praha 9, 19005
(510) Vozidla - dopravní prostředky pozemní, letecké a vodní, včetně jejich oprav; konstrukční a projektová činnost.
(511) 12, 37, 42
(210) O-72074

- (111) **187450**
(220) 29.04.1993
(151) 25.01.1996
(540)



- (730) **Grupp Internacional, S.A.**, c/Arquímides, 1-3, Elche Parque Industrial, 03320 Torrellano, Alicante, ES
(740) KOREJZOVÁ & SPOL., v.o.s., JUDr. Petra Korejzová, Korunní 810/104 E, Praha 10, 10100
(510) (25) svrchní oděvy, spodní prádlo, obuv, klobouky, čepice, čapky.
(511) 25
(210) O-76648

- (111) **187468A**
(220) 13.05.1993
(151) 29.04.2003
(540)

VÍTKOVICE

- (730) **VÍTKOVICE, a.s.**, Ruská 2887/101, Ostrava - Vítkovice, 70602, CZ
(510) (6) obecné kovy a jejich slitiny, kovové výrobky všeho druhu, odlitky ze šedé litiny a tvárné litiny, zámečnické výrobky, ocelové konstrukce a mosty; (7) stroje a strojní zařízení včetně investičních celků pro hutě, doly, energetiku (včetně jaderné), chemický a zpracovatelský průmysl; (8) ruční nářadí a stroje; (9) přístroje a nástroje elektrické k vážení a měření; (11) zařízení pro čištění odpadních vod a zpracování tuhých domovních odpadů, pro větrání a vytápění, výrobu a rozvod páry a vody; (37) stavebnictví, provádění oprav a instalací; (42) projekční a investorská činnost.
(511) 6, 7, 8, 9, 11, 37, 42
(210) O-190839

- (111) **187468**
(220) 13.05.1993
(151) 25.01.1996

- (730) **VÍTKOVICE, a.s.**, Ruská 2887/101, Ostrava - Vítkovice, 70602, CZ
(510) (1) chemické výrobky pro průmysl a zemědělství, průmyslová hnojiva; (6) válcovaný materiál všeho druhu, včetně kolejnic a trub; (12) zařízení pro leteckou a pozemní dopravu; (16) tiskoviny, časopisy, knihy, výrobky knihařské, fotografie; (39) doprava, přeprava a skladování; (41) vzdělávací činnost.
(511) 1, 6, 12, 16, 39, 41
(210) O-79887

- (111) **188663**
(220) 14.04.1993
(151) 19.03.1996
(540)



- (730) **H&H hodinářská s.r.o.**, Náchodská ul., Nové Město nad Metují, 54901, CZ
(740) Nysl, Novák, Kavalírová a partneři, JUDr. Ing. Tomáš Matoušek, Dukelská 15, Hradec Králové, 50002
(510) (9) časoměrná technika; (14) časoměrná technika.
(511) 9, 14
(210) O-76299

- (111) **189208**
(220) 26.04.1993
(151) 29.04.1996
(540)



- (730) **Hotel Esplanade Praha, a.s.**, Washingtonova 1600/19, Praha 1, 11000, CZ
(510) (1) fotografické filmy; (3) drogistické a kosmetické výrobky; (16) pohlednice, mapy, průvodcovské brožury, knihy z oblasti cestovního ruchu, zahraniční denní tisk, jízdenky; (21) výrobky ze skla, keramiky, porcelánu; (32) nápoje nealkoholické a pivo; (33) nápoje alkoholické; (34) tabákové výrobky; (36) směnárenská činnost; (42) ubytovací služby včetně hostinské činnosti.
(511) 1, 3, 16, 21, 32, 33, 34, 36, 42
(210) O-76569

- (111) **189209**
(220) 26.04.1993
(151) 29.04.1996
(540)



- (730) **Hotel Esplanade Praha, a.s.**, Washingtonova 1600/19, Praha 1, 11000, CZ
(510) (1) fotografické filmy; (3) drogistické a kosmetické výrobky; (16) pohlednice, mapy, průvodcovské brožury, knihy z oblasti cestovního ruchu, zahraniční denní tisk, jízdenky; (21) výrobky ze skla, keramiky, porcelánu; (32) nápoje nealkoholické a pivo; (33) nápoje alkoholické; (34) tabákové výrobky; (36) směnárenská činnost; (42) ubytovací služby včetně hostinské činnosti.
(511) 1, 3, 16, 21, 32, 33, 34, 36, 42
(210) O-76571

- (111) **189218**
(220) 26.05.1993
(151) 29.04.1996
(540)



- (730) **PECUD, výrobní a obchodní družstvo Žandov**, Žandov 67, Chlumec u Chabařovic, 40339, CZ
(740) UNIPATENT, Ing. Chludina Jiří, J.Masaryka 43-47, Praha 2-Vinohrady, 12000
(510) (29) maso, ryby, drůbež, měkkýši, korýši, zvěřina, masové výtahy, zelenina a ovoce: konzervované, sušené, vařené, rosoly, zavařeniny, vejce, mléko a jiné mlékařenské výrobky včetně mléčných nápojů, jedlé oleje a tuky, konzervované potraviny, zelenina naložená v octě; (30) káva, čaj, kakao, rýže, tapioka, kávové náhražky, mouka a obilné výrobky určené k lidské výživě, nápoje z kávy, kakaa, čokolády, chléb, suchary, sušenky, jemné pečivo, cukrovinky, koláče, zmrzlina, med, sirup z melasy, kvasnice, prášky do pečiva, sůl, pepř, ocet, chuťové omáčky, koření, led, rýže; (35) služby propagační a pomocné, služby při obchodu a provozu ve výše uvedených oborech; (37) služby - stavebnictví, provádění oprav a údržba; (39) služby - doprava a skladování; (42) služby nezařazené v jiných třídách, zejména služby výpočetní techniky, aranžérské práce.
(511) 29, 30, 35, 37, 39, 42
(210) O-80184

- (111) **189455**
(220) 09.11.1993
(151) 29.04.1996
(540)



- (730) **Hanáčká kyselka s.r.o.**, Horní Moštěnice 547, 75117, CZ
(510) (32) minerální voda.
(511) 32
(210) O-84110

- (111) **190162**
(220) 07.06.1993
(151) 20.05.1996
(540)

**FEDERAL
MOGUL**

- (730) **FEDERAL-MOGUL CORPORATION**, 26555 Northwestern Highway, Southfield, 48034, MI, US
(740) KOREJZOVÁ & SPOL., v.o.s., JUDr. Petra Korejzová, Korunní 810/104 E, Praha 10, 10100
(510) (7) kluzná ložiska, zejména trubková ložiska, pouzdrová

ložiska, valivá ložiska, zejména kuličková ložiska, válečková ložiska, kuželíková ložiska, ložiskové podložky a podložkový materiál, písty, pístní tyče, sestavy pístů a válců, ventily, ventilové komponenty, karburátory, sady pro opravy karburátorů, obsahující ventily, jehly, těsnění, palivové hadice a plováková měřidla průtočného množství, palivové pumpy, palivové filtry, komponenty pro vstřikování paliva, zejména ventily, palivové hadice, vstřikovače paliva, regulátory zahřívání a regulátory tlaku paliva, sady pro opravy regulátorů tlaku paliva obsahující těsnění, membrány a šrouby, sady pro opravy těles injektorových regulátorů obsahující kruhová těsnění, těsnící vložky a podložky, koncové uzávěry, svorky a membrány, zařízení na kontrolu emisí, zejména zpětné ventily pro vzduchové pumpy, svodné obtokové ventily, odtrhovací sytiče a tlumiče, komponenty časového nastavování zapalování, zejména časovací převody, řetězy, řemenice a řetězová kola, olejové pumpy, vodní pumpy, tlakové pračky, vačkové hřídele, montážní soubory pro spouštění spojky, spojky, sady pro opravy převodů a os obsahující ložiska, těsnění a těsnící vložky, všechno toto zboží pro použití ve strojích jiných než pozemní vozidla; (12) ložiska uzpůsobená proti zadření a používané v motorech pro vozidla, transmisy a kola, zejména válečková ložiska, kuželová ložiska, jehlová ložiska, kuličková ložiska, zejména závěsná ložiska, redukční ložiska, spojková ložiska, axiální ložiska a šikmá ložiska, sady pro opravy předních jízdních kol, zejména integrovaná vřetenová ložiska a těsnění hlavy, sady zařízení pro udržování konstantní rychlosti, zejména spoje těchto zařízení a jejich těsnění, sady pro opravu zařízení pro udržování konstantní rychlosti obsahující těsnění, objímky, spony, osově matice, svorníky a svorníkové matice, mazací tuky a ložiskové soubory, sady pro opravu převodů a os obsahující ložiska, těsnění, těsnící vložky, podložky, kruhové těsnění a pouzdra, sady pro opravy diferenciálů, obsahující ložiska, těsnění, těsnící vložky, podložky a kruhová těsnění, palivové pumpy, palivové filtry, sady pro opravu těles injektorových regulátorů obsahující kruhová těsnění, těsnící vložky a podložky, koncové uzávěry, svorky a membrány, zařízení pro kontrolu emisí, zejména zpětné ventily pro vzduchové pumpy, svodné obtokové ventily, odtrhovací sytiče a tlumiče, komponenty časového nastavování zapalování, zejména časovací převody, řetězy, řemenice a řetězová kola, olejové pumpy, vodní pumpy, podložky, takové pračky, vačkové hřídele, soubory ložisek pro spuštění spojky, závěsné zařízení, zejména absorbéry nárazů, opěry nárazníků, odpružená sedadla, tlumiče řízení, zrcadla a sady zrcadel, příklony výfukových trubek, všechno toto zboží pro použití v pozemních vozidlech; (17) těsnění, zejména motorové těsnění, olejové těsnění, hřídelové ucpávky, převodové těsnění, těsnění ložisek kol, kruhová těsnění, těsnící vložky, spojková těsnění, pryžové podložky, objímky a pouzdra pro ochranu mechanických souborů a spojení částic shora uvedených výrobků.

- (511) 7, 12, 17
(210) O-80427

- (111) **190240**
(220) 30.09.1993
(151) 20.05.1996
(540)

Flexium

- (730) **SALTEK s.r.o.**, Drážďanská 561/85, Ústí nad Labem, 40007, CZ
(740) PROPATENT, Ing. Vlasta Sedláčková, Ke Kateřinkám 1393, Praha 4, 14900
(510) (9) regulační přístroje, analytické měřicí přístroje, počítače, tiskárny, faxy, kopírovací přístroje, měřicí přístroje.
(511) 9
(210) O-83098

- (111) **191797**
(220) 15.04.1993
(151) 24.07.1996
(540)

PICCO Cappuccino

- (730) **Tchibo Markenverwaltungs GmbH & Co. KG**, Am Heisterbusch 11, 19258 Gallin, DE

- (740) Společná advokátní kancelář Vsetečka Zelený Švorčík
Kalenský a partneři, JUDr. Otakar Švorčík, Hálkova 2, Praha 2,
12000
(510) (30) káva.
(511) 30
(210) O-76328

- (111) **194072**
(220) 19.03.1993
(151) 23.10.1996
(540)



- (730) CLIMEX s.r.o., Dlouhá 103, Hradec Králové, 50003, CZ
(740) UNIPATENT, Ing. Chludina Jiří, J.Masaryka 43-47, Praha 2-
Vinohrady, 12000
(510) (36) finanční leasing.
(511) 36
(210) O-75667

- (111) **210155**
(220) 26.04.1993
(151) 29.06.1998
(540)

*HOTEL
Esplanade*

- (730) Hotel Esplanade Praha, a.s., Washingtonova 1600/19, Praha
1, 11000, CZ
(510) (1) fotografické filmy; (3) drogistické a kosmetické výrobky;
(16) pohlednice, mapy, průvodcovské brožury, knihy z oblasti
cestovního ruchu, zahraniční denní tisk, jízdenky; (21) výrobky
ze skla, keramiky, porcelánu; (32) nápoje nealkoholické a pivo;
(33) nápoje alkoholické; (34) tabákové výrobky; (36)
směnárenská činnost; (42) ubytovací služby včetně hostinské
činnosti.
(511) 1, 3, 16, 21, 32, 33, 34, 36, 42
(210) O-76570

- (111) **210156**
(220) 21.05.1993
(151) 29.06.1998
(540)

PRÁCHEŇSKÁ VEJCE

- (730) Podnik živočišné výroby, a.s., Nebřehovická 522,
Strakonice, 38601, CZ
(740) Ing. Reichel Pavel, Lopatecká 14, Praha 4, 14700
(510) (29) vejce čerstvá nebo v konzervách, vejce pro přímou
spotřebu, vajíčka v prášku, vejce násadová, vaječné žloutky,
vaječný bílek.
(511) 29
(210) O-80113

- (111) **222470**
(220) 06.04.1993
(151) 28.02.2000
(540)

MAGNUM

- (730) MAGNUM Office, s.r.o., Jakubská 1, Brno, 60200, CZ
(740) Ing. Petr Soukup, patentový a známkový zástupce, Vídeňská 8,
Olomouc, 77200
(510) (2) nátěrové hmoty a ředidla, kosmetika; (3) prací prášky a

saponáty; (4) pohonné hmoty; (7) pračky; (8) ruční a strojní
nářadí a nástroje; (9) televizory, videa, autorádia,
radiopřijímače; (14) předměty z drahých kovů, bižuterie,
hodiny, hodinky a budíky; (15) elektronické hudební nástroje;
(20) nábytek dřevěný, kovový a plastový; (21) dřevěné potřeby
do kuchyně, kuchyňské strojky, roboty, skleněné a porcelánové
výrobky; (25) sportovní oblečení; (28) sportovní potřeby a
nářadí, hračky.

- (511) 2, 3, 4, 7, 8, 9, 14, 15, 20, 21, 25, 28
(210) O-76179

- (111) **242798**
(220) 08.06.1993
(151) 23.04.2002
(540)

GAME BOY

- (730) Nintendo Co., Ltd., 11-1, Hokotate-cho, Kamitoba, Minami-
ku, Kyoto-shi, Kyoto, JP
(740) PATENTSERVIS Praha a.s., Na Podkovce 281/10, Praha 4,
14700
(510) (9) pedometry, sluneční brýle; (28) hračky a hry (mimo
elektronických her).
(511) 9, 28
(210) O-80448

- (111) **253985**
(220) 20.09.2002
(151) 28.04.2003
(540)

MAMINČINA

- (730) AGRO JESENICE u Prahy a.s., Vestecská 2, Zlatníky -
Hodkovice, 25241, CZ
(740) Ing. Zdeněk Kučera, Dlouhá 207 (P.O.BOX 92), Slušovice,
76315
(510) (29) zelenina konzervovaná, zelenina do polévek zpracovaná,
zeleninové směsi zpracované, mražené potraviny a mražené
hotové pokrmy spadající do této třídy; (31) čerstvá
nezpracovaná zelenina.
(511) 29, 31
(210) O-183833

- (111) **257062**
(220) 07.03.2003
(151) 27.08.2003
(540)

VIPI

- (730) TYMBARK - MWS Sp. z o.o. S.K.A., Tymbark 156, 34-650
Tymbark, PL
(510) (16) papír, výrobky z papíru, tiskoviny, periodické a
neperiodické publikace, knihy, časopisy, brožury, fotografie,
obrazy, informační produkty a reklamní materiály z papíru,
prospekty, tištěné manuály, kalendáře, propagační výrobky z
papíru, vstupenky, lístky, klubové a prezentační karty,
samolepky, obtisky, nálepky, tužky, školní potřeby,
umělohmotné tašky, hlavolamy papírové, psací potřeby,
kancelářské spony, školní sešity, razítka, papírové nebo
lepenkové obaly, papírové ubrusy, ručníky a ubrusky,
formuláře, etikety, kelímky a kornouty z papíru; (25) oděvy,
obuv, pokrývky hlavy, kloboučnické zboží; (32) ovocné nebo
zeleninové šťávy a džusy a sirupy, nealkoholické nápoje,
nealkoholické nápoje obohacené vitamíny nebo minerály,
iontové a energetické nápoje nealkoholické, proteinové
nealkoholické nápoje, dietní nápoje, želatinové nápoje,
přípravky nebo příchutě na výrobu nápojů, koncentráty a sirupy
k výrobě nápojů, tablety a prášky na přípravu šumivých
nealkoholických nápojů, ovocné nebo zeleninové
nealkoholické nápoje, nealkoholické nápoje s příchutí ovoce
nebo zeleniny, minerální vody, pramenité vody, sodová voda,
voda, šumivé nealkoholické nápoje, míchané nápoje
nealkoholické, rajčatová šťáva jako nápoj, aperitivy
nealkoholické.

- (511) 16, 25, 32
(210) O-189459

(111) **258365**
(220) 04.02.2003
(151) 29.10.2003

KOLBEN BUSINESS PARK

(730) Polygon BC s.r.o., Sokolovská 100/94, Praha 8, 18600, CZ
(740) Ing. Jupa Francis, patentový zástupce, Měchenická 4, Praha 4, 14100
(510) (35) zprostředkovatelská činnost v oblasti obchodu, poskytování obchodních informací, reklama, propagace a inzertce prostřednictvím všech druhů médií, marketing, poradenská činnost, činnost podnikatelských, ekonomických a organizačních poradců, účetnictví; (36) činnost realitní kanceláře, koupě, prodej a pronájem bytových a nebytových prostor, správa nemovitostí, investorská a developerská činnost ve stavebnictví; (37) údržba nemovitostí, poradenská a obstaravatelská činnost ve stavebnictví; (39) pronájem, nákup a prodej garáží, parkovacích a odstavných ploch, skladovacích prostor a ploch; (42) projektová a inženýrská činnost ve výstavbě.
(511) 35, 36, 37, 39, 42
(210) O-188251

(111) **258582**
(220) 12.03.2003
(151) 29.10.2003

COFFEE MANAGER

(730) Douwe Egberts Czech Republic s.r.o., K Žižkovu 282/9, Praha 9, 19000, CZ
(740) Advokátní a patentová kancelář Traplová, Hakr, Kubát, Mgr. Jana Traplová, Přístavní 24, Praha 7, 17000
(510) (9) automaty pro přípravu a distribuci teplých a studených nápojů, prodejní automaty na kávu a čaj; (11) elektrické zařízení pro přípravu a distribuci teplých a studených nápojů, elektrické zařízení pro přípravu kávy a čaje; (30) káva, káva v obalech z filtrovaných materiálů, nápoje na bázi kávy, kávové výtažky, instantní káva, kávové náhražky, směsi z kávy a kávových náhražek, čaj, nápoje na bázi čaje, čajové výtažky, čajové náhražky, kakao, nápoje na bázi kakaa, čokoláda a čokoládové výtažky v práškové, granulované nebo tekuté formě, cukr; (37) údržba a opravy nápojových automatů a automatů na kávu a čaj; (42) tvorba softwaru, údržba počítačového softwaru; (43) služby pro poskytování jídla a nápojů, poskytování dočasného ubytování.
(511) 9, 11, 30, 37, 42, 43
(210) O-189586

(111) **258628**
(220) 20.03.2003
(151) 29.10.2003



(730) Polygon BC s.r.o., Sokolovská 100/94, Praha 8, 18600, CZ
(740) Ing. Jupa Francis, patentový zástupce, Měchenická 4, Praha 4, 14100
(510) (35) zprostředkovatelská činnost v oblasti obchodu, poskytování obchodních informací, reklama, propagace a inzertce prostřednictvím všech druhů médií, marketing, poradenská činnost, činnost podnikatelských, ekonomických a organizačních poradců, účetnictví; (36) činnost realitní kanceláře, koupě, prodej a pronájem bytových a nebytových prostor, správa nemovitostí, investorská a developerská činnost ve stavebnictví; (37) údržba nemovitostí, poradenská a obstaravatelská činnost ve stavebnictví; (39) pronájem, nákup a prodej garáží, parkovacích a odstavných ploch, skladovacích prostor a ploch; (42) projektová a inženýrská činnost ve výstavbě.
(511) 35, 36, 37, 39, 42

(210) O-189844

(111) **258666**
(220) 11.04.2003
(151) 29.10.2003



(730) FINVEST a.s., Máchova 431/21, Praha 2, 12000, CZ
(510) (16) periodické a neperiodické tiskoviny.
(511) 16
(210) O-190600

(111) **259019**
(220) 10.02.2003
(151) 27.11.2003

AKADEMON

(730) RNDr. Ondřej Dvořák, CSc., Högerova 1098/15, Praha 5, 15200, CZ
(510) (9) elektronické publikace; (16) knihy, tištěné publikace, časopisy; (41) vydávání textů, vydávání knih, informace o vzdělávání, vydávání elektronických knih a časopisů on-line, elektronické publikování, poskytování on-line elektronických publikací.
(511) 9, 16, 41
(210) O-188615

(111) **259201**
(220) 14.03.2003
(151) 27.11.2003



(730) ORTIKA a.s., Vrchlického 848, Hulín, 76824, CZ
(740) Ing. Zdeněk Kučera, Dlouhá 207 (P.O.BOX 92), Slušovice, 76315
(510) (10) flexibilní ortézy kloubů všech druhů a velikostí, fixační dlahy a ortézy, speciální pomůcky a bandáže pro ortopedické a traumatologické účely, speciální textilní pomůcky a bandáže pro ortopedické a traumatologické účely, kompenzační pomůcky pro tělesně postižené, rehabilitační pomůcky, polotovary pro ortopedicko-protetické pomůcky, nářadí a dílenské pomůcky pro ortopedickou protetiku, zdravotnické výrobky z termoplastických a kompozitních materiálů, ortopedická obuv; (35) zprostředkovatelské služby v oblasti obchodu, zejména v oblasti výrobků uvedených ve tř. 10, ekonomické a účetní poradenství; (42) vývoj ortopedicko-protetických pomůcek včetně jejich komponentů a poradenské služby v této oblasti.
(511) 10, 35, 42
(210) O-189655

(111) **259209**
(220) 17.03.2003
(151) 27.11.2003

THS

(730) TOYOTA JIDOSHA KABUSHIKI KAISHA (TOYOTA MOTOR CORPORATION), 1, Toyota - cho, Toyota - shi, Aichi - ken, JP
(740) Patentservis Praha a.s., Jivenská 1273/1, Praha 4, 14021

- (510) (12) automobily, motory pro pozemní vozidla.
(511) 12
(210) O-189710

- (111) **259246**
(220) 20.03.2003
(151) 27.11.2003
(540)



- (730) **Slovenské liehovary a likérky, a.s.**, Trnavská cesta, Leopoldov, SK
(740) Rott, Růžička a Guttman, patentová, známková a právní kancelář, JUDr. Rott Vladimír, Nad Štolou 12, Praha 7, 17000
(510) (30) hořčice, kečup, pochutiny, ocet; (32) minerální vody, nealkoholické nápoje, sirupy na výrobu limonád, sirupy na výrobu nápojů, voda syčená; (33) alkoholické nápoje s výjimkou piva, lihoviny.
(511) 30, 32, 33
(210) O-189849

- (111) **259314**
(220) 31.03.2003
(151) 27.11.2003
(540)



- (730) **MVDr. Josef Živniček**, Žižkova 511, Hradec Nad Moravicí, 74741, CZ
(740) Ing. Pavel Nádvořík s.r.o., Sokola Tůmy 1099/1, Ostrava-Mariánské Hory, 70900
(510) (25) pokrývky hlavy, obuv; (26) nášivky oděvů; (35) reklamní činnost, inzertní činnost.
(511) 25, 26, 35
(210) O-190145

- (111) **259360**
(220) 07.04.2003
(151) 27.11.2003
(540)



- (730) **OLDiPo, spol. s r.o.**, tř. Svobody 639/20, Olomouc, 77900, CZ
(740) Ing. Petr Soukup, patentový a známkový zástupce, Vídeňská 8, Olomouc, 77200
(510) (9) datové nosiče, zejména nosiče optické, magnetické a magnetooptické, manuály v elektronické podobě, počítačové programy, učebnice, knihy, brožury, zkušební testy, instruktážní, uživatelské a veškeré periodické a neperiodické tiskoviny vydávané na nosičích; (16) didaktické, výukové a školní pomůcky z papíru a kartonu, papír a výrobky z papíru a lepenky v listových formátech i rolích, reklamní, propagační a užitkové výrobky z papíru, např. etikety, podnosy pro rychlé občerstvení, kelímky, utěrky, ubrusy, ubrusky, ručníky,

toaletní papír, tiskoviny, periodické i neperiodické publikace, informační, reklamní a propagační letáky, plakáty, prospekty, pohlednice, mapy, průvodce, školní a kancelářské potřeby, jako jsou učebnice, skripta, pracovní plány, učební rozvrhy, dopisní obálky, poštovní tašky, sešity, bloky, záznamní knihy, účetní knihy a účetní doklady, rychlovaže, zakládací desky, pořadače, adresáře, přání, novoročenky, kalendáře, samolepky, obtisky, vystřihovánky, omalovánky, kartičky, balicí papír, papírové tašky, sešity, skicáky, etikety, psací a rýsovací potřeby, korektory, ořezávátka a ořezávací stroje na tužky, razítka a podušky razítkovací, školní tabule, informační a orientační tabulky, nástěnky, pracovní podložky, ukazovátka, globusy, sešivačky a řezačky tiskovin, stroje a přístroje na rozmnožování a kopírování, psací stroje a pásy pro tyto stroje, tiskárenské a kartonážní výrobky, jako jsou deníčky, diáře, památníky, kroniky, knižní desky, krabice, krabičky na cukrovinky či drobné dárky, obalové folie a obaly z papíru, kartonu a plastických hmot, jako jsou obalové folie a sáčky pro balení potravin, sáčky na zmrazování potravin, sáčky do odpadkových košů, pytle, obalové a lepicí pásy, samolepicí folie, sáčky pro mikrovlnné trouby, lepidla a klovatiny pro papírenství a domácnost, materiály pro umělce zařazené v této třídě, jako jsou štětce, uhly na kreslení, vosky modelovací, křídly, rytecké desky, malířská plátna, modelovací hlíny a pasty; (36) správa, pronájem, zprostředkování a obchodování v oblasti nemovitostí; (41) nakladatelská a vydavatelská činnost v oblasti periodických a neperiodických publikací, zejména se zaměřením na didaktické, školní a výukové pomůcky.

- (511) 9, 16, 36, 41
(210) O-190366

- (111) **259363**
(220) 07.04.2003
(151) 27.11.2003
(540)

JARNÍ TRUBIČKY

- (730) **Pravé hořícké trubičky, s.r.o.**, Lhotova 328, Miletín, 50771, CZ
(740) Ing. Petr Soukup, patentový a známkový zástupce, Vídeňská 8, Olomouc, 77200
(510) (30) sušenky, oplatky, suchary, jemné pečivo, dorty, cukrovinky, cukrářské výrobky, všechny tyto obvyčejné a/nebo s polevou a/nebo plněné a/nebo kořeněné, zejména slané a sladké výrobky - vaničky, košíčky, dortové oplatky, trubičky prázdné i plněné a další oplatkové doplňky pro cukrárenskou výrobu, výrobky povzbuzující chuť k jídlu slané nebo sladké, obsahující pekařské nebo piškotové těsto nebo těsto na jemné pečivo, koláče, koláčky a jídla zhotovená z koláčového (dortového) těsta nebo obsahující (dortové) těsto, ovocné koláče, těstoviny ochucené nebo neochucené a/nebo plněné, obilní vločky a jiné obilné výrobky a přípravky určené k lidské výživě, müsli.
(511) 30
(210) O-190369

- (111) **259364**
(220) 07.04.2003
(151) 27.11.2003
(540)

MIKULÁŠSKÉ TRUBIČKY

- (730) **Pravé hořícké trubičky, s.r.o.**, Lhotova 328, Miletín, 50771, CZ
(740) Ing. Petr Soukup, patentový a známkový zástupce, Vídeňská 8, Olomouc, 77200
(510) (30) sušenky, oplatky, suchary, jemné pečivo, dorty, cukrovinky, cukrářské výrobky, všechny tyto obvyčejné a/nebo s polevou a/nebo plněné a/nebo kořeněné, zejména slané a sladké výrobky - vaničky, košíčky, dortové oplatky, trubičky prázdné i plněné a další oplatkové doplňky pro cukrárenskou výrobu, výrobky povzbuzující chuť k jídlu slané nebo sladké, obsahující pekařské nebo piškotové těsto nebo těsto na jemné pečivo, koláče, koláčky a jídla zhotovená z koláčového (dortového) těsta nebo obsahující (dortové) těsto, ovocné koláče, těstoviny ochucené nebo neochucené a/nebo plněné, obilní vločky a jiné obilné výrobky a přípravky určené k lidské výživě, müsli.
(511) 30

(210) O-190370

(111) **259461**
(220) 22.04.2003
(151) 27.11.2003
(540)



(730) **PHILIP MORRIS BRANDS SARL**, Quai Jeanrenaud 3, CH - 2000 Neuchâtel, CH
(740) Zeiner & Zeiner v.o.s., Mgr. Karel Šindelka, Maiselova 15, Praha 1, 11000
(510) (34) surový nebo zpracovaný tabák, zejména cigarety, doutníky, cigarillos, tabák do ručně balených cigaret, tabák do dýmek, žvýkací tabák, šňupavý tabák, tabákové náhražky (ne pro lékařské účely), potřeby pro kuřáky, zejména cigaretový papír a cigaretové špičky, cigaretové filtry, plechovky na tabák, cigaretová pouzdra a popelníky, ne z drahých kovů, jejich slitin nebo jimi potažené, dýmky, kapesní přístroje na balení cigaret, zapalovače, zápalky.
(511) 34
(210) O-190917

(111) **259462**
(220) 22.04.2003
(151) 27.11.2003
(540)



(730) **PHILIP MORRIS BRANDS SARL**, Quai Jeanrenaud 3, CH - 2000 Neuchâtel, CH
(740) Zeiner & Zeiner v.o.s., Mgr. Karel Šindelka, Maiselova 15, Praha 1, 11000
(510) (34) surový nebo zpracovaný tabák, zejména cigarety, doutníky, cigarillos, tabák do ručně balených cigaret, tabák do dýmek, žvýkací tabák, šňupavý tabák, tabákové náhražky (ne pro lékařské účely), potřeby pro kuřáky, zejména cigaretový papír a cigaretové špičky, cigaretové filtry, plechovky na tabák, cigaretová pouzdra a popelníky, ne z drahých kovů, jejich slitin nebo jimi potažené, dýmky, kapesní přístroje na balení cigaret, zapalovače, zápalky.
(511) 34
(210) O-190918

(111) **259488**
(220) 25.04.2003
(151) 27.11.2003
(540) **WE NEVER FORGET WHO WE'RE WORKING FOR**

(730) **LOCKHEED MARTIN CORPORATION**, 6801 Rockledge Drive, Bethesda, MD, US
(740) Čermák a spol., JUDr. Karel Čermák, Elišky Peškové 15/735, Praha 5, 15000
(510) (42) výzkum a vývoj nových výrobků, navrhování a testování pro vývoj nových výrobků, vše ve vztahu k vojenským, kosmickým a leteckým systémům a vozidlům, elektronickým systémům, informačním systémům a integračním systémům, energetickým systémům, technologii materiálů a zlepšování životního prostředí, služby technického a inženýrského poradenství v oblasti vojenské obrany, letectví a kosmonautiky,

vývoj počítačového softwaru pro jiné, aktualizace počítačového softwaru pro jiné, služby technické podpory, zejména odstraňování problémů počítačového hardwaru a softwaru.

(511) 42
(210) O-191057

(111) **259489**
(220) 25.04.2003
(151) 27.11.2003
(540)

LOCKHEED MARTIN

(730) **LOCKHEED MARTIN CORPORATION**, 6801 Rockledge Drive, Bethesda, MD, US
(740) Čermák a spol., JUDr. Karel Čermák, Elišky Peškové 15/735, Praha 5, 15000
(510) (42) výzkum a vývoj nových výrobků, navrhování a testování pro vývoj nových výrobků, vše ve vztahu k vojenským, kosmickým a leteckým systémům a vozidlům, elektronickým systémům, informačním systémům a integračním systémům, energetickým systémům, technologii materiálů a zlepšování životního prostředí, služby technického a inženýrského poradenství v oblasti vojenské obrany, letectví a kosmonautiky, vývoj počítačového softwaru pro jiné, aktualizace počítačového softwaru pro jiné, služby technické podpory, zejména odstraňování problémů počítačového hardwaru a softwaru.
(511) 42
(210) O-191058

(111) **259492**
(220) 25.04.2003
(151) 27.11.2003
(540)

INTERSPAR HYPERMARKT

(730) **SPAR INTERNATIONAL B.V.**, Rokin 101, 1012 KM Amsterdam, NL
(740) Rott, Růžička & Guttman Patentové, známkové a advokátní kanceláře, JUDr. Vladimír Rott, Vinohradská 37, Praha 2, 12000
(510) (29) maso, ryby, drůbež a zvěřina a výrobky z nich připravené zahrnující párky (hotdogy), grilovaná kuřata, kousky (nugety) a tyčinky (prsty) z kuřat, masové výtahy, konzervované, sušené, vařené ovoce a zelenina, rosoly, džemy, ovocné omáčky, kompoty, přípravky na masové vývary/bujóny v kostkách, polévky, jedlé oleje a tuky, výrobky z brambor zahrnující hranolky/pomfrity, krokety, kostky, plátky a čtvrtky, konzervované výrobky z masa, ryb, drůbeže a zvěřiny, mlékařenské výrobky, zejména máslo, margarín, mléko a mléčné výrobky, šlehačka, sýry včetně smetanových sýrů, sýrové výrobky, vejce; (30) káva, čaj, kakao, cukr, rýže, tapioka, ságo, kávové náhražky, instantní káva, mouka a přípravky z obilnin, chléb, hotové přípravky (směsi) k pečení chleba, pizzy, těstoviny, pečivo a cukrovinky, popcorn, smažené lupínky, keksy a slané pečivo, med, sirup melasový, droždí, prášky do pečiva, sůl, hořčice, ocet, nálevy k ochucení, koření a chuťové přísady (sušené nebo zmrazené), zmrzliny, suchary, krekrý, rýžové koláčky, obilniny včetně kukuřičných lupínků a muesli, arašídové máslo, čokoláda, lískooříškové a nugátové pasty pro plnění sendvičů a koláčů, muesli tyčinky, hamburgery; (35) pomoc při řízení obchodní činnosti a poradenství při vedení podniků ve vztahu k řízení a organizaci supermarketů a hypermarketů včetně zajišťování a přeskupování různých druhů výrobků (kromě jejich přepravy) ve prospěch druhých za účelem umožnit spotřebitelům, aby si tyto výrobky mohli pohodlně prohlížet a nakupovat, zahrnující potraviny i další výrobky.

(511) 29, 30, 35
(210) O-191061

(111) **259551**
(220) 28.05.2003
(151) 21.11.2003

(540)



(220) 04.04.2003
(151) 23.12.2003
(540)

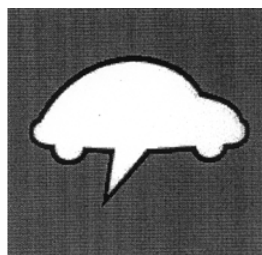

(730) **VÍTKOVICE, a.s.**, Ruská 2887/101, Ostrava - Vítkovice, 70602, CZ

(510) (35) služby v obchodní činnosti, zejména zprostředkování obchodu, poradenství, marketing a řízení, činnost dovozní a vývozní kanceláře, propagační činnost, reklama; (39) dodavatelské služby pro třetí osoby; (42) vědecké a technologické služby a s nimi spojený výzkum a návrhy, projektová činnost, studie technických projektů, návrh, vývoj a tvorba počítačového softwaru.

(730) **GE Money Auto, s.r.o.**, Vyskočilova 1422/1a, Praha 4, 14028, CZ

(740) Společná advokátní kancelář Všecka Zelený Švorčík Kalenský a partneři, JUDr. Otakar Švorčík, Hálkova 2, Praha 2, 12000

(510) (36) půjčky na financování nákupu jak nových, tak ojetých vozů.

(511) 35, 39, 42
(210) O-192042

(511) 36
(210) O-190343

(111) **259552**

(220) 28.05.2003
(151) 21.11.2003
(540)

VÍTKOVICE

(111) **260027**

(220) 16.04.2003
(151) 23.12.2003
(540)



(730) **VÍTKOVICE, a.s.**, Ruská 2887/101, Ostrava - Vítkovice, 70602, CZ

(510) (35) služby v obchodní činnosti, zejména zprostředkování obchodu, poradenství, marketing a řízení, činnost dovozní a vývozní kanceláře, propagační činnost, reklama; (39) dodavatelské služby pro třetí osoby.

(730) **CORN s.r.o.**, Koterovská 27, Plzeň, 30149, CZ

(510) (7) potravinářské stroje; (16) obaly z plastů a papíru; (30) pražená kukuřice.

(511) 7, 16, 30
(210) O-190762

(511) 35, 39
(210) O-192043

(111) **259936**

(220) 27.03.2003
(151) 23.12.2003
(540)

dokonalý dalekohled perfect telescope

(111) **260079**

(220) 09.05.2003
(151) 23.12.2003
(540)

LOCKHEED MARTIN

(730) **LOCKHEED MARTIN CORPORATION**, 6801 Rockledge Drive, Bethesda, MD, US

(740) Čermák a spol., JUDr. Karel Čermák, Elišky Peškové 15/735, Praha 5, 15000

(510) (9) průzkumná a pozorovací zařízení pro užití ve vojenském a v národní bezpečnosti a při prosazování práva na zemi, ve vzduchu, na moři, zejména telemetrické senzory, radary, počítačový hardware, softwarové programy pro průzkum, pozorování, získání cílů a kontrolu palby vojenského výzbroje, a počítačová periferní zařízení, zařízení užívané pro kontrolu palby vojenské výzbroje, senzory cílů, softwarové programy pro kontrolu integrity dat generovaných v bojových misích a simulacích boje a hardware a software pro senzory cílů, zejména viditelné a infračervené zobrazovací senzory, tepelné zobrazovací senzory, radary, senzory a lasery užívané pro měření délek a bojovou identifikaci a označování cílů, plošinové stabilizátory výzbroje a elektronické vybavení pro vyrovnání senzorů a cílů, veškeré výše uvedené zboží užívané za účelem detekce, klasifikace, rozpoznávání a identifikace cílů a náhradní díly výše uvedeného, radary pro řízení odpalování střel a elektronické zařízení pro užití při vojenských operacích, operacích na obranu národní bezpečnosti a při prosazování práva na zemi, na moři a ve vzduchu a pro řízení řízených střel a odpalovací zařízení řízených střel, zejména senzory, detektory, procesory, vysílače, antény a zobrazovací projektory a obrazovky pro řízení odpalování střel, řízení odpalování, vyhledávání, klasifikaci a upřednostňování cílů, elektronická zařízení pro řízení a vedení letu střel, zejména naváděcí zařízení, senzory, detektory, procesory a vysílače pro řízení a vedení letu střel, výbuch střel a kontrolu působení výbuchu a počítačový hardware a počítačový software pro užití v oblasti

(730) **Holubec Jaromír**, Osmek 9, Přerov, 75002, CZ

(510) (9) optické a astronomické přístroje a zařízení, zejména dalekohledy, optické a mechanické a elektronické prvky k těmto přístrojům a zařízením a s tím související přístrojové vybavení, například objektivy, objektivy pro astrofotografii, zrcadlová optika, čočky, okuláry, optické výrobky, hranoly, stativy, přístroje pro záznam a reprodukci obrazu a zvuku, zejména pro spojení s optickými a astronomickými přístroji, například fotografické přístroje, audio a videotechnika, přenosová média a nosiče záznamu k výše uvedeným přístrojům, části a doplňky pro média ve spojení s počítačovými systémy a programy; (42) počítačové programování, zejména pro ovládání dalekohledů s elektronikou, vývoj a konstrukce počítačových systémů a počítačových softwarů.

(511) 9, 42
(210) O-190072

(111) **259971**

řízených střel a odpalovacích zařízení pro řízení střely, radiační a chemické senzory, tlakové senzory a měniče tlaku, letecké vybavení, zejména výškoměry, navigační hardware, rádia a komunikační hardware, odpovídače, zobrazovací projektory a obrazovky pro řízení a kontrolu letadel, letecký software, multimediální software z oblasti vojenských vozidel a výzbroje a průzkumu prostoru na CD-ROM, schránky na nošení počítačů, programy počítačových her, programy počítačového softwaru pro simulaci letů a vojenská cvičení a simulaci tréninku ve vesmíru, podložky pod počítačové myši, interaktivní video hry a programy virtuální reality pro vojenská cvičení a simulaci tréninku ve vesmíru sestávající z počítačového hardwaru a softwaru, multimediální software z oblasti získávání a najímání lidských zdrojů nahraný na magnetických médiích, systémy pro řízení námořní a letecké dopravy, zejména radary, zobrazovací zařízení, pracovní stanice řídicích pracovníků, počítačový hardware a software pro kontrolní věže, komunikační zařízení a software pro řízení námořní dopravy a vojenské, komerční a soukromé letecké dopravy, televizní systémy, zabezpečené a nezabezpečené rádiové a digitální komunikační systémy a komunikační systémy a systémy pro přepínání dat pro užití při vojenských aplikacích a operacích a aplikacích a operacích národní bezpečnosti a při prosazování práva, námořní a letecké systémy zpracovávající informace o počasí, zejména radary, počítačový hardware a software, displeje a pracovní stanice pro zpracování informací o počasí a předpověď počasí, zobrazovací systémy pro sběr dokumentů, zejména počítačový hardware, počítačový software a periferní zařízení na zpracování textových a číselných informací, počítačový software pro oblast obchodních procesů, telekomunikační hardware a software, kalkulačky, podložky pod myši, schránky na nošení počítačů, schránky na nošení osobních digitálních asistentů; (25) košile, halenky, trička, mikiny, bundy, klobouky a čepice; (28) zmenšené modely kosmických lodí, zmenšené modely letadel, zmenšené modely pozemních vojenských vozidel, zmenšené modely střel, gumové míče, míčky na golf.

(511) 9, 25, 28
(210) O-191495

(111) **260120**
(220) 23.05.2003
(151) 23.12.2003
(540)



(730) **Krajský úřad Libereckého kraje**, U Jezu 642/2a, Liberec, 46001, CZ
(740) Mgr. Kamil Kolátor, Dolní nám. 5, Jablonec nad Nisou, 46601
(510) (35) propagační činnost, reklama, pomoc při řízení obchodní činnosti, kancelářské práce; (39) doprava; (41) výchova a vzdělávání, zábava, kulturní a sportovní aktivity.
(511) 35, 39, 41
(210) O-191895

(111) **260409**
(220) 04.04.2003
(151) 26.01.2004
(540)



(730) **GE Money Auto, s.r.o.**, Vyskočilova 1422/1a, Praha 4, 14028, CZ
(740) Společná advokátní kancelář Všečeka Zelený Švorčík Kalenský a partneři, JUDr. Otakar Švorčík, Hálkova 2, Praha 2, 12000
(510) (36) půjčky na financování nákupu jak nových, tak ojetých vozů.

(511) 36
(210) O-190344

(111) **260441**
(220) 14.04.2003
(151) 26.01.2004
(540)

Vonekl

(730) **Klíšť Josef**, Opavská 224, Bohuslavice, 74719, CZ
(740) Ing. Petr Soukup, patentový a známkový zástupce, Vídeňská 8, Olomouc, 77200
(510) (1) hnojiva pro květiny a rostliny, zemina pro pěstování, zahradnické substráty rostlinné bezzeminné, rašelina pro pěstování květin; (4) svíčky; (16) obaly a sáčky na květiny a rostliny z papíru a umělých hmot; (20) proutí a proutěné zboží, zejména dekorativní proutěné předměty, koše a květináče, nástěnné ozdoby, stojany, stojánky a stolky na květiny; (21) drobné náčiní a nádoby pro zahrádkáře a pěstitele květin a plodín z plastických nebo jiných hmot, keramiky, skla, porcelánu, pálené hlíny, například vědra, džbery, džbány, kbelíky, konve, konvice, demižony, přenosné vaničky spadající do této třídy, vaničky, mísy, misky, sklenice, vázy, amfory, lahve, květináče, kořenáče, koše, košíky, zavlažovače na zalévání květin a rostlin, kropítka, opěrné tyčky pro rostliny a květiny na aranžování, pastí na hlodavce, lapače hmyzu, klece pro ptáky a domácí zvířata; (26) umělé květiny, květinové stuhu; (28) vánoční a velikonoční ozdoby; (31) zemědělské, zahradnické a lesnické výrobky a plodiny, např. obiloviny, luskoviny, olejnin, okopaniny, brambory, píce, pícniny, len a přádné rostliny, technické plodiny, včetně jejich sadby, semen, sazenic a osiv, živé rostliny a květiny, hrnkové, sušené a řezané květiny, ovocné a okrasné školkařské výpěstky, čerstvé aromatické rostliny, krmiva pro ptáky a zvířata; (35) zprostředkovatelská činnost v oblasti obchodu, poradenství při velkoobchodní činnosti; (44) vazba a aranžování květin a kytic, včetně smuteční vazby, aranžování exteriérů, aranžování květinové výzdoby, poradenská činnost v oblasti zahrádkářství a pěstitelství.
(511) 1, 4, 16, 20, 21, 26, 28, 31, 35, 44
(210) O-190656

(111) **260458**
(220) 16.04.2003
(151) 26.01.2004
(540)

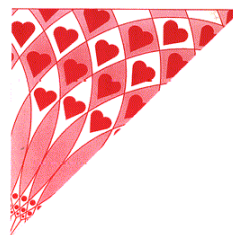

(730) **CORN s.r.o.**, Koterovská 27, Plzeň, 30149, CZ
(510) (7) potravinářské stroje; (16) obaly z plastů a papíru; (30) pražená kukuřice.
(511) 7, 16, 30
(210) O-190763

(111) **260767**
(220) 09.07.2003
(151) 26.01.2004
(540)

HANÁČKÁ KYSELKA

(730) **Hanáčká kyselka s.r.o.**, Horní Moštěnice č.p. 547, Horní Moštěnice, 75117, CZ
(510) (30) ledový čaj; (32) minerální vody, šumivé nápoje a jiné

nápoje nealkoholické, nápoje a šťávy ovocné, sirupy a přípravky k zhotovení nápojů, vody (nápoje), vody (stolní), stolové vody, soda, citronády (limonády), iontové nápoje, nealkoholické šťávy, ovocný nektar, příchutě na výrobu nápojů, nealkoholické koktejly, nealkoholické aperitivy, pivo.

(511) 30, 32
(210) O-193694

(111) **260994**
(220) 07.04.2003
(151) 24.02.2004
(540)



(730) **Demont Servis s.r.o.**, Starobrněnská 3, Brno, 60200, CZ
(740) Patentová a známková kancelář, Ing. Jaromír Příkryl, Včelín 1161, Hulín, 76824
(510) (35) zprostředkovatelské služby v oblasti nákupu a prodeje zboží, obchodní poradenství, činnost organizačních a ekonomických poradců, marketing, marketingové poradenství, pronájem reklamních materiálů a ploch; (37) provádění stavebních prací, zejména stavby občanské, průmyslové a inženýrské, stavební rekonstrukce, demolice staveb, realizace inženýrských sítí, zprostředkování stavebních prací, zprostředkování oprav a přestaveb nemovitostí, montované stavby bytů a průmyslových prostor, stavební úpravy v rámci dokončování staveb, poradenství ve stavebnictví; (40) zpracování odpadů a nebezpečných odpadů, zpracování kovového odpadu, likvidace odpadů, spalování a recyklace odpadů.
(511) 35, 37, 40
(210) O-190378

(111) **260995**
(220) 07.04.2003
(151) 24.02.2004
(540)

DEMONT SERVIS

(730) **Demont Servis s.r.o.**, Starobrněnská 3, Brno, 60200, CZ
(740) Patentová a známková kancelář, Ing. Jaromír Příkryl, Včelín 1161, Hulín, 76824
(510) (35) zprostředkovatelské služby v oblasti nákupu a prodeje zboží, obchodní poradenství, činnost organizačních a ekonomických poradců, marketing, marketingové poradenství, pronájem reklamních materiálů a ploch; (37) provádění stavebních prací, zejména stavby občanské, průmyslové a inženýrské, stavební rekonstrukce, demolice staveb, realizace inženýrských sítí, zprostředkování stavebních prací, zprostředkování oprav a přestaveb nemovitostí, montované stavby bytů a průmyslových prostor, stavební úpravy v rámci dokončování staveb, poradenství ve stavebnictví; (40) zpracování odpadů a nebezpečných odpadů, zpracování kovového odpadu, likvidace odpadů, spalování a recyklace odpadů.
(511) 35, 37, 40
(210) O-190379

(111) **261020**
(220) 11.04.2003
(151) 24.02.2004
(540)

CREAPORT

(730) **NUTREND D.S., a.s.**, Selské nám. 9/43, Olomouc - Chválkovice, 77200, CZ
(740) Ing. Petr Soukup, patentový a známkový zástupce, Vídeňská 8, Olomouc, 77200
(510) (5) léčivé cukrářské výrobky a cukrovinky s léčivými účinky, přípravky (poživatiny) obsahující biologické katalyzátory pro fyzicky aktivní osoby, sportovce, rekonvalescenty, posilující poživatiny, extrakty a potraviny pro zvláštní výživu, dietetické

a diabetické poživatiny a potraviny pro zvláštní výživu, vitamínové přípravky, potravní doplňky pro posílení imunity organismu a zlepšení zdraví v tuhém i tekutém stavu ve formě práškových směsí, kapek, sirupů, gelů, past, tablet, šumivých tablet, pastilek, dražé, tobolek, kapslí, bombónů, želé, prášků, vše výše uvedené pro léčebné účely; (29) veškeré konzervované potraviny a poživatiny, ovocné dřeně, poživatiny z ovoce a upravených bílkovin a olejnin, výživné extrakty, texturované proteiny a směsi z nich pro humánní využití, vše spadající do této třídy; (30) potravní doplňky neléčebné pro posílení imunity organismu a zlepšení zdraví rostlinného původu v tuhém i tekutém stavu ve formě práškových směsí, kapek, sirupů, gelů, past, tablet, šumivých tablet, pastilek, dražé, tobolek, kapslí, bombónů, želé, prášků, vše výše uvedené pro neléčebné účely, káva a náhražky kávy, obilní vločky a jiné obilné výrobky určené k lidské výživě, müsli, čaje; (32) nealkoholické nápoje sycené i nesycené, včetně nápojů minerálních, šumivých, iontových a energetických, sirupy, koncentráty a jiné přípravky pro přípravu nápojů, ovocné a zeleninové šťávy, mošty, ovocné nektary a nápoje z ovocných šťáv, stolní a minerální vody, diabetické a dietetické nápoje neléčebné, práškové nealkoholické nápoje, práškové přípravky a příchutě pro výrobu nealkoholických nápojů a likérů, obohacené vitamínové nápoje a koncentráty, nealkoholické aperitivy.

(511) 5, 29, 30, 32
(210) O-190592

(111) **261021**
(220) 11.04.2003
(151) 24.02.2004
(540)

ANABOOST

(730) **NUTREND D.S., a. s.**, Selské nám. 9/43, Olomouc - Chválkovice, 77200, CZ
(740) Ing. Petr Soukup, patentový a známkový zástupce, Vídeňská 8, Olomouc, 77200
(510) (5) léčivé cukrářské výrobky a cukrovinky s léčivými účinky, přípravky (poživatiny) obsahující biologické katalyzátory pro fyzicky aktivní osoby, sportovce, rekonvalescenty, posilující poživatiny, extrakty a potraviny pro zvláštní výživu, dietetické a diabetické poživatiny a potraviny pro zvláštní výživu, vitamínové přípravky, potravní doplňky pro posílení imunity organismu a zlepšení zdraví v tuhém i tekutém stavu ve formě práškových směsí, kapek, sirupů, gelů, past, tablet, šumivých tablet, pastilek, dražé, tobolek, kapslí, bombónů, želé, prášků, vše výše uvedené pro léčebné účely; (29) veškeré konzervované potraviny a poživatiny, ovocné dřeně, poživatiny z ovoce a upravených bílkovin a olejnin, výživné extrakty, texturované proteiny a směsi z nich pro humánní využití, vše spadající do této třídy; (30) potravní doplňky neléčebné pro posílení imunity organismu a zlepšení zdraví rostlinného původu v tuhém i tekutém stavu ve formě práškových směsí, kapek, sirupů, gelů, past, tablet, šumivých tablet, pastilek, dražé, tobolek, kapslí, bombónů, želé, prášků, vše výše uvedené pro neléčebné účely, káva a náhražky kávy, obilní vločky a jiné obilné výrobky určené k lidské výživě, müsli, čaje; (32) nealkoholické nápoje sycené i nesycené, včetně nápojů minerálních, šumivých, iontových a energetických, sirupy, koncentráty a jiné přípravky pro přípravu nápojů, ovocné a zeleninové šťávy, mošty, ovocné nektary a nápoje z ovocných šťáv, stolní a minerální vody, diabetické a dietetické nápoje neléčebné, práškové nealkoholické nápoje, práškové přípravky a příchutě pro výrobu nealkoholických nápojů a likérů, obohacené vitamínové nápoje a koncentráty, nealkoholické aperitivy.
(511) 5, 29, 30, 32
(210) O-190593

(111) **261074**
(220) 22.04.2003
(151) 24.02.2004

(540) 

Gourmet

(730) SPAR INTERNATIONAL B.V., Rokin 101, 1012 KM
Amsterdam, NL

(740) Rott, Růžička & Guttman Patentové, známkové a advokátní
kanceláře, JUDr. Vladimír Rott, Vinohradská 37, Praha 2,
12000

(510) (29) maso, ryby, drůbež a zvěřina a výrobky z uvedeného
včetně hamburgerů, párků, grilovaná kuřata, kuřecí nugety a
kuřecí prsty, výtažky z masa, konzervované, sušené a vařené
ovoce a zelenina, rosoly, zavařeniny, ovocné omáčky, bujón v
kostkách, polévky, jedlé oleje a tuky, bramborové výrobky
včetně bramborových hranolků, kostek, plátků a čtvrtek,
konzervované výrobky z masa, ryb, drůbeže a zvěřiny, mléko a
mléčné výrobky včetně másla, margarínů, šlehačky, sýrů,
krémových sýrů a sýrových výrobků, vejce; (30) káva, čaj,
kakao, cukr, rýže, tapioka, ságo, kávové náhražky, instantní
káva, mouka a přípravky z obilovin, chléb (včetně chlebových
směsí), pizza, těstoviny, jemné pečivo a cukrovinky, popcorn,
smažené lupínky a slané pečivo, med, sirup, droždí, prášek do
pečiva, sůl, hořčice, ocet, omáčky (ochucovaadla), koření a
chuťové přísady (sušené nebo zmrazené), zmrzliny, kreky,
rýžové koláčky, obilniny včetně kukuřičných lupínků a muesli,
arašídové máslo, čokoláda, lískooříškové a nugátové krémy
jako náplně do sendvičů a koláčů, muesli tyčinky; (35)
maloobchodní služby ve spojení s řízením supermarketu.

(511) 29, 30, 35
(210) O-190915

(111) **261105**
(220) 25.04.2003
(151) 24.02.2004
(540)

TVOŘIVÁ ŠKOLA

(730) TVOŘIVÁ ŠKOLA, občanské sdružení, Kamenná čtvrť
120, Brno, 63900, CZ

(510) (16) publikace periodické a neperiodické; (41) vydavatelství a
nakladatelství, vzdělávání dospělých, zejména pedagogických
pracovníků, pořádání kulturních akcí, tvorba modelového
vzdělávacího programu pro základní vzdělání, poradenská a
konzultační činnost v oboru vzdělávání; (42) poradenská a
konzultační činnost v oboru právních služeb.

(511) 16, 41, 42
(210) O-191041

(111) **261224**
(220) 22.05.2003
(151) 24.02.2004
(540)

CODA

(730) TRŽIŠTĚ a.s., Tržiště 368/9, Praha 1, 11800, CZ

(510) (43) ubytovací a restaurační služby.
(511) 43
(210) O-191847

(111) **261269**
(220) 28.05.2003
(151) 24.02.2004
(540)

TRAFFIPAX

(730) JENOPTIK Robot GmbH, Opladener Straße 202, Monheim
am Rhein, 40789, DE

(740) Čermák a spol., JUDr. Karel Čermák, Elišky Peškové 15/735,
Praha 5, 15000

(510) (9) fotografické přístroje, přístroje s bleskem, fotografické
objektivy, digitální kamery a videotechnika a systémy, přístroje
na kontrolu dopravy a jejich části, software a hardware pro
interpretaci a hodnocení obrazu v oblasti kontroly dopravy,
optické filtry.

(511) 9

(210) O-192067

(111) **261366**
(220) 09.06.2003
(151) 24.02.2004
(540)

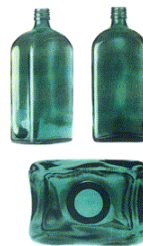

(730) Mast - Jägermeister SE, Jägermeisterstrasse 7-15, 38296
Wolfenbüttel, DE

(740) JUDr. Jan Bělohorský, advokát, nám. Interbrigády 3, Praha 6,
16000

(510) (33) lihoviny, likéry, bylinné likéry.
(511) 33
(210) O-192540

(111) **261367**
(220) 09.06.2003
(151) 24.02.2004
(540)

MASTERCARD MONEYSEND

(730) MasterCard International Incorporated, 2000 Purchase
Street, Purchase, NY, US

(740) Čermák a spol., JUDr. Karel Čermák, Elišky Peškové 15/735,
Praha 5, 15000

(510) (36) pojišťovací služby, finanční služby, bankovní a úvěrové
služby, poskytování služeb týkajících se kreditních karet,
debetních karet, platebních karet a předplacených karet s
určitou uloženou hodnotou, platební služby poskytované na
dálku, služby týkající se elektronické peněženky s uloženou
hodnotou, poskytování služeb elektronických fondů, převodů
měn a převodů peněz, služby elektronických plateb, služby
výplaty hotovosti a služby ověřování a vyrovnávání transakcí,
poskytování debetních a úvěrových služeb prostřednictvím
identifikačních zařízení využívajících rádiové frekvence
(odpovědačů), clearingové a vyrovnávací finanční transakce
prováděné prostřednictvím globální počítačové sítě, převod
peněz a platební služby mezi osobami a mezi podniky a
osobami prováděné přes počítačovou síť, platební služby
týkající se mezd a příplatků, služby odesílání plateb,
elektronický převod peněz ze zákazníka na zákazníka,
elektronický přenos dat týkajících se účtů a plateb, služby
cestovního pojištění, služby ověřování šeků, služby vydávání a
vyplácení cestovních šeků a cestovních poukázek, poskytování
finančních služeb na podporu maloobchodních služeb
prostřednictvím mobilních telekomunikací, včetně platebních
služeb poskytovaných pomocí bezdrátových zařízení,
poskytování finančních služeb na podporu maloobchodních
služeb on-line, prostřednictvím sítí nebo jiných elektronických
prostředků s využitím elektronicky digitalizovaných informací,
služby týkající se dostupnosti, ukládání a užití souborů
digitalizovaných informací reprezentujících peněžní hodnotu v
příruční technologii přístupné k užívání jednotlivci, služby
platby účtů poskytované přes webovou stránku, on-line
bankovníctví, finanční služby poskytované přes telefon nebo
prostřednictvím globální počítačové sítě nebo Internetu; (38)
služby předplacených telefonních karet.

(511) 36, 38
(210) O-192543

(111) **261445**
(220) 18.06.2003
(151) 24.02.2004
(540)

MOOG

(730) Federal-Mogul Products, Inc., 26555 Northwestern
Highway, Southfield, MI, US

(740) KOREJZOVÁ & SPOL., v.o.s., JUDr. Petra Korejzová,
Korunní 810/104 E, Praha 10, 10100

(510) (12) automobilové části a příslušenství náležící do této třídy,

nosné kolové závěsy a řídicí komponenty, pružiny (pera), (540)
tlumiče nárazů a tlumiče řízení a zatížení.
(511) 12
(210) O-192915

(111) **262032**
(220) 11.06.2003
(151) 23.03.2004
(540)

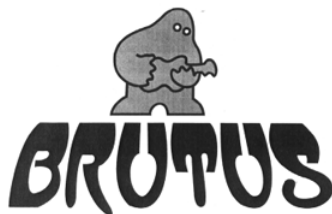

(730) **Pleska Alexander Ing.**, Poštovní 149, Rakovník, 26901, CZ
(740) Ing. Jiří Střelák, Šumberova 42, Praha 6, 16200
(510) (9) přístroje pro záznam, převod a reprodukci zvuku/obrazu, reproduktory, zesilovače zvuku, nosiče informací v elektronické podobě; (15) hudební nástroje; (41) hudební produkce, kulturní a zábavní činnost, poradenství v oblasti hudby.
(511) 9, 15, 41
(210) O-192689

(111) **262203**
(220) 10.07.2003
(151) 23.03.2004
(540)

SWIETELSKY

(730) **SWIETELSKY stavební s.r.o.**, Pražská tř. 495/58, České Budějovice, 37004, CZ
(510) (6) obecné kovy a jejich slitiny, kovové stavební materiály, kovové stavební materiály přenosné, kovové materiály pro železnice, kovové kabely a dráty neelektrické, kovové potřeby zámečnické a klempířské, kovové trubky, sejfy, kovové výrobky, které nejsou uvedeny v jiných třídách, rudy; (11) přístroje pro osvětlení, topení, výrobu páry, pro vaření, přístroje chladicí, pro sušení, ventilaci a klimatizaci, rozvod vody a sanitární zařízení; (17) kaučuk, gutaperča, guma, azbest, slída a výrobky z těchto materiálů, které nejsou zahrnuty do jiných tříd, polotovary z plastických hmot, materiály těsnící, ucpávací a izolační, ohebné trubky nekovové, izolace elektrická, tepelná nebo akustická a plastické polozpracované hmoty ve tvaru listů, desek nebo latěk; (19) stavební materiály nekovové, neohebné trubky nekovové pro stavebnictví, asfalt, směla, přenosné konstrukce nekovové, nekovové pomníky, dřevo polozpracované, např. trámy, prkna, panely, překližky, stavební sklo, granulované sklo ke značení silnic, schránky na dopisy zděné; (22) lana, provazy, sítky, stany, plachty, plachtoviny, pytle neobsažené v jiných třídách, materiál na vycpávky s výjimkou kaučuku nebo plastických hmot, textilní materiály ze surových vláken; (37) stavebnictví, opravy, instalační služby, poradenské služby ve stavebnictví, činnost technických poradců v oblasti stavebnictví; (39) doprava, včetně jejího zprostředkování, balení a skladování zboží, organizování cest; (40) zpracování materiálů nezařazené v jiných třídách, montáž materiálu na objednávku; (42) projektová a architektonická činnost, výzkum a vývoj v oblasti stavebnictví, inženýrská činnost ve výstavbě, projektová činnost, geodetické a kartografické práce, poradenství architektonické.
(511) 6, 11, 17, 19, 22, 37, 39, 40, 42
(210) O-193733

(111) **262204**
(220) 10.07.2003
(151) 23.03.2004



(730) **SWIETELSKY stavební s.r.o.**, Pražská tř. 495/58, České Budějovice, 37004, CZ
(510) (6) obecné kovy a jejich slitiny, kovové stavební materiály, kovové stavební materiály přenosné, kovové materiály pro železnice, kovové kabely a dráty neelektrické, kovové potřeby zámečnické a klempířské, kovové trubky, sejfy, kovové výrobky, které nejsou uvedeny v jiných třídách, rudy; (11) přístroje pro osvětlení, topení, výrobu páry, pro vaření, přístroje chladicí, pro sušení, ventilaci a klimatizaci, rozvod vody a sanitární zařízení; (17) kaučuk, gutaperča, guma, azbest, slída a výrobky z těchto materiálů, které nejsou zahrnuty do jiných tříd, polotovary z plastických hmot, materiály těsnící, ucpávací a izolační, ohebné trubky nekovové, izolace elektrická, tepelná nebo akustická a plastické polozpracované hmoty ve tvaru listů, desek nebo latěk; (19) stavební materiály nekovové, neohebné trubky nekovové pro stavebnictví, asfalt, směla, přenosné konstrukce nekovové, nekovové pomníky, dřevo polozpracované, např. trámy, prkna, panely, překližky, stavební sklo, granulované sklo ke značení silnic, schránky na dopisy zděné; (22) lana, provazy, sítky, stany, plachty, plachtoviny, pytle neobsažené v jiných třídách, materiál na vycpávky s výjimkou kaučuku nebo plastických hmot, textilní materiály ze surových vláken; (37) stavebnictví, opravy, instalační služby, poradenské služby ve stavebnictví, činnost technických poradců v oblasti stavebnictví; (39) doprava, včetně jejího zprostředkování, balení a skladování zboží, organizování cest; (40) zpracování materiálů nezařazené v jiných třídách, montáž materiálu na objednávku; (42) projektová a architektonická činnost, výzkum a vývoj v oblasti stavebnictví, inženýrská činnost ve výstavbě, projektová činnost, geodetické a kartografické práce, poradenství architektonické.
(511) 6, 11, 17, 19, 22, 37, 39, 40, 42
(210) O-193734

(111) **262337**
(220) 29.07.2003
(151) 23.03.2004
(540)

VACLAV HAVEL LIBRARY

(730) **Dagmar Havlová**, Dělostřelecká 1, Praha 6, 16000, CZ
(740) Advokátní a patentová kancelář VYSKOČIL, KROŠLÁK a spol., Dana Lukajová, Voršilská 10/130, Praha 1, 11000
(510) (39) archivace elektronicky uložených dat nebo dokumentů; (41) výchova a vzdělávání; (42) přenos dat nebo dokumentů z fyzických nosičů na elektronické nosiče.
(511) 39, 41, 42
(210) O-194337

(111) **262338**
(220) 29.07.2003
(151) 23.03.2004
(540)

KNIHOVNA VÁCLAVA HAVLA

(730) **Dagmar Havlová**, Dělostřelecká 1, Praha 6, 16000, CZ
(740) Advokátní a patentová kancelář VYSKOČIL, KROŠLÁK a spol., Dana Lukajová, Voršilská 10/130, Praha 1, 11000
(510) (39) archivace elektronicky uložených dat nebo dokumentů; (41) výchova a vzdělávání; (42) přenos dat nebo dokumentů z fyzických nosičů na elektronické nosiče.
(511) 39, 41, 42
(210) O-194338

(111) **262404**
(220) 04.08.2003
(151) 23.03.2004
(540)

ELEGANZA PROTECTOR

- (730) **LINET spol. s r.o.**, Želevíčce 5, Slaný, 27401, CZ
(740) JUDr. Miroslav Kupka, Levého 1532, Rakovník, 26901
(510) (10) speciální nábytek k lékařským účelům; (20) nábytek, matrace; (37) opravy, údržba a servis strojů, zařízení, nástrojů, přípravků a speciálního nábytku.
(511) 10, 20, 37
(210) O-194565

- (111) **262861**
(220) 15.04.2003
(151) 10.05.2004
(540)



- (730) **DataScript s.r.o.**, Dolnoměcholupská 1418/12, Praha - Hostivař, 10200, CZ
(740) Patentový zástupce Doc. Ing. Jindřich Špaček, CSc., Svatopluka Čecha 106A, Brno, 61200
(510) (9) software, hotové softwarové programy vypracované na základě smlouvy s autory; (41) organizování kurzů, školení a seminářů; (42) projektování automatizovaných systémů, tvorba softwarových programů na zakázku.
(511) 9, 41, 42
(210) O-190740

- (111) **262898**
(220) 21.05.2003
(151) 10.05.2004
(540)



- (730) **Rambousek Lukáš**, Kaprova 45/10, Praha 1 - Staré Město, 11000, CZ
(740) DANĚK & PARTNERS Advokátní a patentová kancelář, Ing. Dr. Vilém Daněk, Vinohradská 45/1107, Praha 2, 12000
(510) (14) porcelánové hodiny; (21) užitkový porcelán, jmenovitě jídelní, čajové a moka soupravy, včetně ozdobných doplňků (historické kopie nebo podle návrhů), ozdobný porcelán, jmenovitě vázy, svícný, dózy, jako doplňky k soupravám i samostatně, porcelánové náprstky, jednotlivé originální porcelánové výrobky v rámci této třídy (historické kopie nebo podle návrhů), figurální porcelán (historické kopie nebo podle návrhů).
(511) 14, 21
(210) O-191823

- (111) **263149**
(220) 12.08.2003
(151) 10.05.2004
(540)



- (730) **PPF a.s.**, Evropská 2690/17, Praha 6, 16041, CZ
(510) (35) zprostředkovatelská činnost v oblasti nákupu a prodeje zboží, činnost podnikatelských, organizačních a ekonomických

poradců, reklamní, inzertní a propagační činnost, marketing, průzkum trhu, marketingové studie, činnost účetních poradců, vedení účetnictví, služby v oblasti administrativní správy, služby organizačně hospodářské povahy, systematizace a překlad informací do počítačové databáze, vyhledávání dat v počítačových souborech, systematizace informací do počítačových databází, nábor zaměstnanců, personální poradenství, obchodní management a podnikové poradenství, sekretářské služby, služby, poradenství v obchodní činnosti; (36) finanční a peněžní služby, finanční analýzy, finanční poradenství, finanční řízení, finanční oceňování, záruky, kauce, ručení, konzultační služby finanční, investování kapitálu, služby nemovitostní, správa majetku, kancelář pro inkasování pohledávek; (41) školící a vzdělávací činnost, výchovná a zábavní činnost, sportovní a kulturní aktivity; (42) poradenství v oblasti počítačového hardware, údržba počítačových programů.

- (511) 35, 36, 41, 42
(210) O-194872

- (111) **263174**
(220) 19.08.2003
(151) 10.05.2004
(540)

LERSEN

- (730) **Lersen CZ s.r.o.**, Chotyně 182, Hrádek nad Nisou, 46334, CZ
(740) PATENT LIBEREC, patentová a známková kancelář, Ing. Vladimír Janko, Pivovarská 53, Jablonec nad Nisou, 46601
(510) (11) teplovzdušné ohřívače vzduchu, infrazářiče, teplovodní kotle, klimatizační zařízení, chladicí zařízení; (42) poradenství v oblasti vytápění průmyslových objektů.
(511) 11, 42
(210) O-195048

- (111) **263259**
(220) 01.09.2003
(151) 10.05.2004
(540)



- (730) **PYRO MORAVIA FIREWORKS COMPANY s.r.o.**, V Zahradách 2201, Ostrava - Poruba, 70800, CZ
(510) (13) výbušniny a ohňostroje; (28) zábavná pyrotechnika; (41) ohňostrojné práce.
(511) 13, 28, 41
(210) O-195413

- (111) **263275**
(220) 02.09.2003
(151) 10.05.2004
(540)

APPETITE

- (730) **Mladá fronta a.s.**, Mezi Vodami 1952/9, Praha 4 - Modřany, 14300, CZ
(510) (16) periodické a neperiodické publikace, tiskoviny, časopisy, knihy, propagační materiály, letáky, brožury, prospekty; (35) marketing, reklama, inzerce; (41) vydavatelství a nakladatelství.
(511) 16, 35, 41
(210) O-195486

- (111) **263602**
(220) 22.10.2003
(151) 10.05.2004

(540)



(730) **FILM SERVIS FESTIVAL KARLOVY VARY, a.s.**,
Panská 1, Praha 1, 11000, CZ

(740) JUDr. Jiří Štaidl, Apolinářská 6, Praha 2, 12800

(510) (35) reklamní a propagační činnost, zprostředkovatelská činnost v oblasti reklamy; (41) vydavatelská činnost, nakladatelská činnost, pořádání a organizování společenských akcí, festivalů a školení, konzultační činnost v audiovizuální oblasti, tvorba a produkce audiovizuálních děl; (42) tvorba software a poradenství v oblasti hardware a software.

(511) 35, 41, 42

(210) O-197189

(111) **263808**

(220) 29.09.2003

(151) 26.05.2004

(540)



(730) **T-SOFT a.s.**, Novodvorská 1010/14, Praha 4 - Lhotka, 14201, CZ

(510) (9) počítače, výpočetní technika; (35) služby v informačních technologiích pro podporu krizového managementu, zahrnující zejména záznam, předpis, vypracování, kompilace (shromažďování dokumentů), přenášení nebo kompilaci matematických a statistických údajů; (38) služby, které dovolují jedné osobě konverzovat s druhou, předávají vzkazy jedné osoby druhé a uvádějí jednu osobu s jinou osobou do komunikace ústní nebo vizuální (rádio a televize); (39) služby týkající se dopravy osob nebo zboží z jednoho místa na druhé (doprava železniční, silniční, vodní, vzdušná nebo potrubím) a nutné služby spojené s těmito druhy dopravy, jakož i služby týkající se uskladnění zboží do skladu nebo do jiné budovy za účelem jejich ochrany nebo uchování; (41) školení v oboru výpočetní techniky a krizového managementu; (42) konzultace a porady v oboru výpočetní techniky, programátorské služby, analýzy rizik či bezpečnostních projektů.

(511) 9, 35, 38, 39, 41, 42

(210) O-196385

(111) **263926**

(220) 24.03.2003

(151) 28.06.2004

(540)

SHANTI

(730) **SHANTI & Co. s.r.o.**, Zábrdovická 801/11, Brno, 61500, CZ

(740) BOHEMIA PATENT, Ing. Jana Vanděliková, Vodičkova 791/41, Praha 1 - Nové Město, 11000

(510) (3) vonné tyčinky, vonná dřeva, vonné sáčky do prádla, éterické oleje a esence, aroma, badyánová esence, bergamotový, růžový a jasmínový olej, cedrové dřevo (éterické oleje z-), kadídlo, květinové parfěmy, pižmo, kosmetika, zejména přípravky pro osobní hygienu, přípravky pro péči o vlasy, šampony, vlasové vody, laky, tužidla, gely, pro péči o pleť, krémy, emulze, mléka, pleťové vody, přípravky na mytí a do koupele, mýdla, šampony, pěny, gely, oleje, soli, přípravky pro péči o zuby a dutinu ústní, zubní pasty, ústní vody, přípravky dezodorační, toaletní, přípravky na holení, také před i po holení, přípravky depilační, přípravky na opalování, také

před a po opalování, přípravky masážní, přípravky osvěžující a vonné, vata, vatové výrobky, vatové tyčinky - pro kosmetické účely; (14) bižuterie, přívěšky (šperky), medailony, pozlacené výrobky, přívěšky, ozdoby, šperky, imitace zlata (výrobky), jantar (šperky), šperky vzorované metodou "cloisonné" (vzorování emailové keramiky pomocí kovových proužků), štras (bižuterní sklo k napodobení drahých kamenů); (15) hudební nástroje, zejména potom bambusové flétny, bubínky, bubny, kůže na bubny, paličky na bubny, gongy, harfy, huquin (čínské housle), klobouky čínské (čínská zvonkohra), okaríny, pípa (čínské kytary), smyčce, tamburíny, tamtamy, triangly, xylofony, zvonkohry (hudební nástroje); (25) oděvy textilní, oděvy dámské, pánské, dětské, obuv, baret, bundy sportovní s kapucí (s kožešinovou nebo plyšovou) vložkou, čapky, čelenky, čepice, čepice s kšiltu, kabáty krátké, kalhoty, kamaše, kapuce, klapky na uši, klobouky, kombiné (spodní prádlo), kombinézy, konfekce, korzety (spodní prádlo), kostýmy, obleky, oděvy z kůže, oděvy z napodobenin kůže, koupací, oděvy nepromokavé, oděvy plážové, oděvy pletené, oděvy riflové, oděvy tělocvičné, opasky, košile, koupací pláště, kožešiny (oděvy), kravaty, legíny, límce, noční kabátky, plavky, pláště, pláštěnky, podprsenky, podvazkové pásy, ponožky, prádlo (osobní, spodní), přehozy kolem ramen, pulovry, punčocháče, punčochy, pyžama, rukavice, rukavice bez prstů, saka, spodky, spodničky, sukně, svetry, svrchní kabáty, šály, šátky, šaty dámské, šle, tílka, košilky, trička, uniformy, vesty, výbavičky pro novorozence, zástěry, závoje, zimníky, župany; (30) čaje, čajové výtažky, ledový čaj, nápoje na bázi čaje a čajového extraktu; (34) tabák, zejména potom tabák do ručně balených cigaret, žvýkačí tabák, šňupavý tabák, tabákové náhražky, cigarety, cigarety s obsahem tabákových náhražek (bez léčebného účelu), cigarillos, cigaretové filtry, doutníky, bloky cigaretových papírků, papíry do dýmek, cigaretové špičky, s výjimkou špiček z drahých kovů, nástyky na cigaretové špičky, strojky na plnění cigaret, čističe dýmek, kuřácké soupravy, dýmky, stojany na dýmky, popelníky, s výjimkou popelníků z drahých kovů, odřezávače doutníků, dózy na tabák, s výjimkou dóz z drahých kovů, pouzdra na tabák, tabatěrky, s výjimkou tabatěrek z drahých kovů, zápalky, zápalkové krabičky, s výjimkou krabiček z drahých kovů, zapalovače; (35) zprostředkovatelská činnost v oblasti obchodu, obchodní nebo podnikatelské informace, pomoc při řízení obchodní činnosti, služby a poradenství v obchodní činnosti, obchodní administrativa, marketingové studie, obchodní nebo podnikatelský průzkum, reklama (on-line) na počítačové komunikační síti, on-line inzerce, vyhledávání informací v počítačových souborech, pronájem reklamního času ve všech komunikačních médiích, poskytování obchodních informací a služeb pomocí Internetu, zprostředkování internetového obchodu, komerční využití Internetu v oblastech komerčních internetových médií a vyhledávacích služeb, poskytování pomoci při výkonu hospodářské činnosti, zprostředkování obchodních záležitostí, činnost dovozní a vývozní agentury - organizace a provozování vývozu a dovozu zboží, zprostředkování nákupu a prodeje v oblasti obchodu s oděvy a spodním prádlem; (39) skladování, balení a přeprava zboží.

(511) 3, 14, 15, 25, 30, 34, 35, 39

(210) O-189946

(111) **264084**

(220) 24.09.2003

(151) 28.06.2004

(540)



(730) **Stavební bytové družstvo KRUŠNOHOR**, Tř. Čs. Armády 1766, Most, 43401, CZ

(510) (35) obchodní administrativa, vedení účetnictví; (36) správa a provoz majetku ve vlastnictví družstva, vlastníků členů

družstva a ostatních osob, správa nemovitostí, realitní činnost; (37) stavební činnost - organizování přípravy a provádění popřípadě zabezpečování výstavby bytů, rodinných domků a nebytových prostor, stavební činnost - provádění popřípadě zajišťování údržby, oprav, modernizace a rekonstrukce bytových a nebytových objektů, údržba nemovitostí; (41) vydavatelská činnost.

(511) 35, 36, 37, 41
(210) O-196264

(111) **264433**
(220) 21.08.2003
(151) 23.07.2004
(540)



(730) **Tradiční pivovar v Rakovníku, a.s.**, Havlíčkova 69, Rakovník, 26901, CZ
(740) JUDr. Miroslav Kupka, Levého 1532, Rakovník, 26901
(510) (32) pivo, nealkoholické nápoje, přípravky pro výrobu piva a nealkoholických nápojů; (33) alkoholické nápoje; (43) restaurační služby.
(511) 32, 33, 43
(210) O-195122

(111) **264592**
(220) 22.10.2003
(151) 23.07.2004
(540)



(730) **Penny Market s.r.o.**, Počernická 257, Radonice, 25073, CZ
(740) JUDr. Miroslav Kupka, Levého 1532, Rakovník, 26901
(510) (31) krmivo pro zvířata.
(511) 31
(210) O-197139

(111) **264871**
(220) 30.01.2004
(151) 23.07.2004
(540)



(730) **SONBERK, a.s.**, Sonberk 393/1, Popice, 69127, CZ
(740) Doc. Ing. Špaček Jindřich, CSc., patentový zástupce, Svatopluka Čecha 106A, Brno, 61200
(510) (31) výrobky zemědělské, zahradnické, lesnické a vinařské, chovatelské a pěstitelské produkty, hospodářské plodiny a rostliny, hospodářská zvířata a drůbež, sazenice vinné révy, obilniny, zrní, kukuřice, ovoce a zelenina čerstvé, osivo, krmné směsi pro zvířata, slad; (32) nealkoholické nápoje, minerální vody, šumivé nápoje a jiné nápoje nealkoholické, nápoje a šťávy ovocné a zeleninové, ovocné a zeleninové výtažky nealkoholické, mošty, též hroznové, nealkoholické koktejly, sirupy, ovocné šťávy a nápoje z ovocných šťáv, slazené ovocné

nápoje, jiné přípravky ke zhotovování nealkoholických nápojů, sorbety, piva; (33) alkoholické nápoje, s výjimkou pív, lihoviny, likéry, víno všech druhů, především jakostní víno, víno přívlastkové, archivní víno, šumivé víno, sekty, též stolní víno, alkoholické výtažky, extrakty a esence z ovoce a hroznů, mošty s alkoholem, koktejly s alkoholem, alkoholické nápoje obsahující ovoce, konzumní a značkové lihoviny, řezané a ušlechtilé destiláty, včetně macerátů a výluhů, vinné, ovocné, bylinné a obilné destiláty; (35) inzertní, reklamní a propagační činnost, poskytování pomoci při provozu obchodu, včetně zprostředkování obchodních a souvisejících obchodně personálních záležitostí, organizování výstav a veletrhů k reklamním a obchodním účelům, odborné poradenství vztahující se k organizování výstav a veletrhů reklamních a obchodních, poradenství v oblasti organizace a ekonomiky podnikání, marketing, průzkum a analýzy trhů, distribuce zboží k reklamním účelům; (40) poradenství v oblasti zpracování zemědělských surovin na potravinářské výrobky, poradenství v oblasti zpracování plodů révy vinné na víno, konzervování potravin, pěstitelské pálení; (41) činnost vyučovací, činnost lektorská, výchovná, vzdělávací a zábavní, včetně pořádání specializačních doškolovacích kurzů, symposií a konferencí, doprovodné výstavy ke kulturním a vzdělávacím účelům, provozování pracovně diskusního a zájmového klubu, organizování výstav, veletrhů a přehlídek ke kulturním a vzdělávacím účelům, organizování soutěží o oceňování nejlepších exponátů, jakož i nejlepších expozic, odborné poradenství vztahující se k organizování výstav a veletrhů ke kulturním a vzdělávacím účelům; (42) testování, měření a analýzy, zejména kvality polotovarů a finálních výpěstků a výrobků v zemědělství, lesnictví, zahradnictví a vinařství; (43) provozování pohostinských služeb ve vinných sklepech a vinotékách, ochutnávky vín; (44) zemědělská, lesnická, zahradnická a vinařská činnost, půjčování a pronájem zemědělských nástrojů a zařízení, poskytování služeb pro zemědělství, lesnictví, zahradnictví a vinařství, jako např. šlechtitelské služby v oblasti pěstování révy vinné.

(511) 31, 32, 33, 35, 40, 41, 42, 43, 44
(210) O-342628

(111) **264981**
(220) 24.02.2003
(151) 25.08.2004
(540)

Co dokáže čaj

(730) **Douwe Egberts Czech Republic s.r.o.**, K Žižkovu 282/9, Praha 9, 19000, CZ
(740) Advokátní a patentová kancelář Traplová, Hakr, Kubát, Mgr. Jana Traplová, Přístavní 24, Praha 7, 17000
(510) (30) čaj; (35) propagační činnost, reklama.
(511) 30, 35
(210) O-189099

(111) **265627**
(220) 18.12.2003
(151) 25.08.2004
(540)



(730) **Mladá fronta a.s.**, Mezi Vodami 1952/9, Praha 4 - Modřany, 14300, CZ
(510) (9) nosiče informací, zejména se záznamem obrazu a zvuku - data, databáze a jiné informační produkty na magnetických nosičích a v elektronických datových, informačních a telekomunikačních sítích - multimediální aplikace, zejména elektronické časopisy, elektronická periodika a knihy v elektronické podobě, software pro počítače; (16) tiskoviny, periodický a neperiodický tisk, zejména časopisy, noviny, knihy, prospekty, plakáty, fotografie, pohlednice, dopisnice, dopisní papíry, kalendáře, knihařské výrobky, propagační materiály a předměty z papíru, zejména letáky, brožury, obtisky, obalový materiál z papíru a plastických hmot, tiskařské typy a štočky, ozdobné a propagační předměty z papíru; (35) reklamní, inzertní a propagační činnost, informační servis a poradenské služby v obchodě, pořádání reklamních a

obchodních výstav a předváděcích akcí zboží a služeb, včetně distribuce k reklamním účelům; (41) nakladatelská a vydavatelská činnost v oboru zábavních, odborných zpravodajských a vzdělávacích tiskovin, publikací, zpráv a informací, zvukových, textových a audiovizuálních nosičů, včetně multimediálních aplikací, produkční a agenturní činnost v oblasti zábavy, kultury a výchovy.

(511) 9, 16, 35, 41
(210) O-199281

(111) **265671**
(220) 29.12.2003
(151) 25.08.2004
(540)

DataLite, spol. s r.o.

(730) **DataLite, spol. s r.o.**, Štěpánská 51/631, Praha 1, 11000, CZ
(510) (9) přístroje pro zpracování informací a počítače, hardware; (35) zprostředkování v oblasti obchodu; (42) návrh a vývoj softwaru.
(511) 9, 35, 42
(210) O-199475

(111) **265672**
(220) 29.12.2003
(151) 25.08.2004
(540)



(730) **DataLite, spol. s r.o.**, Štěpánská 51/631, Praha 1, 11000, CZ
(510) (9) přístroje pro zpracování informací a počítače, hardware; (35) zprostředkování v oblasti obchodu; (42) návrh a vývoj softwaru.
(511) 9, 35, 42
(210) O-199476

(111) **265906**
(220) 27.05.2003
(151) 29.09.2004
(540)

THERE ARE SOME THINGS MONEY CAN´ T BUY, FOR EVERYTHING ELSE THERE´S MASTERCARD

(730) **MasterCard International Incorporated**, 2000 Purchase Street, Purchase, NY, US
(740) Čermák a spol., JUDr. Karel Čermák, Elišky Peškové 15/735, Praha 5, 15000
(510) (36) pojišťovací služby, finanční služby, bankovní a úvěrové služby, poskytování služeb týkajících se kreditních karet, debetních karet, platebních karet a předplacených karet s určitou uloženou hodnotou, platební služby poskytované na dálku, služby týkající se elektronické peněženky s uloženou hodnotou, poskytování služeb elektronických fondů, převodů měn a převodů peněz, služby elektronických plateb, služby výplaty hotovosti a služby ověřování a vyrovnávání transakcí, poskytování debetních a úvěrových služeb prostřednictvím identifikačních zařízení využívajících rádiové frekvence (odpovědačů), clearingové a vyrovnávací finanční transakce prováděné prostřednictvím globální počítačové sítě, převod peněz a platební služby mezi osobami a mezi podniky a osobami prováděné přes počítačovou síť, platební služby týkající se mezd a příplatků, služby odesílání plateb, elektronický převod peněz ze zákazníka na zákazníka, elektronický přenos dat týkajících se účtů a plateb, služby cestovního pojištění, služby ověřování šeků, služby vydávání a vyplácení cestovních šeků a cestovních poukázek, poskytování finančních služeb na podporu maloobchodních služeb prostřednictvím mobilních telekomunikací, včetně platebních

služeb poskytovaných pomocí bezdrátových zařízení, poskytování finančních služeb na podporu maloobchodních služeb on-line, prostřednictvím sítí nebo jiných elektronických prostředků s využitím elektronicky digitalizovaných informací, služby týkající se dostupnosti, ukládání a užití souborů digitalizovaných informací reprezentujících peněžní hodnotu v příruční technologii přístupné k užívání jednotlivci, služby platby účtů poskytované přes webovou stránku, on-line bankovníctví, finanční služby poskytované přes telefon nebo prostřednictvím globální počítačové sítě nebo Internetu.

(511) 36
(210) O-192002

(111) **266094**
(220) 04.11.2003
(151) 29.09.2004
(540)



(730) **Mladá fronta a.s.**, Mezi Vodami 1952/9, Praha 4 - Modřany, 14300, CZ
(510) (9) nosiče informací, zejména se záznamem obrazu a zvuku - data, databáze a jiné informační produkty na magnetických nosičích a v elektronických datových informačních a telekomunikačních sítích - multimediální aplikace, zejména elektronické časopisy, elektronická periodika a knihy v elektronické podobě, software pro počítače; (16) tiskoviny, periodický a neperiodický tisk, zejména časopisy, noviny, knihy, prospekty, plakáty, fotografie, pohlednice, dopisnice, dopisní papíry, kalendáře, knihařské výrobky, propagační materiály a předměty z papíru, zejména letáky, brožury, obtisky, obalový materiál z papíru a plastických hmot, tiskařské typy a štočky, ozdobné a propagační předměty z papíru; (35) reklamní, inzertní a propagační činnost, informační servis a poradenské služby v obchodě, pořádání reklamních a obchodních výstav a předváděcích akcí zboží a služeb, včetně distribuce zboží k reklamním účelům, zprostředkovatelské služby v oblasti obchodu, obchodní služby v oboru polygrafie, průzkum trhu a marketing, obchodní zastoupení tuzemských a zahraničních firem, rozmnožovací služby; (41) nakladatelská a vydavatelská činnost v oboru zábavních, odborných, zpravodajských a vzdělávacích tiskovin, publikací, správa informací, zvukových, textových a audiovizuálních nosičů, včetně multimediálních aplikací, produkční a agenturní činnost v oblasti zábavy, kultury a výchovy, pořádání zábavních soutěží, zájmových klubů a společenských akcí, informační, konzultační, obstaravatelské a zprostředkovatelské služby v oboru nakladatelské a vydavatelské činnosti a produkční a agenturní činnost v oblasti zábavy, kultury a výchovy.

(511) 9, 16, 35, 41
(210) O-197623

(111) **266184**
(220) 27.11.2003
(151) 29.09.2004
(540)



(730) **KÁBA REKLAMA s.r.o.**, Františka Diviše 944, Praha 10 - Uhřetěves, 10400, CZ
(740) PROPATENT, Ing Vlasta Sedláčková, Ke Kateřinkám 1393, Praha 4, 14900
(510)

- (16) tiskoviny, výrobky z papíru, plakáty, fotografie, velkoplošné plakáty, bilbordové plakáty; (35) realizace komerčních a reklamních výstav, reklama, propagace, marketing, zprostředkovatelská činnost v oblasti reklamy, reprografické služby; (40) výroba plotrové grafiky (samolepicí řezaná grafika), velkoplošný digitální tisk.
- (511) 16, 35, 40
(210) O-198606

- (111) **266822**
(220) 20.11.2003
(151) 26.10.2004
(540)

FORMULE 1

- (730) **Bidvest Czech Republic s.r.o.**, V Růžovém údolí 553, Kralupy nad Vltavou, 27801, CZ
- (740) Václav Müller, patentový zástupce, Filipova 2016/6, Praha 4, 14800
- (510) (5) dietetické potraviny, nápoje a jiné výrobky pro léčebné účely, potraviny pro kojence a děti s léčebnými účinky, posilující potraviny s léčebnými účinky; (29) bramborové lupínky, bujón, vývar, přípravky na bujóny, čočka konzervovaná, droby, vnitřnosti, dršťky, drůbež (neživá), dřev (ovocná), džemy, fazole konzervované, hrách konzervovaný, hranolky bramborové, humři (neživí), huspenina, játra, játrová paštika, jedlé oleje, jedlé tuky, jelita, tlačenka, jogurt, kaviár, kefir, klobásy, salámy, párky, koblihy plněné brambory, koncentráty bujónové, koncentráty pro vývary, koncentrované vývary, konzervy masové, konzervy rybí, konzervy zeleninové, korýši (s výjimkou živých), krevety (neživé), krokety, kysané zelí, langusty neživé, lanýže konzervované, losos, margarín, marmeláda, máslo, maso, maso konzervované, masové extrakty, měkkýši (neživí), mléko, mražené ovoce, mušle (neživé), nakládaná zelenina, nasolené potraviny, olivový olej, ovoce konzervované, ovoce zavařené, ovoce kandované, ovocné saláty, rybí plátky, polévky, přípravky pro výrobu polévek, potraviny solené, potraviny z ryb, přislažované ovoce, raci (s výjimkou živých), rajčatová šťáva na vaření, rajčatový protlak, ryby konzervované, potravinářské výrobky z ryb, ryby solené, ryby ve slaném nálevu, ryby s výjimkou živých, řepkový olej jedlý, saláty ovocné, saláty zeleninové, sardinky, slanečci, sledi, slanina, slunečnicový olej jedlý, smetana, sumýši (neživí), sušené ovoce, sýry, šlehačka, šťávy zeleninové na vaření, šunka, toru, tukové pomazánky na chléb, tuky jedlé, tuňák, ústřice s výjimkou živých, uzzeniny, vejce, vepřové maso, vepřové sádlo, výtažky masové, zelenina v pikantním nálevu, zvěřina, žampiony konzervované, želatina, mražená zelenina, mléčné výrobky, jako mražené smetanové krémy i s rostlinným tukem, jogurtové, s přídavkem ovoce, ovocné krémy mražené samostatně, ovocné dřeně; (30) cukr, cukroví, cukrovinky, čaj, čokoláda, dorty, hořčice, housky, chléb, jemné pečivo, jogurtová zmrzlina, kakao, kakaové nápoje, karamely, káva, kečup, keksy, koláče, koření, kreky, krupice, sůl, kvasnice, droždí v tabletách k nelékařským účelům, kypřicí prášek, led přírodní nebo umělý, led pro osvěžení, listové těsto, majonéza, makaróny, mandlové těsto, marcipán, marinády (chuťové přísady), máslové tukové těsto, látky na zjemnění masa pro domácnost, masové paštiky zapečené v těstě, masové pirožky zapečené v těstě, med, medovníky, perníky, mouka potravinářská a výrobky z mouky, müsli, nápoje čokoládové, kakaové, kávové, přísady do nápojů, nekynutý chléb, nudle, ocet, oplatky, ovesná kaše, potraviny na bázi ovsu, ovesné vločky, ozdoby na dorty jedlé, palačinky, pizzy, pralinky, přísady do zmrzlin, pudinky, rajčatová omáčka, ravioli, rohlíky, rýže, rýžové koláčky, sendviče, suchary, sušenky, biskvity, šerbet (zmrzliny), přípravky na ztužení šlehačky, špagety, šťávy s výjimkou dresinků, těsta, těstoviny, vlasové nudle, vločky, zákusky, zálivky na ochucení, želé ovocné, žemle, knedlíky, zmrzliny, zmrzlinové poháry, led pro osvěžení, přísady do zmrzlin, masové šťávy (omáčky).
- (511) 5, 29, 30
(210) O-198258

- (111) **266823**
(220) 20.11.2003
(151) 26.10.2004

VODOVKA

- (540)
- (730) **Bidvest Czech Republic s.r.o.**, V Růžovém údolí 553, Kralupy nad Vltavou, 27801, CZ
- (740) Václav Müller, patentový zástupce, Filipova 2016/6, Praha 4, 14800
- (510) (5) dietetické potraviny, nápoje a jiné výrobky pro léčebné účely, potraviny pro kojence a děti s léčebnými účinky, posilující potraviny s léčebnými účinky; (29) bramborové lupínky, bujón, vývar, přípravky na bujóny, čočka konzervovaná, droby, vnitřnosti, dršťky, drůbež (neživá), dřev (ovocná), džemy, fazole konzervované, hrách konzervovaný, hranolky bramborové, humři (neživí), huspenina, játra, játrová paštika, jedlé oleje, jedlé tuky, jelita, tlačenka, jogurt, kaviár, kefir, klobásy, salámy, párky, koblihy plněné brambory, koncentráty bujónové, koncentráty pro vývary, koncentrované vývary, konzervy masové, konzervy rybí, konzervy zeleninové, korýši (s výjimkou živých), krevety (neživé), krokety, kysané zelí, langusty neživé, lanýže konzervované, losos, margarín, marmeláda, máslo, maso, maso konzervované, masové extrakty, měkkýši (neživí), mléko, mražené ovoce, mušle (neživé), nakládaná zelenina, nasolené potraviny, olivový olej, ovoce konzervované, ovoce zavařené, ovoce kandované, ovocné saláty, rybí plátky, polévky, přípravky pro výrobu polévek, potraviny solené, potraviny z ryb, přislažované ovoce, raci (s výjimkou živých), rajčatová šťáva na vaření, rajčatový protlak, ryby konzervované, potravinářské výrobky z ryb, ryby solené, ryby ve slaném nálevu, ryby s výjimkou živých, řepkový olej jedlý, saláty ovocné, saláty zeleninové, sardinky, slanečci, sledi, slanina, slunečnicový olej jedlý, smetana, sumýši (neživí), sušené ovoce, sýry, šlehačka, šťávy zeleninové na vaření, šunka, toru, tukové pomazánky na chléb, tuky jedlé, tuňák, ústřice s výjimkou živých, uzzeniny, vejce, vepřové maso, vepřové sádlo, výtažky masové, zelenina v pikantním nálevu, zvěřina, žampiony konzervované, želatina, mražená zelenina, mléčné výrobky, jako mražené smetanové krémy i s rostlinným tukem, jogurtové, s přídavkem ovoce, ovocné krémy mražené samostatně, ovocné dřeně; (30) cukr, cukroví, cukrovinky, čaj, čokoláda, dorty, hořčice, housky, chléb, jemné pečivo, jogurtová zmrzlina, kakao, kakaové nápoje, karamely, káva, kečup, keksy, koláče, koření, kreky, krupice, sůl, kvasnice, droždí v tabletách k nelékařským účelům, kypřicí prášek, led přírodní nebo umělý, led pro osvěžení, listové těsto, majonéza, makaróny, mandlové těsto, marcipán, marinády (chuťové přísady), máslové tukové těsto, látky na zjemnění masa pro domácnost, masové paštiky zapečené v těstě, masové pirožky zapečené v těstě, med, medovníky, perníky, mouka potravinářská a výrobky z mouky, müsli, nápoje čokoládové, kakaové, kávové, přísady do nápojů, nekynutý chléb, nudle, ocet, oplatky, ovesná kaše, potraviny na bázi ovsu, ovesné vločky, ozdoby na dorty jedlé, palačinky, pizzy, pralinky, přísady do zmrzlin, pudinky, rajčatová omáčka, ravioli, rohlíky, rýže, rýžové koláčky, sendviče, suchary, sušenky, biskvity, šerbet (zmrzliny), přípravky na ztužení šlehačky, špagety, šťávy s výjimkou dresinků, těsta, těstoviny, vlasové nudle, vločky, zákusky, zálivky na ochucení, želé ovocné, žemle, knedlíky, zmrzliny, zmrzlinové poháry, led pro osvěžení, přísady do zmrzlin, masové šťávy (omáčky).
- (511) 5, 29, 30
(210) O-198259

- (111) **266824**
(220) 20.11.2003
(151) 26.10.2004
(540)

RAKETA

- (730) **Bidvest Czech Republic s.r.o.**, V Růžovém údolí 553, Kralupy nad Vltavou, 27801, CZ
- (740) Václav Müller, patentový zástupce, Filipova 2016/6, Praha 4, 14800
- (510) (5) dietetické potraviny, nápoje a jiné výrobky pro léčebné účely, potraviny pro kojence a děti s léčebnými účinky, posilující potraviny s léčebnými účinky; (29) bramborové lupínky, bujón, vývar, přípravky na bujóny, čočka konzervovaná, droby, vnitřnosti, dršťky, drůbež (neživá), dřev (ovocná), džemy, fazole konzervované, hrách konzervovaný, hranolky bramborové, humři (neživí), huspenina, játra, játrová paštika, jedlé oleje, jedlé tuky, jelita, tlačenka, jogurt, kaviár,

kefir, klobásy, salámy, párky, koblihy plněné brambory, koncentráty bujónové, koncentráty pro vývary, koncentrované vývary, konzervy masové, konzervy rybí, konzervy zeleninové, koryšši (s výjimkou živých), krevety (neživé), krokety, kysané zeli, langusty neživé, lanýže konzervované, losos, margarín, marmeláda, máslo, maso, maso konzervované, masové extrakty, měkkýši (neživí), mléko, mražené ovoce, mušle (neživé), nakládaná zelenina, nasolené potraviny, olivový olej, ovoce konzervované, ovoce zavažené, ovoce kandované, ovocné saláty, rybí plátky, polévky, přípravky pro výrobu polévek, potraviny solené, potraviny z ryb, příslužované ovoce, raci (s výjimkou živých), rajčatová šťáva na vaření, rajčatový protlak, ryby konzervované, potravinářské výrobky z ryb, ryby solené, ryby ve slaném nálevu, ryby s výjimkou živých, řepkový olej jedlý, saláty ovocné, saláty zeleninové, sardinky, slanečci, sledi, slanina, slunečnicový olej jedlý, smetana, sumýši (neživí), sušené ovoce, sýry, šlehačka, šťávy zeleninové na vaření, šunka, toru, tukové pomazánky na chléb, tuky jedlé, tuňák, ústřice s výjimkou živých, uzeniny, vejce, vepřové maso, vepřové sádlo, výtažky masové, zelenina v pikantním nálevu, zvěřina, žampiony konzervované, želatina, mražená zelenina, mléčné výrobky, jako mražené smetanové krémy i s rostlinným tukem, jogurtové, s přídavkem ovoce, ovocné krémy mražené samostatně, ovocné dřeně; (30) cukr, cukroví, cukrovinky, čaj, čokoláda, dorty, hořčice, housky, chléb, jemné pečivo, jogurtová zmrzlina, kakao, kakaové nápoje, karamely, káva, kečup, keksy, koláče, koření, krekry, krupice, sůl, kvasnice, droždí v tabletách k nelékařským účelům, kypřicí prášek, led přírodní nebo umělý, led pro osvěžení, listové těsto, majonéza, makaróny, mandlové těsto, marcipán, marinády (chuťové přísady), máslové tukové těsto, látky na zjemnění masa pro domácnost, masové paštiky zapečené v těstě, masové pirožky zapečené v těstě, med, medovníky, perníky, mouka potravinářská a výrobky z mouky, mšlí, nápoje čokoládové, kakaové, kávové, přísady do nápojů, nekynutý chléb, nudle, ocet, oplatky, ovesná kaše, potraviny na bázi ova, ovesné vločky, ozdoby na dorty jedlé, palačinky, pizzy, pralinky, přísady do zmrzlin, pudinky, rajčatová omáčka, ravioli, rohlíky, rýže, rýžové koláčky, sendviče, suchary, sušenky, biskvity, šerbet (zmrzlina), přípravky na ztužení šlehačky, špagety, šťávy s výjimkou dresinků, těsta, těstoviny, vlasové nudle, vločky, zákusky, zálivky na ochucení, želé ovocné, žemle, knedlíky, zmrzlina, zmrzlinové poháry, led pro osvěžení, přísady do zmrzlin, masové šťávy (omáčky).

(511) 5, 29, 30
(210) O-198260

(111) **266852**
(220) 27.11.2003
(151) 26.10.2004
(540)

Královská směs

(730) **Bidvest Czech Republic s.r.o.**, V Růžovém údolí 553, Kralupy nad Vltavou, 27801, CZ
(740) Václav Müller, patentový zástupce, Filipova 2016/6, Praha 4, 14800
(510) (29) mražená zeleninová směs.
(511) 29
(210) O-198600

(111) **266919**
(220) 12.12.2003
(151) 26.10.2004
(540)

TAQSCREEN

(730) **Roche Molecular Systems, Inc.**, 1145 Atlantic Avenue, Alameda, CA, US
(740) Čermák a spol., JUDr. Karel Čermák, Elišky Peškové 15/735, Praha 5, 15000
(510) (5) chemické činidla pro výzkum použití při extrakci, aplikaci a detekci nukleových kyselin pro užití v klinické a lékařské diagnostice; (10) přístroje pro analýzu nukleových kyselin pro užití v klinické a lékařské diagnostice.
(511) 5, 10
(210) O-199137

(111) **267251**
(220) 12.03.2004
(151) 26.10.2004
(540)



hotel
ST. GEORGE

(730) **St. George Administration s. r. o.**, Tyršova 2, Praha 2, 12000, CZ
(740) Ing. Michal Jupa, Na Baních 1385, Praha 5 - Zbraslav, 15600
(510) (35) zprostředkovatelská činnost v oblasti obchodu, propagace, reklama, inzerce všemi druhy médií, marketing; (41) služby nočních klubů - v rámci této třídy; (43) hotelové, restaurační a barové služby, včetně poskytování stravy, provozování společenských středisek poskytujících služby v oblasti konzumace pokrmů a nápojů, ubytovací služby v hotelích, penzionech a jiných ubytovacích zařízeních, catering.
(511) 35, 41, 43
(210) O-344085

(111) **267276**
(220) 25.03.2004
(151) 26.10.2004
(540)



(730) **BAZADO s.r.o.**, Žitavského 496, Praha 5 - Zbraslav, 15600, CZ
(740) PROPATENT, Ing. Vlasta Sedláčková, Ke Kateřinkám 1393, Praha 4, 14900
(510) (36) pronájem kanceláří, obchodů, restaurací, bytových a nebytových prostor; (41) zábava, zábavné parky, herny, bowling, fitness; (43) restaurace, restaurační služby, rychlé občerstvení - automaty, bufety.
(511) 36, 41, 43
(210) O-344785

(111) **267277**
(220) 25.03.2004
(151) 26.10.2004
(540)

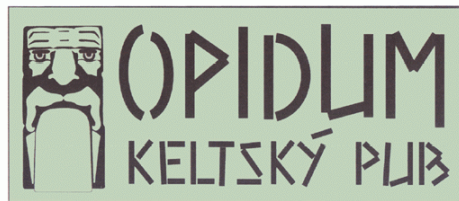

(730) **BAZADO s.r.o.**, Žitavského 496, Praha 5 - Zbraslav, 15600, CZ
(740) PROPATENT, Ing. Vlasta Sedláčková, Ke Kateřinkám 1393, Praha 4, 14900
(510) (32) nápoje nealkoholické včetně piva; (33) nápoje alkoholické; (43) restaurace, restaurační služby, rychlé občerstvení, pivnice, služby music baru - v rámci této třídy.
(511) 32, 33, 43
(210) O-344786

(111) **267832**
(220) 05.03.2004
(151) 29.11.2004

- (540) **ELDING**
(730) **Popželev Dalibor**, Bráfova 15, Brno, 61600, CZ
(740) PROPATENT, Ing. Vlasta Sedláčková, Ke Kateřinkám 1393, Praha 4, 14900
(510) (9) měřicí a regulační přístroje a zařízení, výpočetní technika, silnoproudé stroje, přístroje a zařízení, jako jsou rozvaděče, stykače, jističe a další zařízení spínací techniky, zařízení ke zpracování dat a zařízení pro automatizovaný systém řízení, elektrické zařízení pro dálkové ovládání průmyslových procesů, materiály na elektrické vedení; (39) rozvod elektřiny; (42) tvorba počítačových systémů, tvorba software, tvorba a správa webových stránek (pro třetí osoby), inženýrské práce a poradenské služby v uvedené oblasti, obnova počítačových dat.
(511) 9, 39, 42
(210) O-343860

- (111) **267835**
(220) 08.03.2004
(151) 29.11.2004
(540)



- (730) **WELCO Brno s.r.o.**, Příkop 6, Brno, 60200, CZ
(740) INPROCHES Patentová a známková kancelář, Doc. Ing. Mihnea Gheorghiu, CSc., Mezírka 1, Brno, 60200
(510) (19) okna nekovová, dveřní zárubně nekovové, dveřní výplně nekovové; (35) dodavatelské služby pro třetí osoby, služby databází - překlad a systemizace informací do počítačových databází, zpracování počítačových dat; (36) realitní kanceláře, správa nemovitostí; (37) stavebnictví a stavitelství, stavební dozor, provádění, rekonstrukce a modernizace staveb, zateplování pláště budov, výměna oken a dveří, montáže lešení, demolice budov, izolace staveb, klempířství a instalatérství, pokrývačské služby, zednické služby, úklid budov, montáž počítačových sítí, údržba počítačových sítí (hardware); (40) montáž materiálů na objednávku pro třetí osoby; (42) projekce počítačových sítí, správa počítačových sítí, stavební projekce, projektové studie technické, návrh a tvorba počítačových systémů, počítačové programování, aktualizace programů, jejich instalace a údržba, obnova počítačových dat, konverze dat a počítačových programů, expertizy v oblasti počítačové techniky, komunikačních sítí a software.
(511) 19, 35, 36, 37, 40, 42
(210) O-343888

- (111) **267891**
(220) 16.03.2004
(151) 29.11.2004
(540)



- (730) **Jaroslav Radoš, řeznictví, uzenářství**, Osecká 179, Lom u Mostu, 43511, CZ
(510) (29) maso, drůbež, masné výrobky, masové výtažky, paštiky, uzeniny, tepelně opracované masné výrobky, slanina, jedlé tuhy - sádlo; (35) reklama; (39) doprava, balení a skladování zboží; (40) řeznictví, uzenářství, zpracování masa a masných výrobků.
(511) 29, 35, 39, 40
(210) O-344447

- (111) **268130**
(220) 07.05.2003
(151) 28.12.2004
(540)

Osmany Laffita

- (730) **Laffita Osmany Rodríguez**, Hvězdárna 149, Nižbor, 26705, CZ
(740) BOHEMIA PATENT, Ing. Jana Vandělíková, Vodičkova 791/41, Praha 1 - Nové Město, 11000
(510) (3) kolínské vody, toaletní vody, toaletní mýdla, voňavkářské zboží, esenciální oleje, dekorativní kosmetika, parfémy a parfémované toaletní potřeby, kosmetické krémy, přípravky na čištění a zkrášlování pleti, pokožky hlavy a vlasů a péči o ně, deodoranty pro osobní použití, vonné sáčky do prádla, rtěnky, růžový olej, kosmetické ubrousky napuštěné vonnou látkou a/nebo toaletní vodou; (14) bižuterie - náramky, náhrdelníky, náušnice, brože, řetízky, spony, soupravy bižuterijních výrobků, přírodní kámen pro využití v bižuterii, cukřenky a dózy na čaj z drahých kovů, flakóny z drahých kovů či jejich slitin, hodinky, pouzdra na hodinky, řetízky k hodinkám, výrobky z imitace zlata, šperky a bižuterie s jantarem, ozdobné jehlice, klíčenky - bižuterie, manžetové knoflíky, spony do kravat, kroužky na ubrousky, medaile, misky pod svíčky z drahých kovů, ozdoby ze stříbra, pozlacené výrobky, přezky z drahých kovů, sklo bižuterií k napodobení drahých kamenů (štras); (18) batohy, batohy pro horolezce, batohy turistické, dětské batohy, brašny lovecké, turistické hole, imitace kůže, kabelky, klíčenky z kůže a imitace kůže, pokrývky z kožehy, chlebníky, pásy z kůže, závěsné pásy na nošení z kůže, popruhy z kůže, řemeny závěsné z kůže, kožené pytle, závěsné mošny, brašny na nářadí, obaly na oděvy (cestovní), kožená pouzdra, kožené tašky, torby, tomy, kabely, cestovní tašky, kufry, deštníky, slunečníky; (21) kosmetické pomůcky, kufříky toaletní, neceséry, labuťenky do pudřenky, mýdelničky, kosmetické štětce, pomůcky na odličení, s výjimkou elektrických, potřeby toaletní, pouzdra na hřebeny, rozprašovače na parfémy, skleněné zboží, výrobky z porcelánu, amfory, skleněné nádoby - baňky, láhve, figurky z porcelánu, terakoty nebo skla, flakóny, karafy, výrobky z křišťálového skla patřící do této třídy, lahvičky (karafinky) kupř. na olej, parfémy, voňavky, majolika, skleněné mozaiky, opalové sklo, práškové sklo pro dekoraci, pudřenky, rozprašovače na parfémy, hřebeny, kartáče; (25) oděvy a oděvní doplňky a drobné textilní výrobky, veškerá dámská, pánská a dětská konfekce včetně textilních doplňků, pracovní oděvy, prádlo, boty a stěvce všeho druhu, trepy, pleťákové výrobky, krejčovské výrobky na zakázku, uniformy, nášivky na oděvy, zažehlovací obtisky, opasky, manžety, kravaty a šátky, kloboučnické výrobky, čepice, čelenky, pláště do deště, pláštěnky, rukavice, plavky, pláště, pláště koupací, rukavice bez prstů; (35) obchodní nebo podnikatelské informace, pomoc při řízení obchodní činnosti, služby a poradenství v obchodní činnosti, obchodní administrativa, marketingové studie, obchodní nebo podnikatelský průzkum, reklama (on-line) na počítačové komunikační síti, on-line inzerce, vyhledávání informací v počítačových souborech, pronájem reklamního času ve všech komunikačních médiích, poskytování obchodních informací a služeb pomocí internetu, zprostředkování internetového obchodu, komerční využití internetu v oblastech komerčních internetových médií a vyhledávacích služeb, poskytování pomoci při výkonu hospodářské činnosti, zprostředkování obchodních záležitostí, činnost dovozní a vývozní agentury - organizace a provozování vývozu a dovozu zboží, zprostředkování nákupu a prodeje v oblasti obchodu s oděvy a spodním prádlem; (40) úprava a zpracování textilu, zakázkové krejčovství, šití oděvů a prádla, šití textilních výrobků; (41) umělecká agentura, pořádání kulturních a uměleckých akcí, setkání, výstav, soutěží, přednášek apod., příprava kulturních, vzdělávacích a sportovních pořadů pro rozhlasové a televizní vysílání, ediční činnost, publikační činnost, nahrávání nosičů zvukových nebo obrazově zvukových, půjčování nahraných zvukových a nebo obrazově zvukových záznamů, tvorba a šíření audiovizuálních děl, zprostředkování v oblasti kultury, výchovy, zábavy a sportu, umělecká agentura, fotografování; (42) grafické studio, tvorba a správa informačních médií, tvorba informačních databází, tvorba multimediálních aplikací, tvorba, vývoj a správa webových stránek na internetu, hosting webových

stránek, vyhledávací služby na internetu, programování, módní návrhářství, umělecký design.
(511) 3, 14, 18, 21, 25, 35, 40, 41, 42
(210) O-191474

(111) **268376**
(220) 17.02.2004
(151) 28.12.2004
(540)



(730) **KERAMIA - IVO SLÁMA**, Kollárova 22, Znojmo, 66902, CZ
(510) (19) zahradní keramika, ozdobná, užitková a figurální keramika, sádrové modely a formy, keramické kachle, keramické kachle a bombáta na stavbu kachlových kamen; (21) keramika k užití v domácnosti - ozdobná, užitková a figurální; (40) zakázková výroba zahradní keramiky, ozdobné, užitkové a figurální keramiky, stavba sádrových modelů a forem, zakázková výroba keramických kachlů a bombát pro koupelny, na stavbu kachlových kamen či domů.
(511) 19, 21, 40
(210) O-343176

(111) **268559**
(220) 26.03.2004
(151) 28.12.2004
(540)

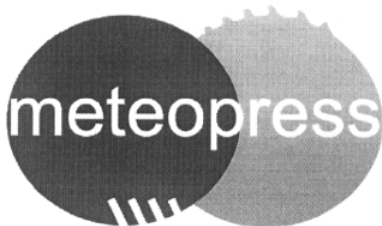

(730) **METEOPRESS, spol. s r. o.**, Kříženeckého náměstí 4079, Praha 5, 15200, CZ
(740) Ing. Jiří Střelák, Šumberova 42, Praha 6, 16200
(510) (35) poskytování informací obchodního/podnikatelského rázu, služby databank, automatizované zpracování a správa dat, reklamní a propagační činnost, marketingové služby, zprostředkování v oblasti obchodu; (38) rozšiřování a zveřejňování informací, dat a zpráv prostřednictvím informačních telekomunikačních sítí - Internetem, elektronickou poštou, televizní, satelitní a rozhlasové vysílání, vysílání kabelové televize, činnost tiskových agentur; (41) vydavatelská a nakladatelská činnost; (42) meteorologické a astronomické služby - specializované poskytování informací a poradenství v těchto oblastech, počítačová grafika.
(511) 35, 38, 41, 42
(210) O-344859

(111) **268560**
(220) 26.03.2004
(151) 28.12.2004
(540)

METEOPRESS

(730) **METEOPRESS, spol. s r. o.**, Kříženeckého náměstí 1079, Praha 5, 15200, CZ
(740) Ing. Jiří Střelák, Šumberova 42, Praha 6, 16200
(510) (35) poskytování informací obchodního/podnikatelského rázu, služby databank, automatizované zpracování a správa dat, reklamní a propagační činnost, marketingové služby, zprostředkování v oblasti obchodu; (38) rozšiřování a zveřejňování informací, dat a zpráv prostřednictvím informačních telekomunikačních sítí - Internetem, elektronickou poštou, televizní, satelitní a rozhlasové vysílání,

vysílání kabelové televize, činnost tiskových agentur; (41) vydavatelská a nakladatelská činnost; (42) meteorologické a astronomické služby - specializované poskytování informací a poradenství v těchto oblastech, počítačová grafika.

(511) 35, 38, 41, 42
(210) O-344860

(111) **268999**
(220) 18.12.2003
(151) 26.01.2005
(540)



(730) **HANÁČKÁ KYSELKA s. r. o.**, Horní Moštěnice 547, Horní Moštěnice, 75117, CZ
(510) (32) minerální vody, šumivé nápoje a jiné nealkoholické nápoje a šťávy ovocné, sirupy a jiné přípravky k zhotovování nápojů.
(511) 32
(210) O-199282

(111) **269132**
(220) 26.03.2004
(151) 26.01.2005
(540)

STAMET

(730) **STAMET, s.r.o.**, Erbenova 11/237, Praha 5, 15000, CZ
(740) Ing. Jiří Střelák, Šumberova 42, Praha 6, 16200
(510) (19) stavební materiály nekovové všeho druhu spadající do této třídy - beton, cement, cihly, tvárnice, střešní krytiny, kámen, písek, štěrk, stavební sklo, stavební dřevo, stavební plasty, stavební nekovové prvky - okna, dveře, zárubně, schody, zábradlí, dřevěné konstrukce, polozpracované dřevo, dřevo opracované, dřevo stavební, dřevo užitkové, dřevo jako polotovary, parkety, dřevotřískové deskové materiály - lamino; (37) stavební činnost - provádění staveb, včetně jejich změn, udržovacích prací na nich a jejich odstraňování, zprostředkovatelská činnost ve stavebnictví, montáž, opravy a údržba vyhrazených elektrických zařízení, čištění a údržba komunikací; (42) technicko-inženýrská činnost a projektování ve stavebnictví.
(511) 19, 37, 42
(210) O-344858

(111) **269146**
(220) 30.03.2004
(151) 26.01.2005
(540)



Žernosecké vinařství
Velké Žernoseky

(730) **Žernosecké vinařství s.r.o.**, Velké Žernoseky 1, Litoměřice, 41201, CZ
(740) Ing. Michal Jupa, patentový zástupce, Na Baních 1385, Praha 5 - Zbraslav, 15600
(510) (31) rostlinný materiál zařazený do této třídy, zejména réva vinná, hrozny čerstvé, sadba a množitelský materiál révy vinné; (32) nealkoholické nápoje všeho druhu, zejména na bázi vína, mošty; (33) vína všeho druhu, zejména vína révová, burčáky, lihoviny, likéry; (35) zprostředkovatelská činnost v oblasti obchodu, propagace, reklama, inzerce všemi druhy médií, marketing; (44) vinohradnictví, zejména šlechtění, množení, pěstování révy vinné, zprostředkovatelská činnost v tomto oboru.

(511) 31, 32, 33, 35, 44
(210) O-344935

(111) **269857**
(220) 29.03.2004
(151) 28.02.2005
(540)

BISAKU

(730) **VENDOME s.r.o.**, Jánská 12, Brno, 60200, CZ
(510) (14) zlatnické zboží, šperky, drahé kameny, hodinky, bižuterie;
(37) opravy zlatnického zboží, hodinek.
(511) 14, 37
(210) O-344877

(111) **269863**
(220) 29.03.2004
(151) 28.02.2005
(540)

STAND BY

(730) **STAND BY, s.r.o.**, Užocká 962/6, Praha 10, 10000, CZ
(740) Ing. Michal Jupa, Na Baních 1385, Praha 5 - Zbraslav, 15600
(510) (6) kovové konstrukce; (7) generátory proudu; (9) přístroje pro měření, signalizaci, kontrolu a inspekci jako např. detektory, měřidla elektrických veličin a signalizační zařízení pro kontrolu funkcí elektrických zařízení, přístroje a nástroje pro vedení, přepínání, přeměnu, akumulaci, regulaci nebo řízení elektrického proudu jako např. akumulátory, kabely, vodiče a rozvodné zařízení, přístroje pro záznam, převod a reprodukci zvuku a obrazu jako např. reproduktory, monitory, magnetické nosiče dat, počítače; (35) zprostředkovatelská, konzultační a poradenská činnost v oblasti obchodu, reklama, propagace, inserce a poskytování obchodních informací prostřednictvím všech druhů médií; (37) provádění staveb včetně jejich změn, udržovacích prací na nich a jejich odstraňování, montáž, údržba, opravy a servis elektrických a telekomunikačních zařízení, pronájem stavebních generátorů proudu, poradenská činnost v oblasti stavebnictví, revize a zkoušky elektrických zařízení; (42) vývoj, konstrukce a projektová činnost ve stavebnictví, inženýrská činnost v investiční výstavbě, poradenská činnost v oblasti elektrotechniky, projektování.
(511) 6, 7, 9, 35, 37, 42
(210) O-344904

(111) **269873**
(220) 31.03.2004
(151) 28.02.2005
(540)



(730) **VŘÍDLO, výrobní družstvo Karlovy Vary**, Kamenického 8, Karlovy Vary, 36004, CZ
(740) ZEMAN - podkrušnohorská patentová a známková kancelář, Petr Zeman, Hradní 301, Locket, 35733
(510) (3) kosmetika - kosmetické výrobky všeho druhu, zubní pasty, prášky, mýdla, vody a laky, šampony, koupelové soli, koupelové přísady, kosmetické výrobky ochranné; (5) dietetické výrobky k léčebným účelům, fytotherapeutické výrobky a léčebné prostředky, zejména masti, krémy, gely, emulze, vody a roztoky, soli vřidelní a zřidelní, soli do koupelí léčebné, potravinové doplňky, zejména se zdravotními léčebnými účinky; (9) dýchací přístroje a jejich součásti, respirátory a filtry, strojně čitelné nosiče informací a informace na nich; (16) papír a papírové výrobky včetně obalů, reklamní, propagační, inzertní a informační materiály všeho druhu v této třídě uvedené, periodické a neperiodické tiskoviny, fotografie, grafická díla, grafické reprodukce a jiná vyobrazení, etikety, samolepky, informace na papírovém nosiči, výstupy počítačů, grafické návrhy, grafická díla, fotografie, pohlednice, psací potřeby a pouzdra, držáky a stojánky na ně, kalendáře, diáře, tiskopisy, dopisní a kancelářský papír, obálky, jiné kancelářské

potřeby obsažené v této třídě, tašky s potiskem z papíru a plastů, upomínkové a dekorativní předměty z papíru; (32) nealkoholické nápoje, přípravky k výrobě nápojů, soli do nápojů; (35) zprostředkování obchodu, reklamní, propagační a inzertní činnost, soustředování a poskytování informací komerčního charakteru, předvádění zboží, pořádání výstav komerčního charakteru; (40) chemická výroba, specializovaná výroba kosmetiky, dietetických a fytotherapeutických výrobků, léčebných a ochranných prostředků - za použití vřidelních solí, úprava solí, šití a pletení prádla a oděvů; (42) tvorba grafických návrhů, zejména pro obaly, etikety, reklamní, propagační a informační materiály, laboratorní práce.

(511) 3, 5, 9, 16, 32, 35, 40, 42
(210) O-345018

(111) **270628**
(220) 30.03.2004
(151) 29.03.2005
(540)



(730) **Frühauf Zdeněk**, Doležalova 1057/27, Praha 9, 19800, CZ
(740) Ing. Francis Jupa, patentový zástupce, Měchenická 4/2554, Praha 4, 14100
(510) (9) měřicí a regulační technika zařazená do této třídy; (35) propagace, reklama, inserce všemi druhy médií; (37) montáž, opravy a servis měřicí a regulační techniky.
(511) 9, 35, 37
(210) O-344937

(111) **271547**
(220) 01.04.2003
(151) 26.04.2005
(540)



Dejte přednost kvalitě

(730) **DEUTSCHE BP AG**, Max-Born-Strasse 2, Hamburg, DE
(740) Advokátní kancelář, JUDr. Robert Čepeck, LL.M., Dr., Vodičkova 38, Praha 1, 11000
(510) (4) paliva a maziva pro motory; (35) propagační činnost, reklama, pomoc při řízení obch. činnosti; (37) provozování čerpacích stanic pohonných hmot.
(511) 4, 35, 37
(210) O-190215

(111) **273008**
(220) 01.09.2003
(151) 27.06.2005
(540)



(730) **PYRO MORAVIA FIREWORKS COMPANY s.r.o.**, V Zahradách 2201, Ostrava-Poruba, 70800, CZ
(510) (13) výbušniny a ohňostroje; (28) zábavná pyrotechnika; (41) ohňostrojné práce.

(511) 13, 28, 41
(210) O-195414

(111) **274370**
(220) 29.04.2003
(151) 05.08.2005
(540)

SUN

- (730) **ORACLE AMERICA, INC.**, 500 Oracle Parkway, Redwood Shores, CA, US
- (740) Společná advokátní kancelář Všečečka Zelený Švorčík Kalenský a partneři, JUDr. Petr Kalenský, Hálkova 2, Praha 2, 12000
- (510) (16) tištěné materiály, manuály, instrukce pro obsluhu a použití, manuály a jiné psané doprovodné materiály pro počítače, počítačový hardware, počítačový software, počítačové systémy, počítačová periferní zařízení a počítačové sítě, publikace týkající se počítačů, počítačového hardwaru, počítačového softwaru, počítačových systémů, počítačových periferních zařízení a počítačových sítí; (35) propagační činnost, reklama, pomoc při řízení obchodní činnosti, obchodní administrativy, kancelářské práce, příprava a realizace prezentace firem; (37) opravy a instalace, opravy a instalace počítačů, počítačového hardwaru, počítačového periferního zařízení, počítačových systémů a počítačové sítě, opravy a instalace kancelářských strojů; (38) telekomunikace; (41) Vzdělávání, školení, školení v oblasti použití počítačů, počítačového hardwaru, počítačového softwaru, počítačového periferního zařízení a počítačových sítí, příprava a poskytování vzdělávacích setkání (konferencí), produkce televizních, rozhlasových a on-line programů; (42) vědecké a technologické služby a s nimi spojený výzkum a návrhy, průmyslové analýzy a výzkum, engineering, konzultační služby v oblasti počítačového hardwaru a počítačového softwaru, počítačové programování, zajišťování počítačových programů v datových sítích, zejména na Internetu a světových počítačových sítích, poskytování přístupu k databázím, služby on-line, zejména on-line služby souvislosti s počítačovým hardwarem a softwarem, elektronický přenos počítačových programů přes Internet, aktualizace počítačového softwaru, vývoj počítačového softwaru, pronájem počítačového softwaru, vývoj programů pro zpracování dat, pronájem vybavení pro zpracování dat, pronájem přístupového času k databázím, poskytování přístupu k sítím dat, zejména k Internetu, k Internetovým forum, ke světovým počítačovým sítím a službám serveru, služby systémové integrace, poskytování on-line informací o široké škále předmětů, včetně informací v oblasti počítačového hardwaru, počítačového softwaru, počítačových periferních zařízení a počítačových sítí, poskytování, zajišťování na objednávku a zprostředkovávání informací pro druhé, tvorba, údržba, správa a hosting webových stránek pro jiné, konzultace v oblasti Internetu a hostingu, hosting aplikací počítačového softwaru jiných, analýzy počítačových systémů, služby počítačové diagnostiky, služby obnovy poškozeného počítače, služby počítačové údržby, poskytování vyhledávacích prostředků pro získávání dat na globální počítačové sítě, tvorba indexů informací, míst a jiných zdrojů dostupných na počítačových sítích, zajišťování počítačového hardwaru, počítačového softwaru, počítačových periferních zařízení a počítačových sítí na objednávku, služby zakódování dat, leasing a pronájem počítačů.
- (511) 16, 35, 37, 38, 41, 42
(210) O-191149

(111) **276528**
(220) 05.11.2003
(151) 28.11.2005
(540)

Sreality

- (730) **Seznam.cz, a.s.**, Radlická 3294/10, Praha 5 - Smíchov, 15000, CZ
- (740) JUDr. Miroslav Kupka, Levého 1532, Rakovník, 26901
- (510) (35) tvorba reklamy, shromažďování, poskytování a třídění obchodních nebo podnikatelských informací, překlad informací do počítačových databází nebo jiné zpracování obchodních nebo podnikatelských informací, včetně vytváření, zpracovávání a třídění dat v rámci databází, pomoc při řízení obchodní činnosti, průzkum trhu, šíření propagačních informací, zejména systemizace informací do počítačových databází, zpracovávání specializovaných podnikových evidencí, reklamní a propagační činnost, rozšiřování a poskytování reklamních a inzertních materiálů, periodických a neperiodických tiskovin, zejména novin, časopisů určených pro reklamu a propagaci, prospektů, letáků, katalogů, reklamní literatury, brožur v tištěné podobě, na jiných nosných médiích prostřednictvím sítě Internet nebo jiné, reklama on-line v počítačové síti; (36) zprostředkování obchodování s nemovitostmi, zprostředkování pronájmů, správy a pojišťování nemovitostí; (38) komunikace a přenos dat prostřednictvím veřejné nebo neveřejné telekomunikační sítě včetně Internetu pomocí telefonů, mobilních telefonů, telefaxů, satelitů, počítačů či terminálů nebo jakýmkoliv jinými prostředky, včetně přenosu elektronické pošty a přenosu dat v reálném čase (přenosu zvuku, obrazu, textu nebo jiných dat či informací) a poskytování a zprostředkovávání služeb s tím spojených včetně poskytování přístupu a připojení k této telekomunikačním sítím včetně Internetu, provozování veřejné nebo neveřejné telekomunikační sítě, šíření a zpřístupňování elektronických tiskovin, časopisů, periodik, knih a jiných dat prostřednictvím veřejné nebo neveřejné telekomunikační sítě včetně Internetu, informační služby na Internetu včetně provozování elektronických nástěnek, diskusních skupin a fór a poskytování přístupu k on-line informačním službám a databázím, tisková agentura; (39) skladování údajů a dokumentů uložených na hmotných nosičích nebo v elektronické podobě; (41) služby v oblasti vzdělávání, zábavy a sportu, elektronické publikování (DTP), služby digitálního zpracování obrazu, vydávání elektronických knih a časopisů on-line, vydávání knih, vydávání a zveřejňování textů (s výjimkou reklamních a náborových), provozování her on-line, organizování a vedení konferencí a seminářů, organizování kulturních a vzdělávacích akcí; (43) zprostředkování přechodného ubytování, rezervace přechodného ubytování.
- (511) 35, 36, 38, 39, 41, 43
(210) O-197680

(111) **278393**
(220) 22.10.2003
(151) 13.02.2006
(540)

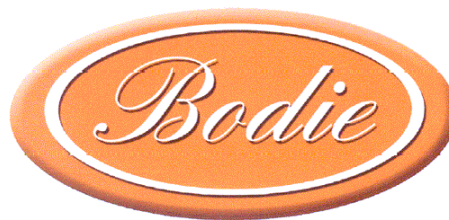

- (730) **Penny Market s.r.o.**, Počernická 257, Radonice, 25073, CZ
- (740) JUDr. Miroslav Kupka, Levého 1532, Rakovník, 26901
- (510) (31) krmivo pro zvířata.
- (511) 31
(210) O-197138

(111) **282188**
(220) 19.05.2003
(151) 24.07.2006

(540)



(730) **Správa Aktiv a Bankovní Poradenství a.s.**, Senovážné nám.
1375/19, Praha 1 - Nové Město, 11000, CZ

(740) Mgr. Tomáš Kravčík, Občanská 18, Ostrava - Slezská Ostrava,
71000

(510) (41) školení (pořádání a řízení), vyučování (výuka), vzdělávání,
vzdělávací informace.

(511) 41

(210) O-191695

(111) **287439**

(220) 16.06.2003

(151) 22.02.2007

(540)

FREE CASINO

(730) **Miloš Svoboda**, Kostelecká 64, Mratín, 25063, CZ

(510) (35) reklamní a propagační činnost; (41) výchovná, vzdělávací
a kulturní činnost; (43) restaurační a hostinská činnost.

(511) 35, 41, 43

(210) O-192846

Zániky ochranných známek uplynutím doby platnosti

Kapitola obsahuje údaje o ochranných známkách, které zanikly uplynutím doby platnosti podle ustanovení § 29 odst. 1 zákona č. 441/2003 Sb.

Číslo zápisu	Datum zániku				
91286	30.09.2012	254044	27.09.2012	255881	30.09.2012
92277	26.09.2012	254046	27.09.2012	256552	25.09.2012
151078	30.09.2012	254056	30.09.2012	256553	25.09.2012
161217	27.09.2012	254058	30.09.2012	256554	25.09.2012
176359	24.09.2012	254615	25.09.2012	256556	26.09.2012
177059	28.09.2012	254618	26.09.2012	256557	27.09.2012
178092	28.09.2012	254619	26.09.2012	256559	27.09.2012
178094	29.09.2012	254620	26.09.2012	256560	27.09.2012
178095	29.09.2012	254621	27.09.2012	257272	30.09.2012
178097	29.09.2012	254622	27.09.2012	258108	27.09.2012
178099	29.09.2012	254627	27.09.2012	258109	30.09.2012
178101	29.09.2012	254629	30.09.2012	258827	30.09.2012
178102	29.09.2012	254630	30.09.2012	260231	25.09.2012
178103	29.09.2012	254631	30.09.2012	261785	27.09.2012
178104	29.09.2012	254632	30.09.2012	262672	30.09.2012
178105	29.09.2012	254633	30.09.2012	267336	26.09.2012
178247	24.09.2012	254634	30.09.2012		
178672	29.09.2012	254635	30.09.2012		
178677	25.09.2012	255127	24.09.2012		
178705	30.09.2012	255128	24.09.2012		
179452	28.09.2012	255129	25.09.2012		
181215	28.09.2012	255130	25.09.2012		
181219	24.09.2012	255135	25.09.2012		
186732	28.09.2012	255136	25.09.2012		
186755	28.09.2012	255139	26.09.2012		
186882	28.09.2012	255141	26.09.2012		
188492	24.09.2012	255142	26.09.2012		
188495	29.09.2012	255143	26.09.2012		
188502	29.09.2012	255144	26.09.2012		
188505	30.09.2012	255145	26.09.2012		
188506	30.09.2012	255146	26.09.2012		
191762	24.09.2012	255147	26.09.2012		
253619	25.09.2012	255148	27.09.2012		
253620	25.09.2012	255149	27.09.2012		
254012	24.09.2012	255150	27.09.2012		
254015	24.09.2012	255152	27.09.2012		
254021	25.09.2012	255153	27.09.2012		
254022	25.09.2012	255154	27.09.2012		
254024	25.09.2012	255155	27.09.2012		
254026	25.09.2012	255156	27.09.2012		
254027	25.09.2012	255157	27.09.2012		
254028	25.09.2012	255161	30.09.2012		
254029	25.09.2012	255865	25.09.2012		
254030	25.09.2012	255866	25.09.2012		
254033	25.09.2012	255867	25.09.2012		
254034	25.09.2012	255868	25.09.2012		
254036	25.09.2012	255869	25.09.2012		
254037	25.09.2012	255870	25.09.2012		
254039	26.09.2012	255872	27.09.2012		
254041	27.09.2012	255874	27.09.2012		
254042	27.09.2012	255875	27.09.2012		
254043	27.09.2012	255880	30.09.2012		

Změny vlastníků ochranných známek

Kapitola obsahuje údaje o ochranných známkách, které byly převedeny nebo přešly ve smyslu ustanovení § 15 odst. 1, 2 a § 16 zákona č. 441/2003 Sb. na jiného vlastníka v rozsahu všech zapsaných výrobků nebo služeb.

Číslo zápisu	Dřívější vlastník	Nynější vlastník	S účinností od
163890	MSD Oss B.V., Kloosterstraat 6, 5349 AB Oss, NL	Organon BioSciences Nederland B.V., Kloosterstraat 6, 5349 AB Oss, NL	08.04.2013
163890	Organon BioSciences Nederland B.V., Kloosterstraat 6, 5349 AB Oss, NL	Merck Sharp & Dohme B.V., Waarderweg 39, 2031 BN Haarlem, NL	08.04.2013
171678	Storck UK Ltd., Moorside Road, Winnall, Winchester, Hampshire SO23, 7SA, GB	August Storck KG, Waldstrasse 27, 13403 Berlin, DE	08.04.2013
176737	AGROTRADE, a.s., Lopatecká 223/13, Praha 4, 14700, CZ	LONISICO ENTERPRISES LIMITED, 30 Karpenisi street, Nicosia, CY	09.04.2013
176739	AGROTRADE, a.s., Lopatecká 223/13, Praha 4, 14700, CZ	LONISICO ENTERPRISES LIMITED, 30 Karpenisi street, Nicosia, CY	09.04.2013
176742	AGROTRADE, a.s., Lopatecká 223/13, Praha 4, 14700, CZ	LONISICO ENTERPRISES LIMITED, 30 Karpenisi street, Nicosia, CY	09.04.2013
176743	AGROTRADE, a.s., Lopatecká 223/13, Praha 4, 14700, CZ	LONISICO ENTERPRISES LIMITED, 30 Karpenisi street, Nicosia, CY	09.04.2013
178500	AGROTRADE, a.s., Lopatecká 223/13, Praha 4, 14700, CZ	LONISICO ENTERPRISES LIMITED, 30 Karpenisi street, Nicosia, CY	09.04.2013
180565	Josef Dundr, Opletalova 9, Praha 1, 11000, CZ	Dundrová Alexandra, Novodvorská 786/71, Praha 4, 14200, CZ	08.04.2013
180566	Josef Dundr, Opletalova 9, Praha 1, 11000, CZ	Dundrová Alexandra, Novodvorská 786/71, Praha 4, 14200, CZ	08.04.2013
180567	Josef Dundr, Opletalova 9, Praha 1, 11000, CZ	Dundrová Alexandra, Novodvorská 786/71, Praha 4, 14200, CZ	08.04.2013
180572	AGROTRADE, a.s., Lopatecká 223/13, Praha 4, 14700, CZ	LONISICO ENTERPRISES LIMITED, 30 Karpenisi street, Nicosia, CY	09.04.2013
181416	AGROTRADE, a.s., Lopatecká 223/13, Praha 4, 14700, CZ	LONISICO ENTERPRISES LIMITED, 30 Karpenisi street, Nicosia, CY	09.04.2013
182188	NUTRILIDA (PROPRIETARY) LIMITED, 1494 Zeiss Road, Laser Park, Johannesburg, Gauteng, ZA	Adcock Ingram Intellectual Property (Proprietary) Limited, 1 New Road, Corner of New Road & 7th Street, Midrand, ZA	08.04.2013
182567	Farmaceutisk Laboratorium Ferring A/S, Indertofte 10, DK-2720 Vanlose, DK	Ferring B.V., Polarisavenue 144, 2132 JX Hoofddorp, NL	08.04.2013
182568	Farmaceutisk Laboratorium Ferring A/S, Indertofte 10, DK-2720 Vanlose, DK	Ferring B.V., Polarisavenue 144, 2132 JX Hoofddorp, NL	08.04.2013
184812	MOTOR TEKSTIL SANAYI VE TICARET ANONIM SİRKETİ, Gumussuyu Caddesi, Litros Yolu No. 11, Topkapi - Maltepe, Istanbul, TR	STD TEKSTIL LIMITED SİRKETİ, Istanbul Dunya Ticaret Merkezi A1 Blok K:9 No:315; Yesilköy, Bakirköy, Istanbul, TR	08.04.2013
186334	Gerber Foods International Limited, 392 Bristol Road, Bridgwater, GB	Gerber Emig Group Limited, Mallard Court, Express Park Bridgwater, Somerset, TA6 4RN, GB	08.04.2013
187034	SIGNAL INVESTMENT & MANAGEMENT, Co., 1105 North Market Street, Suite 1300, Wilmington, DE, US	CHATEM Inc., 1715 West 38th Street, Chattanooga, 37409, TN, US	08.04.2013
198522	AGROTRADE, a.s., Lopatecká 223/13, Praha 4, 14700, CZ	LONISICO ENTERPRISES LIMITED, 30 Karpenisi street, Nicosia, CY	09.04.2013
198757	Otto Dušek, Ježkova 2, Brno, 62500, CZ	Švéda Richard, Nádražní 385/34, Ostrava, 70200, CZ	08.04.2013
199463	AGROTRADE, a.s., Lopatecká 223/13, Praha 4, 14700, CZ	LONISICO ENTERPRISES LIMITED, 30 Karpenisi street, Nicosia, CY	09.04.2013

Číslo zápisu	Dřívější vlastník	Nynější vlastník	S účinností od
199464	AGROTRADE, a.s., Lopatecká 223/13, Praha 4, 14700, CZ	LONISICO ENTERPRISES LIMITED, 30 Karpenisi street, Nicosia, CY	09.04.2013
199465	AGROTRADE, a.s., Lopatecká 223/13, Praha 4, 14700, CZ	LONISICO ENTERPRISES LIMITED, 30 Karpenisi street, Nicosia, CY	09.04.2013
200950	AGROTRADE, a.s., Lopatecká 223/13, Praha 4, 14700, CZ	LONISICO ENTERPRISES LIMITED, 30 Karpenisi street, Nicosia, CY	09.04.2013
202141	Coty Deutschland GmbH, Fort Malakoff Park, Rheinstrasse 4E, Mainz, DE	Coty Prestige Lancaster Group GmbH, Fort Malakoff Park, Rheinstrasse 4E, Mainz, DE	08.04.2013
202141	Coty Prestige Lancaster Group GmbH, Fort Malakoff Park, Rheinstrasse 4E, Mainz, DE	Coty GmbH, Malakoff Park, Rheinstrasse 4E, Mainz, DE	08.04.2013
204428	BODIT Tachov s.r.o., Nádražní 523, Stříbro, 34901, CZ	AB AGRI LIMITED, Weston Centre, 10 Grosvenor Street, London, W1K 4QY, GB	08.04.2013
205096	AGROTRADE, a.s., Lopatecká 223/13, Praha 4, 14700, CZ	LONISICO ENTERPRISES LIMITED, 30 Karpenisi street, Nicosia, CY	09.04.2013
211003	AGROTRADE, a.s., Lopatecká 223/13, Praha 4, 14700, CZ	LONISICO ENTERPRISES LIMITED, 30 Karpenisi street, Nicosia, CY	09.04.2013
211927	BODIT TACHOV s.r.o., Nádražní 523, Stříbro, 34901, CZ	AB AGRI LIMITED, Weston Centre, 10 Grosvenor Street, London, W1K 4QY, GB	08.04.2013
212046	AGROTRADE, a.s., Lopatecká 223/13, Praha 4, 14700, CZ	LONISICO ENTERPRISES LIMITED, 30 Karpenisi street, Nicosia, CY	09.04.2013
216610	MOTOR TEKSTIL SANAYI VE TICARET ANONIM SIRKETI, LITROS YOLU NO.11, 34020 TOPKAPI-MALTEPE/ISTANBUL, TR	STD TEKSTIL LIMITED SIRKETI, Istanbul Dunya Ticaret Merkezi A1 Blok K:9 No:315; Yesilköy, Bakirköy, Istanbul, TR	08.04.2013
219116	BODIT TACHOV s.r.o., Nádražní 523, Stříbro, 34901, CZ	AB AGRI LIMITED, Weston Centre, 10 Grosvenor Street, London, W1K 4QY, GB	08.04.2013
219117	BODIT TACHOV s.r.o., Nádražní 523, Stříbro, 34901, CZ	AB AGRI LIMITED, Weston Centre, 10 Grosvenor Street, London, W1K 4QY, GB	08.04.2013
219118	BODIT TACHOV s.r.o., Nádražní 523, Stříbro, 34901, CZ	AB AGRI LIMITED, Weston Centre, 10 Grosvenor Street, London, W1K 4QY, GB	08.04.2013
219119	BODIT TACHOV s.r.o., Nádražní 523, Stříbro, 34901, CZ	AB AGRI LIMITED, Weston Centre, 10 Grosvenor Street, London, W1K 4QY, GB	08.04.2013
236783	BODIT TACHOV s.r.o., Nádražní 523, Stříbro, 34901, CZ	AB AGRI LIMITED, Weston Centre, 10 Grosvenor Street, London, W1K 4QY, GB	08.04.2013
236784	BODIT TACHOV s.r.o., Nádražní 523, Stříbro, 34901, CZ	AB AGRI LIMITED, Weston Centre, 10 Grosvenor Street, London, W1K 4QY, GB	08.04.2013
236785	BODIT TACHOV s.r.o., Nádražní 523, Stříbro, 34901, CZ	AB AGRI LIMITED, Weston Centre, 10 Grosvenor Street, London, W1K 4QY, GB	08.04.2013
236786	BODIT TACHOV s.r.o., Nádražní 523, Stříbro, 34901, CZ	AB AGRI LIMITED, Weston Centre, 10 Grosvenor Street, London, W1K 4QY, GB	08.04.2013
236787	BODIT TACHOV s.r.o., Nádražní 523, Stříbro, 34901, CZ	AB AGRI LIMITED, Weston Centre, 10 Grosvenor Street, London, W1K 4QY, GB	08.04.2013
238784	AGROTRADE, a.s., Lopatecká 223/13, Praha 4, 14700, CZ	LONISICO ENTERPRISES LIMITED, 30 Karpenisi street, Nicosia, CY	09.04.2013
241224	MSD Oss B.V., Kloosterstraat 6, 5349 AB Oss, NL	Organon BioSciences Nederland B.V., Kloosterstraat 6, 5349 AB Oss, NL	08.04.2013
241224	Organon BioSciences Nederland B.V., Kloosterstraat 6, 5349 AB Oss, NL	Merck Sharp & Dohme B.V., Waarderweg 39, 2031 BN Haarlem, NL	08.04.2013
241640	4 Invest Company, s.r.o., Zborovská 1157, Hranice, 75301, CZ	Clean up s.r.o., Plynárenská 628, Hranice, 75301, CZ	08.04.2013
244732	AGROTRADE, a.s., Lopatecká 223/13, Praha 4, 14700, CZ	LONISICO ENTERPRISES LIMITED, 30 Karpenisi street, Nicosia, CY	09.04.2013

Číslo zápisu	Dřívější vlastník	Nynější vlastník	S účinností od
245463	AGROTRADE, a.s., Lopatecká 223/13, Praha 4, 14700, CZ	LONISICO ENTERPRISES LIMITED, 30 Karpenisi street, Nicosia, CY	09.04.2013
246313	AGROTRADE, a.s., Lopatecká 223/13, Praha 4, 14700, CZ	LONISICO ENTERPRISES LIMITED, 30 Karpenisi street, Nicosia, CY	09.04.2013
264675	Lelek Adam, Štupartská 599/4, Praha 1 - Staré Město, 11000, CZ	Media Pro Pictures s.r.o., Kříženeckého náměstí 1078/5A, Praha 5, 15200, CZ	08.04.2013
265761	AGROTRADE, a.s., Lopatecká 223/13, Praha 4, 14700, CZ	LONISICO ENTERPRISES LIMITED, 30 Karpenisi street, Nicosia, CY	09.04.2013
267197	Vondráček Jiří, Dvoutletky 501, Praha 10, 10000, CZ	Česká televize, Kavčí Hory, Praha 4, 14070, CZ	08.04.2013
268357	AGROTRADE, a.s., Lopatecká 223/13, Praha 4, 14700, CZ	LONISICO ENTERPRISES LIMITED, 30 Karpenisi street, Nicosia, CY	09.04.2013
268404	AGROTRADE, a.s., Lopatecká 223/13, Praha 4, 14700, CZ	LONISICO ENTERPRISES LIMITED, 30 Karpenisi street, Nicosia, CY	09.04.2013
277122	BAPA s.r.o., Živnostenská 858, Letohrad, 56151, CZ	Hamé s.r.o., Na Dražích 814, Kunovice, 68604, CZ	08.04.2013
277188	BAPA s.r.o., Živnostenská 858, Letohrad, 56151, CZ	Hamé s.r.o., Na Dražích 814, Kunovice, 68604, CZ	08.04.2013
277190	BAPA s.r.o., Živnostenská 858, Letohrad, 56151, CZ	Hamé s.r.o., Na Dražích 814, Kunovice, 68604, CZ	08.04.2013
278732	Tauš Jan, Bzenecká 18, Brno, 62800, CZ	Yamba Consulting, SE, Koněvova 1965/208, Praha 3 - Žižkov, 13000, CZ	08.04.2013
284743	AGROTRADE, a.s., Lopatecká 223/13, Praha 4, 14700, CZ	LONISICO ENTERPRISES LIMITED, 30 Karpenisi street, Nicosia, CY	09.04.2013
285828	MSD Oss B.V., Kloosterstraat 6, 5349 AB Oss, NL	Organon BioSciences Nederland B.V., Kloosterstraat 6, 5349 AB Oss, NL	08.04.2013
285828	Organon BioSciences Nederland B.V., Kloosterstraat 6, 5349 AB Oss, NL	Merck Sharp & Dohme B.V., Waarderweg 39, 2031 BN Haarlem, NL	08.04.2013
287526	Lelek Adam, Štupartská 599/4, Praha 1 - Staré Město, 11000, CZ	Media Pro Pictures s.r.o., Kříženeckého náměstí 1078/5A, Praha 5, 15200, CZ	08.04.2013
288137	BODIT TACHOV s. r. o., Nádražní 523, Stříbro, 34901, CZ	AB AGRI LIMITED, Weston Centre, 10 Grosvenor Street, London, W1K 4QY, GB	08.04.2013
288138	BODIT TACHOV s. r. o., Nádražní 523, Stříbro, 34901, CZ	AB AGRI LIMITED, Weston Centre, 10 Grosvenor Street, London, W1K 4QY, GB	08.04.2013
290570	AGROTRADE, a.s., Lopatecká 223/13, Praha 4, 14700, CZ	LONISICO ENTERPRISES LIMITED, 30 Karpenisi street, Nicosia, CY	09.04.2013
291769	AGROTRADE, a.s., Lopatecká 223/13, Praha 4, 14700, CZ	LONISICO ENTERPRISES LIMITED, 30 Karpenisi street, Nicosia, CY	09.04.2013
291770	AGROTRADE, a.s., Lopatecká 223/13, Praha 4, 14700, CZ	LONISICO ENTERPRISES LIMITED, 30 Karpenisi street, Nicosia, CY	09.04.2013
291771	AGROTRADE, a.s., Lopatecká 223/13, Praha 4, 14700, CZ	LONISICO ENTERPRISES LIMITED, 30 Karpenisi street, Nicosia, CY	09.04.2013
294527	Stomatov Vladimír, Chudenická 1057/34, Praha 10 - Hostivař, 10200, CZ	MEDOKS, s.r.o., Všemina 249, Všemina, 76315, CZ	08.04.2013
312903	KOGO FRAGOLA, s.r.o., Dlouhá 922/7, Praha 1 - Staré Město, 11000, CZ	Zaytseva Yulia, U Olšiček 189/2, Praha 4 - Točná, 14300, CZ	08.04.2013
317479	Bohemia event s.r.o., Kolbenova 616/34, Praha 9, 19000, CZ	Oldman, spol s r.o., Ulice 28. pluku 539/19, Praha 10, 10100, CZ	08.04.2013
328419	Bohemia Beverage Industry Group s.r.o., Janáčkova 1, Hodonín, 69501, CZ	STORNARA s.r.o., náměstí Svobody 93/22, Brno, 60200, CZ	08.04.2013

Změny v údajích o vlastních ochranných známkách

Kapitola obsahuje ochranné známky, u kterých byla v rejstříku ochranných známkách vyznačena změna v údajích o vlastních ve smyslu ustanovení § 27 odst. 2 a 7 zákona č. 441/2003 Sb.

Číslo zápisu	Vlastník	S účinností od
165622	BASF Agro B.V., Arnhem (NL), Zweigniederlassung Zürich, Im Tiergarten 7, 8055 Zürich, CH	09.04.2013
183193	VAE a.s., Kalusova 968/12, Ostrava - Mariánské Hory, 70900, CZ	09.04.2013
183483	Ing. Jan Přindiš G-Team, Za Špejcharem 646, Horoměřice, 25262, CZ	09.04.2013
194345	Sara Lee Czech Republic s.r.o., K Žižkovu 282/9, Praha 9, 19000, CZ	04.04.2013
194345	Douwe Egberts Czech Republic s.r.o., K Žižkovu 282/9, Praha 9, 19000, CZ	04.04.2013
196704	GENERI, s.r.o., Uničovská 2907/50, Šumperk, 78701, CZ	09.04.2013
198348	MAO a.s., Huťská 1557, Kladno, 27201, CZ	09.04.2013
199945	Sara Lee Czech Republic s.r.o., K Žižkovu 282/9, Praha 9, 19000, CZ	04.04.2013
199945	Douwe Egberts Czech Republic s.r.o., K Žižkovu 282/9, Praha 9, 19000, CZ	04.04.2013
202141	Coty Germany GmbH, Malakoff Park, Rheinstrasse 4E, Mainz, DE	08.04.2013
202867	Petr Pruner, Výškovická 2556/90, Ostrava 3, 70003, CZ	08.04.2013
212516	Sara Lee Czech Republic s.r.o., K Žižkovu 282/9, Praha 9, 19000, CZ	04.04.2013
212516	Douwe Egberts Czech Republic s.r.o., K Žižkovu 282/9, Praha 9, 19000, CZ	04.04.2013
215333	EUROFRACHT a.s., Václavské náměstí 846/1, Praha 1, 11000, CZ	08.04.2013
217094	ONYX engineering, spol. s r.o., Pavelkova 598/11, Olomouc - Holice, 77900, CZ	05.04.2013
220437	GENERI, s.r.o., Uničovská 2907/50, Šumperk, 78701, CZ	09.04.2013
229048	Sara Lee Czech Republic s.r.o., K Žižkovu 282/9, Praha 9, 19000, CZ	04.04.2013
229048	Douwe Egberts Czech Republic s.r.o., K Žižkovu 282/9, Praha 9, 19000, CZ	04.04.2013
229049	Sara Lee Czech Republic s.r.o., K Žižkovu 282/9, Praha 9, 19000, CZ	04.04.2013
229049	Douwe Egberts Czech Republic s.r.o., K Žižkovu 282/9, Praha 9, 19000, CZ	04.04.2013
241505	Sara Lee Czech Republic s.r.o., K Žižkovu 282/9, Praha 9, 19000, CZ	04.04.2013
241505	Douwe Egberts Czech Republic s.r.o., K Žižkovu 282/9, Praha 9, 19000, CZ	04.04.2013
241506	Sara Lee Czech Republic s.r.o., K Žižkovu 282/9, Praha 9, 19000, CZ	04.04.2013
241506	Douwe Egberts Czech Republic s.r.o., K Žižkovu 282/9, Praha 9, 19000, CZ	04.04.2013
255536	Sara Lee Czech Republic s.r.o., K Žižkovu 282/9, Praha 9, 19000, CZ	04.04.2013
255536	Douwe Egberts Czech Republic s.r.o., K Žižkovu 282/9, Praha 9, 19000, CZ	04.04.2013
257751	SBF Development Praha spol. s r.o., Štefánikova 248/32, Praha 5 - Smíchov, 15000, CZ	04.04.2013
258582	Sara Lee Czech Republic s.r.o., K Žižkovu 282/9, Praha 9, 19000, CZ	04.04.2013
258582	Douwe Egberts Czech Republic s.r.o., K Žižkovu 282/9, Praha 9, 19000, CZ	04.04.2013
258658	IDEAL TRADE, spol. s r.o., Machová 164, Machová, 76301, CZ	04.04.2013
258666	FINVEST a.s., Máchova 431/21, Praha 2, 12000, CZ	09.04.2013
259492	SPAR INTERNATIONAL B.V., Rokin 101, 1012 KM Amsterdam, NL	03.04.2013
261074	SPAR INTERNATIONAL B.V., Rokin 101, 1012 KM Amsterdam, NL	03.04.2013
262861	DataScript s.r.o., Dolnoměcholupská 1418/12, Praha - Hostivař, 10200, CZ	05.04.2013
263602	FILM SERVIS FESTIVAL KARLOVY VARY, a.s., Panská 1, Praha 1, 11000, CZ	09.04.2013
264981	Sara Lee Czech Republic s.r.o., K Žižkovu 282/9, Praha 9, 19000, CZ	04.04.2013
264981	Douwe Egberts Czech Republic s.r.o., K Žižkovu 282/9, Praha 9, 19000, CZ	04.04.2013
266184	KÁBA REKLAMA s.r.o., Františka Diviše 944, Praha 10 - Uhřetěves, 10400, CZ	08.04.2013
268233	CEGEDIM CZ s.r.o., Prosecká 852/66, Praha 9 - Prosek, 19000, CZ	03.04.2013
268340	MB TOOL s.r.o., Lutín - Třebčín 222, 78342, CZ	05.04.2013

Číslo zápisu	Vlastník	S účinností od
268925	MUDr. Jana Mádlová, Loděnice 324, Loděnice u Berouna, 26712, CZ	04.04.2013
269483	MAO a.s., Huťská 1557, Kladno, 27201, CZ	09.04.2013
275809	MUDr. Jana Mádlová, Loděnice 324, Loděnice u Berouna, 26712, CZ	04.04.2013
277122	BAPA s.r.o., Živnostenská 858, Letohrad, 56151, CZ	15.02.2013
277188	BAPA s.r.o., Živnostenská 858, Letohrad, 56151, CZ	15.02.2013
277190	BAPA s.r.o., Živnostenská 858, Letohrad, 56151, CZ	15.02.2013
280996	Sara Lee Czech Republic s.r.o., K Žižkovu 282/9, Praha 9, 19000, CZ	04.04.2013
280996	Douwe Egberts Czech Republic s.r.o., K Žižkovu 282/9, Praha 9, 19000, CZ	04.04.2013
282188	Správa Aktiv a Bankovní Poradenství a.s., Senovážné nám. 1375/19, Praha 1 - Nové Město, 11000, CZ	03.04.2013
283780	Sara Lee Czech Republic s.r.o., K Žižkovu 282/9, Praha 9, 19000, CZ	04.04.2013
283780	Douwe Egberts Czech Republic s.r.o., K Žižkovu 282/9, Praha 9, 19000, CZ	04.04.2013
284959	DASMAR, s.r.o., Hájová 358/6, Břeclav - Poštorná, 69141, CZ	03.04.2013
285483	CEGEDIM CZ s.r.o., Prosecká 852/66, Praha 9 - Prosek, 19000, CZ	03.04.2013
298457	Sara Lee Czech Republic s.r.o., K Žižkovu 282/9, Praha 9, 19000, CZ	04.04.2013
298457	Douwe Egberts Czech Republic s.r.o., K Žižkovu 282/9, Praha 9, 19000, CZ	04.04.2013
298458	Sara Lee Czech Republic s.r.o., K Žižkovu 282/9, Praha 9, 19000, CZ	04.04.2013
298458	Douwe Egberts Czech Republic s.r.o., K Žižkovu 282/9, Praha 9, 19000, CZ	04.04.2013
298459	Sara Lee Czech Republic s.r.o., K Žižkovu 282/9, Praha 9, 19000, CZ	04.04.2013
298459	Douwe Egberts Czech Republic s.r.o., K Žižkovu 282/9, Praha 9, 19000, CZ	04.04.2013
299115	Inexes s.r.o., Bělohorská 260/39, Praha 6 - Břevnov, 16900, CZ	08.04.2013
301985	IT TRADE, a.s., Štěrboholská 184/28, Praha 10, 10200, CZ	03.04.2013
301986	IT TRADE, a.s., Štěrboholská 184/28, Praha 10, 10200, CZ	03.04.2013
301987	IT TRADE, a.s., Štěrboholská 184/28, Praha 10, 10200, CZ	03.04.2013
303818	EYWAN s.r.o., Orlice 1, Letohrad, 56151, CZ	03.04.2013
306027	Sara Lee Czech Republic s.r.o., K Žižkovu 282/9, Praha 9, 19000, CZ	04.04.2013
306027	Douwe Egberts Czech Republic s.r.o., K Žižkovu 282/9, Praha 9, 19000, CZ	04.04.2013
310353	Sara Lee Czech Republic s.r.o., K Žižkovu 282/9, Praha 9, 19000, CZ	04.04.2013
310353	Douwe Egberts Czech Republic s.r.o., K Žižkovu 282/9, Praha 9, 19000, CZ	04.04.2013
317455	Sara Lee Czech Republic s.r.o., K Žižkovu 282/9, Praha 9, 19000, CZ	04.04.2013
317455	Douwe Egberts Czech Republic s.r.o., K Žižkovu 282/9, Praha 9, 19000, CZ	04.04.2013
317456	Sara Lee Czech Republic s.r.o., K Žižkovu 282/9, Praha 9, 19000, CZ	04.04.2013
317456	Douwe Egberts Czech Republic s.r.o., K Žižkovu 282/9, Praha 9, 19000, CZ	04.04.2013
317457	Sara Lee Czech Republic s.r.o., K Žižkovu 282/9, Praha 9, 19000, CZ	04.04.2013
317457	Douwe Egberts Czech Republic s.r.o., K Žižkovu 282/9, Praha 9, 19000, CZ	04.04.2013
317458	Sara Lee Czech Republic s.r.o., K Žižkovu 282/9, Praha 9, 19000, CZ	04.04.2013
317458	Douwe Egberts Czech Republic s.r.o., K Žižkovu 282/9, Praha 9, 19000, CZ	04.04.2013
317459	Sara Lee Czech Republic s.r.o., K Žižkovu 282/9, Praha 9, 19000, CZ	04.04.2013
317459	Douwe Egberts Czech Republic s.r.o., K Žižkovu 282/9, Praha 9, 19000, CZ	04.04.2013
317460	Sara Lee Czech Republic s.r.o., K Žižkovu 282/9, Praha 9, 19000, CZ	04.04.2013
317460	Douwe Egberts Czech Republic s.r.o., K Žižkovu 282/9, Praha 9, 19000, CZ	04.04.2013
317461	Sara Lee Czech Republic s.r.o., K Žižkovu 282/9, Praha 9, 19000, CZ	04.04.2013
317461	Douwe Egberts Czech Republic s.r.o., K Žižkovu 282/9, Praha 9, 19000, CZ	04.04.2013
317462	Sara Lee Czech Republic s.r.o., K Žižkovu 282/9, Praha 9, 19000, CZ	04.04.2013
317462	Douwe Egberts Czech Republic s.r.o., K Žižkovu 282/9, Praha 9, 19000, CZ	04.04.2013
317463	Sara Lee Czech Republic s.r.o., K Žižkovu 282/9, Praha 9, 19000, CZ	04.04.2013

Číslo zápisu	Vlastník	S účinností od
317463	Douwe Egberts Czech Republic s.r.o., K Žižkovu 282/9, Praha 9, 19000, CZ	04.04.2013
317464	Sara Lee Czech Republic s.r.o., K Žižkovu 282/9, Praha 9, 19000, CZ	04.04.2013
317464	Douwe Egberts Czech Republic s.r.o., K Žižkovu 282/9, Praha 9, 19000, CZ	04.04.2013
319377	Sara Lee Czech Republic s.r.o., K Žižkovu 282/9, Praha 9, 19000, CZ	04.04.2013
319377	Douwe Egberts Czech Republic s.r.o., K Žižkovu 282/9, Praha 9, 19000, CZ	04.04.2013
322155	Sara Lee Czech Republic s.r.o., K Žižkovu 282/9, Praha 9, 19000, CZ	04.04.2013
322155	Douwe Egberts Czech Republic s.r.o., K Žižkovu 282/9, Praha 9, 19000, CZ	04.04.2013
324365	Sara Lee Czech Republic s.r.o., K Žižkovu 282/9, Praha 9, 19000, CZ	04.04.2013
324365	Douwe Egberts Czech Republic s.r.o., K Žižkovu 282/9, Praha 9, 19000, CZ	04.04.2013
324366	Sara Lee Czech Republic s.r.o., K Žižkovu 282/9, Praha 9, 19000, CZ	04.04.2013
324366	Douwe Egberts Czech Republic s.r.o., K Žižkovu 282/9, Praha 9, 19000, CZ	04.04.2013
326195	BRENNA, s.r.o., Jakubské nám. 129/7, Brno, 60200, CZ	03.04.2013

Ostatní rozhodné údaje a úřední opravy

Kapitola zahrnuje zejména přetřídění seznamu výrobků a služeb v návaznosti na mezinárodní zápis, opravu chyb ve formulaci, přepisů a zjevných nesprávností za účelem uvedení do souladu se skutečností. V této kapitole jsou zveřejňovány jen takové údaje, které nemohou být zveřejněny spolu se zveřejněním přihlášky nebo se zápisem ochranné známky. Dále kapitola obsahuje důležitá úřední sdělení.

(11) **32996**

(21) PVZ 2005-36030

Datum provedení změny: 09.04.2013

Rozhodnutím Městského soudu v Praze čj. 9 Ca 328/2009 ze dne 19.12.2012 bylo zrušeno rozhodnutí předsedy Úřadu průmyslového vlastnictví z 11.8.2009 o výmazu průmyslového vzoru číslo zápisu 32996 a věc byla vrácena Úřadu k dalšímu řízení.

(111) **329017**

(210) O-496141

Datum provedení změny: 09.04.2013

V návaznosti na mezinárodní zápis byla přetříděna položka "čerpací stanice" ze tř. 7 do tř. 37 a "vodovodní a instalační zařízení" ze tř. 7 do tř. 11.