

### Číselné INID kódy pro označování bibliografických dat technických řešení

### INID Codes for the identification of bibliographic data of technical solutions

(Standard WIPO ST. 9 a ST. 80)

(11)	číslo patentu/zápisu/osvědčení	(11)	Number of the patent/registration/certification
(15)	datum zápisu průmyslového vzoru	(15)	Industrial design registration date
(21)	číslo přihlášky/zálosti	(21)	Application number
(22)	datum podání přihlášky/zálosti	(22)	Date of application filing
(23)	údaje o výstavní prioritě	(23)	Exhibition priority data
(28)	počet průmyslových vzorů	(28)	Number of industrial designs included in the application
(31)	číslo prioritní přihlášky	(31)	Number of priority application
(32)	datum podání prioritní přihlášky	(32)	Filing date of priority application
(33)	země priority	(33)	Priority country
(40)	datum zveřejnění přihlášky vynálezu	(40)	Date of publication of patent application
(45)	datum zveřejnění zapsaného průmyslového vzoru	(45)	Publication date of the registered industrial design
(47)	datum zveřejnění udělení patentu a zápisu užitého vzoru, datum zápisu užitého vzoru, datum oznámení udělení evropského patentu v Evropském patentovém věstníku	(47)	Publication date of patent granting and publication date of utility model registration, registration date of utility model, publication date of European patent granting in the European patent bulletin
(51)	mezinárodní patentové třídění/Locarnské třídění průmyslových vzorů	(51)	International Patent Classification/ Locarno Classification for Industrial Designs
(54)	název	(54)	Title
(55)	vyobrazení průmyslového vzoru	(55)	Reproduction of the industrial design
(57)	anotace	(57)	Abstract
(68)	číslo základního patentu	(68)	Number of the basic patent
(71)	označení přihlašovatele/žadatele	(71)	Applicant
(72)	označení původce	(72)	Inventor
(73)	označení majitele/vlastníka	(73)	Owner
(74)	označení zástupce	(74)	Attorney's name and address
(86)	číslo mezinárodní přihlášky	(86)	International application number
(87)	číslo mezinárodního zveřejnění	(87)	International publication number
(92)	datum a číslo první registrace přípravku pro Českou republiku	(92)	Date and number(s) of the first authorization to market the product in the CZ
(93)	datum, číslo a země první registrace přípravku v rámci Společenství	(93)	Date, number(s) and country of the first authorization to market the product in the EEC
(94)	doba platnosti osvědčení	(94)	Term of certification validity
(95)	označení a typ přípravku	(95)	Name of the product and product type
(96)	datum podání a číslo evropské patentové přihlášky	(96)	European patent application filing date and number
(97)	datum zveřejnění a číslo zveřejnění evropské patentové přihlášky v Evropském patentovém věstníku	(97)	European patent application publication date and publication number in the European patent bulletin

### Číselné INID kódy pro označování bibliografických dat ochranných známek

### INID codes and minimum required for the identification of bibliographics data relating to marks

(Standard WIPO ST.60)

(111)	Číslo zápisu ochranné známky (registrace)	(111)	Number of registration
(151)	Datum zápisu ochranné známky	(151)	Date of the registration
(210)	Číslo přihlášky ochranné známky (spisu)	(210)	Number of the application
(220)	Datum podání přihlášky	(220)	Date of filing of the application
(320)	Datum vzniku práva přednosti	(320)	Date of the first application
(442)	Datum zveřejnění přihlášky po průzkumu	(442)	Date of the publication of the examined application
(450)	Datum zveřejnění zápisu ochranné známky ve Věstníku	(450)	Date of publication of the registration
(510)	Seznam výrobků a služeb	(510)	List of goods and/or services
(511)	Číslo třídy výrobků a služeb	(511)	Number of the class of goods and/or services
(526)	Omezení rozsahu ochrany o prvek	(526)	Disclaimer
(540)	Znění nebo vyobrazení ochranné známky	(540)	Reproduction of the mark
(551)	Kolektivní ochranná známka	(551)	Collective mark
(554)	Prostorová ochranná známka	(554)	Three-dimensional mark
(558)	Ochranná známka tvořená pouze barvou nebo kombinací barev	(558)	Mark consisting exclusively of one or several colours
(583)	Datum právní moci rozhodnutí/výsledek rozhodnutí	(583)	Date of the legal force of the decision/ result of the decision
(591)	Údaje o barevnosti ochranné známky	(591)	Information concerning colour
(730)	Přihlašovatel/vlastník ochranné známky	(730)	The applicant or the holder of the mark
(740)	Zástupce	(740)	Name and address of the representative
(811)	Mezinárodní číslo zápisu ochranné známky	(811)	Number of the international registration
(890)	Kód státu ochrany mezinárodní ochranné známky	(890)	INID code of the state of the international mark

# Kódy pro kódování záhlaví oznámení publikovaných ve Věstníku

(Standard WIPO ST. 17)

BB9A	zveřejněné přihlášky vynálezů	MK4A	zánik patentů uplynutím doby platnosti
FG1K	zapsané užité vzory	MK4F	zánik autorských osvědčení uplynutím doby platnosti
FG4A	udělené patenty	MK4Q	zánik průmyslového vzoru uplynutím doby ochrany
FG4Q	zapsané průmyslové vzory	MM4A	zánik patentů pro nezaplacení ročních poplatků
LD3K	částečný výmaz užitého vzoru	MM4F	zánik autorských osvědčení pro nezaplacení ročních poplatků
LD4Q	částečný výmaz průmyslového vzoru	ND1K	prodloužení platnosti užitého vzoru
MA4A	zánik patentu vzdáním se	ND4Q	obnova doby ochrany průmyslového vzoru
MA4F	zánik autorských osvědčení vzdáním se	PA4A	změna autorského osvědčení na patent
MC3K	výmaz užitého vzoru	PC9A	změna dispozičního práva k vynálezu
MC4A	zrušení patentu	PD1K	převod práv a ostatní změny majitelů užitého vzoru
MC4F	zrušení autorského osvědčení	PD4A	převod práv a ostatní změny majitelů patentů
MC4Q	výmaz průmyslového vzoru	PD4Q	převod práv a ostatní změny vlastníků průmyslových vzorů
MH1K	zánik užitého vzoru vzdáním se	QA9A	nabídka licence
MH4A	částečné zrušení patentu	SB4A	zapsané patenty do rejstříku po odtajnění
MH4F	částečné zrušení autorského osvědčení	SB4F	zapsaná autorská osvědčení do rejstříku po odtajnění
MH4Q	zánik průmyslového vzoru vzdáním se		
MK1K	zánik užitého vzoru uplynutím doby platnosti		

## Opravy Změny Různé

### Opravy u přihlášek vynálezů s žádostí o udělení patentu

HA9A	jmenování vynálezce	HF9A	oprava dat
HB9A	oprava jmen	HG9A	oprava chyb v třídění
HC9A	změna jmen	HH9A	oprava nebo změna všeobecně
HD9A	oprava adres	HK9A	tiskové chyby v úřed. věstnících
HE9A	změna adres		

## Opravy ochranných dokumentů

patenty	autorská osvědčení	užité vzory	průmyslové vzory	
TA4A	TA4F	TA1K	TA4Q	jmenování vynálezce
TB4A	TB4F	TB1K	TB4Q	oprava jmen
TC4A	TC4F	TC1K	TC4Q	změna jmen
TD4A	TD4F	TD1K	TD4Q	oprava adres
TE4A	TE4F	TE1K	TE4Q	změna adres
TF4A	TF4F	TF1K	TF4Q	oprava dat
TG4A	TG4F	TG1K	TG4Q	oprava chyb v třídění
TH4A	TH4F	TH1K	TH4Q	oprava nebo změna všeobecně
TK9A	TK9F	TK1K	TK4Q	tiskové chyby v úřed. věstnících

## Kódy pro označování zemí a mezinárodních organizací použité ve věstníku

AT	Rakousko
BB	Barbados
BE	Belgie
CH	Švýcarsko
CN	Čína
CY	Kypr
CZ	Česká republika
DE	Spolková republika Německo
GB	Velká Británie
IE	Irsko
JP	Japonsko
KR	Korejská republika
LU	Lucembursko
MT	Malta
NL	Nizozemí
PL	Polsko
SE	Švédsko
SK	Slovensko
TW	Tajwan
UA	Ukrajina
US	Spojené státy americké
UY	Uruguay

## Kódy pro označování států USA použité ve věstníku

CA	California
CT	Connecticut
DE	Delaware
FL	Florida
IL	Illinois
KY	Kentucky
MI	Michigan
NY	New York
PA	Pennsylvania
WI	Wisconsin

## **BB9A Zveřejněné přihlášky vynálezů - přehled podle čísel přihlášek**

Dále uvedené přihlášky vynálezů byly zveřejněny dnem, uvedeným ve Věstníku podle zákona č. 527/1990 Sb., o vynálezech a zlepšovacích návrzích, ve znění pozdějších předpisů, a jsou k dispozici v patentové knihovně Úřadu průmyslového vlastnictví, Antonína Čermáka 2a, 160 68, Praha 6.

2011-133	<i>D 02 G 1/00</i>	(2006.01)
2011-343	<i>A 63 F 9/10</i>	(2006.01)
2011-354	<i>A 23 J 3/04</i>	(2006.01)
2011-356	<i>B 62 D 53/04</i>	(2006.01)
2011-358	<i>G 01 W 1/04</i>	(2006.01)
2011-359	<i>F 21 S 8/10</i>	(2006.01)
2011-360	<i>B 60 N 2/46</i>	(2006.01)
2011-361	<i>B 62 M 23/02</i>	(2010.01)
2011-363	<i>H 01 M 2/02</i>	(2006.01)
2011-364	<i>A 61 B 5/03</i>	(2006.01)
2011-444	<i>F 41 C 23/16</i>	(2006.01)
2012-3	<i>B 66 C 13/06</i>	(2006.01)

## Zveřejněné přihlášky vynálezů - řazené podle MPT

- (51) **A23J 3/04** (2006.01)  
**A23J 3/08** (2006.01)  
**A23L 1/29** (2006.01)

(21) **2011-354**

(71) Adler Wellness produkte, s.r.o., Praha 1, CZ

(72) Kocmánek Igor Ing., Praha 1, CZ

(54) **Potravinářská hmota s koagulovaným vaječným bílkem**

(22) 13.06.2011

(57) Potravinářská hmota s koagulovaným vaječným bílkem, obsahující mouku, vodu, vejce, cukr, kvasnice nebo kypřicí prášek, dále tukovou složku a sůl, dále obsahuje nejméně 1 % hmotn. koagulované ho vaječného bílku. Potravinářská hmota s koagulovaným vaječným bílkem, je dále obohacena o nejméně 1 % hmotn. syrovátkového proteinu.

(74) Patentová a známková kancelář Novotný, Ing. Jaroslav Novotný, Římská 45/2135, Praha 2, 12000

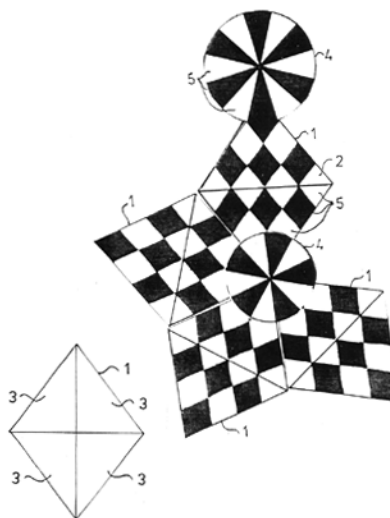

- (51) **A61B 5/03** (2006.01)  
**A61B 17/94** (2006.01)

(21) **2011-364**

(71) Dolina Jiří MUDr. Ph.D., Brno, CZ

(72) Dolina Jiří MUDr. Ph.D., Brno, CZ

(54) **Kalibračně měřicí sonda pro laparoskopickou operaci jícnu**

(22) 20.06.2011

(57) Řešení se týká kalibračně měřicí sondy pro laparoskopickou operaci jícnu s následným omezením refluxu, která sestává z ohebné na konci uzavřené trubice (1), v jejímž profilu nebo příčném řezu poblíže uzavřeného konce je umístěn jeden nebo více nosných prstenců nebo segmentů (2), z nichž každý nese jedno nebo více vnitřních čidel tlaku (3), přičemž každé z vnitřních čidel tlaku (3) je spojeno s vnějším prostředím okénkem (4) vytvořeným ve stěně ohebné na konci uzavřené trubice (1) a prostřednictvím signálového vedení (5) se zařízením pro vyhodnocování tlaku (6). Řešení se dále týká kalibračně měřicí sondy pro laparoskopickou operaci jícnu s následným omezením refluxu, která sestává z ohebné na konci uzavřené trubice (1), jejímž vnitřkem je vedena nejméně jedna vnitřní ohebná trubice (7), která je poblíže uzavřeného konce trubice (1) vyústěna do vnějšího prostoru přes stěnu ohebné na konci uzavřené trubice (1) a na opačném konci spojena s vnějším čidlem tlaku (9), které je spojeno prostřednictvím signálového vedení (5) se zařízením pro vyhodnocování tlaku (6). Vnitřní ohebná trubice (7) se před operací plní kapalinou pro přenos tlaku (8) přes plnicí uzávěr (10).

- (51) **A63F 9/10** (2006.01)  
**A63F 9/12** (2006.01)  
**A63H 33/06** (2006.01)  
**A63H 33/04** (2006.01)

(21) **2011-343**

(71) Ďuričko Bohumír Ing., Praha 5, Smíchov, CZ

(72) Ďuričko Bohumír Ing., Praha 5, Smíchov, CZ

(54) **Logická stavebnice geometrických obrazců**

(22) 09.06.2011

(57) Logická stavebnice geometrických obrazců je vytvořena jako soustava ze skladebných prvků (1) s funkčními plochami (2) tvarově uzpůsobenými pro skládání na sebe a/nebo vedle sebe a/nebo přes sebe. Konkrétně je tato stavebnice vytvořena na principu kombinace základních trojúhelníkových ploch (3) ve tvaru trojúhelníku o vzájemném poměru stranu 3:4:5, přičemž stavebnice obsahuje alespoň tři různé tvarové varianty skladebných prvků (1) obsahujících alespoň některé jejich funkční plochy (2) v podobě buď přímo základní trojúhelníkové plochy (3), nebo plochy vzniklé množením počtu základních trojúhelníkových ploch (3) a jejich příložením k sobě.

(74) Ing. Iva Rylková, Polská 1525, Ostrava - Poruba, 70800

- (51) **B60N 2/46** (2006.01)

(21) **2011-360**

(71) ŠKODA AUTO a.s., Mladá Boleslav, CZ

(72) Valent Richard Ing., Praha 9, CZ

Horák Radoslav Bc., Mladá Boleslav, CZ

Havle Zdeněk Bc., Loukov, CZ

(54) **Loketní opěra**

(22) 15.06.2011

(57) Loketní opěra sestává z podpěrné nohy (1) s nosným oky (2), mezi kterými je otočně uloženo nosné rameno (14) tvořené nosnou hlavou (15) a ramenem (16), a dále z ovládacího mechanismu. Ten slouží k jemnému nastavení polohy loketní opěry a je tvořen alespoň jedním hákem (10) uloženým v pouzdru (9), které je otočně uloženo v dolním otvoru (8) boční stěny (4) podpěrné nohy (1), řídicího kroužku (23) otočně uloženého na nosné hlavě (15) a ozubeného kroužku (28) pevně spojeného s nosnou hlavou (15). Loketní opěra je celoplastová konstrukce vyjma pevnostně důležitých částí mechanismu, kterými jsou hák (10) a ozubený kroužek (28), jež jsou kovové.

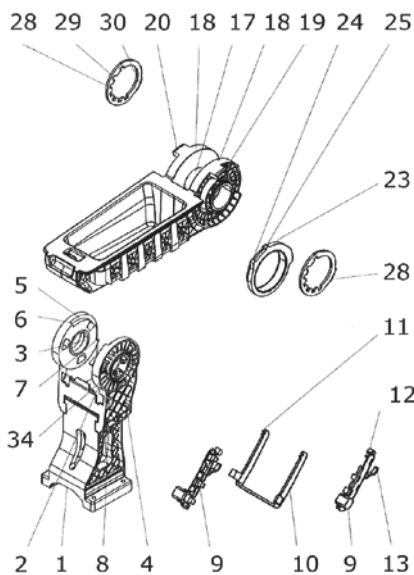

- (51) **B62D 53/04** (2006.01)

**B60K 17/22** (2006.01)

(21) **2011-356**

(71) Česká zemědělská univerzita v Praze, Praha, CZ

(72) Matějka Jaroslav Doc. Ing. CSc., Praha 8, CZ

Lachnit František Ing. Ph.D., Praha 2, CZ

(54) **Zařízení ke zvýšení tažné síly kolového traktoru**

- (22) 14.06.2011  
(57) Zařízení ke zvýšení tažné síly kolového traktoru (1) obsahuje přídavnou hnací nápravu (2), která je pevně spojena s vodorovným segmentem (31) spojovacího dílu (3). Tento vodorovný segment (31) je prostřednictvím křížového kloubu (33) výkyvně spojen s příčným segmentem (32) spojovacího dílu (3). Příčný segment (32) je opatřen homím čepem (34) a dvěma dolními čepy (35), uzpůsobenými pro spojení s traktorovým tříbodovým závěsem (14). Přídavná hnací náprava (2) je uzpůsobena pro sprážení s vývodovým hřídelem (13) kolového traktoru (1), nejlépe pomocí teleskopického hřídele (4). Po spojení přídavné hnací nápravy (2) s kolovým traktorem (1) se získá tažný prostředek, který vykazuje zvětšení tahové účinnosti oproti samotnému kolovému traktoru (1).
- (74) Ing. Libor Šimek, Vinohradská 194, Praha 3 - Vinohrady, 13000

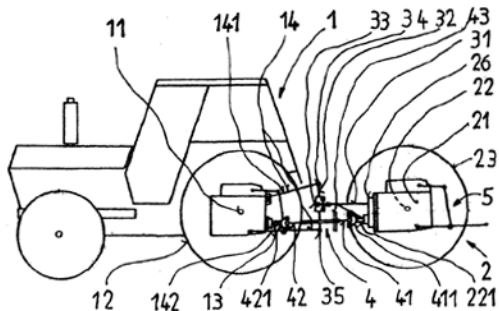

- (51) **B62M 23/02** (2010.01)  
**B62M 7/02** (2006.01)  
**B62K 11/04** (2006.01)  
(21) **2011-361**  
(71) Vondrák Josef Ing. Ph.D., Hranice, CZ  
(72) Vondrák Josef Ing. Ph.D., Hranice, CZ  
(54) **Pohon jízdního kola elektromotorem pomocí dvojité spojky**  
(22) 16.06.2011  
(57) Pohon jízdního kola elektromotorem pomocí dvojité spojky, který umožňuje pohánění jízdního kola pedály na klikách (10) nebo elektromotorem, obsahuje elektromotor tvořený stator (9) a rotorem (8). Elektromotor je umístěn do pouzdra (3), které je nosnou částí rámu (1) kola, přičemž osa rotoru (8) elektromotoru je totožná s osou šlapacího středů (2). U tohoto pohonu je točivý moment s výhodou přenášen na převodník (4) pomocí dvojité spojky, sestávající z vnější spojky (6) a vnitřní spojky (7) a umožňující nezávislý pohon jízdního kola pedály i elektromotorem.

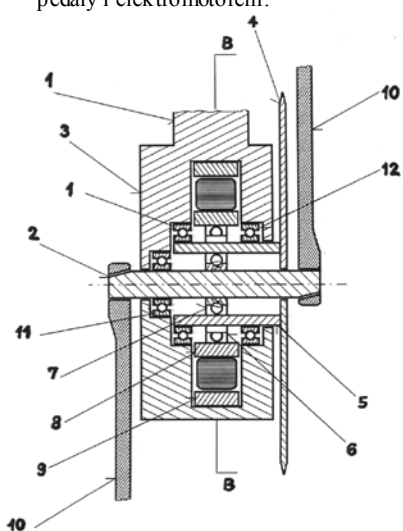

- (51) **B66C 13/06** (2006.01)  
(21) **2012-3**  
(71) ZAT, a.s., Plzeň, CZ  
Západočeská univerzita v Plzni, Plzeň, CZ

- (72) Schlegel Miloš Prof. Ing. CSc., Plzeň, CZ  
Balda Pavel Ing. Ph.D., Týmákov, CZ  
Jáger Arnold Ing., Plzeň, CZ  
Kučera Milan Ing., Plzeň, CZ  
Jančík Jaroslav Ing., Plzeň, CZ  
(54) **Regulátor pohybu bodového tahu**  
(22) 04.01.2012  
(57) Předmětem vynálezu je nový regulátor pohybu bodového tahu, který původní kaskádní regulátor pohybu bodového tahu, skládající se z proudové smyčky (23, 24), rychlostní smyčky (19, 20, 21, 22) a polohové smyčky (15, 16, 17, 18) doplňuje jednak o dva identicky laděné vstupní tvarovací filtry, druhý vstupní tvarovací filtr (14) je zařazen do polohové regulační smyčky a první vstupní tvarovací filtr (13) je zařazen do momentové dopředné vazby, a jednak o blok (12) adaptačního mechanismu, měnící hodnoty parametrů vstupních tvarovacích filtrů (13, 14) a umožňující aplikovat standardní techniku tvarování budícího signálu k potlačení reziduálních vibrací bodového tahu v případě časově optimálního pohybu z klidu do klidu s omezením, tj. pohybu z předem definované počáteční polohy, tedy z aktuální délky odvinutého lana (3) v klidu, do předem definované koncové polohy dané koncovou délkou odvinutého lana (3), a předem stanovenými omezeními na maximální rychlost, zrychlení a derivaci zrychlení pohybu.
- (74) Ing. Hana Dušková, Na Kočově 180, Chotutice, 28103

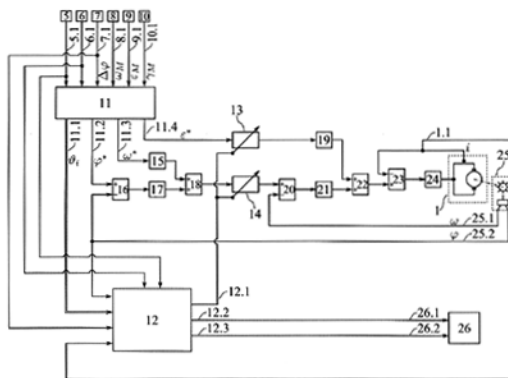

- (51) **D02G 1/00** (2006.01)  
**D02G 3/38** (2006.01)  
**D02G 3/44** (2006.01)  
**D02G 3/00** (2006.01)  
**B82B 1/00** (2006.01)  
**A61L 27/54** (2006.01)  
(21) **2011-133**  
(71) STUDENT SCIENCE, s. r. o., Hroní Podluží, CZ  
Technická univerzita v Liberci, Liberec, CZ  
Ústav experimentální medicíny AV ČR, v.v.i., Praha 4, CZ  
CB BIO s. r. o., Praha 9, CZ  
(72) Amler Evžen Doc. RNDr. CSc., Praha 7, CZ  
Buzgo Matěj, Turňa nad Bodvou, SK  
Filová Eva Mgr. Ph.D., Trnava, SK  
Jakubová Radka Mgr., Sečovská Polanka, SK  
Jirsák Oldřich Prof. RNDr. CSc., Liberec 20 - Ostašov, CZ  
Lukáš David Prof. RNDr. CSc., Liberec, CZ  
Míčková Andrea Mgr., Bratislava - Petržalka, SK  
Plenener Martin Mgr., Bratislava, SK  
Pokorný Ivan Ing., Brandýs nad Labem, CZ  
Prosecká Eva Mgr., Praha 5, CZ  
Rampichová Michala Mgr., Praha 6, CZ  
Sanetník Filip, Liberec, CZ

- (54) **Nitě a sítě s funkcionalizovanými nanovláknými pro biomedicínskou aplikaci**  
(22) 15.03.2011  
(57) Nitě je tvořena nano vláknennou strukturou, zvláště pak nanovláknennou strukturou typu jádro - plášť. Nanovláknenná struktura je funkcionalizována bioaktivními látkami, které mohou být jak uvnitř nanovláknenné struktury, tak na jejím povrchu. Funkcionalizovaná nitě může být tvořena pouze na nanovláknny, které jsou spředeny do lineárního útvaru nitě libovolným dosud známým způsobem, ale také nosičem, typicky tenkým mono filmním

vlákem, na které je nanovlákná struktura na nesena. Nanovlákný povrch tohoto lineárního útvaru pak může být ochráněn další nití, která nosnou nit' potaženou nanovláknou po celé délce obtáčí. Plošné a prostorové struktury, připravené z takovýchto nití např. spletením, spřádáním, uháčkováním či jiným způsobem vytváří sítě, jejichž nanovlákný obal je funkcionalizován bioaktivními látkami.

- (74) Advokátní, znalecká a patentová kancelář, Mgr. Václav Karlíček, Vinohradská 6, Praha 2, 12000

- (51) **F2IS 8/10** (2006.01)  
**F2IS 13/00** (2006.01)  
**F2IY 101/02** (2006.01)

(21) **2011-359**

(71) ŠKODA AUTO a. s., Mladá Boleslav, CZ

(72) Truhlář Jan, Horní Branná, CZ

(54) **Svítilna vozidla**

(22) 15.06.2011

- (57) Svítilna vozidla zahrnuje plastové těleso (1), které je tvořené krycí částí (3), čelní částí (4) a aspoň jednou prismatickou částí (2), a aspoň jednu světloemitující diodu (5), přičemž emitující dioda (5) těsně přiléhá ke konci (7) prismatické části (2) s menší plochou (10) a druhý konec (8) prismatické části (2) s větší plochou (11) těsně přiléhá k části tělesa (1) tvořené čelní částí (4).

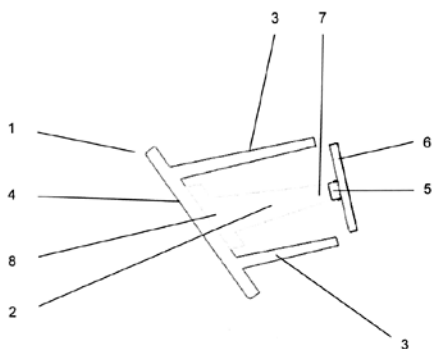

- (51) **F4IC 23/16** (2006.01)  
**F4IC 7/00** (2006.01)  
**F4IA 11/00** (2006.01)  
**F4IA 21/48** (2006.01)  
**F4IA 21/46** (2006.01)

(21) **2011-444**

(71) PROARMS ARMORY s. r. o., Nehvizdy, CZ

(72) Gardian Václav, Praha 6, CZ

(54) **Uspořádání k upevnění railového předpažbí na dlouhé střelné zbrani**

(22) 21.07.2011

- (57) Uspořádání k upevnění railového předpažbí (1) na dlouhé střelné zbrani obsahuje railové předpažbí (1), hlavníovou matici (15) a pouzdro (7) nosiče závorníku, přičemž railové předpažbí (1) je tvořeno jezdňovým dutým podélným profilem v průřezu ve tvaru dutého kříže, přičemž v každém z ramen profilu je uvnitř vytvořena podélná drážka (18, 27), a to horní drážka (27), dvě boční drážky (18) s hranatým průřezem a spodní drážka, přičemž všechny čtyři drážky (18, 27) jsou spojeny do jedné dutiny kruhovým otvorem. Railovému předpažbí (1) je přiřazen jisticí mechanismus proti vzájemnému pootočení railového předpažbí (1) a hlavníové matice (15), který obsahuje svislé uspořádání railového předpažbí (1) na hlavníové matici (15).

- (74) Společná advokátní kancelář Švetečka Zelený Švorčík Kalenský a partneři, JUDr. Michal Havlík, Hálkova 2, Praha 2, 12000

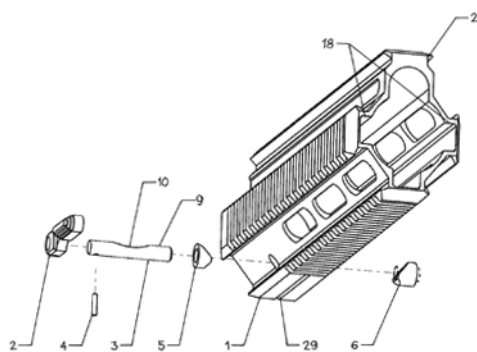

- (51) **G01W 1/04** (2006.01)  
**G01W 1/02** (2006.01)  
**G01W 1/12** (2006.01)

(21) **2011-358**

(71) Rebec Milan, Praha 7, CZ

(72) Rebec Milan, Praha 7, CZ

(54) **Solární lampa - meteorologická hláska**

(22) 14.06.2011

- (57) Zapojení solární lampy (1) - meteorologické stanice je rozšířeno o měření meteorologických veličin v jednotce (2) a jejich ukládání do paměti (3). Přenos všech definovaných veličin je zprostředkován komunikační jednotkou (5) do centra, přičemž jsou veškeré funkce systému řízeny řídicí jednotkou (4) a zajistí se tak trvalý a detailní monitoring meteorologických veličin z rozsáhlých území států zeměkoule, které jsou dnes nemonitorované. Toto zařízení pomáhá zpřesnit předpovědi počasí a zlepšit výkonost ekonomik tento systém využívajících.

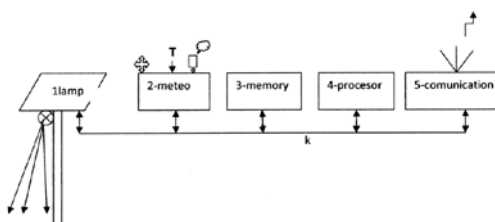

- (51) **H01M 2/02** (2006.01)  
**H01M 2/10** (2006.01)  
**H01M 10/28** (2006.01)  
**H01G 9/155** (2006.01)  
**F02N 11/08** (2006.01)

(21) **2011-363**

(71) BRANO a.s., Hradec nad Moravicí, CZ

(72) Jedlička Stanislav, Hradec nad Moravicí, CZ

Hrnko Lukáš, Valašské Meziříčí, CZ

(54) **Autobaterie**

(22) 17.06.2011

- (57) Autobaterie obsahuje akumulátorové články (2) a kondensátory (7). Články (2) jsou uspořádány do článkového bloku (5) a kondensátory (7) do kondensátorového bloku (10) a oba bloky (5 a 10) jsou vloženy do boxu (11) autobaterie a dole uzavřeny spodním víkem (12). Kondensátorový blok (10) je v boxu (11) umístěn blíže k výstupním svorkám (9) autobaterie než článkový blok (5). Články (2) jsou svisle uloženy svými konci v zahluubených identických deskách (1), které jsou spolu spojeny distančními kolíky (3). Kondensátorový blok (10) je tvořen skořepinou (6) se svislými otvory a kondensátory (7) svisle uloženými v těchto otvorech. K boxu (11), dole uzavřenému víkem (12), je přichyceno mačlo (13).

- (74) Ing. Karel Pospíšil, Na vinici 361, Klecany, 25067

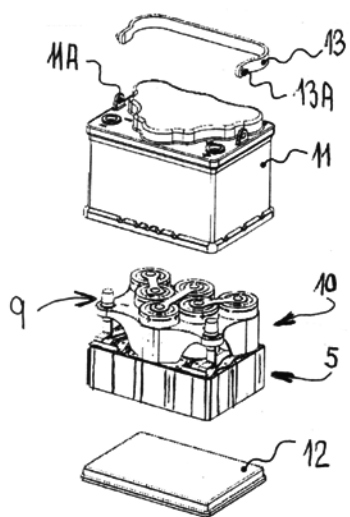



## Zveřejněné přihlášky vynálezů - přehled podle třídících znaků

Tato kapitola obsahuje zveřejněné přihlášky vynálezů uspořádané podle třídících znaků mezinárodního patentové třídění, nacházejících se na druhém až x-tém místě zařídění přihlášky vynálezu. Přihlášky vynálezu uspořádané podle třídících znaků na 1. pozici zařídění jsou uvedeny v předchozí části.

<i>A 23 J 3/08</i>	(2006.01)	2011-354
<i>A 23 L 1/29</i>	(2006.01)	2011-354
<i>A 61 B 17/94</i>	(2006.01)	2011-364
<i>A 61 L 27/54</i>	(2006.01)	2011-133
<i>A 63 F 9/12</i>	(2006.01)	2011-343
<i>A 63 H 33/04</i>	(2006.01)	2011-343
<i>A 63 H 33/06</i>	(2006.01)	2011-343
<i>B 60 K 17/22</i>	(2006.01)	2011-356
<i>B 62 K 11/04</i>	(2006.01)	2011-361
<i>B 62 M 7/02</i>	(2006.01)	2011-361
<i>B 82 B 1/00</i>	(2006.01)	2011-133
<i>D 02 G 3/00</i>	(2006.01)	2011-133
<i>D 02 G 3/38</i>	(2006.01)	2011-133
<i>D 02 G 3/44</i>	(2006.01)	2011-133
<i>F 02 N 11/08</i>	(2006.01)	2011-363
<i>F 21 S 13/00</i>	(2006.01)	2011-359
<i>F 21 Y 101/02</i>	(2006.01)	2011-359
<i>F 41 A 11/00</i>	(2006.01)	2011-444
<i>F 41 A 21/46</i>	(2006.01)	2011-444
<i>F 41 A 21/48</i>	(2006.01)	2011-444
<i>F 41 C 7/00</i>	(2006.01)	2011-444
<i>G 01 W 1/02</i>	(2006.01)	2011-358
<i>G 01 W 1/12</i>	(2006.01)	2011-358
<i>H 01 G 9/155</i>	(2006.01)	2011-363
<i>H 01 M 10/28</i>	(2006.01)	2011-363
<i>H 01 M 2/10</i>	(2006.01)	2011-363

### Seznam přihlašovatelů zveřejněných přihlášek vynálezů

(71)	(21)	(51)	(71)	(21)	(51)
Adler Wellness produkte, s.r.o., Praha 1, CZ	2011-354	<b>A 23 J 3/04</b>	(2006.01)		
BRANO a.s., Hradec nad Moravicí, CZ	2011-363	<b>H 01 M 2/02</b>	(2006.01)		
Česká zemědělská univerzita v Praze, Praha, CZ	2011-356	<b>B 62 D 53/04</b>	(2006.01)		
Dolina Jiří MUDr. Ph.D., Brno, CZ	2011-364	<b>A 61 B 5/03</b>	(2006.01)		
Řuričko Bohumír Ing., Praha 5, Smíchov, CZ	2011-343	<b>A 63 F 9/10</b>	(2006.01)		
PROARMS ARMORY s. r. o., Nehvizdy, CZ	2011-444	<b>F 41 C 23/16</b>	(2006.01)		
Rebec Milan, Praha 7, CZ	2011-358	<b>G 01 W 1/04</b>	(2006.01)		
STUDENT SCIENCE, s. r. o., Hroní Podluží, CZ	2011-133	<b>D 02 G 1/00</b>	(2006.01)		
ŠKODA AUTO a. s., Mladá Boleslav, CZ	2011-359	<b>F 21 S 8/10</b>	(2006.01)		
ŠKODA AUTO a.s., Mladá Boleslav, CZ	2011-360	<b>B 60 N 2/46</b>	(2006.01)		
Vondrák Josef Ing. Ph.D., Hranice, CZ	2011-361	<b>B 62 M 23/02</b>	(2010.01)		
ZAT, a.s., Plzeň, CZ	2012-3	<b>B 66 C 13/06</b>	(2006.01)		

## FG4A

## Udělené patenty - přehled podle čísel patentů

V období uzávěrky tohoto čísla Věstníku udělil Úřad průmyslového vlastnictví tyto patenty.

303582	<i>G 01 N 29/26</i>	(2006.01)
303583	<i>B 60 K 15/05</i>	(2006.01)
303584	<i>E 06 B 1/70</i>	(2006.01)
303585	<i>C 08 F 230/02</i>	(2006.01)
303586	<i>B 60 G 13/06</i>	(2006.01)
303587	<i>D 02 G 1/00</i>	(2006.01)
303588	<i>F 41 C 23/16</i>	(2006.01)
303589	<i>B 66 C 13/06</i>	(2006.01)
303590	<i>A 01 N 25/28</i>	(2006.01)

FG4A

Udělené patenty - přehled podle MPT

(51) <b>A01N 25/28</b> (2006.01) <b>B01J 13/16</b> (2006.01)	(54) <b>Polymerní alifatické iontovýměnné materiály a způsoby jejich použití</b>
(11) 303590	(22) 15.12.2008
(40) 12.12.2001	(74) Inventia s.r.o., RNDr. Kateřina Hartvichová, Na Bělidle 3, Praha 5, 15000
(21) <b>2001-299</b>	
(73) SYNGENTA LIMITED, Guildford, GB	
(72) Van Koppenhagen Juanita E., Richmond, CA, US Scher Herbert Benson, Richmond, CA, US Lee Kuo-Shin, Richmond, CA, US Shirley Ian M., Bracknell, GB Wade Philip P., Bracknell, GB Follows Richard R., Blackley, GB	
(54) <b>Mikrokapsle, u kterých uvolňování účinné látky iniciuje kyselina</b>	(51) <b>D02G 1/00</b> (2006.01) <b>D02G 3/38</b> (2006.01) <b>D02G 3/44</b> (2006.01) <b>D02G 3/00</b> (2006.01) <b>B82B 1/00</b> (2006.01) <b>A61L 27/54</b> (2006.01)
(32) 30.07.1998	(11) 303587
(31) 09/126333	(40) 27.12.2012
(33) US	(21) <b>2011-133</b>
(86) PCT/GB1999/002466	(73) STUDENT SCIENCE, s. r. o., Hroní Podluží, CZ Technická univerzita v Liberci, Liberec, CZ Ústav experimentální medicíny AV ČR, v.v.i., Praha 4, CZ CB BIO s. r. o., Praha 9, CZ
(87) WO 2000/005952	(72) Amler Evžen Doc. RNDr. CSc., Praha 7, CZ Buzgo Matěj, Turňa nad Bodvou, SK Filová Eva Mgr. Ph.D., Trnava, SK Jakubová Radka Mgr., Sečovská Polanka, SK Jirsák Oldřich Prof. RNDr. CSc., Liberec 20 - Ostašov, CZ Lukáš David Prof. RNDr. CSc., Liberec, CZ Míčková Andrea Mgr., Bratislava - Petržalka, SK Plencner Martin Mgr., Bratislava, SK Pokorný Ivan Ing., Brandýs nad Labem, CZ Prosecká Eva Mgr., Praha 5, CZ Rampichová Michala Mgr., Praha 6, CZ Sanetník Filip, Liberec, CZ
(22) 28.07.1999	(54) <b>Nítě a sítě s funkcionalizovanými nanovláknými pro biomedicínskou aplikaci</b>
(74) Čermák a spol., JUDr. Karel Čermák jr., Ph.D., LL.M., Národní 32, Praha 1, 11000	(22) 15.03.2011
	(74) Advokátní, znalecká a patentová kancelář, Mgr. Václav Karlíček, Vinohradská 6, Praha 2, 12000
(51) <b>B60G 13/06</b> (2006.01) <b>B60G 3/00</b> (2006.01) <b>B60G 3/18</b> (2006.01)	
(11) 303586	
(40) 19.01.2011	
(21) <b>2009-441</b>	
(73) Technická univerzita v Liberci, Liberec, CZ	
(72) Šír Miroslav Doc. Ing. CSc., Liberec, CZ	
(54) <b>Závěs pojzdového kola nebo tuhé nápravy vozidla, zvláště vozidla pro jízdu v nerovném terénu</b>	(54) <b>E06B 1/70</b> (2006.01)
(22) 09.07.2009	(11) 303584
(74) Ing. Dobroslav Musil, patentová kancelář, Ing. Dobroslav Musil, Cejl 38, Brno, 60200	(40) 14.04.2010
	(21) <b>2008-592</b>
	(73) Vysoké učení technické v Brně, Brno, CZ Matějka Libor Ing. CSc. Ph.D. MBA., Brno, CZ Smolka Radim Ing., Opava, CZ
	(54) <b>Podkladní konstrukce pro prahovou spojku dveří</b>
	(22) 03.10.2008
	(74) Ing. Jiří Malůšek, Mendlovo nám. 1a, Brno, 60300
(51) <b>B60K 15/05</b> (2006.01)	(51) <b>F41C 23/16</b> (2006.01) <b>F41C 7/00</b> (2006.01) <b>F41A 11/00</b> (2006.01) <b>F41A 21/48</b> (2006.01) <b>F41A 21/46</b> (2006.01)
(11) 303583	(11) 303588
(40) 10.02.2010	(40) 27.12.2012
(21) <b>2008-470</b>	(21) <b>2011-444</b>
(73) Škoda Auto a. s., Mladá Boleslav, CZ	(73) PROARMS ARMORY s. r. o., Nehvizdy, CZ
(72) Čapek Radomír Ing., Jičín, CZ	(72) Gardian Václav, Praha 6, CZ
(54) <b>Uzavírání palivové soustavy vozidla</b>	(54) <b>Uspořádání k upevnění railového předpažbí na dlouhé střelné zbraně</b>
(22) 01.08.2008	(22) 21.07.2011
	(74) Společná advokátní kancelář Všecka Zelený Švorčík Kalenský a partneři, JUDr. Michal Havlík, Hálkova 2, Praha 2, 12000
(51) <b>B66C 13/06</b> (2006.01)	
(11) 303589	
(40) 27.12.2012	
(21) <b>2012-3</b>	
(73) ZAT, a.s., Plzeň, CZ Západočeská univerzita v Plzni, Plzeň, CZ	
(72) Schlegel Miloš Prof. Ing. CSc., Plzeň, CZ Balda Pavel Ing. Ph.D., Týmákov, CZ Jäger Arnold Ing., Plzeň, CZ Kučera Milan Ing., Plzeň, CZ Jančík Jaroslav Ing., Plzeň, CZ	
(54) <b>Regulátor pohybu bodového tahu</b>	
(22) 04.01.2012	
(74) Ing. Hana Dušková, Na Kočově 180, Chotutice, 28103	
(51) <b>C08F 230/02</b> (2006.01) <b>B01J 47/12</b> (2006.01) <b>G01N 30/96</b> (2006.01) <b>C08L 85/02</b> (2006.01) <b>C08G 79/02</b> (2006.01)	(51) <b>G01N 29/26</b> (2006.01) <b>G01N 29/22</b> (2006.01) <b>G01N 29/04</b> (2006.01)
(11) 303585	(11) 303582
(40) 23.06.2010	(40) 14.04.2004
(21) <b>2008-809</b>	(21) <b>2004-112</b>
(73) Ústav makromolekulární chemie, AV ČR, v. v. i., Praha 6, CZ	(73) Fraunhofer-Gesellschaft zur Förderung der angewandten Forschung e. V., München, DE
(72) Žitka Jan Ing., Litvínov, CZ Schauer Jan Ing. CSc., Praha 5, CZ Bleha Miroslav Ing. CSc., Praha 2, CZ	

- (72) Bartsch Thomas, Weil der Stadt, DE  
Montnacher Joachim, Leinfelden-Echterdingen, DE  
Walte Friedhelm, Gersheim, DE  
Pohl Dirk, Duisburg, DE  
Kloos Ralf, Illerkirchberg, DE  
Wegener Andreas, Stuttgart, DE  
Hupfer Torsten, Stuttgart, DE
- (54) **Způsob nedestruktivní kontroly nebo snímání měřicích dat diskových nebo prstencových zkoumaných předmětů a zařízení k provádění tohoto způsobu**
- (32) 26.07.2001  
(31) 10135399  
(33) DE  
(86) PCT/EP2002/007099  
(87) WO 2003/010532  
(22) 27.06.2002  
(74) Ing. Jiří Chlustina, Jana Masaryka 43-47, Praha 2, 12000
-

### Seznam majitelů udělených patentů

(73)	(11)	(51)	(73)	(11)	(51)
CB BIO s. r. o., Praha 9, CZ	303587	<b>D 02 G 1/00</b>			(2006.01)
Fraunhofer-Gesellschaft zur Förderung der angewandten Forschung e. V., München, DE	303582	<b>G 01 N 29/26</b>			(2006.01)
PROARMS ARMORY s. r. o., Nehvizdy, CZ	303588	<b>F 41 C 23/16</b>			(2006.01)
STUDENT SCIENCE, s. r. o., Hroní Podluží, CZ	303587	<b>D 02 G 1/00</b>			(2006.01)
SYNGENTA LIMITED, Guildford, GB	303590	<b>A 01 N 25/28</b>			(2006.01)
Škoda Auto a. s., Mladá Boleslav, CZ	303583	<b>B 60 K 15/05</b>			(2006.01)
Technická univerzita v Liberci, Liberec, CZ	303586	<b>B 60 G 13/06</b>			(2006.01)
Technická univerzita v Liberci, Liberec, CZ	303587	<b>D 02 G 1/00</b>			(2006.01)
Ústav experimentální medicíny AV ČR, v.v.i., Praha 4, CZ	303587	<b>D 02 G 1/00</b>			(2006.01)
Ústav makromolekulární chemie, AV ČR, v. v. i., Praha 6, CZ	303585	<b>C 08 F 230/02</b>			(2006.01)
Vysoké učení technické v Brně, Brno, CZ	303584	<b>E 06 B 1/70</b>			(2006.01)
Západočeská univerzita v Plzni, Plzeň, CZ	303589	<b>B 66 C 13/06</b>			(2006.01)
ZAT, a.s., Plzeň, CZ	303589	<b>B 66 C 13/06</b>			(2006.01)

## Zpřístupněné překlady nároků evropských patentových přihlášek

U následujících zveřejněných evropských patentových přihlášek s účinky pro Českou republiku byl přihlašovatelem předložen překlad patentových nároků do českého jazyka (§ 35a, odst. 4 zákona č. 527/1990 Sb., v platném znění). Datum zpřístupnění překladu patentových nároků veřejnosti je datum publikace tohoto Věstníku. Údaje jsou řazeny vzestupně podle čísla zveřejnění evropské patentové přihlášky.

- (97) EP 2374973  
(97) 12.10.2011  
(51) E05D 11/00 (2006.01)  
E05D 7/10 (2006.01)  
(96) 31.05.2006  
(96) 11172560.2  
(71) Dr. Hahn GmbH & Co. KG, 41189 Mönchengladbach-  
Wickrath, DE  
(72) Niessen, Rainer, 47799 Krefeld, DE  
(54) **Závěs pro dveře, okna nebo podobně**  
(32) 08.07.2005  
(31) 202005010742 U  
(33) DE  
(74) Společná advokátní kancelář Všetečka Zelený Švorčík  
Kalenský a partneři, JUDr. Michal Havlík, Hálkova 2,  
Praha 2, 12000

## Udělené evropské patenty

Evropský patentový úřad udělil následující evropské patenty s účinky pro Českou republiku. Tyto patenty mohou být zrušeny nebo zachovány v pozměněném znění Evropským patentovým úřadem v řízení o odporu. K tomu, aby nabyl evropský patent účinnosti na území České republiky, je třeba, aby byl Úřadu předložen ve stanovené lhůtě překlad patentového spisu do českého jazyka (§ 35c odst. 2 až 4 zákona č. 527/1990 Sb., v platném znění).

(97) EP 1291974	(47) 05.12.2012	(97) EP 1551738	(47) 05.12.2012
(97) EP 1365102	(47) 05.12.2012	(97) EP 1555449	(47) 05.12.2012
(97) EP 1380821	(47) 05.12.2012	(97) EP 1556067	(47) 05.12.2012
(97) EP 1388995	(47) 05.12.2012	(97) EP 1561365	(47) 05.12.2012
(97) EP 1406045	(47) 05.12.2012	(97) EP 1562632	(47) 05.12.2012
(97) EP 1408344	(47) 05.12.2012	(97) EP 1562640	(47) 05.12.2012
(97) EP 1410261	(47) 05.12.2012	(97) EP 1563620	(47) 05.12.2012
(97) EP 1412501	(47) 05.12.2012	(97) EP 1566488	(47) 05.12.2012
(97) EP 1428283	(47) 05.12.2012	(97) EP 1571901	(47) 05.12.2012
(97) EP 1438473	(47) 05.12.2012	(97) EP 1575763	(47) 05.12.2012
(97) EP 1439348	(47) 05.12.2012	(97) EP 1584598	(47) 05.12.2012
(97) EP 1441138	(47) 05.12.2012	(97) EP 1587209	(47) 05.12.2012
(97) EP 1441320	(47) 05.12.2012	(97) EP 1588433	(47) 05.12.2012
(97) EP 1442449	(47) 05.12.2012	(97) EP 1593210	(47) 05.12.2012
(97) EP 1444683	(47) 05.12.2012	(97) EP 1597408	(47) 05.12.2012
(97) EP 1446659	(47) 05.12.2012	(97) EP 1605906	(47) 05.12.2012
(97) EP 1458825	(47) 05.12.2012	(97) EP 1611044	(47) 05.12.2012
(97) EP 1460065	(47) 05.12.2012	(97) EP 1614532	(47) 05.12.2012
(97) EP 1469564	(47) 05.12.2012	(97) EP 1615668	(47) 05.12.2012
(97) EP 1470605	(47) 05.12.2012	(97) EP 1617862	(47) 05.12.2012
(97) EP 1477123	(47) 05.12.2012	(97) EP 1618053	(47) 05.12.2012
(97) EP 1483817	(47) 05.12.2012	(97) EP 1620400	(47) 05.12.2012
(97) EP 1484682	(47) 05.12.2012	(97) EP 1623228	(47) 05.12.2012
(97) EP 1487501	(47) 05.12.2012	(97) EP 1625825	(47) 05.12.2012
(97) EP 1487752	(47) 05.12.2012	(97) EP 1626055	(47) 05.12.2012
(97) EP 1493183	(47) 05.12.2012	(97) EP 1631192	(47) 05.12.2012
(97) EP 1497961	(47) 05.12.2012	(97) EP 1635507	(47) 05.12.2012
(97) EP 1505692	(47) 05.12.2012	(97) EP 1639091	(47) 05.12.2012
(97) EP 1509601	(47) 05.12.2012	(97) EP 1642202	(47) 05.12.2012
(97) EP 1513150	(47) 05.12.2012	(97) EP 1642829	(47) 05.12.2012
(97) EP 1517799	(47) 05.12.2012	(97) EP 1643798	(47) 05.12.2012
(97) EP 1522645	(47) 05.12.2012	(97) EP 1643945	(47) 05.12.2012
(97) EP 1526224	(47) 05.12.2012	(97) EP 1644250	(47) 05.12.2012
(97) EP 1534079	(47) 05.12.2012	(97) EP 1645152	(47) 05.12.2012
(97) EP 1539336	(47) 05.12.2012	(97) EP 1646533	(47) 05.12.2012
(97) EP 1540249	(47) 05.12.2012	(97) EP 1647130	(47) 05.12.2012
(97) EP 1541450	(47) 05.12.2012	(97) EP 1651449	(47) 05.12.2012
(97) EP 1542953	(47) 05.12.2012	(97) EP 1653001	(47) 05.12.2012
(97) EP 1543424	(47) 05.12.2012	(97) EP 1654456	(47) 05.12.2012
(97) EP 1545287	(47) 05.12.2012	(97) EP 1654867	(47) 05.12.2012
(97) EP 1545991	(47) 05.12.2012	(97) EP 1656084	(47) 05.12.2012
(97) EP 1549153	(47) 05.12.2012	(97) EP 1661241	(47) 05.12.2012
(97) EP 1550624	(47) 05.12.2012	(97) EP 1665880	(47) 05.12.2012

(97)	EP 1668039	(47)	05.12.2012	(97)	EP 1806968	(47)	05.12.2012
(97)	EP 1670762	(47)	05.12.2012	(97)	EP 1807178	(47)	05.12.2012
(97)	EP 1673130	(47)	05.12.2012	(97)	EP 1809251	(47)	05.12.2012
(97)	EP 1673895	(47)	05.12.2012	(97)	EP 1809357	(47)	05.12.2012
(97)	EP 1674526	(47)	05.12.2012	(97)	EP 1809422	(47)	05.12.2012
(97)	EP 1675847	(47)	05.12.2012	(97)	EP 1809721	(47)	05.12.2012
(97)	EP 1675859	(47)	05.12.2012	(97)	EP 1810595	(47)	05.12.2012
(97)	EP 1677646	(47)	05.12.2012	(97)	EP 1811261	(47)	05.12.2012
(97)	EP 1678038	(47)	05.12.2012	(97)	EP 1814473	(47)	05.12.2012
(97)	EP 1678201	(47)	05.12.2012	(97)	EP 1814743	(47)	05.12.2012
(97)	EP 1678261	(47)	05.12.2012	(97)	EP 1817124	(47)	05.12.2012
(97)	EP 1678386	(47)	05.12.2012	(97)	EP 1817219	(47)	05.12.2012
(97)	EP 1682923	(47)	05.12.2012	(97)	EP 1818155	(47)	05.12.2012
(97)	EP 1690432	(47)	05.12.2012	(97)	EP 1819018	(47)	05.12.2012
(97)	EP 1692363	(47)	05.12.2012	(97)	EP 1819028	(47)	05.12.2012
(97)	EP 1693423	(47)	05.12.2012	(97)	EP 1825053	(47)	05.12.2012
(97)	EP 1693937	(47)	05.12.2012	(97)	EP 1825934	(47)	05.12.2012
(97)	EP 1695379	(47)	05.12.2012	(97)	EP 1826151	(47)	05.12.2012
(97)	EP 1698272	(47)	05.12.2012	(97)	EP 1826810	(47)	05.12.2012
(97)	EP 1699237	(47)	05.12.2012	(97)	EP 1826903	(47)	05.12.2012
(97)	EP 1703260	(47)	05.12.2012	(97)	EP 1831505	(47)	05.12.2012
(97)	EP 1703928	(47)	05.12.2012	(97)	EP 1832059	(47)	05.12.2012
(97)	EP 1706693	(47)	05.12.2012	(97)	EP 1833996	(47)	05.12.2012
(97)	EP 1710783	(47)	05.12.2012	(97)	EP 1834589	(47)	05.12.2012
(97)	EP 1719320	(47)	05.12.2012	(97)	EP 1834613	(47)	05.12.2012
(97)	EP 1720832	(47)	05.12.2012	(97)	EP 1837148	(47)	05.12.2012
(97)	EP 1724035	(47)	05.12.2012	(97)	EP 1837968	(47)	05.12.2012
(97)	EP 1725354	(47)	05.12.2012	(97)	EP 1839720	(47)	05.12.2012
(97)	EP 1725850	(47)	05.12.2012	(97)	EP 1839730	(47)	05.12.2012
(97)	EP 1726105	(47)	05.12.2012	(97)	EP 1840566	(47)	05.12.2012
(97)	EP 1727648	(47)	05.12.2012	(97)	EP 1842613	(47)	05.12.2012
(97)	EP 1730291	(47)	05.12.2012	(97)	EP 1843186	(47)	05.12.2012
(97)	EP 1730470	(47)	05.12.2012	(97)	EP 1846053	(47)	05.12.2012
(97)	EP 1731471	(47)	05.12.2012	(97)	EP 1846763	(47)	05.12.2012
(97)	EP 1734845	(47)	05.12.2012	(97)	EP 1849468	(47)	05.12.2012
(97)	EP 1735466	(47)	05.12.2012	(97)	EP 1849898	(47)	05.12.2012
(97)	EP 1740601	(47)	05.12.2012	(97)	EP 1850342	(47)	05.12.2012
(97)	EP 1742620	(47)	05.12.2012	(97)	EP 1850743	(47)	05.12.2012
(97)	EP 1744629	(47)	05.12.2012	(97)	EP 1851879	(47)	05.12.2012
(97)	EP 1744755	(47)	05.12.2012	(97)	EP 1851924	(47)	05.12.2012
(97)	EP 1745871	(47)	05.12.2012	(97)	EP 1852033	(47)	05.12.2012
(97)	EP 1749494	(47)	05.12.2012	(97)	EP 1852857	(47)	05.12.2012
(97)	EP 1749885	(47)	05.12.2012	(97)	EP 1853432	(47)	05.12.2012
(97)	EP 1751513	(47)	05.12.2012	(97)	EP 1854739	(47)	05.12.2012
(97)	EP 1753010	(47)	05.12.2012	(97)	EP 1855034	(47)	05.12.2012
(97)	EP 1754053	(47)	05.12.2012	(97)	EP 1855650	(47)	05.12.2012
(97)	EP 1754986	(47)	05.12.2012	(97)	EP 1856260	(47)	05.12.2012
(97)	EP 1755762	(47)	05.12.2012	(97)	EP 1857096	(47)	05.12.2012
(97)	EP 1756310	(47)	05.12.2012	(97)	EP 1857280	(47)	05.12.2012
(97)	EP 1758562	(47)	05.12.2012	(97)	EP 1858222	(47)	05.12.2012
(97)	EP 1759031	(47)	05.12.2012	(97)	EP 1858394	(47)	05.12.2012
(97)	EP 1763774	(47)	05.12.2012	(97)	EP 1860508	(47)	05.12.2012
(97)	EP 1766919	(47)	05.12.2012	(97)	EP 1862034	(47)	05.12.2012
(97)	EP 1772494	(47)	05.12.2012	(97)	EP 1864458	(47)	05.12.2012
(97)	EP 1773644	(47)	05.12.2012	(97)	EP 1865648	(47)	05.12.2012
(97)	EP 1775002	(47)	05.12.2012	(97)	EP 1865850	(47)	05.12.2012
(97)	EP 1775027	(47)	05.12.2012	(97)	EP 1872120	(47)	05.12.2012
(97)	EP 1776005	(47)	05.12.2012	(97)	EP 1872522	(47)	05.12.2012
(97)	EP 1776047	(47)	05.12.2012	(97)	EP 1872552	(47)	05.12.2012
(97)	EP 1777928	(47)	05.12.2012	(97)	EP 1873399	(47)	05.12.2012
(97)	EP 1781978	(47)	05.12.2012	(97)	EP 1873452	(47)	05.12.2012
(97)	EP 1782099	(47)	05.12.2012	(97)	EP 1874602	(47)	05.12.2012
(97)	EP 1783866	(47)	05.12.2012	(97)	EP 1875464	(47)	05.12.2012
(97)	EP 1786478	(47)	05.12.2012	(97)	EP 1876916	(47)	05.12.2012
(97)	EP 1792733	(47)	05.12.2012	(97)	EP 1876945	(47)	05.12.2012
(97)	EP 1793347	(47)	05.12.2012	(97)	EP 1877085	(47)	05.12.2012
(97)	EP 1795180	(47)	05.12.2012	(97)	EP 1879155	(47)	05.12.2012
(97)	EP 1798924	(47)	05.12.2012	(97)	EP 1879316	(47)	05.12.2012
(97)	EP 1799259	(47)	05.12.2012	(97)	EP 1880628	(47)	05.12.2012
(97)	EP 1799261	(47)	05.12.2012	(97)	EP 1884460	(47)	05.12.2012
(97)	EP 1799682	(47)	05.12.2012	(97)	EP 1884461	(47)	05.12.2012
(97)	EP 1802661	(47)	05.12.2012	(97)	EP 1885446	(47)	05.12.2012
(97)	EP 1802980	(47)	05.12.2012	(97)	EP 1887299	(47)	05.12.2012
(97)	EP 1803137	(47)	05.12.2012	(97)	EP 1887859	(47)	05.12.2012
(97)	EP 1805446	(47)	05.12.2012	(97)	EP 1888120	(47)	05.12.2012
(97)	EP 1805767	(47)	05.12.2012	(97)	EP 1888170	(47)	05.12.2012
(97)	EP 1805898	(47)	05.12.2012	(97)	EP 1891059	(47)	05.12.2012
(97)	EP 1805961	(47)	05.12.2012	(97)	EP 1891211	(47)	05.12.2012



(97)	EP 1893761	(47)	05.12.2012	(97)	EP 1989150	(47)	05.12.2012
(97)	EP 1894312	(47)	05.12.2012	(97)	EP 1992082	(47)	05.12.2012
(97)	EP 1894882	(47)	05.12.2012	(97)	EP 1994844	(47)	05.12.2012
(97)	EP 1895980	(47)	05.12.2012	(97)	EP 1996664	(47)	05.12.2012
(97)	EP 1898953	(47)	05.12.2012	(97)	EP 1997276	(47)	05.12.2012
(97)	EP 1898980	(47)	05.12.2012	(97)	EP 1997506	(47)	05.12.2012
(97)	EP 1899623	(47)	05.12.2012	(97)	EP 1999312	(47)	05.12.2012
(97)	EP 1900817	(47)	05.12.2012	(97)	EP 1999820	(47)	05.12.2012
(97)	EP 1903134	(47)	05.12.2012	(97)	EP 2001639	(47)	05.12.2012
(97)	EP 1903155	(47)	05.12.2012	(97)	EP 2002061	(47)	05.12.2012
(97)	EP 1905155	(47)	05.12.2012	(97)	EP 2004393	(47)	05.12.2012
(97)	EP 1906135	(47)	05.12.2012	(97)	EP 2005387	(47)	05.12.2012
(97)	EP 1912790	(47)	05.12.2012	(97)	EP 2006077	(47)	05.12.2012
(97)	EP 1912863	(47)	05.12.2012	(97)	EP 2006237	(47)	05.12.2012
(97)	EP 1912961	(47)	05.12.2012	(97)	EP 2007069	(47)	05.12.2012
(97)	EP 1914031	(47)	05.12.2012	(97)	EP 2007569	(47)	05.12.2012
(97)	EP 1914263	(47)	05.12.2012	(97)	EP 2008058	(47)	05.12.2012
(97)	EP 1915044	(47)	05.12.2012	(97)	EP 2009296	(47)	05.12.2012
(97)	EP 1917510	(47)	05.12.2012	(97)	EP 2010279	(47)	05.12.2012
(97)	EP 1918214	(47)	05.12.2012	(97)	EP 2010505	(47)	05.12.2012
(97)	EP 1918315	(47)	05.12.2012	(97)	EP 2010538	(47)	05.12.2012
(97)	EP 1919167	(47)	05.12.2012	(97)	EP 2010540	(47)	05.12.2012
(97)	EP 1919473	(47)	05.12.2012	(97)	EP 2011572	(47)	05.12.2012
(97)	EP 1919935	(47)	05.12.2012	(97)	EP 2012389	(47)	05.12.2012
(97)	EP 1926071	(47)	05.12.2012	(97)	EP 2012894	(47)	05.12.2012
(97)	EP 1926603	(47)	05.12.2012	(97)	EP 2013412	(47)	05.12.2012
(97)	EP 1926971	(47)	05.12.2012	(97)	EP 2013527	(47)	05.12.2012
(97)	EP 1928286	(47)	05.12.2012	(97)	EP 2014130	(47)	05.12.2012
(97)	EP 1928502	(47)	05.12.2012	(97)	EP 2014158	(47)	05.12.2012
(97)	EP 1930463	(47)	05.12.2012	(97)	EP 2016805	(47)	05.12.2012
(97)	EP 1930677	(47)	05.12.2012	(97)	EP 2017241	(47)	05.12.2012
(97)	EP 1931713	(47)	05.12.2012	(97)	EP 2017384	(47)	05.12.2012
(97)	EP 1931762	(47)	05.12.2012	(97)	EP 2017865	(47)	05.12.2012
(97)	EP 1932677	(47)	05.12.2012	(97)	EP 2018368	(47)	05.12.2012
(97)	EP 1934180	(47)	05.12.2012	(97)	EP 2018949	(47)	05.12.2012
(97)	EP 1934388	(47)	05.12.2012	(97)	EP 2021211	(47)	05.12.2012
(97)	EP 1934391	(47)	05.12.2012	(97)	EP 2022898	(47)	05.12.2012
(97)	EP 1934563	(47)	05.12.2012	(97)	EP 2024784	(47)	05.12.2012
(97)	EP 1935350	(47)	05.12.2012	(97)	EP 2025069	(47)	05.12.2012
(97)	EP 1935617	(47)	05.12.2012	(97)	EP 2025280	(47)	05.12.2012
(97)	EP 1935748	(47)	05.12.2012	(97)	EP 2027138	(47)	05.12.2012
(97)	EP 1938142	(47)	05.12.2012	(97)	EP 2027651	(47)	05.12.2012
(97)	EP 1939691	(47)	05.12.2012	(97)	EP 2028015	(47)	05.12.2012
(97)	EP 1940966	(47)	05.12.2012	(97)	EP 2029022	(47)	05.12.2012
(97)	EP 1941687	(47)	05.12.2012	(97)	EP 2029333	(47)	05.12.2012
(97)	EP 1944878	(47)	05.12.2012	(97)	EP 2029569	(47)	05.12.2012
(97)	EP 1946179	(47)	05.12.2012	(97)	EP 2030072	(47)	05.12.2012
(97)	EP 1947180	(47)	05.12.2012	(97)	EP 2031336	(47)	05.12.2012
(97)	EP 1947920	(47)	05.12.2012	(97)	EP 2031899	(47)	05.12.2012
(97)	EP 1948234	(47)	05.12.2012	(97)	EP 2032815	(47)	05.12.2012
(97)	EP 1952061	(47)	05.12.2012	(97)	EP 2033414	(47)	05.12.2012
(97)	EP 1952170	(47)	05.12.2012	(97)	EP 2033609	(47)	05.12.2012
(97)	EP 1952171	(47)	05.12.2012	(97)	EP 2034221	(47)	05.12.2012
(97)	EP 1953843	(47)	05.12.2012	(97)	EP 2034493	(47)	05.12.2012
(97)	EP 1955724	(47)	05.12.2012	(97)	EP 2034521	(47)	05.12.2012
(97)	EP 1957179	(47)	05.12.2012	(97)	EP 2034666	(47)	05.12.2012
(97)	EP 1961252	(47)	05.12.2012	(97)	EP 2036165	(47)	05.12.2012
(97)	EP 1963965	(47)	05.12.2012	(97)	EP 2036359	(47)	05.12.2012
(97)	EP 1964617	(47)	05.12.2012	(97)	EP 2036838	(47)	05.12.2012
(97)	EP 1966340	(47)	05.12.2012	(97)	EP 2039343	(47)	05.12.2012
(97)	EP 1969379	(47)	05.12.2012	(97)	EP 2040572	(47)	05.12.2012
(97)	EP 1973824	(47)	05.12.2012	(97)	EP 2040745	(47)	05.12.2012
(97)	EP 1974648	(47)	05.12.2012	(97)	EP 2041353	(47)	05.12.2012
(97)	EP 1975665	(47)	05.12.2012	(97)	EP 2041519	(47)	05.12.2012
(97)	EP 1976064	(47)	05.12.2012	(97)	EP 2042045	(47)	05.12.2012
(97)	EP 1976761	(47)	05.12.2012	(97)	EP 2044016	(47)	05.12.2012
(97)	EP 1976870	(47)	05.12.2012	(97)	EP 2044152	(47)	05.12.2012
(97)	EP 1977252	(47)	05.12.2012	(97)	EP 2044368	(47)	05.12.2012
(97)	EP 1977396	(47)	05.12.2012	(97)	EP 2046510	(47)	05.12.2012
(97)	EP 1978109	(47)	05.12.2012	(97)	EP 2046651	(47)	05.12.2012
(97)	EP 1980022	(47)	05.12.2012	(97)	EP 2049132	(47)	05.12.2012
(97)	EP 1983610	(47)	05.12.2012	(97)	EP 2049333	(47)	05.12.2012
(97)	EP 1984431	(47)	05.12.2012	(97)	EP 2050244	(47)	05.12.2012
(97)	EP 1985880	(47)	05.12.2012	(97)	EP 2051102	(47)	05.12.2012
(97)	EP 1986993	(47)	05.12.2012	(97)	EP 2052440	(47)	05.12.2012
(97)	EP 1987966	(47)	05.12.2012	(97)	EP 2052868	(47)	05.12.2012
(97)	EP 1988192	(47)	05.12.2012	(97)	EP 2053069	(47)	05.12.2012
(97)	EP 1988202	(47)	05.12.2012	(97)	EP 2053674	(47)	05.12.2012

(97)	EP 2054992	(47)	12.12.2012	(97)	EP 2119919	(47)	05.12.2012
(97)	EP 2055225	(47)	05.12.2012	(97)	EP 2121470	(47)	05.12.2012
(97)	EP 2055827	(47)	05.12.2012	(97)	EP 2121707	(47)	05.12.2012
(97)	EP 2056232	(47)	05.12.2012	(97)	EP 2122473	(47)	05.12.2012
(97)	EP 2056956	(47)	05.12.2012	(97)	EP 2122947	(47)	05.12.2012
(97)	EP 2057550	(47)	05.12.2012	(97)	EP 2122960	(47)	05.12.2012
(97)	EP 2058020	(47)	05.12.2012	(97)	EP 2123482	(47)	05.12.2012
(97)	EP 2060298	(47)	05.12.2012	(97)	EP 2123886	(47)	05.12.2012
(97)	EP 2061794	(47)	05.12.2012	(97)	EP 2123947	(47)	05.12.2012
(97)	EP 2062053	(47)	05.12.2012	(97)	EP 2125280	(47)	05.12.2012
(97)	EP 2062389	(47)	05.12.2012	(97)	EP 2125553	(47)	05.12.2012
(97)	EP 2064208	(47)	05.12.2012	(97)	EP 2126303	(47)	05.12.2012
(97)	EP 2064277	(47)	05.12.2012	(97)	EP 2127198	(47)	05.12.2012
(97)	EP 2065717	(47)	05.12.2012	(97)	EP 2127780	(47)	05.12.2012
(97)	EP 2066401	(47)	05.12.2012	(97)	EP 2128207	(47)	05.12.2012
(97)	EP 2066402	(47)	05.12.2012	(97)	EP 2129225	(47)	05.12.2012
(97)	EP 2066662	(47)	05.12.2012	(97)	EP 2129842	(47)	05.12.2012
(97)	EP 2067750	(47)	05.12.2012	(97)	EP 2130683	(47)	05.12.2012
(97)	EP 2068265	(47)	05.12.2012	(97)	EP 2131307	(47)	05.12.2012
(97)	EP 2068904	(47)	05.12.2012	(97)	EP 2131682	(47)	05.12.2012
(97)	EP 2069408	(47)	05.12.2012	(97)	EP 2131806	(47)	05.12.2012
(97)	EP 2069601	(47)	05.12.2012	(97)	EP 2132676	(47)	05.12.2012
(97)	EP 2071904	(47)	05.12.2012	(97)	EP 2134208	(47)	05.12.2012
(97)	EP 2073526	(47)	05.12.2012	(97)	EP 2134263	(47)	05.12.2012
(97)	EP 2074123	(47)	05.12.2012	(97)	EP 2134441	(47)	05.12.2012
(97)	EP 2074327	(47)	05.12.2012	(97)	EP 2135081	(47)	05.12.2012
(97)	EP 2074869	(47)	05.12.2012	(97)	EP 2135757	(47)	05.12.2012
(97)	EP 2075756	(47)	05.12.2012	(97)	EP 2135931	(47)	05.12.2012
(97)	EP 2076397	(47)	05.12.2012	(97)	EP 2136100	(47)	05.12.2012
(97)	EP 2076574	(47)	05.12.2012	(97)	EP 2136122	(47)	05.12.2012
(97)	EP 2076715	(47)	05.12.2012	(97)	EP 2136506	(47)	05.12.2012
(97)	EP 2076733	(47)	05.12.2012	(97)	EP 2136922	(47)	05.12.2012
(97)	EP 2076836	(47)	05.12.2012	(97)	EP 2136928	(47)	05.12.2012
(97)	EP 2078678	(47)	05.12.2012	(97)	EP 2137412	(47)	05.12.2012
(97)	EP 2079456	(47)	05.12.2012	(97)	EP 2137677	(47)	05.12.2012
(97)	EP 2079740	(47)	05.12.2012	(97)	EP 2139044	(47)	05.12.2012
(97)	EP 2079861	(47)	05.12.2012	(97)	EP 2139686	(47)	05.12.2012
(97)	EP 2081600	(47)	05.12.2012	(97)	EP 2141132	(47)	05.12.2012
(97)	EP 2084644	(47)	05.12.2012	(97)	EP 2141311	(47)	05.12.2012
(97)	EP 2085747	(47)	05.12.2012	(97)	EP 2142463	(47)	05.12.2012
(97)	EP 2086221	(47)	05.12.2012	(97)	EP 2142926	(47)	05.12.2012
(97)	EP 2087521	(47)	05.12.2012	(97)	EP 2143398	(47)	05.12.2012
(97)	EP 2087660	(47)	05.12.2012	(97)	EP 2145087	(47)	05.12.2012
(97)	EP 2088082	(47)	05.12.2012	(97)	EP 2145451	(47)	05.12.2012
(97)	EP 2088493	(47)	05.12.2012	(97)	EP 2149601	(47)	05.12.2012
(97)	EP 2089103	(47)	05.12.2012	(97)	EP 2149755	(47)	05.12.2012
(97)	EP 2090021	(47)	05.12.2012	(97)	EP 2150498	(47)	05.12.2012
(97)	EP 2091830	(47)	05.12.2012	(97)	EP 2150698	(47)	05.12.2012
(97)	EP 2092584	(47)	05.12.2012	(97)	EP 2151837	(47)	05.12.2012
(97)	EP 2093931	(47)	05.12.2012	(97)	EP 2152322	(47)	05.12.2012
(97)	EP 2094099	(47)	05.12.2012	(97)	EP 2152396	(47)	05.12.2012
(97)	EP 2096230	(47)	05.12.2012	(97)	EP 2152807	(47)	05.12.2012
(97)	EP 2097123	(47)	05.12.2012	(97)	EP 2153501	(47)	05.12.2012
(97)	EP 2099339	(47)	05.12.2012	(97)	EP 2153506	(47)	05.12.2012
(97)	EP 2099682	(47)	05.12.2012	(97)	EP 2153916	(47)	05.12.2012
(97)	EP 2101020	(47)	05.12.2012	(97)	EP 2155346	(47)	05.12.2012
(97)	EP 2103085	(47)	05.12.2012	(97)	EP 2156743	(47)	05.12.2012
(97)	EP 2103551	(47)	05.12.2012	(97)	EP 2157549	(47)	05.12.2012
(97)	EP 2106079	(47)	05.12.2012	(97)	EP 2158166	(47)	05.12.2012
(97)	EP 2106368	(47)	05.12.2012	(97)	EP 2158549	(47)	05.12.2012
(97)	EP 2106706	(47)	05.12.2012	(97)	EP 2158599	(47)	05.12.2012
(97)	EP 2108065	(47)	05.12.2012	(97)	EP 2158817	(47)	05.12.2012
(97)	EP 2109180	(47)	05.12.2012	(97)	EP 2159421	(47)	05.12.2012
(97)	EP 2110402	(47)	05.12.2012	(97)	EP 2159687	(47)	05.12.2012
(97)	EP 2110708	(47)	05.12.2012	(97)	EP 2159925	(47)	05.12.2012
(97)	EP 2110769	(47)	05.12.2012	(97)	EP 2160146	(47)	05.12.2012
(97)	EP 2112707	(47)	05.12.2012	(97)	EP 2161633	(47)	05.12.2012
(97)	EP 2113006	(47)	05.12.2012	(97)	EP 2162334	(47)	05.12.2012
(97)	EP 2113572	(47)	05.12.2012	(97)	EP 2162749	(47)	05.12.2012
(97)	EP 2114719	(47)	05.12.2012	(97)	EP 2163510	(47)	05.12.2012
(97)	EP 2115071	(47)	05.12.2012	(97)	EP 2163772	(47)	05.12.2012
(97)	EP 2115135	(47)	05.12.2012	(97)	EP 2163998	(47)	05.12.2012
(97)	EP 2116079	(47)	05.12.2012	(97)	EP 2164173	(47)	05.12.2012
(97)	EP 2116145	(47)	05.12.2012	(97)	EP 2165147	(47)	05.12.2012
(97)	EP 2116204	(47)	05.12.2012	(97)	EP 2166712	(47)	05.12.2012
(97)	EP 2117600	(47)	05.12.2012	(97)	EP 2167413	(47)	05.12.2012
(97)	EP 2118527	(47)	05.12.2012	(97)	EP 2168207	(47)	05.12.2012
(97)	EP 2119693	(47)	05.12.2012	(97)	EP 2168847	(47)	05.12.2012

(97)	EP 2169169	(47)	05.12.2012	(97)	EP 2215703	(47)	05.12.2012
(97)	EP 2170411	(47)	05.12.2012	(97)	EP 2216885	(47)	05.12.2012
(97)	EP 2172916	(47)	05.12.2012	(97)	EP 2216995	(47)	05.12.2012
(97)	EP 2173068	(47)	05.12.2012	(97)	EP 2216996	(47)	05.12.2012
(97)	EP 2173517	(47)	05.12.2012	(97)	EP 2217414	(47)	05.12.2012
(97)	EP 2173724	(47)	05.12.2012	(97)	EP 2217600	(47)	05.12.2012
(97)	EP 2174195	(47)	05.12.2012	(97)	EP 2218006	(47)	05.12.2012
(97)	EP 2174415	(47)	05.12.2012	(97)	EP 2218013	(47)	05.12.2012
(97)	EP 2174764	(47)	05.12.2012	(97)	EP 2218531	(47)	05.12.2012
(97)	EP 2175631	(47)	05.12.2012	(97)	EP 2218583	(47)	05.12.2012
(97)	EP 2176534	(47)	05.12.2012	(97)	EP 2222697	(47)	05.12.2012
(97)	EP 2177300	(47)	05.12.2012	(97)	EP 2224013	(47)	05.12.2012
(97)	EP 2177350	(47)	05.12.2012	(97)	EP 2224313	(47)	05.12.2012
(97)	EP 2178755	(47)	05.12.2012	(97)	EP 2224335	(47)	05.12.2012
(97)	EP 2180047	(47)	05.12.2012	(97)	EP 2225050	(47)	05.12.2012
(97)	EP 2181317	(47)	05.12.2012	(97)	EP 2226030	(47)	05.12.2012
(97)	EP 2182782	(47)	05.12.2012	(97)	EP 2226798	(47)	05.12.2012
(97)	EP 2183567	(47)	05.12.2012	(97)	EP 2227126	(47)	05.12.2012
(97)	EP 2184141	(47)	05.12.2012	(97)	EP 2228941	(47)	05.12.2012
(97)	EP 2184165	(47)	05.12.2012	(97)	EP 2229227	(47)	05.12.2012
(97)	EP 2184389	(47)	05.12.2012	(97)	EP 2229305	(47)	05.12.2012
(97)	EP 2184838	(47)	05.12.2012	(97)	EP 2229445	(47)	05.12.2012
(97)	EP 2184934	(47)	05.12.2012	(97)	EP 2229495	(47)	05.12.2012
(97)	EP 2185229	(47)	05.12.2012	(97)	EP 2229519	(47)	05.12.2012
(97)	EP 2185780	(47)	05.12.2012	(97)	EP 2230121	(47)	05.12.2012
(97)	EP 2186705	(47)	05.12.2012	(97)	EP 2230774	(47)	05.12.2012
(97)	EP 2188553	(47)	05.12.2012	(97)	EP 2230892	(47)	05.12.2012
(97)	EP 2190581	(47)	05.12.2012	(97)	EP 2230980	(47)	05.12.2012
(97)	EP 2190690	(47)	05.12.2012	(97)	EP 2232266	(47)	05.12.2012
(97)	EP 2191089	(47)	05.12.2012	(97)	EP 2232601	(47)	05.12.2012
(97)	EP 2193568	(47)	05.12.2012	(97)	EP 2232874	(47)	05.12.2012
(97)	EP 2194207	(47)	05.12.2012	(97)	EP 2232940	(47)	05.12.2012
(97)	EP 2195169	(47)	05.12.2012	(97)	EP 2233439	(47)	05.12.2012
(97)	EP 2195260	(47)	05.12.2012	(97)	EP 2233762	(47)	05.12.2012
(97)	EP 2195675	(47)	05.12.2012	(97)	EP 2234339	(47)	05.12.2012
(97)	EP 2195921	(47)	05.12.2012	(97)	EP 2234484	(47)	05.12.2012
(97)	EP 2196043	(47)	05.12.2012	(97)	EP 2234823	(47)	05.12.2012
(97)	EP 2196394	(47)	05.12.2012	(97)	EP 2235349	(47)	05.12.2012
(97)	EP 2197805	(47)	05.12.2012	(97)	EP 2235661	(47)	05.12.2012
(97)	EP 2197996	(47)	05.12.2012	(97)	EP 2236256	(47)	05.12.2012
(97)	EP 2198384	(47)	05.12.2012	(97)	EP 2237711	(47)	05.12.2012
(97)	EP 2198431	(47)	05.12.2012	(97)	EP 2237752	(47)	05.12.2012
(97)	EP 2198606	(47)	05.12.2012	(97)	EP 2238044	(47)	05.12.2012
(97)	EP 2198876	(47)	05.12.2012	(97)	EP 2238377	(47)	05.12.2012
(97)	EP 2200077	(47)	05.12.2012	(97)	EP 2238975	(47)	05.12.2012
(97)	EP 2200272	(47)	05.12.2012	(97)	EP 2239606	(47)	05.12.2012
(97)	EP 2200656	(47)	05.12.2012	(97)	EP 2239735	(47)	05.12.2012
(97)	EP 2201596	(47)	05.12.2012	(97)	EP 2240048	(47)	05.12.2012
(97)	EP 2202130	(47)	05.12.2012	(97)	EP 2240339	(47)	05.12.2012
(97)	EP 2202913	(47)	05.12.2012	(97)	EP 2240383	(47)	05.12.2012
(97)	EP 2202968	(47)	05.12.2012	(97)	EP 2240691	(47)	05.12.2012
(97)	EP 2203278	(47)	05.12.2012	(97)	EP 2241012	(47)	05.12.2012
(97)	EP 2205284	(47)	05.12.2012	(97)	EP 2241022	(47)	05.12.2012
(97)	EP 2205498	(47)	05.12.2012	(97)	EP 2241709	(47)	05.12.2012
(97)	EP 2205731	(47)	05.12.2012	(97)	EP 2242290	(47)	05.12.2012
(97)	EP 2205818	(47)	05.12.2012	(97)	EP 2243541	(47)	05.12.2012
(97)	EP 2206119	(47)	05.12.2012	(97)	EP 2243628	(47)	05.12.2012
(97)	EP 2206178	(47)	05.12.2012	(97)	EP 2245289	(47)	05.12.2012
(97)	EP 2206247	(47)	05.12.2012	(97)	EP 2245296	(47)	05.12.2012
(97)	EP 2206652	(47)	05.12.2012	(97)	EP 2245474	(47)	05.12.2012
(97)	EP 2206860	(47)	05.12.2012	(97)	EP 2245945	(47)	05.12.2012
(97)	EP 2206908	(47)	05.12.2012	(97)	EP 2246486	(47)	05.12.2012
(97)	EP 2207001	(47)	05.12.2012	(97)	EP 2246502	(47)	05.12.2012
(97)	EP 2207605	(47)	05.12.2012	(97)	EP 2247663	(47)	05.12.2012
(97)	EP 2207969	(47)	05.12.2012	(97)	EP 2250884	(47)	05.12.2012
(97)	EP 2207977	(47)	05.12.2012	(97)	EP 2250955	(47)	05.12.2012
(97)	EP 2208334	(47)	05.12.2012	(97)	EP 2251536	(47)	05.12.2012
(97)	EP 2209527	(47)	05.12.2012	(97)	EP 2251952	(47)	05.12.2012
(97)	EP 2210035	(47)	05.12.2012	(97)	EP 2252147	(47)	05.12.2012
(97)	EP 2211624	(47)	05.12.2012	(97)	EP 2252229	(47)	05.12.2012
(97)	EP 2212292	(47)	05.12.2012	(97)	EP 2252505	(47)	05.12.2012
(97)	EP 2212394	(47)	05.12.2012	(97)	EP 2252551	(47)	05.12.2012
(97)	EP 2213726	(47)	05.12.2012	(97)	EP 2253254	(47)	05.12.2012
(97)	EP 2214029	(47)	05.12.2012	(97)	EP 2253358	(47)	05.12.2012
(97)	EP 2214246	(47)	05.12.2012	(97)	EP 2256045	(47)	05.12.2012
(97)	EP 2215532	(47)	05.12.2012	(97)	EP 2256277	(47)	05.12.2012
(97)	EP 2215534	(47)	05.12.2012	(97)	EP 2256691	(47)	05.12.2012
(97)	EP 2215677	(47)	05.12.2012	(97)	EP 2256854	(47)	05.12.2012

(97)	EP 2257147	(47)	05.12.2012	(97)	EP 2303567	(47)	05.12.2012
(97)	EP 2257855	(47)	05.12.2012	(97)	EP 2303817	(47)	05.12.2012
(97)	EP 2258576	(47)	05.12.2012	(97)	EP 2303969	(47)	05.12.2012
(97)	EP 2259027	(47)	05.12.2012	(97)	EP 2304147	(47)	05.12.2012
(97)	EP 2259853	(47)	05.12.2012	(97)	EP 2304256	(47)	05.12.2012
(97)	EP 2260659	(47)	05.12.2012	(97)	EP 2305010	(47)	05.12.2012
(97)	EP 2261070	(47)	05.12.2012	(97)	EP 2305012	(47)	05.12.2012
(97)	EP 2262165	(47)	05.12.2012	(97)	EP 2305260	(47)	05.12.2012
(97)	EP 2262779	(47)	05.12.2012	(97)	EP 2305517	(47)	05.12.2012
(97)	EP 2262940	(47)	05.12.2012	(97)	EP 2308693	(47)	05.12.2012
(97)	EP 2263452	(47)	05.12.2012	(97)	EP 2308710	(47)	05.12.2012
(97)	EP 2265059	(47)	05.12.2012	(97)	EP 2309338	(47)	05.12.2012
(97)	EP 2268160	(47)	05.12.2012	(97)	EP 2309562	(47)	05.12.2012
(97)	EP 2268933	(47)	05.12.2012	(97)	EP 2309650	(47)	05.12.2012
(97)	EP 2269440	(47)	05.12.2012	(97)	EP 2310042	(47)	05.12.2012
(97)	EP 2270081	(47)	05.12.2012	(97)	EP 2310707	(47)	05.12.2012
(97)	EP 2271472	(47)	05.12.2012	(97)	EP 2310830	(47)	05.12.2012
(97)	EP 2271647	(47)	05.12.2012	(97)	EP 2311646	(47)	05.12.2012
(97)	EP 2272681	(47)	05.12.2012	(97)	EP 2311658	(47)	05.12.2012
(97)	EP 2273769	(47)	05.12.2012	(97)	EP 2311726	(47)	05.12.2012
(97)	EP 2273808	(47)	05.12.2012	(97)	EP 2312043	(47)	05.12.2012
(97)	EP 2273816	(47)	05.12.2012	(97)	EP 2312288	(47)	05.12.2012
(97)	EP 2274084	(47)	05.12.2012	(97)	EP 2312394	(47)	05.12.2012
(97)	EP 2274366	(47)	05.12.2012	(97)	EP 2313246	(47)	05.12.2012
(97)	EP 2275123	(47)	05.12.2012	(97)	EP 2313956	(47)	05.12.2012
(97)	EP 2275659	(47)	05.12.2012	(97)	EP 2315084	(47)	05.12.2012
(97)	EP 2276070	(47)	05.12.2012	(97)	EP 2315900	(47)	05.12.2012
(97)	EP 2276313	(47)	05.12.2012	(97)	EP 2316370	(47)	05.12.2012
(97)	EP 2276796	(47)	05.12.2012	(97)	EP 2316937	(47)	05.12.2012
(97)	EP 2277660	(47)	05.12.2012	(97)	EP 2317013	(47)	05.12.2012
(97)	EP 2277867	(47)	05.12.2012	(97)	EP 2317081	(47)	05.12.2012
(97)	EP 2278051	(47)	05.12.2012	(97)	EP 2317298	(47)	05.12.2012
(97)	EP 2278087	(47)	05.12.2012	(97)	EP 2317409	(47)	05.12.2012
(97)	EP 2278609	(47)	05.12.2012	(97)	EP 2319351	(47)	05.12.2012
(97)	EP 2279150	(47)	05.12.2012	(97)	EP 2320294	(47)	05.12.2012
(97)	EP 2279318	(47)	05.12.2012	(97)	EP 2320295	(47)	05.12.2012
(97)	EP 2279360	(47)	05.12.2012	(97)	EP 2320296	(47)	05.12.2012
(97)	EP 2281141	(47)	05.12.2012	(97)	EP 2320406	(47)	05.12.2012
(97)	EP 2281165	(47)	05.12.2012	(97)	EP 2321204	(47)	05.12.2012
(97)	EP 2282272	(47)	05.12.2012	(97)	EP 2321372	(47)	05.12.2012
(97)	EP 2282396	(47)	05.12.2012	(97)	EP 2321658	(47)	05.12.2012
(97)	EP 2283300	(47)	05.12.2012	(97)	EP 2322031	(47)	05.12.2012
(97)	EP 2284046	(47)	05.12.2012	(97)	EP 2322075	(47)	05.12.2012
(97)	EP 2284118	(47)	05.12.2012	(97)	EP 2322563	(47)	05.12.2012
(97)	EP 2284301	(47)	05.12.2012	(97)	EP 2323128	(47)	05.12.2012
(97)	EP 2285051	(47)	05.12.2012	(97)	EP 2324102	(47)	05.12.2012
(97)	EP 2285317	(47)	05.12.2012	(97)	EP 2326154	(47)	05.12.2012
(97)	EP 2285811	(47)	05.12.2012	(97)	EP 2326167	(47)	05.12.2012
(97)	EP 2286246	(47)	05.12.2012	(97)	EP 2326403	(47)	05.12.2012
(97)	EP 2286461	(47)	05.12.2012	(97)	EP 2327910	(47)	05.12.2012
(97)	EP 2288020	(47)	05.12.2012	(97)	EP 2328151	(47)	05.12.2012
(97)	EP 2288185	(47)	05.12.2012	(97)	EP 2328767	(47)	05.12.2012
(97)	EP 2288272	(47)	05.12.2012	(97)	EP 2328850	(47)	05.12.2012
(97)	EP 2290753	(47)	05.12.2012	(97)	EP 2329141	(47)	05.12.2012
(97)	EP 2290870	(47)	05.12.2012	(97)	EP 2330812	(47)	05.12.2012
(97)	EP 2290877	(47)	05.12.2012	(97)	EP 2332689	(47)	05.12.2012
(97)	EP 2291163	(47)	05.12.2012	(97)	EP 2332741	(47)	05.12.2012
(97)	EP 2291294	(47)	05.12.2012	(97)	EP 2334461	(47)	05.12.2012
(97)	EP 2291505	(47)	05.12.2012	(97)	EP 2334486	(47)	05.12.2012
(97)	EP 2292031	(47)	05.12.2012	(97)	EP 2334542	(47)	05.12.2012
(97)	EP 2292206	(47)	05.12.2012	(97)	EP 2334558	(47)	05.12.2012
(97)	EP 2292815	(47)	05.12.2012	(97)	EP 2334559	(47)	05.12.2012
(97)	EP 2293125	(47)	05.12.2012	(97)	EP 2334612	(47)	05.12.2012
(97)	EP 2293129	(47)	05.12.2012	(97)	EP 2334909	(47)	05.12.2012
(97)	EP 2294254	(47)	05.12.2012	(97)	EP 2335009	(47)	05.12.2012
(97)	EP 2294293	(47)	05.12.2012	(97)	EP 2335384	(47)	05.12.2012
(97)	EP 2295247	(47)	05.12.2012	(97)	EP 2335575	(47)	05.12.2012
(97)	EP 2296684	(47)	05.12.2012	(97)	EP 2335646	(47)	05.12.2012
(97)	EP 2297385	(47)	05.12.2012	(97)	EP 2335957	(47)	05.12.2012
(97)	EP 2297770	(47)	05.12.2012	(97)	EP 2336080	(47)	05.12.2012
(97)	EP 2298578	(47)	05.12.2012	(97)	EP 2336419	(47)	05.12.2012
(97)	EP 2298612	(47)	05.12.2012	(97)	EP 2336569	(47)	05.12.2012
(97)	EP 2298681	(47)	05.12.2012	(97)	EP 2337111	(47)	05.12.2012
(97)	EP 2300308	(47)	05.12.2012	(97)	EP 2337150	(47)	05.12.2012
(97)	EP 2301028	(47)	05.12.2012	(97)	EP 2337268	(47)	05.12.2012
(97)	EP 2301512	(47)	05.12.2012	(97)	EP 2337284	(47)	05.12.2012
(97)	EP 2302001	(47)	05.12.2012	(97)	EP 2337456	(47)	05.12.2012
(97)	EP 2302589	(47)	05.12.2012	(97)	EP 2337465	(47)	05.12.2012

(97) EP 2337923	(47) 05.12.2012	(97) EP 2364383	(47) 05.12.2012
(97) EP 2338204	(47) 05.12.2012	(97) EP 2364618	(47) 05.12.2012
(97) EP 2338427	(47) 05.12.2012	(97) EP 2364929	(47) 05.12.2012
(97) EP 2338683	(47) 05.12.2012	(97) EP 2364933	(47) 05.12.2012
(97) EP 2338771	(47) 05.12.2012	(97) EP 2366305	(47) 05.12.2012
(97) EP 2340203	(47) 05.12.2012	(97) EP 2366545	(47) 05.12.2012
(97) EP 2340621	(47) 05.12.2012	(97) EP 2366749	(47) 05.12.2012
(97) EP 2340742	(47) 05.12.2012	(97) EP 2366847	(47) 05.12.2012
(97) EP 2341325	(47) 05.12.2012	(97) EP 2368711	(47) 05.12.2012
(97) EP 2341580	(47) 05.12.2012	(97) EP 2368722	(47) 05.12.2012
(97) EP 2341917	(47) 05.12.2012	(97) EP 2368807	(47) 05.12.2012
(97) EP 2341955	(47) 05.12.2012	(97) EP 2369791	(47) 05.12.2012
(97) EP 2341996	(47) 05.12.2012	(97) EP 2369955	(47) 05.12.2012
(97) EP 2342236	(47) 05.12.2012	(97) EP 2369963	(47) 05.12.2012
(97) EP 2342477	(47) 05.12.2012	(97) EP 2370223	(47) 05.12.2012
(97) EP 2342576	(47) 05.12.2012	(97) EP 2371247	(47) 05.12.2012
(97) EP 2343247	(47) 05.12.2012	(97) EP 2371577	(47) 05.12.2012
(97) EP 2343931	(47) 05.12.2012	(97) EP 2371596	(47) 05.12.2012
(97) EP 2343987	(47) 05.12.2012	(97) EP 2371645	(47) 05.12.2012
(97) EP 2344166	(47) 05.12.2012	(97) EP 2371674	(47) 05.12.2012
(97) EP 2344303	(47) 05.12.2012	(97) EP 2371706	(47) 05.12.2012
(97) EP 2344329	(47) 05.12.2012	(97) EP 2371720	(47) 05.12.2012
(97) EP 2344554	(47) 05.12.2012	(97) EP 2372146	(47) 05.12.2012
(97) EP 2344668	(47) 05.12.2012	(97) EP 2373176	(47) 05.12.2012
(97) EP 2345445	(47) 05.12.2012	(97) EP 2373435	(47) 05.12.2012
(97) EP 2345701	(47) 05.12.2012	(97) EP 2373872	(47) 05.12.2012
(97) EP 2346370	(47) 05.12.2012	(97) EP 2373973	(47) 05.12.2012
(97) EP 2346470	(47) 05.12.2012	(97) EP 2374004	(47) 05.12.2012
(97) EP 2346595	(47) 05.12.2012	(97) EP 2374366	(47) 05.12.2012
(97) EP 2346642	(47) 05.12.2012	(97) EP 2374370	(47) 05.12.2012
(97) EP 2346673	(47) 05.12.2012	(97) EP 2374739	(47) 05.12.2012
(97) EP 2346691	(47) 05.12.2012	(97) EP 2374750	(47) 05.12.2012
(97) EP 2346762	(47) 05.12.2012	(97) EP 2375208	(47) 05.12.2012
(97) EP 2346818	(47) 05.12.2012	(97) EP 2375268	(47) 05.12.2012
(97) EP 2347054	(47) 05.12.2012	(97) EP 2375430	(47) 05.12.2012
(97) EP 2347346	(47) 05.12.2012	(97) EP 2375905	(47) 05.12.2012
(97) EP 2347411	(47) 05.12.2012	(97) EP 2376192	(47) 05.12.2012
(97) EP 2347540	(47) 05.12.2012	(97) EP 2376728	(47) 05.12.2012
(97) EP 2347562	(47) 05.12.2012	(97) EP 2376806	(47) 05.12.2012
(97) EP 2347853	(47) 05.12.2012	(97) EP 2377434	(47) 05.12.2012
(97) EP 2348091	(47) 05.12.2012	(97) EP 2377797	(47) 05.12.2012
(97) EP 2349141	(47) 05.12.2012	(97) EP 2378059	(47) 05.12.2012
(97) EP 2349291	(47) 05.12.2012	(97) EP 2378060	(47) 05.12.2012
(97) EP 2349511	(47) 05.12.2012	(97) EP 2378304	(47) 05.12.2012
(97) EP 2349817	(47) 05.12.2012	(97) EP 2378903	(47) 05.12.2012
(97) EP 2349954	(47) 05.12.2012	(97) EP 2378917	(47) 05.12.2012
(97) EP 2350361	(47) 05.12.2012	(97) EP 2379692	(47) 05.12.2012
(97) EP 2351065	(47) 05.12.2012	(97) EP 2379805	(47) 05.12.2012
(97) EP 2351095	(47) 05.12.2012	(97) EP 2380472	(47) 05.12.2012
(97) EP 2351691	(47) 05.12.2012	(97) EP 2381011	(47) 05.12.2012
(97) EP 2352589	(47) 05.12.2012	(97) EP 2381107	(47) 05.12.2012
(97) EP 2352866	(47) 05.12.2012	(97) EP 2381506	(47) 05.12.2012
(97) EP 2352983	(47) 05.12.2012	(97) EP 2381805	(47) 05.12.2012
(97) EP 2353242	(47) 05.12.2012	(97) EP 2381872	(47) 05.12.2012
(97) EP 2353751	(47) 05.12.2012	(97) EP 2382348	(47) 05.12.2012
(97) EP 2354024	(47) 05.12.2012	(97) EP 2382897	(47) 05.12.2012
(97) EP 2354382	(47) 05.12.2012	(97) EP 2383047	(47) 05.12.2012
(97) EP 2356512	(47) 05.12.2012	(97) EP 2383071	(47) 05.12.2012
(97) EP 2356784	(47) 05.12.2012	(97) EP 2383623	(47) 05.12.2012
(97) EP 2357083	(47) 05.12.2012	(97) EP 2386001	(47) 05.12.2012
(97) EP 2357513	(47) 05.12.2012	(97) EP 2386431	(47) 05.12.2012
(97) EP 2358302	(47) 05.12.2012	(97) EP 2386458	(47) 05.12.2012
(97) EP 2358604	(47) 05.12.2012	(97) EP 2386494	(47) 05.12.2012
(97) EP 2358610	(47) 05.12.2012	(97) EP 2386737	(47) 05.12.2012
(97) EP 2359743	(47) 05.12.2012	(97) EP 2386760	(47) 05.12.2012
(97) EP 2359764	(47) 05.12.2012	(97) EP 2387100	(47) 05.12.2012
(97) EP 2360535	(47) 05.12.2012	(97) EP 2388105	(47) 05.12.2012
(97) EP 2360792	(47) 05.12.2012	(97) EP 2388229	(47) 05.12.2012
(97) EP 2360835	(47) 05.12.2012	(97) EP 2389184	(47) 05.12.2012
(97) EP 2361280	(47) 05.12.2012	(97) EP 2389400	(47) 05.12.2012
(97) EP 2361349	(47) 05.12.2012	(97) EP 2390211	(47) 05.12.2012
(97) EP 2362737	(47) 05.12.2012	(97) EP 2390477	(47) 05.12.2012
(97) EP 2362741	(47) 05.12.2012	(97) EP 2391546	(47) 05.12.2012
(97) EP 2362797	(47) 05.12.2012	(97) EP 2391547	(47) 05.12.2012
(97) EP 2363698	(47) 05.12.2012	(97) EP 2392151	(47) 05.12.2012
(97) EP 2364131	(47) 05.12.2012	(97) EP 2393402	(47) 05.12.2012
(97) EP 2364195	(47) 05.12.2012	(97) EP 2393435	(47) 05.12.2012
(97) EP 2364266	(47) 05.12.2012	(97) EP 2393602	(47) 05.12.2012

(97)	EP 2393859	(47)	05.12.2012
(97)	EP 2393877	(47)	05.12.2012
(97)	EP 2394411	(47)	05.12.2012
(97)	EP 2394449	(47)	05.12.2012
(97)	EP 2395008	(47)	05.12.2012
(97)	EP 2396269	(47)	05.12.2012
(97)	EP 2396441	(47)	05.12.2012
(97)	EP 2396523	(47)	05.12.2012
(97)	EP 2396589	(47)	05.12.2012
(97)	EP 2397318	(47)	05.12.2012
(97)	EP 2397374	(47)	05.12.2012
(97)	EP 2397635	(47)	05.12.2012
(97)	EP 2397882	(47)	05.12.2012
(97)	EP 2398116	(47)	05.12.2012
(97)	EP 2398318	(47)	05.12.2012
(97)	EP 2398525	(47)	05.12.2012
(97)	EP 2399104	(47)	05.12.2012
(97)	EP 2399403	(47)	05.12.2012
(97)	EP 2401038	(47)	05.12.2012
(97)	EP 2401137	(47)	05.12.2012
(97)	EP 2401494	(47)	05.12.2012
(97)	EP 2403681	(47)	05.12.2012
(97)	EP 2404186	(47)	05.12.2012
(97)	EP 2404662	(47)	05.12.2012
(97)	EP 2405766	(47)	05.12.2012
(97)	EP 2405802	(47)	05.12.2012
(97)	EP 2406125	(47)	05.12.2012
(97)	EP 2406417	(47)	05.12.2012
(97)	EP 2408125	(47)	05.12.2012
(97)	EP 2409792	(47)	05.12.2012
(97)	EP 2409860	(47)	05.12.2012
(97)	EP 2409939	(47)	05.12.2012
(97)	EP 2410145	(47)	05.12.2012
(97)	EP 2412217	(47)	05.12.2012
(97)	EP 2413433	(47)	05.12.2012
(97)	EP 2413511	(47)	05.12.2012
(97)	EP 2414989	(47)	05.12.2012
(97)	EP 2415675	(47)	05.12.2012
(97)	EP 2416931	(47)	05.12.2012
(97)	EP 2416996	(47)	05.12.2012
(97)	EP 2417049	(47)	05.12.2012
(97)	EP 2418066	(47)	05.12.2012
(97)	EP 2423452	(47)	05.12.2012
(97)	EP 2423654	(47)	05.12.2012
(97)	EP 2425304	(47)	05.12.2012
(97)	EP 2426030	(47)	05.12.2012
(97)	EP 2426067	(47)	05.12.2012
(97)	EP 2427065	(47)	05.12.2012
(97)	EP 2427401	(47)	05.12.2012
(97)	EP 2428444	(47)	05.12.2012
(97)	EP 2431637	(47)	05.12.2012
(97)	EP 2432645	(47)	05.12.2012
(97)	EP 2433971	(47)	05.12.2012
(97)	EP 2434640	(47)	05.12.2012
(97)	EP 2434641	(47)	05.12.2012
(97)	EP 2439106	(47)	05.12.2012
(97)	EP 2439238	(47)	05.12.2012
(97)	EP 2442034	(47)	05.12.2012
(97)	EP 2442319	(47)	05.12.2012
(97)	EP 2442321	(47)	05.12.2012
(97)	EP 2442322	(47)	05.12.2012
(97)	EP 2444282	(47)	05.12.2012
(97)	EP 2444553	(47)	05.12.2012
(97)	EP 2444744	(47)	05.12.2012
(97)	EP 2445236	(47)	05.12.2012
(97)	EP 2446016	(47)	05.12.2012
(97)	EP 2447605	(47)	05.12.2012
(97)	EP 2454814	(47)	05.12.2012
(97)	EP 2456345	(47)	05.12.2012
(97)	EP 2457839	(47)	05.12.2012
(97)	EP 2477358	(47)	05.12.2012

### Zveřejněné překlady evropských patentových spisů

U následujících udělených evropských patentů s účinky pro Českou republiku byl majitelem předložen překlad patentového spisu do českého jazyka (§ 35c odst. 2 až 4 zákona č. 527/1990 Sb., v platném znění). Údaje jsou řazeny vzestupně podle čísel evropských patentů.

- |                                                                                                                              |                                                                                                                |
|------------------------------------------------------------------------------------------------------------------------------|----------------------------------------------------------------------------------------------------------------|
| (97) <b>EP 1363376</b>                                                                                                       | (31) 10242387                                                                                                  |
| (47) 17.10.2012                                                                                                              | (33) DE                                                                                                        |
| (97) 19.11.2003                                                                                                              | (86) PCT/EP2003/010044                                                                                         |
| (51) <b>H02G 3/08</b> (2006.01)                                                                                              | (87) WO 2004/026711                                                                                            |
| (96) 28.04.2003                                                                                                              | (74) KANIA, SEDLÁK, SMOLA Patentová a známková kancelář, Ing. Veronika Zemanová, Mendlovo nám. 1a, Brno, 60300 |
| (96) 03450104.9                                                                                                              |                                                                                                                |
| (73) Eaton Industries (Austria) GmbH, 3943 Schrems, AT                                                                       |                                                                                                                |
| (72) Gegenbauer, Bernhard, 3830 Waidhofen/Thaya, AT                                                                          |                                                                                                                |
| (54) <b>Kabelová průchodka</b>                                                                                               |                                                                                                                |
| (32) 15.05.2002                                                                                                              | (97) <b>EP 1563846</b>                                                                                         |
| (31) 7452002                                                                                                                 | (47) 29.08.2012                                                                                                |
| (33) AT                                                                                                                      | (97) 22.04.2004                                                                                                |
| (74) Společná advokátní kancelář Všečečka Zelený Švorčík Kalenský a partneři, JUDr. Michal Havlík, Hálkova 2, Praha 2, 12000 | (51) <b>A61K 31/4406</b> (2006.01)                                                                             |
|                                                                                                                              | <b>A61K 9/50</b> (2006.01)                                                                                     |
|                                                                                                                              | <b>A61P 9/10</b> (2006.01)                                                                                     |
|                                                                                                                              | (96) 09.10.2003                                                                                                |
|                                                                                                                              | (96) 03754060.6                                                                                                |
|                                                                                                                              | (73) ONO PHARMACEUTICAL CO., LTD., Osaka-shi, Osaka 541-8526, JP                                               |
|                                                                                                                              | (72) SAKAI, Yoshiki Ono Pharmaceutical Co., Ltd., Mishima-gun Osaka 618-8585, JP                               |
|                                                                                                                              | NISHIURA, Akio Ono Pharmaceutical Co., Ltd., Mishima-gun Osaka 618-8585, JP                                    |
|                                                                                                                              | OGATA, Teppei Ono Pharmaceutical Co., Ltd., Mishima-gun Osaka 618-8585, JP                                     |
|                                                                                                                              | (54) <b>Látky podporující tvorbu endogenního reparačního faktoru</b>                                           |
|                                                                                                                              | (32) 10.10.2002, 31.10.2002, 22.04.2003                                                                        |
|                                                                                                                              | (31) 2002298079, 2002318830, 2003117604                                                                        |
|                                                                                                                              | (33) JP, JP, JP                                                                                                |
|                                                                                                                              | (86) PCT/JP2003/012981                                                                                         |
|                                                                                                                              | (87) WO 2004/032965                                                                                            |
|                                                                                                                              | (74) Čermák a spol., JUDr. Karel Čermák, Elišky Peškové 15/735, Praha 5, 15000                                 |
|                                                                                                                              |                                                                                                                |
| (97) <b>EP 1423442</b>                                                                                                       | (97) <b>EP 1577476</b>                                                                                         |
| (47) 12.09.2012                                                                                                              | (47) 05.09.2012                                                                                                |
| (97) 30.01.2003                                                                                                              | (97) 21.09.2005                                                                                                |
| (51) <b>C08F 36/04</b> (2006.01)                                                                                             | (51) <b>E05D 7/08</b> (2006.01)                                                                                |
| <b>C08F 4/56</b> (2006.01)                                                                                                   | <b>E05D 7/04</b> (2006.01)                                                                                     |
| <b>C08C 19/44</b> (2006.01)                                                                                                  | (96) 14.03.2005                                                                                                |
| (96) 16.07.2002                                                                                                              | (96) 05005460.0                                                                                                |
| (96) 02774485.3                                                                                                              | (73) SFS intec Holding AG, 9435 Heerbrugg, CH                                                                  |
| (73) COMPAGNIE GENERALE DES ETABLISSEMENTS MICHELIN, 63000 Clermont-Ferrand, FR                                              | (72) Politi, Sandro, 33074 Fontanafredda (PN), IT                                                              |
| Michelin Recherche et Technique S.A., 1763 Granges-Paccot, CH                                                                | (54) <b>Závěs k otočnému uchycení dveří nebo okna na rámu</b>                                                  |
| (72) CABIOCH, Jean-Luc, F-63140 Chatel-Guyon, FR                                                                             | (32) 16.03.2004                                                                                                |
| COISSIEUX, Laurent, F-63100 Clermont-Ferrand, FR                                                                             | (31) 102004012890                                                                                              |
| DAJOUX, Nicole, F-63122 Ceyrat, FR                                                                                           | (33) DE                                                                                                        |
| (54) <b>Způsob kontinuální přípravy dienového elastomeru s vinylcyklickými jednotkami</b>                                    | (74) Ing. Jiří Chlustina, Jana Masaryka 43-47, Praha 2, 12000                                                  |
| (32) 16.07.2001                                                                                                              |                                                                                                                |
| (31) 0110287                                                                                                                 |                                                                                                                |
| (33) FR                                                                                                                      |                                                                                                                |
| (86) PCT/EP2002/007866                                                                                                       |                                                                                                                |
| (87) WO 2003/008470                                                                                                          |                                                                                                                |
| (74) TRAPLOVÁ HAKR KUBÁT Advokátní a patentová kancelář, Ing. Eduard Hakr, Přístavní 24, Praha 7, 17000                      |                                                                                                                |
|                                                                                                                              |                                                                                                                |
| (97) <b>EP 1517697</b>                                                                                                       | (97) <b>EP 1610061</b>                                                                                         |
| (47) 10.10.2012                                                                                                              | (47) 10.10.2012                                                                                                |
| (97) 24.12.2003                                                                                                              | (97) 28.12.2005                                                                                                |
| (51) <b>A61K 31/7032</b> (2006.01)                                                                                           | (51) <b>F23D 3/40</b> (2006.01)                                                                                |
| <b>A61K 38/28</b> (2006.01)                                                                                                  | (96) 03.05.2005                                                                                                |
| (96) 05.06.2003                                                                                                              | (96) 05009732.8                                                                                                |
| (96) 03732536.2                                                                                                              | (73) J. Eberspächer GmbH & Co. KG, 73730 Esslingen, DE                                                         |
| (73) Sanofi-Aventis Deutschland GmbH, 65929 Frankfurt am Main, DE                                                            | (72) Schmidt, Oliver, 73207 Plochingen, DE                                                                     |
| (72) BRUNNER-SCHWARZ, Anette, 89077 ULM, DE                                                                                  | Eberspach, Günter, 72649 Wolfschlugen, DE                                                                      |
| LILL, Norbert, 61476 Kronberg, DE                                                                                            | (54) <b>Uspořádání k odpařování paliva</b>                                                                     |
| (54) <b>Kyselé inzulinové přípravky se zlepšenou stabilitou</b>                                                              | (32) 22.06.2004                                                                                                |
| (32) 18.06.2002                                                                                                              | (31) 102004030035                                                                                              |
| (31) 10227232                                                                                                                | (33) DE                                                                                                        |
| (33) DE                                                                                                                      | (74) Čermák a spol., JUDr. Karel Čermák, Elišky Peškové 15/735, Praha 5, 15000                                 |
| (86) PCT/EP2003/005887                                                                                                       |                                                                                                                |
| (87) WO 2003/105888                                                                                                          |                                                                                                                |
| (74) TRAPLOVÁ HAKR KUBÁT Advokátní a patentová kancelář, Ing. Eduard Hakr, Přístavní 24, Praha 7, 17000                      |                                                                                                                |
|                                                                                                                              |                                                                                                                |
| (97) <b>EP 1549555</b>                                                                                                       | (97) <b>EP 1663321</b>                                                                                         |
| (47) 22.08.2012                                                                                                              | (47) 29.08.2012                                                                                                |
| (97) 01.04.2004                                                                                                              | (97) 07.04.2005                                                                                                |
| (51) <b>B65D 88/02</b> (2006.01)                                                                                             |                                                                                                                |
| (96) 10.09.2003                                                                                                              |                                                                                                                |
| (96) 03797289.0                                                                                                              |                                                                                                                |
| (73) Richter, Günter, 57610 Altenkirchen, DE                                                                                 |                                                                                                                |
| (72) Richter, Günter, 57610 Altenkirchen, DE                                                                                 |                                                                                                                |
| (54) <b>Velkoobjemová nádoba se dvěma dílčími částmi a opěrným zařízením ve spojovací oblasti</b>                            |                                                                                                                |
| (32) 12.09.2002                                                                                                              |                                                                                                                |

- 
- (51) **A61L 2/00** (2006.01)  
**A61L 2/02** (2006.01)  
**A61L 2/04** (2006.01)  
**B65B 55/02** (2006.01)
- (96) 22.09.2004  
(96) 04784813.0
- (73) Baxter International Inc., Deerfield, IL 60015, US  
Baxter Healthcare S.A., 8152 Glattpark (Opfikon), CH
- (72) RODRIGUEZ, Alfredo, Arlington Heights, IL 60005, US  
RABINOW, Barrett, E., Skokie, IL 60076, US  
DOTY, Mark, Grayslake, IL 60030, US  
KONKEL, Jamie, Island Lake, Illinois 60042, US
- (54) **Vysokotlaká sterilizace pro termální sterilizaci farmaceutických přípravků a medicínských výrobků**
- (32) 22.09.2003  
(31) 505235 P  
(33) US  
(86) PCT/US2004/031107  
(87) WO 2005/030273  
(74) Společná advokátní kancelář Všečečka Zelený Švorčík Kalenský a partneři, JUDr. Michal Havlík, Hálkova 2, Praha 2, 12000
- 
- (97) **EP 1766308**  
(47) 22.08.2012  
(97) 23.02.2006  
(51) **C04B 11/02** (2006.01)  
(96) 19.05.2005  
(96) 05752231.0  
(73) UNITED STATES GYPSUM COMPANY, Chicago, IL 60661, US  
(72) BOLIND, Michael, L., Ingleside, IL 60041, US  
NELSON, Christopher, R., Lindenhurst, IL 60046, US  
PETERSEN, Bruce, Lynn, Lisle, IL 60532, US  
PORTER, Michael, J., Hanover Park, IL 60103, US
- (54) **Zařízení a způsob ochlazování odpařování horkého a zapářeného vypáleného štukového prášku**
- (32) 15.07.2004  
(31) 891964  
(33) US  
(86) PCT/US2005/017485  
(87) WO 2006/019456  
(74) PATENTSERVIS Praha a.s., Na Podkovce 281/10, Praha 4, 14700
- 
- (97) **EP 1772113**  
(47) 05.09.2012  
(97) 11.04.2007  
(51) **A61C 8/00** (2006.01)  
(96) 25.05.2006  
(96) 06380134.4  
(73) Faus Badia, Vicente Gabriel, 46021 Valencia, ES  
(72) Faus Badia, Vicente Gabriel, 46021 Valencia, ES
- (54) **Sada jednoduchých šikmých opor**
- (32) 10.10.2005  
(31) 200502461  
(33) ES  
(74) KOREJZOVÁ & SPOL., v.o.s., JUDr. Petra Korejzová, Korunní 810/104 E, Praha 10, 10100
- 
- (97) **EP 1784174**  
(47) 05.09.2012  
(97) 26.01.2006  
(51) **A61K 31/195** (2006.01)  
**A61K 9/14** (2006.01)  
**A61K 9/48** (2006.01)  
(96) 19.07.2005  
(96) 05774174.6  
(73) ZAMBON S.p.A., 20091 Bresso MI, IT  
(72) RAMPOLDI, Luca, I-20020 LAINATE, IT  
DE LAZZARI, Alessandra, I-35142 PADOVA, IT  
GRASSANO, Alessandro, I-20052 MONZA, IT
- 
- (54) **Farmaceutická kompozice obsahující gabapentin**
- (32) 20.07.2004  
(31) MI20041447  
(33) IT  
(86) PCT/EP2005/053473  
(87) WO 2006/008295  
(74) Společná advokátní kancelář Všečečka Zelený Švorčík Kalenský a partneři, JUDr. Michal Havlík, Hálkova 2, Praha 2, 12000
- 
- (97) **EP 1878528**  
(47) 05.09.2012  
(97) 16.01.2008  
(51) **B23K 9/00** (2006.01)  
(96) 13.07.2007  
(96) 07252798.9  
(73) Tata Steel UK Limited, London SW1P 4WY, GB  
(72) Jerath, Vijay, London SW1P 4WY, GB  
Jaiswal, Shreekant, London SW1P 4WY, GB
- (54) **Způsob opravy svařováním nebo plátování ocelového válcovaného bloku kolejnice nebo dalšího dílu kolejnice**
- (32) 14.07.2006, 14.11.2006  
(31) 0614018, 0622674  
(33) GB, GB  
(74) A. Holas & partner Patentová a známková kancelář, Ing. Mgr. Hana Holasová, Křížová 4/105, Brno, 60300
- 
- (97) **EP 1948708**  
(47) 10.10.2012  
(97) 18.05.2007  
(51) **C08F 265/06** (2006.01)  
**C08F 265/04** (2006.01)  
(96) 14.11.2006  
(96) 06812599.6  
(73) KOLON INDUSTRIES, INC., Kwacheon-city Kyunggi-do 427-709, KR  
(72) KANG, Chung Seock, Gyeonggi-do 449-120, KR  
YOON, Young Seo, Seoul 135-240, KR  
KIM, Jong Han, Gyeonggi-do 449-060, KR
- (54) **Perličky z akrylového polymeru a kompozice solů s jejich obsahem**
- (32) 14.11.2005  
(31) 20050108464  
(33) KR  
(86) PCT/KR2006/004771  
(87) WO 2007/055550  
(74) Čermák a spol., JUDr. Karel Čermák, Elišky Peškové 15/735, Praha 5, 15000
- 
- (97) **EP 1987353**  
(47) 13.06.2012  
(97) 30.08.2007  
(51) **G01N 33/49** (2006.01)  
**B81B 1/00** (2006.01)  
**G01N 33/53** (2006.01)  
**B01L 3/00** (2006.01)  
(96) 15.02.2007  
(96) 07705600.0  
(73) Universal Biosensors PTY Limited, Rowville VIC 3178, AU  
(72) HODGES, Alastair McIndoe, Blackburn South, Victoria 3130, AU  
CHATELIER, Ronald Christopher, Bayswater, Victoria 3153, AU  
CHAMBERS, Garry, Vermont, Victoria 3133, AU
- (54) **Mechanismus pro převod kapaliny**
- (32) 21.02.2006  
(31) 774678 P  
(33) US  
(86) PCT/IB2007/000370  
(87) WO 2007/096730



(74) Čermák a spol., JUDr. Karel Čermák, Elišky Peškové  
15/735, Praha 5, 15000

(97) **EP 2004483**

(47) 23.05.2012

(97) 07.09.2007

(51) **B64C 15/14** (2006.01)

**B64C 27/28** (2006.01)

**B64C 29/00** (2006.01)

(96) 02.03.2007

(96) 07701909.9

(73) Posva, David, 4132 Muttenz, CH

(72) Posva, David, 4132 Muttenz, CH

(54) **Letadlo se schopností pro let, vznášení se na místě,  
rychlý let vpřed, klouzavý let, krátký vzlet, krátké  
přistání, vertikální vzlet a vertikální přistání**

(32) 03.03.2006

(31) 345062006

(33) CH

(86) PCT/CH2007/000109

(87) WO 2007/098634

(97) **EP 2014789**

(47) 12.09.2012

(97) 14.01.2009

(51) **C23C 16/56** (2006.01)

**C23C 16/02** (2006.01)

**C23C 16/40** (2006.01)

**C23C 28/04** (2006.01)

**C23C 30/00** (2006.01)

**B23B 27/14** (2006.01)

(96) 02.07.2008

(96) 08159473.1

(73) Seco Tools AB, 737 82 Fagersta, SE

(72) Zackrisson, Jenni, 737 33, Fagersta, SE

Dahlund, Silvia, SE-777 60, Söderbärke, SE

Larsson, Tommy, SE-737 90, Ängelsberg, SE

(54) **Potažený obráběcí stroj**

(32) 13.07.2007

(31) 0701703

(33) SE

(74) Společná advokátní kancelář Všeťečka Zelený Švorčík  
Kalenský a partneři, JUDr. Petr Kalenský, Hálkova 2,  
Praha 2, 12000

(97) **EP 2022504**

(47) 31.10.2012

(97) 11.02.2009

(51) **A61K 36/28** (2006.01)

**A61K 36/60** (2006.01)

**A61K 36/52** (2006.01)

**A61K 36/77** (2006.01)

**A61K 9/00** (2006.01)

**A61P 9/14** (2006.01)

(96) 08.08.2007

(96) 07015624.5

(73) Küçükay, Feyyaz, Dr., Istanbul, TR

(72) Küçükay, Feyyaz, Dr., Sultanahmet/Eminönu Istanbul,  
TR

Küçükay, Mehmet Sait, Sultan Ahmet Eminönu, TR

(54) **Mast pro ošetřování hemeroidů**

(74) KANIA, SEDLÁK, SMOLA Patentová a známková  
kancelář, Ing. Jiří Malůšek, Mendlovo nám. 1a, Brno,  
60300

(97) **EP 2039634**

(47) 29.08.2012

(97) 25.03.2009

(51) **B65H 19/22** (2006.01)

(96) 20.09.2007

(96) 07018474.2

(73) Atlas Converting Equipment Limited, Kempston, Bedford,  
Bedfordshire MK42 7XT, GB

(72) Loft, Roger, Bedford Bedfordshire MK43 9JU, GB

(54) **Navíječky sítí a způsoby práce s navíječkami sítí**

(74) KANIA, SEDLÁK, SMOLA Patentová a známková  
kancelář, Ing. Jiří Malůšek, Mendlovo nám. 1a, Brno,  
60300

(97) **EP 2045342**

(47) 05.09.2012

(97) 31.01.2008

(51) **C22C 5/00** (2006.01)

**C22F 1/14** (2006.01)

**H01T 13/39** (2006.01)

**H01T 21/02** (2006.01)

**C22C 1/04** (2006.01)

**C23C 6/00** (2006.01)

**C23C 26/02** (2006.01)

(96) 24.07.2007

(96) 07791214.5

(73) Tanaka Kikinzoku Kogyo K.K., Chiyoda-ku Tokyo 100-  
6422, JP

(72) TANAKA, Kunihiko, Isehara-shi, Kanagawa 259-1146, JP

SAKAIRI, Koichi, Hiratsuka-shi, Kanagawa 254-0076, JP

KURIHARA, Kenichi, Hiratsuka-shi, Kanagawa 254-  
0076, JP

(54) **Slitina ze vzácného kovu pro zapalovací svíčku**

(32) 25.07.2006, 03.04.2007

(31) 2006202471, 2007097465

(33) JP, JP

(86) PCT/JP2007/064482

(87) WO 2008/013159

(74) PATENTSERVIS Praha a.s., Na Podkovce 281/10, Praha  
4, 14700

(97) **EP 2089229**

(47) 15.08.2012

(97) 12.06.2008

(51) **B41J 2/04** (2006.01)

(96) 04.12.2006

(96) 06827989.2

(73) Zamtec Limited, Dublin 2, IE

(72) MCAVOY, Gregory John, Dublin, 2, IE

BAGNAT, Misty, Balmain, NSW 2041, AU

LAWLOR, Vincent Patrick, Balmain, New South Wales

2041, AU

KERR, Emma Rose, Balmain, New South Wales 2041,

AU

SILVERBROOK, Kia, Australia, New South Wales 2041,

AU

(54) **Soubor trysky pro inkoustovou tiskárnu s tepelným  
aktuátorem ohybu s aktivním nosníkem, vymezujícím  
podstatnou část střechy komory trysky**

(86) PCT/AU2006/001831

(87) WO 2008/067581

(74) PATENTSERVIS Praha a.s., Na Podkovce 281/10, Praha  
4, 14700

(97) **EP 2099714**

(47) 15.08.2012

(97) 29.05.2008

(51) **B01J 23/02** (2006.01)

**C01F 7/00** (2006.01)

**C09C 1/40** (2006.01)

(96) 15.11.2007

(96) 07846598.6

(73) Nabaltec AG, 92421 Schwandorf, DE

(72) SAUERWEIN, Reiner, 92449 Steinberg, DE

REIMER, Alfred, 93437 Fürth i. Wald, DE

EDENHARTER, Ludwig, 93133 Burglengenfeld, DE

SORGALLA, Manfred, 92421 Schwandorf, DE

WEHNER, Wolfgang, 64673 Zwingenberg, DE

(54) **Kalcium-karbonáto-hydroxodialumináty s hexagonálním krystalovým habitem ve formě destiček**  
(32) 21.11.2006  
(31) 102006055214  
(33) DE  
(86) PCT/EP2007/009876  
(87) WO 2008/061664  
(74) Společná advokátní kancelář Všeťečka Zelený Švorčík Kalenský a partneři, JUDr. Michal Havlík, Hálkova 2, Praha 2, 12000

(97) **EP 2109573**  
(47) 24.10.2012  
(97) 13.11.2008  
(51) **B65D 88/16** (2006.01)  
**B65D 90/00** (2006.01)  
(96) 30.04.2008  
(96) 08749370.6  
(73) Büscherhoff Spezialverpackung GmbH & Co. KG, 49439 Steinfeld, DE  
(72) BÜSCHERHOFF, Bernd, 49439 Steinfeld, DE  
(54) **Flexibilní zásobník kapaliny**  
(32) 04.05.2007  
(31) 202007006530 U  
(33) DE  
(86) PCT/EP2008/003651  
(87) WO 2008/135277  
(74) PATENTSERVIS Praha a.s., Na Podkovce 281/10, Praha 4, 14700

(97) **EP 2116357**  
(47) 12.09.2012  
(97) 11.11.2009  
(51) **B29C 70/30** (2006.01)  
**B29B 11/16** (2006.01)  
**B60N 2/70** (2006.01)  
(96) 08.05.2009  
(96) 09006296.9  
(73) Johnson Controls GmbH, 51399 Burscheid, DE  
Alba tooling & engineering GmbH, 32278 Kirchlingerm, DE  
(72) Janz, Michael, 32609 Hüllhorst, DE  
Weingärtner, Andreas, 32351 Stemwede, DE  
Klusmeier, Werner, 32312 Lübbecke, DE  
Naue, Anton, 32312 Lübbecke, DE  
Pogorevc, Branko, 2382 Mislinja, SI  
(54) **Způsob výroby čalounické povrchové vrstvy**  
(32) 09.05.2008, 31.07.2008  
(31) 102008023089, 102008035621  
(33) DE, DE  
(74) Společná advokátní kancelář Všeťečka Zelený Švorčík Kalenský a partneři, JUDr. Petr Kalenský, Hálkova 2, Praha 2, 12000

(97) **EP 2117856**  
(47) 30.05.2012  
(97) 31.07.2008  
(51) **B60H 1/00** (2006.01)  
**B61D 27/00** (2006.01)  
(96) 28.01.2008  
(96) 08708280.6  
(73) Bombardier Transportation GmbH, 10785 Berlin, DE  
(72) POISINGER, Josef, A-1210 Wien, AT  
KÖNIG, Helmut, A-1220 Wien, AT

(54) **Způsob klimatizování vozidla**  
(32) 26.01.2007  
(31) 102007005050  
(33) DE  
(86) PCT/EP2008/050960  
(87) WO 2008/090232  
(74) Čermák a spol., JUDr. Karel Čermák, Elišky Peškové 15/735, Praha 5, 15000

(97) **EP 2121139**  
(47) 10.10.2012  
(97) 24.07.2008  
(51) **A61K 9/48** (2006.01)  
**A61K 31/166** (2006.01)  
**A61K 47/10** (2006.01)  
**A61K 47/12** (2006.01)  
**A61K 47/18** (2006.01)  
**A61K 47/26** (2006.01)  
**A61K 47/48** (2006.01)  
**A61K 9/107** (2006.01)  
**A61K 9/00** (2006.01)  
**A61K 9/16** (2006.01)  
**B82Y 5/00** (2011.01)

(96) 16.01.2008  
(96) 08727771.1  
(73) BiPar Sciences, Inc., Bridgewater NJ 08807, US  
(72) OSSOVSKAYA, Valeria, San Francisco, CA 94105, US  
LI, Lingyun, Foster City, CA 94404, US  
SHERMAN, Barry, Hillsborough, CA 94010, US  
(54) **Formulace pro léčbu nádorů**  
(32) 16.01.2007  
(31) 880755 P  
(33) US  
(86) PCT/US2008/051214  
(87) WO 2008/089272  
(74) TRAPLOVÁ HAKR KUBÁT Advokátní a patentová kancelář, Ing. Eduard Hakr, Přístavní 24, Praha 7, 17000

(97) **EP 2123379**  
(47) 15.08.2012  
(97) 25.11.2009  
(51) **B23B 29/04** (2006.01)  
**B23B 31/00** (2006.01)  
**B23Q 5/04** (2006.01)  
**B23Q 5/20** (2006.01)  
(96) 22.05.2008  
(96) 08009425.3  
(73) SHW Werkzeugmaschinen GmbH, 73433 Aalen, DE  
(72) Maier, Franz, 73431 Aalen, DE  
(54) **Frézka a soustruh**  
(74) FISCHER & PARTNER Intellectual Property s.r.o., Ing. Michael Fischer, Na Hrobcí 294/5, Praha 2, 12000

(97) **EP 2135817**  
(47) 12.09.2012  
(97) 23.12.2009  
(51) **B65D 30/20** (2006.01)  
**B65D 33/25** (2006.01)  
**B65D 75/58** (2006.01)  
(96) 09.06.2009  
(96) 09007611.8  
(73) Bischof und Klein GmbH & Co. KG, 49525 Lengerich, DE  
(72) Wedi, Johannes, 48282 Emsdetten, DE  
Haimerl, Rudolf, 94357 Konzell, DE  
Strübbe, Peter, 49525 Lengerich, DE

(54) **Sáček s bočním skladem**  
(32) 17.06.2008  
(31) 202008008134 U  
(33) DE  
(74) Společná advokátní kancelář Všeťečka Zelený Švorčík Kalenský a partneři, JUDr. Michal Havlík, Hálkova 2, Praha 2, 12000

(97) **EP 2136801**  
(47) 29.08.2012  
(97) 09.10.2008  
(51) **A61K 31/4015** (2006.01)  
**A61K 31/40** (2006.01)  
(96) 07.03.2008  
(96) 08731748.3  
(73) Tioga Pharmaceuticals, Inc., San Diego, CA 92121, US

(72) MANGEL, Allen, San Diego, CA 92121, US  
(54) **Agonisté kappa opiátu k léčení převládajícího průjmu a syndromu dráždivého střeva**  
(32) 30.03.2007  
(31) 920841 P  
(33) US  
(86) PCT/US2008/056317  
(87) WO 2008/121496  
(74) PATENTSERVIS Praha a.s., Na Podkovce 281/10, Praha 4, 14700

(97) **EP 2138226**  
(47) 10.10.2012  
(97) 30.12.2009  
(51) **B01J 19/00** (2006.01)  
**B01J 19/24** (2006.01)  
**B01D 3/24** (2006.01)  
**C08G 63/78** (2006.01)  
(96) 19.10.2006  
(96) 09011808.4

(73) EASTMAN CHEMICAL COMPANY, Kingsport, TN 37660-5075, US  
(72) Yount, Thomas Lloyd, Kingsport TN 37664, US  
Windes, Larry Cates, Kingsport TN 37664, US  
Debruin, Bruce Roger, Lexington SC 29072, US  
(54) **Postup polymerace s optimalizovanou konstrukcí reaktoru**  
(32) 28.10.2005, 01.08.2006  
(31) 731390 P, 496835  
(33) US, US  
(74) Společná advokátní kancelář Všetečka Zelený Švorčík Kalenský a partneři, JUDr. Michal Havlík, Hálkova 2, Praha 2, 12000

(97) **EP 2142220**  
(47) 29.08.2012  
(97) 12.09.2008  
(51) **A61L 15/18** (2006.01)  
**A61L 15/22** (2006.01)  
**A61L 15/44** (2006.01)  
(96) 06.03.2008  
(96) 08726591.4  
(73) Z-Medica, LLC, Wilmington, New Castle, 1980, DE, US  
(72) HUEY, Raymond, Orange, Connecticut 06477, US  
LO, Denny, Bethlehem, Connecticut 06751, US  
BURNS, Daniel, J., Stratford, Connecticut 06614, US  
BASADONNA, Giacomo, Haddam, Connecticut 06438, US  
HURSEY, Francis X., West Hartford, Connecticut 06107, US  
(54) **Hemostatická pomůcka pro opatření hemostatického účinku na krvácející ránu**  
(32) 06.03.2007  
(31) 715057  
(33) US  
(86) PCT/US2008/003082  
(87) WO 2008/109160  
(74) PATENTSERVIS Praha a.s., Na Podkovce 281/10, Praha 4, 14700

(97) **EP 2162617**  
(47) 22.08.2012  
(97) 05.06.2008  
(51) **F03B 13/20** (2006.01)  
(96) 28.11.2006  
(96) 06832342.7  
(73) 40South Energy Limited, London W1S 1HT, GB  
(72) GRASSI, Michele, 55042 Forte dei Marmi (Lucca), IT  
(54) **Zařízení převodníku energie vln**  
(86) PCT/IT2006/000825  
(87) WO 2008/065684

(74) PATENTSERVIS Praha a.s., Na Podkovce 281/10, Praha 4, 14700

(97) **EP 2177691**  
(47) 19.09.2012  
(97) 21.04.2010  
(51) **E04G 27/00** (2006.01)  
**E04G 5/10** (2006.01)  
(96) 16.10.2009  
(96) 09173284.2  
(73) Retotub, 18100 Vierzon, FR  
(72) Le Belleguic, Fabrice, 18100 Vierzon, FR  
(54) **Lešeňová konstrukce, v níž je integrováno schodiště**  
(32) 17.10.2008  
(31) 0857079  
(33) FR  
(74) Společná advokátní kancelář Všetečka Zelený Švorčík Kalenský a partneři, JUDr. Michal Havlík, Hálkova 2, Praha 2, 12000

(97) **EP 2178160**  
(47) 04.07.2012  
(97) 09.07.2009  
(51) **H01Q 1/32** (2006.01)  
**H01Q 1/50** (2006.01)  
**H01Q 1/12** (2006.01)  
**H01Q 23/00** (2006.01)  
**H03F 3/19** (2006.01)  
(96) 21.03.2008  
(96) 08715297.1  
(73) Taizhou Suzhong Antenna Group Co., Ltd., Jiangsu 225321, CN  
Jiang, Xiaoping, Jiangsu 225321, CN  
(72) JIANG, Xiaoping, Jiangsu 225321, CN  
(54) **Automobilové střešní zařízení a anténní zesilovač**  
(32) 26.12.2007  
(31) 200710192378  
(33) CN  
(86) PCT/CN2008/070561  
(87) WO 2009/082885  
(74) Rott, Růžička & Guttmann Patentové, známkové a advokátní kanceláře, JUDr. Ing. Miloslav Hainz, Vinohradská 37, Praha 2, 12000

(97) **EP 2178863**  
(47) 24.10.2012  
(97) 12.02.2009  
(51) **C07D 403/14** (2006.01)  
(96) 31.07.2008  
(96) 08796910.1  
(73) Bristol-Myers Squibb Company, Princeton, NJ 08543-4000, US  
(72) PACK, Shawn, K., New Brunswick, New Jersey 08903, US  
GENG, Peng, New Brunswick, New Jersey 08903, US  
SMITH, Michael, J., New Brunswick, New Jersey 08903, US  
HAMM, Jason, New Brunswick, New Jersey 08903, US  
(54) **Způsob syntézy sloučenin vhodných pro léčení hepatitidy C**  
(32) 08.08.2007  
(31) 954595 P  
(33) US  
(86) PCT/US2008/071696  
(87) WO 2009/020825  
(74) PATENTSERVIS Praha a.s., Na Podkovce 281/10, Praha 4, 14700

(97) **EP 2179643**  
(47) 17.10.2012  
(97) 28.04.2010

- |      |                                                                                                                                            |           |      |                                                                                                       |
|------|--------------------------------------------------------------------------------------------------------------------------------------------|-----------|------|-------------------------------------------------------------------------------------------------------|
| (51) | <b>A01H 1/02</b>                                                                                                                           | (2006.01) | (32) | 27.06.2007                                                                                            |
|      | <b>A01H 1/06</b>                                                                                                                           | (2006.01) | (31) | 937515 P                                                                                              |
|      | <b>A01H 5/00</b>                                                                                                                           | (2006.01) | (33) | US                                                                                                    |
|      | <b>A01H 5/10</b>                                                                                                                           | (2006.01) | (86) | PCT/IB2008/002238                                                                                     |
|      | <b>C12N 15/11</b>                                                                                                                          | (2006.01) | (87) | WO 2009/001217                                                                                        |
|      | <b>C12Q 1/68</b>                                                                                                                           | (2006.01) | (74) | Čermák a spol., JUDr. Karel Čermák, Elišky Peškové<br>15/735, Praha 5, 15000                          |
| (96) | 05.07.2004                                                                                                                                 |           |      |                                                                                                       |
| (96) | 09175998.5                                                                                                                                 |           |      |                                                                                                       |
| (73) | Institut National de la Recherche Agronomique, 75007<br>Paris, FR                                                                          |           | (97) | <b>EP 2188291</b>                                                                                     |
| (72) | Primard-Brisset, Catherine, 78470 Saint Remy Les<br>Chevreuse, FR                                                                          |           | (47) | 19.09.2012                                                                                            |
|      | Delourme, Régine, 35590 L'Hermitage, FR                                                                                                    |           | (97) | 19.02.2009                                                                                            |
|      | Poupard, Jean-Pierre, 78026 Versailles, FR                                                                                                 |           | (51) | <b>C07D 487/04</b> (2006.01)                                                                          |
|      | Horvais, Raymonde, 35440 Montreuil-sur Ille, FR                                                                                            |           |      | <b>A61K 31/519</b> (2006.01)                                                                          |
|      | Budar, Françoise, 91470 Les Molières, FR                                                                                                   |           |      | <b>A61P 35/00</b> (2006.01)                                                                           |
|      | Pelletier, Georges, 91440 Bures/Yvette, FR                                                                                                 |           | (96) | 14.08.2008                                                                                            |
|      | Renard, Michel, 35650 Le Rheu, FR                                                                                                          |           | (96) | 08787224.8                                                                                            |
| (54) | <b>Způsob přípravy dvojnásobně zeslabené fertility<br/>obnovující linie Brassica napus pro ogura<br/>cytoplazmatickou samičí sterilitu</b> |           | (73) | Bayer Intellectual Property GmbH, Monheim, DE                                                         |
| (32) | 04.07.2003, 08.12.2003                                                                                                                     |           | (72) | HÖLDER, Swen, London SE26 6UR, GB                                                                     |
| (31) | 03291677, 03293057                                                                                                                         |           |      | VENNEMANN, Matthias, 78462 Konstanz, DE                                                               |
| (33) | EP, EP                                                                                                                                     |           |      | BENEKE, Gerrit, 78476 Allensbach, DE                                                                  |
| (74) | PATENTSERVIS Praha a.s., Na Podkovce 281/10, Praha<br>4, 14700                                                                             |           |      | ZÜLCH, Armin, 69198 Schriesheim, DE                                                                   |
|      |                                                                                                                                            |           |      | GEKELER, Volker, 78465 Konstanz, DE                                                                   |
|      |                                                                                                                                            |           |      | BECKERS, Thomas, 79104 Freiburg i.Br., DE                                                             |
|      |                                                                                                                                            |           |      | ZIMMERMANN, Astrid, 64367 Mühltal, DE                                                                 |
|      |                                                                                                                                            |           |      | JOSHI, Hemant, Navi Mumbai 400709, IN                                                                 |
|      |                                                                                                                                            |           | (54) | <b>Kondenzované bicyklické pyrimidiny</b>                                                             |
|      |                                                                                                                                            |           | (32) | 14.08.2007, 18.10.2007                                                                                |
|      |                                                                                                                                            |           | (31) | MU15722007, 07118736                                                                                  |
|      |                                                                                                                                            |           | (33) | IN, EP                                                                                                |
|      |                                                                                                                                            |           | (86) | PCT/EP2008/060690                                                                                     |
|      |                                                                                                                                            |           | (87) | WO 2009/021992                                                                                        |
|      |                                                                                                                                            |           | (74) | TRAPLOVÁ HAKR KUBÁT Advokátní a patentová<br>kancelář, Ing. Eduard Hakr, Přístavní 24, Praha 7, 17000 |
| (97) | <b>EP 2181730</b>                                                                                                                          |           | (97) | <b>EP 2188398</b>                                                                                     |
| (47) | 29.08.2012                                                                                                                                 |           | (47) | 15.08.2012                                                                                            |
| (97) | 05.05.2010                                                                                                                                 |           | (97) | 05.03.2009                                                                                            |
| (51) | <b>A61N 7/00</b> (2006.01)                                                                                                                 |           | (51) | <b>C21B 7/22</b> (2006.01)                                                                            |
|      | A61B 17/92 (2006.01)                                                                                                                       |           |      | <b>C21B 7/00</b> (2006.01)                                                                            |
|      | A61B 17/00 (2006.01)                                                                                                                       |           |      | <b>B01D 45/16</b> (2006.01)                                                                           |
|      | A61B 17/22 (2006.01)                                                                                                                       |           |      | <b>B04C 5/06</b> (2006.01)                                                                            |
| (96) | 31.10.2008                                                                                                                                 |           | (96) | 22.07.2008                                                                                            |
| (96) | 08168076.1                                                                                                                                 |           | (96) | 08775277.0                                                                                            |
| (73) | Ferton Holding SA, 2800 Delémont, CH                                                                                                       |           | (73) | PAUL WURTH S.A., 1122 Luxembourg, LU                                                                  |
| (72) | Donnet, Marcel, 01630 Saint Jean de Gonville, FR                                                                                           |           | (72) | WOLSFELD, Alfred, 45149 Essen, DE                                                                     |
|      | Benoit, Mathieu, 1805 Jongny, CH                                                                                                           |           | (54) | <b>Lapač prachu pro kychtový plyn vysoké pece</b>                                                     |
|      | Agbeviade, Kossi, 1054 Morrens, CH                                                                                                         |           | (32) | 29.08.2007                                                                                            |
| (54) | <b>Přístroj k vytváření nárazových tlakových vln k<br/>ošetření biologické tkáně</b>                                                       |           | (31) | 07115170                                                                                              |
| (74) | Čermák a spol., JUDr. Karel Čermák, Elišky Peškové<br>15/735, Praha 5, 15000                                                               |           | (33) | EP                                                                                                    |
|      |                                                                                                                                            |           | (86) | PCT/EP2008/059604                                                                                     |
|      |                                                                                                                                            |           | (87) | WO 2009/027155                                                                                        |
|      |                                                                                                                                            |           | (74) | TRAPLOVÁ HAKR KUBÁT Advokátní a patentová<br>kancelář, Ing. Jan Kubát, Přístavní 24, Praha 7, 17000   |
| (97) | <b>EP 2182669</b>                                                                                                                          |           | (97) | <b>EP 2197610</b>                                                                                     |
| (47) | 12.09.2012                                                                                                                                 |           | (47) | 12.09.2012                                                                                            |
| (97) | 05.05.2010                                                                                                                                 |           | (97) | 12.03.2009                                                                                            |
| (51) | <b>H04L 5/00</b> (2006.01)                                                                                                                 |           | (51) | <b>B23B 27/14</b> (2006.01)                                                                           |
|      |                                                                                                                                            |           |      | <b>B23B 51/04</b> (2006.01)                                                                           |
| (96) | 03.06.2009                                                                                                                                 |           | (96) | 30.07.2008                                                                                            |
| (96) | 09161809.0                                                                                                                                 |           | (96) | 08789722.9                                                                                            |
| (73) | LG Electronics Inc., Seoul 150-721, KR                                                                                                     |           | (73) | Iscar Ltd., 24959 Tefen, IL                                                                           |
| (72) | Ko, Woo Suk, Seoul 137-724, KR                                                                                                             |           | (72) | ABRAMSON, Michael, 21074 Ma'alot, IL                                                                  |
|      | Moon, Sang Chul, Seoul 137-724, KR                                                                                                         |           |      | GONEN, Eitan, 25147 Kfar Vradim, IL                                                                   |
| (54) | <b>Zařízení a způsob pro vysílání a příjem signálu</b>                                                                                     |           | (54) | <b>Řezná vložka</b>                                                                                   |
| (32) | 31.10.2008                                                                                                                                 |           | (32) | 09.09.2007                                                                                            |
| (31) | 109944 P                                                                                                                                   |           | (31) | 18584007                                                                                              |
| (33) | US                                                                                                                                         |           | (33) | IL                                                                                                    |
| (74) | KOREJZOVÁ & SPOL., v.o.s., JUDr. Petra Korejzová,<br>Korunní 810/104 E, Praha 10, 10100                                                    |           | (86) | PCT/IL2008/001046                                                                                     |
|      |                                                                                                                                            |           | (87) | WO 2009/031133                                                                                        |
|      |                                                                                                                                            |           | (74) | Čermák a spol., JUDr. Karel Čermák, Elišky Peškové<br>15/735, Praha 5, 15000                          |
| (97) | <b>EP 2185191</b>                                                                                                                          |           |      |                                                                                                       |
| (47) | 12.09.2012                                                                                                                                 |           |      |                                                                                                       |
| (97) | 31.12.2008                                                                                                                                 |           |      |                                                                                                       |
| (51) | <b>A61K 39/145</b> (2006.01)                                                                                                               |           |      |                                                                                                       |
|      | <b>A61P 31/16</b> (2006.01)                                                                                                                |           |      |                                                                                                       |
| (96) | 27.06.2008                                                                                                                                 |           |      |                                                                                                       |
| (96) | 08806940.6                                                                                                                                 |           |      |                                                                                                       |
| (73) | Novartis AG, 4056 Basel, CH                                                                                                                |           |      |                                                                                                       |
| (72) | GREGERSEN, Jens-Peter, 35041 Marburg, DE                                                                                                   |           |      |                                                                                                       |
|      | LUEBBEN, Holger, 35041 Marburg, DE                                                                                                         |           |      |                                                                                                       |
|      | VORLOP, Juergen, 35041 Marburg, DE                                                                                                         |           |      |                                                                                                       |
| (54) | <b>Chřipkové vakcíny s nízkým obsahem aditiv</b>                                                                                           |           |      |                                                                                                       |

- 
- (97) **EP 2210826**  
(47) 29.08.2012  
(97) 28.07.2010  
(51) **B65D 85/804** (2006.01)  
**A47J 31/36** (2006.01)  
(96) 22.01.2009  
(96) 09151060.2  
(73) Nestec S.A., 1800 Vevey, CH  
(72) Kollep, Alexandre, CH-1095 Lutry, CH  
Boussemart, Christophe S., F-74500 Lugrin, FR  
(54) **Kapsle s integrovaným propichovacím prvkem**  
(74) KOREJZOVÁ & SPOL., v.o.s., JUDr. Petra Korejzová,  
Korunní 810/104 E, Praha 10, 10100
- 
- (97) **EP 2216039**  
(47) 18.07.2012  
(97) 11.06.2009  
(51) **A61K 36/725** (2006.01)  
**A61K 36/484** (2006.01)  
**A61K 36/258** (2006.01)  
**A61P 25/22** (2006.01)  
(96) 30.11.2007  
(96) 07845761.1  
(73) Chi, Yu-Fen, Taiwan, CN  
Zhang, Zuoguang, Beijing 100000, CN  
(72) ZHANG, Zuoguang, Beijing 100000, CN  
(54) **Farmaceutické kompozice pro léčbu úzkosti**  
(86) PCT/CN2007/003398  
(87) WO 2009/070922  
(74) Rott, Růžička & Guttmann Patentové, známkové a  
advokátní kanceláře, Ing. Jana Fuchsová, Vinohradská 37,  
Praha 2, 12000
- 
- (97) **EP 2220964**  
(47) 20.06.2012  
(97) 25.08.2010  
(51) **A47B 96/20** (2006.01)  
(96) 10.02.2010  
(96) 10153176.2  
(73) Fritz Egger GmbH & Co. OG, 3105 Unterradlberg, AT  
(72) Hagspiel, Raimund, 37671, Hörter, DE  
(54) **Skládací deska a způsob její výroby**  
(32) 18.02.2009  
(31) 102009009397  
(33) DE  
(74) Čermák a spol., JUDr. Karel Čermák, Elišky Peškové  
15/735, Praha 5, 15000
- 
- (97) **EP 2222657**  
(47) 12.09.2012  
(97) 18.06.2009  
(51) **C07D 309/28** (2006.01)  
**C07D 335/02** (2006.01)  
**C07D 405/10** (2006.01)  
**C07D 409/10** (2006.01)  
**C07D 409/14** (2006.01)  
**C07D 493/10** (2006.01)  
**C07C 49/603** (2006.01)  
**A01N 43/18** (2006.01)  
**A01N 43/16** (2006.01)  
**A01N 35/06** (2006.01)  
(96) 11.12.2008  
(96) 08859463.5  
(73) Syngenta Limited, Guildford Surrey GU2 7YH, GB  
Syngenta Participations AG, 4058 Basel, CH
- 
- (72) MUEHLEBACH, Michel, CH-4332 Stein, CH  
MATHEWS, Christopher, John, Bracknell, Berkshire  
RG42 6EY, GB  
SCUTT, James, Nicholas, Bracknell, Berkshire RG42  
6EY, GB  
JEANMART, Stephane, André, Marie, CH-4332 Stein,  
CH  
GOVENKAR, Mangala, Corlim, Ilhas Goa 403 110, IN  
(54) **Pyrandiony, thiopyrandiony a cyklohexantriony, které  
mají herbicidní vlastnosti**  
(32) 13.12.2007  
(31) DE26162007  
(33) IN  
(86) PCT/EP2008/010513  
(87) WO 2009/074314  
(74) TRAPLOVÁ HAKR KUBÁT Advokátní a patentová  
kancelář, Ing. Eduard Hakr, Přístavní 24, Praha 7, 17000
- 
- (97) **EP 2226272**  
(47) 31.10.2012  
(97) 08.09.2010  
(51) **B65G 1/02** (2006.01)  
(96) 02.03.2010  
(96) 10155159.6  
(73) BITO-Lagertechnik Bittmann GmbH, 55590 Meisenheim,  
DE  
(72) Kemperdick, Arthur, 55758, Niederwörresbach, DE  
Gassner, Okten, 55571, Odernheim/Glan, DE  
(54) **Regálový systém**  
(32) 02.03.2009  
(31) 102009001275  
(33) DE  
(74) Společná advokátní kancelář Všečeka Zelený Švorčík  
Kalenský a partneři, JUDr. Michal Havlík, Hálkova 2,  
Praha 2, 12000
- 
- (97) **EP 2234631**  
(47) 12.09.2012  
(97) 25.06.2009  
(51) **A61K 38/17** (2006.01)  
**A61P 9/10** (2006.01)  
(96) 18.12.2008  
(96) 08862538.9  
(73) Athera Biotechnologies AB, 171 77 Stockholm, SE  
(72) FROSTEGARD, Johan, S-112 42 Stockholm, SE  
PETERSSON, Knut, S-414 74 Göteborg, SE  
(54) **Sloučeniny a metody léčby vaskulárních onemocnění**  
(32) 18.12.2007  
(31) 14594 P  
(33) US  
(86) PCT/GB2008/004195  
(87) WO 2009/077764  
(74) INPARTNERS GROUP, Ing. Bc. Ivan Lukšiček, Lidická  
51/707, Brno, 60200
- 
- (97) **EP 2236600**  
(47) 19.09.2012  
(97) 06.10.2010  
(51) **C12N 9/16** (2006.01)  
**C12N 15/55** (2006.01)  
**C12N 15/11** (2006.01)  
**C12P 21/02** (2006.01)  
**C12N 1/20** (2006.01)  
**A23K 1/165** (2006.01)  
(96) 17.10.2005  
(96) 10170532.5  
(73) DuPont Nutrition Biosciences ApS, 1001 Copenhagen K.,  
DK

(72) Miasnikov, Andrei, Mountain View California 90041, US  
Kumar, Vijay, 22070 Casnate (CO), IT  
Kensch, Oliver, 50829 Cologne, DE  
Pellengahr, Klaus, 50829 Cologne, DE  
Leuthner, Birgitta, 50829 Cologne, DE  
Kettling, Ulrich, 80333 Munich, DE  
Koltermann, Andre, 80333 Munich, DE

(54) **Fytázy**

(32) 18.10.2004

(31) 0423139

(33) GB

(74) KANIA, SEDLÁK, SMOLA Patentová kancelář, Mgr.  
Martina Dvořáková, Mendlovo nám. 1a, Brno, 60300

(97) **EP 2238866**

(47) 20.06.2012

(97) 13.10.2010

(51) **A47B 88/10** (2006.01)

(96) 09.04.2010

(96) 10159512.2

(73) King Slide Works Co., Ltd., Kaohsiung, Hsien, TW

(72) Chen, Ken-Ching, Lu-Chu Hsiang, TW

Wang, Chun-Chiang, Lu-Chu Hsiang, TW

(54) **Pružný mechanismus pro posuvnou montáž**

(32) 10.04.2009

(31) 098112248

(33) TW

(74) Ing. Dr. Vilém Daněk, Vinohradská 45/1107, Praha 2,  
12000

(97) **EP 2241154**

(47) 19.09.2012

(97) 13.08.2009

(51) **H04W 72/04** (2009.01)

**H04L 5/00** (2006.01)

(96) 29.01.2009

(96) 09708316.6

(73) Koninklijke Philips Electronics N.V., 5621 BA Eindhoven,  
NL

(72) HUNT, Bernard, 5656AE Eindhoven, NL

TOLHUIZEN, Ludovicus, M., G., M., 5656AE

Eindhoven, NL

MOULSLEY, Timothy, J., 5656AE Eindhoven, NL

(54) **Postup alokace zdrojů**

(32) 06.02.2008

(31) 08305017

(33) EP

(86) PCT/IB2009/050358

(87) WO 2009/098615

(74) PATENTSERVIS Praha a.s., Na Podkovce 281/10, Praha  
4, 14700

(97) **EP 2247576**

(47) 08.08.2012

(97) 11.09.2009

(51) **C07D 213/75** (2006.01)

**A01N 43/40** (2006.01)

**A01P 21/00** (2006.01)

(96) 03.03.2009

(96) 09718177.0

(73) GMI - Gregor-Mendel-Institut für Molekulare

Pflanzenbiologie GmbH, 1030 Wien, AT

(72) JONAK, Claudia, A-1030 Vienna, AT

ROZHON, Wilfried, A-2102 Bisamberg, AT

(54) **Inhibitory signalizace brassinosteroidů**

(32) 03.03.2008

(31) 08450027

(33) EP

(86) PCT/EP2009/052494

(87) WO 2009/109570

(74) INPARTNERS GROUP, Ing. Bc. Ivan Lukšiček, Lidická  
51/707, Brno, 60200

(97) **EP 2252528**

(47) 05.09.2012

(97) 27.08.2009

(51) **B65D 75/32** (2006.01)

**B65D 85/60** (2006.01)

(96) 20.02.2008

(96) 08751475.8

(73) Soremartec S.A., 6700 Arlon, BE

(72) TERRASI, Giuseppe, 12050 Benevello (Cuneo), IT

(54) **Obal pro vejčité těleso se systémem snadného otevření**

(86) PCT/IT2008/000109

(87) WO 2009/104207

(74) KOREJZOVÁ & SPOL., v.o.s., JUDr. Petra Korejzová,  
Korunní 810/104 E, Praha 10, 10100

(97) **EP 2259972**

(47) 29.08.2012

(97) 05.11.2009

(51) **B65D 5/32** (2006.01)

**B65D 5/54** (2006.01)

**B65D 5/64** (2006.01)

(96) 31.03.2009

(96) 09738313.7

(73) Otor, 92800 Puteaux, FR

(72) MOREAU, Jean-Claude, 16100 Saint-Brice, FR

MATHIEU, Gérard, 95000 Cergy, FR

JACOMELLI, Sébastien, 71240 Laives, FR

(54) **Soubor výseků pro zhotovení obalová krabice**

(32) 04.04.2008

(31) 0801890

(33) FR

(86) PCT/FR2009/000382

(87) WO 2009/133279

(74) PATENTSERVIS Praha a.s., Na Podkovce 281/10, Praha  
4, 14700

(97) **EP 2264972**

(47) 14.11.2012

(97) 22.12.2010

(51) **H04L 29/06** (2006.01)

**G08G 1/00** (2006.01)

(96) 31.03.2010

(96) 10158719.4

(73) SWARCO Traffic Systems GmbH, 72669 Unterensingen,  
DE

(72) Nolle, Matthias, 72622 Nürtingen, DE

(54) **Přenos dopravních dat v reálném čase přes IP spojení**

(32) 15.06.2009

(31) 102009026940

(33) DE

(74) Rott, Růžička & Guttman Patentové, známkové a  
advokátní kanceláře, Ing. Jiří Andera, Vinohradská 37,  
Praha 2, 12000

(97) **EP 2265506**

(47) 05.09.2012

(97) 29.10.2009

(51) **B65D 33/25** (2006.01)

(96) 23.04.2009

(96) 09733813.1

(73) Reynolds Presto Products Inc., Appleton, 54914, WI, US

(72) CAMERON, David, Canandaigua, NY 14424, US

SOLLER, Craig, Farmington, NY 14425, US

BOHN, Michael, Rochester, NY 14620, US

DOWLER, Roger, E., Rochester, NY 14618, US

FLEURY, Janet, Canandaigua, NY 14424, US

(54) **Uzávěr balení pro odolání vnitřním silám**

(32) 23.04.2008

(31) 47327 P

(33) US

(86) PCT/US2009/041552

(87) WO 2009/132199  
(74) Společná advokátní kancelář Všeťečka Zelený Švorčík Kalenský a partneři, JUDr. Michal Havlík, Hálkova 2, Praha 2, 12000

(97) **EP 2266584**  
(47) 05.09.2012  
(97) 29.12.2010  
(51) **A61K 33/24** (2006.01)  
**A61K 31/592** (2006.01)  
**A61K 31/593** (2006.01)  
**A61P 19/08** (2006.01)  
(96) 06.05.2004  
(96) 10185878.5  
(73) Osteologix A/S, 2100 Copenhagen, DK  
(72) Christgau, Stephan, DK-2820 Gentofte, DK  
Hansen, Christian, DK-2950 Vedbaek, DK  
Nilsson, Henrik, 8835 Feusisberg, CH  
(54) **Sloučenina obsahující stroncium a vitamín D k prevenci a/nebo léčbě stavu chrupavky a/nebo kostí**  
(32) 07.05.2003, 20.06.2003, 09.12.2003, 09.12.2003  
(31) 200300691, 200300931, 200301819, 528548 P  
(33) DK, DK, DK, US  
(74) PATENTSERVIS Praha a.s., Na Podkovce 281/10, Praha 4, 14700

(97) **EP 2268702**  
(47) 14.11.2012  
(97) 22.10.2009  
(51) **C08G 63/16** (2006.01)  
**C08G 63/20** (2006.01)  
**C08G 63/78** (2006.01)  
(96) 07.04.2009  
(96) 09733143.3  
(73) BASF SE, 67056 Ludwigshafen, DE  
(72) WITT, Uwe, 67112 Mutterstadt, DE  
YAMAMOTO, Motonori, 68199 Mannheim, DE  
(54) **Způsob kontinuální výroby biologicky odbouratelných polyesterů**  
(32) 15.04.2008  
(31) 08154541  
(33) EP  
(86) PCT/EP2009/054116  
(87) WO 2009/127556  
(74) Společná advokátní kancelář Všeťečka Zelený Švorčík Kalenský a partneři, JUDr. Petr Kalenský, Hálkova 2, Praha 2, 12000

(97) **EP 2270008**  
(47) 03.10.2012  
(97) 05.01.2011  
(51) **C07D 471/04** (2006.01)  
**A61K 31/4188** (2006.01)  
**A61P 35/00** (2006.01)  
**A61P 29/00** (2006.01)  
**A61P 11/06** (2006.01)  
(96) 18.05.2006  
(96) 10175375.4  
(73) Novartis AG, 4056 Basel, CH  
(72) Garcia-Echeverria, Carlos, 4052, Basel, CH  
Stauffer, Frédéric, 4153, Reinach, CH  
Furet, Pascal, F-68800, Thann, FR  
(54) **Indazochinolinový jako inhibitory lipidové kinázy**  
(32) 20.05.2005  
(31) 0510390  
(33) GB  
(74) TRAPLOVÁ HAKR KUBÁT Advokátní a patentová kancelář, Ing. Jan Kubát, Přístavní 24, Praha 7, 17000

(97) **EP 2291278**  
(47) 05.09.2012

(97) 23.12.2009  
(51) **B29C 47/40** (2006.01)  
**B29C 47/64** (2006.01)  
**B29B 7/48** (2006.01)

(96) 30.05.2009  
(96) 09765527.8  
(73) Bayer MaterialScience AG, 51368 Leverkusen, DE  
(72) KÖNIG, Thomas, 51375 Leverkusen, DE  
BIERDEL, Michael, 51373 Leverkusen, DE  
CONZEN, Carsten, 51373 Leverkusen, DE  
LIESENFELDER, Ulrich, 51469 Bergisch Gladbach, DE  
KOHLEGRÜBER, Klemens, 51515 Kürten, DE  
RUDOLF, Reiner, 51373 Leverkusen, DE  
RECHNER, Johann, 47906 Kerpen, DE  
(54) **Způsob vytlačování plastických hmot**  
(32) 20.06.2008  
(31) 102008029306  
(33) DE  
(86) PCT/EP2009/003889  
(87) WO 2009/152947  
(74) TRAPLOVÁ HAKR KUBÁT Advokátní a patentová kancelář, Ing. Eduard Hakr, Přístavní 24, Praha 7, 17000

(97) **EP 2300839**  
(47) 05.09.2012  
(97) 21.01.2010  
(51) **G01R 31/34** (2006.01)  
**G01R 31/12** (2006.01)

(96) 15.07.2009  
(96) 09784141.5  
(73) ABB OY, 00380 Helsinki, FI  
(72) PEKOLA, Jari, FI-01390 Vantaa, FI  
HARING, Tapio, FI-70100 Kuopio, FI  
MÄKI-ONTTO, Petri, FI-02720 Espoo, FI  
(54) **Způsob a zařízení pro měření ložiskových proudů v elektrickém stroji**  
(32) 15.07.2008  
(31) 20080438  
(33) FI  
(86) PCT/FI2009/000065  
(87) WO 2010/007203  
(74) Společná advokátní kancelář Všeťečka Zelený Švorčík Kalenský a partneři, JUDr. Michal Havlík, Hálkova 2, Praha 2, 12000

(97) **EP 2301753**  
(47) 22.08.2012  
(97) 30.03.2011  
(51) **B41J 2/045** (2006.01)  
**B41J 2/21** (2006.01)

(96) 27.05.2004  
(96) 10193974.2  
(73) Zamtec Limited, Dublin 2, IE  
(72) Walmsley, Simon R. W., Balmain, New South Wales 2041, AU  
Silverbrook, Kia, Balmain, New South Wales 2041, AU  
Jackson Pulver, Mark, Balmain, New South Wales 2041, AU  
Sheahan, John R., Balmain, New South Wales 2041, AU  
Plunkett, Richard T., Balmain, New South Wales 2041, AU  
Webb, Michael J., Balmain, New South Wales 2041, AU  
Morphett, Benjamin D., Balmain, New South Wales 2041, AU  
(54) **Modul tiskové hlavy se sníženou řadou a tiskový ovladač pro zadávání dat do této tiskové hlavy**  
(74) PATENTSERVIS Praha a.s., Na Podkovce 281/10, Praha 4, 14700

(97) **EP 2308300**  
(47) 24.10.2012  
(97) 13.04.2011

- |      |                                                                                                  |           |      |                                                                                                                          |           |
|------|--------------------------------------------------------------------------------------------------|-----------|------|--------------------------------------------------------------------------------------------------------------------------|-----------|
| (51) | <b>A01N 43/653</b>                                                                               | (2006.01) | (72) | KHILEVICH, Albert, Indianapolis, IN 46285, US                                                                            |           |
|      | <b>A01P 3/00</b>                                                                                 | (2006.01) |      | LIU, Bin, Indianapolis, IN 46285, US                                                                                     |           |
|      | A01N 37/46                                                                                       | (2006.01) |      | MAYHUGH, Daniel, Ray, Indianapolis, IN 46285, US                                                                         |           |
| (96) | 19.03.2003                                                                                       |           |      | SCHKERYANTZ, Jeffrey, Michael, Indianapolis, IN 46285, US                                                                |           |
| (96) | 10180173.6                                                                                       |           |      | ZHANG, Deyi, Carmel, IN 46032, US                                                                                        |           |
| (73) | BASF SE, 67056 Ludwigshafen, DE                                                                  |           | (54) | <b>Imidazolkarboxamidy</b>                                                                                               |           |
| (72) | Ammermann, Eberhard, 64646 Heppenheim, DE                                                        |           | (32) | 18.07.2008                                                                                                               |           |
|      | Stierl, Reinhard, 83345, Kaohsiung County, TW                                                    |           | (31) | 81774                                                                                                                    |           |
|      | Lorenz, Gisela, 67434 Neustadt, DE                                                               |           | (33) | US                                                                                                                       |           |
|      | Schöfl, Ulrich, Apex, NC 27523, US                                                               |           | (86) | PCT/US2009/050440                                                                                                        |           |
|      | Strathmann, Siegfried, 67117 Limburgerhof, DE                                                    |           | (87) | WO 2010/009062                                                                                                           |           |
|      | Schelberger, Klaus, 67161 Gönningheim, DE                                                        |           | (74) | Společná advokátní kancelář Vsetečka Zelený Švorčík Kalenský a partneři, JUDr. Otakar Švorčík, Hálkova 2, Praha 2, 12000 |           |
|      | Christen, Thomas, 67125 Dannstadt, DE                                                            |           |      |                                                                                                                          |           |
| (54) | <b>Fungicidní směsi</b>                                                                          |           |      |                                                                                                                          |           |
| (32) | 21.03.2002                                                                                       |           |      |                                                                                                                          |           |
| (31) | 10212704                                                                                         |           |      |                                                                                                                          |           |
| (33) | DE                                                                                               |           |      |                                                                                                                          |           |
| (74) | TRAPLOVÁ HAKR KUBÁT Advokátní a patentová kancelář, Ing. Jan Kubát, Přístavní 24, Praha 7, 17000 |           | (97) | <b>EP 2327635</b>                                                                                                        |           |
|      |                                                                                                  |           | (47) | 22.08.2012                                                                                                               |           |
|      |                                                                                                  |           | (97) | 01.06.2011                                                                                                               |           |
|      |                                                                                                  |           | (51) | <b>B65D 77/20</b>                                                                                                        | (2006.01) |
| (97) | <b>EP 2316454</b>                                                                                |           |      | <b>B32B 15/20</b>                                                                                                        | (2006.01) |
| (47) | 26.09.2012                                                                                       |           |      | <b>B32B 15/08</b>                                                                                                        | (2006.01) |
| (97) | 04.05.2011                                                                                       |           |      | <b>B32B 27/28</b>                                                                                                        | (2006.01) |
| (51) | <b>A61K 31/4439</b>                                                                              | (2006.01) |      | <b>B32B 27/08</b>                                                                                                        | (2006.01) |
|      | <b>A61K 47/32</b>                                                                                | (2006.01) |      | <b>B32B 27/32</b>                                                                                                        | (2006.01) |
|      | <b>A61K 9/16</b>                                                                                 | (2006.01) |      | <b>B32B 3/24</b>                                                                                                         | (2006.01) |
|      | <b>A61K 9/26</b>                                                                                 | (2006.01) |      | <b>B32B 7/06</b>                                                                                                         | (2006.01) |
|      | <b>A61K 9/32</b>                                                                                 | (2006.01) | (96) | 26.06.2009                                                                                                               |           |
|      | <b>A61K 9/50</b>                                                                                 | (2006.01) | (96) | 11000562.6                                                                                                               |           |
| (96) | 07.05.2004                                                                                       |           | (73) | Constantia Teich GmbH, 3200 Weinburg, AT                                                                                 |           |
| (96) | 10175417.4                                                                                       |           | (72) | Schedl, Adolf, Ing., 3200 Obergrafendorf, AT                                                                             |           |
| (73) | Nycomed GmbH, 78467 Konstanz, DE                                                                 |           |      | Kornfeld, Martin, Dr., 3400 Klosterneuburg, AT                                                                           |           |
| (72) | Dietrich, Rango, 78465 Konstanz, DE                                                              |           |      | Nekula, Lambert, 3202 Hofstetten, AT                                                                                     |           |
|      | Anstett-Klein, Isabel, 70771 Leinfelden-Echterdingen, DE                                         |           |      | Reiterer, Franz, Ing., 3131 Getzersdorf, AT                                                                              |           |
|      | Schiller, Marc, 52076 Aachen, DE                                                                 |           |      | Wegenberger, Alfred, DI Dr. mont., 3550 Langenlois, AT                                                                   |           |
|      | Ney, Hartmut, 78464 Konstanz, DE                                                                 |           | (54) | <b>Způsob výroby víčka pro uzavření nádoby</b>                                                                           |           |
|      | Hartmann, Manfred, 78467 Konstanz, DE                                                            |           | (32) | 27.06.2008, 24.03.2009                                                                                                   |           |
|      | Schäfer-Preuss, Sabine, 78343 Gaienhofen, DE                                                     |           | (31) | 08450095, 09450063                                                                                                       |           |
| (54) | <b>Dávková forma obsahující jako účinnou složku pantoprazol</b>                                  |           | (33) | EP, EP                                                                                                                   |           |
| (32) | 08.05.2003, 28.01.2004                                                                           |           | (74) | KOREJZOVÁ & SPOL., v.o.s., JUDr. Petra Korejzová, Korunní 810/104 E, Praha 10, 10100                                     |           |
| (31) | 03010328, 04001754                                                                               |           |      |                                                                                                                          |           |
| (33) | EP, EP                                                                                           |           |      |                                                                                                                          |           |
| (74) | KOREJZOVÁ & SPOL., v.o.s., JUDr. Petra Korejzová, Korunní 810/104 E, Praha 10, 10100             |           | (97) | <b>EP 2336124</b>                                                                                                        |           |
|      |                                                                                                  |           | (47) | 29.08.2012                                                                                                               |           |
|      |                                                                                                  |           | (97) | 22.06.2011                                                                                                               |           |
|      |                                                                                                  |           | (51) | <b>C07D 405/06</b>                                                                                                       | (2006.01) |
| (97) | <b>EP 2316611</b>                                                                                |           |      | <b>A61K 31/4025</b>                                                                                                      | (2006.01) |
| (47) | 11.07.2012                                                                                       |           |      | <b>A61P 13/00</b>                                                                                                        | (2006.01) |
| (97) | 04.05.2011                                                                                       |           | (96) | 17.03.2003                                                                                                               |           |
| (51) | <b>B23Q 7/00</b>                                                                                 | (2006.01) | (96) | 10177716.7                                                                                                               |           |
|      | <b>B23Q 7/10</b>                                                                                 | (2006.01) | (73) | Merus Labs Luxco S.a.R.L., Luxembourg, L-2121, The Grand Duchy of Luxembourg, LU                                         |           |
| (96) | 03.11.2010                                                                                       |           | (72) | Dunn, Peter James, Sandwich Kent CT13 9NJ, GB                                                                            |           |
| (96) | 10189770.0                                                                                       |           |      | Matthews, John George, Sandwich Kent CT13 9NJ, GB                                                                        |           |
| (73) | Kurt Breuning Irco-Maschinenbau GmbH, 71144 Steinenbronn, DE                                     |           |      | Newbury, Trevor Jack, Sandwich Kent CT13 9NJ, GB                                                                         |           |
| (72) | Breuning, Roland, 71144, Steinenbronn, DE                                                        |           |      | O'Connor, Garry, Sandwich Kent CT13 9NJ, GB                                                                              |           |
| (54) | <b>Nakládací zařízení pro materiálové tyče</b>                                                   |           | (54) | <b>Stabilní pevný hydrát antagonisty muskarinového receptoru</b>                                                         |           |
| (32) | 03.11.2009                                                                                       |           | (32) | 26.03.2002                                                                                                               |           |
| (31) | 102009052336                                                                                     |           | (31) | 0207104                                                                                                                  |           |
| (33) | DE                                                                                               |           | (33) | GB                                                                                                                       |           |
| (74) | Čermák a spol., JUDr. Karel Čermák, Elišky Peškové 15/735, Praha 5, 15000                        |           | (74) | TRAPLOVÁ HAKR KUBÁT Advokátní a patentová kancelář, Ing. Jan Kubát, Přístavní 24, Praha 7, 17000                         |           |
|      |                                                                                                  |           |      |                                                                                                                          |           |
|      |                                                                                                  |           |      |                                                                                                                          |           |
| (97) | <b>EP 2318375</b>                                                                                |           | (97) | <b>EP 2340269</b>                                                                                                        |           |
| (47) | 19.09.2012                                                                                       |           | (47) | 05.09.2012                                                                                                               |           |
| (97) | 21.01.2010                                                                                       |           | (97) | 22.04.2010                                                                                                               |           |
| (51) | <b>C07D 233/92</b>                                                                               | (2006.01) | (51) | <b>C08G 18/42</b>                                                                                                        | (2006.01) |
|      | <b>A61K 31/4164</b>                                                                              | (2006.01) |      | <b>C08G 63/48</b>                                                                                                        | (2006.01) |
|      | <b>A61P 25/00</b>                                                                                | (2006.01) |      | <b>C08J 9/00</b>                                                                                                         | (2006.01) |
| (96) | 14.07.2009                                                                                       |           |      | <b>C08G 18/40</b>                                                                                                        | (2006.01) |
| (96) | 09790351.2                                                                                       |           | (96) | 13.10.2009                                                                                                               |           |
| (73) | ELI LILLY AND COMPANY, Indianapolis, IN 46285, US                                                |           | (96) | 09783986.4                                                                                                               |           |



(73) BASF SE, 67056 Ludwigshafen, DE  
(72) GEHRINGER, Lionel, F-67470 Schaffhouse-pres-Seltz, FR  
KAMPF, Gunnar, 32351 Stemwede-Haldem, DE  
TISCHER, Gerlinde, 01945 Ruhland, DE  
(54) **Polyesterpolyoly na bázi tereftalové kyseliny**  
(32) 15.10.2008  
(31) 08166708  
(33) EP  
(86) PCT/EP2009/063358  
(87) WO 2010/043624  
(74) Společná advokátní kancelář Všečeka Zelený Švorčík Kalenský a partneři, JUDr. Otakar Švorčík, Hálkova 2, Praha 2, 12000

(97) **EP 2340924**  
(47) 22.08.2012  
(97) 06.07.2011  
(51) **B29C 51/32** (2006.01)  
**B26F 1/22** (2006.01)  
(96) 30.12.2010  
(96) 10197343.6  
(73) OMV Machinery S.r.l., 37124 Verona, IT  
(72) Giancarlo, Bissoli, 37138 Verona, IT  
(54) **Řezací jednotka pro stroj pro tvarování za tepla, stroj pro tvarování za tepla a způsob obnovení řezací jednotky**  
(32) 05.01.2010  
(31) VR20100001  
(33) IT  
(74) Rott, Růžička & Guttman Patentové, známkové a advokátní kanceláře, Ing. Ivana Menšíková, Vinohradská 37, Praha 2, 12000

(97) **EP 2349387**  
(47) 29.08.2012  
(97) 27.05.2010  
(51) **A61M 1/14** (2006.01)  
**A61J 1/10** (2006.01)  
(96) 19.11.2009  
(96) 09759677.9  
(73) Fresenius Medical Care Deutschland GmbH, 61352 Bad Homburg v.d.H., DE  
(72) HERRENBAUER, Michael, 61267 Neu-Anspach, DE  
WEIS, Manfred, 66606 St. Wendel, DE  
KUGELMANN, Franz, 66606 St. Wendel, DE  
(54) **Vak pro jednorázové použití s vícevrstevnou folií**  
(32) 20.11.2008  
(31) 102008058272  
(33) DE  
(86) PCT/EP2009/008248  
(87) WO 2010/057643  
(74) KOREJZOVÁ & SPOL., v.o.s., JUDr. Petra Korejzová, Korunní 810/104 E, Praha 10, 10100

(97) **EP 2352891**  
(47) 19.09.2012  
(97) 20.05.2010  
(51) **E04H 4/10** (2006.01)  
**A63C 19/12** (2006.01)  
**B60J 7/08** (2006.01)  
**E04F 10/06** (2006.01)  
(96) 03.11.2009  
(96) 09747824.2  
(73) Becoflex S.A., 1440 Wauthier-Braine, BE  
(72) COENRAETS, Benoît, B-1440 Wauthier-Braine, BE  
(54) **Zařízení pro zakrývání povrchu**  
(32) 12.11.2008  
(31) 200800612  
(33) BE  
(86) PCT/EP2009/064550  
(87) WO 2010/054960

(74) TRAPLOVÁ HAKR KUBÁT Advokátní a patentová kancelář, Ing. Eduard Hakr, Přístavní 24, Praha 7, 17000

(97) **EP 2355673**  
(47) 26.09.2012  
(97) 01.04.2010  
(51) **A24C 5/42** (2006.01)  
(96) 09.07.2009  
(96) 09780373.8  
(73) GIZEH Raucherbedarf GmbH, 51647 Gummersbach, DE  
(72) NEUMANN, Manfred, 42477 Radevormwald, DE  
(54) **Zařízení na plnění cigaretových dutinek**  
(32) 26.09.2008  
(31) 202008012816 U  
(33) DE  
(86) PCT/EP2009/058747  
(87) WO 2010/034533  
(74) Společná advokátní kancelář Všečeka Zelený Švorčík Kalenský a partneři, JUDr. Michal Havlík, Hálkova 2, Praha 2, 12000

(97) **EP 2359697**  
(47) 19.09.2012  
(97) 24.08.2011  
(51) **A23L 1/00** (2006.01)  
**A23L 1/0522** (2006.01)  
**A23L 1/0534** (2006.01)  
**A23L 1/305** (2006.01)  
A23L 1/054 (2006.01)  
A23L 1/318 (2006.01)  
A23L 1/325 (2006.01)  
A23L 1/01 (2006.01)  
(96) 17.01.2011  
(96) 11151180.4  
(73) Crisp Sensation Holding SA, 1208 Geneva, CH  
(72) Pickford, Keith, Manchester, M45 7QF, GB  
(54) **Stabilizace potravinových substrátů, zahříváních mikrovlnami**  
(74) KOREJZOVÁ & SPOL., v.o.s., JUDr. Petra Korejzová, Korunní 810/104 E, Praha 10, 10100

(97) **EP 2359952**  
(47) 12.09.2012  
(97) 24.08.2011  
(51) **B21D 43/16** (2006.01)  
**B21D 45/00** (2006.01)  
**B21D 43/28** (2006.01)  
**B23Q 7/12** (2006.01)  
(96) 09.07.2010  
(96) 10169041.0  
(73) TRUMPF Werkzeugmaschinen GmbH + Co. KG, 71254 Ditzingen, DE  
(72) Breitling, Detlef, 71229 Leonberg, DE  
Bunz, Andreas, 70771 Leinfelden-Echterdingen, DE  
(54) **Zařízení a způsob k vykládání různých produktů obrábění na obráběcích stroji**  
(74) Čermák a spol., JUDr. Karel Čermák, Elišky Peškové 15/735, Praha 5, 15000

(97) **EP 2360403**  
(47) 05.09.2012  
(97) 24.08.2011  
(51) **F16K 31/04** (2006.01)  
**F16K 31/05** (2006.01)  
(96) 11.02.2010  
(96) 10153357.8  
(73) SIEMENS AKTIENGESELLSCHAFT, 80333 München, DE  
(72) Bühler, Daniel, 8610 Uster, CH  
Evertz, Jörg, 8903 Birmensdorf, CH  
Sprecher, Martin, 6330 Cham, CH  
Werner, Uwe, 8142 Uitikon Waldegg, CH

- (54) **Servopohon pro ventil s přizpůsobitelnou pojistnou spojkou proti přetížení**  
(74) Čermák a spol., JUDr. Karel Čermák, Elišky Peškové 15/735, Praha 5, 15000
- 
- (97) **EP 2373310**  
(47) 10.10.2012  
(97) 10.06.2010  
(51) **A61K 31/341** (2006.01)  
**A61K 31/351** (2006.01)  
**A61K 31/381** (2006.01)  
**A61K 31/382** (2006.01)  
**C07D 307/12** (2006.01)  
**C07D 309/06** (2006.01)  
**C07D 333/16** (2006.01)  
**C07D 335/02** (2006.01)  
**A61Q 19/02** (2006.01)  
(96) 02.12.2009  
(96) 09796990.1  
(73) Galderma Research & Development, 06410 Biot, FR  
(72) BOITEAU, Jean-Guy, F-06560 Valbonne, FR  
PASCAL, Jean-Claude, F-06100 Nice, FR  
(54) **Nové deriváty 4-(heterocykloalkyl)benzen-1,3-diolů jako inhibitory tyrosinázy, způsob jejich přípravy a jejich použití v humánní medicíně a také v kosmetice**  
(32) 02.12.2008, 30.01.2009  
(31) 0858206, 202128 P  
(33) FR, US  
(86) PCT/EP2009/066267  
(87) WO 2010/063773  
(74) TRAPLOVÁ HAKR KUBÁT Advokátní a patentová kancelář, Ing. Eduard Hakr, Přístavní 24, Praha 7, 17000
- 
- (97) **EP 2383703**  
(47) 29.08.2012  
(97) 02.11.2011  
(51) **G07B 15/06** (2011.01)  
**G08G 1/017** (2006.01)  
(96) 29.04.2010  
(96) 10450068.1  
(73) Kapsch TrafficCom AG, 1120 Wien, AT  
(72) Povolny, Robert, 1190 Wien, AT  
(54) **Radiový maják pro bezdrátový silniční mýtní systém**  
(74) Společná advokátní kancelář Všetečka Zelený Švorčík Kalenský a partneři, JUDr. Otakar Švorčík, Hálkova 2, Praha 2, 12000
- 
- (97) **EP 2393782**  
(47) 12.09.2012  
(97) 12.08.2010  
(51) **C07D 213/61** (2006.01)  
**C07D 213/89** (2006.01)  
**A61K 31/44** (2006.01)  
**A61P 11/00** (2006.01)  
(96) 04.02.2010  
(96) 10704746.6  
(73) Chiesi Farmaceutici S.p.A., 43100 Parma, IT  
(72) AMARI, Gabriele, I-43100 Parma, IT  
ARMANI, Elisabetta, I-43100 Parma, IT  
DELCANALE, Maurizio, I-43100 Parma, IT  
(54) **(1-Fenyl-2-pyridin-4-yl)ethyl estery benzoové kyseliny jako inhibitory fosfodiesterázy**  
(32) 06.02.2009  
(31) 09001660  
(33) EP  
(86) PCT/EP2010/000676  
(87) WO 2010/089107  
(74) KOREJZOVÁ & SPOL., v.o.s., JUDr. Petra Korejzová, Korunní 810/104 E, Praha 10, 10100
- 
- (97) **EP 2399980**  
(47) 29.08.2012
- (97) 28.12.2011  
(51) **C11D 3/22** (2006.01)  
**C11D 3/386** (2006.01)  
**C11D 17/00** (2006.01)  
(96) 24.06.2010  
(96) 10167235.0  
(73) The Procter & Gamble Company, Cincinnati, OH 45202, US  
(72) Labeque, Regine, 1120, Neder-over-Heembeek, BE  
(54) **Stabilní směsi obsahující kationtové celulózy polymer a celulózu**  
(74) Společná advokátní kancelář Všetečka Zelený Švorčík Kalenský a partneři, JUDr. Otakar Švorčík, Hálkova 2, Praha 2, 12000
- 
- (97) **EP 2413535**  
(47) 19.09.2012  
(97) 01.02.2012  
(51) **H04L 12/26** (2006.01)  
**H04N 17/00** (2006.01)  
(96) 30.07.2010  
(96) 10171431.9  
(73) Deutsche Telekom AG, 53113 Bonn, DE  
(72) Argyropoulos, Savvas, 10585 Berlin, DE  
Feiten, Bernhard, 13437 Berlin, DE  
Garcia, Marie-Neige, 10249 Berlin, DE  
List, Peter, 64859 Eppertshausen, DE  
Raake, Alexander, 10405 Berlin, DE  
(54) **Způsob pro odhadování typu struktury skupiny obrázků většího počtu video snímků ve video toku**  
(74) Společná advokátní kancelář Všetečka Zelený Švorčík Kalenský a partneři, JUDr. Michal Havlík, Hálkova 2, Praha 2, 12000
- 
- (97) **EP 2439188**  
(47) 31.10.2012  
(97) 11.04.2012  
(51) **C07C 69/40** (2006.01)  
**C07C 69/44** (2006.01)  
**C07C 67/08** (2006.01)  
**C07C 59/13** (2006.01)  
**C07C 217/12** (2006.01)  
**C07C 229/08** (2006.01)  
**C07C 309/23** (2006.01)  
**A01N 31/04** (2006.01)  
**A01N 37/02** (2006.01)  
**A01N 41/04** (2006.01)  
(96) 15.09.2010  
(96) 10176810.9  
(73) Selkis SAS, 92100 Boulogne-Billancourt, FR  
(72) Rataj-Nardello, Véronique, Prof., 59710 Pont-a-Marcq, FR  
Touraud, Didier, Dr., 93051 Regensburg, DE  
Kunz, Werner, Prof., 93051 Regensburg, DE  
Drapereau, Jeremy, 92100 Boulogne-Billancourt, FR  
Rose, Andreas, Dr., 93051 Regensburg, DE  
(54) **Deriváty p-menthan-3,8-diolu a repelentní prostředky proti hmyzu s jejich obsahem**  
(74) Rott, Růžička & Guttman Patentové, známkové a advokátní kanceláře, Ing. Ivana Jirotková, Vinohradská 37, Praha 2, 12000
- 
- (97) **EP 2444176**  
(47) 31.10.2012  
(97) 25.04.2012  
(51) **B21H 1/06** (2006.01)  
(96) 19.10.2011  
(96) 11008391.2  
(73) C. Groene Consulting, Unip LDA, P-8125-406 Quarteira, PT  
(72) Gröne, Siegfried, 40213 Düsseldorf, DE  
(54) **Axiální-radiální válčovací stolice pro prstence a způsob provozování takové axiální-radiální válčovací stolice pro prstence**

- (32) 25.10.2010  
(31) 202010014708 U  
(33) DE  
(74) Ing. Jiří Chlustina, Jana Masaryka 43-47, Praha 2, 12000

## Zveřejněné překlady pozměněného, nebo omezeného znění evropských patentových spisů

U následujících udělených evropských patentů s účinky pro Českou republiku byl majitelem předložen překlad omezeného, nebo pozměněného znění evropského patentového spisu do českého jazyka (§35f odst. 3 zákona č. 527/1990 Sb., v platném znění).

- (97) EP 1539063  
(97) EP 1682791  
(97) EP 1809406

## MM4A Zánik evropských patentů nezaplacením poplatků za udržování platnosti patentu

Následující evropské patenty udělené Evropským patentovým úřadem s účinky pro Českou republiku zanikly pro nezaplacení poplatků za udržování platnosti patentu (§22 písm. b) zákona č. 527/1990 Sb., v platném znění).

- |                 |                 |                 |
|-----------------|-----------------|-----------------|
| (97) EP 1364881 | (97) EP 1653886 | (97) EP 1994841 |
| (97) EP 1371940 | (97) EP 1663795 | (97) EP 2000277 |
| (97) EP 1380714 | (97) EP 1719775 | (97) EP 2011750 |
| (97) EP 1384640 | (97) EP 1721694 | (97) EP 2013301 |
| (97) EP 1386619 | (97) EP 1721842 | (97) EP 2022125 |
| (97) EP 1477066 | (97) EP 1724505 | (97) EP 2024095 |
| (97) EP 1477553 | (97) EP 1728654 | (97) EP 2024165 |
| (97) EP 1478211 | (97) EP 1729310 | (97) EP 2029547 |
| (97) EP 1482210 | (97) EP 1730041 | (97) EP 2029596 |
| (97) EP 1491683 | (97) EP 1744907 | (97) EP 2029602 |
| (97) EP 1501472 | (97) EP 1747363 | (97) EP 2048452 |
| (97) EP 1501586 | (97) EP 1747859 | (97) EP 2060332 |
| (97) EP 1504299 | (97) EP 1748859 | (97) EP 2085302 |
| (97) EP 1505965 | (97) EP 1749070 | (97) EP 2128949 |
| (97) EP 1506316 | (97) EP 1751105 | (97) EP 2151336 |
| (97) EP 1507462 | (97) EP 1751106 |                 |
| (97) EP 1507904 | (97) EP 1751184 |                 |
| (97) EP 1507905 | (97) EP 1753512 |                 |
| (97) EP 1507910 | (97) EP 1753555 |                 |
| (97) EP 1509335 | (97) EP 1753556 |                 |
| (97) EP 1509565 | (97) EP 1755593 |                 |
| (97) EP 1509662 | (97) EP 1756009 |                 |
| (97) EP 1511390 | (97) EP 1756066 |                 |
| (97) EP 1511472 | (97) EP 1756224 |                 |
| (97) EP 1511691 | (97) EP 1761428 |                 |
| (97) EP 1511727 | (97) EP 1763639 |                 |
| (97) EP 1511740 | (97) EP 1776215 |                 |
| (97) EP 1511752 | (97) EP 1776339 |                 |
| (97) EP 1513729 | (97) EP 1802797 |                 |
| (97) EP 1513785 | (97) EP 1854606 |                 |
| (97) EP 1522083 | (97) EP 1857129 |                 |
| (97) EP 1539896 | (97) EP 1857515 |                 |
| (97) EP 1561486 | (97) EP 1867345 |                 |
| (97) EP 1598212 | (97) EP 1870498 |                 |
| (97) EP 1598350 | (97) EP 1879580 |                 |
| (97) EP 1600444 | (97) EP 1879581 |                 |
| (97) EP 1607549 | (97) EP 1879866 |                 |
| (97) EP 1609705 | (97) EP 1881830 |                 |
| (97) EP 1619343 | (97) EP 1883392 |                 |
| (97) EP 1620698 | (97) EP 1885925 |                 |
| (97) EP 1622610 | (97) EP 1886056 |                 |
| (97) EP 1622675 | (97) EP 1888266 |                 |
| (97) EP 1622882 | (97) EP 1891038 |                 |
| (97) EP 1624878 | (97) EP 1891104 |                 |
| (97) EP 1624922 | (97) EP 1896269 |                 |
| (97) EP 1625006 | (97) EP 1898705 |                 |
| (97) EP 1626822 | (97) EP 1899086 |                 |
| (97) EP 1626964 | (97) EP 1902253 |                 |
| (97) EP 1632116 | (97) EP 1915460 |                 |
| (97) EP 1633518 | (97) EP 1972535 |                 |
| (97) EP 1638928 | (97) EP 1992243 |                 |
| (97) EP 1644350 | (97) EP 1992436 |                 |

## PD4A Převod práv a ostatní změny majitelů evropských patentů

- (97) **EP 1921413**  
(73) Joao de Deus & Filhos, S.A., 2135-113 Samora Correia,  
PT
- 
- (97) **EP 1931826**  
(73) Kemira Oyj, 00180 Helsinki, FI
- 
- (97) **EP 1977870**  
(73) Sihga Handels GmbH, 4694 Ohlsdorf, AT
- 
- (97) **EP 2197002**  
(73) KENDRION (Eibiswald) GmbH, 8552 Eibiswald 269, AT
- 
- (97) **EP 2265506**  
(73) Reynolds Consumer Products Inc., Lake Forest, 60045, IL,  
US
- 
- (97) **EP 2265506**  
(73) Reynolds Presto Products Inc., Appleton, 54914, WI, US
- 
- (97) **EP 2336124**  
(73) Merus Labs Luxco S.a.R.L., Luxembourg, L-2121, The  
Grand Duchy of Luxembourg, LU
-

## FG1K

## Zapsané užité vzory - přehled podle čísel zápisu

V období uzávěrky tohoto čísla Věstníku zapsal Úřad průmyslového vlastnictví tyto užité vzory.

24704	<b>A 61 H 9/00</b>	(2006.01)
24705	<b>B 32 B 5/02</b>	(2006.01)
24706	<b>F 42 B 12/02</b>	(2006.01)
24707	<b>C 10 L 5/46</b>	(2006.01)
24708	<b>B 01 D 25/02</b>	(2006.01)
24709	<b>G 01 N 31/22</b>	(2006.01)
24710	<b>A 61 G 5/02</b>	(2006.01)
24711	<b>B 32 B 37/14</b>	(2006.01)
24712	<b>A 61 K 35/20</b>	(2006.01)
24713	<b>G 06 Q 50/20</b>	(2012.01)
24714	<b>C 12 C 12/00</b>	(2006.01)
24715	<b>G 01 K 7/02</b>	(2006.01)
24716	<b>B 29 C 33/20</b>	(2006.01)
24717	<b>B 25 D 5/00</b>	(2006.01)
24718	<b>A 23 C 23/00</b>	(2006.01)
24719	<b>A 23 L 1/22</b>	(2006.01)
24720	<b>G 01 N 3/56</b>	(2006.01)
24721	<b>A 61 C 15/04</b>	(2006.01)
24722	<b>A 23 G 3/54</b>	(2006.01)
24723	<b>A 23 G 3/46</b>	(2006.01)
24724	<b>A 23 L 1/06</b>	(2006.01)
24725	<b>A 23 C 9/13</b>	(2006.01)
24726	<b>G 01 N 3/08</b>	(2006.01)
24727	<b>H 01 F 1/44</b>	(2006.01)
24728	<b>A 61 H 33/06</b>	(2006.01)
24729	<b>B 32 B 5/02</b>	(2006.01)
24730	<b>F 28 D 21/00</b>	(2006.01)

FG1K

Zapsané užité vzory - řazené podle MPT

- |                                                                               |                                                              |
|-------------------------------------------------------------------------------|--------------------------------------------------------------|
| (51) <b>A23C 23/00</b> (2006.01)                                              | (22) 17.10.2012                                              |
| (11) <b>A23C 9/156</b> (2006.01)                                              | (47) 17.12.2012                                              |
| (21) 24718                                                                    | (73) Výzkumný ústav mlékárenský s.r.o., Praha - Vokovice, CZ |
| (21) <b>2012-26792</b>                                                        | MILCOM a.s., Praha - Vokovice, CZ                            |
| (22) 10.10.2012                                                               | Výzkumný ústav potravinářský Praha, v.v.i., Praha -          |
| (47) 17.12.2012                                                               | Hostivař, CZ                                                 |
| (73) Výzkumný ústav mlékárenský s.r.o., Praha - Vokovice, CZ                  | (72) Kejmarová Marie Ing., Únětice u Prahy, CZ               |
| Výzkumný ústav potravinářský Praha v.v.i., Praha -                            | Němečková Irena Ing. Ph.D., Praha, CZ                        |
| Hostivař, CZ                                                                  | Roubal Petr Ing. CSc., Praha, CZ                             |
| (72) Kejmarová Marie Ing., Únětice u Prahy, CZ                                | Gabrovská Dana Ing. Ph.D., Praha, CZ                         |
| Němečková Irena Ing. Ph.D., Praha, CZ                                         | (54) <b>Rostlinný dezert s kustovnicí</b>                    |
| Roubal Petr Ing. CSc., Praha, CZ                                              | (74) Patentová a známková kancelář Novotný, Ing. Jaroslav    |
| Gabrovská Dana Ing. Ph.D., Praha, CZ                                          | Novotný, Římská 45/2135, Praha 2, 12000                      |
| (54) <b>MLéčná pomazánka nebo dezert s ochucující složkou na bázi výlisků</b> | (51) <b>A23L 1/22</b> (2006.01)                              |
| (74) Patentová a známková kancelář Novotný, Ing. Jaroslav                     | (11) <b>A23L 1/222</b> (2006.01)                             |
| Novotný, Římská 45/2135, Praha 2, 12000                                       | (21) 24719                                                   |
| (51) <b>A23C 9/13</b> (2006.01)                                               | (21) <b>2012-26793</b>                                       |
| (11) 24725                                                                    | (22) 10.10.2012                                              |
| (21) <b>2012-26839</b>                                                        | (47) 17.12.2012                                              |
| (22) 17.10.2012                                                               | (73) Výzkumný ústav mlékárenský s.r.o., Praha - Vokovice, CZ |
| (47) 17.12.2012                                                               | Výzkumný ústav potravinářský Praha v.v.i., Praha -           |
| (73) Výzkumný ústav mlékárenský s.r.o., Praha - Vokovice, CZ                  | Hostivař, CZ                                                 |
| Výzkumný ústav potravinářský Praha, v.v.i., Praha -                           | (72) Kejmarová Marie Ing., Únětice u Prahy, CZ               |
| Hostivař, CZ                                                                  | Němečková Irena Ing. Ph.D., Praha, CZ                        |
| (72) Kunová Gabriela MVDr., Košice, SK                                        | Roubal Petr Ing. CSc., Praha, CZ                             |
| Peroutková Jitka Ing., Praha 8, CZ                                            | Gabrovská Dana Ing. Ph.D., Praha, CZ                         |
| Pechačová Martina, Praha 10, CZ                                               | (54) <b>Ochucující složka na bázi výlisků</b>                |
| Bohačenko Ivan Ing. CSc., Praha 9, CZ                                         | (74) Patentová a známková kancelář Novotný, Ing. Jaroslav    |
| Pinkrová Jitka Ing. Ph.D., Praha 15 - Horní Měcholupy, CZ                     | Novotný, Římská 45/2135, Praha 2, 12000                      |
| Laknerová Ivana Ing., Praha 4, CZ                                             | (51) <b>A61C 15/04</b> (2006.01)                             |
| (54) <b>Synbiotický jogurt s obsahem probiotik a fruktanů</b>                 | (11) 24721                                                   |
| (74) Patentová a známková kancelář Novotný, Ing. Jaroslav                     | (21) <b>2012-26826</b>                                       |
| Novotný, Římská 45/2135, Praha 2, 12000                                       | (22) 16.10.2012                                              |
| (51) <b>A23G 3/46</b> (2006.01)                                               | (47) 17.12.2012                                              |
| (11) 24723                                                                    | (73) Velkoborský Václav, Zürich, CH                          |
| (21) <b>2012-26836</b>                                                        | (72) Velkoborský Václav, Zürich, CH                          |
| (22) 17.10.2012                                                               | (54) <b>Dentální nit</b>                                     |
| (47) 17.12.2012                                                               | (74) RETROPATENT s.r.o., Mgr. Kamil Kolátor, Dolní nám.      |
| (73) Výzkumný ústav mlékárenský s.r.o., Praha - Vokovice, CZ                  | 5/679, Jablonec nad Nisou, 46601                             |
| (72) Němečková Irena Ing. Ph.D., Praha, CZ                                    | (51) <b>A61G 5/02</b> (2006.01)                              |
| Elich Ondřej Ing., Praha, CZ                                                  | (11) 24710                                                   |
| Hanušová Jana Ing., Květnice, CZ                                              | (21) <b>2012-26520</b>                                       |
| Šalaková Alexandra Ing. CSc., Praha, CZ                                       | (22) 09.08.2012                                              |
| (54) <b>Homogenní mléčný bonbon s probiotiky</b>                              | (47) 17.12.2012                                              |
| (74) Patentová a známková kancelář Novotný, Ing. Jaroslav                     | (73) Západočeská univerzita v Plzni, Plzeň, CZ               |
| Novotný, Římská 45/2135, Praha 2, 12000                                       | (72) Šimlová Martina Ing., Kaznějov, CZ                      |
| (51) <b>A23G 3/54</b> (2006.01)                                               | Kroták Stanislav Ing., Třemošná, Záluží, CZ                  |
| (11) <b>A23G 3/46</b> (2006.01)                                               | Lášek Jan Bc., Nejdek, CZ                                    |
| (21) 24722                                                                    | Edl Milan Doc. Ing. Ph.D., Klatovy, CZ                       |
| (21) <b>2012-26835</b>                                                        | (54) <b>Sklopný rám dětského invalidního vozíku</b>          |
| (22) 17.10.2012                                                               | (51) <b>A61H 33/06</b> (2006.01)                             |
| (47) 17.12.2012                                                               | (11) <b>A61H 33/10</b> (2006.01)                             |
| (73) Výzkumný ústav mlékárenský s.r.o., Praha - Vokovice, CZ                  | (21) 24728                                                   |
| (72) Němečková Irena Ing. Ph.D., Praha, CZ                                    | (21) <b>2012-26939</b>                                       |
| Elich Ondřej Ing., Praha, CZ                                                  | (22) 05.11.2012                                              |
| Hanušová Jana Ing., Květnice, CZ                                              | (47) 17.12.2012                                              |
| Šalaková Alexandra Ing. CSc., Praha, CZ                                       | (73) Dvořák Radim, Pardubice, CZ                             |
| (54) <b>Vrstvený mléčný bonbon s probiotiky</b>                               | (72) Dvořák Radim, Pardubice, CZ                             |
| (74) Patentová a známková kancelář Novotný, Ing. Jaroslav                     | (54) <b>Prostředek k vytvoření parní lázně</b>               |
| Novotný, Římská 45/2135, Praha 2, 12000                                       | (74) Jan Brykner, Resslerova 741, Hradec Králové, 50002      |
| (51) <b>A23L 1/06</b> (2006.01)                                               | (51) <b>A61H 9/00</b> (2006.01)                              |
| (11) <b>A23L 1/10</b> (2006.01)                                               | (11) <b>A61H 33/06</b> (2006.01)                             |
| (21) <b>A23L 1/30</b> (2006.01)                                               | (21) 24704                                                   |
| (47) <b>A61K 36/815</b> (2006.01)                                             | (21) <b>2012-25825</b>                                       |
| (11) 24724                                                                    | (22) 27.03.2012                                              |
| (21) <b>2012-26837</b>                                                        | (47) 17.12.2012                                              |
|                                                                               | (73) Koller Rudolf, Praha, CZ                                |

- (72) Koller Rudolf, Praha, CZ  
(54) **Hydromasážní tryska, zejména do masážního sprchového koutu**  
(74) Ing. Václav Kratochvíl, Husníkova 2086/22, Praha 5, 15800
- (51) **A6IK 35/20** (2006.01)  
(11) 24712  
(21) **2012-26558**  
(22) 15.08.2012  
(47) 17.12.2012  
(73) Smejkal Ladislav Ing., Brno, CZ  
Halla Jan, Hranice, CZ  
Gocal Radan MUDr., Vřesina, CZ  
(72) Smejkal Ladislav Ing., Brno, CZ  
Halla Jan, Hranice, CZ  
Gocal Radan MUDr., Vřesina, CZ  
(54) **Výživový doplněk pro podporu imunity**  
(74) Ministerstvo zemědělství ČR, Mgr. Hana Jirkalová, Těšnov 17, Praha 1, 11705
- (51) **B01D 25/02** (2006.01)  
**B01D 29/96** (2006.01)  
(11) 24708  
(21) **2012-26484**  
(22) 02.08.2012  
(47) 17.12.2012  
(73) Klima - Service, a.s., Dobříš, CZ  
(72) Beseda Jiří Ing., Dobříš, CZ  
(54) **Bajonetové uchycení sorpční patrony**  
(74) Ing. Miroslav Karas, Strakonická 352, Příbram V, 26105
- (51) **B25D 5/00** (2006.01)  
**G01B 3/08** (2006.01)  
**G01B 3/22** (2006.01)  
(11) 24717  
(21) **2012-26749**  
(22) 27.09.2012  
(47) 17.12.2012  
(73) Západočeská univerzita v Plzni, Plzeň, CZ  
(72) Hynek Martin Doc. Ing. Ph.D., Plzeň, CZ  
Votápek Petr Ing., Hořepník, CZ  
Raab Zdeněk Ing., České Budějovice, CZ  
Müller Eduard Ing., Most, CZ  
Grach Miroslav Ing., Bílina, CZ  
(54) **Roztečnick**
- (51) **B29C 33/20** (2006.01)  
**B29C 33/22** (2006.01)  
**B29C 43/32** (2006.01)  
**B29D 30/08** (2006.01)  
(11) 24716  
(21) **2012-26748**  
(22) 27.09.2012  
(47) 17.12.2012  
(73) Západočeská univerzita v Plzni, Plzeň, CZ  
(72) Hynek Martin Doc. Ing. Ph.D., Plzeň, CZ  
Votápek Petr Ing., Hořepník, CZ  
Raab Zdeněk Ing., České Budějovice, CZ  
Klepáček Jan Ing. Ph.D., Kraslice, CZ  
(54) **Vulkanizační lis s předepínatelnými bočnicemi**
- (51) **B32B 37/14** (2006.01)  
**B32B 5/08** (2006.01)  
**B32B 27/02** (2006.01)  
(11) 24711  
(21) **2012-26557**  
(22) 16.08.2012  
(47) 17.12.2012  
(73) Fakulta tělesné výchovy a sportu University Karlovy, Praha - Veleslavín, CZ  
(72) Skřontová Marie, Stěbořice, CZ  
Šimková Lucie, Klatovy, CZ  
(54) **Držák vláken pro výrobu orientovaného kompozitu vláken**
- (74) PhDr. Petr Šťastný Ph.D. advokát, José Martího 31, Praha 6, 16252
- (51) **B32B 5/02** (2006.01)  
**B32B 27/02** (2006.01)  
**B32B 27/18** (2006.01)  
**B82B 1/00** (2006.01)  
**D06M 13/00** (2006.01)  
(11) 24729  
(21) **2012-26942**  
(22) 05.11.2012  
(47) 17.12.2012  
(73) Technická univerzita v Liberci, Liberec, CZ  
(72) Knížek Roman Ing. Bc., Liberec, CZ  
Jirsák Oldřich Prof. RNDr. CSc., Liberec, CZ  
Wiener Jakub Doc. Ing. Ph.D., Liberec, CZ  
Sanetník Filip, Liberec, CZ  
(54) **Plošná vrstva polymerních nanovláken se zvýšenou hydrostatickou odolností a větruodolností**  
(74) Ing. Dobroslav Musil, patentová kancelář, Ing. Dobroslav Musil, Cejl 38, Brno, 60200
- (51) **B32B 5/02** (2006.01)  
**B32B 5/26** (2006.01)  
**A61L 15/64** (2006.01)  
**A61L 27/58** (2006.01)  
**A61K 47/10** (2006.01)  
**A61K 47/14** (2006.01)  
**B82B 3/00** (2006.01)  
**B82Y 5/00** (2011.01)  
(11) 24705  
(21) **2012-25947**  
(22) 23.04.2012  
(47) 17.12.2012  
(73) Hoch Jiří Prof. MUDr. CSc., Praha, CZ  
Student Science, s. r. o., Horní Podluží, CZ  
(72) Hoch Jiří Prof. MUDr. CSc., Praha, CZ  
Amler Evžen Doc. RNDr. CSc., Praha, CZ  
Plencner Martin Mgr., Bratislava, SK  
Prosecká Eva Mgr., Praha, CZ  
Rampichová Michala Mgr., Praha, CZ  
Míčková Andrea Mgr., Bratislava - Petržalka, SK  
Buzgo Matej Mgr., Turňa nad Bodvou, SK  
Filová Eva Mgr. Ph.D., Trnava, SK  
(54) **Kompozitní resorbovatelné nanomateriály, se strukturou vrstev, zvláště pro chirurgické aplikace**  
(74) Advokátní, znalecká a patentová kancelář, Mgr. Václav Karlíček, Vinohradská 6, Praha 2, 12000
- (51) **C10L 5/46** (2006.01)  
**C10L 5/48** (2006.01)  
**B09B 3/00** (2006.01)  
(11) 24707  
(21) **2012-26307**  
(22) 27.06.2012  
(47) 17.12.2012  
(73) VÝZKUMNÝ ÚSTAV MALTOVIN PRAHA, s.r.o., Praha - Radotín, CZ  
(72) Tábořský Tomáš Ing., Praha - Radotín, CZ  
(54) **Palivo pro cementárny na bázi alternativních spalitelných materiálů se zvýšeným obsahem biomasy**
- (51) **C12C 12/00** (2006.01)  
**C12C 5/00** (2006.01)  
(11) 24714  
(21) **2012-26663**  
(22) 11.09.2012  
(47) 17.12.2012  
(73) Budějovický Budvar, národní podnik, České Budějovice, CZ  
(72) Brož Adam Ing. Ph.D., České Budějovice, CZ  
Košin Petr Ing. Ph.D., Roudné, CZ  
Šavel Jan doc. Ing. CSc., České Budějovice, CZ  
(54) **Ochucené pivo nebo nápoj na bázi piva**  
(74) Čermák a spol., JUDr. Karel Čermák, Elišky Peškové 15/735, Praha 5, 15000

- (51) **F28D 21/00** (2006.01)  
**F28F 1/00** (2006.01)  
(11) 24730  
(21) **2012-27004**  
(22) 13.11.2012  
(47) 17.12.2012  
(73) České vysoké učení technické v Praze Fakulta elektrotechnická, Praha, CZ  
(72) Kuba Jan doc. Ing. CSc., Praha, CZ  
Janiš Roman Ing., Praha, CZ  
(54) **Teplná trubice s řízeným transportem tepla**  
(74) Ing. Hana Dušková, Na Kočově 180, Chotutice, 28103
- (51) **F42B 12/02** (2006.01)  
**F42B 12/72** (2006.01)  
(11) 24706  
(21) **2012-25991**  
(22) 04.05.2012  
(47) 17.12.2012  
(73) Svachouček Václav Ing. CSc., Vlašim, CZ  
Kišová Petra, Vlašim, CZ  
(72) Svachouček Václav Ing. CSc., Vlašim, CZ  
(54) **Netoxická střela se zvýšeným zastavovacím účinkem**
- (51) **G01K 7/02** (2006.01)  
(11) 24715  
(21) **2012-26697**  
(22) 19.09.2012  
(47) 17.12.2012  
(73) Continental Automotive Systems Czech Republic s.r.o., Frenštát pod Radhoštěm, CZ  
(72) Petřek Michal, Jablůnka, CZ  
(54) **Vysokoteplotní senzor s termoelektrickým článkem a digitálním výstupem**
- (51) **G01N 3/08** (2006.01)  
(11) 24726  
(21) **2012-26854**  
(22) 19.10.2012  
(47) 17.12.2012  
(73) Česká zemědělská univerzita v Praze, Praha, CZ  
(72) Brožek Milan prof. Ing. CSc., Praha - Dejvice, CZ  
(54) **Zařízení pro stanovení únosnosti závitů v nekovových materiálech**  
(74) prof. Ing. Milan Brožek, CSc., Kamýcká 129, Praha - Suchdol, 16521
- (51) **G01N 31/22** (2006.01)  
(11) 24709  
(21) **2012-26485**  
(22) 06.09.2011  
(47) 17.12.2012  
(73) Státní ústav jaderné, chemické a biologické ochrany, v.v.i., Milín, CZ  
(72) Slabotinský Jiří Ing. CSc., Kobeřice u Brna, CZ  
Brádka Stanislav MUDr., Příbram, CZ  
Králík Lukáš Ing., Jedovnice, CZ  
(54) **Zařízení pro hodnocení netěsností ochranných prostředků osob**  
(74) KANIA, SEDLÁK, SMOLA Patentová a známková kancelář, Ing. František Kania, Mendlovo nám. 1a, Brno, 60300
- (51) **G01N 3/56** (2006.01)  
**G01N 3/20** (2006.01)  
(11) 24720  
(21) **2012-26808**  
(22) 12.10.2012  
(47) 17.12.2012  
(73) Univerzita J. E. Purkyně v Ústí nad Labem, Fakulta výrobních technologií a managementu, Ústí nad Labem, CZ  
(72) Vysloužil Tomáš Ing. Ph.D., Teplice, CZ  
Apetaur Milan prof. Ing. DrSc., Praha, CZ  
(54) **Zařízení pro únavové zkoušky ohybem**
- (74) Ing. Václav Kratochvíl, Husníkova 2086/22, Praha 5, 15800
- (51) **G06Q 50/20** (2012.01)  
**G06Q 10/06** (2012.01)  
**G06Q 10/10** (2012.01)  
(11) 24713  
(21) **2012-26604**  
(22) 29.08.2012  
(47) 17.12.2012  
(73) Vysoká škola technická a ekonomická v Českých Budějovicích, České Budějovice, CZ  
(72) Vochozka Marek Ing. MBA Ph.D., České Budějovice, CZ  
Váchal Jan Prof. Ing. CSc., České Budějovice, CZ  
(54) **Systém pro efektivní manažerské řízení vzdělávací a/nebo výzkumné jednotky, zejména vysoké školy**  
(74) PatentCentrum Sedlák a Partners s.r.o., Ing. Jiří Sedlák, Husova 5, České Budějovice, 37001
- (51) **H01F 1/44** (2006.01)  
**H01F 1/28** (2006.01)  
**H01F 1/36** (2006.01)  
**B82B 3/00** (2006.01)  
**B82Y 25/00** (2011.01)  
(11) 24727  
(21) **2012-26872**  
(22) 23.10.2012  
(47) 17.12.2012  
(73) Univerzita Tomáše Bati ve Zlíně, Zlín, CZ  
(72) Sedlačík Michal Ing. Ph.D., Zlín, CZ  
Pavlínek Vladimír doc. Dr. Ing., Otrokovice, CZ  
Vyroubal Radek Ing., Valašské Meziříčí, CZ  
(54) **Magnetoreologická suspenze se zvýšenou oxidační a chemickou stabilitou**  
(74) UTB ve Zlíně, Ing. Dana Kreizlová, nám. T. G. Masaryka 5555, Zlín, 76001



### Seznam majitelů zapsaných užitečných vzorů

(73)	(11)	(51)	(73)	(11)	(51)	
Budějovický Budvar, národní podnik, České Budějovice, CZ	24714	<b>C 12 C 12/00</b>	(2006.01)	VÝZKUMNÝ ÚSTAV MALTOVIN PRAHA, s.r.o., Praha - Radotín, CZ	24707 <b>C 10 L 5/46</b>	(2006.01)
Continental Automotive Systems Czech Republic s.r.o., Frenštát pod Radhoštěm, CZ	24715	<b>G 01 K 7/02</b>	(2006.01)	Výzkumný ústav mlékárenský s.r.o., Praha - Vokovice, CZ	24718 <b>A 23 C 23/00</b>	(2006.01)
Česká zemědělská univerzita v Praze, Praha, CZ	24726	<b>G 01 N 3/08</b>	(2006.01)	Výzkumný ústav mlékárenský s.r.o., Praha - Vokovice, CZ	24719 <b>A 23 L 1/22</b>	(2006.01)
České vysoké učení technické v Praze Fakulta elektrotechnická, Praha, CZ	24730	<b>F 28 D 21/00</b>	(2006.01)	Výzkumný ústav mlékárenský s.r.o., Praha - Vokovice, CZ	24722 <b>A 23 G 3/54</b>	(2006.01)
Dvořák Radim, Pardubice, CZ	24728	<b>A 61 H 33/06</b>	(2006.01)	Výzkumný ústav mlékárenský s.r.o., Praha - Vokovice, CZ	24723 <b>A 23 G 3/46</b>	(2006.01)
Fakulta tělesné výchovy a sportu University Karlovy, Praha - Veveřská, CZ	24711	<b>B 32 B 37/14</b>	(2006.01)	Výzkumný ústav mlékárenský s.r.o., Praha - Vokovice, CZ	24724 <b>A 23 L 1/06</b>	(2006.01)
Gocal Radan MUDr., Věsina, CZ	24712	<b>A 61 K 35/20</b>	(2006.01)	Výzkumný ústav mlékárenský s.r.o., Praha - Vokovice, CZ	24725 <b>A 23 C 9/13</b>	(2006.01)
Halla Jan, Hranice, CZ	24712	<b>A 61 K 35/20</b>	(2006.01)	Výzkumný ústav potravinářský Praha, v.v.i., Praha - Hostivař, CZ	24724 <b>A 23 L 1/06</b>	(2006.01)
Hoch Jiří Prof. MUDr. CSc., Praha, CZ	24705	<b>B 32 B 5/02</b>	(2006.01)	Výzkumný ústav potravinářský Praha, v.v.i., Praha - Hostivař, CZ	24725 <b>A 23 C 9/13</b>	(2006.01)
Kišová Petra, Vlašim, CZ	24706	<b>F 42 B 12/02</b>	(2006.01)	Výzkumný ústav potravinářský Praha v.v.i., Praha - Hostivař, CZ	24718 <b>A 23 C 23/00</b>	(2006.01)
Klima - Service, a.s., Dobříš, CZ	24708	<b>B 01 D 25/02</b>	(2006.01)	Výzkumný ústav potravinářský Praha v.v.i., Praha - Hostivař, CZ	24719 <b>A 23 L 1/22</b>	(2006.01)
Koller Rudolf, Praha, CZ	24704	<b>A 61 H 9/00</b>	(2006.01)	Výzkumný ústav potravinářský Praha v.v.i., Praha - Hostivař, CZ	24710 <b>A 61 G 5/02</b>	(2006.01)
MILCOM a.s., Praha - Vokovice, CZ	24724	<b>A 23 L 1/06</b>	(2006.01)	Západočeská univerzita v Plzni, Plzeň, CZ	24716 <b>B 29 C 33/20</b>	(2006.01)
Smejkal Ladislav Ing., Brno, CZ	24712	<b>A 61 K 35/20</b>	(2006.01)	Západočeská univerzita v Plzni, Plzeň, CZ	24717 <b>B 25 D 5/00</b>	(2006.01)
Státní ústav jaderné, chemické a biologické ochrany, v.v.i., Milín, CZ	24709	<b>G 01 N 31/22</b>	(2006.01)			
Student Science, s. r. o., Horní Podluží, CZ	24705	<b>B 32 B 5/02</b>	(2006.01)			
Svachouček Václav Ing. CSc., Vlašim, CZ	24706	<b>F 42 B 12/02</b>	(2006.01)			
Technická univerzita v Liberci, Liberec, CZ	24729	<b>B 32 B 5/02</b>	(2006.01)			
Univerzita J. E. Purkyně v Ústí nad Labem, Fakulta výrobních technologií a managementu, Ústí nad Labem, CZ	24720	<b>G 01 N 3/56</b>	(2006.01)			
Univerzita Tomáše Bati ve Zlíně, Zlín, CZ	24727	<b>H 01 F 1/44</b>	(2006.01)			
Velkoborský Václav, Zürich, CH	24721	<b>A 61 C 15/04</b>	(2006.01)			
Vysoká škola technická a ekonomická v Českých Budějovicích, České Budějovice, CZ	24713	<b>G 06 Q 50/20</b>	(2012.01)			

## **FG4Q**

## **Zapsané průmyslové vzory - přehled podle čísel zápisu**

V období uzávěrky tohoto čísla Věstníku zapsal Úřad průmyslového vlastnictví tyto průmyslové vzory:

35463	19-03
35464	21-01
35465	25-01
35466	10-04
35467	12-11
35468	15-05
35469	15-05

## FG4Q

## Zapsané průmyslové vzory - přehled podle tříd

(51) 10-04  
(11) 35466  
(21) 2011-38821  
(22) 11.01.2012  
(15) 12.12.2012  
(45) 12.12.2012  
(54) Rozdělená osobní váha  
(28) 1  
(73) Ing. Miroslav Košina, Luhačovice, CZ  
(72) Ing. Miroslav Košina, Luhačovice, CZ  
(55)

(51) 12-11  
(11) 35467  
(21) 2012-39135  
(22) 18.07.2012  
(15) 13.12.2012  
(45) 13.12.2012  
(54) Součást horského kola  
(28) 1  
(73) Západočeská univerzita v Plzni, Plzeň, CZ  
(72) Hynek Richard Bc., Kralovice, CZ  
Ing. Radek Kottner, Ph.D., Plzeň, CZ  
(55)



1.1

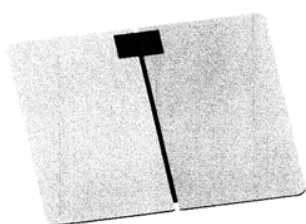

1.2



1.3

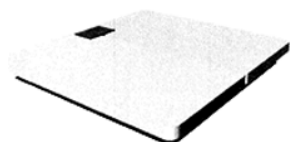

1.4

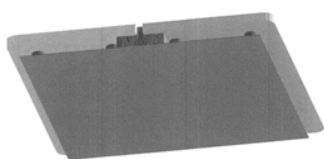

1.5

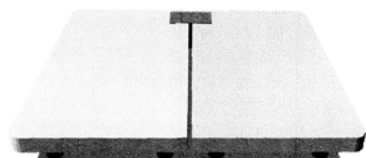

1.6

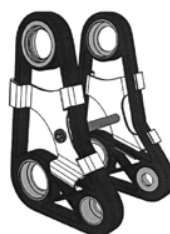

1.1



1.2



1.3



1.4

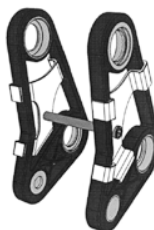

1.5

- (51) **15-05**  
(11) 35468  
(21) 2012-39154  
(22) 06.08.2012  
(15) 13.12.2012  
(45) 13.12.2012  
(54) Průmyslová myčka součástí  
(28) 1  
(73) Západočeská univerzita v Plzni, Plzeň, CZ  
(72) MgA. Daniel Pavlík, Tábor, CZ  
Ing. Martin Kopecký, Domažlice, CZ  
Ing. Josef Dvořák, Bílina, CZ  
Doc. Ing. Michal Šimon, Ph.D., Přeštice, CZ

(55)

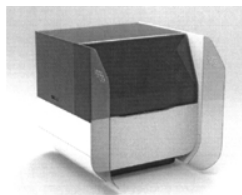

1.1



1.2

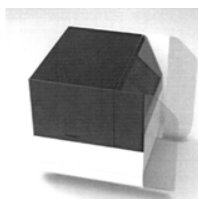

1.3

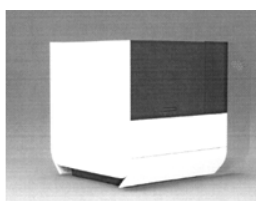

1.4

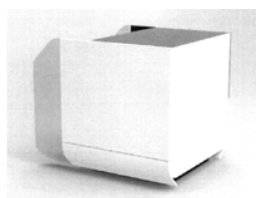

1.5

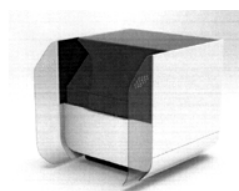

1.6

- (51) **15-05**  
(11) 35469  
(21) 2012-39172  
(22) 14.08.2012  
(15) 13.12.2012  
(45) 13.12.2012  
(54) Průmyslová myčka  
(28) 1  
(73) Západočeská univerzita v Plzni, Plzeň, CZ  
(72) Ing. Lukáš Trpák, Jindřichův Hradec, CZ  
Ing. Tomáš Toufar, Milín, CZ  
Ing. Roman Benda, Příbram, CZ  
Ing. Josef Dvořák, Bílina, CZ  
Ing. Martin Kopecký, Domažlice, CZ  
Ing. Stanislav Kroták, Třemošná - Záluží, CZ  
doc. Ing. Michal Šimon, Ph.D., Přeštice, CZ

(55)

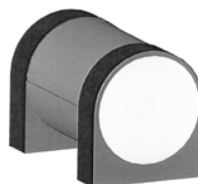

1.1



1.2

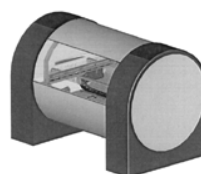

1.3

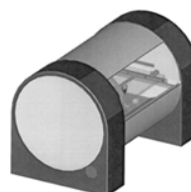

1.4

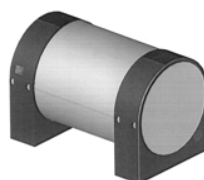

1.5

- (51) **19-03**  
(11) 35463  
(21) 2010-38330  
(22) 13.08.2010  
(15) 12.12.2012  
(45) 12.12.2012  
(54) Kalendáře a titulní strany kalendáře  
(28) 4  
(73) Patagonie, s.r.o., Praha 4 Braník, CZ  
(72) Köpplová Pavla Mgr., Praha 4 - Braník, CZ  
Jonášová Kateřina Mgr., Nižbor, CZ  
Šamánková Linda Mgr., Dolní Břežany, CZ  
(74) Mgr. Tereza Hašová, Jungmannova 34, Praha 1, 11000  
(55)

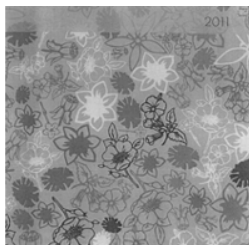

1.1

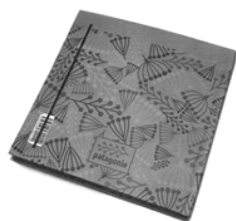

2.1

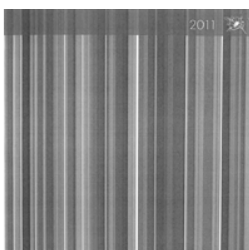

3.1



4.1

(55)

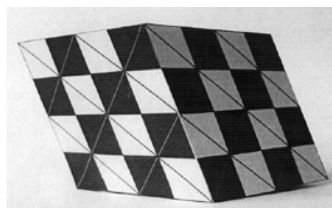

1.1

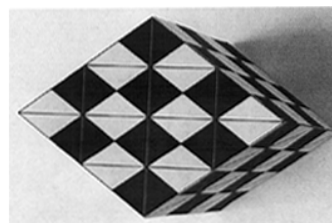

1.2

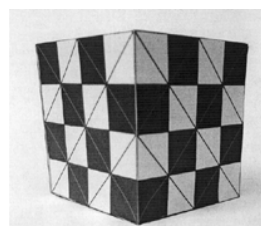

1.3

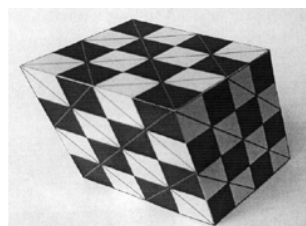

1.4

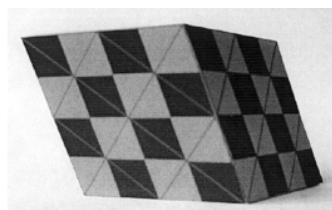

2.1

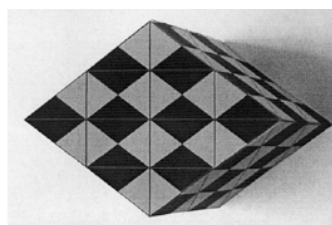

2.2

- (51) **21-01**  
(11) 35464  
(21) 2011-38673  
(22) 13.05.2011  
(15) 12.12.2012  
(45) 12.12.2012  
(54) Hrací prvky pro skládací hry  
(28) 9  
(73) Ing. Bohumír Ďuričko, Praha 5 - Smíchov, CZ  
(72) Ing. Bohumír Ďuričko, Praha 5 - Smíchov, CZ  
(74) Ing. Iva Rylková, Polská 1525, Ostrava - Poruba, 70800

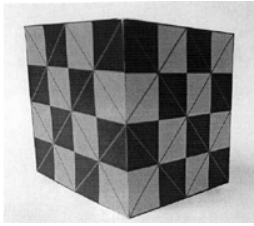

2.3

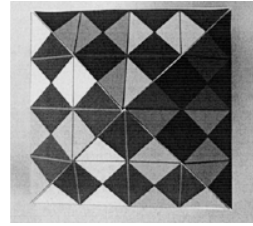

4.2

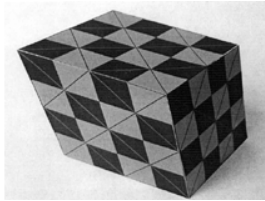

2.4

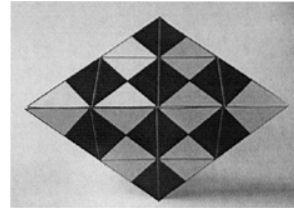

4.3

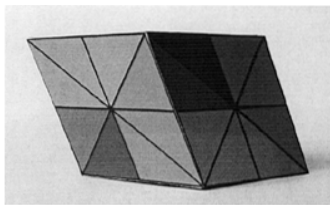

3.1

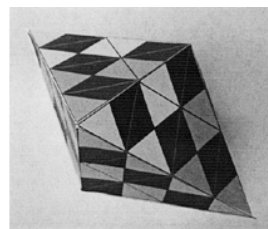

4.4

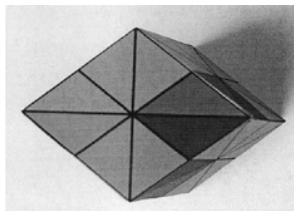

3.2

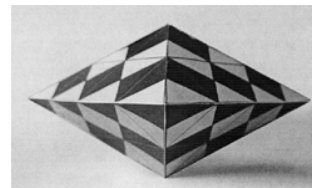

5.1

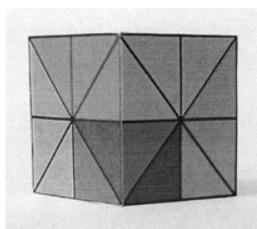

3.3

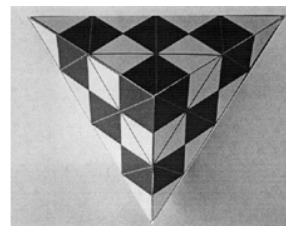

5.2

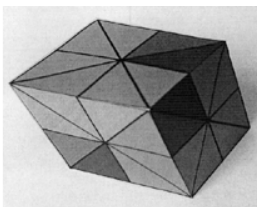

3.4

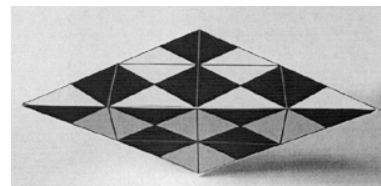

5.3

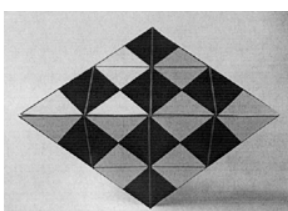

4.1

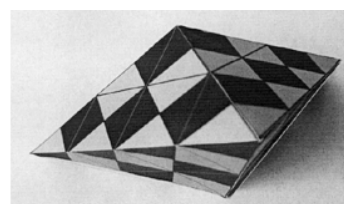

5.4

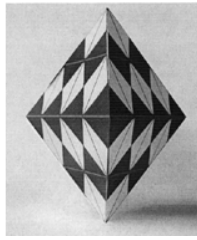

6.1

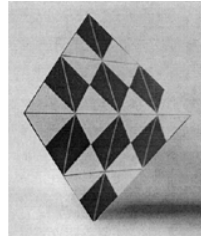

7.3

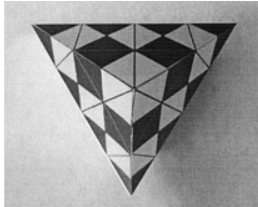

6.2

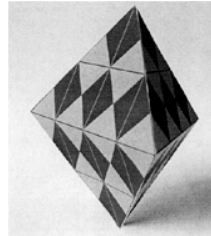

7.4

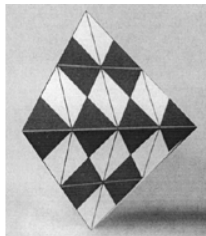

6.3

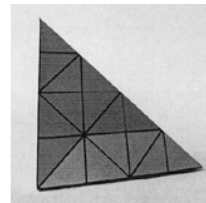

8.1

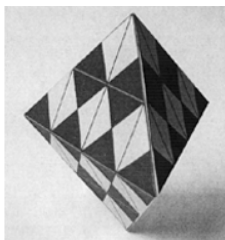

6.4

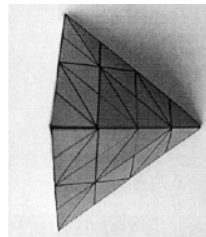

8.2

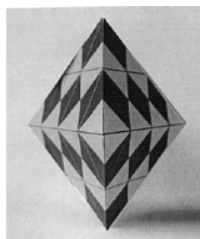

7.1

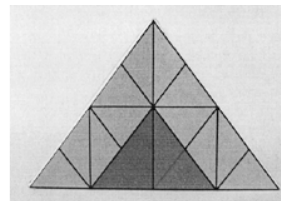

8.3

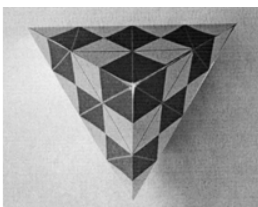

7.2

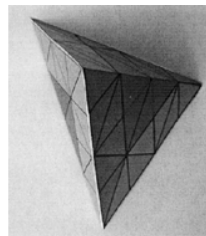

8.4

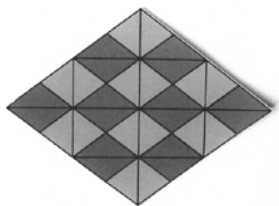

9.1



2.2



2.3

- (51) 25-01  
(11) 35465  
(21) 2011-38782  
(22) 22.08.2011  
(15) 12.12.2012  
(45) 12.12.2012  
(54) Stavební element  
(28) 2  
(32) 10.06.2011  
(31) 29/393,989  
(33) US  
(73) Layton Simona Ing., West Palm Beach, FL, US  
(72) Layton Simona Ing., West Palm Beach, FL, US  
(74) TICHÝ & POLÁČEK Patentová kancelář,  
Ing. Jiří Poláček, Dominikánská 6, Plzeň, 30112  
(55)

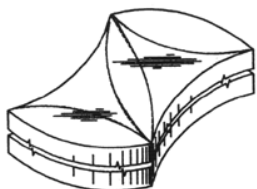

1.1



1.2

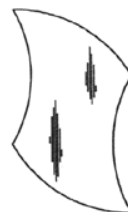

1.3

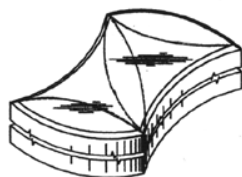

2.1



### Seznam vlastníků zapsaných průmyslových vzorů

(73)	(11)	(51)	(73)	(11)	(51)
Ing. Bohumír Ďuričko, Praha 5 - Smíchov, CZ	35464	21-01			
Ing. Miroslav Košina, Luhačovice, CZ	35466	10-04			
Layton Simona Ing., West Palm Beach, FL, US	35465	25-01			
Patagonie, s.r.o., Praha 4 Braník, CZ	35463	19-03			
Západočeská univerzita v Plzni, Plzeň, CZ	35467	12-11			
Západočeská univerzita v Plzni, Plzeň, CZ	35468	15-05			
Západočeská univerzita v Plzni, Plzeň, CZ	35469	15-05			

## Úřední rozhodnutí a oznámení

### MK4A, MK4F

### Zánik patentů a autorských osvědčení uplynutím doby platnosti

(11)	(21)	Int.Cl/(51)	(11)	(21)	Int.Cl/(51)
282121	1992-3733	8/B65G 47/53			
282842	1992-3696	8/C22C 9/06			
283361	1994-1507	6/A61K 38/27			
283787	1992-3720	8/A61K 47/12			
284312	1992-3666	8/C07D 215/26			
286137	1994-1115	7/C07D 285/34			
286513	1992-3665	8/C07D 417/06			
286519	1997-1082	8/C07D 213/80			
289634	1994-1383	7/C07D 213/80			
289831	2000-3003	7/C07D 213/80			
291344	1992-3671	8/F01D 15/00			

### MK1K

### Zániky užitečných vzorů uplynutím doby platnosti

(11)	(21)	(51)	
12927	2002-13757	<b>H05K 7/18</b>	(2006.01)
13065	2002-13762	<b>A01N 25/08</b>	(2006.01)
13194	2002-13759	<b>A21D 2/00</b>	(2006.01)
15686	2005-16678	<b>G08B 23/00</b>	(2006.01)
18339	2007-19504	<b>A01D 34/835</b>	(2006.01)
18711	2008-19984	<b>B62M 7/12</b>	(2006.01)
18712	2008-19994	<b>B62M 7/12</b>	(2006.01)
18729	2008-19991	<b>G01N 27/22</b>	(2006.01)
18771	2008-19997	<b>B62K 1/00</b>	(2006.01)
18800	2008-19993	<b>B23C 5/12</b>	(2006.01)
18812	2008-19986	<b>A23L 1/08</b>	(2006.01)
18924	2008-19988	<b>G01N 1/12</b>	(2006.01)
19252	2008-20246	<b>G08B 13/24</b>	(2006.01)

### MK4Q

### Zániky práva ze zapsaných průmyslových vzorů uplynutím doby ochrany

(11)	(21)	Int.Cl/(51)	(11)	(21)	Int.Cl/(51)
27607	1997-30152	6/10-04			
31158	2002-33958	7/08-09			
31344	2002-33954	7/07-01			

### Zápis licenčních smluv do rejstříku užitečných vzorů pro nabyvatele

(11)	24056
(73)	Čech Radomil Mgr., Praha, CZ Blažek Pavel, Veřovice, CZ Žíla Radek, Kájov, CZ Nabyvatel: Car Steps spol. s r.o., Václavské náměstí 832/19, Praha 1, 11000, CZ Druh licence: nevýlučná Datum uzavření smlouvy: 23.11.2012 Datum zápisu smlouvy: 14.12.2012

### ND1K

### První prodloužení doby platnosti užitečných vzorů

(51)	<b>H05K 1/11</b>	(2006.01)	(51)	<b>E03F 5/04</b>	(2006.01)
	<b>H05K 3/34</b>	(2006.01)	(11)	19325	
(11)	19310		(21)	2008-20645	
(21)	2008-20682		(22)	09.12.2008	
(22)	16.12.2008		(73)	Alca Plast, s. r. o., Praha, CZ	
(73)	Vysoké učení technické v Brně, Brno, CZ		(54)	Sífon podlahového odtokového žlabu	
(54)	Elektronická sestava desek PCB		(51)	<b>C09B 67/22</b>	(2006.01)
(51)	<b>E04B 1/18</b>	(2006.01)	(11)	19347	
	<b>E04B 1/24</b>	(2006.01)	(21)	2008-20578	
	<b>E04H 1/12</b>	(2006.01)	(22)	25.11.2008	
	<b>E04H 14/00</b>	(2006.01)	(73)	Synthesia, a.s., Pardubice, Semtín, CZ	
(11)	19323		(54)	Směsný žlutý monoazopigment	
(21)	2008-20619		(51)	<b>B65D 23/12</b>	(2006.01)
(22)	03.12.2008		(11)	19356	
(73)	České vysoké učení technické v Praze, Fakulta stavební, Praha 6, CZ		(21)	2008-20662	
(54)	Stavebnicový systém pro variabilní řešení technologického profilu a podpůrné konstrukce mobilní sdružené trasy inženýrských sítí		(22)	12.12.2008	
			(73)	ALFA PLASTIK, a. s., Bruntál, CZ	
			(54)	Identifikovatelný přepravní obal z plastické hmoty	

(51)	<b>B23Q 1/25</b>	(2006.01)	(51)	<b>E04C 1/42</b>	(2006.01)
	<b>B23Q 5/00</b>	(2006.01)		<b>E04C 2/54</b>	(2006.01)
	<b>B23Q 5/027</b>	(2006.01)		<b>E04C 2/284</b>	(2006.01)
(11)	19385			<b>E04B 2/14</b>	(2006.01)
(21)	2008-20695		(11)	19750	
(22)	17.12.2008		(21)	2009-20924	
(73)	České vysoké učení technické v Praze, Fakulta strojí Výzkumné centrum pro strojírenskou výrobní techniku a technologii, Praha, CZ		(22)	02.03.2009	
(54)	Pohon pohybových os, zejména obráběcích strojů		(73)	Soušek Radek, Duchcov, CZ	
			(54)	Skleněná tvárnice se sníženým součinitelem postupu tepla	
(51)	<b>B60N 2/50</b>	(2006.01)	(51)	<b>F16F 15/00</b>	(2006.01)
	<b>B60N 2/62</b>	(2006.01)	(11)	19857	
	<b>B60N 2/64</b>	(2006.01)	(21)	2008-20670	
	<b>B60N 2/70</b>	(2006.01)	(22)	15.12.2008	
(11)	19429		(73)	České vysoké učení technické v Praze Výzkumné centrum pro strojírenskou výrobní techniku a technologie, Praha, CZ	
(21)	2009-20804				
(22)	30.01.2009		(54)	Zařízení pro tlumení kmitů, zejména u obráběcích strojů	
(73)	Technická univerzita v Liberci, Liberec, CZ				
(54)	Sedačka, zejména automobilová sedačka				
(51)	<b>B65G 23/00</b>	(2006.01)	(51)	<b>F04D 29/66</b>	(2006.01)
(11)	19438			<b>F04D 29/00</b>	(2006.01)
(21)	2008-20563			<b>F03B 3/00</b>	(2006.01)
(22)	20.11.2008			<b>F04D 7/00</b>	(2006.01)
(73)	Technická univerzita v Liberci, Liberec, CZ		(11)	20067	
(54)	Uložení rotační součásti na čepu		(21)	2008-20649	
			(22)	10.12.2008	
(51)	<b>F41A 9/74</b>	(2006.01)	(73)	České vysoké učení technické v Praze, Fakulta stavební, Praha 6, CZ	
	<b>F41A 9/73</b>	(2006.01)			
	<b>F41A 9/64</b>	(2006.01)	(54)	Tekutinové odvalovací čerpadlo	
	<b>F41A 9/61</b>	(2006.01)			
(11)	19479		(51)	<b>B09C 1/00</b>	(2006.01)
(21)	2009-20862			<b>B09B 5/00</b>	(2006.01)
(22)	13.02.2009			<b>E21C 41/32</b>	(2006.01)
(73)	ADH Agency, s. r. o., Brno, CZ		(11)	20861	
(54)	Bubnový zásobník		(21)	2008-20696	
			(22)	17.12.2008	
(51)	<b>C08L 23/06</b>	(2006.01)	(73)	QUAIL spol. s r. o., České Budějovice, CZ	
	<b>C08L 23/12</b>	(2006.01)	(54)	Drenážní systém pro úložiště kalů vzniklá hydrometalurgickou úpravou rud	
	<b>C08L 67/00</b>	(2006.01)			
	<b>C08K 7/24</b>	(2006.01)			
	<b>C08J 5/10</b>	(2006.01)			
	<b>C08J 5/18</b>	(2006.01)			
(11)	19489				
(21)	2008-20627				
(22)	04.12.2008				
(73)	Vysoké učení technické v Brně, Brno, CZ				
(54)	Kompozitní plast				
(51)	<b>E04B 1/08</b>	(2006.01)			
	<b>E04B 1/38</b>	(2006.01)			
	<b>E04B 1/74</b>	(2006.01)			
	<b>E04B 2/56</b>	(2006.01)			
(11)	19494				
(21)	2008-20692				
(22)	17.12.2008				
(73)	KwR KOVÁŘ s. r. o., Hošťálková u Vsetína, CZ				
(54)	Montovaná lehká stavba s nosnou konstrukcí				
(51)	<b>E01H 5/02</b>	(2006.01)			
(11)	19567				
(21)	2008-20678				
(22)	16.12.2008				
(73)	Krystynová Jitka Ing., Trojanovice, CZ				
(54)	Odhrovnací zařízení sypkých hmot				
(51)	<b>B07B 1/40</b>	(2006.01)			
	<b>B07B 13/16</b>	(2006.01)			
(11)	19749				
(21)	2009-20858				
(22)	13.02.2009				
(73)	Třídíčky s.r.o., Brno – Zábřovice, CZ				
(54)	Vibrační třídící zařízení				

## ND1K

## Druhé prodloužení doby platnosti užitečných vzorů

- (51) **H02K 1/06** (2006.01)  
**H02K 5/12** (2006.01)
- (11) 16168  
(21) 2005-17269  
(22) 07.12.2005  
(73) KOVO KONICE, výrobní družstvo, Konice, CZ  
(54) Ponorný elektromotor
- (51) **H01H 85/055** (2006.01)  
**H01H 85/11** (2006.01)  
**H01H 85/08** (2006.01)  
**H01H 85/06** (2006.01)  
**H01H 85/12** (2006.01)
- (11) 16189  
(21) 2005-17255  
(22) 05.12.2005  
(73) Siemens Aktiengesellschaft, 80333 München, DE  
(54) Tavný vodič elektrické tavné pojistky
- (51) **G05B 11/32** (2006.01)
- (11) 16292  
(21) 2005-16948  
(22) 29.08.2005  
(73) GASCONTROL, s. r. o., Havířov, CZ  
(54) Zařízení pro měření koncentrace odorantu na koncových větvích plynových sítí
- (51) **E02D 17/20** (2006.01)  
**E02B 3/12** (2006.01)
- (11) 16355  
(21) 2005-17236  
(22) 30.11.2005  
(73) STRATUM BASIC, s. r. o., Ostrava, CZ  
(54) Zpevňovací systém podloží a zemních těles
- (51) **E04F 15/12** (2006.01)  
**C04B 14/30** (2006.01)  
**C04B 14/06** (2006.01)
- (11) 16424  
(21) 2005-17286  
(22) 12.12.2005  
(73) Novotek LTD, Nicosia, CY  
(54) Cementový vsyp pro finální úpravu betonových podlah
- (51) **B65D 1/24** (2006.01)
- (11) 16620  
(21) 2005-17259  
(22) 06.12.2005  
(73) IFCO Systems GmbH, Pullach, DE  
(54) Převážná bedna se sklápitelnými bočními díly z plastu
- (51) **C21C 7/076** (2006.01)
- (11) 17078  
(21) 2006-18207  
(22) 27.10.2006  
(73) LP-STEEL s. r. o., Brno, CZ  
(54) Krycí struska pro ochranu hladiny tekuté oceli

## ND4Q

## První obnovy doby ochrany průmyslových vzorů

- (51) 12-16  
(11) 34185  
(21) 2008-37321  
(22) 18.01.2008  
(54) Součásti automobilu
- (51) 26-06  
(11) 34186  
(21) 2008-37322  
(22) 18.01.2008  
(54) Světelné vybavení vozidla

## **ND4Q**

### **Druhé obnovy doby ochrany průmyslových vzorů**

(51) 09-01  
(11) 31701  
(21) 2002-34369  
(22) 27.12.2002  
(54) Nádobka

## **ND4Q**

### **Čtvrté obnovy doby ochrany průmyslových vzorů**

(51) 01-01  
(11) 24436  
(21) 1992-26217  
(22) 17.12.1992  
(54) Toustový plátkový chléb se spirálou

## **PD4A**

### **Převod práv a ostatní změny majitelů patentů**

(11) 290741  
(21) 1996-3043  
(73) Bayer Pharma Aktiengesellschaft, 13353 Berlin, DE

(11) 303453  
(21) 2011-424  
(73) ELMARCO s.r.o., Liberec XI, CZ

(11) 303453  
(21) 2011-424  
(73) PrimeCell a.s., Praha 1, CZ  
ELMARCO s.r.o., Liberec XI, CZ  
Centrum buněčné terapie a diagnostiky a. s., Ostrava  
- Moravská Ostrava, CZ

## **PD4Q**

### **Převod práv a ostatní změny vlastníků průmyslových vzorů**

(11) 35253  
(21) 2010-38178  
(73) Cocoon, s.r.o., Praha 1, CZ

## **Zamítnuté a částečně zamítnuté přihlášky ochranných známek před zveřejněním**

Kapitola obsahuje údaje o rozhodnutích o přihláškách ochranných známek, u kterých byly na základě provedeného věcného průzkumu shledány Úřadem důvody pro zamítnutí přihlášky ochranné známky podle ustanovení § 4 nebo 6 zákona č. 441/2003 Sb. Na základě toho Úřad vydal rozhodnutí o zamítnutí přihlášky podle ustanovení § 22 zákona č. 441/2003 Sb., a to pro celý seznam výrobků a služeb nebo pro jeho část. Údaje o výsledku rozhodnutí (zamítnutí přihlášky, částečné zamítnutí přihlášky) jsou uvedeny za datem právní moci rozhodnutí pod INID kódem (583) s názvem "Datum právní moci rozhodnutí/výsledek rozhodnutí".

(210) **O-491446**

(540) **AQUAFILLING BREAST  
AUGMENTATION**

(583) 07.12.2012 / zamítnutí přihlášky

---

(210) **O-491447**

(540) **AQUAFILLING BUTTOCKS  
LIFTAUGMENTATION**

(583) 08.12.2012 / zamítnutí přihlášky

---

(210) **O-491448**

(540) **AQUAFILLING CARCASSE**

(583) 08.12.2012 / zamítnutí přihlášky

---

## Přehled zveřejněných přihlášek ochranných známek

Přihlášky ochranných známek, které byly na základě výsledků formálního a věcného průzkumu provedeného Úřadem shledány schopné zápisu do rejstříku ochranných známek, jsou obsaženy v této kapitole. Důležitou právní skutečností je, že zveřejněním přihlášky ochranné známky v této kapitole Věstníku (§ 23 zákona č. 441/2003 Sb.) začíná běžet zákonná tříměsíční lhůta pro podání námitek podle ustanovení § 25 zákona č. 441/2003 Sb.

### Číselný přehled

O-488914, O-488915, O-490720, O-491118, O-492186, O-493643, O-494499, O-494933, O-494934, O-495059, O-495071, O-495072, O-495107, O-495110, O-495148, O-495173, O-495199, O-495210, O-495211, O-495246, O-495247, O-495249, O-495250, O-495251, O-495252, O-495384, O-495385, O-495386, O-495387, O-495388, O-495389, O-495392, O-495393, O-495396, O-495397, O-495589, O-495816, O-496240, O-496545, O-496645, O-496748, O-496776, O-496818, O-496822, O-496927, O-497013, O-497014, O-497017, O-497021, O-497022, O-497032, O-497033, O-497034, O-497035, O-497066, O-497091, O-497093, O-497094, O-497154, O-497168, O-497414, O-497634, O-497657, O-497667, O-497684, O-497685, O-498586, O-499568

## Zveřejněné přihlášky ochranných známek

(210) **O-488914**  
(220) 23.09.2011  
(320) 23.09.2011  
(511) 35, 36, 37, 42  
(540)



(510) (35) činnost účetních poradců, vedení účetnictví, vedení daňové evidence, činnost komerčních informačních kanceláří, poradenská, konzultační a zprostředkovatelská činnost v rámci služeb spadajících do třídy 35; (36) realitní činnost, správa nemovitostí, pronájem nemovitostí, bytů a nebytových prostor; (37) provádění staveb, jejich změn a odstraňování, údržba nemovitostí; (42) zpracování odborných studií a posudků v rámci třídy 42.  
(590) Barevná  
(730) **IMOS holding, a.s.**, Olomoucká 174, Brno, 62700, CZ  
(740) Ludmila Hájková, Olbrachtovo nám. 5, Brno - Komín, 62400

(210) **O-488915**  
(220) 23.09.2011  
(320) 23.09.2011  
(511) 35, 36, 37, 42  
(540)

### IMOS holding

(510) (35) činnost účetních poradců, vedení účetnictví, vedení daňové evidence, činnost komerčních informačních kanceláří, poradenská, konzultační a zprostředkovatelská činnost v rámci služeb spadajících do třídy 35; (36) realitní činnost, správa nemovitostí, pronájem nemovitostí, bytů a nebytových prostor; (37) provádění staveb, jejich změn a odstraňování, údržba nemovitostí; (42) zpracování odborných studií a posudků v rámci třídy 42.  
(730) **IMOS holding, a.s.**, Olomoucká 174, Brno, 62700, CZ  
(740) Ludmila Hájková, Olbrachtovo nám. 5, Brno - Komín, 62400

(210) **O-490720**  
(220) 30.11.2011  
(320) 30.11.2011  
(511) 16, 35, 41, 44  
(540)



(510) (16) periodické a neperiodické tiskoviny, noviny, časopisy, katalogy, prospekty, plakáty, letáky a jiné propagační, reklamní a informační materiály, tiskopisy, vstupenky, šatní lístky, jídelní a nápojové lístky včetně obalů, mapy, pohlednice, fotografie, grafická díla, grafické reprodukcce a jiná vyobrazení, figurky a jiné dekorační předměty z papírové hmoty, úložné krabice papírové, jiné výrobky z papíru jako utěrky, ubrousky, ubrusy, ručníky, kapesníky, záclony a záclonky, banketní sukně, toaletní papír, svaččinové sáčky, papírové obaly všeho druhu včetně obalů na nápoje a potraviny, psací a kancelářské potřeby (kromě nábytku), pouzdra na psací potřeby, držáky a stojánky na psací potřeby, stojánky na fotografie, různé stojánky na kancelářské potřeby, knihy, sešity, diáře, poznámkové bloky, zápisníky, kalendáře, dopisní papír, dopisní obálky, kancelářský papír všeho druhu, obaly na knihy, sešity a jiné papírenské a polygrafické výrobky, pořadače, upomínkové předměty z papíru, sáčky všeho druhu jako obaly z papíru a umělých hmot; (35) poradenství v oboru provozování léčebných a rekondičních zařízení včetně

ekonomiky těchto provozů, pronájem a půjčování kancelářské techniky, zprostředkování obchodních záležitostí, zprostředkování obchodu s výrobky ve třídách 16 a 24, zprostředkování obchodu se suvenýry, výrobky ze skla, porcelánu a keramiky, nahranými i nenahranými strojně čitelnými nosiči informací, zvuku a obrazu, oděvy, pokrývkami hlavy, obuví a oděvními doplňky, s tabákovými výrobky a potřebami pro kuřáky, nealkoholickými nápoji, pivem, alkoholickými nápoji, s kávou, čajem, lahůdkami, trvanlivými potravinami, čerstvým, křehkým a trvanlivým pečivem; (41) pořádání a organizování vzdělávacích, kulturních, sportovních, soutěžních a jiných zábavních akcí, pořádání uměleckých výstav, pořádání a organizační zajišťování kongresů, konferencí, kolokvií, sněmů, seminářů, lektorská činnost, publikační činnost, zajišťování vstupenek na sportovní, kulturní, společenské a jiné zábavní akce, provozování sauny, provozování fitness centra, tělocvičny, bazénů, areálu miniaturního golfového kurzu a jiných sportovišť, půjčování sportovního nářadí a sportovních potřeb, provozování kinosálů a společenských sálů, pronájem dekorací, půjčování a pronájem přístrojů televizních, rozhlasových a jiných pro přenos a reprodukci zvuku a obrazu, půjčování nosičů zvuku a obrazu, služby tlumočnické a překladatelské, vydavatelská činnost; (44) provozování sanatorií, služby lázeňské, léčebné a rehabilitační, například spojené s využitím přírodních minerálních vod, solí a výrobků z nich, fyziatrie, balneologie a léčebná rehabilitace, péče poradenská, ošetrovatelská, diagnostická, preventivní a léčebná, péče lázeňská ústavní i ambulantní, plastická chirurgie, parní lázně, solária thermária, poradenství v oboru lázeňství a zdravotní péče, služby vizážistů, provozování salónů krásy, odborné služby kadeřnické, kosmetické, manikérské, pedikérské a masérské, péče o domácí zvířata, zprostředkování veterinární péče, dendrologické služby, péče o interiérovou, zahradní a parkovou zeleň.

(730) **RETRO - Inter s.r.o.**, Laglerové 1075/4, Praha 6, 16100, CZ  
(740) ZEMAN - podkrušnohorská patentová a známková kancelář, Petr Zeman, patentový zástupce, Hradní 301, Loket, 35733

(210) **O-491118**  
(220) 14.12.2011  
(320) 14.12.2011  
(511) 35, 41  
(540)

### KREATIVNÍ SVĚT

(510) (35) zprostředkovatelská činnost v oblasti obchodu - prodej potřeb pro kreativní a modelářskou tvorbu, pomůcek a materiálů pro rukodělné a výtvarné činnosti, obchodní nebo podnikatelské informace, organizování komerčních akcí, pořádání výstav k obchodním účelům, e-business - provozování e-shopu v oblasti prodeje kreativních a výtvarných potřeb, materiálu a dalších pomůcek vztahujících se k umělecké a výtvarné činnosti, on-line inzerce, prezentace uživatelů na stránkách World Wide Web v počítačové síti Internet, reklamní akce vztahující se zejména k uměleckým a výtvarným činnostem; (41) služby spojené s výchovnou, vzdělávací činností, pořádání kurzů a workshopů, vzdělávací akce - kurzy a workshopy převážně s uměleckou a výtvarnou tematikou, prezentační akce typu výstav uměleckého charakteru související převážně s ručně vytvořenými výrobky.  
(730) **Kreativní svět s.r.o.**, Hlinky 146/74, Brno, 60300, CZ

(210) **O-492186**  
(220) 30.01.2012  
(320) 30.01.2012  
(511) 36, 37, 41, 42, 43, 44, 45  
(540)

### COHOUSING

(510) (36) zařizování a zprostředkování obchodů v oblasti nemovitostí, činnost realitní kanceláře, poskytování informací o nemovitostech, finanční a peněžní služby, pronájem bytů, nájemní činžovní domy (vedení), obchod s nemovitostmi, pronájem nemovitostí, správa nemovitostí, ubytovací kancelář; (37) služby v oblasti stavebnictví a oprav objektů, truhlářská výroba, restaurování, montáž, servis, opravy a údržba nábytku,



realizační provedení interiérů budov, rodinných domů, bytů, kanceláří, úřadů a institucí, stavebnictví, poradenství v oblasti stavebnictví, zprostředkování v oblasti stavebnictví, zprostředkování oprav a přestavěb nemovitostí, realizace stavebních zakázek, stavební rekonstrukce, budování inženýrských sítí, montovaných staveb bytů, průmyslových prostor a stavebních konstrukcí - v rámci této třídy, provádění jednoduchých a drobných staveb, jejich změn a odstraňování, montáže suchých staveb, úpravy prostranství v rámci dokončování staveb, stavební práce v oborech inženýrského, průmyslového a pozemního stavitelství, dodávky staveb a jejich částí v uvedených oborech, montáže konstrukcí, servisní, dílenské a opravárenské služby, provádění staveb včetně jejich změn, udržovacích prací na nich a jejich odstraňování, zednictví, tesařství, obkladačství, pokrývačství, štukatérství, podlahářství, izolátérství, instalatérství, truhlářství - opravy, údržba a renovace, zámečnictví (spadající do této třídy), topenářství, komínictví, malířství a natěračství, klempířství, montáž, údržba a servis bezpečnostních a signalizačních zařízení, montáž, opravy a zkoušky vyhrazených plynových zařízení, montáže, opravy a servis vyhrazených elektrických zařízení, půjčování stavebních strojů a zařízení, provádění inženýrských, průmyslových, bytových a občanských oprav a staveb, nábytkářství (spadající do této třídy), opravy nábytku a jiného interiérového vybavení, služby technických poradců v oblasti stavebnictví, developerská činnost ve stavebnictví, poradenská, informační a zprostředkovatelská činnost týkající se služeb spadajících do třídy 37, stavební informace, stavebnictví, stavitelství; (41) kluby zdraví, konference a kongresy (organizování a vedení), školení, výcvik, vzdělání, výuka; (42) služby architektů a projektantů, výtvarné návrhy exteriérů a interiérů, designérská činnost, počítačová grafika a design, grafický a průmyslový design, architektonické řešení staveb, služby technických poradců v oblasti stavebnictví (znalecké posudky), architektury a projektových prací, architektonické poradenství, inženýrská činnost v investiční výstavbě, zajišťování studií domů a bytů, zajišťování projektové dokumentace domů a bytů a jejího zpracování, expertní činnost ve výstavbě, vytváření kolekcí domů, projektová činnost, projektový management v oblasti koordinace činností spojených s realizací staveb, poradenská, informační a zprostředkovatelská činnost týkající se služeb spadajících do třídy 42, architektura, architektonické poradenství, projekce; (43) domovy důchodců, ubytovací služby; (44) kliniky a sanatoria, ošetrovatelské služby; (45) duševní vlastnictví (ochrana).

(730) **JKA COHOUSING, s.r.o.**, Jankovcova 1522/53, Praha 7, 17000, CZ

(740) Halaxová & Halaxová, TETRAPAT, RNDr. Zdeňka Halaxová, Dukelská 4, Olomouc, 77900

(210) **O-493643**

(220) 19.03.2012

(320) 19.03.2012

(511) 16, 35, 36

(540)

## Minigranty

(510) (16) blahopřání, brožury, kancelářské potřeby, kromě nábytku, brožované knížky, plakáty, potřeby na psaní, publikace, tiskoviny; (35) aktualizování reklamních materiálů, inzerce poštou, obchodní reklama pro třetí osoby, organizování komerčních nebo reklamních výstav, reklama, reklama on-line v počítačové síti, rozšiřování reklamních nebo inzertních materiálů; (36) finanční sponzorování, shromažďování prostředků na dobročinné účely, organizování sbírek.

(730) **Nadační fond Veolia**, Pařížská 11, Praha 1, 11000, CZ

(740) Mgr. Jindřich Strmiska, Pařížská 11, Praha 1, 11000

(210) **O-494499**

(220) 18.04.2012

(320) 18.04.2012

(511) 9, 35, 38, 41, 42, 45

(540)



(510) (9) docházkový systém (zařízení pro evidenci docházky), hodiny pichací, operační systémy (nahrané programy -) pro informační systémy, systémy pro integrování a automatizování produkčních firemních procesů, komplexní ekonomické systémy, účetní systémy, systémy pro řízení podniku, vykazování práce, systémy pro krizové řízení, sledování telefonních hovorů, obchodní software, řízení firemních procesů, systémy pro efektivní řízení, systémy pro bilanční vyhodnocení, systémy pro evidenci, systémy pro elektronickou komunikaci, systémy pro sledování pohybu majetku, systémy pro rychlou výrobu zakázkových řešení, zpracování mezd, správu lidských zdrojů, zpracování evidenčních značek, systémy pro řízení vztahů se zákazníky, systémy pro prezentaci dat, systémy pro publikování dat, systémy pro správu a údržbu, systémy pro nákup a prodej, počítačové programy (nahrané -, s možností stažení) a počítačový software (nahraný -) pro použití jako systém, systém pro integrování a automatizování produkčních firemních procesů, komplexní ekonomický systém, systém pro řízení podniku, vykazování práce, systém pro krizové řízení, sledování telefonních hovorů, obchodní software, řízení firemních procesů, systém pro efektivní řízení, systém pro bilanční vyhodnocení, systém pro evidenci, systém pro elektronickou komunikaci, systém pro sledování pohybu majetku, systém pro rychlou výrobu zakázkových řešení, zpracování mezd, správa lidských zdrojů, zpracování evidenčních značek, systém pro řízení vztahů se zákazníky, systém pro prezentaci dat, systém pro publikování dat, systém pro správu a údržbu, systém pro nákup a prodej, textové procesory, zařízení na zpracování textu, tiskárny počítačové, zápisník elektronický, zařízení ke zpracování dat; (35) analýzy nákladů, data (vyhledávání -) v počítačových souborech (pro třetí osoby), fakturace, mzdy a výplatní listiny (příprava -), obchodní a průmyslové podniky (pomoc při řízení -), počítačové databáze (překlad informací do -), počítačové databáze (systemizace informací do -), poradenství při vedení podniků, posuzování efektivnosti provozu a racionalizace práce, příprava mezd a výplatních listin, přiznání daní (příprava a vyhotovení -), řízení (poradenské služby obchodní nebo podnikatelské), systemizace informací do počítačových databází, účetnictví, vedení kartoték v počítači, vedení knih (účetních), vyhledávání dat v počítačových souborech (pro třetí osoby); (38) přenos zpráv a obrázků pomocí počítačů; (41) poskytování on-line elektronických publikací (bez možnosti stažení), školení, školení (pořádání a řízení), zkoušení, přezkoušení; (42) aktualizace počítačových programů, instalace počítačových programů, konzultace (v oblasti počítačového softwaru), obnova počítačových dat (regenerace), počítačové programování, počítačové systémové analýzy, počítačové systémy (tvorba -), počítačový hardware (poradenství v oblasti navrhování a vývoje -), programování počítačové, programy počítačů (údržba -), pronájem počítačového software, přenos dat nebo dokumentů z fyzických nosičů na elektronické nosiče, převod (konverze) dat a počítačových programů (ne fyzický), software (tvorba -), tvorba a správa webových stránek (pro třetí osoby), umístění webových stránek; (45) počítačový software (poskytování licencí) (právní služby).

(730) **systemart s.r.o.**, Eliščíno nábřeží 298, Hradec Králové, 50003, CZ



(740) Daniela Filová, Jana Masaryka 1316, Hradec Králové, 50012

(210) **O-494933**

(220) 04.05.2012

(320) 04.05.2012

(511) 6, 8, 12, 21, 35, 40

- (540) 
- (210) **O-495059**  
(220) 10.05.2012  
(320) 10.05.2012  
(511) 35, 36, 45  
(540) **AKVK**
- (510) (35) propagační činnost, reklama, pomoc při řízení obchodní činnosti, obchodní administrativa, kancelářské práce, komerční správa licencí na výrobky a služby ostatních, poradenství při vedení podniků, příprava a vyhotovení příznání dani, poskytování pomoci při řízení obchodních nebo průmyslových podniků, poradenské služby v obchodní činnosti, vyhledávání dat v počítačových souborech, obchodní management, analýzy nákladů, dražby, posuzování efektivnosti provozu a racionalizace práce, fakturace, účetní služby, vypracování hospodářských a ekonomických prognóz, poskytování obchodních nebo podnikatelských informací, pronájem kancelářských strojů a zařízení, poskytování komerčních informací a rad pro spotřebitele (spotřebitelská poradna), komerční informační kanceláře, kopírování nebo rozmnožování (reprodukce) dokumentů, dokladů, marketingové studie, nábor zaměstnanců, příprava mezd a výplatních listin, profesionální obchodní nebo podnikatelské poradenství, obchodní nebo podnikatelský průzkum, obchodní reklama (pro třetí osoby), oceňování obchodních podniků, organizování komerčních a reklamních výstav, personální poradenství, oceňování a odhady v oblasti podnikání, odborné obchodní poradenství, pronájem kopírek, průzkum trhu, průzkum veřejného mínění, přepisování, psaní na stroji, zaslání reklamních materiálů zákazníkům, pronájem reklamní plochy, revize účtů (audit), řízení (poradenské služby obchodní nebo podnikatelské), sekretářské služby, sestavování statistiky, styky s veřejností, telefonní služby - vzkazy a dotazy pro nepřítomné, služby v oblasti grafické úpravy pro reklamní účely, úpravy textu, zpracování textu, služby v oblasti srovnávání cen, systematizace informací do počítačových databází, sestavování výpisu z účtu, vedení kartoték v počítači, řízení souboru při vedení kartoték v počítači, vedení účetních knih, venkovní reklama, vyhledávání dat v počítačových souborech pro třetí osoby, vyhledávání sponzorů, tvorba informačních materiálů v obchodní oblasti, konzultace obchodních podmínek, služby účetních auditorů, informační služby obchodního charakteru, obchodní rešerše, franchising, služby daňových poradců, vyhledávání informací v právní oblasti; (36) pojištění, finanční služby, služby peněžní, služby nemovitostní, finanční analýzy, úschova v bezpečnostních schránkách, úschova cenností, daňové odhady (služby), elektronický převod kapitálu, poskytování finančních informací, finanční odhady a oceňování (pojišťovnictví, bankovníctví, nemovitosti), finanční poradenství, finanční řízení, finanční sponzorování, garance, záruky, kauce, investování kapitálu, zprostředkovávání investic, jednatelství (finanční zprostředkování), kanceláře pro inkasování pohledávek, finanční konzultační služby, finanční záležitosti při likvidaci podniků (služby), makléřství, inkasování nájemného, obchodování s nemovitostmi, oceňování a odhady nemovitostí, pronájem nemovitostí, správa nemovitostí, zprostředkování nemovitostí, oceňování známek, daňové oceňování, pojistné technické služby (statistika), pronajímání kanceláří (nemovitosti), shromažďování prostředků na dobročinné účely, finanční sponzorování, úschovní služby, pronájem bytů, kanceláří a obchodních prostor, realitní kanceláře, finanční poradenství, zprostředkování finančních nebo peněžních služeb, správa majetku; (45) právní služby, bezpečnostní služby pro ochranu majetku a jednotlivců, osobní a sociální služby poskytované ostatními za účelem uspokojování potřeb jednotlivců, služby advokátů, právní služby patentových a známkových zástupců, poskytování právních služeb, právní zastupování před soudy a jinými orgány, právní obhajoba v trestních věcech, udělování právních porad, sepisování listin (právní služby), zpracování právních rozborů, rešeršní služby v oblasti práva, arbitrážní služby, konzultační služby v oblasti duševního vlastnictví, služby v oboru ochrana duševního vlastnictví, znalecké právní posudky, správa autorských práv, právnické (komerční) služby, správa licencí k průmyslovým právům, poradenství v oblasti duševního vlastnictví, poskytování licencí (právní služby), registrace názvů domén (právní služby), zprostředkovatelství v právní oblasti, advokátní kancelář, právní služby a konzultace včetně služeb advokátů, poskytování právního poradenství v oblasti fúzí a akvizic, investičních projektů a v oblasti rizikových investičních
- (510) (6) obecné kovy v surovém a polozpracovaném stavu a jejich slitiny, odlitky, kovové stavební materiály, kovové konstrukce a stavební dílce, ocelové konstrukce a konstrukční dílce, kovová lešení, kolejnice a jiný kovový materiál určený k železničním účelům nebo pro tramvajovou dopravu, kovová důlní a šachetní výstroj, kovové zásobníky a kontejnery, kovové palety pro skladování, manipulaci a dopravu, kovové potrubí a trubky, kovové armatury, nádrže na veškeré tekutiny všech forem z kovu, kovové kabely, kovová lana a dráty, řetězy, tyče ocelové, profilová ocel, drobné kování pro stavební účely, plech, plechové tabule a svitky, plechové zboží spadající do této třídy, kovové mříže a mřížoví, kovový spojovací materiál, kovový šrot, zámečnické a klempířské potřeby a výrobky kovové, železářské zboží spadající do této třídy, trezory a bezpečnostní schránky, kovové a ocelové výrobky, neobsažené v jiných třídách, ocelové rolety svinovací, kovové ohrady, ploty kovové, kovové rozpínky, kovové pletivo, kovové mřížoví, kovové schody a schodnice (součást schodů), kovové žebříky, kovová síla, kovové stojky, rudy, hutní materiály; (8) nářadí a nástroje s ručním pohonem, nože, vidličky a lžíce, sečné zbraně, břitvy; (12) výrobní součásti a díly pro dopravní prostředky; (21) pomůcky a nádoby pro domácnost a kuchyň, drátky na čištění parket; (35) propagační činnost, reklama, pomoc při řízení obchodní činnosti; (40) zpracování materiálů, zejména kovů.
- (730) **Slováček Libor**, Horní náměstí 382/69, Opava, 74701, CZ  
(740) Hák Janeček & Švestka, Patentová a známková kancelář, Mgr. Jaroslav Švestka, U Průhonu 5, Praha 7, 17000
- 
- (210) **O-494934**  
(220) 04.05.2012  
(320) 04.05.2012  
(511) 6, 8, 12, 21, 35, 40  
(540) 
- (510) (6) obecné kovy v surovém a polozpracovaném stavu a jejich slitiny, odlitky, kovové stavební materiály, kovové konstrukce a stavební dílce, ocelové konstrukce a konstrukční dílce, kovová lešení, kolejnice a jiný kovový materiál určený k železničním účelům nebo pro tramvajovou dopravu, kovová důlní a šachetní výstroj, kovové zásobníky a kontejnery, kovové palety pro skladování, manipulaci a dopravu, kovové potrubí a trubky, kovové armatury, nádrže na veškeré tekutiny všech forem z kovu, kovové kabely, kovová lana a dráty, řetězy, tyče ocelové, profilová ocel, drobné kování pro stavební účely, plech, plechové tabule a svitky, plechové zboží spadající do této třídy, kovové mříže a mřížoví, kovový spojovací materiál, kovový šrot, zámečnické a klempířské potřeby a výrobky kovové, železářské zboží spadající do této třídy, trezory a bezpečnostní schránky, kovové a ocelové výrobky, neobsažené v jiných třídách, ocelové rolety svinovací, kovové ohrady, ploty kovové, kovové rozpínky, kovové pletivo, kovové mřížoví, kovové schody a schodnice (součást schodů), kovové žebříky, kovová síla, kovové stojky, rudy, hutní materiály; (8) nářadí a nástroje s ručním pohonem, nože, vidličky a lžíce, sečné zbraně, břitvy; (12) výrobní součásti a díly pro dopravní prostředky; (21) pomůcky a nádoby pro domácnost a kuchyň, drátky na čištění parket; (35) propagační činnost, reklama, pomoc při řízení obchodní činnosti; (40) zpracování materiálů, zejména kovů.
- (590) Barevná  
(730) **Slováček Libor**, Horní náměstí 382/69, Opava, 74701, CZ  
(740) Hák Janeček & Švestka, Patentová a známková kancelář, Mgr. Jaroslav Švestka, U Průhonu 5, Praha 7, 17000

projektů (venture capital), zpracování právní dokumentace, právní poradenství v oblasti ochrany spotřebitele, spolupráce s orgány veřejné správy v oblasti právní, právní poradenská činnost, právní poradenská činnost v rámci exekučního řízení, právní poradenská činnost v rámci oddlužování a v rámci insolvenčního řízení, připomínkování právních předpisů, podávání podnětů k orgánům státní správy, právní činnosti v rámci soudního řízení, rozhodčí činnosti (právní služby).  
(730) **Vyskočil, Krošlák, v.o.s.**, Voršilská 10, Praha 1, 11000, CZ  
(740) Advokátní a patentová kancelář VYSKOČIL, KROŠLÁK a spol., Dana Lukajová, Voršilská 10/130, Praha 1, 11000

(220) 15.05.2012  
(320) 15.05.2012  
(511) 9, 34  
(540)



(210) **O-495071**  
(220) 11.05.2012  
(320) 11.05.2012  
(511) 13, 37, 42  
(540)

## Fospex

(510) (13) střelné zbraně, střelivo (munice) a střely, ohňostroje, výbušniny a trhaviny, rozbušky, roznětky, zápalky a zápalnice pro výbušniny a trhaviny, samozápalné látky, signální rakety, prskavky s výjimkou vánočních, rachejtla a petardy, pyrotechnické výrobky, pyroxylin (nitrát celulózy), střelný prach; (37) stavebnictví, zejména trhačí a vrtací práce, demoliční činnosti, důlní a povrchové těžby; (42) vědecké a technologické služby a s nimi související výzkum a projektování, zejména v oblastech, kde se používají výbušniny a trhaviny, analytické a výzkumné služby v oblasti průmyslu, geologický průzkum, ochrana životního prostředí, zeměměřičství.  
(730) **Doležal Aleš Mgr. Ing.**, Mandloňová 828/1, Praha 9, 19000, CZ  
(740) JUDr. Aleš Zábrš, Na Beránce 2, Praha 6, 16000

(510) (9) baterie, nabíječky; (34) elektronické cigarety, elektronická zařízení na inhalaci nikotinu, elektronické cigaretové cartridge, elektronické cigaretové rozprašovače, cartomizer, tekuté nikotinové roztoky - e-liquidy, cigarety s obsahem tabákových náhražek, potřeby pro kuřáky, včetně tabatěrek, pouzder na cigarety, držáků na cigarety.  
(730) **Mudroch David**, Prosetín 185, Prosetín u Hlinska, 53976, CZ  
(740) BOHEMIA PATENT, Ing. Jana Vanděliková, Vodičkova 791/41, Praha 1 - Nové Město, 11000

(210) **O-495173**  
(220) 16.05.2012  
(320) 16.05.2012  
(511) 35, 38, 42  
(540)

**SlevoProdukt**  
Každý den nové slevy

(210) **O-495072**  
(220) 11.05.2012  
(320) 11.05.2012  
(511) 13, 37, 42  
(540)

## Dapfos

(510) (13) střelné zbraně, střelivo (munice) a střely, ohňostroje, výbušniny a trhaviny, rozbušky, roznětky, zápalky a zápalnice pro výbušniny a trhaviny, samozápalné látky, signální rakety, prskavky s výjimkou vánočních, rachejtla a petardy, pyrotechnické výrobky, pyroxylin (nitrát celulózy), střelný prach; (37) stavebnictví, zejména trhačí a vrtací práce, demoliční činnosti, důlní a povrchové těžby; (42) vědecké a technologické služby a s nimi související výzkum a projektování, zejména v oblastech, kde se používají výbušniny a trhaviny, analytické a výzkumné služby v oblasti průmyslu, geologický průzkum, ochrana životního prostředí, zeměměřičství.  
(730) **Doležal Aleš Mgr. Ing.**, Mandloňová 828/1, Praha 9, 19000, CZ  
(740) JUDr. Aleš Zábrš, Na Beránce 2, Praha 6, 16000

(510) (35) propagační a inzertní činnost, reklama a obchodní administrativa, marketingové studie, komunikační média (prezentace výrobků v komunikačních médiích) pro účely maloobchodu, nákupní objednávky, prezentace uživatelů a smluvních partnerů na webových stránkách prostřednictvím Internetu, rozšiřování a zasilání reklamních materiálů, především letáků, prospektů, katalogů, periodických a neperiodických publikací, tiskovin a různých vzorků, zpracování dat; (38) telekomunikační služby, provozování internetového portálu, zejména v oblasti poskytování slev všeho druhu, počítačová komunikace, elektronický přenos dat pomocí výpočetní techniky (počítačů), elektronický přenos dat na zakázku/za úplatu, elektronická pošta, počítačová komunikace, zprostředkování přístupu ke globální počítačové síti, služby webových portálů, komunikační služby prostřednictvím Internetu, vnějších a vnitřních sítí, poradenství a konzultace vztahující se k výše uvedeným službám; (42) tvorba software, tvorba a správa webových stránek.  
(590) Barevná  
(730) **TV PRODUCTS CZ s.r.o.**, Rybná 669/4, Praha 1, 11000, CZ  
(740) **ŠTROS & KUSÁK** advokátní a patentová kancelář, JUDr. David Štros, advokát, Národní 32, Praha 1, 11000

(210) **O-495107**  
(220) 14.05.2012  
(320) 14.05.2012  
(511) 36, 43, 44  
(540)

## SENZION

(510) (36) nemovitostní služby - pronájem, správa, vedení nájemních domů; (43) zařízení pro seniory, dočasné ubytování, domovy důchodců, penziony; (44) ošetrovatelské služby, sanatoria, ozdravovny, zdravotní péče.  
(730) **SHM Investice s.r.o.**, Průmyslová 3020/3, Šumperk, 78701, CZ  
(740) Ing. Lucie Lunzarová, Mendlovo nám. 1a, Brno, 60300

(210) **O-495199**  
(220) 16.05.2012  
(320) 16.05.2012  
(511) 30  
(540)

## XYLITOL α PROJECT

(210) **O-495110**  
(220) 14.05.2012  
(320) 14.05.2012  
(511) 14  
(540)

## Vesper

(510) (14) klenoty, náhrdelníky, náramky (šperky), náušnice, prsteny, přívěšky (šperky), řetízký (šperky), šperky.  
(730) **Goroš Radek**, Chaloupky 582, Veselí nad Moravou, 69801, CZ

(510) (30) trvanlivé pečivo, zejména sušenky a kekсы, žvýkačky s neléčivým účinkem, cukrovinky, bonbóny, čokoláda, karamel, cukrovinky a bonbóny z čokolády, zmrzlina, mražené cukroví a bonbóny, chleba, rýžové dorty, koláče.  
(730) **LOTTE Confectionery Co. Ltd.**, 21, Yangpyeong-dong 5-ga, Yeondeungpo-gu, Seoul, KR  
(740) PATENTSERVIS Praha a.s., Jivenská 1273/1, Praha 4, 14021

(210) **O-495148**

(210) **O-495210**  
(220) 16.05.2012  
(320) 16.05.2012  
(511) 9, 35, 42

(540)



- (510) (9) přístroje pro zpracování informací, počítače, počítačové programy (software) všeho druhu, software na nosičích, nosiče dat nahrané i nenahrané, 3D animace, multimediální aplikace, elektronické počítačové informační a řídicí systémy/technologie, přístroje pro záznam, převod a reprodukci zvuku nebo obrazu, audio/video přístroje, videohry; (35) marketingová, reklamní a inzertní činnost, reklama na Internetu, zajištění reklamních kampaní, průzkumy trhu, administrativní služby, automatizované zpracování dat, správa obchodních dat, kopírování dat, služby databank, předvádění a distribuce produktů/výrobků k reklamním účelům, činnost organizačních konzultantů, konzultace v podnikání, obchodní prezentace, obchodní zastupování, zprostředkování v oblasti obchodu s výrobky spadajícími do třídy 9 - přístroje pro zpracování informací, počítači, počítačovými programy (software) všeho druhu, elektronickými počítačovými informačními a řídicími systémy/technologemi, nosiči dat v elektronické podobě, přístroje pro záznam, převod a reprodukci zvuku nebo obrazu, audio/video přístroje, pořádání komerčních a reklamních akcí, provoz elektronického obchodu - prodej počítačového software a hardware a počítačových aplikací; (42) tvorba a správa internetových (webových) stránek, grafické služby, počítačová grafika, poskytování software - počítačové programování, zhotovování software na zakázku, výzkum a vývoj software, pronájem software a výpočetní techniky, pronájem elektronického prostoru v počítačových sítích (webhosting), poradenství v oblasti počítačového software a výpočetní techniky, tvorba počítačové animace a vizualizace.

(730) Švejda Pavel, Fritzoza 267/30, Třešť, 58901, CZ

(210) **O-495211**

(220) 16.05.2012  
(320) 16.05.2012  
(511) 9, 35, 42  
(540)



- (510) (9) přístroje pro zpracování informací, počítače, počítačové programy (software) všeho druhu, software na nosičích, nosiče dat nahrané i nenahrané, 3D animace, multimediální aplikace, elektronické počítačové informační a řídicí systémy/technologie, přístroje pro záznam, převod a reprodukci zvuku nebo obrazu, audio/video přístroje, videohry; (35) marketingová, reklamní a inzertní činnost, reklama na Internetu, zajištění reklamních kampaní, průzkumy trhu, administrativní služby, automatizované zpracování dat, správa obchodních dat, kopírování dat, služby databank, předvádění a distribuce produktů/výrobků k reklamním účelům, činnost organizačních konzultantů, konzultace v podnikání, obchodní prezentace, obchodní zastupování, zprostředkování v oblasti obchodu s výrobky spadajícími do třídy 9 - přístroje pro zpracování informací, počítači, počítačovými programy (software) všeho druhu, elektronickými počítačovými informačními a řídicími systémy/technologemi, nosiči dat v elektronické podobě, přístroje pro záznam, převod a reprodukci zvuku nebo obrazu, audio/video přístroje, pořádání komerčních a reklamních akcí, provoz elektronického obchodu - prodej počítačového software a hardware a počítačových aplikací; (42) tvorba a správa internetových (webových) stránek, grafické služby, počítačová grafika, poskytování software - počítačové programování, zhotovování software na zakázku, výzkum a vývoj software, pronájem software a výpočetní techniky, pronájem elektronického prostoru v počítačových sítích (webhosting), poradenství v oblasti počítačového software a výpočetní techniky, tvorba počítačové animace a vizualizace.

(730) Švejda Pavel, Fritzoza 267/30, Třešť, 58901, CZ

(210) **O-495246**

(220) 17.05.2012  
(320) 17.05.2012  
(511) 35, 41, 44  
(540)



- (510) (35) inzertní a reklamní činnost, reklamní a propagační činnosti v oblasti fitness, rekreačních aktivit, tréninku, fitness a wellness center, aerobiku, fyzioterapie, dietologie a zdravého životního stylu, poradenství a konzultace v oblasti fitness, rekreačních aktivit, tréninku, fitness a wellness center, aerobiku, fyzioterapie, dietologie a zdravého životního stylu, televizní reklama; (41) výchovná a zábavní činnost, cvičení, gymnastický výcvik, organizování a vedení seminářů a kongresů v oblasti fitness, rekreačních aktivit, tréninku, fitness a wellness center, aerobiku, fyzioterapie, dietologie a zdravého životního stylu, organizování sportovních soutěží, provozování sportovních zařízení a fitness center, instruktážní služby, školení, rekreace, pořádání a vedení táborů, nahrávání videopásek a DVD, vše v souvislosti se sportem a zdravým životním stylem, poradenství a konzultace v této oblasti; (44) lékařské, veterinární, zemědělské a podobné služby, lázeňské služby, služby solárií, služby v oblasti saun, poradenství a konzultace v této oblasti.

(590) Barevná

(730) **4 FITNESS CONSULTING s.r.o.**, Sokolovská 40, Praha 8, 18600, CZ

(740) JUDr. Jitka Stržinková Kvěchová, Žerotínova 32, Praha 3, 13000

(210) **O-495247**

(220) 17.05.2012  
(320) 17.05.2012  
(511) 35, 41, 44  
(540)



- (510) (35) inzertní a reklamní činnost, reklamní a propagační činnosti v oblasti fitness, rekreačních aktivit, tréninku, fitness a wellness center, aerobiku, fyzioterapie, dietologie a zdravého životního stylu, poradenství a konzultace v oblasti fitness, rekreačních aktivit, tréninku, fitness a wellness center, aerobiku, fyzioterapie, dietologie a zdravého životního stylu, televizní reklama; (41) výchovná a zábavní činnost, cvičení, gymnastický výcvik, organizování a vedení seminářů a kongresů v oblasti fitness, rekreačních aktivit, tréninku, fitness a wellness center, aerobiku, fyzioterapie, dietologie a zdravého životního stylu, organizování sportovních soutěží, provozování sportovních zařízení a fitness center, instruktážní služby, školení, rekreace, pořádání a vedení táborů, nahrávání videopásek a DVD, vše souvislosti se sportem a zdravým životním stylem, poradenství a konzultace v této oblasti; (44) lékařské, veterinární, zemědělské a podobné služby, lázeňské služby, služby solárií, služby v oblasti saun, poradenství a konzultace v této oblasti.

(590) Barevná

(730) **4 FITNESS CONSULTING s.r.o.**, Sokolovská 40, Praha 8, 18600, CZ

(740) JUDr. Jitka Stržinková Kvěchová, Žerotínova 32, Praha 3, 13000

(210) **O-495249**

(220) 17.05.2012  
(320) 17.05.2012  
(511) 41



(540)



(510) (41) cvičení (praktické-), gymnastický výcvik, informace o možnostech zábavy, informace o výchově a vzdělávání, klubové služby (výchovně-zábavné), organizování a vedení seminářů, organizování soutěží (vzdělávacích nebo zábavných), organizování sportovních soutěží, provozování sportovních zařízení, představení (organizování-), semináře (organizování a vedení-), skládání hudby, sportovní zařízení (provozování), školení, školení (pořádání a řízení), tělesná výchova, vzdělávání (výchovné služby), živé představení.

(590) Barevná

(730) **Kopřivová Olga Mgr.**, Brigádníků 2913/57, Praha 10, 10000, CZ

**Krušinová Viktorie**, Ruská 572, Jičín, 50601, CZ

(740) Barbora Masařová, Na Padesátém 3, Praha 10, 10000

(210) **O-495250**

(220) 17.05.2012

(320) 17.05.2012

(511) 9, 16, 35, 38, 41

(540)

## Rádio Hvězda

(510) (9) nahrané a nenahrané nosiče zvuku a obrazu, zejména audiokazety, videokazety, kompaktní disky, magnetofonové pásky, gramofonové desky, audiovizuální díla na nosičích, hudební díla na nosičích; (16) tiskoviny, časopisy, publikace, zejména katalogy, prospekty, fotografie, pohlednice, tiskárenské výrobky, kancelářské potřeby spadající do této třídy, papírenské zboží; (35) reklamní a propagační činnost prostřednictvím jakéhokoli média, prostřednictvím telefonní sítě, datové sítě nebo informační sítě, distribuce zboží k reklamním účelům, inzertní činnost, zprostředkovatelská činnost v oblasti obchodu s uvedenými výrobky ve třídách 9 a 16, zprostředkování mediálního průmyslu - zprostředkování reklamy, inzerce, propagace; (38) provozování televizního a rozhlasového vysílání, včetně televizního a rozhlasového vysílání šířeného po Internetu, poradenská činnost v oblasti sdělovacích prostředků, šíření a výměna informací prostřednictvím počítačových a telekomunikačních sítí, včetně Internetu; (41) tvorba televizních a rozhlasových programů, organizace, příprava a pořádání hudebních vystoupení, koncertů a zábavných pořadů, vydavatelská a nakladatelská činnost.

(730) **RADIO BONTON a.s.**, Wenzigova 4/1872, Praha 2, 12000, CZ

(740) Advokátní kancelář Břeský, Hejplík, Vosátka, JUDr. Ladislav Břeský, advokát, Botičská 1936/4, Praha 2, 12800

(210) **O-495251**

(220) 17.05.2012

(320) 17.05.2012

(511) 9, 16, 35, 38, 41

(540)

## Ruda z Ostravy

(510) (9) nahrané a nenahrané nosiče zvuku a obrazu, zejména audiokazety, videokazety, kompaktní disky, magnetofonové pásky, gramofonové desky, audiovizuální díla na nosičích, hudební díla na nosičích; (16) tiskoviny, časopisy, publikace, zejména katalogy, prospekty, fotografie, pohlednice, tiskárenské výrobky, kancelářské potřeby spadající do této třídy, papírenské zboží; (35) reklamní a propagační činnost prostřednictvím jakéhokoli média, prostřednictvím telefonní sítě, datové sítě nebo informační sítě, distribuce zboží k reklamním účelům, inzertní činnost, zprostředkovatelská činnost v oblasti obchodu s uvedenými výrobky ve třídách 9 a 16, zprostředkování mediálního průmyslu - zprostředkování reklamy, inzerce, propagace; (38) provozování televizního a rozhlasového vysílání, včetně televizního a rozhlasového vysílání šířeného po Internetu, poradenská činnost v oblasti sdělovacích prostředků, šíření a výměna informací prostřednictvím počítačových a telekomunikačních sítí, včetně Internetu; (41) tvorba televizních a rozhlasových programů, organizace, příprava a pořádání

hudebních vystoupení, koncertů a zábavných pořadů, vydavatelská a nakladatelská činnost.

(730) **Frekvence 1, a.s.**, Wenzigova 4/1872, Praha 2, 12000, CZ

(740) Advokátní kancelář Břeský, Hejplík, Vosátka, JUDr. Ladislav Břeský, advokát, Botičská 1936/4, Praha 2, 12800

(210) **O-495252**

(220) 17.05.2012

(320) 17.05.2012

(511) 3, 5, 29, 30, 31, 32, 33, 35

(540)

## TAMDA FOODS

(510) (3) antiperspiranty, osobní deodoranty, tělové voňavé a parfémové spreje, přípravky na holení, vody po holení, vlasové vody, voda pro kosmetické účely, kolínské vody, parfémované vody, toaletní vody, parfémy, tužky na obočí, kosmetické tužky, krémy na kůži, sprej na vlasy, lak na nehty, kosmetické masky, mýdla, koupelové přípravky na tělo, šampóny, kosmetické sady, umělé nehty, vonné tyčinky, rtěnky, pomády pro kosmetické účely, toaletní potřeby, kosmetické ubrousky napuštěné vodou, přípravky na ochranu proti slunečnímu záření, barvy na vlasy, vosk na boty, krémy na boty, leštidla na kůži, antistatické přípravky pro použití v domácnosti, vatové tyčinky pro kosmetické účely, sáčky pro parfémování prádla; (5) léčivé byliny, léčivé bylinné čaje, přírodní léčivé výtažky, výtažky z bylin a kombinované přípravky vitamínů, minerálů, stopových prvků a bylinných výtažků, minerální vody (včetně stopových prvků) pro léčebné účely, léčivé minerální koupelové soli, výrobky pro prevenci s léčebnými účinky; (29) maso a masné výrobky, ryby a rybí výrobky, ostatní vodní živočichové včetně výrobků z nich, drůbež a zvěřina včetně výrobků z nich, masové výtažky, ovoce a zelenina konzervované, sušené, vařené, kandované, mražené nebo jinak zpracované, ovocné a zeleninové saláty, výrobky z brambor, džemy, zavařeniny, marmelády, rosoly, želatina, pomazánky, vejce a vaječné výrobky, mléko a mléčné výrobky, mléčné nápoje, oleje a jedlé tuky, polévky, bujóny, hotová jídla z masa, ryb, drůbeže, zvěřiny nebo luštění, studené omáčky, dehydratované výrobky, konzervované potraviny, zmrazené potraviny zařazené do této třídy; (30) káva, čaj, kakao, cukr a ostatní přírodní sladidla, rýže, kávové náhražky, nápoje z kávy, kakaa, čokolády, nápoje na bázi čaje, mouka a výrobky z mouky, těstoviny, chléb, pečivo a trvanlivé pečivo, cukrářské výrobky, cukrovinky, želé, čokoláda a čokoládové výrobky, zmrzliny a smetanové krémy, omáčky, směsi pro přípravu hotových pokrmů, krémů, dezertů, dresinků a polev, zmrzlinové prášky, ovesné vločky a jiné obilniny pro přímou konzumaci, med a výrobky z medu, droždí, prášky do těsta, sůl, hořčice, ocet, koření, ochucovadla, škrob a škrobové výrobky, zmrazené potraviny zařazené do této třídy, kvasnice, prášky do pečiva; (31) výrobky zemědělské, zahradnické a lesní, semena, sazenice, živé rostliny a přírodní květiny, čerstvé ovoce a zelenina, obiloviny, okopaniny, luštěniny a olejnin, suché skořápkové plody, konzumní brambory, slad, speciální zrniny, speciální plodiny, vinná réva, houby, živá zvířata, podestýlka, krmiva, krmné směsi, minerální krmné doplňky; (32) piva, nealkoholická vína, minerální a pramenité vody, šumivé a jiné nealkoholické nápoje, sirupy a jiné přípravky k zhotovení nápojů, ovocné šťávy a nápoje z ovocných šťáv; (33) vína, lihoviny a ostatní alkoholické nápoje (s výjimkou pív), ovocná vína a medovina, konzumní líh; (35) marketing, reklama a inzerce, zprostředkovatelská činnost v oblasti obchodu, export a import a provozování internetového obchodu, vše s výrobky uvedenými ve třídách 3, 5, 29, 30, 31, 32 a 33.

(730) **TAMDA FOODS s.r.o.**, Libušská 319/126, Praha 4 - Písnice, 14200, CZ

(740) Ing. Roman Vithous, Pavlíkova 605/12, Praha 4, 14200

(210) **O-495384**

(220) 23.05.2012

(320) 23.05.2012

(511) 16, 38, 41

(540)



(510) (16) tiskoviny všeho druhu, zejména periodické a neperiodické publikace na papírových nosičích, např. časopisy, noviny, knihy, prospekty, plakáty, data a databáze na papírových nosičích, kalendáře, fotografie, pohlednice, plakáty, samolepky, knihařské výrobky, informační a propagační výrobky z papíru, včetně dekoračních předmětů z papíru, obalový materiál z papíru a balicí fólie z plastu, papírové a plastové sáčky a tašky, kancelářské potřeby (vyjma nábytku); (38) šíření elektronických informací, zpráv textových, zvukových a zvukově-obrazových, např. elektronických novin, časopisů, knih a děl prostřednictvím počítačové sítě Internet a satelitů, výměna elektronických zpráv a informací, služby zabezpečující audiovizuální komunikaci prostřednictvím informačních a telekomunikačních sítí, např. počítačové sítě Internet a satelitů, šíření audiovizuálních děl, zpráv a informací, anket a soutěží; (41) nakladatelství a vydavatelství periodických a neperiodických publikací, zejména novin, společenských, zábavních, vzdělávacích a odborných časopisů, a to tištěných na papírových nosičích i v elektronické podobě.

(590) Barevná

(730) **EMPRESA MEDIA, a.s.**, Panská 890/7, Praha 1, 11000, CZ

(740) Mgr. Kateřina Boháčová, advokát, Mgr. Kateřina Boháčová, Mikuleckého 1311/8, Praha 4, 14700

(210) **O-495385**

(220) 23.05.2012

(320) 23.05.2012

(511) 16, 38, 41

(540)



(510) (16) tiskoviny všeho druhu, zejména periodické a neperiodické publikace na papírových nosičích, např. časopisy, noviny, knihy, prospekty, plakáty, data a databáze na papírových nosičích, kalendáře, fotografie, pohlednice, plakáty, samolepky, knihařské výrobky, informační a propagační výrobky z papíru, včetně dekoračních předmětů z papíru, obalový materiál z papíru a balicí fólie z plastu, papírové a plastové sáčky a tašky, kancelářské potřeby (vyjma nábytku); (38) šíření elektronických informací, zpráv textových, zvukových a zvukově-obrazových, např. elektronických novin, časopisů, knih a děl prostřednictvím počítačové sítě Internet a satelitů, výměna elektronických zpráv a informací, služby zabezpečující audiovizuální komunikaci prostřednictvím informačních a telekomunikačních sítí, např. počítačové sítě Internet a satelitů, šíření audiovizuálních děl, zpráv a informací, anket a soutěží; (41) nakladatelství a vydavatelství periodických a neperiodických publikací, zejména novin, společenských, zábavních, vzdělávacích a odborných časopisů, a to tištěných na papírových nosičích i v elektronické podobě.

(590) Barevná

(730) **EMPRESA MEDIA, a.s.**, Panská 890/7, Praha 1, 11000, CZ

(740) Mgr. Kateřina Boháčová, advokát, Mgr. Kateřina Boháčová, Mikuleckého 1311/8, Praha 4, 14700

(210) **O-495386**

(220) 23.05.2012

(320) 23.05.2012

(511) 16, 38, 41

(540)



(510) (16) tiskoviny všeho druhu, zejména periodické a neperiodické publikace na papírových nosičích, např. časopisy, noviny, knihy, prospekty, plakáty, data a databáze na papírových nosičích, kalendáře, fotografie, pohlednice, plakáty, samolepky, knihařské výrobky, informační a propagační výrobky z papíru, včetně dekoračních předmětů z papíru, obalový materiál z papíru a balicí fólie z plastu, papírové a plastové sáčky a tašky, kancelářské potřeby (vyjma nábytku); (38) šíření elektronických informací, zpráv textových, zvukových a zvukově-obrazových, např. elektronických novin, časopisů, knih a děl prostřednictvím počítačové sítě Internet a satelitů, výměna elektronických zpráv a informací, služby zabezpečující audiovizuální komunikaci prostřednictvím informačních a telekomunikačních sítí, např. počítačové sítě Internet a satelitů, šíření audiovizuálních děl, zpráv a informací, anket a soutěží; (41) nakladatelství a vydavatelství periodických a neperiodických publikací, zejména novin, společenských, zábavních, vzdělávacích a odborných časopisů, a to tištěných na papírových nosičích i v elektronické podobě.

(590) Barevná

(730) **EMPRESA MEDIA, a.s.**, Panská 890/7, Praha 1, 11000, CZ

(740) Mgr. Kateřina Boháčová, advokát, Mgr. Kateřina Boháčová, Mikuleckého 1311/8, Praha 4, 14700

(210) **O-495387**

(220) 23.05.2012

(320) 23.05.2012

(511) 16, 38, 41

(540)



(510) (16) tiskoviny všeho druhu, zejména periodické a neperiodické publikace na papírových nosičích, např. časopisy, noviny, knihy, prospekty, plakáty, data a databáze na papírových nosičích, kalendáře, fotografie, pohlednice, plakáty, samolepky, knihařské výrobky, informační a propagační výrobky z papíru, včetně dekoračních předmětů z papíru, obalový materiál z papíru a balicí fólie z plastu, papírové a plastové sáčky a tašky, kancelářské potřeby (vyjma nábytku); (38) šíření elektronických informací, zpráv textových, zvukových a zvukově-obrazových, např. elektronických novin, časopisů, knih a děl prostřednictvím počítačové sítě Internet a satelitů, výměna elektronických zpráv a informací, služby zabezpečující audiovizuální komunikaci prostřednictvím informačních a telekomunikačních sítí, např. počítačové sítě Internet a satelitů, šíření audiovizuálních děl, zpráv a informací, anket a soutěží; (41) nakladatelství a vydavatelství periodických a neperiodických publikací, zejména novin, společenských, zábavních, vzdělávacích a odborných časopisů, a to tištěných na papírových nosičích i v elektronické podobě.

(590) Barevná

(730) **EMPRESA MEDIA, a.s.**, Panská 890/7, Praha 1, 11000, CZ

(740) Mgr. Kateřina Boháčová, advokát, Mgr. Kateřina Boháčová, Mikuleckého 1311/8, Praha 4, 14700

(210) **O-495388**

(220) 23.05.2012

(320) 23.05.2012

(511) 16, 38, 41

(540)



(510) (16) tiskoviny všeho druhu, zejména periodické a neperiodické

publikace na papírových nosičích, např. časopisy, noviny, knihy, prospekty, plakáty, data a databáze na papírových nosičích, kalendáře, fotografie, pohlednice, plakáty, samolepky, knihařské výrobky, informační a propagační výrobky z papíru, včetně dekoračních předmětů z papíru, obalový materiál z papíru a balicí fólie z plastu, papírové a plastové sáčky a tašky, kancelářské potřeby (vyjma nábytku); (38) šíření elektronických informací, zpráv textových, zvukových a zvukově-obrazových, např. elektronických novin, časopisů, knih a děl prostřednictvím počítačové sítě Internet a satelitů, výměna elektronických zpráv a informací, služby zabezpečující audiovizuální komunikaci prostřednictvím informačních a telekomunikačních sítí, např. počítačové sítě Internet a satelitů, šíření audiovizuálních děl, zpráv a informací, anket a soutěží; (41) nakladatelství a vydavatelství periodických a neperiodických publikací, zejména novin, společenských, zábavních, vzdělávacích a odborných časopisů, a to tištěných na papírových nosičích i v elektronické podobě.

(590) Barevná

(730) **EMPRESA MEDIA, a.s.**, Panská 890/7, Praha 1, 11000, CZ

(740) Mgr. Kateřina Boháčová, advokát, Mgr. Kateřina Boháčová, Mikuleckého 1311/8, Praha 4, 14700

(210) **O-495389**

(220) 23.05.2012

(320) 23.05.2012

(511) 16, 38, 41

(540)



(510) (16) tiskoviny všeho druhu, zejména periodické a neperiodické publikace na papírových nosičích, např. časopisy, noviny, knihy, prospekty, plakáty, data a databáze na papírových nosičích, kalendáře, fotografie, pohlednice, plakáty, samolepky, knihařské výrobky, informační a propagační výrobky z papíru, včetně dekoračních předmětů z papíru, obalový materiál z papíru a balicí fólie z plastu, papírové a plastové sáčky a tašky, kancelářské potřeby (vyjma nábytku); (38) šíření elektronických informací, zpráv textových, zvukových a zvukově-obrazových, např. elektronických novin, časopisů, knih a děl prostřednictvím počítačové sítě Internet a satelitů, výměna elektronických zpráv a informací, služby zabezpečující audiovizuální komunikaci prostřednictvím informačních a telekomunikačních sítí, např. počítačové sítě Internet a satelitů, šíření audiovizuálních děl, zpráv a informací, anket a soutěží; (41) nakladatelství a vydavatelství periodických a neperiodických publikací, zejména novin, společenských, zábavních, vzdělávacích a odborných časopisů, a to tištěných na papírových nosičích i v elektronické podobě.

(590) Barevná

(730) **EMPRESA MEDIA, a.s.**, Panská 890/7, Praha 1, 11000, CZ

(740) Mgr. Kateřina Boháčová, advokát, Mgr. Kateřina Boháčová, Mikuleckého 1311/8, Praha 4, 14700

(210) **O-495392**

(220) 23.05.2012

(320) 23.05.2012

(511) 5, 35

(540)

**PROFIFAST**

(510) (5) potravinové doplňky (přípravky pro zvláštní výživu) zařazené do této třídy, jako například dietní a dietetické přípravky, dietní potraviny, bílkovinné a vitamínové přípravky a potraviny, proteinové koncentráty jako výživné přísady k potravinám, dietetické přípravky pro denní doplnění stravy, vše určeno pro lékařské účely, potravinové doplňky ne pro lékařské účely (zařazené do této třídy), zejména proteinové výrobky a přípravky pro lidskou potřebu, přípravky zvláštní výživy pro sportovce a osoby s vysokým energetickým výdajem, výživné přípravky pro denní doplnění stravy; (35) zprostředkovatelská činnost v obchodu, export-import, maloobchod-velkoobchod, internetový obchod, vše s výrobky zařazenými do tříd 5, 29, 30, 32 a službami uvedenými ve třídě 35, marketing, propagace, reklama, inzerce všemi druhy médií.

(730) **EL CAMINO VERDE s.r.o.**, Ke Koulce 919/7, Praha 5, 15000, CZ

(740) Ing. Francis Jupa, Měchenická 4/2554, Praha 4, 14100

(210) **O-495393**

(220) 23.05.2012

(320) 23.05.2012

(511) 5, 35

(540)



(510) (5) potravinové doplňky (přípravky pro zvláštní výživu) zařazené do této třídy, jako například dietní a dietetické přípravky, dietní potraviny, bílkovinné a vitamínové přípravky a potraviny, proteinové koncentráty jako výživné přísady k potravinám, dietetické přípravky pro denní doplnění stravy, vše určeno pro lékařské účely, potravinové doplňky ne pro lékařské účely (zařazené do této třídy), zejména proteinové výrobky a přípravky pro lidskou potřebu, přípravky zvláštní výživy pro sportovce a osoby s vysokým energetickým výdajem, výživné přípravky pro denní doplnění stravy; (35) zprostředkovatelská činnost v obchodu, export-import, maloobchod-velkoobchod, internetový obchod, vše s výrobky zařazenými do tříd 5, 29, 30, 32 a službami uvedenými ve třídě 35, marketing, propagace, reklama, inzerce všemi druhy médií.

(730) **EL CAMINO VERDE s.r.o.**, Ke Koulce 919/7, Praha 5, 15000, CZ

(740) Ing. Francis Jupa, Měchenická 4/2554, Praha 4, 14100

(210) **O-495396**

(220) 23.05.2012

(320) 23.05.2012

(511) 7

(540)

**SUGINO**

(510) (7) stroje a obráběcí stroje, motory (s výjimkou motorů pro pozemní vozidla), spojky a transmisní zařízení mimo ty, které jsou pro pozemní vozidla, zemědělské nástroje, kromě nástrojů poháněných ručně, lihně pro vejce, prodejní automaty.

(730) **Sugino Machine Limited**, Hongao, Uozu-shi 2410, Toyama 937-8511, JP

(740) Čermák a spol., JUDr. Karel Čermák jr., Ph.D., LL.M., advokát, Elišky Peškové 15/735, Praha 5, 15000

(210) **O-495397**

(220) 23.05.2012

(320) 23.05.2012

(511) 7

(540)



(510) (7) stroje a obráběcí stroje, motory (s výjimkou motorů pro pozemní vozidla), spojky a transmisní zařízení mimo ty, které jsou pro pozemní vozidla, zemědělské nástroje, kromě nástrojů poháněných ručně, lihně pro vejce, prodejní automaty.

(590) Barevná

(730) **Sugino Machine Limited**, Hongao, Uozu-shi 2410, Toyama 937-8511, JP

(740) Čermák a spol., JUDr. Karel Čermák jr., Ph.D., LL.M., advokát, Elišky Peškové 15/735, Praha 5, 15000

(210) **O-495589**

(220) 30.05.2012

(320) 30.05.2012

(511) 29, 30, 32, 35



(540)



- (510) (29) maso, ryby, drůbež a zvěřina, masové výtažky, konzervované, mražené, sušené, važené, zavažené ovoce a zelenina, želé, džemy, kompoty, vejce, mléko a mléčné výrobky, jedlé oleje a tuky, luštěniny, bujóny a vývary všeho druhu, gelové bujóny, polévky, instantní polévky, směsi v prášku, v pastě pro přípravu hotových pokrmů, šťáv k masům připraveným na základě živočišných surovin (masné a mléčné suroviny, vejce) a jejich směsi včetně zlepšujících a přídavných látek (zahušťovadla, aromata apod.), přísady do polévek, jako granulované směsi a zavařky na masovém základu, masné polotovary, masové kuličky, výrobky z ryb; (30) káva, čaj, kakao a kávové náhražky, rýže, tapioka a ságo, mouka a obilninové přípravky, chléb, pečivo a cukrovinky, zmrzlina, cukr, med, melasa, droždí, prášek do pečiva, sůl, hořčice, ocet, led, koření, kořenící směsi, směsi koření a bylin, sezam, knedlíky v prášku, instantní bramborová kaše, moučnický v prášku, pudinky v prášku, směs na polévku, instantní kaše, mléčná rýže, tekuté kořenící přípravky, chilli omáčky, sojové omáčky, marinády, zálivky na ochucení, tekutá ochucovadla, studené omáčky spadající do této třídy, kuskus, těstoviny, tortellini, škrob, omáčky, chuťové přísady, sladké omáčky toppingy, cukrářské výrobky, směsi v prášku a v pastě pro přípravu hotových pokrmů, omáček šťáv k masům připraveným především na základě rostlinných surovin (především zeleniny, mouky obilovin, luštěnin, koření a bylin) a jejich směsi včetně zlepšujících a přídavných látek (zahušťovadla, aromata apod.), přísady do polévek, jako granulované směsi a zavařky na rostlinném základu (směs mouky, strouhanky, zeleniny a koření), krutónky; (32) piva, minerální vody, šumivé nápoje a jiné nápoje nealkoholické, nápoje a šťavy ovocné, sirupy a jiné přípravky ke zhotovování nápojů, nápoje v prášku; (35) propagační činnost, reklama, prezentace výrobků v komunikačních médiích, předvádění zboží, inzerce, pronájem reklamní plochy a času, distribuce reklamních materiálů a vzorků výrobků, poskytování informací komerčního nebo reklamního charakteru, multimediálních informací komerčního charakteru, zprostředkování v oblasti nákupu a prodeje zboží s výrobky ve třídách 29, 30, 32 včetně prodeje prostřednictvím Internetu, maloobchodní a velkoobchodní prodej výrobků uvedených ve třídách 29, 30, 32.

(730) VITANA, a.s., Mělnická 133, Byšice, 27732, CZ

(210) O-495816

(220) 07.06.2012

(320) 07.06.2012

(511) 9, 16, 18, 21, 25, 28, 35, 36, 38, 41, 42

(540)



- (510) (9) čipové a magnetické karty, karty zaznamenávající peněžní částky při nákupu zboží jako podklad pro slevy z dalšího nákupu, nosiče dat a informací nahrané, multimediální informační katalogy, multimediální a informační katalogy v elektronické podobě, elektronické časopisy, elektronická periodika a knihy v elektronické podobě, elektronické publikace (stažitelné), multimediální aplikace, informační produkty na nosičích dat a/nebo v elektronických datových, informačních telekomunikačních sítích všeho druhu; (16) tiskoviny, tiskárenské výrobky, papírenské zboží a kancelářské potřeby (vyjímaje nábytek), pera, tužky, psací potřeby, učební a vyučovací pomůcky s výjimkou přístrojů, plastické obaly

(nezařazené do jiných tříd), periodické a neperiodické publikace, knihy, časopisy, katalogy, brožury, fotografie, plakáty, kalendáře, letáky, billboardy v rámci této třídy, tištěné instruktážní materiály, učební pomůcky s výjimkou přístrojů, informační a reklamní materiály zařazené v této třídě; (18) kůže, imitace kůže a výrobky z těchto materiálů, které nejsou zahrnuty do jiných tříd, kufr, tašky a zavazadla, deštníky, slunečníky, hole; (21) výrobky ze skla, porcelánu a majoliky, pomůcky a nádoby pro domácnost a kuchyň; (25) oděvy, obuv, kloboučnické zboží; (28) hry, hračky, potřeby pro gymnastiku a sport, které nejsou uvedeny v jiných třídách; (35) propagační činnost, týkající se dárcovství krve, vyhledávání dat v počítačových souborech, automatické zpracování dat a informací, systematizace dat do počítačových databází, organizování komerčních nebo reklamních výstav, pronájem reklamních materiálů, reklama, rozšiřování reklamních nebo inzertních materiálů, styk s veřejností, vydávání reklamních nebo propagačních a inzertních textů; (36) služby peněžní a finanční, finanční sponzorování, organizování sbírek, shromažďování prostředků na dobročinné účely, kreditní karty (služby -), úvěrové karty (služby týkající se -), kreditní karty (vydávání -); (38) komunikace a přenos dat prostřednictvím veřejné nebo neveřejné telekomunikační sítě včetně Internetu, pomocí telefonů, mobilních telefonů, telefaxů, satelitů, počítačů či terminálů nebo jakýmkoliv jinými prostředky, včetně přenosu elektronické pošty a přenosu dat v reálném čase (přenosu zvuku, obrazu, textu nebo jiných dat či informací), poskytování přístupu k databázím, informační služby na Internetu včetně provozování elektronických nástěnek, diskusních skupin a fór a poskytování přístupu k on-line informačním službám a databázím, tisková agentura, provozování internetového portálu, poskytování on-line informačních adresářových služeb týkajících se informací o společenském životě, všeobecném zájmu, inzertech, virtuální společnosti, společenských sítích a sdílení fotografií a videí; (41) pořádání sportovních, společenských, zábavních a kulturních akcí, publikační činnost, nakladatelská a vydavatelská činnost, elektronické publikování, výchovná, vzdělávací, školicí a lektorská činnost, pořádání seminářů, školení, pracovních setkávání, workshopů, kongresů, konferencí, symposií, kolokvií, tvorba výukových programů, půjčování nahraných nosičů dat, zvukových a obrazových záznamů; (42) hosting interaktivní webové stránky a on-line software bez možnosti stažení, které umožňují uživatelům zasílání zpráv, komentářů, multimediálního obsahu, videí, filmů, fotografií, audio obsahu, animace, obrazu, obrázků, textu, informací a jiného uživatelem generovaného obsahu po globální počítačové síti a jiných počítačových a komunikačních sítích, hosting on-line webové komunity pro registrované uživatele ke sdílení informací, fotografií, audio a vizuálního obsahu o sobě, svých zálibách a denních činnostech, aby mohli získávat zpětnou vazbu od svých kolegů, vytvářet virtuální společenství a podílet se na tvorbě sociálních sítí.

(590) Barevná

(730) ASPIAG Management AG, Viscosstrasse 64, CH - 9443 Widnau, CH

(740) AK SODOMKA-SOUČEK-JINDRA-MOKRÝ & PARTNEŘI, JUDr. Tomáš Jindra, U Prašné brány 3, Praha 1, 11000

(210) O-496240

(220) 25.06.2012

(320) 25.06.2012

(511) 35, 37, 42, 43

(540)



- (510) (35) zprostředkování obchodu (maloobchod, velkoobchod) s elektromontážním materiálem a elektrospotřebiči; (37) stavebnictví; (42) projekce elektrických zařízení, projekce elektrických zabezpečovacích systémů a elektrických požárních systémů, hromosvodů a geodetické služby; (43) služby spojené s ubytováním.
- (590) Barevná



- (730) **ELEKTRO EURON spol. s r.o.**, Zelená čp. 1844/6, Cheb, 35002, CZ  
(740) Advokátní kancelář, JUDr. Ladislav Kubíček, Mánesova 13, Cheb, 35002

(210) **O-496545**  
(220) 09.07.2012  
(320) 09.07.2012  
(511) 28, 35  
(540)



- (510) (28) hračky pro zvířata - zejména pro papoušky; (35) zprostředkovatelská činnost v oblasti obchodu, nákup a prodej, export - import, provozování internetového obchodu (e-shopu) - vše ve vztahu k následujícím výrobkům (hračky pro zvířata, potraviny pro zvířata, krmiva, krmné směsi a granule pro zvířata, sušené ovoce a ořechy, klece pro zvířata, přepravní tašky pro zvířata, stojany, bidla, prolézačky, pítka, úchyty, klecové dekorace, kširy - vše pro zvířata - zejména papoušky, tiskoviny, časopisy, elektronické nosiče informací, reklamní materiály a kalendáře - vše s tematikou zvířat zejména papoušků, kosmetické a léčebné prostředky pro zvířata).  
(730) **CHARLESTON - restaurant, s.r.o.**, Křížkova 208/55, Praha 8, 18600, CZ  
(740) Ing. Michal Jupa, patentový zástupce, Na Baních 1385, Praha 5 - Zbraslav, 15600

(210) **O-496645**  
(220) 12.07.2012  
(320) 12.07.2012  
(511) 3, 14, 21, 34, 35, 37, 40  
(540)

**KARELMÝL**

- (510) (3) parfumerie, kosmetika, kosmetická mléka a krémy, toaletní mýdla, sprchové a koupelové gely, deodoranty pro lidskou potřebu nebo zvířata, vonné oleje do koupele, rtěnky, tužky k líčení, prostředky k čištění zubů, šampóny, čisticí a prací prostředky; (14) prsteny, šperky ze vzácných kovů a jejich slitin, nebo posříbřeného nebo pozlaceného kovu, perly, hodiny, hodinky, stopky, skříčka, řetízky, pásky k hodinkám a pouzdra na hodinky, pamětní medaile, mince, vzácné kovy a jejich slitiny a výrobky z těchto látek, klenoty, bižuterie, drahokamy, budíky, drahé kameny, perly, skleněné perličky, ambroidové perly, brože, amulety, šperky z jantaru a slonoviny, odznaky, jehlice, ozdoby k oděvům, spony do kravat, přezky a knoflíky z drahých kovů, busty, sošky, suvenýry z drahých kovů a kamenů, jako medaile, ozdobné destičky, ozdobné štítky a odznaky, krabice, krabičky, pouzdra, dózy, flakóny, šperkovnice, krabice na bonboniéry a kazety z drahých kovů, klíčenky a peněženky z drahých kovů, urny z drahých kovů a kamenů, umělecká díla z drahých kovů a kamenů, umělecká díla z drahých kovů a kamenů, vlákna a nitě z drahých kovů, gagát a gagátové ozdoby, sakrální nádoby z drahých kovů; (21) skleněné umělecko-průmyslové zboží, skleněné kameny, sklo potíštěné, sklo ztlacené, sklo kroupnaté, sklo zrcadlové, sklo broušené, sklo leštěné, předměty ze skla, svícny z obecných kovů, svícny drátěné, svícny z drahých kovů, svícny neelektrické z jiných hmot, baňky skleněné, křišťálové, emailové, křemenné, malované, opalinové, opálové a smaltované sklo a výrobky z něho, skla do oken automobilů /polotovar/, skleněné zátky a uzávěry, skleněná vlákna a vlna s výjimkou izolace a pro textilní účely, skleněné lahve, demižóny, sklenice na pití, karafy a stolní lahve, džbány, skleněné nádoby na koření

a pochutiny, skleněné figurky, sošky, suvenýry, skleněné podnosy, mísy, konvice, jídelní, čajové a kávové servisy, porcelán a výrobky z něj, hrnčířské zboží, květináče, kuchyňské nádoby a náčiní, hrnce, pekáče, pánve, zapékací misky, formy, soupravy, talíře, talířky, misky, mísy, podnosy, cedníky, válečky, podložky na krájení, vařečky, pokličky, naběračky, kuchyňské přístroje na šlehání, drčení, mletí, lisování, odšťavňovače, neelektrické, neelektrické kávovary, dózy na čaj a kávu, džbány, korbele, nádoby na pití, kořenky, stojánky na párátko a kořenky, čajníky, cestovní lahve, aerosolové dávkovače, čisticí nástroje ruční, zvony na čištění odpadu, hadry, hadříky na čištění a leštění, prachovky, jelenice, kamenina, keramika a výrobky z ní, kartáče a kartáčky všeho druhu, formy a nádoby na led, termosky, houby a hubky na čištění a mytí, lešticí stroje a zařízení neelektrické, kosmetické náčiní, žehlicí prkna, klece na domácí zvířata, pastičky na myši, škopky, džbery, dětské vaničky, grilovací a pečící jehlice a špízy, pouzdra na mýdlo a mýdelničky, holicí štětky, kartáčky na zuby, smetáky, smetáčky, mopy, plácačky na koberce, toaletní doplňky, hřebeny, drátěny, kolíčky na prádlo, krabice na jídlo a potraviny, neceséry, vinařské košťáče, WC štětky, jídelní hůlky a tyčinky na nápoje, vázy, koše na odpadky, nářadí pro domácnost, kuchyňské neelektrické nástroje, nádoby, podnosy, kroužky na ubrousky, mísy, kávové a čajové servisy, džbány, dózy na čaj, kávu, košíky, poháry, sítko a vajíčka na čaj, cedníky, karafy, kalíšky na vajíčka z drahých kovů, amfory a korbele, vázy, vše z drahých kovů; (34) potřeby pro kuřáky z drahých kovů, popelníky, krabičky na zápalky, zapalovače, pouzdra, kazety a stojánky na cigarety a doutníky, cigaretové a doutníkové špičky z drahých kovů; (35) propagační a reklamní služby, návrhy a realizace výstav ke komerčním a reklamním účelům, poradenství v obchodní činnosti a v oblasti reklamy, marketing, informační servis obchodní, zprostředkovatelská činnost v oblasti obchodu v oboru parfumerie, kosmetiky, čistících a pracích prostředků, šperků ze vzácných kovů a jejich slitin, nebo posříbřeného nebo pozlaceného kovu, klenotů, bižuterie, drahokamů, hodin, hodinek a budíků; (37) zlatnické a hodinářské opravy; (40) úprava materiálů, povrchová úprava skla a bižuterie, tónování skla, úprava a zpracování kovů a drahých kovů, řezání, tvarování, leštění, broušení, pokovování, plátování, cizelování, legování, slévání, pozlacení, broušení, leštění, řezání, rytí a ostatní úprava drahých kamenů, informace o zpracování a úpravě materiálů, zejména kovů, drahých kovů, drahých kamenů a bižuterie.

- (590) Barevná  
(730) **Karel Mýl s.r.o.**, Kateřinská 482/26, Praha 2 - Nové Město, 12800, CZ  
(740) Ing. Milan Škoda, Nahořanská 308, Nové Město nad Metují, 54901

(210) **O-496748**  
(220) 17.07.2012  
(320) 17.07.2012  
(511) 6, 9, 37  
(540)

Inspirování ohněm  
**KOVO-LEMINI**

- (510) (6) kovové výrobky, které nejsou uvedeny v jiných třídách - konkrétně požární plechové skříně; (9) hasicí přístroje; (37) instalační služby.  
(730) **Pišová Iva**, Kovanecká 2390/5, Praha 9, 19000, CZ

(210) **O-496776**  
(220) 19.07.2012  
(320) 19.07.2012  
(511) 28  
(540)

**CRAZYJUMP**

- (510) (28) hrací stoly, trampolíny a jiné sportovní náčiní, hry, hračky, gymnastické a sportovní zařízení a potřeby včetně jejich příslušenství, vše v rámci této třídy.

(730) **Matěna Roman Bc.**, Kramolna 169, Náchod, 54701, CZ

(210) **O-496818**  
(220) 20.07.2012  
(320) 20.07.2012  
(511) 16, 35, 41  
(540)

**ZLproduction**

(510) (16) papír, lepenka a výrobky z těchto materiálů, zařazené v této třídě; (35) reklamní, inzertní a propagační činnost, obchodní vedení uměleckých agentur, obchodní vedení výkonných umělců; (41) hudební produkce (produkce hudebních nahrávek a hudebních vystoupení), zábava, pobavení, sportovní a kulturní aktivity, organizace a pořádání koncertů, organizování plesů, organizování představení (manažerské služby), plánování a organizování večírků, služby v oblasti prodeje a předprodeje vstupenek, výroba divadelních nebo jiných představení, výroba rozhlasových a televizních programů, televizní zábava, pořádání, organizování a prezentace živých představení.

(590) Barevná  
(730) **Jan Lippert**, Manětínská 1542/67, Plzeň, 32300, CZ  
(740) Advokátní kancelář, Mgr. Jan Knobloch, advokát, Boettingerova 26, Plzeň, 30100

(210) **O-496822**  
(220) 20.07.2012  
(320) 20.07.2012  
(511) 16, 35, 41  
(540)

**ZLproduction**

(510) (16) papír, lepenka a výrobky z těchto materiálů, zařazené v této třídě; (35) reklamní, inzertní a propagační činnost, obchodní vedení uměleckých agentur, obchodní vedení výkonných umělců; (41) hudební produkce (produkce hudebních nahrávek a hudebních vystoupení), zábava, pobavení, sportovní a kulturní aktivity, organizace a pořádání koncertů, organizování plesů, organizování představení (manažerské služby), plánování a organizování večírků, služby v oblasti prodeje a předprodeje vstupenek, výroba divadelních nebo jiných představení, výroba rozhlasových a televizních programů, televizní zábava, pořádání, organizování a prezentace živých představení.

(590) Barevná  
(730) **Jan Lippert**, Manětínská 1542/67, Plzeň, 32300, CZ  
(740) Advokátní kancelář, Mgr. Jan Knobloch, advokát, Boettingerova 26, Plzeň, 30100

(210) **O-496927**  
(220) 25.07.2012  
(320) 25.07.2012  
(511) 3, 5, 30  
(540)

**MEDIATE NaturTea**

(510) (3) bylinné kosmetické přípravky, rostlinná kosmetika na bázi sušených bylin, kosmetika všeho druhu; (5) bylinné čaje pro lékařské účely, balené léčivé rostliny, dietetické přípravky pro léčebné účely, např. kapky, tablety, kapsle a tobolky, potraviny pro kojence a batolata, léčivé čaje, léčivé rostliny, potrava pro kojence, pročišťující přípravky, tinktury (farmaceutické přípravky), rostlinné extrakty a tinktury s léčebným účinkem, vitamínové přípravky, sirupy pro farmaceutické účely; (30) bonbóny, káva všeho druhu, pražená i nepražená, kávové náhražky, čaj, nápoje na bázi čaje, ledový čaj, čokoláda, kakao a výrobky z kaka, kakaové, čokoládové, kávové nápoje, koření

všeho druhu, jako například anýz, badyán, skořice, kari, hřebíček, kurkuma, nové koření, zázvor, paprika, pepř, vanilka, konzervované či sušené bylinky.

(730) **Mediate s.r.o.**, Dolní Libchavy 325, Libchavy, 51616, CZ

(210) **O-497013**  
(220) 27.07.2012  
(320) 27.07.2012  
(511) 35, 36, 37, 41, 42  
(540)



(510) (35) marketingová činnost, průzkum trhu, export a import, reklama, propagace; (36) realitní činnost, pronájem bytových a nebytových prostor, správa nemovitého a movitého majetku, zprostředkovatelská činnost v oblasti nemovitostí, zastavárna, investorská činnost v investiční výstavbě; (37) stavební činnost, stavebně montážní činnost; (41) zábavní činnost, kulturní činnost, školící činnost; (42) architektonické a konstrukční návrhy, projektové návrhy ve stavebnictví, investorsko-inženýrská činnost a technická pomoc, inženýring, inženýrská činnost v investiční výstavbě, projektové práce, zkoušení stavebních materiálů a výrobků.

(590) Barevná  
(730) **CREAM Real Estate, s.r.o.**, Řehořova 908/4, Praha 3 - Žižkov, 13000, CZ  
(740) PROPATENT, Ing. Vlasta Sedláčková, Ke Kateřinkám 1393, Praha 4, 14900

(210) **O-497014**  
(220) 27.07.2012  
(320) 27.07.2012  
(511) 3, 35  
(540)

**THEFACESHOP**

(510) (3) kosmetické přípravky a parfémy, zejména pleťová mléka, krémy na obličej, čisticí krémy, řasenky, oční stíny, oční tužky a tužky na obočí, rtěnky, podkladové krémy, pudry na obličej, tvářenky, tělové spreje, přípravky na odličování, přípravky pro péči o pleť bez léčebných účinků, zejména krémy, pleťová mléka, gely, pleťová tonika, čisticí přípravky na pleť, abrazivní přípravky, pleťové masky a peelings, parfémy, voňavky, zejména kolínské vody, vody po holení, běžné pleťové vody, zejména pleťové vody po holení, pleťové vody, parfémovaná tělová mléka, čisticí mléka, hydratační pleťové krémy, pleťová mléka, výživné krémy, zejména výživné tělové krémy, hydratační pleťové krémy, krémy proti stárnutí, řasenky, oční tužky, rtěnky, podkladový make-up, čisticí krémy, pevný prášek do pudřenek, opalovací přípravky bez léčebných účinků, pleťové masážní krémy bez léčebných účinků, přípravky pro péči o nehty, přípravky pro péči o vlasy a na úpravu vlasů, zejména šampóny, kondicionéry, spreje a gely na konečnou úpravu, tělová mýdla, tělové čisticí prostředky, přípravky pro bělení zubů, zejména zubní pasty; (35) velkoobchod s kosmetickými výrobky, maloobchod s kosmetickými výrobky, zprostředkovatelské služby v oblasti kosmetiky (služby nákupních a prodejních agentur), obchodní zprostředkovatelské služby v oblasti kosmetiky, organizování obchodních prodejů kosmetiky, dodavatelské služby pro třetí osoby v oblasti kosmetiky (nákup kosmetiky pro jiné podniky), obchodní reklama v oblasti kosmetiky (pro třetí osoby), kanceláře dovozní a vývozní v oblasti kosmetiky, komerční informační kanceláře v souvislosti s kosmetikou, marketingové studie v oblasti kosmetiky, rozšiřování kosmetických vzorků (zboží), profesionální obchodní nebo podnikatelské poradenství v souvislosti s kosmetikou.

(730) **THEFACESHOP CO., LTD.**, 58, Saemunan-ro, Jongno-gu, (540)

Seoul, 110-783, KR

(740) **KOREJZOVÁ & SPOL.**, v.o.s., JUDr. Petra Korejzová, Korunní  
810/104 E, Praha 10, 10100

(210) **O-497017**

(220) 27.07.2012

(320) 27.07.2012

(511) 30, 35

(540)

## ČERTOVO UHLÍ

(510) (30) cukroví, cukrovinky i fantazijní, bonbóny, čokoláda a čokoládové nápoje, čaje a nápoje z nich či na jejich bázi, dorty a jedlé ozdoby na dorty, káva a nápoje z nich, náhražky kávy, kakao a kakaové nápoje, lízátko, lupínky, medovníky, perníky, oplatky, pečivo, popcorn, pudinky, sušenky a suchary, těsta, vafle, vločky, zmrzlina, želé, žvýkačky; (35) marketing, reklama, propagace, zprostředkování obchodu s výrobky ve třídě 30.

(730) **Štefan Fekete - Violet Kangaroo**, Antonínův Důl 249, Jihlava, 58602, CZ

(740) Ing. Marie Smrčková, patentový zástupce, Velflíkova 10, Praha 6, 16000

(210) **O-497021**

(220) 27.07.2012

(320) 27.07.2012

(511) 29, 43

(540)

## Remember VIETNAMESE FOOD

(510) (29) maso, ryby, drůbež, zvěřina, mořské plody, konzervované, sušené a vařené ovoce, zelenina a bylinky, džemy, kompoty, mléčné výrobky, sýry, potravinářské výrobky z ryb, polévky, vývary, saláty, jedlé tuky, upravené masové, kuřecí, sýrové, ovocné a zeleninové přísady pro plněné těstoviny a výrobky z rýže, masové omáčky; (43) služby zajišťující stravování a nápoje, dočasné ubytování, provozování restaurace, restaurační činnost, provozování rychlého občerstvení, samoobslužné restaurace, catering.

(730) **LOG PLUS spol. s r.o.**, Biskupská 1753/5, Praha 1, 11002, CZ

(740) Ing. Radmila Baumová, nám. Republiky 75/2, Žďár nad Sázavou, 59101

(210) **O-497022**

(220) 27.07.2012

(320) 27.07.2012

(511) 29, 43

(540)



(510) (29) maso, ryby, drůbež, zvěřina, mořské plody, konzervované, sušené a vařené ovoce, zelenina a bylinky, džemy, kompoty, mléčné výrobky, sýry, potravinářské výrobky z ryb, polévky, vývary, saláty, jedlé tuky, upravené masové, kuřecí, sýrové, ovocné a zeleninové přísady pro plněné těstoviny a výrobky z rýže, masové omáčky; (43) služby zajišťující stravování a nápoje, dočasné ubytování, provozování restaurace, restaurační činnost, provozování rychlého občerstvení, samoobslužné restaurace, catering.

(590) Barevná

(730) **LOG PLUS spol. s r.o.**, Biskupská 1753/5, Praha 1, 11002, CZ

(740) Ing. Radmila Baumová, nám. Republiky 75/2, Žďár nad Sázavou, 59101

(210) **O-497032**

(220) 30.07.2012

(320) 30.07.2012

(511) 4, 6, 35, 37, 39



(510) (4) plyn, propan butan a jejich směsi, zkapalněné plyny a jejich směsi, pohonné hmoty; (6) tlakové zásobníky, tlakové lahve a příslušenství; (35) zprostředkování nákupu a prodeje paliv a maziv, zprostředkování nákupu a prodeje zkapalněných uhlovodíkových plynů v tlakových nádobách; (37) provozování čerpacích stanic s palivou a mazivou, pronájem technologií čerpacích stanic a tlakových nádob na plyny, montáž, opravy a revize plynových zařízení, plnění tlakových nádob na plyny, montáž, opravy a rekonstrukce, revize a zkoušky vyhrazených tlakových zařízení a tlakových nádob, periodické zkoušky nádob na plyny, služby opravárenské, servisní a údržbářské pro vozidla; (39) skladování paliv a maziv a zkapalněných uhlovodíkových plynů v tlakových nádobách, doprava a zprostředkování dopravy výrobků, uvedených ve třídách 4 a 6.

(590) Barevná

(730) **HUNSGAS s.r.o.**, Franzova 125, Brno, 61400, CZ

(740) Karel Voda, patentový zástupce, Bolzanova 13, Brno, 61800

(210) **O-497033**

(220) 30.07.2012

(320) 30.07.2012

(511) 4, 6, 35, 37, 39

(540)



(510) (4) plyn, propan butan a jejich směsi, zkapalněné plyny a jejich směsi, pohonné hmoty; (6) tlakové zásobníky, tlakové lahve a příslušenství; (35) zprostředkování nákupu a prodeje paliv a maziv, zprostředkování nákupu a prodeje zkapalněných uhlovodíkových plynů v tlakových nádobách; (37) provozování čerpacích stanic s palivou a mazivou, pronájem technologií čerpacích stanic a tlakových nádob na plyny, montáž, opravy a revize plynových zařízení, plnění tlakových nádob na plyny, montáž, opravy a rekonstrukce, revize a zkoušky vyhrazených tlakových zařízení a tlakových nádob, periodické zkoušky nádob na plyny, služby opravárenské, servisní a údržbářské pro vozidla; (39) skladování paliv a maziv a zkapalněných uhlovodíkových plynů v tlakových nádobách, doprava a zprostředkování dopravy výrobků, uvedených ve třídách 4 a 6.

(590) Barevná

(730) **HUNSGAS s.r.o.**, Franzova 125, Brno, 61400, CZ

(740) Karel Voda, patentový zástupce, Bolzanova 13, Brno, 61800

(210) **O-497034**

(220) 30.07.2012

(320) 30.07.2012

(511) 4, 6, 35, 37, 39

(540)



(510) (4) plyn, propan butan a jejich směsi, zkapalněné plyny a jejich směsi, pohonné hmoty; (6) tlakové zásobníky, tlakové lahve a příslušenství; (35) zprostředkování nákupu a prodeje paliv a maziv, zprostředkování nákupu a prodeje zkapalněných uhlovodíkových plynů v tlakových nádobách; (37) provozování čerpacích stanic s palivou a mazivou, pronájem technologií čerpacích stanic a tlakových nádob na plyny, montáž, opravy a

revize plynových zařízení, plnění tlakových nádob na plyny, montáž, opravy a rekonstrukce, revize a zkoušky vyhrazených tlakových zařízení a tlakových nádob, periodické zkoušky nádob na plyny, služby opravárenské, servisní a údržbářské pro vozidla; (39) skladování paliv a maziv a zkapalněných uhlovodíkových plynů v tlakových nádobách, doprava a zprostředkování dopravy výrobků, uvedených ve třídách 4 a 6.

(590) Barevná  
(730) HUNSGAS s.r.o., Franzova 125, Brno, 61400, CZ  
(740) Karel Voda, patentový zástupce, Bolzanova 13, Brno, 61800

(210) **O-497035**  
(220) 30.07.2012  
(320) 30.07.2012  
(511) 4, 6, 35, 37, 39  
(540)



(510) (4) plyn, propan butan a jejich směsi, zkapalněné plyny a jejich směsi, pohonné hmoty; (6) tlakové zásobníky, tlakové lahve a příslušenství; (35) zprostředkování nákupu a prodeje paliv a maziv, zprostředkování nákupu a prodeje zkapalněných uhlovodíkových plynů v tlakových nádobách; (37) provozování čerpacích stanic s palivy a mazivy, pronájem technologií čerpacích stanic a tlakových nádob na plyny, montáž, opravy a revize plynových zařízení, plnění tlakových nádob na plyny, montáž, opravy a rekonstrukce, revize a zkoušky vyhrazených tlakových zařízení a tlakových nádob, periodické zkoušky nádob na plyny, služby opravárenské, servisní a údržbářské pro vozidla; (39) skladování paliv a maziv a zkapalněných uhlovodíkových plynů v tlakových nádobách, doprava a zprostředkování dopravy výrobků, uvedených ve třídách 4 a 6.

(590) Barevná  
(730) HUNSGAS s.r.o., Franzova 125, Brno, 61400, CZ  
(740) Karel Voda, patentový zástupce, Bolzanova 13, Brno, 61800

(210) **O-497066**  
(220) 31.07.2012  
(320) 31.07.2012  
(511) 5, 41, 44  
(540)



(510) (5) antioxidační tablety, bílkovina potravinový doplněk, bylinné čaje pro lékařské účely, léčivé byliny, cukrovinky s léčivými přísadami, čaje léčivé, dietní potraviny upravené pro lékařské účely, doplňky výživové, doplňky potravy, léčivé rostliny, Iněné potravinové doplňky, nápoje dietetické, upravené pro lékařské účely, farmaceutické přípravky pro péči o pokožku, posilující přípravky, tonika, proteinové potravinové doplňky, přípravky potlačující chuť k jídlu pro lékařské účely, tablety pro snížení váhy, vitamínové přípravky, vlákniny výživové, diabetické přípravky pro léčebné účely; (41) kluby zdraví (služby) (zdravotní a kondiční cvičení), kurzy fitness, provozování sportovních zařízení, služby osobního trenéra (fitness trénink), provozování a pronájem fitness centra, posilovny, provozování tělovýchovných a rekondičních zařízení, vzdělávání, zábava, školení, sportovní a kulturní aktivity související se sportem a tělesným i duševním zdravím; (44) masáže, fyzioterapie, salóny krásy, studio formování postavy, péče o hygienu a krásu osob - výživové poradenství pro redukci váhy, zdravé hubnutí, provozování zařízení sloužících k regeneraci, rekondici a snižování tělesné hmotnosti, wellness, aromaterapie, provádění neinvazivní liposukce - kavitace, lipolýza.

(590) Barevná  
(730) Eliášová Radka, Generála Peřiny 1329/29, Hustopeče, 69301, CZ  
(740) Jansa, Mokřý, Otevřel & partneři, v.o.s., JUDr. Lukáš Jansa, advokát, Sokola Tůmy 743/16, Ostrava - Mariánské Hory, 70900

(210) **O-497091**  
(220) 31.07.2012  
(320) 31.07.2012  
(511) 9, 11, 35, 37, 42  
(540)



(510) (9) světelné diody, světelné cedule, světelné signalizační panely, přístroje a nástroje pro světelnou signalizaci, LED displeje, neonové cedule, reklamní neonová osvětlení, optická vlákna, laserové diody, zařízení pro regulaci osvětlení, elektrické vodiče; (11) osvětlovací technika, osvětlovací přístroje a zařízení, osvětlovací soupravy a jejich části, včetně náhradních dílů (jako zářivky a výbojky), svítidla, osvětlovací lampy, UV lampy, žárovky, LED žárovky, LED lampy a jejich příslušenství, LED osvětlovací tělesa a LED svítidla, svítidla využívající LED diody jako zdroj světla pro osvětlení obytných prostor, zařízení s diodami emitujícími světlo (LED), jmenovitě sestavy LED zařízení pro osvětlení, moduly lamp se světelnými diodami, osvětlení obchodních a průmyslových prostor, pouliční osvětlení, osvětlení parkovišť, osvětlení garáží, osvětlení chodníků, osvětlení kanceláří, reflektory, kapesní svítilny; (35) zprostředkování obchodu výrobky uvedenými ve třídách 9 a 11, předvádění a nabízení zboží, prezentace služeb, obchodní poradenství v oboru svítidel, osvětlení, osvětlovacích přístrojů a zařízení z hlediska výběru, užití a cen, vedení obchodní společnosti, činnost účetních poradců, vedení účetnictví, vedení daňové evidence, obchodní administrativa, reklamní a propagační činnost, vydávání reklamních a propagačních materiálů, organizování komerčních a reklamních výstav; (37) stavby, montáž, údržba a opravy osvětlovací techniky a osvětlovacích přístrojů a zařízení, opravy svítidel, stavby a opravy osvětlovacích ramp, poradenství v oboru montáže, instalace a údržby svítidel, osvětlení a osvětlovacích přístrojů a zařízení, odborné poradenství pro montáže světelných mostů a osvětlování vnitřních a venkovních prostor; (42) projektování, výzkum a vývoj svítidel, osvětlení a osvětlovací techniky, osvětlovacích strojů a zařízení, poradenské služby v oblasti projektování svítidel a osvětlovací techniky, návrhy svítidel, osvětlení a osvětlovací techniky, výpočty a konzultace v oblasti projektování osvětlovací techniky.

(590) Barevná  
(730) Neo Neon CZ s.r.o., Tepelská 137, Mariánské Lázně, 35301, CZ  
(740) ZEMAN - podkrušnohorská patentová a známková kancelář, Mgr. Dita Fialová, Hradní 301, Loket, 35733

(210) **O-497093**  
(220) 31.07.2012  
(320) 31.07.2012  
(511) 6, 17, 19, 37  
(540)

## SIMERIT

(510) (6) zámečnické a klempířské výrobky kovové, jako například parapetní plechy, okapní žlaby, okapní svody, oplechování atik, spojovací materiály kovové, stavební kování kovové, ostatní stavební materiály kovové, kovové dveře, okna, zárubně, okenní rámy; (17) izolační a těsnící materiály v rámci třídy 17, izolační hmoty a izolační nátěry v rámci třídy 17; (19) klempířské prvky nekovové, okna a okenní rány nekovové, výkladce nekovové, konstrukce zimních zahrad nekovové, konstrukce zasklení lodžii nekovové, parapety nekovové, jiné součásti výplní stavebních otvorů budov, obklady nekovové, stavební dřevo, stavební sklo, stavební hmoty vč. stavebních lepidel a stavebních pojiv, ostatní stavební materiály v rámci třídy 19, stavební kování nekovové, spojovací materiály nekovové; (37) stavební práce a stavebně



montážní práce vč. všech řemesel přidružené stavební výroby, opravárenské práce, stavební dozor.

- (730) **Mehringier Siegried**, Landstrasse 76, Linz, AT  
(740) ZEMAN - podkrušnohorská patentová a známková kancelář, Petr Zeman, patentový zástupce, Hradní 301, Loket, 35733

- (210) **O-497094**  
(220) 01.08.2012  
(320) 01.08.2012  
(511) 16, 21, 35, 40, 42  
(540)



- (510) (16) papírové a jiné obaly v rámci této třídy, papírové a plastové sáčky a tašky odnošné v rámci této třídy, tiskárenské výrobky jako knižní publikace, katalogy, prospekty, plakáty, letáky a další reklamní, propagační a informační materiály v papírové formě, papírové obtisky a samolepky, psací a kancelářské potřeby, jiné papírenské výrobky; (21) porcelán všeho druhu, zejména užitkový, ozdobný a figurální, keramické výrobky užitkové ozdobné a figurální, porcelánové a keramické polotovary pro další užití, výrobky a polotovary ze skla v rámci této třídy; (35) zprostředkování obchodu, předvádění a nabízení těchto výrobků: porcelán všeho druhu, zejména užitkový, ozdobný a figurální, keramické výrobky užitkové ozdobné a figurální, porcelánové a keramické polotovary pro další užití, výrobky a polotovary ze skla v rámci této třídy; (40) zpracování a úprava porcelánové a keramické hmoty, modelářství v oboru porcelánu a keramiky, vypalování porcelánu a keramiky, vnější úprava porcelánových a keramických výrobků, například aplikací obrazových motivů, barvením a nanášením kovů, adjustací do dřeva a jiných materiálů; (42) průmyslový design, návrh dekorace porcelánu a keramiky, návrh vnější úpravy porcelánu a keramiky, návrh technologie vnější úpravy porcelánových a keramických výrobků, tvorba grafických návrhů, poradenství o výrobě, dekoraci a designu v oboru porcelánu a keramiky.
- (730) **EPIAG LOFIDA - PORCELÁN CZ, s.r.o.**, Hlavní 30, Dalovice, 36263, CZ  
(740) ZEMAN - podkrušnohorská patentová a známková kancelář, Petr Zeman, patentový zástupce, Hradní 301, Loket, 35733

- (210) **O-497154**  
(220) 02.08.2012  
(320) 02.08.2012  
(511) 16, 35, 41  
(540)

*poletime*

- (510) (16) publikace a tiskoviny zejména se sportovní a taneční tematikou, vstupenky, pozvánky a průkazy, průkazy tanečních týmů, tištěné programy a programové brožury, letáky, razítka, pohlednice, diplomy, děkovné a pamětní listy, katalogy, nabídkové listy, ceníky, firemní a hlavičkové papíry, fotografie, učební a vyučovací pomůcky, kromě přístrojů, plastické obaly (sáčky, tašky), obaly na potřeby pro tanec - v rámci této třídy, reklamní předměty z papíru; (35) reklamní a propagační činnost - propagace výuky tance, společenské výchovy a společenské zábavy, propagace národních a mezinárodních tanečních soutěží, propagace tanečního sportu (rekreačního i výkonnostního), rozesílání propagačního materiálu (letáků, prospektů, tiskovin, vzorků), rozmnožování dokladů (písemností, propagačního materiálu), reklama pomocí fotografií a videozáznamů propagující zejména taneční sport, pomoc při řízení podnikatelských subjektů souvisejících se sportovní a taneční

činností, obchodování s výrobky ve tř. 16 a službami ve tř. 41; (41) taneční škola, výuka tance, organizování uměleckých a sportovních vystoupení a soutěží, zejména tanečních, vytváření choreografie, taneční produkce, taneční vystoupení, přednášková činnost v oblasti tanečního umění, výchovná a zábavní činnost, organizování a pořádání kulturních akcí, pořádání odborných kurzů, školení a jiných vzdělávacích akcí, výchovná a zábavní činnost, činnost umělecké agentury, zřizování a provoz zařízení pro tyto účely, nahrávání video a audiopásek, publikační činnost, reprodukce hudby, vzdělávání v oblasti tance a pohybového divadla včetně seminářů a videoprezentací, informace o možnostech zábavy, prodej míst (vstupenek), zveřejňování textů kromě reklamních, zábava, pobavení, vydávání kulturních akcí na strojově čitelných nosičích, zejména magnetických a optických, vydávání audiovizuálních děl, knih, katalogů, časopisů.

- (730) **Poletime s.r.o.**, Máchova 1122/2, Praha 2, 12000, CZ  
(740) Holubová - advokáti s.r.o., Mgr. Štěpán Holub, advokát, Za Poříčskou bránou 21/365, Praha 8, 18600

- (210) **O-497168**  
(220) 03.08.2012  
(320) 03.08.2012  
(511) 9, 16, 35, 36, 38, 39, 41, 42, 43, 45  
(540)



- (510) (9) nosiče dat všeho druhu spadající do třídy 9, zejména databázový software, software elektronických tabulkových procesorů, software pro použití ve zpracování textu, elektronické poště, kalendáři a plánování, DTP, úpravě obrázků, vytváření a úpravě grafiky, kreslení, projektování a návrhu na počítači, vytváření multimediálních prezentací, počítačové programy pro hledání, získávání, zobrazování a analýzu geografických a demografických informací a pro vytváření vlastních map a jiných zobrazení geografických a demografických informací, počítačové software, síťové software, software pro správu pracovních skupin a projektů, software pro návrh, vytváření, údržbu a přístup k přizpůsobeným vnitřním síťovým místům a místům v globálních komunikačních sítích, výukový počítačový software pro použití na vnitřních počítačových sítích a globálních počítačových sítích, zejména software pro vytváření, úpravu a doručování textových a grafických informací, lokálně a vzdáleně, kompilační programy, ladící programy a pomocné programy pro vytváření síťových aplikací na vnitřní síť a globální komunikační síť, počítačové programy pro pomoc vývojářům při vytváření programového kódu pro použití ve vnitřních počítačových sítích a globálních komunikačních sítích, počítačové programy pro provádění vývojových programů a aplikačních programů ve společném vývojovém prostředí, software pro návrh, vytváření, údržbu a přístup ke správě dokumentů, tvorbě úložných systémů a systémů pro zpřístupňování, software pro tvorbu dokumentů, ukládání, získávání, řízení kolizí, sledování historie verzí, profilování, řízení přístupu a zabezpečení, software pro automatické upozorňování uživatelů o aktualizaci dokumentů, software pro plánování schůzek a událostí a upozorňování a pro zveřejňování zpráv na vnitřních síťových místech a místech na globální komunikační síti, software pro odesílání odkazů na vnitřní síťová místa a místa v globální komunikační síti, software pro třídění do kategorií, vyhledávání a získávání informací a dat na vnitřních počítačových sítích, počítačové programy pro použití na a spolu s počítačovými sítěmi a globálními komunikačními sítěmi, zejména programy pro identifikaci, registraci a ověřování uživatelů, programy pro automatizaci procesu přihlašování pro přístup k webovským místům nebo vnitřním sítím, bezpečnostní a šifrovací programy, programy pro udržování soukromí uživatele, programy pro udržování a aktualizaci uživatelských profilů, programy pro udržování profilů serveru, počítačové programy pro použití a usnadnění elektronického obchodování a bezpečného přenosu finančních informací uživatele pro použití v jednotlivých nákupech, počítačový software pro použití ve

vývoji počítačových programů, počítačové programy pro zajišťování vylepšených funkcí elektronické pošty a plánování, počítačové programy pro správu, zobrazování a úpravu souborů, dokumentů, zpráv elektronické pošty a komunikace na soukromých sítích a globální počítačové sítě, počítačové programy pro plánování schůzek a událostí, správu skupinových kalendářů, delegování úkolů a vytváření sestav, záznam poznámek, přenos dat do a z databází a do a z počítačových programů a počítačových souborů, programy adresářů, programy pro vytáčení telefonu, programy pro opravu typografických chyb a chyb ve velikosti písmen, programy pro sčítání odpovědí na hlasování, instrukční příručky pro ně prodávané jako celek, počítačové programy, zejména grafické, obrazové a prezentační programy pro tištěné a elektronické dokumenty a prezentace a uživatelské příručky prodávané spolu s programy jako jednotka, software pro vytváření, úpravu a udržování webovských míst a míst na intranetu, počítačové programy pro vývoj jiných počítačových programů, kompilátory, editory, ladící programy a pomocné programy pro vytváření a testování jiných počítačových programů, počítačové programy pro provádění vývojových programů a aplikačních programů, úplná řada počítačových aplikačních programů pro obchodní a osobní použití; (16) papír, lepenka a výrobky z těchto materiálů, které nejsou zařazeny do jiných tříd, tiskárenské výrobky, tiskoviny všeho druhu, časopisy, periodika, knihy, potřeby pro knižní vazby, tištěné propagační materiály, papírenské zboží, fotografie, kalendáře, katalogy, prospekty, plakáty, pohlednice, obálky, obaly na spisy, desky na dokumenty, dopisní papír, držáky na psací potřeby, etikety kromě textilních, samolepky, vlajky papírové, papír balicí, papírové ubrousky, psací potřeby, psací podložky, psací soupravy, kancelářské pořadače, učební a školní potřeby a pomůcky s výjimkou přístrojů, plastické obaly, které nejsou zařazeny do jiných tříd, billboardy; (35) inzertní, reklamní a propagační činnost, poskytování pomoci při provozu obchodu včetně zprostředkování obchodních a souvisejících obchodně personálních záležitostí, organizování výstav a veletrhů k reklamním a obchodním účelům, organizování doprovodných programů a společenských akcí k reklamním a obchodním účelům, správa obchodních zájmů třetích osob, vypracování statistických přehledů, poradenství v oblasti organizace a ekonomiky podnikání, marketing, průzkum a analýzy trhů, distribuce zboží k reklamním účelům, rozmnožování dokumentů, obstaravatelská a zprostředkovatelská činnost v této oblasti, direct mailing, poskytování obchodních nebo podnikatelských informací, on-line reklama na datové komunikační síti, on-line inzerce, zajištění a realizace reklamních kampaní, výstavy komerční a reklamní, předváděcí činnost, komerční informace a rady pro spotřebitele (spotřebitelská poradna), komerční informační kanceláře, komerční správa licencí na výrobky a služby ostatních, komunikační média (prezentace výrobků v komunikačních médiích), obchodní činnost s elektrickou energií a plynem včetně zajišťování slevových systémů v této oblasti, služby v oblasti srovnávání cen, poradenské služby v obchodní činnosti, spotřebitelé (komerční informace a rady pro spotřebitele), správa hotelů, srovnávací služby (v oblasti cen), studie (marketingové -), styky s veřejností, subdodavatelské služby (obchodní pomoc), systemizace informací do počítačových databází, zajišťování novinového předplatného (pro předplatitele), zajišťování předplatného telekomunikačních služeb (pro ostatní); (36) finanční konzultační služby, finanční analýzy, finanční informace, finanční odhady a oceňování (pojišťovnictví, bankovníctví, nemovitosti), finanční poradenství, finanční řízení, finanční služby, finanční sponzorování, informace o pojištění, organizování dobročinných sbírek, organizování sbírek, poradenství v oblasti pojištění, tvorba a poskytování cenových tarifů elektřiny, elektrické energie a plynu, včetně slevových systémů; (38) telekomunikační služby, pronájem telekomunikačních okruhů, vedení sítí, zřizování a provozování veřejných, soukromých i účelových sítí, provozování datových a počítačových sítí, služby poskytované integrovanou digitální sítí, elektronický přenos dokumentů, přenos informací, zprostředkování přenosu dat, zprostředkovatelská a poradenská činnost v oblasti telekomunikací, šíření informací, zejména prostřednictvím webových stránek, počítačové komunikace, elektronická pošta, přenos zpráv a obrazových informací pomocí počítačů, power - pointové prezentace, komunikace pomocí terminálů, služby v oblasti poskytování informačních služeb prostřednictvím

spojových počítačových sítí v podobě elektronických informačních katalogů, elektronických novin a časopisů, knih v elektronické podobě, provozování serverů, zejména mapový server, poradenství v oblasti telekomunikací, zprostředkovatelská činnost v oblasti telekomunikací, šíření elektronických časopisů, informací, elektronických periodik a knih v elektronické podobě prostřednictvím počítačové sítě, zejména Internetu; (39) doprava, zejména autobusová, automobilová a letecká, informační činnost o cestování a dopravě, organizování cest, rezervace místenek, organizování okružních výletů a plaveb, turistické prohlídky, činnost a služby turistických, cestovních kancelářů a agentur, poradenství v oblasti dopravy, informace o dopravě, zprostředkování dopravy, distribuce a transfer elektřiny, rozvod elektřiny a tepla; (41) činnost vyučovací, výchovná, vzdělávací a zábavní, včetně pořádání specializačních doškolovacích kurzů, symposií a konferencí, doprovodné programy, provozování pracovních diskusního a zájmového klubu, organizování výstav (ke kulturním a vzdělávacím účelům), doprovodných programů, společenských akcí a školení ke vzdělávacím, kulturním, výchovným a zábavním účelům, školení k reklamním a obchodním účelům, pořádání zábavních soutěží, odborné poradenství vztahující se k organizování výstav a veletrhů ke kulturním a vzdělávacím účelům, činnost v oblasti sportovních aktivit, nakladatelská a vydavatelská činnost, půjčovná činnost spadající do této třídy, obstaravatelská a zprostředkovatelská činnost v této oblasti, nakladatelská a vydavatelská činnost, dětské jesle a školky, pořádání divadelních představení, informace o možnostech zábavy, informace o výchově a vzdělávání, provozování knihoven, muzeí a sportovních zařízení, organizování plesů, vzdělávání v oblasti úspor energií a rozvoje obnovitelných zdrojů energií; (42) počítačové služby, zejména vytváření a distribuce textu, zvuku, grafiky a videa pro použití v počítačových sítích, bezdrátových sítích a globálních komunikačních sítích, počítačové služby, zejména pronájem počítačové přístupové doby k softwaru a databázím pro použití ve vedení podniku, řízení databází, marketingových a propagačních aktivitách, přípravě tabulek, a zpracování textu pomocí textových editorů, počítačové služby, zejména vytváření a distribuce médií pro použití v počítačových sítích, bezdrátových sítích a globálních komunikačních sítích, služby provozování webovských míst (web hosting), tvorba software, služby pronájmu softwaru, konzultační služby v oblasti počítačů, softwaru a elektroniky, poskytování informací v oblastech počítačů, počítačového softwaru, a vývoje počítačových systémů, sítí a softwaru prostřednictvím počítačových sítí, bezdrátových sítí a globálních komunikačních sítí, poskytování osobních a obchodních informací zadaných uživateli prostřednictvím počítačových sítí, bezdrátových sítí, globálních komunikačních sítí, dočasné použití nestažitelného softwaru pro správu pracovních skupin a dokumentů, webovské místo nabízející služby pro spolupráci pracovních skupin a vytváření a správy dokumentů, konzultační a poradenské služby a služby technické podpory v oblasti počítačů, počítačových sítí, softwaru, správy dokumentů a systémů pracovních skupin, služby návrhu webovských míst a návrhu a správy míst na vnitřních sítích, poskytování informací v oblasti počítačů, počítačových sítí, softwaru počítačové správy dokumentů a systémů pracovních skupin prostřednictvím počítačových sítí a globálních komunikačních sítí, počítačové služby, zejména poskytování aktualizací softwaru prostřednictvím počítačových sítí a globálních komunikačních sítí, instalace počítačových programů, poradenské služby v oblasti hardware, údržba počítačových programů, konzultace v oblasti úspor energie, zejména elektrické energie a plynu; (43) hotelové služby, hotely (rezervace), kempy (provozování), motely (služby), noclehárny (turistické), penziony, penziony (rezervace), poskytování přechodného ubytování, prázdninové tábory (ubytovací služby), provoz hotelového ubytování, přechodné ubytování (rezervace), vaření (příprava jídel a nápojů pro seniory); (45) osobní, sociální a společenské služby poskytované k uspokojení potřeb jednotlivců v rámci této třídy, zejména péče o seniory, hlídání domácích zvířata, doprovod, pochůzky spojené s péčí o domácnost a podobně, bezpečnostní služby na ochranu majetku a osob.

(730) **Beneš Tomáš**, Olbrachtovo náměstí 7, Brno, 62400, CZ

(210) **O-497414**

(220) 14.08.2012

(320) 14.08.2012  
(511) 35, 38, 41, 45  
(540)

## Babinet

(510) (35) propagační činnost, reklama, pomoc při řízení obchodní činnosti, obchodní administrativa, kancelářské práce; (38) spoje (komunikace); (41) výchova, vzdělávání, zábava, sportovní a kulturní aktivity; (45) právní služby, bezpečnostní služby pro ochranu majetku a jednotlivců, osobní a sociální služby poskytované ostatními za účelem uspokojování potřeb jednotlivců.

(730) **Kizák Juraj Ing.**, Trytova 1123/1, Praha 9 - Černý Most, 19800, CZ

(210) **O-497634**  
(220) 22.08.2012  
(320) 22.08.2012  
(511) 6, 17, 19, 35, 37, 42  
(540)



(510) (6) veškeré kovové stavební materiály, výztužní kovové materiály, trubky, lešení, bednění, nosníky, armatury, ocelové konstrukce, přenosné kovové stavební výrobky, stavební materiály z bílého kovu, odlitky z barevných kovů a jejich slitin, stavební kování, kovové kabely a dráty neelektrické, kovové výrobky pro truhlářskou a tesařskou výrobu, kovové střešní krytiny, kování okenní, dveřní a nábytkové, hutní výrobky, vodoinstalační, plynoinstalační a topenářský materiál, včetně armatur a příslušenství z kovu zařazené do této třídy, ostatní kovové výrobky nezařazené v jiných třídách; (17) izolační materiály a polotovary na bázi lepenkových fólií nasycených asfaltem, včetně jejich kombinace a kombinace s výztužnými vložkami; (19) veškerý stavební materiál nekovový, zejména tesařské výrobky z polozpracovaného řeziva jako jsou dřevěné panely, vazníky, krovy, trámy, prkna, dřevotřísky, střešní prvky nekovové, dřevěné panely, překližka, skleněné cihly a dlažice apod., cihly, tvárnice, sádrokartóny, keramické, betonové a železobetonové stavební dílce, stropní desky a nosníky, maltové směsi, cement, vápno mleté volně ložené nebo balené, sádra, šterk, tašky, lepenky pro stavby, včetně lepenek střešních, obklady a dlažby, stavební skla, panely a desky zhotovené ze skla nebo na bázi skla, kryté vchody, skleníky, vícevrstvené skleněné tabule, lepené zasklení, plastová okna, parketové vlysy a dřevěné výrobky k pokrývání podlah, rámy a podpěry pro sklo a skleněné tabule, přírodní kámen, umělý kámen, kameninové a cementové roury, cementové a nekovové výrobky pro stavebnictví, stavební materiál na stavbu cest, asfalt, smola, živice, přenosné domy, krby, prefabrikáty pro stavebnictví, stavební díly a polotovary z plastických hmot, zejména dveřní a okenní díly a obkladový materiál, přenosné chaty a jejich díly; (35) zprostředkovatelské služby v oblasti nákupu a prodeje zboží s výrobky ve třídě 6; (37) dodavatelské činnosti pro třetí osoby v investiční výstavbě, ve výstavbě bytů a nemovitostí, stavební činnost a veškeré služby s tím související, provádění stavebních prací, zejména staveb občanských, průmyslových a inženýrských, provádění podzemních staveb, staveb na klíč, veškeré stavební práce, truhlářské a tesařské služby, sádrokartónové práce a montáž sádrokartónových konstrukcí i podhledů, montáž zdvojených podlah, provádění izolace objektů a střech, asfaltování, zateplování a čištění budov, rekonstrukce, modernizace a opravy nemovitostí, bytového a nebytového fondu, odstraňování staveb, vodoinstalatérství a topenářství, zprostředkovatelské činnosti v oblasti stavebnictví a služeb souvisejících jako obstarávání stavebních povolení, stavební dozor, kolaudace staveb, pronájem bagrů, rypadel, buldozerů, jeřábů, stavebních, důlních a razicích strojů, lešení, strojů k hutnění povrchů, ke stavbě pozemních komunikací a stavební mechanizace, služby pronájmu nářadí a konstrukčního materiálu, poradenské a konzultační služby v oblasti stavebnictví, stavebních materiálů a efektivnosti jejich použití; (42) inženýrsko-projektová činnost ve všech oblastech investiční

výstavby, urbanismu, krajinářské tvorby a ve všech oblastech pozemních staveb i infrastruktury, projektová příprava staveb, stavebně technické expertizy, rozpočty, počítačová grafika, kontrolní služby, kontrola kvality v oblasti stavebnictví, statické studie, včetně expertiz, služby architekta, znalecké posudky v oboru stavebnictví a stavební ekonomie, rešeršní služby v celé oblasti stavebnictví, inženýrské činnosti.

(730) **VW WACHAL a.s.**, Tylova 220/17, Kroměříž, 76701, CZ  
(740) Patentová a známková kancelář, Ing. Jaromír Příkryl, Včelín 1161, Hulín, 76824

(210) **O-497657**  
(220) 22.08.2012  
(320) 22.08.2012  
(511) 41, 43, 44, 45  
(540)

## CRAZY CATS

(510) (41) diskotéky, estrády, hudební produkce, karaoke (poskytování služeb-), klubové služby (výchovně-zábavné), módní přehlídky pro zábavu (organizace-), noční kluby, plánování a organizování večírků, představení (organizování-), večírky (organizování a plánování-), zábava, pobavení, živé představení, vystoupení; (43) bary (služby-), hotelové služby, kavárny, motely, penziony, poskytování přechodného ubytování, restaurace, pronajímání jednacích místností, ubytovací služby (hotely, penziony), ubytování (pronajímání -), přechodné ubytování; (44) masáže; (45) doprovod do společnosti.

(730) **Enorasm Investments Limited**, Arch. Makariou & Kalograion, Nicolaidesa Sea View City, 9 th floor, office 903-904 4, Larnaca, CY

(740) Heřmánek & Černý advokátní kancelář, Mgr. Martin Heřmánek, Dřevná 382/2, Praha 2, 1200

(210) **O-497667**  
(220) 23.08.2012  
(320) 23.08.2012  
(511) 33, 35, 40  
(540)

## SIMPLY CHEERS

(510) (33) vína všech druhů, sekty, alkoholické nápoje; (35) maloobchodní a velkoobchodní prodej a zprostředkovatelské služby v oblasti nákupu a prodeje vín, alkoholických nápojů a nealkoholických nápojů, zprostředkování v oblasti nákupu a prodeje zboží prostřednictvím Internetu s víny, alkoholickými a nealkoholickými nápoji, propagační, reklamní a informační činnost všeho druhu, marketing; (40) vinařství, vinohradnictví, zpracování vinného hrozna.

(730) **VINAŘSTVÍ Velké Bílovice s.r.o.**, Čejkovská 772, Velké Bílovice, 69102, CZ

(740) Patentová a známková kancelář, Ing. Jaromír Příkryl, Včelín 1161, Hulín, 76824

(210) **O-497684**  
(220) 23.08.2012  
(320) 23.08.2012  
(511) 32  
(540)



(510) (32) piva.  
(590) Barevná  
(730) **AEZZ a.s.**, Petržilova 3300/9, Praha 4, 14300, CZ  
(740) Korbař, Pokorný a spol., Společná advokátní kancelář, Mgr. Julie Pítrová, advokátka, Lublaňská 507/8, Praha 2, 12000

(210) **O-497685**  
(220) 23.08.2012  
(320) 23.08.2012  
(511) 32

(540)



- (510) (32) piva.  
(590) Barevná  
(730) **AEZZ a.s.**, Petřžilova 3300/9, Praha 4, 14300, CZ  
(740) Korbař, Pokorný a spol., Společná advokátní kancelář, Mgr. Julie Pítrová, advokátka, Lublaňská 507/8, Praha 2, 12000

- (210) **O-498586**  
(220) 02.10.2012  
(320) 02.10.2012  
(511) 9, 11, 35, 37, 42  
(540)

**GIGA**  
*master*

- (510) (9) světelné diody, světelné cedule, světelné signalizační panely, přístroje a nástroje pro světelnou signalizaci, LED displeje, zařízení s diodami emitujícími světlo (LED), jmenovitě sestavy LED zařízení pro osvětlení, moduly lamp se světelnými diodami, neónové cedule, reklamní neónová osvětlení, optická vlákna, laserové diody, zařízení pro regulaci osvětlení, elektrické vodiče, strojně čitelné nosiče informací, informace na strojně čitelných nosičích, software, elektronická periodika a publikace, elektronické katalogy, elektronické tiskopisy, jiné propagační a reklamní materiály v elektronické podobě, hardware; (11) osvětlovací technika, osvětlovací přístroje a zařízení, osvětlovací soupravy a jejich části včetně náhradních dílů (jako např. zářivky a výbojky), svítidla, osvětlovací lampy, UV lampy, žárovky, LED žárovky, LED lampy a jejich příslušenství, LED osvětlovací tělesa a LED svítidla, svítidla využívající LED diody jako zdroj světla pro osvětlení obytných prostor, osvětlení obchodních a průmyslových prostor, pouliční osvětlení, osvětlení parkovišť, osvětlení garáží, osvětlení chodníků, osvětlení kanceláří, reflektory, kapesní svítilny; (35) zprostředkování obchodu výrobky uvedenými ve třídách 9 a 11, předvádění a nabízení zboží, prezentace služeb, poradenství v oboru svítidel, osvětlení, osvětlovacích přístrojů a zařízení z hlediska výběru, užití a cen, vedení obchodní společnosti, činnost účetních poradců, vedení účetnictví, vedení daňové evidence, obchodní administrativa, reklamní a propagační činnost, vydávání reklamních a propagačních materiálů, organizování komerčních a reklamních výstav; (37) stavby, montáž, údržba a opravy osvětlovací techniky a osvětlovacích přístrojů a zařízení, opravy svítidel, stavby a opravy osvětlovacích ramp, poradenství v oboru svítidel, osvětlení a osvětlovacích přístrojů a zařízení z hlediska montáže, instalace a údržby; (42) projektování, výzkum a vývoj svítidel, osvětlení a osvětlovací techniky, poradenské služby v oblasti svítidel a osvětlovací techniky, návrhy svítidel, osvětlení a osvětlovací techniky, odborné poradenství pro montáže světelných mostů a osvětlování vnitřních a venkovních prostor, výpočty a konzultace v osvětlovací technice.
- (730) **Neo Neon CZ s.r.o.**, Tepelská 137, Mariánské Lázně, 35301, CZ  
(740) ZEMAN - podkrušnohorská patentová a známková kancelář, Mgr. Dita Fialová, Hradní 301, Loket, 35733

- (210) **O-499568**  
(220) 16.11.2012  
(320) 16.11.2012  
(511) 29, 30, 31

(540)



- (510) (29) maso, ryby, drůbež a zvěřina, masové výtázky, konzervované, mražené, sušené a vařené ovoce a zelenina, želé, džemy, kompoty, vejce, mléko a mléčné výrobky, jedlé oleje a tuky; (30) chléb, pečivo a cukrovinky; (31) zahradnické a lesní produkty nezahrnuté v jiných třídách, čerstvé ovoce a zelenina.
- (590) Barevná  
(730) **Hruška Martin Bc.**, Palackého 537, Česká Kamenice, 40721, CZ



## **Zamítnuté a částečně zamítnuté přihlášky ochranných známek po zveřejnění**

Zjistí-li Úřad v průběhu řízení o námitkách, že přihlašovaná ochranná známka nespĺňuje podmínky pro zápis, přihlášku zamítne. Zjistí-li, že přihlašovaná ochranná známka nespĺňuje podmínky pro zápis jen pro některé výrobky nebo služby, přihlášku zamítne v rozsahu výrobků nebo služeb, pro které přihláška nespĺňuje podmínky zápisu. S ohledem na tuto skutečnost, obsahuje tato kapitola údaje o rozhodnutích o zamítnutí přihlášky ochranné známky v celém nebo částečném rozsahu na základě ustanovení § 26 zákona č. 441/2003 Sb.

Údaje o výsledku rozhodnutí (zamítnutí přihlášky, částečné zamítnutí přihlášky) jsou uvedeny za datem právní moci rozhodnutí pod INID kódem (583) s názvem "Datum právní moci rozhodnutí/výsledek rozhodnutí".

(210) **O-487583**

(540)

**PRINZ**

(583) 05.11.2012 / částečné zamítnutí přihlášky

---

## Přehled zápisů ochranných známek bez změny ve vztahu ke zveřejněným přihláškám

Kapitola obsahuje údaje o ochranných známkách zapsaných na základě ustanovení § 28 odst. 1 zákona č. 441/2003 Sb., u kterých nedošlo ke změně údajů oproti zveřejněné přihlášce ochranné známky.

Číselný přehled
-----------------

328772, 328773, 328774, 328775, 328776, 328777, 328778, 328779, 328780, 328781, 328782, 328783, 328784, 328785, 328786, 328787, 328788, 328789, 328790, 328791, 328792, 328793, 328794, 328795, 328796, 328797, 328798, 328799, 328800, 328801, 328802, 328803, 328804, 328805, 328806, 328807, 328808, 328809, 328810, 328811, 328812, 328813, 328814, 328815, 328816, 328817, 328818, 328819, 328820, 328821, 328822, 328823, 328824, 328825, 328826, 328827, 328828, 328829, 328830, 328831, 328832, 328833, 328834, 328835, 328836, 328837, 328838, 328839, 328840, 328841, 328842, 328843, 328844, 328845, 328846, 328847, 328848, 328849, 328850, 328851, 328852, 328853, 328854, 328855, 328856, 328857, 328858.
-------------------------------------------------------------------------------------------------------------------------------------------------------------------------------------------------------------------------------------------------------------------------------------------------------------------------------------------------------------------------------------------------------------------------------------------------------------------------------------------------------------------------------------------------------------------------------------------------------------------------------------------------------------------------------------------------------------------------

## Zápis ochranných známek bez změny ve vztahu ke zveřejněným přihláškám

(111) **328772**  
(220) 10.02.2011  
(320) 10.02.2011  
(442) 05.09.2012  
(151) 12.12.2012  
(730) **FILIP REAL a.s.**, U Národní galerie 471, Praha 5 - Zbraslav, 15600, CZ  
(210) O-483166

---

(111) **328773**  
(220) 07.03.2011  
(320) 07.03.2011  
(442) 05.09.2012  
(151) 12.12.2012  
(730) **Bažant Jiří**, Frostova 345, Praha 10 - Petrovice, 10900, CZ  
(210) O-483822

---

(111) **328774**  
(220) 18.05.2011  
(320) 18.05.2011  
(442) 16.11.2011  
(151) 12.12.2012  
(730) **New Karolina Shopping Center Development, s.r.o.**, Olivova 4/2096, Praha 1, 11000, CZ  
(210) O-485776

---

(111) **328775**  
(220) 14.11.2011  
(320) 14.11.2011  
(442) 14.03.2012  
(151) 12.12.2012  
(730) **Gastro Staré Město s.r.o.**, Kozí 5, Praha 1, 11000, CZ  
(210) O-490283

---

(111) **328776**  
(220) 14.11.2011  
(320) 14.11.2011  
(442) 14.03.2012  
(151) 12.12.2012  
(730) **Gastro Staré Město s.r.o.**, Kozí 5, Praha 1, 11000, CZ  
(210) O-490284

---

(111) **328777**  
(220) 14.11.2011  
(320) 14.11.2011  
(442) 14.03.2012  
(151) 12.12.2012  
(730) **Gastro Staré Město s.r.o.**, Kozí 5, Praha 1, 11000, CZ  
(210) O-490285

---

(111) **328778**  
(220) 14.11.2011  
(320) 14.11.2011  
(442) 14.03.2012  
(151) 12.12.2012  
(730) **Gastro Staré Město s.r.o.**, Kozí 5, Praha 1, 11000, CZ  
(210) O-490286

---

(111) **328779**  
(220) 06.03.2012  
(320) 06.03.2012  
(442) 05.09.2012  
(151) 12.12.2012  
(730) **Malý zámeček, s.r.o.**, Herálec 1, Herálec, 58255, CZ  
(210) O-493220

---

(111) **328780**  
(220) 06.03.2012  
(320) 06.03.2012  
(442) 05.09.2012  
(151) 12.12.2012  
(730) **Malý zámeček, s.r.o.**, Herálec 1, Herálec, 58255, CZ  
(210) O-493221

---

(111) **328781**  
(220) 06.03.2012  
(320) 06.03.2012  
(442) 05.09.2012  
(151) 12.12.2012  
(730) **Malý zámeček, s.r.o.**, Herálec 1, Herálec, 58255, CZ  
(210) O-493222

---

(111) **328782**  
(220) 06.03.2012  
(320) 06.03.2012  
(442) 05.09.2012  
(151) 12.12.2012  
(730) **Slodczyk Katarzyna**, Přístavní 263/4, Praha 7, 17000, CZ  
(210) O-493249

---

(111) **328783**  
(220) 08.03.2012  
(320) 08.03.2012  
(442) 05.09.2012  
(151) 12.12.2012  
(730) **Jindřich Jiří Mgr. A.**, Za Křížem 348, Praha 10, 10900, CZ  
**Kubík Ondřej Mgr. A.**, Nepasické nám. 453, Praha 9, 19014, CZ  
**Fait Jiří**, Dlouhá 247, Jílové, 40701, CZ  
(210) O-493306

---

(111) **328784**  
(220) 12.03.2012  
(320) 12.03.2012  
(442) 05.09.2012  
(151) 12.12.2012  
(730) **RESTAURANT CHARLIE'S WORLD s.r.o.**, Českého červeného kříže 673, Praha 5 - Lipence, 15531, CZ  
(210) O-493390

---

(111) **328785**  
(220) 12.03.2012  
(320) 12.03.2012  
(442) 05.09.2012  
(151) 12.12.2012  
(730) **Nutricia a.s.**, Na Hřebenech II 1718/10, Praha 4, 14000, CZ  
(210) O-493398

---

(111) **328786**  
(220) 12.03.2012  
(320) 17.11.2011  
(442) 05.09.2012  
(151) 12.12.2012  
(730) **Kaufland Warenhandel GmbH & Co. KG**, Rötelstrasse 35, Neckarsulm, DE  
(210) O-493399

---

(111) **328787**  
(220) 13.03.2012  
(320) 13.03.2012  
(442) 05.09.2012

(151) 12.12.2012 (730) <b>Podborský Jiří</b> , Holásecká 8, Brno-Tuřany, 62000, CZ (210) O-493420	(210) O-493781
(111) <b>328788</b> (220) 14.03.2012 (320) 14.03.2012 (442) 05.09.2012 (151) 12.12.2012 (730) <b>Česká republika - Ministerstvo vnitra</b> , Nad Štolou 3, Praha 7, 17034, CZ (210) O-493474	(111) <b>328796</b> (220) 23.03.2012 (320) 23.03.2012 (442) 05.09.2012 (151) 12.12.2012 (730) <b>Kiatipisová Claudia</b> , Havanská 808/6, Praha 7, 17000, CZ (210) O-493812
(111) <b>328789</b> (220) 14.03.2012 (320) 14.03.2012 (442) 05.09.2012 (151) 12.12.2012 (730) <b>Česká republika - Ministerstvo vnitra</b> , Nad Štolou 936/3, Praha 7, 17034, CZ (210) O-493475	(111) <b>328797</b> (220) 24.03.2012 (320) 24.03.2012 (442) 05.09.2012 (151) 12.12.2012 (730) <b>ČS MTB Team s.r.o.</b> , Bořivojova 1780, Roztoky u Prahy, 25263, CZ (210) O-493821
(111) <b>328790</b> (220) 14.03.2012 (320) 14.03.2012 (442) 05.09.2012 (151) 12.12.2012 (730) <b>TTS energo s.r.o.</b> , Průmyslová 163, Třebíč, 67401, CZ (210) O-493499	(111) <b>328798</b> (220) 26.03.2012 (320) 26.03.2012 (442) 05.09.2012 (151) 12.12.2012 (730) <b>The American European Community Association - Czech Republic</b> , Klimentská 10, Praha 1, 11000, CZ (210) O-493825
(111) <b>328791</b> (220) 15.03.2012 (320) 15.03.2012 (442) 05.09.2012 (151) 12.12.2012 (730) <b>Konrád Vladimír</b> , Plukovníka Mráze 1190, Praha 10 - Hostivař, 10200, CZ (210) O-493512	(111) <b>328799</b> (220) 28.03.2012 (320) 28.03.2012 (442) 05.09.2012 (151) 12.12.2012 (730) <b>Do Van Chien</b> , Pisnická 756/52, Praha 4, 14200, CZ (210) O-493955
(111) <b>328792</b> (220) 16.03.2012 (320) 16.03.2012 (442) 05.09.2012 (151) 12.12.2012 (730) <b>UHER COMPANY s.r.o.</b> , Kouty 1290, Valašské Meziříčí, 75701, CZ (210) O-493558	(111) <b>328800</b> (220) 29.03.2012 (320) 29.03.2012 (442) 05.09.2012 (151) 12.12.2012 (730) <b>Letiště Praha, a.s.</b> , K Letišti 6/1019, Praha 6, 16008, CZ (210) O-493958
(111) <b>328793</b> (220) 20.03.2012 (320) 20.03.2012 (442) 05.09.2012 (151) 12.12.2012 (730) <b>Jiashan Yilaisheng Electronic Co., Ltd.</b> , 218 Huicheng Road, Huimin District, Jiashan County, Zhejiang, CN (210) O-493681	(111) <b>328801</b> (220) 29.03.2012 (320) 29.03.2012 (442) 05.09.2012 (151) 12.12.2012 (730) <b>Šimek Jiří</b> , Vršovická 1525/1C, Praha 10, 10100, CZ (210) O-493959
(111) <b>328794</b> (220) 23.03.2012 (320) 23.03.2012 (442) 05.09.2012 (151) 12.12.2012 (730) <b>Tesco Franchise Stores ČR a.s.</b> , Vršovická 1527/68b, Praha 10 - Vršovice, 10000, CZ (210) O-493779	(111) <b>328802</b> (220) 05.04.2012 (320) 05.04.2012 (442) 05.09.2012 (151) 12.12.2012 (730) <b>Primus CE s.r.o.</b> , Místecká 1116, Příbor, 74258, CZ (210) O-494173
(111) <b>328795</b> (220) 23.03.2012 (320) 23.03.2012 (442) 05.09.2012 (151) 12.12.2012 (730) <b>Tesco Franchise Stores ČR a.s.</b> , Vršovická 1527/68b, Praha 10 - Vršovice, 10000, CZ	(111) <b>328803</b> (220) 05.04.2012 (320) 05.04.2012 (442) 05.09.2012 (151) 12.12.2012 (730) <b>Hranická rozvojová agentura, z.s.</b> , Tř. 1. máje 2063, Hranice, 75301, CZ (210) O-494174
(111) <b>328795</b> (220) 23.03.2012 (320) 23.03.2012 (442) 05.09.2012 (151) 12.12.2012 (730) <b>Tesco Franchise Stores ČR a.s.</b> , Vršovická 1527/68b, Praha 10 - Vršovice, 10000, CZ	(111) <b>328804</b> (220) 06.04.2012 (320) 06.04.2012

(442) 05.09.2012 (151) 12.12.2012 (730) <b>ALFI Corp., s.r.o.</b> , I. máje 69/14, Ostrava, 70900, CZ (210) O-494227	(210) O-494673
(111) <b>328805</b> (220) 11.04.2012 (320) 11.04.2012 (442) 05.09.2012 (151) 12.12.2012 (730) <b>Velkobílovičtí vinaři o.s.</b> , Krátká 88, Velké Bílovice, 69102, CZ (210) O-494308	(111) <b>328813</b> (220) 27.04.2012 (320) 27.04.2012 (442) 05.09.2012 (151) 12.12.2012 (730) <b>Prague Business Club s.r.o.</b> , Juárezova 754/2, Praha 6, 16000, CZ (210) O-494801
(111) <b>328806</b> (220) 11.04.2012 (320) 11.04.2012 (442) 05.09.2012 (151) 12.12.2012 (730) <b>BIOGENA CB spol. s r.o.</b> , U Pily 702, České Budějovice 4, 37001, CZ (210) O-494334	(111) <b>328814</b> (220) 27.04.2012 (320) 27.04.2012 (442) 05.09.2012 (151) 12.12.2012 (730) <b>VAVI s.r.o.</b> , Pivovarská 475, Vimperk, 38501, CZ (210) O-494806
(111) <b>328807</b> (220) 17.04.2012 (320) 17.04.2012 (442) 05.09.2012 (151) 12.12.2012 (730) <b>2S trade s.r.o.</b> , Sebranice 262, Sebranice, 56962, CZ (210) O-494447	(111) <b>328815</b> (220) 07.05.2012 (320) 01.05.2012 (442) 05.09.2012 (151) 12.12.2012 (730) <b>Přírodní Pivní Lázně s.r.o.</b> , Nivy 4, Děpoltovice, okres Karlovy Vary, 36225, CZ (210) O-494866
(111) <b>328808</b> (220) 17.04.2012 (320) 17.04.2012 (442) 05.09.2012 (151) 12.12.2012 (730) <b>Kofola ČeskoSlovensko a.s.</b> , Nad Porubkou 2278/31a, Ostrava, 70800, CZ (210) O-494468	(111) <b>328816</b> (220) 07.05.2012 (320) 01.05.2012 (442) 05.09.2012 (151) 12.12.2012 (730) <b>Přírodní Pivní Lázně s.r.o.</b> , Nivy 4, Děpoltovice, okres Karlovy Vary, 36225, CZ (210) O-494867
(111) <b>328809</b> (220) 17.04.2012 (320) 17.04.2012 (442) 05.09.2012 (151) 12.12.2012 (730) <b>IDIF s.r.o.</b> , Hálkova 1406/2, Praha 2 - Nové Město, 12000, CZ (210) O-494474	(111) <b>328817</b> (220) 01.05.2012 (320) 01.05.2012 (442) 05.09.2012 (151) 12.12.2012 (730) <b>Přírodní Pivní Lázně s.r.o.</b> , Nivy 4, Děpoltovice, okres Karlovy Vary, 36225, CZ (210) O-494868
(111) <b>328810</b> (220) 17.04.2012 (320) 17.04.2012 (442) 05.09.2012 (151) 12.12.2012 (730) <b>WORLD INTERPRETING SYSTEM, s.r.o.</b> , Volenice 23, Břežnice, 26272, CZ (210) O-494478	(111) <b>328818</b> (220) 02.05.2012 (320) 02.05.2012 (442) 05.09.2012 (151) 12.12.2012 (730) <b>Komerční banka, a.s.</b> , Na Příkopě 33/969, Praha 1, 11407, CZ (210) O-494876
(111) <b>328811</b> (220) 24.04.2012 (320) 24.04.2012 (442) 05.09.2012 (151) 12.12.2012 (730) <b>Němec Miroslav</b> , Přemyslská 353/77, Praha 8, 18200, CZ (210) O-494668	(111) <b>328819</b> (220) 04.05.2012 (320) 04.05.2012 (442) 05.09.2012 (151) 12.12.2012 (730) <b>ADOLF LOOS APARTMENT AND GALLERY s.r.o.</b> , U Starého hřbitova 40/6, Praha 1 - Josefov, 11000, CZ (210) O-494925
(111) <b>328812</b> (220) 24.04.2012 (320) 24.04.2012 (442) 05.09.2012 (151) 12.12.2012 (730) <b>Alpharius Omegon, s.r.o.</b> , Zemědělská 5295/6, Ostrava - Třebovice, 72200, CZ	(111) <b>328820</b> (220) 04.05.2012 (320) 04.05.2012 (442) 05.09.2012 (151) 12.12.2012 (730) <b>Milgrom Steven</b> , Eliášova 41, Praha 6, 16000, CZ (210) O-494941

(111) <b>328821</b>	(320) 23.05.2012
(220) 07.05.2012	(442) 05.09.2012
(320) 07.05.2012	(151) 12.12.2012
(442) 05.09.2012	(730) <b>ABF, a.s.</b> , Mimoňská 645, Praha 9, 19000, CZ
(151) 12.12.2012	(210) O-495382
(730) <b>Vašíček Petr PhDr.</b> , Palackého 739, Valašské Klobouky, 76601, CZ	
(210) O-494958	
(111) <b>328822</b>	(111) <b>328830</b>
(220) 09.05.2012	(220) 23.05.2012
(320) 09.05.2012	(320) 23.05.2012
(442) 27.06.2012	(442) 05.09.2012
(151) 12.12.2012	(151) 12.12.2012
(730) <b>Ing. Petr Nohel NOHEL-GARDEN</b> , Budínek 80, Dobříš, 26301, CZ	(730) <b>ABF, a.s.</b> , Mimoňská 645, Praha 9, 19000, CZ
(210) O-495009	(210) O-495383
(111) <b>328823</b>	(111) <b>328831</b>
(220) 14.05.2012	(220) 29.05.2012
(320) 14.05.2012	(320) 29.05.2012
(442) 05.09.2012	(442) 05.09.2012
(151) 12.12.2012	(151) 12.12.2012
(730) <b>Nikola Petrášková</b> , Údolí 61, Trhové Sviny, 37401, CZ	(730) <b>Assotiation firm s.r.o.</b> , Koněvova 130/16, Praha 3, 13000, CZ
(210) O-495130	(210) O-495534
(111) <b>328824</b>	(111) <b>328832</b>
(220) 17.05.2012	(220) 29.05.2012
(320) 17.05.2012	(320) 29.05.2012
(442) 05.09.2012	(442) 05.09.2012
(151) 12.12.2012	(151) 12.12.2012
(730) <b>CATUS spol. s r.o.</b> , Kyjovská 15, Havlíčkův Brod, 58001, CZ	(730) <b>REKLAMNÍ KLINIKA s.r.o.</b> , Lázeňská 278/4, Praha 1, 11800, CZ
(210) O-495239	(210) O-495540
(111) <b>328825</b>	(111) <b>328833</b>
(220) 17.05.2012	(220) 30.05.2012
(320) 17.05.2012	(320) 30.05.2012
(442) 05.09.2012	(442) 05.09.2012
(151) 12.12.2012	(151) 12.12.2012
(730) <b>Stanislav Sybera</b> , Svatá Trojice 500, Trhové Sviny, 37401, CZ	(730) <b>Michovský group a.s.</b> , Zenklova 22/56, Praha 8 - Libeň, 18000, CZ
(210) O-495240	(210) O-495554
(111) <b>328826</b>	(111) <b>328834</b>
(220) 17.05.2012	(220) 30.05.2012
(320) 17.05.2012	(320) 30.05.2012
(442) 05.09.2012	(442) 05.09.2012
(151) 12.12.2012	(151) 12.12.2012
(730) <b>Svaz českých a moravských výrobních družstev</b> , Václavské náměstí 21, Praha 1, 11360, CZ	(730) <b>ENDROE s.r.o.</b> , Zenklova 22/56, Praha 8, 18000, CZ
(210) O-495242	(210) O-495555
(111) <b>328827</b>	(111) <b>328835</b>
(220) 11.06.2012	(220) 01.06.2012
(320) 11.06.2012	(320) 01.06.2012
(442) 05.09.2012	(442) 05.09.2012
(151) 12.12.2012	(151) 12.12.2012
(730) <b>Lubomír Rákos</b> , Kladenská 527, Kamenné Žehrovice, 27301, CZ	(730) <b>Mahler Zdeněk Ing.</b> , Říčanova 5, Praha 6, 16900, CZ
(210) O-495361	(210) O-495633
(111) <b>328828</b>	(111) <b>328836</b>
(220) 23.05.2012	(220) 04.06.2012
(320) 23.05.2012	(320) 04.06.2012
(442) 05.09.2012	(442) 05.09.2012
(151) 12.12.2012	(151) 12.12.2012
(730) <b>P6PA+Architects, s.r.o.</b> , Podskalská 408/6, Praha 2, 12800, CZ	(730) <b>EPR Group, a.s.</b> , Plzeňská 3217/16, Praha 5, 15000, CZ
(210) O-495376	(210) O-495700
(111) <b>328829</b>	(111) <b>328837</b>
(220) 23.05.2012	(220) 04.06.2012
	(320) 04.06.2012
	(442) 05.09.2012
	(151) 12.12.2012
	(730) <b>BeefBrothers, s.r.o.</b> , Plzeňská 3217/16, Praha 5, 15000, CZ
	(210) O-495701

- 
- (111) **328838**  
(220) 04.06.2012  
(320) 04.06.2012  
(442) 05.09.2012  
(151) 12.12.2012  
(730) **Ewing Public Relations, s.r.o.**, Týn 644/10, Praha 1, 11000, CZ  
(210) O-495703
- 
- (111) **328839**  
(220) 04.06.2012  
(320) 04.06.2012  
(442) 05.09.2012  
(151) 12.12.2012  
(730) **Ewing Public Relations, s.r.o.**, Týn 644/10, Praha 1, 11000, CZ  
(210) O-495704
- 
- (111) **328840**  
(220) 07.06.2012  
(320) 07.06.2012  
(442) 05.09.2012  
(151) 12.12.2012  
(730) **Natures Care CZ s.r.o.**, Hlavní 15, Střílky, 76804, CZ  
(210) O-495797
- 
- (111) **328841**  
(220) 12.06.2012  
(320) 12.06.2012  
(442) 05.09.2012  
(151) 12.12.2012  
(730) **Česká televize**, Kavčí Hory, Praha 4, 14070, CZ  
(210) O-495958
- 
- (111) **328842**  
(220) 27.06.2012  
(320) 27.06.2012  
(442) 05.09.2012  
(151) 12.12.2012  
(730) **Fiber Services, a.s.**, Křížkova 237/36a, Praha 8, 18600, CZ  
(210) O-496025
- 
- (111) **328843**  
(220) 19.06.2012  
(320) 19.06.2012  
(442) 05.09.2012  
(151) 12.12.2012  
(730) **Tourismer s.r.o.**, Národní 961/25, Praha 1, 11000, CZ  
(210) O-496106
- 
- (111) **328844**  
(220) 19.06.2012  
(320) 19.06.2012  
(442) 05.09.2012  
(151) 12.12.2012  
(730) **Polabské mlékárny a.s.**, Dr. Kryšpína 510, Poděbrady, 29016, CZ  
(210) O-496113
- 
- (111) **328845**  
(220) 02.08.2012  
(320) 19.06.2012  
(442) 05.09.2012  
(151) 12.12.2012  
(730) **K&K TECHNOLOGY a.s.**, Zlatnická 33, Klatovy, 33901, CZ  
(210) O-496114
- 
- (111) **328846**  
(220) 25.06.2012  
(320) 25.06.2012  
(442) 05.09.2012  
(151) 12.12.2012
- 
- (730) **Moravskoslezský kraj**, 28. října 117, Ostrava, 70218, CZ  
(210) O-496238
- 
- (111) **328847**  
(220) 25.06.2012  
(320) 25.06.2012  
(442) 05.09.2012  
(151) 12.12.2012  
(730) **Moravskoslezský kraj**, 28. října 117, Ostrava, 70218, CZ  
(210) O-496239
- 
- (111) **328848**  
(220) 25.06.2012  
(320) 25.06.2012  
(442) 05.09.2012  
(151) 12.12.2012  
(730) **Identifikační systémy, s.r.o.**, Na Pankráci 30/1618, Praha 4, 14000, CZ  
(210) O-496241
- 
- (111) **328849**  
(220) 25.06.2012  
(320) 25.06.2012  
(442) 05.09.2012  
(151) 12.12.2012  
(730) **Identifikační systémy, s.r.o.**, Na Pankráci 30/1618, Praha 4, 14000, CZ  
(210) O-496242
- 
- (111) **328850**  
(220) 29.06.2012  
(320) 29.06.2012  
(442) 05.09.2012  
(151) 12.12.2012  
(730) **Unisavers s.r.o.**, Palackého třída 2203/186, Brno, 61200, CZ  
(210) O-496416
- 
- (111) **328851**  
(220) 04.07.2012  
(320) 04.07.2012  
(442) 05.09.2012  
(151) 12.12.2012  
(730) **EQUITE s.r.o.**, Krkonošská 3001, Dvůr Králové nad Labem, 54401, CZ  
(210) O-496533
- 
- (111) **328852**  
(220) 13.07.2012  
(320) 13.07.2012  
(442) 05.09.2012  
(151) 12.12.2012  
(730) **BRE Bank Spółka Akcyjna**, Senatorska 18, Warszawa, PL  
(210) O-496685
- 
- (111) **328853**  
(220) 16.07.2012  
(320) 16.07.2012  
(442) 05.09.2012  
(151) 12.12.2012  
(730) **TESLA Electron tubes s.r.o.**, Kolovratská 1445, Říčany u Prahy, 25101, CZ  
(210) O-496692
- 
- (111) **328854**  
(220) 06.06.2005  
(320) 06.06.2005  
(442) 05.09.2012  
(151) 12.12.2012  
(730) **SGG Lisco LLC**, One Fruit of the Loom Drive, Bowling Green, KY, US

(210) O-497110

---

(111) **328855**

(220) 07.08.2012

(320) 07.08.2012

(442) 05.09.2012

(151) 12.12.2012

(730) **Zentiva Group, a.s.**, U kabelovny 130, Praha 10 - Dolní Měcholupy, 10237, CZ

(210) O-497247

---

(111) **328856**

(220) 07.08.2012

(320) 07.08.2012

(442) 05.09.2012

(151) 12.12.2012

(730) **Zentiva Group, a.s.**, U kabelovny 130, Praha 10 - Dolní Měcholupy, 10237, CZ

(210) O-497248

---

(111) **328857**

(220) 07.08.2012

(320) 07.08.2012

(442) 05.09.2012

(151) 12.12.2012

(730) **Zentiva Group, a.s.**, U kabelovny 130, Praha 10 - Dolní Měcholupy, 10237, CZ

(210) O-497249

---

(111) **328858**

(220) 07.08.2012

(320) 07.08.2012

(442) 05.09.2012

(151) 12.12.2012

(730) **Zentiva Group, a.s.**, U kabelovny 130, Praha 10 - Dolní Měcholupy, 10237, CZ

(210) O-497251

---



## Zápisy licenčních smluv k ochranným známkám

V této kapitole jsou zveřejněny zápisy licenčních smluv podle ustanovení § 18 odst. 1 zákona č. 441/2003 Sb.

Číslo zápisu	Vlastník	Nabyvatel licence	Druh licence	Datum uzavření licenční smlouvy	S účinností od data
94797	PRAGA-Export s.r.o., U Císařské cesty 219, Praha 10, Benice, 10300, CZ;	B 2, spol. s r.o., U Rajske zahrady 20/1055, Praha 3, 13000, CZ;	nevýlučná	11.12.2012	17.12.2012
184398	PSP Engineering a.s., Kojetínská 3186/79, Přerov, 75053, CZ;	PSP Machinery s.r.o., Kojetínská 3186/79, Přerov, 75053, CZ;	nevýlučná	19.11.2012	17.12.2012
184398	PSP Engineering a.s., Kojetínská 3186/79, Přerov, 75053, CZ;	PSP Real Estate s.r.o., Kojetínská 3186/79, Přerov, 75053, CZ;	nevýlučná	19.11.2012	17.12.2012
301125	PRAGA-Export s.r.o., U Císařské cesty 219, Praha 10, Benice, 10300, CZ;	B 2, spol. s r.o., U Rajske zahrady 20/1055, Praha 3, 13000, CZ;	nevýlučná	11.12.2012	17.12.2012
301240	PRAGA-Export s.r.o., U Císařské cesty 219, Praha 10, Benice, 10300, CZ;	B 2, spol. s r.o., U Rajske zahrady 20/1055, Praha 3, 13000, CZ;	nevýlučná	11.12.2012	17.12.2012
320440	PRAGA-Export s.r.o., U Císařské cesty 219, Praha 10 - Benice, 10300, CZ;	B 2, spol. s r.o., U Rajske zahrady 20/1055, Praha 3, 13000, CZ;	nevýlučná	11.12.2012	17.12.2012
327849	PRAGA-Export s.r.o., U Císařské cesty 219, Praha 10 - Benice, 10300, CZ;	B 2, spol. s r.o., U Rajske zahrady 20/1055, Praha 3, 13000, CZ;	nevýlučná	11.12.2012	17.12.2012
328024	Čech Radomil Mgr., Milenovská 702/17, Praha 5 - Řeporyje, 15500, CZ;  Blažek Pavel, Veřovice 403, Veřovice, 74273, CZ;  Žíla Radek, Boletická 357, Kájov, 38221, CZ;	Car Steps spol. s r.o., Václavské náměstí 832/19, Praha 1, 11000, CZ;	nevýlučná	23.11.2012	14.12.2012
328484	České aerolinie a.s., Jana Kašpara 1069/1, Praha 6, 16008, CZ;	Czech Airlines Training Centre, s.r.o., K letišti 934, Praha 6 - Ruzyně, 16100, CZ;	nevýlučná	23.11.2012	14.12.2012



## Obnovy zápisu ochranných známek

(111) **161394**  
(220) 22.12.1972  
(151) 10.05.1973  
(540)

### ALIMAK

(730) **Intervect AB**, Svartbäcksgatan 1B, Uppsala, 75320, SE  
(740) PATENTSERVIS Praha a.s., Na Podkovce 281/10, Praha 4, 14700  
(510) (7) stavební stroje tj. zdviže a kladkostroje pro stavební účely, rumpály, stroje na ohýbání, důlní stroje tj. zdviže a výtahy pro důlní potřeby, stroje na zpracování rud.  
(511) 7  
(210) O-46716

---

(540)



(730) **ASTRID T.M., a.s.**, U průhonu 10, Praha 7, 17000, CZ  
(510) (3) výrobky kosmetické - deoparfémy.  
(511) 3  
(210) O-75267

---

(111) **165546**  
(220) 15.03.1983  
(151) 07.12.1983  
(540)

### INTRON

(730) **MSD International Holdings GmbH**, Weyrstrasse 20, 6000 Luzern 6, CH  
(740) KOREJZOVÁ & SPOL., v.o.s., JUDr. Petra Korejzová, Korunní 810/104 E, Praha 10, 10100  
(510) (5) antivirový a imunomodulační přípravek se širokým spektrem.  
(511) 5  
(210) O-53038

---

(111) **176906**  
(220) 26.02.1993  
(151) 26.05.1994  
(540)



(730) **ASTRID T.M., a.s.**, U průhonu 10, Praha 7, 17004, CZ  
(510) (3) výrobky kosmetické - deoparfémy.  
(511) 3  
(210) O-75268

---

(111) **165719**  
(220) 02.09.1983  
(151) 06.07.1984  
(540)

### DUNLOP SP SPORT

(730) **SP Brand Holding EEIG**, Culliganlaan 2A, B-1830 Diegem, BE  
(740) KOREJZOVÁ & SPOL., v.o.s., JUDr. Petra Korejzová, Korunní 810/104 E, Praha 10, 10100  
(510) (12) pneumatiky pro kolová vozidla.  
(511) 12  
(210) O-53325

---

(111) **176907**  
(220) 26.02.1993  
(151) 26.05.1994  
(540)



(730) **ASTRID T.M., a.s.**, U průhonu 10, Praha 7, 17004, CZ  
(510) (3) výrobky kosmetické - deoparfémy.  
(511) 3  
(210) O-75269

---

(111) **176386**  
(220) 29.12.1992  
(151) 13.05.1994  
(540)

### RENETA

(730) **Ing. Pavel Vildner**, Olbrachtova 145/1, Olomouc - Hejčín, 77900, CZ  
(740) Ing. Petr Soukup, patentový a známkový zástupce, Vídeňská 8, Olomouc, 77200  
(510) Zemědělské a zahradnické výrobky (s výjimkou ovoce, zeleniny a brambor), sazenice, živé rostliny a květiny, chemické výrobky pro zemědělství, zahradnictví a lesnictví, přírodní a průmyslová hnojiva.  
(511) 1, 31  
(210) O-74212

---

(111) **176905**  
(220) 26.02.1993  
(151) 26.05.1994

(111) **176908**  
(220) 26.02.1993  
(151) 26.05.1994

(540)



(730) **ASTRID T.M., a.s.**, U průhonu 10, Praha 7, 17004, CZ  
(510) (3) výrobky kosmetické - deoparfémy.  
(511) 3  
(210) O-75270

(111) **176909**  
(220) 26.02.1993  
(151) 26.05.1994  
(540)



(730) **ASTRID T.M., a.s.**, U průhonu 10, Praha 7, 17004, CZ  
(510) (3) výrobky kosmetické - deoparfémy.  
(511) 3  
(210) O-75271

(111) **176910**  
(220) 26.02.1993  
(151) 26.05.1994  
(540)

### ADONIS

(730) **ASTRID, společnost s ručením omezeným**, U průhonu 10, Praha 7, 17004, CZ  
(510) (3) výrobky kosmetické.  
(511) 3  
(210) O-75272

(111) **176911**  
(220) 16.03.1993  
(151) 26.05.1994  
(540)



(730) **ASTRID T.M., a.s.**, U průhonu 10, Praha 7, 17004, CZ  
(510) (3) pěna na holení, voda před holením, krém na holení, voda po holení, balzám po holení, želé po holení, pánský deodorant, pánská kolínská voda, sprchový šampón.  
(511) 3  
(210) O-75583

(111) **176912**  
(220) 08.09.1993

(151) 26.05.1994  
(540)

### FLEUR

(730) **ASTRID T.M., a.s.**, U průhonu 10, Praha 7, 17004, CZ  
(510) (3) výrobky kosmetické.  
(511) 3  
(210) O-82502

(111) **178802**  
(220) 01.07.1992  
(151) 08.08.1994  
(540)



(730) **Hultafors Group AB**, Box 38, 517 21 Bollebygd, SE  
(740) Rott, Růžička & Guttman Patentové, známkové a advokátní kanceláře, JUDr. Vladimír Rott, Vinohradská 37, Praha 2, 12000  
(510) (25) oděvy, obuv, pokrývky hlavy.  
(511) 25  
(210) O-69820

(111) **179375**  
(220) 22.03.1993  
(151) 07.09.1994  
(540)



(730) **FUJI JUKOGYO KABUSHIKI KAISHA (also trading as Fuji Heavy Industries Ltd.)**, 7-2, Nishi-Shinjuku 1-Chome, Shinjuku-Ku, Tokyo, JP  
(740) KOREJZOVÁ & SPOL., v.o.s., JUDr. Petra Korejzová, Korunní 810/104 E, Praha 10, 10100  
(510) (7) mnohoúčelové motory; generátory poháněné motory; čerpadla poháněná motory; zemědělské stroje a nářadí a strojírenské stroje a nářadí.  
(511) 7  
(210) O-75691

(111) **179862**  
(220) 15.01.1993  
(151) 26.09.1994  
(540)



(730) **HERBA ALKO, s.r.o.**, Palackého 16, Štítina, 74791, CZ  
(740) HALAXOVÁ & HALAXOVÁ, TETRAPAT, RNDr. Zdeňka Halaxová, Dukelská 891/4, Olomouc, 77200  
(510) (33) lihoviny (fermety, likéry, bylinné likéry, rum, vodka).  
(511) 33  
(210) O-74529

(111) **180015**  
(220) 16.12.1992  
(151) 29.09.1994  
(540)

### ATMEL

(730) **Atmel Corporation**, 2325 Orchard Parkway, San Jose, CA, US  
(740) Čermák a spol., JUDr. Karel Čermák, Elišky Peškové 15/735, Praha 5, 15000  
(510) (9) polovodičové integrované obvody.  
(511) 9

(210) O-73916

(111) **180043**  
(220) 08.03.1993  
(151) 29.09.1994  
(540)

### GLEN ORD

(730) **Diageo Scotland Limited**, Edinburgh Park, 5 Lochside Way, Edinburgh EH12 9DT, Scotland, GB  
(740) KOREJZOVÁ & SPOL., v.o.s., JUDr. Petra Korejzová, Korunní 810/104 E, Praha 10, 10100  
(510) (33) vína, destiláty a likéry.  
(511) 33  
(210) O-75418

(111) **180483**  
(220) 22.03.1993  
(151) 21.10.1994  
(540)



(730) **FUJI JUKOGYO KABUSHIKI KAISHA (also trading as Fuji Heavy Industries Ltd.)**, 7-2, Nishi-Shinjuku 1-Chome, Shinjuku-Ku, Tokyo, JP  
(740) KOREJZOVÁ & SPOL., v.o.s., JUDr. Petra Korejzová, Korunní 810/104 E, Praha 10, 10100  
(510) (7) mnohoúčelové motory, generátory poháněné motory, čerpadla poháněná motory, zemědělské stroje a nářadí a strojírenské stroje a nářadí.  
(511) 7  
(210) O-75689

(111) **180910**  
(220) 20.01.1993  
(151) 11.11.1994  
(540)

### AKTIVA

(730) **ACTIVA spol. s r.o.**, Hvězdoslavova 1096/29, Brno, 62700, CZ  
(510) Tvorba a prodej software; hardware; kompletace hardware (klávesnice, monitor, centrální jednotka); kalkulačky; psací stroje; radia; videa; televize; servis a opravy; školící činnost.  
(511) 9, 37, 41, 42  
(210) O-74607

(111) **181162**  
(220) 09.04.1993  
(151) 24.11.1994  
(540)

### GAP

(730) **GAP (ITM) INC.**, 2 Folsom Street, San Francisco, CA, US  
(740) Rott, Růžička & Guttman Patentové, známkové a advokátní kanceláře, JUDr. Vladimír Rott, Vinohradská 37, Praha 2, 12000  
(510) (42) poskytování služeb všeho druhu v oblasti módy a odívání, zejména otevírání a provozování prodejen s oděvy, poradenství v oblasti módy, informace o módě, módní návrhářství, zejména návrhy oděvů a jejich částí, návrhy na sladění odlišných částí oděvů a oděvů s módními doplňky včetně bot a pokrývek hlavy, služby módního studia.  
(511) 42  
(210) O-76257

(111) **181315**  
(220) 15.03.1993  
(151) 30.11.1994

(540)

### CLARITINE

(730) **MSD International Holdings GmbH**, Weysstrasse 20, 6000 Luzern 6, CH  
(740) KOREJZOVÁ & SPOL., v.o.s., JUDr. Petra Korejzová, Korunní 810/104 E, Praha 10, 10100  
(510) (5) farmaceutické přípravky, zejména antihistaminy.  
(511) 5  
(210) O-75558

(111) **181389**  
(220) 22.12.1992  
(151) 30.11.1994  
(540)

### CITYPLAN

(730) **AF-CITYPLAN s.r.o.**, Jindřišská 17/889, Praha 1, 11000, CZ  
(740) Ing. Reichel Pavel, Lopatecká 14, Praha 4, 14700  
(510) Poradenská a konzultační činnost v oblasti stavenictví, energetiky a životního prostředí.  
(511) 37, 42  
(210) O-74074

(111) **181810**  
(220) 11.01.1993  
(151) 20.12.1994  
(540)



(730) **PATRIOT, spol. s r.o.**, Tuřanka 383/92, Brno - Slatina, 62700, CZ  
(740) Ing. Jandová Marie, Nerudova 1095, Kuřim, 66434  
(510) Přístroje a nástroje k přenášení rozkazů při organizování dopravy na pozemních komunikacích - světelná signalizační zařízení (s výjimkou elektronické zabezpečovací signalizace), projektování, montáž, servis.  
(511) 9, 37, 42  
(210) O-74463

(111) **182052**  
(220) 14.12.1992  
(151) 03.01.1995  
(540)

### HERR'S

(730) **Herr Holdings, Inc.**, Suite 210B, Baynard Building, 3411 Silverside Road, Wilmington, DE, US  
(740) KOREJZOVÁ & SPOL., v.o.s., JUDr. Petra Korejzová, Korunní 810/104 E, Praha 10, 10100  
(510) (29) zákusky a malé občerstvení, bramborové lupínky a křupky, tyčinky z bramborového těsta, vepřové kůžičky, kombinace krekerů a sýry; (30) zákusky a malé občerstvení, protlačované a jinak formované potravinářské výrobky, preclíky, preclíky polévané čokoládou, pražená kukuřice se sýrovou příchutí, s karamelovou příchutí.  
(511) 29, 30  
(210) O-73817

(111) **182203**  
(220) 25.06.1993  
(151) 09.01.1995  
(540)

### DIGESTIVE

(730) **United Biscuits (UK) Limited**, Hayes Park, Hayes End Road, Hayes, Middlesex, GB  
(740) KOREJZOVÁ & SPOL., v.o.s., JUDr. Petra Korejzová, Korunní 810/104 E, Praha 10, 10100  
(510) Chléb, sušenky, dorty, koláče, ovocné dortové korpusy, cukrářské zákusky, oplatky, sýrové dorty, pizzy, pudinky, lístkové a linecké těsto, čokoláda, čokoládové výrobky a cukrovinky; obilné a moučné výrobky, těsto na výrobu italských těstovin; hotová jídla; potraviny k rychlému občerstvení; zmrzlinové krémy; dezerty.  
(511) 29, 30

(210) O-80906

(111) **182343**  
(220) 28.12.1992  
(151) 12.01.1995  
(540)



(730) **Cestovní kancelária FIFO, s.r.o.**, Teplická 43, Piešťany, 92101, SK  
(740) ELITFORM - Patentová a známková kancelář, Mgr. Lukáš Dlabáček, patentový zástupce, Bolzanova 5, Brno, 61800  
(510) Vydávání, distribuce a prodej informačních tiskovin; služby cestovní kanceláře; půjčovna sportovních potřeb; tlumočnická a překladatelská činnost; poradenská činnost v oblasti cestovního ruchu.  
(511) 16, 39, 41, 42  
(210) O-74168

(111) **182515**  
(220) 30.12.1992  
(151) 20.01.1995  
(540)



(730) **Fido Dido Inc.**, 180 Varick Street, 15th Floor, New York, NY, US  
(740) Čermák a spol., JUDr. Karel Čermák, Elišky Peškové 15/735, Praha 5, 15000  
(510) Prací a bělicí přípravky, čistící přípravky, mýdlo, lešticí přípravky, odmašťovací přípravky, výrobky kosmetické, voňavkářské včetně éterických olejů, vodičky na vlasy, zubní pasty, prášky; drahé kovy a jejich slitiny; předměty z drahých kovů, jejich slitin, nebo z plátovaných (dublovaných) kovů; bižuterie z umělých i plastických hmot; hodiny a chronometrická zařízení včetně speciálních pouzder; umělecké předměty z bronzu; tkaniny; pokrývky včetně cestovních pokrývek, textilní zboží; káva, čaj, kakao, cukr, rýže, tapioka, ságo, kávové náhražky; mouka a obilné výrobky určené k lidské výživě, např. ovesné vločky apod.; nápoje z kávy, kakaa nebo čokolády; chléb, suchary a sušenky, koláče, jemné pečivo a cukrovinky; zmrzlina, med, sirup z melasy, kvasnice, prášky do pečiva; sůl, hořčice, pepř, ocet, chuťové omáčky; koření, led.  
(511) 3, 14, 24, 30  
(210) O-74323

(111) **182690**  
(220) 03.02.1993  
(151) 26.01.1995  
(540)

## GUINNESS

(730) **Diageo Ireland**, St. James's Gate, Dublin 8, IE  
(740) KOREJZOVÁ & SPOL., v.o.s., JUDr. Zdeňka Korejzová, Korunní 810/104 E, Praha 10, 10100  
(510) (32) pivo s vyšším obsahem alkoholu, silné tmavé pivo, anglické nadkvasné svrchní pivo a ležák.  
(511) 32  
(210) O-74832

(111) **183242**  
(220) 02.02.1993  
(151) 06.03.1995  
(540)

## K'NEX

(730) **CONNECTOR SET LIMITED PARTNERSHIP**, 2990 Bergey Road, Hatfield, PA, US

(740) PATENTSERVIS Praha a.s., Na Podkovce 281/10, Praha 4, 14700  
(510) (28) hračky stavebnicového charakteru.  
(511) 28  
(210) O-74801

(111) **185091**  
(220) 28.08.1992  
(151) 23.05.1995  
(540)



(730) **Ing. Zdeněk Kužel**, Na Truhlářce 40, Praha 8, 18000, CZ  
(740) BOHEMIA PATENT, Ing. Jana Vandělíková, Vodičkova 791/41, Praha 1 - Nové Město, 11000  
(510) Realitní kancelář - prodej, pronájem, správa domů; projekční a inženýrská činnost; realizace staveb.  
(511) 36, 37, 42  
(210) O-71221

(111) **185450**  
(220) 29.11.1993  
(151) 05.06.1995  
(540)

## PALÁC LUCERNA

(730) **LUCERNA-BARRANDOV, spol. s r.o.**, Štěpánská 61, Praha 1, 11000, CZ  
(740) Rott, Růžička & Guttman Patentové, známkové a advokátní kanceláře, JUDr. Vladimír Rott, Vinohradská 37, Praha 2, 12000  
(510) Kosmetika, parfumerářské a drogistické výrobky, svíčky všeho druhu, zdravotní kosmetika; fotografické aparáty, kinematografické a optické přístroje a jejich součásti, přístroje pro záznam, přenos a reprodukci zvuku a obrazu; předměty z drahých a obecných kovů a jejich slitin, zejména šperky, drahokamy, polodrahokamy a drahé kameny, hodinářské výrobky, bižuterie a obaly na uvedené výrobky, drobnůstky umělecké z drahých a plátovaných kovů; tiskoviny všeho druhu, časopisy, periodika, knihy, fotografie, hudebniny, kancelářské potřeby, potřeby pro umělce, hrací karty, společenské hry, hrací automaty, hudební nástroje; kožené zboží všeho druhu zejména obuv, kabelky, aktovky, kufrý, kožené pásky, kožená bižuterie, rukavice, hole, deštníky, slunečníky; textilní zboží pro hostinské účely, zejména tkaniny stolní, ložní, ručníky, ubrousky; bytové doplňky z textilu, ze dřeva, z rákosu, z bambusu a z kovu zejména rámy, zrcadla, poličky, podnosy, věšáky, skříňky, stolky; koberce, koberečky, rohože, jídelní a nápojové soupravy a jejich části ze skla, porcelánu, keramiky, dřeva, drahých a obecných kovů, užitné předměty ze skla, porcelánu, keramiky, dřeva, obecných a drahých kovů; krajky, výšivky; hračky všeho druhu, příležitostné ozdoby zejména vánoční a velikonoční; káva, čaj, cukr, koláče, jemné pečivo, cukrovinky a obaly na koření všeho druhu, chuťové omáčky všeho druhu; zemědělské výrobky zejména čerstvé ovoce, zelenina, živé rostliny a přírodní květiny, semena květin, živá zvířata. Poradenská činnost; správa nemovitostí; služby dotváření interiéru; hostinské služby všeho druhu.  
(511) 3, 5, 9, 14, 15, 16, 18, 20, 21, 24, 26, 27, 28, 30, 31, 35, 36, 42  
(210) O-84610

(111) **186428**  
(220) 08.12.1993  
(151) 03.07.1995  
(540)

## BIO LUCERNA

(730) **LUCERNA-BARRANDOV, spol. s r.o.**, Štěpánská 61, Praha 1, 11000, CZ  
(740) Rott, Růžička & Guttman Patentové, známkové a advokátní kanceláře, JUDr. Vladimír Rott, Vinohradská 37, Praha 2, 12000  
(510) Nosiče zvukových, obrazových či zvukově obrazových záznamů všeho druhu, nahrávací audio, videostudio, filmové

ateliery, produkce, pořizování a distribuce zvukových, obrazových a zvukově obrazových snímků všeho druhu, pronájem a půjčování nosičů zvukových, obrazových či zvukově obrazových záznamů všeho druhu, správa autorských a příbuzných práv.

(511) 9, 41, 42  
(210) O-84918

(111) **186723**  
(220) 30.04.1993  
(151) 14.07.1995  
(540)

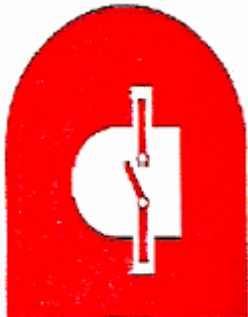

(730) **Ing. Petr Dohnálek, CSc.**, Úpská 132, Mladé Buky, 54223, CZ  
(510) Elektrické stroje a přístroje; instalace a opravy elektrických strojů a přístrojů.  
(511) 7, 9, 37  
(210) O-76705

(111) **187537**  
(220) 12.07.1993  
(151) 25.01.1996  
(540)

### LUCERNA PASÁŽ

(730) **LUCERNA-BARRANDOV, spol.s r.o.**, Štěpánská 61, Praha 1, 11602, CZ  
(740) Rott, Růžička & Guttman Patentové, známkové a advokátní kanceláře, JUDr. Vladimír Rott, Vinohradská 37, Praha 2, 12000  
(510) (3) kosmetika, parfumerářské a drogistické výrobky; (4) svíčky všeho druhu; (5) zdravotní kosmetika; (9) fotografické aparáty, kinematografické a optické přístroje a jejich součásti, přístroje pro záznam, přenos a reprodukci zvuku a obrazu, hrací automaty; (14) předměty z drahých a obecných kovů a jejich slitin zejména šperky, drahokamy, polodrahokamy a drahé kameny, hodinářské výrobky, bižuterie a obaly na uvedené výrobky, drobnůstky umělecké z drahých a plátovaných kovů, jídelní a nápojové soupravy z drahých kovů, užitě předměty z drahých kovů; (15) hudební nástroje; (16) tiskoviny všeho druhu, časopisy, periodika, knihy, fotografie, hudebniny, kancelářské potřeby, potřeby pro umělce, hrací karty, obaly na kávu, kakao, čaj, cukr, koláče, jemné pečivo a cukrovinky; (18) kožené zboží všeho druhu, zejména kabelky, aktovky, kufry, kožené pásky, kožená bižuterie, rukavice, hole, deštníky, slunečníky; (20) bytové doplňky ze dřeva, rákosu, bambusu a z kovu, zejména rámy, zrcadla, poličky, podnosy, věšáky, skříňky, stolky, jídelní a nápojové soupravy ze dřeva, užitě předměty ze dřeva; (21) jídelní a nápojové soupravy a jejich části ze skla, porcelánu, keramiky i obecných kovů, užitě předměty ze skla, porcelánu, keramiky a obecných kovů; (24) textilní zboží pro hostinské účely, zejména tkaniny stolní, ložní, ručníky, ubrusy, bytové doplňky z textilu; (25) obuv; (26) krajky a výšivky; (27) koberce, koberečky, rohože, rohožky; (28) společenské hry, hračky všeho druhu, příležitostné ozdoby zejména vánoční a velikonoční; (30) káva, kakao, čaj, cukr, koláče, jemné pečivo, cukrovinky, koření všeho druhu, chuťové omáčky všeho druhu; (31) zemědělské výrobky zejména čerstvé ovoce, zelenina, živé rostliny a přírodní květiny, semena květin, živá zvířata; (36) poradenská činnost v oblasti správy nemovitostí; (37) řízení staveb a rekonstrukcí - poradenská činnost; (42) služby bytových architektů, hostinské služby všeho druhu.  
(511) 3, 4, 5, 9, 14, 15, 16, 18, 20, 21, 24, 25, 26, 27, 28, 30, 31, 36, 37, 42

(210) O-81178

(111) **189163**  
(220) 06.11.1992  
(151) 29.04.1996  
(540)



(730) **Ing. Jiří Nekola**, Čimelická 963/13, Praha 4, 14200, CZ  
(740) BOHEMIA PATENT, Ing. Jana Vandělíková, Vodičkova 791/41, Praha 1 - Nové Město, 11000  
(510) (14) zlato, stříbro, klenoty, hodinářské výrobky; (21) porcelán, sklo, keramika; (40) zlatnictví a stříbrenictví, klenotnictví včetně úprav, kovotepectví.  
(511) 14, 21, 40  
(210) O-72847

(111) **189428**  
(220) 26.10.1993  
(151) 29.04.1996  
(540)



(730) **KLARET DISTILLERY s.r.o.**, třída Bří Čapků 3222/9, Hodonín, 69501, CZ  
(740) FELIX A SPOL. advokátní kancelář, s.r.o., Mgr. Jaroslav Tajbr, advokát, U Nikolajky 833/5, Praha 5, 15000  
(510) (33) lihoviny, aperitivy - likéry, arak, bylinná pálenka a bylinný likér, destiláty a destilované nápoje, destiláty ovocné, např. z ostružin a kirsch, koňak a pálenka, kořalky všeho druhu např. třešňovice, jablkovice, koňak, ovocná pálenka, zázvorová pálenka, mlátovice, pálenka z ostružin, z borůvek, likéry, mátový lih, pálenky, sherry, slivovice, likéry pro trávení, vínovice, whisky, žaludeční likér.  
(511) 33  
(210) O-83768

(111) **190998**  
(220) 29.12.1992  
(151) 24.06.1996  
(540)



(730) **DIRETT s.r.o.**, Mariánskohorská 35, Ostrava - Moravská Ostrava, 70200, CZ  
(510) (7) svářecí technika, stříkací technika, elektrické nářadí, zejména vrtačky, brusky; (8) ruční nářadí; (37) opravy a servis uvedených výrobků, výškové práce, stavební činnost.  
(511) 7, 8, 37  
(210) O-74241

(111) **191098**  
(220) 20.10.1993  
(151) 24.06.1996  
(540)

*Schola nova Comenium*

(730) **Schola nova Comenium spol. s r.o.**, Mánesova 10, Praha 2, 12000, CZ  
(510) (9) přístroje učební, elektrické, optické, filmové, aparáty pro záznam, převod, reprodukci zvuku nebo obrazu, magnetické suporty zvukových záznamů, gramofonové desky, software, hardware; (16) učebnice a učební pomůcky, obrazy a mapy; (20) nábytek, školní nábytek, tabule; (28) hry, hračky,



sportovní potřeby a nářadí.  
(511) 9, 16, 20, 28  
(210) O-83625

(111) **192622**  
(220) 26.01.1993  
(151) 21.08.1996  
(540)



(730) **Biarritz Holdings S.a.r.l.**, 9-11 rue Louvigny, L-1946 Luxembourg, LU  
(740) Advokátní kancelář HOLEC, ZUSKA & Partneri, JUDr. Oldřich Trojan, Palác Anděl, Radlická 1c/3185, Praha 5, 15000  
(510) (25) oděvy, obuv, pokrývky hlavy.  
(511) 25  
(210) O-74686

(111) **194087**  
(220) 07.05.1993  
(151) 23.10.1996  
(540)



(730) **ERV pojišťovna, a.s.**, Křižíkova 237/36a, Praha 8, Karlín, 18600, CZ  
(740) PROPATENT, Ing. Vlasta Sedláčková, Ke Kateřinkám 1393, Praha 4, 14900  
(510) (36) cestovní pojištění.  
(511) 36  
(210) O-79706

(111) **195983**  
(220) 06.08.1993  
(151) 02.01.1997  
(540)

### LUCERNA

(730) **LUCERNA - BARRANDOV, spol. s r.o.**, Štěpánská 61, Praha 1, 10100, CZ  
(740) Rott, Růžička & Guttman Patentové, známkové a advokátní kanceláře, JUDr. Vladimír Rott, Vinohradská 37, Praha 2, 12000  
(510) (3) kosmetika; (4) svíčky pro domácnost; (5) zdravotní kosmetika; (9) fotografické aparáty, kinematografické a optické přístroje a jejich součásti, stroje pro záznam, přenos a reprodukci zvuku a obrazu, hrací automaty; (14) předměty z drahých kovů a jejich slitin, šperky, drahokamy, polodrahokamy a drahé kameny, hodinářské výrobky, bižuterie; (15) hudební nástroje; (16) kancelářské potřeby (psací potřeby, stolní soupravy, kalendáře...), tiskoviny, časopisy, periodika, knihy, fotografie, hrací karty, potřeby pro umělce, hudební literatura, noty, obaly; (18) kožené zboží, obuv, kabelky, aktovky, kufrы, batohy, deštníky, slunečníky, hole; (20) bytové doplňky ze dřeva, z rákosu, z bambusu, z kovu - rámy, zrcadla, poličky, podnosy, věšáky, skříňky, stolky; (21) drobnůstky z jiných než drahých a plátovaných kovů, jídelní a nápojové soupravy a jejich jednotlivé části, vázy, misky ze skla, porcelánu, keramiky, dřeva i obecných kovů; (24) textilní zboží pro hostinské účely, zejména tkaniny stolní, ložní, ručníky, ubrousky, bytové doplňky z textilu, dečky; (26) drobnůstky, krajky, výšivky; (27) koberce, rohože, rohožky; (28) hry,

hračky, hlavolamy, fyzikální hračky, příležitostné ozdoby zejména vánoční a velikonoční; (30) káva, kakao, čaj, cukr, koláče, jemné pečivo, cukrovinky, koření, chuťové omáčky; (31) zemědělské výrobky zejména čerstvé ovoce, zelenina, živé rostliny a přírodní květiny, semena květin, živá zvířata; (35) poradý organizační v oblasti rozvoje a správy nemovitostí; (36) správa nemovitostí; (42) hostinské služby všeho druhu, poradý technické v oblasti rozvoje a správy nemovitostí, služby architektů - zařizování a návrhy na dotváření interiérů.

(511) 3, 4, 5, 9, 14, 15, 16, 18, 20, 21, 24, 26, 27, 28, 30, 31, 35, 36, 42  
(210) O-81732

(111) **195991**  
(220) 30.09.1993  
(151) 02.01.1997  
(540)

### IKARIE

(730) **Mladá fronta a.s.**, Mezi Vodami 1952/9, Praha 4 - Modřany, 14300, CZ  
(510) (41) nakladatelská a vydavatelská činnost.  
(511) 41  
(210) O-83123

(111) **196002**  
(220) 22.10.1993  
(151) 02.01.1997  
(540)

### LUCERNA - FILM

(730) **LUCERNA - BARRANDOV, spol. s r.o.**, Štěpánská 61, Praha 1, 11000, CZ  
(740) Rott, Růžička & Guttman Patentové, známkové a advokátní kanceláře, JUDr. Vladimír Rott, Vinohradská 37, Praha 2, 12000  
(510) (9) nosiče zvukových, obrazových a zvukově obrazových záznamů všeho druhu; (41) nahrávací audio, videostudio, filmové ateliéry, pronájem a půjčování nosičů zvukových, obrazových či zvukově obrazových záznamů všeho druhu; (42) správa autorských a příbuzných práv.  
(511) 9, 41, 42  
(210) O-83677

(111) **202556**  
(220) 26.10.1993  
(151) 26.08.1997  
(540)

### RADHOŠŤSKÁ HOŘKÁ

(730) **KLARET DISTILLERY s.r.o.**, třída Bří Čapků 3222/9, Hodonín, 69501, CZ  
(740) FELIX A SPOL. advokátní kancelář, s.r.o., Mgr. Jaroslav Tajbr, advokát, U Nikolajky 833/5, Praha 5, 15000  
(510) (33) likér.  
(511) 33  
(210) O-83771

(111) **252049**  
(220) 12.06.2002  
(151) 24.02.2003  
(540)

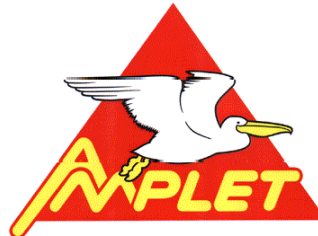

(730) **ČESKÉ PIVOVARSKÉ CENTRUM a.s.**, Stehlíkova 1189, Praha 6 - Suchbát, 16500, CZ  
(510) (24) úpletová metráž a sítě, úplety zátažné a osnovní pro oděvnictví, oděvní síťovina, technické úplety pro výrobu koženek, obuvi, asfaltových izolací.  
(511) 24  
(210) O-180781



(111) **252615**  
(220) 10.06.2002  
(151) 24.03.2003  
(540)

*Toferner*

(730) **Oto Toferner**, Růžová 2715, Žatec, 43801, CZ  
(740) JUDr. Jan Walter, Husova 2378, Žatec, 43801  
(510) (35) průzkum trhu; (36) burzovní makléřství, finanční odhady a oceňování (pojišťovnictví, bankovníctví, nemovitosti), finanční poradenství, hypotéky (poskytování půjček), informace o pojištění, finanční konzultační služby, konzultační služby v oblasti pojišťovnictví, uzavírání pojistek, pojistně-technické služby (statistika), zprostředkování pojištění, poradenství v oblasti pojištění, úrazové pojištění (uzavírání smluv), uzavírání pojistek proti požáru, zprostředkování pojištění, (41) organizování a vedení seminářů, pomoc při výběru povolání, poradenství pro volbu povolání, pořádání a řízení pracovních setkání (školení), organizování a vedení seminářů, školení (pořádání a řízení), školení, vyučování.  
(511) 35, 36, 41  
(210) O-180594

(111) **254614**  
(220) 24.09.2002  
(151) 26.05.2003  
(540)



(730) **KODAP, s.r.o.**, tř. 1. máje 97, Liberec, 46001, CZ  
(510) (35) daňové a účetní poradenství, účetnictví, účetní audit, ekonomicko-organizační poradenství.  
(511) 35  
(210) O-183919

(111) **256176**  
(220) 28.11.2002  
(151) 28.07.2003  
(540)

**SATPO**

(730) **KETTNER CONSULTANTS LIMITED**, 1 Lambousa Street, 1095 Nicosia, P.O.BOX 22119, 1517 Nicosia, CY  
(510) (35) propagační činnost, reklamní činnost, zprostředkování obchodu; (36) zprostředkování obchodu s nemovitostmi, nákup a prodej nemovitostí, správa nemovitostí, pronájem nemovitostí, bytů a nebytových prostor včetně poskytování souvisejících služeb; (37) stavebnictví - provádění jednoduchých a drobných staveb, jejich změn a odstraňování.  
(511) 35, 36, 37  
(210) O-186055

(111) **256340**  
(220) 13.01.2003  
(151) 28.07.2003

(540)

**LITEX**

(730) **Rudolf Skřivan - LITEX**, Tyršova 238, Litomyšl, 57001, CZ  
(740) HALAXOVÁ & HALAXOVÁ, TETRAPAT, RNDr. Zdeňka Halaxová, Dukelská 891/4, Olomouc, 77200  
(510) (25) dámské, pánské a dětské oděvy a oblečení, sportovní oděvy a oblečení, plavky, oblečení pro volný čas, dámské, pánské a dětské prádlo, spodní prádlo, bezešvé prádlo, termo prádlo, ponožky, podkolenky, punčochové zboží, čelenky, čepice, rukavice, šály, šátky, pánská, dámská a dětská obuv, sportovní obuv.  
(511) 25  
(210) O-187471

(111) **256803**  
(220) 25.11.2002  
(151) 27.08.2003  
(540)

**EAGLEMASTER**

(730) **Jan Bačík**, Ořechovská 538/22, Brno, 61900, CZ  
(740) Patentová kancelář Kania, Sedlák, Smola, Ing. Malůšek Jiří, Mendlovo nám. 1a, Brno, 60300  
(510) (9) elektrické zámky pro vozidla s dálkovým ovládním, zařízení pro indikaci při couvání vozidel; (12) zabezpečovací poplašná zařízení do vozidel, zabezpečovací zařízení proti odcizení vozidel.  
(511) 9, 12  
(210) O-185927

(111) **256917**  
(220) 17.12.2002  
(151) 27.08.2003  
(540)



(730) **Trouw Nutrition Biofaktory s.r.o.**, Na Chvalce 2049, Praha 9, 19300, CZ  
(740) JUDr. Milada Špaňhelová, Vraného 252, Řevnice, 25230  
(510) (31) krmivo pro zvířata, přípravky krmných aditiv, krmné přísady a krmné směsi pro výživu zvířat.  
(511) 31  
(210) O-186879

(111) **256918**  
(220) 17.12.2002  
(151) 27.08.2003  
(540)



(730) **Trouw Nutrition Biofaktory s.r.o.**, Na Chvalce 2049, Praha 9, 19300, CZ  
(740) JUDr. Milada Špaňhelová, Vraného 252, Řevnice, 25230  
(510) (31) krmivo pro zvířata, přípravky krmných aditiv, krmné přísady a krmné směsi pro výživu zvířat.

(511) 31  
(210) O-186880

(111) **256919**  
(220) 17.12.2002  
(151) 27.08.2003  
(540)



(730) **Trouw Nutrition Biofaktory s.r.o.**, Na Chvalce 2049, Praha 9, 19300, CZ

(740) JUDr. Milada Špaňhelová, Vraného 252, Řevnice, 25230  
(510) (31) krmivo pro zvířata, přípravky krmných aditiv, krmné přísady a krmné směsi pro výživu zvířat.  
(511) 31  
(210) O-186881

(540)



(730) **Trouw Nutrition Biofaktory s.r.o.**, Na Chvalce 2049, Praha 9, 19300, CZ

(740) JUDr. Milada Špaňhelová, Vraného 252, Řevnice, 25230  
(510) (31) krmivo pro zvířata, přípravky krmných aditiv, krmné přísady a krmné směsi pro výživu zvířat.  
(511) 31  
(210) O-186884

(111) **256920**  
(220) 17.12.2002  
(151) 27.08.2003  
(540)



(730) **Trouw Nutrition Biofaktory s.r.o.**, Na Chvalce 2049, Praha 9, 19300, CZ

(740) JUDr. Milada Špaňhelová, Vraného 252, Řevnice, 25230  
(510) (31) krmivo pro zvířata, přípravky krmných aditiv, krmné přísady a krmné směsi pro výživu zvířat.  
(511) 31  
(210) O-186882

(111) **256923**  
(220) 17.12.2002  
(151) 27.08.2003  
(540)



(730) **Trouw Nutrition Biofaktory s.r.o.**, Na Chvalce 2049, Praha 9, 19300, CZ

(740) JUDr. Milada Špaňhelová, Vraného 252, Řevnice, 25230  
(510) (31) krmivo pro zvířata, přípravky krmných aditiv, krmné přísady a krmné směsi pro výživu zvířat.  
(511) 31  
(210) O-186885

(111) **256921**  
(220) 17.12.2002  
(151) 27.08.2003  
(540)



(730) **Trouw Nutrition Biofaktory s.r.o.**, Na Chvalce 2049, Praha 9, 19300, CZ

(740) JUDr. Milada Špaňhelová, Vraného 252, Řevnice, 25230  
(510) (31) krmivo pro zvířata, přípravky krmných aditiv, krmné přísady a krmné směsi pro výživu zvířat.  
(511) 31  
(210) O-186883

(111) **256924**  
(220) 17.12.2002  
(151) 27.08.2003  
(540)



(730) **Trouw Nutrition Biofaktory s.r.o.**, Na Chvalce 2049, Praha 9, 19300, CZ

(740) JUDr. Milada Špaňhelová, Vraného 252, Řevnice, 25230  
(510) (31) krmivo pro zvířata, přípravky krmných aditiv, krmné přísady a krmné směsi pro výživu zvířat.  
(511) 31  
(210) O-186886

(111) **256922**  
(220) 17.12.2002  
(151) 27.08.2003

(111) **256922**  
(220) 17.12.2002  
(151) 27.08.2003



(730) **Trouw Nutrition Biofaktory s.r.o.**, Na Chvalce 2049, Praha 9, 19300, CZ

(740) JUDr. Milada Špaňhelová, Vraného 252, Řevnice, 25230

(510) (31) krmivo pro zvířata, přípravky krmných aditiv, krmné přísady a krmné směsi pro výživu zvířat. (540)  
(511) 31  
(210) O-186887



(111) **256926**  
(220) 17.12.2002  
(151) 27.08.2003  
(540)



(730) **Trouw Nutrition Biofaktory s.r.o.**, Na Chvalce 2049, Praha 9, 19300, CZ  
(740) JUDr. Milada Špaňhelová, Vraného 252, Řevnice, 25230  
(510) (31) krmivo pro zvířata, přípravky krmných aditiv, krmné přísady a krmné směsi pro výživu zvířat.  
(511) 31  
(210) O-186888

(730) **Trouw Nutrition Biofaktory s.r.o.**, Na Chvalce 2049, Praha 9, 19300, CZ  
(740) JUDr. Milada Špaňhelová, Vraného 252, Řevnice, 25230  
(510) (31) krmivo pro zvířata, přípravky krmných aditiv, krmné přísady a krmné směsi pro výživu zvířat.  
(511) 31  
(210) O-186891

(111) **256927**  
(220) 17.12.2002  
(151) 27.08.2003  
(540)



(730) **Trouw Nutrition Biofaktory s.r.o.**, Na Chvalce 2049, Praha 9, 19300, CZ  
(740) JUDr. Milada Špaňhelová, Vraného 252, Řevnice, 25230  
(510) (31) krmivo pro zvířata, přípravky krmných aditiv, krmné přísady a krmné směsi pro výživu zvířat.  
(511) 31  
(210) O-186889

(111) **256930**  
(220) 17.12.2002  
(151) 27.08.2003  
(540)

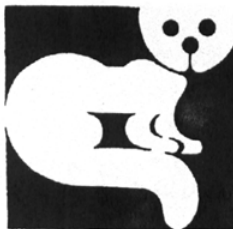

(730) **Trouw Nutrition Biofaktory s.r.o.**, Na Chvalce 2049, Praha 9, 19300, CZ  
(740) JUDr. Milada Špaňhelová, Vraného 252, Řevnice, 25230  
(510) (31) krmivo pro zvířata, přípravky krmných aditiv, krmné přísady a krmné směsi pro výživu zvířat.  
(511) 31  
(210) O-186892

(111) **256928**  
(220) 17.12.2002  
(151) 27.08.2003  
(540)



(730) **Trouw Nutrition Biofaktory s.r.o.**, Na Chvalce 2049, Praha 9, 19300, CZ  
(740) JUDr. Milada Špaňhelová, Vraného 252, Řevnice, 25230  
(510) (31) krmivo pro zvířata, přípravky krmných aditiv, krmné přísady a krmné směsi pro výživu zvířat.  
(511) 31  
(210) O-186890

(111) **256931**  
(220) 17.12.2002  
(151) 27.08.2003  
(540)

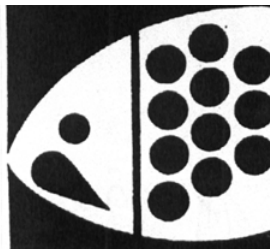

(730) **Trouw Nutrition Biofaktory s.r.o.**, Na Chvalce 2049, Praha 9, 19300, CZ  
(740) JUDr. Milada Špaňhelová, Vraného 252, Řevnice, 25230  
(510) (31) krmivo pro zvířata, přípravky krmných aditiv, krmné přísady a krmné směsi pro výživu zvířat.  
(511) 31  
(210) O-186893

(111) **256929**  
(220) 17.12.2002  
(151) 27.08.2003



(111) **256932**  
(220) 17.12.2002  
(151) 27.08.2003  
(540)

(730) **Trouw Nutrition Biofaktory s.r.o.**, Na Chvalce 2049, Praha 9, 19300, CZ  
(740) JUDr. Milada Špaňhelová, Vraného 252, Řevnice, 25230

- (510) (31) krmivo pro zvířata, přípravky krmných aditiv, krmné přísady a krmné směsi pro výživu zvířat.  
(511) 31  
(210) O-186894

- (111) **256933**  
(220) 17.12.2002  
(151) 27.08.2003  
(540)



- (730) **Trow Nutrition Biofaktory s.r.o.**, Na Chvalce 2049, Praha 9, 19300, CZ  
(740) JUDr. Milada Špaňhelová, Vraného 252, Řevnice, 25230  
(510) (31) krmivo pro zvířata, přípravky krmných aditiv, krmné přísady a krmné směsi pro výživu zvířat.  
(511) 31  
(210) O-186895

- (111) **257453**  
(220) 12.12.2002  
(151) 29.09.2003  
(540)

### RAVAK WELLNESS

- (730) **RAVAK a.s.**, Obecnická 285, Příbram, 26101, CZ  
(510) (3) parfumerie, vonné oleje, kosmetika, hygienické toaletní přípravky; (11) sanitární a hygienické zařízení a technika, výrobky sanitární techniky z akrylátu, koupací vany, sprchové vaničky, kouty a boxy, zařízení koupelen, přístroje pro topení a sušení, vanové zástěny, hydromasážní vany, hydromasážní systém; (25) oděvy, obuv.  
(511) 3, 11, 25  
(210) O-186730

- (111) **257484**  
(220) 16.12.2002  
(151) 29.09.2003  
(540)

### FÉNIX

- (730) **Jaroměřická mlékárna, a.s.**, Kaunicova 198, Jaroměřice nad Rokytkou, 67551, CZ  
(740) BOHEMIA PATENT, Ing. Jana Vandělková, Vodičkova 791/41, Praha 1 - Nové Město, 11000  
(510) (29) sýry, tavené sýry, zrající sýry, plišňové zrající sýry, nezrající čerstvé sýry, sýrové hmoty, sýry v solném nálevu, čerstvé sýry tekuté nebo ve formě pasty, sýry s obsahem konzervovaných bylinek zahradních.  
(511) 29  
(210) O-186853

- (111) **257575**  
(220) 02.01.2003  
(151) 29.09.2003  
(540)



- (730) **Oborová zdravotní pojišťovna zaměstnanců bank, pojišťoven a stavebnictví**, Roškotova 1225/1, Praha 4, 14000, CZ  
(510) (36) všeobecné zdravotní pojištění na jehož základě je poskytována potřebná zdravotní péče bez nutnosti její přímé úhrady v rozsahu stanoveném zdravotním řádem, hrađí náklady

nutného neodkladného léčení v cizině minimálně v rozsahu, jaký bude hradit VZP ČR, poskytuje další smluvní pojištění a připojištění přesahující rámec potřebné zdravotní péče, zprostředkovává úhrady za výkony závodní preventivní péče a specifické zdravotní péče pojištěním u nichž charakter vykonávané práce vyžaduje zvýšenou zdravotní péči tzv. specifická zdravotní péče.

- (511) 36  
(210) O-187249

- (111) **257610**  
(220) 08.01.2003  
(151) 29.09.2003  
(540)



- (730) **XENA Praha, s.r.o.**, Nad spádem 20/641, Praha 4, 14000, CZ  
(740) Miloslav Chmelík, Nad Spádem 20/641, Praha 4 - Podolí, 14700  
(510) (25) oděvy, obuv, kloboučnické zboží.  
(511) 25  
(210) O-187375

- (111) **257858**  
(220) 06.02.2003  
(151) 29.09.2003  
(540)



**IVAN SVATOŠ a.s.**

- (730) **IVAN SVATOŠ a.s.**, Palackého 1231, Vodňany II, 38901, CZ  
(740) PROPATENT, Ing. Vlasta Sedláčková, Ke Kateřinkám 1393, Praha 4, 14900  
(510) (19) nekovové stavební materiály, asfalt, asbestocement, beton, bazény nekovové, střešní krytiny, cement, cihly, dehet, desky cementové, dlažba, dlaždice na podlahu, drenáže, dřevěná obložení, dřevo stavební, dveře, dýhy stavební, kámen stavební, komíny, konstrukce stavební nekovové, korek lisovaný, krokve, lepenka, lešení nekovové, malta stavební, mozaikové sklo, mramor, mříže nekovové, nátěrové hmoty pro stavebnictví, obkladačky, ohnivzdorné cementové desky, okenice, okna, opuka, panely stavební nekovové, písek, ploty nekovové, podlahy nekovové, poklapy nekovové, potrubí spádové nekovové, stavební hmoty, střechy, šamot, šterk, trámy, trubky kameninové, vápenec, vápno, zárubně dveří, žlaby okapní, žula; (35) zprostředkování obchodní činnosti, propagační činnost v oblasti stavebnictví; (36) správa pozemků a pronájem budov a bytů, bytových i nebytových prostor, zprostředkování obchodů s nemovitostmi a hypotékami, investiční činnost, činnost realitní kanceláře; (37) stavebnictví včetně demolice budov, izolační práce, pokrývačské práce, elektroinstalace, čištění fasád, požární stavby, dlaždicové práce, pokládání podlah, vysoušení staveb, stavba lešení, sklenářské práce, stavby pozemní, tj. bytové a občanské stavby včetně rekonstrukcí, stavby inženýrské, zemní úpravy, opravy a udržování staveb, stavba silnic a cest, stavba tunelů, budování vodních staveb, klempířské práce, vodo a plyno instalace, čištění staveb, pokládání parket, kladení potrubí apod., opravárenství, instalační služby, poradenské a zprostředkovatelské služby ve stavebnictví; (39) doprava materiálu a zboží; (42) projekční a inženýrská činnost v oblasti stavebnictví.

(511) 19, 35, 36, 37, 39, 42  
(210) O-188397

(111) **258271**  
(220) 17.01.2003  
(151) 29.10.2003  
(540)

 **J R C GAMECENTRUM**

(730) **Game Czech a.s.**, Naskové 1100/3, Praha 5, 15000, CZ  
(510) (9) počítače, počítačové hry (programy), počítačové periferie, periferní zařízení počítačů, počítačové programy (nahrané), počítačové programy (s možností stažení), počítačový software nahraný; (35) reklama, propagace, průzkum trhu, reklama on-line v počítačové síti, obchodní reklama (pro třetí osoby), obchodní činnost (pomoc při řízení), obchodní management a podnikové poradenství; (41) zábava, pobavení, herny (provozování), provozování her on-line, provozování heren.  
(511) 9, 35, 41  
(210) O-187674

(111) **258336**  
(220) 29.01.2003  
(151) 29.10.2003  
(540)



Zeus spol. s r.o.

(730) **ZEUS, spol. s r.o.**, Čechova 16, Praha 7, 17000, CZ  
(510) (37) provádění staveb včetně jejich změn, udržovacích prací a jejich odstraňování, provádění stavebních prací ve výškách pomocí horolezecké techniky, mytí oken, natěračské práce, montáž, oprava, údržba vyhrazených elektrických zařízení (hromosvodů).  
(511) 37  
(210) O-188089

(111) **258344**  
(220) 30.01.2003  
(151) 29.10.2003  
(540)



(730) **WU SHU CHIH**, 6F1., No.405, Chung Shan Road, Sec.2, Chung Ho City, Taipei County, R.O.C., TW  
(740) Čermák a spol., JUDr. Karel Čermák, Elišky Peškové 15/735, Praha 5, 15000  
(510) (10) masážní podložky se vzduchovými bublinami, masážní podložky, elektrické a neelektrické masážní přístroje, masážní židle, elektrické a neelektrické tepelné masážní přístroje.  
(511) 10  
(210) O-188119

(111) **258890**  
(220) 09.12.2002  
(151) 27.11.2003  
(540)

**ZATEC**

(730) **Žatecký pivovar, spol. s r.o.**, Žižkovo náměstí 81, Žatec, 43801, CZ  
(740) BOHEMIA PATENT, Ing. Jana Vanděliková, Vodičkova 791/41, Praha 1 - Nové Město, 11000

(510) (32) piva všeho druhu, včetně piva nealkoholického.  
(511) 32  
(210) O-186568

(111) **258942**  
(220) 23.01.2003  
(151) 27.11.2003  
(540)



(730) **PINELLI spol. s r.o.**, Pod Bezručovým vrchem, Za Drahou 165/1, Krnov, 79401, CZ  
(740) Čermák a spol., Mgr. Lukáš Lorenc, advokát, Elišky Peškové 15/735, Praha 5, 15000  
(510) (1) destilovaná voda; (5) bylinné čaje, léčivé čaje, byliny na kouření pro lékařské účely, drogy farmaceutické, medicínální alkoholy, medicínální vína, medicínální sirupy, výtažky, šťávy a elixiry lékárnické, povzbuzující nápoje z ovoce, cukrovinky s léčivými účinky, mentol, žvýkačka léčebná, vitamínové přípravky, vitamínové koncentráty a vitamínové nápoje, doplňky potravin minerální, minerální vody pro léčebné účely, minerální doplňky s antioxydačními účinky, farmaceutické a dietetické potraviny a přípravky pro lékařské účely, zdravotní prevenci a rekondici, nemedicínální potravinové doplňky pro zlepšení zdraví, pro zvýšení imunity, odolnosti organismu a jeho detoxikaci, dietetické přípravky pro denní doplnění stravy (včetně fitness přípravků), přírodní léčivé prostředky pro zvláštní výživu, přírodní výtažky bohaté na rostlinné bílkoviny, přípravky výživové obsahující enzymy nebo biochemické katalyzátory, vtráací posilující tekuté přípravky pro sportovce, poly-opoteraeutické přípravky k odsunutí projevů stáří, přípravky pro hubnutí s léčebnými účinky; (2) byliny zahradní (konzervované), kandované ovoce, ovoce nakládané v alkoholu, houby, protein pro lidskou potřebu, bílkovinné výrobky a ostatní energetické potraviny, potravinové doplňky a výživové extrakty obsažené ve třídě 29 a používané pro výživu nebo její přísadu, přípravky pro sportovce a ostatní osoby vystavené zvýšené tělesné a fyzické námaze na bázi směsi zahradních vláknin, rostlinných extraktů a minerálních komplexů pro konzumaci, extrakty z chaluh jako výživa, výživové přípravky pro denní doplnění stravy (včetně fitness přípravků); (30) potravní doplňky ne pro lékařské účely, regenerační přípravky rostlinného původu s tonizačními a harmonizačními účinky k posílení imunity a doplnění energie lidského organismu, posilující poživatiny bohaté na bílkoviny, glukóza, sladové výtažky, výrobky z medu a melasy, lékořice, příchutě do nápojů, potravní doplňky obsažené ve třídě 30; (31) byliny a bylinky neléčebné; (32) bioformační širokospektrální regenerační nápoje, iontové nápoje, izotonické nápoje, energetické nápoje, proteinové nápoje, nenávykové nápoje pro stimulaci a regeneraci organismu, a/nebo ke zvýšení jeho výkonnosti, dietní nápoje, koncentráty k výrobě nápojů fortifikované stopovými prvky, vitamíny, přírodními nebo minerálními extrakty, aperitivy nealkoholické, nealkoholické výtažky z ovoce, zeleninové šťávy, mléko arašidové, mléko mandlové; (33) alkoholické výtažky z ovoce, ovocné koktejly obsahující alkohol, alkoholické esence, alkoholické extrakty, energetické nápoje obsahující alkohol; (35) obchodní a podnikatelský průzkum trhu, organizování výstav pro komerční a reklamní účely, reklamní a inzertní činnost v oboru potravin a nápojů pro zvláštní výživu, zejména energetických nápojů, dietetických potravinářských výrobků a posilujících prostředků pro zdravotní prevenci a rekondici, informační servis a poradenská činnost v daných oborech, distribuce zboží a propagačních tiskovin k reklamním účelům, obchodní zastupování tuzemských i zahraničních firem, podnikatelsko-obchodní, informační, konzultační činnost v daných oborech; (42) odborné konzultační a poradenské služby v potravinářství včetně dietetických výrobků a výrobků pro zvláštní výživu.  
(511) 1, 5, 29, 30, 31, 32, 33, 35, 42  
(210) O-187845



(111) **259093**  
(220) 21.02.2003  
(151) 27.11.2003  
(540)



- (730) **Montela s.r.o.**, Kněžskodvorská 535/25, České Budějovice, 37004, CZ
- (740) PatentCentrum Sedlák & Partners s.r.o., Husova 5, České Budějovice, 37001
- (510) (9) elektronické zabezpečovací zařízení proti krádeži, zámky elektrické a jejich příslušenství, poplašná zařízení, požární a poplachové systémy včetně jejich příslušenství a součástí, ovládací zařízení ne mechanické, čipové, magnetické a jiné karty, kódové zámky, magnetické klíče, elektronické, optické a akustické přístroje a jejich ovládací zařízení, bezpečnostní sítě ochranné, zavírače dveří ne mechanické, pyrometry, elektrické zvonky, zařízení pro zvukovou výstrahu, průmyslová elektronika, zejména centrální procesorové jednotky, automatické časové spínače, čtecí zařízení pro zpracování dat, čtečky časového kódu, elektrická zařízení pro dálkové ovládání, elektrodynamická zařízení pro dálkové signalizace, zařízení pro evidenci docházky, elektronické oznamovací tabule, fotoelektrické buňky, elektrické hlásiče a indikátory, parkovací hodiny, píchací hodiny, koaxiální kabely, magnetické kodéry a dekodéry, mechanismy pro turnikety, elektrické monitorovací přístroje, tepelné regulátory, rozvodné skříně, světelná signalizace, blikáče, zařízení ke zpracování dat, telekomunikační zařízení, zejména antény, zařízení pro radiové přenášení zpráv, přenosné telefony, telefonní sluchátka, telefonní mikrofony, rádia, radiotelegrafická zařízení, radiotelefonní přístroje, satelitní navigační přístroje, vysílače elektronických signálů, videotelefony, vysílací a přijímací zařízení, vysílačky, telefonní záznamníky, elektronická zařízení pro záznam a přenos zvuku, obrazu nebo dat, počítačový software na nosičích; (37) instalace, montáž, opravy, údržba a servis elektrických strojů a přístrojů, průmyslové elektroniky, telekomunikačních zařízení, bezpečnostních, požárních a poplašných zařízení budov, bytů a interiérů, údržba a opravy bezpečnostních schránek, informační služby o opravách; (45) poskytování a zprostředkování technických služeb k ochraně majetku a osob, zejména poradenství v oblasti požárních, bezpečnostních, poplašných a zabezpečovacích zařízení, otevírání bezpečnostních, poplašných a zabezpečovacích zařízení a zámek, monitorování požárních, bezpečnostních, poplašných a zabezpečovacích zařízení, provoz pultu centralizované ochrany.
- (511) 9, 37, 45  
(210) O-189026

(111) **259777**  
(220) 13.01.2003  
(151) 23.12.2003  
(540)

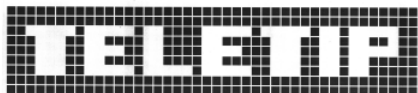

- (730) **SYNOT TIP, a.s.**, Jaktáře 1475, Uherské Hradiště, Mařatice, 68601, CZ
- (740) Rott, Růžička & Guttmann Patentové, známkové a advokátní kanceláře, JUDr. Michal Růžička, CSc., Vinohradská 37, Praha 2, 12000
- (510) (41) zábava, provozování kursových sázek, při nichž je výhra podmíněna uhodnutím sportovních výsledků nebo pořadí ve

sportovních soutěžích, závodech nebo uhodnutím jiných událostí veřejného zájmu, pokud sázky na tyto události neodporují etickým principům a výše výhry je přímo úměrná výhernímu poměru, ve kterém byla sázka přijata a výši vsazené částky, jedná se zejména o kursové sázky podávané prostřednictvím telekomunikačních sítí.

(511) 41  
(210) O-187485

(111) **259876**  
(220) 10.03.2003  
(151) 23.12.2003  
(540)

## ROXY

- (730) **Biarritz Holdings S.a.r.l.**, 9-11 rue Louvigny, L-1946 Luxembourg, LU
- (740) Advokátní kancelář HOLEC, ZUSKA & Partneři, JUDr. Oldřich Trojan, Palác Anděl, Radlická 1c/3185, Praha 5, 15000
- (510) (3) přípravky pro leštění a broušení, škrob a šmolka na prádlo, kosmetické přípravky s výjimkou pěn do koupele, kosmetické přípravky pro pěstění pokožky s výjimkou pěn do koupele, vlasové přípravky, šampóny a vitamínové preparáty pro vlasovou kosmetiku, přípravky pro ústní hygienu, ústní vody, zubní pasty (pěňivé a nepěňivé), gely, vitamínové preparáty pro tělovou kosmetiku, voňavkářské výrobky, deodoranty pro osobní potřebu, kosmetické přípravky pro zeštíhlení, kosmetika s výjimkou pěn do koupele, rtěnky, laky na nehty, pudry, líčidla, krémy kosmetické, depilační přípravky, čistící mléko a vody pro toaletní účely, éterické oleje a esence, oleje pro kosmetické účely, tuky pro kosmetické účely, čistící oleje, papírové vlhké hygienické výrobky (např. kapesníčky), ubrousky napuštěné kosmetickými přípravky pro osobní hygienu, vata a výrobky z vaty pro kosmetické účely, např. tampóny, polštářky, tyčinky, vše výše uvedené s výjimkou dermatologických přípravků pro léčení problematické kůže a akné; (4) průmyslové oleje a tuky, mazadla, prostředky k pohlcování prachu, svíce, svíčky na vánoční stromky, knoty; (5) výrobky lékárnické, veterinářské a hygienické, dietetické přípravky pro léčebné účely, vitamínové preparáty, výrobky zdravotnické, náplasti, obvazový materiál, hygienické potřeby pro osobní potřebu, desodorační prostředky, léčivé byliny, bylinné léčivé čaje, dietetické přípravky, nápoje, potraviny a potravní doplňky upravené pro léčebné účely, hygienické kalhotky, hygienické ubrousky, hygienické vložky, přípravky proti pocení.
- (511) 3, 4, 5  
(210) O-189512

(111) **260287**  
(220) 04.02.2003  
(151) 26.01.2004  
(540)



- (730) **Diageo North America, Inc.**, 801 Main Avenue, Norwalk, CT, US
- (740) KOREJZOVÁ & SPOL., v.o.s., JUDr. Petra Korejzová, Korunní 810/104 E, Praha 10, 10100
- (510) (33) alkoholické nápoje, zejména vína, lihoviny a likéry.
- (511) 33  
(210) O-188241

(111) **260304**  
(220) 07.02.2003  
(151) 26.01.2004

(540)



- (730) **Diageo North America, Inc.**, 801 Main Avenue, Norwalk, CT, US  
(740) KOREJZOVÁ & SPOL., v.o.s., JUDr. Petra Korejzová, Korunní 810/104 E, Praha 10, 10100  
(510) (33) alkoholické nápoje, zejména vína, lihoviny a likéry.  
(511) 33  
(210) O-188523

- (111) **260307**  
(220) 13.02.2003  
(151) 26.01.2004  
(540)



- (730) **Diageo North America, Inc.**, 801 Main Avenue, Norwalk, CT, US  
(740) KOREJZOVÁ & SPOL., v.o.s., JUDr. Petra Korejzová, Korunní 810/104 E, Praha 10, 10100  
(510) (33) alkoholické nápoje, zejména vína, lihoviny a likéry.  
(511) 33  
(210) O-188772

- (111) **260910**  
(220) 08.01.2003  
(151) 24.02.2004  
(540)

### JUICY TEA

- (730) **Tata Global Beverages Czech Republic a.s.**, Znojemská 687, Jemnice, 67531, CZ  
(740) HALAXOVÁ & HALAXOVÁ, TETRAPAT, RNDr. Zdeňka Halaxová, Dukelská 891/4, Olomouc, 77200  
(510) (5) výrobky dietetické pro farmaceutické a léčebné účely, zdravotní prevenci a rekondici, zejména mediální a dietetické čaje, včetně jejich směsí, sirupy a nápoje určené pro léčebné účely všeho druhu; (29) sušené a konzervované ovoce, byliny, zelenina a jiné přírodní produkty, například kořeny, houby a kůry, včetně jejich směsí; (30) čaje všeho druhu, včetně jejich směsí, zejména čaje sypané, porcované, sáčkové, lisované, instantní a čajové extrakty z ovoce, bylin, zeleniny a jiných přírodních produktů, například kořenů, kůr, a to přírodní i aromatizované, včetně s přidavkem vitamínů a minerálních vláken a látek a ochucovacích přípravků, čajové esence přírodní i ochucené, koření a ochucovací potravinářské přípravky; (32) nealkoholické nápoje, zejména nealkoholické mošty, ovocné a zeleninové šťávy, nektary a výtažky, nealkoholické aperitivy a koktejly, přírodní a syčené minerální, stolní a pramenité vody ochucené, limonády, instantní a koncentrované nápoje, včetně nápojů energetických, vitaminizovaných a ionizovaných, dietetické nápoje neléčebné, včetně vitaminizovaných, přípravky na výrobu nealkoholických nápojů, například prášky, granule, tablety, koncentráty a sirupy, extrakty, výluhy a jiné přípravky pro výrobu nealkoholických nápojů, včetně jejich příchutí; (35) zprostředkování nákupu a prodeje výrobků v oboru čajů, nápojů, bylin, ovoce, zeleniny a jiných přírodních potravinářských výrobků a produktů pro farmaceutické a léčebné účely, reklamní, propagační a inzertní činnost v daném oboru, obchodní informační servis a poradenská činnost v daných oborech, distribuce zboží a propagačních tiskovin a textů k reklamním účelům, organizování a pořádání propagačních a/nebo komerčních

- výstav, propagačních a reklamních akcí, včetně přehlídek výrobků a služeb, obchodní management a průzkum trhu, pomoc při řízení obchodní činnosti, obchodní zastupování tuzemských a zahraničních firem, dovozní a vývozní agentura, podnikatelsko-obchodní informační servis a poradenská, konzultační a zprostředkovatelská činnost v daných oborech; (39) balení, skladování, expedice a přeprava čajů, sušených bylin, ovoce, zeleniny, vitamínových přípravků a jiných přírodních produktů, nealkoholických nápojů a sirupů pro potravinářské, léčebné a farmaceutické účely; (40) zpracování čaje, ovoce, zeleniny, bylin, vitamínových přípravků, esenci a jiných přírodních produktů, například kořenů, hub a kůr pro potravinářské, léčebné a farmaceutické účely.  
(511) 5, 29, 30, 32, 35, 39, 40  
(210) O-187370

- (111) **260911**  
(220) 08.01.2003  
(151) 24.02.2004  
(540)

### JUICY ČAJ

- (730) **Tata Global Beverages Czech Republic a.s.**, Znojemská 687, Jemnice, 67531, CZ  
(740) HALAXOVÁ & HALAXOVÁ, TETRAPAT, RNDr. Zdeňka Halaxová, Dukelská 891/4, Olomouc, 77200  
(510) (5) výrobky dietetické pro farmaceutické a léčebné účely, zdravotní prevenci a rekondici, zejména mediální a dietetické čaje, včetně jejich směsí, sirupy a nápoje určené pro léčebné účely všeho druhu; (29) sušené a konzervované ovoce, byliny, zelenina a jiné přírodní produkty, například kořeny, houby a kůry, včetně jejich směsí; (30) čaje všeho druhu, včetně jejich směsí, zejména čaje sypané, porcované, sáčkové, lisované, instantní a čajové extrakty z ovoce, bylin, zeleniny a jiných přírodních produktů, například kořenů, kůr, a to přírodní i aromatizované, včetně s přidavkem vitamínů a minerálních vláken a látek a ochucovacích přípravků, čajové esence přírodní i ochucené, koření a ochucovací potravinářské přípravky; (32) nealkoholické nápoje, zejména nealkoholické mošty, ovocné a zeleninové šťávy, nektary a výtažky, nealkoholické aperitivy a koktejly, přírodní a syčené minerální, stolní a pramenité vody ochucené, limonády, instantní a koncentrované nápoje, včetně nápojů energetických, vitaminizovaných a ionizovaných, dietetické nápoje neléčebné, včetně vitaminizovaných, přípravky na výrobu nealkoholických nápojů, například prášky, granule, tablety, koncentráty a sirupy, extrakty, výluhy a jiné přípravky pro výrobu nealkoholických nápojů, včetně jejich příchutí; (35) zprostředkování nákupu a prodeje výrobků v oboru čajů, nápojů, bylin, ovoce, zeleniny a jiných přírodních potravinářských výrobků a produktů pro farmaceutické a léčebné účely, reklamní, propagační a inzertní činnost v daném oboru, obchodní informační servis a poradenská činnost v daných oborech, distribuce zboží a propagačních tiskovin a textů k reklamním účelům, organizování a pořádání propagačních a/nebo komerčních výstav, propagačních a reklamních akcí, včetně přehlídek výrobků a služeb, obchodní management a průzkum trhu, pomoc při řízení obchodní činnosti, obchodní zastupování tuzemských a zahraničních firem, dovozní a vývozní agentura, podnikatelsko-obchodní informační servis a poradenská, konzultační a zprostředkovatelská činnost v daných oborech; (39) balení, skladování, expedice a přeprava čajů, sušených bylin, ovoce, zeleniny, vitamínových přípravků a jiných přírodních produktů, nealkoholických nápojů a sirupů pro potravinářské, léčebné a farmaceutické účely; (40) zpracování čaje, ovoce, zeleniny, bylin, vitamínových přípravků, esenci a jiných přírodních produktů, například kořenů, hub a kůr pro potravinářské, léčebné a farmaceutické účely.  
(511) 5, 29, 30, 32, 35, 39, 40  
(210) O-187371

- (111) **260925**  
(220) 04.02.2003  
(151) 24.02.2004  
(540)

### ISO PRINT

- (730) **PINELLI spol. s r.o.**, Pod Bezručovým vrchem, Za Drahou 165/1, Krmov, 79401, CZ

(740) Čermák a spol., Mgr. Lukáš Lorenc, advokát, Národní 32, Praha 1, 11000

(510) (1) destilovaná voda; (5) bylinné čaje pro lékařské účely, léčivé čaje, byliny na kouření pro lékařské účely, drogy farmaceutické, medicínální alkoholy, medicínální vína, medicínální sirupy, výtažky, šťávy a elixíry lékárnické, povzbuzující nápoje z ovoce poze pro léčebné účely, cukrovinky s léčivými účinky, mentol, žvýkačka léčebná, vitamínové přípravky, vitamínové koncentráty a vitamínové nápoje, doplňky potravin minerální, minerální vody pro léčebné účely, minerální doplňky s antioxydačními účinky, farmaceutické a dietetické potraviny a přípravky pro lékařské účely, zdravotní prevenci a rekondici, nemedicínální potravinové doplňky pro zlepšení zdraví, pro zvýšení imunity, odolnosti organismu a jeho detoxikaci jen pro léčebné účely, dietetické přípravky pro denní doplnění stravy (včetně fitness přípravků), přírodní léčivé prostředky pro zvláštní výživu, přírodní výtažky bohaté na rostlinné bílkoviny pro lékařské účely, přípravky výživové obsahující enzymy nebo biochemické katalyzátory, vtírací posilující tekuté přípravky pro sportovce, polyopoterapeutické přípravky k odsunutí projevů stáří pro léčebné účely, přípravky pro hubnutí s léčebnými účinky; (29) byliny zahradní - konzervované, kandované ovoce, ovoce nakládané v alkoholu, sušené houby, protein pro lidskou potřebu, bílkovinné výrobky a ostatní energetické potraviny, potravinové doplňky a výživové extrakty obsažené ve třídě 29 a používané pro výživu nebo její přísadu, přípravky pro sportovce a ostatní osoby vystavené zvýšené tělesné a fyzické námaze na bázi směsi zahradních vláknin, rostlinných extraktů a minerálních komplexů pro konzumaci, extrakty z chaluh jako výživa, výživové přípravky pro denní doplnění stravy (včetně fitness přípravků); (30) potravní doplňky ne pro lékařské účely, regenerační přípravky rostlinného původu s tonizačními a harmonizačními účinky k posílení imunity a doplnění energie lidského organismu, posilující poživatiny bohaté na bílkoviny, glukóza, sladové výtažky, výrobky z medu a melasy, lékořice, příchutě do nápojů, potravní doplňky obsažené ve třídě 30; (31) čerstvé houby, byliny a bylinky ne léčebné; (32) bioformační širokospektrální regenerační nápoje, iontové nápoje, izotonické nápoje, energetické nápoje, proteinové nápoje, nenávykové nápoje pro stimulaci a regeneraci organismu, a/nebo ke zvýšení jeho výkonnosti, koncentráty k výrobě nápojů fortifikované stopovými prvky, vitamíny, přírodními nebo minerálními extrakty, aperitivy nealkoholické, nealkoholické výtažky z ovoce, zeleninové šťávy, mléko arašídové -jako nápoj, mléko mandlové - jako nápoj; (33) alkoholické výtažky z ovoce, ovocné koktejly obsahující alkohol, alkoholické esence, alkoholické extrakty, energetické nápoje obsahující alkohol; (35) obchodní a podnikatelský průzkum trhu, organizování výstav pro komerční a reklamní účely, reklamní a inzertní činnost v oboru potravin a nápojů pro zvláštní výživu, zejména energetických nápojů, dietetických potravinářských výrobků a posilujících prostředků pro zdravotní prevenci a rekondici, distribuce zboží a propagačních tiskovin k reklamním účelům, obchodní zastupování tuzemských i zahraničních firem, podnikatelsko-obchodní, informační, konzultační činnost v daných oborech; (42) odborné konzultační a poradenské služby v potravinářství včetně dietetických výrobků a výrobků pro zvláštní výživu.

(511) 1, 5, 29, 30, 31, 32, 33, 35, 42  
(210) O-188257

(111) **260927**  
(220) 04.02.2003  
(151) 24.02.2004  
(540)



(730) PINELLI spol. s r.o., Pod Bezručovým vrchem, Za Drahou 165/1, Krnov, 79401, CZ

(740) Čermák a spol., Mgr. Lukáš Lorenc, advokát, Národní 32, Praha 1, 11000

(510) (1) destilovaná voda; (5) bylinné čaje pro lékařské účely, léčivé čaje, byliny na kouření pro lékařské účely, drogy farmaceutické, medicínální alkoholy, medicínální vína, medicínální sirupy, výtažky, šťávy a elixíry lékárnické, povzbuzující nápoje z ovoce poze pro léčebné účely, cukrovinky s léčivými účinky, mentol, žvýkačka léčebná, vitamínové přípravky, vitamínové koncentráty a vitamínové nápoje, doplňky potravin minerální, minerální vody pro léčebné účely, minerální doplňky s antioxydačními účinky, farmaceutické a dietetické potraviny a přípravky pro lékařské účely, zdravotní prevenci a rekondici, nemedicínální potravinové doplňky pro zlepšení zdraví, pro zvýšení imunity, odolnosti organismu a jeho detoxikaci jen pro léčebné účely, dietetické přípravky pro denní doplnění stravy (včetně fitness přípravků), přírodní léčivé prostředky pro zvláštní výživu, přírodní výtažky bohaté na rostlinné bílkoviny pro lékařské účely, přípravky výživové obsahující enzymy nebo biochemické katalyzátory, vtírací posilující tekuté přípravky pro sportovce, polyopoterapeutické přípravky k odsunutí projevů stáří pro léčebné účely, přípravky pro hubnutí s léčebnými účinky; (29) byliny zahradní - konzervované, kandované ovoce, ovoce nakládané v alkoholu, sušené houby, protein pro lidskou potřebu, bílkovinné výrobky a ostatní energetické potraviny, potravinové doplňky a výživové extrakty obsažené ve třídě 29 a používané pro výživu nebo její přísadu, přípravky pro sportovce a ostatní osoby vystavené zvýšené tělesné a fyzické námaze na bázi směsi zahradních vláknin, rostlinných extraktů a minerálních komplexů pro konzumaci, extrakty z chaluh jako výživa, výživové přípravky pro denní doplnění stravy (včetně fitness přípravků); (30) potravní doplňky ne pro lékařské účely, regenerační přípravky rostlinného původu s tonizačními a harmonizačními účinky k posílení imunity a doplnění energie lidského organismu, posilující poživatiny bohaté na bílkoviny, glukóza, sladové výtažky, výrobky z medu a melasy, lékořice, příchutě do nápojů, potravní doplňky obsažené ve třídě 30; (31) čerstvé houby, byliny a bylinky ne léčebné; (32) bioformační širokospektrální regenerační nápoje, iontové nápoje, izotonické nápoje, energetické nápoje, proteinové nápoje, nenávykové nápoje pro stimulaci a regeneraci organismu, a/nebo ke zvýšení jeho výkonnosti, koncentráty k výrobě nápojů fortifikované stopovými prvky, vitamíny, přírodními nebo minerálními extrakty, aperitivy nealkoholické, nealkoholické výtažky z ovoce, zeleninové šťávy, mléko arašídové -jako nápoj, mléko mandlové - jako nápoj; (33) alkoholické výtažky z ovoce, ovocné koktejly obsahující alkohol, alkoholické esence, alkoholické extrakty, energetické nápoje obsahující alkohol; (35) obchodní a podnikatelský průzkum trhu, organizování výstav pro komerční a reklamní účely, reklamní a inzertní činnost v oboru potravin a nápojů pro zvláštní výživu, zejména energetických nápojů, dietetických potravinářských výrobků a posilujících prostředků pro zdravotní prevenci a rekondici, distribuce zboží a propagačních tiskovin k reklamním účelům, obchodní zastupování tuzemských i zahraničních firem, podnikatelsko-obchodní, informační, konzultační činnost v daných oborech; (42) odborné konzultační a poradenské služby v potravinářství včetně dietetických výrobků a výrobků pro zvláštní výživu.

(511) 1, 5, 29, 30, 31, 32, 33, 35, 42  
(210) O-188259

(111) **261473**  
(220) 19.06.2003  
(151) 24.02.2004  
(540)

### SMIRNOFF ORANGE TWIST

(730) Diageo North America, Inc., 801 Main Avenue, Norwalk, CT, US  
(740) KOREJZOVÁ & SPOL., v.o.s., JUDr. Petra Korejzová, Korunní 810/104 E, Praha 10, 10100  
(510) (33) alkoholické nápoje (s výjimkou piv).  
(511) 33  
(210) O-192962

(111) **261559**  
(220) 02.07.2003



(151) 24.02.2004  
(540)



(730) **OLYMPTOY s. r. o.**, K Žižkovu 9/ 640, Praha 9, 19000, CZ  
(740) Ing. Jupa Francis, patentový zástupce, Měchenická 4, Praha 4, 14100

(510) (20) dětský nábytek a dárkové předměty ze dřeva; (28) hračky, hry, sportovní zařízení všeho druhu zařazené do této třídy, vánoční ozdoby; (35) zprostředkovatelská činnost v oblasti obchodu, propagace, reklama všemi druhy médií, rozšiřování reklamních a dárkových předmětů, marketing; (37) montáž a opravy nábytku, hraček a sportovních potřeb a zprostředkování této činnosti.

(511) 20, 28, 35, 37  
(210) O-193383

(111) **261896**  
(220) 10.04.2003  
(151) 23.03.2004  
(540)



(730) **Triton Capital, a.s.**, Dlouhá 74, Zlín, 76001, CZ  
(740) Ing. Jarmila Javoříková, Kříby 4904, Zlín, 76005  
(510) (25) oděvy, zejména košile, trička, mikiny, kalhoty, sukně, bundy, kravaty, svetry; (35) zprostředkovatelská činnost v oblasti obchodu s oděvy, zejména s košilemi, tričky, mikinami, kalhotami, sukněmi, bundami, kravatami a svetry.

(511) 25, 35  
(210) O-190536

(111) **262475**  
(220) 12.08.2003  
(151) 23.03.2004  
(540)

### ICTAMO

(730) **Benemedo s.r.o.**, Pod Špitálem 1355, Praha 5 - Zbraslav, 15600, CZ  
(740) Mgr. Jitka Vejražková, patentový zástupce, Podkovářská 6, Praha 9, 19000  
(510) (3) kosmetické výrobky; (5) farmaceutické a veterinářské výrobky.

(511) 3, 5  
(210) O-194858

(111) **262776**  
(220) 20.01.2003  
(151) 10.05.2004  
(540)

### TOPIC

(730) **Kofola ČeskoSlovensko a.s.**, Nad Porubkou 2278/31a, Ostrava, 70800, CZ  
(740) Čermák a spol., Mgr. Lukáš Lorenc, advokát, Elišky Peškové 15/735, Praha 5, 15000  
(510) (32) minerální vody, šumivé nápoje a jiné nápoje nealkoholické, nápoje a šťávy ovocné, sirupy a jiné přípravky k zhotovování nápojů, piva všeho druhu; (33) alkoholické nápoje (s výjimkou pív).

(511) 32, 33  
(210) O-187726

(111) **262777**  
(220) 20.01.2003  
(151) 10.05.2004  
(540)

### TOP TOPIC

(730) **Kofola ČeskoSlovensko a.s.**, Nad Porubkou 2278/31a, Ostrava, 70800, CZ  
(740) Čermák a spol., Mgr. Lukáš Lorenc, advokát, Elišky Peškové 15/735, Praha 5, 15000  
(510) (32) minerální vody, šumivé nápoje a jiné nápoje nealkoholické, nápoje a šťávy ovocné, sirupy a jiné přípravky k zhotovování nápojů, piva všeho druhu; (33) alkoholické nápoje (s výjimkou pív).

(511) 32, 33  
(210) O-187727

(111) **262789**  
(220) 30.01.2003  
(151) 10.05.2004  
(540)

### DINERS CLUB INTERNATIONAL

(730) **Diners Club International Ltd.**, 2500 Lake Cook Road, Riverwoods, IL, US  
(740) Čermák a spol., JUDr. Karel Čermák jr., Ph.D., LL.M., advokát, Elišky Peškové 15/735, Praha 5, 15000  
(510) (36) služby spojené s kreditními kartami, věrnostní programy pro uživatele kreditních karet, získání nebo nahrazení ztracených nebo zcizených cestovních šeků a kreditních karet; (42) asistence cestovatelům v podobě poskytování právní pomoci, získání nebo nahrazení ztracených nebo zcizených cestovních dokladů - v rámci této třídy; (44) asistence cestovatelům v podobě poskytování lékařské pomoci.

(511) 36, 42, 44  
(210) O-188120

(111) **262790**  
(220) 30.01.2003  
(151) 10.05.2004  
(540)



(730) **Diners Club International Ltd.**, 2500 Lake Cook Road, Riverwoods, IL, US  
(740) Čermák a spol., JUDr. Karel Čermák jr., Ph.D., LL.M., advokát, Elišky Peškové 15/735, Praha 5, 15000  
(510) (36) služby spojené s kreditními kartami, věrnostní programy pro uživatele kreditních karet, získání nebo nahrazení ztracených nebo zcizených cestovních šeků a kreditních karet; (42) asistence cestovatelům v podobě poskytování právní pomoci, získání nebo nahrazení ztracených nebo zcizených cestovních dokladů - v rámci této třídy; (44) asistence cestovatelům v podobě poskytování lékařské pomoci.

(511) 36, 42, 44  
(210) O-188121

(111) **263276**  
(220) 02.09.2003  
(151) 10.05.2004  
(540)

### Mladá fronta PLUS

(730) **Mladá fronta a.s.**, Mezi Vodami 1952/9, Praha 4 - Modřany, 14300, CZ  
(510) (16) periodické a neperiodické publikace, tiskoviny, časopisy, knihy, propagační materiály, letáky, brožury, prospekty; (35) marketing, reklama, inzerce; (41) vydavatelství a nakladatelství.

(511) 16, 35, 41  
(210) O-195487

(111) **263690**  
(220) 23.01.2003  
(151) 26.05.2004  
(540)



(730) **Atlas Union s.r.o.**, Pod urnovým hájem 232, Praha 5, 15600, CZ  
(740) PROPATENT, Ing. Vlasta Sedláčková, Ke Kateřinkám 1393, Praha 4, 14900  
(510) (35) zprostředkovatelská činnost v oblasti obchodu, kancelář dovozní a vývozní, pomoc při řízení obchodních a průmyslových podniků, odborné obchodní poradenství, průzkum trhu, předvádění zboží, propagace, poradenství v oblasti obchodu, organizační a ekonomické poradenství, podnikatelské poradenství; (36) poradenství v oblasti financí a investic, realitní činnost, zprostředkovatelská činnost v oblasti financí a investic; (37) zámečnictví, opravy výrobků z kovu; (39) nákladní doprava, zprostředkovatelská činnost v oblasti nákladní dopravy; (40) kovoobrábění, opracování výrobků z kovu; (42) technické poradenství v oblasti strojírenství a chemie, poradenství v oblasti stavebnictví.

(511) 35, 36, 37, 39, 40, 42  
(210) O-187855

(111) **263707**  
(220) 22.04.2003  
(151) 26.05.2004  
(540)

## MAKR

(730) **Janiček Jaroslav**, Školská 104/8, Púchov, 2001, SK  
(740) Ing. Róbert Porubčan, Puškinova 19, Ivanka pri Dunaji  
(510) (22) surová bavlna, bavlněný odpad na čalounění a jako vycpávkový materiál, česaná vlna, česané hedvábí, surové hedvábí, hedvábná příze, juta, konopí, konopné provazy, surový len, nekovová lana, peří do lůžkovin a jako vycpávkový materiál, markýzy z textilních materiálů, pokrývky a sítě k maskování, motouzy, mykaná vlna, ovčí vlna, plachty, nekovové popruhy na manipulaci s nákladem, provazové žebříky, rouno, síťky, sisál, skleněná vlákna pro textilní účely, srst, vlasy zvířat, stany, textilní balící tašky, textilní pytle, poštovní pytle, textil ze surových vláken, textilní vlákna, vata na vycpávání, vlna jako surovina nebo zpracovaná, vycpávky; (24) textilie, tkaniny, barchet, bavlněné textilie, plátěné ložní prádlo a povlečení, lůžkoviny, textilní vybavení pro stolování jako ubrusy, podložky a prostírání, brokáty, bukrám, cestovní příkrývky, čalounické látky, damašek, dveřní závěsy, textilní filtrační materiál, flanel, flauš, gáza, hadry, látky z hedvábí, hrubé plátno, jutová látka, koupelňové textilie s výjimkou oblečení, lněné tkaniny, vlněné látky, látky s imitací kůže, moleskin, síťky proti moskýtům, mušelin, kartoun, potahy na nábytek, netkané textilie, potahy na matrace, podušky, polštáře, textilní ubrusy, ubrusy ne papírové, prostěradla, pleteniny, příkrývky, textilní podšívky, ložní prádlo, příkrývky a pokrývky na posteje, textilní tapety, textilie na obuv, textilní rolety, mycí rukavice, utěrky na nádobí, textilní utěrky, vlajky s výjimkou papírových, textilní kapesníky, vyšívací čalounická a gobelínová plátna, záclonky, zástavy s výjimkou papírových, textilní anebo plastové závěsy, látkové značky a visačky; (25) oděvy, dámské, pánské, dětské a sportovní oblečení, oděvní doplňky nezahrnuté v jiných třídách, prádlo, bundy, boa, body, cyklistické oblečení, cylindry, čelenky, čepice, chrániče uší jako pokrývka hlavy, dětská výbavička, dětské kalhotky, textilní dětské plenky, límce, kabáty, klobouky, kombiné, kombinézy, konfekce, korzety, kostýmy, obleky, košile, kožesiny jako oblečení, krátké kabátky a peleríny, krátké kabáty s kapucí, krátké kalhoty jezdecké anebo spodní, kravaty, koupací pláště, manžety, náprsenky, kalhoty, opasky, punčochy, punčochové kalhoty, pánské spodky, pláště, plavky, plážová obuv, plážové oblečení, pleteniny, podprsenky, pokrývky hlavy, ponožky, pracovní pláště, pulovry, pyžama,

rukavice, saka, spodničky, sukně, šály, šaty, šerpy, tílka, trička, vesty, uniformy, vrchní ošacení, zástěry, závoje, svrchníky, župany, gymnastické dresy, maškarní kostýmy, kšilty na pokrývky hlavy, dámská, pánská, dětská a sportovní obuv, papuče, gumové převleky na obuv (galoše), polobotky; (40) dámské a pánské krejčovství, přešívání oblečení, střihání látek jako služby, úprava a zpracování textilií, šití na objednávku, vyšívání, apretování, bělení látek, barvení látek, textilu, textilií a kožesin, ohnivzdorná a vodovzdorná impregnace látek, barvení, zpracování kůže, zpracování a opracování kožesin, lemování a obšívání látek, nemačková úprava látek, tisk vzorů, úprava oděvů, úprava textilu proti molům, zprostředkování uvedených služeb.

(511) 22, 24, 25, 40  
(210) O-190898

(111) **264568**  
(220) 15.10.2003  
(151) 23.07.2004  
(540)

## MEDOXICAM

(730) **Medochemie Ltd.**, P.O.BOX 51409, Limassol, CY  
(740) MEDOPHARM, s.r.o., Ing. Jaroslav Litera, CSc., Lehárova 1808/11, Praha 4, 14300  
(510) (5) farmaceutické přípravky.  
(511) 5  
(210) O-196908

(111) **264913**  
(220) 08.04.2003  
(151) 04.08.2004  
(540)

## TRICO

(730) **Trico Products Corporation**, 3255 West Hamlin Road, Rochester Hills, MI, US  
(740) Rott, Růžička & Guttman Patentové, známkové a advokátní kanceláře, JUDr. Vladimír Rott, Vinohradská 37, Praha 2, 12000  
(510) (6) napínáky řemenů kovové, hadicové spojky kovové, hadicové spony kovové, kovové trubky a potrubí a spojení hadic; (7) řemenice a ozubená kola jiná než pro pozemní vozidla, motory pro stěrače předních skel, čerpadla pro stěrače předních skel; (9) čidla spadající do této třídy, elektrické konektory, součástky a díly pro elektrické přístroje a elektrické systémy, dešťová čidla spadající do této třídy, elektronické regulátory, kapalinová čidla spadající do této třídy, elektronické moduly vyvolávající blikání ukazatelů směru, termostaty, testovací zařízení na uzávěry chladičů a na uzávěry palivových nádrží, baterie, nabíječky baterií a svorky baterií, izolované vodiče s krokodýlky pro hledání závad, elektrické kabeláže a elektroinstalace, palubní diagnostické systémy pro vozidla a motory vozidel, čidla v motoru a snímače výkonu motoru, diagnostická vybavení pro vozidla, součásti zapalovací soustavy, palubní navigační systém pro vozidla; (12) součástky a díly pro automobily, nákladní automobily, rekreační vozidla a ostatní pozemní vozidla, čidla a dešťová čidla spadající do této třídy, systémy stírání předních skel vozidel a součásti těchto systémů, zejména stírací lišty, raménka, ovládací táhla, moduly, elektronická ovládání, náhradní díly, příslušenství, adaptéry a motorčky, systémy ostřikování předních skel vozidel a součásti těchto systémů, zejména trysky, čerpadla, trubičky, kapalinové senzory, nádržky na kapalinu, náhradní díly, příslušenství a motorčky; (40) zakázková výroba výrobků pro motorová vozidla pro ostatní, informační a poradenské služby související s výše uvedenou výrobou; (42) zakázkový design výrobků pro motorová vozidla pro ostatní, informační a poradenské služby související s výše uvedeným designem.  
(511) 6, 7, 9, 12, 40, 42  
(210) O-190467

(111) **265052**  
(220) 01.07.2003  
(151) 25.08.2004  
(540)

## MEDIARESEARCH

(730) **MEDIARESEARCH, a.s.**, Českobratrská 2778/1, Praha 3, 13000, CZ

- (740) JUDr. Fráňa Pavel, Sokolovská 49, Praha 8, 18600  
(510) (35) marketingové studie, odborné poradenství v oblasti marketingu, reklamy (propagace) a průzkum veřejného mínění, obchodní činnosti v oblasti průzkumu trhu a marketingu, obchodní reklama, průzkum trhu, průzkum veřejného mínění, reklama (propagace), systematizace informací do počítačových databází, analýzy v oblasti elektronického měření sledovanosti; (42) expertízy, odborné poradenství v oblasti zavádění a provozování služeb elektronického měření sledovanosti a technického průzkumu, činnost technických poradců v oblasti zavádění a provozování služby elektronického měření sledovanosti.  
(511) 35, 42  
(210) O-193307

- (111) **265530**  
(220) 03.12.2003  
(151) 25.08.2004  
(540)



- (730) **O. T. E. C. CR, s. r. o.**, Logistic Park Tulipán, Hostivice - Palouky, 25301, CZ  
(740) Ing. Michal Jupa, patentový zástupce, Na Baních 1385, Praha 5 - Zbraslav, 15600  
(510) (35) zprostředkovatelská, konzultační a poradenská činnost v oblasti obchodu, reklama, propagace, inzerce a poskytování obchodních informací prostřednictvím všech druhů médií, marketing, export - import; (36) celní a celně - deklarační služby; (39) silniční motorová doprava nákladní vnitrostátní i mezinárodní, služby v dopravě a přepravě jako např. zasilatelství vnitrostátní i mezinárodní, skladování, stěhování, spedice.  
(511) 35, 36, 39  
(210) O-198794

- (111) **265547**  
(220) 08.12.2003  
(151) 25.08.2004  
(540)

### TEXTY

- (730) **QALT Rakovník, spol. s r.o.**, Zavidov 72, Petrovice, 27035, CZ  
(740) Mgr. Jitka Vejražková, patentový zástupce, Podkovářská 6, Praha 9, 19000  
(510) (3) prací, mycí, čistící a kosmetické prostředky.  
(511) 3  
(210) O-198917

- (111) **265965**  
(220) 15.09.2003  
(151) 29.09.2004  
(540)

### MODERNÍ ŽENA

- (730) **Mladá fronta a.s.**, Mezi Vodami 1952/9, Praha 4 - Modřany, 14300, CZ  
(740) JUDr. Tomáš Prokop, Mezi Vodami 1952/9, Praha 4 - Modřany, 14300  
(510) (16) periodické a neperiodické publikace, tiskoviny, časopisy, knihy, propagační materiály, brožury, prospekty.  
(511) 16  
(210) O-195926

- (111) **266053**  
(220) 17.10.2003  
(151) 29.09.2004  
(540)

### Mladá fronta - MONITOR

- (730) **Mladá fronta a.s.**, Mezi Vodami 1952/9, Praha 4 - Modřany, 14300, CZ  
(510) (16) periodické a neperiodické publikace, tiskoviny, časopisy, knihy, propagační materiály, brožury, prospekty; (35) marketing, reklama, inzerce; (41) vydavatelství, nakladatelství.  
(511) 16, 35, 41  
(210) O-196990

- (111) **266174**  
(220) 24.11.2003  
(151) 29.09.2004  
(540)

### ČSOB E-messages

- (730) **Československá obchodní banka, a.s.**, Radlická 333/150, Praha 5, 15057, CZ  
(740) Baker & McKenzie v.o.s., advokátní kancelář, JUDr. Jiří Čermák, advokát, Klimentská 46, Praha 1, 11002  
(510) (9) multifunkční magnetické a čipové karty pro oblast peněžních, finančních a pojišťovacích služeb i pro obchodní síť, elektronické peněženky, magnetické karty a karty s pamětí nebo s mikroprocesorem, mezinárodní platební karty, počítačové programy, operační a expertní systémy včetně speciálních programů k ukládání, přenosu, výběru a kontrole dat i informací, nahrané i nenahrané nosiče informací a edice uživatelských i odborných informací šířených na veškerých paměťových médiích spadající do této třídy, nosiče digitálních podpisů k identifikaci odesílatele, elektronické reklamní, inzertní, propagační, uživatelské a instruktážní materiály i tiskoviny, databázové produkty, automatizované konfigurační skripty, tiskoviny všeho druhu a ostatní polygrafické výrobky v elektronické podobě a na nosičích; (14) drahé kovy, jejich slitiny a výrobky z těchto materiálů nebo z postříbeného a/nebo pozlaceného kovu nejsou-li uvedeny v jiných třídách, mince, reklamní a upomínkové předměty ze vzácných kovů a jejich slitin; (16) reklamní, inzertní, propagační, uživatelské a instruktážní materiály i tiskoviny, databázové produkty v papírové formě, plakáty, billboardy, tiskoviny všeho druhu a ostatní polygrafické výrobky zařazené v této třídě, výrobky z papíru, papírnického zboží, obálky, dopisní papíry, kalendáře, plánovací záznamníky, gratulace, knihy a knihařské výrobky, psací potřeby včetně psacích potřeb ze vzácných kovů a jejich slitin, kancelářské výrobky (s výjimkou nábytku), lepenka a kartonážní výrobky, etikety, upomínkové předměty, obaly a výrobky z plastů nezařazené do jiných tříd; (35) pomoc při řízení zahraničně obchodní činnosti, komerční informační kancelář, marketing, propagační, reklamní a inzertní služby prostřednictvím jakéhokoliv média - prostřednictvím telefonní, datové nebo informační sítě, merchandising, administrativní služby, automatizované zpracování dat a informací v bankovníctví, peněžnictví i v oblasti finančních instrumentů, zprostředkovatelské služby v oblasti vydávání uživatelských a reklamních tiskovin; (36) bankovní a peněžní služby spolu s poskytnutím nadstandardních bankovních produktů, služby bankovní a peněžní poskytované elektronicky, platební operace a služby na korunovém a devizovém trhu i v EURU včetně zajištění proti kurzovým ztrátám, správa portfolia, poskytování bankovních záruk, obchodování na kapitálových trzích, speciální finanční produkty, clearing (finanční), služby faktoringové a forfaitingové a veškeré finanční služby a služby s nimi související, směnářské služby, analytické finanční zprávy a expertízy, telefonické peněžní a bankovní služby, přijímání vkladů a jejich správa, tuzemský a zahraniční platební styk, exportní financování, finanční leasing, funkce deponitáře majetku firem a investičních fondů, služby v oblasti pojištění spravovaných finančních prostředků, kapitálové obchody a správa kapitálových vkladů, uzavírání finančních smluv o kooperaci a řízení, finanční makléřství, finanční služby týkající se investičních instrumentů, investiční bankovníctví, investiční obchody a financování podnikové sféry, akviziční financování, finanční expertízy, zřizování a provozování sítě bankomatů, úschova v bezpečnostních schránkách, finanční sponzorování, jointventure, provádění všech bankovních obchodů a poskytování všech bankovních služeb v tuzemsku i ve vztahu k zahraničí, zajištění nabývání podílů na společnostech a jiných družích právnických osob v tuzemsku i v zahraničí jako akcionář nebo jiný podílník v oboru peněžnictví, poskytování, šíření a výměna informací v oblasti bezhotovostního platebního styku prostřednictvím globálních telekomunikačních sítí a

Internetu, poradenské služby v oblasti financí, pojištění, úvěrování, leasingu, investic a bankovníctví, prezentace a poskytování služeb na výstavách a veletrzích v oblasti bankovníctví, financí, leasingu a půjček na bydlení, nepřetržitý peněžní informační servis; (38) provozování nepřetržité infolinky, poskytování, šíření a výměna informací prostřednictvím globálních telekomunikačních sítí a Internetu, šíření a výměna informací prostřednictvím počítačové sítě, šíření www informací, šíření elektronických tiskovin prostřednictvím elektronických médií; (41) prezentace na společenských, kulturních a zábavně-spoločenských akcích; (42) tvorba automatizovaných konfiguračních skriptů, programování počítačové, počítačové systémy (tvorba), služby v oblasti kódování a dekódování zabezpečovacích systémů, tvorba www prezentací.

(511) 9, 14, 16, 35, 36, 38, 41, 42  
(210) O-198430

(111) **266175**  
(220) 24.11.2003  
(151) 29.09.2004

### ČSOB Internetbanking

(730) Československá obchodní banka, a.s., Radlická 333/150, Praha 5, 15057, CZ

(740) Baker & McKenzie v.o.s., advokátní kancelář, JUDr. Jiří Čermák, advokát, Klimentská 46, Praha 1, 11002

(510) (9) multifunkční magnetické a čipové karty pro oblast peněžních, finančních a pojišťovacích služeb i pro obchodní síť, elektronické peněženky, magnetické karty a karty s pamětí nebo s mikroprocesorem, mezinárodní platební karty, počítačové programy, operační a expertní systémy včetně speciálních programů k ukládání, přenosu, výběru a kontrole dat i informací, nahané i nenahané nosiče informací a edice uživatelských i odborných informací šířených na veškerých paměťových médiích spadající do této třídy, nosiče digitálních podpisů k identifikaci odesílatele, elektronické reklamní, inzertní, propagační, uživatelské a instruktážní materiály i tiskoviny, databázové produkty, automatizované konfigurační skripty, tiskoviny všeho druhu a ostatní polygrafické výrobky v elektronické podobě a na nosičích; (14) drahé kovy, jejich slitiny a výrobky z těchto materiálů nebo z postřibřeného a/nebo pozlaceného kovu nejsou-li uvedeny v jiných třídách, mince, reklamní a upomínkové předměty ze vzácných kovů a jejich slitin; (16) reklamní, inzertní, propagační, uživatelské a instruktážní materiály i tiskoviny, databázové produkty v papírové formě, plakáty, billboardy, tiskoviny všeho druhu a ostatní polygrafické výrobky zařazené v této třídě, výrobky z papíru, papírnické zboží, obálky, dopisní papíry, kalendáře, plánovací záznamníky, gratulace, knihy a knihařské výrobky, psací potřeby včetně psacích potřeb ze vzácných kovů a jejich slitin, kancelářské výrobky (s výjimkou nábytku), lepenka a kartonážní výrobky, etikety, upomínkové předměty, obaly a výrobky z plastů nezařazené do jiných tříd; (35) pomoc při řízení zahraničně obchodní činnosti, komerční informační kancelář, marketing, propagační, reklamní a inzertní služby prostřednictvím jakéhokoliv média - prostřednictvím telefonní, datové nebo informační sítě, merchandising, administrativní služby, automatizované zpracování dat a informací v bankovníctví, peněžnictví i v oblasti finančních instrumentů, zprostředkovatelské služby v oblasti vydávání uživatelských a reklamních tiskovin; (36) bankovní a peněžní služby spolu s poskytnutím nadstandardních bankovních produktů, služby bankovní a peněžní poskytované elektronicky, platební operace a služby na korunovém a devizovém trhu i v EURU včetně zajištění proti kurzovým ztrátám, správa portfolia, poskytování bankovních záruk, obchodování na kapitálových trzích, speciální finanční produkty, clearing (finanční), služby factoringové a forfaitingové a veškeré finanční služby a služby s nimi související, směnárenské služby, analytické finanční příjavy a expertízy, telefonické peněžní a bankovní služby, přijímání vkladů a jejich správa, tuzemský a zahraniční platební styk, exportní financování, finanční leasing, funkce depozitáře majetku firem a investičních fondů, služby v oblasti pojištění spravovaných finančních prostředků, kapitálové obchody a správa kapitálových vkladů, uzavírání finančních smluv o kooperaci a řízení, finanční makléřství, finanční služby týkající se investičních instrumentů, investiční bankovníctví, investiční

obchody a financování podnikové sféry, akviziční financování, finanční expertízy, zřizování a provozování sítě bankomatů, úschova v bezpečnostních schránkách, finanční sponzorování, jointventure, provádění všech bankovních obchodů a poskytování všech bankovních služeb v tuzemsku i ve vztahu k zahraničí, zajištění nabývání podílů na společnostech a jiných druhých právnických osob v tuzemsku i v zahraničí jako akcionář nebo jiný podílník v oboru peněžnictví, poskytování, šíření a výměna informací v oblasti bezhotovostního platebního styku prostřednictvím globálních telekomunikačních sítí a Internetu, poradenské služby v oblasti financí, pojištění, úvěrování, leasingu, investic a bankovníctví, prezentace a poskytování služeb na výstavách a veletrzích v oblasti bankovníctví, financí, leasingu a půjček na bydlení, nepřetržitý peněžní informační servis; (38) provozování nepřetržité infolinky, poskytování, šíření a výměna informací prostřednictvím globálních telekomunikačních sítí a Internetu, šíření a výměna informací prostřednictvím počítačové sítě, šíření www informací, šíření elektronických tiskovin prostřednictvím elektronických médií; (41) prezentace na společenských, kulturních a zábavně-spoločenských akcích; (42) tvorba automatizovaných konfiguračních skriptů, programování počítačové, počítačové systémy (tvorba), služby v oblasti kódování a dekódování zabezpečovacích systémů, tvorba www prezentací.

(511) 9, 14, 16, 35, 36, 38, 41, 42  
(210) O-198431

(111) **266176**  
(220) 24.11.2003  
(151) 29.09.2004  
(540)

### ČSOB MultiCash

(730) Československá obchodní banka, a.s., Radlická 333/150, Praha 5, 15057, CZ

(740) Baker & McKenzie v.o.s., advokátní kancelář, JUDr. Jiří Čermák, advokát, Klimentská 46, Praha 1, 11002

(510) (9) multifunkční magnetické a čipové karty pro oblast peněžních, finančních a pojišťovacích služeb i pro obchodní síť, elektronické peněženky, magnetické karty a karty s pamětí nebo s mikroprocesorem, mezinárodní platební karty, počítačové programy, operační a expertní systémy včetně speciálních programů k ukládání, přenosu, výběru a kontrole dat i informací, nahané i nenahané nosiče informací a edice uživatelských i odborných informací šířených na veškerých paměťových médiích spadající do této třídy, nosiče digitálních podpisů k identifikaci odesílatele, elektronické reklamní, inzertní, propagační, uživatelské a instruktážní materiály i tiskoviny, databázové produkty, automatizované konfigurační skripty, tiskoviny všeho druhu a ostatní polygrafické výrobky v elektronické podobě a na nosičích; (14) drahé kovy, jejich slitiny a výrobky z těchto materiálů nebo z postřibřeného a/nebo pozlaceného kovu nejsou-li uvedeny v jiných třídách, mince, reklamní a upomínkové předměty ze vzácných kovů a jejich slitin; (16) reklamní, inzertní, propagační, uživatelské a instruktážní materiály i tiskoviny, databázové produkty v papírové formě, plakáty, billboardy, tiskoviny všeho druhu a ostatní polygrafické výrobky zařazené v této třídě, výrobky z papíru, papírnické zboží, obálky, dopisní papíry, kalendáře, plánovací záznamníky, gratulace, knihy a knihařské výrobky, psací potřeby včetně psacích potřeb ze vzácných kovů a jejich slitin, kancelářské výrobky (s výjimkou nábytku), lepenka a kartonážní výrobky, etikety, upomínkové předměty, obaly a výrobky z plastů nezařazené do jiných tříd; (35) pomoc při řízení zahraničně obchodní činnosti, komerční informační kancelář, marketing, propagační, reklamní a inzertní služby prostřednictvím jakéhokoliv média - prostřednictvím telefonní, datové nebo informační sítě, merchandising, administrativní služby, automatizované zpracování dat a informací v bankovníctví, peněžnictví i v oblasti finančních instrumentů, zprostředkovatelské služby v oblasti vydávání uživatelských a reklamních tiskovin; (36) bankovní a peněžní služby spolu s poskytnutím nadstandardních bankovních produktů, služby bankovní a peněžní poskytované elektronicky, platební operace a služby na korunovém a devizovém trhu i v EURU včetně zajištění proti kurzovým ztrátám, správa portfolia, poskytování bankovních záruk, obchodování na kapitálových trzích, speciální finanční produkty, clearing (finanční), služby

factoringové a forfaitingové a veškeré finanční služby a služby s nimi související, směnárenské služby, analytické finanční zprávy a expertízy, telefonické peněžní a bankovní služby, přijímání vkladů a jejich správa, tuzemský a zahraniční platební styk, exportní financování, finanční leasing, funkce depozitáře majetku firem a investičních fondů, služby v oblasti pojištění spravovaných finančních prostředků, kapitálové obchody a správa kapitálových vkladů, uzavírání finančních smluv o kooperaci a řízení, finanční makléřství, finanční služby týkající se investičních instrumentů, investiční bankovníctví, investiční obchody a financování podnikové sféry, akviziční financování, finanční expertízy, zřizování a provozování sítě bankomatů, úschova v bezpečnostních schránkách, finanční sponzorování, jointventure, provádění všech bankovních obchodů a poskytování všech bankovních služeb v tuzemsku i ve vztahu k zahraničí, zajištění nabytí podílů na společnostech a jiných družích právnických osob v tuzemsku i v zahraničí jako akcionář nebo jiný podílník v oboru peněžnictví, poskytování, šíření a výměna informací v oblasti bezhotovostního platebního styku prostřednictvím globálních telekomunikačních sítí a Internetu, poradenské služby v oblasti financí, pojištění, úvěrování, leasingu, investic a bankovníctví, prezentace a poskytování služeb na výstavách a veletrzích v oblasti bankovníctví, financí, leasingu a půjček na bydlení, nepřetržitý peněžní informační servis; (38) provozování nepřetržité infolinky, poskytování, šíření a výměna informací prostřednictvím globálních telekomunikačních sítí a Internetu, šíření a výměna informací prostřednictvím počítačové sítě, šíření www informací, šíření elektronických tiskovin prostřednictvím elektronických médií; (41) prezentace na společenských, kulturních a zábavně-společenských akcích; (42) tvorba automatizovaných konfiguračních skriptů, programování počítačové, počítačové systémy (tvorba), služby v oblasti kódování a dekódování zabezpečovacích systémů, tvorba www prezentací.

(511) 9, 14, 16, 35, 36, 38, 41, 42  
(210) O-198432

(111) **266177**  
(220) 24.11.2003  
(151) 29.09.2004  
(540)

### ČSOB Info

(730) **Československá obchodní banka, a.s.**, Radlická 333/150, Praha 5, 15057, CZ

(740) Baker & McKenzie v.o.s., advokátní kancelář, JUDr. Jiří Čermák, advokát, Klimentská 46, Praha 1, 11002

(510) (9) multifunkční magnetické a čipové karty pro oblast peněžních, finančních a pojišťovacích služeb i pro obchodní síť, elektronické peněženky, magnetické karty a karty s pamětí nebo s mikroprocesorem, mezinárodní platební karty, počítačové programy, operační a expertní systémy včetně speciálních programů k ukládání, přenosu, výběru a kontrole dat i informací, nahané i nenahané nosiče informací a edice uživatelských i odborných informací šířených na veškerých paměťových médiích spadající do této třídy, nosiče digitálních podpisů k identifikaci odesílatele, elektronické reklamní, inzertní, propagační, uživatelské a instruktážní materiály i tiskoviny, databázové produkty, automatizované konfigurační skripty, tiskoviny všeho druhu a ostatní polygrafické výrobky v elektronické podobě a na nosičích; (14) drahé kovy, jejich slitiny a výrobky z těchto materiálů nebo z postřibřeného a/nebo pozlaceného kovu nejsou-li uvedeny v jiných třídách, mince, reklamní a upomínkové předměty ze vzácných kovů a jejich slitin; (16) reklamní, inzertní, propagační, uživatelské a instruktážní materiály i tiskoviny, databázové produkty v papírové formě, plakáty, billboardy, tiskoviny všeho druhu a ostatní polygrafické výrobky zařazené v této třídě, výrobky z papíru, papírnické zboží, obálky, dopisní papíry, kalendáře, plánovací záznamníky, gratulace, knihy a knihařské výrobky, psací potřeby včetně psacích potřeb ze vzácných kovů a jejich slitin, kancelářské výrobky (s výjimkou nábytku), lepenka a kartonážní výrobky, etikety, upomínkové předměty, obaly a výrobky z plastů nezařazené do jiných tříd; (35) pomoc při řízení zahraničně obchodní činnosti, komerční informační kancelář, marketing, propagační, reklamní a inzertní služby prostřednictvím jakéhokoliv média - prostřednictvím telefonní, datové nebo informační sítě, merchandising, administrativní

služby, automatizované zpracování dat a informací v bankovníctví, peněžnictví i v oblasti finančních instrumentů, zprostředkovatelské služby v oblasti vydávání uživatelských a reklamních tiskovin; (36) bankovní a peněžní služby spolu s poskytnutím nadstandardních bankovních produktů, služby bankovní a peněžní poskytované elektronicky, platební operace a služby na korunovém a devizovém trhu i v EURU včetně zajištění proti kurzovým ztrátám, správa portfolia, poskytování bankovních záruk, obchodování na kapitálových trzích, speciální finanční produkty, clearing (finanční), služby factoringové a forfaitingové a veškeré finanční služby a služby s nimi související, směnárenské služby, analytické finanční zprávy a expertízy, telefonické peněžní a bankovní služby, přijímání vkladů a jejich správa, tuzemský a zahraniční platební styk, exportní financování, finanční leasing, funkce depozitáře majetku firem a investičních fondů, služby v oblasti pojištění spravovaných finančních prostředků, kapitálové obchody a správa kapitálových vkladů, uzavírání finančních smluv o kooperaci a řízení, finanční makléřství, finanční služby týkající se investičních instrumentů, investiční bankovníctví, investiční obchody a financování podnikové sféry, akviziční financování, finanční expertízy, zřizování a provozování sítě bankomatů, úschova v bezpečnostních schránkách, finanční sponzorování, jointventure, provádění všech bankovních obchodů a poskytování všech bankovních služeb v tuzemsku i ve vztahu k zahraničí, zajištění nabytí podílů na společnostech a jiných družích právnických osob v tuzemsku i v zahraničí jako akcionář nebo jiný podílník v oboru peněžnictví, poskytování, šíření a výměna informací v oblasti bezhotovostního platebního styku prostřednictvím globálních telekomunikačních sítí a Internetu, poradenské služby v oblasti financí, pojištění, úvěrování, leasingu, investic a bankovníctví, prezentace a poskytování služeb na výstavách a veletrzích v oblasti bankovníctví, financí, leasingu a půjček na bydlení, nepřetržitý peněžní informační servis; (38) provozování nepřetržité infolinky, poskytování, šíření a výměna informací prostřednictvím globálních telekomunikačních sítí a Internetu, šíření a výměna informací prostřednictvím počítačové sítě, šíření www informací, šíření elektronických tiskovin prostřednictvím elektronických médií; (41) prezentace na společenských, kulturních a zábavně-společenských akcích; (42) tvorba automatizovaných konfiguračních skriptů, programování počítačové, počítačové systémy (tvorba), služby v oblasti kódování a dekódování zabezpečovacích systémů, tvorba www prezentací.

(511) 9, 14, 16, 35, 36, 38, 41, 42  
(210) O-198433

(111) **266178**  
(220) 24.11.2003  
(151) 29.09.2004  
(540)

### ČSOB BusinessBanking 24

(730) **Československá obchodní banka, a.s.**, Radlická 333/150, Praha 5, 15057, CZ

(740) Baker & McKenzie v.o.s., advokátní kancelář, JUDr. Jiří Čermák, advokát, Klimentská 46, Praha 1, 11002

(510) (9) multifunkční magnetické a čipové karty pro oblast peněžních, finančních a pojišťovacích služeb i pro obchodní síť, elektronické peněženky, magnetické karty a karty s pamětí nebo s mikroprocesorem, mezinárodní platební karty, počítačové programy, operační a expertní systémy včetně speciálních programů k ukládání, přenosu, výběru a kontrole dat i informací, nahané i nenahané nosiče informací a edice uživatelských i odborných informací šířených na veškerých paměťových médiích spadající do této třídy, nosiče digitálních podpisů k identifikaci odesílatele, elektronické reklamní, inzertní, propagační, uživatelské a instruktážní materiály i tiskoviny, databázové produkty, automatizované konfigurační skripty, tiskoviny všeho druhu a ostatní polygrafické výrobky v elektronické podobě a na nosičích; (14) drahé kovy, jejich slitiny a výrobky z těchto materiálů nebo z postřibřeného a/nebo pozlaceného kovu nejsou-li uvedeny v jiných třídách, mince, reklamní a upomínkové předměty ze vzácných kovů a jejich slitin; (16) reklamní, inzertní, propagační, uživatelské a instruktážní materiály i tiskoviny, databázové produkty v papírové formě, plakáty, billboardy, tiskoviny všeho druhu a ostatní polygrafické výrobky zařazené v této třídě, výrobky z

papíru, papírnické zboží, obálky, dopisní papíry, kalendáře, plánovací záznamníky, gratulace, knihy a knihařské výrobky, psací potřeby včetně psacích potřeb ze vzácných kovů a jejich slitin, kancelářské výrobky (s výjimkou nábytku), lepenka a kartonážní výrobky, etikety, upomínkové předměty, obaly a výrobky z plastů nezařazené do jiných tříd; (35) pomoc při řízení zahraničně obchodní činnosti, komerční informační kancelář, marketing, propagační, reklamní a inzertní služby prostřednictvím jakéhokoliv média - prostřednictvím telefonní, datové nebo informační sítě, merchandising, administrativní služby, automatizované zpracování dat a informací v bankovníctví, peněžnictví i v oblasti finančních instrumentů, zprostředkovatelské služby v oblasti vydávání uživatelských a reklamních tiskovin; (36) bankovní a peněžní služby spolu s poskytnutím nadstandardních bankovních produktů, služby bankovní a peněžní poskytované elektronicky, platební operace a služby na korunovém a devizovém trhu i v EURU včetně zajištění proti kurzovým ztrátám, správa portfolia, poskytování bankovních záruk, obchodování na kapitálových trzích, speciální finanční produkty, clearing (finanční), služby factoringové a forfaitingové a veškeré finanční služby a služby s nimi související, směnárenské služby, analytické finanční zprávy a expertízy, telefonické peněžní a bankovní služby, přijímání vkladů a jejich správa, tuzemský a zahraniční platební styk, exportní financování, finanční leasing, funkce depozitáře majetku firem a investičních fondů, služby v oblasti pojištění spravovaných finančních prostředků, kapitálové obchody a správa kapitálových vkladů, uzavírání finančních smluv o kooperaci a řízení, finanční makléřství, finanční služby týkající se investičních instrumentů, investiční bankovníctví, investiční obchody a financování podnikové sféry, akviziční financování, finanční expertízy, zřizování a provozování sítě bankomatů, úschova v bezpečnostních schránkách, finanční sponzorování, jointventure, provádění všech bankovních obchodů a poskytování všech bankovních služeb v tuzemsku i ve vztahu k zahraničí, zajištění nabývání podílů na společnostech a jiných družích právnických osob v tuzemsku i v zahraničí jako akcionář nebo jiný podílník v oboru peněžnictví, poskytování, šíření a výměna informací v oblasti bezhotovostního platebního styku prostřednictvím globálních telekomunikačních sítí a Internetu, poradenské služby v oblasti financí, pojištění, úvěrování, leasingu, investic a bankovníctví, prezentace a poskytování služeb na výstavách a veletrzích v oblasti bankovníctví, financí, leasingu a půjček na bydlení, nepřetržitý peněžní informační servis; (38) provozování nepřetržité infolinky, poskytování, šíření a výměna informací prostřednictvím globálních telekomunikačních sítí a Internetu, šíření a výměna informací prostřednictvím počítačové sítě, šíření www informací, šíření elektronických tiskovin prostřednictvím elektronických médií; (41) prezentace na společenských, kulturních a zábavně-společenských akcích; (42) tvorba automatizovaných konfiguračních skriptů, programování počítačové, počítačové systémy (tvorba), služby v oblasti kódování a dekódování zabezpečovacích systémů, tvorba www prezentací.

(511) 9, 14, 16, 35, 36, 38, 41, 42  
(210) O-198434

(111) **266190**  
(220) 28.11.2003  
(151) 29.09.2004  
(540)

### APONIL

(730) **Medochemie Ltd.**, Constantinoupoleos Street, Limassol, CY  
(740) **MEDOPHARM, s.r.o.**, Ing. Jaroslav Litera, CSc., Lehárova 1808/11, Praha 4, 14300  
(510) (5) léčiva, farmaceutické látky, veterinární přípravky, farmaceutická léčiva, léky a léčivé výrobky; (35) reklamní a marketingové služby, služby managementu.

(511) 5, 35  
(210) O-198657

(111) **266205**  
(220) 04.12.2003  
(151) 29.09.2004  
(540)

### ACOND

(730) **Jiří Hanus**, Topasová 626/26, Praha 5, 15000, CZ  
(740) PatentCentrum Sedláč & Partners s.r.o., Husova 5, České Budějovice, 37001  
(510) (11) zařízení vzduchotechnická, klimatizační, topná a pro úpravu vzduchu, jejich součásti a příslušenství; (37) montáž a opravy zařízení a přístrojů topných, větracích, pro rozvod a ohřev vody, včetně jejich součásti a příslušenství, instalace a opravy klimatizačních zařízení; (42) služby projekční, inženýrské, konzultační a poradenské v oblasti klimatizace, topných zařízení a vzduchotechniky.

(511) 11, 37, 42  
(210) O-198827

(111) **266653**  
(220) 20.03.2003  
(151) 26.10.2004  
(540)

### SAHARA

(730) **ASTRID T.M., a.s.**, U průhonu 10/700, Praha 7, 17004, CZ  
(510) (3) kosmetické přípravky a prostředky pro ošetřování pokožky, masážní a regenerační prostředky.

(511) 3  
(210) O-189833

(111) **266739**  
(220) 01.10.2003  
(151) 26.10.2004  
(540)

### TELEINFO

(730) **TELEINFO, spol. s r.o.**, Husova 1, Blansko, 67801, CZ  
(510) (16) telefonní seznamy, seznamy adres, periodika, průvodce, kalendáře, ročenky, tiskárenské výrobky všeho druhu, noviny, inzertní noviny; (35) přímý marketing, komercializace a publicita uvedených publikací, reklamní činnost všeho druhu, inzertní služby, rozesílání tiskařských výrobků reklamního charakteru, inzertní zprostředkovatelská služba.

(511) 16, 35  
(210) O-196423

(111) **266865**  
(220) 02.12.2003  
(151) 26.10.2004  
(540)



(730) **Valve Control, s. r. o.**, U Dvora 213, Nivnice, 68751, CZ  
(510) (6) kulové kohouty k všestrannému použití z nerez oceli, oceli a litiny, uzavírací klapky kovové, ventily, nožová šoupátka; (7) pneumatické systémy a jejich prvky, pneupohony a elektropohony pro ovládání kulových kohoutů a klapek; (9) elektrická zařízení pro dálkové ovládání průmyslových procesů, solenoidové ventily – elektromagnetické spínače, elektrické spínače.

(511) 6, 7, 9  
(210) O-198736

(111) **267516**  
(220) 07.11.2003  
(151) 29.11.2004  
(540)

### ČSOB Private Banking

(730) **Československá obchodní banka, a.s.**, Radlická 333/150, Praha 5, 15057, CZ

(740) Baker & McKenzie v.o.s., advokátní kancelář, JUDr. Jiří Čermák, advokát, Klimentská 46, Praha 1, 11002

(510) (9) multifunkční čipové karty pro oblast peněžních, finančních a pojišťovacích služeb i pro obchodní síť, elektronické peněženky, karty s pamětí nebo s mikroprocesorem, mezinárodní platební karty, magnetické a čipové karty, počítačové programy, operační a expertní systémy včetně speciálních programů k ukládání, přenosu, výběru a kontrole dat i informací, nahrané i nenahrané nosiče informací a edice uživatelských i odborných informací šířených na veškerých paměťových médiích spadající do této třídy, nosiče digitálních podpisů k identifikaci odesílatele, reklamní, inzertní, propagační, uživatelské a instruktážní materiály i tiskoviny, databázové produkty, automatizované konfigurační skripty, tiskoviny všeho druhu a ostatní polygrafické výrobky v elektronické podobě a na nosičích; (14) drahé kovy, jejich slitiny a výrobky z těchto materiálů nebo z postříbeného a/nebo pozlaceného kovu, nejsou-li uvedeny v jiných třídách, mince, reklamní a upomínkové předměty ze vzácných kovů a jejich slitin; (16) reklamní, inzertní, propagační, uživatelské a instruktážní materiály i tiskoviny, databázové produkty v papírové formě, plakáty, billboardy, tiskoviny všeho druhu a ostatní polygrafické výrobky zařazené v této třídě, výrobky z papíru, papírnické zboží, obálky, dopisní papíry, kalendáře, plánovací záznamníky, gratulace, knihy a knihařské výrobky, psací potřeby včetně psacích potřeb ze vzácných kovů a jejich slitin, kancelářské výrobky (s výjimkou nábytku), lepenka a kartonážní výrobky, etikety, upomínkové propagační předměty z papíru a z plastů, spadající do této třídy, obaly a propagační výrobky z plastů nezařazené do jiných tříd; (35) pomoc při řízení zahraničně obchodní činnosti, marketing, propagační, reklamní a inzertní služby prostřednictvím jakéhokoliv média - prostřednictvím telefonní, datové nebo informační sítě, merchandising, franchising, administrativní služby, automatizované zpracování dat a informací v bankovníctví, peněžnictví i v oblasti finančních instrumentů, zprostředkovatelské služby v oblasti vydávání uživatelských a reklamních tiskovin; (36) bankovní a peněžní služby spolu s poskytnutím nadstandardních bankovních produktů, služby bankovní a peněžní poskytované elektronicky, platební operace a služby na korunovém a devizovém trhu i v EURU včetně zajištění proti kurzovým ztrátám, správa portfolia, poskytování bankovních záruk, obchodování na kapitálových trzích, speciální finanční produkty, clearing (finanční), služby factoringové a forfaitingové, veškeré finanční služby a služby s nimi související, směnárenské služby, analytické finanční zprávy a expertízy, telefonické peněžní a bankovní služby, přijímání vkladů a jejich správa, tuzemský a zahraniční platební styk, exportní financování, finanční leasing, funkce depozitáře majetku firem a investičních fondů, služby v oblasti pojištění spravovaných finančních prostředků, kapitálové obchody a správa kapitálových vkladů, uzavírání finančních smluv o kooperaci a řízení, finanční makléřství, finanční služby týkající se investičních instrumentů, investiční bankovníctví, investiční obchody a financování podnikové sféry, akviziční financování, finanční expertízy, zřizování a provozování sítě bankomatů, úschova v bezpečnostních schránkách, finanční sponzorování, jointventure, provádění všech bankovních obchodů a poskytování všech bankovních služeb v tuzemsku i ve vztahu k zahraničí, zajištění nabývání podílů na společnostech a jiných druzích právnických osob v tuzemsku i v zahraničí jako akcionář nebo jiný podílník v oboru peněžnictví, poskytování, šíření a výměna informací v oblasti bezhotovostního platebního styku prostřednictvím globálních telekomunikačních sítí a Internetu, poradenské služby v oblasti financí, pojištění, úvěrování, leasingu, investic a bankovníctví, prezentace a poskytování služeb na výstavách a veletrzích v oblasti bankovníctví, financí, leasingu a půjček na bydlení, nepřetržitý peněžní informační servis; (38) provozování nepřetržitě infolinky, poskytování, šíření a výměna informací prostřednictvím globálních telekomunikačních sítí a Internetu, šíření a výměna informací prostřednictvím počítačové sítě, šíření elektronických tiskovin prostřednictvím elektronických médií, šíření www prezentací; (41) prezentace na společenských, kulturních a zábavně-společenských akcích; (42) tvorba automatizovaných konfiguračních skriptů, programování počítačové, počítačové systémy (tvorba), služby v oblasti kódování a dekodování zabezpečovacích systémů,

tvorba www prezentací.  
(511) 9, 14, 16, 35, 36, 38, 41, 42  
(210) O-197814

(111) **267517**  
(220) 07.11.2003  
(151) 29.11.2004  
(540)



(730) **Československá obchodní banka, a.s.**, Radlická 333/150, Praha 5, 15057, CZ

(740) Baker & McKenzie v.o.s., advokátní kancelář, JUDr. Jiří Čermák, advokát, Klimentská 46, Praha 1, 11002

(510) (9) multifunkční čipové karty pro oblast peněžních, finančních a pojišťovacích služeb i pro obchodní síť, elektronické peněženky, karty s pamětí nebo s mikroprocesorem, mezinárodní platební karty, magnetické a čipové karty, počítačové programy, operační a expertní systémy včetně speciálních programů k ukládání, přenosu, výběru a kontrole dat i informací, nahrané i nenahrané nosiče informací a edice uživatelských i odborných informací šířených na veškerých paměťových médiích spadající do této třídy, nosiče digitálních podpisů k identifikaci odesílatele, reklamní, inzertní, propagační, uživatelské a instruktážní materiály i tiskoviny, databázové produkty, automatizované konfigurační skripty, tiskoviny všeho druhu a ostatní polygrafické výrobky v elektronické podobě a na nosičích; (14) drahé kovy, jejich slitiny a výrobky z těchto materiálů nebo z postříbeného a/nebo pozlaceného kovu, nejsou-li uvedeny v jiných třídách, mince, reklamní a upomínkové předměty ze vzácných kovů a jejich slitin; (16) reklamní, inzertní, propagační, uživatelské a instruktážní materiály i tiskoviny, databázové produkty v papírové formě, plakáty, billboardy, tiskoviny všeho druhu a ostatní polygrafické výrobky zařazené v této třídě, výrobky z papíru, papírnické zboží, obálky, dopisní papíry, kalendáře, plánovací záznamníky, gratulace, knihy a knihařské výrobky, psací potřeby včetně psacích potřeb ze vzácných kovů a jejich slitin, kancelářské výrobky (s výjimkou nábytku), lepenka a kartonážní výrobky, etikety, upomínkové propagační předměty z papíru a z plastů, spadající do této třídy, obaly a propagační výrobky z plastů nezařazené do jiných tříd; (35) pomoc při řízení zahraničně obchodní činnosti, marketing, propagační, reklamní a inzertní služby prostřednictvím jakéhokoliv média - prostřednictvím telefonní, datové nebo informační sítě, merchandising, franchising, administrativní služby, automatizované zpracování dat a informací v bankovníctví, peněžnictví i v oblasti finančních instrumentů, zprostředkovatelské služby v oblasti vydávání uživatelských a reklamních tiskovin; (36) bankovní a peněžní služby spolu s poskytnutím nadstandardních bankovních produktů, služby bankovní a peněžní poskytované elektronicky, platební operace a služby na korunovém a devizovém trhu i v EURU včetně zajištění proti kurzovým ztrátám, správa portfolia, poskytování bankovních záruk, obchodování na kapitálových trzích, speciální finanční produkty, clearing (finanční), služby factoringové a forfaitingové, veškeré finanční služby a služby s nimi související, směnárenské služby, analytické finanční zprávy a expertízy, telefonické peněžní a bankovní služby, přijímání vkladů a jejich správa, tuzemský a zahraniční platební styk, exportní financování, finanční leasing, funkce depozitáře majetku firem a investičních fondů, služby v oblasti pojištění spravovaných finančních prostředků, kapitálové obchody a správa kapitálových vkladů, uzavírání finančních smluv o kooperaci a řízení, finanční makléřství, finanční služby týkající se investičních instrumentů, investiční bankovníctví, investiční obchody a financování podnikové sféry, akviziční financování, finanční expertízy, zřizování a provozování sítě bankomatů, úschova v bezpečnostních schránkách, finanční sponzorování, jointventure, provádění všech bankovních obchodů a



poskytování všech bankovních služeb v tuzemsku i ve vztahu k zahraničí, zajištění nabývání podílů na společnostech a jiných družích právnických osob v tuzemsku i v zahraničí jako akcionář nebo jiný podílník v oboru peněžnictví, poskytování, šíření a výměna informací v oblasti bezhotovostního platebního styku prostřednictvím globálních telekomunikačních sítí a Internetu, poradenské služby v oblasti financí, pojištění, úvěrování, leasingu, investic a bankovníctví, prezentace a poskytování služeb na výstavách a veletrzích v oblasti bankovníctví, financí, leasingu a půjček na bydlení, nepřetržitý peněžní informační servis; (38) provozování nepřetržité infolinky, poskytování, šíření a výměna informací prostřednictvím globálních telekomunikačních sítí a Internetu, šíření a výměna informací prostřednictvím počítačové sítě, šíření elektronických tiskovin prostřednictvím elektronických médií, šíření www prezentací; (41) prezentace na společenských, kulturních a zábavně-společenských akcích; (42) tvorba automatizovaných konfiguračních skriptů, programování počítačové, počítačové systémy (tvorba), služby v oblasti kódování a dekódování zabezpečovacích systémů, tvorba www prezentací.

(511) 9, 14, 16, 35, 36, 38, 41, 42  
(210) O-197815

(111) **267532**

(220) 13.11.2003

(151) 29.11.2004

(540)

### ČSOB BusinessBanking

(730) Československá obchodní banka, a.s., Radlická 333/150, Praha 5, 15057, CZ

(740) Baker & McKenzie v.o.s., advokátní kancelář, JUDr. Jiří Čermák, advokát, Klimentská 46, Praha 1, 11002

(510) (9) multifunkční magnetické a čipové karty pro oblast peněžních, finančních a pojišťovacích služeb i pro obchodní síť, elektronické peněženky, magnetické karty a karty s pamětí nebo s mikroprocesorem, mezinárodní platební karty, počítačové programy, operační a expertní systémy včetně speciálních programů k ukládání, přenosu, výběru a kontrole dat i informací, nahrané i nenahrané nosiče informací a edice uživatelských i odborných informací šířených na veškerých paměťových médiích spadajících do této třídy, nosiče digitálních podpisů k identifikaci odesílatele, elektronické reklamní, inzertní, propagační, uživatelské a instruktážní materiály i tiskoviny, databázové produkty, automatizované konfigurační skripty, tiskoviny všeho druhu a ostatní polygrafické výrobky v elektronické podobě a na nosičích; (14) mince, reklamní a upomínkové předměty ze vzácných kovů a jejich slitin, drahé kovy, jejich slitiny a výrobky z těchto materiálů nebo z posříbřeného a/nebo pozlaceného kovu nejsou-li uvedeny v jiných třídách; (16) reklamní, inzertní, propagační, uživatelské a instruktážní materiály i tiskoviny, databázové produkty v papírové formě, plakáty, billboardy, tiskoviny všeho druhu a ostatní polygrafické výrobky zařazené v této třídě, výrobky z papíru, papírnické zboží, obálky, dopisní papíry, kalendáře, plánovací záznamníky, gratulace, knihy a knihařské výrobky, psací potřeby včetně psacích potřeb ze vzácných kovů a jejich slitin, kancelářské výrobky (s výjimkou nábytku), lepenka a kartonážní výrobky, etikety, upomínkové předměty zařazené v této třídě, obaly a výrobky z plastů nezařazené do jiných tříd; (35) informační servis a provozování nepřetržitě infolinky, marketing, zahraničně obchodní činnost, propagační, reklamní a inzertní služby prostřednictvím jakéhokoliv média - prostřednictvím telefonní, datové nebo informační sítě, merchandising, administrativní služby, automatizované zpracování dat a informací v bankovníctví, peněžnictví i v oblasti finančních instrumentů, zprostředkovatelské služby v oblasti vydávání uživatelských a reklamních tiskovin; (36) bankovní a peněžní služby spolu s poskytnutím nadstandardních bankovních produktů, služby bankovní a peněžní poskytované elektronicky, platební operace a služby na korunovém a devizovém trhu i v EURU včetně zajištění proti kurzovým ztrátám, správa portfolia, poskytování bankovních záruk, obchodování na kapitálových trzích, poskytování speciálních finančních produktů, clearing (finanční), služby factoringové a forfaitingové, veškeré finanční služby a služby s nimi související, směnárenské služby, analytické finanční zprávy a expertízy, telefonické peněžní a bankovní služby,

přijímání vkladů a jejich správa, tuzemský a zahraniční platební styk, exportní financování, finanční leasing, výkon funkce depozitáře majetku firem a investičních fondů, služby v oblasti pojištění spravovaných finančních prostředků, kapitálové obchody a správa kapitálových vkladů, uzavírání finančních smluv o kooperaci a řízení, finanční makléřství, finanční služby týkající se investičních instrumentů, investiční bankovníctví, investiční obchody a financování podnikové sféry, akviziční financování, finanční expertízy, zřizování a provozování sítě bankomatů, úschova v bezpečnostních schránkách, finanční sponzorování, jointventure, provádění všech bankovních obchodů a poskytování všech bankovních služeb v tuzemsku i ve vztahu k zahraničí, zajištění nabývání podílů na společnostech a jiných družích právnických osob v tuzemsku i v zahraničí jako akcionář nebo jiný podílník v oboru peněžnictví, poskytování, šíření a výměna informací v oblasti bezhotovostního platebního styku prostřednictvím globálních telekomunikačních sítí a Internetu, poradenské služby v oblasti financí, pojištění, úvěrování, leasingu, investic a bankovníctví, prezentace a poskytování služeb na výstavách a veletrzích v oblasti bankovníctví, financí, leasingu a půjček na bydlení, nepřetržitý peněžní informační servis; (38) poskytování informací o službách prostřednictvím elektronických médií, šíření www informací a šíření elektronických tiskovin, poskytování, šíření a výměna informací prostřednictvím globálních telekomunikačních sítí a Internetu, šíření a výměna informací prostřednictvím počítačové sítě, provozování nepřetržitě infolinky; (41) prezentace na společenských, kulturních a zábavně-společenských akcích; (42) tvorba automatizovaných konfiguračních skriptů, programování a počítačové programy na zakázku, služby v oblasti kódování a dekódování zabezpečovacích systémů, tvorba www prezentací.

(511) 9, 14, 16, 35, 36, 38, 41, 42  
(210) O-198062

(111) **267560**

(220) 02.12.2003

(151) 29.11.2004

(540)

rodinný dům

(730) Business Media CZ, s.r.o. IČ: 28473531, Nádražní 32, Praha 5, 15000, CZ

(740) PatentCentrum Sedlák & Partners s.r.o., Husova 5, České Budějovice, 37001

(510) (16) časopisy, tiskoviny všeho druhu periodické i neperiodické; (35) reklamní, propagační a inzertní činnost; (41) vydavatelská a nakladatelská činnost, zábavná a vzdělávací činnost.

(511) 16, 35, 41  
(210) O-198728

(111) **269567**

(220) 28.11.2003

(151) 09.02.2005

(540)

### BETAMED

(730) Medochemie Ltd., Constantinoupoleos Street, Limassol, CY

(740) MEDOPHARM, s.r.o., Ing. Jaroslav Litera, CSc., Lehárova 1808/11, Praha 4, 14300

(510) (5) léčiva, farmaceutické látky, veterinární přípravky, farmaceutická léčiva, léky a léčivé výrobky s výjimkou léků pro ošetřování kožních chorob; (35) reklamní a marketingové služby, služby managementu.

(511) 5, 35  
(210) O-198658



## Zániky ochranných známek uplynutím doby platnosti

Kapitola obsahuje údaje o ochranných známkách, které zanikly uplynutím doby platnosti podle ustanovení § 29 odst. 1 zákona č. 441/2003 Sb.

Číslo zápisu	Datum zániku		
165247	31.05.2012	253305	29.05.2012
175527	01.06.2012	253306	29.05.2012
175582	29.05.2012	253307	29.05.2012
175584	29.05.2012	253309	29.05.2012
177009	02.06.2012	253317	29.05.2012
178324	01.06.2012	253318	29.05.2012
178717	29.05.2012	253320	29.05.2012
180339	29.05.2012	253321	29.05.2012
180341	29.05.2012	253322	30.05.2012
180342	29.05.2012	253328	31.05.2012
180343	29.05.2012	253329	31.05.2012
180344	29.05.2012	254344	29.05.2012
180929	29.05.2012	254345	29.05.2012
180954	01.06.2012	254346	29.05.2012
183694	01.06.2012	254950	31.05.2012
184188	02.06.2012	255644	30.05.2012
188462	29.05.2012	256462	29.05.2012
194864	02.06.2012	256464	30.05.2012
251122	29.05.2012	256465	31.05.2012
251123	29.05.2012	257195	29.05.2012
251997	29.05.2012	257196	30.05.2012
251998	29.05.2012	258047	29.05.2012
252000	29.05.2012	258048	29.05.2012
252001	29.05.2012	258049	31.05.2012
252002	29.05.2012	266626	29.05.2012
252003	29.05.2012	273728	30.05.2012
252004	29.05.2012		
252551	29.05.2012		
252553	29.05.2012		
252554	29.05.2012		
252555	29.05.2012		
252556	29.05.2012		
252558	29.05.2012		
252559	29.05.2012		
252560	29.05.2012		
252561	29.05.2012		
252563	29.05.2012		
252564	29.05.2012		
252565	29.05.2012		
252571	30.05.2012		
252572	30.05.2012		
252573	30.05.2012		
252576	30.05.2012		
252578	30.05.2012		
252579	31.05.2012		
252581	31.05.2012		
252582	31.05.2012		
252583	31.05.2012		
252584	31.05.2012		
252585	31.05.2012		
252586	31.05.2012		
252589	31.05.2012		

## Vzdání se práv k ochranné známce

Vlastník ochranné známky se může podle ustanovení § 30 zákona č. 441/2003 Sb. u Úřadu písemným prohlášením vzdát práv k ochranné známce v rozsahu všech výrobků nebo služeb, pro které byla zapsána, nebo některých z nich. Účinky tohoto prohlášení nastávají dnem doručení prohlášení vlastníka ochranné známky Úřadu a nelze je vzít zpět. V této kapitole je tedy uvedeno datum účinnosti vzdání se práv k ochranné známce. Pokud se vlastník vzdal práv k ochranné známce jen v rozsahu některých výrobků a služeb, je pod příslušným INID kódem zveřejněn rovněž zbývající seznam výrobků a služeb, pro které ochranné známka zůstává zapsána.

Tato kapitola dále zahrnuje údaje o ochranných známkách, u kterých vlastník písemným prohlášením omezil rozsah ochrany ve vztahu k prvku ochranné známky.

(111) 327324  
(540)



(210) O-493016  
s účinností ode dne 12.12.2012/vzdání se práv k ochranné  
známce

---

## Úpravy znění/vyobrazení ochranných známek a seznamu výrobků a služeb

Kapitola obsahuje údaje o ochranných známkách, u kterých na žádost vlastníka ochranné známky došlo v souladu s ustanovením § 27 zákona č.441/2003 Sb. k úpravě ve znění, vyobrazení nebo seznamu výrobků a služeb, pokud tato změna uvádí údaje v ochranné známce do souladu se skutečností, aniž by se tím ochranná známka zásadně změnila. Kapitola dále obsahuje údaje o ochranných známkách, jejichž zápis byl obnoven pouze pro některé z výrobků a služeb v souladu s ustanovením §29 zákona č. 441/2003 Sb.

- (111) **182052**  
(510) (29) zákusky a malé občerstvení, bramborové lupínky a křupky, tyčinky z bramborového těsta, vepřové kůžičky, kombinace krekerů a sýry; (30) zákusky a malé občerstvení, protlačované a jinak formované potravinářské výrobky, preclíky, preclíky polévané čokoládou, pražená kukuřice se sýrovou příchutí, s karamelovou příchutí.  
(511) 29, 30
-

## Změny vlastníků ochranných známek

Kapitola obsahuje údaje o ochranných známkách, které byly převedeny nebo přešly ve smyslu ustanovení § 15 odst. 1, 2 a § 16 zákona č. 441/2003 Sb. na jiného vlastníka v rozsahu všech zapsaných výrobků nebo služeb.

Číslo zápisu	Dřívější vlastník	Nynější vlastník	S účinností od
117980	REMELL Inc. SA, Av. 18 de Julio 1516, Montevideo, UY	ebis holding, a.s., Grösslingova 7, Bratislava, SK	17.12.2012
155038	REMELL Inc. SA, Av. 18 de Julio 1516, Montevideo, UY	ebis holding, a.s., Grösslingova 7, Bratislava, SK	17.12.2012
171207	H-D Michigan, LLC, 315 West Huron Street, Suite 400, Ann Arbor, MI, US	H-D U.S.A., LLC, 3700 West Juneau Avenue, Milwaukee 53208, WI, US	13.12.2012
171208	H-D Michigan, LLC, 315 West Huron Street, Suite 400, Ann Arbor, MI, US	H-D U.S.A., LLC, 3700 West Juneau Avenue, Milwaukee 53208, WI, US	13.12.2012
183670	H-D Michigan, LLC, 315 West Huron Street, Suite 400, Ann Arbor, MI, US	H-D U.S.A., LLC, 3700 West Juneau Avenue, Milwaukee 53208, WI, US	13.12.2012
183671	H-D Michigan, LLC, 315 West Huron Street, Suite 400, Ann Arbor, MI, US	H-D U.S.A., LLC, 3700 West Juneau Avenue, Milwaukee 53208, WI, US	13.12.2012
190473	CK IRÍNY TOURS spol. s r.o., Sřelecká 100, Příbram II, 26101, CZ	Sotira Korecká Margaritopulu, Sřelecká 100, Příbram II, 26101, CZ Markéta Strnadová, Sřelecká 100, Příbram II, 26101, CZ Iveta Strnadová, Sřelecká 100, Příbram II, 26101, CZ	13.12.2012
194219	CK IRÍNY TOURS spol. s r.o., Sřelecká 100, Příbram II, 26101, CZ	Sotira Korecká Margaritopulu, Sřelecká 100, Příbram II, 26101, CZ Markéta Strnadová, Sřelecká 100, Příbram II, 26101, CZ Iveta Strnadová, Sřelecká 100, Příbram II, 26101, CZ	13.12.2012
216740	H-D Michigan, LLC, 315 West Huron Street, Suite 400, Ann Arbor, MI, US	H-D U.S.A., LLC, 3700 West Juneau Avenue, Milwaukee 53208, WI, US	13.12.2012
218026	Mohelnická zemědělská a.s., Klopina 33, Úsov, 78973, CZ	NS retail s.r.o., Škroupova 441, Hradec Králové, 50002, CZ	17.12.2012
225406	H-D Michigan, LLC, 315 West Huron Street, Suite 400, Ann Arbor, MI, US	H-D U.S.A., LLC, 3700 West Juneau Avenue, Milwaukee 53208, WI, US	13.12.2012
230140	LGO, s.r.o., Borová 103, Stráž pod Ralskem, 47127, CZ	OMA CZ, a.s., Borová 103, Stráž pod Ralskem, 47127, CZ	17.12.2012
232332	123shop a. s., U starého mlýna 239, Praha 10 Uhřetěves, 10400, CZ	Sales Online a.s., Zdebradská 56, Říčany, 25101, CZ	13.12.2012
233002	UNILEVER N.V., Weena 455, Rotterdam, NL	EDELLWEISS GMBH & CO. KG, Oberstdorferstrasse 7, 87435 Kempten, DE	12.12.2012
240299	H-D Michigan, LLC, 315 West Huron Street, Suite 400, Ann Arbor, MI, US	H-D U.S.A., LLC, 3700 West Juneau Avenue, Milwaukee 53208, WI, US	13.12.2012
240739	H-D Michigan, LLC, 315 West Huron Street, Suite 400, Ann Arbor, MI, US	H-D U.S.A., LLC, 3700 West Juneau Avenue, Milwaukee 53208, WI, US	13.12.2012
240740	H-D Michigan, LLC, 315 West Huron Street, Suite 400, Ann Arbor, MI, US	H-D U.S.A., LLC, 3700 West Juneau Avenue, Milwaukee 53208, WI, US	13.12.2012
240741	H-D Michigan, LLC, 315 West Huron Street, Suite 400, Ann Arbor, MI, US	H-D U.S.A., LLC, 3700 West Juneau Avenue, Milwaukee 53208, WI, US	13.12.2012
240742	H-D Michigan, LLC, 315 West Huron Street, Suite 400, Ann Arbor, MI, US	H-D U.S.A., LLC, 3700 West Juneau Avenue, Milwaukee 53208, WI, US	13.12.2012
240743	H-D Michigan, LLC, 315 West Huron Street, Suite 400, Ann Arbor, MI, US	H-D U.S.A., LLC, 3700 West Juneau Avenue, Milwaukee 53208, WI, US	13.12.2012

Číslo zápisu	Dřívější vlastník	Nynější vlastník	S účinností od
240744	H-D Michigan, LLC, 315 West Huron Street, Suite 400, Ann Arbor, MI, US	H-D U.S.A., LLC, 3700 West Juneau Avenue, Milwaukee 53208, WI, US	13.12.2012
240745	H-D Michigan, LLC, 315 West Huron Street, Suite 400, Ann Arbor, MI, US	H-D U.S.A., LLC, 3700 West Juneau Avenue, Milwaukee 53208, WI, US	13.12.2012
240746	H-D Michigan, LLC, 315 West Huron Street, Suite 400, Ann Arbor, MI, US	H-D U.S.A., LLC, 3700 West Juneau Avenue, Milwaukee 53208, WI, US	13.12.2012
244226	H-D Michigan, LLC, 315 West Huron Street, Suite 400, Ann Arbor, MI, US	H-D U.S.A., LLC, 3700 West Juneau Avenue, Milwaukee 53208, WI, US	13.12.2012
247995	H-D Michigan, LLC, 315 West Huron Street, Suite 400, Ann Arbor, MI, US	H-D U.S.A., LLC, 3700 West Juneau Avenue, Milwaukee 53208, WI, US	13.12.2012
252049	AMPLET, s.r.o., Pražská 612, Česká Kamenice, 40721, CZ	ČESKÉ PIVOVARSKÉ CENTRUM a.s., Stehlíkova 1189, Praha 6 - Suchdol, 16500, CZ	12.12.2012
258915	H-D Michigan, LLC, 315 West Huron Street, Suite 400, Ann Arbor, MI, US	H-D U.S.A., LLC, 3700 West Juneau Avenue, Milwaukee 53208, WI, US	13.12.2012
259869	Petr Voltr, S. K. Neumanna 1691/4, Ostrava - Moravská Ostrava, 70200, CZ	Mobil City s.r.o., Reální 172/2, Ostrava - Moravská Ostrava, 70200, CZ	13.12.2012
260285	Jaroslav Fešar, Michelská 50, Praha 4, 14100, CZ	Česká podiatrická společnost o.s., Michelská 50, Praha 4, 14100, CZ	12.12.2012
260912	H-D Michigan, LLC, 315 West Huron Street, Suite 400, Ann Arbor, MI, US	H-D U.S.A., LLC, 3700 West Juneau Avenue, Milwaukee 53208, WI, US	13.12.2012
260913	H-D Michigan, LLC, 315 West Huron Street, Suite 400, Ann Arbor, MI, US	H-D U.S.A., LLC, 3700 West Juneau Avenue, Milwaukee 53208, WI, US	13.12.2012
260914	H-D Michigan, LLC, 315 West Huron Street, Suite 400, Ann Arbor, MI, US	H-D U.S.A., LLC, 3700 West Juneau Avenue, Milwaukee 53208, WI, US	13.12.2012
261995	H-D Michigan, LLC, 315 West Huron Street, Suite 400, Ann Arbor, MI, US	H-D U.S.A., LLC, 3700 West Juneau Avenue, Milwaukee 53208, WI, US	13.12.2012
279427	C. S. CARGO a. s., Hradecká 1116, Jičín, 50601, CZ	CS CARGO Malta Limited, Level 3, Valletta Buildings, South Street, Valletta, MT	12.12.2012
280615	123shop a. s., U starého mlýna 239, Praha 10 Uhřetěves, 10400, CZ	Sales Online a.s., Zdebradská 56, Říčany, 25101, CZ	13.12.2012
280616	123shop a. s., U starého mlýna 239, Praha 10 Uhřetěves, 10400, CZ	Sales Online a.s., Zdebradská 56, Říčany, 25101, CZ	13.12.2012
280617	123shop a. s., U starého mlýna 239, Praha 10 Uhřetěves, 10400, CZ	Sales Online a.s., Zdebradská 56, Říčany, 25101, CZ	13.12.2012
280618	123shop a. s., U starého mlýna 239, Praha 10 Uhřetěves, 10400, CZ	Sales Online a.s., Zdebradská 56, Říčany, 25101, CZ	13.12.2012
280619	123shop a. s., U starého mlýna 239, Praha 10 Uhřetěves, 10400, CZ	Sales Online a.s., Zdebradská 56, Říčany, 25101, CZ	13.12.2012
280620	123shop a. s., U starého mlýna 239, Praha 10 Uhřetěves, 10400, CZ	Sales Online a.s., Zdebradská 56, Říčany, 25101, CZ	13.12.2012
280621	123shop a. s., U starého mlýna 239, Praha 10 Uhřetěves, 10400, CZ	Sales Online a.s., Zdebradská 56, Říčany, 25101, CZ	13.12.2012
280622	123shop a. s., U starého mlýna 239, Praha 10 Uhřetěves, 10400, CZ	Sales Online a.s., Zdebradská 56, Říčany, 25101, CZ	13.12.2012
281688	123shop a.s., U starého mlýna 239, Praha 10 - Uhřetěves, 10400, CZ	Sales Online a.s., Zdebradská 56, Říčany, 25101, CZ	13.12.2012
283453	123shop a.s., U starého mlýna 239, Praha 10 - Uhřetěves, 10400, CZ	Sales Online a.s., Zdebradská 56, Říčany, 25101, CZ	13.12.2012
283729	123shop a.s., U starého mlýna 239, Praha 10 - Uhřetěves, 10400, CZ	Sales Online a.s., Zdebradská 56, Říčany, 25101, CZ	13.12.2012
294047	123shop a.s., U starého mlýna 239, Praha 10, 10400, CZ	Sales Online a.s., Zdebradská 56, Říčany, 25101, CZ	13.12.2012

Číslo zápisu	Dřívější vlastník	Nynější vlastník	S účinností od
297505	123shop a.s., U starého mlýna 239, Praha 10 - Uhřetěves, 10400, CZ	Sales Online a.s., Zděbradská 56, Říčany, 25101, CZ	13.12.2012
302561	C.S.CARGO a.s., Hradecká 1116, Jičín, 50601, CZ	CS CARGO Malta Limited, Level 3, Valletta Buildings, South Street, Valletta, MT	12.12.2012
302562	C.S.CARGO a.s., Hradecká 1116, Jičín, 50601, CZ	CS CARGO Malta Limited, Level 3, Valletta Buildings, South Street, Valletta, MT	12.12.2012
302564	C.S.CARGO a.s., Hradecká 1116, Jičín, 50601, CZ	CS CARGO Malta Limited, Level 3, Valletta Buildings, South Street, Valletta, MT	12.12.2012
302825	C.S.CARGO a.s., Hradecká 1116, Jičín, 50601, CZ	CS CARGO Malta Limited, Level 3, Valletta Buildings, South Street, Valletta, MT	12.12.2012
302826	C.S.CARGO a.s., Hradecká 1116, Jičín, 50601, CZ	CS CARGO Malta Limited, Level 3, Valletta Buildings, South Street, Valletta, MT	12.12.2012
306586	Fešar Jaroslav, Michelská 50, Praha 4, 14100, CZ	Česká podiatrická společnost o.s., Michelská 50, Praha 4, 14100, CZ	12.12.2012
307737	FENOMÉ s.r.o., Na Fialce II 1622/90, Praha 6, 16300, CZ	HOME ART s.r.o., U Nového Suchdola 191/24, Praha 6, 16000, CZ	13.12.2012
318028	Hostium s.r.o., Na Lysinách 457/20, Praha 4 - Hodkovičky, 14700, CZ	Cypra Roman, Jihlavská 822/76, Praha 4 Michle, 14100, CZ	17.12.2012
328680	Český institut interních auditorů, o.s., Karlovo náměstí 3, Praha 2, 12000, CZ	The Institute of Internal Auditors, Inc., 247 Maitland Avenue, Altamonte Springs, FL, US	14.12.2012

## Změny v údajích o vlastních ochranných známkách

Kapitola obsahuje ochranné známky, u kterých byla v rejstříku ochranných známkách vyznačena změna v údajích o vlastních ve smyslu ustanovení § 27 odst. 2 a 7 zákona č. 441/2003 Sb.

Číslo zápisu	Vlastník	S účinností od
176386	Ing. Pavel Vildner, Olbrachtova 145/1, Olomouc - Hejčín, 77900, CZ	14.12.2012
178802	Snickers Workwear AB, Djupdalsvägen 13-15 Box 989, 191 29 Sollentuna, SE	13.12.2012
178802	Hultafors Group AB, Box 38, 517 21 Bollebygd, SE	13.12.2012
179086	Hnutí Brontosaurus, Hvězdová 10, Brno, 60200, CZ	14.12.2012
181389	AF-CITYPLAN s.r.o., Jindřišská 17/889, Praha 1, 11000, CZ	12.12.2012
182052	Herr Holdings, Inc., Suite 210B, Baynard Building, 3411 Silverside Road, Wilmington, DE, US	14.12.2012
217369	BAUER MEDIA PRAHA s.r.o., Moulíkova 3286/1b, Praha 5, 15000, CZ	17.12.2012
219667	BAUER MEDIA PRAHA s.r.o., Moulíkova 3286/1b, Praha 5, 15000, CZ	17.12.2012
223201	BAUER MEDIA PRAHA s.r.o., Moulíkova 3286/1b, Praha 5, 15000, CZ	17.12.2012
232350	BAUER MEDIA PRAHA s.r.o., Moulíkova 3286/1b, Praha 5, 15000, CZ	17.12.2012
234269	Reisten, s.r.o., Česká 187, Pavlov, 69501, CZ	13.12.2012
249284	BAUER MEDIA PRAHA s.r.o., Moulíkova 3286/1b, Praha 5, 15000, CZ	17.12.2012
253527	BAUER MEDIA PRAHA s.r.o., Moulíkova 3286/1b, Praha 5, 15000, CZ	17.12.2012
257446	Česká asociace squashe o.s., Zátokova 100/2, PS 40, Praha 6 - Strahov, 16017, CZ	14.12.2012
257886	Akad. arch. Milan Hrouda, V Holešovičkách 1879/56, Praha 8 - Libeň, 18000, CZ	13.12.2012
258200	MgA. Jiří Bartyzal, U Nového rybníka 572/6, Soběslav - Soběslav III, 39201, CZ	13.12.2012
258271	Game Czech a.s., Naskové 1100/3, Praha 5, 15000, CZ	17.12.2012
262789	Diners Club International Ltd., 2500 Lake Cook Road, Riverwoods, IL, US	13.12.2012
262790	Diners Club International Ltd., 2500 Lake Cook Road, Riverwoods, IL, US	13.12.2012
267103	KUNICK Group Czech republic, s.r.o., Žloutkovice čp. 35, Nižbor-Žloutkovice, 26705, CZ	14.12.2012
272122	BAUER MEDIA PRAHA s.r.o., Moulíkova 3286/1b, Praha 5, 15000, CZ	17.12.2012
275649	BAUER MEDIA PRAHA s.r.o., Moulíkova 3286/1b, Praha 5, 15000, CZ	17.12.2012
279156	COUNTRY RADIO s.r.o., Řičanská 3/2399, Praha 10, 10100, CZ	14.12.2012
284651	Domanský Aleš, Bělkovice 659, Bělkovice-Lašťany, 78316, CZ	13.12.2012
285681	Voženílek pracovní ochranné pomůcky s.r.o., Horní Moštěnice 618, Horní Moštěnice, 75117, CZ	14.12.2012
285878	BAUER MEDIA PRAHA s.r.o., Moulíkova 3286/1b, Praha 5, 15000, CZ	17.12.2012
286687	BAUER MEDIA PRAHA s.r.o., Moulíkova 3286/1b, Praha 5, 15000, CZ	17.12.2012
287053	BAUER MEDIA PRAHA s.r.o., Moulíkova 3286/1b, Praha 5, 15000, CZ	17.12.2012
287724	BAUER MEDIA PRAHA s.r.o., Moulíkova 3286/1b, Praha 5, 15000, CZ	17.12.2012
290263	BAUER MEDIA PRAHA s.r.o., Moulíkova 3286/1b, Praha 5, 15000, CZ	17.12.2012
291902	BAUER MEDIA PRAHA s.r.o., Moulíkova 3286/1b, Praha 5, 15000, CZ	17.12.2012
297234	Voženílek pracovní ochranné pomůcky s.r.o., Horní Moštěnice 618, Horní Moštěnice, 75117, CZ	14.12.2012
297301	BAUER MEDIA PRAHA s.r.o., Moulíkova 3286/1b, Praha 5, 15000, CZ	17.12.2012
301936	Helen of Troy Limited, The Phoenix Centre George Street Belleville, St. Michael, BB	13.12.2012
301937	Helen of Troy Limited, The Phoenix Centre George Street Belleville, St. Michael, BB	13.12.2012
303660	Voženílek pracovní ochranné pomůcky s.r.o., Horní Moštěnice 618, Horní Moštěnice, 75117, CZ	14.12.2012
303661	Voženílek pracovní ochranné pomůcky s.r.o., Horní Moštěnice 618, Horní Moštěnice, 75117, CZ	14.12.2012
305497	Helen of Troy Limited, The Phoenix Centre George Street Belleville, St. Michael, BB	13.12.2012
320613	ELPRO - DELICIA, a.s., Strakonická 174, Příbram V-Zdaboř, 26101, CZ	14.12.2012
322436	Kupka Luděk Ing., Tř. Jana Masaryka 1365, Hradec Králové, 50012, CZ	13.12.2012

Číslo zápisu	Vlastník	S účinností od
324146	Aleš Domanský, Bělkovice 659, Bělkovice-Lašřany, 78316, CZ	13.12.2012



## Ostatní rozhodné údaje a úřední opravy

Kapitola zahrnuje zejména přetřídění seznamu výrobků a služeb v návaznosti na mezinárodní zápis, opravu chyb ve formulaci, přepisů a zjevných nesprávností za účelem uvedení do souladu se skutečností. V této kapitole jsou zveřejňovány jen takové údaje, které nemohou být zveřejněny spolu se zveřejněním přihlášky nebo se zápisem ochranné známky. Dále kapitola obsahuje důležitá úřední sdělení.

(111) **321334**  
(210) O-483761

Datum provedení změny: 12.12.2012

Úřední oprava:

V návaznosti na mezinárodní zápis byla služba "renovace tonerových a inkoustových kazet pro faxy, tiskárny, kopírovací stroje a zařízení" přeřazena ze tř. 37 do tř. 40.

(111) **325480**  
(210) O-491027

Datum provedení změny: 12.12.2012

Úřední oprava:

V návaznosti na mezinárodní zápis byly služby "renovace tonerových a inkoustových kazet pro faxy, tiskárny, kopírovací stroje a zařízení, renovace a recyklace kazet, zejména pro tiskárny, kopírky, faxy, multifunkční zařízení (tiskárna, kopírka, skener) a psací stroje" přeřazeny ze tř. 37 do tř. 40.