

Číselné INID kódy pro označování bibliografických dat technických řešení

INID Codes for the identification of bibliographic data of technical solutions

(Standard WIPO ST. 9 a ST. 80)

(11)	číslo patentu/zápisu/osvědčení	(11)	Number of the patent/registration/certification
(15)	datum zápisu průmyslového vzoru	(15)	Industrial design registration date
(21)	číslo přihlášky/zálosti	(21)	Application number
(22)	datum podání přihlášky/zálosti	(22)	Date of application filing
(23)	údaje o výstavní prioritě	(23)	Exhibition priority data
(28)	počet průmyslových vzorů	(28)	Number of industrial designs included in the application
(31)	číslo prioritní přihlášky	(31)	Number of priority application
(32)	datum podání prioritní přihlášky	(32)	Filing date of priority application
(33)	země priority	(33)	Priority country
(40)	datum zveřejnění přihlášky vynálezu	(40)	Date of publication of patent application
(45)	datum zveřejnění zapsaného průmyslového vzoru	(45)	Publication date of the registered industrial design
(47)	datum zveřejnění udělení patentu a zápisu užitého vzoru, datum zápisu užitého vzoru, datum oznámení udělení evropského patentu v Evropském patentovém věstníku	(47)	Publication date of patent granting and publication date of utility model registration, registration date of utility model, publication date of European patent granting in the European patent bulletin
(51)	mezinárodní patentové třídění/Locarnské třídění průmyslových vzorů	(51)	International Patent Classification/ Locarno Classification for Industrial Designs
(54)	název	(54)	Title
(55)	vyobrazení průmyslového vzoru	(55)	Reproduction of the industrial design
(57)	anotace	(57)	Abstract
(68)	číslo základního patentu	(68)	Number of the basic patent
(71)	označení přihlašovatele/zadatele	(71)	Applicant
(72)	označení původce	(72)	Inventor
(73)	označení majitele/vlastníka	(73)	Owner
(74)	označení zástupce	(74)	Attorney's name and address
(86)	číslo mezinárodní přihlášky	(86)	International application number
(87)	číslo mezinárodního zveřejnění	(87)	International publication number
(92)	datum a číslo první registrace přípravku pro Českou republiku	(92)	Date and number(s) of the first authorization to market the product in the CZ
(93)	datum, číslo a země první registrace přípravku v rámci Společenství	(93)	Date, number(s) and country of the first authorization to market the product in the EEC
(94)	doba platnosti osvědčení	(94)	Term of certification validity
(95)	označení a typ přípravku	(95)	Name of the product and product type
(96)	datum podání a číslo evropské patentové přihlášky	(96)	European patent application filing date and number
(97)	datum zveřejnění a číslo zveřejnění evropské patentové přihlášky v Evropském patentovém věstníku	(97)	European patent application publication date and publication number in the European patent bulletin

Číselné INID kódy pro označování bibliografických dat ochranných známek

INID codes and minimum required for the identification of bibliographics data relating to marks

(Standard WIPO ST.60)

(111)	Číslo zápisu ochranné známky (registrace)	(111)	Number of registration
(151)	Datum zápisu ochranné známky	(151)	Date of the registration
(210)	Číslo přihlášky ochranné známky (spisu)	(210)	Number of the application
(220)	Datum podání přihlášky	(220)	Date of filing of the application
(320)	Datum vzniku práva přednosti	(320)	Date of the first application
(442)	Datum zveřejnění přihlášky po průzkumu	(442)	Date of the publication of the examined application
(450)	Datum zveřejnění zápisu ochranné známky ve Věstníku	(450)	Date of publication of the registration
(510)	Seznam výrobků a služeb	(510)	List of goods and/or services
(511)	Číslo třídy výrobků a služeb	(511)	Number of the class of goods and/or services
(526)	Omezení rozsahu ochrany o prvek	(526)	Disclaimer
(540)	Znění nebo vyobrazení ochranné známky	(540)	Reproduction of the mark
(551)	Kolektivní ochranná známka	(551)	Collective mark
(554)	Prostorová ochranná známka	(554)	Three-dimensional mark
(558)	Ochranná známka tvořená pouze barvou nebo kombinací barev	(558)	Mark consisting exclusively of one or several colours
(583)	Datum právní moci rozhodnutí/výsledek rozhodnutí	(583)	Date of the legal force of the decision/ result of the decision
(591)	Údaje o barevnosti ochranné známky	(591)	Information concerning colour
(730)	Přihlašovatel/vlastník ochranné známky	(730)	The applicant or the holder of the mark
(740)	Zástupce	(740)	Name and address of the representative
(811)	Mezinárodní číslo zápisu ochranné známky	(811)	Number of the international registration
(890)	Kód státu ochrany mezinárodní ochranné známky	(890)	INID code of the state of the international mark

Kódy pro kódování záhlaví oznámení publikovaných ve Věstníku

(Standard WIPO ST. 17)

BB9A	zveřejněné přihlášky vynálezů	MK4A	zánik patentů uplynutím doby platnosti
FG1K	zapsané užité vzory	MK4F	zánik autorských osvědčení uplynutím doby ochrany
FG4A	udělené patenty	MK4Q	zánik průmyslového vzoru uplynutím doby ochrany
FG4Q	zapsané průmyslové vzory	MM4A	zánik patentů pro nezaplacení ročních poplatků
LD3K	částečný výmaz užitého vzoru	MM4F	zánik autorských osvědčení pro nezaplacení ročních poplatků
LD4Q	částečný výmaz průmyslového vzoru	ND1K	prodloužení platnosti užitého vzoru
MA4A	zánik patentu vzdáním se	ND4Q	obnova doby ochrany průmyslového vzoru
MA4F	zánik autorských osvědčení vzdáním se	PA4A	změna autorského osvědčení na patent
MC3K	výmaz užitého vzoru	PC9A	změna dispozičního práva k vynálezu
MC4A	zrušení patentu	PD1K	převod práv a ostatní změny majitelů užitého vzoru
MC4F	zrušení autorského osvědčení	PD4A	převod práv a ostatní změny majitelů patentů
MC4Q	výmaz průmyslového vzoru	PD4Q	převod práv a ostatní změny vlastníků průmyslových vzorů
MH1K	zánik užitého vzoru vzdáním se	QA9A	nabídka licence
MH4A	částečné zrušení patentu	SB4A	zapsané patenty do rejstříku po odtajnění
MH4F	částečné zrušení autorského osvědčení	SB4F	zapsaná autorská osvědčení do rejstříku po odtajnění
MH4Q	zánik průmyslového vzoru vzdáním se		
MK1K	zánik užitého vzoru uplynutím doby platnosti		

Opravy Změny Různé

Opravy u přihlášek vynálezů s žádostí o udělení patentu

HA9A	jmenování vynálezce	HF9A	oprava dat
HB9A	oprava jmen	HG9A	oprava chyb v třídění
HC9A	změna jmen	HH9A	oprava nebo změna všeobecně
HD9A	oprava adres	HK9A	tiskové chyby v úřed. věstnících
HE9A	změna adres		

Opravy ochranných dokumentů

patenty	autorská osvědčení	užité vzory	průmyslové vzory	
TA4A	TA4F	TA1K	TA4Q	jmenování vynálezce
TB4A	TB4F	TB1K	TB4Q	oprava jmen
TC4A	TC4F	TC1K	TC4Q	změna jmen
TD4A	TD4F	TD1K	TD4Q	oprava adres
TE4A	TE4F	TE1K	TE4Q	změna adres
TF4A	TF4F	TF1K	TF4Q	oprava dat
TG4A	TG4F	TG1K	TG4Q	oprava chyb v třídění
TH4A	TH4F	TH1K	TH4Q	oprava nebo změna všeobecně
TK9A	TK9F	TK1K	TK4Q	tiskové chyby v úřed. věstnících

Kódy pro označování zemí a mezinárodních organizací použité ve věstníku

AT	Rakousko
BE	Belgie
BR	Brazílie
CA	Kanada
CH	Švýcarsko
CY	Kypr
CZ	Česká republika
DE	Spolková republika Německo
ES	Španělsko
FR	Francie
GB	Velká Británie
JP	Japonsko
NL	Nizozemí
RU	Ruská federace
SE	Švédsko
SK	Slovensko
TN	Tunisko
US	Spojené státy americké
VG	Panenské ostrovy (Britské)

Kódy pro označování států USA použité ve věstníku

FL	Florida
MN	Minnesota
NJ	New Jersey
NY	New York
PA	Pennsylvania
TN	Tennessee
VA	Virginia

BB9A Zveřejněné přihlášky vynálezů - přehled podle čísel přihlášek

Dále uvedené přihlášky vynálezů byly zveřejněny dnem, uvedeným ve Věstníku podle zákona č. 527/1990 Sb., o vynálezech a zlepšovacích návrzích, ve znění pozdějších předpisů, a jsou k dispozici v patentové knihovně Úřadu průmyslového vlastnictví, Antonína Čermáka 2a, 160 68, Praha 6.

2011-184	<i>G 01 N 29/02</i>	(2006.01)
2011-337	<i>G 02 C 5/12</i>	(2006.01)
2011-339	<i>F 04 B 49/025</i>	(2006.01)
2011-340	<i>G 08 G 1/00</i>	(2006.01)
2011-347	<i>E 04 C 1/42</i>	(2006.01)
2011-348	<i>F 01 K 13/00</i>	(2006.01)
2011-349	<i>G 07 D 7/12</i>	(2006.01)
2011-351	<i>G 01 N 3/30</i>	(2006.01)
2011-645	<i>D 04 B 15/94</i>	(2006.01)
2011-678	<i>F 02 M 31/08</i>	(2006.01)
2011-715	<i>A 61 F 2/06</i>	(2006.01)
2012-32	<i>F 02 C 9/52</i>	(2006.01)

Zveřejněné přihlášky vynálezů - řazené podle MPT

(51) **A61F 2/06** (2006.01)
A61M 29/00 (2006.01)

(21) **2011-715**

(71) ELLA-CS, s.r.o., Hradec Králové, CZ
(72) Kanišev Michal, Hradec Králové, CZ

(54) **Zařízení ke komprimaci stentu**

(22) 10.11.2011

(57) Zařízení sestává z komprimační kazety (20), zahrnující komprimační trubici (1), zavedenou na jednom konci do pouzdra (21), ve kterém její osový otvor (27) navazuje na osový otvor (26) stahovacího náustku (2). Do osového otvoru (26) stahovacího náustku (2) zasahují radiálně posuvné prolamovací trny (5), sloužící k prolomení okrajů zaváděného stentu (6) a usnadňující stažení stentu (6) a následně zavedení do komprimační trubice (1). Na vnějším povrchu stahovacího náustku (2) je umístěn posuvný náustek (22) s více různými vnitřními osovými otvory. Posuvný náubek (22) je na okraji opatřen závitem (19), na který se při nasouvání stentu (6) do zaváděče (23) našroubuje snímatelné víčko (3). Komprimační trubice (1) se svým koncem nasazuje na zaváděcí trubici (9) zaváděče (23).

(74) Jan Brykner, Resslova 741, Hradec Králové, 50002

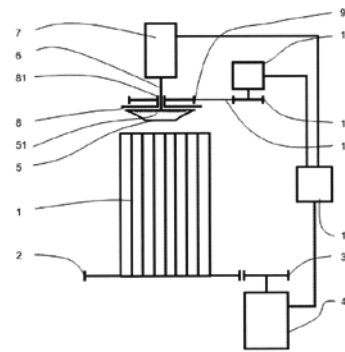

(51) **E04C 1/42** (2006.01)

(21) **2011-347**

(71) OKULA Nýrsko a.s., Nýrsko, CZ
(72) Červený Jan, Nýrsko, CZ

(54) **Tepelně izolační rámeček do skleněných tvárnice Luxfer**

(22) 09.06.2011

(57) Zařízení ke zvýšení tepelného odporu skleněné tvárnice Luxfer (5) je tvořené vlepěným tepelně izolačním rámečkem (4) z plastické hmoty.

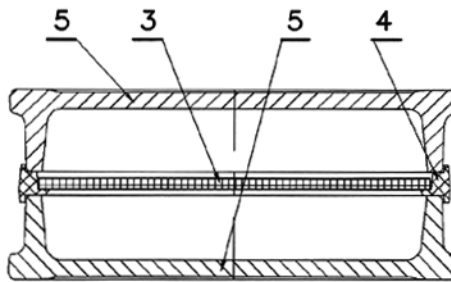
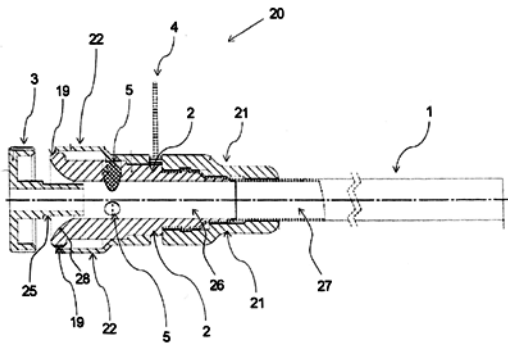

(51) **D04B 15/94** (2006.01)
D04B 15/99 (2006.01)
D04B 15/16 (2006.01)

(21) **2011-645**

(71) Technická univerzita v Liberci, Liberec, CZ
(72) Bílek Martin Doc. Ing. Ph.D., Liberec 1, CZ
Skřivánek Josef Ing., Frýdlant, CZ
Kopal Jaroslav Ing. CSc., Liberec 8, CZ
Váša Petr Ing., Borovnice, CZ

(54) **Okrouhlý pletací stroj**

(22) 12.10.2011

(57) Okrouhlý pletací stroj obsahuje jehelní válec (1) spřažený s elektromotorem (4), který je propojený s řídicí jednotkou (13), přičemž nad jehelním válcem (1) je uspořádaný přístrojový talíř (5) spřažený s dalším elektromotorem (7), který je propojený s řídicí jednotkou (13), a stříhací kotouč (8). Stříhací kotouč (8) je uspořádaný samostatně pohyblivě nezávisle na přístrojovém talíři (5) a je spřažený s vlastním elektromotorem (12), který je propojený s řídicí jednotkou (13).

(74) Ing. Dobroslav Musil, patentová kancelář, Cejl 38, Brno, 60200

(51) **F01K 13/00** (2006.01)

F02C 3/00 (2006.01)

F01K 21/00 (2006.01)

C10J 3/00 (2006.01)

F23G 5/027 (2006.01)

(21) **2011-348**

(71) Millenium Technologies a.s., Praha 1, CZ

(72) Kahlen Grisha, Praha 4, CZ

Křikava Milan, Praha 4, CZ

Jedlička Miroslav, Kolín, CZ

(54) **Způsob výroby elektrické energie a tepla a zařízení k provádění tohoto způsobu**

(22) 09.06.2011

(57) Vynálezem je způsob výroby elektrické energie a tepla ze syntetického plynu, který je získán zplyňováním organického materiálu pomocí termického plazmatu v prostředí reaktoru. Podstata spočívá v tom, že výstupní syntetický plyn se po výstupu z plazmového reaktoru zchladuje z 800 °C až 1300 °C na 180 °C až 220 °C a vzniklá pára se přivádí k parní turbíně na výrobu elektrické energie, přičemž dále se ochlazený syntetický plyn vyčistí, odstraní se z něho nežádoucí látky typu prachové částice, kyselé plyny, načež vstoupí za atmosférického tlaku do kogeneračních jednotek, kde se chemická energie syntetického plynu přemění na elektrickou energii, přičemž tepelná energie spalin z kogeneračních jednotek se použije na výrobu páry, která se přivádí k parní turbíně. Chemická energie syntetického plynu se převádí na energii elektrickou a tepelnou v kogeneračních jednotkách s vysokou účinností. Další podstatou předloženého vynálezu je, že nízkopotenciálové teplo využívá k sušení vstupní suroviny. Parní turbína využívá k výrobě elektrické energie vysokotlakou páru vycházející z utilizačního kotle (2 a 5). Dostupný tepelný potenciál syntetického plynu se využívá přímo na výstupu z plazmového reaktoru v utilizačním kotli k výrobě vysokotlaké páry. Ze

syntetického plynu jsou odstraněny znečišťující látky - prachové částice, kyselé plyny zejména HCL, H2S - přičemž výsledný obsah těchto látek ve vyčištěném plynu je do 10 ppm/Nm3. Další podstatou vynálezu je zařízení k provádění uvedeného způsobu obsahující plazmový reaktor jehož podstatou je to, že k výstupu z plazmového reaktoru (1) je připojen utilizační kotel (2) pro zchlazení výstupního syntetického plynu za kterým je zařazen systém (3) čištění ochlazeného syntetického plynu, ke kterému je připojena alespoň jedna kogenerační jednotka (4) pro výrobu elektrické/tepelné energie propojená s druhým utilizačním kotlem (5), přičemž utilizační kotel (2) a utilizační kotel (5) jsou parovodem (2.1 a 5.1) propojeny s parní turbínou (6) pro výrobu elektrické/tepelné energie.

(74) BOHEMIA PATENT, Ing. Jana Vandlíková, Spálená 97/29, Praha 1, 11000

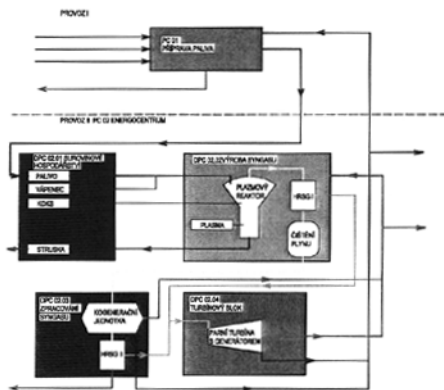

(51) **F02C 9/52** (2006.01)
F23D 11/28 (2006.01)

(21) **2012-32**

(71) První brněnská strojírna Velká Bíteš, a. s., Velká Bíteš, CZ

(72) Katolický Zdeněk Ing., Ořechov u Velkého Meziříčí, CZ

(54) **Regulátor palivových trysek s obtokem**

(22) 19.01.2012

(57) Regulátor palivových trysek s obtokem sestává z hlavního odtlačného prvku, tělesa (2) vstupního tlaku a tělesa (3) výstupního tlaku, přičemž obě tělesa (2 a 3) jsou spolu pevně spojeny šrouby (16). Těleso (2) vstupního tlaku je opatřeno středovým výklenkem (18) s vyrovnávacím prostorem (13) a těleso (3) výstupního tlaku je uzavřeno krycím tělesem (19), s kterým je spojeno šrouby (20). Do krycího tělesa (19) je zašroubováno vedení (6) jehly (5) pístu (4) a pružiny (7), přičemž pružina (7) se opírá o dosadací výstupek (21) a o hlavu (22) pístu (4). Těleso (2) vstupního tlaku je opatřeno přívodní tryskou (8), pro přívod paliva do vyrovnávacího prostoru (13) ve středovém výklenku (18) z vnější strany membrány (1). Jehla (5) je opatřena vybráním (25), které má drážku (23) a náběhovou část (9), orientovanou k hlavě (22) pístu (4) pro zajištění plynulého přechodu z plně otevřeného obtoku do plně uzavřeného obtoku.

(74) KANIA, SEDLÁK, SMOLA Patentová a známková kancelář, Ing. Jiří Malůšek, Mendlovo nám. 1a, Brno, 60300

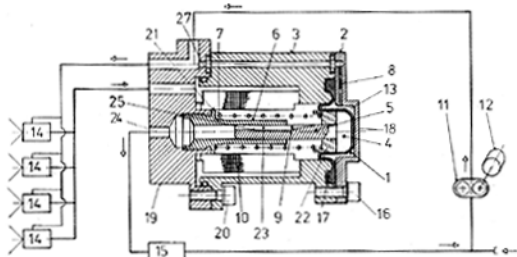

(51) **F02M 31/08** (2006.01)

(21) **2011-678**

(71) České vysoké učení technické v Praze, Fakulta strojní, Výzkumné centrum spalovacích motorů automobilů Josefa Božka, Praha 6, CZ

(72) Macek Jan Prof. Ing. DrSc., Praha 4, CZ

Valášek Michael Prof. Ing. DrSc., Praha 4, CZ

Takáts Michal Prof. Ing. CSc., Praha 6, CZ

Miklánek Lubomír Ing., Praha 4, CZ

(54) **Způsob zvyšování účinnosti vysokotlaké části oběhu zážehového motoru zejména v částečném zatížení a zařízení k provádění tohoto způsobu**

(22) 24.10.2011

(57) Vynález se týká způsobu zvyšování účinnosti vysokotlaké části oběhu zážehového motoru zejména v částečném zatížení, při kterém se provádí ohřev pracovního proudu vzduchu nebo směsi přiváděného do oběhu tepelného motoru a rozdělení za tímto účelem na proud hlavní, který se vede do sání motoru, a proud pomocný, který se ohřeje teplem z výfukového plynu a/nebo z chladicí kapaliny a kterým se následně ohřeje proud hlavní. Pomocný proud se po ohřátí rozdělí na dvě části, z nichž jedna část se přivádí do proudu hlavního a druhá část se vyvádí mimo hlavní proud. Dále se vynález týká zařízení, u kterého je u motoru opatřeno dmychadlem (2) přívodní potrubí, umístěné mezi dmychadlem (2) a sacím potrubím (7), rozděleno na hlavní větev (5) a pomocnou větev (14) procházející sekundární částí výměníku (12), jehož primární částí jsou vedeny výfukové plyny. Pomocná větev (14) je po výstupu z výměníku (12) rozdělena na dvě části, z nichž jedna část ústí do hlavní větve (5) a druhá část ústí mimo hlavní větev (5).

(74) Ing. Václav Kratochvíl, Husníkova 2086/22, Praha 5, 15800

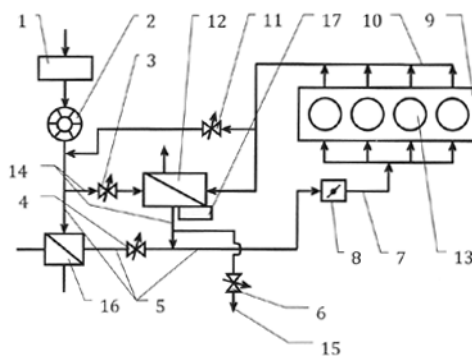

(51) **F04B 49/025** (2006.01)

F04B 49/03 (2006.01)

F04B 49/10 (2006.01)

F04C 15/06 (2006.01)

F04D 15/02 (2006.01)

(21) **2011-339**

(71) Bičan Jaroslav, Kudlovice, CZ

Tomášů Bohumil, Velehrad, CZ

Hanák Karel, Stará Tenice, CZ

(72) Bičan Jaroslav, Kudlovice, CZ

Tomášů Bohumil, Velehrad, CZ

Hanák Karel, Stará Tenice, CZ

(54) **Ochranný systém ponorného čerpadla**

(22) 06.06.2011

(57) Ochranný systém ponorného čerpadla má těleso ochrany čerpadla v horní části opatřeno průchozími otvory a na tělese ochrany čerpadla je nasunuto uzavírací pouzdro opatřené na vnitřním obvodu alespoň jedním horním těsnicím prvkem a alespoň jedním dolním těsnicím prvkem a posuvně uložené mezi osazením vstupního hrdla čerpadla a výstupního hrdla čerpadla. Toto uložení je provedeno tak, že v horní krajní poloze uzavíracího pouzdra se průchozí otvory tělesa ochrany čerpadla nacházejí mezi horním těsnicím prvkem a dolním těsnicím prvkem uzavíracího pouzdra a v dolní krajní poloze uzavíracího pouzdra se průchozí otvory tělesa čerpadla nacházejí nad horním těsnicím prvkem. Uzavírací pouzdro je opatřeno plovákem s centrálním otvorem pro výstupní

hrdlo čerpadla, opatřené uzavíratelným zpětným ventilem, o jehož osazení se zdola opírá tlačná pružina, naléhající shora na uzavírací pouzdro.

(74) Ing. Dana Kreizlová, UTB ve Zlíně, nám. T.G. Masaryka 5555, Zlín, 76001

(51) **G01N 3/30** (2006.01)
G01N 3/303 (2006.01)
G01N 3/34 (2006.01)
G01N 3/32 (2006.01)

(21) **2011-351**

(71) České vysoké učení technické v Praze, Fakulta stavební, Experimentální centrum, Praha 6, CZ

(72) Sovják Radoslav Ing. Ph.D., Praha 4, CZ

Fornůšek Jindřich Ing., Praha 8, CZ

Máca Petr Ing., Praha 10, CZ

Litoš Jiří Ing. Ph.D., Praha 7, CZ

(54) **Zařízení pro stanovení odezvy desek z vysokohodnotných betonů při zatížení rázem**

(22) 10.06.2011

(57) Vynález se týká zařízení pro stanovení odezvy desek z vysokohodnotných betonů při zatížení rázem, které sestává z hlavní zatěžovací věže (1) umístěné na dvojici absorpčních podstavců (2, 3), které jsou pevně přichyceny k zemi, přičemž zatěžovací věž je opatřena závažím (11), pro vyvození rázu a každý absorpční podstavec (2, 3) je opatřen snímačem (15) síly s vysokou rozlišovací frekvencí pro monitorování podpůrných reakcí a k hlavní zatěžovací věži (1) a dvojici absorpčních podstavců (2, 3) je připojen vedlejší příčný nosník (18), uložený v dostatečné vzdálenosti od absorpčních podstavců (1, 2), opatřený dvojicí indukčních snímačů (16) pro monitorování průhybů betonové desky (13).

(74) Ing. Václav Kratochvíl, Radlická 28, Praha 5, 15000

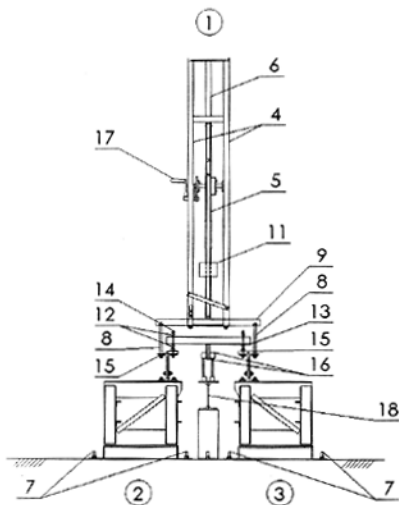

(51) **G01N 29/02** (2006.01)
G01N 29/00 (2006.01)
G01N 29/036 (2006.01)
G01N 29/22 (2006.01)
G01N 29/34 (2006.01)
G01F 1/66 (2006.01)

(21) **2011-184**

(71) Procháska Aleš Ing., Praha 3, CZ

(72) Procháska Aleš Ing., Praha 3, CZ

(54) **Zařízení pro měření koncentrace kyslíku v plynných směsích obsahujících helium a/nebo vodík**

(22) 01.04.2011

(57) Zařízení k měření koncentrace kyslíku v plynných směsích, obsahujících helium a/nebo vodík, zvláště pro potápěčské dýchací přístroje, sestává ze senzoru (100), tvořeného měrnou trubicí (1), opatřenou vstupním otvorem (8) pro plnění měrnou dýchací plynou směsí a výstupním otvorem (9) pro přebytek plyné směsi, dále vybavené první odbočkou (10) a se vzájemným odstupem uspořádanými druhou odbočkou (11) a třetí odbočkou (12), přičemž první odbočka (10) u vstupního otvoru (8) je

opatřena vysílačem (2) zvukových pulzů, zatímco druhá odbočka (11), jakož i třetí odbočka (12) jsou opatřeny mikrofony (3, 4), připojenými k obvodu (5) měření časového rozdílu přijímaných zvukových pulzů a jeho prostřednictvím početnímu bloku (6) s výstupem (7) ve formě sběrnice k nadřazeným řídicím a zobrazovacím obvodům.

(74) Karel Voda, patentový zástupce, Bolzanova 13, Brno, 61800

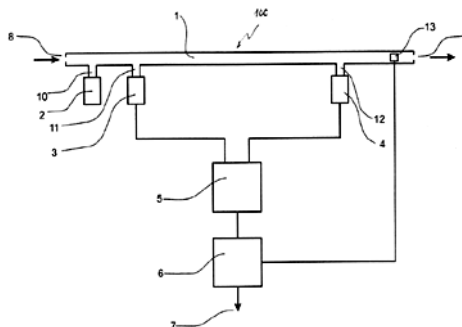

(51) **G02C 5/12** (2006.01)

(21) **2011-337**

(71) SILROC CZ, a. s., Tanvald - Šumburk nad Desnou, CZ

(72) Flekna Tomáš, Desná v Jizerských horách, CZ

(54) **Skleněné sedýlko brýlí**

(22) 06.06.2011

(57) Skleněné sedýlko brýlí je párový díl, který se pevně připojuje k obrubě brýlí v nosní části po levé i pravé straně, zajišťuje styk brýlové obruby s pokožkou nosu uživatele, a který je tvořen tělem (1) a vložkou (2). Podstata řešení spočívá v tom, že tělo (2) je vyrobeno ze zdravotně nezávadného krystalického skla, které zajišťuje stálost a dlouhodobou životnost materiálu, hygienickou čistotu a jeho dotyková část nezpůsobuje alergické reakce pokožky uživatele, nepodléhá klimatickým vlivům a lze je provádět i v barevných variacích. Vložka (2) může být vyrobena z různých pevných materiálů, např. plastu či kovu. Tělo (1) je do vložky (2) upevněno vrstvou speciální lepicí hmoty (3), která se nanáší do otvoru ve skleněném těle na straně protilehlé straně, která zajišťuje styk s pokožkou uživatele, kam se následně vkládá vložka (2), s tím že tato lepicí hmota zajišťuje pevnost spojení obou dílů.

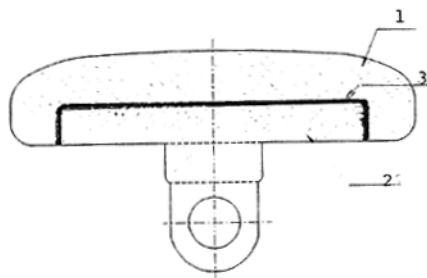

(51) **G07D 7/12** (2006.01)

G09C 5/00 (2006.01)

G02B 5/18 (2006.01)

G02B 5/32 (2006.01)

(21) **2011-349**

(71) Filák, s.r.o., Holešov, CZ

(72) Fiala Pavel Prof. Ing. CSc., Praha 3, CZ

Škereň Marek Ing. Ph.D., Nová Ves I., CZ

Svoboda Jakub Ing. Ph.D., Praha 3, CZ

Possolt Martin Bc., Lubenec, CZ

Filák Jiří Ing., Píerov, CZ

(54) **Ochranný prvek ve formě skrytého motivu s vlnovodným efektem**

(22) 10.06.2011

(57) Ochranný prvek ve formě skrytého motivu s vlnovodným efektem, sestává ze standardně vylišovaného holografického elementu (1) v plastové a/nebo metalizované fólii (2) a jeho podstata spočívá v tom, že na

ploše holografického elementu (1) je umístěna navazující mikromřížka (3) tvořící navazující vstupní místo laserového a/nebo obecného světelného svazku (6) a vyvazovací mikromřížka (4) tvořící výstupní vyvazovací místo skryté informace (6.1) do vnějšího prostoru a/nebo je vyvazovací mikromřížka (4) skrytou informací sama o sobě. Navazující mikromřížka (3) a vyvazovací mikromřížka (4) jsou uvnitř plastové a/nebo metalizované folie (2) opticky propojená vlnodvodnou vrstvou (5) a perioda mikromřížek tvořících navazující část a vyvazovací část se pohybuje v intervalu 60 nm až 600 nm. Vyvázané zobrazení informace se děje z jiného místa plochy holografického elementu, než je navazovací místo osvětlení. Ochranný prvek je určen pro ochranu cenných dokumentů proti padělání a pro určování jejich pravosti.

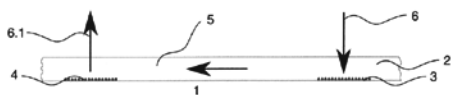
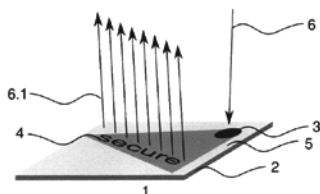

- (51) **G08G 1/00** (2006.01)
G07C 5/00 (2006.01)
G08B 13/08 (2006.01)
G08C 17/02 (2006.01)
H04W 4/04 (2009.01)
- (21) **2011-340**
- (71) Škoda Auto a. s., Mladá Boleslav, CZ
- (72) Zdeněk Jan, Nymburk, CZ
- (54) **Systém dálkového ovládání vozidla pomocí mobilního telefonu**
- (22) 07.06.2011
- (57) Systém dálkového ovládání vozidla (2) pomocí mobilního telefonu (1) zahrnuje komunikační jednotku umístěnou ve vozidle (2), softwarovou aplikaci v komunikační jednotce ve vozidle (2) a softwarovou aplikaci v mobilním telefonu (1) obsahující satelitní polohový modul (GPS, GLONASS, GALILEO). Mobilní telefon (1) a komunikační jednotka umístěná ve vozidle (2) jsou spojitelné prostřednictvím bezdrátového on-line přenosu informací, přičemž je využito sítě GSM (6). Na mobilním telefonu (1) jsou zobrazitelné informace o vozidle a navigace k vozidlu (2). Mobilním telefonem (1) jsou dále ovladatelné jednotlivé funkce vozidla (2).

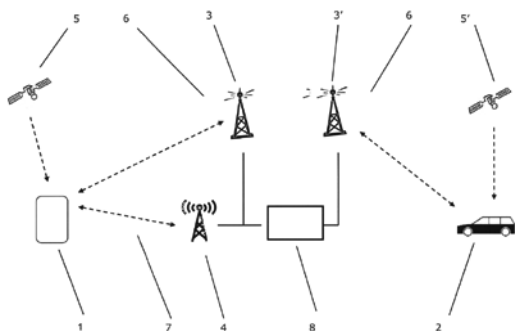

Zveřejněné přihlášky vynálezů - přehled podle třídících znaků

Tato kapitola obsahuje zveřejněné přihlášky vynálezů uspořádané podle třídících znaků mezinárodního patentové třídění, nacházejících se na druhém až x-tém místě zařídění přihlášky vynálezu. Přihlášky vynálezu uspořádané podle třídících znaků na 1. pozici zařídění jsou uvedeny v předchozí části.

A 61 M 29/00	(2006.01)	2011-715
C 10 J 3/00	(2006.01)	2011-348
D 04 B 15/16	(2006.01)	2011-645
D 04 B 15/99	(2006.01)	2011-645
F 01 K 21/00	(2006.01)	2011-348
F 02 C 3/00	(2006.01)	2011-348
F 04 B 49/03	(2006.01)	2011-339
F 04 B 49/10	(2006.01)	2011-339
F 04 C 15/06	(2006.01)	2011-339
F 04 D 15/02	(2006.01)	2011-339
F 23 D 11/28	(2006.01)	2012-32
F 23 G 5/027	(2006.01)	2011-348
G 01 F 1/66	(2006.01)	2011-184
G 01 N 29/00	(2006.01)	2011-184
G 01 N 29/036	(2006.01)	2011-184
G 01 N 29/22	(2006.01)	2011-184
G 01 N 29/34	(2006.01)	2011-184
G 01 N 3/303	(2006.01)	2011-351
G 01 N 3/32	(2006.01)	2011-351
G 01 N 3/34	(2006.01)	2011-351
G 02 B 5/18	(2006.01)	2011-349
G 02 B 5/32	(2006.01)	2011-349
G 07 C 5/00	(2006.01)	2011-340
G 08 B 13/08	(2006.01)	2011-340
G 08 C 17/02	(2006.01)	2011-340
G 09 C 5/00	(2006.01)	2011-349
H 04 W 4/04	(2009.01)	2011-340

Seznam přihlašovatelů zveřejněných přihlášek vynálezů

(71)	(21)	(51)	(71)	(21)	(51)
Bičan Jaroslav, Kudlovice, CZ	2011-339	F 04 B 49/025	(2006.01)		
České vysoké učení technické v Praze, Fakulta stavební, Experimentální centrum, Praha 6, CZ	2011-351	G 01 N 3/30	(2006.01)		
České vysoké učení technické v Praze, Fakulta strojní, Výzkumné centrum spalovacích motorů automobilů Josefa Božka, Praha 6, CZ	2011-678	F 02 M 31/08	(2006.01)		
ELLA-CS, s.r.o., Hradec Králové, CZ	2011-715	A 61 F 2/06	(2006.01)		
Filák, s.r.o., Holešov, CZ	2011-349	G 07 D 7/12	(2006.01)		
Millenium Technologies a.s., Praha 1, CZ	2011-348	F 01 K 13/00	(2006.01)		
OKULA Nýrsko a.s., Nýrsko, CZ	2011-347	E 04 C 1/42	(2006.01)		
Procháska Aleš Ing., Praha 3, CZ	2011-184	G 01 N 29/02	(2006.01)		
První brněnská strojírna Velká Bíteš, a. s., Velká Bíteš, CZ	2012-32	F 02 C 9/52	(2006.01)		
SILROC CZ, a. s., Tanvald - Šumburk nad Desnou, CZ	2011-337	G 02 C 5/12	(2006.01)		
Škoda Auto a. s., Mladá Boleslav, CZ	2011-340	G 08 G 1/00	(2006.01)		
Technická univerzita v Liberci, Liberec, CZ	2011-645	D 04 B 15/94	(2006.01)		

FG4A

Udělené patenty - přehled podle čísel patentů

V období uzávěrky tohoto čísla Věstníku udělil Úřad průmyslového vlastnictví tyto patenty.

303574	<i>C 12 N 15/82</i>	(2006.01)
303575	<i>G 01 N 30/46</i>	(2006.01)
303576	<i>G 01 N 19/08</i>	(2006.01)
303577	<i>G 01 N 29/02</i>	(2006.01)
303578	<i>D 04 B 15/94</i>	(2006.01)
303579	<i>F 02 M 31/08</i>	(2006.01)
303580	<i>A 61 F 2/06</i>	(2006.01)
303581	<i>C 07 H 17/08</i>	(2006.01)

FG4A

Udělené patenty - přehled podle MPT

(51) A61F 2/06 (2006.01) A61M 29/00 (2006.01)	(72) Bílek Martin Doc. Ing. Ph.D., Liberec 1, CZ Skřivánek Josef Ing., Frýdlant, CZ Kopal Jaroslav Ing. CSc., Liberec 8, CZ Váša Petr Ing., Borovnice, CZ
(11) 303580 (40) 19.12.2012 (21) 2011-715 (73) ELLA-CS, s.r.o., Hradec Králové, CZ (72) Kanišev Michal, Hradec Králové, CZ (54) Zařízení ke komprimaci stentu (22) 10.11.2011 (74) Jan Brykner, Resslova 741, Hradec Králové, 50002	(54) Okrouhlý pletací stroj (22) 12.10.2011 (74) Ing. Dobroslav Musil, patentová kancelář, Cejl 38, Brno, 60200
(51) C07H 17/08 (2006.01) A61K 31/70 (2006.01) A61P 31/04 (2006.01)	(51) F02M 31/08 (2006.01) (11) 303579 (40) 19.12.2012 (21) 2011-678 (73) České vysoké učení technické v Praze, Fakulta strojní, Výzkumné centrum spalovacích motorů automobilů Josefa Božka, Praha 6, CZ
(11) 303581 (40) 11.08.1999 (21) 2008-590 (73) ABBOTT LABORATORIES, 100Abbott Park Road, IL, US (72) Or Yat Sun, 60048 Libertyville, IL, US Ma Zhenkun, 60031 Gurnee, IL, US Clark Richard F., 60060 Mundelein, IL, US Chu Daniel T., 95051 Santa Clara, CA, US Plattner Jacob J., 60048 Libertyville, IL, US	(72) Macek Jan Prof. Ing. DrSc., Praha 4, CZ Valášek Michael Prof. Ing. DrSc., Praha 4, CZ Takáts Michal Prof. Ing. CSc., Praha 6, CZ Miklánek Lubomír Ing., Praha 4, CZ (54) Způsob zvyšování účinnosti vysokotlaké části oběhu zážehového motoru zejména v částečném zatížení a zařízení k provádění tohoto způsobu (22) 24.10.2011 (74) Ing. Václav Kratochvíl, Husníkova 2086/22, Praha 5, 15800
(54) 6-O-substituovaný ketolidový derivát erythromycinu, způsob jeho přípravy, jeho použití a farmaceutická kompozice ho obsahující (32) 04.09.1996, 03.07.1997 (31) 08/707776, 08/888350 (33) US, US (86) PCT/US1997/015506 (87) WO 1998/009978 (22) 02.09.1997 (74) ROTT, RŮŽIČKA & GUTTMANN Patentová, známková a advokátní kancelář, JUDr. Ing. Michal Guttmann, Nad Štolou 12, Praha 7, 17000	(51) G01N 19/08 (2006.01) G01N 21/95 (2006.01) G01M 99/00 (2011.01) G01N 37/00 (2006.01) G01B 7/12 (2006.01) G01B 7/34 (2006.01) G01B 5/20 (2006.01) G01B 5/28 (2006.01) G01N 21/88 (2006.01) G01B 11/08 (2006.01)
(51) C12N 15/82 (2006.01) C12N 15/29 (2006.01) C12N 15/56 (2006.01) C12N 9/26 (2006.01) C12N 5/10 (2006.01)	(11) 303576 (40) 16.11.2011 (21) 2011-460 (73) KROB SCANNERS s. r. o., Teplice, CZ (72) Krob František Ing., Teplice, CZ (54) Zařízení pro mokrou kontrolu, zejména pro kontrolu lesku a kazů ložiskových kuliček (22) 28.07.2011
(11) 303574 (40) 14.11.2001 (21) 2001-460 (73) ADVANCED TECHNOLOGIES (CAMBRIDGE) LIMITED, London, GB (72) Kavanagh Thomas Anthony, Dublin, IE Lao Nga Thi, Dublin, IE	(51) G01N 29/02 (2006.01) G01N 29/00 (2006.01) G01N 29/036 (2006.01) G01N 29/22 (2006.01) G01N 29/34 (2006.01) G01F 1/66 (2006.01)
(54) Sekvence nukleové kyseliny, způsob zvýšení nebo snížení aktivity β-amylázy v rostlině, způsob směrování proteinů nebo enzymů do rostlinného plastidu, způsob zvýšení nebo snížení množství škrobu produkovaného transgenní rostlinou, chimérický gen obsahující uvedenou sekvenci, rostlinná buňka a semeno transformované uvedenou sekvencí a rostlina obsahující uvedenou rostlinnou buňku (32) 19.08.1998, 19.08.1998, 05.06.1999 (31) 9817959, 9817963, 9913014 (33) GB, GB, GB (86) PCT/GB1999/002697 (87) WO 2000/011144 (22) 13.08.1999 (74) Dr. Karel Čermák, Národní třída 32, Praha 1, 11000	(11) 303577 (40) 19.12.2012 (21) 2011-184 (73) Procháska Aleš Ing., Praha 3, CZ (72) Procháska Aleš Ing., Praha 3, CZ (54) Zařízení pro měření koncentrace kyslíku v plynných směsích obsahujících helium a/nebo vodík (22) 01.04.2011 (74) Karel Voda, patentový zástupce, Bolzanova 13, Brno, 61800
(51) D04B 15/94 (2006.01) D04B 15/99 (2006.01) D04B 15/16 (2006.01)	(51) G01N 30/46 (2006.01) G01N 30/24 (2006.01) G01N 30/88 (2006.01)
(11) 303578 (40) 19.12.2012 (21) 2011-645 (73) Technická univerzita v Liberci, Liberec, CZ	(11) 303575 (40) 08.06.2011 (21) 2009-801 (73) Univerzita Karlova v Praze Farmaceutická fakulta v Hradci Králové, Hradec Králové, CZ (72) Solich Petr Prof. RNDr. CSc., Lhota pod Libčany, CZ Šatínský Dalibor Doc. RNDr. Ph.D., Hradec Králové, CZ Chocholouš Petr PharmDr. Ph.D., Vamberk, CZ Sklenářová Hana PharmDr. Ph.D., Hradec Králové 12, CZ

- (54) **Separace a detekce směsných vzorků sekvenční injekční chromatografií**
(22) 01.12.2009
(74) Ing. Květoslava Kubičková, Doubravčická 2201, Praha 10, 10000
-

Seznam majitelů udělených patentů

(73)	(11)	(51)	(73)	(11)	(51)
ABBOTT LABORATORIES, 100Abbott Park Road, IL, US	303581	<i>C 07 H 17/08</i>	(2006.01)		
ADVANCED TECHNOLOGIES (CAMBRIDGE) LIMITED, London, GB	303574	<i>C 12 N 15/82</i>	(2006.01)		
České vysoké učení technické v Praze, Fakulta strojní, Výzkumné centrum spalovacích motorů automobilů Josefa Božka, Praha 6, CZ	303579	<i>F 02 M 31/08</i>	(2006.01)		
ELLA-CS, s.r.o., Hradec Králové, CZ	303580	<i>A 61 F 2/06</i>	(2006.01)		
KROB SCANNERS s. r. o., Teplice, CZ	303576	<i>G 01 N 19/08</i>	(2006.01)		
Procháska Aleš Ing., Praha 3, CZ	303577	<i>G 01 N 29/02</i>	(2006.01)		
Technická univerzita v Liberci, Liberec, CZ	303578	<i>D 04 B 15/94</i>	(2006.01)		
Univerzita Karlova v Praze Farmaceutická fakulta v Hradci Králové, Hradec Králové, CZ	303575	<i>G 01 N 30/46</i>	(2006.01)		

Udělení evropské patenty

Evropský patentový úřad udělil následující evropské patenty s účinky pro Českou republiku. Tyto patenty mohou být zrušeny nebo zachovány v pozmeněném znění Evropským patentovým úřadem v řízení o odporu. K tomu, aby nabyly evropský patent účinnosti na území České republiky, je třeba, aby byl Úřadu předložen ve stanovené lhůtě překlad patentového spisu do českého jazyka (§ 35c odst. 2 až 4 zákona č. 527/1990 Sb., v platném znění).

(97) EP 1273671	(47) 28.11.2012	(97) EP 1633785	(47) 28.11.2012
(97) EP 1285950	(47) 28.11.2012	(97) EP 1633926	(47) 28.11.2012
(97) EP 1369704	(47) 28.11.2012	(97) EP 1638167	(47) 28.11.2012
(97) EP 1376978	(47) 28.11.2012	(97) EP 1638772	(47) 28.11.2012
(97) EP 1380799	(47) 28.11.2012	(97) EP 1642312	(47) 28.11.2012
(97) EP 1395066	(47) 28.11.2012	(97) EP 1642427	(47) 28.11.2012
(97) EP 1406050	(47) 28.11.2012	(97) EP 1643449	(47) 28.11.2012
(97) EP 1421317	(47) 28.11.2012	(97) EP 1643952	(47) 28.11.2012
(97) EP 1421850	(47) 28.11.2012	(97) EP 1645027	(47) 28.11.2012
(97) EP 1429331	(47) 28.11.2012	(97) EP 1646651	(47) 28.11.2012
(97) EP 1430853	(47) 28.11.2012	(97) EP 1648839	(47) 28.11.2012
(97) EP 1434140	(47) 28.11.2012	(97) EP 1649364	(47) 28.11.2012
(97) EP 1443758	(47) 28.11.2012	(97) EP 1651126	(47) 28.11.2012
(97) EP 1445450	(47) 28.11.2012	(97) EP 1651392	(47) 28.11.2012
(97) EP 1445869	(47) 28.11.2012	(97) EP 1652338	(47) 28.11.2012
(97) EP 1447084	(47) 28.11.2012	(97) EP 1654516	(47) 28.11.2012
(97) EP 1452835	(47) 28.11.2012	(97) EP 1655443	(47) 28.11.2012
(97) EP 1455481	(47) 28.11.2012	(97) EP 1656120	(47) 28.11.2012
(97) EP 1457698	(47) 28.11.2012	(97) EP 1656359	(47) 28.11.2012
(97) EP 1460394	(47) 28.11.2012	(97) EP 1660405	(47) 28.11.2012
(97) EP 1469768	(47) 28.11.2012	(97) EP 1662041	(47) 28.11.2012
(97) EP 1473997	(47) 28.11.2012	(97) EP 1663157	(47) 28.11.2012
(97) EP 1485610	(47) 28.11.2012	(97) EP 1664200	(47) 28.11.2012
(97) EP 1491131	(47) 28.11.2012	(97) EP 1664249	(47) 28.11.2012
(97) EP 1493315	(47) 28.11.2012	(97) EP 1665426	(47) 28.11.2012
(97) EP 1494662	(47) 28.11.2012	(97) EP 1667590	(47) 28.11.2012
(97) EP 1495162	(47) 28.11.2012	(97) EP 1668234	(47) 28.11.2012
(97) EP 1495412	(47) 28.11.2012	(97) EP 1671030	(47) 28.11.2012
(97) EP 1499201	(47) 28.11.2012	(97) EP 1671273	(47) 28.11.2012
(97) EP 1504324	(47) 28.11.2012	(97) EP 1672524	(47) 28.11.2012
(97) EP 1511563	(47) 28.11.2012	(97) EP 1673150	(47) 28.11.2012
(97) EP 1515067	(47) 28.11.2012	(97) EP 1678216	(47) 28.11.2012
(97) EP 1517965	(47) 28.11.2012	(97) EP 1680169	(47) 28.11.2012
(97) EP 1526694	(47) 28.11.2012	(97) EP 1680479	(47) 28.11.2012
(97) EP 1528874	(47) 28.11.2012	(97) EP 1680983	(47) 28.11.2012
(97) EP 1537087	(47) 28.11.2012	(97) EP 1681047	(47) 28.11.2012
(97) EP 1538197	(47) 28.11.2012	(97) EP 1682238	(47) 28.11.2012
(97) EP 1542610	(47) 28.11.2012	(97) EP 1682750	(47) 28.11.2012
(97) EP 1546660	(47) 28.11.2012	(97) EP 1686883	(47) 28.11.2012
(97) EP 1549712	(47) 28.11.2012	(97) EP 1688027	(47) 28.11.2012
(97) EP 1550194	(47) 28.11.2012	(97) EP 1691215	(47) 28.11.2012
(97) EP 1556645	(47) 28.11.2012	(97) EP 1697654	(47) 28.11.2012
(97) EP 1559994	(47) 28.11.2012	(97) EP 1698262	(47) 28.11.2012
(97) EP 1561784	(47) 28.11.2012	(97) EP 1701308	(47) 28.11.2012
(97) EP 1568494	(47) 28.11.2012	(97) EP 1701850	(47) 28.11.2012
(97) EP 1568838	(47) 28.11.2012	(97) EP 1703352	(47) 28.11.2012
(97) EP 1573756	(47) 28.11.2012	(97) EP 1711207	(47) 28.11.2012
(97) EP 1576611	(47) 28.11.2012	(97) EP 1712096	(47) 28.11.2012
(97) EP 1578283	(47) 28.11.2012	(97) EP 1713865	(47) 28.11.2012
(97) EP 1583862	(47) 28.11.2012	(97) EP 1714524	(47) 28.11.2012
(97) EP 1586564	(47) 28.11.2012	(97) EP 1714762	(47) 28.11.2012
(97) EP 1587986	(47) 28.11.2012	(97) EP 1717373	(47) 28.11.2012
(97) EP 1588415	(47) 28.11.2012	(97) EP 1722856	(47) 28.11.2012
(97) EP 1590650	(47) 28.11.2012	(97) EP 1725575	(47) 28.11.2012
(97) EP 1590905	(47) 28.11.2012	(97) EP 1726740	(47) 28.11.2012
(97) EP 1593865	(47) 28.11.2012	(97) EP 1728164	(47) 28.11.2012
(97) EP 1595529	(47) 28.11.2012	(97) EP 1729623	(47) 28.11.2012
(97) EP 1597215	(47) 28.11.2012	(97) EP 1732924	(47) 28.11.2012
(97) EP 1597894	(47) 28.11.2012	(97) EP 1735148	(47) 28.11.2012
(97) EP 1599218	(47) 28.11.2012	(97) EP 1738356	(47) 28.11.2012
(97) EP 1603981	(47) 28.11.2012	(97) EP 1741245	(47) 28.11.2012
(97) EP 1611051	(47) 28.11.2012	(97) EP 1743510	(47) 28.11.2012
(97) EP 1611588	(47) 28.11.2012	(97) EP 1745077	(47) 28.11.2012
(97) EP 1613346	(47) 28.11.2012	(97) EP 1747376	(47) 28.11.2012
(97) EP 1613859	(47) 28.11.2012	(97) EP 1750521	(47) 28.11.2012
(97) EP 1624827	(47) 28.11.2012	(97) EP 1750982	(47) 28.11.2012
(97) EP 1627535	(47) 28.11.2012	(97) EP 1752754	(47) 28.11.2012
(97) EP 1630470	(47) 28.11.2012	(97) EP 1753096	(47) 28.11.2012
(97) EP 1632529	(47) 28.11.2012	(97) EP 1755387	(47) 28.11.2012
(97) EP 1633577	(47) 28.11.2012	(97) EP 1755676	(47) 28.11.2012

(97) EP 1756790	(47) 28.11.2012	(97) EP 1889753	(47) 28.11.2012
(97) EP 1757829	(47) 28.11.2012	(97) EP 1891198	(47) 28.11.2012
(97) EP 1760498	(47) 28.11.2012	(97) EP 1891258	(47) 28.11.2012
(97) EP 1761222	(47) 28.11.2012	(97) EP 1892750	(47) 28.11.2012
(97) EP 1761449	(47) 28.11.2012	(97) EP 1895322	(47) 28.11.2012
(97) EP 1766878	(47) 28.11.2012	(97) EP 1896517	(47) 28.11.2012
(97) EP 1769083	(47) 28.11.2012	(97) EP 1897988	(47) 28.11.2012
(97) EP 1769940	(47) 28.11.2012	(97) EP 1898937	(47) 28.11.2012
(97) EP 1772065	(47) 28.11.2012	(97) EP 1899843	(47) 28.11.2012
(97) EP 1779301	(47) 28.11.2012	(97) EP 1900348	(47) 28.11.2012
(97) EP 1779558	(47) 28.11.2012	(97) EP 1902052	(47) 28.11.2012
(97) EP 1782174	(47) 28.11.2012	(97) EP 1902246	(47) 28.11.2012
(97) EP 1789246	(47) 28.11.2012	(97) EP 1902844	(47) 28.11.2012
(97) EP 1794610	(47) 28.11.2012	(97) EP 1904893	(47) 28.11.2012
(97) EP 1799235	(47) 28.11.2012	(97) EP 1907349	(47) 28.11.2012
(97) EP 1799413	(47) 28.11.2012	(97) EP 1908090	(47) 28.11.2012
(97) EP 1800648	(47) 28.11.2012	(97) EP 1909921	(47) 28.11.2012
(97) EP 1805145	(47) 28.11.2012	(97) EP 1913157	(47) 28.11.2012
(97) EP 1807170	(47) 28.11.2012	(97) EP 1919748	(47) 28.11.2012
(97) EP 1807498	(47) 28.11.2012	(97) EP 1919773	(47) 28.11.2012
(97) EP 1807551	(47) 28.11.2012	(97) EP 1919815	(47) 28.11.2012
(97) EP 1809673	(47) 28.11.2012	(97) EP 1920811	(47) 28.11.2012
(97) EP 1810357	(47) 28.11.2012	(97) EP 1925941	(47) 28.11.2012
(97) EP 1810433	(47) 28.11.2012	(97) EP 1926638	(47) 28.11.2012
(97) EP 1810549	(47) 28.11.2012	(97) EP 1927034	(47) 28.11.2012
(97) EP 1814694	(47) 28.11.2012	(97) EP 1929734	(47) 28.11.2012
(97) EP 1817107	(47) 28.11.2012	(97) EP 1930162	(47) 28.11.2012
(97) EP 1819072	(47) 28.11.2012	(97) EP 1934126	(47) 28.11.2012
(97) EP 1819194	(47) 28.11.2012	(97) EP 1934272	(47) 28.11.2012
(97) EP 1819428	(47) 28.11.2012	(97) EP 1938071	(47) 28.11.2012
(97) EP 1821572	(47) 28.11.2012	(97) EP 1940387	(47) 28.11.2012
(97) EP 1821574	(47) 28.11.2012	(97) EP 1940466	(47) 28.11.2012
(97) EP 1825178	(47) 28.11.2012	(97) EP 1940758	(47) 28.11.2012
(97) EP 1825755	(47) 28.11.2012	(97) EP 1941285	(47) 28.11.2012
(97) EP 1825903	(47) 28.11.2012	(97) EP 1944505	(47) 28.11.2012
(97) EP 1826940	(47) 28.11.2012	(97) EP 1945860	(47) 28.11.2012
(97) EP 1827171	(47) 28.11.2012	(97) EP 1946517	(47) 28.11.2012
(97) EP 1827672	(47) 28.11.2012	(97) EP 1947922	(47) 28.11.2012
(97) EP 1828412	(47) 28.11.2012	(97) EP 1947966	(47) 28.11.2012
(97) EP 1829640	(47) 28.11.2012	(97) EP 1950441	(47) 28.11.2012
(97) EP 1829969	(47) 28.11.2012	(97) EP 1963707	(47) 28.11.2012
(97) EP 1830369	(47) 28.11.2012	(97) EP 1964138	(47) 28.11.2012
(97) EP 1832052	(47) 28.11.2012	(97) EP 1966120	(47) 28.11.2012
(97) EP 1832248	(47) 28.11.2012	(97) EP 1968226	(47) 28.11.2012
(97) EP 1833439	(47) 28.11.2012	(97) EP 1968972	(47) 28.11.2012
(97) EP 1835816	(47) 28.11.2012	(97) EP 1970285	(47) 28.11.2012
(97) EP 1839910	(47) 28.11.2012	(97) EP 1971410	(47) 28.11.2012
(97) EP 1843959	(47) 28.11.2012	(97) EP 1971571	(47) 28.11.2012
(97) EP 1847011	(47) 28.11.2012	(97) EP 1972164	(47) 28.11.2012
(97) EP 1847707	(47) 28.11.2012	(97) EP 1972259	(47) 28.11.2012
(97) EP 1848532	(47) 28.11.2012	(97) EP 1974515	(47) 28.11.2012
(97) EP 1858507	(47) 28.11.2012	(97) EP 1978536	(47) 28.11.2012
(97) EP 1859189	(47) 28.11.2012	(97) EP 1979305	(47) 28.11.2012
(97) EP 1860090	(47) 28.11.2012	(97) EP 1980152	(47) 28.11.2012
(97) EP 1860468	(47) 28.11.2012	(97) EP 1981991	(47) 28.11.2012
(97) EP 1861181	(47) 28.11.2012	(97) EP 1982228	(47) 28.11.2012
(97) EP 1862689	(47) 28.11.2012	(97) EP 1983004	(47) 28.11.2012
(97) EP 1863966	(47) 28.11.2012	(97) EP 1983787	(47) 28.11.2012
(97) EP 1866053	(47) 28.11.2012	(97) EP 1984217	(47) 28.11.2012
(97) EP 1867398	(47) 28.11.2012	(97) EP 1984400	(47) 28.11.2012
(97) EP 1869287	(47) 28.11.2012	(97) EP 1985482	(47) 28.11.2012
(97) EP 1869322	(47) 28.11.2012	(97) EP 1985673	(47) 28.11.2012
(97) EP 1870175	(47) 28.11.2012	(97) EP 1987019	(47) 28.11.2012
(97) EP 1871178	(47) 28.11.2012	(97) EP 1991014	(47) 28.11.2012
(97) EP 1871807	(47) 28.11.2012	(97) EP 1991285	(47) 28.11.2012
(97) EP 1872425	(47) 28.11.2012	(97) EP 1992203	(47) 28.11.2012
(97) EP 1875959	(47) 28.11.2012	(97) EP 1993906	(47) 28.11.2012
(97) EP 1877382	(47) 28.11.2012	(97) EP 1994018	(47) 28.11.2012
(97) EP 1877657	(47) 28.11.2012	(97) EP 1999744	(47) 28.11.2012
(97) EP 1877815	(47) 28.11.2012	(97) EP 2000383	(47) 28.11.2012
(97) EP 1878957	(47) 28.11.2012	(97) EP 2000610	(47) 28.11.2012
(97) EP 1880527	(47) 28.11.2012	(97) EP 2000835	(47) 28.11.2012
(97) EP 1887834	(47) 28.11.2012	(97) EP 2001267	(47) 28.11.2012
(97) EP 1888450	(47) 28.11.2012	(97) EP 2001784	(47) 28.11.2012
(97) EP 1888451	(47) 28.11.2012	(97) EP 2002912	(47) 28.11.2012
(97) EP 1888650	(47) 28.11.2012	(97) EP 2003917	(47) 28.11.2012
(97) EP 1889559	(47) 28.11.2012	(97) EP 2004577	(47) 28.11.2012
(97) EP 1889608	(47) 28.11.2012	(97) EP 2005402	(47) 28.11.2012

(97) EP 2005592	(47) 28.11.2012	(97) EP 2075886	(47) 28.11.2012
(97) EP 2005633	(47) 28.11.2012	(97) EP 2076057	(47) 28.11.2012
(97) EP 2005727	(47) 28.11.2012	(97) EP 2076146	(47) 28.11.2012
(97) EP 2006172	(47) 28.11.2012	(97) EP 2076696	(47) 28.11.2012
(97) EP 2007987	(47) 28.11.2012	(97) EP 2077410	(47) 28.11.2012
(97) EP 2008193	(47) 28.11.2012	(97) EP 2081213	(47) 28.11.2012
(97) EP 2008428	(47) 28.11.2012	(97) EP 2082209	(47) 28.11.2012
(97) EP 2008725	(47) 28.11.2012	(97) EP 2083396	(47) 28.11.2012
(97) EP 2008817	(47) 28.11.2012	(97) EP 2085172	(47) 28.11.2012
(97) EP 2009636	(47) 28.11.2012	(97) EP 2086341	(47) 28.11.2012
(97) EP 2010670	(47) 28.11.2012	(97) EP 2087662	(47) 28.11.2012
(97) EP 2011358	(47) 28.11.2012	(97) EP 2088643	(47) 28.11.2012
(97) EP 2011730	(47) 28.11.2012	(97) EP 2088965	(47) 28.11.2012
(97) EP 2014013	(47) 28.11.2012	(97) EP 2089405	(47) 28.11.2012
(97) EP 2014207	(47) 28.11.2012	(97) EP 2091533	(47) 28.11.2012
(97) EP 2014208	(47) 28.11.2012	(97) EP 2092593	(47) 28.11.2012
(97) EP 2014806	(47) 28.11.2012	(97) EP 2094477	(47) 28.11.2012
(97) EP 2015553	(47) 28.11.2012	(97) EP 2094692	(47) 28.11.2012
(97) EP 2018295	(47) 28.11.2012	(97) EP 2095926	(47) 28.11.2012
(97) EP 2020424	(47) 28.11.2012	(97) EP 2096077	(47) 28.11.2012
(97) EP 2021738	(47) 28.11.2012	(97) EP 2097458	(47) 28.11.2012
(97) EP 2024732	(47) 28.11.2012	(97) EP 2097562	(47) 28.11.2012
(97) EP 2024815	(47) 28.11.2012	(97) EP 2097784	(47) 28.11.2012
(97) EP 2026546	(47) 28.11.2012	(97) EP 2098335	(47) 28.11.2012
(97) EP 2026819	(47) 28.11.2012	(97) EP 2098705	(47) 28.11.2012
(97) EP 2028973	(47) 28.11.2012	(97) EP 2099446	(47) 28.11.2012
(97) EP 2029058	(47) 28.11.2012	(97) EP 2100582	(47) 28.11.2012
(97) EP 2029315	(47) 28.11.2012	(97) EP 2101576	(47) 28.11.2012
(97) EP 2031432	(47) 28.11.2012	(97) EP 2102110	(47) 28.11.2012
(97) EP 2031472	(47) 28.11.2012	(97) EP 2102150	(47) 28.11.2012
(97) EP 2032170	(47) 28.11.2012	(97) EP 2104192	(47) 28.11.2012
(97) EP 2033423	(47) 28.11.2012	(97) EP 2105491	(47) 28.11.2012
(97) EP 2034190	(47) 28.11.2012	(97) EP 2106416	(47) 28.11.2012
(97) EP 2034558	(47) 28.11.2012	(97) EP 2107246	(47) 28.11.2012
(97) EP 2035736	(47) 28.11.2012	(97) EP 2109388	(47) 28.11.2012
(97) EP 2035828	(47) 28.11.2012	(97) EP 2109738	(47) 28.11.2012
(97) EP 2036001	(47) 28.11.2012	(97) EP 2110936	(47) 28.11.2012
(97) EP 2036344	(47) 28.11.2012	(97) EP 2111038	(47) 28.11.2012
(97) EP 2036477	(47) 28.11.2012	(97) EP 2112422	(47) 28.11.2012
(97) EP 2037246	(47) 28.11.2012	(97) EP 2113282	(47) 28.11.2012
(97) EP 2040723	(47) 28.11.2012	(97) EP 2114654	(47) 28.11.2012
(97) EP 2041196	(47) 28.11.2012	(97) EP 2114786	(47) 28.11.2012
(97) EP 2043938	(47) 28.11.2012	(97) EP 2114854	(47) 28.11.2012
(97) EP 2044514	(47) 28.11.2012	(97) EP 2115059	(47) 28.11.2012
(97) EP 2044610	(47) 28.11.2012	(97) EP 2115113	(47) 28.11.2012
(97) EP 2045233	(47) 28.11.2012	(97) EP 2115475	(47) 28.11.2012
(97) EP 2046043	(47) 28.11.2012	(97) EP 2117625	(47) 28.11.2012
(97) EP 2046118	(47) 28.11.2012	(97) EP 2117990	(47) 28.11.2012
(97) EP 2046671	(47) 28.11.2012	(97) EP 2118377	(47) 28.11.2012
(97) EP 2047059	(47) 28.11.2012	(97) EP 2119135	(47) 28.11.2012
(97) EP 2049123	(47) 28.11.2012	(97) EP 2119336	(47) 28.11.2012
(97) EP 2049232	(47) 28.11.2012	(97) EP 2119595	(47) 28.11.2012
(97) EP 2052175	(47) 28.11.2012	(97) EP 2119978	(47) 28.11.2012
(97) EP 2052562	(47) 28.11.2012	(97) EP 2120302	(47) 28.11.2012
(97) EP 2052654	(47) 28.11.2012	(97) EP 2120565	(47) 28.11.2012
(97) EP 2053010	(47) 28.11.2012	(97) EP 2121136	(47) 28.11.2012
(97) EP 2053172	(47) 28.11.2012	(97) EP 2121245	(47) 28.11.2012
(97) EP 2053756	(47) 28.11.2012	(97) EP 2121565	(47) 28.11.2012
(97) EP 2054023	(47) 28.11.2012	(97) EP 2122475	(47) 28.11.2012
(97) EP 2054637	(47) 28.11.2012	(97) EP 2122579	(47) 28.11.2012
(97) EP 2057021	(47) 28.11.2012	(97) EP 2122711	(47) 28.11.2012
(97) EP 2057060	(47) 28.11.2012	(97) EP 2122743	(47) 28.11.2012
(97) EP 2058291	(47) 28.11.2012	(97) EP 2123276	(47) 28.11.2012
(97) EP 2058821	(47) 28.11.2012	(97) EP 2124087	(47) 28.11.2012
(97) EP 2058980	(47) 28.11.2012	(97) EP 2124662	(47) 28.11.2012
(97) EP 2059364	(47) 28.11.2012	(97) EP 2124744	(47) 28.11.2012
(97) EP 2061974	(47) 28.11.2012	(97) EP 2125347	(47) 28.11.2012
(97) EP 2064103	(47) 28.11.2012	(97) EP 2125516	(47) 28.11.2012
(97) EP 2064671	(47) 28.11.2012	(97) EP 2126790	(47) 28.11.2012
(97) EP 2065372	(47) 28.11.2012	(97) EP 2126898	(47) 28.11.2012
(97) EP 2066579	(47) 28.11.2012	(97) EP 2128273	(47) 28.11.2012
(97) EP 2067482	(47) 28.11.2012	(97) EP 2130259	(47) 28.11.2012
(97) EP 2069338	(47) 28.11.2012	(97) EP 2130445	(47) 28.11.2012
(97) EP 2070540	(47) 28.11.2012	(97) EP 2130649	(47) 28.11.2012
(97) EP 2071905	(47) 28.11.2012	(97) EP 2131459	(47) 28.11.2012
(97) EP 2074230	(47) 28.11.2012	(97) EP 2131545	(47) 28.11.2012
(97) EP 2074626	(47) 28.11.2012	(97) EP 2132046	(47) 28.11.2012
(97) EP 2074763	(47) 28.11.2012	(97) EP 2132052	(47) 28.11.2012

(97) EP 2132386	(47) 28.11.2012	(97) EP 2174810	(47) 28.11.2012
(97) EP 2133204	(47) 28.11.2012	(97) EP 2175555	(47) 28.11.2012
(97) EP 2133851	(47) 28.11.2012	(97) EP 2176765	(47) 28.11.2012
(97) EP 2134066	(47) 28.11.2012	(97) EP 2176969	(47) 28.11.2012
(97) EP 2134690	(47) 28.11.2012	(97) EP 2177595	(47) 28.11.2012
(97) EP 2135235	(47) 28.11.2012	(97) EP 2177656	(47) 28.11.2012
(97) EP 2135796	(47) 28.11.2012	(97) EP 2178122	(47) 28.11.2012
(97) EP 2136693	(47) 28.11.2012	(97) EP 2178756	(47) 28.11.2012
(97) EP 2136960	(47) 28.11.2012	(97) EP 2178902	(47) 28.11.2012
(97) EP 2137392	(47) 28.11.2012	(97) EP 2179292	(47) 28.11.2012
(97) EP 2138629	(47) 28.11.2012	(97) EP 2179512	(47) 28.11.2012
(97) EP 2139625	(47) 28.11.2012	(97) EP 2180815	(47) 28.11.2012
(97) EP 2140444	(47) 28.11.2012	(97) EP 2181049	(47) 28.11.2012
(97) EP 2141959	(47) 28.11.2012	(97) EP 2181167	(47) 28.11.2012
(97) EP 2143576	(47) 28.11.2012	(97) EP 2181435	(47) 28.11.2012
(97) EP 2144905	(47) 28.11.2012	(97) EP 2182617	(47) 28.11.2012
(97) EP 2144937	(47) 28.11.2012	(97) EP 2182691	(47) 28.11.2012
(97) EP 2144955	(47) 28.11.2012	(97) EP 2183443	(47) 28.11.2012
(97) EP 2145239	(47) 28.11.2012	(97) EP 2184302	(47) 28.11.2012
(97) EP 2145875	(47) 28.11.2012	(97) EP 2185321	(47) 28.11.2012
(97) EP 2146055	(47) 28.11.2012	(97) EP 2185763	(47) 28.11.2012
(97) EP 2146588	(47) 28.11.2012	(97) EP 2187811	(47) 28.11.2012
(97) EP 2146858	(47) 28.11.2012	(97) EP 2188100	(47) 28.11.2012
(97) EP 2147484	(47) 28.11.2012	(97) EP 2188202	(47) 28.11.2012
(97) EP 2147841	(47) 28.11.2012	(97) EP 2188258	(47) 28.11.2012
(97) EP 2148594	(47) 28.11.2012	(97) EP 2188677	(47) 28.11.2012
(97) EP 2148879	(47) 28.11.2012	(97) EP 2191265	(47) 28.11.2012
(97) EP 2149055	(47) 28.11.2012	(97) EP 2191542	(47) 28.11.2012
(97) EP 2149124	(47) 28.11.2012	(97) EP 2191983	(47) 28.11.2012
(97) EP 2149660	(47) 28.11.2012	(97) EP 2192058	(47) 28.11.2012
(97) EP 2150325	(47) 28.11.2012	(97) EP 2192070	(47) 28.11.2012
(97) EP 2150599	(47) 28.11.2012	(97) EP 2192592	(47) 28.11.2012
(97) EP 2150653	(47) 28.11.2012	(97) EP 2192791	(47) 28.11.2012
(97) EP 2150964	(47) 28.11.2012	(97) EP 2193482	(47) 28.11.2012
(97) EP 2151275	(47) 28.11.2012	(97) EP 2194832	(47) 28.11.2012
(97) EP 2151920	(47) 28.11.2012	(97) EP 2195136	(47) 28.11.2012
(97) EP 2152525	(47) 28.11.2012	(97) EP 2195456	(47) 28.11.2012
(97) EP 2152590	(47) 28.11.2012	(97) EP 2195601	(47) 28.11.2012
(97) EP 2152867	(47) 28.11.2012	(97) EP 2197766	(47) 28.11.2012
(97) EP 2153330	(47) 28.11.2012	(97) EP 2198741	(47) 28.11.2012
(97) EP 2153876	(47) 28.11.2012	(97) EP 2199064	(47) 28.11.2012
(97) EP 2154008	(47) 28.11.2012	(97) EP 2199639	(47) 28.11.2012
(97) EP 2154040	(47) 28.11.2012	(97) EP 2199658	(47) 28.11.2012
(97) EP 2155254	(47) 28.11.2012	(97) EP 2200191	(47) 28.11.2012
(97) EP 2155456	(47) 28.11.2012	(97) EP 2200427	(47) 28.11.2012
(97) EP 2155529	(47) 28.11.2012	(97) EP 2200435	(47) 28.11.2012
(97) EP 2155697	(47) 28.11.2012	(97) EP 2201143	(47) 28.11.2012
(97) EP 2156974	(47) 28.11.2012	(97) EP 2201670	(47) 28.11.2012
(97) EP 2157163	(47) 28.11.2012	(97) EP 2202123	(47) 28.11.2012
(97) EP 2157240	(47) 28.11.2012	(97) EP 2202879	(47) 28.11.2012
(97) EP 2157247	(47) 28.11.2012	(97) EP 2203331	(47) 28.11.2012
(97) EP 2158251	(47) 28.11.2012	(97) EP 2205063	(47) 28.11.2012
(97) EP 2158511	(47) 28.11.2012	(97) EP 2205514	(47) 28.11.2012
(97) EP 2159656	(47) 28.11.2012	(97) EP 2205944	(47) 28.11.2012
(97) EP 2159947	(47) 28.11.2012	(97) EP 2206024	(47) 28.11.2012
(97) EP 2160287	(47) 28.11.2012	(97) EP 2206227	(47) 28.11.2012
(97) EP 2160501	(47) 28.11.2012	(97) EP 2206529	(47) 28.11.2012
(97) EP 2160537	(47) 28.11.2012	(97) EP 2206657	(47) 28.11.2012
(97) EP 2161963	(47) 28.11.2012	(97) EP 2207781	(47) 28.11.2012
(97) EP 2162380	(47) 28.11.2012	(97) EP 2207857	(47) 28.11.2012
(97) EP 2162626	(47) 28.11.2012	(97) EP 2208906	(47) 28.11.2012
(97) EP 2163102	(47) 28.11.2012	(97) EP 2209918	(47) 28.11.2012
(97) EP 2163779	(47) 28.11.2012	(97) EP 2211465	(47) 28.11.2012
(97) EP 2163897	(47) 28.11.2012	(97) EP 2212307	(47) 28.11.2012
(97) EP 2164090	(47) 28.11.2012	(97) EP 2213376	(47) 28.11.2012
(97) EP 2164172	(47) 28.11.2012	(97) EP 2213887	(47) 28.11.2012
(97) EP 2165189	(47) 28.11.2012	(97) EP 2213925	(47) 28.11.2012
(97) EP 2167505	(47) 28.11.2012	(97) EP 2214102	(47) 28.11.2012
(97) EP 2167658	(47) 28.11.2012	(97) EP 2214739	(47) 28.11.2012
(97) EP 2168456	(47) 28.11.2012	(97) EP 2216107	(47) 28.11.2012
(97) EP 2170245	(47) 28.11.2012	(97) EP 2216997	(47) 28.11.2012
(97) EP 2171077	(47) 28.11.2012	(97) EP 2218626	(47) 28.11.2012
(97) EP 2171082	(47) 28.11.2012	(97) EP 2218657	(47) 28.11.2012
(97) EP 2171170	(47) 28.11.2012	(97) EP 2219663	(47) 28.11.2012
(97) EP 2171293	(47) 28.11.2012	(97) EP 2220273	(47) 28.11.2012
(97) EP 2172601	(47) 28.11.2012	(97) EP 2220935	(47) 28.11.2012
(97) EP 2173775	(47) 28.11.2012	(97) EP 2221507	(47) 28.11.2012
(97) EP 2174721	(47) 28.11.2012	(97) EP 2223583	(47) 28.11.2012

(97)	EP 2223845	(47)	28.11.2012	(97)	EP 2269661	(47)	28.11.2012
(97)	EP 2224156	(47)	28.11.2012	(97)	EP 2269823	(47)	28.11.2012
(97)	EP 2224778	(47)	28.11.2012	(97)	EP 2270773	(47)	28.11.2012
(97)	EP 2226173	(47)	28.11.2012	(97)	EP 2270866	(47)	28.11.2012
(97)	EP 2227419	(47)	28.11.2012	(97)	EP 2270942	(47)	28.11.2012
(97)	EP 2227754	(47)	28.11.2012	(97)	EP 2271318	(47)	28.11.2012
(97)	EP 2228323	(47)	28.11.2012	(97)	EP 2271461	(47)	28.11.2012
(97)	EP 2229012	(47)	28.11.2012	(97)	EP 2272063	(47)	28.11.2012
(97)	EP 2229193	(47)	28.11.2012	(97)	EP 2272091	(47)	28.11.2012
(97)	EP 2229248	(47)	28.11.2012	(97)	EP 2272151	(47)	28.11.2012
(97)	EP 2229732	(47)	28.11.2012	(97)	EP 2272694	(47)	28.11.2012
(97)	EP 2230234	(47)	28.11.2012	(97)	EP 2272886	(47)	28.11.2012
(97)	EP 2230814	(47)	28.11.2012	(97)	EP 2273144	(47)	28.11.2012
(97)	EP 2230988	(47)	28.11.2012	(97)	EP 2273531	(47)	28.11.2012
(97)	EP 2231435	(47)	28.11.2012	(97)	EP 2274124	(47)	28.11.2012
(97)	EP 2232090	(47)	28.11.2012	(97)	EP 2274173	(47)	28.11.2012
(97)	EP 2232308	(47)	28.11.2012	(97)	EP 2274349	(47)	28.11.2012
(97)	EP 2233123	(47)	28.11.2012	(97)	EP 2274852	(47)	28.11.2012
(97)	EP 2233275	(47)	28.11.2012	(97)	EP 2274905	(47)	28.11.2012
(97)	EP 2234099	(47)	28.11.2012	(97)	EP 2275665	(47)	28.11.2012
(97)	EP 2234595	(47)	28.11.2012	(97)	EP 2275702	(47)	28.11.2012
(97)	EP 2236018	(47)	28.11.2012	(97)	EP 2275936	(47)	28.11.2012
(97)	EP 2236120	(47)	28.11.2012	(97)	EP 2276546	(47)	28.11.2012
(97)	EP 2236327	(47)	28.11.2012	(97)	EP 2277366	(47)	28.11.2012
(97)	EP 2236374	(47)	28.11.2012	(97)	EP 2277412	(47)	28.11.2012
(97)	EP 2237985	(47)	28.11.2012	(97)	EP 2278100	(47)	28.11.2012
(97)	EP 2238900	(47)	28.11.2012	(97)	EP 2278204	(47)	28.11.2012
(97)	EP 2238911	(47)	28.11.2012	(97)	EP 2278836	(47)	28.11.2012
(97)	EP 2238950	(47)	28.11.2012	(97)	EP 2279211	(47)	28.11.2012
(97)	EP 2240527	(47)	28.11.2012	(97)	EP 2280386	(47)	28.11.2012
(97)	EP 2241322	(47)	28.11.2012	(97)	EP 2280973	(47)	28.11.2012
(97)	EP 2243651	(47)	28.11.2012	(97)	EP 2281083	(47)	28.11.2012
(97)	EP 2244829	(47)	28.11.2012	(97)	EP 2281929	(47)	28.11.2012
(97)	EP 2245487	(47)	28.11.2012	(97)	EP 2282596	(47)	28.11.2012
(97)	EP 2245576	(47)	28.11.2012	(97)	EP 2283519	(47)	28.11.2012
(97)	EP 2245885	(47)	28.11.2012	(97)	EP 2283989	(47)	28.11.2012
(97)	EP 2246127	(47)	28.11.2012	(97)	EP 2284134	(47)	28.11.2012
(97)	EP 2247160	(47)	28.11.2012	(97)	EP 2285667	(47)	28.11.2012
(97)	EP 2247599	(47)	28.11.2012	(97)	EP 2286310	(47)	28.11.2012
(97)	EP 2247787	(47)	28.11.2012	(97)	EP 2286651	(47)	28.11.2012
(97)	EP 2247846	(47)	28.11.2012	(97)	EP 2287002	(47)	28.11.2012
(97)	EP 2248409	(47)	28.11.2012	(97)	EP 2288499	(47)	28.11.2012
(97)	EP 2248682	(47)	28.11.2012	(97)	EP 2288627	(47)	28.11.2012
(97)	EP 2248845	(47)	28.11.2012	(97)	EP 2289641	(47)	28.11.2012
(97)	EP 2249458	(47)	28.11.2012	(97)	EP 2289976	(47)	28.11.2012
(97)	EP 2249480	(47)	28.11.2012	(97)	EP 2290650	(47)	28.11.2012
(97)	EP 2249985	(47)	28.11.2012	(97)	EP 2291885	(47)	28.11.2012
(97)	EP 2250099	(47)	28.11.2012	(97)	EP 2291890	(47)	28.11.2012
(97)	EP 2251397	(47)	28.11.2012	(97)	EP 2291911	(47)	28.11.2012
(97)	EP 2251657	(47)	28.11.2012	(97)	EP 2292242	(47)	28.11.2012
(97)	EP 2251876	(47)	28.11.2012	(97)	EP 2292358	(47)	28.11.2012
(97)	EP 2252440	(47)	28.11.2012	(97)	EP 2294229	(47)	28.11.2012
(97)	EP 2253503	(47)	28.11.2012	(97)	EP 2295228	(47)	28.11.2012
(97)	EP 2253527	(47)	28.11.2012	(97)	EP 2295554	(47)	28.11.2012
(97)	EP 2254569	(47)	28.11.2012	(97)	EP 2296727	(47)	28.11.2012
(97)	EP 2254782	(47)	28.11.2012	(97)	EP 2298056	(47)	28.11.2012
(97)	EP 2255443	(47)	28.11.2012	(97)	EP 2298121	(47)	28.11.2012
(97)	EP 2255541	(47)	28.11.2012	(97)	EP 2300504	(47)	28.11.2012
(97)	EP 2256307	(47)	28.11.2012	(97)	EP 2300506	(47)	28.11.2012
(97)	EP 2256407	(47)	28.11.2012	(97)	EP 2300531	(47)	28.11.2012
(97)	EP 2256426	(47)	28.11.2012	(97)	EP 2301877	(47)	28.11.2012
(97)	EP 2256926	(47)	28.11.2012	(97)	EP 2302006	(47)	28.11.2012
(97)	EP 2257575	(47)	28.11.2012	(97)	EP 2302252	(47)	28.11.2012
(97)	EP 2259240	(47)	28.11.2012	(97)	EP 2302723	(47)	28.11.2012
(97)	EP 2259391	(47)	28.11.2012	(97)	EP 2302755	(47)	28.11.2012
(97)	EP 2260092	(47)	28.11.2012	(97)	EP 2303641	(47)	28.11.2012
(97)	EP 2260349	(47)	28.11.2012	(97)	EP 2303741	(47)	28.11.2012
(97)	EP 2260634	(47)	28.11.2012	(97)	EP 2303752	(47)	28.11.2012
(97)	EP 2260878	(47)	28.11.2012	(97)	EP 2303875	(47)	28.11.2012
(97)	EP 2261067	(47)	28.11.2012	(97)	EP 2303905	(47)	28.11.2012
(97)	EP 2262517	(47)	28.11.2012	(97)	EP 2304088	(47)	28.11.2012
(97)	EP 2264209	(47)	28.11.2012	(97)	EP 2304214	(47)	28.11.2012
(97)	EP 2264859	(47)	28.11.2012	(97)	EP 2305871	(47)	28.11.2012
(97)	EP 2265115	(47)	28.11.2012	(97)	EP 2306318	(47)	28.11.2012
(97)	EP 2266185	(47)	28.11.2012	(97)	EP 2306508	(47)	28.11.2012
(97)	EP 2266733	(47)	28.11.2012	(97)	EP 2306808	(47)	28.11.2012
(97)	EP 2267110	(47)	28.11.2012	(97)	EP 2307515	(47)	28.11.2012
(97)	EP 2268519	(47)	28.11.2012	(97)	EP 2308932	(47)	28.11.2012

(97)	EP 2310218	(47)	28.11.2012	(97)	EP 2348374	(47)	28.11.2012
(97)	EP 2310311	(47)	28.11.2012	(97)	EP 2348972	(47)	28.11.2012
(97)	EP 2310614	(47)	28.11.2012	(97)	EP 2349604	(47)	28.11.2012
(97)	EP 2310715	(47)	28.11.2012	(97)	EP 2349876	(47)	28.11.2012
(97)	EP 2310892	(47)	28.11.2012	(97)	EP 2351963	(47)	28.11.2012
(97)	EP 2311303	(47)	28.11.2012	(97)	EP 2352111	(47)	28.11.2012
(97)	EP 2311641	(47)	28.11.2012	(97)	EP 2352949	(47)	28.11.2012
(97)	EP 2312187	(47)	28.11.2012	(97)	EP 2353038	(47)	28.11.2012
(97)	EP 2313333	(47)	28.11.2012	(97)	EP 2353358	(47)	28.11.2012
(97)	EP 2313969	(47)	28.11.2012	(97)	EP 2353865	(47)	28.11.2012
(97)	EP 2314597	(47)	28.11.2012	(97)	EP 2353927	(47)	28.11.2012
(97)	EP 2315303	(47)	28.11.2012	(97)	EP 2353977	(47)	28.11.2012
(97)	EP 2315350	(47)	28.11.2012	(97)	EP 2355643	(47)	28.11.2012
(97)	EP 2315509	(47)	28.11.2012	(97)	EP 2355674	(47)	28.11.2012
(97)	EP 2315605	(47)	28.11.2012	(97)	EP 2357069	(47)	28.11.2012
(97)	EP 2315608	(47)	28.11.2012	(97)	EP 2357371	(47)	28.11.2012
(97)	EP 2316025	(47)	28.11.2012	(97)	EP 2358571	(47)	28.11.2012
(97)	EP 2316317	(47)	28.11.2012	(97)	EP 2358577	(47)	28.11.2012
(97)	EP 2316330	(47)	28.11.2012	(97)	EP 2358625	(47)	28.11.2012
(97)	EP 2316544	(47)	28.11.2012	(97)	EP 2358921	(47)	28.11.2012
(97)	EP 2316622	(47)	28.11.2012	(97)	EP 2358923	(47)	28.11.2012
(97)	EP 2317015	(47)	28.11.2012	(97)	EP 2359095	(47)	28.11.2012
(97)	EP 2317800	(47)	28.11.2012	(97)	EP 2359103	(47)	28.11.2012
(97)	EP 2318279	(47)	28.11.2012	(97)	EP 2359496	(47)	28.11.2012
(97)	EP 2319413	(47)	28.11.2012	(97)	EP 2359988	(47)	28.11.2012
(97)	EP 2320291	(47)	28.11.2012	(97)	EP 2361146	(47)	28.11.2012
(97)	EP 2321070	(47)	28.11.2012	(97)	EP 2361162	(47)	28.11.2012
(97)	EP 2321615	(47)	28.11.2012	(97)	EP 2361165	(47)	28.11.2012
(97)	EP 2321837	(47)	28.11.2012	(97)	EP 2361529	(47)	28.11.2012
(97)	EP 2322988	(47)	28.11.2012	(97)	EP 2362051	(47)	28.11.2012
(97)	EP 2324042	(47)	28.11.2012	(97)	EP 2363261	(47)	28.11.2012
(97)	EP 2324371	(47)	28.11.2012	(97)	EP 2364588	(47)	28.11.2012
(97)	EP 2326569	(47)	28.11.2012	(97)	EP 2364616	(47)	28.11.2012
(97)	EP 2328461	(47)	28.11.2012	(97)	EP 2364631	(47)	28.11.2012
(97)	EP 2329699	(47)	28.11.2012	(97)	EP 2365182	(47)	28.11.2012
(97)	EP 2331344	(47)	28.11.2012	(97)	EP 2365367	(47)	28.11.2012
(97)	EP 2331623	(47)	28.11.2012	(97)	EP 2365613	(47)	28.11.2012
(97)	EP 2331782	(47)	28.11.2012	(97)	EP 2366230	(47)	28.11.2012
(97)	EP 2332131	(47)	28.11.2012	(97)	EP 2366910	(47)	28.11.2012
(97)	EP 2332245	(47)	28.11.2012	(97)	EP 2366914	(47)	28.11.2012
(97)	EP 2332457	(47)	28.11.2012	(97)	EP 2367417	(47)	28.11.2012
(97)	EP 2332640	(47)	28.11.2012	(97)	EP 2367854	(47)	28.11.2012
(97)	EP 2332733	(47)	28.11.2012	(97)	EP 2367876	(47)	28.11.2012
(97)	EP 2334258	(47)	28.11.2012	(97)	EP 2368044	(47)	28.11.2012
(97)	EP 2334516	(47)	28.11.2012	(97)	EP 2368737	(47)	28.11.2012
(97)	EP 2334740	(47)	28.11.2012	(97)	EP 2368831	(47)	28.11.2012
(97)	EP 2334846	(47)	28.11.2012	(97)	EP 2369085	(47)	28.11.2012
(97)	EP 2334960	(47)	28.11.2012	(97)	EP 2369174	(47)	28.11.2012
(97)	EP 2335225	(47)	28.11.2012	(97)	EP 2369917	(47)	28.11.2012
(97)	EP 2335869	(47)	28.11.2012	(97)	EP 2370279	(47)	28.11.2012
(97)	EP 2335872	(47)	28.11.2012	(97)	EP 2370499	(47)	28.11.2012
(97)	EP 2335952	(47)	28.11.2012	(97)	EP 2371548	(47)	28.11.2012
(97)	EP 2336866	(47)	28.11.2012	(97)	EP 2371603	(47)	28.11.2012
(97)	EP 2337179	(47)	28.11.2012	(97)	EP 2372479	(47)	28.11.2012
(97)	EP 2338158	(47)	28.11.2012	(97)	EP 2373230	(47)	28.11.2012
(97)	EP 2338414	(47)	28.11.2012	(97)	EP 2373773	(47)	28.11.2012
(97)	EP 2338737	(47)	28.11.2012	(97)	EP 2373858	(47)	28.11.2012
(97)	EP 2338766	(47)	28.11.2012	(97)	EP 2373920	(47)	28.11.2012
(97)	EP 2338767	(47)	28.11.2012	(97)	EP 2374356	(47)	28.11.2012
(97)	EP 2339195	(47)	28.11.2012	(97)	EP 2374371	(47)	28.11.2012
(97)	EP 2340154	(47)	28.11.2012	(97)	EP 2374551	(47)	28.11.2012
(97)	EP 2340155	(47)	28.11.2012	(97)	EP 2375113	(47)	28.11.2012
(97)	EP 2340373	(47)	28.11.2012	(97)	EP 2375393	(47)	28.11.2012
(97)	EP 2340683	(47)	28.11.2012	(97)	EP 2375647	(47)	28.11.2012
(97)	EP 2342099	(47)	28.11.2012	(97)	EP 2376731	(47)	28.11.2012
(97)	EP 2342426	(47)	28.11.2012	(97)	EP 2377255	(47)	28.11.2012
(97)	EP 2343507	(47)	28.11.2012	(97)	EP 2377503	(47)	28.11.2012
(97)	EP 2344598	(47)	28.11.2012	(97)	EP 2377645	(47)	28.11.2012
(97)	EP 2345571	(47)	28.11.2012	(97)	EP 2377764	(47)	28.11.2012
(97)	EP 2345705	(47)	28.11.2012	(97)	EP 2377795	(47)	28.11.2012
(97)	EP 2345810	(47)	28.11.2012	(97)	EP 2378722	(47)	28.11.2012
(97)	EP 2345941	(47)	28.11.2012	(97)	EP 2378946	(47)	28.11.2012
(97)	EP 2346193	(47)	28.11.2012	(97)	EP 2379237	(47)	28.11.2012
(97)	EP 2346724	(47)	28.11.2012	(97)	EP 2379587	(47)	28.11.2012
(97)	EP 2347131	(47)	28.11.2012	(97)	EP 2379606	(47)	28.11.2012
(97)	EP 2347757	(47)	28.11.2012	(97)	EP 2379791	(47)	28.11.2012
(97)	EP 2347879	(47)	28.11.2012	(97)	EP 2379795	(47)	28.11.2012
(97)	EP 2347992	(47)	28.11.2012	(97)	EP 2380366	(47)	28.11.2012

(97)	EP 2380614	(47)	28.11.2012	(97)	EP 2407392	(47)	28.11.2012
(97)	EP 2380615	(47)	28.11.2012	(97)	EP 2409062	(47)	28.11.2012
(97)	EP 2380678	(47)	28.11.2012	(97)	EP 2409166	(47)	28.11.2012
(97)	EP 2381207	(47)	28.11.2012	(97)	EP 2409580	(47)	28.11.2012
(97)	EP 2381274	(47)	28.11.2012	(97)	EP 2409609	(47)	28.11.2012
(97)	EP 2382248	(47)	28.11.2012	(97)	EP 2409827	(47)	28.11.2012
(97)	EP 2382277	(47)	28.11.2012	(97)	EP 2410823	(47)	28.11.2012
(97)	EP 2382476	(47)	28.11.2012	(97)	EP 2410887	(47)	28.11.2012
(97)	EP 2382477	(47)	28.11.2012	(97)	EP 2411641	(47)	28.11.2012
(97)	EP 2382511	(47)	28.11.2012	(97)	EP 2412124	(47)	28.11.2012
(97)	EP 2382806	(47)	28.11.2012	(97)	EP 2414161	(47)	28.11.2012
(97)	EP 2383902	(47)	28.11.2012	(97)	EP 2415643	(47)	28.11.2012
(97)	EP 2384377	(47)	28.11.2012	(97)	EP 2416511	(47)	28.11.2012
(97)	EP 2385006	(47)	28.11.2012	(97)	EP 2417635	(47)	28.11.2012
(97)	EP 2385159	(47)	28.11.2012	(97)	EP 2418240	(47)	28.11.2012
(97)	EP 2385267	(47)	28.11.2012	(97)	EP 2418288	(47)	28.11.2012
(97)	EP 2385274	(47)	28.11.2012	(97)	EP 2420615	(47)	28.11.2012
(97)	EP 2385708	(47)	28.11.2012	(97)	EP 2423153	(47)	28.11.2012
(97)	EP 2386169	(47)	28.11.2012	(97)	EP 2423505	(47)	28.11.2012
(97)	EP 2386774	(47)	28.11.2012	(97)	EP 2423549	(47)	28.11.2012
(97)	EP 2387083	(47)	28.11.2012	(97)	EP 2424916	(47)	28.11.2012
(97)	EP 2387390	(47)	28.11.2012	(97)	EP 2426388	(47)	28.11.2012
(97)	EP 2387493	(47)	28.11.2012	(97)	EP 2428468	(47)	28.11.2012
(97)	EP 2387642	(47)	28.11.2012	(97)	EP 2428599	(47)	28.11.2012
(97)	EP 2388147	(47)	28.11.2012	(97)	EP 2428865	(47)	28.11.2012
(97)	EP 2388182	(47)	28.11.2012	(97)	EP 2431438	(47)	28.11.2012
(97)	EP 2389047	(47)	28.11.2012	(97)	EP 2431725	(47)	28.11.2012
(97)	EP 2389298	(47)	28.11.2012	(97)	EP 2432362	(47)	28.11.2012
(97)	EP 2389432	(47)	28.11.2012	(97)	EP 2433001	(47)	28.11.2012
(97)	EP 2389465	(47)	28.11.2012	(97)	EP 2436936	(47)	28.11.2012
(97)	EP 2389466	(47)	28.11.2012	(97)	EP 2439110	(47)	28.11.2012
(97)	EP 2389533	(47)	28.11.2012	(97)	EP 2440332	(47)	28.11.2012
(97)	EP 2389705	(47)	28.11.2012	(97)	EP 2441354	(47)	28.11.2012
(97)	EP 2389831	(47)	28.11.2012	(97)	EP 2441997	(47)	28.11.2012
(97)	EP 2390179	(47)	28.11.2012	(97)	EP 2442683	(47)	28.11.2012
(97)	EP 2390226	(47)	28.11.2012	(97)	EP 2444252	(47)	28.11.2012
(97)	EP 2390389	(47)	28.11.2012	(97)	EP 2450025	(47)	28.11.2012
(97)	EP 2391366	(47)	28.11.2012	(97)	EP 2450270	(47)	28.11.2012
(97)	EP 2391552	(47)	28.11.2012	(97)	EP 2451214	(47)	28.11.2012
(97)	EP 2391834	(47)	28.11.2012	(97)	EP 2455200	(47)	28.11.2012
(97)	EP 2392205	(47)	28.11.2012	(97)	EP 2457419	(47)	28.11.2012
(97)	EP 2392235	(47)	28.11.2012	(97)	EP 2457468	(47)	28.11.2012
(97)	EP 2392703	(47)	28.11.2012	(97)	EP 2463182	(47)	28.11.2012
(97)	EP 2392761	(47)	28.11.2012				
(97)	EP 2393673	(47)	28.11.2012				
(97)	EP 2393686	(47)	28.11.2012				
(97)	EP 2393689	(47)	28.11.2012				
(97)	EP 2393699	(47)	28.11.2012				
(97)	EP 2394077	(47)	28.11.2012				
(97)	EP 2394134	(47)	28.11.2012				
(97)	EP 2394320	(47)	28.11.2012				
(97)	EP 2394358	(47)	28.11.2012				
(97)	EP 2394784	(47)	28.11.2012				
(97)	EP 2394927	(47)	28.11.2012				
(97)	EP 2395948	(47)	28.11.2012				
(97)	EP 2396434	(47)	28.11.2012				
(97)	EP 2397466	(47)	28.11.2012				
(97)	EP 2397706	(47)	28.11.2012				
(97)	EP 2397727	(47)	28.11.2012				
(97)	EP 2397865	(47)	28.11.2012				
(97)	EP 2398952	(47)	28.11.2012				
(97)	EP 2399267	(47)	28.11.2012				
(97)	EP 2399407	(47)	28.11.2012				
(97)	EP 2401009	(47)	28.11.2012				
(97)	EP 2401266	(47)	28.11.2012				
(97)	EP 2401823	(47)	28.11.2012				
(97)	EP 2401863	(47)	28.11.2012				
(97)	EP 2402972	(47)	28.11.2012				
(97)	EP 2403726	(47)	28.11.2012				
(97)	EP 2403991	(47)	28.11.2012				
(97)	EP 2404303	(47)	28.11.2012				
(97)	EP 2404715	(47)	28.11.2012				
(97)	EP 2405890	(47)	28.11.2012				
(97)	EP 2406117	(47)	28.11.2012				
(97)	EP 2406227	(47)	28.11.2012				
(97)	EP 2406338	(47)	28.11.2012				
(97)	EP 2406471	(47)	28.11.2012				
(97)	EP 2406978	(47)	28.11.2012				

Zveřejněné překlady evropských patentových spisů

U následujících udělených evropských patentů s účinky pro Českou republiku byl majitelem předložen překlad patentového spisu do českého jazyka (§ 35c odst. 2 až 4 zákona č. 527/1990 Sb., v platném znění). Údaje jsou řazeny vzestupně podle čísel evropských patentů.

- | | | |
|--|-----------|--|
| (97) EP 1564722 | | (31) 602137 P |
| (47) 08.08.2012 | | (33) US |
| (97) 17.08.2005 | | (86) PCT/US2005/029428 |
| (51) G10L 17/00 | (2006.01) | (87) WO 2006/023665 |
| (96) 28.12.2004 | | (74) Společná advokátní kancelář Vsetečka Zelený Švorčík
Kalenský a partneři, JUDr. Petr Kalenský, Hálkova 2,
Praha 2, 12000 |
| (96) 04030909.8 | | |
| (73) MICROSOFT CORPORATION, Redmond, WA 98052,
US | | |
| (72) Pascovici, Andrei, Redmond Washington 98052, US | | |
| (54) Automatická identifikace telefonních volajících
založená na hlasových charakteristikách | | (97) EP 1781618 |
| (32) 12.02.2004 | | (47) 03.10.2012 |
| (31) 777322 | | (97) 02.03.2006 |
| (33) US | | (51) C07D 231/22 |
| (74) TRAPLOVÁ HAKR KUBÁT Advokátní a patentová
kancelář, Ing. Eduard Hakr, Přístavní 24, Praha 7, 17000 | | (2006.01) |
| | | C07D 403/12 |
| | | (2006.01) |
| | | C07D 471/04 |
| | | (2006.01) |
| | | C07D 401/12 |
| | | (2006.01) |
| | | A61K 31/5377 |
| | | (2006.01) |
| | | A61K 31/496 |
| | | (2006.01) |
| | | A61K 31/4725 |
| | | (2006.01) |
| | | A61K 31/4523 |
| | | (2006.01) |
| | | A61P 29/00 |
| | | (2006.01) |
| | | A61P 25/00 |
| | | (2006.01) |
| | | A61P 37/00 |
| | | (2006.01) |
| | | A61P 35/00 |
| | | (2006.01) |
| (97) EP 1611391 | | (96) 29.08.2005 |
| (47) 15.08.2012 | | (96) 05784245.2 |
| (97) 07.10.2004 | | (73) LABORATORIOS DEL DR. ESTEVE, S.A., 08041
Barcelona, ES |
| (51) B65B 59/04 | (2006.01) | (72) LAGGNER, Christian, 2344 Austria, AT |
| F16M 5/00 | (2006.01) | CUBERES-ALTISENT, María Rosa, E-08190 S. Cugat
del Vallés, ES |
| (96) 24.03.2004 | | (72) HOLENZ, Joerg, E-08800 Vilanova i La Geltrú, ES |
| (96) 04723111.3 | | BERROCAL-ROMERO, Juana María, E-08940 Cornellà
de Llobregat, ES |
| (73) G.P.R. Scholte Holding B.V., 7821 AK Emmen, NL | | CONTIJOCH-LLOBET, María Montserrat, E-08221
Terrasa, ES |
| (72) SCHOLTE, Gerardus, Petrus, NL-9561 LH Ter Apel, NL | | (54) Inhibitory sigma receptorů |
| (54) Multifunkční modulově sestavený strojový stavební
prvek s výrazně vylepšeným podstavcem | | (32) 27.08.2004, 14.10.2004, 29.10.2004 |
| (32) 25.03.2003 | | (31) 04077421, 200402441 P, 978250 |
| (31) 1023010 | | (33) EP, ES, US |
| (33) NL | | (86) PCT/EP2005/009375 |
| (86) PCT/NL2004/000199 | | (87) WO 2006/021462 |
| (87) WO 2004/085112 | | (74) A. Holas & partner Patentová a známková kancelář, Ing.
Mgr. Hana Holasová, Křížová 4/105, Brno, 60300 |
| (74) PATENTSERVIS Praha a.s., Na Podkovce 281/10, Praha
4, 14700 | | |
| (97) EP 1774846 | | (97) EP 1787776 |
| (47) 27.06.2012 | | (47) 04.04.2012 |
| (97) 18.04.2007 | | (97) 23.05.2007 |
| (51) A01D 78/10 | (2006.01) | (51) B27B 31/04 |
| (96) 05.11.2003 | | (2006.01) |
| (96) 07002021.9 | | B65G 47/244 |
| (73) CLAAS Saulgau GmbH, 88348 Bad Saulgau, DE | | (2006.01) |
| (72) Geng, Manfred, 88348 Bad Saulgau, DE | | B65G 47/52 |
| (54) Rotorový shrnovač pokosů | | (2006.01) |
| (32) 13.12.2002 | | B27B 31/00 |
| (31) 10258661 | | (2006.01) |
| (33) DE | | (96) 14.11.2006 |
| (74) Čermák a spol., JUDr. Karel Čermák, Elišky Peškové
15/735, Praha 5, 15000 | | (96) 06124018.0 |
| | | (73) Tähkä OY, FIN-64260 Kaskinen, FI |
| (97) EP 1778723 | | (72) Klockars, Bengt, FI-64300, Lapväärtti, FI |
| (47) 14.11.2012 | | Metsänranta, Esko, FI-64260, Kaskinen, FI |
| (97) 02.03.2006 | | Rossi, Tapani, FI-64260, Kaskinen, FI |
| (51) A61K 39/17 | (2006.01) | (54) Obracecí zařízení pro strojní rámové pily |
| A61K 9/08 | (2006.01) | (32) 18.11.2005 |
| (96) 17.08.2005 | | (31) 20051178 |
| (96) 05789252.3 | | (33) FI |
| (73) REGENERON PHARMACEUTICALS, INC., Tarrytown,
NY 10591, US | | (74) Rott, Růžička & Guttman Patentové, známkové a
advokátní kanceláře, Ing. Ivana Menšíková, Vinohradská
37, Praha 2, 12000 |
| (72) DIX, Daniel, La Grangeville, NY 12540, US | | |
| BOWERS, Katherine, Watertown, CT 06795, US | | |
| CHIMANLALL, Goolcharan, Hopewell Junction, NY
12533, US | | |
| (54) Přípravky IL-1 antagonistů | | (97) EP 1817221 |
| (32) 17.08.2004 | | (47) 20.06.2012 |

(97) 04.05.2006
(51) **B62D 15/02** (2006.01)
B62D 5/04 (2006.01)
G01D 5/14 (2006.01)
(96) 16.09.2005
(96) 05802590.9
(73) JTEKT Europe, 69450 Irigny, FR
(72) BARTHOMEUF, Julien, F-69230 SAINT GENIS LAVAL, FR
CASSAR, Stéphane, F-69004 LYON, FR
MICHELIS, André, F-69520 GRIGNY, FR
(54) **Způsob stanovení úhlové polohy volantu řízení automobilového vozidla s elektrickým servořízením**
(32) 25.10.2004
(31) 0411355
(33) FR
(86) PCT/FR2005/002297
(87) WO 2006/045911
(74) Čermák a spol., JUDr. Karel Čermák, Elišky Peškové 15/735, Praha 5, 15000

(97) **EP 1817942**
(47) 05.09.2012
(97) 08.06.2006
(51) **H05B 3/84** (2006.01)
H05B 6/14 (2006.01)
B23K 1/00 (2006.01)
(96) 16.11.2005
(96) 05818929.1
(73) SAINT-GOBAIN GLASS FRANCE, 92400 Courbevoie, FR
(72) REUL, Bernhard, 52134 HERZOGENRATH, DE
(54) **Způsob a zařízení pro pájení přípojek indukčním ohřevem**
(32) 30.11.2004
(31) 102004057630
(33) DE
(86) PCT/FR2005/050952
(87) WO 2006/059025
(74) Společná advokátní kancelář Vsetečka Zelený Švorčík Kalenský a partneři, JUDr. Michal Havlík, Hálkova 2, Praha 2, 12000

(97) **EP 1819706**
(47) 19.09.2012
(97) 08.06.2006
(51) **C07D 475/00** (2006.01)
(96) 29.11.2005
(96) 05823799.1
(73) Boehringer Ingelheim International GmbH, 55216 Ingelheim am Rhein, DE
(72) DURAN, Adil, 88400 Biberach, DE
LINZ, Guenter, 88441 Mittelbiberach, DE
(54) **Způsob výroby anelovaných piperazin-2-onových derivátů a meziprodukty tohoto způsobu**
(32) 02.12.2004
(31) 102004058337
(33) DE
(86) PCT/EP2005/056291
(87) WO 2006/058876
(74) KOREJZOVÁ & SPOL., v.o.s., JUDr. Petra Korejzová, Korunní 810/104 E, Praha 10, 10100

(97) **EP 1837028**
(47) 25.07.2012
(97) 13.07.2006
(51) **A61K 35/14** (2006.01)
A61M 1/02 (2006.01)
(96) 28.12.2005
(96) 05844852.3
(73) Asahi Kasei Medical Co., Ltd., Tokyo 101-8482, JP
(72) KOBAYASHI, Kenji, 1008440, JP

(54) **Způsob odstranění leukocytů**
(32) 06.01.2005
(31) 2005001830
(33) JP
(86) PCT/JP2005/024035
(87) WO 2006/073106
(74) Čermák a spol., JUDr. Karel Čermák, Elišky Peškové 15/735, Praha 5, 15000

(97) **EP 1841920**
(47) 08.08.2012
(97) 20.07.2006
(51) **E01C 7/14** (2006.01)
C04B 20/10 (2006.01)
(96) 13.01.2006
(96) 06700971.2
(73) Serwin Holding ApS, 8270 Hojbjerg, DK
(72) SERWIN, Bo, DK-8270 Hojbjerg, DK
(54) **Ultra vysokopevnostní asfalt**
(32) 13.01.2005
(31) 200500071
(33) DK
(86) PCT/DK2006/000022
(87) WO 2006/074662
(74) Společná advokátní kancelář Vsetečka Zelený Švorčík Kalenský a partneři, JUDr. Michal Havlík, Hálkova 2, Praha 2, 12000

(97) **EP 1848419**
(47) 25.07.2012
(97) 14.09.2006
(51) **A61K 47/10** (2006.01)
A61K 9/00 (2006.01)
A61K 31/196 (2006.01)
(96) 30.01.2006
(96) 06745197.1
(73) Troikaa Pharmaceuticals Ltd., Ahmedabad 380 015, IN
(72) PATEL, Ketan Rajnibhai Aditya 12, Nandihill, Ahmedabad 380 015, IN
PATEL, Milan, Rajnibhai Aditya 12, Nandihill, Ahmedabad 380 015, IN
(54) **Injikovatelné preparáty diklofenaku a jeho farmaceuticky přijatelných solí**
(32) 01.02.2005
(31) MU00962005
(33) IN
(86) PCT/IN2006/000033
(87) WO 2006/095363
(74) KOREJZOVÁ & SPOL., v.o.s., JUDr. Petra Korejzová, Korunní 810/104 E, Praha 10, 10100

(97) **EP 1852942**
(47) 11.07.2012
(97) 07.11.2007
(51) **H01R 11/28** (2006.01)
(96) 29.01.2007
(96) 07101305.6
(73) Auto-Kabel Managementgesellschaft mbH, 79688 Hausen i.W., DE
(72) Huppertz, Christian, 79688 Hausen i.W., DE
(54) **Rychloupínač pro svorky baterie**
(32) 03.05.2006
(31) 102006020754
(33) DE
(74) Čermák a spol., JUDr. Karel Čermák, Elišky Peškové 15/735, Praha 5, 15000

(97) **EP 1853766**
(47) 01.08.2012
(97) 31.08.2006
(51) **E01C 13/08** (2006.01)

(96) 24.02.2006
(96) 06732931.8
(73) Ten Cate Thiolon B.V., 7440 AA Nijverdal, NL
(72) VAN BALEN, Jeroen Albert, 7551 HA Hengelo, NL
VERLEYEN, Marc, 8792 Desselgem-Waregem, BE
(54) **Umělý travní systém**
(32) 28.02.2005
(31) PCT/NL2005/000144
(33) NL
(86) PCT/NL2006/000096
(87) WO 2006/091085
(74) Rott, Růžička & Guttmann Patentové, známkové a
advokátní kanceláře, Ing. Václav Krmenčík, Vinohradská
37, Praha 2, 12000

(97) **EP 1858763**
(47) 18.07.2012
(97) 28.09.2006
(51) **B65D 1/02** (2006.01)
(96) 14.03.2006
(96) 06726087.7
(73) Sidel Participations, 76930 Octeville Sur Mer, FR
(72) BOUKOBZA, Michel, Sidel Participations, 76930
Octeville-sur-Mer, FR
(54) **Termoplastická nádoba plnitelná horkou kapalinou**
(32) 18.03.2005
(31) 0502728
(33) FR
(86) PCT/FR2006/000560
(87) WO 2006/100365
(74) KOREJZOVÁ & SPOL., v.o.s., JUDr. Petra Korejzová,
Korunní 810/104 E, Praha 10, 10100

(97) **EP 1876284**
(47) 26.09.2012
(97) 09.01.2008
(51) **B26D 3/16** (2006.01)
B26D 7/08 (2006.01)
B26D 7/10 (2006.01)
D06H 7/02 (2006.01)
(96) 05.04.2007
(96) 07007215.2
(73) Iprotex GmbH & Co. KG, 95213 Münchberg, DE
(72) Piwonski, Timo, 96364 Marktrodach, DE
(54) **Způsob protnutí duté trubice**
(32) 03.07.2006
(31) 102006030583
(33) DE
(74) Rott, Růžička & Guttmann Patentové, známkové a
advokátní kanceláře, Ing. Jiří Andera, Vinohradská 37,
Praha 2, 12000

(97) **EP 1885380**
(47) 11.07.2012
(97) 16.11.2006
(51) **A61K 33/36** (2006.01)
A61P 35/00 (2006.01)
(96) 09.05.2006
(96) 06732912.8
(73) Kominox, Inc., George Town, Grand Cayman KY1-1104,
KY
(72) LEE, Sang-Bong, Anyang, Kyonggi-do 431-070, KR
YANG, Yong-Jin, Bundang-gu, Seongnam, Kyonggi-do
463-500, KR
(54) **Natriummetaarsenit pro použití při léčbě
metastatických nádorových onemocnění**
(32) 09.05.2005
(31) 05076071
(33) EP
(86) PCT/KR2006/001731
(87) WO 2006/121280

(74) TRAPLOVÁ HAKR KUBÁT Advokátní a patentová
kancelář, Ing. Eduard Hakr, Přístavní 24, Praha 7, 17000

(97) **EP 1893390**
(47) 05.09.2012
(97) 04.01.2007
(51) **B26D 1/00** (2006.01)
B26D 1/553 (2006.01)
B26D 3/26 (2006.01)
(96) 20.06.2006
(96) 06773691.8
(73) ATLAS PACIFIC ENGINEERING COMPANY, Pueblo,
Colorado 81002, US
(72) JENSEN, Frank, E., Pueblo West, CO 81007, US
VAUGHAN, Tim, R., Pueblo West, CO 81007, US
BULLOCH, David, C., Pueblo, CO 81001, US
THOMPSON, William, L., Jr., Pueblo, CO 81005, US
(54) **Zařízení pro porcování jablek**
(32) 21.06.2005
(31) 692556 P
(33) US
(86) PCT/US2006/024147
(87) WO 2007/002199
(74) KOREJZOVÁ & SPOL., v.o.s., JUDr. Petra Korejzová,
Korunní 810/104 E, Praha 10, 10100

(97) **EP 1899129**
(47) 03.10.2012
(97) 14.12.2006
(51) **B29B 17/02** (2006.01)
B03B 5/28 (2006.01)
B03B 5/44 (2006.01)
B29K 105/00 (2006.01)
(96) 08.06.2006
(96) 06743132.0
(73) Fraunhofer-Gesellschaft zur Förderung der angewandten
Forschung e.V., 80686 München, DE
(72) SCHLUMMER, Martin, 85051 Ingolstadt, DE
MÄURER, Andreas, 85354 Freising, DE
(54) **Způsob dělení polymerů na bázi polystyrenu**
(32) 08.06.2005
(31) 102005026450
(33) DE
(86) PCT/EP2006/005504
(87) WO 2006/131377
(74) PATENTSERVIS Praha a.s., Na Podkovce 281/10, Praha
4, 14700

(97) **EP 1905147**
(47) 29.08.2012
(97) 25.01.2007
(51) **H02K 7/116** (2006.01)
(96) 10.07.2006
(96) 06777672.4
(73) DewertOkin GmbH, 32278 Kirchlengern, DE
(72) ROITHER, Andreas, 32130 Enger, DE
(54) **Převodový motor**
(32) 20.07.2005
(31) 202005011632 U
(33) DE
(86) PCT/EP2006/064064
(87) WO 2007/009900
(74) Společná advokátní kancelář Vsetečka Zelený Švorčík
Kalenský a partneři, JUDr. Otakar Švorčík, Hálkova 2,
Praha 2, 12000

(97) **EP 1907806**
(47) 24.10.2012
(97) 08.02.2007

- (51) **G01J 3/45** (2006.01)
G01B 9/02 (2006.01)
G01B 11/02 (2006.01)
F04B 9/125 (2006.01)
F04B 13/00 (2006.01)
- (96) 25.07.2006
(96) 06774688.3
- (73) Graco Minnesota Inc., Minneapolis, MN 55413, US
(72) BAUCK, Mark L., Coon Rapids, Minnesota 55448, US
WEINBERGER, Mark T., Mounds View, Minnesota 55112, US
BEHRENS, David M., Robbinsdale, Minnesota 55422, US
NGUYEN, Vu K., Brooklyn Park, Minnesota 55443, US
LANGE, Christopher M., New Brighton, Minnesota 55112, US
PALASHEWSKI, Wade D., Andover, Minnesota 55304, US
- (54) **Pístové čerpadlo s elektronicky sledovaným vzduchovým ventilem a pístem**
- (32) 28.07.2005, 01.08.2005
(31) 703306 P, 704290 P
(33) US, US
(86) PCT/US2006/028826
(87) WO 2007/016081
(74) KOREJZOVÁ & SPOL., v.o.s., JUDr. Petra Korejzová, Korunní 810/104 E, Praha 10, 10100
-
- (97) **EP 1918150**
(47) 21.11.2012
(97) 07.05.2008
(51) **B60K 6/20** (2007.10)
H02K 57/00 (2006.01)
H02K 51/00 (2006.01)
- (96) 23.12.2002
(96) 08002055.5
- (73) TOYOTA JIDOSHA KABUSHIKI KAISHA, Aichi-ken, 471-8571, JP
(72) Motoike, Kazutoshi c/o Toyota Jidosha Kabushiki Kaisha, Aichi-ken, 471-8571, JP
Taga, Yutaka c/o Toyota Jidosha Kabushiki Kaisha, Aichi-ken, 471-8571, JP
Kojima, Masahiro c/o Toyota Jidosha Kabushiki Kaisha, Aichi-ken, 471-8571, JP
Adachi, Masatoshi c/o Toyota Jidosha Kabushiki Kaisha, Aichi-ken, 471-8571, JP
Kaneko, Jiro c/o Toyota Jidosha Kabushiki Kaisha, Aichi-ken, 471-8571, JP
- (54) **Hnací zařízení pro hybridní vozidlo**
- (32) 26.12.2001, 26.12.2001
(31) 2001394459, 2001394460
(33) JP, JP
(74) Rott, Růžička & Guttmann Patentové, známkové a advokátní kanceláře, JUDr. Ing. Miloslav Hainz, Vinohradská 37/938, Praha 2, 12000
-
- (97) **EP 1928409**
(47) 12.09.2012
(97) 22.03.2007
(51) **A61K 9/00** (2006.01)
A61K 9/20 (2006.01)
A61K 9/28 (2006.01)
A61K 9/16 (2006.01)
A61K 31/506 (2006.01)
A61K 9/48 (2006.01)
- (96) 11.09.2006
(96) 06809280.8
- (73) Actelion Pharmaceuticals Ltd., 4123 Allschwil, CH
(72) ADESUYI, Charles, Tokunbo, Swindon Wiltshire SN2 8AU, GB
HOLMAN, Lovelace, CH-4144 Arlesheim, CH
LAMBERT, Olivier, F-68720 Spechbach-le-haut, FR
LITHGOW, Bruce, Hamilton, Larkhall Bath And South East Somerset BA1 6RP, GB
- (54) **Stabilní farmaceutická kompozice obsahující pyrimidin-sulfamid**
- (32) 12.09.2005
(31) PCT/EP2005/009775
(33) EP
(86) PCT/IB2006/053210
(87) WO 2007/031933
(74) Čermák a spol., JUDr. Karel Čermák, Elišky Peškové 15/735, Praha 5, 15000
-
- (97) **EP 1944429**
(47) 08.08.2012
(97) 16.07.2008
(51) **E04F 19/08** (2006.01)
E06B 5/16 (2006.01)
- (96) 15.01.2007
(96) 07000721.6
- (73) Knauf alutop GmbH, 97346 Iphofen, DE
(72) Florenske, Oliver, 59519 Möhnese, DE
(54) **Revizní kryt**
(74) Čermák a spol., JUDr. Karel Čermák, Elišky Peškové 15/735, Praha 5, 15000
-
- (97) **EP 1955484**
(47) 01.08.2012
(97) 31.05.2007
(51) **H04L 12/28** (2006.01)
- (96) 25.11.2005
(96) 05810756.6
- (73) Zebic, Gregor, 1236 Trzin, SI
(72) Zebic, Gregor, 1236 Trzin, SI
Garbajs, Gregor, 1000 Ljubljana, SI
- (54) **Domácí síťová aplikace využívající zabezpečené pevné nebo bezdrátové připojení**
- (86) PCT/EP2005/012633
(87) WO 2007/059788
(74) Halaxová & Halaxová TETRAPAT, RNDr. Zdeňka Halaxová, patentový zástupce, Ostrovského 911/30, Praha 5 - Smíchov, 15000
Halaxová & Halaxová TETRAPAT, RNDr. Zdeňka Halaxová, patentový zástupce, Ostrovského 911/30, Praha 5 - Smíchov, 15000
-
- (97) **EP 1968916**
(47) 11.07.2012
(97) 14.06.2007
(51) **C07D 307/935** (2006.01)
C07B 57/00 (2006.01)
- (96) 30.11.2006
(96) 06820715.8
- (73) Chinoin Gyógyszer és Vegyszeti Termékek Gyára Zrt., 1045 Budapest, HU
(72) SZÁNYA, Tibor, 8200 Veszprém, HU
HANÁK, László, 8200 Veszprém, HU
KOZMA, Gábor, 1156 Budapest, HU
NÉMETH, Attila, 2131 Göd, HU
FÓNAGY, László, 1174 Budapest, HU
KARDOS, Zsuzsanna, 1132 Budapest, HU
SZABÓ, Tibor, 1133 Budapest, HU
VAJDA, Ervin, 1174 Budapest, HU
HORVÁTH, Géza, 8200 Veszprém, HU
SZABÓNÉ RAVASZ, Bernadett, 8200 Veszprém, HU
STRBKA, Andrásné, 8200 Veszprém, HU
NAGY, Melinda, 8200 Veszprém, HU
MOLNÁR, Zoltán, 8861 Szeptetnek, HU
- (54) **Způsob separace optických izomerů coreyho laktonu**
- (32) 09.12.2005
(31) 0501144
(33) HU
(86) PCT/HU2006/000105
(87) WO 2007/066160

(74) TRAPLOVÁ HAKR KUBÁT Advokátní a patentová kancelář, Ing. Eduard Hakr, Přístavní 24, Praha 7, 17000

(86) PCT/IE2007/000016

(87) WO 2007/091231

(74) TRAPLOVÁ HAKR KUBÁT Advokátní a patentová kancelář, Ing. Eduard Hakr, Přístavní 24, Praha 7, 17000

(97) **EP 1976855**

(47) 15.08.2012

(97) 09.08.2007

(51) **C07D 498/04** (2006.01)

(96) 12.01.2007

(96) 07702711.8

(73) Henkel AG & Co. KGaA, 40589 Düsseldorf, DE

(72) HUCHEL, Ursula, 50670 Köln, DE

SAUF, Silvia, 40235 Düsseldorf, DE

GERKE, Thomas, 41468 Neuss, DE

(54) **1-Aza-3,7-dioxabicyklo[3.3.0]oktanové sloučeniny a jejich použití jako pro-vůně**

(32) 20.01.2006

(31) 102006003092

(33) DE

(86) PCT/EP2007/000238

(87) WO 2007/087977

(74) KOREJZOVÁ & SPOL., v.o.s., JUDr. Petra Korejzová, Korunní 810/104 E, Praha 10, 10100

(97) **EP 2045107**

(47) 12.09.2012

(97) 08.04.2009

(51) **B60C 25/132** (2006.01)

(96) 02.10.2008

(96) 08253216.9

(73) Android Industries LLC, Auburn Hills, Michigan 48326, US

(72) Lawson, Lawrence J, Michigan 48085, US

Reece, Robert, Michigan 48348, US

Reece, Lawrence L, Michigan 48091, US

Standen, Richard J, Michigan 48138, US

(54) **Systém a způsob pro kompletování pneumatiky a ráfku**

(32) 02.10.2007, 21.05.2008, 23.09.2008

(31) 976964, 54988, 236162

(33) US, US, US

(74) Společná advokátní kancelář Všečeka Zelený Švorčík Kalenský a partneři, JUDr. Michal Havlík, Hálkova 2, Praha 2, 12000

(97) **EP 1980160**

(47) 01.08.2012

(97) 15.10.2008

(51) **A23L 1/16** (2006.01)

(96) 31.03.2008

(96) 08006270.6

(73) Pastificio Rana S.p.A., 37057 San Giovanni Lupatoto (Verona), IT

(72) Rana, Giovanni, 37057 S.Giovanni Lupatoto (Verona), IT

(54) **Způsob pro výrobu lasaní a dalších potravinových produktů připravených ke konzumaci**

(32) 02.04.2007

(31) MI20070673

(33) IT

(74) Společná advokátní kancelář Všečeka Zelený Švorčík Kalenský a partneři, JUDr. Michal Havlík, Hálkova 2, Praha 2, 12000

(97) **EP 2046585**

(47) 29.08.2012

(97) 07.02.2008

(51) **B60B 17/00** (2006.01)

(96) 19.07.2007

(96) 07805723.9

(73) Lucchini RS S.P.A., 24065 Lovere (BG), IT

(72) LOMBARDO, Francesco, 24065 Lovere (BG), IT

LUNDEN, Roger, 24065 Lovere (BG), IT

NORDHALL, Lennart, 24065 Lovere (BG), IT

(54) **Nákladní železniční kolo s vysokým brzdícím výkonem**

(32) 04.08.2006

(31) BS20060172

(33) IT

(86) PCT/IT2007/000511

(87) WO 2008/015712

(74) Společná advokátní kancelář Všečeka Zelený Švorčík Kalenský a partneři, JUDr. Michal Havlík, Hálkova 2, Praha 2, 12000

(97) **EP 1989300**

(47) 29.08.2012

(97) 16.08.2007

(51) **C12N 1/14** (2006.01)

C12R 1/645 (2006.01)

C12N 9/24 (2006.01)

C12N 9/42 (2006.01)

C12P 7/06 (2006.01)

C12P 19/02 (2006.01)

C12P 19/04 (2006.01)

C12P 19/12 (2006.01)

C12P 5/02 (2006.01)

A23K 1/165 (2006.01)

(96) 09.02.2007

(96) 07705998.8

(73) National University of Ireland Galway, Galway, IE

(72) TUOHY, Maria, Gerardine, Co. Galway, IE

MURRAY, Patrick, Gerard, Galway City, IE

GILLERAN, Caroline, Teresa, Roscommon Town, Roscommon, IE

COLLINS, Catherine, Majella, County Cork, IE

REEN, Francis, Jeremiah, County Kerry, IE

MCLOUGHLIN, Lassarina, Patrick, Co. Leitrim, IE

LYDON, Anne, Geraldine, Stephanie, Galway City, IE

MALONEY, Alan, Patrick, Galway City, IE

HENEGHAN, Mary, Noelle, County Mayo, IE

O'DONOGHUE, Anthony, John, County Cork, IE

MAHON, Cathal, Sean, County Laois, IE

(54) **Kmen talaromyces emersonii a jeho použití**

(32) 10.02.2006

(31) 20060090

(33) IE

(97) **EP 2046944**

(47) 19.09.2012

(97) 24.01.2008

(51) **C12N 1/20** (2006.01)

A21D 8/04 (2006.01)

A21D 13/04 (2006.01)

A21D 13/06 (2006.01)

C12R 1/01 (2006.01)

C12R 1/225 (2006.01)

C12R 1/24 (2006.01)

C12R 1/25 (2006.01)

(96) 03.07.2007

(96) 07805691.8

(73) Giuliani S.p.A., 20129 Milano, IT

(72) GIULIANI, Giammaria, 20129 Milano, IT

BENEDUSI, Anna, 70125 Bari, IT

DI CAGNO, Raffaella, 70125 Bari, IT

DE ANGELIS, Maria, 70125 Bari, IT

LUISSI, Antonella, 70125 Bari, IT

GOBBETTI, Marco, 70125 Bari, IT

(54) **Směs bakterií mléčného kvašení pro přípravu bezlepkových pečárenských produktů**

(32) 17.07.2006

(31) RM20060369

(33) IT

(86) PCT/IT2007/000479

(87) WO 2008/010252

(74) Společná advokátní kancelář Vsetečka Zelený Švorčík Kalenský a partneři, JUDr. Michal Havlík, Hálkova 2, Praha 2, 12000

(97) **EP 2064228**

(47) 29.08.2012

(97) 15.05.2008

(51) **C07K 5/107** (2006.01)

C07K 7/02 (2006.01)

A61K 38/07 (2006.01)

A61K 38/08 (2006.01)

(96) 12.11.2007

(96) 07870877.3

(73) Cara Therapeutics, Inc., Shelton, CT 06484, US

(72) SCHTEINGART, Claudio D., San Diego, CA 92122, US

MENZAGHI, Frederique, Rye, NY 10580, US

JIANG, Guangcheng, San Diego, CA 92130, US

ALEXANDER, Roberta Vezza, San Diego, CA 92130, US

SUEIRAS-DIAZ, Javier, La Jolla, CA 92037, US

SPENCER, Robert H., New Hope, PA 18938, US

CHALMERS, Derek T., Riverside, CT 06878, US

LUO, Zhiyong, New City, NY 10956, US

(54) **Syntetické peptidové amidy**

(32) 10.11.2006, 10.05.2007

(31) 858109 P, 928550 P

(33) US, US

(86) PCT/US2007/023858

(87) WO 2008/057608

(74) TRAPLOVÁ HAKR KUBÁT Advokátní a patentová kancelář, Ing. Eduard Hakr, Přístavní 24, Praha 7, 17000

(97) **EP 2066537**

(47) 06.06.2012

(97) 03.04.2008

(51) **B60S 1/16** (2006.01)

H02K 7/08 (2006.01)

(96) 24.09.2007

(96) 07820504.4

(73) Valeo Systemes d'Essuyage, 78321 La Verriere, FR

(72) LORIN Hervé, 86000 Poitiers, FR

DESHOULLIERS Philippe, 86300 Chauvigny, FR

DANJOU Jean-Paul, 86100 Chatellault, FR

SERVIN Alain, 86380 Vendeuve, FR

(54) **Pohonný mechanismus zahrnující prostředky pro vedení hnací hřídele**

(32) 27.09.2006

(31) 0608465

(33) FR

(86) PCT/EP2007/060097

(87) WO 2008/037687

(74) Společná advokátní kancelář Vsetečka Zelený Švorčík Kalenský a partneři, JUDr. Michal Havlík, Hálkova 2, Praha 2, 12000

(97) **EP 2079688**

(47) 25.07.2012

(97) 10.04.2008

(51) **C07D 209/18** (2006.01)

A61K 31/404 (2006.01)

A61P 3/10 (2006.01)

A61P 3/04 (2006.01)

A61P 3/06 (2006.01)

A61P 9/10 (2006.01)

(96) 27.09.2007

(96) 07838940.0

(73) Merck Sharp & Dohme Corp., Rahway, NJ 07065, US

(72) STELMACH, John, E., Rahway, New Jersey 07065-0907, US

PARMEE, Emma, R., Rahway, New Jersey 07065-0907, US

TATA, James, R., Rahway, New Jersey 07065-0907, US

ROSAUER, Keith, G., Rahway, New Jersey 07065-0907, US

KIM, Ronald, M., Rahway, New Jersey 07065-0907, US

BITTNER, Amy, R., Rahway, New Jersey 07065-0907, US

CHANG, Jiang, Rahway, New Jersey 07065-0907, US

SINZ, Christopher Joseph, Rahway, New Jersey 07065-0907, US

(54) **Sloučeniny antagonisty glukagonového receptoru, přípravky, které je obsahují a jejich farmaceutické použití**

(32) 03.10.2006

(31) 848967 P

(33) US

(86) PCT/US2007/020858

(87) WO 2008/042223

(74) PATENTSERVIS Praha a.s., Na Podkovce 281/10, Praha 4, 14700

(97) **EP 2080601**

(47) 15.08.2012

(97) 22.07.2009

(51) **B28B 7/24** (2006.01)

B28B 7/26 (2006.01)

B28B 7/00 (2006.01)

(96) 13.01.2009

(96) 09360004.7

(73) Rector Lesage S.A., 68200 Mulhouse, FR

(72) Leduc, René, 67450 Lampertheim, FR

(54) **Formovací stolice k výrobě lineárních prvků zejména z betonu**

(32) 17.01.2008

(31) 0800242

(33) FR

(74) PATENTSERVIS Praha a.s., Na Podkovce 281/10, Praha 4, 14700

(97) **EP 2068930**

(47) 19.09.2012

(97) 14.02.2008

(51) **A61K 39/395** (2006.01)

(96) 07.08.2007

(96) 07840744.2

(73) Abbott Biotherapeutics Corp., Redwood City, CA 94063, US

(72) AFAR, Daniel, Fremont, California 94555, US

(54) **Kompozice a způsoby použití protilátek anti-CS1 k léčbě mnohočetného myelomu**

(32) 07.08.2006, 01.11.2006

(31) 836250 P, 856144 P

(33) US, US

(86) PCT/US2007/075401

(87) WO 2008/019376

(74) TRAPLOVÁ HAKR KUBÁT Advokátní a patentová kancelář, Ing. Eduard Hakr, Přístavní 24, Praha 7, 17000

(97) **EP 2081937**

(47) 12.09.2012

(97) 02.05.2008

(51) **C07D 487/04** (2006.01)

A61K 31/5025 (2006.01)

A61K 31/53 (2006.01)

A61P 35/00 (2006.01)

C07D 519/00 (2006.01)

(96) 18.10.2007

(96) 07854193.5

(73) SGX Pharmaceuticals, Inc., San Diego, CA 92121, US

(72) SMITH, Christopher Ronald, San Diego, California 92121, US

BOUNAUD, Pierre-Yves, San Diego, California 92121, US

JEFFERSON, Elizabeth Anne, San Diego, California 92121, US

LEE, Patrick S., San Diego, California 92121, US

TORRES, Eduardo, San Diego, California 92121, US

(54) **TRIAZOLOPYRIDAZINOVÉ MODULÁTORY
PROTEINOVÉ KINÁZY**

(32) 23.10.2006, 21.12.2006, 24.04.2007, 30.07.2007

(31) 862552 P, 871384 P, 913752 P, 952833 P

(33) US, US, US, US

(86) PCT/US2007/081832

(87) WO 2008/051805

(74) Společná advokátní kancelář Všeťečka Zelený Švorčík
Kalenský a partneři, JUDr. Otakar Švorčík, Hálkova 2,
Praha 2, 12000

(97) **EP 2084162**

(47) 12.09.2012

(97) 02.05.2008

(51) **C07D 519/00** (2006.01)

C07D 487/04 (2006.01)

A61K 31/5025 (2006.01)

(96) 18.10.2007

(96) 07844414.8

(73) SGX Pharmaceuticals, Inc., San Diego, CA 92121, US

(72) BOUNAUD, Pierre-Yves, San Diego, California 92121,
US

SMITH, Christopher Ronald, San Diego, California

92121, US

JEFFERSON, Elizabeth Anne, San Diego, California

92121, US

(54) **Bicyklické triazololy jako modulátory proteinové kinázy**

(32) 23.10.2006, 15.12.2006, 24.04.2007, 30.07.2007

(31) 862552 P, 870309 P, 913766 P, 952840 P

(33) US, US, US, US

(86) PCT/US2007/081841

(87) WO 2008/051808

(74) Společná advokátní kancelář Všeťečka Zelený Švorčík
Kalenský a partneři, JUDr. Otakar Švorčík, Hálkova 2,
Praha 2, 12000

(97) **EP 2086467**

(47) 22.08.2012

(97) 05.06.2008

(51) **A61F 2/16** (2006.01)

(96) 26.11.2007

(96) 07824706.1

(73) Rayner Intraocular Lenses Limited, Hove East Sussex BN3
7AN, GB

(72) AMON, Michael, 1190 Wien, AT

(54) **Nitroocní čočka**

(32) 27.11.2006

(31) 0623657

(33) GB

(86) PCT/GB2007/004505

(87) WO 2008/065362

(74) Společná advokátní kancelář Všeťečka Zelený Švorčík
Kalenský a partneři, JUDr. Michal Havlík, Hálkova 2,
Praha 2, 12000

(97) **EP 2111333**

(47) 18.04.2012

(97) 04.09.2008

(51) **B29C 65/64** (2006.01)

(96) 14.02.2008

(96) 08762098.5

(73) Compagnie Plastic Omnium, 69007 Lyon, FR

(72) TRESSE, David, F-70210 Polaincourt, FR

VERWAERDE, Marc, F-38460 Moras, FR

(54) **Způsob zpevňování prvního a druhého dílu z plastu**

(32) 15.02.2007

(31) 0753290

(33) FR

(86) PCT/FR2008/050250

(87) WO 2008/104718

(74) Rott, Růžička & Guttman Patentové, známkové a

advokátní kanceláře, Ing. Ivana Menšíková, Vinohradská
37, Praha 2, 12000

(97) **EP 2113254**

(47) 15.08.2012

(97) 04.11.2009

(51) **A61K 35/12** (2006.01)

A61K 38/16 (2006.01)

A61K 38/21 (2006.01)

A61K 45/06 (2006.01)

A61K 39/00 (2006.01)

C12N 5/0784 (2010.01)

(96) 28.04.2008

(96) 08305134.2

(73) TXCell, 06560 Valbonne, FR

(72) Foussat, Arnaud, 06410 Biot, FR

Brun, Valérie, 06410 Biot, FR

(54) **Kompozice na léčení zánětlivého autoimunního stavu**

(74) A. Holas & partner Patentová a známková kancelář, Ing.
Mgr. Hana Holasová, Křížová 4/105, Brno, 60300

(97) **EP 2127457**

(47) 05.09.2012

(97) 03.07.2008

(51) **H04L 1/00** (2006.01)

(96) 27.12.2006

(96) 06829876.9

(73) Telefonaktiebolaget LM Ericsson (publ), 164 83
Stockholm, SE

(72) WAN, Lei, Beijing 100083, CN

GORANSSON, Bo, 191 38 Sollentuna, SE

(54) **Linková adaptace v bezdrátovém telekomunikačním
systému**

(86) PCT/EP2006/012537

(87) WO 2008/077433

(74) PATENTSERVIS Praha a.s., Na Podkovce 281/10, Praha
4, 14700

(97) **EP 2135870**

(47) 25.04.2012

(97) 25.09.2008

(51) **C07D 471/14** (2006.01)

(96) 13.03.2008

(96) 08722032.3

(73) Sumitomo Chemical Company, Limited, Tokyo 104-8260,
JP

(72) MAEDA, Chiharu, Higashiosaka-shi Osaka 577-0807, JP

MAEDA, Takuma, Fujiidera-shi Osaka 583-0024, JP

(54) **Způsob přípravy mitrazapinu**

(32) 22.03.2007

(31) 2007075573

(33) JP

(86) PCT/JP2008/054628

(87) WO 2008/114691

(74) PATENTSERVIS Praha a.s., Na Podkovce 281/10, Praha
4, 14700

(97) **EP 2142398**

(47) 26.09.2012

(97) 09.10.2008

(51) **B60N 2/20** (2006.01)

B60N 2/30 (2006.01)

(96) 31.03.2008

(96) 08734906.4

(73) Johnson Controls GmbH, 51399 Burscheid, DE

FUNK, Stefan, 42799 Leichlingen, DE

ALBERS, Franz, 51109 Köln, DE

ABRAHAM, James, 51147 Köln, DE

ENGELS, Bernd, 42897 Remscheid, DE

(54) **Sedadlo vozidla sdílenou opěrou zad**

(32) 03.04.2007, 14.09.2007
(31) 102007016379, 102007044096
(33) DE, DE
(86) PCT/EP2008/002548
(87) WO 2008/119538
(74) TRAPLOVÁ HAKR KUBÁT Advokátní a patentová kancelář, Ing. Eduard Hakr, Přístavní 24, Praha 7, 17000

(97) **EP 2149088**
(47) 29.08.2012
(97) 19.11.2009
(51) **G06F 9/46** (2006.01)
(96) 14.05.2008
(96) 08759596.3
(73) Real Enterprise Solutions Development B.V., 5215 MV 's-Hertogenbosch, NL
(72) JANSSEN, Bob, 4926 RH Lage Zwaluwe, NL
JANSEN, Peter Gerardius, 4902 DD Oosterhout nb, NL
VAN HOEIJEN, Edgar Wouter Johannes, 3722 BN Bilthoven, NL
(54) **Systém a způsob sledování a komunikování výpočetních stavů**
(86) PCT/EP2008/055916
(87) WO 2009/138121
(74) Společná advokátní kancelář Všečeka Zelený Švorčík Kalenský a partneři, JUDr. Michal Havlík, Hálkova 2, Praha 2, 12000

(97) **EP 2155788**
(47) 27.06.2012
(97) 09.10.2008
(51) **C07K 16/28** (2006.01)
C07K 16/46 (2006.01)
C07K 16/30 (2006.01)
C07K 16/32 (2006.01)
C07K 16/42 (2006.01)
C07K 14/705 (2006.01)
(96) 03.04.2008
(96) 08735000.5
(73) Amgen Research (Munich) GmbH, 81477 München, DE
(72) KLINGER, Matthias, 82205 Gilching, DE
RAUM, Tobias, 81025 München, DE
RAU, Doris, 82008 Unterhaching, DE
MANGOLD, Susanne, 81476 München, DE
KISCHEL, Roman, 85757 Karlsfeld, DE
LUTTERBÜSE, Ralf, 82061 Neuried, DE
HOFFMANN, Patrick, 83670 Bad Heilbrunn, DE
KUFER, Peter, 85368 Moosburg, DE
(54) **Druhově zkřížená specifická bispecifická vazebná činidla**
(32) 03.04.2007, 03.04.2007, 24.04.2007, 22.10.2007, 22.10.2007, 22.10.2007, 13.03.2008
(31) 07006990, 07006988, 913668 P, 07020641, 07020646, 07020640, 08004741
(33) EP, EP, US, EP, EP, EP, EP
(86) PCT/EP2008/002663
(87) WO 2008/119566
(74) PATENTSERVIS Praha a.s., Na Podkovce 281/10, Praha 4, 14700

(97) **EP 2158107**
(47) 19.09.2012
(97) 18.12.2008
(51) **B60N 2/48** (2006.01)
F16C 1/12 (2006.01)
F16C 11/06 (2006.01)
(96) 12.06.2008
(96) 08773418.2
(73) Johnson Controls GmbH, 51399 Burscheid, DE
(72) SCHMITZ, Andreas, 51399 Burscheid, DE

(54) **Přípojovací - odpojovací zařízení pro přenášeči prostředek, obzvláště sedadla vozidla s opěrkou hlavy, aktivní při čelním nárazu, a sedadlo vozidla**
(32) 14.06.2007, 03.09.2007, 10.12.2007
(31) 102007028036, 102007041613, 102007059646
(33) DE, DE, DE
(86) PCT/EP2008/004740
(87) WO 2008/151805
(74) TRAPLOVÁ HAKR KUBÁT Advokátní a patentová kancelář, Ing. Eduard Hakr, Přístavní 24, Praha 7, 17000

(97) **EP 2158193**
(47) 08.08.2012
(97) 18.12.2008
(51) **C07D 333/08** (2006.01)
(96) 27.05.2008
(96) 08760040.9
(73) Saltigo GmbH, 40764 Langenfeld, DE
(72) HIERONYMI, Antje, 50733 Köln, DE
RODEFELD, Lars, 51375 Leverkusen, DE
(54) **Způsob výroby alkylsubstituovaných thiofenů**
(32) 09.06.2007
(31) 102007026763
(33) DE
(86) PCT/EP2008/056442
(87) WO 2008/151920
(74) Společná advokátní kancelář Všečeka Zelený Švorčík Kalenský a partneři, JUDr. Michal Havlík, Hálkova 2, Praha 2, 12000

(97) **EP 2170880**
(47) 15.08.2012
(97) 08.01.2009
(51) **C07D 471/04** (2006.01)
C07D 471/12 (2006.01)
(96) 28.06.2008
(96) 08789169.3
(73) Ranbaxy Laboratories Limited, New Delhi 110 019, IN
(72) PATIL, Dattatray B., Kolhapur 416 208 Maharashtra, IN
PATEL, Killol, Gujarat 362001, IN
PRASAD, Ashok, Delhi 110070, IN
PRASAD, Mohan, Haryana 122001, IN
(54) **Způsob přípravy meziproduktů tetracyklických sloučenin**
(32) 29.06.2007
(31) DE14022007
(33) IN
(86) PCT/IB2008/052609
(87) WO 2009/004557
(74) Rott, Růžička & Guttmann Patentové, známkové a advokátní kanceláře, JUDr. Ing. Michal Guttmann, Vinohradská 37, Praha 2, 12000

(97) **EP 2176282**
(47) 22.08.2012
(97) 15.01.2009
(51) **C07J 1/00** (2006.01)
A61K 31/565 (2006.01)
A61P 5/30 (2006.01)
(96) 11.07.2008
(96) 08775031.1
(73) Bayer Intellectual Property GmbH, 40789 Monheim, DE
(72) PETERS, Olaf, 99891 Tabarz, DE
BRAEUER, Nico, 14612 Falkensee, DE
THIEME, Ina, 07616 Graitschen b. Bürgel, DE
PRELLE, Katja, 13465 Berlin, DE
MUHN, Hans-Peter, 13465 Berlin, DE
FRITZEMEIER, Karl-Heinrich, 13505 Berlin, DE
(54) **8 Beta substituované estratrieny jako selektivně aktivní estrogény**
(32) 12.07.2007
(31) 07075600

(33) EP
(86) PCT/EP2008/059115
(87) WO 2009/007454
(74) TRAPLOVÁ HAKR KUBÁT Advokátní a patentová kancelář, Ing. Eduard Hakr, Přístavní 24, Praha 7, 17000

(97) **EP 2179056**
(47) 19.09.2012
(97) 19.02.2009
(51) **C12Q 1/68** (2006.01)
(96) 07.08.2008
(96) 08785426.1
(73) F. Hoffmann-La Roche AG, 4070 Basel, CH
(72) DELMAR, Paul, CH-4057 Basel, CH
KLUGHAMMER, Barbara, 79618 Rheinfelden, DE
LUTZ, Verena, 81371 Muenchen, DE
MCLOUGHLIN, Patricia, CH-4057 Basel, CH
(54) **Marker léčby inhibítorem EGFR**
(32) 14.08.2007, 20.05.2008
(31) 07114312, 08156511
(33) EP, EP
(86) PCT/EP2008/006520
(87) WO 2009/021681
(74) Čermák a spol., JUDr. Karel Čermák, Elišky Peškové 15/735, Praha 5, 15000

(97) **EP 2188154**
(47) 04.04.2012
(97) 09.04.2009
(51) **B60R 19/12** (2006.01)
B60R 19/18 (2006.01)
(96) 09.09.2008
(96) 08835418.8
(73) Compagnie Plastic Omnium, 69007 Lyon, FR
(72) DELWAL, Fabien, F-01320 Chalamont, FR
CHERON, Hugues, F-01800 Meximieux, FR
(54) **Sestava vnější části nárazníku a prostředků maskování**
(32) 10.09.2007
(31) 0757465
(33) FR
(86) PCT/FR2008/051607
(87) WO 2009/044071
(74) Rott, Růžička & Guttmann Patentové, známkové a advokátní kanceláře, Ing. Ivana Menšíková, Vinohradská 37, Praha 2, 12000

(97) **EP 2189446**
(47) 22.08.2012
(97) 08.01.2009
(51) **C07D 211/22** (2006.01)
A61K 31/445 (2006.01)
A61P 31/10 (2006.01)
(96) 02.07.2008
(96) 08790795.2
(73) Toyama Chemical Co., Ltd., Shinjuku-ku Tokyo 160-0023, JP
(72) MITSUYAMA, Junichi, Toyama-shi Toyama 930-8508, JP
AOKI, Naokatu, Toyama-shi Toyama 930-8508, JP
(54) **Nové krystaly 4-{3-[4-(3-{4-[amino(butoxykarbonylimino)methyl]fenoxy}propyl)-1-piperidinyl]propoxy}-N'-(butoxykarbonyl)benzamidinu**
(32) 04.07.2007
(31) 2007176106
(33) JP
(86) PCT/JP2008/061944
(87) WO 2009/005077
(74) Čermák a spol., JUDr. Karel Čermák, Elišky Peškové 15/735, Praha 5, 15000

(97) **EP 2198982**
(47) 18.07.2012
(97) 23.06.2010
(51) **B05D 7/16** (2006.01)
B05D 7/00 (2006.01)
(96) 09.12.2009
(96) 09178530.3
(73) Dresdner Lackfabrik novatic GmbH Co. KG, 01099 Dresden, DE
(72) Rother, Joachim, 14532, Kleinmachnow, DE
Trültzsch, Rainer, 01640, Coswig, DE
Zill, Wilfried, 01324 Dresden, DE
Zill, Alexander, 01445, Radebeul, DE
Hentschel, Frank, 02994, Wiednitz OT Heide, DE
(54) **Systém pro ochranu proti korozi k povrstvování kovových povrchů a způsob jeho vytváření**
(32) 22.12.2008
(31) 102008064182
(33) DE
(74) Ing. Jiří Chlustina, Jana Masaryka 43-47, Praha 2, 12000

(97) **EP 2199447**
(47) 01.08.2012
(97) 23.06.2010
(51) **D04H 13/00** (2006.01)
B32B 5/06 (2006.01)
B32B 27/12 (2006.01)
A61L 15/60 (2006.01)
A61F 13/15 (2006.01)
(96) 20.02.2009
(96) 09002419.1
(73) IQTEX Patentverwaltung UG (haftungsbeschränkt), 20354 Hamburg / DE, DE
(72) Dehn, Michael C., 20249 Hamburg, DE
(54) **Plst' se superabsorpčním polymerem a způsob její výroby**
(32) 19.12.2008
(31) 102008063229
(33) DE
(74) KOREJZOVÁ & SPOL., v.o.s., JUDr. Petra Korejzová, Korunní 810/104 E, Praha 10, 10100

(97) **EP 2199640**
(47) 17.10.2012
(97) 23.06.2010
(51) **F16D 65/092** (2006.01)
F16D 55/22 (2006.01)
(96) 15.12.2009
(96) 09179350.5
(73) Meritor Heavy Vehicle Braking Systems (UK) Limited, Cwmbran, Gwent NP44 3XU, GB
(72) Kumar, Kishan, 560078, Bangalore, IN
Pateel, Darshan, 560060, Bangalore, IN
Kulkarni, Sanjeev, 560040, Bangalore, IN
Morris, Jason, Neath & Port Talbot, Gwent SA11 5AL, GB
Roberts, Paul, Newport, NP20 5QU, GB
(54) **Způsob a systém pro směrovou detekci elektronů ve skenovacím elektronovém mikroskopu**
(32) 16.12.2008
(31) 0822898
(33) GB
(74) TRAPLOVÁ HAKR KUBÁT Advokátní a patentová kancelář, Ing. Eduard Hakr, Přístavní 24, Praha 7, 17000

(97) **EP 2209778**
(47) 29.08.2012
(97) 02.04.2009
(51) **C07D 417/12** (2006.01)
C07D 417/14 (2006.01)
A61K 31/433 (2006.01)
A61P 3/10 (2006.01)

(96) 15.09.2008
(96) 08834504.6
(73) Array Biopharma, Inc., Boulder, CO 80301, US
(72) AICHER, Thomas Daniel, Superior Colorado 80027, US
BOYD, Steven Armen, Longmont Colorado 80503-9061, US
CHICARELLI, Mark Joseph, Longmont Colorado 80501, US
CONDROSKI, Kevin Ronald, Lafayette Colorado 80026, US
FELL, Jay Bradford, Longmont Colorado 80503, US
FISCHER, John P., Longmont, Colorado 80501, US
GUNAWARDANA, Indrani W., Longmont Colorado 80503, US
HINKLIN, Ronald Jay, Longmont Colorado 80503, US
SINGH, Ajay, Longmont Colorado 80503, US
TURNER, Timothy M., Longmont Colorado 80501, US
WALLACE, Eli M., Lyons Colorado 80540, US
(54) **Deriváty pyridin-2-yl-amino-1,2,4-thiadiazolu jako aktivátory glukokinázy pro léčení diabetes mellitus**
(32) 21.09.2007
(31) 974225 P
(33) US
(86) PCT/US2008/076401
(87) WO 2009/042435
(74) Rott, Růžička & Guttmann Patentové, známkové a advokátní kanceláře, JUDr. Ing. Michal Guttmann, Vinohradská 37, Praha 2, 12000

(97) **EP 2216467**
(47) 03.10.2012
(97) 11.08.2010
(51) **E04H 7/20** (2006.01)
E04G 21/12 (2006.01)
(96) 07.02.2009
(96) 09001732.8
(73) Drössler GmbH Umwelttechnik, 57080 Siegen, DE
(72) Stahl, Michael, 51580 Reichshof, DE
Imkamp, Josef, 57250 Netphen, DE
(54) **Velký zásobník**
(74) Společná advokátní kancelář Všeťečka Zelený Švorčík Kalenský a partneři, JUDr. Michal Havlík, Hálkova 2, Praha 2, 12000

(97) **EP 2225012**
(47) 08.08.2012
(97) 09.07.2009
(51) **C02F 3/12** (2006.01)
B01D 61/16 (2006.01)
(96) 11.11.2008
(96) 08866632.6
(73) VA TECH WABAG GmbH, 1200 Wien, AT
Passavant-Geiger GmbH, 65322 Aarbergen, DE
(72) KLEGRAF, Ferdinand, 65345 Raenthal, DE
(54) **Zařízení pro zpracování odpadní vody a způsob zpracování odpadní vody**
(32) 21.12.2007
(31) 21002007
(33) AT
(86) PCT/EP2008/065307
(87) WO 2009/083321
(74) Společná advokátní kancelář Všeťečka Zelený Švorčík Kalenský a partneři, JUDr. Michal Havlík, Hálkova 2, Praha 2, 12000

(97) **EP 2227026**
(47) 09.05.2012
(97) 08.09.2010
(51) **H04N 13/00** (2006.01)
(96) 19.02.2010
(96) 10154097.9
(73) Sony Corporation, Tokyo, JP

(72) Nakahata, Yuji, Tokyo, JP
(54) **Stereoskopické zobrazovací zařízení se subpixelovými strukturami**
(32) 03.03.2009
(31) 2009049837
(33) JP
(74) Společná advokátní kancelář Všeťečka Zelený Švorčík Kalenský a partneři, JUDr. Michal Havlík, Hálkova 2, Praha 2, 12000

(97) **EP 2238851**
(47) 29.08.2012
(97) 13.10.2010
(51) **A43B 7/08** (2006.01)
A43B 7/12 (2006.01)
A43B 9/12 (2006.01)
A43D 8/34 (2006.01)
B29D 35/06 (2010.01)
(96) 10.04.2009
(96) 09425138.6
(73) Geox S.p.A., 31044 Montebelluna Localita Biadene (Treviso), IT
(72) Polegato Moretti, Mario, 31035 Crocetta Del Montello (Treviso), IT
(54) **Způsob výroby vodu nepropouštějící a pro páru propustné boty**
(74) Rott, Růžička & Guttmann Patentové, známkové a advokátní kanceláře, Ing. Václav Krmenčík, Vinohradská 37, Praha 2, 12000

(97) **EP 2238985**
(47) 29.08.2012
(97) 09.07.2009
(51) **A61K 9/08** (2006.01)
A61K 47/18 (2006.01)
A61K 39/395 (2006.01)
A61P 43/00 (2006.01)
(96) 26.12.2008
(96) 08866971.8
(73) Chugai Seiyaku Kabushiki Kaisha, Kita-ku Tokyo 115-8543, JP
F. Hoffmann-La Roche AG, 4070 Basel, CH
(72) MORICHIKA, Toshiyuki, Tokyo 115-8543, JP
KAMEOKA, Daisuke, Tokyo 115-8543, JP
IMAEDA, Yoshimi, Tokyo 115-8543, JP
MAEDA, Terutoshi, Tokyo 115-8543, JP
STAUCH, Oliver Boris, Freiburg 79102, DE
(54) **Kapalná formulace obsahující vysokou koncentraci protilátky**
(32) 27.12.2007
(31) 2007336310
(33) JP
(86) PCT/JP2008/073798
(87) WO 2009/084659
(74) Čermák a spol., JUDr. Karel Čermák, Elišky Peškové 15/735, Praha 5, 15000

(97) **EP 2246181**
(47) 29.08.2012
(97) 03.11.2010
(51) **B32B 1/02** (2006.01)
B32B 15/08 (2006.01)
B32B 25/08 (2006.01)
B32B 15/20 (2006.01)
B32B 25/14 (2006.01)
B32B 27/32 (2006.01)
B32B 7/12 (2006.01)
F28D 20/00 (2006.01)
F24H 1/18 (2006.01)
(96) 18.02.2010
(96) 10153909.6
(73) ContiTech Elastomer-Beschichtungen GmbH, 30165 Hannover, DE

(72) Storre, Jens, 37176 Nörten-Hardenberg, DE
Blomeyer, Karl-Heinz, 37194 Bodenfelde, DE
(54) **Sendvičový materiál a jeho použití**
(32) 29.04.2009
(31) 102009003849
(33) DE
(74) TRAPLOVÁ HAKR KUBÁT Advokátní a patentová kancelář, Ing. Eduard Hakr, Přístavní 24, Praha 7, 17000

(97) **EP 2250306**
(47) 29.08.2012
(97) 17.09.2009
(51) **D04B 15/88** (2006.01)
D04B 9/56 (2006.01)
(96) 20.02.2009
(96) 09720112.3
(73) LONATI S.P.A., 25124 Brescia, IT
(72) LONATI, Ettore, 25080 Botticino, IT
LONATI, Tiberio, 25121 Brescia, IT
LONATI, Fausto, 25128 Brescia, IT
(54) **Odebírací zařízení pro odebírání hadicového pleteného výrobku z okrouhlého pletacího stroje pro výrobu punčoch nebo podobného zboží a pro jeho přenesení k jednotce uzpůsobené pro provádění přídatné operace na výrobku**
(32) 10.03.2008
(31) MI20080398
(33) IT
(86) PCT/EP2009/052040
(87) WO 2009/112347
(74) Rott, Růžička & Guttmann Patentové, známkové a advokátní kanceláře, Ing. Ivana Menšíková, Vinohradská 37, Praha 2, 12000

(97) **EP 2251458**
(47) 15.08.2012
(97) 20.08.2009
(51) **C25D 5/48** (2006.01)
C23C 2/26 (2006.01)
(96) 15.02.2008
(96) 08711872.5
(73) Nippon Steel Corporation, Chiyoda-ku Tokyo 100-8071, JP
(72) TAKAHASHI, Akira, Tokyo 100-8071, JP
MORISHITA, Atsushi, Tokyo 100-8071, JP
(54) **Galvanizovaný ocelový plech s tenkou primární povlakovou vrstvou s výbornou povrchovou vodivostí a způsob výroby takového**
(86) PCT/JP2008/053108
(87) WO 2009/101707
(74) PATENTSERVIS Praha a.s., Na Podkovce 281/10, Praha 4, 14700

(97) **EP 2284030**
(47) 08.08.2012
(97) 22.10.2009
(51) **B60K 6/36** (2007.10)
B60K 6/26 (2007.10)
B60K 6/387 (2007.10)
B60K 6/40 (2007.10)
B60K 6/405 (2007.10)
B60K 6/442 (2007.10)
(96) 19.02.2009
(96) 09733498.1
(73) Honda Motor Co., Ltd., Minato-ku Tokyo 107-8556, JP
(72) HONDA Kenji c/o HONDA R&D CO., LTD., SAITAMA 351-0193, JP
YUMOTO, Toshiyuki c/o HONDA R&D CO., LTD., SAITAMA 351-0193, JP
(54) **Hnací zařízení pro hybridní vozidlo**
(32) 14.04.2008
(31) 2008104670

(33) JP
(86) PCT/JP2009/052894
(87) WO 2009/128288
(74) KOREJZOVÁ & SPOL., v.o.s., JUDr. Petra Korejzová, Korunní 810/104 E, Praha 10, 10100

(97) **EP 2285229**
(47) 05.09.2012
(97) 10.12.2009
(51) **A23C 9/152** (2006.01)
A23L 1/304 (2006.01)
A23L 2/52 (2006.01)
(96) 02.06.2009
(96) 09758011.2
(73) Gadot Biochemical Industries Ltd., 26118 Haifa Bay, IL
(72) PAIKIN, Michael, 20692 Yoqneam Illit, IL
GUIGUI, Nissim, 20187 D.N. Misgav, IL
(54) **Výroba citrátů draselno-hořečnatého a jeho použití**
(32) 02.06.2008
(31) 19187608
(33) IL
(86) PCT/IL2009/000548
(87) WO 2009/147667
(74) PATENTSERVIS Praha a.s., Na Podkovce 281/10, Praha 4, 14700

(97) **EP 2297447**
(47) 29.08.2012
(97) 07.01.2010
(51) **F02M 59/10** (2006.01)
F04B 1/04 (2006.01)
(96) 04.05.2009
(96) 09772213.6
(73) Robert Bosch GmbH, 70442 Stuttgart, DE
(72) MEIER, Gerhard, 73614 Schorndorf, DE
MERZ, Armin, 71384 Weinstadt, DE
BOECKING, Friedrich, 70499 Stuttgart, DE
(54) **Vysokotlaké čerpadlo**
(32) 02.07.2008
(31) 102008040081
(33) DE
(86) PCT/EP2009/055327
(87) WO 2010/000513
(74) Čermák a spol., JUDr. Karel Čermák, Elišky Peškové 15/735, Praha 5, 15000

(97) **EP 2299977**
(47) 15.08.2012
(97) 26.11.2009
(51) **A61K 9/127** (2006.01)
A61K 33/24 (2006.01)
A61K 31/282 (2006.01)
A61K 31/19 (2006.01)
A61K 31/192 (2006.01)
A61K 31/203 (2006.01)
A61K 31/337 (2006.01)
A61K 31/475 (2006.01)
A61K 31/513 (2006.01)
A61K 31/519 (2006.01)
A61K 31/555 (2006.01)
A61K 31/704 (2006.01)
(96) 25.05.2009
(96) 09749940.4
(73) Liplasome Pharma ApS, 7100 Vejle, DK
(72) VIKBJERG, Anders Falk, DK-2670 Greve, DK
PETERSEN, Sune Allan, DK-2400 Copenhagen NV, DK
MELANDER, Fredrik, S-21435 Malmö, SE
HENRIKSEN, Jonas Rosager, DK-3450 Allerød, DK
JORGENSEN, Kent, DK-2880 Bagsvaerd, DK
(54) **Liposomy pro dodávání léčiv a způsob jejich přípravy**
(32) 23.05.2008, 20.08.2008
(31) 200800717, 08014793
(33) DK, EP

(86) PCT/EP2009/056297
(87) WO 2009/141450
(74) PATENTSERVIS Praha a.s., Na Podkovce 281/10, Praha 4, 14700

(97) **EP 2300526**

(47) 29.08.2012

(97) 21.01.2010

(51) **C08J 9/14** (2006.01)

C08J 9/12 (2006.01)

C08J 9/06 (2006.01)

C08J 9/22 (2006.01)

C08G 18/18 (2006.01)

C08K 5/02 (2006.01)

C08L 23/00 (2006.01)

C08L 23/04 (2006.01)

C08L 23/10 (2006.01)

C08L 25/04 (2006.01)

C08L 67/03 (2006.01)

C08L 75/04 (2006.01)

(96) 14.07.2009

(96) 09798629.3

(73) Honeywell International Inc., Morristown, NJ 07962-2245, US

(72) BOWMAN, James, M., Geneva IL 60134, US
WILLIAMS, David, J., East Amherst NY 14051, US
SINGH, Rajiv, R., Getzville NY 14068, US

(54) **HFO-1234ze směsné izomery s HFC-245fa jako nadouvadlo, aerosol a rozpouštědlo**

(32) 16.07.2008, 13.07.2009

(31) 81089 P, 502197

(33) US, US

(86) PCT/US2009/050487

(87) WO 2010/009090

(74) TRAPLOVÁ HAKR KUBÁT Advokátní a patentová kancelář, Ing. Eduard Hakr, Přístavní 24, Praha 7, 17000

(97) **EP 2302239**

(47) 29.08.2012

(97) 30.03.2011

(51) **F16C 17/03** (2006.01)

F16C 43/02 (2006.01)

(96) 17.09.2010

(96) 10177340.6

(73) Nuovo Pignone S.p.A., 50127 Florence, IT

(72) Palomba, Sergio, 50127 Florence, IT
De Iaco, Marco, 50127 Florence, IT
Masala, Andrea, 50127 Florence, IT
Anichini, Alessio, 50127 Florence, IT
Grifoni, Francesco, 50127 Florence, IT

(54) **Ložiskové ústrojí, přídržný mechanismus a způsob uchycení alespoň jedné ložiskové podložky**

(32) 22.09.2009

(31) CO20090031

(33) IT

(74) Čermák a spol., JUDr. Karel Čermák, Elišky Peškové 15/735, Praha 5, 15000

(97) **EP 2309870**

(47) 06.06.2012

(97) 19.11.2009

(51) **A23C 9/123** (2006.01)

C12R 1/25 (2006.01)

A61K 35/74 (2006.01)

(96) 12.05.2009

(96) 09745474.8

(73) Oü Tervisliku Piima Biotehnoloogia Arenduskeskus, 51014 Tartu, EE

(72) SONGISEPP, Epp, EE50101 Tartu, EE
MIKELSAAR, Marika, EE51005 Tartu, EE
RÄTSEP, Merle, EE50109 Tartu, EE
ZILMER, Mihkel, EE 50406 Tartu, EE
HÜTT, Pirje, EE50110 Tartu, EE
UTT, Meeme, EE51707 Tartu, EE
ZILMER, Kersti, EE50406 Tartu, EE
ÜKSTI, Janne, EE51004 Tartu, EE
KÖLJALG, Siiri, EE50404 Tartu, EE

(54) **Izolovaný kmen mikroorganismu Lactobacillus Plantarum Tensia DSM 21380 jako antimikrobiální a antihypertenzivní probiotikum, potravinový produkt a kompozice obsahující uvedený mikroorganismus pro přípravu antihypertenzivního léku a způsob potlačení patogenů a non-startérových laktobacilů v potravinových produktech**

(32) 13.05.2008

(31) 200800026

(33) EE

(86) PCT/EE2009/000005

(87) WO 2009/138091

(74) DANĚK & PARTNERS Advokátní a patentová kancelář, Ing. Dr. Vilém Daněk, Vinohradská 45/1107, Praha 2, 12000

(97) **EP 2321107**

(47) 05.09.2012

(97) 04.03.2010

(51) **B29C 41/18** (2006.01)

B29C 41/20 (2006.01)

B60R 13/02 (2006.01)

(96) 09.06.2009

(96) 09779680.9

(73) Johnson Controls Interiors GmbH & Co. KG, 47929 Grefrath, DE

(72) SOSTMANN, Stefan, 30855 Langenhagen, DE
SEIDEL, Christian, 30163 Hannover, DE

(54) **Plastová kůže s elektroluminiscenčními prvky**

(32) 29.08.2008

(31) 102008045015

(33) DE

(86) PCT/EP2009/057070

(87) WO 2010/022997

(74) TRAPLOVÁ HAKR KUBÁT Advokátní a patentová kancelář, Ing. Eduard Hakr, Přístavní 24, Praha 7, 17000

(97) **EP 2326850**

(47) 04.07.2012

(97) 25.03.2010

(51) **F16D 7/02** (2006.01)

(96) 21.09.2009

(96) 09755836.5

(73) EJOT GmbH & Co. KG, 57334 Bad Laasphe, DE

(72) KÜNKEL, Rolf, 57319 Bad Berleburg, DE
KORNSTEINER, Walter, A-6832 Muntlix, AT
LENHERR, Reinhold, CH-9422 Staad, CH
THOME, Axel, 73037 Göppingen, DE

(54) **Tlumič otočného pohybu**

(32) 22.09.2008

(31) 102008048320

(33) DE

(86) PCT/EP2009/006799

(87) WO 2010/031583

(74) Čermák a spol., JUDr. Karel Čermák, Elišky Peškové 15/735, Praha 5, 15000

(97) **EP 2327319**

(47) 19.09.2012

(97) 01.06.2011

(51) **A41D 19/015** (2006.01)

A41F 1/06 (2006.01)

(96) 23.11.2010

(96) 10014857.6

(73) Ziegler Arbeitsschutz GmbH, 75417 Mühlacker, DE
(72) Ziegler, Jürgen, 75428 Illingen, DE
(54) **Část oblečení sestávajícího alespoň částečně z kovového kroužkového pletiva**
(32) 26.11.2009, 24.08.2010
(31) 102009055701, 102010035351
(33) DE, DE
(74) Ing. Pavel Reichel, Záhřebská 30, Praha 2, 12000

(97) **EP 2327508**
(47) 15.08.2012
(97) 01.06.2011
(51) **B23Q 3/157** (2006.01)
B26D 7/08 (2006.01)
B26D 7/26 (2006.01)
(96) 30.11.2009
(96) 09177534.6
(73) GEISS Aktiengesellschaft, 96145 Sesslach, DE
(72) Geiss, Manfred, 96145 Sesslach, DE
(54) **Zařízení na ultrazvukové obrábění a uspořádání obráběcího stroje**
(74) Rott, Růžička & Guttman Patentové, známkové a advokátní kanceláře, Ing. Jiří Andera, Vinohradská 37, Praha 2, 12000

(97) **EP 2332422**
(47) 29.08.2012
(97) 15.06.2011
(51) **A23C 19/068** (2006.01)
A23C 19/055 (2006.01)
(96) 11.12.2009
(96) 09386036.9
(73) Creta Farm Societe Anonyme Industrial and Commercial trading as Creta Farm S.A., 74100 Rethymnon, GR
Mevgal S.A. - Dairy Product Industry, trading as Mevgal S.A., 57100 Koufalia, Thessaloniki, GR
(72) Domazakis, Emmanouil, 74100 Rethymnon, GR
Papadakis, Peter, 54655 Thessaloniki, GR
(54) **Alternativní sýrový výrobek a způsob jeho výroby**
(74) Rott, Růžička & Guttman Patentové, známkové a advokátní kanceláře, Ing. Václav Krmenčík, Vinohradská 37, Praha 2, 12000

(97) **EP 2334509**
(47) 30.05.2012
(97) 18.02.2010
(51) **B60N 2/20** (2006.01)
B60N 2/22 (2006.01)
B60N 2/36 (2006.01)
B60N 2/235 (2006.01)
(96) 04.08.2009
(96) 09781480.0
(73) C. Rob. Hammerstein GmbH & Co. Kg, 42699 Solingen, DE
(72) BENEKER, Wilfried, 42799 Leichlingen, DE
BECKER, Burckhard, 42657 Solingen, DE
KAISER, Michael, 42111 Wuppertal, DE
(54) **Kování kloubu opěradla pro sedadlo vozidla**
(32) 14.08.2008
(31) 102008037691
(33) DE
(86) PCT/EP2009/060105
(87) WO 2010/018106
(74) TRAPLOVÁ HAKR KUBÁT Advokátní a patentová kancelář, Ing. Eduard Hakr, Přístavní 24, Praha 7, 17000

(97) **EP 2346850**
(47) 05.09.2012
(97) 29.04.2010
(51) **C07D 401/12** (2006.01)
(96) 26.10.2009

(96) 09752269.2
(73) Zentiva, K.S., 102 37 Praha 10, CZ
(72) LUSTIG, Petr, 530 03 Pardubice, CZ
JIRMAN, Josef, 100 00 Praha 10, CZ
(54) **Způsob přípravy dabigatranu a jeho meziprodukty**
(32) 24.10.2008
(31) 20080669
(33) CZ
(86) PCT/CZ2009/000127
(87) WO 2010/045900
(74) Rott, Růžička & Guttman Patentové, známkové a advokátní kanceláře, Ing. Ivana Jirotková, Vinohradská 37, Praha 2, 12000

(97) **EP 2347971**
(47) 22.08.2012
(97) 27.07.2011
(51) **B65D 75/58** (2006.01)
(96) 26.01.2010
(96) 10305091.0
(73) Generale Biscuit, 94150 Rungis, FR
(72) Renders, Eddy, 2260 Westerlo, BE
Verhaegen, René, 2920 Kalmthout, BE
Looymans, Peter, 2440 Geel, BE
(54) **Znovu uzavíratelné balení pro potravinové produkty a způsob výroby**
(74) Společná advokátní kancelář Vsetečka Zelený Švorčík Kalenský a partneři, JUDr. Michal Havlík, Hálkova 2, Praha 2, 12000

(97) **EP 2351159**
(47) 29.08.2012
(97) 03.06.2010
(51) **H01R 13/58** (2006.01)
(96) 23.11.2009
(96) 09795485.3
(73) Bernard Controls, 95500 Gonesse, FR
(72) BERNARD, Etienne, F-75016 Paris, FR
AUBERT MAGUERO, Gilles, F-75012 Paris, FR
(54) **Zařízení pro připojení servomotoru k alespoň jednomu elektrickému kabelu**
(32) 28.11.2008
(31) 0858079
(33) FR
(86) PCT/FR2009/052247
(87) WO 2010/061104
(74) Společná advokátní kancelář Vsetečka Zelený Švorčík Kalenský a partneři, JUDr. Michal Havlík, Hálkova 2, Praha 2, 12000

(97) **EP 2351644**
(47) 24.10.2012
(97) 03.08.2011
(51) **B32B 27/08** (2006.01)
B32B 27/32 (2006.01)
B32B 27/34 (2006.01)
B32B 27/36 (2006.01)
B29C 47/00 (2006.01)
(96) 07.08.2007
(96) 10014909.5
(73) KUHNE ANLAGENBAU GmbH, 53757 St. Augustin/Menden, DE
(72) Schiffmann, Jürgen, 53773 Hennef, DE
(54) **Vícevrstvý plošný nebo hadicový potravinový obal nebo folie**
(32) 07.08.2006
(31) 102006036844
(33) DE
(74) FISCHER & PARTNER Intellectual Property s.r.o., Ing. Michael Fischer, Na Hrobci 294/5, Praha 2, 12000

(97) **EP 2352564**
(47) 26.09.2012
(97) 22.04.2010
(51) **A63F 9/12** (2006.01)
(96) 15.10.2009
(96) 09741222.5
(73) Ravensburger Spielesverlag GmbH, 88214 Ravensburg, DE
(72) KNELL, Florian, 88436 Eberhardzell-Mühlhausen, DE
BAUER, Jörg, R., 88250 Weingarten, DE
(54) **Trojrozměrná skládačka puzzle**
(32) 15.10.2008
(31) 102008051675
(33) DE
(86) PCT/EP2009/007403
(87) WO 2010/043395
(74) Společná advokátní kancelář Všeťečka Zelený Švorčík
Kalenský a partneři, JUDr. Michal Havlík, Hálkova 2,
Praha 2, 12000

(97) **EP 2358686**
(47) 26.09.2012
(97) 27.05.2010
(51) **C07D 239/88** (2006.01)
C07D 401/06 (2006.01)
C07D 401/14 (2006.01)
C07D 403/04 (2006.01)
C07D 471/04 (2006.01)
A61K 31/517 (2006.01)
A61P 25/28 (2006.01)
(96) 19.11.2009
(96) 09761104.0
(73) Merck Sharp & Dohme Corp., Rahway, NJ 07065-0907,
US
(72) KUDUK, Scott, D., Rahway New Jersey 07065-0907, US
BESHORE, Douglas, C., Rahway New Jersey 07065-
0907, US
DI MARCO, Christina, Ng, Rahway New Jersey 07065-
0907, US
GRESHOCK, Thomas, J., Rahway New Jersey 07065-
0907, US
(54) **Aryl-methyl-benzochinazolinon jako pozitivní
allosterický modulátor m1 receptoru**
(32) 20.11.2008
(31) 199740 P
(33) US
(86) PCT/US2009/065060
(87) WO 2010/059773
(74) PATENTSERVIS Praha a.s., Na Podkovce 281/10, Praha
4, 14700

(97) **EP 2362711**
(47) 18.07.2012
(97) 31.08.2011
(51) **H05B 33/08** (2006.01)
(96) 25.02.2010
(96) 10154657.0
(73) Thales Austria GmbH, 1210 Wien, AT
(72) Telefont, Heinz, 3500, Krems/Egelsee, AT
(54) **Detekce chyb u LED**
(74) Společná advokátní kancelář Všeťečka Zelený Švorčík
Kalenský a partneři, JUDr. Michal Havlík, Hálkova 2,
Praha 2, 12000

(97) **EP 2368547**
(47) 12.09.2012
(97) 28.09.2011

(51) **A61K 31/045** (2006.01)
A61K 31/122 (2006.01)
A61P 31/12 (2006.01)
A61P 31/14 (2006.01)
A61P 31/16 (2006.01)
A61P 31/18 (2006.01)
A61P 31/20 (2006.01)
A61P 31/22 (2006.01)
(96) 26.03.2010
(96) 10157930.8
(73) Cesa Alliance S.A., 8041 Strassen, LU
(72) Coppens, Christine, 8041, Strassen, LU
(54) **Antivirové prostředky obsahující geraniol and karvon**
(74) KOREJZOVÁ & SPOL., v.o.s., JUDr. Petra Korejzová,
Korunní 810/104 E, Praha 10, 10100

(97) **EP 2368811**
(47) 22.08.2012
(97) 28.09.2011
(51) **B65D 75/58** (2006.01)
(96) 23.03.2010
(96) 10305289.0
(73) Generale Biscuit, 94150 Rungis, FR
(72) Renders, Eddy, 2260 Westerlo, BE
Looymans, Peter, 2440 Geel, BE
(54) **Opětovně uzavíratelné balení pro potravinové produkty
a způsob výroby**
(74) Společná advokátní kancelář Všeťečka Zelený Švorčík
Kalenský a partneři, JUDr. Michal Havlík, Hálkova 2,
Praha 2, 12000

(97) **EP 2378871**
(47) 31.10.2012
(97) 24.06.2010
(51) **A01N 33/18** (2006.01)
A01N 57/20 (2006.01)
A01P 13/00 (2006.01)
A01N 25/28 (2006.01)
(96) 18.12.2009
(96) 09796713.7
(73) BASF SE, 67056 Ludwigshafen, DE
(72) CANNAN, Terrance, M., Raleigh NC 27615, US
KIERKUS, Paul, Ch., Wake Forest NC 27517, US
(54) **Vodné tekuté koncentrátové kompozice
mikrokapsulovaného dinitroanilinového herbicidu**
(32) 19.12.2008
(31) 139120 P
(33) US
(86) PCT/EP2009/067520
(87) WO 2010/070096
(74) TRAPLOVÁ HAKR KUBÁT Advokátní a patentová
kancelář, Ing. Jan Kubát, Přístavní 24, Praha 7, 17000

(97) **EP 2414212**
(47) 22.08.2012
(97) 01.12.2011
(51) **B62D 7/15** (2006.01)
B62D 7/02 (2006.01)
(96) 20.04.2011
(96) 11719780.6
(73) Gano, John Victor, 1281 Russin, CH
(72) GANO, John Victor, CH-1281 Russin, CH
SCALABRONI, Enrique Hector, 1281 Russin, CH
(54) **Sestava všesměrového kola a všesměrové vozidlo**
(32) 22.06.2010, 28.05.2010
(31) PCT/IB2010/001652, PCT/IB2010/001296
(33) IB, IB
(86) PCT/EP2011/056380
(87) WO 2011/147648
(74) Ing. Václav Kratochvíl, Husníkova 2086/22, Praha 5,
15800

Zveřejněné opravené překlady evropských patentových spisů

U následujících udělených evropských patentů s účinky pro Českou republiku byl majitelem předložen opravený překlad patentového spisu do českého jazyka (§35d odst. 2 zákona č. 527/1990 Sb., v platném znění).

Datem zveřejnění opraveného překladu evropského patentového spisu je datum publikace tohoto Věstníku.

(97) EP 1989217
(97) EP 2225012

Evropské patenty zrušené Evropským patentovým úřadem

Následující evropské patenty udělené Evropským patentovým úřadem s účinky pro Českou republiku byly zrušeny Evropským patentovým úřadem podle článku 102 Úmluvy o udělování evropských patentů (§35f odst 2 zákona č. 527/1990 Sb., v platném znění).

(97) EP 1804592

PD4A Převod práv a ostatní změny majitelů evropských patentů

(97) EP 1295859	(97) EP 2265506
(73) Atelier Erich Pumer GmbH, A-3602 Rossatz, Wachau, AT	(73) Pactiv LLC, Lake Forest, 60045, IL, US
(97) EP 1462200	(97) EP 2336124
(73) OTO S.p.A., 42022 Boretto (Reggio Emilia), IT	(73) Merus Labs Luxco SARL, 2540 Luxembourg, LU
(97) EP 1517914	
(73) Bayer Schering Pharma Aktiengesellschaft, 13353 Berlin, DE	
(97) EP 1517914	
(73) Bayer Pharma Aktiengesellschaft, 13353 Berlin, DE	
(97) EP 1517914	
(73) Bayer Intellectual Property GmbH, 40789 Monheim, DE	
(97) EP 1594483	
(73) Bayer Schering Pharma Aktiengesellschaft, 13353 Berlin, DE	
(97) EP 1594483	
(73) Bayer Pharma Aktiengesellschaft, 13353 Berlin, DE	
(97) EP 1594483	
(73) Bayer Intellectual Property GmbH, 40789 Monheim, DE	
(97) EP 1837019	
(73) ITF Research Pharma, S.L.U., 28108 Alcobendas Madrid, ES	
(97) EP 1888077	
(73) Bayer Pharma Aktiengesellschaft, 13353 Berlin, DE	
(97) EP 1987353	
(73) Universal Biosensors PTY Limited, Rowville VIC 3178, AU	
(97) EP 1993920	
(73) FEURER Porsiplast GmbH, 76461 Muggensturm, DE	
(97) EP 2060499	
(73) FEURER Porsiplast GmbH, 76461 Muggensturm, DE	
(97) EP 2155788	
(73) Amgen Research (Munich) GmbH, 81477 München, DE	

FG1K

Zapsané užité vzory - přehled podle čísel zápisu

V období uzávěrky tohoto čísla Věstníku zapsal Úřad průmyslového vlastnictví tyto užité vzory.

24656	F 42 B 12/40	(2006.01)
24657	A 23 L 2/02	(2006.01)
24658	G 01 H 11/00	(2006.01)
24659	G 01 D 11/30	(2006.01)
24660	F 16 F 9/32	(2006.01)
24661	F 28 G 1/00	(2006.01)
24662	G 01 N 33/14	(2006.01)
24663	G 01 N 33/14	(2006.01)
24664	C 10 L 5/44	(2006.01)
24665	G 09 F 13/16	(2006.01)
24666	C 10 L 5/44	(2006.01)
24667	C 10 L 5/44	(2006.01)
24668	C 02 F 7/00	(2006.01)
24669	F 01 B 13/06	(2006.01)
24670	B 25 J 18/06	(2006.01)
24671	C 10 J 3/20	(2006.01)
24672	A 01 G 7/00	(2006.01)
24673	D 05 B 1/12	(2006.01)
24674	A 47 D 1/02	(2006.01)
24675	F 42 B 5/26	(2006.01)
24676	C 05 F 17/02	(2006.01)
24677	C 05 F 17/02	(2006.01)
24678	C 10 L 5/44	(2006.01)
24679	B 60 J 5/10	(2006.01)
24680	C 10 L 5/44	(2006.01)
24681	A 01 G 7/00	(2006.01)
24682	G 01 N 15/08	(2006.01)
24683	C 12 G 3/04	(2006.01)
24684	C 12 G 3/04	(2006.01)
24685	F 28 F 3/00	(2006.01)
24686	E 04 H 17/16	(2006.01)
24687	C 05 F 17/02	(2006.01)
24688	C 05 F 17/02	(2006.01)
24689	G 03 B 41/14	(2006.01)
24690	B 66 C 1/04	(2006.01)
24691	G 01 N 1/04	(2006.01)
24692	F 42 B 5/00	(2006.01)
24693	F 16 D 66/02	(2006.01)
24694	C 05 F 17/02	(2006.01)
24695	C 10 L 5/44	(2006.01)
24696	C 10 L 5/44	(2006.01)
24697	C 10 L 5/44	(2006.01)
24698	C 10 L 5/44	(2006.01)
24699	C 10 L 5/44	(2006.01)
24700	C 10 L 5/44	(2006.01)
24701	C 10 L 5/44	(2006.01)
24702	C 10 L 5/44	(2006.01)
24703	B 65 G 47/00	(2006.01)

FG1K

Zapsané užité vzory - řazené podle MPT

- (51) **A01G 7/00** (2006.01)
A01C 7/00 (2006.01)
(11) 24672
(21) **2012-26352**
(22) 04.07.2012
(47) 05.12.2012
(73) Výzkumný ústav zemědělské techniky, v.v.i., Praha, CZ
(72) Andert David Ing. CSc., Praha, CZ
Frydrych Jan Ing., Hustopeče nad Bečvou, CZ
- (54) **Výsevní travní směs do sušších podmínek pro bioplyn na bázi mezirodového hybridu**
- (51) **A01G 7/00** (2006.01)
A01C 7/00 (2006.01)
(11) 24681
(21) **2012-26788**
(22) 09.10.2012
(47) 10.12.2012
(73) OSEVA vývoj a výzkum s.r.o. Zubří, Zubří, CZ
(72) Frydrych Jan Ing., Hustopeče nad Bečvou, CZ
Andert David Ing. CSc., Praha, CZ
- (54) **Výsevní travní směs pro spalování na bázi ovsíku vyvýšeného**
- (51) **A23L 2/02** (2006.01)
A61K 36/31 (2006.01)
A61K 36/21 (2006.01)
(11) 24657
(21) **2011-25158**
(22) 11.11.2011
(47) 05.12.2012
(73) Výzkumný ústav potravinářský Praha, v.i.i., Praha - Hostivař, CZ
Výzkumný ústav mlékárenský, s. r. o., Praha, CZ
BESKYD Fryčovice, a. s., Fryčovice, CZ
- (72) Gabrovská Dana Ing., Praha - Černý Most, CZ
Rysová Jana Ing., Praha - Kyje, CZ
Laknerová Ivana Ing., Praha, CZ
Ouhřabková Jarmila Ing., Praha, CZ
Strohalm Jan, Praha, CZ
Kejmarová Marie Ing., Únětice u Prahy, CZ
Němečková Irena Ing., Praha, CZ
Bočková Pavlína Ing. Ph.D., Fryčovice, CZ
- (54) **Zeleninová šťáva na bázi šťavy z kysaného zelí**
- (74) Ministerstvo zemědělství ČR, Mgr. Hana Jirkalová, Těšnov 17, Praha 1, 11705
- (51) **A47D 1/02** (2006.01)
(11) 24674
(21) **2012-26385**
(22) 11.07.2012
(47) 05.12.2012
(73) Kunc Roman Bc., Kladno, CZ
Pařík František Ing., Kladno, CZ
- (72) Kunc Roman Bc., Kladno, CZ
Pařík František Ing., Kladno, CZ
- (54) **Dětská sedačka**
- (74) PatentCentrum Sedlák a Partners s.r.o., Husova 5, České Budějovice, 37001
- (51) **B25J 18/06** (2006.01)
B25J 18/00 (2006.01)
B25J 9/06 (2006.01)
B25J 9/00 (2006.01)
B25J 11/00 (2006.01)
B23Q 7/00 (2006.01)
(11) 24670
(21) **2012-26278**
(22) 25.06.2012
(47) 05.12.2012
- (73) ČVUT v Praze, Fakulta strojní, Praha, CZ
Compotech Plus spol. s r.o., Sušice, CZ
- (72) Valášek Michael Prof. Ing. DrSc., Praha, CZ
Růžička Milan Prof. Ing. CSc., Praha, CZ
Uher Ondřej Ing. Ph.D., Sušice, CZ
- (54) **Manipulátor**
- (74) Ing. Karel Novotný, Žufanova 2, Praha 6, 16300
- (51) **B60J 5/10** (2006.01)
E05B 65/20 (2006.01)
E05F 15/12 (2006.01)
E05F 1/14 (2006.01)
(11) 24679
(21) **2012-26750**
(22) 27.09.2012
(47) 10.12.2012
(73) Západočeská univerzita v Plzni, Plzeň, CZ
(72) Hynek Martin Doc. Ing. Ph.D., Plzeň, CZ
Votápek Petr Ing., Hořepník, CZ
Raab Zdeněk Ing., České Budějovice, CZ
Klepáček Jan Ing. Ph.D., Kraslice, CZ
- (54) **Mechanismus uzavírání zadních (pátých) dveří automobilu**
- (51) **B65G 47/00** (2006.01)
B65G 69/14 (2006.01)
(11) 24703
(21) **2012-26972**
(22) 07.11.2012
(47) 10.12.2012
(73) ATEA PRAHA s.r.o., Rudná u Prahy, CZ
Výzkumný ústav zemědělské techniky, v.v.i., Praha - Ruzyně, CZ
- (72) Bejlek Václav Ing., Černošice, CZ
Hutla Petr Ing. CSc., Praha - Vršovice, CZ
- (54) **Zařízení pro rovnoměrný rozptýl prachových částic**
- (74) Ing. Vladimír Čmejla - LEGR PATENT, patentový zástupce a soudní znalec, Pavlická 160/1, Praha 5 - Sobín, 15521
- (51) **B66C 1/04** (2006.01)
(11) 24690
(21) **2012-26881**
(22) 25.10.2012
(47) 10.12.2012
(73) Ženčáková Jitka, Břest, CZ
(72) Ženčák Vojtěch Ing., Břest, CZ
- (54) **Těleso rotoru pro zvedací magnetické zařízení**
- (74) Patentová a známková kancelář, Ing. Jaromír Příkryl, Včelín 1161, Hulín, 76824
- (51) **C02F 7/00** (2006.01)
(11) 24668
(21) **2012-26254**
(22) 21.06.2012
(47) 05.12.2012
(73) Vysoké učení technické v Brně, Brno, CZ
Botanický ústav AV ČR, v.v.i., Průhonice, CZ
SIGMA Výzkumný a vývojový ústav, s.r.o., Lutín, CZ
ASIO, spol. s r.o., Jiřikovice, CZ
Šoukal Jiří Ing., Olomouc, CZ
Pochylý František Prof. Ing. CSc., Brno, CZ
Maršálek Blahoslav doc. Ing. CSc., Brno, CZ
Pírek Oldřich Ing., Brno, CZ
- (54) **Systém redukce sinic ve vodních nádržích**
- (74) Ing. Petr Soukup, Vídeňská 8, Olomouc, 77200
- (51) **C05F 17/02** (2006.01)
(11) 24676
(21) **2012-26724**
(22) 25.09.2012
(47) 10.12.2012

- (73) Česká zemědělská univerzita v Praze, Technická fakulta, Praha - Suchdol, CZ
- (72) Mimra Miroslav Ing. Ph.D., Kostelec nad Orlicí, CZ
Altmann Vlastimil doc. Ing. Ph.D., Horoměřice, CZ
- (54) **Dvouplášťový dvoukomorový síťový kompostér**
- (51) *C05F 17/02* (2006.01)
(11) 24677
(21) **2012-26725**
(22) 25.09.2012
(47) 10.12.2012
(73) Česká zemědělská univerzita v Praze, Technická fakulta, Praha - Suchdol, CZ
- (72) Mimra Miroslav Ing. Ph.D., Kostelec nad Orlicí, CZ
Altmann Vlastimil doc. Ing. Ph.D., Horoměřice, CZ
- (54) **Vibrační kompostér**
- (51) *C05F 17/02* (2006.01)
(11) 24688
(21) **2012-26867**
(22) 23.10.2012
(47) 10.12.2012
(73) Česká zemědělská univerzita v Praze, Technická fakulta, Praha - Suchdol, CZ
- (72) Mimra Miroslav Ing. Ph.D., Kostelec nad Orlicí, CZ
Altmann Vlastimil doc. Ing. Ph.D., Horoměřice, CZ
- (54) **Zařízení pro kompostování na pásových hromadách v sekcích**
- (51) *C05F 17/02* (2006.01)
(11) 24694
(21) **2012-26954**
(22) 06.11.2012
(47) 10.12.2012
(73) Česká zemědělská univerzita v Praze, Technická fakulta, Praha - Suchdol, CZ
- (72) Mimra Miroslav Ing., Kostelec nad Orlicí, CZ
- (54) **Zařízení pro homogenizaci zakládky kompostovaného materiálu**
- (51) *C05F 17/02* (2006.01)
F24F 7/00 (2006.01)
(11) 24687
(21) **2012-26866**
(22) 23.10.2012
(47) 10.12.2012
(73) Česká zemědělská univerzita v Praze, Technická fakulta, Praha - Suchdol, CZ
- (72) Mimra Miroslav MBA Ph.D., Kostelec nad Orlicí, CZ
Altmann Vlastimil doc. Ing. Ph.D., Horoměřice, CZ
- (54) **Zařízení pro čištění ventilačních kanálů při kompostování v pásových hromadách na rostech**
- (51) *C10J 3/20* (2006.01)
(11) 24671
(21) **2012-26323**
(22) 28.06.2012
(47) 05.12.2012
(73) Polycomp, a.s., Poděbrady, CZ
Výzkumný ústav zemědělské techniky, v.v.i., Praha, CZ
- (72) Křížek Jiří Ing., Polička, CZ
Hutla Petr Ing. CSc., Praha, CZ
Jevič Petr Ing. CSc. prof.h.c., Praha, CZ
- (54) **Linka na zpracování odpadu, obsahujícího převážně plasty a celulózu**
- (74) Ing. Jiří Walter, Počernická 54, Praha 10, 10800
- (51) *C10L 5/44* (2006.01)
(11) 24664
(21) **2012-26037**
(22) 14.05.2012
(47) 05.12.2012
(73) Česká zemědělská univerzita v Praze, Praha, CZ
- (72) Brožek Milan Prof. Ing. CSc., Praha, CZ
- (54) **Palivová briketa z listů listnatých stromů**
- (51) *C10L 5/44* (2006.01)
- (11) 24666
(21) **2012-26129**
(22) 28.05.2012
(47) 05.12.2012
(73) Česká zemědělská univerzita v Praze, Praha - Suchdol, CZ
- (72) Brožek Milan Prof. Ing. CSc., Praha, CZ
- (54) **Palivová peleta ze spalitelných zahradních zbytků**
- (51) *C10L 5/44* (2006.01)
(11) 24667
(21) **2012-26130**
(22) 28.05.2012
(47) 05.12.2012
(73) Česká zemědělská univerzita v Praze, Praha - Suchdol, CZ
- (72) Brožek Milan Prof. Ing. CSc., Praha, CZ
- (54) **Palivo vyrobené ze spalitelných zahradních zbytků**
- (51) *C10L 5/44* (2006.01)
(11) 24678
(21) **2012-26733**
(22) 25.09.2012
(47) 10.12.2012
(73) Česká zemědělská univerzita v Praze, Praha, CZ
- (72) Brožek Milan prof. Ing. CSc., Praha, CZ
- (54) **Ekologické palivo vytvořené z jehličí jehličnanů**
- (51) *C10L 5/44* (2006.01)
(11) 24680
(21) **2012-26779**
(22) 05.10.2012
(47) 10.12.2012
(73) Česká zemědělská univerzita v Praze, Praha, CZ
- (72) Brožek Milan Prof. Ing. CSc., Praha, CZ
- (54) **Palivo na bázi zbytků z řezu ovocných stromů**
- (51) *C10L 5/44* (2006.01)
(11) 24697
(21) **2012-26957**
(22) 06.11.2012
(47) 10.12.2012
(73) Česká zemědělská univerzita v Praze, Technická fakulta, Praha - Suchdol, CZ
- (72) Mimra Miroslav, Kostelec nad Orlicí, CZ
- (54) **Palivo vyrobené ze stabilizované biomasy s využitím odpadu z výroby papíru a celulózy**
- (51) *C10L 5/44* (2006.01)
(11) 24698
(21) **2012-26958**
(22) 06.11.2012
(47) 10.12.2012
(73) Česká zemědělská univerzita v Praze, Technická fakulta, Praha - Suchdol, CZ
- (72) Mimra Miroslav Ing., Kostelec nad Orlicí, CZ
- (54) **Palivo vyrobené z obilovin**
- (51) *C10L 5/44* (2006.01)
(11) 24699
(21) **2012-26959**
(22) 06.11.2012
(47) 10.12.2012
(73) Česká zemědělská univerzita v Praze, Technická fakulta, Praha - Suchdol, CZ
- (72) Mimra Miroslav Ing., Kostelec nad Orlicí, CZ
- (54) **Palivo vyrobené z palic kukuřice**
- (51) *C10L 5/44* (2006.01)
(11) 24700
(21) **2012-26960**
(22) 06.11.2012
(47) 10.12.2012
(73) Česká zemědělská univerzita v Praze, Technická fakulta, Praha - Suchdol, CZ
- (72) Mimra Miroslav Ing., Kostelec nad Orlicí, CZ
- (54) **Palivo vyrobené z odpadu vzniklého při výrobě alkoholických nápojů**

- (51) **C10L 5/44** (2006.01)
(11) 24701
(21) **2012-26961**
(22) 06.11.2012
(47) 10.12.2012
(73) Česká zemědělská univerzita v Praze, Technická fakulta, Praha - Suchdol, CZ
(72) Míra Miroslav Ing., Kostelec nad Orlicí, CZ
(54) **Palivo vyrobené z odpadu vzniklého z vyplozených substrátů z pěstování hub**
- (51) **C10L 5/44** (2006.01)
(11) 24702
(21) **2012-26962**
(22) 06.11.2012
(47) 10.12.2012
(73) Česká zemědělská univerzita v Praze, Technická fakulta, Praha - Suchdol, CZ
(72) Míra Miroslav Ing., Kostelec nad Orlicí, CZ
(54) **Palivo vyrobené z odpadu vznikajícího při zpracování bavlny**
- (51) **C10L 5/44** (2006.01)
C10L 5/42 (2006.01)
(11) 24695
(21) **2012-26955**
(22) 06.11.2012
(47) 10.12.2012
(73) Česká zemědělská univerzita v Praze, Technická fakulta, Praha - Suchdol, CZ
(72) Míra Miroslav Ing., Kostelec nad Orlicí, CZ
(54) **Palivo vyrobené ze stabilizované biomasy s využitím gastroodpadů**
- (51) **C10L 5/44** (2006.01)
C10L 5/42 (2006.01)
(11) 24696
(21) **2012-26956**
(22) 06.11.2012
(47) 10.12.2012
(73) Česká zemědělská univerzita v Praze, Technická fakulta, Praha - Suchdol, CZ
(72) Míra Miroslav Ing., Kostelec nad Orlicí, CZ
(54) **Palivo vyrobené ze stabilizované biomasy s využitím kostí**
- (51) **C12G 3/04** (2006.01)
C12G 3/06 (2006.01)
(11) 24683
(21) **2012-26794**
(22) 10.10.2012
(47) 10.12.2012
(73) Lejsal Martin, Brno, CZ
(72) Lejsal Martin, Brno, CZ
(54) **Nízko alkoholický vinný nápoj obohacený o arginin a příchutě**
- (74) Patentová a známková kancelář Novotný, Ing. Jaroslav Novotný, Římská 45/2135, Praha 2, 12000
- (51) **C12G 3/04** (2006.01)
C12G 3/06 (2006.01)
(11) 24684
(21) **2012-26795**
(22) 10.10.2012
(47) 10.12.2012
(73) Lejsal Martin, Brno, CZ
(72) Lejsal Martin, Brno, CZ
(54) **Nízko alkoholický vinný nápoj obohacený o extrakt z canabisu a příchutě**
- (74) Patentová a známková kancelář Novotný, Ing. Jaroslav Novotný, Římská 45/2135, Praha 2, 12000
- (51) **D05B 1/12** (2006.01)
D05B 1/08 (2006.01)
(11) 24673
(21) **2012-26362**
- (22) 09.07.2012
(47) 05.12.2012
(73) Technická univerzita v Liberci, Liberec, CZ
(72) Havelka Antonín Doc. Ing. CSc., Liberec, CZ
Kůs Zdeněk Prof. Dr. Ing., Jablonec nad Nisou, CZ
(54) **Spojovací šev šicího stroje s vázaným stehem**
- (74) STRNAD Patent. a známková kancelář, Ing. Václav Strnad, Rychtářská 375/31, Liberec 14, 46014
- (51) **E04H 17/16** (2006.01)
A01G 1/08 (2006.01)
G01C 7/02 (2006.01)
(11) 24686
(21) **2012-26856**
(22) 17.10.2012
(47) 10.12.2012
(73) Mendelova univerzita v Brně, Brno, CZ
(72) Knot Pavel Ing. Ph.D., Bilovice, CZ
Raus Josef Ing., Ivančice, CZ
Hejduk Stanislav Doc. Ing. Ph.D., Hrušovany u Brna, CZ
Sochorec Martin Ing., Staré Město, CZ
(54) **Souprava pro vymezení pěstebních parcelek**
- (74) Ing. Veronika Zemanová, Mendlovo nám. 1a, Brno, 60300
- (51) **F01B 13/06** (2006.01)
F02F 11/00 (2006.01)
F02B 57/08 (2006.01)
(11) 24669
(21) **2012-26257**
(22) 21.06.2012
(47) 05.12.2012
(73) KNOB Engines s.r.o., Praha, CZ
(72) Knob Václav, Praha, CZ
(54) **Těsnění rotačního pístového spalovacího motoru**
- (74) Ing. Václav Kratochvíl, Husníkova 2086/22, Praha 5, 15800
- (51) **F16D 66/02** (2006.01)
(11) 24693
(21) **2012-26937**
(22) 02.11.2012
(47) 10.12.2012
(73) DAKO-CZ, a.s., Třemošnice, CZ
(72) Svoboda Jiří Ing., Běstřina, CZ
(54) **Zařízení pro indikaci opotřebení brzdového obložení kotoučových brzd kolejových vozidel**
- (74) Reichel & kol., patent. kancelář, Ing. Pavel Reichel, Lopatecká 14, Praha 4, 14700
- (51) **F16F 9/32** (2006.01)
F16F 9/512 (2006.01)
F16F 9/02 (2006.01)
(11) 24660
(21) **2012-25422**
(22) 21.10.2008
(47) 05.12.2012
(73) Jakl Albin Ing. CSc., Praha, CZ
(72) Knobloch Rafael, Praha, CZ
(54) **Pneumatická pružina**
- (74) FISCHER & PARTNER Intellectual Property s.r.o., Ing. Michael Fischer, Na Hrobcí 294/5, Praha 2, 12000
- (51) **F28F 3/00** (2006.01)
(11) 24685
(21) **2012-26855**
(22) 22.10.2012
(47) 10.12.2012
(73) KORADO a.s., Česká Třebová, CZ
(72) Hrdlička Tomáš Ing., Česká Třebová, CZ
(54) **Víceřadé otopné těleso s řízeným průtokem topného média**
- (74) Karel Voda, patentový zástupce, Bolzanova 13, Brno, 61800
- (51) **F28G 1/00** (2006.01)
(11) 24661

- (21) **2012-25933**
(22) 19.04.2012
(47) 05.12.2012
(73) HAAS+SOHN Rukov, s.r.o., Rumburk, CZ
(72) Bár Petr Ing., Rumburk, CZ
(54) **Stírací deska čištění teplosměnných trubek teplovodních výměníků topidel na pevná paliva**
- (51) **F42B 12/40** (2006.01)
F42B 12/72 (2006.01)
(11) 24656
(21) **2011-24529**
(22) 29.06.2011
(47) 05.12.2012
(73) Svachouček Václav Ing. CSc., Vlašim, CZ
(72) Svachouček Václav Ing. CSc., Vlašim, CZ
(54) **Frangible střela se zvýšeným účinkem v cíli**
- (51) **F42B 5/00** (2006.01)
F42B 10/00 (2006.01)
F42B 10/02 (2006.01)
F42B 12/00 (2006.01)
(11) 24692
(21) **2012-26930**
(22) 13.10.2011
(47) 10.12.2012
(73) Kovařík Jan JUDr., Brno, CZ
Kusák Jan Prof. Ing. CSc., Brno, CZ
(72) Kovařík Jan JUDr., Brno, CZ
Kusák Jan Prof. Ing. CSc., Brno, CZ
(54) **Střela**
(74) A. Holas & partner Patentová a známková kancelář, Ing. Mgr. Hana Holasová, Křížová 4/105, Brno, 60300
- (51) **F42B 5/26** (2006.01)
F42B 5/00 (2006.01)
(11) 24675
(21) **2012-26521**
(22) 09.08.2012
(47) 05.12.2012
(73) Explosia a.s., Pardubice, CZ
(72) Čermák Leoš Ing., Nová Paka, CZ
(54) **Pyrogenerátor**
(74) Ing. Dobroslav Musil, patentová kancelář, Ing. Dobroslav Musil, Cejl 38, Brno, 60200
- (51) **G01D 11/30** (2006.01)
G01L 1/10 (2006.01)
G01H 1/04 (2006.01)
G01H 1/12 (2006.01)
G01H 1/00 (2006.01)
(11) 24659
(21) **2011-25408**
(22) 29.12.2011
(47) 05.12.2012
(73) České vysoké učení technické v Praze Kloknerův ústav, Praha 6, CZ
(72) Záruba - Pfeffermann Jan Ing. CSc., Praha, CZ
Štemberk Pavel Ing., Sedlčany, CZ
Hrachová Simona Ing., Všetaty, CZ
Jiroutová Dita Ing., Praha, CZ
(54) **Samo-přidržený příložný strunový tenzometr pro experimentální aplikace na stavebních konstrukcích**
(74) Ing. Hana Dušková, Na Kočově 180, Chotutice, 28103
- (51) **G01H 11/00** (2006.01)
G01H 11/06 (2006.01)
G01L 1/10 (2006.01)
G01L 1/14 (2006.01)
G01L 1/00 (2006.01)
(11) 24658
(21) **2011-25407**
(22) 29.12.2011
(47) 05.12.2012
(73) České vysoké učení technické v Praze Kloknerův ústav, Praha, CZ
- (72) Záruba - Pfeffermann Jan Ing. CSc., Praha, CZ
Štemberk Pavel Ing., Sedlčany, CZ
Hrachová Simona Ing., Všetaty, CZ
Jiroutová Dita Ing., Praha, CZ
(54) **Elektromagnetický měnič pro snímání a buzení příčných kmitů měrné struny strunového snímače**
(74) Ing. Hana Dušková, Na Kočově 180, Chotutice, 28103
- (51) **G01N 1/04** (2006.01)
(11) 24691
(21) **2012-26920**
(22) 31.10.2012
(47) 10.12.2012
(73) Univerzita Tomáše Bati ve Zlíně, Zlín, CZ
(72) Kyas Kamil Ing., Pačlavice, CZ
Holík Zdeněk Ing., Kašava, CZ
Černý Jakub Ing., Zlín, CZ
(54) **Zařízení k dělení měkčených a elastických materiálů**
(74) Ing. Jan Görig, Nad Ovčirnou 3685, Zlín, 76001
- (51) **G01N 15/08** (2006.01)
G01N 33/24 (2006.01)
(11) 24682
(21) **2012-26789**
(22) 09.10.2012
(47) 10.12.2012
(73) České vysoké učení technické v Praze Fakulta stavební, Praha, CZ
(72) Sněhota Michal Doc. Ing. Ph.D., Praha, CZ
Klipa Vladimír Ing., Jindřichův Hradec, CZ
(54) **Infiltrometr pro měření hydraulické vodivosti půdy**
(74) Ing. Květoslava Kubičková, Doubravčická 2201, Praha 10, 10000
- (51) **G01N 33/14** (2006.01)
G01N 21/84 (2006.01)
G01N 21/17 (2006.01)
C12C 13/00 (2006.01)
(11) 24662
(21) **2012-25955**
(22) 25.04.2012
(47) 05.12.2012
(73) Sladký Petr doc. Ing. CSc., Praha - Podolí, CZ
(72) Sladký Petr doc. Ing. CSc., Praha - Podolí, CZ
Gabriel Petr RNDr. Ph.D., Praha, CZ
(54) **Přístroj pro tlakově řízené sledování pěnivosti a přepěňování pív, přísad a odběr vzorků pro analýzu**
- (51) **G01N 33/14** (2006.01)
G01N 21/84 (2006.01)
G01N 21/17 (2006.01)
G01N 23/02 (2006.01)
(11) 24663
(21) **2012-25959**
(22) 26.04.2012
(47) 05.12.2012
(73) Univerzita Karlova, matematicko-fyzikální fakulta Katedra chemické fyziky a optiky, Praha 2, CZ
(72) Gabriel Petr RNDr. Ph.D., Praha 4, CZ
Sladký Petr doc. Ing. CSc., Praha 4 - Podolí, CZ
(54) **Zařízení pro stanovení změn zákalu a barvy nápojů v transparentních obchodních láhvích**
(74) Ing. Dagmar Matoušková, Mladenova 3234, Praha 4 - Modřany, 14300
- (51) **G03B 41/14** (2006.01)
(11) 24689
(21) **2012-26873**
(22) 24.10.2012
(47) 10.12.2012
(73) CAMEA, spol. s r.o., Brno, CZ

- (72) Fučík Otto, Brno, CZ
Honec Jozef, Brno, CZ
Honec Peter, Brno, CZ
Richter Miloslav, Brno, CZ
Valenta Pavel, Bílovice nad Svitavou, CZ
Zemčík Pavel, Brno, CZ
- (54) **Zařízení pro sekvenční osvětlování prostoru**
- (74) Ing. Marie Jandová, Nerudova 1095, Kuřim, 66434
- (51) **G09F 13/16** (2006.01)
B60Q 7/00 (2006.01)
- (11) 24665
- (21) **2012-26094**
- (22) 22.05.2012
- (47) 05.12.2012
- (73) Červínek František, Kyjov, CZ
Pluháček Pavel Ing., Vracov, CZ
- (72) Červínek František, Kyjov, CZ
- (54) **Výstražný trojúhelník pro motorová vozidla**
- (74) INPARTNERS GROUP, Ing. Leopold Dadej, patentový zástupce, Na Valtické 339/6, Břeclav 4, 69141

Seznam majitelů zapsaných užitečných vzorů

(73)	(11)	(51)	(73)	(11)	(51)	
ASIO, spol. s r.o., Jiřikovice, CZ	24668	C 02 F 7/00	(2006.01)	Česká zemědělská univerzita v Praze, Technická fakulta, Praha - Suchdol, CZ	24699 C 10 L 5/44	(2006.01)
ATEA PRAHA s.r.o., Rudná u Prahy, CZ	24703	B 65 G 47/00	(2006.01)	Česká zemědělská univerzita v Praze, Technická fakulta, Praha - Suchdol, CZ	24700 C 10 L 5/44	(2006.01)
BESKYD Fryčovice, a. s., Fryčovice, CZ	24657	A 23 L 2/02	(2006.01)	Česká zemědělská univerzita v Praze, Technická fakulta, Praha - Suchdol, CZ	24701 C 10 L 5/44	(2006.01)
Botanický ústav AV ČR, v.v.i., Průhonice, CZ	24668	C 02 F 7/00	(2006.01)	Česká zemědělská univerzita v Praze, Technická fakulta, Praha - Suchdol, CZ	24702 C 10 L 5/44	(2006.01)
CAMEA, spol. s r.o., Brno, CZ	24689	G 03 B 41/14	(2006.01)	Česká zemědělská univerzita v Praze, Technická fakulta, Praha - Suchdol, CZ	24658 G 01 H 11/00	(2006.01)
Compotech Plus spol. s r.o., Sušice, CZ	24670	B 25 J 18/06	(2006.01)	České vysoké učení technické v Praze Kloknerův ústav, Praha, CZ	24659 G 01 D 11/30	(2006.01)
Červínek František, Kyjov, CZ	24665	G 09 F 13/16	(2006.01)	České vysoké učení technické v Praze Kloknerův ústav, Praha 6, CZ	24682 G 01 N 15/08	(2006.01)
Česká zemědělská univerzita v Praze, Praha, CZ	24664	C 10 L 5/44	(2006.01)	České vysoké učení technické v Praze Fakulta stavební, Praha, CZ	24670 B 25 J 18/06	(2006.01)
Česká zemědělská univerzita v Praze, Praha - Suchdol, CZ	24666	C 10 L 5/44	(2006.01)	ČVUT v Praze, Fakulta strojní, Praha, CZ	24693 F 16 D 66/02	(2006.01)
Česká zemědělská univerzita v Praze, Praha - Suchdol, CZ	24667	C 10 L 5/44	(2006.01)	DAKO-CZ, a.s., Třemošnice, CZ	24675 F 42 B 5/26	(2006.01)
Česká zemědělská univerzita v Praze, Praha, CZ	24678	C 10 L 5/44	(2006.01)	Explosia a.s., Pardubice, CZ	24661 F 28 G 1/00	(2006.01)
Česká zemědělská univerzita v Praze, Praha, CZ	24680	C 10 L 5/44	(2006.01)	HAAS+SOHN Rukov, s.r.o., Rumburk, CZ	24660 F 16 F 9/32	(2006.01)
Česká zemědělská univerzita v Praze, Technická fakulta, Praha - Suchdol, CZ	24676	C 05 F 17/02	(2006.01)	Jakl Albin Ing. CSc., Praha, CZ	24669 F 01 B 13/06	(2006.01)
Česká zemědělská univerzita v Praze, Technická fakulta, Praha - Suchdol, CZ	24677	C 05 F 17/02	(2006.01)	KNOB Engines s.r.o., Praha, CZ	24685 F 28 F 3/00	(2006.01)
Česká zemědělská univerzita v Praze, Technická fakulta, Praha - Suchdol, CZ	24687	C 05 F 17/02	(2006.01)	KORADO a.s., Česká Třebová, CZ	24692 F 42 B 5/00	(2006.01)
Česká zemědělská univerzita v Praze, Technická fakulta, Praha - Suchdol, CZ	24688	C 05 F 17/02	(2006.01)	Kovařík Jan JUDr., Brno, CZ	24674 A 47 D 1/02	(2006.01)
Česká zemědělská univerzita v Praze, Technická fakulta, Praha - Suchdol, CZ	24694	C 05 F 17/02	(2006.01)	Kunc Roman Bc., Kladno, CZ	24692 F 42 B 5/00	(2006.01)
Česká zemědělská univerzita v Praze, Technická fakulta, Praha - Suchdol, CZ	24695	C 10 L 5/44	(2006.01)	Kusák Jan Prof. Ing. CSc., Brno, CZ	24683 C 12 G 3/04	(2006.01)
Česká zemědělská univerzita v Praze, Technická fakulta, Praha - Suchdol, CZ	24696	C 10 L 5/44	(2006.01)	Lejsal Martin, Brno, CZ	24684 C 12 G 3/04	(2006.01)
Česká zemědělská univerzita v Praze, Technická fakulta, Praha - Suchdol, CZ	24697	C 10 L 5/44	(2006.01)	Lejsal Martin, Brno, CZ	24686 E 04 H 17/16	(2006.01)
Česká zemědělská univerzita v Praze, Technická fakulta, Praha - Suchdol, CZ	24698	C 10 L 5/44	(2006.01)	Mendelova univerzita v Brně, Brno, CZ	24681 A 01 G 7/00	(2006.01)
Česká zemědělská univerzita v Praze, Technická fakulta, Praha - Suchdol, CZ	24698	C 10 L 5/44	(2006.01)	OSEVA vývoj a výzkum s.r.o. Zubří, Zubří, CZ	24674 A 47 D 1/02	(2006.01)
Česká zemědělská univerzita v Praze, Technická fakulta, Praha - Suchdol, CZ	24698	C 10 L 5/44	(2006.01)	Pařík František Ing., Kladno, CZ	24665 G 09 F 13/16	(2006.01)
Česká zemědělská univerzita v Praze, Technická fakulta, Praha - Suchdol, CZ	24698	C 10 L 5/44	(2006.01)	Pluháček Pavel Ing., Vracov, CZ		

Polycomp, a.s., Poděbrady, CZ	24671	C 10 J 3/20	(2006.01)
SIGMA Výzkumný a vývojový ústav, s.r.o., Lutín, CZ	24668	C 02 F 7/00	(2006.01)
Sladký Petr doc. Ing. CSc., Praha - Podolí, CZ	24662	G 01 N 33/14	(2006.01)
Svachouček Václav Ing. CSc., Vlašim, CZ	24656	F 42 B 12/40	(2006.01)
Technická univerzita v Liberci, Liberec, CZ	24673	D 05 B 1/12	(2006.01)
Univerzita Karlova, matematicko-fyzikální fakulta Katedra chemické fyziky a optiky, Praha 2, CZ	24663	G 01 N 33/14	(2006.01)
Univerzita Tomáše Bati ve Zlíně, Zlín, CZ	24691	G 01 N 1/04	(2006.01)
Vysoké učení technické v Brně, Brno, CZ	24668	C 02 F 7/00	(2006.01)
Výzkumný ústav mlékárenský, s. r. o., Praha, CZ	24657	A 23 L 2/02	(2006.01)
Výzkumný ústav potravinářský Praha, v.i.i., Praha - Hostivař, CZ	24657	A 23 L 2/02	(2006.01)
Výzkumný ústav zemědělské techniky, v.v.i., Praha - Ruzyně, CZ	24703	B 65 G 47/00	(2006.01)
Výzkumný ústav zemědělské techniky, v.v.i., Praha, CZ	24671	C 10 J 3/20	(2006.01)
Výzkumný ústav zemědělské techniky, v.v.i., Praha, CZ	24672	A 01 G 7/00	(2006.01)
Západočeská univerzita v Plzni, Plzeň, CZ	24679	B 60 J 5/10	(2006.01)
Ženčáková Jitka, Břest, CZ	24690	B 66 C 1/04	(2006.01)

FG4Q

Zapsané průmyslové vzory - přehled podle čísel zápisu

V období uzávěrky tohoto čísla Věstníku zapsal Úřad průmyslového vlastnictví tyto průmyslové vzory:

35461	01-01
35462	15-03

FG4Q

Zapsané průmyslové vzory - přehled podle tříd

- (51) 01-01
- (11) 35461
- (21) 2011-38832
- (22) 18.10.2011
- (15) 05.12.2012
- (45) 05.12.2012
- (54) Dorty, části dortů a poháry
- (28) 75
- (73) Gondek Jakub Bc., Ostrava - Jih, CZ
Gondková Tereza, Ostrava - Jih, CZ
- (72) Gondek Jakub Bc., Ostrava - Jih, CZ
Gondková Tereza, Ostrava - Jih, CZ
- (74) Ing. Pavel Nádvořník s.r.o., Sokola Tůmy 1099/1,
Ostrava-Mariánské Hory, 70900
- (55)

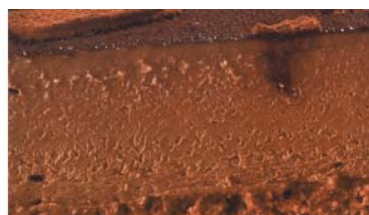

2.4



1.1



3.1



1.2



3.2



2.1

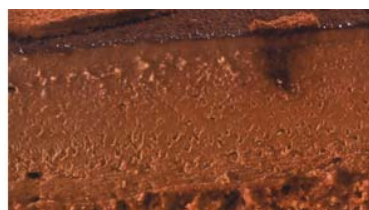

3.3



2.2



4.1



2.3



4.2



5.1



7.1



5.2



8.1



5.3



8.2



6.1



8.3



6.2



8.4



6.3



8.5



9.1



11.5



10.1



12.1



11.1



12.2



11.2



13.1



11.3

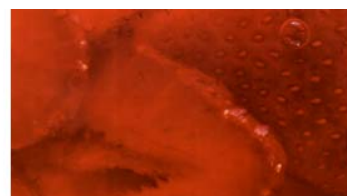

13.2



11.4



13.3



14.1



14.2



17.1



14.3



17.2



14.4



17.3



14.5



17.4



15.1



17.5



16.1



18.1



18.2



21.1



19.1



22.1



20.1



23.1



20.2



23.2



20.3



23.3



20.4



23.4



23.5



27.1



24.1



27.2



24.2



28.1



24.3



28.2



25.1



28.3



26.1



29.1



26.2



29.2



32.2



30.1



32.3



31.1



32.4



31.2



32.5



31.3



33.1



32.1



34.1



35.1



37.1



35.2



37.2



35.3



37.3



35.4



37.4



35.5



38.1



36.1



38.2



36.2



39.1



41.2



39.2



41.3



40.1



42.1



40.2



42.2



40.3



43.1



41.1



43.2



43.3



44.1



46.4



45.1



47.1



45.2



48.1



45.3



48.2



46.1



49.1



46.2



49.2



46.3



49.3



49.4



49.5



50.1



51.1



52.1



52.2



52.3



52.4



52.5



53.1



54.1



55.1



55.2



55.3



55.4



55.5



56.1



56.2



57.1



58.1



58.2



59.1



59.2



60.1



61.1



64.1



61.2



64.2



61.3



65.1



62.1



66.1



62.2



67.1



63.1



68.1



63.2



69.1



72.1



69.2



73.1



69.3



74.1



69.4



74.2



70.1



75.1



71.1



75.2

- (51) **15-03**
(11) 35462
(21) 2012-39189
(22) 28.08.2012
(15) 05.12.2012
(45) 05.12.2012
(54) Mulčovač do chmelnic
(28) 1
(73) Chmelařský institut s. r. o., Žatec, CZ
OSTRATICKÝ, spol. s r. o., Týnec, CZ
(72) Ing. Jindřich Krivánek, Ph.D., Žďárek, CZ
Ing. Josef Ježek, Žatec, CZ
Ing. Jaroslav Pokorný, Ph.D., Teplice, CZ
Ing. Karel Krofta, Ph.D., Žatec, CZ
Ing. Radek Ostratický, Týnec u Břeclavi, CZ
Ostratický Josef, Týnec u Břeclavi, CZ
(55)

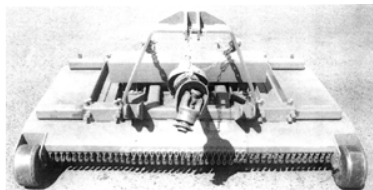

1.1

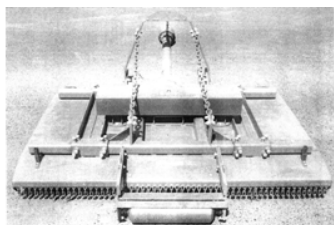

1.2

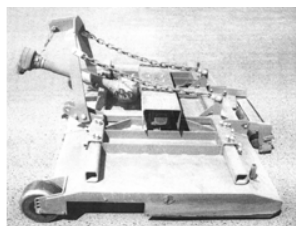

1.3

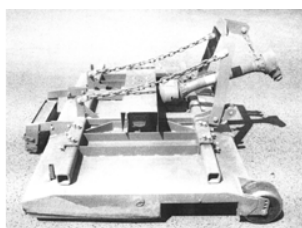

1.4

Seznam vlastníků zapsaných průmyslových vzorů

(73)	(11)	(51)	(73)	(11)	(51)
Chmelařský institut s. r. o., Žatec, CZ	35462	15-03			
Gondek Jakub Bc., Ostrava - Jih, CZ	35461	01-01			
Gondková Tereza, Ostrava - Jih, CZ	35461	01-01			
OSTRATICKÝ, spol. s r. o., Týnec, CZ	35462	15-03			

Úřední rozhodnutí a oznámení

MK4A, MK4F

Zánik patentů a autorských osvědčení uplynutím doby platnosti

(11)	(21)	Int.Cl/(51)	(11)	(21)	Int.Cl/(51)
281762	1994-1497	6/B08B 3/02			
286546	1994-1357	7/D01F 11/02			
287776	1992-3633	8/A61K 31/40			
291455	2000-3873	7/A61K 31/57			

MK1K

Zániky užitečných vzorů uplynutím doby platnosti

(11)	(21)	(51)	
12906	2002-13729	A47B 57/00	(2006.01)
12959	2002-13733	B67D 1/06	(2006.01)
13062	2002-13743	C02F 11/18	(2006.01)
18696	2008-19981	F25D 23/12	(2006.01)
18709	2008-19979	B27L 11/00	(2006.01)
18886	2008-19977	F01D 1/34	(2006.01)
18973	2008-19975	B42D 15/00	(2006.01)
19405	2008-19976	B24D 15/02	(2006.01)

MK4Q

Zániky práva ze zapsaných průmyslových vzorů uplynutím doby ochrany

(11)	(21)	Int.Cl/(51)	(11)	(21)	Int.Cl/(51)
27822	1997-30148	6/24-04			

MC3K

Výmazy užitečných vzorů

(11)	22332
(21)	2010-22862
(22)	17.06.2010
(54)	Izolační sklo s vloženou fólií 17.06.2010

LD3K

Částečné výmazy užitečných vzorů

(11) 20759
(21) 2009-22113
(22) 21.12.2009
(54) Kabelová chránička

opatřen koextrudovanou vstvou (12).“

Datum nabytí právní moci rozhodnutí o částečném výmazu: 06.12.2012

Rozsah ochrany se omezuje změnou nároků takto:

„1. Kabelová chránička sestávající ze žlabu ve tvaru písmene U, který má po celé své délce na bočních stěnách vytvarovány lemy, a dosedajícího víka opatřeného zámkem s vnitřní a vnější stranou, vyznačující se tím, že nejméně jeden lem (2) na stěně (3) žlabu (1), má v řezu tvar trojúhelníka s vrcholem na horní hraně (7) stěny (3) žlabu (1) a víko (4) je opatřeno zámkem, jehož vnitřní strana (6) a/nebo vnější strana (5) je upravena tak, aby zámek po usazení víka (4) na žlab (1) obepínal lem (2), přičemž víko (4) je ve své horní části zesílené.

2. Kabelová chránička sestávající ze žlabu ve tvaru písmene U, který má po celé své délce na bočních stěnách vytvarovány lemy, a dosedajícího víka opatřeného zámkem s vnitřní a vnější stranou, vyznačující se tím, že nejméně jeden lem (2) na stěně (3) žlabu (1), má v řezu tvar trojúhelníka s vrcholem na horní hraně (7) stěny (3) žlabu (1) a víko (4) je opatřeno zámkem, jehož vnitřní strana (6) a/nebo vnější strana (5) je upravena tak, aby zámek po usazení víka (4) na žlab (1) obepínal lem (2), přičemž uvnitř žlabu (1) je vytvořena nejméně jedna přepážka (9) vytvářející ve žlabu dvě nebo více komor.

3. Kabelová chránička sestávající ze žlabu ve tvaru písmene U, který má po celé své délce na bočních stěnách vytvarovány lemy, a dosedajícího víka opatřeného zámkem s vnitřní a vnější stranou, vyznačující se tím, že nejméně jeden lem (2) na stěně (3) žlabu (1), má v řezu tvar trojúhelníka s vrcholem na horní hraně (7) stěny (3) žlabu (1) a víko (4) je opatřeno zámkem, jehož vnitřní strana (6) a/nebo vnější strana (5) je upravena tak, aby zámek po usazení víka (4) na žlab (1) obepínal lem (2), přičemž uvnitř žlabu (1) je umístěna nejméně jedna vložka (8) s nejméně jednou přepážkou (9), případně (10), vytvářející uvnitř žlabu (1) dvě nebo více komor.

4. Kabelová chránička sestávající ze žlabu ve tvaru písmene U, který má po celé své délce na bočních stěnách vytvarovány lemy, a dosedajícího víka opatřeného zámkem s vnitřní a vnější stranou, vyznačující se tím, že nejméně jeden lem (2) na stěně (3) žlabu (1), má v řezu tvar trojúhelníka s vrcholem na horní hraně (7) stěny (3) žlabu (1) a víko (4) je opatřeno zámkem, jehož vnitřní strana (6) a/nebo vnější strana (5) je upravena tak, aby zámek po usazení víka (4) na žlab (1) obepínal lem (2), přičemž žlab (1) je na vnějším povrchu svých stěn (3)

ND4Q První obnovy doby ochrany průmyslových vzorů

- (51) 26-06
- (11) 34308
- (21) 2008-37367
- (22) 29.02.2008
- (54) Koncové světlo motorového vozidla

ND4Q Druhé obnovy doby ochrany průmyslových vzorů

- (51) 23-01
- (11) 31557
- (21) 2003-34396
- (22) 21.01.2003
- (54) Sanitární kohoutek

PD4A Převod práv a ostatní změny majitelů patentů

- (11) 300294
- (21) 2003-1810
- (73) AS ATAKAMA EOLIKA, Riga, 1073, LV

- (11) 300294
- (21) 2003-1810
- (73) ROOKRIDGE LIMITED, London, GB

- (11) 300294
- (21) 2003-1810
- (73) SIA "Genuine Wind Corporation", Riga, 1073, LV

PD1K Převod práv a ostatní změny majitelů užitných vzorů

- (11) 24207
- (21) 2012-26245
- (73) Mendelova univerzita v Brně, Brno, CZ

PD4Q Převod práv a ostatní změny vlastníků průmyslových vzorů

- (11) 34537
- (21) 2009-37728
- (73) BERNDORF BÄDERBAU s.r.o., Bystřice, CZ

- (11) 35446
- (21) 2012-39042
- (73) Mendelova univerzita v Brně, Brno, CZ

QA9A Nabídka licence

- (73) BIOPHARM VÝZKUMNÝ ÚSTAV
BIOFARMACIE A VETERINÁRNÍCH LÉČIV A.
S., Jílové u Prahy, CZ
- (11) 293226
- (54) Způsob přípravy DNA expresního vektoru, DNA
vektor, eukaryontní buňka a transgenní organismus

- (73) Kočař Jiří Ing., Praha 6, CZ
- (11) 303631
- (54) Zařízení pro využití kinetické a vztlakové energie
vln k výrobě elektrické energie

Zamítnuté a částečně zamítnuté přihlášky ochranných známek před zveřejněním

Kapitola obsahuje údaje o rozhodnutích o přihláškách ochranných známek, u kterých byly na základě provedeného věcného průzkumu shledány Úřadem důvody pro zamítnutí přihlášky ochranné známky podle ustanovení § 4 nebo 6 zákona č. 441/2003 Sb. Na základě toho Úřad vydal rozhodnutí o zamítnutí přihlášky podle ustanovení § 22 zákona č. 441/2003 Sb., a to pro celý seznam výrobků a služeb nebo pro jeho část. Údaje o výsledku rozhodnutí (zamítnutí přihlášky, částečné zamítnutí přihlášky) jsou uvedeny za datem právní moci rozhodnutí pod INID kódem (583) s názvem "Datum právní moci rozhodnutí/výsledek rozhodnutí".

(210) **O-466821**

(540)

ELITE TOUR

(583) 24.11.2012 / částečné zamítnutí přihlášky

(210) **O-493293**

(540)

EUROPEAN BUSINESS CENTER

(210) **O-468269**

(540)

 **CORPORATE ASSISTANCE**

(210) **O-494834**

(540)

SALOMONSHOP.CZ

(583) 24.11.2012 / zamítnutí přihlášky

(583) 16.11.2012 / částečné zamítnutí přihlášky

(210) **O-483343**

(540)

CUVÉE

(583) 04.12.2012 / částečné zamítnutí přihlášky

(210) **O-484049**

(540)



(583) 17.11.2012 / částečné zamítnutí přihlášky

(210) **O-484050**

(540)

laCaffé

(583) 17.11.2012 / částečné zamítnutí přihlášky

(210) **O-487645**

(540)

**The Best Teacher of English
Award**

(583) 24.11.2012 / částečné zamítnutí přihlášky

(210) **O-490720**

(540)

Retro Riverside
BEACH & WELLNESS RESORT

(583) 27.11.2012 / částečné zamítnutí přihlášky

(210) **O-491116**

(540)

CSE - PRO

(583) 30.11.2012 / zamítnutí přihlášky

Přehled zveřejněných přihlášek ochranných známek

Přihlášky ochranných známek, které byly na základě výsledků formálního a věcného průzkumu provedeného Úřadem shledány schopné zápisu do rejstříku ochranných známek, jsou obsaženy v této kapitole. Důležitou právní skutečností je, že zveřejněním přihlášky ochranné známky v této kapitole Věstníku (§ 23 zákona č. 441/2003 Sb.) začíná běžet zákonná tříměsíční lhůta pro podání námitek podle ustanovení § 25 zákona č. 441/2003 Sb.

Číselný přehled

O-466821, O-468269, O-475276, O-483343, O-484049, O-484050, O-484554, O-487645, O-488910, O-492486, O-493101, O-493391, O-493392, O-493393, O-493394, O-493395, O-494264, O-494393, O-494453, O-494926, O-494929, O-494932, O-494938, O-495053, O-495054, O-495057, O-495058, O-495060, O-495061, O-495066, O-495099, O-495109, O-495115, O-495116, O-495150, O-495162, O-495163, O-495255, O-495538, O-495715, O-495810, O-495811, O-495854, O-495855, O-495904, O-495992, O-495993, O-496158, O-496210, O-496505, O-496576, O-496577, O-496578, O-496690, O-496714, O-496746, O-496777, O-496813, O-496814, O-496824, O-496880, O-496897, O-496955, O-496961, O-496962, O-496963, O-496964, O-496965, O-497144, O-497146, O-497148, O-497153, O-497155, O-497278, O-497280, O-497317, O-497318, O-497319, O-497463, O-497489, O-497864, O-498022, O-498026, O-498028, O-498554, O-498635, O-498879, O-499073, O-499109, O-499111, O-499846

Zveřejněné přihlášky ochranných známek

(210) **O-466821**
(220) 25.03.2009
(320) 25.03.2009
(511) 36
(540)

ELITE TOUR

(510) (36) finanční sponzorování.
(730) **Špaček Michal**, Dukelských hrdinů 46, Praha 7, 17000, CZ
Poláková Jana, Třešňová 1480, Praha 9, 19800, CZ

(540)



(210) **O-468269**
(220) 28.05.2009
(320) 28.05.2009
(511) 35, 39, 41
(540)

(510) (30) káva, čaj, kakao, cukr, rýže, tapioka, ságo; (35) propagační činnost, reklama; (38) spoje (komunikace).
(590) Barevná
(730) **FAST DRINK s.r.o.**, Kojetínská 1165/22, Kroměříž, 76701, CZ
(740) Jančík & Vallová, advokátní kancelář, Mgr. Miloslav Jančík, Růžová 307, Zlín, 76302



(510) (35) dodavatelské služby pro třetí osoby (nákup výrobků a služeb pro jiné podniky); (39) osobní doprava, služby v dopravě a přepravě; (41) překladatelské služby, provozování sportovních zařízení.
(590) Barevná
(730) **Corporate Assistance, s.r.o.**, Platněřská 9, Praha 1, 11000, CZ

(210) **O-484050**
(220) 15.03.2011
(320) 15.03.2011
(511) 35, 38
(540)

laCaffé

(510) (35) propagační činnost, reklama; (38) spoje (komunikace).
(730) **FAST DRINK s.r.o.**, Kojetínská 1165/22, Kroměříž, 76701, CZ
(740) Jančík & Vallová, advokátní kancelář, Mgr. Miloslav Jančík, Růžová 307, Zlín, 76302

(210) **O-475276**
(220) 18.03.2010
(320) 18.03.2010
(511) 25, 35
(540)



(510) (25) obuv, sportovní obuv, vycházková obuv, včetně jednotlivých částí a příslušenství obuvi v rozsahu tř.25; (35) provozování virtuálních obchodních středisek, např. na Internetu, v oblasti obuvi.
(730) **Botas a.s.**, Smetanova 842, Skuteč, 53973, CZ
(740) Ing. Pavel Reichel, Lopatecká 14, Praha 4, 14700

(210) **O-484554**
(220) 01.04.2011
(320) 01.04.2011
(511) 16, 35, 38, 41
(540)

INVESTIČNÍ MAGAZÍN

(510) (16) časopisy; (35) reklamní, inzertní a propagační činnost prostřednictvím jakéhokoli média; (38) šíření informací veřejnými datovými sítěmi (zejména Internetem); (41) vydávání časopisu, sportovní a kulturní aktivity.
(730) **IMPAX MEDIA, spol. s r.o.**, Podolská 1489/6a, Praha 4, 14700, CZ

(210) **O-487645**
(220) 02.08.2011
(320) 02.08.2011
(511) 41
(540)

The Best Teacher of English Award

(510) (41) organizování soutěží (vzdělávacích a zábavních).
(730) **Nadační fond Prague Post Endowment Fund**, Štěpánská 616/20a, Praha 1, 11000, CZ
(740) JUDr. Lenka Deverová, advokátka, K podjezdu 3/1444, Praha 4, 14000

(210) **O-483343**
(220) 18.02.2011
(320) 18.02.2011
(511) 16
(540)

CUVÉE

(510) (16) bloky, desky, desky na dokumenty, kalendáře, kancelářské potřeby, obálky, papír, plakáty, tužky.
(730) **ANTIGONA, s.r.o.**, Mezírka 775/1, Brno, 60200, CZ

(210) **O-488910**
(220) 23.09.2011
(320) 23.09.2011
(511) 3, 25, 41
(540)

Helena Bedrnová

(510) (3) parfémy, tělová mléka, sprchové gely, denní i noční krémy, šampóny, dekorativní kosmetika, péstiči séra, antiageingové krémy; (25) textilní oděvy, kabáty, saka, bundy, sukně, kalhoty, šaty, šatovky, vesty, pulovery, trička, topy, tílka, šátky, šály, čepice, čelenky, kombinézy; (41) organizace a vedení seminářů a konferencí, korespondenční kurzy, psaní a vydávání textů kromě reklamních, vydávání knih, vyučování, vzdělávání.
(730) **Bedrnová Helena**, Lamačova 838, Praha 5, 15200, CZ

(210) **O-484049**
(220) 15.03.2011
(320) 15.03.2011
(511) 30, 35, 38

(210) **O-492486**
(220) 09.02.2012

(320) 09.02.2012
(511) 19, 20, 22
(540)

fotožaluzie

(510) (19) žaluzie (nekovové); (20) žaluzie (lišťové rolety, vnitřní-), žaluzie vertikální lamelové; (22) žaluzie lištové okenní.
(730) **Calábková Michaela**, U Zborůvky 443/18a, Havířov - Bludovice, 73601, CZ
(740) Mgr. Jan Bobro, advokát, Sokolská třída 871/6, Ostrava - Moravská Ostrava, 70200

(210) **O-493101**
(220) 29.02.2012
(320) 29.02.2012
(511) 41
(540)

průmyslovka třebešín

(510) (41) provoz vzdělávacího zařízení - střední průmyslové školy, vzdělávací a školící činnosti, zejména se zaměřením na oblast průmyslu, strojírenství a informační technologie, školní výuka, lektorská činnost, výchovná činnost, tělovýchova, praktická cvičení, pořádání školení a kurzů, výuka jazyků, spolupráce s tuzemskými a zahraničními vzdělávacími zařízeními, kooperace v oblasti zajištění studia v zahraničí, studijní programy, studijní stipendia, elektronické publikování, provoz elektronického internetového vzdělávacího portálu, provoz sportovišť, organizování a pořádání vzdělávacích akcí, vzdělávací semináře a výstavy, organizování a pořádání kulturních, společenských, zábavních nebo sportovních akcí, činnosti školního sportovního klubu, informační služby v oblasti vzdělávání.
(730) **Střední průmyslová škola, Praha 10, Na Třebešíně 2299**, Na Třebešíně 2299/69, Praha 10, 10800, CZ
(740) Ing. Jiří Střelák, Šumberova 42, Praha 6, 16200

(210) **O-493391**
(220) 12.03.2012
(320) 12.03.2012
(511) 32, 35
(540)



(510) (32) minerální vody, šumivé nápoje a jiné nápoje nealkoholické, nápoje a šťávy, ovocné, sirupy a jiné přípravky ke zhotovování nápojů; (35) propagační činnost, reklama, pomoc při řízení obchodní činnosti, obchodní administrativa, kancelářské práce.
(590) Barevná
(730) **PINELLI spol. s r.o.**, Pod Bezručovým vrchem, Za Drahou 165/1, Krnov, 79401, CZ
(740) Čermák a spol., Mgr. Lukáš Lorenc, advokát, Elišky Peškové 15/735, Praha 5, 15000

(210) **O-493392**
(220) 12.03.2012
(320) 12.03.2012
(511) 32, 35
(540)



(510) (32) minerální vody, šumivé nápoje a jiné nápoje nealkoholické, nápoje a šťávy ovocné, sirupy a jiné přípravky ke zhotovování

nápojů; (35) propagační činnost, reklama; pomoc při řízení obchodní činnosti; obchodní administrativa, kancelářské práce.

(590) Barevná
(730) **PINELLI spol. s r.o.**, Pod Bezručovým vrchem, Za Drahou 165/1, Krnov, 79401, CZ
(740) Čermák a spol., Mgr. Lukáš Lorenc, advokát, Elišky Peškové 15/735, Praha 5, 15000

(210) **O-493393**
(220) 12.03.2012
(320) 12.03.2012
(511) 32, 35
(540)

Semtex Crazy

(510) (32) minerální vody, šumivé nápoje a jiné nápoje nealkoholické, nápoje a šťávy ovocné, sirupy a jiné přípravky ke zhotovování nápojů; (35) propagační činnost, reklama, pomoc při řízení obchodní činnosti; obchodní administrativa, kancelářské práce.
(730) **PINELLI spol. s r.o.**, Pod Bezručovým vrchem, Za Drahou 165/1, Krnov, 79401, CZ
(740) Čermák a spol., Mgr. Lukáš Lorenc, advokát, Elišky Peškové 15/735, Praha 5, 15000

(210) **O-493394**
(220) 12.03.2012
(320) 12.03.2012
(511) 32, 35
(540)

SEMTEX COOL

(510) (32) minerální vody, šumivé nápoje a jiné nápoje nealkoholické, nápoje a šťávy, ovocné, sirupy a jiné přípravky ke zhotovování nápojů; (35) propagační činnost, reklama, pomoc při řízení obchodní činnosti, obchodní administrativa, kancelářské práce.
(730) **PINELLI spol. s r.o.**, Pod Bezručovým vrchem, Za Drahou 165/1, Krnov, 79401, CZ
(740) Čermák a spol., Mgr. Lukáš Lorenc, advokát, Elišky Peškové 15/735, Praha 5, 15000

(210) **O-493395**
(220) 12.03.2012
(320) 12.03.2012
(511) 32, 35
(540)



(510) (32) minerální vody, šumivé nápoje a jiné nápoje nealkoholické, nápoje a šťávy, ovocné, sirupy a jiné přípravky ke zhotovování nápojů; (35) propagační činnost, reklama, pomoc při řízení obchodní činnosti, obchodní administrativa, kancelářské práce.
(590) Barevná
(730) **PINELLI spol. s r.o.**, Pod Bezručovým vrchem, Za Drahou 165/1, Krnov, 79401, CZ
(740) Čermák a spol., Mgr. Lukáš Lorenc, advokát, Elišky Peškové 15/735, Praha 5, 15000

(210) **O-494264**
(220) 10.04.2012
(320) 10.04.2012
(511) 41
(540)

STUDIOBÁRA **3P**

(510) (41) provozování sportovních zařízení, tělesná výchova,

organizování sportovních soutěží. (540)
(730) **Némethová Barbora**, Jarohněvice 60, Jarohněvice, 76801, CZ

(210) **O-494393**
(220) 13.04.2012
(320) 13.04.2012
(511) 9, 16, 18, 21, 25, 32, 41, 43
(540)



(510) (9) přístroje a nástroje vědecké, námořní, geodetické, elektrické, které nejsou zahrnuty do jiných tříd (včetně bezdrátových), fotografické, kinematografické, optické, pro vážení, pro měření, pro signalizaci, pro záchranu (záchranné) a výukové, mince nebo známky pro ovládání automatických přístrojů a automatů, mluvící stroje, registrační pokladny, počítačové stroje, hasicí přístroje, výpočetní technika, nahanané a nenahané nosiče zvuku a obrazu, audiovizuální technika, telefony, mobilní telefony, kuchyňské váhy, barové dávkovací odměrky, hodiny na měření času, hodiny časoměrné pro použití v kuchyni (i přesýpací), přesýpací hodiny; (16) papír a výrobky z papíru, lepenka a kartonážní výrobky, časopisy, tiskoviny, periodika, knihy, knihařské výrobky, fotografie, pohlednice, papírnické zboží, pивní tácky, lepidla, potřeby pro umělce, štětce, psací stroje a kancelářské potřeby, učební a školní potřeby a pomůcky, tiskařské typy, štočky, obalové materiály z papíru a z plastických hmot spadající do této třídy; (18) kůže, imitace kůže, výrobky z těchto materiálů, které nejsou zahrnuty do jiných tříd, kůže ze zvířat, kožená galanterie, brašnářské výrobky, kabely, brašny, tašky, batohy, kabelky, pouzdra a obaly z kůže, kufry a zavazadla, jako nákupní tašky, cestovní tašky, školní aktovky, školní batohy, doplňky z kůže a jejich imitací, deštníky, slunečníky a hole, biče, sedla a jiné sedlářské výrobky; (21) kuchyňské nářadí a nádobí, jídelní servisy, servírovací soupravy, talíře, výrobky pro stolování – vše z nerezavějící oceli, z nerez oceli, porcelánu, varného skla, keramiky a plastu, výrobky ze skla, porcelánu a keramiky pro kuchyni, interiéry a stolování v restauracích a jídelnách spadající do této třídy; (25) oděvy, pánské, dámské, dětské a kojenecké zboží a oděvy, plavky, pyžama, noční košile, spodní prádlo, mateřské noční a spodní prádlo, erotické prádlo, oděvy pro profesionální i rekreační sport a volný čas, obuv, sportovní obuv, rukavice, šály, pokrývky hlavy, opasky; (32) pivo, lehká piva a ležáky, nealkoholické pivo, ochucená piva, nealkoholické nápoje, vody minerální a šumivé, sirupy a jiné přípravky k přípravě nápojů, džusy, šťávy ovocné a nápoje z ovocných šťáv nealkoholických (nezkvašených), šumivé ovocné nápoje (lihuporté), šumivé nápoje s ovocnou šťávou; (41) organizování, pořádání a zprostředkování kulturních, zábavných, společenských, sportovních, výchovných a vzdělávacích akcí včetně organizování vzdělávání ve formě kurzů, školení, přednášek, konferencí, symposií, organizování rekreačních akcí a pobytů, zajišťování vstupenek k výše uvedeným akcím; (43) hostinská činnost, ubytovací služby, hotelové služby, penziony, restaurace, bary, kavárny, vinárny, provoz cukráren, bufety, jídelny, samoobslužné restaurace, hromadné stravování, rychlé občerstvení, kiosky, poskytování občerstvení, ubytování a stravování.
(590) Barevná
(730) **Zámecký pivovar BŘECLAV s.r.o.**, Pod Zámkem 625/8, Břeclav, 69002, CZ
(740) Ing. Zdeněk Kučera, Dlouhá 207 (P.O.BOX 92), Slušovice, 76315

(210) **O-494453**
(220) 17.04.2012
(320) 17.04.2012
(511) 3, 8, 44

*Sexy
look*

(510) (3) tužky kosmetické, depilační přípravky, éterické oleje a esence, barvy kosmetické vyjma tetovacích, přípravky na odstraňování barev, přípravky na holení, kosmetické vody, kosmetické přípravky vyjma tetovacích přípravků, kosmetické přípravky na zestříhání, kosmetické taštičky, přípravky na zvlhčení vlasů, kosmetické přípravky do koupele, krémy kosmetické, koupelové soli s výjimkou soli na léčebné účinky, make up (práškový), lepidla na nalepování umělých řas, kosmetické přípravky na obočí, přípravky na ličení, přípravky na odstraňování líčidel, masky zkrášlovací, kosmetické přípravky na řasy, mléko čistící na kosmetické účely, mýdla, tužky na obočí, řasy umělé, rtěnky, šampóny, řasenka (maskara), tampóny z vaty na kosmetické použití, toaletní vody, vata a vatové tyčinky na kosmetické účely, voňavky; (8) kleštičky na oční řasy, pinzety; (44) služby kadeřnických salónů a salónů krásy, služby vizážisty, úprava a barvení obočí a řas (služba), prodlužování řas (služba).
(590) Barevná
(730) **CREATION BUSINESS, s.r.o.**, Farská 4, 949 01 Nitra, SK
(740) Ing. Jarmila Javoříková, Křiby 4904, Zlín, 76005

(210) **O-494926**
(220) 04.05.2012
(320) 04.05.2012
(511) 25
(540)

SKIPPY

(510) (25) teplákové soupravy, overaly.
(730) **Bastard.cz s.r.o.**, Štúrova 13, Karlovy Vary, 36004, CZ
(740) **KOREJZOVÁ & SPOL.**, v.o.s., JUDr. Petra Korejzová, Korunní 810/104 E, Praha 10, 10100

(210) **O-494929**
(220) 04.05.2012
(320) 04.05.2012
(511) 5, 29, 30, 31, 41
(540)



(510) (5) přípravky s léčebným účinkem, obsahující zejména výtažky z přírodního česneku; (29) maso, ryby, drůbež a zvěřina, masové výtažky, zelenina konzervovaná, sušená a zavařená, mléčné výrobky, oleje a tuky jedlé, zejména potraviny a potravinové doplňky na bázi česneku náležející do této třídy; (30) mouka a přípravky z obilnin, chléb, pečivo, prášky do pečiva, hořčice, ocet, nálevy (k ochucení), koření, zejména potraviny a potravinové doplňky na bázi česneku náležející do této třídy; (31) čerstvá zelenina, zejména česnek; (41) pořádání kulturních, společenských, zábavních a sportovních akcí, organizování a pořádání koncertů a filmových projekcí, organizování kulturních nebo vzdělávacích výstav, organizování akcí k podpoře prodeje česneku a výrobků obsahujících česnek.
(730) **Hrdý Miloslav Ing.**, Huštěnovice 55, Huštěnovice, 68703, CZ
(740) UTB ve Zlíně, Univerzitní institut, Ing. Jan Görig, Nám. T.G.Masaryka 5555, Zlín, 76001

(210) **O-494932**
(220) 04.05.2012
(320) 04.05.2012
(511) 9, 16, 18, 25, 35, 38, 41

(540)

GEOC  **CHER**

- (510) (9) zvukové, obrazové, zvukově-obrazové a datové záznamy na nosičích všeho druhu, elektronické noviny a časopisy na nosičích i v sítích, čipové a magnetické karty, nosiče elektronických dat nebo databází nebo informačních produktů pro elektronické, datové, informační a telekomunikační sítě; (16) tiskoviny, fotografie, letáky, bibliofilie, kalendáře, brožury, papírnické výrobky, výukový a učební materiál (kromě přístrojů), knihy, periodika, noviny, periodická a neperiodická publikace, tiskoviny, časopisy, noviny, knihy a jiné polygrafické meziprodukty, pohlednice, obtisky, záložky do knih, fotografie, plakáty, papírenské výrobky všeho druhu spadající do této třídy, kancelářské potřeby kromě nábytku, bloky (papírnické výrobky), samolepky (papírnické výrobky), kalendáře, fotoalba, dopisní papíry, desky (papírnické výrobky), nože na papír (papírnické výrobky), psací potřeby, penály, drobné kancelářské potřeby z plastů a kovů spadající do této třídy, těžítka, karty, štočky, učební pomůcky kromě přístrojů, obrazy a grafiky, lístky, obaly papírové a plastové spadající do této třídy; (18) tašky nákupní, cestovní, náprsní a plážové, kabelky, diplomatky, deštníky, batohy, klíčenky (kožená galanterie); (25) oděvy, obuv, pokrývky hlavy; (35) reklama, publikování tiskárenských výrobků (také v elektronické formě) pro reklamní účely, reklamní texty (vydávání, zveřejňování, oznámení, vyhlášení, publikování -), služby reklamních textařů, on-line reklama v počítačové síti, prezentace firem na Internetu a v jiných médiích, najímání reklamního prostoru v Internetu, zprostředkování obchodních a hospodářských kontaktů, rovněž prostřednictvím Internetu, zprostředkování smluv o nákupu a prodeji zboží pro třetí strany, reklama na Internetu pro druhé, inzertní, reklamní a propagační služby, marketing, inzerce a organizování výstav pro reklamní a komerční účely, propagační činnost; (38) šíření elektronických časopisů, informací, elektronických periodik a knih v elektronické podobě, šíření tiskovin pomocí počítačových a obdobných sítí, počítačová komunikace, šíření informací, včetně poskytování informací pomocí WAP technologie, zprostředkování informačních služeb na Internetu, provozování internetových informačních portálů, rozšiřování rádiových, televizních programů a programů šířených po Internetu; (41) publikování časopisů a knih v elektronické formě, také na Internetu, zábava, organizování sportovní, turistické a kulturní činnosti, publikování tiskárenských výrobků (také v elektronické formě), s výjimkou tiskárenských výrobků pro reklamní účely, poskytování elektronických publikací, bez možnosti stažení, informace o akcích (zábava), provoz prázdninových táborů (zábava), předprodej vstupenek (zábava), plánování večírků (zábava), pořádání soutěží (vzdělávacích a zábavních), produkce filmů, studia (filmová -), výroba videofilmů, vydávání textů, s výjimkou reklamních nebo náborových, sepisování textů, s výjimkou reklamních textů, nakladatelská a vydavatelská činnost, organizování kulturních a vzdělávacích výstav.

(730) **Vacková Jana**, Černého 518, Praha 8, 18200, CZ

(210) **O-494938**
(220) 04.05.2012
(320) 04.05.2012
(511) 1, 17, 35, 37
(540)

 **RYMADE**

- (510) (1) chemické výrobky určené pro průmysl a stavební chemii; (17) materiály těsnící, ucpávací a izolační, tmely, zejména tmely na sádrokartóny, stěrkovací pasta pro sádrokartóny; (35) import a export a zprostředkování obchodu s tmely na sádrokartóny a se stěrkovací pastou pro sádrokartóny, se stavební chemii; (37) tmelení výrobků, úprava tmelů na zakázku, úprava sádrokartónů, izolační práce.

(730) **RYMADE, s.r.o.**, Družstevní 520, Hluk, 68728, CZ
(740) **PROPATENT, Ing. Vlasta Sedláčková**, Ke Kateřinkám 1393, Praha 4, 14900

(210) **O-495053**
(220) 10.05.2012
(320) 10.05.2012
(511) 9, 35, 42
(540)



(510) (9) počítačový software; (35) propagační činnost, reklama; (42) navrhování a vývoj počítačového hardwaru a softwaru.
(590) Barevná
(730) **Loskov Vadim**, Transportnaja 79/67, Novokuzneck, RU

(210) **O-495054**
(220) 10.05.2012
(320) 10.05.2012
(511) 9, 35, 41
(540)



(510) (9) přístroje pro záznam, přenos nebo reprodukci zvuku nebo obrazu, nosiče dat magnetické, záznamové disky, kompaktní disky, DVD a ostatní záznamové nosiče, antény, vysílače, software na magnetických nosičích, informace a záznamy v elektronické podobě na nosičích záznamů, počítačový software, audiovizuální programy na nosičích záznamů, a to i v digitální podobě; (35) propagační činnost, reklama; (41) rozhlasové a televizní vysílání (výroba), rozhlasové a televizní vysílání (pronájem), školení, organizování kulturních, vzdělávacích a zábavních akcí, organizace zábavních pořadů a soutěží, informace o možnostech zábavy a vzdělávání, rozhlasová zábava, diskotéky, živá vystoupení, pronájem audio nahrávek.
(590) Barevná
(730) **MEDIA MARKETING SERVICES a.s.**, Kopernikova 6/794, Praha 2, 12000, CZ
(740) Advokátní kancelář Erhartová, Vítek, JUDr. Olga Erhartová, Nad Petruskou 63/1, Praha 2, 12000

(210) **O-495057**
(220) 10.05.2012
(320) 10.05.2012
(511) 9, 11, 12, 35
(540)



(510) (9) automatická řízení pro vozidla, autorádia; (11) automobilové reflektory, světla pro auta; (12) motorová vozidla a jejich součásti, náhradní díly a doplňky pro motorová vozidla v rámci této třídy; (35) nákup a prodej součástí, náhradních dílů a doplňků pro motorová vozidla.
(590) Barevná
(730) **Hulva Pavel**, Neústupného 1838/10, Praha 5, 15500, CZ
(740) Advokátní kancelář Petrásek & Slepíčka, v.o.s., Mgr. Petr Slepíčka, Palackého 15/715, Praha 1, 11000

(210) **O-495058**
(220) 10.05.2012
(320) 10.05.2012
(511) 9, 16, 43

(540)



(510) (9) nosiče informací, obrazu a zvuku všeho druhu v rozsahu třídy 9, elektronické publikace; (16) nosiče informací, obrazu a zvuku všeho druhu v rozsahu třídy 16; (43) služby zajišťující stravování a nápoje, dočasné ubytování, služby poskytující ubytování a stravování v hotelech a jiných zařízeních poskytujících dočasné ubytování, příprava jídel a nápojů pro spotřebu, rezervace ubytování pro cestující.

(590) Barevná

(730) **Klupal Karel**, V Lukách 459, Statenice, 25767, CZ

(740) Pavel Reichel a kol., Ing. Pavel Reichel, Lopatecká 14, Praha 4, 14700

(210) **O-495060**

(220) 10.05.2012

(320) 10.05.2012

(511) 25, 35, 41

(540) **MDŽ - Motocyklový Den Žen**

(510) (25) oděvy; (35) propagační činnost, reklama, pomoc při řízení obchodní činnosti, obchodní administrativa, kancelářské práce; (41) výchova, vzdělávání, zábava, sportovní a kulturní aktivity.

(730) **MOTO s.r.o.**, Libušská 70, Praha 4 - Písnice, 14200, CZ

(740) Řehák & partneři k.s., Mgr. Petr Řehák, Újezd 19, Praha 1, 11800

(210) **O-495061**

(220) 10.05.2012

(320) 10.05.2012

(511) 5

(540)

IMIZOL

(510) (5) léky a farmaceutické přípravky pro veterinární účely.

(730) **Intervet International B.V.**, Wim de Körverstraat 35, 5831 AN Boxmeer, NL

(740) Rott, Růžička & Guttman Patentové, známkové a advokátní kanceláře, JUDr. Vladimír Rott, Vinohradská 37, Praha 2, 12000

(210) **O-495066**

(220) 10.05.2012

(320) 10.05.2012

(511) 42

(540)



(510) (42) konzultační a poradenské činnosti v oblasti odpadů, hygieny, územního plánování a projektové přípravy ve vztahu k životnímu prostředí, služby v oblasti akustiky a hluku včetně konzultační a poradenské činnosti spadající do této třídy, zejména akustická měření, výpočty, matematické modelování, měření a monitorování hluku ve vnitřním i venkovním prostředí, hygienická a technická měření hluku, zpracování posudků a návrhů stavební a prostorové akustiky, posuzování a vyhodnocování hluku, lokalizace a identifikace zdrojů hluku, stanovení jejich podílů, zpracování hlukových map, zejména hlukové emisní a imisní mapy obytných sídel, posuzování urbanistických návrhů z hlediska hluku, zpracování návrhů protihlukových opatření a návrhů pro snižování hluku ve vnitřním i venkovním prostředí, provádění výpočtů a zpracování návrhů a projektů v průmyslu, dopravě a těžbě, zpracování posudků a návrhů ozvučení prostorů, modelování akustické

zátěže, kategorizace pracovišť podle hluku, měření akustických parametrů technických výrobků pro certifikace, hodnocení zdravotních rizik expozice hluku (služby techniků týkající se vědeckého výzkumu pro lékařské účely), služby v oblasti ovzduší včetně konzultační a poradenské činnosti spadající do této třídy, zejména měření a vyhodnocování kvality ovzduší, posuzování znečištění ovzduší, kontrola kvality ovzduší, měření prašnosti v pracovním prostředí, vypracování ekologických technických auditů, zpracování emisních a imisních map, návrhů zlepšování kvality ovzduší a snižování emisí, služby v oblasti životního prostředí včetně konzultační a poradenské činnosti spadající do této třídy, zejména posuzování vlivu koncepcí, záměrů, staveb, činností, technologií a výrobků na životní prostředí, tvorba návrhů pásem hygienické ochrany, tvorba plánů odpadového hospodářství, analytické zpracování poplatkové agendy, zpracování a implementace plánů k zajištění stanovené úrovně kvality ovzduší, zpracování posudků a návrhů řešení dopravy a těžby ve vztahu k životnímu prostředí (technická činnost navrhování dopravy), služby v oblasti osvětlení a oslunění včetně konzultační a poradenské činnosti spadající do této třídy, zejména studie osvětlení a oslunění, měření, provádění výpočtů a posuzování denního i umělého osvětlení a oslunění, zpracování návrhů řešení osvětlení a oslunění, posuzování sdruženého osvětlení, posuzování a vyhodnocení zastínění pozemků, posuzování urbanistických návrhů z hlediska osvětlení a oslunění, zpracování návrhů a podkladů pro zařazení zrakových činností - návrh pracovních míst ve výrobních, kancelářských a dalších prostorách (služby techniků), služby v oblasti vibrací včetně konzultační a poradenské činnosti spadající do této třídy, zejména měření vibrací, hodnocení zdravotních rizik z vibrací, posouzení vlivu nástrojů na zdraví pracovníků (služby techniků týkající se vědeckého výzkumu pro lékařské účely), služby v oblasti mikroklimatu včetně konzultační a poradenské činnosti spadající do této třídy, zejména měření tepelně-vlhkostního mikroklimatu v pracovním i mimopracovním prostředí, hodnocení a objektivizace mikroklimatických podmínek, služby v oblasti biologických průzkumů, výzkumů a hodnocení včetně konzultační a poradenské činnosti spadající do této třídy, služby v oblasti posuzování vlivů, záměrů a zásad územního rozvoje a územních plánů a na životní prostředí a udržitelný rozvoj území včetně konzultační a poradenské činnosti spadající do této třídy, zejména akustické a rozptylové studie, vědecké studie proslunění a denního osvětlení, služby v oblasti územního a stavebního řízení včetně konzultační a poradenské činnosti spadající do této třídy, zejména posuzování vlivu staveb na životní prostředí a ochranu zvláštních zájmů (například zájmy obrany a bezpečnosti státu, zájmy chráněné právními předpisy týkající se životního prostředí), zpracování návrhů řešení ochrany ovzduší a návrhů řešení ochrany proti hluku, vypracování podmínek pro ochranu životního prostředí při odstraňování stavby, zpracování návrhů řešení nakládání s odpady podle jednotlivých druhů, jmenovitě s nebezpečným odpadem a návrhů způsobu jeho dopravy, likvidace, využití, recyklace a uložení, služby v oblasti ochrany přírody včetně konzultační a poradenské činnosti spadající do této třídy, zejména vyhodnocení vlivů na významné lokality a ptáčích oblastí, vědecké průzkumy kontaminace zemin a podzemní vody, činnost akreditované laboratoře pro měření hluku, vibrací, ovzduší, odpadů a světla, technická měření fyzikálních faktorů, inženýrská činnost, výzkum a vývoj ve výše uvedených oborech, hodnocení zdravotních rizik a posuzování vlivů na veřejné zdraví a životní prostředí v uvedených oborech (služby techniků týkající se vědeckého výzkumu pro lékařské účely), technické služby pro ochranu prostředí, tvorba software v uvedených oborech, poskytování poradenství v oblasti hardware a software v uvedených oborech, tvorba a udržování databank v uvedených oborech, správa počítačových sítí, zpracování oznámení (tak zvané podlimitní oznámení záměru), studií, dokumentací, fotodokumentací, podkladů, posudků, expertiz, provozních řádů, žádostí a projektů v rámci této třídy, komplexní servis v životním prostředí zejména inženýrská činnost, ekologické audity, dokumentace a posudky vlivu koncepcí, staveb, činností, technologií a výrobků na životní prostředí, návrhy pásem hygienické ochrany, biologická hodnocení, řešení vlivu dopravy a těžby na životní prostředí a zpracování emisních a imisních map, vše spadající do této třídy.

(590) Barevná

(730) **Ineco průmyslová ekologie s.r.o.**, Luční 3055, Dvůr Králové nad Labem, 54401, CZ

(210) **O-495099**

(220) 12.05.2012
(320) 12.05.2012
(511) 3, 4, 5, 44
(540)



(554) Prostorová

(510) (3) bylinné kosmetické přípravky, čisticí prostředky a čisticí roztoky, čisticí mléko pro toaletní účely, depilační vosk, leštící vosk, vody a deodoranty pro osobní potřebu (pro neléčebné účely), toaletní přípravky, prostředky pro ošetřování pokožky - například krémy na a po opalování, masážní krémy a emulze, regenerační krémy a vody, aroma do nápojů (éterický olej), toaletní pomůcky pro čištění dutiny ušní pro kosmetické účely - zejména vata, vatové tyčinky a ušní svíčky, kapky pro neléčebné účely, spreje pro neléčebné účely; (4) svíčky neparfémované i parfémované; (5) léčiva, léčebné prostředky, léčebné přípravky a prostředky pro léčbu dutiny ušní - zejména ušní vody, ušní kapky, ušní spreje, ušní svíčky, přírodní léčivé přípravky, například léčivé byliny a jejich výtažky, masti, krémy, gely a balzámy s léčivými a hojivými účinky, speciální sirupy a žvýkačky pro lékařské nebo farmaceutické účely, kosmetické výrobky a přípravky pro lékařské účely (například oleje), vitamínové přípravky, vody termální; (44) aromaterapeutické služby, farmaceutické poradenství, lázeňské služby, salóny krásy.

(730) **Green Diamond Medical s.r.o.**, Stýblová 253/13, Praha 11 - Chodov, 14900, CZ

(740) Patentový zástupce, Mgr. Michal Černý, Ph.D., Husovo náměstí 2238/31, Prostějov, 79601

(210) **O-495109**

(220) 14.05.2012
(320) 14.05.2012
(511) 6, 9, 37
(540)

SPOLGAS

(510) (6) tlakové láhve, tlakové zásobníky a příslušenství k tlakovým lahvím a tlakovým zásobníkům, vše kovové; (9) měřicí zařízení pro rozvoz plynu, plynové čerpací stanice; (37) instalace zásobníků a plnění tlakových nádob na plyny, montážní, opravárenské a servisní práce v plynárenství, montáže, opravy, revize a zkoušky plynových a tlakových zařízení, tlakových nádob a měřidel, pronájem technologií čerpacích stanic a tlakových nádob na plyn v rámci této třídy.

(730) **SPOLGAS s.r.o.**, Tyršovo nám. 1973, Louny, 44001, CZ

(210) **O-495115**

(220) 14.05.2012
(320) 14.05.2012
(511) 43
(540)



(510) (43) automaty (rychlé občerstvení), bary (služby-) bufety, kavárny, restaurace, restaurace (samoobslužné-).

(730) **Oblastní muzeum Praha - východ**, Masarykovo náměstí 97, Brandýs nad Labem-Stará Boleslav, 25001, CZ

(210) **O-495116**

(220) 14.05.2012
(320) 14.05.2012
(511) 35, 41
(540)



(510) (35) reklama (propagace), styky s veřejností, venkovní reklama, výstavy komerční a reklamní (organizování -), aktualizování reklamních materiálů, kopírování nebo rozmnožování (reprodukce) dokumentů, dokladů apod., rozšiřování reklamních nebo inzertních materiálů; (41) muzea (provozování -), organizace a pořádání koncertů, kolokvií, konferencí, kongresů, seminářů, symposií, organizování kulturních nebo vzdělávacích výstav, předprodeje vstupenek, půjčovny knih (knihovny), vydávání elektronických knih a časopisů on-line, vydávání knih, elektronické publikování (DTP).

(730) **Oblastní muzeum Praha - východ**, Masarykovo náměstí 97, Brandýs nad Labem-Stará Boleslav, 25001, CZ

(210) **O-495150**

(220) 15.05.2012
(320) 15.05.2012
(511) 16, 35, 41
(540)



(510) (16) papír, výrobky z papíru v rámci této třídy, časopisy, knihy, noviny, periodické i neperiodické publikace, učebnice, prospekty, letáky, plakáty, fotografie, portréty, obrazy, grafiky, kalendáře, obálky, přání a další propagační materiály v rámci této třídy; (35) zprostředkovatelská činnost v oblasti obchodu s časopisy a reklamními, výukovými, informačními materiály uvedenými ve třídě 16, marketing, inzerce a reklama prostřednictvím všech druhů sdělovacích prostředků, obchodní partnerství, styk s veřejností, umělecká agentura (obchodní vedení), provádění agenturní činnosti, provozování PR agentury; (41) nakladatelská a vydavatelská činnost, ediční činnost, publikační činnost, psaní textů a scénářů všeho druhu (s výjimkou reklamních), tvorba audiovizuálních děl a programů, nahrávání a půjčování nosičů zvukových nebo obrazově zvukových, tvorba audiovizuálních děl a programů, tvorba a vydávání elektronických časopisů, periodik, knih, publikací, novin, letáků, fotografií, vše on-line, fotografování, pořádání kulturních, výchovných, vzdělávacích, zábavních a sportovních akcí, slavností, módních přehlídek a soutěží, novinářská a publicistická činnost, reportéřské služby.

(590) Barevná

(730) **Royal Promotion s.r.o.**, Legerova 1852/26, Praha 2, 12000, CZ
(740) Ing. Michal Jupa, patentový zástupce, Na Baních 1385, Praha 5 - Zbraslav, 15600

(210) **O-495162**

(220) 15.05.2012
(320) 15.05.2012
(511) 33

(540)



- (510) (33) alkoholické nápoje (kromě pív).
(590) Barevná
(730) **BOHEMIA SEKT, s.r.o.**, Smetanova 220, Starý Plzenec, 33202, CZ
(740) Advokátní kancelář Kříž a partneři s.r.o., prof. JUDr. Jan Kříž, CSc., Dlouhá 13, Praha 1, 11000

- (210) **O-495163**
(220) 15.05.2012
(320) 15.05.2012
(511) 33
(540)



- (510) (33) alkoholické nápoje (kromě pív).
(590) Barevná
(730) **BOHEMIA SEKT, s.r.o.**, Smetanova 220, Starý Plzenec, 33202, CZ
(740) Advokátní kancelář Kříž a partneři s.r.o., prof. JUDr. Jan Kříž, CSc., Dlouhá 13, Praha 1, 11000

- (210) **O-495255**
(220) 17.05.2012
(320) 17.05.2012
(511) 5
(540)

DETRABENE

- (510) (5) farmaceutické přípravky, potravinové doplňky.
(730) **Teva Pharmaceuticals CR, s.r.o.**, Radlická 3185/1c, Praha 5, 15000, CZ
(740) Rott, Růžička & Guttman Patentové, známkové a advokátní kanceláře, JUDr. Vladimír Rott, Vinohradská 37, Praha 2, 12000

- (210) **O-495538**
(220) 29.05.2012
(320) 29.05.2012
(511) 41, 44, 45
(540)

TANTER

- (510) (41) organizování a vedení konferencí, organizování a vedení seminářů, praktický výcvik, školení a vyučování, vyučování a vzdělávání, zkoušení a přezkoušení (v rámci výuky), konzultační služby v oblasti taneční a pohybové terapie; (44) lékařské služby - psychoterapie, služby psychologa, zdravotní péče v oblasti psychoterapie; (45) konzultační služby v oblasti duševního vlastnictví.
(730) **TANTER - Česká asociace taneční a pohybové terapie**, U Vršovického nádraží 16, Praha 10, 10100, CZ

- (210) **O-495715**
(220) 05.06.2012
(320) 05.06.2012
(511) 29, 30, 31
(540)

SALATBAR

- (510) (29) cibule (konzervovaná -), česnek (konzervovaný -), fazole

(konzervované -), kandované ovoce, konzervy zeleninové, kyselé zelí, mražené ovoce, nakládaná zelenina, nakládané okurky, ovoce (kompoty), ovoce (konzervované -), ovoce (zavařeně přislažené -), ovoce (zavařeně slazené -), ovocné saláty, přislažené ovoce (naložené v cukru), saláty (ovocné -), saláty (zeleninové -), zelenina (konzervovaná -), zelenina (sušená -), zelenina v pikantním nálevu; (30) hořčice, kečup, marinády (chuťové přísady), omáčky (chuťové přísady), saláty (zálivky na -), zálivky (na ochucení); (31) čerstvé ovoce, ořechy, rostlinná semena, zelenina čerstvá, zrní (semena).

- (590) Barevná
(730) **efko cz s.r.o.**, třída Čs. armády 839, Veselí nad Lužnicí II, 39181, CZ

- (210) **O-495810**
(220) 07.06.2012
(320) 07.06.2012
(511) 1, 3, 5
(540)

CANAROL

- (510) (1) přípravky chemické pro průmysl, zejména chemické polotovary, suroviny a komponenty určené na výrobu potravin a zvláštní výživu ve formě tablet zařazené v této třídě, stolní umělá sladidla; (3) přípravky chemické pro hygienu, zejména mýdla, šampóny, krémy, masti, toaletní vody, tonika; (5) chemické přípravky pro medicínu a veterinární medicínu, zejména léky a komponenty pro jejich výrobu, výrobky potravinářské pouze pro léčebné účely, dietetické, zejména výrobky potravinářské pro zvláštní výživu k léčebným účelům, vitaminové a minerální přípravky ve formě prášků, tablet, popřípadě v jiné lékové nebo potravinové formě.
(730) **RAPETO a.s.**, Čeliv 17, Bezručice, 34953, CZ
(740) TRAPLOVÁ HAKR KUBÁT Advokátní a patentová kancelář, JUDr. Jarmila Traplová, advokátka, Přístavní 24, Praha 7, 17000

- (210) **O-495811**
(220) 07.06.2012
(320) 07.06.2012
(511) 29, 30
(540)

BAKUCINA

- (510) (29) konzervované, sušené a/nebo kandované ovoce, ovoce v práškové podobě, zejména v podobě želé, chlazených polévek a želatiny z červeného ovoce, jedlá želatina, želirovací činidla v práškové podobě v rámci této třídy, pektin pro lidskou spotřebu, zpracované ořechy; (30) pudinky v prášku, omáčky v prášku, prášky na výrobu zmrzliny, potravinářský škrob, tapioková mouka jako potrava, kvasnice, droždí, prášek do pečiva, příchutě na pečení (s výjimkou éterických olejů), jedlá soda (hydrogenuhličitan sodný na pečení), cukr, vaječná sedlina, vanilin, vanilka (jako koření), vanilinový cukr, vanilkový cukr, glukóza pro lidskou spotřebu, potravinové esence s výjimkou éterických esencí a olejů, škrob jako potrava, jedlé výrobky z škrubu, přípravky na ztužení šlehačky, zahušťovací přípravky na vaření, jedlé ozdoby na dorty a koláče, koláčová a dortová těsta a prášky, směsi na pečení sestávající hlavně z mouky a škrubu, pečivo, koláče a dorty, strouhanka, posypy na dorty a koláče, čokoláda, čokoládové posypy, nápoje na bázi čokolády, nápoje na bázi kávy, nápoje na bázi kaka, výrobky z kaka, marcipán a mandlové těsto, jedlá glukóza, moučné pokrmy, ovesná kaše na bázi mléka jako potrava, hotové jídlo zahrnuté ve třídě 30, pudinky, koření, chuťové a aromatické přípravky, obzvláště pro sladké potraviny, dezerty zahrnuté ve třídě 30.
(730) **Kaufland Warenhandel GmbH & Co. KG**, Rötelsstrasse 35, Neckarsulm, DE
(740) TRAPLOVÁ HAKR KUBÁT Advokátní a patentová kancelář, JUDr. Jarmila Traplová, advokátka, Přístavní 24, Praha 7, 17000

- (210) **O-495854**
(220) 08.06.2012
(320) 08.06.2012
(511) 7, 9, 42

(540)

zerOne

(510) (7) roboty (stroje); (9) počítače, počítačový software, zabezpečovací zařízení proti krádeži; (42) vývoj software.

(590) Barevná

(730) Polčák Marek Ing., Zelinky 385/7, Brno, 62100, CZ

(210) O-495855

(220) 08.06.2012

(320) 08.06.2012

(511) 7, 9, 42

(540)

Orobotics

(510) (7) roboty (stroje); (9) počítače, počítačový software, zabezpečovací zařízení proti krádeži; (42) vývoj software.

(590) Barevná

(730) Polčák Marek Ing., Zelinky 385/7, Brno, 62100, CZ

(210) O-495904

(220) 11.06.2012

(320) 11.06.2012

(511) 16, 35, 41

(540)

Pohof

(510) (16) papír a výrobky z papíru, tiskoviny a tiskárenské výrobky, též reklamní a propagační, grafické reprodukce, drobné propagační předměty spadající do této třídy, zejména reklamní tiskopisy, zápisníky, tužky, záložky do knih, plakáty, fotografie, papírový odpad; (35) reklamní a propagační činnost, zprostředkovatelská činnost v oblasti obchodu s výrobky ve tř. 16, zprostředkovatelská činnost v oblasti reklamy; (41) vydavatelská činnost, nakladatelská činnost, pořádání a organizování společenských akcí, festivalů a školení, tvorba a produkce audiovizuálních děl.

(730) Pohof, k.s., 18. dubna 123, Háj ve Slezku, 74792, CZ

(740) Grobelný & Skřípský, advokátní kancelář, JUDr. Pavel Nastis, advokát, Sokolská třída 21/936, Ostrava, 70200

(210) O-495992

(220) 13.06.2012

(320) 13.06.2012

(511) 9, 25, 28, 35, 41, 42, 45

(540)



(510) (9) ochranné výrobky a pomůcky pro sport, zejména pro bojové sporty spadající do tř. 9; (25) oděvy a obuv všeho druhu, oděvní doplňky, pokrývky hlavy - vše v rámci této třídy, oděvy a obuv pro sport a volný čas, oděvy a obuv pro bojové sporty, funkční prádlo; (28) sportovní potřeby a náčiní všeho druhu v rámci této třídy, sportovní potřeby pro bojové sporty, hračky a hry v rámci této třídy; (35) reklamní a marketingové činnosti, průzkumy trhu, inzertní činnosti, mediální zastoupení (public relations), mediální zastoupení sportovců, maloobchodní, velkoobchodní a elektronický prodej výrobků uvedených ve třídách 9, 25, 28, automatizované i ruční zpracování obchodních dat, poskytování

obchodních dat - jejich prodej, pronájem a správa, statistické informace, vyhodnocování výsledků (dat), služby obchodních/informačních databank, obchodní zastoupení jiných podnikatelských subjektů, zejména výrobců, distribuce reklamních vzorků výrobků a informací o výrobcích k reklamním účelům, obchodní management, vedení/řízení podniku, administrativní činnosti, kopírování dokumentů, organizování a pořádání reklamních a prodejních akcí, organizování výstav k obchodním a reklamním účelům; (41) provoz a pronájem tělovýchovných zařízení a sportovních center, pronájem sportovních potřeb, činnosti sportovních klubů, agenturní činnosti v oblasti sportu, organizování a pořádání sportovních akcí, organizování a pořádání sportovních soutěží v tuzemsku i zahraničí, vyhlašování výsledků závodů, předávání cen za výhru ve sportovních soutěžích, organizování a pořádání výstav/veletrhů se zaměřením na sport a turistiku, sportovní zpravodajství, sportovní sázky, zábavní, kulturní, společenské a vzdělávací činnosti, tělovýchova a mimoškolní výchova dětí a mládeže, vzdělávací činnosti v oblasti sportu, pořádání kurzů, školení, včetně lektorské činnosti, trenérské činnosti, výchova a vzdělávání sportovců, vydavatelské a nakladatelské činnosti, elektronické publikování, sportovní publicistika, umělecké činnosti, fotografování, pořádání soutěží pro handicapované sportovce, odborné poradenské a konzultační činnosti v oblasti sportu, společně organizování sportovních akcí s tuzemskými i zahraničními sportovními svazy a asociacemi, služby v oblasti návrhu organizace a koncepce pro pořádání sportovních soutěží a závodů; (42) technicko-inženýrské, projektové a vývojové činnosti v oblasti sportovního vybavení, zkušební a testovací činnosti v oblasti sportovního vybavení, tvorba a správa webových (internetových stránek), programování počítačů, průmyslový design, počítačová grafika; (45) právní a legislativní činnosti v oblasti sportu, udělování sportovních licencí.

(590) Barevná

(730) Slavomír Svoboda, Na Rozcestí 1062/4, Praha 9, 19000, CZ

(740) Ing. Jiří Střelák, Šumberova 42, Praha 6, 16200

(210) O-495993

(220) 13.06.2012

(320) 13.06.2012

(511) 9, 25, 28, 35, 41, 42, 45

(540)



(510) (9) ochranné výrobky a pomůcky pro sport, zejména pro bojové sporty spadající do tř. 9; (25) oděvy a obuv všeho druhu, oděvní doplňky, pokrývky hlavy - vše v rámci této třídy, oděvy a obuv pro sport a volný čas, oděvy a obuv pro bojové sporty, funkční prádlo; (28) sportovní potřeby a náčiní všeho druhu v rámci této třídy, sportovní potřeby pro bojové sporty, hračky a hry v rámci této třídy; (35) reklamní a marketingové činnosti, průzkumy trhu, inzertní činnosti, mediální zastoupení (public relations), mediální zastoupení sportovců, maloobchodní, velkoobchodní a elektronický prodej výrobků uvedených ve třídách 9, 25, 28, automatizované i ruční zpracování obchodních dat, poskytování obchodních dat - jejich prodej, pronájem a správa, statistické informace, vyhodnocování výsledků (dat), služby obchodních/informačních databank, obchodní zastoupení jiných podnikatelských subjektů, zejména výrobců, distribuce reklamních vzorků výrobků a informací o výrobcích k reklamním účelům, obchodní management, vedení/řízení podniku, administrativní činnosti, kopírování dokumentů, organizování a pořádání reklamních a prodejních akcí, organizování výstav k obchodním a reklamním účelům; (41) provoz a pronájem tělovýchovných zařízení a sportovních center, pronájem sportovních potřeb, činnosti sportovních klubů, agenturní činnosti v oblasti sportu, organizování a pořádání sportovních akcí, organizování a pořádání sportovních soutěží v tuzemsku i zahraničí, vyhlašování výsledků závodů, předávání cen za výhru ve sportovních soutěžích, organizování a pořádání

výstav/veletrhů se zaměřením na sport a turistiku, sportovní zpravodajství, sportovní sázky, zábavní, kulturní, společenské a vzdělávací činnosti, tělovýchova a mimoškolní výchova dětí a mládeže, vzdělávací činnosti v oblasti sportu, pořádání kurzů, školení, včetně lektorské činnosti, trenérské činnosti, výchova a vzdělávání sportovců, vydavatelské a nakladatelské činnosti, elektronické publikování, sportovní publicistika, umělecké činnosti, fotografování, pořádání soutěží pro handicapované sportovce, odborné poradenské a konzultační činnosti v oblasti sportu, společné organizování sportovních akcí s tuzemskými i zahraničními sportovními svazy a asociacemi, služby v oblasti návrhu organizace a koncepce pro pořádání sportovních soutěží a závodů; (42) technicko-inženýrské, projektové a vývojové činnosti v oblasti sportovního vybavení, zkušební a testovací činnosti v oblasti sportovního vybavení, tvorba a správa webových (internetových stránek), programování počítačů, průmyslový design, počítačová grafika; (45) právní a legislativní činnosti v oblasti sportu, udělování sportovních licencí.

(590) Barevná

(730) **Slavomír Svoboda**, Na Rozcestí 1062/4, Praha 9, 19000, CZ

(740) Ing. Jiří Střelák, Šumberova 42, Praha 6, 16200

(210) **O-496158**

(220) 21.06.2012

(320) 21.06.2012

(511) 29, 30, 35, 40

(540)



(510) (29) suroviny a polotovary živočišného původu, spadající do této třídy, mléčné výrobky, zejména mražené mléčné krémy, mražené smetanové krémy, mražené potraviny z ovoce a zeleniny, ovocná dřev, mražené ovoce, mražené ovocné krémy, mražená zelenina, občerstvení na bázi ovoce; (30) suroviny a polotovary rostlinného původu, spadající do této třídy, káva, kakao, čaj a jejich náhražky, vše v rámci této třídy, nápoje z těchto produktů, mražené náplně, krémy a polevy, vše v rámci této třídy, zmrzlina, zmrzlinové výrobky a přísady do zmrzlin v rámci této třídy, sorbet, sněhy (mražený krém), polárkové dorty, zmrzlinové poháry, nanuky, omáčky (mražené), prášky na výrobu zmrzliny, trestí do potravin, nikoliv pro léčebné účely, led přírodní nebo umělý, led na osvěžení, ledová tříšť, též na bázi ovoce; (35) maloobchodní a velkoobchodní služby s výrobky uvedenými ve třídách 1 až 34, zprostředkovatelská činnost, zejména v oblasti obchodu s mraženými výrobky, předvádění zboží, zprostředkování interaktivního obchodu a budování prodejních sítí v rámci této třídy, export a prodej mražených výrobků, obchodní poradenská činnost, shromažďování různého zboží pro třetí osoby (kromě jejich přepravy), v rozsahu zboží tříd 1 až 34, za účelem umožnění spotřebitelům, aby si tyto výrobky mohli pohodlně prohlížet a nakupovat, prodej produktů inzerovaných v reklamě, zahrnutých v této třídě, pořádání promoakcí v oblasti gastronomie; (40) zpracování a úprava surovin živočišného a rostlinného původu mechanickou, chemickou a tepelnou cestou, zhotovování jejich polotovarů i finálních výrobků, též zdobením, polevami či posypy, včetně těch, které nejsou určeny k okamžité spotřebě.

(730) **FAL Services s.r.o.**, Na Františku 1370/5, Horní Suchá, 73535, CZ

(740) Silesia Patent & Trademark s.r.o., Pod Školou 1278, Šenov, 73934

(210) **O-496210**

(220) 22.06.2012

(320) 22.06.2012

(511) 10, 35, 39

(540)

MedicCor
Implants and more

(510) (10) zdravotnické prostředky ortopedicko-traumatologické, zdravotnické prostředky pro sportovní medicínu a páteřní chirurgii zařazené v této třídě, přístroje a nástroje chirurgické, ortopedické implantáty; (35) propagace ortopedických implantátů, zdravotnických prostředků ortopedicko-traumatologických, zdravotnických prostředků pro sportovní medicínu a páteřní chirurgii, přístrojů a nástrojů chirurgických, obchod, dovoz a marketing ortopedických implantátů, zdravotnických prostředků ortopedicko-traumatologických, zdravotnických prostředků pro sportovní medicínu a páteřní chirurgii, přístrojů a nástrojů chirurgických; (39) skladování a balení zboží, manipulace s nákladem, distribuce zboží.

(590) Barevná

(730) **MedicCor a.s.**, Koněvova 2660/141, Praha 3 - Žižkov, 13000, CZ

(740) Mgr. Tomáš Zlesák, advokát, Revoluční 3, Praha 1, 11015

(210) **O-496505**

(220) 04.07.2012

(320) 04.07.2012

(511) 7, 9, 40

(540)

SCHOPPER
professional wind turbine

(510) (7) generátory, přístroje a stroje pro výrobu elektrické energie, turbíny, větrné turbíny, větrné mlýny, konvertory větrné energie, větrná kola, hydroelektrická zařízení a instalace, zařízení pro výrobu elektřiny z větrné energie, větrná zařízení pro použití při poskytování energie obchodním, rezidenčním a průmyslovým prostorám, větrné a vodní elektrárny, části, náhradní díly a součásti všeho výše uvedeného zboží; (9) přístroje a nástroje pro vedení, přepínání, přeměnu, akumulaci, regulaci nebo řízení elektrického proudu, elektrické a elektronické přístroje a zařízení pro použití při výrobě a rozvodu elektřiny a jiných forem energie spadající do této třídy, systémy pro řízení elektřiny, software pro řízení energetických potřeb, palivové komory, elektrické kabely, integrované obvody, světelná vlákna, tištěné obvody, počítačový software, elektronické publikace s možností stažení, regulátory elektrického náboje, regulátory a monitory napětí, částí, náhradní díly a součásti všeho výše uvedeného zboží; (40) výroba elektrické energie.

(590) Barevná

(730) **V.E. Group, s.r.o.**, Žižov 11, Vavřinec, 28504, CZ

(210) **O-496576**

(220) 10.07.2012

(320) 10.07.2012

(511) 12, 25

(540)

INDIAN MOTORCYCLE

(510) (12) motocykly a jejich konstrukční součásti; (25) oděvy, jmenovitě košile, bundy, kalhoty, rukavice, klobouky, bryndáky a obuv.

(730) **Indian Motorcycle International, LLC**, 2100 Highway 55, Medina, MN, US

(740) Čermák a spol., JUDr. Karel Čermák jr., Ph.D., LL.M., advokát, Elišky Peškové 15/735, Praha 5, 15000

(210) **O-496577**

(220) 10.07.2012

(320) 10.07.2012

(511) 12, 25

(540)



(510) (12) motocykly a jejich konstrukční součásti; (25) oděvy, jmenovitě košile, bundy, kalhoty, rukavice, klobouky, bryndáky a obuv.

(730) **Indian Motorcycle International, LLC**, 2100 Highway 55, Medina, MN, US

(740) Čermák a spol., JUDr. Karel Čermák jr., Ph.D., LL.M., advokát, Elišky Peškové 15/735, Praha 5, 15000

(210) **O-496578**

(220) 10.07.2012

(320) 10.07.2012

(511) 12, 25

(540)



(510) (12) motocykly a jejich konstrukční součásti; (25) oděvy, jmenovitě košile, bundy, kalhoty, rukavice, klobouky, bryndáky a obuv.

(730) **Indian Motorcycle International, LLC**, 2100 Highway 55, Medina, MN, US

(740) Čermák a spol., JUDr. Karel Čermák jr., Ph.D., LL.M., advokát, Elišky Peškové 15/735, Praha 5, 15000

(210) **O-496690**

(220) 14.07.2012

(320) 14.07.2012

(511) 26, 31

(540)



(510) (26) umělé květiny; (31) rostliny a květiny.

(590) Barevná

(730) **Jana Gudrichová**, Zdiměřická 1425/5, Praha 4, 14900, CZ

(210) **O-496714**

(220) 07.08.2012

(320) 07.08.2012

(511) 35, 36, 37, 42

(540)



Češi v TEPLE

(510) (35) propagační činnost, reklama, pomoc při řízení obchodní činnosti, obchodní administrativa, kancelářské práce; (36) pojištění, služby finanční, služby peněžní, služby nemovitostní; (37) stavebnictví, opravy, instalační služby; (42) vědecké a technologické služby a související výzkum a projektování, analytické a výzkumné služby v průmyslu, navrhování a vývoj počítačového hardwaru a softwaru.

(730) **Martin Janoušek**, Na Jezerce 1016/13, Praha 4, 14000, CZ

(210) **O-496746**

(220) 17.07.2012

(320) 17.07.2012

(511) 6, 7, 35, 37, 42

(540)



INDUSTRYVISIONPROGRESS

(510) (6) kovové stavební materiály, kovové stavební materiály přenosné, zásobníky kovové, konstrukce kovové, otevřené kontejnery, kovové popruhy pro manipulaci s nákladem, kovové barely, kovové nádoby na skladování a přepravu, kovové nádrže, kovové nádoby (jako obal), bedny (kovové), dráty z obecných kovů, kádě (kovové), hřebíky, kolejnice (kovové), kolena (kovová) pro potrubí, koše (kovové), kovové nádoby na skladování a přepravu, kovové potrubí, lešení (kovová), mříže kovové, pájecí dráty (kovové), přepravní palety (kovové), stavební materiály (kovové), svodidla silniční (kovová); (7) zdvižná zařízení pro nákladní vozy, stroje na třídění odpadu, stroje na lisování odpadu, nakladače (stroje), elektrické svářečské zařízení, kovoobráběcí stroje; (35) analýzy nákladů, dodavatelské služby pro třetí osoby (nákup výrobků a služeb pro jiné podniky), kancelářské stroje a zařízení (pronájem), marketingové studie, marketing, obchodní nebo podnikatelské poradenství (profesionální), obchodní nebo podnikatelský průzkum, personální poradenství, poradenství v obchodní činnosti, reklama; (37) stroje (montáž, údržba a oprava), kotle (čištění a opravy), vozidla (údržba); (42) zkoušky materiálů, analytické a výzkumné služby v průmyslu, vývoj kovových konstrukcí, vývoj lisovacích kontejnerů, výzkum v oboru strojřensství, vývoj a výzkum nových výrobků, výzkum v oblasti ochrany životního prostředí.

(590) Barevná

(730) **Industry Vision Progress, a.s.**, Sluneční náměstí 2583/11, Praha 5, 15800, CZ

(210) **O-496777**

(220) 19.07.2012

(320) 19.07.2012

(511) 29

(540)



(510) (29) mléko, sýry, mléčné výrobky, jedlé oleje a tuky.

(590) Barevná

(730) **BONGRAIN, S. A., a French société anonyme**, 42 Rue Rieussec, Viroflay, FR

(740) KANIA, SEDLÁK, SMOLA Patentová a známková kancelář, Ing. František Kania, Mendlovo nám. 1a, Brno, 60300

(210) **O-496813**

(220) 20.07.2012

(320) 20.07.2012

(511) 45

(540)



(510) (45) právní služby.
(590) Barevná
(730) **JUDr. Štěpán Liška**, Jungmannova 31, Praha 1, 11000, CZ

(210) **O-496814**
(220) 20.07.2012
(320) 20.07.2012
(511) 45
(540)



(510) (45) právní služby.
(590) Barevná
(730) **JUDr. Štěpán Liška**, Jungmannova 31, Praha 1, 11000, CZ

(210) **O-496824**
(220) 20.07.2012
(320) 20.07.2012
(511) 32
(540)

BERNARD 1597

(510) (32) piva, nealkoholická piva, minerální vody, šumivé nápoje a jiné nápoje nealkoholické, nápoje a šťávy ovocné, sirupy a jiné přípravky ke zhotovování nápojů.
(730) **Rodinný pivovar BERNARD a.s.**, 5. května 1, Humpolec, 39601, CZ
(740) Advokátní kancelář Břeský, Heiplík, Vosátka, JUDr. Ladislav Břeský, advokát, Botičská 1936/4, Praha 2, 12800

(210) **O-496880**
(220) 23.07.2012
(320) 23.07.2012
(511) 5
(540)

INHIBOL

(510) (5) doplňky výživové, potravinové doplňky, potravní doplňky.
(730) **PHARMEDICA TRADE s.r.o.**, nám. Přátelství 1518/2, Praha 10, 10200, CZ

(210) **O-496897**
(220) 24.07.2012
(320) 24.07.2012
(511) 6, 9, 19, 37
(540)



(510) (6) automatické dveřní, vratové a okenní systémy uzavírání, včetně náhradních dílů, s výjimkou elektrických, ohnivzdorné dveře; (9) automatické dveřní, vratové a okenní systémy uzavírání, elektrické, včetně náhradních dílů; (19) okna, dveře - nekovové; (37) montážní a servisní činnost v této oblasti.
(590) Barevná

(730) **SPEDOS s.r.o.**, Hranická 771, Valašské Meziříčí, 75701, CZ
(740) HALAXOVÁ & HALAXOVÁ TETRAPAT, RNDr. Zdeňka Halaxová, Ostrovského 911/30, Praha 5, 15000

(210) **O-496955**
(220) 26.07.2012
(320) 26.07.2012
(511) 42
(540)

Print roaming

(510) (42) navrhování a vývoj počítačového hardwaru a softwaru.
(730) **Y Soft Corporation, a.s.**, Podnikatelská 4, Brno, 61200, CZ

(210) **O-496961**
(220) 26.07.2012
(320) 26.07.2012
(511) 3, 5, 10
(540)

CONDOMEDIA

(510) (3) kosmetické přípravky, kosmetické přípravky ve formě tekutých disperzí, emulzí, gelů (nejedná se o přípravky s léčebným účinkem); (5) diagnostické přípravky, těhotenské testy, ovulační testy, lubrikační přípravky ve formě tekutých disperzí, emulzí, gelů pro intimní použití, hygienické výrobky pro léčebné účely, hygienické vložky a tampóny, silikonové tampóny, menstruační pomůcky, menstruační kalíšky, tekutiny a krémy pro sexuální zdraví a/nebo podporu sexuální výkonnosti, farmaceutické doplňky pro sexuální zdraví a pro podporu sexuální výkonnosti; (10) lékařské přístroje, nástroje a potřeby, prostředky zdravotnické techniky, zejména zdravotnické pomůcky pro ženy, zdravotnický rychloobrátkový sortiment, diagnostické soupravy používané při testování pro lékařské účely, gynekologické pomůcky, jednorázová instrumentária pro obor gynekologie, ultrasonické návleky na sondy, kondomy, prezervativy, pomůcky z přírodní nebo syntetické pryže nebo podobné materiály pro hygienické a lékařské účely, antikoncepční prostředky, s výjimkou chemických, vibrační přístroje a nástroje, masážní přístroje a nástroje, vibromasážní přístroje a nástroje, masážní pomůcky, erotické pomůcky spadající do této třídy, škrtky, dráždicí a vibrační kroužky, vibrační kuličky, pesary.
(730) **Primeros Prague a.s.**, Římská 103/12, Praha 2, 12000, CZ
(740) PatentCentrum Sedlák & Partners s.r.o., Husova 5, České Budějovice, 37001

(210) **O-496962**
(220) 26.07.2012
(320) 26.07.2012
(511) 3, 5, 10
(540)

ACTaroma

(510) (3) kosmetické přípravky, kosmetické přípravky ve formě tekutých disperzí, emulzí, gelů (nejedná se o přípravky s léčebným účinkem); (5) diagnostické přípravky, těhotenské testy, ovulační testy, lubrikační přípravky ve formě tekutých disperzí, emulzí, gelů pro intimní použití, hygienické výrobky pro léčebné účely, hygienické vložky a tampóny, silikonové tampóny, menstruační pomůcky, menstruační kalíšky, tekutiny a krémy pro sexuální zdraví a/nebo podporu sexuální výkonnosti, farmaceutické doplňky pro sexuální zdraví a pro podporu sexuální výkonnosti; (10) lékařské přístroje, nástroje a potřeby, prostředky zdravotnické techniky, zejména zdravotnické pomůcky pro ženy, zdravotnický rychloobrátkový sortiment, diagnostické soupravy používané při testování pro lékařské účely, gynekologické pomůcky, jednorázová instrumentária pro obor gynekologie, ultrasonické návleky na sondy, kondomy, prezervativy, pomůcky z přírodní nebo syntetické pryže nebo podobné materiály pro hygienické a lékařské účely, antikoncepční prostředky, s výjimkou chemických, vibrační přístroje a nástroje, masážní přístroje a nástroje, vibromasážní přístroje a nástroje, masážní pomůcky, erotické pomůcky spadající do této třídy, škrtky, dráždicí a vibrační kroužky, vibrační kuličky, pesary.
(730) **Primeros Prague a.s.**, Římská 103/12, Praha 2, 12000, CZ
(740) PatentCentrum Sedlák & Partners s.r.o., Husova 5, České Budějovice, 37001

(210) **O-496963**
(220) 26.07.2012
(320) 26.07.2012
(511) 3, 5, 10
(540)

INTIMED

(510) (3) kosmetické přípravky, kosmetické přípravky ve formě tekutých disperzí, emulzí, gelů (nejedná se o přípravky s léčebným účinkem); (5) diagnostické přípravky, těhotenské testy, ovulační testy, lubrikační přípravky ve formě tekutých disperzí, emulzí, gelů pro intimní použití, hygienické výrobky pro léčebné účely, hygienické vložky a tampóny, silikonové tampóny, menstruační pomůcky, menstruační kalíšky, tekutiny a krémy pro sexuální zdraví a/nebo podporu sexuální výkonnosti, farmaceutické doplňky pro sexuální zdraví a pro podporu sexuální výkonnosti; (10) lékařské přístroje, nástroje a potřeby, prostředky zdravotnické techniky, zejména zdravotnické pomůcky pro ženy, zdravotnický rychloobrátkový sortiment, diagnostické soupravy používané při testování pro lékařské účely, gynekologické pomůcky, jednorázová instrumentária pro obor gynekologie, ultrasonické návleky na sondy, kondomy, prezervativy, pomůcky z přírodní nebo syntetické pryže nebo podobné materiály pro hygienické a lékařské účely, antikoncepční prostředky, s výjimkou chemických, vibrační přístroje a nástroje, masážní přístroje a nástroje, vibromasážní přístroje a nástroje, masážní pomůcky, erotické pomůcky spadající do této třídy, škrticí, dráždicí a vibrační kroužky, vibrační kuličky, pesary.

(730) **Primeros Prague a.s.**, Římská 103/12, Praha 2, 12000, CZ
(740) PatentCentrum Sedlák & Partners s.r.o., Husova 5, České Budějovice, 37001

(210) **O-496964**
(220) 26.07.2012
(320) 26.07.2012
(511) 3, 5, 10
(540)

PRIMEROS

(510) (3) kosmetické přípravky, kosmetické přípravky ve formě tekutých disperzí, emulzí, gelů (nejedná se o přípravky s léčebným účinkem); (5) diagnostické přípravky, těhotenské testy, ovulační testy, lubrikační přípravky ve formě tekutých disperzí, emulzí, gelů pro intimní použití, hygienické výrobky pro léčebné účely, hygienické vložky a tampóny, silikonové tampóny, menstruační pomůcky, menstruační kalíšky, tekutiny a krémy pro sexuální zdraví a/nebo podporu sexuální výkonnosti, farmaceutické doplňky pro sexuální zdraví a pro podporu sexuální výkonnosti; (10) lékařské přístroje, nástroje a potřeby, prostředky zdravotnické techniky, zejména zdravotnické pomůcky pro ženy, zdravotnický rychloobrátkový sortiment, diagnostické soupravy používané při testování pro lékařské účely, gynekologické pomůcky, jednorázová instrumentária pro obor gynekologie, ultrasonické návleky na sondy, kondomy, prezervativy, pomůcky z přírodní nebo syntetické pryže nebo podobné materiály pro hygienické a lékařské účely, antikoncepční prostředky, s výjimkou chemických, vibrační přístroje a nástroje, masážní přístroje a nástroje, vibromasážní přístroje a nástroje, masážní pomůcky, erotické pomůcky spadající do této třídy, škrticí, dráždicí a vibrační kroužky, vibrační kuličky, pesary.

(730) **Primeros Prague a.s.**, Římská 103/12, Praha 2, 12000, CZ
(740) PatentCentrum Sedlák & Partners s.r.o., Husova 5, České Budějovice, 37001

(210) **O-496965**
(220) 26.07.2012
(320) 26.07.2012
(511) 3, 5, 10
(540)

PRIMEROS ENJOY

(510) (3) kosmetické přípravky, kosmetické přípravky ve formě tekutých disperzí, emulzí, gelů (nejedná se o přípravky s léčebným účinkem); (5) diagnostické přípravky, těhotenské testy, ovulační testy, lubrikační přípravky ve formě tekutých disperzí, emulzí, gelů pro intimní použití, hygienické výrobky pro léčebné účely, hygienické vložky a tampóny, silikonové tampóny, menstruační pomůcky, menstruační kalíšky, tekutiny a krémy pro

sexuální zdraví a/nebo podporu sexuální výkonnosti, farmaceutické doplňky pro sexuální zdraví a pro podporu sexuální výkonnosti; (10) lékařské přístroje, nástroje a potřeby, prostředky zdravotnické techniky, zejména zdravotnické pomůcky pro ženy, zdravotnický rychloobrátkový sortiment, diagnostické soupravy používané při testování pro lékařské účely, gynekologické pomůcky, jednorázová instrumentária pro obor gynekologie, ultrasonické návleky na sondy, kondomy, prezervativy, pomůcky z přírodní nebo syntetické pryže nebo podobné materiály pro hygienické a lékařské účely, antikoncepční prostředky, s výjimkou chemických, vibrační přístroje a nástroje, masážní přístroje a nástroje, vibromasážní přístroje a nástroje, masážní pomůcky, erotické pomůcky spadající do této třídy, škrticí, dráždicí a vibrační kroužky, vibrační kuličky, pesary.

(730) **Primeros Prague a.s.**, Římská 103/12, Praha 2, 12000, CZ
(740) PatentCentrum Sedlák & Partners s.r.o., Husova 5, České Budějovice, 37001

(210) **O-497144**
(220) 02.08.2012
(320) 02.08.2012
(511) 1, 6, 7
(540)

SVARMETAL

(510) (1) ochranné plyny pro svaření; (6) svařovací a pájecí dráty (kovové), svařovací dráty (kovové), kovové tyčinky pro svařování; (7) svářecí elektrody, svářecí přístroje (elektrické), svářecí zařízení elektrické, zařízení na svaření elektrickým obloukem.

(730) **SVARMETAL s.r.o.**, Frýdecká 819/44, Vratimov, 73932, CZ

(210) **O-497146**
(220) 02.08.2012
(320) 02.08.2012
(511) 3, 5, 10
(540)

AZET PHARMA

(510) (3) přípravky pro bělení a jiné prací prostředky, přípravky pro čištění, leštění, odmašťování a broušení, mýdla, parfumerie, vonné oleje, kosmetika, vlasové vody (lotions), zubní pasty; (5) farmaceutické a veterinářské výrobky, hygienické výrobky pro léčebné účely, dietní potraviny a dietetické přípravky pro léčebné nebo veterinární účely, potraviny pro batolata, potravní doplňky pro lidskou potřebu a pro zvířata, náplasti, obvazový materiál, materiály pro plombování zubů a pro zubní otisky, dezinfekční přípravky, výrobky pro hubení škodlivých zvířat, fungicidy, herbicidy; (10) přístroje a nástroje chirurgické, zubní a veterinářské, umělé údy, oči a zuby, ortopedické potřeby, materiál na sešívání ran.

(730) **AZET PHARMA s.r.o.**, Zámocká 7404/30, Bratislava, SK
(740) JUDr. Radek Jonáš, Ph.D., advokát, nám. W. Churchilla 2, Praha 3, 13000

(210) **O-497148**
(220) 02.08.2012
(320) 02.08.2012
(511) 6, 19, 35
(540)



(510) (6) děrované plechy ocelové, nerezové, pozinkované, lemovací profily ocelové, hliníkové, tahokov-ocel, hliník, nerez, pozink, ocelové rošty, spojovací díly-zinkované, schodišťové stupně ocelové, svařované sítě ocelové, plotové systémy-zinkované plotové dílce, zinkované sloupky; (19) betonové prvky pro plotové systémy; (35) on-line prodej výrobků z perforovaného kovového materiálu, velkoobchod s perforovaným kovovým materiálem, zprostředkování v oblasti prodeje perforovaného kovového materiálu, ocelových roštů, schodišťových stupňů ocelových, plotových systémů, betonových prvků pro plotové

- systémy. (540)
(590) Barevná
(730) **DĚROVANÉ PLECHY.CZ, s.r.o.**, Čs. armády 367, Chrudim, 53701, CZ
(740) HALAXOVÁ & HALAXOVÁ TETRAPAT, RNDr. Zdeňka Halaxová, Ostrovského 911/30, Praha 5, 15000

- (210) **O-497153**
(220) 02.08.2012
(320) 02.08.2012
(511) 29, 30, 35
(540)



- (510) (29) maso, ryby, drůbež, zvěřina, masové výtahy, konzervované, sušené a vařené ovoce a zelenina, rosoly, zavařeniny, vejce, mléko a jiné mlékařenské výrobky, jedlé oleje a tuky, potraviny v konzervách - v rámci této třídy; (30) káva, čaj, kakao, cukr, rýže, tapioka, ságo, kávové náhražky, mouka a přípravky z obilnin, chléb, pečivo, cukrovinky, zmrzlina, med, sirup melasový, droždí, prášky do těsta, zlepšující pekařské přípravky, aroma do potravin, esence do jídel a nápojů, sůl, hořčice, ocet, nálevy (k ochucení), koření, led pro osvěžení; (35) zprostředkování obchodu s výrobky ve třídách 29 a 30, reklamní a propagační činnost, maloobchodní a velkoobchodní činnost s výrobky ve třídách 29 a 30, organizování výstav a předvádění výrobků a zboží pro komerční a reklamní účely a podporu prodeje.
(730) **Zeelandia spol. s r.o.**, Malšice 267, Malšice, 39175, CZ
(740) PatentCentrum Sedlák & Partners s.r.o., Husova 5, České Budějovice, 37001

- (210) **O-497155**
(220) 02.08.2012
(320) 02.08.2012
(511) 35, 39, 41
(540)



- (510) (35) propagační činnost, reklama, pomoc při řízení obchodní činnosti, obchodní administrativa, kancelářské práce; (39) doprava, balení a skladování zboží, organizování cest; (41) výchova, vzdělávání, zábava, sportovní a kulturní aktivity.
(730) **České aerolinie a.s.**, Jana Kašpara 1069/1, Praha 6, 16008, CZ
(740) Advokátní kancelář Pokorný, Wagner & partneři, s.r.o., JUDr. Richard Wagner, Karolíny Světlé 301/8, Praha 1, 11000

- (210) **O-497278**
(220) 08.08.2012
(320) 08.08.2012
(511) 30, 32, 33
(540)

RUMCAJSOVKA

- (510) (30) cukrovinky; (32) nealkoholické nápoje; (33) alkoholické nápoje s výjimkou pív.
(730) **Zajíček Štěpán**, Palackého 71, Jičín, 50601, CZ

- (210) **O-497280**
(220) 08.08.2012
(320) 08.08.2012
(511) 5, 9, 34

ECOLIQUID

- (510) (5) cigarety bez obsahu tabáku pro léčebné účely, elektronické cigarety pro léčebné účely, krátké doutníky (cigarilla), doutníky a dýmky pro léčebné účely; (9) nabíječky akumulátorů pro elektronické cigarety; (34) tabák, potřeby pro kuřáky, zápalky, elektronická zařízení a přístroje k inhalování aromatických látek a nikotinu, zejména elektronické cigarety, nikoliv pro léčebné účely, doutníky (cigarilla), doutníky, dýmky nikoliv pro léčebné účely, cigarety s obsahem tabákových náhražek, nikoliv pro léčebné účely, tabákové náhražky ne k léčebným účelům, příslušenství a doplňky pro elektronické cigarety a kuřácká zařízení, zapalovače, cigaretové špičky (náustky), cigaretová pouzdra a pouzdra na doutníky v rámci této třídy, doplňovací patроны pro elektronická kuřácká zařízení.
(730) **Resler Bohdan Ing.**, Ondřejovská 769, Mnichovice, 25164, CZ
(740) PatentCentrum Sedlák & Partners s.r.o., Husova 5, České Budějovice, 37001

- (210) **O-497317**
(220) 09.08.2012
(320) 09.08.2012
(511) 3, 5
(540)

Kamzík...radost z každého skoku!

- (510) (3) toaletní přípravky, kosmetika, kosmetické přípravky, zejména přípravky pro péči a pěstění pokožky, spadající do této třídy, zvláště pak krémy, gely, mléka, tuky a oleje, vyjma toaletních a jádrových mýdel a mýdlových prášků, vitamínové preparáty pro tělovou kosmetiku a pro zeštíhlení, masážní přípravky pro odstranění svalové a kloubní bolesti a únavy a na zlepšení kondice, nikoliv pro léčebné účely; (5) farmaceutické přípravky, léčiva pro humánní medicínu, léčiva pro zvěrolékařské účely, doplňky potravy pro léčebné účely, potraviny upravené pro lékařské účely, diabetické přípravky pro léčebné účely, chemicko-farmaceutické přípravky, chemické výrobky pro lékařství, hygienické výrobky pro lékařské účely.
(730) **Cemio s.r.o.**, Italská 1580/26, Praha 2, 12000, CZ
(740) Rudolf Darník, Jupiterova 1186/10, Praha 10 - Uhřetěves, 10400

- (210) **O-497318**
(220) 09.08.2012
(320) 09.08.2012
(511) 3, 5
(540)

Kamzík...radost z každého kroku!

- (510) (3) toaletní přípravky, kosmetika, kosmetické přípravky, zejména přípravky pro péči a pěstění pokožky, spadající do této třídy, zvláště pak krémy, gely, mléka, tuky a oleje, vyjma toaletních a jádrových mýdel a mýdlových prášků, vitamínové preparáty pro tělovou kosmetiku a pro zeštíhlení, masážní přípravky pro odstranění svalové a kloubní bolesti a únavy a na zlepšení kondice, nikoliv pro léčebné účely; (5) farmaceutické přípravky, léčiva pro humánní medicínu, léčiva pro zvěrolékařské účely, doplňky potravy pro léčebné účely, potraviny upravené pro lékařské účely, diabetické přípravky pro léčebné účely, chemicko-farmaceutické přípravky, chemické výrobky pro lékařství, hygienické výrobky pro lékařské účely.
(730) **Cemio s.r.o.**, Italská 1580/26, Praha 2, 12000, CZ
(740) Rudolf Darník, Jupiterova 1186/10, Praha 10 - Uhřetěves, 10400

- (210) **O-497319**
(220) 09.08.2012
(320) 09.08.2012
(511) 3, 5
(540)

Kamzík...radost z každého pohybu!

- (510) (3) toaletní přípravky, kosmetika, kosmetické přípravky, zejména přípravky pro péči a pěstění pokožky, spadající do této třídy,

zvláště pak krémy, gely, mléka, tuky a oleje, vyjma toaletních a (540)
jádrových mýdel a mýdlových prášků, vitamínové preparáty pro
tělovou kosmetiku a pro zeštíhlení, masážní přípravky pro
odstranění svalové a kloubní bolesti a únavy a na zlepšení
kondice, nikoliv pro léčebné účely; (5) farmaceutické přípravky,
léčiva pro humánní medicínu, léčiva pro zvěrolékařské účely,
doplňky potravy pro léčebné účely, potraviny upravené pro
lékařské účely, diabetické přípravky pro léčebné účely,
chemicko-farmaceutické přípravky, chemické výrobky pro
lékařství, hygienické výrobky pro lékařské účely.

(730) **Cemio s.r.o.**, Italská 1580/26, Praha 2, 12000, CZ
(740) Rudolf Darník, Jupiterova 1186/10, Praha 10 - Uhřetěves, 10400

(210) **O-497463**

(220) 15.08.2012
(320) 15.08.2012
(511) 3, 5
(540)



(510) (3) toaletní přípravky, kosmetika, kosmetické přípravky, zejména
přípravky pro péči aštění pokožky, spadající do této třídy,
zvláště pak krémy, gely, mléka, tuky a oleje, vyjma toaletních a
jádrových mýdel a mýdlových prášků, vitamínové preparáty pro
tělovou kosmetiku a pro zeštíhlení, masážní přípravky pro
odstranění svalové a kloubní bolesti a únavy a na zlepšení
kondice, nikoliv pro léčebné účely; (5) farmaceutické přípravky,
léčiva pro humánní medicínu, léčiva pro zvěrolékařské účely,
doplňky potravy pro léčebné účely, potraviny upravené pro
lékařské účely, diabetické přípravky pro léčebné účely,
chemicko-farmaceutické přípravky, chemické výrobky pro
lékařství, hygienické výrobky pro lékařské účely.

(590) Barevná
(730) **Cemio s.r.o.**, Italská 1580/26, Praha 2, 12000, CZ
(740) Rudolf Darník, Jupiterova 1186/10, Praha 10 - Uhřetěves, 10400

(210) **O-497489**

(220) 16.08.2012
(320) 16.08.2012
(511) 35, 41, 45
(540)

BIG BROTHER AWARDS.CZ

(510) (35) rady pro spotřebitele, styky s veřejností; (41) organizování a
vedení konferencí, organizování a vedení kongresů, organizování
a vedení sympozií, organizování kulturních nebo vzdělávacích
výstav, organizování soutěží (vzdělávacích nebo zábavných),
pořádání a řízení pracovních setkání; (45) právní služby.

(730) **Iuridicum Remedium, o.s.**, U Průhonu 23, Praha 7, 17000, CZ
(740) Mgr. Tomáš Rašovský, Kotlářská 51a, Brno, 60200

(210) **O-497864**

(220) 17.11.2010
(320) 17.11.2010
(511) 4

LUBRAX

(510) (4) mazadla.
(590) Barevná
(730) **Petrobras Distribuidora S.A.**, Rua General Canabarro No 500,
12 A 16 Andares Maracana, Rio de Janeiro, BR
(740) Bird & Bird, s.r.o., advokátní kancelář Vojtěch Chloupek, Na
Příkopě 583/15, Praha 1, 11000

(210) **O-498022**

(220) 07.09.2012
(320) 07.09.2012
(511) 1, 3, 4
(540)



(510) (1) chemické výrobky určené pro průmysl, vědu a fotografii,
jakož i pro zemědělství, zahradnictví a lesnictví, umělé
pryskyřice v surovém stavu, plastické hmoty v surovém stavu,
hnojiva pro půdu, hasicí přístroje (složení), prostředky pro kalení
a letování kovů, chemické výrobky určené ke konzervování
potravin, tříslicí materiály, lepidla pro průmysl; (3) přípravky pro
bělení a jiné prací prostředky, přípravky pro čištění, leštění,
odmašťování a broušení, zubní pasty; (4) průmyslové oleje a
tuky, mazadla, výrobky pro pohlcování, zavlažování a vázání
prachu, paliva včetně benzínu pro motory a osvětlovací látky,
svíčky a knoty.

(730) **HOBBY CAR spol. s r.o.**, Záběhlická 84/2533, Praha 10,
10600, CZ

(210) **O-498026**

(220) 07.09.2012
(320) 07.09.2012
(511) 1, 2, 17, 19, 37
(540)

Baurex-N

(510) (1) klíživé přípravky, silikáty, silikony, zjasňující chemické
přípravky pro barvy pro průmyslové účely, změkčovadla pro
průmyslové účely, plastické hmoty v surovém stavu, plastické
hmoty v prášku, pastách, v tekutém stavu, v emulzích, disperzích
a granulích nezpracované (jako surovina) pro průmysl,
prostředky pro kalení a letování kovů, přípravky pro svařování
kovů, želatina pro průmyslové účely, odmašťovací přípravky pro
průmysl, polotovary a odpady chemických výroby spadající do
této třídy, antistatické přípravky s výjimkou přípravků pro
domácnost, balzám gurjunský na výrobu laků, čisticí chemické
preparáty pro komíny, filtrační materiály (chemické přípravky),
chemické přípravky na čištění, bělení vosku, chemické přípravky
pro výrobu slitin kovů, chemikálie pro laboratorní analýzy (s
výjimkou analýz pro lékařské a zvěrolékařské účely), korozivní
přípravky, lepidla jiná než kancelářská a než pro domácnost,
mořidla na kovy, odmašťovací přípravky pro výrobní procesy,
sklenářské tmely; (2) nátěrové hmoty a pomocné přípravky
spadající do této třídy, tmely pro vyrovnávání nerovných
povrchů při povrchových úpravách (nátěrové tmely), nástřikové
hmoty spadající do této třídy na omítky, na vláknité, třískové a
sádrokartonové desky, ochranné nátěry proti korozi a zkáze
stavebních materiálů, pojiva pro barvy, barvy, laky, nátěry,
emaily (barvy), glazury (barvy, laky) a elektroforézní nátěrové
látky spadající do této třídy, antikoroziční přípravky, fermeže a
fixativy (laky), ředidla, tónovací pasty, tiskové barvy, tiskařské
barvy a pasty, latexové barvy, mořidla, potravinářská barviva,
pryskyřice přírodní v surovém stavu, malířské barvy, malířské
tmely, barvy na látky, pigmenty anorganické a organické, lepidla
pro barvy, nátěry na střešní krytiny, ochranná vrstva na dřevo

(barvy), zahušťovače barev, základní nátěrové barvy, pigmentové pasty pro různé použití, barvy práškové a plniva, kovy listkové a práškové pro malíře, dekoratéry, tiskaře a umělce, barvy silikátové, bronzové laky, aditiva pro nátěrové hmoty (pojiva); (17) hydroizolační hmoty a materiály, izolační hmoty, barvy, laky, oleje, nátěry, omítky, papír, tkaniny, obklady, plsti, pásy, podlahové krytiny, rukavice, vata na utěsnění vše pro účely izolace, prostředky a materiály pro izolaci tepelnou, protihlukovou, hydroizolace, kovové izolační fólie, látky na izolace proti vlhkosti staveb, výrobky pro izolace proti radonu a jiným zdraví škodlivým látkám, materiály na izolace kabelů, minerální vlna jako izolační materiál, izolační papír, skleněná vata jako izolační materiál, izolační materiály zabraňující sálání, tkaniny ze skelných vláken na izolaci, chemické směsi k izolačním účelům, polotovary z plastických hmot, kaučuk, gutaperča, guma a výrobky z těchto materiálů, plastické hmoty a polotovary z plastických hmot spadající do této třídy, polyuretan, polypropylen, polyester, polyamid a podobně, zejména ve tvaru fólie, desek a tyčí, nitě a vlákna z umělé hmoty, kromě vláken k textilním účelům, polystyren, polystyren pěnový a polystyrénové desky k izolačním účelům, izolační pěnové materiály na bázi gumy a plastických hmot, materiály k těsnění, ucpávání a izolaci, břidlice azbestová, celulóza jako polotovar, tekuté hydroizolační fólie (nekovové); (19) omítky, též sanační a strukturální omítky, omítkové směsi i hotové, zateplené omítky, nekovové stavební hmoty, beton, cement a cementové desky, malta, též suché maltové směsi, malta stavební, stavební materiály nekovové - surové nebo polozpracované a nekovové stavební výrobky a konstrukce obsažené ve třídě 19, neohébné trubky nekovové pro stavebnictví, přenosné konstrukce nekovové, cihly, lepenka dehtovaná pro stavební účely, nekovové dlaždice na podlahy, na stěny a pro stavebnictví, břidlice, stavební dřevo, nekovové dveře, geotextilie, stavební kámen, kamenina pro stavebnictví, nekovové konstrukce, střešní krokve a nekovové střešní krytiny, křemenný písek, latě, nekovové lemování střeš, nekovová lešení, lišty nekovové, mozaiky pro stavebnictví, mramor, nátěrové hmoty pro stavebnictví, nekovové nosníky, nekovové obklady, nekovové obklady stěn a zdí, obklady vinylové, nekovová obložení ve stavebnictví, obložení dřevěná, ohnivzdorné cementové ochranné vrstvy, nekovové okenice, nekovová dveřní okénka, nekovové rámy, nekovové okenní rámy, opuka, nekovové stavební panely, nekovové pláště budov, papír pro stavebnictví, nekovové ploty, plst pro stavební účely, parketové podlahy, vlysy u podlah, podlahy nekovové, též lité, prkna, nekovové překlady okenní a dveřní, překlíčka, nekovové příčky, rákos pro stavební účely, venkovní rolety kromě kovových a textilních, řezivo, nekovové římsy a lišty pro římsy, sádra, sádrové bloky, sádrokartony, sádrovec, nekovová schodiště, nekovové schody a stupně, stavební sklo, sklo izolační pro stavby, mozaikové sklo (chrámové), sklo okenní kromě skel pro automobily, tabulové sklo pro stavby, nekovové přenosné stavby, nekovové stropy, struska jako stavební hmota, šindele, škvára, štěrky i drcené, střešní nekovové tašky, nekovové trámy, nekovové drenážní trubky, kameninové trubky, nekovové trubky, tvárnice, úžlabí střeš nekovová, vápenec, materiály na stavbu a pokryv či potahy vozovky, nekovové výztuže pro stavebnictví, nekovové zárubně dveří, nekovové okapní žlaby, nekovové žáruvzdorné stavební materiály, smůla, asfalt, nekovové pomníky; (37) stavební činnost - povrchové úpravy stěn interiérů a exteriérů, revize zařízení, stavební dozor, stavební sanace, zprostředkovatelská činnost v oblasti stavebnictví, odborná pomoc při stavbách, rekonstrukcích rodinných domů a panelových domů, služby topenářské, vodoinstalátorské a služby spočívající v montáži, opravách, revizích, rekonstrukcích a periodických zkouškách a zkouškách vyhrazených tlakových a topných zařízení, montáž, opravy, revize a zkoušky vyhrazených topných elektrických a plynových zařízení, odstraňování vodních usazenin z topných soustav a chladicích zařízení, zámečnictví spadající do této třídy, montáž a oprava elektrických zařízení, instalace a opravy elektronických strojů a přístrojů, kominické služby, oprava a montáž měřidel, montáž a opravy výtahů, instalace a opravy telefonů, čištění kominů, čištění oken, čištění ulic, provozování a služby autoopraven a autoservisů, jako jsou údržba a opravy motorových vozidel, provádění antikorozních nátěrů pro vozidla, čištění, leštění a mytí automobilů a jiných dopravních prostředků, obnova použitých nebo částečně zničených motorů a strojů, vulkanizace a protektorování pneumatik, pronájem a půjčování stavebních, dopravních a

dalších strojů, jako jsou bagry, rypadla, buldozery, jeřáby, silniční zametací stroje, čisticí stroje, opravy pump a čerpadel, deratizace, dezinfekce, hubení škůdců (ne pro zemědělské účely), asfaltování, cestářství (dláždění), důlní těžba, hornictví, povrchová těžba, vrtání studní, služby prádelny a mandlů jako je čištění, praní, žehlení a mandlování šatstva, chemické čištění, údržba, čištění a opravy kožesin, kůže a oděvů z nich, opravy šatstva a obuvi, restaurování nábytku, umělecká truhlářská výroba a opravy, čalounění a čalounické opravy, opravy fotografických přístrojů, opravy hodin, údržba a opravy trezorů, ostření a broušení nožů, opravy deštníků.

(730) **Ferancová Ludmila Mgr.**, Blatnická 14/3, Praha 5, 15521, CZ

(210) **O-498028**

(220) 07.09.2012

(320) 07.09.2012

(511) 29, 30

(540)

LEVÝ TWIX. PRAVÝ TWIX. ZKUS OBA A VYBER SI.

(510) (29) maso, ryby, drůbež a zvěřina, masové výtahy, konzervované, mražené, sušené a vařené ovoce a zelenina, želé, džemy, kompoty, vejce, mléko a mléčné výrobky, mlékárenské výrobky, mléčné nápoje, výrobky připravené ke konzumaci skládající se z výše uvedeného zboží; (30) káva, čaj, kakao, cukr, rýže, tapioka a ságo, mouka a obilninové přípravky, chléb, pečivo a cukrovinky, polevy, cukr, med, melasa, droždí, prášky do pečiva, sůl, hořčice, ocet, omáčky (chuťové přísady), koření, zmrzlina, kávové náhražky, čokoládové nápoje, cereální tyčinky, těstoviny, nudle, sušenky, koláče, čokoláda, led pro osvěžení, mražené cukrovinky, pesto, bylinky, výrobky připravené ke konzumaci skládající se z výše uvedeného zboží.

(730) **Mars Incorporated**, 6885 Elm Street, McLean, 22101-3883, VA, US

(740) **KOREJZOVÁ & SPOL.**, v.o.s., JUDr. Petra Korejzová, Korunní 810/104 E, Praha 10, 10100

(210) **O-498554**

(220) 02.10.2012

(320) 02.10.2012

(511) 6, 19, 20

(540)

HANUM

(510) (6) dveře kovové, zárubně kovové, dveřní kování, lišty s výklopnými háčky z kovu; (19) dveře, zárubně a dveřní kliky nekovové; (20) nábytek, nábytkové předsíňové stěny, lišty s výklopnými háčky z umělých hmot - v rámci této třídy.

(730) **SAPELL, a.s.**, Pávovská 3104/15a, Jihlava, 58601, CZ

(740) Jiří Bursa, Polní 12, Jihlava, 58601

(210) **O-498635**

(220) 17.06.2008

(320) 17.06.2008

(511) 32

(540)



(510) (32) nealkoholické nápoje, ovocné nápoje a ovocné šťávy, sirupy a jiné přípravky na výrobu nápojů.

(730) **Abollado Bris Javier**, Avda. Somosierra, 12 Nave 15, San Sebastian de los Reyes (Madrid), ES

Mugica Amilibia Myrian, Del Hervidero, 15 P.I.Norte, San Agustín de Guadalix, ES

(740) **TRAPLOVÁ-HAKR-KUBÁT** Advokátní a patentová kancelář, Mgr. Jana Traplová, Přístavní 24, Praha 7, 17000

(210) **O-498879**

(220) 11.10.2012

(320) 11.10.2012
(511) 10, 20, 42
(540)



- (510) (10) speciální nábytek k lékařským účelům, ergonomická sedadla se speciálními, terapeutickými vlastnostmi určená k sedavé činnosti, ke kancelářské práci, k práci s PC, k práci dispečera a dalším obdobným činnostem s preventivní péčí o zdraví pohybového aparátu spadající do této třídy; (20) nábytek, ergonomický kancelářský sedací nábytek, a to židle všeho druhu, nábytkové doplňky spadající do této třídy; (42) průmyslový design, projektování a navrhování nábytku a interiérů.
- (730) **PROWORK spol. s r.o.**, Jungmannova 1119/2A, Krnov, 79401, CZ
- (740) INPARTNERS GROUP, Ing. Dušan Kendereski, Lidická 51, Brno, 60200

(210) **O-499073**
(220) 19.10.2012
(320) 19.10.2012
(511) 12, 18, 25
(540)

SUP

- (510) (12) jízdní kola, náhradní díly a příslušenství k jízdním kolům zařazené do tř. 12, kožené a textilní doplňky k jízdním kolům jako batohy, tašky, ledvinky, brašny na nářadí a brašny na osobní potřeby pro cyklisty nepřevnitelné k bicyklu; (18) kožené a textilní doplňky vybavení cyklisty v rámci této třídy; (25) obuv, sportovní obuv, sportovní oblečení, sportovní termoooblečení, sportovní oblečení pro cyklisty, sportovní oblečení pro cyklisty s výztuhami pro ochranu loktů, kolen a boků, rukavice, sportovní rukavice, cyklo rukavice, čepice, čelenky.
- (730) **BIKE FUN International s.r.o.**, Areál Tatry 1445/2, Kopřivnice, 74221, CZ
- (740) Ing. Zdeněk Kučera, Dlouhá 207 (P.O.BOX 92), Slušovice, 76315

(210) **O-499109**
(220) 19.10.2012
(320) 19.10.2012
(511) 9, 16, 35, 41
(540)



- (510) (9) nosiče informací, obrazu a zvuku v rozsahu třídy 9, elektronické publikace; (16) nosiče informací v rozsahu třídy 16, tiskoviny všeho druhu, například periodické a neperiodické publikace, programy, vstupenky, plakáty, katalogy, knihy, hudebniny, kalendáře; (35) marketing a propagační činnost v oblasti kultury, šíření nabídkových materiálů, pronájem nabídkových materiálů a inzertní činnost v daném oboru; (41) hudební festivaly, pořádání a management koncertů, výchovná a zábavní činnost, zejména v oblasti hudby produkční, zprostředkovatelská a agenturní činnost v oblasti kultury.
- (730) **Krois ml. Pavel**, Vicienice 25, Klatovy, 33901, CZ
- (740) PROPATENT, Ing. Vlasta Sedláčková, Ke Kateřinkám 1393, Praha 4, 14900

(210) **O-499111**
(220) 19.10.2012
(320) 19.10.2012
(511) 39, 41, 43

(540)



- (510) (39) služby parkování automobilů, pronájem parkovací plochy, zprostředkování taxislužby; (41) poskytování informací o možnostech rozptýlení a zábavy, poskytování informací o možnostech sportovního využití; (43) dočasné ubytování, poskytování přechodného ubytování, ubytovací služby (penziony), penziony, rezervace přechodného ubytování, rezervace penzionů, on-line rezervace ubytování, služby zajišťující stravování a nápoje, bufety, služby baru, samoobslužné restaurace.
- (730) **LUNA Catering services s.r.o.**, Durďákova 336/29, Brno, 61300, CZ
- (740) A. Holas & partner Patentová a známková kancelář, Ing. Mgr. Hana Holasová, Křížová 4/105, Brno, 60300

(210) **O-499846**
(220) 16.11.2012
(320) 16.11.2012
(511) 3, 5, 30
(540)

COFFCARE

- (510) (3) kosmetické přípravky, kosmetika, nosní spreje a masti pro kosmetické účely, kosmetické přípravky do koupele, kosmetické lubrikační přípravky ve formě tekutých disperzí, emulzí, gelů, případně tixotropních gelů pro intimní použití, čisticí mléko pro toaletní účely, přípravky na holení, lak na vlasy, mýdla, opalovací přípravky (kosmetika), opalovací přípravky (opalovací krémy), pleťová voda pro kosmetické účely, kosmetické přípravky pro péči o pokožku, pomády pro kosmetické účely, šampóny, kondicionéry, toaletní přípravky, toaletní voda, ústní vody, nikoli pro lékařské účely, vlasové vody, voda po holení, voňavkářské výrobky, zubní pasty, vše v rámci této třídy; (5) absorpční tampóny, antibakteriální, dezinfekční přípravky a balzámy pro lékařské účely, nosní spreje a masti pro farmaceutické a lékařské účely, brusné prostředky (zubní), dezinfekční přípravky pro hygienické účely, dietetické látky upravené pro lékařské účely, dietetické nápoje upravené pro lékařské účely, přípravky pro mytí dobytka (veterinární), doplňky potravy minerální a doplňky výživové pro lékařské účely, přípravky pro péči o dutinu ústní pro lékařské účely, enzymatické přípravky pro lékařské účely, pro zvěrolékařské účely, farmaceutické přípravky, farmaceutické přípravky proti lupům, cukrovinky s léčivými přísadami, čaj astmatický, čaj léčivý, čaj odtučňovací pro lékařské účely, čichací soli, chemické antikoncepční přípravky, chemické přípravky pro farmaceutické, lékařské a zvěrolékařské účely, chemicko-farmaceutické přípravky, léčivé přípravky do koupele, léčivé koupelové soli, kúry pro farmaceutické účely, léčiva pro humánní medicínu, léčiva pro zvěrolékařské účely, léčivé cukrovinky a pastilky, léčivé čaje, lékařské přípravky pro podporu růstu vlasů, léky tekuté, lepidla pro umělé chrupy, linimenty (tekuté masti), farmaceutické přípravky pro léčení lupů, masti na popáleniny od slunce, masti pro farmaceutické účely, léčivé přípravky proti pocení nohou, léčivé přípravky proti pocení, farmaceutické přípravky pro péči o pokožku, přípravky pro ošetření popálenin, chemické přípravky pro určení těhotenství, vitamínové přípravky, lubrikační přípravky ve formě tekutých disperzí, emulzí, gelů, případně tixotropních gelů, vše pro léčebné účely; (30) bonbóny, cukroví, mentolové cukroví, čaj, nápoje na bázi čaje, čokoláda, čokoládové nápoje, glukóza pro výživu, chuťové přísady, karamely, káva, komprimáty, med, oplatky, pastilky, přírodní sladidla, suchary, sušenky, šťávy s výjimkou dresinků, tabletky (cukrovinky), trestí do potravin, nikoli pro lékařské účely, žvýkačky, ne pro lékařské účely.
- (730) **Dr. Müller Pharma, s.r.o.**, U Mostku 182, Hradec Králové, 50341, CZ
- (740) Mgr. Roman Fojtásek, advokát, Vinohradská 6, Praha 2, 12000

Přehled zápisů ochranných známek bez změny ve vztahu ke zveřejněným přihláškám

Kapitola obsahuje údaje o ochranných známkách zapsaných na základě ustanovení § 28 odst. 1 zákona č. 441/2003 Sb., u kterých nedošlo ke změně údajů oproti zveřejněné přihlášce ochranné známky.

Číselný přehled

328656, 328658, 328659, 328660, 328661, 328662, 328664, 328665, 328666, 328667, 328668, 328669, 328670, 328671, 328672, 328673, 328674, 328675, 328676, 328677, 328678, 328679, 328680, 328681, 328682, 328683, 328684, 328685, 328686, 328687, 328688, 328689, 328690, 328691, 328692, 328693, 328694, 328695, 328696, 328697, 328698, 328699, 328700, 328701, 328702, 328703, 328704, 328705, 328706, 328707, 328708, 328709, 328710, 328711, 328712, 328713, 328714, 328715, 328716, 328717, 328718, 328719, 328720, 328721, 328722, 328723, 328724, 328725, 328726, 328727, 328728, 328729, 328730, 328731, 328732, 328733, 328734, 328735, 328736, 328737, 328738, 328739, 328740, 328741, 328742, 328743, 328744, 328745, 328746, 328747, 328748, 328749, 328750, 328751, 328752, 328753, 328754, 328755, 328756, 328757, 328758, 328759, 328760, 328761, 328762, 328763, 328764, 328765, 328766, 328767, 328768, 328769, 328770, 328771.

Zápis ochranných známek bez změny ve vztahu ke zveřejněným přihláškám

(111) 328656	(210) O-487563
(220) 01.06.2010	
(320) 01.06.2010	
(442) 29.08.2012	
(151) 05.12.2012	
(730) Hronec Ivan PhDr. , Haburská 89/35, Bratislava, SK	
(210) O-477096	
(111) 328658	(111) 328666
(220) 10.12.2010	(220) 21.10.2011
(320) 10.12.2010	(320) 21.10.2011
(442) 30.05.2012	(442) 29.08.2012
(151) 05.12.2012	(151) 05.12.2012
(730) GASTON, spol. s r.o. , Hluboká 5254, Zlín, 76001, CZ	(730) VEKTOR WELLNESS CLUB s.r.o. , Rokycanova 2798, Pardubice, 53002, CZ
(210) O-481694	(210) O-489638
(111) 328659	(111) 328667
(220) 22.03.2011	(220) 16.11.2011
(320) 22.03.2011	(320) 16.11.2011
(442) 17.08.2011	(442) 29.08.2012
(151) 05.12.2012	(151) 05.12.2012
(730) PRAŽSKÉ OPLATKY s.r.o. , Beranových 65, Praha 9 - Letňany, 19900, CZ	(730) NEW YOU s.r.o. , Na Okrouhlíku 2370/9, Praha 8 - Libeň, 18200, CZ
(210) O-484242	(210) O-490397
(111) 328660	(111) 328668
(220) 22.03.2011	(220) 29.12.2011
(320) 22.03.2011	(320) 29.12.2011
(442) 17.08.2011	(442) 29.08.2012
(151) 05.12.2012	(151) 05.12.2012
(730) PRAŽSKÉ OPLATKY s.r.o. , Beranových 65, Praha 9 - Letňany, 19900, CZ	(730) Chateau Loučeň Concours d'Elegance, s.r.o. , Loretánská 174/3, Praha 1- Hradčany, 11800, CZ
(210) O-484250	(210) O-491409
(111) 328661	(111) 328669
(220) 20.04.2011	(220) 06.01.2012
(320) 20.04.2011	(320) 06.01.2012
(442) 29.08.2012	(442) 29.08.2012
(151) 05.12.2012	(151) 05.12.2012
(730) Macháček Jaromír Ing. , Švermova 531, Litovel, 78401, CZ	(730) NorWit, s.r.o. , Na Kopečku 81/5, Poděbrady III, 29001, CZ
(210) O-485059	(210) O-491536
(111) 328662	(111) 328670
(220) 04.05.2011	(220) 10.01.2012
(320) 04.05.2011	(320) 10.01.2012
(442) 09.11.2011	(442) 29.08.2012
(151) 05.12.2012	(151) 05.12.2012
(730) TO.RO. International s.r.o. , Štúrova 13, Karlovy Vary, 36005, CZ	(730) Alca Bohemia s.r.o. , Šitkova 1, Praha 1, 11000, CZ
(210) O-485418	(210) O-491632
(111) 328664	(111) 328671
(220) 30.06.2011	(220) 10.01.2012
(320) 30.06.2011	(320) 10.01.2012
(442) 29.08.2012	(442) 29.08.2012
(151) 05.12.2012	(151) 05.12.2012
(730) EDUKAFARM spol. s r.o. , V Lipkách 647, Praha 5, 15400, CZ	(730) Alca Bohemia s.r.o. , Šitkova 1, Praha 1, 11000, CZ
(210) O-486935	(210) O-491633
(111) 328665	(111) 328672
(220) 29.07.2011	(220) 13.01.2012
(320) 29.07.2011	(320) 13.01.2012
(442) 29.08.2012	(442) 29.08.2012
(151) 05.12.2012	(151) 05.12.2012
(730) SATPO Development, s.r.o. , Plzeňská 3217/16, Praha 5, 15000, CZ	(730) EURODECK, s.r.o. , Závist 21, Velké Meziříčí, 59401, CZ
	(210) O-491744
	(111) 328673
	(220) 17.01.2012
	(320) 17.01.2012
	(442) 29.08.2012
	(151) 05.12.2012

(730) FRAGENIS a.s. , Návazná 40/679, Praha 6, 16500, CZ (210) O-491847	(210) O-492488
(111) 328674 (220) 20.01.2012 (320) 20.01.2012 (442) 29.08.2012 (151) 05.12.2012 (730) STYLPHARMA Holding, s.r.o. , Akademia Heyrovského 1178/6, Hradec Králové, 50003, CZ (210) O-491984	(111) 328682 (220) 21.02.2012 (320) 21.02.2012 (442) 29.08.2012 (151) 05.12.2012 (730) Korda Roman , Vojtěšská 12, Praha 1, 11000, CZ (210) O-492815
(111) 328675 (220) 24.01.2012 (320) 24.01.2012 (442) 29.08.2012 (151) 05.12.2012 (730) Kučera Michal , Podlázky 110, Mladá Boleslav, 29301, CZ (210) O-492044	(111) 328683 (220) 21.02.2012 (320) 21.02.2012 (442) 29.08.2012 (151) 05.12.2012 (730) Dr. Popov s.r.o. , Plzeňská 857, Planá, 34815, CZ (210) O-492836
(111) 328676 (220) 26.01.2012 (320) 26.01.2012 (442) 29.08.2012 (151) 05.12.2012 (730) Agentura Butterfly s.r.o. , Velké náměstí 130/24, Hradec Králové, 50003, CZ (210) O-492099	(111) 328684 (220) 24.02.2012 (320) 24.02.2012 (442) 29.08.2012 (151) 05.12.2012 (730) Venci Jaroslav , Kaprova 52/6, Praha 1, 11000, CZ (210) O-492976
(111) 328677 (220) 26.01.2012 (320) 26.01.2012 (442) 29.08.2012 (151) 05.12.2012 (730) Agentura Butterfly s.r.o. , Velké náměstí 130/24, Hradec Králové, 50003, CZ (210) O-492100	(111) 328685 (220) 06.03.2012 (320) 06.03.2012 (442) 29.08.2012 (151) 05.12.2012 (730) VÝTAHY VMC s.r.o. , Kaznějovská 55, Praha 10 - Horní Měcholupy, 10900, CZ (210) O-493246
(111) 328678 (220) 01.02.2012 (320) 01.02.2012 (442) 29.08.2012 (151) 05.12.2012 (730) FAWOO TECH CZ s.r.o. , Tovární 391, Králův Dvůr, 26701, CZ (210) O-492248	(111) 328686 (220) 06.03.2012 (320) 06.03.2012 (442) 29.08.2012 (151) 05.12.2012 (730) FASHION STUDIO CZ s.r.o. , Husitská 232/59, Praha 3 - Žižkov, 13000, CZ (210) O-493247
(111) 328679 (220) 06.02.2012 (320) 06.02.2012 (442) 29.08.2012 (151) 05.12.2012 (730) KIA MOTORS CZECH s.r.o. , V Oblouku 128, Čestlice, 25243, CZ (210) O-492371	(111) 328687 (220) 06.03.2012 (320) 06.03.2012 (442) 29.08.2012 (151) 05.12.2012 (730) Antoňů Miloš , Březinova 3958/79, Jihlava, 58601, CZ (210) O-493250
(111) 328680 (220) 07.02.2012 (320) 07.02.2012 (442) 29.08.2012 (151) 05.12.2012 (730) The Institute of Internal Auditors, Inc. , 247 Maitland Avenue, Altamonte Springs, FL, US (210) O-492407	(111) 328688 (220) 07.03.2012 (320) 07.03.2012 (442) 29.08.2012 (151) 05.12.2012 (730) Vyhnalík Miroslav Ing. , Hybešova 1005/11, Boskovice, 68001, CZ (210) O-493255
(111) 328681 (220) 09.02.2012 (320) 09.02.2012 (442) 29.08.2012 (151) 05.12.2012 (730) Prague Solutions s.r.o. , Nad Zámečkem 553/31, Praha 5, 15000, CZ	(111) 328689 (220) 07.03.2012 (320) 07.03.2012 (442) 29.08.2012 (151) 05.12.2012 (730) Vyhnalík Miroslav Ing. , Hybešova 1005/11, Boskovice, 68001, CZ (210) O-493256
	(111) 328690 (220) 07.03.2012 (320) 07.03.2012

(442) 29.08.2012 (151) 05.12.2012 (730) Vyhnalík Miroslav Ing. , Hybešova 1005/11, Boskovice, 68001, CZ (210) O-493257	(210) O-493671
(111) 328691 (220) 07.03.2012 (320) 07.03.2012 (442) 29.08.2012 (151) 05.12.2012 (730) Vyhnalík Miroslav Ing. , Hybešova 1005/11, Boskovice, 68001, CZ (210) O-493258	(111) 328699 (220) 20.03.2012 (320) 20.03.2012 (442) 29.08.2012 (151) 05.12.2012 (730) Vobořilová Marcela , U Dráhy 314, Chýně, 25301, CZ (210) O-493682
(111) 328692 (220) 14.03.2012 (320) 14.03.2012 (442) 29.08.2012 (151) 05.12.2012 (730) Best World Reality s.r.o. , Čs. legii 145/18, Ostrava - Moravská Ostrava, 70200, CZ (210) O-493476	(111) 328700 (220) 21.03.2012 (320) 21.03.2012 (442) 29.08.2012 (151) 05.12.2012 (730) Topinková Romana , Jiráskova 271/20, Plzeň, 32600, CZ (210) O-493689
(111) 328693 (220) 14.03.2012 (320) 14.03.2012 (442) 29.08.2012 (151) 05.12.2012 (730) JVS Semilská pekárna, s.r.o. , 3. května 328, Semily, 51301, CZ (210) O-493486	(111) 328701 (220) 22.03.2012 (320) 22.03.2012 (442) 29.08.2012 (151) 05.12.2012 (730) Trachea, s.r.o. , Hájecká 14, Brno - Černovice, 61800, CZ (210) O-493738
(111) 328694 (220) 14.03.2012 (320) 14.03.2012 (442) 29.08.2012 (151) 05.12.2012 (730) JVS Semilská pekárna, s.r.o. , 3. května 328, Semily, 51301, CZ (210) O-493487	(111) 328702 (220) 22.03.2012 (320) 22.03.2012 (442) 29.08.2012 (151) 05.12.2012 (730) Trachea, s.r.o. , Hájecká 14, Brno - Černovice, 61800, CZ (210) O-493739
(111) 328695 (220) 19.03.2012 (320) 19.03.2012 (442) 29.08.2012 (151) 05.12.2012 (730) VČELNEX, s.r.o. , Zábřežská 41, Šumperk, 78701, CZ (210) O-493627	(111) 328703 (220) 22.03.2012 (320) 22.03.2012 (442) 29.08.2012 (151) 05.12.2012 (730) Trachea, s.r.o. , Hájecká 14, Brno - Černovice, 61800, CZ (210) O-493740
(111) 328696 (220) 20.03.2012 (320) 20.03.2012 (442) 29.08.2012 (151) 05.12.2012 (730) JIPAST akciová společnost , Vážní 400, Hradec Králové, 50341, CZ (210) O-493652	(111) 328704 (220) 22.03.2012 (320) 22.03.2012 (442) 29.08.2012 (151) 05.12.2012 (730) Trachea, s.r.o. , Hájecká 14, Brno - Černovice, 61800, CZ (210) O-493741
(111) 328697 (220) 20.03.2012 (320) 20.03.2012 (442) 29.08.2012 (151) 05.12.2012 (730) Česká televize , Kavčí Hory, Praha 4, 14070, CZ (210) O-493661	(111) 328705 (220) 22.03.2012 (320) 22.03.2012 (442) 29.08.2012 (151) 05.12.2012 (730) Trachea, s.r.o. , Hájecká 14, Brno - Černovice, 61800, CZ (210) O-493742
(111) 328698 (220) 20.03.2012 (320) 20.03.2012 (442) 29.08.2012 (151) 05.12.2012 (730) Bařha Martin , Špitálská 3, Praha 9, 19000, CZ	(111) 328706 (220) 22.03.2012 (320) 22.03.2012 (442) 29.08.2012 (151) 05.12.2012 (730) Trachea, s.r.o. , Hájecká 14, Brno - Černovice, 61800, CZ (210) O-493743

(111) 328707	(442) 29.08.2012	(111) 328716	(442) 29.08.2012
(220) 22.03.2012	(151) 05.12.2012	(220) 29.03.2012	(151) 05.12.2012
(320) 22.03.2012	(730) HiES Tech s.r.o. , Bdeněves 184, Bdeněves, 33032, CZ	(320) 29.03.2012	(730) HiES Tech s.r.o. , Bdeněves 184, Bdeněves, 33032, CZ
(442) 29.08.2012	(210) O-493962	(442) 29.08.2012	(210) O-493963
(151) 05.12.2012		(151) 05.12.2012	
(730) Městské lesy Hradec Králové a.s. , Přemyslova 219, Hradec Králové, 50008, CZ		(730) HiES Tech s.r.o. , Bdeněves 184, Bdeněves, 33032, CZ	
(210) O-493745		(210) O-493963	
(111) 328708		(111) 328717	
(220) 22.03.2012		(220) 29.03.2012	
(320) 22.03.2012		(320) 29.03.2012	
(442) 29.08.2012		(442) 29.08.2012	
(151) 05.12.2012		(151) 05.12.2012	
(730) Městské lesy Hradec Králové a.s. , Přemyslova 219, Hradec Králové, 50008, CZ		(730) No.1 Reality, a.s. , Jana Zajice 563/20, Praha 7, 17000, CZ	
(210) O-493746		(210) O-493984	
(111) 328709		(111) 328718	
(220) 22.03.2012		(220) 29.03.2012	
(320) 22.03.2012		(320) 29.03.2012	
(442) 29.08.2012		(442) 29.08.2012	
(151) 05.12.2012		(151) 05.12.2012	
(730) Asociace osobního prodeje , Nad Kazankou 29, Praha 7 - Troja, 17100, CZ		(730) LIPENSKO s.r.o. , Lipno nad Vltavou 307, Lipno nad Vltavou, 38278, CZ	
(210) O-493754		(210) O-493987	
(111) 328710		(111) 328719	
(220) 22.03.2012		(220) 30.03.2012	
(320) 22.03.2012		(320) 30.03.2012	
(442) 29.08.2012		(442) 29.08.2012	
(151) 05.12.2012		(151) 05.12.2012	
(730) AG FOODS Group a.s. , Soběšická 151, Brno, 63800, CZ		(730) RADIO BONTON a.s. , Wenzigova 4/1872, Praha 2, 12000, CZ	
(210) O-493755		(210) O-494032	
(111) 328711		(111) 328720	
(220) 23.03.2012		(220) 05.04.2012	
(320) 23.03.2012		(320) 05.04.2012	
(442) 29.08.2012		(442) 29.08.2012	
(151) 05.12.2012		(151) 05.12.2012	
(730) Růžičková Andrea , Rabasova 2371, Rakovník, 26901, CZ		(730) RADIO BONTON a.s. , Wenzigova 4/1872, Praha 2, 12000, CZ	
(210) O-493777		(210) O-494033	
(111) 328712		(111) 328721	
(220) 27.03.2012		(220) 02.04.2012	
(320) 27.03.2012		(320) 02.04.2012	
(442) 29.08.2012		(442) 29.08.2012	
(151) 05.12.2012		(151) 05.12.2012	
(730) Pham Thi Que , Urbánkova 3357/41, Praha 4, 14300, CZ		(730) Stehlík Zbyněk , Uhelná 170, Uhelná, 79070, CZ	
(210) O-493884		(210) O-494042	
(111) 328713		(111) 328722	
(220) 28.03.2012		(220) 02.04.2012	
(320) 28.03.2012		(320) 02.04.2012	
(442) 29.08.2012		(442) 29.08.2012	
(151) 05.12.2012		(151) 05.12.2012	
(730) LUCAS s.r.o. , Lužná 2, Praha 6, 16000, CZ		(730) Stehlík Zbyněk , Uhelná 170, Uhelná, 79070, CZ	
(210) O-493934		(210) O-494043	
(111) 328714		(111) 328723	
(220) 29.03.2012		(220) 02.04.2012	
(320) 29.03.2012		(320) 02.04.2012	
(442) 29.08.2012		(442) 29.08.2012	
(151) 05.12.2012		(151) 05.12.2012	
(730) Bartošová Barbora Ing. , Na Vyhlídce 1533, Žamberk, 56401, CZ		(730) Takácsová Zlata MUDr. , U Druhé baterie 204/55, Praha 6, 16200, CZ	
(210) O-493960		(210) O-494047	
(111) 328715			
(220) 29.03.2012			
(320) 29.03.2012			

(111) 328724	(111) 328732
(220) 04.04.2012	(220) 18.04.2012
(320) 04.04.2012	(320) 18.04.2012
(442) 29.08.2012	(442) 29.08.2012
(151) 05.12.2012	(151) 05.12.2012
(730) Česká televize , Kavčí Hory, Praha 4 - Kavčí Hory, 14070, CZ	(730) International PSY-ACADEMY s.r.o. , gen. Sochora 1763, Ostrava-Poruba, 70800, CZ
(210) O-494135	(210) O-494497
(111) 328725	(111) 328733
(220) 05.04.2012	(220) 24.04.2012
(320) 05.04.2012	(320) 24.04.2012
(442) 29.08.2012	(442) 29.08.2012
(151) 05.12.2012	(151) 05.12.2012
(730) ADERA s.r.o. , Novotného lávka 200/5, Praha 1 - Staré Město, 11668, CZ	(730) MK FLORIA, spol. s r.o. , Točítá 359/29, Praha 4, 14000, CZ
(210) O-494166	(210) O-494671
(111) 328726	(111) 328734
(220) 05.04.2012	(220) 27.04.2012
(320) 05.04.2012	(320) 27.04.2012
(442) 29.08.2012	(442) 29.08.2012
(151) 05.12.2012	(151) 05.12.2012
(730) Remedicum, s.r.o. , Alšova 1853/3, Český Těšín, 73701, CZ	(730) TIBA FOOD-SOCIÉTÉ ANONYME , Marché de Gros - Zone Industrielle Bir Kassaa, Ben Arous, TN
(210) O-494172	(210) O-494810
(111) 328727	(111) 328735
(220) 06.04.2012	(220) 04.05.2012
(320) 06.04.2012	(320) 04.05.2012
(442) 29.08.2012	(442) 29.08.2012
(151) 05.12.2012	(151) 05.12.2012
(730) Auto Wellness Ostrava s.r.o. , Čs. legií 145/18, Ostrava- Moravská Ostrava, 70200, CZ	(730) Brněnská správcovská, a.s. , Vinařská 460/3, Brno, 60300, CZ
(210) O-494218	(210) O-494939
(111) 328728	(111) 328736
(220) 12.04.2012	(220) 21.05.2012
(320) 12.04.2012	(320) 21.05.2012
(442) 29.08.2012	(442) 29.08.2012
(151) 05.12.2012	(151) 05.12.2012
(730) SOMA spol. s r.o. , B. Smetany 380, Lanškroun, 56301, CZ SVÚM a.s. , Podnikatelská 565, Praha 9 - Běchovice, 19011, CZ	(730) MEDIA MARKETING SERVICES a.s. , Koperníkova 6/794, Praha 2, 12000, CZ
(210) O-494348	(210) O-495306
(111) 328729	(111) 328737
(220) 12.04.2012	(220) 25.05.2012
(320) 12.04.2012	(320) 25.05.2012
(442) 29.08.2012	(442) 29.08.2012
(151) 05.12.2012	(151) 05.12.2012
(730) UNIBRICK s.r.o. , Kozlovická 418, Nepomuk, 33501, CZ	(730) Fiala Michal , Nepomucká 246/114, Plzeň, 32600, CZ
(210) O-494354	(210) O-495452
(111) 328730	(111) 328738
(220) 18.04.2012	(220) 25.05.2012
(320) 18.04.2012	(320) 25.05.2012
(442) 29.08.2012	(442) 29.08.2012
(151) 05.12.2012	(151) 05.12.2012
(730) MATEICIUC a.s. , Ke Koupališti 370/15, Odry, 74235, CZ	(730) Hrma Jiří , Sadová 1707, Česká Třebová, 56002, CZ
(210) O-494493	(210) O-495485
(111) 328731	(111) 328739
(220) 18.04.2012	(220) 30.05.2012
(320) 18.04.2012	(320) 30.05.2012
(442) 29.08.2012	(442) 29.08.2012
(151) 05.12.2012	(151) 05.12.2012
(730) MATEICIUC a.s. , Ke Koupališti 370/15, Odry, 74235, CZ	(730) Vysílačky - SPACE s.r.o. , Oradourská 74, Lidice, 27554, CZ
(210) O-494494	(210) O-495556
(111) 328740	(111) 328740
(220) 04.06.2012	(220) 04.06.2012
(320) 04.06.2012	(320) 04.06.2012

(442) 29.08.2012 (151) 05.12.2012 (730) ZAK TV s.r.o. , Prokopova 26, Plzeň, 30100, CZ (210) O-495650	(111) 328749 (220) 14.06.2012 (320) 14.06.2012 (442) 29.08.2012 (151) 05.12.2012 (730) Zavolejsikurýra.cz s.r.o. , Plaská 622/3, Praha 5, 15000, CZ (210) O-496024
(111) 328741 (220) 04.06.2012 (320) 04.06.2012 (442) 29.08.2012 (151) 05.12.2012 (730) ZAK TV s.r.o. , Prokopova 26, Plzeň, 30100, CZ (210) O-495651	(111) 328750 (220) 14.06.2012 (320) 14.06.2012 (442) 29.08.2012 (151) 05.12.2012 (730) Modrá pyramida stavební spořitelna, a.s. , Bělehradská 128, Praha 2, 12021, CZ (210) O-496026
(111) 328742 (220) 04.06.2012 (320) 04.06.2012 (442) 29.08.2012 (151) 05.12.2012 (730) EUROPE IVF International s.r.o. , Nad Výšinkou 2868/2, Praha 5 – Smíchov, 15000, CZ (210) O-495674	(111) 328751 (220) 14.06.2012 (320) 14.06.2012 (442) 29.08.2012 (151) 05.12.2012 (730) Nguyen Huu Thang , V Hůrkách 2090/25, Praha 5 - Stodůlky, 15800, CZ (210) O-496029
(111) 328743 (220) 07.06.2012 (320) 07.06.2012 (442) 29.08.2012 (151) 05.12.2012 (730) DACOM Pharma s.r.o. , Svatoborská 365, Kyjov, 69701, CZ (210) O-495791	(111) 328752 (220) 19.06.2012 (320) 19.06.2012 (442) 29.08.2012 (151) 05.12.2012 (730) ČESKÁ ASOCIACE PRO VZÁCNÁ ONEMOCNĚNÍ, o.s. , Kudrnova 22/95, Praha 5, 15006, CZ (210) O-496102
(111) 328744 (220) 07.06.2012 (320) 07.06.2012 (442) 29.08.2012 (151) 05.12.2012 (730) Bohemia Tour Czech Republic, s.r.o. , Jankovcova 1587/7, Praha 7, 17000, CZ (210) O-495796	(111) 328753 (220) 19.06.2012 (320) 19.06.2012 (442) 29.08.2012 (151) 05.12.2012 (730) ČESKÁ ASOCIACE PRO VZÁCNÁ ONEMOCNĚNÍ, o.s. , Kudrnova 22/95, Praha 5, 15006, CZ (210) O-496103
(111) 328745 (220) 17.07.2008 (320) 17.07.2008 (442) 29.08.2012 (151) 05.12.2012 (730) THE SMILEY COMPANY SPRL , Rue des Trois Arbres 16, Bruxelles, BE (210) O-495872	(111) 328754 (220) 20.06.2012 (320) 20.06.2012 (442) 29.08.2012 (151) 05.12.2012 (730) Koncept FAST s.r.o. , Krušnohorská 786, Ostrov, 36301, CZ (210) O-496126
(111) 328746 (220) 14.06.2012 (320) 14.06.2012 (442) 29.08.2012 (151) 05.12.2012 (730) ABF, a.s. , Mimoňská 645, Praha 9, 19000, CZ (210) O-496013	(111) 328755 (220) 20.06.2012 (320) 20.06.2012 (442) 29.08.2012 (151) 05.12.2012 (730) Promedica Praha Group, a.s. , Juarezova 17, Praha 6, 16000, CZ (210) O-496130
(111) 328747 (220) 14.06.2012 (320) 14.06.2012 (442) 29.08.2012 (151) 05.12.2012 (730) Duračinský Petr Ing. , Chrobáková 1019/82, Ostrava, Stará Bělá, 72400, CZ (210) O-496018	(111) 328756 (220) 20.06.2012 (320) 20.06.2012 (442) 29.08.2012 (151) 05.12.2012 (730) Doc. Ing. Miloš Michlovský, DrSc. , Družstevní 818, Rakvice, 69103, CZ (210) O-496133
(111) 328748 (220) 14.06.2012 (320) 14.06.2012 (442) 29.08.2012 (151) 05.12.2012 (730) Alza.cz a.s. , Jateční 33a, Praha 7, 17000, CZ (210) O-496021	

(111) **328757**
(220) 20.06.2012
(320) 20.06.2012
(442) 29.08.2012
(151) 05.12.2012
(730) **BRANDTIME, s.r.o.**, Koněvova 2660/141, Praha 3 - Žižkov, 13000, CZ
(210) O-496136

(320) 03.07.2012
(442) 29.08.2012
(151) 05.12.2012
(730) **AL-Namura, spol. s r.o.**, Lysolajské údolí 107/25, Praha 6, 16500, CZ
(210) O-496475

(111) **328758**
(220) 25.06.2012
(320) 25.06.2012
(442) 29.08.2012
(151) 05.12.2012
(730) **Fiora lingerie s.r.o.**, Chlumova 1437/1, Jihlava, 58601, CZ
(210) O-496243

(111) **328766**
(220) 03.07.2012
(320) 03.07.2012
(442) 29.08.2012
(151) 05.12.2012
(730) **EXPOTRADING s.r.o.**, Bruselská 266/14, Praha 2, 12000, CZ
(210) O-496486

(111) **328759**
(220) 25.06.2012
(320) 25.06.2012
(442) 29.08.2012
(151) 05.12.2012
(730) **Viiso s.r.o.**, Zvoncovitá 11, Praha 5, 15500, CZ
(210) O-496246

(111) **328767**
(220) 03.07.2012
(320) 03.07.2012
(442) 29.08.2012
(151) 05.12.2012
(730) **Expotrading s.r.o.**, Bruselská 266/14, Praha 2, 12000, CZ
(210) O-496487

(111) **328760**
(220) 27.06.2012
(320) 27.06.2012
(442) 29.08.2012
(151) 05.12.2012
(730) **Česká centrála cestovního ruchu - Czech Tourism**, Vinohradská 46, Praha 2, 12041, CZ
(210) O-496333

(111) **328768**
(220) 12.07.2012
(320) 12.07.2012
(442) 29.08.2012
(151) 05.12.2012
(730) **PRAKAB PRAŽSKÁ KABELOVNA, s.r.o.**, Ke Kablu 278, Praha 15, 10209, CZ
(210) O-496647

(111) **328761**
(220) 28.06.2012
(320) 28.06.2012
(442) 29.08.2012
(151) 05.12.2012
(730) **Fiala & Šebek - Visual Communications a.s.**, Na Hradišti 392, Klecany, 25067, CZ
(210) O-496376

(111) **328769**
(220) 26.07.2012
(320) 26.07.2012
(442) 29.08.2012
(151) 05.12.2012
(730) **Skřivánek s.r.o.**, U Jordánka 265/11, Vyškov, 68201, CZ
(210) O-496953

(111) **328762**
(220) 28.06.2012
(320) 28.06.2012
(442) 29.08.2012
(151) 05.12.2012
(730) **Fiala & Šebek - Visual Communications a.s.**, Na Hradišti 392, Klecany, 25067, CZ
(210) O-496377

(111) **328770**
(220) 27.07.2012
(320) 27.07.2012
(442) 29.08.2012
(151) 05.12.2012
(730) **K+B Progres, a.s.**, U Expertu 91, Klíčany, 25069, CZ
(210) O-497012

(111) **328763**
(220) 28.06.2012
(320) 28.06.2012
(442) 29.08.2012
(151) 05.12.2012
(730) **Obaly Morava, a.s.**, tř. Tomáše Bati 1700, Otrokovice, 76502, CZ
(210) O-496380

(111) **328771**
(220) 31.07.2012
(320) 31.07.2012
(442) 29.08.2012
(151) 05.12.2012
(730) **Štáchová Helena Mgr.**, U Andělky 19, Praha 6 - Dejvice, 16200, CZ
(210) O-497075

(111) **328764**
(220) 02.07.2012
(320) 02.07.2012
(442) 29.08.2012
(151) 05.12.2012
(730) **KAMILA INVESTMENT s.r.o.**, Libušina 12, Karlovy Vary, 36001, CZ
(210) O-496448

(111) **328765**
(220) 03.07.2012

Přehled zápisů ochranných známek se změnou ve vztahu ke zveřejněným přihláškám

Kapitola obsahuje údaje o ochranných známkách zapsaných na základě ustanovení § 28 odst. 1 zákona č. 441/2003 Sb., u kterých došlo ke změně údajů oproti zveřejněné přihlášce ochranné známky.

Číselný přehled

328655, 328657, 328663

Zápisy ochranných známek se změnou ve vztahu ke zveřejněným přihláškám

(111) **328655**
(220) 10.07.2003
(320) 10.07.2003
(442) 17.12.2003
(151) 05.12.2012
(540)

NORDBLANC

(730) **VSO Holding s. r. o.**, Martinická 987/3, Praha 9, 19700, CZ
(510) (9) ochranná výstroj pro sport - helmy; (18) aktovky školní, batohy, batohy pro horolezce, batohy turistické, batohy pro děti, brašny lovecké, hole turistické, chlebníky, brašny na nářadí, cestovní obaly na oděvy, tašky plážové, deštníky, slunečníky; (25) oděvy, zejména oděvy pánské, dámské, dětské, oděvy pro sport a volný čas, bundy, zejména bundy sportovní a bundy sportovní s kapucí, větrovky, kombinézy jako oděvy, zejména sportovní, sportovní soupravy, tepláky, šortky, kamaše, kalhoty, kravaty, legíny, oděvy pletené, oděvy nepromokavé, plavky, sportovní dresy, trika, polokošile, mikiny, tílka, pulovry, vesty, svetry, prádlo osobní, prádlo spodní, pyžama, ponožky, šály, šátky, pokrývky hlavy, čelenky, obuv, sportovní obuv, obuv plážová, fotbalová obuv, lyžařské boty; (28) posilovací stroje, přístroje pro tělesná cvičení, sportovní trenážery, sportovní potřeby, potřeby pro sportovní hry a sportovní nářadí určené pro volný čas, rekondici a regeneraci v rámci této třídy, hry v rámci této třídy, zejména hry společenské, hry stolní, hry plážové, bazény plavecké (potřeby pro hru), hračky, kulečnickové (biliardové) stoly, rybářské potřeby, lukostřelecké náčiní, ploutve pro plavání, brusle, hokejové puky, sportovní hole, čepele, ochranná výstroj pro sport - chrániče, vycpávky, míče, lyže, lyže vodní, surfovací prkna, potřeby pro míčové sporty, tenisové rakety, závěsné kluzáky, křídla padáková, snowboardy, skateboardy, sánky.

(511) 9, 18, 25, 28
(210) O-193745

(111) **328657**
(220) 26.10.2010
(320) 26.10.2010
(442) 13.04.2011
(151) 05.12.2012
(540)

**FOKUS**

(730) **Akademie úspěchu, s.r.o.**, Selicharova 1309/9, Hradec Králové, 50012, CZ
(510) (9) antény, automaty hudební, hrací skříně uváděné do chodu vhozením mince, epidiascopy, filmové kamery, exponované filmy, hologramy, kreslené filmy, kruhy plovací, kinofilmy (exponované), mikrofony, obrazovky, podložky pod myš, diaprojektor, hrací přístroje fungující po připojení na televizní přijímače, přístroje pro zábavu fungující jen s televizními přijímači, televizní přístroje, videokamery, videotelefon; (16) bryndáčky papírové, hlína modelovací, kalhotky plenkové z papíru nebo buničiny, klobouky z lepenky, malířské stojany, malířské štětce, štětce, štětce na psaní, palety pro malíře, papírová prostírání, papírové ubrusy, papírové pytlíky jako obaly, podložky pod pivní sklenice, vlajky (papírové); (25) bundy sportovní, čapky (přiléhavé), čelenky, čepice, papírové klobouky (oděvy), konfekce, košile, čepice s kšilty, sluneční kšilty, oděvy, pláštěnky, trička, vesty; (26) odznaky ne z drahých kovů, záplaty nažehlovací jako textilní ozdoby (galanterie); (28) balónky na hraní, draci létající, hrací karty, hry společenské, hry stolní, puzzles; (35) nábor zaměstnanců, organizování výstav (komerčních nebo reklamních), pořádání veletrhů pro obchodní a reklamní účely, zajišťování novinového předplatného (pro

předplatitele); (38) elektronická pošta, vysílání kabelové televize, pronájem přístrojů pro přenos zpráv, pronájem zařízení pro přenos informací, přenášení pomocí satelitních družic, přenos zpráv a obrazových informací pomocí počítačů, služby dálkových telekonferencí, televizní vysílání, telexové služby, výzvy (služby poskytované elektronickými komunikačními prostředky), zaslání zpráv; (41) dabing, pronájem dekorací, estrády, filmová studia, filmová tvorba, pronájem filmových promítaček a jejich příslušenství, půjčování filmů, provozování kinosálů, klubové služby, půjčovny knih, organizování a vedení kolokvia, organizování a vedení konferencí, organizování a vedení kongresů, organizování a vedení seminářů, korespondenční kurzy, provozování muzea, organizování kulturních nebo vzdělávacích výstav, organizování plesů, organizování vzdělávacích nebo zábavných soutěží, zábavné parky, plánování a organizování večírků, pořádání soutěží krásy, pronájem osvětlovacích zařízení pro divadla nebo televizní studia, provozování her on-line, předprodej vstupenek, psaní scénářů, reportéřské služby, školení, vyučování, výroba televizních programů, televizní zábava, služby v zábavě, výroba divadelních nebo jiných představení, vyučování, vzdělávání, organizování živých vystoupení.

(511) 9, 16, 25, 26, 28, 35, 38, 41
(210) O-480521

(111) **328663**
(220) 21.06.2011
(320) 21.06.2011
(442) 16.11.2011
(151) 05.12.2012
(540)



(730) **STARLIFE s.r.o.**, Husovo náměstí 1702, Hostivice, 25301, CZ
(740) **DANĚK & PARTNERS** Advokátní a patentová kancelář, Ing. Dr. Vilém Daněk, Vinohradská 45/1107, Praha 2, 12000
(510) (3) přípravky pro bělení a jiné prací prostředky, mýdla, parfumerie, vonné oleje, kosmetika, vlasové vody, zubní pasty; (5) farmaceutické výrobky; (25) oděvy, obuv; (28) hry, hračky, potřeby pro sport; (35) propagační činnost, reklama; (38) zprostředkování přístupu uživatelů ke službám sítě Internet, hlasová komunikace prostřednictvím sítě Internet, hlasové služby uživatelů pobočkových sítí připojených ke koncovému bodu veřejné telekomunikační sítě včetně zprostředkování přístupu k veřejné telefonní síti poskytované uzavřeným uživatelským skupinám i v jiných než pobočkových sítích; (41) výchova, vzdělávání, zábava a kulturní aktivity.
(590) Barevná
(511) 3, 5, 25, 28, 35, 38, 41
(210) O-486687

Zápisy licenčních smluv k ochranným známkám

V této kapitole jsou zveřejněny zápisy licenčních smluv podle ustanovení § 18 odst. 1 zákona č. 441/2003 Sb.

Číslo zápisu	Vlastník	Nabyvatel licence	Druh licence	Datum uzavření licenční smlouvy	S účinností od data
281362	Kupka Luděk Ing., Jana Masaryka 1365, Hradec Králové, 50012, CZ;	VIVACO s.r.o., třída Edvarda Beneše 1534/62, Hradec Králové, 50012, CZ;	nevýlučná	15.05.2008	10.12.2012
284651	Domanský Aleš, Bělkovice 659, Bělkovice-Lašťany, 78316, CZ;	VIVACO s.r.o., třída Edvarda Beneše 1534/62, Hradec Králové, 50012, CZ;	nevýlučná	14.05.2008	10.12.2012
304768	SALSTRONA HOLDINGS LIMITED, Agias Fylaxeos & Polygnostou 212, C&I CENTER BUILDING, 2nd floor, 3082 Limassol, CY;	Česká lékárna,a.s., Palackého třída 105, Brno, 61200, CZ;	nevýlučná	01.01.2012	07.12.2012
317386	Kupka Luděk Ing., J. Masaryka 1365, Hradec Králové, 50012, CZ; Domanský Aleš, Bělkovice 659, Bělkovice - Lašťany, 78316, CZ;	VIVACO s.r.o., třída Edvarda Beneše 1534/62, Hradec Králové, 50012, CZ;	nevýlučná	04.01.2012	10.12.2012
317387	Kupka Luděk Ing., J. Masaryka 1365, Hradec Králové, 50012, CZ; Domanský Aleš, Bělkovice 659, Bělkovice - Lašťany, 78316, CZ;	VIVACO s.r.o., třída Edvarda Beneše 1534/62, Hradec Králové, 50012, CZ;	nevýlučná	04.01.2012	10.12.2012
318163	ENERGIE AG BOHEMIA s.r.o., Boženy Němcové 38/4, České Budějovice, 37080, CZ;	AQUASERV s.r.o., Boženy Němcové 12, České Budějovice, 37080, CZ;	výlučná	05.11.2012	05.12.2012
318869	ENERGIE AG BOHEMIA s.r.o., Boženy Němcové 38/4, České Budějovice, 37080, CZ;	ČEVAK a.s., Severní 8/2264, České Budějovice, 37010, CZ;	výlučná	29.03.2012	05.12.2012
318870	ENERGIE AG BOHEMIA s.r.o., Boženy Němcové 38/4, České Budějovice, 37080, CZ;	VODOS s.r.o., Legerova 21, Kolín III., 28002, CZ;	výlučná	05.11.2012	05.12.2012
318982	Kupka Luděk Ing., J. Masaryka 1365, Hradec Králové, 50012, CZ; Domanský Aleš, Bělkovice 659, Bělkovice - Lašťany, 78316, CZ;	VIVACO s.r.o., třída Edvarda Beneše 1534/62, Hradec Králové, 50012, CZ;	nevýlučná	04.01.2012	10.12.2012
319416	ENERGIE AG BOHEMIA s.r.o., Boženy Němcové 38/4, České Budějovice, 37080, CZ;	Vodovody a kanalizace Beroun, a.s., Mostníkovská 255, Beroun, 26641, CZ;	výlučná	13.11.2012	05.12.2012
319417	ENERGIE AG BOHEMIA s.r.o., Boženy Němcové 38/4, České Budějovice, 37080, CZ;	VHOS, a. s., Nádražní 1430/6, Moravská Třebová - Předměstí, 57101, CZ;	výlučná	06.11.2012	05.12.2012
319418	ENERGIE AG BOHEMIA s.r.o., Boženy Němcové 38/4, České Budějovice, 37080, CZ;	Vodárenská společnost Chrudim, a.s., Novoměstská 626, Chrudim, 53728, CZ;	výlučná	05.11.2012	05.12.2012
322436	Kupka Luděk Ing., Tř. Jana Masaryka 1365, Hradec Králové, 50012, CZ; Domanský Aleš, Bělkovice 659, Bělkovice - Lašťany, 78316, CZ;	VIVACO s.r.o., třída Edvarda Beneše 1534/62, Hradec Králové, 50012, CZ;	nevýlučná	04.01.2012	10.12.2012

Číslo zápisu	Vlastník	Nabyvatel licence	Druh licence	Datum uzavření licenční smlouvy	S účinností od data
322437	Kupka Luděk Ing., J. Masaryka 1365, Hradec Králové, 50012, CZ; Domanský Aleš, Bělkovice 659, Bělkovice - Lašťany, 78316, CZ;	VIVACO s.r.o., třída Edvarda Beneše 1534/62, Hradec Králové, 50012, CZ;	nevýlučná	04.01.2012	10.12.2012
324146	Aleš Domanský, Bělkovice 659, Bělkovice-Lašťany, 78316, CZ; Ing. Luděk Kupka, Jana Masaryka 1365, Hradec Králové, 50012, CZ;	VIVACO s.r.o., třída Edvarda Beneše 1534/62, Hradec Králové, 50012, CZ;	nevýlučná	04.01.2012	10.12.2012
325059	ENERGIE AG BOHEMIA s.r.o., Boženy Němcové 38/4, České Budějovice, 37080, CZ;	AQUA SERVIS, a.s., Štemberkova 1094, Rychnov nad Kněžnou, 51601, CZ;	výlučná	06.11.2012	05.12.2012

Ochranné známky zrušené a prohlášené za neplatné

Tato kapitola obsahuje údaje o rozhodnutích o zrušení ochranné známky na základě ustanovení § 31 zákona č. 441/2003 Sb. nebo o prohlášení ochranné známky za neplatnou na základě ustanovení § 32 zákona č. 441/2003 Sb. Existuje-li důvod zrušení/prohlášení ochranné známky za neplatnou pouze ve vztahu k některým z výrobků nebo služeb, Úřad ochrannou známku zruší/prohlásí za neplatnou pouze pro tyto výrobky nebo služby. Údaje o výsledku rozhodnutí (zrušení ochranné známky, částečné zrušení ochranné známky, prohlášení ochranné známky za neplatnou, prohlášení ochranné známky za částečně neplatnou) jsou uvedeny za datem právní moci rozhodnutí pod INID kódem (583) s názvem "Datum právní moci rozhodnutí/výsledek rozhodnutí".

(111) 261013
(540)

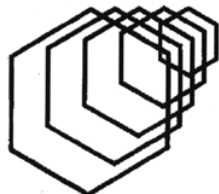

(583) 04.12.2012 / částečné zrušení ochranné známky

(111) 296175
(540)

SIKU

(583) 04.12.2012 / prohlášení ochranné známky za neplatnou

Přehled obnov zápisu ochranných známek

Kapitola obsahuje údaje o ochranných známkách, u kterých byl na žádost vlastníka obnoven zápis podle ustanovení § 28 odst. 2 zákona č. 441/2003 Sb.

Číselný přehled												
95442	155343	155344	155368	161798	165412	165413	165614	165674	178496	179517	179589	179844
180077	180543	181076	181127	181299	181300	182246	183045	185130	188644	199193	250599	253449
254071	255393	256199	256225	256272	256295	256893	256957	256992	256993	257430	257436	257483
257624	257625	257658	257659	257695	257833	257834	258151	258484	258489	258896	258897	258898
258927	258929	258935	259112	259113	259188	259394	259491	259804	259817	260204	260205	260902
260903	260928	260929	261102	261301	261573	261583	261621	261724	261823	261838	262137	262138
262771	263655	263736	264187	265047	265491	266185	266186	266856	267539	268916		

Obnovy zápisu ochranných známek

(111) **95442**
(220) 25.03.1943
(151) 25.03.1943
(540)

COMBINAL

(730) **Teva Czech Industries s.r.o.**, Ostravská 29/305, Opava-Komárov, 74770, CZ
(740) Rott, Růžička & Guttman Patentové, známkové a advokátní kanceláře, JUDr. Vladimír Rott, Vinohradská 37, Praha 2, 12000
(510) Lučební výrobky pro průmyslové a vědecké účely, nerostné suroviny, anorganické lučebniny pro průmyslové a vědecké účely, aktivní uhlí pro průmyslové a léčebné účely, léčiva, lučební výrobky pro léčebné a zdravotní účely, dietetické přípravky, farmaceutické drogy, prostředky pro hubnutí živočišných a rostlinných škůdců, sterilizační a desinfekční prostředky, prostředky ke konzervování pokrmů, umělé hmoty, umělé pryskyřice, umělá vlákna, umělý kaučuk, glukosa, pryskyřice, prací a bělicí prostředky, škrob a škrobové výrobky jako poživatiny pro farmaceutické a průmyslové účely jakož i ke škrobení prádla.
(511) 1, 2, 3, 5, 17, 22, 30
(210) O-1125

(111) **155343**
(220) 18.12.1962
(151) 10.01.1963
(540)

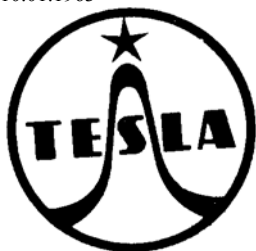

(730) **TESLA Holding a.s.**, Poděbradská 56/186, Praha 9 - Hloubětín, 18066, CZ
(740) Václav Müller, patentový zástupce, Filipova 2016, Praha 4, 14800
(510) Rozhlasové přijímače; vysílací zařízení; elektroakustické přístroje a zařízení; elektronkové zesilovače všeho druhu; zvuková zařízení pro kina; elektronky všech druhů; výbojky; zářivky a fotonky; elektrické zdroje záření všeho druhu; elektrické měřicí přístroje a zařízení; telekomunikační přístroje a zařízení všeho druhu včetně vysokofrekvenčního přenosu podél vedení a potrubní pošty; usměrňovače střídavého proudu; stroje, elektrody a příslušenství pro elektrické svařování; elektrické přístroje a zařízení pro účely lékařské (elektromedicinální); zařízení krátkovlnná a ultrakrátkovlnná všeho druhu; součástky a příslušenství všech výrobků výše jmenovaných; součástky přístrojů a zařízení pro slaboproudou a vysokofrekvenční elektrotechniku; televizní přístroje a jejich součásti; polovodiče (krystalové diody a tranzistory); elektronické měřicí přístroje; elektronické mikroskopy; radiolokátory a radary; echoloty; komputátory; zařízení pro automatizaci.
(511) 7, 9, 11
(210) O-27787

(111) **155344**
(220) 18.12.1962
(151) 10.01.1963

(540)



(730) **TESLA Holding a.s.**, Poděbradská 56/186, Praha 9 - Hloubětín, 18066, CZ
(740) Václav Müller, patentový zástupce, Filipova 2016, Praha 4, 14800
(510) Rozhlasové přijímače; vysílací zařízení; elektroakustické přístroje a zařízení; elektronkové zesilovače všeho druhu; zvuková zařízení pro kina; elektronky všech druhů; výbojky; zářivky a fotonky; elektrické zdroje záření všeho druhu; elektrické měřicí přístroje a zařízení; telekomunikační přístroje a zařízení všeho druhu včetně vysokofrekvenčního přenosu podél vedení a potrubní pošty; usměrňovače střídavého proudu; stroje, elektrody a příslušenství pro elektrické svařování; elektrické přístroje a zařízení pro účely lékařské (elektromedicinální); zařízení krátkovlnná a ultrakrátkovlnná všeho druhu; součástky a příslušenství všech výrobků výše jmenovaných; součástky přístrojů a zařízení pro slaboproudou a vysokofrekvenční elektrotechniku; televizní přístroje a jejich součásti; polovodiče (krystalové diody a tranzistory); elektronické měřicí přístroje; elektronické mikroskopy; radiolokátory a radary; echoloty; komputátory; zařízení pro automatizaci.
(511) 7, 9, 11
(210) O-27788

(111) **155368**
(220) 05.01.1963
(151) 05.02.1963
(540)



(730) **Halama Robert**, Jirchářská 55, Želený Brod, 46822, CZ
(740) RETROPATENT s.r.o., Mgr. Kamil Kolátor, Dolní nám. 5, Jablonec nad Nisou, 46601
(510) (14) mačkané perle a bižuterie z mačkaných perlí, broušené perle a bižuterie z broušených perlí, vnuté perle a bižuterie z vnutých perlí, rokajl nezušlechtěný /hutní/, rokajl zušlechtěný, tříkrátky, čípky, dvoukrátky, pipes, tubes, pletené rokajlové kabelky, atlasové perle, voskované perle a bižuterie z voskovaných perlí, rokajlové náhrdelníky, perle z plastických hmot, disky, knoflíky prádlové, dekorované, voskované plné a duté, vnuté, lepené, s kovem, z umělé hmoty, dublety, našíváky, mugle, výrobky z dutého skla: sododraslo tvarované, kombinované, ryté, hranovka /tj. popelníky, vázy, poháry, líkérky apod. /skleněné figurky/ hutnické, u kahanu/, skleněné květinčky, strojně broušené ověsy, anglické perle, el. průchodiče, bezdírkové kuličky skleněné, anglické pečete skleněné, drobné technické sklo, odrazová skla, výrobky z

(511) umělé hmoty.
14
(210) O-27808

(111) **161798**
(220) 19.01.1973
(151) 08.02.1974
(540)

BARD

(730) **C.R.Bard., Inc., společnost zřízená podle zákonů státu New Jersey**, Murray Hill, NJ, US

(740) Čermák a spol., JUDr. Karel Čermák, Elišky Peškové 15/735, Praha 5, 15000

(510) (10) katétrů, balené soupravy katéterační, katéterační podnos, močododové drenáže a sběrné zařízení a součásti, potřeby pro močení, urologické přístroje a zařízení, potřeby pro intravenózní terapii a intravenózní anestezii, protézy pro chirurgii, lékařské a chirurgické hadice, drenážní jímky, filtrační masky, klystýrové aparáty, manipulační jednotky pro necyklickou přímou dodávku kyslíku pacientovi, zařízení pro sbírání vzorků, stříkačky, odstraňovače kamene, svíčky, hledací jehly, sledovače, kapiláry, výbojkové a meatotomní elektrody, resektoskopy a příslušenství cystoskopů, zejména řezací elektrody, elektrody používané při meatotomiích, měchýřové škrabky a lžice na kameny, elektrody na krčky měchýřů, sterilizační stojany pro resekcční smyčky, spojovací kabely, gumové cystoskopické katétrů, gumové konce katétrů, skleněné stupňové katétrů pro ureteropyclografii a pro rentgenologicky kontrolované rozšiřování močového ústrojí s vyměnitelnými montážními díly, spojovací zařízení a adjustační potřeby; zařízení na měření žilního tlaku a sterilizátory.

(511) 10
(210) O-46768

(111) **165412**
(220) 01.02.1983
(151) 12.07.1983
(540)

BANCOL

(730) **Sumitomo Chemical Co., Ltd.**, 27-1, Shinkawa 2-chome, Chuo-ku, Tokyo, JP

(740) Čermák a spol., JUDr. Karel Čermák jr., Ph.D., LL.M., advokát, Elišky Peškové 15/735, Praha 5, 15000

(510) (5) insekticidy a fungicidy určené pro zemědělství.

(511) 5
(210) O-52982

(111) **165413**
(220) 01.02.1983
(151) 12.07.1983
(540)

VICTENON

(730) **Sumitomo Chemical Co., Ltd.**, 27-1, Shinkawa 2-chome, Chuo-ku, Tokyo, JP

(740) Čermák a spol., JUDr. Karel Čermák jr., Ph.D., LL.M., advokát, Elišky Peškové 15/735, Praha 5, 15000

(510) (5) insekticidy a fungicidy určené pro zemědělství.

(511) 5
(210) O-52981

(111) **165614**
(220) 22.03.1983
(151) 09.03.1984
(540)

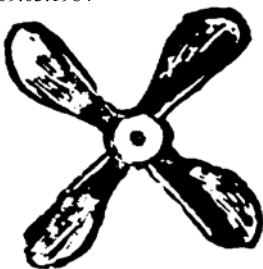

(730) **AKZO NOBEL COATINGS INTERNATIONAL B. V.**, Velperweg 76, Arnhem, NL

(740) **ROTT, RŮŽIČKA & GUTTMANN** Patentová, známková a advokátní kancelář, JUDr. Vladimír Rott, Nad Štolou 12, Praha 7, 17000

(510) (2) barvy, nátěry a emaily, vše ve formě barev; laky /jiné než izolační laky/; barviva /nikoliv pro použití v prádelnách nebo čistírnách/; temperové barvy, japonské barvy, laky, barvivové a lakové sušící přípravky a substance; impregnační prostředky na dřevo; mořidla na dřevo; antikorozní prostředky; nátěry odolné proti chemickým účinkům mořské vody a zabraňující přísání drobných mořských živočichů; ředidla pro všechny shora uvedené výrobky.

(511) 2
(210) O-53047

(111) **165674**
(220) 22.03.1983
(151) 16.05.1984
(540)

INTERNATIONAL

(730) **AKZO NOBEL COATINGS INTERNATIONAL B. V.**, Velperweg 76, Arnhem, NL

(740) **ROTT, RŮŽIČKA & GUTTMANN** Patentová, známková a advokátní kancelář, JUDr. Vladimír Rott, Nad Štolou 12, Praha 7, 17000

(510) (2) barvy; nátěry a emaily, vše ve formě barev; laky /jiné než izolační laky/; barviva /nikoliv pro použití v prádelnách nebo čistírnách/; temperové barvy, japonské barvy; laky; barvivové a lakové sušící přípravky a substance; impregnační prostředky na dřevo; mořidla na dřevo; antikorozní prostředky; nátěry odolné proti chemickým účinkům mořské vody a zabraňující přísání drobných mořských živočichů; ředidla pro všechny shora uvedené výrobky.

(511) 2
(210) O-53046

(111) **178496**
(220) 04.11.1992
(151) 26.07.1994
(540)



(730) **LIDL MUSIC spol. s r.o.**, Zelný trh 10, Brno, 60200, CZ

(740) Mgr. Zbyněk Stavinoha, Joštova 4, Brno, 60200

(510) Automaty uváděné v činnost vhozením mince nebo známky, přístroje pro záznam a reprodukci mluveného slova, počítačové stroje, kancelářské stroje, stroje na zpracování dat, spotřební elektronika, speciální pouzdra pro přístroje a nástroje; hudební nástroje včetně mechanických klavírů a jejich příslušenství, hudební skříně.

(511) 9, 15
(210) O-72753

(111) **179517**
(220) 15.12.1992
(151) 12.09.1994
(540)

MATUSA

(730) **1872 HOLDINGS, V.O.F. a general partnership organized and existing under the laws of the Netherlands**, P.O.Box 933, Road Town, VG

(740) **PATENTSERVIS** Praha a.s., Na Podkovce 281/10, Praha 4, 14700

(510) (33) rum.
(511) 33
(210) O-73848

(111) **179589**
(220) 14.12.1992
(151) 14.09.1994

- (540) **DINAMINT**
(730) **Tremi Products AB**, Norra Allégatan 8, Göteborg, SE
(740) **KOREJZOVÁ & SPOL., v.o.s.**, JUDr. Petra Korejzová, Korunní 810/104 E, Praha 10, 10100
(510) Farmaceutické přípravky, přednostně přírodní, dietetická strava, zejména vitamínová.
(511) 5, 29, 30
(210) O-73814

- (111) **179844**
(220) 18.12.1992
(151) 26.09.1994
(540)

NEC

- (730) **NEC CORPORATION**, 7-1, Shiba 5-chome, Minato-ku, Tokyo, JP
(740) Čermák a spol., JUDr. Karel Čermák jr., Ph.D., LL.M., advokát, Elišky Peškové 15/735, Praha 5, 15000
(510) Přístroje a nástroje k vědeckým a laboratorním účelům, přístroje a nástroje navigační, určené k přenášení rozkazů, k měření a přístroje všeobecně využívané při řízení lodí a letadel, přístroje a nástroje geodetické, elektrické, nezařazené do jiných tříd, přístroje a nástroje pro bezdrátovou telegrafii, přístroje fotografické, kinematografické, optické včetně promítačů obrazů a zvětšovacíh přístrojů, přístroje a nástroje k vážení a měření, přístroje a nástroje signalizační včetně signálních pišťalek, přístroje a nástroje určené ke kontrolním účelům, pro účely záchranné a učební, automaty na mince nebo známky, přístroje pro záznam a reprodukci mluveného slova, registrační pokladny a počítačací stroje včetně kancelářských a děrovacích strojů, hasicí přístroje, speciální pouzdra pro přístroje a nástroje zde uvedené, konstrukce a oprava elektrických a elektronických přístrojů, programování pro počítače, pronájem počítačů, technické konzultace, technický dohled a inspekce.
(511) 9, 37, 42
(210) O-74012

- (111) **180077**
(220) 12.10.1992
(151) 30.09.1994
(540)

CIMTO

- (730) **Centrum pro informace a mechanické testování obalů - CIMTO, s.p.**, Toužimská 588/70, Praha 9 - Kbely, 19700, CZ
(510) Ověřování funkční způsobilosti manipulačních jednotek, přepravního balení a obalů, zejména obalů a balení určených pro přepravu nebezpečného zboží, včetně zpracování atestu a provádění kontrol dodržení kvality testovaných obalů; výzkum, měření, zkoušení, analýza a zatěžování v oblasti vibrací, rázů, sil, hluku a dalších fyzikálních veličin a rizik; projektování a zkoušení manipulačních jednotek balení, paletových jednotek a jejich komponentů, včetně simulace vnějších vlivů; aplikovaný výzkum a realizace opatření v oblasti ekologických aspektů oběhu zboží; vývoj technologií a metodik; poradenská a konzultační činnost v oblasti výběru obalů, systematiky balení, podmínek přepravních předpisů, zařazování nebezpečného zboží do tříd a v ostatních výše uvedených oblastech; činnosti související s rozšiřováním vědeckých a výrobně technických poznatků ve výše uvedených oblastech.
(511) 37, 39, 42
(210) O-72250

- (111) **180543**
(220) 17.03.1993
(151) 24.10.1994

- (540) 
(730) **A-Consult plus, spol. s r.o.**, Palladium, Na Poříčí 3a, Praha 1, 11000, CZ
(510) Určování hodnoty věcí movitých a nemovitých, určování hodnoty věcí, práv nebo jiných majetkových hodnot.
(511) 35, 36
(210) O-75595

- (111) **181076**
(220) 01.12.1992
(151) 23.11.1994
(540)



- (730) **MUDr. Miroslav Havrda**, Foerstrova 1656, Hradec Králové, 50002, CZ
(740) **BOHEMIA PATENT**, Ing. Jana Vandělíková, Umělecká 6, Praha 7, 17000
(510) Posilující substance pro sportovce - iontový instantní nápoj; poradenství v oblasti pečovatelské a sportovní medicíny; medicínsko-sportovní služby (aplikace pomůcek pro sportovce atd.).
(511) 5, 42
(210) O-73471

- (111) **181127**
(220) 14.01.1993
(151) 24.11.1994
(540)

MISS UNIVERSE

- (730) **MISS UNIVERSE L.P., LLLP.**, 1370 Avenue of the Americas, New York, NY, US
(740) Rott, Růžička & Guttman Patentové, známkové a advokátní kanceláře, JUDr. Vladimír Rott, Vinohradská 37, Praha 2, 12000
(510) Slavnosti, přehlídky a soutěže krásy.
(511) 41, 42
(210) O-74517

- (111) **181299**
(220) 04.12.1992
(151) 28.11.1994
(540)

ASIX

- (730) **ASIX s.r.o.**, Staropramenná 397/4, Praha 5 - Smíchov, 15000, CZ
(740) Patentová a známková kancelář, Ing. Jaromír Příkryl, Včelín 1161, Hulín, 76824
(510) Antény, audiovizuální technika, automatizační technika, baterie a akumulátory, kola, motorky, elektrické a elektronické přístroje, zařízení a spotřebiče, elektromateriál, elektročástky, elektronické hračky a hudební nástroje, faxy, filmová a fotografická technika, galvanotechnika, hodiny, hrací automaty, chladiče a mrazicí technika, integrované obvody, kancelářská technika, kompaktní disky a přehrávače, magnetofony, měřicí, regulační a mikroprocesorová technika, mikrovlnné trouby, motory, nářadí pro elektroniku, nosiče informací, obuv, optické přístroje, optoelektronika a kabelová technika, osvětlovací technika, plošné spoje, počítačová sazba a grafika, počítačové sítě, pračky, reprodukční technika, kopírovací stroje včetně příslušenství a potřeb, rozhlasové

- přístroje, satelitní přijímače, software, sporáky, telekomunikační technika, transformátory, videopřístroje, výpočetní technika, počítačové periferie a doplňky, vysílačky, zabezpečovací a zvuková technika, poradenské, školící a konzultační služby a servis v oblasti výpočetní techniky, elektroniky, optoelektroniky a informatiky.
- (511) 7, 8, 9, 11, 12, 14, 15, 16, 25, 28, 37, 41, 42
(210) O-73607

- (111) **181300**
(220) 04.12.1992
(151) 28.11.1994
(540)

ASIX

- (730) **ASIX s.r.o.**, Staropramenná 397/4, Praha 5 - Smíchov, 15000, CZ
(740) Patentová a známková kancelář, Ing. Jaromír Příkryl, Včelín 1161, Hulín, 76824
(510) Antény, audiovizuální technika, automatizační technika, baterie a akumulátory, kola, motorčky, elektrické a elektronické přístroje, zařízení a spotřebiče, elektromateriál, elektročástky, elektronické hračky a hudební nástroje, faxy, filmová a fotografická technika, galvanotechnika, hodiny, hrací automaty, chladicí a mrazicí technika, integrované obvody, kancelářská technika, kompaktní disky a přehrávače, magnetofony, měřicí, regulační a mikroprocesorová technika, mikrovlnné trouby, motory, nářadí pro elektroniku, nosiče informací, obuv, optické přístroje, optoelektronika a kabelová technika, osvětlovací technika, plošné spoje, počítačová sazba a grafika, počítačové sítě, pračky, reprodukční technika, kopírovací stroje včetně příslušenství a potřeb, rozhlasové přístroje, satelitní přijímače, software, sporáky, telekomunikační technika, transformátory, videopřístroje, výpočetní technika, počítačové periferie a doplňky, vysílačky, zabezpečovací a zvuková technika, poradenské, školící a konzultační služby a servis v oblasti výpočetní techniky, elektroniky, optoelektroniky a informatiky.
- (511) 7, 8, 9, 11, 12, 14, 15, 16, 25, 28, 37, 41, 42
(210) O-73608

- (111) **182246**
(220) 10.12.1992
(151) 10.01.1995
(540) **INSTITUT ROSELL INC./ROSELL INSTITUTE INC.**

- (730) **Danstar Ferment AG**, Bahnhofstrasse 7, 6301 Zug, CH
(740) PATENTSERVIS Praha a.s., Na Podkovce 281/10, Praha 4, 14700
(510) (29) mlékařské výrobky a kultury pro mlékařské výrobky včetně jogurtového sýra a kultur pro jogurtový sýr, aniž se na tyto omezily, mléčné pomazánky a kultury pro mléčné pomazánky.
- (511) 29
(210) O-73730

- (111) **183045**
(220) 06.08.1993
(151) 24.02.1995
(540)

- (730) **Anna Hlisnikovská**, Na Valech 34, Praha 6, 16000, CZ
(740) Advokátní a patentová kancelář Traplová, Hakr, Kubát, JUDr. Traplová Jarmila, Přístavní 24, Praha 7, 17000
(510) Oděvy, včetně prádla, pletáže, ponožek a smyčkových výrobků.
(511) 24, 25
(210) O-81748

- (111) **185130**
(220) 29.09.1993
(151) 24.05.1995
(540)



- (730) **STAVBA, k.s.**, Kobližná 2, Brno, 60200, CZ
(740) Ing. Dohnal Jiří, patentový zástupce, Nedbalova 29, Brno, 62300
(510) Provádění bytových, občanských a průmyslových staveb, provádění tepelných a hlukových izolací, obkladačské práce, rozvaděče nízkého napětí, montáž, opravy, údržba a revize vyhrazených elektrických zařízení, truhlářství, klempířství, pronájem zařízení souvisejících se stavební výrobou, ubytovací služby.
- (511) 9, 37, 40, 42
(210) O-83082

- (111) **188644**
(220) 23.03.1993
(151) 19.03.1996
(540)

MIRCONA

- (730) **Mircona AB**, Lötångsgatan 5, Gävle, SE
(740) Čermák a spol., JUDr. Karel Čermák, Elišky Peškové 15/735, Praha 5, 15000
(510) (7) stroje a obráběcí stroje, jejich součásti a příslušenství.
(511) 7
(210) O-75713

- (111) **199193**
(220) 22.01.1993
(151) 29.04.1997
(540)

- (730) **Isolit-Bravo, spol. s r.o.**, Jablonské nábřeží 305, Jablonné nad Orlicí, 56164, CZ
(740) Mgr. Kamil Kolátor, Dolní nám. 5, Jablonec nad Nisou, 46601
(510) (8) holicí strojky; (11) přístroje pro sušení.
(511) 8, 11
(210) O-74633

- (111) **250599**
(220) 24.06.2002
(151) 30.12.2002
(540)

ADEUS

- (730) **ADEUS Partner s.r.o.**, Belgická 1268/II, Jindřichův Hradec, 37701, CZ
(510) (35) poradenské služby v ekonomické a účetní oblasti, auditorské služby; (36) poradenské služby v daňové oblasti.
(511) 35, 36
(210) O-179922

- (111) **253449**
(220) 03.07.2002
(151) 28.04.2003

(540)



- (730) **IPREA s.r.o.**, Ovocný trh 587/14, Praha 1 - Staré Město, 11000, CZ
- (740) ZEMAN - podkrušnohorská patentová a známková kancelář, Petr Zeman, patentový zástupce, Hradní 301, Lohet, 35733
- (510) (3) kosmetické výrobky, dezodorační přípravky pro osobní potřebu, vonné oleje a masážní přípravky, bylinné balzámy a masážní přípravky, vše na bázi rostlinných extraktů; (5) farmaceutické výrobky, hygienické výrobky pro osobní hygienu a dezinfekční přípravky pro léčebné účely, vše na bázi rostlinných extraktů; (41) poskytování tělovýchovných a kulturních služeb, pořádání odborných kurzů, školení a jiných vzdělávacích akcí včetně lektorské činnosti, provozování tělovýchovných a sportovních zařízení; (44) lékařské služby, týkající se péče o hygienu a krásu osob, zejména masérské, rekondiční a regenerační služby, provozování solárií, neurologie, chiropraktika, provozování zařízení sloužící k regeneraci a rekondici, lékařské poradenství.
- (511) 3, 5, 41, 44
(210) O-181562

- (111) **254071**
(220) 07.10.2002
(151) 28.04.2003
(540)

COMFORT GRIP

- (730) **SUPER-MAX IPR HOLDINGS AG**, Gotthardstrasse 31, 6300 Zug, CH
- (740) Společná advokátní kancelář Všetečka Zelený Švorčík Kalenský a partneři, JUDr. Petr Kalenský, Hálkova 2, Praha 2, 12000
- (510) (8) holicí strojky, holicí čepelky, dvojitě holicí strojky, holicí čepelky s dvojitým břitem, čepelky do dvojitých holicích strojků, jednorázové holicí strojky s čepelkami a dvojitě jednorázové holicí čepelky, kazetové holicí čepelky, holicí strojky s čepelkami ve formě jednoduché nebo mnohočetné jednotky.
- (511) 8
(210) O-184355

- (111) **255393**
(220) 16.12.2002
(151) 13.06.2003
(540)



- (730) **VISIMPEX a.s.**, Seifertova č.p. 2834, č.or. 33, Přeřov I - Město, 75002, CZ
- (740) Ing. Petr Soukup, patentový a známkový zástupce, Vídeňská 8, Olomouc, 77200
- (510) (6) spojovací kovové materiály, jako jsou šrouby, závitové tyče, matice, vruty, svorky, čepy, nýty, hřebíky, potrubní a hadicové spojky, kolíky, podložky, kovové těsnící kroužky, objímky, skoby, spony, vázací pásky, stavební a nábytkové kování, jako jsou kliky, panty, závory, zástrčky, závěsy, zámky a uzávěry (s výjimkou elektrických), kovová kolečka pro nábytek, kovové háčky a věšáky; (8) nástroje a nářadí s ručním pohonem, jako jsou brousky, brusy, děrovací nástroje, důlkovače, frézy, kladiva, kleště, dláta, hoblíky, kleštiny, maticové klíče včetně klíčů nástrčných, nástavce pro nářadí, nože, nůžky, pilky, pilové listy, perličky, pilníky, rámy pro pily, rašple, průbojníky,

sekery, sekáčky, sochory, šroubováky, tvářecí nástroje, upínací pouzdra, vrtáky, výstružníky, výhrubníky, vyrážače a vytahováky hřebíků, závitnice, závitníky, závitorezné hlavy, zvedáky a zdviháky, úhelníky, svěráky, držáky vrtáků a jiných nástrojů; (20) nekovové (plastové a dřevěné) stavební a spojovací materiály a stavební a nábytkové kování zahrnuté v této třídě, jako jsou čepy, háčky, hmoždinky do zdi, kolečka k nábytku, kování na dveře a okna, nábytkové lišty, matice, matky, nýty, šrouby a vruty.

- (511) 6, 8, 20
(210) O-186818

- (111) **256199**
(220) 03.12.2002
(151) 28.07.2003
(540)

CELTEX

- (730) **BPP spol. s.r.o.**, Hájecká 11, Brno, 61800, CZ
- (510) (1) polyuretanové pěny měkké; (17) materiály plastické lehčené pro výrobu matrací a čalouněného nábytku; (20) matrace, sedací čalouněný nábytek.
- (511) 1, 17, 20
(210) O-186307

- (111) **256225**
(220) 06.12.2002
(151) 28.07.2003
(540)

VENOSAN

- (730) **OMEGA ALTERMED a.s.**, Drážní 253/7, Brno - Slatina, 62700, CZ
- (740) Mgr. Radim Kubica, advokát, O. Lysohorského 702, Frýdek-Místek, 73801
- (510) (5) výrobky a přípravky lékárnické, výrobky kosmeticko-farmaceutické, přírodní léčivé přípravky, masti, krémy, gely a balzámy s léčivými a hojivými účinky, kosmetické výrobky pro léčebné účely.
- (511) 5
(210) O-186440

- (111) **256272**
(220) 11.12.2002
(151) 28.07.2003
(540)

PELVICOL

- (730) **C.R. Bard, Inc.**, 730 Central Avenue, Murray Hill, NJ, US
- (740) Čermák a spol., JUDr. Karel Čermák, Elišky Peškové 15/735, Praha 5, 15000
- (510) (5) přípravky pro užití při transplantaci kůže, v plastické rekonstrukční chirurgii, při opravě poškozených nebo roztržených membrán z měkkých tkání.
- (511) 5
(210) O-186696

- (111) **256295**
(220) 13.12.2002
(151) 28.07.2003
(540)



- (730) **KERAMET, spol. s r.o.**, Pod Třešněmi 616/9, Praha 5, 15000, CZ
- (510) (6) obecné kovy a jejich slitiny; (40) zpracování materiálů.
- (511) 6, 40
(210) O-186774

- (111) **256893**
(220) 12.12.2002

(151) 27.08.2003
(540)

ŠUMAVSKÝ PRAMEN PŘÍRODNÍ PRAMENITÁ VODA

(730) ŠUMAVSKÝ PRAMEN a.s., Novohradská 745/21, České Budějovice, 37001, CZ
(740) PatentCentrum Sedlák & Partners s.r.o., Husova 5, České Budějovice, 37001
(510) (32) piva, vody minerální a šumivé a jiné nealkoholické nápoje, ovocné šťávy, sirupy a jiné přípravky k přípravě nápojů.
(511) 32
(210) O-186715

(111) 256957
(220) 23.12.2002
(151) 27.08.2003
(540)

EXTASY

(730) Vojtěch Ocelka, Obeciny 4113, Zlín, 76001, CZ
(740) Ing. Jarmila Javoříková, Kříby 4904, Zlín, 76005
(510) (17) kaučuk - pryž; (25) obuv, součástí obuvi, zejména podešve.
(511) 17, 25
(210) O-187124

(111) 256992
(220) 09.01.2003
(151) 27.08.2003
(540)



Airport Office Centre

(730) AIRPORT PROPERTY DEVELOPMENT, a.s., Štefánikova 248/32, Praha 5 - Smíchov, 15000, CZ
(510) (35) činnost organizačních a ekonomických poradců; (36) realitní kancelář, pronájem nemovitostí, bytů a nebytových prostor bez poskytování jiných než základních služeb, zajišťujících řádný provoz nemovitostí, bytů a nebytových prostor.
(511) 35, 36
(210) O-187384

(111) 256993
(220) 09.01.2003
(151) 27.08.2003
(540)



Airport Business Centre

(730) AIRPORT PROPERTY DEVELOPMENT, a.s., Štefánikova 248/32, Praha 5 - Smíchov, 15000, CZ
(510) (35) činnost organizačních a ekonomických poradců; (36) realitní kancelář, pronájem nemovitostí, bytů a nebytových prostor bez poskytování jiných než základních služeb,

zajišťujících řádný provoz nemovitostí, bytů a nebytových prostor.

(511) 35, 36
(210) O-187385

(111) 257430
(220) 09.12.2002
(151) 29.09.2003
(540)



(730) SKDS s.r.o., Lužany 1, Lužany, 33454, CZ
(740) BOHEMIA PATENT, Ing. Jana Vanděliková, Vodičkova 791/41, Praha 1 - Nové Město, 11000
(510) (3) brusiva, brusné přípravky, brusné pasty, brusná plátina a brusný papír, cidící a lešticí přípravky; (7) brusky, lešticíky, frézy, brusné kameny, brusné nástroje pro stroje, řezné a brusné kotouče (části strojů); (8) ruční nářadí a nástroje, brousíky, řezné a brusné kotouče (ruční nástroje), brusné nástroje, brusy, hoblíky, brusné kameny, smirkové pásy a kotouče, lešticí kotouče.
(511) 3, 7, 8
(210) O-186564

(111) 257436
(220) 10.12.2002
(151) 29.09.2003
(540)

GOTHIC

(730) Hejtmánek Petr Ing., Vranovská 29, Brno, 61400, CZ
(740) Ing. Musil Dobroslav, patentová kancelář, Cejl 38, Brno, 60200
(510) (9) výpočetní technika a její příslušenství, komponenty počítačových sítí, software, spotřební materiál pro výpočetní techniku patřící do tř. 9, spotřební elektrotechnika a elektronika, fotoaparáty, audio a video technika; (37) instalace a opravy výrobků uvedených ve tř. 9; (38) komunikace, počítačová komunikace, poskytování služeb a obsahu pro globální počítačovou síť (internet), činnosti s tím související a jejich zprostředkování; (41) zprostředkování produkce, záznamů, zpracování a výroby obrazových a zvukových záznamů.
(511) 9, 37, 38, 41
(210) O-186639

(111) 257483
(220) 16.12.2002
(151) 29.09.2003
(540)

FAUN

(730) Jaroměřická mlékárna, a.s., Kaunicova 198, Jaroměřice nad Rokytnou, 67551, CZ
(740) BOHEMIA PATENT, Ing. Jana Vanděliková, Vodičkova 791/41, Praha 1 - Nové Město, 11000
(510) (29) mléko, mléko v prášku, ochucené mléko, šlehané mléko, mléčné nápoje obohacené vitaminy, minerálními látkami, stopovými prvky, mléčné nápoje obsahující kousky ovoce, mléko srážené sýřidlem, koktejly mléčné, kvašené mléčné výrobky obyčejné nebo s příchutí, mléčné výrobky, zejména máslo, máslo kakaové, kokosové a mandlové, jedlé tuky, sýry, tavené sýry, zrající sýry, plišňové zrající sýry, nezrající čerstvé sýry, sýrové a tvarohové hmoty, sýry v solném nálevu, čerstvé sýry tekuté nebo ve formě pasty, sýry s obsahem konzervovaných bylinek zahradních, smetana, jogurty, dietní jogurty, ne pro léčebné použití, jogurtové nápoje, pěny, pomazánkové krémy v rámci této třídy, šlehačky, dezerty, dezertní krémy, mléčné deserty s obsahem želatiny nebo škrobu, mléčné zákusky, tvaroh, podmáslí, kefir.
(511) 29

(210) O-186852

(540)

(111) **257624**
(220) 09.01.2003
(151) 29.09.2003
(540)

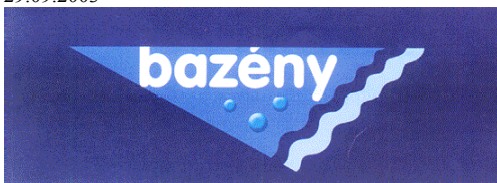

(730) **ABF, a.s.**, Mimoňská 645, Praha 9 - Prosek, 19000, CZ
(510) (9) nosiče informací v rozsahu tř. 9, elektronické publikace; (16) tiskoviny a polygrafické výrobky, např. informační letáky a brožury, katalogy, vstupenky a jízdenky, fotografie a plakáty; (35) veletrhy a výstavy k obchodním a propagačním účelům, reklamní a propagační služby; (38) šíření informací prostřednictvím datových sítí, např. Internet; (41) výchovná a zábavní činnost, pořádání odborných setkání, např. přednášek, školení, kurzů, konferencí.

(511) 9, 16, 35, 38, 41
(210) O-187415

(111) **257625**
(220) 09.01.2003
(151) 29.09.2003
(540)



(730) **ABF, a.s.**, Mimoňská 645, Praha 9 - Prosek, 19000, CZ
(510) (9) nosiče informací v rozsahu tř. 9, elektronické publikace; (16) tiskoviny a polygrafické výrobky, např. informační letáky a brožury, katalogy, vstupenky a jízdenky, fotografie a plakáty; (35) veletrhy a výstavy k obchodním a propagačním účelům, reklamní a propagační služby; (38) šíření informací prostřednictvím datových sítí, např. Internet; (41) výchovná a zábavní činnost, pořádání odborných setkání, např. přednášek, školení, kurzů, konferencí.

(511) 9, 16, 35, 38, 41
(210) O-187416

(111) **257658**
(220) 15.01.2003
(151) 29.09.2003
(540)



(730) **ABF, a.s.**, Mimoňská 645, Praha 9, 19000, CZ
(510) (9) elektronické publikace; (16) nosiče informací všeho druhu v rozsahu tř. 16, tiskoviny a polygrafické výrobky, fotografie, katalogy; (38) šíření informací prostřednictvím komunikačních sítí, např. internetu, bezdrátových sítí, kabelové nebo satelitní sítě, počítačový přenos informací; (41) výchovná, vzdělávací a zábavní činnost, nakladatelská a vydavatelská činnost.

(511) 9, 16, 38, 41
(210) O-187609

(111) **257659**
(220) 15.01.2003
(151) 29.09.2003



(730) **ABF, a.s.**, Mimoňská 645, Praha 9 - Prosek, 19000, CZ
(510) (9) nosiče informací všeho druhu v rozsahu tř. 9, včetně zvuku a obrazu, elektronické publikace všeho druhu, včetně poskytovaných online z databází, z internetu nebo jiné komunikační sítě např. bezdrátové, kabelové nebo satelitní; (16) nosiče informací všeho druhu v rozsahu tř. 16, tiskoviny a polygrafické výrobky, fotografie; (38) šíření informací prostřednictvím komunikačních sítí, např. internetu, bezdrátových sítí, kabelové nebo satelitní sítě, počítačový přenos informací.

(511) 9, 16, 38
(210) O-187610

(111) **257695**
(220) 17.01.2003
(151) 29.09.2003
(540)

Silvita

(730) **Silvita, s. r. o.**, Tvardkova 1191, Ústí nad Orlicí, 56201, CZ
(740) Ing. Novotný Jaroslav, Římská 45, Praha 2, 12000
(510) (3) kosmetické přípravky a suroviny pro kosmetiku spadající do této třídy; (5) léky, potravinové doplňky jako např. vitamíny a jiné doplňky uvedené v této třídě, přípravky k léčení artrózy a osteoporózy, bylinné extrakty, farmaceutické přípravky a farmaceutické suroviny spadající do této třídy; (29) tablety a tyčinky živočišného původu jako doplněk stravy, potravinové suroviny živočišného původu spadající do této třídy; (30) tablety a tyčinky rostlinného původu jako doplněk stravy, potravinové suroviny rostlinného původu spadající do této třídy; (32) nealkoholické nápoje, instantní nápoje, práškové nápoje, sirupy.

(511) 3, 5, 29, 30, 32
(210) O-187668

(111) **257833**
(220) 03.02.2003
(151) 29.09.2003
(540)



(730) **Pharma News, s.r.o.**, Jakobiho 326, Praha 10, 10900, CZ
(510) (16) tiskoviny; (35) reklama; (41) vydavatelství.

(511) 16, 35, 41
(210) O-188211

(111) **257834**
(220) 03.02.2003
(151) 29.09.2003
(540)



- (730) **PANASONIC CORPORATION**, 1006 Oaza-Kadoma, Kadoma-Shi, Osaka, JP
(740) Lovells, JUDr. Trojan Oldřich, Slovanský dům, Na Příkopě 22, Praha 1, 11000
(510) (9) přehrávače a nahrávače videodisků, videorekordéry, videorekordéry a nahrávače videodisků zapojitelné do sítě pro domácí užití, televizní přijímače, televizní tunery, zařízení pro záznam, přenos, převod, reprodukci zvuku a nebo obrazu.
(511) 9
(210) O-188213

- (111) **258151**
(220) 05.11.2002
(151) 29.10.2003
(540)

FAST PARTS

- (730) **Air Products and Chemicals, Inc.**, 7201 Hamilton Boulevard, Allentown, PA, US
(740) Patentová kancelář Kania, Sedlák, Smola, Ing. Malůšek Jiří, Mendlovo nám. 1a, Brno, 60300
(510) (6) kovové válce pro uskladnění plynu, rozdělovací potrubí kovové, kovové pojízdné rámy k uložení a přepravě válců pro uskladnění plynů, těsnící uzávěry kovové, svařovací dráty kovové; (8) pomocná zařízení k provádění svařování jako např. upínací kleště, držáky elektrod, svěráky; (9) pomocná zařízení k provádění svařování jako např. elektrické svařecí přístroje, elektrická svařecí zařízení, svařecí přilby, svařecí elektrody, ochranné rukavice, tlakoměry pro plyn, zařízení na svaření elektrickým obloukem.
(511) 6, 8, 9
(210) O-185290

- (111) **258484**
(220) 24.02.2003
(151) 29.10.2003
(540)



- (730) **CEDAR s. r. o.**, Bendova 9, Plzeň, 30100, CZ
(740) Langrova, s.r.o., Skřetova 48/1011, Plzeň, 30100
(510) (36) realitní kancelář, zprostředkování v oblasti finančních a realitních služeb.
(511) 36
(210) O-189103

- (111) **258489**
(220) 25.02.2003
(151) 29.10.2003
(540)

COOLDRY

- (730) **Václav Hrbek - BODY HF**, Augustinova 2074, Praha 4 - Chodov, 14800, CZ
(740) Rott, Růžička & Guttman Patentové, známkové a advokátní kanceláře, JUDr. Michal Růžička, CSc., Vinohradská 37, Praha 2, 12000
(510) (23) nitě a příze uvedené v této třídě; (24) tkaniny a látky uvedené v této třídě; (25) svetry a oblečení uvedené v této třídě.
(511) 23, 24, 25
(210) O-189123

- (111) **258896**
(220) 20.12.2002
(151) 27.11.2003
(540)

Vin&Co

- (730) **Adeux, s.r.o.**, Opletalova 1284/37, Praha 1, 11000, CZ
(740) POLEDNE ROTTA ADVOKÁTI, JUDr. Petr Poledne, Ph.D., Maiselova 38/15, Praha 1, 11000
(510) (21) košťýře na ochutnávání vína, demižony, džbánky s

výjimkou džbánek z drahých kovů, láhve, otvíráky na láhve, nádoby na led, sklenice, šejkry; (33) alkoholické nápoje; (35) zprostředkování prodeje alkoholických nápojů; (39) distribuce alkoholických nápojů s výjimkou pro reklamní účely.

- (511) 21, 33, 35, 39
(210) O-187095

- (111) **258897**
(220) 20.12.2002
(151) 27.11.2003
(540)



- (730) **Adeux, s.r.o.**, Opletalova 1284/37, Praha 1, 11000, CZ
(740) POLEDNE ROTTA ADVOKÁTI, JUDr. Petr Poledne, Ph.D., Maiselova 38/15, Praha 1, 11000

(510) (21) košťýře na ochutnávání vína, demižony, džbánky s výjimkou džbánek z drahých kovů, láhve, otvíráky na láhve, nádoby na led, sklenice, šejkry; (33) alkoholické nápoje; (35) zprostředkování prodeje alkoholických nápojů; (39) distribuce alkoholických nápojů s výjimkou pro reklamní účely.

- (511) 21, 33, 35, 39
(210) O-187096

- (111) **258898**
(220) 20.12.2002
(151) 27.11.2003
(540)

adeux

- (730) **Adeux, s.r.o.**, Opletalova 1284/37, Praha 1, 11000, CZ
(740) POLEDNE ROTTA ADVOKÁTI, JUDr. Petr Poledne, Ph.D., Maiselova 38/15, Praha 1, 11000

(510) (21) košťýře na ochutnávání vína, demižony, džbánky s výjimkou džbánek z drahých kovů, láhve, otvíráky na láhve, nádoby na led, sklenice, šejkry; (33) alkoholické nápoje; (35) zprostředkování prodeje alkoholických nápojů; (39) distribuce alkoholických nápojů s výjimkou pro reklamní účely.

- (511) 21, 33, 35, 39
(210) O-187097

- (111) **258927**
(220) 13.01.2003
(151) 27.11.2003
(540)

OBI KONTO

- (730) **OBI GmbH & Co. Deutschland KG**, Albert-Einstein-Strasse 7-9, D-42929 Wermelskirchen, DE

(740) Čermák a spol., JUDr. Karel Čermák jr., Ph.D., LL.M., advokát, Elišky Peškové 15/735, Praha 5, 15000

(510) (9) nosiče informací všeho druhu, například zvuku a obrazu v rozsahu tř. 9, elektronické publikace, software; (35) reklamní činnost, marketing, vyhodnocování, shromažďování a uchovávání dat pro komerční využití; (38) poskytování (šíření) informací prostřednictvím veřejných datových sítí, například internetu; (42) pronájem software, poradenství v oblasti hardware a software, správa počítačových sítí.

- (511) 9, 35, 38, 42
(210) O-187491

- (111) **258929**
(220) 15.01.2003
(151) 27.11.2003

(540)



- (730) **Aminostar s.r.o.**, Loukov 55, Loukov u Mnichova Hradiště, 29411, CZ
- (740) Advokátní a patentová kancelář VYSKOČIL, KROŠLÁK a spol., Dana Lukajová, Voršílská 10, Praha 1, 11000
- (510) (5) výrobky dietetické pro léčebné účely, potraviny pro děti, batolata a nemocné, potravinové přípravky a doplňky všeho druhu, jako posilující poživatiny, vitamínové přípravky, poživatiny pro doplnění redukčních diet nebo přípravků pro hubnutí, vše s léčebnými účinky, přípravky s léčebnými účinky obsahující biochemické katalyzátory, zejména pro fyzicky aktivní osoby, rekonvalescenty a nemocné, potravinové doplňky pro posílení imunity organismu v tuhém i tekutém stavu ve formě kapek, sirupu, gelu, past, tablet, pastilek apod. vše výše uvedené určené k léčebným účelům, dezinfekční prostředky; (29) maso, ryby, drůbež, zvěřina, masové výtažky, ovoce a zelenina konzervované, sušené a zavažené, želé, džemy, kompoty, vejce, mléko a mléčné výrobky, včetně potravinových doplňků na bázi mléka a vajec, výživné extrakty, proteiny a směsi z nich, výrobky na bázi brambor, jako bramborové lupínky a pod., oleje a tuky jedlé, ovocné dřeně; (30) oplatky, cukrovinky, včetně gumových a esencí pro cukrovinky, cukrářské výrobky všeho druhu, káva, čaj, kakao, müsli, cukr, rýže, kávové náhražky, med, sirup melasový, droždí pro kynutí, sůl, hořčice, ocet, omáčky, koření, zmrzlina, led pro osvěžení, potravinové doplňky na bázi sojových proteinů; (32) vody minerální a šumivé a jiné nealkoholické nápoje včetně diabetických, sirupy a jiné přípravky k přípravě nápojů, ovocné šťávy a nápoje z ovocných šťáv, energetické nápoje, iontové nápoje.
- (511) 5, 29, 30, 32
(210) O-187592

- (111) **258935**
(220) 16.01.2003
(151) 27.11.2003
(540)

ENTRYCON

- (730) **CONSYMEA spol. s r.o.**, Hlavní 304, Prštice, 66446, CZ
- (740) A. Holas & partner PATENTOVÁ A ZNÁMKOVÁ KANCELÁŘ, Ing. Mgr. Holasová Hana, Křížová 4, Brno, 60300
- (510) (6) obecné kovy, kovové stavební materiály, kovové dveře, kovová garážová vrata, zámečnické výrobky, kovové brány, kovové závory, kovové stavební konstrukce, kovové ploty, turnikety s výjimkou automatických, závory, parkovací stojany a terminály kovové, kovové výrobky pro zabezpečení vjezdů a parkovišť; (9) přístroje a nástroje elektrické obsažené ve třídě 9, přístroje a nástroje vědecké, přístroje pro měření, vážení, signalizaci a kontrolu, automaty na listky, automatické turnikety, mechanismy pro turnikety, čtečky čárového kódu, čtecí zařízení, dálkové ovladače, elektrická zařízení pro dálkové ovládání průmyslových procesů, dálkové řízení signalizace, identifikační karty magnetické, karty s pamětí nebo s mikroprocesorem, kódované magnetické karty, identifikační karty magnetické, monitorovací přístroje, operační systémy (nahrané programy), počítačový software (nahraný), počítačové stroje, přístroje pro zpracování informací a počítače, optické přístroje a nástroje, nosiče dat magnetické a optické, centrální procesorové jednotky (procesory), propojovací mezipřipojky pro počítače, počítačové klávesnice, modemy, vizuální zobrazovací jednotky, monitory, tiskárny, terminály, floppy mechaniky, pevné disky, diskety, počítačové základní desky, napájecí zdroje, přístroje pro záznam, převod, reprodukci zvuku nebo obrazu, informace a záznamy na nosičích pro elektronické čtení dat, zařízení pro zpracování dat, zapisovací pokladny, registrační pokladny, signalizační panely (světelné nebo mechanické), měřicí a řídicí systémy, řídicí, kontrolní panely, vysílače elektronických signálů, televizní přístroje, snímače

znaků a obrazu, snímání hroty, měřicí zesilovače, digitální záznamníky měřených signálů, časové spínače, programovatelné automaty, řídicí jednotky, integrované paměťové karty obsahující údaje jako je obraz a zvuk, vstupní a výstupní zařízení pro obraz a zvuk, elektronické systémy pro výběr mýtného, parkovací systémy, zařízení na evidenci vjezdu, elektrické a elektronické ovládání vrat, závor, bran, dveří apod. včetně snímání zařízení a čidel, průmyslové závory, infra závory, software pro rozpoznávání znaků a obrazu; (37) montáž, údržba a opravy elektrických a elektronických přístrojů a zařízení, instalace, údržba a opravy automatických pohonů garážových vrat, vjezdových bran a ostatních součástí vjezdových automatů pro domácí i průmyslové použití; (42) vědecké a technologické služby v oblasti počítačového softwaru a hardwaru a s ním spojený výzkum a návrhy, průmyslové analýzy a výzkum, návrh a vývoj počítačového hardwaru a softwaru, zejména aktualizace počítačových programů, instalace počítačových programů, kopírování počítačových programů, údržba počítačových programů, počítačové programování, počítačová systémová analýza, tvorba počítačových systémů, poradenské služby v oblasti počítačového hardware, pronájem počítačového softwaru, pronájem počítačů, projektování, projektová činnost, projektové studie technické, řízení technologického procesu, řízení a monitorování technologie, přenos dat z fyzických nosičů na elektronické nosiče, převod dat a počítačových programů, zkoušky materiálu, konzultační služby v oblasti řídicích a měřicích systémů, analýza obrazu, digitální zpracování obrazu, strojové rozpoznávání obrazu.

- (511) 6, 9, 37, 42
(210) O-187646

- (111) **259112**
(220) 24.02.2003
(151) 27.11.2003
(540)



- (730) **ABF, a.s.**, Mimoňská 645, Praha 9 - Prosek, 19000, CZ
- (510) (9) nosiče informací všeho druhu v rozsahu třídy 9, např. dat, obrazu a zvuku, elektronické publikace, software; (16) nosiče informací všeho druhu v rozsahu třídy 16, např. tiskoviny a polygrafické výrobky, informační letáky a brožury, katalogy, vstupenky, fotografie, plakáty; (35) výstavy a veletrhy pro obchodní a reklamní účely, jejich organizování a pořádání, odborné poradenství, vztahující se k organizování komerčních výstav a veletrhů, inzertní, reklamní a propagační služby, poskytování pomoci při provozu obchodu včetně zprostředkování obchodních a obchodně personálních záležitostí, marketing, průzkumy a analýzy trhů; (37) technické zabezpečení výstav a veletrhů, např. montáž a demontáž výstavních expozic a exponátů, čištění a údržba výstavních areálů a ploch, stavby a úpravy výstavních ploch a stánků; (38) šíření informací prostřednictvím datových sítí, např. internetem; (41) výchovná, vzdělávací a zábavní činnost, pořádání odborných setkání, například školení, kurzů, konferencí a symposií, přednášek, organizování a pořádání výstav a veletrhů ke vzdělávacím, kulturním, výchovným a zábavním účelům, odborné poradenství, vztahující se k organizování vzdělávacích, kulturních, výchovných a zábavních výstav a veletrhů, pořádání soutěží, nakladatelská a vydavatelská činnost.
- (511) 9, 16, 35, 37, 38, 41
(210) O-189112

- (111) **259113**
(220) 24.02.2003
(151) 27.11.2003

(540)



- (730) **ABF, a.s.**, Mimoňská 645, Praha 9, 19000, CZ
(510) (9) nosiče informací všeho druhu v rozsahu třídy 9, např. dat, obrazu a zvuku, elektronické publikace, software; (16) nosiče informací všeho druhu v rozsahu třídy 16, např. tiskoviny a polygrafické výrobky, informační letáky a brožury, katalogy, vstupenky, fotografie, plakáty; (35) výstavy a veletrhy pro obchodní a reklamní účely, jejich organizování a pořádání, odborné poradenství, vztahující se k organizování komerčních výstav a veletrhů, inzertní, reklamní a propagační služby, poskytování pomoci při provozu obchodu včetně zprostředkování obchodních a obchodně personálních záležitostí, marketing, průzkumy a analýzy trhů; (37) technické zabezpečení výstav a veletrhů, např. montáž a demontáž výstavních expozic a exponátů, čištění a údržba výstavních areálů a ploch, stavby a úpravy výstavních ploch a stánků; (38) šíření informací prostřednictvím datových sítí, např. internetem; (41) výchovná, vzdělávací a zábavní činnost, pořádání odborných setkání, například školení, kurzů, konferencí a symposií, přednášek, organizování a pořádání výstav a veletrhů ke vzdělávacím, kulturním, výchovným a zábavním účelům, odborné poradenství, vztahující se k organizování vzdělávacích, kulturních, výchovných a zábavních výstav a veletrhů, pořádání soutěží, nakladatelská a vydavatelská činnost.

(511) 9, 16, 35, 37, 38, 41
(210) O-189113

(111) **259188**
(220) 12.03.2003
(151) 27.11.2003
(540)



- (730) **HIT CZ s.r.o. PODĚBRADSKÁ PAPIRNA**, U Bažantice 983, Poděbrady, 29001, CZ
(510) (7) sáčky pro vysavače filtrační; (16) blahopřání, blahopřání hudební, blány rozmnožovací, bloky, papírnické výrobky, brožury, bublinkové obaly z umělých hmot, celofán na balení - celulozové fólie, číslovačky, děrovačky - kancelářské potřeby, desky, papírnické výrobky, desky psací i s klipsem, desky na dokumenty (šanon, pořadače), dopisní papír, etikety papírové a plastové, figurky (sošky) z papírové hmoty, filtrační materiály (papír), filtry kávové papírové, hliníkové fólie na balení potravin, fólie viskózní z regenerované celulózy a umělých hmot na balení, formuláře, stojany na fotografie, grafické reprodukce, gumičky (kancelářské potřeby), gumy na mazání, hmota papírová (papír-maše), houbičky navlhčovací (kancelářské potřeby), kalendáře také trhací, kancelářské potřeby kromě nábytku, kancelářské sponky, kapesníky papírové, karton a výrobky z kartonu, kartotéční listky, karty, katalogy, krabice, knihy (účetní, alba, jiné), klovatina (lepidla) kancelářské nebo pro domácnost, vzory na kopírování, korektory tekuté a páskové (kancelářské potřeby), kornouty papírové, krabice papírové nebo lepenkové, krabice na poštu, kryty papírové na květináče a květiny, výrobky z lepenky, lepenkové roury, lepicí pásky pro kancel. potřeby a domácnost, lepidla pro kancelářské účely a domácnost, mapy, mašle papírové, obálky (papírnické výrobky), obaly na láhve lepenkové nebo papírové, obaly na spisy, obtisky, sáčky na odpadky, oznámení papírenské výrobky, papír, papír kreslicí a

dopisní, papír kopírovací (pauzovací), papír pro kopírování, psaní, toaletní, úhlový, papírové prostírání a archy, papírové podložky pod sklenice, papírové ubrousky a ubrusy, pouzdra na doklady, pera (kancelářské potřeby), podložky psací, na stůl papírové, pod sklenice, podušky razítkovací, pohlednice, pořadače (kancelářské potřeby), spisové obaly, šanon na dokumenty), poutače z papíru nebo lepenky, pravítka, psací potřeby a soupravy, sáčky jako obaly z papíru nebo umělých hmot, sešity, seznamy (rejstříky), skicáky, školní potřeby, tiskopisy, tisky a tištění publikace, tuhy do tužek, tužky, ubrusy i na odličování a kosmetické, též toaletní, fólie na balení z umělé hmoty, vazby knihařské, vlajky papírové, výrobky papírenské, záložky do knih, zápisníky (notesy); (28) hry (stolní, společenské, elektronické, apod.) a hračky, vánoční ozdoby.

(511) 7, 16, 28
(210) O-189583

(111) **259394**
(220) 11.04.2003
(151) 27.11.2003
(540)

CPT

- (730) **DICONT, a. s.**, Prvního pluku 347/12a, Praha 8, 18600, CZ
(740) Langrova, s.r.o., Skrětova 48, Plzeň, 30100
(510) (9) kapacitní snímač polohy.
(511) 9
(210) O-190585

(111) **259491**
(220) 25.04.2003
(151) 27.11.2003
(540)

SUSTANE

- (730) **Eastman Chemical Company**, 200 South Wilcox Drive, Kingsport, TN, US
(740) PATENTSERVIS Praha a.s., Na Podkovce 281/10, Praha 4, 14700
(510) (1) chemické výrobky určené pro průmysl, včetně přídatných činidel nebo emulzních stabilizátorů chutě a vůně jako jsou potravinářská nebo kosmetická aditiva.
(511) 1
(210) O-191060

(111) **259804**
(220) 03.02.2003
(151) 23.12.2003
(540)



- (730) **Sport Wave, s.r.o.**, Bruslařská 1185/16, Praha 10, 10200, CZ
(510) (5) přípravky-poživatiny obsahující biologické katalyzátory pro fyzicky aktivní osoby, sportovce, rekonvalescenty, posilující poživatiny, extrakty a potraviny pro zvláštní výživu, dietetické, diabetické poživatiny a potraviny pro zvláštní výživu, vitamínové přípravky, potravní doplňky pro posílení imunity organismu a zlepšení zdraví v tuhém a tekutém stavu, ve formě kapek, sirupů, gelů, past, tablet, pastilek, tobolek, kapslí, prášků, obilní klíčky, kultury mikroorganismů pro diety, vše pro léčebné účely; (29) veškeré potraviny v konzervách na bázi masa, ryb, drůbeže a zeleniny, ovocné dřeně, poživatiny z ovoce; (30) káva a náhražky kávy, obilní vločky a jiné obilné výrobky určené k výživě lidí, müsli, čaje, přípravky-poživatiny obsahující biologické katalyzátory pro fyzicky aktivní osoby, sportovce, rekonvalescenty, posilující poživatiny, extrakty a potraviny pro zvláštní výživu v rámci této třídy pro neléčebné účely, dietetické a diabetické poživatiny a potraviny pro zvláštní výživu v rámci této třídy, potravní doplňky pro posílení imunity organismu a zlepšení zdraví v tuhém a tekutém stavu, ve formě kapek, sirupů, gelů, past, tablet, pastilek, tobolek,

kapslí, prášků v rámci této třídy pro neléčebné účely; (32) nealkoholické nápoje sycené i nesycené, včetně nápojů minerálních, šumivých a energetických, sirupy a jiné přípravky a koncentráty pro přípravu nápojů, včetně nápojů diabetických a dietetických nikoliv pro léčebné účely, ovocné šťávy a nápoje z ovocných šťáv, stolní a minerální vody, nápojové směsi a prášky, nízkokalorické míchané nápoje, energetické nápoje, iontové nápoje.

(511) 5, 29, 30, 32
(210) O-188182

(111) **259817**
(220) 12.02.2003
(151) 23.12.2003
(540)

MIVEC

(730) **MITSUBISHI JIDOSHA KOGYO KABUSHIKI KAISHA**, 33-8, Shiba 5-chome, Minato-ku, Tokyo, JP
(740) Advokátní a patentová kancelář Čermák, Hořejš, Myslíl, JUDr. Matějka Jan, Národní 32, Praha 1, 11000
(510) (7) části motorů pro automobily náležející do tř. 7; (12) automobily, díly a součásti pro automobily, motory pro automobily.
(511) 7, 12
(210) O-188725

(111) **260204**
(220) 10.05.2002
(151) 26.01.2004
(540)

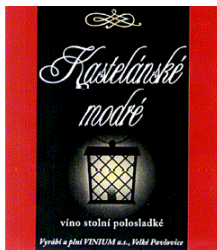

(730) **VINIUM a.s.**, Hlavní 666, Velké Pavlovice, 69106, CZ
(740) advokát, JUDr. Iveta Sokolová, Bělehradská 7/13, Praha, 14016
(510) (16) tiskoviny; (33) alkoholické nápoje.
(511) 16, 33
(210) O-179705

(111) **260205**
(220) 10.05.2002
(151) 26.01.2004
(540)



(730) **VINIUM a.s.**, Hlavní 666, Velké Pavlovice, 69106, CZ
(740) advokát, JUDr. Iveta Sokolová, Bělehradská 7/13, Praha, 14016
(510) (16) tiskoviny; (33) alkoholické nápoje.
(511) 16, 33
(210) O-179706

(111) **260902**
(220) 20.12.2002
(151) 24.02.2004
(540)

M. KRÁL & SPOL

(730) **M. Král & spol, s.r.o.**, Opletalova 1284/37, Praha 1, 11000, CZ
(740) POLEDNE ROTTA ADVOKÁTI, JUDr. Petr Poledne, Ph.D., Maiselova 38/15, Praha 1, 11000
(510) (21) košťýře na ochutnávání vína, demižóny, džbánky s

výjimkou džbánek z drahých kovů, láhve, otvíráky na láhve, nádoby na led, sklenice, šejkry; (33) alkoholické nápoje; (35) zprostředkování prodeje alkoholických nápojů; (39) distribuce alkoholických nápojů.

(511) 21, 33, 35, 39
(210) O-187093

(111) **260903**
(220) 20.12.2002
(151) 24.02.2004
(540)

M. KRÁL & SPOL

(730) **M. Král & spol, s.r.o.**, Opletalova 1284/37, Praha 1, 11000, CZ
(740) POLEDNE ROTTA ADVOKÁTI, JUDr. Petr Poledne, Ph.D., Maiselova 38/15, Praha 1, 11000
(510) (21) košťýře na ochutnávání vína, demižóny, džbánky s výjimkou džbánek z drahých kovů, láhve, otvíráky na láhve, nádoby na led, sklenice, šejkry; (33) alkoholické nápoje; (35) zprostředkování prodeje alkoholických nápojů; (39) distribuce alkoholických nápojů.
(511) 21, 33, 35, 39
(210) O-187094

(111) **260928**
(220) 06.02.2003
(151) 24.02.2004
(540)



(730) **SPORT SCHWARZKOPF s.r.o.**, T. G. Masaryka 154, Sušice II, 34201, CZ
(740) PATENTFORM, Ing. Stanislav Dušek, Medinská 530, Praha 9-Klánovice, 19014
(510) (22) stany, lodní plachty; (24) spací pytle; (25) oděvy, prádlo, boty, střevíce, trepky; (40) šití sportovních a turistických oděvů a potřeb.
(511) 22, 24, 25, 40
(210) O-188322

(111) **260929**
(220) 06.02.2003
(151) 24.02.2004
(540)

HIGH POINT

(730) **SPORT SCHWARZKOPF s.r.o.**, T. G. Masaryka 154, Sušice II, 34201, CZ
(740) PATENTFORM, Ing. Stanislav Dušek, Medinská 530, Praha 9-Klánovice, 19014
(510) (22) stany, lodní plachty; (24) spací pytle; (25) oděvy, prádlo, boty, střevíce, trepky; (40) šití sportovních a turistických oděvů a potřeb.
(511) 22, 24, 25, 40
(210) O-188323

(111) **261102**
(220) 24.04.2003
(151) 24.02.2004



- (540) **Šourek Pavel**, Lohanského 900, Praha 5, 15200, CZ
(730) (35) reklamní a propagační služby, informační služby v oblasti reklamy, vylepování plakátů; (41) informační služby v oblasti kultury, tvorba dekorace, fotografování, organizování soutěží, pronájem dekorací, sálů a technického vybavení pro kulturní akce.
(511) 35, 41
(210) O-191023

- (111) **261301**
(220) 03.06.2003
(151) 24.02.2004
(540)

APPU

- (730) **Svoboda Matěj**, Matoušova 8, Praha 5, 15000, CZ
(510) (20) spací pytle na kempování, potřeby a nábytek pro camping zařazené v této třídě, dopisní schránky nekovové; (22) stany a plachty, lana, sítě a obdobné potřeby pro pobyt v přírodě a turistiku v rozsahu třídy 22; (25) oděvy, zejména sportovní a outdoorové oblečení, bundy, kalhoty, čepice, apod., obuv.
(511) 20, 22, 25
(210) O-192254

- (111) **261573**
(220) 04.07.2003
(151) 24.02.2004
(540)



- (730) **Mladá fronta a.s.**, Mezi Vodami 1952/9, Praha 4 - Modřany, 14300, CZ
(510) (16) periodické a neperiodické publikace, tiskoviny, časopisy, knihy, propagační materiály, letáky, brožury, prospekty; (35) marketing, reklama, inzerce; (41) vydavatelství a nakladatelství.
(511) 16, 35, 41
(210) O-193500

- (111) **261583**
(220) 08.07.2003
(151) 24.02.2004
(540)

Mladá fronta - Enterprise

- (730) **Mladá fronta a.s.**, Mezi Vodami 1952/9, Praha 4 - Modřany, 14300, CZ
(510) (9) nahrané a nenahrané nosiče záznamů zvuku a obrazu, zejména audio a video kazety, magnetofonové pásky, gramofonové desky, kompaktní desky, videodisky; (16) knihy a ostatní periodické i neperiodické publikace, tiskoviny, letáky, bibliofilie, kalendáře, reklamní a propagační tiskoviny; (35) marketing, reklama, inzertní a organizování výstav pro reklamní a komerční účely, propagační činnost; (41) vydavatelství a nakladatelství, organizování kulturních a vzdělávacích výstav.
(511) 9, 16, 35, 41
(210) O-193598

- (111) **261621**
(220) 14.07.2003
(151) 24.02.2004
(540)

VTM Science

- (730) **Mladá fronta a.s.**, Mezi Vodami 1952/9, Praha 4 - Modřany, 14300, CZ
(510) (9) nahrané a nenahrané nosiče záznamů zvuku a obrazu, zejména audio a video kazety, magnetofonové pásky, gramofonové desky, kompaktní desky, videodisky; (16) knihy a ostatní periodické a neperiodické publikace, tiskoviny, letáky, bibliofilie, kalendáře, reklamní a propagační tiskoviny; (35) marketing, reklama, inzertní činnost a organizování výstav pro

reklamní a komerční účely, propagační činnost; (41) vydavatelství a nakladatelství, organizování kulturních a vzdělávacích výstav.

- (511) 9, 16, 35, 41
(210) O-193796

- (111) **261724**
(220) 17.09.2003
(151) 24.02.2004
(540)

AMINOSTAR Dietary Supplements

- (730) **Aminostar s.r.o.**, Loukov 55, Loukov u Mnichova Hradiště, 29411, CZ
(740) Advokátní a patentová kancelář VYSKOČIL, KROŠLÁK a spol., Dana Lukajová, Voršilská 10, Praha 1, 11000
(510) (5) výrobky dietetické pro léčebné účely, potraviny pro batolata a nemocné, potravinové přípravky a doplňky všeho druhu pro léčebné účely, posilující poživatiny k léčebným účelům, vitamínové přípravky, poživatiny pro doplnění redukčních diet nebo přípravků pro hubnutí, vše s léčebnými účinky, přípravky s léčebnými účinky obsahující biochemické katalyzátory, zejména pro fyzicky aktivní osoby, rekonvalescenty a nemocné, vše výše uvedené určené k léčebným účelům, dezinfekční přípravky jiné než pro osobní potřebu, WC deodoranty, WC osvěžovače, WC gely, prostředky k ničení plevele a k hubení živočišných škůdců, výrobky veterinářské, farmaceutické a zdravotnické spadající do této třídy jako jsou dezinfekční prostředky jiné než pro osobní potřebu, diabetické přípravky pro léčebné účely, nápoje dietetické upravené pro lékařské účely; (29) mléko, mléčné výrobky, mléčné nápoje s vysokým obsahem mléka, kefir, protein pro lidskou potřebu, syrovátka, tofu, želatina, kumys, jedlé oleje; (30) čaj, šťáva rajčatová, čokoládové nápoje, kakaové nápoje, kávové nápoje, nápoje na bázi čaje; (32) piva všeho druhu, nápoje iontové, vody minerální a šumivé a jiné nealkoholické nápoje, sirupy a jiné přípravky k přípravě nápojů, ovocné šťávy a nápoje z ovocných šťáv.
(511) 5, 29, 30, 32
(210) O-195988

- (111) **261823**
(220) 02.01.2003
(151) 23.03.2004
(540)



- (730) **Liptovská mliekareň a.s.**, 1. mája 124, Liptovský Mikuláš, SK
(740) KANIA, SEDLÁK, SMOLA Patentová a známková kancelář, Ing. František Kania, Mendlovo nám. 1a, Brno, 60300
(510) (29) sýry, měkké roztírací sýry.
(511) 29
(210) O-187264

- (111) **261838**
(220) 29.01.2003
(151) 23.03.2004

(540)



- (730) **BLUE ORANGE a.s.**, Pomořanská 489, Praha 8 - Troja, 18000, CZ
(740) Mgr. Michal Vojáček, Náměstí Míru 15, Praha 2, 12000
(510) (3) kosmetika; (5) potraviny doplňkové výživy, vitamínové, minerální přípravky a nápoje, vše dietní, určené pro léčebné účely; (25) oděvy, sportovní oděvy, obuv, sportovní obuv, kloboučnické zboží; (28) hry, hračky, sportovní nářadí a potřeby, nářadí pro hry, rybářské nářadí a potřeby, vše spadající do této třídy; (32) nealkoholické energetické nápoje a přípravky ke zhotovování nealkoholických energetických nápojů; (41) provozování tělovýchovných zařízení, poskytování tělovýchovných služeb, sportovní a zábavní činnost, půjčování sportovního nářadí a potřeby; (43) kavárna a restaurace, poskytování dočasného ubytování, poskytování služeb Internet kavárny - cybercafé ve třídě 43.
(511) 3, 5, 25, 28, 32, 41, 43
(210) O-188067

- (111) **262137**
(220) 01.07.2003
(151) 23.03.2004
(540)

Mladá fronta - Přehled

- (730) **Mladá fronta a.s.**, Mezi Vodami 1952/9, Praha 4 - Modřany, 14300, CZ
(510) (9) nahrané a nenahrané nosiče záznamů zvuku a obrazu, zejména audio a video kazety, magnetofonové pásky, gramofonové desky, kompaktní desky, videodisky; (16) knihy a ostatní periodické i neperiodické publikace, tiskoviny, letáky, bibliofilie, kalendáře, reklamní a propagační tiskoviny; (35) marketing, reklama, inzertní a organizování výstav pro reklamní a komerční účely, propagační činnost; (41) vydavatelství a nakladatelství, organizování kulturních a vzdělávacích výstav.
(511) 9, 16, 35, 41
(210) O-193349

- (111) **262138**
(220) 01.07.2003
(151) 23.03.2004
(540)

Mladá fronta - Čas

- (730) **Mladá fronta a.s.**, Mezi Vodami 1952/9, Praha 4 - Modřany, 14300, CZ
(510) (9) nahrané a nenahrané nosiče záznamů zvuku a obrazu, zejména audio a video kazety, magnetofonové pásky, gramofonové desky, kompaktní desky, videodisky; (16) knihy a ostatní periodické i neperiodické publikace, tiskoviny, letáky, bibliofilie, kalendáře, reklamní a propagační tiskoviny; (35) marketing, reklama, inzertní a organizování výstav pro reklamní a komerční účely, propagační činnost; (41) vydavatelství a nakladatelství, organizování kulturních a vzdělávacích výstav.
(511) 9, 16, 35, 41
(210) O-193350

- (111) **262771**
(220) 15.01.2003
(151) 10.05.2004

(540)



- (730) **Aminostar s.r.o.**, Loukov 55, Loukov u Mnichova Hradiště, 29411, CZ
(740) Advokátní a patentová kancelář VYSKOČIL, KROŠLÁK a spol., Dana Lukajová, Voršilská 10, Praha 1, 11000
(510) (5) výrobky dietetické pro léčebné účely, potraviny pro děti, batolata a nemocné, potravinové přípravky a doplňky všeho druhu, jako posilující poživatiny, vitamínové přípravky, poživatiny pro doplnění redukčních diet nebo přípravků pro hubnutí, vše s léčebnými účinky, přípravky s léčebnými účinky obsahující biochemické katalyzátory, zejména pro fyzicky aktivní osoby, rekonvalescenty a nemocné, potravinové doplňky pro posílení imunity organismu v tuhém i tekutém stavu ve formě kapek, sirupu, gelu, past, tablet, pastilek apod. vše výše uvedené určené k léčebným účelům, určené výlučně pro výživu lidí, dezinfekční prostředky; (29) maso, ryby, drůbež, zvěřina, masové výtažky, ovoce a zelenina konzervované, sušené a zavažené, želé, džemy, kompoty, vejce, mléko a mléčné výrobky, včetně potravinových doplňků na bázi mléka a vajec, výživné extrakty, proteiny a směsi z nich, výrobky na bázi brambor, jako bramborové lupínky a pod., oleje a tuky jedlé, ovocné dřeně; (30) oplatky, cukrovinky, včetně gumových a esencí pro cukrovinky, cukrářské výrobky všeho druhu, káva, čaj, kakao, müsli, rýže, kávové náhražky, med, sirup melasový, droždí pro kynutí, sůl, hořčice, ocet, omáčky, koření, zmrzlina, led pro osvěžení, potravinové doplňky na bázi sojových proteinů; (32) vody minerální a šumivé a jiné nealkoholické nápoje včetně diabetických, sirupy a jiné přípravky k přípravě nápojů, ovocné šťávy a nápoje z ovocných šťáv, energetické nápoje, iontové nápoje.
(511) 5, 29, 30, 32
(210) O-187593

- (111) **263655**
(220) 01.12.2003
(151) 10.05.2004
(540)



- (730) **Aminostar s.r.o.**, Loukov 55, Loukov u Mnichova Hradiště, 29411, CZ
(740) Advokátní a patentová kancelář VYSKOČIL, KROŠLÁK a spol., Dana Lukajová, Voršilská 10, Praha 1, 11000
(510) (5) výrobky dietetické pro léčebné účely, potraviny pro batolata a nemocné, potravinové přípravky a doplňky všeho druhu pro léčebné účely, posilující poživatiny k léčebným účelům, vitamínové přípravky, poživatiny pro doplnění redukčních diet nebo přípravků pro hubnutí, vše s léčebnými účinky, přípravky s léčebnými účinky, obsahující biochemické katalyzátory, zejména pro fyzicky aktivní osoby, rekonvalescenty a nemocné, nápoje iontové, vše výše uvedené určené k léčebným účelům, dezinfekční prostředky a přípravky, jiné než pro osobní potřebu, WC deodoranty, WC osvěžovače, WC gely, prostředky k ničení plevele a k hubnutí živočišných škůdců, výrobky veterinářské, farmaceutické a zdravotnické, spadající do této třídy, diabetické přípravky pro léčebné účely, nápoje dietetické, upravené pro lékařské účely; (29) mléko, mléčné výrobky, mléčné nápoje s vysokým obsahem mléka, kefir, protein pro lidskou spotřebu, syrovátka, tofu, želatina, kumys, jedlé oleje; (32) piva všeho druhu, nápoje iontové, vody minerální a šumivé a jiné nealkoholické nápoje, sirupy a jiné

přípravky k přípravě nápojů, ovocné šťávy a nápoje z ovocných šťáv.
(511) 5, 29, 32
(210) O-198009

(111) **265491**
(220) 27.11.2003
(151) 25.08.2004
(540)

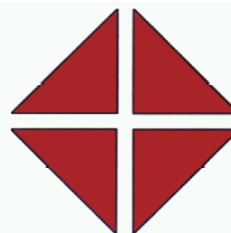

(111) **263736**
(220) 08.07.2003
(151) 26.05.2004
(540)

Mladá fronta - BIZ

(730) **Mladá fronta, a.s.**, Mezi Vodami 1952/9, Praha 4 - Modřany, 14300, CZ
(740) JUDr. Tomáš Prokop, Mezi Vodami 1952/9, Praha 4 - Modřany, 14300
(510) (9) nahrané a nenahrané nosiče záznamů zvuku a obrazu, zejména audio a video kazety, magnetofonové pásky, gramofonové desky, kompaktní desky, videodisky; (16) knihy a ostatní periodické i neperiodické publikace, tiskoviny, letáky, bibliofilie, kalendáře, reklamní a propagační tiskoviny; (35) marketing, reklama, inzertní a organizování výstav pro reklamní a komerční účely, propagační činnost; (41) vydavatelství a nakladatelství, organizování kulturních výstav.
(511) 9, 16, 35, 41
(210) O-193599

(730) **Dr. Staněk spol. s r.o.**, Nad Schody 271, Praha 5 - Řeporyje, 15500, CZ
(740) Ing. Michal Jupa, patentový zástupce, Na Baních 1385, Praha 5 - Zbraslav, 15600
(510) (5) farmaceutické výrobky jako například farmaceutické potraviny a potraviny určené pro zvláštní a zdravotní výživu, funkční potraviny a doplňky stravy, bílkovinná potrava a přípravky, přípravky dietetické, výrobky léčebně kosmetické, vše k léčebným účelům; (29) proteiny pro lidskou potřebu, bílkoviny jako potrava; (30) jenné pečivo, cukrovinky, pudinky, přírodní sladidla; (32) nealkoholické nápoje všeho druhu, jako například minerální vody, ovocné šťávy a nápoje, šumivé nápoje, sirupy; (35) zprostředkovatelská, konzultační a poradenská činnost v oblasti obchodu, reklama, inzercce a poskytování obchodních informací prostřednictvím všech druhů médií, marketing.
(511) 5, 29, 30, 32, 35
(210) O-198608

(111) **264187**
(220) 05.11.2003
(151) 28.06.2004
(540)

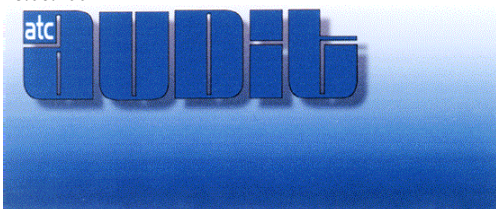

(730) **atc AUDIT, s.r.o.**, Brojova 2113/16, Plzeň, 32600, CZ
(740) Langrova, s.r.o., Skrétova 48/1011, Plzeň, 30100
(510) (9) data, databáze a jiné produkty na magnetických, elektronických a optických nosičích, nosiče dat spadající do třídy 9, publikace v elektronické podobě s možností stažení; (35) analýzy nákladů, posuzování efektivnosti provozu a racionalizace práce, pomoc při řízení průmyslových a obchodních podniků, hospodářské nebo ekonomické poradenství, účetnictví, účetní poradenství, příprava a vyhotovení daňových přiznání, správa obchodních zájmů třetích osob, daňové poradenství, auditorská činnost; (36) finanční analýzy, daňové odhady, finanční informace, finanční odhady a oceňování, finanční poradenství, finanční konzultační služby, finanční služby při likvidaci podniků.
(511) 9, 35, 36
(210) O-197668

(111) **266185**
(220) 27.11.2003
(151) 29.09.2004
(540)

FIBETA

(730) **FIBETA, spol. s r.o.**, Ječná 39a, Praha 2, 12000, CZ
(740) Ing. Jiří Střelák, Šumberova 42, Praha 6, 16200
(510) (11) přístroje pro přípravu nápojů, nápojové automaty, přístroje pro vaření, ohřev, chlazení; (32) nealkoholické nápoje všeho druhu spadající do této třídy včetně piva, ovocné sirupy a šťávy, tekuté a práškové přípravky ke zhotovování nápojů; (36) leasingová činnost.
(511) 11, 32, 36
(210) O-198614

(111) **265047**
(220) 20.06.2003
(151) 25.08.2004
(540)

Marwell

(730) **Marwell Medic s.r.o.**, Pražská třída 184, Hradec Králové, 50004, CZ
(740) Ing. Škoda Milan, Nahořanská 308, Nové Město nad Metují, 54901
(510) (5) plenkové kalhotky s vnitřní absorpční vložkou; (10) plenkové kalhotky s ortopedickou poduškou; (16) plenkové kalhotky a pleny z papíru nebo buničiny.
(511) 5, 10, 16
(210) O-193000

(111) **266186**
(220) 27.11.2003
(151) 29.09.2004
(540)



(730) **UNIMETRA, spol. s r.o.**, Těšínská 773/396, Ostrava - Radvanice, 71600, CZ
(740) Ing. Jiří Střelák, Šumberova 42, Praha 6, 16200
(510) (9) přístroje a zařízení pro měření, měřidla všeho druhu, přístroje pro vážení, kontrolu, signalizaci, regulaci, přístroje optické, vědecké aparáty a přístroje, přístroje pro zpracování informací, počítače, software, přístroje pro záznam, převod a reprodukci zvuku/obrazu, nosiče dat v elektronické podobě a zvukově-obrazové záznamy magnetické nebo v elektronické podobě; (37) opravy a montáž měřicí techniky, elektrických a elektronických přístrojů; (42) metrologické služby - provádění měření a kontroly jakosti, konzultace v oblasti měření, technicko-inženýrská činnost, tvorba počítačového software - programování, zhotovování software na zakázku, výzkum, vývoj a projektování software.
(511) 9, 37, 42
(210) O-198615

(111) **266856**
(220) 27.11.2003
(151) 26.10.2004
(540)



(740) Rott, Růžička & Guttman Patentové, známkové a advokátní kanceláře, JUDr. Michal Růžička, CSc., Vínohradská 37, Praha 2, 12000
(510) (23) nitě a příze uvedené v této třídě; (24) tkaniny a látky uvedené v této třídě; (25) svetry a oblečení uvedené v této třídě.
(511) 23, 24, 25
(210) O-189125

(730) **Elektro - viola s.r.o.**, Luženská 2610, Rakovník, 26901, CZ
(740) Ing. Jiří Střelák, Šumberova 42, Praha 6, 16200
(510) (9) elektrosoučástky všeho druhu spadající do této třídy, elektrické vodiče - kabely všeho druhu, přístroje pro záznam, převod a reprodukci zvuku/obrazu, přístroje pro měření a regulaci, vážení, kontrolu a signalizaci, přístroje optické, vědecké aparáty a přístroje, přístroje pro zpracování informací, počítače, software, přístroje pro vedení, výrobu, přepínání, přeměnu, akumulaci, regulaci nebo řízení elektrického proudu, nosiče dat v elektronické podobě a zvukově-obrazové záznamy magnetické nebo v elektronické podobě, přístroje telekomunikační techniky, baterie, akumulátory; (35) zprostředkování v oblasti obchodu.
(511) 9, 35
(210) O-198617

(111) **267539**
(220) 20.11.2003
(151) 29.11.2004
(540)



(730) **Aminostar s.r.o.**, Loukov 55, Loukov u Mnichova Hradiště, 29411, CZ
(740) Advokátní a patentová kancelář VYSKOČIL, KROŠLÁK a spol., Dana Lukajová, Voršilská 10, Praha 1, 11000
(510) (5) výrobky dietetické pro léčebné účely, potraviny pro batolata a nemocné, potravinové přípravky a doplňky všeho druhu pro léčebné účely, posilující poživatiny k léčebným účelům, vitamínové přípravky, poživatiny pro doplnění redukčních diet nebo přípravků pro hubnutí, vše s léčebnými účinky, přípravky s léčebnými účinky obsahující biochemické katalyzátory, zejména pro fyzicky aktivní osoby, rekonvalescenty a nemocné, nápoje iontové, vše výše uvedené určené k léčebným účelům, dezinfekční přípravky jiné než pro osobní potřebu, WC deodoranty, WC osvěžovače, WC gely, prostředky k ničení plevelu a k hubení živočišných škůdců, výrobky veterinářské, farmaceutické a zdravotnické spadající do této třídy jako jsou dezinfekční prostředky jiné než pro osobní potřebu, diabetické přípravky pro léčebné účely, nápoje dietetické upravené pro lékařské účely; (29) mléko, mléčné výrobky, mléčné nápoje s vysokým obsahem mléka, kefir, protein pro lidskou potřebu, syrovátka, tofu, želatina, kumys, jedlé oleje; (32) piva všeho druhu, nápoje iontové, vody minerální a šumivé a jiné nealkoholické nápoje, sirupy a jiné přípravky k přípravě nápojů, ovocné šťávy a nápoje z ovocných šťáv.
(511) 5, 29, 32
(210) O-198265

(111) **268916**
(220) 25.02.2003
(151) 26.01.2005
(540)

WIND BARRIER

(730) **Václav Hrbek - BODY HF**, Augustinova 2074, Praha 4 - Chodov, 14800, CZ

Zániky ochranných známek uplynutím doby platnosti

Kapitola obsahuje údaje o ochranných známkách, které zanikly uplynutím doby platnosti podle ustanovení § 29 odst. 1 zákona č. 441/2003 Sb.

Číslo zápisu	Datum zániku	
151174	28.05.2012	260841 27.05.2012
171459	26.05.2012	260843 28.05.2012
171460	26.05.2012	
175069	28.05.2012	
175524	26.05.2012	
175525	27.05.2012	
175526	27.05.2012	
175562	28.05.2012	
175712	26.05.2012	
178615	28.05.2012	
178715	27.05.2012	
178716	27.05.2012	
179662	26.05.2012	
179663	26.05.2012	
180281	27.05.2012	
180282	28.05.2012	
180599	25.05.2012	
182470	25.05.2012	
185286	27.05.2012	
187321	26.05.2012	
190946	25.05.2012	
251114	27.05.2012	
251117	28.05.2012	
251118	28.05.2012	
251119	28.05.2012	
251120	28.05.2012	
251990	28.05.2012	
251991	28.05.2012	
251992	28.05.2012	
251993	28.05.2012	
251994	28.05.2012	
251996	28.05.2012	
252532	27.05.2012	
252533	27.05.2012	
252535	27.05.2012	
252537	27.05.2012	
252538	27.05.2012	
252539	27.05.2012	
252542	27.05.2012	
252545	28.05.2012	
252547	28.05.2012	
252548	28.05.2012	
252549	28.05.2012	
253297	27.05.2012	
253300	27.05.2012	
254336	27.05.2012	
254338	28.05.2012	
254341	28.05.2012	
256461	27.05.2012	
257194	28.05.2012	
258046	27.05.2012	
259668	28.05.2012	

Vzdání se práv k ochranné známce

Vlastník ochranné známky se může podle ustanovení § 30 zákona č. 441/2003 Sb. u Úřadu písemným prohlášením vzdát práv k ochranné známce v rozsahu všech výrobků nebo služeb, pro které byla zapsána, nebo některých z nich. Účinky tohoto prohlášení nastávají dnem doručení prohlášení vlastníka ochranné známky Úřadu a nelze je vzít zpět. V této kapitole je tedy uvedeno datum účinnosti vzdání se práv k ochranné známce. Pokud se vlastník vzdal práv k ochranné známce jen v rozsahu některých výrobků a služeb, je pod příslušným INID kódem zveřejněn rovněž zbývající seznam výrobků a služeb, pro které ochranná známka zůstává zapsána.

Tato kapitola dále zahrnuje údaje o ochranných známkách, u kterých vlastník písemným prohlášením omezil rozsah ochrany ve vztahu k prvku ochranné známky.

(111) 183515
(540)



(210) O-80870
s účinností ode dne 10.12.2012/vzdání se práv k ochranné známce

(111) 218875
(540)

ENERGADE

(510) (32) minerální vody, šumivé nápoje a jiné nápoje nealkoholické, nápoje a šťávy ovocné, sirupy a jiné přípravky k zhotovování nápojů.

(511) 32
(210) O-129378

s účinností ode dne 06.12.2012/částečné vzdání se práv k ochranné známce

(111) 298548
(540)



(210) O-434990
s účinností ode dne 04.12.2012/vzdání se práv k ochranné známce

Změny vlastníků ochranných známek

Kapitola obsahuje údaje o ochranných známkách, které byly převedeny nebo přešly ve smyslu ustanovení § 15 odst. 1, 2 a § 16 zákona č. 441/2003 Sb. na jiného vlastníka v rozsahu všech zapsaných výrobků nebo služeb.

Číslo zápisu	Dřívější vlastník	Nynější vlastník	S účinností od
182246	Institut Rosell Inc., 8480, blvd.St-Laurent, Montreal, CA	Danstar Ferment AG, Bahnhofstrasse 7, 6301 Zug, CH	05.12.2012
189636	Erik Machart s. r. o., Bělohorská 259/41, Praha 6 - Břevnov, 16900, CZ	Machart Erik Mgr., T.G. Masaryka 142, Bechyně, 39165, CZ	11.12.2012
219268	TOROLA electronic, spol. s r. o., ul. Míru 1319, Frýdek - Místek, 73801, CZ	TOROLA electronic, spol. s r. o., Míru 1319, Frýdek-Místek, 73801, CZ TOROLA design s.r.o., Míru 1319, Frýdek-Místek, 73801, CZ	05.12.2012
226776	Benteler AG, Residenzstr. 1, Paderborn, DE	Benteler Deutschland GmbH, Residenzstr. 1, 33104 Paderborn, DE	10.12.2012
226777	Benteler AG, Residenzstr. 1, Paderborn, DE	Benteler Deutschland GmbH, Residenzstr. 1, 33104 Paderborn, DE	10.12.2012
241919	LUKROM, spol. s r.o., Lípa 81, 76311, CZ	Vinný sklep Sovín, spol. s r.o., Šardice 700, Šardice, 69613, CZ	07.12.2012
244848	MC Production, s.r.o., Novonosická 40/1650, Púchov, SK	Jozef Ráz, Kľukatá 25, 821 05 Bratislava, SK Ján Baláž, Špitálska 57, 821 08 Bratislava, SK Václav Patejdl, Bellova 50/A, 831 01 Bratislava, SK MC Production, s.r.o., Novonosická 40/1650, 020 01 Púchov, SK	11.12.2012
249349	Ing. Helena Šourková, Dětská 266, Praha 10, 10000, CZ	Divadelní studio Q, s.r.o., Průběžná 1095/5, Praha 10, 10000, CZ	07.12.2012
261102	Helena Šourková, Dětská 2613/266, Praha 10, 10000, CZ	Šourek Pavel, Lohanského 900, Praha 5, 15200, CZ	07.12.2012
261301	Apolena Marešová - APPU, Matoušova 8, Praha 5, 15000, CZ	Svoboda Matěj, Matoušova 8, Praha 5, 15000, CZ	05.12.2012
267500	Pavel Kyllar, Obětí 6. května 554/4, Praha 4, 14000, CZ Simon Štekl, Kolínská 1962/3, Praha 3, 13000, CZ	Pavel Kyllar, Obětí 6. května 554/4, Praha 4, 14000, CZ	07.12.2012
284296	LUKROM, spol. s r.o., Lípa 81, Zlín, 76311, CZ	Vinný sklep Sovín, spol. s r.o., Šardice 700, Šardice, 69613, CZ	07.12.2012
296758	Austria Hotels Liegenschaftsbesitz AG, Hessgasse 7, Vídeň, AT	AUSTRIA Hotels Betriebs-GmbH, Hessgasse 7, Vídeň, AT	11.12.2012
296759	Austria Hotels Liegenschaftsbesitz AG, Hessgasse 7, Vídeň, AT	AUSTRIA Hotels Betriebs-GmbH, Hessgasse 7, Vídeň, AT	11.12.2012
303613	ORBION.CZ, s.r.o., U Půjčovny 952/2, Praha 1, 11000, CZ	Mladá fronta a.s., Mezi Vodami 1952/9, Praha 4 - Modřany, 14300, CZ	11.12.2012
312321	Ing. Václav Křemen, Ph.D., Jasmínová 2696/51, Praha 10, 10600, CZ PhDr. Ing. Eva Boháčková, Zahradní 160, Horní Bezděkov, 27351, CZ	PhDr. Ing. Eva Boháčková, Zahradní 160, Horní Bezděkov, 27351, CZ	07.12.2012
320334	ABAKUS a.s., V Rákosí 212, Praha 4, 14900, CZ	MARGAT CRENEL LTD, 77 Strovolos Ave., 2018 Strovolos, Nicosia, CY	07.12.2012
321023	EUROMEDIA GROUP k.s., Nádražní 896/32, Praha 5, 15000, CZ	Pluskalová Dočekalová Markéta Mgr., Ke kapliče 389, Dolní Břežany, 25241, CZ	10.12.2012

Změny v údajích o vlastních ochranných známkách

Kapitola obsahuje ochranné známky, u kterých byla v rejstříku ochranných známkách vyznačena změna v údajích o vlastních ve smyslu ustanovení § 27 odst. 2 a 7 zákona č. 441/2003 Sb.

Číslo zápisu	Vlastník	S účinností od
180077	Centrum pro informace a mechanické testování obalů - CIMTO, s.p., Toužimská 588/70, Praha 9 - Kbely, 19700, CZ	11.12.2012
218875	Schweppes International Limited, 7 Albemarle Street, London W1SA 4HQ, GB	11.12.2012
222623	Wader Quality Toys KG, Alte Landstrasse 53, 42477 Radevormwald, DE	11.12.2012
222624	Wader Quality Toys KG, Alte Landstrasse 53, 42477 Radevormwald, DE	11.12.2012
227804	VALBEK-EU, s.r.o., Vaňurova 505/17, Liberec 3, 46001, CZ	10.12.2012
250224	Novinová a poštovní s.r.o., Paceřická 2773/1, Praha 9, 19300, CZ	05.12.2012
253449	IPREA s.r.o., Ovocný trh 587/14, Praha 1 - Staré Město, 11000, CZ	07.12.2012
255393	VISIMPEX a.s., Seifertova č.p. 2834, č.or. 33, Přerov I - Město, 75002, CZ	06.12.2012
256893	ŠUMAVSKÝ PRAMEN a.s., Novohradská 745/21, České Budějovice, 37001, CZ	05.12.2012
256992	AIRPORT PROPERTY DEVELOPMENT, a.s., Štefánikova 248/32, Praha 5 - Smíchov, 15000, CZ	05.12.2012
256993	AIRPORT PROPERTY DEVELOPMENT, a.s., Štefánikova 248/32, Praha 5 - Smíchov, 15000, CZ	05.12.2012
257575	Oborová zdravotní pojišťovna zaměstnanců bank, pojišťoven a stavebnictví, Roškotova 1225/1, Praha 4, 14000, CZ	11.12.2012
257834	PANASONIC CORPORATION, 1006 Oaza-Kadoma, Kadoma-Shi, Osaka, JP	06.12.2012
258401	Novinová a poštovní s.r.o., Paceřická 2773/1, Praha 9, 19300, CZ	05.12.2012
258402	Novinová a poštovní s.r.o., Paceřická 2773/1, Praha 9, 19300, CZ	05.12.2012
258896	Adeux, s.r.o., Opletalova 1284/37, Praha 1, 11000, CZ	05.12.2012
258897	Adeux, s.r.o., Opletalova 1284/37, Praha 1, 11000, CZ	05.12.2012
258898	Adeux, s.r.o., Opletalova 1284/37, Praha 1, 11000, CZ	05.12.2012
258935	CONSYMEA spol. s r.o., Hlavní 304, Prštice, 66446, CZ	10.12.2012
259804	Sport Wave, s.r.o., Bruslařská 1185/16, Praha 10, 10200, CZ	06.12.2012
260260	Novinová a poštovní s.r.o., Paceřická 2773/1, Praha 9, 19300, CZ	05.12.2012
260833	Novinová a poštovní s.r.o., Paceřická 2773/1, Praha 9, 19300, CZ	05.12.2012
260902	M. Král & spol, s.r.o., Opletalova 1284/37, Praha 1, 11000, CZ	05.12.2012
260903	M. Král & spol, s.r.o., Opletalova 1284/37, Praha 1, 11000, CZ	05.12.2012
260928	SPORT SCHWARZKOPF s.r.o., T. G. Masaryka 154, Sušice II, 34201, CZ	05.12.2012
260929	SPORT SCHWARZKOPF s.r.o., T. G. Masaryka 154, Sušice II, 34201, CZ	05.12.2012
261838	BLUE ORANGE a.s., Pomořanská 489, Praha 8 - Troja, 18000, CZ	06.12.2012
262705	Novinová a poštovní s.r.o., Paceřická 2773/1, Praha 9, 19300, CZ	05.12.2012
264440	Novinová a poštovní s.r.o., Paceřická 2773/1, Praha 9, 19300, CZ	05.12.2012
279012	Novinová a poštovní s.r.o., Paceřická 2773/1, Praha 9, 19300, CZ	05.12.2012
279013	Novinová a poštovní s.r.o., Paceřická 2773/1, Praha 9, 19300, CZ	05.12.2012
280167	Novinová a poštovní s.r.o., Paceřická 2773/1, Praha 9, 19300, CZ	05.12.2012
280168	Novinová a poštovní s.r.o., Paceřická 2773/1, Praha 9, 19300, CZ	05.12.2012
287652	Novinová a poštovní s.r.o., Paceřická 2773/1, Praha 9, 19300, CZ	05.12.2012
288523	Novinová a poštovní s.r.o., Paceřická 2773/1, Praha 9, 19300, CZ	05.12.2012
288524	Novinová a poštovní s.r.o., Paceřická 2773/1, Praha 9, 19300, CZ	05.12.2012
289541	Novinová a poštovní s.r.o., Paceřická 2773/1, Praha 9, 19300, CZ	05.12.2012
291361	Novinová a poštovní s.r.o., Paceřická 2773/1, Praha 9, 19300, CZ	05.12.2012
300169	Novinová a poštovní s.r.o., Paceřická 2773/1, Praha 9, 19300, CZ	05.12.2012

Číslo zápisu	Vlastník	S účinností od
300924	BAN CZ, s.r.o., Nový Zlíchov 3172/6, Praha 5, 15000, CZ	10.12.2012
304069	Novinová a poštovní s.r.o., Paceřická 2773/1, Praha 9, 19300, CZ	05.12.2012
304070	Novinová a poštovní s.r.o., Paceřická 2773/1, Praha 9, 19300, CZ	05.12.2012
313528	Novinová a poštovní s.r.o., Paceřická 2773/1, Praha 9, 19300, CZ	05.12.2012
313529	Novinová a poštovní s.r.o., Paceřická 2773/1, Praha 9, 19300, CZ	05.12.2012
313756	Novinová a poštovní s.r.o., Paceřická 2773/1, Praha 9, 19300, CZ	05.12.2012
313757	Novinová a poštovní s.r.o., Paceřická 2773/1, Praha 9, 19300, CZ	05.12.2012
321489	3solutions, spol. s r.o., Doudlebská 1699/5, Praha 4 - Nusle, 14000, CZ	07.12.2012

Ostatní rozhodné údaje a úřední opravy

Kapitola zahrnuje zejména přetřídění seznamu výrobků a služeb v návaznosti na mezinárodní zápis, opravu chyb ve formulaci, přepisů a zjevných nesprávností za účelem uvedení do souladu se skutečností. V této kapitole jsou zveřejňovány jen takové údaje, které nemohou být zveřejněny spolu se zveřejněním přihlášky nebo se zápisem ochranné známky. Dále kapitola obsahuje důležitá úřední sdělení.

(11) **302650**

(21) PV 2005-799

Datum provedení změny: 10.12.2012

Patent č. 302650, jehož zánik byl zveřejněn ve Věstníku č. 35/2012 dne 29.8.2012, zůstává nadále v platnosti.

Jiná oznámení

Oznámení změny doby platnosti dodatkového ochranného osvědčení

- (73) F. HOFFMANN-LA ROCHE AG, Basel, CH
- (68) 284788
- (11) 284788/35
- (54) N-Oxykarbonylem substituovaný 5'-deoxy-5-fluorcytidin, způsob jeho výroby a farmaceutický prostředek s jeho obsahem
- (92) CH54657, 10.06.1998
- (93) CH54657, 10.06.1998, CH
- (95) XELODA - kapecitabin, léčivý přípravek
- (94) 10.06.2013