

### Číselné INID kódy pro označování bibliografických dat technických řešení

### INID Codes for the identification of bibliographic data of technical solutions

(Standard WIPO ST. 9 a ST. 80)

(11)	číslo patentu/zápisu/osvědčení	(11)	Number of the patent/registration/certification
(15)	datum zápisu průmyslového vzoru	(15)	Industrial design registration date
(21)	číslo přihlášky/zálosti	(21)	Application number
(22)	datum podání přihlášky/zálosti	(22)	Date of application filing
(23)	údaje o výstavní prioritě	(23)	Exhibition priority data
(28)	počet průmyslových vzorů	(28)	Number of industrial designs included in the application
(31)	číslo prioritní přihlášky	(31)	Number of priority application
(32)	datum podání prioritní přihlášky	(32)	Filing date of priority application
(33)	země priority	(33)	Priority country
(40)	datum zveřejnění přihlášky vynálezu	(40)	Date of publication of patent application
(45)	datum zveřejnění zapsaného průmyslového vzoru	(45)	Publication date of the registered industrial design
(47)	datum zveřejnění udělení patentu a zápisu užitého vzoru, datum zápisu užitého vzoru, datum oznámení udělení evropského patentu v Evropském patentovém věstníku	(47)	Publication date of patent granting and publication date of utility model registration, registration date of utility model, publication date of European patent granting in the European patent bulletin
(51)	mezinárodní patentové třídění/Locarnské třídění průmyslových vzorů	(51)	International Patent Classification/ Locarno Classification for Industrial Designs
(54)	název	(54)	Title
(55)	vyobrazení průmyslového vzoru	(55)	Reproduction of the industrial design
(57)	anotace	(57)	Abstract
(68)	číslo základního patentu	(68)	Number of the basic patent
(71)	označení přihlašovatele/žadatele	(71)	Applicant
(72)	označení původce	(72)	Inventor
(73)	označení majitele/vlastníka	(73)	Owner
(74)	označení zástupce	(74)	Attorney's name and address
(86)	číslo mezinárodní přihlášky	(86)	International application number
(87)	číslo mezinárodního zveřejnění	(87)	International publication number
(92)	datum a číslo první registrace přípravku pro Českou republiku	(92)	Date and number(s) of the first authorization to market the product in the CZ
(93)	datum, číslo a země první registrace přípravku v rámci Společenství	(93)	Date, number(s) and country of the first authorization to market the product in the EEC
(94)	doba platnosti osvědčení	(94)	Term of certification validity
(95)	označení a typ přípravku	(95)	Name of the product and product type
(96)	datum podání a číslo evropské patentové přihlášky	(96)	European patent application filing date and number
(97)	datum zveřejnění a číslo zveřejnění evropské patentové přihlášky v Evropském patentovém věstníku	(97)	European patent application publication date and publication number in the European patent bulletin

### Číselné INID kódy pro označování bibliografických dat ochranných známek

### INID codes and minimum required for the identification of bibliographics data relating to marks

(Standard WIPO ST.60)

(111)	Číslo zápisu ochranné známky (registrace)	(111)	Number of registration
(151)	Datum zápisu ochranné známky	(151)	Date of the registration
(210)	Číslo přihlášky ochranné známky (spisu)	(210)	Number of the application
(220)	Datum podání přihlášky	(220)	Date of filing of the application
(320)	Datum vzniku práva přednosti	(320)	Date of the first application
(442)	Datum zveřejnění přihlášky po průzkumu	(442)	Date of the publication of the examined application
(450)	Datum zveřejnění zápisu ochranné známky ve Věstníku	(450)	Date of publication of the registration
(510)	Seznam výrobků a služeb	(510)	List of goods and/or services
(511)	Číslo třídy výrobků a služeb	(511)	Number of the class of goods and/or services
(526)	Omezení rozsahu ochrany o prvek	(526)	Disclaimer
(540)	Znění nebo vyobrazení ochranné známky	(540)	Reproduction of the mark
(551)	Kolektivní ochranná známka	(551)	Collective mark
(554)	Prostorová ochranná známka	(554)	Three-dimensional mark
(558)	Ochranná známka tvořená pouze barvou nebo kombinací barev	(558)	Mark consisting exclusively of one or several colours
(583)	Datum právní moci rozhodnutí/výsledek rozhodnutí	(583)	Date of the legal force of the decision/ result of the decision
(591)	Údaje o barevnosti ochranné známky	(591)	Information concerning colour
(730)	Přihlašovatel/vlastník ochranné známky	(730)	The applicant or the holder of the mark
(740)	Zástupce	(740)	Name and address of the representative
(811)	Mezinárodní číslo zápisu ochranné známky	(811)	Number of the international registration
(890)	Kód státu ochrany mezinárodní ochranné známky	(890)	INID code of the state of the international mark

# Kódy pro kódování záhlaví oznámení publikovaných ve Věstníku

(Standard WIPO ST. 17)

BB9A	zveřejněné přihlášky vynálezů	MK4A	zánik patentů uplynutím doby platnosti
FG1K	zapsané užité vzory	MK4F	zánik autorských osvědčení uplynutím doby ochrany
FG4A	udělené patenty	MK4Q	zánik průmyslového vzoru uplynutím doby ochrany
FG4Q	zapsané průmyslové vzory	MM4A	zánik patentů pro nezaplacení ročních poplatků
LD3K	částečný výmaz užitého vzoru	MM4F	zánik autorských osvědčení pro nezaplacení ročních poplatků
LD4Q	částečný výmaz průmyslového vzoru	ND1K	prodloužení platnosti užitého vzoru
MA4A	zánik patentu vzdáním se	ND4Q	obnova doby ochrany průmyslového vzoru
MA4F	zánik autorských osvědčení vzdáním se	PA4A	změna autorského osvědčení na patent
MC3K	výmaz užitého vzoru	PC9A	změna dispozičního práva k vynálezu
MC4A	zrušení patentu	PD1K	převod práv a ostatní změny majitelů užitého vzoru
MC4F	zrušení autorského osvědčení	PD4A	převod práv a ostatní změny majitelů patentů
MC4Q	výmaz průmyslového vzoru	PD4Q	převod práv a ostatní změny vlastníků průmyslových vzorů
MH1K	zánik užitého vzoru vzdáním se	QA9A	nabídka licence
MH4A	částečné zrušení patentu	SB4A	zapsané patenty do rejstříku po odtajnění
MH4F	částečné zrušení autorského osvědčení	SB4F	zapsaná autorská osvědčení do rejstříku po odtajnění
MH4Q	zánik průmyslového vzoru vzdáním se		
MK1K	zánik užitého vzoru uplynutím doby platnosti		

## Opravy Změny Různé

### Opravy u přihlášek vynálezů s žádostí o udělení patentu

HA9A	jmenování vynálezce	HF9A	oprava dat
HB9A	oprava jmen	HG9A	oprava chyb v třídění
HC9A	změna jmen	HH9A	oprava nebo změna všeobecně
HD9A	oprava adres	HK9A	tiskové chyby v úřed. věstnících
HE9A	změna adres		

## Opravy ochranných dokumentů

patenty	autorská osvědčení	užité vzory	průmyslové vzory	
TA4A	TA4F	TA1K	TA4Q	jmenování vynálezce
TB4A	TB4F	TB1K	TB4Q	oprava jmen
TC4A	TC4F	TC1K	TC4Q	změna jmen
TD4A	TD4F	TD1K	TD4Q	oprava adres
TE4A	TE4F	TE1K	TE4Q	změna adres
TF4A	TF4F	TF1K	TF4Q	oprava dat
TG4A	TG4F	TG1K	TG4Q	oprava chyb v třídění
TH4A	TH4F	TH1K	TH4Q	oprava nebo změna všeobecně
TK9A	TK9F	TK1K	TK4Q	tiskové chyby v úřed. věstnících

## **Kódy pro označování zemí a mezinárodních organizací použité ve věstníku**

AU	Austrálie
CH	Švýcarsko
CZ	Česká republika
DE	Spolková republika Německo
DM	Dominika
FR	Francie
GB	Velká Británie
JP	Japonsko
LK	Srí Lanka
LU	Lucembursko
NL	Nizozemí
PL	Polsko
SK	Slovensko
US	Spojené státy americké
ZA	Jižní Afrika

## **Kódy pro označování států USA použité ve věstníku**

CA	California
DE	Delaware
IL	Illinois
NJ	New Jersey
NY	New York
OH	Ohio

## **BB9A Zveřejněné přihlášky vynálezů - přehled podle čísel přihlášek**

Dále uvedené přihlášky vynálezů byly zveřejněny dnem, uvedeným ve Věstníku podle zákona č. 527/1990 Sb., o vynálezech a zlepšovacích návrzích, ve znění pozdějších předpisů, a jsou k dispozici v patentové knihovně Úřadu průmyslového vlastnictví, Antonína Čermáka 2a, 160 68, Praha 6.

2010-986	<i>A 01 M 13/00</i>	(2006.01)
2011-265	<i>E 04 B 9/04</i>	(2006.01)
2011-304	<i>E 05 B 19/10</i>	(2006.01)
2011-306	<i>B 32 B 5/02</i>	(2006.01)
2011-313	<i>E 04 B 1/26</i>	(2006.01)
2011-442	<i>B 22 D 7/06</i>	(2006.01)
2011-607	<i>H 01 J 37/28</i>	(2006.01)
2011-789	<i>G 01 C 3/00</i>	(2006.01)
2012-159	<i>A 61 K 31/282</i>	(2006.01)
2012-658	<i>H 04 M 3/48</i>	(2006.01)

## Zveřejněné přihlášky vynálezů - řazené podle MPT

- (51) **A01M 13/00** (2006.01)  
**A01M 1/20** (2006.01)  
(21) **2010-986**  
(71) Výzkumný ústav potravinářský Praha, v.v.i., Praha 10, CZ  
(72) Kýchos Karel, Praha 7 - Holešovice, CZ  
(54) **Způsob inaktivace hmyzu pomocí řízené atmosféry a zařízení k provádění tohoto způsobu**  
(22) 30.12.2010  
(57) Způsob inaktivace hmyzu pomocí řízené atmosféry se provádí tak, že vak, do něhož je zavařeno obilí, se zevnitř opatří pevným terčíkem se středovým otvorem, k přichycení přísavné sondy, která se pomocí vakua vytvořeného přes ventil v mezikruží přisaje z vnější strany vaku k terčíku. Ventil se uzavře. Otevře se ventil pro vytvoření vakua ve vaku a pomocí vývěvy se vyvacuuje obsah vaku. Vývěva se uzavře ventilem a do vaku se napustí ventilem požadovaná atmosféra plynů, načech se otevře ventil pro vpuštění atmosférického tlaku vzduchu, který zruší vakuum v mezikruží. Přísavná sonda se vysune z vaku a otvor ve vaku se přelepí kovovou samolepkou. Dále zařízení k provádění tohoto způsobu.

(74) Ing. Jaroslav Novotný, Římská 45/2135, Praha 2, 12000

- (51) **A61K 31/282** (2006.01)  
**A61K 31/437** (2006.01)  
**A61P 35/00** (2006.01)  
(21) **2012-159**  
(71) Univerzita Palackého, Olomouc, CZ  
(72) Trávníček Zdeněk Prof. RNDr. Ph.D., Štěpánov, CZ  
Štarha Pavel Mgr. Ph.D., Dub nad Moravou, CZ  
Dvořák Zdeněk Prof. RNDr. Ph.D., Olomouc, CZ  
(54) **Použití dichlorido komplexů platiny s halogenderiváty 7-azaindolu pro přípravu léčiv pro léčbu nádorových onemocnění**  
(22) 07.03.2012  
(57) Použití dichlorido komplexů platiny v oxidačním stupni +II a jejich krystala losolvatů vycházejících ze strukturního vzorce I, kde je alespoň jeden z atomů vodíku lokalizovaných na atomech uhlíků C3, C4 nebo C5 na 7-azaindolovém skeletu substitován alespoň jedním atomem ze skupiny chlor, brom nebo jod pro přípravu léčiv pro léčbu karcinomu vaječniku a/nebo cisplatin-resistentní lidské nádorové linie karcinomu vaječniku a/nebo karcinomu prostaty a/nebo karcinomu plic a/nebo karcinomu děložního čípku a/nebo maligního melanomu.

(74) Ing. Petr Soukup, Vídeňská 8, Olomouc, 77200

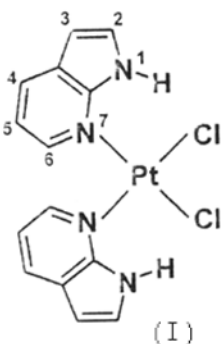

- (51) **B22D 7/06** (2006.01)  
(21) **2011-442**  
(71) Třinecké železářny, a. s., Třinec, CZ  
(72) Chmiel Bohuslav Ing., Nýdek, CZ  
Morávka Jan Ing. Ph.D., Vendryně, CZ  
(54) **Kokila pro odlévání ingotů**  
(22) 21.07.2011  
(57) Kokila pro odlévání ingotů se zlepšenou vnitřní kvalitou, určená pro odlévání a tuhnutí ocelí a kovových slitin, zejména pro odlévání a tuhnutí nástrojových ocelí, s postupně po výšce kokily měnícím se jejím vnitřním průřezem má v podélném řezu vnitřní profil kokily alespoň

- v patní části (2) těla kokily oproti vnitřnímu profilu hlavní části (1) těla kokily zúžený a/nebo naopak vnitřní profil alespoň v podhlavové části (4) těla kokily oproti vnitřnímu profilu hlavní části (1) těla kokily rozšířený pro podpoření tuhnutí odlévaného kovu v patní části (2) a zpomalení tuhnutí odlévaného kovu v hlavové části (3) těla kokily.
- (74) Ing. Vladimír Belfin, patentový zástupce, P.O.BOX 117, Kladno, 27280

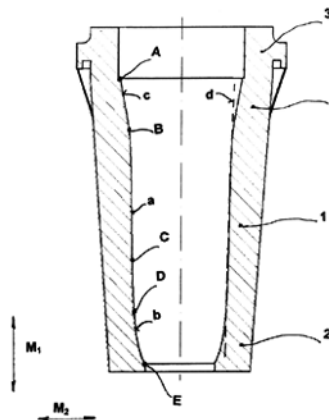

- (51) **B32B 5/02** (2006.01)  
**B32B 27/18** (2006.01)  
**B32B 27/32** (2006.01)  
**B32B 33/00** (2006.01)  
**D06M 13/00** (2006.01)  
**D06M 15/00** (2006.01)  
**C08J 7/16** (2006.01)  
**B82B 3/00** (2006.01)  
(21) **2011-306**  
(71) Technická univerzita v Liberci, Liberec, CZ  
VIOLA NANOTECHNOLOGY s.r.o., Praha 5, Řeporyje, CZ  
(72) Knížek Roman Ing. Bc., Liberec, CZ  
Jirsák Oldřich Prof. RNDr. CSc., Liberec 20, CZ  
Wiener Jakob Doc. Ing. Ph.D., Liberec, CZ  
Hes Luboš Prof. Ing. DrSc., Liberec, CZ  
Košková Marie Ing., Liberec, CZ  
Sanetník Filip, Liberec 14, CZ  
(54) **Způsob zvýšení hydrofobních vlastností plošné vrstvy polymerních nanovláken, vrstva polymerních nanovláken se zvýšenými hydrofobními vlastnostmi, a vrstvený textilní kompozit, který obsahuje takovou vrstvu**  
(22) 23.05.2011  
(57) Řešení se týká způsobu zvýšení hydrofobních vlastností plošné vrstvy polymerních nanovláken, u kterého se na povrchu této vrstvy nebo do celé její struktury uloží hydrofobní prostředek, přičemž během jeho ukládání a/nebo po něm se na vrstvu polymerních nanovláken působí alespoň z jedné strany proudem vzduchu, jehož účinkem se hydrofobní prostředek přesune z povrchu vrstvy polymerních nanovláken na této její straně do mezivláknových prostorů v její vnitřní struktuře. Během toho a/nebo po tom se na vrstvu polymerních nanovláken dále působí zvýšenou teplotou, která je nižší než teplota tání polymeru nanovláken, v důsledku čehož se v ní obsažený hydrofobní prostředek vysuší jako koaguluje, čímž se alespoň některé mezivláknové prostory vrstvy polymerních nanovláken uzavřou neprostupně pro kapalnou vodu hydrofobním prostředkem v tuhém stavu, a polymerní nanovlákná se zafixují proti vzájemnému prokluzu. Řešení se dále týká plošné vrstvy polymerních nanovláken jejíž hydrofobní vlastnosti byly zvýšeny tímto způsobem, a vrstveného textilního kompozitu, který obsahuje takovou vrstvu polymerních nanovláken.
- (74) Ing. Dobroslav Musil, patentová kancelář, Ing. Dobroslav Musil, Cejl 38, Brno, 60200

- (51) **E04B 1/26** (2006.01)  
**E04B 5/12** (2006.01)
- (21) **2011-313**  
(71) ARMING spol. s r.o., Ostrava, CZ  
(72) Čajka Radim Prof. Ing. CSc., Ostrava-Zábřeh, CZ
- (54) **Statické zesílení stávající dřevěné trémové stropní konstrukce**
- (22) 26.05.2011
- (57) K jednotlivým trámům (1) trémové stropní konstrukce jsou připevněny spřahovací prvky (6), jenž jsou pevně spojeny s betonovou nosnou konstrukcí (8), umístěnou nad dřevěnými trámy (1). Spřahovací prvek (6) je tvořen smykovou lištou, jejíž spodní část je uložena v drážce (4) na horní ploše trámu (1). Volný prostor v drážce (4) je vyplněn lepidlem (5). Spřahovací prvek (6) je opatřen otvory (9), do kterých jsou situovány armovací prvky (7) betonové nosné konstrukce (8).
- (74) Ing. Pavel Nádvorník, Sokola Tůmy 1, Ostrava - Hulváky, 70900

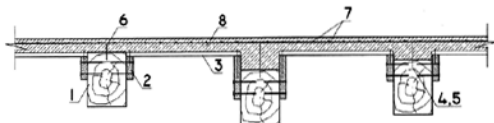

- (51) **E04B 9/04** (2006.01)  
**E04B 9/22** (2006.01)  
**E04B 1/04** (2006.01)  
**E04C 2/04** (2006.01)  
**E04C 2/26** (2006.01)
- (21) **2011-265**  
(71) Vlácil Pavel Ing., Jihlava, CZ  
(72) Vlácil Pavel Ing., Jihlava, CZ
- (54) **Stropní dílec pro osazení na ocelové stropní nosníky**
- (22) 06.05.2011
- (57) Stropní dílec pro osazení na ocelové stropní nosníky je provedený buď jako nosný, nebo jako dílec ztraceného bednění. Těleso (2) dílce, které má tvar desky nebo tvar kvádrů s ozuby a drážkami nebo podobného útvaru, je připojeno pomocí závěsů (3) k ocelovým stropním nosníkům (1) tak, že těleso (2) překrývá svými koncovými částmi spodní líc dolních pásnic (1.2) stropních nosníků (1). Více těles (2) dílců vytváří rovnou plochu spodního líce stropu.
- (74) Ing. Radmila Baumová, nám. Republiky 75/2, Žďár nad Sázavou, 59101

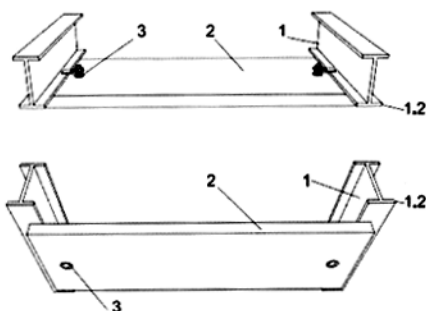

- (51) **E05B 19/10** (2006.01)  
**E05B 19/04** (2006.01)  
**E05B 19/02** (2006.01)
- (21) **2011-304**  
(71) ASSA ABLOY Rychnov, s. r. o., Rychnov nad Kněžnou, CZ  
(72) Thér Tomáš Ing., Police nad Metují, CZ
- (54) **Výklopný klíč, obzvláště pro motorová vozidla**
- (22) 23.05.2011
- (57) Výklopný klíč, obzvláště pro motorová vozidla, obsahující pouzdro (1), do jehož větší plochy je klíč v zaklopeném stavu zapuštěn a ve kterém je případně uloženo elektronické ovládání zámku a se kterým je hlava (20) klíče propojena přípojovacími prostředky k umožnění pohybu klíče mezi zaklopenou polohou, ve které se dřík klíče (2) nachází ve vybrání pouzdra (1) nebo přiléhá na

povrch pouzdra (1) a je zaaretovatelný k pouzdru (1), a vyklopenou polohou, ve které dřík (2) klíče vyčnívá z pouzdra (1) a jeho hlava (20) je zaaretována k pouzdru (1) jejím částečným zasunutím do pouzdra (1) ve směru podélné osy vyklopeného dříku (2) klíče. Podstata spočívá v tom, že přípojovací prostředky obsahují vodící dráhu (4) po každé straně hlavy (20) klíče, kteréžto vodící dráhy (4) jsou součástí pouzdra (1), a v každé vodící dráze (4) je uložen jeden vyčnívající konec tvarovaného čepu (3) uloženého v hlavě (20) klíče, přičemž tvarovaný čep (3) je opatřen osovým vývrtem (30), v němž je připojen druhý konec zkrutné pružiny (6), jejíž první konec je připojen k prvnímu bočnímu víku (13) tak, že osa zkrutné pružiny (6) je přímá, je-li klíč (2) ve vyklopeném zaaretovaném stavu, a v ostatních stavech je osa zkrutné pružiny (6) prohnutá.

(74) Patentová kancelář, Ing. Milan Buršík, Plzeňská 218/1925, Praha 5, 15000

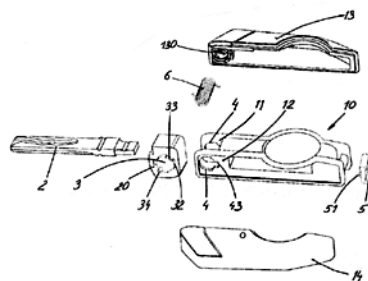
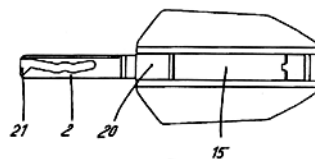

- (51) **G01C 3/00** (2006.01)  
**G01C 3/02** (2006.01)  
**G01C 11/02** (2006.01)  
**G01C 11/30** (2006.01)  
**G02B 7/00** (2006.01)  
**G02B 7/182** (2006.01)
- (21) **2011-789**  
(71) OPROX, a. s., Brno, CZ  
(72) Čech Vladimír Doc. Ing. Ph.D., Brno, CZ  
Červenka Martin Ing. Ph.D., Kralupy nad Vltavou, CZ
- (54) **Pasivní optoelektronický dálkoměr**
- (22) 06.12.2011
- (57) U pasivního optoelektronického dálkoměru, jenž má na své svíslé stabilní části uloženu vodorovnou, kolem svíslé osy otočnou část, která má na koncích svých ramen umístěny kamery, je vodorovná část (2) tvořena hlavici (3), kterou prochází vodorovný hřídel (4), na jehož koncích jsou upevněna ramena tvořená rámovou konstrukcí nosoucí kazety (7) s kamerami (8), přičemž kazety (7) jsou na nosících (5) rámové konstrukce uloženy otočně kolem alespoň jednoho svíslého čepu (13) a opatřeny prostředky k fixaci úhlové polohy.
- (74) Ing. Libor Markes, Grohova 54/145, Brno, 60200

- (51) **E05B 19/10** (2006.01)  
**E05B 19/04** (2006.01)  
**E05B 19/02** (2006.01)
- (21) **2011-304**  
(71) ASSA ABLOY Rychnov, s. r. o., Rychnov nad Kněžnou, CZ  
(72) Thér Tomáš Ing., Police nad Metují, CZ
- (54) **Výklopný klíč, obzvláště pro motorová vozidla**
- (22) 23.05.2011
- (57) Výklopný klíč, obzvláště pro motorová vozidla, obsahující pouzdro (1), do jehož větší plochy je klíč v zaklopeném stavu zapuštěn a ve kterém je případně uloženo elektronické ovládání zámku a se kterým je hlava (20) klíče propojena přípojovacími prostředky k umožnění pohybu klíče mezi zaklopenou polohou, ve které se dřík klíče (2) nachází ve vybrání pouzdra (1) nebo přiléhá na

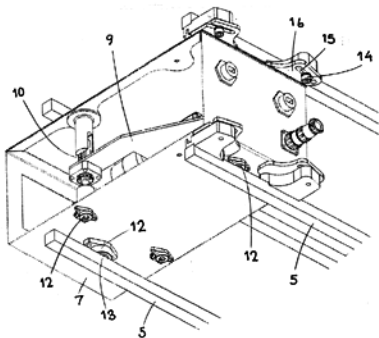
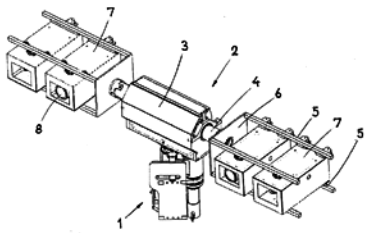

- (72) Rebstöck Martin, Sušice, CZ  
(54) **Způsob sdílení informací o časové dostupnosti uživatele telefonního přístroje**  
(22) 25.09.2012  
(57) Při způsobu sdílení informací o časové dostupnosti uživatele telefonního přístroje je v prvním kroku nastaven v telefonním přístroji (1) uživatele (4) pomocí softwarové aplikace (2) nejméně jeden status (3). Status (3) obsahuje informace o aktuální a/nebo budoucí dostupnosti a/nebo zaneprázdněnosti uživatele (4) a/nebo o jeho schopnosti přijmout či odmítnout telefonní a/nebo videotelefonní hovor. Ve druhém kroku je volajícímu (5), který se chystá provést telefonní a/nebo videotelefonní hovor s uživatelem (4), buď po zobrazení telefonního čísla uživatele (4) v telefonním seznamu telefonního přístroje (1) volajícího (5) nebo po zadání - v telefonním seznamu telefonního přístroje (1) neuloženého - telefonního čísla uživatele (4), v reálném čase graficky a/nebo zvukově interpretován pomocí softwarové aplikace (2) a/nebo jiné aplikace status (3) uživatele (4). Status (3) může dále obsahovat čas a/nebo datum, kdy bude uživatel (4) dostupný pro uskutečnění příchozího hovoru a/nebo může obsahovat uživatelem (4) zadaný libovolný grafický a/nebo zvukový vzkaz.  
(74) Langrova, s.r.o., Skřetova 48, Plzeň, 30100

- (51) **H01J 37/28** (2006.01)  
**H01J 37/304** (2006.01)  
(21) **2011-607**  
(71) Carl Zeiss NTS GmbH, 73446 Oberkochen, DE  
(72) Diemer Simon, Roettingen 73466, DE  
Mantz Hubert, Neu-Ulm 89231, DE  
Paluszynski Jaroslaw, 73447 Oberkochen, DE  
(54) **Mikroskop s částicovým svazkem a způsob obsluhy mikroskopu s částicovým svazkem**  
(22) 29.09.2011  
(32) 29.09.2010, 10.06.2011, 17.02.2011  
(31) 102010046902, 102011103997, 13/029,998  
(33) DE, DE, US  
(57) Způsob činnosti mikroskopu s částicovým svazkem obsahuje: detekování světelných paprsků vyzařovaných ze struktury a/nebo částic vyzařovaných ze struktury, kde tato struktura obsahuje alespoň část povrchu objektu a/nebo alespoň část povrchu držáku objektu mikroskopu s částicovým svazkem; generování modelu povrchu struktury v závislosti na detekovaných světelných paprcích a/nebo částicích; stanovení polohy a orientace modelu povrchu struktury vzhledem k oblasti objektu; stanovení měřicího místa vzhledem k modelu povrchu struktury a polohování objektu v závislosti na vygenerovaném modelu povrchu struktury, v závislosti na stanovené poloze a orientaci modelu povrchu struktury a v závislosti na stanoveném měřicím místě. Vynález se týká též i zařízení pro provádění způsobu.  
(74) KANIA, SEDLÁK, SMOLA Patentová a známková kancelář, Ing. František Kania, Mendlovo nám. 1a, Brno, 60300

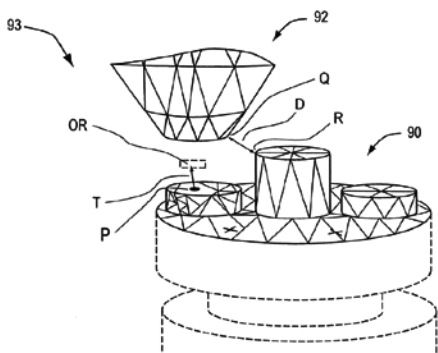

- (51) **H04M 3/48** (2006.01)  
**H04M 3/432** (2006.01)  
**H04W 4/16** (2009.01)  
(21) **2012-658**  
(71) Rebstöck Martin, Sušice, CZ  
REBSTÖCK CONSULTING s.r.o., Praha 1, CZ

## Zveřejněné přihlášky vynálezů - přehled podle třídících znaků

Tato kapitola obsahuje zveřejněné přihlášky vynálezů uspořádané podle třídících znaků mezinárodního patentové třídění, nacházejících se na druhém až x-tém místě zařazení přihlášky vynálezu. Přihlášky vynálezu uspořádané podle třídících znaků na 1. pozici zařazení jsou uvedeny v předchozí části.

<i>A 01 M 1/20</i>	(2006.01)	2010-986
<i>A 61 K 31/437</i>	(2006.01)	2012-159
<i>A 61 P 35/00</i>	(2006.01)	2012-159
<i>B 32 B 27/18</i>	(2006.01)	2011-306
<i>B 32 B 27/32</i>	(2006.01)	2011-306
<i>B 32 B 33/00</i>	(2006.01)	2011-306
<i>B 82 B 3/00</i>	(2006.01)	2011-306
<i>C 08 J 7/16</i>	(2006.01)	2011-306
<i>D 06 M 13/00</i>	(2006.01)	2011-306
<i>D 06 M 15/00</i>	(2006.01)	2011-306
<i>E 04 B 1/04</i>	(2006.01)	2011-265
<i>E 04 B 5/12</i>	(2006.01)	2011-313
<i>E 04 B 9/22</i>	(2006.01)	2011-265
<i>E 04 C 2/04</i>	(2006.01)	2011-265
<i>E 04 C 2/26</i>	(2006.01)	2011-265
<i>E 05 B 19/02</i>	(2006.01)	2011-304
<i>E 05 B 19/04</i>	(2006.01)	2011-304
<i>G 01 C 11/02</i>	(2006.01)	2011-789
<i>G 01 C 11/30</i>	(2006.01)	2011-789
<i>G 01 C 3/02</i>	(2006.01)	2011-789
<i>G 02 B 7/00</i>	(2006.01)	2011-789
<i>G 02 B 7/182</i>	(2006.01)	2011-789
<i>H 01 J 37/304</i>	(2006.01)	2011-607
<i>H 04 M 3/432</i>	(2006.01)	2012-658
<i>H 04 W 4/16</i>	(2009.01)	2012-658



### Seznam přihlašovatelů zveřejněných přihlášek vynálezů

(71)	(21)	(51)	(71)	(21)	(51)
ARMING spol. s r.o., Ostrava, CZ	2011-313	<b>E 04 B 1/26</b>	(2006.01)		
ASSA ABLOY Rychnov, s. r. o., Rychnov nad Kněžnou, CZ	2011-304	<b>E 05 B 19/10</b>	(2006.01)		
Carl Zeiss NTS GmbH, 73446 Oberkochen, DE	2011-607	<b>H 01 J 37/28</b>	(2006.01)		
OPROX, a. s., Brno, CZ	2011-789	<b>G 01 C 3/00</b>	(2006.01)		
Rebstöck Martin, Sušice, CZ	2012-658	<b>H 04 M 3/48</b>	(2006.01)		
Technická univerzita v Liberci, Liberec, CZ	2011-306	<b>B 32 B 5/02</b>	(2006.01)		
Třinecké železářny, a. s., Třinec, CZ	2011-442	<b>B 22 D 7/06</b>	(2006.01)		
Univerzita Palackého, Olomouc, CZ	2012-159	<b>A 61 K 31/282</b>	(2006.01)		
Vláčil Pavel Ing., Jihlava, CZ	2011-265	<b>E 04 B 9/04</b>	(2006.01)		
Výzkumný ústav potravinářský Praha, v.v.i., Praha 10, CZ	2010-986	<b>A 01 M 13/00</b>	(2006.01)		

## FG4A

## Udělené patenty - přehled podle čísel patentů

V období uzávěrky tohoto čísla Věstníku udělil Úřad průmyslového vlastnictví tyto patenty.

303551	<b>C 22 C 27/02</b>	(2006.01)
303552	<b>C 07 K 7/06</b>	(2006.01)
303553	<b>C 07 J 1/00</b>	(2006.01)
303554	<b>B 60 S 1/04</b>	(2006.01)
303555	<b>C 12 Q 1/68</b>	(2006.01)
303556	<b>C 12 G 1/00</b>	(2006.01)
303557	<b>A 01 M 13/00</b>	(2006.01)
303558	<b>B 22 D 7/06</b>	(2006.01)
303559	<b>G 01 C 3/00</b>	(2006.01)
303560	<b>A 61 K 31/282</b>	(2006.01)

FG4A

Udělené patenty - přehled podle MPT

(51) <b>A01M 13/00</b> (2006.01)	(86) PCT/EP2002/000722
(51) <b>A01M 1/20</b> (2006.01)	(87) WO 2002/059139
(11) 303557	(22) 24.01.2002
(40) 05.12.2012	(74) Ing. Jan Kubát, Přístavní 24, Praha 7, 17000
(21) <b>2010-986</b>	
(73) Výzkumný ústav potravinářský Praha, v.v.i., Praha 10, CZ	(51) <b>C07K 7/06</b> (2006.01)
(72) Kýhos Karel, Praha 7 - Holešovice, CZ	<b>C07D 491/048</b> (2006.01)
(54) <b>Způsob inaktivace hmyzu pomocí řízené atmosféry a zařízení k provádění tohoto způsobu</b>	<b>A61K 38/08</b> (2006.01)
(22) 30.12.2010	<b>C12P 21/02</b> (2006.01)
(74) Ing. Jaroslav Novotný, Římská 45/2135, Praha 2, 12000	<b>C12R 1/645</b> (2006.01)
	<b>A61P 3/10</b> (2006.01)
	<b>A61P 9/04</b> (2006.01)
	<b>A61P 31/04</b> (2006.01)
(51) <b>A61K 31/282</b> (2006.01)	(11) 303552
(51) <b>A61K 31/437</b> (2006.01)	(40) 13.11.2002
(51) <b>A61P 35/00</b> (2006.01)	(21) <b>2002-2904</b>
(11) 303560	(73) Sanofi - Aventis Deutschland GmbH, Frankfurt am Main, DE
(40) 05.12.2012	(72) Vertesy Laszlo, Eppstein-Vockenhausen, DE
(21) <b>2012-159</b>	Kogler Herbert, Glashütten, DE
(73) Univerzita Palackého, Olomouc, CZ	Markus Astrid, Liederbach, DE
(72) Trávníček Zdeněk Prof. RNDr. Ph.D., Štěpánov, CZ	Schiell Matthias, Brechen, DE
Štarha Pavel Mgr. Ph.D., Dub nad Moravou, CZ	(54) <b>Memnopeptid, farmaceutická kompozice tento memnopeptid obsahující, způsob přípravy tohoto memnopeptidu a jeho použití k přípravě léčiva</b>
Dvořák Zdeněk Prof. RNDr. Ph.D., Olomouc, CZ	(32) 29.02.2000
(54) <b>Použití dichlorido komplexů platiny s halogenderiváty 7-azaindolu pro přípravu léčiv pro léčbu nádorových onemocnění</b>	(31) 00104114
(22) 07.03.2012	(33) EP
(74) Ing. Petr Soukup, Videňská 8, Olomouc, 77200	(86) PCT/EP2001/001661
	(87) WO 2001/064715
	(22) 15.02.2001
	(74) Ing. Jan Kubát, Přístavní 24, Praha 7, 17000
(51) <b>B22D 7/06</b> (2006.01)	(51) <b>C12G 1/00</b> (2006.01)
(11) 303558	<b>C07C 53/126</b> (2006.01)
(40) 05.12.2012	(11) 303556
(21) <b>2011-442</b>	(40) 12.09.2012
(73) Třinecké železárny, a. s., Třinec, CZ	(21) <b>2011-116</b>
(72) Chmiel Bohuslav Ing., Nýdek, CZ	(73) Mendelova univerzita v Brně, Brno, CZ
Morávka Jan Ing. Ph.D., Vendryně, CZ	(72) Baroň Mojmir Ing. Ph.D., Lednice, CZ
(54) <b>Kokila pro odlévání ingotů</b>	Kumšta Michal Ing., Podivín, CZ
(22) 21.07.2011	Bábíková Petra Ing. Dis., Kyjov, CZ
(74) Ing. Vladimír Belfín, patentový zástupce, P.O.BOX 117, Kladno, 27280	(54) <b>Použití směsi nasyčených mastných kyselin pro inhibici alkoholové či malolaktické fermentace a redukcí dávkování oxidu siřičitého při technologii vína</b>
	(22) 04.03.2011
	(74) INPARTNERS GROUP, Ing. Dušan Kendereski, Lidická 51, Brno, 60200
(51) <b>B60S 1/04</b> (2006.01)	(51) <b>C12Q 1/68</b> (2006.01)
<b>F16S 1/02</b> (2006.01)	<b>G01N 33/50</b> (2006.01)
<b>F16S 1/14</b> (2006.01)	<b>G01N 33/574</b> (2006.01)
<b>F16S 3/00</b> (2006.01)	<b>C12N 15/12</b> (2006.01)
<b>F16S 5/00</b> (2006.01)	(11) 303555
<b>F16B 41/00</b> (2006.01)	(40) 16.02.2011
(11) 303554	(21) <b>2009-518</b>
(40) 07.05.2008	(73) Masarykova univerzita, Brno, CZ
(21) <b>2006-669</b>	(72) Bryja Vítězslav Mgr. Ph.D., Brno, CZ
(73) PMP PAL International s.r.o., Praha, Kbely, CZ	Krejčí Pavel Mgr. Ph.D., Nové Město na Moravě, CZ
(72) Hanzelka Petr, Praha, CZ	Kaučká Markéta Mgr., Hradec Králové 12, CZ
Kožený Petr Ing., Praha, CZ	Pospíšilová Sárka RNDr. Ph.D., Brno, CZ
(54) <b>Upevnění výstupního hřídele v páce stírací soupravy motorového vozidla</b>	Mayer Jiří Prof. MUDr. CSc., Brno, CZ
(22) 24.10.2006	Kozubík Alois Doc. RNDr. CSc., Brno, CZ
(74) Čermák Hořejš Matějka a spol., JUDr. Karel Čermák, advokát, Národní 32, Praha 1, 11000	Malinová Karla Mgr., Hošťálková u Vsetína, CZ
	Kotášková Jana Mgr., Brno, CZ
	(54) <b>Způsob stanovení závažnosti a prognózy B-buněčné chronické lymfocytární leukémie</b>
	(22) 04.08.2009
	(74) RNDr. Kateřina Hartvichová, Na Bělidle 3, Praha 5, 15000
(51) <b>C07J 1/00</b> (2006.01)	(51) <b>C22C 27/02</b> (2006.01)
<b>A61K 31/565</b> (2006.01)	<b>B22F 9/04</b> (2006.01)
<b>A61P 5/26</b> (2006.01)	<b>H01G 9/052</b> (2006.01)
(11) 303553	(11) 303551
(40) 14.01.2004	(40) 15.05.2002
(21) <b>2003-2006</b>	
(73) SCHERING AKTIENGESELLSCHAFT, Berlin, DE	
(72) Bohlmann Rolf, Berlin, DE	
Künzer Hermann, Berlin, DE	
Nubbemeyer Reinhard, Berlin, DE	
Zopf Dieter, Berlin, DE	
(54) <b>11beta-Halogenem substituované steroidy, použití těchto steroidů a farmaceutická kompozice tyto steroidy obsahující</b>	

- (21) **2001-4024**  
(73) CABOT CORPORATION, Boston, MA, US  
(72) Habecker Kurt A., Douglassville, PA, US  
Fife James A., Myrtle Beach, SC, US  
(54) **Niobové prášky pro anody elektrolytických  
kondenzátorů s vysokou kapacitou a způsob výroby  
vločkovitého niobového prášku**  
(32) 12.05.1999  
(31) 09/310322  
(33) US  
(86) PCT/US2000/012260  
(87) WO 2000/069588  
(22) 05.05.2000  
(74) Dr. Karel Čermák, Národní třída 32, Praha 1, 11000
- 
- (51) **G01C 3/00** (2006.01)  
**G01C 3/02** (2006.01)  
**G01C 11/02** (2006.01)  
**G01C 11/30** (2006.01)  
**G02B 7/00** (2006.01)  
**G02B 7/182** (2006.01)  
(11) 303559  
(40) 05.12.2012  
(21) **2011-789**  
(73) OPROX, a. s., Brno, CZ  
(72) Čech Vladimír Doc. Ing. Ph.D., Brno, CZ  
Červenka Martin Ing. Ph.D., Kralupy nad Vltavou, CZ  
(54) **Pasivní optoelektronický dálkoměr**  
(22) 06.12.2011  
(74) Ing. Libor Markes, Grohova 54/145, Brno, 60200
-

### Seznam majitelů udělených patentů

(73)	(11)	(51)	(73)	(11)	(51)
CABOT CORPORATION, Boston, MA, US	303551	<i>C 22 C 27/02</i>	(2006.01)		
Masarykova univerzita, Brno, CZ	303555	<i>C 12 Q 1/68</i>	(2006.01)		
Mendelova univerzita v Brně, Brno, CZ	303556	<i>C 12 G 1/00</i>	(2006.01)		
OPROX, a. s., Brno, CZ	303559	<i>G 01 C 3/00</i>	(2006.01)		
PMP PAL International s.r.o., Praha, Kbely, CZ	303554	<i>B 60 S 1/04</i>	(2006.01)		
Sanofi - Aventis Deutschland GmbH, Frankfurt am Main, DE	303552	<i>C 07 K 7/06</i>	(2006.01)		
SCHERING AKTIENGESELLSCHAFT, Berlin, DE	303553	<i>C 07 J 1/00</i>	(2006.01)		
Třinecké železářny, a. s., Třinec, CZ	303558	<i>B 22 D 7/06</i>	(2006.01)		
Univerzita Palackého, Olomouc, CZ	303560	<i>A 61 K 31/282</i>	(2006.01)		
Výzkumný ústav potravinářský Praha, v.v.i., Praha 10, CZ	303557	<i>A 01 M 13/00</i>	(2006.01)		

## Zveřejněné překlady evropských patentových spisů

U následujících udělených evropských patentů s účinky pro Českou republiku byl majitelem předložen překlad patentového spisu do českého jazyka (§ 35c odst. 2 až 4 zákona č. 527/1990 Sb., v platném znění). Údaje jsou řazeny vzestupně podle čísel evropských patentů.

(97) <b>EP 1439565</b>		(51) <b>E21B 17/08</b>	(2006.01)
(47) 15.08.2012		<b>E21B 43/10</b>	(2006.01)
(97) 21.07.2004		<b>F16L 15/00</b>	(2006.01)
(51) <b>H01J 37/244</b>	(2006.01)	(96) 04.03.2004	
<b>H01J 37/28</b>	(2006.01)	(96) 04717072.5	
(96) 07.01.2004		(73) VALLOUREC MANNESMANN OIL & GAS FRANCE,	
(96) 04000137.2		59620 Aulnoye-Aymeries, FR	
(73) Carl Zeiss NTS GmbH, 73447 Oberkochen, DE		(72) VERGER, Eric, F-59144 Gommegnies, FR	
(72) Steigerwald, Michael, Dr., 73434 Aalen, DE		DUBEDOUT, L., F-59300 Valenciennes, FR	
Preikszas, Dirk, Dr., 73447 Oberkochen, DE		DUQUESNE, Benoît, Résidence le Jardin du Théâtre, F-	
Drexel, Volker, 89551 Königsbronn, DE		59300 Valenciennes, FR	
(54) <b>Přístroj s elektronovým paprskem a detektorové</b>		FILIPPOV, Andrei, G., NL-2280 AB Rijswijk, NL	
<b>uspořádání</b>		BENZIE, Scott, A., NL-2280 AB Rijswijk, NL	
(32) 16.01.2003		(54) <b>Způsob vytváření závitového trubkového spoje,</b>	
(31) 10301579		<b>utěsněného radiálním rozpínáním</b>	
(33) DE		(32) 07.03.2003	
(74) KANIA, SEDLÁK, SMOLA Patentová a známková		(31) 0302882	
kancelář, Ing. Veronika Zemanová, Mendlovo nám. 1a,		(33) FR	
Brno, 60300		(86) PCT/EP2004/002196	
		(87) WO 2004/079246	
		(74) Čermák a spol., JUDr. Karel Čermák, Elišky Peškové	
		15/735, Praha 5, 15000	
<hr/>			
(97) <b>EP 1504128</b>		(97) <b>EP 1619364</b>	
(47) 15.08.2012		(47) 29.08.2012	
(97) 20.11.2003		(97) 25.01.2006	
(51) <b>C21B 5/04</b>	(2006.01)	(51) <b>F01N 13/18</b>	(2010.01)
<b>C22B 1/24</b>	(2006.01)	<b>F16F 7/14</b>	(2006.01)
(96) 12.05.2003		(96) 15.07.2005	
(96) 03725954.6		(96) 05405438.2	
(73) LUOSSAVAARA-KIIRUNAVAARA AB, S-981 86		(73) Scambia Industrial Developments AG, 9494 Schaan, LI	
Kiruna, SE		(72) Steenackers, Pieter Delfina, 3001 Heverlee, BE	
(72) STERNELAND, Jerker, SE-11532 Stockholm, SE		(54) <b>Silenblok</b>	
HOOEY, Lawrence, FI-92120 Raahe, FI		(32) 20.07.2004	
(54) <b>Způsob zlepšení produktivity železa ve vysoké peci</b>		(31) 12212004	
(32) 10.05.2002		(33) CH	
(31) 0201453		(74) Čermák a spol., JUDr. Karel Čermák, Elišky Peškové	
(33) SE		15/735, Praha 5, 15000	
(86) PCT/SE2003/000767			
(87) WO 2003/095682			
(74) Rott, Růžička & Guttmann Patentové, známkové a			
advokátní kanceláře, Ing. Jana Fuchsová, Vinohradská 37,			
Praha 2, 12000			
<hr/>			
(97) <b>EP 1576170</b>		(97) <b>EP 1668267</b>	
(47) 15.08.2012		(47) 31.10.2012	
(97) 26.02.2004		(97) 31.03.2005	
(51) <b>C07K 14/00</b>	(2006.01)	(51) <b>F16D 13/10</b>	(2006.01)
(96) 23.04.2003		<b>F16F 15/123</b>	(2006.01)
(96) 03726484.3		<b>F16F 15/129</b>	(2006.01)
(73) Agensys, Inc., Santa Monica, CA 90404, US		<b>F16D 41/20</b>	(2006.01)
(72) RAITANO, Arthur, B., Los Angeles, CA 90066, US		(96) 22.09.2004	
CHALLITA-EID, Pia, M., Encino, CA 91436, US		(96) 04761852.5	
JAKOBOVITS, Aya, Beverly Hills, CA 90210, US		(73) Litens Automotive Partnership, Woodbridge, Ontario L4L	
FARIS, Mary, Los Angeles, CA 90077, US		5T9, CA	
GE, Wangmao, Culver City, CA 90230, US		(72) MEVISSSEN, Bert, Schomberg, Ontario L0G 1T0, CA	
(54) <b>Nukleové kyseliny a odpovídající proteiny s označením</b>		DELL, James, W., Aurora, Ontario L4G 4P3, CA	
<b>191P4D12(b) užitečné v léčbě a detekci rakoviny</b>		ANTCHAK, John, Innisfil, Ontario L9S 4A6, CA	
(32) 16.08.2002, 01.11.2002		(54) <b>Odpojovací spojka klikového hřídele</b>	
(31) 404306 P, 423290 P		(32) 22.09.2003	
(33) US, US		(31) 504934 P	
(86) PCT/US2003/013013		(33) US	
(87) WO 2004/016799		(86) PCT/CA2004/001696	
(74) PATENTSERVIS Praha a.s., Na Podkovce 281/10, Praha		(87) WO 2005/028899	
4, 14700		(74) TRAPLOVÁ HAKR KUBÁT Advokátní a patentová	
		kancelář, Ing. Eduard Hakr, Přístavní 24, Praha 7, 17000	
<hr/>			
(97) <b>EP 1601904</b>		(97) <b>EP 1706887</b>	
(47) 15.08.2012		(47) 26.09.2012	
(97) 16.09.2004		(97) 04.08.2005	
		(51) <b>H01J 37/244</b>	(2006.01)
		(96) 06.10.2004	

(96) 04775186.2  
(73) POLITECHNIKA WROCLAWSKA, 50-370 Wroclaw, PL  
(72) SLOWKO, Witold, PL-51-627 Wroclaw, PL  
(54) **Způsob a systém pro směrovou detekci elektronů ve skenovacím elektronovém mikroskopu**  
(32) 21.01.2004  
(31) 36451004  
(33) PL  
(86) PCT/PL2004/000080  
(87) WO 2005/071710  
(74) TRAPLOVÁ HAKR KUBÁT Advokátní a patentová kancelář, Ing. Eduard Hakr, Přístavní 24, Praha 7, 17000

(96) 23.12.2004  
(96) 06006479.7  
(73) "Deutsche See" GmbH, 27572 Bremerhaven, DE  
(72) Feldmann, Andre, 22395 Hamburg, DE  
Schultchen, Arne, 22359 Hamburg, DE  
(54) **Způsob balení potravin**  
(32) 11.06.2004  
(31) 102004028490  
(33) DE  
(74) Společná advokátní kancelář Všečeka Zelený Švorčík Kalenský a partneři, JUDr. Michal Havlík, Hálkova 2, Praha 2, 12000

(97) **EP 1725540**  
(47) 12.09.2012  
(97) 13.10.2005  
(51) **C07D 239/48** (2006.01)  
**C07D 409/12** (2006.01)  
**C07D 403/12** (2006.01)  
**C07D 405/12** (2006.01)  
**C07D 413/12** (2006.01)  
**C07D 417/12** (2006.01)  
**A61K 31/505** (2006.01)  
**A61P 13/00** (2006.01)  
(96) 25.02.2005  
(96) 05715558.2  
(73) F.Hoffmann-La Roche AG, 4070 Basel, CH  
(72) CARTER, David, Scott, Sunnyvale, CA 94087, US  
DILLON, Michael, Patrick, San Carlos, CA 94070, US  
HAWLEY, Ronald, Charles, Mountain View, CA 94041, US  
LIN, Clara, Jeou, Jen, Palo Alto, CA 94301, US  
PARISH, Daniel, Warren, Sunnyvale, CA 94086, US  
BROKA, Chris, Allen, Foster City, CA 94404, US  
JAHANGIR, Alam, San Jose, CA 95148, US  
(54) **Diaminopyrimidiny jako antagonisté P2X3 a P2X2/3**  
(32) 05.03.2004  
(31) 550499 P  
(33) US  
(86) PCT/EP2005/002020  
(87) WO 2005/095359  
(74) Čermák a spol., JUDr. Karel Čermák, Elišky Peškové 15/735, Praha 5, 15000

(97) **EP 1760363**  
(47) 05.09.2012  
(97) 07.03.2007  
(51) **F16H 1/12** (2006.01)  
(96) 11.04.2006  
(96) 06007574.4  
(73) ASS AG, 3186 Düringen, CH  
(72) Schoen, Stefan, 3280 Murten, CH  
(54) **Konstrukční skupina pohonu na způsob úhlového převodu pro pracovní stroje**  
(32) 11.04.2005  
(31) 102005016746  
(33) DE  
(74) Společná advokátní kancelář Všečeka Zelený Švorčík Kalenský a partneři, JUDr. Michal Havlík, Hálkova 2, Praha 2, 12000

(97) **EP 1748193**  
(47) 12.09.2012  
(97) 31.01.2007  
(51) **F04D 29/12** (2006.01)  
**F04D 29/42** (2006.01)  
(96) 17.07.2006  
(96) 06014840.0  
(73) AISIN SEIKI KABUSHIKI KAISHA, Kariya-shi, Aichiken 448-8650, JP  
(72) Yamazaki, Shuhei, c/o Int. Prop. Dpt., Kariya-shi, Aichiken, 448-8650, JP  
Shibata, Moritaka, c/o Aisin Engineering Co., Ltd., Kariya, Aichi, 448-8605, JP  
(54) **Vodní čerpadlo**  
(32) 26.07.2005  
(31) 2005216310  
(33) JP  
(74) Rott, Růžička & Guttmann Patentové, známkové a advokátní kanceláře, Ing. Ivana Menšíková, Vinohradská 37, Praha 2, 12000

(97) **EP 1779561**  
(47) 18.07.2012  
(97) 08.12.2005  
(51) **H04B 10/30** (2006.01)  
(96) 23.05.2005  
(96) 05752707.9  
(73) SAQUANT, 03190 Givarlais, FR  
(72) DESBRANDES, Robert, F-03190 Givarlais, FR  
VAN GENT, Daniel Lee, Baton Rouge, Louisiana 70816, US  
(54) **Způsob a přístroj pro dálkovou komunikaci s využitím fotoluminiscence nebo termoluminiscence.**  
(32) 26.05.2004, 12.04.2005  
(31) 0405717, 0503659  
(33) FR, FR  
(86) PCT/EP2005/052348  
(87) WO 2005/117306  
(74) Ing. Václav Kratochvíl, Husníkova 22/2086, Praha 5, 15800

(97) **EP 1798486**  
(47) 29.08.2012  
(97) 20.06.2007  
(51) **F24D 11/00** (2006.01)  
**F28D 20/02** (2006.01)  
**F24D 12/02** (2006.01)  
(96) 09.12.2006  
(96) 06025504.9  
(73) Vaillant GmbH, 42859 Remscheid, DE  
(72) Langer, Jens, 42349 Wuppertal, DE  
(54) **Tepelný zásobník na topnou a užitkovou vodu s alespoň dvěma zdroji tepla**  
(32) 15.12.2005, 14.01.2006  
(31) 20032005, 102006001906  
(33) AT, DE  
(74) FISCHER & PARTNER Intellectual Property s.r.o., Ing. Michael Fischer, Na Hrobci 294/5, Praha 2, 12000

(97) **EP 1754669**  
(47) 26.09.2012  
(97) 21.02.2007  
(51) **B65B 25/06** (2006.01)  
**B65D 75/00** (2006.01)  
**B65B 53/02** (2006.01)  
**B65B 9/06** (2012.01)

(97) **EP 1819230**  
(47) 02.05.2012  
(97) 15.06.2006

(51) **A61K 35/18** (2006.01)  
**A61K 47/48** (2006.01)  
(96) 07.12.2005  
(96) 05849361.0  
(73) University of Miami, Miami, FL 33136, US  
(72) JY, Wenche, Miami, Florida 33176, US  
JIMENEZ, Joaquin, J. 7083 Rosenstiel Medical Science Bld (RMSB), Miami, Florida 33136, US  
HORSTMANN, Lawrence, L., Miami, Florida 33137, US  
AHN, Yeon, S., Miami, Florida 33156, US  
AHN, Eugene Room 3300 SCCC, Miami, Florida 33136, US  
(54) **MIKROČÁSTICE ZÍSKANÉ Z ČERVENÝCH KRVINEK JAKO HEMOSTATICKÁ ČINIDLA PRO ZÁSTAVU HEMORAGIE A LÉČBU PORUCH KRVÁČIVOSTI**  
(32) 07.12.2004  
(31) 633417 P  
(33) US  
(86) PCT/US2005/044064  
(87) WO 2006/062945  
(74) Rott, Růžička & Guttmann Patentové, známkové a advokátní kanceláře, Ing. Jana Fuchsová, Vinohradská 37, Praha 2, 12000

(97) **EP 1831369**  
(47) 19.09.2012  
(97) 06.07.2006  
(51) **C12N 15/113** (2010.01)  
**C07K 14/47** (2006.01)  
**A61K 31/713** (2006.01)  
(96) 19.12.2005  
(96) 05855060.9  
(73) Novartis AG, 4056 Basel, CH  
(72) CLARK, Abbot, F., Arlington, Texas 76017, US  
WANG, Wan-Heng, Grapevine, Texas 76051, US  
MCNATT, Loretta, Hurst, Texas 76054, US  
(54) **RNAi inhibice sérového amyloidu A pro léčbu glaukomu**  
(32) 23.12.2004  
(31) 638706 P  
(33) US  
(86) PCT/US2005/046436  
(87) WO 2006/071691  
(74) Čermák a spol., JUDr. Karel Čermák, Elišky Peškové 15/735, Praha 5, 15000

(97) **EP 1843670**  
(47) 22.08.2012  
(97) 10.08.2006  
(51) **A24D 3/16** (2006.01)  
(96) 16.01.2006  
(96) 06700443.2  
(73) Reemtsma Cigarettenfabriken GmbH, 22761 Hamburg, DE  
(72) PETERS, Gunther, 21244 Buchholz, DE  
HENNING, Paul-Georg, 25451 Quickborn, DE  
PIENEMANN, Thomas, 21224 Rosengarten, DE  
SEIDEL, Henning, 21358 Mechtersen, DE  
(54) **Cigareta s filtrem**  
(32) 01.02.2005  
(31) 102005005175  
(33) DE  
(86) PCT/EP2006/000326  
(87) WO 2006/081931  
(74) Rott, Růžička & Guttmann Patentové, známkové a advokátní kanceláře, Ing. Václav Krmenčík, Vinohradská 37, Praha 2, 12000

(97) **EP 1871749**  
(47) 01.08.2012  
(97) 19.10.2006

(51) **C07D 239/96** (2006.01)  
**A61K 31/517** (2006.01)  
**A61P 25/08** (2006.01)  
**A61P 25/18** (2006.01)  
(96) 10.04.2006  
(96) 06724185.1  
(73) Novartis AG, 4056 Basel, CH  
(72) ALLGEIER, Hans, 79541 Lörrach, DE  
AUBERSON, Yves, CH-4123 Allschwil, CH  
CARCACHE, David, CH-4102 Binningen, CH  
FLOERSHEIM, Philipp, CH-4052 Basel, CH  
GUIBOURDENCHE, Christel, FR-68220 Helsingue, FR  
FROESTL, Wolfgang, CH-1024 Ecublens, CH  
KALLEN, Jörg, CH-4054 Basel, CH  
KOLLER, Manuel, CH-3098 Schliern, CH  
MATTES, Henri, F-68350 Brunstatt, FR  
NOZULAK, Joachim, 79423 Heitersheim, DE  
ORAIN, David, F-68220 Helsingue, FR  
RENAUD, Johanne, CH-4053 Basel, CH  
(54) **Selurampanel**  
(32) 11.04.2005  
(31) 0507298  
(33) GB  
(86) PCT/EP2006/003251  
(87) WO 2006/108591  
(74) TRAPLOVÁ HAKR KUBÁT Advokátní a patentová kancelář, Ing. Jan Kubát, Přístavní 24, Praha 7, 17000

(97) **EP 1871950**  
(47) 03.10.2012  
(97) 14.09.2006  
(51) **D21F 1/00** (2006.01)  
(96) 22.02.2006  
(96) 06720917.1  
(73) ALBANY INTERNATIONAL CORP., Albany, New York 12204, US  
(72) MAJAURY, Brian, Perth, Ontario, K7H 3C7, CA  
MARTIN, Bill, Smiths Falls, Ontario, K7A 4S4, CA  
(54) **Dvouvrstvá formovací tkanina s párovanými osnovními vázacími nitěmi**  
(32) 03.03.2005  
(31) 71662  
(33) US  
(86) PCT/US2006/006022  
(87) WO 2006/096318  
(74) Společná advokátní kancelář Všeťečka Zelený Švorčík Kalenský a partneři, JUDr. Michal Havlík, Hálkova 2, Praha 2, 12000

(97) **EP 1912649**  
(47) 10.10.2012  
(97) 08.02.2007  
(51) **A61K 31/4709** (2006.01)  
**A61P 31/04** (2006.01)  
**C07D 413/06** (2006.01)  
(96) 31.07.2006  
(96) 06792614.7  
(73) Janssen Pharmaceutica NV, 2340 Beerse, BE  
(72) ANDRIES, Koenraad Jozef Lodewijk Marcel, 2340 Beerse, BE  
KOUL, Anil, 2340 Beerse, BE  
GUILLEMONT, Jérôme Emile, Georges, Campus De Maigremont BP 615 27106 Val de Rueil Cedex, FR  
PASQUIER, Elisabeth, Thérèse, Jeanne, Campus De Maigremont BP 615 27106 Val de Rueil Cedex, FR  
(54) **Deriváty chinolinu jako antibakteriální činidla**  
(32) 03.08.2005  
(31) 05107155  
(33) EP  
(86) PCT/EP2006/064847  
(87) WO 2007/014934  
(74) TRAPLOVÁ HAKR KUBÁT Advokátní a patentová kancelář, Ing. Eduard Hakr, Přístavní 24, Praha 7, 17000



(97) **EP 1939855**  
(47) 15.08.2012  
(97) 02.07.2008  
(51) **G10D 11/00** (2006.01)  
(96) 26.12.2006  
(96) 06380334.0  
(73) Brown Apraiz, Sebastian, 01400 Laudio, ES  
(72) Brown Apraiz, Sebastian, 01400 Laudio, ES  
(54) **Uspořádání hudebních not, klávesnice mající toto uspořádání a hudební nástroj mající tuto klávesnici**  
(74) Společná advokátní kancelář Všetečka Zelený Švorčík Kalenský a partneři, JUDr. Michal Havlík, Hálkova 2, Praha 2, 12000

(97) **EP 1953684**  
(47) 06.06.2012  
(97) 06.08.2008  
(51) **G06K 19/06** (2006.01)  
(96) 31.01.2008  
(96) 08101171.0  
(73) Filtrona C & SP Limited, Giltbrook Nottingham NG16 2GT, GB  
(72) Rasmussen,, Jens Jacob Juul, 2900, Hellerup, DK  
Pinchen,, Stephen Paul, Kirk Langley, Derbyshire DE6 4NS, GB  
Boras, Drago, 232 52 Akarp, SE  
(54) **Aparát a způsob pro aplikaci grafického kódu**  
(32) 02.02.2007  
(31) 0702092  
(33) GB  
(74) Společná advokátní kancelář Všetečka Zelený Švorčík Kalenský a partneři, JUDr. Michal Havlík, Hálkova 2, Praha 2, 12000

(97) **EP 1958127**  
(47) 15.08.2012  
(97) 14.06.2007  
(51) **G06K 19/07** (2006.01)  
**G07F 7/10** (2006.01)  
(96) 28.03.2006  
(96) 06739852.9  
(73) Ho, Chun-hsin, Taipei 106, TW  
(72) HO, Chun-Hsin, Taipei 106, TW  
(54) **Inteligentní karta (smart card)**  
(32) 08.12.2005  
(31) 296309  
(33) US  
(86) PCT/US2006/011329  
(87) WO 2007/067202  
(74) Společná advokátní kancelář Všetečka Zelený Švorčík Kalenský a partneři, JUDr. Michal Havlík, Hálkova 2, Praha 2, 12000

(97) **EP 1978187**  
(47) 22.08.2012  
(97) 08.10.2008  
(51) **E05B 3/00** (2006.01)  
**E05B 3/04** (2006.01)  
**E05B 3/08** (2006.01)  
**E05C 9/02** (2006.01)  
**E05B 63/04** (2006.01)  
(96) 02.04.2007  
(96) 07006841.6  
(73) ROTO FRANK AG, 70771 Leinfelden-Echterdingen, DE  
(72) Beyer, Holger, 70619 Stuttgart, DE  
Bertsche, Arnold, 70794 Filderstadt, DE  
Ghussein, Luay, 70374 Stuttgart, DE  
(54) **Uspořádání kování pro okno, dveře apod.**  
(74) Společná advokátní kancelář Všetečka Zelený Švorčík Kalenský a partneři, JUDr. Petr Kalenský, Hálkova 2, Praha 2, 12000

(97) **EP 1986612**  
(47) 12.09.2012  
(97) 16.08.2007  
(51) **A61K 9/19** (2006.01)  
**A61K 9/00** (2006.01)  
**A61K 47/10** (2006.01)  
**A61K 47/12** (2006.01)  
**A61K 47/20** (2006.01)  
**A61K 47/26** (2006.01)  
**A61P 43/00** (2006.01)  
**A61K 38/47** (2006.01)  
(96) 06.02.2007  
(96) 07763599.3  
(73) SHIRE HUMAN GENETIC THERAPIES, INC., Cambridge MA 02139, US  
(72) ZHU, Gaozhong, Arlington, MA 02474, US  
LOWE, Kris, Boston, MA 02120, US  
SHAHROKH, Zahra, Weston, MA 02493, US  
NGUYEN, Vinh, Chelsea, MA 02150, US  
(54) **Stabilizovaná kompozice glukocerebrosidázy**  
(32) 07.02.2006  
(31) 771555 P  
(33) US  
(86) PCT/US2007/061657  
(87) WO 2007/092829  
(74) Kania Sedlák Smola Patentová kancelář, Mgr. Martina Dvořáková, Mendlovo nám. 1a, Brno, 60300

(97) **EP 1987208**  
(47) 15.08.2012  
(97) 30.08.2007  
(51) **E04B 1/80** (2006.01)  
(96) 14.02.2007  
(96) 07709346.6  
(73) Saint-Gobain Byggprodukter AB, 191 24 Sollentuna, SE  
(72) KUBINA, Libor, 252 44 Psary, CZ  
(54) **Tepelně izolační deska zahrnující izolační jádro a část vyvýšeného povrchu, tepelně izolovaná konstrukce z takových desek a způsob pro konstruování takové konstrukce**  
(32) 22.02.2006  
(31) 0600380  
(33) SE  
(86) PCT/SE2007/000131  
(87) WO 2007/097681  
(74) Společná advokátní kancelář Všetečka Zelený Švorčík Kalenský a partneři, JUDr. Michal Havlík, Hálkova 2, Praha 2, 12000

(97) **EP 2017015**  
(47) 12.09.2012  
(97) 21.01.2009  
(51) **B05C 17/005** (2006.01)  
**B05C 17/00** (2006.01)  
(96) 10.07.2008  
(96) 08012471.2  
(73) Netzsch-Mohnopumpen GmbH, 95100 Selb, DE  
(72) Weiss, Marianne, 84419 Schwindegg, DE  
Gumpp, Stefan, 84539 Ampfing, DE  
Dunker, Ingo, 84149 Velden, DE  
(54) **Ruční nanášecí jednotka**  
(32) 17.07.2007  
(31) 102007033137  
(33) DE  
(74) FISCHER & PARTNER Intellectual Property s.r.o., Ing. Michael Fischer, Na Hrobcí 294/5, Praha 2, 12000

(97) **EP 2025871**  
(47) 11.07.2012  
(97) 18.02.2009

(51) <b>F01D 9/02</b> (2006.01)	(51) <b>C07D 333/22</b> (2006.01)
<b>F02C 6/12</b> (2006.01)	<b>C07D 413/04</b> (2006.01)
<b>F01D 17/14</b> (2006.01)	<b>A61K 31/4245</b> (2006.01)
<b>F01D 17/18</b> (2006.01)	<b>A61K 31/381</b> (2006.01)
(96) 30.07.2008	<b>A61P 37/00</b> (2006.01)
(96) 08161445.5	<b>A61P 17/00</b> (2006.01)
(73) Deere & Company, Moline, IL 61265-8098, US	(96) 10.07.2007
(72) Vuk, Carl T., Denver, IA Iowa 50622, US	(96) 07789922.7
Whiting, Todd M., Waterloo, IA Iowa 50701, US	(73) Actelion Pharmaceuticals Ltd., 4123 Allschwil, CH
(54) <b>Dostředivá turbína a spalovací motor s touto turbínou</b>	(72) BOLLI, Martin, CH-4123 Allschwil, CH
(32) 14.08.2007	LEHMANN, David, CH-4058 Basel, CH
(31) 838645	MATHYS, Boris, CH-4622 Egerkingen, CH
(33) US	MUELLER, Claus, 79576 Weil Am Rhein, DE
(74) Čermák a spol., JUDr. Karel Čermák, Elišky Peškové 15/735, Praha 5, 15000	NAYLER, Oliver, CH-4144 Arlesheim, CH
	STEINER, Beat, CH-4112 Bättwil, CH
	VELKER, Jörg, F-68330 Huningue, FR
	(54) <b>Thiofenové deriváty jako agonisté receptoru S1P1/EDG1</b>
(97) <b>EP 2035581</b>	(32) 07.09.2006
(47) 26.09.2012	(31) PCT/IB2006/053150
(97) 27.12.2007	(33) IB
(51) <b>C12Q 1/68</b> (2006.01)	(86) PCT/IB2007/052742
(96) 21.06.2007	(87) WO 2008/029306
(96) 07796305.6	(74) Čermák a spol., JUDr. Karel Čermák, Elišky Peškové 15/735, Praha 5, 15000
(73) THE SCRIPPS RESEARCH INSTITUTE, La Jolla, CA 92037, US	
(72) REISFELD, Ralph, A., La Jolla, California 92037, US	
LOEFFLER, Markus, San Diego, California 92121, US	
KRÜGER, Jörg, A., San Diego, California 92109, US	
NIETHAMMER, Andreas, G., La Jolla, California 92037, US	
(54) <b>DNA přípravek proti nádorovému stromálnímu antigenu FAP a způsob jeho použití</b>	(97) <b>EP 2085651</b>
(32) 21.06.2006	(47) 15.08.2012
(31) 815316 P	(97) 05.08.2009
(33) US	(51) <b>F16H 9/04</b> (2006.01)
(86) PCT/US2007/014440	(96) 30.01.2009
(87) WO 2007/149518	(96) 09250266.5
(74) UNIPATENT, Ing. Jiří Chlustina, Jana Masaryka 43-47, Praha 2, 12000	(73) Yang, Tai-Her, Si-Hu Town Dzan-Hwa, TW
	(72) Yang, Tai-Her, Si-Hu Town Dzan-Hwa, TW
	(54) <b>Zařízení vícestupňové převodovky s plynule měnitelným převodem u vícerychlostního řazení paralelního zapojení převodu</b>
	(32) 01.02.2008
	(31) 6832 P
	(33) US
	(74) Rott, Růžička & Guttmann Patentové, známkové a advokátní kanceláře, Ing. Ivana Menšíková, Vinohradská 37, Praha 2, 12000
(97) <b>EP 2064358</b>	
(47) 22.08.2012	
(97) 20.03.2008	
(51) <b>C22B 34/34</b> (2006.01)	
<b>C22B 34/36</b> (2006.01)	
<b>C22B 23/00</b> (2006.01)	(97) <b>EP 2088187</b>
<b>C22B 7/00</b> (2006.01)	(47) 15.08.2012
<b>C22B 1/02</b> (2006.01)	(97) 12.08.2009
(96) 14.09.2007	(51) <b>C11D 17/04</b> (2006.01)
(96) 07803502.9	<b>B65D 65/46</b> (2006.01)
(73) Albemarle Netherlands BV, 3818 LH Amersfoort, NL	(96) 08.02.2008
(72) SITTERS, Johannes Cornelis, 3822 CG Amersfoort, NL	(96) 08101442.5
FREE, Harmannus Willem Homan, 3871 MN Hoevelaken, NL	(73) The Procter & Gamble Company, Cincinnati, OH 45202, US
OOGJEN, Bob Gerardus, 1326 RR Almere, NL	(72) Koch, Piotr, 1970 Wezembeek Oppem, BE
(54) <b>Způsob obnovení kovů skupiny VI-B z vyčerpaných katalyzátorů</b>	Boysen, Dirk, 1190 Forest, BE
(32) 14.09.2006	(54) <b>Způsob výroby ve vodě rozpustných kapsiček</b>
(31) 844505 P	(74) Společná advokátní kancelář Vsetečka Zelený Švorčík Kalenský a partneři, JUDr. Otakar Švorčík, Hálkova 2, Praha 2, 12000
(33) US	
(86) PCT/EP2007/059734	
(87) WO 2008/031897	
(74) Společná advokátní kancelář Vsetečka Zelený Švorčík Kalenský a partneři, JUDr. Otakar Švorčík, Hálkova 2, Praha 2, 12000	
	(97) <b>EP 2105278</b>
	(47) 17.10.2012
	(97) 30.09.2009
	(51) <b>B29C 51/04</b> (2006.01)
	<b>B29C 51/26</b> (2006.01)
	<b>B29C 51/38</b> (2006.01)
	<b>B29C 51/46</b> (2006.01)
	<b>B29C 51/22</b> (2006.01)
	<b>B29L 31/56</b> (2006.01)
	(96) 17.04.2003
	(96) 09006715.8
(97) <b>EP 2069322</b>	
(47) 12.09.2012	
(97) 13.03.2008	

- |      |  |      |  |           |
|------|--|------|--|-----------|
| (73) | KUHNE ANLAGENBAU GmbH, 53757 St. Augustin/Menden, DE   | (51) | <b>B60H 1/00</b>   | (2006.01) |
| (72) | Schlösser, Helmut, 53343 Wachtberg, DE   | (96) | 28.07.2009   |           |
|      | Asselborn, Peter, Dipl.-Ing., 51465 Bergisch Gladbach, DE  | (96) | 09166642.0   |           |
| (54) | <b>Teplně formovací stroj pro výrobu tvarových těles z plastové fólie jakož i způsob jejich výroby</b> | (73) | Valeo Systemes Thermiques, 78321 Le Mesnil Saint Denis, FR   |           |
| (32) | 25.04.2002, 25.04.2002, 25.04.2002, 25.04.2002   | (72) | Naji, Said, 78990, ELANCOURT, FR   |           |
| (31) | 10218486, 20206601 U, 10218511, 20206600 U   |      | Stroehla, Ralph, 96450 Coburg, DE  |           |
| (33) | DE, DE, DE, DE   | (54) | <b>Pouzdro pro vstup vzduchu obsahující prostředky k tlumení rušivých zvuků</b>  |           |
| (74) | FISCHER & PARTNER Intellectual Property s.r.o., Ing. Michael Fischer, Na Hrobci 294/5, Praha 2, 12000  | (32) | 07.08.2008   |           |
|      |  | (31) | 0804512  |           |
|      |  | (33) | FR   |           |
|      |  | (74) | Společná advokátní kancelář Všečeka Zelený Švorčík Kalenský a partneři, JUDr. Michal Havlík, Hálkova 2, Praha 2, 12000 |           |

- |      |  |
|------|--|
| (97) | <b>EP 2113470</b>  |
| (47) | 10.10.2012   |
| (97) | 04.11.2009   |
| (51) | <b>B65D 85/16</b> (2006.01)  |
|      | <b>B65D 71/06</b> (2006.01)  |
| (96) | 22.04.2009   |
| (96) | 09425149.3   |
| (73) | Delicarta S.p.A., 55016 Porcari (LU), IT   |
| (72) | Emi, Stefani, 55016 Porcari, Lucca, IT   |
| (54) | <b>Multipack rolí hygienického papíru</b>  |
| (32) | 28.04.2008   |
| (31) | FI20080086   |
| (33) | IT   |
| (74) | Společná advokátní kancelář Všečeka Zelený Švorčík Kalenský a partneři, JUDr. Michal Havlík, Hálkova 2, Praha 2, 12000 |

- |      |  |
|------|--|
| (97) | <b>EP 2167469</b>  |
| (47) | 15.08.2012   |
| (97) | 24.12.2008   |
| (51) | <b>C07D 215/36</b> (2006.01)   |
|      | <b>C07D 409/12</b> (2006.01)   |
|      | <b>A61K 31/4706</b> (2006.01)  |
|      | <b>A61K 31/4709</b> (2006.01)  |
|      | <b>A61P 25/00</b> (2006.01)  |
| (96) | 17.06.2008   |
| (96) | 08762671.9   |
| (73) | Richter Gedeon Nyrt., 1103 Budapest, HU  |
| (72) | GALAMBOS, János, H-1162 Budapest, HU   |
|      | KESERŮ, György, H-2089 Telki, HU   |
|      | GÁL, Krisztina, H-1193 Budapest, HU  |
|      | BOBOK, Amrita, Ágnes, H-1025 Budapest, HU  |
|      | WÉBER, Csaba, H-1142 Budapest, HU  |
|      | PRAUDA, Ibolya, H-1031 Budapest, HU  |
|      | WÁGNER, Gábor, András, H-1107 Budapest, HU   |
|      | VASTAG, Mónika, H-1025 Budapest, HU  |
| (54) | <b>Deriváty sulfonyl-chinolinů</b>   |
| (32) | 18.06.2007, 12.06.2008   |
| (31) | 0700417, 0800376   |
| (33) | HU, HU   |
| (86) | PCT/HU2008/000068  |
| (87) | WO 2008/155588   |
| (74) | Rott, Růžička & Guttman Patentové, známkové a advokátní kanceláře, JUDr. Ing. Michal Guttman, Vinohradská 37, Praha 2, 12000 |

- |      |   |
|------|---|
| (97) | <b>EP 2133499</b>   |
| (47) | 15.08.2012  |
| (97) | 16.12.2009  |
| (51) | <b>E05D 15/06</b> (2006.01)   |
| (96) | 12.06.2008  |
| (96) | 08425418.4  |
| (73) | Fratelli Comunello S.p.A., 36027 Rosa (Vicenza), IT   |
| (72) | Comunello, Franco, 36027 Rosa (Vicenza), IT   |
| (54) | <b>Pojezdová kladka pro posuvnou konzolovou bránu a způsob její výroby</b>  |
| (74) | Rott, Růžička & Guttman Patentové, známkové a advokátní kanceláře, Ing. Ivana Menšíková, Vinohradská 37, Praha 2, 12000 |

- |      |  |
|------|--|
| (97) | <b>EP 2149434</b>  |
| (47) | 15.08.2012   |
| (97) | 27.11.2008   |
| (51) | <b>B25J 19/00</b> (2006.01)  |
|      | <b>F16L 27/08</b> (2006.01)  |
| (96) | 14.05.2008   |
| (96) | 08752674.5   |
| (73) | Nitta Corporation, Osaka-shi, Osaka 556-0022, JP                                     |
|      | Toyota Jidosha Kabushiki Kaisha, Toyota-shi, Aichi 471-8571, JP                      |
| (72) | SENDAI, Tomokazu, Yamatokohriyama-shi Nara 639-1032, JP                              |
|      | KAMADA, Yasushi, Yamatokohriyama-shi Nara 639-1032, JP                               |
|      | KOBAYASHI, Hisanori, Toyota-shi Aichi 471-8571, JP                                   |
| (54) | <b>Otočný kloubový spoj</b>  |
| (32) | 15.05.2007   |
| (31) | 2007129464   |
| (33) | JP   |
| (86) | PCT/JP2008/058803  |
| (87) | WO 2008/143073   |
| (74) | KOREJZOVÁ & SPOL., v.o.s., JUDr. Petra Korejzová, Korunní 810/104 E, Praha 10, 10100 |

- |      |   |
|------|---|
| (97) | <b>EP 2180960</b>   |
| (47) | 15.08.2012  |
| (97) | 15.01.2009  |
| (51) | <b>B07C 5/344</b> (2006.01)   |
| (96) | 11.07.2008  |
| (96) | 08801483.2  |
| (73) | Best Toratec, S.L., 08700 Igualada Barcelona, ES  |
| (72) | VAN LOOY, Eric, E-08700 Igualada, ES  |
|      | GEROSCH, Eva-Maria, E-08700 Igualada, ES  |
| (54) | <b>Postup a zařízení pro separaci neželezných kovů a ušlechtilé oceli při dopravě volně sypaného materiálu</b>          |
| (32) | 11.07.2007  |
| (31) | 200702024   |
| (33) | ES  |
| (86) | PCT/EP2008/005694   |
| (87) | WO 2009/007134  |
| (74) | Rott, Růžička & Guttman Patentové, známkové a advokátní kanceláře, Ing. Václav Krmenčík, Vinohradská 37, Praha 2, 12000 |

- |      |                   |
|------|-------------------|
| (97) | <b>EP 2154012</b> |
| (47) | 29.08.2012        |
| (97) | 17.02.2010        |

- |      |                   |
|------|-------------------|
| (97) | <b>EP 2184162</b> |
| (47) | 01.08.2012        |
| (97) | 12.05.2010        |

- |  |   |   |
|--|---|---|
| (51) <b>B32B 27/12</b>   | (2006.01)   | (54) <b>Aplikace na bázi mobilního přístupu k internetu s omezeným dotazováním</b>        |
| <b>B32B 27/18</b>  | (2006.01)   | (32) 04.12.2007   |
| <b>B32B 27/32</b>  | (2006.01)   | (31) 950233   |
| <b>B65D 65/40</b>  | (2006.01)   | (33) US   |
| <b>B65D 81/26</b>  | (2006.01)   | (86) PCT/EP2008/064352  |
| <b>C08G 18/00</b>  | (2006.01)   | (87) WO 2009/071386   |
| <b>C09J 7/02</b>   | (2006.01)   | (74) KOREJZOVÁ & SPOL., v.o.s., JUDr. Petra Korejzová, Korunní 810/104 E, Praha 10, 10100 |
| <b>C23F 11/02</b>  | (2006.01)   |   |
| <b>D04H 13/00</b>  | (2006.01)   |   |
| (96) 31.10.2009  |   |   |
| (96) 09013730.8  |   |   |
| (73) Nordenia Deutschland Gronau GmbH, 48599 Gronau, DE  | (97) <b>EP 2240052</b>  |   |
| (72) Leuders, Josef, 48599 Gronau-Epe, DE  | (47) 08.08.2012   |   |
| Wachs, Tilo, 53424 Remagen-Bandorf, DE   | (97) 02.07.2009   |   |
| (54) <b>Balící materiál pro předměty z kovu náchylné ke korozi</b>   | (51) <b>A47J 27/17</b>  | (2006.01)   |
| (32) 07.11.2008, 10.12.2008, 09.03.2009  | <b>A47J 43/07</b>   | (2006.01)   |
| (31) 102008056724, 102008061253, 102009013959  | (96) 19.12.2008   |   |
| (33) DE, DE, DE  | (96) 08865524.6   |   |
| (74) Čermák a spol., JUDr. Karel Čermák, Elišky Peškové 15/735, Praha 5, 15000   | (73) Malavasi, Giuseppe, 40010 San Marino di Bentivoglio (BO), IT   |   |
|  | (72) Malavasi, Giuseppe, 40010 San Marino di Bentivoglio (BO), IT   |   |
| (97) <b>EP 2191275</b>   | (54) <b>Zařízení pro přípravu pokrmů</b>  |   |
| (47) 08.08.2012  | (32) 21.12.2007   |   |
| (97) 12.03.2009  | (31) BO20070841   |   |
| (51) <b>G01N 33/58</b>   | (33) IT   |   |
| (2006.01)  | (86) PCT/IB2008/055455  |   |
| (96) 28.08.2008  | (87) WO 2009/081365   |   |
| (96) 08829659.5  | (74) PATENTSERVIS Praha a.s., Na Podkovce 281/10, Praha 4, 14700  |   |
| (73) SANOFI, 75008 Paris, FR   |   |   |
| (72) CAI, Jidong, Bridgewater, New Jersey 08807, US  |   |   |
| WRIGHT, Paul S., Bridgewater, New Jersey 08807, US   |   |   |
| WEISSENSEE, Paul, Bridgewater, New Jersey 08807, US  |   |   |
| EISHINGDRELO, Haifeng, Bridgewater, New Jersey 08807, US   | (97) <b>EP 2246131</b>  |   |
| (54) <b>Identifikace molekul, které moduluji interakce protein-protein s použitím proteázou aktivovaných reportérů</b>       | (47) 29.08.2012   |   |
| (32) 04.09.2007, 30.07.2008  | (97) 03.11.2010   |   |
| (31) 969756 P, 84987   | (51) <b>B2ID 5/02</b>   | (2006.01)   |
| (33) US, US  | <b>B23Q 1/01</b>  | (2006.01)   |
| (86) PCT/US2008/074543   | <b>B30B 15/04</b>   | (2006.01)   |
| (87) WO 2009/032716  | (96) 29.04.2010   |   |
| (74) TRAPLOVÁ HAKR KUBÁT Advokátní a patentová kancelář, Ing. Eduard Hakr, Přístavní 24, Praha 7, 17000                      | (96) 10004543.4   |   |
|  | (73) Trumpf Maschinen Austria GmbH & CO. KG., 4061 Pasching, AT   |   |
| (97) <b>EP 2213128</b>   | (72) Danninger, Egon, 4060 Leonding, AT   |   |
| (47) 25.07.2012  | (54) <b>Ohýbací lis s přídavnými bočnicemi</b>  |   |
| (97) 28.05.2009  | (32) 29.04.2009   |   |
| (51) <b>H04W 48/18</b>   | (31) 6502009  |   |
| (2009.01)  | (33) AT   |   |
| (96) 25.09.2008  | (74) Společná advokátní kancelář Všetečka Zelený Švorčík Kalenský a partneři, JUDr. Otakar Švorčík, Hálkova 2, Praha 2, 12000 |   |
| (96) 08802635.6  |   |   |
| (73) Deutsche Telekom AG, 53113 Bonn, DE   |   |   |
| (72) VAN BUSSEL, Han, 53173 Bonn, DE   | (97) <b>EP 2249642</b>  |   |
| KLATT, Axel, 50996 Köln, DE  | (47) 12.09.2012   |   |
| (54) <b>Způsob provozování celulární mobilní radiové sítě</b>  | (97) 27.08.2009   |   |
| (32) 23.11.2007  | (51) <b>A01N 37/22</b>  | (2006.01)   |
| (31) 102007056787  | <b>A01N 37/26</b>   | (2006.01)   |
| (33) DE  | <b>A01N 25/28</b>   | (2006.01)   |
| (86) PCT/EP2008/008175   | <b>A01N 25/04</b>   | (2006.01)   |
| (87) WO 2009/065461  | <b>A01N 41/10</b>   | (2006.01)   |
| (74) Společná advokátní kancelář Všetečka Zelený Švorčík Kalenský a partneři, JUDr. Michal Havlík, Hálkova 2, Praha 2, 12000 | <b>A01N 43/56</b>   | (2006.01)   |
|  | <b>A01N 43/80</b>   | (2006.01)   |
|  | <b>A01N 57/20</b>   | (2006.01)   |
|  | (96) 12.02.2009   |   |
|  | (96) 09713572.7   |   |
| (97) <b>EP 2220848</b>   | (73) Syngenta Participations AG, 4058 Basel, CH   |   |
| (47) 01.08.2012  | (72) NELSON, Alan, Frederick, Greensboro, NC 27409, US  |   |
| (97) 11.06.2009  | (54) <b>Herbicidní formulace</b>  |   |
| (51) <b>H04L 29/06</b>   | (32) 20.02.2008   |   |
| (2006.01)  | (31) 29996  |   |
| (96) 23.10.2008  | (33) US   |   |
| (96) 08857809.1  | (86) PCT/EP2009/000979  |   |
| (73) Telefonaktiebolaget LM Ericsson (publ), 164 83 Stockholm, SE  | (87) WO 2009/103455   |   |
| (72) KARLSEN, Johnny, S-177 71 Järfälla, SE  | (74) TRAPLOVÁ HAKR KUBÁT Advokátní a patentová kancelář, Ing. Eduard Hakr, Přístavní 24, Praha 7, 17000                       |   |
| WILLARS, Per, S-185 94 Vaxholm, SE   |   |   |

- 
- (97) **EP 2261434**  
(47) 10.10.2012  
(97) 15.12.2010  
(51) **E04B 5/12** (2006.01)  
**E04B 7/22** (2006.01)  
**E04C 3/292** (2006.01)  
(96) 01.06.2010  
(96) 10164657.8  
(73) MiTek Holdings, Inc., Wilmington, Delaware 19801, US  
(72) Fillingham, Anthony, Dudley, West Midlands DY2 0XW, GB  
(54) **Střešní krokev**  
(32) 01.06.2009, 13.11.2009  
(31) 0909349, 0919897  
(33) GB, GB  
(74) PATENTSERVIS Praha a.s., Na Podkovce 281/10, Praha 4, 14700
- 
- (97) **EP 2267344**  
(47) 19.09.2012  
(97) 08.10.2009  
(51) **F16K 11/02** (2006.01)  
**B67C 3/06** (2006.01)  
**B67D 1/06** (2006.01)  
**B67D 1/04** (2006.01)  
**B67D 1/07** (2006.01)  
**B67D 1/08** (2006.01)  
**B67D 1/12** (2006.01)  
**B67D 1/14** (2006.01)  
(96) 26.03.2009  
(96) 09728572.0  
(73) Buchik, Sergei Aleksandrovich, 630091 Novosibirsk, RU  
(72) Buchik, Sergei Aleksandrovich, 630091 Novosibirsk, RU  
(54) **Zařízení pro výdej šumivých nápojů a třicestný ventil**  
(32) 01.04.2008  
(31) 2008112626  
(33) RU  
(86) PCT/RU2009/000141  
(87) WO 2009/123504  
(74) PATENTSERVIS Praha a.s., Na Podkovce 281/10, Praha 4, 14700
- 
- (97) **EP 2268526**  
(47) 29.08.2012  
(97) 08.10.2009  
(51) **E05B 65/20** (2006.01)  
**B61D 19/00** (2006.01)  
**E05B 65/12** (2006.01)  
**E05B 65/22** (2006.01)  
(96) 31.03.2009  
(96) 09727371.8  
(73) Gebr. Bode GmbH & Co. KG, 34123 Kassel, DE  
(72) PELLEGRINI, Andreas, 34590 Wabern, DE  
(54) **Zajištění pro ven výkyvné dveře**  
(32) 01.04.2008  
(31) 202008004518 U  
(33) DE  
(86) PCT/EP2009/053785  
(87) WO 2009/121864  
(74) Společná advokátní kancelář Všetečka Zelený Švorčík Kalenský a partneři, JUDr. Pavel Zelený, Hálkova 2, Praha 2, 12000
- 
- (97) **EP 2271827**  
(47) 05.09.2012  
(97) 12.11.2009  
(51) **F01D 3/04** (2006.01)  
(96) 30.04.2009  
(96) 09742020.2  
(73) Siemens Aktiengesellschaft, 80333 München, DE
- 
- (72) GEHRINGER, Walter, 90491 Nürnberg, DE  
GEIST, Richard, 91207 Lauf, DE  
(54) **Turbostroj s vyrovnávacím pístem posunu**  
(32) 09.05.2008  
(31) 102008022966  
(33) DE  
(86) PCT/EP2009/055271  
(87) WO 2009/135802  
(74) Čermák a spol., JUDr. Karel Čermák, Elišky Peškové 15/735, Praha 5, 15000
- 
- (97) **EP 2274127**  
(47) 17.10.2012  
(97) 01.10.2009  
(51) **B23C 5/06** (2006.01)  
**B23C 5/22** (2006.01)  
(96) 19.03.2009  
(96) 09726169.7  
(73) Audi AG, 85045 Ingolstadt, DE  
(72) KOPTON, Peter, 85092 Kösching, DE  
(54) **Frézovací nástroj, především rovinná fréza**  
(32) 26.03.2008  
(31) 102008015603  
(33) DE  
(86) PCT/EP2009/002031  
(87) WO 2009/118126  
(74) Společná advokátní kancelář Všetečka Zelený Švorčík Kalenský a partneři, JUDr. Michal Havlík, Hálkova 2, Praha 2, 12000
- 
- (97) **EP 2282103**  
(47) 12.09.2012  
(97) 09.02.2011  
(51) **F16L 37/138** (2006.01)  
**F16L 37/24** (2006.01)  
**F16L 37/30** (2006.01)  
**F16L 37/38** (2006.01)  
**F16L 37/252** (2006.01)  
**F16L 37/56** (2006.01)  
(96) 03.08.2010  
(96) 10171744.5  
(73) Stucchi S.p.A., 24053 Brignano Gera d'Adda (BG), IT  
(72) Tivelli, Sergio, 24050, CIVIDATE AL PIANO (BG), IT  
(54) **Rychlý spoj s protiuvolňovacím bezpečnostním zařízením**  
(32) 07.08.2009  
(31) MI20091454  
(33) IT  
(74) Společná advokátní kancelář Všetečka Zelený Švorčík Kalenský a partneři, JUDr. Pavel Zelený, Hálkova 2, Praha 2, 12000
- 
- (97) **EP 2291434**  
(47) 08.08.2012  
(97) 23.12.2009  
(51) **C08G 65/00** (2006.01)  
**C08G 65/30** (2006.01)  
(96) 04.06.2009  
(96) 09765534.4  
(73) Bayer MaterialScience AG, 51368 Leverkusen, DE  
(72) LORENZ, Klaus, 41539 Dormagen, DE  
WERNER, Arnulf, 41540 Dormagen, DE  
EICHMANN, Marcus, 40547 Düsseldorf, DE  
(54) **Způsob výroby polyolů**  
(32) 16.06.2008  
(31) 102008028555  
(33) DE  
(86) PCT/EP2009/003981  
(87) WO 2009/152954  
(74) TRAPLOVÁ HAKR KUBÁT Advokátní a patentová kancelář, Ing. Eduard Hakr, Přístavní 24, Praha 7, 17000

(97) **EP 2307353**

(47) 29.08.2012

(97) 14.01.2010

(51) **C07C 227/08** (2006.01)

**C07C 229/08** (2006.01)

(96) 09.07.2009

(96) 09784500.2

(73) ARKEMA FRANCE, 92700 Colombes, FR

(72) DUBOIS, Jean-Luc, F-69390 Millery, FR

(54) **Postup syntézy kyseliny 9-aminononanové nebo jejích esterů z přírodních mastných nenasyčených kyselin**

(32) 10.07.2008

(31) 0854708

(33) FR

(86) PCT/FR2009/051370

(87) WO 2010/004220

(74) PATENTSERVIS Praha a.s., Na Podkovce 281/10, Praha 4, 14700

(97) **EP 2313371**

(47) 15.08.2012

(97) 17.12.2009

(51) **C07D 207/34** (2006.01)

**C07D 403/06** (2006.01)

(96) 12.06.2009

(96) 09762051.2

(73) Medichem, S.A., 08970 Barcelona, ES

(72) MANGION, Bernardino, 1151 Santa Lucia, MT  
WINTER, Stephen, Benedict, David, E-08690 Barcelona, ES

(54) **ZPŮSOB PŘÍPRAVY MALÁTU 2-INDOLINONU SUBSTITUOVANÉHO 3-PYRROLEM**

(32) 13.06.2008

(31) 61430 P

(33) US

(86) PCT/IB2009/005914

(87) WO 2009/150523

(74) Společná advokátní kancelář Vsetečka Zelený Švorčík Kalenský a partneři, JUDr. Michal Havlík, Hálkova 2, Praha 2, 12000

(97) **EP 2316390**

(47) 14.03.2012

(97) 04.05.2011

(51) **A61F 2/64** (2006.01)

**A61F 2/68** (2006.01)

(96) 25.10.2010

(96) 10188705.7

(73) medi GmbH & Co. KG, 95448 Bayreuth, DE  
PRO LIMB International Corp., Shulin City 23877, TW

(72) Hsin, Fa Shen, 220, Banquao City, TW

(54) **Kolenní kloub pro protězu**

(32) 02.11.2009

(31) 102009051668

(33) DE

(74) TRAPLOVÁ HAKR KUBÁT Advokátní a patentová kancelář, Ing. Eduard Hakr, Přístavní 24, Praha 7, 17000

(97) **EP 2318554**

(47) 22.08.2012

(97) 11.02.2010

(51) **C21B 7/20** (2006.01)

**F27B 1/20** (2006.01)

(96) 30.07.2009

(96) 09804544.6

(73) Paul Wurth S.A., 1122 Luxembourg, LU

(72) THILLEN, Guy, L-9234 Diekirch, LU  
RIZZUTI, Ettore, L-4954 Bascharage, LU  
VANDIVINIT, Jeff, L-5687 Dalheim, LU  
LOUTSCH, Jeannot, L-3943 Mondernange, LU

(54) **Vsázkové zařízení pro šachtovou pec a pro ně určená spodní těsnící ventilová soustava**

(32) 08.08.2008

(31) 91469

(33) LU

(86) PCT/EP2009/059890

(87) WO 2010/015566

(74) TRAPLOVÁ HAKR KUBÁT Advokátní a patentová kancelář, Ing. Jan Kubát, Přístavní 24, Praha 7, 17000

(97) **EP 2318658**

(47) 29.08.2012

(97) 04.02.2010

(51) **E21D 1/06** (2006.01)

(96) 31.07.2008

(96) 08785260.4

(73) Herrenknecht AG, 77963 Schwanau, DE

(72) BURGER, Werner, 77963 Schwanau, DE

(54) **Způsob vytvoření vertikální šachty a razičí stroj šachet**

(86) PCT/EP2008/006318

(87) WO 2010/012290

(74) Čermák a spol., JUDr. Karel Čermák, Elišky Peškové 15/735, Praha 5, 15000

(97) **EP 2318809**

(47) 15.08.2012

(97) 15.04.2010

(51) **G01D 4/00** (2006.01)

(96) 07.10.2009

(96) 09785727.0

(73) UK Meter Assets Limited, Glasgow G2 5TS, GB

(72) FOY, Alan, Henry, Glasgow G71 8QT, GB

(54) **Zařízení pro dálkové měření**

(32) 09.10.2008

(31) 0818449

(33) GB

(86) PCT/GB2009/051327

(87) WO 2010/041062

(74) TRAPLOVÁ HAKR KUBÁT Advokátní a patentová kancelář, Ing. Eduard Hakr, Přístavní 24, Praha 7, 17000

(97) **EP 2327077**

(47) 05.09.2012

(97) 01.04.2010

(51) **G21C 3/62** (2006.01)

(96) 22.09.2009

(96) 09736872.4

(73) Commissariat à l'Énergie Atomique et aux Énergies Alternatives, 75015 Paris, FR

(72) PICART, Sébastien, F-30400 Villeneuve Les Avignon, FR

MOKHTARI, Hamid, F-27100 VAL-DE-REUIL, FR

JOBELIN, Isabelle, F-84810 Aubignan, FR

(54) **Způsob přípravy směsného paliva s obsahem uranu a nejméně jedním prvkem ze skupiny aktinoidů a/nebo lanthanoidů s využitím kationměničové pryskyřice**

(32) 23.09.2008

(31) 0856388

(33) FR

(86) PCT/EP2009/062267

(87) WO 2010/034716

(74) Čermák a spol., JUDr. Karel Čermák, Elišky Peškové 15/735, Praha 5, 15000

(97) **EP 2329168**

(47) 15.08.2012

(97) 04.03.2010

(51) **F16H 15/28** (2006.01)

(96) 27.08.2008

(96) 08798823.4

(73) Fallbrook Technologies Inc., San Diego, CA 92121, US

(72) THOMASSY, Fernand, A., Liberty Hill TX 78642, US

(54) **Převodovka s plynule měnitelným převodem**  
(32) 26.08.2008  
(31) 198402  
(33) US  
(86) PCT/US2008/074496  
(87) WO 2010/024809  
(74) TRAPLOVÁ HAKR KUBÁT Advokátní a patentová kancelář, Ing. Eduard Hakr, Přístavní 24, Praha 7, 17000

(97) **EP 2333785**  
(47) 20.06.2012  
(97) 15.06.2011  
(51) **G21C 15/24** (2006.01)  
**F16M 7/00** (2006.01)  
**F04D 29/62** (2006.01)  
(96) 25.11.2010  
(96) 10192632.7

(73) JSPM, 59460 Jeumont, FR  
(72) Philippart, Olivier, 59300, Valenciennes, FR  
(54) **Lože motoru primárního motorového čerpacího soustrojí nukleárního reaktoru chlazeného tlakovou vodou**  
(32) 08.12.2009  
(31) 0958743  
(33) FR  
(74) Společná advokátní kancelář Všeček Zelený Švorčík Kalenský a partneři, JUDr. Michal Havlík, Hálkova 2, Praha 2, 12000

(97) **EP 2336074**  
(47) 20.06.2012  
(97) 22.06.2011  
(51) **B66D 1/46** (2006.01)  
**B66D 1/44** (2006.01)  
**B66D 3/00** (2006.01)  
**A01G 23/00** (2006.01)  
(96) 08.12.2010  
(96) 10015441.8

(73) Brey, Bertram, 93474 Ottenzell, DE  
(72) Brey, Bertram, 93474 Ottenzell, DE  
(54) **Přestavovací zařízení pro přestavění mechanických lanových navijáků**  
(32) 16.12.2009  
(31) 102009058684  
(33) DE  
(74) Čermák a spol., JUDr. Karel Čermák, Elišky Peškové 15/735, Praha 5, 15000

(97) **EP 2349091**  
(47) 19.09.2012  
(97) 27.05.2010  
(51) **A61F 2/16** (2006.01)  
(96) 18.11.2009  
(96) 09759847.8  
(73) Alcon Research, Ltd., Fort Worth, TX 76134-2099, US  
(72) KARAKELLE, Mutlu, Fort Worth Texas 76132, US  
DOWNER, David A., Fort Worth Texas 76137, US  
MUCHHALA, Sushant, Kennedale Texas 76060, US  
(54) **Transportní zařízení pro nitrooční čočku, které má kartridž s vnitřním potahem**  
(32) 20.11.2008  
(31) 116443 P  
(33) US  
(86) PCT/US2009/064882  
(87) WO 2010/059655  
(74) Čermák a spol., JUDr. Karel Čermák, Elišky Peškové 15/735, Praha 5, 15000

(97) **EP 2350325**  
(47) 26.09.2012  
(97) 14.05.2010

(51) **C21B 7/14** (2006.01)  
**F27D 3/14** (2006.01)  
(96) 03.11.2009  
(96) 09751877.3  
(73) TMT - Tapping Measuring Technology Sarl, 1122 Luxembourg, LU  
(72) CIMENTI, Giovanni, L-8062 Bertrange, LU  
BODEVING, Claude, L-5823 Fentange, LU  
MEISCH, Claude, L-3397 Roeser, LU

(54) **Zařízení pro rozvádění roztaveného materiálu**  
(32) 10.11.2008  
(31) 91495  
(33) LU  
(86) PCT/EP2009/064529  
(87) WO 2010/052211  
(74) TRAPLOVÁ HAKR KUBÁT Advokátní a patentová kancelář, Ing. Jan Kubát, Přístavní 24, Praha 7, 17000

(97) **EP 2351439**  
(47) 22.08.2012  
(97) 15.04.2010  
(51) **H04B 1/00** (2006.01)  
**H04W 52/34** (2009.01)  
**H04W 52/52** (2009.01)  
(96) 16.12.2008  
(96) 08876316.4

(73) Telefonaktiebolaget L M Ericsson (publ), 164 83 Stockholm, SE  
(72) ÖSTERLING, Jacob, S-175 60 Järfälla, SE  
(54) **Přenosové zařízení**  
(32) 07.10.2008  
(31) 103269 P  
(33) US  
(86) PCT/SE2008/051474  
(87) WO 2010/042000  
(74) KOREJZOVÁ & SPOL., v.o.s., JUDr. Petra Korejzová, Korunní 810/104 E, Praha 10, 10100

(97) **EP 2352694**  
(47) 12.09.2012  
(97) 20.05.2010  
(51) **B67D 1/04** (2006.01)  
**B67D 1/08** (2006.01)  
**B65D 83/14** (2006.01)  
(96) 20.10.2009  
(96) 09740854.6

(73) Schäfer Werke GmbH, 57290 Neunkirchen, DE  
(72) MEIKE, Klaus, 57234 Wilnsdorf - Rinsdorf, DE  
WELLER, Wolfgang, 57548 Kirchen-Freusburg, DE  
(54) **Nádoba na nápoje, vyrobená z termoplastického plastu, zejména PET**  
(32) 12.11.2008  
(31) 102008056990  
(33) DE  
(86) PCT/EP2009/007484  
(87) WO 2010/054734  
(74) Společná advokátní kancelář Všeček Zelený Švorčík Kalenský a partneři, JUDr. Michal Havlík, Hálkova 2, Praha 2, 12000

(97) **EP 2353681**  
(47) 22.08.2012  
(97) 10.08.2011  
(51) **A63H 17/06** (2006.01)  
(96) 30.12.2010  
(96) 10197340.2  
(73) Bruder Spielwaren GmbH + Co. KG, 90768 Fürth, DE  
(72) Bruder, Paul Heinz, 90768 Fürth, DE  
Klenk, Rainer, 90579 Laubendorf, DE  
(54) **Sklápěcí konstrukční skupina pro hrací vozidlo**  
(32) 01.02.2010  
(31) 102010001428

(33) DE  
(74) Čermák a spol., JUDr. Karel Čermák, Elišky Peškové  
15/735, Praha 5, 15000

(74) TRAPLOVÁ HAKR KUBÁT Advokátní a patentová  
kancelář, Ing. Eduard Hakr, Přístavní 24, Praha 7, 17000

(97) **EP 2362745**  
(47) 22.08.2012  
(97) 05.05.2011  
(51) **A47L 9/18** (2006.01)  
(96) 27.10.2010  
(96) 10781453.5  
(73) Senur Elektrik Motorlari San. Ve Tic. A.S., 34310 Istanbul,  
TR  
(72) AKIN, Hasan, 34310 Istanbul, TR  
(54) **Uspořádání vodního filtru pro vysavače**  
(32) 27.10.2009  
(31) 200908122 U  
(33) TR  
(86) PCT/EP2010/066265  
(87) WO 2011/051343  
(74) Rott, Růžička & Guttman Patentové, známkové a  
advokátní kanceláře, Ing. Ivana Menšíková, Vinohradská  
37, Praha 2, 12000

(97) **EP 2364431**  
(47) 03.10.2012  
(97) 10.06.2010  
(51) **G01B 21/14** (2006.01)  
**G01B 21/20** (2006.01)  
**G06T 17/00** (2006.01)  
(96) 27.11.2009  
(96) 09804238.5  
(73) V & M Deutschland GmbH, 40472 Düsseldorf, DE  
(72) GROOS, Andreas, 47509 Rheurdt, DE  
NITSCHKE, Stefan, 45475 Mülheim, DE  
(54) **Způsob kontroly driftovatelnosti kovových trubek**  
(32) 03.12.2008  
(31) 102008060391  
(33) DE  
(86) PCT/DE2009/001708  
(87) WO 2010/063277  
(74) Společná advokátní kancelář Všečeka Zelený Švorčík  
Kalenský a partneři, JUDr. Michal Havlík, Hálkova 2,  
Praha 2, 12000

(97) **EP 2364308**  
(47) 24.10.2012  
(97) 20.05.2010  
(51) **C07D 403/12** (2006.01)  
**C07D 403/14** (2006.01)  
**C07D 407/14** (2006.01)  
**C07D 409/14** (2006.01)  
**C07D 413/14** (2006.01)  
**C07D 417/14** (2006.01)  
**C07D 471/04** (2006.01)  
**A61K 31/497** (2006.01)  
**A61P 25/16** (2006.01)  
**A61P 25/18** (2006.01)  
(96) 16.11.2009  
(96) 09752705.5  
(73) Amgen Inc., Thousand Oaks, CA 91320-1799, US  
(72) ALLEN, Jennifer R., Newbury Park, California 91320, US  
BOURBEAU, Matthew P., Woodland Hills, California  
91367, US  
CHEN, Ning, Thousand Oaks California 91362, US  
HU, Essa, Camarillo California 93012, US  
KUNZ, Roxanne, Santa Monica California 90402, US  
RUMFELT, Shannon, Camarillo California 93010, US  
(54) **Sloučeniny pyrazinu jako inhibitory fosfodiesterázy**  
(32) 14.11.2008, 02.04.2009  
(31) 114567 P, 166212 P  
(33) US, US  
(86) PCT/US2009/064637  
(87) WO 2010/057121  
(74) TRAPLOVÁ HAKR KUBÁT Advokátní a patentová  
kancelář, Ing. Eduard Hakr, Přístavní 24, Praha 7, 17000

(97) **EP 2365028**  
(47) 03.10.2012  
(97) 14.09.2011  
(51) **C08K 5/00** (2006.01)  
**C08K 5/5313** (2006.01)  
**C08K 5/29** (2006.01)  
**C08L 67/02** (2006.01)  
(96) 10.03.2010  
(96) 10156098.5  
(73) LANXESS Deutschland GmbH, 51369 Leverkusen, DE  
Endtner, Jochen Dr., 50679, Köln, DE  
Bienmüller, Matthias Dr., 47803 Krefeld, DE  
Wambach, Wolfgang Dr., 51065, Köln, DE  
(54) **-N=C=N- obsahující sloučeniny pro zamezení  
termického odbourávání polyalkylenetereftalátů, které  
obsahují dialkylfosfináty kovů, v tavenině**  
(74) Společná advokátní kancelář Všečeka Zelený Švorčík  
Kalenský a partneři, JUDr. Michal Havlík, Hálkova 2,  
Praha 2, 12000

(97) **EP 2364354**  
(47) 26.09.2012  
(97) 10.06.2010  
(51) **C12H 1/16** (2006.01)  
**C12C 7/14** (2006.01)  
**C12C 7/24** (2006.01)  
**C12H 1/02** (2006.01)  
**G01N 33/14** (2006.01)  
(96) 24.11.2009  
(96) 09764184.9  
(73) Kronos AG, 93073 Neutraubling, DE  
(72) SCHNEID, Ralph, 85356 Freising, DE  
(54) **Způsob pro zajišťování filtrovatelnosti piva**  
(32) 04.12.2008  
(31) 102008060446  
(33) DE  
(86) PCT/EP2009/008364  
(87) WO 2010/063392

(97) **EP 2365127**  
(47) 19.09.2012  
(97) 14.09.2011  
(51) **D21F 1/00** (2006.01)  
(96) 28.10.2003  
(96) 11160687.7  
(73) ALBANY INTERNATIONAL CORP., Albany, New York  
12204, US  
(72) Hansen, Robert, A., North Muskegon, MI 49445, US  
(54) **Průmyslová textilie obsahující vzájemně propojené  
prstence nebo články**  
(32) 13.11.2002  
(31) 293818  
(33) US  
(74) Společná advokátní kancelář Všečeka Zelený Švorčík  
Kalenský a partneři, JUDr. Michal Havlík, Hálkova 2,  
Praha 2, 12000

(97) **EP 2372667**  
(47) 22.08.2012  
(97) 05.10.2011  
(51) **G08G 1/015** (2006.01)  
**G07B 15/00** (2011.01)  
(96) 02.04.2010  
(96) 10450053.3  
(73) Kapsch TrafficCom AG, 1120 Wien, AT  
(72) Spannagl, Peter, 3500 Krems, AT



(54) **Způsob detekce vozidel s přívěsy**  
(74) Společná advokátní kancelář Všečeka Zelený Švorčík Kalenský a partneři, JUDr. Otakar Švorčík, Hálkova 2, Praha 2, 12000

(73) BITO-Lagertechnik Bittmann GmbH, 55590 Meisenheim, DE  
(72) Kemperdick, Arthur, 55758 Niederwörresbach, DE  
Dörr, Marcus, 55595 Traisen, DE

(97) **EP 2380558**

(47) 12.09.2012

(97) 26.10.2011

(51) **A61K 9/107** (2006.01)

**A61K 39/39** (2006.01)

**B01F 13/00** (2006.01)

**A61K 39/145** (2006.01)

**B01F 3/08** (2006.01)

**B01F 5/06** (2006.01)

**B01F 5/10** (2006.01)

**B01F 13/10** (2006.01)

**A61K 9/00** (2006.01)

**B01F 7/00** (2006.01)

(96) 03.12.2010

(96) 10252052.5

(73) Novartis AG, 4056 Basel, CH

(72) Rueckl, Harald, 36304 Alsfeld, DE  
Scheffczik, Hanno, 35039 Marburg, DE

(54) **Uspořádání interakční a priotitlakové komory pro mikrofluidizaci**

(32) 03.12.2009

(31) 283548 P

(33) US

(74) Čermák a spol., JUDr. Karel Čermák, Elišky Peškové 15/735, Praha 5, 15000

(54) **Plochový dílec regálu**

(32) 01.06.2010, 05.08.2010

(31) 102010029567, 102010038968

(33) DE, DE

(74) Společná advokátní kancelář Všečeka Zelený Švorčík Kalenský a partneři, JUDr. Michal Havlík, Hálkova 2, Praha 2, 12000

(97) **EP 2399798**

(47) 22.08.2012

(97) 28.12.2011

(51) **B61D 17/20** (2006.01)

**B61D 17/22** (2006.01)

**B60D 5/00** (2006.01)

(96) 25.06.2010

(96) 10006616.6

(73) Hübner GmbH, D-34123 Kassel, DE

(72) Jünke, Volker, 34587 Felsberg, DE  
Goebels, Andre, 34134 Kassel, DE

(54) **Přechod mezi dvěma vozidly, vzájemně spojenými kloubem, například kolejovým vozidlem**

(74) Čermák a spol., JUDr. Karel Čermák, Elišky Peškové 15/735, Praha 5, 15000

(97) **EP 2384914**

(47) 22.08.2012

(97) 09.11.2011

(51) **B60D 5/00** (2006.01)

**B61D 17/20** (2006.01)

(96) 03.05.2010

(96) 10004628.3

(73) Hübner GmbH, D-34123 Kassel, DE

(72) Richter, Olaf, 34323 Malsfeld-Beiseförth, DE

(54) **Kloubové vozidlo, zejména kolejové vozidlo**

(74) Čermák a spol., JUDr. Karel Čermák, Elišky Peškové 15/735, Praha 5, 15000

(97) **EP 2385922**

(47) 22.08.2012

(97) 26.05.2011

(51) **B65D 85/804** (2006.01)

**A47J 31/00** (2006.01)

(96) 12.11.2010

(96) 10776705.5

(73) Nestec S.A., 1800 Vevey, CH

(72) GERBAULET, Arnaud, F-25160 Oye et Pallet, FR  
KOLLEP, Alexandre, CH-1095 Lutry, CH

(54) **Kapsle a způsob pro přípravu nápoje z této kapsle**

(32) 19.11.2009, 18.12.2009

(31) 09176448, 09179813

(33) EP, EP

(86) PCT/EP2010/067383

(87) WO 2011/061126

(74) KOREJZOVÁ & SPOL., v.o.s., JUDr. Petra Korejzová, Korunní 810/104 E, Praha 10, 10100

(97) **EP 2392230**

(47) 24.10.2012

(97) 07.12.2011

(51) **A47B 96/02** (2006.01)

**A47B 47/02** (2006.01)

(96) 01.06.2011

(96) 11168447.8

## PD4A Převod práv a ostatní změny majitelů evropských patentů

(97) <b>EP 1371311</b> (73) Sara Lee/DE B.V., 3532 AA Utrecht, NL	(97) <b>EP 2054321</b> (73) Sara Lee/DE B.V., 3532 AA Utrecht, NL
(97) <b>EP 1371311</b> (73) Koninklijke Douwe Egberts B.V., 3532 AD Utrecht, NL	(97) <b>EP 2054321</b> (73) Koninklijke Douwe Egberts B.V., 3532 AD Utrecht, NL
(97) <b>EP 1398279</b> (73) Sara Lee/DE B.V., 3532 AA Utrecht, NL	(97) <b>EP 2120919</b> (73) Cardoz AB, SE-11127 Stockholm, SE
(97) <b>EP 1398279</b> (73) Koninklijke Douwe Egberts B.V., 3532 AD Utrecht, NL	(97) <b>EP 2131841</b> (73) Avigen, Inc., San Diego, 92122, CA, US
(97) <b>EP 1470352</b> (73) HALKEY-ROBERTS CORPORATION, St. Petersburg, 33716, FL, US	(97) <b>EP 2131841</b> (73) The Regents of the University of Colorado, a body corporate, Denver, 80203, CO, US
(97) <b>EP 1513436</b> (73) Sara Lee/DE B.V., 3532 AA Utrecht, NL	(97) <b>EP 2134611</b> (73) Sara Lee/DE B.V., 3532 AA Utrecht, NL
(97) <b>EP 1513436</b> (73) Koninklijke Douwe Egberts B.V., 3532 AD Utrecht, NL	(97) <b>EP 2134611</b> (73) Koninklijke Douwe Egberts B.V., 3532 AD Utrecht, NL
(97) <b>EP 1537904</b> (73) Doosan Lentjes GmbH, 40880 Ratingen, DE	(97) <b>EP 2199447</b> (73) IQTEX Patentverwaltung UG (haftungsbeschränkt), 20354 Hamburg / DE, DE
(97) <b>EP 1611112</b> (73) Vernalis (R&D) Limited, Berkshire RG41 5RD, GB	(97) <b>EP 2285359</b> (73) Bayer Intellectual Property GmbH, 40789 Monheim, DE
(97) <b>EP 1612483</b> (73) Doosan Lentjes GmbH, 40880 Ratingen, DE	(97) <b>EP 2303077</b> (73) Sara Lee/DE B.V., 3532 AA Utrecht, NL
(97) <b>EP 1617143</b> (73) Doosan Lentjes GmbH, 40880 Ratingen, DE	(97) <b>EP 2303077</b> (73) Koninklijke Douwe Egberts B.V., 3532 AD Utrecht, NL
(97) <b>EP 1626912</b> (73) Sara Lee/DE B.V., 3532 AA Utrecht, NL	(97) <b>EP 2362711</b> (73) Thales Austria GmbH, 1210 Wien, AT
(97) <b>EP 1626912</b> (73) Koninklijke Douwe Egberts B.V., 3532 AD Utrecht, NL	
(97) <b>EP 1660388</b> (73) Sara Lee/DE B.V., 3532 AA Utrecht, NL	
(97) <b>EP 1660388</b> (73) Koninklijke Douwe Egberts B.V., 3532 AD Utrecht, NL	
(97) <b>EP 1662952</b> (73) Sara Lee/DE B.V., 3532 AA Utrecht, NL	
(97) <b>EP 1662952</b> (73) Koninklijke Douwe Egberts B.V., 3532 AD Utrecht, NL	
(97) <b>EP 1752443</b> (73) Les Laboratoires Servier, 92284 Suresnes Cedex, FR	
(97) <b>EP 1848310</b> (73) Sara Lee/DE B.V., 3532 AA Utrecht, NL	
(97) <b>EP 1848310</b> (73) Koninklijke Douwe Egberts B.V., 3532 AD Utrecht, NL	
(97) <b>EP 1858381</b> (73) Sara Lee/DE B.V., 3532 AA Utrecht, NL	
(97) <b>EP 1858381</b> (73) Koninklijke Douwe Egberts B.V., 3532 AD Utrecht, NL	

## FG1K

## Zapsané užité vzory - přehled podle čísel zápisu

V období uzávěrky tohoto čísla Věstníku zapsal Úřad průmyslového vlastnictví tyto užité vzory.

24607	<b>A 23 L 1/221</b>	(2006.01)
24608	<b>F 42 B 12/02</b>	(2006.01)
24609	<b>C 02 F 11/04</b>	(2006.01)
24610	<b>A 61 C 11/08</b>	(2006.01)
24611	<b>F 24 F 13/08</b>	(2006.01)
24612	<b>A 47 D 1/08</b>	(2006.01)
24613	<b>C 08 L 101/00</b>	(2006.01)
24614	<b>B 65 D 37/00</b>	(2006.01)
24615	<b>B 65 D 1/38</b>	(2006.01)
24616	<b>H 02 B 1/26</b>	(2006.01)
24617	<b>E 04 F 15/02</b>	(2006.01)
24618	<b>A 61 B 5/00</b>	(2006.01)
24619	<b>B 66 C 1/04</b>	(2006.01)
24620	<b>G 01 G 19/14</b>	(2006.01)
24621	<b>E 04 D 13/16</b>	(2006.01)

FG1K

Zapsané užité vzory - řazené podle MPT

- (51) **A23L 1/221** (2006.01)  
(11) **A23L 1/218** (2006.01)  
(21) 24607  
(22) **2011-24769**  
(22) 26.08.2011  
(47) 26.11.2012  
(73) OKL, Bzenec, CZ  
(72) Pavel Josef, Staré Město, CZ  
(54) **Směs koření pro přípravu nálevu pro zavařování okurek a zeleniny**
- (51) **A47D 1/08** (2006.01)  
(11) 24612  
(21) **2012-26246**  
(22) 20.06.2012  
(47) 26.11.2012  
(73) Michalík Karel, Vidče, CZ  
(72) Michalík Karel, Vidče, CZ  
(54) **Víceúčelová dětská židle**  
(74) Patentová a známková kancelář, ing. Jaromír Příkryl, Včelín 1161, Hulín, 76824
- (51) **A61B 5/00** (2006.01)  
**A61B 1/04** (2006.01)  
**A61B 5/1455** (2006.01)  
**G01N 21/64** (2006.01)  
**G01N 21/80** (2006.01)  
**G01N 33/52** (2006.01)  
**G01N 33/84** (2006.01)  
**C07D 491/02** (2006.01)  
**C07D 491/10** (2006.01)  
(11) 24618  
(21) **2012-26586**  
(22) 24.08.2012  
(47) 26.11.2012  
(73) Univerzita Palackého v Olomouci, Olomouc, CZ  
(72) Brulíková Lucie RNDr. Ph.D., Moravský Beroun, CZ  
Motyka Kamil Ing. Ph.D., Hranice, CZ  
Hlaváč Jan Doc. RNDr. Ph.D., Hlubočky, CZ  
(54) **Fluorescenční sonda rhodamino-pyrimidinového typu pro stanovení pH**
- (51) **A61C 11/08** (2006.01)  
(11) 24610  
(21) **2012-26189**  
(22) 07.06.2012  
(47) 26.11.2012  
(73) MENSA International s.r.o., Plzeň, CZ  
(72) Mensa Václav, Tymákov, CZ  
Mensa Heřman, Osvračín, CZ  
(54) **Systém pro upínání sádrových modelů zubů do artikulátorů bez použití sádry**  
(74) Langrova, s.r.o., Skřetova 48, Plzeň, 30100
- (51) **B65D 1/38** (2006.01)  
(11) 24615  
(21) **2012-26496**  
(22) 03.08.2012  
(47) 26.11.2012  
(73) Žáček Zdeněk, Brno, CZ  
(72) Žáček Zdeněk, Brno, CZ  
(54) **Multifunkční drátěný koš**
- (51) **B65D 37/00** (2006.01)  
**B65D 85/00** (2006.01)  
**B62J 17/00** (2006.01)  
(11) 24614  
(21) **2012-26453**  
(22) 25.07.2012  
(47) 26.11.2012  
(73) Pichlová Irena, Jablonec nad Nisou - Kokonín, CZ  
(72) Pichlová Irena, Jablonec nad Nisou - Kokonín, CZ
- (54) **Obal na pláštěnku pro dětský kočárek**  
(74) RETROPATENT s.r.o., Mgr. Kamil Kolátor, Dolní nám. 5/679, Jablonec nad Nisou, 46601
- (51) **B66C 1/04** (2006.01)  
(11) 24619  
(21) **2012-26657**  
(22) 10.09.2012  
(47) 26.11.2012  
(73) Ženčáková Jitka, Břest, CZ  
(72) Ženčák Vojtěch Ing., Břest, CZ  
(54) **Zvedací magnetické zařízení**  
(74) Patentová a známková kancelář, ing. Jaromír Příkryl, Včelín 1161, Hulín, 76824
- (51) **C02F 11/04** (2006.01)  
(11) 24609  
(21) **2012-26150**  
(22) 31.05.2012  
(47) 26.11.2012  
(73) TRIOL CZ a.s., Praha, CZ  
(72) Chmel Jan Ing., Lišov, CZ  
(54) **Zařízení pro přípravu a dávkování biomasy do fermentoru pro výrobu bioplynu**  
(74) PatentCentrum Sedlák a Partners s.r.o., Ing. Jiří Sedlák, Husova 5, České Budějovice, 37001
- (51) **C08L 101/00** (2006.01)  
**C08L 63/00** (2006.01)  
**C08L 75/04** (2006.01)  
**C08K 3/00** (2006.01)  
**C08K 3/08** (2006.01)  
**C08K 7/16** (2006.01)  
(11) 24613  
(21) **2012-26297**  
(22) 26.06.2012  
(47) 26.11.2012  
(73) Česká zemědělská univerzita v Praze, Technická fakulta, Praha, CZ  
(72) Valášek Petr Ing. Ph.D., Praha, CZ  
Müller Miroslav doc. Ing. Ph.D., Praha, CZ  
(54) **Protiskluzový nátěr s vysokým podílem pevných částic na bázi odpadu**
- (51) **E04D 13/16** (2006.01)  
(11) 24621  
(21) **2012-26902**  
(22) 29.10.2012  
(47) 26.11.2012  
(73) ING. MILOSLAV NUTIL - STATIK s.r.o., České Budějovice, CZ  
(72) Nutil Miloslav Ing., Dobrá Voda u Českých Budějovic, CZ  
(54) **Ukončovací prvek pro ohraničení tepelné izolace ploché střešní konstrukce nízkoenergetického, zejména pasivního domu**  
(74) PatentCentrum Sedlák a Partners s.r.o., Ing. Jiří Sedlák, Husova 5, České Budějovice, 37001
- (51) **E04F 15/02** (2006.01)  
**E04F 15/04** (2006.01)  
(11) 24617  
(21) **2012-26559**  
(22) 16.08.2012  
(47) 26.11.2012  
(73) MACHSTAV s.r.o, Dobronín, CZ  
(72) Mach Jiří, Dobronín, CZ  
(54) **Podlahový systém pro vytvoření pochozí podlahy**  
(74) Ing. Václav Kratochvíl, Husníkova 2086/22, Praha 5, 15800
- (51) **F24F 13/08** (2006.01)  
(11) 24611

- (21) **2012-26238**  
(22) 19.06.2012  
(47) 26.11.2012  
(73) IZOMAT s.r.o., Červený Kostelec, CZ  
(72) Beránek Jan, Červený Kostelec, CZ  
(54) **Klapka**  
(74) Ing. Milan Škoda, Nahořanská 308, Nové Město nad Metují, 54901
- (51) **F42B 12/02** (2006.01)  
**F42B 15/00** (2006.01)  
(11) 24608  
(21) **2011-25392**  
(22) 27.12.2011  
(47) 26.11.2012  
(73) ZEVETA AMMUNITION a.s., Bojkovice, CZ  
(72) Svachouček Václav Ing. CSc., Vlašim, CZ  
Foks Miroslav Ing., Luhačovice, CZ  
Kaplan Jiří Ing., Bojkovice, CZ  
Konvička Luděk, Bojkovice, CZ  
Schäfferová Markéta, Bojkovice, CZ  
(54) **Bojová hlavice střely**  
(51) **G01G 19/14** (2006.01)  
(11) 24620  
(21) **2012-26886**  
(22) 26.10.2012  
(47) 26.11.2012  
(73) Nyiri Lukáš, Žamberk, CZ  
(72) Nyiri Lukáš, Žamberk, CZ  
(54) **Váha, zejména na sudy**  
(74) Ing. Jiří Langhans, Krajínova 805/7, Třebíč, 67401
- (51) **H02B 1/26** (2006.01)  
**E05B 65/52** (2006.01)  
(11) 24616  
(21) **2012-26510**  
(22) 07.08.2012  
(47) 26.11.2012  
(73) DCK Holoubkov Bohemia a.s., Holoubkov, CZ  
(72) Černý Miroslav, Rokycany, CZ  
(54) **Zavírací a zamykací systém dveří pro rozvodné a měřicí skříně**  
(74) Langrova, s.r.o., Skrétova 48, Plzeň, 30100

### Seznam majitelů zapsaných užitečných vzorů

(73)	(11)	(51)	(73)	(11)	(51)
Česká zemědělská univerzita v Praze, Technická fakulta, Praha, CZ	24613	<b>C 08 L 101/00</b>	(2006.01)		
DCK Holoubkov Bohemia a.s., Holoubkov, CZ	24616	<b>H 02 B 1/26</b>	(2006.01)		
ING. MILOSLAV NUTIL - STATIK s.r.o., České Budějovice, CZ	24621	<b>E 04 D 13/16</b>	(2006.01)		
IZOMAT s.r.o., Červený Kostelec, CZ	24611	<b>F 24 F 13/08</b>	(2006.01)		
MACHSTAV s.r.o, Dobronín, CZ	24617	<b>E 04 F 15/02</b>	(2006.01)		
MENSA International s.r.o., Plzeň, CZ	24610	<b>A 61 C 11/08</b>	(2006.01)		
Michalík Karel, Vidče, CZ	24612	<b>A 47 D 1/08</b>	(2006.01)		
Nyiri Lukáš, Žamberk, CZ	24620	<b>G 01 G 19/14</b>	(2006.01)		
OKL, Bzenec, CZ	24607	<b>A 23 L 1/221</b>	(2006.01)		
Pichlová Irena, Jablonec nad Nisou - Kokonín, CZ	24614	<b>B 65 D 37/00</b>	(2006.01)		
TRIOL CZ a.s., Praha, CZ	24609	<b>C 02 F 11/04</b>	(2006.01)		
Univerzita Palackého v Olomouci, Olomouc, CZ	24618	<b>A 61 B 5/00</b>	(2006.01)		
ZEVETA AMMUNITION a.s., Bojkovice, CZ	24608	<b>F 42 B 12/02</b>	(2006.01)		
Žáček Zdeněk, Brno, CZ	24615	<b>B 65 D 1/38</b>	(2006.01)		
Ženčáková Jitka, Břest, CZ	24619	<b>B 66 C 1/04</b>	(2006.01)		

## **FG4Q**

## **Zapsané průmyslové vzory - přehled podle čísel zápisu**

V období uzávěrky tohoto čísla Věstníku zapsal Úřad průmyslového vlastnictví tyto průmyslové vzory:

35439	10-04
35440	10-05
35441	12-10
35442	08-05
35443	15-99
35444	06-06
35445	10-04

## FG4Q

## Zapsané průmyslové vzory - přehled podle tříd

- (51) **06-06**  
(11) 35444  
(21) 2012-39216  
(22) 27.09.2012  
(15) 23.11.2012  
(45) 23.11.2012  
(54) Podnožník pro kytaristu  
(28) 1  
(73) Západočeská univerzita v Plzni, Plzeň, CZ  
(72) PaedDr. Petr Mach, CSc., Mírošov, CZ  
Mgr. Jan Krotký, Plzeň, CZ  
(74) POLÁČEK a kol. patentoprávní a známková kancelář, Ing.  
Jiří Poláček, Dominikánská 6, Plzeň, 30112  
(55)

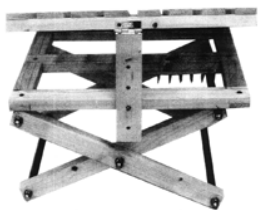

1.1

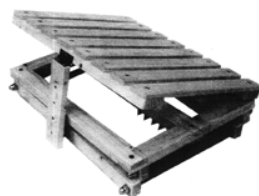

1.2

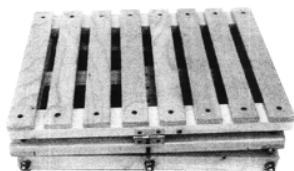

1.3



1.2



1.3



2.1



2.2

- (51) **08-05**  
(11) 35442  
(21) 2012-39167  
(22) 10.08.2012  
(15) 21.11.2012  
(45) 21.11.2012  
(54) Michadlo  
(28) 2  
(73) Besta Richard, Václavovice, CZ  
(72) Besta Richard, Václavovice, CZ  
(74) Ing. Zdeněk Janík, Bulharská 1418/9, Ostrava-Poruba,  
70800  
(55)



1.1



2.3

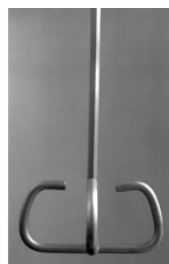

2.4



- (51) **10-04**  
(11) 35439  
(21) 2011-38600  
(22) 18.03.2011  
(15) 21.11.2012  
(45) 21.11.2012  
(54) Signalizační panel rychlosti vozidel  
(28) 1  
(73) NWK TECHNOLOGY s.r.o., Březnice, CZ  
(72) Radomír Kráčmar, Březnice, CZ  
(74) UTB ve Zlíně, Univerzitní institut, Ing. Jan Görig, Nám.  
T.G.Masaryka 5555, Zlín, 76001

(55)



1.1

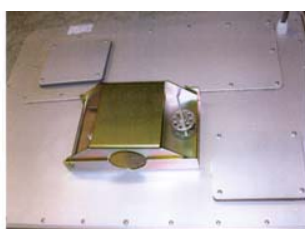

1.2

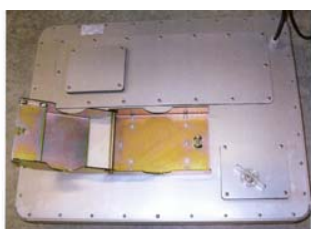

1.3

- (51) **10-05**  
(11) 35440  
(21) 2011-38694  
(22) 01.06.2011  
(15) 21.11.2012  
(45) 21.11.2012  
(54) Čidlo pro měření koncentrace plynů  
(28) 1  
(73) Výzkumný ústav zemědělské techniky, v.v.i., Praha 6, CZ  
(72) Češpiva Miroslav Ing., Hostivice, CZ  
(55)



1.1

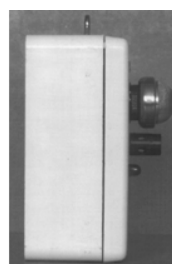

1.2

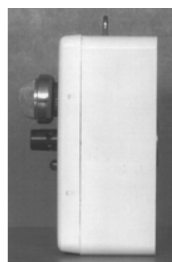

1.3

- (51) **10-04**  
(11) 35445  
(21) 2012-39037  
(22) 25.04.2012  
(15) 23.11.2012  
(45) 23.11.2012  
(54) Display okamžité rychlosti vozidel  
(28) 1  
(73) NWK TECHNOLOGY s.r.o., Zlín, CZ  
(72) Kráčmar Radomír, Zlín, CZ  
(74) Patentová a známková kancelář, Ing. Jaromír Příkryl,  
Včelín 1161, Hulín, 76824

(55)



1.1

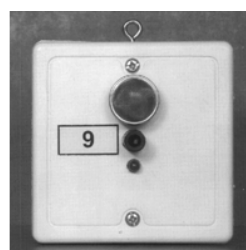

1.4

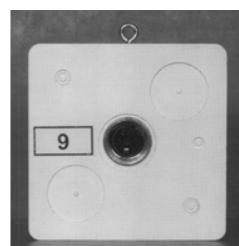

1.5

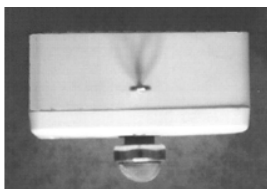

1.6



1.6

- (51) **12-10**  
(11) 35441  
(21) 2011-38856  
(22) 18.11.2011  
(15) 21.11.2012  
(45) 21.11.2012  
(54) Přívěsný vozík se zalomenou nájezdni plošinou  
(28) 1  
(73) VEZEKO s.r.o., Velké Meziříčí, CZ  
(72) Robotka Tomáš, Velké Meziříčí, CZ  
(55)



1.1



1.2



1.3



1.4



1.5

- (51) **15-99**  
(11) 35443  
(21) 2012-39151  
(22) 06.08.2012  
(15) 23.11.2012  
(45) 23.11.2012  
(54) Robotické manipulační chapadlo  
(28) 1  
(73) Západočeská univerzita v Plzni, Plzeň, CZ  
(72) Doc. Ing. Josef Formánek, Ph.D., Nezvěstice, CZ  
Böhm Josef Ludvík, Klášterec nad Ohří, CZ  
Bc. Tomáš Kocourek, Ostrov, CZ  
Bc. Michal Plášil, Teplice, CZ

(55)



1.1

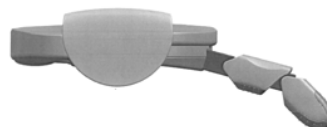

1.2



1.3



1.4



1.5



1.6



1.7



1.8

---

### Seznam vlastníků zapsaných průmyslových vzorů

(73)	(11)	(51)	(73)	(11)	(51)
Besta Richard, Václavovice, CZ	35442	08-05			
NWK TECHNOLOGY s.r.o., Březnice, CZ	35439	10-04			
NWK TECHNOLOGY s.r.o., Zlín, CZ	35445	10-04			
VEZEKO s.r.o., Velké Meziříčí, CZ	35441	12-10			
Výzkumný ústav zemědělské techniky, v.v.i., Praha 6, CZ	35440	10-05			
Západočeská univerzita v Plzni, Plzeň, CZ	35444	06-06			
Západočeská univerzita v Plzni, Plzeň, CZ	35443	15-99			

## **Dodatková ochranná osvědčení pro léčiva a pro přípravky na ochranu rostlin**

### **Podání žádosti o udělení osvědčení**

- (22) 15.11.2012
- (21) SPC/CZ2012/246
- (71) APBI Holdings, LLC, Wilmington, NC, US
- (68) 299712
- (54) Použití dapoxetinu pro zvládnutí sexuální dysfunkce podáváním způsobem podle potřeby
- (92) 87/315/12-C; 87/316/12-C, 18.07.2012
- (95) Priligy - dapoxetin, léčivý přípravek
  
- (22) 15.11.2012
- (21) SPC/CZ2012/247
- (71) Wyeth, Madison, New Jersey 07940, US
- (68) 1622642
- (54) Ptačí vakcína pro ochranu proti kolibacilóze
- (92) EU/2/12/140/001 až EU/2/12/140/008, 15.06.2012
- (93) EU/2/12/140/001 až EU/2/12/140/008, 15.06.2012, EU
- (95) Poulvac E. coli - živý aroA gen deletovaný Escherischia coli, typ O78, kmen EC34195, léčivý přípravek

## Úřední rozhodnutí a oznámení

### MK4A, MK4F

### Zánik patentů a autorských osvědčení uplynutím doby platnosti

(11)	(21)	Int.Cl/(51)	(11)	(21)	Int.Cl/(51)
282820	1992-3497	8/F27B 15/00			
283935	1992-3479	8/A01D 41/14			
286913	1993-1764	7/A61K 9/22			
287597	1992-3470	8/B01D 53/70			
292849	1999-1153	7/A61K 31/485			
298499	2003-2327	8/A61K 31/485			
300183	2004-1129	8/A61K 31/485			

### MK1K

### Zániky užitečných vzorů uplynutím doby platnosti

(11)	(21)	(51)	
13058	2002-13697	<b>E04C 2/38</b>	(2006.01)
15603	2005-16625	<b>E05B 29/00</b>	(2006.01)
15604	2005-16626	<b>E06B 3/66</b>	(2006.01)
15753	2005-16632	<b>B25J 5/00</b>	(2006.01)
18702	2008-19937	<b>A45D 29/18</b>	(2006.01)
18716	2008-19942	<b>A23C 21/00</b>	(2006.01)
18726	2008-19932	<b>F24F 7/10</b>	(2006.01)
18727	2008-19933	<b>C04B 18/04</b>	(2006.01)
18827	2008-19946	<b>B60C 27/06</b>	(2006.01)
18882	2008-19940	<b>E04B 1/78</b>	(2006.01)
18883	2008-19943	<b>F23C 10/20</b>	(2006.01)
18884	2008-19944	<b>B60P 3/00</b>	(2006.01)
19218	2008-20422	<b>A62C 2/06</b>	(2006.01)
19280	2008-19939	<b>E04B 2/42</b>	(2006.01)

### MK4Q

### Zániky práva ze zapsaných průmyslových vzorů uplynutím doby ochrany

(11)	(21)	Int.Cl/(51)	(11)	(21)	Int.Cl/(51)
24233	1992-25495	5/23-02			
27437	1997-30113	6/28-01			
27888	1997-30124	6/09-01			
28193	1997-30111	6/04-02			
31225	2002-33916	7/14-03			
31246	2002-33920	7/11-02			
31264	2002-33914	7/07-01			
31281	2002-33931	7/02-06			
31306	2002-33921	7/11-01			
31317	2002-33929	7/04-02			
33980	2007-37075	8/12-08			
34036	2007-37080	8/23-04			
34047	2007-37081	8/23-04			
34658	2007-37079	8/30-99			

### Zápisy licenčních smluv do rejstříku užitečných vzorů pro nabyvatele

(11)	19198
(73)	Vysoké učení technické v Brně Fakulta strojního inženýrství, Brno, CZ Nabyvatel: AERO Vodochody a.s., ul. U Letiště č.p. 374, Odolena Voda - Dolínek, 25070, CZ Druh licence: nevýlučná Datum uzavření smlouvy: 19.10.2012 Datum zápisu smlouvy: 22.11.2012
(11)	23077
(73)	Ústav přístrojové techniky AV ČR, v.v.i., Brno, CZ Masarykova univerzita, Brno, CZ Nabyvatel: Univerzita Karlova v Praze, Přírodovědecká fakulta, Albertov 6, Praha 2, 12843, CZ Druh licence: nevýlučná Datum uzavření smlouvy: 08.10.2012 Datum zápisu smlouvy: 27.11.2012

## ND1K

### První prodloužení doby platnosti užitečných vzorů

- |      |  |           |
|------|--|-----------|
| (51) | <b>A47C 27/16</b>  | (2006.01) |
|      | <b>A47C 27/14</b>  | (2006.01) |
|      | <b>A47C 27/00</b>  | (2006.01) |
| (11) | 19193  |           |
| (21) | 2008-20581   |           |
| (22) | 25.11.2008   |           |
| (73) | Polách Rostislav, Rýmařov - Edrovice, CZ   |           |
| (54) | Matrace s lamelovým roštem   |           |
| (51) | <b>G01R 27/28</b>  | (2006.01) |
| (11) | 19290  |           |
| (21) | 2008-20671   |           |
| (22) | 15.12.2008   |           |
| (73) | České vysoké učení technické v Praze Fakulta elektrotechnická, Praha, CZ                     |           |
| (54) | Adaptéry pro měření vysokofrekvenčních síťových odrušovacích filtrů                          |           |
| (51) | <b>H01P 5/18</b>   | (2006.01) |
|      | <b>H01P 1/18</b>   | (2006.01) |
|      | <b>H01P 3/08</b>   | (2006.01) |
| (11) | 19330  |           |
| (21) | 2008-20721   |           |
| (22) | 22.12.2008   |           |
| (73) | České vysoké učení technické v Praze Fakulta elektrotechnická, Praha 6, CZ                   |           |
| (54) | 3dB dělič výkonu s diferenčními výstupy  |           |
| (51) | <b>E01H 1/12</b>   | (2006.01) |
| (11) | 19367  |           |
| (21) | 2008-20414   |           |
| (22) | 13.10.2008   |           |
| (73) | Pleva Jaroslav, Hrob, CZ   |           |
| (54) | Sběrač psích exkrementů - kapesní klips  |           |
| (51) | <b>G01F 23/04</b>  | (2006.01) |
|      | <b>G01F 23/00</b>  | (2006.01) |
| (11) | 19415  |           |
| (21) | 2008-20568   |           |
| (22) | 21.11.2008   |           |
| (73) | Anelt - Kalibra Miloslav, Kamenice, CZ   |           |
| (54) | Měřicí tyč s uzemněním, zejména pro nádrže s těkavými hořlavými kapalinami                   |           |
| (51) | <b>A47G 1/16</b>   | (2006.01) |
| (11) | 20136  |           |
| (21) | 2009-21149   |           |
| (22) | 27.04.2009   |           |
| (73) | FAST ČR, a.s., Praha 10, CZ  |           |
| (54) | Nosič pro uchycení zadní stěny neseného předmětu, například televizoru nebo monitoru, na zdi |           |
| (51) | <b>A47G 1/16</b>   | (2006.01) |
| (11) | 20137  |           |
| (21) | 2009-21150   |           |
| (22) | 27.04.2009   |           |
| (73) | FAST ČR, a.s., Praha 10, CZ  |           |
| (54) | Nosič pro uchycení zadní stěny neseného předmětu, například televizoru nebo monitoru, na zdi |           |

## ND1K

### Druhé prodloužení doby platnosti užitečných vzorů

- |      |   |           |      |   |           |
|------|---|-----------|------|---|-----------|
| (51) | <b>B29D 30/46</b>   | (2006.01) | (51) | <b>B65D 27/00</b>                             | (2006.01) |
|      | <b>B65H 35/02</b>   | (2006.01) | (11) | 16492   |           |
|      | <b>B65H 31/00</b>   | (2006.01) | (21) | 2006-17477                                    |           |
|      | <b>B65H 37/04</b>   | (2006.01) | (22) | 27.02.2006                                    |           |
| (11) | 16194   |           | (73) | KRPA ENVELOPE, a.s., Hostinné, CZ             |           |
| (21) | 2005-17304  |           | (54) | Obálka s dvěma nebo více oddělitelnými částmi |           |
| (22) | 15.12.2005  |           |      |   |           |
| (73) | Karl Eugen Fischer GmbH, Burgkunstadt, DE                               |           |      |   |           |
| (54) | Zařízení pro odstřihávání a spojování pásových ústřížků lepidivého pásu |           |      |   |           |

## **ND4Q První obnovy doby ochrany průmyslových vzorů**

- (51) 15-99
- (11) 34178
- (21) 2007-37288
- (22) 05.12.2007
- (54) Směšovač pro kontinuální směšování kapalin

## **ND4Q Druhé obnovy doby ochrany průmyslových vzorů**

- (51) 23-01
- (11) 31651
- (21) 2002-34348
- (22) 13.12.2002
- (54) Sanitární armatura a její části

## **PD4A Převod práv a ostatní změny majitelů patentů**

- (11) 289992
- (21) 1997-3604
- (73) Doosan Lentjes GmbH, 40880 Ratingen, DE
  
- (11) 290860
- (21) 2000-4284
- (73) Doosan Lentjes GmbH, 40880 Ratingen, DE
  
- (11) 291531
- (21) 1998-2261
- (73) Doosan Lentjes GmbH, 40880 Ratingen, DE
  
- (11) 291597
- (21) 1996-3572
- (73) Doosan Lentjes GmbH, 40880 Ratingen, DE
  
- (11) 297653
- (21) 2000-3568
- (73) Doosan Lentjes GmbH, 40880 Ratingen, DE

## **PD1K Převod práv a ostatní změny majitelů užitných vzorů**

- (11) 19088
- (21) 2008-20397
- (73) SECUMARK LTD, 1075, Nicosia, CY
  
- (11) 22006
- (21) 2011-23803
- (73) XOCO CLUB, s.r.o., Praha 4 – Podolí, CZ
  
- (11) 22895
- (21) 2011-24581
- (73) KOH-I-NOOR PONAS s.r.o., Polička, CZ
  
- (11) 24610
- (21) 2012-26189
- (73) MENSADENT s.r.o., Plzeň, CZ

## **PD4Q Převod práv a ostatní změny vlastníků průmyslových vzorů**

- (11) 30361
- (21) 2000-32687
- (73) Karásek David MgA., Brno, CZ
  
- (11) 32672
- (21) 2004-35515
- (73) KERAMIKA EGRES s.r.o., Vyškov – Nosálovice, CZ

## **QA9A**

- (73) Fakulta strojní, ČVUT v Praze, Praha 6, CZ
- (11) 301167
- (54) Bodcový snímač deformací

## **Nabídka licence**

- (73) České vysoké učení technické v Praze, Fakulta strojní, Praha 6, CZ
- (11) 303035
- (54) Proporcionální snímač smykových sil a rozložení kontaktního tlaku



## Zamítnuté a částečně zamítnuté přihlášky ochranných známek před zveřejněním

Kapitola obsahuje údaje o rozhodnutích o přihláškách ochranných známek, u kterých byly na základě provedeného věcného průzkumu shledány Úřadem důvody pro zamítnutí přihlášky ochranné známky podle ustanovení § 4 nebo 6 zákona č. 441/2003 Sb. Na základě toho Úřad vydal rozhodnutí o zamítnutí přihlášky podle ustanovení § 22 zákona č. 441/2003 Sb., a to pro celý seznam výrobků a služeb nebo pro jeho část. Údaje o výsledku rozhodnutí (zamítnutí přihlášky, částečné zamítnutí přihlášky) jsou uvedeny za datem právní moci rozhodnutí pod INID kódem (583) s názvem "Datum právní moci rozhodnutí/výsledek rozhodnutí".

(210) **O-487712**

(540) **KONOPNÁ MAST**

(583) 16.11.2012 / zamítnutí přihlášky

---

(210) **O-490678**

(540) **MISS PAPILLON**

(583) 21.11.2012 / částečné zamítnutí přihlášky

---

(210) **O-490679**

(540) **SKY DESIGNS**

(583) 14.11.2012 / částečné zamítnutí přihlášky

---

(210) **O-493937**

(540) **www.lepsipece.cz**

(583) 20.11.2012 / částečné zamítnutí přihlášky

---

## Přehled zveřejněných přihlášek ochranných známek

Přihlášky ochranných známek, které byly na základě výsledků formálního a věcného průzkumu provedeného Úřadem shledány schopné zápisu do rejstříku ochranných známek, jsou obsaženy v této kapitole. Důležitou právní skutečností je, že zveřejněním přihlášky ochranné známky v této kapitole Věstníku (§ 23 zákona č. 441/2003 Sb.) začíná běžet zákonná tříměsíční lhůta pro podání námitek podle ustanovení § 25 zákona č. 441/2003 Sb.

### Číselný přehled

O-478681, O-478685, O-478686, O-487780, O-491077, O-491161, O-491520, O-491726, O-492973, O-493216, O-493365, O-493528, O-493748, O-493937, O-494332, O-494872, O-495102, O-495104, O-495406, O-495436, O-495503, O-495570, O-495630, O-495676, O-495685, O-495705, O-495711, O-495712, O-495713, O-495714, O-495817, O-495826, O-495871, O-495982, O-495990, O-496108, O-496201, O-496224, O-496227, O-496234, O-496235, O-496341, O-496342, O-496362, O-496367, O-496429, O-496439, O-496440, O-496441, O-496443, O-496465, O-496466, O-496467, O-496468, O-496469, O-496496, O-496497, O-496501, O-496600, O-496601, O-496602, O-496603, O-496604, O-496607, O-496634, O-496635, O-496636, O-496637, O-496638, O-496639, O-496643, O-496705, O-496710, O-496711, O-496712, O-496737, O-496744, O-496889, O-496911, O-497043, O-497076, O-497199, O-497200, O-497201, O-497205, O-497341, O-497343, O-497349, O-497448, O-497833, O-497916, O-498438, O-498585, O-498694, O-498695, O-498949, O-499343, O-499615, O-499621, O-499626, O-499627, O-499628, O-499671, O-499672, O-499673, O-499674, O-499675, O-499676, O-499677, O-499678, O-499679, O-499680, O-499681, O-499682, O-499683, O-499684, O-499685, O-499686

## Zveřejněné přihlášky ochranných známek

(210) **O-478681**  
(220) 11.08.2010  
(320) 11.08.2010  
(511) 9, 16  
(540)

### Mzdová praxe

(510) (9) výpočetní technika všeho druhu včetně periferních zařízení; (16) kalendáře, pohlednice, fotografie, telefonní seznamy, seznamy adres, psací potřeby, lepidla kancelářská a pro domácnost, tužky, pastely, uhly, štětce, psací stroje, kancelářské potřeby kromě nábytku, školní sešity, skicáky, pastelky, tuhy, guma na mazání, ořezávátka, ořezávátka-strojky, penály, papírové ubrousky, papírové obaly, obrazy, omalovánky, obtisky, karty, razítka a razidla, písmena pro tiskárny, tiskařské štočky.  
(730) **Wolters Kluwer ČR, a.s.**, U Nákladového nádraží 6, Praha 3, 13000, CZ  
(740) UNIPATENT, Ing. Jiří Chlustina, Jana Masaryka 43-47, Praha 2, 12000

(210) **O-478685**  
(220) 11.08.2010  
(320) 11.08.2010  
(511) 9, 16  
(540)

### Otázky & odpovědi z praxe

(510) (9) výpočetní technika všeho druhu včetně periferních zařízení; (16) kalendáře, pohlednice, fotografie, telefonní seznamy, seznamy adres, psací potřeby, lepidla kancelářská a pro domácnost, tužky, pastely, uhly, štětce, psací stroje, kancelářské potřeby kromě nábytku, školní sešity, skicáky, pastelky, tuhy, guma na mazání, ořezávátka, ořezávátka-strojky, penály, papírové ubrousky, papírové obaly, obrazy, omalovánky, obtisky, karty, razítka a razidla, písmena pro tiskárny, tiskařské štočky.  
(730) **Wolters Kluwer ČR, a.s.**, U Nákladového nádraží 6, Praha 3, 13000, CZ  
(740) UNIPATENT, Ing. Jiří Chlustina, Jana Masaryka 43-47, Praha 2, 12000

(210) **O-478686**  
(220) 11.08.2010  
(320) 11.08.2010  
(511) 9, 16  
(540)

### Judikát roku

(510) (9) výpočetní technika všeho druhu včetně periferních zařízení; (16) kalendáře, pohlednice, fotografie, telefonní seznamy, seznamy adres, psací potřeby, lepidla kancelářská a pro domácnost, tužky, pastely, uhly, štětce, psací stroje, kancelářské potřeby kromě nábytku, školní sešity, skicáky, pastelky, tuhy, guma na mazání, ořezávátka, ořezávátka-strojky, penály, papírové ubrousky, papírové obaly, obrazy, omalovánky, obtisky, karty, razítka a razidla, písmena pro tiskárny, tiskařské štočky.  
(730) **Wolters Kluwer ČR, a.s.**, U Nákladového nádraží 6, Praha 3, 13000, CZ  
(740) UNIPATENT, Ing. Jiří Chlustina, Jana Masaryka 43-47, Praha 2, 12000

(210) **O-487780**  
(220) 08.08.2011  
(320) 08.08.2011  
(511) 26, 31, 35, 39, 42, 44  
(540)



(510) (26) krajky a výšivky, stuhy a tkaničky, knoflíky, háčky a očka, poutka - galanterie, špendlíky a jehly, umělé květiny; (31) výrobky zemědělské, zahradnické, lesní a zrní neuvedené v jiných třídách, živá zvířata, čerstvé ovoce a zelenina, osivo, rostliny a přírodní květiny, krmivo pro zvířata, slad; (35) propagační činnost, reklama, pomoc při řízení obchodní činnosti, obchodní administrativa, kancelářské práce; (39) doprava, balení a skladování zboží, organizování cest; (42) vědecké a technologické služby a související výzkum a projektování, analytické a výzkumné služby v průmyslu, navrhování a vývoj počítačového hardwaru a softwaru; (44) lékařské služby, veterinární služby, péče o hygienu a krásu osob a zvířat, zemědělské, zahradnické a lesnické služby.  
(730) **Gerbera Shops s.r.o.**, Oblouková 759/21, Praha 10 - Vršovice, 10100, CZ  
(740) Advokátní kancelář, JUDr. Helena Šnajdrová, advokátka, Fügnerovo nám. 1808/3, Praha 2 - Nové Město, 12000

(210) **O-491077**  
(220) 12.12.2011  
(320) 12.12.2011  
(511) 9, 16, 35, 36, 38, 41, 42  
(540)

### ČSOB Pojišťovna - Specialisté na pojištění

(510) (9) multifunkční magnetické a čipové karty pro oblast pojišťovacích, leasingových, peněžních a finančních služeb i pro obchodní síť, elektronické peněženky, magnetické karty a karty s pamětí nebo s mikroprocesorem, mezinárodní platební karty, edice uživatelských i odborných informací šířených na veškerých paměťových médiích spadající do této třídy, počítačové programy, nosiče digitálních podpisů k identifikaci odesílatele, elektronické reklamní, inzertní, propagační, uživatelské a instruktážní materiály i tiskoviny zaražené v této třídě, tiskoviny všeho druhu a ostatní polygrafické výrobky v elektronické podobě a na nosičích; (16) cenné papíry, výrobky z papíru spadající do této třídy, tiskoviny a veškeré polygrafické výrobky, billboardy (z papíru), veškeré propagační, reklamní, inzertní, informační a instruktážní materiály spadající do této třídy, gratulace, upomínkové předměty nezařazené do jiných tříd, obaly a výrobky z plastů spadající do této třídy, všechny výše uvedené výrobky užívané v oblasti pojišťovnictví, zábranných a zajišťovacích služeb; (35) televizní a rozhlasová reklama, merchandising, činnost organizačně-ekonomických poradců, hodnocení dynamiky a platební schopnosti podnikatelských subjektů, administrativní služby, automatizované zpracování dat a informací, veškeré dále uvedené služby pro celou oblast pojišťovnictví, zábranné a zajišťovací služby, marketing, propagační, reklamní a inzertní služby prostřednictvím jakéhokoliv média - prostřednictvím telefonní, datové nebo informační sítě a jejich distribuce, venkovní reklama, služby komerční informační kanceláře a informační servis, spadající do této třídy, reklamní prezentace na výstavách a veletrzích, zprostředkovatelské služby v oblasti vydávání reklamních, inzertních a propagačních tiskovin a zajištění jejich distribuce; (36) veškeré pojišťovací, zajišťovací a zábranné služby spolu se službami s nimi souvisejícími v rámci této třídy, finanční služby spolu s poskytnutím nadstandardních produktů v oblasti pojištění, peněžní služby poskytované elektronicky a prostřednictvím telefonu, pojištění zejména v oblasti životního a úrazového pojištění, škod na dopravních prostředcích, pojištění přepravovaných věcí, zavazadel a jiného majetku, pojištění škod na majetku způsobené požárem, výbuchem, všemi přírodními živly, pádem letadla i jinými způsoby, odpovědnosti za škodu vyplývající z vlastnictví nebo užití pozemního motorového dopravního prostředku včetně odpovědnosti dopravce, všeobecné pojištění za škodu i odpovědnosti za škody na životním prostředí a/nebo pojištění různých finančních ztrát, pojištění v oblasti finančních služeb osobám v nouzi během cestování nebo pobytu mimo místa trvalého bydliště, peněžní služby, přijímání finančních prostředků a jejich správa, finanční odhady a oceňování movitého i nemovitého majetku, poskytování finančních služeb kartami kreditními, magnetickými, čipovými,

multifunkčními, elektronickými peněženkami nebo jinými kartami s inteligencí, finanční sponzorování, investování do cenných papírů, hypoteční financování a leasing, služby v oblasti finančních instrumentů spadající do této třídy, finanční analýzy, manažerské služby a makléřské služby v oblasti peněžnictví, pojištění a zajištění majetku, zprostředkovatelské služby v oblasti stavebního spoření, poskytování služeb a prezentace na výstavách a veletrzích v oblasti peněžnictví a pojištění, pronájem bytových a nebytových prostor související s pojišťovací činností, funkce správce majetkových účastí v dečrých i jiných společnostech, šetření pojistných událostí a likvidátorské služby, služby osobních finančních a pojišťovacích poradců, služby v oblasti podpory a rozvoje pojišťovnictví spadající do této třídy, veškeré konzultační služby v oblasti financí, pojištění, stavebního spoření a úvěrování, poskytování služeb v oblasti pojištění a služeb s nimi souvisejícími v rámci této třídy prostřednictvím elektronických médií; (38) poskytování, šíření a výměna informací prostřednictvím globálních telekomunikačních sítí a Internetu, šíření a výměna informací prostřednictvím počítačové sítě, počítačová komunikace, poskytování služeb prostřednictvím elektronických médií, šíření informací formou www stránek a šíření elektronických tiskovin, provozování nepřetržité infolinky, informační kancelář, šíření informací prostřednictvím televizního a rozhlasového vysílání; (41) výchova a vzdělávání v celé oblasti pojištění, zábranných a zajišťovacích službách, vydavatelská a nakladatelská činnost, elektronická ediční činnost a publikování (DTP); (42) služby v oblasti kódování a dekódování zabezpečovacích systémů (tvorba software), počítačové programování, služby v oblasti vývoje a výzkumu nových finančních a pojišťovacích instrumentů (software).

(730) **ČSOB Pojišťovna, a.s., člen holdingu ČSOB**, Masarykovo náměstí 1458, Pardubice, 53218, CZ

(740) MIRA - patentová a známková kancelář, Blanka Fišerová, V Kapslovně 11/2770, Praha 3, 13000

(210) **O-491161**

(220) 15.12.2011

(320) 15.12.2011

(511) 35, 38, 41, 42

(540)

**vybereme.cz**

(510) (35) reklamní, inzertní a propagační činnost, marketing, reklamní, inzertní a propagační činnost prostřednictvím jakéhokoli média, prostřednictvím telefonní sítě nebo datové sítě nebo informační sítě nebo elektronické sítě nebo komunikační sítě nebo počítačové sítě, poskytování informací komerčního nebo reklamního charakteru a multimediálních informací komerčního charakteru, komerční využití Internetu v oblastech komerčních internetových médií a vyhledávacích služeb, on-line inzerce, pronájem informačních míst v rámci této třídy, činnost reklamní agentury, činnost ekonomických a/nebo organizačních poradců, zprostředkování v obchodních vztazích, merchandising, franchising, pomoc při využívání a řízení obchodního podniku, personální agentura, personální poradenství, automatizované zpracování dat, pomoc při provozování obchodů a obchodních činností průmyslového nebo obchodního podniku, služby, které zahrnují záznam, přepis, vypracování, kompilaci, přenášení nebo systematickosti písemných či datových či elektronických sdělení a záznamů, jakož i využívání nebo kompilaci matematických a statistických údajů, organizační zabezpečování televizního vysílání, systém na podporu a intenzifikaci obchodních služeb založený na zvýhodňování klíčových spolupracovníků a klientů (obchodní služby), věrnostní a bonusové systémy (obchodní služby) jako například poskytování slev a odměn, přednostní a nadstandardní poskytování služeb, vše zejména v prodeji výrobků a služeb, výstavy komerční nebo reklamní nebo propagační, předvádění zboží prostřednictvím Internetu nebo katalogu nebo výstav za účelem reklamy a/nebo prodeje, přeskupování a shromažďování

(kromě dopravy) různých výrobků pro třetí osoby za účelem umožnit spotřebiteli pohodlně vybrat a prohlížet a kupovat (kromě přepravy) prostřednictvím katalogu a/nebo Internetu a/nebo zásilkového prodeje, zásilkový prodej zboží - výrobků zařazených ve tř. 1-34, maloobchodní prodej výrobků zařazených ve tř. 1-34, e-shop pro prodej výrobků zařazených ve tř. 1-34; (38) telekomunikace, služby umožňující komunikaci jedné osoby s druhou, televizní vysílání, rozhlasové vysílání, digitální vysílání, televizní vysílání programů, televizní vysílání zábavných, vzdělávacích, výchovných, soutěžních, diskusních a informačních pořadů, telematika, šíření, výměna nebo získávání zpráv a informací, šíření elektronických časopisů, informací, elektronických periodik, knih v elektronické podobě, audio nebo audiovizuálních děl prostřednictvím informační nebo datové nebo elektronické nebo komunikační nebo telekomunikační nebo počítačové sítě, zejména Internetu, pomocí satelitů aj., informační služby na Internetu související s televizním vysíláním, služby na Internetu související s televizním vysíláním, provozování internetového serveru, provozování internetového portálu, zajištění prostoru pro webové stránky, poskytování portálu na Internetu, poskytování on-line platformy pro nahrávání, uchovávání, zpracování, přenos a aktualizaci dat, obrázků, fotografií, 3D aplikací, zprostředkovatelská činnost v oblasti informačního servisu spadající do této třídy, komunikace a přenos dat prostřednictvím veřejné nebo neveřejné telekomunikační sítě, komunikace, poradenská činnost v oblasti sdělovacích prostředků a telekomunikací, informační služby v oblasti telekomunikací, informační kancelář, poskytování informačních služeb spadajících do této třídy prostřednictvím počítačů, pronájem komunikačních míst, telekomunikace pomocí poskytování on-line platformy pro nahrávání a zpracování obrázků a obrazových dat, jakož i pro tvorbu a zpracování fotografických alb a fotoknih, telekomunikace pomocí poskytování on-line platformy pro objednávání výrobků, na kterých jsou nanešená obrazová data objednatel; (41) nakladatelství a vydavatelství, ediční činnost, publikační činnost, nahrávání nosičů zvukových nebo obrazově zvukových, půjčování nahraných zvukových a zvukově obrazových záznamů, tvorba a šíření audiovizuálních děl, zpravodajství, publicistika, televizní zpravodajství, rozhlasové zpravodajství, obrazové zpravodajství, TV produkce, filmová produkce, tvorba programů, tvorba a výroba televizních a audiovizuálních programů, agenturní činnost v oblasti kultury, modelingová agentura, zprostředkování v oblasti kultury, výchovy, zábavy a sportu, výchovná, vzdělávací, soutěžní a zábavní činnost, zábavní nebo kulturní nebo vzdělávací představení, organizace společenských a kulturních akcí, organizace, provozování a provádění her a soutěží i veřejných, provozování divadla, provozování kina, výstavní činnost v oblasti kultury nebo zábavy nebo výchovy nebo vzdělávání, digitální zpracování obrazu (služby), elektronické publikování (DTP), nahrávací studia (služby), poskytování on-line elektronických publikací a děl (bez možnosti stažení), poskytování on-line elektronických publikací, vydávání elektronických knih a on-line časopisů, poskytování publikací z celosvětové počítačové sítě nebo Internetu s možností prohledávání, pronájem kinematografických filmů, výroba rozhlasových a televizních programů, psaní, zveřejňování textů kromě reklamních, vydávání textů s výjimkou reklamních nebo náborových, výroba divadelních a/nebo jiných představení, organizování kulturních nebo vzdělávacích výstav, poskytování služeb výchovných, vzdělávacích, soutěžních, kulturních a zábavních prostřednictvím Internetu a jiných sítí, provozování tělovýchovných zařízení, pronájem a půjčování sportovních potřeb s výjimkou dopravních prostředků, půjčování knih, tiskovin, pronájem a půjčování audiopřístrojů, videopřístrojů, videorekordérů, videokamer, fotoaparátů, promítaček, rozhlasových a televizních přijímačů, filmů, kulturních a vzdělávacích potřeb a přístrojů, půjčování a pronájem obrazů a dekorací, pronájem stadiónů, tenisových dvorců, pronájem a půjčování potápěčské výstroje, pronájem a půjčování sportovního nářadí s výjimkou dopravních prostředků, provozování a/nebo pronájem fitness centra; (42) služby v oblasti informačních technologií a výpočetní techniky spadající do této třídy, návrhy, strukturování a programování či jiné vytváření a instalace a údržba počítačových programů a počítačových systémů a databází a databázových systémů a internetových portálů a internetových či intranetových počítačových stránek a nástěnek a internetových či intranetových aplikací, aktualizace a

- údržba a servis programového vybavení a výpočetní techniky, programování počítačů, technické studie a výzkum v oblasti počítačů, programového vybavení i hardware výpočetní techniky, pronájem programového vybavení a počítačů, základní a aplikovaný výzkum, technická podpora rozvoje komerčního využití Internetu a jiných počítačových, datových a komunikačních sítí, výzkum a vývoj a tvorba systémů pro elektronické obchodování včetně příslušného software a hardware, tvorba software, programování internetových databázových systémů a internetových i intranetových aplikací, programování multimediálních aplikací, vytváření a modelování 3D animací, tvorba interaktivních a grafických programů, tvorba multimediálních dokumentů, prezentací, aplikací a katalogů, konstrukce www prezentací, řešení www serverů, návrh a provozování www stránek, tvorba počítačové animace a vizualizace, služby DTP studia, webhosting, programové projekty, tvorba informačních databází, pronájem doby přístupu k databázi, počítačové vyhledávací služby, provoz internetového portálu, převod (konverze) počítačových programů, dat či jiných údajů v elektronické podobě z různých formátů do jiných formátů, převod (konverze) dokumentů, dat či jiných údajů z fyzických médií na elektronická média.
- (590) Barevná  
(730) CET 21 spol. s r.o., Křiženeckého nám. 1078/5, Praha 5, 15200, CZ  
(740) Advokátní a patentová kancelář VYSKOČIL, KROŠLÁK a spol., Dana Lukajová, Voršílská 10/130, Praha 1, 11000

- (210) O-491520  
(220) 05.01.2012  
(320) 05.01.2012  
(511) 9, 15, 16, 35, 37, 41  
(540)

## HOUSLAŘSKÁ ŠKOLA

- (510) (9) strojně čitelné nosiče informací, audioprogramy a audiovizuální programy, počítačové hry, filmy, audiovizuální hry na počítačové platformy, interaktivní a grafické programy, elektronická periodika a publikace, elektronické katalogy, elektronické tiskopisy, jiné propagační a reklamní materiály v elektronické podobě, informace přenášející elektronickou cestou, hardware, přístroje pro pořizování, přenos a reprodukci zvuku a obrazu, vyučovací stroje, vyučovací přístroje a nástroje; (15) hudební nástroje, hrací skříně, hudební stojany, pouzdra na hudební nástroje, komponenty hudebních nástrojů, příslušenství k hudebním nástrojům, např. ladicí klíče, ladičky, trsátka; (16) periodické a neperiodické tiskoviny jako například knihy, učebnice, časopisy, noviny, katalogy, prospekty, tiskopisy všeho druhu, plakáty, letáky a jiné propagační, reklamní a informační materiály, vstupenky, etikety, mapy, pohlednice, fotografie, grafická díla, grafické reprodukce, kartografická díla a jiná vyobrazení na papírovém nosiči, psací a kancelářské potřeby (kromě nábytku), pouzdra na psací potřeby, držáky a stojánky na psací potřeby, stojánky na fotografie, různé stojánky na kancelářské potřeby, reklamní cedule a poutače, figurky a jiné dekorativní předměty z papírové hmoty, úložné krabice papírové, jiné výrobky z papíru jako např. ubrousky, ubrusy, ručníky, sešity, poznámkové bloky, zápisníky, diáře, kalendáře, dopisní papír, dopisní obálky, kancelářský papír všeho druhu, notový papír, obaly na knihy a sešity, jiné papírenské a polygrafické výrobky, pořadače, upomínkové předměty z papíru, makety a modely z papíru, lepenka a výrobky z lepenky spadající do této třídy; (35) reklamní, propagační a inzertní činnost, včetně reklamy, propagace a inzerce šířené rozhlasem, televizí a elektronickými médii, vydávání a šíření reklamních a propagačních materiálů, předvádění produktů a prezentace služeb, pořádání komerčních výstav a jiných přehlídek zboží a služeb komerčního charakteru, pronájem reklamních ploch, činnost organizačních, obchodních a ekonomických poradců, sestavování statistických informací, zpracování informací - sběr a vkládání dat, komerční informační činnost, kopírování a skenování listinných materiálů, pomoc při řízení obchodní činnosti, obchodní administrativa, účetní práce, sekretářské a asistentké služby, obchodní marketing, vyhledávání dat v počítačových souborech (pro třetí osoby), zprostředkování obchodu výrobky uvedenými ve třídách 9, 15 a 16; (37) opravy a údržba hudebních nástrojů, restaurování hudebních nástrojů; (41) výchova a vzdělávání v rámci této třídy, vydavatelská činnost, publikační činnost, vydávání knih, časopisů a učebních textů v

- papírové i elektronické formě, vydávání elektronických knih a časopisů on-line, organizování a pořádání vzdělávacích, kulturních, společenských, sportovních, soutěžních a jiných zábavních akcí, zajišťování a pořádání odborných kurzů, školení, přednášek, seminářů, konferencí, kolokvií, kongresů, symposií, praktických výcviků, her, soutěží, jiných výukových akcí, lektorská činnost, organizování a zprostředkování studijních pobytů, vzdělávacích programů, humanitárních akcí, studijní stipendia, organizování a pořádání výstav a jiných přehlídek nekomerčního charakteru, provozování rekreačních, vzdělávacích, kulturních a sportovních zařízení, výroba a tvorba audiovizuálních děl, tvorba a výroba audiovizuálních programů, reportáže, fotoreportáže, filmové reportáže, fotografování, zajišťování vstupenek na sportovní, kulturní, společenské a jiné zábavní akce, poskytování informací o výchově a vzdělávání.
- (730) Integrovaná střední škola Cheb, Obrněné brigády 6, Cheb, 35011, CZ  
(740) ZEMAN - podkrušnohorská patentová a známková kancelář, Mgr. Dita Fialová, Hradní 301, Loket, 35733

- (210) O-491726  
(220) 13.01.2012  
(320) 13.01.2012  
(511) 16  
(540)

*Fine & Soft*

- (510) (16) výrobky z papíru a buničitého papíru, zejména papírové kapesníky, kosmetické kapesníčky, toaletní papír, papírové kuchyňské a čisticí utěrky, papírové ubrousky, papírovina a papírové zboží neobsažené v jiných třídách.  
(730) MORACELL s.r.o., Průmyslová 542, Žabčice, 66463, CZ  
(740) PatentCentrum Sedláč & Partners s.r.o., Husova 5, České Budějovice, 37001

- (210) O-492973  
(220) 24.02.2012  
(320) 24.02.2012  
(511) 9, 16, 35, 36, 38, 41, 42  
(540)

## ČSOB Penze Pro

- (510) (9) multifunkční magnetické a čipové karty pro oblast pojišťovacích, leasingových, peněžních a finančních služeb i pro obchodní síť, elektronické peněženky, magnetické karty a karty s pamětí nebo s mikroprocesorem, mezinárodní platební karty, edice uživatelských i odborných informací šířených na veškerých paměťových médiích spadající do této třídy, počítačové programy, nosiče digitálních podpisů k identifikaci odesílatele, elektronické reklamní, inzertní a propagační výrobky, uživatelské a instruktážní materiály zařazené v této třídě v elektronické podobě a na nosičích; (16) cenné papíry, výrobky z papíru spadající do této třídy, tiskoviny a veškeré polygrafické výrobky, billboardy (z papíru), veškeré propagační, reklamní, inzertní, informační a instruktážní materiály spadající do této třídy, gratulace, upomínkové předměty nezařazené do jiných tříd, obaly a výrobky z plastů spadající do této třídy, všechny výše uvedené výrobky užívané v oblasti pojišťovnictví, zábranných a zajišťovacích služeb; (35) televizní a rozhlasová reklama, merchandising, činnost organizačně-ekonomických poradců, hodnocení dynamiky a platební schopnosti podnikatelských subjektů, administrativní služby, automatizované zpracování dat a informací, veškeré dále uvedené služby pro celou oblast pojišťovnictví, zábranné a zajišťovací služby, marketing, propagační, reklamní a inzertní služby prostřednictvím jakéhokoliv média - prostřednictvím telefonní, datové nebo informační sítě a jejich distribuce, venkovní reklama, služby komerční informační kanceláře a informační služby, spadající do této třídy, reklamní prezentace na výstavách a veletrzích, zprostředkovatelské služby v oblasti vydávání reklamních, inzertních a propagačních tiskovin a zajištění jejich distribuce; (36) veškeré pojišťovací, zajišťovací a zábranné služby spolu se

službami s nimi souvisejícími v rámci této třídy, finanční služby spolu s poskytnutím nadstandardních produktů v oblasti pojištění, peněžní služby poskytované elektronikou a prostřednictvím telefonu, pojištění zejména v oblasti životního a úrazového pojištění, škod na dopravních prostředcích, pojištění přepravovaných věcí, zavazadel a jiného majetku, pojištění škod na majetku způsobené požárem, výbuchem, všemi přírodními živly, pádem letadla i jinými způsoby, odpovědnosti za škodu vyplývající z vlastnictví nebo užití pozemního motorového dopravního prostředku včetně odpovědnosti dopravce, všeobecné pojištění za škodu i odpovědnosti za škody na životním prostředí a/nebo pojištění různých finančních ztrát, pojištění v oblasti finančních služeb osobám v nouzi během cestování nebo pobytu mimo místa trvalého bydliště, peněžní služby, přijímání finančních prostředků a jejich správa, finanční odhady a oceňování movitého i nemovitého majetku, poskytování finančních služeb kartami kreditními, magnetickými, čipovými, multifunkčními, elektronickými peněženkami nebo jinými kartami s inteligencí, finanční sponzorování, investování do cenných papírů, hypoteční financování a leasing, služby v oblasti finančních instrumentů spadající do této třídy, finanční analýzy, manažerské služby a makléřské služby v oblasti peněžnictví, pojištění a zajištění majetku, zprostředkovatelské služby v oblasti stavebního spoření, poskytování služeb a prezentace na výstavách a veletrzích v oblasti peněžnictví a pojištění, pronájem bytových a nebytových prostor související s pojišťovací činností, funkce správce majetkových účastí v dceřiných i jiných společnostech, šetření pojistných událostí a likvidátorské služby, služby osobních finančních a pojišťovacích poradců, služby v oblasti podpory a rozvoje pojišťovnictví spadající do této třídy, veškeré konzultační služby v oblasti financí, pojištění, stavebního spoření a úvěrování, poskytování služeb v oblasti pojištění a služeb s nimi souvisejícími v rámci této třídy prostřednictvím elektronických médií; (38) poskytování, šíření a výměna informací prostřednictvím globálních telekomunikačních sítí a Internetu, šíření a výměna informací prostřednictvím počítačové sítě, počítačová komunikace, poskytování služeb prostřednictvím elektronických médií, šíření informací formou www stránek a šíření elektronických tiskovin, provozování nepřetržité infolinky, informační kancelář, šíření informací prostřednictvím televizního a rozhlasového vysílání; (41) výchova a vzdělávání v celé oblasti pojištění, zábranných a zajišťovacích službách, vydavatelská a nakladatelská činnost, elektronická ediční činnost a publikování (DTP); (42) služby v oblasti kódování a dekódování zabezpečovacích systémů (tvorba software), počítačové programování, služby v oblasti vývoje a výzkumu nových finančních a pojišťovacích instrumentů (software).

(730) **ČSOB Pojišťovna, a.s., člen holdingu ČSOB**, Masarykovo náměstí 1458, Pardubice, 53218, CZ

(740) MIRA - patentová a známková kancelář, Blanka Fišerová, V Kapslovně 11/2770, Praha 3, 13000

(210) **O-493216**

(220) 06.03.2012

(320) 06.03.2012

(511) 7, 9, 11, 21, 35

(540)



(510) (7) pračky, myčky nádobí, automatické pračky, vysavače, kuchyňské roboty, ostatní elektrospotřebiče pro domácnost spadající do této třídy; (9) televizory, počítače stolní a přenosné, procesory počítačů, počítačové tiskárny, kopírovací stroje, skenery, akumulátory elektrické, grafické karty, monitory, televizní přístroje, mikrofony, sluchátka, digitální telefony, projektory, reproduktory, fotoaparáty, digitální kamery, DVD přehrávače a rekordéry, rádia, přenosné a stolní přehrávače digitálních médií, kalkulačky, elektronika v rámci této třídy; (11) sušičky oděvů (sušící stroje), zařízení a výrobky pro vaření,

pečení, smažení, topení, ohřívání, chlazení, větrání, úpravu vzduchu, úpravu a rozvod vody, zařízení na výrobu páry, vše pro kuchyňské i průmyslové účely a pro všechny druhy paliv, a to včetně náhradních dílů a příslušenství, například plynové, elektrické a kombinované sporáky, sporáky na tuhá paliva, vařidlové desky, trouby, grily, průtokové ohřivače vody, elektrické vyhřívané zásobníky vody, plynová a elektrická topidla, odsavače par, mikrovlnné trouby, topinkovače, ledničky, mrazničky, chladničky, elektrické kuchyňské potřeby v rámci této třídy; (21) drobné přenosné výrobky, nástroje a nádoby na vaření, pečení, smažení, topení, ohřívání, chlazení, na výrobu páry, a to včetně náhradních dílů a příslušenství, vše pro kuchyňské účely a spadající do této třídy; (35) maloobchodní a velkoobchodní činnost se zaměřením na prodej zboží v rámci uvedených tříd 7, 9, 11 a 21, zprostředkovatelská činnost v oblasti obchodu a služeb k obchodním účelům, týkající se výrobků, uvedených ve třídách 7, 9, 11 a 21, služby elektronického obchodu s uvedenými výrobky, předvádění zboží prostřednictvím Internetu, komerční využití Internetu v oblastech obchodu a nabídky služeb, inzertní, propagační služby a informační služby prostřednictvím Internetu za účelem obchodu, propagační činnost a reklama.

(590) Barevná

(730) **FAGOR ELEKTRO s.r.o.**, Dělnická 1324/9, Praha 7, 17000, CZ

(740) Jansa, Mokřý, Otevřel & partneři v.o.s., JUDr. Lukáš Jansa, advokát, Sokola Tůmy 743/16, Ostrava, 70900

(210) **O-493365**

(220) 12.03.2012

(320) 12.03.2012

(511) 9, 38, 42

(540)



(510) (9) informace a záznamy na nosičích zařazených ve třídě 9, elektronická data a databáze, informační produkty v elektronických, datových, informačních a telekomunikačních sítích všeho druhu, software a hardware, periodika a knihy v elektronické podobě, databázové produkty zařazené ve třídě 9, nosiče dat či záznamů včetně audiokazet nahrané i nenahrané, elektronické, datové nebo informační sítě, multimediální aplikace na nosičích zařazených ve třídě 9 nebo v sítích, interaktivní a grafické programy, software, zejména pro systémy pro přenos dat, dešifrovací soustavy, platební karty nebo magnetické a čipové karty pro použití v bankovníctví, pojišťovnictví, v oblasti služeb a v obchodním styku, mezinárodní platební karty, elektronické penženky, čipy, multimediální nebo informační katalogy, audiovizuální programy a díla, exponované filmy, hudební díla na nosičích, CD disky, programové vybavení pro počítače, software, hardware výpočetní, komunikační nebo informační techniky, elektronické databáze a databázové produkty, informace a záznamy na nosičích s výjimkou nosičů papírových ze třídy 16, informace a data na nosičích nebo i v elektronických, datových, informačních, počítačových a komunikačních sítích, související software a hardware, elektronické, datové nebo informační nebo komunikační nebo výpočetní sítě včetně jednotlivých součástí a náhradních dílů obsažených ve třídě 9, multimediální aplikace, počítačové hry, hlavolamy elektrické nebo elektronické - v rámci této třídy, výpočetní technika spadající do této třídy, zařízení k provozování informačních systémů spadající do této třídy; (38) telekomunikace, komunikace pomocí terminálů nebo počítačů, počítačový přenos pošty a obrazu, komunikace a transakce v síti, tisková agentura, dálkový přenos obrazu a video obrazu, provozování datové sítě, provozování veřejné mobilní radiotelefonní sítě, poradenství v oblasti telekomunikační techniky, zprostředkovatelská činnost v oblasti telekomunikací, výměna, získávání a šíření informací a zpráv prostřednictvím telekomunikační sítě nebo datové sítě nebo sítě výpočetní, informační, komunikační nebo elektronické techniky nebo satelitů nebo kabelu, šíření tiskovin a knih prostřednictvím počítačové, datové, elektronické, telekomunikační nebo

informační sítě, informační a telekomunikační služby na Internetu, uvedené v této třídě, včetně provozování elektronických nástěnek, diskusních skupin a fór a poskytování přístupu k on-line informačním službám a databázím, služby hlasové schránky, telekomunikační služby, včetně přímého propojení lokální zákaznické pevné sítě se sítí mobilních telefonů, služby krátkých textových zpráv, teletext a služby s ním spojené, poskytování informací (informační kancelář), komunikace spočívající ve výměně, šíření, získávání a poskytování informací a zpráv prostřednictvím telekomunikačních sítí, provozování informačních a komunikačních sítí, provozování internetového vyhledávače, pronájem telekomunikačních zařízení a přístrojů včetně telefonů, služby zasilání zpráv, přenos dat a informací, služby přístupu a připojení k datovým a informačním sítím a Internetu, poskytování nebo vyvolávání informací z počítačové databáze - v rámci této třídy, komunikační služby prostřednictvím Internetu, vnějších sítí a vnitřních sítí a dalších elektronických prostředků, telekomunikační technologie (Voice over IP, bezdrátové technologie), služby výpočetní techniky spadající do této třídy, služby informačních telekomunikačních systémů pro finanční, ekonomický sektor a sektor telekomunikací, pronájem času dat a údajů na přístup do počítačových databází, zálohování dat a informací prostřednictvím elektronické pošty; (42) konzultační, asistenční, analytické, designérské, vyhodnocovací a programovací služby týkající se počítačového software, firmware, hardware a informačních technologií, konzultace týkající se hodnocení, výběru a zavádění počítačového software, firmware, hardware, informačních technologií a systému zpracování dat, informačních technologií, a to i prostřednictvím telekomunikačních sítí, poskytováním on-line, Internetem a sítí World Wide Web, webhosting, webdesign, výzkumné služby, kódování a dekodování zabezpečovacích systémů (tvorba software), poradenská činnost v oblasti aplikace výpočetní techniky, v oblasti informatiky, vytváření virtuálních/počítačových 3 D animací a modelů, informačních technologií, správa a servis informačních systémů (služby spadající do této třídy), navrhování a realizace automatizovaných systémů řízení, programátorská činnost, projekce počítačových sítí, pronájem software, instalace, opravy, údržba a servis software, vytváření interaktivních aplikací umožňující předávání a tvorbu grafické podoby prostřednictvím sítí Internet, programování, software - návrhy, převod a konverze počítačových programů a údajů (kromě fyzické konverze), převod a konverze údajů a dokumentů z fyzických médií na elektronická média, tvorba a údržba počítačových stránek WEB pro zákazníky, hostování na počítačových stránkách WEB, instalace počítačových programů, návrh počítačových systémů, programování internetových databázových systémů a internetových aplikací, konstrukce WWW prezentací a řešení WWW serverů, aktualizace a údržba počítačových programů, zhotovování kopií počítačových programů, technické studie v oblasti počítačů a programového vybavení, výzkum, vývoj a tvorba systémů pro elektronické obchodování, včetně příslušného software a hardware, programování multimediálních aplikací, vytváření interaktivních a grafických programů, počítačové animace a vizualizace, grafický design, zavádění, aktualizace, návrhy, strukturování a programování či jiné vytváření databází, jiných datových systémů a aplikací pro jejich zpracování, jejich instalace, zavádění, aktualizace a údržby, návrhy, strukturování a programování či jiné vytváření internetových či intranetových počítačových stránek a nástěnek (webpages a websites) a internetových či intranetových aplikací, hostování (poskytování volného prostoru) pro internetové či intranetové informace, stránky a nástěnky (webpages a websites), hostování (poskytování volného prostoru) pro internetové či intranetové aplikace, převod (konverze) počítačových programů, dat či jiných údajů v elektronické podobě z různých formátů do jiných formátů, převod (konverze) dokumentů, dat či jiných údajů z fyzických médií na elektronická média, zálohování dat a informací elektronickými a počítačovými prostředky, poradenství v oblasti výpočetní a informační techniky v rámci této třídy.

(730) **GEM System a.s.**, Na Pankráci 1062/58, Praha 4, 14000, CZ  
(740) **DANĚK & PARTNERS** Advokátní a patentová kancelář, Ing. Dr. Vilém Daněk, Vinohradská 45/1107, Praha 2, 12000

(220) 15.03.2012  
(320) 15.03.2012  
(511) 29, 30, 35, 40  
(540)

(510) (29) mléčné výrobky, dezerty na bázi mléka, dezerty vyrobeny z mléka a želatiny, jídla v podobě polotovarů z mléka, jedlé mléčné proteiny k lidské spotřebě, potraviny vyrobené převážně z mléka, jogurty, smetanové dezerty, smetanové výrobky, dezerty vyrobeny z jogurtů, dezerty vyrobeny z jogurtů s ovocnými přísadami, hotové dezerty z jogurtu s přidavkem sladkého pečiva, jogurty obsahující vaječný krém nebo ochucené vaječným krémem, jogurtové krémy, jogurtové nápoje, přípravky na výrobu jogurtů, přípravky vyrobeny z jogurtů, ochucené jogurty, jogurty s přírodními ovocnými příchutěmi, nízkotučný jogurt, jogurty zdobené pudinkem, čerstvá smetana, smetana s nízkým obsahem tuku, smetana s vyšším obsahem tuku, zakysaná smetana, mléčný krém, náhrada smetany, potravinářská smetana, sušená smetana, krémové polevy na dezerty, mléčné pudinky, jedlý tvaroh, mléčný tvaroh, ovocné tvarohy, přípravky z tvarohu, mléčné nápoje [s vysokým obsahem mléka], sójové mléko [náhražka mléka], kyselé mléko, zakysané mléčné výrobky (acidofilní mléko, kefirové mléko), jogurtová mléka, konzervované, mražené, sušené a vařené ovoce a zelenina, rosoly, džemy, marmelády, ovocné zavařeniny, ovocné pyré, vejce, mléko a mléčné výrobky, jedlé oleje a tuky; (30) pudink, krém z mléka a pudinku, chlazené dezerty, zmražené jogurty, jogurty mražené [mražené potraviny], dezertní tyčinky, hotové pudinky, vanilka [příchut'], mléčné čokoládové nápoje, mléčné kakaové nápoje, mléčné kávové nápoje, kávové, kakaové a čokoládové nápoje, kávové náhražky, káva, čaj, kakao, cukr, kávové náhražky, mouka a výrobky z obilí, zmrzlina, majonéza, zákusky, koláče; (35) maloobchodní a velkoobchodní služby s výše uvedeným zbožím ve třídách 29 a 30, shromažďování různého zboží (kromě dopravy), zejména výše uvedeného zboží pro třetí osoby umožňující spotřebitelům, aby si prohlédli a zakoupili zboží prostřednictvím katalogů, korespondenčního (zásilkového) prodeje, prostřednictvím Internetu, teleshopingu nebo prostřednictvím jiných komunikačních médií, reklama, rozhlasová a televizní reklama, reklamní a inzertní služby, reklamní agentury, on-line reklama prostřednictvím počítačové komunikační sítě, reklamní služby formou ochutnávky vzorků potravin, zejména mléčných výrobků, jogurtů, smetanových a tvarohových krémů a dezertů, vydávání a aktualizace reklamních nebo náborových materiálů, rozšiřování reklamních materiálů (letáky, katalogy a tiskoviny), rozšiřování vzorků zboží uvedeného ve třídách 29 a 30, šíření informací reklamního, propagačního a komerčního charakteru, zasilání reklamních materiálů zákazníkům, organizování výstav pro obchodní a reklamní účely, podpora prodeje pro třetí osoby, obchodní zprostředkování služeb uvedených ve třídách 35 a 40, organizování prodejních výstav a veletrhů, poskytování rad a informací o uvedených službách prostřednictvím komunikačních médií, elektronické pošty, SMS zpráv, počítačových sítí a Internetu nebo verbální; (40) zpracování mléka a mléčných polotovarů pro třetí osoby, informace o zpracování a úpravě mléka a mléčných výrobků, tepelná úprava potravin, zejména mléka a mléčných výrobků, chemická úprava potravin, zejména mléka a mléčných výrobků, odstředování mléka, pasterizace (UHT), zpracování a úprava materiálů, likvidace odpadu, zpracování odpadních materiálů, mletí, drcení potravin, kryokonzervace, konzervování mléčných výrobků, konzervování potravin a nápojů, zmrazování potravin, protiplísňová úprava potravin, poskytování rad a informací o uvedených službách prostřednictvím komunikačních médií, elektronické pošty, SMS zpráv, počítačových sítí a Internetu nebo verbální.

(730) **MILK-AGRO, spol. s r.o.**, Čapajevova 36, Prešov, SK  
(740) Ing. Róbert Porubčan, Puškinova 19, 90025 Ivanka pri Dunaji, 90028

(210) **O-493748**  
(220) 22.03.2012  
(320) 22.03.2012  
(511) 9, 16, 35, 38, 41

(210) **O-493528**

## INTEGRÁČIK



(540)



(510) (9) elektronické databáze a databázové produkty na Internetu, mobilních platformách WAP, CD a DVD; (16) databázové produkty v listinné formě, tiskoviny všeho druhu, periodické a neperiodické publikace; (35) reklamní a propagační a inzertní činnost; (38) šíření informací prostřednictvím informační, datové nebo elektronické nebo komunikační nebo telekomunikační sítě (zejména po Internetu), služby na Internetu (komunikační a vyhledávací služby, zpravodajské a informační služby, služby internetových síťových her, zprostředkování připojení na Internet, zajištění provozu pro osobní webové stránky) v rámci této třídy; (41) vydavatelská činnost.

(730) **Centrum Holdings s.r.o.**, Jankovcova 1037/49, Praha 7 - Holešovice, 17000, CZ

(740) **KMVS, advokátní kancelář, s.r.o.**, Mgr. Libor Štajer, Hellichova 458/1, Praha 1, 11800

(210) **O-493937**

(220) 28.03.2012

(320) 28.03.2012

(511) 35, 41

(540)

**www.lepsipecce.cz**

(510) (35) průzkum trhu, průzkum veřejného mínění, rady pro spotřebitele (komerční informace a rady pro -) (spotřebitelská poradna), komunikační média (prezentace výrobků v komunikačních médiích) pro účely maloobchodu; (41) elektronické publikování (DTP), poskytování on-line elektronických publikací (bez možnosti stažení), vzdělávací informace, školení, vydávání elektronických knih a časopisů on-line.

(730) **B. Braun Medical s.r.o.**, V Parku 2335/20, Praha 4, 14800, CZ

(210) **O-494332**

(220) 12.04.2012

(320) 12.04.2012

(511) 19, 37, 41, 42

(540)



(510) (19) stavební konstrukční systémy jako stavebnice, stavební a dekorační prvky nekovové, stavební dílce pro střešní konstrukce nekovové, stavební dřevo, stavební kámen, stavební materiál nekovový, sádkokartónové konstrukce všech typů, speciální konstrukce nekovové, kazetové podhledy všech typů nekovové, prosklené a přestavitelné stěny, zámečnické konstrukce a prvky nekovové, omítky a stříkané sádrové omítky, dřevěná obložení, nekovové stavební konstrukce, nátěrové hmoty pro stavebnictví, nekovové obklady stěn; (37) montáže sádkokartónových a kazetových systémů, práce štukatérské, omítkářské a sádrovací, stavebnictví, provádění investorských staveb, stavebních, dřevovýrobních a kovovýrobních prací, pronájem stavebních strojů, stavebních technologických a provozních zařízení, montáž stavebních technologických zařízení a ocelových konstrukcí, malířské, tapetářské a natěračské práce, vodoinstalérství, truhlářství, podlahářství a zámečnictví, provádění staveb, jejich změn a odstraňování, pokládky podlahových krytin, montáže osvětlovacích těles a interiérových prvků, poradenská činnost v oblasti stavebnictví, provádění nízkoeenergetických a pasivních staveb, vše v rámci této třídy; (41) vydavatelská činnost, výroba audiovizuálních a vzdělávacích programů, fotografické práce, pořádání odborných kurzů, školení a jiných vzdělávacích akcí včetně lektorské činnosti, činnost vyučovací, vzdělávací a

pedagogická, vydávání publikací periodických i neperiodických, včetně učebnic, organizování a vedení konferencí, kongresů, seminářů a sympozií, korespondenční kurzy, organizování kulturních nebo vzdělávacích výstav, organizování vzdělávacích nebo zábavných soutěží, pomoc při výběru povolání, půjčovny knih a zvukových a obrazových nosičů, umělecká činnost; (42) projektová činnost, geodetické a kartografické práce, výzkum a vývoj v oblasti stavebnictví, inženýrská činnost ve výstavbě, činnost technických poradců ve stavebnictví, tvorba software, činnost technických poradců v oblasti architektury, odborné poradenství v rámci této třídy při stavbě nízkoeenergetických a pasivních staveb, rozvoj vědy a výzkumu, transfery know-how a poradenství při spolupráci terciárního a podnikatelského sektoru, nabídka poznatků z vědy a výzkumu, výzkum v oblasti ochrany životního prostředí, a to šetrné a efektivní využívání stavebních surovin, snižování emisí nežádoucích látek a skleníkových plynů, zprostředkování potřebných certifikátů a zprostředkování ověření výrobků a technologií potřebných pro uplatnění na trhu Evropské unie, získání a využití používaných norem a certifikátů ze států EU, certifikace (parametry) pro nízkoeenergetické domy, pro pasivní domy, spolupráce se zkušebními a certifikačními ústavy v zemích EU v oblasti odborné působnosti.

(590) Barevná

(730) **Cifřinec Ivan Ing.**, Květková 15, Praha 3, 13000, CZ

(740) **Sládek Ivan Ing. arch.**, Pod višňovkou 2, Praha 4, 14000, CZ

(740) **Ing. Václav Kratochvíl**, Husníkova 2086/22, Praha 5, 15800

(210) **O-494872**

(220) 02.05.2012

(320) 02.05.2012

(511) 35, 36

(540)



(510) (35) zprostředkování obchodních kontaktů v oblasti služeb třídy 36, podnikové poradenství a obchodní management; (36) finanční poradenství, investiční poradenství, zprostředkování finančních, peněžních, pojišťovacích a nemovitostních služeb.

(590) Barevná

(730) **S Financial People s.r.o.**, Stěbořice 170, Stěbořice, 74751, CZ

(740) **Advokátní kancelář, Mgr. Jitka Stanoevová**, Chládkova 3, Brno, 61600

(210) **O-495102**

(220) 12.05.2012

(320) 12.05.2012

(511) 9, 38, 41

(540)

**2 plus KK**

(510) (9) aparáty a přístroje vědecké, geodetické, fotografické, filmové, optické, přístroje pro vážení, měření, signalizaci, kontrolu, záchranu a přístroje učební, aparáty pro záznam, uchování, převod, přenos nebo reprodukci zvuku nebo obrazu, přístroje a nástroje pro vedení, přepínání, přeměnu, akumulaci, regulaci nebo řízení elektrického proudu, hasicí přístroje, telefony, záznamníky, faxy, ústředny, magnetické nebo optické superty zvukových nebo zvukově obrazových záznamů, automatické distributory a mechanismy na mince, zapisovací pokladny, kalkulační stroje, přístroje pro zpracování informací a počítače včetně jejich jednotlivých součástí a náhradních dílů ze třídy 9, baterie a články elektrické, elektrické akumulátory, počítačové hry s výstupem na PC nebo na TV, pohledy ilustrované se zvukovou nahrávkou, hrací skříně uváděné v činnost vhozením mince, reklamní světelné přístroje, nosiče záznamů nahrané i nenahrané, videokazety nahrané i nenahrané, audiokazety nahrané i nenahrané, audiovizuální programy, audioprogramy, audiovizuální díla na nosičích, audiovizuální díla v digitální podobě, filmy, hudební díla na nosičích nebo v elektronické podobě, CD disky, DVD disky, MP3 přehrávače, USB Flash disky, Blue-ray disky, elektronické publikace (stažitelné),



magnetické karty, kódované karty, obaly na CD disky nebo DVD disky nebo na nosiče záznamů, programové vybavení pro počítače, software, hardware výpočetní techniky nebo komunikační nebo informační techniky, interaktivní software, interaktivní databáze, elektronické databáze a databázové produkty, informace a data a databáze a záznamy v elektronické podobě, elektronické nebo datové nebo informační nebo komunikační nebo výpočetní sítě včetně jednotlivých součástí a náhradních dílů obsažených ve třídě 9, multimediální aplikace, elektronické multimediální nebo elektronické informační katalogy, elektronické časopisy, elektronická periodika a knihy v elektronické podobě, počítačový software pro nahrávání, stahování a zpracování obrázků a obrazových dat, software pro tvorbu a organizaci fotografií a obrázků, software pro zacházení s fotografiemi a pro jejich editaci, software a hardware pro digitální zobrazování, software pro tvorbu fotografických alb, hologramy, mikročipové nebo magnetické karty (kódované), podložky pod počítačovou myš, magnety, kryty na mobilní telefony, pouzdra na mobilní telefony, divadelní kukátka, brýle pro 3D projekci, brýle sluneční, ochranné brýle, pouzdra na brýle, kontaktní čočky, části a příslušenství pro všechny výše uvedené výrobky; (38) telekomunikace, služby umožňující komunikaci jedné osoby s druhou, televizní vysílání, rozhlasové vysílání, digitální vysílání, televizní vysílání programů, televizní vysílání zábavných, vzdělávacích, výchovných, soutěžních, diskusních a informačních pořadů, telematika, šíření, výměna nebo získávání zpráv a informací, šíření elektronických časopisů, informací, elektronických periodik, knih v elektronické podobě, audio nebo audiovizuálních děl prostřednictvím informační nebo datové nebo elektronické nebo komunikační nebo telekomunikační nebo počítačové sítě, zejména Internetu, pomocí satelitů aj., informační služby na Internetu související s televizním vysíláním, služby na Internetu související s televizním vysíláním, provozování internetového serveru, provozování internetového portálu, zajištění prostoru pro webové stránky, poskytování portálu na Internetu, poskytování on-line platformy pro nahrávání, uchovávání, zpracování, přenos a aktualizaci dat, obrázků, fotografií, 3D aplikací, zprostředkovatelská činnost v oblasti informačního servisu, komunikace a přenos dat prostřednictvím veřejné nebo neveřejné telekomunikační sítě, komunikace, poradenská činnost v oblasti sdělovacích prostředků, telekomunikací, informační služby v oblasti telekomunikací, informační kancelář, poskytování informačních služeb prostřednictvím počítačů, pronájem komunikačních míst, telekomunikační služby umožňující online v sítích dálkové nahrávání a zpracování obrázků a obrazových dat a tvorbu a zpracování fotografických alb a fotoknih, telekomunikační služby umožňující on-line v sítích dálkově objednávání a dodávání výrobků, na kterých jsou nanesená obrazová data objednatel; (41) nakladatelství a vydavatelství, ediční činnost, publikační činnost, nahrávání nosičů zvukových nebo obrazově zvukových, půjčování nahrávaných zvukových a zvukově obrazových záznamů, tvorba a šíření audiovizuálních děl, zpravodajství, publicistika, televizní zpravodajství, rozhlasové zpravodajství, obrazové zpravodajství, TV produkce, filmová produkce, tvorba programů, tvorba a výroba televizních a audiovizuálních programů, agenturní činnost v oblasti kultury, modelingová agentura, zprostředkování v oblasti kultury, výchovy, zábavy a sportu, výchovná, vzdělávací, soutěžní a zábavní činnost, zábavní nebo kulturní nebo vzdělávací představení, organizace společenských a kulturních akcí, organizace, provozování a provádění her a soutěží i veřejných, provozování divadla, provozování kina, výstavní činnost v oblasti kultury nebo zábavy nebo výchovy nebo vzdělávání, digitální zpracování obrazu (služby -), elektronické publikování (DTP), nahrávací studia (služby -), poskytování on-line elektronických publikací a děl [bez možnosti stažení], vydávání elektronických knih a on-line časopisů, poskytování publikací z celosvětové počítačové sítě nebo Internetu s možností prohledávání, pronájem kinematografických filmů, rozhlasové a televizní programy (výroba -), texty (psaní, zveřejňování -) kromě reklamních, vydávání textů, s výjimkou reklamních nebo náborových, výroba divadelních a/nebo jiných představení, výstavy (organizování kulturních nebo vzdělávacích -), poskytování služeb výchovných, vzdělávacích, soutěžních, kulturních a zábavních prostřednictvím Internetu a jiných sítí, provozování tělovýchovných zařízení, pronájem a půjčování sportovních potřeb s výjimkou dopravních prostředků, půjčování

knih, tiskovin, pronájem a půjčování audiopřístrojů, videopřístrojů, videorekordérů, videokamer, fotoaparátů, promítaček, rozhlasových a televizních přijímačů, filmů, kulturních a vzdělávacích potřeb a přístrojů, půjčování a pronájem obrazů, dekorací, pronájem stadiónů, tenisových dvorců, pronájem a půjčování potápěčské výstroje, pronájem a půjčování sportovního nářadí s výjimkou dopravních prostředků, provozování a/nebo pronájem fitness centra.

(730) **Media Pro Pictures s.r.o.**, Kříženeckého náměstí 1078/5a, Praha 5, 15200, CZ

(740) Advokátní a patentová kancelář VYSKOČIL, KROŠLÁK a spol., Dana Lukajová, Voršílská 10/130, Praha 1, 11000

(210) **O-495104**

(220) 12.05.2012

(320) 12.05.2012

(511) 9, 38, 41

(540)

## Spolubydlíci

(9) aparáty a přístroje vědecké, geodetické, fotografické, filmové, optické, přístroje pro vážení, měření, signalizaci, kontrolu, záchranu a přístroje učební, aparáty pro záznam, uchování, převod, přenos nebo reprodukci zvuku nebo obrazu, přístroje a nástroje pro vedení, přepínání, přeměnu, akumulaci, regulaci nebo řízení elektrického proudu, hasicí přístroje, telefony, záznamníky, faxy, ústředny, magnetické nebo optické superty zvukových nebo zvukově obrazových záznamů, automatické distributory a mechanismy na mince, zapisovací pokladny, kalkulační stroje, přístroje pro zpracování informací a počítače včetně jejich jednotlivých součástí a náhradních dílů ze třídy 9, baterie a články elektrické, elektrické akumulátory, počítačové hry s výstupem na PC nebo na TV, pohledy ilustrované se zvukovou nahrávkou, hrací skříně uváděné v činnost vhozením mince, reklamní světelné přístroje, nosiče záznamů nahanané i nenahané, videokazety nahanané i nenahané, audiokazety nahanané i nenahané, audiovizuální programy, audioprogramy, audiovizuální díla na nosičích, audiovizuální díla v digitální podobě, filmy, hudební díla na nosičích nebo v elektronické podobě, CD disky, DVD disky, MP3 přehrávače, USB Flash disky, Blue-ray disky, elektronické publikace (stažitelné), magnetické karty, kódované karty, obaly na CD disky nebo DVD disky nebo na nosiče záznamů, programové vybavení pro počítače, software, hardware výpočetní techniky nebo komunikační nebo informační techniky, interaktivní software, interaktivní databáze, elektronické databáze a databázové produkty, informace a data a databáze a záznamy v elektronické podobě, elektronické nebo datové nebo informační nebo komunikační nebo výpočetní sítě včetně jednotlivých součástí a náhradních dílů obsažených ve třídě 9, multimediální aplikace, elektronické multimediální nebo elektronické informační katalogy, elektronické časopisy, elektronická periodika a knihy v elektronické podobě, počítačový software pro nahrávání, stahování a zpracování obrázků a obrazových dat, software pro tvorbu a organizaci fotografií a obrázků, software pro zacházení s fotografiemi a pro jejich editaci, software a hardware pro digitální zobrazování, software pro tvorbu fotografických alb, hologramy, mikročipové nebo magnetické karty (kódované), podložky pod počítačovou myš, magnety, kryty na mobilní telefony, pouzdra na mobilní telefony, divadelní kukátka, brýle pro 3D projekci, brýle sluneční, ochranné brýle, pouzdra na brýle, kontaktní čočky, části a příslušenství pro všechny výše uvedené výrobky; (38) telekomunikace, služby umožňující komunikaci jedné osoby s druhou, televizní vysílání, rozhlasové vysílání, digitální vysílání, televizní vysílání programů, televizní vysílání zábavných, vzdělávacích, výchovných, soutěžních, diskusních a informačních pořadů, telematika, šíření, výměna nebo získávání zpráv a informací, šíření elektronických časopisů, informací, elektronických periodik, knih v elektronické podobě, audio nebo audiovizuálních děl prostřednictvím informační nebo datové nebo elektronické nebo komunikační nebo telekomunikační nebo počítačové sítě, zejména Internetu, pomocí satelitů aj., informační služby na Internetu související s televizním vysíláním, služby na Internetu související s televizním vysíláním, provozování internetového serveru, provozování internetového portálu, zajištění prostoru pro webové stránky, poskytování portálu na Internetu, poskytování on-line platformy pro nahrávání, uchovávání, zpracování, přenos a aktualizaci dat, obrázků, fotografií, 3D aplikací, zprostředkovatelská činnost v

oblasti informačního servisu, komunikace a přenos dat prostřednictvím veřejné nebo neveřejné telekomunikační sítě, komunikace, poradenská činnost v oblasti sdělovacích prostředků, telekomunikací, informační služby v oblasti telekomunikací, informační kancelář, poskytování informačních služeb prostřednictvím počítačů, pronájem komunikačních míst, telekomunikační služby umožňující online v sítích dálkové nahrávání a zpracování obrázků a obrazových dat a tvorbu a zpracování fotografických alb a fotoknih, telekomunikační služby umožňující on-line v sítích dálkově objednávané a dodávání výrobků, na kterých jsou nanesené obrazová data objednatel; (41) nakladatelství a vydavatelství, ediční činnost, publikační činnost, nahrávání nosičů zvukových nebo obrazově zvukových, půjčování nahraných zvukových a zvukově obrazových záznamů, tvorba a šíření audiovizuálních děl, zpravodajství, publicistika, televizní zpravodajství, rozhlasové zpravodajství, obrazové zpravodajství, TV produkce, filmová produkce, tvorba programů, tvorba a výroba televizních a audiovizuálních programů, agenturní činnost v oblasti kultury, modelingová agentura, zprostředkování v oblasti kultury, výchovy, zábavy a sportu, výchovná, vzdělávací, soutěžní a zábavní činnost, zábavní nebo kulturní nebo vzdělávací představení, organizace společenských a kulturních akcí, organizace, provozování a provádění her a soutěží i veřejných, provozování divadla, provozování kina, výstavní činnost v oblasti kultury nebo zábavy nebo výchovy nebo vzdělávání, digitální zpracování obrazu (služby -), elektronické publikování (DTP), nahrávací studia (služby -), poskytování on-line elektronických publikací a děl [bez možnosti stažení], vydávání elektronických knih a on-line časopisů, poskytování publikací z celosvětové počítačové sítě nebo Internetu s možností prohlédávání, pronájem kinematografických filmů, rozhlasové a televizní programy (výroba -), texty (psaní, zveřejňování -) kromě reklamních, vydávání textů, s výjimkou reklamních nebo náborových, výroba divadelních a/nebo jiných představení, výstavy (organizování kulturních nebo vzdělávacích -), poskytování služeb výchovných, vzdělávacích, soutěžních, kulturních a zábavních prostřednictvím Internetu a jiných sítí, provozování tělovýchovných zařízení, pronájem a půjčování sportovních potřeb s výjimkou dopravních prostředků, půjčování knih, tiskovin, pronájem a půjčování audiopřístrojů, videopřístrojů, videorekordérů, videokamer, fotoaparátů, promítaček, rozhlasových a televizních přijímačů, filmů, kulturních a vzdělávacích potřeb a přístrojů, půjčování a pronájem obrazů, dekorací, pronájem stadiónů, tenisových dvorců, pronájem a půjčování potápěčské výstroje, pronájem a půjčování sportovního nářadí s výjimkou dopravních prostředků, provozování a/nebo pronájem fitness centra.

(730) **Media Pro Pictures s.r.o.**, Křiženeckého náměstí 1078/5a, Praha 5, 15200, CZ

(740) Advokátní a patentová kancelář VYSKOČIL, KROŠLÁK a spol., Dana Lukajová, Voršílská 10/130, Praha 1, 11000

(210) **O-495406**

(220) 23.05.2012

(320) 23.05.2012

(511) 16, 35, 41

(540)



(510) (16) učební a vyučovací pomůcky s výjimkou přístrojů, papír, lepenka a výrobky z těchto materiálů, které nejsou zařazeny do jiných tříd, tiskárenské výrobky, potřeby pro knižní vazby, fotografie, papírenské zboží, kancelářské potřeby (vyjímaje nábytek), plastické obaly (nezařazené do jiných tříd), časopisy, grafiky, kalendáře, knihy, komiksy, lepidla kancelářská nebo pro domácnost, manuály, litografie, papír balicí, potištěný i nepotištěný, výrobky z papíru jako upomínkové předměty, polygrafické výrobky, periodické a neperiodické publikace, informační produkty a reklamní materiály na papírových nosičích, data a databáze na papírových nosičích, pohledy, samolepky, obtisky, papírové a umělohmotné tašky jako upomínkové předměty, tužky, pera a pastelky jako upomínkové předměty, papírové obaly všeho druhu, papírové ubrousky a ubrusy, pivní tácky, papírové vlajky, štočky, umělecké nebo

ozdobné předměty z papíru, brožury, historické brožury, tiskopisy, pohlednice, známky, prospekty, katalogy, periodika, průvodce, ročenky, papírové informační produkty, tiskárenské výrobky, tiskoviny, propagační publikace, propagační a reklamní materiály v rámci této třídy, výstavní katalogy, periodické a neperiodické publikace, alba, bloky, těžítka, inzertní listy, psací potřeby, plakáty, gratulace, omalovánky, mapy, obrazy, reklamní a ozdobné předměty v rámci této třídy, tiskařský materiál, lepenkové krabice, zápisníky a záznamníky jako upomínkové předměty, vystřihovánky, památníky, leporela, diplomy, rozvrhy hodin, potištěné papírenské výrobky, nože na řezání papíru potištěné, pytle a sáčky z plastických hmot pro obalovou techniku, umělecké a upomínkové předměty v rámci této třídy, malby; (35) reklamní, inzertní a propagační činnost, marketing, reklamní, inzertní a propagační činnost prostřednictvím jakéhokoliv média, pomoc při řízení obchodní činnosti, pomoc při řízení obchodních a průmyslových podniků, obchodní management a podnikové poradenství, obchodní nebo podnikatelské informace, komerční informační kanceláře, obchodní nebo podnikatelský průzkum, hospodářské (ekonomické) prognózy, marketingové studie, analýzy nákupních a velkoobchodních cen, průzkum trhu, průzkum veřejného mínění, statistické informace, styky s veřejností, účetnictví, revize účtů (audit), analýzy nákladů, oceňování obchodních podniků, provádění výpisů z účtů, dražby, personální poradenství, posuzování efektivity provozu a racionalizace práce, nábor zaměstnanců, psychologické testování pro výběr zaměstnanců, příprava a vyhotovení daňových příznání, příprava mezd a výplatních listin, zprostředkovatelské služby reklamních agentur a propagace jako je zajišťování reklamy on-line v počítačové síti Internet, rozhlasové reklamy, televizní reklamy, pronájem reklamní doby v komunikačních médiích, organizování komerčních nebo reklamních výstav a veletrhů, aktualizování a pronájem reklamních materiálů a reklamních ploch, inzerce poštou, předvádění zboží, služby modelek - předvádění pro reklamní účely a podporu prodeje, rozšiřování reklamních materiálů (letáků, prospektů, tisků, vzorků) zákazníkům, venkovní reklama, vydávání reklamních nebo náborových, propagačních a inzertních textů, vylepování plakátů, aranžování výkladů, obchodní vedení uměleckých agentur, správa hotelů, dovozní a vývozní kanceláře, sekretářské služby, vyřizování telefonních vzkazů a dotazů, těsnopis, stenografie, přepisování, psaní na stroji zpracování textů, překlad a systemizace informací do počítačových databází, vedení kartoték a souborů v počítači, vyhledávání dat v počítačových souborech, kopírování nebo rozmnožování (reprodukce) dokumentů, dokladů, fotokopírování, zajišťování předplatného novin a časopisů, pronájem fotokopírovacích a kancelářských strojů a zařízení, pronájem prodejních automatů, dodavatelské služby pro třetí osoby, nákup výrobků a služeb pro jiné podniky; (41) veškeré typy výchovných, vyučovacích a vzdělávacích služeb, pořádání a vedení seminářů a přednášek, výuka terapeutické praxe, vydávání certifikátů opravňujících k provozování odborné praxe a výuky, tvorba a půjčování učebních pomůcek za účelem školení a dalšího vzdělávání, informace a zprostředkování možností rekreace, rozptýlení, zábavy, výchovně-zábavné klubové služby, služby klubu zdraví, organizování plesů, plánování a organizování večírků a oslav, organizování vzdělávacích, zábavných, sportovních soutěží, organizování kulturních nebo vzdělávacích výstav, organizování živých představení a vystoupení, poskytování on-line elektronických publikací (bez možnosti stažení), vydávání elektronických knih a časopisů on-line, překladatelské služby, organizování a vedení kolokvií, konferencí, kongresů, seminářů, symposií, informace o výchově a vzdělávání, školení, praktické cvičení, instruktážní výcvik, zkoušení, přezkoušení, dálkové studium, korespondenční kurzy, pomoc a poradenství pro volbu povolání, pořádání a řízení pracovních setkání, tělesná výchova.

(590) Barevná

(730) **Centrum zlepšování, s.r.o.**, Bohdanečská 731/15, Hradec Králové, 50311, CZ

(740) Advokátní kancelář Perthen, Perthenová, Švadlena a partneři s.r.o., JUDr. Petr Mikeš, Ph.D., Velké náměstí 135/19, Hradec Králové, 50003

(210) **O-495436**

(220) 24.05.2012

(320) 24.05.2012  
(511) 1, 5, 30, 32  
(540)



- (510) (1) nízkokalorická umělá sladidla (chemické přípravky); (5) dietetické potraviny a nápoje pro potřebu léčby, diabetické přípravky a potraviny pro léčebné účely, dietetická sladidla pro potřebu léčby, potravinové doplňky, farmaceutické výrobky, potravinové přísady jako potravinové doplňky; (30) přírodní sladidla, cukr, cukrářské výrobky; (32) nealkoholické nápoje.
- (590) Barevná  
(730) LEADERMARK a.s., Pod Zemankou 29, Praha 4, 14000, CZ  
(740) Václav Müller, patentový zástupce, Filipova 2016, Praha 4, 14800

(210) O-495503  
(220) 28.05.2012  
(320) 28.05.2012  
(511) 3, 41, 44  
(540)

### BIO-LAVÁŽE-CO2-EU

- (510) (3) kosmetické přípravky, kosmetika; (41) výchovné, vyučovací a vzdělávací služby, organizace a pořádání sportovních a výchovných akcí, provozování zařízení sloužících k regeneraci a rekondici, provozování saun a bazénů, kluby zdraví (služby) /zdravotní a kondiční cvičení/; (44) rekondiční a regenerační služby v rámci této třídy, péče o krásu osob, kadeřnické salóny, masáže, salóny krásy, zkrášlovací salóny, wellness, kosmetické, kadeřnické, masérské a jiné služby v péči o pleť a tělo.
- (730) Splítek Aleš, U staré školy 165, Teplice, 41501, CZ  
(740) Mgr. Tomáš Adamec, advokát, Husinecká 3, Praha 3, 13000

(210) O-495570  
(220) 30.05.2012  
(320) 30.05.2012  
(511) 30, 32, 35  
(540)

### JUPIK BUBBLES

- (510) (30) zmrzlina, zmrzlinové výrobky, mražené výrobky spadající do této třídy; (32) minerální vody, šumivé nápoje a jiné nápoje nealkoholické, nápoje a šťávy ovocné, sirupy a jiné přípravky ke zhotovování nápojů; (35) propagační činnost, reklama, pomoc při řízení obchodní činnosti, obchodní administrativa, kancelářské práce.
- (730) Kofola ČeskoSlovensko a.s., Nad Porubkou 2278/31a, Ostrava, 70800, CZ  
(740) Čermák a spol., Mgr. Lukáš Lorenc, Elišky Peškové 15/735, Praha 5, 15000

(210) O-495630  
(220) 01.06.2012  
(320) 01.06.2012  
(511) 25, 39, 41  
(540)



- (510) (25) oděvy; (39) organizování zájezdů; (41) organizování a pořádání sportovních akcí, společenských akcí, koncertů.
- (590) Barevná  
(730) Gottwald Lukáš Ing., Čápkova 22, Brno, 60200, CZ

(210) O-495676  
(220) 04.06.2012  
(320) 04.06.2012  
(511) 35, 41, 44  
(540)

### LeadershipRise

- (510) (35) pomoc při řízení obchodní činnosti, informace (obchodní nebo podnikatelské), venkovní reklama, reklamní nebo inzertní materiály (rozšiřování), pracovní úřady (zprostředkovatelské práce), obchodní management a podnikové poradenství, personální poradenství, vedení podniku (poradenství), příprava inzertních sloupků, předvádění zboží, reklamní materiály (rozšiřování), zákazníkům (letáky, prospekty, tisky, vzorky), obchodní a průmyslové podniky (pomoc při řízení-), aktualizování reklamních materiálů, posuzování efektivnosti provozu a racionalizace práce, prezentace firem v médiích, marketingové studie, styky s veřejností, obchodní nebo podnikatelský průzkum, pronájem reklamních materiálů, obchodní činnost (služby, poradenství v-), vydávání reklamních nebo náborových, propagačních a inzertních textů, reklamní texty (vydávání, zveřejňování, oznámení, vyhlášení, publikování), reklama, rozhlasová reklama, průzkum (obchodní), televizní reklama, řízení (poradenské služby obchodní nebo podnikatelské), průzkum trhu, poradenství (odborné obchodní), výstavy komerční a reklamní (organizování), průzkum veřejného mínění, nábor zaměstnanců, pronájem reklamních ploch, obchodní reklama (pro třetí osoby -), texty (zpracování -), předplatné pro třetí osoby (obstarávání -), inzerce poštou, pořádání veletrhů pro obchodní a reklamní účely, reklama on-line v počítačové síti, dodavatelské služby pro třetí osoby, (nákup výrobků a služeb pro jiné podniky), psychologické testování pro výběr zaměstnanců, prezentace výrobků v komunikačních médiích pro účely maloobchodu, rady pro spotřebitele (komerční informace a rady), subdodavatelské služby (obchodní pomoc), texty (psaní reklamních textů), sestavování statistiky, služby v oblasti grafické úpravy pro reklamní účely; (41) soutěže (organizování vzdělávacích a zábavných), dálkové studium, korespondenční kurzy, texty (zveřejňování-) kromě reklamních, vyučování, vzdělávání (výchovné služby), pronájem audio nahrávek, půjčování filmů, knihovny (půjčovny knih), vydávání knih, výchovně-zábavné klubové služby, kolokvium (organizování a vedení), konference (organizace a vedení), kongresy (organizace a vedení), informace o výchově a vzdělávání, zkoušení, přezkoušení, informace o možnostech zábavy, výstavy (organizování kulturních nebo vzdělávacích -), živé vystoupení (organizování -), filmové projekce, plánování a organizování večírků, cvičení (praktické), nahrávací studia (služby -), semináře (organizování a vedení -), organizování a vedení sympozií, výroba videofilmů, pořádání a řízení pracovních, setkání (školení), školení (pořádání a řízení), organizování představení (manažerské služby), vydávání elektronických knih a časopisů on-line, elektronické publikování (DPT), provozování her on-line (z počítačové sítě), poskytování on-line elektronických publikací (bez možnosti stažení), fotografování, poradenství pro volbu povolání, překladatelské služby, psaní textů (jiných než reklamních), služby v oblasti grafické úpravy, jiné než pro reklamní účely; (44) zotavovny, sanatoria, soukromé kliniky nebo sanatoria, psycholog (služby).
- (730) Bright Principal s.r.o., Liliová 248/8, Praha 1, 11000, CZ

(210) O-495685  
(220) 04.06.2012  
(320) 04.06.2012  
(511) 16, 25, 28, 35, 41  
(540)



- (510) (16) propagační a reklamní tiskopisy, brožury, ročenky, knihy, časopisy; (25) oblečení a oděvy všeho druhu, oblečení pro sport, turistiku a volný čas, pokrývky hlavy všeho druhu, čepice, čepice s kšiltlem, trička, rukavice všeho druhu spadající do této třídy; (28) sportovní potřeby a nářadí všeho druhu včetně příslušenství,

spadající do této třídy, sportovní potřeby a náčiní pro bojové sporty a bojová umění, sportovní rukavice všeho druhu, veškerá sportovní výstroj a výzbroj a sportovní výrobky spadající do této třídy; (35) marketingová, propagační, reklamní, informační a akviziční činnost, obchodní a podnikatelská činnost, poradenství a činnost při řízení obchodní činnosti, distribuce vzorků pro reklamní a akviziční činnost; (41) poskytování tělovýchovných a sportovních služeb, výuka, výcvik a instruktáž v oblasti bojových umění a bojových sportů, organizování sportovních soutěží, pořádání a řízení sportovních školení, soustředění, soutěží a závodů, provozování sportovních zařízení se zaměřením na bojové sporty a bojová umění.

(730) **Smetánková Lenka**, Palackého 2411, Pardubice, 53002, CZ

(210) **O-495705**  
(220) 04.06.2012  
(320) 04.06.2012  
(511) 9, 16, 35, 36, 41  
(540)



(510) (9) elektronické sítě, multimediální informační katalogy, elektronické časopisy, elektronická periodika a knihy v elektronické podobě, data na magnetických a optických nosičích, počítačový software; (16) knihy, časopisy, tiskoviny všeho druhu periodické i neperiodické, tiskopisy, letáky, manuály, příručky, brožury, fotografie, data a databáze tištěné, tiskárenské výrobky, např. publikace, brožury, periodika, výrobky z papíru pro reklamní účely zahrnuté v této třídě; (35) reklamní, inzertní, propagační a marketingová činnost, on-line inzertní činnost, vydávání a rozšiřování reklamních materiálů a textů na všech dostupných nosičích, vydávání reklamních brožur a katalogů, umístění reklamních nálepek na zboží, venkovní reklama na billboardech, reklamní inzertce v tisku, v rozhlasových a televizních spotech, v síti Internet, aktualizování reklamních materiálů, vše vztahující se k reklamě v oblasti bankovníctví, vyhledávání obchodních informací, obchodní poradenské a konzultační služby, poskytování informací a informačních produktů reklamního charakteru, vedení databází a jiných záznamů o obchodních kontaktech, konzultace v oblasti obchodu a ekonomiky, organizační zajištění a pořádání výstav a prezentací pro komerční účely, poskytování pomoci při řízení obchodní činnosti a obchodní administrativy s tím spojená, zvláště podnikové poradenství a obchodní management včetně marketingových studií, průzkumu trhu, organizování a účast na výstavách a předvádění zboží, shromažďování obchodních a statistických informací pro obchodní účely, vše vztahující se k obchodní a reklamní činnosti v oblasti bankovníctví, organizace spotřebitelských soutěží, spotřebitelská anketa; (36) finanční a bankovní služby v podobě konzultací a poradenství, expertní služby v oblasti pojištění a garancí v investiční oblasti pro tuzemské a zahraniční subjekty, finanční analýzy, finanční informace v oblasti bankovníctví; (41) školící a vzdělávací činnost, nakladatelská a vydavatelská činnost, vydávání elektronických knih a časopisů on-line, elektronické publikování (DTP), výchovná a zábavní činnost - pořádání anket mezi laickou a odbornou veřejností, služby spojené s pořádáním zábavy, jako je pořádání oslav, provozování programu při udílení cen a obdobných jednorázových událostí, organizování, inscenování a poskytování příležitostí k soutěžím, vyhlašování soutěží a vyhlašování jejich výsledků, čtenářská anketa, organizování a vedení konferencí, symposií a kongresů v oblasti bankovníctví.

(730) **Fincentrum Media s.r.o.**, Pobřežní 620/3, Praha 8, 18600, CZ  
(740) Ing. Václav Kratochvíl, Táborská 758/33, Mladá Boleslav, 29301

(210) **O-495711**  
(220) 05.06.2012  
(320) 05.06.2012  
(511) 5, 29, 30

(540) **900 Nápoj čínských MUDRCŮ**  
(510) (5) farmaceutické a veterinářské výrobky, hygienické výrobky pro léčebné účely, dietetické přípravky pro léčebné účely, potraviny pro batolata, náplasti, obvazový materiál, materiály pro plombování zubů a pro zubní otisky, dezinfekční přípravky, výrobky pro hubení škodlivých zvířat, fungicidy, herbicidy; (29) maso, ryby, drůbež, zvěřina, masové výtahy, ovoce a zelenina konzervované, sušené a zavažené, želé, džemy, vejce, mléko a mléčné výrobky, oleje a tuky jedlé; (30) káva, čaj, kakao, cukr, rýže, tapioka, ságo, kávové náhražky, mouka a přípravky z obilnin, chléb, pečivo, cukrovinky, zmrzlina, med, sirup melasový, droždí, prášky do těsta, sůl, hořčice, ocet, nálevy (k ochucení), koření, led pro osvěžení.

(730) **TCM Herbs, s.r.o.**, U Černé Věže 315/6, České Budějovice, 37001, CZ

(210) **O-495712**  
(220) 05.06.2012  
(320) 05.06.2012  
(511) 5, 29, 30  
(540)

**039 Druhý dech sokola**  
(510) (5) farmaceutické a veterinářské výrobky, hygienické výrobky pro léčebné účely, dietetické přípravky pro léčebné účely, potraviny pro batolata, náplasti, obvazový materiál, materiály pro plombování zubů a pro zubní otisky, dezinfekční přípravky, výrobky pro hubení škodlivých zvířat, fungicidy, herbicidy; (29) maso, ryby, drůbež, zvěřina, masové výtahy, ovoce a zelenina konzervované, sušené a zavažené, želé, džemy, vejce, mléko a mléčné výrobky, oleje a tuky jedlé; (30) káva, čaj, kakao, cukr, rýže, tapioka, ságo, kávové náhražky, mouka a přípravky z obilnin, chléb, pečivo, cukrovinky, zmrzlina, med, sirup melasový, droždí, prášky do těsta, sůl, hořčice, ocet, nálevy (k ochucení), koření, led pro osvěžení.

(730) **TCM Herbs, s.r.o.**, U Černé Věže 315/6, České Budějovice, 37001, CZ

(210) **O-495713**  
(220) 05.06.2012  
(320) 05.06.2012  
(511) 5, 29, 30  
(540)

**041 Klenba malebného chrámu**  
(510) (5) farmaceutické a veterinářské výrobky, hygienické výrobky pro léčebné účely, dietetické přípravky pro léčebné účely, potraviny pro batolata, náplasti, obvazový materiál, materiály pro plombování zubů a pro zubní otisky, dezinfekční přípravky, výrobky pro hubení škodlivých zvířat, fungicidy, herbicidy; (29) maso, ryby, drůbež, zvěřina, masové výtahy, ovoce a zelenina konzervované, sušené a zavažené, želé, džemy, vejce, mléko a mléčné výrobky, oleje a tuky jedlé; (30) káva, čaj, kakao, cukr, rýže, tapioka, ságo, kávové náhražky, mouka a přípravky z obilnin, chléb, pečivo, cukrovinky, zmrzlina, med, sirup melasový, droždí, prášky do těsta, sůl, hořčice, ocet, nálevy (k ochucení), koření, led pro osvěžení.

(730) **TCM Herbs, s.r.o.**, U Černé Věže 315/6, České Budějovice, 37001, CZ

(210) **O-495714**  
(220) 05.06.2012  
(320) 05.06.2012  
(511) 5, 29, 30  
(540)

**038 Zpevnění podemletého břehu**  
(510) (5) farmaceutické a veterinářské výrobky, hygienické výrobky pro léčebné účely, dietetické přípravky pro léčebné účely, potraviny pro batolata, náplasti, obvazový materiál, materiály pro plombování zubů a pro zubní otisky, dezinfekční přípravky, výrobky pro hubení škodlivých zvířat, fungicidy, herbicidy; (29) maso, ryby, drůbež, zvěřina, masové výtahy, ovoce a zelenina konzervované, sušené a zavažené, želé, džemy, vejce, mléko a mléčné výrobky, oleje a tuky jedlé; (30) káva, čaj, kakao, cukr, rýže, tapioka, ságo, kávové náhražky, mouka a přípravky z obilnin, chléb, pečivo, cukrovinky, zmrzlina, med, sirup melasový, droždí, prášky do těsta, sůl, hořčice, ocet, nálevy (k ochucení), koření, led pro osvěžení.

(730) **TCM Herbs, s.r.o.**, U Černé Věže 315/6, České Budějovice, 37001, CZ (540)

(210) **O-495817**  
(220) 07.06.2012  
(320) 07.06.2012  
(511) 35, 39, 45  
(540)



(510) (35) propagační, inzertní a reklamní činnost, pomoc při řízení obchodní činnosti, obchodní poradenské služby, ekonomické poradenství, zpracování informací, průzkumy trhu, marketingové služby, inzerce a poskytování obchodních informací prostřednictvím všech druhů médií, vydávání reklamních a inzertních textů, maloobchodní a velkoobchodní činnost s ochrannými pomůckami, vystavování a nabízení zboží určeného k ochraně majetku a osob za účelem jeho prohlídky a prodeje; (39) převozy peněz a cenin, přeprava osob, výjezdy zásahových vozidel, monitorování pohybu vozidel, služby spojené se zabezpečováním ochrany zboží při přepravě všeho druhu; (45) činnost bezpečnostní agentury, ochrana a ostraha majetku a osob, ostraha při doručování cenností a peněz, detektivní služby a sledování osob, poskytování technických služeb k ochraně majetku a osob, kontrola objektů na odposlechová zařízení a jejich dohledání, poskytování osobní ochrany a doprovodu a související speciální práce se psy, poradenská a zprostředkovatelská činnost v oblasti zabezpečovací techniky objektů a zprostředkování ostrahy při převozu cenin a peněz, poplachová požární služba, zprostředkování služeb požární ochrany, hlídání noční služby, otevírání bezpečnostních zámek, monitorování bezpečnostních, signalizačních a poplašných zařízení, pořádková služba, služby spojené s likvidací následků havárií a jiných mimořádných událostí v rámci této třídy.

(730) **PS PATROL s.r.o.**, Střelecký ostrov 27/3, České Budějovice, 37001, CZ

(740) PatentCentrum Sedlák & Partners s.r.o., Husova 5, České Budějovice, 37001

(210) **O-495826**  
(220) 08.06.2012  
(320) 08.06.2012  
(511) 30, 39, 43  
(540)



(510) (30) hotová jídla, především těstoviny, pizza, výrobky studené kuchyně, saláty, výrobky z těsta a těstovin, chléb, pečivo, housky, rohlíky, cukrárenské výrobky, polotovary, moučné výrobky a výrobky a přípravky z obilnin, vše spadající do této třídy; (39) rozvoz a distribuce zboží a výrobků, především potravin, balení a skladování, expedice a doprava potravinářských produktů tuzemská i zahraniční; (43) hostinská a restaurační činnost, poskytování gastronomických služeb, příprava jídel a výrobků studené kuchyně, pořádání hostin, provozování barů, bufetů, stánků, samoobslužných restaurací, kaváren.

(730) **PIZZA BANDITOS s.r.o.**, Lesní 5a, Cheb, 35002, CZ

(210) **O-495871**  
(220) 08.06.2012  
(320) 08.06.2012  
(511) 12, 37, 40

**CZ LOKO**

(510) (12) drážní hnací vozidla tramvajová, trolejbusová, železniční a lanová; (37) údržba a rekonstrukce železničních kolejových vozidel, opravy a údržba silničních motorových vozidel; (40) svářečské práce.

(730) **CZ LOKO, a.s.**, Semanínská 580, Česká Třebová, 56002, CZ  
(740) PROPATENT, Ing. Vlasta Sedláčková, Ke Kateřinkám 1393, Praha 4, 14900

(210) **O-495982**  
(220) 13.06.2012  
(320) 13.06.2012  
(511) 12, 16, 29, 30, 35, 40, 43  
(540)



(510) (12) automobily, nákladní a dodávková vozidla; (16) papír, lepenka a výrobky z těchto materiálů, které nejsou zařazeny do jiných tříd, tiskárenské výrobky, papírenské výrobky, obaly (papírnické výrobky), plastické obaly (nezařazené do jiných tříd), balicí papír, celofán (celulózové fólie) na balení, etikety, kromě textilních, fólie z umělých hmot na balení, krabice lepenkové nebo papírové, lepicí pásy (papírnické výrobky), sáčky jako obaly (z papíru nebo umělých hmot), samolepky (papírnické výrobky), prospekty, katalogy, papírové ubrousky; (29) maso, ryby, drůbež a zvěřina, masové výtahy, konzervované, mražené, sušené a vařené ovoce a zelenina, želé, džemy, kompoty, vejce, mléko a mléčné výrobky, jedlé oleje a tuky; (30) káva, čaj, kakao a kávové náhražky, rýže, tapioka a ságo, mouka a obilninové přípravky, chléb, pečivo a cukrovinky, polevy, cukr, med, melasa, droždí, prášek do pečiva, sůl, hořčice, ocet, omáčky (chuťové přísady), koření, zmrzlina; (35) propagační činnost, reklama, pomoc při řízení obchodní činnosti, obchodní administrativa, kancelářské práce, internetový obchod, maloobchod a velkoobchod s potravinami, zejména s výrobky ve třídách 29 a 30, rozšiřování reklamních nebo inzertních materiálů, služby v oblasti obchodu s potravinami, zejména s výrobky ve třídách 29 a 30, obchodní poradenství, přijímání, zpracování a vyřizování objednávek (kancelářské práce), fakturační služby; (40) služby pekařství a cukrářství, spadající do této třídy, zejména zpracování těsta, zhotovování pekařských a cukrářských polotovarů a jejich pečení, konzervování potravin; (43) služby zajišťující stravování a nápoje, zásobování.

(730) **Pavlna Dlask Fuchsová**, Příhon 584/23, Lelekovice, 66431, CZ  
(740) Společná advokátní kancelář Všečeka Zelený Švorčík Kalenský a partneři, JUDr. Michal Havlík, advokát, Hálkova 2, Praha 2, 12000

(210) **O-495990**  
(220) 13.06.2012  
(320) 13.06.2012  
(511) 16, 35, 39, 41, 44  
(540)

**Garden Panorama**

(510) (16) časopisy, etikety, kromě textilních, fotografie, polygrafie, grafické reprodukce, grafické znaky, grafiky, kartón (výrobky z -), kartón, knihy, krabice lepenkové nebo papírové, krabice na poštu, lepenka (výrobky z -), lepenka, noviny, obálky, obaly, obaly na lahve (lepenkové nebo papírové), obrazy, papír, papír balicí, papír dopisní, papírenské výrobky, paragony, pásy lepicí, pásy lepicí pro kancelářské účely a použití v domácnosti, plakáty, podložky na stůl papírové, podložky papírové pod sklenice, podložky pod pívni sklenice, pohlednice, pomůcky učební, kromě přístrojů, poutače z papíru nebo z lepenky,



prospekty, prostírání papírová, prostírání stolní z papíru, publikace, sáčky a pytlíky jako obaly, razítka, reprodukcce, samolepky (papírnické výrobky), štíty vývěsní z papíru nebo z lepenky, štočky tiskařské, tabule reklamní z papíru nebo lepenky, tištěné publikace, ubrusy papírové; (35) agentury umělecké (obchodní vedení), aktualizování reklamních materiálů, dodavatelské služby pro třetí osoby, informace (obchodní nebo podnikatelské -), obchodní reklama, organizování výstav pro obchodní a reklamní účely, oceňování a odhady v oblasti podnikání, poradenství, pořádání veletrhů pro obchodní a reklamní účely, prezentace výrobků v komunikačních médiích pro účely maloobchodu, překlad informací do počítačových databází, psaní reklamních textů, reklama, reklama (propagace), reklama on-line v počítačové síti, reklamní agentury, reklamní plochy (pronájem -), reklamní texty (vydávání, zveřejňování, oznámení, vyhlášení, publikování -), rozhlasová reklama, rozšiřování reklamních materiálů zákazníkům (letáky, prospekty, tisky, vzorky), rozšiřování reklamních nebo inzertních materiálů, služby v oblasti grafické úpravy pro reklamní účely, systemizace informací do počítačových databází, televizní reklama, veřejnost (styky s -), vydávání reklamních nebo náborových, propagačních a inzertních textů, vylepování plakátů, zaslání reklamních materiálů zákazníkům, zpracování textů; (39) organizování zájezdů; (41) fotografování, knihy - vydávání, obrazové zpravodajství, organizování kulturních nebo vzdělávacích výstav, organizování představení, pořádání a řízení pracovních setkání (školení), překladatelské služby, psaní scénářů, psaní textů (jiných než reklamních), rekreace (informace o možnostech -), rekreace (služby pro oddech a -), reportážské služby, rozhlasové a televizní programy (výroba -), semináře (organizování a vedení -), služby v oblasti grafické úpravy (jiné než reklamní účely), texty (psaní textů) jiné než reklamní, titulky (opatřování -), vydávání elektronických knih a časopisů on-line, vydávání knih, vydávání textů, s výjimkou reklamních nebo náborových, vzdělávací informace; (44) služby v oblasti zahradní architektury.

(730) **Klimentová Eva**, Nerudova 864, Černošice, 25228, CZ

(210) **O-496108**  
(220) 19.06.2012  
(320) 19.06.2012  
(511) 32  
(540)

**Bogan**

(510) (32) pivo.  
(730) **Pivovar Nymburk, spol. s r.o.**, Pražská 581, Nymburk, 28802, CZ

(210) **O-496201**  
(220) 22.06.2012  
(320) 22.06.2012  
(511) 35, 41  
(540)

 **Sport Garant**

(510) (35) poradenství v obchodní činnosti a služby v oblasti obchodu s výrobky ve tř. 28, zejména se sportovním vybavením a obuví, zprostředkovatelská a obstaravatelská činnost v oblasti obchodu s výrobky ve tř. 28, zejména se sportovním vybavením a obuví, propagační činnost, reklama, pomoc při řízení obchodní činnosti, obchodní administrativa (služby); (41) organizování kulturních a sportovních akcí, zprostředkování služeb v oblasti sportu (služby), sportovní a kulturní aktivity.

(730) **Sport Garant s.r.o.**, Pařížská 68/9, Praha 1, 11000, CZ  
(740) Advokátní kancelář Dostál a Sorokáč, JUDr. et Ing. Pavel Sorokáč, advokát, Pařížská 68/9, Praha 1, 11000

(210) **O-496224**  
(220) 22.06.2012  
(320) 22.06.2012  
(511) 9, 16, 35, 41

(540)



(510) (9) zvukové a obrazové záznamy; (16) tiskoviny periodické a neperiodické; (35) pomoc při provozu obchodu, zejména tržiště; (41) vydavatelství a nakladatelství.

(590) Barevná  
(730) **Židovské muzeum v Praze**, U Staré školy 1, Praha 1, 11000, CZ  
(740) Advokátní kancelář Holas, JUDr. Tomáš Holas, Pařížská 28/131, Praha 1, 11000

(210) **O-496227**  
(220) 25.06.2012  
(320) 25.06.2012  
(511) 9, 35, 37, 42  
(540)



(510) (9) programové vybavení pro informační technologie a pro komunikaci, programové vybavení pro počítače, software, hardware, komunikační techniky, informační techniky a telekomunikační techniky zařazené v této třídě a všechny jejich náhradní díly a součásti ve třídě 9, softwarové aplikace pro mobilní zařízení, zejména pro mobilní telefony, internetové a elektronické aplikace, nosiče záznamů nahrané i nenahrané, softwarové a hardwarové produkty pro automatizované systémy řízení oprav nebo výměn čelních skel dopravních prostředků, zejména aplikace těchto produktů pro mobilní telefony; (35) služby spočívající v registraci, shromažďování, přepisování, sestavování a systemizování dat, systemizace informací do počítačových databází, obchodní nebo podnikatelské informace, vytváření obchodních a obchodně-informačních sítí, marketingová, propagační, reklamní, informačně-obchodní a inzertní činnost, maloobchodní a velkoobchodní činnost s výrobky ve třídě 9, zprostředkování interaktivního obchodu s výrobky ve třídě 9 pomocí globálních komunikačních sítí (Internet), administrativní práce spadající do této třídy, organizování výstav a předvádění výrobků a zboží pro komerční a reklamní účely a podporu prodeje; (37) údržba a opravy skel a čelních skel dopravních prostředků, provádění servisu, údržby a výměn skel a čelních skel dopravních prostředků s pomocí softwarových a hardwarových automatizovaných systémů řízení, zejména s aplikací pro mobilní telefony; (42) služby v oblasti informačních technologií a výpočetní techniky, tvorba, správa a pronájem software, návrhy, strukturování a programování či jiné vytváření a instalace a údržba počítačových programů a počítačových systémů a databází a databázových systémů, aktualizace programového vybavení, údržba programového vybavení, programování počítačů, zálohování dat a informací elektronickými a počítačovými prostředky, technické studie a výzkum a konzultace a poradenství v oblasti informačních technologií, počítačů, programového vybavení i hardware výpočetní techniky, pronájem programového vybavení a počítačů, poradenská činnost v oblasti software a datových komunikací, vývoj software a hardware pro automatizované systémy řízení oprav nebo výměn čelních skel dopravních prostředků, zejména aplikací pro mobilní telefony.

(730) **TOP SMART SOLUTIONS LLC**, Silverside Road 3411, Wilmington, DE, US  
(740) PatentCentrum Sedlák & Partners s.r.o., Husova 5, České Budějovice, 37001

(210) **O-496234**  
(220) 25.06.2012

(320) 25.06.2012  
(511) 2, 3, 5, 11, 30, 31  
(540)

## KONOMED

(510) (2) přírodní pryskyřice v surovém stavu; (3) mýdla, parfumerie, vonné oleje, kosmetika, vlasové vody (lotions), zubní pasty; (5) farmaceutické a veterinářské výrobky, hygienické výrobky pro léčebné účely, dietní potraviny a dietetické přípravky pro léčebné nebo veterinární účely, potraviny pro batolata, potravní doplňky pro lidskou potřebu a pro zvířata, náplasti, obvazový materiál, dezinfekční přípravky, výrobky pro hubení škodlivých zvířat, fungicidy, herbicidy; (11) přístroje pro osvětlení, topení, výrobu páry, pro vaření, přístroje chladicí, pro sušení, ventilaci, rozvod vody a sanitární zařízení; (30) med, omáčky (chuťové přísady), koření; (31) semena, rostliny a květiny, krmiva pro zvířata.

(730) **Kubů Pavel MUDr.**, Dětská 49, Praha 10, 10000, CZ

(210) **O-496235**

(220) 25.06.2012  
(320) 25.06.2012  
(511) 3, 5  
(540)

## PROBION LINE

(510) (3) parfumerie, vonné oleje, kosmetika, vlasové vody (lotions); (5) potravní doplňky pro lidskou potřebu a pro zvířata.

(730) **PROBION s.r.o.**, Pod pekárny 251/4, Praha 9, 19000, CZ

(210) **O-496341**

(220) 27.06.2012  
(320) 27.06.2012  
(511) 1, 5  
(540)

## BOGOTA

(510) (1) chemikálie pro použití v zemědělství; (5) pesticidy, fungicidy, herbicidy, insekticidy.

(730) **S.F.P. Europe**, Espace des Remparts 10, CH - 1950 Sion 2, CH  
(740) **PROPATENT**, JUDr. Matěj Sedláček, Ke Kateřinkám 1393, Praha 4, 14900

(210) **O-496342**

(220) 27.06.2012  
(320) 27.06.2012  
(511) 9, 11, 42  
(540)

## VentiCAD

(510) (9) tepelné regulátory, tlakoměry, vlhkoměry, řídicí systémy pro regulaci topení v objektech, elektrické regulátory, měřicí přístroje, data, databáze a jiné informační produkty na nosičích dat a v elektronických datových, informačních telekomunikačních sítích všeho druhu, nosiče dat všeho druhu spadající do třídy 9, elektronické a datové sítě, multimediální aplikace, počítače, programové vybavení pro informační technologie a pro komunikaci, nahrání software, čtecí zařízení, karty s pamětí nebo mikroprocesorem, magnetické a čipové karty, počítačové programy; (11) rekuperační jednotky, klimatizační zařízení, ohřivače vzduchu a vody, výměníky tepla, větrací zařízení, regulátory topení, regulačně bezpečnostní zařízení pro plynové potrubí a vodovodní zařízení; (42) technický průzkum, odborné poradenství v rámci třídy 42 při tvorbě technických předpisů, tvorba software, programování, počítačové programy (tvorba), návrh programového vybavení, aktualizace a údržba programového vybavení, programování internetových databázových systémů a internetových aplikací, tvorba multimediálních dokumentů, prezentací, aplikací, katalogů apod., konstrukce WWW prezentací a řešení WWW serverů, tvorba informačních databází, zprostředkování služeb uvedených ve třídě 42.

(730) **ELEKTRODESIGN ventilátory spol. s r.o.**, Květinová 16, Praha 3, 13000, CZ

(740) Ing. Václav Kratochvíl, Tábořská 758/33, Mladá Boleslav, 29301

(210) **O-496362**

(220) 28.06.2012  
(320) 28.06.2012  
(511) 3, 5, 10, 44

(540)



(510) (3) výrobky kosmetické a voňavkářské, bylinné kosmetické přípravky, mléka, gely, emulze, vody a deodoranty pro osobní potřebu; (5) čaje z léčivých bylin, pastilky, posilující a vitamínové přípravky, minerální doplňky potravy, doplňky potravinové v tuhém i tekutém stavu, například kapky, tablety, kapsle a tobolky pro posílení imunity organismu, vše pro léčebné účely, kosmetické přípravky pro léčebné účely, hygienické vložky; (10) prostředky zdravotnické techniky, zejména zdravotnické pomůcky pro ženy; (44) provozování soukromého zdravotnického zařízení, zejména v oblasti diagnostické, léčebné a preventivní v oboru gynekologie, dětské gynekologie, provozování denzitometrie, sonografie, kardiokografie, kolposkopie, pronájem zdravotnických zařízení.

(730) **GYNORD plus, s.r.o.**, Slavnickovců 7/231, Ostrava - Mar. Hory, 70900, CZ

(740) **HM PARTNERS s.r.o.**, Ing. Zdeněk Michálek, 28. října 150, Ostrava, 70200

(210) **O-496367**

(220) 28.06.2012  
(320) 28.06.2012  
(511) 21, 28  
(540)

## COOL WOOD

(510) (21) cukřenky, držáky na svíce, držáky ubrousků, nádobí, kuchyňské náčiní, prkénka na krájení, schránky na pečivo, mlýnky ruční pro domácnost, stojánky na odkládání nožů, stojánky na olej a ocet, stojánky na vajíčka, tácy (podnosy), vědra; (28) hračky, hračky pohyblivé, kostky stavebníkové, stavebnice.

(730) **Sbor Jednoty bratrské v Praze**, Na Vysoké II 300/22, Praha 5, 15000, CZ

(210) **O-496429**

(220) 02.07.2012  
(320) 02.07.2012  
(511) 3, 5  
(540)



(510) (3) kosmetika, kosmetické přípravky, krémy na kůži, mléko pro kosmetické účely, mýdla, kosmetické přípravky pro péči o pokožku, příchutě do nápojů (éterické oleje); (5) bakteriální a bakteriologické přípravky pro lékařské účely, biologické přípravky pro lékařské účely, dietetické látky, nápoje a potraviny upravené pro lékařské účely, doplňky potravy minerální, doplňky výživové, enzymatické přípravky pro léčebné účely, enzymy - potravinové doplňky, farmaceutické přípravky, media pro kultury bakteriologické, kultury organismů pro lékařské účely, výživné látky pro mikroorganismy, mycí přípravky pro lékařské účely, léčivé nápoje, farmaceutické přípravky pro péči o pokožku, potravinové doplňky pro lidskou potřebu a pro zvířata, proteinové potravinové doplňky.

(730) **HERBO MEDICA s.r.o.**, Na Roudné 443/18, Plzeň, 30100, CZ

(210) **O-496439**

(220) 02.07.2012  
(320) 02.07.2012  
(511) 7, 8, 9, 11, 14, 16, 28, 35, 36, 37, 38, 39, 42, 45

(540)



- (510) (7) veškeré domácí potřeby a přístroje poháněné elektrickým motorem, zejména pračky, myčky nádobí, mandly, ždímačky, odstředivky, vysavače, míchací, řezací, loupací a krájecí stroje, elektrické otvírače konzerv, prodejní nápojové automaty, mixéry, hnětací stroje, elektrické ostříže nožů, drtiče a mixéry, lisy na ovoce, mlýnky a dále též části a díly pro všechno výše uvedené zboží; (8) elektrické žehličky všeho druhu, ondulační přístroje, jako kulmy, elektricky vyhřívané natáčky; (9) přístroje a zařízení pro reprodukci, přenos a záznam zvuku a/nebo obrazu všeho druhu, zejména spotřební elektronika všeho druhu, televizní přístroje, magnetofony, radiopřijímače, radiomagnetofony, videomagnetofony, videopřehrávače, počítače, příslušenství a periferie počítačů, tiskárny, veškeré počítačové programy a software bez ohledu na záznamová média nebo prostředky šíření, to je software nahraný na magnetických médiích nebo stažený ze vzdálené počítačové sítě, data, databáze a jiné informační produkty na magnetických, elektronických a optických nosičích, nosiče dat všeho druhu spadající do třídy 9, elektronické a datové sítě, multimediální aplikace, 3D animace, software pro počítače, programové vybavení pro informační technologie a pro komunikaci, programové vybavení umožňující elektronické obchodování, videohry, nahraný software na CD a DVD discích a magnetických médiích, aparáty a přístroje vědecké, námořní, geodetické, fotografické, filmové, optické, přístroje pro vážení, měření, signalizaci, kontrolu zařazené v této třídě, magnetické suporty a mechanismy na mince, audio a video záznamy, metrické konventory, digitální kalkulačky a kalkulačky časových pásem, zapisovací pokladny, měřicí pásky, nahrávače zvukových kazet, triedry, elektrické akumulátory, včetně pro vozidla, elektrické baterie nabíjecí, elektrické ovládací a rozvodné desky, nahrané i nenahrané nosiče informací všeho druhu, zejména videokazety, audiokazety, kompaktní disky a nosiče DVD, plastové obaly nosičů informací, diaprojektory, promítací žárovky, filmové kamery, fotoaparáty, hrací přístroje fungující po připojení na televizní přijímače, televizní hry (software); (11) elektrické náčiní pro vaření a domácnost, zejména žárovky všeho druhu, kávovary, sušičky prádla, ondulační přístroje, jako elektrické vysoušeče vlasů, opékače, chladničky, mrazničky, kávovary, ventilátory, ohříváče, konvice, zařízení pro domácí topení a chlazení a dále též části a díly pro všechno výše uvedené zboží; (14) vzácné kovy a jejich slitiny a výrobky z těchto látek nebo postříbeného nebo pozlaceného kovu, nejsou - li uvedeny v jiných třídách, klenoty, bižuterie, drahokamy, hodinářské potřeby a chronometrické přístroje; (16) výrobky z papíru a lepenky, jež nejsou zařazené do jiných tříd, balící papír, bloky, zápisníky, notesy, záložky do knih, periodické i neperiodické publikace, časopisy, brožury, katalogy, knihy, etikety papírové, fotografie, plakáty, pohlednice, kalendáře, manuály a návody, formuláře, obálky, samolepky, obtisky, psací potřeby, penály, psací podložky, obaly na spisy, plastické obaly spadající do této třídy, papírové vlajky a praporky, informační a reklamní produkty v papírové formě, poutače z papíru nebo lepenky, ozdobné předměty z papíru, vzory a grafické znaky pro kopírování; (28) hry, hračky, potřeby pro gymnastiku a sport, které nejsou uvedeny v jiných třídách, vánoční ozdoby; (35) maloobchodní a velkoobchodní činnost v oblasti obchodu se spotřebním zbožím, poradenská a konzultační činnost v oblasti obchodu, zprostředkovatelská činnost v oblasti obchodu se spotřebním zbožím, zakládání, vedení a prodej společnosti, obchodní průzkum, průzkum trhu, zprostředkovatelská činnost v oblasti reklamy, pomoc při řízení obchodních a průmyslových podniků, pomoc při řízení obchodní činnosti, služby a poradenství v obchodní činnosti, obchodní management a podnikové poradenství, obchodní nebo podnikatelské informace, marketingové studie, organizační poradenství, zprostředkování v oblasti provozování sítě obchodů, obchodních středisek, e-bussines, všechna tato činnost s přístroji a nástroji elektrickými, zejména se spotřební elektronikou, s přístroji a

nástroji elektrickými, programovým vybavením, administrativní služby, správa podniku, zprostředkování obchodních kontaktů, provádění obchodních operací, informační a poradenská činnost k obchodním a reklamním účelům, činnost ekonomických a organizačních poradců, organizování komerčních akcí, pořádání výstav k obchodním účelům, merchandising, franchising, komerční využití Internetu v oblastech komerčních internetovských médií a vyhledávacích služeb, on-line inzerce, prezentace uživatelů na stránkách World Wide Web v počítačové síti Internet, systemizace informací do počítačových databází; (36) činnost finančních poradců, pojištění, služby finanční, služby peněžní a zprostředkování těchto služeb; (37) servisní služby, instalace, opravy, servis elektrických a elektronických zařízení, servisní služby v oblasti výpočetní techniky; (38) elektronická pošta, počítačová komunikace, přenos zpráv a obrazových informací pomocí počítačů, bezdrátový přenos zpráv a obrazových informací; (39) balení zboží, doprava a doručování zboží, skladování zboží; (42) projektové řízení, návrh programového vybavení, aktualizace programového vybavení, údržba programového vybavení, programování počítačů, pronájem doby přístupu k databázi, technické studie a konzultace v oblasti počítačů a programového vybavení, vývoj a tvorba systémů pro elektronické obchodování, včetně příslušného software a hardware, tvorba software, programování internetových databázových systémů a internetových aplikací, programování multimediálních aplikací, vytváření a modelování 3D animací, tvorba interaktivních a grafických programů, tvorba multimediálních dokumentů, prezentací, aplikací, katalogů, konstrukce WWW prezentací a řešení WWW serverů, tvorba počítačové animace a vizualizace, tvorba programových projektů, tvorba elektronického portálu, tvorba internetové domény, tvorba informačních databází, konfigurace, instalace a údržba sítě, informačních databázových systémů a jejich aplikací, technické konzultace v oblasti elektrotechniky, výrobků a zařízení pro přenos zvuku nebo obrazu; (45) poskytování licencí na know-how pro oblast elektronického obchodování a služeb, poskytování licencí na know-how pro oblast informačních technologií.

(730) **T.S.BOHEMIA a.s.**, Sladovní 103/3, Olomouc - Pavlovičky, 77900, CZ

(740) Ing. Petr Soukup, Vídeňská 8, Olomouc, 77200

(210) **O-496440**

(220) 02.07.2012

(320) 02.07.2012

(511) 7, 8, 9, 11, 16, 35, 36, 37, 38, 39, 42, 45

(540)



- (510) (7) veškeré domácí potřeby a přístroje poháněné elektrickým motorem, zejména pračky, myčky nádobí, mandly, ždímačky, odstředivky, vysavače, míchací, řezací, loupací a krájecí stroje, elektrické otvírače konzerv, prodejní nápojové automaty, mixéry, hnětací stroje, elektrické ostříže nožů, drtiče a mixéry, lisy na ovoce, mlýnky a dále též části a díly pro všechno výše uvedené zboží; (8) elektrické žehličky všeho druhu, ondulační přístroje, jako kulmy, elektricky vyhřívané natáčky; (9) přístroje a zařízení pro reprodukci, přenos a záznam zvuku a/nebo obrazu všeho druhu, zejména spotřební elektronika všeho druhu, televizní přístroje, magnetofony, radiopřijímače, radiomagnetofony, videomagnetofony, videopřehrávače, počítače, příslušenství a periferie počítačů, tiskárny, veškeré počítačové programy a software bez ohledu na záznamová média nebo prostředky šíření, to je software nahraný na magnetických médiích nebo stažený ze vzdálené počítačové sítě, data, databáze a jiné informační produkty na magnetických, elektronických a optických nosičích, nosiče dat všeho druhu spadající do třídy 9, elektronické a datové sítě, multimediální aplikace, 3D animace, software pro počítače, programové vybavení pro informační technologie a pro komunikaci, programové vybavení umožňující elektronické



obchodování, videohry, nahraný software na CD a DVD discích a magnetických médiích, aparáty a přístroje vědecké, námořní, geodetické, fotografické, filmové, optické, přístroje pro vážení, měření, signalizaci, kontrolu zařazené v této třídě, magnetické suporty a mechanismy na mince, audio a video záznamy, metrické konventory, digitální kalkulačky a kalkulačky časových pásem, zapisovací pokladny, měřicí pásy, nahrávače zvukových kazet, triedry, elektrické akumulátory, včetně pro vozidla, elektrické baterie nabíjecí, elektrické ovládací a rozvodné desky, nahrané i nenahrané nosiče informací všeho druhu, zejména videokazety, audiokazety, kompaktní disky a nosiče DVD, plastové obaly nosičů informací, diaprojektory, promítací žárovky, filmové kamery, fotoaparáty, hrací přístroje fungující po připojení na televizní přijímače, televizní hry (software); (11) elektrické náčiní pro vaření a domácnost, zejména žárovky všeho druhu, kávovary, sušičky prádla, ondulační přístroje, jako elektrické vysoušeče vlasů, opékače, chladničky, mrazničky, kávovary, ventilátory, ohříváče, konvice, zařízení pro domácí topení a chlazení a dále též části a díly pro všechno výše uvedené zboží; (16) výrobky z papíru a lepenky, jenž nejsou zařazeny do jiných tříd, balicí papír, bloky, zápisníky, notesy, záložky do knih, periodické i neperiodické publikace, časopisy, brožury, katalogy, knihy, etikety papírové, fotografie, plakáty, pohlednice, kalendáře, manuály a návody, formuláře, obálky, samolepky, obtisky, psací potřeby, penály, psací podložky, obaly na spisy, plastické obaly spadající do této třídy, papírové vlajky a praporky, informační a reklamní produkty v papírové formě, poutače z papíru nebo lepenky, ozdobné předměty z papíru, vzory a grafické znaky pro kopírování; (35) maloobchodní a velkoobchodní činnost v oblasti obchodu se spotřebním zbožím, poradenská a konzultační činnost v oblasti obchodu, zprostředkovatelská činnost v oblasti obchodu se spotřebním zbožím, zakládání, vedení a prodej společností, obchodní průzkum, průzkum trhu, zprostředkovatelská činnost v oblasti reklamy, pomoc při řízení obchodních a průmyslových podniků, pomoc při řízení obchodní činnosti, služby a poradenství v obchodní činnosti, obchodní management a podnikové poradenství, obchodní nebo podnikatelské informace, marketingové studie, organizační poradenství, zprostředkování v oblasti provozování sítě obchodů, obchodních středisek, e-bussines, všechna tato činnost s přístroji a nástroji elektronickými, zejména se spotřební elektronikou, s přístroji a nástroji elektrickými, programovým vybavením, administrativní služby, správa podniku, zprostředkování obchodních kontaktů, provádění obchodních operací, informační a poradenská činnost k obchodním a reklamním účelům, činnost ekonomických a organizačních poradců, organizování komerčních akcí, pořádání výstav k obchodním účelům, merchandising, franchising, komerční využití Internetu v oblastech komerčních internetových médií a vyhledávacích služeb, on-line inzerce, prezentace uživatelů na stránkách World Wide Web v počítačové síti Internet, systemizace informací do počítačových databází; (36) činnost finančních poradců, pojištění, služby finanční, služby peněžní a zprostředkování těchto služeb; (37) servisní služby, instalace, opravy, servis elektrických a elektronických zařízení, servisní služby v oblasti výpočetní techniky; (38) elektronická pošta, počítačová komunikace, přenos zpráv a obrazových informací pomocí počítačů, bezdrátový přenos zpráv a obrazových informací; (39) balení zboží, doprava a doručování zboží, skladování zboží; (42) tvorba software, programování internetových databázových systémů; (45) poskytování licencí na know-how pro oblast elektronického obchodování a služeb, poskytování licencí na know-how pro oblast informačních technologií.

(730) **T.S.BOHEMIA a.s.**, Sladovní 103/3, Olomouc - Pavlovičky, 77900, CZ

(740) Ing. Petr Soukup, Videňská 8, Olomouc, 77200

(210) **O-496441**

(220) 02.07.2012

(320) 02.07.2012

(511) 7, 8, 9, 11, 16, 35, 36, 37, 38, 39, 42, 45



(510) (7) veškeré domácí potřeby a přístroje poháněné elektrickým motorem, zejména pračky, myčky nádobí, mandly, ždímačky, odstředivky, vysavače, míchací, řezací, loupací a krájecí stroje, elektrické otvírače konzerv, prodejní nápojové automaty, mixéry, hnětačí stroje, elektrické ostříže nožů, drtiče a mixéry, lisy na ovoce, mlýnky a dále též části a díly pro všechno výše uvedené zboží; (8) elektrické žehličky všeho druhu, ondulační přístroje, jako kulmy, elektricky vyhřívané natáčky; (9) přístroje a zařízení pro reprodukci, přenos a záznam zvuku a/nebo obrazu všeho druhu, zejména spotřební elektronika všeho druhu, televizní přístroje, magnetofony, radiopřijímače, radiomagnetofony, videomagnetofony, videopřehrávače, počítače, příslušenství a periferie počítačů, tiskárny, veškeré počítačové programy a software bez ohledu na záznamová média nebo prostředky šíření, to je software nahraný na magnetických médiích nebo stažený ze vzdálené počítačové sítě, data, databáze a jiné informační produkty na magnetických, elektronických a optických nosičích, nosiče dat všeho druhu spadající do třídy 9, elektronické a datové sítě, multimediální aplikace, 3D animace, software pro počítače, programové vybavení pro informační technologie a pro komunikaci, programové vybavení umožňující elektronické obchodování, videohry, nahraný software na CD a DVD discích a magnetických médiích, aparáty a přístroje vědecké, námořní, geodetické, fotografické, filmové, optické, přístroje pro vážení, měření, signalizaci, kontrolu zařazené v této třídě, magnetické suporty a mechanismy na mince, audio a video záznamy, metrické konventory, digitální kalkulačky a kalkulačky časových pásem, zapisovací pokladny, měřicí pásy, nahrávače zvukových kazet, triedry, elektrické akumulátory, včetně pro vozidla, elektrické baterie nabíjecí, elektrické ovládací a rozvodné desky, nahrané i nenahrané nosiče informací všeho druhu, zejména videokazety, audiokazety, kompaktní disky a nosiče DVD, plastové obaly nosičů informací, diaprojektory, promítací žárovky, filmové kamery, fotoaparáty, hrací přístroje fungující po připojení na televizní přijímače, televizní hry (software); (11) elektrické náčiní pro vaření a domácnost, zejména žárovky všeho druhu, kávovary, sušičky prádla, ondulační přístroje, jako elektrické vysoušeče vlasů, opékače, chladničky, mrazničky, kávovary, ventilátory, ohříváče, konvice, zařízení pro domácí topení a chlazení a dále též části a díly pro všechno výše uvedené zboží; (16) výrobky z papíru a lepenky, jenž nejsou zařazeny do jiných tříd, balicí papír, bloky, zápisníky, notesy, záložky do knih, periodické i neperiodické publikace, časopisy, brožury, katalogy, knihy, etikety papírové, fotografie, plakáty, pohlednice, kalendáře, manuály a návody, formuláře, obálky, samolepky, obtisky, psací potřeby, penály, psací podložky, obaly na spisy, plastické obaly spadající do této třídy, papírové vlajky a praporky, informační a reklamní produkty v papírové formě, poutače z papíru nebo lepenky, ozdobné předměty z papíru, vzory a grafické znaky pro kopírování; (35) maloobchodní a velkoobchodní činnost v oblasti obchodu se spotřebním zbožím, poradenská a konzultační činnost v oblasti obchodu, zprostředkovatelská činnost v oblasti obchodu se spotřebním zbožím, zakládání, vedení a prodej společností, obchodní průzkum, průzkum trhu, zprostředkovatelská činnost v oblasti reklamy, pomoc při řízení obchodních a průmyslových podniků, pomoc při řízení obchodní činnosti, služby a poradenství v obchodní činnosti, obchodní management a podnikové poradenství, obchodní nebo podnikatelské informace, marketingové studie, organizační poradenství, zprostředkování v oblasti provozování sítě obchodů, obchodních středisek, e-bussines, všechna tato činnost s přístroji a nástroji elektronickými, zejména se spotřební elektronikou, s přístroji a nástroji elektrickými, programovým vybavením, administrativní služby, správa podniku, zprostředkování obchodních kontaktů, provádění obchodních operací, informační a poradenská činnost k obchodním a reklamním účelům, činnost ekonomických a organizačních poradců, organizování komerčních akcí, pořádání

výstav k obchodním účelům, merchandising, franchising, komerční využití Internetu v oblastech komerčních internetových médií a vyhledávacích služeb, on-line inzerce, prezentace uživatelů na stránkách World Wide Web v počítačové síti Internet, systemizace informací do počítačových databází; (36) činnost finančních poradců, pojištění, služby finanční, služby peněžní a zprostředkování těchto služeb; (37) servisní služby, instalace, opravy, servis elektrických a elektronických zařízení, servisní služby v oblasti výpočetní techniky; (38) elektronická pošta, počítačová komunikace, přenos zpráv a obrazových informací pomocí počítačů, bezdrátový přenos zpráv a obrazových informací; (39) balení zboží, doprava a doručování zboží, skladování zboží; (42) tvorba software, programování internetových databázových systémů; (45) poskytování licencí na know-how pro oblast elektronického obchodování a služeb, poskytování licencí na know-how pro oblast informačních technologií.

(730) **T.S.BOHEMIA a.s.**, Sladovní 103/3, Olomouc - Pavlovičky, 77900, CZ

(740) Ing. Petr Soukup, Videňská 8, Olomouc, 77200

(210) **O-496443**

(220) 02.07.2012

(320) 02.07.2012

(511) 7, 8, 9, 11, 16, 35, 36, 37, 38, 39, 42, 45

(540)



(510) (7) veškeré domácí potřeby a přístroje poháněné elektrickým motorem, zejména pračky, myčky nádobí, mandly, ždímačky, odstředivky, vysavače, míchací, řezací, loupací a krájící stroje, elektrické otvírače konzerv, prodejní nápojové automaty, mixéry, hnětačí stroje, elektrické ostříže nožů, drtiče a mixéry, lisy na ovoce, mlýnky a dále též části a díly pro všechno výše uvedené zboží; (8) elektrické žehličky všeho druhu, ondulační přístroje, jako kulmy, elektricky vyhřívané natáčky; (9) přístroje a zařízení pro reprodukci, přenos a záznam zvuku a/nebo obrazu všeho druhu, zejména spotřební elektronika všeho druhu, televizní přístroje, magnetofony, radiopřijímače, radiomagnetofony, videomagnetofony, videopřehrávače, počítače, příslušenství a periferie počítačů, tiskárny, veškeré počítačové programy a software bez ohledu na záznamová média nebo prostředky šíření, to je software nahraný na magnetických médiích nebo stažený ze vzdálené počítačové sítě, data, databáze a jiné informační produkty na magnetických, elektronických a optických nosičích, nosiče dat všeho druhu spadající do třídy 9, elektronické a datové sítě, multimediální aplikace, 3D animace, software pro počítače, programové vybavení pro informační technologie a pro komunikaci, programové vybavení umožňující elektronické obchodování, videohry, nahraný software na CD a DVD discích a magnetických médiích, aparáty a přístroje vědecké, námořní, geodetické, fotografické, filmové, optické, přístroje pro vážení, měření, signalizaci, kontrolu zařazené v této třídě, magnetické suporty a mechanismy na mince, audio a video záznamy, metrické konventory, digitální kalkulačky a kalkulačky časových pásem, zapisovací pokladny, měřicí pásy, nahrávače zvukových kazet, triedry, elektrické akumulátory, včetně pro vozidla, elektrické baterie nabíjecí, elektrické ovládací a rozvodné desky, nahrané i nenahrané nosiče informací všeho druhu, zejména videokazety, audiokazety, kompaktní disky a nosiče DVD, plastové obaly nosičů informací, diapojektory, promítací žárovky, filmové kamery, fotoaparáty, hrací přístroje fungující po připojení na televizní přijímače, televizní hry (software); (11) elektrické náčiní pro vaření a domácnost, zejména žárovky všeho druhu, kávovary, sušičky prádla, ondulační přístroje, jako elektrické vysoušeče vlasů, opékače, chladničky, mrazničky, kávovary, ventilátory, ohřívače, konvice, zařízení pro domácí topení a chlazení a dále též části a díly pro všechno výše uvedené zboží; (16) výrobky z papíru a lepenky, jež nejsou zařazeny do jiných tříd, balicí papír, bloky, zápisníky, notesy, záložky do

kniž, periodické i neperiodické publikace, časopisy, brožury, katalogy, knihy, etikety papírové, fotografie, plakáty, pohlednice, kalendáře, manuály a návody, formuláře, obálky, samolepky, obtisky, psací potřeby, penály, psací podložky, obaly na spisy, plastické obaly spadající do této třídy, papírové vložky a praporky, informační a reklamní produkty v papírové formě, poutače z papíru nebo lepenky, ozdobné předměty z papíru, vzory a grafické znaky pro kopírování; (35) maloobchodní a velkoobchodní činnost v oblasti obchodu se spotřebním zbožím, poradenská a konzultační činnost v oblasti obchodu, zprostředkovatelská činnost v oblasti obchodu se spotřebním zbožím, zakládání, vedení a prodej společností, obchodní průzkum, průzkum trhu, zprostředkovatelská činnost v oblasti reklamy, pomoc při řízení obchodních a průmyslových podniků, pomoc při řízení obchodní činnosti, služby a poradenství v obchodní činnosti, obchodní management a podnikové poradenství, obchodní nebo podnikatelské informace, marketingové studie, organizační poradenství, zprostředkování v oblasti provozování sítě obchodů, obchodních středisek, e-bussines, všechna tato činnost s přístroji a nástroji elektronickými, zejména se spotřební elektronikou, s přístroji a nástroji elektrickými, programovým vybavením, administrativní služby, správa podniku, zprostředkování obchodních kontaktů, provádění obchodních operací, informační a poradenská činnost k obchodním a reklamním účelům, činnost ekonomických a organizačních poradců, organizování komerčních akcí, pořádání výstav k obchodním účelům, merchandising, franchising, komerční využití Internetu v oblastech komerčních internetových médií a vyhledávacích služeb, on-line inzerce, prezentace uživatelů na stránkách World Wide Web v počítačové síti Internet, systemizace informací do počítačových databází; (36) činnost finančních poradců, pojištění, služby finanční, služby peněžní a zprostředkování těchto služeb; (37) servisní služby, instalace, opravy, servis elektrických a elektronických zařízení, servisní služby v oblasti výpočetní techniky; (38) elektronická pošta, počítačová komunikace, přenos zpráv a obrazových informací pomocí počítačů, bezdrátový přenos zpráv a obrazových informací; (39) balení zboží, doprava a doručování zboží, skladování zboží; (42) tvorba software, programování internetových databázových systémů; (45) poskytování licencí na know-how pro oblast elektronického obchodování a služeb, poskytování licencí na know-how pro oblast informačních technologií.

(730) **T.S.BOHEMIA a.s.**, Sladovní 103/3, Olomouc - Pavlovičky, 77900, CZ

(740) Ing. Petr Soukup, Videňská 8, Olomouc, 77200

(210) **O-496465**

(220) 03.07.2012

(320) 03.07.2012

(511) 19, 22

(540)

## Climax fasádní clony

(510) (19) markýzy (ochranné stříšky nad vchodem) (nekovové); (22) markýzy, plachty proti slunci.

(730) **SERVIS CLIMAX a.s.**, Jasenice 1253, Vsetín, 75501, CZ

(210) **O-496466**

(220) 03.07.2012

(320) 03.07.2012

(511) 19, 22

(540)

## Climax markýzy

(510) (19) markýzy (ochranné stříšky nad vchodem) (nekovové); (22) markýzy, plachty proti slunci.

(730) **SERVIS CLIMAX a.s.**, Jasenice 1253, Vsetín, 75501, CZ

(210) **O-496467**

(220) 03.07.2012

(320) 03.07.2012

(511) 20, 22, 24

(540)

## Climax rolety

(510) (20) rolety (vnitřní); (22) rolety ze syntetických materiálů; (24) textilní rolety.

(730) **SERVIS CLIMAX a.s.**, Jasenice 1253, Vsetín, 75501, CZ

(210) **O-496468**  
(220) 03.07.2012  
(320) 03.07.2012  
(511) 6, 19  
(540)

### Climax žaluzie

(510) (6) žaluzie (kovové); (19) žaluzie (nekovové).  
(730) **SERVIS CLIMAX a.s.**, Jasenice 1253, Vsetín, 75501, CZ

(210) **O-496469**  
(220) 03.07.2012  
(320) 03.07.2012  
(511) 6, 19  
(540)

### Climax síť proti hmyzu

(510) (6) síť proti hmyzu kovové; (19) síť proti hmyzu nekovové.  
(730) **SERVIS CLIMAX a.s.**, Jasenice 1253, Vsetín, 75501, CZ

(210) **O-496496**  
(220) 03.07.2012  
(320) 03.07.2012  
(511) 5  
(540)

### FAYTON kyselina zoledronová

(510) (5) farmaceutické a veterinářské výrobky, hygienické výrobky pro léčebné účely, dietetické přípravky pro léčebné účely, potraviny pro batolata, náplasti, obvazový materiál, materiály pro plombování zubů a pro zubní otisky, dezinfekční přípravky, výrobky pro hubení škodlivých zvířat, fungicidy, herbicidy.  
(730) **Glenmark Pharmaceuticals, s.r.o.**, Hvězdova 1716/2b, Praha 4, 14078, CZ

(210) **O-496497**  
(220) 03.07.2012  
(320) 03.07.2012  
(511) 20, 21, 35  
(540)



(510) (20) výrobky ze dřeva nejmenované v jiných třídách; (21) sklo křišťálové (výrobky z-), keramika na použití v domácnosti; (35) rozšiřování reklamních materiálů a vzorků.  
(730) **Ali Demirli s.r.o.**, Štítého 202/35, Praha 3, 13000, CZ

(210) **O-496501**  
(220) 04.07.2012  
(320) 04.07.2012  
(511) 7, 12, 35  
(540)

### VALVIO

(510) (7) stroje a obráběcí stroje, motory (s výjimkou motorů pro pozemní vozidla), spojky a transmisní zařízení mimo ty, které jsou pro pozemní vozidla, zemědělské nástroje, kromě nástrojů poháněných ručně, líhně pro vejce, prodejní automaty; (12) vozidla, dopravní prostředky pozemní, vzdušné nebo vodní; (35) propagační činnost, reklama, pomoc při řízení obchodní činnosti, obchodní administrativy, kancelářské práce.  
(730) **VALVIO AUTODÍLY s.r.o.**, Zámecká 2111, Tachov, 34701, CZ  
(740) **AKYS - Dr. Yveta Skrdlik, Dr. jur. Yveta Skrdlik**, Karlovo nám. 17, Praha 2, 12000

(210) **O-496600**  
(220) 11.07.2012  
(320) 11.07.2012  
(511) 5  
(540)

### TRASLAN

(510) (5) farmaceutické výrobky ve formě očních kapek.

(730) **Warszawskie Zakłady Farmaceutyczne POLFA Spółka Akcyjna**, Karolkowa 22/24, Warszawa 01-207, PL  
(740) Čermák a spol., JUDr. Karel Čermák jr., Ph.D., LL.M., advokát, Elišky Peškové 15/735, Praha 5, 15000

(210) **O-496601**  
(220) 11.07.2012  
(320) 11.07.2012  
(511) 5  
(540)

### LEMAT

(510) (5) farmaceutické výrobky.  
(730) **Warszawskie Zakłady Farmaceutyczne POLFA Spółka Akcyjna**, Karolkowa 22/24, Warszawa 01-207, PL  
(740) Čermák a spol., JUDr. Karel Čermák jr., Ph.D., LL.M., advokát, Elišky Peškové 15/735, Praha 5, 15000

(210) **O-496602**  
(220) 11.07.2012  
(320) 11.07.2012  
(511) 5  
(540)

### INIDAL

(510) (5) farmaceutické výrobky.  
(730) **Warszawskie Zakłady Farmaceutyczne POLFA Spółka Akcyjna**, Karolkowa 22/24, Warszawa 01-207, PL  
(740) Čermák a spol., JUDr. Karel Čermák jr., Ph.D., LL.M., advokát, Elišky Peškové 15/735, Praha 5, 15000

(210) **O-496603**  
(220) 11.07.2012  
(320) 11.07.2012  
(511) 3, 24  
(540)

### XPOSE

(510) (3) parfémy, kosmetické přípravky; (24) textil a textilní zboží, nezahrnuté v jiných třídách, povlečení, prostěradla, ubrusy, flanel (textilie), krep (textilie), bavlněné látky (textilie), ložní pokrývky a příkrývky, lůžkové přehozy, lůžkoviny, potahy na postele, prádlo ložní, prádlo pro domácnost, příkrývky a pokrývky ložní, ručníky, textilie netkané, tkaniny, utěrky, žerzej (tkaniny).  
(730) **PULKIT TEX s.r.o.**, Rakovského 3144/13, Praha 4, 14300, CZ

(210) **O-496604**  
(220) 11.07.2012  
(320) 11.07.2012  
(511) 24  
(540)

### INNOVA HAPPY COLLECTION

(510) (24) textil a textilní zboží, nezahrnuté v jiných třídách, povlečení, prostěradla, ubrusy, flanel (textilie), krep (textilie), bavlněné látky (textilie), ložní pokrývky a příkrývky, lůžkové přehozy, lůžkoviny, potahy na postele, prádlo ložní, prádlo pro domácnost, příkrývky a pokrývky ložní, ručníky, textilie netkané, tkaniny, utěrky, žerzej (tkaniny).  
(730) **PULKIT TEX s.r.o.**, Rakovského 3144/13, Praha 4, 14300, CZ

(210) **O-496607**  
(220) 11.07.2012  
(320) 11.07.2012  
(511) 25  
(540)

like **YOU**

(510) (25) oděvy, obuv.  
(730) **Triola a.s.**, 5. května 1640/65, Praha 4, 14021, CZ

(210) **O-496634**

(220) 12.07.2012  
(320) 12.07.2012  
(511) 35, 36, 41, 45  
(540)



(510) (35) účetnictví, poradenství podnikové, příprava a vyhotovení daňových přiznání; (36) daňové odhady (služby), finanční poradenství; (41) vzdělávání (výchovné služby), organizování a vedení seminářů, školení (pořádání a řízení); (45) autorská práva (správa), právníké (komerční) služby.  
(730) **Mgr. Magdaléna Vyškovská**, Za Zámečkem 746/5 II, Praha 5, 15800, CZ

(210) **O-496635**  
(220) 12.07.2012  
(320) 12.07.2012  
(511) 35, 41  
(540)



(510) (35) propagační činnost, reklama a reklamní poradenství, včetně prodejních programů a kampaní pro získání provozovatelů reklamy pro rozhlas, reklamní a marketingové kampaně pro rozhlas, prodej reklamy pro rozhlas, podpora prodeje ve vztahu k reklamě a marketingovým kampaním pro rozhlas; (41) rozhlasová zábava, výroba rozhlasových programů, organizování vzdělávacích a zábavných soutěží.  
(730) **MEDIA MARKETING SERVICES a.s.**, Koperníkova 794/6, Praha 2, 12000, CZ  
(740) Advokátní kancelář Erhartová Vitek, JUDr. Olga Erhartová, Nad Petruskou 63/1, Praha 2, 12000

(210) **O-496636**  
(220) 12.07.2012  
(320) 12.07.2012  
(511) 1, 16, 17  
(540)

## S PATTEDEM TO ZVLÁDNEŠ

(510) (1) chemické výrobky určené pro průmysl, umělé pryskyřice v surovém stavu, plastické hmoty v surovém stavu, lepidla pro průmysl; (16) lepidla pro papírenství a domácnost; (17) kaučuk, gutaperča, guma, azbest, slída a výrobky z těchto materiálů, které jsou zahrnuty do třídy 17, polotovary z plastických hmot, materiály těsnící, ucpávací a izolační, ohebné trubky nekovové.  
(730) **Henkel AG & Co. KGaA**, Henkelstrasse 67, 40589 Düsseldorf, DE  
(740) **KOREJZOVÁ & SPOL., v.o.s.**, JUDr. Petra Korejzová, Korunní 810/104 E, Praha 10, 10100

(210) **O-496637**  
(220) 12.07.2012  
(320) 12.07.2012  
(511) 36, 37, 42  
(540)



(510) (36) nemovitosti (obchodování s-), nemovitosti (pronájem), nemovitosti (správa); (37) bagry a rypadla (pronajímání), demolice budov, dláždění cest, dozor nad stavbami, elektrické

spotřebiče (instalování a opravy), chladicí zařízení (instalace a opravy), izolování proti vlhkosti, izolování staveb, klempířství a instalatérství, klimatizační zařízení (instalace a opravy), konzultace ve stavebnictví, kotle (čištění a opravy), malování a natírání (interiérů a exteriérů), pokrývačské služby (práce), pronájem stavebních strojů a zařízení, stavebnictví, stavitelství, stavební dozor, stroje (montáž, údržba a opravy), topná zařízení (montáž a opravy), zednické služby; (42) architektonické poradenství, architektura, inženýrské práce (expertizy), konzultace v oblasti úspor energie, projekce (stavební), projektová činnost, studie technických projektů, projektování.

(590) Barevná  
(730) **TRASKO, a.s.**, Na Nouzce 487/8, Vyškov, 68201, CZ

(210) **O-496638**  
(220) 12.07.2012  
(320) 12.07.2012  
(511) 5, 44  
(540)



(510) (5) farmaceutické výrobky; (44) lékárnické a lékařské služby.  
(730) **Glenmark Pharmaceuticals, s.r.o.**, Hvězdova 1716/2b, Praha 4, 14078, CZ

(210) **O-496639**  
(220) 12.07.2012  
(320) 12.07.2012  
(511) 5, 44  
(540)



(510) (5) farmaceutické výrobky; (44) lékárnické a lékařské služby.  
(730) **Glenmark Pharmaceuticals, s.r.o.**, Hvězdova 1716/2b, Praha 4, 14078, CZ

(210) **O-496643**  
(220) 12.07.2012  
(320) 12.07.2012  
(511) 16, 35, 41  
(540)



(510) (16) reklamní, inzertní a propagační materiály a tiskoviny všeho druhu; (35) propagační, reklamní a inzertní služby prostřednictvím jakéhokoliv média; (41) výchova, školení (formace), zábava, sportovní a kulturní aktivity, organizování sportovních soutěží.

(730) **Zámecké vinařství Bzenec, s.r.o.**, Zámecká 1508, Bzenec, 69681, CZ  
(740) **RETROPATENT s.r.o.**, Mgr. Kamil Kolátor, Dolní nám. 5/679, Jablonec nad Nisou, 46601

(210) **O-496705**  
(220) 16.07.2012

(320) 16.07.2012  
(511) 16, 35, 38, 41, 42  
(540)



(510) (16) papír, lepenka a výrobky z těchto materiálů, které nejsou zařazeny do jiných tříd, zejména knihy, brožované knížky, časopisy, periodika, kalendáře, katalogy, prospekty, plakáty, pohlednice, brožury, etikety (kromě textilních), samolepky; (35) inzertní, reklamní a propagační činnost, obchodní reklama pro třetí osoby, obchodní nebo podnikatelský průzkum, poskytování obchodních nebo podnikatelských informací, překlad informací do počítačové databáze, systemizace informací do počítačové databáze, pomoc při řízení obchodní činnosti, průzkum trhu, reklama on-line v počítačové síti, rozšiřování reklamních a inzertních materiálů - periodických a neperiodických tiskovin, novin, časopisů, prospektů, letáků, katalogů, reklamní literatury, brožur v tištěné podobě a na nosných médiích a po elektronické síti - Internet, odborné poradenství v oblasti propagace a reklamy, poskytování on-line obchodních a reklamních informací prostřednictvím sítě Internet, obchodní administrativa, kancelářské práce, kopírování nebo rozmnožování (reprodukce) dokumentů, dokladů, fotokopírování, organizování výstav komerčních nebo reklamních, pořádání veletrhů pro obchodní a reklamní účely; (38) šíření propagačních informací, pronájem času na přístup do počítačových databází, pronájem vybavení času pro počítačová data; (41) vydávání periodických a neperiodických publikací včetně katalogu v tištěné podobě a prostřednictvím sítě Internet, školení, pořádání a řízení školení, pořádání kurzů, pořádání vzdělávacích akcí, lektorská činnost, organizování a vedení konferencí, organizování a vedení kongresů, organizování kulturních nebo vzdělávacích výstav, poskytování informací o vzdělávacích programech; (42) počítačové systémové analýzy, programování pro počítače, údržba počítačových programů, pronájem počítačového software, tvorba a správa webových stránek (pro třetí osoby), hosting webových stránek, grafický design, tvorba dynamických internetových prezentací, projektová činnost v investiční výstavbě, inženýrská činnost v investiční výstavbě, studie technických projektů.

(590) Barevná  
(730) **Informační centrum ČKAIT, s.r.o.**, Sokolská 1498/15, Praha 2, 12000, CZ  
(740) A. Holas & partner Patentová a známková kancelář, Ing. Mgr. Hana Holasová, Křížová 4/105, Brno, 60300

(210) **O-496710**  
(220) 16.07.2012  
(320) 16.07.2012  
(511) 30  
(540)

### Airwaves. Nadechni se.

(510) (30) cukrovinky, žvýkačky, žvýkáci guma, bonbóny, mátové bonbóny, dropsy a pastilky.  
(730) **Wm. WRIGLEY Jr. Company**, 1132 West Blackhawk Street, Chicago, IL, US  
(740) Rott, Růžička & Guttman Patentové, známkové a advokátní kanceláře, JUDr. Vladimír Rott, Vinohradská 37, Praha 2, 12000

(210) **O-496711**  
(220) 16.07.2012  
(320) 16.07.2012  
(511) 16, 35, 38, 42  
(540)

### HLÍDACÍ PES

(510) (16) tiskoviny, manuály, publikace; (35) vyhledávání informací v počítačových databázích pro zákazníky, vyhledávání informací v katastru nemovitostí, monitorování zápisů v katastru nemovitostí; (38) komunikační služby, zasilání zpráv; (42) informační, poradenské a konzultační služby v oblasti zápisů v katastru

nemovitostí, monitorování internetových stránek, vývoj, tvorba, aktualizace softwaru pro sledování obsahu internetových stránek.

(730) **Certifikační autorita katastrálních informací, s.r.o.**, Milady Horákové 176/68, Praha 7, 17000, CZ  
(740) Rott, Růžička & Guttman Patentové, známkové a advokátní kanceláře, JUDr. Vladimír Rott, Vinohradská 37, Praha 2, 12000

(210) **O-496712**  
(220) 16.07.2012  
(320) 16.07.2012  
(511) 16, 35, 38, 42  
(540)



(510) (16) tiskoviny, manuály, publikace; (35) vyhledávání informací v počítačových databázích pro zákazníky, vyhledávání informací v katastru nemovitostí, monitorování zápisů v katastru nemovitostí; (38) komunikační služby, zasilání zpráv; (42) informační, poradenské a konzultační služby v oblasti zápisů v katastru nemovitostí, monitorování internetových stránek, vývoj, tvorba, aktualizace softwaru pro sledování obsahu internetových stránek.  
(730) **Certifikační autorita katastrálních informací, s.r.o.**, Milady Horákové 176/68, Praha 7, 17000, CZ  
(740) Rott, Růžička & Guttman Patentové, známkové a advokátní kanceláře, JUDr. Vladimír Rott, Vinohradská 37, Praha 2, 12000

(210) **O-496737**  
(220) 17.07.2012  
(320) 17.07.2012  
(511) 11, 35, 42  
(540)



(510) (11) vzduchotechnická zařízení, jejich součásti a příslušenství, zařízení a přístroje pro osvětlení, topení, výrobu páry pro vaření, chlazení, pro ventilaci, pro rozvod vody a zařízení sanitární; (35) inzertní, reklamní a propagační činnost, obstaravatelská a zprostředkovatelská činnost v oblasti obchodu, zejména obchodu s výrobky vzduchotechnickými, vystavování a nabízení zboží, zejména vzduchotechnického pro účely obchodu a reklamy, obchodní administrativa, marketing; (42) poradenská a konzultační činnost v oblasti vzduchotechniky.  
(590) Barevná  
(730) **Multi-VAC spol. s r.o.**, Poděbradská 289, Pardubice, 53009, CZ  
(740) JUDr. Aleš Zábrš, Na Beránce 2, Praha 6, 16000

(210) **O-496744**  
(220) 17.07.2012  
(320) 17.07.2012  
(511) 36, 38  
(540)



(510) (36) finanční záležitosti, úvěrové služby, finanční služby poskytující platební možnosti; (38) komunikace pomocí počítačových terminálů, audiovizuální komunikace, zejména komunikace prostřednictvím techniky za použití zvuku a/nebo



obrazu, posílání zpráv a posílání informací prostřednictvím elektroniky, počítačových prostředků, posílání informací pomocí celosvětových počítačových sítí (jako je Internet) nebo soukromých sítí či sítí s omezeným přístupem (jako je Intranet), komunikace mezi počítačovými terminály, posílání informací přístupných pomocí přístupového kódu k počítačovým databázím nebo databázím přenosu dat a databázovým serverům, posílání prostřednictvím satelitu, geonavigace, zejména GPS navigace, veškeré uvedené služby poskytované v souvislosti s finančními službami.

(730) **COFIDIS s.r.o.**, Bucharova 1423/6, Praha 5, 15800, CZ

(210) **O-496889**

(220) 24.07.2012  
(320) 24.07.2012  
(511) 7, 37  
(540)



(510) (7) mycí linky na automobily, mycí zařízení; (37) mytí automobilů, mytí dopravních prostředků.

(590) Barevná

(730) **TRAY s.r.o.**, Varšavská 249/30, Praha 2 - Vinohrady, 12000, CZ  
(740) **NEUBAUER & PARTNER s.r.o.**, advokátní kancelář, Mgr. Filip Toul, Na Sadech 4/3, České Budějovice, 37001

(210) **O-496911**

(220) 29.08.2012  
(320) 29.08.2012  
(511) 18, 25, 28  
(540)

**KLISS**

(510) (18) tašky, batohy; (25) spodní prádlo; (28) rybářské náčíní.

(730) **Yang Lan**, Na ovčáckém 1650/13, Praha 10 - Dubeč, 10000, CZ

(210) **O-497043**

(220) 30.07.2012  
(320) 11.07.2012  
(511) 2  
(540)

**ECHOTE**

(510) (2) barvy, fermeže (politory), laky, antikorozní barvy, vrchní nátěry, antikorozní mazadla.

(730) **NOF Metal Coatings Asia Pacific Co., Ltd.**, 3-3 Chidori-cho, Kawasaki-ku, Kawasaki-shi, 210-0865 Kanagawa, JP

(740) **PATENTSERVIS Praha a.s.**, Na Podkovce 281/10, Praha 4, 14700

(210) **O-497076**

(220) 31.07.2012  
(320) 31.07.2012  
(511) 14, 16, 18, 21, 25, 35, 41  
(540)

**STREET - metropolitní týdeník**

(510) (14) přívěšky (šperky); (16) periodika, časopisy, kancelářské potřeby, kromě nábytku, pouzdra s psacími potřebami (kancelářské potřeby), psací pera (hroty -), psací pera (hroty -) ze zlata, psací podložky, psací potřeby, psací soupravy (sada psacích potřeb), plakáty, kalendáře, samolepky (papírnické výrobky), samolepky pro domácnost a pro kancelářské účely, obtisky; (18) nákupní tašky, deštníky, deštníky (kostice na - a slunečníky), deštníky (kroužky na -), deštníky (rukojeti na -); (21) nádoby kuchyňské; (25) čepice, šálty (čepice s -), šátky, šály, oděvy; (35) reklama, reklama (propagace), reklama on-line v počítačové síti; (41) vzdělávání (výchovné služby), zábava (služby -).

(730) **Mladá fronta a.s.**, Mezi Vodami 1952/9, Praha 4 - Modřany, 14300, CZ

(210) **O-497199**

(220) 06.08.2012  
(320) 06.08.2012  
(511) 9, 25, 35  
(540)



(510) (9) brýle, brýlové obruby, přílby, technické ochranné oděvy, elektrická a elektronická zařízení a přístroje, jejich součásti, příslušenství a doplňky, přístroje a nástroje signalizační, kontrolní, navigační, optické, záchranné, jejich součásti, příslušenství a doplňky; (25) oděvy, obuv, oblečení, oděvy z kůže, oděvy pro motoristy; (35) obchodní činnost, maloobchod a velkoobchod s výrobky uvedenými ve třídách 9 a 25, internetový obchod s výrobky uvedenými ve třídách 9 a 25, maloobchod a velkoobchod s pozemními motorovými vozidly, jejich částmi, příslušenstvím, doplňky a náhradními díly, internetový obchod s pozemními motorovými vozidly, jejich částmi, příslušenstvím, doplňky a náhradními díly, zprostředkovatelská činnost v oblasti obchodu s pozemními motorovými vozidly, jejich částmi, příslušenstvím, doplňky a náhradními díly, zprostředkovatelská činnost v oblasti obchodu s výrobky uvedenými ve třídách 9 a 25, reklama a propagace.

(730) **PAOLO s.r.o.**, Dlouhá Třebová 24, Dlouhá Třebová, 56117, CZ  
(740) Mgr. Ladislav Sudík, Polní 293, Letohrad, 56151

(210) **O-497200**

(220) 06.08.2012  
(320) 06.08.2012  
(511) 35, 38, 41, 42  
(540)

**buddyjet**

(510) (35) administrativní zpracování nákupních objednávek, agentury umělecké (obchodní vedení), analýzy nákladů, data (vyhledávání v datových souborech pro třetí osoby), dodavatelské služby pro třetí osoby, efektivnost provozu a racionalizace práce, informace (obchodní nebo podnikatelské), komunikační média (prezentace výrobků v komunikačních médiích za účelem maloobchodu), marketing, marketingové studie, módní přehlídky pro reklamní účely, nábor zaměstnanců, obchodní a průmyslové podniky (pomoc při řízení), obchodní management a podnikové poradenství, obchodní nebo podnikatelský průzkum, obchodní reklama pro třetí osoby, organizování výstav (komerčních nebo reklamních), personální poradenství, počítačové databáze (překlad informací do-), pomoc při řízení obchodní činnosti, pracovní úřady (zprostředkovatelské práce), produkce (výroba reklamních filmů), pronájem reklamní doby v komunikačních médiích, pronájem reklamních materiálů, pronájem reklamních ploch, průzkum trhu, průzkum veřejného mínění, předplatné pro třetí osoby (zajišťování), překlad informací do počítačových databází, psaní reklamních textů, psychologické testování pro výběr zaměstnanců, reklama, rozhlasová reklama, řízení průmyslových nebo obchodních podniků, vyhledávání sponzorů; (38) diskusní fóra (poskytování internetových diskusních fór), elektronická pošta, elektronické nástěnky, počítačová komunikace, posílání zpráv, poskytování přístupu k databázím, poskytování uživatelského přístupu ke globální počítačové síti, přenos zpráv a obrázků pomocí počítačů, tiskové agentury, tiskové kanceláře, zaslání blahopřejných pohlednic on-line, zprávy (zasílání); (41) agentury (umělecké módní), filmová produkce (jiná než reklamní), fotografování, informace o výchově a vzdělávání, koučink (školení), kurzy (korespondenční), organizování a pořádání koncertů, kongresů, seminářů, plesů, kulturních výstav, pomoc při výběru povolání, pořádání a řízení pracovních setkání, prázdninové tábory (služby, zábava), služby diskžokejů, školení (pořádání, řízení) i vyučování, tlumočnické služby, psaní textů (jiné než reklamní), vzdělávání (výchovné služby); (42) aktualizace počítačových programů, grafický design (nikoli k reklamním účelům), hosting webových stránek, konzultace v oblasti počítačového software, navrhování (průmyslový design), počítačové programování, počítačové programy a systémy (vývoj, tvorba, instalace, propagace, provozování, údržba, aktualizace), software (tvorba),

(730) tvorba a správa webových stránek, webové servery (pronájem).  
**Buddyjet, s.r.o.**, Bukovina 128, Křtiny, 67905, CZ

(210) **O-497201**  
(220) 06.08.2012  
(320) 06.08.2012  
(511) 1, 6, 17, 19, 20  
(540)



(510) (1) chemické výrobky určené pro průmysl, vědy a fotografii, jakož i pro zemědělství, zahradnictví a lesnictví, umělé pryskyřice v surovém stavu, plastické hmoty v surovém stavu; (6) obecné kovy a jejich slitiny, kovové stavební materiály, kovové stavební materiály přenosné, kovové potřeby zámečnické a klempířské, kovové trubky, kovové výrobky, které nejsou uvedeny v jiných třídách; (17) kaučuk, gutaperča, guma, azbest, slída a výrobky z těchto materiálů, které nejsou zahrnuty do jiných tříd, polotovary z plastických hmot, materiály těsnící, ucpávací a izolační, ohebné trubky nekovové; (19) stavební materiály nekovové, neohebné trubky nekovové pro stavebnictví, přenosné konstrukce nekovové; (20) nábytek, zrcadla, rámy, výrobky nejmenované v jiných třídách ze dřeva, korku, rákosy, vrbového proutí, z rohu, kosti, slonoviny, z kostic, želvoviny, jantaru, perleti, mořské pěny, náhražky všech těchto materiálů nebo náhražky z plastických hmot.

(590) Barevná  
(730) **BSL Industrie a.s.**, Antonína Slavíka 1313/7, Brno, 60200, CZ

(210) **O-497205**  
(220) 06.08.2012  
(320) 06.08.2012  
(511) 3  
(540)

## MAX FACTOR EYE BRIGHTENING

(510) (3) toaletní mýdla, voňavky, parfémy, parfumerní výrobky, kosmetika, vonné oleje, vlasové vodičky, přípravky pro čištění, péči a zkrášlování pleti, hlavy a vlasů, deodoranty a antiperspiranty pro osobní užití.

(730) **The Procter & Gamble Company**, One Procter & Gamble Plaza, Cincinnati, 45202, OH, US  
(740) **ŠTROS & KUSÁK** advokátní a patentová kancelář, JUDr. David Štros, advokát, Národní 32, Praha 1, 11000

(210) **O-497341**  
(220) 10.08.2012  
(320) 10.08.2012  
(511) 9, 16, 35, 38, 39, 41  
(540)



(510) (9) elektronické noviny, elektronický časopis, elektronické tiskoviny se zaměřením na oblast filmu, televize, hudby, kultury a zábavy, paměťová média všeho druhu - nahraná (zejména filmy a hudba) i nenahraná, elektronické a magnetické audiovizuální záznamy, filmy a hudba v elektronické podobě na celoplošných telekomunikačních sítích - například na Internetu, audio-video technika, filmová a televizní technika, přístroje digitální, kabelové a internetové televize, přístroje fotografické a optické, přístroje telekomunikační techniky, satelitní technika, hudební technika - reproduktory, zesilovače, audio přístroje, zařízení pro úpravu zvuku a mixáž hudby, přístroje pro vedení, výrobu, přepínání, přeměnu, akumulaci, regulaci nebo řízení elektrického proudu, zařízení pro vysílání, kódování a dekodování signálů

(informací), elektronické hry s propojením TV; (16) výrobky z papíru spadající do této třídy, periodické a neperiodické tiskoviny, časopisy, noviny, knihy, fotografie, letáky, brožury, tiskoviny se zaměřením na oblast filmu, televize, hudby, kultury a zábavy; (35) činnost podnikatelských, organizačních a ekonomických poradců, služby public relations, reklamní, marketingová a inzertní činnost, zejména v oblasti zábavy, umění, televize a filmu, televizní, rozhlasová a internetová reklama, distribuce zboží k reklamním účelům, zprostředkování v oblasti obchodu s výrobky, zařazenými ve třídě 9, automatizované zpracování dat, obchodní zastoupení podnikatelských subjektů, provoz elektronického obchodu (e-shopu) s audiovizuálními nahrávkami (zejména filmy) a s audio nahrávkami (zejména hudba), zprostředkovatelská činnost s výše uvedenými službami, zařazenými ve třídě 35; (38) televizní a rozhlasové vysílání, vysílání digitální, kabelové, internetové televize nebo rozhlasu, rozšiřování a zveřejňování informací, dat a zpráv prostřednictvím informačních a telekomunikačních sítí, počítačová digitální komunikace, elektronická pošta, zaslání elektronických novin/časopisů elektronickou formou, pronájem vysílacího času nebo komunikačního elektronického prostoru, služby zprostředkování audiovizuální komunikace, zprostředkovatelská činnost s výše uvedenými službami, zařazenými ve třídě 38; (39) doprava, skladování a balení výrobků, distribuce tisku, filmů a hudby, zasilatelské služby zásilkového velkoobchodu; (41) nakladatelská a vydavatelská činnost, elektronické publikování, filmová a hudební produkce, kulturní, společenská, výchovná a zábavní činnost, činnost televizního studia, činnost nahrávacího hudebního studia, dabing, střih, filmová a hudební tvorba - výroba televizních, filmových a rozhlasových programů, organizování a pořádání zábavních, soutěžních, sportovních, kulturních a společenských akcí, organizování a pořádání filmových a hudebních akcí, veletrhů a festivalů, filmový a hudební klub pro diváky a děti, půjčování (pronájem) filmové, televizní a hudební techniky, půjčování a pronájem audiovizuálních záznamů - filmů a hudby, zprostředkování v oblasti kultury a zábavy v rámci této třídy, činnosti umělecké agentury v rámci této třídy, zprostředkovatelská činnost s výše uvedenými službami, zařazenými ve třídě 41.

(590) Barevná  
(730) **Československá filmová společnost, s.r.o.**, Václavské nám. 831/21, Praha 1, 11360, CZ  
(740) Ing. Jiří Střelák, Šumberova 42, Praha 6, 16200

(210) **O-497343**  
(220) 10.08.2012  
(320) 10.08.2012  
(511) 20  
(540)

## ANIMA

(510) (20) rakve, rakve pro zvířata, pohřební schránky pro zvířata.  
(730) **Linnnet eu s.r.o.**, Zámecká 1845, Náchod, 54701, CZ  
(740) Ing. Milan Škoda, Nahořanská 308, Nové Město nad Metují, 54901

(210) **O-497349**  
(220) 13.08.2012  
(320) 13.08.2012  
(511) 30, 35, 43  
(540)

## Ořechový sen

(510) (30) dorty, fondány, cukrovinky, cukrářské výrobky, jemné pečivo, karamely, bonbóny, zmrzlina, keksy, koláče s náplní, mandlové cukrovinky, mandlové těsto, marcipán, medovniky, perníky, zákusky, koláče, mentol do cukrovinek, sušenky, sušenky máslové, keksy, biskvity, suši, šerbet (zmrzlinový nápoj), arašídové cukrovinky, jedlé ozdoby na dorty, káva, čaj, kakao, cukr, rýže, tapioka, ságo, kávové náhražky, mouka a přípravky z obilnin, chléb, pečivo, med, sirup melasový, droždí, prášky do těsta, sůl, hořčice, ocet, nálevy k ochucení, koření, led pro osvěžení, aromatické přípravky do potravin, cukroví, mentolové cukroví, cukrovinky k ozdobení vánočních stromků, čokoláda, čokoládové nápoje, čokoládové nápoje s mlékem, kávové náhražky rostlinného původu, kávové nápoje s mlékem, krekry, pražená kukuřice, listové těsto, lupínky, vločky obilné, makaróny, marinády, chuťové přísady, máslové, tukové těsto,

masové paštiky zapečené v těstě, masové pirožky, výrobky z kukuřičné mouky, müsli, kávové náhražky, čokoládové nápoje, kakaové nápoje, omáčka sójová ostrá, oplatky, potraviny na bázi ovsy, ovesné vločky, palačinky, pastilky, cukrovinky, pečivo jemné, pečivo s masovou náplní, pivní ocet, pizzy, popcorn, pražená kukuřice, potraviny z mouky, pralinky, prášek do pečiva, příchutě, aroma, příchutě do nápojů s výjimkou éterických olejů, přípravky do potravin aromatické, pudinky, rostlinné přípravky jako kávové náhražky, rýže, rýžové koláčky, ságo, sirup melasový, přírodní sladidla, sladový výtažek jako potravin, suchary, škrobové výrobky jako potrava, ztužovače šlehačky, špagety, rajčatová šťáva, šťávy s výjimkou dresinků, tabletky, cukrovinky, těstoviny, trestí do potravin, nikoliv pro lékařské účely, včelí kasička pro lidskou spotřebu ne pro lékařské účely, kukuřičné vločky, mořská voda na vaření, výrobky z kaka, výrobky z obilovin, zahušťovací přípravky na kuchyňské použití, zálivky na ochucení, zjemňující látky na maso pro domácnost, pojiva jako přísady do zmrzliny, zmrzlina jogurtová, zmrzlinové poháry, želé ovocné, cukrovinky, žvýkačky ne pro lékařské účely; (35) maloobchodní a velkoobchodní služby s cukrářskými výrobky a dalšími výrobky ve třídě 30, prodej cukrářských výrobků a dalších výrobků ve třídě 30 prostřednictvím Internetu, nákup zboží za účelem dalšího prodeje, zejména cukrářských výrobků a dalších výrobků ve třídě 30, obchodní zprostředkování v oblasti cukrářských výrobků a dalších výrobků ve třídě 30, dodavatelské služby pro třetí osoby, nákup výrobků a služeb pro jiné podniky, obchodní management a podnikové poradenství, rozšiřování reklamních materiálů (letáků, prospektů, tisků, vzorků) zákazníkům, venkovní reklama, vydávání reklamních nebo náborových, propagačních a inzertních textů, vylepování plakátů, aranžování výkladů, pomoc při řízení obchodní činnosti, pomoc při řízení obchodních a průmyslových podniků, obchodní nebo podnikatelské informace, komerční informační kanceláře, obchodní nebo podnikatelský průzkum, hospodářské (ekonomické) prognózy, služby týkající se přemísťování provozů nebo podniků, marketingové studie, analýzy nákupních a velkoobchodních cen, průzkum trhu, průzkum veřejného mínění, statistické informace, styky s veřejností, účetnictví, revize účtů (audit), analýzy nákladů, oceňování obchodních podniků, provádění výpisů z účtů, dražby, personální poradenství, posuzování efektivnosti provozu a racionalizace práce, nábor zaměstnanců, psychologické testování pro výběr zaměstnanců, příprava a vyhotovení daňových přiznání, příprava mezd a výplatních listin, zprostředkovatelné práce, služby reklamních agentur a propagace jako je zajišťování reklamy on-line v počítačové síti Internet, rozhlasové reklamy, televizní reklamy, pronájem reklamní doby v komunikačních médiích, organizování komerčních nebo reklamních výstav a veletrhů, aktualizování a pronájem reklamních materiálů a reklamních ploch, inzerce poštou, předvádění zboží, služby modelek - předvádění pro reklamní účely a podporu prodeje, obchodní vedení uměleckých agentur, správa hotelů, dovozů a vývozní kanceláře, sekretářské služby, vyřizování telefonních vzkazů a dotazů, těsnopis, stenografie, přepisování, psaní na stroji, zpracování textů, překlad a systemizace informací do počítačových databází, vedení kartoték a souborů v počítači, vyhledávání dat v počítačových souborech, kopírování nebo rozmnožování (reprodukce) dokumentů, dokladů a podobně, fotokopírování, zajišťování předplatného novin a časopisů, pronájem fotokopírovacích a kancelářských strojů a zařízení, pronájem prodejních automatů; (43) cukrárny, kavárny, palačinkárny, pražení kávy, vinárny, gastroservis - zásobování restaurací a provozoven potravinářskými výrobky a nápoji, hromadné dodávání hotových jídel, nápojů do restaurací, jídelen, služby spojené s ubytováním, stravováním a občerstvením, provozování penzionů, hotelů, hostelů, motelů, hostinských činností, restaurace, bary, snack bary, cafeterie, motoresty, hostince, kantýny, závodní jídelny, menzy, rychlé občerstvení, catering, zajištění stravování při společenských akcích a služby spojené s nákupem a obstaráváním potravin, nápojů a občerstvení, pohostinství, příprava jídel, společné stravování, podávání jídel a nápojů, příprava jídel a nápojů ke spotřebě, zejména steaků a zeleninových a ovocných salátů a pizz, těstovin, poskytování a obstarávání jídla a nápojů, služby zajišťující stravování, automat pro občerstvení, zásobování v rámci této třídy, poskytování gastronomických služeb, příprava jídel a výrobků studené kuchyně, pořádání hostin, provozování pizzerie, bufetu, samoobslužné restaurace, zajišťování hotelových pobytů,

pronájem apartmánů, sálů, salónek a jiných nebytových prostor obsažených v této třídě, poradenství v oboru provozování hotelů a gastronomických provozů.

(730) **Němečková Jarmila**, Kojátky 33, Bučovice, 68501, CZ  
(740) VYNÁLEZ, s.r.o., Vinohradská 1107/45, Praha 2, 12000

(210) **O-497448**

(220) 15.08.2012  
(320) 15.08.2012  
(511) 35, 37, 38  
(540)



(510) (35) propagační činnost, reklama, pomoc při řízení obchodní činnosti, obchodní administrativní, kancelářské práce, poskytování informací komerčního nebo reklamního charakteru, multimediálních informací komerčního charakteru, komerční využití Internetu v oblastech komerčních internetových médií a vyhledávacích služeb, on-line inzerce, pronájem informačních míst v rámci této třídy, činnost reklamní agentury, zprostředkování v obchodních vztazích - merchandising, franchising, systém na podporu a intenzifikaci obchodních služeb založený na zvyšování klíčových spolupracovníků a klientů, věrnostní a bonusové systémy jako například poskytování slev a odměn, přednostní a nadstandardní poskytování služeb, výstavy komerční nebo reklamní nebo propagační, předvádění zboží prostřednictvím Internetu nebo katalogu nebo výstav za účelem reklamy a/nebo prodeje, přeskupování a shromažďování (kromě dopravy) různých výrobků pro třetí osoby za účelem umožnit spotřebitelům pohodlně vybrat a prohlížet a kupovat (kromě přepravy) prostřednictvím katalogu a/nebo Internetu a/nebo zásilkového prodeje, zásilkový prodej zboží, maloobchodní prodej výrobků zařazených ve tř. 1-34, e-shop s výrobky zařazenými do tříd 1-34, rozšiřování vzorků (zboží), nákupní objednávky (administrativní zpracování), nákupní ceny, velkoobchodní ceny (analýzy -), subdodavatelské služby (obchodní pomoc); (37) stavebnictví, opravy, instalační služby, servisní služby; (38) komunikace prostřednictvím Internetu, telematika, šíření, výměna nebo získávání zpráv a informací, zprostředkovatelská činnost v oblasti informačního servisu, informační kancelář, poskytování informačních služeb prostřednictvím počítačů, pronájem komunikačních míst.  
Barevná

(590)  
(730) **Global Investments Ltd.**, Hodges Lane, Roseau, Commonwealth of Dominica, West Indies, DM  
(740) Advokátní a patentová kancelář VYSKOČIL, KROŠLÁK a spol., Dana Lukajová, Voršilská 10/130, Praha 1, 11000

(210) **O-497833**

(220) 31.08.2012  
(320) 31.08.2012  
(511) 12, 28, 35  
(540)

## FirstBIKE

(510) (12) jízdní kola bez pedálů (odrážedla), jejich části a příslušenství, patřící do této třídy, brzdy pro jízdní kola, duše pro jízdní kola, paprsky (dráty) pro jízdní kola, řetězy pro jízdní kola, směrovky pro jízdní kola, stojany pro jízdní kola, řídítka pro jízdní kola, sedla na jízdní kola, vozidla, dopravní prostředky pozemní - motocykly, automobily, osobní automobily, sportovní auta, nákladní auta, náhradní díly a doplňky v rámci této třídy, automobilové podvozky, automobilové řetězy, automobilové střechy, kapoty, karosérie automobilů, automobilové pneumatiky, bezpečnostní pásy pro sedadla vozidel, přívěsné vozíky, brzdy vozidel, brzdová obložení pro vozidla, brzdové čelisti pro vozidla, brzdové lamely pro vozidla, čelní ochranná skla, ložiskové čepy, dveře dopravních prostředků, hnací mechanismy pro pozemní vozidla, hnací motory pro pozemní vozidla, hnací hřídele pro pozemní vozidla, hnací řetězy pro pozemní vozidla, houkačky pro vozidla, hroty, hřeby do pneumatik, hřídele převodové pro pozemní vozidla, hydraulické obvody pro vozidla,



kapoty (víka) na automobilové motory, kola dopravních prostředků, kryty na automobilová kola, náboje kol vozidel, měniče, konvertory (točivých) pozemních vozidel, mopedy, motocykly, elektrické motory pro pozemní vozidla, nákladní, dodávková vozidla, nápravy vozidel, nárazníky pro vozidla, obytné přívěsy automobilové, okna pro vozidla, opěrky hlavy na sedadla vozidel, opravářské nářadí na opravu pneumatik, ozubení, převody, soukolí pozemních vozidel, paprsky (dráty) kol vozidel, pásy na protektorování pneumatik, pérování (tlumiče) automobilů, pláště pneumatik, pneumatiky, polštáře vzduchové nafukovací (bezpečnostní zařízení pro automobily), poplašná zabezpečovací zařízení pro vozidla, potahy na sedadla vozidel, pohonné mechanismy pozemních vozidel, spojky, spřahadla, tryskové motory a turbíny pozemních vozidel, protiosňovací zařízení (pomůcky) do vozidel, protismyková zařízení na pneumatiky vozidel, protismykové řetězy, pružiny vozidel, převodové (rychlostní) skříně pro vozidla, tažná zařízení pro vozidla, výstroj vozidel (pumpy), ráfky kol vozidel, sedadla pro vozidla, signalizační zařízení automobilů pro jízdu vzad, stěrače skla, sklopné zadní desky, víka (zvedací) jako součásti pozemních vozidel, směrovky pro dopravní prostředky, spojovací tyče (táhla) pro pozemní vozidla, stupačky vozidel, tlumicí pružiny pro vozidla, tlumiče kmitů (závěsný) pro vozidla, torzní tyče pro vozidla, ukazatele směru vozidel, uzávěry palivových nádrží vozidel, váhy na vyvažování kol vozidel, ventily pneumatik vozidel, víka pro palivové nádrže vozidel, volanty vozidel, volnoběžky pozemních vozidel, čalounění vozidel, výstražné systémy (alarmy) pro jednostopá vozidla, lepicí gumové záplaty na opravu duší, zpětná zrcátka, jiné náhradní díly, spadající do této třídy, cyklistická kola, horská kola; (28) koloběžky (odrážedla) pro děti, jejich částí a příslušenství, spadající do této třídy, jízdní kola nehybná určená pro trénink, sportovní zboží v rámci této třídy, koloběžky, tříkolky, sportovní náčiní a nástroje jako jsou rukavice pro baseball, šerm, golf, box, a další sporty, lyže, lyže vodní, obaly na lyže, snowboardy, skateboardy, prkna na surfing a windsurfing, brusle lední, kolečkové i in-line, boby, sáně, činky, disky, golfové hole, gymnastické zařízení, hokejky, hráčské pátky, hůlky pro mažoretky, chrániče a ochranné vycpávky jako části sportovní výstroje, kulečnicková tága, kuželky, lukostřelecké náčiní, náboje a pistole na paintball, ploutve na plavání, potápění, puky hokejové, rakety s pružným výpletem a výplety pro tyto rakety, stoly pro stolní tenis a stolní fotbal, šipky, talíře létající, tenisové a podobné sítě, terče, vosky na lyže, biliardové (kulečnickové) koule, horolezecká výstroj, sítě na motýly, rybářské náčiní, umělé vánoční stroměčky, ozdoby a stojany na vánoční stroměčky (s výjimkou osvětlení a cukrovínek), hračky, dětské hrncířské kruhy, loutky, maňásci, marionety, loutková divadla a divadelka, společenské, deskové a stolní hry jako dáma, šachy, mah-jong, puzzle, vrhací, hra v kostky, domino, dostihy, šachovnice, hrací karty, žetony, koule, kuličky a další příslušenství her, autička na hraní, automobilové modely zmenšené, balónky na hraní, bublifuk, panenky, domečky, šatičky, pokojíčky, postýlky, sací láhve pro panenky, draci létající, houpačky, hračky plyšové, hračky pohyblivé, chrastítka, káča, vlček, koně houpačí, stavebnice a stavebnicové kostky, míče a míčky na hraní, pistole a pistolky jako hračky, hračky pro domácí zvířata, hry automatické, s výjimkou těch, které se uvádějí do chodu vhozením mince nebo těch, které jsou užívány výhradně s televizním přijímačem, hry elektronické, s výjimkou her, které jsou používány výhradně ve spojení s televizním přijímačem, zábavné stroje, automaty, výrobky zábavné pyrotechniky jako rachejtle, petardy, rozbušky a kapsle, divadelní a karnevalové masky, kaleidoskopy, kanadské žertíky (atrapy), žertovné předměty, konfety, girlandy, kouzelnické potřeby; (35) obchodní, informační, poradenská a zprostředkovatelská činnost, týkající se nákupu a prodeje výše uvedených výrobků ve třídách 12 a 28, provozování sítě obchodů s výše uvedenými výrobky ve třídách 12 a 28, export a import, inzertní a reklamní činnost, obchodní administrativa, poskytování obchodních informací, a to i prostřednictvím Internetu, organizování reklamních akcí, organizování komerčních nebo reklamních výstav a veletrhů, výroba reklamních nosičů, pomoc při řízení obchodní činnosti, pomoc při řízení obchodních a průmyslových podniků, obchodní management a podnikové poradenství, obchodní nebo podnikatelské informace, komerční informační kanceláře, obchodní nebo podnikatelský průzkum, hospodářské (ekonomické) prognózy, služby týkající se

přemísťování provozů nebo podniků, marketingové studie, analýzy nákupních a velkoobchodních cen, průzkum trhu, průzkum veřejného mínění, statistické informace, styky s veřejností, účetnictví, revize účtů (audit), analýzy nákladů, oceňování obchodních podniků, provádění výpisů z účtů, dražby, personální poradenství, posuzování efektivnosti provozu a racionalizace práce, nábor zaměstnanců, psychologické testování pro výběr zaměstnanců, příprava a vyhotovení daňových příznání, příprava mezd a výplatních listin, zprostředkovatelný práce, služby reklamních agentur a propagace jako je zajišťování reklamy on-line v počítačové síti Internet, rozhlasové reklamy, televizní reklamy, pronájem reklamní doby v komunikačních médiích, aktualizování a pronájem reklamních materiálů a reklamních ploch, inzerce poštou, předvádění zboží, služby modelek - předvádění pro reklamní účely a podporu prodeje, rozšiřování reklamních materiálů (letáků, prospektů, tisků, vzorků) zákazníkům, venkovní reklama, vydávání reklamních nebo náborových, propagačních a inzertních textů, vylepování plakátů, aranžování výkladů, obchodní vedení uměleckých agentur, správa hotelů, dovozní a vývozní kanceláře sekretářské služby, vyřizování telefonních vzkazů a dotazů, těsnopis, stenografie, přepisování, psaní na stroji zpracování textů, překlad a systemizace informací do počítačových databází, vedení kartoték a souborů v počítači, vyhledávání dat v počítačových souborech, kopírování nebo rozmnožování (reprodukce) dokumentů, dokladů a podobně, fotokopírování, zajišťování předplatného novin a časopisů, pronájem fotokopírovacích a kancelářských strojů a zařízení, pronájem prodejních automatů, dodavatelské služby pro třetí osoby, nákup výrobků a služeb pro jiné podniky, poradenská a zprostředkovatelská činnost v rámci této třídy v oblasti výrobků třídy 12 (zejména jízdních kol bez pedálů (odrážedla), jejich částí a příslušenství) a třídy 28, poradenská a zprostředkovatelská činnost v oblasti služeb uvedených ve třídě 35.

(730) **First Bike s.r.o.**, Nad Popelářkou 212/10, Praha 8 - Troja, 18200, CZ

(740) **DANĚK & PARTNERS** Advokátní a patentová kancelář, Ing. Dr. Vilém Daněk, Vinohradská 45/1107, Praha 2, 12000

(210) **O-497916**

(220) 05.09.2012

(320) 05.09.2012

(511) 9, 16, 35, 38, 41

(540)

## S maminkou zdravě

(9) nahrané i nenahrané nosiče informací všeho druhu jako disky, diskety, ROM, pásy, nahrané i nenahrané nosiče zvuku a obrazu, software, elektronické publikace; (16) papír, výrobky z papíru, které nejsou zařazeny do jiných tříd, tiskoviny, periodický a neperiodický tisk, zejména časopisy, noviny, knihy, prospekty, plakáty, fotografie, pohlednice, kalendáře, knihařské výrobky, propagační materiály a předměty z papíru, obalový materiál, tiskařské typy a štočky; (35) marketing, reklama, organizování výstav pro reklamní a komerční účely, inzertní a propagační činnost; (38) přenos zpráv a obrazových informací pomocí počítače, včetně Internetu, poskytování internetových diskusních fór, počítačová komunikace; (41) nakladatelská a vydavatelská činnost v oboru zábavních, odborných, zpravodajských a vzdělávacích tiskovin, časopisů, periodických i neperiodických publikací, zvukových, textových a audiovizuálních nosičů, produkční a agenturní činnost v oblasti zábavy, kultury a výchovy, pořádání zábavních a odborných soutěží, společenských akcí a kulturních a vzdělávacích výstav, pořádání vzdělávacích, zábavních, sportovních a kulturních akcí, odborných setkání, seminářů a konferencí.

(730) **Mladá fronta a.s.**, Mezi Vodami 1952/9, Praha 4 - Modřany, 14300, CZ

(210) **O-498438**

(220) 26.09.2012

(320) 26.09.2012

(511) 1, 3, 4

(540)

## NOVADIT

(510) (1) chemické přípravky pro průmysl, zvláště pro automobilový, chemické přípravky pro údržbu a opravu motorů, chemické přípravky pro zlepšení filtrovatelnosti a čerpatelnosti paliva,

především za mrazu; (3) prostředek pro čištění vstřikovacích trysek a čerpadla motorů a udržování vstřikovacích trysek a čerpadla motorů v čistotě, přípravek pro dekarbonizaci povrchu vstřikovacích trysek motorů; (4) aditiva nechemická do motorových paliv, přísada do motorové nafty, benzínu a topných olejů, zejména pro zlepšení hoření paliva, snížení bodu tuhnutí, kouřivosti a opotřebenosti motoru a palivového systému, aditiva do motorových paliv s výjimkou chemikálií, přípravek pro snížení kouřivosti a emisí motorových emisí a spalin, přípravek pro potlačení pěnovosti paliva při manipulaci s palivem a potlačení pěnovosti v celém palivovém systému, přípravek pro mazání a snížení opotřebenosti palivového systému, zejména pohyblivých elementů čerpadel, vstřiků a vstřikovacích trysek, minerální paliva, nafta motorová a topná, olej jako palivo, olej motorový, těžké pohonné směsi.

(730) **NOVATO spol. s r.o.**, Uralská 770/6, Praha 6, 16000, CZ

(740) Ing. Marie Smrčková, patentový zástupce, Velflíkova 10, Praha 6, 16000

(210) **O-498585**

(220) 02.10.2012

(320) 02.10.2012

(511) 9, 35, 38, 41

(540)



(510) (9) audiovizuální díla; (35) komerční využití Internetu v oblastech komerčních internetových médií a vyhledávacích služeb, on-line inzerce, pronájem informačních a reklamních a propagačních míst v rámci této třídy, automatizované zpracování dat, které zahrnuje záznam, přepis, vypracování, kompilaci, přenášení nebo systemizace písemných či datových či elektronických sdělení a záznamů, jakož i využívání nebo kompilaci matematických a statistických údajů, organizační zabezpečování televizního vysílání; (38) televizní vysílání, rozhlasové vysílání, digitální vysílání, televizní vysílání programů, televizní vysílání zábavných, vzdělávacích, výchovných, soutěžních, diskusních sportovních a informačních pořadů, šíření, výměna nebo získávání zpráv a informací, šíření elektronických audio nebo audiovizuálních děl prostřednictvím informační nebo datové nebo elektronické nebo komunikační nebo telekomunikační nebo počítačové sítě, zejména Internetu, pomocí satelitů a jiné, informační služby na Internetu související s televizním vysíláním, služby na Internetu související s televizním vysíláním, komunikace, poradenská činnost v oblasti sdělovacích prostředků; (41) tvorba a šíření a distribuce audiovizuálních děl, zpravodajství, publicistika, televizní zpravodajství, rozhlasové zpravodajství, obrazové zpravodajství, TV produkce, filmová produkce, televizní výroba programů, tvorba programů, tvorba a výroba televizních a audiovizuálních programů, provozování a provádění her a soutěží i veřejných, výstavní činnost, poskytování televizních programů prostřednictvím globální počítačové sítě, poskytování audio a (nebo) audiovizuálních děl bez možnosti stažení s výjimkou publikování webového časopisu pro nezávislé filmové tvůrce.

(590) Barevná

(730) **Seznam.cz, a.s.**, Radlická 3294/10, Praha 5 - Smíchov, 15000, CZ

(740) JUDr. Miroslav Kupka, Levého 1532, Rakovník, 26901

(210) **O-498694**

(220) 08.10.2012

(320) 08.10.2012

(511) 4

(540)

## Transylvánská briketa

(510) (4) dřevěná briketa lisovaná ze suchých pilin a štěpků.

(730) **RENTER CZ a.s.**, Čechova 656, Přerov, 75002, CZ

(740) Mgr. Jan Horáček, advokát, Mgr. Jan Horáček, Žerotínovo náměstí 13, Přerov, 75002

(210) **O-498695**

(220) 08.10.2012

(320) 08.10.2012

(511) 9, 38, 42

(540)

## SecTalk

(510) (9) počítačový software; (38) spoje (komunikace); (42) navrhování a vývoj počítačového hardwaru a softwaru.

(730) **ERIKA, a.s.**, Na Příkopě 9-11, Praha 1, 11000, CZ

(210) **O-498949**

(220) 21.03.2011

(320) 21.03.2011

(511) 5

(540)

## TELMIZEK

(510) (5) farmaceutické a veterinářské výrobky, hygienické výrobky pro léčebné účely, dietetické látky upravené pro lékařské účely, potrava pro kojenec, náplasti, obvazový materiál, materiály pro plombování zubů a pro zubní otisky, dezinfekční přípravky, výrobky pro hubení škodlivých zvířat, fungicidy, herbicidy.

(730) **ADAMED Sp. z o.o.**, Pienkow 149, Czosnow k/Warszawy, PL  
(740) **KOREJZOVÁ & SPOL.**, v.o.s. Advokátní a patentová kancelář, JUDr. Petra Korejzová, Korunní 810/104 E, Praha 10, 10100

(210) **O-499343**

(220) 31.10.2012

(320) 31.10.2012

(511) 16, 40

(540)



(510) (16) papírenské výrobky, potištěné nebo nepotištěné balicí papíry, papíry a/nebo balicí materiál z nich vyrobený s odolností proti tuku, vodní páře a vodě; (40) zpracování papíru a konečná úprava papíru.

(590) Barevná

(730) **KRPA PAPER, a.s.**, Nádražní 266, Hostinné, 54371, CZ

(210) **O-499615**

(220) 09.11.2012

(320) 09.11.2012

(511) 36

(540)



(510) (36) zprostředkovatelská činnost v oblasti pojišťovnictví, konzultační a poradenské služby v oblasti pojišťovnictví, činnosti související s pojišťovací činností, zajišťovací služby v oblasti pojišťovnictví, uzavírání pojistných smluv, likvidace pojistných událostí.

(730) **Synergy Reinsurance Services, a.s.**, U Habrovky 247/11, Praha 4, 14000, CZ

(740) Ing. Petr Soukup, Vídeňská 8, Olomouc, 77200

(210) **O-499621**

(220) 09.11.2012

(320) 09.11.2012

(511) 11, 20, 21

(540)

## RAVAK CHROME

(510) (11) sanitární a hygienické zařízení a příslušenství v rámci této třídy, sanitární (toaletní) přístroje a zařízení, výrobky sanitární techniky z akrylátu, koupací vany, hydromasážní vany,

hydromasážní systém, instalační materiál pro vany, vanové zařízení, vany pro sedací koupele, lázeňské vany, lázeňské vybavení (teplovzdušné lázně), sprchovací kouty, vanové a sprchové kabiny a boxy, vybavení koupelen a sanitárních místností, vanové a sprchové zástěny, umyvadla, sprchy, baterie směšovací (pákové) pro vodovodní potrubí, kohoutky, osvětlovací přístroje a zařízení, stropní světla, radiátory (elektrické), radiátory (topení), vytápěcí tělesa, topné články, saunová zařízení, zařízení koupelen; (20) koupelnový a sanitární nábytek, police, zrcadla, desky skleněné pro zrcadla, toaletní zrcátka, stoly toaletní, komody, dávkovače ručníků, upevněné (nekovové), háčky na oděvy (nekovové), stojany k vystavování zboží, sedadla (kovová); (21) dávkovače mýdla, dávkovače papírových ručníků, dávkovače toaletního papíru, držáky na mýdlo, háčky, misky na mýdlo, obaly na mýdlo, kovové schránky na dávkování papírových ručníků.

(730) **RAVAK a.s.**, Obecnická 285, Příbram I, 26101, CZ

(210) **O-499626**

(220) 09.11.2012

(320) 09.11.2012

(511) 5

(540)

## ZENBONE

(510) (5) léčiva, farmaceutické přípravky humánní.

(730) **Zentiva Group, a.s.**, U kabelovny 130, Praha 10 - Dolní Měcholupy, 10237, CZ

(740) Rott, Růžička & Guttman Patentové, známkové a advokátní kanceláře, JUDr. Vladimír Rott, Vinohradská 37, Praha 2, 12000

(210) **O-499627**

(220) 09.11.2012

(320) 09.11.2012

(511) 5

(540)

## BONEFORT

(510) (5) léčiva, farmaceutické přípravky humánní.

(730) **Zentiva Group, a.s.**, U kabelovny 130, Praha 10 - Dolní Měcholupy, 10237, CZ

(740) Rott, Růžička & Guttman Patentové, známkové a advokátní kanceláře, JUDr. Vladimír Rott, Vinohradská 37, Praha 2, 12000

(210) **O-499628**

(220) 09.11.2012

(320) 09.11.2012

(511) 5

(540)

## TERIZEN

(510) (5) léčiva, farmaceutické přípravky humánní.

(730) **Zentiva Group, a.s.**, U kabelovny 130, Praha 10 - Dolní Měcholupy, 10237, CZ

(740) Rott, Růžička & Guttman Patentové, známkové a advokátní kanceláře, JUDr. Vladimír Rott, Vinohradská 37, Praha 2, 12000

(210) **O-499671**

(220) 12.11.2012

(320) 12.11.2012

(511) 5

(540)

## МИБИ

(510) (5) léčiva, farmaceutické přípravky humánní.

(730) **Zentiva Group, a.s.**, U kabelovny 130, Praha 10 - Dolní Měcholupy, 10237, CZ

(740) Rott, Růžička & Guttman Patentové, známkové a advokátní kanceláře, JUDr. Vladimír Rott, Vinohradská 37, Praha 2, 12000

(210) **O-499672**

(220) 12.11.2012

(320) 12.11.2012

(511) 5

(540)

## ТАДАГРАНД

(510) (5) léčiva, farmaceutické přípravky humánní.

(730) **Zentiva Group, a.s.**, U kabelovny 130, Praha 10 - Dolní Měcholupy, 10237, CZ

(740) Rott, Růžička & Guttman Patentové, známkové a advokátní kanceláře, JUDr. Vladimír Rott, Vinohradská 37, Praha 2, 12000

(210) **O-499673**

(220) 12.11.2012

(320) 12.11.2012

(511) 5

(540)

## АКИРИС

(510) (5) léčiva, farmaceutické přípravky humánní.

(730) **Zentiva Group, a.s.**, U kabelovny 130, Praha 10 - Dolní Měcholupy, 10237, CZ

(740) Rott, Růžička & Guttman Patentové, známkové a advokátní kanceláře, JUDr. Vladimír Rott, Vinohradská 37, Praha 2, 12000

(210) **O-499674**

(220) 12.11.2012

(320) 12.11.2012

(511) 5

(540)

## СТРОНДРОС

(510) (5) léčiva, farmaceutické přípravky humánní.

(730) **Zentiva Group, a.s.**, U kabelovny 130, Praha 10 - Dolní Měcholupy, 10237, CZ

(740) Rott, Růžička & Guttman Patentové, známkové a advokátní kanceláře, JUDr. Vladimír Rott, Vinohradská 37, Praha 2, 12000

(210) **O-499675**

(220) 12.11.2012

(320) 12.11.2012

(511) 5

(540)

## СТРОДРОС

(510) (5) léčiva, farmaceutické přípravky humánní.

(730) **Zentiva Group, a.s.**, U kabelovny 130, Praha 10 - Dolní Měcholupy, 10237, CZ

(740) Rott, Růžička & Guttman Patentové, známkové a advokátní kanceláře, JUDr. Vladimír Rott, Vinohradská 37, Praha 2, 12000

(210) **O-499676**

(220) 12.11.2012

(320) 12.11.2012

(511) 5

(540)

**РАЛОНДРОС**

- (510) (5) léčiva, farmaceutické přípravky humánní.  
(730) **Zentiva Group, a.s.**, U kabelovny 130, Praha 10 - Dolní Měcholupy, 10237, CZ  
(740) Rott, Růžička & Guttman Patentové, známkové a advokátní kanceláře, JUDr. Vladimír Rott, Vinohradská 37, Praha 2, 12000

(210) **O-499677**  
(220) 12.11.2012  
(320) 12.11.2012  
(511) 5  
(540)

(540)

**ОКСУСОН**

- (510) (5) léčiva, farmaceutické přípravky humánní.  
(730) **Zentiva Group, a.s.**, U kabelovny 130, Praha 10 - Dolní Měcholupy, 10237, CZ  
(740) Rott, Růžička & Guttman Patentové, známkové a advokátní kanceláře, JUDr. Vladimír Rott, Vinohradská 37, Praha 2, 12000

(210) **O-499681**  
(220) 12.11.2012  
(320) 12.11.2012  
(511) 5  
(540)

**КСЕНДРОС**

- (510) (5) léčiva, farmaceutické přípravky humánní.  
(730) **Zentiva Group, a.s.**, U kabelovny 130, Praha 10 - Dolní Měcholupy, 10237, CZ  
(740) Rott, Růžička & Guttman Patentové, známkové a advokátní kanceláře, JUDr. Vladimír Rott, Vinohradská 37, Praha 2, 12000

(210) **O-499678**  
(220) 12.11.2012  
(320) 12.11.2012  
(511) 5  
(540)

**ДУОКСУСИН**

- (510) (5) léčiva, farmaceutické přípravky humánní.  
(730) **Zentiva Group, a.s.**, U kabelovny 130, Praha 10 - Dolní Měcholupy, 10237, CZ  
(740) Rott, Růžička & Guttman Patentové, známkové a advokátní kanceláře, JUDr. Vladimír Rott, Vinohradská 37, Praha 2, 12000

(210) **O-499682**  
(220) 12.11.2012  
(320) 12.11.2012  
(511) 5  
(540)

**ОКСУСИН**

- (510) (5) léčiva, farmaceutické přípravky humánní.  
(730) **Zentiva Group, a.s.**, U kabelovny 130, Praha 10 - Dolní Měcholupy, 10237, CZ  
(740) Rott, Růžička & Guttman Patentové, známkové a advokátní kanceláře, JUDr. Vladimír Rott, Vinohradská 37, Praha 2, 12000

(210) **O-499679**  
(220) 12.11.2012  
(320) 12.11.2012  
(511) 5  
(540)

**ДУОКСУСОН**

- (510) (5) léčiva, farmaceutické přípravky humánní.  
(730) **Zentiva Group, a.s.**, U kabelovny 130, Praha 10 - Dolní Měcholupy, 10237, CZ  
(740) Rott, Růžička & Guttman Patentové, známkové a advokátní kanceláře, JUDr. Vladimír Rott, Vinohradská 37, Praha 2, 12000

(210) **O-499683**  
(220) 12.11.2012  
(320) 12.11.2012  
(511) 5  
(540)

**ЗЕНИТОР**

- (510) (5) léčiva, farmaceutické přípravky humánní.  
(730) **Zentiva Group, a.s.**, U kabelovny 130, Praha 10 - Dolní Měcholupy, 10237, CZ  
(740) Rott, Růžička & Guttman Patentové, známkové a advokátní kanceláře, JUDr. Vladimír Rott, Vinohradská 37, Praha 2, 12000

(210) **O-499680**  
(220) 12.11.2012  
(320) 12.11.2012  
(511) 5

**МЕМАНЕКС**

- (510) (5) léčiva, farmaceutické přípravky humánní.  
(730) **Zentiva Group, a.s.**, U kabelovny 130, Praha 10 - Dolní Měcholupy, 10237, CZ  
(740) Rott, Růžička & Guttman Patentové, známkové a advokátní kanceláře, JUDr. Vladimír Rott, Vinohradská 37, Praha 2, 12000

(210) **O-499684**  
(220) 12.11.2012  
(320) 12.11.2012  
(511) 5

(540)

## КОГНИЛ

- (510) (5) léčiva, farmaceutické přípravky humánní.  
(730) **Zentiva Group, a.s.**, U kabelovny 130, Praha 10 - Dolní Měcholupy, 10237, CZ  
(740) Rott, Růžička & Guttman Patentové, známkové a advokátní kanceláře, JUDr. Vladimír Rott, Vinohradská 37, Praha 2, 12000
- 

(210) **O-499685**  
(220) 12.11.2012  
(320) 12.11.2012  
(511) 5  
(540)

## ВАРАМЛО

- (510) (5) léčiva, farmaceutické přípravky humánní.  
(730) **Zentiva Group, a.s.**, U kabelovny 130, Praha 10 - Dolní Měcholupy, 10237, CZ  
(740) Rott, Růžička & Guttman Patentové, známkové a advokátní kanceláře, JUDr. Vladimír Rott, Vinohradská 37, Praha 2, 12000
- 

(210) **O-499686**  
(220) 12.11.2012  
(320) 12.11.2012  
(511) 5  
(540)

## ВАЛФОРТ

- (510) (5) léčiva, farmaceutické přípravky humánní.  
(730) **Zentiva Group, a.s.**, U kabelovny 130, Praha 10 - Dolní Měcholupy, 10237, CZ  
(740) Rott, Růžička & Guttman Patentové, známkové a advokátní kanceláře, JUDr. Vladimír Rott, Vinohradská 37, Praha 2, 12000
-

## Zamítnuté a částečně zamítnuté přihlášky ochranných známek po zveřejnění

Zjistí-li Úřad v průběhu řízení o námitkách, že přihlašovaná ochranná známka nespĺňuje podmínky pro zápis, přihlášku zamítne. Zjistí-li, že přihlašovaná ochranná známka nespĺňuje podmínky pro zápis jen pro některé výrobky nebo služby, přihlášku zamítne v rozsahu výrobků nebo služeb, pro které přihláška nespĺňuje podmínky zápisu. S ohledem na tuto skutečnost, obsahuje tato kapitola údaje o rozhodnutích o zamítnutí přihlášky ochranné známky v celém nebo částečném rozsahu na základě ustanovení § 26 zákona č. 441/2003 Sb.

Údaje o výsledku rozhodnutí (zamítnutí přihlášky, částečné zamítnutí přihlášky) jsou uvedeny za datem právní moci rozhodnutí pod INID kódem (583) s názvem "Datum právní moci rozhodnutí/výsledek rozhodnutí".

(210) **O-476795**

(540)

„Naše Turbo je srdcem Vašeho motoru“

(583) 22.11.2012 / zamítnutí přihlášky

---

(210) **O-478225**

(540)



(583) 16.11.2012 / zamítnutí přihlášky

---

(210) **O-484921**

(540)

The image shows the word 'EKOR' in a stylized, outlined font. The letters are white with a thick black outline, giving it a 3D or embossed appearance. The font is bold and blocky.

(583) 13.11.2012 / částečné zamítnutí přihlášky

---

## Zamítnuté námítky týkající se ochranných známek

V průběhu řízení o námítkách může být Úřadem zjištěno, že přihlašovaná ochranná známka, která byla zveřejněna ve Věstníku, nezasahuje do zákonem chráněných starších práv třetích osob, tzv. namítajících, uvedených v ustanovení § 7 zákona č. 441/2003 Sb., a proto Úřad námítky zamítne. Údaje o rozhodnutích o zamítnutí námítek na základě ustanovení § 26 zákona č. 441/2003 Sb. jsou obsaženy v této kapitole.

(210) **O-460012**

(540)



(583) 16.11.2012

---

## Přehled zápisů ochranných známek bez změny ve vztahu ke zveřejněným přihláškám

Kapitola obsahuje údaje o ochranných známkách zapsaných na základě ustanovení § 28 odst. 1 zákona č. 441/2003 Sb., u kterých nedošlo ke změně údajů oproti zveřejněné přihlásce ochranné známky.

### Číselný přehled

328439, 328440, 328441, 328442, 328443, 328444, 328445, 328446, 328447, 328448, 328449, 328450, 328451, 328452, 328453, 328454, 328455, 328456, 328457, 328458, 328460, 328461, 328462, 328463, 328464, 328465, 328466, 328467, 328468, 328469, 328470, 328471, 328472, 328473, 328474, 328475, 328476, 328477, 328478, 328479, 328480, 328481, 328482, 328483, 328484, 328485, 328486, 328487, 328488, 328489, 328490, 328491, 328492, 328493, 328494, 328495, 328496, 328497, 328498, 328499, 328500, 328501, 328502, 328503, 328504, 328505, 328506, 328507, 328508, 328509, 328510, 328511, 328512, 328513, 328514, 328515, 328516, 328517, 328518, 328519, 328520, 328521, 328522, 328523, 328524, 328525, 328526, 328527, 328528, 328529, 328530, 328531, 328532, 328533, 328534, 328535, 328536, 328537, 328538, 328539, 328540, 328541, 328542, 328543, 328544, 328545, 328546, 328547, 328548, 328549, 328550, 328551, 328552, 328553, 328554, 328555, 328556, 328557, 328558, 328559, 328560, 328561, 328562, 328563, 328564, 328565, 328566, 328567, 328568, 328569, 328570, 328571, 328572, 328573, 328574, 328575, 328576, 328577, 328578, 328579, 328580, 328581, 328582, 328583, 328584, 328585, 328586, 328587, 328588, 328589, 328590, 328591.



## Záписы ochranných známek bez změny ve vztahu ke zveřejněným přihláškám

(111) <b>328439</b>	(210) O-486969
(220) 11.03.2009	
(320) 11.03.2009	
(442) 15.08.2012	
(151) 21.11.2012	
(730) <b>Mladá fronta a.s.</b> , Mezi Vodami 1952/9, Praha 4 - Modřany, 14300, CZ	
(210) O-466506	
(111) <b>328440</b>	(111) <b>328447</b>
(220) 19.11.2009	(220) 02.08.2011
(320) 19.11.2009	(320) 02.08.2011
(442) 20.07.2011	(442) 15.08.2012
(151) 21.11.2012	(151) 21.11.2012
(730) <b>AMA Media s.r.o.</b> , Černotín 146, Černotín, 75368, CZ	(730) <b>FremantleMedia Limited</b> , 1 Stephen Street, Londýn W1T 1AL, GB
(210) O-472223	(210) O-487647
(111) <b>328441</b>	(111) <b>328448</b>
(220) 09.03.2011	(220) 18.08.2011
(320) 09.03.2011	(320) 18.08.2011
(442) 15.08.2012	(442) 15.08.2012
(151) 21.11.2012	(151) 21.11.2012
(730) <b>Profi Press, s.r.o.</b> , Jana Masaryka 2559/56b, Praha 2, 12000, CZ	(730) <b>Profikrby s.r.o.</b> , Smetanova 2349/14, Blansko, 67801, CZ
(210) O-483908	(210) O-488057
(111) <b>328442</b>	(111) <b>328449</b>
(220) 22.04.2011	(220) 21.09.2011
(320) 22.04.2011	(320) 21.09.2011
(442) 15.08.2012	(442) 15.08.2012
(151) 21.11.2012	(151) 21.11.2012
(730) <b>DMCompany s.r.o.</b> , Karafiátová 752/23, Plzeň, 32600, CZ	(730) <b>Fincentrum Media s.r.o.</b> , Pobřežní 620/3, Praha 8, 18600, CZ
(210) O-485183	(210) O-488856
(111) <b>328443</b>	(111) <b>328450</b>
(220) 25.05.2011	(220) 21.09.2011
(320) 25.05.2011	(320) 21.09.2011
(442) 15.08.2012	(442) 15.08.2012
(151) 21.11.2012	(151) 21.11.2012
(730) <b>Sojáková Barbora</b> , M. Alše 394, Zlín, 76001, CZ	(730) <b>Fincentrum Media s.r.o.</b> , Pobřežní 620/3, Praha 8, 18600, CZ
(210) O-485949	(210) O-488857
(111) <b>328444</b>	(111) <b>328451</b>
(220) 08.06.2011	(220) 26.09.2011
(320) 08.06.2011	(320) 26.09.2011
(442) 15.08.2012	(442) 15.08.2012
(151) 21.11.2012	(151) 21.11.2012
(730) <b>UniCredit Bank Czech Republic, a.s.</b> , Na Příkopě 858/20, Praha 1, 11121, CZ	(730) <b>ALKONE a.s.</b> , Senovážné náměstí 992/8, Praha 1, 11000, CZ
(210) O-486312	(210) O-488984
(111) <b>328445</b>	(111) <b>328452</b>
(220) 16.06.2011	(220) 27.09.2011
(320) 16.06.2011	(320) 27.09.2011
(442) 21.09.2011	(442) 15.08.2012
(151) 21.11.2012	(151) 21.11.2012
(730) <b>Servodata a.s.</b> , Dolnoměcholupská 1418/12, Praha 10, 10200, CZ	(730) <b>Do Thuyen</b> , Pražská 3/5, Hořovice, 26801, CZ
(210) O-486585	(210) O-489011
(111) <b>328446</b>	(111) <b>328453</b>
(220) 01.07.2011	(220) 07.10.2011
(320) 01.07.2011	(320) 07.10.2011
(442) 15.08.2012	(442) 15.08.2012
(151) 21.11.2012	(151) 21.11.2012
(730) <b>France Gastronomie s.r.o.</b> , K Libuši 1197, Praha 4, 14000, CZ	(730) <b>SAZKA sázková kancelář, a.s.</b> , K Žižkovu 851, Praha 9, 19093, CZ
	(210) O-489287
	(111) <b>328454</b>
	(220) 07.10.2011
	(320) 07.10.2011

(442) 15.08.2012 (151) 21.11.2012 (730) <b>SAZKA sázková kancelář, a.s.</b> , K Žižkovu 851, Praha 9, 19093, CZ (210) O-489288	(210) O-491472
(111) <b>328455</b> (220) 07.11.2011 (320) 07.11.2011 (442) 15.08.2012 (151) 21.11.2012 (730) <b>František Michálek</b> , Hálkova 18, Cheb, 35002, CZ (210) O-490068	(111) <b>328464</b> (220) 17.01.2012 (320) 17.01.2012 (442) 15.08.2012 (151) 21.11.2012 (730) <b>Jan Rousek</b> , Náměstí bratří synků 9, Praha 4 – Nusle, 14000, CZ (210) O-491858
(111) <b>328456</b> (220) 15.11.2011 (320) 15.11.2011 (442) 15.08.2012 (151) 21.11.2012 (730) <b>AGEL a.s.</b> , Mathonova 291/1, Prostějov, 79604, CZ (210) O-490344	(111) <b>328465</b> (220) 19.01.2012 (320) 19.01.2012 (442) 15.08.2012 (151) 21.11.2012 (730) <b>ALL-ka, s.r.o.</b> , Mírové náměstí 101/25, Ústí nad Labem, 40001, CZ (210) O-491908
(111) <b>328457</b> (220) 21.11.2011 (320) 21.11.2011 (442) 29.02.2012 (151) 21.11.2012 (730) <b>Servodata a.s.</b> , Dolnoměcholupská 1418/12, Praha 10, 10200, CZ (210) O-490472	(111) <b>328466</b> (220) 25.01.2012 (320) 25.01.2012 (442) 20.06.2012 (151) 21.11.2012 (730) <b>Beneš Prokop JUDr.</b> , Antala Staška 38, Praha 4, 14000, CZ (210) O-492089
(111) <b>328458</b> (220) 06.12.2011 (320) 06.12.2011 (442) 15.08.2012 (151) 21.11.2012 (730) <b>CHATEAU LEDNICE a.s.</b> , Nejdecká 714, Lednice, 69144, CZ (210) O-490884	(111) <b>328467</b> (220) 26.01.2012 (320) 26.01.2012 (442) 15.08.2012 (151) 21.11.2012 (730) <b>AUTO KELLY, a.s.</b> , U Tvrze 65, Praha 10, 10000, CZ (210) O-492120
(111) <b>328460</b> (220) 19.12.2011 (320) 19.12.2011 (442) 15.08.2012 (151) 21.11.2012 (730) <b>Národní socialisté - levice 21. století</b> , Radlická 58, Praha 5, 15000, CZ (210) O-491236	(111) <b>328468</b> (220) 30.01.2012 (320) 30.01.2012 (442) 15.08.2012 (151) 21.11.2012 (730) <b>Solartec s.r.o.</b> , Televizní 2618, Rožnov p. Radhoštěm, 75661, CZ (210) O-492176
(111) <b>328461</b> (220) 23.12.2011 (320) 23.12.2011 (442) 15.08.2012 (151) 21.11.2012 (730) <b>MIH Allegro B.V.</b> , Taurusavenue 105, 2132 LS Hoofddorp, NL (210) O-491360	(111) <b>328469</b> (220) 31.01.2012 (320) 31.01.2012 (442) 15.08.2012 (151) 21.11.2012 (730) <b>Melichar Pavel</b> , Pod Městem 289, Úpice, 54232, CZ (210) O-492220
(111) <b>328462</b> (220) 23.12.2011 (320) 23.12.2011 (442) 15.08.2012 (151) 21.11.2012 (730) <b>MIH Allegro B.V.</b> , Taurusavenue 105, 2132 LS Hoofddorp, NL (210) O-491361	(111) <b>328470</b> (220) 31.01.2012 (320) 31.01.2012 (442) 15.08.2012 (151) 21.11.2012 (730) <b>MELICHAR CZ s.r.o.</b> , Dr. Teuchmanna 241, Úpice, 54232, CZ (210) O-492221
(111) <b>328463</b> (220) 03.01.2012 (320) 03.01.2012 (442) 15.08.2012 (151) 21.11.2012 (730) <b>Kleprlíková Pavlína BcA.</b> , Strnadova 51, Náchod, 54701, CZ	(111) <b>328471</b> (220) 31.01.2012 (320) 31.01.2012 (442) 15.08.2012 (151) 21.11.2012 (730) <b>JAVORNÍK-CZ-PLUS s.r.o.</b> , Štítná nad Vláří 414, Štítná nad Vláří-POPOV, 76333, CZ (210) O-492243
	(111) <b>328472</b>

(220) 08.02.2012 (320) 08.02.2012 (442) 15.08.2012 (151) 21.11.2012 (730) <b>VAL s.r.o.</b> , Nad Kunderatkou 381/25, Praha 9 - Prosek, 19000, CZ (210) O-492460	(151) 21.11.2012 (730) <b>JUDr. Milan Vacek</b> , Na viničních horách 1455/37, Praha 6 - Hanspaulka, 16000, CZ (210) O-492921
(111) <b>328473</b> (220) 10.02.2012 (320) 10.02.2012 (442) 15.08.2012 (151) 21.11.2012 (730) <b>Archimedes Creative Solutions, a.s.</b> , Opletalova 1535/4, Praha 1, 11000, CZ (210) O-492526	(111) <b>328481</b> (220) 01.03.2012 (320) 01.03.2012 (442) 15.08.2012 (151) 21.11.2012 (730) <b>Petr Maštálko s.r.o.</b> , Palackého náměstí 135, Mělník, 27601, CZ (210) O-493118
(111) <b>328474</b> (220) 10.02.2012 (320) 10.02.2012 (442) 15.08.2012 (151) 21.11.2012 (730) <b>Archimedes Creative Solutions, a.s.</b> , Opletalova 1535/4, Praha 1, 11000, CZ (210) O-492527	(111) <b>328482</b> (220) 01.03.2012 (320) 01.03.2012 (442) 15.08.2012 (151) 21.11.2012 (730) <b>Pospíšilová Nikola</b> , Baška 420, Baška, 73901, CZ (210) O-493130
(111) <b>328475</b> (220) 16.02.2012 (320) 16.02.2012 (442) 15.08.2012 (151) 21.11.2012 (730) <b>ECODRY Systeme GmbH</b> , Mühlweg 1, Sauerlach, DE (210) O-492667	(111) <b>328483</b> (220) 02.03.2012 (320) 02.03.2012 (442) 15.08.2012 (151) 21.11.2012 (730) <b>POEX Velké Meziříčí, a.s.</b> , Třebíčská 384, Velké Meziříčí, 59401, CZ (210) O-493143
(111) <b>328476</b> (220) 19.02.2012 (320) 19.02.2012 (442) 15.08.2012 (151) 21.11.2012 (730) <b>Penny Market s.r.o.</b> , Počernická 257, Radonice, 25073, CZ (210) O-492757	(111) <b>328484</b> (220) 02.03.2012 (320) 02.03.2012 (442) 15.08.2012 (151) 21.11.2012 (730) <b>České aerolinie a.s.</b> , Jana Kašpara 1069/1, Praha 6, 16008, CZ (210) O-493146
(111) <b>328477</b> (220) 21.02.2012 (320) 21.02.2012 (442) 15.08.2012 (151) 21.11.2012 (730) <b>Pavleje Jozef Mgr.</b> , Biskupský dvůr 1152/2, Praha 1, 11000, CZ (210) O-492796	(111) <b>328485</b> (220) 07.03.2012 (320) 07.03.2012 (442) 15.08.2012 (151) 21.11.2012 (730) <b>Tomáš Johánek</b> , Lohnského 848, Praha 5, 15200, CZ (210) O-493266
(111) <b>328478</b> (220) 21.02.2012 (320) 21.02.2012 (442) 15.08.2012 (151) 21.11.2012 (730) <b>Pavleje Jozef Mgr.</b> , Biskupský dvůr 1152/2, Praha 1, 11000, CZ (210) O-492797	(111) <b>328486</b> (220) 07.03.2012 (320) 07.03.2012 (442) 15.08.2012 (151) 21.11.2012 (730) <b>Tomáš Johánek</b> , Lohnského 848, Praha 5, 15200, CZ (210) O-493267
(111) <b>328479</b> (220) 22.02.2012 (320) 22.02.2012 (442) 15.08.2012 (151) 21.11.2012 (730) <b>Kolumbus travel s.r.o.</b> , Malostranské nám. 5/28, Praha 1, 11800, CZ (210) O-492857	(111) <b>328487</b> (220) 07.03.2012 (320) 07.03.2012 (442) 15.08.2012 (151) 21.11.2012 (730) <b>ZWZ, s.r.o.</b> , Golčova 485, Praha 4, 14800, CZ (210) O-493273
(111) <b>328480</b> (220) 23.02.2012 (320) 23.02.2012 (442) 15.08.2012	(111) <b>328488</b> (220) 09.03.2012 (320) 09.03.2012 (442) 15.08.2012 (151) 21.11.2012 (730) <b>NEW PALACE, spol. s r.o.</b> , Bobkova 733/14, Praha 9 - Černý Most, 19800, CZ (210) O-493340

(111) <b>328489</b>	(442) 15.08.2012
(220) 12.03.2012	(151) 21.11.2012
(320) 12.03.2012	(730) <b>City Parking Group s.r.o.</b> , Korunovační 103/6, Praha 7, 17000, CZ
(442) 15.08.2012	(210) O-493521
(151) 21.11.2012	
(730) <b>Skřivánek s.r.o.</b> , U Jordánka 265/11, Vyškov, 68201, CZ	
(210) O-493359	
(111) <b>328490</b>	(442) 15.08.2012
(220) 12.03.2012	(151) 21.11.2012
(320) 12.03.2012	(730) <b>Frontier East, s.r.o.</b> , Beranových 130, Praha 9 - Letňany, 19900, CZ
(442) 15.08.2012	(210) O-493536
(151) 21.11.2012	
(730) <b>Domáci dobroty s.r.o.</b> , Ostašov 50, Ostašov, 67552, CZ	
(210) O-493380	
(111) <b>328491</b>	(442) 15.08.2012
(220) 13.03.2012	(151) 21.11.2012
(320) 13.03.2012	(730) <b>Ventosi Solutions, s.r.o.</b> , Lesní 100, Vonoklasy, 25228, CZ
(442) 15.08.2012	(210) O-493585
(151) 21.11.2012	
(730) <b>Hendrych &amp; synové s.r.o.</b> , Jasanová 547, Jesenice, 25242, CZ	
(210) O-493427	
(111) <b>328492</b>	(442) 15.08.2012
(220) 14.03.2012	(151) 21.11.2012
(320) 14.03.2012	(730) <b>Ventosi Solutions, s.r.o.</b> , Lesní 100, Vonoklasy, 25228, CZ
(442) 15.08.2012	(210) O-493586
(151) 21.11.2012	
(730) <b>Šafařík Luboš</b> , Brněnská 6, Plzeň, 32300, CZ	
(210) O-493463	
(111) <b>328493</b>	(442) 15.08.2012
(220) 14.03.2012	(151) 21.11.2012
(320) 14.03.2012	(730) <b>ROFIN s.r.o.</b> , Kostelní 38, Praha 7, 17000, CZ
(442) 15.08.2012	(210) O-493651
(151) 21.11.2012	
(730) <b>TPT COATING, s.r.o.</b> , Mírová 87/2, Adamov, 67904, CZ	
(210) O-493465	
(111) <b>328494</b>	(442) 15.08.2012
(220) 14.03.2012	(151) 21.11.2012
(320) 14.03.2012	(730) <b>OLYMPTOY s.r.o.</b> , K Žižkovu 9, Praha 9, 19000, CZ
(442) 15.08.2012	(210) O-493668
(151) 21.11.2012	
(730) <b>TPT COATING, s.r.o.</b> , Mírová 87/2, Adamov, 67904, CZ	
(210) O-493466	
(111) <b>328495</b>	(442) 15.08.2012
(220) 14.03.2012	(151) 21.11.2012
(320) 14.03.2012	(730) <b>OneWorld, s.r.o.</b> , Březovská 494, Zvole u Prahy, 25245, CZ
(442) 15.08.2012	(210) O-493684
(151) 21.11.2012	
(730) <b>Česká spořitelna, a.s.</b> , Olbrachtova 1929/62, Praha 4, 14000, CZ	
(210) O-493472	
(111) <b>328496</b>	(442) 15.08.2012
(220) 03.04.2012	(151) 21.11.2012
(320) 03.04.2012	(730) <b>ALFAFIT s.r.o.</b> , Umělecká 310/2, Praha 7, 17000, CZ
(442) 15.08.2012	(210) O-493701
(151) 21.11.2012	
(730) <b>Janík Kristián</b> , Malánky 1790/5a, Hlučín, 74801, CZ <b>Janík Petr</b> , Malánky 1790/5a, Hlučín, 74801, CZ	
(210) O-493500	
(111) <b>328497</b>	(442) 15.08.2012
(220) 15.03.2012	(151) 21.11.2012
(320) 15.03.2012	(730) <b>Ing. Václav Svachouček CSc.</b> , Lidická 1601, Vlašim, 25801, CZ

(210) O-493753	(111) <b>328514</b>
	(220) 28.03.2012
(111) <b>328506</b>	(320) 28.03.2012
(220) 26.03.2012	(442) 15.08.2012
(320) 26.03.2012	(151) 21.11.2012
(442) 15.08.2012	(730) <b>Abbot Legal, advokátní kancelář, s.r.o.</b> , Břehová
(151) 21.11.2012	208/8, Praha 1, 11000, CZ
(730) <b>Beneš Richard</b> , Smetáčkova 2/1484, Praha 5, 15800, CZ	(210) O-493916
<b>Moučka Jiří</b> , Přístavní 43/1244, Praha 7, 17000, CZ	
<b>Juhaniak Jan</b> , Rotavská 11/2654, Praha 5, 15500, CZ	(111) <b>328515</b>
(210) O-493824	(220) 28.03.2012
	(320) 28.03.2012
(111) <b>328507</b>	(442) 15.08.2012
(220) 26.03.2012	(151) 21.11.2012
(320) 26.03.2012	(730) <b>ROBOTECH SW a.s.</b> , Na Výsluní 201/13, Praha 10,
(442) 15.08.2012	10000, CZ
(151) 21.11.2012	(210) O-493923
(730) <b>Raiffeisen stavební spořitelna a.s.</b> , Koněvova 2747/99,	
Praha 3, 13045, CZ	(111) <b>328516</b>
(210) O-493854	(220) 28.03.2012
	(320) 28.03.2012
(111) <b>328508</b>	(442) 15.08.2012
(220) 26.03.2012	(151) 21.11.2012
(320) 26.03.2012	(730) <b>ROBOTECH SW a.s.</b> , Na Výsluní 201/13, Praha 10,
(442) 15.08.2012	10000, CZ
(151) 21.11.2012	(210) O-493924
(730) <b>Raiffeisen stavební spořitelna a.s.</b> , Koněvova 2747/99,	
Praha 3, 13045, CZ	(111) <b>328517</b>
(210) O-493855	(220) 28.03.2012
	(320) 28.03.2012
(111) <b>328509</b>	(442) 15.08.2012
(220) 26.03.2012	(151) 21.11.2012
(320) 26.03.2012	(730) <b>ROBOTECH SW a.s.</b> , Na Výsluní 201/13, Praha 10,
(442) 15.08.2012	10000, CZ
(151) 21.11.2012	(210) O-493925
(730) <b>Raiffeisen stavební spořitelna a.s.</b> , Koněvova 2747/99,	
Praha 3, 13045, CZ	(111) <b>328518</b>
(210) O-493856	(220) 28.03.2012
	(320) 28.03.2012
(111) <b>328510</b>	(442) 15.08.2012
(220) 26.03.2012	(151) 21.11.2012
(320) 26.03.2012	(730) <b>ROBOTECH SW a.s.</b> , Na Výsluní 201/13, Praha 10,
(442) 15.08.2012	10000, CZ
(151) 21.11.2012	(210) O-493926
(730) <b>Raiffeisen stavební spořitelna a.s.</b> , Koněvova 2747/99,	
Praha 3, 13045, CZ	(111) <b>328519</b>
(210) O-493857	(220) 29.03.2012
	(320) 29.03.2012
(111) <b>328511</b>	(442) 15.08.2012
(220) 26.03.2012	(151) 21.11.2012
(320) 26.03.2012	(730) <b>VETO ECO s.r.o.</b> , Sportovců 520, Kladno, 27204, CZ
(442) 15.08.2012	(210) O-493967
(151) 21.11.2012	
(730) <b>Global Marketing s.r.o.</b> , Klínek 169, Mnišek pod Brdy,	(111) <b>328520</b>
25210, CZ	(220) 29.03.2012
(210) O-493874	(320) 29.03.2012
	(442) 15.08.2012
(111) <b>328512</b>	(151) 21.11.2012
(220) 27.03.2012	(730) <b>Pharma Vision s.r.o.</b> , Čs. Armády 133, Bohumín,
(320) 27.03.2012	73581, CZ
(442) 15.08.2012	(210) O-493969
(151) 21.11.2012	
(730) <b>Kneblová Eva Bc.</b> , Slovenská 2032, Vsetín, 75501, CZ	(111) <b>328521</b>
(210) O-493880	(220) 29.03.2012
	(320) 29.03.2012
(111) <b>328513</b>	(442) 15.08.2012
(220) 27.03.2012	(151) 21.11.2012
(320) 27.03.2012	(730) <b>Adwind Software, a.s.</b> , Českobratrská 2778/1, Praha 3,
(442) 15.08.2012	13000, CZ
(151) 21.11.2012	(210) O-493972
(730) <b>Mgr. Kryštof Mann</b> , Na Ořechovce 15, Praha 6, 16200,	
CZ	(111) <b>328522</b>
(210) O-493891	(220) 29.03.2012

(320) 29.03.2012  
(442) 15.08.2012  
(151) 21.11.2012  
(730) **Adwind Software, a.s.**, Českobratrská 2778/1, Praha 3,  
13000, CZ  
(210) O-493973

(111) **328523**  
(220) 02.04.2012  
(320) 02.04.2012  
(442) 15.08.2012  
(151) 21.11.2012  
(730) **Antonie Hotels s.r.o.**, Libřická 715, Praha 9, 19014, CZ  
(210) O-494049

(111) **328524**  
(220) 02.04.2012  
(320) 02.04.2012  
(442) 15.08.2012  
(151) 21.11.2012  
(730) **Barabanov Oleksandr**, Zahradní 129/5, Liberec, 46001,  
CZ  
(210) O-494067

(111) **328525**  
(220) 02.04.2012  
(320) 02.04.2012  
(442) 15.08.2012  
(151) 21.11.2012  
(730) **Barabanov Oleksandr**, Zahradní 129/5, Liberec, 46001,  
CZ  
(210) O-494068

(111) **328526**  
(220) 02.04.2012  
(320) 02.04.2012  
(442) 15.08.2012  
(151) 21.11.2012  
(730) **Soukupová Martina**, Pod hájem 316, Králův Dvůr,  
26701, CZ  
(210) O-494071

(111) **328527**  
(220) 04.04.2012  
(320) 04.04.2012  
(442) 15.08.2012  
(151) 21.11.2012  
(730) **Vasilenko Jan**, Lidická 114/9, Ostrava-Vitkovice,  
70300, CZ  
**Riplová Jana Ing.**, Gurtějova 1648/3, Ostrava-Zábřeh,  
70030, CZ  
(210) O-494148

(111) **328528**  
(220) 04.04.2012  
(320) 04.04.2012  
(442) 15.08.2012  
(151) 21.11.2012  
(730) **Vasilenko Jan**, Lidická 114/9, Ostrava-Vitkovice,  
70300, CZ  
**Riplová Jana Ing.**, Gurtějova 1648/3, Ostrava -  
Zábřeh, 70030, CZ  
(210) O-494151

(111) **328529**  
(220) 05.04.2012  
(320) 05.04.2012  
(442) 15.08.2012  
(151) 21.11.2012  
(730) **Svaz českých a moravských spotřebních družstev**, U  
Rajské zahrady 3/1912, Praha 3, 13000, CZ  
(210) O-494187

(111) **328530**

(220) 05.04.2012  
(320) 05.04.2012  
(442) 15.08.2012  
(151) 21.11.2012  
(730) **Svaz českých a moravských spotřebních družstev**, U  
Rajské zahrady 3/1912, Praha 3, 13000, CZ  
(210) O-494188

(111) **328531**  
(220) 06.04.2012  
(320) 06.04.2012  
(442) 15.08.2012  
(151) 21.11.2012  
(730) **EL NINO, a.s.**, Ovocný trh 572/11, Praha 1, 11000, CZ  
(210) O-494235

(111) **328532**  
(220) 11.04.2012  
(320) 11.04.2012  
(442) 15.08.2012  
(151) 21.11.2012  
(730) **DELALANDE s.r.o.**, Vranovská 45/1, Brno, 0, CZ  
(210) O-494298

(111) **328533**  
(220) 11.04.2012  
(320) 11.04.2012  
(442) 15.08.2012  
(151) 21.11.2012  
(730) **Kulík Michal**, Rašínova 190, Humpolec, 39601, CZ  
(210) O-494299

(111) **328534**  
(220) 11.04.2012  
(320) 11.04.2012  
(442) 15.08.2012  
(151) 21.11.2012  
(730) **Kulík Michal**, Rašínova 190, Humpolec, 39601, CZ  
(210) O-494300

(111) **328535**  
(220) 11.04.2012  
(320) 11.04.2012  
(442) 15.08.2012  
(151) 21.11.2012  
(730) **Jan Klapka**, Parlěřova 10/110, Praha 6, 16000, CZ  
(210) O-494325

(111) **328536**  
(220) 13.04.2012  
(320) 13.04.2012  
(442) 15.08.2012  
(151) 21.11.2012  
(730) **AHA TRADING s.r.o.**, Nádražní 545/166, Ostrava -  
Přívoz, 70200, CZ  
(210) O-494365

(111) **328537**  
(220) 13.04.2012  
(320) 13.04.2012  
(442) 15.08.2012  
(151) 21.11.2012  
(730) **PRECIOSA ORNELA a.s.**, Zásada 317, Zásada, 46825,  
CZ  
(210) O-494369

(111) **328538**  
(220) 16.04.2012  
(320) 16.04.2012  
(442) 15.08.2012  
(151) 21.11.2012  
(730) **KARSIS s.r.o.**, Čechova 2148, Benešov, 25601, CZ  
(210) O-494434

(111) **328539**  
(220) 18.04.2012  
(320) 18.04.2012  
(442) 15.08.2012  
(151) 21.11.2012  
(730) **ATEA trading, s.r.o.**, Dukelských hrdinů 26, Praha 7,  
17000, CZ  
(210) O-494502

(111) **328540**  
(220) 18.04.2012  
(320) 18.04.2012  
(442) 15.08.2012  
(151) 21.11.2012  
(730) **Město Litoměřice**, Mírové náměstí 15/7, Litoměřice,  
41201, CZ  
(210) O-494521

(111) **328541**  
(220) 19.04.2012  
(320) 19.04.2012  
(442) 15.08.2012  
(151) 21.11.2012  
(730) **Janda Filip Bc.**, Javorová 591/24, Liberec, 46001, CZ  
**John Tomáš Mgr.**, Šimáčkova 400/17, Liberec 12,  
46001, CZ  
(210) O-494574

(111) **328542**  
(220) 20.04.2012  
(320) 20.04.2012  
(442) 15.08.2012  
(151) 21.11.2012  
(730) **ARTIFEX INSTANT, s.r.o.**, Plzeňská 529, Toužim,  
36401, CZ  
(210) O-494600

(111) **328543**  
(220) 24.04.2012  
(320) 24.04.2012  
(442) 15.08.2012  
(151) 21.11.2012  
(730) **Jihočeská univerzita v Českých Budějovicích**,  
Branišovská 1645/31a, České Budějovice 2, 37005, CZ  
(210) O-494691

(111) **328544**  
(220) 25.04.2012  
(320) 25.04.2012  
(442) 15.08.2012  
(151) 21.11.2012  
(730) **ČESKÝ SVAZ OCHRÁNCŮ PŘÍRODY**, Michelská 5,  
Praha 4, 14000, CZ  
(210) O-494713

(111) **328545**  
(220) 25.04.2012  
(320) 25.04.2012  
(442) 15.08.2012  
(151) 21.11.2012  
(730) **ČESKÝ SVAZ OCHRÁNCŮ PŘÍRODY**, Michelská 5,  
Praha 4, 14000, CZ  
(210) O-494714

(111) **328546**  
(220) 25.04.2012  
(320) 25.04.2012  
(442) 15.08.2012  
(151) 21.11.2012  
(730) **Fast ČR, s.r.o.**, Černokostecká 2111, Praha 10, 10000,  
CZ  
(210) O-494740

(111) **328547**  
(220) 26.04.2012  
(320) 26.04.2012  
(442) 15.08.2012  
(151) 21.11.2012  
(730) **Martin Pomothy**, Na Hôrke 18, Nitra, SK  
(210) O-494757

(111) **328548**  
(220) 26.04.2012  
(320) 26.04.2012  
(442) 15.08.2012  
(151) 21.11.2012  
(730) **AG FOODS Group a.s.**, Soběšická 151, Brno, 63800,  
CZ  
(210) O-494782

(111) **328549**  
(220) 26.04.2012  
(320) 26.04.2012  
(442) 15.08.2012  
(151) 21.11.2012  
(730) **Česká pojišťovna a.s.**, Spálená 16, Praha 1, 11304, CZ  
(210) O-494783

(111) **328550**  
(220) 11.05.2012  
(320) 11.05.2012  
(442) 15.08.2012  
(151) 21.11.2012  
(730) **Cech instalatérů ČR**, Přivorská 6, Praha 6, 18100, CZ  
(210) O-495094

(111) **328551**  
(220) 14.05.2012  
(320) 14.05.2012  
(442) 15.08.2012  
(151) 21.11.2012  
(730) **Žatecký pivovar spol. s r.o.**, Žižkovo náměstí 81, Žatec,  
43801, CZ  
(210) O-495119

(111) **328552**  
(220) 15.05.2012  
(320) 15.05.2012  
(442) 15.08.2012  
(151) 21.11.2012  
(730) **Atelier Technik spol. s r.o.**, nám. Republiky 2996, Dvůr  
Králové n. L., 54401, CZ  
(210) O-495160

(111) **328553**  
(220) 18.05.2012  
(320) 18.05.2012  
(442) 15.08.2012  
(151) 21.11.2012  
(730) **Sirková Radka MgA.**, Blanická 26/1789, Praha 2,  
12000, CZ  
**Tušková Anna**, Františka Křížka 1392/23, Praha 7,  
17000, CZ  
(210) O-495279

(111) **328554**  
(220) 22.05.2012  
(320) 22.05.2012  
(442) 15.08.2012  
(151) 21.11.2012  
(730) **Melichar Jiří**, Banskobystrická 2083/5, Praha 6, 16000,  
CZ  
(210) O-495342

(111) **328555**  
(220) 22.05.2012

(320) 22.05.2012 (442) 15.08.2012 (151) 21.11.2012 (730) <b>Kraft Foods Global Brands LLC</b> , Three Lakes Drive, Northfield, IL, US (210) O-495344	(111) <b>328564</b> (220) 24.05.2012 (320) 24.05.2012 (442) 15.08.2012 (151) 21.11.2012 (730) <b>MEIBES s.r.o.</b> , Bohnická 28/5, Praha 8, 18100, CZ (210) O-495421
(111) <b>328556</b> (220) 22.05.2012 (320) 22.05.2012 (442) 15.08.2012 (151) 21.11.2012 (730) <b>Šimurdová Hodanová Kateřina Ing.</b> , Tychonova 44/3, Praha 6 - Hradčany, 16000, CZ (210) O-495349	(111) <b>328565</b> (220) 24.05.2012 (320) 24.05.2012 (442) 15.08.2012 (151) 21.11.2012 (730) <b>T.G., a.s.</b> , K Cihelnám 699, Plzeň, 32600, CZ (210) O-495429
(111) <b>328557</b> (220) 22.05.2012 (320) 22.05.2012 (442) 15.08.2012 (151) 21.11.2012 (730) <b>Gerasimov Dmitriy</b> , Hořelické náměstí 1220, Rudná u Prahy, 25219, CZ (210) O-495351	(111) <b>328566</b> (220) 25.05.2012 (320) 25.05.2012 (442) 15.08.2012 (151) 21.11.2012 (730) <b>Pontevia Corp. a.s.</b> , Ocelářská 1354/35, Praha 9 - Libeň, 19000, CZ (210) O-495444
(111) <b>328558</b> (220) 24.05.2012 (320) 24.05.2012 (442) 15.08.2012 (151) 21.11.2012 (730) <b>AMISPOL s.r.o.</b> , Tovární 1378/40, Ústí nad Labem, 40001, CZ (210) O-495410	(111) <b>328567</b> (220) 25.05.2012 (320) 25.05.2012 (442) 15.08.2012 (151) 21.11.2012 (730) <b>Pontevia Corp. a.s.</b> , Ocelářská 1354/35, Praha 9 - Libeň, 19000, CZ (210) O-495447
(111) <b>328559</b> (220) 24.05.2012 (320) 24.05.2012 (442) 15.08.2012 (151) 21.11.2012 (730) <b>MEIBES s.r.o.</b> , Bohnická 28/5, Praha 8, 18100, CZ (210) O-495416	(111) <b>328568</b> (220) 25.05.2012 (320) 25.05.2012 (442) 15.08.2012 (151) 21.11.2012 (730) <b>Fiala Michal Ing.</b> , Nepomucká 246/114, Plzeň, 32600, CZ (210) O-495451
(111) <b>328560</b> (220) 24.05.2012 (320) 24.05.2012 (442) 15.08.2012 (151) 21.11.2012 (730) <b>MEIBES s.r.o.</b> , Bohnická 28/5, Praha 8, 18100, CZ (210) O-495417	(111) <b>328569</b> (220) 25.05.2012 (320) 25.05.2012 (442) 15.08.2012 (151) 21.11.2012 (730) <b>JEFFERZONE s.r.o.</b> , Neumannova 1453/28, Praha 5 - Zbraslav, 15600, CZ (210) O-495458
(111) <b>328561</b> (220) 24.05.2012 (320) 24.05.2012 (442) 15.08.2012 (151) 21.11.2012 (730) <b>MEIBES s.r.o.</b> , Bohnická 28/5, Praha 8, 18100, CZ (210) O-495418	(111) <b>328570</b> (220) 25.05.2012 (320) 25.05.2012 (442) 15.08.2012 (151) 21.11.2012 (730) <b>T-Mobile Czech Republic a.s.</b> , Tomíčková 2144/1, Praha 4, 14900, CZ (210) O-495464
(111) <b>328562</b> (220) 24.05.2012 (320) 24.05.2012 (442) 15.08.2012 (151) 21.11.2012 (730) <b>MEIBES s.r.o.</b> , Bohnická 28/5, Praha 8, 18100, CZ (210) O-495419	(111) <b>328571</b> (220) 25.05.2012 (320) 25.05.2012 (442) 15.08.2012 (151) 21.11.2012 (730) <b>T-Mobile Czech Republic a.s.</b> , Tomíčková 2144/1, Praha 4, 14900, CZ (210) O-495465
(111) <b>328563</b> (220) 24.05.2012 (320) 24.05.2012 (442) 15.08.2012 (151) 21.11.2012 (730) <b>MEIBES s.r.o.</b> , Bohnická 28/5, Praha 8, 18100, CZ (210) O-495420	(111) <b>328572</b> (220) 25.05.2012 (320) 25.05.2012



(442) 15.08.2012 (151) 21.11.2012 (730) <b>T-Mobile Czech Republic a.s.</b> , Tomíčková 2144/1, Praha 4, 14900, CZ (210) O-495466	(210) O-495896
(111) <b>328573</b> (220) 25.05.2012 (320) 25.05.2012 (442) 15.08.2012 (151) 21.11.2012 (730) <b>T-Mobile Czech Republic a.s.</b> , Tomíčková 2144/1, Praha 4, 14900, CZ (210) O-495467	(111) <b>328581</b> (220) 11.06.2012 (320) 11.06.2012 (442) 15.08.2012 (151) 21.11.2012 (730) <b>Lang Robert</b> , Kamenná 211/41, Brno, 63900, CZ (210) O-495897
(111) <b>328574</b> (220) 25.05.2012 (320) 25.05.2012 (442) 15.08.2012 (151) 21.11.2012 (730) <b>LoPe Fruit, s.r.o.</b> , Šepetely 36, Třebívlice, 41115, CZ (210) O-495477	(111) <b>328582</b> (220) 11.06.2012 (320) 11.06.2012 (442) 15.08.2012 (151) 21.11.2012 (730) <b>Lang Robert</b> , Kamenná 211/41, Brno, 63900, CZ (210) O-495898
(111) <b>328575</b> (220) 28.05.2012 (320) 28.05.2012 (442) 15.08.2012 (151) 21.11.2012 (730) <b>AGROFERT HOLDING, a.s.</b> , Pyšelská 2327/2, Praha 4, 14900, CZ (210) O-495510	(111) <b>328583</b> (220) 11.06.2012 (320) 11.06.2012 (442) 15.08.2012 (151) 21.11.2012 (730) <b>Lang Robert</b> , Kamenná 211/41, Brno, 63900, CZ (210) O-495899
(111) <b>328576</b> (220) 29.05.2012 (320) 29.05.2012 (442) 15.08.2012 (151) 21.11.2012 (730) <b>Český rozhlas</b> , Vinohradská 12, Praha 2, 12099, CZ (210) O-495546	(111) <b>328584</b> (220) 11.06.2012 (320) 11.06.2012 (442) 15.08.2012 (151) 21.11.2012 (730) <b>Lang Robert</b> , Kamenná 211/41, Brno, 63900, CZ (210) O-495901
(111) <b>328577</b> (220) 30.05.2012 (320) 30.05.2012 (442) 15.08.2012 (151) 21.11.2012 (730) <b>Cihlář Kamil</b> , Petrovice-Závada 166, Petrovice, 73572, CZ <b>Kucko Ján</b> , Stránské 183, Stránske, SK (210) O-495550	(111) <b>328585</b> (220) 11.06.2012 (320) 11.06.2012 (442) 15.08.2012 (151) 21.11.2012 (730) <b>Lang Robert</b> , Kamenná 211/41, Brno, 63900, CZ (210) O-495902
(111) <b>328578</b> (220) 30.05.2012 (320) 30.05.2012 (442) 15.08.2012 (151) 21.11.2012 (730) <b>LABINPRO s.r.o.</b> , Merhoutova 1388/5 1388/5, Praha 4 - Kunratice, 14800, CZ (210) O-495565	(111) <b>328586</b> (220) 12.06.2012 (320) 12.06.2012 (442) 15.08.2012 (151) 21.11.2012 (730) <b>Lafa o.s.</b> , Husovo nám. 10, Mochov, 25087, CZ (210) O-495956
(111) <b>328579</b> (220) 11.06.2012 (320) 11.06.2012 (442) 15.08.2012 (151) 21.11.2012 (730) <b>Lang Robert</b> , Kamenná 211/41, Brno, 63900, CZ (210) O-495895	(111) <b>328587</b> (220) 15.06.2012 (320) 15.06.2012 (442) 15.08.2012 (151) 21.11.2012 (730) <b>Mach Radan Bc.</b> , Rerychova 1075/6, Brno, 63500, CZ <b>Olejníková Renata</b> , Rerychova 1075/6, Brno, 63500, CZ (210) O-496038
(111) <b>328580</b> (220) 11.06.2012 (320) 11.06.2012 (442) 15.08.2012 (151) 21.11.2012 (730) <b>Lang Robert</b> , Kamenná 211/41, Brno, 63900, CZ	(111) <b>328588</b> (220) 18.06.2012 (320) 18.06.2012 (442) 15.08.2012 (151) 21.11.2012 (730) <b>OUTVIA s.r.o.</b> , Loretánské nám. 109/3, Praha 1, 11800, CZ (210) O-496054
(111) <b>328581</b> (220) 11.06.2012 (320) 11.06.2012 (442) 15.08.2012 (151) 21.11.2012 (730) <b>Lang Robert</b> , Kamenná 211/41, Brno, 63900, CZ	(111) <b>328589</b> (220) 18.06.2012 (320) 18.06.2012 (442) 15.08.2012 (151) 21.11.2012

(730) **OUTVIA s.r.o.**, Loretánské nám. 109/3, Praha 1, 11800,  
CZ  
(210) O-496055

---

(111) **328590**  
(220) 20.06.2012  
(320) 20.06.2012  
(442) 15.08.2012  
(151) 21.11.2012  
(730) **Ringier Axel Springer CZ a.s.**, Komunardů 1584/42,  
Praha 7, 17000, CZ  
(210) O-496138

---

(111) **328591**  
(220) 24.07.2012  
(320) 24.07.2012  
(442) 15.08.2012  
(151) 21.11.2012  
(730) **MEDIN, a.s.**, Vlachovická 619, Nové Město na Moravě,  
59231, CZ  
(210) O-496888

---

## **Přehled zápisů ochranných známek se změnou ve vztahu ke zveřejněným přihláškám**

Kapitola obsahuje údaje o ochranných známkách zapsaných na základě ustanovení § 28 odst. 1 zákona č. 441/2003 Sb., u kterých došlo ke změně údajů oproti zveřejněné přihlášce ochranné známky.

Číselný přehled

328438, 328459

## Zápisy ochranných známek se změnou ve vztahu ke zveřejněným přihláškám

(111) **328438**  
(220) 12.03.2008  
(320) 12.03.2008  
(442) 16.04.2008  
(151) 21.11.2012  
(540)



(730) **Martin Trik**, Spolková 31, Plzeň, 31200, CZ  
(510) (12) automobily (sluneční clony), potahy na sedadla vozidel,  
potahy sedadel jízdních kol a motocyklů, potahy vozidel.  
(511) 12  
(210) O-457210

---

(111) **328459**  
(220) 13.12.2011  
(320) 13.12.2011  
(442) 18.04.2012  
(151) 21.11.2012  
(540)

### ANEX

(730) **Výzkumný ústav pletářský, a.s.**, Šujanovo nám. 3, Brno,  
65861, CZ  
(740) Ing. Václav Kratochvíl, Tábořská 758/33, Mladá Boleslav,  
29301  
(510) (10) bandáže, chirurgické implantáty, anální expandér, pomůcka  
při chirurgických operacích v řitním kanálu, pomůcka pro  
šetrnou kompresi análního kanálu, pomůcka k tamponádě řiti,  
tamponáda nežádoucího pooperačního krvácení, elastické  
obvazy, pásy pro lékařské účely, roušky; (24) textilie, filtrační  
materiál spadající do této třídy, plst, tkaniny, úplety.  
(511) 10, 24  
(210) O-491086

---

## Zápisy licenčních smluv k ochranným známkám

V této kapitole jsou zveřejněny zápisy licenčních smluv podle ustanovení § 18 odst. 1 zákona č. 441/2003 Sb.

Číslo zápisu	Vlastník	Nabyvatel licence	Druh licence	Datum uzavření licenční smlouvy	S účinností od data
269023	Ing. Leo Kolečkář, Tichá 6, Držovice, 79607, CZ;	Družstevní závody Dražice - strojírna s r.o., Dražice 69, Benátky nad Jizerou, 29471, CZ;	sublicence	05.11.2012	27.11.2012

## Ochranné známky zrušené a prohlášené za neplatné

Tato kapitola obsahuje údaje o rozhodnutích o zrušení ochranné známky na základě ustanovení § 31 zákona č. 441/2003 Sb. nebo o prohlášení ochranné známky za neplatnou na základě ustanovení § 32 zákona č. 441/2003 Sb. Existuje-li důvod zrušení/prohlášení ochranné známky za neplatnou pouze ve vztahu k některým z výrobků nebo služeb, Úřad ochrannou známku zruší/prohlásí za neplatnou pouze pro tyto výrobky nebo služby. Údaje o výsledku rozhodnutí (zrušení ochranné známky, částečné zrušení ochranné známky, prohlášení ochranné známky za neplatnou, prohlášení ochranné známky za částečně neplatnou) jsou uvedeny za datem právní moci rozhodnutí pod INID kódem (583) s názvem "Datum právní moci rozhodnutí/výsledek rozhodnutí".

(111) 186870  
(540)

***BUFFALO***

(583) 16.11.2012 / částečné zrušení ochranné známky

(111) 218127  
(540)



(583) 20.11.2012 / částečné zrušení ochranné známky

(111) 224514  
(540)

**VINEA**

(583) 20.11.2012 / částečné zrušení ochranné známky

(111) 229731  
(540)

**VINELLA**

(583) 20.11.2012 / částečné zrušení ochranné známky

(111) 245985  
(540)

**OZONE**

(583) 20.11.2012 / částečné zrušení ochranné známky

(111) 249279  
(540)

**O'ZONE**

(583) 20.11.2012 / částečné zrušení ochranné známky

(111) 309773  
(540)

**Pilotem na zkoušku**

(583) 05.11.2012 / prohlášení ochranné známky za neplatnou

## Přehled obnov zápisu ochranných známek

Kapitola obsahuje údaje o ochranných známkách, u kterých byl na žádost vlastníka obnoven zápis podle ustanovení § 28 odst. 2 zákona č. 441/2003 Sb.

Číselný přehled												
151106	161409	161486	161583	165403	165418	165441	165557	165566	165687	171969	172275	172276
173084	173757	173758	175491	175492	175493	175494	175585	176645	176711	177271	178695	179264
179441	180866	181265	181266	181950	181951	181952	181953	181977	182014	182188	182305	182537
182538	182539	182668	183178	183371	183496	184094	184095	184665	186400	191773	194230	197197
201574	254086	254671	254754	255278	255279	255392	255411	255413	255414	255415	256078	256133
256134	256156	256452	256745	256807	256808	256880	256881	256898	256899	256900	256907	257584
257871	257955	258362	258497	258605	258965	259746	259758	259796	259819	259903	259904	259905
259906	259907	260254	260258	260656	260699	260700	261109	261809	261830	262780	263033	263195
263413	263440	263441	263442	263443	263895	263896	263904	263929	264388	264745	265191	265392
265849	265882	266642	269637	272557	284529	286762	286763	302308				

## Obnovy zápisu ochranných známek

(111) **151106**  
(220) 05.02.1953  
(151) 27.04.1953  
(540)

### DITURVIT

(730) **LAUFEN CZ s.r.o.**, V Tůních 3/1637, Praha 2, 12000, CZ  
(740) PATENTSERVIS Praha a.s., Na Podkovce 281/10, Praha 4, 14700  
(510) (11) zdravotní keramiky ze slinutého střeptu VITREOUS-CHINA.  
(511) 11  
(210) O-2147

(111) **161409**  
(220) 13.02.1973  
(151) 16.05.1973  
(540)

### HICONCIL

(730) **Bristol-Myers Squibb Company a Delaware Corporation**, 345 Park Avenue, New York, NY, US  
(740) Baker & McKenzie v.o.s., advokátní kancelář, JUDr. Jiří Čermák, advokát, Klimentská 46, Praha 1, 11002  
(510) (5) farmaceutické přípravky.  
(511) 5  
(210) O-46830

(111) **161486**  
(220) 03.04.1973  
(151) 20.07.1973  
(540)

### PUR

(730) **HENKEL ČR, spol. s r.o.**, U Práhonu 10, Praha 7, 17004, CZ  
(740) KOREJZOVÁ & SPOL., v.o.s., JUDr. Petra Korejzová, Korunní 810/104 E, Praha 10, 10100  
(510) (3) tekuté čisticí saponátové prostředky.  
(511) 3  
(210) O-46971

(111) **161583**  
(220) 14.02.1973  
(151) 14.09.1973  
(540)

### NARCAN

(730) **Bristol-Myers Squibb Pharma Company**, Route 206 & Provinceline Road, Princeton, NJ, US  
(740) Baker & McKenzie v.o.s., advokátní kancelář, JUDr. Jiří Čermák, advokát, Klimentská 46/1216, Praha 1, 11002  
(510) (5) výrobky farmaceutické, zvěrolékařské a zdravotnické, zejména narkotická antagonistika.  
(511) 5  
(210) O-46834

(111) **165403**  
(220) 26.01.1983  
(151) 29.06.1983  
(540)



(730) **RELIGIOUS TECHNOLOGY CENTER, společnost zřízená podle zákonů státu California**, 1710 Ivar Avenue, Los Angeles, CA, US

(740) Společná advokátní kancelář Všeťečka Zelený Švorčík Kalenský a partneři, JUDr. Otakar Švorčík, Hálkova 2, Praha 2, 12000  
(510) Tiskoviny, časopisy, knihy, výchovné a vyučovací materiály, brožury, příručky, vzdělávací, vyučovací, kulturní a publikační činnost v oblasti filosofie a pořádání filosofických přednášek.  
(511) 16, 41  
(210) O-52964

(111) **165418**  
(220) 26.01.1983  
(151) 14.07.1983  
(540)



(730) **RELIGIOUS TECHNOLOGY CENTER, společnost zřízená podle zákonů státu California**, 1710 Ivar Avenue, Los Angeles, CA, US  
(740) Společná advokátní kancelář Všeťečka Zelený Švorčík Kalenský a partneři, JUDr. Otakar Švorčík, Hálkova 2, Praha 2, 12000  
(510) (16) tiskoviny, časopisy, knihy, výchovné a vyučovací materiály, brožury, příručky; (41) vzdělávací, vyučovací, kulturní a filosofické služby, jako je pořádání přednášek a porad, vydávání publikací.  
(511) 16, 41  
(210) O-52965

(111) **165441**  
(220) 26.01.1983  
(151) 09.08.1983  
(540)

### DIANETICS

(730) **RELIGIOUS TECHNOLOGY CENTER, společnost zřízená podle zákonů státu California**, 1710 Ivar Avenue, Los Angeles, CA, US  
(740) Společná advokátní kancelář Všeťečka Zelený Švorčík Kalenský a partneři, JUDr. Otakar Švorčík, Hálkova 2, Praha 2, 12000  
(510) (16) tiskoviny, časopisy, knihy, výchovné a vyučovací materiály, brožury, příručky; (41) vzdělávací, vyučovací, kulturní a filosofické služby, jako je pořádání přednášek a porad, vydávání publikací.  
(511) 16, 41  
(210) O-52966

(111) **165557**  
(220) 21.01.1983  
(151) 05.01.1984  
(540)



(730) **DIAS TURNOV, s.r.o.**, Přepěšská 1302, Turnov, 51101, CZ  
(510) Kameny technické z achátu, ze syntetického saříru, ze syntetických surovin (vodítka drátků), kameny hodinkové,



výrobky technické z polykrystalického korundu, hroty syntetické pro gramofonové přenosky, krystaly syntetické, dvojčata krystalová, laboratorní pomůcky (achátové třecí misky a tloučky), korundové břitové destičky, kotouče diamantové brousící, kotouče řezací diamantové prachové, frézy diamantové prachové, nástroje diamantové řezací ostatní (nabíjené pilky), tablety brousící diamantové prachové.

(511) 3, 7, 8, 9, 14, 19  
(210) O-52960



(111) **165566**  
(220) 26.01.1983  
(151) 13.01.1984  
(540)

### SCIENTOLOGY

(730) **RELIGIOUS TECHNOLOGY CENTER, společnost zřízená podle zákonů státu California**, 1710 Ivar Avenue, Los Angeles, CA, US

(740) Společná advokátní kancelář Všeťečka Zelený Švorčík Kalenský a partneři, JUDr. Otakar Švorčík, Hálkova 2, Praha 2, 12000  
(510) (16) tiskoviny, časopisy, knihy, výchovné a vyučovací materiály, brožury, příručky; (41) vzdělávací, vyučovací, kulturní a filosofické služby, jako je pořádání přednášek a porad, vydávání publikací.  
(511) 16, 41  
(210) O-52968

(730) **HAMÉ s.r.o.**, Na Drahách 814, Kunovice, 68604, CZ  
(740) Václav Müller, patentový zástupce, Filipova 2016, Praha 4, 14800  
(510) (29) potraviny v konzervách, zejména hotová jídla, masokonzervy a sterilovaná zelenina.  
(511) 29  
(210) O-75103

(111) **165687**  
(220) 08.08.1983  
(151) 07.06.1984  
(540)

### SQUIBB

(730) **E.R.SQUIBB & SONS, L.L.C.**, Lawrenceville - Princeton Road, Princeton, NJ, US  
(740) Baker & McKenzie v.o.s., advokátní kancelář, JUDr. Jiří Čermák, advokát, Klimentská 46, Praha 1, 11002  
(510) (5) výrobky farmaceutické, zvěrolékařské a zdravotnické; výrobky dietetické pro děti a nemocné; náplasti, obvazový materiál, hmoty určené k plombování zubů a na otisky zubů; desinfekční prostředky; prostředky k hubení rostlinných a živočišných škůdců, antiparasitní látky.  
(511) 5  
(210) O-53282

(111) **172276**  
(220) 17.02.1993  
(151) 06.04.1993  
(540)



(111) **171969**  
(220) 04.12.1992  
(151) 24.02.1993  
(540)



(730) **OLPRAN spol. s r.o.**, Libušina 526/101, Olomouc - Chválkovice, 77211, CZ  
(740) Ing. Petr Soukup, patentový a známkový zástupce, Vídeňská 8, Olomouc, 77200  
(510) Závodní, cestovní, turistická a horská jízdní kola všeho druhu, součástky, vybavení a doplňky k těmto kolům, marketing, servisní činnost k výše uvedeným výrobkům.  
(511) 12, 35, 37  
(210) O-73595

(730) **HAMÉ s.r.o.**, Na Drahách 814, Kunovice, 68604, CZ  
(740) Václav Müller, patentový zástupce, Filipova 2016, Praha 4, 14800  
(510) (29) potraviny v konzervách, zejména hotová jídla, masokonzervy a sterilizovaná zelenina.  
(511) 29  
(210) O-75104

(111) **173084**  
(220) 28.04.1993  
(151) 14.07.1993  
(540)

### Májka

(730) **HAMÉ s.r.o.**, Na Drahách 814, Kunovice, 68604, CZ  
(740) Václav Müller, patentový zástupce, Filipova 2016, Praha 4, 14800  
(510) (29) masová paštika.  
(511) 29  
(210) O-76609

(111) **173757**  
(220) 07.08.1992  
(151) 11.10.1993  
(540)



(111) **172275**  
(220) 17.02.1993  
(151) 06.04.1993

(730) **BEST-BETA, a.s.**, Paskovská 181/227, Ostrava, Hrabová, 72000, CZ  
(740) Mgr. Ing. Marek Němec, advokát, Nádražní 106, Sedlčany, 26401  
(510) Materiály, hmoty a dílce pro stavebnictví, vyjma omítkových směsí, formovací technika, zámečnické výrobky, činnosti ve stavebnictví jako pozemní stavitelství, montáž stavebních dílců, služby v oblasti dopravy, poradenská a expertní činnost pro oblast stavebnictví, provozování zařízení pro výchovu a vzdělávání, ubytování, stravování, kulturní a zábavní činnost, vývojová, projekční a technologická činnost pro oblast stavebnictví.  
(511) 6, 7, 19, 37, 39, 41, 42  
(210) O-70754

(111) **173758**  
(220) 07.08.1992

(151) 11.10.1993  
(540)

### BETA

(730) **BEST-BETA, a.s.**, Paskovská 181/227, Ostrava, Hrabová, 72000, CZ  
(740) Mgr. Ing. Marek Němec, advokát, Nádražní 106, Sedlčany, 26401  
(510) Materiály, hmoty a dílce pro stavebnictví, vyjma omítkových směsí, formovací technika, zámečnické výrobky, činnosti ve stavebnictví jako pozemní stavitelství, montáž stavebních dílců, služby v oblasti dopravy, poradenská a expertní činnost pro oblast stavebnictví, provozování zařízení pro výchovu a vzdělávání, ubytování, stravování, kulturní a zábavní činnost, vývojová, projekční a technologická činnost pro oblast stavebnictví.  
(511) 6, 7, 19, 37, 39, 41, 42  
(210) O-70753

(111) **175491**  
(220) 19.11.1993  
(151) 25.03.1994  
(540)

### Silver Ice VODKA

(730) **BOHEMIA SEKT, s.r.o.**, Smetanova 220, Starý Plzenec, 33202, CZ  
(740) Advokátní kancelář Kříž a partneři s.r.o., prof. JUDr. Jan Kříž, CSc., Dlouhá 13, Praha 1, 11000  
(510) (33) alkoholické nápoje.  
(511) 33  
(210) O-84394

(111) **175492**  
(220) 04.11.1993  
(151) 25.03.1994  
(540)

### Pražská vodka

(730) **BOHEMIA SEKT, s.r.o.**, Smetanova 220, Starý Plzenec, 33202, CZ  
(740) Advokátní kancelář Kříž a partneři s.r.o., prof. JUDr. Jan Kříž, CSc., Dlouhá 13, Praha 1, 11000  
(510) (33) alkoholické nápoje.  
(511) 33  
(210) O-84041

(111) **175493**  
(220) 04.11.1993  
(151) 25.03.1994  
(540)

### Prague Vodka

(730) **BOHEMIA SEKT, s.r.o.**, Smetanova 220, Starý Plzenec, 33202, CZ  
(740) Advokátní kancelář Kříž a partneři s.r.o., prof. JUDr. Jan Kříž, CSc., Dlouhá 13, Praha 1, 11000  
(510) (33) alkoholické nápoje.  
(511) 33  
(210) O-84042

(111) **175494**  
(220) 19.11.1993  
(151) 25.03.1994  
(540)

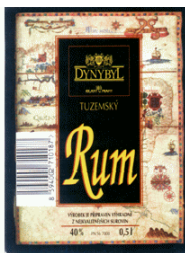

(730) **BOHEMIA SEKT, s.r.o.**, Smetanova 220, Starý Plzenec, 33202, CZ  
(740) Advokátní kancelář Kříž a partneři s.r.o., prof. JUDr. Jan Kříž, CSc., Dlouhá 13, Praha 1, 11000  
(510) (33) alkoholické nápoje.  
(511) 33  
(210) O-84393

(111) **175585**  
(220) 04.11.1993  
(151) 30.03.1994  
(540)

### Prager Vodka

(730) **BOHEMIA SEKT, s.r.o.**, Smetanova 220, Starý Plzenec, 33202, CZ  
(740) Advokátní kancelář Kříž a partneři s.r.o., prof. JUDr. Jan Kříž, CSc., Dlouhá 13, Praha 1, 11000  
(510) (33) alkoholické nápoje.  
(511) 33  
(210) O-84043

(111) **176645**  
(220) 23.11.1992  
(151) 20.05.1994  
(540)

# LIBREX

(730) **Petr Becher - LIBREX**, Raisova 6, Ostrava - Mariánské Hory, 70900, CZ  
(510) Knihy, noviny, časopisy, psací a kancelářské potřeby a jejich distribuce. Nenahrané nosiče zvukového a obrazového záznamu, vč. půjčování nahraných záznamů.  
(511) 9, 16, 41  
(210) O-73219

(111) **176711**  
(220) 16.11.1992  
(151) 23.05.1994  
(540)

### CHEMOLUX

(730) **CHEMOLAK, a.s.**, Továrenská 7, SMOLENICE, 91904, SK  
(740) Ing. Zdeněk Kučera, Dlouhá 207 (P.O.BOX 92), Slušovice, 76315  
(510) (2) lazura na dřevo /rozpouštědlová, syntetická/.  
(511) 2  
(210) O-72698

(111) **177271**  
(220) 26.11.1992  
(151) 09.06.1994  
(540)

### Art Media

(730) **BORGIS, a.s.**, Slezská 13, Praha 2, 12150, CZ  
(510) (35) reklamní činnost, propagační činnost, agenturní zprostředkování reklamy a propagace.  
(511) 35  
(210) O-73333

(111) **178695**  
(220) 24.09.1992  
(151) 02.08.1994  
(540)



PRAŽSKÁ KAMENINA  
PRAGUE STONEWARE  
Michal Jůza & Eva Jůzová

(730) **Michal Jůza**, Lázeňská 6, Praha 1, 11800, CZ  
(510) Keramické užité nádoby, reliéfy a plastiky, keramický nábytek a nábytkové komponenty.  
(511) 19, 20, 21  
(210) O-71833

(111) **179264**  
(220) 26.11.1992  
(151) 30.08.1994

(540)

The logo for SAGITTA features the word "sagitta" in a lowercase, serif font. The letter "i" is stylized with a long, thin tail that loops around the letter "t". The entire word is enclosed within a thin circular border.

- (730) **SAGITTA spol. s r.o.**, Turbínova 1, Bratislava, 63104, SK  
(740) Ing. Malůšek Jiří, Mendlovo nám. 1a, Brno, 60300  
(510) Výroba optických skiel, brúsenie, pokovovanie, ostatné chemické a tepelné spracovanie a úpravy optických skiel, vrátane ich predaja a prevádzkovania optík.  
(511) 9, 40, 42  
(210) O-73322

- (111) **179441**  
(220) 04.12.1992  
(151) 07.09.1994  
(540)



- (730) **OLPRAN spol. s r.o.**, Libušina 526/101, Olomouc - Chválkovice, 77211, CZ  
(740) Ing. Petr Soukup, patentový a známkový zástupce, Vídeňská 8, Olomouc, 77200  
(510) Závodní, cestovní, turistická a horská jízdní kola, součástky, vybavení a doplňky k těmto kolům, zejména rámy kol, sedla, nosiče sedel, řídítka, středy kol, brzdy gumové i z jiných materiálů, marketing, servisní činnost k výše uvedeným výrobkům.  
(511) 12, 35, 37  
(210) O-73593

- (111) **180866**  
(220) 17.12.1992  
(151) 09.11.1994  
(540)

The logo for Arthur D Little features the name "Arthur D Little" in a large, bold, blue serif font. The letters are closely spaced and have a classic, elegant appearance.

- (730) **ARTHUR D. LITTLE LUXEMBOURG SARL**, 5 rue Guillaume Kroll, 1025 Luxembourg, LU  
(740) Čermák a spol., JUDr. Karel Čermák jr., Ph.D., LL.M., advokát, Elišky Peškové 15/735, Praha 5, 15000  
(510) Poradenství v oblasti řízení podniků, pořádání školení v oborech - řízení podniků, životní prostředí, výrobní technologie a výrobky, poradenství v oboru výrobních technologií a výrobků, poradenství v oboru ochrany životního prostředí, zdraví a bezpečnosti, zprostředkování poradenství v obchodě a průmyslu.  
(511) 35, 41, 42  
(210) O-73955

- (111) **181265**  
(220) 27.11.1992  
(151) 28.11.1994  
(540)



- (730) **Hana Sodomková-Bursová**, Družstevní 699, Železný Brod, 46822, CZ  
(740) BOHEMIA PATENT, Ing. Jana Vandělíková, Umělecká 6, Praha 7, 17000  
(510) (42) karosářský a průmyslový design.

- (511) 42  
(210) O-73358

- (111) **181266**  
(220) 17.11.1992  
(151) 28.11.1994  
(540)



- (730) **Hana Sodomková-Bursová**, Družstevní 699, Železný Brod, 46822, CZ  
(740) BOHEMIA PATENT, Ing. Jana Vandělíková, Umělecká 6, Praha 7, 17000  
(510) (42) karosářský a průmyslový design.  
(511) 42  
(210) O-73018

- (111) **181950**  
(220) 02.12.1992  
(151) 29.12.1994  
(540)

### BERLIPRIL

- (730) **BERLIN-CHEMIE Aktiengesellschaft**, Glienicke Weg 125, Berlin, DE  
(740) Společná advokátní kancelář Vsetečka Zelený Švorčík Kalenský a partneři, JUDr. Michal Havlík, Hálkova 2, Praha 2, 12000  
(510) (5) léčiva.  
(511) 5  
(210) O-73516

- (111) **181951**  
(220) 02.12.1992  
(151) 29.12.1994  
(540)

### BENALAPRIL

- (730) **BERLIN-CHEMIE Aktiengesellschaft**, Glienicke Weg 125, Berlin, DE  
(740) Společná advokátní kancelář Vsetečka Zelený Švorčík Kalenský a partneři, JUDr. Michal Havlík, Hálkova 2, Praha 2, 12000  
(510) (5) léčiva.  
(511) 5  
(210) O-73517

- (111) **181952**  
(220) 02.12.1992  
(151) 29.12.1994  
(540)

### IBUBERL

- (730) **BERLIN-CHEMIE Aktiengesellschaft**, Glienicke Weg 125, Berlin, DE  
(740) Společná advokátní kancelář Vsetečka Zelený Švorčík Kalenský a partneři, JUDr. Michal Havlík, Hálkova 2, Praha 2, 12000  
(510) (5) léčiva.  
(511) 5  
(210) O-73518

- (111) **181953**  
(220) 02.12.1992  
(151) 29.12.1994  
(540)

### DICLOBERL

- (730) **BERLIN-CHEMIE Aktiengesellschaft**, Glienicke Weg 125, Berlin, DE  
(740) Společná advokátní kancelář Vsetečka Zelený Švorčík Kalenský a partneři, JUDr. Michal Havlík, Hálkova 2, Praha 2, 12000  
(510) (5) léčiva.

(511) 5  
(210) O-73520

(111) **181977**  
(220) 02.12.1992  
(151) 30.12.1994  
(540)



(730) **Ludmila Pleskačová MBA**, nám. Spojenců 2606/1,  
Prostějov, 79601, CZ  
(510) (25) oděvy a prádlo.  
(511) 25  
(210) O-73506

(111) **182014**  
(220) 02.12.1992  
(151) 30.12.1994  
(540)

### INFESOL

(730) **BERLIN-CHEMIE Aktiengesellschaft**, Glienicke Weg  
125, Berlin, DE  
(740) Společná advokátní kancelář Všetečka Zelený Švorčák  
Kalenský a partneři, JUDr. Michal Havlík, Hálkova 2, Praha 2,  
12000  
(510) (5) léčiva.  
(511) 5  
(210) O-73527

(111) **182188**  
(220) 20.11.1992  
(151) 06.01.1995  
(540)

### NATRODALE

(730) **NUTRILIDA (PROPRIETARY) LIMITED**, 1494 Zeiss  
Road, Laser Park, Johannesburg, Gauteng, ZA  
(740) PATENTSERVIS Praha a.s., Na Podkovce 281/10, Praha 4,  
14700  
(510) (5) farmaceutické přípravky a substance včetně vitamínů a  
vitaminových přípravků, dietní potraviny, dietetické potraviny,  
farmaceutické potraviny, potraviny pro děti a nemocné.  
(511) 5  
(210) O-73211

(111) **182305**  
(220) 21.10.1992  
(151) 11.01.1995  
(540)



(730) **Tomáš Řebíček**, Stará Riviéra 757, Frýdek - Místek, 73801,  
CZ  
(740) Mgr. Václav Pacl, Pod Školou 1278, Šenov, 73934  
(510) Chemické výrobky určené pro průmysl, vědu a fotografii, jakož  
i pro zemědělství, zahradnictví a lesnictví, umělé pryskyřice v  
surovém stavu, plastické hmoty v surovém stavu, hnojiva pro  
půdu, hasicí přístroje (složení), prostředky pro kalení a letování  
kovů, chemické výrobky určené ke konzervování potravin,  
tříslicí materiály, lepidla pro průmysl; barvy, nátěry, laky,  
ochranné výrobky proti korozi a proti deterioraci dřeva,  
barviva, mořidla, přírodní pryskyřice v surovém stavu, kovy  
lístkové a práškové pro malíře, dekoratéry a umělce; přípravky  
pro bělení a jiné prostředky ku praní, přípravky pro čištění,  
leštění, odmašťování a broušení, mýdla, parfumerie, vonné  
oleje, kosmetika, vlasové vody, zubní pasty; průmyslové oleje a

tuky, mazadla, výrobky pro pohlcování, polévání prachu, paliva  
včetně benzínu pro motory a osvětlovací látky, svíčky, knoty;  
nářadí a přístroje s ručním pohonem, nože, vidličky a lžíce,  
sečné zbraně, břitvy; aparáty a přístroje vědecké, námořní,  
geodezické, elektrické, fotografické, filmové, optické, přístroje  
pro vážení, měření, signalizaci, kontrolu (inspekci), záchranu a  
přístroje učební, aparáty pro záznam, převod, reprodukci zvuku  
nebo obrazu, magnetické suporty zvukových záznamů,  
gramofonové desky, automatické distributory a mechanismy na  
mince, zapisovací pokladny, kalkulační stroje, přístroje pro  
zpracování informací a počítače, hasicí přístroje; papír, lepenka  
a výrobky z těchto materiálů, které nejsou zařazeny do jiných  
tříd, tiskárenské výrobky, potřeby pro knižní vazby, fotografie,  
papírenské zboží, lepidla pro papírenství nebo domácnost,  
materiál pro umělce, štětce, psací stroje a kancelářské potřeby,  
učební pomůcky s výjimkou aparátů, plastické obaly, hrací  
karty, písmena pro tiskárny, štočky; nábytek, zrcadla, rámy,  
výrobky nejmenované v jiných třídách ze dřeva, korku, rákosu,  
vrbového proutí, z rohu, kosti, slonoviny, z kostic, želvoviny,  
jantaru, perleti, mošské pěny, náhražky všech těchto materiálů  
nebo náhražky z plastických hmot; náčiní a nádoby pro  
domácnost nebo kuchyň, hřebeny a mycí houby, kartáče (s  
výjimkou štětců), materiály pro výrobu kartáčů, čistící  
prostředky, třísky železné, sklo surové nebo opracované (s  
výjimkou stavebního skla), sklo, porcelán a majolika  
neobsažené v jiných třídách; lana, provazy, síťky, stany,  
plachty, plachtoviny, pytle (neobsažené v jiných třídách),  
materiál na vycpávky (s výjimkou kaučuku nebo plastických  
hmot), textilní materiály ze surových vláken; vlákna pro textilní  
účely; tkaniny a textilní výrobky, které nejsou uvedeny v jiných  
třídách; oděvy, obuv, kloboučnické zboží; krajký a výšivky,  
stuhy a tkaničky, knoflíky, háčky a očka/poutka - galanterie,  
špendlíky a jehly, umělé květiny; koberce, rohožky, rohože,  
linoleum a jiné obklady podlah, tapety na stěny nikoliv textilní;  
hry, hračky, potřeby pro gymnastiku a sport, které nejsou  
uvedeny v jiných třídách, vánoční ozdoby; maso, ryby, drůbež  
a zvěřina, masové výtažky, ovoce a zelenina konzervované,  
sušené a zavažené, želé, džemy, kompoty, vejce, mléko a  
mléčné výrobky, oleje a tuky jedlé; káva, čaj, kakao, cukr, rýže,  
tapioka, kávové náhražky, med, sirup melasový, droždí pro  
kynutí, sůl, hořčice, ocet, omáčky (k ochucení), koření, led pro  
osvěžení; výrobky zemědělské, zahradnické, lesní a zrní  
neuvedené v jiných třídách, živá zvířata, čerstvé ovoce a  
zelenina, osivo, rostliny a umělé květiny, krmivo pro zvířata,  
slad; piva, minerální vody, šumivé nápoje a jiné nápoje  
nealkoholické, nápoje a šťávy ovocné, sirupy a jiné přípravky k  
zhotovení nápojů; alkoholické nápoje (s výjimkou pív);  
tabák, potřeby pro kuřáky, zápalky; obstaratelství.

(510) 1, 2, 3, 4, 8, 9, 16, 20, 21, 22, 23, 24, 25, 26, 27, 28, 29, 30,  
31, 32, 33, 34, 36  
(210) O-72453

(111) **182537**  
(220) 17.02.1993  
(151) 20.01.1995  
(540)

### KUNOVJANKA

(730) **HAMÉ s.r.o.**, Na Drahách 814, Kunovice, 68604, CZ  
(740) Václav Müller, patentový zástupce, Filipova 2016, Praha 4,  
14800  
(510) (29) sterilovaný zeleninový salát.  
(511) 29  
(210) O-75107

(111) **182538**  
(220) 17.02.1993  
(151) 20.01.1995  
(540)

### ĎÁBELSKÉ TOUSTY

(730) **HAMÉ s.r.o.**, Na Drahách 814, Kunovice, 68604, CZ  
(740) Václav Müller, patentový zástupce, Filipova 2016, Praha 4,  
14800  
(510) (29) masová směs.  
(511) 29  
(210) O-75110

(111) **182539**  
(220) 17.02.1993  
(151) 20.01.1995  
(540)

### HRADIŠŤANKA

(730) **HAMÉ s.r.o.**, Na Drahách 814, Kunovice, 68604, CZ  
(740) Václav Müller, patentový zástupce, Filipova 2016, Praha 4, 14800  
(510) (29) sterilovaná zeleninová směs.  
(511) 29  
(210) O-75108

(111) **182668**  
(220) 03.12.1992  
(151) 26.01.1995  
(540)



(730) **LAC, s.r.o.**, Štefánikova 116, Rajhrad, 66461, CZ  
(740) Ing. Dobroslav Musil, patentová kancelář, Ing. Dobroslav Musil, Cejl 38, Brno, 60200  
(510) Elektrické žihací pece; elektrické pece pro tavení kovů a sklovin; vakuové žihací pece; elektrické topné panely do žihacích pecí; úpravny hlíny pro keramiku; nářadí, přípravky a stroje pro keramickou výrobu; stroje, nářadí, přípravky a materiály pro stomatologické laboratoře.  
(511) 5, 7, 8, 10, 11  
(210) O-73578

(111) **183178**  
(220) 09.12.1992  
(151) 28.02.1995  
(540)



(730) **Jaromír JEŽEK - THE LANGUAGE HOUSE**, Škrátova 8/45, Praha 2, 12000, CZ  
(740) UNIPATENT, Ing. Jiří Chlustina, Jana Masaryka 43-47, Praha 2, 12000  
(510) Učebnice a výukové materiály; tlumočení, překlady; vzdělávací činnost, pořádání jazykových kurzů, zpracování podkladů pro vydávání učebnic a výukových materiálů.  
(511) 16, 41, 42  
(210) O-73697

(111) **183371**  
(220) 26.08.1993  
(151) 13.03.1995  
(540)



(730) **CEDR, spol. s r.o.**, Olomoucká 1186/14, Brno, 61800, CZ  
(740) Kořistka Martin, patentový zástupce, Karpatská 3, Brno 25, 62500  
(510) Stavební materiál z válcovaného a litého kovu, zámečnické výrobky, kovové roury, zařízení osvětlovací, topná, na výrobu páry, zařízení pro vaření, chlazení, sušení, větrání, pro rozvod vody, hmoty těsnící, ucpávkové a izolační, stavební materiál jako kámen, cement, vápno, malta, sádra, štěrk, kameninové a cementové roury, nábytek včetně kovového a kempingového, zprostředkovatelská činnost, provádění průmyslových, občanských a bytových staveb.

(511) 6, 11, 17, 19, 20, 36, 37  
(210) O-82150

(111) **183496**  
(220) 22.03.1993  
(151) 17.03.1995  
(540)

### FIRON

(730) **NETEX, spol. s r.o.**, Na hrázi 124, Děčín VIII, 40643, CZ  
(740) ELITFORM, v.o.s., patentová a známková kancelář, Voda Karel, Bolzanova 13, Brno, 61800  
(510) Zpracování a úprava materiálu, zejména surových textilních vláken a chemických vláken, výroba plstí, zvláště vlněné a chlupové kotouče a desky, valchované plstěné výrobky i kombinované, netkané textilie, filtrační, tepelně akustické textilie a technické konfekční výrobky z nich, zboží pro kloboučnictví, pro obuv a oděvy, textilní výrobky neobsažené v jiných třídách; služby spojené s provozem restauračním a pohostinským; stavby a opravy, stavitelství, práce se stavebními stroji; silniční motorová doprava; nákladní doprava a provozování skladů s dopravou zboží související; kovoobrábění, výrobky z kovu (nikoliv z drahých kovů), realizace průmyslového designu.  
(511) 24, 25, 37, 39, 40, 42  
(210) O-75680

(111) **184094**  
(220) 10.03.1993  
(151) 10.04.1995  
(540)

### NETEX

(730) **NETEX, spol. s r.o.**, Na hrázi 124, Děčín VIII, 40643, CZ  
(740) ELITFORM, v.o.s., patentová a známková kancelář, Voda Karel, Bolzanova 13, Brno, 61800  
(510) Zpracování a úprava materiálu, zejména surových textilních vláken a chemických vláken, výroba plstí, zvláště vlněné a chlupové kotouče a desky, valchované plstěné výrobky i kombinované, netkané textilie, filtrační, tepelně akustické textilie a technické konfekční výrobky z nich, zboží pro kloboučnictví, pro obuv a oděvy, textilní výrobky neobsažené v jiných třídách; služby spojené s provozem restauračním a pohostinským a služby s radou nebo pomocí druhým s tímto související nebo se vyskytující; stavby a opravy, stavitelství, práce se stavebními stroji; obchodně - technické služby ve stavebnictví; silniční motorová doprava, nákladní doprava a provozování skladů s dopravou zboží související; kovoobrábění; výrobky z kovu (nikoliv z drahých kovů); realizace průmyslového designu.  
(511) 6, 17, 24, 25, 35, 37, 39, 40, 42  
(210) O-75471

(111) **184095**  
(220) 10.03.1993  
(151) 10.04.1995  
(540)



(730) **Netex, spol. s r.o.**, Na hrázi 124, Děčín VIII, 40643, CZ  
(740) ELITFORM, v.o.s., patentová a známková kancelář, Voda Karel, Bolzanova 13, Brno, 61800  
(510) Zpracování a úprava materiálu, zejména surových textilních vláken a chemických vláken, výroba plstí, zvláště vlněné a chlupové kotouče a desky, valchované plstěné výrobky i kombinované, netkané textilie, filtrační, tepelně akustické textilie a technické konfekční výrobky z nich, zboží pro kloboučnictví, pro obuv a oděvy, textilní výrobky neobsažené v jiných třídách; služby spojené s provozem restauračním a pohostinským a služby spojené s radou nebo pomocí druhým s tímto provozem související nebo se vyskytující; stavby a opravy, stavitelství, práce se stavebními stroji; obchodně - technické služby ve stavebnictví; silniční motorová doprava, nákladní doprava a provozování skladů s dopravou zboží



související; kovoobrábění, výrobky z kovu (nikoliv z drahých kovů); realizace průmyslového designu.  
(511) 6, 17, 24, 25, 35, 37, 39, 40, 42  
(210) O-75472

(111) **184665**  
(220) 26.11.1992  
(151) 04.05.1995  
(540)



(730) **DM ALFA, s.r.o.**, Prvního pluku 8a, č.p. 621, Praha 8, 18600, CZ  
(510) Prostředky pro výživu a ochranu rostlin a prostředky na hubení hlodavců a hmyzu; výroba zahradnických substrátů, květin, zeleniny, ovoce a okrasných výpěstků; poradenské služby v oblasti zemědělské a zahradnické výroby; strojní výroba a montáž, zejména výroba zámečnická; opravy motorových vozidel; provoz stanice technické kontroly a prodej motorových vozidel.  
(511) 1, 5, 6, 12, 31, 37, 40, 42  
(210) O-73335

(111) **186400**  
(220) 01.10.1993  
(151) 30.06.1995  
(540)

**ZERIT**

(730) **Bristol-Myers Squibb Company a Delaware Corporation**, 345 Park Avenue, New York, NY, US  
(740) Baker & McKenzie v.o.s., advokátní kancelář, JUDr. Jiří Čermák, advokát, Klimentská 46, Praha 1, 11002  
(510) (5) farmaceutické prostředky včetně antivirových přípravků.  
(511) 5  
(210) O-83194

(111) **191773**  
(220) 01.12.1992  
(151) 24.07.1996  
(540)



(730) **Ing. Arch. Jan Bárta**, Haškova 237, Úholičky, 25264, CZ  
(740) BOHEMIA PATENT, Ing. Jana Vandělková, Umělecká 6, Praha 7, 17000  
(510) (2) speciální chemické výrobky a přípravky silikonové báze pro zpevňování, hydrofobizaci, konzervaci a restaurování přirozených i syntetických silikátů stavebních, výtvarných a uměleckořemeslných děl.  
(511) 2  
(210) O-73464

(111) **194230**  
(220) 07.01.1993  
(151) 23.10.1996  
(540)



(730) **IES spol. s r.o.**, U trati 38, Praha 10, 10000, CZ  
(740) HALAXOVÁ & HALAXOVÁ, TETRAPAT, RNDr. Zdeňka Halaxová, Dukelská 891/4, Olomouc, 77200  
(510) (9) software, měřicí, regulační, komunikační, výpočetní a informační přístroje, přístroje pro záznam, přenos a reprodukci zvuku nebo obrazu; (35) reklamní a propagační činnost; (36) zprostředkovatelská činnost-obstaratelství; (37) servis

kancelářské a výpočetní techniky, servis regulační a automatizační techniky a elektrických přístrojů; (41) vzdělávací činnost; (42) výzkum, vývoj a realizace výpočetních, komunikačních a informačních systémů, měřicí a regulační techniky, tvorba software, projektová činnost v oblasti informatiky, regulace a měření, porady odborné, vypracování posudků, pronájem elektrických přístrojů.

(511) 9, 35, 36, 37, 41, 42  
(210) O-74433

(111) **197197**  
(220) 02.09.1993  
(151) 24.02.1997  
(540)



(730) **UNIS, a.s.**, Jundrovská 33, Brno, 62400, CZ  
(740) KANIA, SEDLÁK, SMOLA Patentová a známková kancelář, Ing. František Kania, Mendlovo nám. 1a, Brno, 60300  
(510) (9) elektronické stroje a přístroje, počítače, vybavení pro zpracování informací a pro počítače, software; (35) inzertní a reklamní činnost a poskytování pomoci při provozu obchodu, zprostředkovatelská činnost související s předmětem činnosti, obchodní zastupování; (36) peněžnictví, věcný a finanční leasing; (39) dodavatelská činnost; (42) programátorská činnost, projekční činnost.  
(511) 9, 35, 36, 39, 42  
(210) O-82259

(111) **201574**  
(220) 26.04.1993  
(151) 28.07.1997  
(540)

**PIVOVAR EXCELENT**

(730) **PÁTÁ STAVEBNÍ CZ, a.s.**, 8. května 35, Rýmařov, 79501, CZ  
(740) Ing. Michal Jupa, patentový zástupce, Na Baních 1385, Praha 5 - Zbraslav, 15600  
(510) (32) výroba piva; (42) restaurační a ubytovací služby.  
(511) 32, 42  
(210) O-76572

(111) **254086**  
(220) 17.10.2002  
(151) 17.04.2003  
(540)

**ZETA**

(730) **LAUFEN CZ s.r.o.**, V Tůních 3/1637, Praha 2, 12000, CZ  
(740) PATENTSERVIS Praha a.s., Na Podkovce 281/10, Praha 4, 14700  
(510) (11) přístroje pro osvětlení, topení, výrobu páry, pro vaření, přístroje chladicí, pro sušení, ventilaci, rozvod vody, sanitární keramika a zařízení, součásti sanitárního vybavení, vany do koupelen, dřezy, záchodová sedátka, zdravotní keramika a sklo - v rámci této třídy; (20) nábytek, zejména koupelňový nábytek dřevěný a plastový, zrcadla, rámy, výrobky nejmenované v jiných třídách ze dřeva, korku, rákosu, vrbového proutě, z rohu, kosti, slonoviny, z kostic, želvoviny, jantaru, perleti, mořské pěny, náhražky všech těchto materiálů nebo náhražky z plastických hmot, věšáky a držáky do koupelen (nekovové); (21) náčiní a nádoby pro domácnost nebo kuchyň (nikoliv z drahých kovů, ani postříbřených nebo pozlacených kovů), hřebeny a mycí houby, kartáče (s výjimkou štětců), materiály pro výrobu kartáčů, čistící potřeby, drátky na čištění parket, sklo surové nebo opracované (s výjimkou stavebního skla), sklo, porcelán a majolika neobsazené v jiných třídách, technická keramika a sklo - v rámci této třídy, ozdobná keramika a sklo, figurální keramika a sklo.  
(511) 11, 20, 21  
(210) O-184750

(111) **254671**  
(220) 09.10.2002

(151) 26.05.2003  
(540)



(730) **UnionOcel, s.r.o.**, Radlická 740/113c, Praha 5, 15800, CZ  
(740) advokátní kancelář Rödl & Partner, v. o. s., Mgr. Martin Švéda, advokát, Platněšská 2, Praha 1, 11000  
(510) (6) obecné kovy a jejich slitiny, kovové stavební materiály, kovové stavební materiály přenosné, kovové materiály pro železnice, kovové kabely a dráty neelektrické, kovové potřeby zámečnické a klempířské, kovové trubky, kovové výrobky, které nejsou uvedeny v jiných třídách, kovové rudy, kovové nosníky, ocelový plech, plechy a pásy kovové, tyče kovové, úhelníky kovové.  
(511) 6  
(210) O-184460

(111) **254754**  
(220) 02.12.2002  
(151) 26.05.2003  
(540)

### ATON

(730) **Břetislav Válek**, Hrudičkova 2105/3, Praha 4, 14800, CZ  
(510) (43) dočasné ubytování v kategorii hotel, hotel garní, motel, hotel a pension.  
(511) 43  
(210) O-186248

(111) **255278**  
(220) 17.10.2002  
(151) 25.06.2003  
(540)



(730) **Martin Otava**, K Chabům 9/151, Praha 13 - Třebonice, 15500, CZ  
(740) INPARTNERS GROUP, Mgr. Simona Hejdová, Lidická 51, Brno, 60200  
(510) (41) divadelní produkce - pořádání divadelních akcí - agenturní činnost v kultuře.  
(511) 41  
(210) O-184762

(111) **255279**  
(220) 17.10.2002  
(151) 25.06.2003  
(540)



(730) **Martin Otava**, K Chabům 9/151, Praha 13 - Třebonice, 15500, CZ  
(740) INPARTNERS GROUP, Mgr. Simona Hejdová, Lidická 51, Brno, 60200  
(510) (41) divadelní produkce - pořádání kulturních akcí - agenturní činnost v kultuře.  
(511) 41  
(210) O-184763

(111) **255392**  
(220) 13.12.2002

(151) 13.06.2003  
(540)



(730) **Hypro Otrokovice, s.r.o.**, Přístavní 568, Otrokovice, 76502, CZ  
(740) UTB ve Zlíně, Univerzitní institut, Ing. Jan Görig, Nám. T.G.Masaryka 5555, Zlín, 76001  
(510) (1) biopolymery na bázi kolagenu a jeho derivátů a/nebo glykosaminoglykánů; (3) kosmetické přípravky s hydratačními, regeneračními, bakteriostatickými a čistícími účinky; (5) zdravotnické prostředky, jako jsou obvazy, vstřebatelné hemostatické obvazy, obvazy pro podporu hojení kožních lézí, vstřebatelné chirurgické a dentální materiály, gely a roztoky.  
(511) 1, 3, 5  
(210) O-186777

(111) **255411**  
(220) 15.01.2003  
(151) 25.06.2003  
(540)



(730) **ASSA ABLOY Czech & Slovakia s.r.o.**, Strojnická 633, Rychnov nad Kněžnou, 51601, CZ  
(740) Ing. Pavel Reichel, Lopatecká 14, Praha 4, 14700  
(510) (6) kovové zámky a kování kovové a stavební, zámečnické a kovové výrobky obsažené ve tř. 6, klíče, nedobytné pokladny a kovové schránky; (9) elektrické a elektronické zámky, zámky ovládané a řízené elektronikou a elektronickým kódem; (20) nekovové zámky, nekovové kování, zámečnické výrobky zařazené ve tř. 20 jako zámky pro vozidla nekovové, zámky (kromě kovových a elektrických); (37) opravy a servis výše uvedených výrobků; (40) odlévání kovů, listování klíčů, frézování.  
(511) 6, 9, 20, 37, 40  
(210) O-187585

(111) **255413**  
(220) 21.01.2003  
(151) 25.06.2003  
(540)

### SEDIN

(730) **TOMIL s.r.o.**, Gen. Svatoně 149/IV, Vysoké Mýto, 56601, CZ  
(740) Rott, Růžička & Guttman Patentové, známkové a advokátní kanceláře, JUDr. Michal Růžička, CSc., Vinohradská 37, Praha 2, 12000  
(510) (3) mýdla, tekutá mýdla, šampony, kondicionéry, šampony tělové, pěny do koupele, pleťová a tělová kosmetika, krémy, přípravky pro bělení, prací prostředky, (i tekuté), aviváže, tekuté mycí a čistící prostředky, zubní pasty, přípravky pro čištění, leštění, odmašťování a broušení, čistící, lešticí a brousící přípravky pro automobily, autokosmetika, tělová mléka, čistící mléka, pleťové vody, dětská kosmetika.  
(511) 3  
(210) O-187759

(111) **255414**  
(220) 21.01.2003  
(151) 25.06.2003  
(540)

### WANSOU

(730) **TOMIL s.r.o.**, gen. Svatoně 149/IV, Vysoké Mýto, 56601, CZ

(740) Rott, Růžička & Guttman Patentové, známkové a advokátní kanceláře, JUDr. Vladimír Rott, Vinohradská 37, Praha 2, 12000

(510) (3) mýdla, tekutá mýdla, šampony, kondicionéry, šampony tělové, pěny do koupele, pleťová a tělová kosmetika, krémy, přípravky pro bělení, prací prostředky, (i tekuté), aviváže, tekuté mycí a čisticí prostředky, zubní pasty, přípravky pro čištění, leštění, odmašťování a broušení, čisticí, lešticí a brousící přípravky pro automobily, autokosmetika, tělová mléka, čisticí mléka, pleťové vody, dětská kosmetika; (5) přípravky pro čištění a osvěžování vzduchu, deodoranty (jiné než pro osobní potřebu), hygienické výrobky pro osobní hygienu zařazené do třídy 5, antibakteriální a dezinfekční přípravky; (16) tiskoviny a výrobky z papíru jako letáky, katalogy, kalendáře, fotografie, etikety, tašky papírové, plakáty, kartony, pohlednice, gratulace, obálky, samolepky, tašky umělohmotné; (35) šíření informací a reklamy počítačovou sítí a internetem, radiovými a televizními programy.

(511) 3, 5, 16, 35  
(210) O-187761

(111) **256133**  
(220) 20.11.2002  
(151) 28.07.2003  
(540)



(730) **Hana Přádová**, Osadní 598, Kamenice, 25168, CZ  
(510) (41) poradenská činnost, výchova a vzdělávání v oblasti společenských věd a rozvoje osobnosti, pořádání odborných kurzů, školení a jiných vzdělávacích akcí, včetně lektorské činnosti v oblasti společenských věd a rozvoje osobnosti, ediční činnost; (42) programování pro počítače.

(511) 41, 42  
(210) O-185837

(111) **255415**  
(220) 21.01.2003  
(151) 25.06.2003  
(540)

### CADOU

(730) **TOMIL s.r.o.**, Gen. Svatoně 149/IV, Vysoké Mýto, 56601, CZ

(740) Rott, Růžička & Guttman Patentové, známkové a advokátní kanceláře, JUDr. Michal Růžička, CSc., Vinohradská 37, Praha 2, 12000

(510) (3) mýdla, tekutá mýdla, šampony, kondicionéry, šampony tělové, pěny do koupele, pleťová a tělová kosmetika, krémy, přípravky pro bělení, prací prostředky, (i tekuté), aviváže, tekuté mycí a čisticí prostředky, zubní pasty, přípravky pro čištění, leštění, odmašťování a broušení, čisticí, lešticí a brousící přípravky pro automobily, autokosmetika, tělová mléka, čisticí mléka, pleťové vody, dětská kosmetika; (5) přípravky pro čištění a osvěžování vzduchu, deodoranty (jiné než pro osobní potřebu), hygienické výrobky pro osobní hygienu zařazené do třídy 5, antibakteriální a dezinfekční přípravky; (16) tiskoviny a výrobky z papíru jako letáky, katalogy, kalendáře, fotografie, etikety, tašky papírové, plakáty, kartony, pohlednice, gratulace, obálky, samolepky, tašky umělohmotné; (35) šíření informací a reklamy počítačovou sítí a internetem, radiovými a televizními programy.

(511) 3, 5, 16, 35  
(210) O-187763

(111) **256134**  
(220) 20.11.2002  
(151) 28.07.2003  
(540)



(730) **Hana Přádová**, Osadní 598, Kamenice, 25168, CZ  
(510) (41) poradenská činnost, výchova a vzdělávání v oblasti společenských věd a rozvoje osobnosti, pořádání odborných kurzů, školení a jiných vzdělávacích akcí, včetně lektorské činnosti v oblasti společenských věd a rozvoje osobnosti, ediční činnost; (42) programování pro počítače.

(511) 41, 42  
(210) O-185838

(111) **256078**  
(220) 14.11.2002  
(151) 28.07.2003  
(540)



(730) **Plzeňský Prazdroj, a.s.**, U Prazdroje 7, Plzeň, 30497, CZ  
(510) (21) náčiní a nádoby pro domácnost nebo kuchyň (nikoli z drahých kovů ani postříbřených nebo pozlacených kovů), hřebeny a mycí houby, kartáče (s výjimkou štětců), materiály pro výrobu kartáčů, čisticí potřeby, drátky na čištění parket, sklo surové nebo opracované (s výjimkou stavebního skla), sklo, porcelán a majolika neobsazené v jiných třídách, zejména pивní sklenice a korbely; (32) piva, minerální vody, šumivé nápoje a jiné nápoje nealkoholické, nápoje a šťávy ovocné, sirupy a jiné přípravky ke zhotovování nápojů; (43) služby zajišťující stravování a nápoje, dočasné ubytování.

(511) 21, 32, 43  
(210) O-185563

(111) **256156**  
(220) 25.11.2002  
(151) 28.07.2003  
(540)



(730) **Qualitea Ceylon (Pvt) Ltd.**, No. 14, Station Road, Wattala, LK  
(740) PATENTSERVIS Praha a.s., Na Podkovce 281/10, Praha 4, 14700  
(510) (30) sypané lístky černého čaje, zeleného čaje a bylinných čajů, balený čaj v nálevových sáčcích.

(511) 30  
(210) O-185943

(111) **256452**  
(220) 22.05.2002  
(151) 27.08.2003



(540)



(730) **ALEA sportswear spol. s r.o.**, Pražská 263, Písek, 39701, CZ

(740) Mgr. Ilona Karlová, Karlova 108, Písek, 39701

(510) (22) lana, provazy, sítky, stany, plachty, plachtoviny, pytly (neobsazené v jiných třídách), materiál na vycpávky (s výjimkou kaučuku nebo plastických hmot), textilní materiály ze surových vláken, plachtovina, polovlněné materiály surové nebo částečně zpracované, síťovina; (24) tkaniny a textilní výrobky, které nejsou uvedeny v jiných třídách, pokrývky ložní a ubrusy, bavlněné tkaniny všeho druhu jako bělené, barvené, tištěné, prací, háčkované, pletené jednobarevné, zušlechtěné, neobsazené v jiných třídách, bavlněné zboží, potištěné nebo nikoliv, neobsazené v jiných třídách, bavlněné zboží, potištěné nebo tkané, neobsazené v jiných třídách, bavlněné zboží, též barvené, tkané nebo bělené, bělené bavlněné tkaniny, bělené tkaniny, cestovní pokrývky, elastická tkaniva pro obuv, elastické tkaniny, látky, též na obuv, etikety, též etikety vlnající - tkané, hedvábní pro nátělníky, hedvábné látky, hedvábné tkaniny prací (plátina, pletené tkaniny), hedvábné tkaniny na tiskařské šablony, impregnované látky, jersey (tkaniny), jutové látky a tkaniny, jutové tkaniny, kapesníky z textilu, kepry, látky a tkaniny pogumované, neobsazené v jiných třídách, látky a tkaniny trikotové všeho druhu, vyrobené na stávkou z konopí, bavlny, vlny, lnu, hedvábní, látky bavlněné na prádlo, látky bavlněné nebo lněné na prádlo, látky elastické, ručníky, tkaniny k textilnímu použití, tkaniny pogumované (ne pro papírenské účely), vlajky (prapory), výšivky (tkaniny s předkreslenými vzory na -), vzorované látky, whipcord (látka); (25) oděv, obuv, kloboučnické zboží, barety, bavlněná konfekce (oděvy), boty, boty gumové, boty nepromokavé, boty (plíšky na okování bot), boty pracovní, cestovní čepice, čapky, čepce (čepice) vůbec, též koupací, plážové nebo toaletní, čepice (čepce), čepice, též cestovní, elastické pletené zboží, golfové rukavice, chrániče hrudníku (oděvní), kalhoty, kamaše, kloboučnické zboží, kombinézy k vodním lyžím, konfekce dámská, konfekční oděvy, konfekční zboží z elastických tkanin (oděvní), košile, koupací čepice, plavky, úbory, pláště atd., koupací sandály, koupací střevice, kožená obuv, kravaty, nátepníčky, nepromokavé boty, nepromokavé oděvy, nepromokavé pláště, nepromokavé pláště (kabáty), nepromokavé pokrývky, též pro táboření, nepromokavé tkaniny, obleky, též obleky koupací, oděvní zboží, oděvní zboží z elastických tkanin, oděvy, oděvy pletené, oděvy dámské, dětské, pánské včetně bot, střeviců a pantoflí, oděvy hotové (konfekční), oděvy ušité z tkanin, oděvy koupací, oděvy nepromokavé, z voskovaného (olejovaného) plátina, oděvy pletené - stávkové, oděvy spodní nebo svrchní, oděvy z olejovaného plátina, oděvy pro cyklisty, oděvy pro motoristy, pantofle, plavky, plavky též koupací, plážové čepce a střevice, pletené elastické zboží, pletené oděvy a spodní prádlo (oděvy), pletené spodní prádlo též pletené na stávkou, pletené šály na krk, pletené oděvy, ponožky, potítky, též z kaučuku, textilu, prádlo osobní, též prádlo pohlcující pot, prádlo spodní sající pot či nikoliv, prádlo spodní pletené, prádlo spodní všeho druhu, prádlo trvalé (oděvy), prádlo vyrobené na stávkách, prádlo z pogumovaných látek, prádlo spodní všeho druhu, prstové rukavice, přezůvky, pulovry, rukavice (oděvy), rukavice prstové (oděvy), sandály, též koupací, slipy, spodky, spodní prádlo dámské, spodní prádlo, též proti pocení, střevice na kopanou a jejich skoby, svrchní oděvy, šály na krk, též pletené, tenisky (střevice), župany; (26) krajky a výšivky, stuhy a tkaničky, knoflíky, háčky a očka/poutka - galanterie, špendlíky a jehly, umělé květiny, boty (šněrovadla do bot), číslice na značení prádla, číslice nebo písmena ku značení prádla, elastické lemovky, pásy, festony (výšivky), hedvábné stuhy, jmenovky do klobouků, kalhotové spony, háčky, svorky, přezky, kalouny, též na lemování šatů, kalouny elastické či nikoliv, knoflíky, lemovky ozdobné, lemovky (pro oděvy), oděvní ozdoby, pásy (stuhy na-), písmena na značení prádla, stuhy (z textilních nebo umělých hmot), šněrovadla, uzávěry

kovové pro oděvy, uzávěry z plastických hmot, uzávěry oděvní zdrhovací, vlákna kovová pro vyšívání, vlněné prýmký, vyšívání (háčky na -), výšivky (festony), vyztužovač do límců, zdrhovací uzávěry; (28) hry, hračky, potřeby pro gymnastiku a sport, které nejsou uvedeny v jiných třídách, vánoční ozdoby, nářadí pro sporty a různé hry, zejména míče, rukavice k provozování her; (35) propagační činnost, pomoc při řízení obchodní činnosti, obchodní administrativa, kancelářské práce, propagační agentury, publikace propagační (rozšiřování), pomoc při využívání a řízení obchodního podniku, pomoc při provozování obchodů a obchodních činností, rozšiřování propagačních materiálů (letáků, prospektů, tiskopisů, vzorků).

(511) 22, 24, 25, 26, 28, 35

(210) O-180050

(111) **256745**

(220) 07.11.2002

(151) 27.08.2003

(540)



(730) **Potápěčská stanice v.o.s.**, Bezručova 4219, Chomutov, 43003, CZ

(510) (9) záznamy na magnetických a elektronických nosičích; (37) potápěčské práce např. vrtání a sváření pod vodou, betonování, čištění, instalace rozmrazovacích zařízení atd.; (42) projektování, poradenská činnost ve výše uvedené oblasti.

(511) 9, 37, 42

(210) O-185400

(111) **256807**

(220) 25.11.2002

(151) 27.08.2003

(540)



(730) **Němeček Roman**, Modlešovice 29, Strakonice, 38601, CZ

(740) Mgr. Miloslav Tuháček, advokát, Bezděkovská 288, Strakonice, 38601

(510) (9) přístroje pro měření, snímání a vyhodnocování všech měřitelných veličin, např. přístroje k měření spotřeby a výkonu osvětlení, přístroje a zařízení pro regulaci výkonu kompresorů a elektrických motorů, přístroje pro signalizaci provozních a poruchových stavů, přístroje pro záznam a zpracování obrazu a zvuku, elektronické přístroje pro zabezpečení objektů, počítačové systémy pro vyhodnocování a přenos naměřených veličin; (11) přístroje pro dálkové ovládání a regulaci osvětlení, přístroje a zařízení pro regulaci vytápění a chlazení, řídicí systémy pro regulaci vytápění výměnkových stanic, předávacích stanic a kotelen, řídicí systémy pro klimatizační jednotky a tepelná čerpadla, systémy pro elektrický ohřev médií, zejména vody a vzduchu; (37) instalace, opravy a údržba měřících a regulačních zařízení, instalace, opravy a údržba zabezpečovacích zařízení, montáž, opravy a údržba topných systémů a zařízení pro dodávky vody, montáž, opravy a údržba elektronických zařízení.

(511) 9, 11, 37

(210) O-185938

(111) **256808**

(220) 25.11.2002

(151) 27.08.2003

(540)



- (730) **Němeček Roman**, Modlešovice 29, Strakonice, 38601, CZ  
(740) Mgr. Miloslav Tuháček, advokát, Bezděkovská 288, Strakonice, 38601  
(510) (9) přístroje pro měření, snímání a vyhodnocování všech měřitelných veličin, např. přístroje k měření spotřeby a výkonu osvětlení, přístroje a zařízení pro regulaci výkonu kompresorů a elektrických motorů, přístroje pro signalizaci provozních a poruchových stavů, přístroje pro záznam a zpracování obrazu a zvuku, elektronické přístroje pro zabezpečení objektů, počítačové systémy pro vyhodnocování a přenos naměřených veličin; (11) přístroje pro dálkové ovládání a regulaci osvětlení, přístroje a zařízení pro regulaci vytápění a chlazení, řídicí systémy pro regulaci vytápění výměňkových stanic, předávacích stanic a kotelen, řídicí systémy pro klimatizační jednotky a tepelná čerpadla, systémy pro elektrický ohřev médií, zejména vody a vzduchu; (37) instalace, opravy a údržba měřicích a regulačních zařízení, instalace, opravy a údržba zabezpečovacích zařízení, montáž, opravy a údržba topných systémů a zařízení pro dodávky vody, montáž, opravy a údržba elektronických zařízení.  
(511) 9, 11, 37  
(210) O-185939

- (111) **256880**  
(220) 10.12.2002  
(151) 27.08.2003  
(540)

### GINSETA

- (730) **HM HARMONIE, s.r.o.**, U Čokoládoven 7, Praha 4, 14300, CZ  
(510) (29) olej jedlý; (30) vlákninové tablety regenerační (rostlinné určené pro výživu); (31) krmiva pro zvířata.  
(511) 29, 30, 31  
(210) O-186613

- (111) **256881**  
(220) 10.12.2002  
(151) 27.08.2003  
(540)

### SITA

- (730) **HM harmonie, s.r.o.**, U čokoládoven 7, Praha 4, 14300, CZ  
(510) (29) olej jedlý; (30) vlákninové tablety regenerační (rostlinné určené pro výživu); (31) krmiva pro zvířata.  
(511) 29, 30, 31  
(210) O-186615

- (111) **256898**  
(220) 13.12.2002  
(151) 27.08.2003  
(540)

### Hypro-Sorb

- (730) **Hypro Otrokovice, s.r.o.**, Přístavní 568, Otrokovice, 76502, CZ  
(740) UTB ve Zlíně, Univerzitní institut, Ing. Jan Görig, Nám. T.G.Masaryka 5555, Zlín, 76001  
(510) (1) biopolymery na bázi kolagenu a jeho derivátů a/nebo glykosaminoglykánů; (3) kosmetické přípravky s hydratačními, regeneračními, bakteriostatickými a čistícími účinky; (5) zdravotnické prostředky, jako jsou obvazy, vstřebatelné hemostatické obvazy, obvazy pro podporu hojení kožních lézí, vstřebatelné chirurgické a dentální materiály, gely a roztoky, uvedené zboží není určeno pro vnější ošetření ran aplikací na lidské tělo.  
(511) 1, 3, 5  
(210) O-186776

- (111) **256899**  
(220) 13.12.2002  
(151) 27.08.2003  
(540)

### Hypro-Gel

- (730) **Hypro Otrokovice, s.r.o.**, Přístavní 568, Otrokovice, 76502, CZ  
(740) UTB ve Zlíně, Univerzitní institut, Ing. Jan Görig, Nám. T.G.Masaryka 5555, Zlín, 76001  
(510) (1) biopolymery na bázi kolagenu a jeho derivátů a/nebo glykosaminoglykánů; (3) kosmetické přípravky s hydratačními, regeneračními, bakteriostatickými a čistícími účinky; (5) zdravotnické prostředky, jako jsou obvazy, vstřebatelné hemostatické obvazy, obvazy pro podporu hojení kožních lézí, vstřebatelné chirurgické a dentální materiály, gely a roztoky.  
(511) 1, 3, 5  
(210) O-186778

- (111) **256900**  
(220) 13.12.2002  
(151) 27.08.2003  
(540)

### Hypro-Sol

- (730) **Hypro Otrokovice, s.r.o.**, Přístavní 568, Otrokovice, 76502, CZ  
(740) Univerzita Tomáše Bati ve Zlíně, Univerzitní institut, Ing. Jan Görig, nám. T.G. Masaryka 5555, Zlín, 76001  
(510) (1) biopolymery na bázi kolagenu a jeho derivátů a/nebo glykosaminoglykánů; (3) kosmetické přípravky s hydratačními, regeneračními, bakteriostatickými a čistícími účinky; (5) zdravotnické prostředky, jako jsou obvazy, vstřebatelné hemostatické obvazy, obvazy pro podporu hojení kožních lézí, vstřebatelné chirurgické a dentální materiály, gely a roztoky.  
(511) 1, 3, 5  
(210) O-186779

- (111) **256907**  
(220) 13.12.2002  
(151) 27.08.2003  
(540)



- (730) **DELIS SERVIS s.r.o.**, Mjr. Nováka 1490/14, Ostrava - Hrabůvka, 70030, CZ  
(740) Mgr. Václav Pacl, Pod Školou 1278, Šenov, 73934  
(510) (9) přístroje a zařízení určené k zábavě, zejména automaty výherní, prodejní a hudební, jejich součástí a příslušenství, spadající do této třídy; (28) hry, spadající do této třídy, jejich součástí a příslušenství, zejména automatické s výjimkou těch, které se uvádějí do chodu vhozením mince nebo těch, které jsou užívány výhradně s televizním přijímačem, elektronické s výjimkou her, které jsou užívány výhradně s televizním přijímačem, hry stolní a společenské; (41) zprostředkování služeb sloužících k zábavě a pobavení spadajících do této třídy, provozování zařízení sloužícího k zábavě, zejména provozování výherních hracích přístrojů a to i s hraním o peníze, informace o možnostech zábavy, zprostředkování provozu nočních klubů, zprostředkování provozu her on line z počítačové sítě, zprostředkování demonstrace a výuky pravidel her pro pobavení, též hazardních her kasina, pronájem her.  
(511) 9, 28, 41  
(210) O-186795

- (111) **257584**  
(220) 02.01.2003  
(151) 29.09.2003  
(540)

### HAMÁNEK

- (730) **HAMÉ s.r.o.**, Na Drahách 814, Kunovice, 68604, CZ  
(740) Václav Müller, patentový zástupce, Filipova 2016, Praha 4, 14800  
(510) (5) výrobky dietetické, pro léčebné účely, potraviny pro děti,

batolata a nemocné, jako dětská a kojenecká výživa, potravinové přípravky a doplňky všeho druhu, jako posilující poživatiny, vitamínové přípravky, poživatiny pro doplnění redukčních diet nebo přípravků pro hubnutí, vše s léčebnými účinky, přípravky s léčebnými účinky obsahující biochemické katalyzátory, zejména pro fyzicky aktivní osoby, rekonvalescenty a nemocné, vše výše uvedené určené k léčebným účelům; (29) maso a masové výrobky jako masové krémy, pomazánky na chleba, přesnídávky, lunch, ryby, drůbež, zvěřina, masové výtažky, paštiky, ovoce, houby a zelenina konzervované, sušené a zavažené, konzervovaná hotová jídla spadající do této třídy, mléko a mléčné výrobky, konzervy masové a rybí, želé, kompoty, oleje a tuky jedlé, přesnídávky, ovocné dřeně, marmelády, džemy, ovocná povidla, ovocné pomazánky; (30) kaše ovesná, ovocná, s rýží, s kukuřičnými lupínky, s ovesnými vločkami, s piškoty, s krupicí, oplatky, cukrovinky, včetně gumových a esenci pro cukrovinky, cukrářské výrobky všeho druhu, hořčice, ocet, kečup a kečupové omáčky, šťáva rajčatová, chuťové a pikantní omáčky, majonézy, omáčky v prášku, koření a koření směsi, káva, čaj, kakao, cukr, rýže, kávové náhražky, med, sirup melasový, droždí pro kynutí, sůl, obilné vločky, výrobky na bázi sušené bramborové kaše, pšeničné mouky, nativních a modifikovaných škrobů jako bramborové těsto v prášku, bramborová kaše v prášku, bramborové krokety v prášku, bramborové noky v prášku, směs pro přípravu knedlíků; (32) piva všeho druhu, vody minerální a šumivé a jiné nealkoholické nápoje, sirupy a jiné přípravky k přípravě nápojů, ovocné šťávy a nápoje z ovocných šťáv, energetické nápoje, iontové nápoje.

(511) 5, 29, 30, 32  
(210) O-187270

(111) **257871**  
(220) 07.02.2003  
(151) 29.09.2003  
(540)



(730) Jiří Kubeš, Krčínova 36, České Budějovice, 37011, CZ  
(740) PatentCentrum Sedláč & Partners s.r.o., Husova 5, České Budějovice, 37001

(510) (6) dopravní značení a značky z kovu, konstrukční materiály pro dopravní značky kovové; (9) světelná návěstí a signalizační zařízení; (11) světelná dopravní značení, přístroje pro osvětlení; (19) dopravní značení a značky z nekovových materiálů, stavební výrobky a dílce nekovové určené pro silniční komunikace; (37) instalace, aplikace, montáž a servis vodorovného a svislého dopravního značení, značek a signalizace, pronájem dopravního značení, značek a signalizace, konzultační a poradenská činnost v oblasti dopravního značení, technické služby v oblasti údržby komunikací a dopravního značení.

(511) 6, 9, 11, 19, 37  
(210) O-188508

(111) **257955**  
(220) 27.03.2003  
(151) 19.09.2003  
(540)



(730) SAZKA sázková kancelář, a.s., K Žižkovu 851, Praha 9, 19093, CZ

(740) Halaxová & Halaxová TETRAPAT, RNDr. Zdeňka Halaxová, patentový zástupce, Ostrovského 911/30, Praha 5 - Smíchov, 15000

(510) (16) časopisy, knihy, publikace, reklamní prospekty, informační letáky, losy, propagační předměty jako jsou zejména tužky, kalendáře, plakáty, diáře, těžítka; (18) tašky, brašny, batohy; (24) ručníky; (25) trička, čepice; (28) hrací karty; (34) zapalovače; (35) reklamní činnost, administrativní práce, automatizované zpracování dat; (36) pronájem bytových a nebytových prostor; (37) úklid; (41) organizování sportovních sázek a číselných loterií, provozování loterií a jiných podobných her v souladu s obecně závaznými právními předpisy, prodej losů a příjem sázek ve smluvně závazných sběrnách právnických a fyzických osob a ve sběrnách zřízených společnostmi, vydavatelská činnost, nakladatelská činnost; (43) služby spojené s poskytováním občerstvení, poskytování občerstvení.

(511) 16, 18, 24, 25, 28, 34, 35, 36, 37, 41, 43  
(210) O-190073

(111) **258362**  
(220) 04.02.2003  
(151) 29.10.2003  
(540)

[www.sazkarenta.cz](http://www.sazkarenta.cz)

(730) SAZKA sázková kancelář, a.s., K Žižkovu 851, Praha 9, 19093, CZ

(740) Halaxová & Halaxová TETRAPAT, RNDr. Zdeňka Halaxová, patentový zástupce, Ostrovského 911/30, Praha 5 - Smíchov, 15000

(510) (16) časopisy, knihy, publikace, reklamní prospekty, informační letáky, losy, propagační předměty jako jsou zejména tužky, kalendáře, plakáty, diáře, těžítka; (18) tašky, brašny, batohy; (24) ručníky; (25) trička, čepice; (28) hrací karty; (34) zapalovače; (35) reklamní činnost, administrativní práce, automatizované zpracování dat; (36) pronájem bytových a nebytových prostor; (37) úklid; (41) organizování sportovních sázek a číselných loterií, provozování loterií a jiných podobných her v souladu s obecně závaznými právními předpisy, prodej losů a příjem sázek ve smluvně závazných sběrnách právnických a fyzických osob a ve sběrnách zřízených společnostmi, vydavatelská činnost, nakladatelská činnost; (43) služby spojené s poskytováním občerstvení, poskytování občerstvení.

(511) 16, 18, 24, 25, 28, 34, 35, 36, 37, 41, 43  
(210) O-188245

(111) **258497**  
(220) 26.02.2003  
(151) 29.10.2003  
(540)

**MADETA - Jihočeský Lipánek**

(730) MADETA a.s., Rudolfovska 246/83, České Budějovice, 37050, CZ

(740) PatentCentrum Sedláč & Partners s.r.o., Husova 5, České Budějovice, 37001

(510) (29) mléko a mléčné výrobky.  
(511) 29  
(210) O-189164

(111) **258605**  
(220) 17.03.2003  
(151) 29.10.2003  
(540)

**IPAS**

(730) Ing. Iona Baklová, Marie Cibulkové 1177/10, Praha 4, 14000, CZ

(510) (37) provádění staveb včetně jejich změn, údržovacích prací na nich a jejich odstraňování; (42) inženýrská činnost v oblasti stavebnictví, projektová činnost ve výstavbě.

(511) 37, 42  
(210) O-189717

(111) **258965**

- (220) 31.01.2003  
(151) 27.11.2003  
(540)  
**OTG - Outdoor Target Groups**  
(730) **GfK Czech, s.r.o.**, Na Hřebenech II 1718/10, Praha 4, 14000, CZ  
(740) Ing. Reichel Pavel, Lopatecká 14, Praha 4, 14700  
(510) (9) elektronické publikace; (16) nosiče informací všeho druhu v rozsahu tř. 16, tiskoviny a polygrafické výrobky, studie; (35) průzkumy a analýzy trhu, zejména v oblasti venkovní reklamy, marketingové studie; (38) šíření informací komunikačními sítěmi, např. internetem, kabelovými a satelitními sítěmi.  
(511) 9, 16, 35, 38  
(210) O-188144

- (111) **259746**  
(220) 19.11.2002  
(151) 23.12.2003  
(540)

### SKALICKÝ RUBÍN

- (730) **Čulenová Anna Mgr.**, Jedlíkova 2137/4, Bratislava, SK  
(740) Mgr. Roman Fojtásek, advokát, Vinohradská 6, Praha 2, 12000  
(510) (33) vína všech druhů pocházející ze Skalice.  
(511) 33  
(210) O-185787

- (111) **259758**  
(220) 10.12.2002  
(151) 23.12.2003  
(540)

### BIFITA PROBIO

- (730) **HM harmonie, s.r.o.**, U čokoládoven 7, Praha 4, 14300, CZ  
(510) (29) olej jedlý; (30) vlákninové tablety regenerační (rostlinné určené pro výživu); (31) krmiva pro zvířata.  
(511) 29, 30, 31  
(210) O-186614

- (111) **259796**  
(220) 27.01.2003  
(151) 23.12.2003  
(540)

### GÉRARD BRIE

- (730) **ALIMPEX FOOD a.s.**, Českobrodská 1174, Praha 9, 19000, CZ  
(740) FISCHER & PARTNER Intellectual Property s.r.o., Ing. Michael Fischer, Na Hrobci 294/5, Praha 2, 12000  
(510) (29) mléko, mražené, chlazené a čerstvé mléčné nápoje a výrobky, dezerty s obsahem mléčných výrobků, vejce, ryby, drůbež, zvěřina, potraviny z ryb, drůbeže a zvěřiny, maso a masné výrobky, paštiky, jedlé oleje a tuky, tukové pomazánky, kaviár, žampiony konzervované, zelenina konzervovaná, nakládaná, sušená a vařená, ovoce konzervované, mražené a zavařené, ovocné saláty, kompoty, džemy, konzervované, sušené nebo vařené potraviny z ryb, masa nebo mléka; (30) ledová káva, zmrzlina, mražené, chlazené a čerstvé nápoje připravované na základě kávy, kaka a nebo čokolády, kávovinové, kakaové a čokoládové příchuti, obilniny připravené pro osobní konzumaci, těstoviny, dorty, cukroví, müsli, pudinky, sušenky, omáčky k ochucení, koření; (32) nealkoholické nápoje a koktejly, přípravky k přípravě nápojů, vody minerální a šumivé, pivo.  
(511) 29, 30, 32  
(210) O-187954

- (111) **259819**  
(220) 12.02.2003  
(151) 23.12.2003  
(540)



- (730) **GASTRO - EIS - TECHNIK, spol. s r.o.**, Bělohorská 77, Praha 6, 16000, CZ  
(740) Ing. Michal Jupa, patentový zástupce, Na Baních 1385, Praha 5 - Zbraslav, 15600  
(510) (7) zařízení, stroje a nástroje pro gastronomii, zejména elektromechanická zařízení pro domácnost a restaurační zařízení, nástroje poháněné elektrickým motorem nebo jiným mechanickým pohonem jako, např. drtiče, hnětačí stroje, elektrické mlýnky, mixéry, mísíci nástroje elektrické, lisy na ovoce, kuchyňské roboty, škrábací stroje na zeleninu, šlehače apod., pračky, myčky na nádobí a skla, mandly; (11) chladírenská zařízení, jako např. mrazničky, chladničky, chladicí a mrazící buňky, výrobky ledu a zmrzlina, vybavení chladírenských vozů, gastronomická zařízení, jako např. zařízení pro vaření, sporáky, mikrovlnné trouby, kávovary, ohřivače vody, zařízení velkokapacitních kuchyní, zařízení pro větrání a úpravu vzduchu, odsavače par, klimatizační zařízení, zařízení na sušení, jako např. sušičky prádla, topná zařízení, boilers, zařízení osvětlovací, zařízení pro rozvod vody, včetně náhradních dílů k uvedeným zařízením; (21) náčiní a nádoby pro domácnost, kuchyň a k restauračním účelům, jako např. kuchyňské nádobí a náčiní, zboží skleněné, porcelánové a keramické; (37) montáž a servis, záruční a jiné opravy gastronomických a chladírenských zařízení, strojů a přístrojů uvedených ve tř. 7, 11 a 21, odborná činnost v oblasti instalace kuchyňských a chladírenských strojů a přístrojů a zajištění jejich optimálního provozu; (42) projektová činnost, vytváření projektových studií, odborná činnost v oblasti zařízení, plánování a rozmístění kuchyňských a chladírenských strojů a přístrojů.  
(511) 7, 11, 21, 37, 42  
(210) O-188729

- (111) **259903**  
(220) 19.03.2003  
(151) 23.12.2003  
(540)

### Valášek světlý

- (730) **PENAM, a.s.**, Cejl 38, Brno, 60200, CZ  
(740) MIRA - patentová a známková kancelář, Blanka Fišerová, V Kapslovně 11, Praha 3, 13000  
(510) (5) pekárenské výrobky pro zvláštní výživu, diabetický chléb a bezlepkové výrobky, bezcholesterolové potraviny a potravní doplňky obohacené vitamíny, léčivými bylinami, organickými a/nebo anorganickými látkami s přísadou ušlechtilých mikroorganismů pro léčebné účely, nutriční doplňky, dietetické a diabetické poživatiny a potraviny pro zvláštní výživu, klíčky z obilí, ze semen a z luštěnin, přípravky ze sladu, vitamíny a vitaminové přípravky, specifické doplňky pro výživu lidí, kojenecká a dětská strava, léčivé čaje a extrakty z nich - vše výše uvedené v této třídě s léčivými účinky; (29) mléčné výrobky, tvarohové a mléčné zákusky, šlehačka, hotová jídla a výrobky studené kuchyně z masa, ryb, drůbeže a zvěřiny, ostatní hotová jídla vyrobená z potravin spadajících do této třídy, výživové dietní doplňky živočišného původu v rámci této třídy, výrobky na bázi brambor, proteinové výrobky pro výživu, konzervované potraviny spadající do této třídy, ovoce sušené nebo jinak upravené, upravený mák, arašidy, semena, ořechy a suché plody i jejich směsi v této třídě obsažené, směsi z konzervovaných luštěnin a z jedlých olejnin fortifikované rostlinnými a/nebo minerálními látkami, vitamíny a s přísadou speciálních ingrediencí pro další zpracování; (30) chléb, běžné a celozrnné pečivo, tousty, bagety, pizzy, pečivo s masovými, sýrovými a zeleninovými náplněmi, koláče, záviny, buchty, bábovky, lívance, sladké pečivo, perníky a medovíčky, dezerty, piškoty, pudinky, dorty, drobné cukroví, marcipánové a mandlové pečivo, cukrovinky, oplatky, jemné a trvanlivé pečivo, sušenky, suchary, pekárenské výrobky k dopečení, polotovary těstářských, pekárenských a cukrářských výrobků, výrobky z obilovin, z olejnin, ze semen a kukuřice v této třídě obsažené, extrudované výrobky na bázi kukuřice, pekárenské výrobky obsahující čokoládu, müsli výrobky, obilné, ovesné a kukuřičné vločky i jejich směsi, výrobky na bázi obilovin, rýže a výrobky z rýže, výrobky z pufované rýže, pekařské a cukrářské výrobky s amarantem, sójová mouka a výrobky z ní, slad pro lidskou spotřebu, kávové výrobky a výrobky obsahující extrakty z kávy, káva, čaj, kakao, čokoláda, cukr, med, tapioka, ságo, sůl, droždí, koření, mouky a

mlynářské výrobky všech druhů, mouky obohacené vlákninou, strouhanka, veškeré těstoviny a výrobky obsahující těstoviny, těstářenské a cukrářské výrobky, výrobky racionální výživy v této třídě obsažené, zejména výrobky neobsahující cholesterol, směsi z celozrnných obilnin, náplně a polevy ve formě práškových směsí, výrobky na bázi sušené bramborové kaše, pekárenské, těstářenské a cukrářské dietní výrobky ne pro medicínální účely, výrobky extrudované a expandované spadající do této třídy, popcorn, veškeré pekárenské, těstářenské a cukrářské výrobky včetně těchto výrobků mražených, výrobky studené kuchyně, občerstvení zhotovené z výrobků spadajících do tř. 30, zmrzlina a výrobky z ní, žvýkačky, nápoje na bázi čokolády, mléka a kakaa; (40) zpracování a úprava surovin pro pekárenskou, těstářenskou a cukrářskou výrobu, pekárenská a cukrářská činnost.

(511) 5, 29, 30, 40  
(210) O-189808

(111) **259904**  
(220) 19.03.2003  
(151) 23.12.2003  
(540)

### Valášek tmavý

(730) **PENAM, a.s.**, Cejl 38, Brno, 60200, CZ  
(740) MIRA - patentová a známková kancelář, Blanka Fišerová, V Kapslovně 11, Praha 3, 13000  
(510) (5) pekárenské výrobky pro zvláštní výživu, diabetický chléb a bezlepkové výrobky, bezcholesterolové potraviny a potravní doplňky obohacené vitamíny, léčivými bylinami, organickými a/nebo anorganickými látkami s přísadou uslechtilých mikroorganismů pro léčebné účely, nutriční doplňky, dietetické a diabetické poživatiny a potraviny pro zvláštní výživu, klíčky z obilí, ze semen a z luštěnin, přípravky ze sladu, vitamíny a vitamínové přípravky, specifické doplňky pro výživu lidí, kojenecká a dětská strava, léčivé čaje a extrakty z nich - vše výše uvedené v této třídě s léčivými účinky; (29) mléčné výrobky, tvarohové a mléčné zákusky, šlehačka, hotová jídla a výrobky studené kuchyně z masa, ryb, drůbeže a zvěřiny, ostatní hotová jídla vyrobená z potravin spadajících do této třídy, výživové dietní doplňky živočišného původu v rámci této třídy, výrobky na bázi brambor, proteinové výrobky pro výživu, konzervované potraviny spadající do této třídy, ovoce sušené nebo jinak upravené, upravený mák, arašidy, semena, ořechy a suché plody i jejich směsi v této třídě obsažené, směsi z konzervovaných luštěnin a z jedlých olejnin fortifikované rostlinnými a/nebo minerálními látkami, vitamíny a s přísadou speciálních ingrediencí pro další zpracování; (30) chléb, běžné a celozrnné pečivo, tousty, bagety, pizzy, pečivo s masovými, sýrovými a zeleninovými náplněmi, koláče, záviny, buchty, bábovky, lívance, sladké pečivo, perníky a medovíčky, dezerty, piškoty, pudinky, dorty, drobné cukroví, marcipánové a mandlové pečivo, cukrovinky, oplatky, jemné a trvanlivé pečivo, sušenky, suchary, pekárenské výrobky k dopečení, polotovary těstářenských, pekárenských a cukrářských výrobků, výrobky z obilovin, z olejnin, ze semen a kukuřice v této třídě obsažené, extrudované výrobky na bázi kukuřice, pekárenské výrobky obsahující čokoládu, müsli výrobky, obilné, ovesné a kukuřičné vločky i jejich směsi, výrobky na bázi obilovin, rýže a výrobky z rýže, výrobky z pufované rýže, pekařské a cukrářské výrobky s amarantem, sójová mouka a výrobky z ní, slad pro lidskou spotřebu, kávové výrobky a výrobky obsahující extrakty z kávy, káva, čaj, kakao, čokoláda, cukr, med, tapioka, ságo, sůl, droždí, koření, mouky a mlynářské výrobky všech druhů, mouky obohacené vlákninou, strouhanka, veškeré těstoviny a výrobky obsahující těstoviny, těstářenské a cukrářské výrobky, výrobky racionální výživy v této třídě obsažené, zejména výrobky neobsahující cholesterol, směsi z celozrnných obilnin, náplně a polevy ve formě práškových směsí, výrobky na bázi sušené bramborové kaše, pekárenské, těstářenské a cukrářské dietní výrobky ne pro medicínální účely, výrobky extrudované a expandované spadající do této třídy, popcorn, veškeré pekárenské, těstářenské a cukrářské výrobky včetně těchto výrobků mražených, výrobky studené kuchyně, občerstvení zhotovené z výrobků spadajících do tř. 30, zmrzlina a výrobky z ní, žvýkačky, nápoje na bázi čokolády, mléka a kakaa; (40) zpracování a úprava surovin pro pekárenskou, těstářenskou a cukrářskou výrobu, pekárenská a cukrářská činnost.

(511) 5, 29, 30, 40  
(210) O-189809

(111) **259905**  
(220) 19.03.2003  
(151) 23.12.2003  
(540)

## Pekařství U Golema

(730) **PENAM, a.s.**, Cejl 38, Brno, 60200, CZ  
(740) MIRA - patentová a známková kancelář, Blanka Fišerová, V Kapslovně 11, Praha 3, 13000  
(510) (5) pekárenské výrobky pro zvláštní výživu, diabetický chléb a bezlepkové výrobky, bezcholesterolové potraviny a potravní doplňky obohacené vitamíny, léčivými bylinami, organickými a/nebo anorganickými látkami s přísadou uslechtilých mikroorganismů pro léčebné účely, nutriční doplňky, dietetické a diabetické poživatiny a potraviny pro zvláštní výživu, klíčky z obilí, ze semen a z luštěnin, přípravky ze sladu, vitamíny a vitamínové přípravky, specifické doplňky pro výživu lidí, kojenecká a dětská strava, léčivé čaje a extrakty z nich - vše výše uvedené v této třídě s léčivými účinky; (29) mléčné výrobky, tvarohové a mléčné zákusky, šlehačka, hotová jídla a výrobky studené kuchyně z masa, ryb, drůbeže a zvěřiny, ostatní hotová jídla vyrobená z potravin spadajících do této třídy, výživové dietní doplňky živočišného původu v rámci této třídy, výrobky na bázi brambor, proteinové výrobky pro výživu, konzervované potraviny spadající do této třídy, ovoce sušené nebo jinak upravené, upravený mák, arašidy, semena, ořechy a suché plody i jejich směsi v této třídě obsažené, směsi z konzervovaných luštěnin a z jedlých olejnin fortifikované rostlinnými a/nebo minerálními látkami, vitamíny a s přísadou speciálních ingrediencí pro další zpracování; (30) chléb, běžné a celozrnné pečivo, tousty, bagety, pizzy, pečivo s masovými, sýrovými a zeleninovými náplněmi, koláče, záviny, buchty, bábovky, lívance, sladké pečivo, perníky a medovíčky, dezerty, piškoty, pudinky, dorty, drobné cukroví, marcipánové a mandlové pečivo, cukrovinky, oplatky, jemné a trvanlivé pečivo, sušenky, suchary, pekárenské výrobky k dopečení, polotovary těstářenských, pekárenských a cukrářských výrobků, výrobky z obilovin, z olejnin, ze semen a kukuřice v této třídě obsažené, extrudované výrobky na bázi kukuřice, pekárenské výrobky obsahující čokoládu, müsli výrobky, obilné, ovesné a kukuřičné vločky i jejich směsi, výrobky na bázi obilovin, rýže a výrobky z rýže, výrobky z pufované rýže, pekařské a cukrářské výrobky s amarantem, sójová mouka a výrobky z ní, slad pro lidskou spotřebu, kávové výrobky a výrobky obsahující extrakty z kávy, káva, čaj, kakao, čokoláda, cukr, med, tapioka, ságo, sůl, droždí, koření, mouky a mlynářské výrobky všech druhů, mouky obohacené vlákninou, strouhanka, veškeré těstoviny a výrobky obsahující těstoviny, těstářenské a cukrářské výrobky, výrobky racionální výživy v této třídě obsažené, zejména výrobky neobsahující cholesterol, směsi z celozrnných obilnin, náplně a polevy ve formě práškových směsí, výrobky na bázi sušené bramborové kaše, pekárenské, těstářenské a cukrářské dietní výrobky ne pro medicínální účely, výrobky extrudované a expandované spadající do této třídy, popcorn, veškeré pekárenské, těstářenské a cukrářské výrobky včetně těchto výrobků mražených, výrobky studené kuchyně, občerstvení zhotovené z výrobků spadajících do tř. 30, zmrzlina a výrobky z ní, žvýkačky, nápoje na bázi čokolády, mléka a kakaa; (40) zpracování a úprava surovin pro pekárenskou, těstářenskou a cukrářskou výrobu, pekárenská a cukrářská činnost; provozování cukrárny, jídelen rychlého občerstvení, bufetů, snack-barů.

(511) 5, 29, 30, 40, 43  
(210) O-189810

(111) **259906**  
(220) 19.03.2003  
(151) 23.12.2003  
(540)

# Pekářství U Golema

(730) **PENAM, a.s.**, Cejl 38, Brno, 60200, CZ  
(740) MIRA - patentová a známková kancelář, Blanka Fišerová, V Kapslovně 11, Praha 3, 13000  
(510) (5) pekárenské výrobky pro zvláštní výživu, diabetický chléb a bezlepkové výrobky, bezcholesterolové potraviny a potravní doplňky obohacené vitamíny, léčivými bylinami, organickými a/nebo anorganickými látkami s přísadou ušlechtilých mikroorganismů pro léčebné účely, nutriční doplňky, dietetické a diabetické poživatiny a potraviny pro zvláštní výživu, klíčky z obilí, ze semen a z luštěnin, přípravky ze sladu, vitamíny a vitamínové přípravky, specifické doplňky pro výživu lidí, kojenecká a dětská strava, léčivé čaje a extrakty z nich - vše výše uvedené v této třídě s léčivými účinky; (29) mléčné výrobky, tvarohové a mléčné zákusky, šlehačka, hotová jídla a výrobky studené kuchyně z masa, ryb, drůbeže a zvěřiny, ostatní hotová jídla vyrobená z potravin spadajících do této třídy, výživové dietní doplňky živočišného původu v rámci této třídy, výrobky na bázi brambor, proteinové výrobky pro výživu, konzervované potraviny spadající do této třídy, ovoce sušené nebo jinak upravené, upravený mák, arašídý, semena, ořechy a suché plody i jejich směsi v této třídě obsažené, směsi z konzervovaných luštěnin a z jedlých olejnin fortifikované rostlinnými a/nebo minerálními látkami, vitamíny a s přísadou speciálních ingrediencí pro další zpracování; (30) chléb, běžné a celozrnné pečivo, tousty, bagety, pizzy, pečivo s masovými, sýrovými a zeleninovými náplněmi, koláče, záviny, buchty, bábovky, lívance, sladké pečivo, perníky a medovíčky, dezerty, piškoty, pudinky, dorty, drobné cukroví, marcipánové a mandlové pečivo, cukrovinky, oplatky, jemné a trvanlivé pečivo, sušenky, suchary, pekárenské výrobky k dopečení, polotovary těstářenských, pekárenských a cukrářských výrobků, výrobky z obilovin, z olejnin, ze semen a kukuřice v této třídě obsažené, extrudované výrobky na bázi kukuřice, pekárenské výrobky obsahující čokoládu, müsli výrobky, obilné, ovesné a kukuřičné vločky i jejich směsi, výrobky na bázi obilovin, rýže a výrobky z rýže, výrobky z pufované rýže, pekárenské a cukrářské výrobky s amarantem, sójová mouka a výrobky z ní, slad pro lidskou spotřebu, kávové výrobky a výrobky obsahující extrakty z kávy, káva, čaj, kakao, čokoláda, cukr, med, tapioka, ságo, sůl, droždí, koření, mouky a mlynářské výrobky všech druhů, mouky obohacené vlákninou, strouhanka, veškeré těstoviny a výrobky obsahující těstoviny, těstářenské a cukrářské výrobky, výrobky racionální výživy v této třídě obsažené, zejména výrobky neobsahující cholesterol, směsi z celozrnných obilnin, náplně a polevy ve formě práškových směsí, výrobky na bázi sušené bramborové kaše, pekárenské, těstářenské a cukrářské dietní výrobky ne pro medicínální účely, výrobky extrudované a expandované spadající do této třídy, popcorn, veškeré pekárenské, těstářenské a cukrářské výrobky včetně těchto výrobků mražených, výrobky studené kuchyně, občerstvení zhotovené z výrobků spadajících do tř. 30, zmrzlina a výrobky z ní, žvýkačky, nápoje na bázi čokolády, mléka a kakaa; (40) zpracování a úprava surovin pro pekárenskou, těstářenskou a cukrářskou výrobu, pekárenská a cukrářská činnost; (43) provozování cukrárny, jídelen rychlého občerstvení, bufetů, snack-barů.  
(511) 5, 29, 30, 40, 43  
(210) O-189811

(111) **259907**  
(220) 19.03.2003  
(151) 23.12.2003

(540)

Pekářství  
U  
Golema

(730) **PENAM, a.s.**, Cejl 38, Brno, 60200, CZ  
(740) MIRA - patentová a známková kancelář, Blanka Fišerová, V Kapslovně 11, Praha 3, 13000  
(510) (5) pekárenské výrobky pro zvláštní výživu, diabetický chléb a bezlepkové výrobky, bezcholesterolové potraviny a potravní doplňky obohacené vitamíny, léčivými bylinami, organickými a/nebo anorganickými látkami s přísadou ušlechtilých mikroorganismů pro léčebné účely, nutriční doplňky, dietetické a diabetické poživatiny a potraviny pro zvláštní výživu, klíčky z obilí, ze semen a z luštěnin, přípravky ze sladu, vitamíny a vitamínové přípravky, specifické doplňky pro výživu lidí, kojenecká a dětská strava, léčivé čaje a extrakty z nich - vše výše uvedené v této třídě s léčivými účinky; (29) mléčné výrobky, tvarohové a mléčné zákusky, šlehačka, hotová jídla a výrobky studené kuchyně z masa, ryb, drůbeže a zvěřiny, ostatní hotová jídla vyrobená z potravin spadajících do této třídy, výživové dietní doplňky živočišného původu v rámci této třídy, výrobky na bázi brambor, proteinové výrobky pro výživu, konzervované potraviny spadající do této třídy, ovoce sušené nebo jinak upravené, upravený mák, arašídý, semena, ořechy a suché plody i jejich směsi v této třídě obsažené, směsi z konzervovaných luštěnin a z jedlých olejnin fortifikované rostlinnými a/nebo minerálními látkami, vitamíny a s přísadou speciálních ingrediencí pro další zpracování; (30) chléb, běžné a celozrnné pečivo, tousty, bagety, pizzy, pečivo s masovými, sýrovými a zeleninovými náplněmi, koláče, záviny, buchty, bábovky, lívance, sladké pečivo, perníky a medovíčky, dezerty, piškoty, pudinky, dorty, drobné cukroví, marcipánové a mandlové pečivo, cukrovinky, oplatky, jemné a trvanlivé pečivo, sušenky, suchary, pekárenské výrobky k dopečení, polotovary těstářenských, pekárenských a cukrářských výrobků, výrobky z obilovin, z olejnin, ze semen a kukuřice v této třídě obsažené, extrudované výrobky na bázi kukuřice, pekárenské a cukrářské výrobky s amarantem, sójová mouka a výrobky z ní, slad pro lidskou spotřebu, kávové výrobky a výrobky obsahující extrakty z kávy, káva, čaj, kakao, čokoláda, cukr, med, tapioka, ságo, sůl, droždí, koření, mouky a mlynářské výrobky všech druhů, mouky obohacené vlákninou, strouhanka, veškeré těstoviny a výrobky obsahující těstoviny, těstářenské a cukrářské výrobky, výrobky racionální výživy v této třídě obsažené, zejména výrobky neobsahující cholesterol, směsi z celozrnných obilnin, náplně a polevy ve formě práškových směsí, výrobky na bázi sušené bramborové kaše, pekárenské, těstářenské a cukrářské dietní výrobky ne pro medicínální účely, výrobky extrudované a expandované spadající do této třídy, popcorn, veškeré pekárenské, těstářenské a cukrářské výrobky včetně těchto výrobků mražených, výrobky studené kuchyně, občerstvení zhotovené z výrobků spadajících do tř. 30, zmrzlina a výrobky z ní, žvýkačky, nápoje na bázi čokolády, mléka a kakaa; (40) zpracování a úprava surovin pro pekárenskou, těstářenskou a cukrářskou výrobu, pekárenská a cukrářská činnost; (43) provozování cukrárny, jídelen rychlého občerstvení, bufetů, snack-barů.  
(511) 5, 29, 30, 40, 43  
(210) O-189812

(111) **260254**  
(220) 21.11.2002  
(151) 26.01.2004



(540)



- (730) **SÝKORA sportswear s.r.o.**, Blučina 627, okres Brno - venov, 66456, CZ  
(740) Ing. Dobroslav Musil, patentová kancelář, Ing. Dobroslav Musil, Cejl 38, Brno, 60200  
(510) (25) cyklistické oblečení, cyklistické rukavice bez prstů; (35) přeskupování výrobků třídy 25 pro třetí osoby za účelem umožnit spotřebitelé, aby si tyto výrobky mohl pohodlně prohlížet a nakupovat.  
(511) 25, 35  
(210) O-185871

- (111) **260258**  
(220) 29.11.2002  
(151) 26.01.2004  
(540)

### VŠE JE MĚŘITELNÉ

- (730) **I & CS, spol. s r.o.**, Manž. Curieových 657, Třebíč, 67401, CZ  
(740) Advokátní kancelář, JUDr. Kateřina Skálová, Komenského 30, Jihlava, 58601  
(510) (9) měřicí technika, software; (35) zprostředkování obchodních záležitostí, reklamní činnost a marketing, podnikatelské, organizační ekonomické poradenství, zpracování dat a služby databank; (37) montáž a opravy měřicí a regulační techniky, montáž měřidel, instalace a opravy měřicích elektrických strojů a přístrojů, instalace a opravy měřicích elektronických zařízení; (41) pořádání odborných kurzů, školení a jiných vzdělávacích akcí včetně lektorské činnosti, pořádání kulturních produkcí, zábav a provozování zařízení sloužících k zábavě; (42) technické poradenství v oblasti strojírenství a energetiky, testování, měření a analýzy v rámci této třídy, příprava a vypracování technických návrhů, inženýrská činnost v investiční výstavbě, poradenství v oblasti hardware a software, správa sítí; (43) ubytovací služby.  
(511) 9, 35, 37, 41, 42, 43  
(210) O-186071

- (111) **260656**  
(220) 29.05.2003  
(151) 26.01.2004  
(540)



- (730) **IMG a.s.**, Kvestorská 287/2, Praha 4, 14000, CZ  
(510) (36) pojištění, služby finanční a služby peněžní, služby týkající se financí a peněžnictví a služby týkající se smluv pojišťovacích všech druhů, služby týkající se pojištění, jako např. služby poskytované makléři a agenty, kteří se zabývají pojištěním, služby poskytované pojišťovateli a pojištěnému a služby subskripce pojištění.  
(511) 36  
(210) O-192108

- (111) **260699**  
(220) 09.06.2003  
(151) 26.01.2004  
(540)

### FG Forrest

- (730) **FG Forrest, a.s.**, Václavské nám. 823/33, Praha 1, 11000, CZ  
(740) JUDr. Miroslav Kupka, Levého 1532, Rakovník, 26901  
(510)

(9) počítačový software pro jiné, data, databáze a jiné informační produkty na nosičích elektronických informací, související software, multimediální aplikace, 3D animace, programové vybavení pro informační technologie a pro komunikaci, programové vybavení umožňující elektronické obchodování, videohry, nahraný software na CD a DVD discích a magnetických médiích; (35) inzertní a reklamní činnost, reklama na Internetu, zajištění reklamních kampaní, poskytování obchodních informací po Internetu, komerční využití Internetu, dalších elektronických médií a jejich vyhledávacích služeb, správa informačních databází, on-line inzerce, prezentace uživatelů na stránkách World Wide Web v počítačové síti Internet; (42) počítačové služby, zejména tvorba, aktualizace a údržba počítačových systémů pro jiné, vývoj, aktualizace a údržba počítačového software k užití v obchodě a pro obchodní operace, vypracování programů pro hromadné zpracování dat, tvorba informačních databází, tvorba WWW stránek a internetových aplikací, interaktivních programů, multimediálních aplikací, počítačová grafika, navrhování počítačového designu, počítačové animace a vizualizace.

- (511) 9, 35, 42  
(210) O-192551

- (111) **260700**  
(220) 09.06.2003  
(151) 26.01.2004  
(540)



- (730) **FG Forrest, a.s.**, Václavské nám. 823/33, Praha 1, 11000, CZ  
(740) JUDr. Miroslav Kupka, Levého 1532, Rakovník, 26901  
(510) (9) počítačový software pro jiné, data, databáze a jiné informační produkty na nosičích elektronických informací, související software, multimediální aplikace, 3D animace, programové vybavení pro informační technologie a pro komunikaci, programové vybavení umožňující elektronické obchodování, videohry, nahraný software na CD a DVD discích a magnetických médiích; (35) inzertní a reklamní činnost, reklama na Internetu, zajištění reklamních kampaní, poskytování obchodních informací po Internetu, komerční využití Internetu, dalších elektronických médií a jejich vyhledávacích služeb, správa informačních databází, on-line inzerce, prezentace uživatelů na stránkách World Wide Web v počítačové síti Internet; (42) počítačové služby, zejména tvorba, aktualizace a údržba počítačových systémů pro jiné, vývoj, aktualizace a údržba počítačového software k užití v obchodě a pro obchodní operace, vypracování programů pro hromadné zpracování dat, tvorba informačních databází, tvorba WWW stránek a internetových aplikací, interaktivních programů, multimediálních aplikací, počítačová grafika, navrhování počítačového designu, počítačové animace a vizualizace.

- (511) 9, 35, 42  
(210) O-192552

- (111) **261109**  
(220) 28.04.2003  
(151) 24.02.2004  
(540)

### JOVO

- (730) **ALIMPEX FOOD a.s.**, Českobrodská 1174, Praha 9, 19000, CZ  
(740) FISCHER & PARTNER Intellectual Property s.r.o., Ing. Michael Fischer, Na Hrobci 294/5, Praha 2, 12000  
(510) (16) papír voskovaný, výrobky z papíru a kartonu, zejména krabice pro ukládání předmětů, papírové a umělohmotné karty, kartotéční listky, obaly a papírové kelímky, fotografie, obtisky, publikace, papírové známky; (35) záznam, přepis, vypracování a shromažďování písemných a elektronických sdělení a

záznamů, přenášení a ukládání dat, překlad informací do počítačových databází, vedení kartoték v počítači, analýzy nákladů, obchodní a podnikatelské informace, průzkum trhu, obchodní rešerše, marketingové studie, předvádění zboží, distribuce vzorků zboží, organizování komerčních výstav, vydávání reklamních, propagačních a inzertních textů, pomoc při řízení obchodní činnosti, obchodní management a podnikové poradenství; (36) financování koupě na splátky, vydávání kreditních karet, služby obchodníků a správců cenných papírů, finanční poradenství, organizování sbírek; (41) organizování zábavných soutěží a kulturních výstav, vydávání elektronických knih a časopisů, vydávání knih a textů s výjimkou reklamních nebo náborových, zábava a pobavení.

(511) 16, 35, 36, 41  
(210) O-191075

(111) **261809**  
(220) 10.12.2002  
(151) 23.03.2004  
(540)

### DIANETA

(730) **HM harmonie, s.r.o.**, U čokoládoven 7, Praha 4, 14300, CZ  
(510) (31) krmiva pro zvířata.  
(511) 31  
(210) O-186616

(111) **261830**  
(220) 22.01.2003  
(151) 23.03.2004  
(540)

### SABA

(730) **HAMÉ s.r.o.**, Na Drahách 814, Kunovice, 68604, CZ  
(740) Václav Müller, patentový zástupce, Filipova 2016, Praha 4, 14800  
(510) (5) výrobky dietetické pro léčebné účely, potraviny pro děti, batolata a nemocné, jako dětská a kojenecká výživa, potravinové přípravky a doplňky všeho druhu, jako posilující poživatiny, vitamínové přípravky, poživatiny pro doplnění redukčních diet nebo přípravků pro hubnutí, vše s léčebnými účinky, přípravky s léčebnými účinky obsahující biochemické katalyzátory, zejména pro fyzicky aktivní osoby, rekonvalescenty a nemocné, vše výše uvedené určené k léčebným účelům; (29) maso a masové výrobky, jako masové krémy, pomazánky na chleba, přesnídávky, lunch, ryby, drůbež, zvěřina, masové výtažky, paštiky, ovoce, houby a zelenina konzervované, sušené a zavažené, konzervovaná hotová jídla spadající do této třídy, mléko a mléčné výrobky, konzervy masové a rybí, želé, kompoty, oleje a tuky jedlé, přesnídávky, ovocné dřeně, marmelády, džemy, ovocná povidla, ovocné pomazánky; (30) kaše ovesná, ovocná, s rýží, s kukuřičnými lupínky, s ovesnými vločkami, s piškoty, s krupicí, oplatky, cukrovinky, včetně gumových a esencí pro cukrovinky, cukrářské výrobky všeho druhu, hořčice, ocet, kečup a kečupové omáčky, chuťové a pikantní omáčky, majonézy, omáčky v prášku, koření a kořenící směsi, káva, čaj, kakao, cukr, rýže, kávové náhražky, med, sirup melasový, droždí pro kynutí, sůl, obilné vločky, výrobky na bázi sušené bramborové kaše, pšeničné mouky, nativních a modifikovaných škrobů, jako bramborové těsto v prášku, bramborová kaše v prášku, bramborové krokety v prášku, bramborové noky v prášku, směs pro přípravu knedlíků; (32) piva všeho druhu.

(511) 5, 29, 30, 32  
(210) O-187809

(111) **262780**  
(220) 21.01.2003  
(151) 10.05.2004  
(540)

### MERLET

(730) **MERLET s.r.o.**, Beranových 65, Praha 9, 19000, CZ  
(510) (6) výrobky z kovů, a to repliky dobových zbraní a zbrojí; (8) zbraně sečné a bodné; (28) zbraně šermířské; (41) výuka šermu, šermířská, divadelní, hudební a taneční představení, umělecká agentura - v rámci této třídy, pořádání městských, hradních a zámeckých kulturních pořadů, předvádění dobových řemesel, kaskadéřská představení, pronájem divadelních replik zbraní a zbrojí; (45) půjčování oděvů, půjčování divadelních kostýmů.

(511) 6, 8, 28, 41, 45  
(210) O-187756

(111) **263033**  
(220) 09.07.2003  
(151) 10.05.2004  
(540)



(730) **HERBA ALKO, s. r. o.**, Palackého 16, Štítina, 74791, CZ  
(740) HALAXOVÁ & HALAXOVÁ, TETRAPAT, RNDr. Zdeňka Halaxová, Dukelská 891/4, Olomouc, 77200  
(510) (33) alkoholické nápoje s výjimkou pív; (35) reklamní a propagační činnost, pomoc při řízení obchodní činnosti.  
(511) 33, 35  
(210) O-193645

(111) **263195**  
(220) 21.08.2003  
(151) 10.05.2004  
(540)



(730) **F.I.Z., spol. s r.o.**, Vojanova 2b, Brno, 61500, CZ  
(740) Doc. Ing. Špaček Jindřich, CSc., patentový zástupce, Svatopluka Čecha 106a, Brno, 61200  
(510) (20) náramky na identifikaci pro nemocnice (nekovové), pásky pro identifikaci jednotlivce nebo skupiny osob opatřené nerozebíratelným spojem (nekovové), náramky s nerozebíratelným spojem pro identifikaci jednotlivce nebo skupiny osob (nekovové); (35) inzertní a reklamní činnost, reprografické práce, poskytování pomoci při provozu obchodu.  
(511) 20, 35  
(210) O-195125

(111) **263413**  
(220) 19.09.2003  
(151) 10.05.2004  
(540)

### BARACLUDE

(730) **Bristol-Myers Squibb Company a Delaware Corporation**, 345 Park Avenue, New York, NY, US  
(740) Baker & McKenzie v.o.s., advokátní kancelář, JUDr. Jiří Čermák, advokát, Klimentská 46, Praha 1, 11002  
(510) (5) farmaceutické přípravky pro léčbu a prevenci cukrovky, inkontinence, kardiovaskulárních chorob, nemocí a poruch centrálního nervového systému, mrtvice, rakoviny, zánětů a zánětlivých onemocnění, onemocnění horních cest dýchacích a infekčních nemocí, autoimunitních onemocnění, antibiotika uvedená v mezinárodní třídě 5.  
(511) 5  
(210) O-196064

(111) **263440**  
(220) 23.09.2003  
(151) 10.05.2004



(540)



- (730) **Jihomoravské pivovary, a.s.**, náměstí Čsl. armády 116/4, Vyškov, 68201, CZ  
(740) Ing. Dohnal Jiří, patentový zástupce, Nedbalova 29, Brno, 62300  
(510) (32) pivo.  
(511) 32  
(210) O-196171

- (111) **263441**  
(220) 23.09.2003  
(151) 10.05.2004  
(540)



- (730) **Jihomoravské pivovary, a.s.**, náměstí Čsl. armády 116/4, Vyškov, 68201, CZ  
(740) Ing. Dohnal Jiří, patentový zástupce, Nedbalova 29, Brno, 62300  
(510) (32) pivo.  
(511) 32  
(210) O-196173

- (111) **263442**  
(220) 23.09.2003  
(151) 10.05.2004  
(540)



- (730) **Jihomoravské pivovary, a.s.**, náměstí Čsl. armády 116/4, Vyškov, 68201, CZ  
(740) Ing. Dohnal Jiří, patentový zástupce, Nedbalova 29, Brno, 62300  
(510) (5) výrobky dietetické k léčebným účelům, potraviny pro děti k léčebným účelům, potraviny pro batolata, vitamínové a multivitaminové přípravky a nápoje, vitamíny a minerály a stopové prvky, výtažky z bylin a kombinované přípravky z vitamínů, minerálů a bylinných výtažků, potravinové doplňky obohacené vitamíny a/nebo minerály a/nebo stopovými prvky, vše na bázi přírodních produktů pro regeneraci a rekondici k léčebným účelům; (11) zařízení pro osvětlování, topení, chlazení a sušení, zařízení pro větrání, zařízení pro rozvod a regulaci průtoku tekutin včetně vody, jejich součástí a příslušenství včetně kohoutků, beztlakových i tlakových filtrů a ventilů tlakových, redukčních, přepouštěcích, výtlačných, průtokových, obtokových, plicních, přerušovacích, škrtkových, jednosměrných i logických, sanitární zařízení, pece, chladicí vany pro pece, přístroje na chlazení vzduchu, regenerátory tepla, stroje a přístroje na čištění vzduchu, plynové a elektrické kotle, chladicí komory, chladicí přístroje, zařízení a stroje, chladicí přístroje a zařízení na chlazení kapalin a/nebo plynů, včetně vody, jakož i nápojů, mrazicí boxy, mrazicí přístroje a zařízení, mrazničky, mrazicí boxy, odsávací zařízení, klimatizační zařízení, výčepní chladírenská zařízení, výčepní

chladírenské pulty, ohřivače tekutin, ohřivače vody, zařízení pro ventilaci, doplňková regulační zařízení, příslušenství a náhradní díly pro vytápěcí kotle, přístroje na čištění a filtraci vzduchu, regulačně bezpečnostní zařízení pro rozvod a regulaci průtoku tekutin, regulačně bezpečnostní zařízení pro rozvod vody, sušičky; (17) kaučuk, gutaperča, guma, asbest, slída, výrobky a polotovary z těchto materiálů, pokud nejsou obsaženy v jiných třídách, výrobky a polotovary z plastických hmot v rámci této třídy, jako například kovové izolační fólie, fólie z umělých hmot, kromě fólií na balení, tabule, desky a tyče, jakož i spojovací prostředky rozebíratelného i nerozebíratelného spojení, těsnicí materiály, ucpávky a izolace tepelné, elektrické nebo zvukové, ohebné nekovové trubky a hadice; (21) náčiní a nádoby pro domácnost nebo kuchyň (nikoliv z drahých kovů, ani postříbřených nebo pozlacených kovů), hřebeny a mycí houby, kartáče (s výjimkou štětců), materiály pro výrobu kartáčů, čistící potřeby, drátky na čištění parket, sklo surové nebo opracované (s výjimkou stavebního skla), sklo, porcelán a majolika neobsažené v jiných třídách; (29) potraviny a potravinářské výrobky, spadající do této třídy, jako jsou potraviny z ryb a potraviny solené, maso, maso v jateční úpravě, masové výtažky, masné a uzenářské výrobky, ryby, měkkýši, korýši, drůbež, zvěřina, konzervované, sušené a vařené ovoce a zelenina, rosoly, zavařeniny, vejce, mléko a jiné mlékařenské výrobky, včetně mléčných nápojů s vysokým obsahem mléka, čokoládové maslo, jedlé oleje a tuky, konzervy masové, rybí a zeleninové, rajský protlak; (30) káva, čaj, kakao, cukr, rýže, tapioka, ságo, kávové náhražky, mouka a obilniny, cukrovinky, chléb, sušenky, suchary, koláče, jemné pečivo a cukrovinky, čokoláda, čokoládové pasty, čokoládové pomazánky, čokoládové náplně do pečiva, zmrzlina, med, sirup z melasy, kvasnice, prášky do pečiva, sůl, hořčice, ocet, chuťové omáčky, majonézy, kečupy, koření, led na chlazení; (31) výrobky zemědělské, zahradnické, lesní a zrní, pokud nejsou uvedeny v jiných třídách, živá zvířata, čerstvé ovoce a zelenina, osivo, čerstvé rostliny a květiny, čerstvé lesní plody, krmivo pro zvířata, slad; (32) pivo, lehká piva, ležáky, řezané pivo, minerální vody, šumivé a jiné nealkoholické nápoje, sirupy a jiné přípravky k přípravě nápojů, ovocné šťávy a nápoje z ovocných šťáv; (33) alkoholické nápoje (s výjimkou pív), vína, lihoviny, likéry; (34) tabák, tabákové náhražky, cigarety, cigarety s obsahem tabákových náhražek (bez léčebného účelu), cigarillos, cigaretové filtry, doutníky, krátké doutníky, cigaretový papír, bloky cigaretových papírků, papíry do dýmek, cigaretové špičky s výjimkou špiček z drahých kovů, náustky na cigaretové špičky, stroje na plnění cigaret, čističe dýmek, kuřácké soupravy, dýmky, stojany na dýmky, popelníky s výjimkou popelníků z drahých kovů, odřezávače doutníků, dózy na tabák s výjimkou dóz z drahých kovů, pouzdra na tabák, tabatěrky s výjimkou tabatěrek z drahých kovů, zápalky, zápalkové krabičky, s výjimkou krabiček z drahých kovů, zapalovače; (43) hostinské, restaurační a hotelové služby pro hosty, včetně rezervace ubytování.

- (511) 5, 11, 17, 21, 29, 30, 31, 32, 33, 34, 43  
(210) O-196174

- (111) **263443**  
(220) 23.09.2003  
(151) 10.05.2004  
(540)



- (730) **Jihomoravské pivovary, a.s.**, náměstí Čsl. armády 116/4, Vyškov, 68201, CZ  
(740) Ing. Dohnal Jiří, patentový zástupce, Nedbalova 29, Brno, 62300  
(510) (5) výrobky dietetické k léčebným účelům, potraviny pro děti k léčebným účelům, potraviny pro batolata, vitamínové a multivitaminové přípravky a nápoje, vitamíny a minerály a stopové prvky, výtažky z bylin a kombinované přípravky z

vitaminů, minerálů a bylinných výtažků, potravinové doplňky obohacené vitamíny a/nebo minerály a/nebo stopovými prvky, vše na bázi přírodních produktů pro regeneraci a rekondici k léčebným účelům; (11) zařízení pro osvětlování, topení, chlazení a sušení, zařízení pro větrání, zařízení pro rozvod a regulaci průtoku tekutin včetně vody, jejich součástí a příslušenství včetně kohoutků, beztlakých i tlakových filtrů a ventilů tlakových, redukčních, přepouštěcích, výtlačných, průtokových, obtokových, plicních, přerušovacích, škrticích, jednosměrných i logických, sanitární zařízení, pece, chladicí vany pro pece, přístroje na chlazení vzduchu, regenerátory tepla, stroje a přístroje na čištění vzduchu, plynové a elektrické kotle, chladicí komory, chladicí přístroje, zařízení a stroje, chladicí přístroje a zařízení na chlazení kapalin a/nebo plynů, včetně vody, jakož i nápojů, chladničky, mrazicí přístroje a zařízení, mrazničky, mrazicí boxy, odsávací zařízení, klimatizační zařízení, výčepní chladírenská zařízení, výčepní chladírenské pulty, ohřivače tekutin, ohřivače vody, zařízení pro ventilaci, doplňková regulační zařízení, příslušenství a náhradní díly pro vytápěcí kotle, přístroje na čištění a filtraci vzduchu, regulačně bezpečnostní zařízení pro rozvod a regulaci průtoku tekutin, regulačně bezpečnostní zařízení pro rozvod vody, sušičky; (17) kaučuk, gutaperča, guma, asbest, slída, výrobky a polotovary z těchto materiálů, pokud nejsou obsaženy v jiných třídách, výrobky a polotovary z plastických hmot v rámci této třídy, jako například kovové izolační fólie, fólie z umělých hmot, kromě fólií na balení, tabule, desky a tyče, jakož i spojovací prostředky rozebíratelného i nerozebíratelného spojení, těsnicí materiály, ucpávky a izolace tepelné, elektrické nebo zvukové, ohebné nekovové trubky a hadice; (21) náčiní a nádoby pro domácnost nebo kuchyň (nikoliv z drahých kovů, ani postříbřených nebo pozlacených kovů), hřebeny a mycí houby, kartáče (s výjimkou štětců), materiály pro výrobu kartáčů, čističí potřeby, drátky na čištění parket, sklo surové nebo opracované (s výjimkou stavebního skla), sklo, porcelán a majolika neobsažené v jiných třídách; (29) potraviny a potravinářské výrobky, spadající do této třídy, jako jsou potraviny z ryb a potraviny solené, maso, maso v jateční úpravě, masové výtažky, masné a uzenářské výrobky, ryby, měkkýši, korýši, drůbež, zvěřina, konzervované, sušené a vařené ovoce a zelenina, rosoly, zavařeniny, vejce, mléko a jiné mlékařenské výrobky, včetně mléčných nápojů s vysokým obsahem mléka, čokoládové máslo, jedlé oleje a tuky, konzervy masové rybí a zeleninové, rajský protlak; (30) káva, čaj, kakao, cukr, rýže, tapioka, ságo, kávové náhražky, mouka a obilní přípravky, chléb, sušenky, suchary, koláče, jemné pečivo a cukrovinky, čokoláda, čokoládové pasty, čokoládové pomazánky, čokoládové náplně do pečiva, zmrzlina, med, sirup z melasy, kvasnice, prášky do pečiva, sůl, hořčice, ocet, chuťové omáčky, majonézy, kečupy, koření, led na chlazení; (31) výrobky zemědělské, zahradnické, lesní a zrní, pokud nejsou uvedeny v jiných třídách, živá zvířata, čerstvé ovoce a zelenina, osivo, čerstvé rostliny a květiny, čerstvé lesní plody, krmivo pro zvířata, slad; (32) pivo, lehká piva, ležáky, řezané pivo, minerální vody, šumivé a jiné nealkoholické nápoje, sirupy a jiné přípravky k přípravě nápojů, ovocné šťávy a nápoje z ovocných šťáv; (33) alkoholické nápoje (s výjimkou pív), vína, lihoviny, likéry; (34) tabák, tabákové náhražky, cigarety, cigarety s obsahem tabákových náhražek (bez léčebného účelu), cigarillos, cigaretové filtry, doutníky, krátké doutníky, cigaretový papír, bloky cigaretových papírků, papíry do dýmek, cigaretové špičky s výjimkou špiček z drahých kovů, náustky na cigaretové špičky, strojky na plnění cigaret, čističe dýmek, kuřácké soupravy, dýmky, stojany na dýmky, popelníky s výjimkou popelníků z drahých kovů, odězavače doutníků, dózy na tabák s výjimkou dóz z drahých kovů, pouzdra na tabák, tabatěrky s výjimkou tabatěrek z drahých kovů, zápalky, zápalkové krabičky, s výjimkou krabiček z drahých kovů, zapalovače; (43) hostinské, restaurační a hotelové služby pro hosty, včetně rezervace ubytování.

(511) 5, 11, 17, 21, 29, 30, 31, 32, 33, 34, 43  
(210) O-196175

(111) **263895**  
(220) 19.11.2002  
(151) 28.06.2004  
(540)

**BOVIS LEND LEASE**

- (730) **Lend Lease Corporation Limited**, Level 4, 30 The Bond, 30 Hickson Road, Millers Point NSW 2000, AU  
(740) PATENTSERVIS Praha a.s., Na Podkovce 281/10, Praha 4, 14700  
(510) (9) software, včetně software pro použití při vedení/řízení projektu; (36) konzultační služby týkající se financování civilních stavebních prací (občanské výstavby) a projektů infrastruktury, leasingové služby; (37) stavebnictví, služby ve stavebnictví, zahrnující konzultace, koordinaci a řízení všech druhů staveb, civilních prací (občanské výstavby) a projektů infrastruktury, t.j. zprostředkovatelské služby v oblasti stavebnictví, jako např. řízení stavebních projektů, zajišťování systémů pro řízení stavebních projektů, služby technické údržby, pronájem stavebních strojů a vybavení a stavební dohled, informační služby ve stavebnictví včetně zajišťování informací elektronickými prostředky, práce vztahující se k rekonstrukcím, obnově, opravám, instalaci a údržbě staveb, úklid interiérů budov; (42) architektonické služby včetně architektonických konzultačních služeb, designerské stavební služby, plánovací služby (plánování městské výstavby), projektování, studie technických projektů, designerské služby pro výrobky (průmyslový design), inženýrské služby, vytváření a licencování počítačového software, vyměřovací (zeměměřičské) služby, konzultační a projektové služby životního prostředí.
- (511) 9, 36, 37, 42  
(210) O-185789

(111) **263896**  
(220) 19.11.2002  
(151) 28.06.2004  
(540)



- (730) **Lend Lease Corporation Limited**, Level 4, 30 The Bond, 30 Hicksons Road, Millers Point NSW 2000, AU  
(740) PATENTSERVIS Praha a.s., Na Podkovce 281/10, Praha 4, 14700  
(510) (9) software, včetně software pro použití při vedení/řízení projektu; (36) konzultační služby týkající se financování civilních stavebních prací (občanské výstavby) a projektů infrastruktury, leasingové služby; (37) stavebnictví, služby ve stavebnictví, zahrnující konzultace, koordinaci a řízení všech druhů staveb, civilních prací (občanské výstavby) a projektů infrastruktury, t.j. zprostředkovatelské služby v oblasti stavebnictví, jako např. řízení stavebních projektů, zajišťování systémů pro řízení stavebních projektů, služby technické údržby, pronájem stavebních strojů a vybavení a stavební dohled, informační služby ve stavebnictví včetně zajišťování informací elektronickými prostředky, práce vztahující se k rekonstrukcím, obnově, opravám, instalaci a údržbě staveb, úklid interiérů budov; (42) architektonické služby včetně architektonických konzultačních služeb, designerské stavební služby, plánovací služby (plánování městské výstavby), projektování, studie technických projektů, designerské služby pro výrobky (průmyslový design), inženýrské služby, vytváření a licencování počítačového software, vyměřovací (zeměměřičské) služby, konzultační a projektové služby životního prostředí.
- (511) 9, 36, 37, 42  
(210) O-185790

(111) **263904**  
(220) 20.12.2002  
(151) 28.06.2004  
(540)

(730) **NITTO DENKO CORPORATION**, 1-2, Shimohozumi 1-chome, Ibaraki-shi, Osaka, JP

**NITTO DENKO**

(740) Advokátní a patentová kancelář Čermák, Hořejš, Myslíl, JUDr. Matějka Jan, Národní 32, Praha 1, 11000

(510) (2) vazelinové protikorozní pásy, ochranné nátěrové materiály a plniva; (5) obvazy, lepicí pásy pro lékařské účely, feromonové a semiochemické návnady a pásy na hmyz, pesticidové pláty, žluté nebo modře světlé lepicí pláty pro hubení drobných škůdců ve sklenicích, přilnavé náplasti pro lékařské použití, obinadla na obvazování, chirurgické pásy, feromonové pásy na chytání škůdců, mikrobiální pesticidy, ruční antiseptický přilnavý váleček na čištění lůžkovin, jednou a dvakrát potažené adhezivní fólie pro lékařské použití, chladicí gely pro lékařské účely, zdravotní nápoje vyráběné ze ženšenu; (9) elektrické obvodové desky (pružné tištěné obvody), optické filmy pro displeje z tekutých krystalů, panely pro displeje z tekutých krystalů, polarizační filmy pro displeje z tekutých krystalů, vodivé průhledné filmy pro dotykové panely, polarizační konverzní filmy, retardační filmy potažené polarizačním filmem, pásy pro kopírky a laserové tiskárny, upevňovací substráty pro počítačové čipy, systémy pásek pro výrobu polovodičů, tiskárny etiket, software pro tištění etiket, fluoroplastický film pro tepelné svařovačky; (16) lepicí pásy pro papírenství a domácnost, oboustranné lepicí pásy, lepicí pásy pro balení, pásy pro označování nálepkami a dekorativní účely, lepicí a nelepící pásy a fólie pro kancelář a domácnost, etiketovací přístroje, papírové nosné pásy, nálepky bez silikonu, nálepky pro tepelné tištění, inkoustové pásy pro tiskárny nálepek, válce na čištění obrazovky (kancelářské potřeby), papírové lepicí pásy; (17) lehký těsnicí materiál tlumící vibrace a nárazy, teplem odlupovatelné pásy, krycí pásy, izolační pásy, elektrické izolační materiály, lepicí pásy pro izolační účely, polovodičové obalové materiály pro izolaci, antikoroziční materiály zejména pásy, těsnicí materiály zejména vstříkovací pěny, pryskyřičné a gelové těsnicí látky, materiály na ochranu povrchu kovů a to pásy v kombinaci speciálního povrchu a lepidla, fluoroplastické výrobky ve formě trubek, desek a tenkého filmu pro užití v elektrickém, elektronickém, automobilovém, potravinářském, naftařském, petrochemickém, chemickém, stavebním a papírenském průmyslu a v oboru přesného strojírenství, samozhášecí zvukově izolační pěny, lepicí pásy pro průmyslové a obchodní užití, plastové fólie pro průmyslové a obchodní užití, balicí páska pro průmyslové a obchodní užití, tepelné pěnicí a spojovací pásy, pěnová izolace proti hluku, plastové pásy, syntetické gumové kryty na ochranu proti korozi, protikorozní pásy z PVC, elektrovodivé fólie, průhledné pásy s dvojitou lepicí vrstvou, pásy s dvojitou lepicí vrstvou, lepicí pásy bez silikonu, fluoroplastické lepicí pásy, spojovací pásy, polyetylenové lepicí pásy, tepelně uvolnitelné pásy, polyesterové lepicí pásy, pásy bez silikonu, teplem vytvrditelný ztužovací materiál a materiál zmiřující vibrace v podobě pásů pro zpevňování a zmiřování vibrační kovových plátů a plátů z jiných anorganických materiálů, filtrační materiály propustné pro vzduch z fluoroplastů polepené substrátem z netkané textilie pro užití při dosažení odolnosti vůči vodě a prachu u řady obchodních a průmyslových výrobků, lepicí a nelepící pásy pro tepelné svařování, pro izolaci elektrického vinutí strojů a elektrických kabelů, pro obalové kontejnery, pro izolaci motorů, pro cívky transformátorů, izolační obaly vodivých drátů, běžící pásy z polyetylenového laminátu na výrobních linkách, třecí čelní plochy násypek a vodicích kolejnic, vnitřní plynové potrubí a těsnění závitových spojů klimatizačního potrubí, lepicí a nelepící filmy pro izolaci elektrického vinutí strojů a elektrické kabely, separátory vyžadující nepřilnavost, teplovzdornou izolaci, nepřilnavé pásy pro dopravníky pro potravinářský průmysl, plastové pytle spojitelné teplem, vulkanizací nebo zesíťováním gumy a plastů nebo natavovací elektroluminiscencí, trubky z termoplastických pryskyřic pro elektronickou izolaci, přepravu chemikálií a kapalin, vnitřní trubky pro kabelové vedení pro vozidla, pro teplovzdornou izolaci, pro koncovou izolaci a ochranu topných článků, průhledná epoxidová pryskyřice pro optické polovodiče, epoxidová pryskyřice pro zapouzdřené polovodiče, pásy na spojování drátů do automobilů, listové formy a směsi na čištění zapouzdřených polovodičů, materiály na venkovní ochranu proti korozi, teplovzdorné materiály na ochranu proti korozi, vodě odolné izolační materiály, teplem smrštitelný materiál ve formě trubek nebo plátů, pláty odolné vůči vlhkosti, gumový

těsnicí materiál, teplem smrštitelné rukávy užívané na ochranu spojů ocelových trubek potažených plastem svařovaných na staveništi proti korozi, pásy na ochranu proti korozi, přilnavé pásy pro vyplnění neobvyklých průřezů, spojovací a těsnicí materiály, zpevňující materiály, zvukoizolační materiály, vodotěsné a ventilační materiály.

(511) 2, 5, 9, 16, 17  
(210) O-187109

(111) **263929**  
(220) 26.03.2003  
(151) 28.06.2004  
(540)

## STEINHAUSER

(730) **Steinhauser, s. r. o.**, Karasova 378, Tišnov, 66601, CZ  
(740) Martin Kořistka, patentový zástupce, Karpatská 3, Brno, 62500  
(510) (16) papír a lepenka, výrobky z papíru a lepenky, tiskařské výrobky, tiskoviny, tištěné publikace, vzory na kopírování, zeměpisné mapy, též plány měst a aglomerací, tabule reklamní z papíru nebo lepenky, prospekty, plakáty, obtisky, pohlednice, tiskopisy, vizitky, kalendáře, tabulky, propagační předměty z výrobků ve třídě 16 (např. těžítka, tužky a psací potřeby, podložky na psaní, nálepky, nože na dopisy a papír, ubrusky, prostírání, vlaječky, záložky do knih, sáčky z papíru a plastických hmot) učební pomůcky, manuály; (29) maso, ryby, drůbež, zvěřina, masové výtažky, masné výrobky, konzervované a uzené výrobky z masa všech druhů, včetně ryb, drůbeže a zvěřiny, tuky, masné výrobky v konzervách, jídla z masných a uzených výrobků; (31) zemědělské výrobky a produkty, krmivo pro zvířata, živá zvířata; (35) pomoc při provozu a řízení obchodní činnosti, pomoc při provozování obchodů a obchodních činností obchodního podniku, obchodní administrativa; (40) zpracování masa, též z ryb, drůbeže a zvěřiny; (41) vydávání neperiodických i periodických publikací; (43) stravování a rychlé občerstvení; (44) služby veterinární a služby zemědělské.

(511) 16, 29, 31, 35, 40, 41, 43, 44  
(210) O-190047

(111) **264388**  
(220) 10.07.2003  
(151) 23.07.2004  
(540)



(730) **Partner in Pet Food CZ s.r.o.**, Bucharova 1423/6, Praha 13, Stodůlky, 15800, CZ  
(740) JUDr. Miroslav Kupka, Levého 1532, Rakovník, 26901  
(510) (31) krmiva pro zvířata, zejména pro psy a/nebo kočky.  
(511) 31  
(210) O-193719

(111) **264745**  
(220) 19.11.2003  
(151) 23.07.2004  
(540)



(730) **Bristol-Myers Squibb Company a Delaware Corporation**, 345 Park Avenue, New York, NY, US  
(740) Baker & McKenzie v.o.s., advokátní kancelář, JUDr. Jiří Čermák, advokát, Klimentská 46, Praha 1, 11002

- (510) (5) farmaceutické přípravky pro humánní užití.  
(511) 5  
(210) O-198178

- (111) **265191**  
(220) 08.09.2003  
(151) 25.08.2004  
(540)



- (730) **UNIS, a.s.**, Jundrovská 33, Brno, 62400, CZ  
(740) KANIA, SEDLÁK, SMOLA Patentová a známková kancelář, Ing. František Kania, Mendlovo nám. 1a, Brno, 60300  
(510) (9) přístroje, zařízení a systémy pro měření, signalizaci, kontrolu a řízení v průmyslu a energetice a jejich komponenty ve třídě 9, silnoproudé a slaboproudé přístroje, zařízení a systémy pro vedení, přepínání, přeměnu, regulaci a řízení elektrického proudu a jejich komponenty ve třídě 9; (35) obchodní a správní administrativa, organizačně hospodářské služby při řízení obchodu a výrobní činnosti; (41) pořádání odborných kurzů, školení a jiných vzdělávacích akcí včetně lektorské činnosti; (42) výzkum a vývoj v oblasti přírodních, technických a společenských věd, poradenství v oblasti hardware a software, vývoj a projektování letadel a jejich součástí a výrobků letecké techniky, projektování elektrických zařízení, projektová činnost ve výstavbě.  
(511) 9, 35, 41, 42  
(210) O-195637

- (111) **265392**  
(220) 11.11.2003  
(151) 25.08.2004  
(540)



- (730) **Státní fond životního prostředí České republiky**, Kaplanova 1931/1, Praha 11, 11800, CZ  
(510) (36) půjčky (financování), finanční služby, konzultační služby finanční; (42) poradenství o ochraně životního prostředí.  
(511) 36, 42  
(210) O-197886

- (111) **265849**  
(220) 25.11.2002  
(151) 29.09.2004  
(540) **ZLATÁ PRAVIDLA PRODEJE**  
(730) **České vzdělávací centrum s. r. o.**, Rokycanova 229/20, Olomouc, 77900, CZ

- (510) (9) audiovizuální díla a programy, audioprogramy, audiokazety, videokazety, kompaktní disky, audiovizuální díla na jakémkoliv nosiči, počítačové animace, počítačové hry, multimediální aplikace, elektronické publikace na nosičích a přenášené po síti, data, databáze a jiné informační produkty v elektronické podobě, software, hardware; (16) tiskoviny, knihy, časopisy, skripta, periodika, fotografie, informační produkty, lepenkové nebo papírové obaly, plastické obaly nezařazené do jiných tříd, data a databáze na papírových nosičích, propagační publikace, propagační a reklamní materiály v papírové podobě; (35) poradenská a konzultační činnost v oblasti reklamy, marketingu a propagace, marketingová, reklamní, inzertní a propagační činnost, reklamní, inzertní a propagační činnost

prostřednictvím jakéhokoliv média, propagace značek, tvorba marketingového konceptu firmy nebo výrobků, marketingová, reklamní, inzertní a propagační činnost prostřednictvím telefonní sítě nebo datové sítě nebo informační sítě, poskytování informací a jiných informačních produktů všeho druhu v rámci této třídy, informačních produktů reklamního charakteru, multimediálních informací v rámci této třídy, inzerce a marketing, komerční využití Internetu v oblastech komerčních internetových médií a vyhledávacích služeb, on-line inzerce, marketing, činnost reklamní agentury, zprostředkování v obchodních vztazích, zprostředkovatelská činnost v oblasti obchodu a průmyslu; (38) šíření obrazových nebo zvukově obrazových děl a záznamů; (41) vydavatelská a nakladatelská činnost, výchova, školení, vzdělávání a trénink, zejména manažerů, obchodníků, administrativních pracovníků, včetně organizování konferencí, kurzů, seminářů, workshopů a jim podobných vzdělávacích a konzultačních akcí, organizování instruktážních výstav nekomerčního charakteru, poskytování informací v oblasti vzdělávání, poskytování poradenských služeb v oblasti vzdělávání, nahrávání nosičů zvukových nebo obrazově zvukových, tvorba, nahrávání obrazových nebo zvukově obrazových děl a záznamů, půjčování nahraných nosičů zvukových a obrazových záznamů.

- (511) 9, 16, 35, 38, 41  
(210) O-185929

- (111) **265882**  
(220) 18.03.2003  
(151) 29.09.2004  
(540)

### POWERBALL

- (730) **SAZKA sázková kancelář, a.s.**, K Žižkovu 851, Praha 9, 19093, CZ  
(740) Halaxová & Halaxová TETRAPAT, RNDr. Zdeňka Halaxová, patentový zástupce, Ostrovského 911/30, Praha 5 - Smíchov, 15000  
(510) (16) knihy, losy, kalendáře a diáře jako propagační předměty; (18) tašky, brašny, batohy; (24) ručníky; (25) trička, čepice; (28) hrací karty; (34) zapalovače kuřácké; (35) reklamní činnost, administrativní práce, automatizované zpracování dat; (36) pronájem bytových a nebytových prostor; (37) úklid; (41) organizování sportovních sázek a číselných loterií, provozování loterií a jiných podobných her v souladu s obecně závaznými právními předpisy, prodej losů a příjem sázek ve smluvně závazných sběrnách právnických a fyzických osob a ve sběrnách zřízených společnostmi, vydavatelská činnost, nakladatelská činnost; (43) služby spojené s poskytováním občerstvení, poskytování občerstvení.  
(511) 16, 18, 24, 25, 28, 34, 35, 36, 37, 41, 43  
(210) O-189750

- (111) **266642**  
(220) 25.11.2002  
(151) 26.10.2004  
(540)

### Print Master

- (730) **Toner Expres s.r.o.**, Lihovarská 1060/12, Praha 9 - Libeň, 19000, CZ  
(740) Ladislava Jasanská Advokátní kancelář, Mgr. Ladislava Jasanská, advokátka, Lomnického 7, Praha 4, 14000  
(510) (2) tonerové a inkoustové kazety.  
(511) 2  
(210) O-185926

- (111) **269637**  
(220) 16.07.2003  
(151) 28.02.2005  
(540)



- (730) **Ing. Eduard Klimeš**, Soběšinská 1512, Praha 9, 19016, CZ (540)  
(740) Müller Václav, patentový zástupce, Filipova 2016, Praha 4, 14800

(510) (29) bramborové lupínky, bujón, vývar, přípravky na bujóny, droby, vnitřnosti, dršťky, drůbež (neživá), hranolky bramborové, humři (neživí), huspeniny, játra, játrová paštika, jedlé oleje, jedlé tuky, jelíta, tlačěnka, jogurt, kaviár, kefir, klobásy, salámy, párky, koblíhy plněné brambory, koncentráty bujónové, koncentráty vývary, koncentrované vývary, konzervy masové, konzervy rybí, koryši (s výjimkou živých), krevety (neživé), krokety, kysané zelí, langusty neživé, lanýže konzervované, losos, margarín, máslo, maso, maso konzervované, masové extrakty, měkkýši (neživí), mléko, mléčné výrobky, mušle (neživé), olivový olej, ovocné saláty, rybí plátky, polévky, přípravky pro výrobu polévek, potravin solené, potraviny z ryb, přislažované ovoce, raci (s výjimkou živých), rajčatová šťáva na vaření, rajčatový protlak, ryby konzervované, potravinářské výrobky z ryb, ryby solené, ryby ve slaném nálevu, ryby s výjimkou živých, řepkový olej jedlý, saláty ovocné, saláty zeleninové, sardinky, slanečci, sledi, slanina, slunečnicový olej jedlý, smetana, sumýši (neživí), sušené ovoce, sýry, šlehačka, šťávy zeleninové na vaření, šunka, tofu, tukové pomazánky na chléb, tuky jedlé, tuňák, ústřice s výjimkou živých, uzeniny, vejce, vepřové maso, vepřové sádlo, vnitřnosti, droby, výtažky masové, zelenina v pikantním nálevu, zvěřina, želatina; (30) cukr, cukroví, cukrovinky, čaj, čokoláda, dorty, croissanty, hořčice, housky, chléb, jemné pečivo, jogurtová zmrzlina, kakao, kakaové nápoje, karamely, káva, kečup, keksy, koláče, koření, krekrý, krupice, kuchyňská sůl, kvasnice, droždí v tabletách k nelékařským účelům, kypřicí prášek, led přírodní nebo umělý, led pro osvěžení, listové těsto, majonéza, makaróny, mandlové těsto, marcipán, marinády (chuťové přísady), máslové tukové těsto, maso (látky na zjemnění) pro domácnost, masové paštiky zapečené v těstě, masové pirožky zapečené v těstě, med, medovníky, perníky, mouka potravinářská a výrobky z mouky, müsli, nápoje čokoládové, kakaové, kávové, přísady do nápojů, nekynutý chléb, nudle, ocet, oplatky, ovesná kaše, potraviny na bázi ovsu, ovesné vločky, ozdoby na dorty jedlé, palačinky, pizzy, pralinky, přísady do zmrzlin, pudinky, rajčatová omáčka, ravioli, rohlíky, rýže, rýžové koláčky, sendviče, suchary, kuchyňská sůl, sušenky, biskvity, šerbet, přípravky na ztužení šlehačky, špagety, šťávy s výjimkou dresinků, těsta, těstoviny, vlasové nudle, vločky, zákusky, zálivky na ochucení, zmrzlina, zmrzlinové poháry, želé ovocné, žemle, knedlíky, masové šťávy (omáčky); (32) piva všeho druhu.

- (511) 29, 30, 32  
(210) O-193938

- (111) **272557**  
(220) 23.09.2003  
(151) 25.05.2005  
(540)



- (730) **Jihomoravské pivovary, a.s.**, náměstí Čsl. armády 116/4, Vyškov, 68201, CZ  
(740) Ing. Dohnal Jiří, patentový zástupce, Nedbalova 29, Brno, 62300  
(510) (32) pivo.  
(511) 32  
(210) O-196172

- (111) **284529**  
(220) 30.01.2003  
(151) 10.10.2006



- (730) **HAMÉ s.r.o.**, Na Drahách 814, Kunovice, 68604, CZ  
(740) Václav Müller, patentový zástupce, Filipova 2016, Praha 4, 14800

- (510) (5) dietetické výrobky pro léčebné účely; (29) masové výtažky a zelenina konzervované ve formě zeleninových omáček, zeleninové směsi pro omáčky, paštiky, ovoce a zelenina konzervovaná, sušená; (30) kečup, omáčky masové, chuťové omáčky, kořenící omáčky, pikantní zeleninové omáčky, omáčky v prášku, chuťové přísady; (32) nealkoholické nápoje jako ovocné šťávy a nápoje z ovocných i zeleninových šťáv.  
(511) 5, 29, 30, 32  
(210) O-188110

- (111) **286762**  
(220) 17.10.2002  
(151) 18.01.2007  
(540)



- (730) **Martin Otava**, K Chabům 9/151, Praha 13 - Třebonice, 15500, CZ  
(740) INPARTNERS GROUP, Mgr. Simona Hejdová, Lidická 51, Brno, 60200  
(510) (41) agenturní činnost v kultuře.  
(511) 41  
(210) O-184761

- (111) **286763**  
(220) 17.10.2002  
(151) 18.01.2007  
(540)



- (730) **Martin Otava**, K Chabům 9/151, Praha 13 - Třebonice, 15500, CZ  
(740) INPARTNERS GROUP, Mgr. Simona Hejdová, Lidická 51, Brno, 60200  
(510) (41) agenturní činnost v kultuře.  
(511) 41  
(210) O-184764

- (111) **302308**  
(220) 20.01.2003  
(151) 15.12.2008  
(540)

## TWISTER

- (730) **ALIMPEX FOOD a.s.**, Českobrodská 1174, Praha 9, 19000, CZ  
(740) FISCHER & PARTNER Intellectual Property s.r.o., Ing. Michael Fischer, Na Hrobci 294/5, Praha 2, 12000  
(510) (29) dezerty, vejce, ryby, drůbež, zvěřina, potraviny z ryb, drůbeže a zvěřiny, maso a masné výrobky, paštiky, směsi na

topinky, jedlé oleje a tuky, tukové pomazánky, kaviár,  
žampiony konzervované, zelenina konzervovaná, nakládaná,  
sušená a vařená, ovoce sušené a zavažené, ovocné saláty,  
kompoty, konzervy masové a rybí, potraviny konzervované.

(511) 29

(210) O-187735

---

## Zániky ochranných známek uplynutím doby platnosti

Kapitola obsahuje údaje o ochranných známkách, které zanikly uplynutím doby platnosti podle ustanovení § 29 odst. 1 zákona č. 441/2003 Sb.

Číslo zápisu	Datum zániku		
99737	18.05.2012	251921	16.05.2012
113190	15.05.2012	251922	16.05.2012
174227	15.05.2012	251923	16.05.2012
174228	15.05.2012	251924	16.05.2012
174707	14.05.2012	251925	16.05.2012
175522	13.05.2012	251927	17.05.2012
177561	13.05.2012	252488	14.05.2012
178584	14.05.2012	252492	16.05.2012
178589	15.05.2012	252493	16.05.2012
178921	13.05.2012	252494	17.05.2012
179630	14.05.2012	252495	17.05.2012
179653	18.05.2012	252496	17.05.2012
180367	14.05.2012	252497	17.05.2012
180869	14.05.2012	252498	17.05.2012
180870	14.05.2012	253261	13.05.2012
181177	14.05.2012	253265	15.05.2012
183542	18.05.2012	253267	16.05.2012
187317	14.05.2012	253269	16.05.2012
248928	13.05.2012	253270	17.05.2012
248929	13.05.2012	254306	13.05.2012
248930	13.05.2012	254307	15.05.2012
248931	13.05.2012	254308	15.05.2012
249869	13.05.2012	254309	16.05.2012
249871	13.05.2012	254943	16.05.2012
250580	13.05.2012	254944	16.05.2012
250582	15.05.2012	254945	17.05.2012
250583	16.05.2012	254946	17.05.2012
250584	16.05.2012	255627	15.05.2012
250590	17.05.2012	255629	17.05.2012
250591	17.05.2012	260206	17.05.2012
251093	15.05.2012	262657	14.05.2012
251094	15.05.2012	262712	17.05.2012
251095	15.05.2012		
251096	15.05.2012		
251877	13.05.2012		
251878	13.05.2012		
251886	13.05.2012		
251887	14.05.2012		
251889	14.05.2012		
251890	14.05.2012		
251898	14.05.2012		
251899	14.05.2012		
251901	15.05.2012		
251906	15.05.2012		
251907	15.05.2012		
251908	15.05.2012		
251909	15.05.2012		
251911	15.05.2012		
251912	15.05.2012		
251918	15.05.2012		
251919	15.05.2012		
251920	16.05.2012		

## Změny vlastníků ochranných známek

Kapitola obsahuje údaje o ochranných známkách, které byly převedeny nebo přešly ve smyslu ustanovení § 15 odst. 1, 2 a § 16 zákona č. 441/2003 Sb. na jiného vlastníka v rozsahu všech zapsaných výrobků nebo služeb.

Číslo zápisu	Dřívější vlastník	Nynější vlastník	S účinností od
178583	Glaxo Group Limited, Glaxo Wellcome House, Berkeley Avenue, Greenford, Middlesex, GB	ASPEN PHARMACARE HOLDINGS LIMITED, Building 8, Healthcare Park, Woodlands Drive, Woodmead, Sandton, Gauteng, ZA	26.11.2012
183336	Česká banka, akciová společnost Praha - v likvidaci, Karolíny Světlé 8, Praha 1, 11121, CZ	Fair Credit International, SE, Moravská 1687/34, Praha 2, 12000, CZ	22.11.2012
214918	UNIKOV spol. s r.o., Jiráskova 930, Vracov, 69642, CZ	UNIKOV Steel spol. s r.o., Průmyslová 1315, Bzenec, 69685, CZ	21.11.2012
258655	KCS, s.r.o., Hájecká 12, Brno, 61800, CZ	TERM, spol. s r.o., Hájecká 12, Brno, 61800, CZ	26.11.2012
259746	PaDr. Alexander Čulen, Jedlíkova 4, Bratislava, SK	Čulenová Anna Mgr., Jedlíkova 2137/4, Bratislava, SK	21.11.2012
260254	Dagmar Sýkorová, Žatčany č.p. 93, Žatčany, 66453, CZ	SÝKORA sportswear s.r.o., Blučina 627, okres Brno - venov, 66456, CZ	23.11.2012
261496	Václav Veselý - MILSOFT, Denisova 91, Klatovy, 33901, CZ	MILSOFT a.s., Kpt. Jaroše 50, Klatovy, 33901, CZ	23.11.2012
268820	ALTA, a.s., Štefánikova 41/110, Brno, 60200, CZ	ALTA CZ, a.s., Štefánikova 41, č.p. 110, Brno, 60200, CZ	26.11.2012
270751	ALTA, a.s., Štefánikova 41/110, Brno, 60200, CZ	ALTA CZ, a.s., Štefánikova 41, č.p. 110, Brno, 60200, CZ	26.11.2012
272315	TRAFFIC a.s., Semtínská 226, Pardubice - Ohrazenice, 53353, CZ	Czech Tobacco Corporation a.s., Fáblovka 568, Pardubice, 53352, CZ	26.11.2012
272316	TRAFFIC a.s., Semtínská 226, Pardubice - Ohrazenice, 53353, CZ	Czech Tobacco Corporation a.s., Fáblovka 568, Pardubice, 53352, CZ	26.11.2012
275047	Ing. Radek Zeržán, Srnčí 2380/10, Říčany, 25101, CZ	EUROCARD s.r.o., Chemická 955, Praha 4 - Kunratice, 14800, CZ	27.11.2012
276229	RAVE MEDIA Group s. r. o., Mezírka 1, Brno, 60200, CZ	iNetMedia s.r.o., Křenová 89/19, Brno, 60200, CZ	26.11.2012
323318	ELPRAG s.r.o., Týnská 1053/21, Praha 1 - Staré Město, 11000, CZ	KOVOSLUŽBA PRAHA, a.s., Týnská 1053/21, Praha 1, 11000, CZ	27.11.2012
323319	ELPRAG s.r.o., Týnská 1053/21, Praha 1 - Staré Město, 11000, CZ	KOVOSLUŽBA PRAHA, a.s., Týnská 1053/21, Praha 1, 11000, CZ	27.11.2012
325369	Pharmacom, s.r.o., Špitálska 20, 811 08 Bratislava, SK	Wotania s.r.o., Měšická 324, Mratín, 25063, CZ	23.11.2012



## Změny v údajích o vlastních ochranných známkách

Kapitola obsahuje ochranné známky, u kterých byla v rejstříku ochranných známkách vyznačena změna v údajích o vlastních ve smyslu ustanovení § 27 odst. 2 a 7 zákona č. 441/2003 Sb.

Číslo zápisu	Vlastník	S účinností od
156159	Turtle Wax, Inc., a corporation organized and existing under the laws of the State of Illinois, 625 Willowbrook Centre Parkway, Willowbrook, 60527, IL, US	21.11.2012
159553	SANOFI, 54 rue La Boétie, 75008 Paris, FR	22.11.2012
159554	SANOFI, 54 rue La Boétie, 75008 Paris, FR	22.11.2012
159975	SANOFI, 54 rue La Boétie, 75008 Paris, FR	22.11.2012
166393	SANOFI, 54 rue La Boétie, 75008 Paris, FR	22.11.2012
171969	OLPRAN spol. s r.o., Libušina 526/101, Olomouc - Chválkovice, 77211, CZ	27.11.2012
179214	Turtle Wax, Inc., a corporation organized and existing under the laws of the State of Illinois, 625 Willowbrook Centre Parkway, Willowbrook, 60527, IL, US	21.11.2012
179441	OLPRAN spol. s r.o., Libušina 526/101, Olomouc - Chválkovice, 77211, CZ	27.11.2012
181570	Turtle Wax, Inc., a corporation organized and existing under the laws of the State of Illinois, 625 Willowbrook Centre Parkway, Willowbrook, 60527, IL, US	21.11.2012
181756	Turtle Wax, Inc., a corporation organized and existing under the laws of the State of Illinois, 625 Willowbrook Centre Parkway, Willowbrook, 60527, IL, US	21.11.2012
181977	Ludmila Pleskačová MBA, nám. Spojenců 2606/1, Prostějov, 79601, CZ	21.11.2012
182113	Turtle Wax, Inc., a corporation organized and existing under the laws of the State of Illinois, 625 Willowbrook Centre Parkway, Willowbrook, 60527, IL, US	21.11.2012
183371	CEDR, spol. s r.o., Olomoucká 1186/14, Brno, 61800, CZ	21.11.2012
191773	Ing. Arch. Jan Bárta, Haškova 237, Úholičky, 25264, CZ	23.11.2012
193266	SANOFI, 54 rue La Boétie, 75008 Paris, FR	22.11.2012
193267	SANOFI, 54 rue La Boétie, 75008 Paris, FR	22.11.2012
202287	SANOFI, 54 rue La Boétie, 75008 Paris, FR	22.11.2012
213920	SANOFI, 54 rue La Boétie, 75008 Paris, FR	22.11.2012
219361	BOHEMIA SEKT, s.r.o., Smetanova 220, Starý Plzeňec, 33202, CZ	27.11.2012
226573	BOHEMIA SEKT, s.r.o., Smetanova 220, Starý Plzeňec, 33202, CZ	27.11.2012
229599	JABLOTRON SECURITY a.s., K dubu 2328/2a, Praha 4, Chodov, 14900, CZ	23.11.2012
236018	BOHEMIA SEKT, s.r.o., Smetanova 220, Starý Plzeňec, 33202, CZ	27.11.2012
247522	BOHEMIA SEKT, s.r.o., Smetanova 220, Starý Plzeňec, 33202, CZ	27.11.2012
250458	BOHEMIA SEKT, s.r.o., Smetanova 220, Starý Plzeňec, 33202, CZ	27.11.2012
254093	Jiří Mynář, Lhotka 200, Lhotka, 73947, CZ	23.11.2012
254671	UnionOcel, s.r.o., Radlická 740/113c, Praha 5, 15800, CZ	22.11.2012
256907	DELIS SERVIS s.r.o., Mjr. Nováka 1490/14, Ostrava - Hrabůvka, 70030, CZ	23.11.2012
257430	SKDS s.r.o., Lužany 1, Lužany, 33454, CZ	23.11.2012
258586	JABLOTRON SECURITY a.s., K dubu 2328/2a, Praha 4, Chodov, 14900, CZ	23.11.2012
258605	Ing. Ilona Baklová, Marie Cibulkové 1177/10, Praha 4, 14000, CZ	21.11.2012
260258	I & CS, spol. s r.o., Manž. Curieových 657, Třebíč, 67401, CZ	27.11.2012
262730	BOHEMIA SEKT, s.r.o., Smetanova 220, Starý Plzeňec, 33202, CZ	27.11.2012
268743	JABLOTRON SECURITY a.s., K dubu 2328/2a, Praha 4, Chodov, 14900, CZ	23.11.2012
276360	SANOFI, 54 rue La Boétie, 75008 Paris, FR	22.11.2012
276361	SANOFI, 54 rue La Boétie, 75008 Paris, FR	22.11.2012
276362	SANOFI, 54 rue La Boétie, 75008 Paris, FR	22.11.2012
276381	SANOFI, 54 rue La Boétie, 75008 Paris, FR	22.11.2012

Číslo zápisu	Vlastník	S účinností od
277036	SANOFI, 54 rue La Boétie, 75008 Paris, FR	22.11.2012
277839	SANOFI, 54 rue La Boétie, 75008 Paris, FR	22.11.2012
278050	SANOFI, 54 rue La Boétie, 75008 Paris, FR	22.11.2012
278051	SANOFI, 54 rue La Boétie, 75008 Paris, FR	22.11.2012
278275	SANOFI, 54 rue La Boétie, 75008 Paris, FR	22.11.2012
278281	SANOFI, 54 rue La Boétie, 75008 Paris, FR	22.11.2012
278507	SANOFI, 54 rue La Boétie, 75008 Paris, FR	22.11.2012
279015	SANOFI, 54 rue La Boétie, 75008 Paris, FR	22.11.2012
279072	SANOFI, 54 rue La Boétie, 75008 Paris, FR	22.11.2012
279073	SANOFI, 54 rue La Boétie, 75008 Paris, FR	22.11.2012
279477	SANOFI, 54 rue La Boétie, 75008 Paris, FR	22.11.2012
279478	SANOFI, 54 rue La Boétie, 75008 Paris, FR	22.11.2012
279652	SANOFI, 54 rue La Boétie, 75008 Paris, FR	22.11.2012
279653	SANOFI, 54 rue La Boétie, 75008 Paris, FR	22.11.2012
279654	SANOFI, 54 rue La Boétie, 75008 Paris, FR	22.11.2012
279655	SANOFI, 54 rue La Boétie, 75008 Paris, FR	22.11.2012
279823	SANOFI, 54 rue La Boétie, 75008 Paris, FR	22.11.2012
280837	SANOFI, 54 rue La Boétie, 75008 Paris, FR	22.11.2012
281337	SANOFI, 54 rue La Boétie, 75008 Paris, FR	22.11.2012
281338	SANOFI, 54 rue La Boétie, 75008 Paris, FR	22.11.2012
281366	SANOFI, 54 rue La Boétie, 75008 Paris, FR	22.11.2012
282106	SANOFI, 54 rue La Boétie, 75008 Paris, FR	22.11.2012
283947	SANOFI, 54 rue La Boétie, 75008 Paris, FR	22.11.2012
284364	SANOFI, 54 rue La Boétie, 75008 Paris, FR	22.11.2012
285120	SANOFI, 54 rue La Boétie, 75008 Paris, FR	22.11.2012
285379	SANOFI, 54 rue La Boétie, 75008 Paris, FR	22.11.2012
286004	BOHEMIA SEKT, s.r.o., Smetanova 220, Starý Plzenec, 33202, CZ	27.11.2012
286594	BOHEMIA SEKT, s.r.o., Smetanova 220, Starý Plzenec, 33202, CZ	27.11.2012
286595	BOHEMIA SEKT, s.r.o., Smetanova 220, Starý Plzenec, 33202, CZ	27.11.2012
306883	SANOFI, 54 rue La Boétie, 75008 Paris, FR	22.11.2012
307634	SANOFI, 54 rue La Boétie, 75008 Paris, FR	22.11.2012
308998	BigMedia, spol. s r.o., Štětškova 1638/18, Praha 4 - Nusle, 14000, CZ	27.11.2012
308999	BigMedia, spol. s r.o., Štětškova 1638/18, Praha 4 - Nusle, 14000, CZ	27.11.2012
311699	BigMedia, spol. s r.o., Štětškova 1638/18, Praha 4 - Nusle, 14000, CZ	27.11.2012
311850	AQUA PROGRESS, s.r.o., Pecháčkova 290, Příbrav, 58222, CZ	21.11.2012
314409	BigMedia, spol. s r.o., Štětškova 1638/18, Praha 4 - Nusle, 14000, CZ	27.11.2012
314410	BigMedia, spol. s r.o., Štětškova 1638/18, Praha 4 - Nusle, 14000, CZ	27.11.2012
319878	JABLOTRON SECURITY a.s., K dubu 2328/2a, Praha 4, Chodov, 14900, CZ	23.11.2012
320496	SANOFI, 54 rue La Boétie, 75008 Paris, FR	22.11.2012
320497	SANOFI, 54 rue La Boétie, 75008 Paris, FR	22.11.2012
320498	SANOFI, 54 rue La Boétie, 75008 Paris, FR	22.11.2012
320499	SANOFI, 54 rue La Boétie, 75008 Paris, FR	22.11.2012
321229	BigMedia, spol. s r.o., Štětškova 1638/18, Praha 4 - Nusle, 14000, CZ	27.11.2012
321667	SANOFI, 54 rue La Boétie, 75008 Paris, FR	22.11.2012
328346	Equa bank a.s., Karolinská 661/4, Praha 8 - Karlín, 18600, CZ	21.11.2012

<b>Číslo zápisu</b>	<b>Vlastník</b>	<b>S účinností od</b>
328347	Equa bank a.s., Karolinská 661/4, Praha 8 - Karlín, 18600, CZ	21.11.2012
328348	Equa bank a.s., Karolinská 661/4, Praha 8 - Karlín, 18600, CZ	21.11.2012

## Ostatní rozhodné údaje a úřední opravy

Kapitola zahrnuje zejména přetřídění seznamu výrobků a služeb v návaznosti na mezinárodní zápis, opravu chyb ve formulaci, přepisů a zjevných nesprávností za účelem uvedení do souladu se skutečností. V této kapitole jsou zveřejňovány jen takové údaje, které nemohou být zveřejněny spolu se zveřejněním přihlášky nebo se zápisem ochranné známky. Dále kapitola obsahuje důležitá úřední sdělení.

(11) **300209**

(21) PV 2005-172

Datum provedení změny: 23.11.2012

Patent č.300209 (PV 2005-172), jehož zánik byl publikován dne 26.10.2011 ve Věstníku č. 43/2011, zůstává nadále v platnosti.