

Číselné INID kódy pro označování bibliografických dat technických řešení

INID Codes for the identification of bibliographic data of technical solutions

(Standard WIPO ST. 9 a ST. 80)

(11)	číslo patentu/zápisu/osvědčení	(11)	Number of the patent/registration/certification
(15)	datum zápisu průmyslového vzoru	(15)	Industrial design registration date
(21)	číslo přihlášky/zálosti	(21)	Application number
(22)	datum podání přihlášky/zálosti	(22)	Date of application filing
(23)	údaje o výstavní prioritě	(23)	Exhibition priority data
(28)	počet průmyslových vzorů	(28)	Number of industrial designs included in the application
(31)	číslo prioritní přihlášky	(31)	Number of priority application
(32)	datum podání prioritní přihlášky	(32)	Filing date of priority application
(33)	země priority	(33)	Priority country
(40)	datum zveřejnění přihlášky vynálezu	(40)	Date of publication of patent application
(45)	datum zveřejnění zapsaného průmyslového vzoru	(45)	Publication date of the registered industrial design
(47)	datum zveřejnění udělení patentu a zápisu užitého vzoru, datum zápisu užitého vzoru, datum oznámení udělení evropského patentu v Evropském patentovém věstníku	(47)	Publication date of patent granting and publication date of utility model registration, registration date of utility model, publication date of European patent granting in the European patent bulletin
(51)	mezinárodní patentové třídění/Locarnské třídění průmyslových vzorů	(51)	International Patent Classification/ Locarno Classification for Industrial Designs
(54)	název	(54)	Title
(55)	vyobrazení průmyslového vzoru	(55)	Reproduction of the industrial design
(57)	anotace	(57)	Abstract
(68)	číslo základního patentu	(68)	Number of the basic patent
(71)	označení přihlašovatele/zadatele	(71)	Applicant
(72)	označení původce	(72)	Inventor
(73)	označení majitele/vlastníka	(73)	Owner
(74)	označení zástupce	(74)	Attorney's name and address
(86)	číslo mezinárodní přihlášky	(86)	International application number
(87)	číslo mezinárodního zveřejnění	(87)	International publication number
(92)	datum a číslo první registrace přípravku pro Českou republiku	(92)	Date and number(s) of the first authorization to market the product in the CZ
(93)	datum, číslo a země první registrace přípravku v rámci Společenství	(93)	Date, number(s) and country of the first authorization to market the product in the EEC
(94)	doba platnosti osvědčení	(94)	Term of certification validity
(95)	označení a typ přípravku	(95)	Name of the product and product type
(96)	datum podání a číslo evropské patentové přihlášky	(96)	European patent application filing date and number
(97)	datum zveřejnění a číslo zveřejnění evropské patentové přihlášky v Evropském patentovém věstníku	(97)	European patent application publication date and publication number in the European patent bulletin

Číselné INID kódy pro označování bibliografických dat ochranných známek

INID codes and minimum required for the identification of bibliographics data relating to marks

(Standard WIPO ST.60)

(111)	Číslo zápisu ochranné známky (registrace)	(111)	Number of registration
(151)	Datum zápisu ochranné známky	(151)	Date of the registration
(210)	Číslo přihlášky ochranné známky (spisu)	(210)	Number of the application
(220)	Datum podání přihlášky	(220)	Date of filing of the application
(320)	Datum vzniku práva přednosti	(320)	Date of the first application
(442)	Datum zveřejnění přihlášky po průzkumu	(442)	Date of the publication of the examined application
(450)	Datum zveřejnění zápisu ochranné známky ve Věstníku	(450)	Date of publication of the registration
(510)	Seznam výrobků a služeb	(510)	List of goods and/or services
(511)	Číslo třídy výrobků a služeb	(511)	Number of the class of goods and/or services
(526)	Omezení rozsahu ochrany o prvek	(526)	Disclaimer
(540)	Znění nebo vyobrazení ochranné známky	(540)	Reproduction of the mark
(551)	Kolektivní ochranná známka	(551)	Collective mark
(554)	Prostorová ochranná známka	(554)	Three-dimensional mark
(558)	Ochranná známka tvořená pouze barvou nebo kombinací barev	(558)	Mark consisting exclusively of one or several colours
(583)	Datum právní moci rozhodnutí/výsledek rozhodnutí	(583)	Date of the legal force of the decision/ result of the decision
(591)	Údaje o barevnosti ochranné známky	(591)	Information concerning colour
(730)	Přihlašovatel/vlastník ochranné známky	(730)	The applicant or the holder of the mark
(740)	Zástupce	(740)	Name and address of the representative
(811)	Mezinárodní číslo zápisu ochranné známky	(811)	Number of the international registration
(890)	Kód státu ochrany mezinárodní ochranné známky	(890)	INID code of the state of the international mark

Kódy pro kódování záhlaví oznámení publikovaných ve Věstníku

(Standard WIPO ST. 17)

BB9A	zveřejněné přihlášky vynálezů	MK4A	zánik patentů uplynutím doby platnosti
FG1K	zapsané užité vzory	MK4F	zánik autorských osvědčení uplynutím doby ochrany
FG4A	udělené patenty	MK4Q	zánik průmyslového vzoru uplynutím doby ochrany
FG4Q	zapsané průmyslové vzory	MM4A	zánik patentů pro nezaplacení ročních poplatků
LD3K	částečný výmaz užitého vzoru	MM4F	zánik autorských osvědčení pro nezaplacení ročních poplatků
LD4Q	částečný výmaz průmyslového vzoru	ND1K	prodloužení platnosti užitého vzoru
MA4A	zánik patentu vzdáním se	ND4Q	obnova doby ochrany průmyslového vzoru
MA4F	zánik autorských osvědčení vzdáním se	PA4A	změna autorského osvědčení na patent
MC3K	výmaz užitého vzoru	PC9A	změna dispozičního práva k vynálezu
MC4A	zrušení patentu	PD1K	převod práv a ostatní změny majitelů užitého vzoru
MC4F	zrušení autorského osvědčení	PD4A	převod práv a ostatní změny majitelů patentů
MC4Q	výmaz průmyslového vzoru	PD4Q	převod práv a ostatní změny vlastníků průmyslových vzorů
MH1K	zánik užitého vzoru vzdáním se	QA9A	nabídka licence
MH4A	částečné zrušení patentu	SB4A	zapsané patenty do rejstříku po odtajnění
MH4F	částečné zrušení autorského osvědčení	SB4F	zapsaná autorská osvědčení do rejstříku po odtajnění
MH4Q	zánik průmyslového vzoru vzdáním se		
MK1K	zánik užitého vzoru uplynutím doby platnosti		

Opravy Změny Různé

Opravy u přihlášek vynálezů s žádostí o udělení patentu

HA9A	jmenování vynálezce	HF9A	oprava dat
HB9A	oprava jmen	HG9A	oprava chyb v třídění
HC9A	změna jmen	HH9A	oprava nebo změna všeobecně
HD9A	oprava adres	HK9A	tiskové chyby v úřed. věstnících
HE9A	změna adres		

Opravy ochranných dokumentů

patenty	autorská osvědčení	užité vzory	průmyslové vzory	
TA4A	TA4F	TA1K	TA4Q	jmenování vynálezce
TB4A	TB4F	TB1K	TB4Q	oprava jmen
TC4A	TC4F	TC1K	TC4Q	změna jmen
TD4A	TD4F	TD1K	TD4Q	oprava adres
TE4A	TE4F	TE1K	TE4Q	změna adres
TF4A	TF4F	TF1K	TF4Q	oprava dat
TG4A	TG4F	TG1K	TG4Q	oprava chyb v třídění
TH4A	TH4F	TH1K	TH4Q	oprava nebo změna všeobecně
TK9A	TK9F	TK1K	TK4Q	tiskové chyby v úřed. věstnících

Kódy pro označování zemí a mezinárodních organizací použité ve věstníku

CH	Švýcarsko
CY	Kypr
CZ	Česká republika
DE	Spolková republika Německo
FR	Francie
IT	Itálie
JP	Japonsko
LU	Lucembursko
MX	Mexiko
NL	Nizozemí
PL	Polsko
SE	Švédsko
SK	Slovensko
US	Spojené státy americké
UY	Uruguay

Kódy pro označování států USA použité ve věstníku

CA	California
DE	Delaware
IL	Illinois
IN	Indiana
MA	Massachusetts
ME	Maine
OH	Ohio
VA	Virginia
WA	Washington

BB9A Zveřejněné přihlášky vynálezů - přehled podle čísel přihlášek

Dále uvedené přihlášky vynálezů byly zveřejněny dnem, uvedeným ve Věstníku podle zákona č. 527/1990 Sb., o vynálezech a zlepšovacích návrzích, ve znění pozdějších předpisů, a jsou k dispozici v patentové knihovně Úřadu průmyslového vlastnictví, Antonína Čermáka 2a, 160 68, Praha 6.

2010-930	<i>C 02 F 9/12</i>	(2006.01)
2011-271	<i>C 22 B 26/22</i>	(2006.01)
2011-272	<i>F 16 S 3/00</i>	(2006.01)
2011-275	<i>F 24 F 5/00</i>	(2006.01)
2011-277	<i>B 60 M 1/26</i>	(2006.01)
2011-279	<i>B 02 B 5/02</i>	(2006.01)
2011-282	<i>G 01 N 3/08</i>	(2006.01)
2011-284	<i>B 01 J 14/00</i>	(2006.01)
2012-568	<i>H 01 J 37/244</i>	(2006.01)

Zveřejněné přihlášky vynálezů - řazené podle MPT

- (51) **B01J 14/00** (2006.01)
B01J 19/18 (2006.01)
C10L 1/14 (2006.01)
B01D 11/00 (2006.01)
C11C 3/04 (2006.01)
- (21) **2011-284**
(71) Univerzita Tomáše Bati ve Zlíně, Zlín, CZ
(72) Kolomazník Karel Prof. Ing. DrSc., Zlín, CZ
Pecha Jiří Ing., Zlín, CZ
Vašek Vladimír Prof. Ing. CSc., Zlín, CZ
- (54) **Emulzní reaktor**
(22) 13.05.2011
- (57) Podstata emulzního reaktoru podle vynálezu s možnou duální funkcí extraktoru a transesterifikačního reaktoru při zpracování odpadních tuků a olejů na bionaftu spočívá v tom, že ve vnitřním prostoru tohoto reaktoru je umístěno turbulentní míchadlo. Emulzní reaktor může být dále s výhodou vybaven přímým nebo nepřímým systémem ohřevu, dávkovacím zařízením pro alkalický katalyzátor a řídicím a regulačním systémem otáček míchadla teploty reakční směsi a/nebo pH reakční směsi. Regulační systémy obsahují s výhodou diskretní regulátory a příslušná čidla měření teploty a/nebo pH reakční směsi. Hlavní přínos emulzního reaktoru podle vynálezu spočívá v tom, že se při jeho použití běžný proces rafinace a transesterifikace odpadních tuků a olejů podstatně urychlí. Proces se zkrátí z hodin na minuty a po jeho ukončení dojde k rychlé separaci vrstev.
- (74) UTB ve Zlíně, Univerzitní institut, Ing. Jan Görig, Nám. T.G.Masaryka 5555, Zlín, 76001

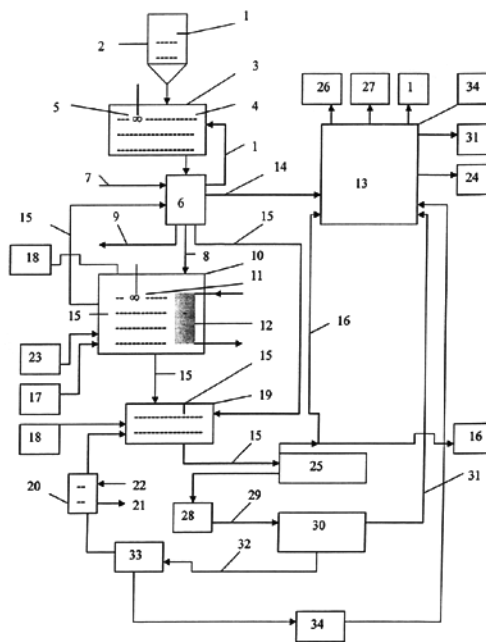

- (51) **B02B 5/02** (2006.01)
B01D 11/00 (2006.01)
B01D 35/00 (2006.01)
B04B 5/00 (2006.01)
B01D 3/00 (2006.01)
A23L 1/10 (2006.01)
- (21) **2011-279**
(71) Jihočeská univerzita v Českých Budějovicích, Zemědělská fakulta, České Budějovice, CZ
(72) Kolář Ladislav Prof. Ing. DrSc., České Budějovice, CZ
Kužel Stanislav Prof. Ing. CSc., České Budějovice, CZ
Silovská Šárka Ing., České Budějovice, CZ
Peterka Jiří Ing. Ph.D., České Budějovice, CZ
Pezlarová Jana, České Budějovice, CZ
Lošák Tomáš Doc. Ing. Ph.D., Brno-Líšeň, CZ
Maroušek Josef Ing. Ph.D., České Budějovice, CZ
Švojič Josef, Klatovy 3, CZ
- (54) **Způsob zpracování ječmene a zařízení k provádění tohoto způsobu**
(22) 12.05.2011
- (57) Způsob a zařízení umožňující izolaci β -glukanů (16) nebo směsi (16) β -glukanů s bílkovinami, a současně v výrobu dalších využitelných produktů. Podstata vynálezu spočívá v tom, že hrubě namletá ječná drť (1) se extrahuje ve vodném nebo alkalickém extrakčním roztoku (4) a filtruje, filtrát (8) se neutralizuje na hodnotu pH=6,5, přidá se k němu enzymatický přípravek (17) na bázi α -amylázy termostabilní při teplotě alespoň 90 °C a enzymatický aktivátor (23) tvořený bezvodým CaCl_2 , vzniklá procesní kapalina (15) se zahřeje na teplotu alespoň 90 °C, následně se volně zchladí a neutralizuje se na hodnotu pH=4,5, přičemž se vysrážejí bílkoviny, které se buď odfiltrují nebo ponechají v procesní kapalině (15), přidá se líc (20), procesní kapalina (15) se zchladí na teplotu 4 °C nebo nižší, s tepelnou prodlevou, při které se vysrážejí β -glukany, které se odfiltrují buď jako čisté β -glukany (16) nebo jako směs β -glukanů s bílkovinami (16). Z vedlejších produktů lze vyrobit různé druhy krmiv pro hospodářská zvířata, a také líc (20).
- (74) PatentCentrum Sedlák a Partners s.r.o., Ing. Jiří Sedlák, Husova 5, České Budějovice, 37001

- (51) **B60M 1/26** (2006.01)
B60M 1/12 (2006.01)
B60M 5/00 (2006.01)
B61L 1/12 (2006.01)
H02J 13/00 (2006.01)
- (21) **2011-277**
(71) Pawelak Marian, Pszczyna, PL
(72) Pawelak Marian, Pszczyna, PL
Młyńczak Jakub, Będzin, PL
- (54) **Způsob detekce poškození napájecího trolejového vedení a soustava pro uskutečňování tohoto způsobu**
(22) 12.05.2011
- (57) Způsob detekce poškození napájecího trakčního vedení spočívá v tom, že se provádí sledování stavu vychýlení alespoň jednoho z ramen (2) a/nebo páky (3) napájecí soustavy trolejového vedení. Signál ze zařízení pro sledování polohy (1) elementů napájecí soustavy, s výhodou z akcelaratoru nebo digitální vodováhy, generovaný v důsledku rychlých změn polohy ramene (2) a/nebo páky (3) a signály vyvolané změnami okolní teploty a napájecího napětí se předávají do soustavy komunikačního mikroprocesoru (4) a následně bezdrátovou cestou do řídicího centra. Soustava pro detekci trakční sítě je tvořena alespoň jedním zařízením pro sledování polohy (1) připevněným k rameni (2) a/nebo páce (3) napájecí soustavy trolejového vedení. Výstupní zařízení pro sledování polohy (1a, 1b, ... 1n) a soustav měření teploty a napájecího napětí (9, 10) jsou spojeny se vstupem komunikačního mikroprocesoru (4).
- (74) Ing. Jan Chwistek, patentový zástupce, Náměstí ČSA 3, Český Těšín, 73701

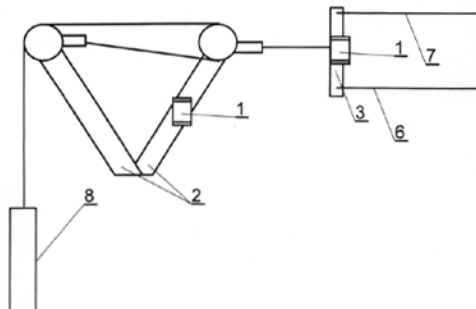

- (51) **C02F 9/12** (2006.01)
C02F 9/04 (2006.01)
C02F 1/32 (2006.01)
C02F 1/72 (2006.01)

(21) **2010-930**

(71) Ústav fyzikální chemie J. Heyrovského Akademie věd České republiky, v. v. i., Praha 8, CZ

(72) Jirkovský Jaromír RNDr. CSc., Praha 4 Modřany, CZ
Sváta Vladimír RNDr. CSc., Senohraby, CZ

(54) **Způsob čištění odpadních vod a plynů a zařízení k provádění tohoto způsobu**

(22) 14.12.2010

(57) Řešení se týká způsobu čištění odpadních vod a plynů od organických látek jejich degradací a postupnou mineralizací tím, že se k čištěnému mediu přimísí peroxid vodíku a na tuto směs se působí ultrafialovým zářením, které jednak samo degraduje organické látky a jednak štěpí peroxid vodíku za vzniku vysoce reaktivních hydroxylových radikálů, které napadají organické látky a spolu s UV zářením je mineralizují. Základem zařízení na odstraňování organických látek z odpadních vod a plynů je průchozí reakční komora (17), která je tvořena křemennou trubicí (1) uzavřenou na obou stranách čely (4), z nichž v jednom je otvor vtoku (6) směsi čištěného media s peroxidem vodíku a v druhém výtokový otvor vystupujícího přečištěného media, a alespoň dvěma zdroji (2) emitujícími UV záření a uspořádání vně křemenné trubice (1). Reakční komora (17) může být s výhodou obklopená pláštěm (10) pro odraz UV záření do reakčního prostoru (12) komory (17).

(74) Ing. Václav Herman, Hlavní 43, Průhonice, 25243

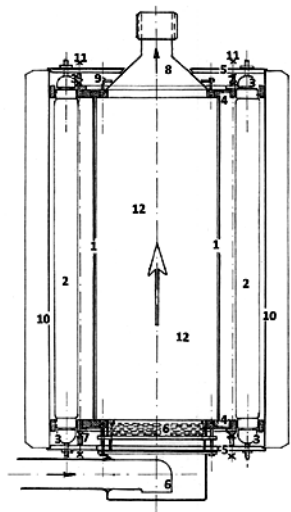

- (51) **C22B 26/22** (2006.01)
C22B 7/04 (2006.01)
C22B 3/00 (2006.01)
C01F 5/16 (2006.01)
C01F 5/02 (2006.01)
C01F 5/14 (2006.01)
C01F 5/30 (2006.01)

(21) **2011-271**

(71) Michal Friml - POSP, Jaroměř, CZ

(72) Friml Zdeněk Ing., Jaroměř, CZ

(72) Friml Michal Ing., Jaroměř, CZ

(54) **Způsob získávání surovin ze strusky a zařízení k uskutečnění tohoto způsobu**

(22) 09.05.2011

(57) Způsob získávání surovin ze strusky, zejména kontinuální nebo dávkový způsob získávání využitelných surovin ze strusky z výroby hořčíku a jeho slitin, podle kterého je ke strusce, dopravené do reaktoru (1), za míchání přidána voda v množství větším, než odpovídá stechiometrickému množství, které je nutné k reakci hořčíku s vodou, přičemž voda je v částečně nebo zcela v plynném skupenství, které je ve formě vodní páry při tlaku 1000 až 1100 kPa, a následně, po reakci hořčíku s vodou a odvedení reakčních plynů a produktu reakce z reakčního prostoru (14), je přebytek vodní páry z reakčních plynů odstraněn

kondenzací, a produkt reakce je zoxidován. Zařízení pro získávání surovin ze strusky, zejména zařízení pro získávání surovin ze strusky výše uvedeným způsobem, které obsahuje reaktor (1) s přívodem (11) strusky, přívodem (19) vodní páry, přívodem (12) vodní složky, výstupem (15, 18) produktu reakce a výstupem (16) reakčních plynů.

(74) Ing. Milan Škoda, Nahořanská 308, Nové Město nad Metují, 54901

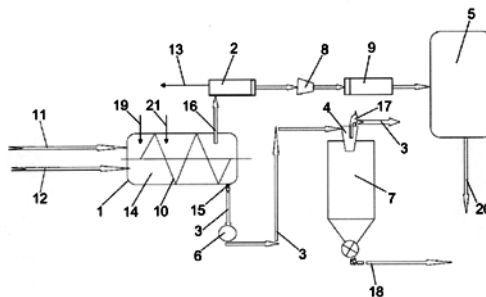

- (51) **F16S 3/00** (2006.01)
F16L 9/02 (2006.01)
E01D 1/00 (2006.01)
E01D 19/00 (2006.01)
E01D 101/30 (2006.01)

(21) **2011-272**

(71) Pavelka Vladimír, Brno, CZ

(72) Pavelka Vladimír, Brno, CZ

(54) **Pevnostní překážkové profily**

(22) 09.05.2011

(57) Pevnostní profil vytvořený z profilu (1), uvnitř kterého jsou příčně umístěny přepážky (2). Tyto přepážky (2) mohou uvnitř profilu vytvářet uzavřený prostor nebo mohou být průchozí pro média nebo pro jiné profily.

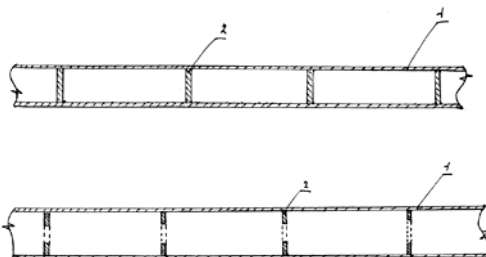

- (51) **F24F 5/00** (2006.01)

(21) **2011-275**

(71) Bureš Radek, Nasavrky, CZ

(72) Bureš Radek, Nasavrky, CZ

(54) **Zařízení k ochlazování kondenzátoru klimatizace a způsob zvýšení účinnosti klimatizace**

(22) 10.05.2011

(57) Zařízení ke zvýšení účinnosti klimatizace sestávající z výparníku (5), škrťací kapiláry (4) pro snížení tlaku chladiva a sběrné nádržky (6) pro odvod zkondenzované vody s odvodem (7) kondenzátu, kde tyto prvky jsou umístěny ve vnitřním prostoru (A), a dále sestávající z kompresoru (1) pro zvýšení tlaku chladicího média a z kondenzátoru (2), kde tyto dva prvky jsou umístěny ve vnějším prostoru (B), přičemž kompresor (1), kondenzátor (2), škrťací kapilára (4) a výparník (5) s kompresorem (1) jsou napojeny na potrubí (3) s chladicím médiem, který jimi cirkuluje. Zařízení dále sestává z čerpadla (8) napojeného na odvod (7) odpadního kondenzátu k odvodu kondenzátu z vnitřního prostoru (A) do vnějšího prostoru (B) a z potrubí (11), kde kondenzát je odváděn potrubím (11) na vnější stěny kondenzátoru (2).

(74) DANĚK & PARTNERS Advokátní a patentová kancelář, Ing. Dr. Vilém Daněk, Vinohradská 45, Praha 2 - Vinohrady, 12000

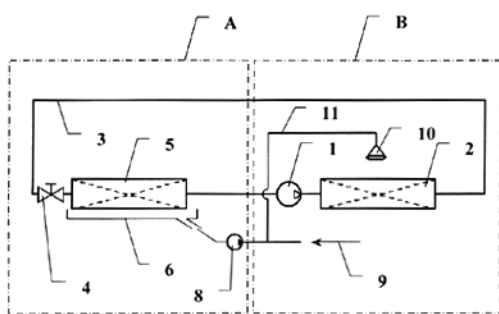

- (51) **G01N 3/08** (2006.01)
G01N 3/24 (2006.01)
G01N 3/00 (2006.01)
G01N 19/02 (2006.01)
G01N 3/02 (2006.01)

(21) **2011-282**

(71) ARMING spol. s r.o., Ostrava, CZ

(72) Čajka Radim Prof. Ing. CSc., Ostrava - Zábřeh, CZ

(54) **Zkušební zařízení pro zkoušku smykového odporu materiálů**

(22) 13.05.2011

(57) Zkušební zařízení pro zkoušku smykového odporu materiálů sestává ze dvou prostorově stabilizovaných, k sobě vzájemně přitlačovaných přitlačných desek (1), mezi nimiž je sevřena výsuvně uložená zkušební deska (2) a mezi každou přitlačnou desku a zkušební desku je vložen zkušební materiál (3)

(74) Ing. Pavel Nádvorník, Sokola Tůmy 1, Ostrava - Hulváky, 70900

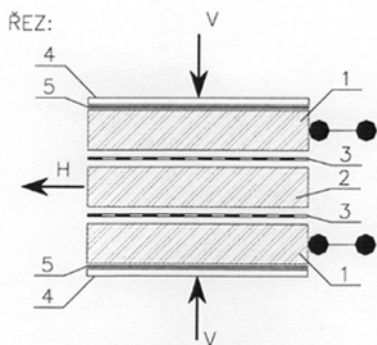

- (51) **H01J 37/244** (2006.01)
H01J 37/28 (2006.01)
H01J 37/317 (2006.01)

(21) **2012-568**

(71) HITACHI HIGH-TECHNOLOGIES CORPORATION, Tokyo 1058717, JP

(72) Nomaguchi Tsunenori, Hitachinaka-shi, Ibaraki, JP
 Agemura Toshihide, Hitachinaka-shi, Ibaraki, JP

(54) **Přístroj s kompozitním svazkem nabitých částic**

(22) 25.03.2011

(32) 26.03.2010

(31) 2010-072604

(33) JP

(86) PCT/PCT/JP2011/057273

(87) WO 2011/118744

(57) Vynález poskytuje technologii, která dovoluje SEM pozorování v reálném čase bez zhoršení účinnosti FIB zpracování. Přístroj s kompozitním svazkem nabitých částic, obsahuje tubus iontového svazku, který vyzařuje iontový svazek, tubus elektronového svazku, který vyzařuje elektronový svazek, vzorkovou komoru, k níž jsou tubus iontového svazku a tubus elektronového svazku připojeny, detektor SE3 terciálních elektronů, který zjišťuje terciální elektrony, které jsou sekundárními elektrony, které se generují při srážkách zpětně odražených elektronů, které se indukují při ozařování vzorku elektronovým svazkem, se strukturami přítomnými uvnitř vzorkové komory a řídicí jednotku, která na základě zjištěných terciálních elektronů generuje obraz a tento

obraz zobrazuje na zobrazovací jednotce, přičemž je vzorek současně ozařován iontovým svazkem.

(74) Rott, Růžička & Guttman Patentové, známkové a advokátní kanceláře, JUDr. Ing. Miloslav Hainz, Vinohradská 37, Praha 2, 12000

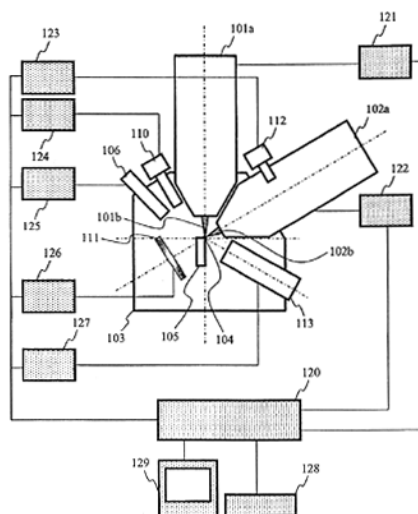

Zveřejněné přihlášky vynálezů - přehled podle třídících znaků

Tato kapitola obsahuje zveřejněné přihlášky vynálezů uspořádané podle třídících znaků mezinárodního patentové třídění, nacházejících se na druhém až x-tém místě zařazení přihlášky vynálezu. Přihlášky vynálezu uspořádané podle třídících znaků na 1. pozici zařazení jsou uvedeny v předchozí části.

A 23 L 1/10	(2006.01)	2011-279
B 01 D 11/00	(2006.01)	2011-279
		2011-284
B 01 D 3/00	(2006.01)	2011-279
B 01 D 35/00	(2006.01)	2011-279
B 01 J 19/18	(2006.01)	2011-284
B 04 B 5/00	(2006.01)	2011-279
B 60 M 1/12	(2006.01)	2011-277
B 60 M 5/00	(2006.01)	2011-277
B 61 L 1/12	(2006.01)	2011-277
C 01 F 5/02	(2006.01)	2011-271
C 01 F 5/14	(2006.01)	2011-271
C 01 F 5/16	(2006.01)	2011-271
C 01 F 5/30	(2006.01)	2011-271
C 02 F 1/32	(2006.01)	2010-930
C 02 F 1/72	(2006.01)	2010-930
C 02 F 9/04	(2006.01)	2010-930
C 10 L 1/14	(2006.01)	2011-284
C 11 C 3/04	(2006.01)	2011-284
C 22 B 3/00	(2006.01)	2011-271
C 22 B 7/04	(2006.01)	2011-271
E 01 D 1/00	(2006.01)	2011-272
E 01 D 101/30	(2006.01)	2011-272
E 01 D 19/00	(2006.01)	2011-272
F 16 L 9/02	(2006.01)	2011-272
G 01 N 19/02	(2006.01)	2011-282
G 01 N 3/00	(2006.01)	2011-282
G 01 N 3/02	(2006.01)	2011-282
G 01 N 3/24	(2006.01)	2011-282
H 01 J 37/28	(2006.01)	2012-568
H 01 J 37/317	(2006.01)	2012-568
H 02 J 13/00	(2006.01)	2011-277

Seznam přihlašovatelů zveřejněných přihlášek vynálezů

(71)	(21)	(51)	(71)	(21)	(51)
ARMING spol. s r.o., Ostrava, CZ	2011-282	G 01 N 3/08	(2006.01)		
Bureš Radek, Nasavrky, CZ	2011-275	F 24 F 5/00	(2006.01)		
HITACHI HIGH-TECHNOLOGIES CORPORATION, Tokyo 1058717, JP	2012-568	H 01 J 37/244	(2006.01)		
Jihočeská univerzita v Českých Budějovicích, Zemědělská fakulta, České Budějovice, CZ	2011-279	B 02 B 5/02	(2006.01)		
Michal Friml - POSP, Jaroměř, CZ	2011-271	C 22 B 26/22	(2006.01)		
Pavelka Vladimír, Brno, CZ	2011-272	F 16 S 3/00	(2006.01)		
Pawelak Marian, Pszczyna, PL	2011-277	B 60 M 1/26	(2006.01)		
Univerzita Tomáše Bati ve Zlíně, Zlín, CZ	2011-284	B 01 J 14/00	(2006.01)		
Ústav fyzikální chemie J. Heyrovského Akademie věd České republiky, v. v. i., Praha 8, CZ	2010-930	C 02 F 9/12	(2006.01)		

FG4A

Udělené patenty - přehled podle čísel patentů

V období uzávěrky tohoto čísla Věstníku udělil Úřad průmyslového vlastnictví tyto patenty.

303536	C 07 D 471/18	(2006.01)
303537	A 61 K 9/12	(2006.01)
303538	C 23 C 10/02	(2006.01)
303539	F 15 B 15/28	(2006.01)
303540	B 28 B 7/28	(2006.01)
303541	B 60 G 11/18	(2006.01)
303542	B 65 D 6/18	(2006.01)

FG4A

Udělené patenty - přehled podle MPT

(51) A61K 9/12 (2006.01)	(72) Cuevas Carmen, Madrid, ES
(51) A61K 31/352 (2006.01)	Perez Marta, Madrid, ES
(11) 303537	Francesch Andrés, Madrid, ES
(40) 16.04.2003	Fernández Carolina, Madrid, ES
(21) 2002-3017	Chicharro José Luis, Madrid, ES
(73) GW PHARMA LIMITED, Salisbury, GB	Gallego Pilar, Madrid, ES
(72) Ross Calvin, Andover, GB	Zaruelo Maria, Madrid, ES
(54) Použití konopí při přípravě farmaceutické formulace a pumpičkové sprejové zařízení	de la Calle Fernando, Madrid, ES
(32) 09.03.2000, 23.01.2001, 23.01.2001	Manzanares Ignacio, Madrid, ES
(31) 0005718, 0101744, 0101743	(54) Polosyntetické metody a nové sloučeniny
(33) GB, GB, GB	(32) 14.05.1999, 02.08.1999, 06.10.1999, 17.01.2000
(86) PCT/GB2001/001027	(31) 9911345, 9918178, 9923632, 0001063
(87) WO 2001/066089	(33) GB, GB, GB, GB
(22) 09.03.2001	(86) PCT/GB2000/001852
(74) Ing. Jan Kubát, Přístavní 24, Praha 7, 17000	(87) WO 2000/069862
	(22) 15.05.2000
	(74) PATENTSERVIS PRAHA a.s., Jivenská 1, Praha 4, 14000
<hr/>	
(51) B28B 7/28 (2006.01)	(51) C23C 10/02 (2006.01)
(11) 303540	C23C 10/04 (2006.01)
(40) 13.07.2005	C23C 10/58 (2006.01)
(21) 2004-252	(11) 303538
(73) Rampf Formen GmbH, Allmendingen, DE	(40) 14.07.2004
(72) Keller Gottfried, Allmendingen, DE	(21) 2003-3279
(54) Jádrový element a způsob jeho výroby	(73) MT Coatings, LLC, Cincinnati, 45225, OH, US
(32) 19.02.2003	(72) Fairbourn David C., Sandy, UT, US
(31) 10307061	(54) Způsob nanášení intermetalické vrstvy
(33) DE	(32) 05.06.2001
(22) 18.02.2004	(31) 09/874855
(74) JUDr. Karel Čermák Ph.D., Národní 32, Praha 1, 11000	(33) US
	(86) PCT/US2002/017569
	(87) WO 2002/099153
	(22) 04.06.2002
	(74) Kania, Sedlák, Smola patentová a známková kancelář, Ing. Josef Smola, Mendlovo nám. 1a, Brno, 60300
<hr/>	
(51) B60G 11/18 (2006.01)	(51) F15B 15/28 (2006.01)
(11) 303541	F15B 20/00 (2006.01)
(40) 03.06.2009	F16L 55/165 (2006.01)
(21) 2007-821	F16L 55/162 (2006.01)
(73) Daniševský Boris Ing., Polička, CZ	F16L 55/16 (2006.01)
Haladová Petra, Horní Bludovice, CZ	F16L 55/18 (2006.01)
SLEZSKÝ VÝZKUM s.r.o., Ostrava - Moravská Ostrava, CZ	(11) 303539
ROBOSYSTEM, s. r. o., Ostrava, CZ	(40) 18.05.2005
(72) Mrůzek Pavel Ing., Ostrava - Zábřeh, CZ	(21) 2004-10
Vida Julius, Havířov - Podlesí, CZ	(73) RIB LOC AUSTRALIA PTY LTD, Gepps Cross, AU
Halada Pavel, Havířov - Město, CZ	(72) Bateman Ian Roger, Happy Valley, AU
(54) Pružici jednotka extrémně natáčených kol vozidla	(54) Stroj na vystýlání trub
(22) 22.11.2007	(32) 08.06.2001, 08.06.2001
	(31) 20015574, 20015575
	(33) AU, AU
	(86) PCT/AU2002/000735
	(87) WO 2002/101247
	(22) 07.06.2002
	(74) Ing. Václav Herman, Hlavní 43, Průhonice, 25243
<hr/>	
(51) B65D 6/18 (2006.01)	
(51) B65D 6/26 (2006.01)	
(11) 303542	
(40) 14.08.2002	
(21) 2005-809	
(73) IFCO Systems GmbH, Pullach, DE	
(72) Kellerer Richard, München, DE	
Barth Christian, München, DE	
Oster Heinz, Starnberg, DE	
(54) Přepravní kontejner	
(32) 25.08.2000	
(31) 10041886	
(33) DE	
(22) 24.08.2001	
(74) Čermák Hořejš Myslil a spol., JUDr. Karel Čermák, advokát, Národní 32, Praha 1, 11000	
<hr/>	
(51) C07D 471/18 (2006.01)	
C07D 515/22 (2006.01)	
C07D 491/12 (2006.01)	
C07D 491/18 (2006.01)	
C07D 491/22 (2006.01)	
(11) 303536	
(40) 12.06.2002	
(21) 2001-4102	
(73) PHARMA MAR, S. A., Madrid, ES	

Seznam majitelů udělených patentů

(73)	(11)	(51)	(73)	(11)	(51)
Daniševský Boris Ing., Polička, CZ	303541	B 60 G 11/18	(2006.01)		
GW PHARMA LIMITED, Salisbury, GB	303537	A 61 K 9/12	(2006.01)		
Haladová Petra, Horní Bludovice, CZ	303541	B 60 G 11/18	(2006.01)		
IFCO Systems GmbH, Pullach, DE	303542	B 65 D 6/18	(2006.01)		
MT Coatings, LLC, Cincinnati, 45225, OH, US	303538	C 23 C 10/02	(2006.01)		
PHARMA MAR, S. A., Madrid, ES	303536	C 07 D 471/18	(2006.01)		
Rampf Formen GmbH, Allmendingen, DE	303540	B 28 B 7/28	(2006.01)		
RIB LOC AUSTRALIA PTY LTD, Gepps Cross, AU	303539	F 15 B 15/28	(2006.01)		
ROBOSYSTEM, s. r. o., Ostrava, CZ	303541	B 60 G 11/18	(2006.01)		
SLEZSKÝ VÝZKUM s.r.o., Ostrava - Moravská Ostrava, CZ	303541	B 60 G 11/18	(2006.01)		

Udělené evropské patenty

Evropský patentový úřad udělil následující evropské patenty s účinky pro Českou republiku. Tyto patenty mohou být zrušeny nebo zachovány v pozměněném znění Evropským patentovým úřadem v řízení o odporu. K tomu, aby nabyly evropský patent účinnosti na území České republiky, je třeba, aby byl Úřadu předložen ve stanovené lhůtě překlad patentového spisu do českého jazyka (§ 35c odst. 2 až 4 zákona č. 527/1990 Sb., v platném znění).

(97) EP 1333596	(47) 07.11.2012	(97) EP 1664604	(47) 07.11.2012
(97) EP 1351549	(47) 07.11.2012	(97) EP 1667531	(47) 07.11.2012
(97) EP 1354843	(47) 07.11.2012	(97) EP 1667540	(47) 07.11.2012
(97) EP 1357059	(47) 07.11.2012	(97) EP 1667818	(47) 07.11.2012
(97) EP 1398137	(47) 07.11.2012	(97) EP 1668141	(47) 07.11.2012
(97) EP 1400993	(47) 07.11.2012	(97) EP 1670946	(47) 07.11.2012
(97) EP 1407130	(47) 07.11.2012	(97) EP 1675478	(47) 07.11.2012
(97) EP 1423498	(47) 07.11.2012	(97) EP 1678349	(47) 07.11.2012
(97) EP 1427578	(47) 07.11.2012	(97) EP 1682024	(47) 07.11.2012
(97) EP 1428149	(47) 07.11.2012	(97) EP 1690647	(47) 07.11.2012
(97) EP 1429802	(47) 07.11.2012	(97) EP 1692126	(47) 07.11.2012
(97) EP 1436023	(47) 07.11.2012	(97) EP 1694387	(47) 07.11.2012
(97) EP 1437440	(47) 07.11.2012	(97) EP 1695685	(47) 07.11.2012
(97) EP 1437959	(47) 07.11.2012	(97) EP 1698686	(47) 07.11.2012
(97) EP 1440196	(47) 07.11.2012	(97) EP 1708603	(47) 07.11.2012
(97) EP 1445249	(47) 07.11.2012	(97) EP 1709289	(47) 07.11.2012
(97) EP 1463465	(47) 07.11.2012	(97) EP 1709763	(47) 07.11.2012
(97) EP 1466587	(47) 07.11.2012	(97) EP 1715070	(47) 07.11.2012
(97) EP 1481976	(47) 07.11.2012	(97) EP 1715539	(47) 07.11.2012
(97) EP 1494048	(47) 07.11.2012	(97) EP 1720633	(47) 07.11.2012
(97) EP 1499229	(47) 07.11.2012	(97) EP 1720891	(47) 07.11.2012
(97) EP 1500759	(47) 07.11.2012	(97) EP 1723128	(47) 07.11.2012
(97) EP 1502101	(47) 07.11.2012	(97) EP 1723288	(47) 07.11.2012
(97) EP 1508225	(47) 07.11.2012	(97) EP 1732224	(47) 07.11.2012
(97) EP 1509068	(47) 07.11.2012	(97) EP 1735347	(47) 07.11.2012
(97) EP 1511476	(47) 07.11.2012	(97) EP 1735648	(47) 07.11.2012
(97) EP 1514194	(47) 07.11.2012	(97) EP 1738534	(47) 07.11.2012
(97) EP 1514791	(47) 07.11.2012	(97) EP 1738542	(47) 07.11.2012
(97) EP 1516693	(47) 07.11.2012	(97) EP 1740869	(47) 07.11.2012
(97) EP 1520479	(47) 07.11.2012	(97) EP 1741433	(47) 07.11.2012
(97) EP 1521766	(47) 07.11.2012	(97) EP 1749312	(47) 07.11.2012
(97) EP 1531693	(47) 07.11.2012	(97) EP 1751802	(47) 07.11.2012
(97) EP 1537702	(47) 07.11.2012	(97) EP 1754087	(47) 07.11.2012
(97) EP 1539066	(47) 07.11.2012	(97) EP 1755240	(47) 07.11.2012
(97) EP 1545263	(47) 07.11.2012	(97) EP 1758477	(47) 07.11.2012
(97) EP 1548433	(47) 07.11.2012	(97) EP 1760999	(47) 07.11.2012
(97) EP 1550233	(47) 07.11.2012	(97) EP 1761091	(47) 07.11.2012
(97) EP 1551747	(47) 07.11.2012	(97) EP 1761416	(47) 07.11.2012
(97) EP 1553157	(47) 07.11.2012	(97) EP 1762728	(47) 07.11.2012
(97) EP 1554377	(47) 07.11.2012	(97) EP 1763195	(47) 07.11.2012
(97) EP 1560378	(47) 07.11.2012	(97) EP 1764068	(47) 07.11.2012
(97) EP 1564447	(47) 07.11.2012	(97) EP 1764070	(47) 07.11.2012
(97) EP 1571188	(47) 07.11.2012	(97) EP 1764551	(47) 07.11.2012
(97) EP 1572640	(47) 07.11.2012	(97) EP 1764602	(47) 07.11.2012
(97) EP 1578988	(47) 07.11.2012	(97) EP 1765288	(47) 07.11.2012
(97) EP 1580330	(47) 07.11.2012	(97) EP 1766382	(47) 07.11.2012
(97) EP 1586895	(47) 07.11.2012	(97) EP 1767596	(47) 07.11.2012
(97) EP 1587617	(47) 07.11.2012	(97) EP 1769916	(47) 07.11.2012
(97) EP 1589047	(47) 07.11.2012	(97) EP 1770414	(47) 07.11.2012
(97) EP 1592638	(47) 07.11.2012	(97) EP 1777154	(47) 07.11.2012
(97) EP 1597303	(47) 07.11.2012	(97) EP 1780318	(47) 07.11.2012
(97) EP 1603833	(47) 07.11.2012	(97) EP 1781717	(47) 07.11.2012
(97) EP 1607150	(47) 07.11.2012	(97) EP 1784299	(47) 07.11.2012
(97) EP 1610941	(47) 07.11.2012	(97) EP 1785612	(47) 07.11.2012
(97) EP 1616980	(47) 07.11.2012	(97) EP 1786718	(47) 07.11.2012
(97) EP 1619158	(47) 07.11.2012	(97) EP 1789079	(47) 07.11.2012
(97) EP 1620909	(47) 07.11.2012	(97) EP 1789224	(47) 07.11.2012
(97) EP 1622732	(47) 07.11.2012	(97) EP 1791668	(47) 07.11.2012
(97) EP 1628854	(47) 07.11.2012	(97) EP 1793803	(47) 07.11.2012
(97) EP 1630303	(47) 07.11.2012	(97) EP 1794210	(47) 07.11.2012
(97) EP 1631748	(47) 07.11.2012	(97) EP 1794647	(47) 07.11.2012
(97) EP 1633363	(47) 07.11.2012	(97) EP 1795045	(47) 07.11.2012
(97) EP 1636028	(47) 07.11.2012	(97) EP 1797465	(47) 07.11.2012
(97) EP 1643110	(47) 07.11.2012	(97) EP 1799346	(47) 07.11.2012
(97) EP 1646024	(47) 07.11.2012	(97) EP 1800411	(47) 07.11.2012
(97) EP 1646891	(47) 07.11.2012	(97) EP 1801814	(47) 07.11.2012
(97) EP 1658074	(47) 07.11.2012	(97) EP 1802371	(47) 07.11.2012
(97) EP 1658317	(47) 07.11.2012	(97) EP 1802644	(47) 07.11.2012
(97) EP 1659943	(47) 07.11.2012	(97) EP 1803274	(47) 07.11.2012
(97) EP 1661911	(47) 07.11.2012	(97) EP 1805343	(47) 07.11.2012

(97) EP 1809224	(47) 07.11.2012	(97) EP 1931912	(47) 07.11.2012
(97) EP 1811341	(47) 07.11.2012	(97) EP 1932104	(47) 07.11.2012
(97) EP 1811780	(47) 07.11.2012	(97) EP 1932416	(47) 07.11.2012
(97) EP 1814443	(47) 07.11.2012	(97) EP 1934990	(47) 07.11.2012
(97) EP 1817295	(47) 07.11.2012	(97) EP 1935167	(47) 07.11.2012
(97) EP 1826164	(47) 07.11.2012	(97) EP 1936743	(47) 07.11.2012
(97) EP 1827210	(47) 07.11.2012	(97) EP 1937241	(47) 07.11.2012
(97) EP 1828411	(47) 07.11.2012	(97) EP 1937461	(47) 07.11.2012
(97) EP 1829597	(47) 07.11.2012	(97) EP 1940837	(47) 07.11.2012
(97) EP 1830843	(47) 07.11.2012	(97) EP 1942041	(47) 07.11.2012
(97) EP 1834465	(47) 07.11.2012	(97) EP 1942760	(47) 07.11.2012
(97) EP 1838474	(47) 07.11.2012	(97) EP 1944110	(47) 07.11.2012
(97) EP 1838731	(47) 07.11.2012	(97) EP 1944252	(47) 07.11.2012
(97) EP 1839848	(47) 07.11.2012	(97) EP 1944918	(47) 07.11.2012
(97) EP 1842692	(47) 07.11.2012	(97) EP 1946860	(47) 07.11.2012
(97) EP 1843691	(47) 07.11.2012	(97) EP 1948146	(47) 07.11.2012
(97) EP 1845671	(47) 07.11.2012	(97) EP 1948801	(47) 07.11.2012
(97) EP 1845805	(47) 07.11.2012	(97) EP 1952896	(47) 07.11.2012
(97) EP 1846753	(47) 07.11.2012	(97) EP 1953436	(47) 07.11.2012
(97) EP 1848666	(47) 07.11.2012	(97) EP 1954676	(47) 07.11.2012
(97) EP 1850023	(47) 07.11.2012	(97) EP 1957528	(47) 07.11.2012
(97) EP 1853327	(47) 07.11.2012	(97) EP 1964806	(47) 07.11.2012
(97) EP 1859603	(47) 07.11.2012	(97) EP 1964875	(47) 07.11.2012
(97) EP 1860164	(47) 07.11.2012	(97) EP 1965986	(47) 07.11.2012
(97) EP 1861211	(47) 07.11.2012	(97) EP 1966124	(47) 07.11.2012
(97) EP 1861589	(47) 07.11.2012	(97) EP 1967610	(47) 07.11.2012
(97) EP 1861807	(47) 07.11.2012	(97) EP 1967883	(47) 07.11.2012
(97) EP 1863585	(47) 07.11.2012	(97) EP 1969279	(47) 07.11.2012
(97) EP 1863771	(47) 07.11.2012	(97) EP 1973528	(47) 07.11.2012
(97) EP 1867125	(47) 07.11.2012	(97) EP 1975198	(47) 07.11.2012
(97) EP 1869317	(47) 07.11.2012	(97) EP 1977781	(47) 07.11.2012
(97) EP 1872180	(47) 07.11.2012	(97) EP 1979684	(47) 07.11.2012
(97) EP 1872480	(47) 07.11.2012	(97) EP 1981748	(47) 07.11.2012
(97) EP 1872561	(47) 07.11.2012	(97) EP 1982169	(47) 07.11.2012
(97) EP 1873236	(47) 07.11.2012	(97) EP 1983876	(47) 07.11.2012
(97) EP 1874551	(47) 07.11.2012	(97) EP 1983968	(47) 07.11.2012
(97) EP 1875748	(47) 07.11.2012	(97) EP 1989541	(47) 07.11.2012
(97) EP 1880005	(47) 07.11.2012	(97) EP 1989945	(47) 07.11.2012
(97) EP 1885171	(47) 07.11.2012	(97) EP 1991186	(47) 07.11.2012
(97) EP 1885716	(47) 07.11.2012	(97) EP 1992114	(47) 07.11.2012
(97) EP 1886102	(47) 07.11.2012	(97) EP 1995172	(47) 07.11.2012
(97) EP 1887116	(47) 07.11.2012	(97) EP 1995242	(47) 07.11.2012
(97) EP 1889345	(47) 07.11.2012	(97) EP 1996224	(47) 07.11.2012
(97) EP 1889377	(47) 07.11.2012	(97) EP 1999416	(47) 07.11.2012
(97) EP 1894853	(47) 07.11.2012	(97) EP 2004214	(47) 07.11.2012
(97) EP 1896121	(47) 07.11.2012	(97) EP 2005230	(47) 07.11.2012
(97) EP 1897176	(47) 07.11.2012	(97) EP 2009029	(47) 07.11.2012
(97) EP 1897623	(47) 07.11.2012	(97) EP 2009030	(47) 07.11.2012
(97) EP 1898189	(47) 07.11.2012	(97) EP 2009595	(47) 07.11.2012
(97) EP 1899203	(47) 07.11.2012	(97) EP 2010362	(47) 07.11.2012
(97) EP 1899308	(47) 07.11.2012	(97) EP 2010623	(47) 07.11.2012
(97) EP 1899804	(47) 07.11.2012	(97) EP 2012296	(47) 07.11.2012
(97) EP 1900623	(47) 07.11.2012	(97) EP 2013524	(47) 07.11.2012
(97) EP 1902498	(47) 07.11.2012	(97) EP 2014381	(47) 07.11.2012
(97) EP 1902679	(47) 07.11.2012	(97) EP 2016403	(47) 07.11.2012
(97) EP 1903890	(47) 07.11.2012	(97) EP 2016674	(47) 07.11.2012
(97) EP 1905468	(47) 07.11.2012	(97) EP 2019118	(47) 07.11.2012
(97) EP 1905729	(47) 07.11.2012	(97) EP 2019215	(47) 07.11.2012
(97) EP 1906308	(47) 07.11.2012	(97) EP 2019558	(47) 07.11.2012
(97) EP 1906557	(47) 07.11.2012	(97) EP 2020972	(47) 07.11.2012
(97) EP 1907065	(47) 07.11.2012	(97) EP 2022128	(47) 07.11.2012
(97) EP 1908196	(47) 07.11.2012	(97) EP 2026310	(47) 07.11.2012
(97) EP 1910192	(47) 07.11.2012	(97) EP 2026330	(47) 07.11.2012
(97) EP 1913042	(47) 07.11.2012	(97) EP 2028297	(47) 07.11.2012
(97) EP 1915603	(47) 07.11.2012	(97) EP 2028720	(47) 07.11.2012
(97) EP 1916561	(47) 07.11.2012	(97) EP 2029812	(47) 07.11.2012
(97) EP 1917409	(47) 07.11.2012	(97) EP 2031817	(47) 07.11.2012
(97) EP 1918101	(47) 07.11.2012	(97) EP 2034088	(47) 07.11.2012
(97) EP 1922045	(47) 07.11.2012	(97) EP 2034123	(47) 07.11.2012
(97) EP 1922100	(47) 07.11.2012	(97) EP 2035258	(47) 07.11.2012
(97) EP 1922561	(47) 07.11.2012	(97) EP 2035902	(47) 07.11.2012
(97) EP 1922826	(47) 07.11.2012	(97) EP 2036790	(47) 07.11.2012
(97) EP 1926711	(47) 07.11.2012	(97) EP 2037932	(47) 07.11.2012
(97) EP 1928724	(47) 07.11.2012	(97) EP 2038352	(47) 07.11.2012
(97) EP 1929236	(47) 07.11.2012	(97) EP 2038528	(47) 07.11.2012
(97) EP 1930808	(47) 07.11.2012	(97) EP 2040020	(47) 07.11.2012
(97) EP 1931758	(47) 07.11.2012	(97) EP 2040416	(47) 07.11.2012
(97) EP 1931859	(47) 07.11.2012	(97) EP 2040490	(47) 07.11.2012

(97)	EP 2040526	(47)	07.11.2012	(97)	EP 2136386	(47)	07.11.2012
(97)	EP 2041254	(47)	07.11.2012	(97)	EP 2137058	(47)	07.11.2012
(97)	EP 2042381	(47)	07.11.2012	(97)	EP 2137800	(47)	07.11.2012
(97)	EP 2044644	(47)	07.11.2012	(97)	EP 2139932	(47)	07.11.2012
(97)	EP 2046549	(47)	07.11.2012	(97)	EP 2140034	(47)	07.11.2012
(97)	EP 2049487	(47)	07.11.2012	(97)	EP 2140521	(47)	07.11.2012
(97)	EP 2050005	(47)	07.11.2012	(97)	EP 2140609	(47)	07.11.2012
(97)	EP 2050494	(47)	07.11.2012	(97)	EP 2143199	(47)	07.11.2012
(97)	EP 2051810	(47)	07.11.2012	(97)	EP 2143736	(47)	07.11.2012
(97)	EP 2052161	(47)	07.11.2012	(97)	EP 2144912	(47)	07.11.2012
(97)	EP 2053795	(47)	07.11.2012	(97)	EP 2146511	(47)	07.11.2012
(97)	EP 2053888	(47)	07.11.2012	(97)	EP 2147247	(47)	07.11.2012
(97)	EP 2055130	(47)	07.11.2012	(97)	EP 2147291	(47)	07.11.2012
(97)	EP 2061484	(47)	07.11.2012	(97)	EP 2147992	(47)	07.11.2012
(97)	EP 2062466	(47)	07.11.2012	(97)	EP 2149048	(47)	07.11.2012
(97)	EP 2064265	(47)	07.11.2012	(97)	EP 2149112	(47)	07.11.2012
(97)	EP 2065706	(47)	07.11.2012	(97)	EP 2155779	(47)	07.11.2012
(97)	EP 2067164	(47)	07.11.2012	(97)	EP 2155936	(47)	07.11.2012
(97)	EP 2067206	(47)	07.11.2012	(97)	EP 2157387	(47)	07.11.2012
(97)	EP 2067209	(47)	07.11.2012	(97)	EP 2159839	(47)	07.11.2012
(97)	EP 2068662	(47)	07.11.2012	(97)	EP 2160425	(47)	07.11.2012
(97)	EP 2069312	(47)	07.11.2012	(97)	EP 2161312	(47)	07.11.2012
(97)	EP 2069533	(47)	07.11.2012	(97)	EP 2161313	(47)	07.11.2012
(97)	EP 2069887	(47)	07.11.2012	(97)	EP 2161314	(47)	07.11.2012
(97)	EP 2071686	(47)	07.11.2012	(97)	EP 2163094	(47)	07.11.2012
(97)	EP 2072053	(47)	07.11.2012	(97)	EP 2163743	(47)	07.11.2012
(97)	EP 2073078	(47)	07.11.2012	(97)	EP 2163930	(47)	07.11.2012
(97)	EP 2077081	(47)	07.11.2012	(97)	EP 2164620	(47)	07.11.2012
(97)	EP 2077559	(47)	07.11.2012	(97)	EP 2165293	(47)	07.11.2012
(97)	EP 2077830	(47)	07.11.2012	(97)	EP 2166354	(47)	07.11.2012
(97)	EP 2078605	(47)	07.11.2012	(97)	EP 2166377	(47)	07.11.2012
(97)	EP 2079797	(47)	07.11.2012	(97)	EP 2166384	(47)	07.11.2012
(97)	EP 2079960	(47)	07.11.2012	(97)	EP 2166677	(47)	07.11.2012
(97)	EP 2083280	(47)	07.11.2012	(97)	EP 2167031	(47)	07.11.2012
(97)	EP 2085108	(47)	07.11.2012	(97)	EP 2167041	(47)	07.11.2012
(97)	EP 2086197	(47)	07.11.2012	(97)	EP 2168357	(47)	07.11.2012
(97)	EP 2087183	(47)	07.11.2012	(97)	EP 2168690	(47)	07.11.2012
(97)	EP 2087658	(47)	07.11.2012	(97)	EP 2168753	(47)	07.11.2012
(97)	EP 2088063	(47)	07.11.2012	(97)	EP 2168795	(47)	07.11.2012
(97)	EP 2090030	(47)	07.11.2012	(97)	EP 2169191	(47)	07.11.2012
(97)	EP 2092133	(47)	07.11.2012	(97)	EP 2169250	(47)	07.11.2012
(97)	EP 2092653	(47)	07.11.2012	(97)	EP 2169758	(47)	07.11.2012
(97)	EP 2094358	(47)	07.11.2012	(97)	EP 2169933	(47)	07.11.2012
(97)	EP 2095841	(47)	07.11.2012	(97)	EP 2170257	(47)	07.11.2012
(97)	EP 2096911	(47)	07.11.2012	(97)	EP 2171029	(47)	07.11.2012
(97)	EP 2097643	(47)	07.11.2012	(97)	EP 2172280	(47)	07.11.2012
(97)	EP 2099234	(47)	07.11.2012	(97)	EP 2172325	(47)	07.11.2012
(97)	EP 2099447	(47)	07.11.2012	(97)	EP 2172348	(47)	07.11.2012
(97)	EP 2099479	(47)	07.11.2012	(97)	EP 2173269	(47)	07.11.2012
(97)	EP 2099746	(47)	07.11.2012	(97)	EP 2174839	(47)	07.11.2012
(97)	EP 2100688	(47)	07.11.2012	(97)	EP 2177489	(47)	07.11.2012
(97)	EP 2101057	(47)	07.11.2012	(97)	EP 2179639	(47)	07.11.2012
(97)	EP 2101230	(47)	07.11.2012	(97)	EP 2181036	(47)	07.11.2012
(97)	EP 2101805	(47)	07.11.2012	(97)	EP 2181469	(47)	07.11.2012
(97)	EP 2102791	(47)	07.11.2012	(97)	EP 2181544	(47)	07.11.2012
(97)	EP 2102911	(47)	07.11.2012	(97)	EP 2185116	(47)	07.11.2012
(97)	EP 2104334	(47)	07.11.2012	(97)	EP 2185118	(47)	07.11.2012
(97)	EP 2107729	(47)	07.11.2012	(97)	EP 2187466	(47)	07.11.2012
(97)	EP 2108083	(47)	07.11.2012	(97)	EP 2187897	(47)	07.11.2012
(97)	EP 2109635	(47)	07.11.2012	(97)	EP 2188862	(47)	07.11.2012
(97)	EP 2111070	(47)	07.11.2012	(97)	EP 2189546	(47)	07.11.2012
(97)	EP 2112652	(47)	07.11.2012	(97)	EP 2189750	(47)	07.11.2012
(97)	EP 2115885	(47)	07.11.2012	(97)	EP 2190722	(47)	07.11.2012
(97)	EP 2116620	(47)	07.11.2012	(97)	EP 2191116	(47)	07.11.2012
(97)	EP 2116823	(47)	07.11.2012	(97)	EP 2191154	(47)	07.11.2012
(97)	EP 2117836	(47)	07.11.2012	(97)	EP 2191417	(47)	07.11.2012
(97)	EP 2118128	(47)	07.11.2012	(97)	EP 2191675	(47)	07.11.2012
(97)	EP 2118352	(47)	07.11.2012	(97)	EP 2192646	(47)	07.11.2012
(97)	EP 2121421	(47)	07.11.2012	(97)	EP 2192734	(47)	07.11.2012
(97)	EP 2122206	(47)	07.11.2012	(97)	EP 2193033	(47)	07.11.2012
(97)	EP 2122638	(47)	07.11.2012	(97)	EP 2193475	(47)	07.11.2012
(97)	EP 2127710	(47)	07.11.2012	(97)	EP 2193946	(47)	07.11.2012
(97)	EP 2128266	(47)	07.11.2012	(97)	EP 2195913	(47)	07.11.2012
(97)	EP 2128504	(47)	07.11.2012	(97)	EP 2195919	(47)	07.11.2012
(97)	EP 2129544	(47)	07.11.2012	(97)	EP 2196071	(47)	07.11.2012
(97)	EP 2130721	(47)	07.11.2012	(97)	EP 2196541	(47)	07.11.2012
(97)	EP 2132550	(47)	07.11.2012	(97)	EP 2197847	(47)	07.11.2012
(97)	EP 2132769	(47)	07.11.2012	(97)	EP 2197863	(47)	07.11.2012

(97) EP 2198097	(47) 07.11.2012	(97) EP 2265945	(47) 07.11.2012
(97) EP 2199265	(47) 07.11.2012	(97) EP 2266214	(47) 07.11.2012
(97) EP 2199940	(47) 07.11.2012	(97) EP 2267919	(47) 07.11.2012
(97) EP 2200815	(47) 07.11.2012	(97) EP 2267943	(47) 07.11.2012
(97) EP 2201226	(47) 07.11.2012	(97) EP 2268650	(47) 07.11.2012
(97) EP 2201403	(47) 07.11.2012	(97) EP 2269151	(47) 07.11.2012
(97) EP 2201714	(47) 07.11.2012	(97) EP 2269369	(47) 07.11.2012
(97) EP 2203437	(47) 07.11.2012	(97) EP 2270390	(47) 07.11.2012
(97) EP 2205017	(47) 07.11.2012	(97) EP 2271039	(47) 07.11.2012
(97) EP 2205106	(47) 07.11.2012	(97) EP 2271118	(47) 07.11.2012
(97) EP 2205395	(47) 07.11.2012	(97) EP 2274157	(47) 07.11.2012
(97) EP 2206613	(47) 07.11.2012	(97) EP 2275072	(47) 07.11.2012
(97) EP 2206810	(47) 07.11.2012	(97) EP 2275322	(47) 07.11.2012
(97) EP 2208027	(47) 07.11.2012	(97) EP 2276781	(47) 07.11.2012
(97) EP 2208409	(47) 07.11.2012	(97) EP 2277090	(47) 07.11.2012
(97) EP 2208587	(47) 07.11.2012	(97) EP 2279074	(47) 07.11.2012
(97) EP 2209533	(47) 07.11.2012	(97) EP 2279545	(47) 07.11.2012
(97) EP 2210685	(47) 07.11.2012	(97) EP 2279650	(47) 07.11.2012
(97) EP 2213737	(47) 07.11.2012	(97) EP 2281114	(47) 07.11.2012
(97) EP 2214344	(47) 07.11.2012	(97) EP 2281116	(47) 07.11.2012
(97) EP 2215172	(47) 07.11.2012	(97) EP 2281930	(47) 07.11.2012
(97) EP 2217619	(47) 07.11.2012	(97) EP 2281948	(47) 07.11.2012
(97) EP 2220002	(47) 07.11.2012	(97) EP 2282703	(47) 07.11.2012
(97) EP 2220683	(47) 07.11.2012	(97) EP 2284422	(47) 07.11.2012
(97) EP 2221072	(47) 07.11.2012	(97) EP 2284799	(47) 07.11.2012
(97) EP 2221095	(47) 07.11.2012	(97) EP 2284938	(47) 07.11.2012
(97) EP 2221318	(47) 07.11.2012	(97) EP 2285269	(47) 07.11.2012
(97) EP 2221941	(47) 07.11.2012	(97) EP 2285675	(47) 07.11.2012
(97) EP 2222272	(47) 07.11.2012	(97) EP 2285745	(47) 07.11.2012
(97) EP 2223910	(47) 07.11.2012	(97) EP 2286974	(47) 07.11.2012
(97) EP 2224221	(47) 07.11.2012	(97) EP 2287288	(47) 07.11.2012
(97) EP 2225198	(47) 07.11.2012	(97) EP 2288206	(47) 07.11.2012
(97) EP 2227309	(47) 07.11.2012	(97) EP 2289798	(47) 07.11.2012
(97) EP 2228468	(47) 07.11.2012	(97) EP 2289870	(47) 07.11.2012
(97) EP 2229197	(47) 07.11.2012	(97) EP 2290735	(47) 07.11.2012
(97) EP 2229244	(47) 07.11.2012	(97) EP 2291031	(47) 07.11.2012
(97) EP 2229332	(47) 07.11.2012	(97) EP 2292147	(47) 07.11.2012
(97) EP 2229539	(47) 07.11.2012	(97) EP 2292451	(47) 07.11.2012
(97) EP 2231491	(47) 07.11.2012	(97) EP 2292549	(47) 07.11.2012
(97) EP 2231630	(47) 07.11.2012	(97) EP 2292907	(47) 07.11.2012
(97) EP 2231711	(47) 07.11.2012	(97) EP 2293144	(47) 07.11.2012
(97) EP 2231915	(47) 07.11.2012	(97) EP 2293467	(47) 07.11.2012
(97) EP 2233284	(47) 07.11.2012	(97) EP 2293816	(47) 07.11.2012
(97) EP 2233295	(47) 07.11.2012	(97) EP 2294737	(47) 07.11.2012
(97) EP 2234325	(47) 07.11.2012	(97) EP 2295240	(47) 07.11.2012
(97) EP 2234452	(47) 07.11.2012	(97) EP 2295491	(47) 07.11.2012
(97) EP 2234790	(47) 07.11.2012	(97) EP 2295751	(47) 07.11.2012
(97) EP 2234993	(47) 07.11.2012	(97) EP 2297213	(47) 07.11.2012
(97) EP 2235091	(47) 07.11.2012	(97) EP 2297420	(47) 07.11.2012
(97) EP 2235382	(47) 07.11.2012	(97) EP 2297625	(47) 07.11.2012
(97) EP 2236337	(47) 07.11.2012	(97) EP 2300220	(47) 07.11.2012
(97) EP 2236387	(47) 07.11.2012	(97) EP 2300231	(47) 07.11.2012
(97) EP 2236624	(47) 07.11.2012	(97) EP 2300261	(47) 07.11.2012
(97) EP 2236983	(47) 07.11.2012	(97) EP 2301101	(47) 07.11.2012
(97) EP 2237982	(47) 07.11.2012	(97) EP 2301849	(47) 07.11.2012
(97) EP 2239498	(47) 07.11.2012	(97) EP 2301904	(47) 07.11.2012
(97) EP 2241409	(47) 07.11.2012	(97) EP 2302235	(47) 07.11.2012
(97) EP 2241678	(47) 07.11.2012	(97) EP 2303540	(47) 07.11.2012
(97) EP 2241768	(47) 07.11.2012	(97) EP 2303553	(47) 07.11.2012
(97) EP 2242911	(47) 07.11.2012	(97) EP 2303607	(47) 07.11.2012
(97) EP 2242966	(47) 07.11.2012	(97) EP 2304368	(47) 07.11.2012
(97) EP 2243324	(47) 07.11.2012	(97) EP 2305933	(47) 07.11.2012
(97) EP 2243739	(47) 07.11.2012	(97) EP 2306418	(47) 07.11.2012
(97) EP 2246242	(47) 07.11.2012	(97) EP 2307319	(47) 07.11.2012
(97) EP 2247197	(47) 07.11.2012	(97) EP 2307402	(47) 07.11.2012
(97) EP 2252082	(47) 07.11.2012	(97) EP 2308577	(47) 07.11.2012
(97) EP 2252408	(47) 07.11.2012	(97) EP 2309419	(47) 07.11.2012
(97) EP 2253747	(47) 07.11.2012	(97) EP 2309777	(47) 07.11.2012
(97) EP 2254284	(47) 07.11.2012	(97) EP 2309827	(47) 07.11.2012
(97) EP 2254965	(47) 07.11.2012	(97) EP 2310228	(47) 07.11.2012
(97) EP 2255287	(47) 07.11.2012	(97) EP 2310327	(47) 07.11.2012
(97) EP 2257024	(47) 07.11.2012	(97) EP 2310577	(47) 07.11.2012
(97) EP 2258757	(47) 07.11.2012	(97) EP 2313320	(47) 07.11.2012
(97) EP 2259737	(47) 07.11.2012	(97) EP 2313735	(47) 07.11.2012
(97) EP 2263862	(47) 07.11.2012	(97) EP 2315046	(47) 07.11.2012
(97) EP 2264462	(47) 07.11.2012	(97) EP 2315750	(47) 07.11.2012
(97) EP 2264867	(47) 07.11.2012	(97) EP 2315898	(47) 07.11.2012
(97) EP 2265327	(47) 07.11.2012	(97) EP 2320756	(47) 07.11.2012

(97) EP 2320928	(47) 07.11.2012	(97) EP 2363036	(47) 07.11.2012
(97) EP 2321087	(47) 07.11.2012	(97) EP 2363056	(47) 07.11.2012
(97) EP 2321105	(47) 07.11.2012	(97) EP 2363158	(47) 07.11.2012
(97) EP 2321129	(47) 07.11.2012	(97) EP 2364422	(47) 07.11.2012
(97) EP 2321914	(47) 07.11.2012	(97) EP 2364884	(47) 07.11.2012
(97) EP 2321936	(47) 07.11.2012	(97) EP 2365113	(47) 07.11.2012
(97) EP 2324121	(47) 07.11.2012	(97) EP 2365195	(47) 07.11.2012
(97) EP 2326505	(47) 07.11.2012	(97) EP 2365758	(47) 07.11.2012
(97) EP 2326561	(47) 07.11.2012	(97) EP 2366281	(47) 07.11.2012
(97) EP 2326645	(47) 07.11.2012	(97) EP 2366627	(47) 07.11.2012
(97) EP 2328804	(47) 07.11.2012	(97) EP 2366635	(47) 07.11.2012
(97) EP 2328888	(47) 07.11.2012	(97) EP 2366720	(47) 07.11.2012
(97) EP 2329191	(47) 07.11.2012	(97) EP 2367024	(47) 07.11.2012
(97) EP 2329253	(47) 07.11.2012	(97) EP 2367868	(47) 07.11.2012
(97) EP 2329526	(47) 07.11.2012	(97) EP 2368556	(47) 07.11.2012
(97) EP 2330135	(47) 07.11.2012	(97) EP 2368714	(47) 07.11.2012
(97) EP 2330255	(47) 07.11.2012	(97) EP 2370643	(47) 07.11.2012
(97) EP 2332255	(47) 07.11.2012	(97) EP 2370716	(47) 07.11.2012
(97) EP 2332256	(47) 07.11.2012	(97) EP 2371025	(47) 07.11.2012
(97) EP 2333301	(47) 07.11.2012	(97) EP 2371259	(47) 07.11.2012
(97) EP 2333357	(47) 07.11.2012	(97) EP 2371473	(47) 07.11.2012
(97) EP 2334863	(47) 07.11.2012	(97) EP 2372321	(47) 07.11.2012
(97) EP 2334886	(47) 07.11.2012	(97) EP 2372335	(47) 07.11.2012
(97) EP 2334970	(47) 07.11.2012	(97) EP 2372390	(47) 07.11.2012
(97) EP 2335548	(47) 07.11.2012	(97) EP 2372638	(47) 07.11.2012
(97) EP 2335627	(47) 07.11.2012	(97) EP 2373068	(47) 07.11.2012
(97) EP 2336020	(47) 07.11.2012	(97) EP 2373440	(47) 07.11.2012
(97) EP 2337761	(47) 07.11.2012	(97) EP 2373549	(47) 07.11.2012
(97) EP 2337841	(47) 07.11.2012	(97) EP 2373720	(47) 07.11.2012
(97) EP 2337952	(47) 07.11.2012	(97) EP 2374383	(47) 07.11.2012
(97) EP 2338673	(47) 07.11.2012	(97) EP 2375052	(47) 07.11.2012
(97) EP 2340021	(47) 07.11.2012	(97) EP 2375793	(47) 07.11.2012
(97) EP 2340325	(47) 07.11.2012	(97) EP 2375914	(47) 07.11.2012
(97) EP 2340379	(47) 07.11.2012	(97) EP 2376331	(47) 07.11.2012
(97) EP 2341800	(47) 07.11.2012	(97) EP 2376334	(47) 07.11.2012
(97) EP 2341802	(47) 07.11.2012	(97) EP 2376560	(47) 07.11.2012
(97) EP 2342150	(47) 07.11.2012	(97) EP 2376698	(47) 07.11.2012
(97) EP 2342816	(47) 07.11.2012	(97) EP 2376764	(47) 07.11.2012
(97) EP 2342883	(47) 07.11.2012	(97) EP 2377026	(47) 07.11.2012
(97) EP 2343924	(47) 07.11.2012	(97) EP 2377981	(47) 07.11.2012
(97) EP 2344001	(47) 07.11.2012	(97) EP 2378756	(47) 07.11.2012
(97) EP 2345344	(47) 07.11.2012	(97) EP 2378930	(47) 07.11.2012
(97) EP 2345826	(47) 07.11.2012	(97) EP 2379161	(47) 07.11.2012
(97) EP 2346060	(47) 07.11.2012	(97) EP 2379430	(47) 07.11.2012
(97) EP 2346640	(47) 07.11.2012	(97) EP 2379789	(47) 07.11.2012
(97) EP 2347332	(47) 07.11.2012	(97) EP 2382064	(47) 07.11.2012
(97) EP 2347485	(47) 07.11.2012	(97) EP 2382135	(47) 07.11.2012
(97) EP 2347802	(47) 07.11.2012	(97) EP 2382630	(47) 07.11.2012
(97) EP 2347926	(47) 07.11.2012	(97) EP 2383193	(47) 07.11.2012
(97) EP 2348458	(47) 07.11.2012	(97) EP 2383213	(47) 07.11.2012
(97) EP 2348932	(47) 07.11.2012	(97) EP 2383422	(47) 07.11.2012
(97) EP 2348995	(47) 07.11.2012	(97) EP 2383499	(47) 07.11.2012
(97) EP 2349602	(47) 07.11.2012	(97) EP 2384509	(47) 07.11.2012
(97) EP 2349763	(47) 07.11.2012	(97) EP 2385915	(47) 07.11.2012
(97) EP 2350087	(47) 07.11.2012	(97) EP 2386266	(47) 07.11.2012
(97) EP 2350201	(47) 07.11.2012	(97) EP 2387149	(47) 07.11.2012
(97) EP 2350510	(47) 07.11.2012	(97) EP 2387993	(47) 07.11.2012
(97) EP 2351173	(47) 07.11.2012	(97) EP 2388623	(47) 07.11.2012
(97) EP 2351646	(47) 07.11.2012	(97) EP 2388801	(47) 07.11.2012
(97) EP 2352897	(47) 07.11.2012	(97) EP 2390004	(47) 07.11.2012
(97) EP 2353665	(47) 07.11.2012	(97) EP 2391045	(47) 07.11.2012
(97) EP 2353875	(47) 07.11.2012	(97) EP 2392943	(47) 07.11.2012
(97) EP 2354316	(47) 07.11.2012	(97) EP 2393648	(47) 07.11.2012
(97) EP 2354622	(47) 07.11.2012	(97) EP 2395259	(47) 07.11.2012
(97) EP 2354755	(47) 07.11.2012	(97) EP 2395512	(47) 07.11.2012
(97) EP 2355960	(47) 07.11.2012	(97) EP 2395866	(47) 07.11.2012
(97) EP 2356739	(47) 07.11.2012	(97) EP 2396251	(47) 07.11.2012
(97) EP 2358504	(47) 07.11.2012	(97) EP 2396451	(47) 07.11.2012
(97) EP 2358542	(47) 07.11.2012	(97) EP 2398627	(47) 07.11.2012
(97) EP 2358627	(47) 07.11.2012	(97) EP 2401310	(47) 07.11.2012
(97) EP 2358792	(47) 07.11.2012	(97) EP 2403723	(47) 07.11.2012
(97) EP 2359634	(47) 07.11.2012	(97) EP 2404340	(47) 07.11.2012
(97) EP 2359653	(47) 07.11.2012	(97) EP 2405862	(47) 07.11.2012
(97) EP 2359998	(47) 07.11.2012	(97) EP 2406096	(47) 07.11.2012
(97) EP 2361268	(47) 07.11.2012	(97) EP 2406466	(47) 07.11.2012
(97) EP 2362161	(47) 07.11.2012	(97) EP 2407154	(47) 07.11.2012
(97) EP 2362478	(47) 07.11.2012	(97) EP 2407715	(47) 07.11.2012
(97) EP 2362921	(47) 07.11.2012	(97) EP 2408787	(47) 07.11.2012

(97)	EP 2408897	(47)	07.11.2012
(97)	EP 2409668	(47)	07.11.2012
(97)	EP 2409845	(47)	07.11.2012
(97)	EP 2410222	(47)	07.11.2012
(97)	EP 2411738	(47)	07.11.2012
(97)	EP 2411801	(47)	07.11.2012
(97)	EP 2416605	(47)	07.11.2012
(97)	EP 2417646	(47)	07.11.2012
(97)	EP 2418163	(47)	07.11.2012
(97)	EP 2420459	(47)	07.11.2012
(97)	EP 2421290	(47)	07.11.2012
(97)	EP 2423426	(47)	07.11.2012
(97)	EP 2423529	(47)	07.11.2012
(97)	EP 2424389	(47)	07.11.2012
(97)	EP 2425742	(47)	07.11.2012
(97)	EP 2425799	(47)	07.11.2012
(97)	EP 2426070	(47)	07.11.2012
(97)	EP 2428107	(47)	07.11.2012
(97)	EP 2428435	(47)	07.11.2012
(97)	EP 2431223	(47)	07.11.2012
(97)	EP 2431294	(47)	07.11.2012
(97)	EP 2431660	(47)	07.11.2012
(97)	EP 2434828	(47)	07.11.2012
(97)	EP 2437101	(47)	07.11.2012
(97)	EP 2442287	(47)	07.11.2012
(97)	EP 2443704	(47)	07.11.2012
(97)	EP 2449844	(47)	07.11.2012
(97)	EP 2457676	(47)	07.11.2012
(97)	EP 2459970	(47)	07.11.2012
(97)	EP 2473716	(47)	07.11.2012

Zveřejněné překlady evropských patentových spisů

U následujících udělených evropských patentů s účinky pro Českou republiku byl majitelem předložen překlad patentového spisu do českého jazyka (§ 35c odst. 2 až 4 zákona č. 527/1990 Sb., v platném znění). Údaje jsou řazeny vzestupně podle čísel evropských patentů.

(97)	EP 1446229	(32)	13.06.2003, 23.12.2003, 14.05.2004
(47)	30.05.2012	(31)	478492 P, 532361 P, 571386 P
(97)	24.04.2003	(33)	US, US, US
(51)	B04B 7/08 (2006.01)	(86)	PCT/US2004/018751
	B04B 7/18 (2006.01)	(87)	WO 2005/016244
	B04B 3/00 (2006.01)	(74)	KOREJZOVÁ & SPOL., v.o.s., JUDr. Petra Korejzová, Korunní 810/104 E, Praha 10, 10100
	B04B 11/06 (2006.01)		
(96)	15.10.2002		
(96)	02801230.0		
(73)	WDT (ENGINEERS) PTY Ltd, Acacia Ridge, QLD 4110, AU	(97)	EP 1659298
(72)	EASTAUGHFFE, Gordon, Francis, ACACIA RIDGE, Queensland 4110, AU	(47)	01.08.2012
(54)	Průtoková odstředivka	(97)	24.05.2006
(32)	18.10.2001, 07.12.2001	(51)	F16B 7/14 (2006.01)
(31)	PR834701, PR939601		F16H 25/24 (2006.01)
(33)	AU, AU	(96)	28.09.2005
(86)	PCT/AU2002/001399	(96)	05108971.2
(87)	WO 2003/033163	(73)	DewertOkin GmbH, 32278 Kirchlengern, DE
(74)	KANIA SEDLÁK SMOLA Patentová kancelář, Mgr. Martina Dvořáková, Mendlovo nám. 1a, Brno, 60300	(72)	Minnig, Peter, 32049 Herford, DE Dück, Heinrich, 32339 Espelkamp, DE
		(54)	Lineární pohon
		(32)	19.11.2004
		(31)	202004017769 U
		(33)	DE
		(74)	Společná advokátní kancelář Všetečka Zelený Švorčík Kalenský a partneři, JUDr. Otakar Švorčík, Hálkova 2, Praha 2, 12000
(97)	EP 1644021		
(47)	22.08.2012		
(97)	24.02.2005		
(51)	A61K 38/00 (2006.01)		
	A61K 38/02 (2006.01)		
	C07K 2/00 (2006.01)		
	C07K 7/08 (2006.01)		
(96)	14.06.2004		
(96)	04776513.6		
(73)	Ironwood Pharmaceuticals, Inc., Cambridge, MA 02142, US	(97)	EP 1737633
(72)	CURRIE, Mark, G., Sterling, MA 01564, US MAHAJAN-MIKLOS, Shalina, Stanford, CA 94305, US LI, Jing, Sun, Cambridge, MA 02138, US	(47)	25.07.2012
(54)	Způsoby a prostředky pro léčení gastrointestinálních poruch	(97)	13.10.2005
		(51)	B29B 15/12 (2006.01)
			B29B 15/10 (2006.01)
			C08J 5/04 (2006.01)
			D06M 15/55 (2006.01)
		(96)	29.03.2005
		(96)	05732347.9
		(73)	Toho Tenax Europe GmbH, 42103 Wuppertal, DE

(72) SCHNEIDER, Markus, 40237 Düsseldorf, DE
WOHLMANN, Bernd, 40267 Düsseldorf, DE
(54) **Pomocí epoxidové pryskyřice impregnovaná příze a její použití pro výrobu předlitku**
(32) 31.03.2004
(31) 04007749
(33) EP
(86) PCT/EP2005/003281
(87) WO 2005/095080
(74) Společná advokátní kancelář Všeťečka Zelený Švorčík Kalenský a partneři, JUDr. Michal Havlík, Hálkova 2, Praha 2, 12000

(97) **EP 1740177**
(47) 08.08.2012
(97) 10.11.2005
(51) **C07D 453/02** (2006.01)
A61K 31/439 (2006.01)
C07D 451/02 (2006.01)
(96) 27.04.2005
(96) 05746609.6
(73) GLAXO GROUP LIMITED, Greenford, Middlesex UB6 0NN, GB
(72) LAINE, Dramane, I., King of Prussia, PA 19406, US
PALOVICH, Michael, R., King of Prussia, PA 19406, US
MCCLELAND, Brent, W., King of Prussia, PA 19406, US
NEIPP, Christopher, E., King of Prussia, PA 19406, US
THOMAS, Sonia, M., King of Prussia, PA 19406, US
(54) **Antagonisté muskarinového acetylcholinového receptoru**
(32) 27.04.2004
(31) 565623 P
(33) US
(86) PCT/US2005/014386
(87) WO 2005/104745
(74) KOREJZOVÁ & SPOL., v.o.s., JUDr. Petra Korejzová, Korunní 810/104 E, Praha 10, 10100

(97) **EP 1756966**
(47) 11.07.2012
(97) 15.12.2005
(51) **H04B 5/02** (2006.01)
H04M 1/675 (2006.01)
H04W 12/12 (2009.01)
(96) 25.05.2005
(96) 05747045.2
(73) Giesecke & Devrient GmbH, 81677 München, DE
(72) FINKENZELLER, Klaus, 85774 Unterföhring, DE
SCHILLER, Christoph, 81667 München, DE
BARTSCH, Armin, 82194 Gröbenzell, DE
(54) **Telekomunikační uspořádání**
(32) 04.06.2004
(31) 102004027311
(33) DE
(86) PCT/EP2005/005669
(87) WO 2005/119931
(74) Společná advokátní kancelář Všeťečka Zelený Švorčík Kalenský a partneři, JUDr. Michal Havlík, Hálkova 2, Praha 2, 12000

(97) **EP 1765298**
(47) 24.10.2012
(97) 12.01.2006
(51) **A61K 9/14** (2006.01)
(96) 29.06.2005
(96) 05757777.7
(73) GRUENENTHAL GMBH, 52078 Aachen, DE
ARKENAU, Elisabeth, 50931 Köln, DE
BARTHOLOMÄUS, Johannes, 52080 Aachen, DE
KUGELMANN, Heinrich, 52068 Aachen, DE
(54) **Způsob výroby proti zneužití zajištěné, pevné lékové formy za použití extruderu s planetovým válcem**

(32) 01.07.2004, 14.07.2004
(31) 102004032051, 890704
(33) DE, US
(86) PCT/EP2005/006983
(87) WO 2006/002883
(74) Společná advokátní kancelář Všeťečka Zelený Švorčík Kalenský a partneři, JUDr. Petr Kalenský, Hálkova 2, Praha 2, 12000

(97) **EP 1802344**
(47) 15.08.2012
(97) 27.04.2006
(51) **A61K 39/395** (2006.01)
(96) 19.10.2005
(96) 05815641.5
(73) Genentech, Inc., South San Francisco CA 94080-4990, US
(72) ANDYA, James, D., Millbrae, CA 94030, US
GWEE, Shiang, C., Pacifica, CA 94044, US
LIU, Jun, Pacifica, CA 94044, US
SHEN, Ye, San Francisco, CA 94112, US
(54) **Protilátky formulované v histidin-acetátovém pufru**
(32) 20.10.2004
(31) 620413 P
(33) US
(86) PCT/US2005/037471
(87) WO 2006/044908
(74) KOREJZOVÁ & SPOL., v.o.s., JUDr. Petra Korejzová, Korunní 810/104 E, Praha 10, 10100

(97) **EP 1824775**
(47) 13.06.2012
(97) 26.05.2006
(51) **C12N 9/50** (2006.01)
C12N 9/00 (2006.01)
A61K 38/46 (2006.01)
A61P 17/02 (2006.01)
A61K 36/88 (2006.01)
(96) 22.11.2005
(96) 05804486.8
(73) Mediwound, Ltd., Yavne 81227, IL
(72) GORECKI, Marian, 64235 Tel Aviv, IL
TOREN, Amir, 43211 Raanana, IL
(54) **Směs pro debridement z bromelainu a způsoby její výroby**
(32) 22.11.2004
(31) 16533404
(33) IL
(86) PCT/IL2005/001236
(87) WO 2006/054309
(74) KOREJZOVÁ & SPOL., v.o.s., JUDr. Petra Korejzová, Korunní 810/104 E, Praha 10, 10100

(97) **EP 1867902**
(47) 15.08.2012
(97) 19.12.2007
(51) **F16K 15/06** (2006.01)
(96) 12.06.2007
(96) 07110038.2
(73) Messer France S.A.S., 92816 Puteaux Cedex, FR
(72) Beaugé, Claude, 95610, Eragny-Sur-Oise, FR
(54) **Zařízení pro dávkování kryptonenního média**
(32) 14.06.2006
(31) 102006027561
(33) DE
(74) TRAPLOVÁ HAKR KUBÁT Advokátní a patentová kancelář, Ing. Eduard Hakr, Přístavní 24, Praha 7, 17000

(97) **EP 1882681**
(47) 22.08.2012
(97) 30.01.2008

- | | |
|---|--|
| (51) C07C 209/36 (2006.01) | (97) EP 1907374 |
| (96) 16.07.2007 | (47) 22.08.2012 |
| (96) 07013870.6 | (97) 01.02.2007 |
| (73) Bayer MaterialScience AG, 51368 Leverkusen, DE | (51) C07D 401/10 (2006.01) |
| (72) Sommer, Knut, Dr., 47798 Krefeld, DE | (96) 24.07.2006 |
| Schwarz, Ido, Dr., 40474 Düsseldorf, DE | (96) 06776430.8 |
| Buchholz, Susanne, Dr., 50767 Köln, DE | (73) GLAXO GROUP LIMITED, Greenford, Middlesex UB6 0NN, GB |
| Gehlen, Franz-Ulrich, 47839 Krefeld, DE | (72) JOHNSON, Christopher Norbert, GlaxoSmithKline, Harlow, Essex CM19 5AW, GB |
| Lago, Andre, Minghang District 201107 Shanghai, CN | MACPHERSON, David Timothy, GlaxoSmithKline, Harlow, Essex CM19 5AW, GB |
| Wilke, Karl-Heinz, 47447 Moers, DE | STANWAY, Steven James, GlaxoSmithKline, Harlow, Essex CM19 5AW, GB |
| Orzesek, Holger, Dr., 45894 Gelsenkirchen, DE | STEMP, Geoffrey, GlaxoSmithKline, Harlow, Essex CM19 5AW, GB |
| Pirkel, Hans-Georg, Dr., 51377 Leverkusen, DE | THOMPSON, Mervyn, GlaxoSmithKline, Harlow, Essex CM19 5AW, GB |
| Lehner, Peter, Dr., 40878 Ratingen, DE | WESTAWAY, Susan Marie, GlaxoSmithKline, Harlow, Essex CM19 5AW, GB |
| Schubert, Stephan, Dr., 51375 Leverkusen, DE | (54) Benzylpiperazinové deriváty užitečné na léčení gastrointestinálních poruch |
| (54) Způsob výroby aromatických aminů | (32) 26.07.2005, 09.06.2006 |
| (32) 29.07.2006 | (31) 0515381, 0611469 |
| (31) 102006035203 | (33) GB, GB |
| (33) DE | (86) PCT/EP2006/007390 |
| (74) TRAPLOVÁ HAKR KUBÁT Advokátní a patentová kancelář, Ing. Eduard Hakr, Přístavní 24, Praha 7, 17000 | (87) WO 2007/012479 |
| | (74) Čermák a spol., JUDr. Karel Čermák, Elišky Peškové 15/735, Praha 5, 15000 |
| (97) EP 1891126 | (97) EP 1908910 |
| (47) 05.09.2012 | (47) 27.06.2012 |
| (97) 21.12.2006 | (97) 09.04.2008 |
| (51) C08F 220/00 (2006.01) | (51) E06B 3/22 (2006.01) |
| C04B 24/00 (2006.01) | E06B 3/263 (2006.01) |
| (96) 27.04.2006 | E06B 3/56 (2006.01) |
| (96) 06724624.9 | E06B 3/64 (2006.01) |
| (73) KAO CHEMICALS GmbH, 46446 Emmerich, DE | (96) 22.09.2007 |
| (72) IZUMI, Tatsuo, c/o Kao Chemicals GmbH, 46446 Emmerich, DE | (96) 07018669.7 |
| ZANDERS, Carsten, c/o Kao Chemicals GmbH, 46446 Emmerich, DE | (73) Inoutic / Deceuninck GmbH, 94327 Bogen, DE |
| JANSEN-BOCKTING, Marion, c/o Kao Chemicals GmbH, 46446 Emmerich, DE | (72) Fischer, Christian, 94336 Hunderdorf, DE |
| DIKTY, Stefan, c/o Kao Chemicals GmbH, 46446 Emmerich, DE | (54) Okno nebo dveře s profilem křídla s vysoušecím prostředkem a izolací proti vlhkosti |
| (54) Betonová a maltová příměs | (32) 29.09.2006 |
| (32) 15.06.2005 | (31) 102006046458 |
| (31) 05012867 | (33) DE |
| (33) EP | (74) A. Holas & partner Patentová a známková kancelář, Ing. Mgr. Hana Holasová, Křížová 4/105, Brno, 60300 |
| (86) PCT/EP2006/003951 | |
| (87) WO 2006/133762 | |
| (74) PATENTSERVIS Praha a.s., Na Podkovce 281/10, Praha 4, 14700 | |
| (97) EP 1898914 | (97) EP 1913954 |
| (47) 15.08.2012 | (47) 08.08.2012 |
| (97) 04.01.2007 | (97) 21.12.2006 |
| (51) A61K 31/47 (2006.01) | (51) A61K 38/39 (2006.01) |
| A61P 31/04 (2006.01) | C07K 14/78 (2006.01) |
| C07D 215/22 (2006.01) | C07K 19/00 (2006.01) |
| (96) 26.06.2006 | C07K 14/18 (2006.01) |
| (96) 06763889.0 | A61P 37/04 (2006.01) |
| (73) Janssen Pharmaceutica NV, 2340 Beerse, BE | (96) 13.06.2006 |
| (72) ANDRIES, Koenraad J.L.M., 2340 Beerse, BE | (96) 06794018.9 |
| KOUL, Anil, 2340 Beerse, BE | (73) Proyecto de Biomedicina Cima, S.L., 31008 Pamplona Navarra, ES |
| GUILLEMONT, Jérôme E.G., 27106 Val de Reuil Cedex, FR | (72) LECLERC, Claude, 75015 Paris, FR |
| LANÇOIS, David F.A., 27106 Val de Reuil Cedex, FR | LASARTE SAGASTIBELZA, Juan, José, Avda. Pío XII, 55 E-31008 Pamplona, ES |
| MOTTE, Magali M.S., 27106 Val de Reuil Cedex, FR | GORRAIZ AYALA, Marta, Avda. Pío XII, 55 E-31008 Pamplona, ES |
| DORANGE, Ismet, 13165 Nacka, SE | PRIETO VALTUENA, Jesús, Avda. Pío XII, 55 E-31008 Pamplona, ES |
| BACKX, Leo J.J., 2340 Beerse, BE | (54) Použití EDA domény fibronektinu |
| MEERPOEL, Lieven, 2340 Beerse, BE | (32) 13.06.2005 |
| (54) Deriváty chinolinu jako antibakteriální činidla | (31) 200501412 |
| (32) 28.06.2005 | (33) ES |
| (31) 05105762 | |
| (33) EP | |
| (86) PCT/EP2006/063553 | |
| (87) WO 2007/000435 | |
| (74) TRAPLOVÁ HAKR KUBÁT Advokátní a patentová kancelář, Ing. Eduard Hakr, Přístavní 24, Praha 7, 17000 | |

(86) PCT/ES2006/000343
(87) WO 2006/134190
(74) Společná advokátní kancelář Všeťečka Zelený Švorčík Kalenský a partneři, JUDr. Michal Havlík, Hálkova 2, Praha 2, 12000

(32) 20.12.2005
(31) 314664
(33) US
(86) PCT/US2006/048625
(87) WO 2007/075797
(74) Společná advokátní kancelář Všeťečka Zelený Švorčík Kalenský a partneři, JUDr. Michal Havlík, Hálkova 2, Praha 2, 12000

(97) **EP 1963251**

(47) 15.08.2012

(97) 21.06.2007

(51) **C07C 17/23** (2006.01)

C07C 23/10 (2006.01)

C07C 17/354 (2006.01)

C07C 25/22 (2006.01)

C07C 17/30 (2006.01)

C07C 25/24 (2006.01)

C07C 209/10 (2006.01)

C07C 209/62 (2006.01)

C07C 209/70 (2006.01)

C07C 211/61 (2006.01)

(96) 11.12.2006

(96) 06829477.6

(73) Syngenta Participations AG, 4058 Basel, CH

(72) TOBLER, Hans, CH-4058 Basel, CH

WALTER, Harald, CH-4058 Basel, CH

CORSI, Camilla, CH-4058 Basel, CH

EHRENFREUND, Josef, CH-4058 Basel, CH

GIORDANO, Fanny, CH-4333 Muenchwilten, CH

ZELLER, Martin, CH-4333 Muenchwilten, CH

(54) **Způsob přípravy aminů**

(32) 12.12.2005, 21.04.2006

(31) 05027072, 06008248

(33) EP, EP

(86) PCT/EP2006/011885

(87) WO 2007/068417

(74) TRAPLOVÁ HAKR KUBÁT Advokátní a patentová kancelář, Ing. Eduard Hakr, Přístavní 24, Praha 7, 17000

(97) **EP 1975541**

(47) 26.09.2012

(97) 01.10.2008

(51) **F41A 3/66** (2006.01)

F41C 23/16 (2006.01)

F41C 23/20 (2006.01)

(96) 17.01.2008

(96) 08150370.8

(73) Blaser Finanzholding GmbH, 88316 Isny im Allgäu, DE

(72) Rothärmel, Jürgen, 87452 Altusried, DE

(54) **Pažba opakovací pušky a schránka systému opakovací pušky pro takovou pažbu**

(32) 26.03.2007

(31) 102007014899

(33) DE

(74) Rott, Růžička & Guttmann Patentové, známkové a advokátní kanceláře, Ing. Jiří Andera, Vinohradská 37, Praha 2, 12000

(97) **EP 2013383**

(47) 01.08.2012

(97) 01.11.2007

(51) **C25D 17/02** (2006.01)

C25D 17/12 (2006.01)

C25D 17/18 (2006.01)

(96) 19.04.2007

(96) 07734332.5

(73) Tornos Management Holding SA, 2740 Moutier, CH

(72) VACHERON, Frédéric, 74290 Menthon Saint Bernard, FR

(54) **Zařízení pro zpracování povrchu kovových předmětů, zejména elektrolyzou**

(32) 21.04.2006, 22.09.2006

(31) 0603687, 0608406

(33) FR, FR

(86) PCT/IB2007/001013

(87) WO 2007/122471

(74) Společná advokátní kancelář Všeťečka Zelený Švorčík Kalenský a partneři, JUDr. Michal Havlík, Hálkova 2, Praha 2, 12000

(97) **EP 1966421**

(47) 22.08.2012

(97) 19.07.2007

(51) **D01H 4/10** (2006.01)

(96) 13.09.2006

(96) 06792026.4

(73) Oerlikon Textile GmbH & Co. KG, 42897 Remscheid, DE

(72) WASENHOVEN, Heinz-Georg, 41065

Mönchengladbach, DE

RIEDE, Brigitte, 41189 Mönchengladbach, DE

(54) **Dopřádací rotor pro textilní stroj vyrábějící křížem vinoutou cívku**

(32) 23.12.2005

(31) 102005062196

(33) DE

(86) PCT/EP2006/008907

(87) WO 2007/079794

(74) Společná advokátní kancelář Všeťečka Zelený Švorčík Kalenský a partneři, JUDr. Otakar Švorčík, Hálkova 2, Praha 2, 12000

(97) **EP 2013559**

(47) 26.09.2012

(97) 01.11.2007

(51) **F28D 7/16** (2006.01)

F28F 9/02 (2006.01)

(96) 20.04.2007

(96) 07766921.6

(73) Larsen & Toubro Limited, Mumbai 400 001, Maharashtra, IN

(72) MODI, Anil, Kumar, Mumbai 400 072 Maharashtra, IN

NEMBILLI, Veeravali, Ramesh, Mumbai 400 072

Maharashtra, IN

MURUR, Venkatesh, Mumbai 400 072 Maharashtra, IN

(54) **Těsnění pro trubkový tepelný výměník**

(32) 24.04.2006

(31) MU06402006

(33) IN

(86) PCT/IN2007/000155

(87) WO 2007/122632

(74) Společná advokátní kancelář Všeťečka Zelený Švorčík Kalenský a partneři, JUDr. Michal Havlík, Hálkova 2, Praha 2, 12000

(97) **EP 1966938**

(47) 01.08.2012

(97) 05.07.2007

(51) **H04L 12/28** (2006.01)

(96) 20.12.2006

(96) 06847836.1

(73) Savant Systems LLC, Osterville, MA 02655, US

(72) MADONNA, Robert, P., Osterville, MA 02655, US

NOONAN, Michael, E., Sandwich, MA 02563, US

ESCHHOLZ, Siegm, K., Southwest Harbor, ME 04679, US

ALLEN, James, F., Sandwich, MA 02563, US

CORSINI, Peter, H., East Sandwich, MA 02537, US

(54) **Systém a způsob pro programovatelný multimediální kontrolér**

(97) EP 2018495	(97) 28.10.2009	
(47) 01.08.2012	(51) F01D 17/16	(2006.01)
(97) 22.11.2007	(51) F01D 11/04	(2006.01)
(51) F16H 57/04	(96) 23.04.2008	
	(96) 08154983.4	
F16H 55/08	(73) ABB Turbo Systems AG, 5400 Baden, CH	
F16N 13/20	(72) Neuenschwander, Peter, CH-8006, Zürich, CH	
F04C 15/00	(72) Jarusel, Matthias, DE-79774, Albrbruck, DE	
F04C 2/08	(54) Nosný prsteneč vodícího zařízení s kanálem pro uzavírací vzduch	
(96) 26.04.2007	(74) Čermák a spol., JUDr. Karel Čermák, Elišky Peškové 15/735, Praha 5, 15000	
(96) 07724596.7		
(73) Lincoln GmbH, 69190 Walldorf, DE		
(72) PALUNCIC, Zdravko, 67067 Ludwigshafen, DE		
(72) SCHÖNFELD, Andreas, 68789 St. Leon-Rot, DE		
(54) Mazací zařízení s mazacím pastorkem	(97) EP 2114993	
(32) 16.05.2006, 20.07.2006	(47) 29.08.2012	
(31) 202006007831 U, 202006011330 U	(97) 24.07.2008	
(33) DE, DE	(51) C07K 14/285	(2006.01)
(86) PCT/EP2007/003666	A61K 39/00	(2006.01)
(87) WO 2007/131604	C07K 14/47	(2006.01)
(74) Společná advokátní kancelář Všeťečka Zelený Švorčík Kalenský a partneři, JUDr. Otakar Švorčík, Hálkova 2, Praha 2, 12000	(96) 11.01.2008	
	(96) 08701434.6	
	(73) GlaxoSmithKline Biologicals SA, 1330 Rixensart, BE	
	(72) BLAIS, Normand, Laval, H7V 3S8, CA	
	MARTIN, Denis, Laval, H7V 3S8, CA	
	PALMANTIER, Remi, M., Laval, H7V 3S8, CA	
(97) EP 2024242	(54) Vakcína	
(47) 25.07.2012	(32) 15.01.2007, 23.01.2007	
(97) 06.12.2007	(31) 0700760, 0701262	
(51) B65D 21/04	(33) GB, GB	
(96) 25.05.2007	(86) PCT/EP2008/050290	
(96) 07725559.4	(87) WO 2008/087102	
(73) "Deutsche See" GmbH, 27572 Bremerhaven, DE	(74) KOREJZOVÁ & SPOL., v.o.s., JUDr. Petra Korejzová, Korunní 810/104 E, Praha 10, 10100	
(72) FELDMANN, André, 22395 Hamburg, DE		
(72) SCHULTCHEN, Arne, 22359 Hamburg, DE		
(54) Systémová přepravka, zejména pro dopravu čerstvých ryb	(97) EP 2131813	
(32) 29.05.2006	(47) 08.08.2012	
(31) 102006025198	(97) 18.09.2008	
(33) DE	(51) A61K 9/00	(2006.01)
(86) PCT/EP2007/004663	(96) 15.02.2008	
(87) WO 2007/137774	(96) 08709428.0	
(74) Společná advokátní kancelář Všeťečka Zelený Švorčík Kalenský a partneři, JUDr. Petr Kalenský, Hálkova 2, Praha 2, 12000	(73) Futura Medical Developments Limited, The Surrey Research Park Guildford Surrey GU2 7YG, GB	
	(72) DAVIS, Adrian, Francis, Dorking, Surrey RH4 1HZ, GB	
	(54) Lokálně aplikovaný farmaceutický přípravek	
(97) EP 2034970	(32) 13.03.2007	
(47) 01.08.2012	(31) 0704846	
(97) 13.12.2007	(33) GB	
(51) A61K 9/22	(86) PCT/GB2008/000540	
	(87) WO 2008/110741	
A61K 9/36	(74) PATENTSERVIS Praha a.s., Na Podkovce 281/10, Praha 4, 14700	
A61K 31/137		
(96) 01.06.2007		
(96) 07777373.7		
(73) MSD Consumer Care, Inc., Memphis TN 38151, US		
(72) MONTEITH, David, Pittstown, NJ 08867, US		
O'MULLANE, John, Mountain Lakes, NJ 07046, US		
REO, Joseph P., Lakeland, TN 38002, US		
NOWAK, Robert T., New Providence, NJ 07974, US		
WAN, Jiansheng, Springfield, NJ 07081, US		
KABIR, Mohammed A., Lakeland, TN 38002, US		
ABUTARIF, Malaz A., North Brunswick, NJ 08902, US		
FRITZ, Glenn E., Arlington, TN 38005, US		
(54) Farmaceutický přípravek s trvalým uvolňováním obsahující fenylefrin	(97) EP 2134200	
(32) 01.06.2006, 14.12.2006	(47) 08.08.2012	
(31) 810021 P, 874830 P	(97) 18.09.2008	
(33) US, US	(51) A24D 3/04	(2006.01)
(86) PCT/US2007/013050	(96) 10.03.2008	
(87) WO 2007/143158	(96) 08751066.5	
(74) PATENTSERVIS Praha a.s., Na Podkovce 281/10, Praha 4, 14700	(73) Philip Morris Products S.A., 2000 Neuchâtel, CH	
	(72) OLEGARIO, Raquel, Richmond, VA 23235, US	
	LI, San, Midlothian, VA 23114, US	
	(54) Výrobky určené ke kouření obsahující omezovač průtoku a látku tvořící aerosol	
	(32) 09.03.2007	
	(31) 905835 P	
	(33) US	
	(86) PCT/IB2008/001372	
	(87) WO 2008/110931	
	(74) PATENTSERVIS Praha a.s., Na Podkovce 281/10, Praha 4, 14700	
(97) EP 2112332		
(47) 15.08.2012		

- | | | |
|--|--|-----------|
| (97) EP 2145796 | (97) 13.11.2008 | |
| (47) 05.09.2012 | (51) C07D 471/04 | (2006.01) |
| (97) 20.01.2010 | A61K 31/437 | (2006.01) |
| (51) B60R 13/02 | A61P 37/02 | (2006.01) |
| B60Q 3/00 | (96) 06.05.2008 | |
| B60Q 3/02 | (96) 08737252.0 | |
| B60Q 3/04 | (73) AstraZeneca AB, 151 85 Södertälje, SE | |
| B60K 35/00 | Dainippon Sumitomo Pharma Co., Ltd., Osaka, JP | |
| (96) 15.07.2009 | (72) BONNERT, Roger, Victor, Loughborough Leicestershire | |
| (96) 09165582.9 | LE11 5RH, GB | |
| (73) EUROSTYLE SYSTEMS, 36000 Châteauroux, FR | MCINALLY, Thomas, Loughborough Leicestershire | |
| (72) Richard, Murielle, 36230, Buxières d'aillac, FR | LE11 5RH, GB | |
| Fraudet, Sébastien, 36320, Villedieu sur Indre, FR | THOM, Stephen, Loughborough Leicestershire LE11 | |
| Tirlemont, Christophe, 36330, Le Poinçonnet, FR | 5RH, GB | |
| (54) Panel pro vnitřní obložení motorového vozidla opatřený | WADA, Hiroki, Loughborough, Leicestershire LE11 5RH, | |
| prosvěcovanou oblastí ve zjednodušeném provedení | GB | |
| (32) 15.07.2008 | (54) Imidazochinoliny s imunomodulačními vlastnostmi | |
| (31) 0854812 | (32) 08.05.2007, 31.01.2008 | |
| (33) FR | (31) 916586 P, 24957 P | |
| (74) Společná advokátní kancelář Všeťečka Zelený Švorčík | (33) US, US | |
| Kalenský a partneři, JUDr. Michal Havlík, Hálkova 2, | (86) PCT/GB2008/050328 | |
| Praha 2, 12000 | (87) WO 2008/135791 | |
| | (74) TRAPLOVÁ HAKR KUBÁT Advokátní a patentová | |
| | kancelář, Ing. Eduard Hakr, Přístavní 24, Praha 7, 17000 | |
| <hr/> | | |
| (97) EP 2146868 | (97) EP 2161307 | |
| (47) 15.08.2012 | (47) 29.08.2012 | |
| (97) 13.11.2008 | (97) 10.03.2010 | |
| (51) B60N 2/48 | (51) C09B 48/00 | (2006.01) |
| (96) 09.04.2008 | C09B 67/22 | (2006.01) |
| (96) 08757926.4 | G02B 5/22 | (2006.01) |
| (73) Universität Kassel, 34125 Kassel, DE | G02F 1/1335 | (2006.01) |
| (72) KLEIN, Bernd, 34379 Calden, DE | (96) 12.05.2009 | |
| BANNACK, Robert, 76137 Karlsruhe, DE | (96) 09159961.3 | |
| SCHÖNBORN, Steffen, 64839 Münster, DE | (73) LANXESS Deutschland GmbH, 51369 Leverkusen, DE | |
| NÖLKE, Olaf, 34266 Niestetal, DE | (72) Feldhues, Ulrich, 51465 Bergisch Gladbach, DE | |
| (54) Aktivní opěrka hlavy pro zadní lavice osobních | Linke, Frank, 51069 Köln, DE | |
| automobilů | Michaelis, Stephan, 51519 Odenthal, DE | |
| (32) 07.05.2007 | Pfuetzenreuter, Dirk, 51399 Burscheid, DE | |
| (31) 102007021804 | Berneth, Horst, 51373 Leverkusen, DE | |
| (33) DE | Rolf, Meinhard, 51373 Leverkusen, DE | |
| (86) PCT/DE2008/000588 | (54) Fluor obsahující chinakridony v barevných filtrech pro | |
| (87) WO 2008/135005 | LCD | |
| (74) TRAPLOVÁ HAKR KUBÁT Advokátní a patentová | (32) 24.05.2008 | |
| kancelář, Ing. Eduard Hakr, Přístavní 24, Praha 7, 17000 | (31) 102008025006 | |
| | (33) DE | |
| | (74) Společná advokátní kancelář Všeťečka Zelený Švorčík | |
| | Kalenský a partneři, JUDr. Michal Havlík, Hálkova 2, | |
| | Praha 2, 12000 | |
| <hr/> | | |
| (97) EP 2149041 | (97) EP 2166139 | |
| (47) 08.08.2012 | (47) 29.08.2012 | |
| (97) 18.12.2008 | (97) 24.03.2010 | |
| (51) G01N 21/31 | (51) D03C 9/02 | (2006.01) |
| G01N 21/64 | D03C 9/04 | (2006.01) |
| G01J 3/427 | (96) 15.09.2009 | |
| G01N 33/483 | (96) 09011759.9 | |
| (96) 07.05.2008 | (73) Groz-Beckert KG, 72458 Albstadt, DE | |
| (96) 08805758.3 | (72) Stauss, Jochen, 72474 Winterlingen, DE | |
| (73) Force-A, 91400 Orsay, FR | Veesser, Werner, 72362 Nusplingen, DE | |
| Centre National de la Recherche Scientifique (CNRS), | Conzelman, Rene, 72393 Burladingen, DE | |
| 75794 Paris Cedex 16, FR | (54) Žakárová nitěnka se zvýrazněnou oblastí vodicího očka | |
| Université Paris Sud, 91400 Orsay, FR | (32) 23.09.2008 | |
| (72) CEROVIC, Zoran, F-75015 Paris, FR | (31) 08164922 | |
| MOISE, Nicolae, "décédé", FR | (33) EP | |
| GOULAS, Yves, F-92350 Le Plessis Robinson, FR | (74) Čermák a spol., JUDr. Karel Čermák, Elišky Peškové | |
| AYRAL, Jean-Luc, F-92160 Antony, FR | 15/735, Praha 5, 15000 | |
| (54) Způsob a systém charakterizace biologické tkáně | | |
| (32) 11.05.2007 | | |
| (31) 0703436 | | |
| (33) FR | | |
| (86) PCT/FR2008/050809 | | |
| (87) WO 2008/152267 | | |
| (74) Čermák a spol., JUDr. Karel Čermák, Elišky Peškové | | |
| 15/735, Praha 5, 15000 | | |
| <hr/> | | |
| (97) EP 2155743 | (97) EP 2167852 | |
| (47) 29.08.2012 | (47) 25.07.2012 | |
| | (97) 31.12.2008 | |
| | (51) F16K 5/00 | (2006.01) |

(96) 17.06.2008
(96) 08789894.6
(73) TMS India Private Limited, Bangalore 560 008, IN
(72) SEETHARAMAN, Sivaraman, Bangalore 560 008, IN
RAMDAS, Nagarajan, Bangalore 560 008, IN
SRINIVASAN, Damodaran, Bangalore 560 027, IN
BABU, Mohan, Bangalore 560 013, IN
KUMARASWAMY, Dattatri, Rao, Bangalore 560 090, IN
(54) **Spojování různých materiálů hnacího hřídele a
ovladače toku kapaliny ventilu**
(32) 22.06.2007
(31) CH12992007
(33) IN
(86) PCT/IN2008/000381
(87) WO 2009/001373
(74) KOREJZOVÁ & SPOL., v.o.s., JUDr. Petra Korejzová,
Korunní 810/104 E, Praha 10, 10100

(97) **EP 2172409**
(47) 25.07.2012
(97) 07.04.2010
(51) **B65H 51/20** (2006.01)
B65H 54/26 (2006.01)
B65H 54/38 (2006.01)
D01H 4/50 (2006.01)
D01H 15/013 (2006.01)

(96) 10.09.2009
(96) 09011572.6
(73) Oerlikon Textile GmbH & Co. KG, 42897 Remscheid, DE
(72) Kruth, Wolfgang, 52382 Oberzier, DE
Lassmann, Manfred, 41334 Nettetal, DE
(54) **Způsob pro vyprazdňování pneumatického zásobníku
nitě**
(32) 02.10.2008
(31) 102008050340
(33) DE
(74) Společná advokátní kancelář Všetečka Zelený Švorčík
Kalenský a partneři, JUDr. Otakar Švorčík, Hálkova 2,
Praha 2, 12000

(97) **EP 2185818**
(47) 19.09.2012
(97) 12.03.2009
(51) **F04B 9/125** (2006.01)
F01L 25/02 (2006.01)
(96) 19.08.2008
(96) 08829336.0

(73) AEL MINING SERVICES LIMITED, Woodmead 2196
Sandton, ZA
(72) BUHRMANN, Rudolph, Teodor, 2196 Johannesburg, ZA
BUHRMANN, Rudolph, 2196 Johannesburg, ZA
NIEMANN, Franck, 2196 Johannesburg, ZA
(54) **Řídící ventil**
(32) 05.09.2007
(31) 200708244
(33) ZA
(86) PCT/ZA2008/000074
(87) WO 2009/033193
(74) Společná advokátní kancelář Všetečka Zelený Švorčík
Kalenský a partneři, JUDr. Michal Havlík, Hálkova 2,
Praha 2, 12000

(97) **EP 2189691**
(47) 10.10.2012
(97) 26.05.2010
(51) **F16K 3/12** (2006.01)
(96) 06.11.2009
(96) 09013983.3
(73) AREVA NP GmbH, 91052 Erlangen, DE
(72) Kradepohl, Paul, 63571 Gelnhausen, DE
(54) **Uzavírací armatura pro systém potrubního vedení**
(32) 25.11.2008

(31) 102008058932
(33) DE
(74) Čermák a spol., JUDr. Karel Čermák, Elišky Peškové
15/735, Praha 5, 15000

(97) **EP 2200767**
(47) 25.07.2012
(97) 26.03.2009
(51) **B22D 11/04** (2006.01)
B22D 11/047 (2006.01)

(96) 28.08.2008
(96) 08801745.4
(73) Gautschi Engineering GmbH, 8274 Tägerwilen, CH
(72) MOOS, Oliver, 8566 Lippoldswilen, CH
BOSSARD, Rudolf, 8212 Neuhausen am Rheinfall, CH
(54) **Kokila k plynulému odlévání kovu**
(32) 12.09.2007
(31) 102007043386
(33) DE
(86) PCT/EP2008/007062
(87) WO 2009/036870
(74) Společná advokátní kancelář Všetečka Zelený Švorčík
Kalenský a partneři, JUDr. Michal Havlík, Hálkova 2,
Praha 2, 12000

(97) **EP 2203240**
(47) 08.08.2012
(97) 30.04.2009
(51) **B01D 53/50** (2006.01)
B01D 53/14 (2006.01)
B01D 53/62 (2006.01)
B01D 53/78 (2006.01)

(96) 22.10.2008
(96) 08843063.2
(73) Alstom Technology Ltd, 5400 Baden, CH
(72) LASLO, Dennis, J., Knoxville Tennessee 37922, US
GAL, Eli, Cupertino, California 95014, US
BADE, Otto, M., 1369 Stabekk, NO
KOZAK, Frederic, Z., Knoxville, Tennessee 37923, US
MURASKIN, David, J., Knoxville, Tennessee 37922, US
DOPATKA, Jurgen, Knoxville, Tennessee 37932, US
(54) **Vicestupňový systém odstraňování CO2 a způsob
zpracování proudu spalín**
(32) 22.10.2007, 21.10.2008
(31) 981742 P, 255104
(33) US, US
(86) PCT/US2008/080703
(87) WO 2009/055419
(74) TRAPLOVÁ HAKR KUBÁT Advokátní a patentová
kancelář, Ing. Eduard Hakr, Přístavní 24, Praha 7, 17000

(97) **EP 2208727**
(47) 29.08.2012
(97) 21.07.2010
(51) **C07D 213/82** (2006.01)
C07D 241/24 (2006.01)
C07D 233/20 (2006.01)
C07D 401/06 (2006.01)
C07D 401/12 (2006.01)
C07D 405/12 (2006.01)
C07C 43/20 (2006.01)
A61K 31/4412 (2006.01)
A61K 31/4427 (2006.01)
A61P 3/04 (2006.01)

(96) 17.09.2003
(96) 08153866.2
(73) Eli Lilly & Company, Indianapolis, IN 46285, US

(72) Blanco-Pillado, Maria-Jesus, Fishers, IN 46037, US
Chappell, Mark Donald, Indianapolis, IN 46060, US
De La Torre, Marta Garcia, 28108, Madrid, ES
Diaz Buezo, Nuria, 28108, Madrid, ES
Fritz, James Erwin, McCordsville, IN 46055, US
Holloway, William Glen, Zionsville, IN 46077, US
Matt, James Edward Junior, Fishers, IN 46038, US
Mitch, Charles Howard, Columbus, IN 47203, US
Pedregal-Tercero, Concepcion, 28108, Madrid, ES
Quimby, Steven James, Noblesville, IN 46060, US
Siegel, Miles Goodman, Indianaplis, IN 46260, US
Smith, Dana Rae, Westfield, IN 46074, US
Stucky, Russell Dean, Indianapolis, IN 46227, US
Takeuchi, Kumiko, Indianapolis, IN 46268, US
Thomas, Elizabeth Marie, Lexington, Kentucky 40502, US
Wolfe, Chad Nolan, Noblesville, IN 46060, US

(54) **Diaryletery jako antagonisté opioidního receptoru**

(32) 19.09.2002

(31) 412158 P

(33) US

(74) Společná advokátní kancelář Všeťečka Zelený Švorčík
Kalenský a partneři, JUDr. Otakar Švorčík, Hálkova 2,
Praha 2, 12000

(97) **EP 2211873**

(47) 08.08.2012

(97) 30.04.2009

(51) **A61K 33/10** (2006.01)

(96) 22.10.2008

(96) 08842462.7

(73) Amorphical Ltd., Beer Sheva 84120, IL

(72) BENTOV, Shmuel, 99850 M.p. Ha'ela, IL

SAGI, Amir, 84965 Omer, IL

BERMAN, Amir, 84965 Omer, IL

SHECHTER, Assaf, 64245 Tel Aviv, IL

(54) **Stabilní amorfní uhlíčitán vápenatý zahrnující
fosforylované aminokyseliny / syntetické fosforylované
peptidy a gastrolytové proteiny**

(32) 22.10.2007, 14.08.2008

(31) 18685007, 19346108

(33) IL, IL

(86) PCT/IL2008/001362

(87) WO 2009/053967

(74) TRAPLOVÁ HAKR KUBÁT Advokátní a patentová
kancelář, Ing. Eduard Hakr, Přístavní 24, Praha 7, 17000

(97) **EP 2213725**

(47) 22.08.2012

(97) 04.08.2010

(51) **C12N 5/02** (2006.01)

C12N 7/02 (2006.01)

C12N 1/16 (2006.01)

C12N 1/20 (2006.01)

(96) 12.10.2005

(96) 10004393.4

(73) Baxter International Inc., Deerfield, IL 60015, US

Baxter Healthcare S.A., 8152 Glattpark (Opfikon), CH

(72) Grillberger, Leopold, 1220 Vienna, AT

Reiter, Manfred, 1150 Vienna, AT

Mundt, Wolfgang, 1080 Vienna, AT

Dorner, Friedrich, 1230 Vienna, AT

(54) **Média bez živočišného proteinu pro kultivaci buněk**

(32) 29.10.2004

(31) 976399

(33) US

(74) PATENTSERVIS Praha a.s., Na Podkovce 281/10, Praha
4, 14700

(97) **EP 2214929**

(47) 15.08.2012

(97) 22.05.2009

(51) **B60P 1/04** (2006.01)

B60P 1/32 (2006.01)

B65F 3/00 (2006.01)

A01D 90/00 (2006.01)

B60P 1/34 (2006.01)

(96) 13.11.2008

(96) 08850255.4

(73) MaxiTRANS Australia Pty Ltd., Derrimut VIC 3030, AU

(72) Bernd Ostermeyer, Bundaberg, QLD 4670, AU

(54) **Vozidlo pro přesun sypkých hmot**

(32) 15.11.2007

(31) 2007906264

(33) AU

(86) PCT/AU2008/001690

(87) WO 2009/062250

(74) A. Holas & partner Patentová a známková kancelář, Ing.
Mgr. Hana Holasová, Křížová 4/105, Brno, 60300

(97) **EP 2215763**

(47) 01.08.2012

(97) 07.05.2009

(51) **H04L 1/16** (2006.01)

H04L 1/18 (2006.01)

(96) 18.06.2008

(96) 08767194.7

(73) Telefonaktiebolaget LM Ericsson (publ), 164 83
Stockholm, SE

(72) SAGFORS, Mats, FI-02400 Kyrkslätt, FI

TORSNER, Johan, FI-02430 Masaby, FI

(54) **Postupy a přístroj pro zpracování zpráv o řízení chyb v
systému bezdrátové komunikace**

(32) 02.11.2007

(31) 984818 P

(33) US

(86) PCT/SE2008/050728

(87) WO 2009/058070

(74) PATENTSERVIS Praha a.s., Na Podkovce 281/10, Praha
4, 14700

(97) **EP 2219161**

(47) 20.06.2012

(97) 18.08.2010

(51) **G07F 17/32** (2006.01)

G07F 17/34 (2006.01)

(96) 05.02.2010

(96) 10001195.6

(73) Novomatic AG, 2352 Gumpoldskirchen, AT

(72) Faul, Thomas, 67659 Kaiserslautern, DE

(54) **Zábavní zařízení aktivované penězi**

(32) 12.02.2009

(31) 102009008586

(33) DE

(74) A. Holas & partner Patentová a známková kancelář, Ing.
Mgr. Hana Holasová, Křížová 4/105, Brno, 60300

(97) **EP 2219908**

(47) 04.07.2012

(97) 31.12.2008

(51) **B60S 1/04** (2006.01)

(96) 19.06.2008

(96) 08774145.0

(73) Valeo Systemes d'Essuyage, 78321 La Verriere, FR

(72) JEHANNET, Jean-Pierre, F-27200 Vernon, FR

COLAS, Jean-Michel, F-63500 Issoire, FR

(54) **Přidržovací zařízení pro stírátko stěrače**

(32) 28.06.2007

(31) 0704651

(33) FR

(86) PCT/EP2008/057777

(87) WO 2009/000739

(74) Společná advokátní kancelář Všecka Zelený Švorčík Kalenský a partneři, JUDr. Michal Havlík, Hálkova 2, Praha 2, 12000

(97) **EP 2222501**

(47) 05.09.2012

(97) 18.06.2009

(51) **B60N 2/48** (2006.01)

(96) 12.12.2008

(96) 08860454.1

(73) Johnson Controls GmbH, 51399 Burscheid, DE

(72) GROSS, Bernd, 40764 Langenfeld, DE

WERNER, Hans-Georg, 40764 Langenfeld, DE

HESTERBERG, Joshua, 40822 Mettmann, DE

BHARAMBE, Sachin, 51379 Leverkusen, DE

(54) **Nárazem aktivovaná opěrka hlavy**

(32) 12.12.2007, 25.04.2008, 05.11.2008

(31) 102007060370, 102008020992, 102008055982

(33) DE, DE, DE

(86) PCT/EP2008/010603

(87) WO 2009/074340

(74) TRAPLOVÁ HAKR KUBÁT Advokátní a patentová kancelář, Ing. Eduard Hakr, Přístavní 24, Praha 7, 17000

(97) **EP 2225149**

(47) 06.06.2012

(97) 18.06.2009

(51) **B63H 1/36** (2006.01)

B63H 1/32 (2006.01)

(96) 09.12.2008

(96) 08859967.5

(73) A.P. Moller - Maersk A/S, 1263 Copenhagen K, DK

(72) GOVERT VERMEIDEN, Jacob, NL-8061 GK Hasselt, NL

(54) **Těsnění pro ploutvový pohon**

(32) 10.12.2007, 12.12.2007

(31) 200701755, 13134

(33) DK, US

(86) PCT/EP2008/067130

(87) WO 2009/074581

(74) Rott, Růžička & Guttmann Patentové, známkové a advokátní kanceláře, JUDr. Ing. Miloslav Hainz, Vinohradská 37, Praha 2, 12000

(97) **EP 2227312**

(47) 25.07.2012

(97) 02.07.2009

(51) **B01D 53/62** (2006.01)

C10B 49/06 (2006.01)

C10J 3/14 (2006.01)

C10J 3/66 (2006.01)

(96) 18.12.2008

(96) 08864685.6

(73) Ecoloop GmbH, 38640 Goslar, DE

(72) MÖLLER, Roland, 58667 Bad Harzburg, DE

(54) **Způsob a zařízení pro opětné zpracování CO2 obsahujících odpadních plynů**

(32) 20.12.2007

(31) 102007062413

(33) DE

(86) PCT/EP2008/010869

(87) WO 2009/080297

(74) Společná advokátní kancelář Všecka Zelený Švorčík Kalenský a partneři, JUDr. Michal Havlík, Hálkova 2, Praha 2, 12000

(97) **EP 2230021**

(47) 25.07.2012

(97) 22.09.2010

(51) **B05B 3/10** (2006.01)

B05B 13/06 (2006.01)

(96) 18.03.2009

(96) 09155432.9

(73) PROLINE AB, 191 22 Sollentuna, SE

(72) Johansson, Rolf, 423 38 Torslanda, SE

(54) **Zařízení pro aplikaci vnitřního povlaku v trubkách**

(74) TRAPLOVÁ HAKR KUBÁT Advokátní a patentová kancelář, Ing. Eduard Hakr, Přístavní 24, Praha 7, 17000

(97) **EP 2242713**

(47) 18.07.2012

(97) 27.08.2009

(51) **B65H 54/28** (2006.01)

H02K 41/03 (2006.01)

(96) 28.01.2009

(96) 09713340.9

(73) Lunatone Industrielle Elektronik GmbH, 1220 Wien, AT
STARLINGER & CO. GESELLSCHAFT MBH, A-1060 Wien, AT

(72) MAIR, Alexander, A-2285 Breitstetten, AT

(54) **Vodič vlákna na kolech**

(32) 21.02.2008

(31) 2872008

(33) AT

(86) PCT/AT2009/000028

(87) WO 2009/103095

(74) Rott, Růžička & Guttmann Patentové, známkové a advokátní kanceláře, Ing. Jiří Andera, Vinohradská 37, Praha 2, 12000

(97) **EP 2243742**

(47) 29.08.2012

(97) 27.10.2010

(51) **B66F 7/06** (2006.01)

B66F 7/08 (2006.01)

(96) 21.04.2010

(96) 10160550.9

(73) MAHA Maschinenbau Haldenwang GmbH & Co. KG, 87490 Haldenwang, DE

(72) Schmitt, Winfried, 83673, Bichl, DE

Deuring, Thomas, 87496, Hopferbach, DE

(54) **Nůžková zvedací plošina**

(32) 23.04.2009

(31) 102009002613

(33) DE

(74) PATENTSERVIS Praha a.s., Na Podkovce 281/10, Praha 4, 14700

(97) **EP 2244901**

(47) 15.08.2012

(97) 25.06.2009

(51) **B60K 11/04** (2006.01)

B62D 25/08 (2006.01)

B62D 65/04 (2006.01)

(96) 03.12.2008

(96) 08862438.2

(73) Faurecia Bloc Avant, 92000 Nanterre, FR

(72) MENARD, Magalie, F-90200 Auxelles Haut, FR

RIVIERE, Caroline, F-15320 Faverolles, FR

LAURENT, Claude, F-25420 Voujeaucourt, FR

(54) **Montážní podskupina předního bloku motorového vozidla**

(32) 03.12.2007

(31) 0759506

(33) FR

(86) PCT/FR2008/052194

(87) WO 2009/077707

(74) A. Holas & partner Patentová a známková kancelář, Ing. Mgr. Hana Holasová, Křížová 4/105, Brno, 60300

(97) **EP 2245026**

(47) 01.08.2012

- | | | |
|--|-----------|---|
| (97) 13.08.2009 | | (73) Philip Morris Products S.A., 2000 Neuchâtel, CH |
| (51) C07D 403/12 | (2006.01) | (72) CORDEY, Jean-Pierre, 1033 Cheseaux, CH |
| A61K 31/517 | (2006.01) | FERNANDO, Felix, Berkshire RG40 2LU, GB |
| A61P 11/00 | (2006.01) | POURRAT, Franck, 2500 Montlebon, FR |
| (96) 05.02.2009 | | (54) Systém a metoda elektricky zahřívání generování aerosolu |
| (96) 09707435.5 | | (32) 14.03.2008 |
| (73) Boehringer Ingelheim International GmbH, 55216 Ingelheim am Rhein, DE | | (31) 08250885 |
| (72) HIMMELSBACH, Frank, 55216 Ingelheim Am Rhein, DE | | (33) EP |
| JUNG, Birgit, 55216 Ingelheim Am Rhein, DE | | (86) PCT/EP2009/001498 |
| LOTZ, Ralf, 55216 Ingelheim Am Rhein, DE | | (87) WO 2009/112182 |
| (54) Spirocyclické heterocykly, léčiva obsahující uvedené sloučeniny, jejich použití a způsob jejich výroby | | (74) PATENTSERVIS Praha a.s., Na Podkovce 281/10, Praha 4, 14700 |
| (32) 07.02.2008 | | |
| (31) 08101353 | | (97) EP 2269420 |
| (33) EP | | (47) 08.08.2012 |
| (86) PCT/EP2009/000805 | | (97) 08.10.2009 |
| (87) WO 2009/098061 | | (51) H04W 88/08 |
| (74) KOREJZOVÁ & SPOL., v.o.s., JUDr. Petra Korejzová, Korunní 810/104 E, Praha 10, 10100 | | (2009.01) |
| | | H04J 3/06 |
| | | (2006.01) |
| | | (96) 17.11.2008 |
| | | (96) 08873711.9 |
| | | (73) Telefonaktiebolaget L M Ericsson (PUBL), 164 83 Stockholm, SE |
| (97) EP 2257853 | | (72) ÖSTERLING, Jacob, S-SE-175 60 Järfälla, SE |
| (47) 25.07.2012 | | (54) Synchronizace rádiových zařízení |
| (97) 03.09.2009 | | (32) 31.03.2008, 26.06.2008 |
| (51) G03F 1/00 | (2012.01) | (31) 41081 P, 147258 |
| C23C 16/04 | (2006.01) | (33) US, US |
| H01J 37/305 | (2006.01) | (86) PCT/SE2008/051320 |
| C23C 16/48 | (2006.01) | (87) WO 2009/123523 |
| (96) 24.02.2009 | | (74) KOREJZOVÁ & SPOL., v.o.s., JUDr. Petra Korejzová, Korunní 810/104 E, Praha 10, 10100 |
| (96) 09715092.4 | | |
| (73) Carl Zeiss SMS GmbH, 07745 Jena, DE | | |
| (72) BUDACH, Michael, 63456 Hanau, DE | | |
| BRET, Tristan, 64287 Darmstadt, DE | | |
| EDINGER, Klaus, 64653 Lorsch, DE | | |
| HOFMANN, Thorsten, 63110 Rodgau, DE | | |
| (54) Způsob zpracování předmětu s miniaturizovanými strukturami | | (97) EP 2272366 |
| (32) 28.02.2008, 28.02.2008 | | (47) 22.08.2012 |
| (31) 102008011530, 102008011531 | | (97) 12.01.2011 |
| (33) DE, DE | | (51) A01N 47/38 |
| (86) PCT/EP2009/001296 | | (2006.01) |
| (87) WO 2009/106288 | | A01N 43/82 |
| (74) TRAPLOVÁ HAKR KUBÁT Advokátní a patentová kancelář, Ing. Eduard Hakr, Přístavní 24, Praha 7, 17000 | | (2006.01) |
| | | (96) 10.09.2002 |
| | | (96) 10183243.4 |
| | | (73) Bayer CropScience Aktiengesellschaft, 40789 Monheim, DE |
| | | (72) Feucht, Dieter, 65760, Eschborn, DE |
| | | Dahmen, Peter, 41470, Neuss, DE |
| | | Drewes, Mark, 40764, Langenfeld, DE |
| | | Pontzen, Rolf, 42799, Leichlingen, DE |
| | | Gesing, Ernst, 40699, Erkrath, DE |
| (97) EP 2258179 | | (54) Herbicidey na bázi substituovaných thien-3-yl-sulfonylamino(thio)carbonyl-triazolin(thi)onů a terbutylazinu |
| (47) 18.07.2012 | | (32) 21.09.2001 |
| (97) 08.12.2010 | | (31) 10146591 |
| (51) A01N 25/30 | (2006.01) | (33) DE |
| A01N 37/18 | (2006.01) | (74) TRAPLOVÁ HAKR KUBÁT Advokátní a patentová kancelář, Ing. Eduard Hakr, Přístavní 24, Praha 7, 17000 |
| A01N 43/88 | (2006.01) | |
| (96) 22.04.2005 | | |
| (96) 10177899.1 | | |
| (73) Bayer CropScience AG, 40789 Monheim am Rhein, DE | | |
| (72) Röchling, Andreas, 40764 Langenfeld, DE | | |
| Reizlein, Karl, 40789 Monheim, DE | | |
| Baur, Peter, 86938 Schondorf, DE | | |
| (54) Použití amidů alkykarboxylových kyselin jako látek podporujících penetraci | | (97) EP 2274032 |
| (32) 27.04.2004 | | (47) 01.08.2012 |
| (31) 102004020840 | | (97) 05.11.2009 |
| (33) DE | | (51) A61M 5/24 |
| (74) TRAPLOVÁ HAKR KUBÁT Advokátní a patentová kancelář, Ing. Eduard Hakr, Přístavní 24, Praha 7, 17000 | | (2006.01) |
| | | (96) 17.04.2009 |
| | | (96) 09737822.8 |
| | | (73) Sanofi-Aventis Deutschland GmbH, 65929 Frankfurt am Main, DE |
| | | |
| (97) EP 2265138 | | |
| (47) 12.09.2012 | | |
| (97) 17.09.2009 | | |
| (51) A24F 47/00 | (2006.01) | |
| (96) 03.03.2009 | | |
| (96) 09719668.7 | | |

(72) HARMS, Michael, 65926 Frankfurt am Main, DE
HORWARTH, James, Robert, Stirling, Cambridge CB4
5ER, GB
COCKER, Robin, Craig, Yorkshire OL4 3AR, GB
GREGORY, George, Richard, Hertfordshire SG8 5DX,
GB
CHARPENTIER, Anthony, Raymond, Warwick CV34
6JJ, GB
STREHL, Michael, 92536 Pfreimd, DE
LEUSCHNER, Udo, 93049 Regensburg, DE
BESENHARDT, Norbert, 93158 Teublitz, DE

(54) **Zařízení pro dodání léčiva**
(32) 02.05.2008
(31) 08008352
(33) EP
(86) PCT/EP2009/002808
(87) WO 2009/132778
(74) TRAPLOVÁ HAKR KUBÁT Advokátní a patentová
kancelář, Ing. Eduard Hakr, Přístavní 24, Praha 7, 17000

(97) **EP 2279803**
(47) 19.09.2012
(97) 02.02.2011
(51) **B08B 9/08** (2006.01)
B65G 21/18 (2006.01)
B65B 55/24 (2006.01)
(96) 02.07.2010
(96) 10006871.7
(73) Klotzki, Ulrich, 93073 Neutraubling, DE
(72) Klotzki, Ulrich, 93073 Neutraubling, DE
(54) **Šroubovité dopravník**
(32) 29.07.2009
(31) 102009035273
(33) DE
(74) A. Holas & partner Patentová a známková kancelář, Ing.
Mgr. Hana Holasová, Křížová 4/105, Brno, 60300

(97) **EP 2285393**
(47) 15.08.2012
(97) 10.12.2009
(51) **A61K 36/66** (2006.01)
A61K 31/473 (2006.01)
A61K 36/185 (2006.01)
A61K 36/28 (2006.01)
A61P 11/00 (2006.01)
A61P 31/16 (2006.01)
A61K 36/36 (2006.01)
(96) 25.05.2009
(96) 09757190.5
(73) Indena S.p.A., 20139 Milano, IT
(72) BOMBARDELLI, Ezio, I-27027 Gropello Cairoli (PV), IT
(54) **Farmaceutické prostředky pro léčení poruch horních
dýchacích cest a chřipkových syndromů**
(32) 05.06.2008, 12.06.2008
(31) MI20081029, 08425420
(33) IT, EP
(86) PCT/EP2009/003673
(87) WO 2009/146807
(74) KOREJZOVÁ & SPOL., v.o.s., JUDr. Petra Korejzová,
Korunní 810/104 E, Praha 10, 10100

(97) **EP 2285413**
(47) 08.08.2012
(97) 23.12.2009
(51) **A61K 47/26** (2006.01)
A61K 47/02 (2006.01)
A61K 31/4704 (2006.01)
(96) 18.06.2009
(96) 09766752.1
(73) Otsuka Pharmaceutical Co., Ltd., Tokyo 101-8535, JP
(72) SUMIDA, Shun-ichiro, Osaka-shi Osaka 541-0045, JP
ISHIKAWA, Shinichi, Osaka-shi Osaka 541-0045, JP

(54) **Farmaceutický prostředek**
(32) 19.06.2008
(31) 2008160084
(33) JP
(86) PCT/JP2009/061553
(87) WO 2009/154304
(74) PATENTSERVIS Praha a.s., Na Podkovce 281/10, Praha
4, 14700

(97) **EP 2286897**
(47) 11.07.2012
(97) 23.02.2011
(51) **B01D 53/86** (2006.01)
B01J 8/00 (2006.01)
B01J 8/04 (2006.01)
B01J 8/02 (2006.01)
B01J 19/30 (2006.01)
B01J 29/06 (2006.01)
B01J 29/08 (2006.01)
B01J 29/18 (2006.01)
B01J 29/46 (2006.01)
B01J 29/65 (2006.01)
B01J 29/70 (2006.01)
(96) 10.06.2003
(96) 10014425.2
(73) ThyssenKrupp Uhde GmbH, 44141 Dortmund, DE
(72) Schwefer, Meinhard, Dr., 59872 Meschede, DE
Groves, Michael, 58285 Gevelsberg, DE
Siefert, Rolf, Dr., 33378 Rheda-Wiedenbrück, DE
Maurer, Rainer, 58332 Schwelm, DE
(54) **Zařízení ke zmenšení obsahu NO a N2O v plynech**
(32) 13.06.2002
(31) 10226461
(33) DE
(74) Společná advokátní kancelář Vsetečka Zelený Švorčík
Kalenský a partneři, JUDr. Michal Havlík, Hájkova 2,
Praha 2, 12000

(97) **EP 2288535**
(47) 08.08.2012
(97) 30.12.2009
(51) **B62K 19/42** (2006.01)
B60C 23/10 (2006.01)
(96) 24.06.2009
(96) 09768603.4
(73) Haager, Alexander, 2130 Mistelbach, AT
(72) Haager, Alexander, 2130 Mistelbach, AT
(54) **Zařízení pro akumulaci vzduchu**
(32) 27.06.2008
(31) 10272008
(33) AT
(86) PCT/AT2009/000253
(87) WO 2009/155628
(74) Rott, Růžička & Guttmann Patentové, známkové a
advokátní kanceláře, Ing. Jiří Andera, Vinohradská 37,
Praha 2, 12000

(97) **EP 2292592**
(47) 05.09.2012
(97) 10.12.2009

- | | | | | | |
|------|---|-----------|------|--|-----------|
| (51) | <i>C07C 311/18</i> | (2006.01) | (97) | 18.05.2011 | |
| | <i>A61K 31/216</i> | (2006.01) | (51) | C01B 25/30 | (2006.01) |
| | <i>A61K 31/235</i> | (2006.01) | | C01B 25/37 | (2006.01) |
| | <i>A61K 31/381</i> | (2006.01) | (96) | 15.10.2009 | |
| | <i>A61K 31/44</i> | (2006.01) | (96) | 09013035.2 | |
| | <i>A61K 31/4436</i> | (2006.01) | (73) | Süd-Chemie IP GmbH & Co. KG, 80333 München, DE | |
| | <i>A61P 5/20</i> | (2006.01) | (72) | Vogler, Christian Dr., 85368 Moosburg, DE | |
| | <i>A61P 17/00</i> | (2006.01) | | Bauer, Peter, 84172 Buch am Erlbach, DE | |
| | <i>A61P 17/14</i> | (2006.01) | | Michot, Christophe, Montreal Quebec H2T 2Z9, CA | |
| | <i>A61P 19/00</i> | (2006.01) | (54) | Způsob demontáže nataženého lana, přidružený systém a zařízení | |
| | <i>A61P 19/10</i> | (2006.01) | (74) | KOREJZOVÁ & SPOL., v.o.s., JUDr. Petra Korejzová, Korunní 810/104 E, Praha 10, 10100 | |
| | <i>C07C 311/29</i> | (2006.01) | | | |
| | <i>C07D 213/36</i> | (2006.01) | (97) | EP 2325002 | |
| | <i>C07D 213/55</i> | (2006.01) | (47) | 29.08.2012 | |
| | <i>C07D 333/24</i> | (2006.01) | (97) | 25.05.2011 | |
| | <i>C07D 409/12</i> | (2006.01) | (51) | B32B 17/10 | (2006.01) |
| | <i>C07D 333/34</i> | (2006.01) | (96) | 17.11.2009 | |
| | <i>C07D 213/83</i> | (2006.01) | (96) | 09176180.9 | |
| (96) | 02.06.2009 | | (73) | Saint-Gobain Glass France, 92400 Courbevoie, FR | |
| (96) | 09758319.9 | | (72) | Wohlfeil, Dirk, 4730, Raeren, BE | |
| (73) | Asahi Kasei Pharma Corporation, Tokyo 101-8101, JP | | (72) | Arslan, Ilkay, 52074, Aachen, DE | |
| (72) | OGAWA Masami, Tokyo 101-8101, JP | | (54) | Způsob výroby vrstvené skleněné tabule s okénkem pro senzor | |
| | KITAGAWA Kazuhiko, Tokyo 101-8101, JP | | (74) | Společná advokátní kancelář Všečeka Zelený Švorčík Kalenský a partneři, JUDr. Michal Havlík, Hálkova 2, Praha 2, 12000 | |
| | SHIRAHASHI Hiromitsu, Tokyo 101-8101, JP | | | | |
| | KURIBAYASHI Satomi, Tokyo 101-8101, JP | | | | |
| (54) | Sulfonamidová sloučenina a její použití | | (97) | EP 2325977 | |
| (32) | 05.06.2008 | | (47) | 25.07.2012 | |
| (31) | 58985 | | (97) | 25.05.2011 | |
| (33) | US | | (51) | H02K 1/20 | (2006.01) |
| (86) | PCT/JP2009/060060 | | (96) | 23.11.2009 | |
| (87) | WO 2009/148052 | | (96) | 09176739.2 | |
| (74) | Čermák a spol., JUDr. Karel Čermák, Elišky Peškové 15/735, Praha 5, 15000 | | (73) | ABB Oy, 00380 Helsinki, FI | |
| | | | (72) | Jäppinen, Jari, 00640, Helsinki, FI | |
| | | | | Ikäheimo, Jouni, 61300, Kurikka, FI | |
| | | | | Pekola, Jari, 01390, Vantaa, FI | |
| | | | (54) | Stator a způsob sestavování | |
| | | | (74) | Společná advokátní kancelář Všečeka Zelený Švorčík Kalenský a partneři, JUDr. Michal Havlík, Hálkova 2, Praha 2, 12000 | |
| (97) | EP 2303587 | | | | |
| (47) | 05.09.2012 | | (97) | EP 2327692 | |
| (97) | 21.01.2010 | | (47) | 18.07.2012 | |
| (51) | B41J 3/407 | (2006.01) | (97) | 01.06.2011 | |
| | B41M 5/00 | (2006.01) | (51) | C07D 207/48 | (2006.01) |
| (96) | 24.06.2009 | | | A61K 31/40 | (2006.01) |
| (96) | 09798520.4 | | | A61P 1/04 | (2006.01) |
| (73) | Plastipak Packaging, Inc., Plymouth, MI 48170, US | | | C07D 401/04 | (2006.01) |
| (72) | UPTERGROVE, Ronald, L., Northville MI 48168, US | | | C07D 409/04 | (2006.01) |
| | SENTA, Manish, K., Plymouth, MI 48170, US | | (96) | 29.08.2006 | |
| (54) | Zařízení a způsob pro tisk na předměty s nerovinným povrchem | | (96) | 11155996.9 | |
| (32) | 24.06.2008 | | (73) | Takeda Pharmaceutical Company Limited, Osaka-shi, Osaka 541-0045, JP | |
| (31) | 75050 | | (72) | Kajino, Masahiro, Osaka 532-8686, JP | |
| (33) | US | | | Hasuoka, Atsushi, Osaka 532-8686, JP | |
| (86) | PCT/US2009/048454 | | | Nishida, Haruyuki, Osaka 532-8686, JP | |
| (87) | WO 2010/008885 | | (54) | 1-Heterocyklylsulfonylem, 2-aminomethylem, 5-(hetero-) arylem substituované 1-H-pyrrolové deriváty jako inhibitory sekrece kyseliny | |
| (74) | UNIPATENT, Ing. Jiří Chlustina, Jana Masaryka 43-47, Praha 2, 12000 | | (32) | 30.08.2005, 31.03.2006 | |
| | | | (31) | 2005250356, 2006100626 | |
| | | | (33) | JP, JP | |
| | | | (74) | RNDr. Naděžda Nowaková, CSc., Doninská 2390, Praha 9, 19016 | |
| (97) | EP 2322344 | | | | |
| (47) | 27.06.2012 | | (97) | EP 2331356 | |
| (97) | 18.05.2011 | | (47) | 08.08.2012 | |
| (51) | B32B 3/28 | (2006.01) | (97) | 08.04.2010 | |
| (96) | 19.05.2005 | | | | |
| (96) | 10012433.8 | | | | |
| (73) | lightweight solutions GmbH, 83043 Bad Aibling, DE | | | | |
| (72) | Schäpers, Michael, 83071 Stephanskirchen, DE | | | | |
| (54) | Sendvičový element s vynikající tuhostí, nosností a extrémně nízkou hmotností, způsob jeho výroby a jeho použití | | | | |
| (32) | 19.05.2004 | | | | |
| (31) | 102004024878 | | | | |
| (33) | DE | | | | |
| (74) | PATENTSERVIS Praha a.s., Na Podkovce 281/10, Praha 4, 14700 | | | | |
| (97) | EP 2322473 | | | | |
| (47) | 25.07.2012 | | | | |

- (51) **B60K 15/03** (2006.01)
(96) 28.07.2009
(96) 09776021.9
(73) Elkamet Kunststofftechnik GmbH, 35216 Biedenkopf, DE
(72) NEEBE, Martin, 35260 Stadtallendorf-Niederklein, DE
(54) **Nádrž z umělé hmoty**
(32) 30.09.2008
(31) 202008012978 U
(33) DE
(86) PCT/DE2009/001048
(87) WO 2010/037357
(74) Společná advokátní kancelář Vsetečka Zelený Švorčík Kalenský a partneři, JUDr. Michal Havlík, Hálkova 2, Praha 2, 12000

- (72) KÜHNERT, Sven, 52355 Düren, DE
BAHRENBERG, Gregor, 52156 Monschau-Konzen, DE
KLESS, Achim, 52072 Aachen, DE
MERLA, Beatrix, 52078 Aachen, DE
SCHIENE, Klaus, 41363 Jüchen, DE
SCHRÖDER, Wolfgang, 52074 Aachen, DE
(54) **Substituované 4,5,6,7-tetrahydrothienopyridiny jako KCNQ2/3 modulátory pro léčbu bolesti, epilepsie a inkontinence moči**
(32) 24.10.2008
(31) 08018617
(33) EP
(86) PCT/EP2009/007567
(87) WO 2010/046108
(74) Společná advokátní kancelář Vsetečka Zelený Švorčík Kalenský a partneři, JUDr. Petr Kalenský, Hálkova 2, Praha 2, 12000

- (97) **EP 2331597**
(47) 25.07.2012
(97) 01.04.2010
(51) **C08G 18/40** (2006.01)
C08G 18/48 (2006.01)
C08G 18/63 (2006.01)
(96) 24.09.2009
(96) 09783366.9
(73) Recticel, 1140 Brussel (Evere), BE
(72) MORTELMANS, Rudi, B-9140 Steendorp, BE
RAMAN, Koen, B-9940 Evergem, BE
(54) **Způsob přípravy flexibilní, pružné polyurethanové pěny a výsledná pěna**
(32) 24.09.2008
(31) 08165021
(33) EP
(86) PCT/EP2009/062375
(87) WO 2010/034770
(74) Společná advokátní kancelář Vsetečka Zelený Švorčík Kalenský a partneři, JUDr. Michal Havlík, Hálkova 2, Praha 2, 12000

- (97) **EP 2355943**
(47) 19.09.2012
(97) 17.06.2010
(51) **B21D 28/32** (2006.01)
(96) 09.12.2009
(96) 09768058.1
(73) Voestalpine Giesserei Linz GmbH, 4020 Linz, AT
(72) LANKSWEIRT, Jochen, 89522 Heidenheim, DE
(54) **Klínové hnací ústrojí**
(32) 10.12.2008
(31) 102008061420
(33) DE
(86) PCT/EP2009/066704
(87) WO 2010/066776
(74) Inventia s.r.o., RNDr. Kateřina Hartvichová, Na Bělidle 3, Praha 5, 15000

- (97) **EP 2346552**
(47) 15.08.2012
(97) 22.04.2010
(51) **A61M 5/315** (2006.01)
A61M 5/24 (2006.01)
(96) 08.10.2009
(96) 09783840.3
(73) Sanofi-Aventis Deutschland GmbH, 65929 Frankfurt, DE
(72) HARMS, Michael, 65926 Frankfurt am Main, DE
RAAB, Steffen, 65926 Frankfurt am Main, DE
(54) **Zařízení na dodávání léku a způsob výroby zařízení na dodávání léku**
(32) 13.10.2008
(31) 08017889
(33) EP
(86) PCT/EP2009/063075
(87) WO 2010/043533
(74) TRAPLOVÁ HAKR KUBÁT Advokátní a patentová kancelář, Ing. Eduard Hakr, Přístavní 24, Praha 7, 17000

- (97) **EP 2359348**
(47) 05.09.2012
(97) 20.05.2010
(51) **G07D 7/18** (2006.01)
G07F 7/08 (2006.01)
(96) 30.10.2009
(96) 09749175.7
(73) De La Rue International Limited, Basingstoke RG22 4BS, GB
(72) WOODFORD, Malcolm, Portsmouth, PO2 8NT, GB
(54) **Cenný dokument, způsob výroby a způsob pro detekci znečištění nebo opotřebení**
(32) 14.11.2008
(31) 0820882
(33) GB
(86) PCT/GB2009/002581
(87) WO 2010/055279
(74) Společná advokátní kancelář Vsetečka Zelený Švorčík Kalenský a partneři, JUDr. Michal Havlík, Hálkova 2, Praha 2, 12000

- (97) **EP 2350093**
(47) 03.10.2012
(97) 29.04.2010
(51) **C07D 495/04** (2006.01)
A61K 31/4365 (2006.01)
A61P 25/04 (2006.01)
A61P 25/08 (2006.01)
(96) 22.10.2009
(96) 09747793.9
(73) Grünenthal GmbH, 52078 Aachen, DE

- (97) **EP 2359643**
(47) 08.08.2012
(97) 24.06.2010
(51) **H04W 48/04** (2009.01)
H04W 52/36 (2009.01)
(96) 17.12.2008
(96) 08876317.2
(73) Telefonaktiebolaget L M Ericsson (publ), 164 83 Stockholm, SE
(72) KAZMI, Muhammad, SE-167 39 Bromma, SE
FODOR, Gabor, SE-165 52 Hässelby, SE
(54) **Řízení radiového vyzařování z mobilního terminálu v kritické oblasti**
(86) PCT/SE2008/051478
(87) WO 2010/071509

(74) PATENTSERVIS Praha a.s., Na Podkovce 281/10, Praha 4, 14700

(31) VE20100054

(33) IT

(74) PATENTSERVIS Praha a.s., Na Podkovce 281/10, Praha 4, 14700

(97) **EP 2371337**

(47) 10.10.2012

(97) 05.10.2011

(51) **A61G 7/08** (2006.01)

B60B 33/06 (2006.01)

(96) 21.03.2011

(96) 11158939.6

(73) Tente GmbH & Co. KG, 42929 Wermelskirchen, DE

(54) **Vodící kolečko**

(32) 26.03.2010

(31) 102010016155

(33) DE

(74) Ing. Jiří Chlustina, Jana Masaryka 43-47, Praha 2, 12000

(97) **EP 2379480**

(47) 10.10.2012

(97) 22.07.2010

(51) **C07C 41/03** (2006.01)

C07C 43/23 (2006.01)

C07C 43/166 (2006.01)

C08K 5/06 (2006.01)

(96) 08.01.2010

(96) 10700287.5

(73) JJI Technologies, Llc, Painesville, Ohio 44077, US

(72) CONSTANTINESCU, Anton, Painesville Ohio 44077, US

REYES, Jose, Newton Pennsylvania 18940, US

(54) **Změkčovadla pro termoplastické hmoty**

(32) 16.01.2009, 20.02.2009, 20.12.2009

(31) 145500 P, 154351 P, 288305 P

(33) US, US, US

(86) PCT/US2010/020457

(87) WO 2010/083101

(74) PATENTSERVIS Praha a.s., Na Podkovce 281/10, Praha 4, 14700

(97) **EP 2393982**

(47) 24.10.2012

(97) 12.08.2010

(51) **D21H 17/42** (2006.01)

D21H 17/44 (2006.01)

D21H 21/18 (2006.01)

(96) 04.02.2010

(96) 10703443.1

(73) BASF SE, 67056 Ludwigshafen, DE

(72) ESSER, Anton, 67117 Limburgerhof, DE

NIEBERLE, Jörg, 67157 Wachenheim, DE

(54) **Způsob výroby papíru, lepenky a kartonu s vysokou pevností za sucha**

(32) 05.02.2009

(31) 09152163

(33) EP

(86) PCT/EP2010/051330

(87) WO 2010/089334

(74) Společná advokátní kancelář Všeťečka Zelený Švorčík Kalenský a partneři, JUDr. Petr Kalenský, Hálkova 2, Praha 2, 12000

(97) **EP 2441535**

(47) 22.08.2012

(97) 18.04.2012

(51) **B21D 39/03** (2006.01)

(96) 05.10.2011

(96) 11183942.9

(73) DALLAN S.P.A., 31033 Castelfranco Veneto, IT

(72) Dallan, Sergio, 31033 CASTELFRANCO VENETO, IT

(54) **Způsob drážkování T profilů a zařízení pro implementaci tohoto způsobu**

(32) 18.10.2010

Zveřejněné opravené překlady evropských patentových spisů

U následujících udělených evropských patentů s účinky pro Českou republiku byl majitelem předložen opravený překlad patentového spisu do českého jazyka (§35d odst. 2 zákona č. 527/1990 Sb., v platném znění).

Datem zveřejnění opraveného překladu evropského patentového spisu je datum publikace tohoto Věstníku.

(97) EP 1833999

Zveřejněné překlady pozměněného, nebo omezeného znění evropských patentových spisů

U následujících udělených evropských patentů s účinky pro Českou republiku byl majitelem předložen překlad omezeného, nebo pozměněného znění evropského patentového spisu do českého jazyka (§35f odst. 3 zákona č. 527/1990 Sb., v platném znění).

(97) EP 1571271

Evropské patenty zrušené Evropským patentovým úřadem

Následující evropské patenty udělené Evropským patentovým úřadem s účinky pro Českou republiku byly zrušeny Evropským patentovým úřadem podle článku 102 Úmluvy o udělování evropských patentů (§35f odst. 2 zákona č. 527/1990 Sb., v platném znění).

(97) EP 1425033

(97) EP 1592764

MM4A Zánik evropských patentů nezaplacením poplatků za udržování platnosti patentu

Následující evropské patenty udělené Evropským patentovým úřadem s účinky pro Českou republiku zanikly pro nezaplacení poplatků za udržování platnosti patentu (§22 písm. b) zákona č. 527/1990 Sb., v platném znění).

(97) EP 1350811

(97) EP 1357231

(97) EP 1466604

(97) EP 1467171

(97) EP 1473106

(97) EP 1473280

(97) EP 1473281

(97) EP 1477243

(97) EP 1490407

(97) EP 1494639

(97) EP 1494656

(97) EP 1494856

(97) EP 1495030

(97) EP 1497509

(97) EP 1499589

(97) EP 1501788

(97) EP 1586612

(97) EP 1586721

(97) EP 1588952

(97) EP 1591109

(97) EP 1594106

(97) EP 1616464

(97) EP 1617827

(97) EP 1617992

(97) EP 1618316

(97) EP 1620439

(97) EP 1622662

(97) EP 1625153

(97) EP 1626924

(97) EP 1628891

(97) EP 1631569

(97) EP 1633592

(97) EP 1636509

(97) EP 1638539

(97) EP 1641797

(97) EP 1710126

(97) EP 1710240

(97) EP 1710371

(97) EP 1713148

(97) EP 1714908

(97) EP 1715560

(97) EP 1717166

(97) EP 1719853

(97) EP 1729777

(97) EP 1736443

(97) EP 1737488

(97) EP 1737658

(97) EP 1737659

(97) EP 1737661

(97) EP 1737945

(97) EP 1740584

(97) EP 1741051

(97) EP 1742927

(97) EP 1745078

(97) EP 1747569

(97) EP 1751058

(97) EP 1756142

(97) EP 1771609

(97) EP 1842537

(97) EP 1847524

(97) EP 1849559

(97) EP 1849762

(97) EP 1849919

(97) EP 1849956

(97) EP 1852090

(97) EP 1852205

(97) EP 1869056

(97) EP 1869066

(97) EP 1869155

(97) EP 1870529

(97) EP 1872411

(97) EP 1877409

(97) EP 1885929

(97) EP 1918460

(97) EP 1985775

(97) EP 1987897

(97) EP 2004670

(97) EP 2010496

(97) EP 2010514

(97) EP 2012851

(97) EP 2013041

(97) EP 2014931

(97) EP 2018388

(97) EP 2018682

(97) EP 2025135

(97) EP 2100904

(97) EP 2112006

(97) EP 2142830

(97) EP 2146991

(97) EP 2150533

PD4A **Převod práv a ostatní změny majitelů evropských patentů**

(97) **EP 1661645**
(73) RHI AG, 1100 Vienna, AT

(97) **EP 1913954**
(73) Proyecto de Biomedicina Cima, S.L., 31008 Pamplona
 Navarra, ES

(97) **EP 1943017**
(73) Süd-Chemie IP GmbH & Co. KG, 80333 München, DE

FG1K

Zapsané užité vzory - přehled podle čísel zápisu

V období uzávěrky tohoto čísla Věstníku zapsal Úřad průmyslového vlastnictví tyto užité vzory.

24517	A 01 N 63/02	(2006.01)
24518	E 04 H 6/06	(2006.01)
24519	G 05 F 1/66	(2006.01)
24520	B 23 K 10/00	(2006.01)
24521	A 47 C 17/00	(2006.01)
24522	G 07 F 19/00	(2006.01)
24523	C 25 B 1/06	(2006.01)
24524	D 06 M 15/55	(2006.01)
24525	E 04 B 7/02	(2006.01)
24526	G 09 F 7/14	(2006.01)
24527	A 44 C 15/00	(2006.01)
24528	G 02 B 23/24	(2006.01)
24529	G 01 B 5/24	(2006.01)
24530	A 47 J 37/07	(2006.01)
24531	F 21 V 29/00	(2006.01)
24532	G 06 F 13/10	(2006.01)
24533	G 01 L 5/00	(2006.01)
24534	G 01 L 5/00	(2006.01)
24535	G 01 L 5/00	(2006.01)
24536	G 01 N 33/44	(2006.01)
24537	A 01 K 15/04	(2006.01)
24538	C 02 F 1/32	(2006.01)
24539	G 01 N 1/28	(2006.01)
24540	G 01 F 23/22	(2006.01)
24541	A 47 C 27/08	(2006.01)
24542	G 05 B 19/042	(2006.01)
24543	B 01 D 21/02	(2006.01)
24544	G 01 M 1/04	(2006.01)
24545	E 04 B 1/38	(2006.01)
24546	F 28 F 3/00	(2006.01)
24547	E 04 C 5/12	(2006.01)
24548	E 04 F 13/07	(2006.01)
24549	F 17 C 13/02	(2006.01)
24550	B 61 H 9/02	(2006.01)
24551	G 01 N 1/28	(2006.01)
24552	A 01 B 15/04	(2006.01)
24553	E 04 F 11/18	(2006.01)
24554	G 01 N 3/26	(2006.01)
24555	B 68 C 5/00	(2006.01)
24556	B 21 D 9/05	(2006.01)
24557	H 02 G 3/08	(2006.01)
24558	G 01 N 33/48	(2006.01)

FG1K

Zapsané užité vzory - řazené podle MPT

- | | |
|---|--|
| (51) A01B 15/04 (2006.01) | (21) 2012-26466 |
| (11) 24552 | (22) 31.07.2012 |
| (21) 2012-26704 | (47) 12.11.2012 |
| (22) 21.09.2012 | (73) GUMOTEX, a. s., Břeclav, CZ |
| (47) 12.11.2012 | (72) Hamanová Františka, Prušánky, CZ |
| (73) Česká zemědělská univerzita v Praze, Technická fakulta, Praha, CZ | (54) Polohovatelné nafukovací jádro matrace pro spací systémy |
| (72) Chotěborský Rostislav doc. Ing., Praha, CZ | (74) INPARTNERS GROUP, Ing. Leopold Dadej, patentový zástupce, Na Valtické 339/6, Břeclav 4, 69141 |
| Müller Miroslav doc. Ing. Ph.D., Praha, CZ | |
| Hrabě Petr Ing. Ph.D., Praha, CZ | (51) A47J 37/07 (2006.01) |
| Novák Petr Ing., Praha, CZ | (11) 24530 |
| (54) Plužní čepel s binomickým funkčním povrchem | (21) 2012-26276 |
| (51) A01K 15/04 (2006.01) | (22) 25.06.2012 |
| A01K 29/00 (2006.01) | (47) 12.11.2012 |
| (11) 24537 | (73) Kindl Jindřich ing., Říčany, CZ |
| (21) 2012-26409 | (72) Kindl Jindřich ing., Říčany, CZ |
| (22) 13.07.2012 | (54) Zařízení na tepelnou úpravu potravin grilováním a opékáním |
| (47) 12.11.2012 | |
| (73) Výzkumný ústav živočišné výroby, v. v. i., Praha - Uhřetěves, CZ | (51) B01D 21/02 (2006.01) |
| (72) Daněk Petr MVDr. CSc., Doudleby nad Orlicí, CZ | C02F 1/00 (2006.01) |
| Bařínková Věra, Kostelec nad Orlicí, CZ | (11) 24543 |
| (54) Manipulační vozík na selata | (21) 2012-26595 |
| (74) Ministerstvo zemědělství ČR, Mgr. Hana Jirkalová, Těšnov 17, Praha 1, 11705 | (22) 24.08.2012 |
| | (47) 12.11.2012 |
| (51) A01N 63/02 (2006.01) | (73) ASIO, spol. s r.o., Jiřkovice, CZ |
| (11) 24517 | (72) Plotěný Karel Ing., Jiřkovice, CZ |
| (21) 2011-25227 | (54) Zařízení pro úpravu nebo čištění kapaliny |
| (22) 19.10.2011 | (74) Ing. Veronika Zemanová, Mendlovo nám. 1a, Brno, 60300 |
| (47) 12.11.2012 | |
| (73) Ústav experimentální botaniky Akademie věd České republiky, v. v. i., Praha, CZ | (51) B21D 9/05 (2006.01) |
| Univerzita Tomáše Bati ve Zlíně Fakulta aplikované informatiky, Zlín, CZ | B21D 7/024 (2006.01) |
| OSEVA vývoj a výzkum s.r.o., Zubří, CZ | (11) 24556 |
| Výzkumný ústav rostlinné výroby, v. v. i., Praha - Ruzyně, CZ | (21) 2012-26738 |
| (72) Burketová Lenka Doc. Ing. CSc., Praha, CZ | (22) 26.09.2012 |
| Šašek Vladimír Ing. Ph.D., Praha, CZ | (47) 12.11.2012 |
| Kolomazník Karel Prof. Ing. DrSc., Zlín, CZ | (73) MSV SYSTEMS CZ s.r.o., Liberec, CZ |
| Havel Jiří Ing., Opava - Komárov, CZ | (72) Vondráček Karel Ing., Liberec, CZ |
| Věchet Lubomír Ing. CSc., Doksy u Kladna, CZ | (54) Ohýbací zařízení |
| (54) Biostimulátor rostlin | (74) Ing. Dobroslav Musil, patentová kancelář, Ing. Dobroslav Musil, Cejl 38, Brno, 60200 |
| (74) Ing. Václav Herman, Hlavní 43, Průhonice, 25243 | |
| (51) A44C 15/00 (2006.01) | (51) B23K 10/00 (2006.01) |
| (11) 24527 | (11) 24520 |
| (21) 2012-26212 | (21) 2012-25689 |
| (22) 14.06.2012 | (22) 01.03.2012 |
| (47) 12.11.2012 | (47) 12.11.2012 |
| (73) Posenau Michaela, Mikulov, CZ | (73) PAVLŮ - Complex, s.r.o., Liberec, CZ |
| (72) Posenau Michaela, Mikulov, CZ | (72) Pavlů Miloš Ing. CSc., Liberec, CZ |
| (54) Bižuterie z textilního materiálu | (54) Zařízení na plazmové vypalování otvorů do kovových výztuh plastových dveří |
| (74) Ing. Dobroslav Musil, patentová kancelář, Ing. Dobroslav Musil, Cejl 38, Brno, 60200 | (74) PATENT LIBEREC, patentová a známková kancelář, Ing. Vladimír Janko, Pivovarská 53/2734, Jablonec nad Nisou, 46601 |
| (51) A47C 17/00 (2006.01) | (51) B61H 9/02 (2006.01) |
| A47C 20/04 (2006.01) | B61B 12/06 (2006.01) |
| (11) 24521 | (11) 24550 |
| (21) 2012-25946 | (21) 2012-26698 |
| (22) 23.04.2012 | (22) 19.09.2012 |
| (47) 12.11.2012 | (47) 12.11.2012 |
| (73) JMP, s.r.o., Praha, CZ | (73) LMR s.r.o., Frýdlant nad Ostravicí, CZ |
| (72) Jelínek Petr Ing., Praha, CZ | (72) Rak Jaroslav Ing., Raškovice, CZ |
| (54) Čalouněný rozkládací nábytek sestávající ze sedáku a opěradlových dílců | (74) Konečný Zdeněk Doc. Ing. Ph.D., Brušperk, CZ |
| | (54) Brzdňý vozík |
| (51) A47C 27/08 (2006.01) | (74) Silesia Patent & Trademark s.r.o., Pod Školou 1278, Šenov, 73934 |
| (11) 24541 | |
| | (51) B68C 5/00 (2006.01) |
| | B68B 1/00 (2006.01) |
| | (11) 24555 |

- (21) **2012-26728**
(22) 25.09.2012
(47) 12.11.2012
(73) JAROSLAV SOUMAR MANMAT, Police nad Metují, CZ
(72) Soumar Jaroslav, Police nad Metují, CZ
(54) **Ochranný prostředek**
(74) Ing. Milan Škoda, Nahořanská 308, Nové Město nad Metují, 54901
- (51) **C02F 1/32** (2006.01)
C02F 1/72 (2006.01)
C02F 101/30 (2006.01)
(11) 24538
(21) **2012-26411**
(22) 13.07.2012
(47) 12.11.2012
(73) DEKONTA, a.s., Stehelčevy, CZ
Ústav chemických procesů AV ČR, v.v.i., Praha – Suchdol, CZ
(72) Wimmerová Lenka Ing. Ph.D., Libčice nad Vltavou, CZ
Žebrák Radim Mgr. Ph.D., Ostrava, CZ
Domín Tomáš, Mimoň, CZ
Klusoň Petr Doc. Dr. Ing., Praha, CZ
Krystyník Pavel Ing., Most, CZ
(54) **Zařízení pro čištění odpadních vod obsahujících organické látky**
(74) PatentCentrum Sedlák & Partners s.r.o., Husova 5, České Budějovice, 37001
- (51) **C25B 1/06** (2006.01)
C01B 3/02 (2006.01)
C25B 1/16 (2006.01)
(11) 24523
(21) **2012-26096**
(22) 22.05.2012
(47) 12.11.2012
(73) Vysoká škola chemicko-technologická v Praze, Praha, CZ
(72) Vazač Karel Ing., Rakovník, CZ
Paidar Martin Ing. Ph.D., Praha, CZ
Mališ Jakub Ing., Železný Brod, CZ
(54) **Alkalický elektrolyzér s perfluorovanou katexovou membránou pro produkci vodíku a zakoncentrování hydroxidů s víceúčelovými koncovými deskami**
(51) **D06M 15/55** (2006.01)
D06M 15/273 (2006.01)
(11) 24524
(21) **2012-26107**
(22) 24.05.2012
(47) 12.11.2012
(73) 5M s.r.o., Kunovice, CZ
(72) Eder Martin Ing., Uherské Hradiště, CZ
(54) **Prosycený plošný vláknenný materiál vytvrditelný pomocí UV záření**
(51) **E04B 1/38** (2006.01)
E04B 1/26 (2006.01)
(11) 24545
(21) **2012-26629**
(22) 04.09.2012
(47) 12.11.2012
(73) České vysoké učení technické v Praze Fakulta stavební, Praha, CZ
(72) Foglar Marek Ing. Ph.D., Praha, CZ
(54) **Styčnick pro dřevěné konstrukce, zejména pro prvky z lepeného lamelového dřeva**
(74) Ing. Hana Dušková, Na Kočově 180, Chotutice, 28103
- (51) **E04B 7/02** (2006.01)
E04D 11/02 (2006.01)
(11) 24525
(21) **2012-26144**
(22) 31.05.2012
(47) 12.11.2012
(73) Česká zemědělská univerzita v Praze, Praha - Suchdol, CZ
GATR, s. r. o., Chroboly, CZ
- (72) Sloup Roman Ing. Ph.D., Chodová Planá, CZ
(54) **Ozelenění střech s biologickým čištěním odpadních vod**
(51) **E04C 5/12** (2006.01)
E04G 21/16 (2006.01)
E04B 1/41 (2006.01)
(11) 24547
(21) **2012-26665**
(22) 12.09.2012
(47) 12.11.2012
(73) Franta Zdeněk Ing., Brno, CZ
Pokorná Jana Ing., Brno, CZ
(72) Franta Zdeněk Ing., Brno, CZ
Pokorná Jana Ing., Brno, CZ
(54) **Montážní stavařská sada, zvláště pro kotvení kotevních trnů**
(74) Karel Voda, patentový zástupce, Bolzanova 13, Brno, 61800
- (51) **E04F 11/18** (2006.01)
(11) 24553
(21) **2012-26714**
(22) 24.09.2012
(47) 12.11.2012
(73) Vacek Jiří, Heřmanova Hut', CZ
(72) Vacek Jiří, Heřmanova Hut', CZ
(54) **Okrasná výplň s dekorem pro balkónové, terasové a lodžiové zábradlí**
(51) **E04F 13/07** (2006.01)
E04B 2/88 (2006.01)
E04B 1/78 (2006.01)
(11) 24548
(21) **2012-26687**
(22) 17.09.2012
(47) 12.11.2012
(73) Kovové profily, spol. s r.o., Praha - Běchovice, CZ
Knauf Insulation Trading, s.r.o., Praha, CZ
(72) Kopp Jan Ing. arch., Černošice, CZ
Přech Pavel, Praha, CZ
(54) **Kazetová stěna pro opláštění nosných konstrukcí**
(74) Rott, Růžička & Guttman Patentové, známkové a advokátní kanceláře, Ing. Jiří Andera, Vinohradská 37, Praha 2, 12000
- (51) **E04H 6/06** (2006.01)
B66D 3/00 (2006.01)
(11) 24518
(21) **2011-25366**
(22) 21.12.2011
(47) 12.11.2012
(73) Dvořák Pavel, Bory, CZ
(72) Dvořák Pavel, Bory, CZ
(54) **Zvedací zařízení**
(74) Ing. Radmila Baumová, nám. Republiky 75/2, Žďár nad Sázavou, 59101
- (51) **F17C 13/02** (2006.01)
F17C 13/04 (2006.01)
F17C 7/00 (2006.01)
(11) 24549
(21) **2012-26694**
(22) 19.09.2012
(47) 12.11.2012
(73) Státní ústav jaderné, chemické a biologické ochrany, v.v.i., Milín, CZ
(72) Dropa Tomáš Ing., Příbram, CZ
Brádka Stanislav MUDr. Ph.D., Příbram, CZ
Urban Martin Ing., Příbram, CZ
Weisheitelová Markéta Ing., Příbram, CZ
(54) **Zařízení pro otevírání a zpracování kovových nádob s neznámým obsahem**
(74) KANIA, SEDLÁK, SMOLA Patentová a známková kancelář, Ing. František Kania, Mendlovo nám. 1a, Brno, 60300

- (51) **F21V 29/00** (2006.01)
F21V 33/00 (2006.01)
(11) 24531
(21) **2012-26364**
(22) 02.07.2009
(47) 12.11.2012
(73) RT com s.r.o., Holešov, CZ
(72) Turna Roman, Holešov, CZ
(54) **Držák chladičů LED diod světelného zdroje**
- (51) **F28F 3/00** (2006.01)
(11) 24546
(21) **2012-26632**
(22) 04.09.2012
(47) 12.11.2012
(73) KORADO, a. s., Česká Třebová, CZ
(72) Hrdlička Tomáš Ing., Česká Třebová, CZ
(54) **Víceřadé otopné těleso s řízeným průtokem topného média**
- (74) Karel Voda, patentový zástupce, Bolzanova 13, Brno, 61800
- (51) **G01B 5/24** (2006.01)
G01N 11/00 (2006.01)
G01N 19/02 (2006.01)
G01N 19/00 (2006.01)
(11) 24529
(21) **2012-26241**
(22) 19.06.2012
(47) 12.11.2012
(73) Pdf UHK, Hradec Králové, CZ
(72) Cyrus Pavel Prof. Ing. CSc., Rosice nad Labem, Pardubice, CZ
(54) **Zařízení na měření sesypného úhlu sypkých materiálů**
- (51) **G01F 23/22** (2006.01)
G01F 23/00 (2006.01)
G01B 5/18 (2006.01)
(11) 24540
(21) **2012-26434**
(22) 19.07.2012
(47) 12.11.2012
(73) Vysoká škola báňská-Technická univerzita Ostrava, Ostrava-Poruba, CZ
(72) Sliva Aleš Doc. Ing. Ph.D., Václavovice, CZ
Míková Jana Ing. Ph.D., Ostrava-Martinov, CZ
Famfulík Jan Ing. Ph.D., Ostrava, CZ
(54) **Zařízení pro snímání výšky hladiny sypké hmoty v zásobníku**
- (51) **G01L 5/00** (2006.01)
(11) 24533
(21) **2012-26397**
(22) 12.07.2012
(47) 12.11.2012
(73) Česká zemědělská univerzita v Praze, Praha, CZ
(72) Brožek Milan Prof. Ing. CSc., Praha, CZ
(54) **Zařízení pro stanovení pevnosti nýtovaného spoje při jeho zatěžování tahem**
- (51) **G01L 5/00** (2006.01)
(11) 24534
(21) **2012-26398**
(22) 12.07.2012
(47) 12.11.2012
(73) Česká zemědělská univerzita v Praze, Praha, CZ
(72) Brožek Milan Prof. Ing. CSc., Praha, CZ
(54) **Zařízení pro zkoušení únosnosti kotev při jejich zatěžování tahem**
- (51) **G01L 5/00** (2006.01)
(11) 24535
(21) **2012-26399**
(22) 12.07.2012
(47) 12.11.2012
(73) Česká zemědělská univerzita v Praze, Praha, CZ
- (72) Brožek Milan Prof. Ing. CSc., Praha, CZ
- (51) **G01M 1/04** (2006.01)
G01M 1/00 (2006.01)
G01M 1/38 (2006.01)
G01M 9/08 (2006.01)
G01M 9/06 (2006.01)
(11) 24544
(21) **2012-26606**
(22) 29.08.2012
(47) 12.11.2012
(73) Výzkumný a zkušební letecký ústav, a.s., Praha - Letňany, CZ
(72) Stárek Jan Ing., Praha, CZ
(54) **Zařízení pro vyvážení modelu pohonné jednotky**
- (51) **G01N 1/28** (2006.01)
(11) 24551
(21) **2012-26703**
(22) 21.09.2012
(47) 12.11.2012
(73) Česká zemědělská univerzita v Praze, Technická fakulta, Praha, CZ
(72) Müller Miroslav doc. Ing. Ph.D., Praha, CZ
Henc Petr Ing., Praha, CZ
(54) **Přípravek pro výrobu zkušebních těles určených pro stanovení smykové pevnosti anaerobních lepidel**
- (51) **G01N 1/28** (2006.01)
G01N 3/56 (2006.01)
(11) 24539
(21) **2012-26417**
(22) 16.07.2012
(47) 12.11.2012
(73) Česká zemědělská univerzita v Praze, Technická fakulta, Praha, CZ
(72) Valášek Petr Ing. Ph.D., Praha, CZ
Chocholouš Petr Ing., Praha, CZ
(54) **Zařízení na úpravu zaoblení zkušebních těles**
- (51) **G01N 3/26** (2006.01)
(11) 24554
(21) **2012-26715**
(22) 24.09.2012
(47) 12.11.2012
(73) COMTES FHT a.s., Dobřany, CZ
(72) Džugan Ján doc. Ing. Ph.D., Zbůch, CZ
Prantl Antonín Ing. CSc., Plzeň, CZ
Španiel Miroslav doc. Ing. CSc., Praha, CZ
(54) **Přípravek pro zkoušky vzorků typu motýlek**
- (51) **G01N 33/44** (2006.01)
G01N 1/31 (2006.01)
G01N 1/36 (2006.01)
G01N 17/00 (2006.01)
(11) 24536
(21) **2012-26407**
(22) 13.07.2012
(47) 12.11.2012
(73) Mendelova univerzita v Brně Agronomická fakulta, Brno, CZ
(72) Adamcová Dana Bc. Ing. Ph.D., Bobrová, CZ
Vaverková Magdalena Mgr. Ing. Ph.D., Brno, CZ
Kotovicová Jana Doc. RNDr. Ph.D., Brno, CZ
Toman František Prof. Ing. CSc., Brno, CZ
(54) **Ukotvený sledovací rám**
- (74) Ing. Jiří Malůšek, Mendlovo nám. 1a, Brno, 60300
- (51) **G01N 33/48** (2006.01)
C02F 1/00 (2006.01)
G01N 35/00 (2006.01)
G01N 33/00 (2006.01)
(11) 24558
(21) **2012-26803**

- (22) 11.10.2012 **G07F 7/08** (2006.01)
(47) 12.11.2012 **G07F 17/40** (2006.01)
(73) Česká zemědělská univerzita v Praze, Technická fakulta, Praha - Suchbát, CZ (11) 24522
(72) Mimra Miroslav Ing. Ph.D., Kostelec nad Orlicí, CZ (21) **2012-25984**
Altmann Vlastimil Doc. Ing. Ph.D., Horoměřice, CZ (22) 02.05.2012
(54) **Zařízení pro testování rozložitelnosti odpadů z výroby papíru technologií kompostování** (47) 12.11.2012
(73) Kaštánek Milan, Staré Město u Uherského Hradiště, CZ
(72) Kaštánek Milan, Staré Město u Uherského Hradiště, CZ
(51) **G02B 23/24** (2006.01) (54) **Zařízení pro přímé obchodování na akciovém trhu**
G02B 9/04 (2006.01) (51) **G09F 7/14** (2006.01)
F23M 11/04 (2006.01) (51) **G09F 9/00** (2006.01)
(11) 24528 (11) 24526
(21) **2012-26235** (21) **2012-26180**
(22) 18.06.2012 (22) 05.06.2012
(47) 12.11.2012 (47) 12.11.2012
(73) Univerzita Palackého, Olomouc, CZ (73) Koucký Stanislav Ing., Liberec, CZ
(72) Keprt Jiří RNDr. DrSc., Olomouc, CZ (72) Koucký Stanislav Ing., Liberec, CZ
Hrabovský Miroslav prof. RNDr. DrSc., Olomouc, CZ (54) **Zastávkový označník**
Tatýrek Josef, Olomouc, CZ (74) Ing. Dobroslav Musil, patentová kancelář, Ing. Dobroslav
(54) **Vstupní koncový díl technického boroskopu** Musil, Cejl 38, Brno, 60200
(74) Ing. Petr Soukup, Vídeňská 8, Olomouc, 77200 (51) **H02G 3/08** (2006.01)
(51) **G05B 19/042** (2006.01) **H02G 3/02** (2006.01)
G05B 19/02 (2006.01) **H02G 1/14** (2006.01)
H05B 37/02 (2006.01) **H02G 5/08** (2006.01)
H04L 29/00 (2006.01) (11) 24557
G05B 15/02 (2006.01) (21) **2012-26768**
(11) 24542 (22) 03.10.2012
(21) **2012-26549** (47) 12.11.2012
(22) 15.08.2012 (73) KOPOS a.s., Kolín, CZ
(47) 12.11.2012 (72) Staněk Ladislav, Kolín, CZ
(73) Univerzita Tomáše Bati ve Zlíně, Zlín, CZ (54) **Elektroinstalační krabice, zejména do prostor s vysokou vlhkostí**
(72) Slovák Dalibor Ing., Vizovice, CZ (74) Ing. Karel Pospíšil, Na vinici 361, Klecany, 25067
(54) **Univerzální jednočipové řídicí zařízení**
(74) UTB ve Zlíně, Univerzitní institut, Ing. Jan Görig, Nám. T.G.Masaryka 5555, Zlín, 76001
- (51) **G05F 1/66** (2006.01)
G05F 1/00 (2006.01)
H02P 9/00 (2006.01)
F02D 29/06 (2006.01)
(11) 24519
(21) **2012-25448**
(22) 09.01.2012
(47) 12.11.2012
(32) 19.01.2011
(31) 50009-2011
(33) SK
(73) Pow-en a. s., Bratislava, SK
(72) Lörinc Ladislav Ing., Levice, SK
Elenič Juraj Ing., Bratislava, SK
(54) **Systém pro rychlou regulaci terciárního výkonu elektrické energie pro podpůrné služby přenosové soustavy**
(74) Hák Janeček & Švestka, Patentová a známková kancelář, Ing. Pavel Janeček, U Průhonu 5, Praha 7, 17000
- (51) **G06F 13/10** (2006.01)
G06F 13/20 (2006.01)
G06F 19/00 (2011.01)
G06F 19/28 (2011.01)
G08B 1/08 (2006.01)
(11) 24532
(21) **2012-26387**
(22) 11.07.2012
(47) 12.11.2012
(73) Hrádek David, Příbram, CZ
Novák Vít, Příbram - Březové Hory, CZ
(72) Hrádek David, Příbram, CZ
Novák Vít, Příbram - Březové Hory, CZ
(54) **Modulární elektronický systém pro svolávání a informování jednotek požární ochrany**
(51) **G07F 19/00** (2006.01)
G07F 7/04 (2006.01)

Seznam majitelů zapsaných užitných vzorů

(73)	(11)	(51)	(73)	(11)	(51)	
ASIO, spol. s r.o., Jiřikovice, CZ	24543	B 01 D 21/02	(2006.01)	Koucký Stanislav Ing., Liberec, CZ	24526 G 09 F 7/14	(2006.01)
COMTES FHT a.s., Dobřany, CZ	24554	G 01 N 3/26	(2006.01)	Kovové profily, spol. s r.o., Praha - Běchovice, CZ	24548 E 04 F 13/07	(2006.01)
Česká zemědělská univerzita v Praze, Praha - Suchdol, CZ	24525	E 04 B 7/02	(2006.01)	LMR s.r.o., Frýdlant nad Ostravicí, CZ	24550 B 61 H 9/02	(2006.01)
Česká zemědělská univerzita v Praze, Praha, CZ	24533	G 01 L 5/00	(2006.01)	Mendelova univerzita v Brně Agronomická fakulta, Brno, CZ	24536 G 01 N 33/44	(2006.01)
Česká zemědělská univerzita v Praze, Praha, CZ	24534	G 01 L 5/00	(2006.01)	MSV SYSTEMS CZ s.r.o., Liberec, CZ	24556 B 21 D 9/05	(2006.01)
Česká zemědělská univerzita v Praze, Praha, CZ	24535	G 01 L 5/00	(2006.01)	Novák Vít, Příbram - Březové Hory, CZ	24532 G 06 F 13/10	(2006.01)
Česká zemědělská univerzita v Praze, Technická fakulta, Praha, CZ	24539	G 01 N 1/28	(2006.01)	OSEVA vývoj a výzkum s.r.o., Zubří, CZ	24517 A 01 N 63/02	(2006.01)
Česká zemědělská univerzita v Praze, Technická fakulta, Praha, CZ	24551	G 01 N 1/28	(2006.01)	PAVLŮ - Complex, s.r.o., Liberec, CZ	24520 B 23 K 10/00	(2006.01)
Česká zemědělská univerzita v Praze, Technická fakulta, Praha, CZ	24552	A 01 B 15/04	(2006.01)	Pdf UHK, Hradec Králové, CZ	24529 G 01 B 5/24	(2006.01)
Česká zemědělská univerzita v Praze, Technická fakulta, Praha, CZ	24558	G 01 N 33/48	(2006.01)	Pokorná Jana Ing., Brno, CZ	24547 E 04 C 5/12	(2006.01)
Česká zemědělská univerzita v Praze, Technická fakulta, Praha - Suchdol, CZ	24545	E 04 B 1/38	(2006.01)	Posenau Michaela, Mikulov, CZ	24527 A 44 C 15/00	(2006.01)
DEKONTA, a.s., Stehelčevy, CZ	24538	C 02 F 1/32	(2006.01)	Pow-en a. s., Bratislava, SK	24519 G 05 F 1/66	(2006.01)
Dvořák Pavel, Bory, CZ	24518	E 04 H 6/06	(2006.01)	RT com s.r.o., Holešov, CZ	24531 F 21 V 29/00	(2006.01)
Franta Zdeněk Ing., Brno, CZ	24547	E 04 C 5/12	(2006.01)	Státní ústav jaderné, chemické a biologické ochrany, v.v.i., Milín, CZ	24549 F 17 C 13/02	(2006.01)
GATR, s. r. o., Chroboly, CZ	24525	E 04 B 7/02	(2006.01)	Univerzita Palackého, Olomouc, CZ	24528 G 02 B 23/24	(2006.01)
GUMOTEX, a. s., Břeclav, CZ	24541	A 47 C 27/08	(2006.01)	Univerzita Tomáše Bati ve Zlíně, Zlín, CZ	24542 G 05 B 19/042	(2006.01)
Hrádek David, Příbram, CZ	24532	G 06 F 13/10	(2006.01)	Univerzita Tomáše Bati ve Zlíně Fakulta aplikované informatiky, Zlín, CZ	24517 A 01 N 63/02	(2006.01)
JAROSLAV SOUMAR MANMAT, Police nad Metují, CZ	24555	B 68 C 5/00	(2006.01)	Ústav chemických procesů AV ČR, v.v.i., Praha – Suchdol, CZ	24538 C 02 F 1/32	(2006.01)
JMP, s.r.o., Praha, CZ	24521	A 47 C 17/00	(2006.01)	Ústav experimentální botaniky Akademie věd České republiky, v. v. i., Praha, CZ	24517 A 01 N 63/02	(2006.01)
Kašťánek Milan, Staré Město u Uherského Hradiště, CZ	24522	G 07 F 19/00	(2006.01)	Vacek Jiří, Heřmanova Huť, CZ	24553 E 04 F 11/18	(2006.01)
Kindl Jindřich ing., Říčany, CZ	24530	A 47 J 37/07	(2006.01)	Vysoká škola báňská-Technická univerzita Ostrava, Ostrava-Poruba, CZ	24540 G 01 F 23/22	(2006.01)
Knauf Insulation Trading, s.r.o., Praha, CZ	24548	E 04 F 13/07	(2006.01)	Vysoká škola chemicko-technologická v Praze, Praha, CZ	24523 C 25 B 1/06	(2006.01)
KOPOS a.s., Kolín, CZ	24557	H 02 G 3/08	(2006.01)	Výzkumný a zkušební letecký ústav, a.s., Praha - Letňany, CZ	24544 G 01 M 1/04	(2006.01)
KORADO, a. s., Česká Třebová, CZ	24546	F 28 F 3/00	(2006.01)			

Výzkumný ústav rostlinné výroby, v. v. i., Praha - Ruzyně, CZ 24517 **A 01 N 63/02** (2006.01)

Výzkumný ústav živočišné výroby, v.v.i., Praha - Uhřetěves, CZ 24537 **A 01 K 15/04** (2006.01)

5M s.r.o., Kunovice, CZ 24524 **D 06 M 15/55** (2006.01)

FG4Q

Zapsané průmyslové vzory - přehled podle čísel zápisu

V období uzávěrky tohoto čísla Věstníku zapsal Úřad průmyslového vlastnictví tyto průmyslové vzory:

35424	21-03
35425	09-03
35426	24-03
35427	09-01
35428	23-01
35429	10-04
35430	10-04

FG4Q

Zapsané průmyslové vzory - přehled podle tříd

- (51) **09-01**
(11) 35427
(21) 2010-38416
(22) 20.10.2010
(15) 12.11.2012
(45) 12.11.2012
(54) Láhev
(28) 1
(73) SKLÁRNÝ MORAVIA, akciová společnost, Úsobrno, CZ
(72) Bartoň Ladislav Ing., Kostelec na Haně, CZ
(74) Společná advokátní kancelář Všečeka Zelený Švorčík
Kalenský a partneři, JUDr. Miloš Všečeka, Hálkova 2,
Praha 2, 12000
(55)



1.1



1.2



1.3



1.2



1.3

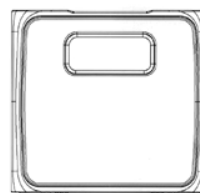

1.4

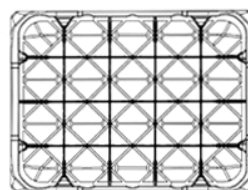

1.5

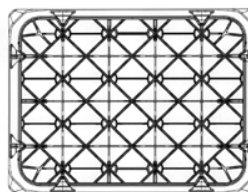

1.6

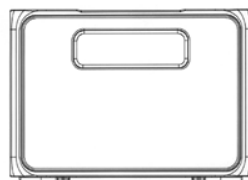

2.1

- (51) **09-03**
(11) 35425
(21) 2011-38767
(22) 04.08.2011
(15) 07.11.2012
(45) 07.11.2012
(54) Přepravní obal
(28) 2
(73) Alfa Plastik, a.s., Bruntál, CZ
(72) Ing. Jan Čech, Sosnová, CZ
(55)

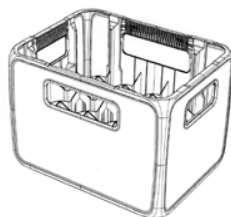

1.1



2.2

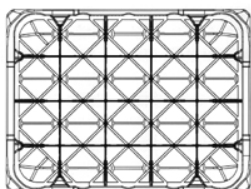

2.3

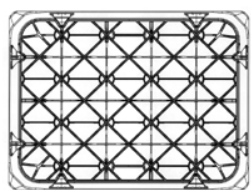

2.4

- (51) **10-04**
(11) 35430
(21) 2012-39169
(22) 10.08.2012
(15) 12.11.2012
(45) 12.11.2012
(54) Zařízení pro aerodynamické testy velmi malých objektů
(28) 1
(73) Biologické centrum AV ČR, v. v. i., České Budějovice, CZ
(72) Ing. Rostislav Zemek, CSc., Staré Hodějovice, CZ
(72) Reindl František, Netolice, CZ

(55)



1.1



1.2

- (51) **10-04**
(11) 35429
(21) 2012-39116
(22) 28.06.2012
(15) 12.11.2012
(45) 12.11.2012
(54) Zařízení ke stanovení hydraulické vodivosti materiálu
(28) 1
(73) Vysoké učení technické v Brně, Brno, CZ
(72) Ing. Michal Křiška Dunajský, Ph.D., Prostějov, CZ
(74) Ing. Libor Markes, Grohova 54/145, Brno, 60200

(55)



1.1



1.2

- (51) **21-03**
(11) 35424
(21) 2010-38427
(22) 27.10.2010
(15) 07.11.2012
(45) 07.11.2012
(54) Síť pro sportovní a dětská hřiště
(28) 3
(73) Bau-tools s.r.o., Šternberk, CZ
(72) Pluhařík Marek, Šternberk, CZ
(74) Václav Müller, patentový zástupce, Filipova 2016, Praha 4, 14800

(55)



1.1



2.1



3.1

(55)



1.1

- (51) **23-01**
(11) 35428
(21) 2011-38617
(22) 30.03.2011
(15) 12.11.2012
(45) 12.11.2012
(54) Integrovaná kulová klapka
(28) 1
(73) Frank Oldřich, Brandýs nad Labem - Stará Boleslav, CZ
(72) Frank Oldřich, Brandýs nad Labem - Stará Boleslav, CZ
(74) PATENTFORM, Ing. Stanislav Dušek, Medinská 530,
Praha - Klánovice, 19014



1.2

(55)



1.1



1.3



1.2



1.4



1.3



1.5

- (51) **24-03**
(11) 35426
(21) 2012-39034
(22) 23.04.2012
(15) 07.11.2012
(45) 07.11.2012
(54) Kompenzační pomůcka horní končetiny
(28) 1
(73) Vysoké učení technické v Brně, Brno, CZ
(72) Mínaříková Olga Ing., Vrbno pod Pradědem, CZ
Ing. Daniel Koutný Ph.D., Brno - Medlánky, CZ



1.6

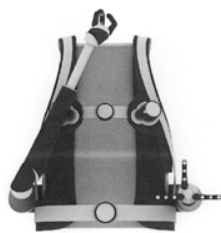

1.7



1.8



1.9



1.10

Seznam vlastníků zapsaných průmyslových vzorů

(73)	(11)	(51)	(73)	(11)	(51)
Alfa Plastik, a.s., Bruntál, CZ	35425	09-03			
Bau-tools s.r.o., Šternberk, CZ	35424	21-03			
Biologické centrum AV ČR, v. v. i., České Budějovice, CZ	35430	10-04			
Frank Oldřich, Brandýs nad Labem - Stará Boleslav, CZ	35428	23-01			
SKLÁRNÝ MORAVIA, akciová společnost, Úsobrno, CZ	35427	09-01			
Vysoké učení technické v Brně, Brno, CZ	35426	24-03			
Vysoké učení technické v Brně, Brno, CZ	35429	10-04			

Dodatková ochranná osvědčení pro léčiva a pro přípravky na ochranu rostlin

Udělení osvědčení

- (73) Janssen Pharmaceutica NV, 2340 Beerse, BE
 - (68) 1419152
 - (11) 1419152/223
 - (54) Pyrimidinové deriváty inhibující HIV
 - (92) EU/1/11/736/001, 28.11.2011
 - (93) EU/1/11/736/001, 28.11.2011, EU
 - (95) Edurant - rilpivirin, léčivý přípravek
 - (94) 28.11.2026
-
- (73) Janssen Pharmaceutica NV, 2340 Beerse, BE
 - (68) 1419152
 - (11) 1419152/226
 - (54) Pyrimidinové deriváty inhibující HIV
 - (92) EU/1/11/737/001 -002, 28.11.2011
 - (93) EU/1/11/737/001 -002, 28.11.2011, EU
 - (95) EVIPLERA-rilpivirin (ve formě hydrochloridu)/tenofovir-disoproxyl (ve formě fumarátu), léčivý přípravek
 - (94) 28.11.2026
-

Úřední rozhodnutí a oznámení

MK4A, MK4F

Zánik patentů a autorských osvědčení uplynutím doby platnosti

(11)	(21)	Int.Cl/(51)	(11)	(21)	Int.Cl/(51)
283467	1994-1185	6/C12N 15/24			
285724	1992-3350	8/F16B 2/08			

MM4A, MM4F

Zániky patentů a autorských osvědčení pro nezaplacení udržovacích poplatků

(11)	(21)	Int.Cl/(51)	(11)	(21)	Int.Cl/(51)
302928	2007-866	8/F16H 3/44			
302988	2010-151	8/E04F 11/18			
302998	2001-2906	8/C22C 21/02			

MK1K

Zániky užitečných vzorů uplynutím doby platnosti

(11)	(21)	(51)	
12860	2002-13639	E05B 65/12	(2006.01)
12861	2002-13640	E05B 65/12	(2006.01)
12873	2002-13643	B65B 51/16	(2006.01)
12891	2002-13655	B65D 19/08	(2006.01)
12946	2002-13644	H01R 4/00	(2006.01)
12948	2002-13653	F01P 11/08	(2006.01)
12967	2002-13657	E06B 9/42	(2006.01)
13011	2002-13650	F17D 1/20	(2006.01)
13055	2002-13656	D03C 3/24	(2006.01)
13092	2002-13662	F17C 13/06	(2006.01)
15561	2005-16570	G08C 15/00	(2006.01)
15812	2005-16591	C12C 12/00	(2006.01)
16289	2005-16578	B21B 45/02	(2006.01)
18693	2008-19905	A61N 5/06	(2006.01)
18723	2008-19907	E04F 13/02	(2006.01)
18724	2008-19909	A01C 7/06	(2006.01)

MK4Q

Zániky práva ze zapsaných průmyslových vzorů uplynutím doby ochrany

(11)	(21)	Int.Cl/(51)	(11)	(21)	Int.Cl/(51)
31252	2002-33907	7/02-04			
33967	2007-37067	8/20-02			
33968	2007-37068	8/20-02			
33984	2007-37063	8/09-03			
34033	2007-37066	8/23-02			
34039	2007-37064	8/10-04			
34060	2007-37065	8/03-01			

MC4Q

Výmazy průmyslových vzorů

(11)	34780
(21)	2009-37989
(22)	25.11.2009
(54)	Mobilní telefon pro starší a handicapované uživatele 08.11.2012

ND1K

První prodloužení doby platnosti užitečných vzorů

(51)	G07F 9/10	(2006.01)	(51)	B60M 1/18	(2006.01)
	E04F 11/18	(2006.01)	(11)	19403	
	B66B 23/22	(2006.01)	(21)	2008-20722	
	E04B 1/00	(2006.01)	(22)	22.12.2008	
(11)	19220		(73)	Elektroline a. s., Praha, CZ	
(21)	2008-20493		(54)	Úsekový dělič pro trolejové vedení tramvají	
(22)	30.10.2008				
(73)	EUROMATIC, spol. s r.o., Praha 9, CZ		(51)	B60M 1/18	(2006.01)
(54)	Hrací automat		(11)	19404	
(51)	E21D 23/06	(2006.01)	(21)	2008-20723	
(11)	19281		(22)	22.12.2008	
(21)	2008-20103		(73)	Elektroline a. s., Praha, CZ	
(22)	03.07.2008		(54)	Úsekový dělič pro trolejové vedení trolejbusů	
(73)	Caterpillar Global Mining Europe GmbH, 44534 Lünen, DE				
(54)	Ležatá ližina pro stojany štítové výztuže a stojan štítové výztuže				

- (51) **G06K 19/16** (2006.01)
D06H 1/00 (2006.01)
D02G 3/12 (2006.01)
D03D 25/00 (2006.01)
D07B 1/14 (2006.01)
- (11) 19418
(21) 2008-20622
(22) 04.12.2008
(73) SECUMARK LTD, 1060, Nicosia, CY
(54) Inteligentní ochranné vlákno, zejména pro identifikaci původu výrobků
- (51) **B01D 53/74** (2006.01)
F23J 15/00 (2006.01)
- (11) 19469
(21) 2008-20614
(22) 02.12.2008
(73) DTZ LIBEREC s. r. o., Český Dub, CZ
(54) Konstruktivní úprava odsířovacího bloku elektrárenského kotle
- (51) **A61B 17/08** (2006.01)
A61B 17/064 (2006.01)
A61B 17/02 (2006.01)
A61B 17/00 (2006.01)
- (11) 19771
(21) 2008-20529
(22) 18.11.2008
(73) Sängner GmbH, Schrozberg, DE
(54) Převlek na chirurgický nástroj
- (51) **B02C 4/02** (2006.01)
B02C 4/42 (2006.01)
- (11) 19849
(21) 2009-21232
(22) 22.05.2009
(73) Výzkumný ústav pro hnědé uhlí, a.s., Most, CZ
QWERT s.r.o., Most, CZ
(54) Válcový drtič zejména pro drcení kusovitých materiálů

ND1K

Druhé prodloužení doby platnosti užitných vzorů

- (51) **F23D 1/00** (2006.01)
- (11) 16274
(21) 2005-17201
(22) 21.11.2005
(73) DTZ Liberec, s. r. o., Proseč pod Ještědem, CZ
(54) Ústí práškového hořáku
- (51) **A61K 31/439** (2006.01)
A61K 47/38 (2006.01)
A61K 47/34 (2006.01)
- (11) 23089
(21) 2011-24173
(22) 26.12.2005
(73) Astellas Pharma Inc., Chuo-ku, Tokyo, JP
(54) Stabilní granulovaná farmaceutická kompozice solifenacinu nebo jeho soli

ND4Q

První obnovy doby ochrany průmyslových vzorů

- (51) 25-02
(11) 34266
(21) 2007-37263
(22) 09.11.2007
(54) Podplotový chránič proti plevelu

ND4Q

Druhé obnovy doby ochrany průmyslových vzorů

- | | |
|----------------------|--|
| (51) 09-01, 09-07 | (51) 08-08 |
| (11) 31150 | (11) 31644 |
| (21) 2002-33911 | (21) 2003-34532 |
| (22) 06.05.2002 | (22) 24.03.2003 |
| (54) Nádoba s víčkem | (54) Kovový držák pro nadkroevní zateplení |

ND4Q

Třetí obnovy doby ochrany průmyslových vzorů

- (51) 13-03
- (11) 28659
- (21) 1998-30940
- (22) 28.05.1998
- (54) Skříň rozvaděče

- (51) 12-08
- (11) 28813
- (21) 1997-30523
- (22) 12.11.1997
- (54) Automobil

ND4Q

Čtvrté obnovy doby ochrany průmyslových vzorů

- (51) 12-16
- (11) 24567
- (21) 1992-26235
- (22) 22.12.1992
- (54) Brzdový buben

PD4A

Převod práv a ostatní změny majitelů patentů

- (11) 298249
- (21) 2006-108
- (73) Vrbas Pavel Ing., Bystřice nad Pernštejnem, CZ

- (11) 300481
- (21) 2003-2123
- (73) Wallerstein Interior GmbH, 86757 Wallerstein, DE

- (11) 302924
- (21) 2002-540
- (73) Bayer Pharma Aktiengesellschaft, 13353 Berlin, DE

PD1K

Převod práv a ostatní změny majitelů užitných vzorů

- (11) 16176
- (21) 2005-16886
- (73) Bucyrus DBT Europe GmbH, 44534 Lünen, DE

- (11) 16176
- (21) 2005-16886
- (73) Bucyrus Europe GmbH, 44534 Lünen, DE

- (11) 16176
- (21) 2005-16886
- (73) Caterpillar Global Mining Europe GmbH, 44534 Lünen, DE

- (11) 19281
- (21) 2008-20103
- (73) Bucyrus Europe GmbH/Bucyrus DBT Europe GmbH, 44534 Lünen, DE

- (11) 19281
- (21) 2008-20103
- (73) Caterpillar Global Mining Europe GmbH, 44534 Lünen, DE

PD4Q

Převod práv a ostatní změny vlastníků průmyslových vzorů

- (11) 33643
- (21) 2005-36551
- (73) Zrůstek Petr, Praha 1, CZ

QA9A

Nabídka licence

- (73) ČESKÉ VYSOKÉ UČENÍ TECHNICKÉ
FAKULTA ELEKTROTECHNICKÁ, Praha, CZ
- (11) 294898
- (54) Zapojení pro generování multiplikativní inverze nad konečným tělesem GF(p)

Zamítnuté a částečně zamítnuté přihlášky ochranných známek před zveřejněním

Kapitola obsahuje údaje o rozhodnutích o přihláškách ochranných známek, u kterých byly na základě provedeného věcného průzkumu shledány Úřadem důvody pro zamítnutí přihlášky ochranné známky podle ustanovení § 4 nebo 6 zákona č. 441/2003 Sb. Na základě toho Úřad vydal rozhodnutí o zamítnutí přihlášky podle ustanovení § 22 zákona č. 441/2003 Sb., a to pro celý seznam výrobků a služeb nebo pro jeho část. Údaje o výsledku rozhodnutí (zamítnutí přihlášky, částečné zamítnutí přihlášky) jsou uvedeny za datem právní moci rozhodnutí pod INID kódem (583) s názvem "Datum právní moci rozhodnutí/výsledek rozhodnutí".

(210) **O-481247**

(540)

**MEZINÁRODNÍ
ONKOLOGICKÝ KONGRES
ZNOJMO**

(583) 06.11.2012 / zamítnutí přihlášky

(210) **O-484186**

(540)

GPS HIKING

(583) 06.11.2012 / zamítnutí přihlášky

(210) **O-488255**

(540)

Prague pride

(583) 05.11.2012 / částečné zamítnutí přihlášky

(210) **O-488737**

(540)

SVĚT ELEKTRO

(583) 09.11.2012 / částečné zamítnutí přihlášky

(210) **O-490677**

(540)

CHRISTINA

(583) 07.11.2012 / částečné zamítnutí přihlášky

(210) **O-491388**

(540)

VENKOVSKÁ SMĚS

(583) 02.11.2012 / zamítnutí přihlášky

(210) **O-491793**

(540)

KIS™

(583) 09.11.2012 / částečné zamítnutí přihlášky

(210) **O-491907**

(540)

Benefit Extra

(583) 06.11.2012 / zamítnutí přihlášky

(210) **O-492868**

(540)

EUROKLINIK

(583) 06.11.2012 / částečné zamítnutí přihlášky

(210) **O-492869**

(540)

EUROKLINIKA

(583) 06.11.2012 / částečné zamítnutí přihlášky

(210) **O-492870**

(540)

EUROCLINIC

(583) 06.11.2012 / částečné zamítnutí přihlášky

(210) **O-492872**

(540)

EUROCLINICA

(583) 06.11.2012 / částečné zamítnutí přihlášky

(210) **O-494815**

(540)

DIGITAL CITY BOARD

(583) 10.11.2012 / zamítnutí přihlášky

Přehled zveřejněných přihlášek ochranných známek

Přihlášky ochranných známek, které byly na základě výsledků formálního a věcného průzkumu provedeného Úřadem shledány schopné zápisu do rejstříku ochranných známek, jsou obsaženy v této kapitole. Důležitou právní skutečností je, že zveřejněním přihlášky ochranné známky v této kapitole Věstníku (§ 23 zákona č. 441/2003 Sb.) začíná běžet zákonná tříměsíční lhůta pro podání námitek podle ustanovení § 25 zákona č. 441/2003 Sb.

Číselný přehled

O-488254, O-488255, O-490677, O-490767, O-490768, O-490924, O-491568, O-491694, O-492804, O-492868, O-492869, O-492870, O-492872, O-493368, O-493369, O-493704, O-493705, O-493897, O-493898, O-494029, O-494388, O-494442, O-494443, O-494598, O-494611, O-494700, O-494947, O-495098, O-495129, O-495166, O-495167, O-495169, O-495248, O-495315, O-495381, O-495541, O-495542, O-495584, O-495657, O-495663, O-495666, O-495667, O-495693, O-495767, O-495786, O-495805, O-495822, O-496061, O-496162, O-496163, O-496164, O-496166, O-496190, O-496192, O-496200, O-496216, O-496490, O-496546, O-496547, O-496660, O-496662, O-496785, O-497665, O-497818, O-498080, O-498194, O-498200, O-498205, O-498241, O-498242, O-498657

Zveřejněné přihlášky ochranných známek

- (210) **O-488254**
(220) 26.08.2011
(320) 26.08.2011
(511) 14, 16, 18, 19, 20, 21, 22, 24, 25, 26, 28, 34, 35, 36, 38, 41, 42,
43, 44, 45
(540)



- (510) (14) amulety (šperky), brože (šperky), pouzdra na hodinky, řetízky k hodinkám, hodinky náramkové, pásky k náramkovým hodinkám, hodiny, ozdobné jehlice, jehlice (šperky), kazety na šperky, klenoty, klíčenky (bižuterie), manžetové knoflíky, jehlice do kravát, spony do kravát, medaile, medailony (šperky), měděné žetony, mince, náhrdelníky, náramky (šperky), nástroje na měření času (časoměry), náušnice, odznaky z drahých kovů, ozdoby (šperky), ozdoby na klobouky z drahých kovů, ozdoby na obuv z drahých kovů, ozdoby ze stříbra, pouzdra na hodiny, pouzdra na šperky, prsteny, přívěsky (šperky), řetízky (šperky), sklo bižuterní k napodobení drahých kovů (štras), sošky (figurky) z drahých kovů, špendlíky (šperky), špendlíky do kravát, šperkovnice (kazety na šperky), šperky vzorované metodou cloisonné (vzorování emailové keramiky pomocí kovových proužků), umělecká díla z drahých kovů; (16) adresové štítky do adresovacích strojů, štítky pro adresy, štočky pro adresy, alba, architektonické makety, archy papíru, balicí papír, blahopřání, bloky (papírnické výrobky), brožury, časopisy - komiksy, časopisy (periodika), desky (papírnické výrobky), psací desky klipsem (na přidržování papíru), desky na dokumenty (šanon, pořadače), dopisní papír, držáky na psací potřeby, etikety, kromě textilních, fólie z umělých hmot na balení, formuláře, fotografie, grafické reprodukcce, grafiky, gumičky (kancelářské potřeby), gumy na mazání, chrániče prstů (kancelářské potřeby), kalendáře, kalendáře trhací, kancelářské potřeby, kromě nábytku, papírové kapesníky, výrobky z kartónu spadající do této třídy, karty, katalogy, kelímky papírové na mléčné výrobky, knihy, záložky do knih, knihy k nalepování výstřížků (alba), knížky (brožované), knižní zarážky, komiksy, papírové kornouty, krabice lepenkové nebo papírové, kryty papírové na květináče, výrobky z lepenky spadající do této třídy, lepenka, lepenka dřevitá (papírenské výrobky), lepenkové roury, lístky do kartoték, litografie, litografie umělecká, malby (obrazy) zarámované či nezarámované, manuály, manžety pro upevnění psacích potřeb, mapy, zeměpisné mapy, mašle papírové, pomůcky na mazání, nálepky (lepící pásky) pro kancelářské použití nebo pro domácnost, napínáčky, noviny, nože na papír (kancelářské potřeby), obálky (papírnické výrobky), obaly (papírnické výrobky), obaly na lahve lepenkové nebo papírové, obaly na spisy, oběžníky, obtisky, sáčky na odpadky z papíru nebo umělých hmot, olejotisky, ořezávací strojíky na tužky, ořezávátka na tužky, oznámení rodinných událostí (papírnické výrobky), papír, papír na vyložení zásuvek (pro prádelníky) parfémovaný nebo neparfémovaný, papír pro kopírování, papír psací, papír svítilný, papír toaletní, papír voskovaný, papírenské výrobky, papírová prostírání, papírové pásky, papírové podložky od sklenice, papírové ubrusy, papírové ubrusy, paragony, pastelky, pouzdra na psy, pečete, pečební oplatky, pečební vosk, penály, pera (kancelářské potřeby), pera ocelová, pera plnicí, pergamenový papír, periodika, plakáty, plány, psací podložky, podložky na stůl papírové, podložky pod pivní sklenice, pohlednice, pomůcky učební, kromě přístrojů, portréty, pořadače (kancelářské potřeby), pořadače (spisové obaly), pořadače (šanon), krabice na poštu, poštovní známky, potřeby na psaní, poutače z papíru nebo z lepenky, pouzdra na doklady, pouzdra na pera, pouzdra na razítka, pouzdra s barvami (školní pomůcky), pouzdra s psacími potřebami (kancelářské potřeby), papírové praporky, pravítka, prospekty, prostírání stolní z papíru, pruhy lepící pro kancelářské účely nebo použití v domácnosti,

průsvitky (papírnické výrobky), připínáčky, příručky, psací potřeby, psací soupravy, psací soupravy (sada psacích potřeb), publikace, pytlíky jako obaly (z papíru nebo umělých hmot), razítka, razítka datovací, razítka pro adresy, razítkovací podušky, grafické reprodukcce, ročenky, ručníky papírové, rytiny, samolepky (papírnické výrobky), sešity, seznamy (rejstříky), skicáky, sponky kancelářské, stojany na pera a tužky, stojany na razítka, svorky na peníze, malířské šanon, obaly na šekové knížky, školní potřeby, štětce, štětce malířské, štětce na psaní, štítky (papírové nálepky), štítky na mazání (kancelářské potřeby), štítky na oznámkování, štítky vývěsní z papíru nebo z lepenky, stírátka na tabule, tabule reklamní z papíru nebo lepenky, těžítka, tikety, tiskopisy, tiskoviny, tištěné publikace, tužky, držátka na tužky, papírové ubrusy na odličování, papírové kosmetické ubrusy na odličování, ubrusy papírové toaletní, účetní knihy, úhly na kreslení, papírové vlajky, vzory pro výšivky, vzory na kopírování, zápisníky (notesy), zarážky na knihy, zeměpisné mapy, zpěvníky; (18) aktovky (kožená galanterie), školní aktovky, aktovky diplomatky, batohy, batohy pro horolezce, batohy turistické, biče, brašny lovecké, brašny na nářadí (prázdné), cestovní kufr, desky na noty, deštníky, kostice na deštníky a slunečníky, kroužky na deštníky, rukojeti na deštníky, diplomatky, oblečky pro domácí zvířata, držadla kufrů, dūtky, hole, deštníkové hole, rukojeti na hole, hole se sedátkem, hole turistické, hole vycházkové, chlebníky, imitace kůže, kabelky, klíčenky (kožená galanterie), kufr, lodní kufr, kufr cestovní, kufříky, kufříky diplomatické, kufříky na doklady, kufříky na toaletní potřeby, mošny, nákupní tašky, náprsní tašky, pouzdra na navštívenky, neceséry cestovní (kožená galanterie), obaly na deštníky, obaly na oděvy (cestovní), psí obojky, obojky pro zvířata, kožené pásky, peněženky, pouzdra na deštníky, pouzdra na klíče (kožená galanterie), pouzdra na karty a průkazy (peněženky), ruksaky, ruksaky turistické, řemení vojenské kožené, řemínky kožené, kožené sáčky jako obaly, schránky kožené nebo z kožené lepenky, síťky nákupní, slunečníky, splétané peněženky, sportovní tašky, tašky cestovní, tašky lovecké, tašky na kolečkách, tašky na nošení dětí, tašky plážové, torny, třmeny, vaky na nošení dětí; (19) stánky, tabule pamětní (nekovové); (20) desky z amroidu, bambus, bambusové závěsy, barely (nekovové), bečky (nekovové), bedny (nekovové), bedny laťové přepravní, bedny ze dřeva nebo z umělých hmot, brčka na pití, busty ze dřeva, vosku, sádry nebo umělých hmot, stojany na časopisy, nekovové upevněné dávkovače ručnicků, přenosné dekorativní předměty, desky k vystavování zboží, stojany na deštníky, díla umělecká ze dřeva, sádry nebo umělých hmot, držáky na noviny, figurky (sošky) ze dřeva, vosku, sádry nebo umělých hmot, náramky na identifikaci pro nemocnice (nekovové), nekovové identifikační štítky, karty klíčové z umělých hmot (nekovávané), kolíčky (nekovové), kontejnery (nekovové), koše, koše (nekovové), košíky (nekovové), krabice ze dřeva nebo z umělých hmot, podstavce na květináče, dřevěné obaly na lahve, stojany na lahve, nekovové uzávěry na lahve, zátky do lahví, lehátko skládací, lékárníčky, listy na rámy obrazů, lůžkoviny (s výjimkou ložního prádla), matrace, matrace nafukovací, kromě matrací k léčebným účelům, nábytek, nekovové uzávěry na nádoby, nádoby z umělých hmot jako obaly, nekovové násady a rukojeti k nářadí, obaly ochranné na oděvy, ramínka na oděvy, ošatky, ozdoby pohyblivé (ozdobné pohyblivé předměty vydávající zvuky, zpravidla zvonečky nebo tyčinky), ozdoby z umělých hmot pro potraviny, podhlavníky, podnožky, podušky, podušky nafukovací, kromě podušek k léčebným účelům, polštáře, polštáře nafukovací, kromě polštářů k léčebným účelům, poutače ze dřeva nebo z umělých hmot, povlaky na oděvy (ochranné), proutěné zboží, přepravky (nekovové), pulty, pultíky pro zpěváky, regály, reklamní předměty nafukovací, ruční zrcátka (toaletní zrcátka), schránky ze dřeva nebo z umělých hmot, slámky (brčka) na pití, nekovové státní poznávací značky, stojany k vystavování zboží, stojany na klobouky, vývěsní štítky ze dřeva nebo umělých hmot, tabule vývěsní, vějíře, vitríny (nábytek), vývěsní (návěsní) tabule, zástěny, zrcadla, židle; (21) aerosolové dávkovače, s výjimkou dávkovačů na lékařské účely, amfony, ampule skleněné (nádoby, baňky), bandasky, baňky, lahve (skleněné nádoby), bonboniéry (ozdobné krabice na cukroví), busty z porcelánu, terakoty nebo

skla, cestovní lahve, kuřenkry, čistící nástroje, dávkovače mýdla, dávkovače papírových ručníků, dávkovače toaletního papíru, demižóny, desky na jídelní lístky, smetáček a lopatka na drobty, držáky (toaletního papíru), držáky na mýdlo, držáky na svíce, držáky ubrousků, džbánek, džbány, džbery, figurky (sošky) z porcelánu, terakoty, nebo skla, flakóny, formy kuchyňské, formy na koláče, formy na led, formy na pečení, háčky, hrnčířské zboží, hřebeny, chladicí nádoby, kalíšky na vajíčka, kamenina, karafy, kartáče, kastrolky, kbelíky, konve, konvice, korbele, kořenáče ozdobné s výjimkou papírových, kosmetické náčiní, koše na odpadky, kuřítka toaletní, neceséry, kuchyňské náčiní, květináče, lahve, lžice na boty, nádoby, nádoby kuchyňské, nádoby na led, nádoby na pití, nádoby na přípravu zmrzliny a ledových nápojů, nádoby na smetá, nádoby na vykuřování vonných látek, otvíráky na lahve, párátko, pepřenky, podnosy kromě papírových a určených k prostírání, podtácky kromě papírových a určených k prostírání, pohárky z papíru nebo umělých hmot, poháry, pokladničky, s výjimkou kovových, porcelán, potřeby toaletní, pouzdra na česací potřeby, pouzdra na hřebeny, pouzdra na mýdlo, krabice na přesnídáčky a jídlo, skleněné zátka a uzávěry, sklenice na pití, sklo emailové, výrobky z křišťálového skla, sklo malované, sklo smaltované, slánky, smetáky, svícny, šálky, šejkry, tácky kromě papírových a určených k prostírání, tácky papírové, talíře, talíře na jedno použití, talíře papírové, termosky, tyčinky na míchání koktejlů, vázy, vědra na led, věšáky a kroužky na ručníky, vývrtky, zouváky; (22) slaměné a proutěné obaly na lahve, lodní plachty, markýzy z textilních materiálů, markýzy ze syntetických materiálů, pásky balicí nebo lemovací, s výjimkou kovových, plachtovina nepromokavá dehtová, plachty na maskování, plachty vozové, pytle na přepravu a uskladnění volně loženého (sypaného) zboží, pytlíky textilní na balení, rolety ze syntetických materiálů, sáčky textilní na balení, stany, tašky textilní (obaly a pošetky) na balení, žaluzie lištové okenní; (24) textilie nepropouštějící plyn pro vzdušné balóny, bavlněné látky, textilie, cestovní příkrývky, flanel (textilie), frýz (hrubá silně vlněná mykaná tkanina), textilie z hedvábí, kapesníky látkové, kartoun tištěný (kaliko), korouhve, praporec, látky, ložní pokrývky a příkrývky, ložní prádlo, manšestry, povlaky na matrace, moskytiéry, textilie pro obuv, plátno, ubrus voskovaný, plédy, textilní podložky na stůl pod sklenice a talíře (prostírání), textilní pokrývky na stůl (běhouny na stůl), pokrývky ozdobné na polštáře, portiéry (závěsy), potahy na nábytek z textilních materiálů, povlaky na polštáře, prádlo ložní, prádlo stolní, praporec (ne z papíru), praporečky, s výjimkou papírových, praporovina (tkanina), prapory, s výjimkou papírových, textilní ručníky, ručníky textilní na obličej, stolní ubrousky látkové, šitky textilní, tkaniny s předkresleným vzorem na vyšívání, vlaječky (ne z papíru), vlajkovina, záclony okenní, závěsy na dveřích, textilní závěsy na stěnu, závěsy textilní nebo plastové, značky textilní; (25) bačkory, barety, boa (kožešinové límce), body (spodní prádlo), kování na boty, boty šněrovací, bundy sportovní, bundy sportovní s kapucí (s kožešinovou nebo plyšovou vložkou), cylindry, čapky (přiléhavé), čelenky, čepice, čepice koupací, čepice se štítkem, dřeváky, fotbalová obuv, galoše, holínky polovysoké, holínky vysoké, chrániče uší (proti chladu, jako pokrývka hlavy), kabátky krátké, svrchní kabáty, kalhoty, kamaše, pásky ke kamašim, kapesníčky do vrchní kapsy saka, kapuce, klobouky, papírové klobouky (oděvy), kombinézy (oděvy), kombinézy gumové pro vodní lyžování, kombinézy pracovní, konfekce, korzety (spodní prádlo), maškarní kostýmy, kostýmy, obleky, košile, koupací pláště, kožešinové štolky, kožešiny (oděvy), kravaty, čepice s kšiltlem, sluneční kšiltly, oděvy z napodobeniny kůže, oděvy z kůže, legíny, límce, límce snímatelné, límečky, livrej, manžety, oblečení, obuv, obuv gymnastická, obuv koupací, obuv lyžařská, obuv plátěná, obuv plážová, obuv pro fotbal, obuv sportovní, oděv svrchní, potítka pro oděvy, oděvy, oděvy koupací, oděvy nepromokavé, oděvy papírové, oděvy plážové, oděvy pletené, oděvy pro cyklisty, oděvy pro motoristy, oděvy tělocvičné, opasky, opasky na peníze (oděvy), pánské plavky, pantofle, pásky ke kalhotám, peleríny, plastróny (nevázané kravaty), pláště, pláště koupací, pláště pracovní, pláštěnky, plavky, plavky dámské, pletené zboží (stávkové zboží), podprsensky, podvazkové pásy, podvazky, podvazky k ponožkám, podvazky na punčochy, podvazky pánské, pokrývky hlavy, ponožky, potítka, osobní prádlo, spodní prádlo, přehozy (přes ramena), přehozy kolem ramen, převlečníky (kabáty), psí dečky (nízké kamaše), pulovry, punčocháče (punčochové kalhoty), punčochy, pytle na oděvy,

pyžama, rukavice, dámské dlouhé rukavice, rukavice bez prstů, rukavice palcové, rukávničky, rybářské vesty, řemínky prošívací pro obuv (okolky), saka, sandály, sandály koupací, sáří (oděv indických žen), střevice, střevice domácí, sukně, svetry, svetry silně vlněné, svetry, bundy sportovní, svrchní kabáty, šály, šály na krk, šátky kolem krku, šátky, šály, šaty dámské, šerpy, šle, ramínka u dámského prádla, šněrovací boty, štitky (na čepice), tílka, košílky, tílka, nátělníky, tógy, trepky, trička, turbany, úbor koupací, uniformy, vaky na oděvy, vesty, zástěry, závoje, zimníky, župany; (26) bambule, brože (jako oděvní doplňky), cedulky na prádlo, cetky lesklé (ozdoby na oděvy), čelenky, čepice s otvory pro prameny vlasů (pomůcka kadeřnická), čísla startovní, dracouny (prýmkašské zboží), elastické stuhý, etikety na prádlo a oděvy, flitry na oděvy, girlandy, kaloun na lemování, kalouny, stuhý rezervní, kanýry, kloboukové ozdoby (ne z drahých kovů), knoflíky, korzetové kostice, krajky, krajky (pro oděvy), květiny umělé, věnce z umělých květin, lemování, lemovky, lemy (pro oděvy), monogramy (značky na prádlo), náprstky na šití, nárameníky, nažehlovací záplaty na opravu textilu, nárameníky do oděvů (epolety vojenské), uzávěry a spony na oděvy, odznaky ozdobné (knoflíky), odznaky, ne z drahých kovů, ovoce umělé, ozdobné jehlice, ozdobní knoflíky (odznaky), ozdobné lemování, ozdoby blýskavé (pro oděvy), ozdoby do vlasů, ozdoby kloboukové (ne z drahých kovů), ozdoby stříbrné (výšivky), nažehlovací ozdoby textilních výrobků, ozdoby zlaté (výšivky), pajetky, paruky, pásky samozáchytné (výrobky galanterie), pásky služební na rukávy, paspulký, patentky, pera pštrosí (jako oděvní doplňky), peří (oděvní doplňky), peří ptačí (oděvní doplňky), podvazkové spony, prýmky, přezky (oděvní doplňky), přezky na obuv, přezky na opasky, přičesky jako část paruky (tupé), přičesky z vlasů, rozety (textilní galanterie), schránky na šicí potřeby, sponky do vlasů, spony na obuv, spony na oděv a šaty, spony na opasky, spony ozdobné do vlasů, spony, upínadla na podvazky, střípce (prýmkašské zboží), stuhý (textilní galanterie), vlasové stuhý, šněrovadlo do bot, šňůrky do oděvů, tkaníčky do bot, třásně, vázačka místo kravaty, věnce umělé, vlásenky, vlásenky pro tvarování účesů, vlasové copy, vlasové ozdoby, vlasové spony ozdobné, výšivky, značení pro prádlo a oděvy, značky na prádlo; (28) rádiem řízená autíčka na hraní, autíčka na hraní, automobilové modely zmenšené, balónky na hraní, bublifuk (hračka), maskovací clony (sportovní vybavení), činky, dáma (stolní hra), disky (sportovní nářadí), divadelní masky, domečky pro panenky, domino (stolní hra), draci létající, golfové rukavice, holenní chrániče (sportovní zboží), houpačky, hra v kostky, hra v šachy, hrací karty, hrací koule, hrací kuličky, hrací žetony, hračky, hračky plyšové, hračky pohyblivé, hračky pro domácí zvířata, hry, hry společenské, hry stolní, chrániče kolen - nákolenníky (sportovní potřeby), chrániče na holeně (sportovní potřeby), chrániče na lokty (jako sportovní potřeby), chraštítka, in-line brusle, káča, vlček (hračky), kaleidoskopy, kanadské žertíky (atrapy), karnevalové masky, kolečkové brusle, koloběžky, koně houpačí, konfety, kostky stavebnicové (hračky), kotiliony (plesové ozdoby), kouzelnické potřeby, kryty na lyže, kuželky, lední brusle, loutky, lovecké vábníčky, lyže, maňásci (prstová loutka), masky divadelní, masky karnevalové, medvídci plyšová, míče hrací, míče na hraní, míčky badmintonové, panenky, plavecké bazény (potřeby pro hru), plavecké, potápěčské ploutve, pohárky na hrací kostky, puky hokejové, puzzle, rukavice (pro sportovní hru), rukavice baseballová, rukavice boxerské, rukavice golfové, rukavice pro pákkaře na kriket nebo baseball (herní potřeby), rukavice šermířské, skateboardy, skluzavky (hry), sněžnice, sportovní suspenzory pro muže (sportovní vybavení), stavebnice (hračky), šachovnice, šachovnice pro dámu, šachy, šatičky pro panenky, talíře létající (hračky), terče, vánoční ozdoby na stromeček (s výjimkou osvětlení a cukrovinek), žertovné předměty pro oklamání; (34) bloky cigaretového papíru, cigaretová pouzdra, cigaretové filtry, cigaretové kapesní strojky na plnění cigaret, cigaretové špičky, cigaretový papír, dózy na tabák, držáky na zápalky, krabičky na zápalky, křesadla, popelníky pro kuřáky, pouzdra na doutníky, tabatěrky, zápalky, zapalovače kuřácké; (35) obchodní vedení uměleckých agentur, aktualizování reklamních materiálů, analýzy nákladů, fotokopírování, kopírování nebo rozmnožování (reprodukce) dokumentů, dokladů a podobné, pomoc při řízení obchodní činnosti, služby a poradenství v obchodní činnosti, obchodní management a podnikové poradenství, poskytování obchodních nebo podnikatelských informací, profesionální

obchodní nebo podnikatelské poradenství, obchodní nebo podnikatelský průzkum, obchodní reklama pro třetí osoby, organizování výstav komerčních nebo reklamních, průzkum trhu, průzkum veřejného mínění, psaní reklamních textů, reklama (propagace), reklama on-line v počítačové síti, reklamní agentury, rozšiřování reklamních materiálů zákazníkům (letáky, prospekty, tisky, vzorky), vydávání, zveřejňování, oznámení, vyhlásování a publikování reklamních textů, rozhlasová reklama, styky s veřejností, zpracování textů, venkovní reklama, vyhledávání sponzorů; (36) organizování dobročinných sbírek, organizování sbírek; (38) diskusní fóra (poskytování internetových diskusních fór), elektronická pošta, služby elektronické nástěnky (telekomunikační služby), informační kanceláře, počítačová komunikace, posílání zpráv, přenos zpráv a obrázků pomocí počítačů, tiskové agentury, tiskové kanceláře, zaslání zpráv; (41) agentury (umělecké módní), diskotéky (služby), divadelní představení, elektronické publikování (DTP), služby v oblasti estrád, filmová tvorba, filmové projekce, fotografování, fotografování na mikrofilm, poskytování informací o možnostech rekreace, zábavy, o výchově a vzdělávání, poskytování služeb karaoke (hudební doprovod písní dle výběru zpěváka), výchovně-zábavné klubové služby, kluby zdraví (služby), vydávání knih, organizování a vedení kolokvií, konferencí, kongresů, provozování muzeí, služby nahrávacího studia, nahrávání videopásků, obrazové zpravodajství, organizace a pořádání koncertů, organizování a vedení seminářů, organizování a vedení symposií, organizování kulturních nebo vzdělávacích výstav, organizování plesů, organizování představení (manažerské služby), organizování vzdělávacích nebo zábavných soutěží, organizování sportovních soutěží, plánování a organizování večírků, poskytování on-line elektronických publikací (bez možnosti stažení), organizace a pořádání koncertů, předprodej vstupenek, výroba divadelních nebo jiných představení, překladatelské služby, psaní scénářů, psaní textů (jiných než reklamních), služby pro oddech a rekreaci, reportérské služby, výroba rozhlasových a televizních programů, služby v oblasti grafické úpravy, jiné než pro reklamní účely, služby v oblasti prodeje vstupenek (zábava), stříhání videopásků, pořádání a řízení školení, školení, vyučování, zveřejňování textů kromě reklamních, opatřování titulky, tlumočení posunkové řeči, výroba videofilmů, vydávání elektronických knih a časopisů on-line, služby zábavy, organizování živých vystoupení; (42) grafický design, interiérová výzdoba, umělecký design; (43) automaty (rychlé občerstvení), služby barů, bufety, hotelové služby, rezervace hotelů, kavárny, provozování kempů, služby motelů, turistické noclehárny, penziony, rezervace penzionů, poskytování přechodného ubytování, provoz hotelového ubytování, přechodné ubytování (rezervace), restaurace, samoobslužné restaurace, ubytovací služby (hotely, penziony), pronajímání ubytování a přechodné ubytování, zásobování; (44) aranžování květin, služby v oblasti zahradní architektury, aromaterapeutické služby, fyzikální terapie, fyzioterapie, plastická chirurgie, kadernické salóny, kliniky nebo sanatoria (soukromé), lázeňské služby, parní lázně, manikúra, masáže, návrhy pro tvorbu krajiny, služby optiků, služby psychologů, salóny krásy, sanatoria, služby solárií, služby v oblasti sauny, služby vizážistů, tetování, zahradnické služby, zhotovování věnců, zotavovny, sanatoria; (45) doprovod, doprovod do společnosti, organizace náboženských setkání, seznamovací služby, zprostředkovatelství (mediace).

- (590) Barevná
(730) **Prague Pride, sdružení**, Opatovická 166/12, Praha 1 - Nové Město, 11000, CZ
(740) Mgr. Petr Kalla, advokát, Jana Zajíce 32, Praha 7, 17000

- (210) **O-488255**
(220) 26.08.2011
(320) 26.08.2011
(511) 14, 18, 19, 20, 21, 22, 24, 25, 26, 28, 34, 35, 36, 42, 43, 44, 45
(540)

Prague pride

- (510) (14) amulety (šperky), brože (šperky), pouzdra na hodinky, řetízky k hodinkám, hodinky náramkové, pásky k náramkovým hodinkám, hodiny, ozdobné jehlice, jehlice (šperky), kazety na šperky, klenoty, klíčenky (bižuterie), manžetové knoflíky, jehlice do kravaty, spony do kravaty, medaile, medailony (šperky), měděné žetony, mince, náhrdelníky, náramky (šperky), nástroje na měření

času (časomíry), náušnice, odznaky z drahých kovů, ozdoby (šperky), ozdoby na klobouky z drahých kovů, ozdoby na obuv z drahých kovů, ozdoby ze stříbra, pouzdra na hodiny, pouzdra na šperky, prsteny, přívěšky (šperky), řetízky (šperky), sklo bižuterní k napodobení drahých kovů (štras), sošky (figurky) z drahých kovů, špendlíky (šperky), špendlíky do kravaty, šperkownice (kazety na šperky), šperky vzorované metodou cloisonné (vzorování emailové keramiky pomocí kovových proužků), umělecká díla z drahých kovů; (18) aktovky (kožená galanterie), školní aktovky, aktovky diplomatky, batohy, batohy pro horolezce, batohy turistické, biče, brašny lovecké, brašny na nářadí (prázdné), cestovní kufrы, desky na noty, deštníky, kostice na deštníky a slunečníky), kroužky na deštníky, rukojeti na deštníky, diplomatky, oblečky pro domácí zvířata, držadla kufrů, dátky, hole, deštníkové hole, rukojeti na hole, hole se sedátkem, hole turistické, hole vycházkové, chlebníky, imitace kůže, kabelky, klíčenky (kožená galanterie), kufrы, lodní kufrы, kufrы cestovní, kufříky, kufříky diplomatické, kufříky na doklady, kufříky na toaletní potřeby, mošny, nákupní tašky, náprsní tašky, pouzdra na navštívenky, neceséry cestovní (kožená galanterie), obaly na deštníky, obaly na oděvy (cestovní), psí obojky, obojky pro zvířata, kožené pásky, peněženky, pouzdra na deštníky, pouzdra na klíče (kožená galanterie), pouzdra na karty a průkazy (peněženky), ruksaky, ruksaky turistické, řemení vojenské kožené, řemínky kožené, kožené sáčky jako obaly, schránky kožené nebo z kožené lepenky, sítky nákupní, slunečníky, spleťované peněženky, sportovní tašky, tašky cestovní, tašky lovecké, tašky na kolečkách, tašky na nošení dětí, tašky plážové, tomy, třmeny, vaky na nošení dětí; (19) stánky, tabule pamětní (nekovové); (20) desky z amroidu, bambus, bambusové závěsy, barely (nekovové), bečky (nekovové), bedny (nekovové), bedny laťové přepravní, bedny ze dřeva nebo z umělých hmot, brčka na pití, busty ze dřeva, vosku, sádry nebo umělých hmot, stojany na časopisy, nekovové upevněné dávkovače ručnicků, přenosné dekorační předměty, desky k vystavování zboží, stojany na deštníky, díla umělecká ze dřeva, sádry nebo umělých hmot, držáky na noviny, figurky (sošky) ze dřeva, vosku, sádry nebo umělých hmot, náramky na identifikaci pro nemocnice (nekovové), nekovové identifikační štítky, karty klíčové z umělých hmot (nekódované), kuličky (nekovové), kontejnery (nekovové), koše, koše (nekovové), košíky (nekovové), krabice ze dřeva nebo z umělých hmot, podstavce na květináče, dřevěné obaly na lahve, stojany na lahve, nekovové uzávěry na lahve, zátky do lahví, lehátka skládací, lékárníčky, lišty na rámy obrazů, lůžkoviny (s výjimkou ložního prádla), matrace, matrace nafukovací, kromě matrací k léčebným účelům, nábytek, nekovové uzávěry na nádoby, nádoby z umělých hmot jako obaly, nekovové násady a rukojeti k nářadí, obaly ochranné na oděvy, ramínka na oděvy, ošatky, ozdoby pohyblivé (ozdobné pohyblivé předměty vydávající zvuky, zpravidla zvonečky nebo tyčinky), ozdoby z umělých hmot pro potraviny, podhlavníky, podnožky, podušky, podušky nafukovací, kromě podušek k léčebným účelům, polštáře, polštáře nafukovací, kromě polštářů k léčebným účelům, poutače ze dřeva nebo z umělých hmot, povlaky na oděvy (ochranné), proutěné zboží, přepravky (nekovové), pulty, pultíky pro zpěváky, regály, reklamní předměty nafukovací, ruční zrcátka (toaletní zrcátka), schránky ze dřeva nebo z umělých hmot, slámky (brčka) na pití, nekovové státní poznávací značky, stojany k vystavování zboží, stojany na klobouky, vývěsní štíty ze dřeva nebo umělých hmot, tabule vývěsní, vějíře, vitríny (nábytek), vývěsní (návěsní) tabule, zástěny, zrcadla; (21) aerosolové dávkovače, s výjimkou dávkovačů na lékařské účely, ampule skleněné (nádoby, baňky), bandasky, baňky, lahve (skleněné nádoby), bonboniéry (ozdobné krabice na cukroví), busty z porcelánu, terakoty nebo skla, cestovní lahve, cukřenky, čisticí nástroje, dávkovače mýdla, dávkovače papírových ručnicků, dávkovače toaletního papíru, demižony, desky na jídelní lístky, smetáček a lopatka na droby, držáky (toaletního papíru), držáky na mýdlo, držáky na svíce, držáky ubrousků, džbánky, džbánky, džbery, figurky (sošky) z porcelánu, terakoty, nebo skla, flakóny, formy kuchyňské, formy na koláče, formy na led, formy na pečení, háčky, hrnčířské zboží, hřebeny, chladič nádoby, kalíšky na vajíčka, kamenina, karafy, kartáče, kastroly, kbelíky, konve, konvice, korbele, kořenáče ozdobné s výjimkou papírových, kosmetické náčiní, koše na odpadky, kufříky toaletní, neceséry, kuchyňské náčiní, květináče, lahve, lžice na boty, nádoby, nádoby kuchyňské, nádoby na led, nádoby na pití, nádoby na přípravu zmrzliny a ledových nápojů,

nádobu na smetí, nádoby na vykuřování vonných látek, otvíráky na lahve, párátko, pepřenky, podnosy kromě papírových a určených k prostírání, podtácky kromě papírových a určených k prostírání, pohárky z papíru nebo umělých hmot, poháry, pokladničky, s výjimkou kovových, porcelán, potřeby toaletní, pouzdra na česací potřeby, pouzdra na hřebeny, pouzdra na mýdlo, krabice na přesnídávky a jídlo, skleněné zátky a uzávěry, sklenice na pití, sklo emailové, výrobky z křišťálového skla, sklo malované, sklo smaltované, slánky, smetáky, svícny, šálky, šejkry, tácky kromě papírových a určených k prostírání, tácky papírové, talíře na jedno použití, talíře papírové, termosky, tyčinky na míchání koktejlů, vázy, vědra na led, věšáky a kroužky na ručníky, vývrtky, zouváky; (22) slaměné a proutěné obaly na lahve, lodní plachty, markýzy z textilních materiálů, markýzy ze syntetických materiálů, pásy balící nebo lemovací, s výjimkou kovových, plachtovina nepromokavá dehtová, plachty na maskování, plachty vozové, pytle na přepravu a uskladnění volně loženého (sypaného) zboží, pytlíky textilní na balení, rolety ze syntetických materiálů, sáčky textilní na balení, stany, tašky textilní (obaly a pošetky) na balení, žaluzie listové okenní; (24) textilie nepropouštějící plyn pro vzdušné balóny, bavlněné látky, textilie, cestovní příkrývky, flanel (textilie), frýz (hrubá silně vlněná mykaná tkanina), textilie z hedvábí, kapesníky látkové, kartoun tištěný (kaliko), korouhve, praporec, látky, ložní pokrývky a příkrývky, ložní prádlo, manšestry, povlaky na matrace, moskytiéry, textilie pro obuv, plátno, ubrus voskovaný, plédy, textilní podložky na stůl pod sklenice a talíře (prostírání), textilní pokrývky na stůl (běhouny na stůl), pokrývky ozdobné na polštáře, portiéry (závěsy), potahy na nábytek z textilních materiálů, povlaky na polštáře, prádlo ložní, prádlo stolní, praporec (ne z papíru), praporečky, s výjimkou papírových, praporovina (tkanina), prapory, s výjimkou papírových, textilní ručníky, ručníky textilní na obličej, stolní ubrusy látkové, šitky textilní, tkaniny s předkresleným vzorem na vyšívání, vlaječky (ne z papíru), vlajkovina, záclony okenní, závěsy na dveřích, textilní závěsy na stěnu, závěsy textilní nebo plastové, značky textilní; (25) bačkory, barety, boa (kožešinové límce), body (spodní prádlo), kování na boty, boty šňorovací, bundy sportovní, bundy sportovní s kapucí (s kožešinovou nebo plyšovou vložkou), cylindry, čapky (přiléhavé), čelenky, čepice, čepice koupací, čepice se štítkem, dřeváky, fotbalová obuv, galoše, holínky polovysoké, holínky vysoké, chrániče uší (proti chladu, jako pokrývka hlavy), kabátky krátké, svrchní kabáty, kalhoty, kamaše, pásy ke kamaším, kapesníčky do vrchní kapsy saka, kapuce, klobouky, papírové klobouky (oděvy), kombinézy (oděvy), kombinézy gumové pro vodní lyžování, kombinézy pracovní, konfekce, korzety (spodní prádlo), maskarní kostýmy, kostýmy, obleky, košile, koupací pláště, kožešinové štíty, kožešiny (oděvy), kravaty, čepice s kšiltlem, sluneční kšilty, oděvy z napodobeniny kůže, oděvy z kůže, legíny, límce, límce snímatelné, límečky, livrej, manžety, oblečení, obuv, obuv gymnastická, obuv koupací, obuv lyžařská, obuv plátěná, obuv plážová, obuv pro fotbal, obuv sportovní, oděv svrchní, potítka pro oděvy, oděvy, oděvy koupací, oděvy nepromokavé, oděvy papírové, oděvy plážové, oděvy pletené, oděvy pro cyklisty, oděvy pro motoristy, oděvy tělocvičné, opasky, opasky na peníze (oděvy), pánské plavky, pantofle, pásy ke kalhotám, peleriny, plastróny (nevázané kravaty), pláště, pláště koupací, pláště pracovní, pláštěnky, plavky, plavky dámské, pletené zboží (stávkové zboží), podprsenky, podvazkové pásy, podvazky, podvazky k ponožkám, podvazky na punčochy, podvazky pánské, pokrývky hlavy, ponožky, potítka, osobní prádlo, spodní prádlo, přehozy (přes ramena), přehozy kolem ramen, převlečníky (kabáty), psi dečky (nizké kamaše), pulovry, punčocháče (punčochové kalhoty), punčochy, pytle na oděvy, ryžama, rukavice, dámské dlouhé rukavice, rukavice bez prstů, rukavice palcové, rukávníky, rybářské vesty, řemínky prošívací pro obuv (okolky), saka, sandály, sandály koupací, sáří (oděv indických žen), střevice, střevice domácí, sukně, svetry, svetry silně vlněné, svetry, bundy sportovní, svrchní kabáty, šály, šály na krk, šátky kolem krku, šátky, šály, šaty dámské, šerpy, šle, ramínka u dámského prádla, šňorovací boty, šitky (na čepice), tílka, košilky, tílka, nátělníky, tógy, trepky, trička, turbany, úbor koupací, uniformy, vaky na oděvy, vesty, zástěry, závoje, zimníky, župany; (26) bambule, brože (jako oděvní doplňky), cedulky na prádlo, cetky lesklé (ozdobu na oděvy), čelenky, čepice s otvory pro prameny vlasů (pomůcka kadeřnická), čísla startovní, dracouny (přymkařské zboží), elastické stuhý, etikety

na prádlo a oděvy, flitry na oděvy, girlandy, kaloun na lemování, kalouny, stuhý rezervní, kanýry, kloboukové ozdoby (ne z drahých kovů), knoflíky, korzetové kostice, krajky, krajky (pro oděvy), květiny umělé, věnce z umělých květin, lemování, lemůvky, lemy (pro oděvy), monogramy (značky na prádlo), náprstky na šití, nárameníky, nažehlovací záplaty na opravu textilu, nárameníky do oděvů (epolety vojenské), uzávěry a spony na oděvy, odznaky ozdobné (knoflíky), odznaky, ne z drahých kovů, ovoce umělé, ozdobné jehlice, ozdobní knoflíky (odznaky), ozdobné lemování, ozdoby blýskavé (pro oděvy), ozdoby do vlasů, ozdoby kloboukové (ne z drahých kovů), ozdoby stříbrné (výšivky), nažehlovací ozdoby textilních výrobků, ozdoby zlaté (výšivky), pajetky, paruky, pásy samozáchrtné (výrobky galanterní), pásy služební na rukávy, paspuly, patentky, pera pštrosí (jako oděvní doplňky), peří (oděvní doplňky), peří ptačí (oděvní doplňky), podvazkové spony, prýmky, přezky (oděvní doplňky), přezky na obuv, přezky na opasky, přičesky jako část paruky (tupé), přičesky z vlasů, rozety (textilní galanterie), schránky na šicí potřeby, sponky do vlasů, spony na obuv, spony na oděv a šaty, spony na opasky, spony ozdobné do vlasů, spony, upínadla na podvazky, střapce (přymkařské zboží), stuhý (textilní galanterie), vlasové stuhý, šněrovadlo do bot, šňůrky do oděvů, tkaničky do bot, trásně, vázačka místo kravaty, věnce umělé, vlásenky, vlásenky pro tvarování účesů, vlasové copy, vlasové ozdoby, vlasové spony ozdobné, výšivky, značení pro prádlo a oděvy, značky na prádlo; (28) rádiem řízená autíčka na hraní, autíčka na hraní, automobilové modely zmenšené, balóny na hraní, bibliifik (hračka), maskovací clony (sportovní vybavení), činky, dáma (stolní hra), disky (sportovní nářadí), divadelní masky, domečky pro panenky, domino (stolní hra), draci létající, golfové rukavice, holenní chrániče (sportovní zboží), houpačky, hra v kostky, hra v šachy, hrací karty, hrací koule, hrací kuličky, hrací žetony, hračky, hračky plyšové, hračky pohyblivé, hračky pro domácí zvířata, hry, hry společenské, hry stolní, chrániče kolen - nákoleníky (sportovní potřeby), chrániče na holeně (sportovní potřeby), chrániče na lokty (jako sportovní potřeby), chraštítka, in-line brusle, káča, vlček (hračky), kaleidoskopy, kanadské žertíky (atrapy), karnevalové masky, kolečkové brusle, koloběžky, koně houpačí, konfety, kostky stavebnicové (hračky), kotiliony (plesové ozdoby), kouzelnické potřeby, kryty na lyže, kuželky, lední brusle, loutky, lovecké vábničky, lyže, maňasci (prstová loutka), masky divadelní, masky karnevalové, medvídci plyšovi, míče hrací, míče na hraní, míčky badmintonové, panenky, plavecké bazény (potřeby pro hru), plavecké, potápěčské ploutve, pohárky na hrací kostky, puky hokejové, puzzle, rukavice (pro sportovní hru), rukavice baseballové, rukavice boxerské, rukavice golfové, rukavice pro pákkaře na kriket nebo baseball (herní potřeby), rukavice šermířské, skateboardy, skluzavky (hry), sněžnice, sportovní suspenzory pro muže (sportovní vybavení), stavebnice (hračky), šachovnice, šachovnice pro dámu, šachy, šatíčky pro panenky, talíře létající (hračky), terče, vánoční ozdoby na stromček (s výjimkou osvětlení a cukrovinek), žertovné předměty pro oklamání; (34) bloky cigaretového papíru, cigaretová pouzdra, cigaretové filtry, cigaretové kapesní strojíky na plnění cigaret, cigaretové špičky, cigaretový papír, dózy na tabák, držáky na zápalky, krabičky na zápalky, křesadla, popelníky pro kuřáky, pouzdra na doutníky, tabatěrky, zápalky, zapalovače kuřácké; (35) obchodní vedení uměleckých agentur, obchodní nebo podnikatelský průzkum, organizování výstav komerčních nebo reklamních, průzkum trhu, průzkum veřejného mínění, styky s veřejností, vyhledávání sponzorů; (36) organizování dobročinných sbírek, organizování sbírek; (42) grafický design, interiérová výzdoba, umělecký design; (43) automaty (rychlé občerstvení), služby barů, bufety, hotelové služby, rezervace hotelů, kavárny, provozování Kempů, služby motelů, turistické noclehárny, penziony, rezervace penzionů, poskytování přechodného ubytování, provoz hotelového ubytování, přechodné ubytování (rezervace), restaurace, samoobslužné restaurace, ubytovací služby (hotely, penziony), pronajímání ubytování a přechodné ubytování, zásobování; (44) aranžování květin, služby v oblasti zahradní architektury, aromaterapeutické služby, fyzikální terapie, fyzioterapie, plastická chirurgie, kadeřnické salóny, kliniky nebo sanatoria (soukromé), lázeňské služby, parní lázně, manikúra, masáže, návrhy pro tvorbu krajiny, služby optiků, služby psychologů, salóny krásy, sanatoria, služby solárií, služby v oblasti sauny, služby vizážistů, tetování, zahradnické služby,

zhotovování věnců, zotavovny, sanatoria; (45) doprovod, doprovod do společnosti, organizace náboženských setkání, seznamovací služby, zprostředkovatelství (mediace).

(730) **Prague Pride, sdružení**, Opatovická 166/12, Praha 1 - Nové Město, 11000, CZ

(740) Mgr. Petr Kalla, advokát, Jana Zajíce 32, Praha 7, 17000

(210) **O-490677**

(220) 28.11.2011

(320) 28.11.2011

(511) 26

(540)

CHRISTINA

(510) (26) bambule, brože (jako oděvní doplňky), čelenky, čepice s otvory pro prameny vlasů (pomůcka kadeřnická), čísla startovní, člunky na zhotovování rybářských sítí, elastické stuhy, flitry na oděvy, galanterie textilní pro vyšívání, galanterie textilní vyjma vláken a přízí, háčky (textilní galanterie), háčky na obuv, hříbky na látání, spravování, jehelníčky, jehelníky, jehlice pletací, jehly knihařské, jehly látačí, jehly navlékací, jehly obuvnické, jehly pro stroje na česání vlny, jehly sedlářské, jehly šicí, kalhotové svorky pro cyklisty, kalouny, krabičky na jehly, krajky (pro oděvy), kroužky ke šněrovacím dírkám (na obuv), kroužky na oděvy, kuffíky na šicí potřeby, lemovky na obruby, lemovky na záclony, lemy elastické na rukávy, náprstky na šití, nárameníky, natáčky do vlasů, s výjimkou elektrických, obruby (pro oděvy), obruby stehované, odznaky, ne z drahých kovů, okruží (pro oděvy), ozdoby blýskavé (pro oděvy), ozdoby kloboukové (ne z drahých kovů), ozdoby na obuv ne z drahých kovů, ozdoby stříbrné (výšivky), ozdoby zlaté (výšivky), panenky čajové (textilní poklopy na čajové konvice nebo kališky s vajíčky), paruky, pásky samozáchytné (výrobky galanterní), patentky, patentky k halenkám, pera pštrosí (jako oděvní doplňky), peří (oděvní doplňky), peří ptačí (oděvní doplňky), pikoty (zoubky krajky), popruhy na vodění dětí, prýmkařské zboží, přezky (oděvní doplňky), spony (na obuv), spony na opasky, spony, upínadla na podvazky, třásně, třpytky slídové (flitry), úchytky na koberce, umělé kníry, umělé ovoce, umělé věnce, umělé, fálešné vousy, uzávěry, spony na oděvy, vázačky místo kravaty, věnce z umělých květů, vlákna kovová postříbená, nebo pozlacená k vyšívání a pro prýmkařství, volány (krajkovina), volány (oděvní), výztuže (korzetové -) (kostice do -), výztuže límců, zipy, zipy pro tašky, značení pro prádlo a oděvy.

(730) **Ecksteinová Šárka**, Varšavská 1221/8, Karlovy Vary, 36001, CZ

(210) **O-490767**

(220) 01.12.2011

(320) 01.12.2011

(511) 35, 37, 39

(540)

SIKO - pečujeme o vás

(510) (35) reklamní, propagační a inzertní činnost, organizování výstav komerčních a reklamních, internetový obchod s následujícími výrobky: sanitární technika a zařízení, koupací vany, hydromasážní vany, sprchové vany a vaničky, sprchové kouty a boxy, hydromasážní systémy, hydromasážní panely, vanové zástěny, zařízení koupelen - přístroje pro topení a sušení, vanové zástěny, WC mísy, bidety, pisoáry, vodovodní baterie, zařízení pro filtraci, rozvod a ohřívání vody, přístroje pro klimatizaci, chlazení, topení, osvětlení, zařízení pro sauny, infrasauny, saunová zařízení, koupelnový nábytek, zrcadla, věšáky a háčky nekovové, náčiní a nádoby určené pro koupelny v rámci této třídy, koše, dávkovače mýdla, obaly a misky na mýdlo, dávkovače na toaletní papíry, zásobníky na papírové ručníky, skleněné a porcelánové výrobky určené pro užití v koupelně, sušáky na prádlo; (37) stavební činnost, provádění staveb, včetně jejich změn, udržovacích prací na nich a jejich odstraňování, opravy, poradenská a konzultační činnost ve stavebnictví; (39) doprava, skladování.

(730) **LUCROS uzavřený investiční fond a.s.**, Skorkovská 1310, Praha 9 - Kyje, 19800, CZ

(740) PatentCentrum Sedlák & Partners s.r.o., Husova 5, České Budějovice, 37001

(210) **O-490768**

(220) 01.12.2011

(320) 01.12.2011

(511) 35, 37, 39

(540)

SIKO - chceme o vás pečovat

(510) (35) reklamní, propagační a inzertní činnost, organizování výstav komerčních a reklamních, internetový obchod s následujícími výrobky: sanitární technika a zařízení, koupací vany, hydromasážní vany, sprchové vany a vaničky, sprchové kouty a boxy, hydromasážní systémy, hydromasážní panely, vanové zástěny, zařízení koupelen - přístroje pro topení a sušení, vanové zástěny, WC mísy, bidety, pisoáry, vodovodní baterie, zařízení pro filtraci, rozvod a ohřívání vody, přístroje pro klimatizaci, chlazení, topení, osvětlení, zařízení pro sauny, infrasauny, saunová zařízení, koupelnový nábytek, zrcadla, věšáky a háčky nekovové, náčiní a nádoby určené pro koupelny v rámci této třídy, koše, dávkovače mýdla, obaly a misky na mýdlo, dávkovače na toaletní papíry, zásobníky na papírové ručníky, skleněné a porcelánové výrobky určené pro užití v koupelně, sušáky na prádlo; (37) stavební činnost, provádění staveb, včetně jejich změn, udržovacích prací na nich a jejich odstraňování, opravy, poradenská a konzultační činnost ve stavebnictví; (39) doprava, skladování.

(730) **LUCROS uzavřený investiční fond a.s.**, Skorkovská 1310, Praha 9 - Kyje, 19800, CZ

(740) PatentCentrum Sedlák & Partners s.r.o., Husova 5, České Budějovice, 37001

(210) **O-490924**

(220) 07.12.2011

(320) 07.12.2011

(511) 20, 24, 28

(540)

KUSKUS decor

(510) (20) nábytek a bytové doplňky, šuplíky, komody, police, věšáky, drobné úložné prostory (bedýnky, krabičky), drobný dětský nábytek (stolečky, židličky), zrcadla, dřevěné krabičky na kapesníky, rámy, stojánky na pohlednice, fotografie nebo vzkazy, lišty na rámy obrazů, sedadla, lůžka, lehátka, stoly, křesla, židle, postele, výrobky ze dřeva, korku, rákosu, třtiny, vrbového proutí, rohoviny, kosti, slonoviny, kostic, želvoviny, jantaru, perleti, mořské pěny, buničiny, pokud nejsou zařazeny v jiných třídách, kování na okna (nekovové), křesla, stolký na květiny, lišty u nábytku z umělých hmot, školní nábytek, nábytkové police, police do registračních skříní, bambusové závěsy, barely (nekovové), bečky (nekovové), bedny (nekovové), bidla nekovová, boudy, pelechy, hnízda pro domácí zvířata, stojany na časopisy, části nábytku ze dřeva, čepy (nekovové), čísla domovní kromě kovových a svíticích, dávkovače ručníků, upevněné (nekovové), dekorální předměty (přenosné), desky (stolní), desky k vystavování zboží, desky pod psací stroje, stojany na deštníky, držáky na kartáče, držáky na noviny, držáky na záclony a závěsy, kromě držáků z textilních materiálů, dřevěné rolety, dvířka k nábytku, fitinky na rakve (nekovové), gauče, háčky na oděvy (nekovové), háčky na záclony, háčky k věšákům (nekovové), skříňky na hračky, chodítka dětská, věšáky na kabáty, kádě, kancelářský nábytek, kartoteky (nábytek), kazety na šperky, kromě kazet z drahých kovů, tabule s háčky na zavěšení klíčů, stojany na klobouky, sloupky na drápání pro kočky, kolébky, kolečka k nábytku nekovová, komody, kontejnery (nekovové), kontejnery přepravní (nekovové), konzole na záclony a závěsy, ozdobné závěsy z korálků, koše, košíky (nekovové), krabice ze dřeva nebo z umělých hmot, kryty ochranné proti žáru pro domácnost, křesla kadeřnická, podstavce na květináče, stojany na lahve, lavičky (nábytek), lávky (nekovové), lehátka skládací, lékárníčky, lenošky, listové rolety vnitřní, žaluzie, lůžka vodní, lůžkoviny (s výjimkou ložního prádla), stoly na masáže, matrace, matrace nafukovací, kromě matrací k léčebným účelům, stojany na odkapávání nádobí, obaly ochranné na oděvy, obložení nábytku (nekovové), ramínka na oděvy, ohrádky pro děti, opěrky na hlavu (u nábytku), ošatky, ozdoby nástěnné (bytové zařízení), ozdoby pohyblivé (ozdobné pohyblivé předměty vydávající zvuky, zpravidla zvonečky nebo tyčinky), ozdoby z umělých hmot pro potraviny, palety (nakládací, nekovové), palety na manipulaci se zbožím (nekovové), paravány (nábytek), pelesti postelí dřevěné, stolký pojízdné pro počítače, podhlavníky, podnožky, podušky, podušky nafukovací, kromě podušek k léčebným účelům, pohovky, pohovky čalouněné s podnožkou police, police na

knihy, polštáře pro domácí zvířata, poštovní schránky, kromě zděných a kovových, poutače ze dřeva nebo z umělých hmot, prádelníky (se zásuvkami), prkénka na krájení a sekání masa, proutěné zboží, příborníky psací stoly, pultíky, pulty, rakve, rámy (na obrazy), rámy na vyšívání, ratan, regály, registratury, reklamní předměty nafukovací, sekretáře, servírovací stoly pojízdné, schody (stupně) (nekovové), schůdky pohyblivé pro nastupování cestujících (nekovové), stříbřené sklo (pro výrobu zrcadel), skříně, skříňky na jídlo (spížky) (nekovové), sláma pletená (s výjimkou rohoží), sofa, spací pytle na kempování, stojany na střelné zbraně, stoly odkládací, stoly toaletní, stoly rýsovací, stoly pracovní, stoly zámečnické (nekovové), šoupátka nekovová (kromě šoupátek jako součástí strojů), špalky na krájení a sekání masa (pro řezníky), štítky (identifikační) (nekovové), štíty (vývěsní) ze dřeva nebo umělých hmot, tabule vývěsní, truhlářské umělecké výrobky, truhly (nekovové), tyčky k rostlinám, umělecká díla ze dřeva, vosku, sádry nebo umělých hmot, umělecké truhlářské výrobky, urny pohřební, váhy na nošení břemen, vějíře, vitríny (nábytek), vycpaná zvířata, zámký (kromě kovových a elektrických), zástěny, zástěny ochranné u topenišť pro domácnost, zásuvky, desky skleněné pro zrcadla, žebříky ze dřeva nebo z umělých hmot, žerdě (vlajkové), židle vysoké pro děti, vybavení domu a bytu spadající do třídy 20; (24) látky, tkaniny a textilní výrobky v rámci této třídy, polštáře, polštářové ozdobné pokrývky, ubrusy, závěsy, okenní záclony, prostírání, bytový textil, pokrývky, přehozy, potahy, povlaky na pokrývky, prádlo ložní a stolní, přikrývky prošívané prachové a péřové, přikrývky z dutého vlákna, filcové dekorace, barchet, brokát, cestovní přikrývky, ručníky, damašek, drožet, držáky na záclony a závěsy z textilních materiálů, esparo, etamín (záclonovina), frýz, gáza jako tkanina, hedvábí, látkové kapesníky, jutové textilie, kanava na vyšívání a tapiserie, kartoun, korouhve, praporec, koupelňové textilie (s výjimkou oblečení), krep, manšestry, povlaky na matrace, matracovina, moleskin, moskitytiery, potahy na nábytek z textilních materiálů, textilie pro obuv, hrubé ztužené plátno, voskované ubrusy, plědy, plst, textilní podšívky, pogumované textilie, portiéry (závěsy), potahy na nábytek ze syntetických materiálů, potahy na postele, povlaky na sklápěcí kryty toalet, ochranné povlaky na polštáře, povlečení (ložní prádlo) z papíru, prádlo pro domácnost, stolní prádlo, vyšívání prádlo, prapory (ne z papíru), pytlovina, rajón, ramie, rubáše, mycí rukavice, spací pytle, sprchové závěsy z textilu nebo umělé hmoty, stolní ubrusy látkové, sypkovina, taft, textilní tapety, netkané textilie, textilie z juty, textilie žinylkové, textilní podšívky, tkaniny k textilnímu použití, konopné tkaniny, tkaniny napodobující kůži, tkaniny pro čalouníky, tkaniny přílnavé za tepla, tkaniny sisalové, tkaniny ze skleněných vláken pro textilní užití, úplet, utěrky, utěrky na sklo, závěsy textilní nebo plastové, zefír, textilní značky, žerzej, hygienické žinky, vybavení domu a bytu spadající do třídy 24; (28) hračky, zejména dětské hračky, hračky z papíru (zejména vystřihovačky, skládačky, pexesa, omalovánky), hračky ze dřeva (zejména domečky pro panenky, nábytek, malé dřevěné domečky, puzzle, vkládačky, kostky), látkové hračky pro děti, hračky plyšové, oblečky pro panenky, dřevěná nalepovací zvířátka, cedulky, písmenka, bedýnky na hračky, filcové dekorace (hračky), maňásci, marionety, loutková divadla a divadelka, společenské, deskové a stolní hry jako dáma, šachy, mah-jong, puzzle, vrhačky, hra v kostky, domino, dostihy, šachovnice, hrací karty, žetony, koule, kuličky a další příslušenství her, autíčka na hraní, automobilové modely zmenšené, balónky na hraní, bublifuk, panenky, domečky, šatičky, pokojíčky, postýlky, sací láhve pro panenky, draci létající, houpačky, hračky pohyblivé, chraстítka, káča, vlček, koloběžky, koně houpačky, stavebnice a stavebnicové kostky, míče a míčky na hraní, pistole a pistolky jako hračky, hračky pro domácí zvířata, hry automatické, s výjimkou těch, které se uvádějí do chodu vhozením mince nebo těch, které jsou užívány výhradně s televizním přijímačem, hry elektronické, s výjimkou her, které jsou používány výhradně ve spojení s televizním přijímačem, dětské hrnčířské kruhy, loutky, zábavné stroje, automatické a automaty, výrobky zábavné pyrotechniky jako rachejtle, petardy, rozbušky a kapsle, vše jako hračky, divadelní a karnevalové masky, kaleidoskopy, kanadské žertíky (atrapy), žertovné předměty, konfety, girlandy, kouzelnické potřeby, sportovní zboží v rámci této třídy, sportovní náčiní a nástroje jako jsou rukavice pro baseball, šerm, golf, box, a další sporty, lyže, lyže vodní, obaly na lyže, snowboardy, skateboardy, prkna

na surfing a windsurfing, brusle lední, kolečkové i in-line, boby, sáně, činky, disky, golfové hole, gymnastické zařízení, hokejky, hráčské pátky, hůlky pro mažoretky, chrániče a ochranné vycpávky jako části sportovní výstroje, kulečnicková tága, kuželky, lukostřelecké náčiní, náboje a pistole na paintball, ploutve na plavání, potápění, puky hokejové, rakety s pružným výpletem a výplety pro tyto rakety, stoly pro stolní tenis a stolní fotbal, šipky, talíře létající, tenisové a podobné sítě, terče, vosky na lyže, biliardové (kulečnickové) koule, horolezecká výstroj, sítě na motýly, rybářské náčiní, umělé vánoční stroměčky, ozdoby a stojany na vánoční stroměčky (s výjimkou osvětlení a cukrovinek).

(730) **Jarošová Natálie**, V domově 2083/69, Praha 3, 13000, CZ
Strešková Michaela, Zelenky-Hajského 1665/11, Praha 3, 13000, CZ

(740) Daněk a Partners Advokátní kancelář, Dr., Ing. Vilém Daněk, Vinohradská 45/11, Praha 2, 12000

(210) **O-491568**

(220) 09.01.2012

(320) 09.01.2012

(511) 9, 10, 11

(540)



Light House
Lighting company

(510) (9) přístroje pro signalizaci; (10) speciální nábytek k lékařským účelům, včetně lamp pro lékařské účely; (11) přístroje pro osvětlení, topení, výrobu páry, pro vaření, přístroje chladicí, pro osvětlení, ventilaci, rozvod vody a sanitární zařízení.

(730) **OLEMAX s.r.o.**, Paťanka 2722/11b, Praha 6, 16000, CZ

(210) **O-491694**

(220) 12.01.2012

(320) 12.01.2012

(511) 16, 35, 36, 37, 42

(540)

MOZAIKA VAŠICH NÁKUPŮ

(510) (16) tužky, pera a pastelky; (35) propagační, reklamní a inzertní činnost, aktualizace reklamních materiálů, rozšiřování a zasilání reklamních materiálů, především letáků, prospektů, katalogů, periodických a neperiodických publikací, tiskovin a různých vzorků, pronájem reklamní plochy, vydávání reklamních textů, rozhlasová a televizní reklama, venkovní reklama, organizace a pořádání výstav ke komerčním a reklamním účelům, příprava elektronických pozvánek - v rámci této třídy, prezentace hokejových utkání a mistrovství, prezentace uživatelů na stránkách World Wide Web v počítačové síti Internet, činnost organizačních a ekonomických poradců, ekonomické prognózy, komerční informační kancelář, obchodní průzkum, průzkum trhu, zprostředkovatelská činnost v oblasti obchodu s výrobky uvedenými ve třídách 9 a 16, marketingu, reklamy, inzerce, výstav s obchodním zaměřením, pomoc při řízení obchodní činnosti, poradenství v obchodní činnosti, poskytování obchodních nebo podnikatelských informací, marketingové studie, organizační poradenství, zprostředkovávání obchodních kontaktů, provádění obchodních operací s výrobky ve třídách 9 a 16, on-line inzerce, merchadising, franchising, obchodní vedení umělecké agentury, reklamní činnost, aukce; (36) poskytování finančních informací, provádění finančních analýz, finanční odhady a oceňování, finanční poradenství, finanční řízení, leasingové financování koupě, zprostředkování půjček, zprostředkování finančních operací, developerská činnost v oblasti realit, činnost realitní kanceláře, zprostředkování pronájmů a nájmu veškerých nemovitostí, pronájem a nájem bytových a nebytových prostor, správa realit a nemovitostí, správa majetku, zprostředkovatelské a poradenské služby v oblasti investic a realit, investorská činnost v oblasti výstavby; (37) stavitelství a stavebnictví, provádění staveb včetně jejich změn, údržovacích prací na nich a jejich odstraňování, demolice staveb, rekonstrukce a opravy budov, čištění budov - vnějších povrchů i interiéru, pískování, izolace staveb proti vlhkosti, hluku a podobně, malování a natírání interiéru a exteriéru, čištění

oken, zednické služby, pokrývačské služby, klempířské a instalatérské práce, provádění inženýrských staveb, stavební dozor, poskytování stavebních informací, instalace, údržba a oprava vyhrazených elektrických zařízení, topných zařízení, výtahů, odrušování elektrických zařízení, opravy staveb, informace o opravách, poradenská činnost ve stavebnictví, zprostředkovatelská a obstaravatelská činnost v oblasti stavebnictví, generální dodávky staveb na klíč, kompletní dodávky interiérů, obstaravatelská činnost v oblasti výstavby, developerská činnost v oblasti stavebnictví a stavitelství, konzultační činnost v oblasti stavebnictví; (42) tvorba developerských projektů, architektura, architektonické poradenství, architektonické návrhy budov, jejich částí a vybavení, služby bytového architekta, výtvarné návrhy interiérů - designérská činnost, návrhářství bytové a kancelářské, expertizy, geodetické práce a služby, geologické práce a služby, geologické expertizy, geologický průzkum a výzkum, grafický design, interiérová výzdoba, expertizy inženýrských prací, architektonické návrhy budov, jejich částí a vybavení, plánování výstavby, optimalizace výstavby, stavební projekce, projektování, projektové technické studie, projektová činnost v investiční výstavbě, engineering v oblasti stavebnictví a architektury, konzultační činnost v oblasti architektury, technické průzkumy, návrhářské, designérské, aranžérské a výtvarná činnost spadající do této třídy, grafické a kresličské technické poradenství v oblasti stavebnictví a architektury.

(730) **HUTS IL., s.r.o.**, Bucharova 2641/14, Praha 5, 15800, CZ
(740) Advokátní kancelář Vyšanská, Majer s.r.o., JUDr. Jana Vyšanská Ph.D., advokát, Korunní 810, Praha 10, 10100

(210) **O-492804**
(220) 21.02.2012
(320) 21.02.2012
(511) 35, 40, 41
(540)

NORDFEST

(510) (35) propagační činnost, reklama; (40) zpracování kinematografických filmů, magnetizace, vyvolávání filmů, zpracování a úprava materiálů, kopírování fotografických snímků, hlubotisk, litografické tisky, tiskárny, ofsetový tisk, fotosazba, sitotisk; (41) výchova, vzdělávání, zábava, sportovní a kulturní aktivity.

(730) **Cinemart, a.s.**, Národní 28, Praha 1, 11000, CZ
(740) Advokátní kancelář Brychová, Brych, JUDr. Dagmar Brychová, Národní 28, Praha 1, 11000

(210) **O-492868**
(220) 22.02.2012
(320) 22.02.2012
(511) 5, 10
(540)

EUROKLINIK

(510) (5) farmaceutické přípravky, čaje léčivé, chemické přípravky pro farmaceutické účely, chemické přípravky pro lékařské účely, chemicko-farmaceutické přípravky, krev pro lékařské účely, léčiva na zuby, léčiva pro humánní medicínu, léky tekuté, nápoje léčivé, obvazový materiál, potrava pro kojence, vitamínové přípravky, minerální vody pro lékařské účely, dietetické látky upravené pro lékařské účely, dietní potraviny upravené pro lékařské účely, dezinfekční přípravky pro hygienické účely, antibakteriální, dezinfekční přípravky, diagnostické přípravky pro lékařské účely, materiály pro plombování zubů, materiály na zubní otisky, náplasti; (10) lékařské přístroje a nástroje, chirurgické přístroje a nástroje, zubní přístroje a nástroje, umělé zuby, umělé údy, umělé oči, ortopedické pomůcky, ortopedické bandáže na zpevnění kloubů.

(730) **EUROCLINICUM a.s.**, Na Pankráci 1658/21, Praha 4, 14021, CZ
(740) Mgr. Lucie Mlčúchová, Pod Nouzovem 972/23, Praha 9, 19700

(210) **O-492869**
(220) 22.02.2012
(320) 22.02.2012
(511) 5, 10
(540)

EUROKLINIKA

(510) (5) farmaceutické přípravky, čaje léčivé, chemické přípravky pro

farmaceutické účely, chemické přípravky pro lékařské účely, chemicko-farmaceutické přípravky, krev pro lékařské účely, léčiva na zuby, léčiva pro humánní medicínu, léky tekuté, nápoje léčivé, obvazový materiál, potrava pro kojence, vitamínové přípravky, minerální vody pro lékařské účely, dietetické látky upravené pro lékařské účely, dietní potraviny upravené pro lékařské účely, dezinfekční přípravky pro hygienické účely, antibakteriální, dezinfekční přípravky, diagnostické přípravky pro lékařské účely, materiály pro plombování zubů, materiály na zubní otisky, náplasti; (10) lékařské přístroje a nástroje, chirurgické přístroje a nástroje, zubní přístroje a nástroje, umělé zuby, umělé údy, umělé oči, ortopedické pomůcky, ortopedické bandáže na zpevnění kloubů.

(730) **EUROCLINICUM a.s.**, Na Pankráci 1658/21, Praha 4, 14021, CZ
(740) Mgr. Lucie Mlčúchová, Pod Nouzovem 972/23, Praha 9, 19700

(210) **O-492870**
(220) 22.02.2012
(320) 22.02.2012
(511) 5, 10
(540)

EUROCLINIC

(510) (5) farmaceutické přípravky, čaje léčivé, chemické přípravky pro farmaceutické účely, chemické přípravky pro lékařské účely, chemicko-farmaceutické přípravky, krev pro lékařské účely, léčiva na zuby, léčiva pro humánní medicínu, léky tekuté, nápoje léčivé, obvazový materiál, potrava pro kojence, vitamínové přípravky, minerální vody pro lékařské účely, dietetické látky upravené pro lékařské účely, dietní potraviny upravené pro lékařské účely, dezinfekční přípravky pro hygienické účely, antibakteriální, dezinfekční přípravky, diagnostické přípravky pro lékařské účely, materiály pro plombování zubů, materiály na zubní otisky, náplasti; (10) lékařské přístroje a nástroje, chirurgické přístroje a nástroje, zubní přístroje a nástroje, umělé zuby, umělé údy, umělé oči, ortopedické pomůcky, ortopedické bandáže na zpevnění kloubů.

(730) **EUROCLINICUM a.s.**, Na Pankráci 1658/21, Praha 4, 14021, CZ
(740) Mgr. Lucie Mlčúchová, Pod Nouzovem 972/23, Praha 9, 19700

(210) **O-492872**
(220) 22.02.2012
(320) 22.02.2012
(511) 5, 10
(540)

EUROCLINICA

(510) (5) farmaceutické přípravky, čaje léčivé, chemické přípravky pro farmaceutické účely, chemické přípravky pro lékařské účely, chemicko-farmaceutické přípravky, krev pro lékařské účely, léčiva na zuby, léčiva pro humánní medicínu, léky tekuté, nápoje léčivé, obvazový materiál, potrava pro kojence, vitamínové přípravky, minerální vody pro lékařské účely, dietetické látky upravené pro lékařské účely, dietní potraviny upravené pro lékařské účely, dezinfekční přípravky pro hygienické účely, antibakteriální, dezinfekční přípravky, diagnostické přípravky pro lékařské účely, materiály pro plombování zubů, materiály na zubní otisky, náplasti; (10) lékařské přístroje a nástroje, chirurgické přístroje a nástroje, zubní přístroje a nástroje, umělé zuby, umělé údy, umělé oči, ortopedické pomůcky, ortopedické bandáže na zpevnění kloubů.

(730) **EUROCLINICUM a.s.**, Na Pankráci 1658/21, Praha 4, 14021, CZ
(740) Mgr. Lucie Mlčúchová, Pod Nouzovem 972/23, Praha 9, 19700

(210) **O-493368**
(220) 12.03.2012
(320) 12.03.2012
(511) 9, 16, 17, 35, 37, 41, 42
(540)



(510) (9) přístroje pro záznam, přenos nebo reprodukci zvuku či obrazu, hardware výpočetní a/nebo komunikační a/nebo informační techniky, software na elektronických, magnetických a optických nosičích všeho druhu, elektronické, magnetické nebo optické nosiče zvukových a/nebo obrazových záznamů nahrané i nenahrané, videokazety nahrané i nenahrané, audiokazety nahrané i nenahrané, audiovizuální programy, audiovizuální díla, audiovizuální díla v digitální podobě, CD disky, videodiskety, audiodiskety, informace a záznamy v elektronické podobě, elektronické datové sítě, počítačové a telekomunikační elektronické sítě a systémy pro přenos dat, data, databáze a databázové produkty na elektronických, magnetických a optických nosičích všeho druhu a v elektronických, datových, informačních, počítačových a telekomunikačních sítích všeho druhu, zařízení a přístroje pro datovou komunikaci, elektronické časopisy, knihy v elektronické podobě, multimediální noviny a časopisy, multimediální, zejména elektronická periodika, multimediální informační katalogy; (16) papír, lepenka a výrobky z těchto materiálů, které nejsou zařazeny do jiných tříd, tiskárenské výrobky, tiskoviny, časopisy, periodika, knihy, potřeby pro knižní vazby, fotografie, papírenské zboží, folie na balení, kalendáře, katalogy, prospekty, plakáty, poutače, pamětní listy, aršíky, ročenky, rytiny, mapy, obálky, obaly, obaly na spisy, desky, desky na dokumenty, držáky na psací potřeby, etikety kromě textilních, samolepky, obtisky, vložky papírové, papír balicí, papírové ubrusky, psací potřeby, psací podložky, psací soupravy, poštovní známky, razítka, razítkovací podložky, lepidla pro papírenství nebo domácnost, materiál pro umělce, štetce, psací stroje a kancelářské potřeby s výjimkou nábytku, kancelářské pořadače, učební a školní potřeby a pomůcky s výjimkou přístrojů, plastické obaly, které nejsou zařazeny do jiných tříd; (17) kaučuk, gutaperča, guma, azbest, slída, výrobky a polotovary z těchto materiálů, pokud nejsou obsaženy v jiných třídách, výrobky a polotovary z plastických hmot, zejména fólie, bloky, tabule, tabule a válce, těsnicí materiály, ucpávky a izolace tepelné, elektrické nebo zvukové, ohebné nekovové trubky a hadice, obalové (polštářové, vycpávkové) materiály z gumy či plastů pro transport zboží, bezpečnostní nárazové absorbery, provedené z plastických hmot, jejich součásti a příslušenství; (35) inzertní, reklamní a propagační činnost, poskytování pomoci při provozu obchodu včetně zprostředkování obchodních a souvisejících obchodně personálních záležitostí, organizování výstav a veletrhů k reklamním a obchodním účelům, organizování módních přehlídek k obchodním účelům, odborné poradenství, vztahující se k organizování výstav a veletrhů k reklamním a obchodním účelům, správa obchodních zájmů třetích osob, vypracování statistických přehledů, poradenství v oblasti organizace a ekonomiky podnikání, marketing, průzkum a analýzy trhů, činnost a služby v oblasti aranžérství výstavních ploch, výstavních expozic, jakož i výstavních exponátů k reklamním a obchodním účelům, pronájem kancelářských strojů a zařízení, distribuce zboží k reklamním účelům, rozmnožování dokumentů, obstaravatelská, zprostředkovatelská a poradenská činnost v oblasti výše uvedených služeb třídy 35; (37) stavebnictví, opravy, instalační služby, zejména instalační služby v oblasti reklamních a propagačních předmětů, jako například bidboardů a/nebo midboardů v centru města, na dálničních přívaděcích, významných komunikacích, autobusových nebo vlakových nádražích, popřípadě na letištích, jakož i světelných panelů, velkoplošných reklam na střeších domů, velkoplošných reklam na štítech domů, technické zabezpečení výstav a výstavních ploch, zejména montáž a demontáž výstavních expozic, jakož i výstavních exponátů, zámečnické práce spadající do této třídy, obstaravatelská, zprostředkovatelská a poradenská činnost v oblasti výše uvedených služeb třídy 37; (41) činnost vyučovací, výchovná, vzdělávací a zábavní včetně pořádání specializačních doškolovacích kurzů, symposií a konferencí, doprovodné výstavy, provozování pracovních diskusních a zájmového klubu, organizování společensko-kulturních akcí, organizování výstav a veletrhů ke vzdělávacím, kulturním, výchovným a zábavním účelům, organizování módních přehlídek pro výchovné, vzdělávací, kulturní a zábavní účely, kromě módních přehlídek pro reklamní účely, tvorba rozhlasových a televizních programů, tvorba audiovizuálních programů, pořádání zábavních pořadů, pořádání zábavních soutěží, činnost v oblasti sportovních aktivit, provozování tělovýchovných zařízení a zařízení sloužících k regeneraci a rekondici, provozování golfových a tenisových hřišť, provozování bazénů,

nakladatelská a vydavatelská činnost, půjčovni činnost, spadající do této třídy, provozování galerií, obstaravatelská, zprostředkovatelská a poradenská činnost v oblasti výše uvedených služeb třídy 41; (42) projektová, konstrukční a inženýrská činnost v oblasti návrhů a grafických služeb všeho druhu, poradenské služby v této oblasti, inženýrsko-technická činnost v oblasti tvorby hardware a software, technické poradenství a vypracování posudků, spadající do této třídy, pronájem hardware, pronájem software, pronájem strojů a zařízení, spadající do této třídy, pronájem zařízení pro zpracování dat, zprostředkování projektové činnosti, tvorba internetových databázových systémů a internetových aplikací, tvorba multimediálních aplikací, vytváření a modelování 3D animací, interaktivní a grafické programy, konzultace, poradenství a projektování v oblasti výpočetní techniky, služby poskytované prostřednictvím výpočetní techniky, tvorba multimediálních dokumentů, prezentací, aplikací, katalogů, tvorba www prezentací a služby v oblasti www serverů, počítačové animace a vizualizace, tvorba programových projektů, tvorba elektronických portálů, tvorba informačních databází, tvorba internetových domén, obstaravatelská, zprostředkovatelská a poradenská činnost v oblasti výše uvedených služeb třídy 42.

(730) **Propag servis Brno, s.r.o.**, Šmejkalova 90/1329, Brno, 61600, CZ

(740) Ing. Jiří Dohnal, Nedbalova 29, Brno, 62300

(210) **O-493369**

(220) 12.03.2012

(320) 12.03.2012

(511) 9, 16, 35, 37, 41

(540)



(510) (9) přístroje pro záznam, přenos nebo reprodukci zvuku či obrazu, hardware výpočetní a/nebo komunikační a/nebo informační techniky, software na elektronických, magnetických a optických nosičích všeho druhu, elektronické, magnetické nebo optické nosiče zvukových a/nebo obrazových záznamů nahrané i nenahrané, videokazety nahrané i nenahrané, audiokazety nahrané i nenahrané, audiovizuální programy, audiovizuální díla, audiovizuální díla v digitální podobě, cd disky, videodiskety, audiodiskety, informace a záznamy v elektronické podobě, elektronické datové sítě, počítačové a telekomunikační elektronické sítě a systémy pro přenos dat, data, databáze a databázové produkty na elektronických, magnetických a optických nosičích všeho druhu a v elektronických, datových, informačních, počítačových a telekomunikačních sítích všeho druhu, zařízení a přístroje pro datovou komunikaci, elektronické časopisy, knihy v elektronické podobě, multimediální noviny a časopisy, multimediální, zejména elektronická periodika, multimediální informační katalogy, vše pouze v rámci organizování výstav a veletrhů k reklamním a obchodním účelům, a/nebo v rámci organizování výstav a veletrhů ke vzdělávacím, kulturním, výchovným a zábavním účelům; (16) papír, lepenka a výrobky z těchto materiálů, které nejsou zařazeny do jiných tříd, tiskárenské výrobky, tiskoviny, časopisy, periodika, knihy, potřeby pro knižní vazby, fotografie, papírenské zboží, folie z umělých hmot na balení, kalendáře, katalogy, prospekty, plakáty, pohlednice, mapy, obálky, obaly spadající do této třídy, desky spadající do této třídy, dopisní papír, držáky na psací potřeby, etikety kromě textilních, samolepky, vložky papírové, papír balicí, papírové ubrusky, psací potřeby, psací podložky, psací soupravy, lepidla pro papírenství nebo domácnost, materiál pro umělce, štetce, psací stroje a kancelářské potřeby s výjimkou nábytku, kancelářské pořadače, učební a školní potřeby a pomůcky s výjimkou přístrojů, plastické obaly, které nejsou zařazeny do jiných tříd, vše pouze v rámci organizování výstav a veletrhů k reklamním a obchodním účelům, a/nebo v rámci organizování výstav a veletrhů ke vzdělávacím, kulturním, výchovným a zábavním účelům; (35) inzertní, reklamní a propagační činnost, poskytování pomoci při provozu obchodu včetně zprostředkování obchodních a souvisejících obchodně

personálních záležitostí, organizování výstav a veletrhů k reklamním a obchodním účelům, organizování módních přehlídek k obchodním účelům, odborné poradenství, vztahující se k organizování výstav a veletrhů k reklamním a obchodním účelům, správa obchodních zájmů třetích osob, vypracování statistických přehledů, poradenství v oblasti organizace a ekonomiky podnikání, marketing, průzkum a analýzy trhů, činnost a služby v oblasti aranžérství výstavních ploch, výstavních expozic, jakož i výstavních exponátů k reklamním a obchodním účelům, pronájem kancelářských strojů a zařízení, distribuce zboží k reklamním účelům, rozmnožování dokumentů;

(37) technické zabezpečení výstav a výstavních ploch, zejména montáž a demontáž výstavních expozic, jakož i výstavních exponátů; (41) činnost vyučovací, výchovná, vzdělávací a zábavní včetně pořádání specializačních doškolovacích kurzů, symposií a konferencí, doprovodné výstavy k výchovným a vzdělávacím účelům, organizování kolokvií, provozování vzdělávacího zájmového klubu, organizování výstav a veletrhů ke vzdělávacím, kulturním, výchovným a zábavním účelům, organizování společensko-kulturních akcí, pořádání zábavních soutěží, organizování soutěží o oceňování nejlepších exponátů, jakož i nejlepších expozic, odborné poradenství, vztahující se k organizování výstav a veletrhů ke vzdělávacím, kulturním, výchovným a zábavním účelům, organizování módních přehlídek pro výchovné, vzdělávací, kulturní a zábavní účely, kromě módních přehlídek pro reklamní účely, nakladatelská a vydavatelská činnost, provozování galerií.

(730) **Veletrhy Brno, a.s.**, Výstaviště 1, Brno, 64700, CZ
(740) Ing. Jiří Dohnal, Nedbalova 29, Brno, 62300

(210) **O-493704**

(220) 21.03.2012
(320) 21.03.2012
(511) 9, 12, 16, 18, 20, 21, 22, 25, 26, 28, 34, 35, 39, 41, 42, 44, 45
(540)



(510) (9) data, databáze a jiné informační produkty na magnetických, elektronických a optických nosičích, nosiče dat spadající do třídy 9, software, elektronická periodika a neperiodické produkty v elektronické podobě, publikace v elektronické podobě s možností stažení, ochranné prostředky v rámci této třídy, zejména helmy, brýle, kyslíkové přístroje, plovací vesty; (12) auta, sněžné skútry, čtyřkolky, lodě, letadla, vrtulníky, vzducholodě; (16) papír a výrobky z papíru, periodické a neperiodické publikace, odborné publikace, brožury, tiskoviny všeho druhu, zejména knihy, časopisy, billboardy, bannery, reklamní, inzertní, propagační a uživatelské tiskoviny a materiály, prospekty, mapy, fotografie, razítka, psací a kancelářské potřeby, papírové a plastové tašky - vše spadající do této třídy; (18) zavazadla, zejména tašky, kabely, ruksaky, ledvinky, kufrы, cestovní tašky, deštníky, slunečníky, trackingové hole; (20) karimatky, spací pytle; (21) sklo, porcelán, keramika, neobsažené v jiných třídách, plastové, nerezové a piknikové nádoby; (22) stany, cely, horolezecká lana; (25) oděvy, obuv, kloboučnické zboží; (26) odznaky, plakety ne z drahých kovů, výšivky, stuhy; (28) hračky, sportovní potřeby, spadající do této třídy, zejména výrobky určené pro vysokohorskou turistiku a horolezectví, lyže, lyžařské hole, sněžnice; (34) zapalovače, zápalky, potřeby pro kuřáky, plastové popelníky; (35) reklama, propagace a inzerce šířená rozhlasem, televizí a elektronickými a tištěnými médii; (39) poradenská a informační činnost v oblasti cestovního ruchu; (41) vydavatelská a nakladatelská činnost, pořádání odborných kurzů, školení a jiných vzdělávacích akcí, včetně lektorské činnosti, vzdělávací, školicí, osvětové, naučné a výchovné, organizování odborných zkoušek záchranářů, organizování, vedení a řízení školení, pracovních setkání, seminářů, konferencí a kolokvií, organizování vzdělávacích a naučných soutěží, sportovních a zábavních aktivit, organizování a pořádání výstav a přehlídek pro osvětové a vzdělávací účely; (42) tvorba software, poskytování

informací o počasí, zkušební a certifikační činnost; (44) poskytování první pomoci, provozování záchranných a ohlašovacích stanic, lékařské služby, záchranná služba; (45) hlídková činnost na hřebenech hor a na sjezdových a běžeckých tratích, lavinová pozorování, pátrací činnost, poradenská a informační činnost v oblasti bezpečnosti na horách.

(730) **Horská služba ČR, o.p.s.**, Špindlerův Mlýn 260, Špindlerův Mlýn, 54351, CZ

(210) **O-493705**

(220) 21.03.2012
(320) 21.03.2012
(511) 9, 12, 16, 18, 20, 21, 22, 25, 26, 28, 34, 35, 39, 41, 42, 44, 45
(540)



(510) (9) data, databáze a jiné informační produkty na magnetických, elektronických a optických nosičích, nosiče dat spadající do třídy 9, software, elektronická periodika a neperiodické produkty v elektronické podobě, publikace v elektronické podobě s možností stažení, ochranné prostředky v rámci této třídy, zejména helmy, brýle, kyslíkové přístroje, plovací vesty; (12) auta, sněžné skútry, čtyřkolky, lodě, letadla, vrtulníky, vzducholodě; (16) papír a výrobky z papíru, periodické a neperiodické publikace, odborné publikace, brožury, tiskoviny všeho druhu, zejména knihy, časopisy, billboardy, bannery, reklamní, inzertní, propagační a uživatelské tiskoviny a materiály, prospekty, mapy, fotografie, razítka, psací a kancelářské potřeby, papírové a plastové tašky - vše spadající do této třídy; (18) zavazadla, zejména tašky, kabely, ruksaky, ledvinky, kufrы, cestovní tašky, deštníky, slunečníky, trackingové hole; (20) karimatky, spací pytle; (21) sklo, porcelán, keramika, neobsažené v jiných třídách, plastové, nerezové a piknikové nádoby; (22) stany, cely, horolezecká lana; (25) oděvy, obuv, kloboučnické zboží; (26) odznaky, plakety ne z drahých kovů, výšivky, stuhy; (28) hračky, sportovní potřeby, spadající do této třídy, zejména výrobky určené pro vysokohorskou turistiku a horolezectví, lyže, lyžařské hole, sněžnice; (34) zapalovače, zápalky, potřeby pro kuřáky, plastové popelníky; (35) reklama, propagace a inzerce šířená rozhlasem, televizí a elektronickými a tištěnými médii; (39) poradenská a informační činnost v oblasti cestovního ruchu; (41) vydavatelská a nakladatelská činnost, pořádání odborných kurzů, školení a jiných vzdělávacích akcí, včetně lektorské činnosti, vzdělávací, školicí, osvětové, naučné a výchovné, organizování odborných zkoušek záchranářů, organizování, vedení a řízení školení, pracovních setkání, seminářů, konferencí a kolokvií, organizování vzdělávacích a naučných soutěží, sportovních a zábavních aktivit, organizování a pořádání výstav a přehlídek pro osvětové a vzdělávací účely; (42) tvorba software, poskytování informací o počasí, zkušební a certifikační činnost; (44) poskytování první pomoci, provozování záchranných a ohlašovacích stanic, lékařské služby, záchranná služba; (45) hlídková činnost na hřebenech hor a na sjezdových a běžeckých tratích, lavinová pozorování, pátrací činnost, poradenská a informační činnost v oblasti bezpečnosti na horách.

(730) **Horská služba ČR, o.p.s.**, Špindlerův Mlýn 260, Špindlerův Mlýn, 54351, CZ

(210) **O-493897**

(220) 27.03.2012
(320) 27.03.2012
(511) 39, 41, 45

(540)



(510) (39) autobusová doprava, organizování exkurzí, osobní doprava; (41) dálkové studium, internátní školy, kurzy korespondenční, organizování a vedení kolokvií, organizování a vedení seminářů, organizování a vedení symposií, organizování kulturních nebo vzdělávacích výstav, organizování vzdělávacích nebo zábavných soutěží, organizování sportovních soutěží, praktické cvičení, praktický výcvik, překladatelské služby, půjčovny knih - knihovny, pronájem sportovních zařízení s výjimkou dopravních prostředků, provozování sportovních zařízení, pořádání a řízení školení, školení, vyučování, školky a dětské jesle, školství, tělesná výchova, vyučování, vyučování (instruktažní služby), vyučování a vzdělávání (výchovné služby), výuka, vzdělávání; (45) hlídání dětí.

(590) Barevná

(730) **Czech British School, s.r.o.**, K Lesu 558, Praha 4 - Kamýk, 14200, CZ

(740) JUDr. Ing. Jan Vych, advokát, Lazarská 11/6, Praha 2, 12000

(210) **O-493898**

(220) 27.03.2012

(320) 27.03.2012

(511) 39, 41, 45

(540)



(510) (39) autobusová doprava, organizování exkurzí, osobní doprava; (41) dálkové studium, internátní školy, kurzy korespondenční, organizování a vedení kolokvií, organizování a vedení seminářů, organizování a vedení symposií, organizování kulturních nebo vzdělávacích výstav, organizování vzdělávacích nebo zábavných soutěží, organizování sportovních soutěží, praktické cvičení, praktický výcvik, překladatelské služby, půjčovny knih - knihovny, pronájem sportovních zařízení s výjimkou dopravních prostředků, provozování sportovních zařízení, pořádání a řízení školení, školení, vyučování, školky a dětské jesle, školství, tělesná výchova, vyučování, vyučování (instruktažní služby), vyučování a vzdělávání (výchovné služby), výuka, vzdělávání; (45) hlídání dětí.

(730) **Czech British School, s.r.o.**, K Lesu 558, Praha 4 - Kamýk, 14200, CZ

(740) JUDr. Ing. Jan Vych, advokát, Lazarská 11/6, Praha 2, 12000

(210) **O-494029**

(220) 30.03.2012

(320) 30.03.2012

(511) 35, 36, 41

(540)

První penzijní pomoc České pojišťovny

(510) (35) reklamní, inzertní a propagační činnost, marketing, reklamní, inzertní a propagační činnost prostřednictvím jakéhokoliv média, prostřednictvím telefonní sítě nebo datové sítě nebo informační sítě, poskytování komerčních informací a jiných komerčních informačních produktů všeho druhu, informačních produktů reklamního charakteru, poskytování multimediálních informací komerčního charakteru, komerční využití Internetu v oblastech komerčních internetových médií a vyhledávacích služeb, on-line inzerce, zprostředkování v obchodních vztazích, organizování komerčních výstav, merchandising, služby zahrnující záznam, přenos, přepis, převod, vypracování, kompilaci, přenášeni nebo systematickosti písemných sdělení a/nebo záznamů, využívání nebo kompilaci

matematických a statistických údajů, činnost ekonomických a/nebo organizačních poradců, merchandising, franchising, pomoc při využívání a řízení obchodního podniku, personální agentura, personální poradenství, automatizované zpracování dat, pomoc při provozování obchodů a obchodních činností průmyslového nebo obchodního podniku, služby spadající do této třídy na podporu a intenzifikaci obchodních služeb založený na zvýhodňování klíčových spolupracovníků a klientů, věrnostní a bonusové systémy jako například poskytování slev a odměn, přednostní a nadstandardní poskytování služeb, vše zejména v prodeji výrobků ve tř. 1-34, poskytování obchodních slev; (36) finanční služby, pojišťovnictví, zajišťovací činnost, činnosti související s pojišťovací a zajišťovací činností, zábranná činnost, bankovníctví, finanční služby, provádění bankovních obchodů a jakýchkoliv operací s tím spojených, bankovní služby, služby týkající se financí a peněžnictví, přijímání vkladů, poskytování úvěrů, vydávání hypotečních zástavních listů, investování do cenných papírů, financování pronájmu, vedení účtů, penzijní pojištění, penzijní připojištění, penzijní spoření, doplňkové penzijní spoření, důchodové pojištění, důchodové spoření, řízení, obsluha a provozování výměny dat v rámci platebního styku, poradenská a informační činnost a zprostředkování v oblasti financí a pojišťovnictví a spoření a investování a penzí, sponzoring, shromažďování a poskytování finančních prostředků, organizování a provozování dobročinných a humanitárních akcí formou příspěvků potřebným ve finanční podobě; (41) výchova, vzdělávání, zábava, sportovní, soutěžní a kulturní aktivity, agenturní činnost v oblasti kultury, informační služby v oblasti výchovy, vzdělávání, zábavy, soutěží, her a sportovních a kulturních aktivit, zprostředkování v oblasti kultury, výchovy, zábavy, soutěží a sportu, výchovná, vzdělávací, soutěžní a zábavní činnost, výroba a provozování a organizování zábavných nebo kulturních nebo vzdělávacích nebo soutěžních nebo sportovních představení, organizace společenských a kulturních akcí, organizace, provozování a provádění her a soutěží i veřejných, výstavní činnost v oblasti kultury nebo zábavy nebo výchovy nebo vzdělávání, nakladatelství a vydavatelství, ediční činnost, publikační činnost, nahrávání nosičů zvukových nebo obrazově zvukových, půjčování nahraných zvukových a zvukově obrazových záznamů, tvorba a šíření audiovizuálních děl, zpravodajství, publicistika, tvorba programů, tvorba a výroba televizních a audiovizuálních programů, informační služby v oblasti kultury, výchovy, zábavy, soutěží a sportu, zajišťování vstupenek v oblasti kultury, výchovy, zábavy, soutěží a sportu, překladatelské služby.

(730) **Česká pojišťovna a.s.**, Spálená 16, Praha 1, 11304, CZ

(740) Advokátní a patentová kancelář VYSKOČIL, KROŠLÁK a spol., Dana Lukajová, Voršílská 10/130, Praha 1, 11000

(210) **O-494388**

(220) 13.04.2012

(320) 13.04.2012

(511) 5

(540)

EXCEL

(510) (5) léčivé cukrovinky, zejména drosy a pastilky.

(730) **Wm. WRIGLEY Jr. Company**, 410 North Michigan Avenue, Chicago, IL 60611, IL, US

(740) Rott, Růžička & Guttman Patentové, známkové a advokátní kanceláře, JUDr. Vladimír Rott, Vinohradská 37, Praha 2, 12000

(210) **O-494442**

(220) 17.04.2012

(320) 17.04.2012

(511) 16, 35, 41

(540)

ByznysUp

(510) (16) papírové nosiče informací všeho druhu, zejména tiskoviny, jako časopisy, noviny, periodika, knihy, knihařské výrobky, fotografie, reklamní tiskoviny, plakáty, papírové billboardy a bigboardy, reklamní a prezenční papírové předměty, papír, papírenské a kartonážní zboží, papírové obálky a obaly, kancelářské potřeby, počítačové programy (papírové pásy a karty na zaznamenávání -); (35) inzertní, reklamní a propagační činnost, obstaravatelská a zprostředkovatelská činnost v oblasti obchodu, zejména s obchodními a podnikatelskými informacemi

a poskytování pomoci při provozu obchodu, zejména podpora prodeje zboží a informací především formou přímého oslovení zákazníka a formou rozhlasové a televizní reklamy, poskytování obchodních a podnikatelských informací prostřednictvím telefonního centra, marketing a kontaktní marketing, telefonní průzkum obchodního trhu, poskytování obchodních informací na Internetu, zejména prostřednictvím webových stránek, kancelářské a administrativní práce, činnost ekonomických a organizačních poradců, databázová činnost-vytváření obchodních databází a databázový marketing, obchodní a organizační porady, organizování a vedení obchodních záležitostí, vytváření obchodních informačních materiálů a informačních věrnostních programů, reklamní inzerce, pronájem reklamních plakátovacích ploch, provozování styku s veřejností, zejména formou poskytování obchodních informací, vyhledávání obchodních informací, distribuce reklamních tiskovin, obchodní výstavy, systemizace informací do počítačových databází; (41) kulturní, vzdělávací, výchovná, zábavní, sportovní a školící činnost, zejména organizování a vedení konferencí, kongresů, seminářů, sympozií, sportovních, zábavních a kulturních akcí, pořádání odborných, pracovních a společenských setkání, organizace a plánování večírků, vyhlašování a organizování soutěží v oblasti sportu, kultury a podnikání, a to jak pro fyzické tak i právnické osoby, vydavatelská a nakladatelská činnost, vydávání knižních, paperbackových a časopiseckých publikací, zpravodajské služby, poskytování vzdělávacích informací, elektronické publikování, činnost umělecké agentury.

(730) **Bison & Rose s.r.o.**, Bělohorská 33, Praha 6, 16900, CZ
(740) JUDr. Aleš Zábrš, Na Beránce 2, Praha 6, 16000

(210) **O-494443**
(220) 17.04.2012
(320) 17.04.2012
(511) 16, 35, 41
(540)

Byznyspedie

(510) (16) papírové nosiče informací všeho druhu, zejména tiskoviny, jako časopisy, noviny, periodika, knihy, knihařské výrobky, fotografie, reklamní tiskoviny, plakáty, papírové billboardy a bigboardy, reklamní a prezenční papírové předměty, papír, papírenské a kartonážní zboží, papírové obálky a obaly, kancelářské potřeby, počítačové programy (papírové pásky a karty na zaznamenávání -); (35) inzertní, reklamní a propagační činnost, obstaravatelská a zprostředkovatelská činnost v oblasti obchodu, zejména s obchodními a podnikatelskými informacemi a poskytování pomoci při provozu obchodu, zejména podpora prodeje zboží a informací především formou přímého oslovení zákazníka a formou rozhlasové a televizní reklamy, poskytování obchodních a podnikatelských informací prostřednictvím telefonního centra, marketing a kontaktní marketing, telefonní průzkum obchodního trhu, poskytování obchodních informací na Internetu, zejména prostřednictvím webových stránek, kancelářské a administrativní práce, činnost ekonomických a organizačních poradců, databázová činnost-vytváření obchodních databází a databázový marketing, obchodní a organizační porady, organizování a vedení obchodních záležitostí, vytváření obchodních informačních materiálů a informačních věrnostních programů, reklamní inzerce, pronájem reklamních plakátovacích ploch, provozování styku s veřejností, zejména formou poskytování obchodních informací, vyhledávání obchodních informací, distribuce reklamních tiskovin, obchodní výstavy, systemizace informací do počítačových databází; (41) kulturní, vzdělávací, výchovná, zábavní, sportovní a školící činnost, zejména organizování a vedení konferencí, kongresů, seminářů, sympozií, sportovních, zábavních a kulturních akcí, pořádání odborných, pracovních a společenských setkání, organizace a plánování večírků, vyhlašování a organizování soutěží v oblasti sportu, kultury a podnikání, a to jak pro fyzické tak i právnické osoby, vydavatelská a nakladatelská činnost, vydávání knižních, paperbackových a časopiseckých publikací, zpravodajské služby, poskytování vzdělávacích informací, elektronické publikování, činnost umělecké agentury.

(730) **Bison & Rose s.r.o.**, Bělohorská 33, Praha 6, 16900, CZ
(740) JUDr. Aleš Zábrš, Na Beránce 2, Praha 6, 16000

(210) **O-494598**
(220) 20.04.2012

(320) 20.04.2012
(511) 5
(540)

AS
10

(510) (5) potravní doplňky pro lidskou potřebu.
(730) **AXU Group s.r.o.**, Pikartská 1772/36, Ostrava, 71000, CZ

(210) **O-494611**
(220) 20.04.2012
(320) 20.04.2012
(511) 32, 35, 43
(540)

KLÁŠTERNÍ
PIVOVAR
STRAHOV

(510) (32) piva všeho druhu, minerální vody, šumivé nápoje a jiné nápoje nealkoholické, nápoje a šťávy ovocné, sirupy a jiné přípravky ke zhotovování nápojů; (35) reklama, propagace a inzerce prostřednictvím všech druhů médií, marketing, zprostředkovatelská činnost v oblasti obchodu s reklamními materiály všeho druhu, zejména s výrobky ze skla, porcelánu a majoliky, s textilními výrobky jako jsou například trička, mikiny, zástěry, čepice, s ubrusy, papírenským zbožím, tácky, etiketami, kalendáři, tiskovinami, publikacemi, časopisy a knihami, s pivem a nealkoholickými nápoji; (43) služby zajišťující stravování a nápoje jako například provoz restaurace, kavárny, vinárny a baru, hostinská činnost, služby zajišťující dočasné ubytování v hotelu, penzionu a podobném zařízení, vše v rámci této třídy.

(730) **Kocvera Aleš**, Strahovské nádvoří 302/10, Praha 1, 11800, CZ
(740) Ing. Michal Jupa, patentový zástupce, Na Baních 1385, Praha 5 - Zbraslav, 15600

(210) **O-494700**
(220) 24.04.2012
(320) 24.04.2012
(511) 16, 35, 38, 39, 41
(540)

Reflektor

(510) (16) periodické a neperiodické tiskoviny všeho druhu, zejména noviny, časopisy, knihy, propagační materiály, tiskárenské výrobky; (35) reklamní, inzertní a propagační činnosti, obchodní informační servis; (38) šíření elektronických časopisů, informací, elektronických periodik, knih v elektronické podobě, prostřednictvím elektronické, telekomunikační nebo počítačové sítě, zejména Internetu; (39) distribuce tiskovin, zprostředkovatelská činnost v oblasti distribuce tiskovin; (41) nakladatelská a vydavatelská činnost, vydávání statistických zpráv a informací, vydávání odborných, vzdělávacích a zábavních zpráv a publikací.

(730) **Augustin Richard**, Lipová 76, Pyšely, 25167, CZ

(210) **O-494947**
(220) 04.05.2012
(320) 04.05.2012
(511) 35, 38, 41
(540)

Barrandovská abeceda

(510) (35) reklamní, inzertní a propagační činnost, marketing, pronájem informačních míst v rámci této třídy, činnost reklamní agentury, zprostředkování v obchodních vztazích, merchandising, franchising, automatizované zpracování dat, služby, které zahrnují záznam, přepis, vypracování, kompilaci, přenášení nebo systematickosti písemných či datových či elektronických sdělení a záznamů, jakož i využívání nebo kompilaci matematických a statistických údajů, organizační zabezpečování televizního vysílání, podporování a intenzifikace

obchodních služeb založené na zvýhodňování klíčových spolupracovníků a klientů, poskytování věrnostních a bonusových systémů, jako například poskytování slev a odměn, přednostní a nadstandardní poskytování služeb, vše zejména v prodeji výrobků zařazených ve tř. 1-34, výstavy komerční nebo reklamní nebo propagační, předvádění zboží prostřednictvím Internetu nebo katalogu nebo výstav za účelem reklamy a/nebo prodeje, přeskupování a shromažďování (kromě dopravy) různých výrobků pro třetí osoby za účelem umožnit spotřebiteli pohodlně vybrat a prohlížet a kupovat (kromě přepravy) prostřednictvím katalogu a/nebo Internetu a/nebo zásilkového prodeje, zásilkový prodej zboží, maloobchodní prodej výrobků zařazených ve tř. 1-34; (38) telekomunikace, služby umožňující komunikaci jedné osoby s druhou, televizní vysílání, rozhlasové vysílání, digitální vysílání, televizní vysílání programů, televizní vysílání zábavných, vzdělávacích, výchovných, soutěžních, diskusních a informačních pořadů, telematika, šíření, výměna nebo získávání zpráv a informací, šíření elektronických časopisů, informací, elektronických periodik, knih v elektronické podobě, audio nebo audiovizuálních děl prostřednictvím informační nebo datové nebo elektronické nebo komunikační nebo telekomunikační nebo počítačové sítě, zejména Internetu, pomocí satelitů a jinými sítěmi, informační služby na Internetu související s televizním vysíláním, služby na Internetu související s televizním vysíláním, komunikace, poradenská činnost v oblasti sdělovacích prostředků, telekomunikací, informační služby v oblasti telekomunikací, informační kancelář, poskytování informačních služeb prostřednictvím počítačů, pronájem komunikačních míst; (41) nakladatelství a vydavatelství, ediční činnost, publikační činnost, nahrávání nosičů zvukových nebo obrazově zvukových, půjčování nahraných zvukových a zvukově obrazových záznamů, tvorba a šíření audiovizuálních děl, zpravodajství, publicistika, televizní zpravodajství, rozhlasové zpravodajství, obrazové zpravodajství, TV produkce, filmová produkce, televizní výroba programů, tvorba programů, tvorba a výroba televizních a audiovizuálních programů, agenturní činnost v oblasti kultury, zprostředkování v oblasti kultury, výchovy, zábavy a sportu, výchovná, vzdělávací, soutěžní a zábavní činnost, výroba a organizování zábavných nebo kulturních nebo vzdělávacích představení, organizace společenských a kulturních akcí, organizace, provozování a provádění her a soutěží i veřejných, výstavní činnost v oblasti kultury nebo zábavy nebo výchovy nebo vzdělávání, půjčování knih, tiskovin, pronájem a půjčování audiopřístrojů, videopřístrojů, videorekordérů, videokamer, fotoaparátů, promítaček, rozhlasových a televizních přijímačů, filmů, kulturních a vzdělávacích potřeb a přístrojů, půjčování a pronájem obrazů, dekorací.

(730) **Barrandov Televizní Studio a.s.**, Kříženeckého nám. 322, Praha 5, 15200, CZ

(740) Advokátní a patentová kancelář **VYSKOČIL, KROŠLÁK** a spol., Dana Lukajová, Voršílská 10/130, Praha 1, 11000

(210) **O-495098**

(220) 12.05.2012

(320) 12.05.2012

(511) 3, 25, 38, 39, 42

(540)



(510) (3) výrobky kosmetické a voňavkářské, bylinné kosmetické přípravky, mýdla, včetně mýdel medicínálních, parfumerie, vonné oleje, krémy, mléka, gely, emulze, vody a deodoranty pro osobní potřebu, toaletní přípravky, vlasové a ústní vody, pasty, prášky a vodičky pro čištění a ošetřování zubů a dutiny ústní - vše pro neléčebné účely, šampóny tělové i vlasové, prostředky pro mytí a ošetřování rukou a vlasů, například kondicionéry, pomády, tužidla, spreje, laky, prostředky pro ošetřování pokožky, například krémy na a po opalování, masážní krémy a emulze, regenerační krémy a vody; (25) bačkory, barety, boty, bundy

(zejména sportovní), cylindry, čapky, čelenky, čepice, dřeváky, galoše, holínky vysoké, kabátky krátké, kabáty svrchní, dětské kalhotky jako oděvy, kamaše, klobouky, konfekce, korzety, košile, kravaty a motýlky (oděvy), legíny (kalhoty), límce, manžety, noční kabátky, obuv (zejména z textilu, plážová, sportovní, domácí, kožená), obleky, oděvy z kůže a jejich napodobenin, oděvy sportovní jiné než z kůže, plavky (pánské, dámské a dětské), opasky, pláště (zejména koupací), pláštětky, podvlékačky, ponožky, přehozy přes ramena, punčochové kalhoty, punčocháče dámské a dětské, pyžama (dámská, pánská a dětská), rukavice a rukávniky, saka, spodní prádlo (zejména body, kombiné, košilky, kalhotky dámské, podprsenky, podvazky a podvazkové pásy, trenýrky, boxery a slipy pánské, tílka a nátělníky), spodničky, sukně, svetry, svrchní kabáty, šály a šátky kolem krku, trička, turbany, vesty, zástěry, závoje, živůtky, župany; (38) diskusní fóra a jejich poskytování, elektronické nástěnky, komunikace telefonní, komunikace počítačová, rozhlasové a televizní vysílání, tiskové agentury; (39) balení zboží, služby spočívající v trackingu zboží během cesty, doprava zboží, ukládání (fyzické) elektronicky uložených dat nebo dokumentů; (42) kontrola kvality (služba), počítačové programy - tvorba, instalace, aktualizace, hosting webových stránek, poskytování internetových vyhledávačů, pronájem webových serverů, umístění webových stránek, tvorba a správa webových stránek pro třetí osoby.

(590) Barevná

(730) **Rubešová Alena**, Sportovní 852, Kostelec na Hané, 79841, CZ
(740) Patentový zástupce, Mgr. Michal Černý, Ph.D., Husovo náměstí 2238/31, Prostějov, 79601

(210) **O-495129**

(220) 14.05.2012

(320) 14.05.2012

(511) 9, 16, 35, 36, 41, 45

(540)



PRÁVO
RYCHLE.CZ

(510) (9) data, databáze a jiné informační produkty na magnetických, elektronických a optických nosičích, nosiče dat spadající do třídy 9, zejména strojně čitelné nosiče dat a záznamů (nahrané i nenahrané) včetně informací na nich, software, interaktivní a grafické programy, elektronická periodika, elektronické katalogy a jiné neperiodické produkty v elektronické podobě, publikace v elektronické podobě s možností stažení; (16) papír a výrobky z papíru, které nejsou zařazeny do jiných tříd, periodické a neperiodické publikace, odborné publikace, brožury, knihy, časopisy, informační materiály na papírových nosičích, tiskoviny všeho druhu, zejména knihy, časopisy, katalogy, monografie, bibliofilie, papírové billboardy, reklamní, inzertní, propagační a uživatelské tiskoviny a materiály na papírových nosičích, prospekty, mapy, fotografie, psací potřeby; (35) poradenství v oblasti podnikání a obchodu, ekonomické a organizační poradenství, poskytování obchodních informačních služeb a provozování informačního systému v oblasti podnikání, reklamní, propagační a inzertní činnost včetně reklamy, propagace a inzerce šířené rozhlasem, televizí a elektronickými médii, zprostředkování obchodu v souvislosti se službami ve třídě 45 seznamu zboží a služeb, organizování a pořádání výstav a přehlídek komerčního charakteru, průzkumy trhu, průzkumy veřejného mínění; (36) daňové poradenství; (41) vydavatelská a nakladatelská činnost, organizace a vedení seminářů, kongresů, konferencí, školení, společenských a sportovních akcí; (45) právní služby všeho druhu zařazené do této třídy, zejména služby advokátní kanceláře a výkon advokacie a služeb s tím spojených, arbitrážní služby, poradenství v oblasti duševního vlastnictví, poskytování informací z oblasti práva prostřednictvím komunikačních médií a informačních nosičů všeho druhu.

(730) **Strnad Zdeněk Mgr. Ing.**, Na Zeleném vršku 171, Velké Popovice, 25169, CZ

(210) **O-495166**

(220) 15.05.2012
(320) 15.05.2012
(511) 7
(540)



(510) (7) pěstovací stroje, pěstovadla (stroje), silniční válce, vibrátory (stroje pro průmyslové účely).
(730) **Weber Maschinentechnik GmbH**, Im Boden 5-8, 10, Bad Laasphe, DE
(740) Rödl & Partner, v.o.s., Mgr. Martin Švéda, advokát, Platněnská 2, Praha 1, 11000

(210) **O-495167**
(220) 15.05.2012
(320) 15.05.2012
(511) 7
(540)



(510) (7) pěstovací stroje, pěstovadla (stroje), silniční válce, vibrátory (stroje pro průmyslové účely).
(590) Barevná
(730) **Weber Maschinentechnik GmbH**, Im Boden 5-8, 10, Bad Laasphe, DE
(740) Rödl & Partner, v.o.s., Mgr. Martin Švéda, advokát, Platněnská 2, Praha, 11000

(210) **O-495169**
(220) 15.05.2012
(320) 15.05.2012
(511) 3, 5, 10, 35
(540)

OVULAR

(510) (3) dětská kosmetika, kosmetické ubrousky napuštěné pleťovou vodou, kosmetické přípravky jako jsou adstringentní přípravky pro kosmetické účely, ambra (parfumerie), antiperspirační mýdlo, antistatické přípravky pro použití v domácnosti, aroma (éterické oleje), barviva na vlasy, barviva toaletní, kosmetické barvy, přípravky pro odstraňování barev - odbarvovače, krémy na kůži, krémy na bělení pokožky, bělicí a čistící přípravky na kůži, bělicí soli, bergamotový olej, brusiva, citrónový olej (silice), čistící mléko pro toaletní účely, čistící oleje, čistící prostředky, čistící roztoky, přípravky pro čištění umělého chrupu, depilační přípravky, depilační vosk, detergenty (čistící prostředky) s výjimkou pro použití při průmyslových procesech a lékařství, dezodoranty pro osobní potřebu, šampóny a kosmetické přípravky pro domácí zvířata, éterické esence, éterické oleje, přípravky na holení, jasmínový olej, kadidlo, kamenec (antiseptický přípravek), kolínská voda, kosmetické neceséry, kosmetické přípravky pro zeštíhlení, kosmetické tužky, kosmetické přípravky do koupele, koupelové soli nikoliv pro medicínální účely, krásličí masky, kosmetické krémy, květinové parfémy (základní látky), výtažky z květin (parfumerie), lak na vlasy, laky na nehty, lepidla pro kosmetické účely, leštící přípravky, levandulová voda a olej, líčidla, čistící mléko pro toaletní účely, mandlové mléko pro kosmetické účely, mandlové mýdlo, mandlový olej, maskara (barvy a stíny na oční víčka a řasy), medicínální mýdla, mentolová silice (výtažkový olej), modřidla, mýdélka, mýdla, umělé nehty, kosmetické přípravky na obočí, tužky na obočí, obtisky (ozdobné) pro kosmetické použití, oční řasy (umělé), odlakovače, přípravky na odličování, oleje do voňavek, přípravky na ondulaci, opalovací přípravky (kosmetika), spreje pro osvěžení dechu, parfémovaná voda, parfémy, pemza, přípravky proti pocení (toaletní potřeby), peroxid vodíku pro kosmetické účely, pižmo (parfumerie), pleťová voda pro kosmetické účely, kosmetické přípravky pro pěstění pokožky, pomády pro kosmetické účely, potpourri (směsi voňavých látek), prací prostředky, přípravky pro péči o nehty,

puďr (líčidlo), rtěnky, růžový olej, šampóny, tuhy pro kosmetické účely, ústní vody nikoliv pro lékařské účely, vata na špejli (toaletní potřeby), vata pro kosmetické účely, vatové tyčinky pro kosmetické účely, vazelína z ropy pro kosmetické účely, vlasové vody, voda po holení, voňavkářské výrobky, zubní pasty, zubní bělicí gely, krém na obuv, přípravky pro osvěžení vzduchu; (5) doplňky stravy - vitamíny, výživové doplňky pro lékařské účely, vitamíny a minerály, potravinové doplňky pro lékařské účely spadající do této třídy, cukrovinky s léčivými přísadami, dietetické látky upravené pro lékařské účely, minerální doplňky potravy, doplňky výživové pro lékařské účely, posilující přípravky-tonika, těhotenské testy, ovulační testy, chemické přípravky pro určení těhotenství, léčivé bahno, bahno pro koupele, balzámy pro lékařské účely, bylinné čaje pro lékařské účely, léčivé byliny, byliny na kouření pro lékařské účely, cigarety netabákové pro lékařské účely, cukr pro lékařské účely, čaj astmatický, čaje léčivé, čaje odtučňovací pro lékařské účely, drogy pro léčebné účely, přípravky pro péči o dutinu ústní, dřevo cedrové s repelentním účinkem, léčivé přípravky do koupele, mořská voda pro zdravotní koupele, koupelové soli léčebné, koupele okysličené, kurare, kůry pro farmaceutické účely, léčiva pro humánní medicínu, léčivé cukrovinky a pastilky, přenosné lékárníčky (včetně obsahu), leukoplast, masti na popáleniny od slunce, mandlové mléko pro lékařské účely, mateří kašička pro lékařské účely, mentol, soli minerální vody, mléko sušené pro kojence, náplastí, nápoje léčivé, narkotika, náramky pro lékařské účely, přípravky proti pocení nohou, obinadla hygienická, obklady, obvazy tlakové, odvary pro farmaceutické účely, oleje pro lékařské použití, tonika pro léčebné účely, pročišťující přípravky, rebarborové kořeny pro farmaceutické přípravky, jedlá rostlinná vláknina (ne pro výživu), séra, sedativa, sladké dřevo pro lékařské účely, aldehydy pro farmaceutické účely, algicidy, alkaloidy pro lékařské účely, alkohol pro léčebné účely, zubní amalgám, analgetika, anestetika, aminokyseliny pro lékařské účely, antibakteriální a dezinfekční přípravky, antibiotika, chemické antikoncepční přípravky, antipyretika, antiseptika, bakteriální přípravky pro lékařské a zvěrolékařské účely, bakteriologické kultury, bavlna pro lékařské účely, bílkovinami obohacené mléko, bílkovinná potrava pro lékařské účely, biocidy, prostředky proti bolesti hlavy, zubní brusné přípravky, bronchodilatační přípravky, čichací soli, čípky, přípravky na čištění vzduchu, detergenty pro lékařské účely, dezinfekční přípravky pro hygienické účely, diabetický chléb, diagnostické přípravky pro lékařské účely, digitalin, přípravky na mytí dobytka, enzymy pro lékařské účely, estery pro farmaceutické účely, fenykl pro lékařské účely, fungicidy, gáza na obvazování, glycerin pro lékařské účely, glycerofosfáty, guma pro lékařské účely, gurjanský balzám pro lékařské účely, hematogen, hemoglobin, přípravky proti hemoroidům, herbicidy, repelenty proti hmyzu, léčivé houby, hormony pro lékařské účely, hořčice pro farmaceutické účely, hygienické kalhotky, hygienické ubrousky, hygienické vložky, absorpční vata, absorpční tampóny, chemická činidla pro lékařské a zvěrolékařské účely, chemické přípravky pro lékařské a zvěrolékařské účely, chirurgická plátna, obvazy a roušky, chloroform, chirurgické implantáty (živé tkáně), medicínální infuze, insekticidy, semeno pro umělou inseminaci, jedy, jojoba, jodová tinktura, kافrový olej, kokain, koprový výtažek, opiáty, opodeldok, farmaceutické přípravky pro péči o pokožku, polštářek pro kojení, pomády pro lékařské účely, projímadla, sterilizační přípravky, steroidy, strychnin, sulfoamidy (léčiva), tablety vykuřovací, mléčný tuk, ubrousky napuštěné farmaceutickými vodičkami, uhlí živočišné pro lékařské účely, utišující prostředky, vaginální výplachy, vitaminové přípravky, vody termální, žvýkací gummy a žvýkačky pro lékařské účely, léčebná kosmetika, hygienické ubrousky; (10) teploměry (digitální, lékařské), testovací přístroje pro lékařské účely, přístroje a zařízení na lékařské analýzy, anesteziologické přístroje, dávkovače pilulek, diagnostické přístroje pro lékařské účely, fyzioterapeutická zařízení, chirurgické nástroje (operační), miský hygienické, nádobky pro aplikaci léků, obuv ortopedická, tlakoměry na měření krevního tlaku, gynekologická křesla, porodní postele pro lékařské účely, hydrostatické postele pro lékařské účely, lůžka speciální pro lékařské účely, zejména porodní, lůžkové vibrátory, masážní přístroje, vibromasážní přístroje, nábytek speciální pro lékařské účely, nafukovací matrace pro lékařské účely, nosítka pojezdná, nosítka pro pacienty, operační stoly, lékařské stroje, přístroje a zařízení této

třídy, aerosolové dávkovače pro lékařské účely, ambulanti nosítka, berle pro tělesné postižené, diagnostické přístroje pro lékařské účely, dialyzátory, dlahy (chirurgické), elektrody pro lékařské použití, elektrokardiografy, frézky zubolékařské, fyzioterapeutická zařízení, galvanická terapeutická zařízení, gastroskopy, chirurgické nástroje, implantáty chirurgické, inkubátory pro kojení, insuflátory (zařízení na zavádění vzduchu nebo látek do tělních dutin), kompresory chirurgické, křesla pro lékařské nebo zubolékařské účely, kufříky speciální na lékařské nástroje, lékařské a chirurgické tašky, ochranná zařízení proti rentgenovým paprskům pro lékařské účely, ochranné podušky proti proleženinám, ochranné štíty radiologické pro lékařské účely, podložky pro nemocniční lůžka, podušky pro lékařské účely, polštáře nafukovací pro lékařské účely, porodnické matrace, pumpy pro lékařské účely, sondy pro lékařské účely, teplovzdušná terapeutická zařízení, urologické přístroje a nástroje, vibrátory na horký vzduch (lékařské), vodní vaky pro lékařské účely, zařízení na fyzické cvičení pro lékařské účely, zrcadla pro chirurgy, zubní přístroje a nástroje, zvěrolékařské přístroje a nástroje, židle s nočníkem; (35) marketing zejména v oblasti zdravotních diagnostických přípravků, zdravotních potřeb a volně prodejných doplňků stravy, prodej zdravotních diagnostických přípravků, zdravotních potřeb a volně prodejných doplňků stravy, marketingové studie, zprostředkování obchodu s teploměry, potravinovými doplňky, dětskou kosmetikou, léčebnou kosmetikou a hygienickými ubrusky, internetový obchod - prodej výrobků prostřednictvím Internetu - teploměrů, potravinových doplňků, dětské kosmetiky, léčebné kosmetiky a hygienických ubrusků, maloobchod a velkoobchod se spotřebním zbožím - s teploměry, potravinovými doplňky, dětskou kosmetikou, léčebnou kosmetikou a hygienickými ubrusky, zprostředkování v oblasti služeb spadajících do této třídy, pomoc při řízení obchodní činnosti, činnost reklamní a inzertní, průzkum a analýzy trhů, aranžérství - aranžování výkladů, pronájem reklamních ploch, předvádění pro reklamní účely a podporu prodeje, předvádění zboží, pronájem a prodej reklamních produktů zahrnutých v této třídě a vyhledávací služby v oblasti propagačních textů, on-line inzerce, předvádění outlet zboží, pomoc při řízení obchodní činnosti, organizování výstav ke komerčním a reklamním účelům na Internetu, pomoc při podnikání, poradenství týkající se organizace reklamních výstav, podnikové poradenství, distribuce prospektů, podnikatelské informace, předplatné tiskovin pro třetí osoby, účetnictví, distribuce propagačních tiskovin, plánování obchodních a propagačních akcí, potvrzování uskutečnění obchodních transakcí, reklamní, inzertní a propagační činnost prostřednictvím jakéhokoliv média, prostřednictvím telefonní, datové nebo informační sítě, poradenství v obchodní činnosti, předávání informací při reklamní činnosti, poskytování komerčních informací a informačních produktů reklamního a informačního charakteru, multimediálních informací obchodního a reklamního charakteru, komerční využití Internetu v oblastech komerčních internetových médií a vyhledávacích služeb, pronájem reklamních ploch, obchodní nebo podnikatelské informace, kopírování nebo rozmnožování dokumentů, dokladů, obchodní nebo podnikatelský průzkum, obchodní management, obchodní reklama, systematizace informací do počítačové databáze, překlad informací do počítačové databáze, pronájem reklamních materiálů, rozšiřování reklamních materiálů, průzkum trhu, sekretářské služby, statistické informace, zpracování cen a velkoobchodních cen, oceňování obchodních podniků, oceňování a odhady v oblasti podnikání, personální poradenství, posuzování efektivnosti provozu a racionalizace práce, pronájem kancelářských strojů a zařízení, průzkum veřejného mínění, předvádění zboží, přepisování, styky s veřejností, vzorky zboží (distribuce), zprostředkovatelné práce, automatizované zpracování dat, elektronické zpracování dat pro třetí osoby, vedení a správa databank (zařazené ve třídě 35), poskytování pomoci při provozu obchodu na Internetu.

- (730) **DESTPHARM s.r.o.**, Lesní 858, Soběslav - Soběslav III, 39201, CZ
(740) **DANĚK & PARTNERS** Advokátní a patentová kancelář, Ing. Dr. Vilém Daněk, Vinohradská 45/1107, Praha 2, 12000

- (210) **O-495248**
(220) 17.05.2012
(320) 17.05.2012
(511) 20
(540)

MOBILIARDI

- (510) (20) nábytek.
(730) **MOBILIARDI s.r.o.**, Azalková 1217/31, Praha 15 - Hostivař, 10200, CZ
(740) **PROPATENT, JUDr. Matěj Sedláček**, Ke Kateřinkám 1393, Praha 4, 14900

- (210) **O-495315**
(220) 21.05.2012
(320) 21.05.2012
(511) 16, 40, 45
(540)



- (510) (16) tiskoviny; (40) zprostředkování povrchové úpravy skla, keramiky a kamene; (45) pohřební služby.
(590) Barevná
(730) **Žitná Jana**, Okružní 401/9, Horní Jiřetín, 43543, CZ

- (210) **O-495381**
(220) 23.05.2012
(320) 23.05.2012
(511) 9, 10
(540)

IB TECHNOLOGY

- (510) (9) lasery, ne pro lékařské účely, ozonizátory, zkušební přístroje, ne pro lékařské účely, radiofrekvenční přístroje, ne pro lékařské účely; (10) fyzioterapeutická zařízení spadající do této třídy, lasery pro lékařské účely, masážní přístroje, masážní přístroje pro estetickou masáž, rehabilitační přístroje pro lékařské účely, vibromasážní přístroje.
(730) **IB TECHNOLOGY s.r.o.**, Na Kuthence 18, Praha 6, 16000, CZ

- (210) **O-495541**
(220) 29.05.2012
(320) 29.05.2012
(511) 29, 30, 32, 35
(540)

Vitana vaří za vás

- (510) (29) maso, ryby, drůbež a zvěřina, masové výtazky, konzervované, mražené, sušené, vařené, zavařené ovoce a zelenina, želé, džemy, kompoty, vejce, mléko a mléčné výrobky, jedlé oleje a tuky, luštěniny, bujóny a vývary všeho druhu, gelové bujóny, polévky, instantní polévky, instantní bramborová kaše, směsi v prášku a v pastě pro přípravu hotových pokrmů, šťáv k masům připravených na základě živočišných surovin (masné a mléčné suroviny, vejce) a jejich směsí, včetně zlepšujících a přídatných látek (zahušťovadla, aroma), přísady do polévek, jako granulované směsi a zavařky na masovém základu, masné polotovary, masové kuličky, výrobky z ryb; (30) káva, čaj, kakao a kávové náhražky, rýže, tapioka a ságo, mouka a obilninové přípravky, chléb, pečivo a cukrovinky, zmrzlina, cukr, med, melasa, droždí, prášek do pečiva, sůl, hořčice, ocet, led, koření, kořenící směsi, směsi koření a bylin, sezamová semena, knedlíky v prášku, moučnický prášek, pudinky v prášku, směs na polevy, instantní kaše, mléčná rýže, tekuté kořenící přípravky, chilli omáčky, sojové omáčky, marinády,

zálivky na ochucení, tekutá ochucovadla, studené omáčky spadající do této třídy, kuskus, těstoviny, tortelliny, škrob, omáčky, chuťové přísady, sladké omáčky toppingy, cukrářské výrobky, směsi v prášku a v pastě pro přípravu hotových pokrmů, omáček a šťáv k masům připravených především na základě rostlinných surovin (především zeleniny, mouky obilovin, luštěnin, koření a bylin) a jejich směsí, včetně zlepšujících a přídavných látek (zahušřovadla, aromata), přísady do polévek, jako granulované směsi a zavářky na rostlinném základu (směs mouky, strouhanky, zeleniny a koření), krutónky; (32) piva, minerální vody, šumivé nápoje a jiné nápoje nealkoholické, nápoje a šťávy ovocné, sirupy a jiné přípravky ke zhotovování nápojů, nápoje v prášku; (35) propagační činnost, reklama, prezentace výrobků v komunikačních médiích, předvádění zboží, inzerce, pronájem reklamní plochy a času, distribuce reklamních materiálů a vzorků výrobků, poskytování informací komerčního nebo reklamního charakteru, multimediálních informací komerčního charakteru, zprostředkování v oblasti nákupu a prodeje zboží s výrobky ve třídách 29, 30, 32 včetně prodeje prostřednictvím Internetu, maloobchodní a velkoobchodní prodej výrobků uvedených ve třídách 29, 30, 32.

(730) **VITANA, a.s.**, Mělnická 133, Byšice, 27732, CZ

(210) **O-495542**

(220) 29.05.2012

(320) 29.05.2012

(511) 29, 30, 32, 35

(540) **Vitana, máme chuť si pochutnat**

(510) (29) maso, ryby, drůbež a zvěřina, masové výtazky, konzervované, mražené, sušené, vařené, zavařené ovoce a zelenina, želé, džemy, kompoty, vejce, mléko a mléčné výrobky, jedlé oleje a tuky, luštěniny, bujóny a vývary všeho druhu, gelové bujóny, polévky, instantní polévky, instantní bramborová kaše, směsi v prášku a v pastě pro přípravu hotových pokrmů, šťáv k masům připravených na základě živočišných surovin (masné a mléčné suroviny, vejce) a jejich směsí, včetně zlepšujících a přídavných látek (zahušřovadla, aromata), přísady do polévek, jako granulované směsi a zavářky na masovém základu, masné polotovary, masové kuličky, výrobky z ryb; (30) káva, čaj, kakao a kávové náhražky, rýže, tapioka a ságo, mouka a obilninové přípravky, chléb, pečivo a cukrovinky, zmrzlina, cukr, med, melasa, droždí, prášek do pečiva, sůl, hořčice, ocet, led, koření, kořenící směsi, směsi koření a bylin, sezamová semena, knedlíky v prášku, moučnický v prášku, pudinky v prášku, směs na polévku, instantní kaše, mléčná rýže, tekuté kořenící přípravky, chilli omáčky, sojové omáčky, marinády, zálivky na ochucení, tekutá ochucovadla, studené omáčky spadající do této třídy, kuskus, těstoviny, tortelliny, škrob, omáčky, chuťové přísady, sladké omáčky toppingy, cukrářské výrobky, směsi v prášku a v pastě pro přípravu hotových pokrmů, omáček a šťáv k masům připravených především na základě rostlinných surovin (především zeleniny, mouky obilovin, luštěnin, koření a bylin) a jejich směsí, včetně zlepšujících a přídavných látek (zahušřovadla, aromata), přísady do polévek, jako granulované směsi a zavářky na rostlinném základu (směs mouky, strouhanky, zeleniny a koření), krutónky; (32) piva, minerální vody, šumivé nápoje a jiné nápoje nealkoholické, nápoje a šťávy ovocné, sirupy a jiné přípravky ke zhotovování nápojů, nápoje v prášku; (35) propagační činnost, reklama, prezentace výrobků v komunikačních médiích, předvádění zboží, inzerce, pronájem reklamní plochy a času, distribuce reklamních materiálů a vzorků výrobků, poskytování informací komerčního nebo reklamního charakteru, multimediálních informací komerčního charakteru, zprostředkování v oblasti nákupu a prodeje zboží s výrobky ve třídách 29, 30, 32 včetně prodeje prostřednictvím Internetu, maloobchodní a velkoobchodní prodej výrobků uvedených ve třídách 29, 30, 32.

(730) **VITANA, a.s.**, Mělnická 133, Byšice, 27732, CZ

(210) **O-495584**

(220) 30.05.2012

(320) 30.05.2012

(511) 1, 17, 19

(540)

Silver Line

(510) (1) chemické výrobky určené pro průmysl a pro použití ve stavebnictví, lepidla, pojiva, tmely a silikony uvedené v této třídě, protipožární tmely a silikony, lepidla pro průmysl a stavebnictví, spárovací hmoty, chemické výrobky pro impregnování fasád, ochranné přípravky pro zdivo, ochranné přípravky pro beton, chemické přípravky pro čištění vody v bazénech, chladicí kapaliny určené pro chladicí systém motorových vozidel, chladicí kapaliny pro všechny typy topných a chladicích systémů včetně solárních kolektorů a tepelných čerpadel, brzdové kapaliny, kapaliny do ostřikovačů, rozpouštědla pro fermeže, laky, rozpouštědla v rámci třídy 1, povrchově aktivní chemická činidla, nemrznoucí a rozmrazovací přípravky, chemické přípravky pro rozmrazování, rozmrazovače oken, rozmrazovače dveřních zámků; (17) fólie z umělých hmot, kromě fólií na balení, izolační nátěry, hydroizolační nátěry, izolační omítky, hydroizolační hmoty a materiály, izolační hmoty a materiály, asfaltové hydroizolace, tmely na bázi polyuretanů, arylátů a silikonu, polyuretanové pěny, lepicí pásy kromě pásek pro léčebné účely, pro kancelářské účely a pro použití v domácnosti, sklovláknité armovací tkaniny pro stavebnictví, materiály pro těsnění, ucpávání a/nebo izolaci, těsnící pásy, zakrývací fólie a plachty z umělých hmot v rámci třídy 17, zateplovací a izolační systémy v rámci třídy 17, střešní fólie a membrány, polotovary z plastických hmot, větrací profily z umělých hmot pro odvětrávání budov; (19) geotextilie, omítky, stavební materiály a hmoty (nekovové), příměsi do stavebních hmot a směsí, cementové lepicí a stěrkové hmoty pro stavebnictví, nekovové materiály v rámci této třídy pro krytí střech, střešní krytiny (nekovové), cement, flexibilní profily z umělé hmoty, obklady a obložení nekovové, stavební plastové profily, spojovací materiály nekovové, jiné stavební materiály nekovové, stavební materiál pro podlahářské práce jako vyrovnávací samonivelační hmoty, ukončovací lišty nekovové.

(730) **Den Braven Czech and Slovak a.s.**, Úvalno 353, Úvalno, 79391, CZ

(740) Hák Janeček & Švestka, Patentová a známková kancelář, Mgr. Jaroslav Švestka, U Průhonu 5, Praha 7, 17000

(210) **O-495657**

(220) 04.06.2012

(320) 04.06.2012

(511) 41

(540)



(510) (41) provozování sportovních zařízení, kluby zdraví (služby), půjčování sportovního nářadí s výjimkou dopravních prostředků.

(730) **MTV Fitness, s.r.o.**, Vršovická 416/9, Praha 10, 10100, CZ

(740) P6PA+Architects, s.r.o., Podskalská 408/6, Praha 2, 12800

(210) **O-495663**

(220) 04.06.2012

(320) 04.06.2012

(511) 30, 42

(540)



(510) (30) medovníky, perníky, dorty, koláče s náplní, potraviny škrobovitě, sladké pečivo, zákusky, koláče; (42) dárkové balení.

(730) **Němeček Luděk**, Svatopluka Čecha 20, Hodonín, 69501, CZ
Němeček Petr, Molákova 1, Brno, 62800, CZ

(210) **O-495666**
(220) 04.06.2012
(320) 04.06.2012
(511) 9, 16, 35, 38, 41
(540)



(510) (9) počítačové programy a software bez ohledu na záznamová média nebo prostředky šíření; (16) časopisy (periodika); (35) propagační činnost, reklama; (38) elektronická pošta, počítačová komunikace, přenos zpráv a obrazových informací pomocí počítače, distribuce informací pomocí komunikace mezi sítěmi, přenos informací po Internetu, služby přenosu publikací na nosičích přenášených po síti, přenos zpráv a obrazových informací pomocí počítače; (41) prezentace vizuálního umění nebo literatury veřejnosti pro kulturní a vzdělávací účely.
(590) Barevná
(730) **Extra Publishing s.r.o.**, Bubeníčková 9, Brno, 61500, CZ

(210) **O-495667**
(220) 04.06.2012
(320) 04.06.2012
(511) 9, 16, 35, 38, 41
(540)

Cnews.cz

(510) (9) počítačové programy a software bez ohledu na záznamová média nebo prostředky šíření; (16) časopisy (periodika); (35) propagační činnost, reklama; (38) elektronická pošta, počítačová komunikace, přenos zpráv a obrazových informací pomocí počítače, distribuce informací pomocí komunikace mezi sítěmi, přenos informací po Internetu, služby přenosu publikací na nosičích přenášených po síti, přenos zpráv a obrazových informací pomocí počítače; (41) prezentace vizuálního umění nebo literatury veřejnosti pro kulturní a vzdělávací účely.
(730) **Extra Publishing s.r.o.**, Bubeníčková 9, Brno, 61500, CZ

(210) **O-495693**
(220) 04.06.2012
(320) 04.06.2012
(511) 1, 6, 17, 23, 40
(540)



(510) (1) plastické hmoty v surovém stavu, polyuretanové směsi; (6) separovaná patní lana, kovové kordy; (17) gumový granulat; (23) chemlonová vlákna; (40) mechanické zpracování gumy.
(590) Barevná
(730) **GUMOEKO, s.r.o.**, Eliášova 921/19, Praha 6, 16000, CZ

(210) **O-495767**
(220) 06.06.2012
(320) 06.06.2012
(511) 30, 32, 33
(540)

Uršulum proti šakalům

(510) (30) anýz (semena), arašídové cukrovinky, aromatické přípravky do potravin, badyán, bonbóny, bramborová moučka pro lidskou spotřebu, konzervované bylinky zahradní (koření), cereální tyčinky s vysokým obsahem proteinů, cikorka (čekanka) jako kávová náhražka, cukr, cukroví, mentolové cukroví, cukrovinky, cukrovinky k ozdobení vánočních stromků, ledový čaj, nápoje na bázi čaje, čaj, čátní (indické směsi) (chuťové přísady), čokoláda, čokoládové nápoje, čokoládové nápoje s mlékem, dorty, droždí, moučka z fazolí, fondány (cukrovinky), glukóza pro kulinářské účely, hořčice, hořčicová moučka, housky, hřebíček (koření),

chalva (cukroví), chléb, chuťové přísady, jamí závitky, loupaný ječmen, mletý ječmen, mouka z ječmene, jemné pečivo, jogurtová zmrzlina, kakao, kakaové nápoje, kakaové nápoje s mlékem, kandys, kapary, karamely (bonbóny), kari (koření), mléčná ovesná kaše, káva, neprażená káva, kávové náhražky, kávové náhražky rostlinného původu, kávové nápoje, kávové nápoje s mlékem, kávové příchutě, kečup, keksy, koláče s náplní, rýžové koláčky, konzervační sůl, koření, koření z chaluh a mořských řas, krekry, kroupy pro lidskou spotřebu, krupice, kuchyňská sůl, mletá kukuřice, pražená kukuřice, kukuřičná kaše, kukuřičná mouka, kukuřičné vločky, kukuřičný škrob, kukuřičný šrot, kurkuma jako potrava, kvas do těsta (kvasnice), kvasinky, kvasnice, kypřičí prášek, led (přírodní nebo umělý), led na osvěžení, ledový čaj, lékořice, lepek (přidávky pro kulinářské účely), lepek jako potrava, listové těsto, lněné semeno pro lidskou spotřebu, loupaný ječmen, loupaný oves, lupínky, vločky (obilné), majonéza, makaróny, maltosa (sladový cukr), mandlové cukrovinky, mandlové těsto, marcipán, marinády (chuťové přísady), máslové a tukové těsto, látky na zjemnění masa pro domácnost, masové paštiky zapečené v těstě, masové pirožky, masové šťávy (omáčka), med, medovníky, perníky, melasa, melasový sirup, mentol do cukrovinek, mentolové cukroví, mořská voda (na vaření), výrobky z mouky, muesli, muškátové ořechy, přísady do nápojů jiné než esence, nekynutý chléb, nové koření, nudle, občerstvení na bázi cereálií, občerstvení na bázi rýže, ocet, omáčka sójová ostrá, omáčky (chuťové přísady), masové omáčky, oplatky, mletý oves, ovesná mouka, ovesné vločky, palačinky, paprika (koření), pasta ze sojových bobů (přísada), pastilky (cukrovinky), příchutě do pečiva s výjimkou esencí, pečivo s masovou náplní, pepř, pивní ocet, pizzy, pojiva do uzenin, popcorn (vločky obilní), potravinářská mouka, příchutě do potravin s výjimkou esencí a éterických olejů, škrobovitě potraviny, potraviny na bázi ova, potraviny z mouky, pralinky, prášek do pečiva, zmrzlinové prášky, prášky na výrobu zmrzliny, propolis, příchutě (aroma), příchutě do nápojů s výjimkou éterických olejů, příchutě do pečiva s výjimkou éterických olejů, příchutě s výjimkou éterických olejů, přípravky do potravin aromatické, přísady do zmrzlin (pojiva), výrazková pšeničná mouka, pšeničné klíčky pro lidskou spotřebu, pudinky, rajčatová omáčka, ravioli, rohlíky, rostlinné přípravky jako kávové náhražky, rýže, ságo, záhlivky na saláty, sedlina vaječná, semolina (pšeničná hrubá mouka), couscous (semolina), sendviče, sirup melasový, skořice (koření), slad pro lidskou spotřebu, přírodní sladidla, sladké dřevo (cukrovinka), sladké pečivo, sladový výtažek jako potrava, soda bikarbóna pro kuchyňské účely (soda na pečení), sójová mouka, strouhanka, suchary, sůl na konzervování potravin, sůl s přísadkou mletých semen celeru, sušenky, máslové sušenky, biskvity, suši, šafrán, šerbet (zmrzlinový nápoj), škrob jako potrava, škrobové výrobky jako potrava, přípravky na ztužení šlehačky, špagety, rajčatová šťáva, tabbouleh (libanonský salát), tabletky (cukrovinky), tacos, tapioka, tapioková mouka jako potrava, těsta, těsto na koláče, těstoviny, tortily, tresty do potravin (nikoliv pro lékařské účely), vanilín (vanilková náhražka), vanilka (příchut'), cukroviny na zdobení vánočních stromků, včelí mateří kasička, vermicelli (vlasové nudle, svitky), vinný kámen pro kulinářské účely, výrobky z kakaa, výrobky z obilnin, zahušťovací přípravky na kuchyňské použití, zákusky, koláče, záhlivky (na ochucení), zázvor, zmrzlina, zmrzlinové poháry, žele (ovocné) (cukrovinky), sladké zemle, žvýkačky; (32) aperitivy nealkoholické, citronády, hroznový mošt (nekvašený), výtažky z chmele na výrobu piva, nealkoholický jablečný mošt, koktejly nealkoholické, kvas (nealkoholické nápoje), přípravky na výrobu likérů, lithná voda, mandlové mléko (jako nápoj), minerální vody (nápoje), přípravky na výrobu minerální vody, arašídové mléko (nápoj nealkoholický), mošty, nealkoholické nápoje na bázi medu, nealkoholické nápoje, přípravky na výrobu nápojů, syrovátkové nápoje, nápoje iontové, nápoje z nealkoholické šťávy, nealkoholické výtažky z ovoce, nealkoholický ovocný nektar, orgeada (nealkoholický nápoj), ovocné šťávy, nealkoholické nápoje z ovocné šťávy, nealkoholické ovocné výtažky, pivní mladinka, pivo, prášky na přípravu šumivých nápojů, příchutě na výrobu nápojů, přípravky na výrobu sodovky, přípravky na výrobu nápojů, přípravky na výrobu likérů, rajčatová šťáva (nápoj), sarsaparilový nápoj nealkoholický, selterská voda (minerálka), sirupy na výrobu nápojů, sirupy pro limonády, sladové nápoje, sladové pivo, soda, stolové vody, šerbety (nápoje), ovocné šťávy, šťávy zeleninové

(nápoje), šumivá voda, pastilky na výrobu šumivých nápojů, šumivé nápoje, tablety na přípravu šumivých nápojů, sodová voda, voda obsahující lithium, vody (nápoje), stolní vody, zázvorové pivo; (33) alkoholické esence, alkoholické nápoje obsahující ovoce, alkoholické nápoje s výjimkou pív, alkoholické výtažky z ovoce, alkoholové extrakty, anýzový likér, aperitivy, arak (likér), brandy, curasao (pomerančový likér), destilované nápoje, digestiva (likéry a pálenky), digestiva (likéry hořké), esence do lihovin, extrakty alkoholové, gin, griotka, hruškový mošt (s alkoholem), jablečné mošty (s alkoholem), koktejly alkoholické, lihoviny, likér anýzový, likéry, matolinové víno, medovina, mentolový likér, destilované nápoje, pálenky, alkoholické nápoje obsahující ovoce, rum, lihovina z rýže, saké, víno, víno rýžové, vodka, whisky.

(730) **Kališ Marek**, Bečice 19, Týn nad Vltavou, 37501, CZ
Troška Zdeněk Mgr., Ondříčkova 321/22, Praha 3, 13000, CZ

(210) **O-495786**

(220) 06.06.2012

(320) 06.06.2012

(511) 35, 39, 43

(540)

beta-tour

(510) (35) propagační a reklamní činnost; (39) služby cestovní kanceláře; (43) ubytovací služby.

(730) **Kohout Jaroslav Ing.**, Rašínovo nábř. 8, Praha 2, 12800, CZ

(210) **O-495805**

(220) 07.06.2012

(320) 07.06.2012

(511) 25

(540)



(510) (25) obuv.

(730) **New Balance Athletic Shoe Inc., a Massachusetts Corporation**, 20 Guest Street, MA 02135 Boston, MA, US

(740) **JUDr. Aleš Zábrš**, Na Beránce 2, Praha 6, 16000

(210) **O-495822**

(220) 08.06.2012

(320) 08.06.2012

(511) 9, 16, 35, 41

(540)



(510) (9) data, databáze, elektronické publikace (s možností stažení) jako katalogy, časopisy, periodika, knihy, vše v elektronické formě, elektronické portály a sítě, nosiče dat všech druhů, počítačový hardware a software, 3D animace; (16) papír a lepenka a výrobky z těchto materiálů, tiskárenské výrobky, papírenské zboží, periodické a neperiodické publikace, tiskoviny, odborné publikace, brožury, knihy, letáky, plakáty, vizitky, časopisy, informační materiály, fotografie, učební a vyučovací pomůcky, bloky, obalové desky, desky na dokumenty, dopisní papír, etikety, kalendáře, katalogy, obálky, papír, kancelářské potřeby, učební a vyučovací pomůcky, školní potřeby, pera, tužky, podložky, pořadače, stojany na pera a tužky, těžítka, gummy na mazání, drobné reklamní předměty spadající do této třídy; (35) propagační a reklamní činnost, pomoc při řízení obchodní činnosti, obchodní poradenské a konzultační služby, vedení databází a jiných záznamů o obchodních kontaktech, konzultace v oblasti obchodu a ekonomiky, zprostředkování obchodu s výrobky tř. 9 a tř. 16, akviziční činnost, pořádání a zajištění veletrhů a výstav ke komerčním a reklamním účelům, obchodní administrativa, kancelářské práce, průzkum a vyhodnocování obchodní činnosti; (41) školící a vzdělávací činnost, provozování a činnost vzdělávacích programů, vyučování, vzdělávací

informace, vzdělávání a výchovné služby, informace o vzdělávání a výchově, organizování kulturních nebo vzdělávacích výstav, organizování školení, organizování vzdělávacích soutěží, odborné poradenství v oblasti vzdělávání a výchovy, vydavatelská a nakladatelská činnost, organizování a zajištění seminářů, konferencí, veletrhů a výstav ke kulturním a vzdělávacím účelům, odborné a znalecké posudky a konzultace v oblasti vzdělávání a výchovy, zprostředkování uvedených služeb.

(590)

(730)

(740)

Barevná
Severočeské doly a.s., Boženy Němcové 5359, Chomutov, 43001, CZ
BOHEMIA PATENT, Ing. Jana Vandělíková, Vodičkova 791/41, Praha 1 - Nové Město, 11000

(210) **O-496061**

(220) 18.06.2012

(320) 18.06.2012

(511) 9, 16, 35, 37, 41

(540)



(510) (9) přístroje pro záznam, přenos nebo reprodukci zvuku či obrazu, hardware výpočetní a/nebo komunikační a/nebo informační techniky, software na elektronických, magnetických a optických nosičích všeho druhu, elektronické, magnetické nebo optické nosiče zvukových a/nebo obrazových záznamů nahrané i nenahrané, videokazety nahrané i nenahrané, audiokazety nahrané i nenahrané, audiovizuální programy, audiovizuální díla, audiovizuální díla v digitální podobě, CD disky, videodiskety, audiodiskety, informace a záznamy v elektronické podobě, elektronické datové sítě, počítačové a telekomunikační elektronické sítě a systémy pro přenos dat, data, databáze a databázové produkty na elektronických, magnetických a optických nosičích všeho druhu a v elektronických, datových, informačních, počítačových a telekomunikačních sítích všeho druhu, zařízení a přístroje pro datovou komunikaci, elektronické časopisy, knihy v elektronické podobě, multimediální noviny a časopisy, multimediální, zejména elektronická periodika, multimediální informační katalogy, vše pouze v rámci organizování výstav a veletrhů k reklamním a obchodním účelům, a/nebo v rámci organizování výstav a veletrhů ke vzdělávacím, kulturním, výchovným a zábavním účelům; (16) papír, lepenka a výrobky z těchto materiálů, které nejsou zařazeny do jiných tříd, tiskárenské výrobky, tiskoviny, časopisy, periodika, knihy, potřeby pro knižní vazby, fotografie, papírenské zboží, fólie z umělých hmot na balení, kalendáře, katalogy, prospekty, plakáty, pohlednice, mapy, obálky, obaly spadající do této třídy, desky spadající do této třídy, dopisní papír, držáky na psací potřeby, etikety kromě textilních, samolepky, vložky papírové, papír balicí, papírové ubrusky, psací potřeby, psací podložky, psací soupravy, lepidla pro papírenství nebo domácnost, materiál pro umělce, štetce, psací stroje a kancelářské potřeby s výjimkou nábytku, kancelářské pořadače, učební a školní potřeby a pomůcky s výjimkou přístrojů, plastické obaly, které nejsou zařazeny do jiných tříd, vše pouze v rámci organizování výstav a veletrhů k reklamním a obchodním účelům, a/nebo v rámci organizování výstav a veletrhů ke vzdělávacím, kulturním, výchovným a zábavním účelům; (35) inzertní, reklamní a propagační činnost, poskytování pomoci při provozu obchodu včetně zprostředkování obchodních a souvisejících obchodně personálních záležitostí, organizování výstav a veletrhů k reklamním a obchodním účelům, organizování módních přehlídek k obchodním účelům, odborné poradenství, vztahující se k organizování výstav a veletrhů k reklamním a obchodním účelům, správa obchodních zájmů třetích osob, vypracování statistických přehledů, poradenství v oblasti organizace a ekonomiky podnikání, marketing, průzkum a analýzy trhů, činnost a služby v oblasti aranžérství výstavních ploch, výstavních expozic, jakož i výstavních expozit k reklamním a obchodním účelům, pronájem kancelářských strojů a zařízení, distribuce zboží k reklamním účelům, rozmnožování dokumentů;

- (37) technické zabezpečení výstav a výstavních ploch, zejména montáž a demontáž výstavních expozic, jakož i výstavních exponátů; (41) činnost vyučovací, výchovná, vzdělávací a zábavní včetně pořádání specializačních doškolovacích kurzů, symposií a konferencí, doprovodné výstavy k výchovným a vzdělávacím účelům, organizování kolokvií, provozování vzdělávacího zájmového klubu, organizování výstav a veletrhů ke vzdělávacím, kulturním, výchovným a zábavním účelům, organizování společensko-kulturních akcí, pořádání zábavních soutěží, organizování soutěží o oceňování nejlepších exponátů, jakož i nejlepších expozic, odborné poradenství, vztahující se k organizování výstav a veletrhů ke vzdělávacím, kulturním, výchovným a zábavním účelům, organizování módních přehlídek pro výchovné, vzdělávací, kulturní a zábavní účely, kromě módních přehlídek pro reklamní účely, nakladatelská a vydavatelská činnost, provozování galerií.
- (730) **Veletrhy Brno, a.s.**, Výstaviště 1, Brno, 64700, CZ
(740) Ing. Jiří Dohnal, Nedbalova 29, Brno, 62300

(210) **O-496162**
(220) 21.06.2012
(320) 21.06.2012
(511) 5, 35
(540)

profidiet

- (510) (5) potravinové doplňky (přípravky pro zvláštní výživu) zařazené do této třídy, jako například dietní a dietetické přípravky, dietní potraviny, bílkovinné a vitamínové přípravky a potraviny, proteinové koncentráty jako výživné přísady k potravinám, dietetické přípravky pro denní doplnění stravy, vše určeno pro lékařské účely, potravinové doplňky ne pro lékařské účely (zařazené do této třídy), zejména proteinové výrobky a přípravky pro lidskou potřebu, přípravky zvláštní výživy pro sportovce a osoby s vysokým energetickým výdajem, výživné přípravky pro denní doplnění stravy; (35) zprostředkovatelská činnost v obchodu, export-import, maloobchod-velkoobchod, internetový obchod, vše s výrobky zařazenými do tříd 5, 29, 30, 32 a službami uvedenými ve třídě 35, marketing, propagace, reklama, inzerce všemi druhy médií.
- (590) Barevná
(730) **EL CAMINO VERDE s.r.o.**, Ke Koulce 919/7, Praha 5, 15000, CZ
(740) Ing. Francis Jupa, Měchenická 4/2554, Praha 4, 14100

(210) **O-496163**
(220) 21.06.2012
(320) 21.06.2012
(511) 16, 40, 41
(540)

Líheň zručnosti

- (510) (16) brožury, letáky, manuály, plakáty, pomůcky učební, kromě přístrojů, prospekty, příručky, publikace; (40) broušení, dřevo (zpracování), hoblování, lemování nebo obšívání látek, papír (zpracování), řezání pilou, vyšívání, zpracování základních materiálů; (41) informace o možnostech rozptýlení, informace o výchově a vzdělávání, organizování kulturních nebo vzdělávacích výstav, organizování soutěží, pomoc při výběru povolání, poradenství pro volbu povolání, praktický výcvik, vyučování, vzdělávání, zábava.
- (730) **Střední škola technická, Praha 4, Zelený pruh 1294**, Zelený pruh 1294/50, Praha 4, 14708, CZ

(210) **O-496164**
(220) 21.06.2012
(320) 21.06.2012
(511) 16, 40, 41

- (540)
- 
- (510) (16) brožury, letáky, manuály, plakáty, pomůcky učební, kromě přístrojů, prospekty, příručky, publikace; (40) broušení, dřevo (zpracování), hoblování, lemování nebo obšívání látek, papír (zpracování), řezání pilou, vyšívání, zpracování základních materiálů; (41) informace o možnostech rozptýlení, informace o výchově a vzdělávání, organizování kulturních nebo vzdělávacích výstav, organizování soutěží, pomoc při výběru povolání, poradenství pro volbu povolání, praktický výcvik, vyučování, vzdělávání, zábava.
- (590) Barevná
(730) **Střední škola technická, Praha 4, Zelený pruh 1294**, Zelený pruh 1294/50, Praha 4, 14708, CZ

(210) **O-496166**
(220) 21.06.2012
(320) 21.06.2012
(511) 5, 18, 31
(540)

KAVAPO

- (510) (5) potravinové doplňky pro zvířata; (18) zvířecí kůže; (31) živá zvířata, krmiva pro zvířata.
- (730) **Vaňková Naděžda**, Neklanova 150/38, Praha 2 - Vyšehrad, 12800, CZ
- (210) **O-496190**
(220) 21.06.2012
(320) 21.06.2012
(511) 29, 30, 32, 40, 43
(540)



- (510) (29) konzervované, mražené, sušené a vařené ovoce a zelenina, želé, džemy, kompoty, vejce, mléko a mléčné výrobky, mlékárenské výrobky všeho druhu; (30) káva, čaj, kakao a kávové náhražky, rýže, tapioka a ságo, mouka a obilninové přípravky, chléb, pečivo a cukrovinky, zmrzlina, cukr, med, melasa, omáčky (chuťové přísady), koření, led; (32) piva, minerální vody, šumivé nápoje a jiné nápoje nealkoholické, nápoje a šťávy ovocné, sirupy a jiné přípravky k zhotovování nápojů; (40) zpracování materiálů, zpracování vedlejších produktů při výrobě mléka a pokrmů; (43) služby zajišťující stravování a nápoje.
- (730) **Marek Dian, MBA**, M. R. Štefánika 234, Ústí nad Orlicí, 56201, CZ
(740) Mgr. Ivana Nevěčná, advokát, Mgr. Ivana Nevěčná, Na Beránce 2/57, Praha 6 - Hanspaulka, 16000

(210) **O-496192**
(220) 22.06.2012
(320) 22.06.2012
(511) 16, 35, 41
(540)

Trancemission

- (510) (16) plakáty, papírové billboardy, blahopřání, brožury, dopisní papír, formuláře, fotografie, stroje na frankování, grafické

reprodukce, grafiky, kancelářské potřeby kromě nábytku, výrobky z kartónu, karty, katalogy, knihy, účetní knihy, brožované knížky, knižní zarážky, krabice na poštu, výrobky z lepenky, lepicí pásky, lístky, manuály, mapy, noviny, obálky, obaly (papírnické), obaly na spisy, papír (balicí, dopisní), papírové pásky, papírové podložky pod sklenice, papírové ubrousky, papírové ubrusy, paragony, pečetě, pera, periodika, plakáty, plány, podnosy na rozdělování a počítání mincí, učební pomůcky, pohlednice, pořadače, poštovní známky, potřeby na psaní, poutače z papíru a lepenky, příručky, publikace, razítka, ročenky, samolepky, stojany na pera a tužky, štítky pro adresy, tikety, tištěné publikace, papírové vlajky, papírenské výrobky, záložky do knih; (35) reklama, propagace, rozesílání reklamních materiálů, umělecké agentury (obchodní vedení), vyhledávání sponzorů, virální reklama, reklama na Internetu, reklama v tisku, reklama v rozhlasu, pořádání veletrhů k reklamním a obchodním účelům; (41) zábava, sportovní a kulturní aktivity, pořádání společenských událostí, divadelní představení, informace o možnostech zábavy, kasina, koncertní sítě, sály, konference (organizování a vedení), muzea, organizace a pořádání koncertů, organizování kulturních nebo vzdělávacích výstav, organizování plesů, organizování představení, organizování soutěží, plánování a organizování večírků, pořádání a řízení pracovních setkání, pořádání koncertů, pořádání loterií, pořádání soutěží, pronájem dekorací, pronájem stadiónů, pronajímání osvětlovacích zařízení pro divadla nebo televizní studia, pronájem rozhlasových a televizních přijímačů, pronajímání tenisových dvorců, provozování sportovních zařízení, předprodej vstupenek, představení (organizování, výroba), půjčování audio zařízení, půjčování přenosných videokamer, půjčování sportovního nářadí, s výjimkou dopravních prostředků, služby klubové (výchovně-zábavné), služby v oblasti prodeje vstupenek (zábava), sportovní disciplíny, pořádání sportovních událostí, sportovní zařízení (provozování), školení, výstavy, zábava, pobavení, zábavné parky, zvukové nahrávací zařízení (pronájem), živé představení, živé vystoupení.

(730) **BESTSPORT, akciová společnost**, Českomoravská 2345/17, Praha 9, 19000, CZ

(210) **O-496200**
(220) 22.06.2012
(320) 22.06.2012
(511) 35, 42
(540)

Czechia24

(510) (35) reklama on-line v počítačové síti, reklamní agentury, marketing; (42) tvorba a správa webových stránek (pro třetí osoby), konzultace v oblasti počítačového softwaru, počítačové programování.

(730) **Czechia24 s.r.o.**, Na hlinách 1786/16, Praha 8, 18200, CZ

(210) **O-496216**
(220) 22.06.2012
(320) 22.06.2012
(511) 35, 36, 41, 42
(540)



RENOMIA

Sloužíme
lidem a firmám
a přispíváme
k lepšímu
životu.

(510) (35) organizační a ekonomické poradenství, poradenská činnost v oblasti risk managementu, zprostředkovatelská činnost v oblasti služeb zařazených ve tř. 35; (36) pojišťovnictví, finančnictví a peněžnictví, služby v oblasti peněžnictví a pojišťovnictví včetně související zprostředkovatelské a makléřské činnosti, činnosti související s pojišťovací, zábrannou a zajišťovací činností, šetření ve finančních a pojistných záležitostech, likvidace pojistných událostí, zprostředkovatelská činnost v oblasti pojišťovnictví, nájem a pronájem nemovitostí; (41) přednášková a vzdělávací činnost; (42) vývoj a tvorba software, znalecké a odborné posudky a konzultace.

(730) **RENOMIA, a.s.**, Holandská 8, Brno, 63900, CZ
(740) Ing. Petr Soukup, Vídeňská 8, Olomouc, 77200

(210) **O-496490**
(220) 03.07.2012
(320) 03.07.2012
(511) 19, 35, 37
(540)



(510) (19) bitumen, asphalt, živice, smola, beton, břidlice, cement, stavební malta, granit, křemen, křemenný písek, vápenc, vápno, pojiva do zdiva spadající do této třídy, stavební materiál s výjimkou kovového, mramor, hlína, hlina na cihly, strusková cihla, hrubý šterk (stavební materiál), kámen, umělý kámen, kamenické výrobky pro stavebnictví, kameniny pro stavebnictví, makadam, surová křída, sádra, vylisovaná aglomerovaná cukrová třtina jako stavební materiál, vyztužovací nekovové materiály pro stavebnictví, netřítivé sklo pro stavebnictví, izolační stavební sklo, tabulové sklo pro stavebnictví, asfaltové (bitumenové) potěry, nekovové povlaky a pokrývky na střechy, stavební potěry s výjimkou kovových, esovky (střešní krytina) nekovová, nekovová náročí střech, střešní krokve nekovové, nekovové střešní okapové žlaby, střešní šindele, střešní krytiny s výjimkou kovových, nekovové střechy obsahující solární články, licí formy (ke slévání) s výjimkou kovových, stavební lepenka, stavební papír, asfaltová lepenka bitumenová, lepenkové desky pro stavebnictví, asfaltové (bitumenové) výrobky pro stavebnictví, asfaltové dlažby, betonové dílce, výrobky a prefabrikáty z betonu, betonové podpěry a sloupky, břidlicová moučka, šamot, cementové omítky (ohnivzdorné), žáruvzdorné nekovové stavební materiály, omítky (nekovový stavební materiál), cementové desky, nekovové stavební panely, vnější pláště budov s výjimkou kovových, stropy a stropní desky s výjimkou kovových, spojovací materiály na silniční opravy, lišty s výjimkou kovových, příčky s výjimkou kovových, bednění s výjimkou kovového (stavebnictví), dřevěné desky, latě a hranoly, překližka, dřevo jako polotovar, desky (stavební dřevo), dýhové dřevo, řezané dřevo, opracované dřevo, dřevěné obložení, tvárné dřevo, lisovaný korek, geotextilie, plstěný materiál na budovy, podlahy s výjimkou kovových, parketová podlaha, parketové výlisky, parkety (parketové podlahy), dlažby s výjimkou kovových, dlaždice a obkladačky stavební (nekovové), nekovové mozaiky (stavebnictví), busty z kamene, betonu nebo mramoru, altány (nekovové konstrukce), přenosné stavby s výjimkou kovových, bazény (nekovové konstrukce), stavební konstrukce s výjimkou kovových, brány s výjimkou kovových, drenážní trubky s výjimkou kovových, klapky a ventily drenážních trubek (s výjimkou kovových a plastových), odbočky a přípojky potrubí s výjimkou kovových, nekovové tlakové potrubí, vodovodní potrubí s výjimkou kovových, vodovodní ventily s výjimkou kovových a plastových, kameninové trubky, nekovové neohebné trubky pro stavebnictví, komíny a kouřovody s výjimkou kovových, komínové nástavce s výjimkou kovových, komínové pláště, komínové roury nekovové, nekovové potrubí na vzduchotechniku a klimatizaci, nekovové přívodní potrubí, dveře s výjimkou kovových, skládací dveře s výjimkou kovových, výplně dveří s výjimkou kovových, dveřní prahy s výjimkou kovových, dveřní rámy s výjimkou kovových, okenní rámy s výjimkou kovových, římsy s výjimkou kovových, ozdobné lišty s výjimkou kovových, okenice s výjimkou kovových, okenní sklo s výjimkou okenního skla na okna automobilů, síťka proti hmyzu (nekovová), vnější rolety kromě kovových a textilních, lešení s výjimkou kovových, nosníky s výjimkou kovových, podpěry s výjimkou kovových, mřížky s výjimkou kovových, obklady s výjimkou kovových jako stavební konstrukce, obložení s výjimkou kovového (stavební konstrukce), schodiště s výjimkou kovových, schodnice jako části schodišť s výjimkou kovových, plotivo s výjimkou kovového, ploty s výjimkou kovových, sloupková zábradlí nekovová, poklapy s výjimkou kovových, rámové konstrukce s výjimkou kovových, reklamní sloupky s výjimkou kovových, zednické vany a nádrže, nekovové

pomníky; (35) maloobchodní a velkoobchodní služby i prostřednictvím Internetu se stavebním materiálem, CD a DVD nosiči a literaturou z oblasti ekologických stavebních materiálů a stavebních postupů a se zbožím uvedeným ve třídě 19, odborné obchodní poradenství, poskytování informací a jiných informačních produktů komerčního nebo reklamního charakteru, poskytování multimediálních informací komerčního charakteru, komerční využití Internetu v oblastech komerčních internetových médií a vyhledávacích služeb, vyhledávání informací v počítačových souborech (pro zákazníky), organizace spotřebitelských soutěží reklamního charakteru zaměřených zejména na podporu prodeje, vyhlášení výsledků soutěží reklamního nebo obchodního charakteru zaměřených zejména na podporu prodeje, uplatňování systému na podporu maloobchodního prodeje založeného na zvýhodňování stálých zákazníků, obchodní služby nástavbového věrnostního zákaznického programu, spotřebitelská anketa, obchodní nebo podnikatelský průzkum, obchodní zprostředkování služeb uvedených ve třídě 35, pomoc při řízení obchodních aktivit, prezentace služeb na Internetu, zprostředkování internetového obchodu se stavebním materiálem, CD a DVD nosiči a literaturou z oblasti ekologických stavebních materiálů a stavebních postupů a se zbožím uvedeným ve třídě 19, systemizace informací do počítačových databází, statistické informace, on-line inzerce, analýzy nákladů, reklama, vydávání a aktualizace reklamních materiálů, marketing, marketingové studie, telemarketingové služby, obchodní nebo podnikatelský průzkum, průzkum trhu, hospodářské (ekonomické) prognózy, on-line reklama na počítačové komunikační síti, pronájem reklamního času ve všech komunikačních médiích, organizování výstav pro obchodní a reklamní účely, poskytování rad a informací o službách uvedených ve třídě 35 prostřednictvím komunikačních médií, elektronické pošty, SMS zpráv, počítačových sítí a Internetu nebo verbálně; (37) stavebnictví, stavební činnost, odborné poradenství ve stavebnictví, stavební informace, stavební dozor, kontrola stavebních činností, pronájem stavebních strojů a zařízení, pronájem čistících strojů, pronájem míchadel a dopravníků na omítky a malty, omítání stavebních povrchů, natírání a penetrování stavebních povrchů, tepelné izolování staveb a budov, zateplování staveb a budov, opravy, zdění, zednické práce, instalační služby, asfaltování, izolace proti vlhkosti (stavebnictví), utěšňování budov, utěšňování staveb, izolování staveb, klempířství a instalatérství, montování lešení, štukování, sádrování, pokrývačské práce na střeších budov, instalace oken a dveří, stavební informace, informace o opravách, demolice budov, instalace, údržba a opravy elektrické požární signalizace, čištění exteriérů budov, čištění interiérů budov, vrtání studní, instalace a opravy topných zařízení, poradenství v oblasti ekologického stavebnictví, zprostředkování služeb uvedených ve třídě 37, poskytování rad a informací o službách uvedených ve třídě 37 prostřednictvím komunikačních médií, elektronické pošty, SMS zpráv, počítačových sítí a Internetu nebo verbálně.

(590) Barevná
(730) **Sťahuliak Branislav Ing.**, Mierová 64, Bratislava II, SK
(740) Ing. Róbert Porubčan, Puškinova 19, Ivanka pri Dunaji, 90028

(210) **O-496546**
(220) 09.07.2012
(320) 09.07.2012
(511) 5, 18, 25, 30, 32, 35
(540)

BIGSHOCK

(510) (5) nápoje pro léčebné účely, zejména s obsahem lecitinu, taurinu, vitamínů a jiných posilujících látek, iontové a energetické nápoje pro léčebné účely, potraviny a dietetické výrobky pro léčebné účely, posilující a povzbuzující prostředky a nutriční doplňky pro léčebné účely; (18) kožená galanterie, předměty z kůže a jejich imitací, kabelky, doplňky z kůže a jejich imitací, sedlářské a brašnářské výrobky, kabely, brašny, batohy, pouzdra a obaly z kůže; (25) pánské, dámské a dětské oděvy jako sportovní oblečení včetně oblečení pro camping, turistiku a horolezectví, dětské a kojenecké zboží, pláště, kostýmy, zakázkové oděvy, obuv, sportovní obuv, opasky; (30) káva, kakao, čaj, cukr, kávové náhražky, přípravky z obilnin, pečivo, cukrovinky, sušenky a oplatky, prášky do těsta, hořčice, nálevy k ochucení, koření;
(32) vody minerální (přírodní nebo umělé), šumivé nápoje a jiné

nealkoholické nápoje, iontové a energetické nápoje, ovocné a zeleninové nápoje a občerstvující šťávy, sirupy a jiné přípravky k výrobě nápojů, piva, lehká piva a ležáky; (35) inzertní, reklamní a propagační činnost, poskytování pomoci při provozu obchodu, vystavování a nabízení zboží, marketing, obchodní administrativa, obchodní výstavy.

(730) **AL-Namura, spol. s r.o.**, Lysolažské údolí 107/25, Praha 6, 16500, CZ
(740) JUDr. Aleš Zábrš, Na Beránce 2, Praha 6, 16000

(210) **O-496547**
(220) 09.07.2012
(320) 09.07.2012
(511) 5, 18, 25, 30, 32, 35
(540)



(510) (5) nápoje pro léčebné účely, zejména s obsahem lecitinu, taurinu, vitamínů a jiných posilujících látek, iontové a energetické nápoje pro léčebné účely, potraviny a dietetické výrobky pro léčebné účely, posilující a povzbuzující prostředky a nutriční doplňky pro léčebné účely; (18) kožená galanterie, předměty z kůže a jejich imitací, kabelky, doplňky z kůže a jejich imitací, sedlářské a brašnářské výrobky, kabely, brašny, batohy, pouzdra a obaly z kůže; (25) pánské, dámské a dětské oděvy jako sportovní oblečení včetně oblečení pro camping, turistiku a horolezectví, dětské a kojenecké zboží, pláště, kostýmy, zakázkové oděvy, obuv, sportovní obuv, opasky; (30) káva, kakao, čaj, cukr, kávové náhražky, přípravky z obilnin, pečivo, cukrovinky, sušenky a oplatky, prášky do těsta, hořčice, nálevy k ochucení, koření;
(32) vody minerální (přírodní nebo umělé), šumivé nápoje a jiné nealkoholické nápoje, iontové a energetické nápoje, ovocné a zeleninové nápoje a občerstvující šťávy, sirupy a jiné přípravky k výrobě nápojů, piva, lehká piva a ležáky; (35) inzertní, reklamní a propagační činnost, poskytování pomoci při provozu obchodu, vystavování a nabízení zboží, marketing, obchodní administrativa, obchodní výstavy.
(590) Barevná
(730) **AL-Namura, spol. s r.o.**, Lysolažské údolí 107/25, Praha 6, 16500, CZ
(740) JUDr. Aleš Zábrš, Na Beránce 2, Praha 6, 16000

(210) **O-496660**
(220) 13.07.2012
(320) 13.07.2012
(511) 14, 18, 25, 26, 37, 40, 42
(540)



(510) (14) manžetové knoflíky, špendlíky do kravat, spony do kravat, ozdoby na obuv z drahých kovů; (18) aktovky, diplomaty, cestovní kufry, deštníky, hole - vycházkové, kabelky, pouzdra na klíče, kufry - cestovní, kufry, kufříky, kufříky diplomatické, kufříky na doklady, obaly na oděvy - cestovní, pásky, řemínky - kožené, pásy na nošení závěsné kožené, peněženky, pouzdra na navštívenky, karty, průkazy, sáčky jako obaly - kožené, sportovní tašky, tašky - cestovní, tašky cestovní - kožená galanterie; (25) kalhoty, kombinézy pracovní, kostýmy, obleky, košile, kravaty, manžety, oblečení, saka, sandály, svetry, svrchní kabáty, převlečníky - kabáty, šály, šály na krk, šátky kolem krku, šátky, šály, ramínka u dámského prádla, šle, šněrovací boty, trička, obuv, obuv sportovní, oděv svrchní, opasky, pásky ke kalhotám, plastróny - nevázané kravaty, pláště, podpatky pro obuv, podešve pro obuv, podrážky, podešve vnitřní, vložky hotové konfekční - jako součást oděvu, podvazky k ponožkám, ponožky, spodní

prádlo, spodní prádlo pohlcující pot, pulovry, pytle na oděvy, rukavice; (26) knoflíky, přezky - oděvní doplňky, přezky na obuv, přezky na opasky, šněrovadlo do bot; (37) čištění, čištění šatstva, čištění, praní, oprava šatstva, opravy oděvů, žehlení prádla, praní prádla, šatstvo - opravy, mandlování, žehlení; (40) úprava oděvů, pánské krejčovství; (42) oděvní návrhářství.

(730) **IMAGE CARE s.r.o.**, Jankovcova 1114/23, Praha 7, 17000, CZ

(740) Mgr. Bc. Jiří Besser, advokát, Na Ostrově 824, Beroun - Závodí, 26601

(210) **O-496662**

(220) 13.07.2012

(320) 13.07.2012

(511) 14, 18, 25, 26, 37, 40, 42

(540)



(510) (14) manžetové knoflíky, špendlíky do kravat, spony do kravat, ozdoby na obuv z drahých kovů; (18) aktovky diplomaty, cestovní kufry, deštníky, hole - vycházkové, kabelky, pouzdra na klíče, kufry - cestovní, kufry, kufříky, kufříky diplomatické, kufříky na doklady, obaly na oděvy - cestovní, pásky, řemínky - kožené, pásy na nošení závěsné kožené, peněženky, pouzdra na navštívenky, karty, průkazy, sáčky jako obaly - kožené, sportovní tašky, tašky - cestovní, tašky cestovní - kožená galanterie; (25) kalhoty, kombinézy pracovní, kostýmy, obleky, košile, kravaty, manžety, oblečení, saka, sandály, svetry, svrchní kabáty, převlečníky - kabáty, šály, šály na krk, šátky kolem krku, šátky, šály, ramínka u dámského prádla, šle, šněrovací boty, trička, obuv, obuv sportovní, oděv svrchní, opasky, pásky ke kalhotám, plastróny - nevázané kravaty, pláště, podpatky pro obuv, podešve pro obuv, podrážky, podešve vnitřní, vložky hotové konfekční - jako součást oděvu, podvazky k ponožkám, ponožky, spodní prádlo, spodní prádlo pohlcující pot, pulovry, pytle na oděvy, rukavice; (26) knoflíky, přezky - oděvní doplňky, přezky na obuv, přezky na opasky, šněrovadlo do bot; (37) čištění, čištění šatstva, čištění, praní, oprava šatstva, opravy oděvů, žehlení prádla, praní prádla, šatstvo - opravy, mandlování, žehlení; (40) úprava oděvů, pánské krejčovství; (42) oděvní návrhářství.

(730) **IMAGE CARE s.r.o.**, Jankovcova 1114/23, Praha 7, 17000, CZ

(740) Mgr. Bc. Jiří Besser, advokát, Na Ostrově 824, Beroun - Závodí, 26601

(210) **O-496785**

(220) 19.07.2012

(320) 19.07.2012

(511) 37

(540)



(510) (37) truhlářské služby v rámci třídy.

(590) Barevná

(730) **Slovák Pro Interier, s.r.o.**, Josefa Uhra 232, Lomnice, 67923, CZ

(210) **O-497665**

(220) 23.08.2012

(320) 23.08.2012

(511) 9, 35, 42



(540)

(510) (9) korekční čočky (optika), skla do brýlí; (35) marketing, obchodní činnost (služby, poradenství v-); (42) tvorba a správa webových stránek (pro třetí osoby).

(590) Barevná

(730) **Hrdlička Jaroslav Bc.**, Pod Saharou 687, Libčice nad Vltavou, 25266, CZ

(210) **O-497818**

(220) 30.08.2012

(320) 30.08.2012

(511) 35, 41

(540)

Jídlo, pití, řemeslo a žití

(510) (35) pořádání veletrhů pro obchodní a reklamní účely, reklamní nebo inzertní materiály (rozšiřování), vydávání reklamních nebo náborových, propagačních a inzertních textů; (41) výstavy (organizování kulturních nebo vzdělávacích -).

(730) **Promotým Praha s.r.o.**, Svatopluka Čecha 800, Černošice, 25228, CZ

(210) **O-498080**

(220) 11.09.2012

(320) 11.09.2012

(511) 7, 9, 42

(540)



(510) (7) stroje /vysokoteplotní pece, zařízení na sws (samošířící teplotní syntéza) metodu; (9) optické přístroje a nástroje (leasery, optika, optické přístroje); (42) vědecké a technologické služby a související výzkum a projektování v oblasti výroby safrů, elektroniky, elektrotechniky a strojů.

(730) **HIC&Co s.r.o.**, Kounická 1385/60, Praha 10, 10000, CZ

(210) **O-498194**

(220) 17.09.2012

(320) 17.09.2012

(511) 3

(540)

Skvrny vás nezastaví!

(510) (3) přípravky pro bělení a jiné prací prostředky, leštidla na bělení a na nádobí, aviváže, škrob na praní, odstraňovače na skvrny, přípravky na čištění, leštění, odmašťování a broušení, mýdla, éterické oleje jako vůně pro praní.

(730) **Henkel AG & Co. KGaA**, Henkelstrasse 67, 40589 Düsseldorf, DE

(740) **KOREJZOVÁ & SPOL., v.o.s.**, JUDr. Petra Korejzová, Korunní 810/104 E, Praha 10, 10100

(210) **O-498200**

(220) 18.09.2012

(320) 18.09.2012

(511) 3, 5

(540)

ProDerme

(510) (3) kosmetické přípravky, mýdla; (5) doplňky výživové, léčiva pro humánní medicínu, masti pro farmaceutické účely, pokožka (farmaceutické přípravky pro péči o -).

(730) **VAKOS XT a.s.**, Pernerova 28a, Praha 8, 18600, CZ

(740) JUDr. Filip Behenský, advokát, JUDr. Filip Behenský, Kropáčkova 563/14, Praha 4, 14900

(210) **O-498205**
(220) 18.09.2012
(320) 18.09.2012
(511) 44
(540)

nápoje, dočasné ubytování; (44) péče o hygienu a krásu osob, provozování wellness a masáží.
(730) **HBE Investment a.s.**, Míru 22, Rokycany, 33701, CZ
(740) JUDr. Miroslav Kupka, Levého 1532, Rakovník, 26901



(510) (44) lékařské služby, zdravotnická střediska, nemocnice (služby), zdravotní péče, kliniky nebo sanatoria (soukromé), farmaceutické poradenství, služby lékárníků při přípravě receptů, farmacie (poradenství-).
(730) **PHOENIX lékárenský velkoobchod, a.s.**, K pérovně 945/7, Praha 10, 10200, CZ

(210) **O-498241**
(220) 18.09.2012
(320) 18.09.2012
(511) 35, 42
(540)



(510) (35) automatizované zpracování dat a jejich systematizace do databází, obchodní činnost v oblasti počítačového software, reklama a propagace, zprostředkování obchodu v oblasti počítačového hardware a software; (42) tvorba software, počítačové programování, aktualizace počítačových programů, poradenská činnost v oblasti výpočetní techniky, řešerše a vypracování zpráv.
(590) Barevná
(730) **DANGERIS HOLDINGS LIMITED**, Prodrumou, 75 Oneworld Parkview House, 4th Floor, 2063 Nicosia, CY
(740) Rott, Růžička & Guttman Patentové, známkové a advokátní kanceláře, JUDr. Michal Růžička, CSc., Vinohradská 37, Praha 2, 12000

(210) **O-498242**
(220) 18.09.2012
(320) 18.09.2012
(511) 6, 35, 37
(540)



(510) (6) kovové stavební materiály, kovové stavební materiály přenosné; (35) prodej lešení; (37) stavebnictví, služby pronájmu nářadí a konstrukčního materiálu, pronájem lešení.
(730) **EKRO CZ s.r.o.**, Jihozápadní IV. 2363/5, Praha 4, 14100, CZ

(210) **O-498657**
(220) 04.10.2012
(320) 04.10.2012
(511) 41, 43, 44
(540)

Eisensteiner Hof

(510) (41) zábava, sportovní a kulturní aktivity, pořádání výstav, seminářů a koncertů, provozování zařízení sloužících k regeneraci a rekondici, pronájem sportovních zařízení; (43) hotelové a restaurační služby, služby zajišťující stravování a

Zamítnuté a částečně zamítnuté přihlášky ochranných známek po zveřejnění

Zjistí-li Úřad v průběhu řízení o námitkách, že přihlašovaná ochranná známka nespĺňuje podmínky pro zápis, přihlášku zamítne. Zjistí-li, že přihlašovaná ochranná známka nespĺňuje podmínky pro zápis jen pro některé výrobky nebo služby, přihlášku zamítne v rozsahu výrobků nebo služeb, pro které přihláška nespĺňuje podmínky zápisu. S ohledem na tuto skutečnost, obsahuje tato kapitola údaje o rozhodnutích o zamítnutí přihlášky ochranné známky v celém nebo částečném rozsahu na základě ustanovení § 26 zákona č. 441/2003 Sb.

Údaje o výsledku rozhodnutí (zamítnutí přihlášky, částečné zamítnutí přihlášky) jsou uvedeny za datem právní moci rozhodnutí pod INID kódem (583) s názvem "Datum právní moci rozhodnutí/výsledek rozhodnutí".

(210) **O-479019**

(540)



(583) 06.11.2012 / zamítnutí přihlášky

(210) **O-487102**

(540)



(583) 06.11.2012 / částečné zamítnutí přihlášky

(210) **O-492577**

(540)



(583) 06.11.2012 / zamítnutí přihlášky

Zamítnuté námítky týkající se ochranných známek

V průběhu řízení o námítkách může být Úřadem zjištěno, že přihlašovaná ochranná známka, která byla zveřejněna ve Věstníku, nezasahuje do zákonem chráněných starších práv třetích osob, tzv. namítajících, uvedených v ustanovení § 7 zákona č. 441/2003 Sb., a proto Úřad námítky zamítne. Údaje o rozhodnutích o zamítnutí námitek na základě ustanovení § 26 zákona č. 441/2003 Sb. jsou obsaženy v této kapitole.

(210) **O-483300**

(540) **více OMEGA 3 FORTE za méně
peněz**

(583) 05.11.2012

(210) **O-483995**

(540)



(583) 24.09.2012

(210) **O-491477**

(540)

COOL

(583) 05.11.2012

Přehled zápisů ochranných známek bez změny ve vztahu ke zveřejněným přihláškám

Kapitola obsahuje údaje o ochranných známkách zapsaných na základě ustanovení § 28 odst. 1 zákona č. 441/2003 Sb., u kterých nedošlo ke změně údajů oproti zveřejněné přihlášce ochranné známky.

Číselný přehled

328222, 328223, 328224, 328225, 328226, 328227, 328228, 328229, 328230, 328231, 328232, 328233, 328234, 328235, 328236, 328237, 328238, 328239, 328240, 328241, 328242, 328243, 328244, 328245, 328246, 328247, 328248, 328249, 328250, 328251, 328252, 328253, 328254, 328255, 328256, 328257, 328258, 328259, 328260, 328261, 328262, 328263, 328264, 328265, 328266, 328267, 328268, 328269, 328270, 328271, 328272, 328273, 328274, 328275, 328276, 328277, 328278, 328279, 328280, 328281, 328282, 328283, 328284, 328285, 328286, 328287, 328288, 328289, 328290, 328291, 328292, 328293, 328294, 328295, 328296, 328297, 328298, 328299, 328300, 328301, 328302, 328303, 328304, 328305.

Záписы ochranných známek bez změny ve vztahu ke zveřejněným přihláškám

(111) **328222**
(220) 01.03.2010
(320) 01.03.2010
(442) 01.08.2012
(151) 07.11.2012
(730) **DERMATEX, spol. s r.o.**, Rostislavova 23/231, Praha 4,
14000, CZ
(210) O-474731

(111) **328223**
(220) 18.04.2011
(320) 18.04.2011
(442) 19.10.2011
(151) 07.11.2012
(730) **Patrik Hořelica**, Balbínova 32, Praha 2, 12000, CZ
(210) O-484994

(111) **328224**
(220) 19.05.2011
(320) 19.05.2011
(442) 01.08.2012
(151) 07.11.2012
(730) **Šmidová Křesinová Dana Mgr.**, Ječná 28, Plzeň,
32600, CZ
(210) O-485811

(111) **328225**
(220) 19.05.2011
(320) 19.05.2011
(442) 01.08.2012
(151) 07.11.2012
(730) **Šmidová Křesinová Dana Mgr.**, Ječná 28, Plzeň,
32600, CZ
(210) O-485812

(111) **328226**
(220) 23.05.2011
(320) 23.05.2011
(442) 01.08.2012
(151) 07.11.2012
(730) **město Otrokovice**, nám. 3. května 1340, Otrokovice,
76523, CZ
(210) O-485875

(111) **328227**
(220) 28.06.2011
(320) 28.06.2011
(442) 01.08.2012
(151) 07.11.2012
(730) **Ondřej Macek**, Velká Lhota 125, Valašská Bystřice,
75627, CZ
(210) O-486878

(111) **328228**
(220) 13.09.2011
(320) 13.09.2011
(442) 01.08.2012
(151) 07.11.2012
(730) **P.F. art, spol. s r.o.**, Gromešova 769/4, Brno, 62100, CZ
(210) O-488659

(111) **328229**
(220) 04.10.2011
(320) 04.10.2011
(442) 01.08.2012
(151) 07.11.2012
(730) **PROMA Šumperk, s.r.o.**, Uničovská 296/46, Šumperk,
78701, CZ

(210) O-489144

(111) **328230**
(220) 31.10.2011
(320) 31.10.2011
(442) 01.08.2012
(151) 07.11.2012
(730) **UNI HOBBY a.s.**, Vinohradská 365/10, Praha 2, 12000,
CZ
(210) O-489855

(111) **328231**
(220) 11.11.2011
(320) 11.11.2011
(442) 01.08.2012
(151) 07.11.2012
(730) **United Registrar of Systems Czech, s.r.o.**, Prosecká
852/66, Praha 9 - Prosek, 19000, CZ
(210) O-490266

(111) **328232**
(220) 11.11.2011
(320) 11.11.2011
(442) 01.08.2012
(151) 07.11.2012
(730) **GRI s.r.o.**, Prosecká 852/66, Praha 9 - Prosek, 19000,
CZ
(210) O-490269

(111) **328233**
(220) 09.12.2011
(320) 09.12.2011
(442) 01.08.2012
(151) 07.11.2012
(730) **Petit Elf s.r.o.**, Pařížská 98/17, Praha, 11000, CZ
(210) O-491003

(111) **328234**
(220) 05.01.2012
(320) 05.01.2012
(442) 01.08.2012
(151) 07.11.2012
(730) **DEK a.s.**, Tiskařská 10/257, Praha 10, 10800, CZ
(210) O-491515

(111) **328235**
(220) 05.01.2012
(320) 05.01.2012
(442) 01.08.2012
(151) 07.11.2012
(730) **DEK a.s.**, Tiskařská 10/257, Praha 10, 10800, CZ
(210) O-491516

(111) **328236**
(220) 06.01.2012
(320) 06.01.2012
(442) 01.08.2012
(151) 07.11.2012
(730) **KARNOOL s.r.o.**, náměstí Přátelství 1518/4, Praha 10-
Hostivař, 10200, CZ
(210) O-491527

(111) **328237**
(220) 12.01.2012
(320) 12.01.2012
(442) 01.08.2012
(151) 07.11.2012

(730) HUTS II., s.r.o. , Bucharova 2641/14, Praha 5, 15800, CZ	(111) 328246
(210) O-491693	(220) 17.02.2012
	(320) 17.02.2012
	(442) 01.08.2012
	(151) 07.11.2012
(111) 328238	(730) Občanské sdružení ZEMĚLOŮ , Na Míčance 12, Praha 6, 16000, CZ
(220) 26.01.2012	(210) O-492741
(320) 26.01.2012	
(442) 01.08.2012	
(151) 07.11.2012	
(730) Modrá pyramida stavební spořitelna, a.s. , Bělehradská 128/222, Praha 2, 12021, CZ	(111) 328247
(210) O-492113	(220) 21.02.2012
	(320) 21.02.2012
	(442) 01.08.2012
	(151) 07.11.2012
(111) 328239	(730) Cinemart, a.s. , Národní 28, Praha 1, 11000, CZ
(220) 26.01.2012	(210) O-492803
(320) 26.01.2012	
(442) 01.08.2012	
(151) 07.11.2012	
(730) Modrá pyramida stavební spořitelna, a.s. , Bělehradská 128/222, Praha 2, 12021, CZ	(111) 328248
(210) O-492114	(220) 21.02.2012
	(320) 21.02.2012
	(442) 01.08.2012
	(151) 07.11.2012
(111) 328240	(730) Gavlas Tomáš Mgr. , U Dejvického rybníčku 8/916, Praha 6, 16000, CZ
(220) 02.02.2012	(210) O-492814
(320) 02.02.2012	
(442) 01.08.2012	
(151) 07.11.2012	
(730) Michopulu Hana , Krovova 66, Praha 9, 19014, CZ	(111) 328249
(210) O-492280	(220) 21.02.2012
	(320) 21.02.2012
	(442) 01.08.2012
	(151) 07.11.2012
(111) 328241	(730) Ak. mal. Renata Oppeltová , Letná 670, Vrchlabí, 54301, CZ
(220) 02.02.2012	(210) O-492819
(320) 02.02.2012	
(442) 01.08.2012	
(151) 07.11.2012	
(730) Kuperová Jana , Levského 3197/35, Praha 4, 14300, CZ	(111) 328250
(210) O-492286	(220) 21.02.2012
	(320) 21.02.2012
	(442) 01.08.2012
	(151) 07.11.2012
(111) 328242	(730) Česká distribuční a.s. , Na Rovince 879, Ostrava - Hrabová, 72000, CZ
(220) 02.02.2012	(210) O-492834
(320) 02.02.2012	
(442) 01.08.2012	
(151) 07.11.2012	
(730) BIOPREPARÁTY, spol. s r.o. , Únětice 15, Únětice, 25262, CZ	(111) 328251
(210) O-492297	(220) 21.02.2012
	(320) 21.02.2012
	(442) 01.08.2012
	(151) 07.11.2012
(111) 328243	(730) Legal Rescue Service s.r.o. , V Holešovičkách 1579/24, Praha 8, 18000, CZ
(220) 08.02.2012	(210) O-492840
(320) 08.02.2012	
(442) 01.08.2012	
(151) 07.11.2012	
(730) Hytch Přemysl Ing. , Měnin 299, Měnin, 66457, CZ	(111) 328252
(210) O-492447	(220) 22.02.2012
	(320) 22.02.2012
	(442) 01.08.2012
	(151) 07.11.2012
(111) 328244	(730) Sportovní klub ARIEL, o.s. , Klatovská tř. 2130/119, Plzeň, 30100, CZ
(220) 17.02.2012	(210) O-492856
(320) 17.02.2012	
(442) 01.08.2012	
(151) 07.11.2012	
(730) Občanské sdružení ZEMĚLOŮ , Na Míčance 12, Praha 6, 16000, CZ	(111) 328253
(210) O-492739	(220) 22.02.2012
	(320) 22.02.2012
	(442) 13.06.2012
	(151) 07.11.2012
(111) 328245	(730) Malyshko Irina , Kolmá 784, Karlovy Vary, 36001, CZ
(220) 17.02.2012	(210) O-492876
(320) 17.02.2012	
(442) 01.08.2012	
(151) 07.11.2012	
(730) Občanské sdružení ZEMĚLOŮ , Na Míčance 12, Praha 6, 16000, CZ	(111) 328254
(210) O-492740	(220) 23.02.2012

(320) 23.02.2012 (442) 01.08.2012 (151) 07.11.2012 (730) ENETEX TECHNOLOGY s.r.o. , Řepčinská 246/88, Olomouc - Řepčín, 77900, CZ (210) O-492904	(210) O-492995
(111) 328255 (220) 23.02.2012 (320) 23.02.2012 (442) 01.08.2012 (151) 07.11.2012 (730) UNILEVER N.V. , Weena 455, 3013 AL Rotterdam, NL (210) O-492920	(111) 328263 (220) 27.02.2012 (320) 27.02.2012 (442) 01.08.2012 (151) 07.11.2012 (730) Allianz penzijní fond, a.s. , Ke Štvanici 656/3, Praha 7, 18600, CZ (210) O-493002
(111) 328256 (220) 23.02.2012 (320) 23.02.2012 (442) 01.08.2012 (151) 07.11.2012 (730) ČS MTB Team s.r.o. , Bořivojova 1780, Roztoky u Prahy, 25263, CZ (210) O-492922	(111) 328264 (220) 27.02.2012 (320) 27.02.2012 (442) 01.08.2012 (151) 07.11.2012 (730) DEK a.s. , Tiskařská 10/257, Praha 10, 10800, CZ (210) O-493008
(111) 328257 (220) 24.02.2012 (320) 24.02.2012 (442) 01.08.2012 (151) 07.11.2012 (730) Melicherík Petr Bc. , Dukelská 459, Jeseník, 79001, CZ (210) O-492923	(111) 328265 (220) 27.02.2012 (320) 27.02.2012 (442) 01.08.2012 (151) 07.11.2012 (730) NEUMANN, spol. s r.o. , Dolní nám. 383, Odolena Voda, 25070, CZ (210) O-493013
(111) 328258 (220) 24.02.2012 (320) 24.02.2012 (442) 01.08.2012 (151) 07.11.2012 (730) Pavel DOBROVSKÝ - BETA s.r.o. , Květnového vítězství 332/31, Praha 4 - Chodov, 14000, CZ (210) O-492924	(111) 328266 (220) 28.02.2012 (320) 28.02.2012 (442) 01.08.2012 (151) 07.11.2012 (730) AGROFERT HOLDING, a.s. , Pyšelská 2327/2, Praha 4, 14900, CZ (210) O-493055
(111) 328259 (220) 24.02.2012 (320) 24.02.2012 (442) 01.08.2012 (151) 07.11.2012 (730) Pražák Karel , Lamačova 19/906, Praha 5, 15000, CZ (210) O-492928	(111) 328267 (220) 29.02.2012 (320) 29.02.2012 (442) 01.08.2012 (151) 07.11.2012 (730) Ing. Michal Adamčík , I.P.Pavlova 277, Frýdek-Místek, 73801, CZ (210) O-493070
(111) 328260 (220) 24.02.2012 (320) 24.02.2012 (442) 01.08.2012 (151) 07.11.2012 (730) CHATEAU LEDNICE a.s. , Nejdecká 714, Lednice, 69144, CZ (210) O-492990	(111) 328268 (220) 29.02.2012 (320) 29.02.2012 (442) 01.08.2012 (151) 07.11.2012 (730) APL - Asociace lodního průmyslu , U závodiště 8/251, Praha 5, 15000, CZ (210) O-493074
(111) 328261 (220) 27.02.2012 (320) 27.02.2012 (442) 01.08.2012 (151) 07.11.2012 (730) CLUB MARK BARVY, s.r.o. , U gymnázia 1, Praha 4, 14000, CZ (210) O-492994	(111) 328269 (220) 29.02.2012 (320) 29.02.2012 (442) 01.08.2012 (151) 07.11.2012 (730) LA TAUPE, s.r.o. , Rašínovo nábřeží 70/14, Praha 2, 12800, CZ (210) O-493075
(111) 328262 (220) 27.02.2012 (320) 27.02.2012 (442) 01.08.2012 (151) 07.11.2012 (730) CLUB MARK BARVY, s.r.o. , U gymnázia 1, Praha 4, 14000, CZ	(111) 328270 (220) 29.02.2012 (320) 29.02.2012 (442) 01.08.2012 (151) 07.11.2012 (730) LA TAUPE, s.r.o. , Rašínovo nábřeží 70/14, Praha 2, 12800, CZ (210) O-493076

(111) **328271**
(220) 29.02.2012
(320) 29.02.2012
(442) 01.08.2012
(151) 07.11.2012
(730) SAHOS s.r.o., Pištín 134, Pištín, 37346, CZ
(210) O-493081

(111) **328272**
(220) 29.02.2012
(320) 29.02.2012
(442) 01.08.2012
(151) 07.11.2012
(730) SAHOS s.r.o., Pištín 134, Pištín, 37346, CZ
(210) O-493084

(111) **328273**
(220) 29.02.2012
(320) 29.02.2012
(442) 01.08.2012
(151) 07.11.2012
(730) SAHOS s.r.o., Pištín 134, Pištín, 37346, CZ
(210) O-493085

(111) **328274**
(220) 08.03.2012
(320) 08.03.2012
(442) 01.08.2012
(151) 07.11.2012
(730) Akacia Group, s.r.o., Evropská 94, Praha 6, 16000, CZ
(210) O-493295

(111) **328275**
(220) 08.03.2012
(320) 08.03.2012
(442) 01.08.2012
(151) 07.11.2012
(730) Akacia Group, s.r.o., Evropská 94, Praha 6, 16000, CZ
(210) O-493296

(111) **328276**
(220) 08.03.2012
(320) 08.03.2012
(442) 01.08.2012
(151) 07.11.2012
(730) Akacia Group, s.r.o., Evropská 94, Praha 6, 16000, CZ
(210) O-493297

(111) **328277**
(220) 08.03.2012
(320) 08.03.2012
(442) 01.08.2012
(151) 07.11.2012
(730) Rychlíková Anna, Hřbitovní 164, Pouzdřany, 69126, CZ
(210) O-493299

(111) **328278**
(220) 08.03.2012
(320) 08.03.2012
(442) 01.08.2012
(151) 07.11.2012
(730) PETARDA PRODUCTION a.s., Olbrachtova 29/961, Slezská Ostrava, 71000, CZ
(210) O-493301

(111) **328279**
(220) 28.03.2012
(320) 28.03.2012
(442) 01.08.2012
(151) 07.11.2012
(730) KAAS HANDEL a.s., Mezivřší 858/34, Praha 4, 14700, CZ
(210) O-493363

(111) **328280**
(220) 28.03.2012
(320) 28.03.2012
(442) 01.08.2012
(151) 07.11.2012
(730) KAAS HANDEL a.s., Mezivřší 858/34, Praha 4, 14700, CZ
(210) O-493364

(111) **328281**
(220) 12.03.2012
(320) 12.03.2012
(442) 01.08.2012
(151) 07.11.2012
(730) Kaufland Warenhandel GmbH & Co. KG, Rötzelstrasse 35, Neckarsulm, DE
(210) O-493433

(111) **328282**
(220) 13.03.2012
(320) 13.03.2012
(442) 01.08.2012
(151) 07.11.2012
(730) Kytlica Pavel Ing., Jiráskova 2, Nový Jičín, 74101, CZ
(210) O-493460

(111) **328283**
(220) 14.03.2012
(320) 14.03.2012
(442) 01.08.2012
(151) 07.11.2012
(730) VÍTKOVICE HOLDING, a.s., Ruská 2887/101, Ostrava - Vítkovice, 70602, CZ
(210) O-493468

(111) **328284**
(220) 14.03.2012
(320) 14.03.2012
(442) 01.08.2012
(151) 07.11.2012
(730) VÍTKOVICE HOLDING, a.s., Ruská 2887/101, Ostrava - Vítkovice, 70602, CZ
(210) O-493469

(111) **328285**
(220) 14.03.2012
(320) 14.03.2012
(442) 01.08.2012
(151) 07.11.2012
(730) VÍTKOVICE HOLDING, a.s., Ruská 2887/101, Ostrava - Vítkovice, 70602, CZ
(210) O-493470

(111) **328286**
(220) 26.03.2012
(320) 26.03.2012
(442) 01.08.2012
(151) 07.11.2012
(730) ABF, a.s., Mimoňská 645, Praha 9, 19000, CZ
(210) O-493869

(111) **328287**
(220) 11.04.2012
(320) 11.04.2012
(442) 01.08.2012
(151) 07.11.2012
(730) TOKO AGRI a.s., Na Strži 1702/65, Praha 4, 14062, CZ
(210) O-494321

(111) **328288**
(220) 12.04.2012
(320) 12.04.2012
(442) 01.08.2012
(151) 07.11.2012

(730) **Akademie realit s.r.o.**, Lidická 960/81, Brno, 60200, CZ
(210) O-494337

(111) **328289**
(220) 16.04.2012
(320) 16.04.2012
(442) 01.08.2012
(151) 07.11.2012

(730) **ATEA trading, s.r.o.**, Dukelských hrdinů 26, Praha 7,
17000, CZ
(210) O-494403

(111) **328290**
(220) 16.04.2012
(320) 16.04.2012
(442) 01.08.2012
(151) 07.11.2012

(730) **ATEA trading, s.r.o.**, Dukelských hrdinů 26, Praha 7,
17000, CZ
(210) O-494405

(111) **328291**
(220) 17.04.2012
(320) 17.04.2012
(442) 01.08.2012
(151) 07.11.2012

(730) **INTERMEZZI s.r.o.**, Nové Sady 73, Velká Bíteš,
59501, CZ
(210) O-494475

(111) **328292**
(220) 17.04.2012
(320) 17.04.2012
(442) 01.08.2012
(151) 07.11.2012

(730) **INTERMEZZI s.r.o.**, Nové Sady 73, Velká Bíteš,
59501, CZ
(210) O-494477

(111) **328293**
(220) 17.04.2012
(320) 17.04.2012
(442) 01.08.2012
(151) 07.11.2012

(730) **Richard Plasgura**, Pazderna 36, 73951, CZ
(210) O-494482

(111) **328294**
(220) 10.05.2012
(320) 10.05.2012
(442) 01.08.2012
(151) 07.11.2012

(730) **Irving Jan**, Terešov, Bílá Skála 4, Terešov, Bílá Skála,
33808, CZ
(210) O-495033

(111) **328295**
(220) 15.05.2012
(320) 15.05.2012
(442) 01.08.2012
(151) 07.11.2012

(730) **AQUATRADING s.r.o.**, Veselská 724, Uherský Ostroh,
68724, CZ
(210) O-495154

(111) **328296**
(220) 15.05.2012
(320) 15.05.2012
(442) 01.08.2012
(151) 07.11.2012

(730) **Partner in Pet Food CZ s.r.o.**, Bucharova 1423/6, Praha
13 - Stodůlky, 15800, CZ
(210) O-495156

(111) **328297**
(220) 15.05.2012
(320) 15.05.2012

(442) 01.08.2012
(151) 07.11.2012

(730) **Pivovary Staropramen a.s.**, Nádražní 84, Praha 5,
15054, CZ
(210) O-495158

(111) **328298**
(220) 16.05.2012
(320) 16.05.2012
(442) 01.08.2012
(151) 07.11.2012

(730) **Rus Miroslav**, Náměstí 9. května 212, Chabařovice,
40317, CZ
(210) O-495190

(111) **328299**
(220) 21.05.2012
(320) 21.05.2012
(442) 01.08.2012
(151) 07.11.2012

(730) **TES VSETÍN s.r.o.**, Jiráskova 691, Vsetín, 75501, CZ
(210) O-495320

(111) **328300**
(220) 04.06.2012
(320) 04.06.2012
(442) 01.08.2012
(151) 07.11.2012

(730) **AROS - osiva s.r.o.**, Kubišova 1265/8, Praha 8, 18200,
CZ
(210) O-495688

(111) **328301**
(220) 04.06.2012
(320) 04.06.2012
(442) 01.08.2012
(151) 07.11.2012

(730) **AROS - osiva s.r.o.**, Kubišova 1265/8, Praha 8, 18200,
CZ
(210) O-495689

(111) **328302**
(220) 14.06.2012
(320) 14.06.2012
(442) 01.08.2012
(151) 07.11.2012

(730) **CZECH BEVERAGE INDUSTRY COMPANY a.s.**,
Na Valentince 644/15, Praha 5, 15000, CZ
(210) O-496020

(111) **328303**
(220) 15.06.2012
(320) 15.06.2012
(442) 01.08.2012
(151) 07.11.2012

(730) **VEOLIA VODA ČESKÁ REPUBLIKA, a.s.**, Pařížská
11, Praha 1, 11000, CZ
(210) O-496049

(111) **328304**
(220) 18.06.2012
(320) 18.06.2012
(442) 01.08.2012
(151) 07.11.2012

(730) **Luhačovské zálesí o.p.s.**, Osvobození 25, Slavičín,
76321, CZ
(210) O-496059

(111) **328305**
(220) 10.07.2012

(320) 10.07.2012
(442) 01.08.2012
(151) 07.11.2012
(730) **Rašelina a.s.**, Na Piskách 488, Soběslav, 39201, CZ
(210) O-496563

Zápisy licenčních smluv k ochranným známkám

V této kapitole jsou zveřejněny zápisy licenčních smluv podle ustanovení § 18 odst. 1 zákona č. 441/2003 Sb.

Číslo zápisu	Vlastník	Nabyvatel licence	Druh licence	Datum uzavření licenční smlouvy	S účinností od data
117183	R.JELINEK GROUP SE, Spoorlaan 386, 5038CD Tilburg, NL;	RUDOLF JELÍNEK a.s., Razov 472, Vizovice, 76312, CZ;	nevýlučná	28.07.2010	08.11.2012
117184	R.JELINEK GROUP SE, Spoorlaan 386, 5038CD Tilburg, NL;	RUDOLF JELÍNEK a.s., Razov 472, Vizovice, 76312, CZ;	nevýlučná	28.07.2010	08.11.2012
152860	R.JELINEK GROUP SE, Spoorlaan 386, 5038CD Tilburg, NL;	RUDOLF JELÍNEK a.s., Razov 472, Vizovice, 76312, CZ;	nevýlučná	28.07.2010	08.11.2012
154330	R.JELINEK GROUP SE, Spoorlaan 386, 5038CD Tilburg, NL;	RUDOLF JELÍNEK a.s., Razov 472, Vizovice, 76312, CZ;	nevýlučná	28.07.2010	08.11.2012
158265	R.JELINEK GROUP SE, Spoorlaan 386, 5038CD Tilburg, NL;	RUDOLF JELÍNEK a.s., Razov 472, Vizovice, 76312, CZ;	nevýlučná	28.07.2010	08.11.2012
172430	R.JELINEK GROUP SE, Spoorlaan 386, 5038CD Tilburg, NL;	RUDOLF JELÍNEK a.s., Razov 472, Vizovice, 76312, CZ;	nevýlučná	28.07.2010	08.11.2012
172478	R.JELINEK GROUP SE, Spoorlaan 386, 5038CD Tilburg, NL;	RUDOLF JELÍNEK a.s., Razov 472, Vizovice, 76312, CZ;	nevýlučná	28.07.2010	08.11.2012
176007	R.JELINEK GROUP SE, Spoorlaan 386, 5038CD Tilburg, NL;	RUDOLF JELÍNEK a.s., Razov 472, Vizovice, 76312, CZ;	nevýlučná	28.07.2010	08.11.2012
176008	R.JELINEK GROUP SE, Spoorlaan 386, 5038CD Tilburg, NL;	RUDOLF JELÍNEK a.s., Razov 472, Vizovice, 76312, CZ;	nevýlučná	28.07.2010	08.11.2012
202852	R.JELINEK GROUP SE, Spoorlaan 386, 5038CD Tilburg, NL;	RUDOLF JELÍNEK a.s., Razov 472, Vizovice, 76312, CZ;	nevýlučná	28.07.2010	08.11.2012
202853	R.JELINEK GROUP SE, Spoorlaan 386, 5038CD Tilburg, NL;	RUDOLF JELÍNEK a.s., Razov 472, Vizovice, 76312, CZ;	nevýlučná	28.07.2010	08.11.2012
217607	R.JELINEK GROUP SE, Spoorlaan 386, 5038CD Tilburg, NL;	RUDOLF JELÍNEK a.s., Razov 472, Vizovice, 76312, CZ;	nevýlučná	28.07.2010	08.11.2012
233304	R.JELINEK GROUP SE, Spoorlaan 386, 5038CD Tilburg, NL;	RUDOLF JELÍNEK a.s., Razov 472, Vizovice, 76312, CZ;	nevýlučná	28.07.2010	08.11.2012
233544	R.JELINEK GROUP SE, Spoorlaan 386, 5038CD Tilburg, NL;	RUDOLF JELÍNEK a.s., Razov 472, Vizovice, 76312, CZ;	nevýlučná	28.07.2010	08.11.2012
233545	R.JELINEK GROUP SE, Spoorlaan 386, 5038CD Tilburg, NL;	RUDOLF JELÍNEK a.s., Razov 472, Vizovice, 76312, CZ;	nevýlučná	28.07.2010	08.11.2012
233682	R.JELINEK GROUP SE, Spoorlaan 386, 5038CD Tilburg, NL;	RUDOLF JELÍNEK a.s., Razov 472, Vizovice, 76312, CZ;	nevýlučná	28.07.2010	08.11.2012
233683	R.JELINEK GROUP SE, Spoorlaan 386, 5038CD Tilburg, NL;	RUDOLF JELÍNEK a.s., Razov 472, Vizovice, 76312, CZ;	nevýlučná	28.07.2010	08.11.2012
233684	R.JELINEK GROUP SE, Spoorlaan 386, 5038CD Tilburg, NL;	RUDOLF JELÍNEK a.s., Razov 472, Vizovice, 76312, CZ;	nevýlučná	28.07.2010	08.11.2012
233685	R.JELINEK GROUP SE, Spoorlaan 386, 5038CD Tilburg, NL;	RUDOLF JELÍNEK a.s., Razov 472, Vizovice, 76312, CZ;	nevýlučná	28.07.2010	08.11.2012

Číslo zápisu	Vlastník	Nabyvatel licence	Druh licence	Datum uzavření licenční smlouvy	S účinností od data
238749	R.JELINEK GROUP SE, Spoorlaan 386, 5038CD Tilburg, NL;	RUDOLF JELÍNEK a.s., Razov 472, Vizovice, 76312, CZ;	nevýlučná	28.07.2010	08.11.2012
243524	R.JELINEK GROUP SE, Spoorlaan 386, 5038CD Tilburg, NL;	RUDOLF JELÍNEK a.s., Razov 472, Vizovice, 76312, CZ;	nevýlučná	28.07.2010	08.11.2012
245245	R.JELINEK GROUP SE, Spoorlaan 386, 5038CD Tilburg, NL;	RUDOLF JELÍNEK a.s., Razov 472, Vizovice, 76312, CZ;	nevýlučná	28.07.2010	08.11.2012
246800	R.JELINEK GROUP SE, Spoorlaan 386, 5038CD Tilburg, NL;	RUDOLF JELÍNEK a.s., Razov 472, Vizovice, 76312, CZ;	nevýlučná	28.07.2010	08.11.2012
251871	R.JELINEK GROUP SE, Spoorlaan 386, 5038CD Tilburg, NL;	RUDOLF JELÍNEK a.s., Razov 472, Vizovice, 76312, CZ;	nevýlučná	28.07.2010	08.11.2012
253816	R.JELINEK GROUP SE, Spoorlaan 386, 5038CD Tilburg, NL;	RUDOLF JELÍNEK a.s., Razov 472, Vizovice, 76312, CZ;	nevýlučná	28.07.2010	08.11.2012
261735	R.JELINEK GROUP SE, Spoorlaan 386, 5038CD Tilburg, NL;	RUDOLF JELÍNEK a.s., Razov 472, Vizovice, 76312, CZ;	nevýlučná	28.07.2010	08.11.2012
261736	R.JELINEK GROUP SE, Spoorlaan 386, 5038CD Tilburg, NL;	RUDOLF JELÍNEK a.s., Razov 472, Vizovice, 76312, CZ;	nevýlučná	28.07.2010	08.11.2012
270481	R.JELINEK GROUP SE, Spoorlaan 386, 5038CD Tilburg, NL;	RUDOLF JELÍNEK a.s., Razov 472, Vizovice, 76312, CZ;	nevýlučná	28.07.2010	08.11.2012
271638	R.JELINEK GROUP SE, Spoorlaan 386, 5038CD Tilburg, NL;	RUDOLF JELÍNEK a.s., Razov 472, Vizovice, 76312, CZ;	nevýlučná	28.07.2010	08.11.2012
302498	KITL s.r.o., Komenského 791/23, Jablonec nad Nisou, 46601, CZ;	Česká strana sociálně demokratická, Hyberská 1033/7, Praha 1 - Nové Město, 11000, CZ;	nevýlučná	24.09.2012	13.11.2012
311948	R.JELINEK GROUP SE, Spoorlaan 386, 5038CD Tilburg, NL;	RUDOLF JELÍNEK a.s., Razov 472, Vizovice, 76312, CZ;	nevýlučná	28.07.2010	08.11.2012

Ochranné známky zrušené a prohlášené za neplatné

Tato kapitola obsahuje údaje o rozhodnutích o zrušení ochranné známky na základě ustanovení § 31 zákona č. 441/2003 Sb. nebo o prohlášení ochranné známky za neplatnou na základě ustanovení § 32 zákona č. 441/2003 Sb. Existuje-li důvod zrušení/prohlášení ochranné známky za neplatnou pouze ve vztahu k některým z výrobků nebo služeb, Úřad ochrannou známku zruší/prohlásí za neplatnou pouze pro tyto výrobky nebo služby. Údaje o výsledku rozhodnutí (zrušení ochranné známky, částečné zrušení ochranné známky, prohlášení ochranné známky za neplatnou, prohlášení ochranné známky za částečně neplatnou) jsou uvedeny za datem právní moci rozhodnutí pod INID kódem (583) s názvem "Datum právní moci rozhodnutí/výsledek rozhodnutí".

(111) 262762
(540)



(583) 06.11.2012 / prohlášení ochranné známky za neplatnou

(111) 296584
(540)

Lékařské listy

(583) 05.11.2012 / prohlášení ochranné známky za neplatnou

Přehled obnov zápisu ochranných známek

Kapitola obsahuje údaje o ochranných známkách, u kterých byl na žádost vlastníka obnoven zápis podle ustanovení § 28 odst. 2 zákona č. 441/2003 Sb.

Číselný přehled												
117980	155038	155291	162500	174143	176102A	176102	176135A	176135B	176135C	176135	176136A	176136B
176136C	176136	177785	179129	180000	180030	180159	180160	180321	180621	180767	180903	180904
181141	181707	181959	182120	182139	182497	182602	182645	182694	183739	183740	183741	183742
183784	184363	185148	185256	185525	186348	186350	186351	186353	186357	186682	187610	188556
188599	190125	190269	192694	197185	199103	250984	254743	255301	256014	256047	256167	256171
256172	256293	256294	256722	256723	256818	256896	256897	256904	257378	257391	257420	257421
257472	257514	257515	257794	258325	258326	258881	259056A	259304	259327	259515	259725	259726
259887	260244	260267	260268	260556	260739	260881	260969	261665	261669	261670	261793	262327
262328	262581	262755	262858	262960	262961	262962	263816	263951	264115	264322	264511	264512
264513	264540	265048	265125	265202	265281	265282	265283	265284	265285	265795	266069	266787
268127	269565	269602	269665	270506	275094	277120						

Obnovy zápisu ochranných známek

(111) **117980**
(220) 15.07.1922
(151) 15.07.1922
(540)

SLAVIA

(730) **REMELL Inc. SA**, Av. 18 de Julio 1516, Montevideo, UY
(740) Ing. Róbert Porubčan, Puškinova 19, Ivanka pri Dunaji, 90028
(510) Benzinové a spalovací motory.
(511) 7, 12
(210) O-16169

(111) **155038**
(220) 20.03.1962
(151) 28.03.1962
(540)



(730) **REMELL Inc. SA**, Av. 18 de Julio 1516, Montevideo, UY
(740) Ing. Róbert Porubčan, Puškinova 19, Ivanka pri Dunaji, 90028
(510) Naftové a plynové motory stacionární a lodní, dielelektrické agregáty a centrály průmyslové, zemědělské a lodní agregáty, převodové skříně pro motorové agregáty.
(511) 7, 12
(210) O-26317

(111) **155291**
(220) 15.11.1962
(151) 22.11.1962
(540)



(730) **MITOP, akciová společnost**, Pertoltická 142/IV, Mimoň, 47124, CZ
(740) STRNAD Patent. a známková kancelář, Ing. Václav Strnad, Rychtářská 375/31, Liberec 14, 46014
(510) Papírenské plstěnce, technická sukna, manšony, metrová plst, lešticí kotouče vlněné, lešticí kotouče chlupové, vlněné tabule, chlupové desky, filtry, tvarová plst strojní, tvarová plst ruční.
(511) 7, 8, 16, 17, 19, 24
(210) O-27614

(111) **162500**
(220) 06.12.1972
(151) 03.09.1975
(540)

FAIRCHILD

(730) **Fairchild Semiconductor Corporation**, 82 Running Hill Road, South Portland, 04106, ME, US
(740) KOREJZOVÁ & SPOL., v.o.s., JUDr. Petra Korejzová, Korunní 810/104 E, Praha 10, 10100
(510) (9) polovodičová zařízení, integrované obvody, transistory, výkonové tranzistory, diody, hybridní integrované obvody, fotodiody, luminiscenční diody, displejová zařízení v pevné fázi, hmotové mikrovlnné oscilátory a zdroje, zesilovače, diodové posloupnosti a seskupení, Zenerovy diody, diody s horkými nosiči, polovodičová zařízení citlivá na světlo, usměrňovače, řízené křemíkové usměrňovače, optické sestavy v pevné fázi, integrované polovodičové obvody, lineární integrované obvody, číslicové integrované obvody, křemíkové

transduktory, mikrovlnné transistory, mikrovlnné hybridní zesilovače, tryskové diody a oscilátory.

(511) 9
(210) O-46684

(111) **174143**
(220) 22.07.1993
(151) 23.11.1993
(540)

Miletínské Modlitbičky

(730) **ERBEN spol. s r.o.**, nám.K.J.Erbena 11, Miletín, 50771, CZ
(510) (30) pečivo, perníky.
(511) 30
(210) O-81365

(111) **176102A**
(220) 18.11.1992
(151) 06.04.2000
(540)

ŠKODA

(730) **ŠKODA INVESTMENT a.s.**, Václavské nám. 837/11, Praha 1, 11000, CZ
(740) Čermák a spol., Mgr. Lukáš Lorenc, advokát, Národní 32, Praha 1, 11000
(510) (42) projekce.
(511) 42
(210) O-154062

(111) **176102**
(220) 18.11.1992
(151) 05.05.1994
(540)

ŠKODA

(730) **ŠKODA INVESTMENT a.s.**, Václavské nám. 837/11, Praha 1, 11000, CZ
(740) Čermák a spol., Mgr. Lukáš Lorenc, advokát, Národní 32, Praha 1, 11000
(510) Stavebnictví, skladování, provoz kulturních a sportovních zařízení, rekreační, ubytovací a stravovací služby.
(511) 35, 37, 39, 40, 41, 42
(210) O-73116

(111) **176135A**
(220) 18.11.1992
(151) 06.04.2000
(540)



(730) **ŠKODA INVESTMENT a.s.**, Václavské nám. 837/11, Praha 1, 11000, CZ
(740) Čermák a spol., Mgr. Lukáš Lorenc, advokát, Národní 32, Praha 1, 11000
(510) (42) projekce.
(511) 42
(210) O-154061

(111) **176135B**
(220) 18.11.1992
(151) 09.05.1994

(540)



(730) ŠKODA TRANSPORTATION a.s., Borská 2922/32, Plzeň, Jižní Předměstí, 30100, CZ

(740) Čermák a spol., Mgr. Lukáš Lorenc, advokát, Elišky Peškové 15/735, Praha 5, 15000

(510) (35) marketing, propagace, inzerce, dovoz a vývoz; (37) provádění oprav a údržba; (40) zpracování materiálů, zejména kovů a plastů.

(511) 35, 37, 40

(210) O-485119

(510) (42) projekce.

(511) 42

(210) O-154063

(111) 176136B

(220) 18.11.1992

(151) 09.05.1994

(540)



(730) ŠKODA TRANSPORTATION a.s., Borská 2922/32, Plzeň, Jižní Předměstí, 30100, CZ

(740) Čermák a spol., Mgr. Lukáš Lorenc, advokát, Elišky Peškové 15/735, Praha 5, 15000

(510) (35) marketing, propagace, inzerce, dovoz a vývoz; (37) provádění oprav a údržba; (40) zpracování materiálů, zejména kovů a plastů.

(511) 35, 37, 40

(210) O-485121

(111) 176135C

(220) 18.11.1992

(151) 06.04.2000

(540)



(730) ŠKODA TRANSPORTATION a.s., Borská 2922/32, Plzeň, Jižní Předměstí, 30100, CZ

(740) Čermák a spol., Mgr. Lukáš Lorenc, advokát, Elišky Peškové 15/735, Praha 5, 15000

(510) (39) doprava a přeprava; (41) vzdělávání.

(511) 39, 41

(210) O-485133

(111) 176136C

(220) 18.11.1992

(151) 06.04.2000

(540)



(730) ŠKODA TRANSPORTATION a.s., Borská 2922/32, Plzeň, Jižní Předměstí, 30100, CZ

(740) Čermák a spol., Mgr. Lukáš Lorenc, advokát, Elišky Peškové 15/735, Praha 5, 15000

(510) (39) doprava a přeprava; (41) vzdělávání.

(511) 39, 41

(210) O-485135

(111) 176135

(220) 18.11.1992

(151) 09.05.1994

(540)



(730) ŠKODA INVESTMENT a.s., Václavské nám. 837/11, Praha 1, 11000, CZ

(740) Čermák a spol., Mgr. Lukáš Lorenc, advokát, Národní 32, Praha 1, 11000

(510) Stavebnictví, skladování, provoz kulturních a sportovních zařízení, rekreační, ubytovací a stravovací služby.

(511) 35, 37, 39, 40, 41, 42

(210) O-73115

(111) 176136

(220) 18.11.1992

(151) 09.05.1994

(540)



(730) ŠKODA INVESTMENT a.s., Václavské nám. 837/11, Praha 1, 11000, CZ

(740) Čermák a spol., Mgr. Lukáš Lorenc, advokát, Národní 32, Praha 1, 11000

(510) Stavebnictví, skladování, provoz kulturních a sportovních zařízení, rekreační, ubytovací a stravovací služby.

(511) 35, 37, 39, 40, 41, 42

(210) O-73117

(111) 176136A

(220) 18.11.1992

(151) 06.04.2000

(540)



(730) ŠKODA INVESTMENT a.s., Václavské nám. 837/11, Praha 1, 11000, CZ

(740) Čermák a spol., Mgr. Lukáš Lorenc, advokát, Národní 32, Praha 1, 11000

(111) 177785

(220) 20.05.1993

(151) 28.06.1994

(540)

MŮJ DŮM

(730) Business Media CZ, s.r.o., Nádražní 762/32, Praha 5 - Smíchov, 15000, CZ

(740) PatentCentrum Sedláč & Partners s.r.o., Husova 5, České Budějovice, 37001

(510) Nakladatelská činnost a vydávání časopisu; objekty určené k bydlení, jejich jednotlivé konstrukční části (střechy, zdící materiály, schodiště, okna, dveře apod.) a zařizovací předměty (podlahové krytiny, koberce, vytápěcí systémy, klimatizace, bezpečnostní systémy na ochranu proti vloupání, osvětlovací tělesa, obkladové materiály apod.); propagační a reklamní činnost.

(511) 6, 9, 11, 16, 19, 20, 27, 35, 36, 41

(210) O-80095

(210) O-73610

(111) **179129**
(220) 15.10.1992
(151) 25.08.1994
(540)



(730) **Ing.arch.Václav Zima**, Hubrova 1, Brno, 62800, CZ
(740) BOHEMIA PATENT, Ing. Jana Vanděliková, Vodičkova 791/41, Praha 1 - Nové Město, 11000
(510) Navrhování užité grafiky; navrhování /design/ výrobků; navrhování a projekce interierů; zpracování přípravné dokumentace staveb; zpracování projektové dokumentace staveb; poradenská, konzultační, koordinační, kompletační, inženýrská a manažerská činnost vč. zprostředkování realizace nebo realizace projektovaných akcí.
(511) 37, 42
(210) O-72345

(111) **180000**
(220) 06.11.1992
(151) 28.09.1994
(540)



(730) **Ing. Jan Neštický**, Stinná 41, Brno, 61800, CZ
(740) INPARTNERS GROUP, Ing. Dušan Kendereški, Lidická 51, Brno, 60200
(510) Instalace a opravy elektrických strojů a přístrojů, výzkum a vývoj výpočetní techniky a příslušenství, inženýrská činnost v oblasti výpočetní techniky, kancelářská technika, zejména faxy, elektronické záznamníky, vázací zařízení, skartovací zařízení, kancelářské potřeby, zejména vázací desky, pořadače, závěsné lampy, rychlovažače.
(511) 9, 16, 37, 42
(210) O-72828

(111) **180030**
(220) 04.12.1992
(151) 29.09.1994
(540)



(730) **Ing. Marcel Ludvík**, CH.de Gaulla 1/799, Praha 6, 16000, CZ
(740) JUDr. Aleš Zábrš, advokát a patentový zástupce, Na Beránce 2, Praha 6, 16000
(510) Cestovní kancelář a služby s ní související, publikace a mapy, inzerce, propagace, poradenská činnost v oboru.
(511) 16, 35, 39, 42

(111) **180159**
(220) 19.11.1992
(151) 05.10.1994
(540)

HAŠLERKY

(730) **SOCIÉTÉ DES PRODUITS NESTLÉ S.A.**, Vevey, CH
(740) Zeiner & Zeiner v.o.s., Mgr. Karel Šindelka, Maiselova 15/38, Praha 1, 11000
(510) (30) trvanlivé pečivo, čokoládové a nečokoládové cukrovinky.
(511) 30
(210) O-73149

(111) **180160**
(220) 19.11.1992
(151) 05.10.1994
(540)

MILENA

(730) **SOCIÉTÉ DES PRODUITS NESTLÉ S.A.**, Vevey, CH
(740) Zeiner & Zeiner v.o.s., Mgr. Karel Šindelka, Maiselova 15/38, Praha 1, 11000
(510) (30) trvanlivé pečivo, čokoládové a nečokoládové cukrovinky.
(511) 30
(210) O-73152

(111) **180321**
(220) 13.11.1992
(151) 17.10.1994
(540)



PINKERTON

(730) **Pinkerton Service Corporation**, 4330 Park Terrace Drive, Westlake Village, CA, US
(740) Rott, Růžička & Guttman Patentové, známkové a advokátní kanceláře, JUDr. Vladimír Rott, Vinohradská 37, Praha 2, 12000
(510) (42) střežení, hlídání a dozor osob a objektů, pátrání, zjišťování a vyhledávání informací a údajů, zejména zjišťování kvality ověřování zázemí podniků, zjišťování finančních podmínek, vyšetřování za účelem ověření skutečností, osobní ochrana, opatřování přehledů o situaci, tajné pátrání.
(511) 42
(210) O-72967

(111) **180621**
(220) 07.10.1992
(151) 31.10.1994
(540)



(730) **COMPANIA INDUSTRIAL DE TABACOS MONTE-PAZ**, San Ramón 716, Montevideo, UY
(740) Společná advokátní kancelář Vřetečka, Zelený, Švorčík, Kalenský a partneři, JUDr. Pavel Zelený, advokát, Hálkova 2, Praha 2, 12000
(510) (34) tabák v surovém stavu, tabákové výrobky; potřeby pro kuřáky, zápalky.
(511) 34

(210) O-72152 (540)

(111) **180767**
(220) 30.11.1992
(151) 03.11.1994
(540)

VAPOSTERIL

(730) **BMT Medical Technology s.r.o.**, Cejl 50, Brno, 65660, CZ
(740) INPARTNERS GROUP, Ing. Dušan Kendereški, Lidická 51, Brno, 60200
(510) Zdravotnická technika, zejména přístroje pro zdravotnickou sterilizaci, přístroje pro přípravu destilované vody, tepelné zdroje pro sterilizační přístroje a vybrané příslušenství pro sterilizační přístroje, včetně náhradních dílů, kryogenní soubory, vybrané rentgenové přístroje, včetně příslušenství a náhradních dílů, elektronické zdravotní přístroje, laboratorní přístroje pro zdravotnické účely; výzkumná a vývojová činnost zdravotnické techniky.
(511) 10, 11, 42
(210) O-73397

(111) **180903**
(220) 06.05.1993
(151) 10.11.1994
(540)



(730) **JLV, a.s.**, Chodovská 3/228, Praha 4, 14100, CZ
(740) JUDr. Miroslav Kupka, patentový zástupce, Levého 1532, Rakovník, 26901
(510) Restaurační, pohostinské a ubytovací služby, činnost cestovní kanceláře, prodej lůžkových a lehátkových lístků ve vozzech speciální stavby, prodej a kontrola jízdenek ČD, provozování střediska praktické výuky učňů.
(511) 39, 41, 42
(210) O-79672

(111) **180904**
(220) 06.05.1993
(151) 10.11.1994
(540)



(730) **JLV, a.s.**, Chodovská 3/228, Praha 4, 14100, CZ
(740) JUDr. Miroslav Kupka, patentový zástupce, Levého 1532, Rakovník, 26901
(510) Restaurační, pohostinské a ubytovací služby, činnost cestovní kanceláře, prodej lůžkových a lehátkových lístků ve vozzech speciální stavby, prodej a kontrola jízdenek ČD, provozování střediska praktické výuky učňů.
(511) 39, 41, 42
(210) O-79671

(111) **181141**
(220) 11.03.1993
(151) 24.11.1994

EKOS

(730) **Dow AgroSciences LLC, společnost podle zákonů státu Delaware**, 9330 Zionsville Road, Indianapolis, IN, US
(740) Společná advokátní kancelář Všecka Zelený Švorčík Kalenský a partneři, JUDr. Otakar Švorčík, Hálkova 2, Praha 2, 12000
(510) (5) přípravky pro hubení hmyzu, herbicidy a fungicidy.
(511) 5
(210) O-75518

(111) **181707**
(220) 13.11.1992
(151) 14.12.1994
(540)

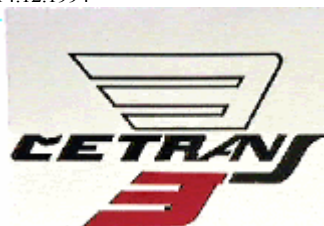

(730) **ČETRANS a.s.**, Revoluční 13, Ústí nad Labem, 40095, CZ
(740) UNIPATENT, Ing. Chludina Jiří, J.Masaryka 43-47, Praha 2-Vinohrady, 12000
(510) Silniční motorová doprava; směnárný; vnitrostátní zasilatelství; kovářství; zámečnictví; kovoobrábění, stavba strojů s mechanickým pohonem; opravy motorových vozidel; opravy karoserií; vulkanizace; truhlářství. Výroba a opravy ostatních motorových dopravních prostředků; vyučování řízení motorových vozidel; činnost účetních poradců; činnost organizačních a ekonomických poradců; pronájem nemovitostí, bytových a nebytových prostor; provozování garáží nebo odstavných ploch pro motorová vozidla; učni - středisko odborného výcviku; čalounictví; celní jednatelství a poskytování služeb souvisejících s celním projednáním; pronájem motorových vozidel; mezinárodní zasilatelství.
(511) 6, 7, 12, 19, 20, 35, 36, 37, 39, 40, 41
(210) O-72982

(111) **181959**
(220) 19.11.1992
(151) 29.12.1994
(540)

BON PARI

(730) **SOCIÉTÉ DES PRODUITS NESTLÉ S.A.**, Vevey, CH
(740) Zeiner & Zeiner v.o.s., Mgr. Karel Šindelka, Maiselova 15/38, Praha 1, 11000
(510) Trvanlivé pečivo, čokoládové a nečokoládové cukrovinky; nápojové směsi a prášky.
(511) 30, 32
(210) O-73157

(111) **182120**
(220) 19.11.1992
(151) 05.01.1995
(540)

JO-JO MARSHMALLOW

(730) **SOCIÉTÉ DES PRODUITS NESTLÉ S.A.**, Vevey, CH
(740) Zeiner & Zeiner v.o.s., Mgr. Karel Šindelka, Maiselova 15/38, Praha 1, 11000
(510) Trvanlivé pečivo, čokoládové a nečokoládové cukrovinky; nápojové směsi a prášky.
(511) 30, 32
(210) O-73159

(111) **182139**
(220) 28.09.1993
(151) 05.01.1995
(540)

AMIRAL

(730) **Dow AgroSciences LLC, společnost podle zákonů státu Delaware**, 9330 Zionsville Road, Indianapolis, IN, US
(740) Společná advokátní kancelář Všetečka a partneři, JUDr. Švorčík Otakar, Hálkova 2, Praha 2, 12000
(510) (5) přípravky pro hubení hmyzu; fungicidy; herbicidy.
(511) 5
(210) O-83046

(111) **182497**
(220) 01.12.1992
(151) 19.01.1995
(540)



(730) **TAURUS, s.r.o., Chrudim**, Lány 52, Chrudim, 53701, CZ
(740) Ing. Walter Jiří, Počernická 54, Praha 10, 10800
(510) Zemědělské stroje a zařízení; zařízení na výrobu páry, na vytápění, na větrání a klimatizaci, na rozvod vody, zdravotnická zařízení; strojky na mletí, sekání, lisování; projektování v investiční výstavbě.
(511) 7, 11, 21, 42
(210) O-73452

(111) **182602**
(220) 01.12.1992
(151) 24.01.1995
(540)



(730) **TAURUS, s.r.o., Chrudim**, Lány 52, Chrudim, 53701, CZ
(740) Ing. Walter Jiří, Počernická 54, Praha 10, 10800
(510) Zemědělské stroje a zařízení; zařízení na výrobu páry, na vytápění, na větrání a klimatizaci, na rozvod vody, zdravotnická zařízení; strojky na mletí, sekání, lisování; projektování v investiční výstavbě.
(511) 7, 11, 21, 42
(210) O-73453

(111) **182645**
(220) 08.12.1992
(151) 25.01.1995
(540)

AGI

(730) **AGI s.r.o.**, Cintorínska 8, Trenčín, 91101, SK
(740) KOREJZOVÁ & SPOL., v.o.s., JUDr. Petra Korejzová, Korunní 810/104 E, Praha 10, 10100
(510) Kovový stavební materiál, kovový materiál tyčový, profilový, trubky, hřebíky, šrouby a ostatní kovový spojovací materiál, drobné zámečnické výrobky, kovové pletivo, plechy, nedobytné pokladny a schránky; motory, stroje a obráběcí stroje pro dílnu, pro opracování dřeva a kovu, kuchyňské elektrické strojky a nástroje, pračky, zemědělské stroje; ruční

nářadí a nástroje, nožičské výrobky, nůžky, jídelní přístroje, břitvy, elektrické holicí strojky a stroje na stříhání vlasů nebo srsti; kancelářské stroje, zahrnuté ve tř. 9, výrobky výpočetní techniky, včetně programů pro počítače, přístroje fotografické, kinematografické, měřicí, pro záznam, přenos, příjem, zesilování a reprodukci zvuku a/nebo obrazu, zapisovací pokladny, hasicí přístroje, elektronické zabezpečovací zařízení, elektrické svářečky, žehličky, elektromechanické přístroje určené pro čištění v domácnosti, elektrické konvice.

(511) 6, 7, 8, 9
(210) O-73654

(111) **182694**
(220) 09.02.1993
(151) 26.01.1995
(540)

SENSOR EXCEL

(730) **THE GILLETTE COMPANY, společnost zřízená podle zákonů státu Delaware**, Prudential Tower Building, Boston, MA, US
(740) ŠTROS & KUSÁK advokátní a patentová kancelář, JUDr. David Štros, advokát, Národní 32, Praha 1, 11000
(510) (8) břitvy a holicí čepelky.
(511) 8
(210) O-74897

(111) **183739**
(220) 13.10.1993
(151) 28.03.1995
(540)

SORRY

(730) **JUDr. Fidelis Schlée**, Na Poříčí 1071/17, Praha 1 - Nové Město, 11000, CZ
(740) Rott, Růžička & Guttman Patentové, známkové a advokátní kanceláře, JUDr. Vladimír Rott, Vinohradská 37, Praha 2, 12000
(510) Tiskoviny všeho druhu, zejména noviny, časopisy, knihy, propagační materiály, nakladatelská a vydavatelská činnost, vydávání reklamních a inzertních zpráv, materiálů a publikací, vydávání statistických zpráv a informací, vydávání odborných, vzdělávacích a zábavných zpráv a publikací, informační servis, expedice a distribuce tiskovin, polygrafické služby všeho druhu, zejména tiskařské služby, zprostředkovatelské služby ve výše uvedených oblastech.
(511) 16, 35, 36, 39, 41, 42
(210) O-83447

(111) **183740**
(220) 13.10.1993
(151) 28.03.1995
(540)



(730) **JUDr. Fidelis Schlée**, Na Poříčí 1071/17, Praha 1 - Nové Město, 11000, CZ
(740) Rott, Růžička & Guttman Patentové, známkové a advokátní kanceláře, JUDr. Vladimír Rott, Vinohradská 37, Praha 2, 12000
(510) Tiskoviny všeho druhu, zejména noviny, časopisy, knihy, propagační materiály, nakladatelská a vydavatelská činnost, vydávání reklamních a inzertních zpráv, materiálů a publikací, vydávání statistických zpráv a informací, vydávání odborných, vzdělávacích a zábavných zpráv a publikací, informační servis, expedice a distribuce tiskovin, polygrafické služby všeho druhu, zejména tiskařské služby, zprostředkovatelské služby ve výše uvedených oblastech.
(511) 16, 35, 36, 39, 41, 42
(210) O-83448

(111) **183741**
(220) 13.10.1993

(151) 28.03.1995
(540)

FAMYZDAT

- (730) **JUDr. Fidelis Schlée**, Na Poříčí 1071/17, Praha 1 - Nové Město, 11000, CZ
(740) Rott, Růžička & Guttmann Patentové, známkové a advokátní kanceláře, JUDr. Vladimír Rott, Vinohradská 37, Praha 2, 12000
(510) Tiskoviny všeho druhu, zejména noviny, časopisy, knihy, propagační materiály, nakladatelská a vydavatelská činnost, vydávání reklamních a inzertních zpráv, materiálů a publikací, vydávání statistických zpráv a informací, vydávání odborných, vzdělávacích a zábavných zpráv a publikací, informační servis, expedice a distribuce tiskovin, polygrafické služby všeho druhu, zejména tiskařské služby, zprostředkovatelské služby ve výše uvedených oblastech.
(511) 16, 35, 36, 39, 41, 42
(210) O-83449

(111) **183742**
(220) 13.10.1993
(151) 28.03.1995
(540)

PRavá DEMokratická Legrace
SORRY

- (730) **JUDr. Fidelis Schlée**, Na Poříčí 1071/17, Praha 1 - Nové Město, 11000, CZ
(740) Rott, Růžička & Guttmann Patentové, známkové a advokátní kanceláře, JUDr. Vladimír Rott, Vinohradská 37, Praha 2, 12000
(510) Tiskoviny všeho druhu, zejména noviny, časopisy, knihy, propagační materiály, nakladatelská a vydavatelská činnost, vydávání reklamních a inzertních zpráv, materiálů a publikací, vydávání statistických zpráv a informací, vydávání odborných, vzdělávacích a zábavných zpráv a publikací, informační servis, expedice a distribuce tiskovin, polygrafické služby všeho druhu, zejména tiskařské služby, zprostředkovatelské služby ve výše uvedených oblastech.
(511) 16, 35, 36, 39, 41, 42
(210) O-83450

(111) **183784**
(220) 17.12.1992
(151) 30.03.1995
(540)



- (730) **Pivovar ZUBR a.s.**, Komenského č. 35, Přerov, 75051, CZ
(740) Čermák a spol., JUDr. Karel Čermák, Elišky Peškové 15/735, Praha 5, 15000
(510) (32) pivo.
(511) 32
(210) O-73947

(111) **184363**
(220) 19.11.1992
(151) 19.04.1995
(540)

GRANKO

- (730) **SOCIÉTÉ DES PRODUITS NESTLÉ S.A.**, Vevey, CH
(740) Zeiner & Zeiner v.o.s., Mgr. Karel Šindelka, Maiselova 15/38, Praha 1, 11000
(510) Trvanlivé pečivo, čokoládové a nečokoládové cukrovinky, nápojové směsi a prášky.
(511) 30, 32
(210) O-73166

(111) **185148**
(220) 19.11.1992
(151) 24.05.1995
(540)

NUGETA

- (730) **SOCIÉTÉ DES PRODUITS NESTLÉ S.A.**, Vevey, CH
(740) Zeiner & Zeiner v.o.s., Mgr. Karel Šindelka, Maiselova 15/38, Praha 1, 11000
(510) Trvanlivé pečivo, čokoládové a nečokoládové cukrovinky, nápojové směsi a prášky.
(511) 30, 32
(210) O-73143

(111) **185256**
(220) 10.12.1992
(151) 26.05.1995
(540)



- (730) **GACC spol. s r.o.**, Na Mlékárně č.p. 379, Tišnov, 66601, CZ
(740) JUDr. Aleš Zábrš, advokát a patentový zástupce, Na Beránce 2, Praha 6, 16000
(510) Software včetně jeho tvorby, výpočetní technika včetně její instalace, elektrické doplňky k měřicím systémům, reprografická technika, spotřební elektronika, papírenské výrobky.
(511) 9, 16, 37, 42
(210) O-73757

(111) **185525**
(220) 02.12.1992
(151) 07.06.1995
(540)



- (730) **Dřevostroj Čkyně, a.s.**, Čkyně, 38481, CZ
(510) Stroje a zařízení pro dřevozpracující průmysl; vysokozdvizné vozíky; elektrické rozvaděče a ovládací pulty; opravy a montáž v uvedené oblasti; projektová dokumentace pro uvedené výrobky a služby.
(511) 7, 9, 12, 37, 42
(210) O-73477

(111) **186348**
(220) 19.11.1992
(151) 30.06.1995
(540)

STUDENTSKÁ PEČEŤ

- (730) **SOCIÉTÉ DES PRODUITS NESTLÉ S.A.**, Vevey, CH

- (740) Zeiner & Zeiner v.o.s., Mgr. Karel Šindelka, Maiselova 15/38, Praha 1, 11000
(510) Trvanlivé pečivo, čokoládové a nečokoládové cukrovinky, nápojové směsi a prášky.
(511) 30, 32
(210) O-73145

- (111) **186350**
(220) 19.11.1992
(151) 30.06.1995
(540)

KOFILA

- (730) SOCIÉTÉ DES PRODUITS NESTLÉ S.A., Vevey, CH
(740) Zeiner & Zeiner v.o.s., Mgr. Karel Šindelka, Maiselova 15/38, Praha 1, 11000
(510) (30) trvanlivé pečivo, čokoládové a nečokoládové cukrovinky.
(511) 30
(210) O-73147

- (111) **186351**
(220) 19.11.1992
(151) 30.06.1995
(540)

BESIPKY

- (730) SOCIÉTÉ DES PRODUITS NESTLÉ S.A., Vevey, CH
(740) Zeiner & Zeiner v.o.s., Mgr. Karel Šindelka, Maiselova 15/38, Praha 1, 11000
(510) Trvanlivé pečivo, čokoládové a nečokoládové cukrovinky, nápojové směsi a prášky.
(511) 30, 32
(210) O-73148

- (111) **186353**
(220) 19.11.1992
(151) 30.06.1995
(540)

MARASKA

- (730) SOCIÉTÉ DES PRODUITS NESTLÉ S.A., Vevey, CH
(740) Zeiner & Zeiner v.o.s., Mgr. Karel Šindelka, Maiselova 15/38, Praha 1, 11000
(510) Trvanlivé pečivo, čokoládové a nečokoládové cukrovinky, nápojové směsi a prášky.
(511) 30, 32
(210) O-73155

- (111) **186357**
(220) 19.11.1992
(151) 30.06.1995
(540)

VEXTA

- (730) SOCIÉTÉ DES PRODUITS NESTLÉ S.A., Vevey, CH
(740) Zeiner & Zeiner v.o.s., Mgr. Karel Šindelka, Maiselova 15/38, Praha 1, 11000
(510) Trvanlivé pečivo, čokoládové a nečokoládové cukrovinky, nápojové směsi a prášky.
(511) 30, 32
(210) O-73158

- (111) **186682**
(220) 18.10.1993
(151) 12.07.1995
(540)



- (730) EL-TECH s.r.o., Zahradnická 327/20, Brno, 60300, CZ
(740) Ing. Dohnal Jiří, patentový zástupce, Nedbalova 29, Brno, 62300
(510) Elektrotechnická zařízení, zejména elektrické stroje s výjimkou součástí elektrických kabelových souborů pro vysoké a velmi

vysoké napětí, zejména přímých spojek pro plastové kabely, přechodových spojek, přímých spojek pro papírové kabely, koncovek pro plastové kabely, souprav pro nepájené uzemnění, distančních a těsnících setů, nasouvacích pomůcek, teplem smrštitelných spojek přímých, koncových i přechodových, teplem smrštitelných koncovek, teplem smrštitelných trubíc všeho druhu jako součástí kabelových souborů, teplem smrštitelných tvarovek (uzavíracích koncovek, rozdělovacích hlav, průchodek zdímem a opravných manžet), elektrické ruční nářadí kuchyňské a nástroje včetně souvisejících náhradních dílů, elektrické přístroje a rozvaděče nízkého napětí včetně přístrojů fotografických, kinematografických a optických, výrobky a zařízení pro záznam, přenos a reprodukci zvuku nebo obrazu, zařízení osvětlovací, topná, pro výrobu páry, pro vaření, chlazení, sušení, větrání, a pro rozvod vody, obstaravatelská a zprostředkovatelská činnost ve výše uvedených oborech včetně nákupu a prodeje zboží.

- (511) 7, 8, 9, 11, 15, 35, 36
(210) O-83515

- (111) **187610**
(220) 27.10.1993
(151) 26.01.1996
(540)



- (730) Universal Music, s.r.o., Velvarská 1652/7, Praha 6, 16000, CZ
(740) Advokátní a patentová kancelář VYSKOČIL, KROŠLÁK a spol., Dana Lukajová, Voršilská 10/130, Praha 1, 11000
(510) (35) reklamní agentura; (41) hudební vydavatelství, knižní nakladatelství, umělecká agentura, filmová společnost.
(511) 35, 41
(210) O-83819

- (111) **188556**
(220) 19.11.1992
(151) 19.03.1996
(540)

LOFRIC INSTI-CATH

- (730) AstraZeneca AB, Västra Mälarehamnen 9, Södertälje, 15185, SE
(740) Společná advokátní kancelář Všetěčka, Zelený, Švorčik, Kalenský a partneři, JUDr. Pavel Zelený, advokát, Hálkova 2, Praha 2, 12000
(510) (10) přístroje a nástroje chirurgické, lékařské, zubolékařské a zvěrolékařské, včetně speciálního nábytku pro tyto obory a včetně přístrojů a zdravotnických pomůcek jako ortopedické bandáže, zdravotnické výrobky z gumy, protézy apod.
(511) 10
(210) O-73184

- (111) **188599**
(220) 18.01.1993
(151) 19.03.1996
(540)

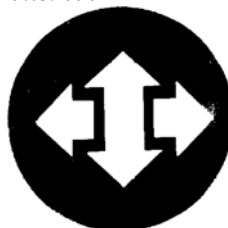

- (730) AstraZeneca AB., Södertälje, SE
(740) ŠTROS & KUSÁK advokátní a patentová kancelář, JUDr. David Štros, advokát, Národní 32, Praha 1, 11000
(510) (5) farmaceutické látky a přípravky.
(511) 5

(210) O-74580

(111) **190125**
(220) 29.12.1992
(151) 20.05.1996
(540)

TRIADA

(730) **TRIADA, spol. s r.o.**, U Svobodárny 12, Praha 9, 19000, CZ
(740) Mgr. Václav Vlk, Sokolovská 22, Praha 8 - Karlín, 18600
(510) (9) software, hardware, sítě výpočetní techniky a jejich jednotlivé části, součásti i náhradní díly, počítače, periferní jednotky, tiskárny, monitory, výrobky výpočetní techniky a informační techniky; (16) manuály, příručky, zejména k software a hardware; (20) nábytek; (35) projekty, zejména organizační, informační z oblasti výpočetní techniky, informační systémy, zprostředkovatelská činnost, zejména v oblasti výpočetní techniky a informační techniky, akviziční činnost; (37) servisní činnost, zejména v oblasti výpočetní techniky; (41) školicí činnost, zejména v oblasti výpočetní a informační techniky; (42) konzultační činnost, zejména v oblasti výpočetní a informační techniky.
(511) 9, 16, 20, 35, 37, 42
(210) O-74243

(111) **190269**
(220) 03.11.1993
(151) 20.05.1996
(540)

KLIMAIR

(730) **KLIMAIR, spol. s r.o.**, Kšírova 277/58, Brno, 61900, CZ
(510) (9) měřicí technika týkající se vzduchotechniky a klimatizace; (11) filtrační technika pro filtraci atmosférického vzduchu pro vzduchotechnická a klimatizační zařízení a přístroje, zejména vzduchové filtry kapsové, deskové, kazetové, kovové pro filtraci mastnot, odvíjecí, s aktivním uhlím atd., filtrační články a měřicí technika týkající se vzduchotechniky a klimatizace, výrobky v oboru vzduchotechniky a klimatizace; (37) montáž a servis v oboru vzduchotechniky a klimatizace; (42) měření v oboru vzduchotechniky a klimatizace.
(511) 9, 11, 37, 42
(210) O-83942

(111) **192694**
(220) 04.10.1993
(151) 21.08.1996
(540)

YUKON

(730) **U.S. SMOKELESS TOBACCO COMPANY LLC A Virginia limited liability company**, 6603 West Broad Street, Richmond, VA, US
(740) Společná advokátní kancelář Všetečka Zelený Švorčík Kalenský a partneři, JUDr. Otakar Švorčík, Hálkova 2, Praha 2, 12000
(510) (34) tabák v surovém stavu, tabákové výrobky, potřeby pro kuřáky.
(511) 34
(210) O-83252

(111) **197185**
(220) 24.05.1993
(151) 24.02.1997
(540)

TECHNICKÝ TÝDENÍK

(730) **Business Media CZ, s.r.o.**, Nádražní 762/32, Praha 5 - Smíchov, 15000, CZ
(740) PatentCentrum Sedlák & Partners s.r.o., Husova 5, České Budějovice, 37001
(510) (16) tiskoviny všeho druhu, noviny, časopisy, knihy, periodický a neperiodický tisk; (35) reklamní činnost; (41) nakladatelská a vydavatelská činnost; (42) poradenská činnost v oblasti technických informací a jejich využití.
(511) 16, 35, 41, 42
(210) O-80144

(111) **199103**
(220) 08.10.1993
(151) 29.04.1997
(540)

TT

(730) **Business Media CZ, s.r.o.**, Nádražní 762/32, Praha 5 - Smíchov, 15000, CZ
(740) PatentCentrum Sedlák & Partners s.r.o., Husova 5, České Budějovice, 37001
(510) (16) tiskoviny všeho druhu, noviny, časopisy, knihy, periodické i neperiodické tiskoviny; (35) reklamní činnost; (41) vydavatelská a nakladatelská činnost; (42) poradenská činnost v oblasti technických informací.
(511) 16, 35, 41, 42
(210) O-83356

(111) **250984**
(220) 03.04.2002
(151) 27.01.2003
(540)

KORTEC

(730) **KORTEC INC.**, 428 Newburyport Turnpike, Rowley 01969, MA, US
(740) JUDr. Karel Čermák, advokát, Národní třída 32, Praha 1, 11000
(510) (7) zařízení na tvarování plastů včetně tvarování vstříkovaním.
(511) 7
(210) O-178511

(111) **254743**
(220) 21.11.2002
(151) 26.05.2003
(540)

AVIRIL

(730) **ALPA, a.s.**, Hornoměstská 378, Velké Meziříčí, 59425, CZ
(510) (3) kosmetické přípravky, éterické oleje, éterické esence, mýdla, dezinfekční mýdla, dezodoranty pro osobní potřebu, čistící mléka pro toaletní účely, mléka pro kosmetické účely, opalovací přípravky, šampony; (5) léčebné výrobky ke kosmetickým účelům, bakteriální přípravky pro léčebné účely, dětské oleje a zásypy k léčebným účelům, masti pro farmaceutické účely, dezinfekční přípravky pro hygienické účely, detergenty pro léčebné účely, prostředky proti bolesti hlavy, balzámy pro léčebné účely, bílkovinné přípravky pro léčebné účely, biologické přípravky pro léčebné účely; (35) zprostředkování obchodních záležitostí, předvádění zboží, průzkum trhu, propagační a reklamní činnost, rozšiřování reklamních a propagačních materiálů, distribuce vzorků zboží, organizování výstav ke komerčním a reklamním účelům.
(511) 3, 5, 35
(210) O-185878

(111) **255301**
(220) 23.10.2002
(151) 25.06.2003
(540)

ARWING

(730) **RAA s.r.o.**, Zenklova 291/113, Praha 8 - Libeň, 18000, CZ
(740) Patentová a známková kancelář, Ing. Jaromír Příkryl, Včelín 1161, Hulín, 76824
(510) (35) reklamní, inzertní a propagační činnost, reklamní, inzertní a propagační činnost prostřednictvím jakéhokoliv média, prostřednictvím telefonní, datové, informační, elektronické, komunikační nebo počítačové sítě, poskytování informací a jiných informačních produktů komerčního nebo reklamního charakteru, informačních produktů reklamního charakteru, multimediálních informací komerčního charakteru, komerční využití Internetu v oblastech komerčních internetových médií a vyhledávacích služeb, on-line inzerce, automatizované

zpracování dat, činnost organizačních a ekonomických poradců, daňové poradenství, činnost účetních poradců, vedení účetnictví, zprostředkování v oblasti nákupu a prodeje zboží, marketing a průzkum trhu; (36) kompletní činnost realitní kanceláře včetně správy, pronájmu a obhospodařování nemovitostí, zprostředkování správy a obhospodařování nemovitostí, nájem, pronájem, zprostředkování nájmu a pronájmu nemovitostí, zprostředkování nákupu, prodeje a výměny nemovitostí, zprostředkování stavebního spojení, konzultační a poradenská činnost spojená s kompletní činností realitní kanceláře, finanční poradenství včetně zprostředkování; (41) vzdělávání, zajišťování školení, zábavy a kulturní činnosti, vydavatelská a nakladatelská činnost, zprostředkovávání informací z oblasti vzdělávání, školení, zábavy, sportu a kultury prostřednictvím počítačové komunikační sítě, agenturní činnost v oblasti kultury, provozování kulturních a kulturně-vzdělávacích zařízení, zpravodajské služby; (42) počítačové programování, vývoj, aktualizace a údržba počítačových programů, poradenství v oblasti výpočetní techniky, konzultační činnost v oblasti výpočetní techniky a software.

(511) 35, 36, 41, 42
(210) O-184909

(111) **256014**
(220) 01.11.2002
(151) 28.07.2003
(540)

IVITAS

(730) **IVITAS, a.s.**, Ruská 83/24, Ostrava - Vítkovice, 70602, CZ
(740) Zachveja & Blaško, advokátní kancelář, s.r.o., Mgr. Marcel Zachveja, Ph.D., LL.M., advokát, 28. října 1727/108, Ostrava, 70200

(510) (35) poradenství a pomoc při řízení obchodní činnosti, obchodní a poradenské informace, účetní poradenství, vedení účetnictví, příprava a vyhotovení přiznání k daním, zprostředkovatelská činnost v oblasti obchodu, předvádění zboží, vedení obchodů, poskytování informací komerčního charakteru, zprostředkování interaktivní obchodní činnosti (Internet), vytváření a provozování obchodních sítí, kopírování dokumentů, zvětšování a zmenšování velkoformátových dokumentů; (37) stavby a opravy, zakládání a provádění staveb včetně jejich změn a údržbových prací na nich, a to i na poddolovaném území, provádění betonových konstrukcí, opláštění a zateplování budov, demolice budov, čištění budov a staveb, montáž, provádění oprav a servis vzduchotechnických zařízení, kladení a opravy potrubí, provádění tepelných a hlukových izolací na potrubí, instalace, montáž a opravy zdravotnických, ústředního vytápění, včetně přípojných sítí a větrání, pokládání kabelů, zemní úpravy, elektroinstalace, slaboproudé i silnoproudé rozvody, montáž osvětlení a bleskosvodů, pronajímání strojů, nářadí a přístrojů pro stavebnictví, instalace, montáž, demontáž, údržba a opravy ocelových konstrukcí, spadající do této třídy, technologických zařízení ve strojírenství a metalurgickém průmyslu, montáž, demontáž, údržba a opravy stavebních i technologických ocelových konstrukcí, zejména ocelových konstrukcí hal, dopravních, potrubních a kabelových mostů, též pěších lávek, jeřábových drah a mostových jeřábů, čističek a kotelen, čerpacích a filtračních stanic, vyhrazených ocelových konstrukcí železniční dopravy ČD a zařízení průmyslu kovového odpadu, instalace, montáž, demontáž, údržba a opravy potrubních řádů a rozvodů s příslušenstvím všech médií, včetně vysokotlakých, hydraulických, pneumatických a mazacích, instalace jednoúčelových montážních pomůcek, stavba lešení, instalatérské, topenářské a izolační práce, montáž klimatizace, kladení potrubí, vodoinstalace, údržbařské práce, měření a regulace, provádění zkoušek, včetně závěrečných zkoušek funkčnosti zařízení a vypracování výchozích revizí, stavební dozor a technická inspekce, odborné poradenství v oblasti služeb uvedených ve třídě 37; (42) vědecké a technologické služby, zpracování studií jejich proveditelnosti, inženýrská činnost v investiční výstavbě, vypracovávání posudků, znalecké posudky, expertízy a tvorba předpisů pro provoz a údržbu zařízení, konstruktérská a projekční činnost zejména ve výstavbě, k územnímu a stavebnímu řízení, k realizaci projektů, projektování elektrozařízení, slaboproudé i silnoproudé, též k osvětlení, projektování ocelových konstrukcí, tvorba programového vybavení, zpracování dílenské a

montážní výkresové dokumentace, poskytování informací v oblasti výpočetní techniky, systémové analýzy pro technologické procesy, skenování, plotování.

(511) 35, 37, 42
(210) O-185179

(111) **256047**
(220) 06.11.2002
(151) 28.07.2003
(540)



(730) **Rudorfer CZ, s.r.o.**, Jeronýmova 970, Roztoky u Prahy, 25263, CZ

(740) UNIPATENT, Ing. Jiří Chlustina, Jana Masaryka 43-47, Praha 2, 12000

(510) (3) kosmetické neceséry, ozdobné nálepky a obtisky pro kosmetické použití, pemza; (8) pinzety, pilníky na nehty, nůžky na nehty, leštičky na nehty, kleštičky na nehty, škrabky na nohy; (14) bižuterie, bižuterní ozdoby; (20) kabelková zrcátka, stojánková kosmetická zrcadla; (21) pouzdra na toaletní a kosmetické potřeby, kosmetické štětce a štětečky, toaletní a masážní výrobky z lufy.

(511) 3, 8, 14, 20, 21
(210) O-185350

(111) **256167**
(220) 26.11.2002
(151) 28.07.2003
(540)

ABYT REALITY

(730) **Zbyněk Hloušek**, Zdiměřická 1432, Praha 4, 14900, CZ

(510) (36) realitní činnost.
(511) 36
(210) O-186008

(111) **256171**
(220) 27.11.2002
(151) 28.07.2003
(540)



(730) **NUTREND D.S., a.s.**, Selské nám. 9/43, Olomouc - Chválkovice, 77200, CZ

(740) Ing. Petr Soukup, patentový a známkový zástupce, Vídeňská 8, Olomouc, 77200

(510) (5) léčivé cukrářské výrobky a cukrovinky s léčivými účinky, přípravky (poživatiny) obsahující biologické katalyzátory pro fyzicky aktivní osoby, sportovce, rekonvalescenty, posilující poživatiny, extrakty a potraviny pro zvláštní výživu, dietetické a diabetické poživatiny a potraviny pro zvláštní výživu, vitamínové přípravky, potravní doplňky pro posílení imunity organismu a zlepšení zdraví v tuhém i tekutém stavu ve formě práškových směsí, kapek, sirupů, gelů, past, tablet, šumivých tablet, pastilek, dražé, tobolek, kapslí, bombónů, želé, prášků, vše výše uvedené pro léčebné účely; (29) veškeré konzervované potraviny a poživatiny, ovocné dřeně, poživatiny z ovoce a upravených bílkovin a olejnin, výživné extrakty, texturované proteiny a směsi z nich pro humánní využití; (30) potravní doplňky neléčebné pro posílení imunity organismu a zlepšení zdraví rostlinného původu v tuhém i tekutém stavu ve formě práškových směsí, kapek, sirupů, gelů, past, tablet,

šumivých tablet, pastilek, dražé, tobolek, kapslí, bombónů, želé, prášků, vše výše uvedené pro neléčebné účely, káva a náhražky kávy, obilní vločky a jiné obilné výrobky určené k lidské výživě, müsli, čaje; (32) nealkoholické nápoje syčené i nesyčené, včetně nápojů minerálních, šumivých, iontových a energetických, sirupy, koncentráty a jiné přípravky pro přípravu nápojů, ovocné a zeleninové šťávy, mošty, ovocné nektary a nápoje z ovocných šťáv, stolní a minerální vody, diabetické a dietetické nápoje neléčebné, práškové nealkoholické nápoje, práškové přípravky a příchutě pro výrobu nealkoholických nápojů a likérů, obohacené vitaminové nápoje a koncentráty, nealkoholické aperitivy.

(511) 5, 29, 30, 32
(210) O-186025

(111) **256172**
(220) 27.11.2002
(151) 28.07.2003
(540)

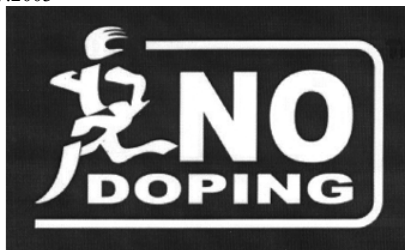

(730) **NUTREND D.S., a.s.**, Selské nám. 9/43, Olomouc - Chválkovice, 77200, CZ
(740) Ing. Petr Soukup, patentový a známkový zástupce, Videňská 8, Olomouc, 77200
(510) (5) léčivé cukrářské výrobky a cukrovinky s léčivými účinky, přípravky (poživatiny) obsahující biologické katalyzátory pro fyzicky aktivní osoby, sportovce, rekonvalescenty, posilující poživatiny, extrakty a potraviny pro zvláštní výživu, dietetické a diabetické poživatiny a potraviny pro zvláštní výživu, vitaminové přípravky, potravní doplňky pro posílení imunity organismu a zlepšení zdraví v tuhém i tekutém stavu ve formě práškových směsí, kapek, sirupů, gelů, past, tablet, šumivých tablet, pastilek, dražé, tobolek, kapslí, bombónů, želé, prášků, vše výše uvedené pro léčebné účely; (29) veškeré konzervované potraviny a poživatiny, ovocné dřeně, poživatiny z ovoce a upravených bílkovin a olejnin, výživné extrakty, texturované proteiny a směsi z nich pro humánní využití; (30) potravní doplňky neléčebné pro posílení imunity organismu a zlepšení zdraví rostlinného původu v tuhém i tekutém stavu ve formě práškových směsí, kapek, sirupů, gelů, past, tablet, šumivých tablet, pastilek, dražé, tobolek, kapslí, bombónů, želé, prášků, vše výše uvedené pro neléčebné účely, káva a náhražky kávy, obilní vločky a jiné obilné výrobky určené k lidské výživě, müsli, čaje; (32) nealkoholické nápoje syčené i nesyčené, včetně nápojů minerálních, šumivých, iontových a energetických, sirupy, koncentráty a jiné přípravky pro přípravu nápojů, ovocné a zeleninové šťávy, mošty, ovocné nektary a nápoje z ovocných šťáv, stolní a minerální vody, diabetické a dietetické nápoje neléčebné, práškové nealkoholické nápoje, práškové přípravky a příchutě pro výrobu nealkoholických nápojů a likérů, obohacené vitaminové nápoje a koncentráty, nealkoholické aperitivy.

(511) 5, 29, 30, 32
(210) O-186026

(111) **256293**
(220) 13.12.2002
(151) 28.07.2003
(540)



(730) **Zemědělská a.s. Čejkovice**, Bílovičká 950, Čejkovice, 69615, CZ
(740) Ing. Smrčková Marie, patentový zástupce, Velflíkova 10, Praha 6, 16000
(510) (31) výrobky zemědělské, zahradnické, lesnické a vinařské, chovatelské a pěstitelské produkty, hospodářské plodiny a rostliny, hospodářská zvířata a drůbež, sazenice vinné révy, obilniny, zrní, kukuřice, ovoce a zelenina, osivo, krmné směsi pro zvířata; (32) nealkoholické nápoje, minerální vody, šumivé nápoje a jiné nápoje nealkoholické, nápoje a šťávy ovocné a zeleninové, ovocné a zeleninové výtažky nealkoholické, mošty též hroznové, nealkoholické koktejly, sirupy, slazené ovocné nápoje, jiné přípravky ke zhotovování nealkoholických nápojů, sorbety; (33) alkoholické nápoje s výjimkou piva, lihoviny, likéry, víno - všechny druhy, především jakostní víno, víno přívlastkové, archivní víno, šumivé víno, sekty, též stolní víno, alkoholické výtažky, extrakty a esence z ovoce a hroznů, mošty s alkoholem, koktejly s alkoholem, alkoholické nápoje obsahující ovoce; (40) truhlářství (úprava a zpracování dřeva), kovářství (úprava a zpracování kovů), lisování ovoce, zpracování hroznů a vína; (43) ubytovací služby, restaurace, vinárny, vinné sklepy, vinotéky, ochutnávky vín, jídelny a závodní jídelny; (44) letecké a pozemní rozprašování hnojiva, chemikálií a jiných zemědělských chemických látek pro zemědělství, zahradnictví, lesnictví a vinařství, ničení plevelů, ničení škůdců v zemědělství, rostlinné a lesnické školky, zemědělská, lesnická, zahradnická a vinařská činnost, půjčování a pronájem zemědělských nástrojů a zařízení, poskytování služeb pro zemědělství, lesnictví, zahradnictví a vinařství, jako např. orba, setí, výroba a uvádění do oběhu uznávaného množitelského a výsadbového materiálu révy vinné.

(511) 31, 32, 33, 40, 43, 44
(210) O-186768

(111) **256294**
(220) 13.12.2002
(151) 28.07.2003
(540)

Zemědělská a.s. Čejkovice

(730) **Zemědělská a.s. Čejkovice**, Bílovičká 950, Čejkovice, 69615, CZ
(740) Ing. Smrčková Marie, patentový zástupce, Velflíkova 10, Praha 6, 16000
(510) (31) výrobky zemědělské, zahradnické, lesnické a vinařské, chovatelské a pěstitelské produkty, hospodářské plodiny a rostliny, hospodářská zvířata a drůbež, sazenice vinné révy, obilniny, zrní, kukuřice, ovoce a zelenina, osivo, krmné směsi pro zvířata; (32) nealkoholické nápoje, minerální vody, šumivé nápoje a jiné nápoje nealkoholické, nápoje a šťávy ovocné a zeleninové, ovocné a zeleninové výtažky nealkoholické, mošty též hroznové, nealkoholické koktejly, sirupy, slazené ovocné nápoje, jiné přípravky ke zhotovování nealkoholických nápojů, sorbety; (33) alkoholické nápoje s výjimkou piva, lihoviny, likéry, víno - všechny druhy, především jakostní víno, víno přívlastkové, archivní víno, šumivé víno, sekty, též stolní víno, alkoholické výtažky, extrakty a esence z ovoce a hroznů, mošty s alkoholem, koktejly s alkoholem, alkoholické nápoje obsahující ovoce; (40) truhlářství (úprava a zpracování dřeva), kovářství (úprava a zpracování kovů), lisování ovoce, zpracování hroznů a vína; (43) ubytovací služby, restaurace, vinárny, vinné sklepy, vinotéky, ochutnávky vín, jídelny a závodní jídelny; (44) letecké a pozemní rozprašování hnojiva, chemikálií a jiných zemědělských chemických látek pro zemědělství, zahradnictví, lesnictví a vinařství, ničení plevelů, ničení škůdců v zemědělství, rostlinné a lesnické školky, zemědělská, lesnická, zahradnická a vinařská činnost, půjčování a pronájem zemědělských nástrojů a zařízení, poskytování služeb pro zemědělství, lesnictví, zahradnictví a vinařství, jako např. orba, setí, výroba a uvádění do oběhu uznávaného množitelského a výsadbového materiálu révy vinné.

(511) 31, 32, 33, 40, 43, 44
(210) O-186769

(111) **256722**
(220) 04.11.2002

(151) 27.08.2003
(540)



(730) **PHOENIX-ZEPPELIN, spol. s r.o.**, Lipová 72, Modletice, 25170, CZ
(740) JUDr. Jiří Hrádek, Ph.D., LL.M., Přecechtělova 16/2393, Praha 5, 15500
(510) (7) generátorové soustrojí, elektronické díly ke generátorovému soustrojí, vše v rámci této třídy.
(511) 7
(210) O-185274

(111) **256723**
(220) 04.11.2002
(151) 27.08.2003
(540)

Energocentrum NZ2

(730) **PHOENIX-ZEPPELIN, spol. s r.o.**, Lipová 72, Modletice, 25170, CZ
(740) JUDr. Jiří Hrádek, Ph.D., LL.M., Přecechtělova 16/2393, Praha 5, 15500
(510) (7) generátorové soustrojí, elektronické díly ke generátorovému soustrojí, vše v rámci této třídy.
(511) 7
(210) O-185275

(111) **256818**
(220) 27.11.2002
(151) 27.08.2003
(540) **BOHEMIA SAXOPHONE QUARTET**
(730) **Pavel Fiedler**, Na Zderaze 9, Praha 2, 12000, CZ
(510) (9) veškeré nosiče zvukových a obrazových záznamů např. CD, video, LP, film; (16) reklamní a propagační tiskoviny - plakáty, letáky, katalogy, programy koncertů, pozvánky; (41) koncerty, hudební vystoupení, výchovné koncerty, nahrávání zvukových a obrazových záznamů, vzdělávací pořady a semináře.
(511) 9, 16, 41
(210) O-186030

(111) **256896**
(220) 12.12.2002
(151) 27.08.2003
(540)



(730) **SEKON plast s.r.o.**, tř. T. Bati 299, Zlín, 76422, CZ
(740) UTB ve Zlíně, Univerzitní institut, Ing. Jan Görig, Nám. T. G. Masaryka 5555, Zlín, 76001
(510) (7) stroje pro zpracování plastů a pryže, včetně nestandardního strojního zařízení, zejména pro vytlačování plochých a tubulárních fólií desek a profilů, dále doplňkových strojů pro vytlačovací linky na ploché i tubulární fólie, desky, trubky a profily, samostatných strojů a přídavných zařízení pro modifikované nebo nové výrobní postupy a technologie, strojů a linek na zpracování odpadu a likvidaci druhotných surovin, nástroje pro vytlačovací linky na ploché i tubulární fólie, desky, trubky, profily; (9) elektrické vybavení a řídicí technika strojů a linek, měřicí zařízení pro měření mechanických a elektrických vlastností plastů a pryže, včetně výrobků z nich; (37) opravy a servis nástrojů pro vytlačovací linky na ploché i tubulární fólie, desky, trubky, profily, rekonstrukce, přestavba a repase

stávajících strojů a linek podle přání zákazníka, včetně realizace úprav a doplňků v souvislosti s případnými změnami technologie, modernizace elektrického vybavení a řídicí techniky u stávajících strojů a linek; (42) vývoj, studie, projekty a inženýrská činnost v oblasti strojů pro zpracování plastů a pryže, jejich elektrického vybavení a řídicí techniky, poradenská činnost v oblasti strojů pro zpracování plastů a pryže, jejich elektrického vybavení a řídicí techniky, včetně posouzení a výběru technologických zařízení investičního záměru.

(511) 7, 9, 37, 42
(210) O-186729

(111) **256897**
(220) 13.12.2002
(151) 27.08.2003
(540)

Chateau Čejkovice

(730) **Zemědělská a.s. Čejkovice**, Bílovická 950, Čejkovice, 69615, CZ
(740) Ing. Smrčková Marie, patentový zástupce, Velflíkova 10, Praha 6, 16000
(510) (32) nealkoholické nápoje, minerální vody, šumivé nápoje a jiné nápoje nealkoholické, nápoje a šťavy ovocné a zeleninové, ovocné a zeleninové výtažky nealkoholické, mošty též hroznové, nealkoholické koktejly, sirupy, slazené ovocné nápoje, jiné přípravky ke zhotovování nealkoholických nápojů, sorbety; (33) alkoholické nápoje s výjimkou piva, lihoviny, likéry, víno všechny druhy, především jakostní víno, víno přívláskové, archivní víno, šumivé víno, sekty, též stolní víno, alkoholické výtažky, extrakty a esence z ovoce a hroznů, mošty s alkoholem, koktejly s alkoholem, alkoholické nápoje obsahující ovoce; (40) zpracování hroznů a vína; (44) vinařství.
(511) 32, 33, 40, 44
(210) O-186770

(111) **256904**
(220) 13.12.2002
(151) 27.08.2003
(540)



(730) **Tesco Stores ČR a.s.**, Vršovická 1527/68b, Praha 10, 10000, CZ
(740) Mgr. Rovenská Barbora, advokátka, Mělnická 13, Praha 5, 15000
(510) (2) barvy, nátěry, laky, ochranné výrobky proti korozi a proti deteriorizaci dřeva, barviva, mořidla, přírodní pryskyřice v surovém stavu; (3) přípravky pro bělení a jiné prací prostředky, přípravky pro čištění, leštění, odmašťování a broušení, mýdla, parfumerie, vonné oleje, kosmetika, vlasové vody (lotions), zubní pasty; (8) nářadí a nástroje s ručním pohonem, nože, vidličky a lžice, sečné zbraně, břitvy; (9) přístroje a nástroje vědecké, námořní, geodetické, fotografické, filmové, optické, přístroje pro vážení, měření, signalizaci, kontrolu (inspekci), záchranu a přístroje pro vyučování, přístroje a nástroje pro vedení, přepínání, přeměnu, akumulaci, regulaci nebo řízení elektrického proudu, přístroje pro záznam, převod, reprodukci zvuku nebo obrazu, magnetické nosiče zvukových záznamů, gramofonové desky, automatické distributory a mechanismy pro přístroje a mince, zapisovací pokladny, počítačové přístroje, přístroje pro zpracování informací a počítače, hasicí přístroje; (16) papír, lepenka a výrobky z těchto materiálů, které nejsou zahrnuty do jiných tříd, tiskárenské výrobky, potřeby pro knižní vazby, fotografie, papírenské zboží, lepidla pro domácnost, materiál pro umělce, štetce, psací stroje a kancelářské potřeby (vyjímaje nábytek), učební a vyučovací pomůcky, plastické obaly (nezařazené do jiných tříd); (18) kůže, imitace kůže, výrobky z těchto materiálů, které nejsou zahrnuty do jiných tříd, kůže ze zvířat, kufrů a zavazadel,

deštníky, slunečníky, hole, sedlářské výrobky; (19) stavební materiály nekovové, neohebné trubky nekovové pro stavebnictví, asfalt, směla, přenosné konstrukce nekovové; (20) nábytek, zrcadla, rámy, výrobky nejmenované v jiných třídách ze dřeva, korku, rákosu, vrbového proutí, z rohu, kosti, slonoviny, z kostic, želvoviny, jantaru, perleti, mořské pěny, náhražky všech těchto materiálů nebo náhražky z plastických hmot; (21) náčiní a nádoby pro domácnost nebo kuchyň (nikoliv z drahých kovů, ani posříbřených nebo pozlacených kovů), hřebeny a mycí houby, kartáče (s výjimkou štětců), materiály pro výrobu kartáčů, čistící potřeby, drátky na čištění parket, sklo surové nebo opracované (s výjimkou stavebního skla), sklo, porcelán a majolika neobsažené v jiných třídách; (24) tkaniny a textilní výrobky, které nejsou uvedeny v jiných třídách, pokrývky ložní a ubrusy; (25) oděvy, obuv, kloboučnické zboží; (27) koberce, rohožky, rohože, linoleum a jiné obklady podlah, tapety na stěny nikoli textilní; (28) hry, hračky, potřeby pro gymnastiku a sport, které nejsou uvedeny v jiných třídách, vánoční ozdoby; (29) maso, ryby, drůbež a zvěřina, masové výtahy, ovoce a zelenina konzervované, sušené a zavařené, želé, džemy, vejce, mléko a mléčné výrobky, oleje a tuky jedlé; (30) káva, čaj, kakao, čokoláda, cukr, rýže, tapioka, ságo, kávové náhražky, mouka a přípravky z obilnin, chléb, pečivo, cukrovinky, zmrzlina, med, sirup melasový, droždí, prášky do těsta, sůl, hořčice, ocet, nálevy (k ochucení), koření, led pro osvěžení; (31) výrobky zemědělské, zahradnické, lesní a zrní neuvedené v jiných třídách, živá zvířata, čerstvé ovoce a zelenina, osivo, rostliny a přírodní květiny, krmivo pro zvířata, slad; (32) piva, minerální vody, šumivé nápoje a jiné nápoje nealkoholické, nápoje a šťávy ovocné, sirupy a jiné přípravky k zhotovování nápojů; (33) alkoholické nápoje (s výjimkou pív); (34) tabák, potřeby pro kuřáky, zápalky; (35) propagační činnost, reklama.

(511) 2, 3, 8, 9, 16, 18, 19, 20, 21, 24, 25, 27, 28, 29, 30, 31, 32, 33, 34, 35

(210) O-186786

(111) **257378**

(220) 25.11.2002

(151) 29.09.2003

(540)



(730) **Rudorfer CZ, s.r.o.**, Jeronýmova 970, Roztoky u Prahy, 25263, CZ

(740) UNIPATENT, Ing. Jiří Chludina, Jana Masaryka 43-47, Praha 2, 12000

(510) (14) bižuterie, bižuterní ozdoby; (20) výrobky spadající do tř. 20 ze dřeva, korku, rákosu, vrbového proutí, mořské pěny, náhražky všech těchto materiálů nebo náhražky z plastických hmot, věšáky a držáky do koupelen (nekovové), poličky, stojany, zrcadla, toaletní stolky, dávkovače ručníků upevněné (nekovové); (21) kosmetické pomůcky (náčiní), koupelňové doplňky z přírodního materiálu (mycí houby, toaletní a masážní výrobky z lufy, hřebeny, kartáče a kartáčky, štětce a štětečky), zásobníky a držáky na mýdlo, misky, schránky, dózy, pouzdra a držáky na toaletní potřeby zahrnuté ve tř. 21, držáky na sklenice, držáky a kruhy na ručníky, háčky na ručníky, sušáky na ručníky, dávkovače ručníků, toaletního papíru a mýdel, dávkovače desinfekčních prostředků a osvěžovačů vzduchu; (26) ozdoby do vlasů, ozdobné spony do vlasů, sponky, Jehlice a skřípce do vlasů, vlasové stuhly, elastické stuhly, vlasenky, čelenky, pinety, vlasové sítky, přičesky, natáčky do vlasů.

(511) 14, 20, 21, 26

(210) O-185964

(111) **257391**

(220) 02.12.2002

(151) 29.09.2003



(730) **Milan Knotek**, Jírovcova 24, České Budějovice, 37001, CZ

(740) JUDr. Aleš Zábřeh, advokát a patentový zástupce, Na Beránce 2, Praha 6, 16000

(510) (6) obecné kovy, kovové stavební materiály, kovová okna, kovové dveře, kovová garážová vrata, zámečnické výrobky, kovové brány, kovové závory, kovové stavební konstrukce, kovové ploty; (9) automatické pohony vrat (elektropohony) a jejich příslušenství, parkovací systémy, zařízení na evidenci vjezdu a výjezdu, přístroje měřicí, signalizační, kontrolní a inspekční, počítače a software počítačů; (35) poskytování pomoci při provozu obchodu, obstaravatelská a zprostředkovatelská činnost v oblasti obchodu, zejména obchodu s garážovými vrata a jejich automatickými pohony.

(511) 6, 9, 35

(210) O-186243

(111) **257420**

(220) 06.12.2002

(151) 29.09.2003

(540)



(730) **ECS invention, spol. s r.o.**, Seifertova 178, Mělník, 27601, CZ

(740) Jíra Vladimír, patentový zástupce, Kovanecká 2112/18, Praha 9, 19000

(510) (9) elektrické a elektronické měřicí, diagnostické a vyhodnocovací přístroje ne pro lékařské účely, zařízení pro přenos obrazu, zvuku a dat, nosiče dat, záznamová zařízení a systémy pro uchování a předávání dat, elektrické a elektronické měřiče spotřeby pohonných hmot, elektronické a elektromagnetické průtokové měřiče kapalin, příslušenství k počítačové technice, zejména pro průmyslové využití, hardware, počítačové programy a software bez ohledu na záznamová média nebo prostředky šíření, elektronická zařízení a systémy pro dálkové ovládání průmyslových procesů, radiotelefonická zařízení, televizní zařízení, magnetofony, videorekordéry, ústředny telefonní a radiotelefonní, optické přístroje a zařízení, signalizační přístroje a pomůcky, digitální mapy a atlasy na magnetických nosičích, zabezpečovací elektronická zařízení do objektů, elektronické řídicí jednotky, elektrické a elektronické regulační systémy pro průmyslové celky, díly a příslušenství k elektronickým a elektrickým přístrojům spadající do této třídy, elektrické a elektronické měřiče spotřeby pohonných hmot pro motorová vozidla; (12) zabezpečovací elektronická zařízení do vozidel; (35) zprostředkování v oblasti obchodu, konzultace v oblasti obchodu, poskytování propagačních a reklamních služeb, vedení obchodní administrativy; (37) opravy, údržba a servis elektrických a elektronických přístrojů a zařízení, instalace elektrických a elektronických přístrojů a zařízení, instalace a údržba měřicích systémů do vozidel, instalace měřicích, lokalizačních a naváděcích systémů do vozidel využívajících GPS systémů a mobilních telefonních sítí; (42) návrhy a vývoj počítačového hardware a software, služby spojené s digitalizací map a atlasů, služby spojené s odbornými konzultacemi v oblasti počítačových naváděcích, měřicích a lokalizačních systémů.

(511) 9, 12, 35, 37, 42

(210) O-186471

(111) **257421**
(220) 06.12.2002
(151) 29.09.2003
(540)



(730) **ECS invention, spol. s r.o.**, Seifertova 178, Mělník, 27601, CZ
(740) Jíra Vladimír, patentový zástupce, Kovanecká 2112/18, Praha 9, 19000
(510) (9) elektrické a elektronické měřicí, diagnostické a vyhodnocovací přístroje ne pro lékařské účely, zařízení pro přenos obrazu, zvuku a dat, nosiče dat, záznamová zařízení a systémy pro uchování a předávání dat, elektrické a elektronické měřiče spotřeby pohonných hmot, elektronické a elektromagnetické průtokové měřiče kapalin, příslušenství k počítačové technice, zejména pro průmyslové využití, hardware, počítačové programy a software bez ohledu na záznamová média nebo prostředky šíření, elektronická zařízení a systémy pro dálkové ovládání průmyslových procesů, radiotelefonická zařízení, televizní zařízení, magnetofony, videorekordéry, ústředny telefonní a radiotelefonní, optické přístroje a zařízení, signalizační přístroje a pomůcky, digitální mapy a atlasy na magnetických nosičích, zabezpečovací elektronická zařízení do objektů, elektronické řídicí jednotky, elektrické a elektronické regulační systémy pro průmyslové celky, díly a příslušenství k elektronickým a elektrickým přístrojům spadající do této třídy, elektrické a elektronické měřiče spotřeby pohonných hmot pro motorová vozidla; (12) zabezpečovací elektronická zařízení do vozidel; (35) zprostředkování v oblasti obchodu, konzultace v oblasti obchodu, poskytování propagačních a reklamních služeb, vedení obchodní administrativy; (37) opravy, údržba a servis elektrických a elektronických přístrojů a zařízení, instalace elektrických a elektronických přístrojů a zařízení, instalace a údržba měřicích systémů do vozidel, instalace měřicích, lokalizačních a naváděcích systémů do vozidel využívajících GPS systémů a mobilních telefonních sítí; (42) návrhy a vývoj počítačového hardware a software, služby spojené s digitalizací map a atlasů, služby spojené s odbornými konzultacemi v oblasti počítačových naváděcích, měřicích a lokalizačních systémů.
(511) 9, 12, 35, 37, 42
(210) O-186472

(111) **257472**
(220) 16.12.2002
(151) 29.09.2003
(540)

SIPRON

(730) **SIPRON LIBEREC spol. s r.o.**, Nádražní 167, Chrastava, 46331, CZ
(740) STRNAD Patent. a známková kancelář, Ing. Václav Strnad, Rychtářská 375/31, Liberec 14, 46014
(510) (3) prací, namáčecí, čistící, bělicí, odmašťovací, dezinfekční a leštící prostředky a přípravky, např. avivážní a bělicí přípravky, prostředky pro mytí nádobí a sanitárních zařízení, škrob na prádlo, detergenty a stabilizující emulze, antistatické přípravky pro domácnost, chemické přípravky pro zjasňování barev, kosmetické výrobky všeho druhu, zejména obsahující tenzidy, např. toaletní a tekutá mýdla, šampony, pěny do koupele, stabilizující pěny, emulze, oleje, pleťová mléka, zubní pasty, pleťové a ústní vody, vlasové vody, barviva na vlasy, laky na vlasy a nehty, odlakovače, líčidla, přípravky na odličování, řasenky, tužky na obočí, umělé nehty, ozdobné obtisky pro kosmetické účely, opalovací přípravky, parfémy, voňavky, tělní deodoranty; (35) informační, reklamní, propagační a inzertní činnost v oboru pracích, namáčecích, čistících, bělicích, odmašťovacích, dezinfekčních a leštících prostředků a přípravků a kosmetických výrobků a přípravků, organizování, zabezpečování a pořádání propagačních akcí a/nebo

propagačních a komerčních výstav včetně přehlídek výrobků a služeb, průzkum trhu a obchodní management, obchodní zastupování tuzemských a zahraničních firem, pomoc při řízení obchodní činnosti, dovozní a vývozní agentura, obchodní informační, konzultační a zprostředkovatelská činnost v uvedených oborech výrobků a služeb, obchodní a propagační informace prostřednictvím internetu, obchodování a zprostředkování obchodování prostřednictvím internetu.

(511) 3, 35
(210) O-186820

(111) **257514**
(220) 19.12.2002
(151) 29.09.2003
(540)

ADIO

(730) **K-2 Corporation, an Indiana corporation**, 4201 6th Ave S, Seattle, WA, US
(740) JUDr. Gabriela Vendlová, Ph.D, Lužická 32, Praha 2, 12000
(510) (18) kabely, sportovní tašky a batohy, krosny, kufrý.
(511) 18
(210) O-187010

(111) **257515**
(220) 19.12.2002
(151) 29.09.2003
(540)



(730) **K-2 Corporation, an Indiana corporation**, 4201 6th Ave S, Seattle, WA, US
(740) JUDr. Gabriela Vendlová, Ph.D, Lužická 32, Praha 2, 12000
(510) (18) kabely, sportovní tašky a batohy, krosny, kufrý; (25) obuv a oblečení.
(511) 18, 25
(210) O-187011

(111) **257794**
(220) 28.01.2003
(151) 29.09.2003
(540)

ASPIRE

(730) **SHIMANO INC.**, 77, Oimatsu-Cho, 3-Cho, Sakai, Osaka, JP
(740) Advokátní a patentová kancelář Čermák, Hořejš, Myslíl, JUDr. Matějka Jan, Národní 32, Praha 1, 11000
(510) (28) rybářské náčiní, včetně navijáků, rybářských prutů, rybářských vlasců, vodicích oček pro vlasce (na rybářském prutu), háčků, vábniček (umělých), umělých návnad, rybářských košíků, plováků, olůvek, podběráků, saků na ryby, rybářských rukavic, pouzder na pruty a přepravek na rybářské náčiní.
(511) 28
(210) O-188019

(111) **258325**
(220) 29.01.2003
(151) 29.10.2003
(540)

EffiChem

(730) **Ing. Vítězslav Centner, Ph.D.**, Lesní 593, Lysice, 67971, CZ
(510) (9) počítačové programy, počítačový software; (35) překlad informací do počítačové databáze, počítačové databáze (systematizace informací do počítačové databáze); (42) počítačové programování, aktualizace počítačových programů, počítačové systémové analýzy, poradenské služby v oblasti počítačového programování, tvorba počítačových programů, validace analytických metod, měření hodnot v chemických procesech, odhadování nejistot v chemických procesech, vytváření a provozování statistických metod v analytické

chemii, poradenství v analytické chemii.
(511) 9, 35, 42
(210) O-188044

(111) **258326**
(220) 29.01.2003
(151) 29.10.2003
(540)

EffiValidation

(730) **Ing. Vítězslav Centner, Ph.D.**, Lesní 593, Lysice, 67971, CZ
(510) (9) počítačové programy, počítačový software; (35) překlad informací do počítačové databáze, počítačové databáze (systematizace informací do počítačové databáze); (42) počítačové programování, aktualizace počítačových programů, počítačové systémové analýzy, poradenské služby v oblasti počítačového programování, tvorba počítačových programů, validace analytických metod, měření hodnot v chemických procesech, odhadování nejistot v chemických procesech, vytváření a provozování statistických metod v analytické chemii, poradenství v analytické chemii.

(511) 9, 35, 42
(210) O-188045

(111) **258881**
(220) 25.11.2002
(151) 27.11.2003
(540)

ASPENA

(730) **Aspena, s.r.o.**, Gorkého 64/15, Brno, 60200, CZ
(740) Ing. Petr Soukup, patentový a známkový zástupce, Videňská 8, Olomouc, 77200
(510) (9) zvukové a obrazové záznamy na optických, magnetických a magnetooptických nosičích, zejména záznamy z oblasti informací a výuky cizích jazyků, software ve spojení s překladatelskou činností a tlumočením, dabingem a překlady videokazet; (16) knihy a učební pomůcky a materiály, zejména pro výuku cizích jazyků; (35) organizování obchodních a propagačních akcí, služby organizační a stenografické ve spojení s užitím cizích jazyků; (40) předtiskové zpracování dokumentů včetně sazby a tisku; (41) služby jazykově-organizační, překladatelské a tlumočnické, včetně tlumočení s výjezdem do zahraničí, tlumočení simultánní, doprovodné, konsektivní, tlumočení po telefonu, služby soudních tlumočnicků, pořizování oficiálních překladů a překladů notářsky ověřených, překlady videokazet, služby poradenské ve spojení s užitím cizích jazyků, zajištění tlumočnické techniky, jazykové překlady manuálů (software); (42) programátorská činnost (tvorba software).

(511) 9, 16, 35, 40, 41, 42
(210) O-185974

(111) **259056A**
(220) 14.02.2003
(151) 27.11.2003
(540)

GREENS

(730) **Procter & Gamble International Operations SA**, 47, route de Saint-Georges, 1213 Petit-Lancy, Ženeva, CH
(740) ŠTROS & KUSÁK advokátní a patentová kancelář, JUDr. David Štros, advokát, Národní 32, Praha 1, 11000
(510) (3) přípravky prací a bělicí, čistící, lešticí, odmašťovací, mýdlo, výrobky kosmetické, zejména krémy, tělová mléka, výrobky voňavkářské, zejména parfémy, toaletní vody, éterické oleje, vodičky a barvy na vlasy, zubní pasty, ústní vody a prášky na zuby, osobní a ústní deodoranty, vlasové přípravky.

(511) 3
(210) O-486720

(111) **259304**
(220) 27.03.2003
(151) 27.11.2003
(540)

MULTIMIX

(730) **E. I. du Pont de Nemours and Company**, 1007 Market Street, Wilmington, Delaware 19898, DE, US
(740) Čermák a spol., JUDr. Karel Čermák, Elišky Peškové 15/735, Praha 5, 15000
(510) (2) barvy, fermeže, laky a emailové barvy.
(511) 2
(210) O-190080

(111) **259327**
(220) 01.04.2003
(151) 27.11.2003
(540)



(730) **AUTO VOJÁČEK s.r.o.**, Havlíčkova 282, Frýdlant v Čechách, 46401, CZ
(740) Ing. Smrčková Marie, patentový zástupce, Velflíkova 8, Praha 6, 16000
(510) (4) mazací oleje, zejména pro automobily, antikorozi oleje; (7) svíčky zapalovací pro spalovací motory; (9) autobaterie, akumulátory pro automobily, kabely elektrické, autoalarmy pro vozidla; (11) reflektory; (12) automobily, ojeté automobily, automobilové střechy, kapoty, automobilové karosérie, blatníky, brzdy, brzdová obložení pro auta, brzdové čelisti pro vozidla, brzdové lamely pro vozidla, čelní ochranná skla, převodové hřídele pro pozemní vozidla, náboje pro kola vozidel, ozubení, spojky, převody, převodové soukolí pozemních vozidel, tlumiče pérování pro vozidla, ukazatele směru vozidel, víka pro palivové nádrže vozidel, volanty vozidel, zařízení proti oslnění do vozidel, zpětná zrcátka, motory pro pozemní vozidla, výfuky, automobilové pneumatiky, duše pneumatik, pláště pneumatik, ventily pro automobilové pneumatiky, ráfky pro kola vozidel, pásy na protektorování pneumatik, těsnění pro motorová vozidla, zejména pod hlavy motorů, převodová soukolí apod., filtry olejové pro motorová vozidla, výfuky a katalyzátory pro automobily, ložiska, klínové a rozvodové řemeny, vše pro motorová vozidla; (35) účetnictví a daňové poradenství; (37) veškerá údržba a opravy motorových vozidel, karosérií, autoopravny, autoservisy, příprava vozidel na technickou kontrolu, pneuservis, protektorování pneumatik, antikorozi nátěry vozidel, mazání a mytí automobilů.
(511) 4, 7, 9, 11, 12, 35, 37
(210) O-190219

(111) **259515**
(220) 05.05.2003
(151) 27.11.2003
(540)

TALENT

(730) **Dow AgroSciences LLC**, 9330 Zionsville Road, Indianapolis, IN, US
(740) Společná advokátní kancelář Vsetečka Zelený Švorčík Kalenský a partneři, JUDr. Otakar Švorčík, Hálkova 2, Praha 2, 12000
(510) (5) pesticidy, přípravky na hubení hmyzu, fungicidy, herbicidy a insekticidy.
(511) 5
(210) O-191316

(111) **259725**
(220) 17.10.2002
(151) 23.12.2003

(540)

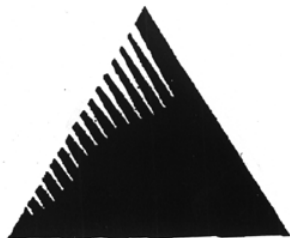

(730) **Iron Mountain Incorporated**, 745 Atlantic Avenue, Boston, MA, US

(740) KOREJZOVÁ & SPOL., v.o.s., JUDr. Petra Korejzová, Korunní 810/104 E, Praha 10, 10100

(510) (6) kovové kontejnery pro uskladnění mikrofilmů, mikrofiší, počítačových disků, počítačových pásek, počítačového softwaru, počítačových dat, audiopásek, optických disků, filmů, originálních nahrávek, vzorů, předloh, šablon, plánů a technických výkresů (blueprints), lékařských záznamů a rentgenových snímků, kovové bedny, krabice, zásobníky a kontejnery; (16) krabice a bedny z lepenky a kartonu pro uskladnění obchodních záznamů, nezbytných záznamů, mikrofilmů, mikrofiší, počítačových disků, počítačových pásek, počítačového softwaru, počítačových dat, audiopásek, optických disků, filmů, originálních nahrávek, vzorů, předloh, šablon, plánů a technických výkresů (blueprints), lékařských záznamů a rentgenových snímků, krabice, bedny a bedýnky z lepenky a kartonu, balicí a obalové materiály; (20) umělohmotné kontejnery pro uskladnění mikrofilmů, mikrofiší, počítačových disků, počítačových pásek, počítačového softwaru, počítačových dat, audiopásek, optických disků, filmů, originálních nahrávek, vzorů, předloh, šablon, plánů a technických výkresů (blueprints), lékařských záznamů a rentgenových snímků, správa uspořádání, udržování, uskladnění, uchování a ničení obchodních záznamů, nezbytných záznamů, počítačových dat, lékařských záznamů, filmů, originálních nahrávek a archivních materiálů a záznamů pro třetí osoby, rozmnožovací a kopírovací služby, poradenství a správa projektů v oblasti uspořádání, udržování, spravování, uskladnění, uchování a ničení obchodních záznamů, nezbytných záznamů, lékařských záznamů, filmů, originálních nahrávek, archivních materiálů a záznamů, ukládání, vyhledávání, uspořádání, udržování a spravování obchodních záznamů, nezbytných záznamů, počítačových dat, lékařských záznamů, archivních materiálů a záznamů, ukládání, vyhledávání, uspořádání, udržování a správa filmů a originálních nahrávek, poskytování kancelářských prostor pro obnovení provozu výpočetních středisek po haváriích; (36) služby související s podmíněnými smlouvami týkajícími se poskytování počítačového softwaru ve svěřenectví (software escrow), služby související s podmíněnými smlouvami týkajícími se poskytování technologií ve svěřenectví (technology escrow); (39) skladování, převážení, doručování, stěhování a přemisťování obchodních záznamů, nezbytných záznamů, počítačových dat, lékařských záznamů, filmů, originálních nahrávek, archivních materiálů a záznamů, doprava, balení a skladování výrobků a zboží, pronájem skladovacích kontejnerů, shromáždění, ukládání do přepravek, skladování, doprava a doručování přepravek, krabic, beden a kontejnerů, sjednávání, zařizování a řízení shromáždění, ukládání do přepravek, skladování, dopravy a doručování přepravek, krabic, beden a kontejnerů, pronájem přepravek, shromáždění, ukládání do přepravek, skladování a doručování dokumentů, balíků, dopisů, tiskovin, počítačových disků, počítačových pásek, počítačových záznamů, počítačových dokumentů, magnetických médií a nosičů dat, úschova a skladování vrtných vzorků; (40) ničení a skartace obchodních záznamů, nezbytných záznamů, lékařských záznamů, archivních materiálů a záznamů, ničení a skartování filmů a originálních nahrávek; (42) počítačové programování pro třetí osoby v oblasti uspořádání, udržování,

uskladnění, spravování, uchování a ničení obchodních záznamů, nezbytných záznamů, počítačových dat, lékařských záznamů, filmů, originálních nahrávek, archivních materiálů a záznamů, testování obnovených projektů a plánů zničených katastrofou nebo havárií pro třetí osoby, poradenství a řízení projektů v oblasti informační technologie, činnosti výpočetních středisek, počítačového programování a uspořádání, udržování, spravování, uskladnění, uchování a ničení počítačových dat, lékařských záznamů, filmů a originálních nahrávek, ničení počítačových dat, převádění obchodních záznamů, nezbytných záznamů, počítačových dat, lékařských záznamů, filmů, originálních nahrávek, archivních materiálů a záznamů z jedné formy média na jině, poskytování počítačových zařízení pro obnovení provozu výpočetních středisek po haváriích a to půjčování a pronájem počítačového hardwaru a softwaru.

(511) 6, 16, 20, 35, 36, 39, 40, 42

(210) O-184743

(111) **259726**

(220) 17.10.2002

(151) 23.12.2003

(540)

IRON MOUNTAIN

(730) **Iron Mountain Incorporated**, 745 Atlantic Avenue, Boston, MA, US

(740) KOREJZOVÁ & SPOL., v.o.s., JUDr. Petra Korejzová, Korunní 810/104 E, Praha 10, 10100

(510) (6) kovové kontejnery pro uskladnění mikrofilmů, mikrofiší, počítačových disků, počítačových pásek, počítačového softwaru, počítačových dat, audiopásek, optických disků, filmů, originálních nahrávek, vzorů, předloh, šablon, plánů a technických výkresů (blueprints), lékařských záznamů a rentgenových snímků, kovové bedny, krabice, zásobníky a kontejnery; (16) krabice a bedny z lepenky a kartonu pro uskladnění obchodních záznamů, nezbytných záznamů, mikrofilmů, mikrofiší, počítačových disků, počítačových pásek, počítačového softwaru, počítačových dat, audiopásek, optických disků, filmů, originálních nahrávek, vzorů, předloh, šablon, plánů a technických výkresů (blueprints), lékařských záznamů a rentgenových snímků, umělohmotné bedny, krabice a kontejnery; (20) umělohmotné kontejnery pro uskladnění mikrofilmů, mikrofiší, počítačových disků, počítačových pásek, počítačového softwaru, počítačových dat, audiopásek, optických disků, filmů, originálních nahrávek, vzorů, předloh, šablon, plánů a technických výkresů (blueprints), lékařských záznamů a rentgenových snímků, správa uspořádání, udržování, uskladnění, uchování a ničení obchodních záznamů, nezbytných záznamů, počítačových dat, lékařských záznamů, filmů, originálních nahrávek a archivních materiálů a záznamů pro třetí osoby, rozmnožovací a kopírovací služby, poradenství a správa projektů v oblasti uspořádání, udržování, spravování, uskladnění, uchování a ničení obchodních záznamů, nezbytných záznamů, lékařských záznamů, filmů, originálních nahrávek a archivních materiálů a záznamů pro třetí osoby, rozmnožovací a kopírovací služby, poradenství a správa projektů v oblasti uspořádání, udržování, spravování, uskladnění, uchování a ničení obchodních záznamů, nezbytných záznamů, lékařských záznamů, filmů, originálních nahrávek, archivních materiálů a záznamů, ukládání, vyhledávání, uspořádání, udržování a správa filmů a originálních nahrávek, poskytování kancelářských prostor pro obnovení provozu výpočetních středisek po haváriích; (36) služby související s podmíněnými smlouvami týkajícími se poskytování počítačového softwaru ve svěřenectví (software escrow), služby související s podmíněnými smlouvami týkajícími se poskytování technologií ve svěřenectví (technology escrow); (39) skladování, převážení, doručování, stěhování a přemisťování obchodních záznamů, nezbytných záznamů, počítačových dat, lékařských záznamů, archivních materiálů a záznamů, ukládání, vyhledávání, uspořádání, udržování a správa filmů a originálních nahrávek, poskytování kancelářských prostor pro obnovení provozu výpočetních středisek po haváriích; (42) služby související s podmíněnými smlouvami týkajícími se poskytování počítačového softwaru ve svěřenectví (software escrow), služby související s podmíněnými smlouvami týkajícími se poskytování technologií ve svěřenectví (technology escrow); (39) skladování, převážení, doručování, stěhování a přemisťování obchodních záznamů, nezbytných záznamů, počítačových dat, lékařských záznamů, filmů, originálních nahrávek, archivních materiálů a záznamů, doprava, balení a skladování výrobků a zboží, pronájem skladovacích kontejnerů, shromáždění, ukládání do

přepravek, skladování, doprava a doručování přepravek, krabic, beden a kontejnerů, sjednávání, zařizování a řízení shromažďování, ukládání do přepravek, skladování, dopravy a doručování přepravek, krabic, beden a kontejnerů, pronájem přepravek, shromažďování, ukládání do přepravek, skladování a doručování dokumentů, balíků, dopisů, tiskovin, počítačových disků, počítačových pásek, počítačových záznamů, počítačových dokumentů, magnetických médií a nosičů dat, úschova a skladování vrtných vzorků; (40) ničení a skartace obchodních záznamů, nezbytných záznamů, lékařských záznamů, archivních materiálů a záznamů, ničení a skartování filmů a originálních nahrávek; (42) počítačové programování pro třetí osoby v oblasti uspořádání, udržování, uskladnění, spravování, uchování a ničení obchodních záznamů, nezbytných záznamů, počítačových dat, lékařských záznamů, filmů, originálních nahrávek, archivních materiálů a záznamů, testování obnovených projektů a plánů zničených katastrofou nebo havárií pro třetí osoby, poradenství a řízení projektů v oblasti informační technologie, činnosti výpočetních středisek, počítačového programování a uspořádání, udržování, spravování, uskladnění, uchování a ničení počítačových dat, lékařských záznamů, filmů a originálních nahrávek, ničení počítačových dat, převádění obchodních záznamů, nezbytných záznamů, počítačových dat, lékařských záznamů, filmů, originálních nahrávek, archivních materiálů a záznamů z jedné formy média na jiné, poskytování počítačových zařízení pro obnovení provozu výpočetních středisek po haváriích a to půjčování a pronájem počítačového hardwaru a softwaru.

(511) 6, 16, 20, 35, 36, 39, 40, 42
(210) O-184744

(111) **259887**
(220) 13.03.2003
(151) 23.12.2003
(540)



(730) **LMC s.r.o.**, Jankovcova 1569/2c, Praha 7, 17000, CZ
(740) JEHNE, VODÁK a partneři, JUDr. Robert Jehne, advokát, Washingtonova 1567/25, Praha 1, 11000
(510) (35) propagační činnost, reklama, pomoc při řízení obchodní činnosti; (38) sběr, zpracování a šíření informací prostřednictvím internetu; (41) vzdělávání; (42) návrh a vývoj počítačového hardwaru a softwaru.
(511) 35, 38, 41, 42
(210) O-189636

(111) **260244**
(220) 07.11.2002
(151) 26.01.2004
(540)

SAMBA

(730) **EVPU Defence a.s.**, Sadová 1385, Uherské Hradiště, 68605, CZ
(740) Ing. Zdeněk Kučera, Dlouhá 207 (P.O.BOX 92), Slušovice, 76315
(510) (9) elektronická zabezpečovací zařízení, elektronická zabezpečovací zařízení pro ochranu objektů a perimetru, výpočetní technika, videosystémy, systémy pro zabezpečení, ostrahu a ochranu osob, prostoru a objektů; (35) zprostředkování obchodních případů v oboru výpočetní a zabezpečovací techniky; (42) projektování elektrických zařízení, poradenství v oblasti hardwaru.
(511) 9, 35, 42
(210) O-185375

(111) **260267**
(220) 13.12.2002
(151) 26.01.2004

(540)



(730) **CONSERVE ITALIA SOC. COOP. AGRICOLA**, Via Paolo Poggi 11, I-40068 San Lazzaro Di Savena, (Bologna), IT
(740) PATENTSERVIS Praha a.s., Na Podkovce 281/10, Praha 4, 14700
(510) (32) nealkoholické nápoje vyjma minerálních vod, ovocné šťávy, ovocné nektary, ovocné nápoje.
(511) 32
(210) O-186804

(111) **260268**
(220) 16.12.2002
(151) 26.01.2004
(540)

FULSOFT

(730) **FULSOFT, s.r.o.**, Evropská 423/178, Praha 6 - Vokovice, 16000, CZ
(740) Advokátní kancelář Rödl & Partner, v.o.s., JUDr. Petr Novotný, advokát, Platněřská 2, Praha 1, 11000
(510) (9) databáze dokumentů, zejména právních, v elektronické formě, software na nosičích, software jako programové vybavení počítačů, software; (35) zpracování textu, kompilace dokumentů, zejména právních, komerční využití Internetu v oblastech komerčních internetových médií a vyhledávacích služeb; (38) počítačová komunikace v oblasti dokumentů a informací, zejména právních; (42) tvorba softwaru, správa počítačových sítí, poskytování on-line informací právních, poradenská, informační a konzultační činnost v oblasti softwaru, tvorba a úprava softwaru, tvorba a úprava internetových stránek.
(511) 9, 35, 38, 42
(210) O-186816

(111) **260556**
(220) 07.05.2003
(151) 26.01.2004
(540)

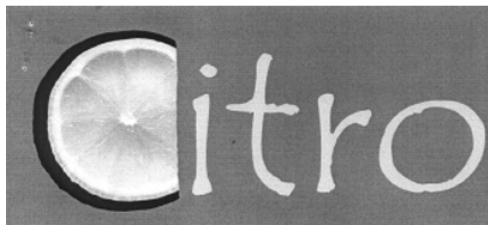

(730) **FiMi s.r.o.**, Nová 1940/62, České Budějovice, 37001, CZ
(740) PatentCentrum Sedlák & Partners s.r.o., Husova 5, České Budějovice, 37001
(510) (43) hostinská činnost, restaurace.
(511) 43
(210) O-191439

(111) **260739**
(220) 16.06.2003
(151) 26.01.2004
(540)

ČESKÉ PIVO - ZUBR - CZECH BEER

(730) **Pivovar ZUBR a. s.**, Komenského 35, Přerov, 75000, CZ
(740) Čermák a spol., JUDr. Karel Čermák, Elišky Peškové 15/735, Praha 5, 15000
(510) (32) pivo.
(511) 32
(210) O-192827

(111) **260881**
(220) 07.11.2002

(151) 24.02.2004
(540)

INCOMA

- (730) **INCOMA GfK, s.r.o.**, Na Hřebenech II 1718/10, Praha 4 - Nusle, 14000, CZ
(740) FELIX A SPOL. advokátní kancelář, s.r.o., JUDr. Ivan Roubal, U Nikolajky 5/833, Praha 5, 15000
(510) (35) služby - marketingové studie, obchodní nebo podnikatelský průzkum, obchodní průzkum, průzkum trhu.
(511) 35
(210) O-185380

(111) **260969**
(220) 26.03.2003
(151) 24.02.2004
(540)



STRÁŽNÍ A BEZPEČNOSTNÍ
SLUŽBA Jiří FRANK - SABS

- (730) **Jiří Frank - SABS**, Areál VÚ Běchovice, budova č. 2, Praha 9 - Běchovice, 19011, CZ
(740) ZÁBRŠ - Advokátní, patentová a známková kancelář, JUDr. Aleš Zábrš, Na Beránce 2, Praha 6, 16000
(510) (3) čisticí a úklidové prostředky jako čisticí oleje, čisticí prostředky, čisticí roztoky, čisticí mléko pro toaletní účely, úklidové saponátové prostředky; (9) elektromagnetické zabezpečovací systémy jako rádiové vysílače, ústředny, čidla, klávesnice, magnetické kontakty, GSM brány, elektronické obchůzkové systémy; (36) úschovná služba v bezpečnostních schránkách; (37) úklid interiérů a budov; (45) strážní a bezpečnostní služba.
(511) 3, 9, 36, 37, 45
(210) O-190031

(111) **261665**
(220) 28.07.2003
(151) 24.02.2004
(540)

V B

VÝČEPNÍ BEZPEČNOST

- (730) **Pivovar ZUBR a. s.**, Komenského 35, Přešov, 75000, CZ
(740) Čermák a spol., JUDr. Karel Čermák, Elišky Peškové 15/735, Praha 5, 15000
(510) (32) piva, minerální vody, nealkoholické nápoje syčené i nesyčené, ovocné a zeleninové nápoje a šťávy, sirupy, přípravky ke zhotovování nápojů, mošty, vody syčené i nesyčené; (35) reklamní a propagační činnost, pořádání reklamních a propagačních akcí, pomoc při řízení obchodní činnosti, pořádání výstav a veletrhů pro reklamní a obchodní účely; (41) pořádání, vedení, organizování a zprostředkování společenských, kulturních, zábavních, sportovních a vzdělávacích akcí, seminářů, setkání a soutěží.
(511) 32, 35, 41
(210) O-194307

(111) **261669**
(220) 28.07.2003
(151) 24.02.2004
(540)

JUVENTUS

- (730) **Dow AgroSciences LLC**, 9330 Zionsville Road, Indianapolis, 46268, IN, US
(740) Společná advokátní kancelář Všeťečka Zelený Švorčík Kalenský a partneři, JUDr. Otakar Švorčík, Hálkova 2, Praha 2, 12000
(510) (5) pesticidy, přípravky na hubení hmyzu, fungicidy, herbicidy a insekticidy.
(511) 5
(210) O-194327

(111) **261670**
(220) 28.07.2003
(151) 24.02.2004
(540)

INTEGRO

- (730) **Dow AgroSciences LLC**, 9330 Zionsville Road, Indianapolis, 46268, IN, US
(740) Společná advokátní kancelář Všeťečka Zelený Švorčík Kalenský a partneři, JUDr. Otakar Švorčík, Hálkova 2, Praha 2, 12000
(510) (5) pesticidy, přípravky na hubení hmyzu, fungicidy, herbicidy a insekticidy.
(511) 5
(210) O-194328

(111) **261793**
(220) 18.10.2002
(151) 23.03.2004
(540)

SAFEKEEPER PLUS

- (730) **Iron Mountain Incorporated**, 745 Atlantic Avenue, Boston, MA, US
(740) KOREJZOVÁ & SPOL., v.o.s., JUDr. Petra Korejzová, Korunní 810/104 E, Praha 10, 10100
(510) (9) počítačový software a počítačové programy, magnetické pásky, karty a disky, magnetické nosiče záznamu, počítačový software pro fakturační systémy, počítačový software pro správu zásob a inventáře; (35) ukládání, vyhledávání, uspořádání, udržování, spravování, ničení a skartace obchodních záznamů, nezbytných záznamů, počítačových dat, lékařských záznamů, archivních materiálů a záznamů, ukládání, vyhledávání, uspořádání, udržování a spravování filmů a originálních nahrávek, poradenství a správa projektů v oblasti uspořádání, udržování a spravování obchodních záznamů, nezbytných záznamů, lékařských záznamů, archivních materiálů a záznamů, poskytování kancelářských prostor pro obnovení provozu výpočetních středisek po haváriích.
(511) 9, 35
(210) O-184803

(111) **262327**
(220) 28.07.2003
(151) 23.03.2004
(540)



- (730) **Pivovar ZUBR a. s.**, Komenského 35, Přešov, 75000, CZ
(740) Čermák a spol., JUDr. Karel Čermák, Elišky Peškové 15/735, Praha 5, 15000
(510) (32) pivo.
(511) 32
(210) O-194309

(111) **262328**
(220) 28.07.2003
(151) 23.03.2004
(540)



- (730) **Pivovar ZUBR a. s.**, Komenského 35, Přešov, 75000, CZ
(740) Čermák a spol., JUDr. Karel Čermák, Elišky Peškové 15/735, Praha 5, 15000
(510) (32) pivo.

(511) 32
(210) O-194310

(111) **262581**
(220) 11.09.2003
(151) 23.03.2004
(540)



duhová energie

(730) **ČEZ, a.s.**, Duhová 2/1444, Praha 4, 14053, CZ
(740) JUDr. Aleš Zábřeh, advokát a patentový zástupce, Na Beránce 2, Praha 6, 16000
(510) (1) elektřina, elektrická energie a chemické výrobky určené pro průmysl, tepelná energie; (35) inzertní, reklamní a propagační činnost, poskytování pomoci při provozu obchodu, obstaravatelská a zprostředkovatelská činnost v oblasti obchodu, zejména v oblasti energetiky, dovoz a vývoz elektřiny a tepla - elektrické a tepelné energie; (39) doprava a skladování, zejména distribuce a transfer elektřiny a tepla, rozvod elektřiny a tepla (elektrické a tepelné energie), doprava a skladování radioaktivních odpadů; (40) výroba elektřiny a tepla.
(511) 1, 35, 39, 40
(210) O-195742

(111) **262755**
(220) 27.11.2002
(151) 10.05.2004
(540) **SAXOFONOVÉ KVARTETO
BOHEMIA**

(730) **Pavel Fiedler**, Na Zderaze 9, Praha 2, 12000, CZ
(510) (9) veškeré nosiče zvukových a obrazových záznamů např. CD, video, LP, film; (16) reklamní a propagační tiskoviny - plakáty, letáky, katalogy, programy koncertů, pozvánky; (41) koncerty, hudební vystoupení, výchovné koncerty, nahrávání zvukových a obrazových záznamů, vzdělávací pořady a semináře.
(511) 9, 16, 41
(210) O-186029

(111) **262858**
(220) 14.04.2003
(151) 10.05.2004
(540)

MON AMI

(730) **EQUITE s.r.o.**, Krkonošská 3001, Dvůr Králové nad Labem, 54401, CZ
(740) JUDr. Miroslav Kupka, Levého 1532, Rakovník, 26901
(510) (5) dietetické potraviny pro lékařské účely, potraviny pro zvláštní výživu a to pro diabetiky, posilující a dietní, vše k léčebným účelům, vysokoproteinové potraviny k léčebným účelům, potravinové doplňky výživy k léčebným účelům, také s přísadami vitamínů, minerálních látek, stopových prvků či enzymů; (29) konzervované, sušené, mražené či jinak upravené potraviny živočišného původu pro humánní výživu, mléko a mléčné výrobky s výjimkou sýrů, výrobky živočišného původu obsahující cereální a extrudované složky, ořechy a jádroviny a upravené suché plody všech druhů, upravené arašidy, kandované, konzervované, sušené či jinak upravené ovoce nebo zelenina s výjimkou brambor, rozinky, ovocné kůry, rosoly, džemy, výrobky proteinové včetně výrobků zvláštní výživy pro sportovce a lidi s vysokým energetickým výdejem, výživné přípravky živočišného původu pro doplnění stravy, také s přísadami vitamínů, minerálních látek, stopových prvků či enzymů, vše v rámci této třídy; (30) potraviny rostlinného původu připravené pro konzervování, pekařské a cukrářské výrobky, cukrovinky čokoládové i nečokoládové, máčené, protlačované, lité, lisované či formované cukrovinky, náplně, polevy, přísady do cukrovinek, cukrářských a pekařských

výrobků, perníků, sušenek a jiného trvanlivého pečiva, potravinářské výrobky rostlinného původu s obsahem cereálií, extrudovaných složek, ovocných složek, jádrovin a suchých plodů všeho druhu, muesli směsi a muesli tyčinky, puding a pudingové směsi, také s přísadami vitamínů, minerálních látek, stopových prvků či enzymů, vše spadající do tř. 30; (31) krmné pochoutky, krmiva a krmné směsi na bázi živočišných i rostlinných surovin pro hospodářská a domácí zvířata, také s obsahem vitamínů, minerálních látek, stopových prvků či enzymů.

(511) 5, 29, 30, 31
(210) O-190710

(111) **262960**
(220) 16.06.2003
(151) 10.05.2004
(540) **ČESKÉ PIVO - PURKRABÍ - CZECH
BEER**

(730) **Pivovar ZUBR a. s.**, Komenského 35, Přerov, 75000, CZ
(740) Čermák a spol., JUDr. Karel Čermák, Elišky Peškové 15/735, Praha 5, 15000
(510) (32) pivo.
(511) 32
(210) O-192823

(111) **262961**
(220) 16.06.2003
(151) 10.05.2004
(540) **ČESKÉ PIVO - KURÁT - CZECH
BEER**

(730) **Pivovar ZUBR a. s.**, Komenského 35, Přerov, 75000, CZ
(740) Čermák a spol., JUDr. Karel Čermák, Elišky Peškové 15/735, Praha 5, 15000
(510) (32) pivo.
(511) 32
(210) O-192825

(111) **262962**
(220) 16.06.2003
(151) 10.05.2004
(540) **ČESKÉ PIVO - ZUBR CLASSIC -
CZECH BEER**

(730) **Pivovar ZUBR a. s.**, Komenského 35, Přerov, 75000, CZ
(740) Čermák a spol., JUDr. Karel Čermák, Elišky Peškové 15/735, Praha 5, 15000
(510) (32) pivo.
(511) 32
(210) O-192826

(111) **263816**
(220) 06.10.2003
(151) 26.05.2004
(540)

INTEGRA,a.s.

(730) **INTEGRA,a.s.**, Zemědělská 53, Žabčice, 66463, CZ
(510) (31) živá drůbež, násadová a konzumní vejce; (44) chov zvířat.
(511) 31, 44
(210) O-196555

(111) **263951**
(220) 16.05.2003
(151) 28.06.2004
(540)

CORELLO

(730) **Dow AgroSciences LLC**, 9330 Zionsville Road, Indianapolis, 46268, IN, US
(740) Společná advokátní kancelář Vsetečka Zelený Švorčik Kalenský a partneři, JUDr. Otakar Švorčik, Hálkova 2, Praha 2, 12000
(510) (5) pesticidy, přípravky na hubení hmyzu, fungicidy, herbicidy a insekticidy.
(511) 5

(210) O-191675

(511) 3, 16
(210) O-196374

(111) **264115**
(220) 06.10.2003
(151) 28.06.2004
(540)

SKUPINA ČEZ

(730) **ČEZ, a.s.**, Duhová 2/1444, Praha 4, 14053, CZ
(740) JUDr. Aleš Zábrš, advokát a patentový zástupce, Na Beránce 2, Praha 6, 16000
(510) (1) elektřina, elektrická energie, chemické výrobky určené pro průmysl; (35) inzertní, reklamní a propagační činnost, poskytování pomoci při provozu obchodu, obstaravatelská a zprostředkovatelská činnost v oblasti obchodu, zejména v oblasti energetiky, dovoz a vývoz elektřiny, marketing; (39) doprava a skladování, zejména distribuce a transfer elektřiny, rozvod elektřiny a tepla, doprava a skladování radioaktivních odpadů; (40) výroba elektřiny a tepla.
(511) 1, 35, 39, 40
(210) O-196586

(111) **264322**
(220) 16.05.2003
(151) 23.07.2004
(540)

prace.cz

(730) **LMC s.r.o.**, Jankovcova 1569/2c, Praha 7, 17000, CZ
(740) JEHNE, VODÁK a partneři, JUDr. Robert Jehne, advokát, Washingtonova 1567/25, Praha 1, 11000
(510) (35) propagační činnost, reklama, pomoc při řízení obchodní činnosti; (38) komunikace - příjem a šíření informací prostřednictvím Internetu; (41) vzdělávání; (42) návrh a vývoj počítačového hardwaru a softwaru.
(511) 35, 38, 41, 42
(210) O-191645

(111) **264511**
(220) 29.09.2003
(151) 23.07.2004
(540)



(730) **VŘÍDLO, výrobní družstvo Karlovy Vary**, Kamenického 8, Karlovy Vary, 36004, CZ
(740) ZEMAN - podkrušnohorská patentová a známková kancelář, Zeman Petr, Hradní 301, Loket, 35733
(510) (3) ochranný krém na ruce; (5) krém na ruce s léčebnými účinky; (16) obaly z papíru a plastů v jiné třídě neobsažené vč. tašek s potiskem.
(511) 3, 5, 16
(210) O-196373

(111) **264512**
(220) 29.09.2003
(151) 23.07.2004
(540)



(730) **VŘÍDLO, výrobní družstvo Karlovy Vary**, Kamenického 8, Karlovy Vary, 36004, CZ
(740) ZEMAN - podkrušnohorská patentová a známková kancelář, Zeman Petr, Hradní 301, Loket, 35733
(510) (3) gel na mytí rukou; (16) obaly z papíru a plastů v jiné třídě neobsažené vč. tašek s potiskem.

(111) **264513**
(220) 29.09.2003
(151) 23.07.2004
(540)



(730) **VŘÍDLO, výrobní družstvo Karlovy Vary**, Kamenického 8, Karlovy Vary, 36004, CZ
(740) ZEMAN - podkrušnohorská patentová a známková kancelář, Zeman Petr, Hradní 301, Loket, 35733
(510) (3) ochranný krém na ruce; (5) krém na ruce s léčebnými účinky; (16) obaly z papíru a plastů v jiné třídě neobsažené vč. tašek s potiskem.
(511) 3, 5, 16
(210) O-196375

(111) **264540**
(220) 10.10.2003
(151) 23.07.2004
(540)



(730) **Pronovo, s.r.o.**, Družstevní 9a, České Budějovice, 37006, CZ
(510) (6) kovové výrobky - lana, řetězy, třmeny, svěrky; (22) textilní vázací prostředky; (37) zámečnictví - servis a opravy.
(511) 6, 22, 37
(210) O-196734

(111) **265048**
(220) 20.06.2003
(151) 25.08.2004
(540)

instalace PRAHA

(730) **INSTALACE Praha, spol. s r.o.**, Truhlářská 9, Praha 1, 11000, CZ
(740) Advokátní a patentová kancelář VYSKOČIL, KROŠLÁK a spol., Dana Lukajová, Voršilská 10, Praha 1, 11000
(510) (9) elektrické přístroje a zařízení související s instalací elektrických rozvodů a spadající do této třídy, elektrické vodiče, zejména kabely, spojky a pojistky elektrického vedení, prodlužovací přívody, vícenásobná zásuvková pole, vypínače a zásuvky, rozbočovače, vidlice, flexošňury, jističe a pojistky, elektrické vodiče, přípojky a spojky elektrického vedení, spínací hodiny a rozvodné krabice, desky a skříně, elektrické transformátory, přístroje na dálkové ovládání elektrických přístrojů a zařízení, které jsou součástí instalace elektrických rozvodů a spadají do této třídy, měřicí přístroje na kontrolu tepla, přístroje na lokalizování závad na elektrickém vedení, elektrické přístroje pro indikaci a/nebo ovládání parametrů fyzikálních veličin okolního prostředí, zejména teploty, vlhkosti, tlaku, rychlosti a/nebo směru proudění okolního tekutinového prostředí, a/nebo parametrů elektrického a/nebo magnetického pole, elektrické přístroje pro analýzu vyšších harmonických veličin elektrického a/nebo magnetického pole, přístroje a nástroje pro vedení, přepínání, přeměnu, akumulaci, regulaci nebo řízení elektrického proudu a/nebo napětí, rozvaděče, rozvaděče nízkého napětí, rozvaděče vysokého napětí, rozvodné skříně a panely, silnoproudé a slaboproudé rozvody, dešťová čidla, elektronické regulátory, kapalínová čidla, přístroje a zařízení signalizační, ventily (tlakoměry pro -), termostaty, testovací zařízení na uzávěry chladičů a na uzávěry palivových nádrží, přístroje a zařízení pro záznam, zesilování, reprodukci a přenos písma, zvuku a obrazu, nosiče záznamů

nahrané i nenahrané, informace a záznamy v elektronické podobě, elektrické cívký a držáky elektrických cívek, galvanické články, elektrické kolektory, elektrická kontaktní zařízení, elektrické ovládací, spínací a rozvodné desky, elektrické pojistky, elektrické poplašné zvonky, elektrické přípojky, elektrické přístroje pro spouštění a/nebo ovládání strojů a motorů pomocí elektrických veličin, jako například proudu a/nebo napětí, elektrické přístroje pro odporové i obloukové svařování, elektrické spínače, elektrické transformátory, elektrické ukazovací přístroje, jako například elektroměry, elektrické přístroje pro zjišťování závad, hasící zařízení elektráren, elektrické vedení, jakož i kabely elektrického vedení, elektrické vodiče, též i ohebné a světelné a elektrické izolované dráty, elektrické výbojky, elektrody pro elektrické svařování, elektronky, diody, tranzistory, integrované elektronické obvody, s programovatelným prvkem, včetně mikročipů, elektrodynamické přístroje, elektrogalvanizační přístroje, elektrolyzéry, monočlánky, alkalické články, akumulátory; (11) vybavovací předměty staveb - sanitární zařízení, potrubí jako částí hygienických instalací, topná zařízení teplovodní a teplovzdušná, vnitřní a vnější rozvody ústředního topení, větrací a klimatizační zařízení, řídicí systémy pro vzduchotechnické jednotky, zařízení pro přívod a rozvod vody včetně příslušenství (kohoutky a kohoutky, vodovodní ventily a těsnění), zařízení osvětlovací, svítidla, elektrické lampy, lustry a zářivky, stropní světla, žárovky, lampová stínidla, zařízení topná, na výrobu páry, zařízení pro vaření, chlazení, sušení, větrání, klimatizační, pro čištění a úpravu vzduchu, pro čištění a úpravu vody, zařízení sanitární, tlakové výměníky tepla, přístroje pro topení, topné systémy, tepelná čerpadla, regulační zařízení pro regulaci topných systémů, zdroje tepla jako kama, sporáky, prostorová topidla, krby, podlahová topení, kotle a jejich příslušenství, plynové hořáky, kotle na pevná paliva, kotle vytápěné plynem, expanzní nádoby, radiátory, ventily na regulaci hladiny v nádržích, ventily termostatické jako součásti topných zařízení, kohoutky pro potrubí, regulační ventily k radiátorům, komínové klapky, ochranné klapky proti ohni, nádoby na topná media, přímotopná elektrická topidla, výměníky, ohřivače vody, ohřivače vzduchu, tepelné registry, elektrické ohřivače vody, zařízení pro solární ohřev, regulace a regulační technika související s vytápěním, rozvodem plynu, vody a odpadní vody, klimatizace, klimatizační jednotky, klimatizační zařízení, klimatizační ventily, upevňovací prvky klimatizační techniky, zařízení k zvlhčování i k odvlhčování vzduchu, konvektory, ventilátory; (37) stavebnictví, provádění inženýrských, průmyslových, bytových a občanských staveb včetně jejich změn, provádění staveb pozemních a podzemních, sanace staveb a stavební rekonstrukce, údržba a odstraňování staveb, výstavba a přeložky inženýrských sítí, servisní, dílenské a opravárenské služby, pokrývačské práce, čištění fasád, provádění požárních staveb, dlaždičské práce, pokládání parket, pokládání podlah, kladení potrubí, vysoušení staveb, stavba lešení, sklenářské práce, stavba silnic a cest, stavba tunelů, budování vodních staveb, klempířské práce, hloubení tunelů, vrty a trhací práce, montáž, opravy, údržba, servis a revize strojů a zařízení elektrických a elektronických a rozvaděčů napětí a plynových a topných (včetně tepelných rozvodů) a chladicích a vodních a vodovodních a vzduchotechnických a tlakových (zařízení kotlů a tlakových nádob), opravy a údržba dopravních prostředků, stavebních strojů a speciálních strojů, elektroinstalátérství, topenářské práce, instalátérské práce, vodoinstalatérství, služby vzduchotechniky ve tř. 37, plnění tlakových nádob plyny, elektroinstalace, zámečnické práce ve tř. 37, izolátérství, izolování staveb, tepelné izolace a izolace staveb proti vlhkosti, montáž, opravy a údržba ocelových konstrukcí, montáž, opravy, údržba a revize zdvihacích strojů a zařízení, pronájem stavebních strojů a zařízení, montážní činnost technologických celků, připojování telekomunikačních zařízení, rozvody sítí, montáž rozvaděčů napětí, revize zařízení elektrických a elektronických a chladicích a plynových a vzduchotechnických a tlakových nádob a přístrojů, služby poradenské a konzultační a zprostředkovatelské a revizní a zkušební v celé oblasti stavebnictví a výše uvedených služeb ve tř. 37; (42) vědecké a technologické služby a s nimi spojený výzkum a návrhy, průmyslové analýzy a výzkum, služby inženýrské a projektantské ve stavebnictví, geodézie, zeměměřičská činnost a služby, inženýrská činnost a služby v

oblasti stavebnictví, inženýrské práce a odborné poradenství, návrhy osvětlení a světelně technické výpočty, odborné posudky v uvedené oblasti.

(511) 9, 11, 37, 42
(210) O-193034

(111) **265125**
(220) 20.08.2003
(151) 25.08.2004
(540)



(730) **BOATPARK s.r.o.**, Sokolovská 146/359, Praha 8, 18600, CZ
(740) Müller Václav, patentový zástupce, Filipova 2016, Praha 4, 14800

(510) (9) záchranné a ochranné sportovní pomůcky všeho druhu spadající to této třídy jako ochranné helmy, plovací vesty, chrániče obličeje a zubů, záchranné házečí pytlíky, ochranné obleky proti úrazům a jiné; (12) pozemní vozidla všeho druhu, lodě, kanoe, kajaky, rafty, pramice, nafukovací čluny, jachty a jejich součástí a příslušenství včetně náhradních dílů spadající do této třídy, náčiní a potřeby pro vodní sporty všeho druhu v rámci této třídy - jako vesla, pádla; (25) oděvy, obuv a oděvní doplňky všeho druhu v rámci této třídy, trička, mikiny, bundy, tepláky, čepice, čelenky, sportovní oděvy z neoprenu, sportovní oděvy z voděnepropustných materiálů, saka, kalhoty, svetry, košile, obleky, sukně, pláště, kostýmy, cvičební úbory, klapky na uši (jako pokrývka hlavy), kravaty, motýlky, šály, rukavice, klobouky, ponožky, šle, spodní prádlo, blůzy, baret, šátky, podkolenky, boty, turistické oděvy, opasky, pracovní oděvy, oděvy pro volný čas, zejména pro sport, spadající do této třídy; (28) náčiní a potřeby pro vodní sporty všeho druhu v rámci této třídy - jako lyže pro surfaře, lyže vodní včetně pytlů na vodní sporty, hry, hračky mechanické, hudební, fyzikální, včetně hraček pro domácí zvířata, tělocvičné a sportovní nářadí, chrániče loketní, kolenní a holenní (jako sportovní potřeby), míčky na hraní, rybářské potřeby včetně návnad, nářadí pro zimní sporty, nářadí pro sportovní hry, výrobky plážové a koupací, jako plavecké a potápěčské ploutve; (39) pronájem a půjčování sportovních potřeb, jako lodí, kanoí, kajaků, raftů, pramic, nafukovacích člunů, jachet jejich součástí a příslušenství včetně náhradních dílů, potápěčských skafandrů, služby cestovní kanceláře, jako organizování zájezdů a výletů, turistických prohlídek, rezervace cest, okružních plaveb apod., informační služby v cestovním ruchu, doprava pozemní autobusová, automobilová i železniční, lodní, včetně trajektů, letecká, včetně jejího zprostředkování, přeprava osob, přeprava zavazadel a nákladů, včetně jejich skladování, poskytování průvodcovských služeb, pořádání tematických zájezdů, zejména kulturních, sportovních, studijních, pobytových, poznávacích s komplexním programem, pořádání táborů pro děti a mládež, poradenské služby v turistickém ruchu v rámci této třídy.

(511) 9, 12, 25, 28, 39
(210) O-195109

(111) **265202**
(220) 12.09.2003
(151) 25.08.2004
(540)



- (730) **PUČÁLKA s.r.o.**, Malkovského 584, Praha 9 - Letňany, 19900, CZ (540)
- (740) BOHEMIA PATENT, Ing. Jana Vanděliková, Vodičkova 791/41, Praha 1 - Nové Město, 11000
- (510) (35) poskytování obchodních a podnikatelských informací, pomoc při řízení obchodní činnosti, služby velko a maloobchodu, aranžování výkladů, vylepování plakátů; (40) poskytování informací o zpracování materiálů, montáž materiálů na objednávku pro třetí osoby, lepení ochranných fólií, zejména potom fólií ochranných bezpečnostních, protislunečných, izolačních a speciálních autofólií, povrchové tónování oken, výkladů.
- (511) 35, 40
(210) O-195753

- (111) **265281**
(220) 06.10.2003
(151) 25.08.2004
(540)



- (730) **ČEZ, a.s.**, Duhová 2/1444, Praha 4, 14053, CZ
- (740) JUDr. Aleš Zábrš, advokát a patentový zástupce, Na Beránce 2, Praha 6, 16000
- (510) (1) elektřina, elektrická energie, chemické výrobky určené pro průmysl; (35) inzertní, reklamní a propagační činnost, poskytování pomoci při provozu obchodu, obstaravatelská a zprostředkovatelská činnost v oblasti obchodu, zejména v oblasti energetiky, dovoz a vývoz elektřiny, marketing; (39) doprava a skladování, zejména distribuce a transfer elektřiny, rozvod elektřiny a tepla, doprava a skladování radioaktivních odpadů; (40) výroba elektřina a tepla.
- (511) 1, 35, 39, 40
(210) O-196587

- (111) **265282**
(220) 06.10.2003
(151) 25.08.2004
(540)



- (730) **ČEZ, a.s.**, Duhová 2/1444, Praha 4, 14053, CZ
- (740) JUDr. Aleš Zábrš, advokát a patentový zástupce, Na Beránce 2, Praha 6, 16000
- (510) (1) elektřina, elektrická energie, chemické výrobky určené pro průmysl; (35) inzertní, reklamní a propagační činnost, poskytování pomoci při provozu obchodu, obstaravatelská a zprostředkovatelská činnost v oblasti obchodu, zejména v oblasti energetiky, dovoz a vývoz elektřiny, marketing; (39) doprava a skladování, zejména distribuce a transfer elektřiny, rozvod elektřiny a tepla, doprava a skladování radioaktivních odpadů; (40) výroba elektřiny a tepla.
- (511) 1, 35, 39, 40
(210) O-196588

- (111) **265283**
(220) 06.10.2003
(151) 25.08.2004



- (730) **ČEZ, a.s.**, Duhová 2/1444, Praha 4, 14053, CZ
- (740) JUDr. Aleš Zábrš, advokát a patentový zástupce, Na Beránce 2, Praha 6, 16000
- (510) (1) elektřina, elektrická energie, chemické výrobky určené pro průmysl; (35) inzertní, reklamní a propagační činnost, poskytování pomoci při provozu obchodu, obstaravatelská a zprostředkovatelská činnost v oblasti obchodu, zejména v oblasti energetiky, dovoz a vývoz elektřiny, marketing; (39) doprava a skladování, zejména distribuce a transfer elektřiny, rozvod elektřiny a tepla, doprava a skladování radioaktivních odpadů; (40) výroba elektřina a tepla.
- (511) 1, 35, 39, 40
(210) O-196589

- (111) **265284**
(220) 06.10.2003
(151) 25.08.2004
(540)



- (730) **ČEZ, a.s.**, Duhová 2/1444, Praha 4, 14053, CZ
- (740) JUDr. Aleš Zábrš, advokát a patentový zástupce, Na Beránce 2, Praha 6, 16000
- (510) (1) elektřina, elektrická energie, chemické výrobky určené pro průmysl; (35) inzertní, reklamní a propagační činnost, poskytování pomoci při provozu obchodu, obstaravatelská a zprostředkovatelská činnost v oblasti obchodu, zejména v oblasti energetiky, dovoz a vývoz elektřiny, marketing; (39) doprava a skladování, zejména distribuce a transfer elektřiny, rozvod elektřiny a tepla, doprava a skladování radioaktivních odpadů; (40) výroba elektřina a tepla.
- (511) 1, 35, 39, 40
(210) O-196590

- (111) **265285**
(220) 06.10.2003
(151) 25.08.2004
(540)



- (730) **ČEZ, a.s.**, Duhová 2/1444, Praha 4, 14053, CZ
- (740) JUDr. Aleš Zábrš, advokát a patentový zástupce, Na Beránce 2, Praha 6, 16000
- (510) (1) elektřina, elektrická energie, chemické výrobky určené pro průmysl; (35) inzertní, reklamní a propagační činnost, poskytování pomoci při provozu obchodu, obstaravatelská a zprostředkovatelská činnost v oblasti obchodu, zejména v oblasti energetiky, dovoz a vývoz elektřiny, marketing; (39) doprava a skladování, zejména distribuce a transfer elektřiny, rozvod elektřiny a tepla, doprava a skladování radioaktivních odpadů; (40) výroba elektřina a tepla.
- (511) 1, 35, 39, 40

(210) O-196591

(210) O-197730

(111) **265795**
(220) 01.04.2003
(151) 06.09.2004
(540)

SIKK

- (730) **Ing. Karel Šticha**, Na Piketě 500, Jindřichův Hradec III, 37701, CZ
(740) PatentCentrum Sedlák & Partners s.r.o., Husova 5, Česká Budějovice, 37001
(510) (6) kovy a jejich slitiny, stavební materiály kovové, hutní materiály, profilová ocel, trubky, tyče, plechy, betonářská a žebírková ocel, kovové sítě a armatury, kovové spojovací materiály, pletivo kovové, dráty a kabely neelektrické, zámečnické a klempířské výrobky kovové; (19) stavební materiály nekovové, zejména betonové a cementové stavební prvky, tvárnice a tvarovky, střešní krytiny nekovové, dřevo (trámy, prkna, hranoly), řezivo polozpracované, dřevěné stavebně - truhlářské a tesařské výrobky, velkoplošné materiály ze dřeva, stavební plastové výrobky, stavební sklo, kámen, cihly, malta, písek, štěrk, vápno, nekovové stavební panely, omítky, obklady, nekovové podlahy, dlažba, vše s výjimkou výrobků asfaltových; (37) stavebnictví, stavitelství, provádění staveb včetně jejich změn, udržovacích prací na nich a jejich odstraňování, demolice budov, utěšňování budov, čištění budov (fasád, vnějších povrchů a ploch), čištění interiérů budov, zateplování a izolování staveb, izolování proti vlhkosti, montáže, půjčování a pronájem lešení, pronájem stavebních strojů a zařízení, provádění a zprostředkování služeb, souvisejících s přípravou, koordinací a kolaudací stavby, konzultace ve stavebnictví, obstaravatelská činnost v investiční výstavbě; (42) architektonická a projektová činnost v investiční výstavbě, designérská činnost ve stavebnictví a vybavení interiérů, inženýrská činnost v investiční výstavbě.
(511) 6, 19, 37, 42
(210) O-190177

(111) **266069**
(220) 22.10.2003
(151) 29.09.2004
(540)

BMTO

- (730) **BMTO GROUP a.s.**, Ampérova 444, Liberec 8, 46008, CZ
(510) (11) čistící zařízení na odpadní vodu, čistírny odpadních vod (zařízení); (37) zámečnictví, zprostředkování ve stavebnictví; (40) úprava odpadních vod, provoz čistírny odpadních vod, čištění průmyslových odpadních vod, čištění kanalizací, sváření plastů, obrábění kovů.
(511) 11, 37, 40
(210) O-197213

(111) **266787**
(220) 06.11.2003
(151) 26.10.2004
(540)



- (730) **Dr. Josef Stanislav - MOSTEX import - export**, Hlavní 53, Moravany u Brna, 66448, CZ
(740) INPROCHES Patentová a známková kancelář, Mgr. Alžběta Jurtíková, Mezírka 1, Brno, 60200
(510) (18) kožená pouzdra na navštivenky; (33) alkoholické nápoje s výjimkou pív; (34) tabák surový nebo zpracovaný, tabák pro ruční balení, dýmkový tabák, cigarety, cigára, doutníky, dýmky, potřeby pro kuřáky včetně papírků a dutinek, cigaretové a dýmkové filtry, humidory, pouzdra na cigarety, pouzdra na doutníky, pouzdra na tabák, pouzdra na papírky, pouzdra na dýmky, popelníky, zapalovače, zápalky.
(511) 18, 33, 34

(111) **268127**
(220) 08.04.2003
(151) 28.12.2004
(540)

MAFIA

- (730) **Trik Martin**, Spolková 31, Plzeň, 31200, CZ
(740) JUDr. Miroslav Kupka, Levého 1532, Rakovník, 26901
(510) (16) papír, lepenka a výrobky z těchto materiálů, spadající do této třídy, tiskárenské výrobky, hrací plány z lepenky, kaširované krabice jako obal na hry vše z lepenky a papíru, papírové kartičky, letáky; (28) hry, hračky, společenské hry, puzzle, pexesa, hrací karty, stolní deskové hry, stolní deskové hry, papírové kartičky do her, hrací plány, návody; (35) propagační činnost, reklama, reklamní inzerce v časopisech apod.
(511) 16, 28, 35
(210) O-190451

(111) **269565**
(220) 31.10.2003
(151) 09.02.2005
(540)

EMP

- (730) **EMP s.r.o.**, Nádražní 394, Slavkov u Brna, 68401, CZ
(740) DANĚK & PARTNERS, Dr. Vilém Daněk, Vinohradská 45, Praha 2, 12000
(510) (7) generátory, elektromotory, čerpadla a ostatní elektrické stroje, přístroje a zařízení této třídy; (9) transformátory, elektrické kabely, elektrické měniče, elektrické akumulátory, elektromagnetické cívky, ostatní elektrické stroje, přístroje a zařízení této třídy; (16) architektonické makety, materiály na modelování; (37) montáž, instalace, oprava a údržba elektrických strojů, přístrojů a zařízení; (42) architektonické poradenství, architektura, projektování elektrických zařízení.
(511) 7, 9, 16, 37, 42
(210) O-197528

(111) **269602**
(220) 13.11.2002
(151) 28.02.2005
(540)



STÁTNÍ OPERA PRAHA

- (730) **Národní divadlo**, Ostrovní 1, Praha 1, 11230, CZ
(510) (9) software, magnetické nosiče zvuku a obrazu, zejména disky, optické disky, audio a video kazety; (16) neperiodické tiskoviny a publikace, knihy, divadelní programy, vstupenky, rekvizity z papíru; (20) dekorace ze dřeva, divadelní výpravy; (25) divadelní kostýmy; (29) bramborové lupínky, mandle zpracované, oříšky zpracované; (30) cukrovinky, čokoláda, krekry, oplatky, káva, čaj; (32) nápoje nealkoholické, minerální vody; (33) alkoholické nápoje s výjimkou pív; (34) cigarety, doutníky; (39) organizování prohlídek divadelních budov a zařízení; (41) pronájem divadelních prostor, výchovná a vzdělávací činnost; (42) vývoj počítačového softwaru, tvorba databází, hosting webových stránek; (43) provozování občerstvení; (44) poskytování služeb pro osobní hygienu a služeb souvisejících s péčí o vzhled osob.
(511) 9, 16, 20, 25, 29, 30, 32, 33, 34, 39, 41, 42, 43, 44
(210) O-185539

(111) **269665**
(220) 30.10.2003
(151) 28.02.2005

(540)



- (730) **E PLUS spol. s r.o.**, Pila 131, Karlovy Vary, 36001, CZ
(740) ZEMAN - podkrušnohorská patentová a známková kancelář, Mgr. Dita Fialová, Hradní 301, Loket, 35733
(510) (21) porcelán všeho druhu, zejména užitkový, ozdobný a figurální, keramické výrobky užitkové, ozdobné a figurální, skleněné výrobky užitkové, ozdobné a figurální, porcelánové a keramické polotovary pro další užití, vše zařazené v této třídě; (37) elektromontážní a elektroinstalační práce, montáže, údržba, opravy a rekonstrukce elektrických zařízení, pokládání zemních elektrických sítí, montáž, údržba a opravy veřejného osvětlení, zajišťování technických revizí, stavba zařízení pro elektrické vedení (např. pro sloupce, stožáry), odborné revize elektrických zařízení a hromosvodů, odborný dozor nad montáží elektrických zařízení, přípravné práce pro stavbu z hlediska materiálového zabezpečení, přípravy terénu a podobně, pronájem stavebních strojů a zařízení, stavební dozor, pronájem a půjčování věcí movitých zařazené v této třídě; (42) projektová činnost v oboru elektro, přípravné práce pro stavbu, např. práce geodetické, technologické a podobně zařazené v této třídě, inženýrská činnost v investiční výstavbě.
(511) 21, 37, 42
(210) O-197448

- (111) **270506**
(220) 04.11.2003
(151) 29.03.2005
(540)

KOUPELNY
Siko
prodejny plné inspirace

- (730) **LUCROS uzavřený investiční fond a.s.**, Skorkovská 1310, Praha 9 - Kyje, 19800, CZ
(740) PatentCentrum Sedlák & Partners s.r.o., Husova 5, České Budějovice, 37001
(510) (1) tmely - lepidla, silikony, spárovací hmoty; (6) lišty kovové, koše kovové, ventily pro vodovodní potrubí; (11) sanitární keramika, baterie vodovodní, armatury, vany, umyvadla, sprchové kouty, osoušeče rukou, infrazářiče, přímotopná tělesa, akumulární topidla, ohřivače vody - zásobníkové nebo průtokové, sprchové koncovky, sedátka, kulové ventily, splachovače, sanitární kalová čerpadla, sifony, roháčky, to vše spadající do této třídy; (17) trubkové rozvody z plastických hmot, trubkové fitinky a armatury z plastických hmot; (19) keramické obklady a dlažby; (20) koupelnový nábytek, zrcadla, rámy; (21) náčiní a nádoby pro domácnost, koupelnu, kuchyň, toaletní doplňky spadající do této třídy; (24) sprchové závěsy z textilu nebo umělé hmoty; (27) předložky koupelnové, rohože, rohožky.
(511) 1, 6, 11, 17, 19, 20, 21, 24, 27
(210) O-197620

- (111) **275094**
(220) 11.11.2002
(151) 29.09.2005
(540)

ACTIV

- (730) **City Parking Group s.r.o.**, Korunovační 103/6, Praha 7, 17000, CZ
(510) (39) pronájem garáží, informace o dopravě, pronájem parkovacích ploch, služby spojené s parkováním automobilů, služby v dopravě a přepravě; (42) poradenská činnost v oblasti

elektronických součástek, prvků a systémů pro automobily, výpočetní techniky, spotřební elektroniky, spotřebního zboží, zavádění nových technologií, zakládání vývojových a výzkumných pracovišť, potravinářských výrobků, silničního a městského dopravního inženýrství.

- (511) 39, 42
(210) O-185471

- (111) **277120**
(220) 04.11.2003
(151) 14.12.2005
(540)

Siko

- (730) **LUCROS uzavřený investiční fond a.s.**, Skorkovská 1310, Praha 9 - Kyje, 19800, CZ
(740) PatentCentrum Sedlák & Partners s.r.o., Husova 5, České Budějovice, 37001
(510) (6) lišty kovové, koše kovové, ventily pro vodovodní potrubí; (11) sanitární keramika, baterie vodovodní, armatury, vany, umyvadla, sprchové kouty, osoušeče rukou, infrazářiče, přímotopná tělesa, akumulární topidla, ohřivače vody - zásobníkové nebo průtokové, sprchové koncovky, sedátka, kulové ventily, splachovače, sanitární kalová čerpadla, sifony, roháčky, to vše spadající do této třídy; (17) trubkové rozvody z plastických hmot, trubkové fitinky a armatury z plastických hmot; (19) keramické obklady a dlažby; (20) koupelnový nábytek, zrcadla, rámy; (21) náčiní a nádoby pro domácnost, koupelnu, kuchyň, toaletní doplňky spadající do této třídy; (24) sprchové závěsy z textilu nebo umělé hmoty; (27) předložky koupelnové, rohože, rohožky.
(511) 6, 11, 17, 19, 20, 21, 24, 27
(210) O-197619

Zániky ochranných známek uplynutím doby platnosti

Kapitola obsahuje údaje o ochranných známkách, které zanikly uplynutím doby platnosti podle ustanovení § 29 odst. 1 zákona č. 441/2003 Sb.

Číslo zápisu	Datum zániku
151186	30.04.2012
165490	30.04.2012
178368	30.04.2012
178440	30.04.2012
178441	30.04.2012
249861	03.05.2012
249862	03.05.2012
250558	30.04.2012
250561	02.05.2012
250562	03.05.2012
250563	03.05.2012
250564	03.05.2012
250565	03.05.2012
251059	30.04.2012
251060	30.04.2012
251061	30.04.2012
251063	02.05.2012
251064	03.05.2012
251065	03.05.2012
251817	02.05.2012
251818	02.05.2012
251819	02.05.2012
251820	02.05.2012
251821	02.05.2012
251822	02.05.2012
251836	02.05.2012
251837	03.05.2012
251838	03.05.2012
251840	03.05.2012
251841	03.05.2012
252452	02.05.2012
252455	02.05.2012
252457	03.05.2012
253232	30.04.2012
253235	30.04.2012
253236	30.04.2012
253240	03.05.2012
254294	02.05.2012
254297	02.05.2012
254933	30.04.2012
254936	03.05.2012
257185	02.05.2012
257186	02.05.2012
259660	30.04.2012
259661	30.04.2012
259662	02.05.2012

Vzdání se práv k ochranné známce

Vlastník ochranné známky se může podle ustanovení § 30 zákona č. 441/2003 Sb. u Úřadu písemným prohlášením vzdát práv k ochranné známce v rozsahu všech výrobků nebo služeb, pro které byla zapsána, nebo některých z nich. Účinky tohoto prohlášení nastávají dnem doručení prohlášení vlastníka ochranné známky Úřadu a nelze je vzít zpět. V této kapitole je tedy uvedeno datum účinnosti vzdání se práv k ochranné známce. Pokud se vlastník vzdal práv k ochranné známce jen v rozsahu některých výrobků a služeb, je pod příslušným INID kódem zveřejněn rovněž zbývající seznam výrobků a služeb, pro které ochranné známka zůstává zapsána.

Tato kapitola dále zahrnuje údaje o ochranných známkách, u kterých vlastník písemným prohlášením omezil rozsah ochrany ve vztahu k prvku ochranné známky.

(111) 273750

(540)

ČESKÁ CITLIVOST

(210) O-197242

s účinností ode dne 06.11.2012/vzdání se práv k ochranné známce

Změny vlastníků ochranných známek

Kapitola obsahuje údaje o ochranných známkách, které byly převedeny nebo přešly ve smyslu ustanovení § 15 odst. 1, 2 a § 16 zákona č. 441/2003 Sb. na jiného vlastníka v rozsahu všech zapsaných výrobků nebo služeb.

Číslo zápisu	Dřívější vlastník	Nynější vlastník	S účinností od
185229	CCM Propiedad Industrial, SA de CV, Monterrey, Nuevo León, MX	Cervezas Cuauhtémoc Moctezuma, SA de CV, Ave. Alfonso Reyes Nte 2202, Bellavista, Monterrey, Nuevo León, 64410, MX	12.11.2012
185230	CCM Propiedad Industrial, SA de CV, Monterrey, Nuevo León, MX	Cervezas Cuauhtémoc Moctezuma, SA de CV, Ave. Alfonso Reyes Nte 2202, Bellavista, Monterrey, Nuevo León, 64410, MX	12.11.2012
185231	CCM Propiedad Industrial, SA de CV, Monterrey, Nuevo León, MX	Cervezas Cuauhtémoc Moctezuma, SA de CV, Ave. Alfonso Reyes Nte 2202, Bellavista, Monterrey, Nuevo León, 64410, MX	12.11.2012
185232	CCM Propiedad Industrial, SA de CV, Monterrey, Nuevo León, MX	Cervezas Cuauhtémoc Moctezuma, SA de CV, Ave. Alfonso Reyes Nte 2202, Bellavista, Monterrey, Nuevo León, 64410, MX	12.11.2012
185233	CCM Propiedad Industrial, SA de CV, Monterrey, Nuevo León, MX	Cervezas Cuauhtémoc Moctezuma, SA de CV, Ave. Alfonso Reyes Nte 2202, Bellavista, Monterrey, Nuevo León, 64410, MX	12.11.2012
185234	CCM Propiedad Industrial, SA de CV, Monterrey, Nuevo León, MX	Cervezas Cuauhtémoc Moctezuma, SA de CV, Ave. Alfonso Reyes Nte 2202, Bellavista, Monterrey, Nuevo León, 64410, MX	12.11.2012
224740	Medford Invest, s.r.o., Karlovo nám. 290/216, Praha 2, 12000, CZ	Vennue s.r.o., Kutnohorská 181/64, Praha 10, 10900, CZ	08.11.2012
224740	Vennue s.r.o., Kutnohorská 181/64, Praha 10, 10900, CZ	EXCLUSIVO s.r.o., Lodecká 1181/4, Praha 1, 11000, CZ	08.11.2012
230113	BigBoard Praha, a.s., Donská 275/9, Praha 10, 10100, CZ	BigBoard Praha, a.s., Štětškova 1638/18, Praha, 14000, CZ	08.11.2012
234622	Medford Invest, s.r.o., Karlovo nám. 290/216, Praha 2, 12000, CZ	Vennue s.r.o., Kutnohorská 181/64, Praha 10, 10900, CZ	08.11.2012
234622	Vennue s.r.o., Kutnohorská 181/64, Praha 10, 10900, CZ	EXCLUSIVO s.r.o., Lodecká 1181/4, Praha 1, 11000, CZ	08.11.2012
241143	Medford Invest, s.r.o., Karlovo nám. 290/216, Praha 2, 12000, CZ	Vennue s.r.o., Kutnohorská 181/64, Praha 10, 10900, CZ	08.11.2012
241143	Vennue s.r.o., Kutnohorská 181/64, Praha 10, 10900, CZ	EXCLUSIVO s.r.o., Lodecká 1181/4, Praha 1, 11000, CZ	08.11.2012
241423	Momentive Specialty Chemicals Inc., 180 East Broad Street, Columbus, OH, US	PCCR USA, Inc., 99 East Cottage Avenue, Carpentersville, IL, US	09.11.2012
243479	Jan KYSELÝ, Čsl. armády 1798, Vlašim, 25801, CZ	Prádelna Kyselý, a.s., Vlasákova 333, Vlašim, 25801, CZ	08.11.2012
244538	BigBoard Praha, a.s., Donská 275/9, Praha 10, 10100, CZ	BigBoard Praha, a.s., Štětškova 1638/18, Praha, 14000, CZ	08.11.2012
244539	BigBoard Praha, a.s., Donská 275/9, Praha 10, 10100, CZ	BigBoard Praha, a.s., Štětškova 1638/18, Praha, 14000, CZ	08.11.2012
244540	BigBoard Praha, a.s., Donská 275/9, Praha 10, 10100, CZ	BigBoard Praha, a.s., Štětškova 1638/18, Praha, 14000, CZ	08.11.2012
244541	BigBoard Praha, a.s., Donská 275/9, Praha 10, 10100, CZ	BigBoard Praha, a.s., Štětškova 1638/18, Praha, 14000, CZ	08.11.2012
245858	Medford Invest, s.r.o., Karlovo nám. 290/216, Praha 2, 12000, CZ	Vennue s.r.o., Kutnohorská 181/64, Praha 10, 10900, CZ	08.11.2012
245858	Vennue s.r.o., Kutnohorská 181/64, Praha 10, 10900, CZ	EXCLUSIVO s.r.o., Lodecká 1181/4, Praha 1, 11000, CZ	08.11.2012

Číslo zápisu	Dřívější vlastník	Nynější vlastník	S účinností od
249102	Medford Invest, s.r.o., Karlovo nám. 290/216, Praha 2, 12000, CZ	Vennue s.r.o., Kutnohorská 181/64, Praha 10, 10900, CZ	08.11.2012
249102	Vennue s.r.o., Kutnohorská 181/64, Praha 10, 10900, CZ	EXCLUSIVO s.r.o., Lodecká 1181/4, Praha 1, 11000, CZ	08.11.2012
257472	SIPRON PLUS spol. s r.o., Nádražní 167, Chrástava, 46331, CZ	SIPRON LIBEREC spol. s r.o., Nádražní 167, Chrástava, 46331, CZ	08.11.2012
274637	Millhouse s. r. o., Pilská 6, Praha 9, 19800, CZ	CHERON, spol. s r.o., Pod Areálem 367/13, Praha 10, 10000, CZ	12.11.2012
280513	Ing. Tomáš Berný, Vávra 290, Krchleby, 28802, CZ	Tekro, spol. s r.o., Višnová 2/484, Praha 4, 14000, CZ	12.11.2012
283931	Mejsnar Pavel, Poznaňská 435, Praha 8, 18100, CZ	REXIM International, spol.s r.o., Poznaňská 435/33, Praha 8, 18100, CZ	07.11.2012
287570	Ticháček Zdeněk, Zátíší 8/1498, Hlučín, 74801, CZ	Ticháčková Lenka, Zátíší 8/1498, Hlučín, 74801, CZ	07.11.2012
287570	Ticháčková Lenka, Zátíší 8/1498, Hlučín, 74801, CZ	Pneuservis T&T s.r.o., Zátíší 1498/8, Hlučín, 74801, CZ	07.11.2012
287571	Ticháček Zdeněk, Zátíší 8/1498, Hlučín, 74801, CZ	Ticháčková Lenka, Zátíší 8/1498, Hlučín, 74801, CZ	07.11.2012
287571	Ticháčková Lenka, Zátíší 8/1498, Hlučín, 74801, CZ	Pneuservis T&T s.r.o., Zátíší 1498/8, Hlučín, 74801, CZ	07.11.2012
287693	Mplanet s.r.o., Italská 1580/26, Praha 2, 12000, CZ	HELVET GROUP a.s., Vodičkova 791/41, Praha 1, 11209, CZ	12.11.2012
292246	Millhouse s.r.o., Pilská 6, Praha 9, 19800, CZ	CHERON, spol. s r.o., Pod Areálem 367/13, Praha 10, 10000, CZ	12.11.2012
292248	MILLHOUSE s.r.o., Pilská 6, Praha 9 - Hostavice, 19800, CZ	CHERON, spol. s r.o., Pod Areálem 367/13, Praha 10, 10000, CZ	12.11.2012
295553	MILLHOUSE, s.r.o., Pilská 6, Praha 9 - Hostavice, 19800, CZ	CHERON, spol. s r.o., Pod Areálem 367/13, Praha 10, 10000, CZ	12.11.2012
300081	Kolský Daniel, Nad Primaskou 31, Praha 10 - Strašnice, 10000, CZ	mamacoffee s.r.o., 8. listopadu 436/48, Praha 6, 16900, CZ	12.11.2012
300156	MILLHOUSE s.r.o., Pilská 6, Praha 9, 19800, CZ	CHERON, spol. s r.o., Pod Areálem 367/13, Praha 10, 10000, CZ	12.11.2012
302347	PHL - OFFICE HOUSE s.r.o., Na Pankráci 1062/58, Praha 4, 14000, CZ	PHL - Praha s.r.o., Na Pankráci 1062/58, Praha 4, 14000, CZ	07.11.2012
315925	BigBoard Praha, a.s., Donská 275/9, Praha 10, 10100, CZ	BigBoard Praha, a.s., Štětškova 1638/18, Praha, 14000, CZ	08.11.2012
320487	SOFFASS S.P.A., Via Fossanuova 59, Porcari (LU), IT	Delitissue Spolka s organiczona odpowiedzialnoscia, ul. Mleczarska 31, 06-400 Ciechanow, PL	07.11.2012
320488	SOFFASS S.P.A., Via Fossanuova 59, Porcari (LU), IT	Delitissue Spolka s organiczona odpowiedzialnoscia, ul. Mleczarska 31, 06-400 Ciechanow, PL	07.11.2012
321814	Kubická Lucie, Klatovská 172, Plzeň, 30100, CZ	ATINEX s.r.o., K Cihelnám 25, Plzeň, 32600, CZ	07.11.2012
322748	Bc. Petr Hýl, M. Sc., Budovatelská 4798, Zlín, 76005, CZ	Smišená česko čínská komora vzájemné spolupráce, Letenská 121/8, Praha 1 - Malá Strana, 11800, CZ	12.11.2012
323875	Viktorýnová Jana, Ludvíka Poděště 1856, Ostrava, Poruba, 70800, CZ	Viktorýnová Jana, Ludvíka Poděště 1856, Ostrava, Poruba, 70800, CZ Kasan Pavel, Polní 156, Budišovice, 74764, CZ	09.11.2012
326882	Brát Miroslav, Regnerova 493, Úpice, 54232, CZ	SERVICES 4MB s.r.o., Nádražní 39, Kamenný Újezd, 37381, CZ	09.11.2012
327064	Kyselák David, U Lesa 151, Příbram, 26101, CZ Tošovský Michal, Vysoká Pec 215, Bohutín, 26241, CZ	Kyselák David, U Lesa 151, Příbram IX, 26101, CZ	13.11.2012

Změny v údajích o vlastních ochranných známkách

Kapitola obsahuje ochranné známky, u kterých byla v rejstříku ochranných známkách vyznačena změna v údajích o vlastních ve smyslu ustanovení § 27 odst. 2 a 7 zákona č. 441/2003 Sb.

Číslo zápisu	Vlastník	S účinností od
117183	R.JELINEK GROUP SE, Spoorlaan 386, 5038CD Tilburg, NL	08.11.2012
117184	R.JELINEK GROUP SE, Spoorlaan 386, 5038CD Tilburg, NL	08.11.2012
152860	R.JELINEK GROUP SE, Spoorlaan 386, 5038CD Tilburg, NL	08.11.2012
154330	R.JELINEK GROUP SE, Spoorlaan 386, 5038CD Tilburg, NL	08.11.2012
158265	R.JELINEK GROUP SE, Spoorlaan 386, 5038CD Tilburg, NL	07.11.2012
161329	SpofaDental a.s., Markova 238, Jičín, 50646, CZ	12.11.2012
162500	Fairchild Semiconductor Corporation, 82 Running Hill Road, South Portland, 04106, ME, US	12.11.2012
172430	R.JELINEK GROUP SE, Spoorlaan 386, 5038CD Tilburg, NL	08.11.2012
172478	R.JELINEK GROUP SE, Spoorlaan 386, 5038CD Tilburg, NL	08.11.2012
175345	De'Longhi Benelux SA, 11 Rue Beaumont, L-1219 Luxembourg, LU	07.11.2012
176007	R.JELINEK GROUP SE, Spoorlaan 386, 5038CD Tilburg, NL	08.11.2012
176008	R.JELINEK GROUP SE, Spoorlaan 386, 5038CD Tilburg, NL	08.11.2012
182497	TAURUS, s.r.o., Chrudim, Lány 52, Chrudim, 53701, CZ	13.11.2012
182602	TAURUS, s.r.o., Chrudim, Lány 52, Chrudim, 53701, CZ	13.11.2012
185229	CCM Propiedad Industrial, SA de CV, Monterrey, Nuevo León, MX	12.11.2012
185230	CCM Propiedad Industrial, SA de CV, Monterrey, Nuevo León, MX	12.11.2012
185231	CCM Propiedad Industrial, SA de CV, Monterrey, Nuevo León, MX	12.11.2012
185232	CCM Propiedad Industrial, SA de CV, Monterrey, Nuevo León, MX	12.11.2012
185233	CCM Propiedad Industrial, SA de CV, Monterrey, Nuevo León, MX	12.11.2012
185234	CCM Propiedad Industrial, SA de CV, Monterrey, Nuevo León, MX	12.11.2012
185256	GACC spol. s r.o., Na Mlékárně č.p. 379, Tišnov, 66601, CZ	08.11.2012
192834	ACCOR, 110 avenue de France, 75013 Paris, FR	08.11.2012
202852	R.JELINEK GROUP SE, Spoorlaan 386, 5038CD Tilburg, NL	08.11.2012
202853	R.JELINEK GROUP SE, Spoorlaan 386, 5038CD Tilburg, NL	08.11.2012
208220	Seznam.cz, a.s., Radlická 3294/10, Praha 5 - Smíchov, 15000, CZ	07.11.2012
211625	Oseva Agri Chrudim, a.s., Kočí 159, Kočí, 53861, CZ	09.11.2012
211626	Oseva Agri Chrudim, a.s., Kočí 159, Kočí, 53861, CZ	09.11.2012
211627	Oseva Agri Chrudim, a.s., Kočí 159, Kočí, 53861, CZ	09.11.2012
217607	R.JELINEK GROUP SE, Spoorlaan 386, 5038CD Tilburg, NL	07.11.2012
228696	FIDES AGRO, spol. s r.o., Šardice čp.709, 69613, CZ	12.11.2012
228697	FIDES AGRO, spol. s r.o., Šardice čp.709, 69613, CZ	12.11.2012
228698	FIDES AGRO, spol. s r.o., Šardice čp.709, 69613, CZ	12.11.2012
228699	FIDES AGRO, spol. s r.o., Šardice čp.709, 69613, CZ	12.11.2012
228700	FIDES AGRO, spol. s r.o., Šardice čp.709, 69613, CZ	12.11.2012
228701	FIDES AGRO, spol. s r.o., Šardice čp.709, 69613, CZ	12.11.2012
230199	FIDES AGRO, spol. s r.o., Šardice čp.709, 69613, CZ	12.11.2012
230877	FIDES AGRO, spol. s r.o., Šardice čp.709, 69613, CZ	12.11.2012
232817	Seznam.cz, a.s., Radlická 3294/10, Praha 5 - Smíchov, 15000, CZ	07.11.2012
233304	R.JELINEK GROUP SE, Spoorlaan 386, 5038CD Tilburg, NL	08.11.2012
233544	R.JELINEK GROUP SE, Spoorlaan 386, 5038CD Tilburg, NL	08.11.2012

Číslo zápisu	Vlastník	S účinností od
233545	R.JELINEK GROUP SE, Spoorlaan 386, 5038CD Tilburg, NL	08.11.2012
233607	FIDES AGRO, spol. s r.o., Šardice čp.709, 69613, CZ	12.11.2012
233682	R.JELINEK GROUP SE, Spoorlaan 386, 5038CD Tilburg, NL	08.11.2012
233683	R.JELINEK GROUP SE, Spoorlaan 386, 5038CD Tilburg, NL	08.11.2012
233684	R.JELINEK GROUP SE, Spoorlaan 386, 5038CD Tilburg, NL	08.11.2012
233685	R.JELINEK GROUP SE, Spoorlaan 386, 5038CD Tilburg, NL	08.11.2012
236468	SVAZ DOVOZCŮ AUTOMOBILŮ, Kubánské nám. 11, Praha 10, 10000, CZ	13.11.2012
237236	Seznam.cz, a.s., Radlická 3294/10, Praha 5 - Smíchov, 15000, CZ	07.11.2012
238749	R.JELINEK GROUP SE, Spoorlaan 386, 5038CD Tilburg, NL	07.11.2012
239707	Seznam.cz, a.s., Radlická 3294/10, Praha 5 - Smíchov, 15000, CZ	07.11.2012
242833	FIDES AGRO, spol. s r.o., Šardice čp.709, 69613, CZ	12.11.2012
243524	R.JELINEK GROUP SE, Spoorlaan 386, 5038CD Tilburg, NL	08.11.2012
245245	R.JELINEK GROUP SE, Spoorlaan 386, 5038CD Tilburg, NL	08.11.2012
245384	Seznam.cz, a.s., Radlická 3294/10, Praha 5 - Smíchov, 15000, CZ	07.11.2012
245385	Seznam.cz, a.s., Radlická 3294/10, Praha 5 - Smíchov, 15000, CZ	07.11.2012
246800	R.JELINEK GROUP SE, Spoorlaan 386, 5038CD Tilburg, NL	08.11.2012
249111	SVAZ DOVOZCŮ AUTOMOBILŮ, Kubánské nám. 11, Praha 10, 10000, CZ	13.11.2012
250984	KORTEC INC., 428 Newburyport Turnpike, Rowley 01969, MA, US	12.11.2012
251871	R.JELINEK GROUP SE, Spoorlaan 386, 5038CD Tilburg, NL	08.11.2012
253816	R.JELINEK GROUP SE, Spoorlaan 386, 5038CD Tilburg, NL	08.11.2012
254656	Seznam.cz, a.s., Radlická 3294/10, Praha 5 - Smíchov, 15000, CZ	07.11.2012
254783	Seznam.cz, a.s., Radlická 3294/10, Praha 5 - Smíchov, 15000, CZ	07.11.2012
255292	MYLAND s.r.o., Na Lysině 658/25, Praha 4 - Podolí, 14700, CZ	07.11.2012
256293	Zemědělská a.s. Čejkovice, Bílovecká 950, Čejkovice, 69615, CZ	08.11.2012
256294	Zemědělská a.s. Čejkovice, Bílovecká 950, Čejkovice, 69615, CZ	08.11.2012
256818	Pavel Fiedler, Na Zderaze 9, Praha 2, 12000, CZ	13.11.2012
256897	Zemědělská a.s. Čejkovice, Bílovecká 950, Čejkovice, 69615, CZ	08.11.2012
257061	SpofaDental a.s., Markova 238, Jičín, 50646, CZ	12.11.2012
257330	IT STUDIO s.r.o., Hudcova 532/78b, Brno, 61200, CZ	09.11.2012
258325	Ing. Vítězslav Centner, Ph.D., Lesní 593, Lysice, 67971, CZ	08.11.2012
258326	Ing. Vítězslav Centner, Ph.D., Lesní 593, Lysice, 67971, CZ	08.11.2012
258838	Seznam.cz, a.s., Radlická 3294/10, Praha 5 - Smíchov, 15000, CZ	07.11.2012
258839	Seznam.cz, a.s., Radlická 3294/10, Praha 5 - Smíchov, 15000, CZ	07.11.2012
258881	Aspena, s.r.o., Gorkého 64/15, Brno, 60200, CZ	08.11.2012
259581	SVAZ DOVOZCŮ AUTOMOBILŮ, Kubánské nám. 11, Praha 10, 10000, CZ	13.11.2012
260268	FULSOFT, s.r.o., Evropská 423/178, Praha 6 - Vokovice, 16000, CZ	08.11.2012
260342	SpofaDental a.s., Markova 238, Jičín, 50646, CZ	12.11.2012
260645	Seznam.cz, a.s., Radlická 3294/10, Praha 5 - Smíchov, 15000, CZ	07.11.2012
261604	FIDES AGRO, spol. s r.o., Šardice čp.709, 69613, CZ	12.11.2012
261605	FIDES AGRO, spol. s r.o., Šardice čp.709, 69613, CZ	12.11.2012
261606	FIDES AGRO, spol. s r.o., Šardice čp.709, 69613, CZ	12.11.2012
261607	FIDES AGRO, spol. s r.o., Šardice čp.709, 69613, CZ	12.11.2012
261608	FIDES AGRO, spol. s r.o., Šardice čp.709, 69613, CZ	12.11.2012
261735	R.JELINEK GROUP SE, Spoorlaan 386, 5038CD Tilburg, NL	08.11.2012
261736	R.JELINEK GROUP SE, Spoorlaan 386, 5038CD Tilburg, NL	08.11.2012

Číslo zápisu	Vlastník	S účinností od
262755	Pavel Fiedler, Na Zderaze 9, Praha 2, 12000, CZ	13.11.2012
263922	Seznam.cz, a.s., Radlická 3294/10, Praha 5 - Smíchov, 15000, CZ	07.11.2012
266009	Seznam.cz, a.s., Radlická 3294/10, Praha 5 - Smíchov, 15000, CZ	07.11.2012
266069	BMTO GROUP a.s., Ampérova 444, Liberec 8, 46008, CZ	08.11.2012
266135	Adam Heisler, Vymazalova 19, Brno, 61500, CZ	09.11.2012
266260	Seznam.cz, a.s., Radlická 3294/10, Praha 5 - Smíchov, 15000, CZ	07.11.2012
266605	SVAZ DOVOZCŮ AUTOMOBILŮ, Kubánské nám. 11, Praha 10, 10000, CZ	13.11.2012
267461	Seznam.cz, a.s., Radlická 3294/10, Praha 5 - Smíchov, 15000, CZ	07.11.2012
268549	Seznam.cz, a.s., Radlická 3294/10, Praha 5 - Smíchov, 15000, CZ	07.11.2012
268550	Seznam.cz, a.s., Radlická 3294/10, Praha 5 - Smíchov, 15000, CZ	07.11.2012
268657	Seznam.cz, a.s., Radlická 3294/10, Praha 5 - Smíchov, 15000, CZ	07.11.2012
268658	Seznam.cz, a.s., Radlická 3294/10, Praha 5 - Smíchov, 15000, CZ	07.11.2012
268909	Seznam.cz, a.s., Radlická 3294/10, Praha 5 - Smíchov, 15000, CZ	07.11.2012
269004	Seznam.cz, a.s., Radlická 3294/10, Praha 5 - Smíchov, 15000, CZ	07.11.2012
269016	FIDES AGRO, spol. s r.o., Šardice čp.709, 69613, CZ	12.11.2012
269951	Seznam.cz, a.s., Radlická 3294/10, Praha 5 - Smíchov, 15000, CZ	07.11.2012
269952	Seznam.cz, a.s., Radlická 3294/10, Praha 5 - Smíchov, 15000, CZ	07.11.2012
269953	Seznam.cz, a.s., Radlická 3294/10, Praha 5 - Smíchov, 15000, CZ	07.11.2012
270481	R.JELINEK GROUP SE, Spoorlaan 386, 5038CD Tilburg, NL	08.11.2012
270901	Seznam.cz, a.s., Radlická 3294/10, Praha 5 - Smíchov, 15000, CZ	07.11.2012
270902	Seznam.cz, a.s., Radlická 3294/10, Praha 5 - Smíchov, 15000, CZ	07.11.2012
270947	FIDES AGRO, spol. s r.o., Šardice čp.709, 69613, CZ	12.11.2012
270948	FIDES AGRO, spol. s r.o., Šardice čp.709, 69613, CZ	12.11.2012
270949	FIDES AGRO, spol. s r.o., Šardice čp.709, 69613, CZ	12.11.2012
270950	FIDES AGRO, spol. s r.o., Šardice čp.709, 69613, CZ	12.11.2012
271638	R.JELINEK GROUP SE, Spoorlaan 386, 5038CD Tilburg, NL	08.11.2012
271780	Seznam.cz, a.s., Radlická 3294/10, Praha 5 - Smíchov, 15000, CZ	07.11.2012
271781	Seznam.cz, a.s., Radlická 3294/10, Praha 5 - Smíchov, 15000, CZ	07.11.2012
271810	Seznam.cz, a.s., Radlická 3294/10, Praha 5 - Smíchov, 15000, CZ	07.11.2012
272376	R.JELINEK GROUP SE, Spoorlaan 386, 5038CD Tilburg, NL	08.11.2012
272518	Seznam.cz, a.s., Radlická 3294/10, Praha 5 - Smíchov, 15000, CZ	07.11.2012
272806	Bayer MaterialScience s.r.o., Siemensova 2717/4, Praha 5, 15500, CZ	07.11.2012
272807	Bayer MaterialScience s.r.o., Siemensova 2717/4, Praha 5, 15500, CZ	07.11.2012
273516	Seznam.cz, a.s., Radlická 3294/10, Praha 5 - Smíchov, 15000, CZ	07.11.2012
273517	Seznam.cz, a.s., Radlická 3294/10, Praha 5 - Smíchov, 15000, CZ	07.11.2012
273606	Seznam.cz, a.s., Radlická 3294/10, Praha 5 - Smíchov, 15000, CZ	07.11.2012
273607	Seznam.cz, a.s., Radlická 3294/10, Praha 5 - Smíchov, 15000, CZ	07.11.2012
273608	Seznam.cz, a.s., Radlická 3294/10, Praha 5 - Smíchov, 15000, CZ	07.11.2012
273609	Seznam.cz, a.s., Radlická 3294/10, Praha 5 - Smíchov, 15000, CZ	07.11.2012
274580	Seznam.cz, a.s., Radlická 3294/10, Praha 5 - Smíchov, 15000, CZ	07.11.2012
275931	Seznam.cz, a.s., Radlická 3294/10, Praha 5 - Smíchov, 15000, CZ	07.11.2012
275932	Seznam.cz, a.s., Radlická 3294/10, Praha 5 - Smíchov, 15000, CZ	07.11.2012
275942	Seznam.cz, a.s., Radlická 3294/10, Praha 5 - Smíchov, 15000, CZ	07.11.2012
276299	Seznam.cz, a.s., Radlická 3294/10, Praha 5 - Smíchov, 15000, CZ	07.11.2012
276318	Seznam.cz, a.s., Radlická 3294/10, Praha 5 - Smíchov, 15000, CZ	07.11.2012

Číslo zápisu	Vlastník	S účinností od
276319	Seznam.cz, a.s., Radlická 3294/10, Praha 5 - Smíchov, 15000, CZ	07.11.2012
276320	Seznam.cz, a.s., Radlická 3294/10, Praha 5 - Smíchov, 15000, CZ	07.11.2012
276321	Seznam.cz, a.s., Radlická 3294/10, Praha 5 - Smíchov, 15000, CZ	07.11.2012
276322	Seznam.cz, a.s., Radlická 3294/10, Praha 5 - Smíchov, 15000, CZ	07.11.2012
276323	Seznam.cz, a.s., Radlická 3294/10, Praha 5 - Smíchov, 15000, CZ	07.11.2012
276324	Seznam.cz, a.s., Radlická 3294/10, Praha 5 - Smíchov, 15000, CZ	07.11.2012
276325	Seznam.cz, a.s., Radlická 3294/10, Praha 5 - Smíchov, 15000, CZ	07.11.2012
276528	Seznam.cz, a.s., Radlická 3294/10, Praha 5 - Smíchov, 15000, CZ	07.11.2012
276833	Seznam.cz, a.s., Radlická 3294/10, Praha 5 - Smíchov, 15000, CZ	07.11.2012
276834	Seznam.cz, a.s., Radlická 3294/10, Praha 5 - Smíchov, 15000, CZ	07.11.2012
276835	Seznam.cz, a.s., Radlická 3294/10, Praha 5 - Smíchov, 15000, CZ	07.11.2012
276836	Seznam.cz, a.s., Radlická 3294/10, Praha 5 - Smíchov, 15000, CZ	07.11.2012
276837	Seznam.cz, a.s., Radlická 3294/10, Praha 5 - Smíchov, 15000, CZ	07.11.2012
276838	Seznam.cz, a.s., Radlická 3294/10, Praha 5 - Smíchov, 15000, CZ	07.11.2012
276839	Seznam.cz, a.s., Radlická 3294/10, Praha 5 - Smíchov, 15000, CZ	07.11.2012
276840	Seznam.cz, a.s., Radlická 3294/10, Praha 5 - Smíchov, 15000, CZ	07.11.2012
276841	Seznam.cz, a.s., Radlická 3294/10, Praha 5 - Smíchov, 15000, CZ	07.11.2012
277501	Seznam.cz, a.s., Radlická 3294/10, Praha 5 - Smíchov, 15000, CZ	07.11.2012
277502	Seznam.cz, a.s., Radlická 3294/10, Praha 5 - Smíchov, 15000, CZ	07.11.2012
277503	Seznam.cz, a.s., Radlická 3294/10, Praha 5 - Smíchov, 15000, CZ	07.11.2012
278925	ACCOR, 110 avenue de France, 75013 Paris, FR	08.11.2012
279157	Seznam.cz, a.s., Radlická 3294/10, Praha 5 - Smíchov, 15000, CZ	07.11.2012
279927	Seznam.cz, a.s., Radlická 3294/10, Praha 5 - Smíchov, 15000, CZ	07.11.2012
280988	Seznam.cz, a.s., Radlická 3294/10, Praha 5 - Smíchov, 15000, CZ	07.11.2012
284515	Seznam.cz, a.s., Radlická 3294/10, Praha 5 - Smíchov, 15000, CZ	07.11.2012
285474	Seznam.cz, a.s., Radlická 3294/10, Praha 5 - Smíchov, 15000, CZ	07.11.2012
286061	Seznam.cz, a.s., Radlická 3294/10, Praha 5 - Smíchov, 15000, CZ	07.11.2012
286451	Seznam.cz, a.s., Radlická 3294/10, Praha 5 - Smíchov, 15000, CZ	07.11.2012
286517	Seznam.cz, a.s., Radlická 3294/10, Praha 5 - Smíchov, 15000, CZ	07.11.2012
286518	Seznam.cz, a.s., Radlická 3294/10, Praha 5 - Smíchov, 15000, CZ	07.11.2012
286772	Seznam.cz, a.s., Radlická 3294/10, Praha 5 - Smíchov, 15000, CZ	07.11.2012
286878	Seznam.cz, a.s., Radlická 3294/10, Praha 5 - Smíchov, 15000, CZ	07.11.2012
287379	Seznam.cz, a.s., Radlická 3294/10, Praha 5 - Smíchov, 15000, CZ	07.11.2012
288772	Seznam.cz, a.s., Radlická 3294/10, Praha 5 - Smíchov, 15000, CZ	07.11.2012
289987	Seznam.cz, a.s., Radlická 3294/10, Praha 5 - Smíchov, 15000, CZ	07.11.2012
290035	Seznam.cz, a.s., Radlická 3294/10, Praha 5 - Smíchov, 15000, CZ	07.11.2012
291909	Seznam.cz, a.s., Radlická 3294/10, Praha 5 - Smíchov, 15000, CZ	07.11.2012
292042	Seznam.cz, a.s., Radlická 3294/10, Praha 5 - Smíchov, 15000, CZ	07.11.2012
292230	ALFATECH s.r.o., Dyjská 845, Praha 9 - Čakovice, 19600, CZ	07.11.2012
292591	Seznam.cz, a.s., Radlická 3294/10, Praha 5 - Smíchov, 15000, CZ	07.11.2012
292592	Seznam.cz, a.s., Radlická 3294/10, Praha 5 - Smíchov, 15000, CZ	07.11.2012
292739	Seznam.cz, a.s., Radlická 3294/10, Praha 5 - Smíchov, 15000, CZ	07.11.2012
292740	Seznam.cz, a.s., Radlická 3294/10, Praha 5 - Smíchov, 15000, CZ	07.11.2012
292741	Seznam.cz, a.s., Radlická 3294/10, Praha 5 - Smíchov, 15000, CZ	07.11.2012
292796	Seznam.cz, a.s., Radlická 3294/10, Praha 5 - Smíchov, 15000, CZ	07.11.2012

Číslo zápisu	Vlastník	S účinností od
293003	Seznam.cz, a.s., Radlická 3294/10, Praha 5 - Smíchov, 15000, CZ	07.11.2012
293045	Seznam.cz, a.s., Radlická 3294/10, Praha 5 - Smíchov, 15000, CZ	07.11.2012
293136	Seznam.cz, a.s., Radlická 3294/10, Praha 5 - Smíchov, 15000, CZ	07.11.2012
293137	Seznam.cz, a.s., Radlická 3294/10, Praha 5 - Smíchov, 15000, CZ	07.11.2012
293138	Seznam.cz, a.s., Radlická 3294/10, Praha 5 - Smíchov, 15000, CZ	07.11.2012
293139	Seznam.cz, a.s., Radlická 3294/10, Praha 5 - Smíchov, 15000, CZ	07.11.2012
293343	Seznam.cz, a.s., Radlická 3294/10, Praha 5 - Smíchov, 15000, CZ	07.11.2012
294036	Bayer MaterialScience s.r.o., Siemensova 2717/4, Praha 5, 15500, CZ	07.11.2012
294219	Seznam.cz, a.s., Radlická 3294/10, Praha 5 - Smíchov, 15000, CZ	07.11.2012
294580	Seznam.cz, a.s., Radlická 3294/10, Praha 5 - Smíchov, 15000, CZ	07.11.2012
295846	Czech British School, s.r.o., K Lesu 558, Praha 4 - Kamýk, 14200, CZ	07.11.2012
296235	Seznam.cz, a.s., Radlická 3294/10, Praha 5 - Smíchov, 15000, CZ	07.11.2012
296236	Seznam.cz, a.s., Radlická 3294/10, Praha 5 - Smíchov, 15000, CZ	07.11.2012
296595	Seznam.cz, a.s., Radlická 3294/10, Praha 5 - Smíchov, 15000, CZ	07.11.2012
296699	Seznam.cz, a.s., Radlická 3294/10, Praha 5 - Smíchov, 15000, CZ	07.11.2012
296952	Seznam.cz, a.s., Radlická 3294/10, Praha 5 - Smíchov, 15000, CZ	07.11.2012
297216	Seznam.cz, a.s., Radlická 3294/10, Praha 5 - Smíchov, 15000, CZ	07.11.2012
297487	Czech British School, s.r.o., K Lesu 558, Praha 4 - Kamýk, 14200, CZ	07.11.2012
298032	Seznam.cz, a.s., Radlická 3294/10, Praha 5 - Smíchov, 15000, CZ	07.11.2012
298280	Seznam.cz, a.s., Radlická 3294/10, Praha 5 - Smíchov, 15000, CZ	07.11.2012
298431	Seznam.cz, a.s., Radlická 3294/10, Praha 5 - Smíchov, 15000, CZ	07.11.2012
298535	Seznam.cz, a.s., Radlická 3294/10, Praha 5 - Smíchov, 15000, CZ	07.11.2012
298561	Seznam.cz, a.s., Radlická 3294/10, Praha 5 - Smíchov, 15000, CZ	07.11.2012
298773	Seznam.cz, a.s., Radlická 3294/10, Praha 5 - Smíchov, 15000, CZ	07.11.2012
299116	Seznam.cz, a.s., Radlická 3294/10, Praha 5 - Smíchov, 15000, CZ	07.11.2012
300931	Seznam.cz, a.s., Radlická 3294/10, Praha 5 - Smíchov, 15000, CZ	07.11.2012
300932	Seznam.cz, a.s., Radlická 3294/10, Praha 5 - Smíchov, 15000, CZ	07.11.2012
301072	Seznam.cz, a.s., Radlická 3294/10, Praha 5 - Smíchov, 15000, CZ	07.11.2012
305208	Seznam.cz, a.s., Radlická 3294/10, Praha 5 - Smíchov, 15000, CZ	07.11.2012
306620	Seznam.cz, a.s., Radlická 3294/10, Praha 5 - Smíchov, 15000, CZ	07.11.2012
308085	Seznam.cz, a.s., Radlická 3294/10, Praha 5 - Smíchov, 15000, CZ	07.11.2012
310340	Seznam.cz, a.s., Radlická 3294/10, Praha 5 - Smíchov, 15000, CZ	07.11.2012
311948	R.JELINEK GROUP SE, Spoorlaan 386, 5038CD Tilburg, NL	08.11.2012
312513	Seznam.cz, a.s., Radlická 3294/10, Praha 5 - Smíchov, 15000, CZ	07.11.2012
312514	Seznam.cz, a.s., Radlická 3294/10, Praha 5 - Smíchov, 15000, CZ	07.11.2012
313483	Seznam.cz, a.s., Radlická 3294/10, Praha 5 - Smíchov, 15000, CZ	07.11.2012
314228	R.JELINEK GROUP SE, Spoorlaan 386, 5038CD Tilburg, NL	08.11.2012
314451	Seznam.cz, a.s., Radlická 3294/10, Praha 5 - Smíchov, 15000, CZ	07.11.2012
316013	ACCOR, 110 avenue de France, 75013 Paris, FR	08.11.2012
317185	Seznam.cz, a.s., Radlická 3294/10, Praha 5 - Smíchov, 15000, CZ	07.11.2012
318759	Seznam.cz, a.s., Radlická 3294/10, Praha 5 - Smíchov, 15000, CZ	07.11.2012
319519	Seznam.cz, a.s., Radlická 3294/10, Praha 5 - Smíchov, 15000, CZ	07.11.2012
321561	New Times Publishing, s.r.o., Jeseniova 2829/20, Praha 3 - Žižkov, 13000, CZ	09.11.2012
321573	Seznam.cz, a.s., Radlická 3294/10, Praha 5 - Smíchov, 15000, CZ	07.11.2012
321574	Seznam.cz, a.s., Radlická 3294/10, Praha 5 - Smíchov, 15000, CZ	07.11.2012

Číslo zápisu	Vlastník	S účinností od
321575	Seznam.cz, a.s., Radlická 3294/10, Praha 5 - Smíchov, 15000, CZ	07.11.2012
322096	Cognitive Security s.r.o., Dřevná 382/2, Praha 2, 12800, CZ	07.11.2012
322097	Cognitive Security s.r.o., Dřevná 382/2, Praha 2, 12800, CZ	07.11.2012
322098	Cognitive Security s.r.o., Dřevná 382/2, Praha 2, 12800, CZ	07.11.2012
323835	ACCOR, 110 avenue de France, 75013 Paris, FR	08.11.2012
324304	Seznam.cz, a.s., Radlická 3294/10, Praha 5 - Smíchov, 15000, CZ	07.11.2012
324930	Seznam.cz, a.s., Radlická 3294/10, Praha 5 - Smíchov, 15000, CZ	07.11.2012
327959	New Times Publishing, s.r.o., Jeseniova 2829/20, Praha 3 - Žižkov, 13000, CZ	09.11.2012

Ostatní rozhodné údaje a úřední opravy

Kapitola zahrnuje zejména přetřídění seznamu výrobků a služeb v návaznosti na mezinárodní zápis, opravu chyb ve formulaci, přepisů a zjevných nesprávností za účelem uvedení do souladu se skutečností. V této kapitole jsou zveřejňovány jen takové údaje, které nemohou být zveřejněny spolu se zveřejněním přihlášky nebo se zápisem ochranné známky. Dále kapitola obsahuje důležitá úřední sdělení.

(111) **325285**
(210) O-491417

Datum provedení změny: 12.11.2012

Na základě výměru OMPI (WIPO) byly u výše uvedené ochranné známky provedeny následující změny:

- Termíny „obilní klíčky, zákusky vyrobené z ovoce“ byly přetříděny ze třídy 29 do třídy 30.
- Termín „provozování pekařství a cukráren“ byl přetříděn ze třídy 40 do třídy 43.
- Termín „přírodní vlákny“ ve třídě 30 byl upřesněn na „jedlé přírodní vlákny pro použití jako potraviny“.
- Termín „pekařská a cukrářská činnost a zpracování jejich výrobků“ ve třídě 40 byl upřesněn na „výroba a zpracování pekařských a cukrářských výrobků pro třetí osoby“.
- Termín „výroba oplatkového zboží v rámci této třídy“ ve třídě 40 byl upřesněn na „výroba oplatkového zboží pro třetí osoby v rámci této třídy“.

(111)
(210) O-453179

Datum provedení změny: 07.11.2012

Na základě rozhodnutí Městského soudu v Praze č.j. 8Ca 223/2009 ze dne 13.9.2012 byl zrušen zápis ochranné známky do rejstříku ochranných známek provedený dne 22.7.2009 pod číslem zápisu 306633.