

Číselné INID kódy pro označování bibliografických dat technických řešení

INID Codes for the identification of bibliographic data of technical solutions

(Standard WIPO ST. 9 a ST. 80)

(11)	číslo patentu/zápisu/osvědčení	(11)	Number of the patent/registration/certification
(15)	datum zápisu průmyslového vzoru	(15)	Industrial design registration date
(21)	číslo přihlášky/zálosti	(21)	Application number
(22)	datum podání přihlášky/zálosti	(22)	Date of application filing
(23)	údaje o výstavní prioritě	(23)	Exhibition priority data
(28)	počet průmyslových vzorů	(28)	Number of industrial designs included in the application
(31)	číslo prioritní přihlášky	(31)	Number of priority application
(32)	datum podání prioritní přihlášky	(32)	Filing date of priority application
(33)	země priority	(33)	Priority country
(40)	datum zveřejnění přihlášky vynálezu	(40)	Date of publication of patent application
(45)	datum zveřejnění zapsaného průmyslového vzoru	(45)	Publication date of the registered industrial design
(47)	datum zveřejnění udělení patentu a zápisu užitého vzoru, datum zápisu užitého vzoru, datum oznámení udělení evropského patentu v Evropském patentovém věstníku	(47)	Publication date of patent granting and publication date of utility model registration, registration date of utility model, publication date of European patent granting in the European patent bulletin
(51)	mezinárodní patentové třídění/Locarnské třídění průmyslových vzorů	(51)	International Patent Classification/ Locarno Classification for Industrial Designs
(54)	název	(54)	Title
(55)	vyobrazení průmyslového vzoru	(55)	Reproduction of the industrial design
(57)	anotace	(57)	Abstract
(68)	číslo základního patentu	(68)	Number of the basic patent
(71)	označení přihlašovatele/zadatele	(71)	Applicant
(72)	označení původce	(72)	Inventor
(73)	označení majitele/vlastníka	(73)	Owner
(74)	označení zástupce	(74)	Attorney's name and address
(86)	číslo mezinárodní přihlášky	(86)	International application number
(87)	číslo mezinárodního zveřejnění	(87)	International publication number
(92)	datum a číslo první registrace přípravku pro Českou republiku	(92)	Date and number(s) of the first authorization to market the product in the CZ
(93)	datum, číslo a země první registrace přípravku v rámci Společenství	(93)	Date, number(s) and country of the first authorization to market the product in the EEC
(94)	doba platnosti osvědčení	(94)	Term of certification validity
(95)	označení a typ přípravku	(95)	Name of the product and product type
(96)	datum podání a číslo evropské patentové přihlášky	(96)	European patent application filing date and number
(97)	datum zveřejnění a číslo zveřejnění evropské patentové přihlášky v Evropském patentovém věstníku	(97)	European patent application publication date and publication number in the European patent bulletin

Číselné INID kódy pro označování bibliografických dat ochranných známek

INID codes and minimum required for the identification of bibliographics data relating to marks

(Standard WIPO ST.60)

(111)	Číslo zápisu ochranné známky (registrace)	(111)	Number of registration
(151)	Datum zápisu ochranné známky	(151)	Date of the registration
(210)	Číslo přihlášky ochranné známky (spisu)	(210)	Number of the application
(220)	Datum podání přihlášky	(220)	Date of filing of the application
(320)	Datum vzniku práva přednosti	(320)	Date of the first application
(442)	Datum zveřejnění přihlášky po průzkumu	(442)	Date of the publication of the examined application
(450)	Datum zveřejnění zápisu ochranné známky ve Věstníku	(450)	Date of publication of the registration
(510)	Seznam výrobků a služeb	(510)	List of goods and/or services
(511)	Číslo třídy výrobků a služeb	(511)	Number of the class of goods and/or services
(526)	Omezení rozsahu ochrany o prvek	(526)	Disclaimer
(540)	Znění nebo vyobrazení ochranné známky	(540)	Reproduction of the mark
(551)	Kolektivní ochranná známka	(551)	Collective mark
(554)	Prostorová ochranná známka	(554)	Three-dimensional mark
(558)	Ochranná známka tvořená pouze barvou nebo kombinací barev	(558)	Mark consisting exclusively of one or several colours
(583)	Datum právní moci rozhodnutí/výsledek rozhodnutí	(583)	Date of the legal force of the decision/ result of the decision
(591)	Údaje o barevnosti ochranné známky	(591)	Information concerning colour
(730)	Přihlašovatel/vlastník ochranné známky	(730)	The applicant or the holder of the mark
(740)	Zástupce	(740)	Name and address of the representative
(811)	Mezinárodní číslo zápisu ochranné známky	(811)	Number of the international registration
(890)	Kód státu ochrany mezinárodní ochranné známky	(890)	INID code of the state of the international mark

Kódy pro kódování záhlaví oznámení publikovaných ve Věstníku

(Standard WIPO ST. 17)

BB9A	zveřejněné přihlášky vynálezů	MK4A	zánik patentů uplynutím doby platnosti
FG1K	zapsané užité vzory	MK4F	zánik autorských osvědčení uplynutím doby platnosti
FG4A	udělené patenty	MK4Q	zánik průmyslového vzoru uplynutím doby ochrany
FG4Q	zapsané průmyslové vzory	MM4A	zánik patentů pro nezaplacení ročních poplatků
LD3K	částečný výmaz užitého vzoru	MM4F	zánik autorských osvědčení pro nezaplacení ročních poplatků
LD4Q	částečný výmaz průmyslového vzoru	ND1K	prodloužení platnosti užitého vzoru
MA4A	zánik patentu vzdáním se	ND4Q	obnova doby ochrany průmyslového vzoru
MA4F	zánik autorských osvědčení vzdáním se	PA4A	změna autorského osvědčení na patent
MC3K	výmaz užitého vzoru	PC9A	změna dispozičního práva k vynálezu
MC4A	zrušení patentu	PD1K	převod práv a ostatní změny majitelů užitého vzoru
MC4F	zrušení autorského osvědčení	PD4A	převod práv a ostatní změny majitelů patentů
MC4Q	výmaz průmyslového vzoru	PD4Q	převod práv a ostatní změny vlastníků průmyslových vzorů
MH1K	zánik užitého vzoru vzdáním se	QA9A	nabídka licence
MH4A	částečné zrušení patentu	SB4A	zapsané patenty do rejstříku po odtajnění
MH4F	částečné zrušení autorského osvědčení	SB4F	zapsaná autorská osvědčení do rejstříku po odtajnění
MH4Q	zánik průmyslového vzoru vzdáním se		
MK1K	zánik užitého vzoru uplynutím doby platnosti		

Opravy Změny Různé

Opravy u přihlášek vynálezů s žádostí o udělení patentu

HA9A	jmenování vynálezce	HF9A	oprava dat
HB9A	oprava jmen	HG9A	oprava chyb v třídění
HC9A	změna jmen	HH9A	oprava nebo změna všeobecně
HD9A	oprava adres	HK9A	tiskové chyby v úřed. věstnících
HE9A	změna adres		

Opravy ochranných dokumentů

patenty	autorská osvědčení	užité vzory	průmyslové vzory	
TA4A	TA4F	TA1K	TA4Q	jmenování vynálezce
TB4A	TB4F	TB1K	TB4Q	oprava jmen
TC4A	TC4F	TC1K	TC4Q	změna jmen
TD4A	TD4F	TD1K	TD4Q	oprava adres
TE4A	TE4F	TE1K	TE4Q	změna adres
TF4A	TF4F	TF1K	TF4Q	oprava dat
TG4A	TG4F	TG1K	TG4Q	oprava chyb v třídění
TH4A	TH4F	TH1K	TH4Q	oprava nebo změna všeobecně
TK9A	TK9F	TK1K	TK4Q	tiskové chyby v úřed. věstnících

Kódy pro označování zemí a mezinárodních organizací použité ve věstníku

BE	Belgie
CH	Švýcarsko
CL	Chile
CY	Kypr
CZ	Česká republika
DE	Spolková republika Německo
FR	Francie
GB	Velká Británie
GR	Řecko
HK	Hongkong
HU	Maďarsko
IN	Indie
JP	Japonsko
KR	Korejská republika
LU	Lucembursko
NL	Nizozemí
NO	Norsko
PL	Polsko
SE	Švédsko
SK	Slovensko
US	Spojené státy americké

Kódy pro označování států USA použité ve věstníku

CA	California
CT	Connecticut
DE	Delaware
GA	Georgia
IL	Illinois
IN	Indiana
MA	Massachusetts
MI	Michigan
NH	New Hampshire
NY	New York
TX	Texas

BB9A Zveřejněné přihlášky vynálezů - přehled podle čísel přihlášek

Dále uvedené přihlášky vynálezů byly zveřejněny dnem, uvedeným ve Věstníku podle zákona č. 527/1990 Sb., o vynálezech a zlepšovacích návrzích, ve znění pozdějších předpisů, a jsou k dispozici v patentové knihovně Úřadu průmyslového vlastnictví, Antonína Čermáka 2a, 160 68, Praha 6.

2011-35	B 65 D 65/38	(2006.01)
2011-256	E 04 B 1/32	(2006.01)
2011-261	B 23 Q 1/48	(2006.01)
2011-263	A 01 N 65/10	(2009.01)
2011-268	A 01 N 65/08	(2009.01)
2011-345	B 23 Q 5/10	(2006.01)
2011-431	G 01 F 17/00	(2006.01)
2011-595	F 16 F 9/53	(2006.01)
2011-598	B 05 B 15/12	(2006.01)

Zveřejněné přihlášky vynálezů - řazené podle MPT

- (51) **A01N 65/08** (2009.01)
(21) **2011-268**
(71) Výzkumný ústav rostlinné výroby, v. v. i., Praha 6 - Ruzyně, CZ
(72) Pavela Roman Ing., Tuřany u Slaného, CZ
Žabka Martin, Praha 10 - Hostivař, CZ
(54) **Přípravek na ochranu před houbami a jeho použití**
(22) 06.05.2011
(57) Řešení se týká přípravku na ochranu rostlin a/nebo jiného materiálu před patogenními a toxinogenními houbami, který obsahuje koncentrát synergicky působící směsi extraktu z kořenů, plodů a/nebo zelených částí rostlin rodu *Krameria* Willd., v množství 0,5 až 99,5 % hmotn. a nosiče na bázi povrchově aktivního činidla a/nebo emulgátoru v množství 0,5 až 99,5 % hmotn. Řešení se dále týká použití fungicidního přípravku na ochranu rostlin a/nebo jiného materiálu před patogenními a toxinogenními houbami, kdy přípravek obsahuje alespoň 0,1 % hmotn. účinné fungicidní látky.
(74) Ministerstvo zemědělství ČR, Mgr. Hana Jirkalová, Těšnov 17, Praha 1, 11705

- (51) **A01N 65/10** (2009.01)
(21) **2011-263**
(71) Výzkumný ústav rostlinné výroby, v. v. i., Praha 6 - Ruzyně, CZ
(72) Pavela Roman Ing., Tuřany u Slaného, CZ
(54) **Insekticidní přípravek na bázi extraktu z *Angelica archangelica***
(22) 05.05.2011
(57) Řešení se týká přípravku pro ochranu rostlin před hmyzem, který je charakteristický tím, že obsahuje extrakt z plodů a/nebo kořenů anděliky lékařské - *Angelica archangelica* L., dále jen anděliky, v množství 0,5 až 99,5 % hmotn. a nosiče na bázi povrchově aktivního činidla a/nebo emulgátoru v množství 0,5 až 99,5 % hmotn.
(74) Ministerstvo zemědělství ČR, Mgr. Hana Jirkalová, Těšnov 17, Praha 1, 11705

- (51) **B05B 15/12** (2006.01)
(21) **2011-598**
(71) Magna Exteriors & Interiors (Bohemia) s.r.o., Liberec, CZ
(72) Neuman Pavel Ing., Liberec, CZ
(54) **Zařízení k výrobě lakovaných produktů**
(22) 26.09.2011
(57) Zařízení k výrobě lakovaných produktů s jednotlivými do linky uspořádanými pracovišti pro nanášení, vytěkání, sušení a chlazení základového laku (3) a krycího laku (4) sestává pro nanášení základového laku (3) z alespoň jednoho uzavřeného pracovního uzlu (10) lakovny, určeného k nanášení jeho jednotlivých základových vrstev (3.1, 3.2 atd.) a tvořeného jednou stříkací kabinou (11). Po bočních stranách stříkací kabiny (11) jsou uzpůsobeny nanášecí prostory (12) pro cyklické vícevrstvé lakování produktů (1), v nichž jsou lakované produkty (1) zavěšovány jejich vnějšími povrchy (2), určenými k lakování, proti sobě. Mezi nimi je pohyblivě v podélné ose mezi těmito vnějšími povrchy (2) umístěn jeden lakovací robot (13), otočně uspořádaný střídavě směrem k oběma nanášecím prostorům (12), přičemž tento uzavřený pracovní uzel (10) lakovny dále sestává z vytěkácí zóny (14), sušící zóny (15) a chladičí zóny (16), postupně navazujícími přímo na nanášecí prostory (12) stříkací kabiny (11).
(74) Ing. Vladimír Belfin, patentový zástupce, P.O.BOX 117, Kladno, 27280

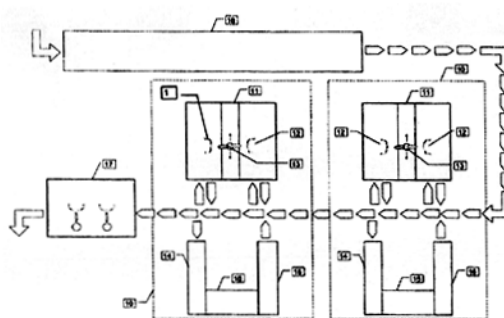

- (51) **B23Q 1/48** (2006.01)
B23Q 1/76 (2006.01)
B23Q 5/54 (2006.01)
(21) **2011-261**
(71) ČVUT v Praze, Fakulta strojní, Praha 6, CZ
(72) Valášek Michael Prof. Ing. DrSc., Praha 4, CZ
Švéda Jiří Ing., Kladno, CZ
(54) **Vzpěra, zvláště suvná nebo otočná vzpěra výrobních strojů**
(22) 04.05.2011
(57) Vzpěra, zvláště suvná nebo otočná vzpěra výrobních strojů, kde vzpěra je tvořena výkonným členem a rámem (22). Mezi výkonným členem a rámem (22) je uspořádána mezhimota (7) nesoucí jeden díl transformačního lineárního elektrického motoru (6), jehož druhý díl je uspořádán na rámu (22) a jeden díl hlavního lineárního elektrického motoru (5), jehož druhý díl je uspořádán na výkonném členu vzpěry. Primární díl (8) hlavního lineárního elektrického motoru (5), primární díl (10) transformačního lineárního elektrického motoru (6) a integrující mezhimota (7) nesoucí sekundární díl (9) hlavního lineárního elektrického motoru (5) a sekundární díl (11) transformačního elektrického motoru (6) jsou osově symetrické nebo souměrné podle roviny symetrie.
(74) Ing. Karel Novotný, Žufanova 2, Praha 6, 16300

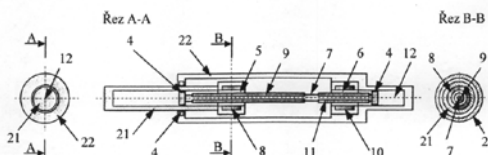

- (51) **B23Q 5/10** (2006.01)
B23Q 5/12 (2006.01)
F16H 3/00 (2006.01)
(21) **2011-345**
(71) České vysoké učení technické v Praze, Fakulta strojní, Výzkumné centrum pro strojírenskou a výrobní techniku a technologii, Praha 2, CZ
(72) Novotný Lukáš Ing. Ph.D., Praha 7 - Holešovice, CZ
Rybář Pavel Ing., Tupesy, CZ
Souček Pavel Doc. Ing. DrSc., Senohraby, CZ
(54) **Pohon rotačních os, zejména obráběcích strojů, robotů a manipulátorů**
(22) 09.06.2011
(57) Pohon rotačních os, zejména obráběcích strojů, robotů a manipulátorů sestává z motoru se státorem (1) a rotorem (2), který je propojen s výstupní hřídelí (3). Rotor (2) je s výstupní hřídelí (3) propojen v jedné poloze přes stálý převod a v druhé poloze přes alespoň jednostupňovou, planetovou převodovku s převodem do rychla. Rotor (2) je opatřen řadičím mechanismem (8) pro volbu jedné polohy a druhé polohy.
(74) Ing. Václav Kratochvíl, Radlická 28, Praha 5, 15000

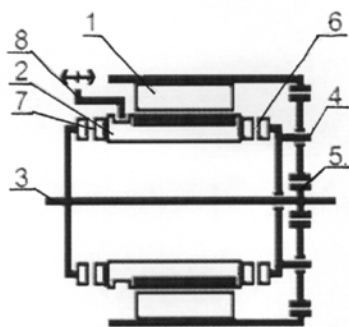

- (57) Tlakový rezervoár pro jednoplášťové hydraulické tlumiče, jehož součástí je plovoucí píst (4) mezi jeho kapalnou a plynnou náplní, je opatřen druhým plovoucím pístem (6). V prostoru (7) mezi tímto druhým plovoucím pístem (6) a pístem (4) oddělujícím kapalnou a plynnou náplň se nachází magnetoreologická kapalina. Prostor (7) je přepažen přepážkou (10) opatřenou alespoň jednou šěrbinou (11), která se nachází v regulovatelném elektromagnetickém poli a je určena pro průtok magnetoreologické kapaliny.
- (74) Ing. Libor Markes, Grohova 54/145, Brno, 60200

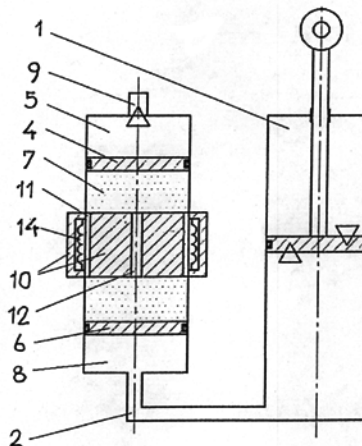

- (51) **B65D 65/38** (2006.01)
B32B 27/00 (2006.01)
C08L 67/00 (2006.01)
- (21) **2011-35**
- (71) Invos, spol. s r. o., Březolupy, CZ
- (72) Slaník Antonín Ing., Halenkovice, CZ
Obr Tomáš MVDr., Prostějov, CZ
Vašíček Stanislav, Místřice, CZ
- (54) **Hygienický obal s antimikrobiální úpravou vnější plochy a způsob jeho výroby**
- (22) 26.01.2011
- (57) Hygienický obal s antimikrobiální úpravou vnější plochy podle vynálezu je tvořen základním plošným útvarům na bázi jedno nebo vícevrstvé fólie polymerního materiálu, která je na povrchu opatřena jedno nebo vícevrstevným tiskovým nátosem, přičemž alespoň jedna z vrstev tohoto tiskového nátosu obsahuje antimikrobiální činidlo a tloušťka této vrstvy s antimikrobiální aktivitou nepřesahuje 0,01 mm. Antimikrobiálním činidlem povrchového tiskového nátosu může být s výhodou látka obsahující ionty stříbra nebo také látka obsahující silice vybraných druhů přírodních látek, zejména tymiánu, dobromysli, skořice, hřebíčku, rozmarýnu, a fenýklu. Dále se vynález týká způsobu spočívajícího v tom, že se vyrobená polymerní fólie na jedné své straně opatří technologií potisku jedno nebo vícevrstevným tiskovým nátosem, přičemž alespoň jedna z vrstev tohoto tiskového nátosu obsahuje antimikrobiální činidlo. Z takto upravené fólie se následně v procesu konfekce zhotoví obal tak, že strana fólie s antimikrobiální aktivitou tvoří jeho vnější vrstvu.
- (74) UTB ve Zlíně, Univerzitní institut, Ing. Jan Görig, nám. T.G. Masaryka 5555, Zlín, 76001

- (51) **G01F 17/00** (2006.01)
G01B 7/12 (2006.01)
G01B 7/06 (2006.01)
G01B 7/30 (2006.01)
G06F 17/17 (2006.01)
- (21) **2011-431**
- (71) IFER - Ústav pro výzkum lesních ekosystémů, s.r.o., Strašice, CZ
- (72) Černý Martin Ing. CSc., Jílové u Prahy, CZ
- (54) **Způsob zjišťování zásoby stojící dřevní hmoty**
- (22) 18.07.2011
- (57) Způsob zjišťování zásoby stojící dřevní hmoty podle vynálezu umožňuje v lesnictví a dřevařství zjistit spolehlivě, s vysokou přesností a hned na místě zásoby stojící nevytěžené dřevní hmoty (tzv. hroubí nastojato) v jakémkoliv lesním porostu. Tento způsob se provádí metodou principiálně založenou na parametrizaci kmenové křivky v daném porostu v přesně specifikovaných dílčích krocích.
- (74) Václav Müller, patentový zástupce, Filipova 2016, Praha 4, 14800

- (51) **E04B 1/32** (2006.01)
E04B 5/10 (2006.01)
E04B 5/43 (2006.01)
- (21) **2011-256**
- (71) ARMING spol. s r.o., Ostrava, Vítkovice, CZ
- (72) Čajka Radim Prof. Ing. CSc., Ostrava, Zábřeh, CZ
- (54) **Statické zesílení stávající klenuté stropní konstrukce**
- (22) 02.05.2011
- (57) K nosnému prvku stropní konstrukce, tj. k trámu, je připojen spřáhovací prvek (3), který je spojen s nosnou konstrukcí (4), tvořenou železobetonovou deskou nebo vláknobetonovou deskou, případně předpjatou deskou, umístěnou nad stávající klenutou stropní konstrukcí.
- (74) Ing. Pavel Nádvorník s.r.o., Sokola Tůmy 1099/1, Ostrava-Mariánské Hory, 70900

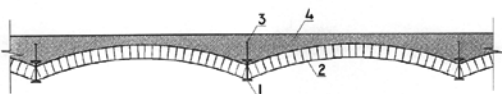

- (51) **F16F 9/53** (2006.01)
F16F 9/06 (2006.01)
- (21) **2011-595**
- (71) Vysoké učení technické v Brně, Brno, CZ
- (72) Mazúrek Ivan Doc. Ing. CSc., Brno, CZ
- (54) **Tlakový rezervoár pro jednoplášťový hydraulický tlumič**
- (22) 26.09.2011

Zveřejněné přihlášky vynálezů - přehled podle třídících znaků

Tato kapitola obsahuje zveřejněné přihlášky vynálezů uspořádané podle třídících znaků mezinárodního patentové třídění, nacházejících se na druhém až x-tém místě zatřídění přihlášky vynálezu. Přihlášky vynálezu uspořádané podle třídících znaků na 1. pozici zatřídění jsou uvedeny v předchozí části.

B 23 Q 1/76	(2006.01)	2011-261
B 23 Q 5/12	(2006.01)	2011-345
B 23 Q 5/54	(2006.01)	2011-261
B 32 B 27/00	(2006.01)	2011-35
C 08 L 67/00	(2006.01)	2011-35
E 04 B 5/10	(2006.01)	2011-256
E 04 B 5/43	(2006.01)	2011-256
F 16 F 9/06	(2006.01)	2011-595
F 16 H 3/00	(2006.01)	2011-345
G 01 B 7/06	(2006.01)	2011-431
G 01 B 7/12	(2006.01)	2011-431
G 01 B 7/30	(2006.01)	2011-431
G 06 F 17/17	(2006.01)	2011-431

Seznam přihlašovatelů zveřejněných přihlášek vynálezů

(71)	(21)	(51)	(71)	(21)	(51)
ARMING spol. s r.o., Ostrava, Vítkovice, CZ	2011-256	E 04 B 1/32	(2006.01)		
České vysoké učení technické v Praze, Fakulta strojní, Výzkumné centrum pro strojirenskou a výrobní techniku a technologii, Praha 2, CZ	2011-345	B 23 Q 5/10	(2006.01)		
ČVUT v Praze, Fakulta strojní, Praha 6, CZ	2011-261	B 23 Q 1/48	(2006.01)		
IFER - Ústav pro výzkum lesních ekosystémů, s.r.o., Strašice, CZ	2011-431	G 01 F 17/00	(2006.01)		
Invos, spol. s r. o., Březolupy, CZ	2011-35	B 65 D 65/38	(2006.01)		
Magna Exteriors & Interiors (Bohemia) s.r.o., Liberec, CZ	2011-598	B 05 B 15/12	(2006.01)		
Vysoké učení technické v Brně, Brno, CZ	2011-595	F 16 F 9/53	(2006.01)		
Výzkumný ústav rostlinné výroby, v. v. i., Praha 6 - Ruzyně, CZ	2011-263	A 01 N 65/10	(2009.01)		
Výzkumný ústav rostlinné výroby, v. v. i., Praha 6 - Ruzyně, CZ	2011-268	A 01 N 65/08	(2009.01)		

FG4A

Udělené patenty - přehled podle čísel patentů

V období uzávěrky tohoto čísla Věstníku udělil Úřad průmyslového vlastnictví tyto patenty.

303524	<i>A 61 K 9/113</i>	(2006.01)
303525	<i>E 02 B 9/00</i>	(2006.01)
303526	<i>A 61 B 5/18</i>	(2006.01)
303527	<i>B 60 R 21/205</i>	(2006.01)
303528	<i>B 23 Q 3/155</i>	(2006.01)
303529	<i>D 01 H 1/16</i>	(2006.01)
303530	<i>F 16 F 9/53</i>	(2006.01)
303531	<i>B 65 D 65/38</i>	(2006.01)
303532	<i>B 23 Q 5/10</i>	(2006.01)
303533	<i>G 01 F 17/00</i>	(2006.01)
303534	<i>B 05 B 15/12</i>	(2006.01)
303535	<i>A 61 F 2/16</i>	(2006.01)

FG4A

Udělené patenty - přehled podle MPT

(51) A61B 5/18 (2006.01)	(11) 303532
B60R 16/02 (2006.01)	(40) 14.11.2012
A61B 3/00 (2006.01)	(21) 2011-345
A61B 6/00 (2006.01)	(73) České vysoké učení technické v Praze, Fakulta strojní, Výzkumné centrum pro strojírenskou a výrobní techniku a technologie, Praha 2, CZ
(11) 303526	(72) Novotný Lukáš Ing. Ph.D., Praha 7 - Holešovice, CZ
(40) 07.01.2009	Rybář Pavel Ing., Tupesy, CZ
(21) 2007-427	Souček Pavel Doc. Ing. DrSc., Senohraby, CZ
(73) Kyjovský Štěpán, Praha 10, CZ	(54) Pohon rotačních os, zejména obráběcích strojů, robotů a manipulátorů
(72) Kyjovský Štěpán, Praha 10, CZ	(22) 09.06.2011
(72) Iwasaki Shoo, 336-0917 Saitama-shi, JP	(74) Ing. Václav Kratochvíl, Radlická 28, Praha 5, 15000
(54) Zařízení pro detekci ztráty bdělosti řidiče	
(22) 22.06.2007	
<hr/>	
(51) A61F 2/16 (2006.01)	(51) B60R 21/205 (2006.01)
A61F 9/007 (2006.01)	(11) 303527
(11) 303535	(40) 18.02.2009
(40) 21.03.2007	(21) 2007-523
(21) 2005-566	(73) Magna Exteriors & Interiors (Bohemia) s.r.o., Liberec, CZ
(73) Stodůlka Pavel MUDr. Ph.D., Zlín, CZ	(72) Neuman Pavel Ing., Liberec, CZ
(72) Stodůlka Pavel MUDr. Ph.D., Zlín, CZ	(54) Výztuha víka airbagu
(54) Zařízení k zavádění očního implantátu	(22) 06.08.2007
(22) 08.09.2005	(74) Ing. Vladimír Belfin, patentový zástupce, P.O.BOX 117, Kladno, 27280
(74) UTB ve Zlíně, Univerzitní institut, Ing. Jan Görig, Nám. T.G.Masaryka 5555, Zlín, 76001	
<hr/>	
(51) A61K 9/113 (2006.01)	(51) B65D 65/38 (2006.01)
A61K 9/48 (2006.01)	B32B 27/00 (2006.01)
A61K 31/192 (2006.01)	C08L 67/00 (2006.01)
A61P 29/00 (2006.01)	(11) 303531
(11) 303524	(40) 14.11.2012
(40) 12.02.2003	(21) 2011-35
(21) 2002-3006	(73) Invos, spol. s r. o., Březolupy, CZ
(73) NicOx S.A., Sophia Antipolis-Valbonne, FR	(72) Slaník Antonín Ing., Halenkovice, CZ
(72) Holmberg Christina, Södertälje, SE	Obr Tomáš MVDr., Prostějov, CZ
Siekmann Britta, Lomma, SE	Vašíček Stanislav, Místřice, CZ
(54) Samoomulgační systém pro podávání léčiva	(54) Hygienický obal s antimikrobiální úpravou vnější plochy a způsob jeho výroby
(32) 08.03.2000	(22) 26.01.2011
(31) 0000774	(74) UTB ve Zlíně, Univerzitní institut, Ing. Jan Görig, nám. T.G. Masaryka 5555, Zlín, 76001
(33) SE	
(86) PCT/SE2001/000466	
(87) WO 2001/066087	
(22) 06.03.2001	
(74) Společná advokátní kancelář Všeetečka Zelený Švorčík Kalenský a partneři, JUDr. Pavel Zelený, Hálkova 2, Praha 2, 12000	
<hr/>	
(51) B05B 15/12 (2006.01)	(51) D01H 1/16 (2006.01)
(11) 303534	D01H 1/42 (2006.01)
(40) 14.11.2012	D01H 1/02 (2006.01)
(21) 2011-598	D01H 1/04 (2006.01)
(73) Magna Exteriors & Interiors (Bohemia) s.r.o., Liberec, CZ	D01H 1/06 (2006.01)
(72) Neuman Pavel Ing., Liberec, CZ	(11) 303529
(54) Zařízení k výrobě lakovaných produktů	(40) 07.07.2011
(22) 26.09.2011	(21) 2009-875
(74) Ing. Vladimír Belfin, patentový zástupce, P.O.BOX 117, Kladno, 27280	(73) Technická univerzita v Liberci, Liberec, CZ
	Kubový Václav Ing., Ústí nad Orlicí, CZ
	Beran Jaroslav Prof. Ing. CSc., Liberec 30, CZ
	(54) Způsob a zařízení pro vřetenové předání nebo skaní
	(22) 23.12.2009
	(74) Ing. Dobroslav Musil, patentová kancelář, Ing. Dobroslav Musil, Cejl 38, Brno, 60200
<hr/>	
(51) B23Q 3/155 (2006.01)	(51) E02B 9/00 (2006.01)
B25J 9/00 (2006.01)	F03B 13/08 (2006.01)
(11) 303528	F03B 3/00 (2006.01)
(40) 18.05.2011	(11) 303525
(21) 2009-743	(40) 12.03.2008
(73) Vysoké učení technické v Brně, Brno, CZ	(21) 2006-548
(72) Pavlík Jan Ing., Velká Bíteš, CZ	(73) Kružík Ivan, Kněžice, CZ
Badin Pavel Ing., Dolní Kounice, CZ	(72) Kružík Ivan, Kněžice, CZ
Kolíbal Zdeněk Prof. Ing. CSc., Brno, CZ	(54) Turbinový kanál pro uložení vodní turbíny nebo turbosoustrojí
Blecha Petr Ing. Ph.D., Kuřim, CZ	(22) 04.09.2006
Blecha Radim Ing. Ph.D., Kuřim, CZ	(74) Ing. Jiří Walter, Počernická 54, Praha 10, 10800
Badáč František Ing. Ph.D., Brno, CZ	
(54) Manipulátor pro automatickou výměnu nástrojů	
(22) 10.11.2009	
(74) Ing. Petr Soukup, Videňská 8, Olomouc, 77200	
<hr/>	
(51) B23Q 5/10 (2006.01)	(51) F16F 9/53 (2006.01)
B23Q 5/12 (2006.01)	F16F 9/06 (2006.01)
F16H 3/00 (2006.01)	(11) 303530
	(40) 14.11.2012
	(21) 2011-595

- (73) Vysoké učení technické v Brně, Brno, CZ
(72) Mazůrek Ivan Doc. Ing. CSc., Brno, CZ
(54) **Tlakový rezervoár pro jednoplášťový hydraulický tlumič**
(22) 26.09.2011
(74) Ing. Libor Markes, Grohova 54/145, Brno, 60200
-
- (51) **G01F 17/00** (2006.01)
G01B 7/12 (2006.01)
G01B 7/06 (2006.01)
G01B 7/30 (2006.01)
G06F 17/17 (2006.01)
(11) 303533
(40) 14.11.2012
(21) **2011-431**
(73) IFER - Ústav pro výzkum lesních ekosystémů, s.r.o.,
Strašice, CZ
(72) Černý Martin Ing. CSc., Jílové u Prahy, CZ
(54) **Způsob zjišťování zásoby stojící dřevní hmoty**
(22) 18.07.2011
(74) Václav Müller, patentový zástupce, Filipova 2016, Praha 4,
14800
-

Seznam majitelů udělených patentů

(73)	(11)	(51)	(73)	(11)	(51)
České vysoké učení technické v Praze, Fakulta strojní, Výzkumné centrum pro strojírenskou a výrobní techniku a technologii, Praha 2, CZ	303532	B 23 Q 5/10	(2006.01)		
IFER - Ústav pro výzkum lesních ekosystémů, s.r.o., Strašice, CZ	303533	G 01 F 17/00	(2006.01)		
Invos, spol. s. r. o., Březolupy, CZ	303531	B 65 D 65/38	(2006.01)		
Kružík Ivan, Kněžice, CZ	303525	E 02 B 9/00	(2006.01)		
Kyjovský Štěpán, Praha 10, CZ	303526	A 61 B 5/18	(2006.01)		
Magna Exteriors & Interiors (Bohemia) s.r.o., Liberec, CZ	303527	B 60 R 21/205	(2006.01)		
Magna Exteriors & Interiors (Bohemia) s.r.o., Liberec, CZ	303534	B 05 B 15/12	(2006.01)		
NicOx S.A., Sophia Antipolis- Valbonne, FR	303524	A 61 K 9/113	(2006.01)		
Stodůlka Pavel MUDr. Ph.D., Zlín, CZ	303535	A 61 F 2/16	(2006.01)		
Technická univerzita v Liberci, Liberec, CZ	303529	D 01 H 1/16	(2006.01)		
Vysoké učení technické v Brně, Brno, CZ	303528	B 23 Q 3/155	(2006.01)		
Vysoké učení technické v Brně, Brno, CZ	303530	F 16 F 9/53	(2006.01)		

Udělené evropské patenty

Evropský patentový úřad udělil následující evropské patenty s účinky pro Českou republiku. Tyto patenty mohou být zrušeny nebo zachovány v pozmeněném znění Evropským patentovým úřadem v řízení o odporu. K tomu, aby nabyly evropský patent účinnosti na území České republiky, je třeba, aby byl Úřadu předložen ve stanovené lhůtě překlad patentového spisu do českého jazyka (§ 35c odst. 2 až 4 zákona č. 527/1990 Sb., v platném znění).

(97) EP 1334778	(47) 31.10.2012	(97) EP 1636030	(47) 31.10.2012
(97) EP 1400684	(47) 31.10.2012	(97) EP 1636727	(47) 31.10.2012
(97) EP 1404087	(47) 31.10.2012	(97) EP 1637809	(47) 31.10.2012
(97) EP 1416795	(47) 31.10.2012	(97) EP 1639160	(47) 31.10.2012
(97) EP 1423141	(47) 31.10.2012	(97) EP 1640656	(47) 31.10.2012
(97) EP 1426287	(47) 31.10.2012	(97) EP 1641384	(47) 31.10.2012
(97) EP 1426848	(47) 31.10.2012	(97) EP 1642410	(47) 31.10.2012
(97) EP 1431490	(47) 31.10.2012	(97) EP 1644384	(47) 31.10.2012
(97) EP 1440462	(47) 31.10.2012	(97) EP 1646330	(47) 31.10.2012
(97) EP 1446825	(47) 31.10.2012	(97) EP 1650589	(47) 31.10.2012
(97) EP 1453356	(47) 31.10.2012	(97) EP 1651127	(47) 31.10.2012
(97) EP 1458318	(47) 31.10.2012	(97) EP 1652887	(47) 31.10.2012
(97) EP 1463186	(47) 31.10.2012	(97) EP 1656679	(47) 31.10.2012
(97) EP 1465516	(47) 31.10.2012	(97) EP 1666399	(47) 31.10.2012
(97) EP 1465517	(47) 31.10.2012	(97) EP 1666763	(47) 31.10.2012
(97) EP 1466694	(47) 31.10.2012	(97) EP 1668193	(47) 31.10.2012
(97) EP 1468076	(47) 31.10.2012	(97) EP 1668267	(47) 31.10.2012
(97) EP 1468357	(47) 31.10.2012	(97) EP 1668662	(47) 31.10.2012
(97) EP 1474805	(47) 31.10.2012	(97) EP 1675359	(47) 31.10.2012
(97) EP 1477777	(47) 31.10.2012	(97) EP 1678602	(47) 31.10.2012
(97) EP 1483848	(47) 31.10.2012	(97) EP 1678725	(47) 31.10.2012
(97) EP 1484360	(47) 31.10.2012	(97) EP 1683024	(47) 31.10.2012
(97) EP 1488236	(47) 31.10.2012	(97) EP 1683374	(47) 31.10.2012
(97) EP 1488609	(47) 31.10.2012	(97) EP 1685573	(47) 31.10.2012
(97) EP 1491128	(47) 31.10.2012	(97) EP 1689383	(47) 31.10.2012
(97) EP 1492680	(47) 31.10.2012	(97) EP 1689484	(47) 31.10.2012
(97) EP 1493225	(47) 31.10.2012	(97) EP 1691569	(47) 31.10.2012
(97) EP 1495381	(47) 31.10.2012	(97) EP 1699264	(47) 31.10.2012
(97) EP 1498920	(47) 31.10.2012	(97) EP 1700386	(47) 31.10.2012
(97) EP 1503685	(47) 31.10.2012	(97) EP 1703129	(47) 31.10.2012
(97) EP 1509990	(47) 31.10.2012	(97) EP 1703130	(47) 31.10.2012
(97) EP 1511711	(47) 31.10.2012	(97) EP 1703132	(47) 31.10.2012
(97) EP 1512027	(47) 31.10.2012	(97) EP 1705335	(47) 31.10.2012
(97) EP 1512220	(47) 31.10.2012	(97) EP 1709143	(47) 31.10.2012
(97) EP 1516525	(47) 31.10.2012	(97) EP 1710223	(47) 31.10.2012
(97) EP 1532672	(47) 31.10.2012	(97) EP 1711252	(47) 31.10.2012
(97) EP 1537194	(47) 31.10.2012	(97) EP 1711401	(47) 31.10.2012
(97) EP 1545781	(47) 31.10.2012	(97) EP 1718232	(47) 31.10.2012
(97) EP 1553096	(47) 31.10.2012	(97) EP 1718259	(47) 31.10.2012
(97) EP 1555965	(47) 31.10.2012	(97) EP 1718876	(47) 31.10.2012
(97) EP 1559822	(47) 31.10.2012	(97) EP 1721089	(47) 31.10.2012
(97) EP 1560080	(47) 31.10.2012	(97) EP 1721428	(47) 31.10.2012
(97) EP 1564484	(47) 31.10.2012	(97) EP 1722569	(47) 31.10.2012
(97) EP 1566911	(47) 31.10.2012	(97) EP 1723071	(47) 31.10.2012
(97) EP 1568121	(47) 31.10.2012	(97) EP 1725317	(47) 31.10.2012
(97) EP 1570168	(47) 31.10.2012	(97) EP 1726190	(47) 31.10.2012
(97) EP 1576097	(47) 31.10.2012	(97) EP 1726521	(47) 31.10.2012
(97) EP 1577565	(47) 31.10.2012	(97) EP 1732347	(47) 31.10.2012
(97) EP 1579583	(47) 31.10.2012	(97) EP 1736021	(47) 31.10.2012
(97) EP 1580401	(47) 31.10.2012	(97) EP 1736324	(47) 31.10.2012
(97) EP 1586396	(47) 31.10.2012	(97) EP 1738511	(47) 31.10.2012
(97) EP 1590458	(47) 31.10.2012	(97) EP 1740839	(47) 31.10.2012
(97) EP 1590934	(47) 31.10.2012	(97) EP 1740901	(47) 31.10.2012
(97) EP 1592384	(47) 31.10.2012	(97) EP 1741451	(47) 31.10.2012
(97) EP 1595650	(47) 31.10.2012	(97) EP 1742799	(47) 31.10.2012
(97) EP 1603381	(47) 31.10.2012	(97) EP 1742904	(47) 31.10.2012
(97) EP 1606873	(47) 31.10.2012	(97) EP 1745176	(47) 31.10.2012
(97) EP 1611299	(47) 31.10.2012	(97) EP 1745856	(47) 31.10.2012
(97) EP 1614004	(47) 31.10.2012	(97) EP 1746462	(47) 31.10.2012
(97) EP 1615536	(47) 31.10.2012	(97) EP 1746970	(47) 31.10.2012
(97) EP 1618811	(47) 31.10.2012	(97) EP 1748697	(47) 31.10.2012
(97) EP 1621017	(47) 31.10.2012	(97) EP 1748748	(47) 31.10.2012
(97) EP 1621582	(47) 31.10.2012	(97) EP 1750640	(47) 31.10.2012
(97) EP 1621929	(47) 31.10.2012	(97) EP 1750870	(47) 31.10.2012
(97) EP 1622484	(47) 31.10.2012	(97) EP 1750986	(47) 31.10.2012
(97) EP 1624149	(47) 31.10.2012	(97) EP 1754122	(47) 31.10.2012
(97) EP 1625063	(47) 31.10.2012	(97) EP 1754623	(47) 31.10.2012
(97) EP 1628876	(47) 31.10.2012	(97) EP 1754692	(47) 31.10.2012
(97) EP 1629640	(47) 31.10.2012	(97) EP 1754749	(47) 31.10.2012
(97) EP 1635452	(47) 31.10.2012	(97) EP 1763228	(47) 31.10.2012

(97)	EP 1765222	(47)	31.10.2012	(97)	EP 1876552	(47)	31.10.2012
(97)	EP 1767036	(47)	31.10.2012	(97)	EP 1877163	(47)	31.10.2012
(97)	EP 1768357	(47)	31.10.2012	(97)	EP 1877760	(47)	31.10.2012
(97)	EP 1770724	(47)	31.10.2012	(97)	EP 1879715	(47)	31.10.2012
(97)	EP 1771064	(47)	31.10.2012	(97)	EP 1881687	(47)	31.10.2012
(97)	EP 1773755	(47)	31.10.2012	(97)	EP 1882321	(47)	31.10.2012
(97)	EP 1773764	(47)	31.10.2012	(97)	EP 1883591	(47)	31.10.2012
(97)	EP 1774371	(47)	31.10.2012	(97)	EP 1888941	(47)	31.10.2012
(97)	EP 1778243	(47)	31.10.2012	(97)	EP 1889488	(47)	31.10.2012
(97)	EP 1780555	(47)	31.10.2012	(97)	EP 1889699	(47)	31.10.2012
(97)	EP 1781204	(47)	31.10.2012	(97)	EP 1890545	(47)	31.10.2012
(97)	EP 1781774	(47)	31.10.2012	(97)	EP 1890714	(47)	31.10.2012
(97)	EP 1782573	(47)	31.10.2012	(97)	EP 1891161	(47)	31.10.2012
(97)	EP 1783910	(47)	31.10.2012	(97)	EP 1892368	(47)	31.10.2012
(97)	EP 1783970	(47)	31.10.2012	(97)	EP 1894714	(47)	31.10.2012
(97)	EP 1789664	(47)	31.10.2012	(97)	EP 1896022	(47)	31.10.2012
(97)	EP 1791998	(47)	31.10.2012	(97)	EP 1896032	(47)	31.10.2012
(97)	EP 1794000	(47)	31.10.2012	(97)	EP 1896519	(47)	31.10.2012
(97)	EP 1794411	(47)	31.10.2012	(97)	EP 1897243	(47)	31.10.2012
(97)	EP 1797487	(47)	31.10.2012	(97)	EP 1897539	(47)	31.10.2012
(97)	EP 1798359	(47)	31.10.2012	(97)	EP 1902074	(47)	31.10.2012
(97)	EP 1799579	(47)	31.10.2012	(97)	EP 1902659	(47)	31.10.2012
(97)	EP 1800213	(47)	31.10.2012	(97)	EP 1902912	(47)	31.10.2012
(97)	EP 1802894	(47)	31.10.2012	(97)	EP 1903080	(47)	31.10.2012
(97)	EP 1806558	(47)	31.10.2012	(97)	EP 1904528	(47)	31.10.2012
(97)	EP 1810891	(47)	31.10.2012	(97)	EP 1905453	(47)	31.10.2012
(97)	EP 1811059	(47)	31.10.2012	(97)	EP 1907188	(47)	31.10.2012
(97)	EP 1813402	(47)	31.10.2012	(97)	EP 1907430	(47)	31.10.2012
(97)	EP 1817857	(47)	31.10.2012	(97)	EP 1907904	(47)	31.10.2012
(97)	EP 1821081	(47)	31.10.2012	(97)	EP 1909452	(47)	31.10.2012
(97)	EP 1821457	(47)	31.10.2012	(97)	EP 1910100	(47)	31.10.2012
(97)	EP 1824433	(47)	31.10.2012	(97)	EP 1911174	(47)	31.10.2012
(97)	EP 1824510	(47)	31.10.2012	(97)	EP 1915282	(47)	31.10.2012
(97)	EP 1827340	(47)	31.10.2012	(97)	EP 1915892	(47)	31.10.2012
(97)	EP 1827489	(47)	31.10.2012	(97)	EP 1917629	(47)	31.10.2012
(97)	EP 1827876	(47)	31.10.2012	(97)	EP 1918398	(47)	31.10.2012
(97)	EP 1828106	(47)	31.10.2012	(97)	EP 1919520	(47)	31.10.2012
(97)	EP 1830491	(47)	31.10.2012	(97)	EP 1920925	(47)	31.10.2012
(97)	EP 1831162	(47)	31.10.2012	(97)	EP 1922392	(47)	31.10.2012
(97)	EP 1831594	(47)	31.10.2012	(97)	EP 1925817	(47)	31.10.2012
(97)	EP 1833562	(47)	31.10.2012	(97)	EP 1927066	(47)	31.10.2012
(97)	EP 1834958	(47)	31.10.2012	(97)	EP 1927119	(47)	31.10.2012
(97)	EP 1834982	(47)	31.10.2012	(97)	EP 1928408	(47)	31.10.2012
(97)	EP 1835297	(47)	31.10.2012	(97)	EP 1929140	(47)	31.10.2012
(97)	EP 1836761	(47)	31.10.2012	(97)	EP 1935552	(47)	31.10.2012
(97)	EP 1837460	(47)	31.10.2012	(97)	EP 1936260	(47)	31.10.2012
(97)	EP 1838039	(47)	31.10.2012	(97)	EP 1939342	(47)	31.10.2012
(97)	EP 1838854	(47)	31.10.2012	(97)	EP 1940106	(47)	31.10.2012
(97)	EP 1841726	(47)	31.10.2012	(97)	EP 1944167	(47)	31.10.2012
(97)	EP 1843055	(47)	31.10.2012	(97)	EP 1947497	(47)	31.10.2012
(97)	EP 1843551	(47)	31.10.2012	(97)	EP 1948024	(47)	31.10.2012
(97)	EP 1843743	(47)	31.10.2012	(97)	EP 1950456	(47)	31.10.2012
(97)	EP 1844553	(47)	31.10.2012	(97)	EP 1951568	(47)	31.10.2012
(97)	EP 1845929	(47)	31.10.2012	(97)	EP 1952540	(47)	31.10.2012
(97)	EP 1846665	(47)	31.10.2012	(97)	EP 1954358	(47)	31.10.2012
(97)	EP 1847878	(47)	31.10.2012	(97)	EP 1954671	(47)	31.10.2012
(97)	EP 1849125	(47)	31.10.2012	(97)	EP 1956051	(47)	31.10.2012
(97)	EP 1853444	(47)	31.10.2012	(97)	EP 1956823	(47)	31.10.2012
(97)	EP 1855771	(47)	31.10.2012	(97)	EP 1957313	(47)	31.10.2012
(97)	EP 1855794	(47)	31.10.2012	(97)	EP 1957546	(47)	31.10.2012
(97)	EP 1859207	(47)	31.10.2012	(97)	EP 1958587	(47)	31.10.2012
(97)	EP 1861182	(47)	31.10.2012	(97)	EP 1959610	(47)	31.10.2012
(97)	EP 1861291	(47)	31.10.2012	(97)	EP 1959793	(47)	31.10.2012
(97)	EP 1864107	(47)	31.10.2012	(97)	EP 1960091	(47)	31.10.2012
(97)	EP 1864558	(47)	31.10.2012	(97)	EP 1962249	(47)	31.10.2012
(97)	EP 1865827	(47)	31.10.2012	(97)	EP 1962637	(47)	31.10.2012
(97)	EP 1867667	(47)	31.10.2012	(97)	EP 1963430	(47)	31.10.2012
(97)	EP 1868398	(47)	31.10.2012	(97)	EP 1964140	(47)	31.10.2012
(97)	EP 1868879	(47)	31.10.2012	(97)	EP 1968738	(47)	31.10.2012
(97)	EP 1870396	(47)	31.10.2012	(97)	EP 1969188	(47)	31.10.2012
(97)	EP 1871781	(47)	31.10.2012	(97)	EP 1970194	(47)	31.10.2012
(97)	EP 1872121	(47)	31.10.2012	(97)	EP 1971805	(47)	31.10.2012
(97)	EP 1872891	(47)	31.10.2012	(97)	EP 1973707	(47)	31.10.2012
(97)	EP 1874111	(47)	31.10.2012	(97)	EP 1973733	(47)	31.10.2012
(97)	EP 1874991	(47)	31.10.2012	(97)	EP 1975884	(47)	31.10.2012
(97)	EP 1875667	(47)	31.10.2012	(97)	EP 1975921	(47)	31.10.2012
(97)	EP 1875737	(47)	31.10.2012	(97)	EP 1977438	(47)	31.10.2012
(97)	EP 1876209	(47)	31.10.2012	(97)	EP 1977930	(47)	31.10.2012

(97) EP 1978376	(47) 31.10.2012	(97) EP 2060002	(47) 31.10.2012
(97) EP 1979125	(47) 31.10.2012	(97) EP 2061987	(47) 31.10.2012
(97) EP 1979339	(47) 31.10.2012	(97) EP 2062465	(47) 31.10.2012
(97) EP 1980815	(47) 31.10.2012	(97) EP 2063128	(47) 31.10.2012
(97) EP 1981859	(47) 31.10.2012	(97) EP 2064438	(47) 31.10.2012
(97) EP 1985818	(47) 31.10.2012	(97) EP 2067071	(47) 31.10.2012
(97) EP 1986277	(47) 31.10.2012	(97) EP 2070200	(47) 31.10.2012
(97) EP 1987716	(47) 31.10.2012	(97) EP 2071653	(47) 31.10.2012
(97) EP 1988672	(47) 31.10.2012	(97) EP 2074789	(47) 31.10.2012
(97) EP 1989178	(47) 31.10.2012	(97) EP 2078563	(47) 31.10.2012
(97) EP 1989748	(47) 31.10.2012	(97) EP 2079604	(47) 31.10.2012
(97) EP 1991395	(47) 31.10.2012	(97) EP 2080298	(47) 31.10.2012
(97) EP 1991752	(47) 31.10.2012	(97) EP 2081792	(47) 31.10.2012
(97) EP 1992495	(47) 31.10.2012	(97) EP 2082233	(47) 31.10.2012
(97) EP 1992630	(47) 31.10.2012	(97) EP 2082691	(47) 31.10.2012
(97) EP 1994155	(47) 31.10.2012	(97) EP 2084806	(47) 31.10.2012
(97) EP 1995000	(47) 31.10.2012	(97) EP 2085326	(47) 31.10.2012
(97) EP 1995010	(47) 31.10.2012	(97) EP 2088160	(47) 31.10.2012
(97) EP 1996292	(47) 31.10.2012	(97) EP 2090378	(47) 31.10.2012
(97) EP 1996388	(47) 31.10.2012	(97) EP 2090414	(47) 31.10.2012
(97) EP 1997412	(47) 31.10.2012	(97) EP 2092275	(47) 31.10.2012
(97) EP 1999434	(47) 31.10.2012	(97) EP 2092530	(47) 31.10.2012
(97) EP 2000740	(47) 31.10.2012	(97) EP 2094092	(47) 31.10.2012
(97) EP 2001468	(47) 31.10.2012	(97) EP 2094637	(47) 31.10.2012
(97) EP 2005100	(47) 31.10.2012	(97) EP 2095174	(47) 31.10.2012
(97) EP 2006447	(47) 31.10.2012	(97) EP 2095371	(47) 31.10.2012
(97) EP 2009313	(47) 31.10.2012	(97) EP 2095882	(47) 31.10.2012
(97) EP 2010594	(47) 31.10.2012	(97) EP 2097332	(47) 31.10.2012
(97) EP 2011615	(47) 31.10.2012	(97) EP 2097486	(47) 31.10.2012
(97) EP 2013022	(47) 31.10.2012	(97) EP 2098118	(47) 31.10.2012
(97) EP 2013519	(47) 31.10.2012	(97) EP 2099829	(47) 31.10.2012
(97) EP 2013991	(47) 31.10.2012	(97) EP 2100785	(47) 31.10.2012
(97) EP 2015077	(47) 31.10.2012	(97) EP 2100983	(47) 31.10.2012
(97) EP 2015156	(47) 31.10.2012	(97) EP 2102095	(47) 31.10.2012
(97) EP 2020043	(47) 31.10.2012	(97) EP 2102227	(47) 31.10.2012
(97) EP 2020367	(47) 31.10.2012	(97) EP 2102480	(47) 31.10.2012
(97) EP 2022504	(47) 31.10.2012	(97) EP 2102659	(47) 31.10.2012
(97) EP 2023092	(47) 31.10.2012	(97) EP 2103029	(47) 31.10.2012
(97) EP 2023187	(47) 31.10.2012	(97) EP 2103225	(47) 31.10.2012
(97) EP 2027650	(47) 31.10.2012	(97) EP 2104675	(47) 31.10.2012
(97) EP 2028202	(47) 31.10.2012	(97) EP 2104855	(47) 31.10.2012
(97) EP 2029467	(47) 31.10.2012	(97) EP 2104885	(47) 31.10.2012
(97) EP 2030486	(47) 31.10.2012	(97) EP 2104934	(47) 31.10.2012
(97) EP 2031409	(47) 31.10.2012	(97) EP 2105228	(47) 31.10.2012
(97) EP 2032141	(47) 31.10.2012	(97) EP 2106852	(47) 31.10.2012
(97) EP 2033282	(47) 31.10.2012	(97) EP 2107166	(47) 31.10.2012
(97) EP 2033593	(47) 31.10.2012	(97) EP 2107285	(47) 31.10.2012
(97) EP 2033867	(47) 31.10.2012	(97) EP 2108282	(47) 31.10.2012
(97) EP 2034903	(47) 31.10.2012	(97) EP 2108300	(47) 31.10.2012
(97) EP 2035467	(47) 31.10.2012	(97) EP 2109470	(47) 31.10.2012
(97) EP 2037798	(47) 31.10.2012	(97) EP 2109492	(47) 31.10.2012
(97) EP 2038182	(47) 31.10.2012	(97) EP 2110725	(47) 31.10.2012
(97) EP 2041618	(47) 31.10.2012	(97) EP 2110776	(47) 31.10.2012
(97) EP 2043108	(47) 31.10.2012	(97) EP 2110937	(47) 31.10.2012
(97) EP 2043574	(47) 31.10.2012	(97) EP 2111391	(47) 31.10.2012
(97) EP 2043794	(47) 31.10.2012	(97) EP 2111532	(47) 31.10.2012
(97) EP 2043899	(47) 31.10.2012	(97) EP 2112982	(47) 31.10.2012
(97) EP 2043947	(47) 31.10.2012	(97) EP 2113455	(47) 31.10.2012
(97) EP 2044542	(47) 31.10.2012	(97) EP 2114428	(47) 31.10.2012
(97) EP 2044756	(47) 31.10.2012	(97) EP 2114684	(47) 31.10.2012
(97) EP 2045792	(47) 31.10.2012	(97) EP 2114942	(47) 31.10.2012
(97) EP 2045826	(47) 31.10.2012	(97) EP 2115252	(47) 31.10.2012
(97) EP 2046112	(47) 31.10.2012	(97) EP 2115543	(47) 31.10.2012
(97) EP 2046513	(47) 31.10.2012	(97) EP 2115897	(47) 31.10.2012
(97) EP 2046741	(47) 31.10.2012	(97) EP 2115971	(47) 31.10.2012
(97) EP 2047817	(47) 31.10.2012	(97) EP 2116440	(47) 31.10.2012
(97) EP 2048795	(47) 31.10.2012	(97) EP 2117368	(47) 31.10.2012
(97) EP 2049499	(47) 31.10.2012	(97) EP 2117936	(47) 31.10.2012
(97) EP 2051486	(47) 31.10.2012	(97) EP 2118672	(47) 31.10.2012
(97) EP 2051731	(47) 31.10.2012	(97) EP 2118713	(47) 31.10.2012
(97) EP 2051768	(47) 31.10.2012	(97) EP 2119055	(47) 31.10.2012
(97) EP 2051800	(47) 31.10.2012	(97) EP 2119077	(47) 31.10.2012
(97) EP 2053994	(47) 31.10.2012	(97) EP 2119747	(47) 31.10.2012
(97) EP 2054897	(47) 31.10.2012	(97) EP 2120120	(47) 31.10.2012
(97) EP 2056578	(47) 31.10.2012	(97) EP 2120438	(47) 31.10.2012
(97) EP 2057290	(47) 31.10.2012	(97) EP 2120441	(47) 31.10.2012
(97) EP 2059333	(47) 31.10.2012	(97) EP 2121107	(47) 31.10.2012
(97) EP 2059466	(47) 31.10.2012	(97) EP 2121493	(47) 31.10.2012

(97)	EP 2121566	(47)	31.10.2012	(97)	EP 2161938	(47)	31.10.2012
(97)	EP 2122147	(47)	31.10.2012	(97)	EP 2162316	(47)	31.10.2012
(97)	EP 2122188	(47)	31.10.2012	(97)	EP 2162337	(47)	31.10.2012
(97)	EP 2122855	(47)	31.10.2012	(97)	EP 2162633	(47)	31.10.2012
(97)	EP 2123315	(47)	31.10.2012	(97)	EP 2162905	(47)	31.10.2012
(97)	EP 2123498	(47)	31.10.2012	(97)	EP 2162971	(47)	31.10.2012
(97)	EP 2123757	(47)	31.10.2012	(97)	EP 2163482	(47)	31.10.2012
(97)	EP 2123851	(47)	31.10.2012	(97)	EP 2163792	(47)	31.10.2012
(97)	EP 2124736	(47)	31.10.2012	(97)	EP 2164348	(47)	31.10.2012
(97)	EP 2124799	(47)	31.10.2012	(97)	EP 2165846	(47)	31.10.2012
(97)	EP 2124824	(47)	31.10.2012	(97)	EP 2166144	(47)	31.10.2012
(97)	EP 2125696	(47)	31.10.2012	(97)	EP 2166237	(47)	31.10.2012
(97)	EP 2125812	(47)	31.10.2012	(97)	EP 2166262	(47)	31.10.2012
(97)	EP 2125922	(47)	31.10.2012	(97)	EP 2166915	(47)	31.10.2012
(97)	EP 2125963	(47)	31.10.2012	(97)	EP 2167157	(47)	31.10.2012
(97)	EP 2126418	(47)	31.10.2012	(97)	EP 2167304	(47)	31.10.2012
(97)	EP 2126600	(47)	31.10.2012	(97)	EP 2167689	(47)	31.10.2012
(97)	EP 2126602	(47)	31.10.2012	(97)	EP 2167977	(47)	31.10.2012
(97)	EP 2127442	(47)	31.10.2012	(97)	EP 2168764	(47)	31.10.2012
(97)	EP 2129588	(47)	31.10.2012	(97)	EP 2169417	(47)	31.10.2012
(97)	EP 2129888	(47)	31.10.2012	(97)	EP 2169574	(47)	31.10.2012
(97)	EP 2130242	(47)	31.10.2012	(97)	EP 2169731	(47)	31.10.2012
(97)	EP 2130501	(47)	31.10.2012	(97)	EP 2170742	(47)	31.10.2012
(97)	EP 2131130	(47)	31.10.2012	(97)	EP 2171555	(47)	31.10.2012
(97)	EP 2131637	(47)	31.10.2012	(97)	EP 2173653	(47)	31.10.2012
(97)	EP 2132326	(47)	31.10.2012	(97)	EP 2174095	(47)	31.10.2012
(97)	EP 2132475	(47)	31.10.2012	(97)	EP 2174314	(47)	31.10.2012
(97)	EP 2133287	(47)	31.10.2012	(97)	EP 2174509	(47)	31.10.2012
(97)	EP 2133390	(47)	31.10.2012	(97)	EP 2176341	(47)	31.10.2012
(97)	EP 2134387	(47)	31.10.2012	(97)	EP 2176644	(47)	31.10.2012
(97)	EP 2134537	(47)	31.10.2012	(97)	EP 2181221	(47)	31.10.2012
(97)	EP 2134948	(47)	31.10.2012	(97)	EP 2181266	(47)	31.10.2012
(97)	EP 2135433	(47)	31.10.2012	(97)	EP 2183068	(47)	31.10.2012
(97)	EP 2137138	(47)	31.10.2012	(97)	EP 2183498	(47)	31.10.2012
(97)	EP 2137242	(47)	31.10.2012	(97)	EP 2183603	(47)	31.10.2012
(97)	EP 2139088	(47)	31.10.2012	(97)	EP 2184198	(47)	31.10.2012
(97)	EP 2139205	(47)	31.10.2012	(97)	EP 2185168	(47)	31.10.2012
(97)	EP 2139240	(47)	31.10.2012	(97)	EP 2185384	(47)	31.10.2012
(97)	EP 2140237	(47)	31.10.2012	(97)	EP 2185622	(47)	31.10.2012
(97)	EP 2140265	(47)	31.10.2012	(97)	EP 2185807	(47)	31.10.2012
(97)	EP 2140883	(47)	31.10.2012	(97)	EP 2187422	(47)	31.10.2012
(97)	EP 2140892	(47)	31.10.2012	(97)	EP 2187770	(47)	31.10.2012
(97)	EP 2141075	(47)	31.10.2012	(97)	EP 2192316	(47)	31.10.2012
(97)	EP 2141997	(47)	31.10.2012	(97)	EP 2192589	(47)	31.10.2012
(97)	EP 2143947	(47)	31.10.2012	(97)	EP 2194088	(47)	31.10.2012
(97)	EP 2145289	(47)	31.10.2012	(97)	EP 2194777	(47)	31.10.2012
(97)	EP 2145843	(47)	31.10.2012	(97)	EP 2195146	(47)	31.10.2012
(97)	EP 2146732	(47)	31.10.2012	(97)	EP 2195718	(47)	31.10.2012
(97)	EP 2146954	(47)	31.10.2012	(97)	EP 2196612	(47)	31.10.2012
(97)	EP 2147382	(47)	31.10.2012	(97)	EP 2196649	(47)	31.10.2012
(97)	EP 2147880	(47)	31.10.2012	(97)	EP 2197599	(47)	31.10.2012
(97)	EP 2147890	(47)	31.10.2012	(97)	EP 2198641	(47)	31.10.2012
(97)	EP 2147933	(47)	31.10.2012	(97)	EP 2198689	(47)	31.10.2012
(97)	EP 2148182	(47)	31.10.2012	(97)	EP 2198713	(47)	31.10.2012
(97)	EP 2148575	(47)	31.10.2012	(97)	EP 2199047	(47)	31.10.2012
(97)	EP 2148812	(47)	31.10.2012	(97)	EP 2199670	(47)	31.10.2012
(97)	EP 2149237	(47)	31.10.2012	(97)	EP 2200752	(47)	31.10.2012
(97)	EP 2150247	(47)	31.10.2012	(97)	EP 2200840	(47)	31.10.2012
(97)	EP 2150520	(47)	31.10.2012	(97)	EP 2201160	(47)	31.10.2012
(97)	EP 2150623	(47)	31.10.2012	(97)	EP 2201633	(47)	31.10.2012
(97)	EP 2151438	(47)	31.10.2012	(97)	EP 2201700	(47)	31.10.2012
(97)	EP 2153710	(47)	31.10.2012	(97)	EP 2202011	(47)	31.10.2012
(97)	EP 2154857	(47)	31.10.2012	(97)	EP 2203433	(47)	31.10.2012
(97)	EP 2155757	(47)	31.10.2012	(97)	EP 2203800	(47)	31.10.2012
(97)	EP 2156044	(47)	31.10.2012	(97)	EP 2204294	(47)	31.10.2012
(97)	EP 2156162	(47)	31.10.2012	(97)	EP 2204401	(47)	31.10.2012
(97)	EP 2156481	(47)	31.10.2012	(97)	EP 2205884	(47)	31.10.2012
(97)	EP 2156610	(47)	31.10.2012	(97)	EP 2206313	(47)	31.10.2012
(97)	EP 2156761	(47)	31.10.2012	(97)	EP 2206520	(47)	31.10.2012
(97)	EP 2156961	(47)	31.10.2012	(97)	EP 2207363	(47)	31.10.2012
(97)	EP 2157837	(47)	31.10.2012	(97)	EP 2208376	(47)	31.10.2012
(97)	EP 2158144	(47)	31.10.2012	(97)	EP 2208832	(47)	31.10.2012
(97)	EP 2158370	(47)	31.10.2012	(97)	EP 2209753	(47)	31.10.2012
(97)	EP 2159581	(47)	31.10.2012	(97)	EP 2212590	(47)	31.10.2012
(97)	EP 2160120	(47)	31.10.2012	(97)	EP 2214545	(47)	31.10.2012
(97)	EP 2160775	(47)	31.10.2012	(97)	EP 2214861	(47)	31.10.2012
(97)	EP 2160997	(47)	31.10.2012	(97)	EP 2215927	(47)	31.10.2012
(97)	EP 2161202	(47)	31.10.2012	(97)	EP 2216334	(47)	31.10.2012

(97)	EP 2218469	(47)	31.10.2012	(97)	EP 2260230	(47)	31.10.2012
(97)	EP 2218523	(47)	31.10.2012	(97)	EP 2260475	(47)	31.10.2012
(97)	EP 2218835	(47)	31.10.2012	(97)	EP 2260688	(47)	31.10.2012
(97)	EP 2219258	(47)	31.10.2012	(97)	EP 2261072	(47)	31.10.2012
(97)	EP 2220927	(47)	31.10.2012	(97)	EP 2261121	(47)	31.10.2012
(97)	EP 2222747	(47)	31.10.2012	(97)	EP 2261595	(47)	31.10.2012
(97)	EP 2223065	(47)	31.10.2012	(97)	EP 2261871	(47)	31.10.2012
(97)	EP 2224009	(47)	31.10.2012	(97)	EP 2262188	(47)	31.10.2012
(97)	EP 2225761	(47)	31.10.2012	(97)	EP 2263876	(47)	31.10.2012
(97)	EP 2225847	(47)	31.10.2012	(97)	EP 2264532	(47)	31.10.2012
(97)	EP 2225894	(47)	31.10.2012	(97)	EP 2265406	(47)	31.10.2012
(97)	EP 2225906	(47)	31.10.2012	(97)	EP 2265498	(47)	31.10.2012
(97)	EP 2226272	(47)	31.10.2012	(97)	EP 2265527	(47)	31.10.2012
(97)	EP 2227102	(47)	31.10.2012	(97)	EP 2265838	(47)	31.10.2012
(97)	EP 2227597	(47)	31.10.2012	(97)	EP 2266262	(47)	31.10.2012
(97)	EP 2227691	(47)	31.10.2012	(97)	EP 2266283	(47)	31.10.2012
(97)	EP 2228405	(47)	31.10.2012	(97)	EP 2268451	(47)	31.10.2012
(97)	EP 2229198	(47)	31.10.2012	(97)	EP 2268560	(47)	31.10.2012
(97)	EP 2229327	(47)	31.10.2012	(97)	EP 2268934	(47)	31.10.2012
(97)	EP 2229922	(47)	31.10.2012	(97)	EP 2268986	(47)	31.10.2012
(97)	EP 2231643	(47)	31.10.2012	(97)	EP 2269139	(47)	31.10.2012
(97)	EP 2231974	(47)	31.10.2012	(97)	EP 2269767	(47)	31.10.2012
(97)	EP 2232100	(47)	31.10.2012	(97)	EP 2270987	(47)	31.10.2012
(97)	EP 2232730	(47)	31.10.2012	(97)	EP 2271144	(47)	31.10.2012
(97)	EP 2234246	(47)	31.10.2012	(97)	EP 2271781	(47)	31.10.2012
(97)	EP 2234355	(47)	31.10.2012	(97)	EP 2271850	(47)	31.10.2012
(97)	EP 2234434	(47)	31.10.2012	(97)	EP 2272078	(47)	31.10.2012
(97)	EP 2235007	(47)	31.10.2012	(97)	EP 2272863	(47)	31.10.2012
(97)	EP 2235201	(47)	31.10.2012	(97)	EP 2273090	(47)	31.10.2012
(97)	EP 2236088	(47)	31.10.2012	(97)	EP 2273232	(47)	31.10.2012
(97)	EP 2236252	(47)	31.10.2012	(97)	EP 2273716	(47)	31.10.2012
(97)	EP 2236870	(47)	31.10.2012	(97)	EP 2275835	(47)	31.10.2012
(97)	EP 2237769	(47)	31.10.2012	(97)	EP 2275963	(47)	31.10.2012
(97)	EP 2237949	(47)	31.10.2012	(97)	EP 2276686	(47)	31.10.2012
(97)	EP 2237969	(47)	31.10.2012	(97)	EP 2278004	(47)	31.10.2012
(97)	EP 2238562	(47)	31.10.2012	(97)	EP 2278101	(47)	31.10.2012
(97)	EP 2238725	(47)	31.10.2012	(97)	EP 2279737	(47)	31.10.2012
(97)	EP 2241137	(47)	31.10.2012	(97)	EP 2279786	(47)	31.10.2012
(97)	EP 2241891	(47)	31.10.2012	(97)	EP 2280859	(47)	31.10.2012
(97)	EP 2242411	(47)	31.10.2012	(97)	EP 2281524	(47)	31.10.2012
(97)	EP 2242565	(47)	31.10.2012	(97)	EP 2282944	(47)	31.10.2012
(97)	EP 2242912	(47)	31.10.2012	(97)	EP 2283020	(47)	31.10.2012
(97)	EP 2243489	(47)	31.10.2012	(97)	EP 2283633	(47)	31.10.2012
(97)	EP 2243618	(47)	31.10.2012	(97)	EP 2284664	(47)	31.10.2012
(97)	EP 2244577	(47)	31.10.2012	(97)	EP 2284861	(47)	31.10.2012
(97)	EP 2244894	(47)	31.10.2012	(97)	EP 2285501	(47)	31.10.2012
(97)	EP 2244974	(47)	31.10.2012	(97)	EP 2287683	(47)	31.10.2012
(97)	EP 2244996	(47)	31.10.2012	(97)	EP 2288542	(47)	31.10.2012
(97)	EP 2245280	(47)	31.10.2012	(97)	EP 2288826	(47)	31.10.2012
(97)	EP 2245808	(47)	31.10.2012	(97)	EP 2289305	(47)	31.10.2012
(97)	EP 2246919	(47)	31.10.2012	(97)	EP 2289698	(47)	31.10.2012
(97)	EP 2248496	(47)	31.10.2012	(97)	EP 2289739	(47)	31.10.2012
(97)	EP 2249050	(47)	31.10.2012	(97)	EP 2291020	(47)	31.10.2012
(97)	EP 2249525	(47)	31.10.2012	(97)	EP 2291958	(47)	31.10.2012
(97)	EP 2250023	(47)	31.10.2012	(97)	EP 2292881	(47)	31.10.2012
(97)	EP 2250206	(47)	31.10.2012	(97)	EP 2293920	(47)	31.10.2012
(97)	EP 2250381	(47)	31.10.2012	(97)	EP 2294169	(47)	31.10.2012
(97)	EP 2250498	(47)	31.10.2012	(97)	EP 2294250	(47)	31.10.2012
(97)	EP 2251253	(47)	31.10.2012	(97)	EP 2294906	(47)	31.10.2012
(97)	EP 2251328	(47)	31.10.2012	(97)	EP 2295209	(47)	31.10.2012
(97)	EP 2251483	(47)	31.10.2012	(97)	EP 2296309	(47)	31.10.2012
(97)	EP 2251519	(47)	31.10.2012	(97)	EP 2296809	(47)	31.10.2012
(97)	EP 2252512	(47)	31.10.2012	(97)	EP 2297100	(47)	31.10.2012
(97)	EP 2252642	(47)	31.10.2012	(97)	EP 2297117	(47)	31.10.2012
(97)	EP 2252855	(47)	31.10.2012	(97)	EP 2297357	(47)	31.10.2012
(97)	EP 2253198	(47)	31.10.2012	(97)	EP 2297717	(47)	31.10.2012
(97)	EP 2255293	(47)	31.10.2012	(97)	EP 2298631	(47)	31.10.2012
(97)	EP 2255963	(47)	31.10.2012	(97)	EP 2299129	(47)	31.10.2012
(97)	EP 2256007	(47)	31.10.2012	(97)	EP 2299440	(47)	31.10.2012
(97)	EP 2256561	(47)	31.10.2012	(97)	EP 2299644	(47)	31.10.2012
(97)	EP 2257474	(47)	31.10.2012	(97)	EP 2300350	(47)	31.10.2012
(97)	EP 2257712	(47)	31.10.2012	(97)	EP 2301137	(47)	31.10.2012
(97)	EP 2257751	(47)	31.10.2012	(97)	EP 2301481	(47)	31.10.2012
(97)	EP 2258236	(47)	31.10.2012	(97)	EP 2301750	(47)	31.10.2012
(97)	EP 2258454	(47)	31.10.2012	(97)	EP 2302080	(47)	31.10.2012
(97)	EP 2258729	(47)	31.10.2012	(97)	EP 2302093	(47)	31.10.2012
(97)	EP 2258771	(47)	31.10.2012	(97)	EP 2302177	(47)	31.10.2012
(97)	EP 2260015	(47)	31.10.2012	(97)	EP 2302776	(47)	31.10.2012

(97)	EP 2303448	(47)	31.10.2012	(97)	EP 2335574	(47)	31.10.2012
(97)	EP 2303693	(47)	31.10.2012	(97)	EP 2336075	(47)	31.10.2012
(97)	EP 2303788	(47)	31.10.2012	(97)	EP 2336240	(47)	31.10.2012
(97)	EP 2303842	(47)	31.10.2012	(97)	EP 2337231	(47)	31.10.2012
(97)	EP 2305061	(47)	31.10.2012	(97)	EP 2337275	(47)	31.10.2012
(97)	EP 2305144	(47)	31.10.2012	(97)	EP 2337744	(47)	31.10.2012
(97)	EP 2305905	(47)	31.10.2012	(97)	EP 2338157	(47)	31.10.2012
(97)	EP 2306945	(47)	31.10.2012	(97)	EP 2338197	(47)	31.10.2012
(97)	EP 2306979	(47)	31.10.2012	(97)	EP 2338199	(47)	31.10.2012
(97)	EP 2307174	(47)	31.10.2012	(97)	EP 2338200	(47)	31.10.2012
(97)	EP 2307178	(47)	31.10.2012	(97)	EP 2338763	(47)	31.10.2012
(97)	EP 2307187	(47)	31.10.2012	(97)	EP 2338824	(47)	31.10.2012
(97)	EP 2307300	(47)	31.10.2012	(97)	EP 2339946	(47)	31.10.2012
(97)	EP 2307462	(47)	31.10.2012	(97)	EP 2340981	(47)	31.10.2012
(97)	EP 2307780	(47)	31.10.2012	(97)	EP 2341005	(47)	31.10.2012
(97)	EP 2308558	(47)	31.10.2012	(97)	EP 2341406	(47)	31.10.2012
(97)	EP 2310374	(47)	31.10.2012	(97)	EP 2341510	(47)	31.10.2012
(97)	EP 2310794	(47)	31.10.2012	(97)	EP 2341784	(47)	31.10.2012
(97)	EP 2312973	(47)	31.10.2012	(97)	EP 2342847	(47)	31.10.2012
(97)	EP 2314464	(47)	31.10.2012	(97)	EP 2343323	(47)	31.10.2012
(97)	EP 2314513	(47)	31.10.2012	(97)	EP 2343833	(47)	31.10.2012
(97)	EP 2314525	(47)	31.10.2012	(97)	EP 2344898	(47)	31.10.2012
(97)	EP 2315069	(47)	31.10.2012	(97)	EP 2345568	(47)	31.10.2012
(97)	EP 2315314	(47)	31.10.2012	(97)	EP 2345574	(47)	31.10.2012
(97)	EP 2315673	(47)	31.10.2012	(97)	EP 2346064	(47)	31.10.2012
(97)	EP 2316509	(47)	31.10.2012	(97)	EP 2346115	(47)	31.10.2012
(97)	EP 2316621	(47)	31.10.2012	(97)	EP 2346225	(47)	31.10.2012
(97)	EP 2317296	(47)	31.10.2012	(97)	EP 2346373	(47)	31.10.2012
(97)	EP 2318280	(47)	31.10.2012	(97)	EP 2347954	(47)	31.10.2012
(97)	EP 2318720	(47)	31.10.2012	(97)	EP 2347988	(47)	31.10.2012
(97)	EP 2318803	(47)	31.10.2012	(97)	EP 2349844	(47)	31.10.2012
(97)	EP 2319053	(47)	31.10.2012	(97)	EP 2350343	(47)	31.10.2012
(97)	EP 2319170	(47)	31.10.2012	(97)	EP 2350745	(47)	31.10.2012
(97)	EP 2319837	(47)	31.10.2012	(97)	EP 2350750	(47)	31.10.2012
(97)	EP 2320123	(47)	31.10.2012	(97)	EP 2351061	(47)	31.10.2012
(97)	EP 2321081	(47)	31.10.2012	(97)	EP 2351627	(47)	31.10.2012
(97)	EP 2321436	(47)	31.10.2012	(97)	EP 2351881	(47)	31.10.2012
(97)	EP 2321543	(47)	31.10.2012	(97)	EP 2352136	(47)	31.10.2012
(97)	EP 2321997	(47)	31.10.2012	(97)	EP 2352676	(47)	31.10.2012
(97)	EP 2322144	(47)	31.10.2012	(97)	EP 2353255	(47)	31.10.2012
(97)	EP 2322269	(47)	31.10.2012	(97)	EP 2353974	(47)	31.10.2012
(97)	EP 2322797	(47)	31.10.2012	(97)	EP 2355677	(47)	31.10.2012
(97)	EP 2322829	(47)	31.10.2012	(97)	EP 2356057	(47)	31.10.2012
(97)	EP 2323114	(47)	31.10.2012	(97)	EP 2356304	(47)	31.10.2012
(97)	EP 2324324	(47)	31.10.2012	(97)	EP 2357050	(47)	31.10.2012
(97)	EP 2325332	(47)	31.10.2012	(97)	EP 2357172	(47)	31.10.2012
(97)	EP 2326543	(47)	31.10.2012	(97)	EP 2357350	(47)	31.10.2012
(97)	EP 2326685	(47)	31.10.2012	(97)	EP 2357627	(47)	31.10.2012
(97)	EP 2326819	(47)	31.10.2012	(97)	EP 2357760	(47)	31.10.2012
(97)	EP 2326888	(47)	31.10.2012	(97)	EP 2358291	(47)	31.10.2012
(97)	EP 2327200	(47)	31.10.2012	(97)	EP 2358603	(47)	31.10.2012
(97)	EP 2327267	(47)	31.10.2012	(97)	EP 2358614	(47)	31.10.2012
(97)	EP 2327360	(47)	31.10.2012	(97)	EP 2358815	(47)	31.10.2012
(97)	EP 2327496	(47)	31.10.2012	(97)	EP 2358952	(47)	31.10.2012
(97)	EP 2327887	(47)	31.10.2012	(97)	EP 2359019	(47)	31.10.2012
(97)	EP 2328292	(47)	31.10.2012	(97)	EP 2359029	(47)	31.10.2012
(97)	EP 2328322	(47)	31.10.2012	(97)	EP 2359149	(47)	31.10.2012
(97)	EP 2328497	(47)	31.10.2012	(97)	EP 2360010	(47)	31.10.2012
(97)	EP 2328789	(47)	31.10.2012	(97)	EP 2360677	(47)	31.10.2012
(97)	EP 2328880	(47)	31.10.2012	(97)	EP 2361355	(47)	31.10.2012
(97)	EP 2328979	(47)	31.10.2012	(97)	EP 2361805	(47)	31.10.2012
(97)	EP 2329327	(47)	31.10.2012	(97)	EP 2361847	(47)	31.10.2012
(97)	EP 2329665	(47)	31.10.2012	(97)	EP 2361916	(47)	31.10.2012
(97)	EP 2329865	(47)	31.10.2012	(97)	EP 2362276	(47)	31.10.2012
(97)	EP 2330249	(47)	31.10.2012	(97)	EP 2362277	(47)	31.10.2012
(97)	EP 2330469	(47)	31.10.2012	(97)	EP 2362560	(47)	31.10.2012
(97)	EP 2331339	(47)	31.10.2012	(97)	EP 2363194	(47)	31.10.2012
(97)	EP 2331742	(47)	31.10.2012	(97)	EP 2363215	(47)	31.10.2012
(97)	EP 2332331	(47)	31.10.2012	(97)	EP 2363875	(47)	31.10.2012
(97)	EP 2332940	(47)	31.10.2012	(97)	EP 2363953	(47)	31.10.2012
(97)	EP 2333298	(47)	31.10.2012	(97)	EP 2364299	(47)	31.10.2012
(97)	EP 2333335	(47)	31.10.2012	(97)	EP 2364561	(47)	31.10.2012
(97)	EP 2333671	(47)	31.10.2012	(97)	EP 2364868	(47)	31.10.2012
(97)	EP 2334557	(47)	31.10.2012	(97)	EP 2364916	(47)	31.10.2012
(97)	EP 2334623	(47)	31.10.2012	(97)	EP 2364934	(47)	31.10.2012
(97)	EP 2334865	(47)	31.10.2012	(97)	EP 2365122	(47)	31.10.2012
(97)	EP 2334999	(47)	31.10.2012	(97)	EP 2365643	(47)	31.10.2012
(97)	EP 2335396	(47)	31.10.2012	(97)	EP 2365655	(47)	31.10.2012

(97) EP 2366118	(47) 31.10.2012	(97) EP 2386726	(47) 31.10.2012
(97) EP 2366258	(47) 31.10.2012	(97) EP 2388052	(47) 31.10.2012
(97) EP 2366490	(47) 31.10.2012	(97) EP 2388106	(47) 31.10.2012
(97) EP 2366558	(47) 31.10.2012	(97) EP 2388160	(47) 31.10.2012
(97) EP 2366631	(47) 31.10.2012	(97) EP 2390193	(47) 31.10.2012
(97) EP 2366641	(47) 31.10.2012	(97) EP 2391629	(47) 31.10.2012
(97) EP 2366654	(47) 31.10.2012	(97) EP 2391686	(47) 31.10.2012
(97) EP 2367557	(47) 31.10.2012	(97) EP 2391825	(47) 31.10.2012
(97) EP 2367644	(47) 31.10.2012	(97) EP 2392057	(47) 31.10.2012
(97) EP 2368676	(47) 31.10.2012	(97) EP 2394076	(47) 31.10.2012
(97) EP 2369188	(47) 31.10.2012	(97) EP 2394393	(47) 31.10.2012
(97) EP 2370316	(47) 31.10.2012	(97) EP 2395217	(47) 31.10.2012
(97) EP 2371166	(47) 31.10.2012	(97) EP 2395887	(47) 31.10.2012
(97) EP 2371411	(47) 31.10.2012	(97) EP 2395917	(47) 31.10.2012
(97) EP 2371657	(47) 31.10.2012	(97) EP 2397015	(47) 31.10.2012
(97) EP 2372139	(47) 31.10.2012	(97) EP 2397420	(47) 31.10.2012
(97) EP 2372285	(47) 31.10.2012	(97) EP 2397531	(47) 31.10.2012
(97) EP 2372389	(47) 31.10.2012	(97) EP 2397722	(47) 31.10.2012
(97) EP 2372483	(47) 31.10.2012	(97) EP 2398423	(47) 31.10.2012
(97) EP 2373456	(47) 31.10.2012	(97) EP 2398609	(47) 31.10.2012
(97) EP 2373500	(47) 31.10.2012	(97) EP 2398697	(47) 31.10.2012
(97) EP 2373503	(47) 31.10.2012	(97) EP 2398702	(47) 31.10.2012
(97) EP 2373504	(47) 31.10.2012	(97) EP 2399423	(47) 31.10.2012
(97) EP 2373647	(47) 31.10.2012	(97) EP 2399955	(47) 31.10.2012
(97) EP 2373813	(47) 31.10.2012	(97) EP 2400172	(47) 31.10.2012
(97) EP 2373891	(47) 31.10.2012	(97) EP 2401699	(47) 31.10.2012
(97) EP 2373942	(47) 31.10.2012	(97) EP 2402605	(47) 31.10.2012
(97) EP 2374353	(47) 31.10.2012	(97) EP 2402625	(47) 31.10.2012
(97) EP 2374669	(47) 31.10.2012	(97) EP 2403608	(47) 31.10.2012
(97) EP 2374733	(47) 31.10.2012	(97) EP 2405236	(47) 31.10.2012
(97) EP 2375332	(47) 31.10.2012	(97) EP 2405689	(47) 31.10.2012
(97) EP 2375504	(47) 31.10.2012	(97) EP 2406757	(47) 31.10.2012
(97) EP 2375908	(47) 31.10.2012	(97) EP 2407220	(47) 31.10.2012
(97) EP 2376133	(47) 31.10.2012	(97) EP 2407351	(47) 31.10.2012
(97) EP 2376312	(47) 31.10.2012	(97) EP 2407587	(47) 31.10.2012
(97) EP 2376322	(47) 31.10.2012	(97) EP 2407701	(47) 31.10.2012
(97) EP 2376335	(47) 31.10.2012	(97) EP 2409872	(47) 31.10.2012
(97) EP 2376349	(47) 31.10.2012	(97) EP 2410205	(47) 31.10.2012
(97) EP 2376578	(47) 31.10.2012	(97) EP 2411179	(47) 31.10.2012
(97) EP 2377200	(47) 31.10.2012	(97) EP 2411961	(47) 31.10.2012
(97) EP 2377241	(47) 31.10.2012	(97) EP 2412214	(47) 31.10.2012
(97) EP 2377433	(47) 31.10.2012	(97) EP 2412237	(47) 31.10.2012
(97) EP 2377437	(47) 31.10.2012	(97) EP 2413146	(47) 31.10.2012
(97) EP 2377772	(47) 31.10.2012	(97) EP 2415461	(47) 31.10.2012
(97) EP 2377808	(47) 31.10.2012	(97) EP 2415573	(47) 31.10.2012
(97) EP 2378354	(47) 31.10.2012	(97) EP 2415641	(47) 31.10.2012
(97) EP 2378599	(47) 31.10.2012	(97) EP 2417907	(47) 31.10.2012
(97) EP 2378871	(47) 31.10.2012	(97) EP 2418419	(47) 31.10.2012
(97) EP 2379298	(47) 31.10.2012	(97) EP 2418874	(47) 31.10.2012
(97) EP 2379359	(47) 31.10.2012	(97) EP 2420587	(47) 31.10.2012
(97) EP 2379537	(47) 31.10.2012	(97) EP 2421410	(47) 31.10.2012
(97) EP 2379557	(47) 31.10.2012	(97) EP 2423409	(47) 31.10.2012
(97) EP 2379622	(47) 31.10.2012	(97) EP 2425726	(47) 31.10.2012
(97) EP 2379765	(47) 31.10.2012	(97) EP 2426673	(47) 31.10.2012
(97) EP 2379827	(47) 31.10.2012	(97) EP 2426858	(47) 31.10.2012
(97) EP 2379963	(47) 31.10.2012	(97) EP 2430886	(47) 31.10.2012
(97) EP 2379964	(47) 31.10.2012	(97) EP 2431144	(47) 31.10.2012
(97) EP 2380034	(47) 31.10.2012	(97) EP 2431416	(47) 31.10.2012
(97) EP 2380398	(47) 31.10.2012	(97) EP 2433797	(47) 31.10.2012
(97) EP 2380507	(47) 31.10.2012	(97) EP 2439091	(47) 31.10.2012
(97) EP 2381025	(47) 31.10.2012	(97) EP 2439188	(47) 31.10.2012
(97) EP 2381820	(47) 31.10.2012	(97) EP 2443219	(47) 31.10.2012
(97) EP 2382265	(47) 31.10.2012	(97) EP 2444176	(47) 31.10.2012
(97) EP 2382351	(47) 31.10.2012	(97) EP 2444575	(47) 31.10.2012
(97) EP 2382551	(47) 31.10.2012	(97) EP 2448631	(47) 31.10.2012
(97) EP 2382840	(47) 31.10.2012	(97) EP 2449533	(47) 31.10.2012
(97) EP 2383067	(47) 31.10.2012	(97) EP 2458250	(47) 31.10.2012
(97) EP 2383705	(47) 31.10.2012	(97) EP 2462607	(47) 31.10.2012
(97) EP 2383947	(47) 31.10.2012	(97) EP 2468600	(47) 31.10.2012
(97) EP 2384142	(47) 31.10.2012	(97) EP 2473859	(47) 31.10.2012
(97) EP 2384234	(47) 31.10.2012		
(97) EP 2384341	(47) 31.10.2012		
(97) EP 2384668	(47) 31.10.2012		
(97) EP 2384688	(47) 31.10.2012		
(97) EP 2384710	(47) 31.10.2012		
(97) EP 2385871	(47) 31.10.2012		
(97) EP 2386473	(47) 31.10.2012		
(97) EP 2386595	(47) 31.10.2012		

Zveřejněné překlady evropských patentových spisů

U následujících udělených evropských patentů s účinky pro Českou republiku byl majitelem předložen překlad patentového spisu do českého jazyka (§ 35c odst. 2 až 4 zákona č. 527/1990 Sb., v platném znění). Údaje jsou řazeny vzestupně podle čísel evropských patentů.

(97) EP 1377087	(47) 08.08.2012	(47) 08.08.2012
(47) 26.09.2012	(97) 20.10.2004	(97) 20.10.2004
(97) 02.01.2004	(51) A61K 9/10 (2006.01)	(51) A61K 9/10 (2006.01)
(51) H04W 76/02 (2009.01)	A61K 31/734 (2006.01)	A61K 31/734 (2006.01)
H04L 29/06 (2006.01)	A61K 36/66 (2006.01)	A61K 36/66 (2006.01)
H04L 29/08 (2006.01)	A61K 36/185 (2006.01)	A61K 36/185 (2006.01)
(96) 04.06.2003	(96) 25.03.2004	(96) 25.03.2004
(96) 03012714.6	(96) 04425213.8	(96) 04425213.8
(73) MICROSOFT CORPORATION, Redmond, WA 98052, US	(73) D.M.G. Italia Srl, 00040 Pomezia (RM), IT	(73) D.M.G. Italia Srl, 00040 Pomezia (RM), IT
(72) Andaker, Kristian, L., M., Bellevue, WA 98008, US	(72) Mercuri, Luigi, 00181 Roma, IT	(72) Mercuri, Luigi, 00181 Roma, IT
Limont, David, P., Seattle, WA 98102, US	(54) Sirup proti refluxu	(54) Sirup proti refluxu
(54) Využití signalizace pro ustanovení hovoru pro vyžádání dat	(32) 03.04.2003	(32) 03.04.2003
(32) 24.06.2002	(31) RM20030154	(31) RM20030154
(31) 179495	(33) IT	(33) IT
(33) US	(74) TRAPLOVÁ HAKR KUBÁT Advokátní a patentová kancelář, Ing. Eduard Hakr, Přístavní 24, Praha 7, 17000	(74) TRAPLOVÁ HAKR KUBÁT Advokátní a patentová kancelář, Ing. Eduard Hakr, Přístavní 24, Praha 7, 17000
(74) TRAPLOVÁ HAKR KUBÁT Advokátní a patentová kancelář, Ing. Eduard Hakr, Přístavní 24, Praha 7, 17000		
(97) EP 1444083	(97) EP 1518964	(97) EP 1518964
(47) 08.08.2012	(47) 27.06.2012	(47) 27.06.2012
(97) 15.05.2003	(97) 30.03.2005	(97) 30.03.2005
(51) B29C 45/54 (2006.01)	(51) E01C 11/22 (2006.01)	(51) E01C 11/22 (2006.01)
B29C 45/74 (2006.01)	E03F 1/00 (2006.01)	E03F 1/00 (2006.01)
B29C 45/78 (2006.01)	E03F 3/04 (2006.01)	E03F 3/04 (2006.01)
(96) 28.08.2002	(96) 16.09.2004	(96) 16.09.2004
(96) 02767443.1	(96) 04255634.0	(96) 04255634.0
(73) Carl Freudenberg KG, 69469 Weinheim, DE	(73) ACO Technologies plc, Shefford, Beds SG17 5TE, GB	(73) ACO Technologies plc, Shefford, Beds SG17 5TE, GB
Landshuter Werkzeugbau Alfred Steinkl GmbH & Co. KG, 84032 Altdorf, DE	(72) KING, Robert James, Hitchin, Hertfordshire SG4 0LD, GB	(72) KING, Robert James, Hitchin, Hertfordshire SG4 0LD, GB
(72) MALIG, Christoph, 69469 Weinheim, DE	(54) Zařízení pro drenáž povrchu	(54) Zařízení pro drenáž povrchu
EPING, Udo, 64295 Darmstadt, DE	(32) 23.09.2003	(32) 23.09.2003
SCHROIFF, Volker, 69502 Hemsbach, DE	(31) 0322280	(31) 0322280
GROSS, Heinz, 79395 Neuenburg, DE	(33) GB	(33) GB
STEINL, Peter, 84036 Landshut, DE	(74) Společná advokátní kancelář Všečeka Zelený Švorčík Kalenský a partneři, JUDr. Michal Havlík, Hálkova 2, Praha 2, 12000	(74) Společná advokátní kancelář Všečeka Zelený Švorčík Kalenský a partneři, JUDr. Michal Havlík, Hálkova 2, Praha 2, 12000
(54) Stroj na vstříkové lití pro termoplastické a termosetické tvářené součásti		
(32) 07.11.2001	(97) EP 1544543	(97) EP 1544543
(31) 10154676	(47) 15.08.2012	(47) 15.08.2012
(33) DE	(97) 22.06.2005	(97) 22.06.2005
(86) PCT/EP2002/009565	(51) F23K 5/04 (2006.01)	(51) F23K 5/04 (2006.01)
(87) WO 2003/039837	F23K 5/14 (2006.01)	F23K 5/14 (2006.01)
(74) TRAPLOVÁ HAKR KUBÁT Advokátní a patentová kancelář, Ing. Eduard Hakr, Přístavní 24, Praha 7, 17000	(96) 29.09.2004	(96) 29.09.2004
	(96) 04023242.3	(96) 04023242.3
	(73) J. Eberspächer GmbH & Co. KG, 73730 Esslingen, DE	(73) J. Eberspächer GmbH & Co. KG, 73730 Esslingen, DE
	(72) Pfister, Wolfgang, 73732 Esslingen, DE	(72) Pfister, Wolfgang, 73732 Esslingen, DE
	Köberle, Christoph, 70736 Fellbach, DE	Köberle, Christoph, 70736 Fellbach, DE
	Haber, Bernd, 73249 Wernau, DE	Haber, Bernd, 73249 Wernau, DE
	Peschke, Jürgen, 73776 Altbach, DE	Peschke, Jürgen, 73776 Altbach, DE
	(54) Topné zařízení, zejména topné zařízení vozidla	(54) Topné zařízení, zejména topné zařízení vozidla
	(32) 19.12.2003	(32) 19.12.2003
	(31) 10360009	(31) 10360009
	(33) DE	(33) DE
	(74) Čermák a spol., JUDr. Karel Čermák, Elišky Peškové 15/735, Praha 5, 15000	(74) Čermák a spol., JUDr. Karel Čermák, Elišky Peškové 15/735, Praha 5, 15000
(97) EP 1463904	(97) EP 1559155	(97) EP 1559155
(47) 01.08.2012	(47) 20.06.2012	(47) 20.06.2012
(97) 03.07.2003	(97) 22.01.2004	(97) 22.01.2004
(51) F16L 59/02 (2006.01)	(51) H01M 10/04 (2006.01)	(51) H01M 10/04 (2006.01)
(96) 03.12.2002	H01M 4/04 (2006.01)	H01M 4/04 (2006.01)
(96) 02801092.4	H01M 10/052 (2010.01)	H01M 10/052 (2010.01)
(73) Federal Mogul Systems Protection, 60800 Crépy-en-Valois, FR	H01M 4/13 (2010.01)	H01M 4/13 (2010.01)
(72) FERRAND, Jean, F-60800 Crépy-en-Valois, FR	H01M 10/056 (2010.01)	H01M 10/056 (2010.01)
(54) Ochranné pouzdro opětně uzavíratelné pomocí přesahu a použití tohoto pouzdra	(96) 10.07.2003	(96) 10.07.2003
(32) 18.12.2001	(96) 03763813.7	(96) 03763813.7
(31) 0116376	(73) Dilo Trading AG, 6300 Zug, CH	(73) Dilo Trading AG, 6300 Zug, CH
(33) FR	NAARMANN, Herbert, 67227 Frankenthal, DE	NAARMANN, Herbert, 67227 Frankenthal, DE
(86) PCT/FR2002/004147		
(87) WO 2003/054438		
(74) Rott, Růžička & Guttmann Patentové, známkové a advokátní kanceláře, Ing. Václav Krmenčík, Vinohradská 37, Praha 2, 12000		
(97) EP 1468677		

(72) NAARMANN, Herbert, 67227 Frankenthal, DE
KRUGER, Franz, Josef, 65817 Eppstein, DE
(54) **Způsob výroby akumulátorů pro elektrickou energii na bázi nabíjecích článků Li-polymer**
(32) 11.07.2002
(31) 10231319
(33) DE
(86) PCT/EP2003/007517
(87) WO 2004/008559
(74) Rott, Růžička & Guttman Patentové, známkové a advokátní kanceláře, Ing. Václav Krmenčík, Vinohradská 37, Praha 2, 12000

(97) **EP 1590360**
(47) 11.07.2012
(97) 19.08.2004
(51) **C07H 19/23** (2006.01)
A61K 31/7042 (2006.01)
A61P 31/04 (2006.01)
A61P 33/02 (2006.01)
A61P 35/00 (2006.01)
A61P 37/02 (2006.01)
(96) 30.01.2004
(96) 04706902.6
(73) INDUSTRIAL RESEARCH LIMITED, Parnell, Auckland 1007, NZ
ALBERT EINSTEIN COLLEGE OF MEDICINE OF YESHIVA UNIVERSITY, Bronx New York 10461, US
(72) EVANS, Gary Brian, Normandale Lower Hutt, NZ
TYLER, Peter Charles, Northland Wellington, NZ
(54) **Způsob přípravy inhibitorů nukleosidfosforilas a nukleosidas**
(32) 04.02.2003
(31) 52397003
(33) NZ
(86) PCT/NZ2004/000017
(87) WO 2004/069856
(74) PATENTSERVIS Praha a.s., Na Podkovce 281/10, Praha 4, 14700

(97) **EP 1592287**
(47) 01.08.2012
(97) 19.08.2004
(51) **H05G 1/10** (2006.01)
H02M 1/00 (2007.01)
(96) 07.02.2003
(96) 03702666.3
(73) Sociedad Espanola de Electromedicina Y Calidad, S.A., 28110 Algete, ES
(72) DIAZ CARMENA, Francisco, 28110 ALGETE, ES
QUEROL SILES, Alfonso, 28110 ALGETE, ES
DIAZ CARMENA, Angel, 28110 ALGETE, ES
ALVAREZ DOMINGUEZ, José, Luis, 28110 ALGETE, ES
(54) **Rentgenové zařízení**
(86) PCT/ES2003/000069
(87) WO 2004/071137
(74) Rott, Růžička & Guttman Patentové, známkové a advokátní kanceláře, JUDr. Ing. Miloslav Hainz, Vinohradská 37, Praha 2, 12000

(97) **EP 1592457**
(47) 25.07.2012
(97) 19.08.2004
(51) **A61K 47/48** (2006.01)
A61P 35/00 (2006.01)
(96) 27.01.2004
(96) 04705573.6
(73) Endocyte, Inc., West Lafayette, IN 47906, US

(72) VLAHOV, Iontcho, Radoslavov, West Lafayette, IN 47906, US
LEAMON, Christopher, Paul, West Lafayette, IN 47906, US
PARKER, Matthew, A., San Diego, CA 92101, US
HOWARD, Stephen, J., Springfield, IL 62702, US
SANTHAPURAM, Hari, Krishna, West Lafayette, IN 47906, US
SATYAM, Apparao, Mumbai 400 063, IN
REDDY, Joseph, Anand, West Lafayette, In 47906, US
(54) **Konjugáty pro transport léčiv vázající receptory vitaminů**
(32) 27.01.2003, 01.08.2003, 31.10.2003
(31) 442845 P, 492119 P, 516188 P
(33) US, US, US
(86) PCT/US2004/002070
(87) WO 2004/069159
(74) TRAPLOVÁ HAKR KUBÁT Advokátní a patentová kancelář, Ing. Eduard Hakr, Přístavní 24, Praha 7, 17000

(97) **EP 1614419**
(47) 08.08.2012
(97) 28.10.2004
(51) **A61K 31/397** (2006.01)
A61K 31/40 (2006.01)
A61K 31/4025 (2006.01)
A61K 31/435 (2006.01)
A61K 31/4525 (2006.01)
A61K 31/4535 (2006.01)
A61P 9/10 (2006.01)
A61P 27/02 (2006.01)
C07D 205/04 (2006.01)
C07D 207/10 (2006.01)
C07D 211/36 (2006.01)
C07D 405/12 (2006.01)
C07D 409/12 (2006.01)
C07D 207/12 (2006.01)
(96) 15.04.2004
(96) 04727697.7
(73) TOYAMA CHEMICAL CO., LTD., Tokyo 160-0023, JP
(72) KIMURA, Tatsuo, Toyama-shi, Toyama 9300898, JP
IWAKAMI, Noboru, Takaoka-shi, Toyama 9330847, JP
SAITOH, Akihito, Toyama-shi, Toyama 9318324, JP
(54) **Preventivní/kurativní prostředek na onemocnění nervů sítnice obsahující alkyetherové deriváty nebo jejich soli**
(32) 17.04.2003
(31) 2003112539
(33) JP
(86) PCT/JP2004/005355
(87) WO 2004/091605
(74) Čermák a spol., JUDr. Karel Čermák, Elišky Peškové 15/735, Praha 5, 15000

(97) **EP 1620637**
(47) 11.07.2012
(97) 07.10.2004
(51) **F02B 29/04** (2006.01)
(96) 16.03.2004
(96) 04720901.0
(73) VALEO THERMIQUE MOTEUR, 78321 La Verriere, FR
(72) GUERRERO, Pascal, F-78320 Le Mesnil Saint Denis, FR
AP NGY, Srun, F-78470 St Rémy Les Chevreuse, FR
JOUANNY, Philippe, F-78280 Guyancourt, FR
(54) **Systém chlazení vybavení, zejména vybavení motorového vozidla, na nízkou teplotu a příslušné výměníky tepla**
(32) 21.03.2003
(31) 0303495
(33) FR
(86) PCT/FR2004/000636
(87) WO 2004/085810
(74) Společná advokátní kancelář Všeťečka Zelený Švorčík Kalenský a partneři, JUDr. Michal Havlík, Hálkova 2, Praha 2, 12000

(97) EP 1652363	(97) 10.11.2005		
(47) 08.08.2012	(51) A61K 9/48	(2006.01)	
(97) 24.02.2005	A61K 31/085	(2006.01)	
(51) H04L 29/06	A61K 9/08	(2006.01)	
(2006.01)	A61K 9/10	(2006.01)	
(96) H04L 12/56	(96) 02.03.2005		
(2006.01)	(96) 05717258.7		
(96) 27.07.2004	(73) Hormos Medical Ltd., 20520 Turku, FI		
(96) 04743582.1	(72) LEHTOLA, Veli-Matti, FI-20810 Turku, FI		
(73) Shared Band Limited, Ipswich, IP4 1JE, GB	(72) ANTTILA, Markku, FI-20320, FI		
(72) EVANS, Paul, Andrew, Ipswich, IP6 9LR, GB	(54) Tekuté perorální formulace ospemifenu		
(54) Komunikační síť	(32) 04.05.2004		
(32) 07.08.2003	(31) 567525 P		
(31) 0318518	(33) US		
(33) GB	(86) PCT/FI2005/000131		
(86) PCT/GB2004/003255	(87) WO 2005/105052		
(87) WO 2005/018199	(74) Společná advokátní kancelář Všeťečka Zelený Švorčík		
(74) Společná advokátní kancelář Všeťečka Zelený Švorčík Kalenský a partneři, JUDr. Michal Havlík, Hálkova 2, Praha 2, 12000	(74) Společná advokátní kancelář Všeťečka Zelený Švorčík Kalenský a partneři, JUDr. Michal Havlík, Hálkova 2, Praha 2, 12000		
(97) EP 1691814	(97) EP 1786799		
(47) 25.07.2012	(47) 04.07.2012		
(97) 16.06.2005	(97) 16.03.2006		
(51) A61K 31/55	(51) C07D 401/04	(2006.01)	
(2006.01)	C07D 401/14	(2006.01)	
C07D 223/10	A61K 31/506	(2006.01)	
(2006.01)	A61P 35/02	(2006.01)	
C07D 223/12	C07C 233/66	(2006.01)	
(2006.01)	C07C 233/80	(2006.01)	
C07K 5/06	C07D 213/82	(2006.01)	
(2006.01)	C07C 317/44	(2006.01)	
C07K 5/08	C07C 323/62	(2006.01)	
(2006.01)	(96) 19.07.2005		
A61P 29/00	(96) 05779775.5		
(2006.01)	(73) Natco Pharma Limited, Hyderabad 500 033, Andhra Pradesh, IN		
A61P 25/28	(72) KOMPELLA, Amala Kishan, Banjara Hills, HYDERBAD 500033, IN		
(2006.01)	ADIBHATLA KALI SATYA, Bhujanga Rao, Banjara Hills, Hyderabad, Andhra Pradesh, IN		
A61P 37/00	RACHAKONDA, Sreenivas, Banjara Hills, HYDERABAD 500033, IN		
(2006.01)	PODILI, Khadgapathi, Banjara Hills, Hyderabad, ANDHRHA PRADESH 500033h, IN		
A61P 19/00	VENKALIAH CHOWDARY, Nannapaneni, Hyderabad, ANDHRA PRADESH 500033, IN		
(2006.01)	(54) Nové deriváty fenylaminopyrimidinu jako inhibitory BCR-ABL kinázy		
(96) 30.11.2004	(32) 09.09.2004		
(96) 04798708.6	(31) CH09082004		
(73) Cambridge Enterprise Limited, Trinity Lane Cambridge Cambridgeshire CB2 1TN, GB	(33) IN		
(72) GRAINGER, David, John, Department of Medicine, Cambridge CB2 2QQ, GB	(86) PCT/IN2005/000243		
FOX, David, John, Department of Chemistry, Cambridge, CB2 1EW, GB	(87) WO 2006/027795		
(54) Protizánětliví činitelé	(74) A. Holas & partner Patentová a známková kancelář, Ing. Mgr. Hana Holasová, Křížová 4/105, Brno, 60300		
(32) 01.12.2003, 05.08.2004, 10.08.2004			
(31) 0327775, 0417436, 0417734			
(33) GB, GB, GB			
(86) PCT/GB2004/005030			
(87) WO 2005/053702			
(74) PATENTSERVIS Praha a.s., Na Podkovce 281/10, Praha 4, 14700			
(97) EP 1723095	(97) EP 1792626		
(47) 17.10.2012	(47) 23.05.2012		
(97) 15.09.2005	(97) 06.06.2007		
(51) C07C 51/12	(51) A61K 38/34	(2006.01)	
(2006.01)	A61K 47/48	(2006.01)	
C07C 51/44	C07K 14/685	(2006.01)	
(2006.01)	CI2N 15/62	(2006.01)	
C07C 53/08	A61P 3/04	(2006.01)	
(2006.01)	(96) 09.10.2006		
(96) 24.02.2005	(96) 06255194.0		
(96) 05723740.6	(73) Codman & Shurtleff, Inc., Raynham, Massachusetts 02767, US		
(73) Celanese International Corporation, Dallas, TX 75234, US	(72) Stojanovic-Susulic, Vedrana, Princeton, NJ 01850, US		
(72) SCATES, Mark, O., Houston, TX 77058, US	Venugopalan, Ramakrishna, Holliston, MA 01746, US		
(72) TRUEBA, David, A., Houston, TX 77062, US	Cunningham, Mark, Kennett Square, PA, US		
(54) Způsob výroby kyseliny octové	(54) Léčba obezity pomocí alfa-MSH mimetibody		
(32) 02.03.2004	(32) 07.10.2005		
(31) 708423			
(33) US			
(86) PCT/US2005/006001			
(87) WO 2005/085163			
(74) KANIA, SEDLÁK, SMOLA Patentová a známková kancelář, Ing. Lucie Lunzarová, Mendlovo nám. 1a, Brno, 60300			
(97) EP 1742618			
(47) 22.08.2012			

(31) 245653
(33) US
(74) Čermák a spol., JUDr. Karel Čermák, Elišky Peškové
15/735, Praha 5, 15000

(97) **EP 1812058**

(47) 13.06.2012
(97) 04.05.2006
(51) **A61K 39/118** (2006.01)
C07K 14/295 (2006.01)
C12Q 1/68 (2006.01)
G01N 33/569 (2006.01)
C07K 16/12 (2006.01)

(96) 11.10.2005
(96) 05790937.6

(73) Statens Serum Institut, 2300 Copenhagen S, DK
(72) THEISEN, Michael, DK-1957 Frederiksberg C, DK
OLSEN, Anja, DK-2860 Soborg, DK
LEAH, Robert, DK-3460 Birkerød, DK
FOLLMANN, Frank, DK-2200 Copenhagen N, DK
JENSEN, Klaus, DK-2200 Copenhagen N, DK
ANDERSEN, Peter, DK-2700 Bronshøj, DK

(54) **Antigeny Chlamydia trachomatis pro vakcínu a diagnostické použití**

(32) 25.10.2004, 19.07.2005

(31) 200401633, 200501069

(33) DK, DK

(86) PCT/DK2005/000651

(87) WO 2006/045308

(74) Společná advokátní kancelář Všeťečka Zelený Švorčík
Kalenský a partneři, JUDr. Michal Havlík, Hálkova 2,
Praha 2, 12000

(97) **EP 1815486**

(47) 14.03.2012
(97) 26.05.2006
(51) **H01G 2/04** (2006.01)
H01G 9/008 (2006.01)

(96) 21.11.2005

(96) 05818285.8

(73) SEMIKRON Elektronik GmbH & Co. KG, 90431
Nürnberg, DE

(72) ALLAIN, Briag, F-78100 SAINT GERMAIN EN LAYE,
FR

LEBRETON, Philippe, F-95870 BEZONS, FR
SARGOS, Jean, Frédéric, F-92150 SURESNES, FR

(54) **Systém propojení mezi bateriemi nebo sadami kondenzátorů připojených k obvodu, například typu střídač**

(32) 22.11.2004, 07.03.2005

(31) 0412385, 0502282

(33) FR, FR

(86) PCT/FR2005/002890

(87) WO 2006/053995

(74) PATENTSERVIS Praha a.s., Na Podkovce 281/10, Praha
4, 14700

(97) **EP 1817276**

(47) 08.08.2012
(97) 01.06.2006
(51) **C07C 255/46** (2006.01)
A61K 31/275 (2006.01)
A61P 19/10 (2006.01)

(96) 18.11.2005

(96) 05808098.7

(73) Merck Canada Inc., Kirkland, QC H9H 3L1, CA

(72) GAUTHIER, Jacques, Yves, Kirkland, Québec H9H 3L1,
CA

LI, Chun, Sing, Kirkland, Québec H9H 3L1, CA

MELLON, Christophe, Kirkland, Québec H9H 3L1, CA

(54) **Inhibitory kathepsinové cysteinové proteázy**

(32) 23.11.2004

(31) 630405 P
(33) US
(86) PCT/CA2005/001764
(87) WO 2006/056047
(74) PATENTSERVIS Praha a.s., Na Podkovce 281/10, Praha
4, 14700

(97) **EP 1819670**

(47) 08.08.2012
(97) 15.06.2006
(51) **C07C 405/00** (2006.01)
A61K 31/5575 (2006.01)
A61P 27/06 (2006.01)

(96) 08.12.2005

(96) 05853429.8

(73) ALLERGAN, INC., Irvine CA 92612, US

DONDE, Yariv, Dana Point, CA 92629, US

NGUYEN, Jeremiah, H., La Puente, CA 91744, US

(54) **Analogy 12-aryl prostaglandinu**

(32) 10.12.2004

(31) 9298

(33) US

(86) PCT/US2005/044501

(87) WO 2006/063179

(74) PATENTSERVIS Praha a.s., Na Podkovce 281/10, Praha
4, 14700

(97) **EP 1868614**

(47) 08.08.2012
(97) 28.09.2006
(51) **A61K 31/57** (2006.01)
A61P 25/28 (2006.01)
A61P 25/00 (2006.01)

(96) 24.03.2006

(96) 06748657.1

(73) Emory University, Atlanta, GA 30322, US

(72) HOFFMAN, Stuart, W., Atlanta, GA 30306, US

KELLERMANN, Arthur, L., Atlanta, GA 30329, US

STEIN, Donald, G., Atlanta, GA 30306, US

WRIGHT, David, W., Atlanta, GA 30329, US

LOWERY-NORTH, Douglas, W., Atlanta, GA 30306-
3107, US

CUTLER, Sarah Melissa, Atlanta, Georgia 30316, US

(54) **Dávkovací režim pro léčení traumatického poranění mozku pomocí progesteronu**

(32) 24.03.2005, 24.10.2005

(31) 664728 P, 729663 P

(33) US, US

(86) PCT/US2006/010797

(87) WO 2006/102596

(74) Hák, Janeček & Švestka, Patentová a známková kancelář,
Ing. Pavel Janeček, U Průhonu 5, Praha 7, 17000

(97) **EP 1884234**

(47) 18.07.2012
(97) 23.11.2006
(51) **A61K 31/095** (2006.01)
A61K 9/06 (2006.01)
A61K 9/08 (2006.01)
A61K 9/20 (2006.01)
A61K 9/48 (2006.01)
A61K 31/26 (2006.01)
A61P 27/02 (2006.01)

(96) 17.05.2006

(96) 06746500.5

(73) SANTEN PHARMACEUTICAL CO., LTD.,

Higashiyodogawa-ku, Osaka-shi, Osaka 533-8651, JP

- (72) YOSHIDA, Atsushi, SANTEN PHARMACEUTICAL CO. LTD., Ikoma-shi, Nara 630-0101, JP
HIRAI, Shinichirou, SANTEN PHARMACEUTICAL CO. LTD., Ikoma-shi, Nara 630-0101, JP
NAKAMURA, Masatsugu, SANTEN PHARMACEUTICAL CO. LTD., Ikoma-shi, Nara 6300101, JP
- (54) **Profylaktické či terapeutické činidlo pro léčbu onemocnění rohovky a spojivky**
- (32) 17.05.2005
(31) 2005143477
(33) JP
(86) PCT/JP2006/309797
(87) WO 2006/123676
(74) Čermák a spol., JUDr. Karel Čermák, Elišky Peškové 15/735, Praha 5, 15000
-
- (97) **EP 1893450**
(47) 04.07.2012
(97) 28.12.2006
(51) **B60R 19/34** (2006.01)
B60R 19/03 (2006.01)
B60R 19/22 (2006.01)
(96) 19.06.2006
(96) 06778615.2
(73) VALEO SYSTEMES THERMIQUES, 78321 Le Mesnil St Denis Cedex, FR
(72) GUINEHUT, Sébastien, F-92130 Issy-Les-Moulineaux, FR
LAJAUNIE, Emmanuel, F-78220 Viroflay, FR
FONSECA BARBOSA, Marcelo, F-78280 Gyancourt, FR
- (54) **Zařízení pro pohlcování energie pro nosník nárazníku motorového vozidla a přední čelo obsahující takové zařízení**
- (32) 20.06.2005
(31) 0506249
(33) FR
(86) PCT/FR2006/001380
(87) WO 2006/136688
(74) Společná advokátní kancelář Všečeka Zelený Švorčík Kalenský a partneři, JUDr. Michal Havlík, Hálkova 2, Praha 2, 12000
-
- (97) **EP 1894169**
(47) 08.08.2012
(97) 28.12.2006
(51) **B42D 15/00** (2006.01)
(96) 23.06.2006
(96) 06747597.0
(73) Sdu Identification B.V., 2000 GH Haarlem, NL
(72) VAN DEN BERG, Jan, NL-2807 LH Gouda, NL
- (54) **Identifikační karta**
- (32) 23.06.2005
(31) 1029326
(33) NL
(86) PCT/NL2006/050145
(87) WO 2006/137738
(74) Hák, Janeček & Švestka, Patentová a známková kancelář, Ing. Pavel Janeček, U Průhonu 5, Praha 7, 17000
-
- (97) **EP 1896040**
(47) 01.08.2012
(97) 04.01.2007
(51) **C07F 9/6506** (2006.01)
A61K 31/675 (2006.01)
A61P 35/00 (2006.01)
(96) 29.06.2006
(96) 06786161.7
(73) Threshold Pharmaceuticals, Inc., Redwood City, CA 94063, US
- (72) MATTEUCCI, Mark, Portola Valley, California 94028, US
DUAN, Jian-Xin, So. San Francisco, California 94080, US
JIAO, Hailong, Foster City, California 94404, US
KAIZERMAN, Jacob, Menlo Park, California 94026, US
- (54) **Prekurzory fosforamidátových alkylátorů**
- (32) 29.06.2005
(31) 695755 P
(33) US
(86) PCT/US2006/025881
(87) WO 2007/002931
(74) A. Holas & partner Patentová a známková kancelář, Ing. Mgr. Hana Holasová, Křížová 4/105, Brno, 60300
-
- (97) **EP 1899377**
(47) 22.08.2012
(97) 11.01.2007
(51) **C07K 16/22** (2006.01)
A61K 39/395 (2006.01)
A61P 25/28 (2006.01)
A61P 19/10 (2006.01)
(96) 03.07.2006
(96) 06776123.9
(73) GLAXO GROUP LIMITED, Greenford, Middlesex UB6 0NN, GB
(72) ELLIS, Jonathan Henry, GlaxoSmithKline, Stevenage, Hertfordshire SG1 2NY, GB
HAMBLIN, Paul Andrew, GlaxoSmithKline, Stevenage, Hertfordshire SG1 2NY, GB
HUSSAIN, Farhana, GlaxoSmithKline, Stevenage, Hertfordshire SG1 2NY, GB
LEWIS, Alan Peter, GlaxoSmithKline, Stevenage, Hertfordshire SG1 2NY, GB
MCADAM, Ruth, GlaxoSmithKline, Stevenage, Hertfordshire SG1 2NY, GB
PRINJHA, Rabinder, GlaxoSmithKline, Third Avenue, Harlow, Essex CM19 5AW, GB
WILSON, Paul, GlaxoSmithKline, Stevenage, Hertfordshire SG1 2NY, GB
- (54) **Humanizované protilátky specifické pro NOGO-A a jejich farmaceutické použití**
- (32) 05.07.2005, 14.12.2005
(31) 0513766, 0525448
(33) GB, GB
(86) PCT/EP2006/006535
(87) WO 2007/003421
(74) KOREJZOVÁ & SPOL., v.o.s., JUDr. Petra Korejzová, Korunní 810/104 E, Praha 10, 10100
-
- (97) **EP 1924787**
(47) 01.08.2012
(97) 22.03.2007
(51) **F16H 48/285** (2012.01)
(96) 05.09.2006
(96) 06793225.1
(73) GVJ DIFFS, S.L., 08800 VILANOVA I LA GELTRU, ES
(72) Vidal, Jose Gimenez, 08339 Vilassar de Dalt, ES
- (54) **Diferenciál pro vozidla**
- (32) 14.09.2005
(31) 200502233
(33) ES
(86) PCT/EP2006/066014
(87) WO 2007/031439
(74) Rott, Růžička & Guttmann Patentové, známkové a advokátní kanceláře, JUDr. Ing. Miloslav Hainz, Vinohradská 37, Praha 2, 12000
-
- (97) **EP 1931309**
(47) 26.09.2012
(97) 12.04.2007

(51) **A61K 9/06** (2006.01)
A61K 9/70 (2006.01)
A61K 47/32 (2006.01)
A61K 47/38 (2006.01)
A61K 31/137 (2006.01)
A61K 31/5375 (2006.01)
(96) 27.09.2006
(96) 06793874.6
(73) Novartis AG, 4056 Basel, CH
(72) MAYER, Friedrich, Karl, CH-4104 Oberwil, CH
(54) **Antimykotický přípravek**
(32) 29.09.2005, 03.10.2005
(31) 722625 P, 723163 P
(33) US, US
(86) PCT/EP2006/066816
(87) WO 2007/039533
(74) TRAPLOVÁ HAKR KUBÁT Advokátní a patentová kancelář, Ing. Jan Kubát, Přístavní 24, Praha 7, 17000

(97) **EP 1945040**
(47) 11.07.2012
(97) 19.04.2007
(51) **A23F 5/26** (2006.01)
A23F 5/28 (2006.01)
(96) 12.10.2006
(96) 06799507.6
(73) Koninklijke Douwe Egberts B.V., 3532 AD Utrecht, NL
(72) SMITS, Joannes Hubertus Petrus Maria, 4907 LK Oosterhout, NL
HELLEMONS, Adrianus Cornelis Maria, 3417 HB Montfoort, NL
(54) **Způsob pro přípravu koncentrovaného kávového extraktu**
(32) 12.10.2005, 07.11.2005
(31) 1030178, 268682
(33) NL, US
(86) PCT/NL2006/000518
(87) WO 2007/043873
(74) PATENTSERVIS Praha a.s., Na Podkovce 281/10, Praha 4, 14700

(97) **EP 1968161**
(47) 27.06.2012
(97) 10.09.2008
(51) **H01R 4/52** (2006.01)
H01R 4/62 (2006.01)
H01R 13/02 (2006.01)
(96) 16.02.2008
(96) 08002899.6
(73) Nexans, 75008 Paris, FR
(72) Lindner, Gerhard, 95703 Plößberg, DE
Mayer, Udo, Dr., 92637 Weiden, DE
Noetzel, Thomas, 92685 Floß, DE
Steinberg, Helmut, Dr., 92721 Störnstein, DE
(54) **Uspořádání ke kontaktování hliník obsahujícího elektrického vodiče**
(32) 07.03.2007
(31) 102007011096
(33) DE
(74) Společná advokátní kancelář Všetečka Zelený Švorčík Kalenský a partneři, JUDr. Michal Havlík, Hálkova 2, Praha 2, 12000

(97) **EP 1970543**
(47) 02.05.2012
(97) 17.09.2008
(51) **F01D 17/14** (2006.01)
F16K 3/10 (2006.01)
(96) 12.02.2008
(96) 08101524.0
(73) Thermodyn, 92400 Courbevoie, FR

(72) Pugnet, Jean-Marc, 71670, Le Breuil, FR
Alban, Thomas, 71880, Chatenoy le Royal, FR
(54) **Parní turbína a zvláště parní turbíny s regulovaným odběrem**
(32) 12.03.2007
(31) 0753756
(33) FR
(74) PATENTSERVIS Praha a.s., Na Podkovce 281/10, Praha 4, 14700

(97) **EP 1971588**
(47) 11.07.2012
(97) 28.06.2007
(51) **C07D 303/48** (2006.01)
C07D 303/14 (2006.01)
C07D 493/04 (2006.01)
C07D 301/32 (2006.01)
C07D 303/40 (2006.01)
C07D 303/02 (2006.01)
C07D 493/02 (2006.01)
A61K 31/336 (2006.01)
A61P 31/04 (2006.01)
A61P 35/00 (2006.01)
A01N 45/00 (2006.01)
A61P 33/00 (2006.01)
A61P 35/02 (2006.01)
A61P 31/00 (2006.01)
A61P 33/02 (2006.01)
C07D 303/32 (2006.01)

(96) 22.12.2006
(96) 06840409.4
(73) QBiotech Limited, Yungaburra, QLD 4884, AU
(72) REDDELL, Paul Warren, Yungaburra, Queensland 4884, AU
GORDON, Victoria Anne, Yungaburra, Queensland 4884, AU

(54) **Tiglien-3-onové deriváty**
(32) 23.12.2005
(31) 2005907278
(33) AU
(86) PCT/AU2006/002001
(87) WO 2007/070985
(74) PATENTSERVIS Praha a.s., Na Podkovce 281/10, Praha 4, 14700

(97) **EP 1972279**
(47) 12.09.2012
(97) 24.09.2008
(51) **A61B 6/14** (2006.01)
A61B 6/03 (2006.01)
H05G 1/00 (2006.01)
(96) 20.03.2007
(96) 07425159.6
(73) CEFLA SOCIETA' COOPERATIVA, 40026 Imola (BO), IT
(72) Pasini, Alessandro, 47023 Cesena, IT
Righini, Dario, 40026 Imola, IT
Nanni, Eros, 40023 Castel Guelfo di Bologna, IT
(54) **Způsob synchronizace mezi zářičem a detektorem skeneru počítačové tomografie**
(74) INPARTNERS GROUP, Ing. Bc. Ivan Lukšíček, Lidická 51/707, Brno, 60200

(97) **EP 1989264**
(47) 05.09.2012
(97) 02.08.2007
(51) **C09C 1/36** (2006.01)
D21H 17/69 (2006.01)
(96) 25.01.2007
(96) 07703018.7
(73) KRONOS INTERNATIONAL, INC., 51307 Leverkusen, DE

(72) BLUEMEL, Siegfried, 40883 Ratingen-Eggerscheid, DE
DREWS-NICOLAI, Lydia, 51057 Köln, DE
JUERGENS, Volker, 57399 Kirchhundem, DE
SCHMITT, Volker, 42799 Leichlingen, DE
(54) **Titandioxidový pigment s vysokou opacitou, způsob jeho přípravy a jeho využití v dekoračním papíru**
(32) 30.01.2006
(31) 102006004344
(33) DE
(86) PCT/EP2007/000625
(87) WO 2007/085445
(74) PATENTSERVIS Praha a.s., Na Podkovce 281/10, Praha 4, 14700

(97) **EP 1989764**
(47) 25.07.2012
(97) 07.09.2007
(51) **H01R 24/40** (2011.01)
H01R 107/00 (2006.01)
(96) 30.08.2006
(96) 06777118.8
(73) MC Technology GmbH, 78176 Blumberg, DE
(72) STICKER, Rolf, 78166 Donaueschingen, DE
RÖSCH, Werner, 78176 Blumberg, DE
(54) **Zástrčka pro stíněné datové kabely**
(32) 02.03.2006
(31) 102006010279
(33) DE
(86) PCT/EP2006/008475
(87) WO 2007/098791
(74) Čermák a spol., JUDr. Karel Čermák, Elišky Peškové 15/735, Praha 5, 15000

(97) **EP 1994996**
(47) 20.06.2012
(97) 26.11.2008
(51) **B09C 1/08** (2006.01)
B09C 1/00 (2006.01)
B09B 3/00 (2006.01)
C04B 18/04 (2006.01)
C02F 11/00 (2006.01)
(96) 26.05.2008
(96) 08009566.4
(73) INFRASOIL-SYSTEMS GmbH, 28203 Bremen, DE
(72) Hartmann, Volker, 27321 Thedinghausen, DE
Hilmer, Uwe, 29525 Uelzen, DE
(54) **Způsob výroby trvale zpracovatelného stavebního materiálu z kontaminovaného minerálního materiálu z vodního sedimentu nebo z půdního materiálu**
(32) 25.05.2007
(31) 102007024703
(33) DE
(74) Rott, Růžička & Guttmann Patentové, známkové a advokátní kanceláře, Ing. Jana Fuchsová, Vinohradská 37, Praha 2, 12000

(97) **EP 2009352**
(47) 01.08.2012
(97) 31.12.2008
(51) **F23D 3/40** (2006.01)
(96) 16.05.2008
(96) 08009102.8
(73) J. Eberspächer GmbH & Co. KG, 73730 Esslingen, DE
(72) Blaschke, Walter, 73779 Deizisau, DE
Tannert, Michael, 73278 Schlierbach, DE
(54) **Montážní skupina odparníku, zejména pro topné zařízení vozidla**
(32) 25.06.2007
(31) 102007029202
(33) DE
(74) Čermák a spol., JUDr. Karel Čermák, Elišky Peškové 15/735, Praha 5, 15000

(97) **EP 2018170**
(47) 25.07.2012
(97) 22.11.2007
(51) **A61K 31/568** (2006.01)
A61K 45/06 (2006.01)
A61P 5/26 (2006.01)
A61P 35/00 (2006.01)
(96) 11.05.2007
(96) 07725141.1
(73) MaBel GmbH, 91052 Erlangen, DE
(72) Teichmann, Alexander Tobias, 63762 Grossostheim, DE
(54) **Léčba karcinomu prsu**
(32) 12.05.2006, 12.05.2006
(31) 06009894, 747124 P
(33) EP, US
(86) PCT/EP2007/004221
(87) WO 2007/131737
(74) Společná advokátní kancelář Všeťečka Zelený Švorčík Kalenský a partneři, JUDr. Michal Havlík, Hálkova 2, Praha 2, 12000

(97) **EP 2026916**
(47) 01.08.2012
(97) 21.12.2007
(51) **B21B 13/14** (2006.01)
(96) 13.06.2007
(96) 07725995.0
(73) Siemens VAI Metals Technologies GmbH, 4031 Linz, AT
(72) SEILINGER, Alois, A-4040 Linz, AT
WIDDER, Markus, A-4020 Linz, AT
(54) **Válcovací stolice pro výrobu válcovaného pásu nebo plechu**
(32) 14.06.2006
(31) 10212006
(33) AT
(86) PCT/EP2007/005218
(87) WO 2007/144162
(74) Čermák a spol., JUDr. Karel Čermák, Elišky Peškové 15/735, Praha 5, 15000

(97) **EP 2027739**
(47) 29.08.2012
(97) 13.12.2007
(51) **H04W 36/00** (2009.01)
(96) 05.06.2007
(96) 07733740.0
(73) SIEMENS AKTIENGESELLSCHAFT, 80333 München, DE
(72) HOLE, David, Southampton SO52 9NP, GB
(54) **Způsob předávání přepojováním paketů**
(32) 09.06.2006
(31) 0611343
(33) GB
(86) PCT/GB2007/050319
(87) WO 2007/141575
(74) Čermák a spol., JUDr. Karel Čermák, Elišky Peškové 15/735, Praha 5, 15000

(97) **EP 2041701**
(47) 29.08.2012
(97) 17.01.2008
(51) **G06K 19/04** (2006.01)
G06K 19/07 (2006.01)
G06K 19/077 (2006.01)
(96) 13.07.2007
(96) 07788805.5
(73) Confidex OY, 33230 Tampere, FI
(72) RITAMÁKI, Matti, FI-37100 Nokia, FI
HANHIKORPI, Marko, FI-33960 Pirkkala, FI
AHOKAS, Heikki, FI-33210 Tampere, FI
KYTÖLÄ, Lari, FI-41340 Laukaa, FI

- | | |
|--|---|
| (54) Radiofrekvenční identifikační identifikátor | (47) 10.10.2012 |
| (32) 13.07.2006, 31.01.2007 | (97) 06.05.2009 |
| (31) 830330 P, 898402 P | (51) E04B 1/41 (2006.01) |
| (33) US, US | (51) E04B 1/61 (2006.01) |
| (86) PCT/FI2007/050430 | (96) 10.02.2005 |
| (87) WO 2008/006947 | (96) 09153597.1 |
| (74) Společná advokátní kancelář Všeťečka Zelený Švorčík Kalenský a partneři, JUDr. Michal Havlík, Hálkova 2, Praha 2, 12000 | (73) Pfeifer Holding GmbH & Co. KG, 87700 Memmingen, DE |
| | (72) Kintscher, Dipl.-Ing. Matthias, 87700, Memmingen, DE |
| | (54) Použití spojovacích elementů pro spojení prefabrikovaných betonových dílů |
| | (32) 11.02.2004 |
| (97) EP 2049274 | (31) 202004002110 U |
| (47) 06.06.2012 | (33) DE |
| (97) 14.02.2008 | (74) Rott, Růžička & Guttman Patentové, známkové a advokátní kanceláře, Ing. Jiří Andera, Vinohradská 37, Praha 2, 12000 |
| (51) B07B 1/42 (2006.01) | |
| B65G 27/00 (2006.01) | |
| (96) 10.08.2007 | |
| (96) 07801595.5 | |
| (73) Artech Systems AG, 8590 Romanshorn 1, CH | (97) EP 2066212 |
| (72) KISING, Jürgen, CH-8280 Kreuzlingen, CH | (47) 25.07.2012 |
| (54) Způsob a zařízení pro ultrazvukovou excitaci struktur libovolné geometrie za účelem snížení tření | (97) 03.04.2008 |
| (32) 10.08.2006, 05.10.2006, 23.03.2007 | (51) A47K 11/06 (2006.01) |
| (31) 102006037638, 102006047591, 102007014635 | (51) A47K 13/06 (2006.01) |
| (33) DE, DE, DE | (96) 06.09.2007 |
| (86) PCT/EP2007/007092 | (96) 07804432.8 |
| (87) WO 2008/017494 | (73) Sandy, Alan Frederick, Station Road Tiverton Devon EX16 4LF, GB |
| (74) Čermák a spol., JUDr. Karel Čermák, Elišky Peškové 15/735, Praha 5, 15000 | (73) Wright, Gillian Paula, Chalfont-St-Peter Buckinghamshire SL9 0PL, GB |
| | (72) LOVATT, Christopher, Chippenham SN15 3LB, GB |
| | (54) Záchodové zařízení |
| (97) EP 2050517 | (32) 29.09.2006 |
| (47) 20.06.2012 | (31) 0619171 |
| (97) 22.04.2009 | (33) GB |
| (51) B09C 1/00 (2006.01) | (86) PCT/GB2007/050526 |
| B09C 1/08 (2006.01) | (87) WO 2008/038036 |
| B09B 3/00 (2006.01) | (74) PATENTSERVIS Praha a.s., Na Podkovce 281/10, Praha 4, 14700 |
| C02F 11/00 (2006.01) | |
| C04B 14/36 (2006.01) | |
| C04B 28/04 (2006.01) | |
| (96) 25.07.2008 | (97) EP 2066436 |
| (96) 08013424.0 | (47) 18.07.2012 |
| (73) INFRASOIL-SYSTEMS GmbH, 28203 Bremen, DE | (97) 27.03.2008 |
| (72) Hartmann, Volker, 27321 Thedinghausen, DE | (51) B01J 8/18 (2006.01) |
| Hilmer, Uwe, 29525 Uelzen, DE | (51) B01J 19/32 (2006.01) |
| (54) Způsob úpravy kontaminovaného minerálního materiálu z vodního sedimentu nebo půdního materiálu | (96) 14.09.2007 |
| (32) 26.07.2007 | (96) 07803495.6 |
| (31) 102007035054 | (73) BASF SE, 67056 Ludwigshafen, DE |
| (33) DE | (72) SEIDEMANN, Lothar, 68169 Mannheim, DE |
| (74) Rott, Růžička & Guttman Patentové, známkové a advokátní kanceláře, Ing. Jana Fuchsová, Vinohradská 37, Praha 2, 12000 | (72) STÜTZER, Dieter, 67373 Dudenhofen, DE |
| | GRASSLER, Thomas, 67117 Limburgerhof, DE |
| | KARCHES, Martin, 67434 Neustadt, DE |
| | SCHNEIDER, Christian, 68165 Mannheim, DE |
| | (54) Reaktor s vrstvou ve vznosu pro provádění reakce v plynné fázi |
| (97) EP 2051917 | (32) 19.09.2006 |
| (47) 18.04.2012 | (31) 06120884 |
| (97) 24.12.2008 | (33) EP |
| (51) B65G 39/12 (2006.01) | (86) PCT/EP2007/059702 |
| (96) 09.06.2008 | (87) WO 2008/034769 |
| (96) 08801457.6 | (74) Společná advokátní kancelář Všeťečka Zelený Švorčík Kalenský a partneři, JUDr. Otakar Švorčík, Hálkova 2, Praha 2, 12000 |
| (73) Interroll Holding AG, 6592 Sant' Antonino, CH | |
| (72) LINDEMANN, Harry, 42929 Wermelskirchen, DE | |
| (54) Dopravní válec uložený prostřednictvím úložných hrnců | |
| (32) 18.06.2007 | (97) EP 2069846 |
| (31) 102007027932 | (47) 25.07.2012 |
| (33) DE | (97) 10.04.2008 |
| (86) PCT/EP2008/004590 | (51) G02B 6/50 (2006.01) |
| (87) WO 2008/155041 | H02G 1/08 (2006.01) |
| (74) Čermák a spol., JUDr. Karel Čermák, Elišky Peškové 15, Praha 5, 15000 | G02B 6/44 (2006.01) |
| | (96) 04.10.2007 |
| | (96) 07816173.4 |
| | (73) Plumettaz S.A., 1880 Bex, CH |
| (97) EP 2055846 | |

(72) CHERIX, Michel, 1872 Troistorrents, CH
BLANCHET, Patrice, 1912 Leytron, CH
(54) **Zařízení pro ukládání kabelu**
(32) 06.10.2006
(31) 15932006
(33) CH
(86) PCT/CH2007/000488
(87) WO 2008/040140
(74) PATENTSERVIS Praha a.s., Na Podkovce 281/10, Praha 4, 14700

(97) **EP 2072041**
(47) 01.08.2012
(97) 24.06.2009
(51) **A61K 9/16** (2006.01)
A61K 9/28 (2006.01)
A61K 31/565 (2006.01)
(96) 06.10.2008
(96) 08462008.7
(73) Richter Gedeon Nyrt., 1103 Budapest, HU
(72) Bódis, Attila, H-1103 Budapest, HU
Greiner, István, H-1103 Budapest, HU
Nagy Kasza, Jonathán Mihály, H-1103 Budapest, HU
(54) **Způsob přípravy filmem potažených tablet obsahujících jako účinnou složku drospirenon**
(32) 20.12.2007
(31) 0700826
(33) HU
(74) Rott, Růžička & Guttman Patentové, známkové a advokátní kanceláře, JUDr. Ing. Michal Guttman, Vinohradská 37, Praha 2, 12000

(97) **EP 2073939**
(47) 08.08.2012
(97) 24.04.2008
(51) **H01L 21/00** (2006.01)
(96) 16.10.2006
(96) 06826197.3
(73) Materials and Technologies Corporation, Poughkeepsie, NY 12601, US
(72) FUENTES, Ricardo I., Hopewell Junction NY 12533, US
(54) **Zařízení pro mokré zpracování používající tekutinový meniskus**
(32) 16.10.2006
(31) 582195
(33) US
(86) PCT/US2006/040732
(87) WO 2008/048259
(74) TRAPLOVÁ HAKR KUBÁT Advokátní a patentová kancelář, Ing. Eduard Hakr, Přístavní 24, Praha 7, 17000

(97) **EP 2079894**
(47) 15.08.2012
(97) 15.05.2008
(51) **E05B 65/12** (2006.01)
B61D 19/00 (2006.01)
E05B 47/00 (2006.01)
E05B 65/08 (2006.01)
E05F 15/14 (2006.01)
(96) 30.10.2007
(96) 07831180.0
(73) Nabtesco Corporation, Tokyo 105-0022, JP
(72) TAKAHASHI, Kazutama, Kobe-shi Hyogo 651-2271, JP
KAWASAKI, Katsuji, Kobe-shi Hyogo 651-2271, JP
(54) **Otevírací a uzavírací zařízení s blokováním**
(32) 10.11.2006, 10.11.2006, 10.11.2006
(31) 2006304912, 2006304913, 2006304914
(33) JP, JP, JP
(86) PCT/JP2007/071447
(87) WO 2008/056620

(74) Společná advokátní kancelář Vsetečka Zelený Švorčík Kalenský a partneři, JUDr. Michal Havlík, Hálkova 2, Praha 2, 12000

(97) **EP 2091613**
(47) 25.07.2012
(97) 26.06.2008
(51) **A62B 1/06** (2006.01)
(96) 11.12.2007
(96) 07848466.4
(73) Donut Safety Systems Limited, Stockport SK7 3DL, GB
(72) HAYHURST, John Franklin, Stockport SK7 3DL, GB
(54) **Spoušťecí zařízení**
(32) 16.12.2006
(31) 0625125
(33) GB
(86) PCT/GB2007/004719
(87) WO 2008/074988
(74) A. Holas & partner Patentová a známková kancelář, Ing. Mgr. Hana Holasová, Křížová 4/105, Brno, 60300

(97) **EP 2099988**
(47) 25.07.2012
(97) 12.06.2008
(51) **E04H 1/04** (2006.01)
F24F 3/16 (2006.01)
(96) 07.12.2007
(96) 07852096.2
(73) Bovieran AB, 423 37 Torslanda, SE
(72) CARLSSON, Bengt Göran, 423 40 Torslanda, SE
MELLBERG, Göran, 423 49 Torslanda, SE
(54) **Sestava budov tvořící uzavřenou klimatickou zónu**
(32) 07.12.2006
(31) 0602638
(33) SE
(86) PCT/SE2007/001094
(87) WO 2008/069732
(74) Společná advokátní kancelář Vsetečka Zelený Švorčík Kalenský a partneři, JUDr. Michal Havlík, Hálkova 2, Praha 2, 12000

(97) **EP 2104631**
(47) 11.07.2012
(97) 26.06.2008
(51) **B65D 1/02** (2006.01)
B65D 23/12 (2006.01)
B65D 37/00 (2006.01)
B65D 1/32 (2006.01)
B65D 25/08 (2006.01)
B65D 85/72 (2006.01)
B65D 1/44 (2006.01)
B65D 25/10 (2006.01)
(96) 19.12.2007
(96) 07866874.6
(73) TRUESDALE, Julien, Christchurch 8053, NZ
(72) TRUESDALE, Julien, Christchurch 8053, NZ
(54) **Složitelná nádoba**
(32) 20.12.2006
(31) 55230706
(33) NZ
(86) PCT/NZ2007/000366
(87) WO 2008/075975
(74) TRAPLOVÁ HAKR KUBÁT Advokátní a patentová kancelář, Ing. Eduard Hakr, Přístavní 24, Praha 7, 17000

(97) **EP 2137359**
(47) 20.06.2012
(97) 30.10.2008
(51) **E04B 1/76** (2006.01)
D04H 1/00 (2006.01)
(96) 18.04.2008

(96) 08749004.1
(73) SAINT-GOBAIN ISOVER, 92400 Courbevoie, FR
(72) WIGGE, Carsten, 67158 Ellerstadt, DE
BIHY, Lothar, 67657 Kaiserslautern, DE
HORNUNG, Helmut, 69168 Wiesloch, DE
(54) **Fasádní izolační deska pro izolování vnějších fasád budov, tepelně izolační složený systém s takovými fasádními izolačními deskami a způsob výroby fasádní izolační desky**
(32) 20.04.2007
(31) 102007018774
(33) DE
(86) PCT/EP2008/003160
(87) WO 2008/128733
(74) Společná advokátní kancelář Všeťečka Zelený Švorčík Kalenský a partneři, JUDr. Otakar Švorčík, Hálkova 2, Praha 2, 12000

(97) **EP 2140072**
(47) 12.09.2012
(97) 23.07.2009
(51) **E03F 5/04** (2006.01)
(96) 12.01.2009
(96) 09701716.4
(73) Easy Sanitary Solutions B.V., 7581 EZ Losser, NL
(72) KEIZERS, Jurgen Hendrik Peter Jozef, NL-7582 GK Losser, NL
(54) **Odtokový kanál s vyrovnávacím rámem**
(32) 14.01.2008
(31) 1034911
(33) NL
(86) PCT/NL2009/050004
(87) WO 2009/091245
(74) Společná advokátní kancelář Všeťečka Zelený Švorčík Kalenský a partneři, JUDr. Michal Havlík, Hálkova 2, Praha 2, 12000

(97) **EP 2140505**
(47) 27.06.2012
(97) 25.09.2008
(51) **H01L 41/047** (2006.01)
H01L 41/113 (2006.01)
(96) 21.03.2008
(96) 08732677.3
(73) The University of Vermont and State Agricultural, Burlington, VT 05405, US
(72) ANDOSCA, Robert, G., Rochester, NY 14604, US
WU, Junru, South Burlington, VT 05403, US
(54) **Piezoelektrické systémy pro sbírání vibrační energie zahrnující režim sbírání energie z parametrického ohýbání**
(32) 21.03.2007
(31) 896077 P
(33) US
(86) PCT/US2008/057865
(87) WO 2008/116173
(74) Společná advokátní kancelář Všeťečka Zelený Švorčík Kalenský a partneři, JUDr. Michal Havlík, Hálkova 2, Praha 2, 12000

(97) **EP 2146793**
(47) 25.07.2012
(97) 20.11.2008
(51) **B01D 21/01** (2006.01)
C09C 1/02 (2006.01)
C09C 3/04 (2006.01)
C09D 5/02 (2006.01)
D21H 17/00 (2006.01)
D21H 21/02 (2006.01)
C02F 1/00 (2006.01)
(96) 15.05.2008
(96) 08759624.3

(73) Mondo Minerals B.V., 1041 AR Amsterdam, NL
(72) SCHOELKOPF, Joachim, 8956 Killwangen, CH
GANTENBEIN, Daniel, 4145 Gempen, CH
GANE, Patrick A.C., 4852 Rothrist, CH
(54) **Způsob kontroly velikosti částic**
(32) 15.05.2007
(31) 07009687
(33) EP
(86) PCT/EP2008/055955
(87) WO 2008/138963
(74) PATENTSERVIS Praha a.s., Na Podkovce 281/10, Praha 4, 14700

(97) **EP 2146812**
(47) 16.05.2012
(97) 22.05.2008
(51) **B23B 27/16** (2006.01)
B23C 5/24 (2006.01)
(96) 13.11.2007
(96) 07846330.4
(73) Gühring OHG, 72458 Albstadt, DE
(72) MATHEIS, Klaus, 88605 Sauldorf/Rast, DE
(54) **Nástroj pro třískové obrábění**
(32) 13.11.2006
(31) 202006017359 U
(33) DE
(86) PCT/DE2007/002053
(87) WO 2008/058524
(74) Halaxová & Halaxová TETRAPAT, RNDr. Zdeňka Halaxová, patentový zástupce, Ostrovského 911/30, Praha 5 - Smíchov, 15000

(97) **EP 2155004**
(47) 08.08.2012
(97) 04.12.2008
(51) **A24D 1/02** (2006.01)
(96) 30.05.2008
(96) 08763010.9
(73) Philip Morris Products S.A., 2000 Neuchâtel, CH
(72) LI, Ping, Glen Allen, Virginia 23059, US
PHAN, Tony A., Richmond, Virginia 23236, US
RASOULI, Firooz, Midlothian, Virginia 23113, US
SHERWOOD, Timothy S., Midlothian, Virginia 23113, US
GARG, Rajesh K., Richmond, Virginia 23233, US
YANG, Szu-Sung, Midlothian, Virginia 23112, US
BAREN, Randall E., Glen Allen, Virginia 23059, US
MISER, Donald E., Chesterfield, Virginia 23838, US
ROSE, Marc W., Mechanicsville, Virginia 23116, US
PARRISH, Milton E., Midlothian, Virginia 23113, US
LIPOWICZ, Peter J., Midlothian, Virginia 23113, US
(54) **Výrobky s pružkovým papírem určené ke kouření**
(32) 01.06.2007, 28.06.2007, 29.08.2007, 05.03.2008
(31) 924825 P, 929452 P, 935751 P, 64438
(33) US, US, US, US
(86) PCT/IB2008/001840
(87) WO 2008/146159
(74) PATENTSERVIS Praha a.s., Na Podkovce 281/10, Praha 4, 14700

(97) **EP 2155616**
(47) 17.10.2012
(97) 24.12.2008
(51) **C03B 9/34** (2006.01)
C03B 9/38 (2006.01)
(96) 16.05.2008
(96) 08754503.4
(73) Owens-Brockway Glass Container INC., Perrysburg, OH 43551, US
(72) KIRKMAN, Thomas, R., Napoleon, OH 43545, US
(54) **Montážní uspořádání spodní desky formy v stroji pro tváření výrobků ze skla**

(32) 14.06.2007
(31) 818363
(33) US
(86) PCT/US2008/006290
(87) WO 2008/156534
(74) TRAPLOVÁ HAKR KUBÁT Advokátní a patentová kancelář, Ing. Eduard Hakr, Přístavní 24, Praha 7, 17000

(97) **EP 2155733**
(47) 26.09.2012
(97) 27.11.2008
(51) **C07D 409/12** (2006.01)
A61K 31/4025 (2006.01)
A61P 27/06 (2006.01)

(96) 19.05.2008
(96) 08755837.5
(73) ALLERGAN, INC., Irvine, CA 92612, US
(72) OLD, David, W., Irvine, CA 92620, US
(54) **Cyklické laktamy pro léčení glaukomu nebo zvýšeného nitroočního tlaku**
(32) 23.05.2007
(31) 939773 P
(33) US
(86) PCT/US2008/064073
(87) WO 2008/144623
(74) PATENTSERVIS Praha a.s., Na Podkovce 281/10, Praha 4, 14700

(97) **EP 2158168**
(47) 17.10.2012
(97) 20.11.2008
(51) **C03B 9/353** (2006.01)
(96) 29.04.2008
(96) 08743399.1
(73) Owens-Brockway Glass Container Inc., Perrysburg, OH 43551-2999, US
(72) CRAMER, Jeffrey, W., Liberty Center, OH 43532, US
(54) **Zařízení pro otvírání a uzavírání forem ve stroji pro výrobu výrobků ze skla**
(32) 16.05.2007
(31) 803973
(33) US
(86) PCT/US2008/005500
(87) WO 2008/140681
(74) TRAPLOVÁ HAKR KUBÁT Advokátní a patentová kancelář, Ing. Eduard Hakr, Přístavní 24, Praha 7, 17000

(97) **EP 2163816**
(47) 18.07.2012
(97) 17.03.2010
(51) **F21V 15/01** (2006.01)
F21Y 103/00 (2006.01)
(96) 16.09.2009
(96) 09425355.6
(73) Beghelli S.p.A., 40050 Monteveglio, Bologna, IT
(72) Beghelli, Gian Pietro, 40050 Monteveglio Bologna, IT
(54) **Kompaktní osvětlovací zařízení**
(32) 16.09.2008
(31) VI20080216
(33) IT
(74) Společná advokátní kancelář Všečeka Zelený Švorčík Kalenský a partneři, JUDr. Michal Havlík, Hálkova 2, Praha 2, 12000

(97) **EP 2167958**
(47) 01.02.2012
(97) 22.01.2009
(51) **G01N 33/50** (2006.01)
(96) 14.07.2008
(96) 08794243.9

(73) Beller, Imrich, 955 01 Topolčany, SK
Beller, Robert, 949 01 Nitra, SK
(72) Beller, Imrich, 955 01 Topolčany, SK
Beller, Robert, 949 01 Nitra, SK
(54) **Roztok na zjišťování ovulačního období ve zkumavce z moči žen**
(32) 17.07.2007
(31) 982007
(33) SK
(86) PCT/SK2008/000009
(87) WO 2009/011664
(74) Ing. Radmila Baumová, nám. Republiky 75/2, Žďár nad Sázavou, 59101

(97) **EP 2178385**
(47) 08.08.2012
(97) 22.01.2009
(51) **A23C 21/08** (2006.01)
A23L 2/60 (2006.01)
A23L 2/66 (2006.01)
(96) 09.07.2008
(96) 08766884.4
(73) Campina Nederland Holding B.V., 5301 LB Zaltbommel, NL
(72) SMULDERS, Pauline Elisabeth Antoinette, NL-4011 JW Zoelen, NL
SOMERS, Marco Albertus Franciscus Johannes, NL-5021 ED Tilburg, NL
(54) **Tepelně stabilní nutriční nápoj a způsob jeho přípravy**
(32) 18.07.2007, 27.03.2008
(31) 07112686, 08153405
(33) EP, EP
(86) PCT/NL2008/050464
(87) WO 2009/011573
(74) Hák, Janeček & Švestka, Patentová a známková kancelář, Ing. Pavel Janeček, U Průhonu 5, Praha 7, 17000

(97) **EP 2184392**
(47) 12.09.2012
(97) 12.05.2010
(51) **D06F 37/10** (2006.01)
(96) 31.07.2009
(96) 09290602.3
(73) Danube International, 75008 Paris, FR
(72) Jomard, Bernard, 75003 Paris, FR
Preto, Tony, 45510 Vienne en Val, FR
(54) **Bezpečnostní zařízení zajišťující uzavření bubnu pračky**
(32) 07.11.2008
(31) 0806242
(33) FR
(74) PATENTSERVIS Praha a.s., Na Podkovce 281/10, Praha 4, 14700

(97) **EP 2197900**
(47) 01.08.2012
(97) 05.03.2009
(51) **C07K 7/64** (2006.01)
C07K 14/705 (2006.01)
A61K 38/12 (2006.01)
A61K 38/16 (2006.01)
(96) 22.08.2008
(96) 08801676.1
(73) Julius-Maximilians-Universität Würzburg, 97070 Würzburg, DE
(72) JAHNS, Roland, 97080 Würzburg, DE
JAHNS, Valérie, 97080 Würzburg, DE
LOHSE, Martin, 97074 Würzburg, DE
NIKOLAEV, Viacheslav, 97084 Würzburg, DE
(54) **Mutantní receptorové peptidy s dvěma cykly inhibující beta 1 andrenoceptorové protilátky**
(32) 24.08.2007

-
- (31) 07016637
(33) EP
(86) PCT/EP2008/006932
(87) WO 2009/027063
(74) Společná advokátní kancelář Všeťečka Zelený Švorčík Kalenský a partneři, JUDr. Michal Havlík, Hálkova 2, Praha 2, 12000
-
- (97) **EP 2206711**
(47) 22.08.2012
(97) 14.07.2010
(51) **C07D 417/04** (2006.01)
A61K 31/4439 (2006.01)
A61P 11/00 (2006.01)
(96) 15.03.2007
(96) 10160007.0
(73) OTSUKA PHARMACEUTICAL CO., LTD., Chiyoda-ku Tokyo 101-8535, JP
(72) Aoki, Satoshi, Tokushima 771-0182, JP
Nakaya, Kenji, Tokushima 771-0182, JP
Sota, Masahiro, Tokushima 771-0182, JP
Ishigami, Masashi, Saga 842-0197, JP
(54) **Tetomilastový polymorf**
(32) 17.03.2006
(31) 2006075307
(33) JP
(74) PATENTSERVIS Praha a.s., Na Podkovce 281/10, Praha 4, 14700
-
- (97) **EP 2209806**
(47) 22.08.2012
(97) 07.05.2009
(51) **C07K 16/18** (2006.01)
(96) 29.10.2008
(96) 08844586.1
(73) ELI LILLY AND COMPANY, Indianapolis, IN 46285, US
(72) CAI, Yuping, Anthony, Indianapolis, IN 46285, US
GATELY, Dennis, Patrick, Indianapolis, IN 46285, US
HE, Luhong, Indianapolis, IN 46285, US
LEUNG, Donmienne, Doen, Indianapolis, IN 46285, US
LUAN, Peng, California 94551, US
SWANSON, Barbara Anne, California 92024, US
TANG, Ying, Indianapolis, IN 46285, US
WITCHER, Derrick, Ryan, Indianapolis, IN 46285, US
(54) **PROTILÁTKY PROTI HEPcidINU A JEJICH POUŽITÍ**
(32) 02.11.2007
(31) 984910 P
(33) US
(86) PCT/US2008/081493
(87) WO 2009/058797
(74) Společná advokátní kancelář Všeťečka Zelený Švorčík Kalenský a partneři, JUDr. Otakar Švorčík, Hálkova 2, Praha 2, 12000
-
- (97) **EP 2213724**
(47) 26.09.2012
(97) 04.08.2010
(51) **C12N 5/02** (2006.01)
C12N 7/02 (2006.01)
C12N 1/16 (2006.01)
C12N 1/20 (2006.01)
(96) 12.10.2005
(96) 10004392.6
(73) Baxter International Inc., Deerfield, IL 60015, US
Baxter Healthcare S.A., 8152 Glattpark (Opfikon), CH
(72) Grillberger, Leopold, 1220 Vienna, AT
Reiter, Manfred, 1150 Vienna, AT
Mundt, Wolfgang, 1080 Vienna, AT
Dorner, Friedrich, 1230 Vienna, AT
(54) **Média bez živočišného proteinu pro kultivaci buněk**
(32) 29.10.2004
(31) 976399
-
- (33) US
(74) PATENTSERVIS Praha a.s., Na Podkovce 281/10, Praha 4, 14700
-
- (97) **EP 2222573**
(47) 18.07.2012
(97) 25.06.2009
(51) **B65D 75/12** (2006.01)
(96) 12.12.2008
(96) 08861837.6
(73) Cadbury Holdings Limited, Uxbridge, Middlesex UB8 1DH, GB
(72) CHEEMA, Parbinder, Middlesex UB8 1DH, GB
(54) **Obal a způsob balení pro blokový potravinářský produkt**
(32) 14.12.2007
(31) 0724474
(33) GB
(86) PCT/GB2008/004100
(87) WO 2009/077724
(74) KOREJZOVÁ & SPOL., v.o.s., JUDr. Petra Korejzová, Korunní 810/104 E, Praha 10, 10100
-
- (97) **EP 2225822**
(47) 01.08.2012
(97) 04.06.2009
(51) **H02M 1/42** (2007.01)
(96) 21.11.2008
(96) 08854373.1
(73) Eltek Valere AS, 3003 Drammen, NO
(72) MYHRE, Erik, N-1385 Asker, NO
(54) **Řídicí systém a způsob řízení bezmůstkového zesilovacího měniče**
(32) 29.11.2007, 29.11.2007
(31) 0723402, 990923 P
(33) GB, US
(86) PCT/NO2008/000415
(87) WO 2009/070031
(74) FISCHER & PARTNER Intellectual Property s.r.o., Ing. Michael Fischer, Na Hrobci 294/5, Praha 2, 12000
-
- (97) **EP 2229586**
(47) 01.08.2012
(97) 16.07.2009
(51) **G01N 29/26** (2006.01)
G01N 29/06 (2006.01)
G01N 29/44 (2006.01)
G01N 29/30 (2006.01)
(96) 23.12.2008
(96) 08870425.9
(73) GE Inspection Technologies GmbH, 50354 Hürth, DE
(72) OBERDÖRFER, York, 40764 Langenfeld, DE
KLEINERT, Wolf-Dietrich, 53125 Bonn, DE
(54) **Způsob nedestruktivní zkoušky zkušebního vzorku pomocí ultrazvuku a zařízení k provádění tohoto způsobu**
(32) 04.01.2008, 11.04.2008, 18.04.2008, 16.06.2008
(31) 102008003257, 102008018648, 102008019778, 102008002445
(33) DE, DE, DE, DE
(86) PCT/EP2008/068236
(87) WO 2009/087065
(74) Společná advokátní kancelář Všeťečka Zelený Švorčík Kalenský a partneři, JUDr. Pavel Zelený, Hálkova 2, Praha 2, 12000
-
- (97) **EP 2229591**
(47) 16.05.2012
(97) 18.06.2009

- (51) **G01N 33/543** (2006.01)
G01N 33/49 (2006.01)
G01N 33/569 (2006.01)
- (96) 05.12.2008
(96) 08860287.5
- (73) Zyomyx, Inc., Hayward, CA 94545, US
(72) ZAUGG, Frank, Redwood City, CA 94062, US
TOBIAS, Renee, San Jose, CA 95125, US
MCMANUS-MUNOZ, Silvia, Castro Valley, CA 94546, US
KERNEN, Peter, Redwood City, CA 94065, US
RUIZ-TAYLOR, Laurence, Belmont, CA 94002, US
WAGNER, Peter, Menlo Park, CA 94025, US
- (54) **Souprava a způsob pro testování buněk**
- (32) 05.12.2007
(31) 992624 P
(33) US
(86) PCT/US2008/085737
(87) WO 2009/076235
(74) TRAPLOVÁ HAKR KUBÁT Advokátní a patentová kancelář, Ing. Eduard Hakr, Přístavní 24, Praha 7, 17000
-
- (97) **EP 2235046**
(47) 01.08.2012
(97) 02.07.2009
- (51) **C07K 14/315** (2006.01)
A61K 38/17 (2006.01)
A61K 39/09 (2006.01)
- (96) 18.12.2008
(96) 08864055.2
- (73) Novartis AG, 4056 Basel, CH
(72) BENSI, Giuliano, 53100 Siena, IT
MARGARIT Y ROS, Immaculada, 53100 Siena, IT
CHIAROT, Emiliano, 53100 Siena, IT
GRANDI, Guido, 53100 Siena, IT
SCARSELLI, Maria, 53100 Siena, IT
- (54) **Mutantní formy streptolysinu O**
- (32) 21.12.2007, 13.08.2008
(31) 16193 P, 88381 P
(33) US, US
(86) PCT/IB2008/003725
(87) WO 2009/081274
(74) Čermák a spol., JUDr. Karel Čermák, Elišky Peškové 15/735, Praha 5, 15000
-
- (97) **EP 2236272**
(47) 04.07.2012
(97) 06.10.2010
- (51) **B29D 30/00** (2006.01)
G05B 19/04 (2006.01)
G05B 19/418 (2006.01)
- (96) 11.02.2010
(96) 10400008.8
- (73) Harburg-Freudenberger Maschinenbau GmbH, 21079 Hamburg, DE
(72) Gronemann, Jürgen, 74532 Ilshofen, DE
Meyns, Ronald, 21037 Hamburg, DE
- (54) **Způsob a zařízení pro řízení výroby pneumatik**
- (32) 12.02.2009
(31) 102009010322
(33) DE
(74) Rott, Růžička & Guttman Patentové, známkové a advokátní kanceláře, Ing. Jiří Andera, Vinohradská 37, Praha 2, 12000
-
- (97) **EP 2254882**
(47) 18.07.2012
(97) 11.09.2009
- (51) **A61P 35/00** (2006.01)
A61K 31/506 (2006.01)
- (96) 02.03.2009
(96) 09717380.1
- (73) Natco Pharma Limited, Hyderabad 500 033, Andhra Pradesh, IN
(72) KOMPELLA, Amala, Kishan, Andhra Pradesh 500033, IN
ADIBHATLA KALI SATYA, Bhujanga Rao, Andhra Pradesh 500033, IN
RACHAKONDA, Sreenivas, Andhra Pradesh 500033, IN
VENKAIAH CHOWDARY, Nannapaneni, Andhra Pradesh 500033, IN
- (54) **Použití (3-trifluormetylsulfonyl)-N-[4-metyl-3-(4-pyridin-3-yl-pyrimidin-2-yl-amino)-fenyl]-benzamidu proti rakovině prsu, gliomu a angiogenezi**
- (32) 04.03.2008
(31) 42240
(33) US
(86) PCT/IB2009/005408
(87) WO 2009/109866
(74) A. Holas & partner Patentová a známková kancelář, Ing. Mgr. Hana Holasová, Křížová 4/105, Brno, 60300
-
- (97) **EP 2271143**
(47) 25.07.2012
(97) 18.02.2010
- (51) **H04W 36/00** (2009.01)
H04L 9/08 (2006.01)
- (96) 14.08.2009
(96) 09806756.4
- (73) NTT DOCOMO, INC., Tokyo 100-6150, JP
(72) IWAMURA, Mikio, Chiyoda-ku, Tokyo 100-6150, JP
ZUGENMAIER, Alf, Chiyoda-ku, Tokyo 100-6150, JP
- (54) **Postup radiové komunikace, radiová základnová stanice a mobilní stanice**
- (32) 15.08.2008
(31) 2008209386
(33) JP
(86) PCT/JP2009/064340
(87) WO 2010/018865
(74) PATENTSERVIS Praha a.s., Na Podkovce 281/10, Praha 4, 14700
-
- (97) **EP 2274489**
(47) 12.09.2012
(97) 24.09.2009
- (51) **E04B 1/68** (2006.01)
- (96) 13.03.2009
(96) 09722236.8
- (73) Protektorwerk Florenz Maisch GmbH & Co. KG, 76571 Gaggenau, DE
(72) BRINKMEIER, Günter, 76571 Gaggenau, DE
KAUFMANN, Gerhard, 76476 Bischweiler, DE
- (54) **Zařízení k utěšňování dilatační spáry**
- (32) 17.03.2008
(31) 102008014605
(33) DE
(86) PCT/EP2009/001849
(87) WO 2009/115246
(74) Společná advokátní kancelář Všeťečka Zelený Švorčík Kalenský a partneri, JUDr. Michal Havlík, Hálkova 2, Praha 2, 12000
-
- (97) **EP 2275098**
(47) 25.07.2012
(97) 19.01.2011
- (51) **A61K 31/085** (2006.01)
A61K 9/48 (2006.01)
A61K 9/08 (2006.01)
A61K 9/10 (2006.01)
- (96) 02.03.2005
(96) 10179959.1
- (73) Hormos Medical Ltd., 20520 Turku, FI
(72) Lehtola, Veli-Matti, 20810 Turku, FI
Anttila, Markku, 20320 Turku, FI
- (54) **Nové perorální formulace ospemifenu**

- | | | | | | |
|------|--|-----------|------|--|-----------|
| (32) | 04.05.2004 | | (96) | 10168860.4 | |
| (31) | 567525 P | | (73) | Murata Machinery, Ltd., Minami-ku Kyoto-shi Kyoto 601-8326, JP | |
| (33) | US | | (72) | Oka, Masaki, Kyoto-shi Kyoto 601-8326, JP | |
| (74) | Společná advokátní kancelář Všečeka Zelený Švorčík Kalenský a partneři, JUDr. Michal Havlík, Hálkova 2, Praha 2, 12000 | | (54) | Způsob pro provoz spřádacího stroje | |
| | | | (32) | 17.08.2009 | |
| | | | (31) | 2009188450 | |
| | | | (33) | JP | |
| (97) | EP 2277642 | | (74) | Společná advokátní kancelář Všečeka Zelený Švorčík Kalenský a partneři, JUDr. Michal Havlík, Hálkova 2, Praha 2, 12000 | |
| (47) | 05.09.2012 | | | | |
| (97) | 26.01.2011 | | | | |
| (51) | B21D 26/02 | (2011.01) | | | |
| (96) | 16.07.2009 | | | | |
| (96) | 09009256.0 | | | | |
| (73) | Theodor Gräbener GmbH & Co. KG, 57250 Nethphen-Werthenbach, DE | | (97) | EP 2306871 | |
| (72) | Kapp, Dieter, 57234 Wilnsdorf, DE | | (47) | 04.07.2012 | |
| (54) | Nástroj a zařízení k výrobě tvarových dílců | | (97) | 02.12.2010 | |
| (74) | UNIPATENT, Ing. Jiří Chlustina, Jana Masaryka 43-47, Praha 2, 12000 | | (51) | A47J 31/36 | (2006.01) |
| | | | | B65D 85/804 | (2006.01) |
| | | | (96) | 30.12.2009 | |
| | | | (96) | 09796114.8 | |
| | | | (73) | Koninklijke Douwe Egberts B. V., 3532 AD Utrecht, NL | |
| (97) | EP 2297093 | | (72) | KAMERBEEK, Ralf, NL-3454 EJ De Meern, NL | |
| (47) | 11.07.2012 | | | FLAMAND, John Henri, NL-6741 HP Lunteren, NL | |
| (97) | 26.11.2009 | | | POST VAN LOON, Angenita Dorothea, NL-3544 DT Utrecht, NL | |
| (51) | C07C 273/00 | (2006.01) | | KOELING, Hendrik Cornelis, NL-3826 BE Amersfoort, NL | |
| | C07C 273/04 | (2006.01) | | BIESHEUVEL, Arend Cornelis Jacobus, NL-4251 VS Werkendam, NL | |
| (96) | 19.05.2009 | | (54) | Systém, kapsle a způsob přípravy nápoje | |
| (96) | 09749834.9 | | (32) | 17.06.2009 | |
| (73) | Stamicarbon B.V., 6135 KW Sittard, NL | | (31) | 09163008 | |
| (72) | GEVERS, Lambertus Wilhelmus, 6447 CJ Merkelbeek, NL | | (33) | EP | |
| | MEESSEN, Jozef Hubert, NL-6321 AL Wijnre, NL | | (86) | PCT/NL2009/050821 | |
| | MENNEN, Johannes Henricus, NL-5768 XN Meijel, NL | | (87) | WO 2010/137953 | |
| (54) | Způsob výroby močoviny z amoniaku a oxidu uhličitého v provozu na výrobu močoviny | | (74) | PATENTSERVIS Praha a.s., Na Podkovce 281/10, Praha 4, 14700 | |
| (32) | 19.05.2008 | | | | |
| (31) | 08156422 | | | | |
| (33) | EP | | | | |
| (86) | PCT/EP2009/056066 | | (97) | EP 2309626 | |
| (87) | WO 2009/141344 | | (47) | 03.10.2012 | |
| (74) | PATENTSERVIS Praha a.s., Na Podkovce 281/10, Praha 4, 14700 | | (97) | 13.04.2011 | |
| | | | (51) | H02K 15/095 | (2006.01) |
| | | | | H01F 5/04 | (2006.01) |
| | | | | H01F 41/06 | (2006.01) |
| | | | (96) | 12.10.2009 | |
| | | | (96) | 09012858.8 | |
| | | | (73) | Aumann GMBH, 32339 Espelkamp, DE | |
| (97) | EP 2300129 | | (72) | Lüttge, Wolfgang, 31787 Hameln, DE | |
| (47) | 05.09.2012 | | (54) | Způsob navíjení, zejména k vytváření elektrických cívek | |
| (97) | 03.09.2009 | | (74) | UNIPATENT, Ing. Jiří Chlustina, Jana Masaryka 43-47, Praha 2, 12000 | |
| (51) | F02C 6/18 | (2006.01) | | | |
| | B01D 53/02 | (2006.01) | | | |
| | F01K 23/10 | (2006.01) | | | |
| | B01D 53/14 | (2006.01) | | | |
| (96) | 26.02.2009 | | | | |
| (96) | 09715173.2 | | | | |
| (73) | Sargas AS, 0201 Oslo, NO | | | | |
| (72) | CHRISTENSEN, Tor, N-3229 Sandefjord, NO | | (97) | EP 2314479 | |
| | FLEISCHER, Henrik, N-1341 Slependen, NO | | (47) | 22.08.2012 | |
| | BORSETH, Knut, N-3222 Sandefjord, NO | | (97) | 27.04.2011 | |
| (54) | Tepelná elektrárna se sekvestrací CO2 | | (51) | B60R 7/04 | (2006.01) |
| (32) | 28.02.2008 | | | B60R 13/02 | (2006.01) |
| (31) | 20081051 | | | B60N 2/46 | (2006.01) |
| (33) | NO | | | B60Q 3/02 | (2006.01) |
| (86) | PCT/NO2009/000066 | | | E06B 9/11 | (2006.01) |
| (87) | WO 2009/108065 | | (96) | 17.09.2010 | |
| (74) | Inventia s.r.o., RNDr. Kateřina Hartvichová, Na Bělidle 3, Praha 5, 15000 | | (96) | 10177443.8 | |
| | | | (73) | Johnson Controls Technology Company, Holland, MI 49423, US | |
| | | | (72) | Hipshier, Jason, Hudsonville, MI 49426, US | |
| (97) | EP 2302115 | | (54) | Průhledný/průsvitný ohebný díl pro interiér vozidla | |
| (47) | 19.09.2012 | | (32) | 21.10.2009 | |
| (97) | 30.03.2011 | | (31) | 582878 | |
| (51) | D01H 4/48 | (2006.01) | (33) | US | |
| | D01H 15/00 | (2006.01) | (74) | TRAPLOVÁ HAKR KUBÁT Advokátní a patentová kancelář, Ing. Eduard Hakr, Přístavní 24, Praha 7, 17000 | |
| | B65H 67/08 | (2006.01) | | | |
| (96) | 08.07.2010 | | | | |

(97) **EP 2315044**
(47) 19.09.2012
(97) 27.04.2011
(51) **G01R 33/022** (2006.01)
G01R 33/04 (2006.01)
G01V 3/10 (2006.01)
(96) 23.10.2009
(96) 09013425.5
(73) Ebinger, Klaus, 51149 Köln, DE
(72) Ebinger, Klaus, 51149 Köln, DE
(54) **Sonda diferenčního magnetometru**
(74) Čermák a spol., JUDr. Karel Čermák, Elišky Peškové
15/735, Praha 5, 15000

(97) **EP 2315755**
(47) 08.08.2012
(97) 19.11.2009
(51) **C07D 239/70** (2006.01)
C07D 495/04 (2006.01)
(96) 07.05.2009
(96) 09736709.8
(73) Boehringer Ingelheim International GmbH, 55216
Ingelheim, DE
(72) FRUTOS, Rogelio, Perez, Ridgefield, CT 06877-0368, US
TAMPONE, Thomas, G., Ridgefield, CT 06877-0368, US
MULDER, Jason, Alan, Ridgefield, CT 06877-0368, US
KRISHNAMURTHY, Dhileepkumar, Ridgefield, CT
06877-0368, US
SENANAYAKE, Chris, Hugh, Ridgefield, CT 06877-
0368, US
(54) **Syntéza dihydrothieno[3,2-d]pyrimidinových diolů a
podobných pyrimidinových diolů**
(32) 13.05.2008
(31) 52816 P
(33) US
(86) PCT/US2009/043068
(87) WO 2009/140127
(74) KOREJZOVÁ & SPOL., v.o.s., JUDr. Petra Korejzová,
Korunní 810/104 E, Praha 10, 10100

(97) **EP 2334568**
(47) 05.09.2012
(97) 25.03.2010
(51) **B65D 19/06** (2006.01)
(96) 09.09.2009
(96) 09778428.4
(73) Schoeller Arca Systems GmbH, 19057 Schwerin, DE
(72) VAN DER KORPUT, Maximus, Gerardus, Maria, 7207
PB Zutphen, NL
GOLS, Peter, Johannes, 7761 XP Schoonebeek, NL
LORENZ, Reinhard, 49843 Uelsen, DE
(54) **Velkoobjemový kontejner**
(32) 18.09.2008
(31) 102008047859
(33) DE
(86) PCT/EP2009/006541
(87) WO 2010/031514
(74) PatentCentrum Sedlák & Partners s.r.o., Husova 5, České
Budějovice, 37001

(97) **EP 2344321**
(47) 01.08.2012
(97) 04.03.2010
(51) **B29C 63/02** (2006.01)
B29C 63/16 (2006.01)
(96) 19.08.2009
(96) 09740473.5
(73) C-Gex System's, 82350 Albias, FR
(72) GUILHEM, Christian, F-82350 Albias, FR
GUILHEM, Jacques, F-82000 Montauban, FR

(54) **Způsob a zařízení pro tepelné lepení ohebného potahu
na nosiči**
(32) 01.09.2008
(31) 0804783
(33) FR
(86) PCT/FR2009/051604
(87) WO 2010/023394
(74) Společná advokátní kancelář Všečeka Zelený Švorčík
Kalenský a partneři, JUDr. Michal Havlík, Hálkova 2,
Praha 2, 12000

(97) **EP 2345354**
(47) 11.07.2012
(97) 20.07.2011
(51) **A47J 31/44** (2006.01)
A47J 31/46 (2006.01)
(96) 19.01.2010
(96) 10405010.9
(73) Jura Elektroapparate AG, 4626 Niederbuchsiten, CH
(72) Ullmann, Erich, 4622 Egerkingen, CH
Büttiker, Philipp, 4625 Oberbuchsiten, CH
(54) **Vydávací zařízení k vydávání kávy a/nebo mléka a/nebo
mléčné pěny, stroj na přípravu nápojů s vydávacím
zařízením a způsob k sestavování vydávacího zařízení**
(74) Společná advokátní kancelář Všečeka Zelený Švorčík
Kalenský a partneři, JUDr. Michal Havlík, Hálkova 2,
Praha 2, 12000

(97) **EP 2364076**
(47) 18.07.2012
(97) 07.09.2011
(51) **H05K 7/20** (2006.01)
(96) 28.02.2011
(96) 11156161.9
(73) EMERSON NETWORK POWER S.R.L., 35028 Piove di
Sacco (Padova), IT
(72) De Zen, Daniele, 35020, COREZZOLA PD, IT
Scattolin, Mario, 30037, SCORZE' VE, IT
(54) **Skříň pro chladicí jednotku pro serverovou místnost**
(32) 02.03.2010
(31) PD20100061
(33) IT
(74) Rott, Růžička & Guttman Patentové, známkové a
advokátní kanceláře, JUDr. Ing. Miloslav Hainz,
Vinohradská 37/938, Praha 2, 12000

(97) **EP 2394753**
(47) 22.08.2012
(97) 14.12.2011
(51) **B21D 7/024** (2006.01)
B21D 53/06 (2006.01)
B21D 53/08 (2006.01)
(96) 27.05.2011
(96) 11167851.2
(73) Sierra S.p.A., 37063 Isola Della Scala (VR), IT
(72) Riello, Valerio Giordano, 37045 Legnago (Verona), IT
(54) **Zařízení a způsob pro ohýbání žebrované tepelné
výměňkové baterie**
(32) 09.06.2010
(31) MI20101036
(33) IT
(74) PATENTSERVIS Praha a.s., Na Podkovce 281/10, Praha
4, 14700

Zveřejněné překlady pozměněného, nebo omezeného znění evropských patentových spisů

U následujících udělených evropských patentů s účinky pro Českou republiku byl majitelem předložen překlad omezeného, nebo pozměněného znění evropského patentového spisu do českého jazyka (§35f odst. 3 zákona č. 527/1990 Sb., v platném znění).

(97) EP 1444374

Evropské patenty zrušené Evropským patentovým úřadem

Následující evropské patenty udělené Evropským patentovým úřadem s účinky pro Českou republiku byly zrušeny Evropským patentovým úřadem podle článku 102 Úmluvy o udělování evropských patentů (§35f odst 2 zákona č. 527/1990 Sb., v platném znění).

(97) EP 1837009

(97) EP 1921192

PD4A Převod práv a ostatní změny majitelů evropských patentů

(97) **EP 1432611**

(73) ADB BVBA, 1930 Zaventem, BE

(97) **EP 1517710**

(73) Novo Nordisk Health Care AG, 8050 Zürich, CH

(97) **EP 1651452**

(73) Peerless Chain Company, Winona, 55987, MN, US

(97) **EP 2051917**

(73) Interroll Holding AG, 6592 Sant' Antonino, CH

(97) **EP 2219161**

(73) Novomatic AG, 2352 Gumpoldskirchen, AT

(97) **EP 2322473**

(73) Süd-Chemie IP GmbH & Co. KG, 80333 München, DE

FG1K

Zapsané užité vzory - přehled podle čísel zápisu

V období uzávěrky tohoto čísla Věstníku zapsal Úřad průmyslového vlastnictví tyto užité vzory.

24492	G 01 L 7/00	(2006.01)
24493	G 08 G 1/005	(2006.01)
24494	G 08 B 13/22	(2006.01)
24495	F 25 B 30/04	(2006.01)
24496	E 04 B 1/86	(2006.01)
24497	B 62 K 3/00	(2006.01)
24498	A 61 N 2/04	(2006.01)
24499	B 62 J 1/16	(2006.01)
24500	A 63 F 7/34	(2006.01)
24501	E 04 G 7/08	(2006.01)
24502	E 04 H 17/16	(2006.01)
24503	G 06 F 3/01	(2006.01)
24504	B 32 B 15/08	(2006.01)
24505	B 23 F 13/06	(2006.01)
24506	G 01 N 15/08	(2006.01)
24507	E 04 B 1/62	(2006.01)
24508	F 03 B 7/00	(2006.01)
24509	G 01 N 3/00	(2006.01)
24510	B 60 R 7/04	(2006.01)
24511	G 01 N 3/00	(2006.01)
24512	B 01 J 2/00	(2006.01)
24513	F 04 C 2/00	(2006.01)
24514	A 61 B 5/103	(2006.01)
24515	A 61 L 9/22	(2006.01)
24516	G 01 N 3/56	(2006.01)

FG1K

Zapsané užité vzory - řazené podle MPT

- (51) **A61B 5/103** (2006.01)
(11) 24514
(21) **2012-26761**
(22) 01.10.2012
(47) 05.11.2012
(73) České vysoké učení technické v Praze, Fakulta biomedicínského inženýrství, Kladno, CZ
- (72) Kutílek Patrik Ing. Ph.D., Přelouč, CZ
Hejda Jan Ing., Chlumčany, CZ
Hýbl Ján, Kladno, CZ
Hozman Jiří doc. Ing. Ph.D., Praha, CZ
- (54) **Zařízení pro určení polohy hlavy a ramen pacienta**
(74) Ing. Václav Kratochvíl, Husníkova 2086/22, Praha 5, 15800
- (51) **A61L 9/22** (2006.01)
(11) 24515
(21) **2012-26785**
(22) 09.10.2012
(47) 05.11.2012
(73) Slunský Lubomír Doc. Ing. CSc., Terchová, SK
Zamazal Ladislav, Osek nad Bečvou, CZ
- (72) Slunský Lubomír Doc. Ing. CSc., Terchová, SK
Zamazal Ladislav, Osek nad Bečvou, CZ
- (54) **Zařízení pro dezinfekci a/nebo sterilizaci, zejména podložních mís a bažantů**
(74) Ing. Iva Rylková, Polská 1525, Ostrava - Poruba, 70800
- (51) **A61N 2/04** (2006.01)
A61N 2/00 (2006.01)
(11) 24498
(21) **2012-26250**
(22) 20.06.2012
(47) 05.11.2012
(73) Hrnčář Karel, Chomutice, CZ
(72) Hrnčář Karel, Chomutice, CZ
- (54) **Aplikátor pro magnetoterapii**
(74) Jan Brykner, Resslova 741, Hradec Králové, 50002
- (51) **A63F 7/34** (2006.01)
A63F 7/22 (2006.01)
(11) 24500
(21) **2012-26372**
(22) 10.07.2012
(47) 05.11.2012
(73) Holub Igor Ing., Praha, CZ
(72) Holub Igor Ing., Praha, CZ
- (54) **Výtah pro kuličkovou či balónkovou dráhu**
- (51) **B01J 2/00** (2006.01)
B22F 9/02 (2006.01)
(11) 24512
(21) **2012-26696**
(22) 19.09.2012
(47) 05.11.2012
(73) Vysoké učení technické v Brně, Brno, CZ
- (72) Čelko Ladislav Ing. Ph.D., Nesovice - Letošov, CZ
Haluza Miloslav doc. Ing. CSc., Ivančice, CZ
Hadraba Hynek Ing. Ph.D., Brno - Líšeň, CZ
Klaskurková Lenka Ing. Ph.D., Brno - Židenice, CZ
Švejcár Jiří prof. Ing. CSc., Brno - Štýřice, CZ
- (54) **Zařízení pro přípravu magneticky vodivých prášků s využitím kavitace**
(74) Ing. Petr Soukup, Vídeňská 8, Olomouc, 77200
- (51) **B23F 13/06** (2006.01)
(11) 24505
(21) **2012-26547**
(22) 15.08.2012
(47) 05.11.2012
(73) Pártl Antonín, Křemže, CZ
(72) Pártl Antonín, Křemže, CZ
- (54) **Zařízení na výrobu globoidních šneků**
(74) APT, spol. s r.o., JUDr. Vratislav Jeništa, V Potočkách 8, Praha 4, 14300
- (51) **B32B 15/08** (2006.01)
B32B 15/18 (2006.01)
B32B 27/04 (2006.01)
B32B 27/08 (2006.01)
B32B 27/30 (2006.01)
E04D 5/10 (2006.01)
(11) 24504
(21) **2012-26486**
(22) 02.08.2012
(47) 05.11.2012
(73) KNAHER Plastics s.r.o., Zlín, CZ
(72) Knap Pavel ing., Pašovice, CZ
- (54) **Kompozitní plošný materiál s nakaširovanou plastovou fólií**
(74) Patentová a známková kancelář, ing. Jaromír Píkrýl, Včelín 1161, Hulín, 76824
- (51) **B60R 7/04** (2006.01)
B60R 7/08 (2006.01)
B60N 2/44 (2006.01)
B60N 3/00 (2006.01)
(11) 24510
(21) **2012-26681**
(22) 14.09.2012
(47) 05.11.2012
(73) MIKRA CAR s.r.o., Praha - Horní Počernice, CZ
(72) Král Milan, Praha - Horní Počernice, CZ
- (54) **Sít'ová kapsa**
(74) Patentová kancelář, Ing. Milan Buršík, Plzeňská 218/1925, Praha 5, 15000
- (51) **B62J 1/16** (2006.01)
B62J 1/28 (2006.01)
B62J 1/00 (2006.01)
B62B 1/00 (2006.01)
(11) 24499
(21) **2012-26368**
(22) 09.07.2012
(47) 05.11.2012
(73) Žáček Zdeněk, Brno, CZ
(72) Žáček Zdeněk, Brno, CZ
- (54) **Nosná konstrukce cyklosedačky**
- (51) **B62K 3/00** (2006.01)
B62K 19/14 (2006.01)
(11) 24497
(21) **2012-26188**
(22) 07.06.2012
(47) 05.11.2012
(73) Česká zemědělská univerzita v Praze, Praha - Suchbát, CZ
(72) Bureš Miroslav Bc., Praha, CZ
- (54) **Dřevěný bicykl**
- (51) **E04B 1/62** (2006.01)
E04B 1/74 (2006.01)
E04B 2/56 (2006.01)
E04F 13/075 (2006.01)
(11) 24507
(21) **2012-26603**
(22) 29.08.2012
(47) 05.11.2012
(73) Morávek Petr Ing. CSc., Jablonec nad Nisou, CZ
(72) Morávek Petr Ing. CSc., Jablonec nad Nisou, CZ
- (54) **Zateplovací systém s difuzně otevřenou předpjatou membránou**
- (51) **E04B 1/86** (2006.01)
E04B 1/74 (2006.01)

- (11) 24496
(21) **2012-26122**
(22) 25.05.2012
(47) 05.11.2012
(73) Vlček Petr, Praha, CZ
(72) Vlček Petr, Praha, CZ
(54) **Akustický panel**
- (51) **E04G 7/08** (2006.01)
E04G 7/12 (2006.01)
- (11) 24501
(21) **2012-26379**
(22) 11.07.2012
(47) 05.11.2012
(73) Stavební firma Haase s. r. o., Vítězná, CZ
(72) Vobořil Jiří, Dvůr Králové nad Labem, CZ
Jíra Stanislav, Dvůr Králové nad Labem, CZ
(54) **Zámek lešenářské zarážky**
(74) Mgr. Ladislav Sudík, Polní 293, Letohrad, 56151
- (51) **E04H 17/16** (2006.01)
E04H 17/20 (2006.01)
- (11) 24502
(21) **2012-26412**
(22) 14.07.2012
(47) 05.11.2012
(73) Prokopec Aleš Ing., Přelouč, CZ
Malinský Luboš Ing., Rosice, CZ
(72) Prokopec Aleš Ing., Přelouč, CZ
Malinský Luboš Ing., Rosice, CZ
(54) **Stavební systém, zejména pro výstavbu plotových zdí**
(74) Ing. Václav Kratochvíl, Husníkova 2086/22, Praha 5, 15800
- (51) **F03B 7/00** (2006.01)
F03B 13/12 (2006.01)
F03B 3/12 (2006.01)
F03D 3/04 (2006.01)
- (11) 24508
(21) **2012-26662**
(22) 11.09.2012
(47) 05.11.2012
(73) Válek František, Kroměříž, CZ
(72) Válek František, Kroměříž, CZ
(54) **Rovnotlaká vodní turbína**
(74) Patentová a známková kancelář, ing. Jaromír Příkryl, Včelín 1161, Hulín, 76824
- (51) **F04C 2/00** (2006.01)
F04C 2/22 (2006.01)
F01C 1/00 (2006.01)
- (11) 24513
(21) **2012-26709**
(22) 21.09.2012
(47) 05.11.2012
(73) Frolík Jiří Ing., Praha, CZ
(72) Frolík Jiří Ing., Praha, CZ
(54) **Mechanicky poháněné dmychadlo pracující na principu rotačního stroje s oběžnými křídly**
- (51) **F25B 30/04** (2006.01)
F24F 12/00 (2006.01)
- (11) 24495
(21) **2012-26082**
(22) 21.05.2012
(47) 05.11.2012
(73) Šrubař Štěpán Mgr., Frenštát pod Radhoštěm, CZ
(72) Šrubař Štěpán Mgr., Frenštát pod Radhoštěm, CZ
(54) **Kombinovaný odvlhčovač obsahující rekuperační výměníky**
- (51) **G01L 7/00** (2006.01)
G01D 11/30 (2006.01)
G01K 13/02 (2006.01)
- (11) 24492
(21) **2012-25496**
(22) 19.01.2012
- (47) 05.11.2012
(73) VYSOKÁ ŠKOLA BÁŇSKÁ - TECHNICKÁ
UNIVERZITA OSTRAVA, Ostrava, CZ
(72) Slíva Aleš doc. Ing. Ph.D., Václavovice, CZ
Skácel Kamil Ing., Ostrava - Poruba, CZ
Günther Petr Ing., Bohuslavice, CZ
(54) **Kapslový snímač fyzikálních a optických veličin sypké hmoty**
- (51) **G01N 15/08** (2006.01)
G01N 11/06 (2006.01)
G01N 33/24 (2006.01)
G01N 33/483 (2006.01)
- (11) 24506
(21) **2012-26596**
(22) 26.08.2012
(47) 05.11.2012
(73) Mendelova univerzita v Brně, Brno, CZ
(72) Dymák Radek Ing., Chrudim, CZ
Henek Michal Ing., Bílovice nad Svitavou, CZ
Krvavka Miroslav Dr. Ing. et Ing., Praha, CZ
(54) **Zařízení pro měření hydraulické vodivosti**
- (51) **G01N 3/00** (2006.01)
G01N 3/24 (2006.01)
- (11) 24509
(21) **2012-26666**
(22) 12.09.2012
(47) 05.11.2012
(73) Česká zemědělská univerzita v Praze, Technická fakulta, Praha, CZ
(72) Müller Miroslav doc. Ing. Ph.D., Praha, CZ
Valášek Petr Ing. Ph.D., Praha, CZ
(54) **Fixační panel pro výrobu zkušebních těles určených pro měření smykové pevnosti v tahu adheřendů na přepřátovaných tělesech**
- (51) **G01N 3/00** (2006.01)
G01N 3/24 (2006.01)
- (11) 24511
(21) **2012-26682**
(22) 14.09.2012
(47) 05.11.2012
(73) Česká zemědělská univerzita v Praze, Technická fakulta, Praha, CZ
(72) Valášek Petr Ing. Ph.D., Praha, CZ
Müller Miroslav Doc. Ing. Ph.D., Praha, CZ
(54) **Zařízení pro vymezení délky přepřátování adheřendů**
- (51) **G01N 3/56** (2006.01)
- (11) 24516
(21) **2012-26797**
(22) 10.10.2012
(47) 05.11.2012
(73) Česká zemědělská univerzita v Praze, Technická fakulta, Praha, CZ
(72) Valášek Petr Ing. Ph.D., Praha, CZ
Müller Miroslav doc. Ing. Ph.D., Praha, CZ
Kejval Jiří Ing., Praha, CZ
(54) **Zařízení pro stanovení odolnosti proti opotřebení materiálů na vázaném abrazivu**
- (51) **G06F 3/01** (2006.01)
G06F 3/023 (2006.01)
G06F 3/033 (2006.01)
- (11) 24503
(21) **2012-26415**
(22) 16.07.2012
(47) 05.11.2012
(73) AŽD Praha s. r. o., Praha, CZ
(72) Lakosil Stanislav Ing., Hrusice, CZ
Šimek Jan, Praha 9, CZ
(54) **Zařízení pro automatické přepínání mezi počítači pomocí společné myši a společné klávesnice**
- (74) Ing. Marie Smrčková, patentový zástupce, Velflíkova 10, Praha 6, 16000

- (51) **G08B 13/22** (2006.01)
G08B 13/02 (2006.01)
G08B 13/00 (2006.01)
- (11) 24494
- (21) **2012-26044**
- (22) 14.05.2012
- (47) 05.11.2012
- (73) Česká zemědělská univerzita v Praze, Praha, CZ
- (72) Hart Jan Ing., Praha - Smíchov, CZ
Vaculik Petr Ing. Ph.D., Praha, CZ
- (54) **Odpalovač aktivních obranných plynů**
- (51) **G08G 1/005** (2006.01)
G08G 1/04 (2006.01)
G08G 1/042 (2006.01)
G08G 1/095 (2006.01)
- (11) 24493
- (21) **2012-26040**
- (22) 14.05.2012
- (47) 05.11.2012
- (73) Česká zemědělská univerzita v Praze, Praha, CZ
- (72) Hart Jan Ing., Praha - Smíchov, CZ
Hromádka Jan Ing. Ph.D., Stará Lysá, CZ
- (54) **Systém pro upozornění chodce před kolizí s tramvají**

Seznam majitelů zapsaných užitečných vzorů

(73)	(11)	(51)	(73)	(11)	(51)	(73)	
AŽD Praha s. r. o., Praha, CZ	24503	G 06 F 3/01	(2006.01)	Vysoké učení technické v Brně, Brno, CZ	24512	B 01 J 2/00	(2006.01)
Česká zemědělská univerzita v Praze, Praha, CZ	24493	G 08 G 1/005	(2006.01)	Zamazal Ladislav, Osek nad Bečvou, CZ	24515	A 61 L 9/22	(2006.01)
Česká zemědělská univerzita v Praze, Praha, CZ	24494	G 08 B 13/22	(2006.01)	Žáček Zdeněk, Brno, CZ	24499	B 62 J 1/16	(2006.01)
Česká zemědělská univerzita v Praze, Praha - Suchdol, CZ	24497	B 62 K 3/00	(2006.01)				
Česká zemědělská univerzita v Praze, Technická fakulta, Praha, CZ	24509	G 01 N 3/00	(2006.01)				
Česká zemědělská univerzita v Praze, Technická fakulta, Praha, CZ	24516	G 01 N 3/56	(2006.01)				
Česká zemědělská univerzita v Praze, Technická fakulta, Praha, CZ	24511	G 01 N 3/00	(2006.01)				
České vysoké učení technické v Praze, Fakulta biomedicínského inženýrství, Kladno, CZ	24514	A 61 B 5/103	(2006.01)				
Frolík Jiří Ing., Praha, CZ	24513	F 04 C 2/00	(2006.01)				
Holub Igor Ing., Praha, CZ	24500	A 63 F 7/34	(2006.01)				
Hrnčíř Karel, Chomutice, CZ	24498	A 61 N 2/04	(2006.01)				
KNAHER Plastics s.r.o., Zlín, CZ	24504	B 32 B 15/08	(2006.01)				
Malinský Luboš Ing., Rosice, CZ	24502	E 04 H 17/16	(2006.01)				
Mendelova univerzita v Brně, Brno, CZ	24506	G 01 N 15/08	(2006.01)				
MIKRA CAR s.r.o., Praha - Horní Počernice, CZ	24510	B 60 R 7/04	(2006.01)				
Morávek Petr Ing. CSc., Jablonec nad Nisou, CZ	24507	E 04 B 1/62	(2006.01)				
Pártl Antonín, Křemže, CZ	24505	B 23 F 13/06	(2006.01)				
Prokopec Aleš Ing., Přelouč, CZ	24502	E 04 H 17/16	(2006.01)				
Slunský Lubomír Doc. Ing. CSc., Terchová, SK	24515	A 61 L 9/22	(2006.01)				
Stavební firma Haase s. r. o., Vítězná, CZ	24501	E 04 G 7/08	(2006.01)				
Šrubař Štěpán Mgr., Frenštát pod Radhoštěm, CZ	24495	F 25 B 30/04	(2006.01)				
Válek František, Kroměříž, CZ	24508	F 03 B 7/00	(2006.01)				
Vlček Petr, Praha, CZ	24496	E 04 B 1/86	(2006.01)				
VYSOKÁ ŠKOLA BÁŇSKÁ - TECHNICKÁ UNIVERZITA OSTRAVA, Ostrava, CZ	24492	G 01 L 7/00	(2006.01)				

FG4Q

Zapsané průmyslové vzory - přehled podle čísel zápisu

V období uzávěrky tohoto čísla Věstníku zapsal Úřad průmyslového vlastnictví tyto průmyslové vzory:

35416	24-04
35417	24-04
35418	14-04, 19-08
35419	11-02
35420	11-02
35421	24-04
35422	23-01
35423	24-04

FG4Q

Zapsané průmyslové vzory - přehled podle tříd

- (51) 11-02
- (11) 35419
- (21) 2011-38858
- (22) 21.11.2011
- (15) 31.10.2012
- (45) 31.10.2012
- (54) Busta
- (28) 2
- (73) Kovanda Marek, Praha 5, CZ
- (72) Kovanda Marek, Praha 5, CZ
- (55)



1.1



1.2



1.3



1.4



1.5



2.1



2.2



2.3



2.4



2.5



2.2



2.3

- (51) **11-02**
(11) 35420
(21) 2012-38993
(22) 23.03.2012
(15) 31.10.2012
(45) 31.10.2012
(54) Prostorová dekorace
(28) 7
(73) Kotek Lubomír, Praha 4 Chodov, CZ
(72) Kotek Lubomír, Praha 4 Chodov, CZ
(55)



1.1



1.2



1.3



3.1



3.2



3.3



2.1

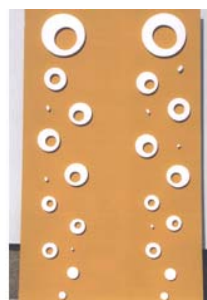

4.1



4.2



4.3

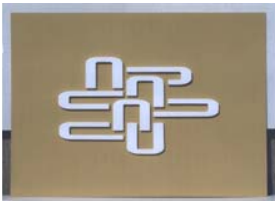

5.1

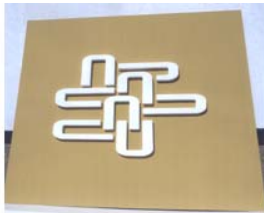

5.2



5.3



6.1



6.2



6.3



7.1



7.2



7.3

- (51) **14-04, 19-08**
- (11) 35418
- (21) 2011-38778
- (22) 16.08.2011
- (15) 31.10.2012
- (45) 31.10.2012
- (54) Okno portálu
- (28) 2
- (73) GINA Software s.r.o., Brno, CZ
- (72) Kovařík Jan, Olomouc - Neředín, CZ
- (55)



1.1

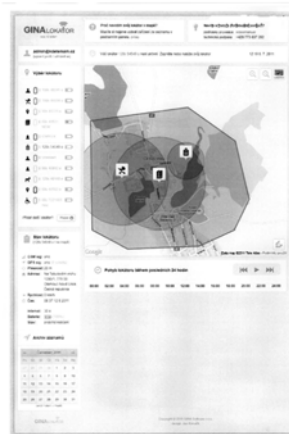

2.1



1.2



1.3

- (51) **24-04**
- (11) 35416
- (21) 2011-38591
- (22) 11.03.2011
- (15) 31.10.2012
- (45) 31.10.2012
- (54) Tracheální stent
- (28) 1
- (73) ELLA-CS, Hradec Králové, CZ
- (72) Kuběna Petr Ing., Hradec Králové, CZ
- (55)

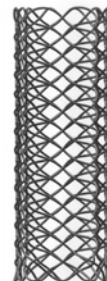

1.1



1.2

- (51) **23-01**
- (11) 35422
- (21) 2012-38932
- (22) 31.01.2012
- (15) 02.11.2012
- (45) 02.11.2012
- (54) Měřicí hydrantový nástavec
- (28) 1
- (73) Vysoké učení technické v Brně, Brno, CZ
- (72) Ing. Jan Ručka Ph.D., Kuřim, CZ
- (55)



1.1



1.3



1.4



1.5

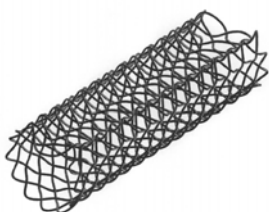

1.6

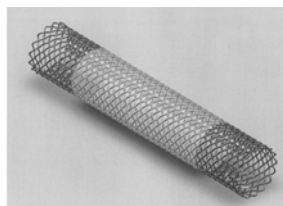

2.1

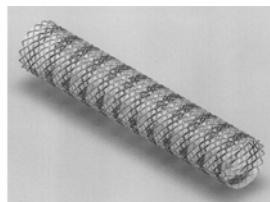

3.1

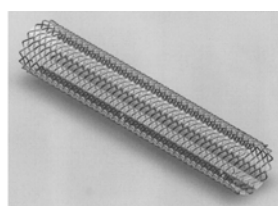

4.1

-
- (51) **24-04**
(11) 35421
(21) 2011-38640
(22) 14.04.2011
(15) 02.11.2012
(45) 02.11.2012
(54) Tracheální stent - R
(28) 1
(73) ELLA-CS, Hradec Králové, CZ
(72) Kuběna Petr Ing., Hradec Králové, CZ
(55)

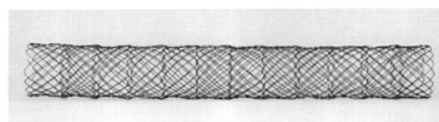

1.1



1.2

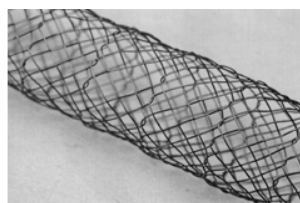

1.3

-
- (51) **24-04**
(11) 35417
(21) 2011-38592
(22) 11.03.2011
(15) 31.10.2012
(45) 31.10.2012
(54) Potažený biodegradabilní stent
(28) 4
(73) ELLA-CS, Hradec Králové, CZ
(72) Kuběna Petr Ing., Hradec Králové, CZ
(55)

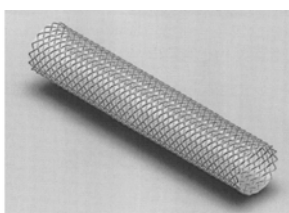

1.1

- (51) **24-04**
(11) 35423
(21) 2012-39004
(22) 02.04.2012
(15) 02.11.2012
(45) 02.11.2012
(54) Plastový stent
(28) 1
(73) ELLA-CS, Hradec Králové, CZ
(72) Kanišček Michal, Hradec Králové, CZ
(55)

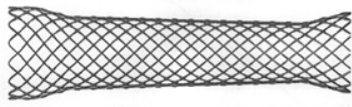

1.1



1.2



1.3

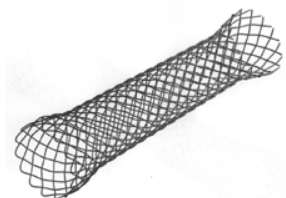

1.4

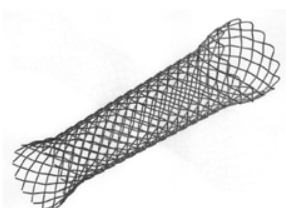

1.5

Seznam vlastníků zapsaných průmyslových vzorů

(73)	(11)	(51)	(73)	(11)	(51)
ELLA-CS, Hradec Králové, CZ	35416	24-04			
ELLA-CS, Hradec Králové, CZ	35417	24-04			
ELLA-CS, Hradec Králové, CZ	35421	24-04			
ELLA-CS, Hradec Králové, CZ	35423	24-04			
GINA Software s.r.o., Brno, CZ	35418	14-04, 19-08			
Kotek Lubomír, Praha 4 Chodov, CZ	35420	11-02			
Kovanda Marek, Praha 5, CZ	35419	11-02			
Vysoké učení technické v Brně, Brno, CZ	35422	23-01			

Úřední rozhodnutí a oznámení

MK4A, MK4F

Zánik patentů a autorských osvědčení uplynutím doby platnosti

(11)	(21)	Int.Cl/(51)	(11)	(21)	Int.Cl/(51)
281930	1992-3322	8/C07D 471/10			
282006	1992-3306	8/C07D 307/93			
282760	1994-1230	6/A61K 31/66			
283366	1992-3335	8/H01J 1/96			
287610	1994-1110	7/C07D 217/26			
287611	1994-1102	7/C07D 261/20			

MK1K

Zániky užitečných vzorů uplynutím doby platnosti

(11)	(21)	(51)	
12841	2002-13616	<i>A47G 29/10</i>	(2006.01)
12842	2002-13619	<i>F16L 55/02</i>	(2006.01)
15811	2005-16537	<i>A61K 8/73</i>	(2006.01)
15837	2005-16553	<i>E06B 3/46</i>	(2006.01)
16405	2006-17430	<i>B60B 3/08</i>	(2006.01)
16809	2006-17349	<i>A61K 31/18</i>	(2006.01)
16813	2006-17866	<i>A61K 31/18</i>	(2006.01)
16814	2006-17867	<i>A61K 31/18</i>	(2006.01)
18624	2008-19892	<i>A01K 5/00</i>	(2006.01)
18625	2008-19896	<i>B24B 7/24</i>	(2006.01)
18626	2008-19900	<i>B64C 29/00</i>	(2006.01)
18655	2008-19898	<i>E04B 1/64</i>	(2006.01)
18677	2008-19891	<i>E01B 7/02</i>	(2006.01)
18722	2008-19884	<i>C05F 9/04</i>	(2006.01)
18769	2008-19889	<i>F02G 5/02</i>	(2006.01)

MK4Q

Zániky práva ze zapsaných průmyslových vzorů uplynutím doby ochrany

(11)	(21)	Int.Cl/(51)	(11)	(21)	Int.Cl/(51)
27519	1997-30070	6/13-03			
27865	1997-30090	6/09-03			
31170	2002-33895	7/23-02			
31305	2002-33891	7/11-01			
31979	2002-33903	8/25-03			
34027	2007-37062	8/05-05			
34046	2007-37061	8/99-00, 32-00			

Zápisy licenčních smluv do patentového rejstříku pro nabyvatele

(11)	300811	(11)	303250
(73)	CESNET, zájmové sdružení právnických osob, Praha 6, CZ Nabyvatel: RLC Praha a.s., Popovičky č.p. 100, Popovičky, 25101, CZ Druh licence: nevýlučná Datum uzavření smlouvy: 24.09.2012 Datum zápisu smlouvy: 01.11.2012	(73)	Technická univerzita v Liberci, Liberec, CZ Nabyvatel: Pharma Future s.r.o., Koněvova 2660/141, Praha 3 – Žižkov, 13000, CZ Druh licence: výlučná Datum uzavření smlouvy: 25.07.2012 Datum zápisu smlouvy: 05.11.2012
(11)	302947		
(73)	CESNET, zájmové sdružení právnických osob, Praha 6, CZ Nabyvatel: RLC Praha a.s., Popovičky č.p. 100, Popovičky, 25101, CZ Druh licence: nevýlučná Datum uzavření smlouvy: 24.09.2012 Datum zápisu smlouvy: 01.11.2012		
(11)	303036		
(73)	CESNET, zájmové sdružení právnických osob, Praha 6, CZ Nabyvatel: RLC Praha a.s., Popovičky č.p. 100, Popovičky, 25101, CZ Druh licence: nevýlučná Datum uzavření smlouvy: 24.09.2012 Datum zápisu smlouvy: 01.11.2012		

Záписы licenčních smluv do rejstříku užitných vzorů pro nabyvatele

(11) 18270
(73) CESNET, zájmové sdružení právnických osob,
Praha 6, CZ
Nabyvatel: RLC Praha a.s., Popovičky č.p. 100,
Popovičky, 25101, CZ
Druh licence: nevýlučná
Datum uzavření smlouvy: 24.09.2012
Datum zápisu smlouvy: 01.11.2012

(11) 19087
(73) CESNET, zájmové sdružení právnických osob,
Praha 6, CZ
Nabyvatel: RLC Praha a.s., Popovičky č.p. 100,
Popovičky, 25101, CZ
Druh licence: nevýlučná
Datum uzavření smlouvy: 24.09.2012
Datum zápisu smlouvy: 01.11.2012

(11) 21840
(73) CESNET, zájmové sdružení právnických osob,
Praha 6, CZ
Nabyvatel: RLC Praha a.s., Popovičky č.p. 100,
Popovičky, 25101, CZ
Druh licence: nevýlučná
Datum uzavření smlouvy: 24.09.2012
Datum zápisu smlouvy: 01.11.2012

ND1K

První prodloužení doby platnosti užitných vzorů

(51) D06F 57/12	(2006.01)	(51) C04B 14/38	(2006.01)
(51) D06F 57/06	(2006.01)	(51) C04B 16/12	(2006.01)
(11) 16712		(51) B28C 5/40	(2006.01)
(21) 2005-17113		(51) B28B 1/52	(2006.01)
(22) 27.10.2005		(51) E04C 5/01	(2006.01)
(73) Bažo Milan, Praha, CZ		(51) E04C 5/07	(2006.01)
(54) Sklopný sušák		(11) 19400	
(51) F24J 3/06	(2006.01)	(21) 2008-20728	
(51) F24D 17/02	(2006.01)	(22) 29.12.2008	
(51) F24J 2/42	(2006.01)	(73) Centrum dopravního výzkumu, v. v. i., Brno, CZ	
(11) 19092		(54) Kapsle z vlákna a zmražené vody pro zpevněný vláknobeton a směs pro výrobu zpevněného vláknobetonu	
(21) 2008-20082		(51) H02M 7/00	(2006.01)
(22) 26.06.2008		(51) H02M 7/10	(2006.01)
(73) Šulák Jiří, Praha 4, CZ		(11) 19453	
(54) Zařízení k vytápění objektů a k ohřevu teplé vody		(21) 2009-20845	
(51) B65D 88/06	(2006.01)	(22) 11.02.2009	
(51) B65D 90/02	(2006.01)	(73) ČKD Elektrotechnika, a. s., Praha, CZ	
(11) 19384		(54) Štahovací konstrukce vysokonapěťových polovodičových měničů	
(21) 2008-20661		(51) F16C 33/12	(2006.01)
(22) 11.12.2008		(51) F16C 33/02	(2006.01)
(73) Vaško Štefan Ing., Prešov, SK		(51) F16C 17/00	(2006.01)
(54) Dvoukomorový pivní tank		(11) 19967	
(51) C04B 14/38	(2006.01)	(21) 2009-20831	
(51) C04B 16/12	(2006.01)	(22) 09.02.2009	
(51) B28C 5/40	(2006.01)	(73) GTW TECHNIK s.r.o., Třemošná u Plzně, CZ	
(51) B28B 1/52	(2006.01)	(54) Elektrická izolace vnější kulové a válcové plochy kompozicových kluzných ložisek	
(51) E04C 5/01	(2006.01)		
(51) E04C 5/07	(2006.01)		
(11) 19399			
(21) 2008-20727			
(22) 29.12.2008			
(73) Centrum dopravního výzkumu, v.v.i., Brno, CZ			
(54) Kapsle z vlákna a lepidla pro zpevněný vláknobeton a směs pro výrobu zpevněného vláknobetonu			

ND1K

Druhé prodloužení doby platnosti užitečných vzorů

(51)	A01B 1/02	(2006.01)
	A01B 1/22	(2006.01)
	B25G 1/04	(2006.01)
(11)	16117	
(21)	2005-17091	
(22)	24.10.2005	
(73)	PLASTIA s.r.o., Praha - Michle, CZ	
(54)	Skládací lopata	
(51)	A63F 9/18	(2006.01)
	A63F 9/00	(2006.01)
	A63F 3/00	(2006.01)
	A63F 3/04	(2006.01)
(11)	16303	
(21)	2005-17149	
(22)	07.11.2005	
(73)	Kuča Pavel, Praha, CZ	
(54)	Stolní hra	
(51)	F23G 7/10	(2006.01)
(11)	16473	
(21)	2006-17479	
(22)	28.02.2006	
(73)	Step TRUTNOV a.s., Praha, Vršovice, CZ	
(54)	Zařízení pro spalování celých balíků slámy	

ND4Q

První obnovy doby ochrany průmyslových vzorů

(51)	08-05
(11)	34337
(21)	2008-37332
(22)	29.01.2008
(54)	Lis na plastové láhve

ND4Q

Druhé obnovy doby ochrany průmyslových vzorů

(51)	23-03
(11)	31650
(21)	2002-34338
(22)	09.12.2002
(54)	Otopné deskové těleso

ND4Q

Třetí obnovy doby ochrany průmyslových vzorů

(51)	12-08
(11)	28021
(21)	1997-30546
(22)	20.11.1997
(54)	Užitkové vozidlo

PD4A

Převod práv a ostatní změny majitelů patentů

(11)	283361	(11)	297939
(21)	1994-1507	(21)	2002-1454
(73)	Novo Nordisk Health Care AG, 8050 Zürich, CH	(73)	Alstom Power Conversion GmbH, Berlin, DE
(11)	284937	(11)	297939
(21)	1996-2767	(21)	2002-1454
(73)	Cell Therapeutics, Inc., Seattle, 98119, WA, US	(73)	Alstom Power Conversion GmbH, Mannheim, DE
(11)	284937	(11)	297939
(21)	1996-2767	(21)	2002-1454
(73)	Cell Therapeutics, Inc., Seattle, 98121, WA, US	(73)	ALSTOM Carbon Capture GmbH, 55252 Mainz-Kastel, DE
(11)	295398	(11)	297939
(21)	1998-3368	(21)	2002-1454
(73)	Siteco Beteiligungsverwaltungs GmbH, 83301 Traunreut, DE	(73)	Siemens Aktiengesellschaft, 80333 München, DE
(11)	295398	(11)	302686
(21)	1998-3368	(21)	2011-262
(73)	Siteco Beleuchtungstechnik GmbH, 83301 Traunreut, DE	(73)	ASSA ABLOY Czech & Slovakia s.r.o., Rychnov nad Kněžnou, CZ

(11) 302896
(21) 2011-21
(73) ASSA ABLOY Czech & Slovakia s.r.o., Rychnov nad Kněžnou, CZ

(11) 303220
(21) 2011-667
(73) ASSA ABLOY Czech & Slovakia s.r.o., Rychnov nad Kněžnou, CZ

PD1K

Převod práv a ostatní změny majitelů užitečných vzorů

(11) 16117
(21) 2005-17091
(73) PLASTIA s.r.o., Praha - Michle, CZ

(11) 24303
(21) 2012-26473
(73) ASSA ABLOY Czech & Slovakia s.r.o., Rychnov nad Kněžnou, CZ

(11) 17858
(21) 2007-19003
(73) GUMOTEX MATRACE, s.r.o., Břeclav, CZ

(11) 20293
(21) 2009-21122
(73) NANOPROGRES, z.s.p.o., Pardubice - Polabiny 2, CZ

(11) 20300
(21) 2009-21684
(73) Vítkovice - výzkum a vývoj - technické aplikace a s., Ostrava – Poruba, CZ

(11) 20428
(21) 2009-21875
(73) LIFT SERVIS s.r.o., Karviná - Nové Město, CZ

(11) 22011
(21) 2011-23853
(73) ASSA ABLOY Czech & Slovakia s.r.o., Rychnov nad Kněžnou, CZ

(11) 22296
(21) 2011-24164
(73) ASSA ABLOY Czech & Slovakia s.r.o., Rychnov nad Kněžnou, CZ

(11) 22428
(21) 2011-24296
(73) ASSA ABLOY Czech & Slovakia s.r.o., Rychnov nad Kněžnou, CZ

(11) 22987
(21) 2011-24824
(73) SYSTEMATICA s.r.o., Hradec Králové, CZ

(11) 23209
(21) 2011-25003
(73) ASSA ABLOY Czech & Slovakia s.r.o., Rychnov nad Kněžnou, CZ

(11) 23692
(21) 2012-25740
(73) Frolík Jiří Ing., Praha 9, CZ
České vysoké učení technické v Praze, Praha 6, CZ

(11) 23880
(21) 2012-25622
(73) CZECH PRECISION FORGE a.s., Praha 1, CZ

(11) 23906
(21) 2012-25623
(73) CZECH PRECISION FORGE a.s., Praha 1, CZ

(11) 24009
(21) 2012-26104
(73) Frolík Jiří Ing., Praha 9, CZ
České vysoké učení technické v Praze, Praha 6, CZ

PD4Q

Převod práv a ostatní změny vlastníků průmyslových vzorů

(11)	29185	(11)	33513
(21)	1998-31423	(21)	2005-36456
(73)	Hegmon Radek MgA., Zlín, CZ	(73)	Hegmon Radek MgA., Zlín, CZ
(11)	29456	(11)	33519
(21)	1999-32069	(21)	2005-36437
(73)	Hegmon Radek MgA., Zlín, CZ	(73)	Hegmon Radek MgA., Zlín, CZ
(11)	30361	(11)	33520
(21)	2000-32687	(21)	2005-36440
(73)	Hegmon Radek MgA., Zlín, CZ	(73)	Hegmon Radek MgA., Zlín, CZ
(11)	32227	(11)	33550
(21)	2003-35019	(21)	2005-36435
(73)	Hegmon Radek MgA., Zlín, CZ	(73)	Hegmon Radek MgA., Zlín, CZ
(11)	32822	(11)	33551
(21)	2005-35678	(21)	2005-36441
(73)	Hegmon Radek MgA., Zlín, CZ	(73)	Hegmon Radek MgA., Zlín, CZ
(11)	32823	(11)	33597
(21)	2005-35679	(21)	2005-36436
(73)	Hegmon Radek MgA., Zlín, CZ	(73)	Hegmon Radek MgA., Zlín, CZ
(11)	32824	(11)	33621
(21)	2005-35680	(21)	2005-36438
(73)	Hegmon Radek MgA., Zlín, CZ	(73)	Hegmon Radek MgA., Zlín, CZ
(11)	32825	(11)	33726
(21)	2005-35681	(21)	2006-36714
(73)	Hegmon Radek MgA., Zlín, CZ	(73)	dessiné a.s., Bílovice, CZ
(11)	32826	(11)	33794
(21)	2005-35682	(21)	2005-36529
(73)	Hegmon Radek MgA., Zlín, CZ	(73)	mmcité a.s., Bílovice, CZ
(11)	32827	(11)	33839
(21)	2005-35683	(21)	2006-36720
(73)	Hegmon Radek MgA., Zlín, CZ	(73)	dessiné a.s., Bílovice, CZ
(11)	32828	(11)	34082
(21)	2005-35684	(21)	2007-37056
(73)	Hegmon Radek MgA., Zlín, CZ	(73)	dessiné a.s., Bílovice, CZ
(11)	32920	(11)	34227
(21)	2005-35676	(21)	2007-37225
(73)	Hegmon Radek MgA., Zlín, CZ	(73)	dessiné a.s., Bílovice, CZ
(11)	32921	(11)	34333
(21)	2005-35677	(21)	2008-37499
(73)	Hegmon Radek MgA., Zlín, CZ	(73)	Hegmon Radek MgA., Zlín, CZ
(11)	33079	(11)	34334
(21)	2005-35931	(21)	2008-37501
(73)	Hegmon Radek MgA., Zlín, CZ	(73)	Hegmon Radek MgA., Zlín, CZ
(11)	33080	(11)	34340
(21)	2005-35932	(21)	2008-37374
(73)	Hegmon Radek MgA., Zlín, CZ	(73)	Hegmon Radek MgA., Zlín, CZ
(11)	33081	(11)	34341
(21)	2005-35933	(21)	2008-37375
(73)	Hegmon Radek MgA., Zlín, CZ	(73)	Hegmon Radek MgA., Zlín, CZ
(11)	33490	(11)	34342
(21)	2005-36439	(21)	2008-37376
(73)	Hegmon Radek MgA., Zlín, CZ	(73)	Hegmon Radek MgA., Zlín, CZ
(11)	33511	(11)	34386
(21)	2005-36454	(21)	2008-37528
(73)	Hegmon Radek MgA., Zlín, CZ	(73)	GUMOTEX MATRACE, s.r.o., Břeclav, CZ
(11)	33512	(11)	34395
(21)	2005-36455	(21)	2008-37500
(73)	Hegmon Radek MgA., Zlín, CZ	(73)	Hegmon Radek MgA., Zlín, CZ

- (11) 34471
- (21) 2009-37618
- (73) Hegmon Radek MgA., Zlín, CZ

- (11) 34472
- (21) 2009-37619
- (73) Hegmon Radek MgA., Zlín, CZ

- (11) 34554
- (21) 2009-37686
- (73) Hegmon Radek MgA., Zlín, CZ

- (11) 34556
- (21) 2009-37702
- (73) Hegmon Radek MgA., Zlín, CZ

- (11) 34558
- (21) 2009-37704
- (73) Hegmon Radek MgA., Zlín, CZ

- (11) 34974
- (21) 2010-38084
- (73) Hegmon Radek MgA., Zlín, CZ

- (11) 35060
- (21) 2010-38089
- (73) Hegmon Radek MgA., Zlín, CZ

QA9A

- (73) Prokopec Martin, Bystřice nad Pernštejnem, CZ
- (11) 303511
- (54) Naklápečí podvozek

- (73) Výzkumný ústav stavebních hmot, Brno, CZ
- (11) 303546
- (54) Podpůrný prostředek pro úpravu a výživu půd,
způsob jeho výroby a zařízení k provádění tohoto
způsobu

Nabídka licence

Zamítnuté a částečně zamítnuté přihlášky ochranných známek před zveřejněním

Kapitola obsahuje údaje o rozhodnutích o přihláškách ochranných známek, u kterých byly na základě provedeného věcného průzkumu shledány Úřadem důvody pro zamítnutí přihlášky ochranné známky podle ustanovení § 4 nebo 6 zákona č. 441/2003 Sb. Na základě toho Úřad vydal rozhodnutí o zamítnutí přihlášky podle ustanovení § 22 zákona č. 441/2003 Sb., a to pro celý seznam výrobků a služeb nebo pro jeho část. Údaje o výsledku rozhodnutí (zamítnutí přihlášky, částečné zamítnutí přihlášky) jsou uvedeny za datem právní moci rozhodnutí pod INID kódem (583) s názvem "Datum právní moci rozhodnutí/výsledek rozhodnutí".

(210) **O-481129**

(540) **Czech National Art Agency**

(583) 02.11.2012 / zamítnutí přihlášky

(210) **O-491802**

(540) **RED ROBOT PROFI**

(583) 31.07.2012 / zamítnutí přihlášky

(210) **O-485295**

(540)



(583) 02.11.2012 / částečné zamítnutí přihlášky

(210) **O-496017**

(540)

Bohemia
ZMRZLINOVÁ SMĚS

(583) 25.10.2012 / zamítnutí přihlášky

(210) **O-487096**

(540) **CARSECURITY.CZ**

(583) 18.10.2012 / zamítnutí přihlášky

(210) **O-488654**

(540) **TOPSLEVA.CZ**

(583) 25.10.2012 / zamítnutí přihlášky

(210) **O-489964**

(540) **PODSKALSKÉ VÍNO**

(583) 03.11.2012 / zamítnutí přihlášky

(210) **O-489993**

(540)

**ROZHODČÍ
SPOLEČNOST
BRNO**

(583) 27.10.2012 / zamítnutí přihlášky

(210) **O-490261**

(540) **ČESKÉ NUDLE**

(583) 26.10.2012 / zamítnutí přihlášky

(210) **O-491486**

(540)

ORIGINAL INTERIER

(583) 24.10.2012 / zamítnutí přihlášky

(210) **O-491694**

(540) **MOZAIKA VAŠICH NÁKUPŮ**

(583) 20.10.2012 / částečné zamítnutí přihlášky

Přehled zveřejněných přihlášek ochranných známek

Přihlášky ochranných známek, které byly na základě výsledků formálního a věcného průzkumu provedeného Úřadem shledány schopné zápisu do rejstříku ochranných známek, jsou obsaženy v této kapitole. Důležitou právní skutečností je, že zveřejněním přihlášky ochranné známky v této kapitole Věstníku (§ 23 zákona č. 441/2003 Sb.) začíná běžet zákonná tříměsíční lhůta pro podání námitek podle ustanovení § 25 zákona č. 441/2003 Sb.

Číselný přehled

O-485295, O-487216, O-488372, O-488890, O-488916, O-489015, O-489016, O-491431, O-492263, O-492514, O-492988,
O-493321, O-493859, O-493860, O-493974, O-494056, O-494214, O-494237, O-494423, O-494448, O-494589, O-494798,
O-494853, O-494864, O-494952, O-494974, O-494984, O-495000, O-495079, O-495161, O-495165, O-495177, O-495181,
O-495282, O-495300, O-495327, O-495402, O-495403, O-495408, O-495431, O-495445, O-495474, O-495497, O-495505,
O-495523, O-495524, O-495529, O-495530, O-495543, O-495545, O-495548, O-495549, O-495574, O-495614, O-495631,
O-495635, O-495761, O-495762, O-495864, O-495941, O-495965, O-495983, O-495987, O-496052, O-496060, O-496066,
O-496067, O-496068, O-496074, O-496081, O-496091, O-496093, O-496198, O-496199, O-496211, O-496250, O-496251,
O-496252, O-496326, O-496327, O-496384, O-496389, O-496391, O-496430, O-496432, O-496435, O-496484, O-496485,
O-496489, O-496524, O-496723, O-496754, O-496764, O-496765, O-496864, O-497305, O-497309, O-497413, O-497809,
O-497817, O-497822, O-497824, O-497825, O-497826, O-497827, O-497828, O-497829, O-497830, O-497831, O-497832,
O-497932, O-497933, O-497982, O-497991, O-498007, O-498071, O-498072, O-498074, O-498075, O-498083, O-498105,
O-498251, O-498258, O-498534, O-498537, O-498667, O-498733, O-498741, O-498742, O-498743, O-498802, O-498870,
O-498871, O-499035, O-499136, O-499193

Zveřejněné přihlášky ochranných známek

(210) **O-485295**
(220) 29.04.2011
(320) 29.04.2011
(511) 5, 37
(540)



(510) (5) fungicidy, herbicidy, insekticidy, výrobky pro hubení škodlivých zvířat, dezinfekční přípravky; (37) hubení škodlivých živočichů, rostlin a mikroorganismů a potlačování dalších škodlivých činitelů jedy s výjimkou pro zemědělské účely.
(590) Barevná
(730) **DESINSEKTA s.r.o.**, Lindauerova 140/21, Plzeň, 30100, CZ
(740) AK Libor Michalec, Mgr. Libor Michalec, Bezručova 29, Plzeň, 30100

(210) **O-487216**
(220) 15.07.2011
(320) 15.07.2011
(511) 35, 38
(540)

KuponPlus

(510) (35) propagační činnost, reklama, pomoc při řízení obchodní činnosti; (38) provozování internetového portálu.
(730) **NLDC s.r.o.**, Na Malé Šárce 801, Praha 6 - Nebužice, 16400, CZ
(740) Václav Müller, patentový zástupce, Filipova 2016/6, Praha 4, 14800

(210) **O-488372**
(220) 31.08.2011
(320) 31.08.2011
(511) 7, 9, 11
(540)

CU

(510) (7) čerpadla (části strojů, motorů a hnacích strojů) a jejich díly, čerpadla hydrodynamická jako odstředivá, axiální a vířivá, čerpací zařízení a armatury spadající do této třídy, čerpací stanice spadající do této třídy, příslušenství, instalační zařízení a součásti čerpacích zařízení spadající do této třídy; (9) regulační spínací zařízení, elektrické přístroje pro řízení a hlídání běhu čerpadel a čerpacích agregátů, spínací skříně, ochranné spínače, indikátory chodu motoru, registrační přístroje k dálkovému značení stavu vodní hladiny a přítokového množství, signalizační a poplachová zařízení akustická, optická a kombinovaná; (11) vodárny, čerpací stanice spadající do této třídy, zavlažovací zařízení, vodovodní zařízení, příslušenství, instalační zařízení a součásti čerpacích zařízení spadající do této třídy.
(730) **SIGMA GROUP a.s.**, ul. Jana Sigmunda 79, Lutín, 78350, CZ
(740) Mgr. Zuzana Šimonovská, LL.M., advokát, Týn 1049/3, Praha 1, 11000

(210) **O-488890**
(220) 22.09.2011
(320) 22.09.2011
(511) 9
(540)

LUXURY HOME

(510) (9) magnetické nosiče dat, magnetická média, nosiče dat optické, nosiče zvukových nahrávek, nosiče zvukových záznamů.
(730) **RISTEM s.r.o.**, Holečkova 3151/25C, Praha 5, 15000, CZ

(210) **O-488916**
(220) 23.09.2011
(320) 30.03.2011
(511) 32

(540) **FÉNIX**
(510) (32) piva, minerální vody, šumivé nápoje a jiné nápoje nealkoholické, nápoje a šťávy ovocné, sirupy a jiné přípravky k zhotovování nápojů.
(730) **Plzeňský Prazdroj, a.s.**, U Prazdroje 7, Plzeň, 30497, CZ

(210) **O-489015**
(220) 27.09.2011
(320) 27.09.2011
(511) 32, 43
(540)



(510) (32) pivo vyráběné v souladu se specifikací chráněného zeměpisného označení "ČESKÉ PIVO"; (43) služby zajišťující stravování a nápoje, restaurační služby.
(590) Barevná
(730) **UNITED BREWERIES s.r.o.**, Husovo nám. 22, Rakovník, 26901, CZ
(740) JUDr. Miroslav Kupka, Levého 1532, Rakovník, 26901

(210) **O-489016**
(220) 27.09.2011
(320) 27.09.2011
(511) 32, 43
(540)



(510) (32) pivo vyráběné v souladu se specifikací chráněného zeměpisného označení "ČESKÉ PIVO"; (43) služby zajišťující stravování a nápoje, restaurační služby.
(590) Barevná
(730) **UNITED BREWERIES s.r.o.**, Husovo nám. 22, Rakovník, 26901, CZ
(740) JUDr. Miroslav Kupka, Levého 1532, Rakovník, 26901

(210) **O-491431**
(220) 31.12.2011
(320) 31.12.2011
(511) 3, 5, 35
(540)



(510) (3) kosmetika - kosmetické výrobky všeho druhu (kromě autokosmetiky), parfumerie, zubní pasty, přípravky ústní hygieny, ústní vody, prací prášky, mýdla, toaletní vody, pleťové

vody, šampóny, vlasové vody, mýdla vč. holicích a tekutých, sprchové gely, laky na nehty a odlakovače, přípravky na holení a po holení, koupelové soli ne pro léčebné účely, koupelové přísady ne pro léčebné účely, koupelové přísady, kosmetické výrobky ochranné ne pro léčebné účely, kosmetické výrobky obsahující vřidelní vodu a vřidelní sůl ne pro léčebné účely, toaletní potřeby v rámci této třídy (např. vaty na špejli), éterické oleje a esence, přípravky k péči o pokožku, vše pocházející nebo obsahující vřidelní sůl z pramene Vřídlo ve zřidelní oblasti Karlovy Vary, kosmetické neceséry; (5) soli vřidelní a zřidelní, soli do koupelí léčebné, výrobky ze solí vřidelních a zřidelních pro léčebné účely, sůl nekarbonizovaná pro léčebné účely, koncentráty přírodních solí, roztoky přírodních solí, léčebné minerální vody s obsahem přírodních minerálních solí, přípravky ze solí pro léčebné účely, dietetické výrobky k léčebným účelům, fytotherapeutické výrobky a léčebné prostředky, zejména masti, krémy, gely, emulze, vody a roztoky, potravinové doplňky zařazené v této třídě, zejména se zdravotními léčebnými účinky, bahno pro léčivé koupele, vše pocházející nebo obsahující vřidelní sůl z pramene Vřídlo ve zřidelní oblasti Karlovy Vary; (35) zprostředkování obchodu s výrobky v rozsahu tříd 3 a 5, reklamní, propagační a inzertní činnost, vydávání a šíření reklamních a propagačních materiálů, soustředování a poskytování informací komerčního charakteru, předvádění a nabízení zboží, pořádání výstav komerčního charakteru, prezentace služeb, obchodní poradenství v oboru kosmetiky, obchodní administrativa, účetní činnosti.

(730) **Ivanov Dmitry**, U Koupaliště 844/12, Karlovy Vary – Rybáře, 36005, CZ

(740) **ZEMAN** - podkrušnohorská patentová a známková kancelář, Mgr. Dita Fialová, Hradní 301, Loket, 35733

(210) **O-492263**

(220) 01.02.2012

(320) 01.02.2012

(511) 35, 40, 41, 42

(540)



(510) (35) reklamní a propagační činnost, marketingové činnosti, inzertní činnosti, služby reklamní agentury v rámci této třídy, poradenství, konzultace a poskytování informací v oblasti reklamy a marketingu, předvádění výrobků, reklamní zaslání výrobků a vzorků výrobků, rozšiřování reklamních a inzertních tiskovin, reklama v komunikačních médiích, realizace reklamních kampaní, pronájem reklamních ploch, pronájem reklamního času a místa v elektronických médiích, tvorba reklamních a inzertních textů, služby public relations, podnikatelský průzkum, průzkumy trhu a veřejného mínění, činnost podnikatelských, organizačních a ekonomických poradců, automatizované i ruční zpracování dat, služby databank, poskytování obchodních dat - jejich prodej, pronájem a správa, administrativní a sekretářské práce, kopírování dokumentů, business management, obchodní a podnikatelské poradenství, služby manažerů, vedení podnikání, řízení podniku nebo obchodu, organizování a pořádání komerčních reklamních a prodejních akcí a výstav, maloobchodní, velkoobchodní a elektronický prodej v oblasti reklamních a propagačních výrobků, obchodní zastoupení jiných podnikatelských subjektů, obchodní zprostředkování, organizování a pořádání reklamních a prodejních akcí; (40) tiskové služby - polygrafická činnost, reklamní tisk, potisk výrobků, zpracování a úprava materiálů, konečná úprava výrobků, zpracování papíru, plastu, kovu, skla, textilu, gumy a dřeva, gravírování, zpracování fotografií; (41) vydavatelské a nakladatelské činnosti, elektronické publikování, kulturní, společenské, výchovné, vzdělávací, školící, zábavní, umělecké a sportovní činnosti, organizování a pořádání kulturních, společenských, výchovných, vzdělávacích, školících, zábavních, uměleckých a sportovních akcí, umělecká tvorba, zejména se zaměřením na reklamní využití, služby umělecké

agentury, poskytování kulturních, společenských, výchovných, vzdělávacích, školících, zábavních, uměleckých a sportovních informací; (42) poskytování software - programování počítačů, služby počítačových programátorů, webhosting.

(730) **Proximity Prague s.r.o.**, Křižíkova 34, Praha 8, 18600, CZ
(740) Ing. Jiří Střelák, Šumberova 42, Praha 6, 16200

(210) **O-492514**

(220) 10.02.2012

(320) 10.02.2012

(511) 12, 35, 36, 41

(540)

Handy car

(510) (12) automobily, včetně jejich náhradních dílů zahrnutých v této třídě; (35) zprostředkování nákupu a prodeje pozemních vozidel a jejich součástí, autobazar (nákup a prodej vozidel), konzultační a poradenská činnost při nákupu vozidla pro handicapované občany; (36) zprostředkování pojištění, zejména havarijního pojištění vozidel a pojištění odpovědnosti za škodu způsobenou provozem vozidla, zprostředkování leasingových smluv, zejména na dopravní prostředky, zprostředkování dalších finančních služeb, konzultační a poradenská činnost pro handicapované občany v oblasti finanční a pojišťovací; (41) vzdělávání, školení.
(730) **Autocentrum ESA a.s.**, K Učilišti 170, Praha 10, 10200, CZ
(740) **ADVOKÁTNÍ KANCELÁŘ KUČERA**, JUDr. Robert Kučera, Dukelských hrdinů 29/471, Praha 7, 17000

(210) **O-492988**

(220) 27.02.2012

(320) 27.02.2012

(511) 16, 41

(540)

(NE)ŠŤASTNÝ MANAŽER

(510) (16) knihy; (41) školení.

(730) **Ing. Martin Nemrava, MBA**, U Výstavby 492/5, Praha 10, 10900, CZ

(740) Mgr. Ing. Marek Němec, advokát, Nádražní 106, Sedlčany, 26401

(210) **O-493321**

(220) 08.03.2012

(320) 08.03.2012

(511) 5, 30

(540)

Vibovit Abeceda

(510) (5) farmaceutické výrobky, léčiva, dietetické přípravky pro léčebné účely, dietetické potraviny pro léčebné účely, výživové doplňky pro léčebné účely, vitamínové přípravky, přípravky se stopovými prvky, minerální doplňky stravy, bakteriální přípravky pro léčebné účely; (30) bonbóny, žvýkačky, nikoli pro léčebné účely.

(730) **Teva Operations Poland Sp. z o.o.**, ul. Emilii Plater 53, 00-113 Warszawa, PL

(740) Rott, Růžička & Guttmann Patentové, známkové a advokátní kanceláře, JUDr. Vladimír Rott, Vinohradská 37, Praha 2, 12000

(210) **O-493859**

(220) 26.03.2012

(320) 26.03.2012

(511) 24, 25, 26

(540)

www.blazek.sk

(510) (24) tkaniny a textilní výrobky - v rámci této třídy; (25) oděvy, obuv, kloboučnické zboží; (26) krajky a vyšivky, stuhy a tkaničky, knoflíky, háčky a očka, poutka - galanterie, špendlíky a jehly.

(730) **BLAŽEK HOLDING a.s.**, Ortenovo náměstí 542/16, Praha 7, 17000, CZ

(740) Machytková, Sedláček, Vaca & spol., advokátní kancelář, Mgr. Robert Kvasnička, Dlouhá 16, Praha 1, 11000

(210) **O-493860**

(220) 26.03.2012

(320) 26.03.2012

(511) 24, 25, 26

- (540) **www.blazek.cz**
- (510) (24) tkaniny a textilní výrobky - v rámci této třídy; (25) oděvy, obuv, kloboučnické zboží; (26) krajková a vyšivky, stuhy a tkaničky, knoflíky, háčky a očka, poutka - galanterie, špendlíky a jehly.
- (730) **BLÁŽEK HOLDING a.s.**, Ortenovo náměstí 542/16, Praha 7, 17000, CZ
- (740) Machytková, Sedláček, Vaca & spol., advokátní kancelář, Mgr. Robert Kvasnička, Dlouhá 16, Praha 1, 11000

- (210) **O-493974**
(220) 29.03.2012
(320) 02.03.2012
(511) 29, 30
(540)



- (510) (29) ovoce a zelenina konzervované, sušené a zavažené (kromě bramborových lupínků), želé, džemy, kompoty, ovocné pyré, mléko a mléčné výrobky; (30) čaj, kakao, cukr, čokoláda, čokoládové výrobky, jemné pečivo a cukrovinky, sušenky, rýže, mouka a přípravky z obilovin, chléb, pečivo, zmrzlina, med, sirup melasový, vafle, koláče, moučníky, většinou sestávající ze zmrzliny, sladké pomazánky na pečivo, zejména nugátové krémy a čokoládové pomazánky.
- (730) **Kaufland Warenhandel GmbH & Co. KG**, Rötzelstrasse 35, Neckarsulm, DE
- (740) TRAPLOVÁ-HAKR-KUBÁT Advokátní a patentová kancelář, JUDr. Jarmila Traplová, Přístavní 24, Praha 7, 17000

- (210) **O-494056**
(220) 02.04.2012
(320) 02.04.2012
(511) 43
(540)

MEGU

- (510) (43) restaurační a hotelové služby.
- (730) **FOOD SCOPE AMERICA, INC.**, Thomas St. 62, New York, NY, US
- (740) Čermák a spol., JUDr. Karel Čermák jr., Ph.D., LL.M., advokát, Elišky Peškové 15/735, Praha 5, 15000

- (210) **O-494214**
(220) 05.04.2012
(320) 05.04.2012
(511) 9, 16, 35, 36, 38, 41, 42
(540)

PRIORITY
moments

- (510) (9) přístroje a nástroje vědecké, námořní, geodetické, fotografické, filmové, optické, přístroje a nástroje pro vážení, měření, signalizaci, kontrolu (monitorování), záchranu životů a přístroje a nástroje pro vyučování, přístroje a nástroje pro vedení, přepínání, přeměnu, akumulaci, regulaci nebo řízení elektrického proudu, přístroje pro záznam, převod, přenos nebo reprodukci zvuku nebo obrazu, magnetické nosiče dat, optické nosiče dat, nahrávací disky, kompaktní disky, digitální záznamová média, prodejní automaty a mechanismy pro přístroje na mince, registrační pokladny, počítačové stroje, přístroje pro zpracování dat, počítače, hasicí přístroje, přístroje pro přenos zvuku a obrazu, telekomunikační přístroje, mobilní telekomunikační přístroje, mobilní telekomunikační handsety, počítačový hardware, počítačový software, počítačový software stažitelný z Internetu, PDA (osobní digitální asistent), kapesní PC, mobilní telefony, laptopy, telekomunikační síťové přístroje, řídicí software pro telekomunikační síť a pro telekomunikační přístroje, ochranné

oděvy, ochranné přilby, počítačový software na CD-ROM, SD karty, brýle, skla do brýlí, divadelní kukátka, brýle pro 3D projekci, brýle sluneční, ochranné brýle, pouzdra na brýle, kontaktní čočky, kamery, fotoaparáty, čočky do kamer a fotoaparátů, objektivy, MP3 a MP4 přehrávače, zvukové pásky, zvukové kazety, zvukové disky, audio-video pásky, audio-video kazety, audio-video disky, video pásky, video kazety, video disky, CD disky, DVD disky, blue-ray disky, elektronické publikace (stažitelné), podložky pod počítačovou myš, magnety, kryty na mobilní telefony, pouzdra na mobilní telefony, magnetické karty, kódované karty, části a příslušenství pro všechny výše uvedené výrobky; (16) papír, lepenka a zboží vyrobené z těchto materiálů, nezařazené do jiných tříd, tiskoviny, potřeby a materiály pro knižní vazby, fotografie, papírnické výrobky, lepidla ke kancelářským účelům nebo pro domácnost, materiály pro umělce, štetce, psací stroje a kancelářské potřeby (kromě nábytku), výukový a učební materiál (kromě přístrojů), umělohmotné balicí materiály (nezařazené do jiných tříd), tiskařské typy, tiskařské štočky, knihy, kalendáře, karty, katalogy, programy, dopisní papír, obálky, podložky, poznámkové bloky, diáře, kapesní kalendáře, blahopřání, časopisy, brožurky, pera, tužky, propisovací tužky, pohlednice, plakáty, decalomania, obtisky, nálepky, lístky, pивní tácky, papírové a lepenkové podložky pod nádobí, papírové ubrusky, papírové ubrusky a ručníky, papírové a/nebo plastové tašky, stolní podložky z kartónu nebo z papíru, natištěné pohlednice, tištěné členské karty, poukázky, kupóny a vouchery; (35) reklama, propagace, marketing, obchodní management, pomoc při řízení obchodní činnosti, obchodní administrativa, kancelářské práce, organizace, uspořádání, provoz, správa, dohled a kontrola nad věrnostními a motivačními programy, prodej a on-line prodej výrobků uvedených ve třídách 9 a 16, tedy výrobků: přístroje a nástroje vědecké, námořní, geodetické, fotografické, filmové, optické, přístroje a nástroje pro vážení, měření, signalizaci, kontrolu (monitorování), záchranu životů a přístroje a nástroje pro vyučování, přístroje a nástroje pro vedení, přepínání, přeměnu, akumulaci, regulaci nebo řízení elektrického proudu, přístroje pro záznam, převod, přenos nebo reprodukci zvuku nebo obrazu, magnetické nosiče dat, optické nosiče dat, nahrávací disky, kompaktní disky, digitální záznamová média, prodejní automaty a mechanismy pro přístroje na mince, registrační pokladny, počítačové stroje, přístroje pro zpracování dat, počítače, hasicí přístroje, přístroje pro přenos zvuku a obrazu, telekomunikační přístroje, mobilní telekomunikační přístroje, mobilní telekomunikační handsety, počítačový hardware, počítačový software, počítačový software stažitelný z internetu, PDA (osobní digitální asistent), kapesní PC, mobilní telefony, laptopy, telekomunikační síťové přístroje, řídicí software pro telekomunikační síť a pro telekomunikační přístroje, ochranné oděvy, ochranné přilby, počítačový software na CD-ROMech, SD karty, brýle, skla do brýlí, divadelní kukátka, brýle pro 3D projekci, brýle sluneční, ochranné brýle, pouzdra na brýle, kontaktní čočky, kamery, fotoaparáty, čočky do kamer a fotoaparátů, objektivy, MP3 a MP4 přehrávače, zvukové pásky, zvukové kazety, zvukové disky, audio-video pásky, audio-video kazety, audio-video disky, video pásky, video kazety, video disky, CD disky, DVD disky, blue-ray disky, elektronické publikace (stažitelné), podložky pod počítačovou myš, magnety, kryty na mobilní telefony, pouzdra na mobilní telefony, magnetické karty, kódované karty, části a příslušenství pro všechny výše uvedené výrobky, lepenka a zboží vyrobené z těchto materiálů, nezařazené do jiných tříd, tiskoviny, potřeby a materiály pro knižní vazby, fotografie, papírnické výrobky, lepidla ke kancelářským účelům nebo pro domácnost, materiály pro umělce, štetce, psací stroje a kancelářské potřeby (kromě nábytku), výukový a učební materiál (kromě přístrojů), umělohmotné balicí materiály (nezařazené do jiných tříd), tiskařské typy, tiskařské štočky, knihy, kalendáře, karty, katalogy, programy, dopisní papír, obálky, podložky, poznámkové bloky, diáře, kapesní kalendáře, blahopřání, časopisy, brožurky, pera, tužky, propisovací tužky, pohlednice, plakáty, decalomania, obtisky, nálepky, lístky, pивní tácky, papírové a lepenkové podložky pod nádobí, papírové ubrusky, papírové ubrusky a ručníky, papírové a/nebo plastové tašky, stolní podložky z kartónu nebo z papíru, natištěné pohlednice, tištěné členské karty, poukázky, kupóny a vouchery, informační a poradenské služby týkající se výše uvedených služeb, informační a poradenské služby týkající se výše uvedených

služeb poskytované on-line z nebo prostřednictvím počítačových databází nebo Internetu, informační a poradenské služby týkající se výše uvedených služeb poskytované prostřednictvím telekomunikačních sítí; (36) pojištění, finanční služby, peněžní služby, služby v oblasti realit, vydávání voucherů, poukázek, kupónů, vydávání potvrzení, stvrzenek (o provedení platby), informační a poradenské služby vztahující se k výše uvedeným službám, informační a poradenské služby vztahující se k výše uvedeným službám poskytované on-line z počítačové databáze nebo Internetu, informační a poradenské služby ve vztahu k výše uvedeným službám poskytované přes telekomunikační síť; (38) spoje (telekomunikace), telekomunikační služby, mobilní telekomunikační služby, telekomunikační portálové služby, internetové portálové služby, mobilní telekomunikační síťové služby, telekomunikační služby pevných linek, poskytování širokopásmového telekomunikačního přístupu, širokopásmové služby (broadband), vysílací služby, televizní vysílací služby, vysílací služby vztahující se k IP/TV, poskytování přístupu k IP/TV, služby přístupu ke všem druhům datových a informačních sítí a Internetu, služby elektronické pošty, služby textových a multimediálních zpráv, informační služby vztahující se k telekomunikacím poskytované prostřednictvím telekomunikačních sítí, služby poskytovatelů počítačových sítí (network provider), zejména zajišťování a pronájem přístupového času do datových sítí a databází, zejména pak Internetu, komunikační služby spojené s přístupem do databází, pronájem přístupového času do počítačových databází, poskytování přístupu do počítačových databází, nájem přístupového času do počítačových databází, provoz telekomunikačních sítí, informační a poradenské služby týkající se výše uvedených služeb, informační a poradenské služby týkající se výše uvedených služeb poskytované on-line z nebo prostřednictvím počítačových databází nebo Internetu, informační a poradenské služby týkající se výše uvedených služeb poskytované prostřednictvím telekomunikačních sítí; (41) výchova a vzdělávání, školicí a výcvikové služby, semináře, zábava, sportovní, kulturní a společenské aktivity, interaktivní zábavní služby, služby elektronických her poskytované prostřednictvím jakýchkoli komunikačních sítí, zábavní služby poskytované prostřednictvím telekomunikačních sítí, informační služby vztahující se k výchově a vzdělávání, výcviku a školení, zábavě, sportu, kultuře a společenským událostem poskytované prostřednictvím telekomunikačních sítí, poskytování zpravodajských informací, televizní produkční služby, televizní zpravodajství, rozhlasové zpravodajství, TV produkce, tvorba a výroba televizních a audiovizuálních programů, televizní produkce, televizní programové služby a tvorba televizních programů za využití prostředků Internet protokol technologie, poskytování zábavy prostřednictvím televize a Internet protokol televize, zajišťování, provozování a organizace hudebních akcí, poskytování služeb zábavních klubů a diskoték, prezentace, organizování a provozování živých vystoupení, noční kluby, pronájem prostor a míst určených pro hudební produkce a pronájem stadiónů pro účely hudební produkce, kasina, informační a poradenské služby týkající se výše uvedených služeb, informační a poradenské služby týkající se výše uvedených služeb poskytované on-line z nebo prostřednictvím počítačových databází nebo Internetu, informační a poradenské služby týkající se výše uvedených služeb poskytované prostřednictvím telekomunikačních sítí; (42) vědecké a technologické služby a výzkum, vývoj a návrhy vztahující se k nim, průmyslové analýzy a výzkum, návrh a vývoj počítačového hardwaru a softwaru, IT služby, služby počítačového programování, programátorské služby, obnova počítačových dat, poradenství v oblasti počítačového hardware, poradenství v oblasti počítačového software, duplikace, kopírování počítačových programů, pronájem počítačů, návrh počítačového software, instalace počítačového software, údržba počítačového software, aktualizace počítačového software, pronájem počítačového software, pronájem počítačového hardware, navrhování a vývoj počítačových systémů, analýzy počítačových systémů, konzultační služby v oblasti počítačového software, konverze dat nebo dokumentů z fyzických nosičů na elektronické nosiče, tvorba a správa webových stránek pro třetí osoby, konverze dat a počítačových programů (ne fyzická konverze), webhosting, inženýrské služby, expertní technologické poradenství, pronájem přístrojů na zpracování dat a počítačů, technické služby vztahující se k projektování, plánování a návrhu

zařízení pro telekomunikace, informační brokering (studijně-rozborová činnost), zejména ve vztahu k produktovým průzkumům pro třetí osoby, předpověď počasí, výzkum v oblasti telekomunikačních technologií, monitoring síťových systémů v oblasti telekomunikací, technické podpůrné služby vztahující se k telekomunikacím a telekomunikačním přístrojům, informační a poradenské služby týkající se výše uvedených služeb, informační a poradenské služby týkající se výše uvedených služeb poskytované on-line z nebo prostřednictvím počítačových databází nebo Internetu, informační a poradenské služby týkající se výše uvedených služeb poskytované prostřednictvím telekomunikačních sítí.

- (590) Barevná
(730) **O2 Holdings Limited**, Bath Road 260, Slough, Berkshire, SL1 4DX, GB
(740) **AK SODOMKA-SOUČEK-JINDRA-MOKRÝ & PARTNEŘI**, JUDr. Tomáš Jindra, U Prašné brány 3, Praha 1, 11000

- (210) **O-494237**
(220) 06.04.2012
(320) 06.04.2012
(511) 5, 32, 33
(540)



- (554) Prostorová
(510) (5) nápoje pro léčebné účely, zejména s obsahem lecitinu, vitamínů a jiných posilujících látek, potraviny a jiné dietetické výrobky pro léčebné účely, posilující a povzbuzující prostředky pro léčebné účely, nutriční doplňky pro léčebné účely, lithná voda pro léčebné účely, nápoje iontové pro léčebné účely, selterská voda pro léčebné účely, voda obsahující lithium pro léčebné účely, energetické nápoje pro léčebné účely; (32) iontové a energetické nápoje, vody minerální (přírodní nebo umělé), šumivé nápoje a jiné nealkoholické nápoje, ovocné a zeleninové nápoje a šťávy obcerstvující, sirupy a jiné přípravky k výrobě nápojů, aperitivy nealkoholické, citronády, hroznový mošt (nekvašený), jablečný mošt (nealkoholický), koktejly nealkoholické, lithná voda, mandlové mléko (jako nápoj), minerální vody (nápoje), mošty, nápoje syrovátkové, nealkoholické nápoje, nealkoholické výtažky z ovoce, nektary ovocné (nealkoholické), orgeada (nealkoholický nápoj), ovocné šťávy, pивní mladinka, rajčatová šťáva (nápoj), selterská voda, minerálky, sirupy na výrobu nápojů, sirupy pro limonády, sladové nápoje, sladové pivo, piva, lehká piva a ležáky, stolové vody, šerbety (nápoje), šerbety (slazené ovocné nápoje), šumivé vody, vody sodové, voda obsahující lithium, vody (nápoje), vody stolní, zázvorové pivo, zeleninové šťávy (nápoje), soda; (33) alkoholické esence, alkoholické výtažky z ovoce, alkoholové extrakty, anýzový likér, aperitivy, arak (likér), brandy, curacao (pomerančový likér), destilované nápoje, digestiva (likéry a pálenky), digestiva (likéry hořké), esence do lihovin, extrakty alkoholové, gin, griotka, hruškový mošt (s alkoholem), jablečné mošty (s alkoholem), koktejly, lihoviny, likér anýzový, likéry, matolinové víno, medovina, mentolový likér, pálenky, rum, lihoviny z rýže, saké, víno, víno rýžové, vodka, whisky, alkoholické nápoje (s výjimkou pív).
- (730) **EL NINO, a.s.**, Ovocný trh 572/11, Praha 1, 11000, CZ

- (210) **O-494423**
(220) 16.04.2012
(320) 16.04.2012
(511) 16, 35, 41, 45
(540)

Sbal ji

- (510) (16) časopisy (periodika), grafiky, knihy, knížky (brožované), komiksy, manuály, oběžníky, publikace, tiskoviny, záložky do knih; (35) průzkum trhu, průzkum veřejného mínění, předvádění

(služby modelek) pro reklamní účely a podporu prodeje, rady pro spotřebitele (komerční informace a rady pro -) (spotřebitelská poradna), vydávání reklamních nebo náborových, propagačních a inzertních textů, zpracování textů; (41) elektronické publikování (DTP), informace o možnostech zábavy, informace o výchově a vzdělání, konference (organizování a vedení -), kongresy (organizování a vedení -), korespondenční kurzy, organizování a vedení seminářů, plánování a organizování večírků, poskytování on-line elektronických publikací (bez možnosti stažení), praktický výcvik, psaní scénářů, psaní textů (jiných než reklamních), služby v oblasti grafické úpravy, jiné než pro reklamní účely, školení, vydávání elektronických knih a časopisů on-line, vydávání knih, vyučování, zábava, pobavení; (45) autorská práva (správa -), duševní vlastnictví (licence -), duševní vlastnictví (ochrana -), horoskopy (sestavování -), licence k duševním právům, manželské a předmanželské poradny, ochrana duševního vlastnictví, poradenství v oblasti duševního vlastnictví, seznamovací služby, správa autorských práv, zprostředkování kontaktů mezi osobami.

(730) **Šikýř Radek**, 28. října 28, Litoměřice, 41201, CZ

(210) **O-494448**

(220) 17.04.2012

(320) 17.04.2012

(511) 16, 21, 32

(540)



(510) (16) periodické a neperiodické tiskoviny všeho druhu, papírenské výrobky, fotografie, pohlednice, kalendáře (nástěnné, stolní a kapesní), plakáty, billboardy spadající do této třídy, prospekty, papírové etikety, nálepky, samolepky, obtisky, razítka, paragony, papírové vlajky, papírové ubrousky a ubrusy, papírová prostírání, papírové ručníky, papírové kornouty, podtácky (papírové podložky pod sklenice), papírové obaly všeho druhu, balící papír, papírové tašky, umělohmotné tašky, reklamní a ozdobné předměty neuvedené v jiných třídách; (21) sklenice, poháry, pohárky, püllitry, džbány, džbánky, číše, korbele, nápojové sklo, skleněné a keramické nádoby a nádobí, porcelán, skleněné a keramické zboží neobsažené v jiných třídách, papírové kelímky; (32) pivo všeho druhu vyráběné v souladu se specifikací chráněného zeměpisného označení „Černá Hora“, minerální vody, šumivé nápoje a jiné nealkoholické nápoje, sirupy a jiné přípravky na výrobu nealkoholických nápojů, ovocné a zeleninové šťávy jako nápoje nebo na výrobu nealkoholických nápojů, výtažky z chmele na výrobu piva.

(590) Barevná

(730) **Pivovar Černá Hora, a.s.**, Černá Hora 3/5, Černá Hora, 67921, CZ

(740) Ing. Marie Jandová, Nerudova 1095, Kuřim, 66434

(210) **O-494589**

(220) 20.04.2012

(320) 20.04.2012

(511) 9, 16, 35, 41

(540)

M.O.R.

(510) (9) záznamy a informace na elektronických nosičích, manuály v elektronické podobě pro software; (16) záznamy a informace na papírových nosičích, tiskoviny, časopisy, výrobky z papíru, fotografie, letáky, billboardy (plakáty), vše spadající do této třídy; (35) reklamní a propagační činnost; (41) organizování politických akcí a konferencí, pořádání besed a odborných přednášek (školení), nakladatelství a vydavatelství.

(730) **Štauderová Eva Mgr.**, Přílucká 4121, Zlín, 76001, CZ

(210) **O-494798**

(220) 27.04.2012

(320) 27.04.2012

(511) 3, 9

(540)

SARHARA

(510) (3) prostředky na čištění brýlových skel, čoček a optiky, prostředky na čištění a ochranu proti zamlžení brýlových skel, čoček a optiky; (9) brýlové obruby, sluneční brýle, pouzdra na dioptrické brýle, pouzdra na sluneční brýle, pouzdra na kontaktní čočky, optické výrobky, řetízky a šňůrky na krk na dioptrické a sluneční brýle, stojánky a stojany na vystavení a prezentaci slunečních a dioptrických brýlí a pouzder, příslušenství a doplňky pro dioptrické a sluneční brýle, součásti a zařízení pro vše výše uvedené v rámci této třídy.

(730) **FEBA spol. s r.o.**, Sobotecká 222, Turnov, 51101, CZ

(210) **O-494853**

(220) 30.04.2012

(320) 30.04.2012

(511) 12, 16, 35, 37, 39, 41, 43

(540)



(510) (12) historická vozidla, věrné kopie a reprodukce historických vozidel a motocyklů, jejich díly a příslušenství, pneumatiky; (16) tiskoviny všeho druhu včetně propagačních materiálů, propagačních tiskovin, plakáty, katalogy, fotografie, neperiodický tisk, programy, bulletiny, drobné propagační předměty spadající do této třídy, kalendáře, tašky jako obaly, papírové vlaječky; (35) propagační činnost, reklama a inzerce všemi druhy médií, výstavní akce reklamního a obchodního charakteru, zprostředkování obchodu s dopravními prostředky a autopříslušenstvím, zejména v oblasti historických vozidel; (37) opravy, montáž, servis historických vozidel a motocyklů, věrných kopií a reprodukci historických vozidel a motocyklů, jejich dílů a příslušenství, pneumatik; (39) doprava, organizování cest, zejména historickými vozidly; (41) sportovní a kulturní činnost, zábavní a klubová činnost zaměřená na oblast historických vozidel, pořádání srazů historických vozidel a jejich příznivců doprovázených sportovními a kulturními programy; (43) provozování ubytování a stravování, restaurační činnost.

(730) **BROOKDALE s.r.o.**, Hanychovská 328/10, Liberec, 460, CZ

(210) **O-494864**

(220) 30.04.2012

(320) 30.04.2012

(511) 35, 41, 43

(540)



(510) (35) propagační činnost, reklama, pomoc při řízení obchodní činnosti, obchodní administrativa, kancelářské práce; (41) výchova, vzdělávání, zábava, sportovní a kulturní aktivity; (43) služby zajišťující stravování a nápoje, dočasné ubytování.

(730) **WAY SALLY Gastro s.r.o.**, Hyberská 1271/32, Praha 1 - Nové Město, 11000, CZ

(740) Advokátní kancelář, Mgr. Radim Kubica, O. Lysohorského 702, Frýdek - Místek, 73801

(210) **O-494952**

(220) 07.05.2012

(320) 07.05.2012

(511) 16, 35, 41

(540)

choice

(510) (16) periodické a neperiodické tiskoviny, magazíny, knihy; (35) reklamní a propagační činnost, inzertní služby; (41) vydavatelství a nakladatelství, kulturní a vzdělávací činnost.

(730) **Tůmová Magdalena**, Václavkova 6, Praha 6, 16000, CZ

(210) **O-494974**

(220) 07.05.2012

(320) 07.05.2012

(511) 5, 29, 30

(540) **Maqui Berry - pravé ovoce bohů**

(510) (5) přípravky farmaceutické, dietetické doplňky potravy minerální, výživové a vitamínové přípravky, přípravky pro hubnutí, přípravky obsahující stopové prvky (vše pro léčebné účely), léčivé čaje, nápoje dietetické upravené pro lékařské účely, nápoje léčivé, posilující přípravky; (29) konzervované a solené potraviny zahrnuté do tř. 29, jedlá želatina a želatinové výrobky a přípravky pro výživu, mléčné výrobky, proteinové výrobky a přípravky pro výživu, v rámci této třídy; (30) příchutě a přísady do potravin a nápojů s výjimkou esencí a éterických olejů, glukóza pro výživu, vše v rámci této třídy.

(730) **UNIOS Pharma s.r.o.**, Robousy 188, Jičín, 50601, CZ

(740) Ing. Václav Kratochvíl, Husníkova 2086/22, Praha 5, 15800

(210) **O-494984**

(220) 07.05.2012

(320) 07.05.2012

(511) 30, 32, 42

(540)

SEVAK

(510) (30) bonbóny všeho druhu (včetně mentolových), cukrovinky, cukrářské výrobky, pastilky, žvýkácká guma, žvýkačky všeho druhu; (32) minerální vody, nápojové směsi a prášky, ovocné nápoje a šťávy, sirupy a jiné přípravky k zhotovení nápojů, šumivé nápoje a jiné nealkoholické nápoje; (42) analýzy chemické, bakteriologický výzkum, biologický výzkum, dárkové balení, design průmyslový, fyzikální výzkum, grafický design, kalibrování, kontrola kvality, navrhování obalů, obalový design, počítačové systémové analýzy, poskytování vyhledávačů pro Internet, projektové studie technické, pronájem webových serverů, služby v oblasti chemie, technický průzkum, tvorba a správa webových stránek, umísťování webových stránek, vyhledávače pro Internet (služby), vývoj a výzkum nových výrobků, výzkum a vývoj nanotechnologií zejména v oblasti bakteriologie, biologie, chemie, virologie a kosmetiky, zkoušky materiálů.

(590) Barevná

(730) **SEVAMED s.r.o.**, V Kruhovce 217, Davle, 25206, CZ

(210) **O-495000**

(220) 09.05.2012

(320) 09.05.2012

(511) 7, 8, 9, 11

(540)

w-star

(510) (7) motory, části uvedených strojů a zařízení; (8) nářadí s ručním pohonem, která se užívají v různých profesích; (9) přístroje a nástroje vědecké, námořní, geodetické, filmové, optické, přístroje pro vážení, měření, signalizaci, kontrolu (inspekci), záchranu a přístroje pro vyučování, přístroje a nástroje pro vedení, přepínání, přeměnu, akumulaci, regulaci nebo řízení elektrického proudu, přístroje pro záznam, převod, reprodukci zvuku nebo obrazu a jejich součásti, nosiče dat magnetické, záznamové disky, kompaktní disky, DVD a ostatní digitální záznamové nosiče, ústrojí pro přístroje na mince, pokladny registrační,

kalkulačky, zařízení na zpracování dat, přístroje a zařízení pro telekomunikaci, data, databáze a jiné informační produkty na magnetických, elektronických a optických nosičích, nosiče dat všeho druhu spadající do třídy 9, elektronické a datové sítě, multimediální aplikace, 3D animace, videohry, magnetické disky, optické disky, čtecí zařízení optických a magnetických disků, kompaktní disky, magnetické pásky, tiskárny, monitory, scannery, doplňkové vybavení, kupříkladu myši, klávesnice, disky, zařízení pro reprodukci dat, kopírovací stroje, spotřební elektronika, elektronické sítě, zařízení pro zpracování informací, systémy informačních technologií zařazené do třídy 9, systémy výpočetní, komunikační a informační techniky zařazené ve třídě 9, satelitní komplety a jejich části, elektronické řídicí systémy a přístroje, optické a optickoelektrické přístroje, audio, video, elektrické přístroje a nástroje nezařazené do jiných tříd, elektrické kabely, vodiče a vedení a kabeláž pro počítače a počítačové periferie, periferní zařízení počítačů, přístroje hasící; (11) přístroje pro topení, výrobu páry, pro vaření, přístroje chladící, pro sušení, ventilaci.

(730) **Wežranowski Lukáš Ing.**, Staroveská 274, Brušperk, 73944, CZ

(740) Ing. Pavel Nádvorník s.r.o., Sokola Tůmy 1099/1, Ostrava-Mariánské Hory, 70900

(210) **O-495079**

(220) 11.05.2012

(320) 11.05.2012

(511) 35, 36

(540)

4finance

(510) (35) pomoc při řízení obchodní činnosti; (36) pojištění, služby finanční, služby peněžní, služby nemovitostní.

(590) Barevná

(730) **4finance s.r.o.**, Obecká 1986/60, Brno, 62800, CZ

(740) Mgr. Adam Havlíček, Stavařská 676, Uherské Hradiště, 68605

(210) **O-495161**

(220) 15.05.2012

(320) 15.05.2012

(511) 29, 30, 31, 32, 33, 35

(540)



(510) (29) veškeré druhy masa, neživých ryb, drůbeže a zvěřiny - čerstvé, chlazené, mražené, konzervované, zelenina - mražená, konzervovaná a sušená, včetně zeleninových salátů a šťáv, ovoce - mražené, konzervované, kandované a sušené včetně džemů a kompotů, mléko a mléčné výrobky, sýry, vejce, jedlé oleje a tuky; (30) káva, čaj, kakao, cukr, rýže, kávové náhražky, mouka a obilné výrobky určené k lidské výživě, chléb, jemné pečivo, cukrovinky, zmrzlina, med, sirup z melasy, kvasnice, prášek do pečiva, sůl, hořčice, ocet, chuťové omáčky, koření; (31) výrobky zemědělské, zahradnické a lesní, zrní spadající do třídy 31, živá zvířata, čerstvé ovoce a zelenina, osivo, živé rostliny a přírodní květiny, krmivo pro zvířata, slad; (32) pivo, nealkoholické nápoje, šťávy (nápoje); (33) alkoholické nápoje; (35) import, export a zprostředkovatelská činnost v oblasti obchodu s výrobky uvedenými ve třídách 29, 30 a 31, specializovaný maloobchod a velkoobchod s nápoji a potravinami, propagační a reklamní činnost.

(590) Barevná

- (730) **Marák Šimon**, Zvonovice 12, Rostěnice - Zvonovice, 68201, CZ (540)
(740) PROPATENT, Ing. Vlasta Sedláčková, Ke Kateřinkám 1393, Praha 4, 14900



- (210) **O-495165**
(220) 15.05.2012
(320) 15.05.2012
(511) 35, 39, 41
(540)



- (510) (35) veletrhy a výstavy k obchodním a reklamním účelům, reklamní, inzertní a propagační služby spojené s pořádáním veletrhů a výstav, reklama, reklama on-line v počítačové síti, reklamní agentury, reklamní texty (psaní, vydávání, zveřejňování, oznámení, vyhlášení, publikování); (41) veletrhy a výstavy neobchodní.
(590) Barevná
(730) **EXPOTRADING s.r.o.**, Bruselská 266/14, Praha 2, 12000, CZ

- (510) (35) propagační činnost, reklama, pomoc při řízení obchodní činnosti, obchodní administrativa, kancelářské práce; (39) organizování cest; (41) výchova, vzdělávání, zábava, sportovní a kulturní aktivity.
(730) **DCE - Hungary Közep - európai Felfedező Kft**, 16 Lazar street, 1065 Budapest, HU
(740) Zeiner & Zeiner v.o.s., Mgr. Karel Šindelka, Maiselova 15/38, Praha 1, 11000

- (210) **O-495177**
(220) 16.05.2012
(320) 16.05.2012
(511) 16, 28, 35
(540)

Mluvítka

- (510) (16) reklamní, inzertní a propagační materiály a tiskoviny všeho druhu; (28) hry, hračky, též pro účely propagace; (35) propagační, reklamní a inzertní služby prostřednictvím jakéhokoliv média, maloobchodní a velkoobchodní činnost v oblasti obchodu s potravinami a spotřebním zbožím, soustředování rozmanitých druhů zboží pro užitek jiných, umožňující zákazníkům pohodlně prohlížet, vybírat a nakupovat, poradenská a konzultační činnost v oblasti obchodu, zprostředkovatelská činnost v oblasti obchodu s potravinami a spotřebním zbožím.
(730) **AHOLD Czech Republic, a.s.**, Slavičkova 1a, Brno, 63800, CZ
(740) Čermák a spol., Mgr. Lukáš Lorenc, advokát, Elišky Peškové 15/735, Praha 5, 15000

- (210) **O-495181**
(220) 16.05.2012
(320) 16.05.2012
(511) 7, 37
(540)



- (510) (7) stroje, motory (s výjimkou motorů pro pozemní vozidla); (37) stavebnictví, opravy, instalační služby.
(590) Barevná
(730) **Heinrich Innovation s.r.o.**, Skalice 317, Frýdek - Místek, 73801, CZ

- (210) **O-495282**
(220) 18.05.2012
(320) 18.05.2012
(511) 35, 41

- (210) **O-495300**
(220) 21.05.2012
(320) 21.05.2012
(511) 36, 39, 41, 43
(540)



- (510) (36) pojištění, služby finanční, služby peněžní, služby agentů zabývajících se nemovitostmi; (39) doprava, balení a skladování zboží, organizování cest, služby turistických kanceláří; (41) výchova, vzdělávání, zábava, sportovní a kulturní aktivity, služby, jejichž hlavním cílem je rekreace a zábava; (43) služby zajišťující stravování a nápoje, dočasné ubytování v hotelech, penziónech a místnostech, rezervace ubytování pro cestující prostřednictvím cestovních kanceláří.
(590) Barevná
(730) **Kopecká Jana Ing.**, Ledenická 1937/116, České Budějovice, 37006, CZ
Řeháčková Zdeňka Ing., Koroseky 14, Vrábče, 37001, CZ
(740) Běla Vylíčilová, Riegrova 1853/6, České Budějovice, 37001

- (210) **O-495327**
(220) 21.05.2012
(320) 21.05.2012
(511) 35, 41
(540)



- (510) (35) administrativní zpracování nákupních objednávek, agentury umělecké (obchodní vedení -), data (vyhledávání -) v počítačových souborech (pro třetí osoby), dražby, fotokopírování, informace (obchodní nebo podnikatelské -), kancelářské stroje a zařízení (pronájem -), komunikační média (prezentace výrobků v komunikačních médiích) pro účely maloobchodu, kopírování nebo rozmnožování (reprodukce) dokumentů, dokladů a podobně, marketingové studie, obchodní management a podnikové poradenství, obchodní nebo podnikatelský průzkum, organizování výstav (komerčních nebo reklamních), poradenství (personální -), pořádání veletrhů pro obchodní a reklamní účely, předvádění zboží; (41) diskotéky (služby), divadelní představení, elektronické publikování (DTP), estrády (služby v oblasti -), filmová produkce, jiná než reklamní, filmové projekce, filmová studia, fotografování, gymnastický výcvik, informace o možnostech rekreace, informace o možnostech rozptýlení, informace o možnostech zábavy,

informace o výchově a vzdělávání, kaligrafické služby, karaoke (poskytování služeb -) (hudební doprovod písní dle výběru zpěváka), kempinky (služby -), klubové služby (výchovně-zábavné-), kluby zdraví (služby) (zdravotní a kondiční cvičení), knihovny (půjčovny knih), knihy (vydávání -), knižní servis (pojiždný -), kolokvium (organizování a vedení), koncertní síně, sály, konference (organizování a vedení -), kongresy (organizování a vedení -), korespondenční kurzy, loterie (pořádání -), nahrávací studia (služby -), obrazové zpravodajství, organizace a pořádání koncertů, organizování a vedení seminářů, organizování a vedení sympozií, organizování kulturních nebo vzdělávacích výstav, organizování plesů, organizování představení (manažerské služby), organizování soutěží (vzdělávacích nebo zábavných), organizování sportovních soutěží, parky (zábavné -), plánování a organizování večírků, pořádání a řízení pracovních setkání (školení), pořádání koncertů (organizace a -), pořádání loterií, pořádání soutěží krásy, poskytování on-line elektronických publikací (bez možnosti stažení), posunková řeč (tlumočení -), prázdninové tábory (služby -) (zábava), provozování sportovních zařízení, předprodej vstupenek, představení (organizování -) (manažerské služby), psaní scénářů, televizní programy (výroba rozhlasových a -), vzdělávání (výchovné služby), živé vystoupení (organizování -).

(730) **Foxmarts a.s.**, Kubánské náměstí 1391/11, Praha 10, 10000, CZ

(210) **O-495402**

(220) 23.05.2012
(320) 23.05.2012
(511) 20, 24, 25, 28
(540)

MILK&SODA

(510) (20) nábytek; (24) textil a textilní zboží spadající do této třídy; (25) oděvy, obuv, kloboučnické zboží; (28) hry, hračky, sportovní potřeby spadající do této třídy.

(730) **Myslíková Simona**, Sazovická 454/11, Praha 5, 15521, CZ
Knížetová Lucie, Březovská 160, Vrané nad Vltavou, 25201, CZ

(210) **O-495403**

(220) 23.05.2012
(320) 23.05.2012
(511) 35, 41, 42
(540)

Časomil

(510) (35) propagační činnost, reklama; (41) výchova, vzdělávání, sportovní a kulturní aktivity; (42) vědecké a technologické služby a související výzkum a projektování.

(730) **DYNEX LABORATORIES, s.r.o.**, Vodičkova 791/41, Praha 1 - Nové Město, 11000, CZ

(210) **O-495408**

(220) 23.05.2012
(320) 23.05.2012
(511) 33, 35, 42, 44
(540)



(510) (33) vína všeho druhu; (35) pomoc při řízení obchodní činnosti a zprostředkování obchodní činnosti v uvedeném oboru, spadající do této třídy, včetně propagace; (42) výzkum a vývoj v daném oboru; (44) odborné poradenství a konzultační služby v oboru vinařství.

(590) Barevná
(730) **HABÁNSKÉ SKLEPY, spol. s r.o.**, Čejkovská 1324, Velké Bílovice, 69102, CZ

(740) JUDr. Miroslav Kupka, Levého 1532, Rakovník, 26901

(210) **O-495431**

(220) 24.05.2012
(320) 24.05.2012
(511) 35, 37, 38, 39, 41, 42, 44, 45
(540)

Gemin

(510) (35) reklama a propagace, pomoc, poradenství a konzultace se zaměřením na organizování a řízení obchodní činnosti, pomoc při řízení obchodních nebo průmyslových podniků, systematizace informací do počítačové databáze, překlad informací do počítačových databází, vyhledávání dat v počítačových souborech, personální poradenství, průzkum veřejného mínění, ekonomické prognózy, sestavování statistik, porovnávání cen, poskytování pomoci při nákupu a obstarávání zboží a služeb pro jiné, elektronické tržiště a provozování on-line tržiště pro nákup, prodej a/nebo výměnu pro paliva a elektrickou energii, kancelářskou techniku a zařízení, spotřební materiál pro kancelářskou techniku a média pro ukládání dat, počítače a stroje na zpracování dat, mobilní telefony a příslušenství, telekomunikační zařízení a infrastrukturu, audiovizuální a fotografickou techniku, kancelářské potřeby, tiskařské výrobky, čisticí prostředky a jiné drogistické zboží, nábytek, zařízení a vybavení interiéru, elektroinstalační materiál, pomocné a ostatní kancelářské služby, aukce, organizování a vedení aukčního prodeje, včetně prostřednictvím počítačové sítě a Internetu, informační, poradenské a konzultační služby týkající se výše uvedeného; (37) provozování on-line elektronického tržiště pro demolice, opravy a údržbu kancelářských strojů, osobních počítačů a telekomunikačních zařízení, úklidové a čisticí služby a pro zprostředkování těchto služeb; (38) provozování on-line elektronického tržiště pro telekomunikační a internetové služby a pro zprostředkování těchto služeb; (39) provozování on-line elektronického tržiště pro pronájem dopravních prostředků, opravy a údržbu motorových vozidel a příslušenství k nim, opravy a údržbu technických stavebních zařízení, přepravní a jiné logistické služby a pro zprostředkování těchto služeb; (41) elektronické publikování, vydávání elektronických knih a časopisů on-line, poskytování elektronických on-line publikací bez možnosti stažení, e-learning, školení, pořádání a řízení školení, elektronické vzdělávání, pořádání a řízení kurzů, praktické vzdělávání, provozování on-line elektronického tržiště pro vzdělávání a školení a pro zprostředkování těchto služeb; (42) tvorba a správa webových stránek, webové servery (pronájem), hosting webových stránek, webdesign, grafický design, správa obsahu webů, správa datových center, pronájem webových serverů, tvorba počítačových systémů, tvorba a návrh software, kódování a dekódování zabezpečovacích systémů (tvorba software), instalace softwaru, pronájem softwaru, údržba počítačového softwaru, sledování a aktualizace software na serveru, monitoring serveru, regenerace počítačových dat, počítačové programování, rekonstrukce databází, kopírování počítačových programů, poradenská činnost v oblasti aplikace výpočetní techniky, konzultace v oblasti počítačového softwaru, provozování on-line elektronického tržiště pro technické poradenství a služby pro informační technologie a pro zprostředkování těchto služeb; (44) elektronické tržiště pro zemní práce, krajinné úpravy a zahradnické a pro zprostředkování těchto služeb; (45) provozování on-line elektronického tržiště pro bezpečnostní služby a pro zprostředkování těchto služeb.

(730) **Syntaxit, s.r.o.**, Kaplická 857/39, Praha 4, 14000, CZ
(740) A. Holas & partner Patentová a známková kancelář, Ing. Mgr. Hana Holasová, Křížová 4/105, Brno, 60300

(210) **O-495445**

(220) 25.05.2012
(320) 25.05.2012
(511) 32
(540)

Síla přírodního hořčíku

(510) (32) minerální vody, stolní vody, limonády, piva, šumivé nápoje, šťávy ovocné, sirupy, výrobky z minerálních vod a jiné nealkoholické nápoje.

(730) **Karlovarské minerální vody, a.s.**, Horova 3, Karlovy Vary, 36021, CZ

(740) AK Mrázek - Mrázková, JUDr. Josef Mrázek, DrSc., Pernerova 11, Praha 8, 18600

(210) **O-495474**
(220) 25.05.2012
(320) 25.05.2012
(511) 36
(540)

eMAX business

(510) (36) běžný spořicí účet dostupný prostřednictvím Internetu.
(730) **BRE Bank Spółka Akcyjna**, Senatorska 18, Warszawa, PL
(740) AK CÍSAŘ, ČEŠKA, SMUTNÝ a spol., JUDr. Jaroslav Srb, Hvězdova 2b/1716, Praha 4, 14078

(210) **O-495497**
(220) 28.05.2012
(320) 28.05.2012
(511) 29, 30, 31
(540)

PRONTO PER PASTA

(510) (29) cibule konzervovaná, česnek konzervovaný, fazole konzervované, konzervy zeleninové, nakládaná zelenina, nakládané okurky, okurky nakládané, olivy konzervované, rajčatový protlak, šťávy zeleninové na vaření, zelenina konzervovaná, zelenina vařená, zelenina v pikantním nálevu, zeleninové šťávy na vaření; (30) čátní (indické směsi) (chuťové přísady), hořčice, kečup, marinády (chuťové přísady), omáčky (chuťové přísady), rajčatová omáčka, zálivky na saláty, šťáva rajčatová, těsta, těstoviny, zálivky na ochucení, zálivky na saláty; (31) čerstvé ovoce, ořechy, ovoce čerstvé, rostlinná semena, semena rostlin, zelenina čerstvá, zrní (semena).
(730) **efko cz s.r.o.**, třída Čs. armády 839, Veslí nad Lužnicí II, 39181, CZ

(210) **O-495505**
(220) 28.05.2012
(320) 28.05.2012
(511) 9, 16, 35, 38, 41
(540)

investiční magazín

(510) (9) nosiče informací v rozsahu třídy 9, elektronické publikace; (16) tiskoviny všeho druhu, noviny, časopisy, knihy, papírenské zboží; (35) reklamní, inzertní a propagační činnost prostřednictvím jakéhokoli média; (38) šíření informací veřejnými datovými sítěmi (zejména Internetu); (41) vydavatelská a nakladatelská činnost, vydávání tiskovin a polygrafických výrobků všech druhů, sportovní a kulturní aktivity.
(590) Barevná
(730) **IMPAX MEDIA, spol. s r.o.**, Podolská 1489/6a, Praha 4, 14700, CZ

(210) **O-495523**
(220) 29.05.2012
(320) 29.05.2012
(511) 35, 36
(540)



(510) (35) reklama, inzerce, podnikové poradenství, obchodní management, kancelářské činnosti; (36) pojišťovnictví, finanční služby, peněžní a měnové služby, nemovitostní služby.
(590) Barevná

(730) **Hana Financial Group, Inc.**, 1Ka, Euljiro, Chung-ku 101-1, Seoul, KR
(740) KANIA SEDLÁK SMOLA, Ing. František Kania, Mendlovo nám. 1a, Brno, 60300

(210) **O-495524**
(220) 29.05.2012
(320) 29.05.2013
(511) 35, 36
(540)



(510) (35) reklama, inzerce, podnikové poradenství, obchodní management, kancelářské činnosti; (36) pojišťovnictví, finanční služby, peněžní a měnové služby, nemovitostní služby.
(590) Barevná
(730) **Hana Financial Group, Inc.**, 1Ka, Euljiro, Chung-ku 101-1, Seoul, KR
(740) KANIA SEDLÁK SMOLA, Ing. František Kania, Mendlovo nám. 1a, Brno, 60300

(210) **O-495529**
(220) 29.05.2012
(320) 29.05.2012
(511) 40, 41, 42
(540)



(510) (40) zpracování a úprava materiálů, kovy-kalení, kovové materiály-pokovování, svařování, laserové úpravy kovů, nanášení vrstev na kov za pomoci laserové technologie; (41) pořádání a řízení školení, organizování a vedení konferencí, kongresů, a seminářů, vyučování, přednášení o výsledcích výzkumu v oboru strojírenství a laserových technologií; (42) strojírenský výzkum v oboru, technický průzkum, výzkum fyzikální, zkoušky materiálů, analýzy chemické, studie technických projektů, výzkum a vývoj v oblasti laserových technologií.
(730) **MATEX PM s.r.o.**, Morseova 5, Plzeň, 30100, CZ

(210) **O-495530**
(220) 29.05.2012
(320) 29.05.2012
(511) 37, 40, 42
(540)



(510) (37) antikorozní úprava, oprava nástrojů a forem, obnova strojů použitých nebo jejich dílů a součástek; (40) zpracování a úprava materiálů, kovy-kalení, kovové materiály-pokovování, svařování, laserové úpravy kovů, nanášení vrstev na kov za pomoci laserové technologie; (42) strojírenský výzkum v oboru, technický průzkum, výzkum fyzikální, zkoušky materiálů, analýzy chemické, studie technických projektů, výzkum a vývoj v oblasti laserových technologií.
(730) **MATEX PM s.r.o.**, Morseova 5, Plzeň, 30100, CZ

(210) **O-495543**
(220) 29.05.2012
(320) 29.05.2012
(511) 3, 35, 44

(540)



softwaru, kódování a dekodování zabezpečovacích systémů, tvorba www stránek, vše pouze v souvislosti s finančními, peněžními a pojišťovacími službami.

(730) **Československá obchodní banka, a.s.**, Radlická 333/150, Praha 5, 15057, CZ

(740) Baker & McKenzie, v.o.s., advokátní kancelář, JUDr. Jiří Čermák, advokát, Klimentská 46/1216, Praha 1, 11002

(510) (3) kosmetické a toaletní výrobky a přípravky, parfumerie a přípravky pro osobní hygienu, kosmetické přípravky pro péči o pokožku, dekorativní kosmetika, jako kosmetické krémy, balzámy a gely, rtěnky, laky na nehty, včetně odlakovačů, umělé nehty, líčidla, pudry a maskara, pleťové masky čistící a kosmetické, odličovací prostředky, zejména čistící mléka a vody pro kosmetické a toaletní účely, deodoranty, éterické kosmetické esence, aroma a kolínské vody, vonné oleje, výtažky a výluhy z květin a bylin pro kosmetické a voňavkářské účely, krémy na ruce, parfémů všeho druhu, kosmetické přípravky pro zehřívání, přípravky na a po opalování, vlasové přípravky, zejména šampóny a preparáty pro vlasovou kosmetiku s vitamíny, vlasové vody, balzámy a tonika, laky na vlasy, kondicionéry, přelivy a barvy na vlasy, mýdla, včetně tekutých a práškových, tělové šampóny a pěny do koupele, sprchové gely a olejové lázně, masážní emulze mentolové a kaftové gely, tělová kosmetika obohacena vitamíny, čistící oleje a preparáty, koupelové soli, spreje a pudry, zubní pasty a spreje, kosmetické ubrusky a kosmetické tampóny, zubní pasty; (35) zprostředkovatelská činnost v oblasti obchodu s kosmetickými a toaletními výrobky, včetně výrobků dietetických a pro zdravotní prevenci, inzertní a reklamní služby, včetně zveřejňování propagačních textů a jejich rozšiřování, průzkum a analýza trhu, marketing, informační servis v oblasti obchodu a reklamy, zajišťování a organizování přehlídek a výstav zboží pro komerční účely, poskytování pomoci při provozování obchodu, včetně zprostředkování obchodních záležitostí třetích osob, odborné, konzultační, informační a poradenské služby v oboru reklamy a propagace; (44) péče o hygienu a krásu osob, salóny krásy, zejména kosmetické služby všeho druhu, jako kosmetické ošetření pleti, kůže, vlasů a nehtů, včetně kosmetických masáží a aromaterapeutických služeb, líčení, služby vizážistů, kadeřnické služby, manikúra a pedikúra, masáže, služby solárií, služby v oblasti sauny, odborné poradenství v kosmetice a péči o vlasy, provozování zařízení sloužících regeneraci a rekondici.

(590) Barevná

(730) **Chris cosmetics s.r.o.**, Stavovská 241/1, Ostrava - Kunčičky, 71800, CZ

(740) Ing. Pavel Nádvořník s.r.o., Sokola Tůmy 1099/1, Ostrava-Mariánské Hory, 70900

(210) **O-495545**

(220) 29.05.2012

(320) 29.05.2012

(511) 9, 35, 36, 38, 39, 41, 42

(540)

Jde to i bez velkých řečí. Era. Jednoduše.

(510) (9) systémy dálkového přenosu dat, programy na zpracování dat, dešifrovací soustavy, platební karty, čipy, informační produkty v elektronické podobě, bezpečnostní zařízení (pro úschovu svěřených peněz, cenných listin, dokumentů i ostatních ceností) spadající do této třídy, přístroje a zařízení pro směnu a výměnu peněz spadající do této třídy, vše pouze v souvislosti s finančními, peněžními a pojišťovacími službami; (35) inzertní, reklamní a propagační činnost, uskutečňovaná prostřednictvím jakýchkoliv médií, marketing, informační servis a poradenské služby v oblasti obchodu, obchodní management a obchodní administrativa, automatizované zpracování dat v oblasti bankovníctví, prezentace akcí pro reklamní a obchodní účely, vše pouze v souvislosti s finančními, peněžními a pojišťovacími službami; (36) služby finanční, peněžní a pojišťovací; (38) telekomunikace, systém dálkového přenosu dat prostřednictvím všech dostupných médií; (39) přeprava peněz, cenných papírů a jiných ceností; (41) výchova a vzdělávání, pořádání společenských, kulturních, zábavních i sportovních akcí, vše pouze v souvislosti s finančními, peněžními a pojišťovacími službami; (42) tvorba, zavádění, adaptace, aktualizace a údržba

(210) **O-495548**

(220) 30.05.2012

(320) 30.05.2012

(511) 35, 38, 41, 44

(540)



(510) (35) obchodní reklama, propagace, vydávání reklamních a propagačních textů a předmětů; (38) provozování internetových stránek; (41) organizování edukace a prevence v oblasti zdravého životního stylu a snižování nadváhy, organizování redukčně kondičních kurzů a cvičení, organizování školení, seminářů a konferencí, kluby zdraví (služby), vydávání edukačních knih, brožur a letáků, vydávání audio a video nosičů; (44) odborné poradenství v oblasti správného stravování, pohybových aktivit a zdravého životního stylu, vše v rámci této třídy.

(590) Barevná

(730) **AMI Communications, spol. s r.o.**, Týn 641/4, Praha 1, 11000, CZ

(210) **O-495549**

(220) 30.05.2012

(320) 30.05.2012

(511) 35, 38, 41, 44

(540)



(510) (35) obchodní reklama, propagace, vydávání reklamních a propagačních textů a předmětů; (38) provozování internetových stránek; (41) organizování edukace a prevence v oblasti zdravého životního stylu a snižování nadváhy, organizování redukčně kondičních kurzů a cvičení, organizování školení, seminářů a konferencí, kluby zdraví (služby), vydávání edukačních knih, brožur a letáků, vydávání audio a video nosičů; (44) odborné poradenství v oblasti správného stravování, pohybových aktivit a zdravého životního stylu, vše v rámci této třídy.

(590) Barevná

(730) **AMI Communications, spol. s r.o.**, Týn 641/4, Praha 1, 11000, CZ

(210) **O-495574**

(220) 30.05.2012

(320) 30.05.2012

(511) 21, 41, 43

(540)

Cantinetta Fiorentina

(510) (21) nádoby, keramika, sklo, porcelán, pùllitry, vázy, popelníky; (41) agentury (módní a umělecké), diskotéky, filmová studia, filmová tvorba, filmová tvorba, filmové projekce, filmy (půjčování -), fotografování, herny (provozování -), hraní o peníze, informace o možnostech rekreace, informace o možnostech zábavy, informace o výchově, karaoke, kasina

(provozování -), klubové služby (výchovně-zábavné-), kluby zdraví, knihovny (půjčovny knih), knihy (vydávání -), koncertní síně, sály, konference (organizování a vedení -), kongresy (organizování a vedení -), loterie (pořádání -), měření času při sportovních disciplínách, muzea (provozování -), noční kluby, obrazové zpravodajství, organizace a pořádání koncertů, provozování sportovních zařízení, předprodej vstupenek; (43) automaty (rychlé občerstvení), bary, bufety, jídelny a závodní jídelny, kavárny, Kempy, motely, noclehárny, penziony, poskytování přechodného ubytování, prázdninové tábory, pronájem přenosných staveb, pronajímání jednacích místností, půjčování stanů, půjčování židlí, stolů, prostírání, nápojového skla, restaurace, samoobslužné restaurace, turistické noclehárny, ubytovací služby (hotely, penziony), zásobování, catering.

(730) **Leasing Pravda s.r.o.**, Pařížská 98/17, Praha 1, 11000, CZ

(210) **O-495614**
(220) 31.05.2012
(320) 31.05.2012
(511) 32, 33, 35, 43
(540)

WINEPOINT

(510) (32) piva, minerální vody, šumivé nápoje a jiné nápoje nealkoholické, nápoje a šťávy ovocné, sirupy a jiné přípravky ke zhotovování nápojů; (33) alkoholické nápoje s výjimkou pív; (35) propagační činnost, reklama, pomoc při řízení obchodní činnosti, obchodní administrativa, kancelářské práce; (43) služby zajišťující stravování a nápoje, dočasné ubytování.

(730) **Winepoint, s.r.o.**, Řeznická 1486/5, Praha 1, 11000, CZ
(740) **FELIX A SPOL.**, advokátní kancelář, s.r.o., Mgr. Jaroslav Tajbr, advokát, U Nikolajky 833/5, Praha 5, 15000

(210) **O-495631**
(220) 01.06.2012
(320) 01.06.2012
(511) 35, 37, 39, 40
(540)



(510) (35) reklama, propagace, inzerce, reklama on-line v počítačové síti, prezentace služeb na www stránkách v počítačové síti Internet, pomoc při řízení obchodní činnosti, obchodní administrativa, kancelářské práce, obchodní poradenství, reklama a inzerce prostřednictvím všech druhů médií, zejména prostřednictvím sítě Internet, inzertní činnost, včetně poskytování uvedených služeb on-line (prostřednictvím počítačových a jiných sítí), marketing; (37) demontáž a montáž nábytku, údržba nábytku, služby opravářské, vyklízení potřebných prostor (vyklízení bytu, kanceláří), instalační služby; (39) dovoz, doprava, automobilová doprava, nákladní doprava, služby v dopravě a přepravě, zprostředkování přepravy, zprostředkování dopravy (zasílatelství), pronájem automobilů, nákladních vozidel, informace o dopravě, přeprava nábytku, stěhování, poradenský servis v oblasti stěhování, zapůjčení přepravních boxů, uskladnění nábytku, skladování, nakládání zboží a manipulace s náklady, balicí služby, balení zboží, nakládání, resp. vykládání, uskladňování, pronájem skladovacích kontejnerů, informace o skladování, pronájem skladů, doprava a skladování odpadu, doručování zboží; (40) likvidace odpadu, likvidace nebezpečného odpadu, zpracování materiálů.

(590) Barevná
(730) **STĚHOVÁNÍ Morava s.r.o.**, Výškovická 3052/38, Ostrava - Záhřeb, 70030, CZ
(740) Ing. Pavel Nádvořník s.r.o., Sokola Tůmy 1099/1, Ostrava-Mariánské Hory, 70900

(210) **O-495635**
(220) 01.06.2012
(320) 01.06.2012
(511) 35, 41, 44, 45

(540)

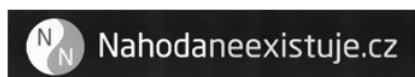

(510) (35) reklama, propagační činnost, marketing; (41) vzdělávací kurzy a školení, koučink; (44) odborná a poradenská činnost v oblasti duševního zdraví, relaxační procedury zařazené do tř. 44, zejména lázně či masáže, protistresová cvičení zařazená do tř. 44, zejména formou meditace nebo pomocí dechového cvičení; (45) sestavování horoskopů, seznamovací služby.

(730) **Ing. Tea Heřmánková, Ph.D.**, Ve Vilkách 512, Šestajovice, 25092, CZ
(740) Mgr. Marie Šebelová, advokátka, Karla Engliš 3221/2, Praha 5, 15000

(210) **O-495761**
(220) 06.06.2012
(320) 06.06.2012
(511) 16, 42, 44
(540)



(510) (16) adresové štítky a štočky, activity books (plánovací systémy, diáře, osobní i pracovní přehledy, poznámky), archy papíru, balicí papír, obaly všeho druhu papírové, listy, pytlíky a sáčky pro obalovou techniku, blahopřání, bloky (papírnické výrobky), desky (papírnické výrobky), desky na dokumenty (šanoný, pořadače), desky na spisy, listky do kartoték, kalendáře, zejména nástěnné a stolní, nálepky (lepicí pásky) pro kancelářské použití nebo pro domácnost, obálky (papírnické výrobky), obaly na spisy, plastické nebo papírové obaly obecně, oznámení (papírnické výrobky), ořezávátka, ořezávátka strojky, papír (kancelářské potřeby), lepenka a výrobky z těchto materiálů zařazené ve třídě 16, papírenské výrobky, paragony, penály, papírové tašky, umělohmotné tašky, pohlednice, gratulace, dopisní papíry, obálky, pořadače (kancelářské potřeby, spisové obaly, šanoný), potřeby na psaní, potřeby pro knižní vazby, poznámkové bloky, psací stroje a kancelářské potřeby, razítka, sáčky jako obaly (z papíru nebo umělých hmot), samolepky (pro domácnost nebo kancelářské účely), obtisky, sešity, seznamy (rejstříky), sponky, svorky (kancelářské), štočky, štítky (kancelářské potřeby), štíty vývěsní z papíru nebo z lepenky, tabule reklamní z papíru nebo lepenky, těžítka, tiskoviny, časopisy, periodika, knihy, tiskárenské výrobky, písma pro tiskárny, tužky, pastelky, tuhy, gumy, účetní knihy, umělecké nebo ozdobné předměty z papíru, záložky do knih, zápisníky (notesy), zarážky na knihy; (42) vědecký výzkum pro lékařské účely; (44) lékařské služby, lékařské poradenství, ošetrovatelské služby, služby nemocnice, poskytování lůžkové a ambulantní zdravotní péče, fyzioterapie.

(590) Barevná
(730) **SurGal Clinic s.r.o.**, Drobného 38-40, Brno, 60200, CZ

(210) **O-495762**
(220) 06.06.2012
(320) 06.06.2012
(511) 16, 42, 44
(540)



(510) (16) adresové štítky a štočky, activity books (plánovací systémy, diáře, osobní i pracovní přehledy, poznámky), archy papíru, balicí papír, obaly všeho druhu papírové, listy, pytlíky a sáčky pro obalovou techniku, blahopřání, bloky (papírnické výrobky), desky (papírnické výrobky), desky na dokumenty (šanon, pořadače), desky na spisy, listky do kartoték, kalendáře, zejména nástěnné a stolní, nálepky (lepící pásky) pro kancelářské použití nebo pro domácnost, obálky (papírnické výrobky), obaly na spisy, plastické nebo papírové obaly obecně, oznámení (papírnické výrobky), ořezávátka, ořezávátka strojky, papír (kancelářské potřeby), lepenka a výrobky z těchto materiálů zařazené ve třídě 16, papírenské výrobky, paragony, penály, papírové tašky, umělohmotné tašky, pohlednice, gratulace, dopisní papíry, obálky, pořadače (kancelářské potřeby, spisové obaly, šanon), potřeby na psaní, potřeby pro knižní vazby, poznámkové bloky, psací stroje a kancelářské potřeby, razítka, sáčky jako obaly (z papíru nebo umělých hmot), samolepky (pro domácnost nebo kancelářské účely), obtisky, sešity, seznamy (rejstříky), sponky, svorky (kancelářské), štočky, štítky (kancelářské potřeby), štíty vývěsní z papíru nebo z lepenky, tabule reklamní z papíru nebo lepenky, těžítka, tiskoviny, časopisy, periodika, knihy, tiskárenské výrobky, písma pro tiskárny, tužky, pastelky, tuhy, gumy, účetní knihy, umělecké nebo ozdobné předměty z papíru, záložky do knih, zápisníky (notesy), zarážky na knihy; (42) vědecký výzkum pro lékařské účely; (44) lékařské služby, lékařské poradenství, ošetřovatelské služby, služby nemocnice, poskytování lůžkové a ambulantní zdravotní péče, fyzioterapie.

(590) Barevná

(730) **SurGal Clinic s.r.o.**, Drobného 38-40, Brno, 60200, CZ

(210) **O-495864**

(220) 08.06.2012

(320) 08.06.2012

(511) 35, 36, 38, 41

(540)



(510) (35) propagační činnost a reklama, pomoc při řízení obchodní činnosti, obchodní administrativa, kancelářské práce; (36) pojištění, služby finanční, služby peněžní, služby nemovitostní; (38) spoje (komunikace); (41) výchova, vzdělávání, zábava, sportovní a kulturní aktivity.

(590) Barevná

(730) **ANT ERGO s.r.o.**, Újezd 450/40, Praha 1 - Malá Strana, 11800, CZ

(740) Mgr. Jan Mikuláš, Ph.D., advokát, Rubešova 162/8, Praha 2, 12000

(210) **O-495941**

(220) 12.06.2012

(320) 21.03.2012

(511) 3

(540)

KUSCHELWEICH

(510) (3) čisticí prostředky obsažené v této třídě 3, přípravky a substance pro péči o prádlo, prací prostředky, bělicí prostředky, aviváž, přípravky na odstraňování skvrn, prostředky k ožívování vzhledu oblečení a textilií, ostatní prostředky pro péči o prádlo obsažené v této třídě 3, mýdla, mýdla k projasňování textilií, prostředky na mytí a čištění rukou, škrob na prádlo, vonné sáčky obsažené v této třídě 3, vonné ubrousky obsažené v této třídě 3, přípravky na čištění, leštění, odmašťování a broušení, deodoranty pro osobní potřebu, deodoranty ve formě tekutin, pudry, krémy, spreje pro textilie a oblečení - v rámci této třídy, parfémovaná voda.

(730) **fit GmbH**, Am Werk 9, Zittau, 02788, DE

(740) Ing. Jiří Malůšek, Mendlovo nám. 1a, Brno, 60300

(210) **O-495965**

(220) 13.06.2012

(320) 13.06.2012

(511) 16, 35, 41

Dej si Pohof...

(510) (16) papír a výrobky z papíru, tiskoviny a tiskárenské výrobky, též reklamní a propagační, grafické reprodukce, drobné propagační předměty, například reklamní tiskopisy, zápisníky, tužky, záložky do knih, plakáty, fotografie, papírový odpad; (35) reklamní a propagační činnost, zprostředkovatelská činnost v oblasti obchodu s výrobky, uvedenými ve třídě 16, zprostředkovatelská činnost v oblasti reklamy; (41) vydavatelská činnost, nakladatelská činnost, pořádání a organizování společenských akcí, festivalů a školení, tvorba a produkce audiovizuálních děl.

(730) **Pohof, k.s.**, 18. dubna 123, Háj ve Slezsku - Lhota, 74792, CZ

(740) Grobelný & Skřípský, advokátní kancelář, JUDr. Pavel Nastis, Sokolská třída 21, Ostrava, 70200

(210) **O-495983**

(220) 13.06.2012

(320) 13.06.2012

(511) 16, 25, 29, 30, 43

(540)

JINÁ KRAJINA

(510) (16) papír, lepenka a výrobky z těchto materiálů, které nejsou zařazeny do jiných tříd, tiskárenské výrobky, papírenské výrobky, obaly (papírnické výrobky), plastické obaly (nezařazené do jiných tříd), balicí papír, celofán (celulózové fólie) na balení, etikety (kromě textilních), fólie z umělých hmot na balení, krabice lepenkové nebo papírové, lepící pásky (papírnické výrobky), sáčky jako obaly (z papíru nebo umělých hmot), samolepky (papírnické výrobky), prospekty, katalogy, papírové ubrousky, papírové ubrusy, podložky na stůl papírové, podložky papírové pod sklenice, prostírání papírová; (25) oděvy, obuv, kloboučnické zboží; (29) maso, ryby, drůbež a zvěřina, masové výtahy, konzervované, mražené, sušené a vařené ovoce a zelenina, želé, džemy, kompoty, vejce a výrobky z nich, mléko a mléčné výrobky a nápoje, jedlé oleje a tuky, hotová jídla v rámci této třídy, krevety, ústřice, mušle, humři, langusty, garnáty, polévky, vývary, saláty, uzeniny, saláty, sýry, výrobky z brambor, saláty; (30) káva, čaj, kakao a kávové náhražky, rýže, tapioka a ságo, mouka a obilninové přípravky, chléb, pečivo a cukrovinky, polevy, cukr, med, melasa, droždí, prášek do pečiva, sůl, hořčice, ocet, omáčky (chuťové přísady), koření, zmrzlina, hotová jídla v rámci této třídy, koláče, dorty, perníky, suši, zálivky na saláty, čokoláda, čokoládové výrobky, moučné výrobky a obilné vločky a jiné obilné výrobky a přípravky určené k lidské výživě, mšičky, sušenky, oplatky, moučníky, zákusky, palačinky, pudinky, sendviče, pizzy, těstoviny, led, výrobky studené a teplé kuchyně, polotovary, vše spadající do této třídy; (43) služby zajišťující stravování a nápoje, dočasné ubytování, zásobování, cateringové služby v oblasti gastronomie a jejich zprostředkování, výroba polotovarů a hotových jídel.

(730) **Jiná krajina, s.r.o.**, Na Žertvách 2230/42, Praha 8 - Libeň, 18000, CZ

(740) Společná advokátní kancelář Vsetečka Zelený Švorčík Kalenský a partneři, JUDr. Michal Havlík, advokát a patentový zástupce, Hálkova 2, Praha 2, 12000

(210) **O-495987**

(220) 13.06.2012

(320) 13.06.2012

(511) 28, 35, 41

(540)



(510) (28) hry, společenské hry, hračky, sportovní potřeby; (35) maloobchod s výrobky uvedenými ve tř. 28, maloobchod s výrobky uvedenými ve tř. 28 prostřednictvím internetové sítě, organizování her a soutěží pro obchodní a reklamní účely, zprostředkování služeb v oblasti obchodu s výrobky ve tř. 28, zprostředkovatelská činnost v oblasti služeb nárokovaných ve tř. 35; (41) zábava, pobavení, vyučování a vzdělávání, kulturní, sportovní, vzdělávací činnost, organizování her a soutěží pro

zábavné, kulturní, sportovní a vzdělávací účely, zprostředkovatelská činnost v oblasti služeb nárokovanych ve tř. 41.

- (590) Barevná
(730) **Dráčik DIVI, s.r.o.**, Gajova 13, Bratislava, SK
(740) Hák Janeček & Švestka, patentová a známková kancelář, RNDr. Roman Hák, patentový zástupce, U Průhonu 5, Praha 7, 17000

- (210) **O-496052**
(220) 15.06.2012
(320) 15.06.2012
(511) 9, 35, 42
(540)



- (510) (9) elektronické a elektrické přístroje a zařízení zařazené do třídy 9, jako elektronické a elektrické registrační, indikační, měřicí, kontrolní a testovací přístroje a zařízení včetně přístrojů na měření neelektrických veličin, čidla (například čidla kvality vnitřního vzduchu, čidla oxidu uhličitého, čidla amoniaku, čidla teploty), řídicí jednotky pro efektivní řízení ventilačních a rekuperačních jednotek, regulátory teploty pro vzduchotechniku, pro sauny, pro infrakabiny, pro solární ohřev a podobně, součásti, díly a příslušenství výše zmíněných výrobků; (35) zprostředkovatelská činnost v oblasti obchodu, maloobchod-velkoobchod, export-import, internetový obchod, vše s výrobky zařazenými do třídy 9, marketing, reklama, propagace, inzerce všemi druhy médií, výstavní činnost pro komerční účely, poradenská a obstaravatelská činnost v uvedených oblastech; (42) návrhy a vývoj počítačového hardwaru a softwaru, vědecké a technologické služby a s nimi spojený výzkum a vývoj, služby techniků, kteří provádějí vyhodnocení, odhady, výzkum a posudky v oblasti vědy a techniky, služby v oblasti metodiky a certifikace systémů řízení na základě akreditace, nezávislá kontrola výrobků a služeb včetně expertizního posuzování shody výrobků, inženýrské služby, provádění hodnocení systémů.
- (730) **Protronix s.r.o.**, Pardubická 177, Chrudim, 53701, CZ
(740) Ing. Michal Jupa, patentový zástupce, Na Baních 1385, Praha 5 - Zbraslav, 15600

- (210) **O-496060**
(220) 18.06.2012
(320) 18.06.2012
(511) 9, 16, 25, 35, 38, 39, 41
(540)



- (510) (9) optické disky, kompaktní disky, elektronické publikace; (16) brožury, fotografie, kalendáře, katalogy, knihy, mapy, mapy (zeměpisné), nálepky, obálky, papír dopisní, pera, plakáty, pohlednice, poutače z papíru nebo z lepenky, prospekty, příručky, psací potřeby, razítka, samolepky, tiskopisy, tabule reklamní z papíru nebo lepenky a jiné propagační a informační materiály a upomínkové předměty spadající do této třídy; (25) oděv, pokrývky hlavy, trička; (35) pronájem reklamní doby v komunikačních médiích, zpracování reklamních textů, propagace, rozšiřování reklamních nebo inzertních materiálů, zaslání reklamních a propagačních materiálů, venkovní reklama, poradenství v obchodní činnosti, pronajímání reklamních prostor všeho druhu a na nosičích všeho druhu, výstavy komerční a reklamní, účely maloobchodu (prezentace regionálních výrobků a služeb v komunikačních médiích pro účely maloobchodu); (38) počítačová komunikace, elektronická pošta; (39) organizování cest po regionu, přeprava turistů; (41) organizování a pořádání vzdělávacích, kulturních, zábavných a sportovních akcí a vystoupení, seminářů, konferencí, přednášek a odborných kurzů se zaměřením na regionální cestovní ruch, informační služby

týkající se kulturních, vzdělávacích, zábavných a sportovních akcí a vystoupení, organizování soutěží, pořádání výstav ke vzdělávacím a výchovným účelům.

- (590) Barevná
(730) **Luhačovské zálesí o.p.s.**, Osvobození 25, Slavičín, 76321, CZ

- (210) **O-496066**
(220) 18.06.2012
(320) 18.06.2012
(511) 29, 30, 31, 32, 33, 43
(540)



- (510) (29) maso, ryby, drůbež a zvěřina, masové výtahy, zavařované, mražené, sušené a vařené ovoce a zelenina, želé, džemy, vejce, mléko a mléčné výrobky, oleje a tuky jedlé; (30) káva, čaj, kakao, cukr, rýže, tapioka, ságo, kávové náhražky, mouka a přípravky z obilnin, chléb, pečivo, cukrovinky, zmrzlina, med, sirup melasový, droždí, prášky do těsta, sůl, hořčice, ocet, nálevy (k ochucení), koření, led pro osvěžení; (31) výrobky zemědělské, zahradnické, lesní a zmi neuvedené v jiných třídách, živá zvířata, čerstvé ovoce a zelenina, osivo, rostliny a přírodní květiny, krmivo pro zvířata, slad; (32) piva, minerální vody, šumivé nápoje a jiné nápoje nealkoholické, nápoje a šťávy ovocné, sirupy a jiné přípravky k zhotovování nápojů; (33) alkoholické nápoje (s výjimkou pív); (43) služby zajišťující stravování a nápoje.
- (730) **SYMPEX GROUP s.r.o.**, Na Balkáně 2532/82, Praha 3, 13000, CZ

- (210) **O-496067**
(220) 18.06.2012
(320) 18.06.2012
(511) 9, 16, 35, 41
(540)



- (510) (9) nosiče informací všeho druhu v rámci třídy 9, zahrnující nosiče zvuku a obrazu, elektronické tiskoviny; (16) nosiče informací všeho druhu v rámci třídy 16, zahrnující tiskoviny, časopisy, knihy, fotografie, letáky, kalendáře, booklety, prospekty, manuály; (35) inzertní a reklamní činnost, poradenská činnost v oboru reklamy a propagace, marketing, marketingová komunikace, včetně klientingu a public relations, obchodní poradenství, organizování a uzavírání obchodních transakcí, organizování kontraktů pro nákup a prodej zboží, reklama a marketing prostřednictvím Internetu, provozování virtuálních obchodních středisek na Internetu zejména v oblasti inzerce, reklamy, marketingu, klientingu, public relations a vydavatelství, elektronické přijímání objednávek těchto služeb a organizování prodeje; (41) výchova, vzdělávání, zábava, vydavatelská činnost, služby pro rozvoj fyzických a duševních schopností osob, k zábavě a k upoutání pozornosti.
- (730) **ANTECOM s.r.o.**, Blatenská 2166/7, Praha 4, 14800, CZ
(740) Pavel Reichel a kol., Ing. Pavel Reichel, Lopatecká 14, Praha 4, 14700

- (210) **O-496068**
(220) 18.06.2012
(320) 18.06.2012
(511) 9, 16, 35, 41
(540)



- (510) (9) nosiče informací všeho druhu v rámci třídy 9, zahrnující nosiče zvuku a obrazu, elektronické tiskoviny; (16) nosiče informací všeho druhu v rámci třídy 16, zahrnující tiskoviny, časopisy, knihy, fotografie, letáky, kalendáře, booklety, prospekty, manuály; (35) inzertní a reklamní činnost, poradenská činnost v oboru reklamy a propagace, marketing, marketingová komunikace, včetně klientingu a public relations, obchodní poradenství, organizování a uzavírání obchodních transakcí, organizování kontraktů pro nákup a prodej zboží, reklama a marketing prostřednictvím Internetu, provozování virtuálních obchodních středisek na Internetu zejména v oblasti inzerce, reklamy, marketingu, klientingu, public relations a vydavatelství, elektronické přijímání objednávek těchto služeb a organizování prodeje; (41) výchova, vzdělávání, zábava, vydavatelská činnost, služby pro rozvoj fyzických a duševních schopností osob, k zábavě a k upoutání pozornosti.
- (730) ANTECOM s.r.o., Blatenská 2166/7, Praha 4, 14800, CZ
(740) Pavel Reichel a kol., Ing. Pavel Reichel, Lopatecká 14, Praha 4, 14700

- (210) **O-496074**
(220) 18.06.2012
(320) 18.06.2012
(511) 30
(540)



- (510) (30) sušenky, oplatky, suchary, jemné pečivo, dorty, cukrovinky, cukrářské výrobky, všechny tyto obyčejné a/nebo s polevou a/nebo plněné a/nebo kořeněné, zejména slané a sladké výrobky, jako vaničky, košíčky, dortové oplatky, trubičky prázdné i plněné a další oplatkové doplňky pro cukrárenskou výrobu, výrobky povzbuzující chuť k jídlu slané nebo sladké, obsahující pekařské nebo piškotové těsto nebo těsto na jemné pečivo, koláče, koláčky a jídla zhotovená z koláčového (dortového) těsta nebo obsahující (dortové) těsto, ovocné koláče, těstoviny ochucené nebo neochucené a/nebo plněné, obilní vločky a jiné obilné výrobky a přípravky určené k lidské výživě, müsli.
- (730) Pravé hořícké trubičky, s.r.o., Lhotova 328, Miletín, 50771, CZ
(740) Ing. Petr Soukup, Videňská 8, Olomouc, 77200

- (210) **O-496081**
(220) 18.06.2012
(320) 18.06.2012
(511) 16, 29, 30, 31, 40, 43
(540)



- (510) (16) papíry, prospekty, ceníky, letáky, vizitky, papírové obaly, etikety, fólie z regenerované celulózy na balení, fólie z umělých hmot na balení, balicí papír, obaly bublinové, papír pergamenový, sáčky jako obaly (z papíru nebo umělých hmot), samolepky; (29) ančovičky, bramborové lupínky, drůbež, hranolky, huspeniny, játra, paštika, jedlé oleje a tuky, konzervy a polokonzervy masové, langusty, lanýže, losos, mandle, margarín, měkkýši (neživí), mléčné výrobky, mušle (neživé), okurky nakládané, nakládaná zelenina, občerstvení na bázi ovoce, olivy konzervované, oříšky zpracované, ovoce (kompoty), ovocné saláty, potraviny z ryb, rajčatový protlak, saláty zeleninové, sardinky, slanina, sledi, smetanové krémy, sýry, šlehačka, šunka, tahini (pasta ze sezamových semínek), tukové, sýrové a masové pomazánky na chléb, tofu, tvaroh, ušřice (s výjimkou živých), uzeniny, vejce, vepřové maso, zvěřina, žampióny konzervované, želatina jedlá a výrobky z ní spadající do této třídy, rozbíř, pečená masa; (30) cukroví, cukrovinky, čokoláda, dorty a cukrářské kousky, hořčice, housky, chléb, bagety, pizza, chalva, jarní závitky, jemné pečivo, kakao, kapary, káva, kečup, keksy, koláče, koření, majonéza, masové paštiky zapečené v těstě,

masové pirožky, med, medovíčky, muesli, ocet, ovesná kaše, quiche, ravioly, rohlíky, zálivky na saláty, sedlina vaječná, sendviče (obložené chlebičky), sladké pečivo, suchary, sušenky, špagety, tabbouleh (libanonský salát), těstoviny, vločky ovesné a kukuřičné, zálivky na saláty, zmrzlina; (31) čerstvé ovoce, čerstvá zelenina, houby čerstvé, jikry rybí, oříšky, polévkové bylinky čerstvé; (40) pekařství, výroba pekařských a cukrářských polotovarů a jejich pečení, služby pekařství a souvisejících služeb, zpracování a úprava surovin pro pekárenskou, těstářskou a cukrářskou výrobu; (43) bufety, kavárny, půjčovny stanů, židlí, stolů, prostírání, nápojového skla, poskytování gastronomických služeb včetně cateringu a rychlého a stánkového občerstvení (fast food, automaty), provozování barů, cukráren, kaváren, bufetů, samoobslužných restaurací, jídelen, organizace a zajišťování rautů, oslav, recepcí, banketů, firemních párty, svatebních hostin, promocií, pronajímání jednacích místností, salónek, služby v oblasti stravování a nápojové služby poskytované prostřednictvím sítě Internetu, příprava polévek, všech druhů hotových jídel a nápojů, salátů, lahůdek, pokrmových specialit, dezertů a moučnicků, včetně všech těchto výrobků chlazených a mražených, příprava surovin pro jídelny rychlého občerstvení, bufetů a snack barů, obstaravatelská a zprostředkovatelská činnost v souvisejících oborech spadající do tř. 43.

- (590) Barevná
(730) Grand lahůdky s.r.o., Bablerovo náměstí 21/1, Samotičky, 77900, CZ
(740) Ing. Petr Soukup, Videňská 8, Olomouc, 77200

- (210) **O-496091**
(220) 18.06.2012
(320) 18.06.2012
(511) 35, 38, 41
(540)



- (510) (35) propagační činnost, reklama, komerční výstavy a veletrhy, pomoc při řízení obchodní činnosti, obchodní administrativa, poradenství v řízení podniku, poradenství v řízení obchodu a obchodní činnosti, internetový obchod s výrobky zařazenými do tříd 3, 9, 11, 12, 14, 15, 16, 18, 20, 21, 24, 25, 26, 28, 29, 30 a 32; (38) informační střediska a kanceláře, elektronická pošta, šíření informací, zejména reklamy a inzerce přes Internet, poskytování služeb přes Internet jako poskytování připojení k Internetu, poskytování přístupu na Internet; (41) organizování, pořádání a zprostředkování kulturních, zábavných, společenských, sportovních, výchovných a vzdělávacích akcí včetně organizování vzdělávání ve formě kurzů, školení, přednášek, konferencí, symposií, organizování rekreačních akcí a pobytů, zajišťování vstupenek, vydavatelská a nakladatelská činnost.
- (730) ENAPO OBCHODNÍ a.s., J. Silného 2683, Kroměříž, 76701, CZ
(740) Ing. Zdeněk Kučera, Dlouhá 207 (P.O.BOX 92), Slušovice, 76315

- (210) **O-496093**
(220) 19.06.2012
(320) 19.06.2012
(511) 16, 21, 24, 29, 30, 32, 33, 35, 41, 43
(540)



pro lepší den

- (510) (16) archy papíru, balicí papír, blahopřání, bloky, brožury, celofán, periodika, desky na dokumenty, dopisní papír, etikety (kromě textilních), fotografie, reprodukce grafické, grafiky,

kalendáře, kapesníky papírové, kartóny, knihy, mapy, noviny, obálky, obaly, obtisky, papír, papír toaletní, papírenské výrobky, ubrousky papírové, ubrusy papírové, plakáty, plány, pohlednice, potřeby na psaní, praporky papírové, prostírání papírové, pytlíky papírové, ručníky papírové, sešity, žebřítko, tužky, folie na balení z plastických hmot, zápisníky; (21) bandasky, cedníky, cestovní lahve, cukřenky, čajníky, čajové soupravy, čistící nástroje, dávkovače mýdla, dávkovače papírových ručníků, dávkovače toaletního papíru, demižony, klece pro domácí zvířata, drátěnky, džbánky, figurky z porcelánu, terakoty nebo skla, kuchyňské formy a formičky, formy na koláče, grily pro použití na pečení, hadry na čištění, hluboké mísy, houby mycí, hrnce, hrnčičské zboží, hřebeny, chladičské nádoby, prkénka a schránky na chléb, kartáče, kartáčky zubní, kastroly, kávové soupravy, kbelíky, kořenáče, koše na odpadky, kotlíky, kuchyňské nádoby, lisy na ovoce pro domácnost, s výjimkou elektrických, majolika, mísy, mixery ruční, mlýnky ruční, mopy, naběračky, nádoby kuchyňské, nádoby na smetí nálevky, nit zubní, nočníky, obaly na mýdlo, otvírání lahví, pánve, párátko, pastičky na hmyz a hlodavce, pepřenky, plácačky na mouchy, plácačky na koberec, podnosy, porcelán, potřeby kuchyňské neelektrické s výjimkou potřeb z drahých kovů, potřeby toaletní, prádelní kolíky, prádelní sušáky, prkna žehlicí, krabice na jídlo, pudřenky, rozstříkovače na voňavky, rožně pro použití na pečení, rukavice pro domácnost, sběračky, stolní servisy, sklenice na pití, slánky, smetáky, stojánky, struhadla, svícný, šálky, škopky, šlehače ruční, šrotovníky, štoudve, tácky papírové, talíře papírové, talíře, termosky, tlakové hrnce, s výjimkou elektrických, utěrky na čištění, válečky na těsto, vaničky, vědra, vykrajovátko na pečivo, výrobky z křišťálového skla, vývrtky, žejdlíky; (24) bavlněné látky, barchet, brokát, cestovní příkrývky, damašek, flanel, flauš, hedvábí, jutový textil, kaliko, kanava, kapesníky látkové, kartoun, krep, látky, ložní pokrývky a příkrývky, ložní prádlo, lůžkoviny, manšestry, matracovina, moskytiéry, nábytkové potahy, záclony, plátno, plst, podšívky, potahy na nábytek z textilních materiálů, prádlo ložní a stolní, prostěradla, povlečení, přehozy, pytlovina, rolety textilní, ručníky, samet, spací pytle, sukno, sypkovina, taft, textilie, tkaniny, tyl, úplety, vlaječky textilní, záclonovina; (29) ančovičky, arašidy zpracované, bíleky, bramborové lupínky, bujóny, byliny konzervované, cibule konzervovaná, čočka konzervovaná, datle, droby, drůbež, džemy, fazole konzervované, garnáty, hrách konzervovaný, hranolky, hrozinky, huspeniny, játra, jedlé oleje a tuky, jogurt, kandované ovoce, kaviár, kefir, klobásy, salámy, párky, kokosová moučka, konzervy masové, konzervy rybí, konzervovaná zelenina, korýši (s výjimkou živých), krevety, kůry ovocné, kyselé zelí, langusty, lanýže, losos, mandle zpracované, margarín, marmeláda, maslo, maso, masové extrakty, měkkýši, mléčné nápoje, mléčné výrobky, mléko, mražené ovoce, mušle neživé, nakládaná zelenina, nasolené potraviny, olivy konzervované, ořišky zpracované, konzervované ovoce, ovocné rosoly, paštiky, polévky, raci (s výjimkou živých), rajčatový protlak, ryby, saláty, sardinky, sledi, slanina, smetana, sušená vejce, syrovátka, šlehačka, šunka, tofu, tuňák, uzeniny, vejce, zelenina, zvěřina, houby konzervované, želatina; (30) anýz, aromatické přípravky do potravin, badyán, bonbóny, bramborová moučka, cikorka, cukr, cukroví, cukrovinky, čaj, čokoláda, čokoládové nápoje, dorty, droždí, glukóza pro výživu, hořčice, housky, chléb, chuťové přísady, ječmen loupáný a mletý, jemné pečivo, kakao, kakaové nápoje, kandys, kapary, kari, kaše, káva, kávoviny, kávové nápoje, keksy, koláče, koření, krekrý, kroupy, krupice, kuchyňská sůl, kukuřice mletá, kukuřice pražená, kukuřičné vločky, kypřicí prášek, lékořice, lepek (jako potravina), lístkové těsto, majonéza, maltosa, masové pirožky, med, perníky, melasa, mouky, müsli, muškátové ořechy, nápoje, nové koření, ocet, omáčka sojová, oplatky, vločky, palačinky, paprika jako koření, pastilky (cukrovinky), pepř, pizzy, potraviny z mouky, potraviny škrobovité, pralinky, příchutě (aroma), pudinky, rýže, ságo, sendviče, skořice, suchary, sušenky, safrán, škrob, tapioka, těsta, těstoviny, vanilin, vanilka, zákusky, zálivky, zázvor, zmrzlina, želé, žemle, žvýkačky; (32) nealkoholické nápoje, ovocné a zeleninové šťávy, nealkoholické výtažky z ovoce, iontové nápoje, pivo, prášky pro přípravu šumivých nápojů, příchutě a přípravky pro nápoje, přípravky pro výrobu likérů, sodová voda, minerálky, sirupy, sladové nápoje, stolní voda, syrovátkové nápoje; (33) alkoholové esence, alkoholické nápoje, alkoholové extrakty, aperitivy, brandy, destilované nápoje, likéry a pálenky, gin, mošty s alkoholem, koktejly spadající do třídy, lihoviny,

medovina, rum, saké, víno, vodka, whisky; (35) pronájem reklamní plochy, průzkum trhu, předvádění zboží, reklama, rozšiřování reklamních materiálů, reklamní agentura; (41) provozování kasina, pořádání koncertů, výchovně-zábavné klubové služby, noční kluby, organizování kulturních nebo vzdělávacích výstav, organizování večírků; (43) rychlé občerstvení, bary, jídelny, kavárny, restaurace, hostinská činnost, samoobslužné jídelny a restaurace, penziony.

(730) **JANÁK BROS. spol. s r.o.**, Ledecká 19, Plzeň, 32316, CZ
(740) POLÁČEK a kol. patentoprávní a známková kancelář, Ing. Jiří Poláček, Dominikánská 6, Plzeň, 30112

(210) **O-496198**

(220) 22.06.2012

(320) 22.06.2012

(511) 35, 36

(540)



(510) (35) reklama, inzerce, podnikové poradenství, obchodní management, kancelářské činnosti; (36) pojišťovnictví, finanční služby, peněžní a měnové služby, nemovitostní služby.

(590) Barevná

(730) **Hana Financial Group, Inc.**, 1Ka, Euljiro, Chung-Ku 101-1, Seoul, KR

(740) KANIA, SEDLÁK, SMOLA Patentová a známková kancelář, Ing. František Kania, Mendlovo nám. 1a, Brno, 60300

(210) **O-496199**

(220) 22.06.2012

(320) 22.06.2012

(511) 39, 43

(540)



(510) (39) organizování cest, rezervace cestování; (43) ubytování, ubytovací služby, rezervace ubytování, rezervace hotelů, rezervace penzionů.

(590) Barevná

(730) **Region, spol. s r.o.**, Palackého 205/6, Kyjov, 69701, CZ

(740) Mgr. Martin Letocha, advokát, Tolstého 13, Brno, 61600

(210) **O-496211**

(220) 22.06.2012

(320) 22.06.2012

(511) 29, 31, 35

(540)

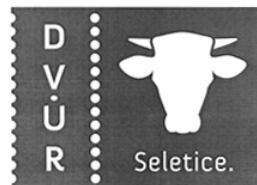

(510) (29) maso, ryby, drůbež a zvěřina, masové výtažky, zavařované, mražené, sušené a vařené ovoce a zelenina, želé, džemy, vejce, mléko a mléčné výrobky, oleje a tuky jedlé; (31) výrobky zemědělské, zahradnické, lesní a zrní neuvedené v jiných třídách, živá zvířata, čerstvé ovoce a zelenina, osivo, rostliny a přírodní květiny, krmivo pro zvířata, slad; (35) propagační činnost, reklama, pomoc při řízení obchodní činnosti, obchodní administrativa, kancelářské práce.

- (730) **LOUDY s.r.o.**, Seletice 160, 28934, CZ
(740) JUDr. Ivana Psůtková, advokátka, Slavíkova 1510/19, Praha 2 - Vinohrady, 12000

- (210) **O-496250**
(220) 25.06.2012
(320) 25.06.2012
(511) 9, 38, 41, 44
(540)



- (510) (9) počítačový software, elektrická zařízení, elektromechanické zařízení, počítačový hardware a software, vše pro oblast automatizovaného zpracování a doručování zpráv a dokumentů, počítačový software pro technologii integrovaného zpracování a přenosu zpráv, vše v rámci této třídy; (38) audiovizuální a textová komunikace osob prostřednictvím sítě Internetu, audiovizuální a textová komunikace osob prostřednictvím osobních počítačů, notebooků, mobilních telefonů, chytrých telefonů a tablelů; (41) provozování fitness centra a zařízení sloužících k regeneraci a rekondici, vše včetně internetového a elektronického poradenství, provozování bazénu, pořádání sportovních a výchovných akcí, pořádání sportovních pobytů, pořádání kurzů pro cvičitele, trenéry, organizování sportovních soutěží, půjčování tělovýchovného nářadí, internetové a elektronické publikování se zaměřením na fitness a zdravý životní styl, sportovní poradenství včetně internetového a elektronického poradenství, činnost trenéra v kondiční, silové a sportovní přípravě; (44) poradenství v oblasti vývoje postavy, snižování nadváhy, včetně internetového a elektronického poradenství, provozování solaria a sauny.

- (590) Barevná
(730) **Jehlička Tomáš Bc.**, Výletní 356/22, Praha 4, 14200, CZ

- (210) **O-496251**
(220) 25.06.2012
(320) 25.06.2012
(511) 5, 29, 30, 32
(540)



- (510) (5) vitamíny a minerály a stopové prvky, dietní a nutriční přípravky, léčivé byliny a jejich extrakty, potravinové doplňky nebo dietetické přípravky obohacené vitamíny nebo minerály nebo stopovými prvky, výrobky dietetické zejména na bázi obilovin, semen, olejnin, luštěnin, sóji a přírodních vláknin k léčebným účelům, bezcholesterové a bezlepkové výrobky k léčebným účelům, sušenky a ostatní pekárenské a cukrárenské výrobky obohacené vitamíny, minerálními a stopovými prvky, léčebnými bylinami a/nebo jejich extrakty pro léčebné účely, potraviny na bázi lecithinu, mikroorganismů, antioxidantů a vitamínů s léčebným účinkem, léčebné posilující potraviny obohacené vitamíny, organickými a anorganickými sloučeninami a čimidy povzbuzujícími růst, dietetické nápoje pro léčebné účely, potravinové doplňky živočišného původu, potravinové doplňky rostlinného původu, potravinové doplňky ve formě práškových směsí, tabletek, tobolek, kapslí, dražé, bonbónů, pastilek, prášků, cukrovinek nebo žvýkaček; (29) veškeré konzervované potraviny a poživatiny obsažené v této třídě, ovocné dřeně, poživatiny z ovoce a upravených bílkovin a olejnin, výživné extrakty, texturované proteiny a směsi z nich pro humánní využití; (30) med, propolis pro lidskou potřebu, aromatické přípravky a chuťové přísady do potravin, glukóza pro výživu, káva a kávové náhražky, stimulanty pro zlepšení chuti,

karamelové extrakty a speciální komponenty - esence, výrobky extrudované a expandované na bázi kukuřice, bezlepkové potraviny obsažené v této třídě, mouka a přípravky z obilovin, obilné výrobky určené k lidské výživě, bezlepkové a bezcholesterové pekárenské, těstářenské a cukrářské výrobky zejména obohacené vitamíny, minerálními a stopovými prvky, léčivými bylinami nebo jejich extrakty, škrob a škrobové výrobky, pochutiny na bázi obilovin, semen a olejnin, sušenky, jemné pečivo, müsli, čokoláda a čokoládové výrobky, esence pro potraviny (jiné než esenciální oleje); (32) přípravky nebo příchutě na výrobu nápojů, koncentráty a sirupy k výrobě nápojů, ovocné nebo zeleninové šťávy a džusy a sirupy, nealkoholické nápoje, nealkoholické nápoje obohacené vitamíny nebo minerály, iontové a energetické nápoje nealkoholické, proteinové nealkoholické nápoje, dietní nápoje, želatinové nápoje, tablety a prášky na přípravu šumivých nealkoholických nápojů, ovocné nebo zeleninové nealkoholické nápoje, nealkoholické nápoje s příchutí ovoce nebo zeleniny, šumivé nealkoholické nápoje, míchané nápoje nealkoholické, rajčatová šťáva jako nápoj, aperitivy nealkoholické, syrovátkové nápoje.

- (590) Barevná
(730) **Jehlička Tomáš Bc.**, Výletní 356/22, Praha 4, 14200, CZ

- (210) **O-496252**
(220) 25.06.2012
(320) 25.06.2012
(511) 5, 29, 30, 32
(540)



- (510) (5) vitamíny a minerály a stopové prvky, dietní a nutriční přípravky, léčivé byliny a jejich extrakty, potravinové doplňky nebo dietetické přípravky obohacené vitamíny nebo minerály nebo stopovými prvky, výrobky dietetické zejména na bázi obilovin, semen, olejnin, luštěnin, sóji a přírodních vláknin k léčebným účelům, bezcholesterové a bezlepkové výrobky k léčebným účelům, sušenky a ostatní pekárenské a cukrárenské výrobky obohacené vitamíny, minerálními a stopovými prvky, léčebnými bylinami a/nebo jejich extrakty pro léčebné účely, potraviny na bázi lecithinu, mikroorganismů, antioxidantů a vitamínů s léčebným účinkem, léčebné posilující potraviny obohacené vitamíny, organickými a anorganickými sloučeninami a čimidy povzbuzujícími růst, dietetické nápoje pro léčebné účely, potravinové doplňky živočišného původu, potravinové doplňky rostlinného původu, potravinové doplňky ve formě práškových směsí, tabletek, tobolek, kapslí, dražé, bonbónů, pastilek, prášků, cukrovinek nebo žvýkaček; (29) veškeré konzervované potraviny a poživatiny obsažené v této třídě, ovocné dřeně, poživatiny z ovoce a upravených bílkovin a olejnin, výživné extrakty, texturované proteiny a směsi z nich pro humánní využití; (30) med, propolis pro lidskou potřebu, aromatické přípravky a chuťové přísady do potravin, glukóza pro výživu, káva a kávové náhražky, stimulanty pro zlepšení chuti, karamelové extrakty a speciální komponenty - esence, výrobky extrudované a expandované na bázi kukuřice, bezlepkové potraviny obsažené v této třídě, mouka a přípravky z obilovin, obilné výrobky určené k lidské výživě, bezlepkové a bezcholesterové pekárenské, těstářenské a cukrářské výrobky zejména obohacené vitamíny, minerálními a stopovými prvky, léčivými bylinami nebo jejich extrakty, škrob a škrobové výrobky, pochutiny na bázi obilovin, semen a olejnin, sušenky, jemné pečivo, müsli, čokoláda a čokoládové výrobky, esence pro potraviny (jiné než esenciální oleje); (32) přípravky nebo příchutě na výrobu nápojů, koncentráty a sirupy k výrobě nápojů, ovocné nebo zeleninové šťávy a džusy a sirupy, nealkoholické nápoje, nealkoholické nápoje obohacené vitamíny nebo minerály, iontové a energetické nápoje nealkoholické, proteinové nealkoholické nápoje, dietní nápoje, želatinové nápoje, tablety a prášky na přípravu šumivých nealkoholických nápojů, ovocné nebo zeleninové nealkoholické nápoje, nealkoholické nápoje s

příchutí ovoce nebo zeleniny, šumivé nealkoholické nápoje, míchané nápoje nealkoholické, rajčatová šťáva jako nápoj, aperitivy nealkoholické, syrovátkové nápoje.

(590) Barevná
(730) **Jehlička Tomáš Bc.**, Výtelní 356/22, Praha 4, 14200, CZ

(210) **O-496326**
(220) 27.06.2012
(320) 27.06.2012
(511) 29, 31
(540)



(510) (29) maso, ryby, drůbež, masové výtázky, konzervované, mražené a vařené, ovoce a zelenina, želé, džemy, kompoty, vejce, mléko a mléčné výrobky, jedlé oleje a tuky; (31) zrní a zemědělské, zahradní a lesní produkty nezařazené v jiných třídách, živá zvířata, čerstvé ovoce a zelenina, semena, rostliny a květiny, krmiva pro zvířata, slad.

(730) **JAVERO, s.r.o.**, Marešova 643/6, Praha 9, 19800, CZ

(210) **O-496327**
(220) 27.06.2012
(320) 27.06.2012
(511) 29, 30, 32
(540)



(510) (29) maso, ryby, drůbež a zvěřina, masové výtázky, konzervované, mražené, sušené a vařené ovoce a zelenina, želé, džemy, vejce, mléko a mléčné výrobky, jedlé oleje a tuky; (30) káva, čaj, kakao a kávové náhražky, rýže, tapioka a ságo, mouka a obilninové přípravky, chléb, pečivo a cukrovinky, polevy, cukr, med, melasa, droždí, prášek do pečiva, sůl, hořčice, ocet, omáčky (chuťové přísady), koření, zmrzlina; (32) piva, minerální vody, šumivé nápoje a jiné nápoje nealkoholické, nápoje a šťávy ovocné, sirupy a jiné přípravky zhotovování nápojů.

(730) **JAVERO, s.r.o.**, Marešova 643/6, Praha 9, 19800, CZ

(210) **O-496384**
(220) 28.06.2012
(320) 28.06.2012
(511) 6, 16, 21, 25, 29, 30
(540)



(510) (6) plechové dózy; (16) papírové obaly; (21) porcelán, sklo; (25) oblečení, šaty, šátky, šály; (29) maso, drůbež, zvěřina, masové výtázky, konzervované, mražené, sušené a vařené ovoce a zelenina, želé, džemy, kompoty; (30) čokoláda, cukrovinky.

(590) Barevná
(730) **CPBrands, spol. s r.o.**, Holečkova 153/113, Praha 5, 15000, CZ

(210) **O-496389**
(220) 28.06.2012
(320) 28.06.2012

(511) 32, 33
(540)

LUCIFER

(510) (32) nealkoholické nápoje, mošty, iontové nápoje, energetické nápoje, minerální vody, stolní vody, ovocné a zeleninové šťávy, sladové nápoje, syrovátkové nápoje, šumivé nápoje, sirupy na výrobu nápojů, příchutě na výrobu nápojů, prášky k přípravě šumivých nápojů, pivo, nealkoholické pivo, zázvorové pivo; (33) alkoholické nápoje s výjimkou piv, aperitivy, alkoholické koktejly, lihoviny, víno.

(730) **Milkin a.s.**, Českobrodská 1174, Praha 9 - Kyje, 19800, CZ
(740) **FISCHER & PARTNER Intellectual Property s.r.o.**, Ing. Michael Fischer, Na Hrobci 294/5, Praha 2, 12000

(210) **O-496391**
(220) 29.06.2012
(320) 29.06.2012
(511) 6, 16, 37, 40, 45
(540)



(510) (6) zámečnické výrobky, zejména klíče, pokladny a schránky, stavební kovové materiály, zabezpečovací klíčové systémy mechanické, kovové reklamní štíty; (16) papír a výrobky z papíru, lepenka a kartonážní výrobky, lepicí pásky na balíky a dopisy, reklamní předměty z papíru, katalogy, letáky, plakáty, obaly - v rámci této třídy; (37) instalace a opravy zámků; (40) výroba klíčů; (45) otevírání zámků a bezpečnostních zámků.

(730) **KALTMAYER s.r.o.**, Otakarova 11, Praha 4 - Nusle, 14000, CZ
(740) **JUDr. Aleš Zábrš**, Na Beránce 2, Praha 6, 16000

(210) **O-496430**
(220) 02.07.2012
(320) 02.07.2012
(511) 9, 16, 35, 38, 41
(540)

Studoviny

(510) (9) nosiče informací v rozsahu třídy 9, elektronické publikace; (16) nosiče informací v rozsahu třídy 16, tiskoviny všeho druhu - periodické a neperiodické publikace; (35) reklamní, inzertní a propagační činnost prostřednictvím jakéhokoli média; (38) šíření informací veřejnými datovými sítěmi, například Internetem; (41) vydavatelská činnost a služby, organizování a vedení seminářů, organizování kulturních nebo vzdělávacích akcí, organizování a pořádání vzdělávacích programů.

(730) **Unie vydavatelů, o.s.**, Sokolovská 84/366, Praha 8 - Karlín, 18600, CZ

(210) **O-496432**
(220) 02.07.2012
(320) 02.07.2012
(511) 35, 39, 43
(540)



(510) (35) aktualizování reklamních materiálů, dodavatelské služby pro třetí osoby (nákup výrobků a služeb pro jiné podniky), prezentace výrobků v komunikačních médiích pro účely maloobchodu, nákupní objednávky (administrativní zpracování), marketing, reklama, vydávání reklamních nebo náborových, propagačních a inzertních textů; (39) balení zboží, dodávka zboží poštou, doprava (automobilová -), doručovací služby, kurýrní služby, doručování zboží, dovoz, doprava; (43) automaty (rychlé

občerstvení), bary (služby -), bufety, kavárny, restaurace, restaurace (samoobslužné -), zásobování.
(590) Barevná
(730) **Jůzl Jan Ing.**, Hlavní třída 557/87, Ostrava - Poruba, 70800, CZ

(210) **O-496435**
(220) 02.07.2012
(320) 02.07.2012
(511) 9, 35, 36, 42
(540)

IFM 24

(510) (9) počítačové programy, počítačový software, internetová aplikace pro správu nemovitostí, informační systém; (35) obchodní nebo podnikatelské informace, poskytování obchodních nebo podnikatelských informací při správě nemovitostí, systemizace informací do počítačové databáze, vedení knih (účetních), vedení kartoték v počítači, provádění výpisů z účtů; (36) pojištění, služby finanční, služby peněžní, služby nemovitostní, vybírání nájemného, nájemní, činžovní domy (vedení -), platební převody vykonávané elektronicky, správa majetku, správa nemovitostí, zprostředkování služeb při správě nemovitostí, zprostředkování pojištění při správě nemovitostí, zprostředkování bankovních služeb, úvěrů a spotřebitelských úvěrů při správě nemovitostí; (42) pronájem počítačového software pro správu nemovitostí, tvorba a správa webových stránek.
(730) **Parkers s.r.o.**, Vršovická 22, Praha 10, 10100, CZ

(210) **O-496484**
(220) 03.07.2012
(320) 03.07.2012
(511) 5, 30, 32
(540)

MONSTER REHABITUATE

(510) (5) doplňky výživové pro léčivé účely v tekuté formě, doplňky výživové rostlinného původu v tekuté formě; (30) hotový čaj, ledový čaj a nápoje na bázi čaje, hotový čaj ochucený; (32) nápoje nealkoholické.
(730) **Monster Energy Company**, 550 Monica Circle, Suite 201, Corona, CA, US
(740) Bird & Bird, s.r.o., Mgr. Vojtěch Chloupek, Na Příkopě 583/15, Praha 1, 11000

(210) **O-496485**
(220) 03.07.2012
(320) 03.07.2012
(511) 35, 39, 41
(540)

elmempro
electromembrane processes and materials

(510) (35) pomoc při provozu a řízení podniků, obchodní administrativní a kancelářské práce, zastupování firemních obchodních zájmů, reklamní a propagační činnost, marketing, organizování výstav a veletrhů s obchodním zaměřením, vyhledávání obchodních kontaktů a kooperací; (39) organizování a pořádání cest, zejména s odborným, technickým a/nebo obchodním zaměřením, pořádání a organizování tematických zájezdů, doprava, služby cestovní agentury spojené se zajišťováním dopravy a dopravních prostředků; (41) činnost vydavatelská, nakladatelská, překladatelská a tlumočnická, vzdělávací, vyučovací, zábavná a populárně-vědecká, organizování a pořádání kongresů, konferencí, seminářů, symposií, firemních a vědeckých dnů, školení, kursů, rekvalifikací, doprovodných programů, organizování výstav

nekomerčních s odborným, výchovným a/nebo kulturním zaměřením, odborné poradenství a konzultace spadající do této třídy, kongresová turistika.

(590) Barevná
(730) **Bouzková Darina Ing.**, Na Růžovém poli 2563, Kladno, 27201, CZ
(740) Ing. Roman Vithous, Pavlíkova 605/12, Praha 4, 14200

(210) **O-496489**
(220) 03.07.2012
(320) 03.07.2012
(511) 9, 38, 42
(540)

ePACS

(510) (9) počítače, jejich součásti a příslušenství, nosiče dat, software, elektronické komunikační sítě a elektronické databáze; (38) provozování informačního zdravotnického systému prostřednictvím počítačové sítě; (42) tvorba software pro předávání a archivaci zdravotnických informací.
(730) **ICZ a.s.**, Na hřebenech II 1718/10, Praha 4, 14000, CZ
(740) TRAPLOVÁ-HAKR-KUBÁT Advokátní a patentová kancelář, JUDr. Jarmila Traplová, Přístavní 24, Praha 7, 17000

(210) **O-496524**
(220) 04.07.2012
(320) 04.07.2012
(511) 3, 14, 18
(540)

GLOSS
YOUR STYLE YOUR IMAGE

(510) (3) parfémy, parfémové vody, kosmetické přípravky pro zkrášlování a péči o pleť, vlasy, nehty a kůži, vonné esence, kosmetická barviva, barvy na vlasy, mýdla, kosmetické neceséry, ochranné prostředky na kůži, čisticí oleje a přípravky, pudry a líčidla; (14) hodinky, hodiny včetně elektrických, hodinové strojky a části hodinek a hodin, časoměrné stroje a přístroje, šperky, šperky z drahých kovů, bižuterie, kravatové spony, manžetové knoflíky, medaile a medailony, odznaky z drahých kovů, drahé kovy, drahokamy a polodrahokamy jako polotovary pro šperky, kazety na šperky, schránky z drahých kovů, sochy, sošky a figurky z drahých kovů, přívěsky; (18) kabelky, kabely, tašky, aktovky, kufry, kufříky na toaletní potřeby, kožené galanterie, pouzdra, klíčenky, peněženky, kožené a semišové schránky, vodítka a kožené pásky, vše v této třídě.
(730) **Jurek Jiří**, Ořechovská 457, Křižanov, 59451, CZ
(740) Halaxová & Halaxová, TETRAPAT, RNDr. Zdeňka Halaxová, Ostrovského 30, Praha

(210) **O-496723**
(220) 17.07.2012
(320) 17.07.2012
(511) 24, 35
(540)

DENSEFORCÉ

(510) (24) ložní prádlo, ložní povlečení a návleky na polštáře, návleky na matrace, lůžkoviny, ložní pokrývky a polštáře, přehozy na postele; (35) propagační činnost, reklama, pomoc při řízení obchodní činnosti, obchodní administrativní, kancelářské práce.
(730) **Vaše DEDRA s.r.o.**, Podhradní 69, Česká Skalice, 55203, CZ

(210) **O-496754**
(220) 18.07.2012
(320) 18.07.2012
(511) 3, 7, 21

(540)



(510) (3) přípravky pro bělení a jiné prací prostředky, přípravky pro čištění, odmašťování a broušení, mýdla, utěrky napuštěné čistícími přípravky na čištění; (7) koberce (stroje a přístroje na čištění pomocí šampónů, elektrické), čistící přístroje parní, čistící zařízení na odstraňování prachu - v rámci této třídy, odlučovače oleje (parní); (21) čistící nástroje, lešticí materiály (s výjimkou přípravků, papíru a kamene), lešticí stroje a zařízení pro domácnost, neelektrické.

(590) Barevná

(730) Slánský Petr, Březhradská 7/4, Hradec Králové, 50332, CZ

(740) JUDr. Michal Marčíšin, Gočárova třída 1013, Hradec Králové, 50002

(210) **O-496764**

(220) 18.07.2012

(320) 18.07.2012

(511) 43

(540)

Obora

(510) (43) služby zajišťující stravování a nápoje, dočasné ubytování, služby restaurace, baru a cateringu, služby koktejlových salónek, koktejlových barů a vináren, dodávky hotových jídel nebo nápojů k okamžité spotřebě.

(730) wine & juice s.r.o., Soběšická 151, Brno, 63800, CZ

(740) Veleba, Milichovský a spol., JUDr. Igor Veleba, Soběšická 151, Brno, 63800

(210) **O-496765**

(220) 18.07.2012

(320) 18.07.2012

(511) 5, 29, 30

(540)

Mart'anský vápník

(510) (5) výrobky farmaceutické a parafarmaceutické, vitamíny a minerály a stopové prvky, dietní a nutriční přípravky a léčiva, medicínální sirupy, výtažky z léčivých bylin a kombinované přípravky vitamínů, minerálů, stopových prvků a bylinných výtažků, potravinové doplňky obohacené vitamíny nebo minerály nebo stopovými prvky, vitamínové přípravky, vitamíny a multivitaminové preparáty, minerály a multiminerálové preparáty, bylinné čaje, léčivé byliny, cukrovinky nebo pastilky nebo tabletky nebo tobolky nebo kapsle nebo žvýkačky s léčivými přísadami, dietetické látky upravené pro lékařské účely, minerální vody a dietetické nápoje upravené pro lékařské účely, dietní potraviny upravené pro lékařské účely, doplňky výživové pro lékařské účely, bílkovinné přípravky nebo potravina pro lékařské účely, balzámy a krémy a masti pro lékařské účely, chemické přípravky pro lékařské účely, léčivé oleje, oleje pro lékařské účely, tuky pro lékařské účely, léčivé soli, tinktury pro lékařské účely, bylinné výtažky nebo sirupy, vitamínová a minerální výživa ve formě koncentrátů, proteinové koncentráty jako výživné přísady k potravinám, droždí pro farmaceutické účely, potravinové doplňky s léčebnými účinky, výživné nebo dietetické přípravky pro lékařské účely pro denní doplnění stravy jako instantní strava nebo samostatná směs, která se skládá hlavně z mléka v prášku nebo ze živočišných nebo zeleninových proteinů, také s přísadkami vitamínů nebo minerálů nebo stopových prvků nebo cukru, potravinové doplňky ne pro lékařské účely obsahující látky živočišného původu, potravinové doplňky ne pro lékařské účely obsahující látky rostlinného původu; (29) protein pro lidskou spotřebu, proteinové výrobky a přípravky pro výživu, přípravky zvláštní výživy pro sportovce nebo osoby s vysokým energetickým výdejem - v rámci této třídy, jedlá želatina, želatinové výrobky a přípravky pro výživu, tuky jedlé, oleje jedlé, extrakty z chaluhy jako výživa, výživné přípravky pro denní doplnění stravy, která se skládá hlavně z mléka v prášku nebo ze živočišných nebo zeleninových proteinů,

také s přísadkami vitamínů nebo minerálů nebo stopových prvků nebo cukru, mléko, mléčné výrobky, jogurty, konzervované, sušené, vařené nebo nakládané ovoce nebo zelenina, polévky, vývary, bujóny; (30) cukrovinky, žvýkačky, bonbóny, zmrzliny, pekařské výrobky, cukrářské výrobky, kakao, káva, čaj, čokoláda, nápoje čokoládové, čajové, kakaové nebo kávové, potraviny a pokrmy z obilovin pro lidskou spotřebu, těstoviny, müsli, med, propolis pro lidskou potřebu.

(730) WALMARK, a.s., Oldřichovice 44, Třinec, 73961, CZ

(740) Advokátní a patentová kancelář VYSKOČIL, KROŠLÁK a spol., Dana Lukajová, Voršílská 10/130, Praha 1, 11000

(210) **O-496864**

(220) 12.01.2006

(320) 06.09.2005

(511) 7, 8, 9

(540)



(510) (7) stroje a obráběcí stroje, motory (s výjimkou motorů pro pozemní vozidla), spojovací a hnací součásti strojů (s výjimkou součástí pro pozemní vozidla), zemědělské nářadí kromě ručního, mechanické a elektrické ruční nástroje nezařazené do jiných tříd, včetně pil, strojů na ostření, vrtáček, brusek, přístrojů na lepení, drátovek, hoblovek, frézek, elektrické nástroje zahradnické, včetně řezacích pil; (8) ruční nástroje a nářadí (ovládané ručně); (9) přístroje a nástroje pro akumulaci elektrického proudu, svářecí přístroje.

(590) Barevná

(730) "Vic. Van Rompuy" of in't kort "Varo", naamloze

vennootschap, Joseph Van Instraat 9, 2500 Lier, BE

(740) Čermák a spol., JUDr. Karel Čermák jr., Ph.D., LL.M., Elišky Peškové 15/735, Praha 5, 15000

(210) **O-497305**

(220) 09.08.2012

(320) 09.08.2012

(511) 1, 7, 11, 20, 32, 33, 35, 40, 41, 42, 43, 44

(540)



(510) (1) chemie pro zemědělství, hnojiva, substráty (bezzeminové rostlinné), zahradnické chemikálie, jakož i růstové doplňky pro hydroponické pěstování rostlin a ostatní podobná chemie pro zahradnické (pěstitelské) použití, chemické a bakteriologické přípravky pro výzkum a vývoj (výjma pro lékařské a zvěrolékařské účely); (7) potravinářské stroje, stroje pro vinařství, kompresory pro chladicí zařízení, kompresorové jednotky (vzduchové), kondenzační jednotky, chladicí zařízení pro nápoje, speciální průmyslové chladiče v rámci této třídy, vzduchové chladiče, oplachovací zařízení pro sklenice; (11) filtrační zařízení pro technologie pro výrobu vín; (20) nekovové uzávěry na lahve, zátky do lahví; (32) nealkoholické nápoje, šumivé nápoje, vinné mošty nealkoholické, nápoje na bázi moštů, hroznová šťáva, výtažky z vinných moštů; (33) alkoholické nápoje, zejména vína všeho druhu; (35) organizování komerčních nebo reklamních výstav, marketingové studie v oblasti vinařství, zprostředkování obchodních záležitostí v oblasti vinařství, obchodní činnost se zemědělskými a vinařskými výrobky, maloobchod a velkoobchod se zemědělskými a vinařskými výrobky; (40) lisování ovoce, zpracování hroznů a vína, vinařství, vinohradnictví, zpracování a úprava chemických látek, filtrace materiálů a hmot; (41) kulturní, soutěžní a vzdělávací aktivity, pořádání a organizování výstav ke kulturním nebo vzdělávacím účelům; (42) výzkum a vývoj nových výrobků, výzkum v oblasti filtrace, strojírenství, chladiřenské, klimatizační

a gastronomické techniky, chemické analýzy, inženýrské práce (expertizy), kontrola kvality, zkoušky materiálů, poradenství a konzultace v oblasti filtrační, chladírenské, klimatizační a gastronomické techniky, vše v rámci této třídy; (43) ubytovací služby, restaurace, vinárny, vinné sklepy, vinotéky, ochutnávky vín; (44) vinařství - zemědělské služby.

(590) Barevná
(730) **LIPERA s.r.o.**, Boršice u Blatnice 300, Boršice u Blatnice, 68763, CZ

(740) **HALAXOVÁ & HALAXOVÁ, TETRAPAT, RNDr.** Zdeňka Halaxová, Ostrovského 911/30, Praha 5 - Smíchov, 15000

(210) **O-497309**

(220) 09.08.2012

(320) 09.08.2012

(511) 32, 33, 35, 40, 41, 43, 44

(540)

ZLOMEK & VÁVRA

(510) (32) nealkoholické nápoje, šumivé nápoje, vinné mošty nealkoholické, nápoje na bázi moštů, hroznová šťáva, výtažky z vinných moštů; (33) alkoholické nápoje, zejména vína všeho druhu; (35) organizování komerčních nebo reklamních výstav, marketingové studie v oblasti vinařství, zprostředkování obchodních záležitostí v oblasti vinařství, obchodní činnost se zemědělskými a vinařskými výrobky, maloobchod a velkoobchod se zemědělskými a vinařskými výrobky; (40) lisování ovoce, zpracování hroznů a vína, vinařství, vinohradnictví; (41) kulturní, soutěžní a vzdělávací aktivity, pořádání a organizování výstav ke kulturním nebo vzdělávacím účelům; (43) ubytovací služby, restaurace, vinárny, vinné sklepy, vinotéky, ochutnávky vín; (44) vinařství - zemědělské služby.

(730) **VÍNO ZLOMEK & VÁVRA s.r.o.**, Boršice u Blatnice 300, Boršice u Blatnice, 68763, CZ

(740) **HALAXOVÁ & HALAXOVÁ, TETRAPAT, RNDr.** Zdeňka Halaxová, Ostrovského 911/30, Praha 5 - Smíchov, 15000

(210) **O-497413**

(220) 14.08.2012

(320) 14.08.2012

(511) 4, 37, 43

(540)

way24

(510) (4) paliva, maziva, motorové oleje, pohonné látky, minerální oleje, mazadla, parafin, ceresin a veškeré výrobky z ropy v rámci této třídy; (37) provozování čerpacích stanic s palivy a mazivy, provozování mycích linek, automobily (čištění -), automobily (mytí-), automobily (opravy -), leštění vozidel, motorová vozidla (údržba a opravy -), mytí dopravních prostředků, pneumatiky (opravy vulkanizací), pneumatiky (protektorování -), servisní stanice vozidel (doplňování paliva a údržba); (43) služby zajišťující stravování a nápoje, provozování kávových a nápojových automatů, hostinská činnost.

(730) **Gabena s.r.o.**, Vinohradská 343/6, Praha 2, 12000, CZ

(740) Patentová a známková kancelář Novotný, Ing. Jaroslav Novotný, Římská 45/2135, Praha 2, 12000

(210) **O-497809**

(220) 30.08.2012

(320) 30.08.2012

(511) 9, 16, 35, 36, 38, 41, 42, 45

**ELEKTRONICKÝ
ÚČETNÍ**

(510) (9) počítače, počítačový software, počítačový hardware, periferní zařízení počítačů, přístroje a zařízení na zpracování a ukládání údajů a dat, elektronické testovací a měřicí zařízení a jejich součásti, monitorovací počítačové programy, nahrané operační programy, programy na počítačové hry, magnetické nosiče údajů, optické nosiče údajů, nosiče zvukových záznamů, nosiče zvukově-obrazových záznamů, audiovizuální záznamové disky; (16) firemní listiny, papírové zboží, papírové propagační materiály, informační brožury, fotografie, katalogy, kalendáře, tiskoviny; (35) zprostředkování obchodu s počítači a jejich příslušenstvím, s počítačovým softwarem, s počítačovým hardwarem, s monitorovacími počítačovými programy, s nahranými operačními programy, s programy na počítačové hry, činnosti reklamní agentury, rozšiřování, vydávání a aktualizování reklamních materiálů, pronájem reklamních prostorů a ploch, pronájem reklamních materiálů, uveřejňování reklamních textů, obchodní anebo podnikatelský průzkum, poradenství v obchodní činnosti, obchodní a/nebo podnikatelské poradenství, obchodní management a podnikové poradenství, organizování výstav pro obchodní a reklamní účely, odborné obchodní poradenství, průzkum trhu, marketingové studie, zpracování textů, dražby, fakturace, administrativní služby, seřazování údajů v počítačových databázích, vedení účetních knih a účetnictví, elektronické účtování; (36) finanční služby, finanční informace, finanční analýzy, elektronický převod kapitálu, spravování financí, finanční sponzoring, elektronické služby na převod kapitálu, finanční poradenství, služby elektronických aukcí, finanční konzultační služby, bezhotovostní zaučtování vzájemných pohledávek a závazků (clearing); (38) poskytování přístupu do databází, telekonferenční služby, telekomunikační služby, telefonické služby, telegrafní služby, elektronická pošta, pronájem zařízení na přenos informací, komunikace mobilními telefony, počítačová komunikace, komunikace prostřednictvím optických sítí, poskytování komunikačního připojení do světové počítačové sítě, poskytování uživatelského přístupu do světové počítačové sítě, přenos signálu pomocí satelitu, služby teletextu a telefonního styku, informační služby poskytované on-line z počítačové databáze, Internetu a komunikačních médií, pronájem modemů, pronájem zařízení na přenos a ukládání informací; (41) vzdělávací služby, organizování kongresů, konferencí, symposií, školení, přednášek, kurzů, tiskových konferencí, vzdělávacích akcí, výstavních akcí, zábavních akcí, sportovních akcí a kulturních akcí, vydávání periodických a neperiodických publikací, s výjimkou reklamních a/nebo náborových, vydávání knih a časopisů v elektronické formě; (42) aktualizování, instalace a spouštění počítačových programů, počítačové programování, pronájem přístupového času k počítačovým databázím, poradenské služby v oblasti počítačového hardware a software, pronájem počítačového software, pronájem serverů, pronájem úložného místa na nosičích zvukově-obrazových záznamů, obnovování počítačových databází, zhotovování kopií počítačových programů, průzkum v oblasti využití počítačů, návrh a tvorba počítačových systémů a software, počítačové systémové analýzy, převod a konverze počítačových programů a údajů, elektronické zpracování údajů, elektronické účtování, vytváření, umístění a udržování počítačových stránek (web), studie technických projektů, technický průzkum, výzkum a vývoj nových výrobků; (45) spravování autorských práv, poradenství v oblasti duševního vlastnictví, licence na počítačové programy jako právní služby.

(730) **FIIA Society s.r.o.**, Považská 2, 04011 Košice, SK

(740) Bartoloměj Kouba, patentový zástupce, Mánesova 1200, Strakonice 1, 38601

(210) **O-497817**

(220) 30.08.2012

(320) 30.08.2012

(511) 35, 44

(540)



- (510) (35) maloobchod a velkoobchod s farmaceutickými přípravky, léčivými přípravky pro lidskou spotřebu, chemickými činidly, diagnostickými přípravky, chemickými antikoncepčními přípravky, doplňky výživy pro lékařské účely, vitamínovými přípravky, potravou pro farmaceutické účely, dietetickými látkami, potravinami a nápoji upravenými pro lékařské účely, potravou pro kojence, sušeným mlékem pro kojence, léčivými bylinami, léčivými nápoji, bylinkovými čaji, léčivými čaji, cukrovinkami s léčivými přísadami, sirupy pro farmaceutické účely, dezinfekčními přípravky, toniky, přípravky sloužícími k péči o ústní dutinu, mastmi, oleji a solemi pro lékařské účely, náplastmi, obvazovým materiálem, repelenty proti hmyzu, roztoky na kontaktní čočky, zdravotními pomůckami, hygienickými potřebami, a to i prostřednictvím Internetu, reklamní, inzertní a propagační činnost, vydávání, aktualizování, zasilání a rozšiřování reklamních materiálů a sdělení zákazníkům, distribuce vzorků zboží, organizování komerčních nebo reklamních výstav a veletrhů, obchodní informace a rady spotřebitelům, zprostředkovatelská obchodní činnost v oblasti služeb uvedených ve třídách 35 a 44; (44) služby lékáren, lékárnické služby, služby farmaceutů [příprava předepsaných léků], farmaceutické služby, farmaceutické poradenství, poradenství v oblasti zdraví a zdravé výživy, lékařské služby, zdravotní péče.

(590) Barevná

(730) **Black Swan Investments & Consultancy, s.r.o.**, Mickiewiczova 14, Bratislava, SK

(740) Hák Janeček & Švestka, Patentová a známková kancelář, Mgr. Jaroslav Švestka, U Průhonu 5, Praha 7, 17000

(210) **O-497822**

(220) 30.08.2012

(320) 30.08.2012

(511) 29, 35

(540)

SOLEILO

- (510) (29) tuky jedlé, oleje jedlé, tuky pokrmové, tuky rostlinné jedlé, margarín, máslo, mléko a mléčné výrobky, mlékárenské výrobky, potraviny na bázi masa, ryb, drůbeže a zvěřiny s přísadou zeleniny; (35) maloobchodní a velkoobchodní služby v oblasti jedlých tuků a olejů, rozšiřování vzorků zboží v oblasti jedlých tuků a olejů, šíření informací prostřednictvím všech druhů médií reklamního, propagačního a komerčního charakteru, zasilání reklamních materiálů zákazníkům, organizování výstav pro obchodní a reklamní účely, podpora prodeje pro třetí osoby v oblasti jedlých tuků a olejů.

(730) **VVSA INVEST s.r.o.**, Českolipská 776, Mělník, 27601, CZ

(740) HALAXOVÁ & HALAXOVÁ TETRAPAT, RNDr. Zdeňka Halaxová, Ostrovského 911/30, Praha 5, 15000

(210) **O-497824**

(220) 31.08.2012

(320) 31.08.2012

(511) 5, 31, 35, 39

(540)

PanMalina

- (510) (5) byliny léčivé, léčivé rostliny, potravinové doplňky pro zvířata; (31) chovatelské, pěstitelské produkty, krmiva suchá pro zvířata, krmivo, píče, kopřivy, kůra surová, nápoje pro domácí zvířata, obilniny (zbytkové produkty -) pro živočišnou spotřebu, oves setý, pochoutky a odměny ke žvýkání pro zvířata, potrava pro domácí zvířata, potrava pro zvířata, přípravky posilující pro zvířata, pšenice, pšeničné klíčky pro zvířecí spotřebu, rostliny, seno, sláma jako podestýlka, zvířata živá; (35) obchodní činnost s výrobky tříd 5 a 31, služby poradenství v obchodní činnosti; (39) balení zboží, dodávka zboží poštou, doprava automobilová, doručování zboží, dovoz, doprava, kurýrní služby (dokumenty nebo zboží), řídicí (služby), skladování zboží.

(730) **Linterová Irena Ing.**, Olbramovická 715/2, Praha 12, 14200, CZ

(210) **O-497825**

(220) 30.08.2012

(320) 30.08.2012

(511) 1, 2, 40

(540)



- (510) (1) chemické výrobky určené pro průmysl, vědy a fotografii, jakož i pro zemědělství, zahradnictví a lesnictví, pryskyřice umělé a syntetické, epoxidové pryskyřice v surovém stavu, plastické hmoty v surovém stavu, hnojiva pro půdu, hasicí směsi, prostředky pro kalení a letování kovů, chemické výrobky určené ke konzervování potravin, tříslicí materiály, lepidla pro průmysl; (2) barvy, nátěry, laky, ochranné výrobky proti korozi a proti deteriorizaci dřeva, barviva, mořidla, přírodní pryskyřice v surovém stavu, kovy listkové a práškové pro malíře, dekorátéry a umělce; (40) zpracování materiálů.

(590) Barevná

(730) **Spolek pro chemickou a hutní výrobu, akciová společnost**, Revoluční 1930/86, Ústí nad Labem, 40032, CZ

(210) **O-497826**

(220) 30.08.2012

(320) 30.08.2012

(511) 1, 2, 40

(540)



- (510) (1) chemické výrobky určené pro průmysl, vědy a fotografii, jakož i pro zemědělství, zahradnictví a lesnictví, pryskyřice umělé a syntetické, epoxidové pryskyřice v surovém stavu, plastické hmoty v surovém stavu, hnojiva pro půdu, hasicí směsi, prostředky pro kalení a letování kovů, chemické výrobky určené ke konzervování potravin, tříslicí materiály, lepidla pro průmysl; (2) barvy, nátěry, laky, ochranné výrobky proti korozi a proti deteriorizaci dřeva, barviva, mořidla, přírodní pryskyřice v surovém stavu, kovy listkové a práškové pro malíře, dekorátéry a umělce; (40) zpracování materiálů.

(590) Barevná

(730) **Spolek pro chemickou a hutní výrobu, akciová společnost**, Revoluční 1930/86, Ústí nad Labem, 40032, CZ

(210) **O-497827**

(220) 30.08.2012

(320) 30.08.2012

(511) 1, 2, 40

(540)

MOLANTIN

- (510) (1) chemické výrobky určené pro průmysl, vědy a fotografii, jakož i pro zemědělství, zahradnictví a lesnictví, pryskyřice umělé a syntetické, epoxidové pryskyřice v surovém stavu, plastické hmoty v surovém stavu, hnojiva pro půdu, hasicí směsi, prostředky pro kalení a letování kovů, chemické výrobky určené ke konzervování potravin, tříslicí materiály, lepidla pro průmysl; (2) barvy, nátěry, laky, ochranné výrobky proti korozi a proti deteriorizaci dřeva, barviva, mořidla, přírodní pryskyřice v surovém stavu, kovy listkové a práškové pro malíře, dekorátéry a umělce; (40) zpracování materiálů.

(730) **Spolek pro chemickou a hutní výrobu, akciová společnost**, Revoluční 1930/86, Ústí nad Labem, 40032, CZ

(210) **O-497828**
(220) 30.08.2012
(320) 30.08.2012
(511) 1, 2, 40
(540)

CHS-TVRDIDLO

- (510) (1) chemické výrobky určené pro průmysl, vědy a fotografii, jakož i pro zemědělství, zahradnictví a lesnictví, pryskyřice umělé a syntetické, epoxidové pryskyřice v surovém stavu, plastické hmoty v surovém stavu, hnojiva pro půdu, hasicí směsi, prostředky pro kalení a letování kovů, chemické výrobky určené ke konzervování potravin, tříslicí materiály, lepidla pro průmysl; (2) barvy, nátěry, laky, ochranné výrobky proti korozi a proti deteriorizaci dřeva, barviva, mořidla, přírodní pryskyřice v surovém stavu, kovy listkové a práškové pro malíře, dekoratéry a umělce; (40) zpracování materiálů.
- (730) **Spolek pro chemickou a hutní výrobu, akciová společnost**, Revoluční 1930/86, Ústí nad Labem, 40032, CZ

(210) **O-497829**
(220) 30.08.2012
(320) 30.08.2012
(511) 1, 2, 40
(540)

CHS-EPODUR

- (510) (1) chemické výrobky určené pro průmysl, vědy a fotografii, jakož i pro zemědělství, zahradnictví a lesnictví, pryskyřice umělé a syntetické, epoxidové pryskyřice v surovém stavu, plastické hmoty v surovém stavu, hnojiva pro půdu, hasicí směsi, prostředky pro kalení a letování kovů, chemické výrobky určené ke konzervování potravin, tříslicí materiály, lepidla pro průmysl; (2) barvy, nátěry, laky, ochranné výrobky proti korozi a proti deteriorizaci dřeva, barviva, mořidla, přírodní pryskyřice v surovém stavu, kovy listkové a práškové pro malíře, dekoratéry a umělce; (40) zpracování materiálů.
- (730) **Spolek pro chemickou a hutní výrobu, akciová společnost**, Revoluční 1930/86, Ústí nad Labem, 40032, CZ

(210) **O-497830**
(220) 30.08.2012
(320) 30.08.2012
(511) 1, 2, 40
(540)

GREEN EPOXY RESIN

- (510) (1) chemické výrobky určené pro průmysl, vědy a fotografii, jakož i pro zemědělství, zahradnictví a lesnictví, pryskyřice umělé a syntetické, epoxidové pryskyřice v surovém stavu, plastické hmoty v surovém stavu, hnojiva pro půdu, hasicí přístroje (složení), prostředky pro kalení a letování kovů, chemické výrobky určené ke konzervování potravin, tříslicí materiály, lepidla pro průmysl; (2) barvy, nátěry, laky, ochranné výrobky proti korozi a proti deteriorizaci dřeva, barviva, mořidla, přírodní pryskyřice v surovém stavu, kovy listkové a práškové pro malíře, dekoratéry a umělce; (40) zpracování materiálů.
- (730) **Spolek pro chemickou a hutní výrobu, akciová společnost**, Revoluční 1930/86, Ústí nad Labem, 40032, CZ

(210) **O-497831**
(220) 30.08.2012
(320) 30.08.2012
(511) 1, 2, 40
(540)

ECH-G

- (510) (1) chemické výrobky určené pro průmysl, vědy a fotografii, jakož i pro zemědělství, zahradnictví a lesnictví, pryskyřice umělé a syntetické, epoxidové pryskyřice v surovém stavu, plastické hmoty v surovém stavu, hnojiva pro půdu, hasicí přístroje (složení), prostředky pro kalení a letování kovů, chemické výrobky určené ke konzervování potravin, tříslicí materiály, lepidla pro průmysl; (2) barvy, nátěry, laky, ochranné výrobky proti korozi a proti deteriorizaci dřeva, barviva, mořidla, přírodní pryskyřice v surovém stavu, kovy listkové a práškové pro malíře, dekoratéry a umělce; (40) zpracování materiálů.
- (730) **Spolek pro chemickou a hutní výrobu, akciová společnost**, Revoluční 1930/86, Ústí nad Labem, 40032, CZ

(210) **O-497832**

(220) 30.08.2012
(320) 30.08.2012
(511) 1, 2, 40
(540)

SPOLEX

- (510) (1) chemické výrobky určené pro průmysl, vědy a fotografii, jakož i pro zemědělství, zahradnictví a lesnictví, pryskyřice umělé a syntetické, epoxidové pryskyřice v surovém stavu, plastické hmoty v surovém stavu, hnojiva pro půdu, hasicí směsi, prostředky pro kalení a letování kovů, chemické výrobky určené ke konzervování potravin, tříslicí materiály, lepidla pro průmysl; (2) barvy, nátěry, laky, ochranné výrobky proti korozi a proti deteriorizaci dřeva, barviva, mořidla, přírodní pryskyřice v surovém stavu, kovy listkové a práškové pro malíře, dekoratéry a umělce; (40) zpracování materiálů.
- (730) **Spolek pro chemickou a hutní výrobu, akciová společnost**, Revoluční 1930/86, Ústí nad Labem, 40032, CZ

(210) **O-497932**
(220) 05.09.2012
(320) 05.09.2012
(511) 9, 16, 35, 36, 38, 41, 42
(540)



- (510) (9) nosiče zvuku, obrazu a dat všeho druhu v rámci třídy 9, zejména elektronické, magnetické a optické nosiče, kompaktní disky, DVD a ostatní záznamové nosiče, SIM karty, čipové karty, data, informace a databáze, nahrané zvukové a zvukově-obrazové záznamy, vše na elektronických, magnetických, optických a jiných nosičích v rámci třídy 9 nebo v elektronických, datových, informačních a telekomunikačních sítích, multimediální aplikace, elektronická periodika a knihy, stahovatelná zvonění pro mobilní telefony, stahovatelné hudební soubory, stahovatelné obrazové soubory, stahovatelné počítačové hry, stahovatelné počítačové programy, počítačové hry, počítačový software; (16) tiskoviny všeho druhu, noviny, časopisy, periodika, knihy, učebnice, učební pomůcky, křížovky, katalogy, papírenské zboží; (35) inzertní činnost, reklamní a propagační činnost, marketing, systemizace informací do počítačových databází, prezentace výrobků a služeb v komunikačních médiích pro účely maloobchodu, pronájem reklamních ploch na Internetu, překlad a systemizace informací do počítačové databáze, prodej po telefonu (telemarketing), zajišťování předplatného telekomunikačních služeb, zajišťování předplatného novin a časopisů, telefonní služby (vzkazy) pro nepřítomné; (36) peněžní služby, finanční služby, provozování bezhotovostních platebních transakcí; (38) přenos zpráv a informací, komunikace, šíření tištěných a elektronických periodik a knih, vše prostřednictvím počítačů, elektronických, počítačových, datových a telekomunikačních sítí (zejména prostřednictvím Internetu), telekomunikace, telekomunikační služby, mobilní telekomunikační služby (předplacené i dodatečně hrazené), směrovací a spojovací služby pro telekomunikace, poskytování telekomunikačních připojení k počítačovým sítím (zejména k Internetu), datové služby, zprostředkovatelská činnost v oblasti telekomunikací a datových služeb, poradenská činnost v oblasti telekomunikací a datových služeb, služby elektronické pošty, služby multimediálních a textových zpráv, poskytování přístupu k informačním službám a databázím, informační služby na Internetu, provozování internetových portálů, poskytování internetových diskusních fór, pronájem zařízení pro přenos informací, půjčování telefonů a telekomunikačních zařízení; (41) výchovná, vzdělávací a zábavná činnost, sportovní a kulturní aktivity, organizování vzdělávacích a zábavných soutěží, obrazové a textové zpravodajství, vydavatelská činnost, vydávání elektronických knih a časopisů on-line, poskytování on-line elektronických publikací (bez možnosti stažení), provozování her on-line, rozmnožování a nahrávání zvukových a zvukově-obrazových záznamů; (42) tvorba, instalace, aktualizace a údržba počítačových programů, pronájem počítačových programů.
- (590) Barevná

(730) **Ringier Axel Springer CZ a.s.**, Komunardů 1584/42, Praha 7, 17000, CZ

(210) **O-497933**

(220) 05.09.2012

(320) 05.09.2012

(511) 9, 16, 35, 36, 38, 41, 42

(540)

BLESKmobil

(510) (9) nosiče zvuku, obrazu a dat všeho druhu v rámci třídy 9, zejména elektronické, magnetické a optické nosiče, kompaktní disky, DVD a ostatní záznamové nosiče, SIM karty, čipové karty, data, informace a databáze, nahrané zvukové a zvukově-obrazové záznamy, vše na elektronických, magnetických, optických a jiných nosičích v rámci třídy 9 nebo v elektronických, datových, informačních a telekomunikačních sítích, multimediální aplikace, elektronická periodika a knihy, stahovatelná zvonění pro mobilní telefony, stahovatelné hudební soubory, stahovatelné obrazové soubory, stahovatelné počítačové hry, stahovatelné počítačové programy, počítačové hry, počítačový software; (16) tiskoviny všeho druhu, noviny, časopisy, periodika, knihy, učebnice, učební pomůcky, křížovky, katalogy, papírenské zboží; (35) inzertní činnost, reklamní a propagační činnost, marketing, systematizace informací do počítačových databází, prezentace výrobků a služeb v komunikačních médiích pro účely maloobchodu, pronájem reklamních ploch na Internetu, překlad a systemizace informací do počítačové databáze, prodej po telefonu (telemarketing), zajišťování předplatného telekomunikačních služeb, zajišťování předplatného novin a časopisů, telefonní služby (vzkazy) pro nepřítomné; (36) peněžní služby, finanční služby, provozování bezhotovostních platebních transakcí; (38) přenos zpráv a informací, komunikace, šíření tištěných a elektronických periodik a knih, vše prostřednictvím počítačů, elektronických, počítačových, datových a telekomunikačních sítí (zejména prostřednictvím Internetu), telekomunikace, telekomunikační služby, mobilní telekomunikační služby (předplacené i dodatečně hrazené), směrovací a spojovací služby pro telekomunikace, poskytování telekomunikačních připojení k počítačovým sítím (zejména k Internetu), datové služby, zprostředkovatelská činnost v oblasti telekomunikací a datových služeb, poradenská činnost v oblasti telekomunikací a datových služeb, služby elektronické pošty, služby multimediálních a textových zpráv, poskytování přístupu k informačním službám a databázím, informační služby na Internetu, provozování internetových portálů, poskytování internetových diskusních fór, pronájem zařízení pro přenos informací, půjčování telefonů a telekomunikačních zařízení; (41) výchovná, vzdělávací a zábavná činnost, sportovní a kulturní aktivity, organizování vzdělávacích a zábavných soutěží, obrazové a textové zpravodajství, vydavatelská činnost, vydávání elektronických knih a časopisů on-line, poskytování on-line elektronických publikací (bez možnosti stažení), provozování her on-line, rozmnožování a nahrávání zvukových a zvukově-obrazových záznamů; (42) tvorba, instalace, aktualizace a údržba počítačových programů, pronájem počítačových programů.

(730) **Ringier Axel Springer CZ a.s.**, Komunardů 1584/42, Praha 7, 17000, CZ

(210) **O-497982**

(220) 06.09.2012

(320) 06.09.2012

(511) 35, 44

(540)



(510) (35) maloobchod a velkoobchod s farmaceutickými přípravky, léčivými pro lidskou spotřebu, chemickými činidly, diagnostickými přípravky, chemickými antikoncepčními přípravky, doplňky výživy pro lékařské účely, vitamínovými přípravky, potravou pro farmaceutické účely, dietetickými látkami, potravinami a nápoji

upravenými pro lékařské účely, potravou pro kojení, sušeným mlékem pro kojení, léčivými bylinami, léčivými nápoji, bylinkovými čaji, léčivými čaji, cukrovinkami s léčivými přísadami, sirupy pro farmaceutické účely, dezinfekčními přípravky, toniky, přípravky sloužícími k péči o ústní dutinu, mastmi, oleji a solemi pro lékařské účely, náplastmi, obvazovým materiálem, repelenty proti hmyzu, roztoky na kontaktní čočky, zdravotními pomůckami, hygienickými potřebami, a to i prostřednictvím Internetu, reklamní, inzertní a propagační činnost, vydávání, aktualizování, zasílání a rozšiřování reklamních materiálů a sdělení zákazníkům, distribuce vzorků zboží, organizování komerčních nebo reklamních výstav a veletrhů, obchodní informace a rady spotřebitelům, zprostředkovatelská obchodní činnost v oblasti služeb uvedených ve třídách 35 a 44; (44) služby lékáren, lékárnické služby, služby farmaceutů [příprava předepsaných léků], farmaceutické služby, farmaceutické poradenství, poradenství v oblasti zdraví a zdravé výživy, lékařské služby, zdravotní péče.

(590) Barevná

(730) **Black Swan Investments & Consultancy, s.r.o.**,

Mickiewiczova 14, Bratislava, SK

(740) Hák Janeček & Švestka, Patentová a známková kancelář, Mgr.

Jaroslav Švestka, U Průhonu 5, Praha 7, 17000

(210) **O-497991**

(220) 07.09.2012

(320) 07.09.2012

(511) 5, 29, 30, 32

(540)

GOATTINY

(510) (5) potrava a nápoje pro kojení, batolata a malé děti, zejména počáteční a pokračovací sušená mléčná kojenecká výživa, kojenecká a dětská mléka, mléko obohacené bílkovinami, mléko pro farmaceutické účely, kaše obilné, kaše obilno-mléčné, kaše s ovocnou a/nebo zeleninovou složkou pro kojení a batolata, přesnídávky pro kojení a batolata, polévky pro kojení a batolata, příkrmy ovocné, příkrmy obilné, příkrmy s mléčnou složkou, příkrmy masové, příkrmy zeleninové, příkrmy masozeleninové, příkrmy ovocozeleninové a příkrmy kombinované pro kojení, batolata a malé děti, pastilky, tablety, tobolky nebo kapsle, zvykačky s léčivými přísadami, čaje pro kojení, batolata a malé děti, bylinné čaje s léčivým účinkem, léčivé byliny, výtažky z léčivých bylin nebo sirupy a kombinované přípravky vitamínů, minerálů, stopových prvků a bylinných výtažků, nápoje tekuté, sušené, granulované, nápojové koncentráty, nápoje dietetické upravené pro lékařské účely, nápoje sladové a mléčné pro lékařské účely, nápoje léčivé, funkční potraviny spadající do této třídy s příznivými účinky na zdraví, nutraceutika, mikrobiotika, probiotika, prebiotika, synbiotika a další výživové doplňky pro humánní speciální výživu a léčebné účely ve formě tekuté, granulované, práškové, tablet, kapslí a čípků, diabetické, bezlepkové, bezcholesterolové výrobky fortifikované vitamíny, minerálními látkami a stopovými prvky, léčivými bylinami nebo jejich extrakty určené pro speciální výživu a léčebné účely v rámci této třídy, sirupy cukerné s léčivými přísadami, medicínální sirupy, dietetické výrobky pro děti a nemocné pro léčebné účely, výživné nebo dietetické přípravky s léčebným účinkem pro denní doplnění stravy jako instantní strava nebo samostatná směs, která se skládá hlavně z mléka v prášku nebo živočišných nebo zeleninových proteinů, také s přísadkou vitamínů nebo minerálů nebo stopových prvků nebo cukru, dietetické potraviny a/nebo dietetické přípravky a/nebo doplňky stravy pro léčebné účely na bázi bílkovin, tuků, sacharidů a/nebo vláknin, s přísadkou vitamínů, mastných kyselin, minerálních látek, stopových prvků, funkčních látek, rostlinných a/nebo živočišných olejů a tuků, samostatně nebo v kombinaci pro léčebné použití, pokud jsou zařazeny do této třídy, diabetické přípravky, vitamíny, vitamínové a multivitaminové přípravky, minerály, minerální a multiminerální přípravky, stopové prvky jako doplňky výživy nebo pro léčebné účely, bílkovinné přípravky získané z rostlinných a živočišných výrobků pro léčebné účely pro lidskou výživu, pleťové vody, krémy a přísady do koupele pro léčebné účely a zejména určené pro batolata a malé děti, těhotné a kojící ženy, doplňky stravy a potraviny pro zvláštní účely zařazené v této třídě (ne pro lékařské účely) a obsahující látky živočišného původu, doplňky stravy živočišného charakteru obsahující enzymové přípravky a vitamínové přípravky, doplňky stravy na

bázi cereálií zařazené v této třídě (ne pro lékařské účely), doplňky stravy ne pro lékařské účely (zařazené v této třídě) a obsahující látky rostlinného původu, potravinové doplňky nikoli pro léčebné účely na bázi proteinů, probiotik, vitamínů, minerálních látek, jedlých olejů a tuků a dalších biologicky aktivních složek; (29) mléko, mléčné výrobky, mléčné nápoje na bázi koziho mléka v tekutém, sušeném i granulovaném stavu doplněné probiotickými a/nebo prebiotickými složkami a/nebo synbiotickými preparáty, rostlinnými oleji, vitamíny, proteiny, aminokyselinami, minerálními látkami, stopovými prvky, biologicky účinnými výtažky, ovocem, zeleninou, léčivými bylinami a jejich extrakty, mléčné nápoje s vysokým obsahem mléka, syrovátka, jogurty, kefir, mléko obohacené bílkovinami, mléko sojové, mléko sojové na bázi koziho mléka (náhražka mléka), proteiny pro lidskou výživu, sýry a sýrové potraviny, sušená zelenina, ovoce, sušené ovoce, dřevě ovocná, pasterované ovocné a zeleninové příkrmy, rosoly, zavařeniny, želé, byliny ve formě drcené, mleté nebo extraktů doplněné vitamíny, minerálními látkami, stopovými prvky, bioflavonoidními látkami, proteinové výrobky a přípravky pro výživu, bílkovinné přípravky získané z rostlinných a živočišných výrobků pro lidskou výživu, potraviny spadající do této třídy pro zvláštní výživu sportovců nebo osob s vysokým energetickým výdejem, zvláště těhotné a kojící ženy, želatinové výrobky pro speciální výživu, dietetické oleje, nutričně vyvážené přípravky pro specifické výživové režimy, včetně redukčních na bázi živočišných a rostlinných bílkovin, koenzymů, obsahující fortifikované vitamíny a/nebo minerální a/nebo stopové prvky a/nebo bylinné výtažky, dietetické přípravky nikoli pro léčebné účely na bázi proteinů, probiotik, vitamínů, minerálních látek, jedlých olejů a tuků a dalších biologicky aktivních složek, zařazené do této třídy, polévky; (30) nápoje připravované na bázi kávy, kaka a čokolády a kávové a kakaové náhražky, obiloviny upravené pro přímou konzumaci do formy tyčinek, sušenek, sypkých směsí, müsli, cereálních snídaní, kaší, desertů, trvanlivého, polotrvanlivého a jemného pečiva, obilné vločky a přípravky z obilnin, tyčinky z obilnin, skládající se převážně z cereálií, müsli, ořechů, obilnin, ovoce a/nebo cukru, výrobky z medu, nečokoládové a čokoládové cukrovinky, kaše pohankové, rýžové, obilné, samostatné nebo s podílem mléčných surovin, potraviny pro zvláštní výživu na bázi cereálií, potraviny pro úpravu hmotnosti, pro sportovní výživu a pro výživu se specifickými požadavky obsahující látky rostlinného charakteru zařazené do této třídy, doplněné o minerální soli, stopové prvky, vitamíny, sacharidy, rostlinné bílkoviny, rostlinné enzymy, rostlinné koenzymy, probiotika, prebiotika, synbiotika, bylinné extrakty, biologicky aktivní látky, spadající do této třídy v tekuté, granulované, práškové, tabletované nebo tobolkované formě, přípravky spadající do této třídy potlačující chuť k jídlu (ne pro lékařské účely), čaje, čajové koncentráty, instantní čaje, granulované čaje, čajové nápoje, čokoláda, čokoládové nápoje, čokoládové nápoje s mlékem, kaka, kakaové nápoje, cukrovinky tabletované a instantní dezerty a polévky na bázi obilovin a škrobů, potraviny na bázi ovesa a ostatních obilovin, müsli a vlákninové potraviny, dezerty, zejména moučníky, skládající se převážně z cukru, kaka, čokolády a/nebo škrobu, dezerty a moučníky, skládající se převážně z cukru a čokolády, také při použití pojiv všeho druhu, hotová jídla a polotovary vyrobené převážně z přípravků z obilnin, rýže, pohanky a/nebo těstovin, müsli skládající se převážně z obilnin, ovoce, ořechů a/nebo cukru, žvýkačky, bonbóny, zmrzliny, pekařské výrobky, cukrářské výrobky, potraviny a pokrmy z obilovin pro lidskou spotřebu, těstoviny, müsli, med, sušenky, dezerty, piškoty, suchary, ovocné tyčinky, skládající se převážně z ovoce a cereálií, müsli, obilnin, ořechů a/nebo cukru, dětské dezerty, zejména moučníky, skládající se převážně z mléka a/nebo ovoce, dezerty a moučníky, skládající se převážně z mléka, také při použití pojiv všeho druhu, dezerty a moučníky, skládající se převážně z ovoce; (32) nápoje nealkoholické, zejména ovocné šťávy, nápoje z ovocných šťáv, zeleninové šťávy, mošty, ovocné sirupy a jiné nealkoholické koncentráty z ovoce pro přípravu nealkoholických nápojů, nektary ovocné, minerální vody, nápoje syrovátkové, šumivé nápoje, prášky a granuláty na výrobu nápojů, pastilky a tabletky na výrobu šumivých nápojů, náhražky mléka z rostlinných surovin spadající do této třídy.

(730) **GOLDIM, spol. s r.o.**, U Habrovky 247/11, Praha 4, 14000, CZ

(210) **O-498007**
(220) 07.09.2012
(320) 07.09.2012
(511) 6, 7, 11, 18, 19, 20, 21, 35
(540)

Empathy home concept

(510) (6) kovové části nábytku spadající do této třídy, kovové panty (závěsy), kovová madla, kovové háčky (železářské zboží), kovové tyče a drátěné koše na zavěšení a ukládání nádobí a náčiní, kovové stavební součásti jako okna a dveře; (7) drtiče, kuchyňské elektrické roboty; (11) baterie směšovací pro vodovodní potrubí, dřezy, odsávací zařízení, digestoře, trouby s výjimkou trub pro experimentální účely, mikrovlnné trouby pro průmyslové účely; (18) nábytek - potahy kožené na nábytek; (19) stavební součásti a díly ze dřeva, nekovová okna a dveře, nekovové obklady stěn, podlahy ze dřeva a náhražek dřeva; (20) nábytek, části nábytku ze dřeva, dvířka k nábytku a regály, nekovové skříně na jídlu (spížky), bytové zařízení v rámci této třídy; (21) potřeby kuchyňské (neelektrické); (35) reklamní, inzertní a propagační činnost, informační servis (komerční), pořádání reklamních a obchodních výstav, předváděcích akcí zboží a služeb, distribuce zboží k reklamním účelům, obchodní služby v daném oboru s uvedenými výrobky.

(730) **Šimek Jiří**, Vršovická 1525/1C, Praha 10, 10100, CZ

(210) **O-498071**
(220) 11.09.2012
(320) 11.09.2012
(511) 9, 35, 37, 38, 42
(540)



(510) (9) přístroje pro měření, signalizaci a inspekci, přístroje pro vedení a přepínání elektrického proudu, přístroje pro záznam, převod, reprodukci zvuku nebo obrazu, přístroje pro zpracování informací a počítače, software; (35) propagační činnost a reklama, pomoc při provozu a řízení podniku, pomoc při provozování obchodů a obchodní činnosti průmyslového nebo obchodního podniku; (37) instalace počítačových sítí, poskytování služeb elektroinstalačních, montáž přístrojů pro regulaci elektrického proudu, stavebnictví, opravy, instalační služby, stavby a údržba základnových stanic pro telekomunikační operátory, servisní činnost, provádění údržby, revize a výstavby elektroinstalačního charakteru; (38) spoje - komunikace, poskytování telekomunikačních datových a hlasových služeb; (42) návrh a vývoj počítačového hardwaru a softwaru, poskytování dohledu počítačových sítí, služby techniků, kteří provádějí vyhodnocení, odhady, výzkum a posudky v oblasti vědy a techniky, poradenství v oblasti počítačových sítí, projekční činnost.

(590) Barevná
(730) **Nowire CZ, s.r.o.**, Na dědinách 733/22, Praha 4, 14100, CZ
(740) Mgr. Linda Faměrová, U Stanice 11/4, Praha 6, 16200

(210) **O-498072**
(220) 11.09.2012
(320) 11.09.2012
(511) 9
(540)

DALE CARNEGIE

(510) (9) počítačové softwarové programy, CD, DVD, MP3 nahrávky a elektronické publikace ke stažení poskytující informace a poradenství jednotlivcům i podnikům při rozvíjení účinné komunikace, mezilidských, vůdčích, prodejních, řídicích a jiných obchodních schopností.

(730) **Dale Carnegie & Associates, Inc. a New York corporation**, 290 Motor Parkway, Hauppauge, NY, US
(740) **KOREJZOVÁ & SPOL.**, v.o.s., JUDr. Petra Korejzová, Korunní 810/104 E, Praha 10, 10100

(210) **O-498074**

(220) 11.09.2012
(320) 11.09.2012
(511) 33
(540)



MAXIMUS

(510) (33) alkoholické nápoje, včetně destilátů.
(730) **BROWN-FORMAN POLSKA Sp.z.o.o.**, ul. Postepu 21D, 02-676 Warszawa, PL
(740) Společná advokátní kancelář Všetečka Zelený Švorčík Kalenský a partneři, JUDr. Pavel Zelený, Hálkova 2, Praha 2, 12000

(210) **O-498075**
(220) 11.09.2012
(320) 11.09.2012
(511) 33
(540)



(510) (33) alkoholické nápoje, včetně destilátů.
(730) **BROWN-FORMAN POLSKA Sp.z.o.o.**, ul. Postepu 21D, 02-676 Warszawa, PL
(740) Společná advokátní kancelář Všetečka Zelený Švorčík Kalenský a partneři, JUDr. Pavel Zelený, Hálkova 2, Praha 2, 12000

(210) **O-498083**
(220) 11.09.2012
(320) 11.09.2012
(511) 20, 40, 42
(540)

plastila

(510) (20) sochy z umělých hmot, plastiky z umělých hmot; (40) zpracování materiálu; (42) umělecká tvorba (design).
(730) **Rýz Jan Mgr.**, Na rozhledu 7, Praha 4, 14700, CZ

(210) **O-498105**
(220) 12.09.2012
(320) 12.09.2012
(511) 16, 21, 32, 34, 41, 43
(540)



(510) (16) kelímky, pasparty, plakáty, plakáty velké plošné, rozetky, účtenky, papírové tabule, papírové láhve, papírové visačky, novoroční přání, tužky, letáky, jídelní listky, papírové ubrousky; (21) tácky papírové, pohárky skleněné, sklenice, poháry keramické, holby keramické, stojany na jídelní listky, keramické porcelánové tácky, porcelánové džbány; (32) pivo, lehká piva a ležáky, vody minerální a šumivé a jiné nealkoholické nápoje, sirupy a jiné přípravky k přípravě nápojů; (34) skleněné popelníky, porcelánové popelníky, keramické popelníky; (41) služby v oblasti zábavy, sportovní a kulturní aktivity; (43) služby spojené s provozováním pohostinství, restaurace, dočasné ubytování.

(730) **Pivovary Staropramen a.s.**, Nádražní 84, Praha 5, 15054, CZ
(740) TRAPLOVÁ-HAKR-KUBÁT Advokátní a patentová kancelář, JUDr. Jarmila Traplová, Přístavní 24, Praha 7, 17000

(210) **O-498251**
(220) 19.09.2012
(320) 19.09.2012
(511) 41, 44
(540)

sportvital

(510) (41) kluby zdraví (služby), kurzy fitness, koučing, služby osobního trenéra, vyučování (instruktážní služby); (44) fyzioterapie, terapeutické služby, zdravotní péče.
(590) Barevná
(730) **Sportvital s.r.o.**, Sulova 1246, Praha 5 - Zbraslav, 15600, CZ
(740) Mgr. Lucie Sabolová, Hyberská 32, Praha 1, 11000

(210) **O-498258**
(220) 19.09.2012
(320) 19.09.2012
(511) 35, 36
(540)

EMMA Capital

(510) (35) poradenství v rámci této třídy; (36) správa, správa majetku v rámci této třídy, finanční konzultační služby, fondy, kapitálové investice, bankovníctví a s ním související služby v rámci této třídy, obchodování s cennými papíry.
(730) **Emerging Markets Capital, a.s.**, Evropská 2690/17, Praha 6 - Dejvice, 16000, CZ

(210) **O-498534**
(220) 01.10.2012
(320) 01.10.2012
(511) 5, 29, 30
(540)

MagCube

(510) (5) výrobky farmaceutické a parafarmaceutické, vitamíny a minerály a stopové prvky, dietní a nutriční přípravky a léčiva, medicínální sirupy, výtažky z léčivých bylin a kombinované přípravky vitamínů, minerálů, stopových prvků a bylinných výtažků, potravinové doplňky obohacené vitamíny nebo minerály nebo stopovými prvky, vitamínové přípravky, vitamíny a multivitaminové preparáty, minerály a multiminerálové preparáty, bylinné čaje, léčivé byliny, cukrovinky nebo pastilky nebo tabletky nebo tobolky nebo kapsle nebo zvykačky s léčivými přísadami, dietetické látky upravené pro lékařské účely, minerální vody a dietetické nápoje upravené pro lékařské účely, dietní potraviny upravené pro lékařské účely, doplňky výživové pro lékařské účely, bílkovinné přípravky nebo potrava pro lékařské účely, balzámy a krémy a masti pro lékařské účely, chemické přípravky pro lékařské účely, léčivé oleje, oleje pro lékařské účely, tuky pro lékařské účely, léčivé soli, tinktury pro lékařské účely, bylinné výtažky nebo sirupy, vitamínová a minerální výživa ve formě koncentrátů, proteinové koncentráty jako výživné přísady k potravinám, droždí pro farmaceutické účely, potravinové doplňky s léčebnými účinky, výživné nebo dietetické přípravky pro lékařské účely pro denní doplnění stravy jako instantní strava nebo samostatná směs, která se skládá hlavně z mléka v prášku nebo ze živočišných nebo zeleninových proteinů, také s přísadkou vitamínů nebo minerálů nebo stopových prvků nebo cukru, potravinové doplňky ne pro lékařské účely obsahující látky živočišného původu, potravinové doplňky ne pro lékařské účely obsahující látky rostlinného původu; (29) protein pro lidskou spotřebu, proteinové výrobky a přípravky pro výživu, přípravky zvláštní výživy pro sportovce nebo osoby s vysokým energetickým výdejem, jedlá želatina, želatinové výrobky a přípravky pro výživu, tuky jedlé, oleje jedlé, extrakty z chaluh jako výživa, výživné přípravky pro denní doplnění stravy, která se skládá hlavně z mléka v prášku nebo ze živočišných nebo zeleninových proteinů, také s přísadkou

vitaminů nebo minerálů nebo stopových prvků nebo cukru, mléko, mléčné výrobky, jogurty, konzervované, sušené, vařené nebo nakládané ovoce nebo zelenina, polévky, vývary, bujóny; (30) cukrovinky, žvýkačky, bonbóny, zmrzliny, pekařské výrobky, cukrářské výrobky, kakao, káva, čaj, čokoláda, nápoje čokoládové, čajové, kakaové nebo kávové, potraviny a pokrmy z obilovin pro lidskou spotřebu, těstoviny, muesli, med, propolis pro lidskou potřebu.

- (730) **WALMARK, a.s.**, Oldřichovice 44, Třinec, 73961, CZ
(740) Advokátní a patentová kancelář VYSKOČIL, KROŠLÁK a spol., Dana Lukajová, Voršilská 10/130, Praha 1, 11000

- (210) **O-498537**
(220) 01.10.2012
(320) 01.10.2012
(511) 9, 12, 28
(540)



- (510) (9) nabíječky akumulátorů, akumulátory elektrické pro vozidla; (12) elektromobily, jízdní kola, mopedy, skútry, motocykly, čtyřkolky, vozidla, dopravní prostředky pozemní, vzdušné nebo vodní; (28) koloběžky.
(730) **Kovařík Lukáš**, Dvorská 17, Kladno, 27203, CZ

- (210) **O-498667**
(220) 05.10.2012
(320) 05.10.2012
(511) 9, 11, 35, 37, 42
(540)

fCube!

- (510) (9) řídicí systémy a zařízení pro regulaci vzduchotechnických jednotek; (11) ventilátory a klimatizační jednotky, filtrační zařízení a odlučovače, zařízení pro vzduchotechniku, filtrační a klimatizační techniku, zařízení pro chladicí techniku, vzduchotechnické potrubí a příslušenství, zařízení pro regulaci vzduchotechnických jednotek; (35) obstaravatelská činnost v oblasti prodeje výrobků uvedených ve třídách 9 a 11; (37) montáž a servis vzduchotechnických zařízení, poradenství v oboru vzduchotechnika a klimatizace; (42) projektování v oboru vzduchotechnika a klimatizace.
(730) **REMAK a.s.**, Zuberská 2601, Rožnov pod Radhoštěm, 75661, CZ
(740) HM PARTNERS s.r.o., Ing. Zdeněk Michálek, 28. října 150, Ostrava, 70200

- (210) **O-498733**
(220) 08.10.2012
(320) 08.10.2012
(511) 9, 28, 41
(540)

Amanita Design

- (510) (9) počítačové hry, počítačové hry na nosičích, počítačové hry s možností stažení, audiovizuální díla a hudební díla a elektronické publikace v elektronické podobě i s možností stažení, audiovizuální díla a hudební díla na nosičích; (28) hry, hračky, stolní hry, deskové hry; (41) služby zábavní, divadelní představení, tvorba audiovizuálních děl, poskytování on-line počítačových her, audiovizuálních a hudebních děl a elektronických publikací bez možnosti stažení.
(730) **Amanita Design s.r.o.**, Vrchlického sad 1963/6, Brno, 60200, CZ
(740) Advokátní a patentová kancelář VYSKOČIL, KROŠLÁK a spol., Dana Lukajová, Voršilská 10/130, Praha 1, 11000

- (210) **O-498741**
(220) 08.10.2012
(320) 08.10.2012
(511) 9, 28, 41

(540)

Machinarium

- (510) (9) počítačové hry, počítačové hry na nosičích, počítačové hry s možností stažení, audiovizuální díla a hudební díla a elektronické publikace v elektronické podobě i s možností stažení, audiovizuální díla a hudební díla na nosičích; (28) hry, hračky, stolní hry, deskové hry; (41) služby zábavní, divadelní představení, tvorba audiovizuálních děl, poskytování on-line počítačových her, audiovizuálních a hudebních děl a elektronických publikací bez možnosti stažení.
(730) **Amanita Design s.r.o.**, Vrchlického sad 1963/6, Brno, 60200, CZ
(740) Advokátní a patentová kancelář VYSKOČIL, KROŠLÁK a spol., Dana Lukajová, patentový zástupce, Voršilská 10, Praha 1, 11000

- (210) **O-498742**
(220) 08.10.2012
(320) 08.10.2012
(511) 9, 28, 41
(540)

Botanicula

- (510) (9) počítačové hry, počítačové hry na nosičích, počítačové hry s možností stažení, audiovizuální díla a hudební díla a elektronické publikace v elektronické podobě i s možností stažení, audiovizuální díla a hudební díla na nosičích; (28) hry, hračky, stolní hry, deskové hry; (41) služby zábavní, divadelní představení, tvorba audiovizuálních děl, poskytování on-line počítačových her, audiovizuálních a hudebních děl a elektronických publikací bez možnosti stažení.
(730) **Amanita Design s.r.o.**, Vrchlického sad 1963/6, Brno, 60200, CZ
(740) Advokátní a patentová kancelář VYSKOČIL, KROŠLÁK a spol., Dana Lukajová, patentový zástupce, Voršilská 10, Praha 1, 11000

- (210) **O-498743**
(220) 08.10.2012
(320) 08.10.2012
(511) 9, 28, 41
(540)

Samorost

- (510) (9) počítačové hry, počítačové hry na nosičích, počítačové hry s možností stažení, audiovizuální díla a hudební díla a elektronické publikace v elektronické podobě i s možností stažení, audiovizuální díla a hudební díla na nosičích; (28) hry, hračky, stolní hry, deskové hry; (41) služby zábavní, divadelní představení, tvorba audiovizuálních děl, poskytování on-line počítačových her, audiovizuálních a hudebních děl a elektronických publikací bez možnosti stažení.
(730) **Amanita Design s.r.o.**, Vrchlického sad 1963/6, Brno, 60200, CZ
(740) Advokátní a patentová kancelář VYSKOČIL, KROŠLÁK a spol., Dana Lukajová, patentový zástupce, Voršilská 10, Praha 1, 11000

- (210) **O-498802**
(220) 10.10.2012
(320) 10.10.2012
(511) 15, 20, 33
(540)

ANT. PETROF

- (510) (15) hudební nástroje; (20) nábytek, zrcadla, rámy, výrobky nejmenované v jiných třídách ze dřeva, korku, rákosu, vrbového proutě, z rohu, kosti, slonoviny, z kotic, želoviny, jantaru, perleti, mořské pěny, náhražky všech těchto materiálů nebo náhražky z plastických hmot; (33) alkoholické nápoje (s výjimkou pív).

- (730) **PETROF, spol. s r.o.**, Na Brně 1955, Hradec Králové, 50006, CZ
(740) Mgr. Pavel Vidura, Solná 5, Ostrava, 70200

- (210) **O-498870**
(220) 11.10.2012
(320) 11.10.2012
(511) 5, 29, 30
(540)



- (510) (5) dietetické výrobky, posilující poživatiny, extrakty a potravinové doplňky pro zlepšení fyzické, psychické a zdravotní kondice, speciální potraviny pro sportovce, rekonvalescenty a osoby se zvýšenou zdravotní, fyzickou a pracovní zátěží, potravinové doplňky obohacené o vitamíny, minerály a proteiny, cereální výrobky, obilné klíčky, nápoje se zvýšeným obsahem vitamínů, minerálů, vláknin, sirupy a přípravky pro výrobu speciálních nápojů a potravinových doplňků, vše výše uvedené pro léčebné a lékařské účely; (29) ovoce a zelenina sušené, zavařené, konzervované, nakládané, kandované a mražené, sójové výrobky, patřící do této třídy, jako sójové boby, konzervované jako potrava; (30) obilné výrobky a výrobky z luštěnin, určené k lidské výživě, jako vločky, předvařené luštěniny a polotovary, určené ke spotřebě, potravinové výrobky ze zeleniny a bylin, určené ke spotřebě jako polotovary nebo k ochucení, jako omáčky typu rajčatová, sójová, trvanlivé pečivo, suchary, extrudované pečivo a pochutiny, müsli, müsli výrobky a směsi, sójové výrobky, patřící do této třídy, jako sójová mouka a výrobky z ní, extrudované sójové výrobky, cereální pečivo, čaje, kukuřičné, ovesné a pšeničné vločky, kakao, čokoláda, kávové, kakaové a čokoládové nápoje, cereální tyčinky, cukrářské výrobky, náplně, krémy, polevy, cukrovinky, zmrzlina, mražené krémy.
- (590) Barevná
(730) **ÚSOVSKO a.s.**, Klopina 33, Úsov, 78973, CZ
(740) HALAXOVÁ & HALAXOVÁ TETRAPAT, RNDr. Zdeňka Halaxová, Ostrovského 911/30, Praha, 15000

- (210) **O-498871**
(220) 11.10.2012
(320) 11.10.2012
(511) 5, 29, 30
(540)



- (510) (5) dietetické výrobky, posilující poživatiny, extrakty a potravinové doplňky pro zlepšení fyzické, psychické a zdravotní kondice, speciální potraviny pro sportovce, rekonvalescenty a osoby se zvýšenou zdravotní, fyzickou a pracovní zátěží, potravinové doplňky obohacené o vitamíny, minerály a proteiny, cereální výrobky, obilné klíčky, nápoje se zvýšeným obsahem vitamínů, minerálů, vláknin, sirupy a přípravky pro výrobu speciálních nápojů a potravinových doplňků, vše výše uvedené pro léčebné a lékařské účely; (29) ovoce a zelenina sušené, zavařené, konzervované, nakládané, kandované a mražené, sójové výrobky, patřící do této třídy, jako sójové boby, konzervované jako potrava; (30) obilné výrobky a výrobky z luštěnin, určené k lidské výživě, jako vločky, předvařené luštěniny a polotovary, určené ke spotřebě, potravinové výrobky ze zeleniny a bylin, určené ke spotřebě jako polotovary nebo k ochucení, jako omáčky typu rajčatová, sójová, trvanlivé pečivo, suchary, extrudované pečivo a pochutiny, müsli, müsli výrobky a směsi, sójové výrobky, patřící do této třídy, jako sójová mouka a výrobky z ní, extrudované sójové výrobky, cereální pečivo, čaje, kukuřičné, ovesné a pšeničné vločky, kakao, čokoláda, kávové,

kakaové a čokoládové nápoje, cereální tyčinky, cukrářské výrobky, náplně, krémy, polevy, cukrovinky, zmrzlina, mražené krémy.

- (590) Barevná
(730) **ÚSOVSKO a.s.**, Klopina 33, Úsov, 78973, CZ
(740) HALAXOVÁ & HALAXOVÁ TETRAPAT, RNDr. Zdeňka Halaxová, Ostrovského 911/30, Praha, 15000

- (210) **O-499035**
(220) 17.10.2012
(320) 17.10.2012
(511) 1, 3, 4
(540)

BRENTOL

- (510) (1) chladicí kapaliny pro motory vozidel, brzdové a převodové kapaliny, hydraulické kapaliny, chemické nemrznoucí směsi, chemické přípravky do odstřikovačů, chemická aditiva do paliv; (3) kapaliny do odstřikovačů; (4) průmyslové oleje a tuky, motorové a převodové oleje, maziva, nechemická aditiva do paliv.
- (730) **GENEI spol. s r.o.**, Poděbradská 339/20, Praha 9, 19000, CZ
(740) Rott, Růžička & Guttman Patentové, známkové a advokátní kanceláře, JUDr. Vladimír Rott, Vinohradská 37/938, Praha 2, 12000

- (210) **O-499136**
(220) 22.10.2012
(320) 22.10.2012
(511) 5, 29, 30
(540)



- (510) (5) výrobky dietetické pro léčebné účely, potraviny pro děti, batolata a nemocné, potravinové přípravky a doplňky všeho druhu, jako posilující poživatiny, vitamínové přípravky, poživatiny pro doplnění redukčních diet nebo přípravků pro hubnutí, vše s léčebnými účinky, přípravky s léčebnými účinky, obsahující biochemické katalyzátory, zejména pro fyzicky aktivní osoby, rekonvalescenty a nemocné, vše výše uvedené určené k léčebným účelům; (29) maso, ryby, drůbež, zvěřina a výrobky z nich, jako masové výtažky, paštiky, ovoce a zelenina konzervované, sušené a zavařené, mléko a mléčné výrobky, konzervy masové a rybí, kompoty, ovocné dřeně, želé, džemy, kompoty, vejce, mléko a mléčné výrobky, jako jogurty, mléčné nápoje, sýry, výrobky na bázi brambor, jako bramborové lupinky, oleje a tuky jedlé, ovocné dřeně; (30) hořčice, kečup, chuťové omáčky, kořenící omáčky, chuťové přísady, koření, oplatky, cukrovinky, včetně gumových a esencí pro cukrovinky, cukrářské výrobky všeho druhu, káva, kakao, cukr, rýže, kávové náhražky, med, sirup melasový, droždí pro kynutí, sůl, ocet, led pro osvěžení, obilné vločky, výrobky na bázi sušené bramborové kaše, pšeničné mouky, nativních a modifikovaných škrobů, jako bramborové těsto v prášku, bramborová kaše v prášku, bramborové drtě, bramborové krokety v prášku, bramborové noky v prášku, směs pro přípravu knedlíků.
- (730) **Hamé s.r.o.**, Na Drahách 814, Kunovice, 68604, CZ
(740) Václav Müller, patentový zástupce, Filipova 2016, Praha 4, 14800

- (210) **O-499193**
(220) 25.10.2012
(320) 25.10.2012
(511) 9, 24, 25
(540)

CARBON X

- (510) (9) obleky ochranné proti úrazům, radiaci a ohni, ochranné oděvy a rukavice pro svářeče, oděvy, obuv, rukavice a pokrývky hlavy odolávající ohni, roztavenému kovu a elektrickému výboji; (24) tkaniny a textilní výrobky odolávající ohni, roztavenému kovu a elektrickému výboji - v rámci této třídy; (25) oděvy, pokrývky hlavy, rukavice a obuv.

(730) **PÍCHA Safety, s.r.o.**, V okruží 2158, Praha 3, 13000, CZ

Zamítnuté a částečně zamítnuté přihlášky ochranných známek po zveřejnění

Zjistí-li Úřad v průběhu řízení o námitkách, že přihlašovaná ochranná známka nespĺňuje podmínky pro zápis, přihlášku zamítne. Zjistí-li, že přihlašovaná ochranná známka nespĺňuje podmínky pro zápis jen pro některé výrobky nebo služby, přihlášku zamítne v rozsahu výrobků nebo služeb, pro které přihláška nespĺňuje podmínky zápisu. S ohledem na tuto skutečnost, obsahuje tato kapitola údaje o rozhodnutích o zamítnutí přihlášky ochranné známky v celém nebo částečném rozsahu na základě ustanovení § 26 zákona č. 441/2003 Sb.

Údaje o výsledku rozhodnutí (zamítnutí přihlášky, částečné zamítnutí přihlášky) jsou uvedeny za datem právní moci rozhodnutí pod INID kódem (583) s názvem "Datum právní moci rozhodnutí/výsledek rozhodnutí".

(210) **O-486809**

(540) **HORIZONT RESORT**

(583) 30.10.2012 / zamítnutí přihlášky

Přehled zápisů ochranných známek bez změny ve vztahu ke zveřejněným přihláškám

Kapitola obsahuje údaje o ochranných známkách zapsaných na základě ustanovení § 28 odst. 1 zákona č. 441/2003 Sb., u kterých nedošlo ke změně údajů oproti zveřejněné přihlášce ochranné známky.

Číselný přehled

328103, 328104, 328105, 328106, 328107, 328108, 328109, 328110, 328111, 328112, 328113, 328114, 328115, 328116, 328117, 328118, 328119, 328120, 328121, 328122, 328123, 328124, 328125, 328126, 328127, 328128, 328129, 328130, 328131, 328132, 328133, 328134, 328135, 328136, 328137, 328138, 328139, 328140, 328141, 328142, 328143, 328144, 328145, 328146, 328147, 328148, 328149, 328150, 328151, 328152, 328153, 328154, 328155, 328156, 328157, 328158, 328159, 328160, 328161, 328162, 328163, 328164, 328165, 328166, 328167, 328168, 328169, 328170, 328171, 328172, 328173, 328174, 328175, 328176, 328177, 328178, 328179, 328180, 328181, 328182, 328183, 328184, 328185, 328186, 328187, 328188, 328189, 328190, 328191, 328192, 328193, 328194, 328195, 328196, 328197, 328198, 328199, 328200, 328201, 328202, 328203, 328204, 328205, 328206, 328207, 328208, 328209, 328210, 328211, 328212, 328213, 328214, 328215, 328216, 328217, 328218, 328219, 328220, 328221.

Záписы ochranných známek bez změny ve vztahu ke zveřejněným přihláškám

-
- (111) **328103**
(220) 15.11.2010
(320) 15.11.2010
(442) 25.07.2012
(151) 31.10.2012
(730) **Press21 s.r.o.**, Holečkova 100/9, Praha 5 - Smíchov, 15000, CZ
(210) O-481002
-
- (111) **328104**
(220) 16.11.2010
(320) 16.11.2010
(442) 07.12.2011
(151) 31.10.2012
(730) **Svejkovský Ivo Mgr. BcA.**, Jana Zajíce 2879/26, Ústí nad Labem, 40011, CZ
(210) O-481055
-
- (111) **328105**
(220) 01.04.2011
(320) 01.04.2011
(442) 25.05.2011
(151) 31.10.2012
(730) **Plzeňský Prazdroj, a.s.**, U Prazdroje 7, Plzeň, 30497, CZ
(210) O-484543
-
- (111) **328106**
(220) 21.09.2011
(320) 21.09.2011
(442) 25.07.2012
(151) 31.10.2012
(730) **Enjoy Catering s.r.o.**, Nuselská 336/112, Praha 4 - Nusle, 14000, CZ
(210) O-488848
-
- (111) **328107**
(220) 05.10.2011
(320) 05.10.2011
(442) 25.07.2012
(151) 31.10.2012
(730) **Jihočeská univerzita v Českých Budějovicích, Fakulta rybářství a ochrany vod**, Zátíší 728/II, Vodňany, 38925, CZ
(210) O-489186
-
- (111) **328108**
(220) 10.10.2011
(320) 10.10.2011
(442) 25.07.2012
(151) 31.10.2012
(730) **FTV Prima, spol. s r.o.**, Na Žertvách 24/132, Praha 8, 18000, CZ
(210) O-489338
-
- (111) **328109**
(220) 19.10.2011
(320) 19.10.2011
(442) 25.07.2012
(151) 31.10.2012
(730) **Kubálková Petra**, Máchova 56/20, Praha 2, 12000, CZ
(210) O-489548
-
- (111) **328110**
(220) 23.11.2011
(320) 23.11.2011
(442) 25.07.2012
(151) 31.10.2012
-
- (460) **COOP Centrum družstvo**, Na Poříčí 30, Praha 1, 11000, CZ
(210) O-490545
-
- (111) **328111**
(220) 21.12.2011
(320) 21.12.2011
(442) 25.07.2012
(151) 31.10.2012
(730) **První novinová společnost a.s.**, Paceřická 1/2773, Praha 9 - Horní Počernice, 19300, CZ
(210) O-491300
-
- (111) **328112**
(220) 22.12.2011
(320) 22.12.2011
(442) 25.07.2012
(151) 31.10.2012
(730) **Neofyt spol. s r.o.**, Pražská 442, Stříbrná Skalice, 28167, CZ
(210) O-491318
-
- (111) **328113**
(220) 22.12.2011
(320) 22.12.2011
(442) 25.07.2012
(151) 31.10.2012
(730) **Neofyt spol. s r.o.**, Pražská 442, Stříbrná Skalice, 28167, CZ
(210) O-491319
-
- (111) **328114**
(220) 12.01.2012
(320) 12.01.2012
(442) 25.07.2012
(151) 31.10.2012
(730) **HUTS II., s.r.o.**, Bucharova 2641/14, Praha 5, 15800, CZ
(210) O-491695
-
- (111) **328115**
(220) 14.01.2012
(320) 14.01.2012
(442) 25.07.2012
(151) 31.10.2012
(730) **ACEFILL s.r.o.**, Senovážná 2105/8, Ostrava, 73911, CZ
(210) O-491764
-
- (111) **328116**
(220) 17.01.2012
(320) 17.01.2012
(442) 25.07.2012
(151) 31.10.2012
(730) **Laštovka Michal**, Černokostecká 70, Praha 10, 10000, CZ
(210) O-491837
-
- (111) **328117**
(220) 17.01.2012
(320) 17.01.2012
(442) 25.07.2012
(151) 31.10.2012
(730) **Němec Vlastimil**, Včelařská 745/15, Ostrava-Petřkovice, 72529, CZ
(210) O-491848
-
- (111) **328118**

(220) 19.01.2012
(320) 19.01.2012
(442) 25.07.2012
(151) 31.10.2012
(730) **Provazníková Jana**, Veletov 20, Kolín II., 28002, CZ
(210) O-491912

(111) **328119**
(220) 19.01.2012
(320) 19.01.2012
(442) 25.07.2012
(151) 31.10.2012
(730) **Provazníková Jana**, Veletov 20, Kolín II., 28002, CZ
(210) O-491913

(111) **328120**
(220) 20.01.2012
(320) 20.01.2012
(442) 25.07.2012
(151) 31.10.2012
(730) **C.U.C. CZ, spol. s r.o.**, Šumavská 31, Brno, 61254, CZ
(210) O-491979

(111) **328121**
(220) 20.01.2012
(320) 20.01.2012
(442) 25.07.2012
(151) 31.10.2012
(730) **C.U.C. CZ, spol. s r.o.**, Šumavská 31, Brno, 61254, CZ
(210) O-491980

(111) **328122**
(220) 20.01.2012
(320) 20.01.2012
(442) 25.07.2012
(151) 31.10.2012
(730) **C.U.C. CZ, spol. s r.o.**, Šumavská 31, Brno, 61254, CZ
(210) O-491981

(111) **328123**
(220) 23.01.2012
(320) 23.01.2012
(442) 25.07.2012
(151) 31.10.2012
(730) **Česká republika - Ministerstvo zahraničních věcí**,
Loretánské nám. 5, Praha 1, 11801, CZ
(210) O-491987

(111) **328124**
(220) 27.01.2012
(320) 27.01.2012
(442) 25.07.2012
(151) 31.10.2012
(730) **Dům kultury Vsetín spol. s r.o.**, Svárov 1055, Vsetín,
75501, CZ
(210) O-492133

(111) **328125**
(220) 31.01.2012
(320) 31.01.2012
(442) 25.07.2012
(151) 31.10.2012
(730) **SEMIX PLUSO, spol. s r.o.**, Rybníčky 338, Otice,
74781, CZ
(210) O-492223

(111) **328126**
(220) 01.02.2012
(320) 01.02.2012
(442) 25.07.2012
(151) 31.10.2012
(730) **TEKRO, spol. s r.o.**, Višňová 2/484, Praha 4, 14000, CZ
(210) O-492245

(111) **328127**
(220) 01.02.2012
(320) 01.02.2012
(442) 25.07.2012
(151) 31.10.2012
(730) **DUNET s.r.o.**, Pod Lesem 128, Tuchoměřice, 25267, CZ
(210) O-492251

(111) **328128**
(220) 02.02.2012
(320) 02.02.2012
(442) 25.07.2012
(151) 31.10.2012
(730) **BSJ group s.r.o.**, Václavské nám. 832/19, Praha 1,
11000, CZ
(210) O-492288

(111) **328129**
(220) 07.02.2012
(320) 18.11.2011
(442) 25.07.2012
(151) 31.10.2012
(730) **TOYO TIRE & RUBBER CO., LTD.**, 17-18, Edobori
1-chome, Nishi-ku, Osaka, JP
(210) O-492418

(111) **328130**
(220) 07.02.2012
(320) 07.02.2012
(442) 25.07.2012
(151) 31.10.2012
(730) **Kozák Filip**, Hokešovo náměstí 25, Praha 6 - Přední
Kopanina, 16400, CZ
(210) O-492419

(111) **328131**
(220) 07.02.2012
(320) 07.02.2012
(442) 25.07.2012
(151) 31.10.2012
(730) **JT International S.A.**, 1, rue de la Gabelle, 1211
Geneva 26, CH
(210) O-492421

(111) **328132**
(220) 07.02.2012
(320) 07.02.2012
(442) 25.07.2012
(151) 31.10.2012
(730) **Moravcová Adltová Světlana Ing.**, Boettingerova 22,
Plzeň, 30100, CZ
(210) O-492422

(111) **328133**
(220) 07.02.2012
(320) 07.02.2012
(442) 25.07.2012
(151) 31.10.2012
(730) **Mladá fronta a.s.**, Mezi Vodami 1952/9, Praha 4 -
Modřany, 14300, CZ
(210) O-492423

(111) **328134**
(220) 07.02.2012
(320) 07.02.2012
(442) 25.07.2012
(151) 31.10.2012
(730) **Národní vinařské centrum o.p.s.**, Zámek 1, Valtice,
69142, CZ
(210) O-492424

(111) **328135**
(220) 07.02.2012

(320) 07.02.2012 (442) 25.07.2012 (151) 31.10.2012 (730) Vozáb Jakub JUDr. , U nových domů III 1943/15, Praha 4, 14000, CZ (210) O-492427	(210) O-492671
(111) 328136 (220) 08.02.2012 (320) 08.02.2012 (442) 25.07.2012 (151) 31.10.2012 (730) Statek Hlinky s.r.o. , Hlinky - Dražov 136, Stanovice, 36001, CZ (210) O-492434	(111) 328144 (220) 16.02.2012 (320) 16.02.2012 (442) 25.07.2012 (151) 31.10.2012 (730) EXPOTRADING s.r.o. , Bruselská 266/14, Praha 2, 12000, CZ (210) O-492672
(111) 328137 (220) 08.02.2012 (320) 08.02.2012 (442) 25.07.2012 (151) 31.10.2012 (730) Němcová Hana MUDr. , Bohumínská 444/55, Slezská Ostrava, 71000, CZ (210) O-492437	(111) 328145 (220) 16.02.2012 (320) 16.02.2012 (442) 25.07.2012 (151) 31.10.2012 (730) EXPOTRADING s.r.o. , Bruselská 266/14, Praha 2, 12000, CZ (210) O-492673
(111) 328138 (220) 10.02.2012 (320) 10.02.2012 (442) 25.07.2012 (151) 31.10.2012 (730) Klement Miroslav , Nýřanská 32, Plzeň, 32300, CZ (210) O-492521	(111) 328146 (220) 20.02.2012 (320) 20.02.2012 (442) 25.07.2012 (151) 31.10.2012 (730) ENVECON, s.r.o. , Smetanova 78/1, Písek, 39701, CZ (210) O-492792
(111) 328139 (220) 13.02.2012 (320) 13.02.2012 (442) 25.07.2012 (151) 31.10.2012 (730) TPT COATING, s.r.o. , Mírová 87/2, Adamov, 67904, CZ (210) O-492560	(111) 328147 (220) 20.02.2012 (320) 20.02.2012 (442) 25.07.2012 (151) 31.10.2012 (730) ALSTOM Transport SA , 3 avenue André Malraux, 92300 Levallois-Perret, FR (210) O-492795
(111) 328140 (220) 14.02.2012 (320) 14.02.2012 (442) 25.07.2012 (151) 31.10.2012 (730) Baseway, s. r. o. , Dolina 75, Mořkov, 74272, CZ (210) O-492600	(111) 328148 (220) 21.02.2012 (320) 21.02.2012 (442) 25.07.2012 (151) 31.10.2012 (730) Bergman Zdeněk , Platněřská 191/4, Praha 1 - Staré Město, 11000, CZ (210) O-492798
(111) 328141 (220) 14.02.2012 (320) 14.02.2012 (442) 25.07.2012 (151) 31.10.2012 (730) Baseway, s. r. o. , Dolina 75, Mořkov, 74272, CZ (210) O-492601	(111) 328149 (220) 21.02.2012 (320) 21.02.2012 (442) 25.07.2012 (151) 31.10.2012 (730) Bergman Zdeněk , Platněřská 191/4, Praha 1 - Staré Město, 11000, CZ (210) O-492799
(111) 328142 (220) 16.02.2012 (320) 16.02.2012 (442) 25.07.2012 (151) 31.10.2012 (730) "J. A. P." spol. s r.o. , Nivky 67, Přerov III - Lověšice, 75002, CZ (210) O-492670	(111) 328150 (220) 21.02.2012 (320) 21.02.2012 (442) 25.07.2012 (151) 31.10.2012 (730) Bergman Zdeněk , Platněřská 191/4, Praha 1 - Staré Město, 11000, CZ (210) O-492800
(111) 328143 (220) 16.02.2012 (320) 16.02.2012 (442) 25.07.2012 (151) 31.10.2012 (730) EXPOTRADING s.r.o. , Bruselská 266/14, Praha 2, 12000, CZ	(111) 328151 (220) 22.02.2012 (320) 22.02.2012 (442) 25.07.2012 (151) 31.10.2012 (730) FC MUS MOST s.r.o. , U stadionu 275, Most, 43401, CZ (210) O-492855

-
- | | | |
|---|---|---|
| (111) 328152 | (220) 24.02.2012 | (220) 28.02.2012 |
| (320) 24.02.2012 | (442) 25.07.2012 | (320) 28.02.2012 |
| (442) 25.07.2012 | (151) 31.10.2012 | (442) 25.07.2012 |
| (151) 31.10.2012 | (730) B&Bartoni, spol. s r.o. , Doubravička 18, Dolní Cetno, 29430, CZ | (151) 31.10.2012 |
| (730) VANNUCCI s.r.o. , Koněvova 171, Ostrava - Heřmanice, 71300, CZ | (210) O-493065 | (730) B&Bartoni, spol. s r.o. , Doubravička 18, Dolní Cetno, 29430, CZ |
| (210) O-492933 | | (210) O-493065 |
-
- | | | |
|---|---|---|
| (111) 328153 | (220) 27.02.2012 | (220) 29.02.2012 |
| (320) 27.02.2012 | (442) 25.07.2012 | (320) 29.02.2012 |
| (442) 25.07.2012 | (151) 31.10.2012 | (442) 25.07.2012 |
| (151) 31.10.2012 | (730) Majer David Mgr. , Volgogradská 2504/31, Ostrava-Zábřeh, 70030, CZ | (151) 31.10.2012 |
| (730) Skopal Tomáš , Ke Skalce 826, Praha 13 - Stodůlky, 15500, CZ | (210) O-493069 | (730) Majer David Mgr. , Volgogradská 2504/31, Ostrava-Zábřeh, 70030, CZ |
| (210) O-493007 | | (210) O-493069 |
-
- | | | |
|--|--|--|
| (111) 328154 | (220) 27.02.2012 | (220) 02.03.2012 |
| (320) 27.02.2012 | (442) 25.07.2012 | (320) 02.03.2012 |
| (442) 25.07.2012 | (151) 31.10.2012 | (442) 25.07.2012 |
| (151) 31.10.2012 | (730) Čížek Zdislav , Na Hrázi 1282/III, Poděbrady, 29001, CZ | (151) 31.10.2012 |
| (730) Čížek Zdislav , Na Hrázi 1282/III, Poděbrady, 29001, CZ | (210) O-493009 | (730) Milan Steigerwald , Boloňská 478/1, Praha 10, 10200, CZ |
| (210) O-493009 | | (210) O-493145 |
-
- | | | |
|--|--|---|
| (111) 328155 | (220) 27.02.2012 | (220) 06.03.2012 |
| (320) 27.02.2012 | (442) 25.07.2012 | (320) 06.03.2012 |
| (442) 25.07.2012 | (151) 31.10.2012 | (442) 25.07.2012 |
| (151) 31.10.2012 | (730) MAMAMIJA s.r.o. , Chudenická 1059/30, Praha 10, 10200, CZ | (151) 31.10.2012 |
| (730) MAMAMIJA s.r.o. , Chudenická 1059/30, Praha 10, 10200, CZ | (210) O-493010 | (730) SA2XL-SPORT, s.r.o. , Kmochova 58, Brno, 61400, CZ |
| (210) O-493010 | | (210) O-493214 |
-
- | | | |
|---|---|--|
| (111) 328156 | (220) 27.02.2012 | (220) 06.03.2012 |
| (320) 27.02.2012 | (442) 25.07.2012 | (320) 06.03.2012 |
| (442) 25.07.2012 | (151) 31.10.2012 | (442) 25.07.2012 |
| (151) 31.10.2012 | (730) AGENTURA PLUS s.r.o. , Vaničkova 7/315, Praha 6, 16900, CZ | (151) 31.10.2012 |
| (730) AGENTURA PLUS s.r.o. , Vaničkova 7/315, Praha 6, 16900, CZ | (210) O-493026 | (730) Boldi Ladislav , Hellichova 11A/632, Praha 1, 11000, CZ |
| (210) O-493026 | | (210) O-493225 |
-
- | | | |
|---|---|--|
| (111) 328157 | (220) 27.02.2012 | (220) 08.03.2012 |
| (320) 27.02.2012 | (442) 25.07.2012 | (320) 08.03.2012 |
| (442) 25.07.2012 | (151) 31.10.2012 | (442) 25.07.2012 |
| (151) 31.10.2012 | (730) Mimochodek Petr Mgr. , Nuselská 375/98, Praha 4, 14000, CZ | (151) 31.10.2012 |
| (730) Mimochodek Petr Mgr. , Nuselská 375/98, Praha 4, 14000, CZ | (210) O-493030 | (730) Digital Broadcasting s.r.o. , Stavební 992/1, Ostrava - Poruba, 70800, CZ |
| (210) O-493030 | | (210) O-493302 |
-
- | | | |
|--|--|---|
| (111) 328158 | (220) 28.02.2012 | (220) 09.03.2012 |
| (320) 28.02.2012 | (442) 25.07.2012 | (320) 09.03.2012 |
| (442) 25.07.2012 | (151) 31.10.2012 | (442) 25.07.2012 |
| (151) 31.10.2012 | (730) at media, sp. z o.o. , Bonifraterska 17, 00-203 Varšava, PL | (151) 31.10.2012 |
| (730) at media, sp. z o.o. , Bonifraterska 17, 00-203 Varšava, PL | (210) O-493036 | (730) NELAN, spol. s r.o. , Třebeň - část Horní Ves 1, Cheb, 35002, CZ |
| (210) O-493036 | | (210) O-493327 |
-
- | | | |
|---|---|---|
| (111) 328159 | (220) 28.02.2012 | (220) 16.03.2012 |
| (320) 28.02.2012 | (442) 25.07.2012 | (320) 16.03.2012 |
| (442) 25.07.2012 | (151) 31.10.2012 | (442) 25.07.2012 |
| (151) 31.10.2012 | (730) Glenmark Pharmaceuticals Limited , Glenmark House, HD0-Corporate Building, Wing-A, B.D. Sawant Marg, Chakala, Anheri, Mumbai, IN | (151) 31.10.2012 |
| (730) Glenmark Pharmaceuticals Limited , Glenmark House, HD0-Corporate Building, Wing-A, B.D. Sawant Marg, Chakala, Anheri, Mumbai, IN | (210) O-493045 | (730) Komerční banka, a.s. , Na Příkopě 33/969, Praha 1, 11407, CZ |
| (210) O-493045 | | (210) O-493569 |
-
- | | | |
|---------------------|--|------------------|
| (111) 328160 | | (220) 28.03.2012 |
| | | (320) 28.03.2012 |
| | | (442) 25.07.2012 |
| | | (151) 31.10.2012 |

(730) Votoček Petr , Dukelská 381, Ústí nad Orlicí, 56201, CZ (210) O-493949	(210) O-494061
(111) 328169 (220) 29.03.2012 (320) 29.03.2012 (442) 25.07.2012 (151) 31.10.2012 (730) H-point s.r.o. , Černokostecká 856/33, Praha 10, 14700, CZ (210) O-493995	(111) 328177 (220) 02.04.2012 (320) 02.04.2012 (442) 25.07.2012 (151) 31.10.2012 (730) Pivovary Staropramen a.s. , Nádražní 84, Praha 5, 15054, CZ (210) O-494062
(111) 328170 (220) 30.03.2012 (320) 30.03.2012 (442) 25.07.2012 (151) 31.10.2012 (730) Bergerová Regina Ing. , Češovská 2/1218, Praha 9 - Horní Počernice, 19300, CZ Mgr. Margit Šlímáková, Ph.D. , Meinlinova 18, Praha 9, 19016, CZ (210) O-493996	(111) 328178 (220) 02.04.2012 (320) 02.04.2012 (442) 25.07.2012 (151) 31.10.2012 (730) Pivovary Staropramen a.s. , Nádražní 84, Praha 5, 15054, CZ (210) O-494065
(111) 328171 (220) 02.04.2012 (320) 02.04.2012 (442) 25.07.2012 (151) 31.10.2012 (730) Petr Cibulka , Janovského 15, Praha 7, 17000, CZ (210) O-494052	(111) 328179 (220) 03.04.2012 (320) 03.04.2012 (442) 25.07.2012 (151) 31.10.2012 (730) SALLEROVA VÝSTAVBA, spol. s r.o. , Obchodní zóna 266, Otvice, 43111, CZ (210) O-494087
(111) 328172 (220) 02.04.2012 (320) 02.04.2012 (442) 25.07.2012 (151) 31.10.2012 (730) Fortuna Loterie a.s. , Vodičkova 30, Praha 1, 11000, CZ (210) O-494054	(111) 328180 (220) 03.04.2012 (320) 03.04.2012 (442) 25.07.2012 (151) 31.10.2012 (730) SALLEROVA VÝSTAVBA, spol. s r.o. , Obchodní zóna 266, Otvice, 43111, CZ (210) O-494088
(111) 328173 (220) 02.04.2012 (320) 02.04.2012 (442) 25.07.2012 (151) 31.10.2012 (730) Fortuna Loterie a.s. , Vodičkova 30, Praha 1, 11000, CZ (210) O-494055	(111) 328181 (220) 03.04.2012 (320) 03.04.2012 (442) 25.07.2012 (151) 31.10.2012 (730) SALLEROVA VÝSTAVBA, spol. s r.o. , Obchodní zóna 266, Otvice, 43111, CZ (210) O-494089
(111) 328174 (220) 02.04.2012 (320) 02.04.2012 (442) 25.07.2012 (151) 31.10.2012 (730) CROSS Zlín, a.s. , Louky 397, Zlín, 76002, CZ AŽD Praha s.r.o. , Žirovnická 2/3146, Praha 10, 10617, CZ (210) O-494058	(111) 328182 (220) 03.04.2012 (320) 03.04.2012 (442) 25.07.2012 (151) 31.10.2012 (730) SALLEROVA VÝSTAVBA, spol. s r.o. , Obchodní zóna 266, Otvice, 43111, CZ (210) O-494090
(111) 328175 (220) 02.04.2012 (320) 02.04.2012 (442) 25.07.2012 (151) 31.10.2012 (730) Pivovary Staropramen a.s. , Nádražní 84, Praha 5, 15054, CZ (210) O-494060	(111) 328183 (220) 03.04.2012 (320) 03.04.2012 (442) 25.07.2012 (151) 31.10.2012 (730) SALLEROVA VÝSTAVBA, spol. s r.o. , Obchodní zóna 266, Otvice, 43111, CZ (210) O-494091
(111) 328176 (220) 02.04.2012 (320) 02.04.2012 (442) 25.07.2012 (151) 31.10.2012 (730) Pivovary Staropramen a.s. , Nádražní 84, Praha 5, 15054, CZ	(111) 328184 (220) 03.04.2012 (320) 03.04.2012 (442) 25.07.2012 (151) 31.10.2012 (730) SALLEROVA VÝSTAVBA, spol. s r.o. , Obchodní zóna 266, Otvice, 43111, CZ (210) O-494092

(111) 328185	(320) 05.04.2012
(220) 03.04.2012	(442) 25.07.2012
(320) 03.04.2012	(151) 31.10.2012
(442) 25.07.2012	(730) PC HELP, a.s. , Gen. Sochora 705, Třebíč, 67401, CZ
(151) 31.10.2012	(210) O-494177
(730) SALLEROVA VÝSTAVBA, spol. s r.o. , Obchodní zóna 266, Otvice, 43111, CZ	
(210) O-494093	
<hr/>	
(111) 328186	(320) 05.04.2012
(220) 03.04.2012	(442) 25.07.2012
(320) 03.04.2012	(151) 31.10.2012
(442) 25.07.2012	(730) GML Health Care s.r.o. , Pekařská 8/601, Praha 5, 15500, CZ
(151) 31.10.2012	(210) O-494179
(730) SALLEROVA VÝSTAVBA, spol. s r.o. , Obchodní zóna 266, Otvice, 43111, CZ	
(210) O-494094	
<hr/>	
(111) 328187	(320) 05.04.2012
(220) 03.04.2012	(442) 25.07.2012
(320) 03.04.2012	(151) 31.10.2012
(442) 25.07.2012	(730) CATINI EUROPE s.r.o. , Nádražní 344/23, Praha 5 - Smíchov, 15000, CZ
(151) 31.10.2012	(210) O-494184
(730) SALLEROVA VÝSTAVBA, spol. s r.o. , Obchodní zóna 266, Otvice, 43111, CZ	
(210) O-494095	
<hr/>	
(111) 328188	(320) 11.04.2012
(220) 03.04.2012	(442) 25.07.2012
(320) 03.04.2012	(151) 31.10.2012
(442) 25.07.2012	(730) Mgr. Jiří Vytopil , Na Křtaltě 951, Zábřeh, 78901, CZ
(151) 31.10.2012	(210) O-494323
(730) SALLEROVA VÝSTAVBA, spol. s r.o. , Obchodní zóna 266, Otvice, 43111, CZ	
(210) O-494096	
<hr/>	
(111) 328189	(320) 19.04.2012
(220) 18.04.2012	(442) 25.07.2012
(320) 18.04.2012	(151) 31.10.2012
(442) 25.07.2012	(730) PAYBACK, a.s. , Pobřežní 370/4, Praha 8, 18600, CZ
(151) 31.10.2012	(210) O-494324
(730) Seven Partners s.r.o. , Lešenská 286, Zlín, 76314, CZ	
(210) O-494098	
<hr/>	
(111) 328190	(320) 11.04.2012
(220) 04.04.2012	(442) 25.07.2012
(320) 04.04.2012	(151) 31.10.2012
(442) 25.07.2012	(730) HATEX s.r.o. , 28. pluku 19/539, Praha 10, 10100, CZ
(151) 31.10.2012	(210) O-494328
(730) Horáková Helena Mgr. , Jugoslávských partyzánů 1601/27, Praha 6, 16000, CZ	
(210) O-494129	
<hr/>	
(111) 328191	(320) 11.04.2012
(220) 05.04.2012	(442) 25.07.2012
(320) 05.04.2012	(151) 31.10.2012
(442) 25.07.2012	(730) HATEX s.r.o. , 28. pluku 19/539, Praha 10, 10100, CZ
(151) 31.10.2012	(210) O-494329
(730) Arotenal plus s.r.o. , Za Zámečkem 744/9, Praha 5 - Jinonice, 15800, CZ	
(210) O-494175	
<hr/>	
(111) 328192	(320) 12.04.2012
(220) 05.04.2012	(442) 25.07.2012
(320) 05.04.2012	(151) 31.10.2012
(442) 25.07.2012	(730) Moravec Ivo Ing. , Skalice 404, Frýdek - Místek 10, 73908, CZ
(151) 31.10.2012	(210) O-494346
(730) Arotenal plus s.r.o. , Za Zámečkem 744/9, Praha 5 - Jinonice, 15800, CZ	
(210) O-494176	
<hr/>	
(111) 328193	(320) 13.04.2012
(220) 05.04.2012	(442) 25.07.2012
(320) 05.04.2012	(151) 31.10.2012
(442) 25.07.2012	(730) Březina Vladimír , U Řadovek 357, Zlín - Kostelec, 76314, CZ
(151) 31.10.2012	(210) O-494371
(730) Arotenal plus s.r.o. , Za Zámečkem 744/9, Praha 5 - Jinonice, 15800, CZ	
(210) O-494176	

(111) 328202	(730) Kloubec Jiří , Tichého 5, Brno, 61600, CZ
(220) 16.04.2012	(210) O-495141
(320) 16.04.2012	
(442) 25.07.2012	
(151) 31.10.2012	(111) 328211
(730) JOHN SMITH INC , 24 De Castro Street, Road Town, Wickhams Cay I, Tortola, GB	(220) 16.05.2012
(210) O-494398	(320) 16.05.2012
	(442) 25.07.2012
	(151) 31.10.2012
	(730) ACEA group s.r.o. , Lublaňská 653/51, Praha 2, 12000, CZ
	(210) O-495193
(111) 328203	(111) 328212
(220) 16.04.2012	(220) 16.05.2012
(320) 16.04.2012	(320) 16.05.2012
(442) 25.07.2012	(442) 25.07.2012
(151) 31.10.2012	(151) 31.10.2012
(730) Petr Jaroslav PhDr. , Kuršova 9, Brno, 63500, CZ	(730) ACEA group s.r.o. , Lublaňská 653/51, Praha 2, 12000, CZ
(210) O-494431	(210) O-495194
(111) 328204	(111) 328213
(220) 18.04.2012	(220) 16.05.2012
(320) 18.04.2012	(320) 16.05.2012
(442) 25.07.2012	(442) 25.07.2012
(151) 31.10.2012	(151) 31.10.2012
(730) Vinařství U Kapličky s.r.o. , Vinařská 484, Zaječí, 69105, CZ	(730) ACEA group s.r.o. , Lublaňská 653/51, Praha 2, 12000, CZ
(210) O-494501	(210) O-495194
(111) 328205	(111) 328214
(220) 27.04.2012	(220) 25.05.2012
(320) 27.04.2012	(320) 25.05.2012
(442) 25.07.2012	(442) 25.07.2012
(151) 31.10.2012	(151) 31.10.2012
(730) Polák Roman , Brněnská 1221, Rosice, 66501, CZ	(730) VITANA, a.s. , Mělnická 133, Byšice, 27714, CZ
(210) O-494814	(210) O-495491
(111) 328206	(111) 328215
(220) 09.05.2012	(220) 28.05.2012
(320) 09.05.2012	(320) 28.05.2012
(442) 25.07.2012	(442) 25.07.2012
(151) 31.10.2012	(151) 31.10.2012
(730) LUMA GROUP, s.r.o. , Boloňská 604, Praha 10, 10900, CZ	(730) FULGENT WORLD s.r.o. , Rostislavova 253/17, Praha 4 - Nusle, 14000, CZ
(210) O-494998	(210) O-495492
(111) 328207	(111) 328216
(220) 10.05.2012	(220) 31.05.2012
(320) 10.05.2012	(320) 31.05.2012
(442) 25.07.2012	(442) 25.07.2012
(151) 31.10.2012	(151) 31.10.2012
(730) Irving Jan , Bílá Skála 4, Terešov, 33808, CZ	(730) CRAZY DOG s.r.o. , Tábor 2353/30B, Brno, 60200, CZ
(210) O-495031	(210) O-495601
(111) 328208	(111) 328217
(220) 10.05.2012	(220) 20.06.2012
(320) 10.05.2012	(320) 20.06.2012
(442) 25.07.2012	(442) 25.07.2012
(151) 31.10.2012	(151) 31.10.2012
(730) Irving Jan , Bílá Skála 4, Terešov, 33808, CZ	(730) COMAP, spol. s r.o. , Kundratka 2359/17, Praha 8, 18000, CZ
(210) O-495032	(210) O-496149
(111) 328209	(111) 328218
(220) 10.05.2012	(220) 22.06.2012
(320) 10.05.2012	(320) 22.06.2012
(442) 25.07.2012	(442) 25.07.2012
(151) 31.10.2012	(151) 31.10.2012
(730) Krohe Petr PhDr. Ing. , K Vodojemu 4328/6, Kroměříž, 76701, CZ	(730) ŠKODA Auto a.s. , Tř. Václava Klementa 869, Mladá Boleslav, 29360, CZ
(210) O-495040	(210) O-496202
(111) 328210	
(220) 15.05.2012	
(320) 15.05.2012	
(442) 25.07.2012	
(151) 31.10.2012	

(111) **328219**
(220) 25.06.2012
(320) 25.06.2012
(442) 25.07.2012
(151) 31.10.2012
(730) **Provocativebeauty international SE**, Václavské nám.
33, Praha 1, 11000, CZ
(210) O-496259

(111) **328220**
(220) 25.06.2012
(320) 25.06.2012
(442) 25.07.2012
(151) 31.10.2012
(730) **Provocativebeauty international SE**, Václavské nám.
33, Praha 1, 11000, CZ
(210) O-496260

(111) **328221**
(220) 05.05.2006
(320) 05.05.2006
(442)
(151) 31.10.2012
(730) **7-Eleven, Inc.**, One Arts Plaza, 1722 Routh Street, Suite
1000, Dallas, TX, US
(210) O-497863

Přehled zápisů ochranných známek se změnou ve vztahu ke zveřejněným přihláškám

Kapitola obsahuje údaje o ochranných známkách zapsaných na základě ustanovení § 28 odst. 1 zákona č. 441/2003 Sb., u kterých došlo ke změně údajů oproti zveřejněné přihlášce ochranné známky.

Číselný přehled

328102

Zápisy ochranných známek se změnou ve vztahu ke zveřejněným přihláškám

(111) **328102**
(220) 27.10.2005
(320) 27.10.2005
(442) 11.01.2006
(151) 31.10.2012
(540)



(730) **UNITED BRANDS s.r.o.**, Květnové náměstí 14, Průhonice,
25243, CZ
(740) **ROTT, RŮŽIČKA & GUTTMANN** Patentová, známková a
advokátní kancelář, JUDr. Michal Růžička, CSc., Nad Štolou 12,
Praha 7, 17000
(510) (35) pomoc při řízení obchodní činnosti, obchodní
administrativa, kancelářské práce.
(590) Barevná
(511) 35
(210) O-430988

Zápisy licenčních smluv k ochranným známkám

V této kapitole jsou zveřejněny zápisy licenčních smluv podle ustanovení § 18 odst. 1 zákona č. 441/2003 Sb.

Číslo zápisu	Vlastník	Nabyvatel licence	Druh licence	Datum uzavření licenční smlouvy	S účinností od data
273972	KEZ o.p.s., Poděbradova 909, Chrudim, 53701, CZ;	Mráz Agro CZ, s.r.o., Jiráskova 201, Blatná, 38801, CZ;	nevýlučná	18.09.2012	06.11.2012
311641	Overbeck Thuesenová Charlotte, Na Michovkách III./662, Průhonice, 25243, CZ;	Scandinavian Language School s.r.o., Karlovo náměstí 671/24, Praha 1 - Nové Město, 11000, CZ;	nevýlučná	21.09.2012	06.11.2012

Ochranné známky zrušené a prohlášené za neplatné

Tato kapitola obsahuje údaje o rozhodnutích o zrušení ochranné známky na základě ustanovení § 31 zákona č. 441/2003 Sb. nebo o prohlášení ochranné známky za neplatnou na základě ustanovení § 32 zákona č. 441/2003 Sb. Existuje-li důvod zrušení/prohlášení ochranné známky za neplatnou pouze ve vztahu k některým z výrobků nebo služeb, Úřad ochrannou známku zruší/prohlásí za neplatnou pouze pro tyto výrobky nebo služby. Údaje o výsledku rozhodnutí (zrušení ochranné známky, částečné zrušení ochranné známky, prohlášení ochranné známky za neplatnou, prohlášení ochranné známky za částečně neplatnou) jsou uvedeny za datem právní moci rozhodnutí pod INID kódem (583) s názvem "Datum právní moci rozhodnutí/výsledek rozhodnutí".

(111) 319031
(540)



(583) 01.11.2012 / prohlášení ochranné známky za neplatnou

Přehled obnov zápisu ochranných známek

Kapitola obsahuje údaje o ochranných známkách, u kterých byl na žádost vlastníka obnoven zápis podle ustanovení § 28 odst. 2 zákona č. 441/2003 Sb.

Číselný přehled												
110726	155514	155515	173130	174477	176056	176057	176102B	176102C	176361	176592	176757	176913
178093	178299	178533	179065	179447	179543	180335	180336	180977	181093	181094	181095	182849
183762	183859	183861	184065	186128	186327	187354	188156	189398	251112	252786	252787	253838
253846	254109	255185	255347	255365	255878	255957	255987	256035	256125	256126	256127	256238
256766A	256855	257005	257244	257317	257344	257457	257650	257721	257740	257883	257895	258134
258139	258156	258157	258158	258169	258176	258203	258232	258233	258600	258864	258879	259210
260118	260485	260882	261227	261456	261805	262743	263145	263454	263601	263603	263604	263892
264143	264147	264171	264172	264637	264647	264689	264961	264962	265119	267500	271553	321817

Obnovy zápisu ochranných známek

(111) **110726**
(220) 02.09.1913
(151) 02.09.1913
(540)



(730) **Český porcelán, akciová společnost**, Tovární 17, Dubí u Teplic, 41701, CZ
(740) Rott, Růžička & Guttman Patentové, známkové a advokátní kanceláře, JUDr. Michal Růžička, CSc., Vinohradská 37, Praha 2, 12000
(510) (21) figurální ozdobná keramika, porcelán a užitkový porcelán.
(511) 21
(210) O-1697

(111) **155514**
(220) 15.06.1963
(151) 17.08.1963
(540)

UCAR

(730) **Union Carbide Corporation**, 2030 Dow Center, 48674 Midland, MI, US
(740) Společná advokátní kancelář Všečeka Zelený Švorčík Kalenský a partneři, JUDr. Otakar Švorčík, Hálkova 2, Praha 2, 12000
(510) (1) syntetické organické látky pro použití v průmyslu.
(511) 1
(210) O-28900

(111) **155515**
(220) 15.06.1963
(151) 17.08.1963
(540)

UCAR

(730) **Union Carbide Corporation**, 2030 Dow Center, 48674 Midland, MI, US
(740) Společná advokátní kancelář Všečeka Zelený Švorčík Kalenský a partneři, JUDr. Otakar Švorčík, Hálkova 2, Praha 2, 12000
(510) (1) přísady používané ve výrobě naftových produktů.
(511) 1
(210) O-28901

(111) **173130**
(220) 07.01.1993
(151) 15.07.1993
(540)

EKOPLASTIK

(730) **WAVIN Ekoplastik s. r. o.**, Rudeč 848, Kostelec nad Labem, 27713, CZ
(740) JEHNE, VODÁK a partneři, JUDr. Robert Jehne, advokát, Washingtonova 1567/25, Praha 1, 11000
(510) (17) předměty z plastických hmot, zejména trubky, hadice a jejich příslušenství pro potrubní systémy; (35) prodej předmětů z plastických hmot v drobném, zejména trubek, hadic a jejich příslušenství pro potrubní systémy; (37) malování výrobků z plastických hmot; (40) potiskování a barvení výrobků z plastických hmot.
(511) 17, 35, 37, 40
(210) O-74434

(111) **174477**
(220) 28.09.1993
(151) 23.12.1993

(540)

(730) **MULTITEC Bohemia, a.s.**, Pampelišková 514, Trutnov, 54101, CZ
(740) Müller Václav, patentový zástupce, Filipova 2016, Praha 4, 14800
(510) Tažná zařízení k osobním automobilům, přívěsové nápravy a podvozky, kontejnery, plynové kotle, remosky, výroba pro ekologii, jako jsou čističky odpadních vod; práce účetní, daňové, mzdové, provádění dražeb.
(511) 11, 12, 35
(210) O-83057

(111) **176056**
(220) 30.06.1992
(151) 04.05.1994
(540)

Prostějovský ležák

(730) **BIRRA PROSTĚJOV, s.r.o.**, náměstí Bratří Synků 10/477, Praha 4 - Nusle, 14000, CZ
(740) Zastupování bylo zrušeno, .
(510) (32) pivo.
(511) 32
(210) O-69814

(111) **176057**
(220) 30.06.1992
(151) 04.05.1994
(540)

Prostějovský ječmínek

(730) **BIRRA PROSTĚJOV, s.r.o.**, náměstí Bratří Synků 10/477, Praha 4 - Nusle, 14000, CZ
(740) Zastupování bylo zrušeno, .
(510) (32) pivo.
(511) 32
(210) O-69815

(111) **176102B**
(220) 18.11.1992
(151) 05.05.1994
(540)

ŠKODA

(730) **ŠKODA TRANSPORTATION a.s.**, Borská 2922/32, Plzeň, Jižní Předměstí, 30100, CZ
(740) Čermák a spol., Mgr. Lukáš Lorenc, advokát, Národní 32, Praha 1, 11000
(510) (35) marketing, propagace, inzerce, dovoz a vývoz; (37) provádění oprav a údržba; (40) zpracování materiálů, zejména kovů a plastů.
(511) 35, 37, 40
(210) O-485120

(111) **176102C**
(220) 18.11.1992
(151) 06.04.2000
(540)

ŠKODA

(730) **ŠKODA TRANSPORTATION a.s.**, Borská 2922/32, Plzeň, Jižní Předměstí, 30100, CZ
(740) Čermák a spol., Mgr. Lukáš Lorenc, advokát, Národní 32, Praha 1, 11000
(510) (39) doprava a přeprava; (41) vzdělávání.
(511) 39, 41
(210) O-485134

(111) **176361**
(220) 17.09.1992
(151) 13.05.1994

(540)



- (730) **STEKO spol.s.r.o.**, Na brankách 2, Blansko, 67801, CZ
(740) Patentová kancelář Kania, Sedlák, Smola, Ing. Malůšek Jiří, Mendlovo nám. 1a, Brno, 60300
(510) Krby kovové; bezpečnostní dveře; automatické dveře; výrobky z drátěných sítí.
(511) 6, 11, 20
(210) O-71731

- (111) **176592**
(220) 30.06.1992
(151) 19.05.1994
(540)

PROCYON

- (730) **MUDr. Bronislav Rataj**, Na Benátkách 912, Příbor, 74258, CZ
(510) (3) kosmetické přípravky; (5) léčivé přípravky; (30) zdravotní čaje.
(511) 3, 5, 30
(210) O-69762

- (111) **176757**
(220) 26.10.1992
(151) 23.05.1994
(540)

ASTRAL

- (730) **Emil Havelka**, ul.Tunelářů 295, Praha 5, 15601, CZ
(740) Ing. Radmila Baumová, nám. Republiky 75/2, Žďár nad Sázavou, 59101
(510) Prostředky přírodního léčitelství zejména bylinné preparáty, bylinné pivo ap.
(511) 5, 32
(210) O-72542

- (111) **176913**
(220) 20.09.1993
(151) 26.05.1994
(540)

REJNOK spol. s r. o.



- (730) **Rejnok, spol. s r.o.**, V Korytech 972/12, Praha 10, 10000, CZ
(510) Poradenská činnost v oblasti elektro; montáž, oprava a údržba vyhrazených elektrických zařízení; zřizování poplašných zařízení; montáž a opravy telekomunikačních zařízení; výrobky audio video, zařízení společných televizních antén, zařízení elektrické požární signalizace, zařízení elektrické zabezpečovací signalizace a veškeré výrobky zahrnuté ve tř. 9.
(511) 9, 37, 42
(210) O-82785

- (111) **178093**
(220) 28.09.1992
(151) 12.07.1994
(540)

PRANAL

- (730) **CHEMOLAK a.s.**, Továrenská 7, Smolenice, 91904, SK
(740) Ing. Zdeněk Kučera, Dlouhá 207 (P.O.BOX 92), Slušovice, 76315
(510) (2) prášková nátěrová látka.
(511) 2
(210) O-71911

- (111) **178299**
(220) 17.12.1992
(151) 15.07.1994

(540)



- (730) **Ing. arch. Vladislava Nolová**, Palachova 51, Ústí nad Labem, 40001, CZ
(510) Architektonické návrhy, stavební projekce, návrhy interiérů, výtvarný desing, poradenská a zprostředkovatelská činnost, realitní činnost.
(511) 36, 42
(210) O-73959

- (111) **178533**
(220) 28.09.1992
(151) 27.07.1994
(540)



- (730) **Pražská obchodní společnost, spol. s r.o.**, V Olšinách 6, Praha 10, 10000, CZ
(740) UNIPATENT, Ing. Chludina Jiří, J.Masaryka 43-47, Praha 2-Vinohrady, 12000
(510) Poradenské, konzultační, administrativně-organizační a informační služby včetně pořádání odborných symposií, konferencí a školení, propagace výrobků a služeb včetně účasti na veletrzích a výstavách, technicko poradenské a servisní služby, zprostředkování reklam a inzerce, obstaravatelská činnost, kancelářské a školní potřeby, nábytek, hračky, elektronika, pronájem strojů, přístrojů a zařízení, provozování konsignačních skladů, agenturní činnost, dovoz a vývoz, zpracování a prodej barevných kovů, kovových a nekovových odpadů.
(511) 6, 9, 16, 19, 20, 28, 35, 36, 39, 40, 41, 42
(210) O-71922

- (111) **179065**
(220) 13.11.1992
(151) 24.08.1994
(540)

NASHUATEC

- (730) **Nashua Corporation**, 201 Broad Street, One Canterbury Green, 06901 Stamford, CT, US
(740) Rott, Růžička & Guttman Patentové, známkové a advokátní kanceláře, JUDr. Vladimír Rott, Vinohradská 37, Praha 2, 12000
(510) Tiskové barvy, výbojky a tonery pro kopírovací, rozmnožovací a telefaxové přístroje a zařízení, barvy a jejich roztoky pro kopírovací a rozmnožovací přístroje a pro jiné kancelářské přístroje, přístroje pro záznam, přenos a reprodukci obrazu, kopírky, elektrické a ruční rozmnožovací přístroje, telefaxy, laserové tiskárny, snímáči zařízení, řezačky papíru, přístroje na třídění papíru, elektrické vázací přístroje, části a příslušenství uvedených výrobků, papír, výrobky z papíru a lepenky, termální papír, rozmnožovací papír, šablony, rozmnožovací blány a rozmnožovací aparáty pro kancelářské účely, jejich části a příslušenství, knihovazačské přístroje a zařízení pro kancelářské účely, sešivačky, vázací pásy, obaly na desky knih a PVC obaly užívané v knihovazačských strojích, kancelářská lepidla, psací stroje a kancelářské potřeby s výjimkou nábytku, tiskací písma, tiskové štočky, razítkovací polštářky, barvicí pásy a barvicí folie pro rozmnožovače, rytecké desky, mazací vodičky, opravné vodičky pro rozmnožovací blány, karbonové pásy, uhlový papír, gummy a inkoust a tužky, savý papír pro čistý tisk a kopírovací a rozmnožovací stroje, všechny uvedené výrobky jsou určeny pro kancelářské stroje a přístroje.
(511) 2, 9, 16
(210) O-72965

(111) **179447**
(220) 14.12.1992
(151) 07.09.1994
(540)

INGEP

(730) **INGEP, spol. s r.o.**, Fibichova 764, Karlovy Vary, 36017, CZ
(510) Inženýrsko-geologický průzkum, hydrogeologický průzkum, ložiskový průzkum, ekologické posudky.
(511) 37, 42
(210) O-73792

(111) **179543**
(220) 17.11.1992
(151) 12.09.1994
(540)



(730) **LISOFT a.s.**, Kotlaska 2414/5a, Praha 8 - Libeň, 18000, CZ
(740) JUDr. Aleš Zábrš, advokát a patentový zástupce, Na Beránce 2, Praha 6, 16000
(510) Světelné zdroje, svítidla, kapesní svítilny, baterie, fotoblesky, neonové reklamy, elektroinstalační materiál, kuchyňské elektrospotřebiče, roboty, trouby, mixéry, fritézy, holicí strojky, kalkulačky, budíky, audio-videokazety, digitální diáře, fotomateriály - filmy, fotoalba, fotoaparáty, stativy.
(511) 1, 7, 8, 9, 11, 14, 16
(210) O-73038

(111) **180335**
(220) 27.01.1993
(151) 17.10.1994
(540)

CHOVSERVIS

(730) **CHOVSERVIS, a.s.**, Zemědělská 897, Hradec Králové, 50003, CZ
(740) Ing. Radmila Baumová, nám. Republiky 75/2, Žďár nad Sázavou, 59101
(510) Plemenářské služby - inseminace, kontrola užitkovosti, pro skot, prasata, koně, ovce, kozy, jateční činnost (maso), živá zvířata, technologie pro živočišnou výrobu.
(511) 29, 31, 42
(210) O-74709

(111) **180336**
(220) 27.01.1993
(151) 17.10.1994
(540)

TORO

(730) **CHOVSERVIS, a.s.**, Zemědělská 897, Hradec Králové, 50003, CZ
(740) Ing. Radmila Baumová, nám. Republiky 75/2, Žďár nad Sázavou, 59101
(510) Plemenářské služby - inseminace, kontrola užitkovosti, pro skot, prasata, koně, ovce, kozy, jateční činnost (maso), živá zvířata, technologie pro živočišnou výrobu.
(511) 29, 31, 42
(210) O-74711

(111) **180977**
(220) 22.01.1993
(151) 16.11.1994
(540)

CARTOON NETWORK

(730) **The Cartoon Network, Inc.**, 1050 Techwood Drive, NW, Atlanta, GA, US
(740) Baker & McKenzie v.o.s., advokátní kancelář, JUDr. Jiří Čermák, advokát, Klimentská 46, Praha 1, 11002
(510) (38) sdělovací služby, kabelové, televizní a rozhlasové vysílací služby.
(511) 38
(210) O-74640

(111) **181093**
(220) 03.11.1992
(151) 23.11.1994
(540)

ET CETERA

(730) **ET CETERA v.o.s.**, Viklefova 1, Praha 3, 13000, CZ
(510) Výrobky polygrafické, zahrnuté ve tř. 16; tiskoviny, časopisy, knihařské výrobky, fotografie, učební a školní potřeby a pomůcky, tiskařské štočky; polozpracované řezivo; dřevěný nábytek; nezpracované dřevo; ubytování a stravování; provozování jazykové školy a služby související, zejména překladatelství a tlumočnictví; management; obstarávatelství; polygrafická činnost; zprostředkovatelská činnost výše uvedeného.
(511) 16, 19, 20, 28, 31, 35, 36, 41, 42
(210) O-72744

(111) **181094**
(220) 03.11.1992
(151) 23.11.1994
(540)



(730) **ET CETERA v.o.s.**, Viklefova 1, Praha 3, 13000, CZ
(510) Výrobky polygrafické, zahrnuté ve tř. 16; tiskoviny, časopisy, knihařské výrobky, fotografie, učební a školní potřeby a pomůcky, tiskařské štočky; polozpracované řezivo; dřevěný nábytek; nezpracované dřevo; ubytování a stravování; provozování jazykové školy a služby související, zejména překladatelství a tlumočnictví; management; obstarávatelství; polygrafická činnost; zprostředkovatelská činnost výše uvedeného.
(511) 16, 19, 20, 28, 31, 35, 36, 41, 42
(210) O-72747

(111) **181095**
(220) 03.11.1992
(151) 23.11.1994
(540)

etc

(730) **ET CETERA v.o.s.**, Viklefova 1, Praha 3, 13000, CZ
(510) Výrobky polygrafické, zahrnuté ve tř. 16; tiskoviny, časopisy, knihařské výrobky, fotografie, učební a školní potřeby a

pomůcky, tiskařské štočky; polozpracované žezivo; dřevěný nábytek; nezpracované dřevo; ubytování a stravování; provozování jazykové školy a služby související, zejména překladatelství a tlumočnictví; management; obstarávatelství; polygrafická činnost; zprostředkovatelská činnost výše uvedeného.

(511) 16, 19, 20, 28, 31, 35, 36, 41, 42
(210) O-72748

(111) **182849**
(220) 28.05.1993
(151) 01.02.1995
(540)

THE ORIGINAL JIM BEAM BOURBON ROADHOUSE

(730) **JIM BEAM BRANDS CO., společnost zřízená podle zákonů státu Delaware**, 510 Lake Cook Road, Deerfield, IL, US
(740) KOREJZOVÁ & SPOL., v.o.s., JUDr. Petra Korejzová, Korunní 810/104 E, Praha 10, 10100
(510) (42) služby poskytované v souvislosti s restauracemi a vinárnami.
(511) 42
(210) O-80242

(111) **183762**
(220) 20.07.1993
(151) 29.03.1995
(540)

KRATON

(730) **Kraton Polymers Research B.V.**, Asterweg 19A1, 1031 HL Amsterdam, NL
(740) Baker & McKenzie v.o.s., advokátní kancelář, JUDr. Jiří Čermák, advokát, Klimentská 46/1216, Praha 1, 11002
(510) Chemické výrobky pro použití v průmyslu, nezpracované, umělé a syntetické pryskyřice, umělé hmoty v práškovém, tekutém nebo pastovém tvaru, adhezivní substance pro použití v průmyslu; přírodní a syntetický kaučuk, výrobky vyrobené z výše uvedených materiálů, umělé hmoty v deskovém, blokovém a prutovém tvaru, vše pro užití ve výrobě, balící, vyplňovací nebo izolační materiály.
(511) 1, 17
(210) O-81322

(111) **183859**
(220) 03.11.1992
(151) 03.04.1995
(540)



(730) **LASER-TECH, spol. s r.o.**, Vejdovského 1102/4a, Olomouc, 77211, CZ
(740) Ing. Petr Soukup, patentový a známkový zástupce, Vídeňská 8, Olomouc, 77200
(510) Zpracovatelská, obráběcí a technologická centra se zdrojem energie ve formě laserového záření; služby a činnosti v oblasti zpracování materiálu, zejména laserové řezání, laserové svařování, laserové transformační zpracování materiálu (kalení a jiné); poradenské, konzultační, obchodní a servisní činnosti v oblasti laserových strojřenských technologií.
(511) 7, 40, 42
(210) O-72722

(111) **183861**
(220) 03.11.1992
(151) 03.04.1995
(540)

LASER-TECH

(730) **LASER-TECH, spol. s r.o.**, Vejdovského 1102/4a, Olomouc, 77211, CZ
(740) Ing. Petr Soukup, patentový a známkový zástupce, Vídeňská 8, Olomouc, 77200
(510) Zpracovatelská, obráběcí a technologická centra se zdrojem energie ve formě laserového záření; služby a činnosti v oblasti

zpracování materiálu, zejména laserové řezání, laserové svařování, laserové transformační zpracování materiálu (kalení a jiné); poradenské, konzultační, obchodní a servisní činnosti v oblasti laserových strojřenských technologií.

(511) 7, 40, 42
(210) O-72721

(111) **184065**
(220) 14.10.1993
(151) 10.04.1995
(540)



(730) **Vodohospodářské služby a servis a.s.**, Dimitrova 1619, Sokolov, 35644, CZ
(740) ZEMAN - podkrušnohorská patentová a známková kancelář, Petr Zeman, Hradní 301, Loket, 35733
(510) Chemické výrobky pro průmysl, zemědělství, zahradnictví, lesnictví, půdní hnojiva (přírodní a strojená), průmyslové oleje a tuky, paliva, zámečnické výrobky, jiné výrobky z kovu, stroje a obráběcí stroje, ruční nářadí a nástroje, zařízení na výrobu páry, chlazení, sušení, větrání, rozvod vody, vozidla, dopravní prostředky pozemní, letecké nebo vodní, papír a výrobky z papíru, lepenky a kartonážní výrobky, tiskoviny, časopisy, periodika, knihy, kaučuk, gutaperča, guma, balata a náhražky - výrobky z nich, folie, desky a tyče z plastických hmot, hmoty těsnící, ucpávkové a izolační, hadice, stavební materiál, kámen přírodní a umělý, cement, vápno, malta, sádra, šterk, kameninové nebo cementové roury, maso, ryby, drůbež, zvířata, výrobky zemědělské, zahradnické, lesnické, živá zvířata, pivo, lehká piva a ležáky, vody minerální a šumivé a jiné nealkoholické nápoje, sirupy a jiné přípravky k přípravě nápojů, alkoholické nápoje, výroba a rozvod pitné a užitkové vody, odvádění a čištění odpadních vod, zpracování čistírenských kalů, laboratorní činnost, provádění inženýrských staveb, silniční motorová doprava, opravy motorových vozidel, činnost organizačních a ekonomických poradců, automatizované zpracování dat, vyhledávání a diagnostika vodovodních a kanalizačních sítí.
(511) 1, 4, 6, 7, 8, 11, 12, 16, 17, 19, 29, 31, 32, 33, 35, 37, 39, 40, 42
(210) O-83468

(111) **186128**
(220) 21.12.1992
(151) 29.06.1995
(540)



(730) **PRONIX s.r.o.**, U Kněžské louky 28 č.p.2145, Praha 3, 13000, CZ
(740) UNIPATENT, Ing. Chludstina Jiří, J.Masaryka 43-47, Praha 2-Vinohrady, 12000
(510) Elektronika, zejména zálohovací zdroje včetně montáže a servisu.
(511) 9, 37
(210) O-74053

(111) **186327**
(220) 06.08.1993
(151) 30.06.1995
(540)



(730) **Sperry Top-Sider, LLC**, 191 Spring Street, 02421 Lexington, MA, US
(740) Čermák a spol., JUDr. Karel Čermák jr., Ph.D., LL.M., advokát, Elišky Peškové 15/735, Praha 5, 15000
(510) (25) oděvy, obuv.
(511) 25

(210) O-81749

(111) **187354**
(220) 20.11.1992
(151) 24.01.1996
(540)

LOJACK

(730) **LoJack Corporation**, 40 Pequot Way, Canton, 02021, MA, US
(740) Baker & McKenzie v.o.s., advokátní kancelář, JUDr. Jiří Čermák, advokát, Klimentská 46/1216, Praha 1, 11002
(510) (9) odpovídací zařízení a počítače.
(511) 9
(210) O-73195

(111) **188156**
(220) 12.01.1993
(151) 20.02.1996
(540)

GLAMOX

(730) **GLAMOX ASA**, Birder Hatlebakksvei 15, 6405 Molde, NO
(740) PATENTSERVIS Praha a.s., Na Podkovce 281/10, Praha 4, 14700
(510) (11) osvětlovací a topná zařízení a zařízení na výrobu páry, zařízení pro vaření, chlazení, větrání včetně klimatizačních zařízení nebo zařízení pro úpravu vzduchu, zařízení pro rozvod vody a zařízení zdravotnická.
(511) 11
(210) O-74500

(111) **189398**
(220) 11.10.1993
(151) 29.04.1996
(540)

bene

(730) **bene, spol. s r.o.**, Rooseveltova 584/9, Brno, 60200, CZ
(740) Doc. Ing. Jindřich Špaček, CSc., patentový zástupce, Svatopluka Čecha 106a, Brno, 61200
(510) (1) průmyslová pojidla a lepidla; (35) provádění dražeb mimo výkon rozhodnutí, činnost odborných ekonomických poradců; (36) prodej a pronájem nemovitostí, správa nemovitostí, činnost realitní kanceláře; (42) masérské služby.
(511) 1, 35, 36, 42
(210) O-83360

(111) **251112**
(220) 27.05.2002
(151) 27.01.2003
(540)

SEAWHEEL

(730) **SEAWHEEL Limited**, Western House, Hadleigh Road, Ipswich, Suffolk IP0 0HB, GB
(740) Advokátní a patentová kancelář Traplová, Hakr, Kubát, JUDr. Traplová Jarmila, Přístavní 24, Praha 7, 17000
(510) (35) správa přístavů, letišť, nákladových terminálů, kontejnerových parků a skladovacích terminálů, řízení logistických smluv, sběr obchodních informací týkajících se skladování a přepravy zboží, trasování zásilek; (39) doprava, logistické služby, donáškové služby, přeprava plných nákladů, obsluha kontejnerů a plošinových vozů, kontejnerizace zboží, pronájem kontejnerů, manipulační, dopravní a skladovací služby, provozování skladů a skladů, balení, distribuce, loďní přeprava a dodávka zboží, přesuny surovin a nákladů, přeprava zboží od mola k molu, dopravní služby využívající různé dopravní prostředky, kamionové služby, nakládka a vykládka, organizace a řízení pohybu zboží, pronájem dopravních prostředků, přístavní a nákladní služby, pronájem kontejnerů a plošinových vozů; (42) technologické služby spojené s řízením kontejnerových a plošinových operací, zejména vývoj transportních kontejnerů a počítačových systémů pro jejich ovládání a další služby týkající se uplatňování technologií v oblasti dopravy, zejména vývoj zařízení a vybavení pro nakládku a vykládku, výzkum a vývoj nových výrobků pro skladování a pohyb zboží, např. chladicí kontejnery, megakontejnery a stohovatelné přepravy, výzkum, návrh,

vývoj a řízení počítačových systémů pro kontejnerové a nosičové operace, služby řízení a kontroly kvality skladování a pohybu zboží; (45) bezpečnostní služby v přístavech, na letištích, nákladových terminálech, kontejnerových parcích a skladovacích terminálech.

(511) 35, 39, 42, 45
(210) O-180175

(111) **252786**
(220) 10.07.2002
(151) 24.03.2003
(540)

SOLIDUR

(730) **Quadrant EPP AG**, Hardstrasse 5, Lenzburg, CH
(740) Čermák Hořejš Myslíl a spol., JUDr. Karel Čermák, advokát, Národní 32, Praha 1, 11000
(510) (17) plastické materiály ve formě trubek, tyčí, plechů, fólií, hadic, archů (ne textilních), blan, profilovaných tvarů, ráfků, pruhů, plátů, desek a plastické materiály z lisovaných a tvarovaných kusů, vše k užití ve výrobě, polotovarové předměty spadající do třídy 17 vyrobené ze shora uvedených materiálů.
(511) 17
(210) O-181764

(111) **252787**
(220) 10.07.2002
(151) 24.03.2003
(540)

TIVAR

(730) **Quadrant EPP AG**, Hardstrasse 5, Lenzburg, CH
(740) Čermák Hořejš Myslíl a spol., JUDr. Karel Čermák, advokát, Národní 32, Praha 1, 11000
(510) (17) plastické materiály ve formě trubek, tyčí, plechů, fólií, hadic, archů (ne textilních), blan, profilovaných tvarů, ráfků, pruhů, plátů, desek a plastické materiály z lisovaných a tvarovaných kusů, vše k užití ve výrobě, polotovarové předměty spadající do třídy 17 vyrobené ze shora uvedených materiálů.
(511) 17
(210) O-181765

(111) **253838**
(220) 30.08.2002
(151) 28.04.2003
(540)

DOLFIN

(730) **ALTIS Kolín s.r.o.**, Ovčárecká 305, Kolín, 28028, CZ
(740) Václav Müller, patentový zástupce, Filipova 2016/6, Praha 4, 14800
(510) (25) oděvy, prádlo, saka, kalhoty, svetry, košile, obleky, sukně, pláště, kostýmy, blůzy, cvičební úbory, spodní prádlo, oděvní doplňky, kravaty, motýlky, šály, rukavice, klobouky, čepice, ponožky, podkolenky, šle, barety, šátky, turistické oděvy, pracovní oděvy, oděvy pro volný čas, zejména pro sport, obuv, střevíce, trepky, kloboučnické zboží; (30) káva, čaj, kakao, rýže, tapioka, ságo, kávové náhražky, mouka a obilné výrobky určené k lidské výživě, nápoje z kávy, kakaa, čokolády, chléb, suchary, sušenky, jemné pečivo, cukrovinky, bonbony, dražé, zmrzlina, med, sirup z melasy, kvasnice, prášky do pečiva, sůl, pepř, ocet, chuťové omáčky, koření, led na chlazení, rýže, žvýkačky, směsi pro účely pekárenské; (32) piva, nealkoholická vína, minerální vody, šumivé a jiné nealkoholické nápoje, sirupy a jiné přípravky k zhotovování nápojů, ovocné šťávy a nápoje z ovocných šťáv.
(511) 25, 30, 32
(210) O-183033

(111) **253846**
(220) 30.08.2002
(151) 28.04.2003
(540)

FRUTTELLI

(730) **ALTIS Kolín s.r.o.**, Ovčárecká 305, Kolín, 28028, CZ
(740) Václav Müller, patentový zástupce, Filipova 2016/6, Praha 4, 14800
(510) (25) oděvy, prádlo, saka, kalhoty, svetry, košile, obleky, sukně,

pláště, kostýmy, blůzy, cvičební úbory, spodní prádlo, oděvní doplňky, kravaty, motýlky, šály, rukavice, klobouky, čepice, ponožky, podkolenky, šle, barety, šátky, turistické oděvy, pracovní oděvy, oděvy pro volný čas, zejména pro sport, obuv, střevíce, trepky, kloboučnické zboží; (30) káva, čaj, kakao, rýže, tapioka, ságo, kávové náhražky, mouka a obilné výrobky určené k lidské výživě, nápoje z kávy, kakaa, čokolády, chléb, suchary, sušenky, jemné pečivo, cukrovinky, bonbony, dražé, zmrzlina, med, sirup z melasy, kvasnice, prášky do pečiva, sůl, pepř, ocet, chuťové omáčky, koření, led na chlazení, rýže, žvýkačky, směsi pro účely pekárenské; (32) piva, nealkoholická vína, minerální vody, šumivé a jiné nealkoholické nápoje, sirupy a jiné přípravky k zhotovování nápojů, ovocné šťávy a nápoje z ovocných šťáv.

(511) 25, 30, 32
(210) O-183043

(111) **254109**
(220) 06.11.2002
(151) 28.04.2003
(540)

TIME OUT

(730) **Win Bright (Asia), Ltd.**, Unit 501, Mirror Tower, 61 Mody Road, T5T East, Hong Kong, HK
(740) KOREJZOVÁ & SPOL., v.o.s., JUDr. Petra Korejzová, advokátka, Korunní 810/104 E, Praha 10, 10100
(510) (3) parfémů; (9) brýle; (14) hodinky; (18) kabelky, tašky, kufrы, ledvinky, peněženky, deštníky; (25) oblečení, obuv, čepice, rukavice, šály, šátky, pásky.

(511) 3, 9, 14, 18, 25
(210) O-185321

(111) **255185**
(220) 03.10.2002
(151) 25.06.2003
(540)

VANESA

(730) **MOKATE SPÓLKA Z OGRANICZONA ODPOWIEDZIALNOŚCIA**, Strażacka 48, 44-240 Żory, PL
(740) Silesia Patent & Trademark s.r.o., Pod Školou 1278, Šenov u Ostravy, 73934
(510) (30) cukrovinky, oplatky, sušenky.

(511) 30
(210) O-184267

(111) **255347**
(220) 05.11.2002
(151) 25.06.2003
(540)



(730) **Dřevoterm spol. s r.o.**, Březová 60, Meziměstí, 54983, CZ
(740) PROPATENT, Ing. Vlasta Sedláčková, Ke Kateřinkám 1393, Praha 4, 14900
(510) (6) kovové markýzy, ochranné stříšky nad vchodem, kovové rolety, kovové žaluzie, kovové posuvné stěny a dveře; (16) papírové rolety, žaluzie, markýzy, stěny, dveře; (19) ochranné stříšky nad vchodem nekovové, venkovní rolety kromě kovových a textilních, nekovové žaluzie, posuvné stěny, dveře; (20) lištové rolety vnitřní; (22) markýzy, rolety ze syntetických materiálů, lištové okenní žaluzie; (24) textilní rolety.

(511) 6, 16, 19, 20, 22, 24
(210) O-185318

(111) **255365**
(220) 19.11.2002
(151) 25.06.2003



(730) **Václav Hrbek - BODY HF**, Augustinova 2074, Praha 4 - Chodov, 14800, CZ
(740) Rott, Růžička & Guttman Patentové, známkové a advokátní kanceláře, JUDr. Michal Růžička, CSc., Vinohradská 37, Praha 2, 12000
(510) (18) kůže, imitace kůže, výrobky z těchto materiálů, spadající do této třídy, kufrы, deštníky, slunečníky a hole, sedlářské výrobky, tašky cestovní a sportovní, batohy, torny; (24) spací pytle; (25) oděvy, obuv, kloboučnické zboží; (28) hry, hračky, potřeby pro gymnastiku a sport, spadající do této třídy.

(511) 18, 24, 25, 28
(210) O-185793

(111) **255878**
(220) 30.09.2002
(151) 28.07.2003
(540)

AKTIEMAIL

(730) **Ing. Julius Šiška**, Na Honech 4905, Zlín, 76005, CZ
(740) Ing. Zdeněk Kučera, Dlouhá 207 (P.O.BOX 92), Slušovice, 76315
(510) (1) chemické výrobky pro průmysl, zejména pro stavebnictví, pojidla, lepidla a jiné tekuté přípravky v rámci této třídy, mořidla na kůži a usně, mořidla jirchářská a ostatní včetně umělých mořidel pro koželužny v rámci této třídy, impregnační prostředky pro kůži, textilie a usně, impregnační prostředky na cement, protipožární impregnace; (2) nátěrové hmoty, především dekorační a ochranné nátěrové hmoty pro úpravu interiéru i exteriéru ve stavebnictví, nátěry na cement, nátěry na ochranu krytiny, nátěry na dřevo, dehtovou lepenku, na lodní kýly a lodní spodky, nátěry ohnivzdorné, nátěry baktericidní, nátěry pro předměty pod vodou, nátěry ochranné proti korozi včetně nátěrů strojů, barvy, laky, ředidla pro nátěrové hmoty, pro barvy a laky, mořidla včetně lihových na dřevo nebo kůži; (5) dezinfekční přípravky, zejména pro stavebnictví; (17) nátěry izolační; (19) nátěrové hmoty pro stavebnictví, zejména nátěry polymerní jiné než barvy, nátěry ohnivzdorné na cement.

(511) 1, 2, 5, 17, 19
(210) O-184110

(111) **255957**
(220) 24.10.2002
(151) 28.07.2003
(540)

AGRIMO

(730) **DAK AGRIMO, s.r.o.**, Bystřická 370, Velký Týnec, 78372, CZ
(740) Voda Karel, Bolzanova 13, Brno, 61800
(510) (7) stroje, nástroje a přístroje, vše zahrnuté v třídě 7 a vše pro použití v zemědělství, sklizení, zahradnictví, sekání, lesnictví, dopravě zeminy nebo materiálů a jejich přemisťování, obdělávání půdy, dopravě a překládání stavebního dřeva, stavebně-inženýrských konstrukcí, přemisťování sněhu, čištění pláží, čističky stodol (stroje), přístroje zahrnuté do třídy 7 pro odvoz a rozmetání hnojiva, přístroje zahrnuté ve třídě 7 pro broušení, stroje na sušení, rypadla a výtahy, vše jako stroje, samovazy, foukací stroje pro vození obilí, stroje pro pneumatickou dopravu obilí, fezačky na slámu, obilní odstředivky, stroje na loupání kukuřice, kultivátory, brány, žací travní stroje, pluh, hrabací a shrnovací stroje, mlátičky, zemědělské postřikovací stroje, plecí stroje, kopáče, nakladače, válce, lžicové škrábače (scrapery), secí stroje, oddělovače stonků, fukary obilí, mobilní drtiče, bříty traktorového shrnovače, řetězy, lopaty rypadel, drapáky, rozrývače, rozrušovací zuby a čepely, vzduchové filtry, olejové filtry, palivové filtry, vše jako stroje nebo části strojů, čerpadla zahrnutá do třídy 7, hydraulické zvedací a vyklápeči

mechanismy pro zabudování do motorových vozidel a vlečňáky, bezpečnostní kabiny řidičů a ochranné povětrnostní kabiny, podložky sedadel (sedáky) a opěradla, ochranné poklopy, vše pro použití s výše uvedenými stroji a přístroji, hydraulické motory, hydraulická beranidla, vzduchové kompresory, zařízení ovládané stlačeným vzduchem, vše jako stroje, zvedáky (nikoliv ruční nástroje), ozubená kola a přístroje na přenos energie, vše jako části strojů, hnací kladky, řezací přístroje pro potrubí a kabely, pokládací přístroje, vše zahrnuté do třídy 7, vrtáky, kladkostroje a jeřáby, mechanicky a elektricky ovládané nástroje, nápravy, ložiska, elevátory, dopravníky, řemeny, ložiskové podpěry, spojky, spojkové lamely, ojnice, ovládací kabely, ovládací mechanismy, pneumatické a hydraulické ovládání, zalomené hřídele, klikové skříně, kliky, válce, vložky válců, výfuky, řemeny ventilátorů, ventilátory, čerpadla, napájecí potrubí, ozubená kola, vedení, manipulační přístroje pro nakládání a vykládání, natahovače obručí, hydraulické motory, klouby jako části motorů, nápravová ložiska, otočné čepy, elektrické motory, písty, radlice, redukční ventily, regulátory tlaku, výtlačné ventily, kladky, hrábě, hřídelové spojky, tlumiče výfuku, regulátory rychlosti pro hnací stroje a motory, hydraulické spojky a elektrické startéry, převodová soukolí, převodové ventily, vše jako části strojů a části a příslušenství pro všechno výše uvedené zboží, zahradnická technika, zejména sekačky, křovinořezy, kultivátory, stroje a technologické linky na zpracování rostlinných a dřevních odpadů, stroje na údržbu travních porostů a příkopů, lesnická technika, jako štípače a štěpkovače dřeva, odkorňovače dřeva, lesní frézy, navijáky, vakuové vývěvy, mycí zařízení pro vozidla, elektrické ruční vřtačky, elektrická pískovací zařízení, elektrická řezací zařízení, elektrické vykrúžovačky, elektrické brusky, elektrické šroubováky, pily motorové, svařecí stroje, pneumatické ventily (části strojů), díly, součásti a příslušenství veškerého uvedeného zboží, lodní motory; (12) traktory a vlečné vozy (návěsy, přívěsy), vozidla, pozemní vozidla pro použití v zemědělství, sklizení, zahradnictví, lesnictví, pro dopravu zeminy nebo materiálů a jejich přemísťování, obdělávání půdy, dopravě a překládání stavebního dřeva, pro přemísťování sněhu a stavebně-inženýrských konstrukcí, vysokozdvizné vozíky, pásová vozidla, trakční pomocná zařízení, kabiny řidičů, bezpečnostní rámy, sedadla, podložky sedadel a opěradla, ochranné poklopy, vše přizpůsobené pro použití v pozemních vozidlech, závěsy, závěsové stabilizátory, řetězy a spojky, tyče spřáhla, vše pro použití s motorovými pozemními vozidly, ozubená kola, vložky válců, sady vložek válců včetně pístů, obsahující těsnící vložky, podložky a kruhová těsnění, sady pro opravu převodů a os, obsahující ložiska, těsnění, těsnící vložky, podložky a kruhová těsnění, směrovky, olejové filtry, vzduchové filtry, nápravy, otočné čepy, brzdy, brzdná obložení, brzdové čelisti, brzdící botky, podvozky, vše pro použití s motorovými pozemními vozidly, spojky, lamely spojek, měniče kroutícího momentu, hnací řetězy, dveře, kapoty, motory, ozubená kola, hydraulické součásti, pneumatiky, kola, ráfky kol, bezpečnostní pásy, tlumiče nárazů, závěsné pružiny, volanty, transmisní hřídele, ventily duší, palivové nádržky a jejich uzávěry, ochranné kryty proti větru, stěrače a jejich ramena, vše pro použití v motorových pozemních vozidlech a částí a příslušenství pro výše uvedené zboží, bicykly, tříkolky a motokáry; (37) opravy: opravy a servis traktorů a jejich účelových modifikací, speciálních kolových vozidel, návěsů a přívěsů, zemědělských strojů a zařízení, prostředků malé zemědělské mechanizace, strojů a zařízení spadajících do tř. 7, včetně jejich sestav, podsestav, součástí a náhradních dílů, provádění staveb včetně jejich změn, udržovací a opravářské práce na stavebách, odstraňování staveb, pronájem nářadí a konstrukčního materiálu a zařízení stavenišť, včetně stavebních strojů, pronájem elektrického nářadí a nástrojů.

(511) 7, 12, 37
(210) O-184952

(111) **255987**
(220) 30.10.2002
(151) 28.07.2003



(540) **Vlasta Veselíková**, Nová 856, Litomyšl, 57001, CZ
(730) (24) tkaniny a textilní výrobky, pokrývky ložní a ubrusy; (25) oděvy, obuv, kloboučnické zboží.
(511) 24, 25
(210) O-185080

(111) **256035**
(220) 05.11.2002
(151) 28.07.2003
(540)

FOSTER

(730) **Hirsch y Gassmann Limitada**, San Ignacio No. 700, Quilicura, Santiago, CL
(740) Advokátní a patentová kancelář Traplová, Hakr, Kubát, JUDr. Traplová Jarmila, Přístavní 24, Praha 7, 17000
(510) (25) oděvy, zejména džíny, kalhoty, trička, blůzy, svetry, mikiny, saka, svetříky, sportovní oblečení, košile, klobouky, pásky, šaty, sukně a přiléhavé oděvy a úbory.
(511) 25
(210) O-185311

(111) **256125**
(220) 20.11.2002
(151) 28.07.2003
(540)

VARMUŽA

(730) **Ing. Jan Varmuža**, Winkelmatenweg 15, 3920 Zermatt, CH
(740) Ing. Petr Soukup, patentový a známkový zástupce, Vídeňská 8, Olomouc, 77200
(510) (29) ančovičky, garnáti a humři zpracování, kaviár, rybí konzervy, korýši, krevety, langusty, lososi a měkkýši zpracování, rybí moučka pro lidskou potřebu, mušle, rybí plátky, ryby syrové, solené, uzené, konzervované, marinované, slanečci, sledi, sardinky, sumýši, tuňáci, ústřice a hlemýždi zpracování, hlemýždi vejce, zvěřina, extrakty z chaluh jako potrava, potravinářské výrobky, zejména z ryb, maso, masové výtažky, bujóny, přípravky na bujóny a vývary, droby, vnitřnosti, dršťky, šunka, huspenina, játra, játrové paštiky, tukové pomazánky, paštiky, polévky, jelita, klobásy, salámy, párky, uzeniny, konzervy masové, jedlé oleje a tuky, konzervované cibule, čočka, fazole, hrách, sojové boby, hranolky, bramborové lupínky, konzervy zeleninové, nakládaná zelenina, zeleninové saláty, šťávy a polévky, zelenina v pikantním nálevu, žampiony zpracované, ovoce mražené, zavařeně, kandované, sušené, konzervované, ořechy zpracované, vejce, jogurty, kefir, máslo, sýry, mléčné nápoje, mléčné výrobky, lahůdkářské výrobky jako vaječné, uzeninové, sýrové, rybí a jiné pomazánky a saláty, aspikové a rosolové misky a další lahůdkářské výrobky zařazené do této třídy; (30) koření jako anýz, badyán, hřebíček, kari, kurkuma, muškátový oříšek, zázvor, nové koření, pepř, chuťové přísady, potravinové trestí, kapary, pečivo, rohlíky, cukroví, oplatky, cukrovinky, bonbóny, marcipán, žvýkáci guma, chalva, keksy, koláče, čokoláda, čokoládové nápoje, kakao, kakaové nápoje, káva, kávové a kávovinové nápoje, čaj, nápoje na bázi čaje, zákusky, zmrzliny, želé, med, propolis, včelí kašička, droždí, cukr, sůl, dorty, těsta, látky pro zjemnění masa, kypřící prášek, těstoviny, makaróny, nudle, ságo, tapioka, mouky pšeničná, žitná, sojová, tapioková, kukuřičná mouka, ovesné vločky, kukuřičné vločky, cereálie, fazolová moučka, kukuřičný škrob, kroupy, krupice, kukuřice mletá, pražená, rýže, ječmen, pšenice, žito, oves, chléb, pizza, rýžové koláčky, sendviče, tortily, masové pirožky, majonéza, čatni, zálivky na ochucení, zálivky na saláty, suši, lahůdkářské výrobky zařazené do této třídy; (31) arašidy, citrusové plody, hrozny, ovoce, brambory, čekanka, čočka, fazole, hrách, hlávkový salát, řepa jedlá, sezam, chaluhy pro humánní nebo živočišnou spotřebu, svatojánský chléb, chmel, čerstvé kaštiny, kopr, kopřivy, okurky, olivy, ořechy, kolové

oříšky, kokosové ořechy, lískové oříšky, ječmen, pšenice, žito, oves, houby čerstvé, podhoubí pro výsev, krmivo pro zvířata, krmné směsi, psí suchary, nápoje pro domácí zvířata, humři živí, rybí jikry, živí korýši, živé langusty, čerstvé lanýže, živí měkkýši, živí raci, živé ryby, živé návnady na ryby, sépie, živí sumýši, živé ústřice, rybí moučka pro zvířecí potřebu; (39) skladování, mrazírenská činnost, silniční motorová doprava nákladní; (40) uzení potravin, konzervace, marinování, solení a jiné úpravy potravin, činnost technických poradců v oblasti výroby potravin; (43) hostinská činnost, činnost technických poradců v oblasti stravování.

(511) 29, 30, 31, 39, 40, 43
(210) O-185826

(111) **256126**
(220) 20.11.2002
(151) 28.07.2003
(540)

(730) **Ing. Jan Varmuža**, Winkelmatteweg 15, 3920 Zermatt, CH
(740) Ing. Petr Soukup, patentový a známkový zástupce, Vídeňská 8, Olomouc, 77200
(510) (29) ančovičky, garnáti a humři zpracování, kaviár, rybí konzervy, korýši, krevety, langusty, lososi a měkkýši zpracování, rybí moučka pro lidskou potřebu, mušle, rybí plátky, ryby syrové, solené, uzené, konzervované, marinované, slanečci, sledi, sardinky, sumýši, tuňáci, ústřice a hlemýždi zpracování, hlemýždi vejce, zvěřina, extrakty z chaluh jako potrava, potravinářské výrobky, zejména z ryb, maso, masové výtahy, bujóny, přípravky na bujóny a vývary, droby, vnitřnosti, dršťky, šunka, huspenina, játra, játrové paštiky, tukové pomazánky, paštiky, polévky, jelita, klobásy, salámy, párky, uzeniny, konzervy masové, jedlé oleje a tuky, konzervované cibule, čočka, fazole, hrách, sojové boby, hranolky, bramborové lupínky, konzervy zeleninové, nakládaná zelenina, zeleninové saláty, šťávy a polévky, zelenina v pikantním nálevu, žampiony zpracované, ovoce mražené, zavařené, kandované, sušené, konzervované, ořechy zpracované, vejce, jogurty, kefir, máslo, sýry, mléčné nápoje, mléčné výrobky, lahůdkářské výrobky jako vaječné, uzeninové, sýrové, rybí a jiné pomazánky a saláty, aspikové a rosolové misky a další lahůdkářské výrobky zařazené do této třídy; (30) koření jako anýz, badyán, hřebíček, kari, kurkuma, muškátový oříšek, zázvor, nové koření, pepř, chuťové přísady, potravinové trestí, kapary, pečivo, rohlíky, cukroví, oplatky, cukrovinky, bonbóny, marcipán, žvýkáci guma, chalva, keksy, koláče, čokoláda, čokoládové nápoje, kakao, kakaové nápoje, káva, kávové a kávovinové nápoje, čaj, nápoje na bázi čaje, zákusky, zmrzlina, želé, med, propolis, včelí kašička, droždí, cukr, sůl, dorty, těsta, látky pro zjemnění masa, kypřicí prášek, těstoviny, makaróny, nudle, ságo, tapioka, mouky pšeničná, žitná, sojová, tapioková, kukuřičná mouka, ovesné vločky, kukuřičné vločky, cereálie, fazolová moučka, kukuřičný škrob, kroupy, krupice, kukuřice mletá, pražená, rýže, ječmen, pšenice, žito, oves, chléb, pizza, rýžové koláčky, sendviče, tortily, masové pirožky, majonéza, čatni, zálivky na ochucení, zálivky na saláty, suší, lahůdkářské výrobky zařazené do této třídy; (31) arašidy, citrusové plody, hrozny, ovoce, brambory, čekanka, čočka, fazole, hrách, hlávkový salát, řepa jedlá, sezam, chaluhy pro humánní nebo živočišnou spotřebu, svatojánský chléb, chmel, čerstvé kaštiny, kopr, kopřivy, okurky, olivy, ořechy, kolové oříšky, kokosové ořechy, lískové oříšky, ječmen, pšenice, žito, oves, houby čerstvé, podhoubí pro výsev, krmivo pro zvířata, krmné směsi, psí suchary, nápoje pro domácí zvířata, humři živí, rybí jikry, živí korýši, živé langusty, čerstvé lanýže, živí měkkýši, živí raci, živé ryby, živé návnady na ryby, sépie, živí sumýši, živé ústřice, rybí moučka pro zvířecí potřebu; (39) skladování, mrazírenská činnost, silniční motorová doprava nákladní; (40) uzení potravin, konzervace, marinování, solení a

jiné úpravy potravin, činnost technických poradců v oblasti výroby potravin; (43) hostinská činnost, činnost technických poradců v oblasti stravování.

(511) 29, 30, 31, 39, 40, 43
(210) O-185827

(111) **256127**
(220) 20.11.2002
(151) 28.07.2003
(540)

(730) **Ing. Jan Varmuža**, Winkelmatteweg 15, 3920 Zermatt, CH
(740) Ing. Petr Soukup, patentový a známkový zástupce, Vídeňská 8, Olomouc, 77200
(510) (29) ančovičky, garnáti a humři zpracování, kaviár, rybí konzervy, korýši, krevety, langusty, lososi a měkkýši zpracování, rybí moučka pro lidskou potřebu, mušle, rybí plátky, ryby syrové, solené, uzené, konzervované, marinované, slanečci, sledi, sardinky, sumýši, tuňáci, ústřice a hlemýždi zpracování, hlemýždi vejce, zvěřina, extrakty z chaluh jako potrava, potravinářské výrobky, zejména z ryb, maso, masové výtahy, bujóny, přípravky na bujóny a vývary, droby, vnitřnosti, dršťky, šunka, huspenina, játra, játrové paštiky, tukové pomazánky, paštiky, polévky, jelita, klobásy, salámy, párky, uzeniny, konzervy masové, jedlé oleje a tuky, konzervované cibule, čočka, fazole, hrách, sojové boby, hranolky, bramborové lupínky, konzervy zeleninové, nakládaná zelenina, zeleninové saláty, šťávy a polévky, zelenina v pikantním nálevu, žampiony zpracované, ovoce mražené, zavařené, kandované, sušené, konzervované, ořechy zpracované, vejce, jogurty, kefir, máslo, sýry, mléčné nápoje, mléčné výrobky, lahůdkářské výrobky jako vaječné, uzeninové, sýrové, rybí a jiné pomazánky a saláty, aspikové a rosolové misky a další lahůdkářské výrobky zařazené do této třídy; (30) koření jako anýz, badyán, hřebíček, kari, kurkuma, muškátový oříšek, zázvor, nové koření, pepř, chuťové přísady, potravinové trestí, kapary, pečivo, rohlíky, cukroví, oplatky, cukrovinky, bonbóny, marcipán, žvýkáci guma, chalva, keksy, koláče, čokoláda, čokoládové nápoje, kakao, kakaové nápoje, káva, kávové a kávovinové nápoje, čaj, nápoje na bázi čaje, zákusky, zmrzlina, želé, med, propolis, včelí kašička, droždí, cukr, sůl, dorty, těsta, látky pro zjemnění masa, kypřicí prášek, těstoviny, makaróny, nudle, ságo, tapioka, mouky pšeničná, žitná, sojová, tapioková, kukuřičná mouka, ovesné vločky, kukuřičné vločky, cereálie, fazolová moučka, kukuřičný škrob, kroupy, krupice, kukuřice mletá, pražená, rýže, ječmen, pšenice, žito, oves, chléb, pizza, rýžové koláčky, sendviče, tortily, masové pirožky, majonéza, čatni, zálivky na ochucení, zálivky na saláty, suší, lahůdkářské výrobky zařazené do této třídy; (31) arašidy, citrusové plody, hrozny, ovoce, brambory, čekanka, čočka, fazole, hrách, hlávkový salát, řepa jedlá, sezam, chaluhy pro humánní nebo živočišnou spotřebu, svatojánský chléb, chmel, čerstvé kaštiny, kopr, kopřivy, okurky, olivy, ořechy, kolové oříšky, kokosové ořechy, lískové oříšky, ječmen, pšenice, žito, oves, houby čerstvé, podhoubí pro výsev, krmivo pro zvířata, krmné směsi, psí suchary, nápoje pro domácí zvířata, humři živí, rybí jikry, živí korýši, živé langusty, čerstvé lanýže, živí měkkýši, živí raci, živé ryby, živé návnady na ryby, sépie, živí sumýši, živé ústřice, rybí moučka pro zvířecí potřebu; (39) skladování, mrazírenská činnost, silniční motorová doprava nákladní; (40) uzení potravin, konzervace, marinování, solení a jiné úpravy potravin, činnost technických poradců v oblasti výroby potravin; (43) hostinská činnost, činnost technických poradců v oblasti stravování.

(511) 29, 30, 31, 39, 40, 43
(210) O-185828

(111) **256238**
(220) 06.12.2002

(151) 28.07.2003
(540)



- (730) **Takada Industries Czech Republic s.r.o.**, Průmyslová 2726, Louny, 44001, CZ
- (740) Unipatent, Dipl. Ing. Jiří Chlustina, Jana Masaryka 43-47, Praha 2, 12000
- (510) (9) přístroje a nástroje vědecké, námořní, geodetické, fotografické, filmové, optické, přístroje pro vedení, přepínání, přeměnu, akumulaci, regulaci nebo řízení elektrického proudu, přístroje pro vážení, měření, signalizaci, kontrolu (inspekci), záchranu a přístroje pro vyučování, pouzdra na tyto nástroje a přístroje spadající do tř. 9, přístroje pro záznam, převod, reprodukci zvuku nebo obrazu, magnetické nosiče zvukových záznamů, gramofonové desky, automatické distributory a mechanismy pro přístroje na mince, zapisovací pokladny, přístroje pro zpracování informací, počítače, hasicí přístroje, ruční elektrické svářečky, elektrické žehličky, elektrické zapalovače v automobilech, speciální záchranné oděvy, ochranné oděvy proti úrazům, sportovní dýchací přístroje, elektronické hry používané výhradně s TV přijímačem, sluneční brýle, brýle, zvětšovací skla a čočky, magnetofonové pásky a kazety, CD, CD-ROM, videopásky, kopírovací stroje, výpočetní technika všeho druhu včetně periferních a síťových zařízení, příslušenství a náhradních dílů, základní a aplikační programové vybavení všeho druhu, počítačové datové sítě, zařízení pro informační a komunikační technologie, zařízení pro informační systémy všeho druhu, elektrotechnická zařízení všeho druhu zařazená ve tř. 9, vysílače elektronických signálů, software; (12) motorová vozidla, brzdy vozidel, tlumiče pérování automobilů, pružiny a péra vozidel, motory pro pozemní vozidla, spojky, převodovky a spojovací hřídele vozidel, karoserie, řízení vozidel, nápravy vozidel, kola vozidel, rámy vozidel, klikové skříně vozidel, převodové skříně vozidel, brzdová obložení pro motorová vozidla, dopravní prostředky pozemní, vzdušné nebo vodní, poháněcí soukolí a hnací řemeny pro pozemní vozidla, vznášedla, pneumatiky; (16) papír a výrobky z papíru, lepenka a kartonážní výrobky, tiskoviny, časopisy, periodika, knihy, výrobky knihařské, kalendáře, pohlednice, fotografie, psací potřeby, lepidla kancelářská a pro domácnost, tužky, pastely, uhly, štětce, psací stroje, kancelářské potřeby kromě nábytku, školní sešity, skicáky, pastelky, tuhy, guma na mazání, ořezávátka, ořezávátka-strojky, penály, papírové ubrusky, kapesníky a pleny, pytle a sáčky z plastických hmot pro obalovou techniku, papírové obaly, obrazy, omalovánky, obtisky, karty, razítka a razidla, písma pro tiskárny, tiskařské štočky, kopírovací zařízení (cyklostyly); (17) kaučuk, gutaperča, guma, asbest, slída a výrobky z těchto materiálů, které nejsou zahrnuty do jiných tříd, polotovary z plastických hmot (fólie, desky, tyče), materiály těsnící, ucpávací a izolační, izolační nátěry, ohebné trubky nekovové, nekovové hadice, bariéry volně ložené proti znečištění, veškeré pryžové zboží vyrobené z přírodního a umělého kaučuku, technická pryž a výrobky z ní, pryž pro protektorování pláštěů, plastové výrobky a součástky pro různé druhy průmyslu, jež spadají do této třídy; (21) náčiní a nádoby pro domácnost nebo kuchyň z obecných kovů, dřeva, kameniny, porcelánu, skla a umělých hmot, hřebeny, mycí houby, kartáče, kartáčnický materiál, pomůcky k čištění (drátky na čištění parket, drátěnky), sklo surové nebo opracované, malé přístroje k sekání, mletí, lisování s ručním pohonem, hřebeny (i elektrické), kameninové a porcelánové zboží okrasného charakteru; (28) hry, hračky, tělocvičné a sportovní nářadí a náčiní, rybářské potřeby (s výjimkou sítí), vánoční ozdoby s výjimkou osvětlení a cukrovínek, elektronické hračky, elektronické hry s výjimkou her, které jsou používány výhradně ve spojení s televizním přijímačem, pexesa, hrací karty; (31) výrobky zemědělské, zahradnické a lesní včetně nezpracovaného dřeva, semena, čerstvé ovoce a zelenina, sazenice, živé rostliny a přírodní květiny, živá zvířata, krmivo

pro zvířata, podestýlka, slad; (35) inzertní, reklamní a propagační služby, pomoc při řízení obchodní činnosti, obchodní administrativa, kancelářské práce, marketingové služby, zprostředkování obchodních záležitostí (zákaznický servis, tj. zajišťování odbytu, zastupování při obchodních jednáních, sjednávání obchodních podmínek), rozmnožování a tisk dokumentů, automatické zpracování dat, aranžérství výkladů, teleshopping, výstavy k reklamním a obchodním účelům; (39) doprava a skladování, služby poskytované v souvislosti s dopravou pozemní, vodní a leteckou, pronájem dopravních prostředků, služby balení a expedice zboží, zprostředkování dopravních služeb, zásilkový prodej; (40) zhotovování plastových a pryžových výrobků.

(511) 9, 12, 16, 17, 21, 28, 31, 35, 39, 40
(210) O-186463

(111) **256766A**
(220) 12.11.2002
(151) 27.08.2003
(540)

BOB A BOBEK

(730) **Vladimír Jiránek**, Pařížská 19, Praha 1, 11000, CZ
(510) (35) reklamní a propagační činnost, merchandising.
(511) 35
(210) O-490054

(111) **256855**
(220) 04.12.2002
(151) 27.08.2003
(540)

WEBTODATE

- (730) **Macron Software, spol. s r.o.**, Radlická 740/113c, Praha 5, 15800, CZ
- (740) Šachta, Zmeškal & partneři, Ing. Kratochvíl Václav, Radlická 28/663, Praha 5, 15000
- (510) (9) magnetické, kompaktní, optické, nahané i nenahané disky a pásky a ostatní nosiče zařazené ve tř. 9, karty s pamětí nebo mikroprocesorem, nosiče dat obsahující publikace v elektronické podobě, počítačové programy a software, televizní a počítačové hry; (35) obchodní nebo podnikatelské poradenství, marketing, překlad informací do počítačové databáze, průzkum trhu, reklama, rozšiřování reklamních nebo inzertních materiálů, zprostředkovatelská činnost v oblasti obchodu, služby v oblasti telefonních vzkazů a dotazů; (38) elektronická pošta, telefonní a počítačová komunikace, posílání zpráv, přenos zpráv a obrazových informací pomocí počítače, provozování informačních sítí, systémů a databází, včetně elektronických, zejména on-line systémy; (41) organizování školení, zejména v oblasti výpočetní techniky, vydavatelská a nakladatelská činnost; (42) tvorba software, programování, počítačové programy, návrh programového vybavení, aktualizace a údržba programového vybavení, programování internetových databázových systémů a internetových aplikací, tvorba multimediálních dokumentů, prezentací, aplikací, katalogů apod., tvorba informačních databází, správa počítačových sítí, poradenství v oblasti počítačového hardwaru a softwaru.
- (511) 9, 35, 38, 41, 42
(210) O-186380

(111) **257005**
(220) 13.01.2003
(151) 27.08.2003
(540)



- (730) **W.A.G. payment solutions, a.s.**, Na Vítězné pláni 1719/4, Praha 4, 14000, CZ
- (740) FISCHER & PARTNER Intellectual Property s.r.o., Ing. Michael Fischer, Na Hrobcí 294/5, Praha 2, 12000

(510) (3) autokosmetika, přípravky k čištění, odmašťování, broušení a leštění; (4) průmyslové oleje a tuky, mazadla, paliva pevná, kapalná a plynná, včetně pohonných hmot; (35) zprostředkování obchodu, poskytování pomoci při řízení podniku a obchodu a při jiných obchodních činnostech, reklamní, propagační, inzertní a obchodně informační činnost, včetně zprostředkovatelské; (37) servisní a opravárenské služby v oboru motorových a nemotorových vozidel a jiné dopravní techniky a zprostředkování těchto služeb, včetně služeb speciálních (například služeb pneuservisu, služeb karosářských, lakýrnických, opravárenských služeb v oboru elektro), údržba a mytí vozidel, provoz čerpacích stanic a myček vozidel, poradenství v oboru autokosmetiky; (39) přeprava osob, zboží a nákladů, včetně přepravy kapalin a plynů, provozování skladů, skladišť, překladišť, deponií, parkovišť, včetně halových a podzemních a garáží, poradenství v oboru dopravních prostředků; (42) poradenství v oboru chemických výrobků, průmyslových olejů, tuků, maziv a paliv, včetně pohonných hmot, zajišťování odborných služeb v oboru paliv a tribotechniky, diagnostiky motorů a motorových vozidel; (43) služby v oboru dočasného ubytování a stravování, včetně rychlého občerstvení, služby zprostředkovatelské v uvedených oborech.

(511) 3, 4, 35, 37, 39, 42, 43
(210) O-187469

(111) **257244**
(220) 16.08.2002
(151) 29.09.2003
(540)

nontox

(730) **Sellier & Bellot a.s.**, Lidická 667, Vlašim, 25813, CZ
(510) (13) roznětky (zápalky) pro výbušniny, třaskavá slož.
(511) 13
(210) O-182686

(111) **257317**
(220) 04.11.2002
(151) 29.09.2003
(540)

Sluna

(730) **Věžička s.r.o.**, nám. Republiky 369, Opava, 74601, CZ
(510) (16) výrobky z papíru a polygrafické výrobky zařazené v této třídě; (35) zprostředkovatelská činnost v oblasti obchodu a mediálního průmyslu jako je zprostředkování reklamy, inzerce, propagace, zprostředkování v oblasti obchodu se vstupenkami a permanentkami, jízdenkami, letenkami a jinými listky, zprostředkování inzerce všeho druhu, zprostředkování práce v tuzemsku i v zahraničí, poskytování obchodních informací, reklamní, propagační a inzertní činnost prostřednictvím jakéhokoliv sdělovacího média nebo prostřednictvím telefonní sítě nebo datové sítě nebo informační sítě, činnost reklamní kanceláře zabývající se sdělováním veřejnosti, prohlášeními nebo inzeráty, služby, které zahrnují záznam, přepis, vypracování, kompilaci (shromažďování dokumentů), přenášeni nebo systematizaci písemných sdělení a záznamů, zprostředkování v obchodních vztazích, služby reklamní agentury, jakož i služby jako jsou rozšiřování nebo zaslání reklamních a inzertních materiálů (prospektů, letáků, vzorků) přímo nebo poštou, kancelářské práce; (39) rezervace vstupenek a permanentek na kulturní, sportovní a společenské akce a dále jízdenek, letenek, místenek a jiných lístků, rezervace cestování, tj. zájezdů, pobytů, dovolené, služby týkající se sdělování informací ohledně cesty, tarifů, jízdního řádu, dopravních způsobů, to vše osobně nebo on-line prostřednictvím Internetu, prostřednictvím telefonní sítě nebo datové sítě nebo informační sítě, organizace cest, zejména pak zájezdů, pobytů, dovolené, distribuce vstupenek a permanentek na kulturní, sportovní a společenské akce, dále distribuce

jízdenek, letenek a jiných lístků; (40) potisk vstupenek a permanentek, jízdenek, letenek a jiných lístků; (41) činnost vzdělávací, zábavná a vyučovací, kulturní, sportovní a společenské aktivity všeho druhu, služby spojené se zpravodajstvím, vydavatelská a nakladatelská činnost, pořádání koncertů, divadelních představení a pořadů, agenturní činnost v oblasti kultury a umění, pořádání hudebních a divadelních festivalů a soutěží, předprodej vstupenek a permanentek na kulturní, sportovní a společenské akce a dále jízdenek, letenek a jiných lístků, služby týkající se rozptýlení, rekreace nebo zábavy osob; (42) návrhy vstupenek a permanentek, jízdenek, letenek a jiných lístků; (43) služby spojené s opatřováním ubytování, nocleháren a stravování v hotelích, penzionech, turistických táborech (camping), turistických ubytovnách, služby spojené se zajištěním ubytování v hotelích pro turisty; (44) služby spojené s opatřováním komplexní péče v sanatoriích, zotavovnách.

(511) 16, 35, 39, 40, 41, 42, 43, 44
(210) O-185246

(111) **257344**
(220) 12.11.2002
(151) 29.09.2003
(540)

Hyalgel

(730) **Silvita, s.r.o.**, Tvardkova 1191, Ústí nad Orlicí, 56201, CZ
(740) Ing. Novotný Jaroslav, Římská 45, Praha 2, 12000
(510) (29) tablety a tyčinky živočišného původu jako doplněk stravy;
(30) tablety a tyčinky rostlinného původu jako doplněk stravy;
(32) práškové nápoje, sirupy.
(511) 29, 30, 32
(210) O-185489

(111) **257457**
(220) 12.12.2002
(151) 29.09.2003
(540)

ARALAST

(730) **Baxter International Inc.**, One Baxter Parkway, Deerfield, IL, US
(740) ROTT, RŮŽIČKA & GUTTMANN Patentová, známková a advokátní kancelář, JUDr. Vladimír Rott, Nad Štolou 12, Praha 7, 17000
(510) (5) farmaceutické přípravky, včetně inhibitorů proteinas, jako např. inhibitor ALPHA-1 proteinasy.
(511) 5
(210) O-186744

(111) **257650**
(220) 15.01.2003
(151) 29.09.2003
(540)

ENERGIS

(730) **INSTAR ITS Ostrava, a. s.**, Varšavská 1144/48, Ostrava - Hulváky, 70900, CZ
(510) (9) software, výpočetní technika, měřicí a regulační přístroje, telekomunikační technika; (35) činnost organizačních a ekonomických poradců, automatizované zpracování dat; (41) organizování sportovních a vzdělávacích akcí; (42) tvorba

software, technická činnost související s tvorbou a údržbou software.
(511) 9, 35, 41, 42
(210) O-187571

(111) **257721**
(220) 21.01.2003
(151) 29.09.2003
(540)



(730) **ZUD a.s.**, V Sídlišti 352, Zbůch, 33022, CZ
(510) (19) výrobky a díly z lupků; (35) zprostředkování obchodu v oblasti stavebních hmot; (37) zemní práce pomocí stroje, hornická činnost a činnost prováděná hornickým způsobem; (39) doprava silniční nákladní; (40) dřevozpracující výroba - provoz katru; (43) ubytovací služby.
(511) 19, 35, 37, 39, 40, 43
(210) O-187753

(111) **257740**
(220) 22.01.2003
(151) 29.09.2003
(540)



(730) **info.com s.r.o.**, Krokova 2/827, Praha 2, 12800, CZ
(510) (35) propagační činnost, reklama, pomoc při obchodní činnosti; (41) výchova, vzdělávání, organizování seminářů a školení, vydavatelská a nakladatelská činnost, vydávání odborných publikací.
(511) 35, 41
(210) O-187816

(111) **257883**
(220) 11.02.2003
(151) 29.09.2003
(540)



(730) **EKOFRUKT Slaný, spol. s r.o.**, Trojanova 1566, Slaný, 27401, CZ
(510) (30) cereální potraviny a cukrovinky.
(511) 30
(210) O-188704

(111) **257895**
(220) 14.02.2003
(151) 29.09.2003
(540)

ETG

(730) **NIAGARA LASALLE CORPORATION**, 1412 E. 150th Street, Hammond, IN, US

(740) Společná advokátní kancelář Vsetečka Zelený Švorčík Kalenský a partneři, JUDr. Otakar Švorčík, Hálkova 2, Praha 2, 12000
(510) (6) obecné kovy a jejich slitiny, železo a ocel, rudy.
(511) 6
(210) O-188815

(111) **258134**
(220) 18.10.2002
(151) 29.10.2003
(540)

SYNECTA

(730) **SYNECTA a.s.**, Mirovická 1817/9, Praha 8, 18200, CZ
(510) (35) pomoc při řízení obchodní činnosti včetně dovozu a vývozu zboží, zprostředkování obchodu za provizi, reklamní činnost a marketing, kancelářské práce, obchodní administrativa, činnosti podnikatelských, organizačních a ekonomických poradců; (36) správa nemovitostí, finanční poradenství; (37) údržba nemovitostí; (39) pronájem autokarů, automobilů, nákladních vozidel a kamiónů; (41) pořádání odborných kurzů, školení a jiných vzdělávacích akcí včetně lektorské činnosti; (42) tvorba a pronájem počítačového software, včetně software pro zpracování dat, poradenství v oblasti hardware a software, tvorba a pronájem databank, správa sítí.
(511) 35, 36, 37, 39, 41, 42
(210) O-184825

(111) **258139**
(220) 29.10.2002
(151) 29.10.2003
(540)



(730) **ESONIC a.s.**, Heřmáneková 122/9, Praha 10 - Křeslice, 10400, CZ
(740) Společná advokátní kancelář Vsetečka Zelený Švorčík Kalenský a partneři, JUDr. Michal Havlík, Hálkova 2, Praha 2, 12000
(510) (9) rozvaděče nízkého napětí, měřicí a řídicí elektronika, měřicí a regulační technika; (37) opravy a montáž měřidel a elektronických zařízení; (42) návrh a vývoj software a hardware, inženýrská činnost v oblasti strojů a strojního zařízení, poradenská činnost v oblasti elektroniky, projektová činnost v oblasti strojů a strojního zařízení, projektování elektrických zařízení a řídicích systémů technologických procesů.
(511) 9, 37, 42
(210) O-185066

(111) **258156**
(220) 07.11.2002
(151) 29.10.2003

(540)



- (730) **Blue Events, s.r.o.**, Vysokovská 1336, Praha 9, 19300, CZ
(740) AK Felix a spol., JUDr. Ivan Roubal, U Nikolajky 5, Praha 5, 15000
(510) (35) služby - marketingové studie, obchodní nebo podnikatelský průzkum, obchodní průzkum, průzkum trhu.
(511) 35
(210) O-185383

- (111) **258157**
(220) 07.11.2002
(151) 29.10.2003
(540)



- (730) **Blue Events, s.r.o.**, Vysokovská 1336, Praha 9, 19300, CZ
(740) AK Felix a spol., JUDr. Ivan Roubal, U Nikolajky 5, Praha 5, 15000
(510) (35) služby - marketingové studie, obchodní nebo podnikatelský průzkum, obchodní průzkum, průzkum trhu.
(511) 35
(210) O-185384

- (111) **258158**
(220) 07.11.2002
(151) 29.10.2003
(540)



- (730) **Blue Events, s.r.o.**, Vysokovská 1336, Praha 9, 19300, CZ
(740) AK Felix a spol., JUDr. Ivan Roubal, U Nikolajky 5, Praha 5, 15000
(510) (35) služby - marketingové studie, obchodní nebo podnikatelský průzkum, obchodní průzkum, průzkum trhu.
(511) 35
(210) O-185385

- (111) **258169**
(220) 13.11.2002
(151) 29.10.2003
(540)



- (730) **CENTRUM MODERNÍHO VZDĚLÁVÁNÍ, s.r.o.**, Kudrnova 234/4a, Praha 5, 15000, CZ
(510) (41) organizování a vedení kolokvií, organizování a vedení konferencí, organizování a vedení kongresů, informace o

výchově a vzdělávání, zkoušení, přezkoušení, organizování a vedení seminářů, organizování a vedení symposií, školení (pořádání a řízení).

- (511) 41
(210) O-185533

- (111) **258176**
(220) 22.11.2002
(151) 29.10.2003
(540)

OVESMILK

- (730) **ASP CZECH s.r.o.**, K Teplinám 679, Slušovice, 76315, CZ
(740) Ing. Petr Soukup, patentový a známkový zástupce, Vídeňská 8, Olomouc, 77200
(510) (5) nápoje pro kojence, diabetické a dietetické nápoje z produktů rostlinného původu, nápoje obohacené vitamíny, vše s léčebnými účinky; (29) nápoje s obsahem produktů rostlinného původu zařazené v této třídě, včetně nápojů sušených, kondenzovaných, konzervovaných, práškových, přípravky pro výrobu těchto nápojů, náhražky mléka a smetany na rostlinné bázi, včetně sušených a konzervovaných; (30) nápoje rostlinného původu spadající do této třídy a připravované na základě čokolády, kávy a kakaa, včetně nápojů práškových.
(511) 5, 29, 30
(210) O-185885

- (111) **258203**
(220) 04.12.2002
(151) 29.10.2003
(540)

KORTE

- (730) **TETRAM, s.r.o.**, Mírové náměstí 86, Bakov nad Jizerou, 29401, CZ
(510) (19) stavební nekovové materiály a výrobky, dekorativní výrobky (kašny, sochy, prvky zahradní architektury) z materiálů zařazených v této třídě.
(511) 19
(210) O-186335

- (111) **258232**
(220) 19.12.2002
(151) 29.10.2003
(540)

ALTA STAR

- (730) **ALTA STAR, s.r.o.**, Albrechtice 20, Pěnčín u Liberce, 46345, CZ
(740) Ing. Reichel Pavel, Lopatecká 14, Praha 4, 14700
(510) (3) kosmetické výrobky a parfumerie, hygienické, kosmetické a kráslicí přípravky, např. mýdla, sprchové gely a šampóny, kosmetické krémy, líčidla, vonná dřeva a tyčinky, vonné oleje, voňavky a parfémy, dezodoranty, kosmetické přípravky pro zvířata; (4) svíčky; (9) nosiče informací v rozsahu třídy 9 se záznamem zvuku a/nebo obrazu, např. CD, DVD, videokazety, elektronické publikace; (14) drahokamy a drahé kovy, umělecké předměty z drahých kovů, klenoty, šperky a ozdoby, stojánky na vonné tyčinky z drahých kovů, bižuterie, (16) papír, lepenka a výrobky z těchto materiálů, nosiče informací v rozsahu třídy 16, např. knihařské a tiskárenské výrobky, knihy a periodika, fotografie a plakáty, kalendáře, pohlednice, karty, psací potřeby, (18) výrobky z kůže a z imitace kůže, např. sedlářské výrobky, sedla, stroje a pokrývky pro koně, včetně zdobených, popruhy a řemení, biče, opratě a ohlávky, kufry a zavazadla, kabelky, deštníky, slunečníky a hole; (20) výrobky ze dřeva, korku a dalších přírodních materiálů v rozsahu třídy 20, např. nábytek, mobilní dekorační předměty a ozdoby, umělecká díla ze dřeva a jiných přírodních materiálů, obrazové rámy; (21) výrobky ze skla, keramiky a porcelánu v rozsahu třídy 21, např. kuchyňské nádobí a nádoby, hrníčky, talíře, šálky, mísy, napajedla, dekorační předměty ze skla, terakoty a

porcelánu, např. sošky a figurky, plastiky, vázy, mísy a misky; (24) tkaniny a textilní výrobky v rozsahu třídy 24, např. pokrývky, lůžkoviny, ubrusy a prostírání, ručníky, vlaječky, prapory; (25) oděvy svrchní, sportovní a pro tělocvik, koupací a plážové, prádlo spodní a osobní, pokrývky hlavy, rukavice, ponožky a punčochy, obuv vycházková, domácí a sportovní; (27) podlahové krytiny, koberce, předložky, rohožky; (29) výrobky z ovoce a zeleniny připravené ke konzumaci v rozsahu třídy 29, např. sušené ovoce a zelenina, džemy, zavařeniny a konzervy, sušené a pražené ořechy; (30) potraviny rostlinného původu připravené pro konzumaci v rozsahu třídy 30, káva, čaj, koření; (31) čerstvé ovoce a zelenina, čerstvé bylinky, květiny a rostliny živé i sušené (k dekoracím), semena rostlin, potrava pro ptactvo a zvířata; (32) nealkoholické nápoje, zejména ovocné šťávy; (35) služby v oblasti reklamy a propagace; (38) šíření informací prostřednictvím veřejných datových sítí, např. internetu; (41) služby v oblasti výchovy, vzdělávání a zábavy, pořádání sportovních a kulturních akcí; (43) služby v oblasti stravování a dočasného ubytování; (44) chov zvířat.

(511) 3, 4, 9, 14, 16, 18, 20, 21, 24, 25, 27, 29, 30, 31, 32, 35, 38, 41, 43, 44

(210) O-187025

(111) **258233**

(220) 19.12.2002

(151) 29.10.2003

(540)



(730) **ALTASTAR, s.r.o.**, Albrechtice 20, Pěnčín u Liberce, 46345, CZ

(740) Ing. Reichel Pavel, Lopatecká 14, Praha 4, 14700

(510) (3) kosmetické výrobky a parfumerie, hygienické, kosmetické a krášličí přípravky například mýdla, sprchové gely a šampóny, kosmetické krémy, líčidla, vonná dřeva a tyčinky, vonné oleje, voňavky a parfémy, dezodoranty, kosmetické přípravky pro zvířata; (4) svíčky; (9) nosiče informací v rozsahu třídy 9 se záznamem zvuku a/nebo obrazu, například CD, DVD, videokazety, elektronické publikace; (14) drahokamy a drahé kovy, umělecké předměty z drahých kovů, klenoty, šperky a ozdoby, stojánky na vonné tyčinky z drahých kovů, bižuterie; (16) papír, lepenka a výrobky z těchto materiálů, nosiče informací v rozsahu třídy 16, například tiskárenské výrobky, knihařské výrobky, knihy a periodika, fotografie a plakáty, kalendáře, pohlednice, psací potřeby; (18) výrobky z kůže a z imitace kůže, například sedlářské výrobky, sedla, postroje a pokrývky pro koně, včetně zdobení, popruhy a řemení, biče, opratě a ohlávky, kufrы a zavazadla, kabelky, deštníky, slunečníky a hole; (20) výrobky ze dřeva, korku a dalších přírodních materiálů v rozsahu třídy 20, například nábytek, mobilní dekorativní předměty a ozdoby, umělecká díla ze dřeva a jiných přírodních materiálů, obrazové rámy, stojánky na vonné tyčinky ze dřeva a jiných přírodních materiálů; (21) výrobky ze skla, keramiky a porcelánu v rozsahu třídy 21, například kuchyňské nádobí a nádoby, hrníčky, talíře, šálky, mísy, napajedla, dekorativní předměty ze skla, terakoty a porcelánu, například sošky a figurky, vázy, mísy a misky; (24) tkaniny a textilní výrobky v rozsahu třídy 24, například pokrývky, lůžkoviny, stolní prádlo, ubrusy a prostírání, ručníky, vlaječky, prapory; (25) oděvy svrchní, sportovní a tělocvičné, koupací a plážové, prádlo spodní a osobní, pokrývky hlavy, rukavice, ponožky a punčochy, obuv vycházková, domácí a sportovní; (27) podlahové krytiny, koberce, předložky, rohožky; (28) hrací karty; (29) výrobky z ovoce a zeleniny v rozsahu třídy 29, například sušené ovoce a zelenina, džemy, zavařeniny a konzervy, sušené a pražené ořechy; (30) potraviny rostlinného původu ve třídě 30, zejména káva, čaj, čajové směsi, koření; (31) čerstvé ovoce a zelenina, čerstvé bylinky, květiny a rostliny živé i sušené (k dekoracím), semena rostlin, potrava pro ptactvo a zvířata; (32) nealkoholické nápoje, zejména

ovocné šťávy; (35) veškeré služby v oblasti reklamy a propagace; (38) poskytování (šíření) informací prostřednictvím veřejných datových sítí, například Internetu; (41) služby v oblasti výchovy, vzdělávání a zábavy, pořádání sportovních a kulturních akcí; (43) služby v oblasti stravování a dočasného ubytování; (44) chov zvířat.

(511) 3, 4, 9, 14, 16, 18, 20, 21, 24, 25, 27, 28, 29, 30, 31, 32, 35, 38, 41, 43, 44

(210) O-187026

(111) **258600**

(220) 14.03.2003

(151) 29.10.2003

(540)



(730) **AUDRY CZ a.s.**, Semilkovická 27, Obříství - Semilkovice, 27742, CZ

(510) (7) kompresory, vysokotlaká čerpadla, napájecí čerpadla (stroje); (9) elektrická skříň, pojistky, jističe, termostaty, elektrické výstupy, automatické systémy řízení, redukční ventily, tlakoměry vzduchu; (11) sněžná děla, sněžné tyče, zasněžovací technika, zejména vodní rozvodný systém, rozdělovače vody, vodní hydranty, vodní ventily, vodní filtry, světelné reflektory.

(511) 7, 9, 11

(210) O-189676

(111) **258864**

(220) 07.11.2002

(151) 27.11.2003

(540)



(730) **INCOMA GfK, s.r.o.**, Na Hřebenech II 1718/10, Praha 4 - Nusle, 14000, CZ

(740) AK Felix a spol., JUDr. Ivan Roubal, U Nikolajky 5, Praha 5, 15000

(510) (35) služby - marketingové studie, obchodní nebo podnikatelský průzkum, obchodní průzkum, průzkum trhu.

(511) 35

(210) O-185381

(111) **258879**

(220) 21.11.2002

(151) 27.11.2003

(540)

MEDICAL SERVICE

(730) **MEDICAL SERVICE s.r.o.**, Lesnická 790/14, Brno, 61300, CZ

(740) Ing. Kendereški Dušan, patentový zástupce, Lidická 51, Brno, 60200

(510) (9) laboratorní přístroje, přístroje a nástroje vědecké, přístroje pro kultivaci mikroorganismů; (10) zdravotnická technika zahrnutá do této třídy, zdravotnické prostředky zahrnuté do této třídy, zejména lékařské nástroje, přístroje diagnostické a terapeutické pro lékařské účely, rentgenové přístroje a nářadí, přístroje pro radioterapii, zubolékařské a zvěrolékařské přístroje a nástroje, nábytek pro nemocnice a stomatologické ordinace, inhalátory, masážní přístroje, pasivní tělové implantáty, středoušní protězy pro chirurgii ucha; (11) zdravotnická technika zahrnutá do této třídy, zejména

sterilizátory, sterilizátory pro průmyslové použití, tepelné zdroje pro sterilizační přístroje a příslušenství pro sterilizační přístroje včetně náhradních dílů, přístroje destilační, přístroje pro klimatizaci zahrnuté do této třídy; (37) opravy zdravotnických prostředků, zejména lékařských přístrojů a nástrojů, opravy zdravotnických potřeb, opravy laboratorních přístrojů a techniky, měření a kalibrace lékařských diagnostických a terapeutických přístrojů a nástrojů.

(511) 9, 10, 11, 37
(210) O-185879

(111) **259210**
(220) 18.03.2003
(151) 27.11.2003
(540)

STAVAS

(730) **STAVAS spol. s r.o.**, K Cihelnám 940, Plzeň - Černice, 32600, CZ
(740) PROPATENT, Ing. Vlasta Sedláčková, Ke Kateřinkám 1393, Praha 4, 14900
(510) (6) kovové stavební materiály přenosné, kovové potřeby zámečnické a klempířské, kovové kabely a dráty; (9) rozvaděče nízkého napětí; (12) pozemní dopravní prostředky; (17) materiály těsnící, ucpávací a izolační; (19) nekovové stavební materiály; (36) činnost realitní kanceláře; (37) provádění staveb, jejich změny a odstraňování, zámečnictví, instalace a servis pozemních dopravních prostředků, instalace, údržba a servis telekomunikačních zařízení; (39) doprava a skladování zboží; (42) projektová činnost ve výstavbě.

(511) 6, 9, 12, 17, 19, 36, 37, 39, 42
(210) O-189733

(111) **260118**
(220) 23.05.2003
(151) 23.12.2003
(540)



(730) **Klub Amatérských Hodnotitelů Alkoholických Nápojů**, Nádražní 33, Ostrava 2, 70200, CZ
(510) (41) výchova, vzdělávání, zábava.
(511) 41
(210) O-191879

(111) **260485**
(220) 28.04.2003
(151) 26.01.2004
(540)

JIM BEAM BLACK

(730) **Jim Beam Brands Co.**, 510 Lake Cook Road, Deerfield, IL, US
(740) KOREJZOVÁ & SPOL., v.o.s., JUDr. Petra Korejzová, Korunní 810/104 E, Praha 10, 10100
(510) (33) alkoholické nápoje (s výjimkou pív).
(511) 33
(210) O-191085

(111) **260882**
(220) 11.11.2002
(151) 24.02.2004

MODA

(730) **Švihelová Martina**, Španielova 1294, Praha 6, 16300, CZ
(510) (9) brýle; (18) deštníky a slunečníky všeho druhu a velikostí, sluneční clony, výrobky z kůže a náhražek kůže, přívěsky; (25) pláštěnky kupř. pláštěnky plastové, impregnované ap., boty, střevíce, holinky, galoše.
(511) 9, 18, 25
(210) O-185444

(111) **261227**
(220) 22.05.2003
(151) 24.02.2004
(540)

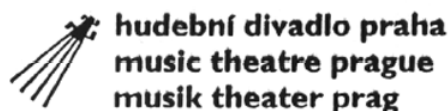

(730) **B - ARTS - Production, spol. s r.o.**, Pražská 34, Řitka, 25203, CZ
(510) (41) divadelní představení, koncertní sály, orchestr (služby poskytované), pronájem divadelních dekorací, výroba divadelních představení, předprodej vstupenek.
(511) 41
(210) O-191859

(111) **261456**
(220) 19.06.2003
(151) 24.02.2004
(540)

VIPAX

(730) **VIPAX, a.s.**, Tečovská 1052, Zlín - Malenovice, 76302, CZ
(740) Ing. Zdeněk Kučera, Dlouhá 207 (P.O.BOX 92), Slušovice, 76315
(510) (2) protipožární nátěrové a nástřikové hmoty; (6) ocelové protipožární výrobky, ocelové dveře, ocelové dveře s protipožárním zabezpečením, protipožární ocelové prosklené stěny; (9) protipožární přístroje a zabezpečovací zařízení, signalizační protipožární zařízení; (19) tepelně izolační ohnivzdorné stavební prvky, vysokoteplotní žárovzdorné izolační desky, protipožární sklo; (21) žárovzdorné sklo.
(511) 2, 6, 9, 19, 21
(210) O-192941

(111) **261805**
(220) 04.12.2002
(151) 23.03.2004
(540)

LUHAČOVICKÉ OPLATKY

(730) **Ing. Karel Plášek**, Masarykova 655, Luhačovice, 76326, CZ
(510) (30) oplatky, lázeňské oplatky, trojhránkové oplatky, trvanlivé pečivo, čokoládové a nečokoládové cukrovinky, sušenky, suchary, keksy; (35) zprostředkovatelské služby v oblasti obchodu, poradenství v obchodní činnosti.
(511) 30, 35
(210) O-186327

(111) **262743**
(220) 31.10.2002
(151) 10.05.2004
(540)

NUMERI

(730) **Josef Bartoň - REX**, Bystřička 29, Bystřička, 75624, CZ

- (740) Ing. Marie Smrčková, Velflíkova 10, Praha 6, 16000 (540)
(510) (9) fotoaparáty, digitální fotoaparáty, kamery, videokamery, digitální videokamery, zpětné projektory, datové projektory, videorekordéry, DVD přehrávače; (16) kancelářské potřeby, papír a papírenské výrobky-vše s vyjímkou výrobků z oblasti informatiky; (37) provádění staveb, jejich změn a odstraňování, stavební dozor; (42) projektová činnost ve stavebnictví.
(511) 9, 16, 37, 42
(210) O-185155

- (111) **263145**
(220) 11.08.2003
(151) 10.05.2004
(540)



- (730) **Klub Amatérských Hodnotitelů Alkoholických Nápojů**, Nádražní 33, Ostrava 2, 70200, CZ
(510) (41) výchova, vzdělávání, zábava.
(511) 41
(210) O-194796

- (111) **263454**
(220) 25.09.2003
(151) 10.05.2004
(540)



- (730) **C.D.O. PRAGUE, s.r.o.**, Jinonická 80/804, Praha 5, 15800, CZ
(740) Mgr. Jiří Špot, advokát, Wagnerovo nám. 1541, Beroun 2, 26601
(510) (39) zajišťování vnitrostátní a mezinárodní přepravy zboží, poradenské služby v oblasti dopravy, skladování zboží.
(511) 39
(210) O-196270

- (111) **263601**
(220) 22.10.2003
(151) 10.05.2004
(540)

CRYSTAL GLOBE

- (730) **FILM SERVIS FESTIVAL KARLOVY VARY, a.s.**, Panská 1, Praha 1, 11000, CZ
(740) JUDr. Jiří Štáidl, Apolinářská 6, Praha 2, 12800
(510) (35) reklamní a propagační činnost, zprostředkovatelská činnost v oblasti obchodu, zprostředkovatelská činnost v oblasti reklamy; (41) vydavatelská činnost, nakladatelská činnost, pořádání a organizování společenských akcí, festivalů a školení, konzultační činnost v audiovizuální oblasti, tvorba a produkce audiovizuálních děl; (42) tvorba software a poradenství v oblasti hardware a software.
(511) 35, 41, 42
(210) O-197188

- (111) **263603**
(220) 22.10.2003
(151) 10.05.2004



Karlovy Vary
International Film Festival

- (730) **FILM SERVIS FESTIVAL KARLOVY VARY, a.s.**, Panská 1, Praha 1, 11000, CZ
(740) JUDr. Jiří Štáidl, Apolinářská 6, Praha 2, 12800
(510) (35) reklamní a propagační činnost, zprostředkovatelská činnost v oblasti obchodu, zprostředkovatelská činnost v oblasti reklamy; (36) realitní činnost; (41) vydavatelská činnost, nakladatelská činnost, pořádání a organizování společenských akcí, festivalů a školení, konzultační činnost v audiovizuální oblasti, tvorba a produkce audiovizuálních děl; (42) tvorba software a poradenství v oblasti hardware a software.
(511) 35, 36, 41, 42
(210) O-197190

- (111) **263604**
(220) 22.10.2003
(151) 10.05.2004
(540)

KŘIŠŤÁLOVÝ GLÓBUS

- (730) **FILM SERVIS FESTIVAL KARLOVY VARY, a.s.**, Panská 1, Praha 1, 11000, CZ
(740) JUDr. Jiří Štáidl, Apolinářská 6, Praha 2, 12800
(510) (35) reklamní a propagační činnost, zprostředkovatelská činnost v oblasti obchodu, zprostředkovatelská činnost v oblasti reklamy; (41) vydavatelská činnost, nakladatelská činnost, pořádání a organizování společenských akcí, festivalů a školení, konzultační činnost v audiovizuální oblasti, tvorba a produkce audiovizuálních děl; (42) tvorba software a poradenství v oblasti hardware a software.
(511) 35, 41, 42
(210) O-197191

- (111) **263892**
(220) 01.11.2002
(151) 28.06.2004
(540)



- (730) **Ing. Eva Butzke**, Smetanovo nám. 1528, Písek, 39701, CZ
(510) (3) éterické oleje, vonné oleje; (5) éterické a vonné oleje s léčivými účinky a přípravky pro aromaterapii - uvedené v této třídě, mimo výrobky, k jejichž prodeji je potřebné zvláštní povolení, bylinné čaje a bylinky s léčivými účinky, léčivé minerály; (16) veškeré pomůcky a potřeby pro uměleckou terapii uvedené ve tř. 16, obrazy, umělecké předměty a umělecká díla z papíru, zejména fotografie, grafiky, knihy, ozdobná přání, časopisy, kalendáře, plakáty, katalogy, karty; (40) barvení a potisk textilu a textilních výrobků; (41) vydavatelská činnost, vydávání ezoterických pomůcek, zejména vykládacích karet; (44) poradenská činnost v oblasti zdravého životního stylu, aromaterapie a umělecké terapie.
(511) 3, 5, 16, 40, 41, 44
(210) O-185183

- (111) **264143**
(220) 13.10.2003
(151) 28.06.2004

(540)



(730) **Steigerová Iveta**, Mojmírovců 1248/38, Ostrava, 70900, CZ

(510) (25) pánské, dámské a dětské prádlo, pánské, dámské, dětské a textilní výrobky všeho druhu, ponožky, punčochové zboží, silonové punčocháče a veškeré silonové výrobky obsažené v této třídě, slippy, trenýrky, boxeršortky, spodky, kalhotky s nohavičkou, stahovací kalhotky, podprsenky, lambády, korzety, živůtky, podvazky, noční oblečení, nátělníky, spodní košilky, župany, zástěry, bavlněná trika, elastické kalhoty, tepláky, teplákové soupravy, mikiny, roláky, svetry, sportovní oblečení, elastická trika, výstroj oděvní pro cyklisty, halenky, šaty, kostýmy, sukně, body, kombinézy, saka, košile, pilotky, vesty, kabáty, pláštěnky, noční košile, pyžama, overaly, stejnokroje, oblečení pro volný čas, plavky a plážové oblečení, koupací čepice, kombinézy k vodním lyžím, oděvy nepromokavé z voskovaného (olejového) plátna, vázanky, motýlky, šály, šátky, potítka, z textilií nebo z kaučuku, klobouky, čepice, čelenky, barety, prstové rukavice, obuv všeho druhu, polobotky, domácí a sportovní obuv, vysoké boty, veškeré druhy džínových oděvů a prádla, výrobky z kůže nebo její imitace, např. pásky, vesty rukavice, kalhoty, čepice, apod.; (28) golfové rukavice.

(511) 25, 28

(210) O-196790

(111) **264147**

(220) 15.10.2003

(151) 28.06.2004

(540)

čermák design

(730) **ČERMÁK DESIGN, s.r.o.**, Břevnovská 433/12, Praha 6, 16900, CZ

(740) Ing. Michal Jupa, patentový zástupce, Na Baních 1385, Praha 5 - Zbraslav, 15600

(510) (35) zprostředkovatelská, konzultační a poradenská činnost v oblasti obchodu, reklama, propagace, inserce a poskytování obchodních informací prostřednictvím všech druhů médií, marketing, organizování komerčních a reklamních výstav, veletrhů, přehlídek a podobných akcí; (41) vydavatelská a nakladatelská činnost, organizování kulturních nebo vzdělávacích výstav, veletrhů, přehlídek a podobných akcí; (42) návrhářská, designérská, aranžérská a výtvarná činnost, grafické a kresličské práce, technické poradenství v oblasti stavebnictví a architektury.

(511) 35, 41, 42

(210) O-196906

(111) **264171**

(220) 24.10.2003

(151) 28.06.2004

(540)



(730) **Jaroslav Kolanda**, Španielova 1265/9, Praha 17 - Řepy, 16300, CZ

(740) Ing. Jiří Střelák, Šumberova 42, Praha 6, 16200

(510) (29) maso a výrobky z něj, vejce a výrobky z nich, mléko a výrobky z něj, jedlé oleje a tuky; (33) alkoholické nápoje spadající do této třídy; (34) tabák a výrobky z něj, cigarety, kuřácké potřeby; (43) hostinská činnost, provoz restaurantů, barů, kaváren, provozoven rychlého stravování apod.

(511) 29, 33, 34, 43

(210) O-197325

(111) **264172**

(220) 24.10.2003

(151) 28.06.2004

(540)



GAHR INTERNATIONAL

(730) **GAHR International CZ, spol. s r.o.**, Uzbecká 6, Brno, 62500, CZ

(740) Ing. Jiří Střelák, Šumberova 42, Praha 6, 16200

(510) (12) motorová vozidla a jejich součásti spadající do této třídy; (39) silniční motorová doprava nákladní - vnitrostátní i mezinárodní, zasilatelské služby, skladovací služby, poskytování informací v dopravě.

(511) 12, 39

(210) O-197327

(111) **264637**

(220) 29.10.2003

(151) 23.07.2004

(540)



(730) **EIM Josef**, Roztylské sady 2998/11a, Praha 4, 14000, CZ

(740) Ing. Michal Jupa, patentový zástupce, Na Baních 1385, Praha 5 - Zbraslav, 15600

(510) (11) sanitární (toaletní) přístroje a zařízení jako např. toalety, záchody, splachovací zařízení, bidety, umyvadla, vany pro sedací koupele, sprchy, dřezy, směšovací baterie pro vodovodní potrubí, kohoutky a kohouty pro potrubí, koupelnové doplňky jako např. armatury, filtry jako části zařízení pro domácnost, větrací systémy a ventilátory; (17) flexibilní přípojné systémy pro vodu a plyn spadající do této třídy; (35) zprostředkovatelská, konzultační a poradenská činnost v oblasti obchodu, reklama, propagace, inserce a poskytování obchodních informací, export - import; (37) montáž, servis, údržba, záruční a jiné opravy výrobků ve tř. 11 a 17.

(511) 11, 17, 35, 37

(210) O-197424

(111) **264647**

(220) 30.10.2003

(151) 23.07.2004

(540)

PREX

(730) **PREX a.s.**, Čsl. armády 16, Hostivice, 25301, CZ

(740) Ing. Jiří Střelák, Šumberova 42, Praha 6, 16200

(510) (1) plastické hmoty v surovém stavu, nezpracované, chemické výrobky pro průmysl spadající do této třídy, průmyslová lepidla, chemické přípravky pro průmyslové barvy; (40) zpracování plastů a chemických látek, povrchová úprava výrobků, zejména výrobků z plastu, zpracování odpadů.

(511) 1, 40
(210) O-197510

(111) **264689**
(220) 27.10.2003
(151) 23.07.2004
(540)



(730) **WELLCOM s. r. o.**, Mělecká 2638, Louny, 44001, CZ
(510) (6) železářské výrobky spadající do této třídy, zejména šrouby (kovové), šroubové matice (kovové), kovové materiály zámečnické a klempířské, kovové stavební materiály, hutní materiály; (9) rozvaděče nízkého napětí, telekomunikační sítě a související zařízení spadající do této třídy; (37) zřizování, montáž, údržba a servis zařízení jednotné telekomunikační sítě, v rozsahu drátových vedení v místních sítích včetně kabelových souborů, zřizování, montáž, údržba a servis telekomunikačních zařízení, montáž, opravy a údržba vyhrazených elektrických zařízení, revize vyhrazených elektrických zařízení.

(511) 6, 9, 37
(210) O-197376

(111) **264961**
(220) 04.12.2002
(151) 25.08.2004
(540)

TROJHRÁNKY Z LUHAČOVIC

(730) **Ing. Karel Plášek**, Masarykova 655, Luhačovice, 76326, CZ
(510) (30) oplatky, lázeňské oplatky, trojhránkové oplatky, trvanlivé pečivo, čokoládové a nečokoládové cukrovinky, sušenky, suchary, keksy; (35) zprostředkovatelské služby v oblasti obchodu, poradenství v obchodní činnosti.

(511) 30, 35
(210) O-186328

(111) **264962**
(220) 04.12.2002
(151) 25.08.2004
(540)

LUHAČOVICKÉ TROJHRÁNKY

(730) **Ing. Karel Plášek**, Masarykova 655, Luhačovice, 76326, CZ
(510) (30) oplatky, lázeňské oplatky, trojhránkové oplatky, trvanlivé pečivo, čokoládové a nečokoládové cukrovinky, sušenky, suchary, keksy; (35) zprostředkovatelské služby v oblasti obchodu, poradenství v obchodní činnosti.

(511) 30, 35
(210) O-186329

(111) **265119**
(220) 19.08.2003
(151) 25.08.2004
(540)

ČTYŘLÍSTEK

(730) **Jaroslav Němeček**, Na lysině 17/272, Praha 4, 14700, CZ
(740) PROPATENT, Ing. Vlasta Sedláčková, Ke Kateřinkám 1393, Praha 4, 14900
(510) (9) časopis na CD-ROMU; (16) časopis; (41) vydavatelství.
(511) 9, 16, 41
(210) O-195059

(111) **267500**
(220) 29.10.2003
(151) 29.11.2004

(540)

IMPEXCAR

(730) **Pavel Kyllar**, Obětí 6. května 554/4, Praha 4, 14000, CZ
(740) **Simon Štekl**, Kolínská 1962/3, Praha 3, 13000, CZ
(740) Ing. Michal Jupa, patentový zástupce, Na Baních 1385, Praha 5 - Zbraslav, 15600
(510) (12) vozidla, zejména dopravní prostředky pozemní a jejich součásti, zařazené do této třídy; (37) servis, údržba a opravy osobních automobilů; (39) odtahová služba osobních automobilů.
(511) 12, 37, 39
(210) O-197425

(111) **271553**
(220) 07.05.2003
(151) 26.04.2005
(540)

1. Český řečnický klub

(730) **MASS Training & Media, s.r.o.**, Nad Kazankou 46, Praha 7, 17100, CZ
(740) PATENTSERVIS Praha, a.s., Jivenská 1273/1, Praha 4, 14021
(510) (16) odborné publikace, skripta, kurzovní materiály, metodiky; (35) propagační činnost, reklama, marketingový průzkum; (41) vzdělávání a školení v oblasti personálních, obchodních, marketingových, manažerských, komunikačních a prezentačních dovedností.
(511) 16, 35, 41
(210) O-191462

(111) **321817**
(220) 27.11.2002
(151) 23.11.2011
(540)



(730) **APIVITA S.A.**, 3 Koletí Str., Metamorfozi, Athény, GR
(740) PATENTSERVIS Praha a.s., Na Podkovce 281/10, Praha 4, 14700
(510) (3) kosmetické přípravky za účelem hubnutí, kosmetika, kosmetické krémy, kůže vybělující krémy, aromatické esenciální oleje, kosmetické přípravky pro koupel a sprchu, pleťové vody po holení, mandlové mléko pro účely kosmetiky, mandlový olej, mandlové mýdlo, éterické esence, éterické oleje, květinové extrakty (parfémy), kolínská voda, kosmetika pro obočí, tužky pro použití v kosmetice, prostředky pro odlíčení, prostředky pro slunění a pro ochranu před sluncem, zkrášlující masky, adstringenty pro použití v kosmetice, antiperspirantní mýdlo, spreje osvěžující dech, prostředky na čištění zubů, lešticí přípravky pro čištění zubů, čistící mléka pro toaletní účely, kosmetické soupravy, bavlněné tyčinky a bavlněné chomáčky pro kosmetické účely, deodorantní mýdla, tekutá mýdla, léčivé šampóny, deodoranty k osobní potřebě, depilátory, depilační přípravky, kosmetické barvy, výrobky pro líčení, kosmetické výrobky pro zdraví zevnějšku, pudry pro líčení, kosmetické výrobky pro ochranu rtů, výrobky pro zdraví vlasů, zásyp pro ošetření kůže.
(511) 3
(210) O-488198

Zániky ochranných známek uplynutím doby platnosti

Kapitola obsahuje údaje o ochranných známkách, které zanikly uplynutím doby platnosti podle ustanovení § 29 odst. 1 zákona č. 441/2003 Sb.

Číslo zápisu	Datum zániku						
102203	27.04.2012	250526	23.04.2012	251787	26.04.2012	256440	24.04.2012
165212	29.04.2012	250527	23.04.2012	251788	26.04.2012	256443	25.04.2012
174702	23.04.2012	250531	24.04.2012	251789	29.04.2012	257178	24.04.2012
174970	23.04.2012	250534	24.04.2012	251794	29.04.2012	257179	24.04.2012
174979	28.04.2012	250536	24.04.2012	251796	29.04.2012	257180	24.04.2012
174980	28.04.2012	250538	25.04.2012	251801	29.04.2012	257181	24.04.2012
174982	28.04.2012	250539	25.04.2012	251803	29.04.2012	258029	22.04.2012
175040	22.04.2012	250541	26.04.2012	251806	29.04.2012	258030	23.04.2012
175043	24.04.2012	250546	26.04.2012	251807	29.04.2012	258036	25.04.2012
175046	28.04.2012	250547	29.04.2012	251811	29.04.2012	258759	22.04.2012
175047	28.04.2012	250548	29.04.2012	251813	29.04.2012	258760	24.04.2012
175264	27.04.2012	250549	29.04.2012	251814	29.04.2012	258761	24.04.2012
175912	24.04.2012	250550	29.04.2012	251815	29.04.2012	258762	24.04.2012
176160	27.04.2012	250551	29.04.2012	251816	29.04.2012	259656	22.04.2012
176342	29.04.2012	250552	29.04.2012	252421	22.04.2012	259657	22.04.2012
176548	27.04.2012	250553	29.04.2012	252424	23.04.2012	259658	22.04.2012
176552	28.04.2012	250554	29.04.2012	252426	24.04.2012	259659	24.04.2012
176670	28.04.2012	250555	29.04.2012	252427	24.04.2012	260099	22.04.2012
177160	23.04.2012	250556	29.04.2012	252434	26.04.2012	260201	24.04.2012
177278	27.04.2012	250557	29.04.2012	252438	26.04.2012	265828	22.04.2012
177303	22.04.2012	251041	22.04.2012	252439	26.04.2012	266574	25.04.2012
177396	23.04.2012	251042	22.04.2012	252440	29.04.2012		
177587	29.04.2012	251043	23.04.2012	252441	29.04.2012		
178012	27.04.2012	251044	24.04.2012	252443	29.04.2012		
178333	22.04.2012	251050	24.04.2012	252444	29.04.2012		
178341	23.04.2012	251051	24.04.2012	252446	29.04.2012		
178342	23.04.2012	251052	24.04.2012	253207	22.04.2012		
178365	28.04.2012	251053	25.04.2012	253208	22.04.2012		
178613	24.04.2012	251054	25.04.2012	253209	22.04.2012		
178670	28.04.2012	251057	26.04.2012	253210	22.04.2012		
180277	28.04.2012	251058	26.04.2012	253211	22.04.2012		
180476	27.04.2012	251746	22.04.2012	253213	22.04.2012		
181073	29.04.2012	251748	22.04.2012	253214	22.04.2012		
182586	27.04.2012	251749	22.04.2012	253216	23.04.2012		
182874	29.04.2012	251751	22.04.2012	253217	24.04.2012		
185189	29.04.2012	251752	22.04.2012	253218	24.04.2012		
185252	24.04.2012	251753	22.04.2012	253219	24.04.2012		
193315	27.04.2012	251757	22.04.2012	253220	24.04.2012		
197162	29.04.2012	251765	23.04.2012	253222	25.04.2012		
248898	19.03.2012	251766	23.04.2012	253227	29.04.2012		
248922	22.04.2012	251771	24.04.2012	253228	29.04.2012		
249848	22.04.2012	251772	24.04.2012	254277	22.04.2012		
249849	22.04.2012	251773	24.04.2012	254279	24.04.2012		
249850	22.04.2012	251774	24.04.2012	254280	24.04.2012		
249851	22.04.2012	251776	25.04.2012	254282	24.04.2012		
249853	23.04.2012	251777	25.04.2012	254285	26.04.2012		
249854	25.04.2012	251780	25.04.2012	254929	24.04.2012		
249856	26.04.2012	251781	25.04.2012	255616	22.04.2012		
249857	26.04.2012	251782	25.04.2012	255618	23.04.2012		
249858	26.04.2012	251784	26.04.2012	255621	29.04.2012		
250524	22.04.2012	251785	26.04.2012	256437	23.04.2012		
250525	22.04.2012	251786	26.04.2012	256438	23.04.2012		

Vzdání se práv k ochranné známce

Vlastník ochranné známky se může podle ustanovení § 30 zákona č. 441/2003 Sb. u Úřadu písemným prohlášením vzdát práv k ochranné známce v rozsahu všech výrobků nebo služeb, pro které byla zapsána, nebo některých z nich. Účinky tohoto prohlášení nastávají dnem doručení prohlášení vlastníka ochranné známky Úřadu a nelze je vzít zpět. V této kapitole je tedy uvedeno datum účinnosti vzdání se práv k ochranné známce. Pokud se vlastník vzdal práv k ochranné známce jen v rozsahu některých výrobků a služeb, je pod příslušným INID kódem zveřejněn rovněž zbývající seznam výrobků a služeb, pro které ochranná známka zůstává zapsána.

Tato kapitola dále zahrnuje údaje o ochranných známkách, u kterých vlastník písemným prohlášením omezil rozsah ochrany ve vztahu k prvku ochranné známky.

(111) 283590
(540)

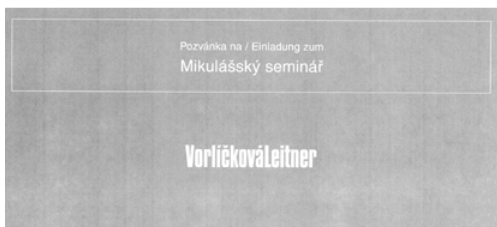

(210) O-435134
s účinností ode dne 22.10.2012/vzdání se práv k ochranné známce

(111) 290624
(540)

ELLA

(210) O-440229
s účinností ode dne 30.10.2012/vzdání se práv k ochranné známce

(111) 291310
(540)



(210) O-445650
s účinností ode dne 22.10.2012/vzdání se práv k ochranné známce

(111) 311507
(540)



(510) (29) maso, ryby, drůbež a zvěřina, masové výtažky, ovoce a zelenina konzervované, sušené a zavařené, želé, džemy, kompoty, vejce, mléko a mléčné výrobky, oleje a tuky jedlé; (30) káva, čaj, kakao, cukr, rýže, tapioka, ságo, kávové náhražky, mouka a přípravky z obilnin, chléb, pečivo, cukrovinky, zmrzlina, med, sirup melasový, droždí, prášky do těsta, sůl, hořčice, ocet, nálevy (k ochucení), koření, led pro osvěžení; (32) minerální vody, šumivé nápoje a jiné nápoje nealkoholické, nápoje a šťávy ovocné, sirupy a jiné přípravky k zhotovování nápojů.

(511) 29, 30, 32
(210) O-465635

s účinností ode dne 01.11.2012/částečné vzdání se práv k ochranné známce

(111) 323239
(540)

CARLAINE

(510) (3) kosmetika - kosmetické výrobky všeho druhu (kromě autokosmetiky), zubní pasty, přípravky ústní hygieny, ústní vody, prací prášky, mýdla, toaletní vody, pleťové vody, šampóny, vlasové vody, mýdla včetně holicích a tekutých, sprchové gely, laky na nehty a odlakovače, přípravky na holení a po holení, koupelové soli ne pro léčebné účely, koupelové přísady ne pro léčebné účely, kosmetické výrobky ochranné ne pro léčebné účely, kosmetické výrobky obsahující vřidelní vodu a vřidelní sůl ne pro léčebné účely, toaletní potřeby v rámci této třídy (např. vaty na špejli), kosmetické neceséry, přípravky k péči o pokožku; (5) soli vřidelní a zřidelní, soli do koupelí léčebné, výrobky ze solí vřidelních a zřidelních pro léčebné účely, sůl nekarbonizovaná pro léčebné účely, koncentráty přírodních solí, roztoky přírodních solí, léčebné minerální vody s obsahem přírodních minerálních solí, přípravky ze solí pro léčebné účely, dietetické výrobky k léčebným účelům, fytotherapeutické výrobky a léčebné prostředky, zejména masti, krémy, gely, emulze, vody a roztoky, potravinové doplňky zařazené v této třídě, zejména se zdravotními léčebnými účinky, bahno pro léčivé koupele; (35) zprostředkování obchodu s výrobky v rozsahu tříd 3 a 5, reklamní, propagační a inzertní činnost, vydávání a šíření reklamních a propagačních materiálů, soustředování a poskytování informací komerčního charakteru, předvádění a nabízení zboží, pořádání výstav komerčního charakteru, prezentace služeb, obchodní poradenství v oboru kosmetiky, obchodní administrativa, účetní činnosti.

(511) 3, 5, 35
(210) O-488465

s účinností ode dne 31.10.2012/částečné vzdání se práv k ochranné známce

(111) 323624
(540)



(510) (29) maso, ryby, drůbež a zvěřina, masové výtažky, zavařované, mražené, sušené a vařené ovoce a zelenina, želé, džemy, vejce, mléko a mléčné výrobky, oleje a tuky jedlé; (30) káva, čaj, kakao, cukr, rýže, tapioka, ságo, kávové náhražky, mouka a přípravky z obilnin, chléb, pečivo, cukrovinky, zmrzlina, med, sirup melasový, droždí, prášky do těsta, sůl, hořčice, ocet, nálevy (k ochucení), koření, led pro osvěžení; (32) minerální vody, šumivé nápoje a jiné nápoje nealkoholické, nápoje a šťávy ovocné, sirupy a jiné přípravky k zhotovování nápojů.

(511) 29, 30, 32
(210) O-486116

s účinností ode dne 01.11.2012/částečné vzdání se práv k ochranné známce

(111) 324475
(540)



- (510) (35) zprostředkování obchodu, maloobchod - velkoobchod, internetový obchod, vše s výrobky spadajícími do třídy 24.
(511) 35
(210) O-483706
s účinností ode dne 26.10.2012/částečné vzdání se práv k ochranné známce
-

- (111) 327854
(540)



- (510) (9) data, databáze a jiné informační produkty na nosičích dat a v elektronických datových, informačních, telekomunikačních sítích všeho druhu, software pro zpětné vyhledávání; (38) počítačová komunikace, poskytování dat, informací nebo obrázků a přenos zpráv a obrazových informací pomocí internetové sítě.
(511) 9, 38
(210) O-491341
s účinností ode dne 24.10.2012/částečné vzdání se práv k ochranné známce
-

Změny vlastníků ochranných známek

Kapitola obsahuje údaje o ochranných známkách, které byly převedeny nebo přešly ve smyslu ustanovení § 15 odst. 1, 2 a § 16 zákona č. 441/2003 Sb. na jiného vlastníka v rozsahu všech zapsaných výrobků nebo služeb.

Číslo zápisu	Dřívější vlastník	Nynější vlastník	S účinností od
152529	EUTECH akciová společnost, Nádražní 1, Šternberk, 78513, CZ	EUTECH akciová společnost, Nádražní 1, Šternberk, 78513, CZ MPM - QUALITY v.o.s., Příborská 602, Frýdek - Místek, 73802, CZ	01.11.2012
153324	EUTECH akciová společnost, Nádražní 1, Šternberk, 78513, CZ	EUTECH akciová společnost, Nádražní 1, Šternberk, 78513, CZ MPM - QUALITY v.o.s., Příborská 602, Frýdek - Místek, 73802, CZ	01.11.2012
179065	Nashua Corporation, 11 Trafalgar Square, Fl.2, Nashua, NH, US	Nashua Ma Corporation, 11 Trafalgar Square, Fl.2, Nashua, NH, US	31.10.2012
193603	CREAM LINE S.A., Industrial Area of Sindos, Thessaloniki, 57400, GR	Chipita S. A., 12. km National Road Athens - Lamia, Metamorfofi, Attica, GR	31.10.2012
194727	STAVODĚL Praha, výrobní družstvo stavební, V Chotejně 1143/3, Praha 10, 10200, CZ	Noana, výrobní družstvo, V Chotejně 1267/1, Praha 10, 10200, CZ	31.10.2012
194728	STAVODĚL Praha, výrobní družstvo stavební, V Chotejně 1143/3, Praha 10, 10200, CZ	Noana, výrobní družstvo, V Chotejně 1267/1, Praha 10, 10200, CZ	31.10.2012
196747	KELLYS BICYCLES s.r.o., Slnecná cesta 374, Vel'ké Orvište, 92201, SK	Divinec Peter Ing., Agátová 5301/23A, 921 01 Piešťany, SK	06.11.2012
198800	STAVODĚL Praha, výrobní družstvo stavební, V Chotejně 1143/3, Praha 10, 10200, CZ	Noana, výrobní družstvo, V Chotejně 1267/1, Praha 10, 10200, CZ	31.10.2012
199671	STAVODĚL Praha, výrobní družstvo stavební, V Chotejně 1143/3, Praha 10, 10200, CZ	Noana, výrobní družstvo, V Chotejně 1267/1, Praha 10, 10200, CZ	31.10.2012
199673	STAVODĚL Praha, výrobní družstvo stavební, V Chotejně 1143/3, Praha 10, 10200, CZ	Noana, výrobní družstvo, V Chotejně 1267/1, Praha 10, 10200, CZ	31.10.2012
202751	STAVODĚL Praha, výrobní družstvo stavební, V Chotejně 1143/3, Praha 10, 10200, CZ	Noana, výrobní družstvo, V Chotejně 1267/1, Praha 10, 10200, CZ	31.10.2012
202755	STAVODĚL Praha, výrobní družstvo stavební, V Chotejně 1143/3, Praha 10, 10200, CZ	Noana, výrobní družstvo, V Chotejně 1267/1, Praha 10, 10200, CZ	31.10.2012
202756	STAVODĚL Praha, výrobní družstvo stavební, V Chotejně 1143/3, Praha 10, 10200, CZ	Noana, výrobní družstvo, V Chotejně 1267/1, Praha 10, 10200, CZ	31.10.2012
204556	AGRO BRNO - TUŘANY, a.s., Dvorecká 31, Brno, 62000, CZ	AGRO Brno - Tuřany, a.s., Dvorecká 521/27, Brno, 62000, CZ	31.10.2012
208817	EUTECH a.s., Nádražní 1, Šternberk, 78513, CZ	MPM - QUALITY v.o.s., Příborská 602, Frýdek - Místek, 73802, CZ	01.11.2012
209396	Callaway Golf Company, 2180 Rutherford Road, Carlsbad, 92008, CA, US	American Sports Licensing, Inc, 1101 Centre Road, Suite 339, Wilmington, DE, US	31.10.2012
209413	AGRO BRNO - TUŘANY, a.s., Dvorecká 31, Brno, 62000, CZ	AGRO Brno - Tuřany, a.s., Dvorecká 521/27, Brno, 62000, CZ	31.10.2012
211353	STAVODĚL Praha, výrobní družstvo stavební, V Chotejně 1143/3, Praha 10, 10200, CZ	Noana, výrobní družstvo, V Chotejně 1267/1, Praha 10, 10200, CZ	31.10.2012
232882	Medicover Holdings NV S.ar.l., Avenue Reuter 24, L - 2420 Luxembourg, LU	Medicover Holding (Cyprus) Limited, Arch. Makariou III, 195, Neocleous House, Limassol, CY	31.10.2012
234578	Represent s.r.o., Písnická 752/44, Praha 4 - Kamýk, 14200, CZ	Terzijský Marcel, Písnická 752/44, Praha 4, 14200, CZ	05.11.2012
249929	EUTECH akciová společnost, Nádražní 1/1617, Šternberk, 78513, CZ	MPM - QUALITY v.o.s., Příborská 602, Frýdek - Místek, 73802, CZ	01.11.2012
252938	Quality Season Product s.r.o. "v likvidaci", Ovčárecká 305, Kolín, 28028, CZ	ALTIS Kolín s.r.o., Ovčárecká 305, Kolín, 28028, CZ	01.11.2012

Číslo zápisu	Dřívější vlastník	Nynější vlastník	S účinností od
253838	Quality Season Product s.r.o., Michalská 432/12, Praha 1, 11000, CZ	ALTIS Kolín s.r.o., Ovčárecká 305, Kolín, 28028, CZ	01.11.2012
253846	Quality Season Product s.r.o., Michalská 432/12, Praha 1, 11000, CZ	ALTIS Kolín s.r.o., Ovčárecká 305, Kolín, 28028, CZ	01.11.2012
257244	Sellier a Bellot, a.s., Lidická 667, Vlašim, 25813, CZ	Sellier & Bellot a.s., Lidická 667, Vlašim, 25813, CZ	05.11.2012
258831	PROSPERO, spol. s r.o., Písecká 2380/19, Praha 3, 13000, CZ	Pásek Pavel, Psohlavců 56, Praha 4, 14700, CZ	02.11.2012
258832	PROSPERO, spol. s r.o., Písecká 2380/19, Praha 3, 13000, CZ	Pásek Pavel, Psohlavců 56, Praha 4, 14700, CZ	02.11.2012
264676	Medicover Holdings NV S.ar.l., Avenue Reuter 24, L - 2420 Luxembourg, LU	Whimsical Holding Limited, Arch. Makariou III, 195, Neocleous House, Limassol, CY	31.10.2012
264677	Medicover Holdings NV S.ar.l., Avenue Reuter 24, L - 2420 Luxembourg, LU	Medicover Holding (Cyprus) Limited, Arch. Makariou III, 195, Neocleous House, Limassol, CY	31.10.2012
278355	KONTINUA spol. s r.o., Miranova 148/10, Praha 10, 10200, CZ	Kontinua - zlepšující přípravky s.r.o., Lhotecká 1538, Brandýs nad Labem-Stará Boleslav, 25001, CZ	02.11.2012
278356	KONTINUA spol. s r.o., Miranova 148/10, Praha 10, 10200, CZ	Kontinua - zlepšující přípravky s.r.o., Lhotecká 1538, Brandýs nad Labem-Stará Boleslav, 25001, CZ	02.11.2012
286133	AGRO Brno - TUŘANY, a.s., Dvorecká 31, Brno, 62000, CZ	AGRO Brno - Tuřany, a.s., Dvorecká 521/27, Brno, 62000, CZ	31.10.2012
287729	Quality Season Product s. r. o., Michalská 432/12, Praha 1, 11000, CZ	ALTIS Kolín s.r.o., Ovčárecká 305, Kolín, 28028, CZ	01.11.2012
288088	Quality Season Product s. r. o., Michalská 432/12, Praha 1, 11000, CZ	ALTIS Kolín s.r.o., Ovčárecká 305, Kolín, 28028, CZ	01.11.2012
289010	Quality Season Product s.r.o., Michalská 432/12, Praha 1, 11000, CZ	ALTIS Kolín s.r.o., Ovčárecká 305, Kolín, 28028, CZ	01.11.2012
289354	pro Vista, s. r. o., Bajkalská 25, Bratislava, 81499, SK	Zdút Ladislav Ing., Pod Rovnicami 67, Bratislava, SK	05.11.2012
289454	Quality Season Product s.r.o., Michalská 432/12, Praha 1, 11000, CZ	ALTIS Kolín s.r.o., Ovčárecká 305, Kolín, 28028, CZ	01.11.2012
292341	Quality Season Product, s.r.o., Michalská 342/12, Praha 1, 11000, CZ	Chocoland Beri a.s., Ovčárecká 305, Kolín, 28002, CZ	01.11.2012
292467	Quality Season Product s.r.o., Michalská 432/12, Praha 1, 11000, CZ	Chocoland Beri a.s., Ovčárecká 305, Kolín, 28002, CZ	01.11.2012
292948	Quality Season Product, s.r.o., Michalská 342/12, Praha 1, 11000, CZ	Chocoland Beri a.s., Ovčárecká 305, Kolín, 28002, CZ	01.11.2012
294453	GUMOTEX, akciová společnost, Mládežnická 3A/3062, Břeclav, 69075, CZ	GUMOTEX MATRACE, s.r.o., Mládežnická 3062/3a, Břeclav, 69075, CZ	02.11.2012
304090	Quality Season Product s. r. o., Michalská 432/12, Praha 1, 11000, CZ	Chocoland Beri a.s., Ovčárecká 305, Kolín, 28002, CZ	01.11.2012
308112	Quality Season Product, s.r.o., Michalská 342/12, Praha 1, 11000, CZ	Chocoland Beri a.s., Ovčárecká 305, Kolín, 28002, CZ	01.11.2012
309492	CALMA TEXTIL s.r.o., náměstí Svobody 22, Brno, 60200, CZ	Melicharová Eva, Mandloňová 384/6, Brno, 62100, CZ	06.11.2012
310429	4Health s.r.o., Malá Bělá 76, Bakov nad Jizerou, 29401, CZ	Bejdák Jan, Malá Bělá 76, Bakov nad Jizerou, 29401, CZ	31.10.2012
310678	MMC Praha s.r.o., Na Cihelně 448, Praha 5, 15900, CZ	Ing. Miloslav Šmejkal, Nerudova 201, Řevnice, 25230, CZ	31.10.2012
312734	ČOK CZ s.r.o., Roháčova 188/37, Praha 3, 13000, CZ	DECARO RMG s.r.o., Husovo náměstí 1702, Hostivice, 25301, CZ	05.11.2012

Číslo zápisu	Dřívější vlastník	Nynější vlastník	S účinností od
314150	AGRO Brno - Tuřany, a.s., Dvorecká 363/31, Brno, 62000, CZ	AGRO Brno - Tuřany, a.s., Dvorecká 521/27, Brno, 62000, CZ	31.10.2012
320717	Ing. Karel Smejkal, Ph.D., Alešova 755, Poděbrady II, 29001, CZ	Smejkal, Ph.D. Karel Ing., Alešova 755, Poděbrady II, 29001, CZ SIKO KOUPELNY a.s., Skorkovská 1310, Praha 9 - Kyje, 19800, CZ	02.11.2012
323216	PALLAS INVESTMENT s.r.o., Na Neklance 3232/36, Praha 5, 15000, CZ	PROSPEA a.s., Na Neklance 3232/36, Praha 5, 15000, CZ	31.10.2012
323217	PALLAS INVESTMENT s.r.o., Na Neklance 3232/36, Praha 5, 15000, CZ	PROSPEA a.s., Na Neklance 3232/36, Praha 5, 15000, CZ	31.10.2012
323724	4Health s.r.o., Malá Bělá 76, Bakov nad Jizerou, 29401, CZ	Bejdák Jan, Malá Bělá 76, Bakov nad Jizerou, 29401, CZ	31.10.2012
324924	Pleskot Tomáš, Jezerská 1534, Jirkov, 43111, CZ	Hennlich Petr, Vilová 1781, Jirkov, 43111, CZ	05.11.2012
325699	JANDL, marketing a reklama, s.r.o., Lýcejná 4/A, Bratislava, SK	Zdút Ladislav Ing., Pod Rovnicami 67, Bratislava, SK	05.11.2012
326033	V.P.A. Europe s.r.o., Vocelova 1135, Hradec Králové, 50002, CZ	Yukhimuk Anatoli, Švehlova 633/10, Hradec Králové, 50002, CZ	05.11.2012
327386	4Health s.r.o., Malá Bělá 76, Bakov nad Jizerou, 29401, CZ	Bejdák Jan, Malá Bělá 76, Bakov nad Jizerou, 29401, CZ	31.10.2012

Změny v údajích o vlastních ochranných známkách

Kapitola obsahuje ochranné známky, u kterých byla v rejstříku ochranných známkách vyznačena změna v údajích o vlastních ve smyslu ustanovení § 27 odst. 2 a 7 zákona č. 441/2003 Sb.

Číslo zápisu	Vlastník	S účinností od
155514	Union Carbide Corporation, 2030 Dow Center, 48674 Midland, MI, US	06.11.2012
155515	Union Carbide Corporation, 2030 Dow Center, 48674 Midland, MI, US	06.11.2012
176056	BIRRA PROSTĚJOV, s.r.o., náměstí Bratří Synků 10/477, Praha 4 - Nusle, 14000, CZ	06.11.2012
176057	BIRRA PROSTĚJOV, s.r.o., náměstí Bratří Synků 10/477, Praha 4 - Nusle, 14000, CZ	06.11.2012
176913	Rejnok, spol. s r.o., V Korytech 972/12, Praha 10, 10000, CZ	31.10.2012
178533	Pražská obchodní společnost, spol. s r.o., V Olšínách 6, Praha 10, 10000, CZ	31.10.2012
179065	Nashua Corporation, 201 Broad Street, One Canterbury Green, 06901 Stamford, CT, US	31.10.2012
179543	LISOFT a.s., Kotlaska 2414/5a, Praha 8 - Libeň, 18000, CZ	01.11.2012
179597	HARISO, spol. s r.o., Na Labuťce II 2267/11, Praha 8 - Libeň, 18000, CZ	31.10.2012
179671	SOFTIP, a.s., Business Center Aruba, Galvaniho 7/D, Bratislava, 97401, SK	02.11.2012
183701	Cloetta Sverige AB, Brogatan 7, SE-205 42 Malmö, SE	02.11.2012
183762	Kraton Polymers Research B.V., Asterweg 19A1, 1031 HL Amsterdam, NL	31.10.2012
183859	LASER-TECH, spol. s r.o., Vejdovského 1102/4a, Olomouc, 77211, CZ	31.10.2012
183861	LASER-TECH, spol. s r.o., Vejdovského 1102/4a, Olomouc, 77211, CZ	31.10.2012
186327	Sperry Top-Sider, LLC, 191 Spring Street, 02421 Lexington, MA, US	31.10.2012
187312	FAGUS, a.s., Březová 161, 76315, CZ	06.11.2012
187354	LoJack Corporation, 40 Pequot Way, Canton, 02021, MA, US	31.10.2012
188156	GLAMOX ASA, Birder Hatlebakksvai 15, 6405 Molde, NO	06.11.2012
189398	bene, spol. s r.o., Rooseveltova 584/9, Brno, 60200, CZ	31.10.2012
208995	Cloetta Sverige AB, Brogatan 7, SE-205 42 Malmö, SE	02.11.2012
218870	JPLUS, s.r.o., Sezemická 2863/8, Praha 9 - Horní Počernice, 19300, CZ	31.10.2012
255957	DAK AGRIMO, s.r.o., Bystřická 370, Velký Týnec, 78372, CZ	06.11.2012
255987	Vlasta Veselíková, Nová 856, Litomyšl, 57001, CZ	06.11.2012
256014	IVITAS, a.s., Ruská 83/24, Ostrava - Vítkovice, 70602, CZ	02.11.2012
256125	Ing. Jan Varmuža, Winkelmatteweg 15, 3920 Zermatt, CH	06.11.2012
256126	Ing. Jan Varmuža, Winkelmatteweg 15, 3920 Zermatt, CH	06.11.2012
256127	Ing. Jan Varmuža, Winkelmatteweg 15, 3920 Zermatt, CH	06.11.2012
256238	Takada Industries Czech Republic s.r.o., Průmyslová 2726, Louny, 44001, CZ	01.11.2012
256855	Macron Software, spol. s r.o., Radlická 740/113c, Praha 5, 15800, CZ	06.11.2012
257721	ZUD a.s., V Sídlišti 352, Zbůch, 33022, CZ	05.11.2012
258134	SYNECTA a.s., Mirovická 1817/9, Praha 8, 18200, CZ	05.11.2012
258169	CENTRUM MODERNÍHO VZDĚLÁVÁNÍ, s.r.o., Kudrnova 234/4a, Praha 5, 15000, CZ	01.11.2012
258232	ALTASTAR, s.r.o., Albrechtice 20, Pěnčín u Liberce, 46345, CZ	02.11.2012
258233	ALTASTAR, s.r.o., Albrechtice 20, Pěnčín u Liberce, 46345, CZ	02.11.2012
258600	AUDRY CZ a.s., Semilkovická 27, Obříství - Semilkovice, 27742, CZ	01.11.2012
258864	INCOMA GfK, s.r.o., Na Hřebenech II 1718/10, Praha 4 - Nusle, 14000, CZ	02.11.2012
259327	AUTO VOJÁČEK s.r.o., Havlíčkova 282, Frýdlant v Čechách, 46401, CZ	06.11.2012
260244	EVPU Defence a.s., Sadová 1385, Uherské Hradiště, 68605, CZ	05.11.2012
263892	Ing. Eva Butzke, Smetanovo nám. 1528, Písek, 39701, CZ	31.10.2012
265435	MADISSON, s.r.o., Soumarská 1541/8, Praha 10 - Uhřetěves, 10400, CZ	01.11.2012

Číslo zápisu	Vlastník	S účinností od
268786	MADISSON, s.r.o., Soumarská 1541/8, Praha 10 - Uhřetěves, 10400, CZ	01.11.2012
276300	Seznam.cz, a.s., Radlická 3294/10, Praha 5 - Smíchov, 15000, CZ	06.11.2012
276301	Seznam.cz, a.s., Radlická 3294/10, Praha 5 - Smíchov, 15000, CZ	06.11.2012
276302	Seznam.cz, a.s., Radlická 3294/10, Praha 5 - Smíchov, 15000, CZ	06.11.2012
276303	Seznam.cz, a.s., Radlická 3294/10, Praha 5 - Smíchov, 15000, CZ	06.11.2012
276304	Seznam.cz, a.s., Radlická 3294/10, Praha 5 - Smíchov, 15000, CZ	06.11.2012
276305	Seznam.cz, a.s., Radlická 3294/10, Praha 5 - Smíchov, 15000, CZ	06.11.2012
276306	Seznam.cz, a.s., Radlická 3294/10, Praha 5 - Smíchov, 15000, CZ	06.11.2012
276307	Seznam.cz, a.s., Radlická 3294/10, Praha 5 - Smíchov, 15000, CZ	06.11.2012
276308	Seznam.cz, a.s., Radlická 3294/10, Praha 5 - Smíchov, 15000, CZ	06.11.2012
276309	Seznam.cz, a.s., Radlická 3294/10, Praha 5 - Smíchov, 15000, CZ	06.11.2012
276310	Seznam.cz, a.s., Radlická 3294/10, Praha 5 - Smíchov, 15000, CZ	06.11.2012
276311	Seznam.cz, a.s., Radlická 3294/10, Praha 5 - Smíchov, 15000, CZ	06.11.2012
276312	Seznam.cz, a.s., Radlická 3294/10, Praha 5 - Smíchov, 15000, CZ	06.11.2012
276313	Seznam.cz, a.s., Radlická 3294/10, Praha 5 - Smíchov, 15000, CZ	06.11.2012
276314	Seznam.cz, a.s., Radlická 3294/10, Praha 5 - Smíchov, 15000, CZ	06.11.2012
276315	Seznam.cz, a.s., Radlická 3294/10, Praha 5 - Smíchov, 15000, CZ	06.11.2012
276316	Seznam.cz, a.s., Radlická 3294/10, Praha 5 - Smíchov, 15000, CZ	06.11.2012
276317	Seznam.cz, a.s., Radlická 3294/10, Praha 5 - Smíchov, 15000, CZ	06.11.2012
276811	Seznam.cz, a.s., Radlická 3294/10, Praha 5 - Smíchov, 15000, CZ	06.11.2012
276812	Seznam.cz, a.s., Radlická 3294/10, Praha 5 - Smíchov, 15000, CZ	06.11.2012
276813	Seznam.cz, a.s., Radlická 3294/10, Praha 5 - Smíchov, 15000, CZ	06.11.2012
276814	Seznam.cz, a.s., Radlická 3294/10, Praha 5 - Smíchov, 15000, CZ	06.11.2012
276815	Seznam.cz, a.s., Radlická 3294/10, Praha 5 - Smíchov, 15000, CZ	06.11.2012
276816	Seznam.cz, a.s., Radlická 3294/10, Praha 5 - Smíchov, 15000, CZ	06.11.2012
276817	Seznam.cz, a.s., Radlická 3294/10, Praha 5 - Smíchov, 15000, CZ	06.11.2012
276818	Seznam.cz, a.s., Radlická 3294/10, Praha 5 - Smíchov, 15000, CZ	06.11.2012
276819	Seznam.cz, a.s., Radlická 3294/10, Praha 5 - Smíchov, 15000, CZ	06.11.2012
276820	Seznam.cz, a.s., Radlická 3294/10, Praha 5 - Smíchov, 15000, CZ	06.11.2012
276821	Seznam.cz, a.s., Radlická 3294/10, Praha 5 - Smíchov, 15000, CZ	06.11.2012
276822	Seznam.cz, a.s., Radlická 3294/10, Praha 5 - Smíchov, 15000, CZ	06.11.2012
276823	Seznam.cz, a.s., Radlická 3294/10, Praha 5 - Smíchov, 15000, CZ	06.11.2012
276824	Seznam.cz, a.s., Radlická 3294/10, Praha 5 - Smíchov, 15000, CZ	06.11.2012
276825	Seznam.cz, a.s., Radlická 3294/10, Praha 5 - Smíchov, 15000, CZ	06.11.2012
276826	Seznam.cz, a.s., Radlická 3294/10, Praha 5 - Smíchov, 15000, CZ	06.11.2012
276827	Seznam.cz, a.s., Radlická 3294/10, Praha 5 - Smíchov, 15000, CZ	06.11.2012
276828	Seznam.cz, a.s., Radlická 3294/10, Praha 5 - Smíchov, 15000, CZ	06.11.2012
276829	Seznam.cz, a.s., Radlická 3294/10, Praha 5 - Smíchov, 15000, CZ	06.11.2012
276830	Seznam.cz, a.s., Radlická 3294/10, Praha 5 - Smíchov, 15000, CZ	06.11.2012
276831	Seznam.cz, a.s., Radlická 3294/10, Praha 5 - Smíchov, 15000, CZ	06.11.2012
276832	Seznam.cz, a.s., Radlická 3294/10, Praha 5 - Smíchov, 15000, CZ	06.11.2012
277401	Seznam.cz, a.s., Radlická 3294/10, Praha 5 - Smíchov, 15000, CZ	06.11.2012
277402	Seznam.cz, a.s., Radlická 3294/10, Praha 5 - Smíchov, 15000, CZ	06.11.2012
277403	Seznam.cz, a.s., Radlická 3294/10, Praha 5 - Smíchov, 15000, CZ	06.11.2012
277404	Seznam.cz, a.s., Radlická 3294/10, Praha 5 - Smíchov, 15000, CZ	06.11.2012

Číslo zápisu	Vlastník	S účinností od
277405	Seznam.cz, a.s., Radlická 3294/10, Praha 5 - Smíchov, 15000, CZ	06.11.2012
277406	Seznam.cz, a.s., Radlická 3294/10, Praha 5 - Smíchov, 15000, CZ	06.11.2012
277407	Seznam.cz, a.s., Radlická 3294/10, Praha 5 - Smíchov, 15000, CZ	06.11.2012
277408	Seznam.cz, a.s., Radlická 3294/10, Praha 5 - Smíchov, 15000, CZ	06.11.2012
277409	Seznam.cz, a.s., Radlická 3294/10, Praha 5 - Smíchov, 15000, CZ	06.11.2012
277410	Seznam.cz, a.s., Radlická 3294/10, Praha 5 - Smíchov, 15000, CZ	06.11.2012
284652	Jaroslav Slezák, Herálec pod Žákovou horou 248, 59201, CZ	06.11.2012
292086	JPLUS, s.r.o., Sezemická 2863/8, Praha 9 - Horní Počernice, 19300, CZ	31.10.2012
292087	JPLUS, s.r.o., Sezemická 2863/8, Praha 9 - Horní Počernice, 19300, CZ	31.10.2012
314798	HOPE Consulting, s.r.o., Na Příkopě 859/22, Praha 1, 11000, CZ	31.10.2012
317852	MADISSON, s.r.o., Soumarská 1541/8, Praha 10 - Uhřetěves, 10400, CZ	01.11.2012