

### Číselné INID kódy pro označování bibliografických dat technických řešení

### INID Codes for the identification of bibliographic data of technical solutions

(Standard WIPO ST. 9 a ST. 80)

(11)	číslo patentu/zápisu/osvědčení	(11)	Number of the patent/registration/certification
(15)	datum zápisu průmyslového vzoru	(15)	Industrial design registration date
(21)	číslo přihlášky/zádsti	(21)	Application number
(22)	datum podání přihlášky/zádsti	(22)	Date of application filing
(23)	údaje o výstavní prioritě	(23)	Exhibition priority data
(28)	počet průmyslových vzorů	(28)	Number of industrial designs included in the application
(31)	číslo prioritní přihlášky	(31)	Number of priority application
(32)	datum podání prioritní přihlášky	(32)	Filing date of priority application
(33)	země priority	(33)	Priority country
(40)	datum zveřejnění přihlášky vynálezu	(40)	Date of publication of patent application
(45)	datum zveřejnění zapsaného průmyslového vzoru	(45)	Publication date of the registered industrial design
(47)	datum zveřejnění udělení patentu a zápisu užitého vzoru, datum zápisu užitého vzoru, datum oznámení udělení evropského patentu v Evropském patentovém věstníku	(47)	Publication date of patent granting and publication date of utility model registration, registration date of utility model, publication date of European patent granting in the European patent bulletin
(51)	mezinárodní patentové třídění/Locarnské třídění průmyslových vzorů	(51)	International Patent Classification/ Locarno Classification for Industrial Designs
(54)	název	(54)	Title
(55)	vyobrazení průmyslového vzoru	(55)	Reproduction of the industrial design
(57)	anotace	(57)	Abstract
(68)	číslo základního patentu	(68)	Number of the basic patent
(71)	označení přihlašovatele/zadatele	(71)	Applicant
(72)	označení původce	(72)	Inventor
(73)	označení majitele/vlastníka	(73)	Owner
(74)	označení zástupce	(74)	Attorney's name and address
(86)	číslo mezinárodní přihlášky	(86)	International application number
(87)	číslo mezinárodního zveřejnění	(87)	International publication number
(92)	datum a číslo první registrace přípravku pro Českou republiku	(92)	Date and number(s) of the first authorization to market the product in the CZ
(93)	datum, číslo a země první registrace přípravku v rámci Společenství	(93)	Date, number(s) and country of the first authorization to market the product in the EEC
(94)	doba platnosti osvědčení	(94)	Term of certification validity
(95)	označení a typ přípravku	(95)	Name of the product and product type
(96)	datum podání a číslo evropské patentové přihlášky	(96)	European patent application filing date and number
(97)	datum zveřejnění a číslo zveřejnění evropské patentové přihlášky v Evropském patentovém věstníku	(97)	European patent application publication date and publication number in the European patent bulletin

### Číselné INID kódy pro označování bibliografických dat ochranných známek

### INID codes and minimum required for the identification of bibliographics data relating to marks

(Standard WIPO ST.60)

(111)	Číslo zápisu ochranné známky (registrace)	(111)	Number of registration
(151)	Datum zápisu ochranné známky	(151)	Date of the registration
(210)	Číslo přihlášky ochranné známky (spisu)	(210)	Number of the application
(220)	Datum podání přihlášky	(220)	Date of filing of the application
(320)	Datum vzniku práva přednosti	(320)	Date of the first application
(442)	Datum zveřejnění přihlášky po průzkumu	(442)	Date of the publication of the examined application
(450)	Datum zveřejnění zápisu ochranné známky ve Věstníku	(450)	Date of publication of the registration
(510)	Seznam výrobků a služeb	(510)	List of goods and/or services
(511)	Číslo třídy výrobků a služeb	(511)	Number of the class of goods and/or services
(526)	Omezení rozsahu ochrany o prvek	(526)	Disclaimer
(540)	Znění nebo vyobrazení ochranné známky	(540)	Reproduction of the mark
(551)	Kolektivní ochranná známka	(551)	Collective mark
(554)	Prostorová ochranná známka	(554)	Three-dimensional mark
(558)	Ochranná známka tvořená pouze barvou nebo kombinací barev	(558)	Mark consisting exclusively of one or several colours
(583)	Datum právní moci rozhodnutí/výsledek rozhodnutí	(583)	Date of the legal force of the decision/ result of the decision
(591)	Údaje o barevnosti ochranné známky	(591)	Information concerning colour
(730)	Přihlašovatel/vlastník ochranné známky	(730)	The applicant or the holder of the mark
(740)	Zástupce	(740)	Name and address of the representative
(811)	Mezinárodní číslo zápisu ochranné známky	(811)	Number of the international registration
(890)	Kód státu ochrany mezinárodní ochranné známky	(890)	INID code of the state of the international mark

# Kódy pro kódování záhlaví oznámení publikovaných ve Věstníku

(Standard WIPO ST. 17)

BB9A	zveřejněné přihlášky vynálezů	MK4A	zánik patentů uplynutím doby platnosti
FG1K	zapsané užité vzory	MK4F	zánik autorských osvědčení uplynutím doby ochrany
FG4A	udělené patenty	MK4Q	zánik průmyslového vzoru uplynutím doby ochrany
FG4Q	zapsané průmyslové vzory	MM4A	zánik patentů pro nezaplacení ročních poplatků
LD3K	částečný výmaz užitého vzoru	MM4F	zánik autorských osvědčení pro nezaplacení ročních poplatků
LD4Q	částečný výmaz průmyslového vzoru	ND1K	prodloužení platnosti užitého vzoru
MA4A	zánik patentu vzdáním se	ND4Q	obnova doby ochrany průmyslového vzoru
MA4F	zánik autorských osvědčení vzdáním se	PA4A	změna autorského osvědčení na patent
MC3K	výmaz užitého vzoru	PC9A	změna dispozičního práva k vynálezu
MC4A	zrušení patentu	PD1K	převod práv a ostatní změny majitelů užitého vzoru
MC4F	zrušení autorského osvědčení	PD4A	převod práv a ostatní změny majitelů patentů
MC4Q	výmaz průmyslového vzoru	PD4Q	převod práv a ostatní změny vlastníků průmyslových vzorů
MH1K	zánik užitého vzoru vzdáním se	QA9A	nabídka licence
MH4A	částečné zrušení patentu	SB4A	zapsané patenty do rejstříku po odtajnění
MH4F	částečné zrušení autorského osvědčení	SB4F	zapsaná autorská osvědčení do rejstříku po odtajnění
MH4Q	zánik průmyslového vzoru vzdáním se		
MK1K	zánik užitého vzoru uplynutím doby platnosti		

## Opravy Změny Různé

### Opravy u přihlášek vynálezů s žádostí o udělení patentu

HA9A	jmenování vynálezce	HF9A	oprava dat
HB9A	oprava jmen	HG9A	oprava chyb v třídění
HC9A	změna jmen	HH9A	oprava nebo změna všeobecně
HD9A	oprava adres	HK9A	tiskové chyby v úřed. věstnících
HE9A	změna adres		

## Opravy ochranných dokumentů

patenty	autorská osvědčení	užité vzory	průmyslové vzory	
TA4A	TA4F	TA1K	TA4Q	jmenování vynálezce
TB4A	TB4F	TB1K	TB4Q	oprava jmen
TC4A	TC4F	TC1K	TC4Q	změna jmen
TD4A	TD4F	TD1K	TD4Q	oprava adres
TE4A	TE4F	TE1K	TE4Q	změna adres
TF4A	TF4F	TF1K	TF4Q	oprava dat
TG4A	TG4F	TG1K	TG4Q	oprava chyb v třídění
TH4A	TH4F	TH1K	TH4Q	oprava nebo změna všeobecně
TK9A	TK9F	TK1K	TK4Q	tiskové chyby v úřed. věstnících

## Kódy pro označování zemí a mezinárodních organizací použité ve věstníku

AT	Rakousko
BE	Belgie
CA	Kanada
CH	Švýcarsko
CZ	Česká republika
DE	Spolková republika Německo
FR	Francie
GB	Velká Británie
IS	Island
IT	Itálie
JP	Japonsko
LU	Lucembursko
NL	Nizozemí
PL	Polsko
SE	Švédsko
SK	Slovensko
TW	Tajwan
US	Spojené státy americké
VG	Panenské ostrovy (Britské)

## Kódy pro označování států USA použité ve věstníku

CA	California
DE	Delaware
GA	Georgia
IL	Illinois
MD	Maryland
NY	New York
TX	Texas

## **BB9A Zveřejněné přihlášky vynálezů - přehled podle čísel přihlášek**

Dále uvedené přihlášky vynálezů byly zveřejněny dnem, uvedeným ve Věstníku podle zákona č. 527/1990 Sb., o vynálezech a zlepšovacích návrzích, ve znění pozdějších předpisů, a jsou k dispozici v patentové knihovně Úřadu průmyslového vlastnictví, Antonína Čermáka 2a, 160 68, Praha 6.

2010-802	<i>A 61 K 9/51</i>	(2006.01)
2011-197	<i>B 21 C 37/04</i>	(2006.01)
2011-241	<i>A 61 K 31/728</i>	(2006.01)
2011-243	<i>A 63 B 69/00</i>	(2006.01)
2011-244	<i>A 63 B 69/00</i>	(2006.01)
2011-250	<i>F 23 L 1/00</i>	(2006.01)
2011-258	<i>E 04 G 21/16</i>	(2006.01)
2011-547	<i>G 01 B 7/00</i>	(2006.01)
2011-587	<i>C 03 B 9/44</i>	(2006.01)

## Zveřejněné přihlášky vynálezů - řazené podle MPT

- (51) **A61K 9/51** (2006.01)  
**A61K 9/52** (2006.01)  
**B82B 1/00** (2006.01)  
**B82B 3/00** (2006.01)
- (21) **2010-802**
- (71) Student Science, s.r.o., Horní Podluží, CZ  
Chondros s.r.o., Praha 4, CZ  
Univerzita Karlova v Praze - 2. lékařská fakulta, Praha 5 - Motol, CZ
- (72) Amler Evžen Doc. RNDr. CSc., Praha 7, CZ  
Buzgo Matěj, Turňa nad Bodvou, SK  
Mičková Andrea Mgr., Bratislava - Petržalka, SK  
Greplová Jarmila, Dobříš, CZ  
Rampichová Michala Mgr., Praha 6 - Ruzyně, CZ  
Filová Eva Mgr. Ph.D., Trnava, SK  
Prosecká Eva Mgr., Praha 5, CZ  
Jakubová Radka Mgr., Sečovská Polanka, SK  
Plencner Martin Mgr., Bratislava 5, SK
- (54) **Nanovláknenné nosiče s fotoafinně vázanými mikrosférami a způsob jejich výroby**
- (22) 04.11.2010
- (57) Nanovláknenné nosiče s fotoafinně vázanými mikrosférami a způsob přípravy a výroby těchto nosičů zejména nanovláknenné povahy, které jsou funkcionalizovány fotoafinně ukotvenými mikrosférami, takzvanými mikro- nebo nanokapslemi, které jsou určeny a mohou s sebou nést a distribuovat jak in vitro, tak i in vivo látky, zejména pak bioaktivní. Jejich použití v oblasti selektivního dodávání a uvolňování léčiv a bioaktivních látek.
- (74) Advokátní, znalecká a patentová kancelář, Mgr. Václav Karlíček, Vinohradská 6, Praha 2, 12000

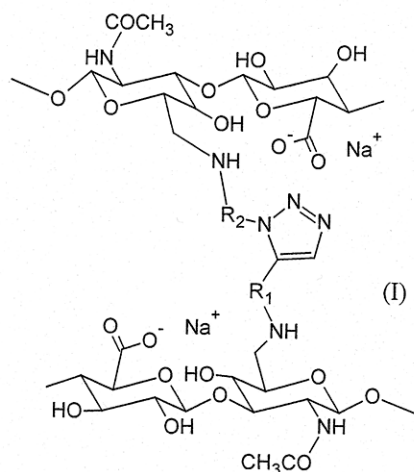

- (51) **A61K 31/728** (2006.01)  
**A61K 47/36** (2006.01)  
**A61K 31/4192** (2006.01)  
**C07D 249/04** (2006.01)
- (21) **2011-241**
- (71) Contipro Biotech s.r.o., Dolní Dobrouč, CZ
- (72) Huerta-Angeles Gloria, Col. Alamos, Nogales Veracruz, MX  
Chládková Drahomíra, Letohrad, CZ  
Buffa Radovan Mgr. Ph.D., 06601 Humenné, SK  
Kettou Sofiane Mgr., Uherské Hradiště, CZ  
Velebný Vladimír RNDr. CSc., Žamberk, CZ
- (54) **Amfoterní materiál na bázi síťované kyseliny hyaluronové, způsob jeho přípravy, materiály obsahující aktivní činidla uzavřené v síti hyaluronanu, způsob jejich přípravy a jejich použití**
- (22) 26.04.2011
- (57) Vynález se týká nových amfoterních materiálů na bázi zesíťované kyseliny hyaluronové, podle obecného vzorce I, a způsobu přípravy těchto materiálů. Dále se vynález týká materiálu obsahujícího zachycená aktivní činidla (např. léčiva, růstové faktory atd.) a způsob jeho přípravy. Dále se vynález týká použití těchto materiálů pro systémy s řízeným uvolňováním, ve tkáňovém inženýrství, přípravě bandáží a v regeneraci tkání.
- (74) KANIA, SEDLÁK, SMOLA Patentová a známková kancelář, Ing. František Kania, Mendlovo nám. 1a, Brno, 60300

- (51) **A63B 69/00** (2006.01)  
**A63B 23/12** (2006.01)  
**A45B 9/00** (2006.01)  
**A45B 9/02** (2006.01)  
**A45B 9/04** (2006.01)  
**A63C 11/22** (2006.01)
- (21) **2011-243**
- (71) CASRI, Vědecké a servisní pracoviště tělesné výchovy a sportu MO, Praha 6, CZ
- (72) Kůtek Milan Mgr., Cheb, CZ  
Tvrzník Aleš Mgr., Praha 3 - Žižkov, CZ  
Soumar Libor Mgr. Ph.D., Nová Ves pod Pleší, CZ  
Oberman Čestmír PhDr., Hostivice, CZ
- (54) **Sportovní pomůcka pro běh**
- (22) 26.04.2011
- (57) Sportovní pomůcka pro běh, v podobě dvou holí (1), jedné pro každou ruku, je tvořena teleskopickými holemi (1) sestávajícími z navzájem neodpružených dvou částí (11, 12) s maximální délkou až 160 cm a ve složené podobě s délkou 85 až 90 cm, opatřeny rukojetí (3) s úzkým profilem a s hladkým povrchem s páskem (4) širokým u rukojeti (3) 8 až 12 mm a s rozšířením ve středové části až do 35 mm, přičemž vysouvatelná část (12) s hrotem (5) je vyměnitelná.
- (74) Ing. Václav Kratochvíl, Husníkova 2086/22, Praha 5, 15800

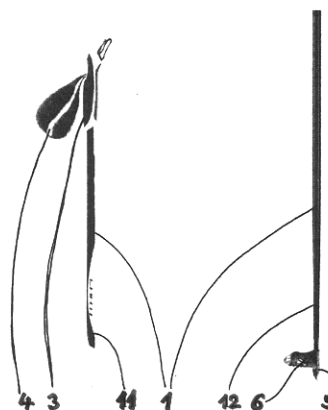

- (51) **A63B 69/00** (2006.01)
- (21) **2011-244**
- (71) Příbyl Zdeněk, Uherské Hradiště, Mařatice, CZ
- (72) Příbyl Zdeněk, Uherské Hradiště, Mařatice, CZ
- (54) **Mobilní zařízení pro nácvik odpalů s automatizovaným návratem odpálených míčů**
- (22) 27.04.2011
- (57) Zařízení pro nácvik odpalů s automatizovaným návratem odpálených míčů obsahuje skříň (1) s míčem (4) a katapultovacím mechanismem (7), přičemž v horní části

skříně (1), uchycené nejlépe stavitelně na podstavci (2), je v úložišti (3) s otvorem uložen míč (4) rotačně ukotvený na šňůře (5), uložené v samonavíjecím zařízení (6). Katapultovací mechanismus (7) je otočně uchycen v dolní části skeletu skříně (1) a orientovaný směrem k úložišti (3) s otvorem. Zařízení je dále vybaveno ovládacím mechanismem (8) s táhlem (9) vstupujícím do skříně (1) a přes kladku (10) propojeným s napínací pákou (11), otočně uchycenou v horní části skříně (1), přičemž napínací páka (11) se svým volným koncem opírá o konec ramene (12) katapultovacího mechanismu (7). Zařízení je s výhodou vybaveno rolnou (13) a monitorovací jednotkou (14) se zdrojem (15). Podstavec (2) skříně (1) je s výhodou opatřen přísavkami (16).

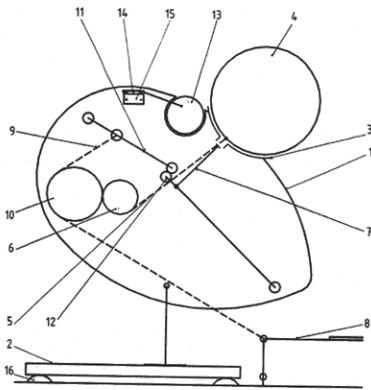

vodorovné části (4, 40) opatřen dutinou (10), pro zasunutí vložky (2, 20), v podstatě vnějšího tvaru korespondujícího s vložkou (2, 200). Dutina (10) je vymezena mezi horní plotnou (8), dolní plotnou (9) a bočními stěnami (18). Obě plotny (8, 9) s bočními stěnami (18) jsou na straně privrácené odnímanému skleněnému výrobku vytvarovány do půlkruhového výřezu (4a). Každá vložka (2, 20) obsahuje zajišťovací otvor (16) pro zasunutí zajišťovacího kolíku (13) do zajišťovacího sloupku (11, 110).

(74) Ing. Marie Smrčková, patentový zástupce, Velflíkova 10, Praha 6, 16000

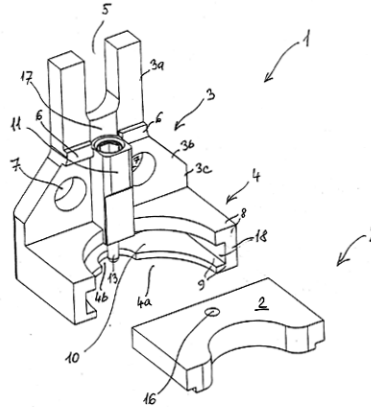

- (51) **B21C 37/04** (2006.01)  
**B21B 1/16** (2006.01)  
**C21D 9/52** (2006.01)
- (21) **2011-197**
- (71) IRG-AG, akciová společnost, Georgetown Cayman Island, B.W.I., organizační složka, Třinec, CZ
- (72) Kenter Vaso, Ostrava - Bělský Les, CZ
- (54) **Způsob výroby ocelového výrobku, zejména ocelového drátu nebo profilu**
- (22) 06.04.2011
- (57) Při způsobu výroby ocelového výrobku, zejména ocelového drátu nebo profilu, se z roztažené a chemicky i fyzikálně upravené oceli nejprve vytvoří předlitek, z předlitku se následně odřízne alespoň jeden předvałek, ze kterého se výrobek vytvoří. Předvałek se však nejprve uvede na teplotu v rozsahu 400 °C až 750 °C, načež se k hraně předvaľku přivede hořák do vzdálenosti 8 mm až 100 mm od hrany předvaľku, měřeno od hrany předvaľku ke středu plamene hořáku, přičemž úhel osy hořáku s hranou předvaľku je v rozmezí 15° až 75°, a plamenem hořáku se působí na nečistoty ulpělé na předvaľku pro jejich odstranění. Teprve poté se z takto očištěného předvaľku vytvoří ocelový drát či profil.
- (74) Ing. Eduard Hakr, patentový zástupce, Přístavní 24, Praha 7, 17000

- (51) **E04G 21/16** (2006.01)  
**E04G 21/20** (2006.01)  
**E04G 21/22** (2006.01)
- (21) **2011-258**
- (71) HELUZ cihlářský průmysl v.o.s., Dolní Bukovsko, CZ
- (72) Heinrich Pavel Ing., Votice, CZ
- Vacek Miroslav Ing. Ph.D., Dolní Bukovsko, CZ
- (54) **Způsob nanášení polyuretanové pěny a aplikátor k provádění tohoto způsobu**
- (22) 03.05.2011
- (57) Způsob nanášení expandovatelné polyuretanové pěny (1) na plochu spojovaných dílců (2), zejména dutinových stavěbních bloků, při kterém se na plochu alespoň jednoho spojovaného dílce (2) nanáší polyuretanová pěna (1) vytlačováním ze zásobníku (3). Tvar souvislého proudu polyuretanové pěny (1) vytékajícího ze zásobníku (3) v podstatě v kruhovém průřezu se před aplikací na plochu spojovaného dílce (2) změní na alespoň jeden útvar obdélníkového průřezu o výšce 1 až 4 mm a šířce 10 až 100 mm. Polyuretanová pěna (1) je na spojované dílce (2) nanášena pomocí aplikátoru expandovatelné polyuretanové pěny (1), který je tvořen tělesem (6) opatřeným otvorem (7) pro vstup polyuretanové pěny (1) ze zásobníku (3) a výstupní štěrbinou (8) pro nanášení polyuretanové pěny (1) na plochu. Šířka (S) štěrbin (8) je větší než její výška (H).
- (74) PatentCentrum Sedlák a Partners s.r.o., Ing. Jiří Sedlák, Husova 5, České Budějovice, 37001

- (51) **C03B 9/44** (2006.01)  
**C03B 9/47** (2006.01)
- (21) **2011-587**
- (71) COMPONENTA MORAVIA s. r. o., Kyjov, CZ
- (72) Andryšek Josef, Žeravice, CZ
- (54) **Držák čelisti odnímače skleněných výrobků, zejména obalového skla**
- (22) 21.09.2011
- (57) Každý držák (1, 100) je opatřen ve své podstatě svisle orientované části (3, 30) drážkou (5) na horním konci pro uchycení držáku (1, 100) na mechanismus odnímače; a na straně privrácené odnímanému skleněnému výrobku má doraz (6, 60) pro rychlé a přesné seřízení, s horní plochou dorazu situovanou pod úrovní drážky (5) a nad zajišťovacím sloupkem (11, 110); a zajišťovací sloupek (11, 110) pro fixaci vložky (2, 20), jehož horní plocha je v úrovni pod horní plochou dorazů (6, 60) a dolní plocha zasahuje až do úrovně spodní plochy horní plotny (8) vodorovné části (4, 40). Každý držák (1, 100) je ve své

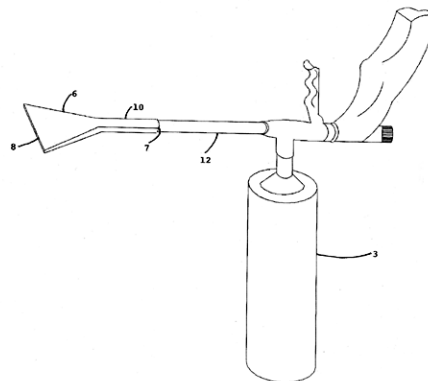

- (51) **F23L 1/00** (2006.01)
- (21) **2011-250**
- (71) Létal Pavel, Týnec, CZ

- (72) Létal Pavel, Týnec, CZ  
(54) **Keramický regulátor tahu komínu**  
(22) 28.04.2011  
(57) Keramický regulátor tahu komínu, jehož podstata spočívá v tom, že difuzor (1) a plášť se vstupními a výstupními otvory (2) jsou pevně spojeny a že je k nim na pevno připevněna stříška (3).

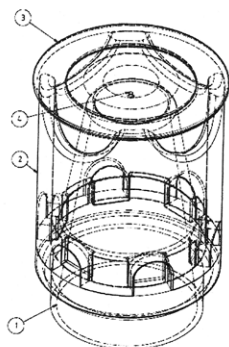

- (51) **G01B 7/00** (2006.01)  
**G01B 7/14** (2006.01)  
**G01B 15/00** (2006.01)  
**G01N 22/00** (2006.01)  
**G01S 13/38** (2006.01)  
**G06F 3/00** (2006.01)  
(21) **2011-547**  
(71) České vysoké učení technické v Praze Fakulta elektrotechnická, Praha, CZ  
(72) Hoffmann Karel Prof. Ing. CSc., Praha 6, CZ  
Škvor Zbyněk Prof. Ing. CSc., Praha 2, CZ  
(54) **Bezkontaktní mikrovlnný měřič vzdálenosti reflexního povrchu**  
(22) 01.09.2011  
(57) Bezkontaktní mikrovlnný měřič vzdálenosti reflexního povrchu obsahuje přeladitelný mikrovlnný generátor (1), jehož mikrovlnný výstup je připojen na vstup (31) směrového čtyřbranu (3). Průchozí výstup (32) směrového čtyřbranu (3) je připojen na vstup attenuátoru (4), jehož výstup je připojen na jednobran (5) s velkým odrazem. Vazební výstup (33) směrového čtyřbranu (3) je připojen na vstup, který je současně výstupem, senzoru (6) vzdálenosti a izolační výstup (34) směrového čtyřbranu (3) je spojen se vstupem řídicí a vyhodnocovací jednotky (13) s indikátorem mikrovlnného výkonu či napětí nebo proudu. Řídicí výstup vyhodnocovací jednotky (13) je spojen se vstupem přeladitelného mikrovlnného generátoru (1). V alternativním zapojení je průchozí výstup (32) směrového čtyřbranu (3) připojen na vstup, který je současně výstupem, senzoru (6) vzdálenosti. Vazební výstup (33) směrového čtyřbranu (3) je připojen na vstup attenuátoru (4), jehož výstup je připojen na jednobran (5) s velkým odrazem.  
(74) Ing. Hana Dušková, Na Kočově 180, Chotutice, 28103

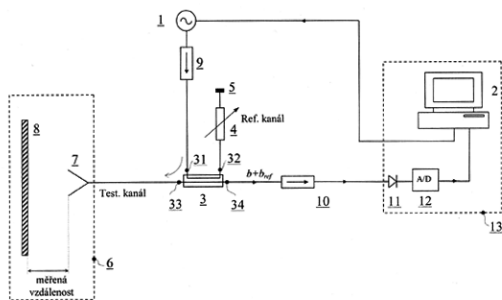

## Zveřejněné přihlášky vynálezů - přehled podle třídících znaků

Tato kapitola obsahuje zveřejněné přihlášky vynálezů uspořádané podle třídících znaků mezinárodního patentové třídění, nacházejících se na druhém až x-tém místě zařídění přihlášky vynálezu. Přihlášky vynálezu uspořádané podle třídících znaků na 1. pozici zařídění jsou uvedeny v předchozí části.

<b>A 45 B 9/00</b>	(2006.01)	2011-243
<b>A 45 B 9/02</b>	(2006.01)	2011-243
<b>A 45 B 9/04</b>	(2006.01)	2011-243
<b>A 61 K 31/4192</b>	(2006.01)	2011-241
<b>A 61 K 47/36</b>	(2006.01)	2011-241
<b>A 61 K 9/52</b>	(2006.01)	2010-802
<b>A 63 B 23/12</b>	(2006.01)	2011-243
<b>A 63 C 11/22</b>	(2006.01)	2011-243
<b>B 21 B 1/16</b>	(2006.01)	2011-197
<b>B 82 B 1/00</b>	(2006.01)	2010-802
<b>B 82 B 3/00</b>	(2006.01)	2010-802
<b>C 03 B 9/447</b>	(2006.01)	2011-587
<b>C 07 D 249/04</b>	(2006.01)	2011-241
<b>C 21 D 9/52</b>	(2006.01)	2011-197
<b>E 04 G 21/20</b>	(2006.01)	2011-258
<b>E 04 G 21/22</b>	(2006.01)	2011-258
<b>G 01 B 15/00</b>	(2006.01)	2011-547
<b>G 01 B 7/14</b>	(2006.01)	2011-547
<b>G 01 N 22/00</b>	(2006.01)	2011-547
<b>G 01 S 13/38</b>	(2006.01)	2011-547
<b>G 06 F 3/00</b>	(2006.01)	2011-547



### Seznam přihlašovatelů zveřejněných přihlášek vynálezů

(71)	(21)	(51)	(71)	(21)	(51)
CASRI, Vědecké a servisní pracoviště tělesné výchovy a sportu MO, Praha 6, CZ	2011-243	<b>A 63 B 69/00</b>	(2006.01)		
COMPONENTA MORAVIA s. r. o., Kyjov, CZ	2011-587	<b>C 03 B 9/44</b>	(2006.01)		
Contipro Biotech s.r.o., Dolní Dobrouč, CZ	2011-241	<b>A 61 K 31/728</b>	(2006.01)		
České vysoké učení technické v Praze Fakulta elektrotechnická, Praha, CZ	2011-547	<b>G 01 B 7/00</b>	(2006.01)		
HELUZ cihlářský průmysl v.o.s., Dolní Bukovsko, CZ	2011-258	<b>E 04 G 21/16</b>	(2006.01)		
IRG-AG, akciová společnost, Georgetown Cayman Island, B.W.I., organizační složka, Třinec, CZ	2011-197	<b>B 21 C 37/04</b>	(2006.01)		
Létal Pavel, Týnec, CZ	2011-250	<b>F 23 L 1/00</b>	(2006.01)		
Příbyl Zdeněk, Uherské Hradiště, Mařatice, CZ	2011-244	<b>A 63 B 69/00</b>	(2006.01)		
Student Science, s.r.o., Horní Podluží, CZ	2010-802	<b>A 61 K 9/51</b>	(2006.01)		

## FG4A

## Udělené patenty - přehled podle čísel patentů

V období uzávěrky tohoto čísla Věstníku udělil Úřad průmyslového vlastnictví tyto patenty.

303514	<i>A 01 N 25/30</i>	(2006.01)
303515	<i>A 61 K 39/00</i>	(2006.01)
303516	<i>C 08 F 8/12</i>	(2006.01)
303517	<i>G 01 M 5/00</i>	(2006.01)
303518	<i>A 61 M 5/00</i>	(2006.01)
303519	<i>B 61 H 13/20</i>	(2006.01)
303520	<i>E 04 G 21/16</i>	(2006.01)
303521	<i>B 21 C 37/04</i>	(2006.01)
303522	<i>G 01 B 7/00</i>	(2006.01)
303523	<i>C 03 B 9/44</i>	(2006.01)

FG4A

Udělené patenty - přehled podle MPT

(51) **A01N 25/30** (2006.01)  
**A01N 57/20** (2006.01)  
(11) 303514  
(40) 13.11.2002  
(21) **2001-3534**  
(73) SYNGENTA LTD, Surrey, GB  
(72) Ramsay Julia Lynne, Bracknell, GB  
Bean Michael John, Bracknell, GB  
Seville Antony George, Bracknell, GB  
(54) **Agrochemická kompozice a způsob závažného poškození nebo hubení nežádoucích rostlin**  
(32) 01.04.1999  
(31) 9907669  
(33) GB  
(86) PCT/GB2000/001062  
(87) WO 2000/059302  
(22) 21.03.2000  
(74) Dr. Karel Čermák, Národní třída 32, Praha 1, 11000

(51) **A61K 39/00** (2006.01)  
**A61K 39/39** (2006.01)  
**A61K 39/02** (2006.01)  
**A61K 39/12** (2006.01)  
**A61P 31/00** (2006.01)  
**A61P 31/04** (2006.01)  
**A61P 31/12** (2006.01)  
**A61P 25/28** (2006.01)  
**A61P 35/00** (2006.01)  
**A61P 37/08** (2006.01)  
**A61K 39/04** (2006.01)  
**A61K 39/09** (2006.01)  
**A61K 39/095** (2006.01)  
**A61K 39/10** (2006.01)  
**A61K 39/102** (2006.01)  
**A61K 39/112** (2006.01)  
**A61K 39/118** (2006.01)  
**A61K 39/145** (2006.01)  
**A61K 39/21** (2006.01)  
**A61K 39/25** (2006.01)  
**A61K 39/29** (2006.01)  
(11) 303515  
(40) 13.03.2002  
(21) **2001-3774**  
(73) SMITHKLINE BEECHAM BIOLOGICALS S. A., Rixensart, BE  
(72) Friede Martin, Rixensart, BE  
Garcon Nathalie, Rixensart, BE  
Hermand Philippe, Rixensart, BE  
(54) **Adjuvantní prostředek**  
(32) 19.04.1999, 29.04.1999  
(31) 9908885, 09/301829  
(33) GB, US  
(86) PCT/EP2000/002920  
(87) WO 2000/062800  
(22) 04.04.2000  
(74) JUDr. Zdeňka Korejzová, Spálená 29, Praha 1, 11000

(51) **A61M 5/00** (2006.01)  
**A61M 5/145** (2006.01)  
**A61M 5/20** (2006.01)  
**A61M 5/24** (2006.01)  
(11) 303518  
(40) 01.09.2010  
(21) **2009-101**  
(73) VAKOS XT a. s., Praha, CZ  
(72) Doležal Bohuslav, Praha, CZ  
Ledvinka Karel, Praha, CZ  
Behemský Filip, Holoubkov, CZ  
Doležal Jan, Praha, CZ  
(54) **Tříkomorový automatický injektor**  
(22) 20.02.2009  
(74) Ing. Květoslava Kubičková, Doubravčická 2201, Praha 10, 10000

(51) **B21C 37/04** (2006.01)  
**B21B 1/16** (2006.01)  
**C21D 9/52** (2006.01)  
(11) 303521  
(40) 07.11.2012  
(21) **2011-197**  
(73) IRG-AG, akciová společnost, Georgetown Cayman Island, B. W. I., organizační složka, Třinec, CZ  
(72) Kenter Vaso, Ostrava - Bělský Les, CZ  
(54) **Způsob výroby ocelového výrobku, zejména ocelového drátu nebo profilu**  
(22) 06.04.2011  
(74) Ing. Eduard Hakr, patentový zástupce, Přístavní 24, Praha 7, 17000

(51) **B61H 13/20** (2006.01)  
**B61H 13/30** (2006.01)  
**B61H 11/10** (2006.01)  
**B60T 15/34** (2006.01)  
**F16D 65/26** (2006.01)  
(11) 303519  
(40) 06.04.2011  
(21) **2009-628**  
(73) DAKO-CZ, a.s., Třemošnice, CZ  
(72) Karfik František Ing., Praha 9, CZ  
Pechar Stanislav Ing., Třemošnice, CZ  
(54) **Ventilové zařízení pro zátěžové brzdové ventily železničních vozů**  
(22) 24.09.2009  
(74) Ing. Pavel Reichel, Lopatecká 14, Praha 4, 14700

(51) **C03B 9/44** (2006.01)  
**C03B 9/447** (2006.01)  
(11) 303523  
(40) 07.11.2012  
(21) **2011-587**  
(73) COMPONENTA MORAVIA s. r. o., Kyjov, CZ  
(72) Andryšek Josef, Žeravice, CZ  
(54) **Držák čelisti odnímače skleněných výrobků, zejména obalového skla**  
(22) 21.09.2011  
(74) Ing. Marie Smrčková, patentový zástupce, Velflíkova 10, Praha 6, 16000

(51) **C08F 8/12** (2006.01)  
**C08F 220/44** (2006.01)  
**C08L 33/20** (2006.01)  
(11) 303516  
(40) 14.08.2002  
(21) **2002-1138**  
(73) STOY Vladimír A., Princeton, NJ, US  
(72) Stoy Vladimír A., Princeton, NJ, US  
(54) **Způsob výroby kopolymerů akrylonitrilu**  
(32) 30.09.1999  
(31) 09/409995  
(33) US  
(86) PCT/US2000/027081  
(87) WO 2001/023438  
(22) 28.09.2000  
(74) JUDr. Zdeňka Korejzová, Spálená 29, Praha 1, 11000

(51) **E04G 21/16** (2006.01)  
**E04G 21/20** (2006.01)  
**E04G 21/22** (2006.01)  
(11) 303520  
(40) 07.11.2012  
(21) **2011-258**  
(73) HELUZ cihlářský průmysl v.o.s., Dolní Bukovsko, CZ  
(72) Heinrich Pavel Ing., Votice, CZ  
Vacek Miroslav Ing. Ph.D., Dolní Bukovsko, CZ  
(54) **Způsob nanášení polyuretanové pěny a aplikátor k provádění tohoto způsobu**  
(22) 03.05.2011  
(74) PatentCentrum Sedlák a Partners s.r.o., Ing. Jiří Sedlák, Husova 5, České Budějovice, 37001

---

(51) **G01B 7/00** (2006.01)  
**G01B 7/14** (2006.01)  
**G01B 15/00** (2006.01)  
**G01N 22/00** (2006.01)  
**G01S 13/38** (2006.01)  
**G06F 3/00** (2006.01)

(11) 303522

(40) 07.11.2012

(21) **2011-547**

(73) České vysoké učení technické v Praze Fakulta  
elektrotechnická, Praha, CZ

(72) Hoffmann Karel Prof. Ing. CSc., Praha 6, CZ

Škvor Zbyněk Prof. Ing. CSc., Praha 2, CZ

(54) **Bezkontaktní mikrovlnný měřič vzdálenosti reflexního  
povrchu**

(22) 01.09.2011

(74) Ing. Hana Dušková, Na Kočově 180, Chotutice, 28103

---

(51) **G01M 5/00** (2006.01)

**G01C 15/00** (2006.01)

**G01B 11/00** (2006.01)

**G01C 11/02** (2006.01)

(11) 303517

(40) 30.06.2010

(21) **2008-839**

(73) České vysoké učení technické v Praze Kloknerův ústav,  
Praha 6, CZ

(72) Záruba Jan Ing. CSc., Praha 6, CZ

(54) **Způsob a zařízení pro kontrolu relativních  
horizontálních pohybů závěsných konstrukcí  
zavěšených mostů při statických zatěžovacích  
zkouškách**

(22) 22.12.2008

(74) Ing. Hana Dušková, Na Kočově 180, Chotutice, 28103

---

### Seznam majitelů udělených patentů

(73)	(11)	(51)	(73)	(11)	(51)
COMPONENTA MORAVIA s. r. o., Kyjov, CZ	303523	<b>C 03 B 9/44</b>	(2006.01)		
České vysoké učení technické v Praze Fakulta elektrotechnická, Praha, CZ	303522	<b>G 01 B 7/00</b>	(2006.01)		
České vysoké učení technické v Praze Kloknerův ústav, Praha 6, CZ	303517	<b>G 01 M 5/00</b>	(2006.01)		
DAKO-CZ, a.s., Třemošnice, CZ	303519	<b>B 61 H 13/20</b>	(2006.01)		
HELUZ cihlářský průmysl v.o.s., Dolní Bukovsko, CZ	303520	<b>E 04 G 21/16</b>	(2006.01)		
IRG-AG, akciová společnost, Georgetown Cayman Island, B.W.I., organizační složka, Třinec, CZ	303521	<b>B 21 C 37/04</b>	(2006.01)		
SMITHKLINE BEECHAM BIOLOGICALS S. A., Rixensart, BE	303515	<b>A 61 K 39/00</b>	(2006.01)		
STOY Vladimír A., Princeton, NJ, US	303516	<b>C 08 F 8/12</b>	(2006.01)		
SYNGENTA LTD, Surrey, GB	303514	<b>A 01 N 25/30</b>	(2006.01)		
VAKOS XT a. s., Praha, CZ	303518	<b>A 61 M 5/00</b>	(2006.01)		

## Udělené evropské patenty

Evropský patentový úřad udělil následující evropské patenty s účinky pro Českou republiku. Tyto patenty mohou být zrušeny nebo zachovány v pozměněném znění Evropským patentovým úřadem v řízení o odporu. K tomu, aby nabyly evropský patent účinnosti na území České republiky, je třeba, aby byl Úřadu předložen ve stanovené lhůtě překlad patentového spisu do českého jazyka (§ 35c odst. 2 až 4 zákona č. 527/1990 Sb., v platném znění).

(97)	EP 1284499	(47)	17.10.2012	(97)	EP 1534107	(47)	24.10.2012
(97)	EP 1314824	(47)	17.10.2012	(97)	EP 1534313	(47)	17.10.2012
(97)	EP 1353415	(47)	24.10.2012	(97)	EP 1535031	(47)	17.10.2012
(97)	EP 1363376	(47)	17.10.2012	(97)	EP 1535524	(47)	17.10.2012
(97)	EP 1384950	(47)	17.10.2012	(97)	EP 1536219	(47)	24.10.2012
(97)	EP 1400885	(47)	24.10.2012	(97)	EP 1536619	(47)	24.10.2012
(97)	EP 1408288	(47)	17.10.2012	(97)	EP 1537382	(47)	24.10.2012
(97)	EP 1410074	(47)	17.10.2012	(97)	EP 1538198	(47)	24.10.2012
(97)	EP 1412199	(47)	17.10.2012	(97)	EP 1541707	(47)	17.10.2012
(97)	EP 1416500	(47)	24.10.2012	(97)	EP 1542614	(47)	24.10.2012
(97)	EP 1417858	(47)	17.10.2012	(97)	EP 1543341	(47)	24.10.2012
(97)	EP 1420000	(47)	24.10.2012	(97)	EP 1545581	(47)	24.10.2012
(97)	EP 1421336	(47)	24.10.2012	(97)	EP 1545890	(47)	24.10.2012
(97)	EP 1424392	(47)	24.10.2012	(97)	EP 1549047	(47)	24.10.2012
(97)	EP 1428343	(47)	17.10.2012	(97)	EP 1549488	(47)	24.10.2012
(97)	EP 1429923	(47)	24.10.2012	(97)	EP 1549923	(47)	17.10.2012
(97)	EP 1436309	(47)	24.10.2012	(97)	EP 1550638	(47)	17.10.2012
(97)	EP 1440314	(47)	17.10.2012	(97)	EP 1551433	(47)	17.10.2012
(97)	EP 1441026	(47)	17.10.2012	(97)	EP 1552898	(47)	24.10.2012
(97)	EP 1443176	(47)	24.10.2012	(97)	EP 1557411	(47)	17.10.2012
(97)	EP 1444856	(47)	17.10.2012	(97)	EP 1558755	(47)	24.10.2012
(97)	EP 1449347	(47)	17.10.2012	(97)	EP 1559494	(47)	24.10.2012
(97)	EP 1451894	(47)	24.10.2012	(97)	EP 1561892	(47)	24.10.2012
(97)	EP 1453355	(47)	24.10.2012	(97)	EP 1565164	(47)	24.10.2012
(97)	EP 1454609	(47)	24.10.2012	(97)	EP 1570247	(47)	24.10.2012
(97)	EP 1458741	(47)	17.10.2012	(97)	EP 1570646	(47)	24.10.2012
(97)	EP 1459057	(47)	24.10.2012	(97)	EP 1573755	(47)	17.10.2012
(97)	EP 1459494	(47)	24.10.2012	(97)	EP 1574955	(47)	24.10.2012
(97)	EP 1461939	(47)	24.10.2012	(97)	EP 1578260	(47)	24.10.2012
(97)	EP 1463748	(47)	24.10.2012	(97)	EP 1578442	(47)	24.10.2012
(97)	EP 1464112	(47)	24.10.2012	(97)	EP 1578482	(47)	24.10.2012
(97)	EP 1464628	(47)	17.10.2012	(97)	EP 1578742	(47)	17.10.2012
(97)	EP 1465565	(47)	24.10.2012	(97)	EP 1579050	(47)	24.10.2012
(97)	EP 1473822	(47)	17.10.2012	(97)	EP 1579537	(47)	24.10.2012
(97)	EP 1474492	(47)	17.10.2012	(97)	EP 1581608	(47)	24.10.2012
(97)	EP 1479219	(47)	17.10.2012	(97)	EP 1585473	(47)	24.10.2012
(97)	EP 1480338	(47)	24.10.2012	(97)	EP 1588395	(47)	24.10.2012
(97)	EP 1480932	(47)	17.10.2012	(97)	EP 1590016	(47)	17.10.2012
(97)	EP 1482259	(47)	24.10.2012	(97)	EP 1590152	(47)	17.10.2012
(97)	EP 1483280	(47)	24.10.2012	(97)	EP 1590603	(47)	17.10.2012
(97)	EP 1484967	(47)	24.10.2012	(97)	EP 1590834	(47)	17.10.2012
(97)	EP 1485053	(47)	17.10.2012	(97)	EP 1593254	(47)	24.10.2012
(97)	EP 1486323	(47)	17.10.2012	(97)	EP 1593649	(47)	17.10.2012
(97)	EP 1488016	(47)	17.10.2012	(97)	EP 1594537	(47)	24.10.2012
(97)	EP 1488229	(47)	24.10.2012	(97)	EP 1595160	(47)	17.10.2012
(97)	EP 1491127	(47)	17.10.2012	(97)	EP 1595345	(47)	17.10.2012
(97)	EP 1492456	(47)	24.10.2012	(97)	EP 1597212	(47)	24.10.2012
(97)	EP 1497418	(47)	17.10.2012	(97)	EP 1597336	(47)	17.10.2012
(97)	EP 1497694	(47)	17.10.2012	(97)	EP 1597538	(47)	17.10.2012
(97)	EP 1498997	(47)	17.10.2012	(97)	EP 1598454	(47)	17.10.2012
(97)	EP 1503230	(47)	17.10.2012	(97)	EP 1603406	(47)	24.10.2012
(97)	EP 1503276	(47)	17.10.2012	(97)	EP 1603732	(47)	17.10.2012
(97)	EP 1503936	(47)	17.10.2012	(97)	EP 1604783	(47)	17.10.2012
(97)	EP 1504164	(47)	17.10.2012	(97)	EP 1605860	(47)	24.10.2012
(97)	EP 1507136	(47)	17.10.2012	(97)	EP 1606204	(47)	24.10.2012
(97)	EP 1508558	(47)	24.10.2012	(97)	EP 1606439	(47)	17.10.2012
(97)	EP 1509033	(47)	17.10.2012	(97)	EP 1606720	(47)	24.10.2012
(97)	EP 1510900	(47)	24.10.2012	(97)	EP 1606924	(47)	17.10.2012
(97)	EP 1511532	(47)	24.10.2012	(97)	EP 1608755	(47)	17.10.2012
(97)	EP 1512758	(47)	17.10.2012	(97)	EP 1608990	(47)	17.10.2012
(97)	EP 1516053	(47)	17.10.2012	(97)	EP 1609805	(47)	17.10.2012
(97)	EP 1516572	(47)	17.10.2012	(97)	EP 1610129	(47)	24.10.2012
(97)	EP 1522791	(47)	24.10.2012	(97)	EP 1610538	(47)	17.10.2012
(97)	EP 1524511	(47)	17.10.2012	(97)	EP 1610619	(47)	24.10.2012
(97)	EP 1526859	(47)	24.10.2012	(97)	EP 1611313	(47)	24.10.2012
(97)	EP 1529107	(47)	17.10.2012	(97)	EP 1612790	(47)	24.10.2012
(97)	EP 1531511	(47)	24.10.2012	(97)	EP 1613412	(47)	24.10.2012
(97)	EP 1532175	(47)	17.10.2012	(97)	EP 1615181	(47)	17.10.2012
(97)	EP 1533548	(47)	17.10.2012	(97)	EP 1616311	(47)	17.10.2012
(97)	EP 1533628	(47)	24.10.2012	(97)	EP 1617770	(47)	24.10.2012

(97) EP 1619211	(47) 17.10.2012	(97) EP 1713155	(47) 17.10.2012
(97) EP 1620446	(47) 24.10.2012	(97) EP 1713685	(47) 17.10.2012
(97) EP 1620537	(47) 24.10.2012	(97) EP 1713991	(47) 24.10.2012
(97) EP 1621820	(47) 17.10.2012	(97) EP 1714814	(47) 17.10.2012
(97) EP 1624516	(47) 17.10.2012	(97) EP 1718142	(47) 24.10.2012
(97) EP 1628680	(47) 24.10.2012	(97) EP 1718523	(47) 24.10.2012
(97) EP 1629815	(47) 24.10.2012	(97) EP 1720915	(47) 24.10.2012
(97) EP 1631255	(47) 17.10.2012	(97) EP 1722060	(47) 24.10.2012
(97) EP 1633629	(47) 24.10.2012	(97) EP 1722062	(47) 24.10.2012
(97) EP 1634101	(47) 17.10.2012	(97) EP 1723075	(47) 17.10.2012
(97) EP 1634489	(47) 24.10.2012	(97) EP 1723095	(47) 17.10.2012
(97) EP 1635895	(47) 24.10.2012	(97) EP 1723674	(47) 17.10.2012
(97) EP 1636517	(47) 24.10.2012	(97) EP 1727840	(47) 24.10.2012
(97) EP 1636544	(47) 24.10.2012	(97) EP 1729781	(47) 24.10.2012
(97) EP 1638871	(47) 24.10.2012	(97) EP 1730154	(47) 17.10.2012
(97) EP 1639294	(47) 17.10.2012	(97) EP 1730313	(47) 17.10.2012
(97) EP 1639971	(47) 24.10.2012	(97) EP 1731188	(47) 24.10.2012
(97) EP 1641410	(47) 17.10.2012	(97) EP 1735056	(47) 24.10.2012
(97) EP 1642041	(47) 17.10.2012	(97) EP 1736100	(47) 17.10.2012
(97) EP 1642609	(47) 24.10.2012	(97) EP 1737162	(47) 24.10.2012
(97) EP 1644142	(47) 17.10.2012	(97) EP 1737356	(47) 17.10.2012
(97) EP 1646452	(47) 24.10.2012	(97) EP 1737679	(47) 24.10.2012
(97) EP 1648816	(47) 24.10.2012	(97) EP 1738728	(47) 24.10.2012
(97) EP 1648825	(47) 17.10.2012	(97) EP 1740096	(47) 17.10.2012
(97) EP 1649249	(47) 24.10.2012	(97) EP 1740126	(47) 24.10.2012
(97) EP 1649965	(47) 24.10.2012	(97) EP 1740922	(47) 24.10.2012
(97) EP 1651606	(47) 24.10.2012	(97) EP 1741023	(47) 17.10.2012
(97) EP 1654838	(47) 24.10.2012	(97) EP 1742416	(47) 17.10.2012
(97) EP 1657265	(47) 17.10.2012	(97) EP 1742580	(47) 24.10.2012
(97) EP 1658397	(47) 17.10.2012	(97) EP 1742586	(47) 24.10.2012
(97) EP 1658751	(47) 17.10.2012	(97) EP 1742680	(47) 24.10.2012
(97) EP 1660055	(47) 24.10.2012	(97) EP 1742965	(47) 24.10.2012
(97) EP 1660150	(47) 17.10.2012	(97) EP 1743128	(47) 24.10.2012
(97) EP 1660532	(47) 24.10.2012	(97) EP 1743190	(47) 24.10.2012
(97) EP 1662896	(47) 24.10.2012	(97) EP 1744342	(47) 24.10.2012
(97) EP 1663673	(47) 24.10.2012	(97) EP 1745188	(47) 24.10.2012
(97) EP 1663743	(47) 17.10.2012	(97) EP 1745682	(47) 17.10.2012
(97) EP 1665465	(47) 17.10.2012	(97) EP 1745911	(47) 24.10.2012
(97) EP 1667911	(47) 24.10.2012	(97) EP 1747673	(47) 24.10.2012
(97) EP 1668058	(47) 24.10.2012	(97) EP 1749439	(47) 24.10.2012
(97) EP 1669444	(47) 17.10.2012	(97) EP 1749495	(47) 17.10.2012
(97) EP 1670508	(47) 24.10.2012	(97) EP 1749786	(47) 17.10.2012
(97) EP 1676024	(47) 17.10.2012	(97) EP 1750139	(47) 17.10.2012
(97) EP 1676216	(47) 24.10.2012	(97) EP 1750713	(47) 17.10.2012
(97) EP 1676638	(47) 24.10.2012	(97) EP 1751700	(47) 24.10.2012
(97) EP 1676888	(47) 24.10.2012	(97) EP 1751775	(47) 17.10.2012
(97) EP 1676984	(47) 17.10.2012	(97) EP 1752819	(47) 24.10.2012
(97) EP 1677830	(47) 17.10.2012	(97) EP 1753381	(47) 17.10.2012
(97) EP 1678702	(47) 17.10.2012	(97) EP 1753492	(47) 17.10.2012
(97) EP 1678755	(47) 17.10.2012	(97) EP 1754392	(47) 24.10.2012
(97) EP 1682276	(47) 24.10.2012	(97) EP 1754779	(47) 17.10.2012
(97) EP 1682547	(47) 24.10.2012	(97) EP 1754960	(47) 24.10.2012
(97) EP 1682628	(47) 17.10.2012	(97) EP 1755552	(47) 24.10.2012
(97) EP 1682881	(47) 24.10.2012	(97) EP 1756039	(47) 17.10.2012
(97) EP 1682949	(47) 17.10.2012	(97) EP 1756436	(47) 24.10.2012
(97) EP 1685563	(47) 24.10.2012	(97) EP 1757151	(47) 17.10.2012
(97) EP 1685977	(47) 17.10.2012	(97) EP 1757283	(47) 17.10.2012
(97) EP 1687028	(47) 24.10.2012	(97) EP 1757419	(47) 17.10.2012
(97) EP 1689547	(47) 17.10.2012	(97) EP 1757456	(47) 24.10.2012
(97) EP 1689885	(47) 17.10.2012	(97) EP 1758432	(47) 17.10.2012
(97) EP 1690937	(47) 17.10.2012	(97) EP 1758434	(47) 17.10.2012
(97) EP 1691938	(47) 17.10.2012	(97) EP 1758892	(47) 17.10.2012
(97) EP 1692286	(47) 17.10.2012	(97) EP 1761952	(47) 24.10.2012
(97) EP 1692683	(47) 17.10.2012	(97) EP 1763105	(47) 17.10.2012
(97) EP 1694720	(47) 24.10.2012	(97) EP 1763430	(47) 17.10.2012
(97) EP 1694724	(47) 24.10.2012	(97) EP 1763983	(47) 24.10.2012
(97) EP 1695503	(47) 24.10.2012	(97) EP 1765193	(47) 24.10.2012
(97) EP 1697640	(47) 24.10.2012	(97) EP 1765298	(47) 24.10.2012
(97) EP 1697911	(47) 17.10.2012	(97) EP 1765397	(47) 24.10.2012
(97) EP 1698903	(47) 17.10.2012	(97) EP 1765502	(47) 17.10.2012
(97) EP 1698945	(47) 24.10.2012	(97) EP 1765774	(47) 24.10.2012
(97) EP 1699385	(47) 24.10.2012	(97) EP 1766127	(47) 17.10.2012
(97) EP 1699417	(47) 17.10.2012	(97) EP 1767526	(47) 24.10.2012
(97) EP 1701915	(47) 17.10.2012	(97) EP 1768169	(47) 24.10.2012
(97) EP 1705207	(47) 24.10.2012	(97) EP 1768246	(47) 17.10.2012
(97) EP 1708814	(47) 24.10.2012	(97) EP 1768883	(47) 17.10.2012
(97) EP 1709952	(47) 24.10.2012	(97) EP 1769016	(47) 24.10.2012
(97) EP 1712678	(47) 24.10.2012	(97) EP 1769465	(47) 24.10.2012

(97)	EP 1769604	(47)	24.10.2012	(97)	EP 1848459	(47)	17.10.2012
(97)	EP 1770657	(47)	24.10.2012	(97)	EP 1848850	(47)	17.10.2012
(97)	EP 1771593	(47)	17.10.2012	(97)	EP 1850423	(47)	17.10.2012
(97)	EP 1771720	(47)	24.10.2012	(97)	EP 1850817	(47)	24.10.2012
(97)	EP 1771889	(47)	24.10.2012	(97)	EP 1850963	(47)	17.10.2012
(97)	EP 1773557	(47)	24.10.2012	(97)	EP 1851324	(47)	24.10.2012
(97)	EP 1773874	(47)	24.10.2012	(97)	EP 1851346	(47)	17.10.2012
(97)	EP 1774904	(47)	17.10.2012	(97)	EP 1851742	(47)	24.10.2012
(97)	EP 1775208	(47)	17.10.2012	(97)	EP 1852048	(47)	17.10.2012
(97)	EP 1775612	(47)	24.10.2012	(97)	EP 1852420	(47)	17.10.2012
(97)	EP 1775691	(47)	24.10.2012	(97)	EP 1853183	(47)	17.10.2012
(97)	EP 1776673	(47)	17.10.2012	(97)	EP 1853570	(47)	24.10.2012
(97)	EP 1780473	(47)	17.10.2012	(97)	EP 1853700	(47)	24.10.2012
(97)	EP 1782078	(47)	17.10.2012	(97)	EP 1854905	(47)	17.10.2012
(97)	EP 1782222	(47)	24.10.2012	(97)	EP 1856383	(47)	17.10.2012
(97)	EP 1783068	(47)	17.10.2012	(97)	EP 1856960	(47)	17.10.2012
(97)	EP 1784282	(47)	17.10.2012	(97)	EP 1857000	(47)	17.10.2012
(97)	EP 1784419	(47)	24.10.2012	(97)	EP 1859050	(47)	24.10.2012
(97)	EP 1784757	(47)	17.10.2012	(97)	EP 1860142	(47)	17.10.2012
(97)	EP 1785601	(47)	24.10.2012	(97)	EP 1861101	(47)	24.10.2012
(97)	EP 1786316	(47)	24.10.2012	(97)	EP 1861581	(47)	24.10.2012
(97)	EP 1786739	(47)	24.10.2012	(97)	EP 1862394	(47)	17.10.2012
(97)	EP 1788511	(47)	24.10.2012	(97)	EP 1863895	(47)	24.10.2012
(97)	EP 1789070	(47)	24.10.2012	(97)	EP 1864927	(47)	24.10.2012
(97)	EP 1790107	(47)	17.10.2012	(97)	EP 1864982	(47)	24.10.2012
(97)	EP 1795389	(47)	17.10.2012	(97)	EP 1865229	(47)	17.10.2012
(97)	EP 1797154	(47)	17.10.2012	(97)	EP 1865230	(47)	17.10.2012
(97)	EP 1797827	(47)	24.10.2012	(97)	EP 1866112	(47)	17.10.2012
(97)	EP 1798038	(47)	17.10.2012	(97)	EP 1866166	(47)	24.10.2012
(97)	EP 1798280	(47)	24.10.2012	(97)	EP 1867683	(47)	17.10.2012
(97)	EP 1799275	(47)	24.10.2012	(97)	EP 1871237	(47)	24.10.2012
(97)	EP 1799370	(47)	17.10.2012	(97)	EP 1871251	(47)	17.10.2012
(97)	EP 1802839	(47)	24.10.2012	(97)	EP 1871889	(47)	17.10.2012
(97)	EP 1803973	(47)	24.10.2012	(97)	EP 1871937	(47)	24.10.2012
(97)	EP 1804562	(47)	17.10.2012	(97)	EP 1871958	(47)	17.10.2012
(97)	EP 1804735	(47)	17.10.2012	(97)	EP 1873115	(47)	24.10.2012
(97)	EP 1805192	(47)	17.10.2012	(97)	EP 1873307	(47)	17.10.2012
(97)	EP 1808544	(47)	24.10.2012	(97)	EP 1873340	(47)	24.10.2012
(97)	EP 1808862	(47)	24.10.2012	(97)	EP 1873886	(47)	24.10.2012
(97)	EP 1810260	(47)	24.10.2012	(97)	EP 1874932	(47)	17.10.2012
(97)	EP 1810438	(47)	17.10.2012	(97)	EP 1875576	(47)	24.10.2012
(97)	EP 1817311	(47)	17.10.2012	(97)	EP 1876243	(47)	17.10.2012
(97)	EP 1817539	(47)	17.10.2012	(97)	EP 1877000	(47)	17.10.2012
(97)	EP 1819096	(47)	24.10.2012	(97)	EP 1877192	(47)	24.10.2012
(97)	EP 1819667	(47)	17.10.2012	(97)	EP 1879505	(47)	24.10.2012
(97)	EP 1821006	(47)	24.10.2012	(97)	EP 1880127	(47)	24.10.2012
(97)	EP 1821229	(47)	17.10.2012	(97)	EP 1880880	(47)	17.10.2012
(97)	EP 1825713	(47)	17.10.2012	(97)	EP 1881976	(47)	17.10.2012
(97)	EP 1826438	(47)	17.10.2012	(97)	EP 1882315	(47)	24.10.2012
(97)	EP 1827337	(47)	24.10.2012	(97)	EP 1882382	(47)	17.10.2012
(97)	EP 1828196	(47)	17.10.2012	(97)	EP 1882421	(47)	17.10.2012
(97)	EP 1828818	(47)	17.10.2012	(97)	EP 1885220	(47)	24.10.2012
(97)	EP 1831014	(47)	24.10.2012	(97)	EP 1885854	(47)	17.10.2012
(97)	EP 1831357	(47)	17.10.2012	(97)	EP 1885944	(47)	24.10.2012
(97)	EP 1831566	(47)	24.10.2012	(97)	EP 1887051	(47)	24.10.2012
(97)	EP 1832810	(47)	24.10.2012	(97)	EP 1889814	(47)	24.10.2012
(97)	EP 1833328	(47)	24.10.2012	(97)	EP 1890735	(47)	24.10.2012
(97)	EP 1834805	(47)	24.10.2012	(97)	EP 1890737	(47)	17.10.2012
(97)	EP 1834885	(47)	17.10.2012	(97)	EP 1891195	(47)	17.10.2012
(97)	EP 1835084	(47)	24.10.2012	(97)	EP 1894391	(47)	24.10.2012
(97)	EP 1837230	(47)	17.10.2012	(97)	EP 1894646	(47)	17.10.2012
(97)	EP 1837330	(47)	24.10.2012	(97)	EP 1894957	(47)	17.10.2012
(97)	EP 1838049	(47)	24.10.2012	(97)	EP 1896190	(47)	24.10.2012
(97)	EP 1838199	(47)	24.10.2012	(97)	EP 1897065	(47)	17.10.2012
(97)	EP 1839319	(47)	17.10.2012	(97)	EP 1898568	(47)	17.10.2012
(97)	EP 1839379	(47)	24.10.2012	(97)	EP 1898883	(47)	17.10.2012
(97)	EP 1839668	(47)	24.10.2012	(97)	EP 1900249	(47)	24.10.2012
(97)	EP 1842790	(47)	17.10.2012	(97)	EP 1901468	(47)	17.10.2012
(97)	EP 1843464	(47)	17.10.2012	(97)	EP 1902945	(47)	24.10.2012
(97)	EP 1843891	(47)	17.10.2012	(97)	EP 1903124	(47)	24.10.2012
(97)	EP 1844120	(47)	24.10.2012	(97)	EP 1905272	(47)	17.10.2012
(97)	EP 1844231	(47)	24.10.2012	(97)	EP 1905406	(47)	24.10.2012
(97)	EP 1844391	(47)	17.10.2012	(97)	EP 1905948	(47)	24.10.2012
(97)	EP 1845099	(47)	24.10.2012	(97)	EP 1907000	(47)	17.10.2012
(97)	EP 1845874	(47)	17.10.2012	(97)	EP 1907212	(47)	24.10.2012
(97)	EP 1846014	(47)	24.10.2012	(97)	EP 1907494	(47)	24.10.2012
(97)	EP 1846106	(47)	24.10.2012	(97)	EP 1907550	(47)	17.10.2012
(97)	EP 1847505	(47)	17.10.2012	(97)	EP 1907718	(47)	24.10.2012



(97) EP 1907806	(47) 24.10.2012	(97) EP 1965173	(47) 24.10.2012
(97) EP 1908473	(47) 17.10.2012	(97) EP 1966192	(47) 17.10.2012
(97) EP 1909724	(47) 24.10.2012	(97) EP 1966363	(47) 24.10.2012
(97) EP 1909864	(47) 17.10.2012	(97) EP 1966444	(47) 17.10.2012
(97) EP 1910234	(47) 24.10.2012	(97) EP 1967667	(47) 24.10.2012
(97) EP 1910362	(47) 17.10.2012	(97) EP 1968790	(47) 24.10.2012
(97) EP 1910395	(47) 17.10.2012	(97) EP 1969582	(47) 24.10.2012
(97) EP 1912494	(47) 17.10.2012	(97) EP 1970503	(47) 24.10.2012
(97) EP 1912642	(47) 17.10.2012	(97) EP 1970737	(47) 24.10.2012
(97) EP 1915098	(47) 24.10.2012	(97) EP 1971820	(47) 17.10.2012
(97) EP 1916629	(47) 17.10.2012	(97) EP 1972015	(47) 24.10.2012
(97) EP 1917342	(47) 24.10.2012	(97) EP 1972059	(47) 17.10.2012
(97) EP 1917372	(47) 17.10.2012	(97) EP 1972656	(47) 17.10.2012
(97) EP 1917576	(47) 24.10.2012	(97) EP 1973178	(47) 24.10.2012
(97) EP 1918049	(47) 17.10.2012	(97) EP 1973486	(47) 17.10.2012
(97) EP 1918208	(47) 17.10.2012	(97) EP 1973512	(47) 17.10.2012
(97) EP 1919928	(47) 24.10.2012	(97) EP 1974112	(47) 24.10.2012
(97) EP 1920096	(47) 17.10.2012	(97) EP 1974522	(47) 17.10.2012
(97) EP 1920290	(47) 24.10.2012	(97) EP 1974884	(47) 24.10.2012
(97) EP 1920923	(47) 17.10.2012	(97) EP 1978175	(47) 17.10.2012
(97) EP 1921320	(47) 17.10.2012	(97) EP 1978668	(47) 24.10.2012
(97) EP 1921349	(47) 17.10.2012	(97) EP 1978949	(47) 17.10.2012
(97) EP 1922796	(47) 17.10.2012	(97) EP 1979406	(47) 24.10.2012
(97) EP 1923349	(47) 24.10.2012	(97) EP 1979467	(47) 17.10.2012
(97) EP 1924233	(47) 17.10.2012	(97) EP 1979570	(47) 17.10.2012
(97) EP 1924352	(47) 24.10.2012	(97) EP 1979595	(47) 24.10.2012
(97) EP 1924448	(47) 24.10.2012	(97) EP 1980336	(47) 24.10.2012
(97) EP 1926600	(47) 24.10.2012	(97) EP 1980736	(47) 24.10.2012
(97) EP 1927316	(47) 17.10.2012	(97) EP 1981210	(47) 17.10.2012
(97) EP 1928304	(47) 24.10.2012	(97) EP 1981357	(47) 24.10.2012
(97) EP 1928379	(47) 24.10.2012	(97) EP 1983131	(47) 17.10.2012
(97) EP 1928838	(47) 24.10.2012	(97) EP 1983133	(47) 24.10.2012
(97) EP 1928899	(47) 24.10.2012	(97) EP 1983973	(47) 24.10.2012
(97) EP 1929116	(47) 24.10.2012	(97) EP 1984009	(47) 24.10.2012
(97) EP 1929582	(47) 24.10.2012	(97) EP 1984477	(47) 17.10.2012
(97) EP 1929740	(47) 24.10.2012	(97) EP 1984669	(47) 17.10.2012
(97) EP 1931256	(47) 24.10.2012	(97) EP 1985328	(47) 17.10.2012
(97) EP 1932962	(47) 24.10.2012	(97) EP 1987891	(47) 24.10.2012
(97) EP 1933926	(47) 24.10.2012	(97) EP 1988081	(47) 17.10.2012
(97) EP 1934025	(47) 24.10.2012	(97) EP 1988302	(47) 24.10.2012
(97) EP 1934297	(47) 17.10.2012	(97) EP 1988316	(47) 24.10.2012
(97) EP 1936827	(47) 17.10.2012	(97) EP 1988912	(47) 17.10.2012
(97) EP 1937710	(47) 17.10.2012	(97) EP 1989833	(47) 17.10.2012
(97) EP 1940636	(47) 17.10.2012	(97) EP 1989936	(47) 24.10.2012
(97) EP 1940967	(47) 17.10.2012	(97) EP 1990188	(47) 17.10.2012
(97) EP 1941012	(47) 24.10.2012	(97) EP 1991035	(47) 24.10.2012
(97) EP 1942933	(47) 17.10.2012	(97) EP 1992442	(47) 24.10.2012
(97) EP 1944112	(47) 17.10.2012	(97) EP 1993555	(47) 17.10.2012
(97) EP 1945260	(47) 24.10.2012	(97) EP 1993860	(47) 24.10.2012
(97) EP 1947107	(47) 17.10.2012	(97) EP 1994040	(47) 17.10.2012
(97) EP 1947115	(47) 17.10.2012	(97) EP 1994605	(47) 24.10.2012
(97) EP 1947398	(47) 24.10.2012	(97) EP 1994745	(47) 24.10.2012
(97) EP 1948042	(47) 17.10.2012	(97) EP 1996066	(47) 17.10.2012
(97) EP 1948566	(47) 24.10.2012	(97) EP 1996499	(47) 17.10.2012
(97) EP 1948931	(47) 17.10.2012	(97) EP 1996837	(47) 24.10.2012
(97) EP 1949165	(47) 24.10.2012	(97) EP 1997186	(47) 17.10.2012
(97) EP 1950421	(47) 17.10.2012	(97) EP 1997208	(47) 24.10.2012
(97) EP 1951318	(47) 17.10.2012	(97) EP 1997346	(47) 24.10.2012
(97) EP 1952375	(47) 24.10.2012	(97) EP 1998811	(47) 17.10.2012
(97) EP 1953062	(47) 17.10.2012	(97) EP 1998842	(47) 24.10.2012
(97) EP 1953426	(47) 17.10.2012	(97) EP 1999118	(47) 17.10.2012
(97) EP 1955369	(47) 24.10.2012	(97) EP 1999136	(47) 24.10.2012
(97) EP 1957245	(47) 17.10.2012	(97) EP 1999154	(47) 24.10.2012
(97) EP 1957496	(47) 24.10.2012	(97) EP 1999208	(47) 17.10.2012
(97) EP 1957766	(47) 17.10.2012	(97) EP 2000020	(47) 17.10.2012
(97) EP 1957807	(47) 17.10.2012	(97) EP 2001699	(47) 17.10.2012
(97) EP 1958332	(47) 17.10.2012	(97) EP 2001987	(47) 24.10.2012
(97) EP 1959056	(47) 24.10.2012	(97) EP 2002568	(47) 24.10.2012
(97) EP 1960417	(47) 17.10.2012	(97) EP 2002665	(47) 24.10.2012
(97) EP 1960598	(47) 17.10.2012	(97) EP 2003771	(47) 17.10.2012
(97) EP 1961447	(47) 24.10.2012	(97) EP 2003977	(47) 17.10.2012
(97) EP 1961739	(47) 17.10.2012	(97) EP 2004074	(47) 17.10.2012
(97) EP 1961948	(47) 24.10.2012	(97) EP 2004430	(47) 24.10.2012
(97) EP 1962042	(47) 17.10.2012	(97) EP 2005165	(47) 24.10.2012
(97) EP 1962128	(47) 24.10.2012	(97) EP 2005954	(47) 24.10.2012
(97) EP 1963127	(47) 24.10.2012	(97) EP 2006026	(47) 17.10.2012
(97) EP 1963440	(47) 17.10.2012	(97) EP 2006097	(47) 24.10.2012
(97) EP 1963677	(47) 17.10.2012	(97) EP 2006976	(47) 24.10.2012

(97) EP 2007216	(47) 17.10.2012	(97) EP 2047462	(47) 24.10.2012
(97) EP 2007773	(47) 24.10.2012	(97) EP 2048023	(47) 24.10.2012
(97) EP 2008010	(47) 24.10.2012	(97) EP 2049395	(47) 17.10.2012
(97) EP 2009064	(47) 24.10.2012	(97) EP 2049436	(47) 17.10.2012
(97) EP 2009292	(47) 17.10.2012	(97) EP 2049773	(47) 24.10.2012
(97) EP 2009676	(47) 17.10.2012	(97) EP 2051468	(47) 24.10.2012
(97) EP 2010485	(47) 17.10.2012	(97) EP 2051606	(47) 17.10.2012
(97) EP 2011393	(47) 24.10.2012	(97) EP 2053923	(47) 17.10.2012
(97) EP 2011745	(47) 24.10.2012	(97) EP 2054130	(47) 17.10.2012
(97) EP 2011880	(47) 24.10.2012	(97) EP 2054155	(47) 17.10.2012
(97) EP 2012291	(47) 17.10.2012	(97) EP 2056842	(47) 17.10.2012
(97) EP 2012328	(47) 17.10.2012	(97) EP 2056882	(47) 24.10.2012
(97) EP 2013159	(47) 24.10.2012	(97) EP 2057496	(47) 24.10.2012
(97) EP 2013882	(47) 17.10.2012	(97) EP 2058706	(47) 17.10.2012
(97) EP 2014152	(47) 24.10.2012	(97) EP 2059223	(47) 24.10.2012
(97) EP 2014310	(47) 24.10.2012	(97) EP 2059261	(47) 24.10.2012
(97) EP 2014569	(47) 17.10.2012	(97) EP 2059594	(47) 17.10.2012
(97) EP 2015385	(47) 24.10.2012	(97) EP 2059748	(47) 17.10.2012
(97) EP 2016586	(47) 24.10.2012	(97) EP 2060189	(47) 17.10.2012
(97) EP 2017327	(47) 24.10.2012	(97) EP 2060704	(47) 17.10.2012
(97) EP 2017366	(47) 17.10.2012	(97) EP 2063909	(47) 24.10.2012
(97) EP 2017505	(47) 24.10.2012	(97) EP 2064231	(47) 24.10.2012
(97) EP 2018889	(47) 17.10.2012	(97) EP 2064549	(47) 24.10.2012
(97) EP 2018910	(47) 17.10.2012	(97) EP 2064887	(47) 24.10.2012
(97) EP 2019770	(47) 24.10.2012	(97) EP 2065423	(47) 24.10.2012
(97) EP 2019931	(47) 17.10.2012	(97) EP 2065777	(47) 17.10.2012
(97) EP 2020176	(47) 24.10.2012	(97) EP 2066101	(47) 17.10.2012
(97) EP 2020355	(47) 24.10.2012	(97) EP 2066598	(47) 24.10.2012
(97) EP 2020426	(47) 24.10.2012	(97) EP 2066734	(47) 24.10.2012
(97) EP 2021108	(47) 24.10.2012	(97) EP 2066997	(47) 24.10.2012
(97) EP 2022897	(47) 17.10.2012	(97) EP 2067263	(47) 24.10.2012
(97) EP 2023191	(47) 17.10.2012	(97) EP 2070687	(47) 24.10.2012
(97) EP 2026394	(47) 24.10.2012	(97) EP 2072029	(47) 24.10.2012
(97) EP 2027167	(47) 24.10.2012	(97) EP 2073821	(47) 24.10.2012
(97) EP 2028038	(47) 17.10.2012	(97) EP 2074164	(47) 24.10.2012
(97) EP 2028926	(47) 24.10.2012	(97) EP 2074629	(47) 24.10.2012
(97) EP 2029070	(47) 24.10.2012	(97) EP 2075425	(47) 24.10.2012
(97) EP 2029278	(47) 24.10.2012	(97) EP 2075570	(47) 17.10.2012
(97) EP 2029390	(47) 24.10.2012	(97) EP 2076013	(47) 24.10.2012
(97) EP 2032529	(47) 17.10.2012	(97) EP 2076055	(47) 24.10.2012
(97) EP 2032598	(47) 17.10.2012	(97) EP 2077013	(47) 24.10.2012
(97) EP 2032871	(47) 17.10.2012	(97) EP 2077831	(47) 24.10.2012
(97) EP 2033231	(47) 24.10.2012	(97) EP 2078864	(47) 24.10.2012
(97) EP 2033510	(47) 17.10.2012	(97) EP 2079559	(47) 17.10.2012
(97) EP 2033662	(47) 17.10.2012	(97) EP 2079756	(47) 17.10.2012
(97) EP 2033688	(47) 17.10.2012	(97) EP 2080040	(47) 24.10.2012
(97) EP 2033886	(47) 24.10.2012	(97) EP 2080352	(47) 24.10.2012
(97) EP 2034616	(47) 24.10.2012	(97) EP 2080985	(47) 24.10.2012
(97) EP 2034686	(47) 24.10.2012	(97) EP 2081765	(47) 17.10.2012
(97) EP 2034997	(47) 17.10.2012	(97) EP 2082512	(47) 17.10.2012
(97) EP 2035827	(47) 17.10.2012	(97) EP 2083083	(47) 24.10.2012
(97) EP 2036375	(47) 24.10.2012	(97) EP 2083153	(47) 24.10.2012
(97) EP 2036624	(47) 17.10.2012	(97) EP 2083209	(47) 17.10.2012
(97) EP 2037468	(47) 24.10.2012	(97) EP 2083545	(47) 17.10.2012
(97) EP 2037847	(47) 17.10.2012	(97) EP 2083611	(47) 24.10.2012
(97) EP 2037891	(47) 24.10.2012	(97) EP 2084654	(47) 17.10.2012
(97) EP 2038302	(47) 24.10.2012	(97) EP 2084758	(47) 17.10.2012
(97) EP 2038440	(47) 17.10.2012	(97) EP 2085085	(47) 17.10.2012
(97) EP 2038448	(47) 24.10.2012	(97) EP 2085327	(47) 24.10.2012
(97) EP 2038875	(47) 17.10.2012	(97) EP 2087308	(47) 24.10.2012
(97) EP 2039952	(47) 24.10.2012	(97) EP 2088762	(47) 24.10.2012
(97) EP 2040649	(47) 24.10.2012	(97) EP 2089230	(47) 17.10.2012
(97) EP 2040654	(47) 24.10.2012	(97) EP 2089382	(47) 24.10.2012
(97) EP 2041064	(47) 17.10.2012	(97) EP 2091439	(47) 24.10.2012
(97) EP 2041190	(47) 24.10.2012	(97) EP 2091545	(47) 17.10.2012
(97) EP 2041864	(47) 17.10.2012	(97) EP 2091649	(47) 17.10.2012
(97) EP 2042003	(47) 24.10.2012	(97) EP 2092372	(47) 24.10.2012
(97) EP 2042477	(47) 24.10.2012	(97) EP 2092376	(47) 17.10.2012
(97) EP 2042627	(47) 17.10.2012	(97) EP 2092833	(47) 17.10.2012
(97) EP 2043484	(47) 17.10.2012	(97) EP 2092873	(47) 24.10.2012
(97) EP 2043996	(47) 17.10.2012	(97) EP 2093093	(47) 17.10.2012
(97) EP 2044258	(47) 24.10.2012	(97) EP 2093107	(47) 17.10.2012
(97) EP 2044701	(47) 24.10.2012	(97) EP 2093153	(47) 17.10.2012
(97) EP 2046765	(47) 17.10.2012	(97) EP 2093537	(47) 17.10.2012
(97) EP 2046795	(47) 17.10.2012	(97) EP 2094428	(47) 17.10.2012
(97) EP 2046796	(47) 24.10.2012	(97) EP 2094636	(47) 24.10.2012
(97) EP 2047070	(47) 24.10.2012	(97) EP 2094747	(47) 17.10.2012
(97) EP 2047435	(47) 24.10.2012	(97) EP 2094748	(47) 17.10.2012

(97)	EP 2094967	(47)	24.10.2012	(97)	EP 2119404	(47)	17.10.2012
(97)	EP 2094999	(47)	17.10.2012	(97)	EP 2119529	(47)	24.10.2012
(97)	EP 2095148	(47)	17.10.2012	(97)	EP 2120382	(47)	24.10.2012
(97)	EP 2095151	(47)	17.10.2012	(97)	EP 2120845	(47)	24.10.2012
(97)	EP 2095986	(47)	24.10.2012	(97)	EP 2121174	(47)	24.10.2012
(97)	EP 2096167	(47)	17.10.2012	(97)	EP 2121272	(47)	17.10.2012
(97)	EP 2096186	(47)	24.10.2012	(97)	EP 2121277	(47)	24.10.2012
(97)	EP 2096629	(47)	24.10.2012	(97)	EP 2122217	(47)	24.10.2012
(97)	EP 2096842	(47)	17.10.2012	(97)	EP 2122332	(47)	17.10.2012
(97)	EP 2097188	(47)	17.10.2012	(97)	EP 2122384	(47)	24.10.2012
(97)	EP 2097607	(47)	24.10.2012	(97)	EP 2122650	(47)	24.10.2012
(97)	EP 2097921	(47)	24.10.2012	(97)	EP 2122844	(47)	17.10.2012
(97)	EP 2098060	(47)	24.10.2012	(97)	EP 2123485	(47)	24.10.2012
(97)	EP 2098238	(47)	17.10.2012	(97)	EP 2123944	(47)	24.10.2012
(97)	EP 2098249	(47)	24.10.2012	(97)	EP 2124742	(47)	24.10.2012
(97)	EP 2099168	(47)	24.10.2012	(97)	EP 2124933	(47)	17.10.2012
(97)	EP 2099781	(47)	24.10.2012	(97)	EP 2125422	(47)	24.10.2012
(97)	EP 2099876	(47)	24.10.2012	(97)	EP 2125644	(47)	24.10.2012
(97)	EP 2100045	(47)	24.10.2012	(97)	EP 2126317	(47)	24.10.2012
(97)	EP 2100068	(47)	24.10.2012	(97)	EP 2126330	(47)	17.10.2012
(97)	EP 2100361	(47)	17.10.2012	(97)	EP 2126354	(47)	17.10.2012
(97)	EP 2101473	(47)	17.10.2012	(97)	EP 2126924	(47)	24.10.2012
(97)	EP 2101597	(47)	17.10.2012	(97)	EP 2127011	(47)	24.10.2012
(97)	EP 2101769	(47)	24.10.2012	(97)	EP 2127560	(47)	17.10.2012
(97)	EP 2102525	(47)	24.10.2012	(97)	EP 2127771	(47)	17.10.2012
(97)	EP 2102528	(47)	24.10.2012	(97)	EP 2128020	(47)	24.10.2012
(97)	EP 2103190	(47)	17.10.2012	(97)	EP 2128052	(47)	17.10.2012
(97)	EP 2103828	(47)	17.10.2012	(97)	EP 2128500	(47)	24.10.2012
(97)	EP 2103857	(47)	17.10.2012	(97)	EP 2129028	(47)	17.10.2012
(97)	EP 2105170	(47)	24.10.2012	(97)	EP 2129737	(47)	17.10.2012
(97)	EP 2105278	(47)	17.10.2012	(97)	EP 2130026	(47)	24.10.2012
(97)	EP 2105320	(47)	17.10.2012	(97)	EP 2130042	(47)	17.10.2012
(97)	EP 2105440	(47)	24.10.2012	(97)	EP 2131647	(47)	17.10.2012
(97)	EP 2105629	(47)	24.10.2012	(97)	EP 2131790	(47)	24.10.2012
(97)	EP 2106790	(47)	24.10.2012	(97)	EP 2131838	(47)	17.10.2012
(97)	EP 2106931	(47)	17.10.2012	(97)	EP 2131990	(47)	17.10.2012
(97)	EP 2107693	(47)	17.10.2012	(97)	EP 2132082	(47)	24.10.2012
(97)	EP 2107851	(47)	24.10.2012	(97)	EP 2132193	(47)	24.10.2012
(97)	EP 2108047	(47)	24.10.2012	(97)	EP 2132376	(47)	17.10.2012
(97)	EP 2108071	(47)	24.10.2012	(97)	EP 2132607	(47)	17.10.2012
(97)	EP 2108294	(47)	17.10.2012	(97)	EP 2133496	(47)	17.10.2012
(97)	EP 2108870	(47)	24.10.2012	(97)	EP 2133682	(47)	24.10.2012
(97)	EP 2109222	(47)	17.10.2012	(97)	EP 2133735	(47)	17.10.2012
(97)	EP 2109371	(47)	17.10.2012	(97)	EP 2133984	(47)	24.10.2012
(97)	EP 2109573	(47)	24.10.2012	(97)	EP 2134008	(47)	17.10.2012
(97)	EP 2109647	(47)	24.10.2012	(97)	EP 2134110	(47)	17.10.2012
(97)	EP 2110146	(47)	24.10.2012	(97)	EP 2135110	(47)	24.10.2012
(97)	EP 2110575	(47)	17.10.2012	(97)	EP 2135432	(47)	17.10.2012
(97)	EP 2110583	(47)	17.10.2012	(97)	EP 2135657	(47)	24.10.2012
(97)	EP 2110875	(47)	24.10.2012	(97)	EP 2135722	(47)	24.10.2012
(97)	EP 2111274	(47)	24.10.2012	(97)	EP 2135742	(47)	24.10.2012
(97)	EP 2111406	(47)	24.10.2012	(97)	EP 2135949	(47)	17.10.2012
(97)	EP 2111721	(47)	24.10.2012	(97)	EP 2136860	(47)	24.10.2012
(97)	EP 2111753	(47)	17.10.2012	(97)	EP 2137451	(47)	17.10.2012
(97)	EP 2111866	(47)	17.10.2012	(97)	EP 2138436	(47)	24.10.2012
(97)	EP 2111916	(47)	24.10.2012	(97)	EP 2138661	(47)	17.10.2012
(97)	EP 2112172	(47)	17.10.2012	(97)	EP 2138975	(47)	24.10.2012
(97)	EP 2113319	(47)	17.10.2012	(97)	EP 2139097	(47)	17.10.2012
(97)	EP 2113404	(47)	24.10.2012	(97)	EP 2139193	(47)	17.10.2012
(97)	EP 2113610	(47)	24.10.2012	(97)	EP 2139431	(47)	17.10.2012
(97)	EP 2114441	(47)	17.10.2012	(97)	EP 2139485	(47)	17.10.2012
(97)	EP 2114656	(47)	24.10.2012	(97)	EP 2139714	(47)	17.10.2012
(97)	EP 2114668	(47)	17.10.2012	(97)	EP 2140435	(47)	24.10.2012
(97)	EP 2115700	(47)	17.10.2012	(97)	EP 2140852	(47)	24.10.2012
(97)	EP 2116217	(47)	24.10.2012	(97)	EP 2141172	(47)	24.10.2012
(97)	EP 2116678	(47)	24.10.2012	(97)	EP 2141289	(47)	24.10.2012
(97)	EP 2116775	(47)	17.10.2012	(97)	EP 2141557	(47)	24.10.2012
(97)	EP 2117150	(47)	24.10.2012	(97)	EP 2142842	(47)	24.10.2012
(97)	EP 2117182	(47)	24.10.2012	(97)	EP 2144177	(47)	17.10.2012
(97)	EP 2117453	(47)	24.10.2012	(97)	EP 2144202	(47)	24.10.2012
(97)	EP 2117555	(47)	17.10.2012	(97)	EP 2144366	(47)	24.10.2012
(97)	EP 2117565	(47)	17.10.2012	(97)	EP 2144377	(47)	17.10.2012
(97)	EP 2117649	(47)	24.10.2012	(97)	EP 2144628	(47)	17.10.2012
(97)	EP 2118161	(47)	24.10.2012	(97)	EP 2144647	(47)	17.10.2012
(97)	EP 2118942	(47)	24.10.2012	(97)	EP 2145092	(47)	17.10.2012
(97)	EP 2119133	(47)	17.10.2012	(97)	EP 2145420	(47)	17.10.2012
(97)	EP 2119184	(47)	17.10.2012	(97)	EP 2145423	(47)	17.10.2012
(97)	EP 2119225	(47)	24.10.2012	(97)	EP 2145811	(47)	24.10.2012

(97)	EP 2146064	(47)	17.10.2012	(97)	EP 2166228	(47)	24.10.2012
(97)	EP 2146638	(47)	24.10.2012	(97)	EP 2166241	(47)	24.10.2012
(97)	EP 2146859	(47)	24.10.2012	(97)	EP 2166418	(47)	24.10.2012
(97)	EP 2147793	(47)	24.10.2012	(97)	EP 2166801	(47)	24.10.2012
(97)	EP 2148100	(47)	17.10.2012	(97)	EP 2166846	(47)	17.10.2012
(97)	EP 2148114	(47)	24.10.2012	(97)	EP 2167099	(47)	17.10.2012
(97)	EP 2148595	(47)	17.10.2012	(97)	EP 2167128	(47)	24.10.2012
(97)	EP 2148792	(47)	24.10.2012	(97)	EP 2167503	(47)	24.10.2012
(97)	EP 2148819	(47)	24.10.2012	(97)	EP 2167556	(47)	24.10.2012
(97)	EP 2149355	(47)	17.10.2012	(97)	EP 2167739	(47)	17.10.2012
(97)	EP 2149575	(47)	24.10.2012	(97)	EP 2168745	(47)	24.10.2012
(97)	EP 2149879	(47)	17.10.2012	(97)	EP 2168852	(47)	24.10.2012
(97)	EP 2150222	(47)	17.10.2012	(97)	EP 2168922	(47)	24.10.2012
(97)	EP 2150397	(47)	24.10.2012	(97)	EP 2169025	(47)	24.10.2012
(97)	EP 2150401	(47)	17.10.2012	(97)	EP 2169276	(47)	24.10.2012
(97)	EP 2150712	(47)	17.10.2012	(97)	EP 2169759	(47)	17.10.2012
(97)	EP 2151050	(47)	17.10.2012	(97)	EP 2169765	(47)	24.10.2012
(97)	EP 2151243	(47)	24.10.2012	(97)	EP 2169864	(47)	17.10.2012
(97)	EP 2151515	(47)	17.10.2012	(97)	EP 2169995	(47)	24.10.2012
(97)	EP 2151601	(47)	17.10.2012	(97)	EP 2170178	(47)	17.10.2012
(97)	EP 2151873	(47)	17.10.2012	(97)	EP 2170426	(47)	17.10.2012
(97)	EP 2152064	(47)	17.10.2012	(97)	EP 2170695	(47)	17.10.2012
(97)	EP 2152081	(47)	24.10.2012	(97)	EP 2170705	(47)	24.10.2012
(97)	EP 2152086	(47)	17.10.2012	(97)	EP 2170708	(47)	24.10.2012
(97)	EP 2152124	(47)	24.10.2012	(97)	EP 2170854	(47)	24.10.2012
(97)	EP 2152291	(47)	24.10.2012	(97)	EP 2170925	(47)	24.10.2012
(97)	EP 2152333	(47)	17.10.2012	(97)	EP 2171237	(47)	17.10.2012
(97)	EP 2152405	(47)	17.10.2012	(97)	EP 2171779	(47)	17.10.2012
(97)	EP 2152601	(47)	24.10.2012	(97)	EP 2171849	(47)	24.10.2012
(97)	EP 2152606	(47)	24.10.2012	(97)	EP 2173736	(47)	17.10.2012
(97)	EP 2152838	(47)	17.10.2012	(97)	EP 2173838	(47)	24.10.2012
(97)	EP 2152859	(47)	24.10.2012	(97)	EP 2173868	(47)	17.10.2012
(97)	EP 2153102	(47)	17.10.2012	(97)	EP 2174047	(47)	17.10.2012
(97)	EP 2153810	(47)	17.10.2012	(97)	EP 2174251	(47)	17.10.2012
(97)	EP 2153865	(47)	24.10.2012	(97)	EP 2174388	(47)	24.10.2012
(97)	EP 2154032	(47)	24.10.2012	(97)	EP 2174620	(47)	17.10.2012
(97)	EP 2154134	(47)	24.10.2012	(97)	EP 2174686	(47)	17.10.2012
(97)	EP 2154341	(47)	24.10.2012	(97)	EP 2174732	(47)	17.10.2012
(97)	EP 2154561	(47)	24.10.2012	(97)	EP 2175957	(47)	17.10.2012
(97)	EP 2154585	(47)	17.10.2012	(97)	EP 2176363	(47)	24.10.2012
(97)	EP 2155091	(47)	24.10.2012	(97)	EP 2176715	(47)	24.10.2012
(97)	EP 2155220	(47)	24.10.2012	(97)	EP 2177020	(47)	17.10.2012
(97)	EP 2155341	(47)	24.10.2012	(97)	EP 2177041	(47)	24.10.2012
(97)	EP 2155390	(47)	17.10.2012	(97)	EP 2177424	(47)	17.10.2012
(97)	EP 2155439	(47)	17.10.2012	(97)	EP 2177796	(47)	24.10.2012
(97)	EP 2155616	(47)	17.10.2012	(97)	EP 2178116	(47)	17.10.2012
(97)	EP 2155717	(47)	24.10.2012	(97)	EP 2178593	(47)	24.10.2012
(97)	EP 2155747	(47)	24.10.2012	(97)	EP 2178863	(47)	24.10.2012
(97)	EP 2155754	(47)	24.10.2012	(97)	EP 2178899	(47)	24.10.2012
(97)	EP 2156126	(47)	17.10.2012	(97)	EP 2178930	(47)	24.10.2012
(97)	EP 2156824	(47)	24.10.2012	(97)	EP 2179007	(47)	17.10.2012
(97)	EP 2158168	(47)	17.10.2012	(97)	EP 2179266	(47)	17.10.2012
(97)	EP 2158237	(47)	24.10.2012	(97)	EP 2179324	(47)	24.10.2012
(97)	EP 2158640	(47)	24.10.2012	(97)	EP 2179428	(47)	17.10.2012
(97)	EP 2158821	(47)	24.10.2012	(97)	EP 2179643	(47)	17.10.2012
(97)	EP 2158868	(47)	24.10.2012	(97)	EP 2179780	(47)	17.10.2012
(97)	EP 2159838	(47)	24.10.2012	(97)	EP 2179818	(47)	24.10.2012
(97)	EP 2159864	(47)	24.10.2012	(97)	EP 2179864	(47)	24.10.2012
(97)	EP 2160107	(47)	24.10.2012	(97)	EP 2179868	(47)	24.10.2012
(97)	EP 2160233	(47)	17.10.2012	(97)	EP 2179963	(47)	24.10.2012
(97)	EP 2160313	(47)	24.10.2012	(97)	EP 2180100	(47)	24.10.2012
(97)	EP 2160432	(47)	24.10.2012	(97)	EP 2180329	(47)	24.10.2012
(97)	EP 2160686	(47)	24.10.2012	(97)	EP 2181031	(47)	24.10.2012
(97)	EP 2160883	(47)	17.10.2012	(97)	EP 2181251	(47)	17.10.2012
(97)	EP 2161098	(47)	24.10.2012	(97)	EP 2181269	(47)	17.10.2012
(97)	EP 2161247	(47)	24.10.2012	(97)	EP 2181391	(47)	24.10.2012
(97)	EP 2162018	(47)	17.10.2012	(97)	EP 2181639	(47)	17.10.2012
(97)	EP 2162274	(47)	24.10.2012	(97)	EP 2181869	(47)	17.10.2012
(97)	EP 2162805	(47)	24.10.2012	(97)	EP 2181883	(47)	17.10.2012
(97)	EP 2163413	(47)	24.10.2012	(97)	EP 2182060	(47)	24.10.2012
(97)	EP 2163787	(47)	17.10.2012	(97)	EP 2182355	(47)	17.10.2012
(97)	EP 2163984	(47)	17.10.2012	(97)	EP 2182618	(47)	17.10.2012
(97)	EP 2165014	(47)	17.10.2012	(97)	EP 2183122	(47)	24.10.2012
(97)	EP 2165045	(47)	17.10.2012	(97)	EP 2183366	(47)	24.10.2012
(97)	EP 2165509	(47)	24.10.2012	(97)	EP 2183477	(47)	17.10.2012
(97)	EP 2165593	(47)	24.10.2012	(97)	EP 2183752	(47)	17.10.2012
(97)	EP 2165756	(47)	24.10.2012	(97)	EP 2183781	(47)	24.10.2012
(97)	EP 2165926	(47)	17.10.2012	(97)	EP 2184096	(47)	17.10.2012

(97)	EP 2184229	(47)	17.10.2012	(97)	EP 2208619	(47)	24.10.2012
(97)	EP 2185206	(47)	17.10.2012	(97)	EP 2208644	(47)	17.10.2012
(97)	EP 2185373	(47)	24.10.2012	(97)	EP 2208686	(47)	17.10.2012
(97)	EP 2185398	(47)	24.10.2012	(97)	EP 2208696	(47)	17.10.2012
(97)	EP 2186540	(47)	24.10.2012	(97)	EP 2208844	(47)	17.10.2012
(97)	EP 2186653	(47)	17.10.2012	(97)	EP 2209755	(47)	17.10.2012
(97)	EP 2186718	(47)	24.10.2012	(97)	EP 2210470	(47)	24.10.2012
(97)	EP 2187060	(47)	24.10.2012	(97)	EP 2210825	(47)	24.10.2012
(97)	EP 2187759	(47)	24.10.2012	(97)	EP 2210839	(47)	17.10.2012
(97)	EP 2188206	(47)	24.10.2012	(97)	EP 2211020	(47)	24.10.2012
(97)	EP 2188266	(47)	17.10.2012	(97)	EP 2211055	(47)	17.10.2012
(97)	EP 2188318	(47)	24.10.2012	(97)	EP 2211069	(47)	24.10.2012
(97)	EP 2189499	(47)	17.10.2012	(97)	EP 2211808	(47)	24.10.2012
(97)	EP 2189650	(47)	17.10.2012	(97)	EP 2212332	(47)	24.10.2012
(97)	EP 2190595	(47)	17.10.2012	(97)	EP 2212537	(47)	24.10.2012
(97)	EP 2190645	(47)	24.10.2012	(97)	EP 2213360	(47)	24.10.2012
(97)	EP 2190658	(47)	24.10.2012	(97)	EP 2213479	(47)	17.10.2012
(97)	EP 2190711	(47)	24.10.2012	(97)	EP 2213565	(47)	17.10.2012
(97)	EP 2191895	(47)	24.10.2012	(97)	EP 2214309	(47)	24.10.2012
(97)	EP 2191981	(47)	17.10.2012	(97)	EP 2214357	(47)	24.10.2012
(97)	EP 2192148	(47)	24.10.2012	(97)	EP 2214640	(47)	24.10.2012
(97)	EP 2192200	(47)	24.10.2012	(97)	EP 2214672	(47)	17.10.2012
(97)	EP 2192603	(47)	17.10.2012	(97)	EP 2214952	(47)	24.10.2012
(97)	EP 2193129	(47)	24.10.2012	(97)	EP 2214992	(47)	24.10.2012
(97)	EP 2193260	(47)	24.10.2012	(97)	EP 2215107	(47)	17.10.2012
(97)	EP 2193288	(47)	24.10.2012	(97)	EP 2215159	(47)	24.10.2012
(97)	EP 2193383	(47)	24.10.2012	(97)	EP 2215760	(47)	24.10.2012
(97)	EP 2193407	(47)	17.10.2012	(97)	EP 2216021	(47)	17.10.2012
(97)	EP 2193936	(47)	17.10.2012	(97)	EP 2216301	(47)	24.10.2012
(97)	EP 2194280	(47)	24.10.2012	(97)	EP 2216967	(47)	17.10.2012
(97)	EP 2194485	(47)	17.10.2012	(97)	EP 2217206	(47)	24.10.2012
(97)	EP 2194502	(47)	24.10.2012	(97)	EP 2217350	(47)	24.10.2012
(97)	EP 2194596	(47)	24.10.2012	(97)	EP 2218204	(47)	24.10.2012
(97)	EP 2194826	(47)	24.10.2012	(97)	EP 2218278	(47)	17.10.2012
(97)	EP 2194948	(47)	24.10.2012	(97)	EP 2218655	(47)	17.10.2012
(97)	EP 2195007	(47)	24.10.2012	(97)	EP 2219072	(47)	24.10.2012
(97)	EP 2195255	(47)	24.10.2012	(97)	EP 2219115	(47)	17.10.2012
(97)	EP 2195468	(47)	24.10.2012	(97)	EP 2219376	(47)	24.10.2012
(97)	EP 2196255	(47)	24.10.2012	(97)	EP 2219784	(47)	24.10.2012
(97)	EP 2196302	(47)	17.10.2012	(97)	EP 2219883	(47)	17.10.2012
(97)	EP 2196430	(47)	24.10.2012	(97)	EP 2219959	(47)	17.10.2012
(97)	EP 2196483	(47)	24.10.2012	(97)	EP 2220471	(47)	17.10.2012
(97)	EP 2196646	(47)	24.10.2012	(97)	EP 2220760	(47)	17.10.2012
(97)	EP 2196647	(47)	24.10.2012	(97)	EP 2221194	(47)	17.10.2012
(97)	EP 2196720	(47)	17.10.2012	(97)	EP 2221271	(47)	24.10.2012
(97)	EP 2196788	(47)	24.10.2012	(97)	EP 2221273	(47)	24.10.2012
(97)	EP 2197218	(47)	17.10.2012	(97)	EP 2221530	(47)	24.10.2012
(97)	EP 2197561	(47)	24.10.2012	(97)	EP 2221708	(47)	17.10.2012
(97)	EP 2197596	(47)	17.10.2012	(97)	EP 2222608	(47)	17.10.2012
(97)	EP 2197647	(47)	24.10.2012	(97)	EP 2222741	(47)	24.10.2012
(97)	EP 2198664	(47)	17.10.2012	(97)	EP 2222750	(47)	24.10.2012
(97)	EP 2198678	(47)	24.10.2012	(97)	EP 2222785	(47)	24.10.2012
(97)	EP 2198680	(47)	24.10.2012	(97)	EP 2222816	(47)	17.10.2012
(97)	EP 2199189	(47)	17.10.2012	(97)	EP 2223405	(47)	17.10.2012
(97)	EP 2199333	(47)	24.10.2012	(97)	EP 2224049	(47)	17.10.2012
(97)	EP 2199338	(47)	17.10.2012	(97)	EP 2224215	(47)	17.10.2012
(97)	EP 2199347	(47)	24.10.2012	(97)	EP 2224308	(47)	24.10.2012
(97)	EP 2199640	(47)	17.10.2012	(97)	EP 2224949	(47)	17.10.2012
(97)	EP 2199989	(47)	24.10.2012	(97)	EP 2225423	(47)	24.10.2012
(97)	EP 2200234	(47)	24.10.2012	(97)	EP 2226275	(47)	24.10.2012
(97)	EP 2200260	(47)	17.10.2012	(97)	EP 2226513	(47)	24.10.2012
(97)	EP 2200282	(47)	17.10.2012	(97)	EP 2228489	(47)	17.10.2012
(97)	EP 2201115	(47)	24.10.2012	(97)	EP 2228769	(47)	17.10.2012
(97)	EP 2201535	(47)	24.10.2012	(97)	EP 2228853	(47)	17.10.2012
(97)	EP 2201796	(47)	24.10.2012	(97)	EP 2229923	(47)	17.10.2012
(97)	EP 2202225	(47)	24.10.2012	(97)	EP 2229989	(47)	17.10.2012
(97)	EP 2202284	(47)	17.10.2012	(97)	EP 2230129	(47)	17.10.2012
(97)	EP 2203072	(47)	24.10.2012	(97)	EP 2231071	(47)	24.10.2012
(97)	EP 2204468	(47)	17.10.2012	(97)	EP 2231091	(47)	24.10.2012
(97)	EP 2205372	(47)	24.10.2012	(97)	EP 2231123	(47)	24.10.2012
(97)	EP 2205665	(47)	17.10.2012	(97)	EP 2231211	(47)	24.10.2012
(97)	EP 2205819	(47)	24.10.2012	(97)	EP 2231371	(47)	24.10.2012
(97)	EP 2206450	(47)	17.10.2012	(97)	EP 2231464	(47)	17.10.2012
(97)	EP 2206454	(47)	17.10.2012	(97)	EP 2231534	(47)	17.10.2012
(97)	EP 2206605	(47)	24.10.2012	(97)	EP 2232118	(47)	17.10.2012
(97)	EP 2206943	(47)	17.10.2012	(97)	EP 2232789	(47)	24.10.2012
(97)	EP 2207225	(47)	17.10.2012	(97)	EP 2233220	(47)	17.10.2012
(97)	EP 2208099	(47)	17.10.2012	(97)	EP 2233792	(47)	17.10.2012

(97)	EP 2234514	(47)	24.10.2012	(97)	EP 2254290	(47)	24.10.2012
(97)	EP 2234614	(47)	17.10.2012	(97)	EP 2254746	(47)	24.10.2012
(97)	EP 2234803	(47)	17.10.2012	(97)	EP 2254789	(47)	17.10.2012
(97)	EP 2234931	(47)	24.10.2012	(97)	EP 2255319	(47)	17.10.2012
(97)	EP 2235781	(47)	24.10.2012	(97)	EP 2255450	(47)	24.10.2012
(97)	EP 2235915	(47)	17.10.2012	(97)	EP 2255994	(47)	24.10.2012
(97)	EP 2236020	(47)	17.10.2012	(97)	EP 2256079	(47)	24.10.2012
(97)	EP 2236186	(47)	17.10.2012	(97)	EP 2256178	(47)	24.10.2012
(97)	EP 2236299	(47)	17.10.2012	(97)	EP 2256613	(47)	24.10.2012
(97)	EP 2236861	(47)	17.10.2012	(97)	EP 2257166	(47)	24.10.2012
(97)	EP 2237075	(47)	17.10.2012	(97)	EP 2257537	(47)	17.10.2012
(97)	EP 2237304	(47)	17.10.2012	(97)	EP 2257663	(47)	24.10.2012
(97)	EP 2237976	(47)	24.10.2012	(97)	EP 2257682	(47)	17.10.2012
(97)	EP 2238147	(47)	24.10.2012	(97)	EP 2257821	(47)	24.10.2012
(97)	EP 2238148	(47)	24.10.2012	(97)	EP 2257823	(47)	24.10.2012
(97)	EP 2238150	(47)	24.10.2012	(97)	EP 2257975	(47)	17.10.2012
(97)	EP 2238278	(47)	17.10.2012	(97)	EP 2258191	(47)	24.10.2012
(97)	EP 2238824	(47)	24.10.2012	(97)	EP 2258452	(47)	24.10.2012
(97)	EP 2238877	(47)	17.10.2012	(97)	EP 2258770	(47)	17.10.2012
(97)	EP 2238915	(47)	17.10.2012	(97)	EP 2258930	(47)	17.10.2012
(97)	EP 2238982	(47)	17.10.2012	(97)	EP 2259207	(47)	17.10.2012
(97)	EP 2239854	(47)	17.10.2012	(97)	EP 2259426	(47)	24.10.2012
(97)	EP 2239886	(47)	24.10.2012	(97)	EP 2259703	(47)	17.10.2012
(97)	EP 2240037	(47)	17.10.2012	(97)	EP 2259708	(47)	24.10.2012
(97)	EP 2240193	(47)	24.10.2012	(97)	EP 2259989	(47)	24.10.2012
(97)	EP 2240325	(47)	17.10.2012	(97)	EP 2260051	(47)	17.10.2012
(97)	EP 2240935	(47)	24.10.2012	(97)	EP 2260067	(47)	24.10.2012
(97)	EP 2240969	(47)	17.10.2012	(97)	EP 2260959	(47)	17.10.2012
(97)	EP 2241745	(47)	24.10.2012	(97)	EP 2262454	(47)	17.10.2012
(97)	EP 2242395	(47)	24.10.2012	(97)	EP 2262546	(47)	24.10.2012
(97)	EP 2242664	(47)	17.10.2012	(97)	EP 2262698	(47)	17.10.2012
(97)	EP 2243454	(47)	17.10.2012	(97)	EP 2262803	(47)	17.10.2012
(97)	EP 2243754	(47)	24.10.2012	(97)	EP 2263027	(47)	17.10.2012
(97)	EP 2244390	(47)	17.10.2012	(97)	EP 2263155	(47)	17.10.2012
(97)	EP 2244504	(47)	17.10.2012	(97)	EP 2263405	(47)	17.10.2012
(97)	EP 2244594	(47)	24.10.2012	(97)	EP 2263458	(47)	24.10.2012
(97)	EP 2245078	(47)	24.10.2012	(97)	EP 2263459	(47)	24.10.2012
(97)	EP 2245079	(47)	17.10.2012	(97)	EP 2263460	(47)	24.10.2012
(97)	EP 2245097	(47)	24.10.2012	(97)	EP 2263543	(47)	24.10.2012
(97)	EP 2245336	(47)	24.10.2012	(97)	EP 2264092	(47)	24.10.2012
(97)	EP 2245338	(47)	17.10.2012	(97)	EP 2264094	(47)	24.10.2012
(97)	EP 2245480	(47)	17.10.2012	(97)	EP 2264127	(47)	17.10.2012
(97)	EP 2246079	(47)	24.10.2012	(97)	EP 2264337	(47)	24.10.2012
(97)	EP 2246246	(47)	17.10.2012	(97)	EP 2265523	(47)	24.10.2012
(97)	EP 2246256	(47)	24.10.2012	(97)	EP 2267335	(47)	17.10.2012
(97)	EP 2246333	(47)	24.10.2012	(97)	EP 2267829	(47)	17.10.2012
(97)	EP 2246346	(47)	24.10.2012	(97)	EP 2267856	(47)	17.10.2012
(97)	EP 2246985	(47)	24.10.2012	(97)	EP 2267869	(47)	24.10.2012
(97)	EP 2247598	(47)	24.10.2012	(97)	EP 2267929	(47)	24.10.2012
(97)	EP 2247798	(47)	17.10.2012	(97)	EP 2268323	(47)	24.10.2012
(97)	EP 2248471	(47)	24.10.2012	(97)	EP 2268458	(47)	24.10.2012
(97)	EP 2248495	(47)	17.10.2012	(97)	EP 2268972	(47)	17.10.2012
(97)	EP 2248741	(47)	24.10.2012	(97)	EP 2269104	(47)	17.10.2012
(97)	EP 2248784	(47)	24.10.2012	(97)	EP 2269125	(47)	17.10.2012
(97)	EP 2248877	(47)	17.10.2012	(97)	EP 2269268	(47)	17.10.2012
(97)	EP 2248940	(47)	17.10.2012	(97)	EP 2269712	(47)	24.10.2012
(97)	EP 2249833	(47)	17.10.2012	(97)	EP 2269963	(47)	17.10.2012
(97)	EP 2250059	(47)	17.10.2012	(97)	EP 2269996	(47)	17.10.2012
(97)	EP 2250210	(47)	24.10.2012	(97)	EP 2270099	(47)	24.10.2012
(97)	EP 2250289	(47)	17.10.2012	(97)	EP 2270289	(47)	17.10.2012
(97)	EP 2250344	(47)	17.10.2012	(97)	EP 2270459	(47)	24.10.2012
(97)	EP 2250416	(47)	17.10.2012	(97)	EP 2270460	(47)	24.10.2012
(97)	EP 2250507	(47)	17.10.2012	(97)	EP 2271686	(47)	24.10.2012
(97)	EP 2250568	(47)	17.10.2012	(97)	EP 2271854	(47)	24.10.2012
(97)	EP 2250742	(47)	24.10.2012	(97)	EP 2272062	(47)	17.10.2012
(97)	EP 2250785	(47)	24.10.2012	(97)	EP 2272763	(47)	17.10.2012
(97)	EP 2251112	(47)	24.10.2012	(97)	EP 2272764	(47)	24.10.2012
(97)	EP 2251679	(47)	24.10.2012	(97)	EP 2272786	(47)	17.10.2012
(97)	EP 2251981	(47)	24.10.2012	(97)	EP 2272798	(47)	17.10.2012
(97)	EP 2252344	(47)	24.10.2012	(97)	EP 2273167	(47)	17.10.2012
(97)	EP 2252431	(47)	17.10.2012	(97)	EP 2273904	(47)	17.10.2012
(97)	EP 2252469	(47)	24.10.2012	(97)	EP 2274127	(47)	17.10.2012
(97)	EP 2252529	(47)	24.10.2012	(97)	EP 2274190	(47)	24.10.2012
(97)	EP 2253031	(47)	17.10.2012	(97)	EP 2274296	(47)	17.10.2012
(97)	EP 2253345	(47)	17.10.2012	(97)	EP 2274408	(47)	17.10.2012
(97)	EP 2253697	(47)	24.10.2012	(97)	EP 2274861	(47)	24.10.2012
(97)	EP 2253774	(47)	17.10.2012	(97)	EP 2275200	(47)	17.10.2012
(97)	EP 2254181	(47)	24.10.2012	(97)	EP 2275241	(47)	17.10.2012

(97)	EP 2275361	(47)	24.10.2012	(97)	EP 2296509	(47)	24.10.2012
(97)	EP 2275418	(47)	17.10.2012	(97)	EP 2296795	(47)	17.10.2012
(97)	EP 2276048	(47)	24.10.2012	(97)	EP 2296916	(47)	24.10.2012
(97)	EP 2276615	(47)	24.10.2012	(97)	EP 2296963	(47)	24.10.2012
(97)	EP 2276670	(47)	17.10.2012	(97)	EP 2297240	(47)	24.10.2012
(97)	EP 2276887	(47)	24.10.2012	(97)	EP 2297936	(47)	17.10.2012
(97)	EP 2276941	(47)	24.10.2012	(97)	EP 2298173	(47)	24.10.2012
(97)	EP 2276966	(47)	17.10.2012	(97)	EP 2298246	(47)	24.10.2012
(97)	EP 2277008	(47)	17.10.2012	(97)	EP 2298475	(47)	24.10.2012
(97)	EP 2277154	(47)	17.10.2012	(97)	EP 2298511	(47)	24.10.2012
(97)	EP 2277692	(47)	24.10.2012	(97)	EP 2298629	(47)	17.10.2012
(97)	EP 2277705	(47)	17.10.2012	(97)	EP 2298691	(47)	24.10.2012
(97)	EP 2277780	(47)	17.10.2012	(97)	EP 2299100	(47)	24.10.2012
(97)	EP 2277886	(47)	24.10.2012	(97)	EP 2299632	(47)	17.10.2012
(97)	EP 2278077	(47)	24.10.2012	(97)	EP 2299682	(47)	24.10.2012
(97)	EP 2279957	(47)	17.10.2012	(97)	EP 2299773	(47)	24.10.2012
(97)	EP 2280242	(47)	17.10.2012	(97)	EP 2300043	(47)	17.10.2012
(97)	EP 2281124	(47)	17.10.2012	(97)	EP 2300173	(47)	24.10.2012
(97)	EP 2281670	(47)	17.10.2012	(97)	EP 2300334	(47)	17.10.2012
(97)	EP 2281931	(47)	24.10.2012	(97)	EP 2300683	(47)	17.10.2012
(97)	EP 2282033	(47)	17.10.2012	(97)	EP 2300772	(47)	17.10.2012
(97)	EP 2282070	(47)	17.10.2012	(97)	EP 2301617	(47)	24.10.2012
(97)	EP 2282077	(47)	17.10.2012	(97)	EP 2301767	(47)	24.10.2012
(97)	EP 2282589	(47)	17.10.2012	(97)	EP 2301832	(47)	24.10.2012
(97)	EP 2282862	(47)	17.10.2012	(97)	EP 2302261	(47)	24.10.2012
(97)	EP 2282876	(47)	24.10.2012	(97)	EP 2302609	(47)	24.10.2012
(97)	EP 2284934	(47)	17.10.2012	(97)	EP 2302837	(47)	17.10.2012
(97)	EP 2285457	(47)	17.10.2012	(97)	EP 2303075	(47)	17.10.2012
(97)	EP 2285472	(47)	17.10.2012	(97)	EP 2303088	(47)	24.10.2012
(97)	EP 2285554	(47)	17.10.2012	(97)	EP 2303548	(47)	24.10.2012
(97)	EP 2285671	(47)	24.10.2012	(97)	EP 2303649	(47)	24.10.2012
(97)	EP 2285838	(47)	24.10.2012	(97)	EP 2303764	(47)	17.10.2012
(97)	EP 2286273	(47)	24.10.2012	(97)	EP 2303802	(47)	17.10.2012
(97)	EP 2286371	(47)	24.10.2012	(97)	EP 2303971	(47)	17.10.2012
(97)	EP 2286697	(47)	24.10.2012	(97)	EP 2304276	(47)	17.10.2012
(97)	EP 2286773	(47)	17.10.2012	(97)	EP 2304467	(47)	24.10.2012
(97)	EP 2286927	(47)	24.10.2012	(97)	EP 2304496	(47)	24.10.2012
(97)	EP 2287004	(47)	17.10.2012	(97)	EP 2304723	(47)	24.10.2012
(97)	EP 2287589	(47)	24.10.2012	(97)	EP 2305256	(47)	24.10.2012
(97)	EP 2288399	(47)	24.10.2012	(97)	EP 2305489	(47)	24.10.2012
(97)	EP 2288529	(47)	17.10.2012	(97)	EP 2305526	(47)	17.10.2012
(97)	EP 2288880	(47)	17.10.2012	(97)	EP 2305656	(47)	24.10.2012
(97)	EP 2288920	(47)	24.10.2012	(97)	EP 2305676	(47)	17.10.2012
(97)	EP 2289554	(47)	17.10.2012	(97)	EP 2305793	(47)	17.10.2012
(97)	EP 2289714	(47)	24.10.2012	(97)	EP 2305796	(47)	24.10.2012
(97)	EP 2289747	(47)	17.10.2012	(97)	EP 2306325	(47)	17.10.2012
(97)	EP 2289841	(47)	24.10.2012	(97)	EP 2306588	(47)	17.10.2012
(97)	EP 2290019	(47)	24.10.2012	(97)	EP 2307380	(47)	24.10.2012
(97)	EP 2290026	(47)	17.10.2012	(97)	EP 2308168	(47)	24.10.2012
(97)	EP 2290037	(47)	17.10.2012	(97)	EP 2308202	(47)	17.10.2012
(97)	EP 2290423	(47)	17.10.2012	(97)	EP 2308300	(47)	24.10.2012
(97)	EP 2290757	(47)	17.10.2012	(97)	EP 2308766	(47)	24.10.2012
(97)	EP 2291181	(47)	17.10.2012	(97)	EP 2308855	(47)	17.10.2012
(97)	EP 2291267	(47)	24.10.2012	(97)	EP 2308954	(47)	24.10.2012
(97)	EP 2291303	(47)	24.10.2012	(97)	EP 2309018	(47)	17.10.2012
(97)	EP 2291735	(47)	24.10.2012	(97)	EP 2309688	(47)	24.10.2012
(97)	EP 2291961	(47)	24.10.2012	(97)	EP 2309805	(47)	24.10.2012
(97)	EP 2292047	(47)	17.10.2012	(97)	EP 2310073	(47)	24.10.2012
(97)	EP 2292293	(47)	24.10.2012	(97)	EP 2310304	(47)	17.10.2012
(97)	EP 2292359	(47)	17.10.2012	(97)	EP 2310561	(47)	17.10.2012
(97)	EP 2292394	(47)	17.10.2012	(97)	EP 2310692	(47)	24.10.2012
(97)	EP 2292433	(47)	24.10.2012	(97)	EP 2310697	(47)	17.10.2012
(97)	EP 2292917	(47)	24.10.2012	(97)	EP 2311124	(47)	24.10.2012
(97)	EP 2293908	(47)	24.10.2012	(97)	EP 2311309	(47)	24.10.2012
(97)	EP 2293977	(47)	24.10.2012	(97)	EP 2311614	(47)	17.10.2012
(97)	EP 2293993	(47)	17.10.2012	(97)	EP 2311692	(47)	24.10.2012
(97)	EP 2293998	(47)	24.10.2012	(97)	EP 2311719	(47)	24.10.2012
(97)	EP 2294769	(47)	24.10.2012	(97)	EP 2311731	(47)	24.10.2012
(97)	EP 2294846	(47)	24.10.2012	(97)	EP 2312410	(47)	24.10.2012
(97)	EP 2295022	(47)	17.10.2012	(97)	EP 2312707	(47)	17.10.2012
(97)	EP 2295116	(47)	17.10.2012	(97)	EP 2313327	(47)	24.10.2012
(97)	EP 2295117	(47)	24.10.2012	(97)	EP 2313610	(47)	17.10.2012
(97)	EP 2295171	(47)	24.10.2012	(97)	EP 2313680	(47)	17.10.2012
(97)	EP 2295219	(47)	24.10.2012	(97)	EP 2314188	(47)	17.10.2012
(97)	EP 2295631	(47)	24.10.2012	(97)	EP 2314487	(47)	17.10.2012
(97)	EP 2295647	(47)	24.10.2012	(97)	EP 2314683	(47)	24.10.2012
(97)	EP 2295761	(47)	24.10.2012	(97)	EP 2315078	(47)	17.10.2012
(97)	EP 2296266	(47)	17.10.2012	(97)	EP 2315190	(47)	17.10.2012

(97) EP 2315531	(47) 24.10.2012	(97) EP 2338161	(47) 17.10.2012
(97) EP 2315714	(47) 17.10.2012	(97) EP 2338425	(47) 24.10.2012
(97) EP 2316540	(47) 17.10.2012	(97) EP 2339701	(47) 17.10.2012
(97) EP 2317012	(47) 24.10.2012	(97) EP 2339793	(47) 17.10.2012
(97) EP 2317744	(47) 17.10.2012	(97) EP 2339837	(47) 24.10.2012
(97) EP 2318396	(47) 24.10.2012	(97) EP 2340100	(47) 24.10.2012
(97) EP 2319209	(47) 24.10.2012	(97) EP 2340738	(47) 24.10.2012
(97) EP 2319256	(47) 17.10.2012	(97) EP 2340754	(47) 17.10.2012
(97) EP 2319500	(47) 24.10.2012	(97) EP 2341270	(47) 24.10.2012
(97) EP 2319720	(47) 17.10.2012	(97) EP 2341565	(47) 17.10.2012
(97) EP 2319767	(47) 24.10.2012	(97) EP 2341804	(47) 17.10.2012
(97) EP 2320038	(47) 24.10.2012	(97) EP 2342424	(47) 17.10.2012
(97) EP 2320821	(47) 24.10.2012	(97) EP 2342425	(47) 17.10.2012
(97) EP 2320922	(47) 17.10.2012	(97) EP 2342964	(47) 24.10.2012
(97) EP 2321203	(47) 17.10.2012	(97) EP 2342965	(47) 24.10.2012
(97) EP 2321822	(47) 24.10.2012	(97) EP 2343193	(47) 24.10.2012
(97) EP 2321896	(47) 17.10.2012	(97) EP 2343746	(47) 24.10.2012
(97) EP 2322443	(47) 17.10.2012	(97) EP 2344247	(47) 17.10.2012
(97) EP 2322447	(47) 24.10.2012	(97) EP 2344283	(47) 17.10.2012
(97) EP 2323467	(47) 24.10.2012	(97) EP 2344377	(47) 24.10.2012
(97) EP 2323493	(47) 24.10.2012	(97) EP 2344724	(47) 17.10.2012
(97) EP 2323494	(47) 24.10.2012	(97) EP 2345054	(47) 24.10.2012
(97) EP 2323819	(47) 24.10.2012	(97) EP 2345110	(47) 17.10.2012
(97) EP 2323868	(47) 17.10.2012	(97) EP 2345320	(47) 24.10.2012
(97) EP 2324079	(47) 24.10.2012	(97) EP 2345346	(47) 17.10.2012
(97) EP 2324701	(47) 17.10.2012	(97) EP 2345648	(47) 24.10.2012
(97) EP 2325211	(47) 24.10.2012	(97) EP 2345815	(47) 24.10.2012
(97) EP 2325348	(47) 24.10.2012	(97) EP 2346056	(47) 24.10.2012
(97) EP 2325435	(47) 24.10.2012	(97) EP 2346284	(47) 24.10.2012
(97) EP 2325467	(47) 17.10.2012	(97) EP 2347075	(47) 24.10.2012
(97) EP 2325951	(47) 17.10.2012	(97) EP 2347100	(47) 17.10.2012
(97) EP 2326030	(47) 17.10.2012	(97) EP 2347122	(47) 17.10.2012
(97) EP 2326216	(47) 24.10.2012	(97) EP 2347275	(47) 24.10.2012
(97) EP 2326270	(47) 24.10.2012	(97) EP 2348221	(47) 24.10.2012
(97) EP 2326320	(47) 24.10.2012	(97) EP 2348224	(47) 17.10.2012
(97) EP 2326470	(47) 24.10.2012	(97) EP 2348242	(47) 17.10.2012
(97) EP 2326752	(47) 17.10.2012	(97) EP 2350382	(47) 24.10.2012
(97) EP 2326784	(47) 24.10.2012	(97) EP 2350506	(47) 24.10.2012
(97) EP 2327127	(47) 24.10.2012	(97) EP 2350687	(47) 17.10.2012
(97) EP 2327301	(47) 17.10.2012	(97) EP 2351157	(47) 24.10.2012
(97) EP 2327376	(47) 24.10.2012	(97) EP 2351644	(47) 24.10.2012
(97) EP 2327432	(47) 17.10.2012	(97) EP 2351921	(47) 17.10.2012
(97) EP 2327553	(47) 24.10.2012	(97) EP 2352937	(47) 17.10.2012
(97) EP 2327573	(47) 17.10.2012	(97) EP 2353251	(47) 17.10.2012
(97) EP 2327588	(47) 24.10.2012	(97) EP 2353477	(47) 24.10.2012
(97) EP 2328286	(47) 17.10.2012	(97) EP 2353513	(47) 17.10.2012
(97) EP 2328326	(47) 17.10.2012	(97) EP 2353883	(47) 17.10.2012
(97) EP 2329520	(47) 24.10.2012	(97) EP 2353900	(47) 24.10.2012
(97) EP 2329848	(47) 24.10.2012	(97) EP 2353995	(47) 17.10.2012
(97) EP 2329976	(47) 24.10.2012	(97) EP 2354321	(47) 24.10.2012
(97) EP 2329981	(47) 24.10.2012	(97) EP 2354783	(47) 24.10.2012
(97) EP 2330062	(47) 17.10.2012	(97) EP 2355354	(47) 24.10.2012
(97) EP 2330093	(47) 24.10.2012	(97) EP 2355440	(47) 24.10.2012
(97) EP 2330145	(47) 24.10.2012	(97) EP 2355963	(47) 17.10.2012
(97) EP 2330242	(47) 24.10.2012	(97) EP 2355985	(47) 17.10.2012
(97) EP 2330474	(47) 24.10.2012	(97) EP 2356012	(47) 17.10.2012
(97) EP 2330496	(47) 24.10.2012	(97) EP 2356272	(47) 17.10.2012
(97) EP 2330712	(47) 17.10.2012	(97) EP 2356401	(47) 17.10.2012
(97) EP 2330791	(47) 17.10.2012	(97) EP 2356738	(47) 24.10.2012
(97) EP 2330935	(47) 24.10.2012	(97) EP 2356824	(47) 24.10.2012
(97) EP 2331190	(47) 17.10.2012	(97) EP 2356864	(47) 24.10.2012
(97) EP 2332404	(47) 24.10.2012	(97) EP 2356879	(47) 17.10.2012
(97) EP 2333572	(47) 24.10.2012	(97) EP 2357138	(47) 17.10.2012
(97) EP 2333573	(47) 24.10.2012	(97) EP 2357139	(47) 24.10.2012
(97) EP 2334307	(47) 17.10.2012	(97) EP 2357145	(47) 24.10.2012
(97) EP 2334535	(47) 17.10.2012	(97) EP 2357336	(47) 17.10.2012
(97) EP 2334571	(47) 24.10.2012	(97) EP 2357686	(47) 17.10.2012
(97) EP 2335229	(47) 24.10.2012	(97) EP 2358403	(47) 17.10.2012
(97) EP 2335934	(47) 24.10.2012	(97) EP 2358469	(47) 24.10.2012
(97) EP 2335995	(47) 24.10.2012	(97) EP 2358513	(47) 24.10.2012
(97) EP 2336802	(47) 24.10.2012	(97) EP 2358565	(47) 24.10.2012
(97) EP 2336826	(47) 24.10.2012	(97) EP 2358619	(47) 17.10.2012
(97) EP 2337138	(47) 17.10.2012	(97) EP 2358670	(47) 24.10.2012
(97) EP 2337272	(47) 24.10.2012	(97) EP 2358776	(47) 24.10.2012
(97) EP 2337435	(47) 24.10.2012	(97) EP 2359199	(47) 17.10.2012
(97) EP 2337718	(47) 17.10.2012	(97) EP 2359402	(47) 24.10.2012
(97) EP 2337723	(47) 17.10.2012	(97) EP 2359759	(47) 17.10.2012
(97) EP 2337922	(47) 24.10.2012	(97) EP 2359920	(47) 24.10.2012



(97)	EP 2360109	(47)	24.10.2012	(97)	EP 2372600	(47)	24.10.2012
(97)	EP 2360135	(47)	24.10.2012	(97)	EP 2372649	(47)	17.10.2012
(97)	EP 2360401	(47)	24.10.2012	(97)	EP 2372690	(47)	24.10.2012
(97)	EP 2361110	(47)	17.10.2012	(97)	EP 2373278	(47)	24.10.2012
(97)	EP 2361700	(47)	17.10.2012	(97)	EP 2373418	(47)	17.10.2012
(97)	EP 2361782	(47)	24.10.2012	(97)	EP 2373529	(47)	17.10.2012
(97)	EP 2361796	(47)	17.10.2012	(97)	EP 2373554	(47)	17.10.2012
(97)	EP 2362093	(47)	17.10.2012	(97)	EP 2373644	(47)	24.10.2012
(97)	EP 2362194	(47)	24.10.2012	(97)	EP 2373650	(47)	24.10.2012
(97)	EP 2362461	(47)	17.10.2012	(97)	EP 2373852	(47)	24.10.2012
(97)	EP 2362497	(47)	17.10.2012	(97)	EP 2374284	(47)	24.10.2012
(97)	EP 2362604	(47)	24.10.2012	(97)	EP 2374389	(47)	24.10.2012
(97)	EP 2362605	(47)	17.10.2012	(97)	EP 2374623	(47)	17.10.2012
(97)	EP 2362902	(47)	24.10.2012	(97)	EP 2374749	(47)	24.10.2012
(97)	EP 2362903	(47)	24.10.2012	(97)	EP 2376298	(47)	24.10.2012
(97)	EP 2362936	(47)	17.10.2012	(97)	EP 2376316	(47)	24.10.2012
(97)	EP 2362996	(47)	24.10.2012	(97)	EP 2376401	(47)	24.10.2012
(97)	EP 2363159	(47)	24.10.2012	(97)	EP 2376863	(47)	24.10.2012
(97)	EP 2363216	(47)	24.10.2012	(97)	EP 2376871	(47)	24.10.2012
(97)	EP 2363232	(47)	17.10.2012	(97)	EP 2377249	(47)	17.10.2012
(97)	EP 2363299	(47)	17.10.2012	(97)	EP 2377276	(47)	17.10.2012
(97)	EP 2363629	(47)	24.10.2012	(97)	EP 2377508	(47)	17.10.2012
(97)	EP 2363679	(47)	17.10.2012	(97)	EP 2377609	(47)	24.10.2012
(97)	EP 2363752	(47)	17.10.2012	(97)	EP 2377666	(47)	24.10.2012
(97)	EP 2363753	(47)	24.10.2012	(97)	EP 2377776	(47)	24.10.2012
(97)	EP 2363977	(47)	24.10.2012	(97)	EP 2378521	(47)	24.10.2012
(97)	EP 2363983	(47)	24.10.2012	(97)	EP 2378925	(47)	17.10.2012
(97)	EP 2364308	(47)	24.10.2012	(97)	EP 2378945	(47)	17.10.2012
(97)	EP 2364572	(47)	17.10.2012	(97)	EP 2378991	(47)	17.10.2012
(97)	EP 2364580	(47)	17.10.2012	(97)	EP 2379236	(47)	24.10.2012
(97)	EP 2364882	(47)	24.10.2012	(97)	EP 2379344	(47)	17.10.2012
(97)	EP 2365105	(47)	24.10.2012	(97)	EP 2379348	(47)	17.10.2012
(97)	EP 2365291	(47)	24.10.2012	(97)	EP 2379361	(47)	24.10.2012
(97)	EP 2365359	(47)	24.10.2012	(97)	EP 2379609	(47)	24.10.2012
(97)	EP 2365369	(47)	17.10.2012	(97)	EP 2379977	(47)	17.10.2012
(97)	EP 2365679	(47)	24.10.2012	(97)	EP 2380249	(47)	17.10.2012
(97)	EP 2365905	(47)	17.10.2012	(97)	EP 2380314	(47)	24.10.2012
(97)	EP 2366009	(47)	24.10.2012	(97)	EP 2380315	(47)	17.10.2012
(97)	EP 2366310	(47)	24.10.2012	(97)	EP 2380364	(47)	17.10.2012
(97)	EP 2366514	(47)	17.10.2012	(97)	EP 2380676	(47)	24.10.2012
(97)	EP 2366559	(47)	24.10.2012	(97)	EP 2380817	(47)	24.10.2012
(97)	EP 2366604	(47)	17.10.2012	(97)	EP 2381417	(47)	24.10.2012
(97)	EP 2366633	(47)	17.10.2012	(97)	EP 2381661	(47)	24.10.2012
(97)	EP 2366653	(47)	24.10.2012	(97)	EP 2381830	(47)	24.10.2012
(97)	EP 2366875	(47)	24.10.2012	(97)	EP 2381922	(47)	24.10.2012
(97)	EP 2366984	(47)	24.10.2012	(97)	EP 2382179	(47)	24.10.2012
(97)	EP 2367315	(47)	17.10.2012	(97)	EP 2382247	(47)	24.10.2012
(97)	EP 2367537	(47)	17.10.2012	(97)	EP 2382252	(47)	24.10.2012
(97)	EP 2367743	(47)	17.10.2012	(97)	EP 2382598	(47)	24.10.2012
(97)	EP 2367772	(47)	24.10.2012	(97)	EP 2382878	(47)	17.10.2012
(97)	EP 2367796	(47)	24.10.2012	(97)	EP 2383597	(47)	24.10.2012
(97)	EP 2367863	(47)	17.10.2012	(97)	EP 2383610	(47)	24.10.2012
(97)	EP 2368192	(47)	24.10.2012	(97)	EP 2383682	(47)	17.10.2012
(97)	EP 2368248	(47)	24.10.2012	(97)	EP 2384411	(47)	17.10.2012
(97)	EP 2368285	(47)	24.10.2012	(97)	EP 2384686	(47)	17.10.2012
(97)	EP 2368323	(47)	24.10.2012	(97)	EP 2384913	(47)	17.10.2012
(97)	EP 2368462	(47)	24.10.2012	(97)	EP 2385636	(47)	24.10.2012
(97)	EP 2368677	(47)	24.10.2012	(97)	EP 2385642	(47)	17.10.2012
(97)	EP 2368693	(47)	17.10.2012	(97)	EP 2385892	(47)	17.10.2012
(97)	EP 2368770	(47)	24.10.2012	(97)	EP 2386051	(47)	24.10.2012
(97)	EP 2368783	(47)	24.10.2012	(97)	EP 2386383	(47)	24.10.2012
(97)	EP 2369070	(47)	17.10.2012	(97)	EP 2386596	(47)	17.10.2012
(97)	EP 2369369	(47)	24.10.2012	(97)	EP 2387062	(47)	17.10.2012
(97)	EP 2370284	(47)	17.10.2012	(97)	EP 2387201	(47)	24.10.2012
(97)	EP 2370398	(47)	17.10.2012	(97)	EP 2387522	(47)	17.10.2012
(97)	EP 2370474	(47)	24.10.2012	(97)	EP 2387591	(47)	17.10.2012
(97)	EP 2370527	(47)	24.10.2012	(97)	EP 2387820	(47)	24.10.2012
(97)	EP 2371107	(47)	24.10.2012	(97)	EP 2388198	(47)	24.10.2012
(97)	EP 2371138	(47)	24.10.2012	(97)	EP 2388453	(47)	24.10.2012
(97)	EP 2371207	(47)	17.10.2012	(97)	EP 2389063	(47)	24.10.2012
(97)	EP 2371466	(47)	24.10.2012	(97)	EP 2390731	(47)	24.10.2012
(97)	EP 2371580	(47)	17.10.2012	(97)	EP 2390940	(47)	17.10.2012
(97)	EP 2371605	(47)	17.10.2012	(97)	EP 2391022	(47)	24.10.2012
(97)	EP 2371729	(47)	17.10.2012	(97)	EP 2391118	(47)	24.10.2012
(97)	EP 2371743	(47)	17.10.2012	(97)	EP 2391174	(47)	24.10.2012
(97)	EP 2372004	(47)	24.10.2012	(97)	EP 2391986	(47)	24.10.2012
(97)	EP 2372198	(47)	17.10.2012	(97)	EP 2392230	(47)	24.10.2012
(97)	EP 2372555	(47)	24.10.2012	(97)	EP 2393270	(47)	24.10.2012

---

(97)	EP 2393651	(47)	24.10.2012
(97)	EP 2393982	(47)	24.10.2012
(97)	EP 2394870	(47)	17.10.2012
(97)	EP 2395479	(47)	24.10.2012
(97)	EP 2395562	(47)	17.10.2012
(97)	EP 2395730	(47)	24.10.2012
(97)	EP 2397044	(47)	24.10.2012
(97)	EP 2397074	(47)	24.10.2012
(97)	EP 2397336	(47)	17.10.2012
(97)	EP 2397674	(47)	24.10.2012
(97)	EP 2398784	(47)	17.10.2012
(97)	EP 2398811	(47)	24.10.2012
(97)	EP 2398993	(47)	24.10.2012
(97)	EP 2399427	(47)	17.10.2012
(97)	EP 2399687	(47)	17.10.2012
(97)	EP 2399765	(47)	17.10.2012
(97)	EP 2400129	(47)	24.10.2012
(97)	EP 2400142	(47)	17.10.2012
(97)	EP 2401284	(47)	24.10.2012
(97)	EP 2401879	(47)	17.10.2012
(97)	EP 2402114	(47)	24.10.2012
(97)	EP 2402484	(47)	24.10.2012
(97)	EP 2403793	(47)	17.10.2012
(97)	EP 2404289	(47)	17.10.2012
(97)	EP 2404575	(47)	24.10.2012
(97)	EP 2405632	(47)	24.10.2012
(97)	EP 2406108	(47)	24.10.2012
(97)	EP 2406517	(47)	17.10.2012
(97)	EP 2406877	(47)	24.10.2012
(97)	EP 2407016	(47)	24.10.2012
(97)	EP 2407328	(47)	17.10.2012
(97)	EP 2407331	(47)	24.10.2012
(97)	EP 2407700	(47)	24.10.2012
(97)	EP 2409873	(47)	24.10.2012
(97)	EP 2410023	(47)	17.10.2012
(97)	EP 2410724	(47)	24.10.2012
(97)	EP 2410829	(47)	24.10.2012
(97)	EP 2410875	(47)	24.10.2012
(97)	EP 2411469	(47)	24.10.2012
(97)	EP 2411472	(47)	24.10.2012
(97)	EP 2411575	(47)	24.10.2012
(97)	EP 2416637	(47)	24.10.2012
(97)	EP 2418123	(47)	24.10.2012
(97)	EP 2418396	(47)	17.10.2012
(97)	EP 2420432	(47)	24.10.2012
(97)	EP 2420716	(47)	24.10.2012
(97)	EP 2420998	(47)	17.10.2012
(97)	EP 2421066	(47)	17.10.2012
(97)	EP 2423257	(47)	24.10.2012
(97)	EP 2423476	(47)	24.10.2012
(97)	EP 2426384	(47)	24.10.2012
(97)	EP 2428449	(47)	17.10.2012
(97)	EP 2428453	(47)	17.10.2012
(97)	EP 2429249	(47)	17.10.2012
(97)	EP 2429348	(47)	24.10.2012
(97)	EP 2431124	(47)	17.10.2012
(97)	EP 2431199	(47)	17.10.2012
(97)	EP 2432632	(47)	24.10.2012
(97)	EP 2432820	(47)	24.10.2012
(97)	EP 2432902	(47)	24.10.2012
(97)	EP 2433883	(47)	24.10.2012
(97)	EP 2437478	(47)	24.10.2012
(97)	EP 2439165	(47)	24.10.2012
(97)	EP 2441176	(47)	17.10.2012
(97)	EP 2441600	(47)	17.10.2012
(97)	EP 2442406	(47)	17.10.2012
(97)	EP 2444332	(47)	24.10.2012
(97)	EP 2445733	(47)	24.10.2012
(97)	EP 2446510	(47)	24.10.2012
(97)	EP 2450681	(47)	17.10.2012
(97)	EP 2451328	(47)	17.10.2012
(97)	EP 2454185	(47)	17.10.2012
(97)	EP 2455914	(47)	17.10.2012
(97)	EP 2461155	(47)	17.10.2012
(97)	EP 2462609	(47)	24.10.2012
(97)	EP 2466751	(47)	17.10.2012
(97)	EP 2469296	(47)	24.10.2012
(97)	EP 2469897	(47)	24.10.2012

## Zveřejněné překlady evropských patentových spisů

U následujících udělených evropských patentů s účinky pro Českou republiku byl majitelem předložen překlad patentového spisu do českého jazyka (§ 35c odst. 2 až 4 zákona č. 527/1990 Sb., v platném znění). Údaje jsou řazeny vzestupně podle čísel evropských patentů.

(97) <b>EP 1417305</b>	(74) KOREJZOVÁ & SPOL., v.o.s., JUDr. Petra Korejzová, Korunní 810/104 E, Praha 10, 10100
(47) 18.07.2012	
(97) 20.02.2003	
(51) <b>C12N 15/00</b> (2006.01)	
(96) 09.08.2002	(97) <b>EP 1571911</b>
(96) 02794596.3	(47) 13.06.2012
(73) National Public Health Institute, 00300 Helsinki, FI	(97) 03.06.2004
(72) PELTONEN, Leena National Public Health Institute, Haartmaninkatu 8 00251 Helsinki, FI	(51) <b>A01N 65/00</b> (2009.01)
ENATTAH, Nabil National Public Health Institute, Haartmaninkatu 8 00251 Helsinki, FI	(96) 03.07.2003
JÄRVELÄ, Irma National Public Health Institute, Haartmaninkatu 8 00251 Helsinki, FI	(96) 03811339.5
SAHI, Timo, 00131 Helsinki, FI	(73) Meda AB, 170 09 Solna, SE
SAVILAHTI, Erkki, 00029 Hus, FI	(72) BRUINS, Hans-Kervin, NL-7039 AA Stokkum, NL
TERWILLIGER, Joseph Columbia University, Dept. of, New York, NY 10032, US	MEHLHORN, Heinz, 41468 Neuss, DE
(54) <b>Identifikace varianty DNA spojené s hypolaktasií dospělého typu</b>	SCHMAHL, Günter, 50735 Köln, DE
(32) 10.08.2001, 14.08.2001, 31.08.2001	SCHMIDT, Jürgen, 40221 Düsseldorf, DE
(31) 01119377, 01119528, 315955 P	(54) <b>Repelentní přípravek proti členovcům obsahující výtažky a/nebo součásti rostliny Vitex agnus-castus</b>
(33) EP, EP, US	(32) 19.11.2002
(86) PCT/EP2002/008963	(31) 10254072
(87) WO 2003/014342	(33) DE
(74) RNDr. Naděžda Nowaková, CSc., Donínská 2390, Praha 9, 19016	(86) PCT/EP2003/007097
	(87) WO 2004/045291
	(74) Čermák a spol., JUDr. Karel Čermák, Elišky Peškové 15/735, Praha 5, 15000
(97) <b>EP 1472793</b>	(97) <b>EP 1579613</b>
(47) 25.07.2012	(47) 01.08.2012
(97) 31.07.2003	(97) 24.06.2004
(51) <b>H03M 7/40</b> (2006.01)	(51) <b>H04W 8/22</b> (2009.01)
(96) 18.12.2002	<b>H04W 88/02</b> (2009.01)
(96) 02790597.5	(96) 08.12.2003
(73) Koninklijke Philips Electronics N.V., 5621 BA Eindhoven, NL	(96) 03812889.8
(72) VAN DER VLEUTEN, Renatus, J., NL-5656 AA Eindhoven, NL	(73) Nokia Corporation, 02150 Espoo, FI
(54) <b>Kompresa a expanze dat digitálního signálu s informacemi</b>	(72) PAIVIKE, Heikki, M., FIN-90440 Kempele, FI
(32) 23.01.2002	KORPELA, Mikko, U., FIN-92100 Raahe, FI
(31) 02075298	KANGAS, Antti, O., FIN-90460 Oulunsalo, FI
(33) EP	(54) <b>Způsob a přístroj pro umožnění mobilní stanice přizpůsobovat její úroveň revize na základě úrovně revize síťového protokolu</b>
(86) PCT/IB2002/005511	(32) 09.12.2002, 05.11.2003
(87) WO 2003/063359	(31) 432075 P, 702913
(74) PATENTSERVIS Praha a.s., Na Podkovce 281/10, Praha 4, 14700	(33) US, US
	(86) PCT/US2003/039049
	(87) WO 2004/054149
	(74) Společná advokátní kancelář Vsetečka Zelený Švorčík Kalenský a partneři, JUDr. Michal Havlík, Hálkova 2, Praha 2, 12000
(97) <b>EP 1567188</b>	(97) <b>EP 1613861</b>
(47) 11.07.2012	(47) 25.07.2012
(97) 24.02.2005	(97) 21.10.2004
(51) <b>A61K 39/00</b> (2006.01)	(51) <b>F03D 9/00</b> (2006.01)
<b>A61K 39/12</b> (2006.01)	H01L 31/045 (2006.01)
<b>C12Q 1/70</b> (2006.01)	H01L 31/058 (2006.01)
(96) 21.06.2004	F24J 2/54 (2006.01)
(96) 04785951.7	(96) 06.04.2004
(73) ELI LILLY AND COMPANY, Indianapolis, IN 46285, US	(96) 04725870.2
(72) CHAM, Bill, E., Queensland 4157, AU	(73) Roth & Messmer Security Team GmbH, 9403 Goldach, CH
MALTAIS, Jo-Ann, B., San Ramon, CA 94583, US	(72) Niederer, Robert, 6863 Besazio, CH
BELLOTTI, Marc, Pleasanton, CA 94566, US	(54) <b>Napájecí jednotka pro elektrický proud a/nebo vodu na základě obnovitelných energií</b>
(54) <b>Modifikované virové částice s imunogenními vlastnostmi a sníženým obsahem lipidů použitelné pro léčení a prevenci infekčních onemocnění</b>	(32) 07.04.2003
(32) 20.06.2003, 01.08.2003, 31.12.2003, 09.02.2004	(31) 635032003
(31) 601656, 491928 P, 533542 P, 542947 P	(33) CH
(33) US, US, US, US	(86) PCT/CH2004/000215
(86) PCT/US2004/019739	(87) WO 2004/090327
(87) WO 2005/016246	

(74) Společná advokátní kancelář Všeťečka Zelený Švorčík  
Kalenský a partneři, JUDr. Michal Havlík, Hálkova 2,  
Praha 2, 12000

(97) **EP 1635122**

(47) 29.08.2012

(97) 15.03.2006

(51) **F24D 19/02** (2006.01)

(96) 11.08.2005

(96) 05090233.7

(73) KERMI GmbH, 94447 Plattling, DE

(72) Stannek, Siegfried, 94560 Offenberg, DE

(54) **Topné těleso**

(32) 10.09.2004

(31) 102004044289

(33) DE

(74) Ing. Jiří Chlustina, Jana Masaryka 43-47, Praha 2, 12000

(97) **EP 1664474**

(47) 15.08.2012

(97) 03.03.2005

(51) **E21B 10/40** (2006.01)

**E21B 10/36** (2006.01)

(96) 18.08.2004

(96) 04781490.0

(73) Raytheon Company, Waltham, MA 02451-1449, US

(72) HILL, John L., III, UTD Incorporated, Springfield, VA  
22150, US

BRENNAN, Mike, UTD Incorporated, Springfield, VA  
22150, US

SHENHAR, Joram, Fairfax, VA 22030, US

KOCH, David, Fredericksburg, VA 22407, US

LOMBARDO, Mark, UTD Incorporated, Springfield, VA  
22150, US

DOLGIN, Benjamin, Newington, VA 22122, US

GIRALDO, Luis, B., Fairfax, VA 22031, US

(54) **Vrtací zařízení, způsob a systém**

(32) 20.08.2003, 17.08.2004

(31) 496379 P, 919271

(33) US, US

(86) PCT/US2004/026807

(87) WO 2005/019593

(74) Společná advokátní kancelář Všeťečka Zelený Švorčík  
Kalenský a partneři, JUDr. Michal Havlík, Hálkova 2,  
Praha 2, 12000

(97) **EP 1702519**

(47) 08.08.2012

(97) 28.04.2005

(51) **A23L 1/325** (2006.01)

**A23B 4/16** (2006.01)

**A23L 3/3409** (2006.01)

(96) 01.10.2004

(96) 04773693.9

(73) Shirade, Seizou, Ishimaki-City, Miyagi 9860824, JP

(72) Shirade, Tetsuya, Ishimaki-City, Miyagi 9860824, JP

(54) **Způsob sterilizace a výroby produktu z rybí pasty  
použitím mikroubublin obsahujících ozon**

(32) 17.10.2003

(31) 2003357424

(33) JP

(86) PCT/JP2004/014895

(87) WO 2005/036992

(74) PATENTSERVIS Praha a.s., Na Podkovce 281/10, Praha  
4, 14700

(97) **EP 1728043**

(47) 29.08.2012

(97) 22.09.2005

(51) **F42B 12/34** (2006.01)

(96) 08.03.2005

(96) 05736518.1

(73) THIFAN INDUSTRIE, 18230 Saint-Doulchard, FR

(72) Sauvestre, Jean-Claude, 18230 Saint-Doulchard, FR

(54) **Lovecká střela s expanzním prstencem**

(32) 08.03.2004

(31) 0402403

(33) FR

(86) PCT/FR2005/000552

(87) WO 2005/088234

(74) Čermák a spol., JUDr. Karel Čermák, Elišky Peškové  
15/735, Praha 5, 15000

(97) **EP 1747311**

(47) 25.07.2012

(97) 27.10.2005

(51) **D01H 4/38** (2006.01)

(96) 10.03.2005

(96) 05715908.9

(73) Oerlikon Textile GmbH & Co. KG, 42897 Remscheid, DE

(72) WASSENHOVEN, Heinz-Georg, 41065

Mönchengladbach, DE

(54) **Rotorově doprřadací zařízení s nastavitelným kanálem  
pro vedení vlákna**

(32) 10.04.2004

(31) 102004017700

(33) DE

(86) PCT/EP2005/002528

(87) WO 2005/100652

(74) Společná advokátní kancelář Všeťečka Zelený Švorčík  
Kalenský a partneři, JUDr. Otakar Švorčík, Hálkova 2,  
Praha 2, 12000

(97) **EP 1757817**

(47) 20.06.2012

(97) 28.02.2007

(51) **F15B 11/042** (2006.01)

**F15B 11/044** (2006.01)

**F15B 20/00** (2006.01)

(96) 01.08.2006

(96) 06015961.3

(73) ABB Technology AG, 8050 Zürich, CH

(72) Herrmann, Tobias, Dipl.-Ing., 67280 Ebertsheim, DE

Warmuth, Wolfgang, Dipl.-Ing., 68309 Mannheim, DE

(54) **Uspořřadání ventilů pro ovlřadání rychlouzavřacího  
ventilu plynových nebo parních turbin**

(32) 23.08.2005

(31) 102005040039

(33) DE

(74) Čermák a spol., JUDr. Karel Čermák, Elišky Peškové  
15/735, Praha 5, 15000

(97) **EP 1760647**

(47) 25.07.2012

(97) 07.03.2007

(51) **G06Q 10/00** (2012.01)

(96) 30.08.2006

(96) 06119778.6

(73) Cortado AG, 10559 Berlin, DE

(72) Mickeleit, Carsten, 12205, Berlin, DE

(54) **Způsob a zařízení pro manipulaci se soubory dat  
prostřednictvím mobilních koncových přístrojů, jakož i  
odpovídající počítačový program a odpovídající,  
počítačem snímatelné paměťové médium**

(32) 30.08.2005, 26.09.2005

(31) 102005042068, 102005046079

(33) DE, DE

(74) TRAPLOVÁ HAKR KUBÁT Advokátní a patentová  
kancelář, Ing. Eduard Hakr, Přístavní 24, Praha 7, 17000

(97) **EP 1785517**

(47) 19.09.2012

- |  |           |   |
|--|-----------|---|
| (97) 16.05.2007  |           | (72) BALDI, Giovanni, I-50025 MONTESPERTOLI, IT   |
| (51) <b>D04B 9/12</b>  | (2006.01) | BITOSSI, Marco, I-50056 MONTELUPO FIORENTINO, IT  |
| (96) 09.11.2005  |           | BARZANTI, Andrea, I-50056 MONTELUPO FIORENTINO, IT  |
| (96) 05110538.5  |           | (54) <b>Způsob přípravy disperzí TiO<sub>2</sub> ve formě nanočástic a disperze získané tímto způsobem a funkcionalizace povrchů aplikací disperzí TiO<sub>2</sub></b>  |
| (73) Pai Lung Machinery Mill Co., Ltd., Taipei Hsien, TW   |           | (32) 06.12.2004   |
| (72) Su, Po-Hao, Jui-Fang Town, Taipei Hsien, TW   |           | (31) FI20040025   |
| (54) <b>Způsob svírání nití</b>  |           | (33) IT   |
| (74) Společná advokátní kancelář Všetečka Zelený Švorčík Kalenský a partneři, JUDr. Michal Havlík, Hálkova 2, Praha 2, 12000 |           | (86) PCT/EP2005/056478  |
|  |           | (87) WO 2006/061367   |
|  |           | (74) Rott, Růžička & Guttmann Patentové, známkové a advokátní kanceláře, Ing. Jana Fuchsová, Vinohradská 37, Praha 2, 12000   |
| <hr/>  |           |   |
| (97) <b>EP 1794450</b>   |           | (97) <b>EP 1835142</b>  |
| (47) 29.08.2012  |           | (47) 12.09.2012   |
| (97) 30.03.2006  |           | (97) 19.09.2007   |
| (51) <b>F03D 9/00</b>  | (2006.01) | (51) <b>F01P 7/16</b>   |
| <b>F03D 11/00</b>  | (2006.01) | <b>G05D 23/02</b>   |
| <b>H02K 9/26</b>   | (2006.01) | F01P 7/04   |
| <b>H02K 7/18</b>   | (2006.01) | F01P 5/10   |
| (96) 23.09.2005  |           | (96) 28.02.2007   |
| (96) 05796218.5  |           | (96) 07004175.1   |
| (73) Wobben, Aloys, 26607 Aurich, DE   |           | (73) J. Eberspächer GmbH & Co. KG, 73730 Esslingen, DE  |
| (72) Wobben, Aloys, 26607 Aurich, DE   |           | (72) Humburg, Michael, 73035 Göppingen, DE  |
| (54) <b>Zařízení na větrnou energii, s věží, s gondolou, otočně uloženou na věži, generátorem s rotorem a statorem</b>       |           | (54) <b>Uspořádání ventilů, zejména pro nastavování proudění topného/chladicího prostředku v motorovém vozidle</b>  |
| (32) 24.09.2004  |           | (32) 16.03.2006   |
| (31) 102004046700  |           | (31) 102006012212   |
| (33) DE  |           | (33) DE   |
| (86) PCT/EP2005/010304   |           | (74) Čermák a spol., JUDr. Karel Čermák, Elišky Peškové 15/735, Praha 5, 15000  |
| (87) WO 2006/032515  |           |   |
| (74) PATENTSERVIS Praha a.s., Na Podkovce 281/10, Praha 4, 14700   |           |   |
| <hr/>  |           |   |
| (97) <b>EP 1811995</b>   |           | (97) <b>EP 1837569</b>  |
| (47) 25.07.2012  |           | (47) 27.06.2012   |
| (97) 11.05.2006  |           | (97) 26.09.2007   |
| (51) <b>A61K 31/415</b>  | (2006.01) | (51) <b>F16L 3/00</b>   |
| <b>A61K 9/00</b>   | (2006.01) | <b>F16L 9/00</b>  |
| <b>A61K 47/10</b>  | (2006.01) | <b>F16L 9/128</b>   |
| <b>A61K 47/38</b>  | (2006.01) | (96) 20.03.2007   |
| <b>A61K 47/02</b>  | (2006.01) | (96) 07251166.0   |
| <b>A61P 25/20</b>  | (2006.01) | (73) Babcock & Wilcox Power Generation Group, Inc., Barberton OH 44203-0351, US   |
| (96) 03.11.2005  |           | (72) Johnson, Ronald B., Wadsworth Ohio 44281, GB   |
| (96) 05804165.8  |           | (54) <b>Samonosná vyztužená trubka hlavy</b>  |
| (73) Orion Corporation, 02200 Espoo, FI  |           | (32) 24.03.2006, 15.03.2007   |
| (72) HUHTINEN, Mirja, FI-21350 Ilmarinen, FI   |           | (31) 785499 P, 686437 P   |
| KOISTINEN, Piritta, FI-20540 Turku, FI   |           | (33) US, US   |
| LEINO, Lasse, FI-21160 Merimasku, FI   |           | (74) TRAPLOVÁ HAKR KUBÁT Advokátní a patentová kancelář, Ing. Eduard Hakr, Přístavní 24, Praha 7, 17000   |
| RANTALA, Maria, FI-21530 Paimio, FI  |           |   |
| KAUKINEN, Helena, FI-20740 Paimio, FI  |           |   |
| AF URSIN, Kaija, FI-20750 Turku, FI  |           |   |
| (54) <b>Transmukózní veterinární kompozice obsahující detomidin</b>  |           |   |
| (32) 05.11.2004, 05.11.2004  |           |   |
| (31) 20041425, 625129 P  |           |   |
| (33) FI, US  |           |   |
| (86) PCT/FI2005/000470   |           |   |
| (87) WO 2006/048501  |           |   |
| (74) Společná advokátní kancelář Všetečka Zelený Švorčík Kalenský a partneři, JUDr. Petr Kalenský, Hálkova 2, Praha 2, 12000 |           |   |
| <hr/>  |           |   |
| (97) <b>EP 1833763</b>   |           | (97) <b>EP 1844390</b>  |
| (47) 25.07.2012  |           | (47) 04.07.2012   |
| (97) 15.06.2006  |           | (97) 10.08.2006   |
| (51) <b>C01G 23/053</b>  | (2006.01) | (51) <b>G06F 3/12</b>   |
| <b>B01J 35/00</b>  | (2006.01) | (96) 31.01.2006   |
| <b>B01D 53/86</b>  | (2006.01) | (96) 06701696.4   |
| <b>C03C 17/25</b>  | (2006.01) | (73) Cortado AG, 10559 Berlin, DE   |
| (96) 05.12.2005  |           | (72) TRAPPE, Bernd, 15366 Hoppegarten, DE   |
| (96) 05813481.8  |           | (54) <b>Způsob a uspořádání pro tisk prostřednictvím aplikačních serverů, jakož i odpovídající počítačový program a odpovídající počítačové čitelné paměťové médium</b> |
| (73) Colorobbia Italia S.p.a., 50053 Sovigliana Vinci (Firenze), IT  |           | (32) 31.01.2005   |
|  |           | (31) 102005004507   |
|  |           | (33) DE   |
|  |           | (86) PCT/EP2006/000988  |
|  |           | (87) WO 2006/082086   |

(74) TRAPLOVÁ HAKR KUBÁT Advokátní a patentová kancelář, Ing. Eduard Hakr, Přístavní 24, Praha 7, 17000

(97) **EP 1847750**

(47) 06.06.2012

(97) 24.10.2007

(51) **F16L 9/147** (2006.01)

**B32B 1/08** (2006.01)

**B32B 3/24** (2006.01)

**B32B 3/30** (2006.01)

**B32B 7/08** (2006.01)

**B32B 7/12** (2006.01)

**B32B 15/08** (2006.01)

**B32B 27/08** (2006.01)

**B32B 27/16** (2006.01)

**B32B 27/32** (2006.01)

(96) 03.04.2007

(96) 07105571.9

(73) VIEGA GmbH & Co. KG, 57439 Attendorn, DE

(72) Hoffmann, Nils, 57439, Attendorn, DE

(72) Aragon, Oscar Hernandez, 57392, Schmalleberg-Bad

Fredeburg, DE

König, Manfred, 57439, Attendorn, DE

Koschig, Bernd, 57439, Attendorn, DE

Schmitz, Carsten, 57439, Attendorn, DE

Ahmann, Mike, 59514, Welver, DE

Heuel, Ralf, 57439, Attendorn, DE

Schneider, Andreas, 57413, Finnentrop-Schönholthausen, DE

(54) **Kompozitní trubka s deformovatelnou vrstvou**

(32) 19.04.2006

(31) 102006018466

(33) DE

(74) Čermák a spol., JUDr. Karel Čermák, Elišky Peškové

15/735, Praha 5, 15000

(97) **EP 1855705**

(47) 11.07.2012

(97) 20.07.2006

(51) **C07K 14/195** (2006.01)

**C12P 1/06** (2006.01)

**A61K 38/16** (2006.01)

(96) 19.01.2005

(96) 05723117.7

(73) Sentinella Pharmaceuticals, Inc. ("Sentinella"), Princeton NJ 08542, US

(72) LAZZARINI, Amerigo, I-20025 Legnano, IT

GASTALDO, Luciano, I-20010 Pogliano Milanese, IT

CANDIANI, Gianpaolo, I-20064 Gorgonzola, IT

CICILIATO, Ismaela, I-21052 Busto Arsizio, IT

LOSI, Daniele, I-22069 Rovellasca, IT

MARINELLI, Flavia, I-20148 Milano, IT

SELVA, Enrico, I-27027 Gropello Cairoli, IT

PARENTI, Franco, I-20020 Lainate, IT

(54) **Antibiotikum 107891, jeho faktory, farmaceuticky přijatelné soli a prostředky a jejich použití**

(32) 12.01.2005

(31) 035296

(33) US

(86) PCT/US2005/004843

(87) WO 2006/075988

(74) PATENTSERVIS Praha a.s., Na Podkovce 281/10, Praha 4, 14700

(97) **EP 1856702**

(47) 18.07.2012

(97) 14.09.2006

(51) **G21B 1/05** (2006.01)

(96) 07.03.2006

(96) 06721162.3

(73) The Regents of The University of California, Oakland, CA 94607-5200, US

(72) ROSTOKER, Norman, Irvine, CA 92617, US

BINDERBAUER, Michl, Ladera Ranch, CA 92606, US

WESSEL, Frank, Irvine, CA 92614, US

CHEUNG, Alex, Irvine, CA 92604, US

BYSTRITSKII, Vitaly, Irvine, CA 92617, US

SONG, Yuanxu, Laguna Niguel, CA 92677, US

ANDERSON, Michael, Huntington Beach, CA 92648, US

GARATE, Eusebio, Irvine, CA 92612, US

VANDRIE, Alan, Irvine, CA 92604, US

(54) **Systém generování elektřiny pomocí plazmatu**

(32) 07.03.2005, 07.03.2005, 07.03.2005, 07.03.2005

(31) 659525 P, 659549 P, 659738 P, 659767 P

(33) US, US, US, US

(86) PCT/US2006/008251

(87) WO 2006/096772

(74) PATENTSERVIS Praha a.s., Na Podkovce 281/10, Praha 4, 14700

(97) **EP 1865998**

(47) 11.07.2012

(97) 12.10.2006

(51) **A61L 2/18** (2006.01)

**A61B 19/00** (2006.01)

**C11D 3/04** (2006.01)

**C11D 3/06** (2006.01)

**C11D 3/30** (2006.01)

**B08B 3/08** (2006.01)

(96) 06.04.2006

(96) 06724082.0

(73) Chemische Fabrik Dr. Weigert GmbH & Co. KG, 20539

Hamburg, DE

(72) STAFFELDT, Jürgen, 21423 Winsen, DE

WAGEMANN, Wolfgang, 22967 Tremsbüttel, DE

SCHMIDT, Verona, 22605 Hamburg, DE

(54) **Mechanizovaná dezinfekce předmětů**

(32) 06.04.2005

(31) 05007557

(33) EP

(86) PCT/EP2006/003137

(87) WO 2006/105967

(74) PATENTSERVIS Praha a.s., Na Podkovce 281/10, Praha 4, 14700

(97) **EP 1871753**

(47) 18.07.2012

(97) 05.10.2006

(51) **C07D 305/14** (2006.01)

**A61K 31/337** (2006.01)

(96) 30.03.2006

(96) 06741365.8

(73) Accord Healthcare Inc., Markham, ON L3R 8T3, CA

(72) CARON, Gaétan, Quebec, Québec G1L 2M5, CA

LOURDUSAMY, Metilda, Sainte-Foy, Québec G1W

3X6, CA

(54) **PŘÍPRAVA TAXANŮ Z 9-DIHYDRO-13-**

**ACETYLACCATIN III**

(32) 31.03.2005

(31) 666728 P

(33) US

(86) PCT/CA2006/000480

(87) WO 2006/102758

(74) Společná advokátní kancelář Všetečka Zelený Švorčík

Kalenský a partneři, JUDr. Michal Havlík, Hálkova 2,

Praha 2, 12000

(97) **EP 1881894**

(47) 26.09.2012

(97) 23.11.2006

(51)	<b>B32B 27/08</b>	(2006.01)	(97)	01.02.2007	
	<b>B32B 27/32</b>	(2006.01)	(51)	<b>D06M 15/327</b>	(2006.01)
	<b>B65G 15/30</b>	(2006.01)		<b>B29B 15/08</b>	(2006.01)
	<b>B29D 29/06</b>	(2006.01)		<b>D03D 15/12</b>	(2006.01)
	<b>C09J 7/02</b>	(2006.01)	(96)	13.04.2006	
	<b>H05K 13/02</b>	(2006.01)	(96)	06731746.1	
(96)	06.04.2006		(73)	TORAY INDUSTRIES, INC., Tokyo 103-8666, JP	
(96)	06792450.6		(72)	TSUJI, Seiji, Ehime 7913120, JP	
(73)	Pütz GmbH + Co. Folien KG, 65232 Taunusstein-Wehen, DE			TSUKAMOTO, Masatoshi, Ehmine 7913131, JP	
(72)	ERDMANN, Ralph, 65205 Wiesbaden, DE			TAKEMOTO, Hidehiro, 7913120, JP	
(54)	<b>Adhezivní fólie</b>		(54)	<b>Tkaná vyztužující textilie a způsob její výroby</b>	
(32)	20.05.2005		(32)	29.07.2005	
(31)	102005023280		(31)	2005220187	
(33)	DE		(33)	JP	
(86)	PCT/EP2006/061411		(86)	PCT/JP2006/307810	
(87)	WO 2006/122853		(87)	WO 2007/013204	
(74)	Čermák a spol., JUDr. Karel Čermák, Elišky Peškové 15/735, Praha 5, 15000		(74)	Inventia s.r.o., RNDr. Kateřina Hartvichová, Na Bělidle 3, Praha 5, 15000	

(97)	<b>EP 1888107</b>		(97)	<b>EP 1919458</b>	
(47)	13.06.2012		(47)	11.07.2012	
(97)	26.10.2006		(97)	09.08.2007	
(51)	<b>A61K 39/02</b>	(2006.01)	(51)	<b>A61K 31/145</b>	(2006.01)
	<b>A61K 39/12</b>	(2006.01)		<b>A61K 9/32</b>	(2006.01)
	<b>A61K 9/107</b>	(2006.01)		<b>A61P 43/00</b>	(2006.01)
(96)	13.04.2006		(96)	26.01.2007	
(96)	06740939.1		(96)	07762690.1	
(73)	Merial Limited, Duluth, GA 30096-4640, US		(73)	The Regents of The University of California, Oakland, CA 94607-5200, US	
(72)	PARISOT, Alexis, Guy, Andre, F-69007 Lyon, FR		(72)	DOHIL, Ranjan, San Diego, CA 92130, US	
	DESGOUILLES-BLECHET, Stephanie, Marie-Catherine, F-69004 Lyon, FR			SCHNEIDER, Jerry, La Jolla, CA 92037, US	
	CHARREYRE, Catherine, F-69720 Saint-Laurent De Mure, FR		(54)	<b>Enterosolventně povlečený cysteamin, cysteamin a jejich deriváty</b>	
	ROULET, Claude, Jean, Marie, F-69200 Venissieux, FR		(32)	27.01.2006	
(54)	<b>Nové vakcínové formulace</b>		(31)	762715 P	
(32)	15.04.2005		(33)	US	
(31)	107000		(86)	PCT/US2007/002325	
(33)	US		(87)	WO 2007/089670	
(86)	PCT/US2006/013936		(74)	Společná advokátní kancelář Všečeka Zelený Švorčík Kalenský a partneři, JUDr. Otakar Švorčík, Hálkova 2, Praha 2, 12000	
(87)	WO 2006/113373				
(74)	TRAPLOVÁ HAKR KUBÁT Advokátní a patentová kancelář, Ing. Eduard Hakr, Přístavní 24, Praha 7, 17000				

(97)	<b>EP 1906733</b>		(97)	<b>EP 1931660</b>	
(47)	12.09.2012		(47)	01.08.2012	
(97)	25.01.2007		(97)	12.04.2007	
(51)	<b>A01N 43/653</b>	(2006.01)	(51)	<b>C07D 413/12</b>	(2006.01)
	<b>A01P 3/00</b>	(2006.01)		<b>A61K 31/4245</b>	(2006.01)
(96)	17.07.2006		(96)	26.09.2006	
(96)	06764182.9		(96)	06792252.6	
(73)	BASF SE, 67056 Ludwigshafen, DE		(73)	SANOFI, 75008 Paris, FR	
(72)	SEMAR, Martin, 76889 Gleiszellen-Gleishorbach, DE		(72)	KEIL, Stefanie, 65926 Frankfurt am Main, DE	
	CHRISTEN, Thomas, 67125 Dannstadt, DE			BERNARDELLI, Patrick, 94403 Vitry-sur-Seine Cedex, FR	
	SCHERER, Maria, 76829 Landau, DE			URMANN, Matthias, 65926 Frankfurt am Main, DE	
	STIERL, Reinhard, 67251 Freinsheim, DE			MATTER, Hans, 65926 Frankfurt am Main, DE	
	STRATHMANN, Siegfried, 67117 Limburgerhof, DE			WENDLER, Wolfgang, 65926 Frankfurt am Main, DE	
	SCHÖFL, Ulrich, 68782 Brühl, DE			GLIEN, Maike, 65926 Frankfurt am Main, DE	
	BEDFORD, John, Bollington SK 105 RE, GB			CHANDROSS, Karen, Somerset, NJ 08873, US	
(54)	<b>Kombinované použití metkonazolu a epoxikonazolu ke snížení nebo pro zabránění kontaminace obilovin mykotoxiny</b>		(54)	<b>Feny [1,2,4]oxadiazol-5-onové deriváty s fenylovou skupinou, způsob jejich přípravy a jejich použití jako léčiv</b>	
(32)	18.07.2005		(32)	29.09.2005	
(31)	102005033433		(31)	05021235	
(33)	DE		(33)	EP	
(86)	PCT/EP2006/064322		(86)	PCT/EP2006/009304	
(87)	WO 2007/009969		(87)	WO 2007/039178	
(74)	TRAPLOVÁ HAKR KUBÁT Advokátní a patentová kancelář, Ing. Jan Kubát, Přístavní 24, Praha 7, 17000		(74)	TRAPLOVÁ HAKR KUBÁT Advokátní a patentová kancelář, Ing. Eduard Hakr, Přístavní 24, Praha 7, 17000	
(97)	<b>EP 1911875</b>				
(47)	22.08.2012				

(97) **EP 1931826**  
(47) 20.06.2012  
(97) 22.03.2007  
(51) **D21H 17/02** (2006.01)  
**D21H 17/45** (2006.01)  
**D21H 17/52** (2006.01)  
**D21H 17/29** (2006.01)  
**D21H 21/02** (2006.01)  
**D21H 21/52** (2006.01)  
**D21H 11/14** (2006.01)  
(96) 13.09.2006  
(96) 06808120.7  
(73) Gomez, Daniel, 38000 Grenoble, FR  
(72) Gomez, Daniel, 38000 Grenoble, FR  
(54) **Papírenský systém pro omezení nánosů a zanášení stroje při výrobě papíru a lepenky**  
(32) 13.09.2005  
(31) 0509299  
(33) FR  
(86) PCT/FR2006/002094  
(87) WO 2007/031642  
(74) Rott, Růžička & Guttman Patentové, známkové a advokátní kanceláře, Ing. Jana Fuchsová, Vinohradská 37, Praha 2, 12000

(97) **EP 1933861**  
(47) 08.08.2012  
(97) 19.04.2007  
(51) **A61K 38/21** (2006.01)  
**C07K 14/565** (2006.01)  
**A61P 29/00** (2006.01)  
(96) 22.09.2006  
(96) 06794084.1  
(73) Faron Pharmaceuticals OY, 20520 Turku, FI  
(72) JALKANEN, Sirpa, 20760 Piispanristi, FI  
(54) **Způsob léčby a prevence multiorgánového selhání**  
(32) 07.10.2005  
(31) 20051003  
(33) FI  
(86) PCT/FI2006/000308  
(87) WO 2007/042602  
(74) KANIA, SEDLÁK, SMOLA Patentová a známková kancelář, Ing. Lucie Lunzarová, Mendlovo nám. 1a, Brno, 60300

(97) **EP 1934964**  
(47) 04.07.2012  
(97) 22.03.2007  
(51) **G07G 1/00** (2006.01)  
(96) 15.09.2006  
(96) 06779453.7  
(73) Eagle Eye Solutions Limited, Surrey GU8 6JL, GB  
(72) ROTHWELL, Stephen, Surrey GU8 6JL, GB  
PIPPIN, Edwood, James, Surrey GU3 3RB, GB  
(54) **Rádiové vysílací zařízení a způsob rádiového vysílání**  
(32) 16.09.2005, 19.09.2005  
(31) 0518963, 718470 P  
(33) GB, US  
(86) PCT/GB2006/003441  
(87) WO 2007/031776  
(74) TRAPLOVÁ HAKR KUBÁT Advokátní a patentová kancelář, Ing. Eduard Hakr, Přístavní 24, Praha 7, 17000

(97) **EP 1945602**  
(47) 01.08.2012  
(97) 10.05.2007

(51) **C07C 67/02** (2006.01)  
**C07C 69/54** (2006.01)  
**C07D 207/26** (2006.01)  
**C08F 265/04** (2006.01)  
**C08L 51/00** (2006.01)  
**C07D 207/27** (2006.01)  
**C08F 20/00** (2006.01)  
(96) 25.10.2006  
(96) 06807523.3  
(73) BASF SE, 67056 Ludwigshafen, DE  
(72) HÖFER, Frank, 67098 Bad Dürkheim, DE  
BERGMANN, Hermann, 68159 Mannheim, DE  
(54) **VODÍKEM KATALYZOVANÝ ZPŮSOB PŘÍPRAVY (METH)AKRYLATŮ N-HYDROXYALKYLOVANÝCH LAKTAMŮ**  
(32) 03.11.2005  
(31) 102005052931  
(33) DE  
(86) PCT/EP2006/067740  
(87) WO 2007/051738  
(74) Společná advokátní kancelář Všeťečka Zelený Švorčík Kalenský a partneři, JUDr. Otakar Švorčík, Hálkova 2, Praha 2, 12000

(97) **EP 1951661**  
(47) 08.08.2012  
(97) 20.09.2007  
(51) **C07C 237/36** (2006.01)  
**C07C 255/50** (2006.01)  
(96) 07.11.2006  
(96) 06850109.7  
(73) ELI LILLY AND COMPANY, Indianapolis, IN 46285, US  
(72) CONNER, Scott, Eugene, Indianapolis, Indiana 46236, US  
LI, Jianke, Hamden, CT 06518, US  
ZHU, Guoxin, Carmel, IN 46032, US  
(54) **ANTAGONISTÉ GLUKAGONOVÉHO RECEPTORU, JEJICH PŘÍPRAVA A TERAPEUTICKÉ POUŽITÍ**  
(32) 17.11.2005  
(31) 737627 P  
(33) US  
(86) PCT/US2006/060586  
(87) WO 2007/106181  
(74) Společná advokátní kancelář Všeťečka Zelený Švorčík Kalenský a partneři, JUDr. Otakar Švorčík, Hálkova 2, Praha 2, 12000

(97) **EP 1954288**  
(47) 01.08.2012  
(97) 26.04.2007  
(51) **A61K 31/5415** (2006.01)  
**C07D 417/12** (2006.01)  
**C07D 279/20** (2006.01)  
(96) 18.10.2006  
(96) 06820232.4  
(73) IPSEN PHARMA, 92100 Boulogne-Billancourt, FR  
(72) AUVIN, Serge, F-91120 Palaiseau, FR  
BIGG, Dennis, F-91190 Gif-Sur-Yvette, FR  
CHABRIER DE LASSAUNIÈRE, Pierre-Etienne, F-75016 Paris, FR  
PIGNOL, Bernadette, F-75012 Paris, FR  
(54) **Amidinové deriváty a jejich léčivé využití**  
(32) 21.10.2005, 07.03.2006  
(31) 0510751, 0601999  
(33) FR, FR  
(86) PCT/FR2006/002338  
(87) WO 2007/045761  
(74) Společná advokátní kancelář Všeťečka Zelený Švorčík Kalenský a partneři, JUDr. Otakar Švorčík, Hálkova 2, Praha 2, 12000

(97) **EP 1957092**



(47)	08.08.2012		(31)	0600576	
(97)	31.05.2007		(33)	GB	
(51)	<b>A61K 35/36</b>	(2006.01)	(86)	PCT/GB2007/000024	
	<b>A61P 17/14</b>	(2006.01)	(87)	WO 2007/080377	
(96)	22.11.2006		(74)	Rott, Růžička & Guttmann Patentové, známkové a advokátní kanceláře, Ing. Václav Krmenčík, Vinohradská 37, Praha 2, 12000	
(96)	06824279.1				
(73)	Hair Science Institute, 1077 XX Amsterdam, NL				
(72)	GHO, Conradus, Ghosal, NL-6241 JC Bunde, NL				
(54)	<b>Způsob rozmnožování vlasů vhodných k implantaci do vlasové pokožky</b>		(97)	<b>EP 1984104</b>	
(32)	22.11.2005		(47)	11.07.2012	
(31)	1030484		(97)	23.08.2007	
(33)	NL		(51)	<b>B01F 3/04</b>	(2006.01)
(86)	PCT/NL2006/000588			<b>B01F 7/00</b>	(2006.01)
(87)	WO 2007/061291			<b>B01F 7/16</b>	(2006.01)
(74)	KANIA, SEDLÁK, SMOLA Patentová a známková kancelář, Ing. František Kania, Mendlovo nám. 1a, Brno, 60300			<b>B01F 7/22</b>	(2006.01)
				<b>B01J 8/22</b>	(2006.01)
				<b>B01J 19/18</b>	(2006.01)
				<b>B01J 19/00</b>	(2006.01)
			(96)	14.02.2007	
			(96)	07704811.4	
(97)	<b>EP 1957739</b>		(73)	Outotec Oyj, 02200 Espoo, FI	
(47)	11.07.2012		(72)	HULTHOLM, Stig-Erik, FI-28360 Pori, FI	
(97)	14.06.2007			LILJA, Launo, FI-28100 Pori, FI	
(51)	<b>E05F 15/00</b>	(2006.01)		NYMAN, Bror, FI-28450 Vanha-ulvila, FI	
(96)	04.12.2006		(54)	<b>Způsob a zařízení pro míchání plynu</b>	
(96)	06817474.7		(32)	17.02.2006	
(73)	Liberda, Victor, 1150 Wien, AT		(31)	20060151	
(72)	Liberda, Victor, 1150 Wien, AT		(33)	FI	
(54)	<b>Zařízení k ochraně hran</b>		(86)	PCT/FI2007/000037	
(32)	07.12.2005		(87)	WO 2007/093668	
(31)	19622005		(74)	PATENTSERVIS Praha a.s., Na Podkovce 281/10, Praha 4, 14700	
(33)	AT				
(86)	PCT/AT2006/000499				
(87)	WO 2007/065183		(97)	<b>EP 1999281</b>	
(74)	KANIA, SEDLÁK, SMOLA Patentová a známková kancelář, Ing. Veronika Zemanová, Mendlovo nám. 1a, Brno, 60300		(47)	16.11.2011	
			(97)	11.10.2007	
			(51)	<b>C13B 30/00</b>	(2011.01)
				<b>C13B 30/02</b>	(2011.01)
				<b>C13B 25/02</b>	(2011.01)
				<b>C13B 25/06</b>	(2011.01)
(97)	<b>EP 1958483</b>		(96)	25.09.2006	
(47)	13.06.2012		(96)	06809956.3	
(97)	07.06.2007		(73)	Spray Engineering Devices Ltd., Phase-II 160 002 CHD, IN	
(51)	<b>H05B 33/08</b>	(2006.01)	(72)	SINGH, Jai, Parkash, Panchkula 134 109, IN	
(96)	01.12.2006			GUPTA, Vipin, Kumar, Panchkula 134 109, IN	
(96)	06818142.9			SINGH, Saroj, Kumar, Panchkula 134 109, IN	
(73)	Martin Professional A/S, 8200 Aarhus N, DK		(54)	<b>Zlepšená vertikální kontinuální vakuová odpadka</b>	
(72)	PEDERSEN, Allan, DK-8000 Aarhus C, DK		(32)	30.03.2006	
(54)	<b>Způsob a aparát pro řízení světelného zdroje s variabilními barvami</b>		(31)	DE08792006	
(32)	01.12.2005		(33)	IN	
(31)	200501701		(86)	PCT/IN2006/000389	
(33)	DK		(87)	WO 2007/113849	
(86)	PCT/DK2006/000683		(74)	Rott, Růžička & Guttmann Patentové, známkové a advokátní kanceláře, JUDr. Ing. Miloslav Hainz, Vinohradská 37, Praha 2, 12000	
(87)	WO 2007/062662				
(74)	Společná advokátní kancelář Všečeka Zelený Švorčík Kalenský a partneři, JUDr. Michal Havlík, Hálkova 2, Praha 2, 12000				
			(97)	<b>EP 2021002</b>	
(97)	<b>EP 1973749</b>		(47)	30.05.2012	
(47)	18.07.2012		(97)	15.11.2007	
(97)	19.07.2007		(51)	<b>A61K 31/4178</b>	(2006.01)
(51)	<b>B41M 5/52</b>	(2006.01)		<b>A61K 9/28</b>	(2006.01)
	<b>B41M 5/025</b>	(2006.01)		<b>A61K 9/20</b>	(2006.01)
	<b>B41M 5/035</b>	(2006.01)	(96)	02.05.2007	
(96)	08.01.2007		(96)	07724794.8	
(96)	07700328.3		(73)	LEK Pharmaceuticals d.d., 1526 Ljubljana, SI	
(73)	Akzo Nobel Coatings International B.V., 6824 BM Arnhem, NL		(72)	AVANZO, Matej, 1000 Ljubljana, SI	
(72)	HANN, Richard, Anthony, Ipswich IP1 2LU, GB			ROZMAN PETERKA, Tanja, 1000 Ljubljana, SI	
	STEPHENSON, Ian, Essex CO7 6AX, GB			LEGEN, Igor, 1290 Grosuplje, SI	
	MARTINO, Anthony, Joseph, Suffolk CO10 9HQ, GB		(54)	<b>Farmaceutická kompozice, obsahující olmesartan-medoxomil</b>	
	BECK, Nicholas, Clement, Essex CO11 1TL, GB		(32)	04.05.2006	
(54)	<b>Termotransferový tisk</b>		(31)	06009223	
(32)	12.01.2006				

(33) EP  
(86) PCT/EP2007/003868  
(87) WO 2007/128478  
(74) TRAPLOVÁ HAKR KUBÁT Advokátní a patentová kancelář, Ing. Jan Kubát, Přístavní 24, Praha 7, 17000

(97) **EP 2028380**  
(47) 11.07.2012  
(97) 25.02.2009  
(51) **F16B 31/04** (2006.01)  
**B25B 29/02** (2006.01)  
**F16B 37/08** (2006.01)  
(96) 22.07.2008  
(96) 08160858.0  
(73) Nord-Lock Switzerland GmbH, 8002 Zürich, CH  
(72) Steinbock, Robert C., Bridgeville, PA 15017, US  
Steinbock, Allan T., Pittsburgh, PA 15220, US  
(54) **Upevňovací prvek**  
(32) 21.08.2007  
(31) 894351  
(33) US  
(74) PATENTSERVIS Praha a.s., Na Podkovce 281/10, Praha 4, 14700

(97) **EP 2035001**  
(47) 09.11.2011  
(97) 21.12.2007  
(51) **A61K 31/47** (2006.01)  
**A61P 25/00** (2006.01)  
(96) 12.06.2007  
(96) 07809468.7  
(73) Teva Pharmaceutical Industries Limited, Petah Tiqva 49131, IL  
(72) PATASHNIK, Shulamit, 71908 Reut, IL  
LICHT, Daniella, 54051 Givat-Shimuel, IL  
GILBERT, Adrian, Ra'nanna 43465, IL  
(54) **Stabilní přípravky laquinimodu**  
(32) 12.06.2006  
(31) 813247 P  
(33) US  
(86) PCT/US2007/013721  
(87) WO 2007/146248  
(74) Čermák a spol., JUDr. Karel Čermák, Elišky Peškové 15, Praha 5, 15000

(97) **EP 2046775**  
(47) 22.08.2012  
(97) 31.01.2008  
(51) **C07D 401/12** (2006.01)  
**A61K 31/435** (2006.01)  
**A61P 25/00** (2006.01)  
**A61P 29/00** (2006.01)  
**A61P 17/00** (2006.01)  
**A61P 3/00** (2006.01)  
**A61P 15/00** (2006.01)  
**A61P 13/00** (2006.01)  
**A61P 31/00** (2006.01)  
**A61P 11/00** (2006.01)  
(96) 20.07.2007  
(96) 07823311.1  
(73) SANOFI, 75008 Paris, FR  
(72) DUBOIS, Laurent, F-75013 Paris, FR  
EVANNO, Yannick, F-75013 Paris, FR  
MALANDA, André, F-75013 Paris, FR  
(54) **N-(Amino-heteroaryl)-1H-indol-2-karboxamidové deriváty, jejich příprava a jejich použití v terapii**  
(32) 24.07.2006  
(31) 0606742  
(33) FR  
(86) PCT/FR2007/001250  
(87) WO 2008/012418

(74) TRAPLOVÁ HAKR KUBÁT Advokátní a patentová kancelář, Ing. Eduard Hakr, Přístavní 24, Praha 7, 17000

(97) **EP 2054050**  
(47) 08.08.2012  
(97) 28.02.2008  
(51) **A61K 38/18** (2006.01)  
**A61P 19/02** (2006.01)  
(96) 24.08.2007  
(96) 07802876.8  
(73) Ares Trading S.A., 1170 Aubonne, CH  
(72) GIMONA, Alberto, CH-1268 Begnins, Vaud, CH  
LADEL, Christoph H., 1260 Nyon, CH  
VOM BAUR, Elmar, CH-1297 Founex, CH  
(54) **Léčení poruch chrupavky s použitím FGF-18**  
(32) 25.08.2006, 28.08.2006  
(31) 06119557, 840600 P  
(33) EP, US  
(86) PCT/EP2007/058830  
(87) WO 2008/023063  
(74) KOREJZOVÁ & SPOL., v.o.s., JUDr. Petra Korejzová, Korunní 810/104 E, Praha 10, 10100

(97) **EP 2063047**  
(47) 12.09.2012  
(97) 27.05.2009  
(51) **E04F 19/06** (2006.01)  
**E04B 1/68** (2006.01)  
**E04F 15/02** (2006.01)  
(96) 21.11.2008  
(96) 08020318.5  
(73) Küberit Profile Systems GmbH & Co. KG, 58513 Lüdenscheid, DE  
(72) Sondermann, Frank, 57489 Drolshagen, DE  
(54) **Profilový kolejnicový systém**  
(32) 26.11.2007  
(31) 202007016585 U  
(33) DE  
(74) UNIPATENT, Ing. Jiří Chlustina, Jana Masaryka 43-47, Praha 2, 12000

(97) **EP 2082987**  
(47) 25.07.2012  
(97) 29.07.2009  
(51) **B67C 3/24** (2006.01)  
**B67C 7/00** (2006.01)  
**B29C 49/00** (2006.01)  
**B67D 1/08** (2006.01)  
(96) 23.01.2009  
(96) 09388001.1  
(73) Carlsberg Breweries A/S, 1760 Copenhagen V, DK  
(72) Rasmussen, Jan Norrager, 3650 Ollstykke, DK  
Vesborg, Steen, 2820 Gentofte, DK  
(54) **Způsob výroby nádoby na nápoje**  
(32) 25.01.2008  
(31) 08388004  
(33) EP  
(74) Rott, Růžička & Guttmann Patentové, známkové a advokátní kanceláře, Ing. Ivana Menšíková, Vinohradská 37, Praha 2, 12000

(97) **EP 2091930**  
(47) 30.05.2012  
(97) 08.05.2008  
(51) **C07D 295/02** (2006.01)  
**C07D 295/027** (2006.01)  
**C08K 5/378** (2006.01)  
**C08K 5/43** (2006.01)  
**C08K 5/00** (2006.01)  
(96) 31.10.2007  
(96) 07822127.2

(73) Gribov, Iouri, 10829 Berlin, DE  
Kazimirskiy, Pavel, 13591 Berlin, DE  
(72) Gribov, Iouri, 10829 Berlin, DE  
Kazimirskiy, Pavel, 13591 Berlin, DE  
(54) **Sít'ovadlo pro vulkanizaci, postup k jeho výrobě a pryžové výrobky**  
(32) 31.10.2006  
(31) 102006052197  
(33) DE  
(86) PCT/EP2007/061780  
(87) WO 2008/053023  
(74) KANIA, SEDLÁK, SMOLA Patentová a známková kancelář, Ing. Zdeněk Sedlák, Mendlovo nám. 1a, Brno, 60300

(97) **EP 2101175**  
(47) 16.05.2012  
(97) 16.09.2009  
(51) **G01N 33/543** (2006.01)  
**G01N 33/542** (2006.01)  
**G01N 33/58** (2006.01)  
**C07K 14/32** (2006.01)  
(96) 10.03.2009  
(96) 09100171.9  
(73) Helmholtz-Zentrum Dresden - Rossendorf e.V., 01328 Dresden, DE  
(72) Pollmann, Dr. Katrin, 01324, Dresden, DE  
Fahmy, Dr. Karim, 01324, Dresden, DE  
Raff, Dr. Johannes, 01324, Dresden, DE  
(54) **Vysoce uspořádaná nanostruktura a senzor a jejich použití**  
(32) 10.03.2008  
(31) 102008014298  
(33) DE  
(74) TRAPLOVÁ HAKR KUBÁT Advokátní a patentová kancelář, Ing. Eduard Hakr, Přístavní 24, Praha 7, 17000

(97) **EP 2103223**  
(47) 06.06.2012  
(97) 23.09.2009  
(51) **A23G 1/12** (2006.01)  
**B02C 4/32** (2006.01)  
(96) 18.03.2008  
(96) 08005019.8  
(73) Kraft Foods R & D, Inc., Northfield, IL 60093, US  
(72) Bernauer, Hans-Peter, 79540 Lörrach, DE  
Stankmann, Wolfgang, 68128 Village Neuf, FR  
Sill, Jürgen, 79650 Schopfheim, DE  
Balzer, Olaf, 79539 Lörrach, DE  
Mecklenburg, Oliver, 79639 Grenzach/Wyhlen, DE  
Merten, Jörg, 79650 Schopfheim, DE  
Derijck, Bruno, 79539 Lörrach, DE  
(54) **Způsob řízení procesu, ve kterém se zmenšuje velikost částeczek materiálu, stroj pro zmenšování velikosti částeczek materiálu a způsob kalibrování takového stroje**  
(74) Společná advokátní kancelář Vsetečka Zelený Švorčík Kalenský a partneři, JUDr. Michal Havlík, Hálkova 2, Praha 2, 12000

(97) **EP 2112431**  
(47) 18.07.2012  
(97) 28.10.2009  
(51) **F21V 19/02** (2006.01)  
(96) 23.04.2008  
(96) 08103674.1  
(73) Martin Professional A/S, 8200 Aarhus N, DK  
(72) von Preyss, Thomas Aleksander Henrik, 8520, Lystrup, DK  
(54) **Nastavování lampy v osvětlovacím tělese**

(74) Společná advokátní kancelář Vsetečka Zelený Švorčík Kalenský a partneři, JUDr. Michal Havlík, Hálkova 2, Praha 2, 12000

(97) **EP 2119735**  
(47) 11.07.2012  
(97) 18.11.2009  
(51) **C08G 18/08** (2006.01)  
**C08G 18/28** (2006.01)  
**C08G 18/12** (2006.01)  
**C09J 175/08** (2006.01)  
C08G 18/48 (2006.01)  
C08G 18/66 (2006.01)  
(96) 05.05.2009  
(96) 09159432.5

(73) TESA SE, 20253 Hamburg, DE  
(72) SCHÜMANN, Dr. Uwe, 25421 Pinneberg, DE  
WEILAND, Kirstin, 21035 Hamburg, DE  
Hansen, Sven, 22765 Hamburg, DE  
von Possel, Esther, 20357 Hamburg, DE  
(54) **Tavný způsob přípravy chemicky sesítěného polyurethanového filmu**  
(32) 13.05.2008  
(31) 102008023252  
(33) DE  
(74) KOREJZOVÁ & SPOL., v.o.s., JUDr. Petra Korejzová, Korunní 810/104 E, Praha 10, 10100

(97) **EP 2122230**  
(47) 30.05.2012  
(97) 17.07.2008  
(51) **F17D 1/20** (2006.01)  
(96) 03.12.2007  
(96) 07862558.9  
(73) Saudi Arabian Oil Company, Dhahran, 31311, SA  
(72) FLANDERS, Patrick, S., Dhahran, 31311, SA  
(54) **Zařízení a způsob pro provoz a zkoušení ochranného systému s vysokou integritou**  
(32) 29.12.2006  
(31) 648312  
(33) US  
(86) PCT/US2007/024924  
(87) WO 2008/085239  
(74) Rott, Růžička & Guttmann Patentové, známkové a advokátní kanceláře, Ing. Ivana Menšíková, Vinohradská 37, Praha 2, 12000

(97) **EP 2131841**  
(47) 01.08.2012  
(97) 07.08.2008  
(51) **A61K 31/437** (2006.01)  
**A61K 31/485** (2006.01)  
**A61P 25/04** (2006.01)  
(96) 29.01.2008  
(96) 08724934.8  
(73) Avigen, Inc., Alameda, CA 94502-6541, US  
The Regents of The University of Colorado, A Body Corporate, Boulder, CO 80309-0588, US  
(72) JOHNSON, Kirk, W., Alameda, CA 94502, US  
WATKINS, Linda, Boulder, CO 80309-0345, US  
HUTCHINSON, Mark, Adelaide, South Australia 5005, AU  
(54) **Způsoby léčení akutní bolesti**  
(32) 30.01.2007  
(31) 898362 P  
(33) US  
(86) PCT/US2008/001187  
(87) WO 2008/094571  
(74) Rott, Růžička & Guttmann Patentové, známkové a advokátní kanceláře, Ing. Ivana Jirotková, Vinohradská 37, Praha 2, 12000

(97) <b>EP 2132058</b>	(31) 102008031853
(47) 08.08.2012	(33) DE
(97) 12.09.2008	(74) Společná advokátní kancelář Všečeka Zelený Švorčík Kalenský a partneři, JUDr. Michal Havlík, Hálkova 2, Praha 2, 12000
(51) <b>B60N 2/30</b> (2006.01)	
<b>B60N 2/36</b> (2006.01)	
(96) 22.02.2008	
(96) 08715979.4	
(73) Johnson Controls GmbH, 51399 Burscheid, DE	
(72) FROTZ, Thomas, 51399 Burscheid, DE	
(54) <b>Vozidlové sedadlo</b>	
(32) 06.03.2007, 29.06.2007	
(31) 102007011296, 102007030428	
(33) DE, DE	
(86) PCT/EP2008/001428	
(87) WO 2008/107083	
(74) TRAPLOVÁ HAKR KUBÁT Advokátní a patentová kancelář, Ing. Eduard Hakr, Přístavní 24, Praha 7, 17000	
(97) <b>EP 2134977</b>	(97) <b>EP 2165834</b>
(47) 27.06.2012	(47) 01.08.2012
(97) 30.10.2008	(97) 24.03.2010
(51) <b>F16C 3/06</b> (2006.01)	(51) <b>B41J 2/175</b> (2006.01)
<b>F16C 9/04</b> (2006.01)	(96) 05.09.2003
(96) 17.04.2008	(96) 09015955.9
(96) 08737469.0	(73) Seiko Epson Corporation, Shinjuku-ku, Tokyo 163-0811, JP
(73) ThyssenKrupp Metalúrgica Campo Limpo Ltda., 13231- 900 Campo Limpo Paulista SP, BR	(72) Hashii, Kazuhiro, Suwa-shi Nagano 392-8502, JP Shinada, Satoshi, Suwa-shi Nagano 392-8502, JP Sakai, Yasuto, Suwa-shi Nagano 392-8502, JP Harada, Kazumasa, Suwa-shi Nagano 392-8502, JP Aoki, Kazuaki, Suwa-shi Nagano 392-8502, JP
(72) GUERREIRO, Sergio, Stefano, 18046-162 Sorocaba-SP, BR	(54) <b>Inkoustová kartridž</b>
GALLI, Luis, Antonio, Fonseca, 13106-006 Campinas-SP, BR	(32) 26.11.2002, 20.03.2003, 20.03.2003, 06.05.2003, 31.07.2003, 26.08.2003
TAVARES DE OLIVEIRA, Walter, 13240-000 Jarinú-SP, BR	(31) 2002341826, 2003076890, 2003076891, 2003128049, 2003204804, 649806
RODRIGUES, Alex de Souza, 13240-000 Jarinú-SP, BR	(33) JP, JP, JP, JP, JP, US
(54) <b>Klikový pohon</b>	(74) PATENTSERVIS Praha a.s., Na Podkovce 281/10, Praha 4, 14700
(32) 19.04.2007, 26.09.2007	
(31) 102007018434, 07018896	
(33) DE, EP	
(86) PCT/IB2008/000943	
(87) WO 2008/129395	
(74) Čermák a spol., JUDr. Karel Čermák, Elišky Peškové 15/735, Praha 5, 15000	
(97) <b>EP 2138621</b>	(97) <b>EP 2184999</b>
(47) 15.08.2012	(47) 23.05.2012
(97) 30.12.2009	(97) 13.11.2008
(51) <b>D05B 43/00</b> (2006.01)	(51) <b>A22C 15/00</b> (2006.01)
<b>D05B 59/00</b> (2006.01)	<b>A23L 3/40</b> (2006.01)
(96) 20.05.2009	(96) 25.04.2008
(96) 09006769.5	(96) 08758349.8
(73) Dürkopp Adler AG, 33719 Bielefeld, DE	(73) Metz, Michael, 72622 Nürtingen, DE
(72) Langreck, Gerd, 33378 Rheda-Wiedenbrück, DE Nöltge, Thomas, 49326 Melle, DE	(72) Metz, Michael, 72622 Nürtingen, DE
(54) <b>Šicí stroj a navíjecí zařízení pro takový šicí stroj</b>	(54) <b>Sušárenský vozík</b>
(32) 20.06.2008	(32) 04.05.2007, 30.05.2007, 09.10.2007
(31) 202008008324 U	(31) 102007021366, 102007025288, 102007048481
(33) DE	(33) DE, DE, DE
(74) Čermák a spol., JUDr. Karel Čermák, Elišky Peškové 15/735, Praha 5, 15000	(86) PCT/EP2008/003377
	(87) WO 2008/135185
	(74) Čermák a spol., JUDr. Karel Čermák, Elišky Peškové 15/735, Praha 5, 15000
(97) <b>EP 2141365</b>	(97) <b>EP 2192213</b>
(47) 01.08.2012	(47) 18.07.2012
(97) 06.01.2010	(97) 02.06.2010
(51) <b>F16B 19/00</b> (2006.01)	(51) <b>D01H 4/48</b> (2006.01)
(96) 02.04.2009	<b>D01H 4/50</b> (2006.01)
(96) 09004864.6	<b>D01H 15/00</b> (2006.01)
(73) Wilhelm Hedtmann GmbH & Co. KG., 58099 Hagen, DE	<b>D01H 15/013</b> (2006.01)
(72) Hedtmann, Stefan, 58099 Hagen, DE Bartos, Siegfried, 58089 Hagen, DE	(96) 10.09.2009
(54) <b>Rozpínací kolík</b>	(96) 09011573.4
(32) 05.07.2008	(73) Oerlikon Textile GmbH & Co. KG, 42897 Remscheid, DE
	(72) Göbbels, Heinz-Dieter, 41179 Mönchengladbach, DE Wassen, Harald, 41334 Nettetal, DE
	(54) <b>Obslužný agregát pro obsluhování pracovních míst dopřádacího stroje pro předení s otevřeným koncem</b>
	(32) 05.11.2008
	(31) 102008055965
	(33) DE
	(74) Společná advokátní kancelář Všečeka Zelený Švorčík Kalenský a partneři, JUDr. Otakar Švorčík, Hálkova 2, Praha 2, 12000
(97) <b>EP 2198550</b>	(97) <b>EP 2198550</b>
(47) 25.07.2012	(47) 25.07.2012
(97) 19.03.2009	(97) 19.03.2009

- |   |   |
|---|---|
| (51) <b>H04L 1/00</b> (2006.01)   | (32) 10.09.2007   |
| <b>H04B 7/26</b> (2006.01)  | (31) 102007042653   |
| <b>H04J 3/00</b> (2006.01)  | (33) DE   |
| (96) 13.03.2008   | (86) PCT/DE2008/001500  |
| (96) 08724223.6   | (87) WO 2009/033463   |
| (73) Telefonaktiebolaget LM Ericsson (publ), 164 83 Stockholm, SE   | (74) Společná advokátní kancelář Všečeka Zelený Švorčík Kalenský a partneři, JUDr. Michal Havlík, Hálkova 2, Praha 2, 12000 |
| (72) ASTELY, David, S-168 56 Bromma, SE<br>PARKVALL, Stefan, S-113 25 Stockholm, SE<br>NYSTRÖM, Johan, S-112 33 Stockholm, SE |   |
| (54) <b>Způsob k použití v buňkovém komunikačním systému</b>  | (97) <b>EP 2236307</b>  |
| (32) 14.09.2007   | (47) 18.07.2012   |
| (31) 0702066  | (97) 06.10.2010   |
| (33) SE   | (51) <b>B41M 5/025</b> (2006.01)  |
| (86) PCT/SE2008/050276  | <b>B41M 5/035</b> (2006.01)   |
| (87) WO 2009/035399   | <b>B41M 5/52</b> (2006.01)  |
| (74) PATENTSERVIS Praha a.s., Na Podkovce 281/10, Praha 4, 14700  | (96) 30.03.2009   |
|   | (96) 09004614.5   |
|   | (73) Azourite Ventures Ltd., 3317 Limassol, CY  |
|   | (72) Martinovic, Zvonimir, 4200 Varazdin, HR  |
| (97) <b>EP 2201376</b>  | (54) <b>Výroba přenosového papíru pro inkoustový tryskový tisk</b>  |
| (47) 08.08.2012   | (74) KOREJZOVÁ & SPOL., v.o.s., JUDr. Petra Korejzová, Korunní 810/104 E, Praha 10, 10100                                   |
| (97) 30.04.2009   |   |
| (51) <b>G01N 33/573</b> (2006.01)   |   |
| <b>C07K 14/705</b> (2006.01)  |   |
| <b>C12N 9/16</b> (2006.01)  |   |
| <b>G01N 33/574</b> (2006.01)  | (97) <b>EP 2236601</b>  |
| (96) 15.10.2008   | (47) 11.07.2012   |
| (96) 08842581.4   | (97) 06.10.2010   |
| (73) Faron Pharmaceuticals OY, 20520 Turku, FI  | (51) <b>C12N 9/16</b> (2006.01)   |
| (72) JALKANEN, Sirpa, FI-20760 Piispanristi, FI   | <b>C12N 15/55</b> (2006.01)   |
| SALMI, Marko, FI-20900 Turku, FI  | <b>C12N 15/11</b> (2006.01)   |
| JALKANEN, Markku, FI-20760 Piispanristi, FI   | <b>C12P 21/02</b> (2006.01)   |
| (54) <b>Nový biomarker ke sledování vývoje nemocí a stanovení účinnosti léčby</b>   | <b>C12N 1/20</b> (2006.01)  |
| (32) 24.10.2007   | <b>A23K 1/165</b> (2006.01)   |
| (31) 20070795   | (96) 17.10.2005   |
| (33) FI   | (96) 10170535.8   |
| (86) PCT/FI2008/050576  | (73) Dupont Nutrition Biosciences ApS, 1001 Copenhagen K, DK  |
| (87) WO 2009/053523   | (72) Miasnikov, Andrei, Mountain View, California 90041, US   |
| (74) KANIA, SEDLÁK, SMOLA Patentová a známková kancelář, Ing. Lucie Lunzarová, Mendlovo nám. 1a, Brno, 60300                  | Kumar, Vijay, 22070 Casnate (CO), IT  |
|   | Kensch, Oliver, 50829 Cologne, DE   |
|   | Pellengahr, Klaus, 50829 Cologne, DE  |
|   | Leuthner, Birgitta, 50829 Cologne, DE   |
|   | Kettling, Ulrich, 80333 Munich, DE  |
|   | Koltermann, Andre, 80333 Munich, DE   |
| (97) <b>EP 2210714</b>  | (54) <b>Fytázy</b>  |
| (47) 04.04.2012   | (32) 18.10.2004   |
| (97) 28.07.2010   | (31) 0423139  |
| (51) <b>B25J 9/10</b> (2006.01)   | (33) GB   |
| <b>F16H 1/46</b> (2006.01)  | (74) Kania Sedlák Smola Patentová kancelář, Mgr. Martina Dvořáková, Mendlovo nám. 1a, Brno, 60300                           |
| <b>B25J 17/02</b> (2006.01)   |   |
| (96) 09.12.2009   |   |
| (96) 09015256.2   |   |
| (73) KUKA Roboter GmbH, 86165 Augsburg, DE  | (97) <b>EP 2251398</b>  |
| (72) Kos, Daniel, 86508 Rehling, DE   | (47) 23.05.2012   |
| Weingärtner, Andreas, 76307 Karlsbad, DE  | (97) 17.11.2010   |
| Nitz, Gernot, Dr., 86163 Augsburg, DE   | (51) <b>C10B 29/02</b> (2006.01)  |
| (54) <b>Manipulátor s motorem s vnějším rotorem</b>   | <b>C10B 5/12</b> (2006.01)  |
| (32) 21.01.2009   | <b>C10B 29/06</b> (2006.01)   |
| (31) 102009005496   | <b>F27D 1/04</b> (2006.01)  |
| (33) DE   | (96) 21.12.2009   |
| (74) Čermák a spol., JUDr. Karel Čermák, Elišky Peškové 15, Praha 5, 15000  | (96) 09180168.8   |
|   | (73) Vanocur Refractories, LLC., Tonawanda NY New York 14150, US  |
|   | (72) Bloom, Robert A., Orchard Park, NY 14127, US   |
| (97) <b>EP 2212224</b>  | Saffrin, Paul A., Orchard Park, NY 14127, US  |
| (47) 20.06.2012   | (54) <b>Konzola a způsob oprav konzoly koksárenských pecí</b>   |
| (97) 19.03.2009   | (32) 12.05.2009   |
| (51) <b>B65G 45/16</b> (2006.01)  | (31) 464647   |
| (96) 10.09.2008   | (33) US   |
| (96) 08801305.7   | (74) Čermák a spol., JUDr. Karel Čermák, Elišky Peškové 15/735, Praha 5, 15000  |
| (73) HOSCH-Fördertechnik GmbH, 45659 Recklinghausen, DE   |   |
| (72) SCHWARZE, Hans-Otto, 45665 Recklinghausen, DE  |   |
| (54) <b>Zařízení ke stírání znečištění pásu pásových dopravníků</b>   |   |
|   | (97) <b>EP 2253423</b>  |

(47) 05.09.2012  
(97) 24.11.2010  
(51) **B23Q 7/04** (2006.01)  
(96) 06.05.2010  
(96) 10162071.4  
(73) Mori Seiki Co., Ltd., Yamatokoriyama-shi, Nara 639-1160, JP  
(72) Kameyama, Tomonori, Yamatokoriyama-shi Nara 639-1160, JP  
Okuyama, Yoshinobu, Yamatokoriyama-shi Nara 639-1160, JP  
Ogawa, Shinichiro, Yamatokoriyama-shi Nara 639-1160, JP  
Maejima, Shinichi, Yamatokoriyama-shi Nara 639-1160, JP  
(54) **Měníč pro výměnu obráběných kusů obráběcího stroje a obráběcí stroj**  
(32) 15.05.2009  
(31) 2009119220  
(33) JP  
(74) TRAPLOVÁ HAKR KUBÁT Advokátní a patentová kancelář, Ing. Eduard Hakr, Přístavní 24, Praha 7, 17000

(97) **EP 2263238**  
(47) 20.06.2012  
(97) 15.10.2009  
(51) **G21K 1/06** (2006.01)  
(96) 10.04.2009  
(96) 09731087.4  
(73) Rigaku Innovative Technologies, Inc., Auburn Hills, MI 48326, US  
(72) VERMAN, Boris, Bloomfield, MI 48302, US  
JIANG, Licai, Rochester Hills, MI 48039, US  
(54) **Generátor RTG záření s polykapilární optikou**  
(32) 11.04.2008  
(31) 44148  
(33) US  
(86) PCT/US2009/040178  
(87) WO 2009/126868  
(74) Rott, Růžička & Guttman Patentové, známkové a advokátní kanceláře, JUDr. Ing. Miloslav Hainz, Vinohradská 37, Praha 2, 12000

(97) **EP 2267201**  
(47) 20.06.2012  
(97) 29.12.2010  
(51) **D01H 5/86** (2006.01)  
(96) 23.04.2010  
(96) 10004321.5  
(73) Oerlikon Textile Components GmbH, 70736 Fellbach, DE  
(72) Diedrich, Joachim, 70191 Stuttgart, DE  
Wolf, Sven, 73525 Schwäbisch Gmünd, DE  
(54) **Držák vrchního řemínku pro protahovací ústrojí přádelenských strojů**  
(32) 25.06.2009  
(31) 102009030367  
(33) DE  
(74) Společná advokátní kancelář Všeťečka Zelený Švorčík Kalenský a partneři, JUDr. Otakar Švorčík, Hálkova 2, Praha 2, 12000

(97) **EP 2272080**  
(47) 01.08.2012  
(97) 05.11.2009  
(51) **H01J 37/34** (2006.01)  
**C23C 14/14** (2006.01)  
**C23C 14/35** (2006.01)  
**C23C 14/34** (2006.01)  
**C23C 14/02** (2006.01)  
(96) 28.04.2009  
(96) 09737866.5  
(73) CemeCon AG, 52146 Würselen, DE

(72) CREMER, Rainer, 52156 Monschau, DE  
MAY, Walter, B-4728 Kelmis, BE  
(54) **Zařízení a způsob předběžného zpracování a povrstvování těles**  
(32) 28.04.2008  
(31) 102008021128  
(33) DE  
(86) PCT/EP2009/003082  
(87) WO 2009/132822  
(74) Čermák a spol., JUDr. Karel Čermák, Elišky Peškové 15/735, Praha 5, 15000

(97) **EP 2272259**  
(47) 18.07.2012  
(97) 15.10.2009  
(51) **H04R 1/02** (2006.01)  
(96) 07.04.2009  
(96) 09731146.8  
(73) Koss Corporation, Milwaukee, WI 53212, US  
(72) PELLAND, Michael, J., Princeton WI 54968-8738, US  
KOSS, Michael, J., Milwaukee WI 53217, US  
SAGAN, Michael, Marshall WI 53559, US  
RECKAMP, Steven, Sun Prairie WI 53590-3812, US  
(54) **Bezdrátová sluchátka**  
(32) 07.04.2008  
(31) 123265 P  
(33) US  
(86) PCT/US2009/039754  
(87) WO 2009/126614  
(74) KOREJZOVÁ & SPOL., v.o.s., JUDr. Petra Korejzová, Korunní 810/104 E, Praha 10, 10100

(97) **EP 2272352**  
(47) 22.08.2012  
(97) 12.01.2011  
(51) **A01N 47/38** (2006.01)  
**A01N 43/82** (2006.01)  
(96) 10.09.2002  
(96) 10183170.9  
(73) Bayer CropScience AG, 40789 Monheim, DE  
(72) Feucht, Dieter, 65760, Eschborn, DE  
Dahmen, Peter, 41470, Neuss, DE  
Drewes, Mark, 40764, Langenfeld, DE  
Pontzen, Rolf, 42799, Leichlingen, DE  
Gesing, Ernst, 40699, Erkrath, DE  
(54) **Herbicidy na bázi substituovaných thien-3-yl-sulfonylamino(thio)karbonyltriazolin(thi)onů a bromoxynilu**  
(32) 21.09.2001  
(31) 10146591  
(33) DE  
(74) TRAPLOVÁ HAKR KUBÁT Advokátní a patentová kancelář, Ing. Eduard Hakr, Přístavní 24, Praha 7, 17000

(97) **EP 2272354**  
(47) 22.08.2012  
(97) 12.01.2011  
(51) **A01N 47/38** (2006.01)  
**A01N 43/82** (2006.01)  
(96) 10.09.2002  
(96) 10183180.8  
(73) Bayer CropScience AG, 40789 Monheim, DE  
(72) Feucht, Dieter, 65760, Eschborn, DE  
Dahmen, Peter, 41470, Neuss, DE  
Drewes, Mark, 40764, Langenfeld, DE  
Pontzen, Rolf, 42799, Leichlingen, DE  
Gesing, Ernst, 40699, Erkrath, DE  
(54) **Herbicidy na bázi substituovaných thien-3-yl-sulfonylamino(thio)karbonyltriazolin(thi)onů a diflufenicanu**  
(32) 21.09.2001  
(31) 10146591

(33) DE  
(74) TRAPLOVÁ HAKR KUBÁT Advokátní a patentová kancelář, Ing. Eduard Hakr, Přístavní 24, Praha 7, 17000

(97) **EP 2272355**  
(47) 22.08.2012  
(97) 12.01.2011  
(51) **A01N 47/38** (2006.01)  
**A01N 43/82** (2006.01)  
(96) 10.09.2002  
(96) 10183193.1  
(73) Bayer CropScience AG, 40789 Monheim, DE  
(72) Feucht, Dieter, 65760, Eschborn, DE  
Dahmen, Peter, 41470, Neuss, DE  
Drewes, Mark, 40764, Langenfeld, DE  
Pontzen, Rolf, 42799, Leichlingen, DE  
Gesing, Ernst, 40699, Erkrath, DE

(54) **Herbicidy na bázi substituovaných thien-3-yl-sulfonylamino(thio)karbonyltriazolin(thio)onů**  
(32) 21.09.2001  
(31) 10146591  
(33) DE  
(74) TRAPLOVÁ HAKR KUBÁT Advokátní a patentová kancelář, Ing. Eduard Hakr, Přístavní 24, Praha 7, 17000

(97) **EP 2272358**  
(47) 22.08.2012  
(97) 12.01.2011  
(51) **A01N 47/38** (2006.01)  
(96) 10.09.2002  
(96) 10183208.7  
(73) Bayer CropScience AG, 40789 Monheim, DE  
(72) Feucht, Dieter, 65760 Eschborn, DE  
Dahmen, Peter, 41470 Neuss, DE  
Drewes, Mark, 40764 Langenfeld, DE  
Pontzen, Rolf, 42799 Leichlingen, DE  
Gesing, Ernst, 40699 Erkrath, DE

(54) **Herbicidy na bázi substituovaných thien-3-yl-sulfonylamino(thio)karbonyltriazolin(thi)onů a foramsulfuronu**  
(32) 21.09.2001  
(31) 10146591  
(33) DE  
(74) TRAPLOVÁ HAKR KUBÁT Advokátní a patentová kancelář, Ing. Eduard Hakr, Přístavní 24, Praha 7, 17000

(97) **EP 2272361**  
(47) 22.08.2012  
(97) 12.01.2011  
(51) **A01N 47/38** (2006.01)  
**A01N 43/82** (2006.01)  
(96) 10.09.2002  
(96) 10183224.4  
(73) Bayer CropScience AG, 40789 Monheim, DE  
(72) Feucht, Dieter, 65760, Eschborn, DE  
Dahmen, Peter, 41470, Neuss, DE  
Drewes, Mark, 40764, Langenfeld, DE  
Pontzen, Rolf, 42799, Leichlingen, DE  
Gesing, Ernst, 40699, Erkrath, DE

(54) **Herbicidy na bázi substituovaných thien-3-yl-sulfonylamino(thio)karbonyltriazolin(thi)onů a jodosulfuronu-methyl-sodného**  
(32) 21.09.2001  
(31) 10146591  
(33) DE  
(74) TRAPLOVÁ HAKR KUBÁT Advokátní a patentová kancelář, Ing. Eduard Hakr, Přístavní 24, Praha 7, 17000

(97) **EP 2274303**  
(47) 29.08.2012  
(97) 08.10.2009

(51) **C07D 403/06** (2006.01)  
**A61K 31/404** (2006.01)  
**A61P 35/00** (2006.01)

(96) 31.03.2009  
(96) 09728114.1  
(73) Teva Pharmaceutical Industries Ltd., 49131 Petah Tiqva, IL  
(72) BIGATTI, Ettore, I-20017 Rho, IT  
CANAVESI, Augusto, I-22070 Locate Varesino (CO), IT  
MACDONALD, Peter, Lindsay, CH-6925 Gentilino, CH  
SCARPITTA, Francesca, I-10015 Ivrea (TO), IT  
(54) **Způsoby přípravy sunitinibu a jeho solí**  
(32) 17.09.2008, 10.11.2008, 22.07.2008, 21.07.2008,  
04.09.2008, 14.08.2008, 31.03.2008  
(31) 97592 P, 113044 P, 82681 P, 82405 P, 94341 P, 88998 P,  
41103 P  
(33) US, US, US, US, US, US, US  
(86) PCT/US2009/038934  
(87) WO 2009/124037  
(74) Hák, Janeček & Švestka, Patentová a známková kancelář,  
Ing. Pavel Janeček, U Průhonu 5, Praha 7, 17000

(97) **EP 2274797**  
(47) 08.08.2012  
(97) 05.11.2009  
(51) **H01R 9/03** (2006.01)  
**H01R 43/058** (2006.01)

(96) 26.03.2009  
(96) 09737779.0  
(73) MD Elektronik GmbH, 84478 Waldkraiburg, DE  
(72) HUBER, Martin, 83119 Obing, DE  
(54) **Elektrický kabel jakož i způsob a zařízení pro jeho výrobu**  
(32) 30.04.2008  
(31) 102008021747  
(33) DE  
(86) PCT/EP2009/002197  
(87) WO 2009/132735  
(74) Čermák a spol., JUDr. Karel Čermák, Elišky Peškové  
15/735, Praha 5, 15000

(97) **EP 2280615**  
(47) 25.07.2012  
(97) 03.12.2009  
(51) **A24C 5/356** (2006.01)  
(96) 27.05.2009  
(96) 09755107.1

(73) International Tobacco Machinery, 26-600 Radom, PL  
(72) SIKORA, Leszek, PL-26-600 Radom, PL  
GIELNIEWSKI, Adam, 26-624 Kowala, PL  
OWCZAREK, Radoslaw, PL-26-600 Radom, PL  
CIESLIKOWSKI, Bartosz, PL-26-400 Przysucha, PL  
(54) **Zařízení pro vykládku přihrádkových zásobníků používaných v tabákovém průmyslu, naplněných položkami tyčinkového tvaru**  
(32) 29.05.2008  
(31) 38530008  
(33) PL  
(86) PCT/PL2009/000057  
(87) WO 2009/145651  
(74) PATENTSERVIS Praha a.s., Na Podkovce 281/10, Praha  
4, 14700

(97) **EP 2281107**  
(47) 11.07.2012  
(97) 08.10.2009  
(51) **F01B 3/04** (2006.01)  
**F02B 75/04** (2006.01)  
**F02B 75/28** (2006.01)  
**F02B 75/32** (2006.01)  
**F02D 15/02** (2006.01)  
(96) 17.03.2009

- (96) 09726995.5  
(73) Daouk, Antar, 75016 Paris, FR  
(72) Daouk, Antar, 75016 Paris, FR  
(54) **Motor s proměnným objemem komory**  
(32) 17.03.2008  
(31) 0801437  
(33) FR  
(86) PCT/FR2009/050443  
(87) WO 2009/122089  
(74) A. Holas & partner Patentová a známková kancelář, Ing. Mgr. Hana Holasová, Křížová 4/105, Brno, 60300
- 
- (97) **EP 2282957**  
(47) 15.08.2012  
(97) 17.12.2009  
(51) **B65G 65/28** (2006.01)  
(96) 10.06.2009  
(96) 09761854.0  
(73) Andritz Oy, 00180 Helsinki, FI  
(72) Kokko, Pekka, FI-16710 Hollola, FI  
Ohvo, Heikki, FI-15860 Hollola, FI  
(54) **Zařízení na odebrání sesouvajícího se materiálu z haldy**  
(32) 11.06.2008  
(31) 20080402  
(33) FI  
(86) PCT/FI2009/050493  
(87) WO 2009/150299  
(74) Společná advokátní kancelář Všeťečka Zelený Švorčík Kalenský a partneři, JUDr. Michal Havlík, Hálkova 2, Praha 2, 12000
- 
- (97) **EP 2298743**  
(47) 22.08.2012  
(97) 23.03.2011  
(51) **C07D 231/38** (2006.01)  
**C07D 405/10** (2006.01)  
**C07D 233/88** (2006.01)  
**C07D 401/06** (2006.01)  
**A61K 31/415** (2006.01)  
**A61P 29/00** (2006.01)  
(96) 24.06.2004  
(96) 10164367.4  
(73) Novartis AG, 4056 Basel, CH  
(72) Fryszman, Olga M., San Diego, CA 92126, US  
Lang, Hengyuan, San Diego, CA 92130, US  
Lan, Jiong, Emeryville, CA 94608-2916, US  
Chang, Edcon, San Diego, CA 92126, US  
Fang, Yunfeng, San Diego, CA 92128, US  
(54) **Inhibitory kinázy p38 založené na 5-členných heterocyklech**  
(32) 26.06.2003, 29.08.2003, 07.04.2004  
(31) 483428 P, 499054 P, 560481 P  
(33) US, US, US  
(74) TRAPLOVÁ HAKR KUBÁT Advokátní a patentová kancelář, Ing. Jan Kubát, Přístavní 24, Praha 7, 17000
- 
- (97) **EP 2298976**  
(47) 22.08.2012  
(97) 23.03.2011  
(51) **D04H 1/54** (2012.01)  
**D01F 6/46** (2006.01)  
(96) 08.04.2005  
(96) 10010511.3  
(73) Dow Global Technologies LLC, Midland, MI 48674, US  
(72) Patel, Rajen M., Lake Jackson, TX 77566, US  
Claasen Ger J., 8805 Richterswil, CH  
Liang, Wenbin, Pearland, Texas 77584, US  
Katzer, Karin, 8810 Horgen, CH  
Stewart, Kenneth B., Jr., Lake Jackson, TX 77566, US  
Allgeuer, Thomas T., 8832 Wollerau, CH  
Nieto, Jesus, Lake Jackson, TX, US
- 
- (54) **Vylepšená vlákna pro polyethylenovou netkanou textilií**  
(32) 30.04.2004  
(31) 567400 P  
(33) US  
(74) TRAPLOVÁ HAKR KUBÁT Advokátní a patentová kancelář, Ing. Eduard Hakr, Přístavní 24, Praha 7, 17000
- 
- (97) **EP 2308477**  
(47) 09.05.2012  
(97) 13.04.2011  
(51) **A61K 9/20** (2006.01)  
**A61K 31/135** (2006.01)  
(96) 22.01.2010  
(96) 10186379.3  
(73) TEVA PHARMACEUTICAL INDUSTRIES, LTD., 49131 Petah Tiqva, IL  
(72) Safadi, Muhammad, 16164 Nazareth, IL  
Licht, Daniella, 54041 Givat-Shmuel, IL  
Cohen, Rachel, 38100 Hadera, IL  
Frenkel, Anton, 42268 Netanya, IL  
Zholkovsky, Marina, 59496 Bat-Yam, IL  
Koltai, Tamas, 42758 Netanya, IL  
(54) **Formulace s retardovaným uvolňováním rasagilinu**  
(32) 18.01.2010, 09.06.2009, 09.06.2009, 09.06.2009, 09.06.2009, 23.01.2009  
(31) 689044, 455976, 456001, 456029, 456031, 205833 P  
(33) US, US, US, US, US, US  
(74) Čermák a spol., JUDr. Karel Čermák, Elišky Peškové 15/735, Praha 5, 15000
- 
- (97) **EP 2311154**  
(47) 06.06.2012  
(97) 04.02.2010  
(51) **H01R 13/658** (2011.01)  
(96) 02.07.2009  
(96) 09776922.8  
(73) MD Elektronik GmbH, 84478 Waldkraiburg, DE  
(72) FRIESE, Norbert, 84574 Taufkirchen, DE  
HUBER, Martin, 83119 Obing, DE  
(54) **Datový kabel**  
(32) 01.08.2008  
(31) 102008036399  
(33) DE  
(86) PCT/EP2009/004781  
(87) WO 2010/012346  
(74) Čermák a spol., JUDr. Karel Čermák, Elišky Peškové 15/735, Praha 5, 15000
- 
- (97) **EP 2314623**  
(47) 04.07.2012  
(97) 27.04.2011  
(51) **C07K 16/24** (2006.01)  
**A61P 37/06** (2006.01)  
**A61K 39/395** (2006.01)  
**C07K 16/00** (2006.01)  
(96) 21.06.2006  
(96) 10179088.9  
(73) XOMA Technology Ltd., Berkeley, CA 94710, US  
(72) Masat, Linda, Oakland, CA 94610, US  
Haak-Frendscho, Mary, Newark, CA 94560, US  
Chen, Gang, San Diego, CA 92130, US  
Horwitz, Arnold, San Leandro, CA 94577, US  
Roell, Marina, Concord, CA 94521, US  
(54) **IL-1 beta vazající protilátky a jejich fragmenty**  
(32) 21.06.2005  
(31) 692830 P  
(33) US  
(74) Hák, Janeček & Švestka, Patentová a známková kancelář, Ing. Pavel Janeček, U Průhonu 5, Praha 7, 17000
- 
- (97) **EP 2321359**



(47)	04.07.2012		(31)	102009058410
(97)	11.03.2010		(33)	DE
(51)	<b>C08C 1/04</b>	(2006.01)	(74)	Rott, Růžička & Guttmann Patentové, známkové a advokátní kanceláře, Ing. Václav Krmenčík, Vinohradská 37, Praha 2, 12000
	<b>C08L 7/00</b>	(2006.01)		
	<b>B29C 71/00</b>	(2006.01)		
	<b>C08J 5/02</b>	(2006.01)		
(96)	03.09.2009			
(96)	09788301.1		(97)	<b>EP 2338712</b>
(73)	Budev B.V., 2061 CH Bloemendaal, NL		(47)	18.07.2012
(72)	FEIL, Herman, NL-6716 SJ Ede, NL		(97)	29.06.2011
	DOMSELAAR, Mark, NL-6708 NC Wageningen, NL		(51)	<b>B60H 1/00</b>
(54)	<b>Způsob snížení alergenicity výrobků z latexu přírodního kaučuku</b>			(2006.01)
(32)	05.09.2008			(2006.01)
(31)	1035901		(96)	07.12.2010
(33)	NL		(96)	10193921.3
(86)	PCT/NL2009/050528		(73)	Valeo Systemes Thermiques, 78321 Le Mesnil Saint Denis, FR
(87)	WO 2010/027261		(72)	Yahia, Mohamed, 75005, PARIS, FR Nicolas, Bertrand, 78990, ELANCOURT, FR Hammi, Samy, 75015, PARIS, FR
(74)	PATENTSERVIS Praha a.s., Na Podkovce 281/10, Praha 4, 14700		(54)	<b>Optimalizace celkového tepelného výkonu klimatizačního systému</b>
			(32)	17.12.2009
(97)	<b>EP 2331434</b>		(31)	0906128
(47)	20.06.2012		(33)	FR
(97)	14.01.2010		(74)	Společná advokátní kancelář Všeťečka Zelený Švorčík Kalenský a partneři, JUDr. Michal Havlík, Hálkova 2, Praha 2, 12000
(51)	<b>B65G 47/14</b>	(2006.01)		
(96)	08.07.2009			
(96)	09784486.4			
(73)	Delattre, Jean-Yves, 59134 Fournes En Weppes, FR		(97)	<b>EP 2342279</b>
(72)	Delattre, Jean-Yves, 59134 Fournes En Weppes, FR		(47)	11.07.2012
(54)	<b>Zařízení pro automatické rozdělování součástí</b>		(97)	01.04.2010
(32)	10.07.2008		(51)	<b>C08L 27/18</b>
(31)	0854701			(2006.01)
(33)	FR			(2006.01)
(86)	PCT/FR2009/051354		(96)	25.09.2009
(87)	WO 2010/004211		(96)	09793019.2
(74)	Společná advokátní kancelář Všeťečka Zelený Švorčík Kalenský a partneři, JUDr. Michal Havlík, Hálkova 2, Praha 2, 12000		(73)	Whitford Corporation, Elverson, PA 19520, US
			(72)	HARVEY, Leonard, W., Downingtown, PA 19335, US LEECH, Lawrence, D., West Chester, PA 19380, US
			(54)	<b>Povlaky ze směsných fluoropolymerů pro pevné povrchy</b>
(97)	<b>EP 2334619</b>		(32)	16.01.2009, 26.09.2008, 31.10.2008, 20.01.2009
(47)	15.08.2012		(31)	145433 P, 100311 P, 109950 P, 145875 P
(97)	08.04.2010		(33)	US, US, US, US
(51)	<b>C04B 41/72</b>	(2006.01)	(86)	PCT/US2009/058407
	<b>E04G 23/02</b>	(2006.01)	(87)	WO 2010/036911
	<b>G21F 9/30</b>	(2006.01)	(74)	Společná advokátní kancelář Všeťečka Zelený Švorčík Kalenský a partneři, JUDr. Michal Havlík, Hálkova 2, Praha 2, 12000
(96)	01.10.2009			
(96)	09783637.3			
(73)	Commissariat à l'Énergie Atomique et aux Énergies Alternatives, 75015 Paris, FR		(97)	<b>EP 2343425</b>
(72)	CUER, Frédéric, F-30630 Cornillon, FR		(47)	01.08.2012
	DE NADAI, Axel, F-13500 Martigues, FR		(97)	13.07.2011
(54)	<b>Způsob elektrokinetické dekontaminace porézního tuhého média</b>		(51)	<b>E05C 9/00</b>
(32)	03.10.2008			(2006.01)
(31)	0856716			(2006.01)
(33)	FR			(2006.01)
(86)	PCT/EP2009/062747		(96)	15.12.2009
(87)	WO 2010/037809		(96)	09179173.1
(74)	Čermák a spol., JUDr. Karel Čermák, Elišky Peškové 15/735, Praha 5, 15000		(73)	ROTO FRANK AG, 70771 Leinfelden-Echterdingen, DE
			(72)	Hanel, Dirk, 71144 Steinebronn, DE Minich, Peter, 70327 Stuttgart, DE Mattausch, Jürgen, 71144 Steinebronn, DE
			(54)	<b>Uspořádání kolejnic dílu kování pro okno, dveře, poklop nebo podobně</b>
(97)	<b>EP 2336095</b>		(74)	Čermák a spol., JUDr. Karel Čermák, Elišky Peškové 15/735, Praha 5, 15000
(47)	11.07.2012			
(97)	22.06.2011			
(51)	<b>C04B 28/02</b>	(2006.01)		
(96)	11.11.2010		(97)	<b>EP 2347208</b>
(96)	10190814.3		(47)	15.08.2012
(73)	Fels-Werke GmbH, 38640 Goslar, DE		(97)	22.04.2010
(72)	Zeh, Manfred, 28259, Bremen, DE		(51)	<b>F27D 3/15</b>
	Stelzner, Jana, 06886, Lutherstadt Wittenberg, DE			(2006.01)
(54)	<b>Tenkovrstvá malta</b>			(2006.01)
(32)	16.12.2009		(96)	14.10.2009
			(96)	09799006.3

(73) SMS Siemag Aktiengesellschaft, 40237 Düsseldorf, DE  
(72) BADER, Jan, 46519 Alpen, DE  
NÖTHEMANN, Ralf, 45549 Sprockhövel, DE  
STARKE, Peter, 47228 Duisburg, DE  
(54) **Struskové dveře pro metalurgické pece**  
(32) 15.10.2008  
(31) 102008052800  
(33) DE  
(86) PCT/DE2009/001475  
(87) WO 2010/043216  
(74) Společná advokátní kancelář Vsetečka Zelený Švorčík  
Kalenský a partneři, JUDr. Michal Havlík, Hálkova 2,  
Praha 2, 12000

(97) **EP 2401489**  
(47) 25.07.2012  
(97) 02.09.2010  
(51) **F02B 23/06** (2006.01)  
**F16J 1/09** (2006.01)  
(96) 26.02.2010  
(96) 10705879.4  
(73) 2G Energietechnik GmbH, 48619 Heek, DE  
(72) HERDIN, Ruediger, A-1060 Wien, AT  
(54) **Píst s prohloubením**  
(32) 26.02.2009  
(31) 102009010729  
(33) DE  
(86) PCT/EP2010/052515  
(87) WO 2010/097475  
(74) TRAPLOVÁ HAKR KUBÁT Advokátní a patentová  
kancelář, Ing. Eduard Hakr, Přístavní 24, Praha 7, 17000

(97) **EP 2358710**  
(47) 15.08.2012  
(97) 20.05.2010  
(51) **C07D 473/00** (2006.01)  
**A61K 31/52** (2006.01)  
**A61P 35/00** (2006.01)  
(96) 03.11.2009  
(96) 09744896.3  
(73) Eli Lilly and Company, Indianapolis, IN 46285, US  
(72) DALLY, Robert, Dean, Indianapolis, Indiana 46285, US  
JOSEPH, Sajan, Indianapolis, Indiana 46285, US  
SHEPHERD, Timothy, Alan, Indianapolis, Indiana 46285,  
US  
(54) **Inhibitory kinázy AKT A P70 S6**  
(32) 11.11.2008  
(31) 113273 P  
(33) US  
(86) PCT/US2009/063020  
(87) WO 2010/056563  
(74) Společná advokátní kancelář Vsetečka Zelený Švorčík  
Kalenský a partneři, JUDr. Otakar Švorčík, Hálkova 2,  
Praha 2, 12000

(97) **EP 2364795**  
(47) 18.07.2012  
(97) 14.09.2011  
(51) **B22C 3/00** (2006.01)  
(96) 08.03.2010  
(96) 10250423.0  
(73) FOSECO INTERNATIONAL LIMITED, Central Park  
Barlborough Links Derbyshire S43 4XA, GB  
(72) Haanepen, Martinus Jacobus, 3941 XJ Didam, NL  
von Piekartz, Frederik Willem, 7522 GE Enschede, NL  
(54) **Slévarenská nátěrová směs**  
(74) PATENTSERVIS Praha a.s., Na Podkovce 281/10, Praha  
4, 14700

(97) **EP 2387194**  
(47) 18.07.2012  
(97) 16.11.2011  
(51) **H04L 27/26** (2006.01)  
**H04L 27/34** (2006.01)  
**H04L 1/00** (2006.01)  
**H04L 5/00** (2006.01)  
(96) 03.06.2009  
(96) 11171323.6  
(73) LG ELECTRONICS INC., Yeongdeungpo-gu Seoul 150-  
721, KR  
(72) Ko, Woo Suk, 137-724 Seoul, KR  
Moon, Sang Chul, 137-724 Seoul, KR  
(54) **Zařízení a způsob pro vysílání a příjem signálu**  
(32) 23.01.2009  
(31) 146657 P  
(33) US  
(74) KOREJZOVÁ & SPOL., v.o.s., JUDr. Petra Korejzová,  
Korunní 810/104 E, Praha 10, 10100

## Zveřejněné opravené překlady evropských patentových spisů

U následujících udělených evropských patentů s účinky pro Českou republiku byl majitelem předložen opravený překlad patentového spisu do českého jazyka (§35d odst. 2 zákona č. 527/1990 Sb., v platném znění).

Datem zveřejnění opraveného překladu evropského patentového spisu je datum publikace tohoto Věstníku.

(97) EP 1651612  
(97) EP 1670744  
(97) EP 1861809

## MM4A Zánik evropských patentů nezaplacením poplatků za udržování platnosti patentu

Následující evropské patenty udělené Evropským patentovým úřadem s účinky pro Českou republiku zanikly pro nezaplacení poplatků za udržování platnosti patentu (§22 písm. b) zákona č. 527/1990 Sb., v platném znění).

(97) EP 1348704  
(97) EP 1350750  
(97) EP 1479260  
(97) EP 1487810  
(97) EP 1492789  
(97) EP 1582281  
(97) EP 1584863  
(97) EP 1613925  
(97) EP 1613926  
(97) EP 1614200  
(97) EP 1615964  
(97) EP 1618055  
(97) EP 1705109  
(97) EP 1707074  
(97) EP 1707497  
(97) EP 1707564  
(97) EP 1710177  
(97) EP 1712341  
(97) EP 1714930  
(97) EP 1716828  
(97) EP 1731383  
(97) EP 1852588  
(97) EP 1869381  
(97) EP 1871340  
(97) EP 1877327  
(97) EP 2047487  
(97) EP 2079557

## PD4A Převod práv a ostatní změny majitelů evropských patentů

(97)	<b>EP 1413055</b>
(73)	ITT MANUFACTURING ENTERPRISES LLC, Wilmington, 19801, DE, US
(97)	<b>EP 1413055</b>
(73)	EXELIS INC., McLean, 22102, VA, US
(97)	<b>EP 1529817</b>
(73)	DyStar Colours Distribution GmbH, 65926 Frankfurt am Main, DE
(97)	<b>EP 1735385</b>
(73)	DyStar Colours Distribution GmbH, 65926 Frankfurt am Main, DE
(97)	<b>EP 1815486</b>
(73)	SEMIKRON Elektronik GmbH & Co. KG, 90431 Nürnberg, DE
(97)	<b>EP 1828315</b>
(73)	DyStar Colours Distribution GmbH, 65926 Frankfurt am Main, DE
(97)	<b>EP 1982060</b>
(73)	Autoneum Technologies AG, 8406 Winterthur, CH
(97)	<b>EP 1982060</b>
(73)	Autoneum Management AG, 8406 Winterthur, CH
(97)	<b>EP 2125437</b>
(73)	Autoneum Technologies AG, 8406 Winterthur, CH
(97)	<b>EP 2125437</b>
(73)	Autoneum Management AG, 8406 Winterthur, CH
(97)	<b>EP 2177284</b>
(73)	Nivora IP B.V., 7241 CW Lochem, NL
(97)	<b>EP 2195479</b>
(73)	Autoneum Technologies AG, 8406 Winterthur, CH
(97)	<b>EP 2195479</b>
(73)	Autoneum Management AG, 8406 Winterthur, CH
(97)	<b>EP 2220434</b>
(73)	Frodno Christa Josefine, Kapstadt 8002, ZA
(97)	<b>EP 2311629</b>
(73)	Autoneum Technologies AG, 8406 Winterthur, CH
(97)	<b>EP 2311629</b>
(73)	Autoneum Management AG, 8406 Winterthur, CH

## FG1K

## Zapsané užité vzory - přehled podle čísel zápisu

V období uzávěrky tohoto čísla Věstníku zapsal Úřad průmyslového vlastnictví tyto užité vzory.

24466	<b>G 01 R 31/00</b>	(2006.01)
24467	<b>G 01 M 5/00</b>	(2006.01)
24468	<b>A 61 N 2/04</b>	(2006.01)
24469	<b>G 06 F 19/24</b>	(2011.01)
24470	<b>G 07 F 19/00</b>	(2006.01)
24471	<b>G 08 B 1/06</b>	(2006.01)
24472	<b>A 61 N 5/06</b>	(2006.01)
24473	<b>G 07 F 17/26</b>	(2006.01)
24474	<b>H 04 H 20/59</b>	(2008.01)
24475	<b>G 01 P 13/00</b>	(2006.01)
24476	<b>F 23 L 17/02</b>	(2006.01)
24477	<b>A 61 K 36/066</b>	(2006.01)
24478	<b>G 01 P 13/04</b>	(2006.01)
24479	<b>B 01 D 71/32</b>	(2006.01)
24480	<b>B 01 D 71/32</b>	(2006.01)
24481	<b>B 01 D 71/32</b>	(2006.01)
24482	<b>B 01 D 71/32</b>	(2006.01)
24483	<b>F 21 S 8/02</b>	(2006.01)
24484	<b>G 01 B 3/00</b>	(2006.01)
24485	<b>B 23 Q 1/76</b>	(2006.01)
24486	<b>B 23 Q 5/54</b>	(2006.01)
24487	<b>F 41 H 5/04</b>	(2006.01)
24488	<b>G 01 B 7/00</b>	(2006.01)
24489	<b>G 01 M 9/06</b>	(2006.01)
24490	<b>G 01 B 7/02</b>	(2006.01)
24491	<b>B 60 B 39/04</b>	(2006.01)

FG1K

Zapsané užité vzory - řazené podle MPT

- (51) **A61K 36/066** (2006.01)  
**A61K 31/48** (2006.01)  
(11) 24477  
(21) **2012-26310**  
(22) 27.06.2012  
(47) 29.10.2012  
(73) IREL, spol. s r.o., Brno, CZ  
(72) Švehlík Zdeněk Ing., Miroslav, CZ  
Buchta Martin Ing. CSc., Ludgeřovice, CZ
- (54) **Surovina obsahující námel vhodná pro následné mechanické zpracování, zejména pro úpravu vložkováním**
- (74) Rott, Růžička & Guttmann Patentové, známkové a advokátní kanceláře, Ing. Václav Krmenčík, Vinohradská 37, Praha 2, 12000
- (51) **A61N 2/04** (2006.01)  
(11) 24468  
(21) **2012-25723**  
(22) 08.03.2012  
(47) 29.10.2012  
(73) Hrnčíř Karel, Chomutice, CZ  
(72) Hrnčíř Karel, Chomutice, CZ
- (54) **Magnetoterapeutický aplikátor**
- (74) Jan Brykner, Resslerova 741, Hradec Králové, 50002
- (51) **A61N 5/06** (2006.01)  
**A61N 5/08** (2006.01)  
(11) 24472  
(21) **2012-26011**  
(22) 07.05.2012  
(47) 29.10.2012  
(73) ALFAMEDIC s.r.o., Lišov, CZ  
(72) Čapek Vladimír Ing., Lišov, CZ
- (54) **Fototerapeutická lampa**
- (74) PatentCentrum Sedlák a Partners s.r.o., Ing. Jiří Sedlák, Husova 5, České Budějovice, 37001
- (51) **B01D 71/32** (2006.01)  
**B01D 71/38** (2006.01)  
**B01D 71/48** (2006.01)  
**C08F 28/00** (2006.01)  
**C07C 309/06** (2006.01)  
**C07C 309/26** (2006.01)  
(11) 24479  
(21) **2012-26430**  
(22) 18.07.2012  
(47) 29.10.2012  
(73) Vysoká škola chemicko-technologická v Praze, Praha, CZ  
(72) Mališ Jakub Ing., Železný Brod, CZ  
Bouzek Karel Prof. Dr. Ing., Kladno, CZ  
Paidar Martin Ing. Ph.D., Praha, CZ  
Mazúr Petr Ing., Český Těšín, CZ
- (54) **Membrána pro PEM reaktory na bázi 1-methylimidazolium trifluoromethansulfonátu neseného poly(vinylidenfluorid-co-hexafluoropropenem)**
- (51) **B01D 71/32** (2006.01)  
**B01D 71/38** (2006.01)  
**C08F 28/00** (2006.01)  
**C07C 309/06** (2006.01)  
**C07C 309/26** (2006.01)  
(11) 24480  
(21) **2012-26431**  
(22) 18.07.2012  
(47) 29.10.2012  
(73) Vysoká škola chemicko-technologická v Praze, Praha, CZ  
(72) Mališ Jakub Ing., Železný Brod, CZ  
Bouzek Karel Prof. Dr. Ing., Kladno, CZ  
Paidar Martin Ing. Ph.D., Praha, CZ  
Mazúr Petr Ing., Český Těšín, CZ
- (54) **Membrána pro PEM reaktory na bázi 1-methylimidazolium trifluoromethansulfonátu neseného nafionem**
- (51) **B01D 71/32** (2006.01)  
**B01D 71/38** (2006.01)  
**C08F 28/00** (2006.01)  
**C07C 309/06** (2006.01)  
**C07C 309/26** (2006.01)  
(11) 24481  
(21) **2012-26444**  
(22) 24.07.2012  
(47) 29.10.2012  
(73) Vysoká škola chemicko-technologická v Praze, Praha, CZ  
Ústav makromolekulární chemie AV ČR, Praha, CZ
- (72) Mališ Jakub Ing., Železný Brod, CZ  
Bouzek Karel Prof. Dr. Ing., Kladno, CZ  
Schauer Jan Ing. CSc., Praha, CZ  
Žitka Jan Ing., Zajezd, CZ
- (54) **Membrána pro PEM reaktory na bázi 1-ethyl-3-methylimidazolium trifluoromethan sulfonátu neseného poly(vinylidenfluorid-co-hexafluoropropenem)**
- (74) Oddělení pro vědu a výzkum VŠCHT-Praha, Ing. Iveta Pospíšilová, Technická 5, Praha 6, 16628
- (51) **B01D 71/32** (2006.01)  
**B01D 71/38** (2006.01)  
**C08F 28/00** (2006.01)  
**C07C 309/06** (2006.01)  
**C07C 309/26** (2006.01)  
(11) 24482  
(21) **2012-26445**  
(22) 24.07.2012  
(47) 29.10.2012  
(73) Vysoká škola chemicko-technologická v Praze, Praha, CZ  
Ústav makromolekulární chemie AV ČR, Praha, CZ
- (72) Mališ Jakub Ing., Železný Brod, CZ  
Bouzek Karel Prof. Dr. Ing., Kladno, CZ  
Schauer Jan Ing. CSc., Praha, CZ  
Žitka Jan Ing., Zajezd, CZ
- (54) **Membrána pro PEM reaktory na bázi 1-ethyl-3-methylimidazolium trifluoromethansulfonátu neseného nafionem**
- (74) Oddělení pro vědu a výzkum VŠCHT-Praha, Ing. Iveta Pospíšilová, Technická 5, Praha 6, 16628
- (51) **B23Q 1/76** (2006.01)  
**B23Q 5/36** (2006.01)  
(11) 24485  
(21) **2012-26571**  
(22) 21.08.2012  
(47) 29.10.2012  
(73) VÍTKOVICE MECHANIKA a. s., Ostrava - Vítkovice, CZ  
(72) Dubina Stanislav Ing., Klimkovice, CZ  
Kaplarczyk Vlastimil Ing., Ostrava - Dubina, CZ  
Kraus Josef Ing., Tlučná, CZ  
Sedláček Stanislav Ing., Trenčín, SK  
Fries Jiří doc. Ing. Ph.D., Ostrava-Zábřeh, CZ  
Čermák Tomáš Prof. Ing. CSc., Ostrava, CZ  
Schlegel Miloš Prof. Ing. CSc., Plzeň, CZ  
Balda Pavel Ing. Ph.D., Týmákov, CZ
- (54) **Luneta k podpírání velkých zalomených hřídelů**
- (74) Ing. Radmila Baumová, nám. Republiky 75/2, Žďár nad Sázavou, 59101
- (51) **B23Q 5/54** (2006.01)  
**B23Q 1/76** (2006.01)  
(11) 24486  
(21) **2012-26572**  
(22) 21.08.2012  
(47) 29.10.2012

- (73) VÍTKOVICE MECHANIKA a. s., Ostrava - Vítkovice, CZ  
(72) Dubina Stanislav Ing., Klimkovicé, CZ  
Kaplarczyk Vlastimil Ing., Ostrava - Dubina, CZ  
Kraus Josef Ing., Tlučná, CZ  
Sedláček Stanislav Ing., Trenčín, SK  
Fries Jiří doc. Ing. Ph.D., Ostrava-Zábřeh, CZ  
Čermák Tomáš Prof. Ing. CSc., Ostrava, CZ  
Schlegel Miloš Prof. Ing. CSc., Plzeň, CZ  
Balda Pavel Ing. Ph.D., Tymákov, CZ  
(54) **Ložisko lunety k podpírání velkých zalomených hřídelů**  
(74) Ing. Radmila Baumová, nám. Republiky 75/2, Žďár nad Sázavou, 59101  
(51) **B60B 39/04** (2006.01)  
**B61C 15/10** (2006.01)  
(11) 24491  
(21) **2012-26674**  
(22) 13.09.2012  
(47) 29.10.2012  
(73) Kroupa Augustin Ing., Chomutov, CZ  
(72) Kroupa Augustin Ing., Chomutov, CZ  
(54) **Systém jednorázového posypu pro dvoustopá motorová vozidla**  
(74) Langrova, s.r.o., Skrétova 48, Plzeň, 30100  
(51) **F21S 8/02** (2006.01)  
**F21S 8/04** (2006.01)  
**F21S 13/02** (2006.01)  
**F21Y 101/02** (2006.01)  
(11) 24483  
(21) **2012-26469**  
(22) 31.07.2012  
(47) 29.10.2012  
(73) K.D.O. servis spol. s r. o., Čejkovice, CZ  
(72) Čupr Karel, Čejkovice, CZ  
(54) **Osvětlovací těleso, zejména pro výtahy**  
(74) KANIA, SEDLÁK, SMOLA Patentová a známková kancelář, Ing. František Kania, Mendlovo nám. 1a, Brno, 60300  
(51) **F23L 17/02** (2006.01)  
(11) 24476  
(21) **2012-26267**  
(22) 22.06.2012  
(47) 29.10.2012  
(73) JIHOKOV, výrobní družstvo, České Budějovice, CZ  
(72) Jedlička Václav, Prachatice, CZ  
Křemen Patrik, České Budějovice, CZ  
(54) **Komínová hlavice**  
(74) Jiří Kvítek, patentový zástupce, Pod průsekem 1383/11, Praha 10, 10200  
(51) **F41H 5/04** (2006.01)  
**F41H 5/02** (2006.01)  
**F41H 7/04** (2006.01)  
(11) 24487  
(21) **2012-26581**  
(22) 23.08.2012  
(47) 29.10.2012  
(73) CoorsTek Advanced Materials Turnov s.r.o., Turnov, CZ  
(72) Šída Vladimír Ing. CSc., Semily, CZ  
Šída Daniel Dr. Ing., Semily, CZ  
Matušek Miroslav Ing. CSc., Jablonec nad Nisou, CZ  
Liška Miroslav Ing., Liberec, CZ  
(54) **Zpevněná mezivrstva z keramických pelet pro sendvičové pancíře**  
(51) **G01B 3/00** (2006.01)  
**G01B 3/32** (2006.01)  
**G01B 3/38** (2006.01)  
**G01B 5/016** (2006.01)  
(11) 24484  
(21) **2012-26541**  
(22) 15.08.2012  
(47) 29.10.2012  
(73) MESING, spol. s r.o., Brno, CZ  
(72) Kůr Jan Ing., Kyjov, CZ  
(54) **Lineární přímovodná jednotka**  
(74) Ing. Zdeněk Sedlák, Mendlovo nám. 1a, Brno, 60300  
(51) **G01B 7/00** (2006.01)  
**G01B 7/14** (2006.01)  
**G01C 3/00** (2006.01)  
**G01C 5/00** (2006.01)  
(11) 24488  
(21) **2012-26582**  
(22) 23.08.2012  
(47) 29.10.2012  
(73) České vysoké učení technické v Praze, Fakulta stavební, Katedra speciální geodzie, Praha, CZ  
(72) Jirikovský Tomáš Ing. Ph.D., Třebíz, CZ  
(54) **Cílové zařízení pro elektronické měření délek**  
(74) Ing. Václav Kratochvíl, Husníkova 2086/22, Praha 5, 15800  
(51) **G01B 7/02** (2006.01)  
**G01B 7/28** (2006.01)  
(11) 24490  
(21) **2012-26653**  
(22) 07.09.2012  
(47) 29.10.2012  
(73) MESING, spol. s r.o., Brno, CZ  
(72) Kůr Jan Ing., Kyjov, CZ  
(54) **Ploché páčkový délkový indukční snímač, zejména pro rozměrovou kontrolu součástek**  
(74) Ing. Zdeněk Sedlák, Mendlovo nám. 1a, Brno, 60300  
(51) **G01M 5/00** (2006.01)  
**G01M 9/06** (2006.01)  
(11) 24467  
(21) **2012-25540**  
(22) 27.01.2012  
(47) 29.10.2012  
(73) Výzkumný a zkušební letecký ústav, a. s., Praha - Letňany, CZ  
(72) Maleček Jaromír Ing. CSc., Zeleneč, CZ  
(54) **Tvarovaná pryžová pružina pro simulaci tuhostí na aeroelastických modelech**  
(51) **G01M 9/06** (2006.01)  
**G01M 5/00** (2006.01)  
**G01M 7/02** (2006.01)  
**G01H 17/00** (2006.01)  
(11) 24489  
(21) **2012-26605**  
(22) 29.08.2012  
(47) 29.10.2012  
(73) Výzkumný a zkušební letecký ústav, a. s., Praha - Letňany, CZ  
(72) Stárek Jan Ing., Praha, CZ  
(54) **Uchyacení segmentů křížové pružiny**  
(51) **G01P 13/00** (2006.01)  
**G01M 9/06** (2006.01)  
**G01M 9/00** (2006.01)  
(11) 24475  
(21) **2012-26258**  
(22) 21.06.2012  
(47) 29.10.2012  
(73) Výzkumný a zkušební letecký ústav, a. s., Praha - Letňany, CZ  
(72) Zacho David Mgr., Liberec, CZ  
Michálek Petr Ing. Ph.D., Bystřice nad Pernštejnem, CZ  
(54) **Generátor olejových částic pro zviditelnování proudění**  
(51) **G01P 13/04** (2006.01)  
**G01P 1/07** (2006.01)  
**G01P 3/42** (2006.01)  
**G01P 3/46** (2006.01)  
(11) 24478  
(21) **2012-26394**  
(22) 12.07.2012

- (47) 29.10.2012
- (73) Ústav Termomechaniky Akademie věd ČR, v.v.i., Praha, CZ
- (72) Procházka Pavel Ing. CSc., Praha, CZ  
Vaněk František Ing. CSc., Praha, CZ
- (54) **Adaptabilní magnetorezistivní senzor pro snímání polohy rotujících částí strojů**
- (74) Patentová a známková kancelář Novotný, Ing. Jaroslav Novotný, Římská 45/2135, Praha 2, 12000
- (51) **G01R 31/00** (2006.01)  
**H02H 9/08** (2006.01)  
**H02N 6/00** (2006.01)
- (11) 24466
- (21) **2011-24588**
- (22) 13.07.2011
- (47) 29.10.2012
- (32) 11.04.2011, 14.04.2011
- (31) 102011016700, 102011017051
- (33) DE, DE
- (73) Phoenix Contact GmbH & Co. KG, Blomberg, DE
- (72) Höft Wolfgang, Barntrup, DE  
Senger Andreas, Altenbeken, DE  
Bacht Christian, Bad Pyrmont, DE
- (54) **Kontrolní zařízení pro izolovaně vybudovanou síť fotovoltaického zařízení**
- (74) Ing. Eduard Hakr, Přístavní 24, Praha 7, 17000
- (51) **G06F 19/24** (2011.01)  
**G06F 19/28** (2011.01)  
**G06F 13/00** (2006.01)  
**G06Q 20/32** (2012.01)  
**G06Q 30/02** (2012.01)
- (11) 24469
- (21) **2012-25741**
- (22) 12.03.2012
- (47) 29.10.2012
- (73) Lískovec Jaroslav Ing., Písek, CZ
- (72) Lískovec Jaroslav Ing., Písek, CZ
- (54) **Systém propojení poskytovatele služeb a zboží vlastního elektronický pokladní systém se zákazníkem**
- (74) Ing. Václav Kratochvíl, Husníkova 2086/22, Praha 5, 15800
- (51) **G07F 17/26** (2006.01)  
**G07F 7/04** (2006.01)  
**G12B 9/02** (2006.01)  
**G12B 9/10** (2006.01)
- (11) 24473
- (21) **2012-26208**
- (22) 11.06.2012
- (47) 29.10.2012
- (73) CARTAX s.r.o., Praha, CZ
- (72) Yazovskikh Alexey, Praha, CZ  
Bychkou Ihar, Praha, CZ
- (54) **Kopírovací automat**
- (74) Halaxová & Halaxová TETRAPAT, RNDr. Zdeňka Halaxová, patentový zástupce, Ostrovskeho 911/30, Praha 5 - Smíchov, 15000
- (51) **G07F 19/00** (2006.01)  
**G12B 9/02** (2006.01)  
**G12B 9/04** (2006.01)  
**G12B 9/10** (2006.01)
- (11) 24470
- (21) **2012-25743**
- (22) 12.03.2012
- (47) 29.10.2012
- (73) Ambrož ml. Petr, Velké Meziříčí, CZ
- (72) Ambrož ml. Petr, Velké Meziříčí, CZ
- (54) **Bankomat**
- (74) Rott, Růžička & Guttmann Patentové, známkové a advokátní kanceláře, Ing. Jiří Andera, Vinohradská 37, Praha 2, 12000
- (51) **G08B 1/06** (2006.01)
- G12B 9/10** (2006.01)
- G12B 9/02** (2006.01)
- (11) 24471
- (21) **2012-26007**
- (22) 21.08.2009
- (47) 29.10.2012
- (73) JABLOTRON ALARMS, a.s., Jablonec nad Nisou, CZ
- (72) Dědek Dalibor Ing., Jablonec nad Nisou, CZ
- (54) **Modulární ovládací a indikační panel**
- (74) Rott, Růžička & Guttmann Patentové, známkové a advokátní kanceláře, Ing. Jiří Andera, Vinohradská 37, Praha 2, 12000
- (51) **H04H 20/59** (2008.01)
- (11) 24474
- (21) **2012-26242**
- (22) 19.06.2012
- (47) 29.10.2012
- (73) Burger Oldřich, Klimkovice, CZ  
Otisk Jiří, Velká Polom, CZ  
Otisk Milan, Velká Polom, CZ  
Šenovský Pavel Ph.D., Ostrava - Stará Bělá, CZ
- (72) Burger Oldřich, Klimkovice, CZ  
Otisk Jiří, Velká Polom, CZ  
Otisk Milan, Velká Polom, CZ  
Šenovský Pavel Ph.D., Ostrava - Stará Bělá, CZ
- (54) **Zapojení informačního systému ve standardu DRM**



### Seznam majitelů zapsaných užitečných vzorů

(73)	(11)	(51)	(73)	(11)	(51)
ALFAMEDIC s.r.o., Lišov, CZ	24472	<b>A 61 N 5/06</b>	(2006.01)	Vysoká škola chemicko-technologická v Praze, Praha, CZ	24479 <b>B 01 D 71/32</b> (2006.01)
Ambrož ml. Petr, Velké Meziříčí, CZ	24470	<b>G 07 F 19/00</b>	(2006.01)	Vysoká škola chemicko-technologická v Praze, Praha, CZ	24480 <b>B 01 D 71/32</b> (2006.01)
Burger Oldřich, Klimkovice, CZ	24474	<b>H 04 H 20/59</b>	(2008.01)	Vysoká škola chemicko-technologická v Praze, Praha, CZ	24481 <b>B 01 D 71/32</b> (2006.01)
CARTAX s.r.o., Praha, CZ	24473	<b>G 07 F 17/26</b>	(2006.01)	Vysoká škola chemicko-technologická v Praze, Praha, CZ	24482 <b>B 01 D 71/32</b> (2006.01)
CoorsTek Advanced Materials Turnov s.r.o., Turnov, CZ	24487	<b>F 41 H 5/04</b>	(2006.01)	Vysoká škola chemicko-technologická v Praze, Praha, CZ	24467 <b>G 01 M 5/00</b> (2006.01)
České vysoké učení technické v Praze, Fakulta stavební, Katedra speciální geodzie, Praha, CZ	24488	<b>G 01 B 7/00</b>	(2006.01)	Výzkumný a zkušební letecký ústav, a. s., Praha - Letňany, CZ	24475 <b>G 01 P 13/00</b> (2006.01)
Hrnčář Karel, Chomutice, CZ	24468	<b>A 61 N 2/04</b>	(2006.01)	Výzkumný a zkušební letecký ústav, a. s., Praha - Letňany, CZ	24489 <b>G 01 M 9/06</b> (2006.01)
IREL, spol. s r.o., Brno, CZ	24477	<b>A 61 K 36/066</b>	(2006.01)	JABLOTRON ALARMS, a.s., Jablonec nad Nisou, CZ	
JABLOTRON ALARMS, a.s., Jablonec nad Nisou, CZ	24471	<b>G 08 B 1/06</b>	(2006.01)	JIHOKOV, výrobní družstvo, České Budějovice, CZ	
JIHOKOV, výrobní družstvo, České Budějovice, CZ	24476	<b>F 23 L 17/02</b>	(2006.01)	K.D.O. servis spol. s r. o., Čejkovice, CZ	
K.D.O. servis spol. s r. o., Čejkovice, CZ	24483	<b>F 21 S 8/02</b>	(2006.01)	Kroupa Augustin Ing., Chomutov, CZ	
Kroupa Augustin Ing., Chomutov, CZ	24491	<b>B 60 B 39/04</b>	(2006.01)	Liskovec Jaroslav Ing., Písek, CZ	
Liskovec Jaroslav Ing., Písek, CZ	24469	<b>G 06 F 19/24</b>	(2011.01)	MESING, spol. s r.o., Brno, CZ	
MESING, spol. s r.o., Brno, CZ	24484	<b>G 01 B 3/00</b>	(2006.01)	MESING, spol. s r.o., Brno, CZ	
MESING, spol. s r.o., Brno, CZ	24490	<b>G 01 B 7/02</b>	(2006.01)	Otisk Jiří, Velká Polom, CZ	
Otisk Jiří, Velká Polom, CZ	24474	<b>H 04 H 20/59</b>	(2008.01)	Otisk Milan, Velká Polom, CZ	
Otisk Milan, Velká Polom, CZ	24474	<b>H 04 H 20/59</b>	(2008.01)	Phoenix Contact GmbH & Co. KG, Blomberg, DE	
Phoenix Contact GmbH & Co. KG, Blomberg, DE	24466	<b>G 01 R 31/00</b>	(2006.01)	Šenovský Pavel Ph.D., Ostrava - Stará Bělá, CZ	
Šenovský Pavel Ph.D., Ostrava - Stará Bělá, CZ	24474	<b>H 04 H 20/59</b>	(2008.01)	Ústav makromolekulární chemie AV ČR, Praha, CZ	
Ústav makromolekulární chemie AV ČR, Praha, CZ	24481	<b>B 01 D 71/32</b>	(2006.01)	Ústav makromolekulární chemie AV ČR, Praha, CZ	
Ústav makromolekulární chemie AV ČR, Praha, CZ	24482	<b>B 01 D 71/32</b>	(2006.01)	Ústav Termomechaniky Akademie věd ČR, v.v.i., Praha, CZ	
Ústav Termomechaniky Akademie věd ČR, v.v.i., Praha, CZ	24478	<b>G 01 P 13/04</b>	(2006.01)	VÍTKOVICE MECHANIKA a. s., Ostrava - Vítkovice, CZ	
VÍTKOVICE MECHANIKA a. s., Ostrava - Vítkovice, CZ	24485	<b>B 23 Q 1/76</b>	(2006.01)	VÍTKOVICE MECHANIKA a. s., Ostrava - Vítkovice, CZ	
VÍTKOVICE MECHANIKA a. s., Ostrava - Vítkovice, CZ	24486	<b>B 23 Q 5/54</b>	(2006.01)		

## **FG4Q**

## **Zapsané průmyslové vzory - přehled podle čísel zápisu**

V období uzávěrky tohoto čísla Věstníku zapsal Úřad průmyslového vlastnictví tyto průmyslové vzory:

35410	12-10
35411	31-00
35412	11-02, 19-99
35413	07-01
35414	25-03
35415	31-00

## FG4Q

## Zapsané průmyslové vzory - přehled podle tříd

- (51) 07-01
- (11) 35413
- (21) 2012-39145
- (22) 01.08.2012
- (15) 24.10.2012
- (45) 24.10.2012
- (54) Talíř
- (28) 4
- (73) CARINA ART s.r.o., Praha 1, CZ
- (72) Grozdanov Petre Nikolov, Praha 5, CZ
- (74) Mgr. Roman Fojtášek, advokát, Vinohradská 6, Praha 2, 12000
- (55)



1.1



1.2



1.3



2.1



2.2



2.3



3.1



3.2



3.3



4.1



4.2



4.3

- (51) **11-02, 19-99**  
(11) 35412  
(21) 2011-38828  
(22) 14.10.2011  
(15) 24.10.2012  
(45) 24.10.2012  
(54) Dekorativní miniatura  
(28) 9  
(73) ORANGE CITY s. r. o., Praha 5, CZ  
(72) Vidov Mikhail, Praha 7, CZ  
Zakardonskaya Olga, Praha 7, CZ  
(74) Advokátní a patentová kancelář, Mgr. Klára Studená,  
advokátka, patentový zástupce, Komunardů 36, Praha 7,  
17000  
(55)



1.1



2.1



3.1



4.1



5.1



6.1



7.1



8.1



9.1

- 
- (51) **12-10**  
(11) 35410  
(21) 2010-38339  
(22) 24.08.2010  
(15) 24.10.2012  
(45) 24.10.2012  
(54) Přívěs silničního vozidla se zásobníky pro přepravu  
protipožárního vybavení  
(28) 3  
(73) Čech František, Uničov, CZ  
Čech František, Uničov, CZ  
(72) Čech František, Uničov, CZ  
Čech František, Uničov, CZ

(55)

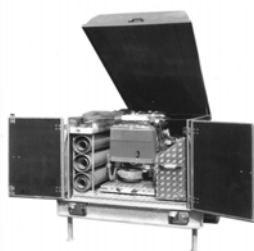

1.1



1.2



2.1



3.1

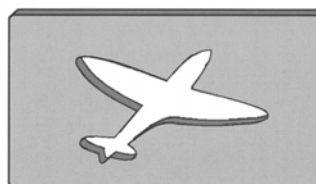

1.2



1.3



1.4

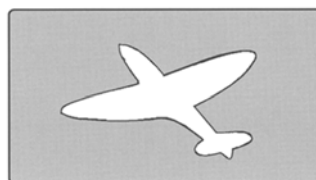

1.5

- (51) **31-00**  
(11) 35411  
(21) 2011-38776  
(22) 10.08.2011  
(15) 24.10.2012  
(45) 24.10.2012  
(54) Výčepní zařízení  
(28) 1  
(73) Karel Jech, starší, Veselí nad Lužnicí, CZ  
(72) Karel Jech, starší, Veselí nad Lužnicí, CZ  
(74) KOREJZOVÁ & SPOL., v.o.s., JUDr. Petra Korejzová,  
advokátka, Korunní 810/104 E, Praha 10, 10100

(55)

- (51) **25-03**  
(11) 35414  
(21) 2012-39046  
(22) 10.07.2012  
(15) 25.10.2012  
(45) 25.10.2012  
(54) Památník  
(28) 1  
(73) Vysoká škola technická a ekonomická v Českých  
Budějovicích, České Budějovice, CZ  
(72) Pečman Jan Ing., Křemže, CZ  
(74) PatentCentrum Sedlák & Partners s.r.o., Husova 5, České  
Budějovice, 37001

(55)

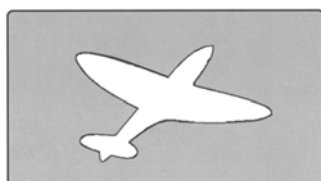

1.1



1.1



1.2

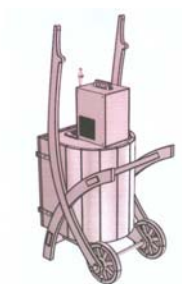

1.3

- (51) **31-00**  
(11) 35415  
(21) 2012-39177  
(22) 20.08.2012  
(15) 25.10.2012  
(45) 25.10.2012  
(54) Mobilní outdoorová kuchyně  
(28) 10  
(73) Baseway, s.r.o., Mořkov, CZ  
(72) Macíček Vladislav, Mořkov, CZ  
Macíčková Irena Ing., Mořkov, CZ  
(55)



2.1



2.2



2.3



2.4



1.1



1.2



1.3



3.1



3.2



3.3



6.1



4.1



6.2



4.2



7.1



4.3



8.1



5.1



9.1



5.2



10.1



10.2

---



### Seznam vlastníků zapsaných průmyslových vzorů

(73)	(11)	(51)	(73)	(11)	(51)
Baseway, s.r.o., Mořkov, CZ	35415	31-00			
CARINA ART s.r.o., Praha 1, CZ	35413	07-01			
Čech František, Uničov, CZ	35410	12-10			
Čech František, Uničov, CZ	35410	12-10			
Karel Jech, starší, Veselí nad Lužnicí, CZ	35411	31-00			
ORANGE CITY s. r. o., Praha 5, CZ	35412	11-02, 19-99			
Vysoká škola technická a ekonomická v Českých Budějovicích, České Budějovice, CZ	35414	25-03			

## **Dodatková ochranná osvědčení pro léčiva a pro přípravky na ochranu rostlin**

### **Podání žádosti o udělení osvědčení**

- (22) 12.10.2012
- (21) SPC/CZ2012/242
- (71) GlaxoSmithKline Biologicals S.A., 1330 Rixensart, BE
- (68) 1896065
- (54) Způsob výroby vakcín
- (92) EU/1/12/767/001-007, 20.04.2012
- (93) EU/1/12/767/001-007, 20.04.2012, EU
- (95) Nimenrix - konjugovaná vakcína proti meningokokům skupin  
A, C, W-135 a Y, léčivý přípravek

## Úřední rozhodnutí a oznámení

### MK4A, MK4F

### Zánik patentů a autorských osvědčení uplynutím doby platnosti

(11)	(21)	Int.Cl/(51)	(11)	(21)	Int.Cl/(51)
281292	1994-958	6/A23C 3/02			
282703	1995-932	6/G02B 3/00			
283738	1992-3253	8/B65F 3/00			
284861	1996-3593	8/C07K 14/195			
286727	1992-3269	8/C12N 15/52			
291047	1995-1057	7/A61K 38/18			

### MK1K

### Zániky užitečných vzorů uplynutím doby platnosti

(11)	(21)	(51)	
12797	2002-13596	<b>F28D 1/00</b>	(2006.01)
12887	2002-13608	<b>B01D 45/08</b>	(2006.01)
13392	2002-13600	<b>C07C 311/37</b>	(2006.01)
13580	2002-13601	<b>C07C 311/37</b>	(2006.01)
15435	2005-16499	<b>G01L 5/00</b>	(2006.01)
15469	2005-16500	<b>B64D 23/00</b>	(2006.01)
15471	2005-16509	<b>G07F 17/32</b>	(2006.01)
15524	2005-16521	<b>H02G 9/00</b>	(2006.01)
15534	2005-16504	<b>E04G 23/02</b>	(2006.01)
15551	2005-16479	<b>A41B 11/00</b>	(2006.01)
15554	2005-16515	<b>E01F 8/00</b>	(2006.01)
15556	2005-16519	<b>E01C 9/00</b>	(2006.01)
15576	2005-16529	<b>B42D 15/00</b>	(2006.01)
15600	2005-16514	<b>E04F 13/14</b>	(2006.01)
15735	2005-16513	<b>E01F 8/00</b>	(2006.01)
15868	2005-16476	<b>B65D 1/36</b>	(2006.01)
16365	2005-16851	<b>C07C 67/00</b>	(2006.01)
18542	2008-19822	<b>B65D 41/10</b>	(2006.01)
18572	2008-19870	<b>G01N 31/22</b>	(2006.01)
18593	2008-19860	<b>B61K 9/08</b>	(2006.01)
18595	2008-19873	<b>A47L 13/18</b>	(2006.01)
18618	2008-19864	<b>B65D 8/02</b>	(2006.01)
18620	2008-19872	<b>B24B 47/00</b>	(2006.01)
18650	2008-19879	<b>H04N 11/24</b>	(2006.01)
18651	2008-19881	<b>A45B 25/28</b>	(2006.01)
18676	2008-19865	<b>E04H 1/00</b>	(2006.01)
18686	2008-19817	<b>H02G 3/12</b>	(2006.01)
18690	2008-19862	<b>B23Q 17/22</b>	(2006.01)
18748	2008-19876	<b>F03D 11/04</b>	(2006.01)
18757	2008-19880	<b>H04B 7/00</b>	(2006.01)
19039	2008-19866	<b>H04L 27/36</b>	(2006.01)
19106	2008-19883	<b>G09F 13/08</b>	(2006.01)
19276	2008-19882	<b>B66B 11/00</b>	(2006.01)
19363	2008-19861	<b>G06F 3/00</b>	(2006.01)
19493	2008-19855	<b>G02B 6/36</b>	(2006.01)

### MK4Q

### Zániky práva ze zapsaných průmyslových vzorů uplynutím doby ochrany

(11)	(21)	Int.Cl/(51)	(11)	(21)	Int.Cl/(51)
24244	1992-25368	5/11-02	34138	2007-37049	8/25-03
24418	1992-25367	5/11-02			
27540	1997-30061	6/24-04			
27646	1997-30057	6/15-09			
27647	1997-30058	6/15-09			
30914	2002-33865	7/11-02			
30915	2002-33866	7/11-02			
31128	2002-33875	7/21-01			
31129	2002-33878	7/08-09			
31130	2002-33879	7/08-09			
31131	2002-33880	7/08-09			
31132	2002-33881	7/08-09			
31147	2002-33861	7/21-03			
31202	2002-33872	7/09-03			
31231	2002-33858	7/19-01			
34031	2007-37054	8/26-02			
34032	2007-37055	8/26-02			
34053	2007-37053	8/03-01			
34091	2007-37058	8/22-01			
34101	2007-37051	8/20-02			
34102	2007-37052	8/05-06			

## Zápisy licenčních smluv do rejstříku užitných vzorů pro nabyvatele

- (11) 22591  
(73) Univerzita Tomáše Bati ve Zlíně, Zlín, CZ  
Nabyvatel: MEDETRON s.r.o., nám. T.G.  
Masaryka 588, Zlín, 76001, CZ  
Druh licence: nevýlučná  
Datum uzavření smlouvy: 03.08.2012  
Datum zápisu smlouvy: 26.10.2012
- (11) 24007  
(73) ARTUS, s.r.o., Neveklov, CZ  
Nabyvatel: RWA systémy, spol. s r.o., Jinonická  
804/80, Praha 5, 15800, CZ  
Druh licence: nevýlučná  
Datum uzavření smlouvy: 30.06.2012  
Datum zápisu smlouvy: 25.10.2012

## Zápisy licenčních smluv do rejstříku průmyslových vzorů pro nabyvatele

- (11) 31766  
(73) Česká republika - Ministerstvo obrany, Praha 6, CZ  
Nabyvatel: KAJA s.r.o., Vrahovická 711, Prostějov,  
79811, CZ  
Druh licence: nevýlučná  
Datum uzavření smlouvy: 22.08.2012  
Datum zápisu smlouvy: 30.10.2012
- (11) 35368  
(73) Sedláková Libuše, Frýdek Místek, CZ  
Nabyvatel: ALUS s.r.o., Janáčkova 575/1,  
Hustopeče, 69301, CZ  
Druh licence: výlučná  
Datum uzavření smlouvy: 25.09.2012  
Datum zápisu smlouvy: 25.10.2012

## ND1K

## První prodloužení doby platnosti užitných vzorů

- |      |  |           |      |  |           |
|------|--|-----------|------|--|-----------|
| (51) | <b>C04B 28/04</b>  | (2006.01) | (51) | <b>E01D 19/02</b>  | (2006.01) |
|      | <b>C04B 18/14</b>  | (2006.01) |      | <b>E04B 2/86</b>   | (2006.01) |
|      | <b>C04B 111/27</b>   | (2006.01) | (11) | 19923  |           |
|      | <b>C04B 111/76</b>   | (2006.01) | (21) | 2009-21001   |           |
| (11) | 19176  |           | (22) | 19.03.2009   |           |
| (21) | 2008-20458   |           | (73) | SMP CZ, a.s., Praha, CZ  |           |
| (22) | 21.10.2008   |           | (54) | Pohledové ztracené bednění, zejména pro provádění<br>mostních říms |           |
| (73) | Vysoká škola báňská-Technická univerzita Ostrava,<br>Ostrava-Poruba, CZ<br>Technický a zkušební ústav stavební Praha, s.p.<br>pobočka Ostrava, Ostrava 3, CZ |           |      |  |           |
| (54) | Vodotěsná a mrazuvzdorná betonová směs   |           |      |  |           |
| (51) | <b>G01F 23/16</b>  | (2006.01) |      |  |           |
|      | <b>G01F 23/00</b>  | (2006.01) |      |  |           |
|      | <b>G05D 9/12</b>   | (2006.01) |      |  |           |
| (11) | 19268  |           |      |  |           |
| (21) | 2008-20536   |           |      |  |           |
| (22) | 12.11.2008   |           |      |  |           |
| (73) | Dinel, s.r.o., Zlín, CZ  |           |      |  |           |
| (54) | Hladinový snímač   |           |      |  |           |
| (51) | <b>B61C 15/10</b>  | (2006.01) |      |  |           |
|      | <b>B61C 15/08</b>  | (2006.01) |      |  |           |
|      | <b>B61C 15/00</b>  | (2006.01) |      |  |           |
| (11) | 19312  |           |      |  |           |
| (21) | 2008-20720   |           |      |  |           |
| (22) | 22.12.2008   |           |      |  |           |
| (73) | Vašíček Jaroslav Ing., Brno, CZ  |           |      |  |           |
| (54) | Pískovací zařízení pro kolejová vozidla, zvláště pro<br>železniční lokomotivy a motorové vozy  |           |      |  |           |

## ND1K

### Druhé prodloužení doby platnosti užitečných vzorů

- (51) **E21D 15/55** (2006.01)  
(11) 15926  
(21) 2005-16854  
(22) 29.07.2005  
(73) DBT GmbH, Lünen, DE  
(54) Úložná hlava stojky mezi stropnicí a stojkou rámu  
štítové výztuže
- (51) **C09K 3/14** (2006.01)  
**F16D 69/02** (2006.01)  
(11) 16052  
(21) 2005-17116  
(22) 31.10.2005  
(73) SE-MI service, a. s., Ostrava, CZ  
SGV s. r. o., Otrokovice, CZ  
(54) Směs pro výrobu pryžového obložení třecích  
kotoučů lanových strojů
- (51) **H02B 1/04** (2006.01)  
(11) 16172  
(21) 2005-17143  
(22) 07.11.2005  
(73) ECS ENGINEERING, s. r. o., Nová Dubnica, SK  
(54) Elektromechanický pohon spinacích přístrojů
- (51) **E21F 13/06** (2006.01)  
**B65G 23/06** (2006.01)  
(11) 16176  
(21) 2005-16886  
(22) 09.08.2005  
(73) DBT GmbH, Lünen, DE  
(54) Uspořádání řetězového kola pro hnací a vratné  
stanice
- (51) **B65D 69/00** (2006.01)  
(11) 16206  
(21) 2005-17098  
(22) 26.10.2005  
(73) PATREM PIPE TECHNOLOGIES s.r.o.,  
Třanovice, CZ  
(54) Zařízení pro uložení dlouhých válcových předmětů
- (51) **B65G 15/08** (2006.01)  
**B65G 15/30** (2006.01)  
**B65G 15/02** (2006.01)  
**B65G 15/28** (2006.01)  
(11) 16300  
(21) 2005-17123  
(22) 01.11.2005  
(73) Schenck Process s.r.o., Praha 6, Ruzyně, CZ  
(54) Pásový dopravník

## ND4Q

### První obnovy doby ochrany průmyslových vzorů

- (51) 23-02  
(11) 34181  
(21) 2007-37275  
(22) 21.11.2007  
(54) Umyvadlo
- (51) 12-07  
(11) 34200  
(21) 2007-37264  
(22) 09.11.2007  
(54) Model letounu

## ND4Q

### Druhé obnovy doby ochrany průmyslových vzorů

- |   |                         |
|---|-------------------------|
| (51) 09-08                                  | (51) 26-03              |
| (11) 31583                                  | (11) 31828              |
| (21) 2002-34291                             | (21) 2003-34540         |
| (22) 12.11.2002                             | (22) 27.03.2003         |
| (54) Paleta pro transport podlahových roštů | (54) Sloupkové svítidlo |

## ND4Q

### Třetí obnovy doby ochrany průmyslových vzorů

- (51) 08-05
- (11) 27650
- (21) 1997-30096
- (22) 30.04.1997
- (54) Pájecí zařízení

## PD4A

### Převod práv a ostatní změny majitelů patentů

- (11) 294641
- (21) 1999-995
- (73) Abbott Healthcare Products B.V., 1381 CP Weesp, NL
  
- (11) 294641
- (21) 1999-995
- (73) Abbott Products Operations AG., 4123 Allschwil, NL
  
- (11) 297532
- (21) 2005-38
- (73) Zrůstek Petr, Praha 1, CZ
  
- (11) 301359
- (21) 2002-3848
- (73) Alkermes Pharma Ireland Limited, County Westmeath, IE

## PD4Q

### Převod práv a ostatní změny vlastníků průmyslových vzorů

- (11) 29654
- (21) 2000-32389
- (73) Zrůstek Petr, Praha 1, CZ
  
- (11) 32526
- (21) 2004-35282
- (73) Zrůstek Petr, Praha 1, CZ
  
- (11) 32527
- (21) 2004-35283
- (73) Zrůstek Petr, Praha 1, CZ
  
- (11) 32528
- (21) 2004-35284
- (73) Zrůstek Petr, Praha 1, CZ
  
- (11) 32801
- (21) 2005-35659
- (73) Zrůstek Petr, Praha 1, CZ
  
- (11) 32802
- (21) 2005-35665
- (73) Zrůstek Petr, Praha 1, CZ

## QA9A

### Nabídka licence

- (73) Výzkumný ústav potravinářský Praha, v.v.i., Praha 10, CZ
- (11) 303557
- (54) Způsob inaktivace hmyzu pomocí řízené atmosféry a zařízení k provádění tohoto způsobu

## Zamítnuté a částečně zamítnuté přihlášky ochranných známek před zveřejněním

Kapitola obsahuje údaje o rozhodnutích o přihláškách ochranných známek, u kterých byly na základě provedeného věcného průzkumu shledány Úřadem důvody pro zamítnutí přihlášky ochranné známky podle ustanovení § 4 nebo 6 zákona č. 441/2003 Sb. Na základě toho Úřad vydal rozhodnutí o zamítnutí přihlášky podle ustanovení § 22 zákona č. 441/2003 Sb., a to pro celý seznam výrobků a služeb nebo pro jeho část. Údaje o výsledku rozhodnutí (zamítnutí přihlášky, částečné zamítnutí přihlášky) jsou uvedeny za datem právní moci rozhodnutí pod INID kódem (583) s názvem "Datum právní moci rozhodnutí/výsledek rozhodnutí".

(210) **O-481462**

(540) **Individual Banking**

(583) 16.10.2012 / zamítnutí přihlášky

(210) **O-482557**

(540)

FINANČNÍ ŘÍZENÍ  
& CONTROLLING  
V PRAXI

(583) 15.10.2012 / částečné zamítnutí přihlášky

(210) **O-485781**

(540)

STANDARD<sup>+</sup>  
ENERGIE

(583) 09.10.2012 / zamítnutí přihlášky

(210) **O-485782**

(540)

EURO<sup>+</sup>  
ENERGIE

(583) 02.10.2012 / zamítnutí přihlášky

(210) **O-485789**

(540) **Autopodložka Vaše čistá garáž**

(583) 13.10.2012 / zamítnutí přihlášky

(210) **O-487840**

(540) **CK UMĚLECKÝ KLUB**

(583) 02.10.2012 / zamítnutí přihlášky

(210) **O-488128**

(540) **Anomaly Detection System**

(583) 02.10.2012 / zamítnutí přihlášky

(210) **O-488404**

(540) **vyrobsito**

(583) 02.10.2012 / zamítnutí přihlášky

(210) **O-488822**

(540) **PLNÍME PŘÁNÍ**

(583) 25.09.2012 / zamítnutí přihlášky

(210) **O-488832**

(540) **xreality.cz**

(583) 18.09.2012 / zamítnutí přihlášky

(210) **O-488833**

(540) **xreality**

(583) 18.09.2012 / zamítnutí přihlášky

(210) **O-488890**

(540) **LUXURY HOME**

(583) 27.10.2012 / částečné zamítnutí přihlášky

(210) **O-489644**

(540) **CENTRUM INTELIGENTNÍHO  
BYDLENÍ**

(583) 23.10.2012 / zamítnutí přihlášky

(210) **O-490167**

(540)



(583) 02.10.2012 / zamítnutí přihlášky

(210) **O-490171**

(540) **České melodie**

(583) 02.10.2012 / zamítnutí přihlášky

(210) **O-490176**

(540) **SEZNAM FIREM**

(583) 16.10.2012 / zamítnutí přihlášky

(210) **O-490280**

(540) **Dej Tip**

(583) 13.10.2012 / zamítnutí přihlášky

(210) **O-490761**

(540) **Brněnské echo**

(583) 28.09.2012 / zamítnutí přihlášky

(210) **O-491324**

(540)



(583) 23.10.2012 / částečné zamítnutí přihlášky

---

(210) **O-492622**

(540)

**FRUIT mania**

(583) 02.10.2012 / zamítnutí přihlášky

---

(210) **O-492769**

(540)

**Poctivé dílo**

(583) 23.10.2012 / zamítnutí přihlášky

---

(210) **O-493132**

(540)

**SVATEBNÍ CERTIFIKÁT**

(583) 09.10.2012 / zamítnutí přihlášky

---

(210) **O-494066**

(540)



**HAPPY FROG**

(583) 23.10.2012 / zamítnutí přihlášky

---

(210) **O-494540**

(540)

**swissinsurance.cz**

(583) 15.10.2012 / zamítnutí přihlášky

---



## Přehled zveřejněných přihlášek ochranných známek

Přihlášky ochranných známek, které byly na základě výsledků formálního a věcného průzkumu provedeného Úřadem shledány schopné zápisu do rejstříku ochranných známek, jsou obsaženy v této kapitole. Důležitou právní skutečností je, že zveřejněním přihlášky ochranné známky v této kapitole Věstníku (§ 23 zákona č. 441/2003 Sb.) začíná běžet zákonná tříměsíční lhůta pro podání námitek podle ustanovení § 25 zákona č. 441/2003 Sb.

### Číselný přehled

O-468028, O-480734, O-482557, O-487416, O-488694, O-488814, O-491324, O-491927, O-492925, O-492926, O-493406, O-493620, O-493669, O-494097, O-494265, O-494295, O-494483, O-494546, O-494549, O-494614, O-494621, O-494632, O-494669, O-494721, O-494723, O-494724, O-494725, O-494755, O-494849, O-494850, O-494851, O-494852, O-494854, O-494927, O-495011, O-495012, O-495013, O-495014, O-495015, O-495016, O-495017, O-495018, O-495089, O-495120, O-495125, O-495126, O-495133, O-495221, O-495223, O-495224, O-495267, O-495295, O-495380, O-495422, O-495433, O-495515, O-495516, O-495581, O-495587, O-495629, O-495772, O-495773, O-496034, O-496131, O-496314, O-496315, O-496372, O-496462, O-496610, O-496614, O-496615, O-496616, O-496644, O-496649, O-496700, O-496701, O-496722, O-496724, O-496726, O-496755, O-496756, O-496758, O-496760, O-496762, O-496781, O-496848, O-496849, O-496891, O-496896, O-496898, O-496903, O-496904, O-496905, O-496906, O-496991, O-496992, O-496997, O-497049, O-497135, O-497418, O-497419, O-497424, O-497426, O-497541, O-497542, O-497543, O-497544, O-497545, O-497663, O-497664, O-497670, O-497671, O-497674, O-497688, O-497689, O-497851, O-497954, O-498316, O-498317

## Zveřejněné přihlášky ochranných známek

(210) **O-468028**  
(220) 18.05.2009  
(320) 18.05.2009  
(511) 35, 38, 42  
(540)



- (510) (35) zprostředkování v oblasti nákupu a prodeje zboží včetně internetového prodeje počítačů, software a hardware, reklamní, inzertní, propagační a marketingová činnost, průzkum a vyhodnocování trhu, provozování informačního systému, získávání, zpracování a distribuce dat, hodnocení bonity fyzických a právnických osob, analýzy nákladů, obchodní nebo podnikatelské informace, překlad informací do počítačové databáze, statistické informace, zprostředkovatelská činnost v oblasti výše uvedených služeb, činnost podnikatelských a organizačních poradců, využití Internetu ke komerčním účelům, dodavatelské služby pro třetí osoby, vše v rámci této třídy; (38) mobilní telekomunikační služby a ostatní telekomunikační služby, služby spočívající v přímém propojení lokálních pevných sítí se sítí mobilních telefonů, informační služby na Internetu, a to úplatné či bezúplatné zpřístupňování a uveřejňování informací prostřednictvím Internetu, např. webových stránek, služby internetového portálu, služby extranetu společnosti, poskytování informačního servisu prostřednictvím telefonu, mobilní telekomunikační sítě, Internetu, poskytování přístupu na on-line informační služby a databáze, přenos, úplatné či bezúplatné poskytování informací, jehož předmětem může být jakákoli datová položka obsažená v databázích, on-line informační a databázové služby, komunikační služby prostřednictvím Internetu, vnějších a vnitřních sítí, šíření elektronických tiskovin, časopisů, periodik a knih prostřednictvím počítačové, datové, elektronické, telekomunikační nebo informační sítě, provozování informační a datové sítě, provozování veřejné mobilní radiotelefonní sítě, pronájem telekomunikačních okruhů, vedení sítí, zřizování a provozování veřejných, soukromých i účelových sítí, provozování datových a počítačových sítí, veškeré služby elektronických komunikací poskytované integrovanou digitální sítí, zejména pronájem fyzických přenosových kapacit, zajišťování komunikačního spojení, služby videokonferencí, připojení a komunikace prostřednictvím sítě Internet, šíření elektronických tiskovin prostřednictvím elektronických médií, poskytování World Wide Web stránek na Internetu, provozování uzlu sítě Internet, vše v rámci této třídy; (42) poskytování software - programování počítačů na zakázku, vývoj a výzkum software, tvorba počítačových informačních systémů a systémů elektronického obchodování, poradenství v těchto oblastech, vývoj internetových aplikací, instalace a servis software.
- (730) **Gigant GROUP s.r.o.**, Pernerova 392/12, Praha 8 - Karlín, 18000, CZ
- (740) Ing. Jaromír Příkryl - patentová a známková kancelář, Ing. Jaromír Příkryl, Včelín 1161, Hulín, 76824

(210) **O-480734**  
(220) 03.11.2010  
(320) 03.11.2010  
(511) 16, 38

(540)

MOJE  
astrologie

- (510) (16) časopisy; (38) šíření elektronických časopisů.  
(730) **Sanoma Media Praha s.r.o.**, Lomnického 7/1705, Praha 4, 14000, CZ  
(740) Ladislava Jasanská Advokátní kancelář, Mgr. Ladislava Jasanská, advokátka, Lomnického 7, Praha 4, 14000

(210) **O-482557**  
(220) 21.01.2011  
(320) 21.01.2011  
(511) 9, 16, 41  
(540)



- (510) (9) výpočetní technika všeho druhu včetně periferních zařízení, programové vybavení a software všeho druhu; (16) časopisy, periodika, kalendáře, pohlednice, fotografie, telefonní seznamy, seznamy adres, psací potřeby, lepidla kancelářská a pro domácnost, tužky, pastely, uhly, štětce, psací stroje, kancelářské potřeby kromě nábytku, školní sešity, skicáky, pastelky, tuhy, guma na mazání, ořezávátka, ořezávátka - strojky, penály, papírové ubrousky, papírové obaly, obrazy, omalovánky, obtisky, karty, razítka a razidla, písmena pro tiskárny, tiskařské štočky; (41) vydavatelství a nakladatelství.
- (730) **Wolters Kluwer ČR, a.s.**, U Nákladového nádraží 6, Praha 3, 13000, CZ  
(740) UNIPATENT, Ing. Jiří Chlustina, Jana Masaryka 43-47, Praha 2, 12000

(210) **O-487416**  
(220) 25.07.2011  
(320) 25.07.2011  
(511) 9, 16, 25, 41  
(540)

### Dětský domov cup

- (510) (9) všechny druhy záznamových nosičů, včetně paměťových karet, se záznamem i bez záznamu spadající do této třídy; (16) papír a výrobky z papíru, fotografie, kalendáře, lepidla pro domácnost nebo papírenství, učební a vyučovací pomůcky s výjimkou přístrojů, plastické obaly, psací potřeby a pomůcky, vše uvedené v rámci této třídy; (25) obuv, oděvy a kloboučnické zboží a jejich součásti, trička, čelenky, čepice, kulichy, šály, ponožky, bundy, tepláky, rukavice; (41) činnosti související se vzděláváním a výchovou, kulturou a sportem spadající do této třídy, výchovná, vzdělávací, zábavní, kulturní a sportovní činnost, organizování kulturních a sportovních soutěží a turnajů, obstaratelská a zprostředkovatelská činnost v oblasti výchovy, vzdělávání, kultury a sportu, vydavatelství a nakladatelství.
- (730) **1. SPORTOVNÍ občanské sdružení**, Národních hrdinů 1, Praha 9, 19000, CZ  
(740) JUDr. Petr Pečený & Part., sdružení advokátů, JUDr. Petr Pečený, Purkyňova 2, Praha 1, 11000

(210) **O-488694**  
(220) 15.09.2011  
(320) 15.09.2011

(511) 3, 5, 10, 16, 25, 28  
(540)

## Lehčí život maminkám

(510) (3) čisticí mléko pro toaletní účely, čisticí oleje, dezinfekční mýdla, kosmetické přípravky, kosmetika, koupele (kosmetické přípravky do -), mýdla, šampóny, ubrousky kosmetické napuštěné pleťovou vodou, vatové tyčinky pro kosmetické účely; (5) bylinné čaje pro lékařské účely, čaje léčivé, doplňky výživové pro lékařské účely, hygienické kalhotky, hygienické ubrousky, hygienické vložky, mléčný cukr (laktóza), mléko sušené (pro kojence), nápoje dietetické, upravené pro lékařské účely, nápoje léčivé, polštářek pro kojenci, pokožka (farmaceutické přípravky pro péči o-), potrava pro kojence, sirupy pro farmaceutické účely, tampóny absorpční, těhotenství (chemické přípravky pro určení-), ubrousky napuštěné farmaceutickými vodičkami; (10) dětské lahve, dětské dudlíky (šidítka), dětské lahve (dudlíky na -); (16) ubrousky papírové, dětské plenky z papíru nebo buničiny (jednorázové -), plenkové kalhotky dětské z papíru nebo buničiny (jednorázové -), plenky (jednorázové -) z papíru nebo buničiny, ubrousky (papírové -) na odličování; (25) dětské pleny z textilu, kalhotky plenkové pro děti, plenky (dětské textilní -); (28) bublifuk (hračka), hračky, hračky plyšové, hračky pohyblivé, chrástítka, lahve sací pro panenky, medvídci plyšové, míče na hraní, panenky, panenky (domečky pro -), panenky (postýlky pro -), panenky (šatičky pro -), pokoje pro panenky.

(730) **MyMedia s.r.o.**, Křořtova 341/16, Praha 5, 15000, CZ  
(740) **DANĚK & PARTNERS** Advokátní a patentová kancelář, Ing. Dr. Vilém Daněk, Vinohradská 45/1107, Praha 2, 12000

(210) **O-488814**  
(220) 20.09.2011  
(320) 20.09.2011  
(511) 6, 9, 11, 35, 37, 42  
(540)



(510) (6) kovové trubky pro vytápěcí zdroje, kouřovody, kovové roury; (9) počítače a počítačové programy pro topení a topná zařízení pro velké místnosti, zařízení a technické vybavení pro zpracování dat, ovladače pro topné přístroje a zařízení, elektronické řídicí a diagnostické přístroje v oboru vytápěcích zařízení a vytápěcí techniky, kontrolních zařízení pro ovládání plynu v závislosti na teplotě, tlaku a času, teplotní čidla, teplotní snímače; (11) teplovzdušné ohřivače vzduchu, infrazářiče, teplovodní kotle, klimatizační zařízení, chladicí zařízení, topidla (zařízení určená k vytápění nebo ke klimatizaci nebo k větrání), trubky jako součástí těchto topidel a pro vytápěcí zdroje, jejich části a příslušenství, ohřivače vzduchu, jejich části a příslušenství, elektrické a plynové ohřivače průtokové a zásobní, jejich části a příslušenství, topné články, infrazářiče, plynové hořáky, radiátory, elektrické radiátory, ventilátory, odsavače spalin a par, klimatizační a chladicí přístroje, filtrační přístroje, zvlhčovače vzduchu, jejich části a příslušenství, příslušenství a díly zařízení pro topení, ohřev, klimatizaci, ventilaci a chlazení, vodovodní a plynová zařízení, regulační ventily, potrubní kohouty a kohoutky, jejich části a příslušenství, vodovodní baterie, jejich části a příslušenství, komínové roury v rámci této třídy, regulačně-bezpečnostní přídavné přístroje pro zařízení plynová, elektrická, na tekutá paliva, jejich části a příslušenství, příkladně termostatické ventily, zapalovače apod., teplovodní vytápěcí zařízení, žárovky, čerpací pumpy (tepelné), regulátory tepelné, tepelné akumulátory, tepelné regenerátory, tepelná čerpadla, přístroje pro výrobu páry, vaření, chlazení, sušení, ventilaci, rozvod vody a sanitární technika, horkovzdušné generátory, sluneční a obnovitelné energie; (35) akviziční, marketingová, propagační, reklamní, informační a inzertní obchodní a podnikatelská činnost, zprostředkování obchodně podnikatelské a komerční činnosti, obchodní a propagační informace prostřednictvím Internetu, obchodování a zprostředkování obchodování s výrobky uvedenými ve tř. 6, 9 a 11

prostřednictvím Internetu, komerční využití Internetu v oblasti vyhledávacích služeb, rozšiřování propagačních, reklamních, informačních a inzertních materiálů, podpora prodeje, poradenství v obchodě a investicích v rámci využití výrobků tř. 6, 9, 11 a uvedených služeb tř. 35 a 37, průzkum trhu, organizování obchodních a propagačních akcí, předvádění výše specifikovaných výrobků, zboží a materiálů, ukázky projektů, návrhů a aplikací, pomoc při řízení obchodní činnosti; (37) montáž, údržba a opravy systémů a zařízení pro topení; (42) poradenství v oblasti vytápění průmyslových objektů, poradenství v oblasti vytápění tepelnými čerpadly, poradenství v oblasti vytápění vzduchotechnikou, poradenství v oblasti vytápění domů, projektová činnost a návrhy instalací v rozsahu uvedených výrobků, materiálů, montážních a údržbářských služeb, konzultační, poradenské a vývojové služby a práce včetně zkoušení těchto výrobků a materiálů, příklady jejich aplikací, zkoušky a schvalování instalací a montáží.

(730) **4heat s.r.o.**, Ječná 1321/29a, Brno, 62100, CZ

(210) **O-491324**  
(220) 22.12.2011  
(320) 22.12.2011  
(511) 18  
(540)



(510) (18) kůže, imitace kůže, výrobky z těchto materiálů, které nejsou zahrnuty do jiných tříd, kůže ze zvířat, kufrů a zavazadla, deštníky, slunečníky a hole, biče a sedlářské výrobky.  
(730) **Tikal Tomáš**, Lamačova 657/8, Praha 5, 15200, CZ

(210) **O-491927**  
(220) 19.01.2012  
(320) 19.01.2012  
(511) 3, 10, 21, 26, 44  
(540)



(510) (3) přípravky pro péči o vlasy, včetně šampónů, vlasových kondicionérů, vlasových mlék, vlasových vod, lesků, pomád, vlasových sprejů, přípravky pro péči o vlasovou kůži (pro nelékařské účely), prostředky pro barvení vlasů, přípravky na ondulaci vlasů, řasy z pravých vlasů, kosmetika na řasy; (10) vlasové protězy; (21) hřebeny, kartáče na vlasy; (26) paruky, tupé, přičesky, copy vyrobené za použití pravých vlasů, kadeřnické potřeby pro prodlužování vlasů, kadeřnické potřeby pro zhušťování vlasů, falešné vousy, stuhly do vlasů, sponky do vlasů, vlásenky, sítky na vlasy, ozdoby do vlasů, zavírací sponky do vlasů, pravé vlasy; (44) provozování kadeřnických salónů a kosmetických studií.  
(730) **"Hairdreams" HaarhandelsgmbH**, Floraquellweg 9, 8051 Graz, AT  
(740) **Mgr. Ing. Michal Pravda**, Pobrežní 12, Praha 8, 18600

(210) **O-492925**  
(220) 24.02.2012  
(320) 24.02.2012  
(511) 16, 21, 32, 33, 35, 40, 41, 43  
(540)

## lapák

(510) (16) papír a papírenské zboží, lepenka a výrobky z těchto materiálů, tiskárenské výrobky, výrobky z papíru, kartónu a lepenky, reklamní, propagační a informační materiály z papíru a plastických hmot, zejména neperiodické a periodické tiskoviny na papírových nosičích, jídelní lístky, papírové ubrousky, stojánky reserve papírové, katalogy, prospekty, plakáty, letáky, prezentační a firemní tiskoviny, ceníky a jiné reklamní,

propagační a informační materiály na papírových nosičích, papírové soubory dat, papírové a lepenkové poutače, reklamní tabule a vývěsky, billboardy, pohlednice, fotografie a jiná grafická díla, kartografická díla, etikety na lahve, obtisky, nálepky, papírové a plastové obálky, sáčky, tašky a pytle (z papíru nebo z umělých hmot, vše v rámci této třídy), krabice a krabičky lepenkové nebo papírové, papírové visačky, papírové a plastové obaly a krabice na lahve, balicí papír a plastové fólie na balení, kelímky papírové, papírové a plastové tácky a podložky na stolování, papírové a plastové podložky pod sklenice, lepící pásky papírové, lepící pásky plastové pro kancelářské a balicí účely, papírové utěrky, ubrousky a ubrusy, banketní sukně papírové, kalendáře, diáře, dekorativní, propagační a upomínkové předměty z papíru, papírové hmoty a plastu zahrnuté ve tř. 16, papírový odpad; (21) výrobky ze skla, keramiky a porcelánu spadající do tř. 21, jídelní a nápojové soupravy, sklenice a skleničky, džbány a džbánky, püllitry, poháry, pohárky a číše, korbele, lahve, nápojové sklo, skleněné a keramické nádoby a nádobí, desky na jídelní a nápojové listky, stolní chladicí nádoby náležející do třídy 21, stolní nádoby na led, ohříváky na pivo neelektrické, otvíráky na pivo, otvíráky na jiné nápoje, vázy, nádobí a náčiní pro domácnost nebo kuchyň (nikoliv z drahých kovů, ani postříbených nebo pozlacených kovů), vše v rámci této třídy, koše na odpadky, smetníky, pohárky z papíru a z umělých hmot, utěrky na čištění, distributory toaletního papíru; (32) piva různých druhů a stupňovitostí, světlá i tmavá, sudová i lahvová, piva výčepní, sladová, ležáky a piva příchucovaná, piva speciální, jako piva bylinná a bylinková, závorová, ovocná, piva nízkoeenergetická a s nízkým obsahem alkoholu, piva nealkoholická, dietetická piva a nápoje (vyjma určených k léčebným účelům), sladina a sladové nápoje míchané a lihuprosté, šumivé nápoje na bázi piva s nízkým obsahem alkoholu nebo nealkoholická s obsahem ovocných anebo zeleninových šťáv, výtažků a výluhů, případně bylin, nápoje kvašené nealkoholické, nealkoholické nápoje, zejména limonády, šumivé a jiné nealkoholické nápoje, též z ovocných šťáv a přípravky na jejich výrobu, též s ovocnou šťávou, minerální vody a přípravky na její výrobu, přírodní nebo umělé, zejména trestí (ne, éterické oleje), tablety a prášky, nealkoholické nápoje obsahující kyselinu uhličitou, ovocné a zeleninové šťávy a nápoje, proteinové, vitamínové, multivitaminové, energetické, iontové, izotonické, též obohacené adaptogeny a výživové nápoje, nápoje obohacené vitamíny a/nebo minerály, vše nikoliv pro léčebné účely, šerbety, sodovky a stolové vody, dietní nápoje, pivo, lehká piva a ležáky, též v netekuté formě, nealkoholické aperitivy, přípravky nebo příchutě na výrobu nápojů, zejména koncentráty a sirupy, ovocné nebo zeleninové šťávy a nápoje z ovocných šťáv, džusy a mošty, nealkoholické nápoje obohacené vitamíny nebo minerály, tablety a prášky na přípravu šumivých nealkoholických nápojů, nealkoholické nápoje s příchutí ovoce nebo zeleniny, pramenité vody, stolní vody perlivé i neperlivé, míchané nápoje nealkoholické, nápoje z rajčatové šťávy, aperitivy nealkoholické; (33) alkoholické nápoje (s výjimkou pív), lihoviny včetně nápojů míchaných a mixovaných, likéry a vína (vyjma určených pro lékařské účely), destiláty vinné, ovocné, bylinné a zeleninové včetně macerátů a výluhů, destiláty ušlechtilé a fezané, vína stolní, jakostní, odrůdová včetně přívlaskových a ledových, vína šumivá a perlivá, vína likérová a aromatizovaná, alkoholické mošty, alkoholické aperitivy a koktejly, koncentráty k přípravě alkoholických nápojů a esence do lihovin, alkoholické nápoje zahrnuté ve tř. 33; (35) maloobchodní a velkoobchodní služby s výrobky ve třídách 1 až 34, inzerce, organizování a zajišťování obchodních předváděcích akcí výrobků a služeb, obchodní nebo podnikatelské informace, pomoc, poradenství a poskytování konzultací v obchodní činnosti, vytváření obchodních a obchodně-informačních sítí, zprostředkování interaktivního obchodu pomocí globálních komunikačních sítí (Internet) s výrobky tříd 1 - 34, reklamní a propagační činnost, zprostředkování reklamní činnosti, organizování komerčních a reklamních výstav, zprostředkování obchodních záležitostí s výrobky tříd 1 - 34, shromažďování různého zboží pro třetí osoby (kromě jejich přepravy), v rozsahu zboží tříd 1 až 34, za účelem umožnění spotřebitelům, aby si tyto výrobky mohli pohodlně prohlížet a nakupovat, rozšiřování vzorků zboží, obchodní pomoc v oblasti gastronomie, restauračních činností a služeb s tím souvisejících, vše v rámci této třídy, služby exportu a importu; (40) pivovarnictví a sladovnictví, příprava surovin pro

výrobu piva, výroba a zpracování sladu, výroba, vaření piva různých druhů a stupňovitostí, zpracování chmele, ječmene, výroba sladových nápojů, fermentace, výroba nealkoholických a alkoholických nápojů, výroba přípravků alkoholických a nealkoholických nápojů, odborné informace o zpracování materiálů; (41) činnosti společenského, kulturního a sportovního charakteru, organizování klubové činnosti, organizace diskoték, plánování a organizování večírků, soutěží, kulturních a společenských aktivit, plánování a organizování různých setkání, vše v rámci této třídy, pořádání soutěží krásy, zprostředkování služeb sloužících k zábavě a pobavení spadajících do této třídy, provozování zařízení sloužícího k zábavě, zejména provozování výherních hracích přístrojů, a to i s hraním o peníze, informace o možnostech zábavy, zprostředkování provozu nočních klubů, zprostředkování provozu her on-line z počítačové sítě, zprostředkování demonstrace a výuky pravidel her pro pobavení, též hazardních her kasina, pronájem her; (43) služby zajišťující dočasné ubytování, stravování a pitný režim, provozování hostinských činností, restaurací, barů, snack barů, caferterií, motorestů, hostinců, hospůdek, pivnic, služby rychlého občerstvení, catering (hromadné dodávání hotových jídel, nápojů do restaurací, jídelen, zajištění stravování při společenských akcích) a služby spojené s nákupem a obstaráváním potravin spadající do této třídy, nápojů a občerstvení, příprava jídel, společné stravování, podávání jídel a nápojů, příprava jídel a nápojů ke spotřebě, poskytování a obstarávání jídla a nápojů, provoz automatů pro občerstvení, zásobování, služby gastronomie, poskytování gastronomických služeb, zprostředkovatelská činnost v oblasti gastronomie v rámci služeb restaurací a pivnic, příprava a zhotovování jídel a výrobků teplé a studené kuchyně, pořádání hostin, provozování pizzerie, bufetu, samoobslužné restaurace, kavárny, zásobovací služby a rozvoz jídla, pronajímání společenských a jednacích místností a salónků, ubytovací služby, hotelové služby, služby zajišťující pronájem jednacích místností, provoz kempů, rezervace pobytů, půjčování restauračního zařízení, pořádání pivních a gastronomických festivalů, přehlídek a ochutnávek v rámci této třídy, organizování recepce a koktejlů se zaměřením na pivovarnictví a gastronomii, zásobování restaurací a provozoven potravinářskými výrobky a nápoji, poradenství v oboru gastronomie v rámci této třídy.

(730) **3E PROJEKT, a.s.**, Mjr. Nováka 1490/14, Ostrava - Hrabůvka, 70030, CZ

(740) Silesia Patent & Trademark s.r.o., Pod Školou 1278, Šenov, 73934

(210) **O-492926**

(220) 24.02.2012

(320) 24.02.2012

(511) 16, 21, 32, 33, 35, 40, 41, 43

(540)

## chládek

(510) (16) papír a papírenské zboží, lepenka a výrobky z těchto materiálů, tiskárenské výrobky, výrobky z papíru, kartónu a lepenky, reklamní, propagační a informační materiály z papíru a plastických hmot, zejména neperiodické a periodické tiskoviny na papírových nosičích, jídelní listky, papírové ubrousky, stojánky reserve papírové, katalogy, prospekty, plakáty, letáky, prezentační a firemní tiskoviny, ceníky a jiné reklamní, propagační a informační materiály na papírových nosičích, papírové soubory dat, papírové a lepenkové poutače, reklamní tabule a vývěsky, billboardy, pohlednice, fotografie a jiná grafická díla, kartografická díla, etikety na lahve, obtisky, nálepky, papírové a plastové obálky, sáčky, tašky a pytle (z papíru nebo z umělých hmot, vše v rámci této třídy), krabice a krabičky lepenkové nebo papírové, papírové visačky, papírové a plastové obaly a krabice na lahve, balicí papír a plastové fólie na balení, kelímky papírové, papírové a plastové tácky a podložky na stolování, papírové a plastové podložky pod sklenice, lepící pásky papírové, lepící pásky plastové pro kancelářské a balicí účely, papírové utěrky, ubrousky a ubrusy, banketní sukně papírové, kalendáře, diáře, dekorativní, propagační a upomínkové předměty z papíru, papírové hmoty a plastu zahrnuté ve tř. 16, papírový odpad; (21) výrobky ze skla, keramiky a porcelánu spadající do tř. 21, jídelní a nápojové soupravy, sklenice a skleničky, džbány a džbánky, püllitry, poháry, pohárky a číše, korbele, lahve, nápojové sklo, skleněné a keramické nádoby a nádobí, desky na jídelní a nápojové listky, stolní chladicí nádoby náležející do třídy 21, stolní nádoby na

led, ohříváky na pivo neelektrické, otvíráky na pivo, otvíráky na jiné nápoje, vázy, nádoby a náčíní pro domácnost nebo kuchyně (nikoliv z drahých kovů, ani postříbřených nebo pozlacených kovů), vše v rámci této třídy, koše na odpadky, smetníky, pohárky z papíru a z umělých hmot, utěrky na čištění, distributory toaletního papíru; (32) piva různých druhů a stupňovitostí, světlá i tmavá, sudová i lahvová, piva výčepní, sladová, ležáky a piva příchucovaná, piva speciální, jako piva bylinná a bylinková, zázvorová, ovocná, piva nízkenergetická a s nízkým obsahem alkoholu, piva nealkoholická, dietetická piva a nápoje (vyjma určených k léčebným účelům), sladina a sladové nápoje míchané a lihuprosté, šumivé nápoje na bázi piva s nízkým obsahem alkoholu nebo nealkoholická s obsahem ovocných anebo zeleninových šťáv, výtažků a výluhů, případně bylin, nápoje kvašené nealkoholické, nealkoholické nápoje, zejména limonády, šumivé a jiné nealkoholické nápoje, též z ovocných šťáv a přípravky na jejich výrobu, též s ovocnou šťávou, minerální vody a přípravky na její výrobu, přírodní nebo umělé, zejména tresti (ne, éterické oleje), tablety a prášky, nealkoholické nápoje obsahující kyselinu uhličitou, ovocné a zeleninové šťávy a nápoje, proteinové, vitamínové, multivitaminové, energetické, iontové, izotonické, též obohacené adaptogeny a výživové nápoje, nápoje obohacené vitamíny a/nebo minerály, vše nikoliv pro léčebné účely, šerbety, sodovky a stolové vody, dietní nápoje, pivo, lehká piva a ležáky, též v netekuté formě, nealkoholické aperitivy, přípravky nebo příchutě na výrobu nápojů, zejména koncentráty a sirupy, ovocné nebo zeleninové šťávy a nápoje z ovocných šťáv, džusy a mošty, nealkoholické nápoje obohacené vitamíny nebo minerály, tablety a prášky na přípravu šumivých nealkoholických nápojů, nealkoholické nápoje s příchutí ovoce nebo zeleniny, pramenité vody, stolní vody perlivé i neperlivé, míchané nápoje nealkoholické, nápoje z rajčatové šťávy, aperitivy nealkoholické; (33) alkoholické nápoje (s výjimkou pív), lihoviny včetně nápojů míchaných a mixovaných, likéry a vína (vyjma určených pro lékařské účely), destiláty vinné, ovocné, bylinné a zeleninové včetně macerátů a výluhů, destiláty ušlechtilé a řezané, vína stolní, jakostní, odrůdová včetně přívlaskových a ledových, vína šumivá a perlivá, vína likérová a aromatizovaná, alkoholické mošty, alkoholické aperitivy a koktejly, koncentráty k přípravě alkoholických nápojů a esence do lihovin, alkoholické nápoje zahrnuté ve tř. 33; (35) maloobchodní a velkoobchodní služby s výrobky ve třídách 1 až 34, inzerce, organizování a zajišťování obchodních předváděcích akcí výrobků a služeb, obchodní nebo podnikatelské informace, pomoc, poradenství a poskytování konzultací v obchodní činnosti, vytváření obchodních a obchodně-informačních sítí, zprostředkování interaktivního obchodu pomocí globálních komunikačních sítí (Internet) s výrobky tříd 1 - 34, reklamní a propagační činnost, zprostředkování reklamní činnosti, organizování komerčních a reklamních výstav, zprostředkování obchodních záležitostí s výrobky tříd 1 - 34, shromažďování různého zboží pro třetí osoby (kromě jejich přepravy), v rozsahu zboží tříd 1 až 34, za účelem umožnění spotřebitelům, aby si tyto výrobky mohli pohodlně prohlížet a nakupovat, rozšiřování vzorků zboží, obchodní pomoc v oblasti gastronomie, restauračních činností a služeb s tím souvisejících, vše v rámci této třídy, služby exportu a importu; (40) pivovarnictví a sladovnictví, příprava surovin pro výrobu piva, výroba a zpracování sladu, výroba, vaření piva různých druhů a stupňovitostí, zpracování chmele, ječmene, výroba sladových nápojů, fermentace, výroba nealkoholických a alkoholických nápojů, výroba přípravků alkoholických a nealkoholických nápojů, odborné informace o zpracování materiálů; (41) činnosti společenského, kulturního a sportovního charakteru, organizování klubové činnosti, organizace diskoték, plánování a organizování večírků, soutěží, kulturních a společenských aktivit, plánování a organizování různých setkání, vše v rámci této třídy, pořádání soutěží krásy, zprostředkování služeb sloužících k zábavě a pobavení spadajících do této třídy, provozování zařízení sloužících k zábavě, zejména provozování výherních hracích přístrojů, a to i s hraním o peníze, informace o možnostech zábavy, zprostředkování provozu nočních klubů, zprostředkování provozu her on-line z počítačové sítě, zprostředkování demonstrace a výuky pravidel her pro pobavení, též hazardních her kasina, pronájem her; (43) služby zajišťující dočasné ubytování, stravování a pitný režim, provozování hostinských činností, restaurací, barů, snack barů, CAFETERIÍ, motorestů, hostinců, hospůdek, pivnic, služby rychlého

občerstvení, catering (hromadné dodávání hotových jídel, nápojů do restaurací, jídelen, zajištění stravování při společenských akcích) a služby spojené s nákupem a obstaráváním potravin spadající do této třídy, nápojů a občerstvení, příprava jídel, společné stravování, podávání jídel a nápojů, příprava jídel a nápojů ke spotřebě, poskytování a obstarávání jídla a nápojů, provoz automatů pro občerstvení, zásobování, služby gastronomie, poskytování gastronomických služeb, zprostředkovatelská činnost v oblasti gastronomie v rámci služeb restaurací a pivnic, příprava a zhotovování jídel a výrobků teplé a studené kuchyně, pořádání hostin, provozování pizzerie, bufetu, samoobslužné restaurace, kavárny, zásobovací služby a rozvoz jídla, pronajímání společenských a jednacích místností a salónek, ubytovací služby, hotelové služby, služby zajišťující pronájem jednacích místností, provoz kempů, rezervace pobytů, půjčování restauračního zařízení, pořádání pivních a gastronomických festivalů, přehlídek a ochutnávek v rámci této třídy, organizování recepce a koktejlů se zaměřením na pivovarnictví a gastronomie, zásobování restaurací a provozoven potravinářskými výrobky a nápoji, poradenství v oboru gastronomie v rámci této třídy.

(730) **3E PROJEKT, a.s.**, Mjr. Nováka 1490/14, Ostrava - Hrabůvka, 70030, CZ

(740) Silesia Patent & Trademark s.r.o., Pod Školou 1278, Šenov, 73934

(210) **O-493406**

(220) 12.03.2012

(320) 12.03.2012

(511) 35, 36, 45

(540)



(510) (35) posuzování efektivnosti provozu a racionalizace práce, hospodářské (ekonomické) prognózy, informace (obchodní nebo podnikatelské), kanceláře dovozní a vývozní, marketingové studie, obchodní management a podnikové poradenství, obchodní nebo podnikatelský průzkum, průzkum trhu, řízení (poradenské služby obchodní nebo podnikatelské), zprostředkování výše uvedených služeb, veškeré výše uvedené služby se týkají výhradně oblasti energetiky, hornictví, telekomunikací, petrochemie a zemědělství; (36) finanční analýzy, pronájem bytů, finanční informace, finanční poradenství, finanční řízení, konzultační služby (finanční), zprostředkování nemovitostí, pronájem nemovitostí, správa nemovitostí, zprostředkování výše uvedených služeb; (45) autorská práva (správa), zprostředkování výše uvedených služeb.

(730) **eppaconsult.cz, s.r.o.**, Školní 1929, Dobříš, 26301, CZ

(210) **O-493620**

(220) 19.03.2012

(320) 19.03.2012

(511) 9, 35, 36, 41, 42

(540)

(510) (9) magnetické nebo optické suporty zvukových nebo zvukově obrazových záznamů, nosiče záznamů nahrané i nenahrané, videokazety nahrané i nenahrané, audiokazety nahrané i nenahrané, audiovizuální programy, audioprogramy, audiovizuální díla na nosičích, audiovizuální díla v digitální podobě, filmy exponované, hudební díla na nosičích nebo v elektronické podobě, CD disky, programové vybavení pro počítače, software, hardware výpočetní techniky nebo komunikační nebo informační techniky, elektronické databáze a databázové produkty, informace a záznamy v elektronické podobě, informace a data a databáze a informační produkty na nosičích nebo i v elektronických, datových, informačních, počítačových a komunikačních sítích všeho druhu, související software a hardware, elektronické nebo datové nebo informační nebo komunikační nebo výpočetní sítě včetně jednotlivých součástí a náhradních dílů obsažených ve třídě 9, multimediální aplikace, elektronické multimediální nebo elektronické informační katalogy, elektronické časopisy, elektronická

## Slevík

periodika a knihy v elektronické podobě, pohledy ilustrované se zvukovou nahrávkou; (35) propagační, reklamní a inzertní činnost, reklamní materiály (aktualizace), předvádění zboží, reklamní agentura, aktualizování reklamních materiálů, rozšiřování a zaslání reklamních materiálů, především letáků, prospektů, katalogů, periodických a neperiodických publikací, tiskovin a různých vzorků, vydávání reklamních textů, rozhlasová a televizní reklama, organizace a pořádání výstav ke komerčním a reklamním účelům, příprava elektronických pozvánek, prezentace uživatelů na stránkách World Wide Web v počítačové síti Internet, činnost organizačních a ekonomických poradců, ekonomické prognózy, komerční informační kancelář, systemizace informací do počítačové databáze, obchodní průzkum, průzkum trhu, zprostředkovatelská činnost v oblasti obchodu s výrobky uvedenými ve třídě 9, zprostředkovatelská činnost v oblasti marketingu, reklamy a inzerce, organizování výstav s obchodním zaměřením, internetový prodej s výše uvedenými výrobky ve třídě 9, pomoc při řízení obchodní činnosti, služby a poradenství v obchodní činnosti, obchodní nebo podnikatelské informace, marketingové studie, organizační poradenství, zprostředkovávání obchodních kontaktů, provádění obchodních operací, komerční využití Internetu v oblastech komerčních internetových médií a vyhledávacích služeb, on-line inzerce, shromažďování, poskytování, třídění, překlad nebo jiné zpracovávání obchodních nebo podnikatelských informací včetně vytváření, zpracovávání a třídění dat v rámci databází, zprostředkovatelská činnost se službami ve třídě 35; (36) finanční a peněžní služby, služby pro zpracování plateb po síti, služby elektronických plateb, zprostředkovatelské služby burzy cenných papírů, zprostředkování služeb vztahujících se k obchodu s cennými papíry, akciemi, obligacím, opcím a dalším cenným papírem, informace, poradenství a konzultace vztahující se k výše uvedeným službám; (38) telekomunikační služby, komunikace prostřednictvím sítí vláknové optiky, komunikace prostřednictvím počítačových terminálů, komunikace prostřednictvím rádia, komunikace prostřednictvím telefonu, počítačem řízený přenos dat a obrazu, poskytování přístupu do světových počítačových sítí, poskytování interaktivních on-line vývěsek pro přenos vzkazů mezi počítačovými uživateli, informace, poradenství a konzultace vztahující se k výše uvedeným službám; (41) nakladatelství a vydavatelství periodických a neperiodických publikací v tištěné i elektronické podobě, zprostředkování výchovné a zábavní činnosti, zprostředkování kulturních a uměleckých akcí, setkání, výstav, soutěží a přednášek, činnost knižních klubů, tvorba pořadů pro rozhlasové a televizní vysílání, ediční činnost, publikační činnost, nahrávání nosičů zvukových nebo obrazově zvukových, půjčování nahraných zvukových a/nebo obrazově zvukových záznamů, provozování on-line heren, zprostředkování služeb sloužících k zábavě a pobavení, spadajících do této třídy, zprostředkovatelská činnost se službami ve třídě 41, tvorba elektronických časopisů, periodik, knih; (42) tvorba software, programování internetových databázových systémů a internetových aplikací, programování multimediálních aplikací, vytváření a modelování 3D animací, interaktivní a grafické programy (tvorba), tvorba multimediálních dokumentů, prezentací, aplikací, katalogů, konstrukce WWW prezentací a řešení WWW serverů, počítačové animace a vizualizace, programové projekty (tvorba), tvorba informačních databází, zprostředkovatelská činnost se službami ve třídě 42.

(730) **BLUE 88, s.r.o.**, Revoluční 12000/16, Praha 1- Nové Město, 11000, CZ

(210) **O-493669**  
(220) 20.03.2012  
(320) 20.03.2012  
(511) 35, 38, 41, 43  
(540)

## CZECH ADVISOR - recenze ubytování

(510) (35) propagační, inzertní a reklamní činnost všemi druhy médií, vše v oblasti hotelnictví, gastronomie a cestovního ruchu; (38) šíření informací prostřednictvím informačních sítí, zejména Internetu, vše v oblasti hotelnictví, gastronomie a cestovního ruchu; (41) vzdělávací, nakladatelská a vydavatelská činnost, tvorba, nahrávání, rozmnožování, šíření a distribuce audiovizuálních děl, vydávání brožur a příruček, vše v oblasti

hotelnictví, gastronomie a cestovního ruchu; (43) zprostředkovatelská, konzultační, poradenská, informační a rezervační činnost, zpracování recenzí a přehledů o ubytovacích kapacitách, budování systému a činnost spojená s klasifikací ubytovacích zařízení, vše v oblasti hotelnictví, gastronomie a cestovního ruchu.

(730) **Asociace hotelů a restaurací České republiky o.s.**, Revoluční 13, Praha 1, 11000, CZ

(740) Ing. Michal Jupa, patentový zástupce, Na Baních 1385, Praha 5 - Zbraslav, 15600

(210) **O-494097**  
(220) 15.05.2012  
(320) 15.05.2012  
(511) 29, 30, 32, 33  
(540)



(510) (29) olivové oleje; (30) káva, čaj, kakao a kávové náhražky, rýže, tapioka a ságo, mouka a obilninové přípravky, chléb, pečivo a cukrovinky, polevy, cukr, med, melasa, droždí, prášek do pečiva, sůl, hořčice, ocet, omáčky (chuťové přísady), koření, zmrzlina; (32) piva, minerální vody, šumivé nápoje a jiné nealkoholické nápoje, nápoje a šťávy ovocné, sirupy a jiné přípravky k zhotovování nápojů; (33) víno.

(730) **LaBujnik s.r.o.**, Lešetín I/674, Zlín, 76001, CZ

(740) Mgr. Jaroslav Juráš, advokát, Lešetín I/674, Zlín, 76001

(210) **O-494265**  
(220) 10.04.2012  
(320) 10.04.2012  
(511) 5, 30, 35  
(540)



## KONOPNÁ KÁVA

(510) (5) farmaceutické a veterinářské výrobky, hygienické výrobky pro léčebné účely, dietní potraviny a dietetické přípravky pro léčebné nebo veterinární účely, potravní doplňky pro lidskou potřebu a pro zvířata; (30) káva, čaj, kakao a kávové náhražky, mouka a obilninové přípravky, chléb, pečivo a cukrovinky, polevy, cukr, med, melasa, droždí, prášek do pečiva, omáčky (chuťové přísady), koření, zmrzlina; (35) propagační činnost, reklama, pomoc při řízení obchodní činnosti, obchodní administrativní, kancelářské práce.

(730) **MONVITALY s.r.o.**, Veverkova 2707/1, Plzeň, 30100, CZ

(210) **O-494295**  
(220) 10.04.2012  
(320) 10.04.2012  
(511) 5, 29, 30, 32  
(540)



(510) (5) výrobky dietetické pro léčebné účely, potraviny pro batolata a nemocné pro lékařské účely, potravinové přípravky a doplňky všeho druhu pro lékařské i zvěrolékařské účely, zejména na bázi jednodruhových hub jako hlívy ústřičné, Shiitake v prášku i směsi hub s léčebnými účinky, rostlin posilující požitaviny k

léčebným účelům, vitamínové přípravky, poživatiny pro doplnění (210) redukčních diet nebo přípravků pro hubnutí, vše s léčebnými (220) účinky, přípravky s léčebnými účinky obsahující biochemické (320) katalyzátory, zejména pro fyzicky aktivní osoby, rekonvalescenty (511) a nemocné, nápoje iontové, vše výše uvedené určené k léčebným (540) účelům, dezinfekční prostředky a přípravky jiné než pro osobní potřebu nebo pro zvířata (WC deodoranty, WC osvěžovače, WC gely), prostředky k ničení plevele a k hubení živočišných škůdců, výrobky veterinářské, farmaceutické a zdravotnické, spadající do této třídy, diabetické přípravky pro léčebné účely, nápoje dietetické a dětské sirupy, upravené pro lékařské účely, čaje léčivé, enzymatické přípravky pro lékařské i zvěrolékařské účely, léky a léčiva pro humánní medicínu i pro zvěrolékařské účely, léčivé rostliny, masti na popáleniny, mikroorganismy pro lékařské a zvěrolékařské účely, pastilky pro farmaceutické účely, pesticidy, potravinové doplňky obsahující látky živočišného a rostlinného původu; (29) maso, ryby, drůbež, zvěřina, paštiky, masové, rybí, drůbeží a zvěřinové konzervy, masové a sójové výtažky, ovoce a zelenina konzervovaná, sušená a zavařená, tofu, šťáva rajčatová na vaření, želé, džemy, kompoty, vejce, mléko a mléčné výrobky, výrobky na bázi brambor, jako bramborové lupínky apod., spadající do tř. 29, oleje a tuky jedlé, ovocné dřeně, vše vyráběné v souladu s předpisy o ekologickém zemědělství; (30) oplatky, cukrovinky, včetně gumových (žvýkací guma ne pro lékařské účely) a esencí pro cukrovinky, pekárenské výrobky, cukrářské výrobky všeho druhu, jako dorty, koláče, marcipán, pečivo jemné, perníky, medovníky, suchary, zákusky apod., káva, čaj, kakao, cukr, rýže, kávové náhražky, med, sirup melasový, droždí pro kynutí, sůl, hořčice, ocet, omáčky, majonéza, kečup, koření, zmrzlina, led pro osvěžení, obilné vločky, těstoviny, výrobky na bázi sušené bramborové kaše, mouka potravinářská a výrobky z mouky, jako bramborové těsto v prášku, bramborová kaše v prášku, bramborové drtě, bramborové krokety v prášku, bramborové noky v prášku, směs pro přípravu knedlíků, vše vyráběné v souladu s předpisy o ekologickém zemědělství; (32) nealkoholické nápoje, přípravky nebo příchutě na výrobu nápojů, koncentráty a sirupy k výrobě nápojů, ovocné nebo zeleninové šťávy a džusy a sirupy, dětské sirupy, zejména na bázi jednodruhových hub a rostlin, nealkoholické nápoje obohacené vitamíny nebo minerály, iontové a energetické nápoje nealkoholické, proteinové nealkoholické nápoje, dietní nápoje, želatinové nápoje, tablety a prášky na přípravu šumivých nealkoholických nápojů, ovocné nebo zeleninové nealkoholické nápoje, nealkoholické nápoje s příchutí ovoce a zeleniny, minerální vody, pramenité vody, sodová voda, voda stolní, šumivé nealkoholické nápoje, míchané nápoje nealkoholické, rajčatová šťáva jako nápoj, aperitivy nealkoholické, vše vyráběné v souladu s předpisy o ekologickém zemědělství.

(730) Svátová Terézia Ing., Na Veselí 26, Praha 4, 14000, CZ  
(740) Václav Müller, patentový zástupce, Filipova 2016, Praha 4, 14800

(210) O-494483  
(220) 17.04.2012  
(320) 17.04.2012  
(511) 35, 36, 38, 42, 45  
(540)

**DATABOX**

(510) (35) reklamní a propagační činnost, získávání a poskytování informací o firmách; (36) leasing počítačového softwaru; (38) elektronický přenos dat, poskytování informací pomocí Internetu, informační kanceláře a služby informační kanceláře, služby na Internetu, zejména komunikační a vyhledávací služby; (42) navrhování a vývoj počítačového hardwaru a softwaru, služby při uvádění počítačového hardwaru a softwaru do provozu, pronájem počítačového softwaru, poradenská, konzultační a expertní činnost v oblasti počítačového hardwaru a softwaru, služby v oblasti vývoje a provozování informačních systémů; (45) poskytování licencí k počítačovému softwaru.

(730) DATABOX s.r.o., 1. Máje 59/5, Liberec 3, 46001, CZ

(210) O-494546  
(220) 19.04.2012  
(320) 19.04.2012  
(511) 38, 41, 44  
(540)

**MUDr. Patrik Paulis - plastická a estetická chirurgie**

(510) (38) diskusní fórum na Internetu, on-line chat; (41) publicistika, zejména odborné články o nových technikách a postupech v oblasti plastické chirurgie a mikrochirurgie; (44) lékařské služby - plastická chirurgie a mikrochirurgie, zejména korekce vrásek a odstranění pociení (Botox), zvednutí pokleslého obočí (Endotine TransBleph), zvětšení rtů (Perma Lip), plastika ušních boltců (Otoplastika), plastika nosu (Rhinoplastika), plastika obličeje a krku (Silhouette - lift), plastika obličeje a krku (MACS Face - lift), zvětšení prsou (Augmentace), modelace prsou se zmenšením (Mammoplastika), rekonstrukce břicha (Abdominoplastika), intimní chirurgie (zvětšení G - bodu), modelace hýždí (Silhouette Lift, Implantáty, Laser), plastika lýtek (Implantáty), odstranění tuku (Liposukce), kombinovaná liposukce (Combi lipo), alternativní druhy liposukce (Lipolýza a Kavitate), on-line poradenství týkající se lékařských služeb, plastické chirurgie a mikrochirurgie i péče o hygienu a krásu osob, poskytování informací na webových stránkách týkajících se lékařských služeb, plastické chirurgie a mikrochirurgie i péče o hygienu a krásu osob, poradenství v oblasti péče o hygienu a krásu osob.

(730) MUDr. Patrik Paulis, M.D., Tuříce 2, Tuříce, 29474, CZ  
(740) Mgr. Mgr. Petra Harantová, Lochotínská 18, Plzeň, 30100

(210) O-494549  
(220) 19.04.2012  
(320) 19.04.2012  
(511) 35, 36, 37  
(540)

**ALEJE**

(510) (35) činnost podnikatelských, organizačních a ekonomických poradců; (36) realitní činnost, správa nemovitostí, pronájem nemovitostí (bytů, kanceláří), zprostředkování prodeje nemovitostí, obchodování s nemovitostmi, investorská činnost v oblasti výstavby, činnost finančních poradců; (37) developerská činnost v oblasti stavebnictví.

(730) Tahor s.r.o., Pražská 55, Jílové u Prahy, 25401, CZ  
(740) Advokátní kancelář Vyšanská, Majer s.r.o., JUDr. Jana Vyšanská Ph.D., advokát, Korunní 810, Praha 10, 10100

(210) O-494614  
(220) 20.04.2012  
(320) 20.04.2012  
(511) 9, 16, 35, 41, 42  
(540)

**MEGAJOB**

(510) (9) počítačový software, počítačové databáze a počítačový software pro zadávání, ukládání, zpracovávání a vyhledávání informací týkajících se podnikání v oblasti personálních služeb a vyhledávání nových pracovníků, software pro hodnocení a vzdělávání zaměstnanců a uchazečů o práci, software pro použití v oblasti řízení lidských zdrojů, software pro použití v oblasti vyhledávání nových pracovníků; (16) periodické a neperiodické tiskoviny včetně propagačních, reklamních a inzertních materiálů, papír, lepenka a výrobky z těchto materiálů, které nejsou zařazeny do jiných tříd, papírenské zboží, novoročenky, vizitky, kalendáře, plakáty, letáky, prospekty, katalogy, pásky lepicí, samolepky, samolepicí papírové fólie, lepidla pro papírenství a pro domácnost, fotografie, pohlednice, reprodukce uměleckých a autorských děl, potřeby pro umělce, učební a školní potřeby a pomůcky s výjimkou přístrojů, potřeby pro knižní vazby, knihy, monografie, umělecké publikace, knihařské výrobky a ostatní polygrafické výrobky zařazené ve tř. 16; (35) propagační, inzertní a reklamní činnost, pomoc při řízení obchodní činnosti, obchodní poradenské služby, ekonomické

poradenství, počítačové zpracování informací, průzkumy trhu, marketingové služby, inzerce a poskytování obchodních informací prostřednictvím všech druhů médií, vydávání reklamních a inzertních textů, personální služby, nábor zaměstnanců, služby zprostředkovatelné práce, provádění psychologických testů pro výběr pracovníků, služby hodnocení a výběru uchazečů o práci, personální řízení a poradenství v oblasti zdrojů, služby řízení kariérního rozvoje, poradenství v oblasti zaměstnanosti, převádění zaměstnanců, služby vedení životopisů, služby srovnávání životopisů; (41) organizování zábavy, sportovních a kulturních aktivit, pořádání a organizování kurzů, konferencí, seminářů a školení v oblasti personálních služeb, instruktážní výcvik týkající se obchodní činnosti a zpracování dat, školení pro zaměstnance, zajišťování kvalifikačních kurzů, vzdělávací a výukové služby; (42) hosting webových stránek, tvorba a správa webových stránek, tvorba a pronájem software, programování internetových databázových systémů a internetových aplikací, tvorba prezentací, aplikací, katalogů pro webové stránky a programových projektů, převádění obsahu médií do elektronické podoby, tvorba informačních databází, elektronických časopisů, periodik a knih, tvorba a projektování webových stránek a serverů, tvorba a vývoj elektronických komerčních systémů prostřednictvím globální počítačové sítě, např. Internet.

- (730) **HR Expert s.r.o.**, Malebná 2067/25, České Budějovice 7, 37007, CZ  
(740) PatentCentrum Sedlák & Partners s.r.o., Husova 5, České Budějovice, 37001

- (210) **O-494621**  
(220) 20.04.2012  
(320) 20.04.2012  
(511) 3, 5, 8, 21, 25  
(540)

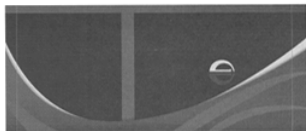

- (510) (3) kosmetika, kosmetické výrobky, barvy na vlasy, melíry na vlasy, laky na vlasy, tužidla, kosmetické tužky na obočí, čističe skvrn, přípravky na čištění textilií a jiných předmětů, hygienické potřeby, jako mýdla, deodoranty pro osobní potřebu, mýdla tekutá, šampóny vlasové i tělové, sprchové gely, gely na vlasy, pěny a soli do koupelí, ne pro lékařské účely, čisticí prostředky pro pleť, opalovací krémy, samoopalovací krémy, samoopalovací vlhčené ubrousky, ubrousky kosmetické napuštěné pleťovou vodou, pleťové masky, balzámy na rty, kosmetické krémy, zubní pasty, prací prostředky i tekuté, pěny a vody po holení, přípravky k čištění, leštění a odmašťování, brusné přípravky, voňavkářské výrobky, parfémy, éterické oleje, dekorativní kosmetika jako rtěnky, umělé řasy, makeupy, spreje pro osvěžení vzduchu a podobně, prostředky vlasové kosmetiky, kosmetické prostředky pro ochranu a regeneraci pokožky, kráslíci kosmetické prostředky, kosmetické mycí a pěnové prostředky na pokožku, parfumerie, produkty pro péči o vlasy, kondicionéry, vlasové vody, krémy, gely a laky, výrobky pro péči pro barvené a tónované vlasy, pěny, přípravky pro tělo a kosmetika, výrobky pro péči o vlasy a vlasové přípravky, přípravky pro čištění, tónování, barvení, odbarvování, tužení a trvalení vlasů, chemikálie pro čištění zubů, výrobky ústní hygieny, čisticí prostředky, přípravky pro osvěžení vzduchu; (5) výrobky dietetické pro léčebné účely, potraviny pro děti, batolata a nemocné pro léčebné účely, potravinové přípravky a doplňky všeho druhu, jako posilující přípravky, tonika, vitamínové přípravky, potraviny pro doplnění redukčních diet nebo přípravků pro hubnutí, vše s léčebnými účinky, přípravky s léčebnými účinky obsahující biochemické katalyzátory, zejména pro fyzicky aktivní osoby, rekonvalescenty a nemocné, vše výše uvedené určené k léčebným účelům, menstruační kalhotky, menstruační tampóny, menstruační vložky, absorpční tampóny, absorpční vata, dezinfekční prostředky pro hygienické účely, WC deodoranty, WC osvěžovače, WC gely, přípravky pro dezinfekci bytu, prostředky k ničení plevele a k hubnutí živočišných škůdců, přípravky zvěrolékařské, diabetické přípravky pro léčebné účely, dezodorační prostředky jiné než pro lidskou potřebu nebo pro

zvířata; (8) holicí strojky elektrické nebo neelektrické, kulmy (na ondulování vlasů), kadeřnické nůžky, nůžky, náčíní pro manikúru a pedikúru; (21) mechanické přístroje pro péči o tělo a o krásu (zařazené do třídy 21), houby, kartáče, nástroje a nádoby pro nanášení barev na vlasy, skleněné nádoby, porcelán a hliněné výrobky nezařazené do jiných tříd, drobné nářadí spadající do této třídy a přenosné nádoby k domácím a kuchyňským účelům, jako kuchyňské nádoby, vědra, plechové misky a nádoby, misky a nádoby z plastických a jiných hmot, ručně poháněné strojky na mletí, sekání, lisování, odstraňování prachu a nečistot, tlakové hrnce s výjimkou elektrických, hřebeny a mycí houby, toaletní kufříky, kartáče, kartáčnický materiál, pomůcky k úklidu, jako utěrky na čištění a úklid, utěrky na nábytek, utěrky napuštěné čisticími přípravky na čištění, rukavice pro domácnost, potřeby toaletní, zubní kartáčky, zboží skleněné, výrobky z porcelánu a kameniny nezařazené v jiných třídách; (25) oděvy, saka, kalhoty, svetry, košile, obleky, sukně, pláště, kostýmy, cvičební úbory, oděvní doplňky spadající do třídy 25, jako pásky ke kamašim, klapky na uši, kravaty, motýlky, šály, rukavice, klobouky, čepice, ponožky, šle, spodní prádlo, kožšínové ozdoby oděvní, blůzy, barety, šátky, podkolenky, boty, turistické oděvy, opasky, pracovní oděvy, oděvy pro volný čas, zejména pro sport, spadající do této třídy.

- (730) **OKSTAR, spol. s r.o.**, Tovární 43, Beroun, 26601, CZ

- (210) **O-494632**  
(220) 23.04.2012  
(320) 23.04.2012  
(511) 32, 33  
(540)

## Frndžalica

- (510) (32) piva, minerální vody, šumivé nápoje a jiné nápoje nealkoholické, nápoje a šťávy ovocné, sirupy a jiné přípravky k zhotovování nápojů, aperitivy nealkoholické, citronády, hroznový mošt (nekvašený), výtažky z chmele na výrobu piva, jablečný mošt (nealkoholický), koktejly nealkoholické, kvas (nealkoholické nápoje), přípravky na výrobu likérů, lithná voda, mandlové mléko (jako nápoj), minerální vody (nápoje), přípravky na výrobu minerálních vod, arašídové mléko (nápoj nealkoholický), mandlové mléko (nealkoholický nápoj), mošty, nealkoholické nápoje na bázi medu, přípravky na výrobu nápojů, nápoje syrovátkové, nápoje iontové, nápoje z nealkoholických šťáv, nealkoholické výtažky z ovoce, nektar ovocný (nealkoholický), orgeada (nealkoholický nápoj), nealkoholické nápoje z ovocných šťáv, ovocné výtažky nealkoholické, pивní mladinka, pivo, příchutě na výrobu nápojů, přípravky na výrobu nápojů, přípravky na výrobu sodovky, rajčatová šťáva (nápoj), sarsaparilový nápoj nealkoholický, selterská voda minerálka, sirupy na výrobu nápojů, sirupy pro limonády, sladové nápoje, sladové pivo, soda, přípravky na výrobu sodovky, stolní vody, šerbety (nápoje), šerbety (slazené ovocné nápoje), šťávy ovocné, šťávy zeleninové (nápoje), šumivá voda, pastilky, prášky a tablety na přípravu šumivých nápojů, voda sodová, voda obsahující lithium, vody (nápoje), zázvorové pivo; (33) alkoholické nápoje (s výjimkou pív), alkoholické esence, alkoholické nápoje obsahující ovoce, alkoholické výtažky z ovoce, alkoholové extrakty, anýzový likér, aperitivy, arak (likér), brandy, curacao (pomerančový likér), destilované nápoje, digestiva (likéry a pálenky), digestiva (likéry hořké), esence do lihovin, gin, griotka, hruškový mošt (s alkoholem), jablečné mošty (s alkoholem), koktejly, lihoviny, likér anýzový, likéry, matolinové víno, medovina, mentolový likér, nápoje destilované - pálenky, alkoholické nápoje obsahující ovoce, rum, lihovina z rýže, saké, víno, víno rýžové, vodka, whisky.

- (730) **Polešenský Štefan Ing.**, M. Benku 7, Trnava, SK

- (210) **O-494669**  
(220) 23.04.2012  
(320) 23.04.2012  
(511) 35, 38, 41  
(540)

## S ITALEM V ITÁLII

- (510) (35) reklamní, inzertní a propagační činnost, marketing, reklamní, inzertní a propagační činnost prostřednictvím jakéhokoliv média, prostřednictvím telefonní sítě nebo datové sítě nebo informační sítě nebo elektronické sítě nebo komunikační sítě nebo počítačové sítě, poskytování informací



komerčního nebo reklamního charakteru, multimediálních informací komerčního charakteru, komerční využití Internetu v oblastech komerčních internetových médií a vyhledávacích služeb, on-line inzerce, pronájem informačních míst v rámci této třídy, činnost reklamní agentury, činnost ekonomických a/nebo organizačních poradců, služby, které zahrnují záznam, přepis, merchandising, franchising, pomoc při využívání a řízení obchodního podniku, personální agentura, personální poradenství, automatizované zpracování dat, pomoc při provozování obchodů a obchodních činností průmyslového nebo obchodního podniku, služby, které zahrnují záznam, přepis, vypracování, kompilaci, přenášeni nebo systematickosti písemných či datových či elektronických sdělení a záznamů, jakož i využívání nebo kompilaci matematických a statistických údajů, organizační zabezpečování televizního vysílání, systém na podporu a intenzifikaci obchodních služeb založený na zvýhodňování klíčových spolupracovníků a klientů, věrnostní a bonusové systémy jako například poskytování slev a odměn, přednostní a nadstandardní poskytování služeb, vše zejména v prodeji výrobků a služeb, výstavy komerční nebo reklamní nebo propagační, předvádění zboží prostřednictvím Internetu nebo katalogu nebo výstav za účelem reklamy a/nebo prodeje, přeskupování a shromažďování (kromě dopravy) různých výrobků pro třetí osoby za účelem umožnit spotřebiteli pohodlně vybrat a prohlížet a kupovat (kromě přepravy) prostřednictvím katalogu a/nebo Internetu a/nebo zásilkového prodeje, zásilkový prodej zboží, maloobchodní prodej výrobků zařazených ve tř. 1-34; (38) telekomunikace, služby umožňující komunikaci jedné osoby s druhou, televizní vysílání, rozhlasové vysílání, digitální vysílání, televizní vysílání programů, televizní vysílání zábavných, vzdělávacích, výchovných, soutěžních, diskusních a informačních pořadů, telematika, šíření, výměna nebo získávání zpráv a informací, šíření informací, audio nebo audiovizuálních děl prostřednictvím informační nebo datové nebo elektronické nebo komunikační nebo telekomunikační nebo počítačové sítě, zejména Internetu, pomocí satelitů a jiných, informační služby na Internetu související s televizním vysíláním, služby na Internetu související s televizním vysíláním, provozování internetového serveru, provozování internetového portálu, zajištění prostoru pro webové stránky, poskytování portálu na Internetu, poskytování on-line platformy pro nahrávání, uchovávání, zpracování, přenos a aktualizaci dat, obrázků, fotografií, 3D aplikací, zprostředkovatelská činnost v oblasti informačního servisu, komunikace a přenos dat prostřednictvím veřejné nebo neveřejné telekomunikační sítě, komunikace, poradenská činnost v oblasti sdělovacích prostředků, telekomunikací, informační služby v oblasti telekomunikací, informační kancelář, poskytování informačních služeb prostřednictvím počítačů, pronájem komunikačních míst, telekomunikační služby umožňující on-line v sítích dálkové nahrávání a zpracování obrázků a obrazových dat; (41) nakladatelství a vydavatelství, ediční činnost, publikační činnost, nahrávání nosičů zvukových nebo obrazově zvukových, půjčování nahraných zvukových a zvukově obrazových záznamů, tvorba a šíření audiovizuálních děl, zpravodajství, publicistika, televizní zpravodajství, obrazové zpravodajství, TV produkce, filmová produkce, tvorba programů, tvorba a výroba televizních a audiovizuálních programů, agenturní činnost v oblasti kultury, zprostředkování v oblasti kultury, výchovy, zábavy a sportu, výchovná, vzdělávací, soutěžní a zábavní činnost, zábavní nebo kulturní nebo vzdělávací představení, organizace společenských a kulturních akcí, organizace, provozování a provádění her a soutěží i veřejných, výstavní činnost v oblasti kultury nebo zábavy nebo výchovy nebo vzdělávání, digitální zpracování obrazu (služby -), elektronické publikování (DTP), nahrávací studia (služby -), poskytování on-line elektronických publikací a děl [bez možnosti stažení], výroba televizních programů, texty (psaní, zveřejňování -) kromě reklamních, vydávání textů, s výjimkou reklamních nebo náborových, výroba divadelních a/nebo jiných představení, výstavy (organizování kulturních nebo vzdělávacích -), poskytování služeb výchovných, vzdělávacích, soutěžních, kulturních a zábavních prostřednictvím Internetu a jiných sítí, pronájem a půjčování audiopřístrojů, videopřístrojů, videorekordérů, videokamer, fotoaparátů, promítaček, rozhlasových a televizních přijímačů, filmů, kulturních a vzdělávacích potřeb a přístrojů, půjčování a pronájem obrazů, dekorací.

(730) **FTV Prima, spol. s r.o.**, Na Žertvách 24/132, Praha 8, 18000, CZ

(210) **O-494721**

(220) 25.04.2012

(320) 25.04.2012

(511) 5

(540)

**LECI - GREEN**

(510) (5) potravní doplňky pro lidskou potřebu.

(730) **HEALTH LINK, s.r.o.**, Dr. Milady Horákové 27A, Olomouc, 77200, CZ

(210) **O-494723**

(220) 25.04.2012

(320) 25.04.2012

(511) 5, 30, 32

(540)



(510) (5) farmaceutické a vitamínové přípravky tabletované a v prášku, homeopatické výrobky, doplňky výživové; (30) tabletové a práškové potravinářské výrobky jako sladidla, cukrovinky; (32) nealkoholické nápoje a přípravky pro jejich přípravu.

(590) Barevná

(730) **VITAR, s.r.o.**, Třída Tomáše Bati 385, Zlín, 76302, CZ

(740) JUDr. Lucie Miklová, advokátka, Tř. T. Bati 385, Zlín, 76302

(210) **O-494724**

(220) 25.04.2012

(320) 25.04.2012

(511) 5, 30, 32

(540)



(510) (5) farmaceutické a vitamínové přípravky tabletované a v prášku, homeopatické výrobky, doplňky výživové; (30) tabletové a práškové potravinářské výrobky jako sladidla, cukrovinky; (32) nealkoholické nápoje a přípravky pro jejich přípravu.

(590) Barevná

(730) **VITAR, s.r.o.**, tř. Tomáše Bati 385, Zlín, 76302, CZ

(740) JUDr. Lucie Miklová, advokátka, Tř. T. Bati 385, Zlín, 76302

(210) **O-494725**

(220) 25.04.2012

(320) 25.04.2012

(511) 5, 30, 32

(540)



(510) (5) farmaceutické a vitamínové přípravky tabletované a v prášku, homeopatické výrobky, doplňky výživové; (30) tabletové a práškové potravinářské výrobky jako sladidla, cukrovinky; (32) nealkoholické nápoje a přípravky pro jejich přípravu.

(590) Barevná

- (730) **VITAR, s.r.o.**, tř. Tomáše Bati 385, Zlín, 76302, CZ  
(740) JUDr. Lucie Miklová, advokátka, Tř. T. Bati 385, Zlín, 76302

- (210) **O-494755**  
(220) 26.04.2012  
(320) 26.04.2012  
(511) 16, 35, 41, 42  
(540)



- (510) (16) výrobky z papíru všeho druhu spadající do této třídy, papír všeho druhu, papír balicí/obalový, lepenka (kartón), kartonážní výrobky, zejména obaly výrobků/produktů, papírenské potřeby spadající do této třídy, lepidla na papír, psací a kancelářské potřeby spadající do této třídy, obalové fólie pro balení výrobků z polyethylenu či jiných plastických hmot, periodické a neperiodické tiskoviny, letáky, brožury, časopisy, knihy, fotografie, odborné publikace v oboru systémů/technologií balení; (35) organizování a pořádání komerčních-prodejních a reklamních/předváděcích akcí a výstav, zejména v oblasti obalů a obalové techniky, obchodní semináře, předvádění produktů nebo výrobků, distribuce reklamních materiálů a vzorků výrobků nebo obalů výrobků, reklamní a marketingová činnost, průzkumy trhu, inzerce, kopírování dokumentů, služby obchodních databank, ruční i automatizované zpracování a správa obchodních dat, obchodní statistiky, služby administrativní správy a organizačně hospodářské povahy, poskytování obchodních informací, podnikatelské konzultace a informace, obchodní zastoupení jiných podnikatelských subjektů, grafické činnosti pro reklamní účely; (41) vydavatelská a nakladatelská činnost, vydávání odborných publikací v oboru systémů/technologií balení, elektronické publikování, školicí a vzdělávací činnosti, zejména v oblasti obalového průmyslu, vzdělávací semináře, organizování a pořádání soutěží v oblasti designu a grafiky obalů výrobků, organizování a pořádání kulturních, společenských, zábavních nebo sportovních akcí a výstav, organizování a pořádání soutěží vzdělávacího, kulturního, zábavního a společenského charakteru; (42) průmyslový a grafický design, design obalů výrobků, grafické činnosti (služby v oblasti grafické úpravy, jiné než pro reklamní účely) počítačová grafika (tvorba), analytické a konzultační činnosti ve smyslu sdružování a prosazování zájmů subjektů činných v sektoru balení, obalů, obalových prostředků, balících materiálů, balících strojů a také zájmů výrobců baleného zboží týkající se balení jejich výrobků, poradenské, konzultační a zprostředkovatelské služby v oblasti výzkumu systémů/technologií balení - v obalovém průmyslu, certifikace, zkoušková/testovací činnost, inženýrská a projektová činnost v systémech balení, tvorba software - programování počítačů pro oblast systémů/technologií balení, návrh norem v obalovém průmyslu.

- (730) **CZECH PACKAGING INSTITUTE SYBA s.r.o.**, Roškopov 108, Stará Paka, 50791, CZ  
(740) Ing. Jiří Střelák, Šumberova 42, Praha 6, 16200

- (210) **O-494849**  
(220) 30.04.2012  
(320) 30.04.2012  
(511) 19, 35, 37  
(540)



- (510) (19) stavební materiály nekovové, zejména stavební materiály ze dřeva, dřevěné služeb stěnové panely, přenosné konstrukce

nekovové; (35) inzertní, reklamní a propagační činnost, obstaravatelská a zprostředkovatelská činnost v oblasti obchodu se strojními zařízeními a stavebními materiály, vystavování a nabízení zboží, zejména strojních zařízení a stavebních materiálů za účelem jejich prohlídky a následného prodeje, obchodní činnost se strojními zařízeními a stavebními materiály, poskytování pomoci při provozu obchodu se strojními zařízeními a stavebními materiály, organizování obchodních výstav, marketing, administrativní práce, činnost ekonomických a organizačních poradců, poradenství při vedení podniku, podnikové poradenství a obchodní management, pomoc při řízení obchodní činnosti, systemizace informací do počítačových databází; (37) stavebnictví, opravy a údržba staveb, instalační služby, pronájem stavebních strojů a zařízení.

- (590) Barevná  
(730) **Hokinka Jozef**, Velkomoravská 8, Hodonín, 69501, CZ  
(740) JUDr. Aleš Zábrš, Na Beránce 2, Praha 6, 16000

- (210) **O-494850**  
(220) 30.04.2012  
(320) 30.04.2012  
(511) 19, 35, 37  
(540)



- (510) (19) stavební materiály nekovové, zejména stavební materiály ze dřeva, dřevěné služeb stěnové panely, přenosné konstrukce nekovové; (35) inzertní, reklamní a propagační činnost, obstaravatelská a zprostředkovatelská činnost v oblasti obchodu se strojními zařízeními a stavebními materiály, vystavování a nabízení zboží, zejména strojních zařízení a stavebních materiálů za účelem jejich prohlídky a následného prodeje, obchodní činnost se strojními zařízeními a stavebními materiály, poskytování pomoci při provozu obchodu se strojními zařízeními a stavebními materiály, organizování obchodních výstav, marketing, administrativní práce, činnost ekonomických a organizačních poradců, poradenství při vedení podniku, podnikové poradenství a obchodní management, pomoc při řízení obchodní činnosti, systemizace informací do počítačových databází; (37) stavebnictví, opravy a údržba staveb, instalační služby, pronájem stavebních strojů a zařízení.

- (590) Barevná  
(730) **Hokinka Jozef**, Velkomoravská 8, Hodonín, 69501, CZ  
(740) JUDr. Aleš Zábrš, Na Beránce 2, Praha 6, 16000

- (210) **O-494851**  
(220) 30.04.2012  
(320) 30.04.2012  
(511) 35, 36  
(540)

## Obchodní dům **BREDA**

- (510) (35) provozování obchodního a nákupního centra, poskytování maloobchodních služeb v rámci obchodního, nákupního centra a supermarketu, maloobchod, shromažďování a prezentace zboží třetích osob a zprostředkování možnosti nákupu zboží spotřebiteli v prostorech obchodního, nákupního centra a supermarketu v oblasti výrobků a služeb zařazených do tříd 3, 5, 8, 9, 11, 14, 18, 20, 21, 25, 26, 27, 28, 29, 30, 32, 33, 34 a 43, aranžování výkladů, inzertní, propagační a reklamní činnost prostřednictvím jakéhokoliv média, zejména prostřednictvím Internetu, on-line inzerce, pronájem reklamních ploch a informačních ploch, plánování obchodních a propagačních akcí, pomoc při řízení obchodní činnosti, obchodní management, obchodní administrativa, kancelářské práce; (36) správa obchodního, nákupního centra a supermarketu, pronájem nemovitostí, bytů a nebytových prostor, pronajímání obchodů a

kanceláři včetně poskytování služeb, zajišťujících jejich řádný provoz - v rámci této třídy, finanční služby a poradenství, finanční sponzorování.

(730) **BREDA & WEINSTEIN a.s.**, Rozkošného 1058/3, Praha 5 - Smíchov, 15000, CZ

(740) Ueltzhöffer Balada, advokátní kancelář, Mgr. Radka Červenková, Klimentská 10/1207, Praha 1, 11000

(210) **O-494852**

(220) 30.04.2012

(320) 30.04.2012

(511) 35, 36

(540)

## **BREDA & WEINSTEIN**

(510) (35) provozování obchodního a nákupního centra, poskytování maloobchodních služeb v rámci obchodního, nákupního centra a supermarketu, maloobchod, shromažďování a prezentace zboží třetích osob a zprostředkování možnosti nákupu zboží spotřebiteli v prostorech obchodního, nákupního centra a supermarketu v oblasti výrobků a služeb zařazených do tříd 3, 5, 8, 9, 11, 14, 18, 20, 21, 25, 26, 27, 28, 29, 30, 32, 33, 34 a 43, aranžování výkladů, inzertní, propagační a reklamní činnost prostřednictvím jakéhokoliv média, zejména prostřednictvím Internetu, on-line inzerce, pronájem reklamních ploch a informačních ploch, plánování obchodních a propagačních akcí, pomoc při řízení obchodní činnosti, obchodní management, obchodní administrativa, kancelářské práce; (36) správa obchodního, nákupního centra a supermarketu, pronájem nemovitostí, bytů a nebytových prostor, pronajímání obchodů a kanceláři včetně poskytování služeb, zajišťujících jejich řádný provoz - v rámci této třídy, finanční služby a poradenství, finanční sponzorování.

(730) **BREDA & WEINSTEIN a.s.**, Rozkošného 1058/3, Praha 5 - Smíchov, 15000, CZ

(740) Ueltzhöffer Balada, advokátní kancelář, Mgr. Radka Červenková, Klimentská 10/1207, Praha 1, 11000

(210) **O-494854**

(220) 30.04.2012

(320) 30.04.2012

(511) 29, 41, 43, 44

(540)



(510) (29) maso, masné výrobky a masové polotovary, sušené maso, vnitřnosti, játra, jelita, krvavá tlačěnka, jitrnice, klobásy, salámy, párky, konzervy masové, masové extrakty, slanina, šunka, uzeniny, uzeniny v těstě, uzená masa, vepřové, hovězí, drůbeží maso, sádlo, zvěřina, vejce, i sušené, vaječný bílek, vaječný žloutek, bramborové lupínky, bramborové vločky, bramborové hranolky, bramborové krokety, smažené potraviny spadající do této třídy jako smažené řízky, karbanátky, sekaná, rolády, mléko, mléko v prášku, krystalizované, ochucené a šlehané mléko, mléčné výrobky, sladká smetana a čerstvá šlehačka, máslo, přesnídávky, sýrové přesnídávky, sýry, sýrové pomazánky, zrající sýry, zrající sýry s plisní, tvarohové sýry, jogurtové sýry, jogurty; (41) zábava, sportovní a kulturní aktivity, služby pro oddech a rekreaci, půjčování sportovního nářadí a náčiní a sportovních potřeb s výjimkou dopravních prostředků, vydávání textů s výjimkou reklamních nebo náborových, provozování tělovýchovných zařízení a zařízení sloužících k regeneraci a rekondici bez lékařského dohledu v rámci této třídy, vzdělávání, organizování a vedení společenských, sportovních, výchovných, vzdělávacích a zábavních podniků, zejména diskoték, divadelních a filmových představení, koncertů, soutěží, přehlídek, pořádání loterií, zajišťování vstupenek na sportovní, kulturní a společenské akce, překladatelské a vydavatelské

služby, provozování kasin a heren; (43) zajišťování a zprostředkování ubytování, hostinská činnost, hotelové služby, provozování hotelů, penzionů, hostelů, motelů, restaurací, barů, bufetů, kaváren, jídelen, klubů a poskytování souvisejících služeb v rámci této třídy, poskytování přechodného ubytování, pronájem jednacích místností, zásobování, kulinářské aktivity, catering, bankety, služby poskytované denními bary, hotelovými salónky a bary, organizování ochutnávek jídel a pití, automaty (rychlé občerstvení), pořádání recepcí a cateringových akcí, poradenství v oboru hotelnictví, gastronomie a cestovního ruchu v oblasti ubytování a stravování, informační, poradenské a konzultační služby týkající se všech výše uvedených služeb; (44) služby rehabilitační, lázeňské, léčebné, relaxační, solárium, sauna, komplexní péče o hygienu a krásu těla, provozování zařízení sloužících k regeneraci osob, provozování lázní, saun, solárií a slunečních lázní, masážní salón, salón krásy, wellness, služby solné jeskyně, fitness centra, služby zdravotní péče.

(730) **Hotel Horní Dvůr s.r.o.**, Francouzská 375/41, Brno, 60200, CZ

(740) INPARTNERS GROUP, Mgr. Simona Hejdová, Lidická 51, Brno, 60200

(210) **O-494927**

(220) 04.05.2012

(320) 04.05.2012

(511) 16, 35, 38

(540)

## **LIDEM**

(510) (16) fotografie, papír a výrobky z papíru a lepenky, reklamní, propagační a užitkové výrobky z papíru, zejména etikety, ubrousky, ručníky, tiskoviny, periodické i neperiodické publikace, informační, reklamní a propagační letáky, plakáty, prospekty, pohlednice, mapy, průvodce, dopisní obálky, přání, kalendáře, samolepicí fólie, papírové a plastové tašky, sešity, skicáky, těžítka, papírové nosiče dat, kancelářské výrobky; (35) propagační a inzertní činnost, marketing a reklama; (38) šíření informací prostřednictvím veřejných datových sítí, například Internetem.

(730) **Kotrba Pavel**, K Sidlišti 398, Klecany, 25067, CZ

(210) **O-495011**

(220) 09.05.2012

(320) 09.05.2012

(511) 18, 25, 28

(540)

## **AQUA HIT**

(510) (18) sportovní zátěžové batohy; (25) sportovní celotělové zátěžové kombinézy, sportovní vesty se zátěží; (28) zátěžové prvky připojitelné na tělo cvičence a jeho končetiny (sportovní potřeby), chrániče končetin opatřené zátěžovými prvky (sportovní potřeby).

(730) **Novotová Jitka**, Purkyňova 920, Liberec 14, 46001, CZ

**Novota Petr**, Purkyňova 920, Liberec 14, 46001, CZ

(740) Ing. Vladimír Čmejla - LEGR PATENT, Ing. Vladimír Čmejla, patentový zástupce a soudní znalec, Pavlická 160/1, Praha 5 - Sobín, 15521

(210) **O-495012**

(220) 09.05.2012

(320) 09.05.2012

(511) 18, 25, 28

(540)

## **MOSICLE**

(510) (18) sportovní zátěžové batohy; (25) sportovní celotělové zátěžové kombinézy, sportovní vesty se zátěží; (28) zátěžové prvky připojitelné na tělo cvičence a jeho končetiny (sportovní potřeby), chrániče končetin opatřené zátěžovými prvky (sportovní potřeby).

(730) **Novotová Jitka**, Purkyňova 920, Liberec 14, 46001, CZ

**Novota Petr**, Purkyňova 920, Liberec 14, 46001, CZ

(740) Ing. Vladimír Čmejla - LEGR PATENT, Ing. Vladimír Čmejla, patentový zástupce a soudní znalec, Pavlická 160/1, Praha 5 - Sobín, 15521

(210) **O-495013**

(220) 09.05.2012

(320) 09.05.2012

(511) 18, 25, 28

(540) **MODULAR SIMPLE CLEVER**

(510) (18) sportovní zátěžové batohy; (25) sportovní celotělové zátěžové kombinézy, sportovní vesty se zátěží; (28) zátěžové prvky připojitelné na tělo cvičence a jeho končetiny (sportovní potřeby), chrániče končetin opatřené zátěžovými prvky (sportovní potřeby).

(730) **Novotová Jitka**, Purkyňova 920, Liberec 14, 46001, CZ

**Novota Petr**, Purkyňova 920, Liberec 14, 46001, CZ

(740) Ing. Vladimír Čmejla - LEGR PATENT, Ing. Vladimír Čmejla, patentový zástupce a soudní znalec, Pavlická 160/1, Praha 5 - Sobín, 15521

(210) **O-495014**

(220) 09.05.2012

(320) 09.05.2012

(511) 18, 25, 28

(540)



(510) (18) sportovní zátěžové batohy; (25) sportovní celotělové zátěžové kombinézy, sportovní vesty se zátěží; (28) zátěžové prvky připojitelné na tělo cvičence a jeho končetiny (sportovní potřeby), chrániče končetin opatřené zátěžovými prvky (sportovní potřeby).

(590) Barevná

(730) **Novotová Jitka**, Purkyňova 920, Liberec 14, 46001, CZ

**Novota Petr**, Purkyňova 920, Liberec 14, 46001, CZ

(740) Ing. Vladimír Čmejla - LEGR PATENT, Ing. Vladimír Čmejla, patentový zástupce a soudní znalec, Pavlická 160/1, Praha 5 - Sobín, 15521

(210) **O-495015**

(220) 09.05.2012

(320) 09.05.2012

(511) 18, 25, 28

(540)



**MOSICLE**  
modular | simple | clever

(510) (18) sportovní zátěžové batohy; (25) sportovní celotělové zátěžové kombinézy, sportovní vesty se zátěží; (28) zátěžové prvky připojitelné na tělo cvičence a jeho končetiny (sportovní potřeby), chrániče končetin opatřené zátěžovými prvky (sportovní potřeby).

(590) Barevná

(730) **Novotová Jitka**, Purkyňova 920, Liberec 14, 46001, CZ

**Novota Petr**, Purkyňova 920, Liberec 14, 46001, CZ

(740) Ing. Vladimír Čmejla - LEGR PATENT, Ing. Vladimír Čmejla, patentový zástupce a soudní znalec, Pavlická 160/1, Praha 5 - Sobín, 15521

(210) **O-495016**

(220) 09.05.2012

(320) 09.05.2012

(511) 18, 25, 28

(540)



(510) (18) sportovní zátěžové batohy; (25) sportovní celotělové zátěžové kombinézy, sportovní vesty se zátěží; (28) zátěžové prvky připojitelné na tělo cvičence a jeho končetiny (sportovní potřeby), chrániče končetin opatřené zátěžovými prvky (sportovní potřeby).

(590) Barevná

(730) **Novotová Jitka**, Purkyňova 920, Liberec 14, 46001, CZ

**Novota Petr**, Purkyňova 920, Liberec 14, 46001, CZ

(740) Ing. Vladimír Čmejla - LEGR PATENT, Ing. Vladimír Čmejla, patentový zástupce a soudní znalec, Pavlická 160/1, Praha 5 - Sobín, 15521

(210) **O-495017**

(220) 09.05.2012

(320) 09.05.2012

(511) 18, 25, 28

(540)

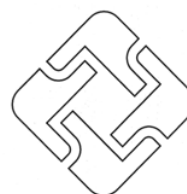

(510) (18) sportovní zátěžové batohy; (25) sportovní celotělové zátěžové kombinézy, sportovní vesty se zátěží; (28) zátěžové prvky připojitelné na tělo cvičence a jeho končetiny (sportovní potřeby), chrániče končetin opatřené zátěžovými prvky (sportovní potřeby).

(730) **Novotová Jitka**, Purkyňova 920, Liberec 14, 46001, CZ

**Novota Petr**, Purkyňova 920, Liberec 14, 46001, CZ

(740) Ing. Vladimír Čmejla - LEGR PATENT, Ing. Vladimír Čmejla, patentový zástupce a soudní znalec, Pavlická 160/1, Praha 5 - Sobín, 15521

(210) **O-495018**

(220) 09.05.2012

(320) 09.05.2012

(511) 18, 25, 28

(540)



(510) (18) sportovní zátěžové batohy; (25) sportovní celotělové zátěžové kombinézy, sportovní vesty se zátěží; (28) zátěžové prvky připojitelné na tělo cvičence a jeho končetiny (sportovní potřeby), chrániče končetin opatřené zátěžovými prvky (sportovní potřeby).

(730) **Novotová Jitka**, Purkyňova 920, Liberec 14, 46001, CZ

**Novota Petr**, Purkyňova 920, Liberec 14, 46001, CZ

(740) Ing. Vladimír Čmejla - LEGR PATENT, Ing. Vladimír Čmejla, patentový zástupce a soudní znalec, Pavlická 160/1, Praha 5 - Sobín, 15521

(210) **O-495089**

(220) 11.05.2012

(320) 11.05.2012

(511) 25



(540)

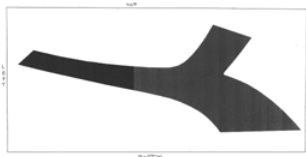

(510) (25) obuv.

(730) **Li Feng**, Pod Valem 853, Průhonice, 25243, CZ

(210) **O-495120**

(220) 14.05.2012

(320) 14.05.2012

(511) 38, 41

(540)



(510) (38) rozhlasové vysílání; (41) rozhlasová zábava, výroba rozhlasových pořadů.

(590) Barevná

(730) **Lain Roman Ing.**, Přední Labská 47, Špindlerův Mlýn, 54351, CZ

(740) Společná advokátní kancelář Všetečka Zelený Švorčík Kalenský a partneři, JUDr. Otakar Švorčík, Hálkova 2, Praha 2, 12000

(210) **O-495125**

(220) 14.05.2012

(320) 14.05.2012

(511) 9, 15, 16, 25, 35, 41

(540)



(510) (9) veškeré obrazové a zvukové nosiče; (15) hudební nástroje; (16) veškeré tiskárenské výrobky, fotografie, reklamní výrobky na papírových nosičích; (25) osobní prádlo, pánské, dámské a dětské oděvy, pánská, dámská a dětská obuv, pokrývky hlavy; (35) propagační činnost, reklama, velkoobchodní a maloobchodní činnost, internetový prodej, zprostředkování obchodu s výše uvedenými výrobky; (41) umělecká činnost, kulturní tvorba, včetně veřejných vystoupení, zprostředkovatelská činnost v oblasti kultury, nakladatelská a vydavatelská činnost.

(730) **Urban Jiří**, Nučická 1830/38, Praha 10, 10000, CZ

(740) Petr Kubáň, Seč 97, Blovice, 33601

(210) **O-495126**

(220) 14.05.2012

(320) 14.05.2012

(511) 9, 15, 16, 25, 35, 41

(540)

**ARAKAIN**

(510) (9) veškeré obrazové a zvukové nosiče; (15) hudební nástroje; (16) veškeré tiskárenské výrobky, fotografie, reklamní výrobky na papírových nosičích; (25) osobní prádlo, pánské, dámské a dětské oděvy, pánská, dámská a dětská obuv, pokrývky hlavy; (35) propagační činnost, reklama, velkoobchodní a maloobchodní činnost, internetový prodej, zprostředkování obchodu s výše uvedenými výrobky; (41) umělecká činnost, kulturní tvorba, včetně veřejných vystoupení, zprostředkovatelská činnost v oblasti kultury, nakladatelská a vydavatelská činnost.

(730) **Urban Jiří**, Nučická 1830/38, Praha 10, 10000, CZ

(740) Petr Kubáň, Seč 97, Blovice, 33601

(210) **O-495133**

(220) 15.05.2012

(320) 15.05.2012

(511) 35, 36, 41

(540)



(510) (35) reklama, marketing, průzkum a analýzy trhu, krizové řízení a restrukturalizace firem, poradenství v oblasti krizového řízení a restrukturalizace firem; (36) finanční služby, správa a inkaso pohledávek; (41) vzdělávání, organizování společenských akcí, organizování a realizace vzdělávání a školení v oblasti krizového řízení a restrukturalizace firem.

(590) Barevná

(730) **MUDr. Petr Latner MBA**, Česká 278, LELEKOVICE, 66431, CZ

(740) Ing. Zdeněk Kučera, Dlouhá 207 (P.O.BOX 92), Slušovice, 76315

(210) **O-495221**

(220) 16.05.2012

(320) 16.05.2012

(511) 5, 35, 41

(540)



(510) (5) farmaceutické a veterinářské výrobky, hygienické výrobky pro léčebné účely, dietní potraviny a dietetické přípravky pro léčebné nebo veterinární účely, potravní doplňky pro lidskou potřebu a pro zvířata, náplasti, obvazový materiál, lékařský materiál v rámci této třídy, materiály pro plombování zubů a pro zubní otisky, dezinfekční přípravky; (35) propagační činnost, reklama, pomoc při řízení obchodní činnosti, zprostředkování obchodu v oblasti výrobků ve tř. 5 a obchodních činností v oblasti provozu lékáren, marketing, průzkum a analýzy trhu, franchising pro provoz lékáren, poradenství v oblasti provozu lékáren v rámci třídy; (41) výchova, vzdělávání, organizování a realizace vzdělávání a školení managementu v oblasti provozu lékáren, zábava, sportovní a kulturní aktivity.

(590) Barevná

(730) **BONUS PHARM a.s.**, Kociánka 8/10, Brno, 61200, CZ

(740) Ing. Zdeněk Kučera, Dlouhá 207 (P.O.BOX 92), Slušovice, 76315

(210) **O-495223**

(220) 16.05.2012

(320) 16.05.2012

(511) 5, 9, 35

(540)

**BONUSCLUB**

(510) (5) farmaceutické a veterinářské výrobky, hygienické výrobky pro léčebné účely, dietní potraviny a dietetické přípravky pro léčebné nebo veterinární účely, potravní doplňky pro lidskou potřebu a pro zvířata, náplasti, obvazový materiál, lékařský materiál v rámci této třídy, materiály pro plombování zubů a pro zubní otisky, dezinfekční přípravky; (9) software, internetová a elektronická aplikace podporující marketing obchodních sítí, zejména lékáren; (35) propagační činnost, reklama, pomoc při řízení obchodní činnosti, marketing, průzkum a analýzy trhu,

poradenství v oblasti provozování zdravotnických zařízení v rámci třídy, internetový obchod s výrobky uvedenými ve tř. 5 a 9.

- (730) **BONUS PHARM a.s.**, Kociánka 8/10, Brno, 61200, CZ  
(740) Ing. Zdeněk Kučera, Dlouhá 207 (P.O.BOX 92), Slušovice, 76315

- (210) **O-495224**  
(220) 16.05.2012  
(320) 16.05.2012  
(511) 5, 9, 35  
(540)

## BONUSMANIE

(510) (5) farmaceutické a veterinářské výrobky, hygienické výrobky pro léčebné účely, dietní potraviny a dietetické přípravky pro léčebné nebo veterinární účely, potravní doplňky pro lidskou potřebu a pro zvířata, náplasti, obvazový materiál, lékařský materiál v rámci této třídy, materiály pro plombování zubů a pro zubní otisky, dezinfekční přípravky; (9) software, internetová a elektronická aplikace podporující marketing obchodních sítí, zejména lékáren; (35) propagační činnost, reklama, pomoc při řízení obchodní činnosti, marketing, průzkum a analýzy trhu, poradenství v oblasti provozování zdravotnických zařízení v rámci třídy, internetový obchod s výrobky uvedenými ve tř. 5 a 9.

- (730) **BONUS PHARM a.s.**, Kociánka 8/10, Brno, 61200, CZ  
(740) Ing. Zdeněk Kučera, Dlouhá 207 (P.O.BOX 92), Slušovice, 76315

- (210) **O-495267**  
(220) 17.05.2012  
(320) 17.05.2012  
(511) 5, 9, 35  
(540)

## BONUSKLUB

(510) (5) farmaceutické a veterinářské výrobky, hygienické výrobky pro léčebné účely, dietní potraviny a dietetické přípravky pro léčebné nebo veterinární účely, potravní doplňky pro lidskou potřebu a pro zvířata, náplasti, obvazový materiál, lékařský materiál v rámci této třídy, materiály pro plombování zubů a pro zubní otisky, dezinfekční přípravky; (9) software, internetová a elektronická aplikace podporující marketing obchodních sítí, zejména lékáren; (35) propagační činnost, reklama, pomoc při řízení obchodní činnosti, marketing, průzkum a analýzy trhu, poradenství v oblasti provozování zdravotnických zařízení v rámci třídy, internetový obchod s výrobky uvedenými ve tř. 5 a 9.

- (730) **BONUS PHARM a.s.**, Kociánka 8/10, Brno, 61200, CZ  
(740) Ing. Zdeněk Kučera, Dlouhá 207 (P.O.BOX 92), Slušovice, 76315

- (210) **O-495295**  
(220) 18.05.2012  
(320) 18.05.2012  
(511) 9, 35, 38, 41, 42, 44  
(540)

## eVito - pro váš lepší život

(510) (9) přístroje a nástroje vědecké, námořní, geodetické, fotografické, filmové, optické, přístroje pro vážení, měření, signalizaci, kontrolu (inspekci), záchranu a přístroje pro vyučování, přístroje a nástroje pro vedení, přepínání, přeměnu, akumulaci, regulaci nebo řízení elektrického proudu, přístroje pro záznam, převod, reprodukci zvuku nebo obrazu, nosiče dat magnetické, záznamové disky, kompaktní disky, DVD a ostatní digitální záznamové nosiče, multimediální aplikace, ústrojí pro přístroje na mince, pokladny registrační, kalkulačky, zařízení na zpracování dat, počítače, počítačový software, hasicí přístroje; (35) propagační činnost, reklama, pomoc při řízení obchodní činnosti, obchodní administrativa, kancelářské práce; (38) komunikace, provozování internetového serveru a interaktivní datové komunikace s uživateli; (41) výchova, vzdělávání, zábava, sportovní a kulturní aktivity; (42) vědecké a technologické služby a související výzkum a projektování, analytické a výzkumné služby v průmyslu, navrhování a vývoj počítačového hardwaru a softwaru, poskytování softwarových aplikací; (44) lékařské služby, veterinární služby, péče o hygienu a krásu osob a zvířat, zemědělské, zahradnické a lesnické služby,

konzultační služby v oboru lékařství a zdravotnictví.

- (730) **SHERLOG eVito, a.s.**, Londýnská 608/52, Praha 2, 12000, CZ  
(740) Rott, Růžička & Guttman Patentové, známkové a advokátní kanceláře, JUDr. Vladimír Rott, Vinohradská 37/938, Praha 2, 12000

- (210) **O-495380**  
(220) 23.05.2012  
(320) 23.05.2012  
(511) 35, 38, 41  
(540)

## HipHopVibes Radio

(510) (35) obchodní reklama, organizování výstav k obchodním a reklamním účelům, pronájem reklamní doby v komunikačních médiích, pronájem reklamních materiálů, pronájem reklamních ploch, předvádění zboží, předvádění pro reklamní účely a podporu prodeje, příprava inzertních sloupků, psaní reklamních textů, reklama, reklamní nebo inzertní materiály (rozšiřování), rozhlasová reklama, rozšiřování reklamních materiálů zákazníkům (letáky, prospekty, tisky, vzorky); (38) poskytování internetových diskusních fór, poskytování telekomunikačních kanálů pro teleshoppingové služby, pronájem zařízení pro přenos informací, přenos zpráv a obrazových informací pomocí počítače, rádiové vysílání; (41) diskotéky, estrády, informace o možnostech zábavy, informace o výchově a vzdělávání, informace o možnostech rekreace, karaoke, organizování soutěží, organizování představení, organizování sportovních soutěží, organizování kulturních nebo vzdělávacích výstav, plánování a organizování večírků, pořádání koncertů, pořádání soutěží krásy, poskytování on-line elektronických publikací, prázdninové tábory (zábavné služby), pronájem dekorací, půjčování audiozařízení, rozhlasová zábava, skládání hudby, služby klubové (výchovně zábavné služby), služby v oblasti grafické úpravy (jiné než pro reklamní účely).

- (730) **MEDIA MARKETING SERVICES a.s.**, Koperníkova 794/6, Praha 2, 12000, CZ

- (210) **O-495422**  
(220) 24.05.2012  
(320) 24.05.2012  
(511) 1, 5  
(540)

## Ranger Progazon

(510) (1) chemické výrobky určené pro zemědělství, zahradnictví a lesnictví, hnojiva pro půdu, pěstební substráty a jiná pěstební média; (5) výrobky pro hubení škodlivých zvířat, fungicidy, herbicidy.

- (730) **Ing. Petr Nohel**, Budínek 80, Dobříš, 26301, CZ

- (210) **O-495433**  
(220) 24.05.2012  
(320) 24.05.2012  
(511) 35, 39, 43  
(540)

## AAron

(510) (35) zprostředkovatelská činnost v obchodu ve vztahu k zařízením dočasného ubytování, včetně hotelů a motelů, hotelových domů a bytů, obchodní vedení penzionů a ostatních zařízení sloužících k dočasnému ubytování včetně hotelových domů a bytů; (39) služby cestovních kanceláří, doprava turistů, organizování zájezdů a turistických prohlídek, průvodcovské služby, poradenství v oblasti cestování a turistiky; (43) provoz penzionů, motelů a kempů, hostinská činnost, ubytovací a stravovací služby, provoz restaurací, bufetů, občerstvení, barů, vináren, pivnic, hotelové služby, pronájem jednacích místností.

- (730) **Holeček Karel**, Šternberkova 768/20, Praha 7, 17000, CZ  
(740) BOHEMIA PATENT, Ing. Jana Vandělíková, Vodičkova 41, Praha 1 - Nové Město, 11000

- (210) **O-495515**  
(220) 28.05.2012  
(320) 28.05.2012  
(511) 35, 36, 39

(540)



(510) (35) marketingové studie a průzkumy trhů, analýzy nákladů, systematizace informací do počítačových databází, obchodování s elektřinou, obchodní služby spojené s dodávkami elektřiny, jak u dodavatelů, tak u odběratelů včetně zprostředkování výše uvedených služeb a včetně poradenství vztahující se k dodávkám elektřiny, obchodování s plynem, obchodní služby spojené s dodávkami plynu, jak u dodavatelů, tak u odběratelů včetně zprostředkování výše uvedených služeb a včetně poradenství vztahujícího se k dodávkám plynu; (36) elektronické převody finančních prostředků, finanční analýzy a informace, finanční clearing, správa majetku; (39) skladování elektronicky uložených dat nebo dokumentů, distribuce a transfer elektřiny, rozvod elektřiny, služby navazující na rozvod a tranzit elektřiny, jak u dodavatelů, tak u odběratelů a služby související s její distribucí, distribuce a transfer plynu, rozvod plynu, služby navazující na rozvod a tranzit plynu, jak u dodavatelů, tak u odběratelů a služby související s jeho distribucí, zprostředkovatelská činnost s výše uvedenými službami.

(730) **Europe Easy Energy a.s.**, Hvězdova 1716/2b, Praha 4, 14078, CZ

(740) Jarušek, Straková & Partners, advokátní kancelář, JUDr. Olga Straková, Radniční 7a, České Budějovice, 37001

(210) **O-495516**

(220) 28.05.2012

(320) 28.05.2012

(511) 35, 36, 39

(540)



**Europe Easy Energy**

(510) (35) marketingové studie a průzkumy trhů, analýzy nákladů, systematizace informací do počítačových databází, obchodování s elektřinou, obchodní služby spojené s dodávkami elektřiny, jak u dodavatelů, tak u odběratelů včetně zprostředkování výše uvedených služeb a včetně poradenství vztahující se k dodávkám elektřiny, obchodování s plynem, obchodní služby spojené s dodávkami plynu, jak u dodavatelů, tak u odběratelů včetně zprostředkování výše uvedených služeb a včetně poradenství vztahujícího se k dodávkám plynu; (36) elektronické převody finančních prostředků, finanční analýzy a informace, finanční clearing, správa majetku; (39) skladování elektronicky uložených dat nebo dokumentů, distribuce a transfer elektřiny, rozvod elektřiny, služby navazující na rozvod a tranzit elektřiny, jak u dodavatelů, tak u odběratelů a služby související s její distribucí, distribuce a transfer plynu, rozvod plynu, služby navazující na rozvod a tranzit plynu, jak u dodavatelů, tak u odběratelů a služby související s jeho distribucí, zprostředkovatelská činnost s výše uvedenými službami.

(730) **Europe Easy Energy a.s.**, Hvězdova 1716/2b, Praha 4, 14078, CZ

(740) Jarušek, Straková & Partners, advokátní kancelář, JUDr. Olga Straková, Radniční 7a, České Budějovice, 37001

(210) **O-495581**

(220) 30.05.2012

(320) 30.05.2012

(511) 3, 5, 35, 41, 42, 44

(540)



(510) (3) kosmetické přípravky pro zvířata; (5) farmaceutické a veterinářské výrobky pro zvířata, hygienické výrobky pro léčebné účely, přípravky pro mytí zvířat, dezinfekční přípravky pro zvířata, léčivé doplňky do krmiv pro zvířata, protiparazitické obojky pro zvířata, potravní doplňky pro zvířata, vitamíny pro zvířata; (35) marketingová, propagační, reklamní, informačně-obchodní a inzertní činnost, maloobchodní a velkoobchodní činnost s výrobky ve třídách 3, 5 a 16 a dalších potřeb a předmětů pro zvířata, zprostředkování interaktivního obchodu s výrobky ve třídách 3, 5 a 16 a dalších potřeb a předmětů pro zvířata pomocí globálních komunikačních sítí (Internet), administrativní práce spadající do této třídy, internetový prodej (e-shop) s výrobky ve třídách 3, 5, 16 a dalších potřeb a předmětů pro zvířata, organizování výstav a předvádění výrobků a zboží pro komerční a reklamní účely a podporu prodeje, vytváření obchodních a obchodně-informačních sítí; (41) pořádání zábavních a vzdělávacích soutěží a akcí, pořádání zábavních klubů, nakladatelská a vydavatelská činnost, vydávání knih, publikací, časopisů, CD-ROM titulů, tvorba audiovizuálních děl, datových souborů, včetně jejich elektronické podoby, korespondenční kurzy, výroba zvukových a zvukově obrazových záznamů, zábava, vzdělávací informace; (42) hosting webových stránek, tvorba a správa webových stránek, tvorba a pronájem software, programování internetových databázových systémů a internetových aplikací, tvorba prezentací, aplikací, katalogů pro webové stránky, převádění médií do elektronické podoby, tvorba informačních databází, elektronických časopisů, periodik a knih, tvorba a projektování webových stránek a serverů, tvorba a vývoj elektronických komerčních systémů prostřednictvím globální počítačové sítě, zejména Internetu; (44) služby veterinární farmacie, provozování veterinářské kliniky, veterinární asistence, chov zvířat, veterinární služby, veterinární dentální služby, péče o hygienu a krásu zvířat, poradenská, konzultační a informační činnost v oblasti veterinářských služeb.

(590) Barevná

(730) **Aurum Vet s.r.o.**, K. Světlé 540/6, České Budějovice, 37004, CZ

(740) PatentCentrum Sedlák & Partners s.r.o., Husova 5, České Budějovice, 37001

(210) **O-495587**

(220) 30.05.2012

(320) 30.05.2012

(511) 32

(540)



(510) (32) minerální vody, šumivé nápoje a jiné nápoje nealkoholické, nápoje a šťávy ovocné nebo zeleninové, sirupy a jiné přípravky k zhotovování nápojů, pramenitá voda, sodová voda, voda, dietní nápoje, želatinové nápoje, nealkoholické nápoje obohacené vitamíny nebo minerály, iontové a energetické nápoje nealkoholické, proteinové nealkoholické nápoje, aperitivy nealkoholické, piva všeho druhu, včetně nealkoholického piva.

(590) Barevná

- (730) **CZECH BEVERAGE INDUSTRY COMPANY a.s.**, Na Valentince 644/15, Praha 5, 15000, CZ  
(740) Inventia s.r.o., Ing. Jana Holpuchová, Na Bělidle 3, Praha 5, 15000

- (210) **O-495629**  
(220) 01.06.2012  
(320) 01.06.2012  
(511) 25, 41  
(540)

**PARTY  
UNIVERSITY**

- (510) (25) textil s potiskem (v rámci této třídy); (41) koncerty, společenské akce.  
(730) **Gottwald Lukáš Ing.**, Čápkova 22, Brno, 60200, CZ

- (210) **O-495772**  
(220) 06.06.2012  
(320) 06.06.2012  
(511) 30  
(540)

### PIVRNCOVY OPLATKY

- (510) (30) cukrářské výrobky všeho druhu, cukrovinky a jemné pečivo, koláče, sladké pečivo, včetně dortů, sušenky, suchary, kekсы, biskvity, pečivo a cukrářské zboží, všechny tyto výrobky obyčejné a/nebo s polevou a/nebo plněné, zejména náplní nugátovou, čokoládovou, vanilkovou, oříškovou, sladké vaflové výrobky, jako vaničky, košíčky, dortové oplatky, trubičky prázdné i plněné a další oplatkové doplňky pro cukrárenskou výrobu, sladkosti, dezerty, zákusky, čokoláda, kusové výrobky z čokolády, pralinky, arašidové cukrovinky, lékořice, skořice, vanilka, mandlové cukrovinky a mandlové těsto, med a výrobky z medu spadající do tř. 30, medovníky.  
(730) **Luděk Baudyš**, Choustníkovo Hradiště 171, 54442, CZ  
(740) BOHEMIA PATENT, Ing. Jana Vandělková, Vodičkova 791/41, Praha 1 - Nové Město, 11000

- (210) **O-495773**  
(220) 06.06.2012  
(320) 06.06.2012  
(511) 30  
(540)

### PIVRNCOVY TROJHRÁNKY

- (510) (30) cukrářské výrobky všeho druhu, cukrovinky a jemné pečivo, koláče, sladké pečivo, včetně dortů, sušenky, suchary, kekсы, biskvity, pečivo a cukrářské zboží, všechny tyto výrobky obyčejné a/nebo s polevou a/nebo plněné, zejména náplní nugátovou, čokoládovou, vanilkovou, oříškovou, sladké vaflové výrobky, jako vaničky, košíčky, dortové oplatky, trubičky prázdné i plněné a další oplatkové doplňky pro cukrárenskou výrobu, sladkosti, dezerty, zákusky, čokoláda, kusové výrobky z čokolády, pralinky, arašidové cukrovinky, lékořice, skořice, vanilka, mandlové cukrovinky a mandlové těsto, med a výrobky z medu spadající do tř. 30, medovníky.  
(730) **Luděk Baudyš**, Choustníkovo Hradiště 171, 54442, CZ  
(740) BOHEMIA PATENT, Ing. Jana Vandělková, Vodičkova 791/41, Praha 1 - Nové Město, 11000

- (210) **O-496034**  
(220) 15.06.2012  
(320) 15.06.2012  
(511) 16, 36, 43  
(540)

### HOTEL ZLATÝ LEV

- (510) (16) tiskoviny, zejména prezentační a firemní publikace, knihy, průvodcovské brožury, letáky, plakáty, reklamní tabule z papíru nebo lepenky, účtenky, jídelní listky, pozvánky, papírové visačky, etikety, pohlednice, fotografie, přání, kalendáře, obaly z papíru a umělých hmot, inzertní noviny, papírové ubrousky, mapy, upomínkové předměty, obrazy, reprodukce uměleckých děl a ostatní reklamní, propagační a informační materiály na bázi

papíru a umělých hmot spadajících do této třídy; (36) směnářská činnost, zprostředkování finančních operací; (43) hotelové a ubytovací služby včetně služeb spojených s provozováním restaurací a pohostinství.

- (730) **MWD s.r.o.**, Libušská 319, Praha 4, 14200, CZ

- (210) **O-496131**  
(220) 06.08.2012  
(320) 06.08.2012  
(511) 5, 29, 32  
(540)

### ACAI BERRY THIN ABC

- (510) (5) dietní potraviny a dietetické přípravky pro léčebné nebo veterinární účely, potravní doplňky pro lidskou potřebu a pro zvířata; (29) konzervované, mražené, sušené a vařené ovoce a zelenina, želé, džemy, kompoty; (32) minerální vody, šumivé nápoje a jiné nápoje nealkoholické, nápoje a šťávy ovocné, sirupy a jiné přípravky k zhotovování nápojů.  
(730) **Gloria Import CZ s.r.o.**, Ukrajinská 728/2, Praha 10, 10100, CZ

- (210) **O-496314**  
(220) 27.06.2012  
(320) 27.06.2012  
(511) 9, 11, 35, 37  
(540)



- (510) (9) měřicí přístroje pro zařízení, spotřebiče a výrobky uvedené ve tř. 11, termostaty; (11) zařízení, spotřebiče a výrobky pro vaření, pečení, smažení, topení, ohřívání, chlazení, větrání, úpravu vzduchu, úpravu a rozvod vody, zařízení na výrobu páry, vše pro kuchyňské i průmyslové účely a pro všechny druhy paliv, a to včetně náhradních dílů a příslušenství, například kamna, krby, pece, radiátory, plynové, elektrické a kombinované sporáky, sporáky na tuhá paliva, vařidlové desky, trouby, grily, plynové kotle, průtokové ohřivače vody, elektrické vyhřívání zásobníky vody, plynová a elektrická topidla, odsavače par, mikrovlnné trouby, topinkovače, ledničky, mrazničky, chladničky, regulátory pro vodní nebo plynová zařízení a potrubí, termostatické ventily jako součásti topných zařízení; (35) zprostředkovatelská činnost v oblasti obchodu se zařízeními, spotřebiči a výrobky uvedenými ve tř. 9 a 11, export a import těchto zařízení a výrobků, inzertní a reklamní činnost v oblasti obchodu se zařízeními, spotřebiči a výrobky uvedenými ve tř. 9 a 11, provozování sítě obchodů s výše uvedenými komoditami, informační a poradenská činnost v rámci této třídy, poskytování obchodních informací pomocí Internetu, internetový obchod, e-shop a zprostředkovatelská činnost v oblasti obchodu se zařízeními, spotřebiči a výrobky uvedenými ve tř. 9 a 11, komerční využití Internetu v oblasti obchodu se zařízeními a výrobky uvedenými ve tř. 9 a 11, on-line inzerce; (37) montáž, servis, opravy, údržba a renovace zařízení, spotřebičů a výrobků uvedených ve tř. 9 a 11, montáže, opravy a servis rozvodů plynu, revize odběrných plynových zařízení.  
(730) **GAS - TM s.r.o.**, Olomouc - Hodolany 574, Olomouc - Hodolany, 77900, CZ  
(740) Ing. Petr Soukup, Vídeňská 8, Olomouc, 77200

- (210) **O-496315**  
(220) 27.06.2012  
(320) 27.06.2012  
(511) 9, 11, 35, 37  
(540)



- (510)



(9) měřicí přístroje pro zařízení, spotřebiče a výrobky uvedené ve tř. 11, termostaty; (11) zařízení, spotřebiče a výrobky pro vaření, pečení, smažení, topení, ohřívání, chlazení, větrání, úpravu vzduchu, úpravu a rozvod vody, zařízení na výrobu páry, vše pro kuchyňské i průmyslové účely a pro všechny druhy paliv, a to včetně náhradních dílů a příslušenství, například kamna, krbý, pece, radiátory, plynové, elektrické a kombinované sporáky, sporáky na tuhá paliva, vařidlové desky, trouby, grily, plynové kotle, průtokové ohříváče vody, elektrické vyhřívané zásobníky vody, plynová a elektrická topidla, odsavače par, mikrovlnné trouby, topinkovače, ledničky, mrazničky, chladničky, regulátory pro vodní nebo plynová zařízení a potrubí, termostatické ventily jako součásti topných zařízení; (35) zprostředkovatelská činnost v oblasti obchodu se zařízeními, spotřebiči a výrobky uvedenými ve tř. 9 a 11, export a import těchto zařízení a výrobků, inzertní a reklamní činnost v oblasti obchodu se zařízeními, spotřebiči a výrobky uvedenými ve tř. 9 a 11, provozování sítě obchodů s výše uvedenými komoditami, informační a poradenská činnost v rámci této třídy, poskytování obchodních informací pomocí Internetu, internetový obchod, e-shop a zprostředkovatelská činnost v oblasti obchodu se zařízeními, spotřebiči a výrobky uvedenými ve tř. 9 a 11, komerční využití Internetu v oblasti obchodu se zařízeními a výrobky uvedenými ve tř. 9 a 11, on-line inzerce; (37) montáž, servis, opravy, údržba a renovace zařízení, spotřebičů a výrobků uvedených ve tř. 9 a 11, montáže, opravy a servis rozvodů plynu, revize odběrných plynových zařízení.

(730) **GAS - TM s.r.o.**, Olomouc - Hodolany 574, Olomouc - Hodolany, 77900, CZ

(740) Ing. Petr Soukup, Vídeňská 8, Olomouc, 77200

(210) **O-496372**

(220) 28.06.2012

(320) 28.06.2012

(511) 9, 16, 35, 38, 41

(540)

## České století

(510) (9) antény, audiovizuální zařízení pro výuku, automaty hudební, hrací skříně uváděné do chodu vhozením mince, nástroje na určování azimutu, barometry, brýle, pouzdra na brýle, brýle sluneční, brýle proti slunci, brýlové řetízky, buzoly, směrové kompas, clony na oči, čističe nosičů zvukových záznamů, čočky kontaktní, čočky optické, čtecí zařízení v televizi, dalekohledy, diapositivy, promítací přístroje na diapositivy, diktafony, magnetické disky, kompaktní disky (audiovideo), gramofonové desky, gramofonové jehly, disky optické, DVD přehrávače, elektronická pera (vizuální zobrazovací jednotky), elektronické oznamovací tabule, elektronické publikace (s možností stažení), epidiaskopy, filmové kamery, exponované filmy, stříhací zařízení na filmy, kreslené filmy, fotoaparáty, hologramy, jezdecké přilby, kalkulačky, kalkulačky kapesní, exponované kinofilmy, klávesnice počítačové, krokoměry, magnetická média, magnetické disky, magnetické nosiče dat, magnetické pásky, magnetofony, magnety, magnety dekorativní, mincové mechanismy pro televizory, monitory, mikrofony, nosiče dat magnetické, nosiče dat optické, nosiče zvukových nahrávek, nosiče zvukových záznamů, ochranné brýle pro sport, ochranné helmy pro sport, obrazovky, optické disky kompaktní CD ROM, plátna promítací, počítače, počítačové hry (programy), počítačové tiskárny, podložky pod myš, potápěčské masky, potápěčské oděvy, potápěčské rukavice, pravítka (měřicí přístroje), pravítka logaritmická, přehrávače kompaktních disků, přilby ochranné, přístroje pro reprodukci zvuku, rádia, signalizační píšťalky, sluchátka, snímače obrazu, skenery (zpracování dat), špunty do uší, tampóny do uší pro potápěče, televizní přístroje, trojúhelníky výstražné pro vozidla, videokamery, videokazety, videopásky, vyučovací stroje, zápisník elektronický, závaží; (16) alba, atlasy, pouzdra s barvami (školní pomůcky), blahopřání, blahopřání hudební, bloky (papírnické výrobky), brožury, papírové bryndáčky, časopisy, časopisy – komiksy, čínská tuš, desky (papírnické výrobky), psací desky s klipsem na přidržování papíru, desky na dokumenty (šanon, pořadače), dopisní papír, držáky na psací potřeby, figurky (sošky) z papírové hmoty, fólie hliníková na balení potravin, fotografie, stojany na fotografie, zemské glóbusy, grafické reprodukcce, grafiky, gummy na mazání, hlina modelovací, houbičky navlhčovací (kancelářské potřeby), hroty psacích per, chrániče prstů (kancelářské potřeby), inkoust v

tyčince, inkousty, kalamáře, kalendáře, kalendáře trhací, kalhotky plenkové z papíru nebo buničiny, kancelářské potřeby, kromě nábytku, kancelářské sponky, papírové kapesníky, výrobky z kartónu, spadající do této třídy, karty, katalogy, kelímky papírové na mléčné výrobky, krabice na klobouky z lepenky, knihy, záložky do knih, knížky brožované, knižní zarážky, vzory na kopírování, papírové kornouty, krabice lepenkové nebo papírové, kružítko, křída na psaní, laminovačky (-na dokumenty) pro použití v kanceláři, výrobky z lepenky spadající do této třídy, malířská plátna, malířské stojany, malířské štětce, štětce, štětce na psaní, mapy, zeměpisné mapy, mašle papírové, materiály na pečetení, pomůcky na mazání, sáčky pro mikrovlnné trouby, misky na vodové barvy, materiály na modelování, nálepky (lepící pásky) pro kancelářské použití nebo pro domácnost, napínáčky, násadky na pera, noviny, nože na papír, obálky, obaly (papírnické výrobky), obaly na spisy, obtisky, ocelová pera, opěradla na ruce pro malíře, ořezávací strojky na tužky, ořezávátka na tužky, oznámení rodinných událostí (papírnické výrobky), palety pro malíře, papír, dopisní papír, papír kopírovací (pauzovací), pergamenový papír, papír sací, svítilny papír, toaletní papír, papír voskovaný, papír Xuan, papírenské výrobky spadající do této třídy, papírová prostráření, papírové ubrusy, papírové podložky pod sklenice, podložky pod pívni sklenice, papírové ubrusy, pastelky, pouzdra na pasy, pečeteč, penály, pera (kancelářské potřeby), pera plnicí, periodika, plakáty, plány, psací podložky, pomůcky učební, kromě přístrojů, pohlednice, poštovní známky, potřeby na psaní, poutače z papíru nebo lepenky, pouzdra na doklady, pouzdra na pera, pouzdra s psacími potřebami, papírové praporky, pravítka, prospekty, příručky, psací podložky, psací soupravy (sada psacích potřeb), publikace, papírové pytlíky jako obaly, razítka, razítka datovací, pouzdra na razítka, razítkovací podušky, ročenky, papírové ručníky, rýsovací nástroje, samolepky, samolepky pro domácnost a pro kancelářské potřeby, sešity, sešivačky, skicáky, stíratka na tabule, školní potřeby, tabule školní, těžítka, tikety, tiskopisy, tiskové typy, tiskoviny, tužky, tuhy do tužek, držátka na tužky, patentní tužky, uhly na kreslení, zápisníky, zpěvníky; (35) inzerce poštou, licence na výrobky a služby ostatních (komerční správa), nábor zaměstnanců, pomoc při řízení obchodní činnosti, obchodní nebo podnikatelské informace, obchodní nebo podnikatelský průzkum, organizování výstav (komerčních nebo reklamních), personální poradenství, pořádání veletrhů pro obchodní a reklamní účely, průzkum trhu, průzkum veřejného mínění, zajišťování předplatného telekomunikačních služeb pro ostatní, předvádění zboží, příprava inzertních sloupků, reklama (propagace), reklama on-line v počítačové síti, aktualizování reklamních materiálů, pronájem reklamních materiálů, zasílání reklamních materiálů zákazníkům, rozšiřování reklamních nebo inzertních materiálů, sekretářské služby, služby v oblasti grafické úpravy pro reklamní účely, styky s veřejností, vydávání reklamních nebo náborových propagačních a inzertních textů, televizní reklama, obchodní vedení uměleckých agentur, zajišťování novinového předplatného (pro předplatitele); (38) elektronická pošta, služby elektronických nástěnek (telekomunikační služby), informační kanceláře, vysílání kabelové televize, služby dálkových konferencí, počítačová komunikace, posílání zpráv, poskytování internetových diskusních fór, pronájem přístrojů pro přenos zpráv, pronájem přístupového času ke globálním počítačovým sítím, pronájem zařízení pro přenos informací, přenašení pomocí satelitních družic, přenos zpráv a obrazových informací pomocí počítače, půjčování telekomunikačních zařízení, telekonference (služby dálkových konferencí), teleshoppingové služby (poskytování televizních kanálů pro teleshoppingové služby), televizní vysílání, digitální vysílání, televizní vysílání programů, televizní vysílání zábavných, vzdělávacích, výchovných, soutěžních, diskusních a informačních pořadů, šíření elektronických časopisů, informací, elektronických periodik, knih v elektronické podobě, audio nebo audiovizuálních děl prostřednictvím informační nebo datové nebo elektronické nebo komunikační nebo telekomunikační nebo počítačové sítě, zejména Internetu, pomocí satelitů a jiné, informační služby na Internetu související s televizním vysíláním, služby na Internetu související s televizním vysíláním, provozování internetového serveru, provozování internetového portálu, zajištění prostoru pro webové stránky, poskytování portálu na Internetu, poskytování on-line platformy pro nahrávání, uchovávání, zpracování, přenos a aktualizaci dat, obrázků, fotografií, 3D aplikací, telexové služby,

radiové vysílání, výzvy (služby poskytované rádiem, telefonem nebo jinými elektronickými komunikačními prostředky), zaslání zpráv; (41) dabing, nakladatelství a vydavatelství, ediční činnost, publikační činnost, nahrávání nosičů zvukových nebo obrazově zvukových, pronájem dekorací, služby v oblasti digitálního zpracování obrazu, elektronické publikování (DTP), služby v oblasti estrád, tvorba a šíření audiovizuálních děl, zpravodajství, publicistika, televizní zpravodajství, TV produkce, tvorba programů, tvorba a výroba televizních a audiovizuálních programů, obrazové zpravodajství, filmová produkce, jiná než reklamní, filmová studia, filmová tvorba, filmové projekce, pronájem filmových promítaček a jejich příslušenství, půjčování filmů, fotografování, informace o možnostech zábavy, informace o výchově a vzdělávání, poskytování služeb v oblasti karaoke (hudební doprovod písní dle výběru zpěváka), výchovné zábavné klubové služby, kluby zdraví (služby), knihovny (půjčování knih), vydávání knih, koncertní síně, sály, organizování a vedení konference, organizování a vedení kongresu, korespondenční kurzy, provozování muzea, služby nahrávacího studia, nahrávání videopásek, organizování kulturních nebo vzdělávacích výstav, organizace společenských a kulturních akcí, organizace, provozování a provádění her a soutěží i veřejných, provozování kina, organizování plesů, organizování vzdělávacích nebo zábavných soutěží, zábavné parky, plánování a organizování večírků, pořádání soutěží krásy, poskytování on-line elektronických publikací [bez možnosti stažení], pronájem audio nahrávek, pronájem dekorací, pronájem kinematografických filmů, pronájem osvětlovacích zařízení pro divadla nebo televizní studia, pronájem rozhlasových a televizních přijímačů, provozování her on-line (z počítačové sítě), předprodej vstupenek, výroba divadelních nebo jiných představení, půjčování filmů, půjčování přenosných videokamer, půjčování videokamer, půjčování videopásek, psaní scénářů, pronájem rozhlasových a televizních přijímačů, organizování a vedení seminářů, služby v oblasti grafické úpravy, jiné než pro reklamní účely, studia nahrávací (služby), reportérské služby, školení, vyučování, výroba rozhlasových a televizních programů, televizní zábava, zveřejňování textů, kromě reklamních, tlumočení posunkové řeči, opatřování titulky, výuka, vzdělávací informace, výroba videofilmu, stříh videopásků, vydávání elektronických knih a časopisů on-line, vydávání textů, s výjimkou reklamních nebo náborových, výroba videofilmů, pronájem zvukového nahrávacího zařízení, živé představení, organizování živých vystoupení.

(730) **Česká televize**, Kavčí Hory, Praha 4 - Kavčí Hory, 14070, CZ

(210) **O-496462**

(220) 02.07.2012

(320) 02.07.2012

(511) 32, 33, 35

(540)

## Tajemství sv. Jana

(510) (32) nealkoholické nápoje všeho druhu, zejména nealkoholické mošty, ovocné a zeleninové šťávy, nektary a výtažky, nealkoholické aperitivy a koktejly, přírodní a syčené minerální, stolní a pramenité vody, včetně vod ochucených, limonády, instantní a koncentrované nápoje, včetně nápojů energetických, koncentráty a sirupy, extrakty, výluhy a jiné přípravky pro přípravu nealkoholických nápojů, včetně jejich příchutí, pivo, sladové pivo, sladové nápoje, výtažky z chmele na výrobu piva, přípravky na výrobu nápojů - v rámci této třídy, zázvorové pivo; (33) alkoholické nápoje všeho druhu, zejména vína, lihoviny a likéry, destilované nápoje, destiláty vinné, ovocné, bylinné, destiláty ušlechtilé a řezané, alkoholické aperitivy a koktejly, koncentráty k přípravě alkoholických nápojů a esence do lihovin, pálenky, alkoholové extrakty; (35) zprostředkování prodeje a nákupu výrobků v oboru alkoholických a nealkoholických nápojů, inzertní a propagační služby, včetně zveřejňování reklamních a náborových textů a jejich rozšiřování, průzkum a analýza trhu, zpracování odborných obchodních posudků a studií, informační servis v oboru obchodu a reklamy, správa obchodních zájmů třetích osob, obchodní zastoupení tuzemských a zahraničních firem, poskytování pomoci při provozování obchodu, včetně zprostředkování obchodních záležitostí a personalistiky, organizování, zabezpečování a pořádání propagačních nebo komerčních výstav, propagačních a reklamních akcí a přehlídek zboží, včetně distribuce zboží a jeho vzorků k reklamním účelům, odborná poradenská a konzultační

činnost v oboru obchodu, podnikání, reklamy a propagace.

(730) **GRANETTE & STAROREŽNÁ Distilleries a.s.**, Drážďanská 80/82, Ústí nad Labem, 40007, CZ

(740) Mgr. Tomáš Chleboun, advokát, Vinohradská 6, Praha 2, 12000

(210) **O-496610**

(220) 11.07.2012

(320) 11.07.2012

(511) 7, 9, 11, 42

(540)



(510) (7) elektrické stroje a přístroje; (9) rozvaděče nízkého napětí; (11) žárovky a lampy; (42) projektování elektrických zařízení, inženýrská a investorská činnost v investiční výstavbě, projektová činnost v investiční výstavbě.

(730) **ELUX, spol. s r.o.**, Pod zámkem 650/10, Břeclav, 69002, CZ

(740) **HALAXOVÁ & HALAXOVÁ TETRAPAT, RNDr. Zdeňka Halaxová**, Ostrovského 911/30, Praha 5, 15000

(210) **O-496614**

(220) 11.07.2012

(320) 11.07.2012

(511) 29, 30, 32

(540)



(510) (29) zelenina a brambory (konzervované), sušené nebo vařené, ovoce (konzervované, sušené nebo vařené), houby (konzervované, sušené nebo vařené), maso, drůbež, zvěřina, ryby a mořské plody, všechny tyto výrobky rovněž ve formě výtažků, polévek, želé, past, konzerv, vařených jídel, hluboko zmrazených nebo sušených jídel, džemy, vejce, mléko, smetana, máslo, sýry a další potravinářské výrobky na bázi mléka, mléčné náhražky, nápoje vyrobené s mlékem, dezerty vyrobené z mléka a dezerty vyrobené ze smetany, jogurty, sojové mléko (mléčné náhražky), konzervované sojové boby pro lidskou spotřebu, jedlé oleje a tuky, proteinové přípravky pro lidskou spotřebu, náhražky smetany bez mléka do kávy a/nebo čaje (smetanové náhražky), párky a klobásy, uzeniny, arašídové máslo, instantní polévky, polévky, polévkové koncentráty, vývary, bujónové kostky, bujóny, consomé (vývar), mléčné fermentované nápoje; (30) káva, kávové výtažky a přípravky a nápoje na bázi kávy, ledová káva, kávové náhražky, výtažky z kávových náhražek, přípravky a nápoje na bázi kávových náhražek, cikorka, čaj, čajové výtažky, přípravky a nápoje na bázi čaje, ledový čaj, přípravky na bázi sladu, kakao a kakaové přípravky a nápoje, čokoláda, čokoládové výrobky, přípravky a nápoje na bázi čokolády, cukrovinky, sladkosti, bonbóny, cukr, žvýkačky, přírodní sladidla, pekařské výrobky, chléb, droždí, pečivo, jemné pečivo, sušenky, moučníky, keksy, oplatky, karamely, karamelové bonbóny, pudinky, zmrzliny, vodové zmrzliny, šerbety, mražené cukrovinky, mražené moučníky, točené zmrzliny, mražené dezerty, mražené jogurty, pojliva pro výrobu zmrzliny a/nebo vodové zmrzliny a/nebo šerbetů a/nebo mražených cukrovinek a/nebo mražených moučnicků a/nebo točených zmrzlin a/nebo mražených dezertů a/nebo mražených jogurtů, med a medové náhražky, snídanové cereálie, muesli, kukuřičné vločky, cereální tyčinky, cereálie k přímé spotřebě, cereální přípravky, rýže, těstoviny, nudle, potraviny na bázi rýže, mouky nebo cereálií, také ve formě hotových jídel, pizzy, sendviče, směsi potravinářských těst a pasty (těstoviny), těsta připravená k pečení, omáčky, sojová omáčka, kečup, výrobky pro aromatizaci a ochucování jídel, jedlá koření, chuťové přísady, salátové zálivky, majonéza, hořčice, ocet; (32) stolní voda, perlivá nebo šumivá voda, zpracovaná voda, pramenitá voda, minerální voda,

ochucená voda, nápoje s ovocnou příchutí a nápoje na bázi ovoce, ovocné a zeleninové džusy, nektary, limonády, sody a jiné nealkoholické nápoje, sirupy, extrakty, esence a další přípravky pro výrobu nealkoholických nápojů (kromě esenciálních olejů), nápoje na bázi soji, nápoje na bázi sladu, izotonické nápoje.

- (590) Barevná  
(730) **Société des Produits Nestlé S.A.**, 1800 Vevey, CH  
(740) Zeiner & Zeiner v.o.s., Mgr. Karel Šindelka, Maiselova 15/38, Praha 1, 11000

- (210) **O-496615**  
(220) 11.07.2012  
(320) 11.07.2012  
(511) 29, 30, 32  
(540)



- (510) (29) zelenina a brambory (konzervované, sušené nebo vařené), ovoce (konzervované, sušené nebo vařené), houby (konzervované, sušené nebo vařené), maso, drůbež, zvěřina, ryby a mořské plody, všechny tyto výrobky rovněž ve formě výtažků, polévek, želé, past, konzerv, vařených jídel, hluboko zmrazených nebo sušených jídel, džemy, vejce, mléko, smetana, máslo, sýry a další potravinářské výrobky na bázi mléka, mléčné náhražky, nápoje vyrobené s mlékem, dezerty vyrobené z mléka a dezerty vyrobené ze smetany, jogurty, sojové mléko (mléčné náhražky), konzervované sojové boby pro lidskou spotřebu, jedlé oleje a tuky, náhražky smetany bez mléka do kávy a/nebo čaje (smetanové náhražky), párky a klobásy, uzeniny, arašidové máslo, polévky, polévkové koncentráty, vývary, bujónové kostky, bujóny, consomé (vývar), mléčné fermentované nápoje; (30) káva, kávové výtažky a přípravky a nápoje na bázi kávy, ledová káva, kávové náhražky, výtažky z kávových náhražek, přípravky a nápoje na bázi kávových náhražek, cikorka, čaj, čajové výtažky, přípravky a nápoje na bázi čaje, ledový čaj, přípravky na bázi sladu, kakao a kakaové přípravky a nápoje, čokoláda, čokoládové výrobky, přípravky a nápoje na bázi čokolády, cukrovinky, sladkosti, bonbóny, cukr, žvýkačky, přírodní sladidla, pekařské výrobky, chléb, droždí, pečivo, jemné pečivo, sušenky, moučníky, kekсы, oplatky, karamely, karamelové bonbóny, pudinky, zmrzliny, vodové zmrzliny, šerbety, mražené cukrovinky, mražené moučníky, točené zmrzliny, mražené dezerty, mražené jogurty, pojiva pro výrobu zmrzliny a/nebo vodové zmrzliny a/nebo šerbetů a/nebo mražených cukrovinek a/nebo mražených moučnicků a/nebo točených zmrzlín a/nebo mražených dezertů a/nebo mražených jogurtů, med a medové náhražky, snídaně cereálie, muesli, kukuřičné vločky, cereálie k přímé spotřebě, cereální přípravky, rýže, těstoviny, nudle, potraviny na bázi rýže, mouky nebo cereálií, také ve formě hotových jídel, pizzy, sendviče, směsi potravinářských těst a pasty (těstoviny), těsta připravená k pečení, omáčky, sojová omáčka, kečup, výrobky pro aromatizaci a ochucování jídla, jedlá koření, chuťové přísady, salátové zálivky, majonéza, hořčice, ocet; (32) stolní voda, perlivá nebo šumivá voda, zpracovaná voda, pramenitá voda, minerální voda, ochucená voda, nápoje s ovocnou příchutí a nápoje na bázi ovoce, ovocné a zeleninové džusy, nektary, limonády, sody a jiné nealkoholické nápoje, sirupy, extrakty, esence a další přípravky pro výrobu nealkoholických nápojů (kromě esenciálních olejů).

- (590) Barevná  
(730) **Société des Produits Nestlé S.A.**, 1800 Vevey, CH  
(740) Zeiner & Zeiner v.o.s., Mgr. Karel Šindelka, Maiselova 15/38, Praha 1, 11000

- (210) **O-496616**  
(220) 11.07.2012  
(320) 11.07.2012  
(511) 29, 30, 32  
(540)

**VEGGA**

- (510) (29) zelenina a brambory (konzervované, sušené nebo vařené), ovoce (konzervované, sušené nebo vařené), houby (konzervované, sušené nebo vařené), maso, drůbež, zvěřina, ryby a mořské plody, všechny tyto výrobky rovněž ve formě výtažků, polévek, želé, past, konzerv, vařených jídel, hluboko zmrazených nebo sušených jídel, džemy, vejce, mléko, smetana, máslo, sýry a další potravinářské výrobky na bázi mléka, mléčné náhražky, nápoje vyrobené s mlékem, dezerty vyrobené z mléka a dezerty vyrobené ze smetany, jogurty, sojové mléko (mléčné náhražky), konzervované sojové boby pro lidskou spotřebu, jedlé oleje a tuky, náhražky smetany bez mléka do kávy a/nebo čaje (smetanové náhražky), párky a klobásy, uzeniny, arašidové máslo, polévky, polévkové koncentráty, vývary, bujónové kostky, bujóny, consomé (vývar), mléčné fermentované nápoje; (30) káva, kávové výtažky a přípravky a nápoje na bázi kávy, ledová káva, kávové náhražky, výtažky z kávových náhražek, přípravky a nápoje na bázi kávových náhražek, cikorka, čaj, čajové výtažky, přípravky a nápoje na bázi čaje, ledový čaj, přípravky na bázi sladu, kakao a kakaové přípravky a nápoje, čokoláda, čokoládové výrobky, přípravky a nápoje na bázi čokolády, cukrovinky, sladkosti, bonbóny, cukr, žvýkačky, přírodní sladidla, pekařské výrobky, chléb, droždí, pečivo, jemné pečivo, sušenky, moučníky, kekсы, oplatky, karamely, karamelové bonbóny, pudinky, zmrzliny, vodové zmrzliny, šerbety, mražené cukrovinky, mražené moučníky, točené zmrzliny, mražené dezerty, mražené jogurty, pojiva pro výrobu zmrzliny a/nebo vodové zmrzliny a/nebo šerbetů a/nebo mražených cukrovinek a/nebo mražených moučnicků a/nebo točených zmrzlín a/nebo mražených dezertů a/nebo mražených jogurtů, med a medové náhražky, snídaně cereálie, muesli, kukuřičné vločky, cereálie k přímé spotřebě, cereální přípravky, rýže, těstoviny, nudle, potraviny na bázi rýže, mouky nebo cereálií, také ve formě hotových jídel, pizzy, sendviče, směsi potravinářských těst a pasty (těstoviny), těsta připravená k pečení, omáčky, sojová omáčka, kečup, výrobky pro aromatizaci a ochucování jídla, jedlá koření, chuťové přísady, salátové zálivky, majonéza, hořčice, ocet; (32) stolní voda, perlivá nebo šumivá voda, zpracovaná voda, pramenitá voda, minerální voda, ochucená voda, nápoje s ovocnou příchutí a nápoje na bázi ovoce, ovocné a zeleninové džusy, nektary, limonády, sody a jiné nealkoholické nápoje, sirupy, extrakty, esence a další přípravky pro výrobu nealkoholických nápojů (kromě esenciálních olejů).
- (730) **Société des Produits Nestlé S.A.**, 1800 Vevey, CH  
(740) Zeiner & Zeiner v.o.s., Mgr. Karel Šindelka, Maiselova 15/38, Praha 1, 11000

- (210) **O-496644**  
(220) 12.07.2012  
(320) 12.07.2012  
(511) 1, 5, 9, 10, 14, 35, 40, 42, 44  
(540)

**Silver MEDIC**

- (510) (1) chemické výrobky určené pro průmysl a vědu; (5) přípravky léčebné, nebo pro veterinární účely, potravní doplňky pro lidskou potřebu a pro zvířata, farmaceutické výrobky; (9) přístroje pro vědecký a laboratorní výzkum, pro regulaci, nebo řízení elektrického proudu, počítačový software; (10) přístroje zubní a veterinářské; (14) vzácné kovy a jejich slitiny a výrobky z těchto látek, nebo postříbřeného, nebo pozlaceného kovu; (35) propagační činnost, reklama; (40) zpracování materiálů; (42) vědecké a technologické služby a související výzkum a projektování, analytické a výzkumné služby v průmyslu, navrhování a vývoj počítačového hardwaru a softwaru, tvorba a správa webových a internetových stránek; (44) lékařské a léčebné služby, veterinární služby, péče o hygienu a krásu osob a zvířat, poradenství v oblasti služeb uvedených ve třídě 44.
- (730) **Silver MEDIC s.r.o.**, Křtiny 110, Křtiny, 67905, CZ

- (210) **O-496649**  
(220) 12.07.2012  
(320) 12.07.2012  
(511) 12, 17, 19  
(540)

**PUROXIT**

- (510) (12) plošné konstrukčně-izolační sendvičové materiály pro interiér a příslušenství automobilů a vozidel hromadné přepravy, přepážky a obklady interiérů vozidel; (17) plasty jako

polotovary, polotovary ze syntetických pryskyřic, potahy a fólie z plastů, izolace z lehčených plastů, sendvičové konstrukčně izolační panely s lehčeným jádrem; (19) konstrukčně-izolační sendvičové obklady, obložení nebo dveře, konstrukčně-izolační sendvičové podkrovní panely pod střešní krytiny, ohnivzdorné vrstvy na bázi lehčených sendvičů s retardéry hoření, konstrukčně-izolační stavební panely nekovové, panely izolační sendvičové, nekovové izolační pláště budov, podlahy, prahy, přenosné konstrukce a stavební lešení včetně přenosných, nekovové schody s tlumením kročejového hluku na bázi konstrukčně-izolačních sendvičových materiálů, sendvičové stropy, střechy, šachty, vše spadající do této třídy.

(730) **5M, s r.o.**, Na Záhonech 1177, Kunovice, 68604, CZ  
(740) Ing. Dana Kreizlová, nám. T.G. Masaryka 5555, Zlín, 76001

(210) **O-496700**

(220) 16.07.2012  
(320) 16.07.2012  
(511) 16, 20, 25, 33, 35, 41, 42, 43, 44  
(540)

## Galerie zahrada

(510) (16) papír a výrobky z papíru a lepenky, výrobky knihařské, reklamní, propagační a užitkové výrobky z papíru, jako etikety, utěrky, ubrusy, ubrousky, ručníky, knihy, tiskoviny, periodické i neperiodické publikace, informační, reklamní a propagační letáky, plakáty, prospekty, katalogy, pohlednice, fotografie, mapy, průvodce, dopisní obálky, přání, razítka, kalendáře, samolepky, obtisky, vystřihovánky, omalovánky, kartičky, balicí papír, tašky papírové, papírové vlajky a vlaječky, sběratelské kartičky, sešity, skicáky, tužky, pera, tiskárenské a kartonážní výrobky, data a databáze na papírových nosičích, umělecké a upomínkové předměty z papíru, nosiče informací všeho druhu v rozsahu třídy 16; (20) umělecké a upomínkové předměty z umělých hmot, umělecké a upomínkové předměty keramické, skleněné, dřevěné, voskové a sádrové - vše v rámci této třídy; (25) oděvy všeho druhu, zejména pro volný čas a sport; (33) víno a produkty z vína v rámci této třídy; (35) propagační a inzertní činnost, reklama, zejména pronájem reklamních ploch, poskytování obchodních informací, zejména sdělování údajů o výrobcích a činnosti třetích osob veřejnosti sdělovacími prostředky, poskytování informací z oblasti propagace a propagačních informačních produktů všeho druhu, reklama on-line v počítačové síti, rozhlasová reklama, televizní reklama, organizování a pořádání komerčních soutěží, pořádání výstav, přehlídek, salónů, veletrhů pro reklamní a obchodní účely, zaslání objednávkových katalogů a nabídkových materiálů pro účely obchodu, zprostředkovatelská činnost v oblasti obchodu s výrobky výtvarného a užitého umění zařazenými ve tř. 14, 16, 20, 21 24, 25, 26, zprostředkování prodeje vína a produktů z vína, vydávání reklamních nebo náborových, propagačních a inzertních textů, zaslání reklamních materiálů zákazníkům; (41) vzdělávání a školení, zejména v oblasti degustace a hodnocení vín, organizování soutěží, přehlídek, výstav k výchovným a vzdělávacím účelům, konferencí, seminářů a kulturních akcí, galerijní činnost, provozování výstavní síně, pořádání koncertů, hudebních vystoupení, výstav výtvarných děl, užitého umění a prací lidové výtvarné tvořivosti, přehlídek v oblasti kultury a umění, provozování plaveckých bazénů a zábavních parků, činnost vyučovací, výchovná, vzdělávací a v oblasti zábavy, provozování tělovýchovných a sportovních zařízení a zařízení sloužících k relaxaci, regeneraci a rekondici, klubové služby, veškeré služby za účelem rozptýlení, rekreace a oddechu v rámci této třídy, pořádání sportovních, relaxačních a výchovných akcí, služby sportovních táborů, pronájem sportovišť, půjčování tělovýchovného nářadí, pronájem potřeb pro sport a sportovního vybavení, organizování a pořádání sportovních akcí, poradenství v oblasti sportu, zprostředkovatelská činnost v oblasti vzdělávání, kultury, zábavy a sportu, plánování a organizování večírků a oslav narozenin, provozování dětských hřišť a sportovišť, provozování atrakcí (trampolíny, skluzavky, průlezk, lezecké stěny, maxi stavebnice, míčové hry); (42) návrhy, vývoj a konstrukce dětských hřišť, lanových center, sportovních a zábavních areálů nebo zařízení sloužících k regeneraci a rekondici, vše pro děti, mládež i dospělé osoby, expertní a poradenské služby v rámci této třídy s výrobky ve tř. 33 (např. rozbor, hodnocení a klasifikace těchto výrobků); (43) hostinská, restaurační a kavárenská činnost, poskytování gastronomických služeb v rámci této třídy, pořádání hostin a

rautů, služby stravování, provozování restaurací, bufetů a kiosků s občerstvením, provozování stánků rychlého občerstvení, příprava jídel, výrobků studené kuchyně a nápojů, pronajímání restauračních a jednacích místností; (44) poradenská činnost v oblasti zdraví v rámci zdravého životního stylu, salóny krásy, poradenské služby léčebného zaměření poskytované v oblasti zvýšení imunity organismu, jeho regenerace a detoxikace, přírodní a alternativní medicína, přírodní terapie.

(730) **Řezníčková Eva Ing.**, Zadní 283, Branka u Opavy, 74741, CZ  
(740) Ing. Petr Soukup, Videňská 8, Olomouc, 77200

(210) **O-496701**

(220) 16.07.2012  
(320) 16.07.2012  
(511) 16, 20, 25, 33, 35, 41, 42, 43, 44  
(540)



(510) (16) papír a výrobky z papíru a lepenky, výrobky knihařské, reklamní, propagační a užitkové výrobky z papíru, jako etikety, utěrky, ubrusy, ubrousky, ručníky, knihy, tiskoviny, periodické i neperiodické publikace, informační, reklamní a propagační letáky, plakáty, prospekty, katalogy, pohlednice, fotografie, mapy, průvodce, dopisní obálky, přání, razítka, kalendáře, samolepky, obtisky, vystřihovánky, omalovánky, kartičky, balicí papír, tašky papírové, papírové vlajky a vlaječky, sběratelské kartičky, sešity, skicáky, tužky, pera, tiskárenské a kartonážní výrobky, data a databáze na papírových nosičích, umělecké a upomínkové předměty z papíru, nosiče informací všeho druhu v rozsahu třídy 16; (20) umělecké a upomínkové předměty z umělých hmot, umělecké a upomínkové předměty keramické, skleněné, dřevěné, voskové a sádrové - vše v rámci této třídy; (25) oděvy všeho druhu, zejména pro volný čas a sport; (33) víno a produkty z vína v rámci této třídy; (35) propagační a inzertní činnost, reklama, zejména pronájem reklamních ploch, poskytování obchodních informací, zejména sdělování údajů o výrobcích a činnosti třetích osob veřejnosti sdělovacími prostředky, poskytování informací z oblasti propagace a propagačních informačních produktů všeho druhu, reklama on-line v počítačové síti, rozhlasová reklama, televizní reklama, organizování a pořádání komerčních soutěží, pořádání výstav, přehlídek, salónů, veletrhů pro reklamní a obchodní účely, zaslání objednávkových katalogů a nabídkových materiálů pro účely obchodu, zprostředkovatelská činnost v oblasti obchodu s výrobky výtvarného a užitého umění zařazenými ve tř. 14, 16, 20, 21, 24, 25, 26, zprostředkování prodeje vína a produktů z vína, vydávání reklamních nebo náborových, propagačních a inzertních textů, zaslání reklamních materiálů zákazníkům; (41) vzdělávání a školení, zejména v oblasti degustace a hodnocení vín, organizování soutěží, přehlídek, výstav k výchovným a vzdělávacím účelům, konferencí, seminářů a kulturních akcí, galerijní činnost, provozování výstavní síně, pořádání koncertů, hudebních vystoupení, výstav výtvarných děl, užitého umění a prací lidové výtvarné tvořivosti, přehlídek v oblasti kultury a umění, provozování plaveckých bazénů a zábavních parků, činnost vyučovací, výchovná, vzdělávací a v oblasti zábavy, provozování tělovýchovných a sportovních zařízení a zařízení sloužících k relaxaci, regeneraci a rekondici, klubové služby, veškeré služby za účelem rozptýlení, rekreace a oddechu v rámci této třídy, pořádání sportovních, relaxačních a výchovných akcí, služby sportovních táborů, pronájem sportovišť, půjčování tělovýchovného nářadí, pronájem potřeb pro sport a sportovního vybavení, organizování a pořádání sportovních akcí, poradenství v oblasti sportu, zprostředkovatelská činnost v oblasti vzdělávání, kultury, zábavy a sportu, plánování a organizování večírků a oslav narozenin, provozování dětských hřišť a sportovišť, provozování atrakcí (trampolíny, skluzavky, průlezk, lezecké stěny, maxi stavebnice, míčové hry); (42) návrhy, vývoj a konstrukce dětských hřišť, lanových center, sportovních a zábavních areálů nebo zařízení sloužících k



regeneraci a rekondici, vše pro děti, mládež i dospělé osoby, expertní a poradenské služby v rámci této třídy s výrobky ve tř. 33 (např. rozborů, hodnocení a klasifikace těchto výrobků); (43) hostinská, restaurační a kavárenská činnost, poskytování gastronomických služeb v rámci této třídy, pořádání hostin a rautů, služby stravování, provozování restaurací, bufetů a kiosků s občerstvením, provozování stánků rychlého občerstvení, příprava jídel, výrobků studené kuchyně a nápojů, pronajímání restauračních a jednacích místností; (44) poradenská činnost v oblasti zdraví v rámci zdravého životního stylu, salóny krásy, poradenské služby léčebného zaměření poskytované v oblasti zvýšení imunity organismu, jeho regenerace a detoxikace, přírodní a alternativní medicína, přírodní terapie.

(730) **Řezníčková Eva Ing.**, Zadní 283, Branka u Opavy, 74741, CZ  
(740) Ing. Petr Soukup, Vídeňská 8, Olomouc, 77200

(210) **O-496722**  
(220) 17.07.2012  
(320) 17.07.2012  
(511) 16, 32, 33, 35, 40, 41, 43  
(540)



(510) (16) papír a výrobky z papíru, dopisní papíry, periodické a neperiodické publikace, tiskoviny, brožury, fotografie, knihy, letáky, plakáty, pozvánky, vizitky, etikety, časopisy, informační materiály, tašky a sáčky z papíru nebo umělých hmot (obaly), papírové podložky pod sklenice, papírové ubrusky; (32) nealkoholické nápoje, ovocné šťávy, sirupy a přípravky ke zhotovování nápojů, aperitivy nealkoholické, citronády, hroznový mošt (nekvašený), nealkoholické šťávy, nealkoholické výtažky z ovoce, ovocné nápoje a šťávy, pivo; (33) alkoholické nápoje s výjimkou pív, víno; (35) propagační, inzertní a reklamní činnost, obchodní poradenské služby, ekonomické poradenství, průzkumy trhu, konzultace v oblasti obchodu a ekonomiky, marketing, merchandising, pronájem reklamních míst, organizování a pořádání výstav, veletrhů a přehlídek ke komerčním a reklamním účelům; (40) zpracování vína, zejména vinných hroznů a ovoce; (41) služby v oblasti zábavy a výchovy, organizování kulturních a sportovních aktivit, vzdělávací činnost, organizování kulturních nebo vzdělávacích výstav; (43) zprostředkování v oblasti ubytování a stravování, restaurace, pizzerie, kavárny, hotelové služby včetně služeb zajišťujících hotelové stravování a přípravu jídel a nápojů.

(590) Barevná  
(730) **Štekl Vladimír Mgr.**, Gorkého 54/4, Brno, 60200, CZ

(210) **O-496724**  
(220) 17.07.2012  
(320) 17.07.2012  
(511) 29, 31, 32  
(540)



(510) (29) konzervované, mražené, sušené a vařené ovoce a zelenina, želé, džemy, kompoty; (31) zrní a zemědělské, zahradnické a lesní produkty nezahnuté v jiných třídách, čerstvé ovoce a zelenina, semena, rostliny a květiny, krmiva pro zvířata, slad; (32) ovocné šťávy a nápoje z ovocných šťáv, zeleninové nápoje, sirupy, koncentráty a jiné přípravky k přípravě nápojů, vody minerální a šumivé a jiné nealkoholické nápoje.

(590) Barevná

(730) **BILLA, spol. s r.o.**, Modletice 67, Říčany u Prahy, 25101, CZ  
(740) ČERVENKA, KLEINTOVÁ, TURKOVÁ Patentová, známková a advokátní kancelář, Mgr. Jana Turková, Budečská 6/974, Praha 2, 12000

(210) **O-496726**  
(220) 17.07.2012  
(320) 17.07.2012  
(511) 9, 16, 35, 38, 41, 42  
(540)



(510) (9) software, internetové a elektronické aplikace, programové produkty a nástroje pro vývoj aplikací, audiovizuální programy, elektronický informační portál umožňující záznam, zpracování, uložení, vyhledávání, přenos nebo reprodukci dat, zvuku, obrazu, přenos, šíření a reprodukce fotografií a souborů s virtuálním sférickým obrazem prostřednictvím elektronického portálu, multimediální aplikace, aplikace pro počítače, mobilní telefony a tablety, multimediální informační katalogy, data, databáze a jiné informační produkty na magnetických, digitálních a optických nosičích, nosiče dat všeho druhu spadající do třídy 9, zvukové a obrazové záznamy na optických, digitálních, magnetických a magneticko-optických nosičích; (16) nosiče informací všeho druhu v rozsahu třídy 16, tiskoviny, periodický a neperiodický tisk, časopisy, noviny, knihy, prospekty, plakáty, fotografie, pohlednice, dopisnice, dopisní papíry, kalendáře, knihařské výrobky, propagační materiály a předměty z papíru, zejména letáky, brožury, obtisky, obalový materiál z papíru a plastických hmot, tiskařské typy a štočky, ozdobné a propagační předměty z papíru; (35) systemizace informací do počítačových databází, obchodní nebo podnikatelské informace, marketingová, propagační, reklamní, informačně-obchodní a inzertní činnost, maloobchodní a velkoobchodní činnost s výrobky ve třídách 9 a 16, zprostředkování interaktivního obchodu s výrobky ve třídách 9 a 16 pomocí globálních komunikačních sítí (Internet), administrativní práce spadající do této třídy, internetový prodej (e-shop) s výrobky ve třídách 9 a 16, organizování výstav a předvádění výrobků a zboží pro komerční a reklamní účely a podporu prodeje, vytváření obchodních a obchodně-informačních sítí; (38) poskytování (šíření) informací prostřednictvím komunikačních sítí, například Internetu nebo jiné sítě včetně bezdrátové, kabelové, případně satelitní, provozování a zajišťování komunikačních služeb, elektronická pošta, počítačová komunikace, přenos zpráv a obrazových informací pomocí počítače, distribuce informací pomocí komunikace mezi sítěmi, provozování Internetového serveru, přenos informací po Internetu, služby přenosu publikací na nosičích přenášených po síti, přenos zpráv a obrazových informací pomocí počítače, informační a telekomunikační služby zejména v oblasti webového portálu poskytujícího multijazyčné audio informace se zaměřením na turistický ruch, turistiku, historické události, místní zajímavosti, informační a telekomunikační služby v oblasti internetových portálů, informační a telekomunikační služby v oblasti webových mapových aplikací, poradenství v oblasti telekomunikační techniky, zprostředkovatelská činnost v oblasti telekomunikací; (41) pořádání zábavních a vzdělávacích soutěží a akcí, zájmových klubů, nakladatelská a vydavatelská činnost, vydávání knih, publikací, časopisů, CD-ROM titulů, tvorba audiovizuálních děl, datových souborů včetně jejich elektronické podoby, korespondenční kurzy, výroba zvukových a zvukově obrazových záznamů, zábava, vzdělávací informace; (42) počítačové programování, aktualizace a instalace počítačových programů, tvorba a správa webových stránek a portálů, zejména webového portálu poskytujícího multijazyčné audio informace se zaměřením na turistický ruch, turistiku, historické události, místní zajímavosti, tvorba internetových a jiných elektronických aplikací, zejména webových mapových aplikací, vytváření počítačových systémů, tvorba a pronájem software, zpracování

výtvarných a grafických návrhů, design, počítačová animace, tvorba, správa, hosting a poradenství v oblasti webových stránek a zavádění software.

- (730) **CZECH AUDIO TOUR s.r.o.**, Studánka 117, Tachov, 34701, CZ  
(740) PatentCentrum Sedlák & Partners s.r.o., Husova 5, České Budějovice, 37001

(210) **O-496755**

- (220) 18.07.2012  
(320) 18.07.2012  
(511) 1  
(540)

**PROFIFLOC**

- (510) (1) chemické výrobky pro průmysl, čištění vody (chemické přípravky pro čištění vody).  
(590) Barevná  
(730) **WashTecCz, spol. s r.o.**, U Trati 1440/48, Praha 10 - Strašnice, 1000, CZ

(210) **O-496756**

- (220) 18.07.2012  
(320) 18.07.2012  
(511) 36  
(540)

**ARBESOVA  
REZIDENCE**

- (510) (36) služby správců nemovitostí.  
(730) **IMPACT-CORTI a.s.**, Jankovcova 2c, Praha 7, 17000, CZ

(210) **O-496758**

- (220) 18.07.2012  
(320) 18.07.2012  
(511) 35, 38, 39, 41, 42, 45  
(540)

**security  
intelligence**  
provided by Corpus Solutions

- (510) (35) systemizace informací a překlad do počítačových databází, vyhledávání dat v počítačových souborech, reklamní činnost, pomoc při řízení obchodních a průmyslových podniků, marketingové studie, reklama on-line v počítačové síti, prezentace služeb na Internetu v rámci třídy, rozšiřování reklamních materiálů zákazníkům (letáky, prospekty, tisky, vzorky), vyhledávání dat v počítačových souborech (pro třetí osoby), obchodní činnost s paměťovými médii pro ukládání a přenos dat, se stroji a zařízeními pro záznam, přenos, uchování, reprodukci informací, zvuku nebo obrazu, včetně periférií, s nosiči záznamů nahranými i nenahranými a optickými médii, automatizované zpracování dat, vzdálená správa počítačových programů – cloud computing - v rámci této třídy; (38) počítačová komunikace, přenos digitálních souborů, elektronická pošta, služba elektronické nástěnky, pronájem přístupového času k počítačovým sítím, provozování webmáilů, provozování internetových poštovních schránek; (39) skladování a archivace elektronicky ukládaných dat a dokumentů; (41) elektronické publikování, organizace a vedení seminářů; (42) tvorba a správa

webových stránek, aktualizace počítačových programů, tvorba počítačových systémů, instalace počítačových programů, kopírování počítačových programů, obnova počítačových dat, počítačové systémové analýzy, poradenství v software a hardware, počítačové programování a údržba počítačových programů, hosting webových stránek, pronájem počítačů, pronájem počítačových programů, analýzy počítačových systémů, poskytování vyhledávačů pro Internet, konverze dat a počítačových programů, přenos dat nebo dokumentů z fyzických nosičů na elektronické nosiče, služby v oblasti ochrany proti počítačovým virům; (45) poradenství v oblasti bezpečnosti, monitorování bezpečnostních systémů a zařízení.

- (590) Barevná  
(730) **Corpus Solutions a.s.**, Na Vítězné pláni 1719/4, 1719/4, Praha 4, 14000, CZ  
(740) Jiří Effmert, Družstevní 1424/12 C, Říčany, 25101

(210) **O-496760**

- (220) 18.07.2012  
(320) 18.07.2012  
(511) 5, 34, 35  
(540)

**Salubrius**

- (510) (5) cigarety bez tabáku k léčebným účelům; (34) cigarety, cigarety s obsahem tabákových náhražek (bez léčebného účelu), elektronické cigarety, náplně do elektronických cigaret (liquidy), tabákové výrobky a potřeby pro kuřáky; (35) inzertní a reklamní činnost, zprostředkovatelská činnost v oblasti obchodu, včetně internetového obchodu, export a import výrobků, uvedených ve třídách 5 a 34.  
(730) **O L P R A N spol. s r.o.**, Libušina 526/101, Olomouc, Chválkovice, 77211, CZ  
(740) Ing. Petr Soukup, Vídeňská 8, Olomouc, 77200

(210) **O-496762**

- (220) 18.07.2012  
(320) 18.07.2012  
(511) 28, 41  
(540)

**Hey-Day**

- (510) (28) hračky, houpačky, skluzavky; (41) zábava, pobavení, zábavné parky.  
(590) Barevná  
(730) **AVOJ s.r.o.**, Pod Špačkou 237, Červený Újezd, 27351, CZ

(210) **O-496781**

- (220) 19.07.2012  
(320) 19.07.2012  
(511) 36, 41  
(540)

**The Best for you and you'll want  
more Pro Vás to nejlepší a budete  
chtít více**

- (510) (36) pojištění, služby finanční, služby peněžní, služby nemovitostní; (41) výchova, vzdělávání, zábava, sportovní a kulturní aktivity.  
(730) **CP Brokers, s.r.o.**, Dlouhá 342, Hrdějovice, 37361, CZ

(210) **O-496848**

- (220) 20.07.2012  
(320) 20.07.2012

(511) 9, 16, 35, 38, 41  
(540)



(510) (9) antény, audiovizuální zařízení pro výuku, automaty hudební, hrací skříně uváděné do chodu vhozením mince, automaty prodejní, nástroje na určování azimutu, barometry, brýle, pouzdra na brýle, brýle sluneční, brýle proti slunci, brýlové řetízky, buzoly, směrové kompas, clony na oči, čističe nosičů zvukových záznamů, čočky kontaktní, čočky optické, čtecí zařízení v televizi, dalekohledy, diapozitivy, promítací přístroje na diapozitivy, diktafony, magnetické disky, kompaktní disky (audiovideo), gramofonové desky, gramofonové jehly, disky optické, DVD přehrávače, elektronická pera (vizuální zobrazovací jednotky), elektronické oznamovací tabule, elektronické publikace (s možností stažení), epidiascopy, filmové kamery, exponované filmy, střihací zařízení na filmy, kreslené filmy, fotoaparáty, hologramy, jezdecké přilby, kalkulačky, kalkulačky kapesní, exponované kinofilmy, klávesnice počítačové, krokoměry, magnetická média, magnetické disky, magnetické nosiče dat, magnetické pásky, magnetofony, magnety, magnety dekorativní, mincové mechanismy pro televizory, monitory, mikrofony, nosiče dat magnetické, nosiče dat optické, nosiče zvukových nahrávek, nosiče zvukových záznamů, ochranné brýle pro sport, ochranné helmy pro sport, obrazovky, optické disky kompaktní CD ROM, plátina promítací, plovací kruhy, plovací pásy, plovací vesty, počítače, počítačové hry (programy), počítačové tiskárny, podložky pod myš, potápěčské masky, potápěčské oděvy, potápěčské rukavice, pravítka (měřicí přístroje), pravítko logaritmické, přehrávače kompaktních disků, přilby ochranné, přístroje pro reprodukci zvuku, rádia, signalizační pišťalky, sluchátka, snímáče obrazu, skenery (zpracování dat), špunty do uší, tampóny do uší pro potápěče, televizní přístroje, trojúhelníky výstražné pro vozidla, videokamery, videokazety, videopásky, vyučovací stroje, zápisník elektronický, závaží; (16) alba, atlasy, pouzdra s barvami (školní pomůcky), blahopřání, blahopřání hudební, bloky (papírnické výrobky), brožury, papírové bryndáčky, časopisy, časopisy – komiksy, čínská tuš, desky (papírnické výrobky), psací desky s klipsem na přidržování papíru, desky na dokumenty (šanon, pořadače), dopisní papír, držáky na psací potřeby, figurky (sošky) z papírové hmoty, fólie hliníková na balení potravin, fotografie, stojany na fotografie, zemské globusy, grafické reprodukce, grafiky, gumy na mazání, hlína modelovací, houbičky navlhčovací (kancelářské potřeby), hroty psacích per, chrániče prstů (kancelářské potřeby), inkoust v tyčince, inkousty, kalamáře, kalendáře, kalendáře trhací, kalhotky plenkové z papíru nebo buničiny, kancelářské potřeby, kromě nábytku, kancelářské sponky, papírové kapesníky, výrobky z kartónu, spadající do této třídy, karty, katalogy, kelímky papírové na mléčné výrobky, krabice na klobouky z lepenky, knihy, záložky do knih, knížky brožované, knižní zarážky, vzory na kopírování, papírové kornouty, krabice lepenkové nebo papírové, kružítko, křída na psaní, laminovačky (-na dokumenty) pro použití v kanceláři, výrobky z lepenky spadající do této třídy, malířská plátina, malířské stojany, malířské štětce, štětce, štětce na psaní, mapy, zeměpisné mapy, mašle papírové, materiály na pečetění, pomůcky na mazání, sáčky pro mikrovlnné trouby, misky na vodové barvy, materiály na modelování, nálepky (lepící pásky) pro kancelářské použití nebo pro domácnost, napínáčky, násadky na pera, noviny, nože na papír, obálky, obaly (papírnické výrobky), obaly na spisy, obtisky, ocelová pera, opěrka na ruce pro malíře, ořezávací strojky na tužky, ořezávátka na tužky, oznámení rodinných událostí (papírnické výrobky), palety pro malíře, papír, dopisní papír, papír kopírovací (pauzovací), pergamenový papír, papír sací, svítící papír, toaletní papír, papír voskovaný, papír xuan, papírenské výrobky spadající do této třídy, papírová prostírání, papírové ubrusy, papírové podložky pod sklenice, podložky pod pivní sklenice, papírové ubrusy, pastelky, pouzdra na pasy, pečetě, penály, pera (kancelářské potřeby), pera plnicí, periodika,

plakáty, plány, psací podložky, pomůcky učební, kromě přístrojů, pohlednice, poštovní známky, potřeby na psaní, poustače z papíru nebo lepenky, pouzdra na doklady, pouzdra na pera, pouzdra s psacími potřebami, papírové praporečky, pravítka, prospekty, příručky, psací podložky, psací soupravy (sada psacích potřeb), publikace, papírové pytlíky jako obaly, razítka, razítka datovací, pouzdra na razítka, razítkovací podušky, ročenky, papírové ručníky, rýsovací nástroje, samolepky, samolepky pro domácnost a pro kancelářské potřeby, sešity, sešivačky, skicáky, stírátka na tabule, školní potřeby, tabule školní, těžítka, tikety, tiskopisy, tiskové typy, tiskoviny, tužky, tuhy do tužek, držátka na tužky, patentní tužky, uhly na kreslení, zápisníky, zpěvníky; (35) inzerce poštou, licence na výrobky a služby ostatních (komerční správa), nábor zaměstnanců, pomoc při řízení obchodní činnosti, obchodní nebo podnikatelské informace, obchodní nebo podnikatelský průzkum, organizování výstav (komerčních nebo reklamních), personální poradenství, pořádání veletrhů pro obchodní a reklamní účely, průzkum trhu, průzkum veřejného mínění, zajišťování předplatného telekomunikačních služeb pro ostatní, předvádění zboží, příprava inzertních sloupků, reklama (propagace), reklama on-line v počítačové síti, aktualizování reklamních materiálů, pronájem reklamních materiálů, zasílání reklamních materiálů zákazníkům, rozšiřování reklamních nebo inzertních materiálů, sekretářské služby, služby v oblasti grafické úpravy pro reklamní účely, styky s veřejností, vydávání reklamních nebo náborových propagačních a inzertních textů, televizní reklama, obchodní vedení uměleckých agentur, zajišťování novinového předplatného (pro předplatitele); (38) elektronická pošta, služby elektronických nástěnek (telekomunikační služby), informační kanceláře, vysílání kabelové televize, služby dálkových konferencí, počítačová komunikace, posílání zpráv, poskytování internetových diskusních fór, pronájem přístrojů pro přenos zpráv, pronájem přístupového času ke globálním počítačovým sítím, pronájem zařízení pro přenos informací, přenašení pomocí satelitních družic, přenos zpráv a obrazových informací pomocí počítače, půjčování telekomunikačních zařízení, telekonference (služby dálkových konferencí), teleshoppingové služby (poskytování televizních kanálů pro teleshoppingové služby), televizní vysílání, digitální vysílání, televizní vysílání programů, televizní vysílání zábavných, vzdělávacích, výchovných, soutěžních, diskusních a informačních pořadů, šíření elektronických časopisů, informací, elektronických periodik, knih v elektronické podobě, audio nebo audiovizuálních děl prostřednictvím informační nebo datové nebo elektronické nebo komunikační nebo telekomunikační nebo počítačové sítě, zejména Internetu, pomocí satelitů a jiné, informační služby na Internetu související s televizním vysíláním, služby na Internetu související s televizním vysíláním, provozování internetového serveru, provozování internetového portálu, zajištění prostoru pro webové stránky, poskytování portálu na Internetu, poskytování on-line platformy pro nahrávání, uchování, zpracování, přenos a aktualizaci dat, obrázků, fotografií, 3D aplikací, telexové služby, radiové vysílání, výzvy (služby poskytované rádiem, telefonem nebo jinými elektronickými komunikačními prostředky), zasílání zpráv; (41) dabing, nakladatelství a vydavatelství, ediční činnost, publikační činnost, nahrávání nosičů zvukových nebo obrazových zvukových, pronájem dekorací, služby v oblasti digitálního zpracování obrazu, elektronické publikování (DTP), služby v oblasti estrád, tvorba a šíření audiovizuálních děl, zpravodajství, publicistika, televizní zpravodajství, TV produkce, tvorba programů, tvorba a výroba televizních a audiovizuálních programů, obrazové zpravodajství, filmová produkce, jiná než reklamní, filmová studia, filmová tvorba, filmové projekce, pronájem filmových promítaček a jejich příslušenství, půjčování filmů, fotografování, informace o možnostech zábavy, informace o výchově a vzdělávání, poskytování služeb v oblasti karaoke (hudební doprovod písní dle výběru zpěváka), výchovně zábavné klubové služby, kluby zdraví (služby), knihovny (půjčování knih), vydávání knih, koncertní síně, sály, organizování a vedení konference, organizování a vedení kongresu, korespondenční kurzy, provozování muzea, služby nahrávacího studia, nahrávání videopásek, organizování kulturních nebo vzdělávacích výstav, organizace společenských a kulturních akcí, organizace, provozování a provádění her a soutěží i veřejných, provozování kina, organizování plesů, organizování vzdělávacích nebo zábavných soutěží, zábavné parky, plánování a organizování večírků, pořádání soutěží krásy, poskytování on-line

elektronických publikací [bez možnosti stažení], pronájem audio nahrávek, pronájem dekorací, pronájem kinematografických filmů, pronájem osvětlovacích zařízení pro divadla nebo televizní studia, pronájem rozhlasových a televizních přijímačů, provozování her on-line (z počítačové sítě), předprodej vstupenek, výroba divadelních nebo jiných představení, půjčování filmů, půjčování přenosných videokamer, půjčování videokamer, půjčování videopásek, psaní scénářů, pronájem rozhlasových a televizních přijímačů, organizování a vedení seminářů, služby v oblasti grafické úpravy, jiné než pro reklamní účely, studia nahrávací (služby), reportážské služby, školení, vyučování, výroba rozhlasových a televizních programů, televizní zábava, zveřejňování textů, kromě reklamních, tlumočení posunkové řeči, opatrování titulky, výuka, vzdělávací informace, výroba videofilmu, nahrávání videopásek, střih videopásků, vydávání elektronických knih a časopisů on-line, vydávání textů, s výjimkou reklamních nebo náborových, výroba videofilmů, pronájem zvukového nahrávacího zařízení, živé představení, organizování živých vystoupení.

(730) **Česká televize**, Kavčí Hory, Praha 4 - Kavčí Hory, 14070, CZ

(210) **O-496849**

(220) 20.07.2012

(320) 20.07.2012

(511) 35, 36

(540)

**UC**

(510) (35) propagační činnost, reklama, pomoc při řízení obchodní činnosti, obchodní management a poradenství, obchodní administrativa, kancelářské práce, průzkum trhu a marketingové studie, vytváření statistických informací, statistické informace pro podnikání a průmysl, dovozní a vývozní agenturní služby, vedení kartoték v počítači a databázové služby, organizování komerčních nebo reklamních výstav, pronájem reklamních ploch; (36) bankovníctví, služby finanční, služby peněžní, pojištění, služby nemovitostní, služby internetového bankovníctví, domácí bankovní služby [home-banking], finanční, realitní a pojišťovací poradenství a informace, služby bankovních karet, kreditních karet, debetních karet a elektronických platebních karet, vydávání kreditních a debetních karet.

(730) **UNICREDIT S.p.A.**, Via Alessandro Specchi 16, 00186 ROMA, IT

(740) **KOREJZOVÁ & SPOL., v.o.s.**, JUDr. Petra Korejzová, Korunní 810/104 E, Praha 10, 10100

(210) **O-496891**

(220) 24.07.2012

(320) 24.07.2012

(511) 35, 41

(540)



(510) (35) reklamní činnost; (41) organizace a vedení seminářů, školení a kurzů, přednášková činnost, divadelní a jiné veřejné prezentace, vydávání knih, brožur a novin v tiskové, elektronické a internetové podobě, tvorba televizních a rozhlasových pořadů, bloků, klipů, šotů a filmových dokumentů.

(590) Barevná

(730) **Moder Michael**, Maďarská 1461/7, Ostrava, 70800, CZ

(740) advokátní kancelář **PONCZA / ŠRÁMEK**, JUDr. Alfréd Šrámek, Československá 2/1403, Ostrava, 70200

(210) **O-496896**

(220) 24.07.2012

(320) 24.07.2012

(511) 25



**Hemma**

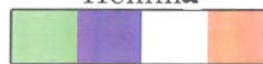

(510) (25) oděvy, obuv, kloboučnické zboží.

(590) Barevná

(730) **Yin Lejun**, Čirůvková 154/16, Praha 22, 10400, CZ

(210) **O-496898**

(220) 24.07.2012

(320) 24.07.2012

(511) 19, 37, 39, 40, 44

(540)



(510) (19) stavební materiály nekovové; (37) těžba, hornictví, provádění staveb, jejich změn a odstraňování; (39) nákladní vnitrostátní doprava do 3,5 tuny, nákladní vnitrostátní doprava nad 3,5 tuny, nákladní mezinárodní doprava do 3,5 tuny, nákladní mezinárodní doprava nad 3,5 tuny; (40) zpracování a úprava materiálů - kamene, zvířata - porážka; (44) zvířata - upravování.

(590) Barevná

(730) **SILNICE ČÁSLAV - HOLDING, a.s.**, Zbraslavice 331, Zbraslavice, 28521, CZ

(740) JUDr. Vladimír Pospíšil, advokát, JUDr. Pospíšil Vladimír, Havlíčkově náměstí 512, Kutná Hora, 28401

(210) **O-496903**

(220) 24.07.2012

(320) 24.07.2012

(511) 18, 25

(540)



(510) (18) kabelky, deštníky; (25) obuv, oděvy.

(730) **Wang Xiufeng**, Cedrová 1038, Jesenice, Praha-západ, 25242, CZ

(740) Qingxue Pan, Cedrová 1038, Jesenice, 25242

(210) **O-496904**

(220) 24.07.2012

(320) 24.07.2012

(511) 18, 25

(540)



(510) (18) kabelky, deštníky; (25) obuv, oděvy.



(730) **Wang Xiufeng**, Cedrová 1038, Jesenice, Praha-západ, 25242, CZ

(740) Qingxue Pan, Cedrová 1038, Jesenice, Praha-západ, 25242

(210) **O-496905**

(220) 24.07.2012

(320) 24.07.2012

(511) 18, 25

(540)



(510) (18) kabelky, deštníky; (25) obuv, oděvy.

(730) **Wang Xiufeng**, Cedrová 1038, Jesenice, Praha-západ, 25242, CZ

(740) Qingxue Pan, Cedrová 1038, Jesenice, Praha-západ, 25242

(210) **O-496906**

(220) 24.07.2012

(320) 24.07.2012

(511) 18, 25

(540)



(510) (18) kabelky, deštníky; (25) boty, oděvy, boty šněrovací, boty na bruslení, boty s upevněnými bruslemi.

(730) **Wang Xiufeng**, Cedrová 1038, Jesenice, Praha-západ, 25242, CZ

(740) Pan Qingxue, Cedrová 28, Jesenice, 25242

(210) **O-496991**

(220) 27.07.2012

(320) 27.07.2012

(511) 3, 5, 30

(540)



(510) (3) bylinné kosmetické přípravky, rostlinná kosmetika na bázi sušených bylin, kosmetika všeho druhu; (5) bylinné čaje pro lékařské účely, balené léčivé rostliny, dietetické přípravky pro léčebné účely, např. kapky, tablety, kapsle a tobolky, potraviny pro kojence a batolata, léčivé čaje, léčivé rostliny, potrava pro kojence, pročišťující přípravky, tinktury (farmaceutické přípravky), rostlinné extrakty a tinktury s léčebným účinkem, vitamínové přípravky, sirupy pro farmaceutické účely; (30) bonbóny, káva všeho druhu, pražená i nepražená, kávové náhražky, čaj, nápoje na bázi čaje, ledový čaj, čokoláda, kakao a výrobky z kaka, kakaové, čokoládové, kávové nápoje, koření všeho druhu, jako například anýz, badyán, skořice, kari, hřebíček, kurkuma, nové koření, zázvor, paprika, pepř, vanilka, bylinky pro použití v kuchyni.

(590) Barevná

(730) **Mediate s.r.o.**, Dolní Libchavy 325, Libchavy, 51616, CZ

(210) **O-496992**

(220) 27.07.2012

(320) 27.07.2012

(511) 14, 26, 35



(510) (14) amulety (šperky), brože (šperky), drahé kovy (slitiny z -), klenoty, klíčenky (bižuterie), klobouky (ozdoby na -) z drahých kovů, korálky pro výrobu šperků, kovy drahé jako surovina nebo polotovary, kravaty (jehlice do -), manžetové knoflíky, medailony (šperky), náhrdelníky, náramky (šperky), náušnice, obuv (ozdoby na -), z drahých kovů, ozdobné jehlice, ozdoby (šperky), ozdoby ze stříbra, prsteny, přívěsky (šperky), řetízký (šperky), sklo bižuterní k napodobení drahých kamenů (štras), stříbro surové nebo tepané, šperkovnice (kazety na šperky), umělecká díla z drahých kovů, zlato surové nebo tepané; (26) čelenky, brože (jako oděvní doplňky), cetky lesklé (ozdoby na oděvy), kloboukové ozdoby (ne z drahých kovů), ozdoby blýskavé (pro oděvy), ozdoby do vlasů, pera pštrosí (jako oděvní doplňky), peří (oděvní doplňky), peří ptačí (oděvní doplňky), přezky (oděvní doplňky), příčesky z vlasů, sponky do vlasů, spony ozdobné do vlasů, střípce (prýmkařské zboží), stuhý (vlasové -), stuhý (textilní galanterie), třpytky slídové (flitry), volány (krajkovina); (35) propagační činnost, reklama, pomoc při řízení obchodní činnosti, obchodní administrativa, kancelářské práce, zprostředkování nákupních a prodejních smluv pro třetí osoby, sestavování, systematizace, aktualizace a správa dat v počítačových databázích, sestavování zboží pro třetí strany pro účely prezentace a reklamu, reklama, on-line reklama v počítačové síti, prezentace firem na Internetu a v jiných médiích, reklama na Internetu pro druhé, maloobchod zaměřený na bižuterii, bytové doplňky, výrobky z textilu, keramiku, umělecká díla, výrobky z kůže, klenoty, výrobky ze vzácných kovů, hračky, výrobky ze dřeva a plastických hmot, kloboučnické zboží, galanterii, zprostředkování smluv o nákupu a prodeji výlučně rukodělného a uměleckého zboží (handmade), pronájem reklamních ploch, pronájem reklamních materiálů, venkovní reklama, aranžování výkladů, pomoc při řízení obchodní činnosti, obchodní management, poradenství při vedení podniků, vedení účetnictví, předvádění zboží, pořádání veletrhů pro obchodní a reklamní účely, marketingové a promotační akce v této kategorii.

(730) **Heyduková Jana**, U Hřiště 117, Bořanovice, 25065, CZ

(210) **O-496997**

(220) 27.07.2012

(320) 27.07.2012

(511) 25, 28

(540)



(510) (25) oděvy, obuv, kloboučnické zboží, barety, boty, bundy, čapky, čepice, čelenky, kabáty, kalhoty, kamaše, kapuce, klobouky, kombinézy, konfekce, kostýmy, košile, koupací pláště, kravaty, legíny, lyžařská obuv, oblečení, obuv, sportovní obuv, oděvy nepromokavé, oděvy tělocvičné, sportovní oděvy, opasky, plavky, pantofle, pláště pracovní, plážová obuv, potítky, pletené zboží, podprsenky, ponožky, prádlo spodní, pulovry, rukavice, saka, sandály, spodky, střípce, sukně, svetry, šály, šátky, šle, nátlčníky, trička, uniformy, vesty, zástěry; (28) hry, hračky, potřeby pro gymnastiku a sport, které nejsou uvedeny v jiných třídách, vánoční ozdoby, brusle in-line, brusle kolečkové, dráhy a rampy pro skateboard, chrániče kolena a loktů (sportovní potřeby), koloběžky, míčky na hraní, povlaky na sportovní výzbroj, skateboardy, snowboardy, terče, vosky na lyže.

(590) Barevná

- (730) **Puchta Lukáš**, Prokopova 13/15, Plzeň, 30100, CZ  
(740) Mgr. Irena Bohatá, advokát, Nám. Republiky 28/202, Plzeň, 30100

- (210) **O-497049**  
(220) 30.07.2012  
(320) 30.07.2012  
(511) 25  
(540)



- (510) (25) obuv, oděvy, kloboučnické zboží.  
(730) **Wang Xiufeng**, Cedrová 1038, Jesenice, Praha-západ, 25242, CZ  
(740) Qingxue Pan, Cedrová 1038, Jesenice, Praha - západ, 25242

- (210) **O-497135**  
(220) 01.08.2012  
(320) 01.08.2012  
(511) 22, 25, 28  
(540)

**STORMAX**

- (510) (22) stany, plachty a pytle pro turistické účely - v rámci této třídy; (25) oděvy, obuv, kloboučnické zboží; (28) hry, hračky, potřeby pro sport a turistiku se sportovními prvky, které nejsou zařazeny v jiných třídách.  
(730) **TV PRODUCTS CZ, s.r.o.**, Rybná 669/4, Praha 1, 11000, CZ  
(740) ŠTROS & KUSÁK advokátní a patentová kancelář, JUDr. David Štros, advokát, Národní 32, Praha 1, 11000

- (590) Barevná  
(730) **BAUER MEDIA v.o.s.**, Moulíkova 3286/1b, Praha 5, 15000, CZ  
(740) fialová advokátní kancelář, Mgr. Petra Fialová, V Jámě 1, Praha 1, 11000

- (210) **O-497418**  
(220) 14.08.2012  
(320) 14.08.2012  
(511) 9, 16, 35, 38, 41  
(540)

**Zblízka**

- (510) (9) informace, data a databáze na elektronických, magnetických a optických nosičích všeho druhu a v elektronických, datových, informačních a telekomunikačních sítích všeho druhu, multimediální aplikace, zejména elektronické informační katalogy, časopisy a periodika, knihy v elektronické podobě, nahrané zvukové a zvukově-obrazové a obrazové záznamy, včetně software na CD a DVD discích a magnetických nosičích, software pro počítače; (16) tiskoviny všeho druhu, zejména periodické a neperiodické publikace na papírových nosičích, například časopisy, noviny, knihy, prospekty, plakáty, data a databáze na papírových nosičích, kalendáře, fotografie, pohlednice, plakáty, samolepky, knihařské výrobky, informační a propagační výrobky z papíru, včetně dekoračních předmětů z papíru, obalový materiál z papíru a balicí fólie z plastu, papírové a plastové sáčky a tašky, kancelářské potřeby (vyjma nábytku); (35) zprostředkovatelské služby v oblasti obchodu s reklamou a pomoc při řízení obchodní činnosti, zprostředkování obchodních kontaktů v oblasti výrobků tříd 9, 16 a služeb tříd 35, 38 a 41, reklamní a propagační činnost, poskytování obchodních informačních produktů, například multimediálních informací pro

reklamní a obchodní účely, včetně jejich vyhledávání, inzertní a propagační činnost, včetně on-line inzerce a prezentace uživatelů v počítačové síti Internet, obchodní využití sítě Internet v oblasti vyhledávacích služeb v oblasti obchodu s reklamou a e-businessu, vydávání reklamních a/nebo náborových textů, propagačních a inzertních tiskovin, rozšiřování reklamních a/nebo inzertních materiálů, obchodní průzkum a analýza trhu, marketing, organizace reklamních a obchodních předváděcích akcí výrobků a služeb, včetně obchodních výstav a jejich doprovodných akcí, například komerčních módních přehlídek, distribuce zboží a tiskovin k reklamním účelům, obchodní zastoupení tuzemských a zahraničních firem, obchodní a podnikatelský informační servis, obchodní poradenské a konzultační služby; (38) šíření elektronických informací, zpráv textových, zvukových a zvukově-obrazových, například elektronických časopisů, knih a děl prostřednictvím počítačové sítě Internet a satelitů, výměna elektronických zpráv a informací, služby zabezpečující audiovizuální komunikaci prostřednictvím informačních a telekomunikačních sítí, např. počítačové sítě Internet a satelitů, šíření audiovizuálních děl, zpráv a informací, anket a soutěží, odborná informační a poradenská činnost v daných oborech, televizní vysílání; (41) nakladatelství a vydavatelství periodických a neperiodických publikací, zejména společenských, zábavních, vzdělávacích a odborných časopisů, a to tištěných na papírových nosičích i v elektronické podobě, včetně textových, zvukových a zvukově-obrazových zpráv a informací na elektronických, magnetických a optických nosičích všeho druhu, ediční a publikační činnost, včetně nahrávání zvukových a zvukově-obrazových nosičů a pořadů pro rozhlasové a televizní vysílání, půjčování publikací a nahraných zvukových a zvukově-obrazových nosičů, produkční a agenturní činnost v oblasti zábavy, vzdělávání, kultury a sportu, včetně pořádání zábavních a vzdělávacích soutěží a akcí, hobby-soutěží, zájmových klubů, setkání a přednášek, včetně akcí na podporu zdravého životního stylu a společenského uplatnění a aktivity zájmových skupin, kulturních a/nebo vzdělávacích výstav, informační, konzultační, poradenské a obstaravatelské služby v oboru nakladatelské a vydavatelské činnosti, produkční a agenturní činnost v oblasti zábavy, kultury, vzdělávání, zájmové činnosti a společenských aktivit.

- (210) **O-497419**  
(220) 14.08.2012  
(320) 14.08.2012  
(511) 35, 38, 41, 42  
(540)

**poklička.cz**

- (510) (35) reklamní, inzertní a propagační činnost, marketing, reklamní, inzertní a propagační činnost prostřednictvím jakéhokoliv média, prostřednictvím telefonní sítě nebo datové sítě nebo informační sítě nebo elektronické sítě nebo komunikační sítě nebo počítačové sítě, poskytování informací komerčního nebo reklamního charakteru, multimediálních informací komerčního charakteru, komerční využití Internetu v oblastech komerčních internetových médií a vyhledávacích služeb, on-line inzerce, pronájem komerčních informačních míst v rámci této třídy, činnost reklamní agentury, činnost ekonomických a/nebo organizačních poradců, zprostředkování v obchodních vztazích - merchandising, franchising, pomoc při využívání a řízení obchodního podniku, personální agentura (personální poradenství), automatizované zpracování dat, pomoc při provozování obchodů a obchodních činností průmyslového nebo obchodního podniku, služby, které zahrnují záznam, přepis, vypracování, kompilaci, přenášení nebo systematickosti obchodních písemných či datových či elektronických sdělení a záznamů, jakož i využívání nebo kompilaci matematických a

statistických údajů, organizační zabezpečování komerčního televizního vysílání, systém na podporu a intenzifikaci obchodních služeb založený na zvýhodňování klíčových spolupracovníků a klientů, věrnostní a bonusové systémy jako například poskytování slev a odměn, přednostní a nadstandardní poskytování služeb, vše zejména v prodeji výrobků a služeb, výstavy komerční nebo reklamní nebo propagační, předvádění zboží prostřednictvím Internetu nebo katalogu nebo výstav za účelem reklamy a/nebo prodeje, přeskupování a shromažďování (kromě dopravy) různých výrobků pro třetí osoby za účelem umožnit spotřebiteli pohodlně vybrat a prohlížet a kupovat (kromě přepravy) prostřednictvím katalogu a/nebo Internetu a/nebo zásilkového prodeje, zásilkový prodej zboží a maloobchodní prodej výrobků zařazených ve třídách 1-34; (38) telekomunikace, služby umožňující komunikaci jedné osoby s druhou, televizní vysílání, rozhlasové vysílání, digitální vysílání, televizní vysílání programů, televizní vysílání zábavných, vzdělávacích, výchovných, soutěžních, diskusních a informačních pořadů, tematika, šíření, výměna nebo získávání zpráv a informací, šíření elektronických časopisů, informací, elektronických periodik, knih v elektronické podobě, audio nebo audiovizuálních děl prostřednictvím informační nebo datové nebo elektronické nebo komunikační nebo telekomunikační nebo počítačové sítě, zejména Internetu, pomocí satelitů aj., informační služby na Internetu související s televizním vysíláním, služby na Internetu související s televizním vysíláním, provozování internetového serveru, provozování internetového portálu, zajištění prostoru pro webové stránky, poskytování portálu na Internetu, poskytování on-line platformy pro nahrávání, uchovávání, zpracování, přenos a aktualizaci dat, obrázků, fotografií, 3D aplikací, zprostředkovatelská činnost v oblasti informačního servisu, komunikace a přenos dat prostřednictvím veřejné nebo neveřejné telekomunikační sítě, komunikace, poradenská činnost v oblasti sdělovacích prostředků, telekomunikací, informační služby v oblasti telekomunikací, informační kancelář, poskytování informačních služeb prostřednictvím počítačů, pronájem komunikačních míst, telekomunikační služby umožňující on-line v sítích dálkové nahrávání a zpracování obrázků a obrazových dat a tvorbu a zpracování fotografických alb a fotoknih, telekomunikační služby umožňující on-line v sítích dálkově objednávat a dodávání výrobků, na kterých jsou nanesená obrazová data objednatel; (41) nakladatelství a vydavatelství, ediční činnost, publikační činnost, nahrávání nosičů zvukových nebo obrazově zvukových, půjčování nahraných zvukových a zvukově obrazových záznamů, tvorba audiovizuálních děl, zpravodajství, publicistika, televizní zpravodajství, rozhlasové zpravodajství, obrazové zpravodajství, TV produkce, filmová produkce, tvorba programů, tvorba a výroba televizních a audiovizuálních programů, agenturní činnost v oblasti kultury, modelingová agentura (služby), zprostředkování v oblasti kultury, výchovy, zábavy a sportu, výchovná, vzdělávací, soutěžní a zábavní činnost, zábavní nebo kulturní nebo vzdělávací představení, organizace společenských a kulturních akcí, organizace, provozování a provádění her a soutěží i veřejných, provozování divadla, provozování kina, výstavní činnost v oblasti kultury nebo zábavy nebo výchovy nebo vzdělávání, digitální zpracování obrazu (služby -), elektronické publikování (DTP), nahrávací studia (služby -), poskytování on-line elektronických publikací a děl [bez možnosti stažení], poskytování on-line audiovizuálních děl bez možnosti stažení, vydávání elektronických knih a on-line časopisů, poskytování publikací z celosvětové počítačové sítě nebo Internetu s možností prohledávání, pronájem kinematografických filmů, rozhlasové a televizní programy (výroba -), texty (psaní, zveřejňování -) kromě reklamních, vydávání textů, s výjimkou reklamních nebo náborových, výroba divadelních a/nebo jiných představení, výstavy (organizování kulturních nebo vzdělávacích -), poskytování služeb výchovných, vzdělávacích, soutěžních, kulturních a zábavních prostřednictvím Internetu a jiných sítí, provozování tělovýchovných zařízení, pronájem a půjčování sportovních potřeb s výjimkou dopravních prostředků, půjčování knih, tiskovin, pronájem a půjčování audiopřístrojů, videopřístrojů, videorekordérů, videokamer, fotoaparátů, promítaček, rozhlasových a televizních přijímačů, filmů, kulturních a vzdělávacích potřeb a přístrojů, půjčování a pronájem obrazů, dekorací, pronájem stadionů, tenisových dvorců, pronájem a půjčování potápěčské výstroje, pronájem a půjčování

sportovního nářadí s výjimkou dopravních prostředků, provozování a/nebo pronájem fitness centra; (42) služby v oblasti informačních technologií a výpočetní techniky spadající do této třídy, návrhy, strukturování a programování či jiné vytváření a instalace a údržba počítačových programů a počítačových systémů a databází a databázových systémů a internetových portálů a internetových či intranetových počítačových stránek a nástěnek a internetových či intranetových aplikací, aktualizace a údržba a servis programového vybavení a výpočetní techniky, programování počítačů, technické studie a výzkum v oblasti počítačů, programového vybavení i hardware výpočetní techniky, pronájem programového vybavení a počítačů, základní a aplikovaný výzkum, technická podpora rozvoje komerčního využití Internetu a jiných počítačových, datových a komunikačních sítí, výzkum a vývoj a tvorba systémů pro elektronické obchodování včetně příslušného software a hardware, tvorba software, programování internetových databázových systémů a internetových i intranetových aplikací, programování multimediálních aplikací, vytváření a modelování 3D animací, tvorba interaktivních a grafických programů, tvorba multimediálních dokumentů, prezentací, aplikací a katalogů, konstrukce www prezentací, řešení www serverů, návrh a provozování www stránek, tvorba počítačové animace a vizualizace, služby DTP studia, webhosting, programové projekty, tvorba informačních databází, pronájem doby přístupu k databázi, počítačové vyhledávací služby, provoz internetového portálu, převod (konverze) počítačových programů, dat či jiných údajů v elektronické podobě z různých formátů do jiných formátů, převod (konverze) dokumentů, dat či jiných údajů z fyzických médií na elektronická média.

(730) **CET 21 spol. s r.o.**, Křiženeckého nám. 1078/5, Praha 5, 15200, CZ

(740) Advokátní a patentová kancelář **VYSKOČIL, KROŠLÁK a spol.**, Dana Lukajová, Voršílská 10/130, Praha 1, 11000

(210) **O-497424**

(220) 15.08.2012

(320) 15.08.2012

(511) 24, 25, 35

(540)



(510) (24) textilie spadající do této třídy; (25) dámské, pánské a dětské oděvy z bavlněných textilií, zejména rifle; (35) maloobchodní činnost s textiliemi a oděvy.

(730) **Nguyen Phuoc Hung Msc.**, Hutnická 570, Praha 4, 14800, CZ

(210) **O-497426**

(220) 15.08.2012

(320) 15.08.2012

(511) 24, 25, 35

(540)



(510) (24) textilie spadající do této třídy; (25) dámské, pánské a dětské oděvy z bavlněných textilií, zejména rifle; (35) maloobchodní činnost s textiliemi a oděvy.

(730) **Nguyen Phuoc Hung Msc.**, Hutnická 570, Praha 4, 14800, CZ

(210) **O-497541**

(220) 20.08.2012

(320) 20.08.2012

(511) 3, 5, 14, 35, 36, 41, 44  
(540)

**LifesaveR**

(510) (3) přípravky pro bělení a jiné prací prostředky, přípravky pro čištění, leštění, odmašťování a broušení, mýdla, parfumerie, vonné oleje, kosmetika, vlasové vody (lotions), zubní pasty; (5) farmaceutické a veterinářské výrobky, hygienické výrobky pro léčebné účely, dietní potraviny a dietetické přípravky pro léčebné nebo veterinární účely, potraviny pro batolata, potravní doplňky pro lidskou potřebu a pro zvířata, náplasti, obvazový materiál, dezinfekční přípravky; (14) vzácné kovy a jejich slitiny a výrobky z těchto látek nebo postříbeného nebo pozlaceného kovu, nejsou-li uvedeny v jiných třídách, klenoty, bižuterie, drahokamy, hodinářské potřeby a chronometrické přístroje; (35) propagační činnost, reklama, pomoc při řízení obchodní činnosti, obchodní administrativní, kancelářské práce; (36) pojištění, služby finanční, služby peněžní, služby nemovitostní; (41) výchova, vzdělávání, zábava, sportovní a kulturní aktivity; (44) lékařské služby, veterinární služby, péče o hygienu a krásu osob a zvířat, zemědělské, zahradnické a lesnické služby.

(730) **Mizera Pavel Ing.**, Kuklenská 336/17, Brno, 61500, CZ

(210) **O-497542**  
(220) 20.08.2012  
(320) 20.08.2012  
(511) 30, 32  
(540)



(510) (30) kakaové nápoje s mlékem, kávové nápoje s mlékem, čokoládové nápoje s mlékem, nápoje na bázi kávy, nápoje na bázi kaka, nápoje na bázi čokolády, nápoje na bázi čaje; (32) nealkoholické ovocné šťávy, voda, minerální voda, sorbety, nealkoholické nápoje, perlivá voda, ovocné nektary nealkoholické, nealkoholické nápoje připravované na základě medu.

(590) Barevná  
(730) **T. GRAND International Co., Ltd.**, 7F, No. 192, Sec. 3, Chung Yang Rd., San Chung Dist., New Taipei City, TW  
(740) FISCHER & PARTNER Intellectual Property s.r.o., Na Hrobcí 294/5, Praha 2, 12000

(210) **O-497543**  
(220) 20.08.2012  
(320) 20.08.2012  
(511) 30, 32  
(540)



**T. GRAND**

(510) (30) kakaové nápoje s mlékem, kávové nápoje s mlékem, čokoládové nápoje s mlékem, nápoje na bázi kávy, nápoje na bázi kaka, nápoje na bázi čokolády, nápoje na bázi čaje; (32) nealkoholické ovocné šťávy, voda, minerální voda, sorbety, nealkoholické nápoje, perlivá voda, ovocné nektary nealkoholické, nealkoholické nápoje připravované na základě medu.

(590) Barevná  
(730) **T. GRAND International Co., Ltd.**, 7F, No. 192, Sec. 3, Chung Yang Rd., San Chung Dist., New Taipei City, TW  
(740) FISCHER & PARTNER Intellectual Property s.r.o., Na Hrobcí 294/5, Praha 2, 12000

(210) **O-497544**  
(220) 20.08.2012  
(320) 20.08.2012  
(511) 30, 32  
(540)



(510) (30) kakaové nápoje s mlékem, kávové nápoje s mlékem, čokoládové nápoje s mlékem, nápoje na bázi kávy, nápoje na bázi kaka, nápoje na bázi čokolády, nápoje na bázi čaje; (32) nealkoholické ovocné šťávy, voda, minerální voda, sorbety, nealkoholické nápoje, perlivá voda, ovocné nektary nealkoholické, nealkoholické nápoje připravované na základě medu.

(590) Barevná  
(730) **T. GRAND International Co., Ltd.**, 7F, No. 192, Sec. 3, Chung Yang Rd., San Chung Dist., New Taipei City, TW  
(740) FISCHER & PARTNER Intellectual Property s.r.o., Na Hrobcí 294/5, Praha 2, 12000

(210) **O-497545**  
(220) 20.08.2012  
(320) 20.08.2012  
(511) 30, 32  
(540)



(510) (30) kakaové nápoje s mlékem, kávové nápoje s mlékem, čokoládové nápoje s mlékem, nápoje na bázi kávy, nápoje na bázi kaka, nápoje na bázi čokolády, nápoje na bázi čaje; (32) nealkoholické ovocné šťávy, voda, minerální voda, sorbety, nealkoholické nápoje, perlivá voda, ovocné nektary nealkoholické, nealkoholické nápoje připravované na základě medu.

(590) Barevná  
(730) **T. GRAND International Co., Ltd.**, 7F, No. 192, Sec. 3, Chung Yang Rd., San Chung Dist., New Taipei City, TW  
(740) FISCHER & PARTNER Intellectual Property s.r.o., Na Hrobcí 294/5, Praha 2, 12000

(210) **O-497663**  
(220) 23.08.2012  
(320) 23.08.2012  
(511) 35, 41, 43  
(540)

**Penzion**  
**pod Kraví horou**

(510) (35) reklamní agentura, inzertní, reklamní a propagační činnost prostřednictvím jakéhokoliv sdělovacího média, pomoc při řízení obchodní činnosti, obchodní administrativní, organizační a ekonomické poradenství, kancelářské práce, rozšiřování



propagačních publikací, vydávání a rozšiřování reklamních textů, reklama on-line, pronájem reklamních ploch, organizování výstav na pomoc obchodu a výstav reklamních, zprostředkování obchodu - vše s výrobky ve třídách 1 až 34 a službami ve třídách 35 až 45; (41) pořádání kulturních, zábavných a společenských akcí, zábavných pořadů, organizování slavností, příprava a produkce živých vystoupení, zejména v oblasti folklóru, organizování soutěží a živých vystoupení, organizování prohlídek kulturních objektů, organizování konferencí, kongresů a seminářů, organizování výstav mimo výstav reklamních a na podporu obchodu, výchova, vzdělávání, školení, sportovní a kulturní aktivity; (43) hostinské služby, hotelové a ubytovací služby, včetně provozování penzionů, restaurací, barů, kaváren, vináren, cukráren, bufetů a kiosků s občerstvením, poskytování ubytování a stravování, podávání nápojů, příprava jídla a dodávky jídla, pořádání hostin, ochutnávky vína, pronajímání ubytování, prodejní automaty (rychlé občerstvení), zprostředkování a rezervace ubytování a stravování prostřednictvím sítě Internet, pronajímání jednacích místností.

- (730) **Újezdská Alena Bc.**, Bořetice 28, Bořetice, 69108, CZ  
(740) **Újezdský Radomír**, Bořetice 28, Bořetice, 69108, CZ  
(740) INPARTNERS GROUP, Ing. Leopold Dadej, patentový zástupce, Na Valtické 339/6, Břeclav 4, 69141

- (210) **O-497664**  
(220) 23.08.2012  
(320) 23.08.2012  
(511) 29, 30, 32, 33  
(540)



- (510) (29) maso, drůbež, zvěřina, ryby a mořské plody, všechny tyto výrobky rovněž ve formě výtahků, polévek, želé, past, konzerv, vařených jídel, zmrazených nebo sušených jídel, zelenina a brambory konzervované, mražené, sušené nebo vařené, ovoce konzervované, mražené, sušené nebo vařené, houby konzervované, mražené, sušené nebo vařené, želé, džemy, kompoty, vejce, mléko a mléčné výrobky na bázi mléka, nápoje vyrobené s mlékem, dezerty vyrobené z mléka, dezerty vyrobené ze smetany, sýry, jogurty, mléčné fermentované nápoje, mléčné náhražky a potravinářské výrobky z nich, jedlé oleje a tuky i jejich náhražky, tukové pomazánky, náplně a polevy na bázi tuků a jejich náhražek, proteinové přípravky pro lidskou spotřebu; (30) káva, kávové výtahky a přípravky a nápoje na bázi kávy, ledová káva, kávové náhražky, výtahky z kávových náhražek, přípravky a nápoje na bázi kávových náhražek, cikorka, čaj, čajové výtahky, přípravky a nápoje na bázi čaje, ledový čaj, přípravky na bázi sladu, kakao a kakaové přípravky a nápoje, čokoláda, čokoládové výrobky, přípravky a nápoje na bázi čokolády, cukrovinky, sladkosti, bonbóny, cukr, žvýkačky, přírodní sladidla, pekařské výrobky, chléb, droždí, pečivo, jemné pečivo, sušenky, moučníky, keksy, oplatky, karamely, karamelové bonbóny, pudinky, zmrzliny všeho druhu, šerbety, mražené cukrovinky, mražené moučníky, mražené dezerty, mražené jogurty, pojiva pro výrobu zmrzlin všeho druhu, šerbetů, mražených cukrovinek, mražených moučníků, mražených dezertů, mražených jogurtů, med, výrobky z medu a medové náhražky, rýže, tapioka, ságo, kukuřice a výrobky z nich, cereálie, muesli, kukuřičné vločky, cereální tyčinky, cereálie k přímé spotřebě, celozrnné extrudované a expandované pečivo s polevou nebo bez polevy, cereální přípravky, mouka, obilninové přípravky a výrobky z mouky nebo cereálií, také ve formě hotových jídel, nudle, pizzy, sendviče, směsi potravinářských těst, těstoviny, těsta připravená k pečení, omáčky, sojová omáčka, droždí, kečup, výrobky pro aromatizaci a ochucování jídla, jedlá koření, chuťové přísady, salátové zálivky, majonéza, hořčice, ocet, prášek do pečiva, přísady do nápojů jiné než esence, sůl, led; (32) piva, minerální vody, šumivé nápoje a jiné nealkoholické nápoje sycené nebo nesycené, nápoje a šťávy ovocné, džusy, mošty, iontové nápoje, ovocné šťávy, ovocné

džusy, sirupy, koncentráty, koktejly nealkoholické, sladové nápoje, instantní nápoje, přípravky k zhotovení nápojů, extrakty, esence a další přípravky pro výrobu nealkoholických nápojů zařazené do této třídy, nápoje na bázi sladu, iontové nápoje, prášky a jiné přípravky k přípravě nealkoholických nápojů, prášky a jiné přípravky k přípravě šumivých nápojů, příchutě na výrobu nápojů, přípravky pro výrobu nápojů obsahujících dietetické, výživové, posilující a podpůrné doplňky; (33) vína, alkoholické nápoje (kromě piv), aperitivy, lihoviny a likéry, destilované lihoviny, přípravky pro výrobu alkoholických nápojů, vodka.

- (590) Barevná  
(730) **DAKO EUROPE s.r.o.**, Místecká 568, Praha 9, 19900, CZ  
(740) INPARTNERS GROUP, Ing. Leopold Dadej, patentový zástupce, Na Valtické 339/6, Břeclav 4, 69141

- (210) **O-497670**  
(220) 23.08.2012  
(320) 23.08.2012  
(511) 35, 36, 37, 39  
(540)



- (510) (35) autobazar - zprostředkování obchodu s novými i ojetými vozidly, pomoc při řízení obchodní činnosti; (36) zprostředkování leasingových smluv, zejména na dopravní prostředky, pojištění zprostředkování, finanční poradenství, nemovitosti (zprostředkování), konzultační služby v oblasti pojišťovnictví, zprostředkovatelská činnost v oblasti výše uvedených služeb; (37) opravy a údržba, seřizování a mytí dopravních prostředků, montáž a demontáž auto příslušenství; (39) automobily pronájem, doručovací služby, kurýrské služby, doprava automobilová, osobní doprava, zprostředkování dopravy a přepravy.

- (730) **Kdyliv - cokoliv s.r.o.**, Sokolská 1605/66, Praha 2, 12000, CZ

- (210) **O-497671**  
(220) 23.08.2012  
(320) 23.08.2012  
(511) 16, 20, 21, 35, 39, 41, 42, 43  
(540)



- (510) (16) periodické a neperiodické tiskoviny včetně propagačních, reklamních a inzertních materiálů, papír, lepenka a výrobky z těchto materiálů, které nejsou zařazeny do jiných tříd, papírenské zboží, novoročenky, vizitky, kalendáře, plakáty, letáky, prospekty, katalogy, pásky lepicí, samolepky, samolepicí papírové fólie, lepidla pro papírenství a pro domácnost, fotografie, pohlednice, reprodukce uměleckých a autorských děl, potřeby pro umělce, učební a školní potřeby a pomůcky, potřeby pro knižní vazby, knihy, monografie, umělecké publikace, knihařské výrobky a ostatní polygrafické výrobky zařazené ve třídě 16; (20) upomínkové předměty ze dřeva, umělecké truhlářské výrobky, ozdobné pohyblivé předměty vydávající zvuky (zvonky, tyčinky, loutky), pamětní turistické dřevěné značky a veškeré dřevěné výrobky strojově a/nebo ručně zpracované spadající do této třídy; (21) poháry skleněné, sklenice a veškeré skleněné zboží spadající do této třídy, porcelánové džbány, holby, poháry porcelánové a keramické, tácky keramické a porcelánové, tácky papírové, stojany na jídelní listky, suvenýry a upomínkové předměty ze skla, porcelánu a keramiky náležející do této třídy, veškeré jídelní, nápojové a moučnickové skleněné, porcelánové a keramické zboží zařazené v této třídě; (35)

televizní a mediální reklama, rozhlasová a venkovní reklama, marketing, propagační, reklamní a inzertní služby prostřednictvím jakéhokoliv média, prostřednictvím telefonní, datové nebo jiné informační sítě a/nebo elektronických médií, franchising, využití Internetu v oblasti maloobchodu a nabídky služeb, maloobchod a maloobchod s výrobou ve třídách 16, 20 a 21, zprostředkovatelská činnost v oblasti maloobchodu a maloobchodu s výrobou ve třídách 16, 20 a 21, propagace a inzertní prostřednictvím elektronických médií, dodavatelské služby pro třetí osoby (nákup výrobků a služeb pro jiné podniky), zprostředkovatelské služby v oblasti obchodu s potravinářskými produkty, hotovými jídly, ostatními potravinami, nápoji a výrobky rychlého občerstvení, televizní merchandising; (39) dopravní služby, služby související s dopravou a doprovodem veřejnosti a zavazadel včetně služeb s těmito službami souvisejícími a spadajícími do této třídy, záchranné služby v dopravě, pronájem dopravních prostředků a parkovacích míst, provozování taxi služby, organizování exkurzí, výletů a putování, rezervační a zprostředkovatelské služby v oblasti turismu a cestovního ruchu; (41) výstavní činnost ke kulturním a vzdělávacím účelům, provozování sportovních a tělovýchovných zařízení a zařízení sloužících k relaxaci, regeneraci a rekondici, provozování lanovek a lyžařského areálu spolu s výukou a instruktážním výcvikem v lyžování, snowboardu a ostatních zimních sportech, pořádání kurzů aerobiku a pilates cvičení, trenérská činnost, provozování minigolfu, služby v oblasti zábavy, sportu, oddechu, rozptýlení, kultury a volného času a/nebo v oblasti rozvoje duševních schopností dětí, mládeže i dospělých, lektorská činnost, služby přednáškové, výchovné, vzdělávací, diskusní, soutěžní a zábavné, zajištění a pořádání zábavných a/nebo kulturních, společenských, diskusních a/nebo vzdělávacích akcí, představení a přehlídek, soutěže a setkávání související s historií, vzděláváním, sportem, kulturou a zábavou, pořádání diskoték, tanečních zábav a tanečních soutěží, filmové projekce, hudební, hudebně vzdělávací i kulturní produkce, soutěžní a zábavné služby, organizace a pořádání společenských a kulturních akcí, festivalů, hudebních produkcí a jiných hudebních setkání, zábavné klubové služby v rámci této třídy, organizace a vyhodnocování soutěží v rámci této třídy, kulturní aktivity, výstavní činnost v oblasti sportu, kultury, zábavy, hudby, výchovy nebo vzdělávání, provoz zařízení sloužící k zábavě, sportu, odpočinku a vzdělávání, vystupování významných osobností, souborů a jednotlivců, služby zábavného parku a prázdninových táborů, zprostředkovatelské služby v oblasti vydávání katalogů, brožur a knih, veškeré ostatní služby, jejichž hlavním cílem je sport, zábava, rozptýlení nebo rekreace osob, organizování a pořádání soutěží v oblasti kuchařského umění; (42) tvorba a správa webových stránek, poskytování meteorologických informací; (43) služby zajišťující stravování a nápoje, dočasné ubytování, rezervace a zprostředkování dočasného ubytování a stravování, hotelové, restaurační a barové služby, poskytování občerstvení, hostinská činnost, pronájem apartmánů, sálů, salónek a jiných nebytových prostor obsažených v této třídě, poradenství v oboru provozování hotelů a gastronomických provozů.

(730) **Panství Bechyně s.r.o.**, Zámek 1, Bechyně, 39165, CZ

(740) PatentCentrum Sedláč & Partners s.r.o., Husova 5, České Budějovice, 37001

(210) **O-497674**

(220) 23.08.2012

(320) 23.08.2012

(511) 5, 31, 35

(540)

**Dr@my**  
equine product

(510) (5) chemické přípravky pro medicínu a veterinární medicínu, zejména léky a komponenty pro jejich výrobu, výrobky potravinářské pouze pro léčebné účely, dietetické, zejména výrobky potravinářské pro zvláštní výživu k léčebným účelům, vitamínové a minerální přípravky ve formě prášků, tablet, popřípadě jiné lékové nebo potravinové formě; (31) krmiva pro

zvířata; (35) maloobchod, maloobchod a internetový obchod se zbožím ve třídách 5 a 31.

(730) **Horáková Darina**, Křejského 1507/31, Praha 4, 14900, CZ  
(740) TRAPLOVÁ-HAKR-KUBÁT Advokátní a patentová kancelář, JUDr. Jarmila Traplová, Přístavní 24, Praha 7, 17000

(210) **O-497688**

(220) 24.08.2012

(320) 24.08.2012

(511) 5, 31

(540)

**FORTIFY**

(510) (5) krmiva a speciální krmiva určená k výživě zvířat s léčivými účinky; (31) krmiva suchá pro zvířata, krmiva ne pro lékařské účely a nápoje pro domácí zvířata, pochoutky a odměny ke žvýkání pro zvířata, psí suchary, suché krmivo, výživa pro domácí zvířata.

(730) **Tekro, spol. s r.o.**, Višnová 2/484, Praha 4, 14000, CZ

(210) **O-497689**

(220) 24.08.2012

(320) 24.08.2012

(511) 3, 5, 9, 10, 11, 34, 35

(540)



(510) (3) aromatické látky a aromatické výtažky pro elektronické cigarety a ostatní elektronická zařízení na kouření, vonné esence; (5) netabákové cigarety pro lékařské účely, cigarety bez obsahu tabáku pro lékařské účely; (9) nabíječky pro elektronické akumulátory, akumulátorové baterie, baterie, elektronické přístroje a zařízení pro nabíjení elektronických cigaret nebo jiných elektronických zařízení na kouření, části a příslušenství veškerého výše uvedeného zboží zařazeného do třídy 9; (10) inhalátory; (11) inhalační přístroje, s výjimkou přístrojů pro lékařské účely; (34) tabák, potřeby pro kuřáky spadající do této třídy, tabákové náhražky (ne pro léčebné účely), cigarety s obsahem tabákových náhražek (bez léčebného účelu), pouzdra na cigarety a doutníky; (35) komerční využití Internetu v oblastech obchodu a nabídky výrobků a služeb uvedených ve třídách 3, 5, 9, 10, 11, 34 a 35, inzertní, propagační služby a komerční informační služby prostřednictvím Internetu za účelem obchodu a nabídky výrobků a služeb uvedených ve třídách 3, 5, 9, 10, 11, 34 a 35, propagační činnost a reklama.

(590) Barevná

(730) **Prokeš Tomáš**, Májová 20, Brno, 64100, CZ

(740) Jansa, Mokřý, Otevřel & partneři, v.o.s., JUDr. Lukáš Jansa, advokát, Sokola Tůmy 743/16, Ostrava - Mariánské Hory, 70900

(210) **O-497851**

(220) 31.08.2012

(320) 31.08.2012

(511) 7, 9, 35, 37, 42

(540)



(510) (7) dopravníky, dopravníky (stroje), průmyslové dopravníky, dopravníky pro manipulaci s materiály, dopravníky pro použití v dolech, korečkové dopravníky, šnekové dopravníky (stroje), válečkové dopravníky, vibrační dopravníky, dopravníky pásové, pásy pro dopravníky, dopravníkové linky, drtiče, drtiče (stroje) pro průmyslové účely, drtičí zařízení, třídící stroje, třídící stroje pro průmysl, vulkanizační zařízení, separátory, supravodivé magnetické separátory, venkovní dopravníky pro přepravu osob;

- (9) magnetické separátory pro vědecké účely, detektory kovů, magnetické detektory; (35) vedení účetnictví, průzkum trhu, poradenství v oblasti marketingu, marketingové studie, reklamní a propagační činnost, poradenství v oblasti řízení firmy; (37) montáž a servis pásových dopravníků, drtičů a třídičů, instalace, servis, údržba a opravy dopravních pásů a příslušenství; (42) provádění expertiz důlních dopravních zařízení při těžbě a úpravě nerostných surovin, odborné poradenství v oblasti údržby důlních dopravních zařízení při těžbě a úpravě nerostných surovin, projekty průmyslového výzkumu a vývoje, projekce pásových dopravníků, drtičů a třídičů.
- (730) **VVV MOST spol. s r.o.**, Topolová 1234, Most, 43401, CZ  
(740) Mgr. Ing. Stanislav Babický, Budovatelů 2407, Most, 43401

**HOMEBRANDS**

- (210) **O-497954**  
(220) 06.09.2012  
(320) 06.09.2012  
(511) 1, 2, 6, 11, 17, 19, 37  
(540)

**TRUMF**

- (510) (1) chemické látky pro průmysl v rámci této třídy, chemické látky na provzdušnění betonu, konzervační přípravky na beton v rámci této třídy, pojiva do betonu, chemické vodovzdorné přípravky na cement s výjimkou barev, konzervační přípravky pro cement s výjimkou barev a olejů, čisticí chemické preparáty pro komíny, chemické přísady do fungicidů, chemikálie pro čištění radiátorů, ochranné přípravky pro zdivo s výjimkou nátěrů a olejů, ochranné přípravky pro dlaždice s výjimkou barev a olejů, přípravky proti vlhkosti zdiva v rámci této třídy s výjimkou barev, lepidla pro stavebnictví; (2) barvy, nátěry, laky; (6) kovové stavební materiály, kovové stavební materiály přenosné, kovové kabely a dráty neelektrické, kovové potřeby zámečnické a klempířské, kovové trubky včetně lešenářských, veškeré kovové výrobky pro stavebnictví, které nejsou uvedeny v jiných třídách; (11) instalační trubky nekovové; (17) omítky izolační, izolace proti vlhkosti staveb, izolační materiály a nátěry v rámci této třídy, minerální vlna (izolace) pro stavebnictví, tkaniny ze skelných vláken na izolaci, izolační materiály na skelném podkladě, veškeré tepelněizolační prostředky pro stavebnictví, utěšňovací tmely včetně silikonových, izolace proti vlhkosti staveb v rámci této třídy, izolační materiály pro stavebnictví v rámci této třídy; (19) stavební materiály nekovové, malty a maltové směsi, cement a cementové směsi, asfalt a výrobky na bázi asfaltu pro stavebnictví v rámci této třídy, stavební dřevo, trámy, latě, prkna, palubky, okna, dveře a zárubně nekovové, veškeré materiály na podlahy nekovové, žlaby okapní nekovové, cihly a veškeré prvky stavebních konstrukcí nekovové, stavební keramika, veškerá krytina, dlažba a obkladačky keramické, dlažba betonová venkovní, omítky, markýzy nekovové (ochranné stříšky nad vchodem), nátěrové hmoty pro stavebnictví; (37) stavebnictví - výstavba, opravy, rekonstrukce a odstraňování staveb, zednické služby, pokrývačské služby, tesařské a truhlářské služby, výstavba a montáže komínů, instalace vzduchotechniky, klempířství a instalatérství, montáže lešení, vrtání studní, výstavba vedlejších staveb včetně jejich odstraňování, výstavba přístřešků a pergol, stavební dozor, pronájem stavebních strojů a zařízení.

(730) **Švorc Jiří**, Pod Školou 966/2, Praha 5 - Košíře, 15000, CZ

- (210) **O-498316**  
(220) 21.09.2012  
(320) 21.09.2012  
(511) 1, 3, 4, 5, 7, 35

- (510) (1) chemické výrobky pro zemědělství, zahradnictví a lesnictví, zvláště přípravky na ochranu rostlin, chemické výrobky pro průmysl zvláště hydraulické, brzdové, chladicí a nemrzoucí kapaliny pro automobily a motocykly; (3) kapaliny na mytí skel do ostřikovačů vozidel, kosmetika, kosmetické přípravky, kosmetické přípravky pro zvířata, autokosmetika a kosmetika pro vozidla, osvěžovače vzduchu, parfumerie, přípravky pro práci a přípravky čisticí, přípravky bělicí, přípravky pro odmašťování a broušení, přípravky leštící, přípravky pro vykuřování, toaletní přípravky, vonná dřeva, vonné oleje, vonné tyčinky; (4) oleje a mazadla pro průmyslové účely; (5) veterinární výrobky, dezinfekční přípravky, výrobky pro hubení škodlivých zvířat, fungicidy, herbicidy, aerosoly proti hmyzu, akaricidy (přípravky na hubení roztočů), bakteriální jedy, biocidy (pesticidy), odpařovače proti hmyzu, prostředky proti hlistům, hmyz odpuzující kadidla, chemické prostředky pro léčení révy vinné, insekticidy, lep na mouchy, lepicí přípravky na chytání much (na mucholapky), přípravky proti molům, papírové pásy pro chytání much (mucholapky), přípravky pro hubení much, chemické přípravky proti mšicím, přípravky na hubení myší, chemické přípravky proti obilné sněti, oleje proti ovádům, papír proti molům, přípravky proti parazitům, prostředky k hubení rostlinných a živočišných škůdců, pesticidy, přípravky pro hubení škůdců, přípravky na ochranu proti hmyzu, přípravky na hubení hmyzu, protiparazitické obojky pro zvířata, protiparazitické přípravky, přípravky pro sterilizaci půdy, repelenty, repelenty proti parazitům, repelenty proti hmyzu, přípravky na hubení slimáků, rodenticidy (přípravky na hubení hlodavců), vykuřovací tablety, vykuřovací tyčinky; (7) elektrické přístroje na vábení a ničení hmyzu, zvláště elektrické odpařovače na vábení a ničení hmyzu; (35) reklama, propagační a reklamní činnost, zejména propagace a reklamní činnost týkající se výrobků uvedených ve třídách 1, 3, 4, 5, 7, reklama on-line v počítačové síti, reklama rozhlasová, reklama televizní, reklama v tisku, venkovní reklama, administrativní zpracování nákupních objednávek, analýzy nákladů, aranžování výkladů, dodavatelské služby pro třetí osoby (nákup výrobků a služeb pro jiné podniky), fakturace, hospodářské (ekonomické) prognózy, posuzování efektivnosti provozu a racionalizace práce, inzerce poštou, kanceláře dovozní a vývozní, marketingové studie, obchodní management a podnikové poradenství, subdodavatelské služby (obchodní pomoc), sekretářské služby, odborné obchodní poradenství, komerční informace a rady pro spotřebitele (spotřebitelská poradna), pomoc při řízení obchodní činnosti, obchodní nebo podnikatelský průzkum, průzkum trhu, předvádění zboží, příprava inzertních sloupků, psaní reklamních textů, rozšiřování reklamních nebo inzertních materiálů, vydávání, zveřejňování, oznámení, vyhlášení publikování reklamních textů, rozšiřování reklamních materiálů zákazníkům, rozšiřování vzorků zboží, vylepování plakátů.
- (590) Barevná  
(730) **Lybar, a.s.**, Velvěty 33, Rtně nad Bílinou, 41501, CZ  
(740) JUDr. Lucie Kociánová, Ph.D., Kaiserštejnský palác, Malostranské nám. 23, Praha 1, 11800

- (210) **O-498317**  
(220) 21.09.2012  
(320) 21.09.2012  
(511) 1, 3, 4, 5, 7, 35  
(540)

**HOME  
BRANDS**

- (510) (1) chemické výrobky pro zemědělství, zahradnictví a lesnictví, zvláště přípravky na ochranu rostlin, chemické výrobky pro průmysl zvláště hydraulické, brzdové, chladicí a nemrznoucí kapaliny pro automobily a motocykly; (3) kapaliny na mytí skel do ostřikovačů vozidel, kosmetika, kosmetické přípravky, kosmetické přípravky pro zvířata, autokosmetika a kosmetika pro vozidla, osvěžovače vzduchu, parfumerie, přípravky prací a přípravky čistící, přípravky bělicí, přípravky pro odmašťování a broušení, přípravky leštící, přípravky pro vykuřování, toaletní přípravky, vonná dřeva, vonné oleje, vonné tyčinky; (4) oleje a mazadla pro průmyslové účely; (5) veterinární výrobky, dezinfekční přípravky, výrobky pro hubení škodlivých zvířat, fungicidy, herbicidy, aerosoly proti hmyzu, akaricidy (přípravky na hubení roztočů), bakteriální jedy, biocidy (pesticidy), odpařovače proti hmyzu, prostředky proti hlistům, hmyz odpuzující kadidla, chemické prostředky pro léčení révy vinné, insekticidy, lep na mouchy, lepicí přípravky na chytání much (na mucholapky), přípravky proti molům, papírové pásky pro chytání much (mucholapky), přípravky pro hubení much, chemické přípravky proti mšicím, přípravky na hubení myši, chemické přípravky proti obilné sněti, oleje proti ovádům, papír proti molům, přípravky proti parazitům, prostředky k hubení rostlinných a živočišných škůdců, pesticidy, přípravky pro hubení škůdců, přípravky na ochranu proti hmyzu, přípravky na hubení hmyzu, protiparazitické obojky pro zvířata, protiparazitické přípravky, přípravky pro sterilizaci půdy, repelenty, repelenty proti parazitům, repelenty proti hmyzu, přípravky na hubení slimáků, rodenticidy (přípravky na hubení hlodavců), vykuřovací tablety, vykuřovací tyčinky; (7) elektrické přístroje na vábení a ničení hmyzu, zvláště elektrické odpařovače na vábení a ničení hmyzu; (35) reklama, propagační a reklamní činnost, zejména propagace a reklamní činnost týkající se výrobků uvedených ve třídách 1, 3, 4, 5, 7, reklama on-line v počítačové síti, reklama rozhlasová, reklama televizní, reklama v tisku, venkovní reklama, administrativní zpracování nákupních objednávek, analýzy nákladů, aranžování výkladů, dodavatelské služby pro třetí osoby (nákup výrobků a služeb pro jiné podniky), fakturace, hospodářské (ekonomické) prognózy, posuzování efektivnosti provozu a racionalizace práce, inzerce poštou, kanceláře dovozní a vývozní, marketingové studie, obchodní management a podnikové poradenství, subdodavatelské služby (obchodní pomoc), sekretářské služby, odborné obchodní poradenství, komerční informace a rady pro spotřebitele (spotřebitelská poradna), pomoc při řízení obchodní činnosti, obchodní nebo podnikatelský průzkum, průzkum trhu, předvádění zboží, příprava inzertních sloupků, psaní reklamních textů, rozšiřování reklamních nebo inzertních materiálů, vydávání, zveřejňování, oznámení, vyhlášení publikování reklamních textů, rozšiřování reklamních materiálů zákazníkům, rozšiřování vzorků zboží, vylepování plakátů.

(590) Barevná

(730) **Lybar, a.s.**, Velvěty 33, Rtyně nad Bílinou, 41501, CZ

(740) JUDr. Lucie Kociánová, Ph.D., Kaiserštejnský palác,  
Malostranské nám. 23, Praha 1, 11800



## Zamítnuté a částečně zamítnuté přihlášky ochranných známek po zveřejnění

Zjistí-li Úřad v průběhu řízení o námitkách, že přihlašovaná ochranná známka nespĺňuje podmínky pro zápis, přihlášku zamítne. Zjistí-li, že přihlašovaná ochranná známka nespĺňuje podmínky pro zápis jen pro některé výrobky nebo služby, přihlášku zamítne v rozsahu výrobků nebo služeb, pro které přihláška nespĺňuje podmínky zápisu. S ohledem na tuto skutečnost, obsahuje tato kapitola údaje o rozhodnutích o zamítnutí přihlášky ochranné známky v celém nebo částečném rozsahu na základě ustanovení § 26 zákona č. 441/2003 Sb.

Údaje o výsledku rozhodnutí (zamítnutí přihlášky, částečné zamítnutí přihlášky) jsou uvedeny za datem právní moci rozhodnutí pod INID kódem (583) s názvem "Datum právní moci rozhodnutí/výsledek rozhodnutí".

(210) **O-430988**

(540)



(583) 25.10.2012 / částečné zamítnutí přihlášky

---

(210) **O-477908**

(540)



(583) 23.10.2012 / zamítnutí přihlášky

---

(210) **O-482074**

(540)



(583) 24.10.2012 / zamítnutí přihlášky

---

(210) **O-484375**

(540)

**PROFESA**

(583) 18.10.2012 / zamítnutí přihlášky

---

## **Zamítnuté námítky týkající se ochranných známek**

V průběhu řízení o námítkách může být Úřadem zjištěno, že přihlašovaná ochranná známka, která byla zveřejněna ve Věstníku, nezasahuje do zákonem chráněných starších práv třetích osob, tzv. namítajících, uvedených v ustanovení § 7 zákona č. 441/2003 Sb., a proto Úřad námítky zamítne. Údaje o rozhodnutích o zamítnutí námítek na základě ustanovení § 26 zákona č. 441/2003 Sb. jsou obsaženy v této kapitole.

(210) **O-484543**

(540)

**FAUN**

(583) 26.10.2012

---

## Přehled zápisů ochranných známek bez změny ve vztahu ke zveřejněným přihláškám

Kapitola obsahuje údaje o ochranných známkách zapsaných na základě ustanovení § 28 odst. 1 zákona č. 441/2003 Sb., u kterých nedošlo ke změně údajů oproti zveřejněné přihlásce ochranné známky.

### Číselný přehled

327957, 327958, 327959, 327960, 327961, 327962, 327963, 327964, 327965, 327966, 327967, 327968, 327969, 327970, 327971, 327972, 327973, 327974, 327975, 327976, 327977, 327978, 327979, 327980, 327981, 327982, 327983, 327984, 327985, 327986, 327987, 327988, 327989, 327990, 327991, 327992, 327993, 327994, 327995, 327996, 327997, 327998, 327999, 328000, 328001, 328002, 328003, 328004, 328005, 328006, 328007, 328008, 328009, 328010, 328011, 328012, 328013, 328014, 328015, 328016, 328017, 328018, 328019, 328020, 328021, 328022, 328023, 328024, 328025, 328026, 328027, 328028, 328029, 328030, 328031, 328032, 328033, 328034, 328035, 328036, 328037, 328038, 328039, 328040, 328041, 328042, 328043, 328044, 328045, 328046, 328047, 328048, 328049, 328050, 328051, 328052, 328053, 328054, 328055, 328056, 328057, 328058, 328059, 328060, 328061, 328062, 328063, 328064, 328065, 328066, 328067, 328068, 328069, 328070, 328071, 328072, 328073, 328074, 328075, 328076, 328077, 328078, 328079, 328080, 328081, 328082, 328083, 328084, 328085, 328086, 328087, 328088, 328089, 328090, 328091, 328092, 328093, 328094, 328095, 328096, 328097, 328098, 328099, 328100, 328101.

## Záписы ochranných známek bez změny ve vztahu ke zveřejněným přihláškám

(111) <b>327957</b>	(210) O-490417
(220) 31.03.2010	
(320) 31.03.2010	
(442) 18.07.2012	
(151) 24.10.2012	
(730) <b>Lázně Bělohrad a.s.</b> , Lázeňská 165, Lázně Bělohrad, 50781, CZ	(111) <b>327965</b>
(210) O-475575	(220) 30.11.2011
	(320) 30.11.2011
	(442) 18.07.2012
	(151) 24.10.2012
	(730) <b>ECO-SUN s.r.o.</b> , Paroplavební 50/10, Praha 5, 15900, CZ
	(210) O-490733
(111) <b>327958</b>	(111) <b>327966</b>
(220) 27.08.2010	(220) 30.11.2011
(320) 27.08.2010	(320) 30.11.2011
(442) 06.04.2011	(442) 18.07.2012
(151) 24.10.2012	(151) 24.10.2012
(730) <b>Hotel Aron a.s.</b> , Žerotínova 1147/39, Praha 3, 13000, CZ	(730) <b>DATRON, a.s.</b> , Vachkova 3008, Česká Lipa, 47001, CZ
(210) O-479076	(210) O-490740
(111) <b>327959</b>	(111) <b>327967</b>
(220) 23.03.2011	(220) 06.12.2011
(320) 23.03.2011	(320) 06.12.2011
(442) 18.07.2012	(442) 18.07.2012
(151) 24.10.2012	(151) 24.10.2012
(730) <b>New Times Publishing, s.r.o.</b> , Chlumova 515/11, Praha 3, 13000, CZ	(730) <b>CHATEAU LEDNICE a.s.</b> , Nejdecká 714, Lednice, 69144, CZ
(210) O-484299	(210) O-490882
(111) <b>327960</b>	(111) <b>327968</b>
(220) 28.06.2011	(220) 09.12.2011
(320) 28.06.2011	(320) 09.12.2011
(442) 18.07.2012	(442) 18.07.2012
(151) 24.10.2012	(151) 24.10.2012
(730) <b>Tomečková Petra</b> , Hýlova 350/10, Ostrava, 70030, CZ	(730) <b>Fortuna Libri, spol. s r.o.</b> , Kloboukova 47, Praha 4, 14800, CZ
(210) O-486875	(210) O-491015
(111) <b>327961</b>	(111) <b>327969</b>
(220) 04.07.2011	(220) 09.12.2011
(320) 04.07.2011	(320) 09.12.2011
(442) 18.07.2012	(442) 18.07.2012
(151) 24.10.2012	(151) 24.10.2012
(730) <b>Jelínková Irena Mgr.</b> , U studánky 120, Mnichovice - Myšlín, 25164, CZ	(730) <b>mojemotorka.cz s.r.o.</b> , Lazecká 564, Olomouc, Lazce, 77900, CZ
(210) O-487000	(210) O-491037
(111) <b>327962</b>	(111) <b>327970</b>
(220) 29.09.2011	(220) 12.12.2011
(320) 29.09.2011	(320) 12.12.2011
(442) 18.07.2012	(442) 18.07.2012
(151) 24.10.2012	(151) 24.10.2012
(730) <b>KBC Group</b> , Havenlaan 2, 1080 Brussel, BE	(730) <b>Kaufland Warenhandel GmbH &amp; Co. KG</b> , Rötzelstrasse 35, Neckarsulm, DE
(210) O-489033	(210) O-491075
(111) <b>327963</b>	(111) <b>327971</b>
(220) 31.10.2011	(220) 13.12.2011
(320) 31.10.2011	(320) 13.12.2011
(442) 18.07.2012	(442) 18.07.2012
(151) 24.10.2012	(151) 24.10.2012
(730) <b>Český svaz motocyklového sportu</b> , Ostrovačická 936/65, Brno, 64100, CZ	(730) <b>Vrátil David</b> , Teplická 45, Jílové, 40701, CZ
(210) O-489822	(210) O-491108
(111) <b>327964</b>	(111) <b>327972</b>
(220) 16.11.2011	(220) 20.12.2011
(320) 16.11.2011	(320) 20.12.2011
(442) 18.07.2012	(442) 18.07.2012
(151) 24.10.2012	(151) 24.10.2012
(730) <b>FTV Prima, spol. s r.o.</b> , Na Žertvách 24/132, Praha 8, 18000, CZ	

(730) <b>STAVEBNINY VANTO, s.r.o.</b> , Obchodní 1676, Kunovice, 68604, CZ	(220) 17.01.2012 (320) 17.01.2012 (442) 18.07.2012 (151) 24.10.2012
(210) O-491273	(730) <b>Sattler Marek</b> , Anglická 186/6, Karlovy Vary, 36009, CZ (210) O-491840
(111) <b>327973</b>	(111) <b>327982</b>
(220) 22.12.2011 (320) 22.12.2011 (442) 18.07.2012 (151) 24.10.2012	(220) 17.01.2012 (320) 17.01.2012 (442) 18.07.2012 (151) 24.10.2012
(730) <b>BPM Group a.s.</b> , Senovážné náměstí 992/8, Praha 1, 11000, CZ	(730) <b>Česká akademie zemědělských věd</b> , Těšnov 17/65, Praha 1, 11705, CZ
(210) O-491330	(210) O-491845
(111) <b>327974</b>	(111) <b>327983</b>
(220) 27.12.2011 (320) 27.12.2011 (442) 18.07.2012 (151) 24.10.2012	(220) 24.01.2012 (320) 24.01.2012 (442) 18.07.2012 (151) 24.10.2012
(730) <b>Neogenia, s.r.o.</b> , Hybešova 42, Brno, 60200, CZ	(730) <b>Pacourek Robert</b> , Krymská 6/117, Praha 10, 10100, CZ
(210) O-491365	(210) O-492040
(111) <b>327975</b>	(111) <b>327984</b>
(220) 12.01.2012 (320) 12.01.2012 (442) 18.07.2012 (151) 24.10.2012	(220) 25.01.2012 (320) 25.01.2012 (442) 18.07.2012 (151) 24.10.2012
(730) <b>Oživení, o.s.</b> , Lublaňská 18, Praha 2, 12000, CZ	(730) <b>Fuhrmann Sp. z o.o.</b> , ul. Piwna 10, Polczyn Zdrój, PL
(210) O-491677	(210) O-492075
(111) <b>327976</b>	(111) <b>327985</b>
(220) 12.01.2012 (320) 12.01.2012 (442) 18.07.2012 (151) 24.10.2012	(220) 25.01.2012 (320) 25.01.2012 (442) 18.07.2012 (151) 24.10.2012
(730) <b>Oživení, o.s.</b> , Lublaňská 18, Praha 2, 12000, CZ	(730) <b>Fuhrmann Sp. z o.o.</b> , ul. Piwna 10, Polczyn Zdrój, PL
(210) O-491678	(210) O-492076
(111) <b>327977</b>	(111) <b>327986</b>
(220) 16.01.2012 (320) 16.01.2012 (442) 18.07.2012 (151) 24.10.2012	(220) 25.01.2012 (320) 25.01.2012 (442) 18.07.2012 (151) 24.10.2012
(730) <b>Alexandr Filippov</b> , Jetřichovická 776/5, Praha 9, 19000, CZ	(730) <b>Fuhrmann Sp. z o.o.</b> , ul. Piwna 10, Polczyn Zdrój, PL
(210) O-491798	(210) O-492077
(111) <b>327978</b>	(111) <b>327987</b>
(220) 17.01.2012 (320) 17.01.2012 (442) 18.07.2012 (151) 24.10.2012	(220) 25.01.2012 (320) 25.01.2012 (442) 18.07.2012 (151) 24.10.2012
(730) <b>Pánek Jiří</b> , Nosticova 16, Měšice, 25064, CZ	(730) <b>Fuhrmann Sp. z o.o.</b> , ul. Piwna 10, Polczyn Zdrój, PL
(210) O-491831	(210) O-492078
(111) <b>327979</b>	(111) <b>327988</b>
(220) 17.01.2012 (320) 17.01.2012 (442) 18.07.2012 (151) 24.10.2012	(220) 25.01.2012 (320) 25.01.2012 (442) 18.07.2012 (151) 24.10.2012
(730) <b>Original Karlsbader Sprudelsalz s.r.o.</b> , Nerudova 99, Karlovy Vary - Stará Role, 36017, CZ	(730) <b>Fuhrmann Sp. z o.o.</b> , ul. Piwna 10, Polczyn Zdrój, PL
(210) O-491838	(210) O-492080
(111) <b>327980</b>	(111) <b>327989</b>
(220) 17.01.2012 (320) 17.01.2012 (442) 18.07.2012 (151) 24.10.2012	(220) 25.01.2012 (320) 25.01.2012 (442) 18.07.2012 (151) 24.10.2012
(730) <b>Sattler Marek</b> , Anglická 186/6, Karlovy Vary, 36009, CZ	(730) <b>Fuhrmann Sp. z o.o.</b> , ul. Piwna 10, Polczyn Zdrój, PL
(210) O-491839	(210) O-492083
(111) <b>327981</b>	

(111) **327990**  
(220) 27.01.2012  
(320) 27.01.2012  
(442) 18.07.2012  
(151) 24.10.2012  
(730) **Dům kultury Vsetín spol. s r.o.**, Svárov 1055, Vsetín,  
75501, CZ  
(210) O-492132

(111) **327991**  
(220) 30.01.2012  
(320) 30.01.2012  
(442) 18.07.2012  
(151) 24.10.2012  
(730) **Sdružení hasičů Čech, Moravy a Slezska, Městské  
Sdružení Hasičů hlavního města Prahy**, Ohradní 26,  
Praha 4 - Michle, 14000, CZ  
(210) O-492192

(111) **327992**  
(220) 31.01.2012  
(320) 31.01.2012  
(442) 18.07.2012  
(151) 24.10.2012  
(730) **SEMIX PLUSO, spol. s r.o.**, Rybníčky 338, Otice,  
74781, CZ  
(210) O-492224

(111) **327993**  
(220) 31.01.2012  
(320) 31.01.2012  
(442) 11.07.2012  
(151) 24.10.2012  
(730) **BRLA Ltd.**, Geneva Place, Waterfront Drive PO Box  
3469, Road Town, Tortola, VG  
(210) O-492227

(111) **327994**  
(220) 31.01.2012  
(320) 31.01.2012  
(442) 18.07.2012  
(151) 24.10.2012  
(730) **ARES s.r.o.**, Pod Spravedlností 930/1, Praha 5, 15600,  
CZ  
(210) O-492230

(111) **327995**  
(220) 31.01.2012  
(320) 01.08.2011  
(442) 18.07.2012  
(151) 24.10.2012  
(730) **Liberty Global Europe Holding B.V.**, Boeingavenue  
53, 1119 PE Schiphol-Rijk, NL  
(210) O-492239

(111) **327996**  
(220) 01.02.2012  
(320) 01.02.2012  
(442) 18.07.2012  
(151) 24.10.2012  
(730) **Stand by energy s.r.o.**, Purkyňova 1017/22, Plzeň,  
30100, CZ  
(210) O-492259

(111) **327997**  
(220) 01.02.2012  
(320) 01.02.2012  
(442) 18.07.2012  
(151) 24.10.2012  
(730) **Hoštický Radek**, Nám. Svobody 12, Valtice, 69142, CZ  
(210) O-492265

(111) **327998**

(220) 02.02.2012  
(320) 02.02.2012  
(442) 18.07.2012  
(151) 24.10.2012  
(730) **BURDA Media 2000 s.r.o.**, Na Zátorce 3, Praha 6,  
16000, CZ  
(210) O-492281

(111) **327999**  
(220) 02.02.2012  
(320) 02.02.2012  
(442) 18.07.2012  
(151) 24.10.2012  
(730) **ECE Projektmanagement Praha s.r.o.**, Na Příkopě  
583/15, Praha 1, 11000, CZ  
(210) O-492291

(111) **328000**  
(220) 02.02.2012  
(320) 02.02.2012  
(442) 18.07.2012  
(151) 24.10.2012  
(730) **ECE Projektmanagement Praha s.r.o.**, Na Příkopě  
583/15, Praha 1, 11000, CZ  
(210) O-492292

(111) **328001**  
(220) 06.02.2012  
(320) 06.02.2012  
(442) 18.07.2012  
(151) 24.10.2012  
(730) **Adler Wellness Produkte, s.r.o.**, Voršilská 4, Praha 1,  
11000, CZ  
(210) O-492354

(111) **328002**  
(220) 06.02.2012  
(320) 06.02.2012  
(442) 18.07.2012  
(151) 24.10.2012  
(730) **BINOCULAR s.r.o.**, J.E. Purkyně 1138, Litomyšl,  
56002, CZ  
(210) O-492359

(111) **328003**  
(220) 10.02.2012  
(320) 10.02.2012  
(442) 18.07.2012  
(151) 24.10.2012  
(730) **GAMYS s.r.o.**, Zámecká 488/20, Ostrava, Moravská  
Ostrava, 70200, CZ  
**ICE invest spol. s r.o.**, V Újezdech 59/8, Brno-  
Medlánky, 62100, CZ  
(210) O-492520

(111) **328004**  
(220) 10.02.2012  
(320) 10.02.2012  
(442) 18.07.2012  
(151) 24.10.2012  
(730) **Šelř Vladimír**, Chelčického 764, Úvaly, 25082, CZ  
(210) O-492533

(111) **328005**  
(220) 14.02.2012  
(320) 14.02.2012  
(442) 18.07.2012  
(151) 24.10.2012  
(730) **Šárka Ecksteinová**, Varšavská 1221/8, Karlovy Vary,  
36001, CZ  
(210) O-492606

(111) **328006**  
(220) 21.02.2012

(320) 21.02.2012 (442) 18.07.2012 (151) 24.10.2012 (730) <b>Back Beat o.s.</b> , Vinohrady 45, Brno, 63900, CZ (210) O-492809	(730) <b>Schulz Farben- und Lackfabrik GmbH</b> , An der Altnah 10, 55450 Langenlonsheim, DE (210) O-493287
(111) <b>328007</b> (220) 21.02.2012 (320) 21.02.2012 (442) 18.07.2012 (151) 24.10.2012 (730) <b>Bohanes Jaroslav Ing.</b> , Hutní osada 597, Zastávka, 66484, CZ (210) O-492813	(111) <b>328015</b> (220) 07.03.2012 (320) 07.03.2012 (442) 18.07.2012 (151) 24.10.2012 (730) <b>AK profireality s.r.o.</b> , Veselá 203, 76315, CZ (210) O-493288
(111) <b>328008</b> (220) 21.02.2012 (320) 21.02.2012 (442) 18.07.2012 (151) 24.10.2012 (730) <b>Chren Roman Dipl.-Ing.</b> , Dalmatská 1742, Úvaly, 25082, CZ (210) O-492816	(111) <b>328016</b> (220) 09.03.2012 (320) 09.03.2012 (442) 18.07.2012 (151) 24.10.2012 (730) <b>TRE-MLI s.r.o.</b> , Jaurisova 515/4, Praha 4 - Michle, 14000, CZ (210) O-493344
(111) <b>328009</b> (220) 22.02.2012 (320) 22.02.2012 (442) 18.07.2012 (151) 24.10.2012 (730) <b>SMART FOR YOU a.s.</b> , Jožky Silného 2683/14, Kroměříž, 76701, CZ (210) O-492849	(111) <b>328017</b> (220) 13.03.2012 (320) 13.03.2012 (442) 18.07.2012 (151) 24.10.2012 (730) <b>HZ Corporate, s.r.o.</b> , Revoluční 1003/3, Praha 1, 11000, CZ (210) O-493454
(111) <b>328010</b> (220) 22.02.2012 (320) 22.02.2012 (442) 18.07.2012 (151) 24.10.2012 (730) <b>EUROCLINICUM a.s.</b> , Na Pankráci 1658/21, Praha 4, 14021, CZ (210) O-492871	(111) <b>328018</b> (220) 15.03.2012 (320) 15.03.2012 (442) 18.07.2012 (151) 24.10.2012 (730) <b>Tapro Trading s.r.o.</b> , Chotusická 1079, Čáslav, 28601, CZ (210) O-493549
(111) <b>328011</b> (220) 22.02.2012 (320) 22.02.2012 (442) 18.07.2012 (151) 24.10.2012 (730) <b>EUROCLINICUM a.s.</b> , Na Pankráci 1658/21, Praha 4, 14021, CZ (210) O-492873	(111) <b>328019</b> (220) 16.03.2012 (320) 16.03.2012 (442) 18.07.2012 (151) 24.10.2012 (730) <b>Komerční banka, a.s.</b> , Na Příkopě 969/33, Praha 1, 11407, CZ (210) O-493567
(111) <b>328012</b> (220) 05.03.2012 (320) 05.03.2012 (442) 18.07.2012 (151) 24.10.2012 (730) <b>GERIATRICUS o.s.</b> , Nučice 71, Kostelec nad Černými Lesy, 28163, CZ (210) O-493197	(111) <b>328020</b> (220) 16.03.2012 (320) 16.03.2012 (442) 18.07.2012 (151) 24.10.2012 (730) <b>Komerční banka, a.s.</b> , Na Příkopě 33/969, Praha 1, 11407, CZ (210) O-493568
(111) <b>328013</b> (220) 06.03.2012 (320) 06.03.2012 (442) 18.07.2012 (151) 24.10.2012 (730) <b>Havlíčková Michala</b> , Lipová 563, Klatovy IV., 33901, CZ (210) O-493211	(111) <b>328021</b> (220) 16.03.2012 (320) 16.03.2012 (442) 18.07.2012 (151) 24.10.2012 (730) <b>Prach Jan Bc.</b> , Přemyslovská 1925/40, Praha 3, 13000, CZ (210) O-493583
(111) <b>328014</b> (220) 07.03.2012 (320) 07.03.2012 (442) 18.07.2012 (151) 24.10.2012	(111) <b>328022</b> (220) 22.03.2012 (320) 22.03.2012 (442) 18.07.2012 (151) 24.10.2012 (730) <b>HC Stadion Litoměřice</b> , Zahradnická 28, Litoměřice, 41201, CZ

(210) O-493726	(442) 18.07.2012 (151) 24.10.2012 (730) <b>Holoubek Zdeněk</b> , Blížkov 32, Měřín, 59442, CZ (210) O-494373
(111) <b>328023</b> (220) 23.03.2012 (320) 23.03.2012 (442) 18.07.2012 (151) 24.10.2012 (730) <b>Semerád Marek PhDr. et. Bc.</b> , Na Palouku 239, Cerhenice, 28102, CZ (210) O-493801	(111) <b>328031</b> (220) 13.04.2012 (320) 13.04.2012 (442) 18.07.2012 (151) 24.10.2012 (730) <b>Macenauerová Helena RNDr.</b> , Na Čihadle 33, Praha 6, 16000, CZ (210) O-494382
(111) <b>328024</b> (220) 28.03.2012 (320) 28.03.2012 (442) 18.07.2012 (151) 24.10.2012 (730) <b>Čech Radomil Mgr.</b> , Milenovská 702/17, Praha 5 - Řeporyje, 15500, CZ <b>Blažek Pavel</b> , Veřovice 403, Veřovice, 74273, CZ <b>Žila Radek</b> , Boletická 357, Kájov, 38221, CZ (210) O-493945	(111) <b>328032</b> (220) 16.04.2012 (320) 16.04.2012 (442) 18.07.2012 (151) 24.10.2012 (730) <b>Teva Pharmaceuticals CR, s.r.o.</b> , Radlická 3185/1c, Praha 5, 15000, CZ (210) O-494430
(111) <b>328025</b> (220) 28.03.2012 (320) 28.03.2012 (442) 18.07.2012 (151) 24.10.2012 (730) <b>DAHO s.r.o.</b> , Nám. 14. října 1307/2, Praha 5, 15000, CZ (210) O-493950	(111) <b>328033</b> (220) 16.04.2012 (320) 16.04.2012 (442) 18.07.2012 (151) 24.10.2012 (730) <b>SPUMARE s.r.o.</b> , Durdáková 336/29, Brno, 61300, CZ (210) O-494433
(111) <b>328026</b> (220) 02.04.2012 (320) 02.04.2012 (442) 18.07.2012 (151) 24.10.2012 (730) <b>MEDIADIS, s.r.o.</b> , J. Hory 1399, Kladno, 27201, CZ (210) O-494073	(111) <b>328034</b> (220) 18.04.2012 (320) 18.04.2012 (442) 18.07.2012 (151) 24.10.2012 (730) <b>GOLDEN &amp; SILVER s.r.o.</b> , Prešovská 6, Plzeň, 30114, CZ (210) O-494503
(111) <b>328027</b> (220) 03.04.2012 (320) 03.04.2012 (442) 18.07.2012 (151) 24.10.2012 (730) <b>HOL - MONTA spol. s r.o.</b> , Rádiová 1431/2a, Praha 10 - Hostivař, 10200, CZ (210) O-494100	(111) <b>328035</b> (220) 18.04.2012 (320) 18.04.2012 (442) 18.07.2012 (151) 24.10.2012 (730) <b>Petr Jaroslav PhDr.</b> , Kuršova 9, Brno, 63500, CZ (210) O-494509
(111) <b>328028</b> (220) 04.04.2012 (320) 04.04.2012 (442) 18.07.2012 (151) 24.10.2012 (730) <b>MAS Sdružení Západní Krušnohoří</b> , SNP 144, Droužkovice, 43144, CZ (210) O-494142	(111) <b>328036</b> (220) 19.04.2012 (320) 19.04.2012 (442) 18.07.2012 (151) 24.10.2012 (730) <b>GML Health Care s.r.o.</b> , Pekařská 8/601, Praha 5, 15500, CZ (210) O-494575
(111) <b>328029</b> (220) 05.04.2012 (320) 05.04.2012 (442) 18.07.2012 (151) 24.10.2012 (730) <b>Zoubek František Dr. Ing.</b> , Vranovská 19, Brno, 61400, CZ <b>Zoubková Eliška</b> , Němčice 178, Němčice u Boskovic, 67951, CZ <b>Kutálková Šárka MUDr.</b> , Vranovská 19, Brno, 61400, CZ <b>Březinová Kamila Ing.</b> , Vranovská 19, Brno, 61400, CZ (210) O-494197	(111) <b>328037</b> (220) 19.04.2012 (320) 19.04.2012 (442) 18.07.2012 (151) 24.10.2012 (730) <b>Schiff Tomáš</b> , Na Výšinách 902/4, Praha 7, 17000, CZ (210) O-494582
(111) <b>328030</b> (220) 13.04.2012 (320) 13.04.2012	(111) <b>328038</b> (220) 19.04.2012 (320) 19.04.2012 (442) 18.07.2012 (151) 24.10.2012 (730) <b>Česká televize</b> , Kavčí Hory, Praha 4 - Kavčí Hory, 14070, CZ (210) O-494585



(111) <b>328039</b>	(730) <b>AnFas, spol. s r.o.</b> , Pod Bateriemi 88/15, Praha 6, 16200, CZ
(220) 24.04.2012	
(320) 24.04.2012	(210) O-494739
(442) 18.07.2012	
(151) 24.10.2012	
(730) <b>MK FLORIA, spol. s r.o.</b> , Točítá 359/29, Praha 4, 14000, CZ	
(210) O-494670	
<hr/>	
(111) <b>328040</b>	(111) <b>328048</b>
(220) 24.04.2012	(220) 25.04.2012
(320) 24.04.2012	(320) 25.04.2012
(442) 18.07.2012	(442) 18.07.2012
(151) 24.10.2012	(151) 24.10.2012
(730) <b>C.K.C. s.r.o.</b> , nám. Barikád 1134/3, Praha 3, 13000, CZ	(730) <b>Filmová a televizní společnost Total HelpArt T.H.A., s.r.o.</b> , Nad Spádem 16, Praha 4, 14000, CZ
(210) O-494674	(210) O-494743
<hr/>	
(111) <b>328041</b>	(111) <b>328049</b>
(220) 24.04.2012	(220) 26.04.2012
(320) 24.04.2012	(320) 26.04.2012
(442) 18.07.2012	(442) 18.07.2012
(151) 24.10.2012	(151) 24.10.2012
(730) <b>atelier POINT, spol. s r.o.</b> , Prokopova 238/21, Plzeň, 30100, CZ	(730) <b>Halbich Jaroslav Ing.</b> , Za Příkopem 640, Dolní Břežany, 25241, CZ
(210) O-494689	(210) O-494748
<hr/>	
(111) <b>328042</b>	(111) <b>328050</b>
(220) 24.04.2012	(220) 27.04.2012
(320) 24.04.2012	(320) 27.04.2012
(442) 18.07.2012	(442) 18.07.2012
(151) 24.10.2012	(151) 24.10.2012
(730) <b>Jihočeská univerzita v Českých Budějovicích</b> , Branišovská 1645/31a, České Budějovice 2, 37005, CZ	(730) <b>CHECK POINT ART, o.p.s.</b> , Verdunská 488/24, Praha 6, 16000, CZ
(210) O-494690	(210) O-494808
<hr/>	
(111) <b>328043</b>	(111) <b>328051</b>
(220) 25.04.2012	(220) 27.04.2012
(320) 25.04.2012	(320) 27.04.2012
(442) 18.07.2012	(442) 18.07.2012
(151) 24.10.2012	(151) 24.10.2012
(730) <b>REPLAC-BM a.s.</b> , Sv. Čecha 889, Jičín, 50601, CZ	(730) <b>6icons s.r.o.</b> , Králova 279/9, Brno, 61600, CZ
(210) O-494727	(210) O-494809
<hr/>	
(111) <b>328044</b>	(111) <b>328052</b>
(220) 25.04.2012	(220) 27.04.2012
(320) 25.04.2012	(320) 27.04.2012
(442) 18.07.2012	(442) 18.07.2012
(151) 24.10.2012	(151) 24.10.2012
(730) <b>VOP CZ, s.p.</b> , Dukelská 102, Šenov u Nového Jičína, 74242, CZ	(730) <b>CZECH BEVERAGE INDUSTRY COMPANY a.s.</b> , Na Valentince 644/15, Praha 5, 15000, CZ
(210) O-494728	(210) O-494811
<hr/>	
(111) <b>328045</b>	(111) <b>328053</b>
(220) 25.04.2012	(220) 27.04.2012
(320) 25.04.2012	(320) 27.04.2012
(442) 18.07.2012	(442) 18.07.2012
(151) 24.10.2012	(151) 24.10.2012
(730) <b>Transakta a.s.</b> , Lodžská 399/26, Praha 8, 18100, CZ	(730) <b>CZECH BEVERAGE INDUSTRY COMPANY a.s.</b> , Na Valentince 644/15, Praha 5, 15000, CZ
(210) O-494731	(210) O-494812
<hr/>	
(111) <b>328046</b>	(111) <b>328054</b>
(220) 25.04.2012	(220) 27.04.2012
(320) 25.04.2012	(320) 27.04.2012
(442) 18.07.2012	(442) 18.07.2012
(151) 24.10.2012	(151) 24.10.2012
(730) <b>Holuša Jiří</b> , Kosmická 1566/5, Ostrava - Poruba, 70800, CZ	(730) <b>FREESPORT, s.r.o.</b> , Jana Zajíce 209/31, Praha 7, 17000, CZ
(210) O-494737	(210) O-494817
<hr/>	
(111) <b>328047</b>	(111) <b>328055</b>
(220) 25.04.2012	(220) 27.04.2012
(320) 25.04.2012	(320) 27.04.2012
(442) 18.07.2012	(442) 18.07.2012
(151) 24.10.2012	(151) 24.10.2012
	(730) <b>AVL, s.r.o.</b> , Jana Zajíce 209/31, Praha 7, 17000, CZ
	(210) O-494818

(111) <b>328056</b>	(442) 18.07.2012
(220) 27.04.2012	(151) 24.10.2012
(320) 27.04.2012	(730) <b>P + M, spol. s r.o.</b> , Klenovice na Hané 92, Klenovice na Hané, 79823, CZ
(442) 18.07.2012	(210) O-494906
(151) 24.10.2012	
(730) <b>POLABSKÉ MLÉKÁRNY, a.s.</b> , Dr. Kryšpína 510, Poděbrady, 29016, CZ	
(210) O-494822	
<hr/>	
(111) <b>328057</b>	(442) 18.07.2012
(220) 27.04.2012	(151) 24.10.2012
(320) 27.04.2012	(730) <b>TERMA TRAVEL TECHNOLOGIES s.r.o.</b> , Klimentská 1216/46, Praha 1, 11000, CZ
(442) 18.07.2012	(210) O-494953
(151) 24.10.2012	
(730) <b>POLABSKÉ MLÉKÁRNY, a.s.</b> , Dr. Kryšpína 510, Poděbrady, 29016, CZ	
(210) O-494823	
<hr/>	
(111) <b>328058</b>	(442) 18.07.2012
(220) 30.04.2012	(151) 24.10.2012
(320) 30.04.2012	(730) <b>TERMA TRAVEL TECHNOLOGIES s.r.o.</b> , Klimentská 1216/46, Praha 1, 11000, CZ
(442) 18.07.2012	(210) O-494954
(151) 24.10.2012	
(730) <b>L'OREAL, Sociétés anonymes</b> , 14, rue Royale, 75008 Paris, FR	
(210) O-494855	
<hr/>	
(111) <b>328059</b>	(442) 18.07.2012
(220) 30.04.2012	(151) 24.10.2012
(320) 30.04.2012	(730) <b>TERMA TRAVEL TECHNOLOGIES s.r.o.</b> , Klimentská 1216/46, Praha 1, 11000, CZ
(442) 18.07.2012	(210) O-494955
(151) 24.10.2012	
(730) <b>EVONA a.s.</b> , Rooseveltova 46, Chrudim, 53717, CZ	
(210) O-494856	
<hr/>	
(111) <b>328060</b>	(442) 18.07.2012
(220) 30.04.2012	(151) 24.10.2012
(320) 30.04.2012	(730) <b>Meleková Zdeňka</b> , Smidarská 1016, Praha 9, 19014, CZ
(442) 18.07.2012	(210) O-494960
(151) 24.10.2012	
(730) <b>EVONA a.s.</b> , Rooseveltova 46, Chrudim, 53717, CZ	
(210) O-494857	
<hr/>	
(111) <b>328061</b>	(442) 18.07.2012
(220) 30.04.2012	(151) 24.10.2012
(320) 30.04.2012	(730) <b>Malý Aleš Ing.</b> , Poděbradova 580, Modřice, 66442, CZ
(442) 18.07.2012	(210) O-494961
(151) 24.10.2012	
(730) <b>AgroProtec s.r.o.</b> , Dolní 549, Kamenný Újezd, 37381, CZ	
(210) O-494858	
<hr/>	
(111) <b>328062</b>	(442) 18.07.2012
(220) 30.04.2012	(151) 24.10.2012
(320) 30.04.2012	(730) <b>Bui Manh Hoa</b> , Křehlíkova 1367/96, Brno, 62700, CZ
(442) 18.07.2012	(210) O-494962
(151) 24.10.2012	
(730) <b>Šafář Miroslav</b> , Mříčná 46, Mříčná, okres Semily, 51204, CZ	
(210) O-494861	
<hr/>	
(111) <b>328063</b>	(442) 18.07.2012
(220) 03.05.2012	(151) 24.10.2012
(320) 03.05.2012	(730) <b>PONTUS CZ s.r.o.</b> , Martinkova 7, Brno, 60200, CZ
(442) 18.07.2012	(210) O-494963
(151) 24.10.2012	
(730) <b>STYL, družstvo pro chemickou výrobu</b> , Ohradní 65, Praha 4, 14000, CZ	
(210) O-494903	
<hr/>	
(111) <b>328064</b>	(442) 18.07.2012
(220) 03.05.2012	(151) 24.10.2012
(320) 03.05.2012	(730) <b>GARNEA a.s.</b> , Neplachov 129, Dolní Bukovsko, 37365, CZ
	(210) O-494964

(111) **328073**  
(220) 07.05.2012  
(320) 07.05.2012  
(442) 18.07.2012  
(151) 24.10.2012  
(730) **EXPOTRADING s.r.o.**, Bruselská 266/14, Praha 2,  
12000, CZ  
(210) O-494966

(220) 09.05.2012  
(320) 09.05.2012  
(442) 18.07.2012  
(151) 24.10.2012  
(730) **Hogo Fogo s.r.o.**, Novorossijská 941/1, Praha 10 -  
Vršovice, 10000, CZ  
(210) O-495005

(111) **328074**  
(220) 07.05.2012  
(320) 07.05.2012  
(442) 18.07.2012  
(151) 24.10.2012  
(730) **KVS Trading s.r.o.**, nám. 14. října 1307/2, Praha 5 -  
Smíchov, 15000, CZ  
(210) O-494967

(111) **328082**  
(220) 09.05.2012  
(320) 09.05.2012  
(442) 18.07.2012  
(151) 24.10.2012  
(730) **Actavis Group PTC ehf**, Reykjavíkurvegi 76-78, 220  
Hafnarfjörður, IS  
(210) O-495019  
(526) Omezení rozsahu ochrany o prvek: Escitalopramum

(111) **328075**  
(220) 07.05.2012  
(320) 07.05.2012  
(442) 18.07.2012  
(151) 24.10.2012  
(730) **Chotěborský Jan**, Sámova 1184/25, Praha 10, 10000,  
CZ  
(210) O-494968

(111) **328083**  
(220) 09.05.2012  
(320) 09.05.2012  
(442) 18.07.2012  
(151) 24.10.2012  
(730) **AGRO CS a.s.**, Říkov 265, Česká Skalice, 55203, CZ  
(210) O-495020

(111) **328076**  
(220) 07.05.2012  
(320) 07.05.2012  
(442) 18.07.2012  
(151) 24.10.2012  
(730) **Mkrtychyan Khachatur Ing.**, Jedová 189, Neratovice,  
27711, CZ  
(210) O-494975

(111) **328084**  
(220) 09.05.2012  
(320) 09.05.2012  
(442) 18.07.2012  
(151) 24.10.2012  
(730) **Raiffeisen stavební spořitelna a.s.**, Koněvova 2747/99,  
Praha 3, 13045, CZ  
(210) O-495026

(111) **328077**  
(220) 07.05.2012  
(320) 07.05.2012  
(442) 18.07.2012  
(151) 24.10.2012  
(730) **Česká televize**, Kavčí Hory, Praha 4 - Kavčí Hory,  
14070, CZ  
(210) O-494976

(111) **328085**  
(220) 09.05.2012  
(320) 09.05.2012  
(442) 18.07.2012  
(151) 24.10.2012  
(730) **Raiffeisen stavební spořitelna a.s.**, Koněvova 2747/99,  
Praha 3, 13045, CZ  
(210) O-495027

(111) **328078**  
(220) 07.05.2012  
(320) 07.05.2012  
(442) 18.07.2012  
(151) 24.10.2012  
(730) **Česká televize**, Kavčí Hory, Praha 4 - Kavčí Hory,  
14070, CZ  
(210) O-494977

(111) **328086**  
(220) 09.05.2012  
(320) 09.05.2012  
(442) 18.07.2012  
(151) 24.10.2012  
(730) **Raiffeisen stavební spořitelna a.s.**, Koněvova 2747/99,  
Praha 3, 13045, CZ  
(210) O-495028

(111) **328079**  
(220) 07.05.2012  
(320) 07.05.2012  
(442) 18.07.2012  
(151) 24.10.2012  
(730) **HAVANA CLUB HOLDING S.A.**, 5, rue Eugène  
Ruppert, L-2453 Luxembourg, LU  
(210) O-494978

(111) **328087**  
(220) 09.05.2012  
(320) 09.05.2012  
(442) 18.07.2012  
(151) 24.10.2012  
(730) **Raiffeisen stavební spořitelna a.s.**, Koněvova 2747/99,  
Praha 3, 13045, CZ  
(210) O-495029

(111) **328080**  
(220) 07.05.2012  
(320) 07.05.2012  
(442) 18.07.2012  
(151) 24.10.2012  
(730) **Mc. Farlow Group spol. s r.o.**, E. Fullu 9, Bratislava,  
SK  
(210) O-494979

(111) **328088**  
(220) 16.05.2012  
(320) 16.05.2012  
(442) 18.07.2012  
(151) 24.10.2012  
(730) **Křemář Lubomír**, Za Kovárnou 420/12, Smržice,  
79817, CZ  
(210) O-495182

(111) **328081**

(111) **328089**

(220) 21.05.2012 (320) 21.05.2012 (442) 18.07.2012 (151) 24.10.2012 (730) <b>Rys Tomáš</b> , Radniční 1148, Frýdek - Mistek, 73801, CZ (210) O-495316	(730) <b>Cemio s.r.o.</b> , Italská 1580/26, Praha 2, 12000, CZ (210) O-495812
(111) <b>328090</b> (220) 21.05.2012 (320) 21.05.2012 (442) 18.07.2012 (151) 24.10.2012 (730) <b>OVB Allfinanz, a.s.</b> , Baarova 1026/2, Praha 4, 14000, CZ (210) O-495319	(111) <b>328098</b> (220) 07.06.2012 (320) 07.06.2012 (442) 18.07.2012 (151) 24.10.2012 (730) <b>Cemio s.r.o.</b> , Italská 1580/26, Praha 2, 12000, CZ (210) O-495813
(111) <b>328091</b> (220) 21.05.2012 (320) 21.05.2012 (442) 18.07.2012 (151) 24.10.2012 (730) <b>ASP CZECH s.r.o.</b> , K Teplínám 679, Slušovice, 76315, CZ (210) O-495321	(111) <b>328099</b> (220) 07.06.2012 (320) 07.06.2012 (442) 18.07.2012 (151) 24.10.2012 (730) <b>Cemio s.r.o.</b> , Italská 1580/26, Praha 2, 12000, CZ (210) O-495814
(111) <b>328092</b> (220) 21.05.2012 (320) 21.05.2012 (442) 18.07.2012 (151) 24.10.2012 (730) <b>VANELLUS ENERGY s.r.o.</b> , Jarošovská 840, Jindřichův Hradec, 37701, CZ (210) O-495323	(111) <b>328100</b> (220) 11.06.2012 (320) 11.06.2012 (442) 18.07.2012 (151) 24.10.2012 (730) <b>VSV Management Group s.r.o.</b> , Krausova 605, Praha 9 - Letňany, 19900, CZ (210) O-495928
(111) <b>328093</b> (220) 22.05.2012 (320) 22.05.2012 (442) 18.07.2012 (151) 24.10.2012 (730) <b>HOME EXPERT, s.r.o.</b> , Hornátecká 481/5, Praha 8 - Kobylisy, 18200, CZ (210) O-495328	(111) <b>328101</b> (220) 11.06.2012 (320) 11.06.2012 (442) 18.07.2012 (151) 24.10.2012 (730) <b>VSV Management Group s.r.o.</b> , Krausova 605, Praha 9 - Letňany, 19900, CZ (210) O-495932
(111) <b>328094</b> (220) 22.05.2012 (320) 22.05.2012 (442) 18.07.2012 (151) 24.10.2012 (730) <b>Burda Media 2000 s.r.o.</b> , Na Zátorce 1, Praha 6, 16000, CZ (210) O-495331	
(111) <b>328095</b> (220) 28.06.2006 (320) 28.06.2006 (442) 18.07.2012 (151) 24.10.2012 (730) <b>Nycomed GmbH</b> , Byk-Gulden-Str. 2, 78467 Konstanz, DE (210) O-495371	
(111) <b>328096</b> (220) 25.05.2012 (320) 25.05.2012 (442) 18.07.2012 (151) 24.10.2012 (730) <b>HUDY SPORT a.s.</b> , Bynovec 138, Bynovec, 40502, CZ (210) O-495471	
(111) <b>328097</b> (220) 07.06.2012 (320) 07.06.2012 (442) 18.07.2012 (151) 24.10.2012	

## Zápisy licenčních smluv k ochranným známkám

V této kapitole jsou zveřejněny zápisy licenčních smluv podle ustanovení § 18 odst. 1 zákona č. 441/2003 Sb.

Číslo zápisu	Vlastník	Nabyvatel licence	Druh licence	Datum uzavření licenční smlouvy	S účinností od data
234938	KEZ o.p.s., Poděbradova 909, Chrudim, 53701, CZ;	JLV, a.s., Chodovská 3/228, Praha 4, 14100, CZ;	nevýlučná	26.09.2012	24.10.2012
251008	KOLKOVNA GROUP a.s., Náprstkova 214/7, Praha 1, 11000, CZ;	River Park F&B, s. r. o., Hodžovo nám. 2, Bratislava, 81106, SK;	nevýlučná	05.03.2008	24.10.2012
253871	ČESKÁ TELEVIZE, KAVČÍ HORY, Praha 4, 14070, CZ;	PRAGOKONCERT BOHEMIA, a.s., U Bulhara 3, Praha 1, 11000, CZ;	nevýlučná	26.04.2012	24.10.2012
262005	Konstantinová Helena, Nerudova 6, Praha 1, 11800, CZ;	Marie Davidová, Nerudova 6, Praha 1, 11800, CZ;	nevýlučná	21.09.2012	25.10.2012
273972	KEZ o.p.s., Poděbradova 909, Chrudim, 53701, CZ;	FARMA ŽIRO, s.r.o., Pražská 40, Nehvizdy, 25081, CZ;	nevýlučná	18.09.2012	24.10.2012
287520	Davidová Marie, Nerudova 6, Praha 1, 11800, CZ;	Helena Konstantinová, Nerudova 6, Praha 1, 11800, CZ;	nevýlučná	21.09.2012	25.10.2012

## Zápisy licenčních smluv k mezinárodně zapsaným ochranným známkám

V této kapitole jsou zveřejněny zápisy licenčních smluv k mezinárodně zapsaným ochranným známkám platným na území České republiky.

Číslo zápisu	Vlastník	Nabyvatel licence	Druh licence	Datum uzavření licenční smlouvy	S účinností od data
997963	R. Seelig & Hille oHG, Kevelaerer Strasse 21-23, Düsseldorf, 40549, DE;	TEEKANNE, s.r.o., K Hájům 1233/2, Praha 5, 15500, CZ;	výlučná	25.08.2008	30.10.2012
1021343	R. Seelig & Hille oHG, Kevelaerer Strasse 21-23, 40549 Düsseldorf, DE;	TEEKANNE, s.r.o., K Hájům 1233/2, Praha 5, 15500, CZ;	výlučná	25.08.2008	30.10.2012
1052218	R. Seelig & Hille oHG, Kevelaerer Str. 21-23, 40549 Düsseldorf, DE;	TEEKANNE, s.r.o., K Hájům 1233/2, Praha 5, 15500, CZ;	výlučná	25.08.2008	30.10.2012
1090344	R. Seelig & Hille oHG, Kevelaerer Strasse 21-23, 40549 Düsseldorf, DE;	TEEKANNE, s.r.o., K Hájům 1233/2, Praha 5, 15500, CZ;	výlučná	25.08.2008	30.10.2012
1107843	R. Seelig & Hille oHG, Kevelaerer Str. 21-23, 40549 Düsseldorf, DE;	TEEKANNE, s.r.o., K Hájům 1233/2, Praha 5, 15500, CZ;	výlučná	25.08.2008	30.10.2012

## Ochranné známky zrušené a prohlášené za neplatné

Tato kapitola obsahuje údaje o rozhodnutích o zrušení ochranné známky na základě ustanovení § 31 zákona č. 441/2003 Sb. nebo o prohlášení ochranné známky za neplatnou na základě ustanovení § 32 zákona č. 441/2003 Sb. Existuje-li důvod zrušení/prohlášení ochranné známky za neplatnou pouze ve vztahu k některým z výrobků nebo služeb, Úřad ochrannou známku zruší/prohlásí za neplatnou pouze pro tyto výrobky nebo služby. Údaje o výsledku rozhodnutí (zrušení ochranné známky, částečné zrušení ochranné známky, prohlášení ochranné známky za neplatnou, prohlášení ochranné známky za částečně neplatnou) jsou uvedeny za datem právní moci rozhodnutí pod INID kódem (583) s názvem "Datum právní moci rozhodnutí/výsledek rozhodnutí".

(111) 285289

(540)

**DRINK ASSISTANT**

(583) 13.09.2012 / prohlášení ochranné známky za neplatnou

---

## Přehled obnov zápisu ochranných známek

Kapitola obsahuje údaje o ochranných známkách, u kterých byl na žádost vlastníka obnoven zápis podle ustanovení § 28 odst. 2 zákona č. 441/2003 Sb.

Číselný přehled												
155389	172526	172770	173995	178424	178527	178748	179096	179097	179098	179099	179100	179857
180027	180971	181721	182168	182513	183261	183891	184521	185301	186125	187297	187298	192609
205258	253345	254688	254734	254742	255315	256006	256049	256050	256089	256615	256674	256759
256774	257177	257310	257329	257494	257573	257639	258133	258191	258192	258195	258289	258395
258407	258408	258409	258410	258437	258553	258639	258990	259843	259911	260382	260498	260893
260935	261009	262056	262577	262578	262579	263458	263694	263777	263778	263914	264297	264960
265314	265856	265909	266638	266723	267378	267379	267383	267384	267442	267453	267475	267476
267477	267478	267479	267480	267481	267482	268933	271536	271537	273015			



## Obnovy zápisu ochranných známek

(111) **155389**  
(220) 15.11.1962  
(151) 19.02.1963  
(540)



(730) **ITT MANUFACTURING ENTERPRISES, INC.**, 1105 North Market Street, Suite 1217, Wilmington, DE, US  
(740) Advokátní a patentová kancelář Traplová, Hakr, Kubát, JUDr. Traplová Jarmila, Přístavní 24, Praha 7, 17000  
(510) (9) polovodičová zařízení, elektronové výbojky, propojovací zařízení a telefonní zařízení.  
(511) 9  
(210) O-27615

(111) **172526**  
(220) 04.11.1992  
(151) 28.04.1993  
(540)

**Scientia**  
*spol. s r.o.*

(730) **NAKLADATELSTVÍ SCIENTIA spol. s r.o.**, Průmyslová 1025, Mníšek pod Brdy, 25210, CZ  
(510) Knižní publikace, časopisy, merkantilní tisk.  
(511) 16, 41  
(210) O-72774

(111) **172770**  
(220) 11.02.1993  
(151) 26.05.1993  
(540)



(730) **Jiří Odcházal**, Čechova 1701, Lysá nad Labem, 28922, CZ  
(740) Ing. Sedláčková Vlasta, Ke Kateřinkám 1393, Praha 4, 14900  
(510) (42) realizace výstav a veletrhů.  
(511) 42  
(210) O-74929

(111) **173995**  
(220) 25.08.1993  
(151) 09.11.1993  
(540)

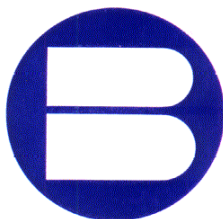

(730) **Československá obchodní banka, a. s.**, Radlická 333/150, Praha 5, 15057, CZ  
(740) Baker & McKenzie v.o.s., advokátní kancelář, JUDr. Jiří Čermák, advokát, Klimentská 46, Praha 1, 11002  
(510) (36) bankovní obchody a poskytování všech bankovních služeb

v tuzemsku i ve vztahu k zahraničí a účast na společnostech a jiných družích právnických osob v tuzemsku i v zahraničí jako akcionář nebo jiný podílník v oboru peněžnictví.

(511) 36  
(210) O-82145

(111) **178424**  
(220) 30.10.1992  
(151) 22.07.1994  
(540)

**INTELUS**

(730) **Jiří Pinkas + INTELUS**, Böhmová 5/1982, Praha 5 - Stodůlky, 15000, CZ  
(740) BOHEMIA PATENT, Ing. Jana Vandělíková, Vodičkova 791/41, Praha 1 - Nové Město, 11000  
(510) (37) montáž a údržba pobočkových telefonních ústřední, vč. návazných telefonních rozvodů.  
(511) 37  
(210) O-72642

(111) **178527**  
(220) 27.10.1992  
(151) 27.07.1994  
(540)

**ANERi**

(730) **ANERi s.r.o.**, Doubská 62, Liberec, 46312, CZ  
(740) BOHEMIA PATENT, Ing. Jana Vandělíková, Umělecká 6, Praha 7, 17000  
(510) Oděvy, papírenské výrobky, (např. bloky, papír) kancelářské potřeby včetně psacích strojů, výpočetní techniky.  
(511) 9, 16, 25  
(210) O-72572

(111) **178748**  
(220) 15.09.1993  
(151) 05.08.1994  
(540)



(730) **Jihomoravské pivovary, a.s.**, náměstí Čsl. armády 116/4, Vyškov, 68201, CZ  
(740) Ing. Dohnal Jiří, patentový zástupce, Nedbalova 29, Brno, 62300  
(510) Piva, jiné pivovarské výrobky, nealkoholické nápoje, přípravky, produkty, vedlejší produkty a pomocné látky související; související servisní, poradenské a restaurační služby, potravinářské zboží zařazené ve tř. 29 a 30, čerstvé ovoce, zelenina a jiné plody.  
(511) 29, 30, 31, 32, 37, 42  
(210) O-82683

(111) **179096**  
(220) 15.09.1993  
(151) 25.08.1994

(540)



(730) **Jihomoravské pivovary, a.s.**, náměstí Čsl. armády 116/4, Vyškov, 68201, CZ

(740) Ing. Dohnal Jiří, patentový zástupce, Nedbalova 29, Brno, 62300

(510) Piva, jiné pivovarské výrobky, nealkoholické nápoje, přípravky, produkty, vedlejší produkty a pomocné látky související; související servisní, poradenské a restaurační služby; potraviny všeho druhu kromě dietetických a pro děti, ovoce a zelenina, alkoholické nápoje.

(511) 29, 30, 31, 32, 33, 37, 42

(210) O-82684

(111) **179097**

(220) 15.09.1993

(151) 25.08.1994

(540)



(730) **Jihomoravské pivovary, a.s.**, náměstí Čsl. armády 116/4, Vyškov, 68201, CZ

(740) Ing. Dohnal Jiří, patentový zástupce, Nedbalova 29, Brno, 62300

(510) (32) pivo.

(511) 32

(210) O-82685

(111) **179098**

(220) 15.09.1993

(151) 25.08.1994

(540)



(730) **Jihomoravské pivovary, a.s.**, náměstí Čsl. armády 116/4, Vyškov, 68201, CZ

(740) Ing. Dohnal Jiří, patentový zástupce, Nedbalova 29, Brno, 62300

(510) (32) pivo.

(511) 32

(210) O-82686

(111) **179099**

(220) 15.09.1993

(151) 25.08.1994

(540)



(730) **Jihomoravské pivovary, a.s.**, náměstí Čsl. armády 116/4, Vyškov, 68201, CZ

(740) Ing. Dohnal Jiří, patentový zástupce, Nedbalova 29, Brno, 62300

(510) (32) pivo.

(511) 32

(210) O-82687

(111) **179100**

(220) 15.09.1993

(151) 25.08.1994

(540)



(730) **Jihomoravské pivovary, a.s.**, náměstí Čsl. armády 116/4, Vyškov, 82688, CZ

(740) Ing. Dohnal Jiří, patentový zástupce, Nedbalova 29, Brno, 62300

(510) (32) pivo.

(511) 32

(210) O-82688

(111) **179857**

(220) 16.12.1992

(151) 26.09.1994

(540)

# ECOLICIN

(730) **Santen Pharmaceutical Co., Ltd.**, 9-19 Shimoshinjo 3-chome, Higashiyodogawa-ku, Osaka, JP

(740) PATENTSERVIS Praha a.s., Na Podkovce 281/10, Praha 4, 14700

(510) (5) farmaceutické přípravky, zejména oční kapky, léčiva pro sensorické orgány, antibiotika.

(511) 5

(210) O-73915

(111) **180027**

(220) 17.12.1992

(151) 29.09.1994

(540)

## KAISER

(730) **KAISER DATA s.r.o.**, Kočí 11, 53861, CZ

(740) Ing. Reichel Pavel, Lopatecká 14, Praha 4, 14700

(510) Výpočetní, řídicí a automatizační technika včetně softwaru, např. osobní počítače, centrální systémové počítače a veškeré další počítačové systémy, jejich komponenty a příslušenství, stavební prvky počítačových sítí s veškerými způsoby přenosu např. optickým, radiovým, koaxiálními kabely a drátovým. Systémy automatického řízení včetně jejich komponent a příslušenství. Veškeré služby v oboru výpočetní techniky např.

technické konzultace a servis, leasing.  
(511) 9, 37, 42  
(210) O-73974

(511) 9  
(210) O-74320

(111) **180971**  
(220) 03.11.1992  
(151) 16.11.1994  
(540)



(730) **PEAL a.s.**, U plynárny 412/101, Praha 10 - Bohdalec, 10100, CZ  
(740) **KOREJZOVÁ & SPOL., v.o.s.**, JUDr. Petra Korejzová, Korunní 810/104 E, Praha 10, 10100  
(510) (16) tiskoviny; (34) tabákové výrobky.  
(511) 16, 34  
(210) O-72726

(111) **183261**  
(220) 21.12.1992  
(151) 08.03.1995  
(540)



(730) **BOHEMIA HOP, a.s.**, Mostecká 2580, Žatec, 43819, CZ  
(740) **KOREJZOVÁ & SPOL., v.o.s.**, JUDr. Petra Korejzová, Korunní 810/104 E, Praha 10, 10100  
(510) Chmelové šišťice naturální nerozdrcené; chmelové preparáty jako jsou drcené chmelové šišťice v prášku nebo lisované ve tvaru válečků, kuliček a v podobných tvarech, s vyšším obsahem lupulinu; chmelové extrakty - šňávy a výtažky z chmele; dovoz a vývoz chmele a výrobků z chmele.  
(511) 31, 32, 35  
(210) O-74062

(111) **181721**  
(220) 26.02.1993  
(151) 14.12.1994  
(540)



(730) **Michal Moravec**, Pod Terebkou 11, Praha 4, 14000, CZ  
(510) Nakladatelská činnost; knihy.  
(511) 16, 41  
(210) O-75258

(111) **183891**  
(220) 22.02.1993  
(151) 04.04.1995  
(540)

### OLLI

(730) **OLLI spol. s r.o.**, Valchařská 24/36, Brno, 61400, CZ  
(740) Kořistka Martin, patentový zástupce, Karpatská 3, Brno 25, 62500  
(510) Elektrické baterie, i nabíjecí a elektrické články; osvětlovací zařízení, tělesa a přístroje; montáže a opravy osvětlovacích zařízení, těles a přístrojů.  
(511) 9, 11, 37  
(210) O-75184

(111) **182168**  
(220) 21.10.1992  
(151) 06.01.1995  
(540)



(730) **J & S, spol. s r.o.**, Bieblova 19, Praha 5, 15000, CZ  
(510) (29) konzervovaná či jinak upravená zelenina, ovoce, rybí produkty.  
(511) 29  
(210) O-72472

(111) **184521**  
(220) 12.05.1993  
(151) 26.04.1995  
(540)

### JASS

(730) **JASS, spol. s r.o.**, Železná 505/26, Brno - Horní Heršpice, 61900, CZ  
(740) Kořistka Martin, patentový zástupce, Karpatská 3, Brno 25, 62500  
(510) (6) stavební materiál z válcovaného a litého kovu, zámečnické výrobky, kovové roury, řetězy, hřebíky a i ostatní výrobky z kovu zařazené ve tř. 6.  
(511) 6  
(210) O-79759

(111) **182513**  
(220) 30.12.1992  
(151) 20.01.1995  
(540)

### VOLTA

(730) **Aktiebolaget Electrolux**, Stockholm, SE  
(740) ŠTROS & KUSÁK advokátní a patentová kancelář, JUDr. David Štros, advokát, Národní 32, Praha 1, 11000  
(510) (9) vysavače.

(111) **185301**  
(220) 14.05.1993  
(151) 30.05.1995  
(540)

### TOPGEO

(730) **TOPGEO BRNO, spol. s r.o.**, Olomoucká 75, Brno, 62700, CZ  
(740) INPARTNERS GROUP, Mgr. Simona Hejdová, advokátka, Lidická 51, Brno, 60200  
(510) Provádění, projektování a vyhodnocování geologických prací, zejména inženýrsko-geologický a hydrogeologický průzkum, vrtání studní, ochrana podzemních vod, sanační práce, odvodnění stavebních jam a objektů, čištění vrtů a studní, jímání a analýza minerálních vod, průzkum sesuvných území, stability svahů, zpevňování základů - injektáže, kotvy, piloty.  
(511) 37, 42  
(210) O-79915

(111) **186125**

(220) 23.12.1992  
(151) 29.06.1995  
(540)

## PEDITRACE

(730) **Fresenius Kabi AB**, Rapsgatan 7, SE-75174 Uppsala, 75174, SE  
(740) KOREJZOVÁ & SPOL., v.o.s., JUDr. Petra Korejzová, Korunní 810/104 E, Praha 10, 10100  
(510) (5) farmaceutické přípravky ve formě roztoků pro nitrožilní infúze.  
(511) 5  
(210) O-74149

(111) **187297**  
(220) 30.11.1992  
(151) 29.09.1995  
(540)

## Receptář na každý den

(730) **Reader's Digest VÝBĚR s.r.o.**, V Celnici 1031, Praha 1, 11000, CZ  
(740) White & Case (Europe) LLP, organizační složka, Mgr. Barbora Rovenská, advokátka, Na Příkopě 8, Praha 1, 11000  
(510) (16) časopisy, tiskoviny; (35) zprostředkovatelská činnost v oblasti obchodu; (41) vydavatelská a nakladatelská činnost, umělecká agentura, výroba audiovizuálních programů; (42) agenturní a zprostředkovatelská činnost při pořádání výstav.  
(511) 16, 35, 41, 42  
(210) O-73436

(111) **187298**  
(220) 30.11.1992  
(151) 29.09.1995  
(540)

## Recepty z receptáře

(730) **Reader's Digest VÝBĚR s.r.o.**, V Celnici 1031, Praha 1, 11000, CZ  
(740) White & Case (Europe) LLP, organizační složka, Mgr. Barbora Rovenská, advokátka, Na Příkopě 8, Praha 1, 11000  
(510) (16) časopisy, tiskoviny; (35) zprostředkovatelská činnost v oblasti obchodu; (41) vydavatelská a nakladatelská činnost, umělecká agentura, výroba audiovizuálních programů; (42) agenturní a zprostředkovatelská činnost při pořádání výstav.  
(511) 16, 35, 41, 42  
(210) O-73435

(111) **192609**  
(220) 11.11.1992  
(151) 21.08.1996  
(540)

## FIRST AMERICAN CZECH INSURANCE COMPANY

(730) **Amcico pojišťovna a.s.**, V Celnici 1028/10, Praha 1, 11721, CZ  
(740) Čermák a spol., JUDr. Karel Čermák jr., Ph.D., LL.M., advokát, Elišky Peškové 15/735, Praha 5, 15000  
(510) (36) pojišťovnictví a peněžnictví.  
(511) 36  
(210) O-72926

(111) **205258**  
(220) 20.10.1992  
(151) 21.11.1997  
(540)



(730) **Pipelife Czech s.r.o.**, Kučovaniny 1778, Otrokovice, 76502, CZ  
(740) PATENTSERVIS Praha a.s., Na Podkovce 281/10, Praha 4, 14700  
(510) (17) plastové fitinky pro rozvod vody a plynu, trubkové plastové spoje, plastové trubky, plastové přichytky a přípojky pro vodoinstalaci a plynoinstalaci, plastové fitinky s kombinovaným závitem plast-kov; (20) plastové obkladové

materiály, plastové nábytkové sestavy, regály z plastu a jiný plastový sortiment v nábytkářském oboru; (21) náčiní pro domácnost a kuchyň, drobné průmyslové předměty; (37) montážní činnost - instalace vnitřních rozvodů, opravárenská činnost; (42) poradenská činnost.

(511) 17, 20, 21, 37, 42  
(210) O-72443

(111) **253345**  
(220) 07.06.2002  
(151) 28.04.2003  
(540)



(730) **e-Finance, a.s.**, Rooseveltova 593/10, Brno-město, 60200, CZ  
(510) (16) papír, výrobky z papíru, periodické a neperiodické publikace, knihy, časopisy, informační produkty obecně, data a databáze na papírových nosičích, tiskárenské výrobky; (35) zprostředkovatelské a poradenské služby v oblasti obchodu a ekonomiky, průzkum a analýza trhu, obchodní řešerše, ekonomické expertízy a studie, poskytování informací a jiných informačních produktů spadající do této třídy, včetně informačních produktů reklamního charakteru a multimediálních informací; (36) pojišťovnictví a peněžnictví, poskytování informací o finančním trhu, zejména z oblasti ekonomiky, bankovníctví, pojišťovnictví, hypotečního bankovníctví a ostatních finančních služeb, zprostředkovatelské a poradenské služby v oblasti bankovníctví a pojišťovnictví a ostatních finančních služeb, investic a realit; (38) šíření elektronických časopisů, elektronických periodik a knih v elektronické podobě prostřednictvím počítačových sítí, pomocí satelitů, provozování internetové informační služby, zejména z oblasti finančníctví a finančního trhu, ekonomiky, bankovníctví, pojišťovnictví, hypotečního bankovníctví a ostatních finančních služeb; (42) tvorba a poskytování software, tvorba elektronických časopisů, periodik a knih, interaktivních a grafických programů.  
(511) 16, 35, 36, 38, 42  
(210) O-180547

(111) **254688**  
(220) 14.10.2002  
(151) 26.05.2003  
(540)



(730) **REPRESENT s.r.o.**, Pisnická 752/44, Praha 4, 14200, CZ  
(510) (18) tašky, batohy; (25) oděvy, oděvy pro volný čas, sportovní oděvy, obuv, spodní prádlo dámské i pánské, ponožky, trička, košile, mikiny, svetry, kraťasy, šortky, kalhoty, plavky, rukavice, čepice, šály; (28) snowboardy, skateboardy, mountainboardy, surfy a obaly na ně.  
(511) 18, 25, 28  
(210) O-184623

(111) **254734**  
(220) 18.11.2002  
(151) 26.05.2003



(730) **HORÁK - stavební a obchodní společnost, s.r.o.**, U koteleny  
349, Děčín IX., 40505, CZ  
(510) (37) stavebnictví.  
(511) 37  
(210) O-185734

(111) **254742**  
(220) 21.11.2002  
(151) 26.05.2003  
(540)

*Jizerské hory*  
**REVUE O HORÁCH A LIDECH**

(730) **Jan Eisenmann**, Na Petřínách 307/76, Praha 6 - Veveslavín,  
16200, CZ  
(510) (16) časopis (41) nakladatelská činnost.  
(511) 16, 41  
(210) O-185865

(111) **255315**  
(220) 24.10.2002  
(151) 25.06.2003  
(540)

**turbo cleaner**

(730) **RAVAK, a.s.**, Obecnická 285, Příbram, 26101, CZ  
(510) (3) přípravky pro čištění, leštění, odmašťování a broušení; (5)  
dezinfekční přípravky pro vany a sprchové kouty.  
(511) 3, 5  
(210) O-184977

(111) **256006**  
(220) 31.10.2002  
(151) 28.07.2003  
(540)

**EUROANVILS**

(730) **Ing. Václav Hanton**, Volduchy 294, 33822, CZ  
(510) (6) kovadliny různých velikostí a tvarů pro ruční kování; (7)  
stroje pro vybavení kováren; (8) ruční nářadí pro kování; (40)  
kovářské práce, ruční i strojní.  
(511) 6, 7, 8, 40  
(210) O-185148

(111) **256049**  
(220) 07.11.2002  
(151) 28.07.2003  
(540)

**COLOSSEUM**

(730) **Perfect System, s.r.o.**, Holubova 2517/4, Praha 5, 15000, CZ  
(740) Ing. Markes Libor, Grohova 54, Brno, 60200  
(510) (9) počítačový software; (42) návrh a vývoj počítačového  
softwaru a poradenství v této oblasti.  
(511) 9, 42  
(210) O-185364

(111) **256050**  
(220) 07.11.2002  
(151) 28.07.2003



(730) **Perfect System, s.r.o.**, Holubova 2517/4, Praha 5, 15000, CZ  
(740) Ing. Markes Libor, Grohova 54, Brno, 60200  
(510) (35) propagační, reklamní a inzertní činnost, pomoc při řízení  
obchodních činností, marketing, obchodní administrativa a  
zprostředkovatelství, zpracování dat a jejich poskytování k  
obchodním účelům; (41) výchovná a vzdělávací činnost,  
vydavatelská a nakladatelská činnost, pořádání kulturních,  
společenských, zábavních a sportovních akcí, agenturní činnost  
v oblasti kultury a umění; (42) návrh a vývoj počítačového  
softwaru a poradenství v této oblasti, správa sítí.  
(511) 35, 41, 42  
(210) O-185365

(111) **256089**  
(220) 14.11.2002  
(151) 28.07.2003  
(540)



(730) **Ing. Ludvík Šlancar**, Palackého 956, Roztoky, 25263, CZ  
(510) (33) révvové víno.  
(511) 33  
(210) O-185579

(111) **256615**  
(220) 14.10.2002  
(151) 27.08.2003  
(540)

**wordume**



(730) **REPRESENT s.r.o.**, Písnická 752/44, Praha 4, 14200, CZ  
(510) (18) tašky, batohy; (25) oděvy, oděvy pro volný čas, sportovní  
oděvy, obuv, spodní prádlo, pánské i dámské, ponožky,  
podkolenky, trička, košile, tílka, mikiny, svetry, kraťasy,  
šortky, kalhoty, plavky, rukavice, čepice, šály; (28)  
snowboardy, skateboardy, mountainboardy, surfy, brusle a  
obaly na ně.  
(511) 18, 25, 28  
(210) O-184624

(111) **256674**  
(220) 06.11.2002  
(151) 27.08.2003  
(540)

**MILUJI TĚ**

(730) **Ing. Ludvík Šlancar**, Palackého 956, Roztoky, 25263, CZ  
(510) (33) révvová vína.  
(511) 33  
(210) O-185015

(111) **256759**

(220) 11.11.2002  
(151) 27.08.2003  
(540)



(730) **Marie Bártíková**, Špidrova 95, Vimperk, 38501, CZ  
(740) Ing. Smrčková Marie, patentový zástupce, Velflíkova 8, Praha 6, 16000

(510) (24) textilie včetně dětských v rámci této třídy, bavlněné látky, ložní pokrývky a příkrývky, ložní prádlo, lůžkoviny, pokrývky a přehozy na stůl, koupelnové textilie obsažené ve třídě 24, okenní záclony, potahy na matrace, potahy na postele, povlaky na polštáře, ručníky, stolní pokrývky, stolní ubrousky látkové, stolní ubrusy, textilní ubrousky pod talíře, sypkovina, netkané textilie, tkaniny, utěrky, záclonovina, textilní závěsy, žínky pro hygienické účely, látkové kapesníky pánské, dámské, dětské textilie v rámci této třídy, bavlněné látky; (25) oblečení, oděvy, oděvy pro sport a volný čas, dětské oblečení, pánské, dámské a dětské plavky, pletené zboží, ponožky, osobní prádlo, podprsenky, spodní prádlo, body (spodní prádlo), punčochové kalhoty, punčocháče, spodní prádlo pohlcující pot, pulovry, slintáky, bryndáčky, textilní dětské pleny, bundy, výbavička pro novorozence, čepice a jiné pokrývky hlavy, šátky, rukavice, chrániče uší, kabáty, krátké kabátky, zimmíky, svetry, šály, kombinézy, konfekce, kostýmy, obleky, kalhoty, saka, společenské rukavice dámské i pánské, pánské kravaty, dámské i pánské látkové kapesníčky do společnosti, pánské košile, polokošile, dámské halenky, sukně, dámské šaty, tílka, nátlélníky, vesty, zástěry, župany, pyžama, noční košile, mikiny, bermudy, šortky, krátké kalhoty, trička, tepláky, domácí obleky.

(511) 24, 25  
(210) O-185475

(111) **256774**  
(220) 14.11.2002  
(151) 27.08.2003  
(540)

### IBA

(730) **IAN BRYAN ARCHITECTS, s.r.o.**, Plaská 623/5, Praha 5, 15000, CZ  
(740) Mgr. Daniela Šenarová, Botičská 1936/4, Praha 2, 12800  
(510) (36) služby nemovitostní; (37) komplexní služby ve stavebnictví a ve výstavbě pevných budov, poradenství ve stavebnictví, opravy, restaurování objektů a inspekce objektů, instalační služby s výjimkou montáže poplašných zařízení, zprostředkovatelská činnost ve stavebnictví; (42) projektová činnost a poradenství v projektové činnosti.

(511) 36, 37, 42  
(210) O-185585

(111) **257177**  
(220) 24.04.2002  
(151) 29.09.2003  
(540)



(730) **Andy spol. s r.o.**, Ústřední 388/18, Praha 10, 10200, CZ  
(740) Machatová Marcela Mgr., Pospíšilova 2, Praha 3, 13000  
(510) (25) oděvy, obuv, kloboučnické zboží.  
(511) 25  
(210) O-179193

(111) **257310**  
(220) 01.11.2002  
(151) 29.09.2003  
(540)

### Auto-ESA

(730) **Autocentrum ESA a.s.**, K Učilišti 170, Praha 10, 10200, CZ  
(510) (12) automobily, včetně náhradních dílů, zahrnutých v této třídě; (35) zprostředkování prodeje pozemních vozidel a jejich součástí; (39) zprostředkování pronájmů automobilů, silniční doprava, odtahová služba.

(511) 12, 35, 39  
(210) O-185204

(111) **257329**  
(220) 07.11.2002  
(151) 29.09.2003  
(540)



(730) **S. U. P. spol. s r.o.**, Šumavská 3, Brno, 60200, CZ  
(740) Ing. Markes Libor, Grohova 54, Brno, 60200  
(510) (2) barvy, nátěry, laky, penetrační činidla na dřevo, nátěrové hmoty na podlahy, ochranné výrobky proti korozi; (3) přípravky pro mytí, praní, bělení, čištění, leštění, odmašťování a broušení, parfumerie, kosmetika, přípravky pro osobní hygienu; (5) přípravky desinfekční, fungicidy, herbicidy, insekticidy, deodoranty ne pro osobní potřebu; (7) poháněné stroje k zametání, mytí, čištění, leštění a broušení, pračky, vysavače a součásti těchto strojů; (12) motorová vozidla upravená k zametání, mytí, čištění, leštění a broušení a jejich součástí; (37) instalace, servis a opravy strojů uvedených ve tř.

(511) 3, 5, 7, 8, 12, 37  
(210) O-185366

(111) **257494**  
(220) 17.12.2002  
(151) 29.09.2003  
(540)

### Leonardo technology

(730) **Leonardo technology s.r.o.**, Hlohovec 37, Hlohovec, 69143, CZ  
(740) Ing. Libor Markes, Grohova 54, Brno, 60200  
(510) (7) tiskařské stroje, stroje pro tisk výrobků sitotiskem, tampónovým tiskem, inkjet, laserovým potiskem, termo-transferovým tiskem, etiketovací stroje, součásti těchto strojů uvedené ve třídě 7; (16) tiskárny počítačové, ruční etiketovací přístroje, přístroje a stroje pro vázání knih a tiskovin; (37) montáž, servis a opravy strojů a zařízení uvedených ve třídě 7 a 16.

(511) 7, 16, 37  
(210) O-186873

(111) **257573**  
(220) 31.12.2002  
(151) 29.09.2003



(540)



(730) **Ing. Vítězslav Váňa**, Pichlova 2535, Pardubice - Zelené Předměstí, 53002, CZ

(740) FISCHER & PARTNER Intellectual Property s.r.o., Ing. Michael Fischer, Na Hrobci 294/5, Praha 2, 12000

(510) (7) zařízení a součásti pro potravinářský průmysl, zejména mlýnské stroje a zařízení a jejich součásti, stacionární stroje včetně převodových, rozvodových zařízení a spojek, elektrické točivé stroje, kompresory a dmýchadla, zdvihací zařízení, zařízení pro dopravu kusového a sypkého materiálu, zejména pro pneumatickou dopravu sypkého materiálu, zařízení pro dávkování sypkého materiálu, čerpadla vzduchu, páry a vody; (9) přístroje a zařízení pro kontrolu technologických procesů, elektrické pohony, zařízení a přístroje silnoproudé a slaboproudé elektrotechniky, přístroje elektronické, transformátory, přístroje pro kontrolu a detekci, signalizační, měřicí, diagnostické a regulační přístroje a zařízení, přístroje a zařízení optická, fotografická, pro záznam, převod a reprodukci zvuku nebo obrazu, magnetické nosiče zvukových záznamů, zařízení a přístroje pro zpracování informací a počítače; (11) přístroje a zařízení pro osvětlení, topení, výrobu páry, vaření, sušení, ventilaci, distribuci vody a plynu, přístroje chladicí, čistírný vod, čistírný odpadů, průmyslová chladicí zařízení a jejich součásti, výměníky tepla, kondenzátory páry, výparníky, chladiče, separátory vody, filtrační přístroje vody, filtry vzduchové a vodní, regulační zařízení pro vodu a plyn, chladivové kompresory; (35) pomoc při řízení a využívání průmyslového nebo obchodního podniku a obchodních činností, záznam, přepis, vypracování a přenášení matematických a informačních dat, spojových záznamů a údajů statistických v průmyslu a obchodě, studie trhu, organizační, ekonomické a účetní poradenství; (37) provádění staveb a oprav potravinářských, zejména mlýnských zařízení a výrobních stavebních celků včetně budov a souvisejících stavebních objektů, výstavba skladovacích zásobníků pro zemědělské a potravinářské produkty, stavební dozor; (42) inženýrské služby a poradenství v oblasti zařízení pro potravinářský průmysl, projektování včetně projektů staveb potravinářských investičních celků, projekční dozor.

(511) 7, 9, 11, 35, 37, 42

(210) O-187243

(111) **257639**

(220) 10.01.2003

(151) 29.09.2003

(540)

## BLOOMBERG

(730) **Bloomberg Finance L.P.**, 731 Lexington Avenue, New York, NY, US

(740) KOREJZOVÁ & SPOL., v.o.s., JUDr. Petra Korejzová, advokátka, Korunní 810/104 E, Praha 10, 10100

(510) (35) obchodní nebo podnikatelské informace, zejména podnikové zprávy, podnikové analýzy a profilové informace, výkazy o výnosech, odhady a směrnice, návrhy a doporučení analytiků, tisková prohlášení a zprávy komise pro burzu cenných papírů, obchodní nebo podnikatelský průzkum, řízení obchodní činnosti, ekonomické prognózy, obchodní nebo podnikatelské rešerše a statistické informace.

(511) 35

(210) O-187446

(111) **258133**

(220) 18.10.2002

(151) 29.10.2003

(540)

## LUCKY MAN FILMS

(730) **LUCKY MAN FILMS s.r.o.**, Perlová 1020/8, Praha 1, 11000, CZ

(740) Mgr. Luděk Mazuch, Národní 28, Praha 1, 11000

(510) (9) přístroje a nástroje vědecké, námořní, geodetické, fotografické, filmové, optické, přístroje pro vážení, měření, signalizaci, kontrolu (inspekci), záchranu a přístroje pro

vyučování, přístroje a nástroje pro vedení, přepínání, přeměnu, akumulaci, regulaci nebo řízení elektrického proudu, přístroje pro záznam, převod, reprodukci zvuku nebo obrazu, magnetické nosiče zvukových záznamů, gramofonové desky, automatické distributory a mechanismy pro přístroje a mince, zapisovací pokladny, počítače, přístroje pro zpracování informací a počítače, hasicí přístroje; (40) zpracování materiálů; (41) výchova, vzdělávání, zábava, sportovní a kulturní aktivity.

(511) 9, 40, 41

(210) O-184798

(111) **258191**

(220) 27.11.2002

(151) 29.10.2003

(540)

## DOMÉNOVÁ KOULE

(730) **KAM NA PARDUBICKU, s.r.o.**, Ráby 38, 53352, CZ

(510) (9) přístroje pro záznam, převod, reprodukci zvuku nebo obrazu, přístroje pro zpracování informací a počítače; (16) papír, výrobky z papíru, periodické a neperiodické publikace, knihy, časopisy, brožury, letáky, prospekty, fotografie; (35) služby propagace a reklamy, zprostředkovatelská činnost v oblasti obchodu, aktualizace reklamních materiálů, aranžování výkladů, obchodní nebo podnikatelské informace, komerční informační kanceláře, kopírování nebo rozmnožování dokumentů, marketingové studie, organizování výstav ke komerčním účelům, pronájem reklamních materiálů a ploch, průzkum trhu, předvádění zboží, překlad informací do počítačových databází, přepisování, sekretářské služby, vedení kartoték v počítači, činnost umělecké agentury (obchodní vedení), zprostředkovatelská činnost ve styku s veřejností (public relations), vyřizování korespondence; (38) informační servis (informační kancelář), šíření a poskytování zpráv a obrazových informací, interaktivních, grafických a multimediálních sdělení prostřednictvím globálních telekomunikačních sítí a Internetu, činnost tiskové agentury; (41) zprostředkovatelská činnost v oblasti kultury, vzdělávání a informací, organizování kulturních, sportovních, společenských a vzdělávacích akcí, televizní zábava, filmová tvorba (produkce), vydávání knih, výroba divadelních nebo jiných představení, služby pro oddech a rekreaci, organizování vzdělávacích a zábavných soutěží, výroba videofilmů, rozhlasových a televizních programů, fotografování a redakční služby; (42) grafický design, počítačové programování, poradenské služby v oblasti počítačového hardware, pronájem počítačů, pronájem počítačového software.

(511) 9, 16, 35, 38, 41, 42

(210) O-186036

(111) **258192**

(220) 27.11.2002

(151) 29.10.2003

(540)

## INFOKOULE

(730) **KAM NA PARDUBICKU, s.r.o.**, Ráby 38, 53352, CZ

(510) (9) přístroje pro záznam, převod, reprodukci zvuku nebo obrazu, přístroje pro zpracování informací a počítače; (16) papír, výrobky z papíru, periodické a neperiodické publikace, knihy, časopisy, brožury, letáky, prospekty, fotografie; (35) služby propagace a reklamy, zprostředkovatelská činnost v oblasti obchodu, aktualizace reklamních materiálů, aranžování výkladů, obchodní nebo podnikatelské informace, komerční informační kanceláře, kopírování nebo rozmnožování dokumentů, marketingové studie, organizování výstav ke komerčním účelům, pronájem reklamních materiálů a ploch, průzkum trhu, předvádění zboží, překlad informací do počítačových databází, přepisování, sekretářské služby, vedení kartoték v počítači, činnost umělecké agentury (obchodní vedení), zprostředkovatelská činnost ve styku s veřejností (public relations), vyřizování korespondence; (38) informační servis (informační kancelář), šíření a poskytování zpráv a obrazových informací, interaktivních, grafických a multimediálních sdělení prostřednictvím globálních telekomunikačních sítí a Internetu, činnost tiskové agentury; (41) zprostředkovatelská činnost v oblasti kultury, vzdělávání a informací, organizování kulturních, sportovních, společenských

a vzdělávacích akcí, televizní zábava, filmová tvorba (produkce), vydávání knih, výroba divadelních nebo jiných představení, služby pro oddech a rekreaci, organizování vzdělávacích a zábavných soutěží, výroba videofilmů, rozhlasových a televizních programů, fotografování a redakční služby; (42) grafický design, počítačové programování, poradenské služby v oblasti počítačového hardware, pronájem počítačů, pronájem počítačového software.

(511) 9, 16, 35, 38, 41, 42  
(210) O-186037

(111) **258195**  
(220) 27.11.2002  
(151) 29.10.2003  
(540)

### Phantom

(730) **ENIKA, spol. s r.o.**, Nádražní 609, Nová Paka, 50901, CZ  
(740) Ing. Reichel Pavel, Lopatecká 14, Praha 4, 14700  
(510) (9) systémy a zařízení pro dálkové a/nebo bezdrátové ovládání elektrických strojů, zařízení a přístrojů, zejména svítidel, a jejich komponenty, elektrické vypínače, spínače a dálkové ovladače, přijímací a vysílací zařízení; (11) osvětlovací přístroje a zařízení, systémy pro regulaci osvětlení, zejména intenzity osvětlení.

(511) 9, 11  
(210) O-186044

(111) **258289**  
(220) 23.01.2003  
(151) 29.10.2003  
(540)

### S.ICZ

(730) **S.ICZ a.s.**, Na hřebenech II 1718/10, Praha 4, Nusle, 14700, CZ  
(740) TRAPLOVÁ-HAKR-KUBÁT Advokátní a patentová kancelář, JUDr. Jarmila Traplová, Přístavní 24, Praha 7, 17000  
(510) (9) elektrické stroje a přístroje a elektronická zařízení pracující na malém napětí, zejména hardwarové kryptografické karty do počítačů a elektrické vybavení týkající se softwaru a hardwaru pro zabezpečení dat počítačů, software; (35) podnikatelské, organizační a ekonomické poradenství, zpracování dat; (36) finanční poradenství; (42) tvorba software a poradenství v oblasti hardware a software, správa sítí, výzkum a vývoj v oblasti přírodních a technických věd nebo společenských věd, technické poradenství v oblasti ochrany dat, informačních systémů a informačních technologií.

(511) 9, 35, 36, 42  
(210) O-187844

(111) **258395**  
(220) 11.02.2003  
(151) 29.10.2003  
(540)



(730) **WDT, spol. s r.o.**, Palackého třída 62, Brno, 61200, CZ  
(740) A. Holas & partner Patentová a známková kancelář, Ing. Mgr. Hana Holasová, Křížová 4/105, Brno, 60300  
(510) (38) počítačová komunikace, zejména šíření a přenos informací po síti, komunikace pomocí počítačových terminálů; (42) počítačové systémové analýzy, programování pro počítače, údržba počítačových programů, pronájem času na přístup do počítačových databází, pronájem počítačového software, pronajímání vybavení času pro počítačová data, tvorba software (počítačových programů), aktualizace počítačových programů, poradenské služby v oblasti počítačového hardware, regenerace počítačových dat, instalace počítačových programů, tvorba počítačových systémů, převod (konverze) dat a počítačových programů, počítačové programování.

(511) 38, 42

(210) O-188681

(111) **258407**  
(220) 13.02.2003  
(151) 29.10.2003  
(540)

### PERNÍKOVINY

(730) **KAM NA PARDUBICKU s. r. o.**, Ráby 38, 53352, CZ  
(510) (16) papír, výrobky z papíru, periodické a neperiodické publikace, knihy, časopisy, brožury, letáky, prospekty, fotografie; (30) pečivo, cukrovinky, perníky, medovníky, výrobky z medu a perníku; (35) služby propagace a reklamy, zprostředkovatelská činnost v oblasti obchodu, aktualizace reklamních materiálů, aranžování výkladů, obchodní nebo podnikatelské informace, komerční informační kanceláře, kopírování nebo rozmnožování dokumentů, marketingové studie, organizování výstav ke komerčním účelům, pronájem reklamních materiálů a ploch, průzkum trhu, předvádění zboží, překlad informací do počítačových databází, přepisování, sekretářské služby, vedení kartoték v počítači, činnost umělecké agentury (obchodní vedení), zprostředkovatelská činnost ve styku s veřejností (public relations), vyřizování korespondence; (38) informační servis (informační kancelář), šíření a poskytování zpráv a obrazových informací, interaktivních, grafických a multimediálních sdělení prostřednictvím globálních telekomunikačních sítí a Internetu, činnost tiskové agentury; (41) zprostředkovatelská činnost v oblasti kultury, vzdělávání a informací, organizování kulturních, sportovních, společenských a vzdělávacích akcí, televizní zábava, filmová tvorba (produkce), vydávání knih, výroba divadelních nebo jiných představení, služby pro oddech a rekreaci, organizování vzdělávacích a zábavných soutěží, výroba videofilmů, rozhlasových a televizních programů, fotografování a redakční služby; (42) grafický design, počítačové programování, poradenské služby v oblasti počítačového hardware, pronájem počítačů, pronájem počítačového software.

(511) 16, 30, 35, 38, 41, 42  
(210) O-188747

(111) **258408**  
(220) 13.02.2003  
(151) 29.10.2003  
(540)

### PERNÍKOVÉ KRÁLOVSTVÍ

(730) **KAM NA PARDUBICKU s. r. o.**, Ráby 38, 53352, CZ  
(510) (16) papír, výrobky z papíru, periodické a neperiodické publikace, knihy, časopisy, brožury, letáky, prospekty, fotografie; (30) pečivo, cukrovinky, perníky, medovníky, výrobky z medu a perníku; (35) služby propagace a reklamy, zprostředkovatelská činnost v oblasti obchodu, aktualizace reklamních materiálů, aranžování výkladů, obchodní nebo podnikatelské informace, komerční informační kanceláře, kopírování nebo rozmnožování dokumentů, marketingové studie, organizování výstav ke komerčním účelům, pronájem reklamních materiálů a ploch, průzkum trhu, předvádění zboží, překlad informací do počítačových databází, přepisování, sekretářské služby, vedení kartoték v počítači, činnost umělecké agentury (obchodní vedení), zprostředkovatelská činnost ve styku s veřejností (public relations), vyřizování korespondence; (38) informační servis (informační kancelář), šíření a poskytování zpráv a obrazových informací, interaktivních, grafických a multimediálních sdělení prostřednictvím globálních telekomunikačních sítí a Internetu, činnost tiskové agentury; (41) zprostředkovatelská činnost v oblasti kultury, vzdělávání a informací, organizování kulturních, sportovních, společenských a vzdělávacích akcí, televizní zábava, filmová tvorba (produkce), vydávání knih, výroba divadelních nebo jiných představení, služby pro oddech a rekreaci, organizování vzdělávacích a zábavných soutěží, výroba videofilmů, rozhlasových a televizních programů, fotografování a redakční služby; (42) grafický design, počítačové programování, poradenské služby v oblasti počítačového hardware, pronájem počítačů, pronájem počítačového software.

(511) 16, 30, 35, 38, 41, 42  
(210) O-188748



(111) **258409**  
(220) 13.02.2003  
(151) 29.10.2003  
(540)

### U NÁS V PERNÍKOVĚ

(730) **KAM NA PARDUBICKU s. r. o.**, Ráby 38, 53352, CZ  
(510) (16) papír, výrobky z papíru, periodické a neperiodické publikace, knihy, časopisy, brožury, letáky, prospekty, fotografie; (30) pečivo, cukrovinky, perníky, medovníky, výrobky z medu a perníku; (35) služby propagace a reklamy, zprostředkovatelská činnost v oblasti obchodu, aktualizace reklamních materiálů, aranžování výkladů, obchodní nebo podnikatelské informace, komerční informační kanceláře, kopírování nebo rozmnožování dokumentů, marketingové studie, organizování výstav ke komerčním účelům, pronájem reklamních materiálů a ploch, průzkum trhu, předvádění zboží, překlad informací do počítačových databází, přepisování, sekretářské služby, vedení kartoték v počítači, činnost umělecké agentury (obchodní vedení), zprostředkovatelská činnost ve styku s veřejností (public relations), vyřizování korespondence; (38) informační servis (informační kancelář), šíření a poskytování zpráv a obrazových informací, interaktivních, grafických a multimediálních sdělení prostřednictvím globálních telekomunikačních sítí a Internetu, činnost tiskové agentury; (41) zprostředkovatelská činnost v oblasti kultury, vzdělávání a informací, organizování kulturních, sportovních, společenských a vzdělávacích akcí, televizní zábava, filmová tvorba (produkce), vydávání knih, výroba divadelních nebo jiných představení, služby pro oddech a rekreaci, organizování vzdělávacích a zábavných soutěží, výroba videofilmů, rozhlasových a televizních programů, fotografování a redakční služby; (42) grafický design, počítačové programování, poradenské služby v oblasti počítačového hardware, pronájem počítačů, pronájem počítačového software.  
(511) 16, 30, 35, 38, 41, 42  
(210) O-188749

(111) **258410**  
(220) 13.02.2003  
(151) 29.10.2003  
(540)

### PERNÍKOVÉ HEJTMANSTVÍ

(730) **KAM NA PARDUBICKU s. r. o.**, Ráby 38, 53352, CZ  
(510) (16) papír, výrobky z papíru, periodické a neperiodické publikace, knihy, časopisy, brožury, letáky, prospekty, fotografie; (30) pečivo, cukrovinky, perníky, medovníky, výrobky z medu a perníku; (35) služby propagace a reklamy, zprostředkovatelská činnost v oblasti obchodu, aktualizace reklamních materiálů, aranžování výkladů, obchodní nebo podnikatelské informace, komerční informační kanceláře, kopírování nebo rozmnožování dokumentů, marketingové studie, organizování výstav ke komerčním účelům, pronájem reklamních materiálů a ploch, průzkum trhu, předvádění zboží, překlad informací do počítačových databází, přepisování, sekretářské služby, vedení kartoték v počítači, činnost umělecké agentury (obchodní vedení), zprostředkovatelská činnost ve styku s veřejností (public relations), vyřizování korespondence; (38) informační servis (informační kancelář), šíření a poskytování zpráv a obrazových informací, interaktivních, grafických a multimediálních sdělení prostřednictvím globálních telekomunikačních sítí a Internetu, činnost tiskové agentury; (41) zprostředkovatelská činnost v oblasti kultury, vzdělávání a informací, organizování kulturních, sportovních, společenských a vzdělávacích akcí, televizní zábava, filmová tvorba (produkce), vydávání knih, výroba divadelních nebo jiných představení, služby pro oddech a rekreaci, organizování vzdělávacích a zábavných soutěží, výroba videofilmů, rozhlasových a televizních programů, fotografování a redakční služby; (42) grafický design, počítačové programování, poradenské služby v oblasti počítačového hardware, pronájem počítačů, pronájem počítačového software.  
(511) 16, 30, 35, 38, 41, 42  
(210) O-188750

(111) **258437**  
(220) 18.02.2003  
(151) 29.10.2003  
(540)

### MILKPOL

(730) **Milkpol spol. s r.o.**, Reinerova 1657/23, Praha 6, 16300, CZ  
(740) Advokátní a patentová kancelář, Mgr. Klára Studená, advokátka, patentový zástupce, Komunardů 36, Praha 7, 17000  
(510) (2) potravinářská barviva a tinktury, zejména do mléčných výrobků - sýrů, jogurtů, másla, barviva do nápojů, zejména mléka a mléčných nápojů; (29) mléko a mléčné výrobky, nápoje z mléka, sušené mléko, masové výtažky, ovoce a zelenina konzervované, sušené, vařené, želé, džemy, kompoty, vejce, oleje, tuky, maso, ryby, drůbež, zvěřina, polévky v sáčku; (30) mléčné nápoje s převažujícím obsahem kávy, kakaa, čaje, čokolády, káva, čaj, čokoláda, med, sirup melasový, droždí na kynutí, prášky do pečiva, sůl, hořčice, ocet, omáčky k ochucení, koření, zmrzlina, rýže, těstoviny, pečivo, cukr, cukrovinky.  
(511) 2, 29, 30  
(210) O-188898

(111) **258553**  
(220) 06.03.2003  
(151) 29.10.2003  
(540)

### SAFARI

(730) **Apple Inc.**, 1 Infinite Loop, 95014-2084 Cupertino, CA, US  
(740) Zeiner & Zeiner v.o.s., Mgr. Karel Šindelka, Maiselova 15, Praha 1, 11000  
(510) (9) internetový webový prohlížeč software, internetové prohlížeče, počítačové programy pro přístup, prohlížení a vyhledávání on-line databází, software elektronické pošty a zpracování zpráv.  
(511) 9  
(210) O-189430

(111) **258639**  
(220) 21.03.2003  
(151) 29.10.2003  
(540)



(730) **HADJIO s. r. o.**, Volarská 147, Horní Planá, 38226, CZ  
(740) PatentCentrum Sedlák & Partners s.r.o., Husova 5, České Budějovice, 37001  
(510) (43) ubytovací služby.  
(511) 43  
(210) O-189897

(111) **258990**  
(220) 05.02.2003  
(151) 27.11.2003  
(540)



(730) **Jaroslava Válová**, Bočkova 255, Bystrice nad Pernštejnem, 59301, CZ  
(740) PatentCentrum Sedlák & Partners s.r.o., Husova 5, České Budějovice, 37001  
(510) (1) lepidla, tmely a pojiva pro obkladačky, silikonu, spárovací hmoty; (6) lišty kovové, koše kovové, ventily pro vodovodní

potrubí kovové; (11) sanitární keramika, baterie vodovodní, vany, umyvadla, sprchové kouty, osoušeče rukou, infrazářiče, přímotopná tělesa, akumulární topidla, ohřivače vody - zásobníkové nebo průtokové, sprchové koncovky, sedátka, kulové ventily, splachovače, sanitární kalová čerpadla, sifony, roháčky; (17) trubkové fitinky a armatury z plastických hmot; (19) keramické obklady a dlažby, trubkové rozvody z plastických hmot - pevné; (20) koupelnový nábytek, zrcadla, rámy; (21) náční a nádoby pro domácnost, koupelnu, kuchyň, zvony přísavné na čištění odpadů, dávkovače mýdla, dávkovače papírových ručníků, dávkovače toaletního papíru, držáky na mýdlo, háčky, koše na odpadky, misky na mýdlo, kovové zásobníky na ručníky, zásobníky, nádržky na mýdlo; (24) sprchové závěsy z textilu nebo umělé hmoty; (27) předložky koupelnové, rohože, rohožky.

(511) 1, 6, 11, 17, 19, 20, 21, 24, 27  
(210) O-188304

(111) **259843**  
(220) 25.02.2003  
(151) 23.12.2003  
(540)

### AIFS

(730) **American Institute For Foreign Study (UK) Limited, 37** Queens Gate, London SW7 5HR, GB  
(740) KOREJZOVÁ & SPOL. Advokátní a patentová kancelář, JUDr. Korejzová Zdeňka, Spálená 29, Praha 1, 11000  
(510) (35) služby vztahující se k zajišťování práce, zajišťování umístění au pairs a poskytování služeb a informací vztahujících se k výše uvedenému, vyhledávání práce pro studenty a žáky na místa praktikantů na letní tábory, zařizování zaměstnání studentů jako vedoucích letních táborů, služby zprostředkovatelen práce; (39) přepravní služby, dopravní služby, skladování, obstarávání dopravy, organizace a sjednávání dopravy a dopravních služeb, dopravní a cestovní rezervační služby, doprovázení turistů, služby cestovních kancelářů zařazené ve tř. 39, poskytování informací týkajících se cestování, organizace a sjednávání výletů, cest, exkurzí a zájezdů, informační služby týkající se cestování, zájezdů a exkurzí, zaknihování a rezervace místenek v dopravních prostředcích, sjednávání přepravy zboží, balení a skladování zboží, úschova zboží ve skladech za účelem jeho ochrany a péče, úschova oděvů, garážování, pronájem chladicích zařízení, pronájem garáží, uskladňování, rozvod energie a vody, stěhování domácností, využívání trajektů, tahání, vykládání a vyprošťování lodí, pronájem koní a dopravních prostředků; (41) výchova, vzdělávání, zábava, výuka jazyků, poskytování informací a školení o cestovních možnostech a kulturních poměrech v místě určení, zajišťování společenských akcí v místě určení, pořádání studijních kurzů, odborného výcviku, pořádání výletů, exkurzí a dalších aktivit pro využití volného času, organizace volného času a aktivit pro využití volného času, zajišťování aktivit pro využití volného času, návrhy rozvržení volného času a studia, zajišťování školení, odborných a vzdělávacích kurzů a výcviků, organizace studií, organizování studijních kurzů, organizování kurzů a školení, poradenství pro studenty ve školách, učitelských ústavech a zaškolovacích střediscích, organizování soutěží, zajišťování přijetí studentů do škol a vzdělávacích zařízení, zajišťování docházky a péče o studenty ve školách, služby výukových zařízení a institucí, vydávání knih a časopisů, půjčování knih, drezura zvířat, zábavná představení a estrády, rozhlasová a televizní zábava, filmová tvorba, umělecké agentury, půjčování filmů, zvukových nahrávek, promítacích přístrojů a příslušenství, pronájem divadelních kulís, zajišťování a dozorování účasti žáků ve školách, vysokých školách a kolejiích, sjednávání studijních míst; (43) poradenské služby týkající se ubytování, poradenské služby týkající se dočasného pronájmu nemovitostí (dočasného ubytování), sjednávání přechodného ubytování pro jiné, zajišťování a pronájem přechodného ubytování, rezervace ubytování, služby penzionů a rezervace penzionů, rezervace a zajišťování prázdninových táborů, zajišťování ubytování v kempech, provozování kempových zařízení, služby agentur zajišťujících přechodné ubytování, hotelové a cateringové služby, rezervace a zaknihování ubytování v hostelech, hotelech, kempech a v soukromí, služby napomáhající jiným najít přechodné ubytování včetně stravy, stravovací služby, zajišťování

ubytování v hostelech, hotelech, kempech a v soukromí, poskytování přechodného ubytování, provozování restaurací, samoobslužných restaurací, snack-barů, závodních jídelen a menz, kaváren a kafetérií, restaurační, kavárenské, barové, jídelní a cateringové služby, zajišťování stravování a nápojů, péče o děti, zajišťování a provozování dětských jeslí, hlídání dětí.

(511) 35, 39, 41, 43  
(210) O-189142

(111) **259911**  
(220) 20.03.2003  
(151) 23.12.2003  
(540)

PRAŽSKÉ REALITNÍ CENTRUM



(730) **MAXIMA REALITY, s.r.o.**, Washingtonova 1624/5, Praha 1, 11000, CZ  
(510) (35) inzertní služby, činnost ekonomických a organizačních poradců; (36) zařizování a zprostředkování obchodů v oblasti nemovitostí, činnost realitní kanceláře, poskytování informací o nemovitostech; (38) poskytování telekomunikačních služeb prostřednictvím telefonu, šíření informací prostřednictvím internetu; (41) vydavatelství.  
(511) 35, 36, 38, 41  
(210) O-189841

(111) **260382**  
(220) 31.03.2003  
(151) 26.01.2004  
(540)

### BLOOMBERG PROFESSIONAL

(730) **Bloomberg Finance L.P.**, 731 Lexington Avenue, New York, NY, US  
(740) KOREJZOVÁ & SPOL., v.o.s., JUDr. Petra Korejzová, advokátka, Korunní 810/104 E, Praha 10, 10100  
(510) (35) obchodní nebo podnikatelské informace, a to podnikové zprávy, podnikové analýzy a profilové informace, výkazy o výnosech, odhady a směrnice, návrhy a doporučení analytiků, tisková prohlášení a zprávy Vládní komise pro regulaci prodeje cenných papírů, obchodní nebo podnikatelský průzkum, řízení obchodní činnosti, ekonomické prognózy, obchodní nebo podnikatelské rešerše a statistické informace, propagace výrobků a služeb třetích osob formou šíření reklamy přes, pomocí nebo prostřednictvím lokálních nebo rozlehlých počítačových sítí, bezdrátových komunikačních sítí, globálních počítačových informačních sítí a jiných elektronických komunikačních sítí; (36) finanční služby v oblasti obchodování s cennými papíry, elektronické poskytování služeb burzovních zprostředkovatelů a makléřů, objektivní ohodnocování cenných papírů, poskytování analýz trhů s cennými papíry a modelů objektivně určujících hodnotu cenných papírů, informační služby v oblasti finančních zpráv, finančních informací, cenných papírů a trhů s cennými papíry, finanční informace týkající se energetického a asfaltového průmyslu; (38) poskytování mnohočetného uživatelského přístupu k databázím přes, pomocí nebo prostřednictvím lokálních nebo rozlehlých počítačových sítí, bezdrátových komunikačních sítí, globálních počítačových informačních sítí a jiných elektronických komunikačních sítí, rozhlasové a televizní vysílání, interaktivní elektronické, audio a vizuální komunikační a informační vysílání přes, pomocí nebo prostřednictvím lokálních nebo rozlehlých počítačových sítí, bezdrátových komunikačních sítí, globálních počítačových informačních sítí a jiných elektronických komunikačních sítí, poskytování on-line diskusních místností (chat rooms) pro přenos vzkazů mezi počítačovými uživateli v oblasti zpráv, výzkumu, automatizovaných databází a jiných indexových údajů, právních, vládních a veřejných záznamů, obchodování a podnikání, financí, cenných papírů, trhů s cennými papíry, politiky, aktuálních událostí, zábavy, sportu, vědy a technologie, zdraví, cestování, zajímavých lidských příběhů a energetického a asfaltového průmyslu, poskytování on-line

elektronických vývěsek pro přenos vzkazů mezi počítačovými uživateli v oblasti zpráv, výzkumu, automatizovaných databází a jiných indexových údajů, právních, vládních a veřejných záznamů, obchodování a podnikání, financí, cenných papírů, trhů s cennými papíry, politiky, aktuálních událostí, zábavy, sportu, vědy a technologie, zdraví, cestování, zajímavých lidských příběhů a energetického a asfaltového průmyslu, služby elektronické pošty.

(511) 35, 36, 38  
(210) O-190155

(111) **260498**  
(220) 29.04.2003  
(151) 26.01.2004  
(540)

### MEDIVET

(730) **MUDr. Radka Středová**, Pod Špitálem 1355, Praha 5 - Zbraslav, 15600, CZ  
(740) Mgr. Jitka Vejražková, patentový zástupce, Podkovářská 6, Praha 9, 19000  
(510) (3) kosmetické přípravky; (5) farmaceutické přípravky.  
(511) 3, 5  
(210) O-191144

(111) **260893**  
(220) 04.12.2002  
(151) 24.02.2004  
(540)

### UPS STORE

(730) **United Parcel Service of America, Inc.**, 55 Glenlake Parkway, NE, Atlanta, GA, US  
(740) Zeiner & Zeiner v.o.s., Mgr. Karel Šindelka, Maiselova 15/38, Praha 1, 11000  
(510) (16) známky, kancelářské potřeby; (35) reklamní a obchodní služby, zejména vedení podniku, služby franchisingu, zejména nabízení technické pomoci, služby fotokopírování, služby reprodukce dokumentů; (38) zakládání a provozování elektronických komunikačních terminálů pro všechny uvedené služby, komunikační služby, zejména služby posílání faxových a elektronických zpráv, služby doručování a posílání zpráv, telefonní služby a služby propojování pevnou linkou; (39) služby dopravy a skladování, zejména přeprava a dodávka zboží a zásilek, balení zboží pro přepravu.  
(511) 16, 35, 38, 39  
(210) O-186357

(111) **260935**  
(220) 11.02.2003  
(151) 24.02.2004  
(540)

# MATEZA

(730) **MATEZA spol. s r.o.**, Konečná 3503, Havlíčkův Brod, 58001, CZ  
(510) (1) lepidla pro průmyslové účely, tmely; (4) maziva pro ložiska, plastická maziva; (7) ložiska a příslušenství, komponenty ložisek, převodové řemeny a klínové řemeny pro stroje, hnací řetězy pro stroje, hydraulické rozvody pro stroje; (8) nářadí a nástroje pro práci s ložisky; (12) ložiska pro pozemní vozidla a jejich komponenty, řetězy a řetězová kola pro dopravní prostředky, řemenice a klínové řemeny pro dopravní prostředky; (17) těsnicí materiály, těsnění pryžová a z plastických hmot; (35) zprostředkovací činnost v oblasti obchodu; (42) diagnostika v oblasti ložisek, technické poradenství.  
(511) 1, 4, 7, 8, 12, 17, 35, 42  
(210) O-188678

(111) **261009**

(220) 08.04.2003  
(151) 24.02.2004  
(540)

### MERITES

(730) **Ing. Lubomír Bárta**, Skalická 1471, Nový Bor, 47301, CZ  
(510) (8) pilníky na nehty; (19) tabule pamětní (skleněné), sklo mozaikové; (21) baňky, lahve (skleněné), busty ze skla, držáky na svíce (skleněné), džbánky (skleněné), figurky (sošky) ze skla, karafy, stolní lahve, košťýře na víno, koule skleněné, křišťálové sklo, lahve, lahvičky, mozaiky skleněné, nádoby na pití, nádoby skleněné, podnosy na použití v domácnosti, podnosy ozdobné, podšálky, talířky, misky, vázy, vše s výjimkou z drahých kovů, předměty umělecké ze skla, sklo křišťálové a výrobky z něj, sklo malované, sklo smaltované, soupravy likérové, tyčinky, hůlky jídelní ze skla.  
(511) 8, 19, 21  
(210) O-190468

(111) **262056**  
(220) 17.06.2003  
(151) 23.03.2004  
(540)

### ILIFE

(730) **Apple Inc.**, 1 Infinite Loop, 95014-2084 Cupertino, CA, US  
(740) Zeiner & Zeiner v.o.s., Mgr. Karel Šindelka, Maiselova 15, Praha 1, 11000  
(510) (9) počítačový software pro využití při vytváření, stahování, přenosu, přijímání, upravování, extrahování, kódování, dekódování, přehrávání, ukládání a uspořádání audio, video a statických vyobrazení, počítačový software pro vytváření DVD.  
(511) 9  
(210) O-192885

(111) **262577**  
(220) 04.09.2003  
(151) 23.03.2004  
(540)

### Nejsme jenom www, ale i v v v !

(730) **Československá obchodní banka, a. s.**, Radlická 333/150, Praha 5, 15057, CZ  
(740) Baker & McKenzie v.o.s., advokátní kancelář, JUDr. Jiří Čermák, advokát, Klimentská 46, Praha 1, 11002  
(510) (9) elektronické peněženky, multifunkční čipové karty pro oblast peněžních, finančních a pojišťovacích služeb i pro obchodní síť, karty s pamětí nebo s mikroprocesorem, mezinárodní platební karty, magnetické a čipové karty, počítačové programy, operační a expertní systémy včetně speciálních programů k ukládání, přenosu, výběru a kontrole dat i informací, nahrané i nenahrané nosiče informací a edice uživatelských i odborných informací šířených na veškerých paměťových médiích spadající do této třídy, nosiče digitálních podpisů k identifikaci odesílatele, elektronické reklamní, inzertní, propagační, uživatelské a instruktážní materiály i tiskoviny, databázové produkty, plakáty, billboardy, tiskoviny všeho druhu a ostatní polygrafické výrobky v elektronické podobě a na nosičích; (16) reklamní, inzertní, propagační, uživatelské a instruktážní materiály i tiskoviny, databázové produkty v papírové formě, plakáty, billboardy, tiskoviny všeho druhu a ostatní polygrafické výrobky zařazené v této třídě, výrobky z papíru, papírnické zboží, obálky, dopisní papíry, kalendáře, plánovací záznamníky, gratulace, knihy a knihařské výrobky, psací potřeby včetně psacích potřeb ze vzácných kovů a jejich slitin, kancelářské výrobky (s výjimkou nábytku), lepenka a kartonážní výrobky, etikety, upomínkové propagační předměty z papíru a z plastů spadající do této třídy, obaly a propagační výrobky z plastů nezařazené do jiných tříd; (35) automatizované zpracování dat a informací v bankovním a peněžnictví, marketing, pomoc při zahraničně obchodní činnosti, propagační, reklamní a inzertní služby prostřednictvím jakéhokoliv média - prostřednictvím telefonní, datové nebo informační sítě, merchandising, franchising, administrativní služby, zprostředkovatelské služby v oblasti vydávání uživatelských a reklamních tiskovin; (36) peněžní a bankovní služby spolu s poskytováním nadstandardních bankovních produktů, služby bankovní a peněžní poskytování elektronicky, platební operace a služby na korunovém a devizovém trhu i v EURU včetně zajištění proti kurzovým ztrátám, správa portfolia, poskytování bankovních záruk, obchodování na

kapitálových trzích, speciální finanční produkty, clearing (finanční), služby factoringové a forfaitingové, veškeré finanční služby a služby s nimi související, směnárenské služby, analytické finanční zprávy a expertizy, telefonické peněžní a bankovní služby, přijímání vkladů a jejich správa, tuzemský a zahraniční platební styk, exportní financování, finanční leasing, funkce depozitáře majetku firem a investičních fondů, služby v oblasti pojištění spravovaných finančních prostředků, kapitálové obchody a správa kapitálových vkladů, uzavírání finančních smluv o kooperaci a řízení, finanční makléřství, finanční služby týkající se investičních instrumentů, investiční bankovníctví, investiční obchody a financování podnikové sféry, akviziční financování, finanční expertizy, zřizování a provozování sítě bankomatů, úschova v bezpečnostních schránkách, služby v oblasti nájmu bezpečnostních schránek, finanční sponzorování, jointventure, provádění všech bankovních obchodů a poskytování všech bankovních služeb v tuzemsku i ve vztahu k zahraničí, zajištění nabývání podílů na společnostech a jiných družích právnických osob v tuzemsku i v zahraničí jako akcionář nebo jiný podílník v oboru peněžnictví, poskytování, šíření a výměna informací v oblasti bezhotovostního platebního styku prostřednictvím globálních telekomunikačních sítí a Internetu, poradenské služby v oblasti financí, pojištění, úvěrování, leasingu, investic a bankovníctví, prezentace a poskytování služeb na výstavách a veletrzích v oblasti bankovníctví, financí, leasingu a půjček na bydlení, nepřetržitý peněžní informační servis; (38) provozování nepřetržitě infolinky, poskytování, šíření a výměna informací prostřednictvím globálních telekomunikačních sítí a Internetu, šíření a výměna informací prostřednictvím počítačové sítě, šíření elektronických tiskovin prostřednictvím elektronických médií, šíření www prezentací; (41) prezentace na společenských, kulturních, vzdělávacích a zábavně-společenských akcích; (42) programování počítačové, počítačové systémy (tvorba), služby v oblasti kódování a dekódování zabezpečovacích systémů, tvorba www prezentací, uzavírání právních smluv o kooperaci a řízení.

(511) 9, 16, 35, 36, 38, 41, 42  
(210) O-195591

(111) **262578**  
(220) 04.09.2003  
(151) 23.03.2004  
(540)



(730) **Československá obchodní banka, a. s.,** Radlická 333/150, Praha 5, 15057, CZ  
(740) Baker & McKenzie v.o.s., advokátní kancelář, JUDr. Jiří Čermák, advokát, Klimentská 46, Praha 1, 11002  
(510) (9) elektronické peněženky, multifunkční čipové karty pro oblast peněžních, finančních a pojišťovacích služeb i pro obchodní síť, karty s pamětí nebo s mikroprocesorem, mezinárodní platební karty, magnetické a čipové karty, počítačové programy, operační a expertní systémy včetně speciálních programů k ukládání, přenosu, výběru a kontrole dat i informací, nahrané i nenahrané nosiče informací a edice uživatelských i odborných informací šířených na veškerých paměťových médiích spadající do této třídy, nosiče digitálních podpisů k identifikaci odesílatele, elektronické reklamní, inzertní, propagační, uživatelské a instruktážní materiály i tiskoviny, databázové produkty, plakáty, billboardy, tiskoviny všeho druhu a ostatní polygrafické výrobky v elektronické podobě a na nosičích; (14) drahé kovy, jejich slitiny a výrobky z těchto materiálů nebo z postříbeného nebo pozlaceného kovu, nejsou-li uvedeny v jiných třídách, mince, reklamní a upomínkové předměty ze vzácných kovů a jejich slitin; (16) reklamní, inzertní, propagační, uživatelské a instruktážní materiály i tiskoviny, databázové produkty v papírové formě, plakáty, billboardy, tiskoviny všeho druhu a ostatní

polygrafické výrobky zařazené v této třídě, výrobky z papíru, papírnické zboží, obálky, dopisní papíry, kalendáře, plánovací záznamníky, gratulace, knihy a knihařské výrobky, psací potřeby včetně psacích potřeb ze vzácných kovů a jejich slitin, kancelářské výrobky (s výjimkou nábytku), lepenka a kartonážní výrobky, etikety, upomínkové propagační předměty z papíru a z plastů spadající do této třídy, obaly a propagační výrobky z plastů nezařazené do jiných tříd; (35) automatizované zpracování dat a informací v bankovníctví a peněžnictví, marketing, pomoc při zahraničně obchodní činnosti, propagační, reklamní a inzertní služby prostřednictvím jakéhokoliv média - prostřednictvím telefonní, datové nebo informační sítě, merchandising, franchising, administrativní služby, zprostředkovatelské služby v oblasti vydávání uživatelských a reklamních tiskovin; (36) peněžní a bankovní služby spolu s poskytováním nadstandardních bankovních produktů, služby bankovní a peněžní poskytované elektronicky, platební operace a služby na korunovém a devizovém trhu i v EURU včetně zajištění proti kurzovým ztrátám, správa portfolia, poskytování bankovních záruk, obchodování na kapitálových trzích, speciální finanční produkty, clearing (finanční), služby factoringové a forfaitingové, veškeré finanční služby a služby s nimi související, směnárenské služby, analytické finanční zprávy a expertizy, telefonické peněžní a bankovní služby, přijímání vkladů a jejich správa, tuzemský a zahraniční platební styk, exportní financování, finanční leasing, funkce depozitáře majetku firem a investičních fondů, služby v oblasti pojištění spravovaných finančních prostředků, kapitálové obchody a správa kapitálových vkladů, uzavírání finančních smluv o kooperaci a řízení, finanční makléřství, finanční služby týkající se investičních instrumentů, investiční bankovníctví, investiční obchody a financování podnikové sféry, akviziční financování, finanční expertizy, zřizování a provozování sítě bankomatů, úschova v bezpečnostních schránkách, služby v oblasti nájmu bezpečnostních schránek, finanční sponzorování, jointventure, provádění všech bankovních obchodů a poskytování všech bankovních služeb v tuzemsku i ve vztahu k zahraničí, zajištění nabývání podílů na společnostech a jiných družích právnických osob v tuzemsku i v zahraničí jako akcionář nebo jiný podílník v oboru peněžnictví, poskytování, šíření a výměna informací v oblasti bezhotovostního platebního styku prostřednictvím globálních telekomunikačních sítí a Internetu, poradenské služby v oblasti financí, pojištění, úvěrování, leasingu, investic a bankovníctví, prezentace a poskytování služeb na výstavách a veletrzích v oblasti bankovníctví, financí, leasingu a půjček na bydlení, nepřetržitý peněžní informační servis; (38) provozování nepřetržitě infolinky, poskytování, šíření a výměna informací prostřednictvím globálních telekomunikačních sítí a Internetu, šíření a výměna informací prostřednictvím počítačové sítě, šíření elektronických tiskovin prostřednictvím elektronických médií, šíření WWW prezentací; (41) prezentace na společenských, kulturních, vzdělávacích a zábavně-společenských akcích; (42) programování počítačové, počítačové systémy (tvorba), služby v oblasti kódování a dekódování zabezpečovacích systémů, tvorba www prezentací, uzavírání právních smluv o kooperaci a řízení.

(511) 9, 14, 16, 35, 36, 38, 41, 42  
(210) O-195592

(111) **262579**  
(220) 04.09.2003  
(151) 23.03.2004  
(540)



(730) **Československá obchodní banka, a. s.,** Radlická 333/150, Praha 5, 15057, CZ  
(740) Baker & McKenzie v.o.s., advokátní kancelář, JUDr. Jiří Čermák, advokát, Klimentská 46, Praha 1, 11002

(510) (9) elektronické peněženky, multifunkční čipové karty pro oblast peněžních, finančních a pojišťovacích služeb i pro obchodní síť, karty s pamětí nebo s mikroprocesorem, mezinárodní platební karty, magnetické a čipové karty, počítačové programy, operační a expertní systémy včetně speciálních programů k ukládání, přenosu, výběru a kontrole dat i informací, nahrané i nenahrané nosiče informací a edice uživatelských i odborných informací šířených na veškerých paměťových médiích spadající do této třídy, nosiče digitálních podpisů k identifikaci odesílatele, elektronické reklamní, inzertní, propagační, uživatelské a instruktážní materiály i tiskoviny, databázové produkty, plakáty, billboardy, tiskoviny všeho druhu a ostatní polygrafické výrobky v elektronické podobě a na nosičích; (14) drahé kovy, jejich slitiny a výrobky z těchto materiálů nebo z postříbeného nebo pozlaceného kovu, nejsou-li uvedeny v jiných třídách, mince, reklamní a upomínkové předměty ze vzácných kovů a jejich slitin; (16) reklamní, inzertní, propagační, uživatelské a instruktážní materiály i tiskoviny, databázové produkty v papírové formě, plakáty, billboardy, tiskoviny všeho druhu a ostatní polygrafické výrobky zařazené v této třídě, výrobky z papíru, papírnické zboží, obálky, dopisní papíry, kalendáře, plánovací záznamníky, gratulace, knihy a knihařské výrobky, psací potřeby včetně psacích potřeb ze vzácných kovů a jejich slitin, kancelářské výrobky (s výjimkou nábytku), lepenka a kartonážní výrobky, etikety, upomínkové propagační předměty z papíru a z plastů spadající do této třídy, obaly a propagační výrobky z plastů nezařazené do jiných tříd; (35) automatizované zpracování dat a informací v bankovním a peněžnictví, marketing, pomoc při zahraničně obchodní činnosti, propagační, reklamní a inzertní služby prostřednictvím jakéhokoliv média - prostřednictvím telefonní, datové nebo informační sítě, merchandising, franchising, administrativní služby, zprostředkovatelské služby v oblasti vydávání uživatelských a reklamních tiskovin; (36) peněžní a bankovní služby spolu s poskytováním nadstandardních bankovních produktů, služby bankovní a peněžní poskytované elektronicky, platební operace a služby na korunovém a devizovém trhu i v EURU včetně zajištění proti kurzovým ztrátám, správa portfolia, poskytování bankovních záruk, obchodování na kapitálových trzích, speciální finanční produkty, clearing (finanční), služby factoringové a forfaitingové, veškeré finanční služby a služby s nimi související, směnárenské služby, analytické finanční zprávy a expertízy, telefonické peněžní a bankovní služby, přijímání vkladů a jejich správa, tuzemský a zahraniční platební styk, exportní financování, finanční leasing, funkce depozitáře majetku firem a investičních fondů, služby v oblasti pojištění spravovaných finančních prostředků, kapitálové obchody a správa kapitálových vkladů, uzavírání finančních smluv o kooperaci a řízení, finanční makléřství, finanční služby týkající se investičních instrumentů, investiční bankovníctví, investiční obchody a financování podnikové sféry, akviziční financování, finanční expertízy, zřizování a provozování sítě bankomatů, úschova v bezpečnostních schránkách, služby v oblasti nájmu bezpečnostních schránek, finanční sponzorování, jointventure, provádění všech bankovních obchodů a poskytování všech bankovních služeb v tuzemsku i ve vztahu k zahraničí, zajištění nabývání podílů na společnostech a jiných druzích právnických osob v tuzemsku i v zahraničí jako akcionář nebo jiný podílník v oboru peněžnictví, poskytování, šíření a výměna informací v oblasti bezhotovostního platebního styku prostřednictvím globálních telekomunikačních sítí a Internetu, poradenské služby v oblasti financí, pojištění, úvěrování, leasingu, investic a bankovníctví, prezentace a poskytování služeb na výstavách a veletrzích v oblasti bankovníctví, financí, leasingu a půjček na bydlení, nepřetržitý peněžní informační servis; (38) provozování nepřetržitých infolink, poskytování, šíření a výměna informací prostřednictvím globálních telekomunikačních sítí a Internetu, šíření a výměna informací prostřednictvím počítačové sítě, šíření elektronických tiskovin prostřednictvím elektronických médií, šíření www prezentací; (41) prezentace na společenských, kulturních, vzdělávacích a zábavně-společenských akcích; (42) programování počítačové, počítačové systémy (tvorba), služby v oblasti kódování a dekódování zabezpečovacích systémů, tvorba www prezentací, uzavírání právních smluv o kooperaci a řízení.

(511) 9, 14, 16, 35, 36, 38, 41, 42

(210) O-195593

(411) **263458**

(220) 25.09.2003

(151) 10.05.2004

(540)

# PAPCEL

(730) **PAPCEL, a.s.**, Uničovská 132, Litovel, 78410, CZ

(740) Ing. Jiří Střelák, Šumberova 42, Praha 6, 16200

(510) (7) stroje, strojní zařízení a jejich součásti pro různá odvětví průmyslu spadající do této třídy, zejména však stroje a zařízení pro papírenský průmysl, průmyslové stroje pro zpracování a úpravu primárních surovin - např. celulózy, dřevoviny apod., motory a jejich součásti v této třídě, čerpadla; (16) papír a výrobky z papíru a vlákniny uvedené v této třídě, kartón a kartonážní výrobky, lepenka a výrobky z lepenky, polozpracovaný papír, recyklovaný papír, obaly, fólie, pytle, sáčky a tašky z PE, LD PE, PP nebo jiných plastických hmot pro balení; (37) servisní služby ve strojírenství - opravy, úpravy, instalace průmyslových strojů a strojního zařízení, zejména pro papírenský průmysl.

(511) 7, 16, 37

(210) O-196275

(411) **263694**

(220) 20.02.2003

(151) 26.05.2004

(540)



(730) **HALLIBURTON ENERGY SERVICES, INC.**, 2601

Beltline Road, Carrollton Texas, TX, US

(740) Advokátní a patentová kancelář Čermák, Hořejš, Myslíl, JUDr.

Matějka Jan, Národní 32, Praha 1, 11000

(510) (1) chemické výrobky používané při budování, úpravě, údržbě, kompletaci a provozu naftových, plynových, geotermálních a vodních vrtů a pro čištění průmyslových zařízení; (7) stroje a strojní zařízení, čerpadla, vstřikovače, vinuté potrubní jednotky jako součást strojů, motory, převodovky, přípravná zařízení, ojilovací zařízení, míchačky na cement, centrifugální čerpadla, cirkulující míchačky, vrtačky, motory, pěchovače, vložkové závěsy, vysunovací mazací hlavice, hydraulické ventily a řídicí zařízení, pneumatické ventily a řídicí zařízení, zařízení s kabelovým navijákem a instrumenty pro odběr a zpracování vzorků z hloubkových vrtů, otočné boční formovací zařízení, míchadla, podavače písku a dopravníky, cementovací, štěpící a kyselinovací nástroje mechanické, ovladače ventilů, spojky, vysokotlaké vstřikovací přístroje, výplachové cisterny jako součást stroje, výsypné kalovky, perforátory, zařízení pro odběr kapalných vzorků, nitrogenové a karbon dioxidové jednotky jako součást strojů, filtrační jednotky, pro použití při vrtání a provozování vrtů; (9) počítačový software pro analýzu inženýrských, geologických a geofyzikálních dat a elektrických přístrojů pro užití při řízení strojů, elektrická měřidla, ovládací panely a senzory; (37) služby zabývající se vrtáním, těsněním a tlakovým injektováním naftových, plynových a geotermálních vrtů, konstrukce a instalace pneumatických přepravních systémů pro přepravu nákladů, služby ošetřování naftových, plynových a geotermálních vrtů, služby utěšňovací, služby perforovací, štěpící, stimulující; (42) inženýrské, geologické odhady a výzkum a počítačové programování pro druhé, vše v



oblasti naftových, plynových a geotermálních vrtů, služby testování, analyzování a ošetřování naftových, plynových a geotermálních vrtů v provozu, služby naftových, plynových a geotermálních průzkumů.

(511) 1, 7, 9, 37, 42  
(210) O-189003

(111) **263777**  
(220) 03.09.2003  
(151) 26.05.2004  
(540)



(730) **Mlékárna Valašské Meziříčí, spol. s r.o.**, Zámecká 2/57, Valašské Meziříčí - Krásno nad Bečvou, 75701, CZ

(740) Müller Václav, patentový zástupce, Filipova 2016, Praha 4, 14800

(510) (5) výrobky dietetické pro léčebné účely, potraviny pro děti, batolata a nemocné, potravinové přípravky a doplňky všeho druhu, jako posilující poživatiny, vitamínové přípravky, poživatiny pro doplnění redukčních diet nebo přípravků pro hubnutí, vše s léčebnými účinky, přípravky s léčebnými účinky obsahující biochemické katalyzátory, zejména pro fyzicky aktivní osoby, rekonvalescenty a nemocné, vše výše uvedené určené k léčebným účelům; (29) mléko a mléčné výrobky, jako jogurty, mléčné nápoje, kysané mléčné výrobky, tvarohy, smetanové krémy, mléčné deserty, sýry apod.; (32) nealkoholické nápoje.

(511) 5, 29, 32  
(210) O-195536

(111) **263778**  
(220) 03.09.2003  
(151) 26.05.2004  
(540)



(730) **Mlékárna Valašské Meziříčí, spol. s r.o.**, Zámecká 2/57, Valašské Meziříčí - Krásno nad Bečvou, 75701, CZ

(740) Müller Václav, patentový zástupce, Filipova 2016, Praha 4, 14800

(510) (5) výrobky dietetické pro léčebné účely, potraviny pro děti, batolata a nemocné, potravinové přípravky a doplňky všeho druhu, jako posilující poživatiny, vitamínové přípravky, poživatiny pro doplnění redukčních diet nebo přípravků pro hubnutí, vše s léčebnými účinky, přípravky s léčebnými účinky obsahující biochemické katalyzátory, zejména pro fyzicky aktivní osoby, rekonvalescenty a nemocné, vše výše uvedené určené k léčebným účelům; (29) mléko a mléčné výrobky, jako jogurty, mléčné nápoje, kysané mléčné výrobky, tvarohy, smetanové krémy, mléčné deserty, sýry apod.; (32) nealkoholické nápoje.

(511) 5, 29, 32  
(210) O-195537

(111) **263914**  
(220) 13.02.2003  
(151) 28.06.2004  
(540)

### DOMÉNOVÉ LOGO

(730) **KAM NA PARDUBICKU s. r. o.**, Ráby 38, 53352, CZ  
(510) (16) papír, výrobky z papíru, periodické a neperiodické

publikace, knihy, časopisy, brožury, letáky, prospekty, fotografie; (30) pečivo, cukrovinky, perníky, medovíčky, výrobky z medu a perníku; (35) služby propagace a reklamy, zprostředkovatelská činnost v oblasti obchodu, aktualizace reklamních materiálů, aranžování výkladů, obchodní nebo podnikatelské informace, komerční informační kanceláře, kopírování nebo rozmnožování dokumentů, marketingové studie, organizování výstav ke komerčním účelům, pronájem reklamních materiálů a ploch, průzkum trhu, předvádění zboží, překlad informací do počítačových databází, přepisování, sekretářské služby, vedení kartoték v počítači, činnost umělecké agentury (obchodní vedení), zprostředkovatelská činnost ve styku s veřejností (public relations), vyřizování korespondence; (38) informační servis (informační kancelář), šíření a poskytování zpráv a obrazových informací, interaktivních, grafických a multimediálních sdělení prostřednictvím globálních telekomunikačních sítí a Internetu, činnost tiskové agentury; (41) zprostředkovatelská činnost v oblasti kultury, vzdělávání a informací, organizování kulturních, sportovních, společenských a vzdělávacích akcí, televizní zábava, filmová tvorba (produkce), vydávání knih, výroba divadelních nebo jiných představení, služby pro oddech a rekreaci, organizování vzdělávacích a zábavných soutěží, výroba videofilmů, rozhlasových a televizních programů, fotografování a redakční služby; (42) grafický design, počítačové programování, poradenské služby v oblasti počítačového hardware, pronájem počítačů, pronájem počítačového software.

(511) 16, 30, 35, 38, 41, 42  
(210) O-188744

(111) **264297**  
(220) 05.02.2003  
(151) 23.07.2004  
(540)



(730) **Jaroslava Válová**, Bočkova 255, Bystřice nad Pernštejnem, 59301, CZ

(740) PatentCentrum Sedláč & Partners s.r.o., Husova 5, České Budějovice, 37001

(510) (1) lepidla, tmely, pojiva pro obkladačky, silikony, spárovací hmoty; (6) lišty kovové, koše kovové, ventily pro vodovodní potrubí kovové; (11) sanitární keramika, baterie vodovodní, vany, umyvadla, sprchové kouty, osoušeče rukou, infrazářiče, přímotopná tělesa, akumulací topidla, sprchové koncovky, sedátka záchodová, kulové ventily, splachovače, sanitární kalová čerpadla, sifony, roháčky; (17) trubkové fitinky a armatury z plastických hmot; (19) keramické obklady a dlažby, trubkové rozvody z plastických hmot - pevné; (20) koupelnový nábytek, zrcadla, rámy; (21) náčiní pro domácnost, koupelnu, kuchyň, zvony přísavné na čištění odpadů, dávkovače mýdla, dávkovače papírových ručníků, dávkovače toaletního papíru, držáky na mýdlo, háčky, koše na odpadky, misky na mýdlo, kovové zásobníky na ručníky, zásobníky, nádržky na mýdlo.

(511) 1, 6, 11, 17, 19, 20, 21  
(210) O-188305

(111) **264960**  
(220) 26.11.2002  
(151) 25.08.2004  
(540)

### UPS SUPPLY CHAIN SOLUTIONS

(730) **United Parcel Service of America, Inc.**, 55 Glenlake Parkway, NE, Atlanta, GA, US

(740) Zeiner & Zeiner v.o.s., Mgr. Karel Šindelka, Maiselova 15/38, Praha 1, 11000

(510) (9) počítačové programy a software, baterie, alternativní napájecí zdroje, přepětové ochrany, magnetické disky a pásky, tiskárny, váhy a skenery; (35) vedení logistiky, integrované

sledování a správa komerčních transakcí, inzertní služby, služby podnikového vedení, služby podnikové administrace, kancelářské práce, poskytování počítačového sledování přepravovaných balíků, distribuce vzorků, služby asistence vedení, konzultační služby pro vedení; (36) služby komerčního půjčování peněz, celní zprostředkovatelské služby, získávání celního odbavení, opatřování dočasných importních záruk, zpracování víz/kvót, poskytování celních záruk, zajišťování navrácení cla, vyžadování zpětného vrácení cla pro jiné, pojišťovací služby, finanční měnové služby, realitní služby, finanční služby, služby finančního zprostředkování, úvěrové služby, zprostředkovatelské služby v oblasti nemovitostí, služby upisování obligací, finanční analýza rizik; (39) doprava, lodní zasilatelství a přeprava, služby přepravy dopisů, dokumentů, tiskovin, dalšího zboží a majetku různými dopravními prostředky a obsahující související služby ve třídě 39, jako například skladování, balení, přeprava a vrácení zboží.

(511) 9, 35, 36, 39  
(210) O-186007

(111) **265314**  
(220) 20.10.2003  
(151) 25.08.2004  
(540)



(730) **První krušnohorská realitní kancelář, s.r.o.**, Poštovní 24, Kadaň, 43201, CZ  
(740) Zeman Petr, patentový zástupce, Hradní 301, Loket, 35733  
(510) (36) služby realitní kanceláře, pronájem nemovitostí, pronájem bytů, pronájem kanceláří; (37) poradenství v oboru staveb a stavebních řemesel, provádění staveb, zejména pozemních a průmyslových, opravy a rekonstrukce objektů, provádění jejich jiných změn, odstraňování staveb, zejména pozemních a průmyslových, práce zemní, betonářské, zednické, stavební montážní, obkladačské, štukatérské, pokrývačské, klempířské, izolační, potrubářské, instalatérské, plynoinstalační, elektroinstalační, tesařské, truhlářské, lešenářské, podlahářské, malířské, natěračské, tapetářské, svářečské a zámečnické opravárenského charakteru, dokončovací terénní úpravy po stavebních činnostech, práce demoliční, provádění stavebního dozoru, pronájem stavebních strojů a zařízení; (42) provádění a zajišťování prací projekčních a konstrukčních, architektonických studií, stavební činnosti technologické, stavebních hmot a stavebních materiálů, technická příprava staveb; (43) pronájem přenosných staveb, pronájem jednacích místností, služby v oboru dočasného ubytování, provozování kempů, táborů a tábořišť, turistických nocleháren, rychlé občerstvení.

(511) 36, 37, 42, 43  
(210) O-197043

(111) **265856**  
(220) 27.12.2002  
(151) 29.09.2004  
(540)

**CELINE DION**

(730) **Celine Dion, c/o Feeling Productions Inc.**, 2540 Boulevard Daniel-Johnson #755, Laval, Quebec, CA  
(740) Zeiner & Zeiner v.o.s., Mgr. Karel Šindelka, Maiselova 15/38, Praha 1, 11000  
(510) (3) parfémy, voňavky, kolínská voda, přípravky pro holení,

antiperspiranty, šampóny, vlasové kondicionéry, výrobky k péči o pleť, jmenovitě pleťové krémy, pleťová mléka, obličejové masky, balzámy na rty, zvlhčovačla, vonné oleje pro osobní použití, kosmetické přípravky a make-up, jmenovitě oční stíny, oční tužky, oční linky, odličovače očí, lesk na rty, rtěnky, obličejové pudry, přípravky pro péči o nehty, laky na nehty, odlakovače nehtů.

(511) 3  
(210) O-187196

(111) **265909**  
(220) 11.06.2003  
(151) 29.09.2004  
(540)

**MAXIMA**  
**A K A D E M I E**

(730) **MAXIMA REALITY, s.r.o.**, Washingtonova 1624/5, Praha 1, 11000, CZ  
(510) (41) pořádání odborných kurzů, školení a jiných vzdělávacích akcí včetně lektorské činnosti.  
(511) 41  
(210) O-192645

(111) **266638**  
(220) 29.10.2002  
(151) 26.10.2004  
(540)

**ANERI**

(730) **ANERI, s.r.o.**, Doubská 62, Liberec, 46312, CZ  
(740) BOHEMIA PATENT, Ing. Jana Vandělíková, Umělecká 6, Praha 7, 17000  
(510) (9) data, databáze a jiné informační produkty na magnetických, elektronických a optických nosičích, software a hardware, nosiče dat všeho druhu spadající do tř. 9, nenahrané i nahrané nosiče pro elektromagnetický a optický záznam obrazu a zvuku, magnetické nosiče dat, disky a diskety, zip média, videokazety, nosiče CD-ROM, DVD-ROM a VDV nosiče, programové vybavení pro informační technologie a pro komunikaci, programové vybavení umožňující elektronické obchodování; (35) zprostředkovatelská činnost v oblasti obchodu a obchodních služeb, pomoc při řízení obchodních a průmyslových podniků, pomoc při řízení obchodní činnosti, služby a poradenství v obchodní činnosti, podnikatelské informace, zprostředkování v oblasti provozování sítí obchodů, obchodních středisek, zprostředkování obchodních kontaktů, provádění obchodních operací, informační a poradenská činnost v oblasti obchodu a obchodních služeb, on-line inzerce, propagační, reklamní a inzertní činnost, předvádění zboží, propagace věrnostních karet a platebních karet při prodeji zboží, vyhodnocení obchodu a průzkum trhu, organizace výstav ke komerčním účelům a k reklamním účelům, ekonomické a obchodní prognózy, provádění veřejných aukcí a dražeb, reprodukce a kopírování dokumentů, administrativní vztahující se k tiskovinám, systemizace informací do počítačových databází, zpracování textů, komerční informační kancelář, průzkum a analýza trhu zejména trhu realit, provádění obchodních rešerší, vyhledávání, indexování, spojování a uspořádání dat pro Internet, příprava elektronických pozvánek, on-line inzerce v oblasti trhu s realitami; (36) činnost realitní kanceláře, pronájem bytů, pronájem nájemních domů, správa realit a nemovitostí, zprostředkovatelské a poradenské služby v oblasti investic a realit, finanční odhady a oceňování nemovitostí, investorská činnost v oblasti výstavby, zprostředkovatelské a poradenské služby v oblasti investic (kapitálových); (41) služby překladatelské a tlumočnické, včetně tlumočení s výjezdem do zahraničí, tlumočení simultánní, doprovodné, konsektivní, tlumočení po telefonu, služby soudních tlumočnicků, pořizování oficiálních překladů a překladů notářsky ověřených, dubbing a překlady videokazet, služby poradenské ve spojení s užitím cizích jazyků, zajištění tlumočnické techniky, předtiskové zpracování dokumentů včetně sazby tisku.

(511) 9, 35, 36, 41  
(210) O-185050

(111) **266723**  
(220) 04.09.2003  
(151) 26.10.2004  
(540)

### **Karned Tools s. r. o.**

(730) **Karned Tools s.r.o.**, Oderská 333, Praha 9 - Čakovice, 19600, CZ  
(510) (7) monolitní nástroje z nástrojových ocelí či slinitých karbidů, nástroje s břity ze slinitých karbidů a nástrojových ocelí v provedení s pájenými nebo mechanicky upínanými řeznými destičkami pro strojní obrábění dřeva, kovů, plastů, skla, betonu, zdiva, kompozitních a přírodních materiálů, jednoúčelové stroje a přípravky pro obrábění; (8) monolitní nástroje z nástrojových ocelí či slinitých karbidů, nástroje s břity ze slinitých karbidů a nástrojových ocelí v provedení s pájenými nebo mechanicky upínanými řeznými destičkami pro ruční obrábění dřeva, kovů, plastů, skla, betonu, zdiva, kompozitních a přírodních materiálů; (35) organizování komerčních a reklamních výstav; (37) opravy a údržba v oboru obrábění; (41) školení, semináře v oboru obrábění; (42) výzkum a vývoj nářadí a nástrojů pro obrábění, konzultace a odborné informace v oboru obrábění.  
(511) 7, 8, 35, 37, 41, 42  
(210) O-195562

(111) **267378**  
(220) 27.11.2002  
(151) 29.11.2004  
(540)

### **INFOSTOJAN**

(730) **KAM NA PARDUBICKU, s.r.o.**, Ráby 38, 53352, CZ  
(510) (9) přístroje pro záznam, převod, reprodukci zvuku nebo obrazu, přístroje pro zpracování informací a počítače; (16) papír, výrobky z papíru, periodické a neperiodické publikace, knihy, časopisy, brožury, letáky, prospekty, fotografie; (35) služby propagace a reklamy, zprostředkovatelská činnost v oblasti obchodu, aktualizace reklamních materiálů, obchodní nebo podnikatelské informace, komerční informační kanceláře, kopírování nebo rozmnožování dokumentů, pronájem reklamních materiálů a ploch, překlad informací do počítačových databází, přepisování, sekretářské služby, vedení kartoték v počítači, zprostředkovatelská činnost ve styku s veřejností (public relations), vyřizování korespondence; (38) informační servis (informační kancelář), šíření a poskytování zpráv a obrazových informací, interaktivních, grafických a multimediálních sdělení prostřednictvím globálních telekomunikačních sítí a Internetu; (41) zprostředkovatelská činnost v oblasti kultury, vzdělávání a informací v rámci této třídy, redakční služby; (42) grafický design, počítačové programování, poradenské služby v oblasti počítačového hardware, pronájem počítačů, pronájem počítačového software.  
(511) 9, 16, 35, 38, 41, 42  
(210) O-186034

(111) **267379**  
(220) 27.11.2002  
(151) 29.11.2004  
(540)

### **www.infosystem.cz**

(730) **KAM NA PARDUBICKU, s.r.o.**, Ráby 38, 53352, CZ  
(510) (16) papír, výrobky z papíru, periodické a neperiodické publikace, knihy, časopisy, brožury, letáky, prospekty, fotografie; (35) služby propagace a reklamy, zprostředkovatelská činnost v oblasti obchodu, aktualizace reklamních materiálů, obchodní nebo podnikatelské informace, komerční informační kanceláře, kopírování nebo rozmnožování dokumentů, pronájem reklamních materiálů a ploch, překlad informací do počítačových databází, přepisování, sekretářské služby, vedení kartoték v počítači, zprostředkovatelská činnost ve styku s veřejností (public relations), vyřizování korespondence; (38) informační servis (informační kancelář), šíření a poskytování zpráv a obrazových informací, interaktivních, grafických a multimediálních sdělení prostřednictvím globálních telekomunikačních sítí a Internetu; (41) zprostředkovatelská činnost v oblasti kultury a informací v rámci této třídy, redakční služby; (42) grafický design,

počítačové programování, pronájem počítačů, pronájem počítačového software.

(511) 16, 35, 38, 41, 42  
(210) O-186035

(111) **267383**  
(220) 13.02.2003  
(151) 29.11.2004  
(540)

### **www.folklor.cz**

(730) **KAM NA PARDUBICKU s. r. o.**, Ráby 38, 53352, CZ  
(510) (16) papír, výrobky z papíru, periodické a neperiodické publikace, knihy, časopisy, brožury, letáky, prospekty, fotografie; (30) pečivo, cukrovinky, perníky, medovníky, výrobky z medu a perníku; (35) služby propagace a reklamy, zprostředkovatelská činnost v oblasti obchodu, aktualizace reklamních materiálů, obchodní nebo podnikatelské informace, komerční informační kanceláře, kopírování nebo rozmnožování dokumentů, pronájem reklamních materiálů a ploch, překlad informací do počítačových databází, přepisování, sekretářské služby, vedení kartoték v počítači, zprostředkovatelská činnost ve styku s veřejností (public relations), vyřizování korespondence; (38) informační servis (informační kancelář), šíření a poskytování zpráv a obrazových informací, interaktivních, grafických a multimediálních sdělení prostřednictvím globálních telekomunikačních sítí a Internetu; (41) zprostředkovatelská činnost v oblasti kultury, vzdělávání a informací v rámci této třídy, redakční služby; (42) grafický design, počítačové programování, poradenské služby v oblasti počítačového hardware, pronájem počítačů, pronájem počítačového software.  
(511) 16, 30, 35, 38, 41, 42  
(210) O-188745

(111) **267384**  
(220) 13.02.2003  
(151) 29.11.2004  
(540)

### **www.tradice.cz**

(730) **KAM NA PARDUBICKU s. r. o.**, Ráby 38, 53352, CZ  
(510) (16) papír, výrobky z papíru, periodické a neperiodické publikace, knihy, časopisy, brožury, letáky, prospekty, fotografie; (30) pečivo, cukrovinky, perníky, medovníky, výrobky z medu a perníku; (35) služby propagace a reklamy, zprostředkovatelská činnost v oblasti obchodu, aktualizace reklamních materiálů, obchodní nebo podnikatelské informace, komerční informační kanceláře, kopírování nebo rozmnožování dokumentů, pronájem reklamních materiálů a ploch, překlad informací do počítačových databází, přepisování, sekretářské služby, vedení kartoték v počítači, zprostředkovatelská činnost ve styku s veřejností (public relations), vyřizování korespondence; (38) informační servis (informační kancelář), šíření a poskytování zpráv a obrazových informací, interaktivních, grafických a multimediálních sdělení prostřednictvím globálních telekomunikačních sítí a Internetu; (41) zprostředkovatelská činnost v oblasti kultury, vzdělávání a informací v rámci této třídy, redakční služby; (42) grafický design, počítačové programování, poradenské služby v oblasti počítačového hardware, pronájem počítačů, pronájem počítačového software.  
(511) 16, 30, 35, 38, 41, 42  
(210) O-188746

(111) **267442**  
(220) 04.09.2003  
(151) 29.11.2004  
(540)

### **Vždy, všude, pro všechny!**

(730) **Československá obchodní banka, a. s.**, Radlická 333/150, Praha 5, 15057, CZ  
(740) Baker & McKenzie v.o.s., advokátní kancelář, JUDr. Jiří Čermák, advokát, Klimentská 46, Praha 1, 11002  
(510) (9) elektronické peněženky, multifunkční čipové karty pro oblast peněžních, finančních a pojišťovacích služeb i pro obchodní síť, karty s pamětí nebo s mikroprocesorem, mezinárodní platební karty, magnetické a čipové karty, počítačové programy, operační a expertní systémy včetně



speciálních programů k ukládání, přenosu, výběru a kontrole dat i informací, nahrané i nenahrané nosiče informací a edice uživatelských i odborných informací šířených na veškerých paměťových médiích spadající do této třídy, nosiče digitálních podpisů k identifikaci odesílatele, elektronické reklamní, inzerční, propagační, uživatelské a instruktážní materiály i tiskoviny, databázové produkty, plakáty, billboardy, tiskoviny všeho druhu a ostatní polygrafické výrobky v elektronické podobě a na nosičích; (16) reklamní, inzerční, propagační, uživatelské a instruktážní materiály i tiskoviny, databázové produkty v papírové formě, plakáty, billboardy, tiskoviny všeho druhu a ostatní polygrafické výrobky zařazené v této třídě, výrobky z papíru, papírnické zboží, obálky, dopisní papíry, kalendáře, plánovací záznamníky, gratulace, knihy a knihařské výrobky, psací potřeby včetně psacích potřeb ze vzácných kovů a jejich slitin, kancelářské výrobky (s výjimkou nábytku), lepenka a kartonážní výrobky, etikety, upomínkové propagační předměty z papíru a z plastů spadající do této třídy, obaly a propagační výrobky z plastů nezařazené do jiných tříd; (35) automatizované zpracování dat a informací v bankovním a peněžnictví, marketing, pomoc při zahraničně obchodní činnosti, propagační, reklamní a inzerční služby prostřednictvím jakéhokoliv média - prostřednictvím telefonní, datové nebo informační sítě, merchandising, franchising, administrativní služby, zprostředkovatelské služby v oblasti vydávání uživatelských a reklamních tiskovin; (36) peněžní a bankovní služby spolu s poskytováním nadstandardních bankovních produktů, služby bankovní a peněžní poskytované elektronicky, platební operace a služby na korunovém a devizovém trhu i v EURU včetně zajištění proti kurzovým ztrátám, správa portfolia, poskytování bankovních záruk, obchodování na kapitálových trzích, speciální finanční produkty, clearing (finanční), služby factoringové a forfaitingové, veškeré finanční služby a služby s nimi související, směnárenské služby, analytické finanční zprávy a expertizy, telefonické peněžní a bankovní služby, přijímání vkladů a jejich správa, tuzemský a zahraniční platební styk, exportní financování, finanční leasing, funkce depozitáře majetku firem a investičních fondů, služby v oblasti pojištění spravovaných finančních prostředků, kapitálové obchody a správa kapitálových vkladů, uzavírání finančních smluv o kooperaci a řízení, finanční makléřství, finanční služby týkající se investičních instrumentů, investiční bankovníctví, investiční obchody a financování podnikové sféry, akviziční financování, finanční expertizy, zřizování a provozování sítě bankomatů, úschova v bezpečnostních schránkách, služby v oblasti nájmu bezpečnostních schránek, finanční sponzorování, jointventure, provádění všech bankovních obchodů a poskytování všech bankovních služeb v tuzemsku i ve vztahu k zahraničí, zajištění nabývání podílů na společnostech a jiných družích právnických osob v tuzemsku i v zahraničí jako akcionář nebo jiný podílník v oboru peněžnictví, poskytování, šíření a výměna informací v oblasti bezhotovostního platebního styku prostřednictvím globálních telekomunikačních sítí a Internetu, poradenské služby v oblasti financí, pojištění, úvěrování, leasingu, investic a bankovníctví, prezentace a poskytování služeb na výstavách a veletrzích v oblasti bankovníctví, financí, leasingu a půjček na bydlení, nepřetržitý peněžní informační servis; (38) provozování nepřetržité infolinky, poskytování, šíření a výměna informací prostřednictvím globálních telekomunikačních sítí a Internetu, šíření a výměna informací prostřednictvím počítačové sítě, šíření elektronických tiskovin prostřednictvím elektronických médií, šíření www prezentací; (41) prezentace na společenských, kulturních, vzdělávacích a zábavně-společenských akcích; (42) programování počítačové, počítačové systémy (tvorba), služby v oblasti kódování a dekódování zabezpečovacích systémů, tvorba www prezentací, uzavírání právních smluv o kooperaci a řízení.

(511) 9, 16, 35, 36, 38, 41, 42

(210) O-195590

(111) **267453**

(220) 24.09.2003

(151) 29.11.2004

(540)

## ČTYŘLÍSTEK

(730) **Československá obchodní banka, a. s.**, Radlická 333/150, Praha 5, 15057, CZ

(740) Baker & McKenzie v.o.s., advokátní kancelář, JUDr. Jiří Čermák, advokát, Klimentská 46, Praha 1, 11002

(510) (9) elektronické peněženky, karty s pamětí nebo s mikroprocesorem, mezinárodní platební karty, magnetické a čipové karty, multifunkční čipové karty pro oblast peněžních, finančních a pojišťovacích služeb i pro obchodní síť, počítačové programy na nosičích, operační a expertní systémy, včetně speciálních programů pro ukládání, přenos, výběr a kontrolu dat i informací, nahrané i nenahrané nosiče informací a edice uživatelských i odborných informací, šířených na veškerých paměťových médiích, spadajících do této třídy, nosiče digitálních podpisů k identifikaci odesílatele, reklamní, inzerční, propagační, uživatelské a instruktážní materiály i tiskoviny, databázové produkty, plakáty, billboardy, tiskoviny všeho druhu a ostatní polygrafické výrobky v elektronické podobě a na nosičích; (14) drahé kovy, jejich slitiny a výrobky z těchto materiálů nebo z postříbeného a/nebo pozlaceného kovu, nejsou-li uvedeny v jiných třídách, mince, reklamní a upomínkové předměty ze vzácných kovů a jejich slitin; (16) reklamní, inzerční, propagační, uživatelské a instruktážní materiály i tiskoviny, databázové produkty v papírové formě, plakáty, billboardy, tiskoviny všeho druhu a ostatní polygrafické výrobky zařazené v této třídě, výrobky z papíru, papírnické zboží, obálky, dopisní papíry, kalendáře, plánovací záznamníky, gratulace, knihy a knihařské výrobky, psací potřeby, včetně psacích potřeb ze vzácných kovů a jejich slitin, kancelářské výrobky (s výjimkou nábytku), lepenka a kartonážní výrobky, etikety, upomínkové předměty zařazené v této třídě, obaly a propagační výrobky z plastů, nezařazené do jiných tříd; (35) komerční informační kancelář a provozování nepřetržité komerční infolinky, marketing, kancelář dovozní a vývozní, propagační, reklamní a inzerční služby prostřednictvím jakéhokoliv média - prostřednictvím telefonní, datové nebo informační sítě, prezentace na komerčních a reklamních výstavách a veletrzích, merchandising, franchising, administrativní služby, automatizované zpracování dat a informací v bankovním, zprostředkovatelské služby v oblasti vydávání reklamních tiskovin a uživatelských tiskovin reklamního charakteru; (36) správa portfolia, finanční a bankovní služby, bankovníctví a internetové bankovníctví, platební operace a služby na korunovém a devizovém trhu i v EURU, včetně zajištění proti kurzovým ztrátám, poskytování bankovních záruk, obchodování v oblasti termínových obchodů, zajišťování akreditivů, inkas a emisí cenných papírů, obchodování na kapitálových trzích, speciální finanční produkty, clearing (finanční), služby factoringové, forfaitingové a veškeré finanční a směnárenské služby, analytické finanční zprávy a expertizy, telefonické peněžní a bankovní služby, přijímání vkladů a jejich správa, vydávání a operace s šeky, s obligacemi, se směnkami a s ostatními cennými papíry, tuzemský a zahraniční platební styk, exportní financování, finanční leasing, funkce depozitáře majetku firem a investičních fondů, služby v oblasti pojištění, kapitálové obchody a správa kapitálových vkladů, uzavírání finančních smluv o kooperaci a řízení v rámci této třídy, finanční makléřství, finanční služby týkající se investičních instrumentů, investiční bankovníctví, investiční obchody a financování podnikové sféry, akviziční financování, finanční expertizy, finanční služby související s hypotéčnými úvěry, zprostředkovatelské služby v oblasti odhadů a cen nemovitostí, bytového a nebytového fondu, při poskytování státní finanční podpory a při pojištění finančních prostředků, zřizování a provozování sítě bankomatů, úschova v bezpečnostních schránkách, služby v oblasti nájmu bezpečnostních schránek, finanční sponzorování, jointventure, provádění všech bankovních obchodů a poskytování všech bankovních služeb v tuzemsku i ve vztahu k zahraničí, zajištění nabývání podílů na společnostech a jiných družích právnických osob v tuzemsku i v zahraničí jako akcionář nebo jiný podílník v oboru peněžnictví, poradenské služby v oblasti financí, pojištění, úvěrování, leasingu, investic a bankovníctví; (38) poskytování, šíření a výměna informací prostřednictvím globálních telekomunikačních sítí a Internetu, šíření a výměna informací prostřednictvím počítačové sítě, poskytování komunikačních služeb prostřednictvím elektronických médií; (41) společenské, kulturní a zábavně-společenské akce, zprostředkovatelské služby v oblasti vydávání tiskovin; (42) počítačové programování a tvorba počítačových programů a systémů na

zakázku, služby v oblasti kódování a dekódování zabezpečovacích systémů, tvorba www prezentací.

(511) 9, 14, 16, 35, 36, 38, 41, 42  
(210) O-196225

(111) **267475**  
(220) 20.10.2003  
(151) 29.11.2004  
(540)



- (730) **Československá obchodní banka, a. s.**, Radlická 333/150, Praha 5, 15057, CZ
- (740) Baker & McKenzie v.o.s., advokátní kancelář, JUDr. Jiří Čermák, advokát, Klimentská 46, Praha 1, 11002
- (510) (9) elektronické peněženky, multifunkční magnetické a čipové karty pro oblast peněžních, finančních a pojišťovacích služeb i pro obchodní síť, magnetické karty a karty s pamětí nebo s mikroprocesorem, mezinárodní platební karty, počítačové programy, operační a expertní systémy včetně speciálních programů k ukládání, přenosu, výběru a kontrole dat i informací, nahrané i nenahrané nosiče informací a edice uživatelských i odborných informací šířených na veškerých paměťových médiích spadající do této třídy, nosiče digitálních podpisů k identifikaci odesílatele, elektronické reklamní, inzertní, propagační, uživatelské a instruktážní materiály i tiskoviny, databázové produkty, tiskoviny všeho druhu a ostatní polygrafické výrobky v elektronické podobě a na nosičích; (14) drahé kovy, jejich slitiny a výrobky z těchto materiálů nebo z postříbeného nebo pozlaceného kovu nejsou-li uvedeny v jiných třídách, mince, reklamní a upomínkové předměty ze vzácných kovů a jejich slitin; (16) reklamní, inzertní, propagační, uživatelské a instruktážní materiály i tiskoviny, databázové produkty v papírové formě, plakáty, billboardy, tiskoviny všeho druhu a ostatní polygrafické výrobky zař. v této třídě, výrobky z papíru, papírnické zboží, obálky, dopisní papíry, kalendáře, plánovací záznamníky, gratulace, knihy a knihařské výrobky, psací potřeby včetně psacích potřeb ze vzácných kovů a jejich slitin, kancelářské výrobky (s výjimkou nábytku), lepenka a kartonážní výrobky, etikety, upomínkové propagační předměty z papíru a z plastů spadající do této třídy, obaly a propagační výrobky z plastů nezař. do jiných tříd; (35) činnost ekonomických poradců, činnost organizačně-ekonomická, automatizované zpracování dat a informací v bankovníctví a peněžnictví, marketing, pomoc při zahraničně obchodní činnosti, propagační, reklamní a inzertní služby prostřednictvím jakéhokoliv média - prostřednictvím telefonní, datové nebo informační sítě, merchandising, franchising, administrativní služby, služby organizačních a ekonomických poradců, zprostředkovatelské služby v oblasti vydávání uživatelských a reklamních tiskovin, služby nepřetržitě komerční infolinky a komerční kanceláře; (36) peněžní a bankovní služby spolu s poskytnutím nadstandardních a speciálních bankovních produktů, služby bankovní a peněžní poskytované elektronicky, platební operace a služby na korunovém a devizovém trhu i v EURU včetně zajištění proti kurzovým ztrátám, správa portfolia, poskytování bankovních a speciálních bankovních produktů, služby bankovní a peněžní poskytované elektronicky, platební operace a služby na korunovém a devizovém trhu i v EURU včetně zajištění proti kurzovým ztrátám, správa portfolia, poskytování bankovních a speciálních bankovních produktů, clearing (finanční), služby factoringové a forfaitingové, veškeré finanční služby a služby s nimi související, směnářské služby, analytické finanční zprávy a expertízy, telefonické peněžní a bankovní služby, přijímání vkladů a jejich správa, tuzemský a zahraniční platební styk, exportní financování, finanční leasing, výkon funkce depozitáře majetku firem a investičních fondů, služby v oblasti pojištění spravovaných finančních prostředků, kapitálové obchody a správa kapitálových vkladů, uzavírání finančních smluv o kooperaci a řízení, finanční makléřství, finanční služby týkající se investičních instrumentů, investiční bankovníctví, investiční obchody a financování podnikové sféry, akviziční

financování, finanční expertízy, zřizování a provozování sítě bankomatů, tischova v bezpečnostních schránkách, služby v oblasti nájmu bezpečnostních schránek, finanční sponzorování, jointventure, provádění všech bankovních obchodů a poskytování všech bankovních služeb v tuzemsku i ve vztahu k zahraničí, zajištění nabývání podílů na společnostech a jiných druhých právnických osob v tuzemsku i v zahraničí jako akcionář nebo jiný podílník v oboru peněžnictví, poskytování, šíření a výměna informací v oblasti bezhotovostního platebního styku prostřednictvím globálních telekomunikačních sítí a Internetu, poradenské služby v oblasti financí, pojištění, úvěrování, leasingu, investic a bankovníctví, prezentace a poskytování služeb na výstavách a veletrzích v oblasti bankovníctví, financí, leasingu a půjček na bydlení, nepřetržitý peněžní informační servis; (38) provozování nepřetržitě infolinky, poskytování, šíření a výměna informací prostřednictvím globálních telekomunikačních sítí a Internetu formou www stránek, šíření a výměna informací prostřednictvím počítačové sítě, šíření elektronických tiskovin prostřednictvím elektronických médií; (41) prezentace na společenských, kulturních, vzdělávacích a zábavně-společenských akcích; (42) programování počítačové, počítačové systémy (tvorba), služby v oblasti kódování a dekódování zabezpečovacích systémů, šíření www prezentací, právní služby v souvislosti s uzavíráním smluv o kooperaci a řízení.

(511) 9, 14, 16, 35, 36, 38, 41, 42  
(210) O-197061

(111) **267476**  
(220) 20.10.2003  
(151) 29.11.2004  
(540)

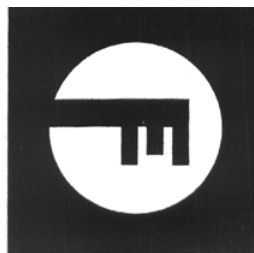

- (730) **Československá obchodní banka, a. s.**, Radlická 333/150, Praha 5, 15057, CZ
- (740) Baker & McKenzie v.o.s., advokátní kancelář, JUDr. Jiří Čermák, advokát, Klimentská 46, Praha 1, 11002
- (510) (9) elektronické peněženky, multifunkční magnetické a čipové karty pro oblast peněžních, finančních a pojišťovacích služeb i pro obchodní síť, magnetické karty a karty s pamětí nebo s mikroprocesorem, mezinárodní platební karty, počítačové programy, operační a expertní systémy včetně speciálních programů k ukládání, přenosu, výběru a kontrole dat i informací, nahrané i nenahrané nosiče informací a edice uživatelských i odborných informací šířených na veškerých paměťových médiích spadající do této třídy, nosiče digitálních podpisů k identifikaci odesílatele, elektronické reklamní, inzertní, propagační, uživatelské a instruktážní materiály i tiskoviny, databázové produkty, tiskoviny všeho druhu a ostatní polygrafické výrobky v elektronické podobě a na nosičích; (14) drahé kovy, jejich slitiny a výrobky z těchto materiálů nebo z postříbeného nebo pozlaceného kovu nejsou-li uvedeny v jiných třídách, mince, reklamní a upomínkové předměty ze vzácných kovů a jejich slitin; (16) reklamní, inzertní, propagační, uživatelské a instruktážní materiály i tiskoviny, databázové produkty v papírové formě, plakáty, billboardy, tiskoviny všeho druhu a ostatní polygrafické výrobky zař. v této třídě, výrobky z papíru, papírnické zboží, obálky, dopisní papíry, kalendáře, plánovací záznamníky, gratulace, knihy a knihařské výrobky, psací potřeby včetně psacích potřeb ze vzácných kovů a jejich slitin, kancelářské výrobky (s výjimkou nábytku), lepenka a kartonážní výrobky, etikety, upomínkové propagační předměty z papíru a z plastů spadající do této třídy, obaly a propagační výrobky z plastů spadající do této třídy; (35) činnost ekonomických poradců, činnost organizačně-ekonomická, automatizované zpracování dat a informací v bankovníctví a peněžnictví, marketing, pomoc při zahraničně obchodní činnosti, propagační, reklamní a inzertní služby

prostřednictvím jakéhokoliv média - prostřednictvím telefonní, datové nebo informační sítě, merchandising, franchising, administrativní služby, služby organizačních a ekonomických poradců, zprostředkovatelské služby v oblasti vydávání uživatelských a reklamních tiskovin, služby nepřetržitě komerční infolinky a komerční kanceláře; (36) peněžní a bankovní služby spolu s poskytnutím nadstandardních a speciálních bankovních produktů, služby bankovní a peněžní poskytované elektronicky, platební operace a služby na korunovém a devizovém trhu i v EURU včetně zajištění proti kurzovým ztrátám, správa portfolia, poskytování bankovních záruk, obchodování na kapitálových trzích, poskytování speciálních finančních produktů, clearing (finanční), služby factoringové a forfaitingové, veškeré finanční služby a služby s nimi související, směnárenské služby, analytické finanční zprávy a expertízy, telefonické peněžní a bankovní služby, přijímání vkladů a jejich správa, tuzemský a zahraniční platební styk, exportní financování, finanční leasing, výkon funkce depozitáře majetku firem a investičních fondů, služby v oblasti pojištění spravovaných finančních prostředků, kapitálové obchody a správa kapitálových vkladů, uzavírání finančních smluv o kooperaci a řízení, finanční makléřství, finanční služby týkající se investičních instrumentů, investiční bankovníctví, investiční obchody a financování podnikové sféry, akviziční financování, finanční expertízy, zřizování a provozování sítě bankomatů, úschova v bezpečnostních schránkách, služby v oblasti nájmu bezpečnostních schránek, finanční sponzorování, jointventure, provádění všech bankovních obchodů a poskytování všech bankovních služeb v tuzemsku i ve vztahu k zahraničí, zajištění nabývání podílů na společnostech a jiných družích právnických osob v tuzemsku i v zahraničí jako akcionář nebo jiný podílník v oboru peněžnictví, poskytování, šíření a výměna informací v oblasti bezhotovostního platebního styku prostřednictvím globálních telekomunikačních sítí a Internetu, poradenské služby v oblasti financí, pojištění, úvěrování, leasingu, investic a bankovníctví, prezentace a poskytování služeb na výstavách a veletrzích v oblasti bankovníctví, financí, leasingu a půjček na bydlení, nepřetržitý peněžní informační servis; (38) provozování nepřetržitě infolinky, poskytování, šíření a výměna informací prostřednictvím globálních telekomunikačních sítí a Internetu formou www stránek, šíření a výměna informací prostřednictvím počítačové sítě, šíření elektronických tiskovin prostřednictvím elektronických médií; (41) prezentace na společenských, kulturních, vzdělávacích a zábavně-společenských akcích; (42) programování počítačové, počítačové systémy (tvorba), služby v oblasti kódování a dekodování zabezpečovacích systémů, šíření www prezentací, právní služby v souvislosti s uzavíráním smluv o kooperaci a řízení.

(511) 9, 14, 16, 35, 36, 38, 41, 42

(210) O-197062

(111) **267477**

(220) 20.10.2003

(151) 29.11.2004

(540)



## klíčový plán

(730) **Československá obchodní banka, a. s.**, Radlická 333/150, Praha 5, 15057, CZ

(740) Baker & McKenzie v.o.s., advokátní kancelář, JUDr. Jiří Čermák, advokát, Klimentská 46, Praha 1, 11002

(510) (9) elektronické peněženky, multifunkční magnetické a čipové karty pro oblast peněžních, finančních a pojišťovacích služeb i pro obchodní síť, magnetické karty a karty s pamětí nebo s mikroprocesorem, mezinárodní platební karty, počítačové programy, operační a expertní systémy včetně speciálních programů k ukládání, přenosu, výběru a kontrole dat i informací, nahrané i nenahrané nosiče informací a edice

(511) 9, 14, 16, 35, 36, 38, 41, 42

(210) O-197063

uživatelských i odborných informací šířených na veškerých paměťových mediích spadající do této třídy, nosiče digitálních podpisů k identifikaci odesílatele, elektronické reklamní, inzertní, propagační, uživatelské a instruktážní materiály i tiskoviny, databázové produkty, tiskoviny všeho druhu a ostatní polygrafické výrobky v elektronické podobě a na nosičích; (14) drahé kovy, jejich slitiny a výrobky z těchto materiálů nebo z postříbeného nebo pozlaceného kovu nejsou-li uvedeny v jiných třídách, mince, reklamní a upomínkové předměty ze vzácných kovů a jejich slitin; (16) reklamní, inzertní, propagační, uživatelské a instruktážní materiály i tiskoviny, databázové produkty v papírové formě, plakáty, billboardy, tiskoviny všeho druhu a ostatní polygrafické výrobky zař. v této třídě, výrobky z papíru, papírnické zboží, obálky, dopisní papíry, kalendáře, plánovací záznamníky, gratulace, knihy a knihařské výrobky, psací potřeby včetně psacích potřeb ze vzácných kovů a jejich slitin, kancelářské výrobky (s výjimkou nábytku), lepenka a kartonážní výrobky, etikety, upomínkové propagační předměty z papíru a z plastů spadající do této třídy, obaly a propagační výrobky z plastů nezař. do jiných tříd; (35) činnost ekonomických poradců, činnost organizačně-ekonomická, automatizované zpracování dat a informací v bankovníctví a peněžnictví, marketing, pomoc při zahraničně obchodní činnosti, propagační, reklamní a inzertní služby prostřednictvím jakéhokoliv média - prostřednictvím telefonní, datové nebo informační sítě, merchandising, franchising, administrativní služby, služby organizačních a ekonomických poradců, zprostředkovatelské služby v oblasti vydávání uživatelských a reklamních tiskovin, služby nepřetržitě komerční infolinky a komerční kanceláře; (36) peněžní a bankovní služby spolu s poskytnutím nadstandardních a speciálních bankovních produktů, služby bankovní a peněžní poskytované elektronicky, platební operace a služby na korunovém a devizovém trhu i v EURU včetně zajištění proti kurzovým ztrátám, správa portfolia, poskytování bankovních záruk, obchodování na kapitálových trzích, poskytování speciálních finančních produktů, clearing (finanční), služby factoringové a forfaitingové, veškeré finanční služby a služby s nimi související, směnárenské služby, analytické finanční zprávy a expertízy, telefonické peněžní a bankovní služby, přijímání vkladů a jejich správa, tuzemský a zahraniční platební styk, exportní financování, finanční leasing, výkon funkce depozitáře majetku firem a investičních fondů, služby v oblasti pojištění spravovaných finančních prostředků, kapitálové obchody a správa kapitálových vkladů, uzavírání finančních smluv o kooperaci a řízení, finanční makléřství, finanční služby týkající se investičních instrumentů, investiční bankovníctví, investiční obchody a financování podnikové sféry, akviziční financování, finanční expertízy, zřizování a provozování sítě bankomatů, úschova v bezpečnostních schránkách, služby v oblasti nájmu bezpečnostních schránek, finanční sponzorování, jointventure, provádění všech bankovních obchodů a poskytování všech bankovních služeb v tuzemsku i ve vztahu k zahraničí, zajištění nabývání podílů na společnostech a jiných družích právnických osob v tuzemsku i v zahraničí jako akcionář nebo jiný podílník v oboru peněžnictví, poskytování, šíření a výměna informací v oblasti bezhotovostního platebního styku prostřednictvím globálních telekomunikačních sítí a Internetu, poradenské služby v oblasti financí, pojištění, úvěrování, leasingu, investic a bankovníctví, prezentace a poskytování služeb na výstavách a veletrzích v oblasti bankovníctví, financí, leasingu a půjček na bydlení, nepřetržitý peněžní informační servis; (38) provozování nepřetržitě infolinky, poskytování, šíření a výměna informací prostřednictvím globálních telekomunikačních sítí a Internetu formou www stránek, šíření a výměna informací prostřednictvím počítačové sítě, šíření elektronických tiskovin prostřednictvím elektronických médií; (41) prezentace na společenských, kulturních, vzdělávacích a zábavně-společenských akcích; (42) programování počítačové, počítačové systémy (tvorba), služby v oblasti kódování a dekodování zabezpečovacích systémů, šíření www prezentací, právní služby v souvislosti s uzavíráním smluv o kooperaci a řízení.

- (111) 267478
- (220) 20.10.2003
- (151) 29.11.2004
- (540)



- (730) **Československá obchodní banka, a. s.,** Radlická 333/150, Praha 5, 15057, CZ
- (740) Baker & McKenzie v.o.s., advokátní kancelář, JUDr. Jiří Čermák, advokát, Klimentská 46, Praha 1, 11002
- (510) (9) elektronické peněženky, multifunkční magnetické a čipové karty pro oblast peněžních, finančních a pojišťovacích služeb i pro obchodní síť, magnetické karty a karty s pamětí nebo s mikroprocesorem, mezinárodní platební karty, počítačové programy, operační a expertní systémy včetně speciálních programů k ukládání, přenosu, výběru a kontrole dat i informací, nahrané i nenahrané nosiče informací a edice uživatelských i odborných informací šířených na veškerých paměťových mediích spadající do této třídy, nosiče digitálních podpisů k identifikaci odesílatele, elektronické reklamní, inzertní, propagační, uživatelské a instruktážní materiály i tiskoviny, databázové produkty, tiskoviny všeho druhu a ostatní polygrafické výrobky v elektronické podobě a na nosičích; (14) drahé kovy, jejich slitiny a výrobky z těchto materiálů nebo z postříbřeného nebo pozlaceného kovu nejsou-li uvedeny v jiných třídách, mince, reklamní a upomínkové předměty ze vzácných kovů a jejich slitin; (16) reklamní, inzertní, propagační, uživatelské a instruktážní materiály i tiskoviny, databázové produkty v papírové formě, plakáty, billboardy, tiskoviny všeho druhu a ostatní polygrafické výrobky zař. v této třídě, výrobky z papíru, papírnické zboží, obálky, dopisní papíry, kalendáře, plánovací záznamníky, gratulace, knihy a knihařské výrobky, psací potřeby včetně psacích potřeb ze vzácných kovů a jejich slitin, kancelářské výrobky (s výjimkou nábytku), lepenka a kartonážní výrobky, etikety, upomínkové propagační předměty z papíru a z plastů spadající do této třídy, obaly a propagační výrobky z plastů nezař. do jiných tříd; (35) činnost ekonomických poradců, činnost organizačně-ekonomická, automatizované zpracování dat a informací v bankovníctví a peněžnictví, marketing, pomoc při zahraničně obchodní činnosti, propagační, reklamní a inzertní služby prostřednictvím jakéhokoliv média - prostřednictvím telefonní, datové nebo informační sítě, merchandising, franchising, administrativní služby, služby organizačních a ekonomických poradců, zprostředkovatelské služby v oblasti vydávání uživatelských a reklamních tiskovin, služby nepřetržité komerční infolinky a komerční kanceláře; (36) peněžní a bankovní služby spolu s poskytnutím nadstandardních a speciálních bankovních produktů, služby bankovní a peněžní poskytované elektronicky, platební operace a služby na korunovém a devizovém trhu i v EURU včetně zajištění proti kurzovým ztrátám, správa portfolia, poskytování bankovních záruk, obchodování na kapitálových trzích, poskytování speciálních finančních produktů, clearing (finanční), služby factoringové a forfaitingové, veškeré finanční služby a služby s nimi související, směnářské služby, analytické finanční zprávy a expertízy, telefonické peněžní a bankovní služby, přijímání vkladů a jejich správa, tuzemský a zahraniční platební styk, exportní financování, finanční leasing, výkon funkce depozitáře majetku firem a investičních fondů, služby v oblasti pojištění spravovaných finančních prostředků, kapitálové obchody a správa kapitálových vkladů, uzavírání finančních smluv o kooperaci a řízení, finanční makléřství, finanční služby týkající se investičních instrumentů, investiční bankovníctví, investiční obchody a financování podnikové sféry, akviziční financování, finanční expertízy, zřizování a provozování sítě bankomatů, úschova v bezpečnostních schránkách, služby v oblasti nájmu bezpečnostních schránek, finanční sponzorování, jointventure, provádění všech bankovních obchodů a poskytování všech bankovních služeb v tuzemsku i ve vztahu k zahraničí, zajištění nabývání podílů na společnostech a jiných

druzích právnických osob v tuzemsku i v zahraničí jako akcionář nebo jiný podílník v oboru peněžnictví, poskytování, šíření a výměna informací v oblasti bezhotovostního platebního styku prostřednictvím globálních telekomunikačních sítí a Internetu, poradenské služby v oblasti financí, pojištění, úvěrování, leasingu, investic a bankovníctví, prezentace a poskytování služeb na výstavách a veletrzích v oblasti bankovníctví, financí, leasingu a půjček na bydlení, nepřetržitý peněžní informační servis; (38) provozování nepřetržité infolinky, poskytování, šíření a výměna informací prostřednictvím globálních telekomunikačních sítí a Internetu formou www stránek, šíření a výměna informací prostřednictvím počítačové sítě, šíření elektronických tiskovin prostřednictvím elektronických médií; (41) prezentace na společenských, kulturních, vzdělávacích a zábavně-společenských akcích; (42) programování počítačové, počítačové systémy (tvorba), služby v oblasti kódování a dekódování zabezpečovacích systémů, šíření www prezentací, právní služby v souvislosti s uzavíráním smluv o kooperaci a řízení.

- (511) 9, 14, 16, 35, 36, 38, 41, 42
- (210) O-197064

- (111) 267479
- (220) 20.10.2003
- (151) 29.11.2004
- (540)



## klíčový plán

- (730) **Československá obchodní banka, a. s.,** Radlická 333/150, Praha 5, 15057, CZ
- (740) Baker & McKenzie v.o.s., advokátní kancelář, JUDr. Jiří Čermák, advokát, Klimentská 46, Praha 1, 11002
- (510) (9) elektronické peněženky, multifunkční magnetické a čipové karty pro oblast peněžních, finančních a pojišťovacích služeb i pro obchodní síť, magnetické karty a karty s pamětí nebo s mikroprocesorem, mezinárodní platební karty, počítačové programy, operační a expertní systémy včetně speciálních programů k ukládání, přenosu, výběru a kontrole dat i informací, nahrané i nenahrané nosiče informací a edice uživatelských i odborných informací šířených na veškerých paměťových mediích spadající do této třídy, nosiče digitálních podpisů k identifikaci odesílatele, elektronické reklamní, inzertní, propagační, uživatelské a instruktážní materiály i tiskoviny, databázové produkty, tiskoviny všeho druhu a ostatní polygrafické výrobky v elektronické podobě a na nosičích; (14) drahé kovy, jejich slitiny a výrobky z těchto materiálů nebo z postříbřeného nebo pozlaceného kovu nejsou-li uvedeny v jiných třídách, mince, reklamní a upomínkové předměty ze vzácných kovů a jejich slitin; (16) reklamní, inzertní, propagační, uživatelské a instruktážní materiály i tiskoviny, databázové produkty v papírové formě, plakáty, billboardy, tiskoviny všeho druhu a ostatní polygrafické výrobky zař. v této třídě, výrobky z papíru, papírnické zboží, obálky, dopisní papíry, kalendáře, plánovací záznamníky, gratulace, knihy a knihařské výrobky, psací potřeby včetně psacích potřeb ze vzácných kovů a jejich slitin, kancelářské výrobky (s výjimkou nábytku), lepenka a kartonážní výrobky, etikety, upomínkové propagační předměty z papíru a z plastů spadající do této třídy, obaly a propagační výrobky z plastů nezař. do jiných tříd; (35) činnost ekonomických poradců, činnost organizačně-ekonomická, automatizované zpracování dat a informací v bankovníctví a peněžnictví, marketing, pomoc při zahraničně obchodní činnosti, propagační, reklamní a inzertní služby prostřednictvím jakéhokoliv média - prostřednictvím telefonní, datové nebo informační sítě, merchandising, franchising, administrativní služby, služby organizačních a ekonomických poradců, zprostředkovatelské služby v oblasti vydávání uživatelských a reklamních tiskovin, služby nepřetržité komerční infolinky a komerční kanceláře; (36) peněžní a

bankovní služby spolu s poskytnutím nadstandardních a speciálních bankovních produktů, služby bankovní a peněžní poskytované elektronicky, platební operace a služby na korunovém a devizovém trhu i v EURU včetně zajištění proti kurzovým ztrátám, správa portfolia, poskytování bankovních záruk, obchodování na kapitálových trzích, poskytování speciálních finančních produktů, clearing (finanční), služby factoringové a forfaitingové, veškeré finanční služby a služby s nimi související, směnárenské služby, analytické finanční zprávy a expertízy, telefonické peněžní a bankovní služby, přijímání vkladů a jejich správa, tuzemský a zahraniční platební styk, exportní financování, finanční leasing, výkon funkce depozitáře majetku firem a investičních fondů, služby v oblasti pojištění spravovaných finančních prostředků, kapitálové obchody a správa kapitálových vkladů, uzavírání finančních smluv o kooperaci a řízení, finanční makléřství, finanční služby týkající se investičních instrumentů, investiční bankovníctví, investiční obchody a financování podnikové sféry, akviziční financování, finanční expertízy, zřizování a provozování sítě bankomatů, úschova v bezpečnostních schránkách, služby v oblasti nájmu bezpečnostních schránek, finanční sponzorování, jointventure, provádění všech bankovních obchodů a poskytování všech bankovních služeb v tuzemsku i ve vztahu k zahraničí, zajištění nabývání podílů na společnostech a jiných druhích právnických osob v tuzemsku i v zahraničí jako akcionář nebo jiný podílník v oboru peněžnictví, poskytování, šíření a výměna informací v oblasti bezhotovostního platebního styku prostřednictvím globálních telekomunikačních sítí a Internetu, poradenské služby v oblasti financí, pojištění, úvěrování, leasingu, investic a bankovníctví, prezentace a poskytování služeb na výstavách a veletrzích v oblasti bankovníctví, financí, leasingu a půjček na bydlení, nepřetržitý peněžní informační servis; (38) provozování nepřetržitě infolinky, poskytování, šíření a výměna informací prostřednictvím globálních telekomunikačních sítí a Internetu formou www stránek, šíření a výměna informací prostřednictvím počítačové sítě, šíření elektronických tiskovin prostřednictvím elektronických médií; (41) prezentace na společenských, kulturních, vzdělávacích a zábavně-společenských akcích; (42) programování počítačové, počítačové systémy (tvorba), služby v oblasti kódování a dekódování zabezpečovacích systémů, šíření www prezentací, právní služby v souvislosti s uzavíráním smluv o kooperaci a řízení.

(511) 9, 14, 16, 35, 36, 38, 41, 42  
(210) O-197065

(111) **267480**  
(220) 20.10.2003  
(151) 29.11.2004  
(540)



(730) **Československá obchodní banka, a. s.,** Radlická 333/150, Praha 5, 15057, CZ

(740) Baker & McKenzie v.o.s., advokátní kancelář, JUDr. Jiří Čermák, advokát, Klimentská 46, Praha 1, 11002

(510) (9) elektronické peněženky, multifunkční magnetické a čipové karty pro oblast peněžních, finančních a pojišťovacích služeb i pro obchodní síť, magnetické karty a karty s pamětí nebo s mikroprocesorem, mezinárodní platební karty, počítačové programy, operační a expertní systémy včetně speciálních programů k ukládání, přenosu, výběru a kontrole dat i informací, nahané i nahané nosiče informací a edice uživatelských i odborných informací šířených na veškerých paměťových médiích spadající do této třídy, nosiče digitálních podpisů k identifikaci odesílatele, elektronické reklamní, inzertní, propagační, uživatelské a instruktážní materiály i tiskoviny, databázové produkty, tiskoviny všeho druhu a ostatní polygrafické výrobky v elektronické podobě a na nosičích; (14)

(511) 9, 14, 16, 35, 36, 38, 41, 42  
(210) O-197066

(111) **267481**  
(220) 20.10.2003  
(151) 29.11.2004  
(540)

(730) **ČSOB Klíčový plán**  
**Československá obchodní banka, a. s.,** Radlická 333/150, Praha 5, 15057, CZ

drahých kovů, jejich slitiny a výrobky z těchto materiálů nebo z postříbeného nebo pozlaceného kovu nejsou-li uvedeny v jiných třídách, mince, reklamní a upomínkové předměty ze vzácných kovů a jejich slitin; (16) reklamní, inzertní, propagační, uživatelské a instruktážní materiály i tiskoviny, databázové produkty v papírové formě, plakáty, billboardy, tiskoviny všeho druhu a ostatní polygrafické výrobky zař. v této třídě, výrobky z papíru, papírnické zboží, obálky, dopisní papíry, kalendáře, plánovací záznamníky, gratulace, knihy a knihařské výrobky, psací potřeby včetně psacích potřeb ze vzácných kovů a jejich slitin, kancelářské výrobky (s výjimkou nábytku), lepenka a kartonážní výrobky, etikety, upomínkové propagační předměty z papíru a z plastů spadající do této třídy, obaly a propagační výrobky z plastů nezař. do jiných tříd; (35) činnost ekonomických poradců, činnost organizačně-ekonomická, automatizované zpracování dat a informací v bankovníctví a peněžnictví, marketing, pomoc při zahraničně obchodní činnosti, propagační, reklamní a inzertní služby prostřednictvím jakéhokoliv média - prostřednictvím telefonní, datové nebo informační sítě, merchandising, franchising, administrativní služby, služby organizačních a ekonomických poradců, zprostředkovatelské služby v oblasti vydávání uživatelských a reklamních tiskovin, služby nepřetržitě komerční infolinky a komerční kanceláře; (36) peněžní a bankovní služby spolu s poskytnutím nadstandardních a speciálních bankovních produktů, služby bankovní a peněžní poskytované elektronicky, platební operace a služby na korunovém a devizovém trhu i v EURU včetně zajištění proti kurzovým ztrátám, správa portfolia, poskytování bankovních záruk, obchodování na kapitálových trzích, poskytování speciálních finančních produktů, clearing (finanční), služby factoringové a forfaitingové, veškeré finanční služby a služby s nimi související, směnárenské služby, analytické finanční zprávy a expertízy, telefonické peněžní a bankovní služby, přijímání vkladů a jejich správa, tuzemský a zahraniční platební styk, exportní financování, finanční leasing, výkon funkce depozitáře majetku firem a investičních fondů, služby v oblasti pojištění spravovaných finančních prostředků, kapitálové obchody a správa kapitálových vkladů, uzavírání finančních smluv o kooperaci a řízení, finanční makléřství, finanční služby týkající se investičních instrumentů, investiční bankovníctví, investiční obchody a financování podnikové sféry, akviziční financování, finanční expertízy, zřizování a provozování sítě bankomatů, úschova v bezpečnostních schránkách, služby v oblasti nájmu bezpečnostních schránek, finanční sponzorování, jointventure, provádění všech bankovních obchodů a poskytování všech bankovních služeb v tuzemsku i ve vztahu k zahraničí, zajištění nabývání podílů na společnostech a jiných druhích právnických osob v tuzemsku i v zahraničí jako akcionář nebo jiný podílník v oboru peněžnictví, poskytování, šíření a výměna informací v oblasti bezhotovostního platebního styku prostřednictvím globálních telekomunikačních sítí a Internetu, poradenské služby v oblasti financí, pojištění, úvěrování, leasingu, investic a bankovníctví, prezentace a poskytování služeb na výstavách a veletrzích v oblasti bankovníctví, financí, leasingu a půjček na bydlení, nepřetržitý peněžní informační servis; (38) provozování nepřetržitě infolinky, poskytování, šíření a výměna informací prostřednictvím globálních telekomunikačních sítí a Internetu formou www stránek, šíření a výměna informací prostřednictvím počítačové sítě, šíření elektronických tiskovin prostřednictvím elektronických médií; (41) prezentace na společenských, kulturních, vzdělávacích a zábavně-společenských akcích; (42) programování počítačové, počítačové systémy (tvorba), služby v oblasti kódování a dekódování zabezpečovacích systémů, šíření www prezentací, právní služby v souvislosti s uzavíráním smluv o kooperaci a řízení.

(740) Baker & McKenzie v.o.s., advokátní kancelář, JUDr. Jiří Čermák, advokát, Klimentská 46, Praha 1, 11002

(510) (9) elektronické peněženky, multifunkční magnetické a čipové karty pro oblast peněžních, finančních a pojišťovacích služeb i pro obchodní síť, magnetické karty a karty s pamětí nebo s mikroprocesorem, mezinárodní platební karty, počítačové programy, operační a expertní systémy včetně speciálních programů k ukládání, přenosu, výběru a kontrole dat i informací, nahrané i nenahrané nosiče informací a edice uživatelských i odborných informací šířených na veškerých paměťových médiích spadající do této třídy, nosiče digitálních podpisů k identifikaci odesílatele, elektronické reklamní, inzertní, propagační, uživatelské a instruktážní materiály i tiskoviny, databázové produkty, tiskoviny všeho druhu a ostatní polygrafické výrobky v elektronické podobě a na nosičích; (14) drahé kovy, jejich slitiny a výrobky z těchto materiálů nebo z postříbeného nebo pozlaceného kovu nejsou-li uvedeny v jiných třídách, mince, reklamní a upomínkové předměty ze vzácných kovů a jejich slitin; (16) reklamní, inzertní, propagační, uživatelské a instruktážní materiály i tiskoviny, databázové produkty v papírové formě, plakáty, billboardy, tiskoviny všeho druhu a ostatní polygrafické výrobky zař. v této třídě, výrobky z papíru, papírnické zboží, obálky, dopisní papíry, kalendáře, plánovací záznamníky, gratulace, knihy a knihařské výrobky, psací potřeby včetně psacích potřeb ze vzácných kovů a jejich slitin, kancelářské výrobky (s výjimkou nábytku), lepenka a kartonážní výrobky, etikety, upomínkové propagační předměty z papíru a z plastů spadající do této třídy, obaly a propagační výrobky z plastů nezař. do jiných tříd; (35) činnost ekonomických poradců, činnost organizačně-ekonomická, automatizované zpracování dat a informací v bankovníctví a peněžnictví, marketing, pomoc při zahraničně obchodní činnosti, propagační, reklamní a inzertní služby prostřednictvím jakéhokoliv média - prostřednictvím telefonní, datové nebo informační sítě, merchandising, franchising, administrativní služby, služby organizačních a ekonomických poradců, zprostředkovatelské služby v oblasti vydávání uživatelských a reklamních tiskovin, služby nepřetržitě komerční infolinky a komerční kanceláře; (36) peněžní a bankovní služby spolu s poskytnutím nadstandardních a speciálních bankovních produktů, služby bankovní a peněžní poskytované elektronicky, platební operace a služby na korunovém a devizovém trhu i v EURU včetně zajištění proti kurzovým ztrátám, správa portfolia, poskytování bankovních záruk, obchodování na kapitálových trzích, poskytování speciálních finančních produktů, clearing (finanční), služby factoringové a forfaitingové, veškeré finanční služby a služby s nimi související, směnárenské služby, analytické finanční zprávy a expertízy, telefonické peněžní a bankovní služby, přijímání vkladů a jejich správa, tuzemský a zahraniční platební styk, exportní financování, finanční leasing, výkon funkce depozitáře majetku firem a investičních fondů, služby v oblasti pojištění spravovaných finančních prostředků, kapitálové obchody a správa kapitálových vkladů, uzavírání finančních smluv o kooperaci a řízení, finanční makléřství, finanční služby týkající se investičních instrumentů, investiční bankovníctví, investiční obchody a financování podnikové sféry, akviziční financování, finanční expertízy, zřizování a provozování sítě bankomatů, úschova v bezpečnostních schránkách, služby v oblasti nájmu bezpečnostních schránek, finanční sponzorování, jointventure, provádění všech bankovních obchodů a poskytování všech bankovních služeb v tuzemsku i ve vztahu k zahraničí, zajištění nabývání podílů na společnostech a jiných družích právnických osob v tuzemsku i v zahraničí jako akcionář nebo jiný podílník v oboru peněžnictví, poskytování, šíření a výměna informací v oblasti bezhotovostního platebního styku prostřednictvím globálních telekomunikačních sítí a Internetu, poradenské služby v oblasti financí, pojištění, úvěrování, leasingu, investic a bankovníctví, prezentace a poskytování služeb na výstavách a veletrzích v oblasti bankovníctví, financí, leasingu a půjček na bydlení, nepřetržitý peněžní informační servis; (38) provozování nepřetržitě infolinky, poskytování, šíření a výměna informací prostřednictvím globálních telekomunikačních sítí a Internetu formou www stránek, šíření a výměna informací prostřednictvím počítačové sítě, šíření elektronických tiskovin prostřednictvím elektronických médií; (41) prezentace na společenských, kulturních, vzdělávacích a zábavně-

společenských akcích; (42) programování počítačové, počítačové systémy (tvorba), služby v oblasti kódování a dekódování zabezpečovacích systémů, šíření www prezentací, právní služby v souvislosti s uzavíráním smluv o kooperaci a řízení.

(511) 9, 14, 16, 35, 36, 38, 41, 42  
(210) O-197068

(111) **267482**  
(220) 20.10.2003  
(151) 29.11.2004  
(540)

### ČSOB Klíčový rádce

(730) **Československá obchodní banka, a. s., Radlická 333/150, Praha 5, 15057, CZ**

(740) Baker & McKenzie v.o.s., advokátní kancelář, JUDr. Jiří Čermák, advokát, Klimentská 46, Praha 1, 11002

(510) (9) elektronické peněženky, multifunkční magnetické a čipové karty pro oblast peněžních, finančních a pojišťovacích služeb i pro obchodní síť, magnetické karty a karty s pamětí nebo s mikroprocesorem, mezinárodní platební karty, počítačové programy, operační a expertní systémy včetně speciálních programů k ukládání, přenosu, výběru a kontrole dat i informací, nahrané i nenahrané nosiče informací a edice uživatelských i odborných informací šířených na veškerých paměťových médiích spadající do této třídy, nosiče digitálních podpisů k identifikaci odesílatele, elektronické reklamní, inzertní, propagační, uživatelské a instruktážní materiály i tiskoviny, databázové produkty, tiskoviny všeho druhu a ostatní polygrafické výrobky v elektronické podobě a na nosičích; (14) drahé kovy, jejich slitiny a výrobky z těchto materiálů nebo z postříbeného nebo pozlaceného kovu nejsou-li uvedeny v jiných třídách, mince, reklamní a upomínkové předměty ze vzácných kovů a jejich slitin; (16) reklamní, inzertní, propagační, uživatelské a instruktážní materiály i tiskoviny, databázové produkty v papírové formě, plakáty, billboardy, tiskoviny všeho druhu a ostatní polygrafické výrobky zař. v této třídě, výrobky z papíru, papírnické zboží, obálky, dopisní papíry, kalendáře, plánovací záznamníky, gratulace, knihy a knihařské výrobky, psací potřeby včetně psacích potřeb ze vzácných kovů a jejich slitin, kancelářské výrobky (s výjimkou nábytku), lepenka a kartonážní výrobky, etikety, upomínkové propagační předměty z papíru a z plastů spadající do této třídy, obaly a propagační výrobky z plastů nezař. do jiných tříd; (35) činnost ekonomických poradců, činnost organizačně-ekonomická, automatizované zpracování dat a informací v bankovníctví a peněžnictví, marketing, pomoc při zahraničně obchodní činnosti, propagační, reklamní a inzertní služby prostřednictvím jakéhokoliv média - prostřednictvím telefonní, datové nebo informační sítě, merchandising, franchising, administrativní služby, služby organizačních a ekonomických poradců, zprostředkovatelské služby v oblasti vydávání uživatelských a reklamních tiskovin, služby nepřetržitě komerční infolinky a komerční kanceláře; (36) peněžní a bankovní služby spolu s poskytnutím nadstandardních a speciálních bankovních produktů, služby bankovní a peněžní poskytované elektronicky, platební operace a služby na korunovém a devizovém trhu i v EURU včetně zajištění proti kurzovým ztrátám, správa portfolia, poskytování bankovních záruk, obchodování na kapitálových trzích, poskytování speciálních finančních produktů, clearing (finanční), služby factoringové a forfaitingové, veškeré finanční služby a služby s nimi související, směnárenské služby, analytické finanční zprávy a expertízy, telefonické peněžní a bankovní služby, přijímání vkladů a jejich správa, tuzemský a zahraniční platební styk, exportní financování, finanční leasing, výkon funkce depozitáře majetku firem a investičních fondů, služby v oblasti pojištění spravovaných finančních prostředků, kapitálové obchody a správa kapitálových vkladů, uzavírání finančních smluv o kooperaci a řízení, finanční makléřství, finanční služby týkající se investičních instrumentů, investiční bankovníctví, investiční obchody a financování podnikové sféry, akviziční financování, finanční expertízy, zřizování a provozování sítě bankomatů, úschova v bezpečnostních schránkách, služby v oblasti nájmu bezpečnostních schránek, finanční sponzorování, jointventure, provádění všech bankovních obchodů a poskytování všech bankovních služeb v tuzemsku i ve vztahu k zahraničí, zajištění nabývání podílů na společnostech a jiných

druzích právnických osob v tuzemsku i v zahraničí jako akcionář nebo jiný podílík v oboru peněžnictví, poskytování, šíření a výměna informací v oblasti bezhotovostního platebního styku prostřednictvím globálních telekomunikačních sítí a Internetu, poradenské služby v oblasti financí, pojištění, úvěrování, leasingu, investic a bankovníctví, prezentace a poskytování služeb na výstavách a veletrzích v oblasti bankovníctví, financí, leasingu a půjček na bydlení, nepřetržitý peněžní informační servis; (38) provozování nepřetržité infolinky, poskytování, šíření a výměna informací prostřednictvím globálních telekomunikačních sítí a Internetu formou www stránek, šíření a výměna informací prostřednictvím počítačové sítě, šíření elektronických tiskovin prostřednictvím elektronických médií; (41) prezentace na společenských, kulturních, vzdělávacích a zábavně-společenských akcích; (42) programování počítačové, počítačové systémy (tvorba), služby v oblasti kódování a dekódování zabezpečovacích systémů, šíření www prezentací, právní služby v souvislosti s uzavíráním smluv o kooperaci a řízení.

(511) 9, 14, 16, 35, 36, 38, 41, 42  
(210) O-197070

(111) **268933**  
(220) 15.07.2003  
(151) 26.01.2005  
(540)

**MAXIMA**  
**REALITY**  
**PRAŽSKÉ CENTRUM BYDLENÍ**

(730) **MAXIMA REALITY, s.r.o.**, Washingtonova 1624/5, Praha 1, 11000, CZ  
(510) (35) inzertní služby, činnost ekonomických a organizačních poradců; (36) zařizování a zprostředkování obchodů v oblasti nemovitostí; činnost realitní kanceláře, poskytování informací o nemovitostech; (38) poskytování telekomunikačních služeb prostřednictvím telefonu, šíření informací prostřednictvím internetu; (41) vydavatelství, pořádání odborných kurzů, školení a jiných vzdělávacích akcí včetně lektorské činnosti.  
(511) 35, 36, 38, 41  
(210) O-193834

(111) **271536**  
(220) 24.10.2002  
(151) 26.04.2005  
(540)

### KORAFLEX

(730) **KORADO, a.s.**, Bří Hubálků 869, Česká Třebová, 56002, CZ  
(740) Karel Voda, patentový zástupce, Bolzanova 13, Brno, 61800  
(510) (6) spojovací materiál, zámečnické a klempířské výrobky, plechy a pomocný materiál pro klempířské práce, roury, trubky, šroubení a fitinky pro rozvody topení a vody, lamelové a drátěné registry, kovové schránky, ochranné mříže, žaluzie kovové; (11) topné systémy, regulace topných systémů, zdroje tepla, podlahová topení, plynové hořáky, expanzní nádoby, radiátory, podlahová topná tělesa a topná tělesa k zabudování do stěn, včetně jejich schránek a skříní z plastu, soklová topná tělesa, bazénová ohřívací tělesa, prostorová topidla, kohouty, ventily, regulační ventily k otopným tělesům, nádoby na topná nebo chladicí média, přímotopná elektrická topidla, výměníky, ohříváče vody, ohříváče vzduchu, tepelné registry, lamelové a drátové výměníky, elektrické ohříváče vody, zařízení pro solární ohřev, regulace a regulační technika související s vytápěním, rozvodem plynu, vody a odpadní vody, klimatizace, klimatizační jednotky, klimatizační zařízení, klimatizační ventily, upevňovací prvky klimatizační techniky, termokondicionéry, míchače vzduchu, teplotovzdušné generátory, zařízení k zvlhčování i odvlhčování vzduchu, odsavače par, konvektory včetně hybridních kombinací, sálavé panely, teplomety, infrazářiče, katalytická topidla, ventilátory, ventilátory k zabudování do ohřívacích a chladících těles, odtahy vzduchu pro WC a koupelny, vzduchové kanály a roury, vzduchové filtry, vnitřní a vnější odvodňovací a odpadní systémy, armaturní výrobky pro rozvod vody a plynu, systémy

pro úpravu a čištění vody, kanalizační armatury a příslušenství, upevňovací elementy s nimi související, elektronická zařízení pro koupelny a WC jako ventilátory pro osušení rukou, čidla pro automatické spínání vodovodních baterií, splachování, ventilaci osvětlení a vytápění; (35) inzertní a reklamní činnost, poskytování pomoci při provozu obchodu, obstaravatelská a zprostředkovatelská činnost v obchodní oblasti, marketing, obchodní výstavy a obchodní administrativa.

(511) 6, 11, 35  
(210) O-184957

(111) **271537**  
(220) 12.11.2002  
(151) 26.04.2005  
(540)

### Anywhere You Go

(730) **OK-TOURS a.s.**, Jana Masaryka 39, Praha 2, 12000, CZ  
(740) Hanuš - Kohout a partneři, advokátní kancelář, JUDr. Jiří Hanuš, Břevnovská 433/12, Praha 6, 16900  
(510) (39) doprava osob, organizování cest, pronájem dopravních vozidel, poskytování informací ohledně cestování; (41) školení, rekreace; (43) služby zajišťující stravování a nápoje, dočasné ubytování.  
(511) 39, 41, 43  
(210) O-185483

(111) **273015**  
(220) 20.10.2003  
(151) 27.06.2005  
(540)

### Klíčový rádce

(730) **Československá obchodní banka, a. s.**, Radlická 333/150, Praha 5, 15057, CZ  
(740) Baker & McKenzie v.o.s., advokátní kancelář, JUDr. Jiří Čermák, advokát, Klimentská 46, Praha 1, 11002  
(510) (9) elektronické peněženky, multifunkční magnetické a čipové karty pro oblast peněžních, finančních a pojišťovacích služeb i pro obchodní síť, magnetické karty a karty s pamětí nebo s mikroprocesorem, mezinárodní platební karty, počítačové programy, operační a expertní systémy včetně speciálních programů k ukládání, přenosu, výběru a kontrole dat i informací, nahrané i nenahrané nosiče informací a edice uživatelských i odborných informací šířených na veškerých paměťových médiích spadající do této třídy, nosiče digitálních podpisů k identifikaci odesílatele, elektronické reklamní, inzertní, propagační, uživatelské a instruktážní materiály i tiskoviny, databázové produkty, tiskoviny všeho druhu a ostatní polygrafické výrobky v elektronické podobě a na nosičích; (14) drahé kovy, jejich slitiny a výrobky z těchto materiálů nebo z postříbeného nebo pozlaceného kovu nejsou-li uvedeny v jiných třídách, mince, reklamní a upomínkové předměty ze vzácných kovů a jejich slitin; (16) reklamní, inzertní, propagační, uživatelské a instruktážní materiály i tiskoviny, databázové produkty v papírové formě, plakáty, billboardy, tiskoviny všeho druhu a ostatní polygrafické výrobky zař. v této třídě, výrobky z papíru, papírnické zboží, obálky, dopisní papíry, kalendáře, plánovací záznamníky, gratulace, knihy a knihařské výrobky, psací potřeby včetně psacích potřeb ze vzácných kovů a jejich slitin, kancelářské výrobky (s výjimkou nábytku), lepenka a kartonážní výrobky, etikety, upomínkové propagační předměty z papíru a z plastů spadající do této třídy, obaly a propagační výrobky z plastů nezař. do jiných tříd; (35) činnost ekonomických poradců, činnost organizačně-ekonomická, automatizované zpracování dat a informací v bankovníctví a peněžnictví, marketing, pomoc při zahraničně obchodní činnosti, propagační, reklamní a inzertní služby prostřednictvím jakéhokoliv média - prostřednictvím telefonní, datové nebo informační sítě, merchandising, franchising, administrativní služby, služby organizačních a ekonomických poradců, zprostředkovatelské služby v oblasti vydávání uživatelských a reklamních tiskovin, služby nepřetržitě komerční infolinky a komerční kanceláře; (36) peněžní a bankovní služby spolu s poskytnutím nadstandardních a speciálních bankovních produktů, služby bankovní a peněžní poskytované elektronicky, platební operace a služby na korunovém a devizovém trhu i v EURU včetně zajištění proti kurzovým ztrátám, správa portfolia, poskytování bankovních



záruk, obchodování na kapitálových trzích, poskytování speciálních finančních produktů, clearing (finanční), služby factoringové a forfaitingové, veškeré finanční služby a služby s nimi související, směnárenské služby, analytické finanční zprávy a expertízy, telefonické peněžní a bankovní služby, přijímání vkladů a jejich správa, tuzemský a zahraniční platební styk, exportní financování, finanční leasing, výkon funkce depozitáře majetku firem a investičních fondů, služby v oblasti pojištění spravovaných finančních prostředků, kapitálové obchody a správa kapitálových vkladů, uzavírání finančních smluv o kooperaci a řízení, finanční makléřství, finanční služby týkající se investičních instrumentů, investiční bankovníctví, investiční obchody a financování podnikové sféry, akviziční financování, finanční expertízy, zřizování a provozování sítě bankomatů, úschova v bezpečnostních schránkách, služby v oblasti nájmu bezpečnostních schránek, finanční sponzorování, jointventure, provádění všech bankovních obchodů a poskytování všech bankovních služeb v tuzemsku i ve vztahu k zahraničí, zajištění nabývání podílů na společnostech a jiných družích právnických osob v tuzemsku i v zahraničí jako akcionář nebo jiný podílník v oboru peněžnictví, poskytování, šíření a výměna informací v oblasti bezhotovostního platebního styku prostřednictvím globálních telekomunikačních sítí a Internetu, poradenské služby v oblasti financí, pojištění, úvěrování, leasingu, investic a bankovníctví, prezentace a poskytování služeb na výstavách a veletrzích v oblasti bankovníctví, financí, leasingu a půjček na bydlení, nepřetržitý peněžní informační servis; (38) provozování nepřetržité infolinky, poskytování, šíření a výměna informací prostřednictvím globálních telekomunikačních sítí a Internetu formou www stránek, šíření a výměna informací prostřednictvím počítačové sítě, šíření elektronických tiskovin prostřednictvím elektronických médií; (41) prezentace na společenských, kulturních, vzdělávacích a zábavně-společenských akcích; (42) programování počítačové, počítačové systémy (tvorba), služby v oblasti kódování a dekodování zabezpečovacích systémů, šíření www prezentací, právní služby v souvislosti s uzavíráním smluv o kooperaci a řízení.

(511) 9, 14, 16, 35, 36, 38, 41, 42

(210) O-197069



## Zániky ochranných známek uplynutím doby platnosti

Kapitola obsahuje údaje o ochranných známkách, které zanikly uplynutím doby platnosti podle ustanovení § 29 odst. 1 zákona č. 441/2003 Sb.

Číslo zápisu	Datum zániku						
155079	21.04.2012	249847	19.04.2012	251729	17.04.2012	257173	19.04.2012
160961	13.04.2012	249898	15.04.2012	251733	19.04.2012	257174	19.04.2012
165434	15.04.2012	250475	10.04.2012	251735	19.04.2012	258026	11.04.2012
173941	13.04.2012	250476	10.04.2012	251737	19.04.2012	258028	17.04.2012
174735	15.04.2012	250477	10.04.2012	251738	19.04.2012	259650	11.04.2012
174765	15.04.2012	250479	10.04.2012	251740	19.04.2012	259651	11.04.2012
174766	15.04.2012	250482	11.04.2012	251742	19.04.2012	259654	18.04.2012
174933	13.04.2012	250490	12.04.2012	251743	19.04.2012	261763	18.04.2012
174955	14.04.2012	250491	12.04.2012	251744	19.04.2012	263882	16.04.2012
175022	17.04.2012	250493	12.04.2012	251745	19.04.2012	263883	16.04.2012
175038	17.04.2012	250496	12.04.2012	252388	10.04.2012	264904	16.04.2012
175496	15.04.2012	250498	12.04.2012	252389	10.04.2012	264940	18.04.2012
175573	16.04.2012	250499	12.04.2012	252391	11.04.2012	317170	11.04.2012
175597	10.04.2012	250500	15.04.2012	252392	11.04.2012		
175927	15.04.2012	250501	15.04.2012	252393	11.04.2012		
176039	14.04.2012	250504	16.04.2012	252394	11.04.2012		
176323	16.04.2012	250507	16.04.2012	252398	12.04.2012		
177031	14.04.2012	250508	16.04.2012	252401	17.04.2012		
177180	14.04.2012	250509	17.04.2012	252402	17.04.2012		
177851	10.04.2012	250515	18.04.2012	252405	18.04.2012		
177901	13.04.2012	250520	18.04.2012	252406	18.04.2012		
177911	14.04.2012	250523	19.04.2012	252407	18.04.2012		
177915	16.04.2012	251003	10.04.2012	252408	18.04.2012		
178201	21.04.2012	251006	11.04.2012	252409	18.04.2012		
178303	14.04.2012	251007	11.04.2012	252410	18.04.2012		
180492	17.04.2012	251022	12.04.2012	252411	18.04.2012		
180847	17.04.2012	251025	15.04.2012	252414	19.04.2012		
181963	14.04.2012	251030	16.04.2012	253193	10.04.2012		
184501	13.04.2012	251032	17.04.2012	253195	11.04.2012		
186413	17.04.2012	251034	17.04.2012	253196	15.04.2012		
187043	10.04.2012	251035	18.04.2012	253198	16.04.2012		
247895	11.04.2012	251036	19.04.2012	253200	16.04.2012		
248024	18.04.2012	251693	10.04.2012	253202	17.04.2012		
248920	19.04.2012	251694	10.04.2012	253203	18.04.2012		
249819	11.04.2012	251697	10.04.2012	253204	18.04.2012		
249820	15.04.2012	251699	11.04.2012	253205	19.04.2012		
249823	15.04.2012	251700	12.04.2012	253206	19.04.2012		
249824	16.04.2012	251701	12.04.2012	254271	17.04.2012		
249829	16.04.2012	251702	15.04.2012	254272	18.04.2012		
249830	16.04.2012	251703	15.04.2012	254273	18.04.2012		
249831	16.04.2012	251710	16.04.2012	254274	19.04.2012		
249832	16.04.2012	251711	16.04.2012	254920	11.04.2012		
249833	16.04.2012	251712	16.04.2012	254921	11.04.2012		
249836	16.04.2012	251713	16.04.2012	254923	15.04.2012		
249837	17.04.2012	251714	16.04.2012	254927	19.04.2012		
249838	17.04.2012	251715	16.04.2012	255609	12.04.2012		
249840	17.04.2012	251717	16.04.2012	255615	17.04.2012		
249841	17.04.2012	251718	16.04.2012	256433	11.04.2012		
249842	17.04.2012	251720	17.04.2012	256434	11.04.2012		
249843	18.04.2012	251723	17.04.2012	257170	12.04.2012		
249844	18.04.2012	251724	17.04.2012	257171	17.04.2012		
249845	19.04.2012	251725	17.04.2012	257172	18.04.2012		

## Vzdání se práv k ochranné známce

Vlastník ochranné známky se může podle ustanovení § 30 zákona č. 441/2003 Sb. u Úřadu písemným prohlášením vzdát práv k ochranné známce v rozsahu všech výrobků nebo služeb, pro které byla zapsána, nebo některých z nich. Účinky tohoto prohlášení nastávají dnem doručení prohlášení vlastníka ochranné známky Úřadu a nelze je vzít zpět. V této kapitole je tedy uvedeno datum účinnosti vzdání se práv k ochranné známce. Pokud se vlastník vzdal práv k ochranné známce jen v rozsahu některých výrobků a služeb, je pod příslušným INID kódem zveřejněn rovněž zbývající seznam výrobků a služeb, pro které ochranná známka zůstává zapsána.

Tato kapitola dále zahrnuje údaje o ochranných známkách, u kterých vlastník písemným prohlášením omezil rozsah ochrany ve vztahu k prvku ochranné známky.

(111) 326529

(540)

**ARCWELD** s.r.o.

(210) O-490621

s účinností ode dne 23.10.2012/vzdání se práv k ochranné známce

---

## Změny vlastníků ochranných známek

Kapitola obsahuje údaje o ochranných známkách, které byly převedeny nebo přešly ve smyslu ustanovení § 15 odst. 1, 2 a § 16 zákona č. 441/2003 Sb. na jiného vlastníka v rozsahu všech zapsaných výrobků nebo služeb.

Číslo zápisu	Dřívější vlastník	Nynější vlastník	S účinností od
162807	Noxell Corporation, 11050 York Road, Hunt Valley MD 21030, MD, US	Alberto-Culver USA, Inc., 2525 Armitage Avenue, Melrose Park IL, 60160, IL, US	24.10.2012
187297	Reader's Digest VÝBĚR s.r.o., V Celnici 1031/4, Praha 1, 11000, CZ	Reader's Digest VÝBĚR s.r.o., V Celnici 1031, Praha 1, 11000, CZ	24.10.2012
187298	Reader's Digest VÝBĚR s.r.o., V Celnici 1031/4, Praha 1, 11000, CZ	Reader's Digest VÝBĚR s.r.o., V Celnici 1031, Praha 1, 11000, CZ	24.10.2012
245971	TTC TELEKOMUNIKACE, s.r.o., Třebohostická 987/5, Praha 10, 10000, CZ	TTC TELEPORT, s.r.o., Tiskařská 257/10, Praha 10, 10800, CZ	25.10.2012
251281	Simple Health & Beauty Limited, Unilever House, 100 Victoria Embankment, London EC4Y 0DY, GB	Accantia Group Holdings, Unilever House, 100 Victoria Embankment, London EC4Y 0DY, GB	24.10.2012
275239	VYDOS SERVIS a.s., Brněnská 366/25, Vyškov - město, 68227, CZ	KRODOS SERVIS a.s., Skopalíkova 2385, Kroměříž, 76717, CZ	24.10.2012

## Změny v údajích o vlastních ochranných známkách

Kapitola obsahuje ochranné známky, u kterých byla v rejstříku ochranných známké vyznačena změna v údajích o vlastních ve smyslu ustanovení § 27 odst. 2 a 7 zákona č. 441/2003 Sb.

Číslo zápisu	Vlastník	S účinností od
157957	Sweco Hydroprojekt a.s., Tábořská 31, Praha 4, 14016, CZ	26.10.2012
162807	Noxell Corporation, 11050 York Road, Hunt Valley MD 21030, MD, US	24.10.2012
172526	NAKLADATELSTVÍ SCIENTIA spol. s r.o., Průmyslová 1025, Mníšek pod Brdy, 25210, CZ	29.10.2012
180027	KAISER DATA s.r.o., Kočí 11, 53861, CZ	30.10.2012
184521	JASS, spol. s r.o., Železná 505/26, Brno - Horní Heršpice, 61900, CZ	24.10.2012
192609	Amcico pojišťovna a.s., V Celnici 1028/10, Praha 1, 11721, CZ	30.10.2012
194594	Sweco Hydroprojekt a.s., Tábořská 31, Praha 4, 14016, CZ	26.10.2012
204287	Sweco Hydroprojekt a.s., Tábořská 31, Praha 4, 14016, CZ	26.10.2012
204288	Sweco Hydroprojekt a.s., Tábořská 31, Praha 4, 14016, CZ	26.10.2012
210404	Sweco Hydroprojekt a.s., Tábořská 31, Praha 4, 14016, CZ	26.10.2012
210847	Sweco Hydroprojekt a.s., Tábořská 31, Praha 4, 14016, CZ	26.10.2012
211635	Sweco Hydroprojekt a.s., Tábořská 31, Praha 4, 14016, CZ	26.10.2012
251281	Simple Health & Beauty Limited, Unilever House, 100 Victoria Embankment, London EC4Y 0DY, GB	24.10.2012
256006	Ing. Václav Hanton, Volduchy 294, 33822, CZ	25.10.2012
256774	IAN BRYAN ARCHITECTS, s.r.o., Plaská 623/5, Praha 5, 15000, CZ	30.10.2012
257177	Andy spol. s r.o., Ústřední 388/18, Praha 10, 10200, CZ	30.10.2012
257573	Ing. Vítězslav Váňa, Pichlova 2535, Pardubice - Zelené Předměstí, 53002, CZ	30.10.2012
258133	LUCKY MAN FILMS s.r.o., Perlová 1020/8, Praha 1, 11000, CZ	30.10.2012
258879	MEDICAL SERVICE s.r.o., Lesnická 790/14, Brno, 61300, CZ	30.10.2012
270661	Travel Service, a.s., K Letišti 1068/30, Praha 6, 16008, CZ	24.10.2012
279161	Travel Service, a.s., K Letišti 1068/30, Praha 6, 16008, CZ	24.10.2012
279946	Travel Service, a.s., K Letišti 1068/30, Praha 6, 16008, CZ	24.10.2012
284438	Travel Service, a.s., K Letišti 1068/30, Praha 6, 16008, CZ	24.10.2012
284895	Travel Service, a.s., K Letišti 1068/30, Praha 6, 16008, CZ	24.10.2012
284896	Travel Service, a.s., K Letišti 1068/30, Praha 6, 16008, CZ	24.10.2012
287815	ags 92, s.r.o., Rosická 653, Praha 9 - Vinoř, 19017, CZ	24.10.2012
288547	Travel Service, a.s., K Letišti 1068/30, Praha 6, 16008, CZ	24.10.2012
293733	Travel Service, a.s., K Letišti 1068/30, Praha 6, 16008, CZ	24.10.2012
293932	PICODAS PRAHA, spol. s r.o., Evropská 16/176, Praha 6, 16041, CZ	24.10.2012
293933	PICODAS PRAHA, spol. s r.o., Evropská 16/176, Praha 6, 16041, CZ	24.10.2012
296692	PICODAS PRAHA, spol. s r.o., Evropská 16/176, Praha 6, 16041, CZ	24.10.2012
296697	PICODAS PRAHA, spol. s r.o., Evropská 16/176, Praha 6, 16041, CZ	24.10.2012
296698	PICODAS PRAHA, spol. s r.o., Evropská 16/176, Praha 6, 16041, CZ	24.10.2012
301433	Travel Service, a.s., K Letišti 1068/30, Praha 6, 16008, CZ	24.10.2012
303833	PICODAS PRAHA, spol. s r.o., Evropská 16/176, Praha 6, 16041, CZ	24.10.2012
303834	PICODAS PRAHA, spol. s r.o., Evropská 16/176, Praha 6, 16041, CZ	24.10.2012
303835	PICODAS PRAHA, spol. s r.o., Evropská 16/176, Praha 6, 16041, CZ	24.10.2012
303836	PICODAS PRAHA, spol. s r.o., Evropská 16/176, Praha 6, 16041, CZ	24.10.2012
303837	PICODAS PRAHA, spol. s r.o., Evropská 16/176, Praha 6, 16041, CZ	24.10.2012
305153	inPHARM spol. s r.o., Trnavská cesta 82/A, Bratislava, 82101, SK	25.10.2012

<b>Číslo zápisu</b>	<b>Vlastník</b>	<b>S účinností od</b>
305154	inPHARM spol. s r.o., Trnavská cesta 82/A, Bratislava, 82101, SK	25.10.2012
306141	PICODAS PRAHA, spol. s r.o., Evropská 16/176, Praha 6, 16041, CZ	24.10.2012
306142	PICODAS PRAHA, spol. s r.o., Evropská 16/176, Praha 6, 16041, CZ	24.10.2012
306143	PICODAS PRAHA, spol. s r.o., Evropská 16/176, Praha 6, 16041, CZ	24.10.2012
306793	inPHARM spol. s r.o., Trnavská cesta 82/A, Bratislava, 82101, SK	25.10.2012
306834	PICODAS PRAHA, spol. s r.o., Evropská 16/176, Praha 6, 16041, CZ	24.10.2012
307874	PICODAS PRAHA, spol. s r.o., Evropská 16/176, Praha 6, 16041, CZ	24.10.2012
310609	PICODAS PRAHA, spol. s r.o., Evropská 16/176, Praha 6, 16041, CZ	24.10.2012
318653	inPHARM spol. s r.o., Trnavská cesta 82/A, Bratislava, 82101, SK	25.10.2012
325250	inPHARM spol. s r.o., Trnavská cesta 82/A, Bratislava, 82101, SK	25.10.2012

## Ostatní rozhodné údaje a úřední opravy

Kapitola zahrnuje zejména přetřídění seznamu výrobků a služeb v návaznosti na mezinárodní zápis, opravu chyb ve formulaci, přepisů a zjevných nesprávností za účelem uvedení do souladu se skutečností. V této kapitole jsou zveřejňovány jen takové údaje, které nemohou být zveřejněny spolu se zveřejněním přihlášky nebo se zápisem ochranné známky. Dále kapitola obsahuje důležitá úřední sdělení.

(111) **326207**  
(210) O-491397

Datum provedení změny: 29.10.2012

Ve Věstníku 14/2012 bylo publikováno zveřejnění přihlášky ochranné známky a ve Věstníku 30/2012 byl publikován zápis ochranné známky. Seznam výrobků a služeb také obsahoval „kávové nápoje“. Správně mělo být uvedeno „kakaové nápoje“.

(111) **326208**  
(210) O-491398

Datum provedení změny: 29.10.2012

Ve Věstníku 14/2012 bylo publikováno zveřejnění přihlášky ochranné známky a ve Věstníku 30/2012 byl publikován zápis ochranné známky. Seznam výrobků a služeb také obsahoval „kávové nápoje“. Správně mělo být uvedeno „kakaové nápoje“.

(111) **326209**  
(210) O-491399

Datum provedení změny: 29.10.2012

Ve Věstníku 14/2012 bylo publikováno zveřejnění přihlášky ochranné známky a ve Věstníku 30/2012 byl publikován zápis ochranné známky. Seznam výrobků a služeb také obsahoval „kávové nápoje“. Správně mělo být uvedeno „kakaové nápoje“.