

Číselné INID kódy pro označování bibliografických dat technických řešení

INID Codes for the identification of bibliographic data of technical solutions

(Standard WIPO ST. 9 a ST. 80)

(11)	číslo patentu/zápisu/osvědčení	(11)	Number of the patent/registration/certification
(15)	datum zápisu průmyslového vzoru	(15)	Industrial design registration date
(21)	číslo přihlášky/zálosti	(21)	Application number
(22)	datum podání přihlášky/zálosti	(22)	Date of application filing
(23)	údaje o výstavní prioritě	(23)	Exhibition priority data
(28)	počet průmyslových vzorů	(28)	Number of industrial designs included in the application
(31)	číslo prioritní přihlášky	(31)	Number of priority application
(32)	datum podání prioritní přihlášky	(32)	Filing date of priority application
(33)	země priority	(33)	Priority country
(40)	datum zveřejnění přihlášky vynálezu	(40)	Date of publication of patent application
(45)	datum zveřejnění zapsaného průmyslového vzoru	(45)	Publication date of the registered industrial design
(47)	datum zveřejnění udělení patentu a zápisu užitého vzoru, datum zápisu užitého vzoru, datum oznámení udělení evropského patentu v Evropském patentovém věstníku	(47)	Publication date of patent granting and publication date of utility model registration, registration date of utility model, publication date of European patent granting in the European patent bulletin
(51)	mezinárodní patentové třídění/Locarnské třídění průmyslových vzorů	(51)	International Patent Classification/ Locarno Classification for Industrial Designs
(54)	název	(54)	Title
(55)	vyobrazení průmyslového vzoru	(55)	Reproduction of the industrial design
(57)	anotace	(57)	Abstract
(68)	číslo základního patentu	(68)	Number of the basic patent
(71)	označení přihlašovatele/žadatele	(71)	Applicant
(72)	označení původce	(72)	Inventor
(73)	označení majitele/vlastníka	(73)	Owner
(74)	označení zástupce	(74)	Attorney's name and address
(86)	číslo mezinárodní přihlášky	(86)	International application number
(87)	číslo mezinárodního zveřejnění	(87)	International publication number
(92)	datum a číslo první registrace přípravku pro Českou republiku	(92)	Date and number(s) of the first authorization to market the product in the CZ
(93)	datum, číslo a země první registrace přípravku v rámci Společenství	(93)	Date, number(s) and country of the first authorization to market the product in the EEC
(94)	doba platnosti osvědčení	(94)	Term of certification validity
(95)	označení a typ přípravku	(95)	Name of the product and product type
(96)	datum podání a číslo evropské patentové přihlášky	(96)	European patent application filing date and number
(97)	datum zveřejnění a číslo zveřejnění evropské patentové přihlášky v Evropském patentovém věstníku	(97)	European patent application publication date and publication number in the European patent bulletin

Číselné INID kódy pro označování bibliografických dat ochranných známek

INID codes and minimum required for the identification of bibliographics data relating to marks

(Standard WIPO ST.60)

(111)	Číslo zápisu ochranné známky (registrace)	(111)	Number of registration
(151)	Datum zápisu ochranné známky	(151)	Date of the registration
(210)	Číslo přihlášky ochranné známky (spisu)	(210)	Number of the application
(220)	Datum podání přihlášky	(220)	Date of filing of the application
(320)	Datum vzniku práva přednosti	(320)	Date of the first application
(442)	Datum zveřejnění přihlášky po průzkumu	(442)	Date of the publication of the examined application
(450)	Datum zveřejnění zápisu ochranné známky ve Věstníku	(450)	Date of publication of the registration
(510)	Seznam výrobků a služeb	(510)	List of goods and/or services
(511)	Číslo třídy výrobků a služeb	(511)	Number of the class of goods and/or services
(526)	Omezení rozsahu ochrany o prvek	(526)	Disclaimer
(540)	Znění nebo vyobrazení ochranné známky	(540)	Reproduction of the mark
(551)	Kolektivní ochranná známka	(551)	Collective mark
(554)	Prostorová ochranná známka	(554)	Three-dimensional mark
(558)	Ochranná známka tvořená pouze barvou nebo kombinací barev	(558)	Mark consisting exclusively of one or several colours
(583)	Datum právní moci rozhodnutí/výsledek rozhodnutí	(583)	Date of the legal force of the decision/ result of the decision
(591)	Údaje o barevnosti ochranné známky	(591)	Information concerning colour
(730)	Přihlašovatel/vlastník ochranné známky	(730)	The applicant or the holder of the mark
(740)	Zástupce	(740)	Name and address of the representative
(811)	Mezinárodní číslo zápisu ochranné známky	(811)	Number of the international registration
(890)	Kód státu ochrany mezinárodní ochranné známky	(890)	INID code of the state of the international mark

Kódy pro kódování záhlaví oznámení publikovaných ve Věstníku

(Standard WIPO ST. 17)

BB9A	zveřejněné přihlášky vynálezů	MK4A	zánik patentů uplynutím doby platnosti
FG1K	zapsané užité vzory	MK4F	zánik autorských osvědčení uplynutím doby platnosti
FG4A	udělené patenty	MK4Q	zánik průmyslového vzoru uplynutím doby ochrany
FG4Q	zapsané průmyslové vzory	MM4A	zánik patentů pro nezaplacení ročních poplatků
LD3K	částečný výmaz užitého vzoru	MM4F	zánik autorských osvědčení pro nezaplacení ročních poplatků
LD4Q	částečný výmaz průmyslového vzoru	ND1K	prodloužení platnosti užitého vzoru
MA4A	zánik patentu vzdáním se	ND4Q	obnova doby ochrany průmyslového vzoru
MA4F	zánik autorských osvědčení vzdáním se	PA4A	změna autorského osvědčení na patent
MC3K	výmaz užitého vzoru	PC9A	změna dispozičního práva k vynálezu
MC4A	zrušení patentu	PD1K	převod práv a ostatní změny majitelů užitého vzoru
MC4F	zrušení autorského osvědčení	PD4A	převod práv a ostatní změny majitelů patentů
MC4Q	výmaz průmyslového vzoru	PD4Q	převod práv a ostatní změny vlastníků průmyslových vzorů
MH1K	zánik užitého vzoru vzdáním se	QA9A	nabídka licence
MH4A	částečné zrušení patentu	SB4A	zapsané patenty do rejstříku po odtajnění
MH4F	částečné zrušení autorského osvědčení	SB4F	zapsaná autorská osvědčení do rejstříku po odtajnění
MH4Q	zánik průmyslového vzoru vzdáním se		
MK1K	zánik užitého vzoru uplynutím doby platnosti		

Opravy Změny Různé

Opravy u přihlášek vynálezů s žádostí o udělení patentu

HA9A	jmenování vynálezce	HF9A	oprava dat
HB9A	oprava jmen	HG9A	oprava chyb v třídění
HC9A	změna jmen	HH9A	oprava nebo změna všeobecně
HD9A	oprava adres	HK9A	tiskové chyby v úřed. věstnících
HE9A	změna adres		

Opravy ochranných dokumentů

patenty	autorská osvědčení	užitné vzory	průmyslové vzory	
TA4A	TA4F	TA1K	TA4Q	jmenování vynálezce
TB4A	TB4F	TB1K	TB4Q	oprava jmen
TC4A	TC4F	TC1K	TC4Q	změna jmen
TD4A	TD4F	TD1K	TD4Q	oprava adres
TE4A	TE4F	TE1K	TE4Q	změna adres
TF4A	TF4F	TF1K	TF4Q	oprava dat
TG4A	TG4F	TG1K	TG4Q	oprava chyb v třídění
TH4A	TH4F	TH1K	TH4Q	oprava nebo změna všeobecně
TK9A	TK9F	TK1K	TK4Q	tiskové chyby v úřed. věstnících

Kódy pro označování zemí a mezinárodních organizací použité ve věstníku

AT	Rakousko
AU	Austrálie
BE	Belgie
CH	Švýcarsko
CY	Kypr
CZ	Česká republika
DE	Spolková republika Německo
FR	Francie
GB	Velká Británie
IT	Itálie
LU	Lucembursko
MK	Makedonie
NL	Nizozemí
SE	Švédsko
SI	Slovinsko
SK	Slovensko
US	Spojené státy americké

Kódy pro označování států USA použité ve věstníku

CA	California
CT	Connecticut
IL	Illinois
MN	Minnesota
NC	North Carolina
NY	New York
OH	Ohio
TX	Texas
WA	Washington

BB9A Zveřejněné přihlášky vynálezů - přehled podle čísel přihlášek

Dále uvedené přihlášky vynálezů byly zveřejněny dnem, uvedeným ve Věstníku podle zákona č. 527/1990 Sb., o vynálezech a zlepšovacích návrzích, ve znění pozdějších předpisů, a jsou k dispozici v patentové knihovně Úřadu průmyslového vlastnictví, Antonína Čermáka 2a, 160 68, Praha 6.

2010-786	<i>C 05 G 5/00</i>	(2006.01)
2010-854	<i>A 23 L 2/02</i>	(2006.01)
2010-908	<i>C 02 F 103/06</i>	(2006.01)
2011-17	<i>A 23 L 1/28</i>	(2006.01)
2011-43	<i>B 29 C 33/42</i>	(2006.01)
2011-74	<i>G 01 F 1/075</i>	(2006.01)
2011-91	<i>F 21 V 29/00</i>	(2006.01)
2011-128	<i>A 23 L 2/02</i>	(2006.01)
2011-129	<i>E 05 B 47/00</i>	(2006.01)
2011-130	<i>B 62 D 7/06</i>	(2006.01)
2011-132	<i>B 32 B 15/08</i>	(2006.01)
2011-137	<i>D 06 F 57/12</i>	(2006.01)
2011-141	<i>F 24 H 1/00</i>	(2006.01)
2011-501	<i>F 04 C 2/00</i>	(2006.01)
2011-527	<i>A 61 M 5/00</i>	(2006.01)
2011-827	<i>G 01 N 33/48</i>	(2006.01)
2012-1	<i>C 08 F 36/04</i>	(2006.01)

Zveřejněné přihlášky vynálezů - řazené podle MPT

- (51) **A23L 1/28** (2006.01)
A23L 3/375 (2006.01)
A61J 3/02 (2006.01)
- (21) **2011-17**
- (71) Výzkumný ústav potravinářský Praha, v.v.i., Praha 10 - Hostivař, CZ
- (72) Erban Vladimír RNDr. CSc., Praha 4, CZ
Eichlerová Eva Ing., Mělník, CZ
Kováříková Eliška Ing. Ph.D., Praha 2, CZ
Antošová Jana, Praha 4, CZ
Mrkos Radek, Praha 4, CZ
- (54) **Způsob zpracování dřevokazných hub**
- (22) 13.01.2011
- (57) Způsob zpracování dřevokazných hub spočívá v tom, že dřevokazné houby se zmrazí na teplotu -80 až -196 °C a poté drtí na sypké částice o velikosti 0,2-0,5 mm, kdy dřevokazné houby jsou s výhodou zmrazeny tekutým dusíkem při spotřebě 3 až 10 násobku objemu mraženého materiálu dřevokazných hub.
- (74) Václav Müller, patentový zástupce, Filipova 2016, Praha 4, 14800
-
- (51) **A23L 2/02** (2006.01)
A23L 2/52 (2006.01)
- (21) **2010-854**
- (71) Výzkumný ústav potravinářský Praha, v.v.i., Praha 10 - Hostivař, CZ
Mendelova univerzita v Brně, Zahradnická fakulta, Lednice, CZ
Masarykova univerzita, Brno, CZ
Ústav systémové biologie a ekologie AV ČR, v.v.i., České Budějovice, CZ
Vinařství Valtice, s.r.o., Valtice, CZ
- (72) Houška Milan Ing. CSc., Praha 3, CZ
Kýhos Karel, Praha 7, CZ
Strohalm Jan, Praha 3, CZ
Landfeld Aleš Ing., Zámuky, CZ
Halama Radek Ing., Rychnov u Jablonce nad Nisou, CZ
Adámek Lubomír RNDr. CSc., Praha 4, CZ
Průchová Jiřina, Praha 4, CZ
Tříška Jan Doc. Ing. CSc., České Budějovice, CZ
Vrchotová Naděžda RNDr. CSc., České Budějovice, CZ
Totušek Jiří RNDr. CSc., Brno, CZ
Lefnerová Danuše RNDr. Ph.D., Brno, CZ
Balík Josef Doc. Ing. Ph.D., Lednice, CZ
Veverka Jaromír Ing., Velké Pavlovice, CZ
Kyseláková Marie Doc. RNDr. Ing. CSc., Lednice, CZ
Sobota Jindřich Ing., Jablonec nad Nisou, CZ
- (54) **Způsob výroby hroznové šťávy obohacené resveratrole**
- (22) 23.11.2010
- (57) Způsob výroby hroznové šťávy obohacené resveratrole, spočívá v tom, že resveratrol se rozpustí v etanolu, vzniklý roztok se vmíchá do předem upravené hroznové šťávy v maximálním množství 0,5 % obj. Hroznová šťáva se mikrobiálně stabilizuje zvýšením teploty nebo vysokotlakou pasterací nebo vysokonapěťovými pulsy nebo chemickou konzervací nebo zamražením.
- (74) Ing. Jaroslav Novotný, Římská 45/2135, Praha 2, 12000
-
- (51) **A23L 2/02** (2006.01)
A23L 1/302 (2006.01)
- (21) **2011-128**
- (71) Mendelova univerzita v Brně, Zahradnická fakulta, Lednice, CZ
Výzkumný ústav potravinářský Praha, v.v.i., Praha 10 - Hostivař, CZ
Masarykova univerzita, Brno, CZ
Centrum výzkumu globální změny AV ČR, v.v.i., Brno, CZ
Vinařství Valtice, s.r.o., Valtice, CZ
- (72) Balík Josef Doc. Ing. Ph.D., Lednice, CZ
Veverka Jaromír Ing., Velké Pavlovice, CZ
Kyseláková Marie Doc. RNDr. Ing. CSc., Lednice, CZ
Híc Pavel Ing., Devičany, SK
Horák Miroslav Ing., Brno – město – Pisárky, CZ
Tománková Eva Ing., Boršice, CZ
Šnurkovič Petr Ing. Dis., Strážnice, CZ
Houška Milan Ing. CSc., Praha 3, CZ
Kýhos Karel, Praha 7, CZ
Tříška Jan Doc. Ing. CSc., České Budějovice, CZ
Vrchotová Naděžda RNDr. CSc., České Budějovice, CZ
Totušek Jiří RNDr. CSc., Brno, CZ
Lefnerová Danuše RNDr. Ph.D., Brno, CZ
Sobota Jindřich Ing., Jablonec nad Nisou, CZ
- (54) **Způsob výroby termomacerovaného hroznového moštu s přídavkem kyseliny L-askorbové**
- (22) 11.03.2011
- (57) Způsob výroby termomacerovaného hroznového moštu s přídavkem kyseliny L-askorbové probíhá tak, že kyselina L-askorbová se přidává v minimálním množství 1 mg na 1 kg hroznů nebo do hroznové drti, přičemž tato směs se termomaceruje po dobu minimálně 1 minuty při minimální teplotě 50 °C. Termomacerované hrozny s přídavkem kyseliny L-askorbové nebo termomacerovaná hroznová drť se po zchlazení lisují a získaný termomacerovaný mošt s přídavkem kyseliny L-askorbové se ošetří konzervací.
- (74) Ing. Jaroslav Novotný, Římská 45/2135, Praha 2, 12000
-
- (51) **A61M 5/00** (2006.01)
A61F 2/04 (2006.01)
A61F 2/90 (2006.01)
- (21) **2011-527**
- (71) ELLA-CS, s.r.o., Hradec Králové, CZ
- (72) Volenec Karel Doc. RNDr. PhMr. CSc., Hradec Králové, CZ
Kuběna Petr Ing., Hradec Králové, CZ
- (54) **Samoeexpandovatelný dvojité plastový stent**
- (22) 26.08.2011
- (57) Samoeexpandovatelný plastový dvojité stent je konický a opatřený na svém proximálním konci antimigračním segmentem (4), extrakčními lanky, na svém distálním konci opatřen antirefluxní chlopní (6), přičemž je proveden ze dvou různých nedegradabilních vláken, nosného vlákna (2) a rentgenkontrastního vlákna (3), a je pokryt silikonovou folií. Nosné vlákno (2) tvoří hlavní kostru stentu (1) a druhé vlákno je rentgenkontrastní vlákno (3), pro umožnění viditelnosti. Nosné vlákno (2) je na bázi materiálů PEEK, PEAK, PEK, PEKK, PEKKEK a druhé vlákno na bázi materiálu PU+W a stent (1) je opatřen vývazem (5). Při způsobu výroby se nejprve stent (1) pomocí opřádacího stroje uplete do trubice, mimo konického tvaru, kde jeden konec je tvořen atraumaticky a druhý distální konec stentu (1) je tvořen traumaticky, poté se do kostry stentu (1), která je umístěna na trnu, zaplete rentgenkontrastní vlákno (3), přičemž obě vlákna (2) se uloží vedle sebe. Stent (1) se poté i s trnem sejmou z opřádacího stroje a umístí se pro první tvarovou fixaci na trn do tepelného zařízení, kde se stent (1) tvarově teplotně zařazuje a udržuje při teplotě v rozmezí teplot od 120 °C do 250 °C nejlépe v intervalu od 140 °C do 200 °C po dobu od 10 do 120 minut nejlépe po dobu od 20 do 40 minut. Stent (1) se poté opatří na svém proximálním konci antimigračním segmentem (4), který se skládá z jednoho nebo více vláken (2), které tvoří na proximálním konci stentu (1) vlnku, která přilehá z vnější strany ke kostře stentu (1).
- (74) Ing. Jiří Malůšek, Mendlovo nám. 1a, Brno, 60300

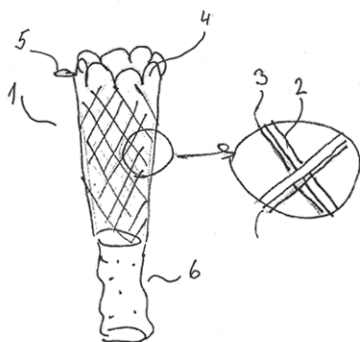

- (51) **B29C 33/42** (2006.01)
B29C 33/76 (2006.01)
B29D 30/12 (2006.01)
- (21) **2011-43**
(71) Barum Continental spol. s r. o., Otrokovice, CZ
(72) Miko Roman, Zlín, CZ
Čeladník Radomil Ing., Hulín, CZ
- (54) **Přípravek pro odlévání segmentu sádrového jádra pneumatikářské formy a způsob jeho výroby**
- (22) 27.01.2011
- (57) Přípravek pro odlévání segmentu sádrového jádra pneumatikářské formy je tvořen fixační základnou (1), na jejímž vnitřním oblouku se nachází elastická matrice (2) obloukového tvaru, která je na vnitřní straně svého oblouku opatřena dezénem (3) pneumatikářské formy a s fixační základnou (1) je rozebíratelně spojená prostřednictvím svého fixačního rozhraní (4), které zapadá do tvarově inverzního fixačního rozhraní (5), nacházejícího se na vnitřním oblouku fixační základny (1) a opatřeno zde otevřenými mikrokanálky (6) distribučního vakuového systému (7), vytvářeného uvnitř fixační základny (1). Způsob výroby a aplikace tohoto přípravku při odlévání segmentu sádrového jádra pneumatikářské formy spočívá v tom, že se technologií 3D printu ve tvaru definovaném virtuálním CAD modelem pneumatikářské formy vytvoří elastická matrice (2) s dezénem (3) pneumatikářské formy a tato elastická matrice (2) se prostřednictvím svého fixačního rozhraní (4) vsadí do předem vyrobeného tvarově inverzního pevného fixačního rozhraní (5), tedy do vnitřního oblouku fixační základny (1), k níž se elastická matrice (2) uchytlí na dobu lití sádrové směsi do vnitřního oblouku elastické matrice (2) a následného tuhnutí této sádrové směsi ve tvaru dezénu pneumatiky, a to za podpory vakuového systému (7).
- (74) UTB ve Zlíně, Univerzitní institut, Ing. Dana Kreizlová, nám. T.G. Masaryka 5555, Zlín, 76001

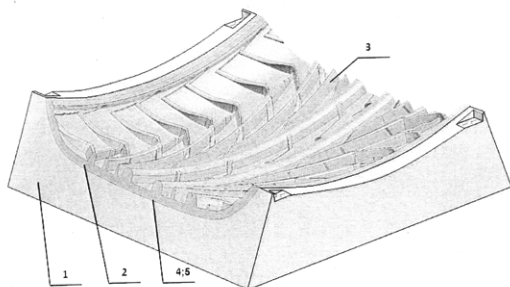

- (51) **B32B 15/08** (2006.01)
B32B 15/18 (2006.01)
B32B 27/04 (2006.01)
B32B 27/30 (2006.01)
B32B 33/00 (2006.01)
E04D 5/10 (2006.01)
- (21) **2011-132**
(71) D PLAST, a.s., Zlín, CZ
(72) Drag Jiří Ing. CSc., Zlín, CZ
Košárek Ladislav Ing., Zlín, CZ

- (54) **Kusový plošný polotovar kompozitního vícevrstvého materiálu, způsob jeho výroby a zařízení k provádění tohoto způsobu**

- (22) 15.03.2011
- (57) Kusový plošný polotovar je tvořen plošným sustrátem s délkou nepřesahující 5 m, šířkou nepřesahující 2,5 m a tloušťkou 0,3 až 2,0 mm, který je na jedné nebo obou svých stranách opatřen jedno- nebo vícevrstevným nánosem plastu o tloušťce 0,2 až 5 mm, přičemž tento plastový nános je sušinou a/nebo reakčním produktem vrstvy kapalné polymerní směsi. Plošný sustrát je s výhodou z materiálu vybraného ze skupiny zahrnující surový ocelový plech, pozinkovaný ocelový plech, pozinkovaný ocelový plech jedno nebo oboustranně lakovaný, hliníkový plech nebo plech na bázi jiného kovu. Plátem kapalné polymerní směsi je s výhodou alespoň jeden polymer ze skupiny zahrnující vinylchloridové polymery a/nebo kopolymery, zejména pak polyvinylchlorid, polymery a/nebo kopolymery kyseliny akrylové nebo metakrylové a jejich derivátů. Kapalnou polymerní směsí může být disperze nebo roztok plastu a aditiv. Dále se řešení týká způsobu výroby tohoto kusového plošného polotovaru a zařízení k provádění tohoto způsobu.
- (74) UTB ve Zlíně, Univerzitní institut, Ing. Jan Görig, nám. T.G.Masaryka 5555, Zlín, 76001

- (51) **B62D 7/06** (2006.01)
B62D 6/00 (2006.01)
B62D 5/04 (2006.01)

- (21) **2011-130**
(71) Technická univerzita v Liberci, Liberec 1, CZ
(72) Jelínek Vít Ing., Kolín 4, CZ
Voženílek Robert Ing., Liberec 15, CZ
- (54) **Elektromechanický systém řízení vozidla s nezávislým směrovým natáčením kol**
- (22) 14.03.2011
- (57) Variabilní směrové natáčení kol je umožněno pomocí statoru (1) elektromotoru, který je pevně spojen s rámem a pomocí rotoru (2) elektromotoru, jenž je spojen s drážkovaným nábojem (3). Mezi drážkovanou maticí (4) a drážkovaným nábojem (3) je tvarový styk, který je tvořen perem, nebo rovnobokým drážkovaním, nebo evolventním drážkovaním, či jinak modifikovanou formou drážkování. Drážkovaná matice (4) má na jedné straně levý a na druhé straně pravý závit, lichoběžňového, metrického nebo jiného tvaru, případně je nahrazen kuličkovým šroubem. V drážkované matici (4) jsou našroubovány obě části spojovací tyče (5, 6), kdy jedna z nich je opatřena levým a druhá pravým závitěm. Vzájemný kontakt spojovacích tyčí (5, 6) je zajištěn dosedacími plochami, které jsou o sebe opřeny, čímž je zajištěna správná funkce závitového spoje.
- (74) RETROPATENT s.r.o., Mgr. Kamil Kolátor, Dolní nám. 5, Jablonec nad Nisou, 46601

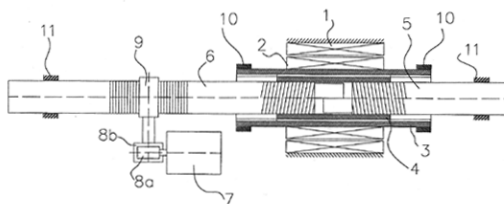

- (51) **C02F 103/06** (2006.01)
- (21) **2010-908**
(71) DEKONTA, a.s., Stehelčevy, CZ
(72) Wimmerová Lenka Ing. Ph.D. MSc., Libčice nad Vltavou, CZ
Zídková Ljuba Ing., Praha 9, CZ
- (54) **Nosný materiál pro tvorbu biofilmu**
- (22) 08.12.2010
- (57) Materiál pro tvorbu biofilmu v náplňových biologických propustných reaktivních bariérách, za účelem sanace podzemní vody znečištěnými organickými sloučeninami obsahuje 5 až 6 objemových dílů drčených PET v velikostní frakci 3 až 5 cm, 3 až 2 objemové díly expandovaného jílu - keramzitu frakce 0,8 až 1,6 cm a 2 objemové díly šterku frakce 0,5 až 1 cm, přičemž drčené PET a keramzit jsou

spolu mechanicky smíchány, šterk je pak přidán jako horní/přední a spodní/zadní vrstva náplně, v závislosti na směru proudění podzemní vody.

- (74) A. Holas & partner Patentová a známková kancelář, Ing. Mgr. Hana Holasová, Křížová 4, Brno, 60300

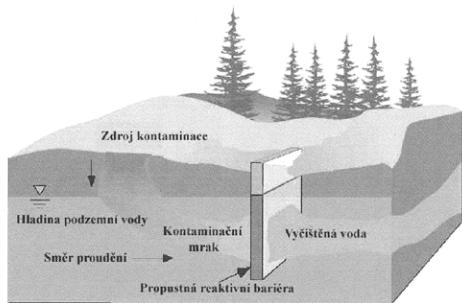

- (51) **C05G 5/00** (2006.01)
C08L 1/02 (2006.01)
(21) **2010-786**
(71) Univerzita Pardubice, Pardubice, CZ
(72) Kühn Jan Ing., Hradec Králové, CZ
Svoboda Ladislav Doc. Ing. CSc., Pardubice, CZ
(54) **Způsob provádění povrchové úpravy částic a částice s povrchovou úpravou**
(22) 01.11.2010
(57) Řešení se týká způsobu provádění povrchové úpravy částic, při němž se připraví roztok derivátů celulózy vybraného ze skupiny zahmující oxycelulózu, karboxymethylcelulózu, acetat celulózy a ethylcelulózu v rozpouštědle vybraném ze skupiny zahmující vodu, aceton a ethanol, v poměru 1 až 30 hmotnostních dílů derivátů celulózy na 70 až 99 hmotnostních dílů rozpouštědla, popřípadě s přidavkem hydroxidu sodného, a výsledný roztok se nanese na částice za současného vysoušení částic proudem vzduchu. Řešení se dále týká částic obsahujících na povrchu vrstvu derivátů celulózy, s výhodou v množství 1 až 5 % hmotn., vztaženo na celkovou hmotnost částic s povrchovou úpravou.
(74) RNDr. Kateřina Hartvichová, Na Bělidle 3, Praha 5, 15000

- (51) **C08F 36/04** (2006.01)
C08F 36/06 (2006.01)
C08F 4/54 (2006.01)
(21) **2012-1**
(71) Bridgestone Corporation, Tokyo 104-8340, JP
(72) Luo Steven, Copley, 44321, OH, US
McCauley Kevin M., Akron, 44313, OH, US
Poulton Jason T., Stow, 44224, OH, US
(54) **Způsob výroby polydienu**
(22) 24.06.2010
(32) 24.06.2009
(31) 12/490457
(33) US
(86) PCT/PCT/US2010/039793
(87) WO 2010/151648
(57) Způsob výroby polydienu, který zahrnuje krok polymerace konjugovaného dienového monomeru v přítomnosti dihydrokarbyletheru, kde k polymeraci dochází v polymerační směsi, která obsahuje méně než 20 % hmotnostních organického rozpouštědla z celkové hmotnosti polymerační směsi, a kde se při polymeraci používá katalytický systém na bázi lanthanoidů, který obsahuje kombinaci nebo reakční produkt přísad, včetně (a) lanthanoidové sloučeniny, (b) alumoxanu a (c) organohlinité sloučeniny odlišné od alumoxanu a (d) sloučeniny obsahující brom vybrané ze skupiny skládající se z elementárního bromu, směsných halogenidů obsahujících brom a organických bromidů.
(74) PATENTSERVIS Praha a.s., Na Podkovce 281/10, Praha 4, 14700

- (51) **D06F 57/12** (2006.01)
E06B 7/28 (2006.01)
A47G 7/00 (2006.01)

- (21) **2011-137**
(71) Starečková Iveta, Ostrava, CZ
(72) Starečková Iveta, Ostrava, CZ
(54) **Venkovní držák okenních doplňků**
(22) 16.03.2011
(57) Držák okenních doplňků sestává z rámu (1) a z nejméně jednoho prvního prvku (2) pro zachycení za lem (51) okenního rámu (5). Držák okenních doplňků může dále obsahovat nejméně jeden druhý prvek pro zachycení za lem okenního rámu nebo nejméně jeden prvek (4) pro rozebíratelné spojení s okenním rámem (5). Rám (1) sestává nejméně z jednoho ramene (11) a z nejméně jedné příčné trubky (12, 121) a je opatřen nejméně jedním prvkem (13) pro opření rámu (1) o plášť stavby, například pro opření o horní plochu parapetního plechu. První prvek (2) pro zachycení za lem (51) okenního rámu (5) obsahuje kotvící háček (21) tvořený vertikální částí (211) a horizontální částí (212), přičemž na spodní straně vertikální části (211) se nachází záhyb pro zachycení za lem (51) okenního rámu (5) a na horizontální části (212) je upraven prvek pro kontakt s rámem (1), s výhodou obsahující šroub (214). Nejméně jeden druhý prvek pro zachycení za lem okenního rámu obsahuje objímku, alespoň částečně obepínající první příčnou trubku (12) rámu. Objímka je opatřena záhybem pro zachycení za lem okenního rámu (5). Nejméně jeden prvek (4) pro rozebíratelné spojení s okenním rámem (5) obsahuje přítláčný prvek (44) nebo jisticí objímku a hákový kotvící člen (41) pro vložení do otvoru (52) pro odvod vody z okenního rámu (5) a pro zachycení prvku (4) pro rozebíratelné spojení s okenním rámem (5) za vnitřní plochu (53) stěny okenního rámu (5). Prvek (4) pro rozebíratelné spojení s okenním rámem (5) dále obsahuje vodící kostku (43) a prvek pro jeho dotlačení k okennímu rámu (5). Rameno (11) může sestávat ze dvou částí (111, 112), vzájemně otočně spojených pomocí otáčivého spoje (113).
(74) Ing. Zdeněk Janík, Bulharská 1418, Ostrava-Poruba, 70800

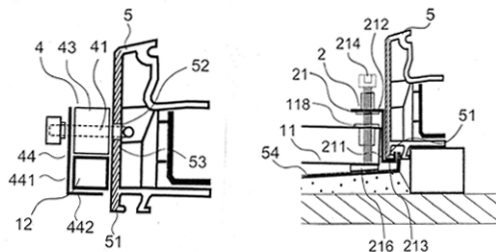
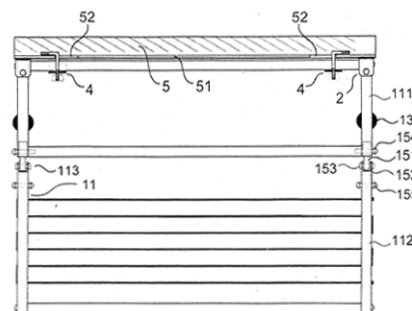

- (51) **E05B 47/00** (2006.01)
E05B 65/19 (2006.01)
E05B 65/20 (2006.01)
E05B 65/16 (2006.01)
(21) **2011-129**
(71) Škoda Auto a.s., Mladá Boleslav, CZ
(72) Banýr Vladimír Ing., Mladá Boleslav, CZ
Cimrman Radek Ing., Bakov nad Jizerou, CZ
Ťopek Miroslav Ing., Mělník, CZ
(54) **Systém dálkového ovládní zámku dveří a vík vozidla**
(22) 14.03.2011

- (57) Systém dálkového ovládání zámek dveří a vík vozidla zahrnuje mobilní vysílač (3) signálu s alespoň jedním prvním ovládacím prvkem (5) pro samostatné ovládání víka (2) zavazadlového prostoru a druhý ovládací prvek (6) pro odjištění zámku víka (2) zavazadlového prostoru umístěný vně na vozidle (1). Po uzamčení vozidla (1) je umožněno samostatné otevření víka (2) zavazadlového prostoru odblokováním druhého ovládacího prvku (6) prostřednictvím prvního ovládacího prvku (5), přičemž ostatní dveře a víka zůstávají zamčené. Po takovém samostatném otevření a následném zavření víka (2) zavazadlového prostoru je druhý ovládací prvek (6) opět zablokován až po stanovené časové prodlevě (Z). Tím je uživateli umožněno po dobu této časové prodlevy (Z) opětné otevření víka (2) zavazadlového prostoru, pokud za zabouchnutí víka zjistí, že ponechal mobilní vysílač (3) v zavazadlovém prostoru.

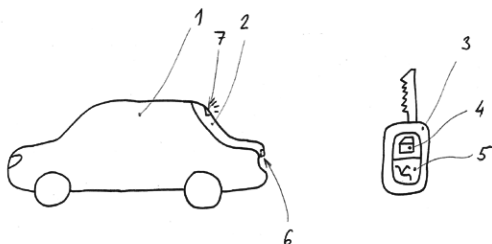

- (51) **F04C 2/00** (2006.01)
F04C 2/34 (2006.01)
F04C 15/00 (2006.01)
F01C 1/00 (2006.01)
- (21) **2011-501**
- (71) Plíva Roman Ing., České Budějovice, CZ
(72) Plíva Roman Ing., České Budějovice, CZ
- (54) **Hydraulický lamelový převodník s lamelami ve statoru**
(22) 15.08.2011
- (57) Hydraulický lamelový převodník (1), zejména lamelové čerpadlo nebo hydromotor, je opatřen lamelami (8, 8') uloženými v protilehlých drážkách (9, 9') ve statoru (2). Rotor (4) je opatřen alespoň třemi oblými vrcholy (12, 12', 12''), mezi nimiž jsou vybrání (14, 14', 14''), a délka (L) oblouku každého z oblých vrcholů (12, 12', 12'') je stejná nebo větší než délka (l) oblouku vnitřní plochy statoru (2) mezi vrcholem lamely (8, 8') a vzdálenějším okrajem přilehlého výstupu (11, 11') kapaliny. Převodník (1) odstraňuje pulsace, nahrazuje dosud používaná dvoukomorová čerpadla, a umožňuje použití silnější hřídele (7) a přenášení vyššího výkonu.
- (74) PatentCentrum Sedlák a Partners s.r.o., Ing. Jiří Sedlák, Husova 5, České Budějovice, 37001

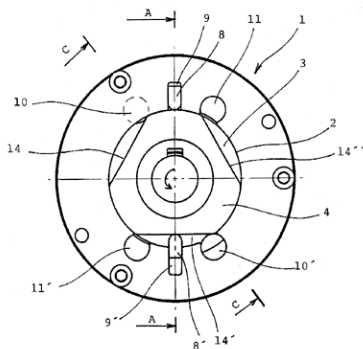

- (51) **F21V 29/00** (2006.01)
F21V 14/00 (2006.01)
F21Y 101/02 (2006.01)
- (21) **2011-91**
- (71) Turna Roman, Holešov, CZ
(72) Turna Roman, Holešov, CZ
- (54) **Nezávisle směrovatelné výkonové LED na společném chladiči**
(22) 21.02.2011
- (57) Nezávisle směrovatelné výkonové LED diody na

společném chladiči pro nastavení směru toku světla, kde k pevné pracovní části chladiče (4) je šroubem (5) připevněna spodní pohyblivá část chladiče (3), ke které je šroubem (16) připevněna horní pohyblivá část chladiče (18), na kterou je upevněna výkonová LED dioda (1) světelného zdroje. Nezávisle směrovatelné výkonové LED na společném chladiči umožňují jednoduchým způsobem a ve velkém rozsahu měnit vyzařovací charakteristiku svítidla podle místních podmínek a požadavků uživatele.

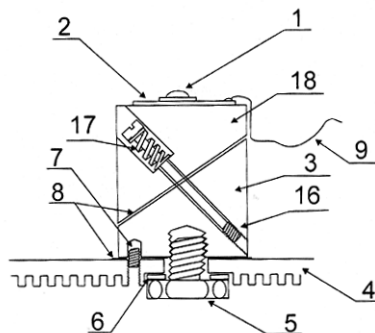

- (51) **F24H 1/00** (2006.01)
F03B 3/04 (2006.01)
- (21) **2011-141**
- (71) Štaubert Adolf, 02201 Čadca, SK
Machovčák Jozef Ing., Heřmanov, CZ
- (72) Štaubert Adolf, 02201 Čadca, SK
- (54) **Tepelná kavitační turbína**
(22) 17.03.2011
- (57) Tepelná kavitační turbína podle vynálezu obsahuje stator a v něm otočně uložený rotor, který je spojený s motorem pro pohon rotoru, přičemž mezi vnějším pláštěm rotoru a vnitřním pláštěm statoru je válcovitý meziprostor o šířce v rozmezí od 7 mm do 17 mm, do něhož ústí slepé dutinky vytvořené ve vnějším plášti rotoru, a uvedený meziprostor je propojený s přívodním potrubím pro přívod pracovní tekutiny a odvodním potrubím pro odvod pracovní tekutiny. Tepelná kavitační turbína je určena pro ohřev vody.
- (74) Ing. František Kania, Mendlovo nám. 1a, Brno, 60300

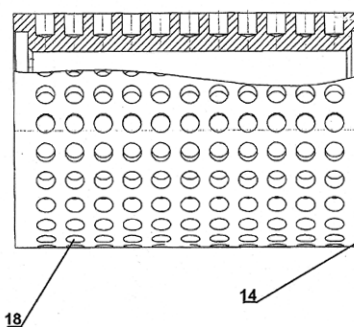

- (51) **G01F 1/075** (2006.01)
- (21) **2011-74**
- (71) HESS R+D, s.r.o., Sudoměřice, CZ
(72) Ulehla Ivan, Skalica, SK
- (54) **Suchoběžný vodoměr s upravenou magnetickou spojkou**
(22) 10.02.2011
- (57) Suchoběžný vodoměr s upravenou magnetickou spojkou, kde vodoměr sestává z vodní komory s turbínkou a ze suché komory s počítadlem, mezi kterýmižto komorami je vytvořena magnetická spojka a kde tyto komory jsou odděleny utěsněnou deskou, v centrální části utěsněné desky (40) je vytvořeno ze strany vodní komory (10), prstencové vybrání (41), axiálně prostupující do úrovně suché komory (20), a současně, blíže středu této utěsněné desky (40), je ze strany suché komory (20), vytvořeno válcové vybrání (42), axiálně prostupující směrem k vodní komoře (10), a výškově alespoň zčásti se překrývající s

prstencovým vybráním (41), vytvořeným okolo něj ze strany vodní komory (10), přičemž v prstencovém vybrání (41) a ve válcovém vybrání (42) jsou uloženy poháněcí část (31), resp. poháněná část (32), magnetické spojky (30), a to tak, že magnetické elementy těchto částí (31, 32) magnetické spojky (30) jsou výškově navzájem uloženy vedle sebe.

(74) Ing. Jiří Walter, Počernická 54, Praha 10, 10800

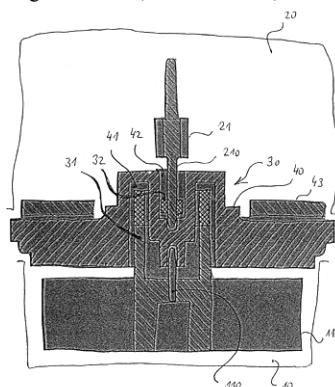

- (51) **G01N 33/48** (2006.01)
A61K 38/00 (2006.01)
- (21) **2011-827**
- (71) Savient Pharmaceuticals, Inc., East Brunswick, NJ, US
- (72) ROSARIO-JANSEN Theresa, Randolph, NJ, US
WRIGHT David Erick, Ramona, CA, US
- (54) **Způsoby a sady pro předpovídání rizika reakce na infuzi a ztráty odezvy způsobené protilátkami, monitorováním kyseliny močové v séru během léčby pegylovanou urikázou**
- (22) 25.06.2010
- (32) 25.06.2009, 05.10.2009, 27.01.2010
- (31) 61/269669, 61/248698, 61/298718
- (33) US, US, US
- (86) PCT/PCT/US10/040082
- (87) WO 2010/151823
- (57) Poskytují se způsoby a sady pro předpovídání rizika reakce na infuzi a ztráty odezvy způsobené protilátkami, monitorováním kyseliny močové v séru během intravenózní léčby pegylovanou urikázou u pacientů trpících dnou. Rutinní monitorování SUA lze použít pro identifikaci pacientů, kteří dostávají pegylovanou urikázu a pro něž léčba již není přímou, a u kterých je vyšší riziko reakce na infuzi.
- (74) PATENTSERVIS Praha a.s., Na Podkovce 281/10, Praha 4, 14700

Zveřejněné přihlášky vynálezů - přehled podle třídících znaků

Tato kapitola obsahuje zveřejněné přihlášky vynálezů uspořádané podle třídících znaků mezinárodního patentové třídění, nacházejících se na druhém až x-tém místě zatřídění přihlášky vynálezu. Přihlášky vynálezu uspořádané podle třídících znaků na 1. pozici zatřídění jsou uvedeny v předchozí části.

<i>A 23 L 1/302</i>	(2006.01)	2011-128
<i>A 23 L 2/52</i>	(2006.01)	2010-854
<i>A 23 L 3/375</i>	(2006.01)	2011-17
<i>A 47 G 7/00</i>	(2006.01)	2011-137
<i>A 61 F 2/04</i>	(2006.01)	2011-527
<i>A 61 F 2/90</i>	(2006.01)	2011-527
<i>A 61 J 3/02</i>	(2006.01)	2011-17
<i>A 61 K 38/00</i>	(2006.01)	2011-827
<i>B 29 C 33/76</i>	(2006.01)	2011-43
<i>B 29 D 30/12</i>	(2006.01)	2011-43
<i>B 32 B 15/18</i>	(2006.01)	2011-132
<i>B 32 B 27/04</i>	(2006.01)	2011-132
<i>B 32 B 27/30</i>	(2006.01)	2011-132
<i>B 32 B 33/00</i>	(2006.01)	2011-132
<i>B 62 D 5/04</i>	(2006.01)	2011-130
<i>B 62 D 6/00</i>	(2006.01)	2011-130
<i>C 08 F 36/06</i>	(2006.01)	2012-1
<i>C 08 F 4/54</i>	(2006.01)	2012-1
<i>C 08 L 1/02</i>	(2006.01)	2010-786
<i>E 04 D 5/10</i>	(2006.01)	2011-132
<i>E 05 B 65/16</i>	(2006.01)	2011-129
<i>E 05 B 65/19</i>	(2006.01)	2011-129
<i>E 05 B 65/20</i>	(2006.01)	2011-129
<i>E 06 B 7/28</i>	(2006.01)	2011-137
<i>F 01 C 1/00</i>	(2006.01)	2011-501
<i>F 03 B 3/04</i>	(2006.01)	2011-141
<i>F 04 C 15/00</i>	(2006.01)	2011-501
<i>F 04 C 2/34</i>	(2006.01)	2011-501
<i>F 21 V 14/00</i>	(2006.01)	2011-91
<i>F 21 Y 101/02</i>	(2006.01)	2011-91

Seznam přihlašovatelů zveřejněných přihlášek vynálezů

(71)	(21)	(51)	(71)	(21)	(51)
Barum Continental spol. s r. o., Otrokovice, CZ	2011-43	B 29 C 33/42	(2006.01)		
Bridgestone Corporation, Tokyo 104-8340, JP	2012-1	C 08 F 36/04	(2006.01)		
D PLAST, a.s., Zlín, CZ	2011-132	B 32 B 15/08	(2006.01)		
DEKONTA, a.s., Stehelčevy, CZ	2010-908	C 02 F 103/06	(2006.01)		
ELLA-CS, s.r.o., Hradec Králové, CZ	2011-527	A 61 M 5/00	(2006.01)		
HESS R+D, s.r.o., Sudoměřice, CZ	2011-74	G 01 F 1/075	(2006.01)		
Mendelova univerzita v Brně, Zahradnická fakulta, Lednice, CZ	2011-128	A 23 L 2/02	(2006.01)		
Plíva Roman Ing., České Budějovice, CZ	2011-501	F 04 C 2/00	(2006.01)		
Savient Pharmaceuticals, Inc., East Brunswick, NJ, US	2011-827	G 01 N 33/48	(2006.01)		
Starečková Iveta, Ostrava, CZ	2011-137	D 06 F 57/12	(2006.01)		
Škoda Auto a.s., Mladá Boleslav, CZ	2011-129	E 05 B 47/00	(2006.01)		
Štaubert Adolf, 02201 Čadca, SK	2011-141	F 24 H 1/00	(2006.01)		
Technická univerzita v Liberci, Liberec 1, CZ	2011-130	B 62 D 7/06	(2006.01)		
Turna Roman, Holešov, CZ	2011-91	F 21 V 29/00	(2006.01)		
Univerzita Pardubice, Pardubice, CZ	2010-786	C 05 G 5/00	(2006.01)		
Výzkumný ústav potravinářský Praha, v.v.i., Praha 10 - Hostivař, CZ	2010-854	A 23 L 2/02	(2006.01)		
Výzkumný ústav potravinářský Praha, v.v.i., Praha 10 - Hostivař, CZ	2011-17	A 23 L 1/28	(2006.01)		

FG4A

Udělené patenty - přehled podle čísel patentů

V období uzávěrky tohoto čísla Věstníku udělil Úřad průmyslového vlastnictví tyto patenty.

303459	<i>C 02 F 1/72</i>	(2006.01)
303460	<i>C 07 C 233/81</i>	(2006.01)
303461	<i>C 07 D 207/34</i>	(2006.01)
303462	<i>C 07 D 471/04</i>	(2006.01)
303463	<i>C 05 G 5/00</i>	(2006.01)
303464	<i>C 02 F 103/06</i>	(2006.01)
303465	<i>F 04 C 2/00</i>	(2006.01)
303466	<i>A 61 M 5/00</i>	(2006.01)

FG4A

Udělené patenty - přehled podle MPT

(51) A61M 5/00 (2006.01)	(40) 18.06.2003
(51) A61F 2/04 (2006.01)	(21) 2003-487
(51) A61F 2/90 (2006.01)	(73) Mitsubishi Tanabe Pharma Corporation, Osaka-shi, JP
(11) 303466	(72) Kawaguchi Takayuki, Tokyo, JP
(40) 26.09.2012	(72) Nomura Sumihiro, Kawaguchi-shi, JP
(21) 2011-527	(72) Tsukimoto Mikiko, Toda-shi, JP
(73) ELLA-CS, s.r.o., Hradec Králové, CZ	(72) Kume Toshiyuki, Saitama-shi, JP
(72) Volenec Karel Doc. RNDr. PhMr. CSc., Hradec Králové, CZ	(72) Sircar Ila, San Diego, CA, US
(72) Kuběna Petr Ing., Hradec Králové, CZ	(54) Derivát fenylalaninu jako inhibitor alfa4 zprostředkované buněčné adheze, farmaceutický prostředek jej obsahující a jeho použití
(54) Samoexpandovatelný dvojitý plastový stent	(32) 31.08.2000
(22) 26.08.2011	(31) 60/229128
(74) Ing. Jiří Malůšek, Mendlovo nám. 1a, Brno, 60300	(33) US
(51) C02F 103/06 (2006.01)	(86) PCT/US2001/026594
(11) 303464	(87) WO 2002/018320
(40) 26.09.2012	(22) 27.08.2001
(21) 2010-908	(74) PATENTSERVIS PRAHA a.s., Jivenská 1, Praha 4, 14000
(73) DEKONTA, a.s., Stehelčevy, CZ	(51) C07D 207/34 (2006.01)
(72) Wimmerová Lenka Ing. Ph.D. MSc., Libčice nad Vltavou, CZ	(51) C07D 207/42 (2006.01)
(72) Zidková Ljuba Ing., Praha 9, CZ	(11) 303461
(54) Nosný materiál pro tvorbu biofilmu	(40) 13.08.2003
(22) 08.12.2010	(21) 2003-1132
(74) A. Holas & partner Patentová a známková kancelář, Ing. Mgr. Hana Holasová, Křížová 4, Brno, 60300	(73) NERVIANO MEDICAL SCIENCES S.r.l, Nerviano (MI), 20014, IT
(51) C02F 1/72 (2006.01)	(72) Caldarelli Francesco, Milano, IT
(51) C02F 3/02 (2006.01)	(72) Ceriani Lucio, Parabiago, IT
(11) 303459	(72) Candiani Ilaria, Busto Arsizio, IT
(40) 16.10.2002	(54) Způsob přípravy derivátů distamycinu
(21) 2002-1331	(32) 28.11.2000
(73) PROGRAM MANAGEMENT COMPANY, Exton, PA, US	(31) 0029004
(72) Rozich Alan, Exton, PA, US	(33) GB
(54) Způsob zpracování odpadu	(86) PCT/EP2001/013050
(32) 19.10.1999, 08.12.1999	(87) WO 2002/044147
(31) 60/160359, 60/169655	(22) 07.11.2001
(33) US, US	(74) PATENTSERVIS Praha a.s., Jivenská 1273/1, Praha 4, 14021
(86) PCT/US2000/028940	(51) C07D 471/04 (2006.01)
(87) WO 2001/028931	(51) A61K 31/437 (2006.01)
(22) 19.10.2000	(51) A61P 17/02 (2006.01)
(74) JUDr. Jan Matějka, Národní 32, Praha, 11000	(51) A61P 31/04 (2006.01)
(51) C05G 5/00 (2006.01)	(51) A61P 31/12 (2006.01)
(51) C08L 1/02 (2006.01)	(51) A61P 33/02 (2006.01)
(11) 303463	(51) A61P 35/00 (2006.01)
(40) 26.09.2012	(51) A61P 37/08 (2006.01)
(21) 2010-786	(11) 303462
(73) Univerzita Pardubice, Pardubice, CZ	(40) 14.01.2004
(72) Kühn Jan Ing., Hradec Králové, CZ	(21) 2003-1592
(72) Svoboda Ladislav Doc. Ing. CSc., Pardubice, CZ	(73) 3M INNOVATIVE PROPERTIES COMPANY, Saint Paul, MN, US
(54) Způsob provádění povrchové úpravy částic a částice s povrchovou úpravou	(72) Crooks Stephen L., Mahtomedi, MN, US
(22) 01.11.2010	(72) Griesgraber George W., Eagan, MN, US
(74) RNDr. Kateřina Hartvichová, Na Bělidle 3, Praha 5, 15000	(72) Heppner Philip D., Woodbury, MN, US
(51) C07C 233/81 (2006.01)	(72) Merrill Bryon A., River Falls, WI, US
(51) C07C 233/87 (2006.01)	(54) Imidazo[4,5-c]chinolinový nebo 6,7,8,9-tetrahydroimidazo[4,5-c]chinolinový derivát a farmaceutická kompozice s jeho obsahem
(51) C07C 231/12 (2006.01)	(32) 08.12.2000
(51) A61K 31/166 (2006.01)	(31) 60/254218
(51) A61P 19/02 (2006.01)	(33) US
(51) A61P 11/06 (2006.01)	(86) PCT/US2001/046359
(51) A61P 25/28 (2006.01)	(87) WO 2002/046188
(51) A61P 9/00 (2006.01)	(22) 06.12.2001
(51) A61P 7/02 (2006.01)	(74) Dr. Karel Čermák, Národní třída 32, Praha 1, 11000
(51) A61P 31/18 (2006.01)	(51) F04C 2/00 (2006.01)
(51) A61P 17/06 (2006.01)	(51) F04C 2/34 (2006.01)
(51) A61P 1/00 (2006.01)	(51) F04C 15/00 (2006.01)
(51) A61P 3/10 (2006.01)	(51) F01C 1/00 (2006.01)
(51) A61P 19/10 (2006.01)	(11) 303465
(51) A61P 9/10 (2006.01)	(40) 26.09.2012
(51) A61P 35/00 (2006.01)	(21) 2011-501
(51) A61P 27/00 (2006.01)	(73) Plíva Roman Ing., České Budějovice, CZ
(11) 303460	

- (72) Plíva Roman Ing., České Budějovice, CZ
(54) **Hydraulický lamelový převodník s lamelami ve statoru**
(22) 15.08.2011
(74) PatentCentrum Sedlák a Partners s.r.o., Ing. Jiří Sedlák,
Husova 5, České Budějovice, 37001
-

Seznam majitelů udělených patentů

(73)	(11)	(51)	(73)	(11)	(51)
DEKONTA, a.s., Stehelčevy, CZ	303464	<i>C 02 F 103/06</i>	(2006.01)		
ELLA-CS, s.r.o., Hradec Králové, CZ	303466	<i>A 61 M 5/00</i>	(2006.01)		
Mitsubishi Tanabe Pharma Corporation, Osaka-shi, JP	303460	<i>C 07 C 233/81</i>	(2006.01)		
NERVIANO MEDICAL SCIENCES S.r.l, Nerviano (MI), 20014, IT	303461	<i>C 07 D 207/34</i>	(2006.01)		
Plíva Roman Ing., České Budějovice, CZ	303465	<i>F 04 C 2/00</i>	(2006.01)		
PROGRAM MANAGEMENT COMPANY, Exton, PA, US	303459	<i>C 02 F 1/72</i>	(2006.01)		
Univerzita Pardubice, Pardubice, CZ	303463	<i>C 05 G 5/00</i>	(2006.01)		
3M INNOVATIVE PROPERTIES COMPANY, Saint Paul, MN, US	303462	<i>C 07 D 471/04</i>	(2006.01)		

Zveřejněné překlady evropských patentových spisů

U následujících udělených evropských patentů s účinky pro Českou republiku byl majitelem předložen překlad patentového spisu do českého jazyka (§ 35c odst. 2 až 4 zákona č. 527/1990 Sb., v platném znění). Údaje jsou řazeny vzestupně podle čísel evropských patentů.

(97) **EP 1420205**
(47) 13.06.2012
(97) 19.05.2004
(51) **F23D 3/40** (2006.01)
F23Q 7/08 (2006.01)
B60H 1/22 (2006.01)
F23D 11/44 (2006.01)
(96) 04.11.2003
(96) 03025366.0
(73) J. Eberspächer GmbH & Co. KG, 73730 Esslingen, DE
(72) Krämer, Michael, 70193 Stuttgart, DE
Blaschke, Walter, 73779 Deizisau, DE
(54) **Odpařovací hořák, zejména pro topné zařízení vozidla**
(32) 05.11.2002
(31) 10251438
(33) DE
(74) Čermák a spol., JUDr. Karel Čermák, Elišky Peškové
15/735, Praha 5, 15000

(97) **EP 1524431**
(47) 13.06.2012
(97) 20.04.2005
(51) **F03D 7/04** (2006.01)
F03D 1/06 (2006.01)
(96) 15.07.2004
(96) 04016620.9
(73) Windreich AG, 72649 Wolfschlugen, DE
(72) Balz, Willi, Dipl.-Wirt.-Ing., 72649 Wolfschlugen, DE
Weiblen, Frank Hermann, Dipl.-Ing., 73765 Neuhausen
a.d.F., DE
(54) **Rotorový list rotoru větrného energetického zařízení s klapkami na zadní hraně**
(32) 16.10.2003
(31) 10348060
(33) DE
(74) UNIPATENT, Ing. Jiří Chlustina, Jana Masaryka 43-47,
Praha 2, 12000

(97) **EP 1567641**
(47) 23.05.2012
(97) 06.03.2003
(51) **C12N 9/52** (2006.01)
C12N 15/57 (2006.01)
C12N 15/62 (2006.01)
C07K 14/32 (2006.01)
C07K 14/33 (2006.01)
C07K 19/00 (2006.01)
(96) 23.08.2002
(96) 02768702.9
(73) UVic Industry Partnerships Inc., Victoria, British Columbia
V8W 3W2, CA
JOHNS HOPKINS UNIVERSITY, Baltimore, MD 21218-
5210, US
(72) DENMEADE, Samuel, R., Ellicott City, MD 21043, US
ISAACS, John, T., Phoenix, MD 21131, US
BUCKLEY, James, Thomas, Victoria, British Columbia
V8S 4K3, CA
(54) **Proaerolysin obsahující proteázové aktivační sekvence a způsoby jeho použití k léčbě karcinomu prostaty**
(32) 24.08.2001
(31) 314613 P
(33) US
(86) PCT/US2002/027061
(87) WO 2003/018611
(74) TRAPLOVÁ HAKR KUBÁT Advokátní a patentová
kancelář, Ing. Eduard Hakr, Přístavní 24, Praha 7, 17000

(97) **EP 1577612**
(47) 25.07.2012
(97) 21.09.2005
(51) **F21V 15/01** (2006.01)
F21S 9/02 (2006.01)
(96) 17.03.2005
(96) 05075640.2
(73) Beghelli S.p.A., 40050 Monteveglio, Bologna, IT
(72) Beghelli, Gian Pietro, 40050 Monteveglio (Bologna), IT
(54) **Držák pro zařízení nouzového osvětlení**
(32) 19.03.2004
(31) VI20040063
(33) IT
(74) Společná advokátní kancelář Všečeka Zelený Švorčík
Kalenský a partneři, JUDr. Michal Havlík, Hálkova 2,
Praha 2, 12000

(97) **EP 1624869**
(47) 04.07.2012
(97) 18.11.2004
(51) **A61K 31/4439** (2006.01)
A61K 47/32 (2006.01)
A61K 9/16 (2006.01)
A61K 9/26 (2006.01)
A61K 9/32 (2006.01)
A61K 9/50 (2006.01)
(96) 07.05.2004
(96) 04741525.2
(73) Nycomed GmbH, 78467 Konstanz, DE
(72) ANSTETT-KLEIN, Isabel, 70771 Leinfelden-
Echterdingen, DE
DIETRICH, Rango, 78465 Konstanz, DE
NEY, Hartmut, 78464 Konstanz, DE
SCHILLER, Marc, 52076 Aachen, DE
SCHÄFER-PREUSS, Sabine, 78343 Gaienhofen, DE
HARTMANN, Manfred, 78467 Konstanz, DE
(54) **Dávková forma obsahující jako účinnou látku pantoprazol**
(32) 08.05.2003, 28.01.2004
(31) 03010328, 04001754
(33) EP, EP
(86) PCT/EP2004/050729
(87) WO 2004/098594
(74) KOREJZOVÁ & SPOL., v.o.s., JUDr. Petra Korejzová,
Korunní 810/104 E, Praha 10, 10100

(97) **EP 1636190**
(47) 27.06.2012
(97) 01.12.2005
(51) **C07D 215/56** (2006.01)
A61K 31/47 (2006.01)
A61P 31/18 (2006.01)
(96) 19.05.2005
(96) 05726243.8
(73) Japan Tobacco, Inc., Tokyo 105-8422, JP

- | | |
|---|---|
| <p>(72) SATOH, Motohide c/o Central Pharmaceut. Res.Inst., Takatsuki-shi, Osaka 5691125, JP
MOTOMURA, Takahisa c/o Central Pharm. Res. Inst., Takatsuki-shi, Osaka 5691125, JP
MATSUDA, Takashi c/o Central Pharm. Res. Inst., Takatsuki-shi, Osaka 5691125, JP
KONDO, Kentaro c/o Central Pharm. Res. Inst., Takatsuki, Osaka 5691125, JP
ANDO, Koji c/o Central Pharmaceut. Res. Inst., Takatsuki-shi, Osaka 5691125, JP
MATSUDA, Koji c/o Central Pharmaceut. Res. Inst., Takatsuki-shi, Osaka 5691125, JP
MIYAKE, Shuji c/o Central Pharmaceut. Res. Inst., Takatsuka-shi, Osaka 5691125, JP
UEHARA, Hideto c/o Central Pharmaceut. Res. Inst., Takatsuka-shi, Osaka 5691125, JP</p> <p>(54) Stabilní krystal 4-oxochinolinové sloučeniny</p> <p>(32) 20.05.2004
(31) 2004150979
(33) JP
(86) PCT/JP2005/009604
(87) WO 2005/113508
(74) Společná advokátní kancelář Všeťečka Zelený Švorčík Kalenský a partneři, JUDr. Michal Havlík, Hálkova 2, Praha 2, 12000</p> | <p>(97) EP 1711528
(47) 18.07.2012
(97) 14.07.2005
(51) A61K 39/395 (2006.01)
A61P 35/00 (2006.01)
C07K 16/24 (2006.01)
C07K 16/46 (2006.01)
(96) 23.12.2004
(96) 04815598.0
(73) Genentech, Inc., South San Francisco, CA 94080, US
(72) FUNG, Sek, Chung, Houston, TX 75025, US
MOYLE, Matthew, Houston, TX 77027, US
(54) Léčba rakoviny novými anti-IL 13 monoklonálními protilátkami
(32) 23.12.2003
(31) 532130 P
(33) US
(86) PCT/US2004/043541
(87) WO 2005/062972
(74) Společná advokátní kancelář Všeťečka Zelený Švorčík Kalenský a partneři, JUDr. Michal Havlík, Hálkova 2, Praha 2, 12000</p> |
| <p>(97) EP 1667708
(47) 06.06.2012
(97) 22.07.2004
(51) A61K 47/48 (2006.01)
A61K 38/21 (2006.01)
(96) 23.12.2003
(96) 03808554.4
(73) Mountain View Pharmaceuticals, Inc., Menlo Park, CA 94025-1813, US
(72) SAIFER, Mark G., P., San Carlos, CA 94070, US
MARTINEZ, Alexa, L., San Jose, CA 95125, US
WILLIAMS, David, L., Fremont, CA 94536, US
SHERMAN, Merry, R., San Carlos, CA 94070, US
(54) Konjugáty polyethylenglykolu a interferonu-beta-1b se zlepšenou in vitro biologickou účinností
(32) 26.12.2002, 20.06.2003, 20.06.2003
(31) 436020 P, 479914 P, 479913 P
(33) US, US, US
(86) PCT/US2003/041160
(87) WO 2004/060299
(74) KANIA, SEDLÁK, SMOLA Patentová kancelář, Mgr. Martina Dvořáková, Mendlovo nám. 1a, Brno, 60300</p> | <p>(97) EP 1735348
(47) 20.06.2012
(97) 29.09.2005
(51) C07K 16/28 (2006.01)
A61K 39/395 (2006.01)
A61P 35/00 (2006.01)
A61P 17/06 (2006.01)
(96) 21.03.2005
(96) 05732383.4
(73) Imclone LLC, New York, NY 10014, US
(72) LIU, Meilin, Brooklyn, NY 11214, US
ZHU, Zhenping, Oakland, NJ 07436, US
(54) Lidská protilátka proti receptoru epidermálního růstového faktoru
(32) 19.03.2004, 02.11.2004
(31) 554555 P, 624264 P
(33) US, US
(86) PCT/US2005/009583
(87) WO 2005/090407
(74) Společná advokátní kancelář Všeťečka Zelený Švorčík Kalenský a partneři, JUDr. Otakar Švorčík, Hálkova 2, Praha 2, 12000</p> |
| <p>(97) EP 1699512
(47) 20.06.2012
(97) 19.05.2005
(51) A61M 15/08 (2006.01)
B05B 11/00 (2006.01)
B65D 83/14 (2006.01)
(96) 02.11.2004
(96) 04798357.2
(73) GLAXO GROUP LIMITED, Greenford, Middlesex UB6 0NN, GB
(72) DAVIES, Michael Birsha, GlaxoSmithKline, Ware Hertfordshire SG12 0DP, GB
HEDLEY, Mark Graham, GlaxoSmithKline, Ware Hertfordshire SG12 0DP, GB
JONES, Margot Jean, GlaxoSmithKline, Ware Hertfordshire SG12 0DP, GB
(54) Přístroj pro podávání kapalín
(32) 03.11.2003, 17.09.2004
(31) 0325629, 0420539
(33) GB, GB
(86) PCT/GB2004/004626
(87) WO 2005/044354
(74) KOREJZOVÁ & SPOL., v.o.s., JUDr. Petra Korejzová, Korunní 810/104 E, Praha 10, 10100</p> | <p>(97) EP 1740670
(47) 23.05.2012
(97) 01.12.2005
(51) C09J 189/00 (2006.01)
C09J 197/00 (2006.01)
C08L 97/02 (2006.01)
B27N 3/00 (2006.01)
(96) 20.04.2004
(96) 04822009.9
(73) State of Oregon acting by and through the State Board of Higher Education on behalf of Oregon State University, Corvallis, OR 97331-2140, US
(72) LI, Kaichang, Corvallis, OR 97330, US
(54) Lignocelulózná lepidla bez formaldehydu a kompozita vyrobená z lepidel
(86) PCT/US2004/012307
(87) WO 2005/113700
(74) A. Holas & partner Patentová a známková kancelář, Ing. Mgr. Hana Holasová, Křížová 4/105, Brno, 60300</p> |
| <p>(97) EP 1749654
(47) 20.06.2012
(97) 07.02.2007
(51) B32B 3/10 (2006.01)
B65D 85/16 (2006.01)</p> | <p>(97) EP 1749654
(47) 20.06.2012
(97) 07.02.2007
(51) B32B 3/10 (2006.01)
B65D 85/16 (2006.01)</p> |

(96) 28.07.2006
(96) 06015780.7
(73) SCA Hygiene Products GmbH, 68305 Mannheim, DE
(72) Malke, Wolfgang, 67316 Carlsberg, DE
(54) **Vícevrstvá obalová fólie**
(32) 02.08.2005
(31) 202005012104 U
(33) DE
(74) Rott, Růžička & Guttman Patentové, známkové a advokátní kanceláře, Ing. Václav Krmenčík, Vinohradská 37, Praha 2, 12000

(97) **EP 1751087**
(47) 27.06.2012
(97) 22.12.2005
(51) **C07C 229/36** (2006.01)
C07C 235/60 (2006.01)
C07D 213/80 (2006.01)
C07D 213/79 (2006.01)
A61K 31/216 (2006.01)
A61K 31/24 (2006.01)
A61K 31/618 (2006.01)
A61K 31/609 (2006.01)
A61K 31/455 (2006.01)
A61K 31/4409 (2006.01)
A61P 25/16 (2006.01)
(96) 03.06.2005
(96) 05758073.0
(73) XenoPort, Inc., Santa Clara, CA 95051, US
(72) XIANG, Jia-Ning, Palo Alto, CA 94303, US
GALLOP, Mark, A., Los Altos, CA 94022, US
ZHOU, Cindy, X., Palo Alto, CA 94303, US
NGUYEN, Mark, San Jose, CA 95148, US
DAI, Xuedong, San Jose, California 95129, US
LI, Jianhua, Sunnyvale, CA 94087, US
CUNDY, Kenneth, C., Redwood City, CA 94062, US
JUMBE, Nelson, L., Mountain View, CA 94043, US
(54) **Deriváty levodopy a jejich kompozice a použití**
(32) 04.06.2004
(31) 577087 P
(33) US
(86) PCT/US2005/019492
(87) WO 2005/121069
(74) TRAPLOVÁ HAKR KUBÁT Advokátní a patentová kancelář, Ing. Eduard Hakr, Přístavní 24, Praha 7, 17000

(97) **EP 1753387**
(47) 23.05.2012
(97) 03.11.2005
(51) **A61Q 5/02** (2006.01)
A61Q 19/00 (2006.01)
A61K 8/97 (2006.01)
A61K 36/74 (2006.01)
A23F 5/16 (2006.01)
(96) 03.11.2004
(96) 04800685.2
(73) VDF Futureceuticals, Inc., Momence, 60954, IL, US
(72) MILJKOVIC, Dusan, San Diego, CA 92122, US
(54) **Kosmetické směsi na bázi kávových třešní a způsoby**
(32) 08.04.2004, 12.10.2004
(31) 560865 P, 618900 P
(33) US, US
(86) PCT/US2004/036630
(87) WO 2005/102373
(74) KOREJZOVÁ & SPOL., v.o.s., JUDr. Petra Korejzová, Korunní 810/104 E, Praha 10, 10100

(97) **EP 1761245**
(47) 30.05.2012
(97) 29.06.2006

(51) **A61K 9/08** (2006.01)
C12C 5/02 (2006.01)
C12C 12/00 (2006.01)
A23C 9/13 (2006.01)
A23F 5/14 (2006.01)
(96) 22.12.2005
(96) 05819886.2
(73) Ta-Xan AG, 65193 Wiesbaden, DE
(72) BACK, Werner, 85354 Freising, DE
ZÜRCHER, Achim, 4310 Rheinfelden, CH
WUNDERLICH, Sascha, 85354 Freising, DE
(54) **Extrakt, obsahující přirozený xanthohumol a způsob jeho výroby a produkty vyráběné z něj**
(32) 22.12.2004
(31) 102004063125
(33) DE
(86) PCT/EP2005/013916
(87) WO 2006/066941
(74) Společná advokátní kancelář Všeťečka Zelený Švorčík Kalenský a partneři, JUDr. Petr Kalenský, Hálkova 2, Praha 2, 12000

(97) **EP 1778621**
(47) 13.06.2012
(97) 16.02.2006
(51) **C07C 231/24** (2006.01)
C07C 237/46 (2006.01)
(96) 08.08.2005
(96) 05771995.7
(73) GE HEALTHCARE AS, 0401 Oslo, NO
(72) CERVENKA, Jan, N-0401 Oslo, NO
HUSSAIN, Khalid, N-0401 Oslo, NO
(54) **Příprava iodixanolu**
(32) 09.08.2004
(31) 20043305
(33) NO
(86) PCT/NO2005/000287
(87) WO 2006/016815
(74) Čermák a spol., JUDr. Karel Čermák, Elišky Peškové 15/735, Praha 5, 15000

(97) **EP 1787653**
(47) 06.06.2012
(97) 19.01.2006
(51) **A61K 38/16** (2006.01)
C07K 14/265 (2006.01)
A61P 35/00 (2006.01)
A61P 31/04 (2006.01)
(96) 05.07.2005
(96) 05762122.9
(73) CENTRO DE INGENIERIA GENETICA Y BIOTECNOLOGIA (CIGB), Ciudad de la Habana 10600, CU

- (72) ABRAHANTES PEREZ, María del Carmen, Calle 186, Ciudad de la Habana 10600, CU
REYES GONZÁLEZ, Jesús, Calle 186, Ciudad de La Habana 10600, CU
VELIZ RÍOS, Gloria, Calle 140, Ciudad de La Habana 11500, CU
MARTÍNEZ DÍAZ, Eduardo, Calle 186, Ciudad de La Habana 10600, CU
GASMURI GONZÁLEZ, Caridad Anais, Ciudad de La Habana 11300, CU
GARCÍA SUÁREZ, José, Calle 186, Ciudad de La Habana 10600, CU
BEQUET ROMERO, Mónica, Ciudad de La Habana 10400, CU
GONZÁLEZ LÓPEZ, Luis Javier, Calle 186, Ciudad de La Habana 10600, CU
CASTELLANOS SERRA, Lila Rosa, Kohly 51., Ciudad de La Habana 10600, CU
SELMAN-HOUSEIN SOSA, Manuel, Ciudad de La Habana 10600, CU
GÓMEZ RIERA, Raúl, Ciudad de La Habana 11500, CU
GAVILONDO COWLEY, Jorge Victor, Calle G, Ciudad de La Habana 10400, CU
- (54) **Protinádorový farmaceutický prostředek obsahující polypeptidové fragmenty serralysinů**
- (32) 08.07.2004
(31) 14704
(33) CU
(86) PCT/CU2005/000003
(87) WO 2006/005268
(74) PATENTSERVIS Praha a.s., Na Podkovce 281/10, Praha 4, 14700

- (97) **EP 1801298**
(47) 06.06.2012
(97) 27.06.2007
(51) **E03C 1/10** (2006.01)
F16K 15/02 (2006.01)
(96) 08.12.2006
(96) 06025419.0
(73) Honeywell Technologies Sarl ECC, 1110 Morges, CH
(72) Pfeiffer, Uwe, 74834 Elztal, DE
(54) **Oddělovač systémů a vypouštěcí ventil se zařízením, zamezujícím zpětnému toku na odtokové straně**
- (32) 21.12.2005
(31) 102005061694
(33) DE
(74) TRAPLOVÁ HAKR KUBÁT Advokátní a patentová kancelář, Ing. Eduard Hakr, Přístavní 24, Praha 7, 17000

- (97) **EP 1829661**
(47) 20.06.2012
(97) 15.06.2006
(51) **B29C 39/10** (2006.01)
B29B 11/16 (2006.01)
B29C 70/10 (2006.01)
B29K 105/08 (2006.01)
(96) 02.12.2005
(96) 05811605.4
(73) TORAY INDUSTRIES, INC., Tokyo 103-8666, JP
(72) YAMASAKI, Masaaki, Iyo-gun, Ehime 7913120, JP
SEKIDO, Toshihide, 5200046, JP
TAKEMOTO, Hidehiro, Iyo-gun, Ehime 7913120, JP
- (54) **Lisovací prekurzor, způsob výroby ve formě lisované pryskyřice s vláknovou výztuží a ve formě lisovaná pryskyřice s vláknovou výztuží**
- (32) 06.12.2004
(31) 2004352628
(33) JP
(86) PCT/JP2005/022178
(87) WO 2006/062038
(74) Inventia s.r.o., RNDr. Kateřina Hartvichová, Na Bělidle 3, Praha 5, 15000

- (97) **EP 1830816**
(47) 01.08.2012
(97) 29.06.2006
(51) **A61K 9/16** (2006.01)
A61K 31/4439 (2006.01)
A61K 47/12 (2006.01)
A61K 47/26 (2006.01)
A61K 47/36 (2006.01)
A61K 9/10 (2006.01)
A61K 9/14 (2006.01)
(96) 20.12.2005
(96) 05820824.0
(73) AstraZeneca AB, 151 85 Södertälje, SE
(72) PERSSON, Eva, 221 87 Lund, SE
TROFAST, Eva, 221 87 Lund, SE
- (54) **Pevná dávkovací forma obsahující inhibitor proteinové pumpy a z něj připravenou suspenzi**
- (32) 22.12.2004
(31) 638435 P
(33) US
(86) PCT/SE2005/001972
(87) WO 2006/068596
(74) TRAPLOVÁ HAKR KUBÁT Advokátní a patentová kancelář, Ing. Eduard Hakr, Přístavní 24, Praha 7, 17000

- (97) **EP 1836480**
(47) 13.06.2012
(97) 13.07.2006
(51) **G01N 25/52** (2006.01)
G01N 25/00 (2006.01)
G01N 33/28 (2006.01)
G01N 21/72 (2006.01)
(96) 28.12.2005
(96) 05850626.2
(73) TOTAL RAFFINAGE MARKETING, 92800 Puteaux, FR
(72) REMINIAC, Myriam, F-76620 Le Havre, FR
PESTIAUX, Pierre, F-76400 Senneville sur Fécamp, FR
- (54) **Způsob a zařízení pro stanovení kouřového bodu uhlovodíků**
- (32) 30.12.2004
(31) 0414087
(33) FR
(86) PCT/FR2005/003294
(87) WO 2006/072708
(74) Čermák a spol., JUDr. Karel Čermák, Elišky Peškové 15/735, Praha 5, 15000

- (97) **EP 1838887**
(47) 18.04.2012
(97) 15.06.2006
(51) **C22C 23/00** (2006.01)
C22C 1/02 (2006.01)
(96) 02.12.2005
(96) 05813455.2
(73) Hydrexia Pty Ltd, St. Lucia, Queensland, AU
(72) DALHE, Anne, Queensland Australia 4069, AU
NOGITA, Kazuhiro, Jindalee, Queensland 4074, AU
- (54) **Hofčikové slitiny pro skladování vodíku**
- (32) 07.12.2004
(31) 2004907006
(33) AU
(86) PCT/AU2005/001825
(87) WO 2006/060851
(74) PATENTSERVIS Praha a.s., Na Podkovce 281/10, Praha 4, 14700

- (97) **EP 1848833**
(47) 04.07.2012
(97) 24.08.2006

- (51) **C21D 9/40** (2006.01)
C21D 1/10 (2006.01)
F16C 33/64 (2006.01)
- (96) 11.02.2006
(96) 06706878.3
- (73) Rothe Erde GmbH, 44137 Dortmund, DE
EFD Induction GmbH, 79106 Freiburg, DE
- (72) SPINTIG, Wilfried, D-59558 Lippstadt, DE
ROLLMANN, Jörg, 59558 Lippstadt, DE
STAKEMEIER, Bernd, 59597 Erwitte, DE
BERGGREN, Kristian, 722 31 Västerås, SE
- (54) **Způsob k výrobě ložiskového kroužku pro velká valivá ložiska prostřednictvím indukčního vytvrzování**
- (32) 15.02.2005
(31) 102005006701
(33) DE
(86) PCT/EP2006/001266
(87) WO 2006/087152
(74) Společná advokátní kancelář Všecka Zelený Švorčík Kalenský a partneři, JUDr. Michal Havlík, Hálkova 2, Praha 2, 12000
-
- (97) **EP 1862361**
(47) 13.06.2012
(97) 05.12.2007
(51) **B60S 1/04** (2006.01)
(96) 04.04.2007
(96) 07105618.8
(73) ROBERT BOSCH GMBH, 70442 Stuttgart, DE
(72) Hawighorst, Achim, 77830 Buehlertal, DE
(54) **Jednotka motoru - převodu stěrače upevněná na nosníku a způsob upevnění**
(32) 31.05.2006
(31) 102006025331
(33) DE
(74) Čermák a spol., JUDr. Karel Čermák, Elišky Peškové 15/735, Praha 5, 15000
-
- (97) **EP 1862615**
(47) 11.07.2012
(97) 05.12.2007
(51) **E05B 19/06** (2006.01)
E05B 27/00 (2006.01)
(96) 11.05.2007
(96) 07009462.8
(73) EVVA Sicherheitstechnologie GmbH, 1120 Wien, AT
(72) Neumayer, Harald, Ing., 1220 Wien, AT
(54) **Klíč**
(32) 01.06.2006
(31) 9512006
(33) AT
(74) KANIA, SEDLÁK, SMOLA Patentová a známková kancelář, Ing. Zdeněk Sedlák, Mendlovo nám. 1a, Brno, 60300
-
- (97) **EP 1865796**
(47) 20.06.2012
(97) 05.10.2006
(51) **A23L 3/3526** (2006.01)
A23L 3/3544 (2006.01)
C12C 5/04 (2006.01)
C07D 207/32 (2006.01)
C07D 309/40 (2006.01)
A23L 1/272 (2006.01)
A23L 2/58 (2006.01)
(96) 28.03.2006
(96) 06716697.5
(73) Heineken Supply Chain B.V., 2382 PH Zoeterwoude, NL
- (72) HUGHES, Paul, Shane, West Lothian EH54 9EQ, GB
BLOKKER, Peter, NL-1705 LR Heerhugowaard, NL
BROUWER, Erik, Richard, NL-2401 JT Alphen Aan Den Rijn, NL
ALEWIJN, Martinus, NL-3931 RE Woudenberg, NL
VAN DER ARK, Richard, NL-7828 CP Emmen, NL
- (54) **Nápoje a potraviny odolné vůči chuťovým změnám vyvolaným světlem, způsoby jejich výroby a kompozice pro propůjčení takové odolnosti**
- (32) 29.03.2005
(31) PCT/NL2005/000229
(33) NL
(86) PCT/NL2006/050064
(87) WO 2006/104387
(74) Hák, Janeček & Švestka, Patentová a známková kancelář, Ing. Pavel Janeček, U Průhonu 5, Praha 7, 17000
-
- (97) **EP 1871482**
(47) 13.06.2012
(97) 26.10.2006
(51) **A23K 1/165** (2006.01)
(96) 19.04.2006
(96) 06743345.8
(73) Desol BV, 6114 BR Susteren, NL
(72) VAN DEN ELSHOUT, Wilhelmus, 6167 RA Geleen, NL
FORIER, Rudi Ludovicus Florent, 3520 Zonhoven, BE
(54) **Způsob zlepšení plodnosti zvířat**
(32) 21.04.2005
(31) 05075950
(33) EP
(86) PCT/EP2006/061673
(87) WO 2006/111546
(74) TRAPLOVÁ HAKR KUBÁT Advokátní a patentová kancelář, Ing. Eduard Hakr, Přístavní 24, Praha 7, 17000
-
- (97) **EP 1901717**
(47) 18.07.2012
(97) 04.01.2007
(51) **A61K 31/4709** (2006.01)
A61K 9/16 (2006.01)
(96) 28.06.2006
(96) 06780772.7
(73) OTSUKA PHARMACEUTICAL CO., LTD., Chiyoda-ku Tokyo 101-8535, JP
(72) TODA, Masafumi Otsuka Pharmaceutical Co., Ltd., Tokushima-shi, Tokushima 771-0182, JP
MUKAI, Tadashi Otsuka Pharmaceutical Co., Ltd., Tokushima-shi, Tokushima 771-0182, JP
(54) **Perorálního prášek obsahující cilostazol, který se může rozpadat v ústní dutině**
(32) 29.06.2005
(31) 2005190156
(33) JP
(86) PCT/JP2006/313345
(87) WO 2007/001086
(74) PATENTSERVIS Praha a.s., Na Podkovce 281/10, Praha 4, 14700
-
- (97) **EP 1907553**
(47) 22.08.2012
(97) 25.01.2007
(51) **C12N 15/90** (2006.01)
C12N 15/82 (2006.01)
(96) 14.07.2006
(96) 06787308.3
(73) Pioneer Hi-Bred International Inc., Johnston, IA 50131-1014, US
(72) TAO, Yumin, Fremont, California 94538, US
BIDNEY, Dennis, Urbandale, IA 50322, US
GORDON-KAMM, William, J., Urbandale, IA 50322, US
LYZNIK, Leszek, A., Johnston, IA 50131, US

(54) **Modifikovaná FRT rekombinační místa a způsoby použití**
(32) 18.07.2005
(31) 700225 P
(33) US
(86) PCT/US2006/027380
(87) WO 2007/011733
(74) Společná advokátní kancelář Všečeka Zelený Švorčík Kalenský a partneři, JUDr. Petr Kalenský, Hálkova 2, Praha 2, 12000

(97) **EP 1916343**
(47) 13.06.2012
(97) 30.04.2008
(51) **E03D 1/14** (2006.01)
E03D 1/34 (2006.01)
(96) 10.10.2007
(96) 07118168.9
(73) VIEGA GmbH & Co. KG, 57439 Attendorn, DE
(72) Wessel, Heinz-Werner, 58840 Plettenberg, DE
(54) **Dvou-množstevní vypouštěcí ventil pro splachovací nádržku**
(32) 17.10.2006
(31) 202006016050 U
(33) DE
(74) Čermák a spol., JUDr. Karel Čermák, Elišky Peškové 15/735, Praha 5, 15000

(97) **EP 1923267**
(47) 06.06.2012
(97) 21.05.2008
(51) **B60R 3/02** (2006.01)
(96) 29.09.2007
(96) 07019222.4
(73) Gebr. Bode GmbH & Co. KG, 34123 Kassel, DE
(72) Coochesfahani, Abas Rasekhi, 34128 Kassel, DE
(54) **Zařízení k nastupování do / vystupování z vozidla veřejné osobní dopravy se zatažitelným stupátkem uspořádaným v rámu**
(32) 16.11.2006
(31) 202006017488 U
(33) DE
(74) Společná advokátní kancelář Všečeka Zelený Švorčík Kalenský a partneři, JUDr. Pavel Zelený, Hálkova 2, Praha 2, 12000

(97) **EP 1935729**
(47) 13.06.2012
(97) 25.06.2008
(51) **B60S 1/24** (2006.01)
F16C 11/06 (2006.01)
F16J 15/02 (2006.01)
(96) 30.10.2007
(96) 07119628.1
(73) ROBERT BOSCH GMBH, 70442 Stuttgart, DE
(72) Benner, Andreas, 77830 Buehlertal, DE
Kalchschmidt, Peter, 76646 Bruchsal Untergromb., DE
(54) **Zařízení stěrače ve vozidle**
(32) 21.12.2006
(31) 102006060631
(33) DE
(74) Čermák a spol., JUDr. Karel Čermák, Elišky Peškové 15/735, Praha 5, 15000

(97) **EP 1939165**
(47) 13.06.2012
(97) 26.04.2007

(51) **C07C 43/11** (2006.01)
C07C 43/10 (2006.01)
C08F 16/14 (2006.01)
C10M 105/18 (2006.01)
C10M 107/24 (2006.01)
C10M 171/00 (2006.01)
(96) 06.09.2006
(96) 06797559.9
(73) IDEMITSU KOSAN CO., LTD., Tokyo 100-8321, JP
(72) NAGAO, Satoshi, Sodegaura-shi, Chiba 299-0293, JP
TERADA, Izumi, Sodegaura-shi, Chiba 299-0293, JP
SHIMIZU, Nobuaki, Sodegaura-shi Chiba 299-0293, JP
KANEKO, Masato, Ichihara-shi Chiba 299-0107, JP

(54) **Sloučenina polyvinyletheru**
(32) 17.10.2005
(31) 2005302047
(33) JP
(86) PCT/JP2006/317664
(87) WO 2007/046196
(74) Rott, Růžička & Guttmann Patentové, známkové a advokátní kanceláře, Ing. Jana Fuchsová, Vinohradská 37, Praha 2, 12000

(97) **EP 1943406**
(47) 13.06.2012
(97) 19.04.2007
(51) **E06B 3/30** (2006.01)
E06B 3/26 (2006.01)
E06B 3/22 (2006.01)
E06B 3/36 (2006.01)
E06B 3/54 (2006.01)
E06B 3/56 (2006.01)
E06B 3/66 (2006.01)
E06B 3/68 (2006.01)

(96) 15.09.2006
(96) 06791389.7
(73) Over, Helmut, 53909 Zulpich, DE
(72) Over, Helmut, 53909 Zulpich, DE
(54) **Stavební prvek**
(32) 08.10.2005, 13.12.2005, 03.01.2006, 22.03.2006, 28.04.2006, 31.05.2006
(31) 102005048282, 102005059996, 102006000818, 102006013574, 102006020455, 809765 P
(33) DE, DE, DE, DE, DE, US
(86) PCT/DE2006/001642
(87) WO 2007/041982
(74) A. Holas & partner Patentová a známková kancelář, Ing. Mgr. Hana Holasová, Křížová 4/105, Brno, 60300

(97) **EP 1948545**
(47) 07.03.2012
(97) 03.05.2007
(51) **B65H 35/06** (2006.01)
B65H 35/00 (2006.01)
(96) 06.10.2006
(96) 06807046.5
(73) TESA SE, 20253 Hamburg, DE
(72) GÖTZ, Kerstin, 22547 Hamburg, DE
KLEINHOFF, Klaus, 31552 Rodenberg, DE
(54) **Snadno štěpitelná lepicí páska, její použití a zařízení pro její výrobu**
(32) 24.10.2005
(31) 102005051181
(33) DE
(86) PCT/EP2006/067145
(87) WO 2007/048695
(74) KOREJZOVÁ & SPOL., v.o.s., JUDr. Petra Korejzová, Korunní 810/104 E, Praha 10, 10100

(97) **EP 1956004**
(47) 13.06.2012
(97) 13.08.2008

- | | | | | | |
|------|--|-----------|------|---|-----------|
| (51) | C07D 215/40 | (2006.01) | (47) | 28.03.2012 | |
| | A61K 31/47 | (2006.01) | (97) | 01.10.2008 | |
| | A61P 25/00 | (2006.01) | (51) | A61K 8/26 | (2006.01) |
| | C07D 487/04 | (2006.01) | | A61K 8/04 | (2006.01) |
| | C07D 487/08 | (2006.01) | | A61Q 15/00 | (2006.01) |
| (96) | 25.03.2003 | | | A61Q 9/02 | (2006.01) |
| (96) | 08157490.7 | | (96) | 30.03.2007 | |
| (73) | Glaxo Group Limited, Greenford Middlesex UB6 0NN, GB | | (96) | 07105397.9 | |
| (72) | Ahmed, Mahmood, Harlow, Essex CM19 5AW, GB | | (73) | Colgate-Palmolive Europe SARL, Geneva 1204, CH | |
| | Johnson, Christopher, Norbert, Harlow, Essex CM19 5AW, GB | | (72) | de Beer, Andrew, Iwan, 2719 CK Zoetermeer, NL | |
| | Jones, Martin, C, Harlow, Essex CM19 5AW, GB | | (54) | Kosmetický přípravek obsahující sůl hliníku | |
| | Macdonald, Gregor, James, Harlow, Essex CM19 5AW, GB | | (74) | TRAPLOVÁ HAKR KUBÁT Advokátní a patentová kancelář, Ing. Eduard Hakr, Přístavní 24, Praha 7, 17000 | |
| | Moss, Stephen, Frederick, Harlow, Essex CM19 5AW, GB | | | | |
| | Thompson, Mervyn, Harlow, Essex CM19 5AW, GB | | | | |
| | Wade, Charles, Edward, Harlow, Essex CM19 5AW, GB | | (97) | EP 1980944 | |
| | Witty, David, Harlow, Essex CM19 5AW, GB | | (47) | 15.08.2012 | |
| (54) | Chinolinové deriváty a jejich použití jako 5-HT6 ligandů | | (97) | 15.10.2008 | |
| (32) | 27.03.2002, 04.11.2002 | | (51) | G06F 11/34 | (2006.01) |
| (31) | 0207289, 0225678 | | | G06F 9/30 | (2006.01) |
| (33) | GB, GB | | (96) | 20.12.2006 | |
| (74) | Čermák a spol., JUDr. Karel Čermák, Elišky Peškové 15/735, Praha 5, 15000 | | (96) | 08161018.0 | |
| | | | (73) | International Business Machines Corporation, Armonk, NY 10504, US | |
| | | | (72) | Greiner, Dan, Winchester, Hampshire SO21 2JN, GB | |
| (97) | EP 1959948 | | (54) | Funkcionalita extrakce CPU času | |
| (47) | 18.07.2012 | | (32) | 19.05.2006 | |
| (97) | 14.06.2007 | | (31) | 437220 | |
| (51) | A61K 31/24 | (2006.01) | (33) | US | |
| | C07C 229/36 | (2006.01) | (74) | Společná advokátní kancelář Všeťečka Zelený Švorčík Kalenský a partneři, JUDr. Michal Havlík, Hálkova 2, Praha 2, 12000 | |
| | C07C 309/04 | (2006.01) | | | |
| (96) | 04.12.2006 | | | | |
| (96) | 06844799.4 | | | | |
| (73) | XenoPort, Inc., Santa Clara, CA 95051, US | | (97) | EP 1984666 | |
| (72) | XIANG, Jia-Ning, Palo Alto, California 94303, US | | (47) | 13.06.2012 | |
| | DAI, Xuedong, San Jose, California 95129, US | | (97) | 23.08.2007 | |
| | ZHOU, Cindy X., Palo Alto, California 94303, US | | (51) | F16L 23/028 | (2006.01) |
| | LI, Jianhua, Sunnyvale, California 94087, US | | (96) | 07.02.2007 | |
| | NGUYEN, Mark Q., San Jose, California 95148, US | | (96) | 07703316.5 | |
| (54) | Mesylát levodopového předléčiva, jeho kompozice a jeho použití | | (73) | Parker Hannifin Manufacturing Germany GmbH & Co. KG, 33659 Bielefeld, DE | |
| (32) | 05.12.2005 | | (72) | SCHULZE, Dieter, 33330 Gütersloh, DE | |
| (31) | 741876 P | | | RUTZ, Peter, 33813 Oerlinghausen, DE | |
| (33) | US | | | STEINMEYER, Norbert, 32791 Lage, DE | |
| (86) | PCT/US2006/046273 | | | ZIEHL, Martin, 33161 Hövelhof, DE | |
| (87) | WO 2007/067495 | | | UDHÖFER, Andreas, 33334 Gütersloh, DE | |
| (74) | TRAPLOVÁ HAKR KUBÁT Advokátní a patentová kancelář, Ing. Eduard Hakr, Přístavní 24, Praha 7, 17000 | | (54) | Zařízení k vytváření potrubních přípojek | |
| | | | (32) | 17.02.2006 | |
| | | | (31) | 102006007425 | |
| | | | (33) | DE | |
| (97) | EP 1966116 | | (86) | PCT/EP2007/001027 | |
| (47) | 06.06.2012 | | (87) | WO 2007/093309 | |
| (97) | 05.07.2007 | | (74) | KANIA, SEDLÁK, SMOLA Patentová a známková kancelář, Ing. Jiří Malůšek, Mendlovo nám. 1a, Brno, 60300 | |
| (51) | C07C 51/43 | (2006.01) | | | |
| | C07C 57/05 | (2006.01) | | | |
| (96) | 11.12.2006 | | | | |
| (96) | 06830500.2 | | | | |
| (73) | BASF SE, 67056 Ludwigshafen, DE | | (97) | EP 1986650 | |
| (72) | DIETERLE, Martin, 67063 Ludwigshafen, DE | | (47) | 13.06.2012 | |
| | HEILEK, Jörg, 69245 Bammmental, DE | | (97) | 02.08.2007 | |
| | MÜLLER-ENGEL, Klaus, Joachim, 76297 Stutensee, DE | | (51) | A61K 9/20 | (2006.01) |
| (54) | Způsob heterogenně katalyzované parciální oxidace propylenu na akrylovou kyselinu v plynné fázi | | | A61K 31/485 | (2006.01) |
| (32) | 22.12.2005, 22.12.2005 | | | A61K 9/22 | (2006.01) |
| (31) | 102005062010, 752362 P | | (96) | 25.01.2007 | |
| (33) | DE, US | | (96) | 07704144.0 | |
| (86) | PCT/EP2006/069526 | | (73) | EURO-CELTIQUE S.A., 1653 Luxembourg, LU | |
| (87) | WO 2007/074044 | | (72) | FLEISCHER, Wolfgang, 55218 Ingelheim, DE | |
| (74) | Společná advokátní kancelář Všeťečka Zelený Švorčík Kalenský a partneři, JUDr. Otakar Švorčík, Hálkova 2, Praha 2, 12000 | | | LEUNER, Christian, 60439 Frankfurt, DE | |
| | | | | SCHERER, Sabine, 65553 Limburg-Dietkirchen, DE | |
| | | | (54) | Odolnost dávkových forem proti nedovolené manipulaci | |
| | | | (32) | 27.01.2006 | |
| | | | (31) | 06001754 | |
| | | | (33) | EP | |
| (97) | EP 1974716 | | | | |

- | | | | |
|------|--|------|--|
| (86) | PCT/EP2007/050751 | (32) | 14.07.2006 |
| (87) | WO 2007/085637 | (31) | 0614052 |
| (74) | Společná advokátní kancelář Všečeka Zelený Švorčík Kalenský a partneři, JUDr. Michal Havlík, Hálkova 2, Praha 2, 12000 | (33) | GB |
| | | (86) | PCT/GB2007/002661 |
| | | (87) | WO 2008/007127 |
| | | (74) | TRAPLOVÁ HAKR KUBÁT Advokátní a patentová kancelář, Ing. Eduard Hakr, Přístavní 24, Praha 7, 17000 |
| (97) | EP 2020074 | (97) | EP 2054495 |
| (47) | 04.07.2012 | (47) | 06.06.2012 |
| (97) | 29.11.2007 | (97) | 28.02.2008 |
| (51) | H02H 3/00 (2006.01) | (51) | C11D 3/22 (2006.01) |
| | H01H 71/74 (2006.01) | (96) | 26.06.2007 |
| (96) | 16.05.2007 | (96) | 07765614.8 |
| (96) | 07725268.2 | (73) | Henkel AG & Co. KGaA, 40589 Düsseldorf, DE |
| (73) | Friedrich Lütze GmbH, 71384 Weinstadt-Grossheppach, DE | (72) | PENNINGER, Josef, 40724 HILDEN, DE |
| (72) | SCHINDLER, Andreas, 73630 Remshalden, DE | | WARKOTSCH, Nadine, 40593 DÜSSELDORF, DE |
| | COORS, Ralf, 96170 Priesendorf, DE | (54) | Praci prostředek s účinky na bavlnu s obsahem derivátů celulózy se schopností uvolňovat špínu |
| | JÜNGLING, Klaus, 74232 Abstatt, DE | (32) | 25.08.2006 |
| (54) | Zařízení pro samočinné vypínání nebo spínání elektrického spotřebiče | (31) | 102006039873 |
| (32) | 24.05.2006 | (33) | DE |
| (31) | 102006025607 | (86) | PCT/EP2007/056339 |
| (33) | DE | (87) | WO 2008/022827 |
| (86) | PCT/EP2007/004352 | (74) | KOREJZOVÁ & SPOL., v.o.s., JUDr. Petra Korejzová, Korunní 810/104 E, Praha 10, 10100 |
| (87) | WO 2007/134767 | | |
| (74) | KANIA, SEDLÁK, SMOLA Patentová a známková kancelář, Ing. Veronika Zemanová, Mendlovo nám. 1a, Brno, 60300 | (97) | EP 2070567 |
| | | (47) | 25.04.2012 |
| (97) | EP 2024347 | (97) | 17.06.2009 |
| (47) | 01.08.2012 | (51) | A63B 69/00 (2006.01) |
| (97) | 22.11.2007 | | A63B 69/40 (2006.01) |
| (51) | C07D 263/58 (2006.01) | | A63B 63/00 (2006.01) |
| | C07D 413/12 (2006.01) | | A63B 47/02 (2006.01) |
| | A61K 31/423 (2006.01) | (96) | 08.12.2008 |
| | A61P 3/06 (2006.01) | (96) | 08105946.1 |
| | A61P 3/10 (2006.01) | (73) | Zimm, Jürgen, 19412 Brüel, DE |
| (96) | 30.04.2007 | (72) | Zimm, Jürgen, 19412 Brüel, DE |
| (96) | 07724733.6 | (54) | Způsob trénování střel na bránu ve fotbale a zařízení k provádění tohoto způsobu |
| (73) | SANOFI, 75008 Paris, FR | (32) | 12.12.2007 |
| (72) | DEFOSSA, Elisabeth, 65926 Frankfurt am Main, DE | (31) | 102007060279 |
| | FOLLMANN, Markus, 42489 Wülfrath, DE | (33) | DE |
| | KLABUNDE, Thomas, 65926 Frankfurt am Main, DE | (74) | Ing. Pavel Reichel, Záhřebská 30, Praha 2, 12000 |
| | DROSOU, Viktoria, 65926 Frankfurt am Main, DE | | |
| | HESSLER, Gerhard, 65926 Frankfurt am Main, DE | (97) | EP 2079485 |
| | STENGELIN, Siegfried, 65926 Frankfurt am Main, DE | (47) | 13.06.2012 |
| | HASCHKE, Guido, 65926 Frankfurt am Main, DE | (97) | 08.05.2008 |
| | HERLING, Andreas, 65926 Frankfurt am Main, DE | (51) | A61K 45/06 (2006.01) |
| | BARTOSCHEK, Stefan, 65926 Frankfurt am Main, DE | | C07D 211/58 (2006.01) |
| (54) | Fenylamino-benzoxazolem substituované karboxylové kyseliny, způsob jejich přípravy a jejich použití jako léčivo | | C07D 401/06 (2006.01) |
| (32) | 11.05.2006 | | A61P 29/02 (2006.01) |
| (31) | 102006021878 | | A61P 25/04 (2006.01) |
| (33) | DE | | A61K 31/4468 (2006.01) |
| (86) | PCT/EP2007/003806 | (96) | 31.10.2007 |
| (87) | WO 2007/131622 | (96) | 07825628.6 |
| (74) | TRAPLOVÁ HAKR KUBÁT Advokátní a patentová kancelář, Ing. Eduard Hakr, Přístavní 24, Praha 7, 17000 | (73) | Purdue Pharma LP, Stamford, CT 06901, US |
| | | (72) | ZHOU, Xiaoming, Plainsboro, NJ 08523, US |
| | | (54) | Fenylpropionamidové sloučeniny a jejich použití |
| (97) | EP 2046797 | (32) | 01.11.2006 |
| (47) | 23.05.2012 | (31) | 855826 P |
| (97) | 17.01.2008 | (33) | US |
| (51) | C07D 491/04 (2006.01) | (86) | PCT/IB2007/003411 |
| | A61K 31/407 (2006.01) | (87) | WO 2008/053352 |
| | A61P 19/00 (2006.01) | (74) | Čermák a spol., JUDr. Karel Čermák, Elišky Peškové 15/735, Praha 5, 15000 |
| (96) | 13.07.2007 | | |
| (96) | 07766233.6 | (97) | EP 2084088 |
| (73) | Amura Therapeutics Limited, Cambridge CB23 8AG, GB | (47) | 15.08.2012 |
| (72) | QUIBELL, Martin, Cambridge CB22 3AT, GB | (97) | 05.06.2008 |
| | WATTS, John, Paul, Cambridge CB22 3AT, GB | | |
| (54) | Deriváty furo (3,2-B)pyrrol-3-onu a jejich použití jako inhibitorů cysteinylových proteináz | | |

- | | | | |
|--|-----------|---|-----------|
| (51) B65D 90/02 | (2006.01) | (51) B60R 19/18 | (2006.01) |
| (96) B65D 90/22 | (2006.01) | (96) B60R 19/03 | (2006.01) |
| (96) 27.11.2007 | | (96) 16.04.2009 | |
| (96) 07846830.3 | | (96) 09158019.1 | |
| (73) Thorwesten Vent Gmbh, 59269 Beckum, DE | | (73) COMPAGNIE PLASTIC OMNIUM, 69007 Lyon, FR | |
| (72) THORWESTEN, Albert, 59269 Beckum, DE | | (72) Malteste, Stéphane, 01800 Meximieux, FR | |
| (54) Zařízení k vyrovnávání tlakových rázů v uzavřených systémech, jako např. silech nebo pod. | | (72) Fayt, Arnold, 01640 Jujurieux, FR | |
| (32) 01.12.2006 | | (54) Tlumič pro motorové vozidlo | |
| (31) 202006018244 U | | (32) 16.04.2008 | |
| (33) DE | | (31) 0852578 | |
| (86) PCT/EP2007/010265 | | (33) FR | |
| (87) WO 2008/064853 | | (74) Rott, Růžička & Guttmann Patentové, známkové a advokátní kanceláře, Ing. Ivana Menšíková, Vinohradská 37, Praha 2, 12000 | |
| (74) Společná advokátní kancelář Vsetečka Zelený Švorčík Kalenský a partneři, JUDr. Michal Havlík, Hálkova 2, Praha 2, 12000 | | | |
| <hr/> | | | |
| (97) EP 2085005 | | (97) EP 2114206 | |
| (47) 06.06.2012 | | (47) 20.06.2012 | |
| (97) 05.08.2009 | | (97) 21.08.2008 | |
| (51) A47J 43/046 | (2006.01) | (51) A47B 88/10 | (2006.01) |
| (96) A47J 43/07 | (2006.01) | (96) 11.02.2008 | |
| (96) 26.01.2009 | | (96) 08719128.4 | |
| (96) 09356002.7 | | (73) Inter IKEA Systems B.V., 2616 Delft, NL | |
| (73) Seb S.A., 69130 Ecully, FR | | (72) JOHANSSON, Tobias, S-343 34 Älmhult, SE | |
| (72) Martin, Philippe, 53240 Andouille, FR | | (54) Vytahovací mechanismus pro namontování výhodně velké těžké zásuvky do zásuvkové dutiny v dílu nábytku | |
| (72) Paumard, Jonathan, 53470 Martigné-sur-Mayenne, FR | | (32) 12.02.2007 | |
| (72) Pommerel, Vincent, 61000 Alençon, FR | | (31) 200700224 | |
| (54) Domácí elektrický přístroj pro přípravu pokrmů, obsahující pouzdro, v němž je uzavřen motor, a nádobu, do níž lze vložit rotační nástroj | | (33) DK | |
| (32) 31.01.2008 | | (86) PCT/IB2008/000295 | |
| (31) 0800522 | | (87) WO 2008/099253 | |
| (33) FR | | (74) PATENTSERVIS Praha a.s., Na Podkovce 281/10, Praha 4, 14700 | |
| (74) Společná advokátní kancelář Vsetečka Zelený Švorčík Kalenský a partneři, JUDr. Michal Havlík, Hálkova 2, Praha 2, 12000 | | | |
| <hr/> | | | |
| (97) EP 2090629 | | (97) EP 2122718 | |
| (47) 06.06.2012 | | (47) 06.06.2012 | |
| (97) 19.08.2009 | | (97) 18.09.2008 | |
| (51) C09J 5/02 | (2006.01) | (51) H01M 8/18 | (2006.01) |
| (96) 29.01.2009 | | (96) 18.06.2007 | |
| (96) 09151589.0 | | (96) 07809668.2 | |
| (73) ARKEMA FRANCE, 92700 Colombes, FR | | (73) JD Holding Inc, George Town, Grand Cayman, KY | |
| (72) D'Herbecourt, Bruno, 27300 BERNAY, FR | | (72) BRERETON, Clive, Richmond, British Columbia V6Y 3H5, CA | |
| (72) Eustache, René-Paul, 27170 COMBON, FR | | GENDERS, David, Elma, New York 14059, US | |
| (54) Použití aktivátoru adhéze v čistícím roztoku | | (72) LEPP, Gary, North Vancouver, British Columbia V7G 2M4, CA | |
| (32) 15.02.2008 | | HENNESSY, Timothy David John, Portland, Oregon 97229, US | |
| (31) 0850985 | | (54) Inherentně bezpečný úložný systém průtočných vanadových redoxních baterií | |
| (33) FR | | (32) 09.03.2007 | |
| (74) PATENTSERVIS Praha a.s., Na Podkovce 281/10, Praha 4, 14700 | | (31) 716120 | |
| | | (33) US | |
| | | (86) PCT/US2007/014277 | |
| | | (87) WO 2008/111946 | |
| | | (74) PATENTSERVIS Praha a.s., Na Podkovce 281/10, Praha 4, 14700 | |
| <hr/> | | | |
| (97) EP 2100676 | | (97) EP 2129450 | |
| (47) 06.06.2012 | | (47) 20.06.2012 | |
| (97) 16.09.2009 | | (97) 14.08.2008 | |
| (51) B22D 7/12 | (2006.01) | (51) B01D 53/047 | (2006.01) |
| (96) B22D 41/50 | (2006.01) | (96) B01D 53/04 | (2006.01) |
| (96) 17.12.2008 | | (96) 31.01.2008 | |
| (96) 08106006.3 | | (96) 08728625.8 | |
| (73) Kováč, Peter, 044 42 Košické Olšany, SK | | (73) Lummus Technology Inc., Bloomfield, NJ 07930, US | |
| (72) Kováč, Peter, 044 42 Kosické Ol'sany, SK | | (72) LOMAX, Franklin, D., Falls Church, VA 22044, US | |
| (54) Způsob plynulého odlévání | | (72) VAN DYKE, Christopher, Washington, DC 20008, US | |
| (74) Společná advokátní kancelář Vsetečka Zelený Švorčík Kalenský a partneři, JUDr. Michal Havlík, Hálkova 2, Praha 2, 12000 | | (54) Moduly pro adsorbci výkyvem tlaku s integrovanými prvky | |
| | | (32) 05.02.2007, 16.05.2007 | |
| | | (31) 888210 P, 749496 | |
| | | (33) US, US | |
| <hr/> | | | |
| (97) EP 2112028 | | | |
| (47) 07.03.2012 | | | |
| (97) 28.10.2009 | | | |

(86) PCT/US2008/052549
(87) WO 2008/097787
(74) Čermák a spol., JUDr. Karel Čermák, Elišky Peškové
15/735, Praha 5, 15000

(74) Ing. Václav Kratochvíl, Husníkova 22/2086, Praha 5,
15800

(97) **EP 2140951**
(47) 23.05.2012
(97) 06.01.2010
(51) **B21B 38/02** (2006.01)
B21B 38/06 (2006.01)
G01B 7/34 (2006.01)
G01L 5/04 (2006.01)
(96) 27.03.2009
(96) 09004450.4
(73) BWG BERGWERK- UND WALZWERK-
MASCHINENBAU GMBH, D-47051 Duisburg, DE
(72) Noé, Andreas, Dipl.-Ing., 47647 Kerken, DE
(54) **Válec na měření rovinnosti a způsob určování chyb
rovinnosti u pásu**
(32) 30.06.2008
(31) 102008030282
(33) DE
(74) Čermák a spol., JUDr. Karel Čermák, Elišky Peškové
15/735, Praha 5, 15000

(97) **EP 2164844**
(47) 27.06.2012
(97) 15.01.2009
(51) **C07D 403/14** (2006.01)
C07D 413/10 (2006.01)
C07D 417/10 (2006.01)
C07D 413/14 (2006.01)
(96) 04.07.2008
(96) 08773881.1
(73) Merck Patent GmbH, 64293 Darmstadt, DE
(72) SCHADT, Oliver, 63517 Rodenbach, DE
DORSCH, Dieter, 64372 Ober-Ramstadt, DE
STIEBER, Frank, 69121 Heidelberg, DE
BLAUKAT, Andree, 69198 Schriesheim, DE
(54) **Pyrimidinyl-pyridazinonové deriváty**
(32) 12.07.2007, 29.04.2008
(31) 102007032507, PCT/EP2008/003473
(33) DE, EP
(86) PCT/EP2008/005508
(87) WO 2009/007074
(74) Čermák a spol., JUDr. Karel Čermák, Elišky Peškové
15/735, Praha 5, 15000

(97) **EP 2144880**
(47) 30.05.2012
(97) 13.11.2008
(51) **C07D 215/24** (2006.01)
C11D 3/39 (2006.01)
C11D 3/16 (2006.01)
(96) 10.04.2008
(96) 08736070.7
(73) Henkel AG & Co. KGaA, 40589 Düsseldorf, DE
(72) HÄTZELT, Andre, 40591 Düsseldorf, DE
NORDSKOG, Anette, 40477 Düsseldorf, DE
LEOPOLD, Stefan, 40589 Düsseldorf, DE
SCHMIEDEL, Peter, 40599 Düsseldorf, DE
RYBINSKI VON, Wolfgang, 40593 Düsseldorf, DE
SUNDERMEYER, Jörg, 35041 Marburg, DE
DÖRING, Jan, 35039 Marburg, DE
(54) **Bis(hydroxychinolin) komplexů kovů jako katalyzátorů
bělení**
(32) 12.04.2007
(31) 102007017654
(33) DE
(86) PCT/EP2008/054349
(87) WO 2008/135337
(74) KOREJZOVÁ & SPOL., v.o.s., JUDr. Petra Korejzová,
Korunní 810/104 E, Praha 10, 10100

(97) **EP 2166646**
(47) 27.06.2012
(97) 24.03.2010
(51) **H02K 5/00** (2006.01)
(96) 19.09.2008
(96) 08164662.2
(73) ABB AB, 721 83 Västerås, SE
(72) Isberg, Peter, SE-725 92 Västerås, SE
Lindberg, Per-Olof, SE-723 41 Västerås, SE
(54) **Modularizovaný kryt motoru nebo generátoru s litými
lišťami pro připojení**
(74) Společná advokátní kancelář Všeťečka Zelený Švorčík
Kalenský a partneři, JUDr. Michal Havlík, Hálkova 2,
Praha 2, 12000

(97) **EP 2159224**
(47) 01.08.2012
(97) 24.12.2008
(51) **C07D 417/04** (2006.01)
A61K 31/506 (2006.01)
A61P 1/16 (2006.01)
A61P 31/20 (2006.01)
(96) 18.06.2008
(96) 08757463.8
(73) Sunshine Lake Pharma Co., Ltd, Guangdong 523000, CN
(72) SIEGFRIED, Goldmann, Guangdong 523871, CN
LI, Jing, Guangdong 523871, CN
LIU, Yisong, Guangdong 523871, CN
(54) **Bromfenylsubstituovaný tiazolyldihydropyrimidin,
způsob jeho přípravy a použití jako léčiva**
(32) 18.06.2007
(31) 200710119019
(33) CN
(86) PCT/CN2008/001187
(87) WO 2008/154817

(97) **EP 2175888**
(47) 13.06.2012
(97) 29.01.2009
(51) **A61K 51/06** (2006.01)
A61K 51/12 (2006.01)
A61P 35/00 (2006.01)
A61K 103/10 (2006.01)
(96) 25.07.2008
(96) 08775355.4
(73) Laboratoires Cyclopharma, 63360 Saint Beauzire, FR
(72) DENIZOT, Benoît, F-74130 Bonneville, FR
LACOEUILLE, Franck, F-49100 Angers, FR
LE JEUNE, Jean Jacques, F-49240 Avrille, FR
HINDRE, François, F-35700 Rennes, FR
(54) **Radiofarmaceutické kompozice obsahující
polysacharidy s naroubovanými polyamidy**
(32) 26.07.2007, 26.07.2007
(31) 0756750, 952094 P
(33) FR, US
(86) PCT/EP2008/059825
(87) WO 2009/013358
(74) Čermák a spol., JUDr. Karel Čermák, Elišky Peškové
15/735, Praha 5, 15000

(97) **EP 2177528**
(47) 07.12.2011
(97) 21.04.2010
(51) **C07K 1/00** (2006.01)
C07K 1/14 (2006.01)
C07K 14/00 (2006.01)
C08G 69/10 (2006.01)

(96) 09.09.2005
(96) 10150124.5
(73) Teva Pharmaceutical Industries Ltd., 49131 Petah Tiqva, IL
(72) Dolitzky, Ben-Zion, Petach Tikva, IL
(54) **Způsob výroby směsi trifluoracetylglatiramer acetátu za použití přečištěné kyseliny bromovodíkové**
(32) 09.09.2004
(31) 608843 P
(33) US
(74) Čermák a spol., JUDr. Karel Čermák, Elišky Peškové 15, Praha 5, 15000

(97) **EP 2178925**
(47) 18.07.2012
(97) 12.03.2009
(51) **C08C 19/04** (2006.01)
C08C 19/20 (2006.01)
C08C 19/22 (2006.01)
C08F 8/06 (2006.01)
C08F 8/32 (2006.01)
C08F 8/34 (2006.01)
C08J 3/24 (2006.01)
C08L 95/00 (2006.01)
C08L 53/02 (2006.01)
(96) 18.07.2008
(96) 08829521.7
(73) Total Raffinage Marketing, 92800 Puteaux, FR
Centre National de la Recherche Scientifique - CNRS, 75794 Paris Cedex 16, FR
(72) CHAVEROT, Pierre, F-42800 Sainte-Croix en Jarez, FR
GODIVIER, Charlotte, F-69230 Saint Genis-Laval, FR
LEIBLER, Ludwik, F-75006 Paris, FR
ILIOPOULOS, Ilias, F-75012 Paris, FR
LEACH, Amanda, Kathryn, Delanson, NY 12053, US
(54) **TERMOREVERZIBILNĚ SESÍTĚNÁ BITUMEN/POLYMERNÍ KOMPOZICE**
(32) 24.07.2007
(31) 0705366
(33) FR
(86) PCT/FR2008/001063
(87) WO 2009/030841
(74) Společná advokátní kancelář Vsetečka Zelený Švorčík Kalenský a partneři, JUDr. Michal Havlík, Hálkova 2, Praha 2, 12000

(97) **EP 2188438**
(47) 06.06.2012
(97) 19.03.2009
(51) **D06N 3/00** (2006.01)
D06M 15/227 (2006.01)
B29C 65/00 (2006.01)
D06N 3/04 (2006.01)
B65D 33/22 (2006.01)
B65D 30/04 (2006.01)
B32B 27/12 (2006.01)
B65D 75/12 (2006.01)
F02F 1/24 (2006.01)
F02F 1/40 (2006.01)
(96) 18.07.2008
(96) 08772589.1
(73) STARLINGER & CO. GESELLSCHAFT MBH, 1060 Wien, AT
(72) FÜRST, Herbert, A-2564 Weissenbach/Triesting, AT
SKOPEK, Peter, A-3400 Klosterneuburg, AT
(54) **Povrstvená tkanina z jednoose dlouhých plastových pásků a pytlů z ní vyrobený**
(32) 10.09.2007
(31) 5372007
(33) AT
(86) PCT/AT2008/000262
(87) WO 2009/033196

(74) Rott, Růžička & Guttmann Patentové, známkové a advokátní kanceláře, Ing. Václav Krmenčík, Vinohradská 37, Praha 2, 12000

(97) **EP 2197486**
(47) 06.06.2012
(97) 12.03.2009
(51) **A61K 39/12** (2006.01)
A61P 31/06 (2006.01)
A61P 31/10 (2006.01)
A61P 31/12 (2006.01)
(96) 02.09.2008
(96) 08803537.3
(73) Boehringer Ingelheim Vetmedica, Inc., St. Joseph, MO 64502, US
(72) FACHINGER, Vicky, 55216 Ingelheim Am Rhein, DE
ELBERS, Knut, Ingelheim Am Rhein, DE
KIXMOELLER, Marion, 55216 Ingelheim Am Rhein, DE
(54) **Snížení množství přidružených infekcí u vepřů použitím antigenu PCV2**
(32) 04.09.2007
(31) 07115609
(33) EP
(86) PCT/EP2008/061566
(87) WO 2009/030684
(74) KOREJZOVÁ & SPOL., v.o.s., JUDr. Petra Korejzová, Korunní 810/104 E, Praha 10, 10100

(97) **EP 2201304**
(47) 30.05.2012
(97) 30.04.2009
(51) **F24F 3/16** (2006.01)
(96) 22.10.2008
(96) 08840930.5
(73) HÄNEL & CO., CH-9450 Altstätten SG, CH
(72) ELLWANGER, Harald, 74196 Neuenstadt, DE
(54) **Skladovací zařízení s předvolitelnou skladovací atmosférou**
(32) 25.10.2007
(31) 102007051726
(33) DE
(86) PCT/EP2008/064266
(87) WO 2009/053380
(74) Čermák a spol., JUDr. Karel Čermák, Elišky Peškové 15/735, Praha 5, 15000

(97) **EP 2206698**
(47) 18.07.2012
(97) 14.07.2010
(51) **C07D 209/18** (2006.01)
A61K 31/405 (2006.01)
A61P 11/06 (2006.01)
(96) 21.12.2009
(96) 09180244.7
(73) ONO Pharmaceutical Co., Ltd., Osaka-shi, Osaka 541-8526, JP
(72) Kazuyuki, Ohmoto, Osaka 618-8585, JP
Satoshi, Itadani, Osaka 618-8585, JP
Yoshisuke, Nakayama, Osaka 618-8585, JP
Jun, Takeuchi, Osaka 618-8585, JP
Manabu, Fujita, Osaka 618-8585, JP
(54) **Sloučeniny ethylindolu**
(32) 22.12.2008
(31) 2008325815
(33) JP
(74) PATENTSERVIS Praha a.s., Na Podkovce 281/10, Praha 4, 14700

(97) **EP 2212580**
(47) 13.06.2012
(97) 04.06.2009

(51) **F16D 65/18** (2006.01)
F16D 55/226 (2006.01)
F16D 65/14 (2006.01)
(96) 27.11.2008
(96) 08853693.3
(73) Astéria Performance Inc., Montréal, Québec H4J 1Y5, CA
(72) CONSTANS, Alain, Montréal, Québec H4J 1Y5, CA
(54) **Prstencová kotoučová brzda a způsob zvýšení svěrné síly brzdových destiček**
(32) 27.11.2007
(31) 990324 P
(33) US
(86) PCT/CA2008/002077
(87) WO 2009/067801
(74) TRAPLOVÁ HAKR KUBÁT Advokátní a patentová kancelář, Ing. Eduard Hakr, Přístavní 24, Praha 7, 17000

(97) **EP 2215369**
(47) 06.06.2012
(97) 02.04.2009
(51) **F16B 5/02** (2006.01)
B62D 17/00 (2006.01)
F16B 19/02 (2006.01)
F16B 35/04 (2006.01)
F16B 43/00 (2006.01)
(96) 18.09.2008
(96) 08833158.2
(73) Ruia Global Fasteners AG, 41462 Neuss, DE
(72) SCHRAER, Thorsten, 85305 Jetzendorf, DE
(54) **Výstředníkový seřizovací element**
(32) 25.09.2007
(31) 202007013473 U
(33) DE
(86) PCT/DE2008/001554
(87) WO 2009/039834
(74) Společná advokátní kancelář Všečeka Zelený Švorčík Kalenský a partneři, JUDr. Michal Havlík, Hálkova 2, Praha 2, 12000

(97) **EP 2218565**
(47) 06.06.2012
(97) 18.08.2010
(51) **B02C 18/08** (2006.01)
B02C 18/12 (2006.01)
B02C 23/26 (2006.01)
B01F 7/16 (2006.01)
B01F 13/10 (2006.01)
B01F 15/02 (2006.01)
B29B 17/00 (2006.01)
B29B 7/16 (2006.01)
B29B 13/10 (2006.01)
B29B 17/04 (2006.01)
(96) 08.02.2008
(96) 10005119.2
(73) EREMA Engineering Recycling Maschinen und Anlagen Gesellschaft m.b.H., 4052 Ansfelden, AT
(72) Weigerstorfer, Georg, 4030 Linz/Ebelsberg, AT
Feichtinger, Klaus, Dipl.-Ing., 4040 Linz, AT
Pauli, Peter, 4511 Allhaming, AT
(54) **Způsob a zařízení pro úpravu materiálů**
(32) 15.02.2007
(31) 2442007
(33) AT
(74) KANIA, SEDLÁK, SMOLA Patentová a známková kancelář, Ing. Veronika Zemanová, Mendlovo nám. 1a, Brno, 60300

(97) **EP 2224784**
(47) 09.05.2012
(97) 01.09.2010

(51) **H05B 3/14** (2006.01)
H05B 3/34 (2006.01)
H05B 3/84 (2006.01)
B60R 1/06 (2006.01)
(96) 12.02.2010
(96) 10153412.1
(96) tesa SE, 20253 Hamburg, DE
(73) Ellringmann, Ute, Dr., 22523 Hamburg, DE
(72) Dietz, Bernd, 22949 Ammersbek, DE
Domann, Frank, 25436 Uetersen, DE
Keite-Telgenbüscher, Klaus, Dr., 22529 Hamburg, DE
Dominikat, Udo, 24999 Wees, DE
Ramm, Veronika, 83564 Soyen, DE
Junghans, Monika, 22457 Hamburg, DE
(54) **Vyhřívavý plošný prvek**
(32) 26.02.2009
(31) 102009010437
(33) DE
(74) KOREJZOVÁ & SPOL., v.o.s., JUDr. Petra Korejzová, Korunní 810/104 E, Praha 10, 10100

(97) **EP 2230044**
(47) 23.05.2012
(97) 22.09.2010
(51) **B23Q 3/155** (2006.01)
(96) 15.03.2010
(96) 10002684.8
(73) Neuenhauser Kompressoren GmbH, 49828 Neuenhaus, DE
(72) Keen, Bernd, 48531 Nordhorn, DE
(54) **Zařízení a způsob k dopravě nástrojů a kontrolních prostředků obráběcích strojů**
(32) 17.03.2009
(31) 102009013193
(33) DE
(74) Společná advokátní kancelář Všečeka Zelený Švorčík Kalenský a partneři, JUDr. Michal Havlík, Hálkova 2, Praha 2, 12000

(97) **EP 2233201**
(47) 23.05.2012
(97) 29.09.2010
(51) **B01F 15/04** (2006.01)
B65B 1/08 (2006.01)
B65B 1/12 (2006.01)
B65G 47/19 (2006.01)
(96) 08.03.2010
(96) 10380031.4
(73) Mespac, S.L., 08130 Santa Perpetua de Mogoda (Barcelona), ES
(72) Marti Roche, Enric, 08130 Santa Perpetua de Mogoda (Barcelona), ES
Fite Sala, Menna, 08130 Santa Perpetua de Mogoda (Barcelona), ES
Mora Flores, Francisco, 08130 Santa Perpetua de Mogoda (Barcelona), ES
(54) **Mísicí-dávkovací zařízení pro dva morfologicky rozdílné tekuté produkty, použitelné pro balicí stroj**
(32) 23.03.2009
(31) 200900778
(33) ES
(74) Rott, Růžička & Guttman Patentové, známkové a advokátní kanceláře, Ing. Václav Krmenčík, Vinohradská 37, Praha 2, 12000

(97) **EP 2233457**
(47) 06.06.2012
(97) 29.09.2010
(51) **C04B 41/65** (2006.01)
(96) 08.02.2010
(96) 10152879.2
(73) Dyckerhoff AG, 65203 Wiesbaden, DE
(72) Droll, Dr., Klaus, 55126 Mainz, DE

- | | |
|---|---|
| <p>(72) BOCK, Michael, 67152 Ruppertsberg, DE
HUTTENLOCH, Oliver, 75228 Ispringen, DE
DECK, Patrick, 68165 Mannheim, DE
BEY, Oliver, 67150 Niederkirchen, DE
SCHELLING, Heiner, 67281 Kirchheim, DE
SIEGERT, Markus, 69126 Heidelberg, DE</p> <p>(54) Způsob výroby triamidů z amoniaku a amidodichloridů</p> <p>(32) 02.04.2008
(31) 08153960
(33) EP
(86) PCT/EP2009/053577
(87) WO 2009/121786
(74) Společná advokátní kancelář Vsetečka Zelený Švorčík Kalenský a partneři, JUDr. Petr Kalenský, Hálkova 2, Praha 2, 12000</p> | <p>(31) 10146591
(33) DE
(74) TRAPLOVÁ HAKR KUBÁT Advokátní a patentová kancelář, Ing. Eduard Hakr, Přístavní 24, Praha 7, 17000</p> |
| <p>(97) EP 2265884
(47) 27.06.2012
(97) 22.10.2009
(51) F41A 17/44 (2006.01)
(96) 11.03.2009
(96) 09732409.9
(73) Armatix GmbH, 85774 Unterföhring, DE
(72) STEUWER, Dirk, 81929 München, DE
ABERL, Johannes, 85452 Moosinning, DE
NABER, Tobias, 80995 München, DE</p> <p>(54) Samočinně zajišťitelné bezpečnostní ústrojí pro střelnou zbraň a způsob zajištění střelné zbraně</p> <p>(32) 12.03.2008
(31) 08004553
(33) EP
(86) PCT/EP2009/001732
(87) WO 2009/127301
(74) Čermák a spol., JUDr. Karel Čermák, Elišky Peškové 15/735, Praha 5, 15000</p> | <p>(97) EP 2272356
(47) 18.07.2012
(97) 12.01.2011
(51) A01N 47/38 (2006.01)
A01N 43/82 (2006.01)
(96) 10.09.2002
(96) 10183200.4
(73) Bayer CropScience AG, 40789 Monheim, DE
(72) Feucht, Dieter, 65760, Eschborn, DE
Dahmen, Peter, 41470, Neuss, DE
Drewes, Mark, 40764, Langenfeld, DE
Pontzen, Rolf, 42799, Leichlingen, DE
Gesing, Ernst, 40699, Erkrath, DE</p> <p>(54) Herbicidy na bázi substituovaných thien-3-yl-sulfonylamino(thio)karbonyltriazolin(thio)onů</p> <p>(32) 21.09.2001
(31) 10146591
(33) DE
(74) TRAPLOVÁ HAKR KUBÁT Advokátní a patentová kancelář, Ing. Eduard Hakr, Přístavní 24, Praha 7, 17000</p> |
| <p>(97) EP 2269120
(47) 01.08.2012
(97) 22.10.2009
(51) B65D 79/02 (2006.01)
G04F 1/00 (2006.01)
(96) 15.04.2009
(96) 09732065.9
(73) Milan Innovation Ltd., Woodbridge Suffolk IP12 1DA, GB
(72) MILAN, Guy, Dimitri, Suffolk IP12 1DA, GB</p> <p>(54) Uzamykací a indikační systém pro balení</p> <p>(32) 16.04.2008, 01.08.2008, 07.10.2008
(31) 0806907, 0814057, 0818367
(33) GB, GB, GB
(86) PCT/GB2009/050368
(87) WO 2009/127867
(74) Společná advokátní kancelář Vsetečka Zelený Švorčík Kalenský a partneři, JUDr. Michal Havlík, Hálkova 2, Praha 2, 12000</p> | <p>(97) EP 2279082
(47) 20.06.2012
(97) 19.11.2009
(51) B41J 2/21 (2006.01)
B41J 29/393 (2006.01)
(96) 05.05.2009
(96) 09745516.6
(73) Padaluma Ink-Jet-Solutions GmbH & Co. KG, 91459 Markt Erlbach, DE
(72) LUTZ, Patrik, 91459 Markt Erlbach, DE</p> <p>(54) Způsob kalibrování inkoustové tiskárny</p> <p>(32) 14.05.2008
(31) 102008023546
(33) DE
(86) PCT/EP2009/003196
(87) WO 2009/138182
(74) Čermák a spol., JUDr. Karel Čermák, Elišky Peškové 15/735, Praha 5, 15000</p> |
| <p>(97) EP 2272351
(47) 18.07.2012
(97) 12.01.2011
(51) A01N 47/38 (2006.01)
A01N 43/82 (2006.01)
(96) 10.09.2002
(96) 10183165.9
(73) Bayer CropScience AG, 40789 Monheim, DE
(72) Feucht, Dieter, 65760 Eschborn, DE
Dahmen, Peter, 41470 Neuss, DE
Drewes, Mark, 40764 Langenfeld, DE
Pontzen, Rolf, Dr., 42799 Leichlingen, DE
Gesing, Ernst, 40699 Erkrath, DE</p> <p>(54) Herbicidy na bázi substituovaných thien-3-yl-sulfonylamino(thio)karbonyltriazolin(thio)onů</p> <p>(32) 21.09.2001</p> | <p>(97) EP 2287256
(47) 13.06.2012
(97) 23.02.2011
(51) C08L 95/00 (2006.01)
(96) 20.07.2010
(96) 10170074.8
(73) ENI S.p.A., 00144 Rome, IT
(72) Italia, Paolo, 20144, MILANO, IT
D'Elia, Luigi, 26025, PANDINO (CR), IT</p> <p>(54) Způsob přípravy bitumenové směsi s dobrou zpracovatelností</p> <p>(32) 23.07.2009
(31) MI20091310
(33) IT
(74) Čermák a spol., JUDr. Karel Čermák, Elišky Peškové 15/735, Praha 5, 15000</p> |
| <p>(97) EP 2300473
(47) 20.06.2012
(97) 30.12.2009</p> | <p>(97) EP 2300473
(47) 20.06.2012
(97) 30.12.2009</p> |

(51)	<i>C07D 471/08</i>	(2006.01)	(96)	09729934.1	
	<i>A61K 31/551</i>	(2006.01)	(73)	BAM AG, 9000 St. Gallen, CH	
	<i>A61P 25/00</i>	(2006.01)	(72)	HÄUSSLER, Wilhelm, 87629 Füssen/Weissensee, DE	
	<i>C07D 243/08</i>	(2006.01)		HÄUSSLER, Franz, 86983 Iechbruck am See, DE	
	<i>C07D 211/58</i>	(2006.01)	(54)	Stroj na výrobu jednoosých výtěžných ocelových rohoží	
	<i>A61P 25/28</i>	(2006.01)	(32)	07.04.2008	
	<i>A61P 25/18</i>	(2006.01)	(31)	102008017750	
(96)	02.06.2009		(33)	DE	
(96)	09769519.1		(86)	PCT/DE2009/000298	
(73)	SANOFI, 75008 Paris, FR		(87)	WO 2009/124520	
(72)	ROBERT, Benoit, F-75013 Paris, FR		(74)	Čermák a spol., JUDr. Karel Čermák, Elišky Peškové 15/735, Praha 5, 15000	
(72)	SALLE, Laurent, F-75013 Paris, FR				
(54)	Fumarátová sůl 4-bromfenyl-1,4-diazabicyklo[3.2.2]nonan-4-karboxylátu, její krystalické formy, jejich příprava a jejich použití v terapii				
(32)	02.06.2008		(97)	EP 2319742	
(31)	0802995		(47)	13.06.2012	
(33)	FR		(97)	11.05.2011	
(86)	PCT/FR2009/051039		(51)	<i>B61L 23/18</i>	(2006.01)
(87)	WO 2009/156678			<i>B61L 27/04</i>	(2006.01)
(74)	TRAPLOVÁ HAKR KUBÁT Advokátní a patentová kancelář, Ing. Eduard Hakr, Přístavní 24, Praha 7, 17000		(96)	30.10.2009	
			(96)	09013664.9	
			(73)	Siemens Aktiengesellschaft, 80333 München, DE	
			(72)	Müller, Oswald, 63695 Glauburg, DE	
			(54)	Uspořádání a způsob řízení pohonu samohybného dopravního prostředku bez řidiče	
			(74)	Čermák a spol., JUDr. Karel Čermák, Elišky Peškové 15/735, Praha 5, 15000	
(97)	EP 2312167				
(47)	20.06.2012				
(97)	20.04.2011				
(51)	<i>F04D 29/52</i>	(2006.01)			
	<i>F04D 29/56</i>	(2006.01)			
	<i>F04D 29/64</i>	(2006.01)			
(96)	28.09.2010				
(96)	10181211.3		(97)	EP 2327135	
(73)	Nuovo Pignone S.p.A., 50127 Florence, IT		(47)	06.06.2012	
(72)	Cruickshank Joseph O., 54902, WI Oshkosh, US		(97)	25.03.2010	
	Camatti, Massimo, 50127 Firenze, IT		(51)	<i>H02J 13/00</i>	(2006.01)
	DeGroot, Ronald John, 54902, WI Oshkosh, US		(96)	18.09.2008	
(54)	Axiální kompresor letmo uloženého typu		(96)	08874952.8	
(32)	30.09.2009		(73)	Siemens Aktiengesellschaft, 80333 München, DE	
(31)	CO20090037		(72)	HARMSEN, Peter, 92521 Schwarzenfeld, DE	
(33)	IT			KEIL, Rainer, 90451 Nürnberg, DE	
(74)	Čermák a spol., JUDr. Karel Čermák, Elišky Peškové 15/735, Praha 5, 15000			KRAUS, Helmut, 92245 Kümmersbruck, DE	
			(54)	Funkční modul a spojovací modul pro řízení spínacích přístrojů a systém pro řízení spínacích přístrojů	
			(86)	PCT/EP2008/007831	
			(87)	WO 2010/031414	
			(74)	Čermák a spol., JUDr. Karel Čermák, Elišky Peškové 15/735, Praha 5, 15000	
(97)	EP 2313200				
(47)	27.06.2012				
(97)	21.01.2010				
(51)	<i>B03C 1/01</i>	(2006.01)			
	<i>H01F 1/44</i>	(2006.01)			
(96)	17.07.2009		(97)	EP 2332877	
(96)	09780763.0		(47)	08.08.2012	
(73)	BASF SE, 67056 Ludwigshafen, DE		(97)	15.06.2011	
(72)	DOMKE, Imme, 68165 Mannheim, DE		(51)	<i>B66C 13/16</i>	(2006.01)
	MICHAILOVSKI, Alexej, 68165 Mannheim, DE			<i>G01G 19/18</i>	(2006.01)
	MRONGA, Norbert, 69221 Dossenheim, DE			<i>G01G 23/37</i>	(2006.01)
	HIBST, Hartmut, 69198 Schriesheim, DE		(96)	08.12.2009	
	TROPSCH, Jürgen, 67354 Römerberg, DE		(96)	09178267.2	
	STUTZ, Susanne, 69469 Weinheim, DE		(73)	TAMTRON OY, 33561 Tampere, FI	
(54)	Anorganické částice s hydrofilním/hydrofobním organickým povlakem, přepínatelným s pomocí teploty		(72)	Asikainen, Pentti, 35800, Mänttä, FI	
(32)	18.07.2008		(54)	Zařízení pro detekci vlastností nákladu manipulovaného zdvihací technikou	
(31)	08160685		(74)	Loskotová & partneři, patentová a známková kancelář, Ing. Jarmila Loskotová, K Závětinám 727, Praha 5, 15500	
(33)	EP				
(86)	PCT/EP2009/059215				
(87)	WO 2010/007157		(97)	EP 2333013	
(74)	Společná advokátní kancelář Všetečka Zelený Švorčík Kalenský a partneři, JUDr. Michal Havlík, Hálkova 2, Praha 2, 12000		(47)	04.07.2012	
			(97)	15.06.2011	
			(51)	<i>C08L 69/00</i>	(2006.01)
			(96)	09.12.2010	
			(96)	10194412.2	
(97)	EP 2315637		(73)	Bayer MaterialScience AG, 51368 Leverkusen, DE	
(47)	16.05.2012		(72)	Meyer, Alexander, 40489, Düsseldorf, DE	
(97)	15.10.2009			Erkelenz, Michael, 47239, Duisburg, DE	
(51)	<i>B21F 23/00</i>	(2006.01)		Oser, Rafael, 47800, Krefeld, DE	
	<i>B21F 27/20</i>	(2006.01)		Karbach, Alexander, 47800, Krefeld, DE	
(96)	06.03.2009				

- (54) **Polykarbonátové směsi s vysokou tvarově tepelnou odolností a zlepšenými povrchovými vlastnostmi**
(32) 12.12.2009
(31) 102009058099
(33) DE
(74) TRAPLOVÁ HAKR KUBÁT Advokátní a patentová kancelář, Ing. Eduard Hakr, Přístavní 24, Praha 7, 17000

- (97) **EP 2337580**
(47) 28.03.2012
(97) 11.03.2010
(51) **A61K 9/19** (2006.01)
A61K 31/195 (2006.01)
A61K 38/37 (2006.01)
(96) 03.09.2009
(96) 09782562.4
(73) Octapharma AG, 8853 Lachen, CH
(72) RIPPNER, Brita, S-16573 Hässelby, SE
ÖSTERBERG, Josefín, S-17672 Järfälla, SE
NILSSON, Ulrika, S-16843 Bromma, SE
IVARSSON, Elsa, S-16969 Solna, SE
AGERKVIST, Irene, S-18239 Danderyd, SE
(54) **Stabilizované kompozice pro rekombinantně produkovaný faktor VIII**
(32) 03.09.2008, 03.09.2008
(31) 136402 P, 08163554
(33) US, EP
(86) PCT/EP2009/061402
(87) WO 2010/026186
(74) Čermák a spol., JUDr. Karel Čermák, Elišky Peškové 15, Praha 5, 15000

- (97) **EP 2354392**
(47) 06.06.2012
(97) 10.08.2011
(51) **E05B 65/20** (2006.01)
(96) 21.12.2010
(96) 10015866.6
(73) Audi AG, 85045 Ingolstadt, DE
(72) Kammerbauer, Willi, 85072 Landershofen, DE
Brucklacher, Josef, 85051 Ingolstadt, DE
Schnabel, Christian, 93336 Altmannstein, DE
(54) **Uspořádání dveřní kliky pro vozidlo**
(32) 18.01.2010
(31) 102010004862
(33) DE
(74) Společná advokátní kancelář Všeťečka Zelený Švorčík Kalenský a partneři, JUDr. Michal Havlík, Hálkova 2, Praha 2, 12000

- (97) **EP 2360646**
(47) 06.06.2012
(97) 24.08.2011
(51) **G07B 15/06** (2011.01)
(96) 29.01.2010
(96) 10450009.5
(73) Kapsch TrafficCom AG, 1120 Wien, AT
(72) Güner, Refi-Tugrul, 2500 Baden, AT
Tijink, Jasja, 2380 Perchtoldsdorf, AT
Karner, Georg, 1050 Wien, AT
(54) **Způsob DSRC komunikace**
(74) Společná advokátní kancelář Všeťečka Zelený Švorčík Kalenský a partneři, JUDr. Otakar Švorčík, Hálkova 2, Praha 2, 12000

Evropské patenty zrušené Evropským patentovým úřadem

Následující evropské patenty udělené Evropským patentovým úřadem s účinky pro Českou republiku byly zrušeny Evropským patentovým úřadem podle článku 102 Úmluvy o udělování evropských patentů (§35f odst 2 zákona č. 527/1990 Sb., v platném znění).

(97) EP 1300314
(97) EP 1506041

PD4A Převod práv a ostatní změny majitelů evropských patentů

(97) **EP 1398261**
(73) Zwei plus zwei GmbH, 50825 Köln, DE

(97) **EP 1398262**
(73) Zwei plus zwei GmbH, 50825 Köln, DE

(97) **EP 1498331**
(73) AML SYSTEMS, Paris, FR

(97) **EP 1664924**
(73) Carl Zeiss SMS GmbH, 07745 Jena, DE

(97) **EP 1712691**
(73) Lignotrend GmbH & Co. KG, 79809 Weilheim, DE

(97) **EP 2075185**
(73) Zwei plus zwei GmbH, 50825 Köln, DE

(97) **EP 2305780**
(73) Mexel Industries, 60410 Verberie, FR

FG1K

Zapsané užité vzory - přehled podle čísel zápisu

V období uzávěrky tohoto čísla Věstníku zapsal Úřad průmyslového vlastnictví tyto užité vzory.

24313	G 01 K 7/02	(2006.01)
24314	H 01 R 31/06	(2006.01)
24315	H 01 M 8/22	(2006.01)
24316	B 65 G 11/00	(2006.01)
24317	H 01 M 8/10	(2006.01)
24318	F 28 F 1/10	(2006.01)
24319	G 06 K 19/00	(2006.01)
24320	G 06 F 3/02	(2006.01)
24321	G 01 P 5/14	(2006.01)
24322	G 01 H 11/00	(2006.01)
24323	G 06 F 3/02	(2006.01)
24324	D 01 H 13/06	(2006.01)
24325	G 01 B 9/00	(2006.01)
24326	B 28 B 11/00	(2006.01)
24327	B 30 B 1/02	(2006.01)
24328	B 65 D 88/06	(2006.01)
24329	F 16 H 1/18	(2006.01)
24330	C 09 K 3/18	(2006.01)
24331	G 01 N 1/36	(2006.01)
24332	F 04 D 29/40	(2006.01)
24333	G 01 N 3/18	(2006.01)

FG1K

Zapsané užité vzory - řazené podle MPT

- | | |
|---|--|
| (51) B28B 11/00 (2006.01) | (73) Rieter CZ s.r.o., Ústí nad Orlicí, CZ |
| (11) 24326 | (72) Kubeš Vítězslav Ing., Ústí nad Orlicí, CZ |
| (21) 2012-26155 | Novák Stanislav Ing., Moravany, CZ |
| (22) 01.06.2012 | (54) Držák kompenzačního oblouku |
| (47) 17.09.2012 | (74) Ing. Dobroslav Musil, patentová kancelář, Ing. Dobroslav Musil, Cejl 38, Brno, 60200 |
| (73) HELUZ cihlářský průmysl v.o.s., Dolní Bukovsko, CZ | |
| (72) Krامل Jan, Dolní Bukovsko, CZ | (51) F04D 29/40 (2006.01) |
| Fajtl Vladimír, Dolní Bukovsko, CZ | (11) 24332 |
| Řehoř Jiří, Dolní Bukovsko, CZ | (21) 2012-26540 |
| Ujka Vojtěch, Dolní Bukovsko, CZ | (22) 14.08.2012 |
| (54) Zařízení pro kontinuální plnění dutinových cihelných tvarovek sypkým izolačním materiálem | (47) 17.09.2012 |
| (74) PatentCentrum Sedlák a Partners s.r.o., Husova 5, České Budějovice, 37001 | (73) VOP CZ, s.p., Šenov u Nového Jičína, CZ |
| | (72) Kaplánek Martin Ing., Vyškov, CZ |
| (51) B30B 1/02 (2006.01) | (54) Podpěra elektromotoru |
| (11) 24327 | (74) Ing. Petr Soukup, Vídeňská 8, Olomouc, 77200 |
| (21) 2012-26158 | |
| (22) 01.06.2012 | (51) F16H 1/18 (2006.01) |
| (47) 17.09.2012 | (11) 24329 |
| (73) Česká zemědělská univerzita v Praze, Praha - Suchdol, CZ | (21) 2012-26244 |
| (72) Brožek Milan Prof. Ing. CSc., Praha, CZ | (22) 19.06.2012 |
| (54) Přípravek pro zmenšení objemu použitých nápojových plechovek | (47) 17.09.2012 |
| | (73) Pártl Antonín, Křemže, CZ |
| (51) B65D 88/06 (2006.01) | (72) Pártl Antonín, Křemže, CZ |
| (11) 24328 | (54) Převodové ústrojí |
| (21) 2012-26187 | (74) APT, spol. s r.o., JUDr. Vratislav Jeništa, V Potočkách 8, Praha 4, 14300 |
| (22) 07.06.2012 | |
| (47) 17.09.2012 | (51) F28F 1/10 (2006.01) |
| (73) EKOCIS, spol. s r.o., Bubovice, CZ | (11) 24318 |
| (72) Študlar Jiří, Karlštejn, CZ | (21) 2012-25985 |
| Špitál Karel, Karlštejn, CZ | (22) 02.05.2012 |
| (54) Ležatá válcová nádrž | (47) 17.09.2012 |
| (74) JUDr. Aleš Zábřeh, Na Beránce 2, Praha 6, 16000 | (73) Thermotip s.r.o., Králův Dvůr, CZ |
| | (72) Čapek David MBA, Černošice, CZ |
| (51) B65G 11/00 (2006.01) | (54) Teplosměnná trubka a teplosměnný výměník |
| (11) 24316 | (74) Ing. Milan Škoda, Nahořanská 308, Nové Město nad Metují, 54901 |
| (21) 2012-25884 | |
| (22) 10.04.2012 | (51) G01B 9/00 (2006.01) |
| (47) 17.09.2012 | (11) 24325 |
| (73) Vysoká škola báňská-Technická univerzita Ostrava, Ostrava-Poruba, CZ | (21) 2012-26138 |
| (72) Brázda Robert Ing. Ph.D., Ostrava-Poruba, CZ | (22) 29.05.2012 |
| Horák Martin Ing., Rychvald, CZ | (47) 17.09.2012 |
| Zegzulka Jiří prof. Ing. CSc., Ludgeřovice, CZ | (73) Univerzita Palackého, Olomouc, CZ |
| Vyletělek Jan Ing., Darkovice, CZ | (72) Horváth Pavel RNDr. Ph.D., Olomouc, CZ |
| (54) Zařízení k polohování snímačů zatížení výsypek svislých skladovacích systémů | (73) Šmíd Petr RNDr. Ph.D., Olomouc, CZ |
| | (74) Hrabovský Miroslav Prof. RNDr. DrSc., Olomouc, CZ |
| (51) C09K 3/18 (2006.01) | (54) Zařízení pro bezkontaktní snímání a vyhodnocování změny deformace obecných fyzických objektů s využitím fraktálu |
| (11) 24330 | (74) Ing. Petr Soukup, Vídeňská 8, Olomouc, 77200 |
| (21) 2012-26255 | |
| (22) 21.06.2012 | (51) G01H 11/00 (2006.01) |
| (47) 17.09.2012 | (11) 24322 |
| (73) Pikolo PKP s.r.o., Sokolov, CZ | (21) 2012-26060 |
| Mejstřík Miroslav Ing. CSc., Kynšperk nad Ohří, CZ | (22) 16.05.2012 |
| (72) Mejstřík Miroslav Ing. CSc., Kynšperk nad Ohří, CZ | (47) 17.09.2012 |
| (54) Prostředek proti zamlžování skleněných ploch | (73) Viditech s r. o., Brno, CZ |
| (74) PatentCentrum Sedlák a Partners s.r.o., Ing. Jiří Sedlák, Husova 5, České Budějovice, 37001 | (72) Habanec Jiří Ing., Brno, CZ |
| | Hapal Petr Ing., Náměšť nad Oslavou, CZ |
| (51) D01H 13/06 (2006.01) | Doseděl Martin Ing., Židlochovice, CZ |
| (11) 24324 | (54) Zařízení pro analýzu a vyhodnocování vibrací |
| (21) 2012-26127 | (74) Ing. Veronika Zemanová, Mendlovo nám. 1a, Brno, 60300 |
| (22) 28.05.2012 | |
| (47) 17.09.2012 | (51) G01K 7/02 (2006.01) |

- (11) **G01K 13/02** (2006.01)
(21) 24313
(22) **2012-25652**
(22) 22.10.2008
(47) 17.09.2012
(73) České vysoké učení technické v Praze, Fakulta strojní, Výzkumné centrum spalovacích motorů automobilů Josefa Božka, Praha, CZ
(72) Miklánek Lubomír Ing., Praha, CZ
(54) **Zařízení pro měření teplot vrstev v nehomogenním teplotním poli média protékajícího potrubím**
(74) Ing. Václav Kratochvíl, Husníkova 2086/22, Praha 5, 15800
- (51) **G01N 1/36** (2006.01)
G01N 3/56 (2006.01)
(11) 24331
(21) **2012-26511**
(22) 07.08.2012
(47) 17.09.2012
(73) Česká zemědělská univerzita v Praze, Technická fakulta, Praha, CZ
(72) Valášek Petr Ing. Ph.D., Praha, CZ
Chocholouš Petr Ing., Praha, CZ
(54) **Zařízení pro upnutí zkušebních těles určených pro zkoušky abrazivního opotřebení volnými částicemi**
(51) **G01N 3/18** (2006.01)
G01N 33/20 (2006.01)
G01N 3/28 (2006.01)
(11) 24333
(21) **2012-26575**
(22) 22.08.2012
(47) 17.09.2012
(73) Materiálový a metalurgický výzkum, s.r.o., Ostrava - Vítkovice, CZ
(72) Kuboň Zdeněk Dr. Ing., Bílovec, CZ
Omacht Daniel Ing., Ostrava-Zábřeh, CZ
Kubánek Zdeněk, Ostrava-Dubina, CZ
(54) **Zařízení pro provádění creepových zkoušek**
(74) Ing. Vladimír Belfin, P.O.BOX 117, Kladno, 27280
- (51) **G01P 5/14** (2006.01)
G01W 1/00 (2006.01)
(11) 24321
(21) **2012-26053**
(22) 15.05.2012
(47) 17.09.2012
(73) Výzkumný a zkušební letecký ústav, a. s., Praha - Letňany, CZ
(72) Jirsák Milan Ing. CSc., Praha, CZ
(54) **Irwinova sonda s bezpečným připojením ke snímačům**
(51) **G06F 3/02** (2006.01)
G06F 7/04 (2006.01)
G06F 7/02 (2006.01)
G06F 19/00 (2011.01)
(11) 24323
(21) **2012-26112**
(22) 24.05.2012
(47) 17.09.2012
(73) Česká zemědělská univerzita v Praze, Praha, CZ
(72) Hart Jan Ing., Praha - Smíchov, CZ
Nídllová Veronika Ing., Praha, CZ
(54) **Klávesnicový modul**
(51) **G06F 3/02** (2006.01)
G06K 11/06 (2006.01)
G06T 19/00 (2011.01)
(11) 24320
(21) **2012-26045**
(22) 14.05.2012
(47) 17.09.2012
(73) Česká zemědělská univerzita v Praze, Praha, CZ
(72) Hart Jan Ing., Praha - Smíchov, CZ
Nejedlá Vendula Ing., Líbeznice, CZ
- (54) **Kybermyš**
(51) **G06K 19/00** (2006.01)
G06K 19/073 (2006.01)
G06F 7/04 (2006.01)
A43B 21/42 (2006.01)
A43B 21/00 (2006.01)
(11) 24319
(21) **2012-26043**
(22) 14.05.2012
(47) 17.09.2012
(73) Česká zemědělská univerzita v Praze, Praha, CZ
(72) Hart Jan Ing., Praha - Smíchov, CZ
Nídllová Veronika Ing., Praha, CZ
(54) **Integrovaný radiový snímač**
(51) **H01M 8/10** (2006.01)
H01M 8/22 (2006.01)
H01M 4/90 (2006.01)
(11) 24317
(21) **2012-25910**
(22) 06.04.2012
(47) 17.09.2012
(73) Plisková Eva, Šenov, CZ
Pliska Jan, Bohumín, CZ
(72) Plisková Eva, Šenov, CZ
Pliska Jan, Bohumín, CZ
(54) **Palivový článěk H₂ - O₂ s katalyzátorem na bázi Ni, Al₂O₃, C a Ag**
(74) INPARTNERS GROUP, Ing. Dušan Kendereški, Lidická 51, Brno, 61200
- (51) **H01M 8/22** (2006.01)
C03B 8/02 (2006.01)
(11) 24315
(21) **2012-25798**
(22) 21.03.2012
(47) 17.09.2012
(73) Vysoká škola chemicko-technologická v Praze, Praha, CZ
(72) Míka Martin Ing. Ph.D., Praha, CZ
Michal Jakub Ing., Praha, CZ
Klápště Břetislav Ing. CSc., Praha, CZ
Hron Petr Doc. Ing. CSc., Praha, CZ
(54) **Protonově vodivá anorganicko-organická fosforečno-křemičitá membrána, určená pro středně-teplotní H₂/O₂ palivové články**
(74) Ing. Marie Smrčková, patentový zástupce, Velflíkova 10, Praha 6, 16000
- (51) **H01R 31/06** (2006.01)
H01R 4/00 (2006.01)
(11) 24314
(21) **2012-25768**
(22) 15.03.2012
(47) 17.09.2012
(73) DEIMOS s.r.o., Praha, CZ
(72) Borisov Biser Ing., Praha, CZ
(54) **Adaptér elektrického konektoru**
(74) Pavel Reichel a kol., Ing. Pavel Reichel, Lopatecká 14, Praha 4, 14700

Seznam majitelů zapsaných užitečných vzorů

(73)	(11)	(51)	(73)	(11)	(51)
Česká zemědělská univerzita v Praze, Praha, CZ	24319	G 06 K 19/00	(2006.01)		
Česká zemědělská univerzita v Praze, Praha, CZ	24320	G 06 F 3/02	(2006.01)		
Česká zemědělská univerzita v Praze, Praha, CZ	24323	G 06 F 3/02	(2006.01)		
Česká zemědělská univerzita v Praze, Praha - Suchdol, CZ	24327	B 30 B 1/02	(2006.01)		
Česká zemědělská univerzita v Praze, Technická fakulta, Praha, CZ	24331	G 01 N 1/36	(2006.01)		
České vysoké učení technické v Praze, Fakulta strojní, Výzkumné centrum spalovacích motorů automobilů Josefa Božka, Praha, CZ	24313	G 01 K 7/02	(2006.01)		
DEIMOS s.r.o., Praha, CZ	24314	H 01 R 31/06	(2006.01)		
EKOCIS, spol. s r.o., Bubovice, CZ	24328	B 65 D 88/06	(2006.01)		
HELUZ cihlářský průmysl v.o.s., Dolní Bukovsko, CZ	24326	B 28 B 11/00	(2006.01)		
Materiálový a metalurgický výzkum, s.r.o., Ostrava - Vítkovice, CZ	24333	G 01 N 3/18	(2006.01)		
Mejstřík Miroslav Ing. CSc., Kynšperk nad Ohří, CZ	24330	C 09 K 3/18	(2006.01)		
Pártl Antonín, Křemže, CZ	24329	F 16 H 1/18	(2006.01)		
Pikolo PKP s.r.o., Sokolov, CZ	24330	C 09 K 3/18	(2006.01)		
Pliska Jan, Bohumín, CZ	24317	H 01 M 8/10	(2006.01)		
Plisková Eva, Šenov, CZ	24317	H 01 M 8/10	(2006.01)		
Rieter CZ s.r.o., Ústí nad Orlicí, CZ	24324	D 01 H 13/06	(2006.01)		
Thermotip s.r.o., Králův Dvůr, CZ	24318	F 28 F 1/10	(2006.01)		
Univerzita Palackého, Olomouc, CZ	24325	G 01 B 9/00	(2006.01)		
Viditech s r. o., Brno, CZ	24322	G 01 H 11/00	(2006.01)		
VOP CZ, s.p., Šenov u Nového Jičína, CZ	24332	F 04 D 29/40	(2006.01)		
Vysoká škola báňská- Technická univerzita Ostrava, Ostrava-Poruba, CZ	24316	B 65 G 11/00	(2006.01)		
Vysoká škola chemicko-technologická v Praze, Praha, CZ	24315	H 01 M 8/22	(2006.01)		
Výzkumný a zkušební letecký ústav, a. s., Praha - Letňany, CZ	24321	G 01 P 5/14	(2006.01)		

FG4Q

Zapsané průmyslové vzory - přehled podle čísel zápisu

V období uzávěrky tohoto čísla Věstníku zapsal Úřad průmyslového vlastnictví tyto průmyslové vzory:

35385	07-05
35386	11-02
35387	20-03
35388	02-02
35389	02-02

FG4Q

Zapsané průmyslové vzory - přehled podle tříd

- (51) 02-02
- (11) 35388
- (21) 2011-38802
- (22) 20.09.2011
- (15) 13.09.2012
- (45) 13.09.2012
- (54) Kalhoty
- (28) 1
- (73) Petrenko Jana, Praha 4, CZ
- (72) Petrenko Jana, Praha 4, CZ
- (55)

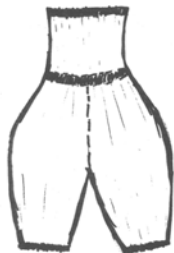

1.1



1.4



1.5

- (51) 02-02
- (11) 35389
- (21) 2012-39026
- (22) 18.04.2012
- (15) 13.09.2012
- (45) 13.09.2012
- (54) Kapsy na opasku
- (28) 1
- (73) Pleskot Tomáš, Jirkov, CZ
- (72) Pleskot Tomáš, Jirkov, CZ
- (74) Mgr. Ing. Stanislav Babický, Budovatelů 2407, Most, 43401
- (55)



1.1



1.6



1.7



1.2

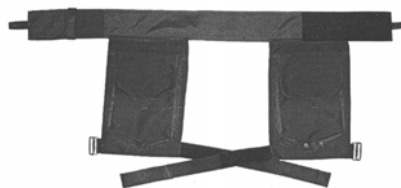

1.8



1.3

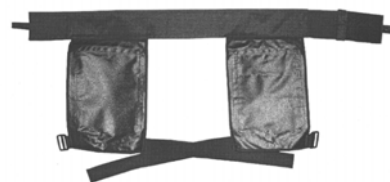

1.9

- (51) **07-05**
(11) 35385
(21) 2010-38414
(22) 19.10.2010
(15) 12.09.2012
(45) 12.09.2012
(54) Posuvný balkónový sušák
(28) 1
(73) Jeřábek Tomáš, Praha 6, CZ
(72) Jeřábek Tomáš, Praha 6, CZ
(55)

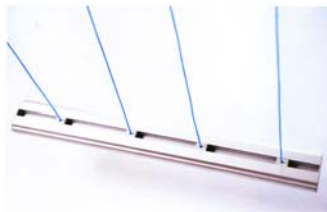

1.1



1.2



2.1



2.2

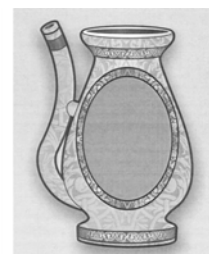

3.1

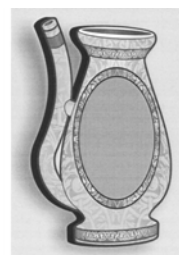

3.2

- (51) **11-02**
(11) 35386
(21) 2011-38679
(22) 17.05.2011
(15) 12.09.2012
(45) 12.09.2012
(54) Dekorativní miniatura
(28) 9
(73) ORANGE CITY s.r.o., Praha 5, CZ
(72) Zakardonskaya Olga, Praha 6, CZ
Vidov Mikhail, Praha 6, CZ
(74) Mgr. Klára Studená, advokátní a patentová kancelář,
Komunardů 36, Praha 7, 17000
(55)



1.1



1.2



4.1



4.2



5.1



5.2



6.1



6.2



7.1



7.2



8.1



8.2



9.1



9.2

-
- (51) **20-03**
(11) 35387
(21) 2012-39081
(22) 30.05.2012
(15) 12.09.2012
(45) 12.09.2012
(54) Navigační značení
(28) 12
(73) Knoblochová Martina, Litovel, CZ
Pajurek Martin, Olomouc, CZ
(72) Knoblochová Martina, Litovel, CZ
Pajurek Martin, Olomouc, CZ
(74) HALAXOVÁ & HALAXOVÁ, TETRAPAT, RNDr.
Zdeňka Halaxová, Dukelská 891/4, Olomouc, 77200

(55)



1.1



10.1



2.1



11.1

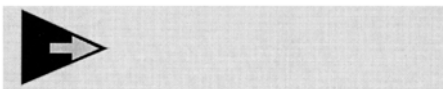

3.1

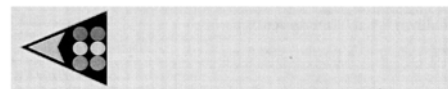

12.1



4.1



5.1

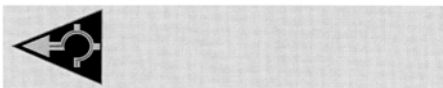

6.1

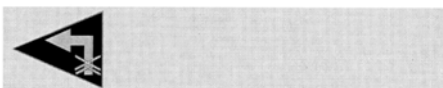

7.1



8.1



9.1

Seznam vlastníků zapsaných průmyslových vzorů

(73)	(11)	(51)	(73)	(11)	(51)
Jeřábek Tomáš, Praha 6, CZ	35385	07-05			
Knoblochová Martina, Litovel, CZ	35387	20-03			
ORANGE CITY s.r.o., Praha 5, CZ	35386	11-02			
Pajurek Martin, Olomouc, CZ	35387	20-03			
Petrenko Jana, Praha 4, CZ	35388	02-02			
Pleskot Tomáš, Jirkov, CZ	35389	02-02			

Úřední rozhodnutí a oznámení

MK4A, MK4F

Zánik patentů a autorských osvědčení uplynutím doby platnosti

(11)	(21)	Int.Cl.(51)	(11)	(21)	Int.Cl.(51)
282885	1992-2877	8/C22B 34/22			
283396	1995-597	6/B65D 30/24			
289253	1994-596	7/A61K 9/16			

MM4A, MM4F

Zániky patentů a autorských osvědčení pro nezaplacení udržovacích poplatků

(11)	(21)	Int.Cl.(51)	(11)	(21)	Int.Cl.(51)
286722	1999-602	8/B04C 5/30			
287983	1999-373	8/D21B 1/32			
292516	2000-379	8/F16H 19/02			
292766	1999-2819	7/E04B 5/00			
292771	2002-395	8/B24B 13/005			
292930	2000-3010	7/C07F 9/142			
293989	2003-540	8/C07C 237/12			
294042	2000-2969	7/C09K 3/14			
294207	2003-570	8/F28D 1/00			
294755	2003-471	8/B62M 7/00			
294757	2000-3720	7/F16K 3/10			
296272	1999-2924	8/C07D 277/34			
296297	2000-494	8/A47L 9/24			
296328	1999-2805	8/C07J 41/00			
296781	1999-3017	8/C12N 15/82			
296838	1999-3486	8/E05D 1/06			
296976	2005-104	8/B65D 88/02			
297101	2002-2896	8/B23D 77/00			
297194	1999-387	8/A61M 5/30			
297282	2003-2510	8/H01H 71/16			
297493	1999-3535	8/E05F 15/14			
297936	2005-111	8/E04B 5/36			
298079	1999-2698	8/H01F 29/00			
298959	2003-2378	8/B21B 1/28			
299142	2007-137	8/B25H 1/00			
299242	2004-193	8/F16B 35/04			
299487	2002-3933	8/C07D 413/14			
299661	2001-2805	8/E03C 1/122			
299677	2003-2323	8/A61K 8/11			
299765	1999-2795	8/C07D 498/10			
299887	2005-127	8/A23J 1/08			
299890	2005-103	8/C02F 1/28			
299934	2004-754	8/B23B 29/24			
300064	2000-3048	8/C12N 15/82			
300200	2006-130	8/A23J 3/34			
300201	2006-129	8/A23L 1/105			
300651	2001-2907	8/C22F 1/05			
300765	2001-2888	8/C07D 401/06			
300912	2002-3327	8/A21C 3/02			
301006	2008-139	8/C09C 1/36			
301080	2001-2960	8/B67D 5/08			
301203	2003-2313	8/A61K 31/27			
301293	2001-670	8/H01R 39/08			
301357	2003-2114	8/A61K 31/445			
301499	2001-2672	8/A61K 31/55			
301523	2000-546	8/C03B 9/347			
301527	2001-3857	8/C23C 10/30			
301807	2002-2951	8/A61K 31/353			
302066	2002-2729	8/A61K 8/18			
302092	2000-2819	8/A61K 39/00			
302295	2008-81	8/B02C 23/18			
302368	2002-2330	8/A61K 31/55			
302412	2003-2297	8/A61K 31/27			
302606	2001-639	8/D06F 67/02			
302607	2001-663	8/D06F 67/08			
302781	2001-2964	8/A61K 31/7048			

MK1K

Zániky užitných vzorů uplynutím doby platnosti

(11)	(21)	(51)	
12691	2002-13472	H01H 71/00	(2006.01)
12692	2002-13473	H01H 71/00	(2006.01)
12693	2002-13474	H01H 73/12	(2006.01)

12745	2002-13528	H02J 1/00	(2006.01)
12761	2002-13479	F27D 17/00	(2006.01)
13717	2003-14200	H05K 5/02	(2006.01)
15571	2005-16362	B65D 19/06	(2006.01)
15634	2005-16671	B60R 25/06	(2006.01)
18474	2008-19721	B21B 39/12	(2006.01)
18475	2008-19722	B21B 39/14	(2006.01)
18476	2008-19723	B21B 45/04	(2006.01)
18477	2008-19724	B21B 45/04	(2006.01)
18511	2008-19717	B28D 1/02	(2006.01)
18525	2008-19725	F01C 1/00	(2006.01)
18556	2008-19718	B65D 85/04	(2006.01)

MK4Q Zániky práva ze zapsaných průmyslových vzorů uplynutím doby ochrany

(11)	(21)	Int.Cl/(51)	(11)	(21)	Int.Cl/(51)
31047	2002-33784	7/09-09			
31048	2002-33790	7/24-99			
31068	2002-33795	7/15-09			
31188	2002-33794	7/07-01			
31273	2002-33783	7/09-01			
33979	2007-37024	8/06-10			

Zápisy licenčních smluv do rejstříku užitných vzorů pro nabyvatele

(11)	23105
(73)	Frolík Jiří Ing., Praha, CZ Piroutek Luboš Ing., Praha 10 - Vršovice, CZ Kopecký Lubomír JUDr. Ing., Kosmonosy, CZ Nabyvatel: České vysoké učení technické v Praze, Fakulta strojní Ústav mechaniky tekutin a termodynamiky, Technická 4, Praha 6, 16607, CZ Druh licence: nevýlučná Datum uzavření smlouvy: 12.04.2012 Datum zápisu smlouvy: 17.09.2012

ND1K První prodloužení doby platnosti užitných vzorů

(51)	E03C 1/22	(2006.01)	(51)	E04B 1/32	(2006.01)
	E03C 1/26	(2006.01)		E04B 1/00	(2006.01)
	E03C 1/264	(2006.01)		E04C 5/07	(2006.01)
	E03C 1/12	(2006.01)	(11)	19083	
(11)	19006		(21)	2008-20364	
(21)	2008-20334		(22)	25.09.2008	
(22)	17.09.2008		(73)	České vysoké učení technické v Praze Fakulta stavební, Praha, CZ	
(73)	RGT s.r.o., Králův Dvůr, CZ		(54)	Zesilované valené zděné klenby zpevněné tkaninami	
(54)	Odtoková armatura				
(51)	A23L 1/0528	(2006.01)	(51)	E04B 1/62	(2006.01)
	A23L 1/052	(2006.01)		E04B 1/00	(2006.01)
	A23L 1/03	(2006.01)		E04F 13/00	(2006.01)
	A23L 1/29	(2006.01)		E04F 13/075	(2006.01)
	A23L 1/317	(2006.01)	(11)	19084	
(11)	19034		(21)	2008-20365	
(21)	2008-20333		(22)	25.09.2008	
(22)	17.09.2008		(73)	České vysoké učení technické v Praze, Fakulta stavební, Praha, CZ	
(73)	Kozel Václav Ing., Hluboká nad Vltavou, CZ		(54)	Vnější kontaktní zateplovací systémy panelových domů s řízenými materiálovými vlastnostmi	
(54)	Masný výrobek				
(51)	E01F 8/00	(2006.01)			
(11)	19057		(51)	E04G 23/02	(2006.01)
(21)	2008-20354			E04C 3/30	(2006.01)
(22)	23.09.2008			E04B 2/02	(2006.01)
(73)	MC VELOX Praha, s.r.o., Praha, CZ		(11)	19116	
	ŽPSV, a.s., Uherský Ostroh, CZ		(21)	2008-20366	
(54)	Betonový základový prvek, obzvláště pro mobilní protihlukovou stěnu		(22)	25.09.2008	
			(73)	České vysoké učení technické v Praze, Fakulta stavební, Praha, CZ	
(51)	B61D 13/00	(2006.01)	(54)	Zesílené zděné pilíře zpevněné tkaninami	
	B61D 17/10	(2006.01)			
	B61F 1/00	(2006.01)			
(11)	19061				
(21)	2008-20408				
(22)	09.10.2008				
(73)	PRAGOIMEX a.s., Praha, CZ				
	Krnovské opravny a strojírny s.r.o., Krnov, CZ				
(54)	Tramvajové vozidlo				

- (51) **H01Q 9/00** (2006.01)
H01Q 1/27 (2006.01)
H01Q 1/38 (2006.01)
H01Q 1/40 (2006.01)
- (11) 19152
(21) 2008-20425
(22) 15.10.2008
(73) České vysoké učení technické v Praze Fakulta elektrotechnická, Praha, CZ
(54) Komunikační anténa určená pro připevnění na tělo
- (51) **H01L 31/052** (2006.01)
- (11) 19199
(21) 2008-20332
(22) 17.09.2008
(73) APROS Solar s.r.o., Praha 2, CZ
(54) Fotovoltaický panel se zvýšeným výkonem
- (51) **G01R 31/08** (2006.01)
H02H 7/26 (2006.01)
- (11) 19263
(21) 2008-20462
(22) 22.10.2008
(73) Vysoká škola báňská - Technická univerzita Ostrava, Ostrava - Poruba, CZ
(54) Zařízení pro detekci poruchy vysokonapětového závěsného izolovaného vodiče
- (51) **H04B 7/02** (2006.01)
H04B 7/12 (2006.01)
H04B 7/24 (2006.01)
- (11) 19713
(21) 2008-20657
(22) 11.12.2008
(73) České vysoké učení technické v Praze Fakulta elektrotechnická, Katedra telekomunikační techniky, Praha 6, CZ
(54) Systém vysokorychlostního bezdrátového přenosu dat z rychle se pohybujících objektů
- (51) **G01J 1/02** (2006.01)
G01J 1/50 (2006.01)
G01J 1/48 (2006.01)
- (11) 24091
(21) 2012-26173
(22) 29.12.2005
(73) Technická univerzita v Liberci, Liberec, CZ
(54) Světlocitlivý senzor
- (51) **D06B 3/00** (2006.01)
D06B 3/04 (2006.01)
D06B 3/12 (2006.01)
D06B 23/14 (2006.01)
- (11) 24180
(21) 2012-26174
(22) 17.08.2007
(73) Technická univerzita v Liberci, Liberec, CZ
(54) Zařízení ke kontinuálnímu barvení délkových a plošných materiálů, zejména textilií

ND1K

Druhé prodloužení doby platnosti užitných vzorů

- (51) **F21S 8/10** (2006.01)
- (11) 15663
(21) 2005-16653
(22) 24.05.2005
(73) Visteon Global Technologies, Inc. Intellectual Property Department, Van Buren Township, MI, US
(54) Světlomet pro vozidla
- (51) **C21B 7/12** (2006.01)
B22D 11/08 (2006.01)
- (11) 16027
(21) 2005-17061
(22) 11.10.2005
(73) Třinecké železářny a. s., Třinec, CZ
(54) Těsnění ochranného svařence hlavy startovací tyče
- (51) **G09F 7/00** (2006.01)
G09F 15/00 (2006.01)
- (11) 16109
(21) 2005-17046
(22) 06.10.2005
(73) Jansen Display s.r.o., Praha, CZ
(54) Informační poutač se zdokonalenou ochranou nosiče informace před pronikáním vody
- (51) **G09F 7/00** (2006.01)
G09F 15/00 (2006.01)
- (11) 16226
(21) 2005-17038
(22) 03.10.2005
(73) Jansen Display s. r. o., Praha, CZ
(54) Samonosný informační stojan

(51) **G01N 3/04** (2006.01)
(11) 16293
(21) 2005-16993
(22) 12.09.2005
(73) Výzkumný a zkušební letecký ústav, a. s., Praha, CZ
(54) Zařízení pro přenos upínací síly

ND4Q První obnovy doby ochrany průmyslových vzorů

(51) 09-03
(11) 34199
(21) 2007-37204
(22) 30.08.2007
(54) Fixační mřížka

ND4Q Druhé obnovy doby ochrany průmyslových vzorů

(51) 09-01
(11) 31429
(21) 2002-34360
(22) 18.12.2002
(54) Nádobka s uzávěrem

(51) 06-03
(11) 31506
(21) 2002-34265
(22) 24.10.2002
(54) Pacientský stolek

ND4Q Čtvrté obnovy doby ochrany průmyslových vzorů

(51) 99-00, 25-03
(11) 23779
(21) 1992-25345
(22) 01.04.1992
(54) Bezpečnostná poštová schránka * Bezpečnostní poštovní schránka *

(51) 99-00, 25-03
(11) 24066
(21) 1992-25346
(22) 01.04.1992
(54) Skupinová poštová dvojstranná schránka

PD4A Převod práv a ostatní změny majitelů patentů

(11) 279211
(21) 1993-1031
(73) ÚJV Řež, a.s., Husinec - Řež, CZ

(11) 284171
(21) 1994-1901
(73) ALSTOM Technology Ltd, 5400 Baden, CH

(11) 302734
(21) 2010-622
(73) Multilateri s.r.o., Zlín, CZ

(11) 302735
(21) 2010-624
(73) Multilateri s.r.o., Zlín, CZ

PD1K Převod práv a ostatní změny majitelů užitných vzorů

(11) 19006	(11) 21515
(21) 2008-20334	(21) 2010-23225
(73) RGT s.r.o., Králův Dvůr, CZ	(73) HEDVIGA GROUP, a.s., Vratimov, CZ

(11) 21054	(11) 21978
(21) 2010-22612	(21) 2010-23224
(73) ÚJV Řež, a.s., Husinec - Řež, CZ	(73) Cuber Petr Ing., Havířov, Životice, CZ

(11) 21368	(11) 21978
(21) 2010-22830	(21) 2010-23224
(73) ÚJV Řež, a.s., Husinec - Řež, CZ	(73) HEDVIGA GROUP, a.s., Vratimov, CZ

(11) 22180
(21) 2010-23676
(73) TRIGAD, s.r.o., Praha 2 – Vinohrady, CZ

(11) 22206
(21) 2010-23622
(73) Multiloteri s.r.o., Zlín, CZ

(11) 22207
(21) 2010-23625
(73) Multiloteri s.r.o., Zlín, CZ

(11) 22609
(21) 2011-24294
(73) HEDVIGA GROUP, a.s., Vratimov, CZ

(11) 22903
(21) 2011-24656
(73) ÚJV Řež, a.s., Husinec - Řež, CZ

PD4Q

Převod práv a ostatní změny vlastníků průmyslových vzorů

(11) 30715
(21) 2001-33565
(73) P E G A S A spol. s r.o., 852 02 Bratislava, SK

(11) 35383
(21) 2012-39045
(73) Vysoká škola technická a ekonomická v Českých
Budějovicích, České Budějovice, CZ

Zamítnuté a částečně zamítnuté přihlášky ochranných známek před zveřejněním

Kapitola obsahuje údaje o rozhodnutích o přihláškách ochranných známek, u kterých byly na základě provedeného věcného průzkumu shledány Úřadem důvody pro zamítnutí přihlášky ochranné známky podle ustanovení § 4 nebo 6 zákona č. 441/2003 Sb. Na základě toho Úřad vydal rozhodnutí o zamítnutí přihlášky podle ustanovení § 22 zákona č. 441/2003 Sb., a to pro celý seznam výrobků a služeb nebo pro jeho část. Údaje o výsledku rozhodnutí (zamítnutí přihlášky, částečné zamítnutí přihlášky) jsou uvedeny za datem právní moci rozhodnutí pod INID kódem (583) s názvem "Datum právní moci rozhodnutí/výsledek rozhodnutí".

(210) **O-487303**

(540)

GRADEBOOK

(583) 11.09.2012 / zamítnutí přihlášky

(210) **O-487631**

(540)

Dualcaps

(583) 08.09.2012 / částečné zamítnutí přihlášky

(210) **O-489807**

(540)

Jamie Oliver 30 minut v kuchyni

(583) 11.09.2012 / zamítnutí přihlášky

(210) **O-489962**

(540)



(583) 11.09.2012 / zamítnutí přihlášky

Přehled zveřejněných přihlášek ochranných známek

Přihlášky ochranných známek, které byly na základě výsledků formálního a věcného průzkumu provedeného Úřadem shledány schopné zápisu do rejstříku ochranných známek, jsou obsaženy v této kapitole. Důležitou právní skutečností je, že zveřejněním přihlášky ochranné známky v této kapitole Věstníku (§ 23 zákona č. 441/2003 Sb.) začíná běžet zákonná tříměsíční lhůta pro podání námitek podle ustanovení § 25 zákona č. 441/2003 Sb.

Číselný přehled

O-484303, O-485117, O-489868, O-490918, O-491152, O-492425, O-492981, O-492983, O-493236, O-493261, O-493461, O-493506, O-493677, O-493678, O-493679, O-493711, O-493727, O-493728, O-493731, O-493732, O-493733, O-493734, O-494045, O-494216, O-494307, O-494397, O-494533, O-494704, O-494708, O-494709, O-494710, O-494770, O-494771, O-494772, O-494773, O-494777, O-494779, O-494847, O-494890, O-494907, O-495134, O-495219, O-495366, O-495487, O-495488, O-495551, O-495552, O-495625, O-495627, O-495628, O-495829, O-496040, O-496369, O-496414, O-496464, O-496473, O-496532, O-496657, O-496681, O-496761, O-496939, O-497028, O-497288, O-497420, O-497868

Zveřejněné přihlášky ochranných známek

(210) **O-484303**

(220) 23.03.2011

(320) 23.03.2011

(511) 35, 38, 42

(540)

EMAIL RECOMMANDE

(510) (35) propagační činnost, reklama, pomoc při řízení obchodní činnosti, obchodní administrativa, kancelářské práce, pomoc při provozu a řízení podniku, pomoc při provozování obchodů a obchodních činností průmyslového nebo obchodního podniku, služby reklamních kanceláří, které se zabývají hlavně sdělováním veřejnosti, prohlášeními nebo inzeráty a používají všechny možné prostředky sdělovací, týkající se všech druhů zboží nebo služeb, služby, které zahrnují záznam, přepis, vypracování, kompilaci (shromažďování dokumentů), přenášení nebo systematizaci písemných sdělení a záznamů, jakož i kompilaci matematických a statistických údajů, služby reklamních agentur, distribuce prospektů přímo nebo poštou nebo distribuce vzorků, zpracování textů a správa počítačových souborů, průzkum a vyhodnocování obchodní činnosti; (38) spoje, komunikace, služby, které dovolují alespoň jedné osobě komunikovat s druhou osobou pomocí některého smyslu, služby, které dovolují jedné osobě konverzovat s druhou, předávají vzkazy jedné osoby druhé osobě a uvádějí jednu osobu s jinou osobou do komunikace ústní nebo vizuální (rádio a televize), služby, které spočívají v rozšiřování rádiových a televizních programů, komunikace prostřednictvím Internetu, předávání zpráv a datových souborů prostřednictvím Internetu a jiných veřejných sítí elektronické komunikace; (42) navrhování a vývoj počítačového hardwaru a softwaru.

(730) **parKKing - Architekt Martišek, s.r.o.**, Pod Labuťkou 583, Praha 8, 18000, CZ

(210) **O-485117**

(220) 21.04.2011

(320) 21.04.2011

(511) 16, 35, 41

(540)

PRVNÍ NÁRODNÍ
MISS

(510) (16) papír a výrobky z papíru zahrnuté do třídy 16, tiskoviny, časopisy, letáky, plakáty, fotografie, kalendáře, periodické a neperiodické publikace; (35) reklamní činnost, organizování soutěží krásy pro komerční a reklamní účely, předvádění zboží, šíření reklamních materiálů; (41) výchova, vzdělávání, zábava, organizování a pořádání soutěží pro zábavní a kulturní účely, organizování a pořádání společenských akcí, organizování a pořádání doprovodných akcí k soutěžím v oblasti zábavy, kultury, vzdělávání a sportu, organizování výstav pro účely zábavní, kulturní a vzdělávací, organizování módních přehlídek.

(590) Barevná

(730) **Visual effect s.r.o.**, Lochotínská 18, Plzeň, 30100, CZ

(740) Pavel Reichel a kol., Ing. Pavel Reichel, Lopatecká 14, Praha 4, 14700

(210) **O-489868**

(220) 31.10.2011

(320) 31.10.2011

(511) 6, 19, 20

(540)

MINIMAL

(510) (6) dveřní a okenní kování, jako kliky, dveřní kliky, okenní kliky, kliky polohové, rozety, bezpečnostní rozety, dveřní zarážky, držadla, dveřní uzávěry, bezpečnostní štíty, štítky, okenní klíčky, zástrčky okenní, okenní zarážky, okenní uzávěry, koule, madla a mušle, bezpečnostní řetězy, dveřní závory, protipožární kování, dveřní zámky, zámkové vložky, klíče,

kování na nábytek, domovní čísla a identifikační štítky, kovové posuvné systémy na dveře dřevěné a skleněné, kování na skleněné dveře, panty, panty na skleněné dveře, vše zařazené ve třídě 6; (19) zárubně, zárubně dýhované, dveřové rámy nekovové, vrata nekovová, vše zařazené ve třídě 19; (20) kování na dveře a okna nekovové, identifikační štítky nekovové.

(730) **Material & Technology s.r.o.**, Chlístovská 3, Nové Město nad Metují - Spy, 54901, CZ

(740) Ing. Milan Škoda, Nahořanská 308, Nové Město nad Metují, 54901

(210) **O-490918**

(220) 07.12.2011

(320) 07.12.2011

(511) 21, 32, 33, 43

(540)

G2

(510) (21) zboží skleněné spadající do této třídy, zejména láhve, sklenice na pití, püllitry, poháry keramické, keramické a porcelánové tácky, porcelánové džbány, vázičky, nádoby z plastu v rámci této třídy, karafy, stolní lahve, podtácky kromě papírových a určených k prostírání, pohárky z papíru nebo umělých hmot, poháry, tácky papírové, tácy (podnosy), cestovní lahve, otvíráky na lahve, štíty vývěsní, reklamní z porcelánu nebo skla, desky na jídelní listky, pouzdra na jídelní listky, tepelně izolační nádoby, termosky na jídlo, termosky na nápoje, krabice na jídlo; (32) pivo, sladové pivo, sladové nápoje, výtažky z chmele na výrobu piva, míchané nápoje s obsahem piva, přípravky na výrobu nápojů, zázvorové pivo, prášky na přípravu šumivých nápojů, příchutě na výrobu nápojů, sirupy na výrobu nápojů; (33) alkoholické nápoje (kromě piva), alkoholické esence, alkoholické výtažky z ovoce, destilované nápoje, lihoviny; (43) barové služby, bufety, hotelové služby v rámci této třídy, rezervace hotelů, jídelny a závodní jídelny, kavárny, poskytování přechodného ubytování, poskytování gastronomických služeb, provoz hotelového ubytování, půjčování stanů, půjčování židlí, stolů, prostírání, nápojového skla, restaurace, služby spojené s provozováním pohostinství v rámci této třídy, ubytovací služby (hotely, penziony), zásobování, čepování piva.

(730) **Heineken Česká republika, a.s.**, U Pivovaru 1, Krušovice, 27053, CZ

(740) Kyjovský, Blažek & kolegové, advokátní kancelář, JUDr. Milan Kyjovský, Poštovská 8c, Brno, 60100

(210) **O-491152**

(220) 15.12.2011

(320) 15.12.2011

(511) 29, 30

(540)

s vášní pro jídlo

(510) (29) masové výtažky, konzervované polévky a bujóny včetně bujónových kostek a koncentrátů, mražené, sušené a vařené ovoce a zelenina, instantní, dehydratované a mražené polévky, vývar včetně vývarových kostek, koncentráty a granulě, omáčkové směsi, protlaky včetně rajčatového protlaku, koncentráty včetně rajčatových koncentrátů a bylinných koncentrátů, nakládaná zelenina, přesnídávky a instantní občerstvení, polotovary, vařené a konzervované potravinářské výrobky, chlazená a zmražená hotová jídla, předvařená jídla a instantní jídla, vše patřící do třídy 29; (30) polevy, přílohy do polévky, zejména krutony, kreky, bylinky a jejich kombinace, příchutě a dochucovaadla včetně takových ve formě dehydrovaného prášku a koncentrátů, marinády, koncentráty, omáčkové směsi, taco mušle, tortily a nudle, rýže, těstoviny včetně plněných těstovin, kreky, poppadoms, omáčky ve formě zmražené, tekuté a suché, dehydrované omáčkové směsi, chlazená a mražená hotová jídla, přesnídávky a instantní občerstvení, předpřipravené směsi pro přípravu jídel a omáček, polotovary, pokrmy z rýže a brambor, sušené, vařené a konzervované potravinářské výrobky, předvařená jídla a instantní jídla, vše patřící do třídy 30.

- (730) **Knorr - Nahrmittel Aktiengesellschaft**, Bahnhofstrasse 19, CH-8240 Thayngen, CH
(740) Baker & McKenzie v.o.s., advokátní kancelář, JUDr. Jiří Čermák, advokát, Klimentská 46/1216, Praha 1, 11002

- (210) **O-492425**
(220) 07.02.2012
(320) 07.02.2012
(511) 35, 37, 40, 44
(540)

GARANTO

- (510) (35) předvádění zboží, služby týkající se přemísťování (stěhování) provozů a podniků, dodavatelské služby pro třetí osoby (nákup výrobků a služeb pro jiné podniky), subdodatelské služby (obchodní pomoc); (37) přípravné a dokončovací stavební práce, specializované stavební práce, úklid interiérů (budov), praní, čištění, dezinfekce, čištění oken, instalace a opravy zavlažovací zařízení, deratizace, pronájem čistících strojů, hubení škůdců s výjimkou pro zemědělské účely, povrchové čištění budov (fasád, vnějších ploch), čištění ulic; (40) nakládání s odpady (vyjma nebezpečných); (44) služby v oboru zahradní architektury, zhotovování věnců, zahradnictví, zahradnické služby, údržba trávníků, ošetřovatelské služby, ničení škůdců v zemědělství, ničení plevelů.
(730) **GARANTO s.r.o.**, Okružní II 240, Jevíčko, 56943, CZ

- (210) **O-492981**
(220) 24.02.2012
(320) 24.02.2012
(511) 9, 35, 38, 41, 42, 45
(540)



- (510) (9) elektronické databáze a databázové produkty, informace a záznamy v elektronické podobě, informace, data a databázové informační produkty na nosičích nebo v elektronických, datových, informačních, počítačových a komunikačních sítích všeho druhu, multimediální aplikace, elektronické časopisy a noviny, elektronická periodika, knihy v elektronické podobě, software; (35) reklamní, inzertní a propagační činnost, marketing, prodej reklamního času inzerentům, poskytování informací a jiných informačních produktů komerčního nebo reklamního charakteru, komerční využití Internetu v oblastech komerčních internetových médií a vyhledávacích služeb, on-line inzerce, zprostředkování v obchodních vztazích - reklamní, inzertní a propagační činnost, zprostředkovatelská činnost v obchodu s výrobky uvedenými ve třídě 9, automatizované zpracování dat, systematizace informací do počítačových databází, informační a poradenské služby ve vztahu k výše uvedeným službám, prodej software; (38) vysílání rádiové, rozhlasové a televizní, služby telekomunikační a datové, vysílání rozhlasové a televizní prostřednictvím počítačových, datových sítích včetně Internetu, sdělování a přenos dat přes veřejné a neveřejné telekomunikační sítě, včetně Internetu, přenos dat v reálném čase (přenos zvuku, obrazu, videí, textu nebo jiných dat nebo informací), audio a video streaming, poskytování přístupu k on-line informačním službám a databázím, tisková agentura, služby elektronické pošty, poskytování on-line fór, poskytování on-line komunikačních spojení, která převádějí uživatele webových stránek k dalším místním a globálním webovým stránkám, usnadňování přístupu na webové stránky třetích stran prostřednictvím univerzálních přihlašovacích údajů, provozování on-line konferenčních místností, konferenčních fór a elektronických vývěsek, vysílání audia, textu a videa přes počítačové nebo jiné komunikační sítě, fóra (konferenční místnosti-) pro sociální sítě; (41) vydavatelství nosičů informací, služby publikační a vydávání tiskovin, kulturní, vzdělávací, školicí a zábavní činnost, semináře, workshopy, konference, organizace a provádění her a soutěží, sportovní, zábavná a výchovná činnost, poskytování on-line informačních adresářových služeb týkajících se informací o společenském životě, všeobecném zájmu, inzerátech, virtuální společnosti, společenských sítích, sdílení fotografií; (42) webhosting, hosting

interaktivní webové stránky, tvorba software a pronájem software umožňujícího uživatelům zaslání, sdílení a sledování zpráv, komentářů, multimediálního obsahu, videí, filmů, fotografií, audio obsahu, animace, obrazu, obrázků, textu, informací a jiného uživatelem generovaného obsahu po globální počítačové síti a jiných počítačových a komunikačních sítích, poskytování webové stránky na Internetu pro účely sociálních sítí, hosting on-line webové komunity pro registrované uživatele ke sdílení informací, fotografií, audio a vizuálního obsahu; (45) poskytování osobních a společenských služeb k uspokojení potřeb jednotlivců, služby seznamovací a služby sociálních sítí, poskytování licencí na počítačový software.

- (730) **PLAY.CZ a.s.**, Na Pankráci 1618/30, Praha 4, 14000, CZ
(740) AK SODOMKA-SOUČEK-JINDRA-MOKRÝ & PARTNEŘI, JUDr. Jan Souček, U Prašné brány 3, Praha 1, 11000

- (210) **O-492983**
(220) 24.02.2012
(320) 24.02.2012
(511) 9, 35, 38, 41, 42, 45
(540)



- (510) (9) elektronické databáze a databázové produkty, informace a záznamy v elektronické podobě, informace, data a databázové informační produkty na nosičích nebo v elektronických, datových, informačních, počítačových a komunikačních sítích všeho druhu, multimediální aplikace, elektronické časopisy a noviny, elektronická periodika, knihy v elektronické podobě, software; (35) reklamní, inzertní a propagační činnost, marketing, prodej reklamního času inzerentům, poskytování informací a jiných informačních produktů komerčního nebo reklamního charakteru, komerční využití Internetu v oblastech komerčních internetových médií a vyhledávacích služeb, on-line inzerce, zprostředkování v obchodních vztazích - reklamní, inzertní a propagační činnost, zprostředkovatelská činnost v obchodu s výrobky uvedenými ve třídě 9, automatizované zpracování dat, systematizace informací do počítačových databází, informační a poradenské služby ve vztahu k výše uvedeným službám, prodej software; (38) vysílání rádiové, rozhlasové a televizní, služby telekomunikační a datové, vysílání rozhlasové a televizní prostřednictvím počítačových, datových sítích včetně Internetu, sdělování a přenos dat přes veřejné a neveřejné telekomunikační sítě, včetně Internetu, přenos dat v reálném čase (přenos zvuku, obrazu, videí, textu nebo jiných dat nebo informací), audio a video streaming, poskytování přístupu k on-line informačním službám a databázím, tisková agentura, služby elektronické pošty, poskytování on-line fór, poskytování on-line komunikačních spojení, která převádějí uživatele webových stránek k dalším místním a globálním webovým stránkám, usnadňování přístupu na webové stránky třetích stran prostřednictvím univerzálních přihlašovacích údajů, provozování on-line konferenčních místností, konferenčních fór a elektronických vývěsek, vysílání audia, textu a videa přes počítačové nebo jiné komunikační sítě, fóra (konferenční místnosti) pro sociální sítě; (41) vydavatelství nosičů informací, služby publikační a vydávání tiskovin, kulturní, vzdělávací, školicí a zábavní činnost, semináře, workshopy, konference, organizace a provádění her a soutěží, sportovní, zábavná a výchovná činnost, poskytování online informačních adresářových služeb týkajících se informací o společenském životě, všeobecném zájmu, inzerátech, virtuální společnosti, společenských sítích, sdílení fotografií; (42) webhosting, hosting

potřeb jednotlivců, služby seznamovací a služby sociálních sítí, poskytování licencí na počítačový software.

- (730) **PLAY.CZ a.s.**, Na Pankráci 1618/30, Praha 4, 14000, CZ
(740) **AK SODOMKA-SOUČEK-JINDRA-MOKRÝ & PARTNEŘI**,
JUDr. Jan Souček, U Prašné brány 3, Praha 1, 11000

- (210) **O-493236**
(220) 06.03.2012
(320) 06.03.2012
(511) 35, 41, 42
(540)

Wattseenglish

- (510) (35) propagační činnost, reklama, pomoc při řízení obchodní činnosti, obchodní administrativa, kancelářské práce; (41) výchova, vzdělávání, zábava, sportovní a kulturní aktivity; (42) vědecké a technologické služby a související výzkum a projektování, analytické a výzkumné služby v průmyslu, navrhování a vývoj počítačového hardwaru a softwaru.
(730) **Wattseenglish Ltd., Czech Republic branch, organizační složka, která reprezentuje Wattseenglish Ltd., se sídlem Bexley Square 6, Manchester Salford, M3 6BZ, Velká Británie**, Ruprechtická 749/117, Liberec 14, 46014, CZ
(740) Čermák a spol., Mgr. Lukáš Lorenc, Elišky Peškové 15/735, Praha 5, 15000

- (210) **O-493261**
(220) 07.03.2012
(320) 07.03.2012
(511) 6, 19, 37
(540)

MLÝN

- (510) (6) kovová schodiště a schody (kovové), tyče pro kovová zábradlí, kovové kování, šrouby (kovové) a vruty (kovové šrouby do dřeva); (19) nekovová schodiště a schody (stupně) nekovové, nekovové dveře a nekovová okna, dřevěné obložení a římsy (nekovové), nekovové sloupky na inzerci; (37) instalace, servis a opravy kovových a nekovových schodišť, nekovových dveří, oken a sloupů na inzerci.
(730) **Vyhnalík Miroslav Ing.**, Hybešova 1005/11, Boskovice, 68001, CZ
(740) Ing. Libor Markes, Grohova 54/145, Brno, 60200

- (210) **O-493461**
(220) 14.03.2012
(320) 14.03.2012
(511) 35, 39, 43
(540)

pilotka
letenkyonline

- (510) (35) inzertní a reklamní činnost; (39) doprava, cestování; (43) dočasné ubytování.
(590) Barevná
(730) **CONDOR CS s.r.o.**, Štěpánská 45, Praha 1, 11000, CZ

- (210) **O-493506**
(220) 14.03.2012
(320) 14.03.2012
(511) 16, 25, 35, 41
(540)

 **GOLF
MAGAZÍN**

- (510) (16) brožury, časopisy (periodika), grafické reprodukce, grafiky, kancelářské potřeby, katalogy, knihy, mapy, noviny, obálky (papírnické výrobky), obchodní karty jiné než pro hry, obtisky, páska lepicí, plakáty, pohlednice, prospekty, psací potřeby,

publikace, razítka, ročenky, samolepky, tiskoviny, vlajky, reklamní nebo inzertní materiály; (25) bundy sportovní, čepice, čelenky, kalhoty, kostýmy, obleky, košile, kšiltly, obuv sportovní, oděvy nepromokavé, prádlo (spodní) pohlcující pot, pulovry, svetry, sukně, šály, šněrovací boty, tílka, nátělníky, trička; (35) obchodní nebo podnikatelské informace, organizování výstav (komerčních nebo reklamních), psaní reklamních textů, reklama, reklamní agentury, rozhlasová a televizní reklama, venkovní reklama, vyhledávání sponzorů; (41) digitální zpracování obrazu, filmová tvorba, provozování golfových hřišť, organizování sportovních soutěží, provozování sportovních zařízení, výroba rozhlasových a televizních programů, výroba videofilmů.

- (730) **Trimexo spol. s r.o.**, Brandejsova 467, Praha 6, 16400, CZ

- (210) **O-493677**
(220) 20.03.2012
(320) 20.03.2012
(511) 16, 29, 35, 40, 41, 42, 43
(540)

 **Řeznicko-uzenářská
prodejna roku**

- (510) (16) papír, lepenka a výrobky z těchto materiálů, které nejsou zahrnuty do jiných tříd, tiskárenské výrobky, potřeby pro knižní vazby, fotografie, papírenské zboží, periodické a neperiodické publikace, noviny, časopisy, letáky, plakáty, kalendáře, propagační předměty z papíru; (29) maso, ryby, drůbež a zvěřina, masové výtažky, konzervované, mražené, sušené a vařené ovoce a zelenina, želé, džemy, kompoty, vejce, mléko a mléčné výrobky, jedlé oleje a tuky; (35) propagační činnost, inzertní činnost, reklama, pomoc při řízení obchodní činnosti, obchodní administrativa, kancelářské práce, vydávání reklamních, propagačních a inzertních materiálů, organizování a pořádání soutěží, výstav, seminářů a veletrhů pro obchodní a reklamní účely, maloobchodní a velkoobchodní činnost v oblasti masa a masných výrobků, ekonomické poradenství a marketing v oblasti zpracování masa, činnost organizačních a ekonomických poradců; (40) odborné poradenství a informační služby v oblasti masa, masných výrobků a zpracování masa; (41) pořádání neobchodních odborných akcí, zejména soutěží, výstav, seminářů a veletrhů, výchovná a vzdělávací činnost a s ní související poskytování informací, vydávání periodických a neperiodických publikací, nakladatelská činnost, činnost vzdělávací, školicí a informační; (42) posuzování a hodnocení kvality a jakosti výrobků a služeb, udělování ohodnocení výrobku a služby, vydávání certifikátů; (43) služby zajišťující stravování a nápoje, pohostinství, catering, dočasné ubytování.
(730) **Český svaz zpracovatelů masa**, Libušská 319, Praha 4 - Písnice, 14200, CZ
(740) Rott, Růžička & Guttman Patentové, známkové a advokátní kanceláře, JUDr. Vladimír Rott, Vinohradská 37/938, Praha 2, 12000

- (210) **O-493678**
(220) 20.03.2012
(320) 20.03.2012
(511) 16, 29, 35, 40, 41, 42, 43
(540)



- (510) (16) papír, lepenka a výrobky z těchto materiálů, které nejsou zahrnuty do jiných tříd, tiskárenské výrobky, potřeby pro knižní vazby, fotografie, papírenské zboží, periodické a neperiodické publikace, noviny, časopisy, letáky, plakáty, kalendáře, propagační předměty z papíru; (29) maso, ryby, drůbež a zvěřina, masové výtažky, konzervované, mražené, sušené a vařené ovoce a zelenina, želé, džemy, kompoty, vejce, mléko a mléčné

- výrobky, jedlé oleje a tuky; (35) propagační činnost, inzertní činnost, reklama, pomoc při řízení obchodní činnosti, obchodní administrativa, kancelářské práce, vydávání reklamních, propagačních a inzertních materiálů, organizování a pořádání soutěží, výstav, seminářů a veletrhů pro obchodní a reklamní účely, maloobchodní a velkoobchodní činnost v oblasti masa a masných výrobků, ekonomické poradenství a marketing v oblasti zpracování masa, činnost organizačních a ekonomických poradců; (40) odborné poradenství a informační služby v oblasti masa, masných výrobků a zpracování masa; (41) pořádání neobchodních odborných akcí, zejména soutěží, výstav, seminářů a veletrhů, výchovná a vzdělávací činnost a s ní související poskytování informací, vydávání periodických a neperiodických publikací, nakladatelská činnost, činnost vzdělávací, školicí a informační; (42) posuzování a hodnocení kvality a jakosti výrobků a služeb, udělování ohodnocení výrobku a služby, vydávání certifikátů; (43) služby zajišťující stravování a nápoje, pohostinství, catering, dočasné ubytování.
- (730) **Český svaz zpracovatelů masa**, Libušská 319, Praha 4 - Písnice, 14200, CZ
- (740) Rott, Růžička & Guttman Patentové, známkové a advokátní kanceláře, JUDr. Vladimír Rott, Vinohradská 37/938, Praha 2, 12000

(210) **O-493679**
(220) 20.03.2012
(320) 20.03.2012
(511) 9, 16, 35, 36, 41, 42
(540)

wooky

- (510) (9) počítače, tablety, kapesní počítače (ipody), počítačové programy, elektronické publikace, čtečky elektronických knih, tašky a pouzdra (obaly) uzpůsobené pro tablety, kapesní počítače, čtečky knih, mp3 přehrávače, elektronické organizéry a zápisníky; (16) publikace, časopisy, periodické a neperiodické publikace, noviny, knihy; (35) maloobchodní činnost, velkoobchodní činnost a elektronický (internetový) obchod (včetně jeho zprostředkování) s knihami, CD a DVD nosiči, nosiči optických záznamů, nosiči elektronických záznamů, audiopáskami, filmy, hudebními nosiči, mp3 záznamy, videozáznamy a hudebními záznamy, elektronickými knihami, hračkami, společenskými hrami, dětskými hrami, hlavolamy, počítačovými hrami, počítačovými programy, reklamní služby, on-line reklama na počítačové komunikační síti, sběr údajů do počítačových databází, obchodní nebo podnikatelský průzkum, šíření reklamních materiálů; (36) elektronické platby, zprostředkování elektronických plateb; (41) vydavatelská činnost, vydávání on-line knih a časopisů v elektronické formě, poskytování elektronických publikací on-line (bez možnosti kopírování); (42) tvorba a správa webových stránek, tvorba, instalace, aktualizace a správa počítačového software, provozování on-line databází, počítačové programování, hostování (poskytování volného prostoru) na internetových či intranetových aplikacích.
- (590) Barevná
(730) **Novák Lukáš**, Úvoz 18, Jihlava, 58601, CZ
(740) PROPATENT, Ing. Vlasta Sedláčková, Ke Kateřinkám 1393, Praha 4, 14900

(210) **O-493711**
(220) 21.03.2012
(320) 21.03.2012
(511) 15
(540)

STYROdur

- (510) (15) klavíry, piana, mechanická piana, elektrická piana, piana.
(590) Barevná

(730) **Pokorný Pavel Ing.**, Gagarinova 384, Pardubice, 53009, CZ

(210) **O-493727**
(220) 22.03.2012
(320) 22.03.2012
(511) 16, 25, 35, 36, 41
(540)

Kalich Arena

- (510) (16) tiskárenské výrobky, fotografie, učební a vyučovací pomůcky s výjimkou přístrojů, kalendáře, knihy, lístky, noviny, obálky (papírenské výrobky), obrazy, papírenské výrobky; (25) oděvy, čapky přiléhavé, čelenky, čepice, čepice se štítkem, kalhoty, kombinézy (oděvy), oděv svrchní, oděvy pletené, oděvy tělocvičné, pantofle, pokrývky hlavy, ponožky, spodní prádlo pohlcující pot, pulovry, svetry, bundy sportovní; (35) propagační činnost, reklama, obchodní administrativa, pronájem reklamních ploch, psaní reklamních textů, propagace, rozšiřování reklamních materiálů; (36) služby nemovitosti, pronájem nemovitostí, správa nemovitostí; (41) sportovní a kulturní aktivity, zábava, klubové služby (výchovně zábavné), organizování sportovních soutěží, provozování sportovních zařízení, předprodej vstupenek.
- (730) **Příspěvková organizace Městská sportovní zařízení v Litoměřicích**, Zahradnická 28, Litoměřice, 41201, CZ

(210) **O-493728**
(220) 22.03.2012
(320) 22.03.2012
(511) 3, 5, 44
(540)

yasemi

- (510) (3) mýdla, parfumerie, kosmetika, kosmetické přípravky ve formě krémů, emulzí a koncentrátů pro ochranu a péči o pokožku, vonné oleje, masážní přípravky, vlasové a tělové šampóny, pleťové čisticí přípravky, kosmetika včetně dekorativní, pleťové a tělové masky; (5) léčivé čaje, odtučňovací čaje v rámci této třídy, minerální doplňky potravin v rámci této třídy, minerální lékařské přípravky pro hubnutí, kapsle pro farmaceutické účely; (44) kosmetické služby, služby salónů krásy, provozování solárií, provozování zařízení sloužících k regeneraci, odborné poradenství v oblasti předmětných služeb v rámci této třídy.
- (730) **LOMBARDINI s.r.o.**, V Zátíší 810/1, Ostrava - Mariánské Hory, 70900, CZ

(210) **O-493731**
(220) 22.03.2012
(320) 22.03.2012
(511) 19, 36, 37, 39, 42
(540)

JB Stavební
Kompletní dodávky staveb

- (510) (19) stavební materiály nekovové, polozpracované řezivo, trámy, prkna, dřevěné panely, překližky, panely betonové, cihly, nekovové tvárnice a dlaždice, střešní krytina nekovová, střešní tašky, skleněné cihly, přírodní kámen, umělý kámen, cement, vápno, malta, suché maltové a omítkové směsi, sádra, štěrky, drtě, antuka, kameninové a cementové roury, nekovový stavební materiál pro stavbu cest a sportovních drah, asfalt, směla, živice, neohébné trubky nekovové pro stavebnictví, přenosné konstrukce nekovové, přenosné domy, stavební sklo, skleněné kostky a dlaždice; (36) pojišťovnictví a peněžnictví, finanční služby, zejména poskytování ručení, výkonů věřitelských práv, leasingové služby finanční, financování odbytu a pojištění úvěrových rizik - faktoring, úvěrování zbožových nákupů, zprostředkování finančních operací, směnárství, investiční činnost, činnost stavební spořitelny, poradenství v oblasti úvěrové politiky, zprostředkovávání úvěrů, šetření ve finančních

a pojistných záležitostech, úschova cenných věcí včetně úschovy cenných papírů, správa pozemků, budov a bytů, bytových i nebytových prostor, zprostředkovávání obchodů s nemovitostmi a hypotékami, správa majetku, nákup, prodej a pronájem pozemků, budov a bytů, bytových i nebytových prostor, obstaravatelská, zprostředkovatelská a poradenská činnost v oblasti výše uvedených služeb třídy 36; (37) stavebnictví, opravy, instalační služby, vedení a realizace průmyslových, bytových a občanských staveb včetně souvisejících zemních prací, řízení staveb technologických celků, technický dozor pro montáže technologických celků, montážní, servisní a opravárenská činnost v souvisejících uvedených oborech, montážní, servisní a opravárenská činnost v oboru dopravní techniky, instalace bezpečnostních systémů, autoalarmů, bezpečnostních kódových označení, autorádií, magnetofonů, CD přehrávačů, radiotelefonů, tažných zařízení, skel a autodoplňků, posuvných střešních klimatizačních zařízení, karosářské a lakýrnické služby, provoz čerpacích stanic, provozování opravny motorových vozidel, pneuservisu a myček vozidel, zámečnické práce spadající do této třídy, obstaravatelská, zprostředkovatelská a poradenská činnost v oblasti výše uvedených služeb třídy 37; (39) doprava, přepravování a skladování, zprostředkování dopravy, pronájem dopravních prostředků, pronájem garáží, parkovišť a skladů, obstaravatelská, zprostředkovatelská a poradenská činnost v oblasti výše uvedených služeb třídy 39; (42) projektová, konstrukční a inženýrská činnost v investiční výstavbě v oblasti stavebnictví, strojírenství a elektrotechniky, jakož i v oblasti strojů a zařízení pro zpracování druhotných surovin a pro ekologická zařízení a stavby, poradenské služby v této oblasti, inženýrsko-technická činnost v oblasti tvorby hardware a software, technické poradenství a vypracování posudků, spadající do této třídy, pronájem hardware, pronájem software, pronájem zařízení spadající do této třídy, pronájem zařízení pro zpracování dat, obstaravatelská, zprostředkovatelská a poradenská činnost v oblasti výše uvedených služeb třídy 42.

(590) Barevná

(730) **JB Stavební, s.r.o.**, Videňská 264/120b, Brno, Přízřenice, 61900, CZ

(740) Ing. Jiří Dohnal, Nedbalova 29, Brno, 62300

(210) **O-493732**

(220) 22.03.2012

(320) 22.03.2012

(511) 30, 39

(540)



(510) (30) pekařské výrobky, trvanlivé pečivo, oplatky; (39) balení a skladování zboží, doprava.

(730) **JIPO - CZ s.r.o.**, Cihlářská čtvrť 3017/8, Hodonín, 69503, CZ

(740) KANIA, SEDLÁK, SMOLA Patentová a známková kancelář, Ing. Jiří Malůšek, Mendlovo nám. 1a, Brno, 60300

(210) **O-493733**

(220) 22.03.2012

(320) 22.03.2012

(511) 19, 36, 37, 39, 42

(540)

JB Stavební

(510) (19) stavební materiály nekovové, polozpracované řezivo, trámy, prkna, dřevěné panely, překližky, panely betonové, cihly, nekovové tvárnice a dlaždice, sřešní krytina nekovová, sřešní tašky, skleněné cihly, přírodní kámen, umělý kámen, cement,

vápno, malta, suché maltové a omítkové směsi, sádra, šterk, drtč, antuka, kameninové a cementové roury, nekovový stavební materiál pro stavbu cest a sportovních drah, asphalt, směla, živice, neohébné trubky nekovové pro stavebnictví, přenosné konstrukce nekovové, přenosné domy, stavební sklo, skleněné kostky a dlaždice; (36) pojišťovnictví a peněžnictví, finanční služby, zejména poskytování ručení, výkonů věřitelských práv, leasingové služby finanční, financování obytné a pojištění úvěrových rizik - faktoring, úvěrování zbožových nákupů, zprostředkování finančních operací, směnárenství, investiční činnost, činnost stavební spořitelny, poradenství v oblasti úvěrové politiky, zprostředkovávání úvěrů, šetření ve finančních a pojistných záležitostech, úschova cenných věcí včetně úschovy cenných papírů, správa pozemků, budov a bytů, bytových i nebytových prostor, zprostředkovávání obchodů s nemovitostmi a hypotékami, správa majetku, nákup, prodej a pronájem pozemků, budov a bytů, bytových i nebytových prostor, obstaravatelská, zprostředkovatelská a poradenská činnost v oblasti výše uvedených služeb třídy 36; (37) stavebnictví, opravy, instalační služby, vedení a realizace průmyslových, bytových a občanských staveb včetně souvisejících zemních prací, řízení staveb technologických celků, technický dozor pro montáže technologických celků, montážní, servisní a opravárenská činnost v souvisejících uvedených oborech, montážní, servisní a opravárenská činnost v oboru dopravní techniky, instalace bezpečnostních systémů, autoalarmů, bezpečnostních kódových označení, autorádií, magnetofonů, CD přehrávačů, radiotelefonů, tažných zařízení, skel a autodoplňků, posuvných střešních klimatizačních zařízení, karosářské a lakýrnické služby, provoz čerpacích stanic, provozování opravny motorových vozidel, pneuservisu a myček vozidel, zámečnické práce spadající do této třídy, obstaravatelská, zprostředkovatelská a poradenská činnost v oblasti výše uvedených služeb třídy 37; (39) doprava, přepravování a skladování, zprostředkování dopravy, pronájem dopravních prostředků, pronájem garáží, parkovišť a skladů, obstaravatelská, zprostředkovatelská a poradenská činnost v oblasti výše uvedených služeb třídy 39; (42) projektová, konstrukční a inženýrská činnost v investiční výstavbě v oblasti stavebnictví, strojírenství a elektrotechniky, jakož i v oblasti strojů a zařízení pro zpracování druhotných surovin a pro ekologická zařízení a stavby, poradenské služby v této oblasti, inženýrsko-technická činnost v oblasti tvorby hardware a software, technické poradenství a vypracování posudků, spadající do této třídy, pronájem hardware, pronájem software, pronájem zařízení spadající do této třídy, pronájem zařízení pro zpracování dat, obstaravatelská, zprostředkovatelská a poradenská činnost v oblasti výše uvedených služeb třídy 42.

(590) Barevná

(730) **JB Stavební, s.r.o.**, Videňská 264/120b, Brno, Přízřenice, 61900, CZ

(740) Ing. Jiří Dohnal, Nedbalova 29, Brno, 62300

(210) **O-493734**

(220) 22.03.2012

(320) 22.03.2012

(511) 9, 11, 42

(540)

Thermals*lar

(510) (9) články solární, kolektory elektrické, měřiče množství, kvantoměry, monitorovací přístroje elektrické, regulátory pro ohříváče horké vody, pojistky, jističe, regulátory tepelné, termostaty, zařízení ke zpracování dat; (11) akumulátory parní, akumulátory tepelné, baterie směšovací pro vodovodní potrubí, baterky, bezpečnostní zařízení pro vodovodní nebo plynové zařízení a potrubí, desky (pláty) výhřevné, destilační zařízení, difuzéry světla - rozptylovače, generátory parní s výjimkou generátorů jako součástí strojů, chladicí přístroje a zařízení, klimatizační zařízení, kohoutky a kohouty pro potrubí, ohřívadla, kolektory solární tepelné pro vytápění, kotle výhřevné, koupelnové armatury, krby, lázeňské vybavení (tepl vzdušné lázně), nádrže expanzní pro ústřední topení, zařízení na ohřev

teplé vody, ohřivače vody, ohřivače vzduchu, parní akumulátory, (540)
parní koupele, ponorné ohřivače, potrubí jako částí hygienických
instalací, radiátorové uzávěry, radiátory pro vytápění, regulátory
topení, tepelná čerpadla, teplovodní vytápěcí zařízení,
termostatické ventily jako částí topných zařízení, výměníky tepla
s výjimkou výměníků jako součástí strojů, vytápěcí tělesa,
vytápěcí zařízení, zařízení na odsolování mořské vody, zařízení
na ohřívání, zásobníky vodní tlakové; (42) konzultace v oblasti
úspor energie, projektová činnost, studie technických projektů.

(730) **Nešpor Radim**, Žižkova 52, Brno, 61600, CZ



(210) **O-494045**

(220) 02.04.2012

(320) 02.04.2012

(511) 9, 16, 35, 41

(540)

PROCVIČUJ **HRAVĚ** DOMA I VE ŠKOLE

(510) (9) software, počítačové programy a počítačové programy pro
hry, počítačové hry (herní zařízení) upravené pro použití s
externí obrazovkou nebo monitorem, audiozáznamy,
videozáznamy, zvukově-obrazové záznamy, elektronické
multimediální produkty; (16) periodické i neperiodické
publikace, školní potřeby, knihy a publikace výukového
zaměření, fotografie, školní tabule, učební pomůcky kromě
přístrojů (učebnice a pracovní sešity); (35) inzertní, reklamní a
propagační činnost, pomoc při řízení obchodní činnosti,
obchodní administrativy, kancelářské práce, marketing; (41)
nakladatelství a vydavatelství, vydávání knih, organizování a
vedení seminářů, poskytování on-line elektronických publikací,
provozování her on-line z počítačové sítě, školení, vyučování,
školství, filmová tvorba, výchova a vzdělávání, výuka jazyků,
zajišťování dalšího vzdělávání pedagogických pracovníků,
pořádání a organizace odborných kurzů a seminářů.

(730) **NOVÁ ŠKOLA, s.r.o.**, Bratislavská 884/23d, Brno, 60200, CZ

(740) JUDr. Pavlína Urbancová, Křenová 26, Brno, 60200

(210) **O-494216**

(220) 05.04.2012

(320) 05.04.2012

(511) 41, 44

(540)



(510) (41) poskytování informací o možnostech rekreace, o
možnostech rozptýlení a o možnostech zábavy; (44)
aromaterapeutické služby, parní lázně, lázně a wellness, lázeňské
a wellness služby, masáže, pивní lázně, rekondiční a regenerační
služby, služby v oblasti sauny, veřejné lázně pro hygienické
účely, provádění léčebných procedur spojených s koupelemi a
zábaly.

(730) **Laciak Martin Ing.**, Chomutovská 763/14, Karlovy Vary,
36010, CZ

(740) Advokátní kancelář Mašek, Kočí, Aujezdský, JUDr. Josef
Aujezdský, Opletalova 1535/4, Praha 1, 11000

(210) **O-494307**

(220) 11.04.2012

(320) 11.04.2012

(511) 6, 8, 9, 11, 12, 16, 19, 20, 21, 28, 40

(510) (6) tabule signalizační kovové s výjimkou světelných a
mechanických, kovové značky pro vozidla, reklamní sloupy
kovové, reklamní předměty z kovu, nezařazené do jiných tříd,
kovové nástěnky a vývěsky, zámečnické výrobky, železářské
zboží; (8) krbové náčiní; (9) návěští světelná nebo mechanická,
tabule oznamovací elektronické; (11) krby, grily, chladicí
zařízení, osvětlovací zařízení, chladicí pulty, chladicí boxy; (12)
stojany na kola a motocykly; (16) učební pomůcky s výjimkou
přístrojů; (19) nekovové stánky, přístřešky a stavební modulové
systémy; (20) nábytek, lavičky, regály, dekorativní přenosné
předměty, interiérové doplňky spadající do této třídy, barové
pulty, stojany na láhve; (21) odpadkové koše, grily pro použití na
pečení, grilovací a pečící náčiní spadající do této třídy; (28) hry,
hračky, stavebnice, společenské hry; (40) zpracování plechu a
kovových materiálů.

(730) **JONTECH s.r.o.**, Generála Svobody 335, Pardubice - Rosice,
53351, CZ

(210) **O-494397**

(220) 16.04.2012

(320) 16.04.2012

(511) 29, 30

(540)



(510) (29) maso, ryby, drůbež a zvěřina, masové výtažky,
konzervované, mražené, sušené a vařené ovoce a zelenina, želé,
džemy, kompoty, vejce, mléko a mléčné výrobky, jedlé oleje a
tuky; (30) káva, čaj, kakao a kávové náhražky, rýže, tapioka a
ságo, mouka a obilninové přípravky, chléb, pečivo a cukrovinky,
zmrzlina, cukr, med, melasa, droždí, prášek do pečiva, sůl,
mořčice, ocet, omáčky (chuťové přísady), kofení, led.

(730) **Omisnack s.r.o.**, M. Horákové 2724, Kladno 2, 27201, CZ

(210) **O-494533**

(220) 18.04.2012

(320) 18.04.2012

(511) 9, 16, 38, 41

(540)

ROZHOVORY
NA KONCI
SVĚTA

(510) (9) filmy, nosiče záznamů, televizní a audiovizuální programy na
nosičích, videoprogramy na nosičích, videokazety, audiokazety,
počítačové hry používané výhradně s televizními přijímači,
audioprogramy na nosičích, zábavné pořady hudební a
audiovizuální díla na nosičích, CD disky, informace a záznamy
na jakémkoli nosiči spadající do třídy 9; (16) periodické a
neperiodické tiskoviny všeho druhu, knihy, výrobky z papíru,
fotografie, kalendáře, pohledy, obtisky, plakáty, kancelářské
potřeby, plastické obaly, propagační materiály zařazené do třídy
16; (38) televizní vysílání prostřednictvím satelitů a kabelových
rozvodů, šíření filmových a televizních programů; (41) tvorba
filmových a televizních programů.

(590) Barevná

- (730) **Metropol TV s.r.o.**, Terrerova 17, Praha 4, 14900, CZ
(740) PROPATENT, Ing. Vlasta Sedláčková, Ke Kateřinkám 1393, Praha 4, 14900

- (210) **O-494704**
(220) 24.04.2012
(320) 24.04.2012
(511) 16, 28, 35
(540)



- (510) (16) papír, lepenka a výrobky z těchto materiálů, které nejsou zařazeny do jiných tříd, tiskárenské výrobky, potřeby pro knižní vazby, fotografie, papírenské zboží, lepidla pro papírenství nebo domácnost, materiál pro umělce, štetce, psací stroje a kancelářské potřeby (vyjímaje nábytek), učební a vyučovací pomůcky s výjimkou přístrojů, plastické obaly (nezařazené do jiných tříd), tiskařské typy, štočky; (28) hry, hračky, potřeby pro gymnastiku a sport, které nejsou uvedeny v jiných třídách, vánoční ozdoby, zejména figurky (hračky), postavičky (hračky), autička na hraní, automobilové modely zmenšené, boby, bublifuk (hračka), draci létající, houpačky, hra v kostky, hra v kuželky, hra v šachy, hrací karty, hrací koule, hrací kuličky, hrací žetony, hračky pohyblivé, hráčské pálky (sportovní náčiní), hry společenské, hry stolní, hry jiné než upravené pro použití s externí obrazovkou nebo monitorem, kanadské žertíky (atrapy), koloběžky, kostky hrací, kouzelnické potřeby, kuželky, loutky, maňasci (prstová loutka), masky divadelní, masky karnevalové, medvídci plyšovi, míče na hraní, míčky na hraní, panenky, domečky pro panenky, postýlky pro panenky, šatičky pro panenky, pokojíčky pro panenky, pistole a pistolky (hračky), pistolky vzduchové (hračky), puzzles, rádiem řízená autička na hraní, sánky (sportovní potřeby), síť (sportovní potřeby), skateboardy, skluzavky (hry), stavebnice (hračky), stavebnicové kostky, šipky (hra), talíře létající (hračky); (35) propagační činnost, reklama, pomoc při řízení obchodní činnosti, obchodní administrativa, kancelářské práce.
- (730) **EP Line, SE**, Kodaňská 46, Praha 10, 10100, CZ

- (210) **O-494708**
(220) 25.04.2012
(320) 25.04.2012
(511) 30, 31, 32, 35, 40
(540)

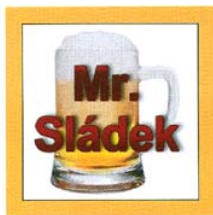

- (510) (30) bonbóny, drops, loupaný ječmen; (31) pivovarnický slad, mladina (pivovarnický meziprodukt), sladové a chmelové výtažky tekuté a práškové, ječmen; (32) piva všech druhů a stupňovitostí, světlá i tmavá, sudová i lahvová, zejména pivo výčepní, sladové, ležák a piva přichucovaná, piva speciální, zejména piva bylinná, pivo zázvorové, piva nízkenergetická a piva s nízkým obsahem alkoholu, piva nealkoholická, dietetická piva a nápoje (vyjma určených k léčebným účelům), výtažky z chmele a sladu na výrobu piva všech druhů, sladové nápoje míchané a lihuprosté, šumivé nápoje na bázi piva s nízkým obsahem alkoholu nebo nealkoholická s obsahem ovocných a/nebo zeleninových šťáv, výtažků a výluhů, případně bylin; (35) maloobchodní a velkoobchodní činnost se zaměřením na prodej zboží v rámci výše uvedených tříd 30, 31 a 32, služby elektronického obchodu s uvedenými výrobky, předvádění zboží prostřednictvím Internetu, komerční využití Internetu v oblastech obchodu a nabídky služeb, inzertní, propagační služby a informační služby prostřednictvím Internetu za účelem obchodu, propagační činnost a reklama, tisk reklamních materiálů, inzerce v časopisech a denících, předvádění (služby modelek) pro reklamní účely a podporu prodeje; (40) pivovarnictví a

sladovnictví, příprava surovin pro výrobu piva, výroba a zpracování sladu a sladových nápojů, výroba - vaření piva všech druhů a stupňovitostí, zpracování chmele, ječmene, fermentace, výroba nealkoholických a alkoholických nápojů, odborné informace o zpracování materiálů, pokovování, galvanizace, pozlacování, rytí, gravírování, stříbření, úprava a zpracování kovů, výroba zlatých, stříbrných a briliantových šperků, hodinek a jejich jednotlivých komponentů.

- (590) Barevná
(730) **Košňovský Rostislav**, Radniční náměstí 30, Šenov, 73934, CZ
Otáhalíková Zuzana, Hlavní 24, Vřesina, 74285, CZ
(740) Jansa, Mokřý, Otevřel & partneři, v.o.s., JUDr. Lukáš Jansa, advokát, Sokola Tůmy 743/16, Ostrava, 70900

- (210) **O-494709**
(220) 25.04.2012
(320) 25.04.2012
(511) 36, 41, 43
(540)



- (510) (36) ubytovací kanceláře, správa nemovitostí, pronájem nemovitostí, pronájem nebytových prostor, zprostředkování nemovitostí; (41) provozování a pronájem zařízení sloužících k zábavě, oddechu, rozptýlení, regeneraci a rekondici včetně sportovních zařízení s výjimkou dopravních prostředků, provozování a pronájem heren a kasin, služby pro zábavu, oddech, rozptýlení, regeneraci a rekondici, zábavné parky, služby v oblasti estrády, kabarety, varieté, výchovně zábavné klubové služby, pořádání soutěží krásy, noční kluby, zprostředkovatelská a obstaravatelská činnost v uvedených oblastech této třídy, informace o možnostech zábavy a rozptýlení; (43) ubytovací služby (hotely, penziony), hotelové služby, barové služby, restaurace, samoobslužné restaurace, kavárny, bufety, automaty (rychlé občerstvení), hostinská činnost, poskytování a rezervace přechodného ubytování, služby motelů, turistické noclehárny, zprostředkovatelská a obstaravatelská činnost v uvedených oblastech této třídy.

- (590) Barevná
(730) **LOXUS s.r.o.**, Chvalovice 175, Chvalovice, 67123, CZ
(740) Ing. Marie Jandová, patentový zástupce, Nerudova 1095, Kuřim, 66434

- (210) **O-494710**
(220) 25.04.2012
(320) 25.04.2012
(511) 36
(540)



- (510) (36) realitní kanceláře.
(730) **Kalábová Petra**, Malá Skála 252, Železný Brod, 46822, CZ

- (210) **O-494770**
(220) 26.04.2012
(320) 26.04.2012
(511) 29, 30, 32

(540)



- (510) (29) nápoje mléčné ovocné, kde převládá mléko; (30) cukerné šťávy, cukr hroznový, glukóza pro kulinářské účely, kakao, káva, čokoládové nápoje s mlékem, kávová aroma, kávové přísady, omáčky a prášky na omáčky, ovocná zmrzlina, mléčné nápoje s čokoládou, kakaem nebo kávou; (32) nápoje lihuprosté, nealkoholické nápoje osvěžující, nápoje ze syrovátky, nealkoholické nápoje šumivé a nápoje šumivé osvěžující, ovocná šťáva, limonády z ovocných šťáv, vody stolní.
- (730) **AG FOODS Group a.s.**, Soběšická 151, Brno, 63800, CZ
(740) **HÁJEK ZRZAVECKÝ** advokátní kancelář, s.r.o., JUDr. Tadeáš Petr, advokát, Revoluční 1003/3, Praha 1, 11000

(210) **O-494771**
(220) 26.04.2012
(320) 26.04.2012
(511) 29, 30, 32
(540)

multiQ

- (510) (29) nápoje mléčné ovocné, kde převládá mléko; (30) cukerné šťávy, cukr hroznový, glukóza pro kulinářské účely, kakao, káva, čokoládové nápoje s mlékem, kávová aroma, kávové přísady, omáčky a prášky na omáčky, ovocná zmrzlina, mléčné nápoje s čokoládou, kakaem nebo kávou; (32) nápoje lihuprosté, nealkoholické nápoje osvěžující, nápoje ze syrovátky, nealkoholické nápoje šumivé a nápoje šumivé osvěžující, ovocná šťáva, limonády z ovocných šťáv, vody stolní.
- (730) **AG FOODS Group a.s.**, Soběšická 151, Brno, 63800, CZ
(740) **HÁJEK ZRZAVECKÝ** advokátní kancelář, s.r.o., JUDr. Tadeáš Petr, advokát, Revoluční 1003/3, Praha 1, 11000

(210) **O-494772**
(220) 26.04.2012
(320) 26.04.2012
(511) 32
(540)

- (510) (32) minerální vody, nealkoholické šumivé nápoje a jiné nápoje nealkoholické, nealkoholické nápoje a šťávy ovocné, sirupy a jiné přípravky ke zhotovení nápojů.
- (730) **AG FOODS Group a.s.**, Soběšická 151, Brno, 63800, CZ
(740) **HÁJEK ZRZAVECKÝ** advokátní kancelář, s.r.o., JUDr. Tadeáš Petr, advokát, Revoluční 1003/3, Praha 1, 11000

(210) **O-494773**
(220) 26.04.2012
(320) 26.04.2012
(511) 29, 30, 32

(540)

chlutné kávovinové
nápoje s mléčnou složkou

Chicory Dream

- (510) (29) nápoje mléčné ovocné, kde převládá mléko; (30) cikorka (čekanka) jako kávová náhražka, loupáný ječmen, mletý ječmen, mléčná kaše ovesná, mletá kukuřice, pražená kukuřice, kukuřičná kaše, kukuřičné vločky, nepražená káva, rostlinné přípravky jako kávové náhražky, cukerné šťávy, cukr hroznový, glukóza pro kulinářské účely, kakao, káva, čokoládové nápoje s mlékem, kávová aroma, kávové přísady, omáčky a prášky na omáčky, ovocná zmrzlina, mléčné nápoje s čokoládou, kakaem nebo kávou; (32) nápoje lihuprosté, nealkoholické nápoje osvěžující, nápoje ze syrovátky, nealkoholické nápoje šumivé a nápoje šumivé osvěžující, ovocná šťáva, limonády z ovocných šťáv, vody stolní.
- (730) **AG FOODS Group a.s.**, Soběšická 151, Brno, 63800, CZ
(740) **HÁJEK ZRZAVECKÝ** advokátní kancelář, s.r.o., JUDr. Tadeáš Petr, advokát, Revoluční 1003/3, Praha 1, 11000

(210) **O-494777**
(220) 26.04.2012
(320) 26.04.2012
(511) 29, 30, 32
(540)



- (510) (29) nápoje mléčné ovocné, kde převládá mléko; (30) cukerné šťávy, cukr hroznový, glukóza pro kulinářské účely, kakao, káva, čokoláda s mlékem, kávová aroma, kávové přísady, omáčky a prášky na omáčky, ovocná zmrzlina, mléčné nápoje s čokoládou, kakaem nebo kávou; (32) nápoje lihuprosté, nealkoholické nápoje osvěžující, nápoje ze syrovátky, nealkoholické nápoje šumivé a nealkoholické nápoje šumivé osvěžující, ovocná šťáva, limonády z ovocných šťáv, vody stolní.
- (730) **AG FOODS Group a.s.**, Soběšická 151, Brno, 63800, CZ
(740) **HÁJEK ZRZAVECKÝ** advokátní kancelář, s.r.o., JUDr. Tadeáš Petr, advokát, Revoluční 1003/3, Praha 1, 11000

(210) **O-494779**
(220) 26.04.2012
(320) 26.04.2012
(511) 29, 30, 32
(540)

COLINDA!

- (510) (29) nápoje mléčné ovocné, kde převládá mléko; (30) cukerné šťávy, cukr hroznový, glukóza pro kulinářské účely, kakao, káva, čokoláda s mlékem, kávová aroma, kávové přísady, omáčky a prášky na omáčky, ovocná zmrzlina, mléčné nápoje s čokoládou, kakaem nebo kávou; (32) nápoje lihuprosté, nealkoholické nápoje osvěžující, nápoje ze syrovátky, nealkoholické nápoje šumivé a nealkoholické nápoje šumivé osvěžující, ovocná šťáva, limonády z ovocných šťáv, vody stolní.
- (730) **AG FOODS Group a.s.**, Soběšická 151, Brno, 63800, CZ
(740) **HÁJEK ZRZAVECKÝ** advokátní kancelář, s.r.o., JUDr. Tadeáš Petr, advokát, Revoluční 1003/3, Praha 1, 11000

(210) **O-494847**

(220) 30.04.2012
(320) 30.04.2012
(511) 16
(540)

Violat

(510) (16) papír, papírenské výrobky, noviny, periodika, tiskoviny.
(590) Barevná
(730) **Nguyen Dinh Thinh**, Borová 5159, Chomutov, 43004, CZ
(740) Vuong Nguyen Duc, Jašíkova 1532/2, Praha 4 - Chodov, 14900

(210) **O-494890**
(220) 02.05.2012
(320) 02.05.2012
(511) 11, 17, 19, 20, 21, 27, 28
(540)

 **mojeTerasa.cz**

(510) (11) bazény masážní a ochlazovací; (17) umělohmotné výlisky používané při výrobě; (19) dřevěné fasádní obklady, dřevěné rošty na podlahu, dřevěné podlahy, parkety, dlaždice na podlahy, nekovové materiály obsahující plasty na pokrývání dosavadních podlah, nekovové ploty, bazény nekovové všeho druhu, včetně součástí a příslušenství v rámci této třídy, zejména bazény nepřenosné; (20) výrobky ze dřeva, vrbového proutí a přírodního a umělého ratanu, proutěné zboží, přenosné dekorativní předměty, stolky na květiny, židle, altány, pergoly, zahradní nábytek dřevěný, kovový, plastový a pro camping; (21) výrobky z keramiky, květináče; (27) podlahové krytiny; (28) hry, hračky, potřeby pro gymnastiku a sport, které nejsou uvedeny v jiných třídách, nářadí pro sporty a různé hry, zahradní hračky, skluzavky, houpací sítě, bazény přenosné.
(590) Barevná
(730) **WPC - Woodplastic s.r.o.**, Na Folimance 2154/17, Praha 2, 12800, CZ
(740) **BOHEMIA PATENT**, Ing. Jana Vanděliková, Vodičkova 791/41, Praha 1 - Nové Město, 11000

(210) **O-494907**
(220) 03.05.2012
(320) 03.05.2012
(511) 35, 38, 41
(540)

 **Recept na bohatství**

(510) (35) reklamní, inzertní a propagační činnost, marketing, pronájem informačních míst v rámci této třídy, činnost reklamní agentury, zprostředkování v obchodních vztazích, merchandising, franchising, automatizované zpracování dat, služby, které zahrnují záznam, přepis, vypracování, kompilaci, přenášení nebo systemizaci písemných či datových či elektronických sdělení a záznamů, jakož i využívání nebo kompilaci matematických a statistických údajů, administrativně-organizační zabezpečování televizního vysílání, podporování a intenzifikace obchodních služeb založené na zvýhodňování klíčových spolupracovníků a klientů, poskytování věrnostních a bonusových systémů, jako například poskytování slev a odměn, přednostní a nadstandardní poskytování služeb, vše zejména v prodeji výrobků zařazených ve tř. 1-34, organizování výstav komerčních nebo reklamních nebo propagačních, předvádění zboží prostřednictvím Internetu nebo katalogu nebo výstav za účelem reklamy a/nebo prodeje, přeskupování a shromažďování (kromě dopravy) různých výrobků pro třetí osoby za účelem umožnit spotřebitelé pohodlně vybrat a prohlížet a kupovat (kromě přepravy) prostřednictvím katalogu a/nebo Internetu

a/nebo zásilkového prodeje, zásilkový prodej zboží a maloobchodní prodej výrobků zařazených ve tř. 1-34; (38) telekomunikace, služby umožňující komunikaci jedné osoby s druhou, televizní vysílání, rozhlasové vysílání, digitální vysílání, televizní vysílání programů, televizní vysílání zábavných, vzdělávacích, výchovných, soutěžních, diskusních a informačních pořadů, telematika, šíření, výměna nebo získávání zpráv a informací, šíření elektronických časopisů, informací, elektronických periodik, knih v elektronické podobě, audio nebo audiovizuálních děl prostřednictvím informační nebo datové nebo elektronické nebo komunikační nebo telekomunikační nebo počítačové sítě, zejména Internetu, pomocí satelitů a jinými sítěmi, informační služby na Internetu související s televizním vysíláním, služby na Internetu související s televizním vysíláním spadající do této třídy, komunikace, poradenská činnost v oblasti sdělovacích prostředků, telekomunikací v rámci této třídy, informační služby v oblasti telekomunikací, informační kancelář, poskytování informačních služeb prostřednictvím počítačů, pronájem komunikačních míst; (41) nakladatelství a vydavatelství, ediční činnost, publikační činnost, nahrávání nosičů zvukových nebo obrazově zvukových, půjčování nahraných zvukových a zvukově obrazových záznamů, tvorba a šíření audiovizuálních děl, zpravodajství, publicistika, televizní zpravodajství, rozhlasové zpravodajství, obrazové zpravodajství, TV produkce, filmová produkce, televizní výroba programů, tvorba programů, tvorba a výroba televizních a audiovizuálních programů, agenturní činnost v oblasti kultury, zprostředkování v oblasti kultury, výchovy, zábavy a sportu, výchovná, vzdělávací, soutěžní a zábavní činnost, výroba a organizování zábavných nebo kulturních nebo vzdělávacích představení, organizace společenských a kulturních akcí, organizace, provozování a provádění her a soutěží i veřejných, výstavní činnost v oblasti kultury nebo zábavy nebo výchovy nebo vzdělávání, půjčování knih, tiskovin, pronájem a půjčování audiopřístrojů, videopřístrojů, videorekordérů, videokamer, fotoaparátů, promítaček, rozhlasových a televizních přijímačů, filmů, kulturních a vzdělávacích potřeb a přístrojů, půjčování a pronájem obrazů, dekorací.

(730) **Barrandov Televizní Studio a.s.**, Kříženeckého nám. 322, Praha 5, 15200, CZ
(740) Advokátní a patentová kancelář **VYSKOČIL, KROŠLÁK a spol.**, Dana Lukajová, Voršílská 10/130, Praha 1, 11000

(210) **O-495134**
(220) 14.05.2012
(320) 14.05.2012
(511) 10, 18, 25
(540)

DZO

(510) (10) zdravotní a ortopedická obuv, ortopedické pomůcky, vložky pro ortopedickou obuv, vycpávky pro ortopedickou obuv, podpatky pro ortopedickou obuv, materiály pro ortopedickou obuv a pomůcky, ortézy; (18) kožená galanterie, předměty z kůže a jejich imitací spadající do této třídy, kabelky, doplňky z kůže spadající do této třídy, sedlářské a brašnářské výrobky, sportovní zavazadla spadající do této třídy; (25) obuv, sportovní obuv, obuv pro speciální účely, oděvy, prádlo, ponožky, sportovní oděvy, dresy a kombinézy, opasky.
(590) Barevná
(730) **DZO s.r.o.**, U Dvora 1083, UHERSKÉ HRADIŠTĚ, 68605, CZ
(740) Ing. Zdeněk Kučera, Dlouhá 207 (P.O.BOX 92), Slušovice, 76315

(210) **O-495219**
(220) 16.05.2012
(320) 16.05.2012
(511) 16

(540)



(510) (16) pera, malířské štětce, pořadače, lepenky a výrobky z těchto materiálů.

(730) Herda Alexandr, Přádova 2092/12, Praha 8, 18200, CZ

(210) O-495366

(220) 23.05.2012

(320) 23.05.2012

(511) 19, 31, 44

(540)

Kouzelný živý plot

(510) (19) ploty (nekovové); (31) rostlinná semena, rostliny, keře, křoví, sadba, sazenice, stromy (jako rostliny), stromy (kmeny -); (44) architektura zahradní (služby v oblasti -), hnojiva a jiné chemikálie pro zemědělství (letecké a povrchové rozmetávání -), zahradnické služby, návrhy pro tvorbu krajiny, rostlinné školky, stromy (léčení -), zahradnictví.

(730) Šitina Pavel Ing., V. Nováka 884, Hostinné, 54371, CZ

(210) O-495487

(220) 25.05.2012

(320) 25.05.2012

(511) 35, 36, 37

(540)



(510) (35) reklamní činnost, marketing, mediální zastoupení, pomoc při řízení podniků - služby v oblasti administrativní správy a služby organizačně hospodářské povahy (management, sekretářské služby); (36) informace, poradenství a zprostředkování v oblasti pojištění, pomoc při likvidaci pojistných událostí, realitní činnost, správa nemovitostí, činnost ubytovacích kanceláří, správa ubytovacích zařízení; (37) údržba a opravy dopravních prostředků a jejich příslušenství, zejména opravy povrchových poškození karosérií, reformování, tmelení, lakování, glazurování a antikoroziní nátěry dopravních prostředků, mazání, mytí, čištění a leštění vozidel, klempířství a autoklempířství, poskytování informací o opravách, údržba nemovitostí, vše v rámci této třídy.

(730) VINICARS s.r.o., Kolbenova 963/27f, Praha 9 - Hloubětín, 19800, CZ

(740) Ing. Roman Vithous, Pavlíkova 605/12, Praha 4, 14200

(210) O-495488

(220) 25.05.2012

(320) 25.05.2012

(511) 35, 36, 37

(540)



(510) (35) reklamní činnost, marketing, mediální zastoupení, pomoc při řízení podniků - služby v oblasti administrativní správy a služby organizačně hospodářské povahy (management, sekretářské služby); (36) informace, poradenství a zprostředkování v oblasti pojištění, pomoc při likvidaci pojistných událostí, realitní činnost, správa nemovitostí, činnost ubytovacích kanceláří, správa ubytovacích zařízení; (37) údržba a opravy dopravních prostředků a jejich příslušenství, zejména opravy povrchových poškození karosérií, reformování, tmelení, lakování, glazurování a antikoroziní nátěry dopravních prostředků, mazání, mytí, čištění a leštění vozidel, klempířství a autoklempířství, poskytování informací o opravách, údržba nemovitostí, vše v rámci této třídy.

(730) EXPRESS LAKOVNA s.r.o., Na Hlavní 18/53, Praha 8 - Březiněves, 18200, CZ

(740) Ing. Roman Vithous, Pavlíkova 605/12, Praha 4, 14200

(210) O-495551

(220) 30.05.2012

(320) 30.05.2012

(511) 9, 16, 35, 41, 42

(540)

Fiala&Šebek

(510) (9) programové vybavení pro počítače, software pro správu a využití dat, data vložená na elektronických, magnetických, optických a jiných nosičích, multimediální aplikace, multimediální a informační katalogy v elektronické podobě, elektronické časopisy, elektronická periodika a knihy v elektronické podobě; (16) výrobky z papíru všeho druhu spadající do této třídy, papír všeho druhu, papír balicí/obalový, lepenka (kartón), kartonážní výrobky, zejména obaly výrobků, papírenské potřeby spadající do této třídy, lepidla na papír, psací a kancelářské potřeby spadající do této třídy, obalové fólie pro balení výrobků z polyethylenu či jiných plastických hmot, periodické a neperiodické tiskoviny, letáky, brožury, časopisy, knihy, fotografie, odborné publikace; (35) organizování a pořádání komerčních-prodejních a reklamních/předváděcích akcí a výstav, zejména v oblasti obalů a obalové techniky, předvádění produktů nebo výrobků, distribuce reklamních materiálů a vzorků výrobků nebo obalů výrobků, reklamní a marketingová činnost, průzkumy trhu, inzerce, kopírování dokumentů, služby obchodních databank, ruční i automatizované zpracování a správa obchodních dat, obchodní statistiky, služby administrativní správy a organizačně hospodářské povahy, poskytování obchodních informací, podnikatelské konzultace a informace, obchodní zastoupení jiných podnikatelských subjektů, sdružování a prosazování obchodních zájmů subjektů činných v sektoru balení, obalů, obalových prostředků, balících materiálů, balících strojů a také obchodních zájmů výrobců baleného zboží týkající se balení jejich výrobků; (41) vydavatelská a nakladatelská činnost, vydávání odborných publikací v oboru systémů balení, elektronické publikování (DTP), školící a vzdělávací činnosti, zejména v oblasti obalového průmyslu, vzdělávací semináře, organizování a pořádání soutěží v oblasti designu a grafiky obalů výrobků, organizování a pořádání kulturních, společenských, zábavních nebo sportovních akcí a výstav, organizování a pořádání soutěží vzdělávacího, kulturního, zábavního a společenského charakteru, obchodní semináře; (42) průmyslový a grafický design, design obalů výrobků, služby v oblasti grafické úpravy, jiné než pro reklamní účely, počítačová grafika, poradenské, konzultační a zprostředkovatelské služby v oblasti výzkumu systémů/technologí balení - v obalovém průmyslu, certifikace, zkoušková a testovací činnost, inženýrská a projektová činnost v systémech balení, poskytování software - programování počítačů pro oblast systémů balení, návrh norem v obalovém průmyslu.

(730) Fiala & Šebek - Visual Communications a.s., Na Hradišti 392, Klecany, 25067, CZ

(740) Ing. Radmila Baumová, nám. Republiky 75/2, Žďár nad Sázavou, 59101

(210) O-495552

(220) 30.05.2012

(320) 30.05.2012

(511) 9, 16, 35, 41, 42

(540)



(510) (9) programové vybavení pro počítače, software pro správu a využití dat, data vložená na elektronických, magnetických, optických a jiných nosičích, multimediální aplikace, multimediální a informační katalogy v elektronické podobě, elektronické časopisy, elektronická periodika a knihy v elektronické podobě; (16) výrobky z papíru všeho druhu spadající do této třídy, papír všeho druhu, papír balicí/obalový, lepenka (kartón), kartonážní výrobky, zejména obaly výrobků, papírenské potřeby spadající do této třídy, lepidla na papír, psací

- a kancelářské potřeby spadající do této třídy, obalové fólie pro balení výrobků z polyethylenu či jiných plastických hmot, periodické a neperiodické tiskoviny, letáky, brožury, časopisy, knihy, fotografie, odborné publikace; (35) organizování a pořádání komerčních-prodejních a reklamních/předváděcích akcí a výstav, zejména v oblasti obalů a obalové techniky, předvádění produktů nebo výrobků, distribuce reklamních materiálů a vzorků výrobků nebo obalů výrobků, reklamní a marketingová činnost, průzkumy trhu, inzerce, kopírování dokumentů, služby obchodních databank, ruční i automatizované zpracování a správa obchodních dat, obchodní statistiky, služby administrativní správy a organizačně hospodářské povahy, poskytování obchodních informací, podnikatelské konzultace a informace, obchodní zastoupení jiných podnikatelských subjektů, sdružování a prosazování obchodních zájmů subjektů činných v sektoru balení, obalů, obalových prostředků, balících materiálů, balících strojů a také obchodních zájmů výrobců baleného zboží týkající se balení jejich výrobků; (41) vydavatelská a nakladatelská činnost, vydávání odborných publikací v oboru systémů balení, elektronické publikování (DTP), školicí a vzdělávací činnosti, zejména v oblasti obalového průmyslu, vzdělávací semináře, organizování a pořádání soutěží v oblasti designu a grafiky obalů výrobků, organizování a pořádání kulturních, společenských, zábavních nebo sportovních akcí a výstav, organizování a pořádání soutěží vzdělávacího, kulturního, zábavního a společenského charakteru, obchodní semináře; (42) průmyslový a grafický design, design obalů výrobků, služby v oblasti grafické úpravy, jiné než pro reklamní účely, počítačová grafika, poradenská, konzultační a zprostředkovatelské služby v oblasti výzkumu systémů/technologií balení - v obalovém průmyslu, certifikace, zkoušková a testovací činnost, inženýrská a projektová činnost v systémech balení, poskytování software - programování počítačů pro oblast systémů balení, návrh norem v obalovém průmyslu.
- (730) **Fiala & Šebek - Visual Communications a.s.**, Na Hradišti 392, Klecany, 25067, CZ
- (740) Ing. Radmila Baumová, nám. Republiky 75/2, Žďár nad Sázavou, 59101

(210) **O-495625**

(220) 01.06.2012

(320) 01.06.2012

(511) 16, 35, 36

(540) **Home Credit Radost nakupovat**

- (510) (16) reklamní, inzertní, propagační, uživatelské a instruktážní materiály i tiskoviny, databázové produkty v papírové formě, plakáty, billboardy, tiskoviny všeho druhu a ostatní polygrafické výrobky zařazené v této třídě, výrobky z papíru, papírnické zboží, knihy a knihařské výrobky, psací potřeby, včetně psacích potřeb ze vzácných kovů a jejich slitin, kancelářské výrobky (s výjimkou nábytku), lepenka a kartonážní výrobky, etikety, upomínkové předměty z papíru a plastu spadající do této třídy, obaly a výrobky z plastů nezařazené do jiných tříd, fotografie, samolepky, časopisy (periodika); (35) dodavatelské služby pro třetí osoby (nákup výrobků a služeb pro jiné podniky), poradenství v obchodní činnosti, obchodní management a podnikové poradenství, profesionální obchodní nebo podnikové poradenství, personální poradenství, odborné obchodní poradenství, poradenství při vedení podniků, obchodní nebo podnikatelské informace, oceňování obchodních podniků, reklama a propagace v rámci této třídy, pronájem, aktualizování a rozšiřování reklamních a inzertních materiálů, příprava mezd a výplatních listin, příprava inzertních sloupců, obchodní průzkum, průzkum trhu a veřejného mínění, marketingové studie, poskytování pomoci při řízení obchodních nebo průmyslových podniků a při obchodní činnosti, služby administrativní a organizačně ekonomické, marketing, systematizace informací do počítačových databází, účetnictví, vedení účetních knih, revize účtů (audit), vyhledávání dat v počítačových souborech, komerční informační kanceláře, obchodní vedení uměleckých agentur, dražby a jejich vedení, hospodářské (ekonomické) prognózy, analýzy nákladů, nábor zaměstnanců, organizování výstav (komerční nebo reklamní), pronájem reklamní doby v komunikačních médiích, řízení obchodních nebo průmyslových podniků, styky s veřejností, správa hotelů, pronájem kancelářských strojů a zařízení, pronájem reklamních ploch, reklamní a umělecké agentury, sekretářské služby; (36) finanční

služby, analýzy, řízení, sponzorování, finanční informace, finanční odhady a oceňování (pojišťovnictví, bankovníctví, nemovitosti), fondy, správa majetku a nemovitostí, realitní kanceláře, pronájem a zprostředkování nemovitostí a kanceláří, služby likvidace podniků, kapitálové investice, kanceláře pro inkasování pohledávek, záruky, kauce, ručení, daňové oceňování a odhady, bankovníctví a s ním související služby v rámci této třídy, burzovní makléřství, homebanking, clearing, elektronický převod kapitálu, hypotéky (poskytování půjček), půjčky (financování), nákup a platby na splátky, leasing, makléřství, jednatelství, směnárenská činnost, vydávání cenných papírů, cenin, karet, obchodování s cennými papíry, vyplácení důchodů, shromažďování prostředků na dobročinné účely, úschovní služby (cennosti), úschova v bezpečnostních schránkách, pojištění a s ním související služby v rámci této třídy, oceňování v rámci této třídy, organizování sbírek, finanční poradenství, poradenství v oblasti pojištění, finanční konzultační služby, konzultační služby v oblasti pojišťovnictví.

(730) **Home Credit a.s.**, Moravské náměstí 249/8, Brno, okres: Brno-město, 60200, CZ

(210) **O-495627**

(220) 01.06.2012

(320) 01.06.2012

(511) 41, 44

(540)



- (510) (41) pořádání odborných kurzů, školení a jiných vzdělávacích akcí, včetně lektorské činnosti, semináře zaměřené zejména na medicínu, zdravotnictví a hygienu, výchova a vzdělávání v oblasti zdraví, krásy, zdravé výživy a zdravého životního stylu, rehabilitační kurzy; (44) provoz zdravotnických zařízení s poskytováním zdravotnické péče, lékařské služby, služby sanatoria, poskytování a organizování zdravotních, zdravotně sociálních a sociálních služeb, kosmetické, masérské, rekondiční a rehabilitační služby, poradenství v oblasti zdraví, krásy, zdravé výživy a zdravého životního stylu.

(590) Barevná

(730) **DERMI, s.r.o.**, Vinohrady 841/8a, Brno, 63900, CZ

(740) Ludmila Hájková, Olbrachtovo nám. 5, Brno - Komín, 62400

(210) **O-495628**

(220) 01.06.2012

(320) 01.06.2012

(511) 41, 44

(540)

DERMI

- (510) (41) pořádání odborných kurzů, školení a jiných vzdělávacích akcí, včetně lektorské činnosti, semináře zaměřené zejména na medicínu, zdravotnictví a hygienu, výchova a vzdělávání v oblasti zdraví, krásy, zdravé výživy a zdravého životního stylu, rehabilitační kurzy; (44) provoz zdravotnických zařízení s poskytováním zdravotnické péče, lékařské služby, služby sanatoria, poskytování a organizování zdravotních, zdravotně sociálních a sociálních služeb, kosmetické, masérské, rekondiční a rehabilitační služby, poradenství v oblasti zdraví, krásy, zdravé výživy a zdravého životního stylu.

(730) **DERMI, s.r.o.**, Vinohrady 841/8a, Brno, 63900, CZ

(740) Ludmila Hájková, Olbrachtovo nám. 5, Brno - Komín, 62400

(210) **O-495829**

(220) 08.06.2012

(320) 08.06.2012

(511) 3, 35, 39

(540)



- (510) (3) kosmetické výrobky všeho druhu spadající do této třídy - zejména parfémy, dezinfekční mýdla, dezodoranty pro osobní potřebu, přípravky na holení, kosmetické přípravky na zestříhlení, kosmetické přípravky do koupele, krémy na kůži, lak na vlasy, laky na nehty, líčidla všeho druhu, krášličí masky, čistící mléko, mléko pro kosmetické účely, mýdla, odlakovače, přípravky na odličování, oleje do voňavek, oleje pro kosmetické účely, opalovací přípravky, parfémovaná voda, pleťové vody, kosmetické přípravky pro péči o pokožku, prací prostředky, přípravky pro péči o nehty, pudr, kosmetické přípravky na řasy, koupelové soli, šampóny, toaletní přípravky, toaletní voda, kosmetické tužky, ústní vody, vata pro kosmetické účely, vlasové vody, barviva na vlasy, voda po holení, voňavkářské výrobky, depilační vosk, zubní bělicí gely, zubní pasty, obchodní vzorky parfémů a kosmetických výrobků (testery); (35) maloobchodní, velkoobchodní nebo elektronický (internetový) prodej parfémů a kosmetických výrobků všeho druhu, provoz elektronického obchodu (e-shopu) s parfémy a kosmetikou, zprostředkování v oblasti prodeje parfémů a kosmetických výrobků všeho druhu, pořádání prodejních, prezentačních a reklamních akcí, reklamní a marketingové činnosti, průzkum trhu, předvádění zboží, zaslání reklamních materiálů zákazníkům (letáky, prospekty, vzorky), poskytování obchodních informací; (39) dopravní činnost - přeprava zboží, zasilatelství - balení, doručování a skladování zboží, provoz skladů, zprostředkování dopravy, poskytování přepravních informací.

(730) EURO SHOP s.r.o., Orel 63, Orel, 53821, CZ

(210) O-496040

(220) 15.06.2012

(320) 15.06.2012

(511) 35, 38, 41

(540)

Holešovská výzva

- (510) (35) propagační a inzertní činnost, reklamní a marketingové služby v oblasti prosazování občanských zájmů, zprostředkování v oblasti propagace a reklamy ve sdělovacích prostředcích týkající se společnosti nespokojených občanů České republiky, marketing, obstaravatelská a zprostředkovatelská služba v rámci propagace, reklamy, obchodní činnosti a kancelářských prací, účetnictví, zpracování počítačových dat a spravování databází, marketingové služby v oblasti správy nemovitostí, logistiky, obchodní administrativy a kancelářské práce, aranžérství výkladů, průzkum trhu v souvislosti s uvedenými službami pro jiné firmy a zákazníky, rozesílání prospektů, tisk informačních tiskovin pro reklamní účely, účetní služby, poradenské komerční služby, inzertní činnost, poskytování pomoci při provozu obchodu, včetně zprostředkování obchodních a souvisejících obchodně personálních záležitostí, kontrola, vedení, vypracování statistických přehledů, poradenství v oblasti organizace a ekonomiky podnikání, poradenské služby při výběru zaměstnání, organizování výstav a veletrhů k reklamním a obchodním účelům, provádění aukcí a dražeb, pronájem kancelářských strojů a zařízení, distribuce zboží k reklamním účelům, vykonávání administrativních prací pomocí výpočetní techniky, zprostředkování nákupu a prodeje v oblasti výpočetní techniky (hardware i software), kopírování nebo rozmnožování dokumentů, dokladů a podobně, příprava a vyhotovení daňových příznání, pronájem reklamních ploch, půjčování fotokopírovacích strojů, revize účtů (audit), zajištění reklamy za účelem prezentace podnikatelů v oblasti vnitrostátní a mezinárodní dopravy, přepravy, zasilatelství a skladištních zařízení, pronájem prodejních automatů; (38) šíření elektronických informací, zpráv textových, zvukových a zvukově-obrazových, například elektronických časopisů a publikací prostřednictvím telekomunikační sítě nebo datové sítě nebo sítě výpočetní, informační, komunikační nebo elektronické techniky nebo satelitů nebo kabelu, zpráv textových, zvukových

a zvukově-obrazových, například elektronických časopisů a publikací prostřednictvím počítačové sítě Internet a satelitů, výměna elektronických zpráv a informací, šíření audiovizuálních zpráv a informací, anket a soutěží, odborná informační a poradenská činnost v daných oborech této třídy, spoje (komunikace), telekomunikace, komunikace pomocí terminálů nebo počítačů, počítačový přenos pošty a obrazu, komunikace a transakce v síti, tisková agentura, dálkový přenos obrazu a video obrazu, provozování datové sítě, provozování veřejné mobilní radiotelefonní sítě, poradenství v oblasti telekomunikační techniky, zprostředkovatelská činnost v oblasti telekomunikací, výměna, získávání a šíření informací a zpráv prostřednictvím telekomunikační sítě nebo datové sítě nebo sítě výpočetní, informační, komunikační nebo elektronické techniky nebo satelitů nebo kabelu, šíření tiskovin a knih prostřednictvím počítačové, datové, elektronické, telekomunikační nebo informační sítě, informační a telekomunikační služby na Internetu, uvedené v této třídě, včetně provozování elektronických nástěnek, diskusních skupin a fór a poskytování přístupu k on-line informačním službám a databázím, služby související se zapojením sociálních sítí pro komunikaci se státní správou, jejichž výsledkem jsou reálné projekty, zajišťující lepší každodenní život občanů a návštěvníků měst, obcí, památek a dalších bodů zájmu v rámci této třídy, služby hlasové schránky, telekomunikační služby, včetně přímého propojení lokální zákaznické pevné sítě se sítí mobilních telefonů, teletext a služby s ním spojené, poskytování informací (informační kancelář), komunikace spočívající ve výměně, šíření, získávání a poskytování informací a zpráv prostřednictvím telekomunikačních sítí, provozování informačních a komunikačních sítí, provozování internetového vyhledávače, pronájem telekomunikačních zařízení a přístrojů včetně telefonů, služby zaslání zpráv, přenos dat a informací, služby přístupu a připojení k datovým a informačním sítím a internetu, poskytování nebo vyvolávání informací z počítačové databáze - v rámci této třídy, komunikační služby prostřednictvím internetu, vnějších sítí a vnitřních sítí a dalších elektronických prostředků, telekomunikační technologie (Voice over IP, bezdrátové technologie); (41) pořádání a organizování konferencí, peticí, vzdělávacích a kulturních akcí, pořádání, organizování a vedení přednášek a debat, vydávání elektronických knih a časopisů on-line, zveřejňování textů, kromě reklamních, pořádání a řízení pracovních setkání, živé představení a vystoupení, informace a zprostředkování možností rozptýlení, zábavy, pořádání a výroba divadelních a jiných představení, provozování kinosálů, koncertní síně a sály, provozování muzeí, knihovny (půjčovny knih), pořádání diskoték, provozování kasin a heren, provozování her on-line (z počítačové sítě), noční kluby, karaoke, výchovně zábavné klubové služby, kluby zdraví, cirkusy, drezúra zvířat, provozování zoologických zahrad, půjčování filmů, umělecké a módní agentury, estrády, pořádání loterií, organizování plesů, plánování a organizování večírků a oslav, organizování vzdělávacích, zábavných, sportovních soutěží nebo soutěží krásy, organizování kulturních nebo vzdělávacích výstav, organizování živých představení a vystoupení, předprodej vstupenek, filmová tvorba, filmová studia, dabing, digitální zpracování obrazu, nahrávací studia, nahrávání videopásek, orchestry, výroba rozhlasových a televizních programů, zpravodajské služby, obrazové zpravodajství, rozhlasová a televizní zábava, skládání hudby, stříhání videopásků, fotografování, půjčování a pronájem divadelních a jiných dekorací včetně osvětlení, pronájem rozhlasových a televizních přijímačů, půjčování přenosných videokamer, vydávání knih, elektronické publikování (DTP), poskytování on-line elektronických publikací (bez možnosti stažení), posunková řeč (tlumočení), překladatelské služby, organizování a vedení kolokvií, konferencí, kongresů, seminářů, sympozií, informace o výchově a vzdělávání, školení, praktické cvičení, instruktážní výcvik, zkoušení, přezkoušení, dálkové studium, korespondenční kurzy, internátní školy, dětské jesle a školky, prázdninové tábory, náboženská výchova, pomoc a poradenství pro volbu povolání, tělesná výchova, provozování a pronájem sportovních zařízení - golfových hřišť, stadiónů, tenisových dvorců, plaveckých bazénů, gymnastický výcvik, půjčování sportovního nářadí, s výjimkou dopravních prostředků.

(730) **Popelka Slávek**, Luční, Nové Město na Moravě, 59231, CZ
(740) DANĚK & PARTNERS Advokátní a patentová kancelář, Ing.
Dr. Vilém Daněk, Vinohradská 45/1107, Praha 2, 12000

(730) **Netradiční Dárky s.r.o.**, Vrbenská 511/25a, České Budějovice,
37001, CZ

(740) PatentCentrum Sedlák & Partners s.r.o., Husova 5, České
Budějovice, 37001

(210) **O-496369**

(220) 28.06.2012

(320) 28.06.2012

(511) 24

(540)

(210) **O-496464**

(220) 03.07.2012

(320) 03.07.2012

(511) 25

(540)

Tulasi

**SILVER
TECHNOLOGY**

(510) (24) prostěradla, povlečení.

(730) **STAR IMPEX, spol. s r.o.**, Do Čertous 2717/5, Praha 9, 19300,
CZ

(510) (25) pletené zboží (stávkové zboží), punčochy, ponožky, spodní
prádlo.

(730) **Košťál Břetislav Ing.**, Želivecká 12, Praha 10, 10600, CZ

(740) Ing. Petr Řezáč, Jihozápadní III 1145/4, Praha 4 - Spořilov,
14100

(210) **O-496414**

(220) 09.07.2012

(320) 29.06.2012

(511) 16, 25, 28, 35, 41

(540)

(210) **O-496473**

(220) 03.07.2012

(320) 03.07.2012

(511) 6, 37, 42

(540)



KALÁB

(510) (16) tiskoviny, periodický a neperiodický tisk, časopisy, noviny, knihy, prospekty, plakáty, plakáty velké plošné, fotografie, pohlednice, dopisnice, dopisní papíry, kalendáře, knihařské výrobky, mapy, propagační materiály a předměty z papíru spadající do této třídy, letáky, brožury, obtisky, obalový materiál z papíru a plastických hmot spadající do této třídy, tiskářské typy a štočky, ozdobné a propagační předměty z papíru spadající do této třídy, kelímky papírové na mléčné výrobky, pasparty, papírové rozetky, účtenky, papírové visačky, novoroční přání, omalovánky, papírové ubrousky; (25) oděvy, obuv, kloboučnické zboží, sportovní oděvy, obuv a kloboučnické zboží spadající do této třídy, výše uvedené zboží také z kůže (zařazené do třídy 25), opasky, čepice, trička, bundy, zástěry; (28) hry, hračky, kanadské žertíky, společenské hry, stavebnice (hračky), stolní hry, stavebnicové kostky (hračky), balónky na hraní, soupravy na rozvíjení umělecké, technické a řemeslné zručnosti a tvořivosti spadající do této třídy, panenky, figurky zvířátek, sportovní potřeby a náčiní určené pro volný čas, fitness, rekondici a regeneraci spadající do této třídy, součásti sportovních potřeb spadající do třídy 28; (35) velkoobchod, maloobchod a zprostředkování obchodu s výrobky ve třídách 9, 16, 25 a 28, reklamní a propagační činnost všeho druhu, prezentace služeb a výrobků, organizování komerčních výstav, reklamní, inzertní a propagační služby spojené s pořádáním veletrhů a výstav, reklama on-line v počítačové síti, analýza nákladů, marketingové studie, obchodní administrativa, kancelářské práce, poskytování obchodních informací a obchodních služeb pomocí Internetu, ekonomické informace a poradenství, poradenská, informační a konzultační činnost v oblasti obchodu s výrobky ve třídách 9, 16, 25 a 28; (41) vzdělávací akce, výchova a vzdělávání, divadelní představení v rámci této třídy, zábava a zábavní hry, sportovní a kulturní aktivity, poskytování informací o možnostech zábavy, o výchově a vzdělávání, výchovně-zábavné klubové služby, vydávání knih a textů s výjimkou reklamních nebo náborových, korespondenční kurzy, organizování a vedení konferencí a seminářů, organizování kulturních nebo vzdělávacích výstav, organizování představení, organizování vzdělávacích nebo zábavních soutěží, instruktážní, výchovný a praktický výcvik, psaní scénářů, psaní textů (jiných než reklamních), rozhlasová zábava, výroba rozhlasových a televizních programů.

(510) (6) kovové stavební materiály, kovové stavební materiály přenosné; (37) stavebnictví, opravy, instalační služby, demolice budov, dláždění cest, klempířství a instalatérství, povrchové čištění budov, pronájem stavebních strojů a zařízení, stavební dozor, zednické služby; (42) architektura, design průmyslový, projektová činnost, studie technických projektů, projektové studie technické.

(590) Barevná

(730) **KALÁB-stavební firma, spol. s r.o.**, Videňská 849/15, Brno,
63900, CZ

(740) AK JUDr. Eliška Chobolová, JUDr. Eliška Chobolová, Cihlářská
19, Brno, 60200

(210) **O-496532**

(220) 04.07.2012

(320) 04.07.2012

(511) 19, 37

(540)

BORETA
A Keller Company

(510) (19) stavební nekovový materiál zařazený v této třídě; (37) stavební činnost, provádění staveb, jejich změn a odstraňování, zakládání staveb, ražba štol, pronájem a půjčování stavebních mechanismů, vše v rámci této třídy.

(590) Barevná

(730) **BORETA, spol. s r.o.**, Příčná 1541, Otrokovice, 76502, CZ

(740) Ing. Zdeněk Kučera, Dlouhá 207 (P.O.BOX 92), Slušovice,
76315

(210) **O-496657**

(220) 12.07.2012

(320) 12.07.2012

(511) 12, 18, 25, 35, 39, 41, 43

- (540) **VHA**
- (510) (12) vozidla, dopravní prostředky pozemní, vzdušné nebo vodní; (18) kůže a její imitace, zboží vyrobené z těchto materiálů, nezahrnuté v jiných třídách, zvířecí kůže, usně, kufry a cestovní tašky, deštníky a slunečníky, vycházkové hole, biče, jezdecké postroje a sedla, zavazadla, batohy, kabelky, školní tašky, nákupní tašky, neceséry cestovní, obaly na oděvy (cestovní), peněženky, pouzdra na klíče nebo navštívenky; (25) oděvy, obuv, kloboučnické zboží; (35) propagační činnost, reklama, pomoc při řízení obchodní činnosti, obchodní administrativa, kancelářské práce, reklamní činnost, inzertní činnost, marketing, oskytování informací komerčního nebo reklamního charakteru, multimediálních informací komerčního charakteru, komerční využití Internetu v oblastech komerčních internetových médií a vyhledávacích služeb, on-line inzerce, pronájem informačních míst v rámci této třídy, činnost reklamní agentury, činnost ekonomických a/nebo organizačních poradců, zprostředkování v obchodních vztazích, merchandising, franchising, pomoc při využívání a řízení obchodního podniku, účetní služby, personální agentura, personální poradenství, automatizované zpracování dat, pomoc při provozování obchodů a obchodních činností průmyslového nebo obchodního podniku, služby, které zahrnují záznam, přepis, vypracování, kompilaci, přenášeni nebo systematickosti písemných či datových či elektronických sdělení a záznamů, jakož i využívání nebo kompilaci matematických a statistických údajů, systém na podporu a intenzifikaci obchodních služeb založený na zvýhodňování klíčových spolupracovníků a klientů, věrnostní a bonusové systémy jako například poskytování slev a odměn, přednostní a nadstandardní poskytování služeb, vše zejména v prodeji výrobků a služeb, výstavy komerční nebo reklamní nebo propagační, předvádění zboží prostřednictvím Internetu nebo katalogu nebo výstav za účelem reklamy a/nebo prodeje, přeskupování a shromažďování (kromě dopravy) různých výrobků pro třetí osoby za účelem umožnit spotřebiteli pohodlně vybrat a prohlížet a kupovat (kromě přepravy) prostřednictvím katalogu a/nebo Internetu a/nebo zásilkového prodeje, zásilkový prodej zboží, maloobchodní prodej výrobků zařazených ve tř. 1-34; (39) doprava, balení a skladování zboží, organizování cest, dopravní informace, doprovázení turistů, rozvod energií a vody, doprava a skladování odpadů, organizování cest a zájezdů, organizování exkurzí, organizování prohlídek - v rámci této třídy, pronájem parkovacích ploch, pronájem parkovacích míst, pronájem automobilů; (41) výchova, vzdělávání, zábava, sportovní a kulturní aktivity, nakladatelství a vydavatelství, ediční činnost, publikační činnost, nahrávání nosičů zvukových nebo obrazově zvukových, půjčování nahaných zvukových a zvukově obrazových záznamů, tvorba a šíření audiovizuálních děl, zpravodajství, publicistika, zprostředkování v oblasti kultury, výchovy, zábavy a sportu, výchovná, vzdělávací, soutěžní a zábavní činnost, zábavní nebo kulturní nebo vzdělávací představení, organizace společenských a kulturních akcí, organizace, provozování a provádění her a soutěží i veřejných, provozování divadla, provozování kina, výstavní činnost v oblasti kultury nebo zábavy nebo výchovy nebo vzdělávání, poskytování on-line elektronických publikací a děl [bez možnosti stažení], poskytování on-line elektronických publikací, vydávání elektronických knih a on-line časopisů, poskytování publikací z celosvětové počítačové sítě nebo Internetu s možností prohledávání, pronájem kinematografických filmů, rozhlasové a televizní programy (výroba -), texty (psaní, zveřejňování -) kromě reklamních, vydávání textů, s výjimkou reklamních nebo náborových, výroba divadelních a/nebo jiných představení, výstavy (organizování kulturních nebo vzdělávacích -), poskytování služeb výchovných, vzdělávacích, soutěžních, kulturních a zábavních prostřednictvím Internetu a jiných sítí, provozování tělovýchovných zařízení, pronájem a půjčování sportovních potřeb s výjimkou dopravních prostředků, půjčování knih, tiskovin, pronájem a půjčování audiopřístrojů, videopřístrojů, videorekordérů, videokamer, fotoaparátů, promítaček, rozhlasových a televizních přijímačů, filmů, kulturních a vzdělávacích potřeb a přístrojů, půjčování a pronájem obrazů, dekorací, pronájem stadiónů, tenisových dvorců, pronájem a půjčování potápěčské výstroje, pronájem a půjčování sportovního nářadí s výjimkou dopravních prostředků, provozování a/nebo pronájem fitness centra, nadační činnost - dobročinná činnost a charitativní - humanitární činnost v oblasti kulturní, výchovné a vzdělávací, podpora rozvoje a rozšiřování všech forem umění, podpora rozvoje, rozšiřování a zvyšování úrovně vzdělanosti, podpora rozvoje občanské společnosti a ochrana lidských práv v oblasti vzdělání, kultury a výchovy, organizování a pořádání kulturních dobročinných/ humanitárních akcí, organizování a pořádání veřejných sbírek nefinančního rázu v rámci této třídy, agenturní činnost v oblasti kultury; (43) služby zajišťující stravování a nápoje, dočasné ubytování, restaurace, jídelny, bary, kavárny, automaty jídelní, hotely, penziony, ubytovny, motely, kempy, pronájem jednacích místností, domovy důchodců, dětské jesle, zásobování, catering.
- (730) **Nadace Dagmar a Václava Havlových VIZE 97**, Voršilská 10, Praha 1, 11000, CZ
- (740) Advokátní a patentová kancelář VYSKOČIL, KROŠLÁK a spol., Dana Lukajová, Voršilská 10/130, Praha 1, 11000
-
- (210) **O-496681**
(220) 13.07.2012
(320) 13.07.2012
(511) 16, 35, 41
(540)
- CINEPUR**
- (510) (16) knihy, časopisy; (35) předplatné novin a časopisů (zajišťování-); (41) vydávání knih, vydávání elektronických knih a časopisů on-line.
- (730) **Sdružení přátel Cinepuru o.s.**, Školská 1736/12, Praha 1, 11000, CZ
-
- (210) **O-496761**
(220) 18.07.2012
(320) 18.07.2012
(511) 9, 16, 25, 41
(540)
- SOUPER MAN**
- (510) (9) zvukové a zvukově obrazové nosiče, obaly na zvukové a zvukově obrazové nosiče, elektronické publikace; (16) výrobky z papíru a lepenky - v rámci této třídy, tiskárenské výrobky, fotografie a jiná grafická díla, papírenské zboží, letáky, brožury, plakáty, vstupenky, tiskoviny a jiné propagační a informační materiály - v rámci této třídy; (25) pánské, dámské a dětské oděvy, pánská, dámská a dětská obuv, pokrývky hlavy; (41) umělecká a koncertní činnost, živá představení (koncerty), kulturní tvorba včetně veřejných vystoupení, zprostředkovatelská činnost v oblasti kultury, nakladatelská a vydavatelská činnost.
- (730) **Foll Robert Mgr.**, Novoměstská 5, Brno, 62100, CZ
- (740) INPARTNERS GROUP, JUDr., LL.M., Ph.D. Radim Charvát, Lidická 51, Brno, 60200
-
- (210) **O-496939**
(220) 25.07.2012
(320) 25.07.2012
(511) 7
(540)
- 4SPIN**
- (510) (7) přístroje pro výrobu nanovláken.
- (730) **Contipro Group s.r.o.**, Dolní Dobrouč 401, Dolní Dobrouč, 56102, CZ
- (740) Ing. Lucie Lunzarová, Mendlovo nám. 1a, Brno, 60300
-
- (210) **O-497028**
(220) 27.07.2012

(320) 27.07.2012
(511) 6
(540)

pruniwerk

(510) (6) kovové stavební materiály, jako kovové profily I, U, V, jekly, trubky, plechy, svařovací materiály, spojovací materiál, hliníkové a kovové konstrukce, hliníkové profily, dveře a kovové dveřní systémy včetně automatických, plně i prosklené, kovové dveře odolné proti ohni, dveře ocelové, dveře z kujného železa, dveřní rámy kovové, okenní kování kovové, okna kovová, kovové předěly a výplně otvorů budov, plně i prosklené, též protipožární a bezpečnostní, např. ocelové a hliníkové, konstrukce ocelové pevné a stavební, ocelové dílce, technologické ocelové konstrukce, ocelové díly montovaných budov i kombinované ocelové koule, ocelové ostnaté pásy, ocelové předměty tvarované, ocelové stožáry, ocelové svinovací rolety, ocelové trubky a roury, ocelový drát, ocelový plech, ocelové dveře, potrubí ocelové, systémy hliníkových oken, skleněné stěny s hliníkovou konstrukcí.

(590) Barevná

(730) **PRUNIWERK a.s.**, Výstavní 3201, Ostrava - Moravská Ostrava, 70200, CZ

(740) **MARF s.r.o.**, Mgr. Stanislava Močigembová, Přívozská 6, Ostrava-Moravská Ostrava, 70200

(210) **O-497288**

(220) 08.08.2012

(320) 08.08.2012

(511) 16, 35, 36, 38, 42

(540)

GEOCONTROLLING

(510) (16) papír, lepenka a výrobky z těchto materiálů, které nejsou zařazeny do jiných tříd, tiskárenské výrobky, potřeby pro knižní vazby, fotografie, papírenské zboží, lepidla pro papírenství nebo domácnost, materiál pro umělce, štetce, psací stroje a kancelářské potřeby (vyjímaje nábytek), učební a vyučovací pomůcky s výjimkou přístrojů, plastické obaly (nezařazené do jiných tříd), tiskařské typy, štočky; (35) propagační činnost, reklama, pomoc při řízení obchodní činnosti, obchodní administrativa, kancelářské práce; (36) pojištění, služby finanční, služby peněžní, služby nemovitostní; (38) spoje (komunikace); (42) vědecké a technologické služby a související výzkum a projektování, analytické a výzkumné služby v průmyslu, navrhování a vývoj počítačového hardwaru a softwaru.

(730) **Olexa Michael Ing.**, Přívrat 137, Přívrat, 56002, CZ

(740) **ŠTROS & KUSÁK** advokátní a patentová kancelář, JUDr. David Štros, advokát, Národní 32, Praha 1, 11000

(210) **O-497420**

(220) 14.08.2012

(320) 14.08.2012

(511) 9, 16, 35, 36, 38, 41, 42

(540)

O2 Extra výhody

(510) (9) přístroje a nástroje vědecké, námořní, geodetické, fotografické, filmové, optické, přístroje a nástroje pro vážení, měření, signalizaci, kontrolu (monitorování), záchranu životů a přístroje a nástroje pro vyučování, přístroje a nástroje pro vedení, přepínání, přeměnu, akumulaci, regulaci nebo řízení elektrického proudu, přístroje pro záznam, převod, přenos nebo reprodukci zvuku nebo obrazu, magnetické nosiče dat, optické nosiče dat, nahrávací disky, kompaktní disky, DVD a jiná digitální záznamová média, prodejní automaty a mechanismy pro přístroje na mince, registrační pokladny, počítací stroje, přístroje pro zpracování dat, počítače, hasicí přístroje, přístroje pro přenos zvuku a obrazu, telekomunikační přístroje, mobilní telekomunikační přístroje, mobilní telekomunikační handsety, počítačový hardware, počítačový software, počítačový software stažitelný z internetu, PDA (osobní digitální asistent), kapesní PC, mobilní telefony, laptopy, telekomunikační síťové přístroje, řídicí software pro telekomunikační síť a pro telekomunikační

přístroje, ochranné oděvy, ochranné přilby, počítačový software na CD-ROM nebo DVD, SD karty, brýle, skla do brýlí, divadelní kukátka, brýle pro 3D projekci, brýle sluneční, ochranné brýle, pouzdra na brýle, kontaktní čočky, kamery, fotoaparáty, čočky do kamer a fotoaparátů, objektivy, MP3 a MP4 přehrávače, zvukové pásy, zvukové kazety, zvukové disky, audio-video pásy, audio-video kazety, audio-video disky, video pásy, video kazety, video disky, CD disky, DVD disky, blue-ray disky, Flash disky, elektronické publikace (stažitelné), podložky pod počítačovou myš, magnety, kryty na mobilní telefony, pouzdra na mobilní telefony, magnetické karty, kódované karty, části a příslušenství pro všechny výše uvedené výrobky; (16) papír, lepenka a zboží vyrobené z těchto materiálů nezařazené do jiných tříd, tiskoviny, potřeby a materiály pro knižní vazby, fotografie, papírenské výrobky, lepidla ke kancelářským účelům nebo pro domácnost, materiály pro umělce, štetce, psací stroje a kancelářské potřeby (kromě nábytku), výukový a učební materiál (kromě přístrojů), umělohmotné balicí materiály (nezařazené do jiných tříd), tiskařské typy, tiskařské štočky, knihy, kalendáře, karty, katalogy, programy, dopisní papír, obálky, podložky, poznámkové bloky, diáře, kapesní kalendáře, blahopřání, časopisy, brožury, pera, tužky, propisovací tužky, pohlednice, plakáty, decalomania, obtisky, nálepky, lístky, pивní tácky, papírové a lepenkové podložky pod nádobí, stolní podložky z kartonu nebo z papíru, papírové ubrusy, papírové ubrusky a ručníky, papírové a) nebo plastové tašky, natištěné pohlednice, tištěné členské karty, tikety, poukázky, kupóny a vouchery; (35) reklama, propagace, marketing, obchodní management, pomoc při řízení obchodní činnosti, obchodní administrativa, kancelářské práce, organizace, uspořádání, provoz, správa, dohled a kontrola nad věrnostními a motivačními programy, prodej a on-line prodej výrobků uvedených ve třídách 9 a 16, tedy výrobků - přístroje a nástroje vědecké, námořní, geodetické, fotografické, filmové, optické, přístroje a nástroje pro vážení, měření, signalizaci, kontrolu (monitorování), záchranu životů a přístroje a nástroje pro vyučování, přístroje a nástroje pro vedení, přepínání, přeměnu, akumulaci, regulaci nebo řízení elektrického proudu, přístroje pro záznam, převod, přenos nebo reprodukci zvuku nebo obrazu, magnetické nosiče dat, optické nosiče dat, nahrávací disky, kompaktní disky, DVD a jiná digitální záznamová média, prodejní automaty a mechanismy pro přístroje na mince, registrační pokladny, počítací stroje, přístroje pro zpracování dat, počítače, hasicí přístroje, přístroje pro přenos zvuku a obrazu, telekomunikační přístroje, mobilní telekomunikační přístroje, mobilní telekomunikační handsety, počítačový hardware, počítačový software, počítačový software stažitelný z internetu, PDA (osobní digitální asistent), kapesní PC, mobilní telefony, laptopy, telekomunikační síťové přístroje, řídicí software pro telekomunikační síť a pro telekomunikační přístroje, ochranné oděvy, ochranné přilby, počítačový software na CD-ROM nebo DVD, SD karty, brýle, skla do brýlí, divadelní kukátka, brýle pro 3D projekci, brýle sluneční, ochranné brýle, pouzdra na brýle, kontaktní čočky, kamery, fotoaparáty, čočky do kamer a fotoaparátů, objektivy, MP3 a MP4 přehrávače, zvukové pásy, zvukové kazety, zvukové disky, audio-video pásy, audio-video kazety, audio-video disky, video pásy, video kazety, video disky, CD disky, DVD disky, blue-ray disky, Flash disky, elektronické publikace (stažitelné), podložky pod počítačovou myš, magnety, kryty na mobilní telefony, pouzdra na mobilní telefony, magnetické karty, kódované karty, části a příslušenství pro všechny výše uvedené výrobky, papír, lepenka a zboží vyrobené z těchto materiálů nezařazené do jiných tříd, tiskoviny, potřeby a materiály pro knižní vazby, fotografie, papírenské výrobky, lepidla ke kancelářským účelům nebo pro domácnost, materiály pro umělce, štetce, psací stroje a kancelářské potřeby (kromě nábytku), výukový a učební materiál (kromě přístrojů), umělohmotné balicí materiály (nezařazené do jiných tříd), tiskařské typy, tiskařské štočky, knihy, kalendáře, karty, katalogy, programy, dopisní papír, obálky, podložky, poznámkové bloky, diáře, kapesní kalendáře, blahopřání, časopisy, brožury, pera, tužky, propisovací tužky, pohlednice, plakáty, decalomania, obtisky, nálepky, lístky, pивní tácky, papírové a lepenkové podložky pod nádobí, stolní podložky z kartonu nebo z papíru, papírové ubrusy, papírové ubrusky a ručníky, papírové a) nebo plastové tašky, natištěné pohlednice, tištěné členské karty, tikety, poukázky, kupóny a vouchery, informační a poradenské služby týkající se výše uvedených služeb, informační a poradenské služby týkající se výše

uvedených služeb poskytované on-line z nebo prostřednictvím počítačových databází nebo Internetu, informační a poradenské služby týkající se výše uvedených služeb poskytované prostřednictvím telekomunikačních sítí; (36) pojištění, finanční služby, peněžní služby, služby v oblasti realit, vydávání voucherů, poukázek, kupónů, vydávání potvrzení, strvezek (o provedení platby), informační a poradenské služby vztahující se k výše uvedeným službám, informační a poradenské služby vztahující se k výše uvedeným službám poskytované on-line z počítačové databáze nebo Internetu, informační a poradenské služby ve vztahu k výše uvedeným službám poskytované přes telekomunikační síť; (38) spoje (telekomunikace), telekomunikační služby, mobilní telekomunikační služby, telekomunikační portálové služby, internetové portálové služby, mobilní telekomunikační síťové služby, telekomunikační služby pevných linek, poskytování širokopásmového telekomunikačního přístupu, širokopásmové služby (broadband), vysílací služby, televizní vysílací služby, vysílací služby vztahující se k IP/TV, poskytování přístupu k IP/TV, služby přístupu ke všem druhům datových a informačních sítí a Internetu, služby elektronické pošty, služby textových a multimediálních zpráv, informační služby vztahující se k telekomunikacím poskytované prostřednictvím telekomunikačních sítí, služby poskytovatelů počítačových sítí (network provider) zejména zajišťování a pronájem přístupového času do datových sítí a databází, zejména pak Internetu, komunikační služby spojené s přístupem do databází, pronájem přístupového času do počítačových databází, poskytování přístupu do počítačových databází, nájem přístupového času do počítačových databází, provoz telekomunikačních sítí, informační a poradenské služby týkající se výše uvedených služeb, informační a poradenské služby týkající se výše uvedených služeb poskytované on-line z nebo prostřednictvím počítačových databází nebo Internetu, informační a poradenské služby týkající se výše uvedených služeb poskytované prostřednictvím telekomunikačních sítí; (41) výchova a vzdělávání, školicí a výcvikové služby, semináře, zábava, sportovní, kulturní a společenské aktivity, interaktivní zábavní služby, služby elektronických her poskytované prostřednictvím jakýchkoli komunikačních sítí, zábavní služby poskytované prostřednictvím telekomunikačních sítí, informační služby vztahující se k výchově a vzdělávání, výcviku a školení, zábavě, sportu, kultuře a společenským událostem poskytované prostřednictvím telekomunikačních sítí, poskytování zpravodajských informací, televizní produkční služby, televizní zpravodajství, rozhlasové zpravodajství, TV produkce, tvorba a výroba televizních a audiovizuálních programů, televizní produkce, televizní programové služby a tvorba televizních programů za využití prostředků Internet protokol technologie, poskytování zábavy prostřednictvím televize a Internet protokol televize, zajišťování, provozování a organizace hudebních akcí, poskytování služeb zábavních klubů a diskoték, prezentace, organizování a provozování živých vystoupení, noční kluby, pronájem prostor a míst určených pro hudební produkce a pronájem stadiónů pro účely hudební produkce, kasina, informační a poradenské služby týkající se výše uvedených služeb, informační a poradenské služby týkající se výše uvedených služeb poskytované on-line z nebo prostřednictvím počítačových databází nebo Internetu, informační a poradenské služby týkající se výše uvedených služeb poskytované prostřednictvím telekomunikačních sítí; (42) vědecké a technologické služby a výzkum, vývoj a návrhy vztahující se k nim, průmyslové analýzy a výzkum, návrh a vývoj počítačového hardwaru a softwaru, IT služby, služby počítačového programování, programátorské služby, obnova počítačových dat, poradenství v oblasti počítačového hardware, poradenství v oblasti počítačového software, duplikace, kopírování počítačových programů, pronájem počítačů, návrh počítačového software, instalace počítačového software, údržba počítačového software, aktualizace počítačového software, pronájem počítačového software, pronájem počítačového hardware, navrhování a vývoj počítačových systémů, analýzy počítačových systémů, konzultační služby v oblasti počítačového software, konverze dat nebo dokumentů z fyzických nosičů na elektronické nosiče, tvorba a správa webových stránek pro třetí osoby, konverze dat a počítačových programů (ne fyzická konverze), webhosting, inženýrské služby, expertní technologické poradenství, pronájem přístrojů na zpracování dat a počítačů, technické služby vztahující se k projektování, plánování a návrhu

zařízení pro telekomunikace, informační brokering (studijně-rozborová činnost) zejména ve vztahu k produktovým průzkumům pro třetí osoby, předpověď počasí, výzkum v oblasti telekomunikačních technologií, monitoring síťových systémů v oblasti telekomunikací, technické podpurné služby vztahující se k telekomunikacím a telekomunikačním přístrojům, informační a poradenské služby týkající se výše uvedených služeb, informační a poradenské služby týkající se výše uvedených služeb poskytované on-line z nebo prostřednictvím počítačových databází nebo Internetu, informační a poradenské služby týkající se výše uvedených služeb poskytované prostřednictvím telekomunikačních sítí.

- (730) **O2 Holdings Limited**, Wellington Street, Slough, Berkshire, SL1 1ZP, GB
(740) **AK SODOMKA-SOUČEK-JINDRA-MOKRÝ & PARTNEŘI**, JUDr. Tomáš Jindra, U Prašné brány 3, Praha 1, 11000

- (210) **O-497868**
(220) 03.09.2012
(320) 03.09.2012
(511) 1, 2, 3, 4, 5, 6, 7, 8, 9, 10, 11, 12, 13, 14, 15, 16, 17, 18, 19, 20, 21, 22, 23, 24, 25, 26, 27, 28, 29, 30, 31, 32, 33, 34, 35, 36, 37, 38, 39, 40, 41, 42, 43, 44, 45

(540)



- (510) (1) chemické výrobky určené pro průmysl, vědy a fotografii, jakož i pro zemědělství, zahradnictví a lesnictví, umělé pryskyřice v surovém stavu, plastické hmoty v surovém stavu, hnojiva pro půdu, hasicí přístroje (složení), prostředky pro kalení a letování kovů, chemické výrobky určené ke konzervování potravin, tříslicí materiály, lepidla pro průmysl; (2) barvy, nátěry, laky, ochranné výrobky proti korozi a proti deteriorationi dřeva, barviva, mořidla, přírodní pryskyřice v surovém stavu, kovy listkové a práškové pro malíře, dekoratéry a umělce; (3) přípravky pro bělení a jiné prací prostředky, přípravky pro čištění, leštění, odmašťování a broušení, mýdla, parfumerie, vonné oleje, kosmetika, vlasové vody (lotions), zubní pasty; (4) průmyslové oleje a tuky, mazadla, výrobky pro pohlcování, zavlažování a vázání prachu, paliva včetně benzínu pro motory a osvětlovací látky, svíčky a knoty; (5) farmaceutické a veterinářské výrobky, hygienické výrobky pro léčebné účely, diabetické přípravky pro léčebné účely, potraviny pro batolata, náplasti, obvazový materiál, materiály pro plombování zubů a pro zubní otisky, dezinfekční přípravky, výrobky pro hubení škodlivých zvířat, fungicidy, herbicidy; (6) obecné kovy a jejich slitiny, kovové stavební materiály, kovové stavební materiály přenosné, kovové materiály pro železnice, kovové kabely a dráty neelektrické, kovové potřeby zámečnické a klempířské, kovové trubky, seřfy, kovové výrobky, které nejsou uvedeny v jiných třídách, rudy; (7) stroje a obráběcí stroje, motory (s výjimkou motorů pro pozemní vozidla), spojky a transmisní zařízení mimo ty, které jsou pro pozemní vozidla, zemědělské nástroje, kromě nástrojů poháněných ručně, líhně pro vejce, prodejní automaty; (8) nářadí a nástroje s ručním pohonem, nože, vidličky a lžice, sečné zbraně, břitvy; (9) přístroje a nástroje vědecké, námořní, geodetické, fotografické, filmové, optické, přístroje pro vážení, měření, signalizaci, kontrolu (inspekci), záchranu a přístroje pro vyučování, přístroje a nástroje pro vedení, přepínání, přeměnu, akumulaci, regulaci nebo řízení elektrického proudu, přístroje pro záznam, převod, reprodukci zvuku nebo obrazu, magnetické nosiče zvukových záznamů, gramofonové desky, ústrojí pro přístroje na mince, automaty hudební, uváděné do chodu vhozením mince, zapisovací pokladny, počítací stroje, přístroje pro zpracování informací a počítače, hasicí přístroje; (10) přístroje a nástroje chirurgické, zubní a veterinářské, umělé údy, oči a zuby, ortopedické potřeby, materiál na sešívání ran; (11) přístroje pro osvětlení, topení, výrobu páry, pro vaření přístroje chladicí, pro sušení, ventilaci, rozvod vody a sanitární zařízení; (12) vozidla, dopravní prostředky pozemní, vzdušné nebo vodní; (13) střelné zbraně, střelivo (munice) a střely, výbušniny, ohňostroje; (14) vzácné kovy a jejich slitiny a výrobky z těchto

látek nebo postříbeného nebo pozlaceného kovu, nejsou - li uvedeny v jiných třídách, klenoty, bižuterie, drahokamy, hodinářské potřeby a chronometrické přístroje; (15) hudební nástroje; (16) papír, lepenka a výrobky z těchto materiálů, které nejsou zařazeny do jiných tříd, tiskářské výrobky, potřeby pro knižní vazby, fotografie, papírenské zboží, lepidla pro papírenství nebo domácnost, materiál pro umělce, štetce, psací stroje a kancelářské potřeby (vyjímaje nábytek), učební a vyučovací pomůcky s výjimkou přístrojů, plastické obaly (nezařazené do jiných tříd), tiskařské typy, štočky; (17) kaučuk, gutaperča, guma, azbest, slída a výrobky z těchto materiálů, které nejsou zahrnuty do jiných tříd, polotovary z plastických hmot, materiály těsnící, ucpávací a izolační, ohebné trubky nekovové; (18) kůže, imitace kůže, výrobky z těchto materiálů, které nejsou zahrnuty do jiných tříd, kůže ze zvířat, kufrý a zavazadla, deštníky, slunečníky a hole, biče a sedlářské výrobky; (19) stavební materiály nekovové, neohebné trubky nekovové pro stavebnictví, asfalt, smůla, přenosné konstrukce nekovové, nekovové pomníky; (20) nábytek, zrcadla, rámy, výrobky nejmenované v jiných třídách ze dřeva, korku, rákosu, vrbového proutí, z rohu, kostí, slonoviny, z kostic, želvoviny, jantaru, perleti, mořské pěny, náhražky všech těchto materiálů nebo náhražky z plastických hmot; (21) pomůcky a nádoby pro domácnost a kuchyň, hřebeny a mycí houby, kartáče (s výjimkou štětců), materiály pro výrobu kartáčů, čisticí potřeby, drátky na čištění parket, sklo surové nebo opracované (s výjimkou stavebního skla), sklo, porcelán a majolika neobsažené v jiných třídách; (22) lana, provazy, síťky, stany, plachty, plachtoviny, pytle (neobsažené v jiných třídách), materiál na vycpávky (s výjimkou kaučuku nebo plastických hmot), textilní materiály ze surových vláken; (23) vlákna pro textilní účely; (24) tkaniny a textilní výrobky, které nejsou uvedeny v jiných třídách, pokrývky ložní a ubrusy; (25) oděvy, obuv, kloboučnické zboží; (26) krajky a výšivky, stuhy a tkaničky, knoflíky, háčky a očka, poutka - galanterie, špendlíky a jehly, umělé květiny; (27) koberce, rohožky, rohože, linoleum a jiné obklady podlah, tapety na stěny nikoliv textilní; (28) hry, hračky, potřeby pro gymnastiku a sport, které nejsou uvedeny v jiných třídách, vánoční ozdoby; (29) maso, ryby, drůbež a zvěřina, masové výtažky, zavařované, mražené, sušené a vařené ovoce a zelenina, žele, džemy, vejce, mléko a mléčné výrobky, oleje a tuky jedlé; (30) káva, čaj, kakao, cukr, rýže, tapioka, ságo, kávové náhražky, mouka a přípravky z obilnin, chléb, pečivo, cukrovinky, zmrzlina, med, sirup melasový, droždí, prášky do těsta, sůl, hořčice, ocet, nálevy (k ochucení), koření, led pro osvěžení; (31) výrobky zemědělské, zahradnické, lesní a zrní neuvedené v jiných třídách, živá zvířata, čerstvé ovoce a zelenina, osivo, rostliny a přírodní květiny, krmivo pro zvířata, slad; (32) piva, minerální vody, šumivé nápoje a jiné nápoje nealkoholické: nápoje a šťávy ovocné, sirupy a jiné přípravky k zhotovování nápojů; (33) alkoholické nápoje (s výjimkou pív); (34) tabák, potřeby pro kuřáky, zápalky služby; (35) propagační činnost, reklama, pomoc při řízení obchodní činnosti, obchodní administrativa, kancelářské práce; (36) pojištění, služby finanční, služby peněžní, služby nemovitostní; (37) stavebnictví, opravy, instalační služby; (38) spoje (komunikace); (39) doprava, balení a skladování zboží, organizování cest; (40) zpracování materiálů; (41) výchova, vzdělávání, zábava, sportovní a kulturní aktivity; (42) vědecké a technologické služby a související výzkum a projektování, analytické a výzkumné služby v průmyslu, navrhování a vývoj počítačového hardwaru a softwaru; (43) služby zajišťující stravování a nápoje, dočasné ubytování; (44) lékařské služby, veterinární služby, péče o hygienu a krásu osob a zvířat, zemědělské, zahradnické a lesnické služby; (45) právní služby, bezpečnostní služby pro ochranu majetku a jednotlivců, osobní a sociální služby poskytované ostatními za účelem uspokojování potřeb jednotlivců.

(590) Barevná

(730) **AI-Namura, spol. s r.o.**, Lysolajské údolí 107/25, Praha 6, 16500, CZ

(740) JUDr. Aleš Zábřeh, Na Beránce 2, Praha 6, 16000

Zamítnuté a částečně zamítnuté přihlášky ochranných známek po zveřejnění

Zjistí-li Úřad v průběhu řízení o námitkách, že přihlašovaná ochranná známka nespĺňuje podmínky pro zápis, přihlášku zamítne. Zjistí-li, že přihlašovaná ochranná známka nespĺňuje podmínky pro zápis jen pro některé výrobky nebo služby, přihlášku zamítne v rozsahu výrobků nebo služeb, pro které přihláška nespĺňuje podmínky zápisu. S ohledem na tuto skutečnost, obsahuje tato kapitola údaje o rozhodnutích o zamítnutí přihlášky ochranné známky v celém nebo částečném rozsahu na základě ustanovení § 26 zákona č. 441/2003 Sb.

Údaje o výsledku rozhodnutí (zamítnutí přihlášky, částečné zamítnutí přihlášky) jsou uvedeny za datem právní moci rozhodnutí pod INID kódem (583) s názvem "Datum právní moci rozhodnutí/výsledek rozhodnutí".

(210) **O-481237**

(540)

The logo for UriLyn features the brand name in a sans-serif font. The letter 'i' in 'Lyn' is stylized with a long, thin vertical stroke that extends upwards and curves slightly to the right, resembling a hairbrush or a stylized 'y'.

(583) 31.08.2012 / zamítnutí přihlášky

(210) **O-481242**

(540)

The logo for ProstaLyn features the brand name in a sans-serif font. The letter 'i' in 'Lyn' is stylized with a long, thin vertical stroke that extends upwards and curves slightly to the right, similar to the UriLyn logo.

(583) 31.08.2012 / zamítnutí přihlášky

(210) **O-484071**

(540)



(583) 13.09.2012 / zamítnutí přihlášky

Zamítnuté námítky týkající se ochranných známek

V průběhu řízení o námítkách může být Úřadem zjištěno, že přihlašovaná ochranná známka, která byla zveřejněna ve Věstníku, nezasahuje do zákonem chráněných starších práv třetích osob, tzv. namítajících, uvedených v ustanovení § 7 zákona č. 441/2003 Sb., a proto Úřad námítky zamítne. Údaje o rozhodnutích o zamítnutí námítek na základě ustanovení § 26 zákona č. 441/2003 Sb. jsou obsaženy v této kapitole.

(210) **O-481250**

(540)



(583) 31.08.2012

Přehled zápisů ochranných známek bez změny ve vztahu ke zveřejněným přihláškám

Kapitola obsahuje údaje o ochranných známkách zapsaných na základě ustanovení § 28 odst. 1 zákona č. 441/2003 Sb., u kterých nedošlo ke změně údajů oproti zveřejněné přihlášce ochranné známky.

Číselný přehled

327237, 327238, 327239, 327240, 327243, 327244, 327246, 327247, 327249, 327250, 327251, 327252, 327253, 327254, 327255, 327256, 327257, 327258, 327259, 327260, 327261, 327262, 327263, 327264, 327265, 327266, 327267, 327268, 327269, 327270, 327271, 327272, 327273, 327274, 327275, 327276, 327277, 327278, 327279, 327280, 327281, 327282, 327283, 327284, 327285, 327286, 327287, 327288, 327289, 327290, 327291, 327292, 327293, 327294, 327295, 327296, 327297, 327298, 327299, 327300, 327301, 327302, 327303, 327304, 327305, 327306, 327307, 327308, 327309, 327310, 327311, 327312, 327313, 327314, 327315, 327316, 327317, 327318, 327319, 327320, 327321, 327322, 327323, 327324, 327325, 327326, 327327, 327328, 327329, 327330, 327331, 327332, 327333, 327334, 327335, 327336, 327337, 327338, 327339, 327340, 327341, 327342, 327343, 327344, 327345, 327346, 327347, 327348, 327349, 327350, 327351, 327352, 327353, 327354, 327355, 327356, 327357, 327358, 327359, 327360, 327361, 327362, 327363, 327364, 327365, 327366, 327367, 327368, 327369.

Záписы ochranných známek bez změny ve vztahu ke zveřejněným přihláškám

(111) **327237**
(220) 22.01.2010
(320) 22.01.2010
(442) 06.06.2012
(151) 12.09.2012
(730) **Sita Jaroslav Bc.**, Černomořská 204/4, Praha 10, 10100, CZ
(210) O-473676

(111) **327238**
(220) 22.06.2010
(320) 22.06.2010
(442) 06.06.2012
(151) 12.09.2012
(730) **Heineken Česká republika, a.s.**, U Pivovaru 1, Krušovice, 27053, CZ
(210) O-477591

(111) **327239**
(220) 09.12.2010
(320) 09.12.2010
(442) 06.06.2012
(151) 12.09.2012
(730) **Carl Stahl GmbH**, Postweg 41, 73079 Süssen, DE
(210) O-481665

(111) **327240**
(220) 09.12.2010
(320) 09.12.2010
(442) 06.06.2012
(151) 12.09.2012
(730) **Carl Stahl GmbH**, Postweg 41, 73079 Süssen, DE
(210) O-481666

(111) **327243**
(220) 25.01.2011
(320) 25.01.2011
(442) 22.06.2011
(151) 12.09.2012
(730) **DIAMONDS WORLD CORPORATION D.W.C., s.r.o.**, Revoluční 8, Praha 1, 11000, CZ
(210) O-482656

(111) **327244**
(220) 01.03.2011
(320) 01.03.2011
(442) 11.05.2011
(151) 12.09.2012
(730) **Šimon Štefan Mgr.**, Jána Husa 1856, Trebišov, SK
(210) O-483663

(111) **327246**
(220) 03.05.2011
(320) 03.05.2011
(442) 22.06.2011
(151) 12.09.2012
(730) **Fiedler Milan**, Čsl. legií 699, Jilemnice, 51401, CZ
(210) O-485394

(111) **327247**
(220) 17.06.2011
(320) 17.06.2011
(442) 06.06.2012
(151) 12.09.2012
(730) **Tomáš Petr**, Gagarinova 383, Pardubice, 53009, CZ
(210) O-486620

(111) **327249**
(220) 15.08.2011
(320) 15.08.2011
(442) 06.06.2012
(151) 12.09.2012
(730) **VLTAVA - LABE - PRESS, a.s.**, nám. Přemysla Otakara II. 8/5, České Budějovice, 37001, CZ
(210) O-487947

(111) **327250**
(220) 15.08.2011
(320) 15.08.2011
(442) 06.06.2012
(151) 12.09.2012
(730) **VLTAVA - LABE - PRESS, a.s.**, nám. Přemysla Otakara II. 8/5, České Budějovice, 37001, CZ
(210) O-487948

(111) **327251**
(220) 18.08.2011
(320) 18.08.2011
(442) 06.06.2012
(151) 12.09.2012
(730) **IMOS facility, a.s.**, Gajdošova 7, Brno, 61500, CZ
(210) O-488046

(111) **327252**
(220) 18.08.2011
(320) 18.08.2011
(442) 06.06.2012
(151) 12.09.2012
(730) **IMOS facility, a.s.**, Gajdošova 7, Brno, 61500, CZ
(210) O-488047

(111) **327253**
(220) 31.08.2011
(320) 31.08.2011
(442) 06.06.2012
(151) 12.09.2012
(730) **SIGMA GROUP a.s.**, ul. Jana Sigmunda 79, Lutín, 78350, CZ
(210) O-488373

(111) **327254**
(220) 31.08.2011
(320) 31.08.2011
(442) 06.06.2012
(151) 12.09.2012
(730) **SIGMA GROUP a.s.**, ul. Jana Sigmunda 79, Lutín, 78350, CZ
(210) O-488382

(111) **327255**
(220) 30.09.2011
(320) 30.09.2011
(442) 06.06.2012
(151) 12.09.2012
(730) **Cafetrade, s.r.o.**, Zborovská 124/68, Praha 5 - Malá Strana, 15000, CZ
(210) O-489068

(111) **327256**
(220) 11.10.2011
(320) 11.10.2011
(442) 06.06.2012
(151) 12.09.2012
(730) **Hudební dům s.r.o.**, Oválová 324/24, Praha 6, 16000, CZ

(210) O-489351	(320) 12.12.2011
	(442) 06.06.2012
(111) 327257	(151) 12.09.2012
(220) 13.10.2011	(730) Boroš Jan , Halouny 25, Svinaře, 26727, CZ
(320) 13.10.2011	(210) O-491071
(442) 06.06.2012	
(151) 12.09.2012	(111) 327266
(730) multigate a.s. , Riegrova 373/6, Olomouc, 77200, CZ	(220) 15.12.2011
(210) O-489397	(320) 15.12.2011
	(442) 06.06.2012
(111) 327258	(151) 12.09.2012
(220) 18.10.2011	(730) WWW STAVBA s.r.o. , Nový Šaldorf 777, Znojmo, 67181, CZ
(320) 18.10.2011	(210) O-491158
(442) 06.06.2012	
(151) 12.09.2012	(111) 327267
(730) Vorlíčková Jana , Vysočanská 553/71, Praha 9, 19000, CZ	(220) 21.12.2011
(210) O-489527	(320) 21.12.2011
	(442) 06.06.2012
(111) 327259	(151) 12.09.2012
(220) 18.10.2011	(730) SPORTISIMO s.r.o. , Řevnická 121/1, Praha 5, 15500, CZ
(320) 18.10.2011	(210) O-491294
(442) 06.06.2012	
(151) 12.09.2012	(111) 327268
(730) Vorlíčková Jana , Vysočanská 553/71, Praha 9, 19000, CZ	(220) 22.12.2011
(210) O-489528	(320) 22.12.2011
	(442) 06.06.2012
(111) 327260	(151) 12.09.2012
(220) 19.10.2011	(730) Eliss Elektro s.r.o. , Pod Hájem 324, Králův Dvůr, 26701, CZ
(320) 19.10.2011	(210) O-491329
(442) 06.06.2012	
(151) 12.09.2012	(111) 327269
(730) MILADA-MA PROJECTMANAGEMENT LTD. , Kleomenous 1, Nicosia, CY	(220) 23.12.2011
(210) O-489537	(320) 23.12.2011
	(442) 06.06.2012
(111) 327261	(151) 12.09.2012
(220) 10.11.2011	(730) MEMMENTO.COM s.r.o. , Počátky 327, Počátky, 39464, CZ
(320) 10.11.2011	(210) O-491349
(442) 06.06.2012	
(151) 12.09.2012	(111) 327270
(730) Hrouda Jaroslav , Na Stráni 545/40, Děčín VI - Letná, 40502, CZ	(220) 23.12.2011
(210) O-490175	(320) 23.12.2011
	(442) 06.06.2012
(111) 327262	(151) 12.09.2012
(220) 11.11.2011	(730) MEMMENTO.COM s.r.o. , Počátky 327, Počátky, 39464, CZ
(320) 11.11.2011	(210) O-491350
(442) 04.04.2012	
(151) 12.09.2012	(111) 327271
(730) Zvěřina Jan , Újezd 394/39, Praha 1, 11800, CZ	(220) 23.12.2011
(210) O-490274	(320) 23.12.2011
	(442) 06.06.2012
(111) 327263	(151) 12.09.2012
(220) 15.11.2011	(730) MEMMENTO.COM s.r.o. , Počátky 327, Počátky, 39464, CZ
(320) 15.11.2011	(210) O-491351
(442) 06.06.2012	
(151) 12.09.2012	(111) 327272
(730) AGEL a.s. , Mathonova 291/1, Prostějov, 79604, CZ	(220) 27.12.2011
(210) O-490339	(320) 27.12.2011
	(442) 06.06.2012
(111) 327264	(151) 12.09.2012
(220) 09.12.2011	(730) Pharmaceutical Biotechnology s.r.o. , Slezská 949/32, Praha 2, 12000, CZ
(320) 09.12.2011	(210) O-491375
(442) 06.06.2012	
(151) 12.09.2012	(111) 327273
(730) Z+M Partner, spol. s r.o. , Valchařská 3261/17, Ostrava, Moravská Ostrava, 70200, CZ	(220) 27.12.2011
(210) O-491029	(320) 27.12.2011
	(442) 06.06.2012
(111) 327265	(151) 12.09.2012
(220) 12.12.2011	

(730) Unilever N.V. , Weena 455, Rotterdam, NL	(210) O-491630
(210) O-491387	
(111) 327274	(111) 327282
(220) 04.01.2012	(220) 10.01.2012
(320) 04.01.2012	(320) 10.01.2012
(442) 06.06.2012	(442) 06.06.2012
(151) 12.09.2012	(151) 12.09.2012
(730) Český svaz kin - ballu o.s. , Vážní 400, Hradec Králové, 50341, CZ	(730) H+S BUSSI s.r.o. , Högerova 677/2, Praha 5, 15000, CZ
(210) O-491481	(210) O-491631
(111) 327275	(111) 327283
(220) 04.01.2012	(220) 10.01.2012
(320) 04.01.2012	(320) 10.01.2012
(442) 06.06.2012	(442) 06.06.2012
(151) 12.09.2012	(151) 12.09.2012
(730) Slovácké muzeum v Uherském Hradišti, příspěvková organizace , Smetanovy sady 179, Uherské Hradiště, 68601, CZ	(730) DTZ EURO s.r.o. , Křenova 438/7, Praha 6 - Veveslavín, 16200, CZ
(210) O-491483	(210) O-491639
(111) 327276	(111) 327284
(220) 04.01.2012	(220) 10.01.2012
(320) 04.01.2012	(320) 10.01.2012
(442) 06.06.2012	(442) 06.06.2012
(151) 12.09.2012	(151) 12.09.2012
(730) Svatková Šárka , Dářská 202/31, Praha 9 - Kyje, 19800, CZ	(730) Bioveta, a.s. , Komenského 212, Ivanovice na Hané, 68323, CZ
(210) O-491485	(210) O-491640
(111) 327277	(111) 327285
(220) 10.01.2012	(220) 10.01.2012
(320) 10.01.2012	(320) 10.01.2012
(442) 06.06.2012	(442) 06.06.2012
(151) 12.09.2012	(151) 12.09.2012
(730) LINPITRI a.s. , Pařížská 119/14, Praha 1, 11000, CZ	(730) Bioveta, a.s. , Komenského 212, Ivanovice na Hané, 68323, CZ
(210) O-491620	(210) O-491641
(111) 327278	(111) 327286
(220) 10.01.2012	(220) 11.01.2012
(320) 10.01.2012	(320) 11.01.2012
(442) 06.06.2012	(442) 06.06.2012
(151) 12.09.2012	(151) 12.09.2012
(730) GORDION, s.r.o. , Kolmá 6/682, Praha 9 - Vysočany, 19000, CZ	(730) FAST ČR, a.s. , Čermokostecká 2111, Praha 10, 10000, CZ
(210) O-491621	(210) O-491670
(111) 327279	(111) 327287
(220) 10.01.2012	(220) 23.01.2012
(320) 10.01.2012	(320) 23.01.2012
(442) 06.06.2012	(442) 06.06.2012
(151) 12.09.2012	(151) 12.09.2012
(730) Silnice LK a.s. , Československé armády 4805/24, Jablonec nad Nisou, 46605, CZ	(730) Oční klinika Horní Počernice, s.r.o. , Zvíkovská 175/18, Praha 9, 19800, CZ
(210) O-491625	(210) O-491691
(111) 327280	(111) 327288
(220) 10.01.2012	(220) 12.01.2012
(320) 10.01.2012	(320) 12.01.2012
(442) 06.06.2012	(442) 06.06.2012
(151) 12.09.2012	(151) 12.09.2012
(730) Pivovary Staropramen a.s. , Nádražní 84, Praha 5, 15054, CZ	(730) DONEX PRAHA - CZ s.r.o. , Komenského 131, Karlovy Vary, 36007, CZ
(210) O-491626	(210) O-491699
(111) 327281	(111) 327289
(220) 10.01.2012	(220) 13.01.2012
(320) 10.01.2012	(320) 13.01.2012
(442) 06.06.2012	(442) 06.06.2012
(151) 12.09.2012	(151) 12.09.2012
(730) Schubertová Zuzana , Františka Košiny 779, Libeznice, 25065, CZ	(730) Kostecký Martin , Příkrá 3956, Zlín, 76001, CZ
	(210) O-491721
	(111) 327290

(220) 16.01.2012	(442) 06.06.2012
(320) 16.01.2012	(151) 12.09.2012
(442) 06.06.2012	(730) Redrock Construction s.r.o. , Újezd 450/40, Praha 1 - Malá Strana, 11801, CZ
(151) 12.09.2012	(210) O-491988
(730) MONA Znojmo s.r.o. , K Suchopádu 760, Znojmo, 66904, CZ	
(210) O-491770	
(111) 327291	(111) 327299
(220) 16.01.2012	(220) 23.01.2012
(320) 16.01.2012	(320) 23.01.2012
(442) 06.06.2012	(442) 06.06.2012
(151) 12.09.2012	(151) 12.09.2012
(730) TEKRO, spol. s r.o. , Višňová 2/484, Praha 4, 14000, CZ	(730) TAYLIS s.r.o. , Sazovická 455/26, Praha 5 - Zličín, 15521, CZ
(210) O-491771	(210) O-492020
(111) 327292	(111) 327300
(220) 16.01.2012	(220) 26.01.2012
(320) 16.01.2012	(320) 26.01.2012
(442) 06.06.2012	(442) 06.06.2012
(151) 12.09.2012	(151) 12.09.2012
(730) TEKRO, spol. s r.o. , Višňová 2/484, Praha 4, 14000, CZ	(730) Ringier Axel Springer CZ a.s. , Komunardů 1584/42, Praha 7, 17000, CZ
(210) O-491772	(210) O-492102
(111) 327293	(111) 327301
(220) 17.01.2012	(220) 26.01.2012
(320) 17.01.2012	(320) 26.01.2012
(442) 06.06.2012	(442) 06.06.2012
(151) 12.09.2012	(151) 12.09.2012
(730) Pharmaceutical Chemical Cosmetic industry ALKALOID AD - Skopje , Blvd. Aleksandar Makedonski 12, 1000 Skopje, MK	(730) Ringier Axel Springer CZ a.s. , Komunardů 1584/42, Praha 7, 17000, CZ
(210) O-491832	(210) O-492103
(111) 327294	(111) 327302
(220) 19.01.2012	(220) 26.01.2012
(320) 19.01.2012	(320) 26.01.2012
(442) 06.06.2012	(442) 06.06.2012
(151) 12.09.2012	(151) 12.09.2012
(730) Společnost pro poradenství, projekci a design, s.r.o. , Karlovo náměstí 290/16, Praha 2 - Nové Město, 12000, CZ	(730) EKP Praha s.r.o. , Římská 2135/45, Praha 2 - Vinohrady, 12000, CZ
(210) O-491900	(210) O-492121
(111) 327295	(111) 327303
(220) 19.01.2012	(220) 02.02.2012
(320) 19.01.2012	(320) 02.02.2012
(442) 06.06.2012	(442) 06.06.2012
(151) 12.09.2012	(151) 12.09.2012
(730) BONGRAIN, S.A. a French société anonyme , 42, Rue Rieussec, Viroflay, FR	(730) Tradiční pivovar v Rakovníku, a.s. , Havlíčkova 69, Rakovník, 26901, CZ
(210) O-491914	(210) O-492287
(111) 327296	(111) 327304
(220) 19.01.2012	(220) 03.02.2012
(320) 19.01.2012	(320) 03.02.2012
(442) 06.06.2012	(442) 06.06.2012
(151) 12.09.2012	(151) 12.09.2012
(730) CERVUS s.r.o. , Dolní náměstí 54/34, Olomouc, 77200, CZ	(730) Parma Adam Mgr. , Chelčického 691/8, Ostrava, 70200, CZ
(210) O-491915	(210) O-492348
(111) 327297	(111) 327305
(220) 21.01.2012	(220) 06.02.2012
(320) 21.01.2012	(320) 06.02.2012
(442) 06.06.2012	(442) 06.06.2012
(151) 12.09.2012	(151) 12.09.2012
(730) Jablonecké kulturní a informační centrum, o.p.s. , Mírové náměstí 19, Jablonec nad Nisou, 46601, CZ	(730) Dr. Jan Loužecký, CSc. , Brandejsovo náměstí 1219/1, Praha 6, 16500, CZ
(210) O-491986	(210) O-492366
(111) 327298	(111) 327306
(220) 23.01.2012	(220) 08.02.2012
(320) 23.01.2012	(320) 08.02.2012
	(442) 06.06.2012
	(151) 12.09.2012

(730) Milníček Milan , Dukelská 136, Šenov u Nového Jičína, 74242, CZ	(210) O-492615
(210) O-492467	
(111) 327307	(111) 327315
(220) 08.02.2012	(220) 15.02.2012
(320) 08.02.2012	(320) 15.02.2012
(442) 06.06.2012	(442) 06.06.2012
(151) 12.09.2012	(151) 12.09.2012
(730) MADE GROUP, a.s. , Dlouhá 614/10, Praha 1, 11000, CZ	(730) České vysoké učení technické v Praze , Zikova 4, Praha 6, 16636, CZ
(210) O-492475	(210) O-492652
(111) 327308	(111) 327316
(220) 10.02.2012	(220) 17.02.2012
(320) 10.02.2012	(320) 17.02.2012
(442) 06.06.2012	(442) 06.06.2012
(151) 12.09.2012	(151) 12.09.2012
(730) MONTAKO s.r.o. , Lobeček 732, Kralupy nad Vltavou, 27801, CZ	(730) IRIS SH, s.r.o. , Mládežnicka 36, Banská Bystrica, SK
(210) O-492530	(210) O-492731
(111) 327309	(111) 327317
(220) 10.02.2012	(220) 21.02.2012
(320) 10.02.2012	(320) 21.02.2012
(442) 06.06.2012	(442) 06.06.2012
(151) 12.09.2012	(151) 12.09.2012
(730) VVS-české výtahy s.r.o. , Nádražní 167, Vrané nad Vltavou, 25246, CZ	(730) Agrospoj s.r.o. , Těšnov 17, Praha 1, 11000, CZ
(210) O-492538	(210) O-492825
(111) 327310	(111) 327318
(220) 10.02.2012	(220) 21.02.2012
(320) 10.02.2012	(320) 21.02.2012
(442) 06.06.2012	(442) 06.06.2012
(151) 12.09.2012	(151) 12.09.2012
(730) MOCCA, spol. s r.o. , Ruprechtická 848, Liberec I - Staré Město, 46001, CZ	(730) ČZT, s.r.o. , Těšnov 17, Praha 1, 11000, CZ
(210) O-492547	(210) O-492826
(111) 327311	(111) 327319
(220) 13.02.2012	(220) 22.02.2012
(320) 13.02.2012	(320) 22.02.2012
(442) 06.06.2012	(442) 06.06.2012
(151) 12.09.2012	(151) 12.09.2012
(730) LIGHT IN MOTION s.r.o. , Kováků 14, Praha 5, 15000, CZ	(730) Growmania s.r.o. , Dětská 2504/38, Praha 10, 10000, CZ
(210) O-492573	(210) O-492858
(111) 327312	(111) 327320
(220) 14.02.2012	(220) 22.02.2012
(320) 14.02.2012	(320) 22.02.2012
(442) 06.06.2012	(442) 06.06.2012
(151) 12.09.2012	(151) 12.09.2012
(730) Ing. Ivan Kán , Pribinova 1169/14, Púchov, SK	(730) E.C.L. spol. s r.o. , Vranov 57, Čerčany, 25722, CZ
(210) O-492597	(210) O-492865
(111) 327313	(111) 327321
(220) 14.02.2012	(220) 22.02.2012
(320) 14.02.2012	(320) 22.02.2012
(442) 06.06.2012	(442) 06.06.2012
(151) 12.09.2012	(151) 12.09.2012
(730) ZC, s.r.o. , Jiráskovo předměstí 633/III, Jindřichův Hradec, 37701, CZ	(730) Benda Robert , Hodonínská 47, Plzeň, 32300, CZ
(210) O-492610	(210) O-492874
(111) 327314	(111) 327322
(220) 14.02.2012	(220) 22.02.2012
(320) 14.02.2012	(320) 22.02.2012
(442) 06.06.2012	(442) 06.06.2012
(151) 12.09.2012	(151) 12.09.2012
(730) Foxtrot Technologies s.r.o. , Jivenská 2, Praha 4, 14000, CZ	(730) Votavová Irena Ing. , Lipno nad Vltavou 35, Lipno nad Vltavou, 38278, CZ
(210) O-492880	(210) O-492880
(111) 327323	(111) 327323
(220) 22.02.2012	(220) 22.02.2012
(320) 22.02.2012	(320) 22.02.2012
(442) 06.06.2012	(442) 06.06.2012
(151) 12.09.2012	(151) 12.09.2012

(730) Wolf Jan MUDr. , Nerudova 1139, Dvůr Králové nad Labem, 54401, CZ	(220) 05.03.2012 (320) 05.03.2012 (442) 06.06.2012 (151) 12.09.2012
(210) O-492882	(730) PRAM ABS a.s. , Smetanovo nábřeží 198/1, Praha 1, 11000, CZ (210) O-493209
(111) 327324	(111) 327333
(220) 27.02.2012 (320) 27.02.2012 (442) 06.06.2012 (151) 12.09.2012	(220) 07.03.2012 (320) 07.03.2012 (442) 06.06.2012 (151) 12.09.2012
(730) Inwebio s.r.o. , Pravdova 1113, Jindřichův Hradec II, 37701, CZ	(730) LEVITUS s.r.o. , Na Vlčinci 16/3, Olomouc, 77900, CZ (210) O-493264
(210) O-493016	
(111) 327325	(111) 327334
(220) 27.02.2012 (320) 27.02.2012 (442) 06.06.2012 (151) 12.09.2012	(220) 12.03.2012 (320) 12.03.2012 (442) 06.06.2012 (151) 12.09.2012
(730) České dráhy, a.s. , Nábřeží L. Svobody 1222, Praha 1, 11015, CZ	(730) Sanimat, s.r.o. , Karlov 2091, Velké Meziříčí, 59401, CZ (210) O-493373
(210) O-493017	
(111) 327326	(111) 327335
(220) 27.02.2012 (320) 27.02.2012 (442) 06.06.2012 (151) 12.09.2012	(220) 12.03.2012 (320) 12.03.2012 (442) 06.06.2012 (151) 12.09.2012
(730) Van Dao Thang , Papírníkova 619/3, Praha 4, 14200, CZ	(730) Sanimat, s.r.o. , Karlov 2091, Velké Meziříčí, 59401, CZ (210) O-493374
(210) O-493024	
(111) 327327	(111) 327336
(220) 27.02.2012 (320) 27.02.2012 (442) 06.06.2012 (151) 12.09.2012	(220) 13.03.2012 (320) 13.03.2012 (442) 06.06.2012 (151) 12.09.2012
(730) Van Dao Thang , Papírníkova 619/3, Praha 4, 14200, CZ	(730) MIP METRO Group Intellectual Property GmbH & Co. , Metro-Strasse 1, Düsseldorf, DE (210) O-493446
(210) O-493025	
(111) 327328	(111) 327337
(220) 28.02.2012 (320) 28.02.2012 (442) 06.06.2012 (151) 12.09.2012	(220) 13.03.2012 (320) 13.03.2012 (442) 06.06.2012 (151) 12.09.2012
(730) SEMIGRO s.r.o. , Kašava 92, Kašava, 76319, CZ	(730) Advenio s.r.o. , Modřanská 98/307, Praha 4, 14706, CZ (210) O-493459
(210) O-493038	
(111) 327329	(111) 327338
(220) 28.02.2012 (320) 28.02.2012 (442) 06.06.2012 (151) 12.09.2012	(220) 15.03.2012 (320) 15.03.2012 (442) 06.06.2012 (151) 12.09.2012
(730) Elite Dental Prague, s.r.o. , Vodičkova 5/12, Praha 2, 12000, CZ	(730) Hrubý Bronislav , Závišice 88, Závišice, 74221, CZ (210) O-493518
(210) O-493042	
(111) 327330	(111) 327339
(220) 05.03.2012 (320) 05.03.2012 (442) 06.06.2012 (151) 12.09.2012	(220) 15.03.2012 (320) 15.03.2012 (442) 06.06.2012 (151) 12.09.2012
(730) Dobiáš Michael , Jirečkova 1011/7, Praha 7, 17000, CZ	(730) Sklenář Josef Ing. , Ráječek 5, Brno, 62000, CZ (210) O-493519
(210) O-493175	
(111) 327331	(111) 327340
(220) 05.03.2012 (320) 05.03.2012 (442) 06.06.2012 (151) 12.09.2012	(220) 15.03.2012 (320) 15.03.2012 (442) 06.06.2012 (151) 12.09.2012
(730) PRAM ABS a.s. , Smetanovo nábřeží 198/1, Praha 1, 11000, CZ	(730) Sklenář Josef Ing. , Ráječek 5, Brno, 62000, CZ (210) O-493520
(210) O-493208	
(111) 327332	

(111) **327341**
(220) 15.03.2012
(320) 15.03.2012
(442) 06.06.2012
(151) 12.09.2012
(730) **Klempíř Oto**, Pod Vodojemem 2234, Roztoky u Prahy, 25263, CZ
(210) O-493527

(111) **327342**
(220) 19.03.2012
(320) 19.03.2012
(442) 06.06.2012
(151) 12.09.2012
(730) **AGRO CS, a.s.**, Říkov 225, Česká Skalice, 55203, CZ
(210) O-493640

(111) **327343**
(220) 19.03.2012
(320) 19.03.2012
(442) 06.06.2012
(151) 12.09.2012
(730) **AGRO CS, a.s.**, Říkov 225, Česká Skalice, 55203, CZ
(210) O-493641

(111) **327344**
(220) 20.03.2012
(320) 20.03.2012
(442) 06.06.2012
(151) 12.09.2012
(730) **Ing. Pavel Šrámek, MBA**, Všeruby 323, Všeruby u Plzně, 33016, CZ
(210) O-493673

(111) **327345**
(220) 20.03.2012
(320) 20.03.2012
(442) 06.06.2012
(151) 12.09.2012
(730) **Ortopedická protetika Frýdek-Místek, s.r.o.**, Mánesova 1259, Frýdlant nad Ostravicí, 73911, CZ
(210) O-493676

(111) **327346**
(220) 23.03.2012
(320) 23.03.2012
(442) 06.06.2012
(151) 12.09.2012
(730) **Nguyen Duc Toan**, Mírotická 952/3, Praha 4, 14200, CZ
(210) O-493802

(111) **327347**
(220) 23.03.2012
(320) 23.03.2012
(442) 06.06.2012
(151) 12.09.2012
(730) **Všeobecná úverová banka, a.s.**, Mlynské nivy 1, 82990 Bratislava, SK
(210) O-493803

(111) **327348**
(220) 23.03.2012
(320) 23.03.2012
(442) 06.06.2012
(151) 12.09.2012
(730) **Všeobecná úverová banka, a.s.**, Mlynské nivy 1, 82990 Bratislava, SK
(210) O-493804

(111) **327349**
(220) 23.03.2012
(320) 23.03.2012
(442) 06.06.2012
(151) 12.09.2012

(730) **BOHEMIA SEKT, s.r.o.**, Smetanova 220, Starý Plzeňec, 33202, CZ
(210) O-493805

(111) **327350**
(220) 23.03.2012
(320) 23.03.2012
(442) 06.06.2012
(151) 12.09.2012
(730) **Králík Jan PhDr.**, U břehu 1373/51, Praha 10-Hostivař, 10200, CZ
(210) O-493806

(111) **327351**
(220) 23.03.2012
(320) 23.03.2012
(442) 06.06.2012
(151) 12.09.2012
(730) **Pivovary Staropramen a.s.**, Nádražní 84, Praha 5, 15054, CZ
(210) O-493807

(111) **327352**
(220) 23.03.2012
(320) 23.03.2012
(442) 06.06.2012
(151) 12.09.2012
(730) **Pivovary Staropramen a.s.**, Nádražní 84, Praha 5, 15054, CZ
(210) O-493808

(111) **327353**
(220) 28.03.2012
(320) 28.03.2012
(442) 06.06.2012
(151) 12.09.2012
(730) **ČECHYMEN a.s.**, Potoční 503/3, Ostrava-Bartovice, 71700, CZ
(210) O-493920

(111) **327354**
(220) 28.03.2012
(320) 28.03.2012
(442) 06.06.2012
(151) 12.09.2012
(730) **ČECHYMEN a.s.**, Potoční 503/3, Ostrava-Bartovice, 71700, CZ
(210) O-493921

(111) **327355**
(220) 28.03.2012
(320) 28.03.2012
(442) 06.06.2012
(151) 12.09.2012
(730) **ČECHYMEN a.s.**, Potoční 503/3, Ostrava-Bartovice, 71700, CZ
(210) O-493922

(111) **327356**
(220) 28.03.2012
(320) 28.03.2012
(442) 06.06.2012
(151) 12.09.2012
(730) **Viacom International Inc.**, 1515 Broadway, New York 10036, NY, US
(210) O-493938

(111) **327357**
(220) 28.03.2012
(320) 28.03.2012
(442) 06.06.2012
(151) 12.09.2012
(730) **Paseka Milan**, Hamerníkova 2598/16, Jihlava, 58601, CZ

(210) O-493942	(111) 327366
(111) 327358	(220) 16.04.2012
(220) 28.03.2012	(320) 16.04.2012
(320) 28.03.2012	(442) 06.06.2012
(442) 06.06.2012	(151) 12.09.2012
(151) 12.09.2012	(730) Sitta Josef , Řepová 4, Mohelnice, 78985, CZ
(730) Paseka Milan , Hamerníkova 2598/16, Jihlava, 58601, CZ	(210) O-494401
(210) O-493943	(111) 327367
(111) 327359	(220) 16.04.2012
(220) 28.03.2012	(320) 16.04.2012
(320) 28.03.2012	(442) 06.06.2012
(442) 06.06.2012	(151) 12.09.2012
(151) 12.09.2012	(730) ATEA trading, s.r.o. , Dukelských hrdinů 26, Praha 7, 17000, CZ
(730) KRKA, továrna zdravot, d.d. , Šmarješka cesta 6, SI-8501 Novo mesto, SI	(210) O-494402
(210) O-493947	(111) 327368
(111) 327360	(220) 20.04.2012
(220) 28.03.2012	(320) 20.04.2012
(320) 28.03.2012	(442) 06.06.2012
(442) 06.06.2012	(151) 12.09.2012
(151) 12.09.2012	(730) Fokt Michael Mgr. , Na Vrších 2352/24, Praha 10, 10000, CZ
(730) Opavia - LU, s.r.o. , Karolinská 661, Praha 8, 18600, CZ	Foktová Markéta Bc. , Na Vrších 2352/24, Praha 10, 10000, CZ
(210) O-493951	(210) O-494610
(111) 327361	(111) 327369
(220) 29.03.2012	(220) 22.05.2012
(320) 29.03.2012	(320) 22.05.2012
(442) 06.06.2012	(442) 06.06.2012
(151) 12.09.2012	(151) 12.09.2012
(730) Křesťanská a demokratická unie - Československá strana lidová , Karlovo nám. 317/5, Praha 2, 12801, CZ	(730) system4u s.r.o. , Křížová 18, Brno, 60300, CZ
(210) O-493968	(210) O-495335
(111) 327362	(111) 327363
(220) 30.03.2012	(220) 04.04.2012
(320) 30.03.2012	(320) 04.04.2012
(442) 06.06.2012	(442) 06.06.2012
(151) 12.09.2012	(151) 12.09.2012
(730) BREMYS s.r.o. , Jungmannova 1163, Otrokovice, 76502, CZ	(730) Česká televize , Kavčí Hory, Praha 4 - Kavčí Hory, 14070, CZ
(210) O-494007	(210) O-494134
(111) 327363	(111) 327364
(220) 04.04.2012	(220) 04.04.2012
(320) 04.04.2012	(320) 04.04.2012
(442) 06.06.2012	(442) 06.06.2012
(151) 12.09.2012	(151) 12.09.2012
(730) Česká televize , Kavčí Hory, Praha 4 - Kavčí Hory, 14070, CZ	(730) Česká televize , Kavčí Hory, Praha 4 - Kavčí Hory, 14070, CZ
(210) O-494134	(210) O-494136
(111) 327364	(111) 327365
(220) 04.04.2012	(220) 04.04.2012
(320) 04.04.2012	(320) 04.04.2012
(442) 06.06.2012	(442) 06.06.2012
(151) 12.09.2012	(151) 12.09.2012
(730) Česká televize , Kavčí Hory, Praha 4 - Kavčí Hory, 14070, CZ	(730) Česká televize , Kavčí Hory, Praha 4 - Kavčí Hory, 14070, CZ
(210) O-494136	(210) O-494137
(111) 327365	
(220) 04.04.2012	
(320) 04.04.2012	
(442) 06.06.2012	
(151) 12.09.2012	
(730) Česká televize , Kavčí Hory, Praha 4 - Kavčí Hory, 14070, CZ	
(210) O-494137	

Přehled zápisů ochranných známek se změnou ve vztahu ke zveřejněným přihláškám

Kapitola obsahuje údaje o ochranných známkách zapsaných na základě ustanovení § 28 odst. 1 zákona č. 441/2003 Sb., u kterých došlo ke změně údajů oproti zveřejněné přihlášce ochranné známky.

Číselný přehled

327241, 327242, 327245, 327248

Zápisy ochranných známek se změnou ve vztahu ke zveřejněným přihláškám

(111) **327241**
(220) 21.01.2011
(320) 21.01.2011
(442) 01.06.2011
(151) 12.09.2012
(540)



(730) **ARTTEC s.r.o.**, Rosická 358, Tetčice, 66417, CZ
(740) Ing. Petr Soukup, Vídeňská 8, Olomouc, 77200
(510) (6) kovové věšáky a držáky do koupelen, kovové závěsové tyče a madla; (9) osobní mechanické váhy, osobní digitální váhy; (11) sanitární keramika, sedátka do sprchy, záchodová sedátka, zdravotnická keramika, záchody, záchodové mísy, nádrže s víkem k záchodům (kombi klozety), umyvadla, umývatka, pisoáry, bidety, lázeňské vany, vany plastové a akrylátové, vany pro sedací koupele; (17) materiály těsnící, ucpávkové, izolační, gumové a plastové, vše zařazené v této třídě, těsnící tmely - vše s výjimkou těchto výrobků užívaných při instalaci rozvodu vody, kanalizace, vzduchotechniky, topení, osvětlení, vyhřívacích a varných těles, zařízení na výrobu páry, tepelných čerpadel, boilerů, akumulátorů, výměníků tepla, slunečních kolektorů a elektrických ohříváčů; (19) stavební a technická keramika a sklo, nekovový obkladový materiál, dlaždice, obkládačky, nekovový krytový materiál, mozaikové dlažby; (20) nábytek z kovů a jejich náhražek, z plastických hmot, ze dřeva nebo skla pro vybavení kuchyní, koupelen a mycích prostor, lékárníčky a sanitární skříňky, toaletní stolky, poličky, zrcadla a zrcadlové skříně pro koupelny a umývárny, zrcadla kombinovaná s osvětlením, zrcadla pro toalety a na holení, rámy zrcadel, nekovové věšáky do koupelen, závěsové tyče do koupelen z plastických hmot, jednotlivé díly a náhradní díly pro všechno výše uvedené zboží, zařazené do třídy 20, dřevěná a plastová sedátka a stoličky, výrobky nejmenované v jiných třídách ze dřeva, rákosu, vrbového proutí, náhražek z plastických hmot, podhlavníky; (21) vybavení umýváren a koupelen, držáky na ručníky, vanová madla, dávkovače mýdla, misky na mýdlo, držáky na mýdlo, pohárky na čištění zubů, držáky pro pohárky na čištění zubů, držáky na toaletní papír, odkládací přihrádky na toaletní potřeby, sady toaletních štětek, štětky na čištění záchodů, schránky papírových ručníků, držáky na mýdlo, dávkovače papírových ručníků, dávkovače toaletního papíru, dávkovače mýdla, koše na odpadky, koupelnové stěrky na vodu, servírovací skleněné stolky pojízdné a nepojízdné, drobné domácí náčiní a přenosné nádoby pro domácnost z kovu, plastických hmot a dřeva (nikoliv z drahých kovů, ani postříbřených nebo pozlacených kovů), ozdobná keramika a sklo, figurální keramika a sklo, porcelán a majolika, porcelán a veškeré kameninové zboží, vše zařazené do třídy 21; (27) podlahy do vany, koupelnové předložky spadající do této třídy, obkladový materiál spadající do této třídy; (35) zprostředkovatelská činnost v oblasti obchodu s výrobky uvedenými ve třídách 6, 9, 11, 17, 19, 20, 21 a 27, export a import těchto výrobků - s výjimkou těchto služeb týkajících se rozvodu vody, kanalizace, topenářství, vzduchotechniky, osvětlení, slunečních kolektorů a elektrických přístrojů a zařízení spadajících do třídy 11; (37) stavebnictví, poradenství v oblasti stavebnictví, zprostředkování v oblasti stavebnictví, zprostředkování oprav a přestavě nemovitostí, realizace stavebních zakázek, stavební rekonstrukce, provádění staveb včetně jejich změn, udržovacích prací na nich a jejich odstraňování, zednictví, obkladačství, podlahářství, izolatérství - s výjimkou těchto služeb týkajících se rozvodu vody, kanalizace, topenářství, vzduchotechniky, osvětlení, slunečních kolektorů a elektrických přístrojů a zařízení spadajících do třídy 11.
(511) 6, 9, 11, 17, 19, 20, 21, 27, 35, 37

(210) O-482551

(111) **327242**
(220) 21.01.2011
(320) 21.01.2011
(442) 01.06.2011
(151) 12.09.2012
(540)



(730) **ARTTEC s.r.o.**, Rosická 358, Tetčice, 66417, CZ
(740) Ing. Petr Soukup, Vídeňská 8, Olomouc, 77200
(510) (6) kovové věšáky a držáky do koupelen, kovové závěsové tyče a madla; (9) osobní mechanické váhy, osobní digitální váhy; (11) sanitární keramika, sedátka do sprchy, záchodová sedátka, zdravotnická keramika, záchody, záchodové mísy, nádrže s víkem k záchodům (kombi klozety), myvadla, umývatka, pisoáry, bidety, lázeňské vany, vany plastové a akrylátové, vany pro sedací koupele; (17) materiály těsnící, ucpávkové, izolační, gumové a plastové, vše zařazené v této třídě, těsnící tmely - vše s výjimkou těchto výrobků užívaných při instalaci rozvodu vody, kanalizace, vzduchotechniky, topení, osvětlení, vyhřívacích a varných těles, zařízení na výrobu páry, tepelných čerpadel, boilerů, akumulátorů, výměníků tepla, slunečních kolektorů a elektrických ohříváčů; (19) stavební a technická keramika a sklo, nekovový obkladový materiál, dlaždice, obkládačky, nekovový krytový materiál, mozaikové dlažby; (20) nábytek z kovů a jejich náhražek, z plastických hmot, ze dřeva nebo skla pro vybavení kuchyní, koupelen a mycích prostor, lékárníčky a sanitární skříňky, toaletní stolky, poličky, zrcadla a zrcadlové skříně pro koupelny a umývárny, zrcadla kombinovaná s osvětlením, zrcadla pro toalety a na holení, rámy zrcadel, nekovové věšáky do koupelen, závěsové tyče do koupelen z plastických hmot, jednotlivé díly a náhradní díly pro všechno výše uvedené zboží, zařazené do třídy 20, dřevěná a plastová sedátka a stoličky, výrobky nejmenované v jiných třídách ze dřeva, rákosu, vrbového proutí, náhražek z plastických hmot, podhlavníky; (21) vybavení umýváren a koupelen, držáky na ručníky, vanová madla, dávkovače mýdla, misky na mýdlo, držáky na mýdlo, pohárky na čištění zubů, držáky pro pohárky na čištění zubů, držáky na toaletní papír, odkládací přihrádky na toaletní potřeby, sady toaletních štětek, štětky na čištění záchodů, schránky papírových ručníků, držáky na mýdlo, dávkovače papírových ručníků, dávkovače toaletního papíru, dávkovače mýdla, koše na odpadky, koupelnové stěrky na vodu, servírovací skleněné stolky pojízdné a nepojízdné, drobné domácí náčiní a přenosné nádoby pro domácnost z kovu, plastických hmot a dřeva (nikoliv z drahých kovů, ani postříbřených nebo pozlacených kovů), ozdobná keramika a sklo, figurální keramika a sklo, porcelán a majolika, porcelán a veškeré kameninové zboží, vše zařazené do třídy 21; (27) podlahy do vany, koupelnové předložky spadající do této třídy, obkladový materiál spadající do této třídy; (35) zprostředkovatelská činnost v oblasti obchodu s výrobky uvedenými ve třídách 6, 9, 11, 17, 19, 20, 21 a 27, export a import těchto výrobků - s výjimkou těchto služeb týkajících se rozvodu vody, kanalizace, topenářství, vzduchotechniky, osvětlení, slunečních kolektorů a elektrických přístrojů a zařízení spadajících do třídy 11; (37) stavebnictví, poradenství v oblasti stavebnictví, zprostředkování v oblasti stavebnictví, zprostředkování oprav a přestavě nemovitostí, realizace stavebních zakázek, stavební rekonstrukce, provádění staveb včetně jejich změn, udržovacích prací na nich a jejich odstraňování, zednictví, obkladačství, podlahářství, izolatérství - s výjimkou těchto služeb týkajících se rozvodu vody, kanalizace,

topenářství, vzduchotechniky, osvětlení, slunečních kolektorů a elektrických přístrojů a zařízení spadajících do třídy 11.

(511) 6, 9, 11, 17, 19, 20, 21, 27, 35, 37
(210) O-482552

(111) **327245**
(220) 22.04.2011
(320) 22.04.2011
(442) 24.08.2011
(151) 12.09.2012
(540)

DMCompany

(730) **DMCompany s.r.o.**, Karafiátová 752/23, Plzeň, 32600, CZ
(740) PRIME LEGAL advokátní kancelář s.r.o., Mgr. Lukáš Zscherp, advokát, Lochotínská 18, Plzeň, 30100
(510) (12) vozidla, dopravní prostředky pozemní, vzdušné nebo vodní;
(17) kaučuk, gutaperča, guma, azbest, slída a výrobky z těchto materiálů, které nejsou zahrnuty do jiných tříd.
(511) 12, 17
(210) O-485181

(111) **327248**
(220) 15.08.2011
(320) 15.08.2011
(442) 18.01.2012
(151) 12.09.2012
(540)

MORITZ

(730) **FRUKO - SCHULZ s.r.o.**, Jiráskovo předměstí 629/III, Jindřichův Hradec, 37701, CZ
(510) (32) nealkoholické nápoje s výjimkou pív.
(511) 32
(210) O-487933

Zápisy licenčních smluv k ochranným známkám

V této kapitole jsou zveřejněny zápisy licenčních smluv podle ustanovení § 18 odst. 1 zákona č. 441/2003 Sb.

Číslo zápisu	Vlastník	Nabyvatel licence	Druh licence	Datum uzavření licenční smlouvy	S účinností od data
304328	Nadační fond pro podporu zaměstnávání osob se zdravotním postižením, Bohuslava ze Švamberka 1684/4, Praha 4, 14000, CZ;	Sdružení Neratov, o.s., Bartošovice v Orlických horách 84, Rokytnice v Orlických horách, 51761, CZ;	nevýlučná	28.08.2012	18.09.2012

Přehled obnov zápisu ochranných známek

Kapitola obsahuje údaje o ochranných známkách, u kterých byl na žádost vlastníka obnoven zápis podle ustanovení § 28 odst. 2 zákona č. 441/2003 Sb.

Číselný přehled												
91336	91337	91752	92371	108643	161595	165351	165460	174222	174313	176777	177824	178230
178262	178667	179162	179165	179166	179433	180190	180773	181515	181768	182882	183157	183781
184956	184958	185114	185909	188666	189324	193348	208082	253527	253559	253626	253764	253911
253922	253952	253955	254090	254522	254523	254539	254626	254685	254733	255077	255099	255191
255207	255256	255295	255861	255921	255980	256142	256227	256240	256241	256242	256244	256247
256249	256250	256520	256726	256794	256978	257267	257293	257350	257375	257426	257451	257478
257479	257759	258087	258106	258161	258276	258277	258352	258416	258597	258819	258853	258854
258999	259732	259806	260024	260025	260151	260312	260313	261340	261355	261626	262132	262401
262405	262737	262964	263203	263206	263758	263897	263946	263960	264413	264435	265070	265896
267380	268140	269592	269606	269642	272987	316730						

Obnovy zápisu ochranných známek

(111) **91336**
(220) 07.01.1913
(151) 07.01.1913

CARBORUNDUM

(730) **CARBORUNDUM ELECTRITE a.s.**, Tovární ul., Benátky nad Jizerou, 29471, CZ
(740) Rott, Růžička & Guttman Patentové, známkové a advokátní kanceláře, JUDr. Vladimír Rott, Vinohradská 37, Praha 2, 12000
(510) (3) brousící prostředky všeho druhu.
(511) 3
(210) O-146

(111) **91337**
(220) 17.03.1913
(151) 17.03.1913

ELECTRITE

(730) **CARBORUNDUM ELECTRITE a.s.**, Tovární ul., Benátky nad Jizerou, 29471, CZ
(740) Rott, Růžička & Guttman Patentové, známkové a advokátní kanceláře, JUDr. Vladimír Rott, Vinohradská 37, Praha 2, 12000
(510) (3) brousící prostředky všeho druhu.
(511) 3
(210) O-15090

(111) **91752**
(220) 12.10.1922
(151) 12.10.1922

OILWELL

(730) **NATIONAL OILWELL VARCO, L.P.**, 7909 Parkwood Circle Drive, Houston, 77036, TX, US
(740) KOREJZOVÁ & SPOL., v.o.s., JUDr. Petra Korejzová, Korunní 810/104 E, Praha 10, 10100
(510) Vozíky pro petrolejové studny, vrtací věže pro petrolej, vozíkové části, věžné části, nosné vrtací stroje, nosné hloubicí stroje pro studny, vrtákové stroje a pokusné vrtačky, kopinaté vrtáky, výzbroje pro spouštěcí studny skrze poddajné vrstvy o velkých průměrech, vozová železa, ocelové koronové bloky, vrtáky, parní stroje, plynové stroje, kotle a strojové armatury, obzvláště rozšiřovače trubek, čističe trubek, parní pístěly, injektory a čerpadla s parním paprskem, parní čerpadla, rotační čerpadla, žumpová čerpadla, čerpadla na kal, tlaková čerpadla, ejektory, vylévací čerpadla, trkače, vrtací stroje pro kabelové systémy, rotační nářadí pro vrtání studní, studňové výzbroje, obzvláště elevátory, kotvy, studňová víka, studňová těsnění, čerpací stroje a výzbroje, nářadí pro trubky petrolejových studní, obzvláště ohýbače trubek, ořezávače trubek, stroje na řezání trubkových závitů, matrice, patrice, kleště, šroubové klíče, trubkové vrtáky, stroje na řezání závitů do trubek, kovářská nástroje pro studně na petrolej, pouzdra na kladky, válečky, nožířské zboží, nožířské stroje, nožířské nářadí a jejich části.
(511) 6, 7, 8, 11, 12, 17, 19
(210) O-61

(111) **92371**
(220) 19.01.1943
(151) 19.01.1943

EUGASTRIN

(730) **FYTOPHARMA, a. s.**, Dukelských hrdinů 651, Malacky, SK
(740) KANIA, SEDLÁK, SMOLA Patentová a známková kancelář, Ing. František Kania, Mendlovo nám. 1a, Brno, 60300
(510) Léčiva, lučební přípravky pro léčivé a zdravotní účely, farmaceutické drogy a přípravky, náplasti a obvazové látky, desinfekční prostředky, lučební výrobky pro vědecké účely, minerální vody, lihuprosté nápoje, zřidelní a lázeňské soli, dietetické živiny.
(511) 1, 5, 32

(210) O-19025

(111) **108643**
(220) 14.04.1933
(151) 14.04.1933
(540)



(730) **CARBORUNDUM ELECTRITE a.s.**, Tovární ul., Benátky nad Jizerou, 29471, CZ
(740) Rott, Růžička & Guttman Patentové, známkové a advokátní kanceláře, JUDr. Vladimír Rott, Vinohradská 37, Praha 2, 12000
(510) Brousící plátno, brousící papíry, kaseinový kliš.
(511) 1, 3
(210) O-21276

(111) **161595**
(220) 15.06.1973
(151) 20.09.1973
(540)



(730) **Oldřich Novotný**, Rousovická 102, Velký Borek, 27731, CZ
(740) PROPATENT, Ing. Vlasta Sedláčková, Ke Kateřinkám 1393, Praha 4, 14900
(510) Sedla k jízdním kolům a jednostopým motorovým vozidlům, dětské kočárky všeho druhu, loutkové kočárky včetně jejich příslušenství, dětské vozidla, zejména koloběžky, tříkolky, šlapací vozidla, dětské dvoukolky a ruční dopravní vozíky, dětské hračky.
(511) 12, 18, 28
(210) O-47126

(111) **165351**
(220) 19.10.1982
(151) 06.05.1983
(540)



(730) **Česká mincovna a.s.**, U Přehrady 3204/61, Jablonec nad Nisou, 46623, CZ
(740) Mgr. Kamil Kolátor, Dolní nám. 5, Jablonec nad Nisou, 46601
(510) Bižuterie kovová, její součásti a dílce, šperkařské a zlatnické výrobky jako prsteny, náušnice, přívěsky, brože, náramky, řetízky, náhrdelníky, kravatové spony, jehlice, manžetové knoflíky, ozdobnické výrobky, jako medaile, plakety, vyznamenání a stejnkrojové odznaky, upomínkové a zdobné předměty jako lžičky, vidličky, klíčové a jiné přívěsky, drobné

- (511) kovové výrobky a součásti jako bezpečnostní plomby, nýtovací knoflíky, kovové knoflíky.
(511) 6, 8, 14, 26
(210) O-52861

- (111) **165460**
(220) 17.11.1982
(151) 24.08.1983
(540)

LOSEC

- (730) **AstraZeneca AB**, Södertälje, SE
(740) ŠTROS & KUSÁK advokátní a patentová kancelář, JUDr. David Štros, advokát, Národní 32, Praha 1, 11000
(510) (5) farmaceutické přípravky pro léčení žaludečních a střevních nemocí.
(511) 5
(210) O-52895

- (111) **174222**
(220) 25.08.1992
(151) 03.12.1993
(540)



- (730) **HTH Hipius + Hronský Trading s.s.r.o.**, Myslíkova 6/257, Praha 2, 12800, CZ
(740) BOHEMIA PATENT, Ing. Jana Vandělíková, Vodičkova 791/41, Praha 1 - Nové Město, 11000
(510) Sortiment umělých rostlin; služby architekta, služby aranžérské.
(511) 26, 42
(210) O-71077

- (111) **174313**
(220) 09.10.1992
(151) 14.12.1993
(540)



- (730) **Evropská databanka a.s.**, Hviezdoslavova 53, Brno, 62700, CZ
(740) JUDr. Rosenbachová Jitka, Veveří 9, Brno, 60200
(510) Poskytování služeb a zprostředkovatelská činnost v oblasti výměny dat a informací, tj. provozování informačních systémů na bázi databank.
(511) 36, 42
(210) O-72242

- (111) **176777**
(220) 27.10.1992
(151) 23.05.1994
(540)



- (730) **Express Parcel System, spol. s r.o.**, Přístavní 5/1341, Praha 7, 17000, CZ
(740) Unipatent, Dipl. Ing. Jiří Chlustina, Jana Masaryka 43-47, Praha 2, 12000
(510) (39) kurýrní služba.
(511) 39
(210) O-72577

- (111) **177824**
(220) 08.10.1992
(151) 28.06.1994



- (730) **KOLMEK SPOL. S R.O.**, Hasičská 14/811, Brno, 62000, CZ
(510) Stroje a obráběcí stroje, zařízení pro vaření, chlazení, větrání, klimatizační zařízení a zařízení pro úpravu vzduchu a podobná zařízení, inzertní a reklamní činnost, poskytování pomoci při výkonu hosp. činnosti.
(511) 7, 11, 35
(210) O-72178

- (111) **178230**
(220) 08.10.1992
(151) 15.07.1994
(540)



- (730) **KOLMEK SPOL. S R.O.**, Hasičská 14/811, Brno, 62000, CZ
(510) Stroje a obráběcí stroje, zemědělské stroje, topná zařízení, zařízení na výrobu páry, zařízení pro vaření, chlazení, větrání, klimatizační zařízení, zařízení pro úpravu vzduchu, inzertní činnost, reklamní činnost, poskytování pomoci při výkonu hospodářské činnosti.
(511) 7, 11, 35
(210) O-72179

- (111) **178262**
(220) 14.10.1992
(151) 15.07.1994
(540)

TUSCULUM

- (730) **JITONA a.s.**, Wilsonova ul. č. 222/III, Soběslav, 39201, CZ
(740) BOHEMIA PATENT, Ing. Jana Vandělíková, Umělecká 6, Praha 7, 17000
(510) Bytové zařízení (tj. nábytek skříňový, sektorový, ložnicový, kuchyňský, sedací dřevěný a čalouněný, stoly, podlahové krytiny, koberce, záclony a tapety), dílce ze dřeva a materiálů na bázi dřeva, lišty apod., nábytkové látky, zbytkové materiály z výroby (např. dýhy, překližky, dřevotřískové desky, čalounický výplňový materiál), poradenské a servisní služby, služby dopravní, montážní, služby bytových architektů.
(511) 20, 27, 37, 39, 42
(210) O-72317

- (111) **178667**
(220) 31.03.1992
(151) 29.07.1994
(540)



- (730) **Michal Mrázek**, Na Petřínách 314, Praha 6, 16200, CZ
(510) Pletené zboží, textilní zboží.
(511) 24, 25
(210) O-67623

- (111) **179162**
(220) 26.08.1992

(151) 26.08.1994
(540)

AKVAKRYL

(730) CHEMOLAK, a.s., Továrenská 7, Smolenice, 91904, SK
(740) Ing. Zdeněk Kučera, Dlouhá 207 (P.O.BOX 92), Slušovice, 76315
(510) (2) disperzní barva.
(511) 2
(210) O-71120

(111) 179165
(220) 26.08.1992
(151) 26.08.1994
(540)

PARKETOPUR

(730) CHEMOLAK, a.s., Továrenská 7, Smolenice, 91904, SK
(740) Ing. Zdeněk Kučera, Dlouhá 207 (P.O.BOX 92), Slušovice, 76315
(510) (2) polyuretanový lak.
(511) 2
(210) O-71123

(111) 179166
(220) 26.08.1992
(151) 26.08.1994
(540)

FANETA

(730) CHEMOLAK, a.s., Továrenská 7, Smolenice, 91904, SK
(740) Ing. Zdeněk Kučera, Dlouhá 207 (P.O.BOX 92), Slušovice, 76315
(510) (2) disperzní barva.
(511) 2
(210) O-71124

(111) 179433
(220) 30.11.1992
(151) 07.09.1994
(540)

Jiří Navrátil

(730) Jiří Navrátil, Novosuchdolská 581/5a, Praha 6 - Suchdol, 16500, CZ
(740) Patentová kancelář Kania, Sedlák, Smola, Ing. Kania František, Mendlovo nám. 1a, Brno, 60300
(510) Software; školení, vývoj a konzultace v oblasti software.
(511) 9, 41, 42
(210) O-73396

(111) 180190
(220) 14.10.1992
(151) 07.10.1994
(540)



(730) MTG stavby, spol. s r.o., Chaloupkova 578/3, Brno, 61200, CZ
(740) Patentový zástupce, Doc. Ing. Jindřich Špaček, CSc., Svatopluka Čecha 106A, Brno, 61200
(510) Provádění průmyslových, bytových a občanských staveb, vě. jejich opravy; projektová a investiční činnost s tím spojená.
(511) 37, 42
(210) O-72309

(111) 180773
(220) 09.10.1992
(151) 03.11.1994

(540)



(730) Budějovický Budvar, národní podnik, Budweiser Budvar, National Corporation, Budweiser Budvar, Entreprise Nationale, Karolíny Světlé 4, České Budějovice, 37021, CZ
(740) Čermák a spol., JUDr. Karel Čermák, Elišky Peškové 15/735, Praha 5, 15000
(510) Nápojové sklo; kožená pouzdra na klíče, na cigarety a brýle; igelitové a textilní tašky; pohlednice; hostinská činnost.
(511) 9, 16, 18, 21, 34, 42
(210) O-72221

(111) 181515
(220) 22.09.1992
(151) 07.12.1994
(540)

MEDIN

(730) MEDIN, a.s., Vlachovická 619, Nové Město na Moravě, 59231, CZ
(740) KALIŠ, OPLETAL & PARTNEŘI, JUDr. Petr Kališ, Ph.D., Zlatnická 10, Praha 1, 11000
(510) Technické frézy a nástroje, nástroje diamantové a diamantované, jednoúčelové stroje a zařízení, přístroje a nástroje na laboratorní účely, přístroje na měření, přístroje a nástroje záchranné a pomůcky z plastů, přístroje, nástroje a pomůcky lékařské, chirurgické, zubolékařské a zvěrolékařské, zdravotnické zařízení včetně speciálního nábytku pro dané obory, laboratoře, mechanické antikoncepční pomůcky a pomůcky z plastů; Export-import, marketing v uvedené oblasti.
(511) 7, 8, 9, 10, 35
(210) O-71774

(111) 181768
(220) 04.03.1993
(151) 16.12.1994
(540)

CHATEAU VALTICE

(730) Vinné sklepy Valtice, a.s., Vinařská 407, Valtice, 69142, CZ
(740) INPARTNERS GROUP, Mgr. Simona Hejdová, Lidická 51, Brno, 60200
(510) (33) víno.
(511) 33
(210) O-75364

(111) 182882
(220) 15.07.1993
(151) 03.02.1995
(540)



(730) Ing. František Koniček, Lidická 228, Jinočany, 25225, CZ
(740) HALAXOVÁ & HALAXOVÁ, TETRAPAT, RNDr. Zdeňka Halaxová, Dukelská 891/4, Olomouc, 77200
(510) Výroba a opravy lékařských nástrojů a přístrojů a zdravotnických potřeb; revize a zkoušky vyhrazených plynových zařízení (plnění tlakových nádob na plyny); výroba a opravy zdrojů záření - přístrojové zdroje záření; revize elektrických zařízení; projektová činnost v investiční výstavbě; zprostředkovatelská činnost v oblasti obchodu; automatizované

zpracování dat; zprostředkovatelská činnost v oblasti dopravy, silniční motorová doprava - veřejná, nákladní, vnitrostátní a mezinárodní; činnost účetních poradců, činnost ekonomických a organizačních poradců; ubytovací služby; hostinská činnost; provozování středisek kalibrační služby - tlakoměry, teploměry a měřidla el. veličin; směnářská činnost.

(511) 10, 35, 36, 37, 39, 42
(210) O-81273

(111) **183157**
(220) 10.09.1992
(151) 28.02.1995
(540)



(730) **Iva Šobáňová**, Bratří Hlavců 109, Vsetín, 75501, CZ
(740) Patentová a známková kancelář, ing. Jaromír Příkryl, Včelín 1161, Hulín, 76824
(510) Služby reklamní agentury; reklamní zpravodaj pro podnikatele Valašska ANNA; reklama na dopravních prostředcích, reklamních plochách, autobusových jízdenkách a pod.; realizace reklamních kampaní a jejich marketingové vyhodnocení; zpracování projektů reklamní, marketingové a obchodní strategie firem.

(511) 16, 35
(210) O-71627

(111) **183781**
(220) 29.09.1992
(151) 30.03.1995
(540)

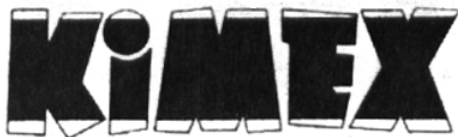

(730) **KIMEX a.s.**, Poštová 8, Košice, 4001, SK
(740) Ing. Hana Dušková, Na Kočově 180, Chotutice, 28103
(510) Palivo (zejména uhlí), přírodní nerosty a rudy, nábytek, sanitární technika, ložiska, dráty, lana, izolované vodiče, plechy, hutní tyčový materiál, osobní a nákladní automobily, autobusy, jejich agregáty, stroje pro těžké a lehké zemní práce, stavebnictví, např. dopravníky, bagry, vyklápače, překladače, shrnovače a jiné manipulační prostředky; zprostředkovatelská činnost; zastupování a propagace firem.

(511) 4, 6, 7, 11, 12, 20, 35, 42
(210) O-71929

(111) **184956**
(220) 14.01.1993
(151) 22.05.1995
(540)



(730) **TMT spol. s r.o. Chrudim**, Tovární 290, Chrudim IV, 53701, CZ
(740) BOHEMIA PATENT, Ing. Jana Vandělková, Vodičkova 791/41, Praha 1 - Nové Město, 11000
(510) Zařízení pro technolog. a mezioperační dopravu a manipulaci se sypkými a kusovými materiály, zejména: pásové dopravníky všech druhů a provedení, šnekové dopravníky (žlabové, trubkové), korečkové elevátory, vážící dávkovače včetně násypky (šnekové i pásové), řetězové dopravníky, řemenové

dopravníky, válečkové tratě (poháněcí i gravitační v provedení přímém nebo do zatáčky, kompletní technologické linky - sestavené z výše uvedených komponentů, včetně nosných OK, zásobníků, svodek a dalších dílů, lehká technologická a manipulační zařízení pro potravinářský průmysl a balírny, dopravní a manipulační technika pro dřevozpracující průmysl, ocelové technologické a stavební konstrukce; pracovní plošiny vysokozdvížné, zejména VZ plošina teleskopická TMT 15 a její modifikace (TMT 15/17...), VZ plošina teleskopická TMT 20 a její modifikace; pracovní plošiny nízkozdvížné (do výšky cca 3m - 4m) nákladní (šroubové, řetězové, nůžkové), pro dopravu osob (šroubové, řetězové...). Další doplňkové programy: invalidní program - bezbariérové vstupy; zakázková činnost - práce dle indiv. požadavků zákazníků; pomoc při provozu obchodu v oblastech transportní a manipulační techniky, skladování materiálu.

(511) 6, 7, 35, 39, 42
(210) O-74521

(111) **184958**
(220) 18.01.1993
(151) 22.05.1995
(540)



(730) **Jindřich Polášek**, Čejkovice 861, 69615, CZ
(740) Müller Václav, patentový zástupce, Filipova 2016, Praha 4, 14800
(510) Autodoprava; výrobky z plastických hmot; zejména nádrže a vany na tekutiny např. víno, sirup, voda, mléko, destilát; vinařské potřeby (např. lisy, filtry, hadice); vína, perlivá vína, sekty, aperitivy a ostatní alkoholické nápoje; nealkoholické nápoje; hrozny, ovoce, zelenina, pomoc při provozu obchodu.

(511) 7, 17, 20, 29, 31, 32, 33, 35, 39
(210) O-74555

(111) **185114**
(220) 17.05.1993
(151) 24.05.1995
(540)



(730) **FUTURA, a.s.**, Politických vězňů 9, Praha 1, 11000, CZ
(740) PROPATENT, Ing. Vlasta Sedláčková, Ke Kateřinkám 1393, Praha 4, 14900
(510) (16) periodikum noviny (deník, týdeník).
(511) 16
(210) O-80002

(111) **185909**
(220) 13.09.1993
(151) 23.06.1995
(540)

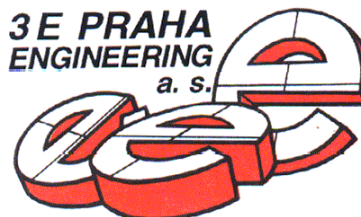

(730) **3E Praha Engineering, a.s.**, U Uranie 954/18, Praha 7, 17000, CZ
(740) PROPATENT, Ing. Vlasta Sedláčková, Ke Kateřinkám 1393, Praha 4, 14900
(510) Výpočetní technika, její součásti, periferní zařízení; spotřební materiál jako např. náplně do tiskáren, pásy do tiskáren,

plotrová pera, monitorové filtry; systémové analýzy inženýrských činností, návrhy a realizace CAD/CAM/CAE systémů, projektová činnost a průzkumové práce, inženýrská činnost pro investory a dodavatele; montáž výpočetní techniky.

(511) 9, 16, 37, 42
(210) O-82609

(111) **188666**
(220) 20.04.1993
(151) 19.03.1996
(540)

PULMOZYME

(730) **Genentech Inc.**, 1 DNA Way, South San Francisco, CA, US
(740) Čermák a spol., JUDr. Karel Čermák jr., Ph.D., LL.M., advokát, Elišky Peškové 15/735, Praha 5, 15000
(510) (5) farmaceutické, veterinární a chirurgické přípravky a látky.
(511) 5
(210) O-76401

(111) **189324**
(220) 02.08.1993
(151) 29.04.1996
(540)



(730) **FARCHEM, spol. s r.o.**, Kamýčká 28, Praha 6, 16500, CZ
(510) (3) výrobky přírodní kosmetiky.
(511) 3
(210) O-81656

(111) **193348**
(220) 25.05.1993
(151) 24.09.1996
(540)



(730) **FTL - First Transport Lines, a.s.**, Letecká 8, Prostějov, 79623, CZ
(740) JUDr. Aleš Zábrš, advokát a patentový zástupce, Na Beránce 2, Praha 6, 16000
(510) (12) vozidla a dopravní prostředky a jejich součásti; (35) inzertní a reklamní činnost a poskytování pomoci při provozu obchodu, činnost obchodně informační kanceláře; (36) směnárenské služby; (37) stavby a opravy, stavební činnosti všeho druhu, opravy a servis vozidel a dopravních prostředků; (39) doprava a skladování, zejména provozování veřejné silniční osobní a nákladní dopravy jak tuzemské tak i zahraniční, včetně provozování autobusových nádraží a stanovišť, spediční a skladovací činnost, činnost cestovní kanceláře, pronájem vozidel; (41) výchovná a vzdělávací činnost; (42) projektová činnost.
(511) 12, 35, 36, 37, 39, 41, 42
(210) O-80153

(111) **208082**
(220) 17.11.1992
(151) 25.03.1998
(540)

SAS

(730) **SAS INSTITUTE INC.**, SAS Campus Drive, Cary, NC, US
(740) KANIA, SEDLÁK, SMOLA Patentová a známková kancelář, Ing. Lucie Lunzarová, Mendlovo nám. 1a, Brno, 60300
(510) (9) počítačové programy; (16) příručky a manuály k počítačovým programům; (41) výchovné a vzdělávací služby v oboru programování.
(511) 9, 16, 41

(210) O-73014

(111) **253527**
(220) 17.07.2002
(151) 28.04.2003
(540)

Jackie

(730) **Stratosféra s.r.o.**, Drtinova 8, Praha 5, 15000, CZ
(740) Ing. Pavel Reichel, Lopatecká 14, Praha 4, 14700
(510) (9) nosiče informací v rozsahu třídy 9 se záznamem zvuku a/nebo obrazu, elektronické publikace; (16) nosiče informací v rozsahu tř. 16, tiskoviny, zejména časopisy; (38) šíření informací prostřednictvím datových sítí.
(511) 9, 16, 38
(210) O-181939

(111) **253559**
(220) 24.07.2002
(151) 28.04.2003
(540)

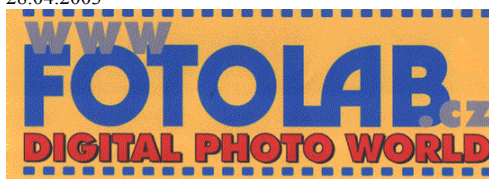

(730) **CeWe Color, a.s.**, Kloknerova 24/2278, Praha 4-Chodov, 14800, CZ
(740) Sodomka-Souček-Jindra-Mokry & partneři, JUDr. Tomáš Jindra, U Prašné brány 3, Praha 1, 11000
(510) (1) chemické výrobky pro fotografii, papíry fotografické, papír tiskový na fotografie; (9) přístroje interkomunikační, k záznamu, reprodukci, zesilování, příjmu, přenosu zvuku, přístroje pro zpracování informací, přístroje fotografické, počítače a s nimi spojený software, hardware, telekomunikační technika, audio a video technika a s nimi spojený hardware a software, nenahrané nosiče zvukových nebo zvukově obrazových záznamů; (16) fotografie, propagační fotografie, tiskoviny reklamní, papír reklamní; (35) propagační činnost, zprostředkování nákupu a prodeje výrobků uvedených ve třídě 9; (36) pronájem bytových a nebytových prostor; (40) fotografické práce; (41) půjčování audio a video záznamů, služby spojené s digitálním zpracováním obrazu.
(511) 1, 9, 16, 35, 36, 40, 41
(210) O-182109

(111) **253626**
(220) 31.07.2002
(151) 28.04.2003
(540)

IDIF

(730) **IDIF s.r.o.**, Prokopova 156/11, Praha 3 - Žižkov, 13000, CZ
(510) (9) nosiče záznamů nahrané, nenahrané, videokazety nahrané i nenahrané, audiokazety nahrané a nenahrané, CD disky, elektronické časopisy, elektronická periodika a knihy v elektronické podobě; (16) tiskoviny, periodické i neperiodické publikace; (35) reklamní činnost, marketing, zprostředkování obchodu; (41) vydavatelské a nakladatelské činnosti, pořádání odborných kurzů, školení a jiných vzdělávacích akcí včetně lektorské činnosti.
(511) 9, 16, 35, 41
(210) O-182319

(111) **253764**
(220) 22.08.2002
(151) 28.04.2003
(540)



- (730) **Diamond Power International, Inc.**, 2600 East Main Street, P.O.Box 415, Lancaster, OH, US (540)
- (740) Čermák a spol., JUDr. Karel Čermák jr., Ph.D., LL.M., advokát, Elišky Peškové 15/735, Praha 5, 15000
- (510) (7) zařízení na čištění teplosměnných ploch kotlů a jiných výměníků tepla, zařízení na čištění kotlů, zejména vodní ostřikovače, vodní trysky a ofukovače sazí a hubice a části tétož, ofukovače sazí, vodní ostřikovače a vodní trysky poháněné motorem a části tétož, ofukovače sazí, vodní ostřikovače a vodní trysky poháněné motorem a části tétož pro čištění povrchů výměníků tepla, stroje na čištění přívodů vzduchu pro kotle, ventily jako části strojů, ventily pro regulaci toku popela dopravním potrubím používané v systémech pro sběr suchého popela, rozdělovací ventily jako části podtlakových pneumatických strojů na přepravu materiálů, ventily jako části dopravního potrubí hydraulických dopravních strojů užívaných při dopravě abrazivních suspenzí, pohony ovládacích tyčí; (9) měřidla a dálkové snímače stavu hladiny, měřidla stavu hladiny a náhradní díly tétož, měřidla a dálkové snímače stavu hladiny sestávající z obou měřidel jako takových a prostředky pro přenos informace týkající se stavu hladiny stanoveného měřidly jako takovými na vzdálené místo, takové prostředky na přenos dané informace sestávající z optických systémů včetně zrcadel, pozorovacích příklonů a potrubí a elektronické systémy, výše uvedené systémy včetně televizního zařízení připojeného kabely pro přenos údajů o stavu hladiny na vzdálené místo, systém pro monitorování probíhajících procesů hoření, zejména optické a tepelné snímače, snímače částic a snímače pro rozbor plynu, počítačový procesorový hardware a aplikační software pro tvorbu video simulací probíhajících procesů hoření v kotlích, počítačový systém pro přenos údajů o stavu hladiny na vzdálené místo, systém pro monitorování probíhajících procesů hoření, zejména optické a termální snímače, snímače částic a snímače pro rozbor plynu, počítačový procesorový hardware a aplikační software pro tvorbu video simulací probíhajících procesů hoření v kotlích, zařízení na počítačové zobrazení a zpracování dat, zejména počítače a počítačové programy pro přímé měření odrazivosti teplosměnných ploch při monitorování velkých průmyslových kotlů obecně užívaných pro výrobu páry, jako např. v elektrárnách, a prezentace skutečných stavů a grafických zobrazení tétož, zařízení pro pozorování plamene hoření, analýzu a monitorování vlastností tétož, optická zařízení pro určování teploty plynu při výstupu z topeniště v kotlích na uhlí bez přímého kontaktu s vystupujícím plynem, zařízení pro určování, záznam a monitorování teplot v kotlích a podobných zařízeních; (11) napájecí trubky pro ofukovače sazí pro použití při čištění kotlů, zařízení pro užití ve spojení s topeništi kotlů a podobných zařízeních, zejména násypky, dna topenišť, stěny topenišť, dvířka na popel, odtokové kanály, zhášedla a zásobníky.

(511) 7, 9, 11
(210) O-182805

(111) **253911**
(220) 10.09.2002
(151) 28.04.2003
(540)

I-SERIES

- (730) **Cherne Industries Incorporated**, 5700 Lincoln Drive, Minneapolis, MN, US
- (740) KOREJZOVÁ & SPOL., v.o.s., JUDr. Petra Korejzová, Korunní 810/104 E, Praha 10, 10100
- (510) (11) pneumatické uzávěry (ucpávky) pro potrubí.
- (511) 11
(210) O-183506

(111) **253922**
(220) 11.09.2002
(151) 28.04.2003



- (730) **Paramhans Swami Maheshwarananda**, Shikanadergasse 12/13, Vienna, AT
- (740) Jíra Vladimír, patentový zástupce, Kovanecká 2112/18, Praha 9, 19000
- (510) (41) výuka jógy, sportovní a kulturní činnost, vzdělávací činnost.
- (511) 41
(210) O-183570

(111) **253952**
(220) 13.09.2002
(151) 28.04.2003
(540)



- (730) **ENVIRON, s.r.o.**, Francouzská 231/12, Praha 2, 12000, CZ
- (510) (1) chemické výrobky pro průmysl, zejména stavebních a keramických hmot, alkany, cykloalkany, lineární olefiny, produkty obsahující a vázající práškové hmoty, zařazené do této třídy; (4) průmyslové oleje a tuky, produkty absorbující a vázající práškové hmoty, zařazené do této třídy; (35) zprostředkování obchodu; (39) dopravní služby.
- (511) 1, 4, 35, 39
(210) O-183646

(111) **253955**
(220) 13.09.2002
(151) 28.04.2003
(540)



- (730) **L.A.F. a.s.**, Banskobystrická 114/26, Liberec 8, 46008, CZ
- (740) Mgr. Kamil Kolátor, Dolní nám. 5, Jablonec nad Nisou, 46601
- (510) (7) stroje a obráběcí stroje, motory, spojky a transmisní zařízení mimo ty, které jsou pro pozemní vozidla, zemědělské nářadí velké, s výjimkou ručního; (8) nářadí a nástroje s ručním pohonem; (12) vozidla, dopravní prostředky pozemní, vzdušné nebo vodní, náhradní díly pro vozidla, zahrnuté v této třídě, náboje kol vozidel, nápravy vozů, nápravy (osy) všeho druhu pro vozidla, železniční vagony.
- (511) 7, 8, 12
(210) O-183650

(111) **254090**
(220) 18.10.2002
(151) 28.04.2003

(540)

fasty

- (730) **S.B. Comp. spol. s r.o.**, Karlova 37, Brno, 61400, CZ
(740) Ing. Jandová Marie, Nerudova 1095, Kuřim, 66434
(510) (6) drobné kovové zboží zařazené v této třídě, jako jsou hřebíky, háčky, kolíky, nýty, šrouby, šroubové matice, podložky, pružiny, příchytky, svěrky, svorky na kabely a roury, vruty, závlačky, dále stavební kování, dveřní kování, okenní kování, vodící lišty, lana, napínače drátů, napínače řemenů, čepy, hmoždinky, kramle, lamely, objímky, skoby, závory, bedny na nářadí, skříňky na nářadí, stavební konstrukce, potrubní přípojky a odbočky, veškeré uvedené výrobky kovové; (7) kovoobráběcí stroje, zejména nýtovací stroje, obrubovací stroje, ohýbací stroje, ořezávací stroje, razicí stroje, rovníací stroje, lisovací stroje, brusky (stroje), brusky nástrojové (ostříčky), dělicí stroje, děrovačky, dokončovací obráběcí stroje, drážkovací stroje, stroje a přístroje na čištění (elektrické), stříhací stroje elektrické, vrtací stroje, vrtáčky elektrické ruční, závitorezné stroje, mechanické ruční nástroje a nářadí, pneumatická ovládací zařízení pro stroje, kladiva (části strojů), kladiva pneumatická; (8) ruční nástroje a nářadí pro nýtování, nýtovačky, brusné nástroje (pro ruční broušení), bříty, hroty (části ručních nástrojů), držáky vrtáků (ruční nářadí), důlkovače (ruční nástroje), kleštiny (upínací nářadí), maticové klíče (ruční nástroje), kovotlačitelská razidla, krumpáče, lisovací nástroje, ruční nástroje na napínání drátů a kovových pásků, nebozezy, ocílky, pěchovačky (ruční nástroje), perforovačky (ruční nástroje), pilky, pilníky, profilovací nástroje (hoblíky), prostřihovačla, průbojníky, rašple, razidla (ruční nástroje), šroubováky, tvářecí nástroje, vrtáky, výhručníky, výstružníky, vytahovačky hřebíků, zaškrabávací nástroje, závitnice, závitníky, závitorezné hlavy (ruční nástroje); (20) drobné nekovové zboží pro spojování zařazené v této třídě, jako jsou kolíky, šrouby, matice, nýty, podložky, dále stavební kování, dveřní kování, okenní kování, čepy, hmoždinky, kabelové svorky, úchytky kabelů nebo trubek, násady a rukojeti k nářadí, ventily (kromě ventilů jako součástí strojů), záklopky drenážních trubek, veškeré uvedené výrobky nekovové.
- (511) 6, 7, 8, 20
(210) O-184794

- (111) **254522**
(220) 27.08.2002
(151) 26.05.2003
(540)



- (730) **KOVONA SYSTEM, a.s.**, Průmyslová 2007, Český Těšín, 73701, CZ
(740) Silesia Patent & Trademark s.r.o., Mgr. Václav Pacl, Pod Školou 1278, Šenov, 73934
(510) (6) kovové skříňky, kovové konzoly, úchyty, podpěry a držadla; (20) kovové regály, kovové regály s dřevěnými policemi, kovový nábytek - šatníkové skříně, stoly a příslušenství stolů, židle, postele, sedadla, stoličky, stoly s deskami ze dřeva; (37) lakování kovových výrobků.
- (511) 6, 20, 37
(210) O-182898

- (111) **254523**

- (220) 27.08.2002
(151) 26.05.2003
(540)
- PRAKTIK**
- (730) **KOVONA SYSTEM, a.s.**, Průmyslová 2007, Český Těšín, 73701, CZ
(740) Silesia Patent & Trademark s.r.o., Mgr. Václav Pacl, Pod Školou 1278, Šenov, 73934
(510) (20) kovové regály, kovové regály s dřevěnými, nebo dřevotřískovými policemi.
- (511) 20
(210) O-182900

- (111) **254539**
(220) 04.09.2002
(151) 26.05.2003
(540)

BRIILTEX

- (730) **Zdeňka Nová**, Husinecká 21, Praha 3, 13000, CZ
(510) (24) textilie, které nejsou uvedeny v jiných třídách.
(511) 24
(210) O-183175

- (111) **254626**
(220) 27.09.2002
(151) 26.05.2003
(540)

JIM BEAM

- (730) **JIM BEAM BRANDS CO.**, 510 Lake Cook Road, Deerfield, IL, US
(740) **KOREJZOVÁ & SPOL.**, v.o.s., JUDr. Petra Korejzová, Korunní 810/104 E, Praha 10, 10100
(510) (33) alkoholické nápoje (s výjimkou pív).
(511) 33
(210) O-184054

- (111) **254685**
(220) 14.10.2002
(151) 26.05.2003
(540)

ProLinie Poděbradka

- (730) **Poděbradka, a.s.**, Nymburská 239/VII, Poděbrady, 29001, CZ
(740) **AK Mrázek - Mrázková**, JUDr. Josef Mrázek, Pernerova 11, Praha 8, 18600
(510) (32) minerální vody, nealkoholické nápoje všeho druhu, piva.
(511) 32
(210) O-184620

- (111) **254733**
(220) 11.11.2002
(151) 26.05.2003
(540)



- (730) **Duracell Batteries BVBA**, Nijverheidslaan 7, 3200 Aarschot, BE (540)
(740) ŠTROS & KUSÁK advokátní a patentová kancelář, JUDr. David Štros, advokát, Národní 32, Praha 1, 11000
(510) (9) přístroje a nástroje pro vedení, přepínání, přeměnu, akumulaci, regulaci nebo řízení elektrického proudu, zejména elektrické zdroje, elektrochemické články, baterie.
(511) 9
(210) O-185458



- (111) **255077**
(220) 05.09.2002
(151) 25.06.2003
(540)



- (730) **Vinné sklepy Chomutov s.r.o.**, Lipská 2023, Chomutov, 43003, CZ
(740) ZEMAN - podkrušnohorská patentová a známková kancelář, Zeman Petr, Hradní 301, Lohet, 35733
(510) (16) tiskoviny, reklamní, propagační a informační materiály na papírovém nosiči, etikety, počítačové výstupy na papírovém nosiči, obaly z kartonů, jiné papírové a z plastů v jiné třídě neobsažené, obálky a tašky z papíru a plastů, papír kancelářský a dopisní, počítačové výstupy v papírové formě, tiskopisy, kancelářské a psací potřeby včetně obalů, pouzder a stojáneků na ně, vývěsní štíty v jiné třídě neobsažené; (32) mošty, hroznové a ovocné šťávy a jiné nealkoholické a nízko alkoholické nepoje, stolní a minerální vody, přípravky k výrobě nápojů všeho druhu v jiné třídě neobsažené; (33) víno, vinné stříky a jiné nápoje z vína, destiláty, lihoviny a jiné alkoholické nápoje včetně nápojů míchaných a mixovaných, to vše vyráběné v krušnohorské oblasti; (35) zprostředkování obchodu, organizování a pořádání komerčních výstav a přehlídek zboží, marketing, reklama a propagace, administrativní činnost; (40) úprava surovin pro výrobu nápojů, výroba moštů a jiných poloproduktů pro výrobu vína.
(511) 16, 32, 33, 35, 40
(210) O-183210

- (730) **Milan Zimmer**, Janáčkova 1964/6, Plzeň, 32333, CZ
(510) (29) maso, ryby, drůbež a zvěřina, masové výtahy, ovoce a zelenina konzervované, sušené a zavařené, vejce, mléko a mléčné výrobky, oleje a jedlé tuky; (30) hotová jídla, lahůdky, výrobky teplé a studené kuchyně rostlinného původu, spadající do této třídy; (32) piva, minerální vody, šumivé nápoje a jiné nápoje nealkoholické, nápoje a šťávy ovocné; (43) služby hotelů, restaurací a bister.
(511) 29, 30, 32, 43
(210) O-184273

- (111) **255207**
(220) 07.10.2002
(151) 25.06.2003
(540)



- (730) **S&K MOTION spol. s r.o.**, Gorkého 1, Brno, 60200, CZ
(740) Martin Kořistka, patentový zástupce, Karpatská 3, Brno, 62500
(510) (7) nástroje pro tváření, tvářecí formy jako části strojů, pohonné mechanismy, jiné než pro vozidla, nástroje jako části strojů, spojky hřídelové pro stroje a jejich součásti a díly, čerpadla, hydraulická a pneumatická ovládací zařízení pro stroje, motory a hnací stroje, obráběcí stroje a jejich díly a komponenty; (12) spojky pro vozidla a jejich díly, pohonné mechanismy pro vozidla a jejich díly; (40) zpracování a úprava materiálů na účet osoby, nikoliv pro vlastní potřebu.
(511) 7, 12, 40
(210) O-184341

- (111) **255099**
(220) 13.09.2002
(151) 25.06.2003
(540)



- (730) **B. Braun Medical s.r.o.**, V Parku 2335/20, Praha 4, 14800, CZ
(510) (35) propagační činnost, reklama, pomoc při řízení obchodní činnosti, obchodní administrativa, kancelářské práce.
(511) 35
(210) O-183670

- (111) **255256**
(220) 15.10.2002
(151) 25.06.2003
(540)



KART ARENA BRNO

- (730) **KART ARENA BRNO, s.r.o.**, Heršpická 5a, Brno, 63900, CZ
(740) Martin Kořistka, patentový zástupce, Karpatská 3, Brno, 62500
(510) (12) vozidla, automobily a dopravní prostředky pozemní, včetně motokár a minikár, všechny náhradní díly k nim, včetně pneumatik a čelních skel - vše zařazené ve tř. 12; (16) papír a lepenka, výrobky z papíru a lepenky, tiskařské výrobky, tiskoviny, tištěné publikace, vzory na kopírování, knižní vazby, zeměpisné mapy, těž plány měst a aglomerací, tabule reklamní z papíru nebo lepenky, prospekty, pohlednice, tiskopisy, propagační předměty z výrobků ve třídě 16 (např. těžítka, tužky a psací potřeby, podložky na psaní, nálepky, nože na dopisy a papír, ubrousky, prostírání, vlaječky, záložky do knih, sáčky z papíru a plastických hmot); (25) veškeré oděvy, obuv a kloboučnické zboží, spadající do třídy 25.
(511) 12, 16, 25

- (111) **255191**
(220) 04.10.2002
(151) 25.06.2003

(210) O-184682

(111) **255295**
(220) 22.10.2002
(151) 25.06.2003
(540)

BELLISSIMA
DÁMSKÉ SPODNÍ PRÁDLO

(730) **CALZIFICIO FAP S.P.A.**, Via don P. Mazzolari 9, Casaloldo, IT
(740) Čermák a spol., JUDr. Karel Čermák, Elišky Peškové 15/735, Praha 5, 15000
(510) (10) zdravotní punčochové zboží včetně kalhot, ponožek a spodního prádla; (25) punčochové zboží, ponožky, spodní prádlo.
(511) 10, 25
(210) O-184875

(111) **255861**
(220) 23.09.2002
(151) 28.07.2003
(540)

**práce
mzda**

(730) **Wolters Kluwer ČR, a.s.**, U Nákladového nádraží 6, Praha 3, 13000, CZ
(740) Unipatent, Dipl. Ing. Jiří Chlustina, Jana Masaryka 43-47, Praha 2, 12000
(510) (9) výpočetní technika všeho druhu včetně periferních zařízení, programové vybavení a software všeho druhu, nosiče informací s nahanými publikacemi určené k elektronickému vysílání; (16) papír a výrobky z papíru, tiskoviny, časopisy, periodika, knihy, telefonní seznamy, seznamy adres, průvodce, kalendáře, ročenky, manuály, katalogy, soubory dat a informací v tištěné formě, výrobky knihařské, fotografie, psací potřeby, kancelářská lepidla, potřeby pro umělce, štetce, kancelářské potřeby kromě nábytku, učební a školní potřeby a pomůcky, tiskací písma, štočky; (35) průzkum trhu, administrativní práce, činnost ekonomických a organizačních poradců, vedení účetnictví, automatizované zpracování dat; (41) vydavatelství, nakladatelství, pořádání školení a seminářů.
(511) 9, 16, 35, 41
(210) O-183900

(111) **255921**
(220) 16.10.2002
(151) 28.07.2003
(540)

SPEC

(730) **The Wallace Barnes Company**, 123 Main Street, Bristol, CT, US
(740) KOREJZOVÁ & SPOL., v.o.s., JUDr. Petra Korejzová, Korunní 810/104 E, Praha 10, 10100
(510) (6) obecné kovy a jejich slitiny, kovové kabely a dráty neelektrické, kovové potřeby zámečnické a klempířské, drobné železářské zboží, kovové trubky a roury, kovové pružiny, pružné podložky (kovové), mechanické pružinové vzpěry (kovové), kovové pružiny pro pružinová zařízení, kovové výrobky, které nejsou obsaženy v jiných třídách; (7) stroje a obráběcí stroje, motory a pohony (jiné než pro pozemní vozidla), spojky a transmisní zařízení s výjimkou pro pozemní vozidla, pružiny a pružinové vzpěry (části strojů).
(511) 6, 7

(210) O-184708

(111) **255980**
(220) 29.10.2002
(151) 28.07.2003
(540)

**Imuno
line**

(730) **ISOline, s. r. o.**, Kozí 915/7, Praha 1, 11000, CZ
(740) Ing. Jaroslav Novotný, Římská 45, Praha 2, 12000
(510) (5) doplňky zdravé výživy, vitamínové a posilující výživné přípravky a nápoje, dietetické potraviny a nápoje, odtučňovací nápoje, včetně instantních, potraviny a nápoje, preventivní prostředky a přípravky, dietetické, energetické a posilující tyčinky, vše výše uvedené k léčebným účelům; (29) mléčné výrobky jako např. jogurty a ostatní výrobky z mléka, dietetické přípravky na bázi mléka, přípravky na bázi mléka určené pro dobrou kondici a štíhlou linii; (32) nealkoholické občerstvující, posilující a energetické nápoje, přípravky pro přípravu nápojů včetně instantních, sirupy a koncentráty, limonády.
(511) 5, 29, 32
(210) O-185063

(111) **256142**
(220) 21.11.2002
(151) 28.07.2003
(540)

fajn radio

(730) **MEDIA BOHEMIA a.s.**, Koperníkova 794/6, Praha 2, 12000, CZ
(510) (35) propagace reklam rádiem; (38) služby, které spočívají v rozšiřování rádiových a televizních programů.
(511) 35, 38
(210) O-185856

(111) **256227**
(220) 06.12.2002
(151) 28.07.2003
(540)

**THE
HARLEM
GOSPEL
SINGERS**

(730) **BB Group GmbH**, Röntgenstraße 7, D-68167 Mannheim, DE
(740) Bartoloměj Kouba, patentový zástupce, Mánesova 1200, Strakonice 1, 38601
(510) (9) magnetické nosiče, desky, CDs, DVD, DVD plus, mini disky, hudební kazety, videokazety, telefonní karty; (16) tiskárničky přenosné (jako kancelářská pomůcka), psací potřeby, papír, knihařský materiál a fotografie ve formě programových balíčků, nástěnky, plakáty, letáky, obálky, stolní psací kalendáře, pozdravné pohlednice, zarámované a nezarámované fotografie, románové knihy s krátkými příběhy, comics knihy, obrázkové knihy, odborné knihy, omalovánky,

adresáře, poznámkové bloky, kreslicí pravítka, lepidla, plánovací kalendáře, propisky, pera, plnicí pera, tužky; (25) obleky, baseballové čepice, košile, kalhoty, spodní prádlo, opasky, klobouky, trička, kabáty, šortky, čelenky, ponožky, boty, holinky, svetrová trička, svetry, vesty, pyžama, večerní šaty, šaty, sukne, plavky, kravaty, šátky, rukavice, noční košile, bačkory, župany; (41) služby nahrávacích studií, nahrávání videokazet, videodisků, zvukových pásků, kazet, audio CD, mini disků, DVD a DVD plus, On-line informace v oblasti hudby, divadla, televize a video zábavy na globální komunikační síti.

(511) 9, 16, 25, 41
(210) O-186446

(111) **256240**

(220) 09.12.2002
(151) 28.07.2003

(540)

CHATEAU PEZINOK

(730) HUBERT J. E., s.r.o., Vinárska 137, 926 01 Sereď, SK

(740) JUDr. Miroslav Kupka, Levého 1532, Rakovník, 26901

(510) (32) nealkoholické nápoje všeho druhu, zejména nealkoholické mošty, ovocné a zeleninové šťávy, nektary a výtažky, nealkoholické aperitivy a koktejly, přírodní a syčené minerální, stolní a pramenité vody, včetně vod ochucených, limonády, instantní a koncentrované nápoje, včetně nápojů energetických, vitaminizovaných a ionizovaných, dietetické nápoje neléčebné, včetně nápojů vitaminizovaných, přípravky na výrobu nealkoholických nápojů, např. prášky, granule, tablety, koncentráty a sirupy, extrakty, výluhy a jiné přípravky pro přípravu nealkoholických nápojů, včetně jejich příchutí; (33) alkoholické nápoje všeho druhu, zejména vína, lihoviny a likéry, např. vína stolní, odrudová a známková, a to přírodní, ovocná a bylinná, destiláty vinné, ovocné, bylinné a zeleninové, včetně macerátů a výluhů, destiláty ušlechtilé a řezané, alkoholické aperitivy a koktejly, koncentráty k přípravě alkoholických nápojů a esence do lihovin, to vše pocházející z oblasti Pezinoku; (35) zprostředkování prodeje a nákupu výrobků v oboru alkoholických a nealkoholických nápojů, inzertní a propagační služby, včetně zveřejňování reklamních a náborových textů a jejich rozšiřování, průzkum a analýza trhu, včetně zpracování odborných obchodních posudků a studií, informační servis v oboru obchodu a reklamy, správa obchodních zájmů třetích osob, obchodní zastoupení tuzemských a zahraničních firem, poskytování pomoci při provozování obchodu, včetně zprostředkování obchodních záležitostí a personalistiky, organizování, zabezpečování a pořádání propagačních a/nebo komerčních výstav, propagačních a reklamních akcí a přehlídek zboží, včetně distribuce zboží a jeho vzorků k reklamním účelům, odborná poradenská a konzultační činnost v oboru obchodu, podnikání, reklamy a propagace; (40) zpracování vína a lihu, zejména vinných hroznů, ovoce, bylin a zeleniny, včetně koncentrátů a přísad, míchání alkoholických a nealkoholických nápojů.

(511) 32, 33, 35, 40
(210) O-186571

(111) **256241**

(220) 09.12.2002
(151) 28.07.2003

(540)

CHATEAU VITIS PEZINOK

(730) HUBERT J. E., s.r.o., Vinárska 137, 926 01 Sereď, SK

(740) JUDr. Miroslav Kupka, Levého 1532, Rakovník, 26901

(510) (32) nealkoholické nápoje všeho druhu, zejména nealkoholické mošty, ovocné a zeleninové šťávy, nektary a výtažky, nealkoholické aperitivy a koktejly, přírodní a syčené minerální, stolní a pramenité vody, včetně vod ochucených, limonády, instantní a koncentrované nápoje, včetně nápojů energetických, vitaminizovaných a ionizovaných, dietetické nápoje neléčebné, včetně nápojů vitaminizovaných, přípravky na výrobu nealkoholických nápojů, např. prášky, granule, tablety, koncentráty a sirupy, extrakty, výluhy a jiné přípravky pro přípravu nealkoholických nápojů, včetně jejich příchutí; (33) alkoholické nápoje všeho druhu, zejména vína, lihoviny a likéry, např. vína stolní, odrudová a známková, a to přírodní, ovocná a bylinná, destiláty vinné, ovocné, bylinné a zeleninové,

včetně macerátů a výluhů, destiláty ušlechtilé a řezané, alkoholické aperitivy a koktejly, koncentráty k přípravě alkoholických nápojů a esence do lihovin, to vše pocházející z oblasti Pezinoku; (35) zprostředkování prodeje a nákupu výrobků v oboru alkoholických a nealkoholických nápojů, inzertní a propagační služby, včetně zveřejňování reklamních a náborových textů a jejich rozšiřování, průzkum a analýza trhu, včetně zpracování odborných obchodních posudků a studií, informační servis v oboru obchodu a reklamy, správa obchodních zájmů třetích osob, obchodní zastoupení tuzemských a zahraničních firem, poskytování pomoci při provozování obchodu, včetně zprostředkování obchodních záležitostí a personalistiky, organizování, zabezpečování a pořádání propagačních a/nebo komerčních výstav, propagačních a reklamních akcí a přehlídek zboží, včetně distribuce zboží a jeho vzorků k reklamním účelům, odborná poradenská a konzultační činnost v oboru obchodu, podnikání, reklamy a propagace; (40) zpracování vína a lihu, zejména vinných hroznů, ovoce, bylin a zeleniny, včetně koncentrátů a přísad, míchání alkoholických a nealkoholických nápojů.

(511) 32, 33, 35, 40
(210) O-186572

(111) **256242**

(220) 09.12.2002
(151) 28.07.2003

(540)

PEZINSKÉ ZÁMOCKÉ SLADKÉ

(730) HUBERT J. E., s.r.o., Vinárska 137, 926 01 Sereď, SK

(740) JUDr. Miroslav Kupka, Levého 1532, Rakovník, 26901

(510) (32) nealkoholické nápoje všeho druhu, zejména nealkoholické mošty, ovocné a zeleninové šťávy, nektary a výtažky, nealkoholické aperitivy a koktejly, přírodní a syčené minerální, stolní a pramenité vody, včetně vod ochucených, limonády, instantní a koncentrované nápoje, včetně nápojů energetických, vitaminizovaných a ionizovaných, dietetické nápoje neléčebné, včetně nápojů vitaminizovaných, přípravky na výrobu nealkoholických nápojů, např. prášky, granule, tablety, koncentráty a sirupy, extrakty, výluhy a jiné přípravky pro přípravu nealkoholických nápojů, včetně jejich příchutí; (33) alkoholické nápoje všeho druhu, zejména vína, lihoviny a likéry, např. vína stolní, odrudová a známková, a to přírodní, ovocná a bylinná, destiláty vinné, ovocné, bylinné a zeleninové, včetně macerátů a výluhů, destiláty ušlechtilé a řezané, alkoholické aperitivy a koktejly, koncentráty k přípravě alkoholických nápojů a esence do lihovin, to vše pocházející z oblasti Pezinoku; (35) zprostředkování prodeje a nákupu výrobků v oboru alkoholických a nealkoholických nápojů, inzertní a propagační služby, včetně zveřejňování reklamních a náborových textů a jejich rozšiřování, průzkum a analýza trhu, včetně zpracování odborných obchodních posudků a studií, informační servis v oboru obchodu a reklamy, správa obchodních zájmů třetích osob, obchodní zastoupení tuzemských a zahraničních firem, poskytování pomoci při provozování obchodu, včetně zprostředkování obchodních záležitostí a personalistiky, organizování, zabezpečování a pořádání propagačních a/nebo komerčních výstav, propagačních a reklamních akcí a přehlídek zboží, včetně distribuce zboží a jeho vzorků k reklamním účelům, odborná poradenská a konzultační činnost v oboru obchodu, podnikání, reklamy a propagace; (40) zpracování vína a lihu, zejména vinných hroznů, ovoce, bylin a zeleniny, včetně koncentrátů a přísad, míchání alkoholických a nealkoholických nápojů.

(511) 32, 33, 35, 40
(210) O-186573

(111) **256244**

(220) 09.12.2002
(151) 28.07.2003

(540)

DEVÍN

(730) HUBERT J. E., s.r.o., Vinárska 137, 926 01 Sereď, SK

(740) JUDr. Miroslav Kupka, Levého 1532, Rakovník, 26901

(510) (32) nealkoholické nápoje všeho druhu, zejména nealkoholické mošty, ovocné a zeleninové šťávy, nektary a výtažky, nealkoholické aperitivy a koktejly, přírodní a syčené minerální, stolní a pramenité vody, včetně vod ochucených, limonády,

instantní a koncentrované nápoje, včetně nápojů energetických, vitaminizovaných a ionizovaných, dietetické nápoje neléčebné, včetně nápojů vitaminizovaných, přípravky na výrobu nealkoholických nápojů, např. prášky, granule, tablety, koncentráty a sirupy, extrakty, výluhy a jiné přípravky pro přípravu nealkoholických nápojů, včetně jejich příchutí; (33) alkoholické nápoje všeho druhu, zejména vína, lihoviny a likéry, např. vína stolní, odrůdová a známková, a to přírodní, ovocná a bylinná, destiláty vinné, ovocné, bylinné a zeleninové, včetně macerátů a výluhů, destiláty ušlechtilé a řezané, alkoholické aperitivy a koktejly, koncentráty k přípravě alkoholických nápojů a esence do lihovin, to vše pocházející z oblasti Bratislavy; (35) zprostředkování prodeje a nákupu výrobků v oboru alkoholických a nealkoholických nápojů, inzertní a propagační služby, včetně zveřejňování reklamních a náborových textů a jejich rozšiřování, průzkum a analýza trhu, včetně zpracování odborných obchodních posudků a studií, informační servis v oboru obchodu a reklamy, správa obchodních zájmů třetích osob, obchodní zastoupení tuzemských a zahraničních firem, poskytování pomoci při provozování obchodu, včetně zprostředkování obchodních záležitostí a personalistiky, organizování, zabezpečování a pořádání propagačních a/nebo komerčních výstav, propagačních a reklamních akcí a přehlídek zboží, včetně distribuce zboží a jeho vzorků k reklamním účelům, odborná poradenská a konzultační činnost v oboru obchodu, podnikání, reklamy a propagace; (40) zpracování vína a lihu, zejména vinných hroznů, ovoce, bylin a zeleniny, včetně koncentrátů a přísad, míchání alkoholických a nealkoholických nápojů.

(511) 32, 33, 35, 40
(210) O-186575

(111) **256247**
(220) 09.12.2002
(151) 28.07.2003
(540)

KBŠ

(730) **HUBERT J. E., s.r.o.**, Vinárska 137, 926 01 Sereď, SK
(740) JUDr. Miroslav Kupka, Levého 1532, Rakovník, 26901
(510) (32) nealkoholické nápoje všeho druhu, zejména nealkoholické mošty, ovocné a zeleninové šťávy, nektary a výtažky, nealkoholické aperitivy a koktejly, přírodní a syčené minerální, stolní a pramenité vody, včetně vod ochucených, limonády, instantní a koncentrované nápoje, včetně nápojů energetických, vitaminizovaných a ionizovaných, dietetické nápoje neléčebné, včetně nápojů vitaminizovaných, přípravky na výrobu nealkoholických nápojů, např. prášky, granule, tablety, koncentráty a sirupy, extrakty, výluhy a jiné přípravky pro přípravu nealkoholických nápojů, včetně jejich příchutí; (33) alkoholické nápoje všeho druhu, zejména vína, lihoviny a likéry, např. vína stolní, odrůdová a známková, a to přírodní, ovocná a bylinná, destiláty vinné, ovocné, bylinné a zeleninové, včetně macerátů a výluhů, destiláty ušlechtilé a řezané, alkoholické aperitivy a koktejly, koncentráty k přípravě alkoholických nápojů a esence do lihovin; (35) zprostředkování prodeje a nákupu výrobků v oboru alkoholických a nealkoholických nápojů, inzertní a propagační služby, včetně zveřejňování reklamních a náborových textů a jejich rozšiřování, průzkum a analýza trhu, včetně zpracování odborných obchodních posudků a studií, informační servis v oboru obchodu a reklamy, správa obchodních zájmů třetích osob, obchodní zastoupení tuzemských a zahraničních firem, poskytování pomoci při provozování obchodu, včetně zprostředkování obchodních záležitostí a personalistiky, organizování, zabezpečování a pořádání propagačních a/nebo komerčních výstav, propagačních a reklamních akcí a přehlídek zboží, včetně distribuce zboží a jeho vzorků k reklamním účelům, odborná poradenská a konzultační činnost v oboru obchodu, podnikání, reklamy a propagace; (40) zpracování vína a lihu, zejména vinných hroznů, ovoce, bylin a zeleniny, včetně koncentrátů a přísad, míchání alkoholických a nealkoholických nápojů.

(511) 32, 33, 35, 40
(210) O-186578

(111) **256249**
(220) 09.12.2002

(151) 28.07.2003
(540)

KLEVNER

(730) **HUBERT J. E., s.r.o.**, Vinárska 137, 926 01 Sereď, SK
(740) JUDr. Miroslav Kupka, Levého 1532, Rakovník, 26901
(510) (32) nealkoholické nápoje všeho druhu, zejména nealkoholické mošty, ovocné a zeleninové šťávy, nektary a výtažky, nealkoholické aperitivy a koktejly, přírodní a syčené minerální, stolní a pramenité vody, včetně vod ochucených, limonády, instantní a koncentrované nápoje, včetně nápojů energetických, vitaminizovaných a ionizovaných, dietetické nápoje neléčebné, včetně nápojů vitaminizovaných, přípravky na výrobu nealkoholických nápojů, např. prášky, granule, tablety, koncentráty a sirupy, extrakty, výluhy a jiné přípravky pro přípravu nealkoholických nápojů, včetně jejich příchutí; (33) alkoholické nápoje všeho druhu, zejména vína, lihoviny a likéry, např. vína stolní, odrůdová a známková, a to přírodní, ovocná a bylinná, destiláty vinné, ovocné, bylinné a zeleninové, včetně macerátů a výluhů, destiláty ušlechtilé a řezané, alkoholické aperitivy a koktejly, koncentráty k přípravě alkoholických nápojů a esence do lihovin; (35) zprostředkování prodeje a nákupu výrobků v oboru alkoholických a nealkoholických nápojů, inzertní a propagační služby, včetně zveřejňování reklamních a náborových textů a jejich rozšiřování, průzkum a analýza trhu, včetně zpracování odborných obchodních posudků a studií, informační servis v oboru obchodu a reklamy, správa obchodních zájmů třetích osob, obchodní zastoupení tuzemských a zahraničních firem, poskytování pomoci při provozování obchodu, včetně zprostředkování obchodních záležitostí a personalistiky, organizování, zabezpečování a pořádání propagačních a/nebo komerčních výstav, propagačních a reklamních akcí a přehlídek zboží, včetně distribuce zboží a jeho vzorků k reklamním účelům, odborná poradenská a konzultační činnost v oboru obchodu, podnikání, reklamy a propagace; (40) zpracování vína a lihu, zejména vinných hroznů, ovoce, bylin a zeleniny, včetně koncentrátů a přísad, míchání alkoholických a nealkoholických nápojů.

(511) 32, 33, 35, 40
(210) O-186580

(111) **256250**
(220) 09.12.2002
(151) 28.07.2003
(540)

CRUSADER

(730) **HUBERT J. E., s.r.o.**, Vinárska 137, 926 01 Sereď, SK
(740) JUDr. Miroslav Kupka, Levého 1532, Rakovník, 26901
(510) (32) nealkoholické nápoje všeho druhu, zejména nealkoholické mošty, ovocné a zeleninové šťávy, nektary a výtažky, nealkoholické aperitivy a koktejly, přírodní a syčené minerální, stolní a pramenité vody, včetně vod ochucených, limonády, instantní a koncentrované nápoje, včetně nápojů energetických, vitaminizovaných a ionizovaných, dietetické nápoje neléčebné, včetně nápojů vitaminizovaných, přípravky na výrobu nealkoholických nápojů, např. prášky, granule, tablety, koncentráty a sirupy, extrakty, výluhy a jiné přípravky pro přípravu nealkoholických nápojů, včetně jejich příchutí; (33) alkoholické nápoje všeho druhu, zejména vína, lihoviny a likéry, např. vína stolní, odrůdová a známková, a to přírodní, ovocná a bylinná, destiláty vinné, ovocné, bylinné a zeleninové, včetně macerátů a výluhů, destiláty ušlechtilé a řezané, alkoholické aperitivy a koktejly, koncentráty k přípravě alkoholických nápojů a esence do lihovin; (35) zprostředkování prodeje a nákupu výrobků v oboru alkoholických a nealkoholických nápojů, inzertní a propagační služby, včetně zveřejňování reklamních a náborových textů a jejich rozšiřování, průzkum a analýza trhu, včetně zpracování odborných obchodních posudků a studií, informační servis v oboru obchodu a reklamy, správa obchodních zájmů třetích osob, obchodní zastoupení tuzemských a zahraničních firem, poskytování pomoci při provozování obchodu, včetně zprostředkování obchodních záležitostí a personalistiky, organizování, zabezpečování a pořádání propagačních a/nebo komerčních výstav, propagačních a reklamních akcí a přehlídek zboží, včetně distribuce zboží a jeho vzorků k reklamním účelům, odborná poradenská a konzultační činnost v oboru obchodu, podnikání, reklamy a propagace; (40) zpracování vína

a líhu, zejména vinných hroznů, ovoce, bylin a zeleniny, včetně koncentrátů a přísad, míchání alkoholických a nealkoholických nápojů.

(511) 32, 33, 35, 40
(210) O-186581

(111) **256520**
(220) 27.08.2002
(151) 27.08.2003
(540)

FAVORIT

(730) **KOVONA SYSTEM, a.s.**, Průmyslová 2007, Český Těšín, 73701, CZ
(740) Silesia Patent & Trademark s.r.o., Mgr. Václav Pacl, Pod Školou 1278, Šenov, 73934
(510) (20) kovové regály, kovové regály s dřevěnými nebo dřevotřískovými policemi.
(511) 20
(210) O-182899

(111) **256726**
(220) 05.11.2002
(151) 27.08.2003
(540)

BIKERS CROWN

(730) **BIKERS CROWN, s.r.o.**, Pražská 481/IV, Chlumec nad Cidlinou, 50351, CZ
(740) BOHEMIA PATENT, Ing. Jana Vandělíková, Vodičkova 791/41, Praha 1 - Nové Město, 11000
(510) (6) zámky pro vozidla (kovové); (7) filtry (části strojů nebo motorů); (9) ochranné přilby, akumulátory, blikáče - světelná signalizace, ochranné brýle, ochranné helmy pro sportovní účely; (12) speciální brašny pro jednopásová vozidla, motocykly; (24) spací pytle; (25) oděvy z kůže, oblečení, obuv, oděvy nepromokavé, opasky; (28) chrániče kolien - nákolieniky (sportovní potřeby); (35) obchodní činnost (služby, poradenství v); (37) údržba a opravy motorových vozidel; (39) dopravní služby, dodávka zboží poštou.
(511) 6, 7, 9, 12, 24, 25, 28, 35, 37, 39
(210) O-185293

(111) **256794**
(220) 22.11.2002
(151) 27.08.2003
(540)

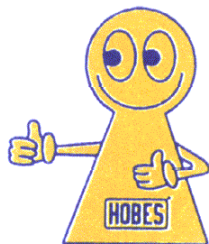

(730) **HOBES, spol. s r.o.**, K Luhům 151, Horní Benešov, 79312, CZ
(740) Karel Čálek, patentový zástupce, Nad Palatou 12, Praha 5, 15000
(510) (6) kovové výrobky: zámečnické výrobky - zámky, zejména všechny typy zadlabacích zámek, okenní uzávěry; (20) výrobky z plastických hmot, zejména zámečnické výrobky, kde je kov nahrazen plastem: pevné a pohyblivé součásti zámek, kde je kov nahrazen plastem, například vložky zámek, včetně vyměnitelných vložek zámek, pouzdra a části ložisek, kde je kov nahrazen plastem; (35) pomoc při řízení obchodní činnosti, organizační a poradenská činnost v oblasti obchodu, reklamy a propagace, reklamní a propagační činnost, rozšiřování

reklamních a propagačních fotografií, rozmnožování (reprodukce) a kopírování dokumentů, účetnictví; (40) zpracování materiálů, zpracování plastických hmot, obrábění kovů, kopírování fotografických snímků; (41) fotografování, fotografické služby.

(511) 6, 20, 35, 40, 41
(210) O-185887

(111) **256978**
(220) 31.12.2002
(151) 27.08.2003
(540)



(730) **Penny Market s.r.o.**, Počernická 257, Radnice, 25073, CZ
(740) JUDr. Miroslav Kupka, Levého 1532, Rakovník, 26901
(510) (5) dámské hygienické potřeby; (16) vatové tyčinky, vatové tampóny, vata, gáza.
(511) 5, 16
(210) O-187235

(111) **257267**
(220) 18.09.2002
(151) 29.09.2003
(540)

FYTOZYM

(730) **INTEP s.r.o.**, Riegrovo náměstí 182, Kroměříž, 76701, CZ
(740) BOHEMIA PATENT, Ing. Jana Vandělíková, Vodičkova 791/41, Praha 1 - Nové Město, 11000
(510) (5) dietní a nutriční přípravky a léčiva, medicínální sirupy, výtažky z bylin a kombinované přípravky vitamínů, minerálů, stopových prvků a bylinných výtažků, potravinové doplňky obohacené vitamíny nebo minerály nebo stopovými prvky, vitamínové přípravky, vitamíny a multivitaminové preparáty, produkty obsahující soubor enzymů rostlinného původu v rámci této třídy; (30) potravinové doplňky ne pro lékařské účely (zařazené v této třídě) a obsahující látky rostlinného původu, potravinové doplňky obsahující soubor enzymů rostlinného původu.
(511) 5, 30
(210) O-183761

(111) **257293**
(220) 14.10.2002
(151) 29.09.2003
(540)

RAYMOND

(730) **The Wallace Barnes Company**, 123 Main Street, Bristol, CT, US
(740) KOREJZOVÁ & SPOL., v.o.s., JUDr. Petra Korejzová, Korunní 810/104 E, Praha 10, 10100
(510) (6) obecné kovy a jejich slitiny, kovové kabely a dráty neelektrické, kovové trubky a roury, kovové pružiny, pružné podložky (kovové), mechanické pružinové vzpěry (kovové), kovové pružiny pro pružinová zařízení; (7) stroje (s výjimkou strojů a zařízení v oboru textilních strojů), obráběcí stroje, motory a pohony (jiné než pro pozemní vozidla), spojky a transmissní zařízení s výjimkou pro pozemní vozidla, pružiny a pružinové vzpěry (části strojů).
(511) 6, 7
(210) O-184607

(111) **257350**
(220) 13.11.2002
(151) 29.09.2003

(540)

oranjito

- (730) **JAVO INTERNATIONAL LIMITED, spol. s r.o.**, Čápkova 40, Brno, 60200, CZ
- (740) Müller Václav, patentový zástupce, Filipova 2016, Praha 4, 14800
- (510) (3) kosmetické výrobky, čističe skvrn, přípravky na čištění textilií a jiných předmětů, hygienické potřeby jako mýdla, včetně tekutých, šampony vlasové i tělové, pěny a sole do koupelí, čisticí prostředky pro pleť, opalovací krémy, pleťové masky, balzámy na rty, krémy, zubní pasty, prací prostředky, vody po holení, přípravky k čištění, leštění a odmašťování, brusné přípravky, voňavkářské výrobky, parfémy, éterické oleje, dekorativní kosmetika jako rtěnky, umělé řasy, makeupy a pod.; (41) provozování sportovních zařízení a zařízení sloužících regeneraci a rekondici, včetně fitcentra, provozování sauny, solária, posiloven; (43) ubytovací služby, restaurace, penziony, kavárny; (44) masáže všeho druhu jako relaxační, rehabilitační, sportovní, vodní, plynové, rašelinové zábaly, uhlíkové zábaly, psychoterapie, taneční a pohybová terapie, kosmetické služby, nehtová kosmetika, permanentní makeup, manikúra, modelace nehtů, pedikúra, vizážistika, solárium, tvarování postavy, cvičení ve vyhlívaných lůžkách a kyslíko-ozónová terapie, hubnutí a redukce váhy, stravovací režim, kondiční, regenerační, rekondiční a resocializační programy, programy pro těhotné, rekreologie, lymfodrenáže, odstraňování celulitidy.
- (511) 3, 41, 43, 44
- (210) O-185548

- (111) **257375**
(220) 25.11.2002
(151) 29.09.2003
(540)

VELVERY

- (730) **The Procter & Gamble Company společnost zřízená podle zákonů státu Ohio**, One Procter & Gamble Plaza, Cincinnati, OH, US
- (740) ŠTROS & KUSÁK advokátní a patentová kancelář, JUDr. David Štros, advokát, Národní 32, Praha 1, 11000
- (510) (5) výrobky dámské hygieny, zejména slipové vložky, vložky a tampóny, menstruační kalhotky, interlabiální vložky pro dámskou hygienu, pleny a hygienická vata pro inkontinentní pacienty; (16) výrobky z papíru a/nebo celulózy pro hygienické účely, pokud jsou zahrnuty ve tř.16, zejména ubrousky, kapesníky, ubrousky na obličej, toaletní papír, pleny na jedno použití, interlabiální vložky pro dámskou hygienu.
- (511) 5, 16
- (210) O-185950

- (111) **257426**
(220) 09.12.2002
(151) 29.09.2003
(540)



- (730) **HABÁNSKÉ SKLEPY, spol. s r.o.**, Čejkovská 1324, Velké Bílovice, 69102, CZ
- (740) JUDr. Miroslav Kupka, Levého 1532, Rakovník, 26901
- (510) (33) vína všeho druhu; (35) poradenství v obchodní činnosti v oboru vinařství a sommeliérství, včetně propagace.
- (511) 33, 35

(210) O-186482

- (111) **257451**
(220) 12.12.2002
(151) 29.09.2003
(540)

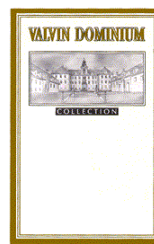

- (730) **Vinné sklepy Valtice, a.s.**, Vinařská 407, Valtice, 69142, CZ
- (740) INPARTNERS GROUP, Mgr. Simona Hejdrová, Lidická 51, Brno, 60200
- (510) (33) víno všech druhů.
- (511) 33
- (210) O-186718

- (111) **257478**
(220) 16.12.2002
(151) 29.09.2003
(540)

GOLDIM

- (730) **GOLDIM spol. s r.o.**, U Habrovky 247/11, Praha 4, 14000, CZ
- (510) (39) balení a skladování zboží; (40) zpracování materiálů v rozsahu třídy 40, týkající se potravinářských výrobků a produktů s léčebnými a preventivními účinky účinky; (42) vědecký a průmyslový výzkum a vývoj.
- (511) 39, 40, 42
- (210) O-186846

- (111) **257479**
(220) 16.12.2002
(151) 29.09.2003
(540)

BABIO

- (730) **GOLDIM spol. s r.o.**, U Habrovky 247/11, Praha 4, 14000, CZ
- (510) (5) potraviny pro kojence a batolata, zejména kaše, polévky, přesnídávky, sušenky, piškoty, suchary, bonbóny, pastilky, čaje, nápoje tekuté, sušené, granulované, deserty, příkrmy, funkční potraviny, nutraceutika, mikrobiotika, probiotika, prebiotika a další výživové doplňky pro humánní speciální výživu a léčebné účely ve formě tekuté, granulované, práškové, tablet, kapslí a čípků, diabetické, bezlepkové, bezcholesterolové výrobky fortifikované vitamíny, minerálními a stopovými prvky, léčivými bylinami nebo jejich extrakty určené pro speciální výživu a léčebné účely; (29) mléčné nápoje v tekutém sušeném i granulovaném stavu doplněné probiotickými, prebiotickými nebo symbiotickými preparáty, vitamíny, minerálními látkami, stopovými prvky, ovocem, zeleninou, léčivými bylinami a jejich extrakty, sušená zelenina, ovoce, rosoly, zavařeniny, želé, byliny ve formě drcené, mleté nebo extraktů doplněné vitamíny, minerálními látkami, stopovými prvky, bio-flavonoidními látkami; (30) nápoje připravované na bázi kávy, kakaa a čokolády a kávové náhražky, obiloviny upravené pro přímou konzumaci do formy tyčinek, müsli cereálních snídaní, kaší, desertů, trvanlivého polotrvanlivého a jemného pečiva, výrobky z medu, nečokoládové a čokoládové cukrovinky, čaje, čajové koncentráty, instantní čaje, granulované čaje; (32) šumivé nápoje, instantní nápoje a jiné nealkoholické nápoje v tekuté, granulované, práškové nebo tabletové formě.
- (511) 5, 29, 30, 32
- (210) O-186847

- (111) **257759**
(220) 24.01.2003
(151) 29.09.2003
(540)

OSWALD

- (730) **Petr Oswald**, U Školky 21, Senohraby, 25166, CZ
(510) (16) časopisy (periodika) grafické reprodukcce, grafiky, kalendáře, kalendáře trhací, katalogy, knihy, knížky (brožované), komiksy, litografie, litografie umělecké, mapy, mapy (zeměpisné), periodika, plakáty, pohlednice, publikace, ročenky, rytiny, tiskopisy, tisky (rytiny) zápisníky, zeměpisné mapy; (35) vydávání reklamních nebo náborových, propagačních a inzertních textů; (40) ofsetový tisk, tiskárny, tisky litografické, hlubotisk (fotografické leptání), vazby publikací, knihařství; (41) vydávání knih, vydávání textů s výjimkou reklamních nebo náborových; (42) grafický design.
- (511) 16, 35, 40, 41, 42
(210) O-187876

- (111) **258087**
(220) 12.09.2002
(151) 29.10.2003
(540)

VERITAS

- (730) **STOCK Plzeň-Božkov s.r.o.**, Palírenská 2, Plzeň - Božkov, 32600, CZ
(740) Čermák a spol., Mgr. Lukáš Lorenc, advokát, Elišky Peškové 15/735, Praha 5, 15000
(510) (32) piva, minerální vody, šumivé nápoje a jiné nápoje nealkoholické, nápoje a šťávy ovocné, sirupy a jiné přípravky k zhotovení nápojů; (33) alkoholické nápoje (s výjimkou pív); (35) propagační činnost, reklama, pomoc při řízení obchodní činnosti, obchodní administrativa, kancelářské práce.
- (511) 32, 33, 35
(210) O-183605

- (111) **258106**
(220) 23.09.2002
(151) 29.10.2003
(540)

Bezpečnost a hygiena práce

- (730) **Wolters Kluwer ČR, a.s.**, U Nákladového nádraží 6, Praha 3, 13000, CZ
(740) Unipatent, Dipl. Ing. Jiří Chlustina, Jana Masaryka 43-47, Praha 2, 12000
(510) (16) časopisy, periodika; (41) vydavatelství, nakladatelství.
- (511) 16, 41
(210) O-183899

- (111) **258161**
(220) 07.11.2002
(151) 29.10.2003
(540)

HAPPY DIVERS

- (730) **Filip Kabyl**, Otínská 813/5, Praha 5, 15300, CZ
(510) (9) potápěčské přístroje, potápěčské oděvy; (25) oblečení, oděvy; (39) organizování zájezdů a cest; (41) klubové služby, půjčování potápěčské výstroje, organizace a pořádání kurzů potápění.
- (511) 9, 25, 39, 41
(210) O-185388

- (111) **258276**
(220) 20.01.2003
(151) 29.10.2003
(540)

Taforge

- (730) **Taforge a.s.**, Areál Tatry 1447/4, Kopřivnice, 74221, CZ
(510) (6) obecné kovy v surovém a polozpracovaném stavu a jejich slitiny, kovací a lisovací nářadí pro výkovky a výlisky, zápusťkové výkovky, výlisky za tepla, zámečnické výrobky, jiné výrobky z kovu neobsazené v jiných třídách; (8) ruční nářadí a nástroje; (35) zprostředkování obchodních vztahů mezi

obchodními a výrobními subjekty, marketing; (40) zpracování a úprava materiálů, kovářské práce; (42) konstrukční a projektová činnost ve strojírenství, související odborné poradenství a konzultace nespádající do jiné třídy.

- (511) 6, 8, 35, 40, 42
(210) O-187718

- (111) **258277**
(220) 20.01.2003
(151) 29.10.2003
(540)

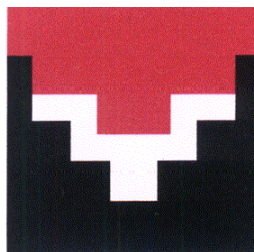

- (730) **Taforge a.s.**, Areál Tatry 1447/4, Kopřivnice, 74221, CZ
(510) (6) obecné kovy v surovém a polozpracovaném stavu a jejich slitiny, kovací a lisovací nářadí pro výkovky a výlisky, zápusťkové výkovky, výlisky za tepla, zámečnické výrobky, jiné výrobky z kovu neobsazené v jiných třídách; (8) ruční nářadí a nástroje; (35) zprostředkování obchodních vztahů mezi obchodními a výrobními subjekty, marketing; (40) zpracování a úprava materiálů, kovářské práce; (42) konstrukční a projektová činnost ve strojírenství, související odborné poradenství a konzultace nespádající do jiné třídy.

- (511) 6, 8, 35, 40, 42
(210) O-187719

- (111) **258352**
(220) 03.02.2003
(151) 29.10.2003
(540)

jiřerky

- (730) **Penny Market s.r.o.**, Počernická 257, Radonice, 25073, CZ
(740) JUDr. Miroslav Kupka, Levého 1532, Rakovník, 26901
(510) (30) trvanlivé pečivo - oplatky, čokoládové a nečokoládové, plněné náplněmi a krémy čokoládovými, oříškovými, kakaovými, ovocnými.

- (511) 30
(210) O-188185

- (111) **258416**
(220) 13.02.2003
(151) 29.10.2003
(540)

LAMIRA

- (730) **L A M I R A s.r.o.**, Pražská 268/II, Sušice, 34201, CZ
(740) Ing. Reichel Pavel, Lopatecká 14, Praha 4, 14700
(510) (9) nosiče informací v rozsahu třídy 9, zejména dat, zvuku a/nebo obrazu, elektronické publikace; (16) nosiče informací v rozsahu třídy 16, tiskoviny a polygrafické výrobky, prospekty, letáky, manuály; (38) šíření informací prostřednictvím komunikačních sítí, např. internetem, bezdrátovými, kabelovými nebo satelitními sítěmi; (35) služby v oblasti účetnictví, daňového poradenství, ekonomického a organizačního poradenství.

- (511) 9, 16, 35, 38
(210) O-188773

- (111) **258597**
(220) 14.03.2003
(151) 29.10.2003

- (540) **NUTROPIN** (540)
(730) **Genentech, Inc.**, 1 DNA Way, South San Francisco 94080-4990, CA, US
(740) Čermák a spol., JUDr. Karel Čermák jr., Ph.D., LL.M., advokát, Elišky Peškové 15/735, Praha 5, 15000
(510) (5) farmaceutické přípravky, zejména růstové hormony.
(511) 5
(210) O-189671



- (111) **258819**
(220) 11.09.2002
(151) 27.11.2003
(540) **HTH**
(730) **ARCH CHEMICALS, INC.**, 501 Merritt 7, P. O. Box 5204, Norwalk, CT, US
(740) Společná advokátní kancelář Všetečka Zelený Švorčík Kalenský a partneři, JUDr. Pavel Zelený, advokát, Hálkova 2, Praha 2, 12000
(510) (1) chemické výrobky určené pro průmysl, vědu a fotografii, jakož i pro zemědělství, zahradnictví a lesnictví, chemické výrobky užívané pro úpravu vody, chemické výrobky užívané pro chemické ošetření plaveckých bazénů, lázní a vyhříváných van, chemické sady, zejména pro rozbor vody v plaveckých bazénech, lázních a vyhříváných vanách, chlorové substance, chemikálie pro čištění vody, umělé pryskyřice v surovém stavu, plastické hmoty v surovém stavu, hnojiva pro půdu, náplně pro hasicí přístroje, prostředky pro kalení a letování kovů, chemické výrobky určené ke konzervování potravin, tříslicí materiály, lepidla pro průmysl; (3) čisticí prostředky k údržbě a ošetření plaveckých bazénů, lázní a vyhříváných van; (5) prostředky antibakteriální, dezinfekční a proti tvorbě řas, prostředky pro hygienické ošetření a dezinfekci plaveckých bazénů, lázní a vyhříváných van, chemické výrobky užívané pro dezinfekci vody, plaveckých bazénů, lázní a vyhříváných van.
(511) 1, 3, 5
(210) O-183566

- (730) **JLV, a.s.**, Chodovská 3/228, Praha 4, 14100, CZ
(740) JUDr. Miroslav Kupka, patentový zástupce, Levého 1532, Rakovník, 26901
(510) (35) reklamní a propagační činnost, poradenství v obchodní činnosti; (36) směnářenské služby; (39) prodej lůžkových a lehátkových listků ve vozech speciální stavby, prodej a kontrola jízdenek ČD, služby cestovní kanceláře (organizování cest); (43) cateringové služby, restaurační, pohostinské a ubytovací služby.
(511) 35, 36, 39, 43
(210) O-188334

- (111) **258853**
(220) 23.10.2002
(151) 27.11.2003
(540) **KEČUP**
(730) **Karel Paul**, Modřínová 1167, Starý Plzenec, 33202, CZ
(510) (9) ozvučené nosiče - LP, SP, CD, MC, videokazety, obaly (buklety) na nosiče; (16) propagační materiály - tiskoviny, plakáty, fólie, letáky, etikety; (35) reklama, propagace; (41) produkce hudebních vystoupení - agenturní činnost.
(511) 9, 16, 35, 41
(210) O-184925

- (111) **259732**
(220) 31.10.2002
(151) 23.12.2003
(540)



- (730) **Isolit-Bravo, spol. s r.o.**, Jablonské nábřeží 305, Jablonné nad Orlicí, 56164, CZ
(740) RETROPATENT s.r.o., Mgr. Kamil Kolátor, Dolní nám. 5/679, Jablonec nad Nisou, 46601
(510) (7) pračky, myčky na nádobí.
(511) 7
(210) O-185127

- (111) **258854**
(220) 23.10.2002
(151) 27.11.2003
(540) **KETCHUP**
(730) **Karel Paul**, Modřínová 1167, Starý Plzenec, 33202, CZ
(510) (9) ozvučené nosiče - LP, SP, CD, MC, videokazety, obaly (buklety) na nosiče; (16) propagační materiály - tiskoviny, plakáty, fólie, letáky, etikety; (35) reklama, propagace; (41) produkce hudebních vystoupení - agenturní činnost.
(511) 9, 16, 35, 41
(210) O-184926

- (111) **259806**
(220) 04.02.2003
(151) 23.12.2003
(540)

REPORT DESIGNER

- (730) **STORMWARE s.r.o.**, Za Prachárnou 45, Jihlava, 58601, CZ
(740) INPARTNERS GROUP, Ing. Dušan Kendereški, Lidická 51, Brno, 60200
(510) (9) počítačový software; (16) manuály v papírové formě; (42) tvorba, vývoj software, pronájem software, tvorba počítačových systémů, převod dat počítačových programů, údržba počítačových programů.
(511) 9, 16, 42
(210) O-188231

- (111) **258999**
(220) 06.02.2003
(151) 27.11.2003

- (111) **260024**
(220) 14.04.2003
(151) 23.12.2003
(540)



- (730) **NBA Properties, Inc.**, 645 Fifth Avenue, New York, NY, US
(740) KOREJZOVÁ & SPOL., v.o.s., JUDr. Petra Korejzová, Korunní 810/104 E, Praha 10, 10100
(510) (9) audio disky, video disky, počítačové a laserové disky, nahrané audio kazety a video kazety, nahrané audio a video

pásky, nahané kompaktní disky, nahané počítačové disky, vše vztahující se k basketbalu, příslušenství k počítačům, zejména podložky pod myš, myši, schránky na disky, kufříky na počítače, podložky pod zápěstí ke klávesnicím, kartónové rámy na počítačové monitory, vše s basketbalovým designem, počítačové programy pro prohlížení informací, statistik a dalších údajů a zajímavostí týkajících se basketbalu, počítačový software vztahující se k basketbalu, zejména spojiče obrazovky, software videoher, kartridže pro videohry a přístroje pro hraní videoher na televizním přijímači, radiopřijímače a telefony, dalekohledy, sluneční brýle, obroučky na brýle, pásky a řetízky k brýlím, pouzdra na brýle a na sluneční brýle, magnety, kreditní karty a předplacené telefonní karty magneticky zakódované, video nahrávky, streamové video nahrávky a audio nahrávky týkající se basketbalu ve formě záznamů poskytovaných prostřednictvím Internetu, počítačový software umožňující přístup k databázím a prohlížení databází informací, statistických informací, dalších údajů a zajímavostí, informací získaných z dotazování a umožňující interaktivní dotazování v oblasti basketbalu, vše poskytované prostřednictvím Internetu, software počítačových her, programy video her, interaktivní video hry a software kvízových her, vše poskytované prostřednictvím Internetu, počítačový software používaný jako spojiče obrazovky, tapeta na obrazovku, zvláštní design prohlížeče, kurzory, vše poskytované prostřednictvím Internetu, příslušenství k mobilním telefonům, zejména kryty na mobilní telefony a pouzdra a obaly na mobily; (18) sportovní tašky, tašky na obuv určené k cestování, jednodenní zavazadla, deštníky, batohy, nosiče malých dětí na záda, sportovní pytle, příruční tašky, zavazadla, popisné štítky na zavazadla, zahradní slunečníky, kufry, příruční kufříky, pouzdra na papírové peníze, náprsní tašky, aktovky, hole, pouzdra na navštívenky, tašky na knihy, víceúčelové sportovní tašky, golfové deštníky, tašky pro tělocvik, tašky na občerstvení, přenosné cestovní schránky na občerstvení, peněženky, peněženky na mince, menší batůžky pro připevnění na tělo, ledvinky, prázdné kosmetické kufříky, cestovní tašky na oděvy, kabelky, tlumoky a batohy, kufříky, prázdné toaletní kufříky, cestovní schránky a ruksaky; (25) oděvy, zejména stávkové zboží, obuv, ponožky, punčochy, basketbalová obuv, trička, košile, mikiny, polokošile, tepláky, kalhoty, nátlčníky, pletené vesty, dresy, trikoty, šortky, pyžama, sportovní košile, sportovní trička, rugbyová trička, svetry, pásky, vázanky, noční košile, pokrývky hlavy, teplákové soupravy, teplákové kalhoty, tepláková trika, bundy, saka, krátké kabáty, sportovní bundy s kapucí, kabáty, bryndáčky, textilní pásky na zápěstí a na čelo, zástěry, boxerské šortky, oblečení pro volný čas, čepice, chrániče na uši, rukavice, palčáky, tkaná a pletená trička a košile; (28) hračky, hry a sportovní zboží, zejména míče na košíkovou, golfové míčky, hrací míče, sportovní míče, gumové a pěnové míče, plyšové míče, síťové koše na basketbal, desky ke košům na basketbal, pumpičky na basketbalové míče, jehly k těmto pumpičkám, golfové hole, golfové pytle, krátké golfové hole k doklepnutí míčku do jamky, golfové míčky v dárkovém balení spolu s nástroji k úpravě trávníku nebo podložkami či označovací mičků, příslušenství ke golfu, zejména pokrývky golfových tašek, povlaky na golfové hole, golfové rukavice, pouzdra na golfové míče, štítky na kola, elektronické stolní basketbalové hry, stolní basketbalové hry, společenské hry s basketbalovou tematikou, elektronické arkádové videohry, basketbalové soupravy skládající se z basketbalového koše a píšťalky, panenky, figurky ke hraní, vycpané hračky, skládačkové hlavolamy a vánoční ozdoby, hry prověřující schopnost pohotového jednání, arkádové hry, společenské hry pro děti a dospělé, různé hry prověřující znalosti a stolní hry poskytované prostřednictvím Internetu; (41) zábavní a vzdělávací služby poskytované ve formě televizních a rozhlasových programů souvisejících s basketbalem a ve formě basketbalových zápasů a basketbalových exhibičních vystoupení, produkce a distribuce rozhlasových a televizních přenosů basketbalových zápasů, basketbalových soutěží a programů v oblasti basketbalu, vedení a zařizování basketbalových seminářů a trenérských seminářů a pořádání basketbalových soutěží a zápasů, zveřejňování televizních zajímavostí, interaktivních televizních zajímavostí, video nahrávek, streamových video nahrávek, interaktivních výběrů zajímavostí ve formě videa, rozhlasových programů, rozhlasových zajímavostí a audio nahrávek, vše v oblasti

basketbalu a vše poskytované na webových stránkách, poskytování informací, informací o sportovním bodování a hodnocení (tzv. statistikách), informačních databází, databází informací o sportovním bodování a hodnocení (tzv. statistikách), informací z dotazování (nikoliv obchodního charakteru) a interaktivní dotazování (nikoliv obchodního charakteru), vše v oblasti basketbalu a vše poskytované na webových stránkách, počítačové hry, videohry, interaktivní videohry, hry prověřující schopnost pohotového jednání, arkádové hry, společenské hry pro děti a dospělé, stolní hry, různé hry prověřující znalosti a omalovánky ve formě kreseb a obrázků, vše poskytované on-line na webových stránkách, poskytování informací v oblasti basketbalu prostřednictvím Internetu.

(511) 9, 18, 25, 28, 41
(210) O-190699

(111) **260025**
(220) 14.04.2003
(151) 23.12.2003
(540)



(730) **NBA Properties, Inc.**, 645 Fifth Avenue, New York, NY, US
(740) **KOREJZOVÁ & SPOL.**, v.o.s., JUDr. Petra Korejzová,
Korunní 810/104 E, Praha 10, 10100

(510) (9) audio disky, video disky, počítačové a laserové disky, nahané audio kazety a video kazety, nahané audio a video pásky, nahané kompaktní disky, nahané počítačové disky, vše vztahující se k basketbalu, příslušenství k počítačům, zejména podložky pod myš, myši, schránky na disky, kufříky na počítače, podložky pod zápěstí ke klávesnicím, kartónové rámy na počítačové monitory, vše s basketbalovým designem, počítačové programy pro prohlížení informací, statistik a dalších údajů a zajímavostí týkajících se basketbalu, počítačový software vztahující se k basketbalu, zejména spojiče obrazovky, software videoher, kartridže pro videohry a přístroje pro hraní videoher na televizním přijímači, radiopřijímače a telefony, dalekohledy, sluneční brýle, obroučky na brýle, pásky a řetízky k brýlím, pouzdra na brýle a na sluneční brýle, magnety, kreditní karty a předplacené telefonní karty magneticky zakódované, video nahrávky, streamové video nahrávky a audio nahrávky týkající se basketbalu ve formě záznamů poskytovaných prostřednictvím Internetu, počítačový software umožňující přístup k databázím a prohlížení databází informací, statistických informací, dalších údajů a zajímavostí, informací získaných z dotazování a umožňující interaktivní dotazování v oblasti basketbalu, vše poskytované prostřednictvím Internetu, software počítačových her, programy video her, interaktivní video hry a software kvízových her, vše poskytované prostřednictvím Internetu, počítačový software používaný jako spojiče obrazovky, tapeta na obrazovku, zvláštní design prohlížeče, kurzory, vše poskytované prostřednictvím Internetu, příslušenství k mobilním telefonům, zejména kryty na mobilní telefony a pouzdra a obaly na mobily; (18) sportovní tašky, tašky na obuv určené k cestování, jednodenní zavazadla, deštníky, batohy, nosiče malých dětí na záda, sportovní pytle, příruční tašky, zavazadla, popisné štítky na zavazadla, zahradní slunečníky, kufry, příruční kufříky, pouzdra na papírové peníze, náprsní tašky, aktovky, hole, pouzdra na navštívenky, tašky na knihy, víceúčelové sportovní tašky, golfové deštníky, tašky pro tělocvik, tašky na občerstvení, přenosné cestovní schránky na občerstvení, peněženky, peněženky na mince, menší batůžky pro připevnění na tělo, ledvinky, prázdné kosmetické kufříky, cestovní tašky na oděvy, kabelky, klíčenky, tlumoky a batohy, kufříky, prázdné toaletní kufříky, cestovní schránky a ruksaky; (25) oděvy, zejména stávkové zboží, obuv, ponožky, punčochy, basketbalová obuv, trička, košile, mikiny, polokošile, tepláky, kalhoty, nátlčníky, pletené vesty, dresy, trikoty, šortky, pyžama,

sportovní košile, sportovní trička, rugbyová trička, svetry, pásky, vázanky, noční košile, pokrývky hlavy, teplákové soupravy, teplákové kalhoty, tepláková trika, bundy, saka, krátké kabáty, sportovní bundy s kapucí, kabáty, bryndáčky, textilní pásky na zápěstí a na čelo, zástěry, boxerské šortky, oblečení pro volný čas, čepice, chrániče na uši, rukavice, palčáky, tkaná a pletená trička a košile; (28) hračky, hry a sportovní zboží, zejména míče na košíkovou, golfovou, hrací míče, sportovní míče, gumové a pěnové míče, plyšové míče, síťové koše na basketbal, desky ke košům na basketbal, pumpičky na basketbalové míče, jehly k těmto pumpičkám, golfové hole, golfové pytle, krátké golfové hole k doklepnutí míčku do jamky, golfové míčky v dárkovém balení spolu s nástroji k úpravě trávníku nebo podložkami či označovací míčků, příslušenství ke golfu, zejména k těmto pumpičkám, golfové hole, golfové rukavice, pouzdra na golfové míče, štítky na kola, elektronické stolní basketbalové hry, stolní basketbalové hry, společenské hry s basketbalovou tématikou, elektronické arkádové videohry, basketbalové soupravy skládající se z basketbalového koše a píšťalky, panenky, figurky ke hraní, vycpané hračky, skládačkové hlavolamy a vánoční ozdoby, hry prověřující schopnost pohotového jednání, arkádové hry, společenské hry pro děti a dospělé, různé hry prověřující znalosti a stolní hry poskytované prostřednictvím Internetu; (41) zábavní a vzdělávací služby poskytované ve formě televizních a rozhlasových programů souvisejících s basketballem a ve formě basketbalových zápasů a basketbalových exhibičních vystoupení, produkce a distribuce rozhlasových a televizních přenosů basketbalových zápasů, basketbalových soutěží a programů v oblasti basketbalu, vedení a pořádání basketbalových seminářů a trenérských seminářů a pořádání basketbalových soutěží a zápasů, zveřejňování televizních zajímavostí, interaktivních televizních zajímavostí, video nahrávek, streamových video nahrávek, interaktivních výběrů zajímavostí ve formě videa, rozhlasových programů, rozhlasových zajímavostí a audio nahrávek, vše v oblasti basketbalu a vše poskytované na webových stránkách, poskytování informací, informací o sportovním bodování a hodnocení (tzv. statistikách), informačních databázích, databázích informací o sportovním bodování a hodnocení (tzv. statistikách), informací z dotazování (nikoliv obchodního charakteru) a interaktivní dotazování, vše v oblasti basketbalu a vše poskytované na webových stránkách, počítačové hry, videohry, interaktivní videohry, hry prověřující schopnost pohotového jednání, arkádové hry, společenské hry pro děti a dospělé, stolní hry, různé hry prověřující znalosti a omalovánky ve formě kreseb a obrázků, vše poskytované on-line na webových stránkách, poskytování informací v oblasti basketbalu prostřednictvím Internetu.

(511) 9, 18, 25, 28, 41
(210) O-190700

(111) **260151**
(220) 17.06.2003
(151) 23.12.2003
(540)

BELAGGIO

(730) **Christian Schörg**, Sonnwendgasse 30/4/15, Wien, AT
(740) Mgr. Michaela Chytilová, Na Zlatnici 108/18, Praha 4 - Podolí, 14700
(510) (3) kosmetické přípravky, parfumerie, vonné oleje, kosmetická barviva a barvy, kúry, oleje, emulze, vody a gely určené k ošetření, čištění, péstění a krášení pleti, těla, vlasů a nehtů, depilační prostředky, dezodoranty pro osobní potřebu, soli, oleje, pěny a emulze pro sprchu a koupel, líčidla, mýdla, zubní pasty, zubní gely a ústní vody, prostředky určené k hygieně celého těla, opalovací prostředky, prostředky po opalování, prostředky určené k péči o nohy.

(511) 3
(210) O-192867

(111) **260312**
(220) 17.02.2003
(151) 26.01.2004

(540)



(730) **SEAGATE TECHNOLOGY LLC**, 10200 South De Anza Boulevard, Cupertino, 95014, CA, US
(740) ČERVENKA, KLEINTOVÁ, TURKOVÁ Patentová, známková a advokátní kancelář, Mgr. Jana Turková, Budečská 6/974, Praha 2, 12000
(510) (9) počítačové periferie, a to včetně diskových a páskových mechanik pro ukládání dat, počítačový software pro použití v souvislosti s ukládáním dat, správou dat a jejich vzájemným propojením, správou a operacemi zařízení pro ukládání dat, kalkulátory, podložky pro myš, termometry, systémy umožňující síťovou či počítačovou komunikaci, a to včetně procesorové paměti, operačního softwaru a zařízení pro ukládání dat, prodávané jako jednotka.
(511) 9
(210) O-188863

(111) **260313**
(220) 17.02.2003
(151) 26.01.2004
(540)



(730) **SEAGATE TECHNOLOGY LLC**, 10200 South De Anza Boulevard, Cupertino, 95014, CA, US
(740) ČERVENKA, KLEINTOVÁ, TURKOVÁ Patentová, známková a advokátní kancelář, Mgr. Jana Turková, Budečská 6/974, Praha 2, 12000
(510) (9) počítačové periferie, a to včetně diskových a páskových mechanik pro ukládání dat, počítačový software pro použití v souvislosti s ukládáním dat, správou dat a jejich vzájemným propojením, správou a operacemi zařízení pro ukládání dat, kalkulátory, podložky pro myš, termometry, systémy umožňující síťovou či počítačovou komunikaci, a to včetně procesorové paměti, operačního softwaru a zařízení pro ukládání dat, prodávané jako jednotka.

(511) 9
(210) O-188864

(111) **261340**
(220) 05.06.2003
(151) 24.02.2004
(540)



(730) **NBA Properties, Inc.**, 645 Fifth Avenue, New York, NY, US
(740) KOREJZOVÁ & SPOL., v.o.s., JUDr. Petra Korejzová, Korunní 810/104 E, Praha 10, 10100
(510) (9) audio disky, video disky, počítačové a laserové disky, nahané audio kazety a video kazety, nahané audio a video pásky, nahané kompaktní disky, nahané počítačové disky, vše vztahující se k basketbalu, příslušenství k počítačům, zejména podložky pod myš, myši, schránky na disky, kufříky na počítače, podložky pod zápěstí ke klávesnicím, kartónové rámy

na počítačové monitory, vše s basketbalovým designem, počítačové programy pro prohlížení informací, statistik a dalších údajů a zajímavostí týkajících se basketbalu, počítačový software vztahující se k basketbalu, zejména spořiče obrazovky, software videoher, kartridže pro videohry a přístroje pro hraní videoher na televizním přijímači, radiopřijímače a telefony, dalekohledy, sluneční brýle, obroučky na brýle, pásky a řetízky k brýlím, pouzdra na brýle a na sluneční brýle, magnety, kreditní karty a předplacené telefonní karty magneticky zakódované, video nahrávky, streamové video nahrávky a audio nahrávky týkající se basketbalu ve formě záznamů poskytovaných prostřednictvím Internetu, počítačový software umožňující přístup k databázím a prohlížení databází informací, statistických informací, dalších údajů a zajímavostí, informací získaných z dotazování a umožňující interaktivní dotazování v oblasti basketbalu, vše poskytované prostřednictvím Internetu, software počítačových her, programy video her, interaktivní video hry a software kvízových her, vše poskytované prostřednictvím Internetu, počítačový software používaný jako spořič obrazovky, tapeta na obrazovku, zvláštní design prohlížeče, kurzory, vše poskytované prostřednictvím Internetu, příslušenství k mobilním telefonům, zejména kryty na mobilní telefony a pouzdra a obaly na mobily; (18) sportovní tašky, tašky na obuv určené k cestování, jednodenní zavazadla, deštníky, batohy, nosiče malých dětí na záda, sportovní pytle, příruční tašky, zavazadla, popisné štítky na zavazadla, zahradní slunečníky, kufry, příruční kufříky, pouzdra na papírové peníze, náprsní tašky, aktovky, hole, pouzdra na navštívenky, tašky na knihy, víceúčelové sportovní tašky, golfové deštníky, tašky pro tělocvik, tašky na občerstvení, schránky na občerstvení, peněženky, peněženky na mince, menší batůžky pro připevnění na tělo, ledvinky, prázdné kosmetické kufříky, cestovní tašky na oděvy, kabelky, klíčenky, tlumoky a batohy, kufříky, prázdné toaletní kufříky, cestovní schránky a ruksaky; (25) oděvy, zejména stávkové zboží, obuv, ponožky, punčochy, basketbalová obuv, trička, košile, mikiny, polokošile, tepláky, kalhoty, nátečnický, pletené vesty, dresy, trikoty, šortky, pyžama, sportovní košile, sportovní trička, rugbyová trička, svetry, pásky, vázanky, noční košile, pokrývky hlavy, teplákové soupravy, teplákové kalhoty, tepláková trika, bundy, saka, krátké kabáty, sportovní bundy s kapucí, kabáty, bryndáčky, textilní pásky na zápěstí a na čelo, zástěry, boxerské sortky, oblečení pro volný čas, čepice, chrániče na uši, rukavice, palčáky, tkaná a pletená trička a košile; (28) hračky, hry a sportovní zboží, zejména míče na košíkovou, golfové míčky, hrací míče, sportovní míče, gumové a pěnové míče, plyšové míče, síťové koše na basketbal, desky ke košům na basketbal, pumpičky na basketbalové míče, jehly k těmto pumpičkám, golfové hole, golfové pytle, krátké golfové hole k doklepnutí míčku do jamky, golfové míčky v dárkovém balení spolu s nástroji k úpravě trávníku nebo podložkami či označovací míčků, příslušenství ke golfu, zejména pokrývky golfových tašek, povlaky na golfové hole, golfové rukavice, pouzdra na golfové míče, štítky na kola, elektronické stolní basketbalové hry, stolní basketbalové hry, společenské hry s basketbalovou tematikou, elektronické arkádové videohry, basketbalové soupravy skládající se z basketbalového koše a pišťalky, panenky, figurky ke hraní, vycpané hračky, skládačkové hlavolamy a vánoční ozdoby, hry prověřující schopnost pohotového jednání, arkádové hry, společenské hry pro děti a dospělé, různé hry prověřující znalosti a stolní hry poskytované prostřednictvím Internetu; (41) zábavní a vzdělávací služby poskytované ve formě televizních a rozhlasových programů souvisejících s basketbalem a ve formě basketbalových zápasů a basketbalových exhibičních vystoupení, produkce a distribuce rozhlasových a televizních přenosů basketbalových zápasů, basketbalových soutěží a programu v oblasti basketbalu, vedení a pořádání basketbalových seminářů a trenérských seminářů a pořádání basketbalových soutěží a zápasů, zveřejňování televizních zajímavostí, interaktivních televizních zajímavostí, video nahrávek, streamových video nahrávek, interaktivních výběrů zajímavostí ve formě videa, rozhlasových programů, rozhlasových zajímavostí a audio nahrávek, vše v oblasti basketbalu a vše poskytované na webových stránkách, poskytování informací, informací o sportovním bodování a hodnocení (tzv. statistikách), informačních databází, databází informací o sportovním bodování a hodnocení (tzv.

statistikách), informací z dotazování (nikoliv obchodního charakteru) a interaktivní dotazování (nikoliv obchodního charakteru), vše v oblasti basketbalu a vše poskytované na webových stránkách.

(511) 9, 18, 25, 28, 41
(210) O-192438

(111) **261355**
(220) 09.06.2003
(151) 24.02.2004
(540)



(730) **Kovárna VIVA a.s.**, Vavrečkova 5333, Zlín, 76001, CZ
(740) Advokátní kancelář Juráš a partneři v.o.s., Mgr. Jaroslav Juráš, Lešetín I/674, Zlín, 76001

(510) (6) polotovary z válcované suroviny, zápusťkové výkovky, formy na zápusťkové výrobky, obrobky z výkovků, tepelně zpracované polotovary; (35) zprostředkovatelská činnost v obchodu s hutními materiály a polotovary; (40) zpracování polotovarů z válcované suroviny, zpracování zápusťkových výrobků, zpracování forem na zápusťkové výkovky, zpracování obrobků z výkovků, tepelné zpracování hutních polotovarů, zpracování sestav s použitím výkovků; (42) vývoj a výzkum v oboru tváření kovů a obrábění kovů.

(511) 6, 35, 40, 42
(210) O-192525

(111) **261626**
(220) 14.07.2003
(151) 24.02.2004
(540)



(730) **SERITECH, s.r.o.**, Zátíší 528/4, Šternberk, 78501, CZ
(740) Ing. Jiří Střelák, Šumberova 42, Praha 6, 16200

(510) (1) chemické výrobky pro průmysl, zejména pro polygrafii, plastické hmoty v surovém stavu; (2) barvy všeho druhu spadající do této třídy, zejména barvy pro polygrafický průmysl; (40) polygrafické tiskové služby spadající do této třídy.

(511) 1, 2, 40
(210) O-193822

(111) **262132**
(220) 30.06.2003
(151) 23.03.2004
(540)



(730) **NBA Properties, Inc.**, 645 Fifth Avenue, New York, NY, US
(740) KOREJZOVÁ & SPOL., v.o.s., JUDr. Petra Korejzová, Korunní 810/104 E, Praha 10, 10100

(510) (9) audio disky, video disky, počítačové a laserové disky, nahanané audio kazety a video kazety, nahanané audio a video

pásy, nahané kompaktní disky, nahané počítačové disky, vše vztahující se k basketbalu, příslušenství k počítačům, zejména podložky pod myš, myši, schránky na disky, kufříky na počítače, podložky pod zápěstí ke klávesnicím, kartónové rámy na počítačové monitory, vše s basketbalovým designem, počítačové programy pro prohlížení informací, statistik a dalších údajů a zajímavostí týkajících se basketbalu, počítačový software vztahující se k basketbalu, zejména spořič obrazovky, software videoher, kartridže pro videohry a přístroje pro hraní videoher na televizním přijímači, radiopřijímače a telefony, dalekohledy, sluneční brýle, obroučky na brýle, pásy a řetízky k brýlím, pouzdra na brýle a na sluneční brýle, magnety, kreditní karty a předplacené telefonní karty magneticky zakódované, video nahrávky, streamové video nahrávky a audio nahrávky týkající se basketbalu ve formě záznamů poskytovaných prostřednictvím Internetu, počítačový software umožňující přístup k databázím a prohlížení databází informací, statistických informací, dalších údajů a zajímavostí, informací získaných z dotazování a umožňující interaktivní dotazování v oblasti basketbalu, vše poskytované prostřednictvím Internetu, software počítačových her, programy video her, interaktivní video hry a software kvízových her, vše poskytované prostřednictvím Internetu, počítačový software používaný jako spořič obrazovky, tapeta na obrazovku, zvláštní design prohlížeče, kurzory, vše poskytované prostřednictvím Internetu, příslušenství k mobilním telefonům, zejména kryty na mobilní telefony a pouzdra a obaly na mobily; (18) sportovní tašky, tašky na obuv určené k cestování, jednodenní zavazadla, deštníky, batohy, nosiče malých dětí na záda, sportovní pytle, příruční tašky, zavazadla, popisné štítky na zavazadla, zahradní slunečníky, kufry, příruční kufříky, pouzdra na papírové peníze, náprsní tašky, aktovky, hole, pouzdra na navštívenky, tašky na knihy, víceúčelové sportovní tašky, golfové deštníky, tašky pro tělocvik, tašky na občerstvení, schránky na občerstvení, peněženky, peněženky na mince, menší batůžky pro připevnění na tělo, ledvinky, prázdné kosmetické kufříky, cestovní tašky na oděvy, kabelky, klíčenky, tlumoky a batohy, kufříky, prázdné toaletní kufříky, cestovní schránky a ruksaky; (25) oděvy, zejména stávkové zboží, obuv, ponožky, punčochy, basketbalová obuv, trička, košile, mikiny, polokošile, tepláky, kalhoty, nátláčky, pletené vesty, dresy, trikoty, šortky, pyžama, sportovní košile, sportovní trička, rugbyová trička, svetry, pásy, vázanky, noční košile, pokrývky hlavy, teplákové soupravy, teplákové kalhoty, tepláková trika, bundy, saka, krátké kabáty, sportovní bundy s kapucí, kabáty, bryndáčky, textilní pásy na zápěstí a na čelo, zástěry, boxerské šortky, oblečení pro volný čas, čepice, chrániče na uši, rukavice, palčáky, tkaná a pletená trička a košile; (28) hračky, hry a sportovní zboží, zejména míče na košíkovou, golfové míčky, hrací míče, sportovní míče, gumové a pěnové míče, plyšové míče, síťové koše na basketbal, desky ke košům na basketbal, pumpičky na basketbalové míče, jehly k těmto pumpičkám, golfové hole, golfové pytle, krátké golfové hole k doklepnutí míčku do jamky, golfové míčky v dárkovém balení spolu s nástroji k úpravě trávníku nebo podložkami či označovací míčků, příslušenství ke golfu, zejména pokrývky golfových tašek, povlaky na golfové hole, golfové rukavice, pouzdra na golfové míče, štítky na kola, elektronické stolní basketbalové hry, stolní basketbalové hry, společenské hry s basketbalovou tematikou, elektronické arkádové videohry, basketbalové soupravy skládající se z basketbalového koše a pišťalky, panenky, figurky ke hraní, vycpané hračky, skládačkové hlavolamy, puzzle a vánoční ozdoby, hry prověřující schopnost pohotového jednání, arkádové hry, společenské hry pro děti a dospělé, kvízové hry a stolní hry poskytované prostřednictvím Internetu; (41) zábavní a vzdělávací služby poskytované ve formě televizních a rozhlasových programů souvisejících s basketbalu a ve formě basketbalových zápasů a basketbalových exhibičních vystoupení, produkce a distribuce rozhlasových a televizních přenosů basketbalových zápasů, basketbalových soutěží a programů v oblasti basketbalu, vedení a zařizování basketbalových seminářů a trenérských seminářů a pořádání basketbalových soutěží a zápasů, zveřejňování televizních zajímavostí, interaktivních televizních zajímavostí, video nahrávek, streamových video nahrávek, interaktivních výběrů zajímavostí ve formě videa, rozhlasových programů, rozhlasových zajímavostí a audio nahrávek, vše v oblasti

basketbalu a vše poskytované na webových stránkách, poskytování informací, informací o sportovním bodování a hodnocení (tzv. statistikách), informačních databází, databází informací o sportovním bodování a hodnocení (tzv. statistikách), informací z dotazování (nikoliv obchodního charakteru) a interaktivní dotazování (nikoliv obchodního charakteru), vše v oblasti basketbalu a vše poskytované na webových stránkách.

(511) 9, 18, 25, 28, 41
(210) O-193285

(111) **262401**
(220) 04.08.2003
(151) 23.03.2004
(540)

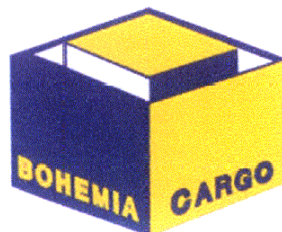

(730) **BOHEMIA CARGO s.r.o.**, Chmelnická 98, Děčín XII, 40502, CZ

(740) Doc. Ing. Špaček Jindřich, CSc., patentový zástupce, Svatopluka Čecha 106a, Brno, 61200

(510) (36) celní služby, celní jednatelství, celní deklarace, zprostředkování celních služeb, zastupování v celním řízení, informace o clech, celním řízení, proclení zboží, celním tarifu a tarifu zaručení celního dluhu, garanční a pojišťovací služby související s dopravou a zasilatelstvím; (39) doprava, automobilová doprava, letecká a námořní doprava, silniční motorová doprava nákladní, mezinárodní i vnitrostátní, doprava kamionová, služby v dopravě a přepravě, expediční služby, vnitrostátní a mezinárodní zasilatelství, mezinárodní sběrná služba, sdružování a rozdělování zásilek (konsolidace), distribuce, logistické služby, zprostředkování dopravy, zprostředkování přepravy věcí, informace o dopravě, služby týkající se sdělování informací ohledně cesty nebo dopravy zboží, balení a skladování zboží, informační služby v souvislosti se skladováním (inventury, seznamy denního pohybu dle skladových položek apod.), manipulace se zbožím (nakládky a vykládky, překládky).

(511) 36, 39
(210) O-194541

(111) **262405**
(220) 04.08.2003
(151) 23.03.2004
(540)



(730) **PhDr. Ing. Ondřej Landa, CSc.**, Gensovská 1308/19, Praha 6, 16000, CZ

(510) (35) poradenské a expertní činnosti pro rozvoj podnikání, průmyslu a obchodu, zprostředkovatelské služby pro obchodní a průmyslové podniky, zpracování expertiz pro řízení průmyslových a obchodních podniků, organizační a ekonomické poradenství, personální poradenství, nábor, výběr a příprava manažerů specialistů, manažerské konzultace; (41) výchova řídicích pracovníků, školení manažerů na všech úrovních, vydávání odborných publikací pro manažery, organizování školicích a vzdělávacích programů pro veřejnost i pro organizace, zpracování projektů vzdělávacích kurzů a školicích aktivit; (42) řízení projektů a projektové inženýrství, provádění organizačních a sociálních výzkumů, zákazkové řešení výzkumných a vývojových úkolů, poradenská podpora při tvorbě inovací, vývoj studijních materiálů a pomůcek, poradenská činnost v oblasti výše uvedených služeb.

(511) 35, 41, 42

(210) O-194568

(111) **262737**
(220) 15.10.2002
(151) 10.05.2004
(540)

up2date

(730) **up2date.CZ, s.r.o.**, Do Špice 743/24, Ostrava - Petřkovice, 72529, CZ
(740) Ing. Zdeněk Kučera, Dlouhá 207 (P.O.BOX 92), Slušovice, 76315
(510) (9) elektrické a elektronické přístroje a zařízení v rámci této třídy, jako výpočetní technika, elektronika pro výpočetní techniku, hardware, software, počítačové sítě, videosystémy, kancelářská technika jako telefonní přístroje, faxy, kopírky; (35) zprostředkování obchodní činnosti v oblasti výpočetní techniky a software; (37) instalace, montáž, záruční a pozáruční servis prodávávaného HW a SW a dalších elektropřístrojů; (42) tvorba, vývoj software a počítačové grafiky.
(511) 9, 35, 37, 42
(210) O-184635

(111) **262964**
(220) 17.06.2003
(151) 10.05.2004
(540)



(730) **Christian Schörg**, Sonnwendgasse 30/4/15, Wien, AT
(740) Mgr. Michaela Chytilová, Na Zlatnici 108/18, Praha 4 - Podolí, 14700
(510) (3) kosmetické přípravky, parfumerie, vonné oleje, kosmetická barviva a barvy, kúry, oleje, emulze, vody a gely určené k ošetření, čištění, pěstění a krásnění pleti, těla, vlasů a nehtů, depilační prostředky, dezodoranty pro osobní použití, soli, oleje, pěny a emulze pro sprchu a koupel, líčidla, mýdla, zubní pasty, zubní gely a ústní vody, prostředky určené k hygieně celého těla, opalovací prostředky, prostředky po opalování, prostředky určené k péči o nohy; (21) zubní nitě.
(511) 3, 21
(210) O-192866

(111) **263203**
(220) 21.08.2003
(151) 10.05.2004
(540)

MAPE

(730) **MAPE LINE s.r.o.**, Vršovická 1525/1C, Praha 10, 10100, CZ
(510) (25) oděvy.
(511) 25
(210) O-195150

(111) **263206**
(220) 22.08.2003
(151) 10.05.2004
(540)



(730) **Město Špindlerův Mlýn**, Špindlerův Mlýn č.p. 173, Špindlerův Mlýn, 54351, CZ
(740) Mgr. Jitka Vejražková, patentový zástupce, Podkovářská 6, Praha 9, 19000
(510) (9) magnetické, optické a jiné nosiče dat, informací, zvukových, obrazových a zvukově-obrazových záznamů spadající do tř. 9, publikace v elektronické podobě, on-line dostupné publikace v síti Internet, software na nosičích; (16)

papír a výrobky z papíru, tiskoviny, periodické a neperiodické publikace, zejména knihy a časopisy, fotografie, plakáty, pohlednice, kalendáře, papírenské zboží; (35) reklamní, inzertní a propagační činnost, elektronická inzerce, on-line inzerce, poskytování informací pro obchodní a reklamní účely, zajišťování předplatného novin a časopisů, rozšiřování reklamních nebo inzertních materiálů; (41) služby vydavatelství a nakladatelství periodických a neperiodických publikací v tištěné i elektronické podobě, služby v oblasti výchovy, vzdělávání a zábavy, poskytování informací pro neobchodní účely, zejména z oblasti veřejného života, kultury, zábavy a sportu.

(511) 9, 16, 35, 41
(210) O-195157

(111) **263758**
(220) 13.08.2003
(151) 26.05.2004
(540)

INTERMEN

(730) **Pavel ŘIČÁNEK - INTERMEN**, Vršava 4441, Zlín, 76001, CZ
(740) Ing. Kučera Zdeněk, Padělký 548 (P.O.BOX 92), Slušovice, 76315
(510) (6) dveřní a okenní kování kovové, kovový spojovací materiál, kovová okna a dveře, parapety kovové; (19) plastové profily a lišty, plastová a dřevěná okna a dveře, nekovové díly pro okna a dveře zařazené v této třídě, parapety vnitřní a venkovní plastové, mramorové a z umělého kamene.
(511) 6, 19
(210) O-194890

(111) **263897**
(220) 20.11.2002
(151) 28.06.2004
(540)



(730) **Daniel Dušek**, Kaprova 8/49, Praha 1, 11000, CZ
(740) Ing. Pavel Reichel, Lopatecká 14, Praha 4, 14700
(510) (7) stroje, strojní zařízení a jejich příslušenství, obráběcí stroje a roboty, transmisní zařízení a převodová ústrojí, elektromotory a díly k elektromotorům, součástky a díly pro stroje a zařízení, motory, pohony a jejich části spadající do třídy 7, zdvihací stroje a zařízení, kompresory, čerpadla mazací; (9) měřicí, signalizační, diagnostické a regulační přístroje a zařízení pro elektrické pohony, přepínače, relé, elektrické a elektronické řídicí systémy, polovodičová zařízení a systémy, integrované obvody, snímače a čidla elektrická a elektronická, elektrická vinutí a kabely, konektory, spínače, transformátory, hardware, elektronické nosiče dat, počítačová vybavení pro řídicí a regulační systémy; (11) topná, větrací a klimatizační zařízení pro vozidla; (12) vozidla kolejová a silniční, lanová a závěsná vozidla, elektrická a elektronická vybavení a výzbroj, zejména pro kolejová vozidla a trolejbusy, náhradní díly a příslušenství pro vozidla spadající do tř. 12, převodová ústrojí pro vozidla, spojky pro vozidla, pohonné jednotky pro vozidla, podvozková ústrojí pro vozidla, spřáhla, kloubová spojení pro vozidla a vozidlové skříně, pružící jednotky pro vozidla, brzdová ústrojí pro vozidla; (35) zprostředkování v oblasti obchodu, obchodní konzultace a pomoc při řízení obchodu, obchodní administrativa a kancelářské práce, reklamní, propagační a inzertní činnost; (37) opravy, servis a údržba strojů a vozidel, renovace náhradních dílů a příslušenství ke strojům a vozidlům, opravy a renovace kolejových vozidel, trolejbusů a autobusů, opravy a údržba nemovitostí; (39) doprava a dopravní servis, balení zboží, dopravní a skladovací logistika.

(511) 7, 9, 11, 12, 35, 37, 39
(210) O-185842

(111) **263946**
(220) 06.05.2003
(151) 28.06.2004
(540)

REPETE

(730) **DAXTO media s.r.o.**, Řeznická 1, Brno, 60200, CZ
(740) Ing. Jiří Dohnal, Nedbalova 29, Brno, 62300
(510) (6) obecné kovy v surovém a polozpracovaném stavu a jejich slitiny, kovové stavební materiály, kabely a kovové dráty neelektrické, zámečnické a klempířské výrobky kovové, kovové nádoby, nádrže a tanky stabilní všech velikostí na kapaliny a plyny, tlakové i beztlakové, zásobníky kovové na sypné nebo vytékání schopné materiály, kovové potrubní rozvody, kovové konstrukce, haly, kovové trubky, roury a hadice, řetězy, ocelové kuličky, hřebíky, šrouby a ostatní spojovací materiál kovový; (7) stroje s mechanickým pohonem, zejména pro zpracování druhotných surovin, obráběcí stroje, elektrické stroje točivé, lisovací, drtící a pýchovací stroje, vrtací stroje, zemní vrtací stroje, řezací stroje, jejich součásti a příslušenství, nádrže a tanky na kapaliny a plyny - součásti výrobních zařízení, tlaková průmyslová zařízení, čerpadla, čerpací stanice na kapaliny a plyny, zdvihací zařízení, jeřáby a jeřábové dráhy, manipulátory, dopravníky, zvedací mechanismy jako vrátky a navijáky, stroje pro domácnost zařazené ve tř. 7 a vysavače elektrické, jejich součásti a příslušenství, stroje s mechanickým pohonem pro jízdní kola, jako například dynamo, převodní nebo pohonné mechanismy, převodovky čelní, šnekové, kuželové, planetové, harmonické i speciální, mechanické variátory, motory a pohony spadající do této třídy, ložiska, hřídele, spojky, ozubená kola, ozubená soukolí, hnací řemeny, hnací řetězy, maznice (součást strojů); (16) papír, lepenka, karton a výrobky z těchto materiálů, které nejsou zařazeny do jiných tříd, tiskárenské výrobky, tiskoviny, časopisy, periodika, knihy, potřeby pro knižní vazby, papírenské zboží, fotografie, fólie (na balení) v rámci této třídy, kalendáře, katalogy, prospekty, plakáty, pohlednice, mapy, obálky, obaly na spisy, desky, desky na dokumenty, dopisní papír, držáky na psací potřeby, etikety kromě textilních, samolepky, vlajky, papír balicí, papírové ubrousky, psací potřeby, psací podložky, psací soupravy, lepidla pro papírenství nebo domácnost, materiál pro umělece, štětce, psací stroje a kancelářské potřeby s výjimkou nábytku, kancelářské pořadače, učební a školní potřeby a pomůcky s výjimkou přístrojů, plastické obaly, které nejsou zařazeny do jiných tříd; (17) kaučuk, gutaperča, guma, asbest, slída, výrobky a polotovary z těchto materiálů, pokud nejsou obsaženy v jiných třídách, těsnicí materiály, ucpávky a izolace tepelné, elektrické nebo zvukové, ohebné nekovové trubky a hadice, bezpečnostní nárazové absorbery provedené z materiálů spadajících do této třídy, vyjma z materiálů plastických; (37) stavebnictví, opravy, instalační služby, řízení staveb technologických celků, technický dozor pro montáže technologických celků, jakož i montážní, servisní a opravárenská činnost v souvisejících uvedených oborech, provoz čerpacích stanic, pneuservisu a myček vozidel, montážní, servisní a opravárenská činnost v oboru dopravní techniky, instalace bezpečnostních systémů, autoalarmů, bezpečnostních kódových označení, autorádií, magnetofonů, CD přehrávačů, radiotelefonů, tažných zařízení, skel a autodoplňků, posuvných střech, klimatizace, karosářské a lakýrnícké služby, zprostředkovatelská a poradenská činnost v oblasti výše uvedených služeb; (40) zpracování a úprava materiálu, zejména druhotných surovin, vazba tiskovin, zejména knih, fyzikální a/nebo chemické zpracování a úprava kovů a plastických hmot, včetně obrábění, broušení, leštění, eloxování, emailování, galvanizace, fosfátování, chromování, zinkování, provoz úpravny recyklovatelného materiálu a/nebo druhotných surovin, provoz pracovišť třídění recyklovatelného materiálu a/nebo likvidace odpadu, pronájem strojů a zařízení, spadající do této třídy, zejména pro zpracování druhotných surovin, zámečnické práce spadající do této třídy, zprostředkovatelská a poradenská činnost v oblasti výše uvedených služeb; (42) projektová, konstrukční a inženýrská činnost v investiční výstavbě v oblasti stavebnictví, strojírenství a elektrotechniky, zejména v oblasti strojů a zařízení pro zpracování druhotných surovin a pro ekologická zařízení a stavby, poradenské služby v této oblasti, zámečnické služby, spadající do této třídy, inženýrsko-technická činnost v oblasti tvorby software, technické poradenství a vypracování

posudků, inženýrsko-technické a právní průzkumy v otázkách ochranných práv, pronájem zařízení pro zpracování dat, obstaravatelská, zprostředkovatelská a poradenská činnost v oblasti výše uvedených služeb.

(511) 6, 7, 16, 17, 37, 40, 42
(210) O-191409

(111) **263960**
(220) 30.05.2003
(151) 28.06.2004
(540)



(730) **DAXTO media s.r.o.**, Řeznická 1, Brno, 60200, CZ
(740) Ing. Jiří Dohnal, Nedbalova 29, Brno, 62300
(510) (6) obecné kovy v surovém a polozpracovaném stavu a jejich slitiny, kovové stavební materiály, kabely a kovové dráty neelektrické, zámečnické a klempířské výrobky kovové, kovové nádoby, nádrže a tanky stabilní všech velikostí na kapaliny a plyny, tlakové i beztlakové, zásobníky kovové na sypné nebo vytékání schopné materiály, kovové potrubní rozvody, kovové konstrukce, haly, kovové trubky, roury a hadice, řetězy, ocelové kuličky, hřebíky, šrouby a ostatní spojovací materiál kovový; (7) stroje s mechanickým pohonem, zejména pro zpracování druhotných surovin, obráběcí stroje, elektrické stroje točivé, lisovací, drtící a pýchovací stroje, vrtací stroje, zemní vrtací stroje, řezací stroje, jejich součásti a příslušenství, nádrže a tanky na kapaliny a plyny - součásti výrobních zařízení, tlaková průmyslová zařízení, čerpadla, čerpací stanice na kapaliny a plyny, zdvihací zařízení, jeřáby a jeřábové dráhy, manipulátory, dopravníky, zvedací mechanismy jako vrátky a navijáky, stroje pro domácnost zařazené ve tř. 7 a vysavače elektrické, jejich součásti a příslušenství, stroje s mechanickým pohonem pro jízdní kola, jako například dynamo, převodní nebo pohonné mechanismy, převodovky čelní, šnekové, kuželové, planetové, harmonické i speciální, mechanické variátory, motory a pohony spadající do této třídy, ložiska, hřídele, spojky, ozubená kola, ozubená soukolí, hnací řemeny, hnací řetězy, maznice (součást strojů); (16) papír, lepenka, karton a výrobky z těchto materiálů, které nejsou zařazeny do jiných tříd, tiskárenské výrobky, tiskoviny, časopisy, periodika, knihy, potřeby pro knižní vazby, papírenské zboží, fotografie, fólie (na balení) v rámci této třídy, kalendáře, katalogy, prospekty, plakáty, pohlednice, mapy, obálky, obaly na spisy, desky, desky na dokumenty, dopisní papír, držáky na psací potřeby, etikety kromě textilních, samolepky, vlajky, papír balicí, papírové ubrousky, psací potřeby, psací podložky, psací soupravy, lepidla pro papírenství nebo domácnost, materiál pro umělece, štětce, psací stroje a kancelářské potřeby s výjimkou nábytku, kancelářské pořadače, učební a školní potřeby a pomůcky s výjimkou přístrojů, plastické obaly, které nejsou zařazeny do jiných tříd; (17) kaučuk, gutaperča, guma, asbest, slída, výrobky a polotovary z těchto materiálů, pokud nejsou obsaženy v jiných třídách, těsnicí materiály, ucpávky a izolace tepelné, elektrické nebo zvukové, ohebné nekovové trubky a hadice, bezpečnostní nárazové absorbery provedené z materiálů spadajících do této třídy, vyjma z materiálů plastických; (37) stavebnictví, opravy, instalační služby, řízení staveb technologických celků, technický dozor pro montáže technologických celků, jakož i montážní, servisní a opravárenská činnost v souvisejících uvedených oborech, provoz čerpacích stanic, pneuservisu a myček vozidel, montážní, servisní a opravárenská činnost v oboru dopravní techniky, instalace bezpečnostních systémů, autoalarmů, bezpečnostních kódových označení, autorádií, magnetofonů, CD přehrávačů, radiotelefonů, tažných zařízení, skel a autodoplňků, posuvných střech, klimatizace, karosářské a lakýrnícké služby, zprostředkovatelská a poradenská činnost v oblasti výše uvedených služeb; (40) zpracování a úprava

materiálu, zejména druhotných surovin, vazba tiskovin, zejména knih, fyzikální a/nebo chemické zpracování a úprava kovů a plastických hmot, včetně obrábění, broušení, leštění, eloxování, emailování, galvanizace, fosfátování, chromování, zinkování, provoz úpravny recyklovatelného materiálu a/nebo druhotných surovin, provoz pracovišť třídění recyklovatelného materiálu a/nebo likvidace odpadu, pronájem strojů a zařízení, spadající do této třídy, zejména pro zpracování druhotných surovin, zámečnické práce spadající do této třídy, zprostředkovatelská a poradenská činnost v oblasti výše uvedených služeb; (42) projektová, konstrukční a inženýrská činnost v investiční výstavbě v oblasti stavebnictví, strojírenství a elektrotechniky, zejména v oblasti strojů a zařízení pro zpracování druhotných surovin a pro ekologická zařízení a stavby, poradenské služby v této oblasti, zámečnické služby, spadající do této třídy, inženýrsko-technická činnost v oblasti tvorby software, technické poradenství a vypracování posudků, inženýrsko-technické a právní průzkumy v otázkách ochranných práv, pronájem zařízení pro zpracování dat, obstaravatelská, zprostředkovatelská a poradenská činnost v oblasti výše uvedených služeb.

(511) 6, 7, 16, 17, 37, 40, 42
(210) O-192119

(111) **264413**
(220) 04.08.2003
(151) 23.07.2004
(540)

BOHEMIA CARGO

(730) **BOHEMIA CARGO s.r.o.**, Chmelnická 98, Děčín XII, 40502, CZ
(740) Doc.Ing. Špaček Jindřich, CSc., patentový zástupce, Svatopluka Čecha 106a, Brno, 61200
(510) (36) celní služby, celní jednání, celní deklarace, zprostředkování celních služeb, zastupování v celním řízení, informace o clech, celním řízení, proclení zboží, celním tarifem a zaručení celního dluhu, garanční a pojišťovací služby související s dopravou a zasilatelstvím; (39) doprava, automobilová doprava, letecká a námořní doprava, silniční motorová doprava nákladní, mezinárodní i vnitrostátní, doprava kamionová, služby v dopravě a přepravě, spediční služby, vnitrostátní a mezinárodní zasilatelství, mezinárodní sběrná služba, sdružování a rozdělování zásilek (konsolidace), distribuce, logistické služby, zprostředkování dopravy, zprostředkování přepravy věcí, informace o dopravě, služby týkající se sdělování informací ohledně cesty nebo dopravy zboží, balení a skladování zboží, informační služby v souvislosti se skladováním (inventury, seznamy denního pohybu dle skladových položek apod.), manipulace se zbožím (nakládka a vykládka, překládka).

(511) 36, 39
(210) O-194540

(111) **264435**
(220) 22.08.2003
(151) 23.07.2004
(540)



(730) **Plzeňský servis, s.r.o.**, Žižkova 2042/24, Plzeň, 30100, CZ
(510) (35) obchodní činnost, obchodní informační a poradenské služby, personální poradenství, nábor zaměstnanců, účetnictví, příprava mezd a výplatních listin; (36) správa nemovitostí, realitní kancelář; (37) úklidové práce, čištění oken, úklid interiérů (budov); (41) školení, vyučování, pořádání a řízení pracovních setkání; (43) ubytovací služby.

(511) 35, 36, 37, 41, 43
(210) O-195159

(111) **265070**
(220) 17.07.2003
(151) 25.08.2004
(540)

KARA

(730) **KARA Trutnov, a. s.**, Bohuslavická 84, Trutnov, 54103, CZ
(740) HALAXOVÁ & HALAXOVÁ, TETRAPAT, RNDr. Zdeňka Halaxová, Dukelská 891/4, Olomouc, 77200
(510) (18) kůže, imitace kůže, výrobky z těchto materiálů, kožené galanterie a galanterie z imitace kůže, kožešiny a imitace kožešin a výrobky z těchto materiálů, galanterie z kožešin a galanterie z imitace kožešin - vše v rámci této třídy; (24) tkaniny napodobující kůži a kožešiny a výrobky z těchto materiálů - vše v rámci této třídy; (25) oděvy a oděvní doplňky, kožešinové a kožené oděvy a oděvní doplňky, oděvy a oděvní doplňky z imitace kůži a kožešin, obuv, prádlo, spodní prádlo.
(511) 18, 24, 25
(210) O-193961

(111) **265896**
(220) 07.05.2003
(151) 29.09.2004
(540)

SKETA

(730) **Radomír Kabył**, Tusarova 1268/13, Praha 7, 17000, CZ
(510) (25) oděvy, obuv, kloboučnické zboží; (26) krajky a výšivky, stuhy a tkaničky.
(511) 25, 26
(210) O-191461

(111) **267380**
(220) 31.12.2002
(151) 29.11.2004
(540)

UNIVAR

(730) **Univar USA Inc.**, 6100 Carillon Point, Kirkland, WA, US
(740) Společná advokátní kancelář Všetěčka Zelený Švorčík Kalenský a Partneři, JUDr. Petr Kalenský, Hálkova 2, Praha 2, 12000
(510) (1) chemikálie, kyseliny, alkaliny, rozpouštědla, tukové kyseliny, oleje spadající do této třídy - např. oleje na zpracování kůže, oleje na konzervaci potravin, chemické soli, nemrznoucí směsi, chladiva, lepidla pro průmyslové užití, rozmrazovací kapaliny, změkčovačla, hnilobné směsi, chemické konzervační látky, flokulenty, chemikálie pro úpravu vody, umělá hnojiva, chemické přísady do pohonných hmot, povrchové aktivní činidla, leptačla a prostředky pro kalení a pájení kovů, leptačla pro použití ve výrobě; (2) nátěry, barvy, laky, ochranné antikorozi konzervační prostředky, mořidla, pryskyřice, barviva, kovy ve formě fólie a prášku pro malíře, dekoratéry, tiskaře a umělce; (3) bělidla, čistící přípravky a směsi, brusné a obušovací přípravky, mýdla, parfumerie, saponáty, odmašťovačla, oleje spadající do této třídy - např. oleje pro toaletní účely, kosmetické oleje, čistící oleje, oleje éterické, levandulové, mandlové oleje, kosmetika, šampony, prostředky na čištění vlasů; (4) oleje pro průmyslové účely a pro zemědělské užití, živočišné neředěné oleje, minerální oleje, oleje, tuky a maziva pro obecné, průmyslové, zemědělské a obchodní využití, směsi pro usazování a pohlcování prachu, paliva, plyn pro osvětlení, svíčky, pohonné látky ke svícení, knoty; (5) pesticidy, herbicidy, insekticidy, fungicidy, kouřové dezinfekční prostředky a dezinfekční prostředky, hygienické přípravky a látky patřící do třídy 5, látky pro ničení parazitů; (7) elektricky ovládané stroje a/nebo zařízení pro ukládání, manipulaci a/nebo aplikaci chemikálií, chemických produktů, chemických odpadů, nebezpečného odpadu a pesticidů, součástí a příslušenství pro výše uvedené výrobky; (8) ručně ovládané nástroje a/nebo zařízení pro ukládání, manipulaci a/nebo aplikaci chemikálií, chemických produktů, chemických odpadů, nebezpečného odpadu a pesticidů, součástí a příslušenství pro výše uvedené výrobky; (9) počítače, počítačové systémy, počítačové programy, počítačové programy pro použití v oblasti obchodu, průmyslu a technických odvětví, počítačové programy zaznamenané na datových nosičích, obchodní počítačové programy a počítačové programy pro komunikaci obchodních dat, počítačové programy pro řízení a vedení prodeje, pro vedení majetku a financí, součástí a příslušenství pro výše uvedené výrobky; (29) jedlé

oleje; (35) služby automatizovaného zpracování dat, vyjednávání a uzavírání obchodních transakcí, zprostředkování kontraktů na nákup a prodej průmyslových a obchodních chemikálií, technické zpracování administrativních a kancelářských dat v oblastech komunikace obchodních dat, řízení prodeje, podnikové poradenství a obchodní management, obchodní informace v oblasti prodeje počítačů a počítačových programů, obchodní informační služby zákazníkům při prodeji počítačů a počítačových programů, zákaznické informace pro opětovný prodej chemikálií a chemických produktů a souvisejících produktů, maloobchodní služby, obchodní informační a poradenské služby týkající se výše uvedených služeb v této třídě; (39) poradenství týkající se problematiky manipulace a dopravy odpadů, distribuce průmyslových a obchodních chemikálií, chemických produktů a souvisejících produktů, služby distribučního velkoobchodního prodeje v oblasti počítačového softwaru, vybavení a dodávek, ukládání a hospodaření s průmyslovým chemickým odpadem, sjednávání a řízení nakládání a distribuce průmyslových a obchodních chemikálií, chemických produktů, chemického odpadu, nebezpečného odpadu a odpadu, doprava a skladování průmyslového chemického odpadu, nebezpečného odpadu a odpadu, a přeprava průmyslového chemického odpadu, nebezpečného odpadu a odpadu od toho, kdo jej vytváří na schválená úložiště, zařizování a správa úložišť chemikálií, chemických produktů, chemického odpadu, nebezpečného odpadu a/nebo odpadu, distribuční služby v oblasti chemikálií, chemických produktů, chemického odpadu, nebezpečného odpadu a odpadu, informační a poradenské služby týkající se výše uvedených služeb v této třídě; (40) poradenství týkající se recyklace, likvidace, spalování a přeměňování odpadu, recyklace odpadu, zpracování odpadu pro přepravu, přeměny průmyslového a obchodního chemického odpadu, nebezpečného odpadu a odpadu, příprava a likvidace průmyslového chemického odpadu, nebezpečného odpadu a odpadu, služby recyklování, likvidace, spalování a odstraňování chemického odpadu, nebezpečného odpadu a odpadu, informační a poradenské služby týkající se všech výše uvedených služeb v této třídě; (42) technický průzkum a projektování, výzkum a projektování, výzkum v oblasti strojírenství, chemie, průmyslu, návrh a vývoj počítačového hardwaru a softwaru, právní služby, informační a poradenské služby týkající se všech výše uvedených služeb v této třídě.

(511) 1, 2, 3, 4, 5, 7, 8, 9, 29, 35, 39, 40, 42
(210) O-187246

(111) **268140**
(220) 17.06.2003
(151) 28.12.2004
(540)

MOMENTUM

(730) **Schweizer s.r.o.**, Štefánikova 281/33, Hodonín, 69501, CZ
(740) Mgr. Michaela Chytilová, Na Zlatnici 108/18, Praha 4, 14700
(510) (7) elektromechanické spotřebiče pro domácnosti, elektrické přístroje pro sekání, drcení, míšení, míchání, hnětení, rozmáčkávání, mletí, strouhání, šlehání, krájení, vymačkávání, rozmělnování, emulgování potravin, pochutin, ovoce a zeleniny, elektrické otvírače a zavírače konzerv, sklenic a lahví, stroje, přístroje a nástroje k suchému, mokrému i parnímu čištění textilií včetně bytových, podlahovin, podlah všeho druhu a čalounění, vysavače, centrální vysavače, šamponovače, elektrické klepače podlahovin a textilií, stroje, přístroje a nástroje k suchému i mokrému odstraňování prachu, stroje, přístroje a nástroje určené k leštění, pastování a jiné impregnaci podlah všeho druhu, vše včetně příslušenství jako jsou zásobníky nečistot, zásobníky čisticích prostředků, hadice a přídatné hubice různých tvarů a účelů, rozprašovače vůni a desinfekčních prostředků, prachové a antibakteriální filtry a podobně, žehlicí stroje, ždímačky, pračky; (8) ruční kuchyňské nástroje, nože, vidličky, lžíce, lžičky, příbory, desertní příbory, kleštěčky na cukr, servírovací kleště, kráječ, nástroje na ostření čepelí, naběračky, ruční řezné nástroje, sekáčky, ruční škrabky, břitvy, stíhací strojky ruční, holicí soupravy, nožiřské zboží, pilky, ruční nástroje k sekání, mletí a krájení; (11) zařízení a výrobky pro vaření, pečení, smažení, ohřívání, zejména elektrické pánve jednostranné i oboustranné, varné a grilovací desky včetně jejich kombinací, topinkovače, sendvičovače, toustovače, elektrické pečící formy, elektrické pečící pánve

jednostranné i oboustranné, kontaktní grily a jejich kombinace, a to včetně náhradních dílů a příslušenství, klimatizační zařízení, stroje a přístroje na čištění vzduchu, odsavače par, ohřivače vzduchu stroje a přístroje na chlazení vzduchu, ventilátory, vše včetně příslušenství jako jsou zásobníky nečistot, zásobníky čisticích prostředků, rozprašovače vůni a desinfekčních prostředků, prachové a antibakteriální filtry a podobně, stroje a přístroje pro chlazení a mražení, přístroje pro výrobu páry; (21) drobné přenosné nástroje, nářadí a přípravky pro kuchyni a domácnost z plechu, hliníku, plastických a jiných hmot, malé přístroje na sekání, drcení, míšení, míchání, hnětení, rozmáčkávání, mletí, strouhání, šlehání, krájení, vymačkávání, rozmělnování, emulgování atp. s ručním pohonem patřící do této třídy, přístroje, nástroje a potřeby na vaření, pečení a smažení jako rošty, pánve apod., čisticí nástroje, klepače textilií a podlahovin, ruční šamponovače a vysavače, mechanické metly, mechanické odstraňovače nečistot, zvony k čištění odpadů, dávkovače, mydelníky, přenosné vaničky, drátěnky, smetáky, lopatky, hadry na čištění a umývání, mycí houby, mopy, hygienické toaletní nádoby, kartáčky a kartáče včetně elektrických kromě kartáčů jako součástí strojů, neelektrické lešticí stroje pro domácnost.

(511) 7, 8, 11, 21
(210) O-192868

(111) **269592**
(220) 07.08.2002
(151) 28.02.2005
(540)



(730) **BEXTRA s.r.o.**, Místecká 2933/111, Ostrava - Vítkovice, 70300, CZ

(740) Mgr. Václav Pacl, Pod Školou 1278, Šenov u Ostravy, 73934
(510) (6) obecné kovy v surovém a polozpracovaném stavu a jejich slitiny, zejména hliník, měď, olovo, titan a zinek, drobné kování pro stavební účely, kovové protipožární a ohnivzdorné dveře s kovovým příslušenstvím, kovové stavební konstrukce, též nepřenosné, a stavební ocelové dílce, kovové potrubí s příslušenstvím, např. trubkové objímky a fitinky, závěsné háky, kladky, kolejnice, kolejnicové spojky, kovové montážní klíče, plech, např. tažený, ocelový, pocínovaný nebo pozinkovaný, plechové tabule a svitky, plechové zboží, např. krabice z plechu, kovová lana, též pro visuté dráhy, lanové klouby a spojky, kovová lešení, kovové schody, kovová síla, kovové části mostů, kovové mříže a mřížoví, kovové nádrže a nádoby všeho druhu, zejména válcové a bubnové, kovové navijáky pro hadice, kovové nosníky, kovová obložení, ocelové stožáry, ocelový drát, odpadní potrubí, odkalovací ventily, ohrady a ploty kovové, kovové okapní žlaby, roury a svody a příslušenství k nim, spadající do této třídy, řetězy a články řetězů, železo úhlové, páskové, kovové palety k dopravě s manipulací nebo nákladní, též pro skladování, svěrky kovové, kovový spojovací materiál, kovový šrot, zámečnické výrobky kovové, zámky všeho druhu, kombináční, zapuštěné pružinové, bezpečnostní, kromě zámků elektrických, kovové žlaby a koryta, kovová střešní krytina, kovové materiály na opláštění budov; (35) poradenství a pomoc při řízení obchodní činnosti, zprostředkovatelská činnost v oblasti obchodu, též pomocí Internetu, předvádění zboží, informace v oblasti podnikání, organizací a provozně-ekonomických otázkách, pronájem reklamních ploch, vytváření a provozování obchodních sítí.

(511) 6, 35
(210) O-182487

(111) **269606**
(220) 31.12.2002
(151) 28.02.2005

(540)



- (730) **Penny Market s.r.o.**, Počernická 257, Radonice, 25073, CZ
(740) JUDr. Miroslav Kupka, Levého 1532, Rakovník, 26901
(510) (3) papírové vlhké hygienické výrobky, např. kapesníčky; (16) toaletní papír, papírové ubrousky.
(511) 3, 16
(210) O-187234

- (111) **269642**
(220) 18.08.2003
(151) 28.02.2005
(540)

WACHAL

- (730) **VW WACHAL a.s.**, Tylova 220/17, Kroměříž, 76701, CZ
(740) Patentová a známková kancelář, Ing. Jaromír Příkryl, Včelín 1161, Hulín, 76824
(510) (6) veškeré kovové stavební materiály, výztužní kovové materiály, trubky, lešení, bednění, nosníky, armatury, ocelové konstrukce, přenosné kovové stavební výrobky, stavební materiály z bílého kovu, odlitky z barevných kovů a jejich slitin, stavební kování apod., kovové kabely a dráty neelektrické, kovové výrobky pro truhlářskou a tesařskou výrobu, kovové střešní krytiny, kování okenní, dveřní a nábytkové, hutní výrobky, vodoinstalační, plynoinstalační a topenářský materiál včetně armatur a příslušenství z kovu zařazené do této třídy, ostatní kovové výrobky nezařazené v jiných třídách; (19) veškerý stavební materiál nekovový, zejména tesařské výrobky z polozpracovaného řeziva jako jsou dřevěné panely, vazníky, krovy, trámy, prkna, dřevotřísky, střešní prvky nekovové, dřevěné panely, překližka, skleněné cihly a dlažice apod., cihly, tvárnice, sádrokartony, keramické, betonové a železobetonové stavební dílce, stropní desky a nosníky, maltové směsi, cement, vápno mleté volně ložené nebo balené, sádra, šterk, tašky, lepenky pro stavby včetně lepenek střešních, obklady a dlažby, stavební skla, panely a desky zhotovené ze skla nebo na bázi skla, kryté vchody, skleníky, vícevrstvené skleněné tabule, lepené zasklení, plastová okna, parketové vlasy a dřevěné výrobky k pokrývání podlah, rámy a podpěry pro sklo a skleněné tabule, přírodní kámen, umělý kámen, kameninové a cementové roury, cementové a nekovové výrobky pro stavebnictví, stavební materiál na stavbu cest, asfalt, smola, živice, přenosné domy, krby, prefabrikáty pro stavebnictví, stavební díly a polotovary z plastických hmot zejména dveřní a okenní díly a obkladový materiál, přenosné chaty a jejich díly, izolační materiály a polotovary na bázi lepenkových fólií nasycených asfaltem, včetně jejich kombinace a kombinace s výztužnými vložkami; (35) zprostředkovatelské služby v oblasti nákupu a prodeje zboží; (37) dodavatelské činnosti pro třetí osoby v investiční výstavbě, ve výstavbě bytů a nemovitostí, stavební činnost a veškeré služby s tím související, provádění stavebních prací, zejména staveb občanských, průmyslových a inženýrských, provádění podzemních staveb, staveb na klíč, veškeré stavební práce, truhlářské a tesařské služby, sádrokartonové práce a montáž sádrokartonových konstrukcí i podhledů, montáž zdvojených podlah, provádění izolace objektů a střech, asfaltování, zateplování a čištění budov, rekonstrukce, modernizace a opravy nemovitostí, bytového a nebytového fondu, odstraňování staveb, vodoinstalačnictví a topenářství, zprostředkovatelské činnosti v oblasti stavebnictví a služeb

souvisejících jako obstarávání stavebních povolení, stavební dozor, kolaudace staveb, pronájem bagrů, rypadel, buldozerů, jeřábů, stavebních, důlních a razicích strojů, lešení, strojů k hutnění povrchů, ke stavbě pozemních komunikací a stavební mechanizace, služby pronájmu náradí a konstrukčního materiálu, poradenské a konzultační služby v oblasti stavebnictví, stavebních materiálů a efektivnosti jejich použití; (42) inženýrsko-projektová činnost ve všech oblastech investiční výstavby, urbanismu, krajinářské tvorby a ve všech oblastech pozemních staveb i infrastruktury, projektová příprava staveb, stavebně technické expertízy, rozpočty, počítačová grafika, kontrolní služby, kontrola kvality v oblasti stavebnictví, statické studie včetně expertíz, služby architekta, znalecké posudky v oboru stavebnictví a stavební ekonomie, řešeršní služby v celé oblasti stavebnictví, inženýrské činnosti.

- (511) 6, 19, 35, 37, 42
(210) O-194997

- (111) **272987**
(220) 19.12.2002
(151) 27.06.2005
(540)

NATURALIS

- (730) **Vojtěch Dubec**, Čajkovského 956, Hradec Králové, 50009, CZ
(740) JUDr. Miroslav Kupka, Levého 1532, Rakovník, 26901
(510) (3) mýdla, parfumerie, vonné oleje, kosmetika, vlasové vody, zubní pasty, hygienické přípravky (toaletní přípravky), toaletní přípravky, dezodorační přípravky pro osobní potřebu, přípravky pro čištění, leštění a odmašťování, přípravky pro bělení a jiné prací prostředky; (5) farmaceutické a veterinární výrobky, hygienické výrobky pro léčebné účely, dezinfekční přípravky, insekticidy.
(511) 3, 5
(210) O-186989
- (111) **316730**
(220) 31.07.2002
(151) 16.02.2011
(540)
- ## TEMPUS TWO
- (730) **Australian Vintage Ltd.**, Level 2, 170 Greenhill Road, Parkside, AU
(740) KANIA, SEDLÁK, SMOLA Patentová a známková kancelář, Ing. František Kania, Mendlovo nám. 1a, Brno, 60300
(510) (32) piva, minerální vody a perlivé nápoje a jiné nealkoholické nápoje, ovocné nealkoholické nápoje a ovocné džusy, sirupy a jiné suroviny na výrobu nápojů; (33) alkoholické nápoje (s výjimkou pív), vína, lihoviny a likéry.
(511) 32, 33
(210) O-478612

Zániky ochranných známek uplynutím doby platnosti

Kapitola obsahuje údaje o ochranných známkách, které zanikly uplynutím doby platnosti podle ustanovení § 29 odst. 1 zákona č. 441/2003 Sb.

Číslo zápisu	Datum zániku				
150903	04.03.2012	249689	06.03.2012	253131	04.03.2012
161045	08.03.2012	250284	04.03.2012	253132	04.03.2012
173689	04.03.2012	250285	04.03.2012	253134	07.03.2012
174355	04.03.2012	250286	04.03.2012	253136	08.03.2012
175657	09.03.2012	250287	04.03.2012	253139	08.03.2012
175663	04.03.2012	250288	04.03.2012	254245	05.03.2012
176125	05.03.2012	250289	06.03.2012	254246	08.03.2012
176678	05.03.2012	250290	06.03.2012	254902	05.03.2012
177648	05.03.2012	250291	06.03.2012	254904	08.03.2012
178065	04.03.2012	250292	06.03.2012	256381	06.03.2012
187313	05.03.2012	250293	08.03.2012	256423	04.03.2012
246985	04.03.2012	250294	08.03.2012	256424	06.03.2012
247864	05.03.2012	250296	08.03.2012	258748	06.03.2012
248855	04.03.2012	250884	04.03.2012	259634	07.03.2012
248858	06.03.2012	250885	04.03.2012	259635	07.03.2012
248859	06.03.2012	250889	06.03.2012	259636	07.03.2012
248860	06.03.2012	250892	06.03.2012	259637	07.03.2012
248861	06.03.2012	250893	06.03.2012	259638	07.03.2012
248862	06.03.2012	250896	07.03.2012	259639	07.03.2012
248863	06.03.2012	250903	08.03.2012	259640	07.03.2012
248864	06.03.2012	250908	08.03.2012	259641	07.03.2012
248865	06.03.2012	250909	08.03.2012	259642	07.03.2012
248866	06.03.2012	250910	08.03.2012	259643	07.03.2012
248867	06.03.2012	250911	08.03.2012	261760	06.03.2012
248869	06.03.2012	251571	01.03.2012		
248870	06.03.2012	251572	04.03.2012		
248871	07.03.2012	251573	04.03.2012		
248872	07.03.2012	251574	04.03.2012		
248874	07.03.2012	251577	06.03.2012		
248875	07.03.2012	251581	07.03.2012		
249656	04.03.2012	251582	07.03.2012		
249657	04.03.2012	251583	07.03.2012		
249659	04.03.2012	251584	07.03.2012		
249660	04.03.2012	251585	07.03.2012		
249661	04.03.2012	251589	07.03.2012		
249662	04.03.2012	251591	07.03.2012		
249663	04.03.2012	251592	07.03.2012		
249664	04.03.2012	251593	07.03.2012		
249665	04.03.2012	251595	08.03.2012		
249666	05.03.2012	251596	08.03.2012		
249669	05.03.2012	252308	04.03.2012		
249673	05.03.2012	252309	04.03.2012		
249675	05.03.2012	252310	05.03.2012		
249676	05.03.2012	252312	05.03.2012		
249677	05.03.2012	252313	05.03.2012		
249678	05.03.2012	252314	05.03.2012		
249679	05.03.2012	252316	06.03.2012		
249682	06.03.2012	252317	06.03.2012		
249683	06.03.2012	252318	06.03.2012		
249685	06.03.2012	252319	06.03.2012		
249686	06.03.2012	252321	08.03.2012		
249687	06.03.2012	253128	04.03.2012		

Vzdání se práv k ochranné známce

Vlastník ochranné známky se může podle ustanovení § 30 zákona č. 441/2003 Sb. u Úřadu písemným prohlášením vzdát práv k ochranné známce v rozsahu všech výrobků nebo služeb, pro které byla zapsána, nebo některých z nich. Účinky tohoto prohlášení nastávají dnem doručení prohlášení vlastníka ochranné známky Úřadu a nelze je vzít zpět. V této kapitole je tedy uvedeno datum účinnosti vzdání se práv k ochranné známce. Pokud se vlastník vzdal práv k ochranné známce jen v rozsahu některých výrobků a služeb, je pod příslušným INID kódem zveřejněn rovněž zbývající seznam výrobků a služeb, pro které ochranná známka zůstává zapsána.

Tato kapitola dále zahrnuje údaje o ochranných známkách, u kterých vlastník písemným prohlášením omezil rozsah ochrany ve vztahu k prvku ochranné známky.

(111) 288424

(540)

RUTRONIK

(510) (7) líhně pro vejce.

(511) 7

(210) O-440649

s účinností ode dne 12.09.2012/částečné vzdání se práv k
ochranné známce

Změny vlastníků ochranných známek

Kapitola obsahuje údaje o ochranných známkách, které byly převedeny nebo přešly ve smyslu ustanovení § 15 odst. 1, 2 a § 16 zákona č. 441/2003 Sb. na jiného vlastníka v rozsahu všech zapsaných výrobků nebo služeb.

Číslo zápisu	Dřívější vlastník	Nynější vlastník	S účinností od
90046	PARKER PEN PRODUCTS, Parker House, Estate Road, New Haven, East Sussex, BN9 0AU, GB	Europe Brands S.á r.l., 412F, route d'Esch, L-2086 Luxembourg, LU	17.09.2012
157604	PARKER PEN PRODUCTS, Parker House, Estate Road, New Haven, East Sussex, GB	Europe Brands S.á r.l., 412F, route d'Esch, L-2086 Luxembourg, LU	17.09.2012
157705	PARKER PEN PRODUCTS, Parker House, Estate Road, New Haven East Sussex, GB	Europe Brands S.á r.l., 412F, route d'Esch, L-2086 Luxembourg, LU	17.09.2012
165179	PARKER PEN PRODUCTS, 101 Syon Lane, Isleworth, Middlesex TW7 5NP, GB	Europe Brands S.á r.l., 412F, route d'Esch, L-2086 Luxembourg, LU	17.09.2012
168277	GALEX, a.s., Čs. armády 254, Hradec Králové, 50003, CZ	KARA Trutnov a.s., Bohuslavická 84, Trutnov, 54103, CZ	17.09.2012
168371	PARKER PEN PRODUCTS, Halifax Avenue, Fradley Park, Litchfield, Staffordshire, GB	Europe Brands S.á r.l., 412F, route d'Esch, L-2086 Luxembourg, LU	17.09.2012
205106	PARKER PEN PRODUCTS, Parker House, Estate Road, New Haven, East Sussex, GB	Europe Brands S.á r.l., 412F, route d'Esch, L-2086 Luxembourg, LU	17.09.2012
205107	PARKER PEN PRODUCTS, Parker House, Estate Road, New Haven, East Sussex, GB	Europe Brands S.á r.l., 412F, route d'Esch, L-2086 Luxembourg, LU	17.09.2012
205108	PARKER PEN PRODUCTS, Parker House, Estate Road, New Haven, East Sussex, GB	Europe Brands S.á r.l., 412F, route d'Esch, L-2086 Luxembourg, LU	17.09.2012
212376	VITRUM Rožnov s.r.o., Nuselská 1419/53, Praha 4, 14000, CZ	VITRUM VWR s.r.o., Nuselská 1419/53, Praha 4, 14000, CZ	17.09.2012
216948	LICON HEAT s. r. o., Krajánkova 2390/11, Praha 4, 14000, CZ	JUDr. Věra Mádrová, Jaselská 17, Brno, 60200, CZ	17.09.2012
220349	PARKER PEN PRODUCTS, Parker House, Estate Road, New Haven, East Sussex BN9 0AU, GB	Europe Brands S.á r.l., 412F, route d'Esch, L-2086 Luxembourg, LU	17.09.2012
227285	KVADOS Mobile Solutions s.r.o., Pivovarská 4/10, Ostrava, Moravská Ostrava, 70200, CZ	KVADOS, a.s., Pivovarská 4/10, Ostrava, Moravská Ostrava, 70200, CZ	17.09.2012
230648	KVADOS Mobile Solutions s. r. o., Pivovarská 4/10, Ostrava, Moravská Ostrava, 70200, CZ	KVADOS, a.s., Pivovarská 4/10, Ostrava, Moravská Ostrava, 70200, CZ	17.09.2012
237080	ELEKTRO-SYSTEM-TECHNIK s.r.o. (E.S.T. s.r.o.), Pod Pekárnami 338/12, Praha 9, 19000, CZ	Grawe GmbH, Tegernseer Weg 1, Sachsenkam, 83679, DE	17.09.2012
241204	Elektro-System-Technik s.r.o., Pod Pekárnami 338/12, Praha 9, 19000, CZ	Grawe GmbH, Tegernseer Weg 1, 83679 Sachsenkam, DE	17.09.2012
244254	ZOOMARKET, spol. s r.o., Hybešova 545, Modřice, 66442, CZ	Plaček s.r.o., Revoluční 1381/III, Poděbrady, 29001, CZ	17.09.2012
247214	KVADOS Mobile Solutions s.r.o., Pivovarská 4/10, Ostrava, Moravská Ostrava, 70200, CZ	KVADOS, a.s., Pivovarská 4/10, Ostrava, Moravská Ostrava, 70200, CZ	17.09.2012
253779	Plemenářské služby, a.s., středisko VAKUFORM Zlín - Přiluky, Otrokovice - Kvítkovice, 76502, CZ	VAKUFORM s.r.o., U Tescomy 198, Zlín-Lůžkovice, 76001, CZ	17.09.2012
256227	BRENNER HOLDING GmbH, L 7, 7a, 68161 MANNHEIM, DE	BB Group GmbH, Röntgenstraße 7, D-68167 Mannheim, DE	17.09.2012
256463	Nákupní park LOTOS a. s., Jeseniova 1151, Praha 3, 13000, CZ	TK Development Czech II s.r.o., Karolinská 650/1, Praha 8, Karlín, 18600, CZ	18.09.2012
258087	STOCK PLZEŇ, a.s., Palírenská 2, Plzeň - Božkov, 32600, CZ	Tenebro s.r.o., Palírenská 641/2, Plzeň, 32600, CZ	18.09.2012

Číslo zápisu	Dřívější vlastník	Nynější vlastník	S účinností od
258087	Tenebro s.r.o., Palírenská 641/2, Plzeň, 32600, CZ	STOCK Plzeň-Božkov s.r.o., Palírenská 2, Plzeň - Božkov, 32600, CZ	18.09.2012
263025	H & B delta, s.r.o., Bobrky 382, Vsetín, 75501, CZ	Ing. Ondřej Hurta, Ratiboř - Kateřinice 361, Ratiboř - Kateřinice, 75621, CZ	17.09.2012
272092	INTERNET TRADING s. r. o., Štolcova 725/67, Brno - Město, 61800, CZ	MAFRA, a.s., Karla Engliš 519/11, Praha, 15000, CZ	17.09.2012
275568	Hovorka Ladislav, Vizovická 700/11, Praha 9, 19800, CZ	VIVACO s.r.o., třída Edvarda Beneše 1534/62, Hradec Králové, 50012, CZ	17.09.2012
276695	LU FRANCE, Société par actions simplifiée, 3 rue Saarinen, Batiment Saarinen, Rungis, FR	Kraft Foods Europe GmbH, Lindbergh-Allee 1, 8152 Glattpark, CH	18.09.2012
280356	LU FRANCE, (Société par Actions Simplifiée), 3 Rue Saarinen, Bâtiment Saarinen, Rungis, 94150, FR	Kraft Foods Europe GmbH, Lindbergh-Allee 1, 8152 Glattpark, CH	18.09.2012
299460	KVADOS Mobile Solutions s.r.o., Pivovarská 4/10, Ostrava, Moravská Ostrava, 70200, CZ	KVADOS, a.s., Pivovarská 4/10, Ostrava, Moravská Ostrava, 70200, CZ	17.09.2012
300888	CCC BOTY CZECH, s.r.o., Bucharova 1281/2, Praha 5 - Stodůlky, 15800, CZ	NG2 Suisse S.á.r.l., Alpenstrasse 15, 6300 Zug, CH	17.09.2012
300889	CCC BOTY CZECH, s.r.o., Bucharova 1281/2, Praha 5 - Stodůlky, 15800, CZ	NG2 Suisse S.á.r.l., Alpenstrasse 15, 6300 Zug, CH	17.09.2012
300890	CCC BOTY CZECH, s.r.o., Bucharova 1281/2, Praha 5 - Stodůlky, 15800, CZ	NG2 Suisse S.á.r.l., Alpenstrasse 15, 6300 Zug, CH	17.09.2012
301190	CCC BOTY CZECH, s.r.o., Bucharova 1281/2, Praha 5 - Stodůlky, 15800, CZ	NG2 Suisse S.á.r.l., Alpenstrasse 15, 6300 Zug, CH	17.09.2012
301191	CCC BOTY CZECH, s.r.o., Bucharova 1281/2, Praha 5 - Stodůlky, 15800, CZ	NG2 Suisse S.á.r.l., Alpenstrasse 15, 6300 Zug, CH	17.09.2012
301301	CCC BOTY CZECH, s.r.o., Bucharova 1281/2, Praha 5 - Stodůlky, 15800, CZ	NG2 Suisse S.á.r.l., Alpenstrasse 15, 6300 Zug, CH	17.09.2012
301302	CCC BOTY CZECH, s.r.o., Bucharova 1281/2, Praha 5 - Stodůlky, 15800, CZ	NG2 Suisse S.á.r.l., Alpenstrasse 15, 6300 Zug, CH	17.09.2012
301303	CCC BOTY CZECH, s.r.o., Bucharova 1281/2, Praha 5 - Stodůlky, 15800, CZ	NG2 Suisse S.á.r.l., Alpenstrasse 15, 6300 Zug, CH	17.09.2012
301304	CCC BOTY CZECH, s.r.o., Bucharova 1281/2, Praha 5 - Stodůlky, 15800, CZ	NG2 Suisse S.á.r.l., Alpenstrasse 15, 6300 Zug, CH	17.09.2012
301305	CCC BOTY CZECH, s.r.o., Bucharova 1281/2, Praha 5 - Stodůlky, 15800, CZ	NG2 Suisse S.á.r.l., Alpenstrasse 15, 6300 Zug, CH	17.09.2012
301306	CCC BOTY CZECH, s.r.o., Bucharova 1281/2, Praha 5 - Stodůlky, 15800, CZ	NG2 Suisse S.á.r.l., Alpenstrasse 15, 6300 Zug, CH	17.09.2012
304334	CCC BOTY CZECH, s.r.o., Bucharova 1281/2, Praha 5 - Stodůlky, 15800, CZ	NG2 Suisse S.á.r.l., Alpenstrasse 15, 6300 Zug, CH	17.09.2012
304944	CCC BOTY CZECH, s.r.o., Bucharova 1281/2, Praha 5 - Stodůlky, 15800, CZ	NG2 Suisse S.á.r.l., Alpenstrasse 15, 6300 Zug, CH	17.09.2012
305632	CCC BOTY CZECH, s.r.o., Bucharova 1281/2, Praha, Stodůlky, 15800, CZ	NG2 Suisse S.á.r.l., Alpenstrasse 15, 6300 Zug, CH	17.09.2012
305633	CCC BOTY CZECH, s.r.o., Bucharova 1281/2, Praha, Stodůlky, 15800, CZ	NG2 Suisse S.á.r.l., Alpenstrasse 15, 6300 Zug, CH	17.09.2012
305634	CCC BOTY CZECH, s.r.o., Bucharova 1281/2, Praha, Stodůlky, 15800, CZ	NG2 Suisse S.á.r.l., Alpenstrasse 15, 6300 Zug, CH	17.09.2012
305778	CCC BOTY CZECH, s.r.o., Bucharova 1281/2, Praha - Stodůlky, 15800, CZ	NG2 Suisse S.á.r.l., Alpenstrasse 15, 6300 Zug, CH	17.09.2012
306075	BENU Česká republika a.s., K pérovně 945/7, Praha 10, 10200, CZ	PHOENIX lékárenský velkoobchod, a.s., K pérovně 945/7, Praha 10 - Hostivař, 10200, CZ	17.09.2012

Číslo zápisu	Dřívější vlastník	Nynější vlastník	S účinností od
306417	GALEX, a.s., Čs. armády 254, Hradec Králové, 50003, CZ	KARA Trutnov a.s., Bohuslavická 84, Trutnov, 54103, CZ	17.09.2012
310121	VITRUM Rožnov s.r.o., Nuselská 1419/53, Praha 4, 14000, CZ	VITRUM VWR s.r.o., Nuselská 1419/53, Praha 4, 14000, CZ	17.09.2012
311049	CCC BOTY CZECH, s.r.o., Bucharova 1281/2, Praha 5 - Stodůlky, 15800, CZ	NG2 Suisse S.á.r.l., Alpenstrasse 15, 6300 Zug, CH	17.09.2012
311064	CCC BOTY CZECH, s.r.o., Bucharova 1281, Praha 5 - Stodůlky, 15800, CZ	NG2 Suisse S.á.r.l., Alpenstrasse 15, 6300 Zug, CH	17.09.2012
312375	CCC BOTY CZECH, s.r.o., Bucharova 1281/2, Praha 5 - Stodůlky, 15800, CZ	NG2 Suisse S.á.r.l., Alpenstrasse 15, 6300 Zug, CH	17.09.2012
314070	CCC BOTY CZECH, s.r.o., Bucharova 1281/2, Praha 5 - Stodůlky, 15800, CZ	NG2 Suisse S.á.r.l., Alpenstrasse 15, 6300 Zug, CH	17.09.2012
318116	GALEX, a.s., Čs. armády 254, Hradec Králové, 50003, CZ	KARA Trutnov a.s., Bohuslavická 84, Trutnov, 54103, CZ	17.09.2012
318801	David Čechmánek, Březnice 557, Zlín, 76001, CZ	Multilateri s.r.o., Kvitková 4323, Zlín, 76001, CZ	17.09.2012
321108	Starý Martin, Mahenova 623/13, Jeseník, 79001, CZ	Mražené potraviny EVEREST s.r.o., Za Podjezdem 446/7, Jeseník - Bukovice, 79001, CZ	17.09.2012
323414	LIKOS, s.r.o., Bratislavská cesta 39, 931 01 Šamorín, SK	Yees Drinks s.r.o., Dobrá 883, Frýdek-Místek, 73951, CZ	17.09.2012
323415	LIKOS, s.r.o., Bratislavská cesta 39, 931 01 Šamorín, SK	Yees Drinks s.r.o., Dobrá 883, Frýdek-Místek, 73951, CZ	17.09.2012
323416	LIKOS, s.r.o., Bratislavská cesta 39, 931 01 Šamorín, SK	Yees Drinks s.r.o., Dobrá 883, Frýdek-Místek, 73951, CZ	17.09.2012
323417	LIKOS, s.r.o., Bratislavská cesta 39, 931 01 Šamorín, SK	Yees Drinks s.r.o., Dobrá 883, Frýdek-Místek, 73951, CZ	17.09.2012
323535	LIKOS, s.r.o., Bratislavská cesta 39, 931 01 Šamorín, SK	Yees Drinks s.r.o., Dobrá 883, Frýdek-Místek, 73951, CZ	17.09.2012
323536	LIKOS, s.r.o., Bratislavská cesta 39, 931 01 Šamorín, SK	Yees Drinks s.r.o., Dobrá 883, Frýdek-Místek, 73951, CZ	17.09.2012
324453	CCC BOTY CZECH, s.r.o., Bucharova 1281/2, Praha 5 - Stodůlky, 15800, CZ	NG2 Suisse S.á.r.l., Alpenstrasse 15, 6300 Zug, CH	17.09.2012
325127	Cocoon s.r.o., Široká 36/5, Praha 1, 11000, CZ	YOPLAIT CZECH, a.s., Türkova 2319/56, Praha 4, 14900, CZ	18.09.2012
326332	INTERNET GAMES, s.r.o., Karlovo náměstí 671/24, Praha 1, 11000, CZ	Jobs Around the World B.V., Roemer Visscherstraat 41, 1054 EW Amsterdam, NL	17.09.2012
326333	INTERNET GAMES, s.r.o., Karlovo náměstí 671/24, Praha 1, 11000, CZ	Jobs Around the World B.V., Roemer Visscherstraat 41, 1054 EW Amsterdam, NL	17.09.2012

Změny v údajích o vlastních ochranných známkách

Kapitola obsahuje ochranné známky, u kterých byla v rejstříku ochranných známkách vyznačena změna v údajích o vlastních ve smyslu ustanovení § 27 odst. 2 a 7 zákona č. 441/2003 Sb.

Číslo zápisu	Vlastník	S účinností od
91752	NATIONAL OILWELL VARCO, L.P., 7909 Parkwood Circle Drive, Houston, 77036, TX, US	18.09.2012
172456	České aerolinie a.s., Jana Kašpara 1069/1, Praha 6, 16008, CZ	14.09.2012
174313	Evropská databanka a.s., Hvězdoslavova 53, Brno, 62700, CZ	17.09.2012
178667	Michal Mrázek, Na Petřínách 314, Praha 6, 16200, CZ	14.09.2012
179699	České aerolinie a.s., Jana Kašpara 1069/1, Praha 6, 16008, CZ	14.09.2012
183157	Iva Šobáňová, Bratří Hlaviců 109, Vsetín, 75501, CZ	13.09.2012
185949	České aerolinie a.s., Jana Kašpara 1069/1, Praha 6, 16008, CZ	14.09.2012
185950	České aerolinie a.s., Jana Kašpara 1069/1, Praha 6, 16008, CZ	14.09.2012
193045	ÚJV Řež, a.s., Hlavní 130, Husinec - Řež, 25068, CZ	17.09.2012
198469	Abacus Electric spol. s r.o., Tvardkova 1822/8, Ostrava, 71000, CZ	13.09.2012
203284	MPC System, společnost s r.o., Pod Pekárnami 157/3, Praha 9 - Vysočany, 19000, CZ	12.09.2012
209561	ÚJV Řež, a.s., Hlavní 130, Husinec - Řež, 25068, CZ	17.09.2012
220871	České aerolinie a.s., Jana Kašpara 1069/1, Praha 6, 16008, CZ	14.09.2012
220872	České aerolinie a.s., Jana Kašpara 1069/1, Praha 6, 16008, CZ	14.09.2012
251752	České aerolinie a.s., Jana Kašpara 1069/1, Praha 6, 16008, CZ	14.09.2012
251753	České aerolinie a.s., Jana Kašpara 1069/1, Praha 6, 16008, CZ	14.09.2012
253213	České aerolinie a.s., Jana Kašpara 1069/1, Praha 6, 16008, CZ	14.09.2012
253626	IDIF s.r.o., Prokopova 156/11, Praha 3 - Žižkov, 13000, CZ	18.09.2012
253764	Diamond Power International, Inc., 2600 East Main Street, P.O.Box 415, Lancaster, OH, US	17.09.2012
257954	České aerolinie a.s., Jana Kašpara 1069/1, Praha 6, 16008, CZ	14.09.2012
258161	Filip Kabył, Otínská 813/5, Praha 5, 15300, CZ	12.09.2012
260312	SEAGATE TECHNOLOGY LLC, 10200 South De Anza Boulevard, Cupertino, 95014, CA, US	18.09.2012
260313	SEAGATE TECHNOLOGY LLC, 10200 South De Anza Boulevard, Cupertino, 95014, CA, US	18.09.2012
261355	Kovářna VIVA a.s., Vavrečkova 5333, Zlín, 76001, CZ	17.09.2012
262737	up2date.CZ, s.r.o., Do Špice 743/24, Ostrava - Petřkovice, 72529, CZ	12.09.2012
263203	MAPE LINE s.r.o., Vršovická 1525/1C, Praha 10, 10100, CZ	13.09.2012
263845	České aerolinie a.s., Jana Kašpara 1069/1, Praha 6, 16008, CZ	14.09.2012
263846	České aerolinie a.s., Jana Kašpara 1069/1, Praha 6, 16008, CZ	14.09.2012
264435	Plzeňský servis, s.r.o., Žižkova 2042/24, Plzeň, 30100, CZ	13.09.2012
269273	České aerolinie a.s., Jana Kašpara 1069/1, Praha 6, 16008, CZ	14.09.2012
273011	Roman Vaškůj, Podvesná XI/1410, Zlín, 76001, CZ	12.09.2012
274193	Původní bílovická pekárna s.r.o., Žižkova 51, Bílovice nad Svitavou, 66401, CZ	12.09.2012
280252	České aerolinie a.s., Jana Kašpara 1069/1, Praha 6, 16008, CZ	14.09.2012
285986	ÚJV Řež, a.s., Hlavní 130, Husinec - Řež, 25068, CZ	17.09.2012
294111	České aerolinie a.s., Jana Kašpara 1069/1, Praha 6, 16008, CZ	14.09.2012
295524	České aerolinie a.s., Jana Kašpara 1069/1, Praha 6, 16008, CZ	14.09.2012
298489	České aerolinie a.s., Jana Kašpara 1069/1, Praha 6, 16008, CZ	14.09.2012
300594	Textil cz s.r.o., Lannova 2061/8, Praha 1 - Nové Město, 11000, CZ	17.09.2012
302187	České aerolinie a.s., Jana Kašpara 1069/1, Praha 6, 16008, CZ	18.09.2012
303784	České aerolinie a.s., Jana Kašpara 1069/1, Praha 6, 16008, CZ	18.09.2012

Číslo zápisu	Vlastník	S účinností od
308215	České aerolinie a.s., Jana Kašpara 1069/1, Praha 6, 16008, CZ	14.09.2012
308325	České aerolinie a.s., Jana Kašpara 1069/1, Praha 6, 16008, CZ	14.09.2012
308326	České aerolinie a.s., Jana Kašpara 1069/1, Praha 6, 16008, CZ	14.09.2012
308565	České aerolinie a.s., Jana Kašpara 1069/1, Praha 6, 16008, CZ	14.09.2012
308647	České aerolinie a.s., Jana Kašpara 1069/1, Praha 6, 16008, CZ	14.09.2012
308648	České aerolinie a.s., Jana Kašpara 1069/1, Praha 6, 16008, CZ	14.09.2012
310196	České aerolinie a.s., Jana Kašpara 1069/1, Praha 6, 16008, CZ	18.09.2012
310197	České aerolinie a.s., Jana Kašpara 1069/1, Praha 6, 16008, CZ	14.09.2012
310696	České aerolinie a.s., Jana Kašpara 1069/1, Praha 6, 16008, CZ	14.09.2012
310697	České aerolinie a.s., Jana Kašpara 1069/1, Praha 6, 16008, CZ	14.09.2012
310800	České aerolinie a.s., Jana Kašpara 1069/1, Praha 6, 16008, CZ	14.09.2012
310801	České aerolinie a.s., Jana Kašpara 1069/1, Praha 6, 16008, CZ	14.09.2012
310802	České aerolinie a.s., Jana Kašpara 1069/1, Praha 6, 16008, CZ	18.09.2012
310803	České aerolinie a.s., Jana Kašpara 1069/1, Praha 6, 16008, CZ	14.09.2012
310804	České aerolinie a.s., Jana Kašpara 1069/1, Praha 6, 16008, CZ	14.09.2012
311169	České aerolinie a.s., Jana Kašpara 1069/1, Praha 6, 16008, CZ	18.09.2012
315057	České aerolinie a.s., Jana Kašpara 1069/1, Praha 6, 16008, CZ	18.09.2012
315262	České aerolinie a.s., Jana Kašpara 1069/1, Praha 6, 16008, CZ	18.09.2012
318045	České aerolinie a.s., Jana Kašpara 1069/1, Praha 6, 16008, CZ	14.09.2012
318046	České aerolinie a.s., Jana Kašpara 1069/1, Praha 6, 16008, CZ	14.09.2012
321122	České aerolinie a.s., Jana Kašpara 1069/1, Praha 6, 16008, CZ	14.09.2012
321123	České aerolinie a.s., Jana Kašpara 1069/1, Praha 6, 16008, CZ	14.09.2012
321341	České aerolinie a.s., Jana Kašpara 1069/1, Praha 6, 16008, CZ	14.09.2012
322529	České aerolinie a.s., Jana Kašpara 1069/1, Praha 6, 16008, CZ	14.09.2012
323832	Textil cz s.r.o., Lannova 2061/8, Praha 1 - Nové Město, 11000, CZ	17.09.2012

Ostatní rozhodné údaje a úřední opravy

Kapitola zahrnuje zejména přetřídění seznamu výrobků a služeb v návaznosti na mezinárodní zápis, opravu chyb ve formulaci, přepisů a zjevných nesprávností za účelem uvedení do souladu se skutečností. V této kapitole jsou zveřejňovány jen takové údaje, které nemohou být zveřejněny spolu se zveřejněním přihlášky nebo se zápisem ochranné známky. Dále kapitola obsahuje důležitá úřední sdělení.

(111) **262762**
(210) O-186563

Datum provedení změny: 12.09.2012

Seznam výrobků a služeb od zápisu ochranné známky zní: (35) marketing, průzkum a analýza trhu, pořádání komerčních výstav, přehlídek a předváděcích akcí - vše s výjimkou v oboru vozidel; (37) zámečnické služby s výjimkou pro vozidla.