

### Číselné INID kódy pro označování bibliografických dat technických řešení

### INID Codes for the identification of bibliographic data of technical solutions

(Standard WIPO ST. 9 a ST. 80)

(11)	číslo patentu/zápisu/osvědčení	(11)	Number of the patent/registration/certification
(15)	datum zápisu průmyslového vzoru	(15)	Industrial design registration date
(21)	číslo přihlášky/zálosti	(21)	Application number
(22)	datum podání přihlášky/zálosti	(22)	Date of application filing
(23)	údaje o výstavní prioritě	(23)	Exhibition priority data
(28)	počet průmyslových vzorů	(28)	Number of industrial designs included in the application
(31)	číslo prioritní přihlášky	(31)	Number of priority application
(32)	datum podání prioritní přihlášky	(32)	Filing date of priority application
(33)	země priority	(33)	Priority country
(40)	datum zveřejnění přihlášky vynálezu	(40)	Date of publication of patent application
(45)	datum zveřejnění zapsaného průmyslového vzoru	(45)	Publication date of the registered industrial design
(47)	datum zveřejnění udělení patentu a zápisu užitého vzoru, datum zápisu užitého vzoru, datum oznámení udělení evropského patentu v Evropském patentovém věstníku	(47)	Publication date of patent granting and publication date of utility model registration, registration date of utility model, publication date of European patent granting in the European patent bulletin
(51)	mezinárodní patentové třídění/Locarnské třídění průmyslových vzorů	(51)	International Patent Classification/ Locarno Classification for Industrial Designs
(54)	název	(54)	Title
(55)	vyobrazení průmyslového vzoru	(55)	Reproduction of the industrial design
(57)	anotace	(57)	Abstract
(68)	číslo základního patentu	(68)	Number of the basic patent
(71)	označení přihlašovatele/zadatele	(71)	Applicant
(72)	označení původce	(72)	Inventor
(73)	označení majitele/vlastníka	(73)	Owner
(74)	označení zástupce	(74)	Attorney's name and address
(86)	číslo mezinárodní přihlášky	(86)	International application number
(87)	číslo mezinárodního zveřejnění	(87)	International publication number
(92)	datum a číslo první registrace přípravku pro Českou republiku	(92)	Date and number(s) of the first authorization to market the product in the CZ
(93)	datum, číslo a země první registrace přípravku v rámci Společenství	(93)	Date, number(s) and country of the first authorization to market the product in the EEC
(94)	doba platnosti osvědčení	(94)	Term of certification validity
(95)	označení a typ přípravku	(95)	Name of the product and product type
(96)	datum podání a číslo evropské patentové přihlášky	(96)	European patent application filing date and number
(97)	datum zveřejnění a číslo zveřejnění evropské patentové přihlášky v Evropském patentovém věstníku	(97)	European patent application publication date and publication number in the European patent bulletin

### Číselné INID kódy pro označování bibliografických dat ochranných známek

### INID codes and minimum required for the identification of bibliographics data relating to marks

(Standard WIPO ST.60)

(111)	Číslo zápisu ochranné známky (registrace)	(111)	Number of registration
(151)	Datum zápisu ochranné známky	(151)	Date of the registration
(210)	Číslo přihlášky ochranné známky (spisu)	(210)	Number of the application
(220)	Datum podání přihlášky	(220)	Date of filing of the application
(320)	Datum vzniku práva přednosti	(320)	Date of the first application
(442)	Datum zveřejnění přihlášky po průzkumu	(442)	Date of the publication of the examined application
(450)	Datum zveřejnění zápisu ochranné známky ve Věstníku	(450)	Date of publication of the registration
(510)	Seznam výrobků a služeb	(510)	List of goods and/or services
(511)	Číslo třídy výrobků a služeb	(511)	Number of the class of goods and/or services
(526)	Omezení rozsahu ochrany o prvek	(526)	Disclaimer
(540)	Znění nebo vyobrazení ochranné známky	(540)	Reproduction of the mark
(551)	Kolektivní ochranná známka	(551)	Collective mark
(554)	Prostorová ochranná známka	(554)	Three-dimensional mark
(558)	Ochranná známka tvořená pouze barvou nebo kombinací barev	(558)	Mark consisting exclusively of one or several colours
(583)	Datum právní moci rozhodnutí/výsledek rozhodnutí	(583)	Date of the legal force of the decision/ result of the decision
(591)	Údaje o barevnosti ochranné známky	(591)	Information concerning colour
(730)	Přihlašovatel/vlastník ochranné známky	(730)	The applicant or the holder of the mark
(740)	Zástupce	(740)	Name and address of the representative
(811)	Mezinárodní číslo zápisu ochranné známky	(811)	Number of the international registration
(890)	Kód státu ochrany mezinárodní ochranné známky	(890)	INID code of the state of the international mark

# Kódy pro kódování záhlaví oznámení publikovaných ve Věstníku

(Standard WIPO ST. 17)

BB9A	zveřejněné přihlášky vynálezů	MK4A	zánik patentů uplynutím doby platnosti
FG1K	zapsané užité vzory	MK4F	zánik autorských osvědčení uplynutím doby ochrany
FG4A	udělené patenty	MK4Q	zánik průmyslového vzoru uplynutím doby ochrany
FG4Q	zapsané průmyslové vzory	MM4A	zánik patentů pro nezaplacení ročních poplatků
LD3K	částečný výmaz užitého vzoru	MM4F	zánik autorských osvědčení pro nezaplacení ročních poplatků
LD4Q	částečný výmaz průmyslového vzoru	ND1K	prodloužení platnosti užitého vzoru
MA4A	zánik patentu vzdáním se	ND4Q	obnova doby ochrany průmyslového vzoru
MA4F	zánik autorských osvědčení vzdáním se	PA4A	změna autorského osvědčení na patent
MC3K	výmaz užitého vzoru	PC9A	změna dispozičního práva k vynálezu
MC4A	zrušení patentu	PD1K	převod práv a ostatní změny majitelů užitého vzoru
MC4F	zrušení autorského osvědčení	PD4A	převod práv a ostatní změny majitelů patentů
MC4Q	výmaz průmyslového vzoru	PD4Q	převod práv a ostatní změny vlastníků průmyslových vzorů
MH1K	zánik užitého vzoru vzdáním se	QA9A	nabídka licence
MH4A	částečné zrušení patentu	SB4A	zapsané patenty do rejstříku po odtajnění
MH4F	částečné zrušení autorského osvědčení	SB4F	zapsaná autorská osvědčení do rejstříku po odtajnění
MH4Q	zánik průmyslového vzoru vzdáním se		
MK1K	zánik užitého vzoru uplynutím doby platnosti		

## Opravy Změny Různé

### Opravy u přihlášek vynálezů s žádostí o udělení patentu

HA9A	jmenování vynálezce	HF9A	oprava dat
HB9A	oprava jmen	HG9A	oprava chyb v třídění
HC9A	změna jmen	HH9A	oprava nebo změna všeobecně
HD9A	oprava adres	HK9A	tiskové chyby v úřed. věstnících
HE9A	změna adres		

### Opravy ochranných dokumentů

patenty	autorská osvědčení	užité vzory	průmyslové vzory	
TA4A	TA4F	TA1K	TA4Q	jmenování vynálezce
TB4A	TB4F	TB1K	TB4Q	oprava jmen
TC4A	TC4F	TC1K	TC4Q	změna jmen
TD4A	TD4F	TD1K	TD4Q	oprava adres
TE4A	TE4F	TE1K	TE4Q	změna adres
TF4A	TF4F	TF1K	TF4Q	oprava dat
TG4A	TG4F	TG1K	TG4Q	oprava chyb v třídění
TH4A	TH4F	TH1K	TH4Q	oprava nebo změna všeobecně
TK9A	TK9F	TK1K	TK4Q	tiskové chyby v úřed. věstnících

## Kódy pro označování zemí a mezinárodních organizací použité ve věstníku

AT	Rakousko
CH	Švýcarsko
CN	Čína
CY	Kypr
CZ	Česká republika
DE	Spolková republika Německo
FR	Francie
GB	Velká Británie
HK	Hongkong
HU	Maďarsko
JP	Japonsko
KR	Korejská republika
LU	Lucembursko
NL	Nizozemí
SE	Švédsko
SG	Singapur
SK	Slovensko
TR	Turecko
US	Spojené státy americké

## Kódy pro označování států USA použité ve věstníku

CA	California
CT	Connecticut
DC	District of Columbia
DE	Delaware
IL	Illinois
MA	Massachusetts
MO	Missouri
NJ	New Jersey
NY	New York
OH	Ohio
TX	Texas
UT	Utah
VA	Virginia

## **BB9A Zveřejněné přihlášky vynálezů - přehled podle čísel přihlášek**

Dále uvedené přihlášky vynálezů byly zveřejněny dnem, uvedeným ve Věstníku podle zákona č. 527/1990 Sb., o vynálezech a zlepšovacích návrzích, ve znění pozdějších předpisů, a jsou k dispozici v patentové knihovně Úřadu průmyslového vlastnictví, Antonína Čermáka 2a, 160 68, Praha 6.

2011-81	<i>C 07 C 41/00</i>	(2006.01)
2011-101	<i>B 60 R 11/02</i>	(2006.01)
2011-103	<i>C 07 D 239/42</i>	(2006.01)
2011-107	<i>F 01 D 1/26</i>	(2006.01)
2011-108	<i>B 60 C 23/04</i>	(2006.01)
2011-110	<i>B 60 S 1/04</i>	(2006.01)
2011-113	<i>F 41 J 2/00</i>	(2006.01)
2011-114	<i>G 01 M 11/00</i>	(2006.01)
2011-116	<i>C 12 G 1/00</i>	(2006.01)
2011-119	<i>B 60 R 11/06</i>	(2006.01)
2012-152	<i>E 06 B 3/263</i>	(2006.01)

## Zveřejněné přihlášky vynálezů - řazené podle MPT

- (51) **B60C 23/04** (2006.01)  
**G08C 17/04** (2006.01)  
**F04B 43/04** (2006.01)  
**B60C 23/00** (2006.01)  
**B60C 23/10** (2006.01)
- (21) **2011-108**  
(71) Kreidl František, Praha 4, CZ  
(72) Kreidl František, Praha 4, CZ  
(54) **Zařízení k regulaci tlaku v pneumatikách vozidla**  
(22) 02.03.2011  
(57) Zařízení k regulaci tlaku v pneumatikách vozidla s bezdrátovým přenosem energie od vysílače energie umístěném na stacionární části vozidla do přijímače energie pro napájení regulačního systému tlaku umístěného na ráfku kola vozidla obsahujícího elektrický kompresor (9), regulační ventil (3) tlaku, tlakové čidlo (4) a přijímač řídicího signálu od řídicí jednotky (51) umístěné ve vozidle, u kterého je přijímačem energie napájecí indukční cívka (21) prosdí jádra umístěná po obvodu ráfku (6) a vysílačem energie je indukční cívka (210) pro indukci elektrického proudu v napájecí indukční cívce (21), umístěná na stacionární části vozidla (8). Alternativně může být vysílačem energie vysílací rezonanční obvod nebo elektromagnet (80) a odpovídajícím přijímačem energie přijímací rezonanční obvod nebo soustavu magnetů (68) ovládajících soustavu piezoelektrických krystalů (67).
- (74) Ing. Petr Řezáč, CSc., Jihozápadní III 1145/4, Praha 4 - Spořilov, 14100

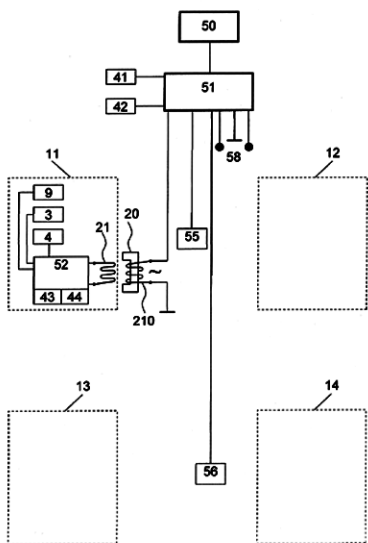

- (51) **B60R 11/02** (2006.01)  
**B60R 11/04** (2006.01)  
**B61D 37/00** (2006.01)  
**B60K 37/00** (2006.01)  
**H04N 7/18** (2006.01)  
**G08C 17/02** (2006.01)
- (21) **2011-101**  
(71) Škoda Auto a. s., Mladá Boleslav, CZ  
(72) Macoun Vladimír MgA., Mladá Boleslav, CZ  
Gulden Florian, Ingolstadt 85055, DE  
(54) **Informační a kontrolní systém ve vozidle**  
(22) 28.02.2011  
(57) Informační a kontrolní systém ve vozidle zahrnuje zařízení typu rádio, TV, navigace, přehrávač MP3, CD a DVD, mobilní telefon, zařízení typu PDA, s dotykovými displeji (1, 11, 21), reproduktory (2, 2', 12, 12', 22, 22'), mikrofony (3, 13, 23) a obraz snímáči zařízení (4, 14, 24), které jsou v dosahu řidiče, spolujezdce sedícího vedle něj a spolujezdce sedících na druhé a dalších řadách sedadel. Zajišťuje vzájemnou komunikaci mezi nimi a kontrolu cestujících na druhé a dalších řadách sedadel. Zároveň

umožňuje vtáhnutí spolujezdců do cestování, což platí zejména pro ty dětské.

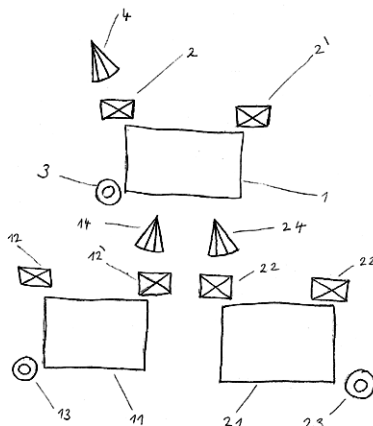

- (51) **B60R 11/06** (2006.01)  
**B60R 7/02** (2006.01)
- (21) **2011-119**  
(71) ŠKODA AUTO a. s., Mladá Boleslav, CZ  
(72) Slavov Lyudmil, Opava, CZ  
(54) **Lopatka**  
(22) 04.03.2011  
(57) Vynálezem je lopatka (2) pro uložení v zavazadlovém prostoru (1) motorového vozidla, který je vymezen opěradly zadních sedadel (3), zadní stěnou (4) s víkem zavazadlového prostoru a podběhy zadních kol (5), jež navazují na boční stěny (6). Lopatka (2) sestává z pracovní části (10) a držadla (11). Pracovní část (10) a držadlo (11) jsou navzájem uspořádány buď v nepracovní poloze tak, že jsou vůči sobě v zákrytu anebo v pracovní poloze tak, že držadlo (11) spojené s pracovní částí (10) tuto ve své délce přesahuje. V nepracovní poloze tvoří pracovní část (10) a držadlo (11) celek, který je upevněn mezi podběhem zadního kola (5) a zadní stěnou (4) zavazadlového prostoru (1).

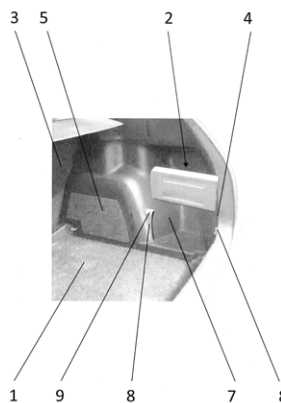

- (51) **B60S 1/04** (2006.01)  
(21) **2011-110**  
(71) Vorlický Jiří, Praha 8, CZ  
(72) Vorlický Jiří, Praha 8, CZ  
(54) **Chránič (ochrana) stěrače proti poškození stíracích ploch**  
(22) 03.03.2011  
(57) Chránič (1) (ochrana) stěračů (4) proti poškození stíracích ploch slouží k fyzickému oddělení stěrače (4) vnitřní plochou (3) od ošetřované plochy (5). Nasazení na stěrač (4) je zaručeno tvarem rozříznutého trubkového profilu, a to čelem (2). Ochrana stíracích ploch spočívá v zamezení přimrznutí k podkladu (stírané plochy (5)) a poškození při uvolňování před uvedením do provozu. Chránič je vyroben z nesmáčivého pružného materiálu.

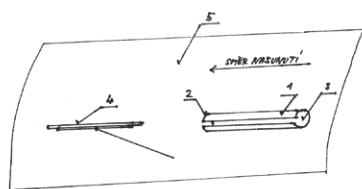

- (51) **C07C 41/00** (2006.01)  
**A61K 31/57** (2006.01)  
**A61P 25/00** (2006.01)
- (21) **2011-81**
- (71) Ústav organické chemie a biochemie Akademie věd ČR, v.v.i., Praha 6, CZ  
Fyziologický ústav Akademie věd ČR, v. v. i., Praha 4, CZ
- (72) Chodounská Hana RNDr. CSc., Praha 6, CZ  
Kapras Vojtěch Mgr., Praha 7, CZ  
Vyklíček Ladislav MUDr. DrSc., Kamenice, CZ  
Borovská Jiřina Mgr., Tuklaty, CZ  
Vyklíček Vojtěch Mgr., Kamenice, CZ  
Valeš Karel RNDr. Ph.D., Praha 5, Zbraslav, CZ  
Stuchlík Aleš RNDr. Ph.D., Čelákovice, CZ  
Rambousek Lukáš Bc., Kopřivnice, CZ
- (54) **Deriváty pregnanolonu substituované v poloze 3alfa kationickou skupinou, způsob jejich výroby, jejich použití a prostředek je obsahující**
- (22) 15.02.2011
- (57) Sloučeniny obecného vzorce I, způsob jejich výroby a jejich použití pro léčení různých onemocnění CNS, zejména pro léčení neuropsychiatrických poruch souvisejících s dysbalancí glutamatergního neuropřenašečového systému, následků ischemického poškození CNS, neurodegenerativních změn a poruch CNS, afektivní poruchy, deprese, PTSD a nemocí souvisejících se stresem, anxiety, schizofrenie a psychotické poruchy, bolesti, závislosti, roztroušené sklerózy, epilepsie, gliomů. Dále se vynález týká použití sloučenin obecného vzorce I pro výrobu veterinárního a humanárního farmaceutického přípravku pro léčení výše uvedených nemocí a farmaceutických přípravků tyto sloučeniny obsahujících.
- (74) RNDr. Ladislava Součková, CSc., Flemingovo náměstí 542/2, Praha 6, 16610

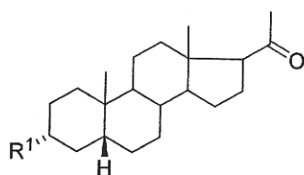

- (51) **C07D 239/42** (2006.01)  
**C07D 239/26** (2006.01)  
**C07D 239/28** (2006.01)  
**C07D 403/04** (2006.01)  
**C07D 405/04** (2006.01)  
**C07D 409/04** (2006.01)  
**A61K 31/505** (2006.01)  
**A61K 31/506** (2006.01)  
**A61P 35/00** (2006.01)  
**A61P 29/00** (2006.01)
- (21) **2011-103**
- (71) Ústav organické chemie a biochemie, Akademie věd ČR v. v. i., Praha 6, CZ  
Ústav experimentální medicíny Akademie věd ČR, v.v.i., Praha 4, CZ

- (72) Jansa Petr Ing., Lanškroun, CZ  
Holý Antonín Prof. RNDr. DrSc. Dr. hc. mult., Praha, CZ  
Zidek Zdeněk RNDr. DrSc., Praha, CZ  
Kmoníčková Eva Doc. RNDr. CSc., Praha, CZ  
Janeba Zlatko Ing. Ph.D., Újezd nad Lesy, Praha 9, CZ
- (54) **Pyrimidinové sloučeniny inhibující tvorbu oxidu dusnatého a prostaglandinu E2, způsob výroby a použití**
- (22) 28.02.2011
- (57) Předmětem vynálezu jsou pyrimidinové sloučeniny obecného vzorce I, snižující produkci oxidu dusnatého (NO) a zároveň prostaglandinu PGE2, které v koncentracích, které snižují produkci těchto faktorů o 50 %, nemají negativní vliv na životnost buněk, způsob přípravy těchto sloučenin, farmaceutický prostředek s jejich obsahem a jejich použití pro léčbu zánětlivých a nádorových onemocnění.
- (74) RNDr. CSc. Ladislava Součková, Flemingovo náměstí 542/2, Praha, 16610

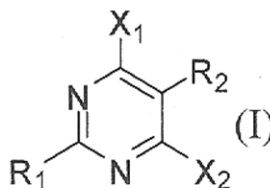

- (51) **C12G 1/00** (2006.01)  
**C07C 53/126** (2006.01)
- (21) **2011-116**
- (71) Mendelova univerzita v Brně, Brno, CZ
- (72) Baroň Mojmir Ing. Ph.D., Lednice, CZ  
Kumšta Michal Ing., Podivín, CZ  
Bábíková Petra Ing. Dis., Kyjov, CZ
- (54) **Směs nasycených mastných kyselin a její použití pro inhibici alkoholové či malolaktické fermentace a redukci dávkování oxidu siřičitého při technologii vína**
- (22) 04.03.2011
- (57) Použití směsi vyšších mastných kyselin C<sub>8a</sub> C<sub>10a</sub> C<sub>12za</sub> účelem inhibice aktivity kvasinek a mléčných bakterií ve fázi dokvašení réвовých moštů a pro snížení dávkování oxidu siřičitého během technologie vína.
- (74) INPARTNERS GROUP, Ing. Dušan Kendereški, Lidická 51, Brno, 60200
- (51) **E06B 3/263** (2006.01)  
**E06B 3/58** (2006.01)  
**E06B 1/28** (2006.01)  
**F16S 3/00** (2006.01)
- (21) **2012-152**
- (71) Porta Bauelemente & mehr GmbH & Co. KG, DE14822 Linthe, DE
- (72) Diekmann Stefan, Linthe, DE
- (54) **Profilový prvek z plastu**
- (22) 02.03.2012
- (32) 04.03.2011
- (31) 202011003572
- (33) DE
- (57) Vynález se týká profilového prvku z plastu, určeného zejména pro okenní křídla nebo pro jiné nosiče zasklení nebo pro okenní rámy. Profilový prvek je opatřen několika komorami (7), které jsou vypěněny pěnovým materiálem (8), s výhodou polyuretanovou pěnou, přičemž alespoň v jedné z komor (7) je uložen armovací prvek (9). Vynález se dále týká okenního křídla (1) z takového profilového prvku se sklem (2), které je opatřeno přídržnou lištou (4) skla (2), kde tato přídržná lišta (4) je z plastového materiálu a je vypěněna pěnovým materiálem (8), s výhodou polyuretanovou pěnou. Tento vynález se dále týká i okenního rámu (5) pro okenní křídlo, kde tento okenní rám (5) je rovněž vytvořen z profilového prvku podle vynálezu.
- (74) Ing. Eduard Hakr, Přístavní 24, Praha 7, 17000

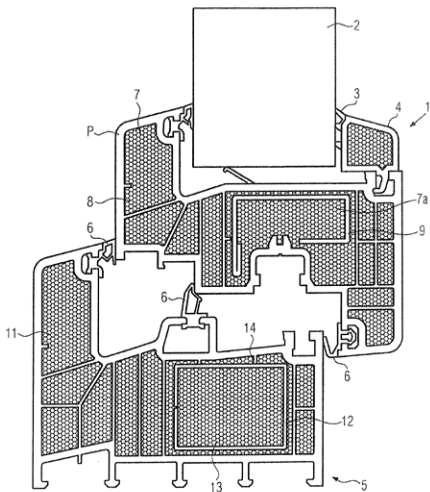

- (51) **F01D 1/26** (2006.01)  
**F02K 3/072** (2006.01)  
**F02C 3/107** (2006.01)  
**F02C 3/067** (2006.01)  
**F03B 3/00** (2006.01)
- (21) **2011-107**  
(71) Kreidl František, Praha 4, CZ  
(72) Kreidl František, Praha 4, CZ  
(54) **Lopatkový stroj**  
(22) 02.03.2011  
(57) Vynálezem je lopatkový stroj s oběžným kolem umístěným mezi vstupním prostorem tekutého média a vně ohraničeným výstupním prostorem tekutého média, u kterého je ve výstupním prostoru za oběžným kolem (12; 61) umístěno přídavné lopatkové kolo (2) spojené se zařízením na přeměnu kinetické energie lopatkového kola (2) na elektrickou nebo tlakovou energii. Příkladem oběžného kola je dmýchadlo (12) dvouproudého motoru nebo oběžné kolo (61) vodní turbíny.
- (74) Ing. Petr Řezáč, CSc., Jihozápadní III 1145/4, Praha 4 - Spořilov, 14100

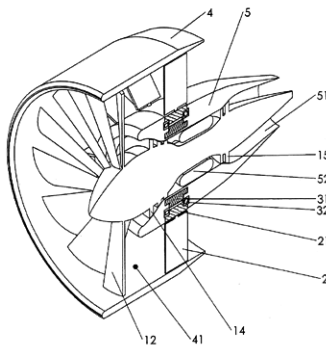

- (51) **F41J 2/00** (2006.01)  
**F41J 7/00** (2006.01)
- (21) **2011-113**  
(71) Česká republika - Ministerstvo obrany, Praha 6, CZ  
(72) Baláž Teodor Doc. Ing. CSc., Brno - Lišeň, CZ  
(54) **Testovací terč s proměnnou reflektancí**  
(22) 04.03.2011  
(57) Testovací terč s proměnnou reflektancí má před svojí lícovou stranou (1), jejíž reflektance se blíží 0 % anebo se blíží 100 %, otočně uložené lamely (2), reflektance jejichž lícových ploch se blíží 100 %, resp. 0 %.

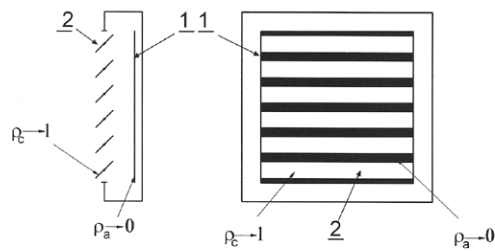

- (51) **G01M 11/00** (2006.01)  
**G01M 11/02** (2006.01)  
**G01N 21/17** (2006.01)
- (21) **2011-114**  
(71) Česká republika - Ministerstvo obrany, Praha 6, CZ  
(72) Řehoř Zdeněk Dr. Ing., Rousínov, CZ  
(54) **Způsob a zařízení pro simulaci vlivu atmosféry na optický signál**  
(22) 04.03.2011  
(57) Způsob simulace vlivu atmosféry na procházející referenční optický signál spočívá v tom, že se optický signál nechá procházet dvěma, ve směru signálu za sebou uspořádanými vzájemně se pohybujícími průhlednými deskami opatřenými rastrem náhodně nanesených terčků o různém průměru a různé optické mohutnosti z transparentního materiálu. Zařízení k provádění tohoto způsobu je tvořeno alespoň dvěma za sebou ve směru signálu uspořádanými otáčejícími se průhlednými disky (1, 2) opatřenými rastrem náhodně nanesených terčků z transparentního materiálu o různém průměru a různé optické mohutnosti. Ve výhodném provedení je zařízení dále opatřeno dvěma polarizačními filtry (3), umístěnými v cestě optického signálu.

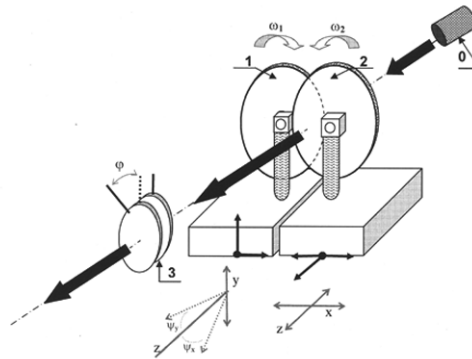

## Zveřejněné přihlášky vynálezů - přehled podle třídících znaků

Tato kapitola obsahuje zveřejněné přihlášky vynálezů uspořádané podle třídících znaků mezinárodního patentové třídění, nacházejících se na druhém až x-tém místě zařídění přihlášky vynálezu. Přihlášky vynálezu uspořádané podle třídících znaků na 1. pozici zařídění jsou uvedeny v předchozí části.

<b>A 61 K 31/505</b>	(2006.01)	2011-103
<b>A 61 K 31/506</b>	(2006.01)	2011-103
<b>A 61 K 31/57</b>	(2006.01)	2011-81
<b>A 61 P 25/00</b>	(2006.01)	2011-81
<b>A 61 P 29/00</b>	(2006.01)	2011-103
<b>A 61 P 35/00</b>	(2006.01)	2011-103
<b>B 60 C 23/00</b>	(2006.01)	2011-108
<b>B 60 C 23/10</b>	(2006.01)	2011-108
<b>B 60 K 37/00</b>	(2006.01)	2011-101
<b>B 60 R 11/04</b>	(2006.01)	2011-101
<b>B 60 R 7/02</b>	(2006.01)	2011-119
<b>B 61 D 37/00</b>	(2006.01)	2011-101
<b>C 07 C 53/126</b>	(2006.01)	2011-116
<b>C 07 D 239/26</b>	(2006.01)	2011-103
<b>C 07 D 239/28</b>	(2006.01)	2011-103
<b>C 07 D 403/04</b>	(2006.01)	2011-103
<b>C 07 D 405/04</b>	(2006.01)	2011-103
<b>C 07 D 409/04</b>	(2006.01)	2011-103
<b>E 06 B 1/28</b>	(2006.01)	2012-152
<b>E 06 B 3/58</b>	(2006.01)	2012-152
<b>F 02 C 3/067</b>	(2006.01)	2011-107
<b>F 02 C 3/107</b>	(2006.01)	2011-107
<b>F 02 K 3/072</b>	(2006.01)	2011-107
<b>F 03 B 3/00</b>	(2006.01)	2011-107
<b>F 04 B 43/04</b>	(2006.01)	2011-108
<b>F 16 S 3/00</b>	(2006.01)	2012-152
<b>F 41 J 7/00</b>	(2006.01)	2011-113
<b>G 01 M 11/02</b>	(2006.01)	2011-114
<b>G 01 N 21/17</b>	(2006.01)	2011-114
<b>G 08 C 17/02</b>	(2006.01)	2011-101
<b>G 08 C 17/04</b>	(2006.01)	2011-108
<b>H 04 N 7/18</b>	(2006.01)	2011-101



### Seznam přihlašovatelů zveřejněných přihlášek vynálezů

(71)	(21)	(51)	(71)	(21)	(51)
Česká republika - Ministerstvo obrany, Praha 6, CZ	2011-113	<b>F 41 J 2/00</b>	(2006.01)		
Česká republika - Ministerstvo obrany, Praha 6, CZ	2011-114	<b>G 01 M 11/00</b>	(2006.01)		
Kreidl František, Praha 4, CZ	2011-107	<b>F 01 D 1/26</b>	(2006.01)		
Kreidl František, Praha 4, CZ	2011-108	<b>B 60 C 23/04</b>	(2006.01)		
Mendelova univerzita v Brně, Brno, CZ	2011-116	<b>C 12 G 1/00</b>	(2006.01)		
Porta Bauelemente & mehr GmbH & Co. KG, DE14822 Linthe, DE	2012-152	<b>E 06 B 3/263</b>	(2006.01)		
Škoda Auto a. s., Mladá Boleslav, CZ	2011-101	<b>B 60 R 11/02</b>	(2006.01)		
ŠKODA AUTO a. s., Mladá Boleslav, CZ	2011-119	<b>B 60 R 11/06</b>	(2006.01)		
Ústav organické chemie a biochemie, Akademie věd ČR v. v. i., Praha 6, CZ	2011-103	<b>C 07 D 239/42</b>	(2006.01)		
Ústav organické chemie a biochemie Akademie věd ČR, v.v.i., Praha 6, CZ	2011-81	<b>C 07 C 41/00</b>	(2006.01)		
Vorlický Jiří, Praha 8, CZ	2011-110	<b>B 60 S 1/04</b>	(2006.01)		

## FG4A

## Udělené patenty - přehled podle čísel patentů

V období uzávěrky tohoto čísla Věstníku udělil Úřad průmyslového vlastnictví tyto patenty.

303427	<i>C 07 C 27/22</i>	(2006.01)
303428	<i>C 01 B 21/14</i>	(2006.01)
303429	<i>B 29 C 49/56</i>	(2006.01)
303430	<i>E 06 B 9/17</i>	(2006.01)
303431	<i>A 61 C 8/00</i>	(2006.01)
303432	<i>B 65 D 71/68</i>	(2006.01)
303433	<i>A 61 K 38/55</i>	(2006.01)
303434	<i>F 16 L 33/025</i>	(2006.01)
303435	<i>C 07 D 239/52</i>	(2006.01)
303436	<i>B 01 D 53/50</i>	(2006.01)
303437	<i>F 16 L 58/10</i>	(2006.01)
303438	<i>C 01 G 23/053</i>	(2006.01)
303439	<i>C 01 G 23/047</i>	(2006.01)
303440	<i>C 04 B 28/14</i>	(2006.01)
303441	<i>B 28 B 7/00</i>	(2006.01)
303442	<i>F 16 L 15/06</i>	(2006.01)
303443	<i>C 07 C 41/00</i>	(2006.01)

FG4A

Udělené patenty - přehled podle MPT

(51) <b>A61C 8/00</b> (2006.01)	(51) <b>B29C 49/56</b> (2006.01)
(11) <b>A61C 13/30</b> (2006.01)	(11) <b>B29C 33/26</b> (2006.01)
(40) 303431	(40) <b>B29C 33/36</b> (2006.01)
(40) 05.05.2010	(40) <b>B29C 49/06</b> (2006.01)
(21) <b>2008-653</b>	(40) <b>B29C 49/36</b> (2006.01)
(73) Podešva Pavel Ing., Vsetín, CZ	(11) 303429
(72) Podešva Pavel Ing., Vsetín, CZ	(40) 12.05.2004
(54) <b>Soustava pro uchycení protetické nadstavby v pevném tělním prostředí a způsob její výroby</b>	(21) <b>2003-3577</b>
(22) 23.10.2008	(73) ADS SERVICES, 95310 Saint-Ouen-L'Aumone, FR
(74) Ing. Dana Kreizlová, UTB ve Zlíně, nám. T. G. Masaryka 5555, Zlín, 76001	(72) Mue Claude, Mery-sur-oise, FR
	(72) Trassard Patrick, Argenteuil, FR
	(72) Dorin Luc, Bolleville, FR
	(54) <b>Systém pro ovládání dvojdílné formy, tvořené dvěma vzájemně kloubově spojenými polovinami formy</b>
(51) <b>A61K 38/55</b> (2006.01)	(32) 08.06.2001
(51) <b>A61K 31/4184</b> (2006.01)	(31) 0107514
(51) <b>A61K 31/41</b> (2006.01)	(33) FR
(51) <b>A61P 9/10</b> (2006.01)	(86) PCT/FR2002/001957
(51) <b>A61P 9/04</b> (2006.01)	(87) WO 2002/100622
(51) <b>A61P 3/10</b> (2006.01)	(22) 07.06.2002
(51) <b>A61K 31/401</b> (2006.01)	(74) Rott, Růžička & Guttman Patentové, známkové a advokátní kanceláře, Ing. Jiří Andera, Vinohradská 37, Praha 2, 12000
(11) 303433	
(40) 15.05.2002	
(21) <b>2002-644</b>	
(73) Sanofi - Aventis Deutschland GmbH, Frankfurt am Main, DE	(51) <b>B65D 71/68</b> (2006.01)
(72) Schoelkens Bernard, Kelkheim, DE	(11) 303432
(72) Bender Norbert, Hofheim, DE	(40) 14.08.2002
(72) Rangoonwala Badrudin, Hofheim, DE	(21) <b>2001-3158</b>
(72) Dagenais Gilles, Montreal, CA	(73) MeadWestvaco Packaging Systems, LLC, Stamford, CT, US
(72) Gerstein Hertz, Hamilton, CA	(72) Bakx Martinus C. M., LS Goes, NL
(72) Ljunggren Anders, Mölndal, SE	(54) <b>Nosič typu košíku, přířez, rozdělovací přířez a způsob vytvoření nosiče</b>
(72) Yusuf Salim, Hamilton, CA	(32) 05.03.1999, 23.12.1999
(54) <b>Použití ramiprilu, ramiprilátu nebo jejich farmaceuticky přijatelných derivátů</b>	(31) 9905057, 9930490
(32) 27.08.1999	(33) GB, GB
(31) 9903028	(86) PCT/US2000/005804
(33) SE	(87) WO 2000/051893
(86) PCT/EP2000/008341	(22) 06.03.2000
(87) WO 2001/015673	(74) PATENTSERVIS Praha, a.s., Jivenská 1273/1, Praha 4, 14021
(22) 25.08.2000	
(74) Ing. Jan Kubát, Přístavní 24, Praha 7, 17000	
(51) <b>B01D 53/50</b> (2006.01)	(51) <b>C01B 21/14</b> (2006.01)
(11) 303436	(11) 303428
(40) 17.09.2003	(40) 15.10.2003
(21) <b>2003-766</b>	(21) <b>2003-1626</b>
(73) F. L. SMIDTH A/S, Valby, DK	(73) BASF AKTIENGESELLSCHAFT, Ludwigshafen, DE
(72) Skaarup Jensen Lars, Vallensbaek, DK	(72) Bender Michael, Ludwigshafen, DE
(72) Skyum Jøns Ebbe, Vaerløse, DK	(72) Wilfinger Hans Jörg, Schifferstadt, DE
(54) <b>Způsob snížení emise SOx v zařízení pro výrobu cementového slínku a výrobní zařízení k provádění tohoto způsobu</b>	(72) Schenkel Albert, Ludwigshafen, DE
(32) 05.10.2000	(54) <b>Způsob kontinuální výroby hydroxylamonných solí</b>
(31) 20001479	(32) 14.12.2000
(33) DK	(31) 10062325
(86) PCT/IB2001/001713	(33) DE
(87) WO 2002/028512	(86) PCT/EP2001/014578
(22) 19.09.2001	(87) WO 2002/048031
(74) PATENTSERVIS PRAHA a.s., Jivenská 1, Praha 4, 14000	(22) 12.12.2001
	(74) JUDr. Petr Kalenský, Hálkova 2, Praha 2, 12000
(51) <b>B28B 7/00</b> (2006.01)	(51) <b>C01G 23/047</b> (2006.01)
(11) 303441	(51) <b>C01G 23/053</b> (2006.01)
(40) 15.01.2003	(51) <b>B01D 11/04</b> (2006.01)
(21) <b>2002-214</b>	(51) <b>C30B 5/00</b> (2006.01)
(73) KOBRA FORMEN GMBH, Lengenfeld, DE	(11) 303439
(72) Braungardt Rudolf, Pechtelsgruen, DE	(40) 06.01.2010
(72) Schmucker Erwin, Schelklingen, DE	(21) <b>2008-400</b>
(54) <b>Rám formy pro formu na výrobu betonových tvarovek</b>	(73) Ústav chemických procesů Akademie věd ČR, Praha, CZ
(32) 23.03.2001	(72) Šolcová Olga Ing. CSc., Praha 2, CZ
(31) 10114398	(72) Matějová Lenka Ing., Frýdek-Místek, CZ
(33) DE	(72) Klusoň Petr Doc. Dr. Ing., Praha 4, CZ
(22) 18.01.2002	(72) Cajthaml Tomáš RNDr. Ph.D., Kostelec, CZ
(74) PATENTSERVIS PRAHA a.s., Jivenská 1, Praha 4, 14000	(54) <b>Způsob přípravy krystalické formy oxidu titaničitého</b>
	(22) 25.06.2008
	(74) Ing. Petr Řezáč, Jihozápadní III 1145/4, Praha 4 - Spořilov, 14100

(51)	<b>C01G 23/053</b>	(2006.01)	(51)	<b>C07D 239/52</b>	(2006.01)
	<b>C01G 23/08</b>	(2006.01)		<b>A61K 31/513</b>	(2006.01)
	<b>C30B 7/00</b>	(2006.01)		<b>A61P 1/04</b>	(2006.01)
(11)	303438			<b>A61P 11/06</b>	(2006.01)
(40)	09.12.2009			<b>A61P 19/02</b>	(2006.01)
(21)	<b>2008-326</b>			<b>A61P 25/28</b>	(2006.01)
(73)	Ústav chemických procesů Akademie věd ČR, Praha, CZ		(11)	303435	
(72)	Šolcová Olga Ing. CSc., Praha 2, CZ		(40)	16.04.2003	
	Matějová Lenka Ing., Frýdek-Místek, CZ		(21)	<b>2002-2351</b>	
	Matěj Zdeněk Mgr., Frýdek-Místek, CZ		(73)	F. HOFFMANN-LA ROCHE AG, Basle, CH	
(54)	<b>Způsob přípravy oxidu titaničitého</b>		(72)	Sidduri Achyutharao, Livingston, NJ, US	
(22)	27.05.2008			Tilley Jefferson Wright, North Caldwell, NJ, US	
(74)	Ing. Petr Řezáč, Jihozápadní III 1145/4, Praha 4 - Spořilov, 14100		(54)	<b>4-Pyrimidinyl-N-acyl-1-fenylalanin, meziprodukt pro jeho přípravu a farmaceutická kompozice</b>	
			(32)	06.12.1999	
			(31)	60/169089	
(51)	<b>C04B 28/14</b>	(2006.01)	(33)	US	
	<b>C04B 24/16</b>	(2006.01)	(86)	PCT/EP2000/011884	
	<b>C04B 24/08</b>	(2006.01)	(87)	WO 2001/042225	
	<b>C04B 14/18</b>	(2006.01)	(22)	28.11.2000	
(11)	303440		(74)	Dr. Karel Čermák, Národní třída 32, Praha 1, 11000	
(40)	27.04.2011				
(21)	<b>2009-682</b>		(51)	<b>E06B 9/17</b>	(2006.01)
(73)	GYPSTREND s.r.o., Kobeřice, CZ			<b>E06B 9/42</b>	(2006.01)
(72)	Wagner Pavel Ing., Opava, CZ			<b>E06B 9/323</b>	(2006.01)
	Peringer František, Opava, CZ			<b>E06B 9/40</b>	(2006.01)
	Rovnaníková Pavla Prof. RNDr. CSc., Brno, CZ			<b>E06B 9/50</b>	(2006.01)
	Černý Robert Prof. Ing. DrSc., Praha 4, CZ		(11)	303430	
	Tesárek Pavel Ing. Ph.D., Hradec Králové, CZ		(40)	23.12.2009	
(54)	<b>Materiál na bázi hemihydrátu síranu vápenatého, zejména k výrobě tvárnice pro obvodové zdi budov</b>		(21)	<b>2008-361</b>	
(22)	19.10.2009		(73)	ISOTRA, a. s., Opava, CZ	
			(72)	Blachut Bohumír Ing., Bolatice, CZ	
				Stavař Erich Ing., Bolatice, CZ	
(51)	<b>C07C 27/22</b>	(2006.01)	(54)	<b>Uchycení nosného profilu stínících zařízení, zejména žaluzií, k rámu</b>	
	<b>B01J 23/89</b>	(2006.01)	(22)	12.06.2008	
(11)	303427		(74)	Ing. Petr Soukup, patentový a známkový zástupce, Vídeňská 8, Olomouc, 77200	
(40)	13.03.2002				
(21)	<b>2001-2521</b>				
(73)	Evonik Oxeno GmbH, 45764 Marl, DE		(51)	<b>F16L 15/06</b>	(2006.01)
(72)	Scholz Bernhard, Marl, DE			<b>F16B 7/18</b>	(2006.01)
	Nierlich Franz, Marl, DE		(11)	303442	
	Kaizik Alfred, Marl, DE		(40)	17.12.2003	
	Hess Dieter, Marl, DE		(21)	<b>2003-2444</b>	
	Büschken Wilfried, Haltern, DE		(73)	VALLOUREC MANNESMANN OIL & GAS FRANCE, Aulnoye-Aymeries, FR	
	Wiese Klaus-Diether, Haltern, DE			SUMITOMO METAL INDUSTRIES, LTD., Osaka-shi, JP	
	Röttger Dirk, Recklinghausen, DE		(72)	Noel Thierry, Sebourg, FR	
	Protzmann Guido, Marl, DE			Roussie Gabriel, Mons en Baroeul, FR	
(54)	<b>Způsob přípravy alkoholů hydroformylací olefinů</b>			Varenne Emmanuel, Villefranche-sur-Saône, FR	
(32)	14.07.2000		(54)	<b>Trubkový závitový spoj s lichoběžníkovými závity s konvexně zaoblenou plochou</b>	
(31)	10034360		(32)	09.02.2001	
(33)	DE		(31)	0101793	
(22)	11.07.2001		(33)	FR	
(74)	Čermák Hořejš Matějka a spol., JUDr. Jan Matějka, advokát, Národní 32, Praha 1, 11000		(86)	PCT/FR2002/000420	
			(87)	WO 2002/065012	
			(22)	04.02.2002	
			(74)	Dr. Miloš Všečeka, Hálkova 2, Praha 2, 12000	
(51)	<b>C07C 41/00</b>	(2006.01)	(51)	<b>F16L 33/025</b>	(2006.01)
	<b>A61K 31/57</b>	(2006.01)		<b>F16L 33/035</b>	(2006.01)
	<b>A61P 25/00</b>	(2006.01)		<b>F16L 33/02</b>	(2006.01)
(11)	303443			<b>B65D 63/02</b>	(2006.01)
(40)	12.09.2012		(11)	303434	
(21)	<b>2011-81</b>		(40)	16.10.2002	
(73)	Ústav organické chemie a biochemie Akademie věd ČR, v.v.i., Praha 6, CZ		(21)	<b>2002-2127</b>	
	Fyziologický ústav Akademie věd ČR, v. v. i., Praha 4, CZ		(73)	HANS OETIKER AG MASCHINEN- UND APPARATEFABRIK, Horgen, CH	
(72)	Chodounská Hana RNDr. CSc., Praha 6, CZ		(72)	Oetiker Hans, Horgen, CH	
	Kapras Vojtěch Mgr., Praha 7, CZ			Meier Ulrich, Wädenswil, CH	
	Vyklický Ladislav MUDr. DrSc., Kamenice, CZ		(54)	<b>Otevřená hadicová svorka</b>	
	Borovská Jiřina Mgr., Tuklaty, CZ		(32)	26.09.2000	
	Vyklický Vojtěch Mgr., Kamenice, CZ		(31)	00120930	
	Valeš Karel RNDr. Ph.D., Praha 5, Zbraslav, CZ		(33)	EP	
	Stuchlík Aleš RNDr. Ph.D., Čelákovice, CZ		(86)	PCT/2002	
	Rambousek Lukáš Bc., Koprivnice, CZ		(87)	WO 2351	
(54)	<b>Deriváty pregnanolonu substituované v poloze 3alfa kationickou skupinou, způsob jejich výroby, jejich použití a prostředek je obsahující</b>		(22)	13.09.2001	
(22)	15.02.2011				
(74)	RNDr. Ladislava Součková, CSc., Flemingovo náměstí 542/2, Praha 6, 16610				

- (74) Dipl.-Ing. Jiří Chlustina, Jana Masaryka 43-47, Praha 2, 12000
- 
- (51) **F16L 58/10** (2006.01)  
**B29C 63/34** (2006.01)  
**F16L 55/165** (2006.01)
- (11) 303437  
(40) 17.12.2003  
(21) **2003-796**
- (73) SEVERN TRENT WATER LIMITED, Birmingham, GB  
YORKSHIRE WATER SERVICES LIMITED, Bradford, GB  
NCC DANMARK A/S, Hellerup, DK  
ANGLIAN WATER SERVICES LIMITED, Huntingdon, GB  
EUROPROJECTS (LTTC) LIMITED, Loughborough, GB
- (72) Weatherby Nicholas Leo, West Bridgeford, GB  
Turner Matthew Richard, West Bridgeford, GB
- (54) **Zařízení pro přeměnu flexibilní vložky, způsob vložkování potrubí a kombinace zařízení a flexibilní vložky**
- (32) 19.09.2000  
(31) 0022921  
(33) GB  
(86) PCT/GB2001/004166  
(87) WO 2002/025156  
(22) 19.09.2001  
(74) JUDr. Miloš Všečetka, Hálkova 2, Praha 2, 12000
-

### Seznam majitelů udělených patentů

(73)	(11)	(51)	(73)	(11)	(51)
ADS SERVICES, 95310 Saint-Ouen-L'Aumone, FR	303429	<b>B 29 C 49/56</b>	(2006.01)		
ANGLIAN WATER SERVICES LIMITED, Huntingdon, GB	303437	<b>F 16 L 58/10</b>	(2006.01)		
BASF AKTIENGESELLSCHAFT, Ludwigshafen, DE	303428	<b>C 01 B 21/14</b>	(2006.01)		
EUROPROJECTS (LTTC) LIMITED, Loughborough, GB	303437	<b>F 16 L 58/10</b>	(2006.01)		
Evonik Oxeno GmbH, 45764 Marl, DE	303427	<b>C 07 C 27/22</b>	(2006.01)		
F. HOFFMANN-LA ROCHE AG, Basle, CH	303435	<b>C 07 D 239/52</b>	(2006.01)		
F. L. SMIDTH A/S, Valby, DK	303436	<b>B 01 D 53/50</b>	(2006.01)		
Fyziologický ústav Akademie věd ČR, v. v. i., Praha 4, CZ	303443	<b>C 07 C 41/00</b>	(2006.01)		
GYPSTREND s.r.o., Kobernice, CZ	303440	<b>C 04 B 28/14</b>	(2006.01)		
HANS OETIKER AG MASCHINEN- UND APPARATEFABRIK, Horgen, CH	303434	<b>F 16 L 33/025</b>	(2006.01)		
ISOTRA, a. s., Opava, CZ	303430	<b>E 06 B 9/17</b>	(2006.01)		
KOBRA FORMEN GMBH, Lengenfeld, DE	303441	<b>B 28 B 7/00</b>	(2006.01)		
MeadWestvaco Packaging Systems, LLC, Stamford, CT, US	303432	<b>B 65 D 71/68</b>	(2006.01)		
NCC DANMARK A/S, Hellerup, DK	303437	<b>F 16 L 58/10</b>	(2006.01)		
Podešva Pavel Ing., Vsetín, CZ	303431	<b>A 61 C 8/00</b>	(2006.01)		
Sanofi - Aventis Deutschland GmbH, Frankfurt am Main, DE	303433	<b>A 61 K 38/55</b>	(2006.01)		
SEVERN TRENT WATER LIMITED, Birmingham, GB	303437	<b>F 16 L 58/10</b>	(2006.01)		
SUMITOMO METAL INDUSTRIES, LTD., Osaka-shi, JP	303442	<b>F 16 L 15/06</b>	(2006.01)		
Ústav chemických procesů Akademie věd ČR, Praha, CZ	303438	<b>C 01 G 23/053</b>	(2006.01)		
Ústav chemických procesů Akademie věd ČR, Praha, CZ	303439	<b>C 01 G 23/047</b>	(2006.01)		
Ústav organické chemie a biochemie Akademie věd ČR, v.v.i., Praha 6, CZ	303443	<b>C 07 C 41/00</b>	(2006.01)		
VALLOUREC MANNESMANN OIL & GAS FRANCE, Aulnoye-Aymeries, FR	303442	<b>F 16 L 15/06</b>	(2006.01)		
YORKSHIRE WATER SERVICES LIMITED, Bradford, GB	303437	<b>F 16 L 58/10</b>	(2006.01)		

## Udělené evropské patenty

Evropský patentový úřad udělil následující evropské patenty s účinky pro Českou republiku. Tyto patenty mohou být zrušeny nebo zachovány v pozměněném znění Evropským patentovým úřadem v řízení o odporu. K tomu, aby nabyl evropský patent účinnosti na území České republiky, je třeba, aby byl Úřadu předložen ve stanovené lhůtě překlad patentového spisu do českého jazyka (§ 35c odst. 2 až 4 zákona č. 527/1990 Sb., v platném znění).

(97) EP 1298923	(47) 29.08.2012	(97) EP 1605783	(47) 29.08.2012
(97) EP 1328104	(47) 29.08.2012	(97) EP 1606340	(47) 29.08.2012
(97) EP 1340738	(47) 29.08.2012	(97) EP 1606583	(47) 29.08.2012
(97) EP 1363387	(47) 29.08.2012	(97) EP 1613775	(47) 29.08.2012
(97) EP 1382955	(47) 29.08.2012	(97) EP 1615028	(47) 29.08.2012
(97) EP 1402904	(47) 29.08.2012	(97) EP 1615312	(47) 29.08.2012
(97) EP 1417973	(47) 29.08.2012	(97) EP 1615776	(47) 29.08.2012
(97) EP 1420439	(47) 29.08.2012	(97) EP 1619364	(47) 29.08.2012
(97) EP 1434195	(47) 29.08.2012	(97) EP 1622630	(47) 29.08.2012
(97) EP 1437022	(47) 29.08.2012	(97) EP 1625155	(47) 29.08.2012
(97) EP 1437184	(47) 29.08.2012	(97) EP 1635122	(47) 29.08.2012
(97) EP 1446907	(47) 29.08.2012	(97) EP 1638418	(47) 29.08.2012
(97) EP 1447473	(47) 29.08.2012	(97) EP 1641554	(47) 29.08.2012
(97) EP 1451583	(47) 29.08.2012	(97) EP 1642589	(47) 29.08.2012
(97) EP 1455749	(47) 29.08.2012	(97) EP 1651273	(47) 29.08.2012
(97) EP 1459166	(47) 29.08.2012	(97) EP 1657007	(47) 29.08.2012
(97) EP 1465474	(47) 29.08.2012	(97) EP 1662888	(47) 29.08.2012
(97) EP 1466227	(47) 29.08.2012	(97) EP 1663321	(47) 29.08.2012
(97) EP 1474866	(47) 29.08.2012	(97) EP 1664316	(47) 29.08.2012
(97) EP 1474964	(47) 29.08.2012	(97) EP 1665437	(47) 29.08.2012
(97) EP 1478536	(47) 29.08.2012	(97) EP 1665439	(47) 29.08.2012
(97) EP 1482311	(47) 29.08.2012	(97) EP 1673882	(47) 29.08.2012
(97) EP 1483931	(47) 29.08.2012	(97) EP 1678731	(47) 29.08.2012
(97) EP 1484054	(47) 29.08.2012	(97) EP 1683061	(47) 29.08.2012
(97) EP 1485286	(47) 29.08.2012	(97) EP 1683889	(47) 29.08.2012
(97) EP 1485904	(47) 29.08.2012	(97) EP 1684552	(47) 29.08.2012
(97) EP 1486621	(47) 29.08.2012	(97) EP 1684774	(47) 29.08.2012
(97) EP 1495047	(47) 29.08.2012	(97) EP 1685132	(47) 29.08.2012
(97) EP 1506036	(47) 29.08.2012	(97) EP 1687066	(47) 29.08.2012
(97) EP 1511130	(47) 29.08.2012	(97) EP 1696806	(47) 29.08.2012
(97) EP 1514693	(47) 29.08.2012	(97) EP 1697374	(47) 29.08.2012
(97) EP 1522113	(47) 29.08.2012	(97) EP 1698119	(47) 29.08.2012
(97) EP 1529088	(47) 29.08.2012	(97) EP 1700282	(47) 29.08.2012
(97) EP 1529895	(47) 29.08.2012	(97) EP 1704100	(47) 29.08.2012
(97) EP 1531729	(47) 29.08.2012	(97) EP 1704676	(47) 29.08.2012
(97) EP 1533762	(47) 29.08.2012	(97) EP 1705870	(47) 29.08.2012
(97) EP 1535634	(47) 29.08.2012	(97) EP 1706342	(47) 29.08.2012
(97) EP 1539126	(47) 29.08.2012	(97) EP 1709206	(47) 29.08.2012
(97) EP 1540918	(47) 29.08.2012	(97) EP 1709652	(47) 29.08.2012
(97) EP 1542928	(47) 29.08.2012	(97) EP 1710039	(47) 29.08.2012
(97) EP 1545286	(47) 29.08.2012	(97) EP 1710510	(47) 29.08.2012
(97) EP 1546121	(47) 29.08.2012	(97) EP 1712201	(47) 29.08.2012
(97) EP 1546331	(47) 29.08.2012	(97) EP 1718700	(47) 29.08.2012
(97) EP 1548180	(47) 29.08.2012	(97) EP 1718958	(47) 29.08.2012
(97) EP 1550915	(47) 29.08.2012	(97) EP 1719342	(47) 29.08.2012
(97) EP 1553069	(47) 29.08.2012	(97) EP 1720586	(47) 29.08.2012
(97) EP 1554683	(47) 29.08.2012	(97) EP 1721237	(47) 29.08.2012
(97) EP 1558134	(47) 29.08.2012	(97) EP 1726613	(47) 29.08.2012
(97) EP 1558655	(47) 29.08.2012	(97) EP 1728043	(47) 29.08.2012
(97) EP 1562264	(47) 29.08.2012	(97) EP 1731112	(47) 29.08.2012
(97) EP 1562341	(47) 29.08.2012	(97) EP 1735307	(47) 29.08.2012
(97) EP 1563846	(47) 29.08.2012	(97) EP 1740315	(47) 29.08.2012
(97) EP 1570615	(47) 29.08.2012	(97) EP 1743153	(47) 29.08.2012
(97) EP 1571261	(47) 29.08.2012	(97) EP 1744776	(47) 29.08.2012
(97) EP 1576871	(47) 29.08.2012	(97) EP 1746370	(47) 29.08.2012
(97) EP 1581828	(47) 29.08.2012	(97) EP 1747131	(47) 29.08.2012
(97) EP 1588390	(47) 29.08.2012	(97) EP 1748686	(47) 29.08.2012
(97) EP 1588495	(47) 29.08.2012	(97) EP 1749387	(47) 29.08.2012
(97) EP 1588853	(47) 29.08.2012	(97) EP 1750529	(47) 29.08.2012
(97) EP 1590755	(47) 29.08.2012	(97) EP 1750864	(47) 29.08.2012
(97) EP 1592171	(47) 29.08.2012	(97) EP 1754588	(47) 29.08.2012
(97) EP 1593508	(47) 29.08.2012	(97) EP 1755417	(47) 29.08.2012
(97) EP 1593516	(47) 29.08.2012	(97) EP 1755637	(47) 29.08.2012
(97) EP 1598630	(47) 29.08.2012	(97) EP 1756401	(47) 29.08.2012
(97) EP 1598915	(47) 29.08.2012	(97) EP 1756528	(47) 29.08.2012
(97) EP 1599495	(47) 29.08.2012	(97) EP 1756835	(47) 29.08.2012
(97) EP 1601528	(47) 29.08.2012	(97) EP 1761284	(47) 29.08.2012
(97) EP 1602078	(47) 29.08.2012	(97) EP 1761378	(47) 29.08.2012
(97) EP 1603633	(47) 29.08.2012	(97) EP 1765792	(47) 29.08.2012
(97) EP 1604183	(47) 29.08.2012	(97) EP 1768764	(47) 29.08.2012

(97)	EP 1774093	(47)	29.08.2012	(97)	EP 1867828	(47)	29.08.2012
(97)	EP 1775276	(47)	29.08.2012	(97)	EP 1873494	(47)	29.08.2012
(97)	EP 1775492	(47)	29.08.2012	(97)	EP 1878812	(47)	29.08.2012
(97)	EP 1776622	(47)	29.08.2012	(97)	EP 1879337	(47)	29.08.2012
(97)	EP 1780992	(47)	29.08.2012	(97)	EP 1881098	(47)	29.08.2012
(97)	EP 1783633	(47)	29.08.2012	(97)	EP 1881978	(47)	29.08.2012
(97)	EP 1785472	(47)	29.08.2012	(97)	EP 1882045	(47)	29.08.2012
(97)	EP 1785564	(47)	29.08.2012	(97)	EP 1882335	(47)	29.08.2012
(97)	EP 1789010	(47)	29.08.2012	(97)	EP 1883258	(47)	29.08.2012
(97)	EP 1791843	(47)	29.08.2012	(97)	EP 1883515	(47)	29.08.2012
(97)	EP 1792293	(47)	29.08.2012	(97)	EP 1888024	(47)	29.08.2012
(97)	EP 1792482	(47)	29.08.2012	(97)	EP 1888171	(47)	29.08.2012
(97)	EP 1792971	(47)	29.08.2012	(97)	EP 1888209	(47)	29.08.2012
(97)	EP 1793055	(47)	29.08.2012	(97)	EP 1891956	(47)	29.08.2012
(97)	EP 1794450	(47)	29.08.2012	(97)	EP 1892831	(47)	29.08.2012
(97)	EP 1797381	(47)	29.08.2012	(97)	EP 1897171	(47)	29.08.2012
(97)	EP 1797825	(47)	29.08.2012	(97)	EP 1898789	(47)	29.08.2012
(97)	EP 1798486	(47)	29.08.2012	(97)	EP 1901256	(47)	29.08.2012
(97)	EP 1799776	(47)	29.08.2012	(97)	EP 1901585	(47)	29.08.2012
(97)	EP 1800224	(47)	29.08.2012	(97)	EP 1902127	(47)	29.08.2012
(97)	EP 1800657	(47)	29.08.2012	(97)	EP 1902161	(47)	29.08.2012
(97)	EP 1801087	(47)	29.08.2012	(97)	EP 1903855	(47)	29.08.2012
(97)	EP 1801613	(47)	29.08.2012	(97)	EP 1904750	(47)	29.08.2012
(97)	EP 1802334	(47)	29.08.2012	(97)	EP 1905147	(47)	29.08.2012
(97)	EP 1802627	(47)	29.08.2012	(97)	EP 1905411	(47)	29.08.2012
(97)	EP 1804014	(47)	29.08.2012	(97)	EP 1905497	(47)	29.08.2012
(97)	EP 1805181	(47)	29.08.2012	(97)	EP 1905932	(47)	29.08.2012
(97)	EP 1807416	(47)	29.08.2012	(97)	EP 1907542	(47)	29.08.2012
(97)	EP 1808152	(47)	29.08.2012	(97)	EP 1908811	(47)	29.08.2012
(97)	EP 1808780	(47)	29.08.2012	(97)	EP 1912163	(47)	29.08.2012
(97)	EP 1811118	(47)	29.08.2012	(97)	EP 1912667	(47)	29.08.2012
(97)	EP 1811247	(47)	29.08.2012	(97)	EP 1915329	(47)	29.08.2012
(97)	EP 1811739	(47)	29.08.2012	(97)	EP 1917374	(47)	29.08.2012
(97)	EP 1812567	(47)	29.08.2012	(97)	EP 1918127	(47)	29.08.2012
(97)	EP 1813343	(47)	29.08.2012	(97)	EP 1920668	(47)	29.08.2012
(97)	EP 1813674	(47)	29.08.2012	(97)	EP 1920796	(47)	29.08.2012
(97)	EP 1816392	(47)	29.08.2012	(97)	EP 1922129	(47)	29.08.2012
(97)	EP 1818672	(47)	29.08.2012	(97)	EP 1922539	(47)	29.08.2012
(97)	EP 1819840	(47)	29.08.2012	(97)	EP 1923360	(47)	29.08.2012
(97)	EP 1824382	(47)	29.08.2012	(97)	EP 1924056	(47)	29.08.2012
(97)	EP 1824481	(47)	29.08.2012	(97)	EP 1925354	(47)	29.08.2012
(97)	EP 1824554	(47)	29.08.2012	(97)	EP 1925443	(47)	29.08.2012
(97)	EP 1830727	(47)	29.08.2012	(97)	EP 1926748	(47)	29.08.2012
(97)	EP 1832029	(47)	29.08.2012	(97)	EP 1926870	(47)	29.08.2012
(97)	EP 1832135	(47)	29.08.2012	(97)	EP 1928490	(47)	29.08.2012
(97)	EP 1832220	(47)	29.08.2012	(97)	EP 1929284	(47)	29.08.2012
(97)	EP 1833436	(47)	29.08.2012	(97)	EP 1931167	(47)	29.08.2012
(97)	EP 1833446	(47)	29.08.2012	(97)	EP 1931213	(47)	29.08.2012
(97)	EP 1835659	(47)	29.08.2012	(97)	EP 1931673	(47)	29.08.2012
(97)	EP 1835911	(47)	29.08.2012	(97)	EP 1932929	(47)	29.08.2012
(97)	EP 1836002	(47)	29.08.2012	(97)	EP 1933550	(47)	29.08.2012
(97)	EP 1837019	(47)	29.08.2012	(97)	EP 1933968	(47)	29.08.2012
(97)	EP 1837082	(47)	29.08.2012	(97)	EP 1935107	(47)	29.08.2012
(97)	EP 1840121	(47)	29.08.2012	(97)	EP 1936291	(47)	29.08.2012
(97)	EP 1840324	(47)	29.08.2012	(97)	EP 1937695	(47)	29.08.2012
(97)	EP 1842017	(47)	29.08.2012	(97)	EP 1940939	(47)	29.08.2012
(97)	EP 1844949	(47)	29.08.2012	(97)	EP 1941858	(47)	29.08.2012
(97)	EP 1846312	(47)	29.08.2012	(97)	EP 1941889	(47)	29.08.2012
(97)	EP 1847126	(47)	29.08.2012	(97)	EP 1942960	(47)	29.08.2012
(97)	EP 1848646	(47)	29.08.2012	(97)	EP 1944104	(47)	29.08.2012
(97)	EP 1848954	(47)	29.08.2012	(97)	EP 1945415	(47)	29.08.2012
(97)	EP 1848959	(47)	29.08.2012	(97)	EP 1945686	(47)	29.08.2012
(97)	EP 1849290	(47)	29.08.2012	(97)	EP 1949667	(47)	29.08.2012
(97)	EP 1853431	(47)	29.08.2012	(97)	EP 1950573	(47)	29.08.2012
(97)	EP 1858038	(47)	29.08.2012	(97)	EP 1951415	(47)	29.08.2012
(97)	EP 1858304	(47)	29.08.2012	(97)	EP 1952805	(47)	29.08.2012
(97)	EP 1858433	(47)	29.08.2012	(97)	EP 1952904	(47)	29.08.2012
(97)	EP 1858473	(47)	29.08.2012	(97)	EP 1953498	(47)	29.08.2012
(97)	EP 1861239	(47)	29.08.2012	(97)	EP 1954339	(47)	29.08.2012
(97)	EP 1861638	(47)	29.08.2012	(97)	EP 1955205	(47)	29.08.2012
(97)	EP 1862158	(47)	29.08.2012	(97)	EP 1956606	(47)	29.08.2012
(97)	EP 1864559	(47)	29.08.2012	(97)	EP 1956776	(47)	29.08.2012
(97)	EP 1864802	(47)	29.08.2012	(97)	EP 1957720	(47)	29.08.2012
(97)	EP 1866550	(47)	29.08.2012	(97)	EP 1960983	(47)	29.08.2012
(97)	EP 1866564	(47)	29.08.2012	(97)	EP 1961815	(47)	29.08.2012
(97)	EP 1866883	(47)	29.08.2012	(97)	EP 1965217	(47)	29.08.2012
(97)	EP 1867354	(47)	29.08.2012	(97)	EP 1965860	(47)	29.08.2012
(97)	EP 1867724	(47)	29.08.2012	(97)	EP 1969244	(47)	29.08.2012



(97)	EP 1970060	(47)	29.08.2012	(97)	EP 2066992	(47)	29.08.2012
(97)	EP 1970368	(47)	29.08.2012	(97)	EP 2066996	(47)	29.08.2012
(97)	EP 1970666	(47)	29.08.2012	(97)	EP 2067049	(47)	29.08.2012
(97)	EP 1972176	(47)	29.08.2012	(97)	EP 2067942	(47)	29.08.2012
(97)	EP 1972743	(47)	29.08.2012	(97)	EP 2069052	(47)	29.08.2012
(97)	EP 1972828	(47)	29.08.2012	(97)	EP 2069053	(47)	29.08.2012
(97)	EP 1973037	(47)	29.08.2012	(97)	EP 2069190	(47)	29.08.2012
(97)	EP 1975301	(47)	29.08.2012	(97)	EP 2069830	(47)	29.08.2012
(97)	EP 1975713	(47)	29.08.2012	(97)	EP 2070288	(47)	29.08.2012
(97)	EP 1975971	(47)	29.08.2012	(97)	EP 2070498	(47)	29.08.2012
(97)	EP 1979114	(47)	29.08.2012	(97)	EP 2070499	(47)	29.08.2012
(97)	EP 1979566	(47)	29.08.2012	(97)	EP 2071879	(47)	29.08.2012
(97)	EP 1982048	(47)	29.08.2012	(97)	EP 2072431	(47)	29.08.2012
(97)	EP 1982159	(47)	29.08.2012	(97)	EP 2072709	(47)	29.08.2012
(97)	EP 1983583	(47)	29.08.2012	(97)	EP 2072914	(47)	29.08.2012
(97)	EP 1984517	(47)	29.08.2012	(97)	EP 2073986	(47)	29.08.2012
(97)	EP 1988844	(47)	29.08.2012	(97)	EP 2074025	(47)	29.08.2012
(97)	EP 1989300	(47)	29.08.2012	(97)	EP 2074058	(47)	29.08.2012
(97)	EP 1989567	(47)	29.08.2012	(97)	EP 2076746	(47)	29.08.2012
(97)	EP 1990401	(47)	29.08.2012	(97)	EP 2076919	(47)	29.08.2012
(97)	EP 1990418	(47)	29.08.2012	(97)	EP 2079490	(47)	29.08.2012
(97)	EP 1991636	(47)	29.08.2012	(97)	EP 2080210	(47)	29.08.2012
(97)	EP 1994173	(47)	29.08.2012	(97)	EP 2080793	(47)	29.08.2012
(97)	EP 1994323	(47)	29.08.2012	(97)	EP 2082139	(47)	29.08.2012
(97)	EP 1994595	(47)	29.08.2012	(97)	EP 2082479	(47)	29.08.2012
(97)	EP 1995333	(47)	29.08.2012	(97)	EP 2082540	(47)	29.08.2012
(97)	EP 1996713	(47)	29.08.2012	(97)	EP 2084180	(47)	29.08.2012
(97)	EP 1998352	(47)	29.08.2012	(97)	EP 2084528	(47)	29.08.2012
(97)	EP 1999947	(47)	29.08.2012	(97)	EP 2085708	(47)	29.08.2012
(97)	EP 2001620	(47)	29.08.2012	(97)	EP 2086440	(47)	29.08.2012
(97)	EP 2002284	(47)	29.08.2012	(97)	EP 2087322	(47)	29.08.2012
(97)	EP 2004789	(47)	29.08.2012	(97)	EP 2087431	(47)	29.08.2012
(97)	EP 2005924	(47)	29.08.2012	(97)	EP 2087519	(47)	29.08.2012
(97)	EP 2006007	(47)	29.08.2012	(97)	EP 2087973	(47)	29.08.2012
(97)	EP 2010172	(47)	29.08.2012	(97)	EP 2089093	(47)	29.08.2012
(97)	EP 2012802	(47)	29.08.2012	(97)	EP 2089190	(47)	29.08.2012
(97)	EP 2012877	(47)	29.08.2012	(97)	EP 2089397	(47)	29.08.2012
(97)	EP 2013344	(47)	29.08.2012	(97)	EP 2090248	(47)	29.08.2012
(97)	EP 2014605	(47)	29.08.2012	(97)	EP 2090487	(47)	29.08.2012
(97)	EP 2017312	(47)	29.08.2012	(97)	EP 2091268	(47)	29.08.2012
(97)	EP 2017859	(47)	29.08.2012	(97)	EP 2091723	(47)	29.08.2012
(97)	EP 2019826	(47)	29.08.2012	(97)	EP 2091895	(47)	29.08.2012
(97)	EP 2020029	(47)	29.08.2012	(97)	EP 2092336	(47)	29.08.2012
(97)	EP 2021471	(47)	29.08.2012	(97)	EP 2092545	(47)	29.08.2012
(97)	EP 2023787	(47)	29.08.2012	(97)	EP 2094572	(47)	29.08.2012
(97)	EP 2026645	(47)	29.08.2012	(97)	EP 2094577	(47)	29.08.2012
(97)	EP 2027739	(47)	29.08.2012	(97)	EP 2094715	(47)	29.08.2012
(97)	EP 2032982	(47)	29.08.2012	(97)	EP 2095496	(47)	29.08.2012
(97)	EP 2033453	(47)	29.08.2012	(97)	EP 2095590	(47)	29.08.2012
(97)	EP 2035266	(47)	29.08.2012	(97)	EP 2096803	(47)	29.08.2012
(97)	EP 2035620	(47)	29.08.2012	(97)	EP 2097172	(47)	29.08.2012
(97)	EP 2039634	(47)	29.08.2012	(97)	EP 2097309	(47)	29.08.2012
(97)	EP 2040834	(47)	29.08.2012	(97)	EP 2097310	(47)	29.08.2012
(97)	EP 2041701	(47)	29.08.2012	(97)	EP 2098019	(47)	29.08.2012
(97)	EP 2042366	(47)	29.08.2012	(97)	EP 2098108	(47)	29.08.2012
(97)	EP 2044603	(47)	29.08.2012	(97)	EP 2098237	(47)	29.08.2012
(97)	EP 2045767	(47)	29.08.2012	(97)	EP 2099052	(47)	29.08.2012
(97)	EP 2046088	(47)	29.08.2012	(97)	EP 2099194	(47)	29.08.2012
(97)	EP 2046489	(47)	29.08.2012	(97)	EP 2099648	(47)	29.08.2012
(97)	EP 2046585	(47)	29.08.2012	(97)	EP 2099765	(47)	29.08.2012
(97)	EP 2047484	(47)	29.08.2012	(97)	EP 2100464	(47)	29.08.2012
(97)	EP 2047642	(47)	29.08.2012	(97)	EP 2100793	(47)	29.08.2012
(97)	EP 2047876	(47)	29.08.2012	(97)	EP 2101615	(47)	29.08.2012
(97)	EP 2049815	(47)	29.08.2012	(97)	EP 2102639	(47)	29.08.2012
(97)	EP 2050247	(47)	29.08.2012	(97)	EP 2103231	(47)	29.08.2012
(97)	EP 2051735	(47)	29.08.2012	(97)	EP 2103554	(47)	29.08.2012
(97)	EP 2056834	(47)	29.08.2012	(97)	EP 2103608	(47)	29.08.2012
(97)	EP 2057775	(47)	29.08.2012	(97)	EP 2104474	(47)	29.08.2012
(97)	EP 2059228	(47)	29.08.2012	(97)	EP 2105106	(47)	29.08.2012
(97)	EP 2059308	(47)	29.08.2012	(97)	EP 2106339	(47)	29.08.2012
(97)	EP 2059530	(47)	29.08.2012	(97)	EP 2106525	(47)	29.08.2012
(97)	EP 2059688	(47)	29.08.2012	(97)	EP 2106605	(47)	29.08.2012
(97)	EP 2060245	(47)	29.08.2012	(97)	EP 2107490	(47)	29.08.2012
(97)	EP 2061899	(47)	29.08.2012	(97)	EP 2108220	(47)	29.08.2012
(97)	EP 2062515	(47)	29.08.2012	(97)	EP 2108271	(47)	29.08.2012
(97)	EP 2064102	(47)	29.08.2012	(97)	EP 2108718	(47)	29.08.2012
(97)	EP 2064228	(47)	29.08.2012	(97)	EP 2109226	(47)	29.08.2012
(97)	EP 2066309	(47)	29.08.2012	(97)	EP 2109497	(47)	29.08.2012

(97)	EP 2109572	(47)	29.08.2012	(97)	EP 2146909	(47)	29.08.2012
(97)	EP 2110001	(47)	29.08.2012	(97)	EP 2147078	(47)	29.08.2012
(97)	EP 2110234	(47)	29.08.2012	(97)	EP 2147807	(47)	29.08.2012
(97)	EP 2110721	(47)	29.08.2012	(97)	EP 2148002	(47)	29.08.2012
(97)	EP 2112123	(47)	29.08.2012	(97)	EP 2148873	(47)	29.08.2012
(97)	EP 2112755	(47)	29.08.2012	(97)	EP 2149088	(47)	29.08.2012
(97)	EP 2113012	(47)	29.08.2012	(97)	EP 2149499	(47)	29.08.2012
(97)	EP 2113180	(47)	29.08.2012	(97)	EP 2150373	(47)	29.08.2012
(97)	EP 2114438	(47)	29.08.2012	(97)	EP 2150502	(47)	29.08.2012
(97)	EP 2114738	(47)	29.08.2012	(97)	EP 2151102	(47)	29.08.2012
(97)	EP 2114802	(47)	29.08.2012	(97)	EP 2151145	(47)	29.08.2012
(97)	EP 2114993	(47)	29.08.2012	(97)	EP 2151155	(47)	29.08.2012
(97)	EP 2115377	(47)	29.08.2012	(97)	EP 2151364	(47)	29.08.2012
(97)	EP 2115535	(47)	29.08.2012	(97)	EP 2151391	(47)	29.08.2012
(97)	EP 2116158	(47)	29.08.2012	(97)	EP 2151490	(47)	29.08.2012
(97)	EP 2116509	(47)	29.08.2012	(97)	EP 2151592	(47)	29.08.2012
(97)	EP 2117176	(47)	29.08.2012	(97)	EP 2152082	(47)	29.08.2012
(97)	EP 2118134	(47)	29.08.2012	(97)	EP 2152095	(47)	29.08.2012
(97)	EP 2118656	(47)	29.08.2012	(97)	EP 2152108	(47)	29.08.2012
(97)	EP 2119240	(47)	29.08.2012	(97)	EP 2152578	(47)	29.08.2012
(97)	EP 2120066	(47)	29.08.2012	(97)	EP 2152856	(47)	29.08.2012
(97)	EP 2120183	(47)	29.08.2012	(97)	EP 2152949	(47)	29.08.2012
(97)	EP 2120919	(47)	29.08.2012	(97)	EP 2153625	(47)	29.08.2012
(97)	EP 2120999	(47)	29.08.2012	(97)	EP 2154012	(47)	29.08.2012
(97)	EP 2121455	(47)	29.08.2012	(97)	EP 2154078	(47)	29.08.2012
(97)	EP 2121459	(47)	29.08.2012	(97)	EP 2154080	(47)	29.08.2012
(97)	EP 2121818	(47)	29.08.2012	(97)	EP 2154358	(47)	29.08.2012
(97)	EP 2122772	(47)	29.08.2012	(97)	EP 2155002	(47)	29.08.2012
(97)	EP 2123270	(47)	29.08.2012	(97)	EP 2155743	(47)	29.08.2012
(97)	EP 2123440	(47)	29.08.2012	(97)	EP 2156984	(47)	29.08.2012
(97)	EP 2123490	(47)	29.08.2012	(97)	EP 2157039	(47)	29.08.2012
(97)	EP 2123530	(47)	29.08.2012	(97)	EP 2157264	(47)	29.08.2012
(97)	EP 2123812	(47)	29.08.2012	(97)	EP 2158279	(47)	29.08.2012
(97)	EP 2124197	(47)	29.08.2012	(97)	EP 2158331	(47)	29.08.2012
(97)	EP 2124239	(47)	29.08.2012	(97)	EP 2158436	(47)	29.08.2012
(97)	EP 2124431	(47)	29.08.2012	(97)	EP 2161307	(47)	29.08.2012
(97)	EP 2125375	(47)	29.08.2012	(97)	EP 2161698	(47)	29.08.2012
(97)	EP 2125587	(47)	29.08.2012	(97)	EP 2162037	(47)	29.08.2012
(97)	EP 2125780	(47)	29.08.2012	(97)	EP 2162217	(47)	29.08.2012
(97)	EP 2126014	(47)	29.08.2012	(97)	EP 2162392	(47)	29.08.2012
(97)	EP 2128099	(47)	29.08.2012	(97)	EP 2163070	(47)	29.08.2012
(97)	EP 2128282	(47)	29.08.2012	(97)	EP 2163227	(47)	29.08.2012
(97)	EP 2128479	(47)	29.08.2012	(97)	EP 2163248	(47)	29.08.2012
(97)	EP 2128680	(47)	29.08.2012	(97)	EP 2163251	(47)	29.08.2012
(97)	EP 2129531	(47)	29.08.2012	(97)	EP 2163265	(47)	29.08.2012
(97)	EP 2129985	(47)	29.08.2012	(97)	EP 2163340	(47)	29.08.2012
(97)	EP 2130737	(47)	29.08.2012	(97)	EP 2164690	(47)	29.08.2012
(97)	EP 2131691	(47)	29.08.2012	(97)	EP 2165051	(47)	29.08.2012
(97)	EP 2131882	(47)	29.08.2012	(97)	EP 2165574	(47)	29.08.2012
(97)	EP 2132232	(47)	29.08.2012	(97)	EP 2166005	(47)	29.08.2012
(97)	EP 2132256	(47)	29.08.2012	(97)	EP 2166139	(47)	29.08.2012
(97)	EP 2132343	(47)	29.08.2012	(97)	EP 2167134	(47)	29.08.2012
(97)	EP 2132368	(47)	29.08.2012	(97)	EP 2167805	(47)	29.08.2012
(97)	EP 2135969	(47)	29.08.2012	(97)	EP 2168520	(47)	29.08.2012
(97)	EP 2136710	(47)	29.08.2012	(97)	EP 2168732	(47)	29.08.2012
(97)	EP 2136801	(47)	29.08.2012	(97)	EP 2169264	(47)	29.08.2012
(97)	EP 2136921	(47)	29.08.2012	(97)	EP 2169444	(47)	29.08.2012
(97)	EP 2137505	(47)	29.08.2012	(97)	EP 2169690	(47)	29.08.2012
(97)	EP 2138055	(47)	29.08.2012	(97)	EP 2169736	(47)	29.08.2012
(97)	EP 2138145	(47)	29.08.2012	(97)	EP 2169986	(47)	29.08.2012
(97)	EP 2140459	(47)	29.08.2012	(97)	EP 2170108	(47)	29.08.2012
(97)	EP 2140789	(47)	29.08.2012	(97)	EP 2170414	(47)	29.08.2012
(97)	EP 2141047	(47)	29.08.2012	(97)	EP 2170535	(47)	29.08.2012
(97)	EP 2141093	(47)	29.08.2012	(97)	EP 2170696	(47)	29.08.2012
(97)	EP 2141204	(47)	29.08.2012	(97)	EP 2170861	(47)	29.08.2012
(97)	EP 2141859	(47)	29.08.2012	(97)	EP 2171017	(47)	29.08.2012
(97)	EP 2141861	(47)	29.08.2012	(97)	EP 2171244	(47)	29.08.2012
(97)	EP 2142220	(47)	29.08.2012	(97)	EP 2172350	(47)	29.08.2012
(97)	EP 2142661	(47)	29.08.2012	(97)	EP 2172363	(47)	29.08.2012
(97)	EP 2143368	(47)	29.08.2012	(97)	EP 2173464	(47)	29.08.2012
(97)	EP 2143603	(47)	29.08.2012	(97)	EP 2173722	(47)	29.08.2012
(97)	EP 2143998	(47)	29.08.2012	(97)	EP 2174268	(47)	29.08.2012
(97)	EP 2144329	(47)	29.08.2012	(97)	EP 2174350	(47)	29.08.2012
(97)	EP 2144676	(47)	29.08.2012	(97)	EP 2175217	(47)	29.08.2012
(97)	EP 2144889	(47)	29.08.2012	(97)	EP 2175965	(47)	29.08.2012
(97)	EP 2145700	(47)	29.08.2012	(97)	EP 2176158	(47)	29.08.2012
(97)	EP 2145846	(47)	29.08.2012	(97)	EP 2176712	(47)	29.08.2012
(97)	EP 2146768	(47)	29.08.2012	(97)	EP 2176719	(47)	29.08.2012

(97)	EP 2176997	(47)	29.08.2012	(97)	EP 2212099	(47)	29.08.2012
(97)	EP 2177684	(47)	29.08.2012	(97)	EP 2212554	(47)	29.08.2012
(97)	EP 2179666	(47)	29.08.2012	(97)	EP 2212749	(47)	29.08.2012
(97)	EP 2179743	(47)	29.08.2012	(97)	EP 2213089	(47)	29.08.2012
(97)	EP 2179998	(47)	29.08.2012	(97)	EP 2214355	(47)	29.08.2012
(97)	EP 2180115	(47)	29.08.2012	(97)	EP 2215044	(47)	29.08.2012
(97)	EP 2180241	(47)	29.08.2012	(97)	EP 2215872	(47)	29.08.2012
(97)	EP 2180318	(47)	29.08.2012	(97)	EP 2216373	(47)	29.08.2012
(97)	EP 2180372	(47)	29.08.2012	(97)	EP 2216547	(47)	29.08.2012
(97)	EP 2181495	(47)	29.08.2012	(97)	EP 2216905	(47)	29.08.2012
(97)	EP 2181730	(47)	29.08.2012	(97)	EP 2217384	(47)	29.08.2012
(97)	EP 2182197	(47)	29.08.2012	(97)	EP 2218220	(47)	29.08.2012
(97)	EP 2182517	(47)	29.08.2012	(97)	EP 2218589	(47)	29.08.2012
(97)	EP 2182641	(47)	29.08.2012	(97)	EP 2218776	(47)	29.08.2012
(97)	EP 2183276	(47)	29.08.2012	(97)	EP 2219208	(47)	29.08.2012
(97)	EP 2184697	(47)	29.08.2012	(97)	EP 2219813	(47)	29.08.2012
(97)	EP 2184733	(47)	22.08.2012	(97)	EP 2219939	(47)	29.08.2012
(97)	EP 2186430	(47)	29.08.2012	(97)	EP 2220207	(47)	29.08.2012
(97)	EP 2186867	(47)	29.08.2012	(97)	EP 2221288	(47)	29.08.2012
(97)	EP 2188907	(47)	29.08.2012	(97)	EP 2221699	(47)	29.08.2012
(97)	EP 2189141	(47)	29.08.2012	(97)	EP 2222044	(47)	29.08.2012
(97)	EP 2189955	(47)	29.08.2012	(97)	EP 2222249	(47)	29.08.2012
(97)	EP 2190176	(47)	29.08.2012	(97)	EP 2223824	(47)	29.08.2012
(97)	EP 2190308	(47)	29.08.2012	(97)	EP 2224028	(47)	29.08.2012
(97)	EP 2191050	(47)	29.08.2012	(97)	EP 2224768	(47)	29.08.2012
(97)	EP 2191696	(47)	29.08.2012	(97)	EP 2225046	(47)	29.08.2012
(97)	EP 2192382	(47)	29.08.2012	(97)	EP 2225055	(47)	29.08.2012
(97)	EP 2192491	(47)	29.08.2012	(97)	EP 2225268	(47)	29.08.2012
(97)	EP 2192790	(47)	29.08.2012	(97)	EP 2226418	(47)	29.08.2012
(97)	EP 2193034	(47)	29.08.2012	(97)	EP 2227213	(47)	29.08.2012
(97)	EP 2193236	(47)	29.08.2012	(97)	EP 2227320	(47)	29.08.2012
(97)	EP 2193573	(47)	29.08.2012	(97)	EP 2227513	(47)	29.08.2012
(97)	EP 2193705	(47)	29.08.2012	(97)	EP 2227702	(47)	29.08.2012
(97)	EP 2193732	(47)	29.08.2012	(97)	EP 2228262	(47)	29.08.2012
(97)	EP 2193924	(47)	29.08.2012	(97)	EP 2229001	(47)	29.08.2012
(97)	EP 2194627	(47)	29.08.2012	(97)	EP 2229074	(47)	29.08.2012
(97)	EP 2195850	(47)	29.08.2012	(97)	EP 2229258	(47)	29.08.2012
(97)	EP 2196656	(47)	29.08.2012	(97)	EP 2229269	(47)	29.08.2012
(97)	EP 2196886	(47)	29.08.2012	(97)	EP 2229603	(47)	29.08.2012
(97)	EP 2197168	(47)	29.08.2012	(97)	EP 2229942	(47)	29.08.2012
(97)	EP 2197321	(47)	29.08.2012	(97)	EP 2229998	(47)	29.08.2012
(97)	EP 2197565	(47)	29.08.2012	(97)	EP 2230090	(47)	29.08.2012
(97)	EP 2197952	(47)	29.08.2012	(97)	EP 2231112	(47)	29.08.2012
(97)	EP 2198139	(47)	29.08.2012	(97)	EP 2231714	(47)	29.08.2012
(97)	EP 2198397	(47)	29.08.2012	(97)	EP 2232355	(47)	29.08.2012
(97)	EP 2199229	(47)	29.08.2012	(97)	EP 2232620	(47)	29.08.2012
(97)	EP 2199362	(47)	29.08.2012	(97)	EP 2235403	(47)	29.08.2012
(97)	EP 2199770	(47)	29.08.2012	(97)	EP 2236176	(47)	29.08.2012
(97)	EP 2200179	(47)	29.08.2012	(97)	EP 2237277	(47)	29.08.2012
(97)	EP 2200993	(47)	29.08.2012	(97)	EP 2237305	(47)	29.08.2012
(97)	EP 2201860	(47)	29.08.2012	(97)	EP 2237503	(47)	29.08.2012
(97)	EP 2202158	(47)	29.08.2012	(97)	EP 2238108	(47)	29.08.2012
(97)	EP 2203187	(47)	29.08.2012	(97)	EP 2238705	(47)	29.08.2012
(97)	EP 2203434	(47)	29.08.2012	(97)	EP 2238820	(47)	29.08.2012
(97)	EP 2203662	(47)	29.08.2012	(97)	EP 2238851	(47)	29.08.2012
(97)	EP 2203671	(47)	29.08.2012	(97)	EP 2238985	(47)	29.08.2012
(97)	EP 2203749	(47)	29.08.2012	(97)	EP 2239840	(47)	29.08.2012
(97)	EP 2204091	(47)	29.08.2012	(97)	EP 2240543	(47)	29.08.2012
(97)	EP 2204412	(47)	29.08.2012	(97)	EP 2240610	(47)	29.08.2012
(97)	EP 2204914	(47)	29.08.2012	(97)	EP 2241370	(47)	29.08.2012
(97)	EP 2205990	(47)	29.08.2012	(97)	EP 2241408	(47)	29.08.2012
(97)	EP 2206638	(47)	29.08.2012	(97)	EP 2241499	(47)	29.08.2012
(97)	EP 2206669	(47)	29.08.2012	(97)	EP 2242062	(47)	29.08.2012
(97)	EP 2207532	(47)	29.08.2012	(97)	EP 2242785	(47)	29.08.2012
(97)	EP 2207739	(47)	29.08.2012	(97)	EP 2243163	(47)	29.08.2012
(97)	EP 2207909	(47)	29.08.2012	(97)	EP 2243235	(47)	29.08.2012
(97)	EP 2208519	(47)	29.08.2012	(97)	EP 2243742	(47)	29.08.2012
(97)	EP 2208727	(47)	29.08.2012	(97)	EP 2243873	(47)	29.08.2012
(97)	EP 2208741	(47)	29.08.2012	(97)	EP 2243903	(47)	29.08.2012
(97)	EP 2208773	(47)	29.08.2012	(97)	EP 2243914	(47)	29.08.2012
(97)	EP 2208774	(47)	29.08.2012	(97)	EP 2244739	(47)	29.08.2012
(97)	EP 2209727	(47)	29.08.2012	(97)	EP 2244874	(47)	29.08.2012
(97)	EP 2209733	(47)	29.08.2012	(97)	EP 2245176	(47)	29.08.2012
(97)	EP 2209778	(47)	29.08.2012	(97)	EP 2245473	(47)	29.08.2012
(97)	EP 2209847	(47)	29.08.2012	(97)	EP 2246131	(47)	29.08.2012
(97)	EP 2210018	(47)	29.08.2012	(97)	EP 2246181	(47)	29.08.2012
(97)	EP 2210826	(47)	29.08.2012	(97)	EP 2246201	(47)	29.08.2012
(97)	EP 2211074	(47)	29.08.2012	(97)	EP 2246357	(47)	29.08.2012

(97)	EP 2246592	(47)	29.08.2012	(97)	EP 2275170	(47)	29.08.2012
(97)	EP 2246761	(47)	29.08.2012	(97)	EP 2275236	(47)	29.08.2012
(97)	EP 2247012	(47)	29.08.2012	(97)	EP 2275249	(47)	29.08.2012
(97)	EP 2247393	(47)	29.08.2012	(97)	EP 2275263	(47)	29.08.2012
(97)	EP 2247469	(47)	29.08.2012	(97)	EP 2275264	(47)	29.08.2012
(97)	EP 2249124	(47)	29.08.2012	(97)	EP 2276586	(47)	29.08.2012
(97)	EP 2249376	(47)	29.08.2012	(97)	EP 2278899	(47)	29.08.2012
(97)	EP 2250306	(47)	29.08.2012	(97)	EP 2279767	(47)	29.08.2012
(97)	EP 2250326	(47)	29.08.2012	(97)	EP 2280964	(47)	29.08.2012
(97)	EP 2250686	(47)	29.08.2012	(97)	EP 2280965	(47)	29.08.2012
(97)	EP 2251374	(47)	29.08.2012	(97)	EP 2281358	(47)	29.08.2012
(97)	EP 2251403	(47)	29.08.2012	(97)	EP 2281418	(47)	29.08.2012
(97)	EP 2253052	(47)	29.08.2012	(97)	EP 2282641	(47)	29.08.2012
(97)	EP 2253603	(47)	29.08.2012	(97)	EP 2283009	(47)	29.08.2012
(97)	EP 2253695	(47)	29.08.2012	(97)	EP 2283420	(47)	29.08.2012
(97)	EP 2253793	(47)	29.08.2012	(97)	EP 2284234	(47)	29.08.2012
(97)	EP 2254357	(47)	29.08.2012	(97)	EP 2284423	(47)	29.08.2012
(97)	EP 2256085	(47)	29.08.2012	(97)	EP 2284430	(47)	29.08.2012
(97)	EP 2256370	(47)	29.08.2012	(97)	EP 2284818	(47)	29.08.2012
(97)	EP 2256734	(47)	29.08.2012	(97)	EP 2285526	(47)	29.08.2012
(97)	EP 2257400	(47)	29.08.2012	(97)	EP 2286275	(47)	29.08.2012
(97)	EP 2257814	(47)	29.08.2012	(97)	EP 2286658	(47)	29.08.2012
(97)	EP 2257907	(47)	29.08.2012	(97)	EP 2286940	(47)	29.08.2012
(97)	EP 2258010	(47)	29.08.2012	(97)	EP 2288566	(47)	29.08.2012
(97)	EP 2258119	(47)	29.08.2012	(97)	EP 2289024	(47)	29.08.2012
(97)	EP 2258254	(47)	29.08.2012	(97)	EP 2289825	(47)	29.08.2012
(97)	EP 2258263	(47)	29.08.2012	(97)	EP 2289839	(47)	29.08.2012
(97)	EP 2258333	(47)	29.08.2012	(97)	EP 2290041	(47)	29.08.2012
(97)	EP 2258916	(47)	29.08.2012	(97)	EP 2290043	(47)	29.08.2012
(97)	EP 2259352	(47)	29.08.2012	(97)	EP 2290404	(47)	29.08.2012
(97)	EP 2259707	(47)	29.08.2012	(97)	EP 2291162	(47)	29.08.2012
(97)	EP 2259843	(47)	29.08.2012	(97)	EP 2292048	(47)	29.08.2012
(97)	EP 2259869	(47)	29.08.2012	(97)	EP 2292773	(47)	29.08.2012
(97)	EP 2259972	(47)	29.08.2012	(97)	EP 2293713	(47)	29.08.2012
(97)	EP 2260542	(47)	29.08.2012	(97)	EP 2293898	(47)	29.08.2012
(97)	EP 2260557	(47)	29.08.2012	(97)	EP 2294264	(47)	29.08.2012
(97)	EP 2260984	(47)	29.08.2012	(97)	EP 2294951	(47)	29.08.2012
(97)	EP 2261119	(47)	29.08.2012	(97)	EP 2295062	(47)	29.08.2012
(97)	EP 2262610	(47)	29.08.2012	(97)	EP 2295257	(47)	29.08.2012
(97)	EP 2262672	(47)	29.08.2012	(97)	EP 2295329	(47)	29.08.2012
(97)	EP 2263021	(47)	29.08.2012	(97)	EP 2295504	(47)	29.08.2012
(97)	EP 2263189	(47)	29.08.2012	(97)	EP 2297168	(47)	29.08.2012
(97)	EP 2263691	(47)	29.08.2012	(97)	EP 2297447	(47)	29.08.2012
(97)	EP 2263956	(47)	29.08.2012	(97)	EP 2297817	(47)	29.08.2012
(97)	EP 2263970	(47)	29.08.2012	(97)	EP 2298001	(47)	29.08.2012
(97)	EP 2264156	(47)	29.08.2012	(97)	EP 2298849	(47)	29.08.2012
(97)	EP 2264225	(47)	29.08.2012	(97)	EP 2299201	(47)	29.08.2012
(97)	EP 2264756	(47)	29.08.2012	(97)	EP 2300526	(47)	29.08.2012
(97)	EP 2265036	(47)	29.08.2012	(97)	EP 2300815	(47)	29.08.2012
(97)	EP 2265202	(47)	29.08.2012	(97)	EP 2301388	(47)	29.08.2012
(97)	EP 2265306	(47)	29.08.2012	(97)	EP 2301843	(47)	29.08.2012
(97)	EP 2265445	(47)	29.08.2012	(97)	EP 2301857	(47)	29.08.2012
(97)	EP 2265454	(47)	29.08.2012	(97)	EP 2302132	(47)	29.08.2012
(97)	EP 2265481	(47)	29.08.2012	(97)	EP 2302202	(47)	29.08.2012
(97)	EP 2265691	(47)	29.08.2012	(97)	EP 2302239	(47)	29.08.2012
(97)	EP 2265954	(47)	29.08.2012	(97)	EP 2302407	(47)	29.08.2012
(97)	EP 2265964	(47)	29.08.2012	(97)	EP 2302445	(47)	29.08.2012
(97)	EP 2266764	(47)	29.08.2012	(97)	EP 2302601	(47)	29.08.2012
(97)	EP 2266845	(47)	29.08.2012	(97)	EP 2303080	(47)	29.08.2012
(97)	EP 2266878	(47)	29.08.2012	(97)	EP 2303197	(47)	29.08.2012
(97)	EP 2267200	(47)	29.08.2012	(97)	EP 2303624	(47)	29.08.2012
(97)	EP 2268353	(47)	29.08.2012	(97)	EP 2303729	(47)	29.08.2012
(97)	EP 2268478	(47)	29.08.2012	(97)	EP 2303937	(47)	29.08.2012
(97)	EP 2268526	(47)	29.08.2012	(97)	EP 2304090	(47)	29.08.2012
(97)	EP 2268714	(47)	29.08.2012	(97)	EP 2304179	(47)	29.08.2012
(97)	EP 2269307	(47)	29.08.2012	(97)	EP 2304319	(47)	29.08.2012
(97)	EP 2270523	(47)	29.08.2012	(97)	EP 2305134	(47)	29.08.2012
(97)	EP 2270900	(47)	29.08.2012	(97)	EP 2305140	(47)	29.08.2012
(97)	EP 2270918	(47)	29.08.2012	(97)	EP 2305207	(47)	29.08.2012
(97)	EP 2271142	(47)	29.08.2012	(97)	EP 2305690	(47)	29.08.2012
(97)	EP 2271446	(47)	29.08.2012	(97)	EP 2306346	(47)	29.08.2012
(97)	EP 2271483	(47)	29.08.2012	(97)	EP 2306758	(47)	29.08.2012
(97)	EP 2272046	(47)	29.08.2012	(97)	EP 2307353	(47)	29.08.2012
(97)	EP 2272239	(47)	29.08.2012	(97)	EP 2309357	(47)	29.08.2012
(97)	EP 2274303	(47)	29.08.2012	(97)	EP 2309618	(47)	29.08.2012
(97)	EP 2274654	(47)	29.08.2012	(97)	EP 2309774	(47)	29.08.2012
(97)	EP 2274743	(47)	29.08.2012	(97)	EP 2309987	(47)	29.08.2012
(97)	EP 2274912	(47)	29.08.2012	(97)	EP 2310095	(47)	29.08.2012

(97)	EP 2310153	(47)	29.08.2012	(97)	EP 2344101	(47)	29.08.2012
(97)	EP 2310360	(47)	29.08.2012	(97)	EP 2344389	(47)	29.08.2012
(97)	EP 2310567	(47)	29.08.2012	(97)	EP 2344830	(47)	29.08.2012
(97)	EP 2310849	(47)	29.08.2012	(97)	EP 2345308	(47)	29.08.2012
(97)	EP 2311499	(47)	29.08.2012	(97)	EP 2345541	(47)	29.08.2012
(97)	EP 2311576	(47)	29.08.2012	(97)	EP 2345598	(47)	29.08.2012
(97)	EP 2312042	(47)	29.08.2012	(97)	EP 2346800	(47)	29.08.2012
(97)	EP 2312921	(47)	29.08.2012	(97)	EP 2347966	(47)	29.08.2012
(97)	EP 2313782	(47)	29.08.2012	(97)	EP 2348363	(47)	29.08.2012
(97)	EP 2314029	(47)	29.08.2012	(97)	EP 2349016	(47)	29.08.2012
(97)	EP 2314121	(47)	29.08.2012	(97)	EP 2349387	(47)	29.08.2012
(97)	EP 2314153	(47)	29.08.2012	(97)	EP 2349639	(47)	29.08.2012
(97)	EP 2314523	(47)	29.08.2012	(97)	EP 2350101	(47)	29.08.2012
(97)	EP 2314636	(47)	29.08.2012	(97)	EP 2350741	(47)	29.08.2012
(97)	EP 2314851	(47)	29.08.2012	(97)	EP 2351159	(47)	29.08.2012
(97)	EP 2314989	(47)	29.08.2012	(97)	EP 2351291	(47)	29.08.2012
(97)	EP 2315081	(47)	29.08.2012	(97)	EP 2351918	(47)	29.08.2012
(97)	EP 2315377	(47)	29.08.2012	(97)	EP 2352307	(47)	29.08.2012
(97)	EP 2315804	(47)	29.08.2012	(97)	EP 2353967	(47)	29.08.2012
(97)	EP 2316308	(47)	29.08.2012	(97)	EP 2354528	(47)	29.08.2012
(97)	EP 2316714	(47)	29.08.2012	(97)	EP 2355453	(47)	29.08.2012
(97)	EP 2316767	(47)	29.08.2012	(97)	EP 2355681	(47)	29.08.2012
(97)	EP 2317203	(47)	29.08.2012	(97)	EP 2355777	(47)	29.08.2012
(97)	EP 2318342	(47)	29.08.2012	(97)	EP 2356713	(47)	29.08.2012
(97)	EP 2318658	(47)	29.08.2012	(97)	EP 2356928	(47)	29.08.2012
(97)	EP 2319798	(47)	29.08.2012	(97)	EP 2357020	(47)	29.08.2012
(97)	EP 2320420	(47)	29.08.2012	(97)	EP 2357060	(47)	29.08.2012
(97)	EP 2321000	(47)	29.08.2012	(97)	EP 2358724	(47)	29.08.2012
(97)	EP 2321902	(47)	29.08.2012	(97)	EP 2360702	(47)	29.08.2012
(97)	EP 2322451	(47)	29.08.2012	(97)	EP 2360946	(47)	29.08.2012
(97)	EP 2322542	(47)	29.08.2012	(97)	EP 2361191	(47)	29.08.2012
(97)	EP 2324584	(47)	29.08.2012	(97)	EP 2361465	(47)	29.08.2012
(97)	EP 2324706	(47)	29.08.2012	(97)	EP 2362143	(47)	29.08.2012
(97)	EP 2325002	(47)	29.08.2012	(97)	EP 2362550	(47)	29.08.2012
(97)	EP 2325484	(47)	29.08.2012	(97)	EP 2363543	(47)	29.08.2012
(97)	EP 2325485	(47)	29.08.2012	(97)	EP 2364158	(47)	29.08.2012
(97)	EP 2326019	(47)	29.08.2012	(97)	EP 2364658	(47)	29.08.2012
(97)	EP 2326220	(47)	29.08.2012	(97)	EP 2366480	(47)	29.08.2012
(97)	EP 2326454	(47)	29.08.2012	(97)	EP 2366835	(47)	29.08.2012
(97)	EP 2326611	(47)	29.08.2012	(97)	EP 2369600	(47)	29.08.2012
(97)	EP 2327645	(47)	29.08.2012	(97)	EP 2369608	(47)	29.08.2012
(97)	EP 2327655	(47)	29.08.2012	(97)	EP 2369742	(47)	29.08.2012
(97)	EP 2327702	(47)	29.08.2012	(97)	EP 2371349	(47)	29.08.2012
(97)	EP 2328224	(47)	29.08.2012	(97)	EP 2371687	(47)	29.08.2012
(97)	EP 2328283	(47)	29.08.2012	(97)	EP 2371697	(47)	29.08.2012
(97)	EP 2328653	(47)	29.08.2012	(97)	EP 2374222	(47)	29.08.2012
(97)	EP 2328763	(47)	29.08.2012	(97)	EP 2374230	(47)	29.08.2012
(97)	EP 2329959	(47)	29.08.2012	(97)	EP 2374241	(47)	29.08.2012
(97)	EP 2330534	(47)	29.08.2012	(97)	EP 2374293	(47)	29.08.2012
(97)	EP 2330724	(47)	29.08.2012	(97)	EP 2374296	(47)	29.08.2012
(97)	EP 2331355	(47)	29.08.2012	(97)	EP 2374665	(47)	29.08.2012
(97)	EP 2331778	(47)	29.08.2012	(97)	EP 2374670	(47)	29.08.2012
(97)	EP 2332400	(47)	29.08.2012	(97)	EP 2377762	(47)	29.08.2012
(97)	EP 2332422	(47)	29.08.2012	(97)	EP 2379043	(47)	29.08.2012
(97)	EP 2333972	(47)	29.08.2012	(97)	EP 2379432	(47)	29.08.2012
(97)	EP 2334192	(47)	29.08.2012	(97)	EP 2380242	(47)	29.08.2012
(97)	EP 2334196	(47)	29.08.2012	(97)	EP 2383091	(47)	29.08.2012
(97)	EP 2334749	(47)	29.08.2012	(97)	EP 2383703	(47)	29.08.2012
(97)	EP 2335996	(47)	29.08.2012	(97)	EP 2383758	(47)	29.08.2012
(97)	EP 2336124	(47)	29.08.2012	(97)	EP 2385405	(47)	29.08.2012
(97)	EP 2336758	(47)	29.08.2012	(97)	EP 2386602	(47)	29.08.2012
(97)	EP 2337049	(47)	29.08.2012	(97)	EP 2388207	(47)	29.08.2012
(97)	EP 2337658	(47)	29.08.2012	(97)	EP 2390544	(47)	29.08.2012
(97)	EP 2337929	(47)	29.08.2012	(97)	EP 2390982	(47)	29.08.2012
(97)	EP 2338025	(47)	29.08.2012	(97)	EP 2391548	(47)	29.08.2012
(97)	EP 2338889	(47)	29.08.2012	(97)	EP 2394811	(47)	29.08.2012
(97)	EP 2339338	(47)	29.08.2012	(97)	EP 2397017	(47)	29.08.2012
(97)	EP 2339604	(47)	29.08.2012	(97)	EP 2399980	(47)	29.08.2012
(97)	EP 2340093	(47)	29.08.2012	(97)	EP 2415382	(47)	29.08.2012
(97)	EP 2340922	(47)	29.08.2012	(97)	EP 2425862	(47)	29.08.2012
(97)	EP 2341356	(47)	29.08.2012	(97)	EP 2428000	(47)	29.08.2012
(97)	EP 2341883	(47)	29.08.2012				
(97)	EP 2341894	(47)	29.08.2012				
(97)	EP 2342511	(47)	29.08.2012				
(97)	EP 2342547	(47)	29.08.2012				
(97)	EP 2343035	(47)	29.08.2012				
(97)	EP 2343829	(47)	29.08.2012				
(97)	EP 2343995	(47)	29.08.2012				

## Zveřejněné překlady evropských patentových spisů

U následujících udělených evropských patentů s účinky pro Českou republiku byl majitelem předložen překlad patentového spisu do českého jazyka (§ 35c odst. 2 až 4 zákona č. 527/1990 Sb., v platném znění). Údaje jsou řazeny vzestupně podle čísel evropských patentů.

- |  |  |
|--|--|
| (97) <b>EP 1443900</b>   | (74) TRAPLOVÁ HAKR KUBÁT Advokátní a patentová kancelář, Ing. Eduard Hakr, Přístavní 24, Praha 7, 17000                      |
| (47) 23.05.2012  |  |
| (97) 22.05.2003  |  |
| (51) <b>A61K 9/00</b> (2006.01)  |  |
| (96) 13.11.2002  | (97) <b>EP 1509610</b>   |
| (96) 02774210.5  | (47) 23.05.2012  |
| (73) Celator Pharmaceuticals, Inc., Princeton, NJ 08540, US  | (97) 11.12.2003  |
| (72) WEBB, Murray, North Vancouver, British Columbia V7R 3C, CA  | (51) <b>C12N 15/82</b> (2006.01)   |
| TARDI, Paul, Surrey, British Columbia V3S 7M6, CA  | (96) 21.03.2003  |
| MAYER, Lawrence, D., North Vancouver, British Columbia V7J 3M, CA  | (96) 03755923.4  |
| ICKENSTEIN, Ludger, M., Vancouver, British Columbia V6R 3E7, CA  | (73) Bayer CropScience N.V., 1831 Diegem, BE   |
| (54) <b>Kompozice lipidových nosičů se zvýšenou krevní stabilitou</b>  | (72) WERNER, Stefan, 06110 Halle, DE   |
| (32) 13.11.2001, 09.07.2002  | GIRITCH, Anatoly, 06108 Halle, DE  |
| (31) 331248 P, 394271 P  | ELIBY, Serik, 06114 Halle, DE  |
| (33) US, US  | MARILLONNET, Sylvestre, 06126 Halle, DE  |
| (86) PCT/CA2002/001726   | KLIMYUK, Victor, 06114 Halle, DE   |
| (87) WO 2003/041681  | GLEBA, Yuri, 06114 Halle, DE   |
| (74) Společná advokátní kancelář Všeťečka Zelený Švorčík Kalenský a partneři, JUDr. Michal Havlík, Hálkova 2, Praha 2, 12000 | (54) <b>Transgenní rostliny s kontrolovanou distribucí znaku u potomstva</b>   |
|  | (32) 31.05.2002, 05.06.2002  |
|  | (31) 10224214, 10224980  |
|  | (33) DE, DE  |
|  | (86) PCT/EP2003/002986   |
|  | (87) WO 2003/102197  |
|  | (74) TRAPLOVÁ HAKR KUBÁT Advokátní a patentová kancelář, Ing. Eduard Hakr, Přístavní 24, Praha 7, 17000                      |
| (97) <b>EP 1454132</b>   |  |
| (47) 30.05.2012  | (97) <b>EP 1531798</b>   |
| (97) 19.06.2003  | (47) 06.06.2012  |
| (51) <b>G01N 29/24</b> (2006.01)   | (97) 02.10.2003  |
| <b>G01N 29/34</b> (2006.01)  | (51) <b>A61K 9/16</b> (2006.01)  |
| <b>G01N 29/38</b> (2006.01)  | <b>A61K 31/137</b> (2006.01)   |
| <b>G01N 29/40</b> (2006.01)  | <b>A61P 25/16</b> (2006.01)  |
| (96) 11.12.2002  | (96) 19.03.2003  |
| (96) 02796910.4  | (96) 03714302.1  |
| (73) VALLOUREC & MANNESMANN TUBES, 92100 Boulogne-Billancourt, FR  | (73) Civitas Therapeutics, Inc., Chelsea, MA 02150, US   |
| (72) BISIAUX, Bernard, F-59300 Valenciennes, FR  | (72) JACKSON, Blair, Quincy, MA 02169, US  |
| VAHE, Michel, F-59138 Pont-sur-Sambre, FR  | BENNETT, David, J., Brighton, MA 02135, US   |
| CRETENOT, Guillaume, Quebec, Saint Romuald G6W8A9, CA  | BARTAS, Raymond, T., San Diego, CA 92130, US   |
| (54) <b>Nedestruktivní kontrola hutních výrobků ultrazvukovými snímači</b>   | EMERICH, Dwaine, F., Cranston, RI 02905, US  |
| (32) 13.12.2001  | (54) <b>Pulmonární dodávání levodopy</b>   |
| (31) 0116138   | (32) 20.03.2002  |
| (33) FR  | (31) 366471 P  |
| (86) PCT/FR2002/004296   | (33) US  |
| (87) WO 2003/050527  | (86) PCT/US2003/008659   |
| (74) Čermák a spol., JUDr. Karel Čermák, Elišky Peškové 15/735, Praha 5, 15000   | (87) WO 2003/079992  |
|  | (74) Společná advokátní kancelář Všeťečka Zelený Švorčík Kalenský a partneři, JUDr. Michal Havlík, Hálkova 2, Praha 2, 12000 |
| (97) <b>EP 1479929</b>   |  |
| (47) 06.06.2012  | (97) <b>EP 1551584</b>   |
| (97) 24.11.2004  | (47) 06.06.2012  |
| (51) <b>F16C 17/04</b> (2006.01)   | (97) 27.11.2003  |
| <b>F16C 33/10</b> (2006.01)  | (51) <b>B23B 31/20</b> (2006.01)   |
| <b>F01D 25/16</b> (2006.01)  | (96) 19.05.2003  |
| <b>F16J 15/34</b> (2006.01)  | (96) 03725551.0  |
| (96) 21.04.2004  | (73) Walter Dunner SA, 2740 Moutier, CH  |
| (96) 04009372.6  | Dunner, Daniel, 2740 Moutier, CH   |
| (73) Carl Freudenberg KG, 69469 Weinheim, DE   | (72) DUNNER, Daniel, CH-2740 Moutier, CH   |
| (72) Simon, Clemens, 82319 Starnberg, DE   | (54) <b>Kleštinové upínací pouzdro pro obráběcí stroje</b>   |
| Feigl, Peter, 82335 Höhenrain, DE  | (32) 21.05.2002  |
| (54) <b>Uspořádání axiálního kluzného ložiska</b>  | (31) 8452002   |
| (32) 13.05.2003  | (33) CH  |
| (31) 20307447 U  | (86) PCT/IL2003/000406   |
| (33) DE  | (87) WO 2003/097278  |
|  | (74) Háč, Janeček & Švestka, Patentová a známková kancelář, Ing. Pavel Janeček, U Průhonu 5, Praha 7, 17000                  |

(97) <b>EP 1577222</b>		(32) 05.03.2003
(47) 13.06.2012		(31) 451676 P
(97) 21.09.2005		(33) US
(51) <b>B65D 17/00</b> (2006.01)		(86) PCT/EP2004/002227
<b>B21D 51/38</b> (2006.01)		(87) WO 2004/077949
(96) 09.03.2004		(74) Společná advokátní kancelář Všeťečka Zelený Švorčík Kalenský a partneři, JUDr. Otakar Švorčík, Hálkova 2, Praha 2, 12000
(96) 04075710.6		
(73) Ardagh MP Group Netherlands B.V., 7418 AH Deventer, NL		
(72) Jaarsveld, Hein Willem Leendert van, 7211 AK Eefde, NL		
Leboucher, Fabrice, 49100 Angers, FR		
(54) <b>Víko</b>		(97) <b>EP 1601535</b>
(74) PATENTSERVIS Praha a.s., Na Podkovce 281/10, Praha 4, 14700		(47) 09.05.2012
		(97) 30.09.2004
		(51) <b>B42D 15/10</b> (2006.01)
		(96) 12.03.2004
		(96) 04720028.2
		(73) Hologram Industries, 77600 Bussy St Georges, FR
(97) <b>EP 1594587</b>		(72) DENJEAN, Florent, F-77166 Grisy-Suisnes, FR
(47) 06.06.2012		DANIEL, Françoise, F-77186 Noisiel, FR
(97) 02.09.2004		(54) <b>Způsob přípravy optického bezpečnostního komponentu majícího metalizovaný vzhled a komponent takto vyrobený</b>
(51) <b>B01D 41/04</b> (2006.01)		(32) 12.03.2003
<b>B01J 37/06</b> (2006.01)		(31) 0303060
<b>B01J 38/48</b> (2006.01)		(33) FR
(96) 19.02.2004		(86) PCT/FR2004/000623
(96) 04712443.3		(87) WO 2004/082959
(73) Strabag AG, 9800 Spittal/Drau, AT		(74) Rott, Růžička & Guttman Patentové, známkové a advokátní kanceláře, Ing. Ivana Menšíková, Vinohradská 37, Praha 2, 12000
(72) RABITSCH, Hermann, A-1220 Wien, AT		
KROTLA, Krzysztof, A-1080 Wien, AT		
(54) <b>Způsob odstraňování nečistot a/nebo ucpání ze svazku kanálků, zejména ze spolu pevně spojených</b>		
(32) 21.02.2003		
(31) 2682003		
(33) AT		
(86) PCT/AT2004/000051		
(87) WO 2004/073835		
(74) PATENTSERVIS Praha a.s., Na Podkovce 281/10, Praha 4, 14700		
		(97) <b>EP 1603726</b>
		(47) 02.05.2012
		(97) 23.09.2004
		(51) <b>B29C 41/04</b> (2006.01)
		(96) 12.03.2004
		(96) 04720013.4
		(73) SMP Deutschland GmbH, 79268 Bötzingen, DE
		(72) PALLERBERG, Wilfried, 79268 Boetzingen, DE
		(54) <b>Způsob a zařízení k výrobě vícebarevného plastového výlisku</b>
(97) <b>EP 1598476</b>		(32) 14.03.2003
(47) 11.07.2012		(31) 10311654
(97) 23.11.2005		(33) DE
(51) <b>D06N 7/00</b> (2006.01)		(86) PCT/EP2004/050306
(96) 20.05.2005		(87) WO 2004/080685
(96) 05076183.2		(74) Čermák a spol., JUDr. Karel Čermák, Elišky Peškové 15/735, Praha 5, 15000
(73) KLIEVERIK HELI B.V., NL-7575 AT Oldenzaal, NL		
(72) Boerrigter, Johannes, 7641 LJ Wierden, NL		
(54) <b>Způsob pro výrobu koberce</b>		
(32) 21.05.2004		
(31) 1026245		
(33) NL		
(74) PATENTSERVIS Praha a.s., Na Podkovce 281/10, Praha 4, 14700		
		(97) <b>EP 1613449</b>
		(47) 02.05.2012
		(97) 14.10.2004
		(51) <b>C21D 8/00</b> (2006.01)
		(96) 05.03.2004
		(96) 04717577.3
		(73) ThyssenKrupp Bilstein Suspension GmbH, 58256 Ennepetal, DE
		(72) VONDRACEK, Hans, 58339 Brekerfeld, DE
		DZIEMBALLA, Hans, 58642 Iserlohn, DE
		MANKE, Lutz, 58097 Hagen, DE
		BOROWIKOW, Alexander, 16230 Sydower Fliess, DE
		(54) <b>Způsob k výrobě šroubovitých pružin nebo stabilizátorů</b>
(97) <b>EP 1601250</b>		(32) 04.04.2003
(47) 23.05.2012		(31) 10315419
(97) 16.09.2004		(33) DE
(51) <b>A01N 31/02</b> (2006.01)		(86) PCT/EP2004/002280
<b>A01N 47/46</b> (2006.01)		(87) WO 2004/087367
<b>A01N 47/14</b> (2006.01)		(74) Společná advokátní kancelář Všeťečka Zelený Švorčík Kalenský a partneři, JUDr. Michal Havlík, Hálkova 2, Praha 2, 12000
<b>A01N 47/08</b> (2006.01)		
<b>A01N 43/88</b> (2006.01)		
<b>A01N 29/02</b> (2006.01)		
(96) 04.03.2004		
(96) 04717087.3		
(73) Kanesho Soil Treatment Bvba, 1200 Brussel, BE		
(72) AMMERMANN, Eberhard, 64646 Heppenheim, DE		
STIERL, Reinhard, 67251 Freinsheim, DE		
STRATHMANN, Siegfried, 67117 Limburgerhof, DE		
SCHÖFL, Ulrich, 68782 Brühl, DE		
COTTER, Henry, Van Tuyl, Raleigh, NC 27613, US		
CHRISTEN, Thomas, 67125 Dannstadt, DE		
(54) <b>Prostředky pro potlačování organismů poškozujících rostliny</b>		

(97) **EP 1626051**  
(47) 13.06.2012  
(97) 11.11.2004  
(51) **C07D 513/04** (2006.01)  
**B01D 9/02** (2006.01)  
**A61K 31/496** (2006.01)  
**A61P 31/04** (2006.01)  
(96) 28.04.2004  
(96) 04730102.3  
(73) Nippon Shinyaku Co., Ltd., Kyoto-shi, Kyoto 601-8550, JP  
(72) AKAI, Jun, 6170852, JP  
NISHIDA, Hiroshi, 2-9-9-304, Oharano, Kyoto-shi, Kyoto 6101146, JP  
(54) **Krystaly solvátů derivátů chinolikarboxylové kyseliny**  
(32) 30.04.2003, 13.01.2004  
(31) 2003124643, 2004006057  
(33) JP, JP  
(86) PCT/JP2004/006216  
(87) WO 2004/096815  
(74) Společná advokátní kancelář Všeťečka Zelený Švorčík Kalenský a partneři, JUDr. Michal Havlík, Hálkova 2, Praha 2, 12000

(97) **EP 1636140**  
(47) 23.05.2012  
(97) 16.12.2004  
(51) **C02F 3/04** (2006.01)  
(96) 07.06.2004  
(96) 04742233.2  
(73) BIOLAN OY, SF-27501 Kauttua, FI  
(72) HAUKIOJA, Markku, FIN-27130 Eurajoki as., FI  
PAAVOLA, Kaj, FIN-27800 Säkylä, FI  
(54) **Malé čistící jednotky odpadních vod**  
(32) 09.06.2003  
(31) 20035088  
(33) FI  
(86) PCT/FI2004/050083  
(87) WO 2004/108611  
(74) PATENTSERVIS Praha a.s., Na Podkovce 281/10, Praha 4, 14700

(97) **EP 1653807**  
(47) 23.05.2012  
(97) 18.11.2004  
(51) **C12N 5/071** (2010.01)  
(96) 29.04.2004  
(96) 04760621.5  
(73) Medgenics, Inc., Palo Alto, CA 94303, US  
(72) BELLOMO, Stephen, F., 30900 Zichron Yaakov, IL  
LIPPIN, Itzhak, 42920 Moshav Beit Yitzhak, IL  
PIVA, Guillermo, Alberto, Winston Salem, North Carolina, 27104, US  
ROSENBERG, Lior, 84965 Omer, IL  
BUKHMANN, Mordechai, 21891 Carmiel, IL  
STERN, Baruch, S., 34366 Haifa, IL  
SHALHEVET, David, 36090 Kiryat Tivon, IL  
SHAVITT, Menachem, D., 20142 D.N. Misgav, IL  
PEARLMAN, Andrew, L., 20164 D.N. Miscav, IL  
NOAM, Shani, 30900 Zichron Yaakov, IL  
ALMON, Einat, 23840 Timrat, IL  
(54) **Použití dermálních mikroorganů**  
(32) 01.05.2003, 06.08.2003  
(31) 466793 P, 492754 P  
(33) US, US  
(86) PCT/US2004/013194  
(87) WO 2004/099363  
(74) Rott, Růžička & Guttmann Patentové, známkové a advokátní kanceláře, Ing. Ivana Jirotková, Vinohradská 37, Praha 2, 12000

(97) **EP 1656780**  
(47) 06.06.2012

(97) 24.02.2005  
(51) **H04L 29/06** (2006.01)  
**H04W 76/02** (2009.01)  
(96) 09.08.2004  
(96) 04744213.2  
(73) Nokia Corporation, 02150 Espoo, FI  
(72) ROTSTEN, Kirsi, FIN-01900 Nurmijärvi, FI  
HUOTARI, Seppo, FIN-02600 Espoo, FI  
HYYTILÄ, Simo, FIN-02730 Espoo, FI  
ELORANTA, Timo, FIN-00250 Helsinki, FI  
VIMPARI, Markku, FIN-90540 Oulu, FI  
PULKKINEN, Olli, M., FIN-02970 Espoo, FI  
(54) **Nastavování komunikačních relací**  
(32) 18.08.2003  
(31) 0319360  
(33) GB  
(86) PCT/IB2004/002574  
(87) WO 2005/018200  
(74) Společná advokátní kancelář Všeťečka Zelený Švorčík Kalenský a partneři, JUDr. Michal Havlík, Hálkova 2, Praha 2, 12000

(97) **EP 1685125**  
(47) 06.06.2012  
(97) 02.06.2005  
(51) **C07D 401/12** (2006.01)  
**C07D 207/32** (2006.01)  
(96) 26.10.2004  
(96) 04790859.5  
(73) Merck Patent GmbH, 64293 Darmstadt, DE  
FINSINGER, Dirk, 64291 Darmstadt, DE  
BUCHSTALLER, Hans-Peter, 64347 Griesheim, DE  
BURGDORF, Lars, 60389 Frankfurt am Main, DE  
WIESNER, Matthias, 64342 Seeheim-Jugenheim, DE  
AMENDT, Christiane, 64289 Darmstadt, DE  
GRELL, Matthias, 64291 Darmstadt, DE  
SIRRENBURG, Christian, 64289 Darmstadt, DE  
ZENKE, Frank, 64291 Darmstadt, DE  
(54) **Pyrolové deriváty použitelné pro léčbu proliferčních chorob**  
(32) 19.11.2003  
(31) 10354060  
(33) DE  
(86) PCT/EP2004/012076  
(87) WO 2005/049603  
(74) Čermák a spol., JUDr. Karel Čermák, Elišky Peškové 15/735, Praha 5, 15000

(97) **EP 1709222**  
(47) 23.05.2012  
(97) 04.08.2005  
(51) **D01H 4/42** (2006.01)  
**D01H 13/32** (2006.01)  
**D02G 3/34** (2006.01)  
(96) 29.12.2004  
(96) 04804368.1  
(73) Oerlikon Textile GmbH & Co. KG, 42897 Remscheid, DE  
GRECKSCH, Hans, 41179 Mönchengladbach, DE  
RIENAS, Gerhard, 52525 Heinsberg, DE  
HAASE, Christoph, 41748 Viersen, DE  
BIRLEM, Olav, 41366 Schwalmthal, DE  
BIERMANN, Iris, 41239 Mönchengladbach, DE  
(54) **Způsob výroby efektní přize**  
(32) 21.01.2004  
(31) 102004003032  
(33) DE  
(86) PCT/EP2004/014782  
(87) WO 2005/071150  
(74) Společná advokátní kancelář Všeťečka Zelený Švorčík Kalenský a partneři, JUDr. Otakar Švorčík, Hálkova 2, Praha 2, 12000

(97) **EP 1711064**



(47) 11.04.2012  
(97) 18.08.2005  
(51) **A21D 15/08** (2006.01)  
**A23L 3/3463** (2006.01)  
(96) 26.01.2005  
(96) 05707851.1  
(73) DuPont Nutrition Biosciences ApS, 1001 Copenhagen K, DK  
(72) WILLIAMS, Graham, Halstock Dorset BA22 9SB, GB  
DELVES-BROUGHTON, Joss, Sherborne Dorset DT9 5PJ, GB  
FARAGHER, John, Richfield, Wisconsin 53076, US  
SALMELA, Diane, Whitefish Bay, Wisconsin 53217, US  
HARDY, Jay, Eagle, ID 83616, US  
HAUGAN, Kersti, DK-7100 Vejle, DK  
THOMAS, Linda, Dorchester Dorset DT1 2EP, GB  
WISLER, Peter, Kuala Lumpur, 50480, MY  
(54) **Pečený výrobek ošetřený natamycinem a jeho způsob výroby**  
(32) 28.01.2004  
(31) 765210  
(33) US  
(86) PCT/EP2005/050330  
(87) WO 2005/074690  
(74) KANIA, SEDLÁK, SMOLA Patentová a známková kancelář, Mgr. Martina Dvořáková, Mendlovo nám. 1a, Brno, 60300

(97) **EP 1716612**  
(47) 06.06.2012  
(97) 25.08.2005  
(51) **H01M 8/04** (2006.01)  
**H01M 8/12** (2006.01)  
(96) 02.02.2005  
(96) 05702095.0  
(73) Ceres Intellectual Property Company Limited, Sussex RH13 5PX, GB  
(72) LEAH, Robert, Croydon, Surrey CR0 4SY, GB  
BRANDON, Nigel, Peter, Sutton, Surrey SM2 6HJ, GB  
DUCKETT, Athol, Epsom, Surrey KT17 4BB, GB  
EL-KOURY, Karim, London SW11 6DE, GB  
SCHMIDT, Martin, Wallington SM6 0TZ, GB  
(54) **Metoda a zařízení pro provoz zásobníku palivových článků s tuhými oxidy a elektrolytem**  
(32) 10.02.2004  
(31) 0402906  
(33) GB  
(86) PCT/GB2005/000355  
(87) WO 2005/078843  
(74) PATENTSERVIS Praha a.s., Na Podkovce 281/10, Praha 4, 14700

(97) **EP 1727473**  
(47) 28.03.2012  
(97) 09.09.2005  
(51) **A61B 10/00** (2006.01)  
**A61B 10/02** (2006.01)  
**A61F 13/38** (2006.01)  
**B01L 3/00** (2006.01)  
**G01N 1/02** (2006.01)  
(96) 23.02.2005  
(96) 05717773.5  
(73) Systagenix Wound Management IP Co. BV., 1015 CS Amsterdam, NL  
(72) BAYLIFF, Simon, William, Skipton, North Yorkshire BD23 6AH, GB  
DEL BONO, Michelle, Barnoldswick, Lancashire BB18 5HJ, GB  
BIOTT, Maurice, Charles, Keighley, West Yorkshire BD20 9LT, GB  
LINDSAY-WATT, Sylvia, Steeton, West Yorkshire BD20 6UN, GB

(54) **Diagnostické systémy pro výtěry a bioptické punkce**  
(32) 23.02.2004, 23.02.2004, 15.07.2004, 28.01.2005  
(31) 0403976, 0403978, 587861 P, 0501818  
(33) GB, GB, US, GB  
(86) PCT/GB2005/000680  
(87) WO 2005/082254  
(74) Čermák a spol., JUDr. Karel Čermák, Elišky Peškové 15/735, Praha 5, 15000

(97) **EP 1728932**  
(47) 16.05.2012  
(97) 06.12.2006  
(51) **E03F 5/06** (2006.01)  
**E02D 29/14** (2006.01)  
(96) 19.05.2006  
(96) 06010356.1  
(73) MeierGuss Limburg GmbH, 65556 Limburg, DE  
(72) Künze, Manfred, 65599 Dornburg, DE  
Herber, Axel, 65594 Runkel, DE  
Weis, Stefan, 65589 Haddamar, DE  
Hoffmann, Rudolf, 65604 Elz, DE  
(54) **Šachtový poklop nebo víko**  
(32) 03.06.2005  
(31) 202005008652 U  
(33) DE  
(74) Společná advokátní kancelář Všečeka Zelený Švorčík Kalenský a partneři, JUDr. Michal Havlík, Hálkova 2, Praha 2, 12000

(97) **EP 1744764**  
(47) 30.05.2012  
(97) 03.11.2005  
(51) **A61K 31/7068** (2006.01)  
**A61K 31/704** (2006.01)  
**A61K 31/706** (2006.01)  
**A61K 9/127** (2006.01)  
(96) 22.04.2005  
(96) 05738885.2  
(73) Celator Pharmaceuticals, Inc., Princeton, NJ 08540, US  
MAYER, Lawrence, North Vancouver, British Columbia V7J 3M, CA  
JOHNSTONE, Sharon, Vancouver, British Columbia V5V 2S1, CA  
HARASYM, Troy, North Vancouver, British Columbia V7K 2K8, CA  
(54) **Lipozomální přípravky antracyklinových činidel a cytidinových analogů**  
(32) 22.04.2004  
(31) 565210 P  
(33) US  
(86) PCT/CA2005/000625  
(87) WO 2005/102359  
(74) PATENTSERVIS Praha a.s., Na Podkovce 281/10, Praha 4, 14700

(97) **EP 1752658**  
(47) 06.06.2012  
(97) 14.02.2007  
(51) **F03B 11/00** (2006.01)  
**F03B 11/02** (2006.01)  
(96) 02.08.2006  
(96) 06016083.5  
(73) Wasserkraft-Volk AG, 79261 Gutach, DE  
(72) Volk, Manfred, 79263 Simonswald, DE  
(54) **Průtoková turbína s tangenciálním oběžným kolem**  
(32) 13.08.2005  
(31) 102005038467  
(33) DE  
(74) PATENTSERVIS Praha a.s., Na Podkovce 281/10, Praha 4, 14700

(97) **EP 1755555**  
(47) 23.05.2012  
(97) 10.11.2005  
(51) **A61K 9/00** (2006.01)  
**A61K 31/40** (2006.01)  
(96) 29.04.2005  
(96) 05738040.4  
(73) Vectura Limited, Chippenham, Wiltshire SN14 6FH, GB  
(72) MORTON, David, Chippenham, Wiltshire SN14 6FH, GB  
SHOTT, Martin, Chippenham, Wiltshire SN14 6FH, GB  
DAVIES, Rebecca, Chippenham, Wiltshire SN14 6FH, GB  
(54) **Způsoby přípravy suchých prostředků glykopyrrolátu**  
(32) 30.04.2004  
(31) 0409703  
(33) GB  
(86) PCT/EP2005/051980  
(87) WO 2005/105043  
(74) Společná advokátní kancelář Vsetečka Zelený Švorčík  
Kalenský a partneři, JUDr. Michal Havlík, Hálkova 2,  
Praha 2, 12000

(97) **EP 1789433**  
(47) 06.06.2012  
(97) 03.02.2005  
(51) **C07K 1/00** (2006.01)  
**A61K 31/498** (2006.01)  
**A61P 5/24** (2006.01)  
(96) 21.07.2004  
(96) 04778941.7  
(73) Galderma Pharma S.A., 1000 Lausanne 30 Grey, CH  
(72) SCHERER, Warren J., Naples, FL 34119, US  
(54) **Složení obsahující alespoň jednoho agonistu alfa2  
adrenergního receptoru vybraného ze skupiny  
zahrnující vitanové soli**  
(32) 23.07.2003  
(31) 626037  
(33) US  
(86) PCT/US2004/023649  
(87) WO 2005/010025  
(74) PATENTSERVIS Praha a.s., Na Podkovce 281/10, Praha  
4, 14700

(97) **EP 1769064**  
(47) 23.05.2012  
(97) 26.01.2006  
(51) **C12M 1/107** (2006.01)  
**C12P 5/02** (2006.01)  
(96) 13.07.2005  
(96) 05773509.4  
(73) Patentverwaltungsgesellschaft Erweiterte  
Kohlenstoffnutzung bR, 48703 Stadtlohn, DE  
(72) Rühl, Bernhard, 89193 Blaubeuren, DE  
(54) **Bioplynové zařízení na výrobu plynů obsahujících  
metan**  
(32) 16.07.2004  
(31) 102004035997  
(33) DE  
(86) PCT/EP2005/007589  
(87) WO 2006/008039  
(74) Čermák a spol., JUDr. Karel Čermák, Elišky Peškové  
15/735, Praha 5, 15000

(97) **EP 1841347**  
(47) 04.07.2012  
(97) 27.07.2006  
(51) **A47L 9/12** (2006.01)  
**A47L 9/19** (2006.01)  
(96) 11.01.2006  
(96) 06700310.3  
(73) Vorwerk & Co. Interholding GmbH, 42275 Wuppertal, DE  
(72) FIESELER, Martin, 45134 Essen, DE  
HACKERT, Georg, 44869 Bochum, DE  
(54) **Soustava filtru jakož i nejjemnější filtr k uspořádání ve  
vysavači prachu**  
(32) 20.01.2005  
(31) 102005002642  
(33) DE  
(86) PCT/EP2006/050142  
(87) WO 2006/077190  
(74) UNIPATENT, Ing. Jiří Chlustina, Jana Masaryka 43-47,  
Praha 2, 12000

(97) **EP 1784599**  
(47) 30.05.2012  
(97) 02.03.2006  
(51) **F16B 33/02** (2006.01)  
**F16L 15/04** (2006.01)  
**E21B 17/042** (2006.01)  
**F16L 15/00** (2006.01)  
(96) 24.08.2005  
(96) 05781434.5  
(73) SUMITOMO METAL INDUSTRIES, LTD., Osaka-shi,  
Osaka 541-0041, JP  
VALLOUREC MANNESMANN OIL & GAS FRANCE,  
59620 Aulnoye-Aymeries, FR  
(72) SUGINO, Masaaki, Sumitomo Metal Industries, Ltd.,  
Osaka-Shi, Osaka54 1-0041, JP  
YAMAMOTO, Miyuki, Sumitomo metal Industries, Ltd.,  
Osaka-shi, Osaka54 1-0041, JP  
IWAMOTO, Michihiko, Sumitomo Metal Industries, Ltd,  
Osaka-shi, Osaka 541-0041, JP  
NAGASAKU, Shigeo, Sumitomo Metal Industries, Ltd.,  
Osaka-shi, Osaka 541-0041, JP  
(54) **Závitový spoj pro ocelové trubky**  
(32) 27.08.2004  
(31) 2004248359  
(33) JP  
(86) PCT/JP2005/015828  
(87) WO 2006/022418  
(74) Čermák a spol., JUDr. Karel Čermák, Elišky Peškové  
15/735, Praha 5, 15000

(97) **EP 1848731**  
(47) 23.05.2012  
(97) 03.08.2006  
(51) **C07K 14/195** (2006.01)  
**C12P 1/06** (2006.01)  
**A61K 38/16** (2006.01)  
(96) 27.01.2005  
(96) 05712250.9  
(73) Sentinella Pharmaceuticals, Inc. ("Sentinella"), Princeton  
NJ 08542, US  
(72) LAZZARINI, Ameriga, I-20025 Legnano, IT  
GASTALDO, Luciano, I-20010 Pogliano Milanese, IT  
CANDIANI, Gianpaolo, I-20064 Gorgonzola, IT  
CICILIATO, Ismaela, I-21052 Busto Arsizio, IT  
LOSI, Daniele, I-22069 Rovellasca, IT  
MARINELLI, Flavia, I-20148 Milano, IT  
SELVA, Enrico, I-27027 Gropello Cairoli, IT  
PARENTI, Franco, I-20020 Lainate, IT  
(54) **Antibiotikum 107891, jeho faktory, farmaceuticky  
přijatelné soli a prostředky a jejich využití**  
(32) 26.01.2005  
(31) 45628  
(33) US  
(86) PCT/US2005/002733  
(87) WO 2006/080920  
(74) PATENTSERVIS Praha a.s., Na Podkovce 281/10, Praha  
4, 14700

(97) **EP 1852561**  
(47) 06.06.2012  
(97) 07.11.2007

(51) **E04D 13/03** (2006.01)  
**E04D 3/28** (2006.01)  
**E04C 2/54** (2006.01)  
(96) 23.04.2007  
(96) 07106686.4  
(73) La Cotiere Grand-Large, 6300 Zug, CH  
(72) Brandenburg, Manuel, 6300, Zug, CH  
(54) **Sestavený střešní prvek pro světlík valené klenby**  
(32) 27.04.2006  
(31) 200600252  
(33) BE  
(74) PATENTSERVIS Praha a.s., Na Podkovce 281/10, Praha 4, 14700

(97) **EP 1858782**  
(47) 23.05.2012  
(97) 14.09.2006  
(51) **B65G 17/42** (2006.01)  
**F16C 33/50** (2006.01)  
**B65G 35/00** (2006.01)  
**B65G 17/08** (2006.01)  
**B65G 39/20** (2006.01)  
(96) 07.03.2006  
(96) 06705380.1  
(73) WRH Walter Reist Holding AG, 8272 Ermatingen, CH  
(72) REIST, Walter, CH-8340 Hinwil, CH  
MÜLLER, Erwin, CH-8635 Dürnten, CH  
(54) **Válečkové těleso**  
(32) 11.03.2005, 20.05.2005  
(31) PCT/CH2005/000144, 878052005  
(33) CH, CH  
(86) PCT/CH2006/000140  
(87) WO 2006/094423  
(74) PATENTSERVIS Praha a.s., Na Podkovce 281/10, Praha 4, 14700

(97) **EP 1865976**  
(47) 23.05.2012  
(97) 19.10.2006  
(51) **A61K 38/22** (2006.01)  
**A61P 9/04** (2006.01)  
(96) 07.04.2006  
(96) 06749753.7  
(73) Cardiopep Pharma GmbH, 30625 Hannover, DE  
(72) MITROVIC, Veselin, 61231 Bad Nauheim, DE  
LUSS, Hartmut, 30559 Hannover, DE  
FORSSMANN, Wolf-Georg, 30559 Hannover, DE  
MEYER, Markus, 30625 Hannover, DE  
DOHLER, Klaus, 30657 Hannover, DE  
(54) **Použití natriuretického peptidu na léčení srdečního selhání**  
(32) 08.04.2005, 07.04.2005, 01.11.2005  
(31) 669751 P, 669786 P, 732585 P  
(33) US, US, US  
(86) PCT/US2006/013471  
(87) WO 2006/110743  
(74) Čermák a spol., JUDr. Karel Čermák, Elišky Peškové 15/735, Praha 5, 15000

(97) **EP 1910157**  
(47) 28.03.2012  
(97) 15.02.2007  
(51) **B62D 25/08** (2006.01)  
(96) 29.07.2006  
(96) 06776500.8  
(73) Behr GmbH & Co. KG, 70469 Stuttgart, DE  
HBPO GmbH, 59552 Lippstadt, DE  
(72) SPIETH, Michael, 72810 Gomaringen, DE  
OPPERBECK, Guido, 59557 Lippstadt, DE  
ZEMAN, Ondrej, 160 00 Praha 6, CZ  
(54) **Montážní nosný systém**  
(32) 06.08.2005

(31) 102005039090  
(33) DE  
(86) PCT/EP2006/007535  
(87) WO 2007/017151  
(74) Čermák a spol., JUDr. Karel Čermák, Elišky Peškové 15, Praha 5, 15000

(97) **EP 1925527**  
(47) 20.06.2012  
(97) 28.05.2008  
(51) **B61G 5/02** (2006.01)  
**B61D 3/10** (2006.01)  
(96) 12.10.2005  
(96) 08150140.5  
(73) Schaeffler Technologies AG & Co. KG, 91074 Herzogenaurach, DE  
(72) Krome, Andreas, 91097 Oberreichenbach, DE  
(54) **Kloubové uspořádání skříní vozidel**  
(32) 14.10.2004  
(31) 102004050006  
(33) DE  
(74) TRAPLOVÁ HAKR KUBÁT Advokátní a patentová kancelář, Ing. Eduard Hakr, Přístavní 24, Praha 7, 17000

(97) **EP 1928903**  
(47) 30.05.2012  
(97) 22.03.2007  
(51) **C07K 14/47** (2006.01)  
(96) 12.09.2006  
(96) 06792004.1  
(73) Xigen S.A., 1066 Epalinges, CH  
(72) BONNY, Christophe, CH-1006 Lausanne, CH  
(54) **Buněčně propustné peptidové inhibitory dráhy přenosu JNK signálu**  
(32) 12.09.2005  
(31) PCT/EP2005/009782  
(33) EP  
(86) PCT/EP2006/008882  
(87) WO 2007/031280  
(74) INPARTNERS GROUP, Ing. Dušan Kendereški, Lidická 51, Brno, 60200

(97) **EP 1954241**  
(47) 29.02.2012  
(97) 31.05.2007  
(51) **A61K 9/50** (2006.01)  
**A61K 9/00** (2006.01)  
**A61K 9/20** (2006.01)  
**A61K 31/137** (2006.01)  
**A61K 31/42** (2006.01)  
(96) 27.11.2006  
(96) 06838427.0  
(73) Orexigen Therapeutics, Inc., La Jolla, 92037, CA, US  
(72) MCKINNEY, Anthony A., San Diego, CA 92130, US  
TOLLEFSON, Gary, Indianapolis, IN 46236, US  
YAU, Simon, Watchung, NJ 07069, US  
VLADYKA, Ron, Somerset, NJ 08873, US  
SOLTERO, Rick, Holly Springs, NC 27540, US

(54) **Formulace zonisamidu s prodlouženým uvolňováním**  
(32) 28.11.2005, 19.07.2006, 04.08.2006  
(31) 740034 P, 832110 P, 835564 P  
(33) US, US, US  
(86) PCT/US2006/045445  
(87) WO 2007/062228  
(74) Čermák a spol., JUDr. Karel Čermák, Elišky Peškové 15, Praha 5, 15000

(97) **EP 1960422**  
(47) 30.05.2012  
(97) 31.05.2007

(51) **C07K 7/08** (2006.01)  
**C07K 14/47** (2006.01)  
**A61K 38/08** (2006.01)  
**A61K 38/16** (2006.01)  
(96) 28.11.2006  
(96) 06844589.9  
(73) The Trustees of The University of Pennsylvania,  
Philadelphia, Pennsylvania 19104, US  
(72) LAMBRIS, John, D., Bryn Mawr, PA 19010, US  
KATRAGADDA, Madan, O'Fallon, MO 63368, US  
(54) **ÚČINNÉ ANALOGY COMPSTATINU**  
(32) 28.11.2005  
(31) 740205 P  
(33) US  
(86) PCT/US2006/045539  
(87) WO 2007/062249  
(74) Společná advokátní kancelář Všeťečka Zelený Švorčík  
Kalenský a partneři, JUDr. Michal Havlík, Hálkova 2,  
Praha 2, 12000

(97) **EP 1960671**  
(47) 11.07.2012  
(97) 21.06.2007  
(51) **F04C 18/16** (2006.01)  
(96) 04.12.2006  
(96) 06820652.3  
(73) Edwards Limited, Crawley, West Sussex RH10 9LW, GB  
(72) NORTH, Michael Henry, Shoreham By Sea Sussex BN43  
6PB, GB  
TURNER, Neil, Sussex BN43 6PB, GB  
DAVENNE, Tristan Richard Ghislain, West Sussex BN43  
6LN, GB  
DRAPER, Timothy Charles, West Sussex RH15 9TT, GB  
(54) **Šroubové čerpadlo pro čerpání plynů**  
(32) 13.12.2005, 05.09.2006  
(31) 0525378, 0617388  
(33) GB, GB  
(86) PCT/GB2006/050426  
(87) WO 2007/068973  
(74) Společná advokátní kancelář Všeťečka Zelený Švorčík  
Kalenský a partneři, JUDr. Otakar Švorčík, Hálkova 2,  
Praha 2, 12000

(97) **EP 1984549**  
(47) 27.06.2012  
(97) 23.08.2007  
(51) **D04B 9/14** (2006.01)  
(96) 13.02.2007  
(96) 07711190.4  
(73) König, Reinhard, 76275 Ettlingen, DE  
(72) KÖNIG, Reinhard, 76275 Ettlingen, DE  
KÖNIG, Georg, 76337 Waldbronn, DE  
(54) **Stroj na výrobu pletených výrobků z vláknenného  
materiálu, zejména okrouhlý pletací stroj**  
(32) 13.02.2006  
(31) 102006006502  
(33) DE  
(86) PCT/DE2007/000286  
(87) WO 2007/093165  
(74) Společná advokátní kancelář Všeťečka Zelený Švorčík  
Kalenský a partneři, JUDr. Michal Havlík, Hálkova 2,  
Praha 2, 12000

(97) **EP 1988163**  
(47) 27.06.2012  
(97) 30.08.2007

(51) **C12N 15/09** (2006.01)  
**A61K 35/76** (2006.01)  
**A61K 38/00** (2006.01)  
**A61K 48/00** (2006.01)  
**A61P 13/08** (2006.01)  
**A61P 13/10** (2006.01)  
**A61P 35/00** (2006.01)  
**A61P 35/02** (2006.01)  
**C07K 7/06** (2006.01)  
**C12Q 1/02** (2006.01)  
**C07K 14/47** (2006.01)  
**G01N 33/574** (2006.01)  
**G01N 33/50** (2006.01)  
(96) 21.02.2007  
(96) 07714676.9  
(73) International Institute of Cancer Immunology, Inc., Suita-  
shi, Osaka 564-0053, JP  
(72) SUGIYAMA, Haruo, Minoo-shi, Osaka 565-0871, JP  
(54) **HLA-A\* 3303 specifický peptid WT 1 a farmaceutický  
prostředek, který ho obsahuje**  
(32) 22.02.2006  
(31) 2006045287  
(33) JP  
(86) PCT/JP2007/053176  
(87) WO 2007/097358  
(74) PATENTSERVIS Praha a.s., Na Podkovce 281/10, Praha  
4, 14700

(97) **EP 1992206**  
(47) 06.06.2012  
(97) 30.08.2007  
(51) **H05H 1/34** (2006.01)  
(96) 20.02.2007  
(96) 07751125.1  
(73) Hypertherm, Inc., Hanover, NH 03755, US  
(72) MATHER, Jon, Cornish Flat, NH 03746, US  
EICKHOFF, Stephen, T., Hanover, NH 03755, US  
ROBERTS, Jesse, Cornish, NH 03745, US  
(54) **Elektroda pro plazmový obloukový hořák s dotykovým  
zapalováním a plazmový obloukový hořák s dotykovým  
zapalováním s touto elektrodou**  
(32) 17.02.2006  
(31) 774451 P  
(33) US  
(86) PCT/US2007/004343  
(87) WO 2007/098144  
(74) Společná advokátní kancelář Všeťečka Zelený Švorčík  
Kalenský a partneři, JUDr. Michal Havlík, Hálkova 2,  
Praha 2, 12000

(97) **EP 1999841**  
(47) 13.06.2012  
(97) 11.10.2007  
(51) **H02K 49/06** (2006.01)  
(96) 29.03.2007  
(96) 07727508.9  
(73) DELACHAUX S.A., 92230 Gennevilliers, FR  
(72) LACOUR, Gilles, F-01300 Belley, FR  
(54) **Magnetická spojka**  
(32) 30.03.2006  
(31) 0602753  
(33) FR  
(86) PCT/EP2007/053036  
(87) WO 2007/113210  
(74) PATENTSERVIS Praha a.s., Na Podkovce 281/10, Praha  
4, 14700

(97) **EP 2007202**  
(47) 27.06.2012  
(97) 18.10.2007  
(51) **A01N 43/50** (2006.01)  
**A01P 13/00** (2006.01)

- |  |  |
|--|--|
| (96) 29.03.2007  | (54) <b>Způsob přípravy S-fluormethyl-6,9-difluor-11-hydroxy-16-methyl-17-propionyloxy-3-oxo-androsta-1,4-dien-17-karbothioátu a mezidproduktů</b> |
| (96) 07727484.3  | (32) 14.06.2006, 14.06.2006  |
| (73) BASF SE, 67056 Ludwigshafen, DE   | (31) mu09372006, mu09382006  |
| (72) BYRNE, Thomas, Raleigh, NC 27613, US  | (33) IN, IN  |
| ZAWIERUCHA, Joseph, Cary, NC 27519, US   | (86) PCT/GB2007/050328   |
| FINCH, Charles W., Garner, NC 27529, US  | (87) WO 2007/144668  |
| QUICKE, Harold E., Auburn, AL 36830, US  | (74) Rott, Růžička & Guttmann Patentové, známkové a advokátní kanceláře, Ing. Jana Fuchsová, Vinohradská 37, Praha 2, 12000                        |
| (54) <b>Herbicidní směs obsahující imidazolinonový herbicid a adjuvant</b>                                     |  |
| (32) 07.04.2006  |  |
| (31) 789892 P  |  |
| (33) US  |  |
| (86) PCT/EP2007/053012   |  |
| (87) WO 2007/115944  |  |
| (74) TRAPLOVÁ HAKR KUBÁT Advokátní a patentová kancelář, Ing. Jan Kubát, Přístavní 24, Praha 7, 17000          |  |
| (97) <b>EP 2027841</b>   | (97) <b>EP 2057303</b>   |
| (47) 11.07.2012  | (47) 23.05.2012  |
| (97) 25.02.2009  | (97) 28.02.2008  |
| (51) <b>A61F 13/15</b> (2006.01)   | (51) <b>C23C 22/34</b> (2006.01)   |
| <b>B32B 5/04</b> (2006.01)   | <b>C23C 22/36</b> (2006.01)  |
| <b>B32B 37/14</b> (2006.01)  | <b>C23C 22/40</b> (2006.01)  |
| (96) 04.08.2008  | <b>C23C 22/74</b> (2006.01)  |
| (96) 08013929.8  | <b>C09D 5/02</b> (2006.01)   |
| (73) Koester GmbH & Co. KG, 96146 Altendorf, DE  | <b>C09D 5/08</b> (2006.01)   |
| (72) Lanz, Jörg, 91052 Erlangen, DE  | <b>C09D 133/02</b> (2006.01)   |
| Neugebauer, Robert, 91077 Neunkirchen, DE  | <b>C09D 133/10</b> (2006.01)   |
| (54) <b>Elastický element a jednocestný absorpční produkt, jakož i pleny nebo dětské pleny a způsob výroby</b> | <b>C09D 133/06</b> (2006.01)   |
| (32) 03.08.2007  | <b>C09D 133/08</b> (2006.01)   |
| (31) 102007036742  | <b>C09D 143/02</b> (2006.01)   |
| (33) DE  | <b>C09D 143/04</b> (2006.01)   |
| (74) PATENTSERVIS Praha a.s., Na Podkovce 281/10, Praha 4, 14700   | (96) 30.05.2007  |
|  | (96) 07729634.1  |
|  | (73) Henkel AG & Co. KGaA, 40589 Düsseldorf, DE  |
|  | (72) DE ZEEUW, Ard, 40627 Düsseldorf, DE   |
|  | ROTH, Marcel, 40589 Düsseldorf, DE   |
|  | SANDER, Jörg, 42549 Velbert, DE  |
|  | (54) <b>Bezchromová, teplotně vytvrditelná směs pro ochranu proti korozi</b>   |
|  | (32) 24.08.2006  |
|  | (31) 102006039633  |
|  | (33) DE  |
|  | (86) PCT/EP2007/055214   |
|  | (87) WO 2008/022819  |
|  | (74) KOREJZOVÁ & SPOL., v.o.s., JUDr. Petra Korejzová, Korunní 810/104 E, Praha 10, 10100  |
| (97) <b>EP 2035154</b>   | (97) <b>EP 2061814</b>   |
| (47) 23.05.2012  | (47) 06.06.2012  |
| (97) 21.12.2007  | (97) 02.05.2008  |
| (51) <b>B05D 7/00</b> (2006.01)  | (51) <b>C07K 16/30</b> (2006.01)   |
| (96) 12.06.2007  | <b>A61K 39/395</b> (2006.01)   |
| (96) 07796116.7  | <b>A61P 35/00</b> (2006.01)  |
| (73) E.I. DU PONT DE NEMOURS AND COMPANY, Wilmington, DE 19898, US   | <b>C12N 15/13</b> (2006.01)  |
| (72) TIEGS, Frank-Peter, 42283 Wuppertal, DE   | <b>C12N 5/10</b> (2006.01)   |
| CHILLA, Marc, 45549 Sprockhoevel, DE   | <b>A61K 47/48</b> (2006.01)  |
| GEORGIADIS, Michael, 42389 Wuppertal, DE   | <b>A61K 51/10</b> (2006.01)  |
| (54) <b>Způsob provedení vícevrstevných nátěrů</b>   | <b>A61K 49/00</b> (2006.01)  |
| (32) 14.06.2006  | (96) 26.10.2007  |
| (31) 813507 P  | (96) 07863572.9  |
| (33) US  | (73) Genentech, Inc., South San Francisco CA 94080-4990, US  |
| (86) PCT/US2007/013969   | (72) DENNIS, Mark, S., San Carlos, CA 94070, US  |
| (87) WO 2007/146386  | RUBINFELD, Bonnee, Danville, CA 94506, US  |
| (74) PATENTSERVIS Praha a.s., Na Podkovce 281/10, Praha 4, 14700   | POLAKIS, Paul, Mill Valley, CA 94941, US   |
|  | JAKOBOVITS, Aya, Beverly Hills, CA 90210, US   |
|  | (54) <b>Protilátky a jejich imunokonjugáty a jejich použití</b>  |
|  | (32) 27.10.2006, 05.12.2006, 30.03.2007, 29.06.2007  |
|  | (31) 863295 P, 868707 P, 921300 P, 937857 P  |
|  | (33) US, US, US, US  |
|  | (86) PCT/US2007/082726   |
|  | (87) WO 2008/052187  |
|  | (74) KOREJZOVÁ & SPOL., v.o.s., JUDr. Petra Korejzová, Korunní 810/104 E, Praha 10, 10100  |
| (97) <b>EP 2044099</b>   | (97) <b>EP 2066613</b>   |
| (47) 23.05.2012  | (47) 27.06.2012  |
| (97) 21.12.2007  | (97) 20.03.2008  |
| (51) <b>C07J 31/00</b> (2006.01)   |  |
| <b>A61K 31/56</b> (2006.01)  |  |
| <b>A61P 5/44</b> (2006.01)   |  |
| (96) 11.06.2007  |  |
| (96) 07733749.1  |  |
| (73) Generics [UK] Limited, Potters Bar Hertfordshire EN6 1AG, GB  |  |
| (72) GORE, Vinayak G., Maharashtra 410208, IN  |  |
| GADAKAR, Mahesh, Maharashtra 410208, IN  |  |
| POKHARKAR, K., Maharashtra 410208, IN  |  |
| WAKCHURE, V., Maharashtra 410208, IN   |  |

- |   |           |   |
|---|-----------|---|
| (51) <b>C07C 51/44</b>  | (2006.01) | (74) TRAPLOVÁ HAKR KUBÁT Advokátní a patentová kancelář, Ing. Eduard Hakr, Přístavní 24, Praha 7, 17000   |
| (96) 31.08.2007   | (2006.01) |   |
| (96) 07841703.7   |           |   |
| (73) Arkema Inc., Philadelphia, Pennsylvania 19103, US  |           | (97) <b>EP 2107581</b>  |
| (72) HO, Fungau, Charleston, WV 25314, US   |           | (47) 16.05.2012   |
| FRUCHEY, Olan S., Hurricane, WV 25526, US   |           | (97) 07.10.2009   |
| ROUNDY, Roger L., Hurricane, WV 25526, US   |           | (51) <b>H01H 19/64</b>  |
| ETZKORN, William G., Hurricane, WV 25526, US  | (2006.01) | (96) 01.04.2008   |
| REEVES, Christopher T., Charleston, WV 25526, US  |           | (96) 08103290.6   |
| JAWAID, Mahmood, Dunbar, WV 25064, US   |           | (73) Ewac Holding B.V., 3079 DX Rotterdam, NL   |
| YANG, Edmund J., Houston, TX 77062, US  |           | (72) Weber, Ronald Christiaan, 5222 AV 's-Hertogenbosch, NL   |
| JEWELL, Dennis W., Angleton, TX 77515, US   |           | (72) Reddering, Maarten Willem, 5063 EE Oisterwijk, NL  |
| (54) <b>Způsob výroby kyseliny akrylové</b>   |           | (54) <b>Elektrický otočný přepínač</b>  |
| (32) 15.09.2006   |           | (74) Společná advokátní kancelář Všečeka Zelený Švorčík   |
| (31) 844876 P   |           | Kalenský a partneři, JUDr. Michal Havlík, Hálkova 2,  |
| (33) US   |           | Praha 2, 12000  |
| (86) PCT/US2007/077369  |           |   |
| (87) WO 2008/033687   |           |   |
| (74) TRAPLOVÁ HAKR KUBÁT Advokátní a patentová kancelář, Ing. Eduard Hakr, Přístavní 24, Praha 7, 17000   |           |   |
| <hr/>   |           |   |
| (97) <b>EP 2077190</b>  |           | (97) <b>EP 2108719</b>  |
| (47) 23.05.2012   |           | (47) 20.06.2012   |
| (97) 08.07.2009   |           | (97) 14.10.2009   |
| (51) <b>B42D 15/00</b>  | (2006.01) | (51) <b>D01D 4/02</b>   |
| (96) 21.03.2005   |           | <b>D01D 5/06</b>  |
| (96) 09004025.4   |           | <b>D01D 5/12</b>  |
| (73) Leonhard Kurz Stiftung & Co. KG, 90763 Fürth, DE   |           | <b>D04H 3/00</b>  |
| (72) Brehm, Ludwig, Dr., 91325 Adelsdorf, DE  |           | (96) 14.04.2009   |
| Weber, Klaus, Dr., 90513 Zirndorf, DE   |           | (96) 09005315.8   |
| (54) <b>Bezpečnostní a/nebo cenný dokument</b>  |           | (73) Reifenhäuser GmbH & Co. KG Maschinenfabrik, 53839 Troisdorf, DE                                      |
| (32) 26.03.2004   |           | (72) Brown, Douglas B., Fremont, WI 54940, US   |
| (31) 102004014778   |           | Stark, Jeffrey D., Neenah, WI 54956, US   |
| (33) DE   |           | Granato, Carmen A., Neenah, WI 54956, US  |
| (74) Čermák a spol., JUDr. Karel Čermák, Elišky Peškové 15/735, Praha 5, 15000                            |           | Zacharias, Duane K., Appleton, WI 54913, US   |
| <hr/>   |           |   |
| (97) <b>EP 2095803</b>  |           | (54) <b>Přístroj, způsob výroby a uspořádání trysek pro vytlačování celulósových vláken</b>               |
| (47) 23.05.2012   |           | (32) 11.04.2008, 11.04.2008, 11.04.2008   |
| (97) 02.09.2009   |           | (31) 82502, 82503, 82504  |
| (51) <b>A61G 7/05</b>   | (2006.01) | (33) US, US, US   |
| <b>B60B 33/02</b>   | (2006.01) | (74) KANIA, SEDLÁK, SMOLA Patentová a známková kancelář, Ing. Jiří Malůšek, Mendlovo nám. 1a, Brno, 60300 |
| (96) 07.02.2008   |           |   |
| (96) 08002250.2   |           |   |
| (73) Wissner-Bosserhoff GmbH, D-58739 Wickede, DE   |           |   |
| (72) Bernal, Carlos, 59494 Soest, DE  |           |   |
| (54) <b>Zajišťovací brzda pro nábytek s kolečky, obzvláště lůžka a lůžko s takovou zajišťovací brzdou</b> |           |   |
| (74) TRAPLOVÁ HAKR KUBÁT Advokátní a patentová kancelář, Ing. Eduard Hakr, Přístavní 24, Praha 7, 17000   |           |   |
| <hr/>   |           |   |
| (97) <b>EP 2107327</b>  |           | (97) <b>EP 2119715</b>  |
| (47) 30.05.2012   |           | (47) 30.05.2012   |
| (97) 07.10.2009   |           | (97) 18.11.2009   |
| (51) <b>F27B 3/08</b>   | (2006.01) | (51) <b>C07D 413/14</b>   |
| <b>F27B 3/26</b>  | (2006.01) | <b>A61K 31/4245</b>   |
| <b>F27D 17/00</b>   | (2006.01) | <b>A61P 9/12</b>  |
| <b>F28C 1/08</b>  | (2006.01) | (96) 23.02.2005   |
| <b>C21C 5/56</b>  | (2006.01) | (96) 08075903.8   |
| <b>C21C 5/52</b>  | (2006.01) | (73) Takeda Pharmaceutical Company Limited, Osaka-shi, Osaka 541-0045, JP                                 |
| <b>F27D 13/00</b>   | (2006.01) | (72) Kuroita, Takanobu, Katano-shi, Osaka 576-0016, JP  |
| C21C 5/46   | (2006.01) | Sakamoto, Hiroki, Amagasaki-shi, Hyogo 661-0001, JP   |
| (96) 13.03.2009   |           | Ojima, Mami, Amagasaki-shi, Hyogo 661-0002, JP  |
| (96) 09384801.8   |           | (54) <b>Derivát benzimidazolu a jeho použití jako antagonistu receptoru AII</b>                           |
| (73) Guiu Lapresta, Javier, 5004 Zaragoza, ES   |           | (32) 25.02.2004, 07.01.2005   |
| (72) Guiu Lapresta, Javier, 5004 Zaragoza, ES   |           | (31) 2004048928, 31057  |
| (54) <b>Systém pro řízení toku teplotního plynu v elektrické obloukové peci</b>                           |           | (33) JP, US   |
| (32) 02.04.2008   |           | (74) RNDr. Naděžda Nowaková, CSc., Donínská 2390, Praha 9, 19016  |
| (31) 200801035  |           |   |
| (33) ES   |           |   |
| <hr/>   |           |   |
| (97) <b>EP 2120923</b>  |           | (97) <b>EP 2120923</b>  |
| (47) 18.07.2012   |           | (47) 18.07.2012   |
| (97) 24.07.2008   |           | (97) 24.07.2008   |
| (51) <b>A61K 31/351</b>   | (2006.01) | (51) <b>A61K 31/351</b>   |
| <b>A61P 3/00</b>  | (2006.01) | <b>A61P 3/00</b>  |
| (96) 04.01.2008   |           | (96) 04.01.2008   |
| (96) 08700981.7   |           | (96) 08700981.7   |
| (73) SANOFI, 75008 Paris, FR  |           | (73) SANOFI, 75008 Paris, FR  |

- |  |   |
|--|---|
| <p>(72) BRUMMERHOP, Harm, 65926 Frankfurt am Main, DE<br/>STENGELIN, Siegfried, 65926 Frankfurt am Main, DE<br/>HEUER, Hubert, 65926 Frankfurt am Main, DE<br/>KILP, Susanne, 55452 Hergenfeld, DE<br/>HERLING, Andreas, 65926 Frankfurt am Main, DE<br/>KLABUNDE, Thomas, 65926 Frankfurt am Main, DE<br/>KADEREIT, Dieter, 65926 Frankfurt am Main, DE<br/>URMANN, Matthias, 65926 Frankfurt am Main, DE</p>   | <p>(31) 102007002588, 102007002626<br/>(33) DE, DE<br/>(86) PCT/EP2008/000165<br/>(87) WO 2008/083970<br/>(74) Společná advokátní kancelář Všeťečka Zelený Švorčík Kalenský a partneři, JUDr. Michal Havlík, Hálkova 2, Praha 2, 12000</p>  |
| <p>(54) <b>Použití substituovaných derivátů pyranonové kyseliny pro přípravu léčiv pro terapii metabolického syndromu</b><br/>(32) 16.01.2007<br/>(31) 102007002260<br/>(33) DE<br/>(86) PCT/EP2008/000029<br/>(87) WO 2008/086949<br/>(74) TRAPLOVÁ HAKR KUBÁT Advokátní a patentová kancelář, Ing. Eduard Hakr, Přístavní 24, Praha 7, 17000</p>   | <p>(97) <b>EP 2126365</b><br/>(47) 30.05.2012<br/>(97) 07.08.2008<br/>(51) <b>F04D 19/04</b> (2006.01)<br/><b>F16C 25/06</b> (2006.01)<br/><b>F16C 27/04</b> (2006.01)<br/>(96) 09.01.2008<br/>(96) 08702105.1<br/>(73) Edwards Limited, Manor Royal Crawley West Sussex RH10 9LW, GB<br/>(72) BREWSTER, Barrie, Dudley, Burgess Hill West Sussex RH15 9TT, GB<br/>TOLLNER, Martin, Ernst, Burgess Hill West Sussex RH15 9TT, GB<br/>FLOWER, Paul David, Burgess Hill West Sussex RH15 9TT, GB<br/>(54) <b>Vývěva</b><br/>(32) 29.01.2007<br/>(31) 0701609<br/>(33) GB<br/>(86) PCT/GB2008/050022<br/>(87) WO 2008/093134<br/>(74) Společná advokátní kancelář Všeťečka Zelený Švorčík Kalenský a partneři, JUDr. Otakar Švorčík, Hálkova 2, Praha 2, 12000</p> |
| <p>(97) <b>EP 2123536</b><br/>(47) 28.03.2012<br/>(97) 25.11.2009<br/>(51) <b>B62B 7/08</b> (2006.01)<br/>(96) 22.08.2008<br/>(96) 08162849.7<br/>(73) TFK Trends for Kids GmbH Vertrieb von Kinder-Trend-Artikeln, 84030 Ergolding, DE<br/>(72) Beger, Udo, 84034, Landshut, DE<br/>(54) <b>Vozíkový podvozek pro dětský kočárek nebo kočárek pro panenky</b><br/>(32) 19.05.2008<br/>(31) 202008000058 U<br/>(33) DE<br/>(74) Rott, Růžička &amp; Guttmann Patentové, známkové a advokátní kanceláře, JUDr. Ing. Miloslav Hainz, Vinohradská 37, Praha 2, 12000</p>  | <p>(97) <b>EP 2133214</b><br/>(47) 04.07.2012<br/>(97) 16.12.2009<br/>(51) <b>B43K 19/00</b> (2006.01)<br/><b>C09D 13/00</b> (2006.01)<br/><b>B43K 19/18</b> (2006.01)<br/>(96) 30.05.2009<br/>(96) 09007260.4<br/>(73) J.S. Staedtler GmbH &amp; Co. KG, 90427 Nürnberg, DE<br/>(72) Wohlleb, Thomas, 90768 Fürth, DE<br/>(54) <b>Náplně pro psací, kreslicí a/nebo malířské náčiní</b><br/>(32) 14.06.2008<br/>(31) 102008028445<br/>(33) DE<br/>(74) PATENTSERVIS Praha a.s., Na Podkovce 281/10, Praha 4, 14700</p>   |
| <p>(97) <b>EP 2124946</b><br/>(47) 23.05.2012<br/>(97) 04.09.2008<br/>(51) <b>A61K 31/4425</b> (2006.01)<br/><b>A61K 31/444</b> (2006.01)<br/><b>A61P 1/16</b> (2006.01)<br/>(96) 25.02.2008<br/>(96) 08719457.7<br/>(73) Hependo Sp. z.o.o., 30-348 Kraków, PL<br/>(72) GEBICKI, Jerzy, PL-94-217 Łódz, PL<br/>MARCINEK, Andrzej, PL-91-496 Łódz, PL<br/>CHLOPICKI, Stefan, PL-30-047 Kraków, PL<br/>ADAMUS, Jan, PL-94-047 Łódz, PL<br/>(54) <b>Použití derivátů N-methyl pyridinimu pro hepatoprotektivní léčiva</b><br/>(32) 28.02.2007<br/>(31) 38186207<br/>(33) PL<br/>(86) PCT/IB2008/050666<br/>(87) WO 2008/104920<br/>(74) Rott, Růžička &amp; Guttmann Patentové, známkové a advokátní kanceláře, Ing. Jana Fuchsová, Vinohradská 37, Praha 2, 12000</p> | <p>(97) <b>EP 2134742</b><br/>(47) 27.06.2012<br/>(97) 04.09.2008<br/>(51) <b>C07K 14/20</b> (2006.01)<br/>(96) 25.02.2008<br/>(96) 08730629.6<br/>(73) Wyeth LLC, Madison, NJ 07940, US<br/>(72) GILL, Michael, A., Sioux Falls SD 57108-5063, US<br/>(54) <b>Imunogenní kompozice pro prevenci a léčbu infekcí u zvířat</b><br/>(32) 27.02.2007<br/>(31) 903586 P<br/>(33) US<br/>(86) PCT/US2008/054867<br/>(87) WO 2008/106393<br/>(74) Čermák a spol., JUDr. Karel Čermák, Elišky Peškové 15/735, Praha 5, 15000</p>   |
| <p>(97) <b>EP 2126243</b><br/>(47) 16.05.2012<br/>(97) 17.07.2008<br/>(51) <b>E04D 3/35</b> (2006.01)<br/>(96) 11.01.2008<br/>(96) 08701078.1<br/>(73) Deutsche Rockwool Mineralwoll GmbH &amp; Co. OHG, 45952 Gladbeck, DE<br/>(72) KLOSE, Gerd-Rüdiger, 46286 Dorsten, DE<br/>(54) <b>Spádový střešní systém, jakož i izolační deska pro spádové střešní systémy</b><br/>(32) 12.01.2007, 12.01.2007</p>   | <p>(97) <b>EP 2137411</b><br/>(47) 20.06.2012</p>   |

(97) 30.10.2008  
(51) **F04C 18/08** (2006.01)  
**F04C 18/12** (2006.01)  
**F04C 25/02** (2006.01)  
(96) 16.04.2008  
(96) 08737191.0  
(73) Edwards Limited, Manor Royal Crawley West Sussex RH10 9LW, GB  
(72) TURNER, Neil, Shoreham By Sea West Sussex BN43 6PB, GB  
GRAY, Malcolm, Shoreham By Sea West Sussex BN43 6PB, GB  
TATTERSALL, Jack, Raymond, Shoreham By Sea West Sussex BN43 6PB, GB  
(54) **Vývěva**  
(32) 23.04.2007  
(31) 0707753  
(33) GB  
(86) PCT/GB2008/050266  
(87) WO 2008/129317  
(74) Společná advokátní kancelář Všečeka Zelený Švorčík Kalenský a partneři, JUDr. Otakar Švorčík, Hálkova 2, Praha 2, 12000

(97) **EP 2138434**  
(47) 30.05.2012  
(97) 30.12.2009  
(51) **B65G 47/84** (2006.01)  
**B21D 51/42** (2006.01)  
**B31B 19/84** (2006.01)  
**B65B 61/18** (2006.01)  
(96) 26.06.2008  
(96) 08425455.6  
(73) Wild Parma S.r.l., 43044 Collecchio (PR), IT  
(72) Furlotti, Filippo, 43026 Traversetolo (Parma), IT  
Signifredi, Luca, 43045 Fornovo di Taro (Parma), IT  
(54) **Chapadlo pro manipulaci s předměty**  
(74) PATENTSERVIS Praha a.s., Na Podkovce 281/10, Praha 4, 14700

(97) **EP 2140165**  
(47) 02.05.2012  
(97) 06.11.2008  
(51) **F16D 65/00** (2006.01)  
**F16D 65/097** (2006.01)  
(96) 25.04.2007  
(96) 07748431.9  
(73) Trelleborg Automotive Kalmar Aktiebolag, 391 28 Kalmar, SE  
(72) PARILD, Mats, S-391 28 Kalmar, SE  
JOSEFSSON, Pierre, S-391 28 Kalmar, SE  
(54) **Podložka proti pískání**  
(86) PCT/SE2007/050270  
(87) WO 2008/133556  
(74) Čermák a spol., JUDr. Karel Čermák, Elišky Peškové 15/735, Praha 5, 15000

(97) **EP 2141382**  
(47) 06.06.2012  
(97) 06.01.2010  
(51) **F16F 9/348** (2006.01)  
(96) 02.07.2008  
(96) 08159500.1  
(73) KONI B.V., 3261 LJ Oud-Beijerland, NL  
(72) de Kock, Paul, 3281 LH Numansdorp, NL  
(54) **Ventil tlumiče**  
(74) Hák, Janeček & Švestka, Patentová a známková kancelář, Ing. Pavel Janeček, U Průhonu 5, Praha 7, 17000

(97) **EP 2143621**  
(47) 23.05.2012

(97) 16.10.2008  
(51) **B62D 25/08** (2006.01)  
**B21D 7/08** (2006.01)  
**B62D 25/06** (2006.01)  
(96) 31.03.2008  
(96) 08739484.7  
(73) Sumitomo Metal Industries, Ltd., Osaka 541-0041, JP  
(72) YOSHIDA, Michitaka, Osaka-shi Osaka 541-0041, JP  
KOJIMA, Nobusato, Osaka-shi Osaka 541-0041, JP  
TOMIZAWA, Atsushi, Osaka-shi Osaka 541-0041, JP  
SHIMADA, Naoaki, Osaka-shi Osaka 541-0041, JP  
(54) **Výztužný člen karoserie automobilu, přední boční člen a boční konstrukce karoserie automobilu**  
(32) 04.04.2007  
(31) 2007098730  
(33) JP  
(86) PCT/JP2008/056371  
(87) WO 2008/123506  
(74) Čermák a spol., JUDr. Karel Čermák, Elišky Peškové 15/735, Praha 5, 15000

(97) **EP 2145339**  
(47) 20.06.2012  
(97) 13.11.2008  
(51) **G02B 6/44** (2006.01)  
**G02B 6/48** (2006.01)  
(96) 18.12.2007  
(96) 07861114.2  
(73) Telefonaktiebolaget LM Ericsson (publ), 164 83 Stockholm, SE  
(72) EFRAMSSON, Lars, S-791 43 Falun, SE  
STRÖM, Bengt, S-791 38 Falun, SE  
(54) **ELEKTRICKÝ KABEL S TRUBICÍ PRO OPTICKÝ KABEL**  
(32) 04.05.2007  
(31) 0701096  
(33) SE  
(86) PCT/SE2007/051019  
(87) WO 2008/136722  
(74) PATENTSERVIS Praha a.s., Na Podkovce 281/10, Praha 4, 14700

(97) **EP 2151356**  
(47) 20.06.2012  
(97) 10.02.2010  
(51) **B60R 19/24** (2006.01)  
**B62D 25/16** (2006.01)  
**B62D 27/02** (2006.01)  
(96) 30.04.2009  
(96) 09005958.5  
(73) Dr. Ing. h.c. F. Porsche AG, 70435 Stuttgart, DE  
(72) Danev, Dimitar, 71272 Renningen, DE  
Thoebel, Jens-Ole, 75449 Wurmberg, DE  
(54) **Zařízení pro boční uchycení předního panelu na blatníku u motorového vozidla**  
(32) 06.08.2008  
(31) 102008036621  
(33) DE  
(74) TRAPLOVÁ HAKR KUBÁT Advokátní a patentová kancelář, Ing. Eduard Hakr, Přístavní 24, Praha 7, 17000

(97) **EP 2154338**  
(47) 27.06.2012  
(97) 26.03.2009  
(51) **F01L 1/34** (2006.01)  
**F02D 13/02** (2006.01)  
**F01L 1/344** (2006.01)  
(96) 08.09.2008  
(96) 08832094.0  
(73) Aisin Seiki Kabushiki Kaisha, Kariya-shi, Aichi 448-8650, JP



(72) SUZUKI, Shigemitsu, Kariya-shi Aichi 448-8650, JP  
FUJIKAWA, Toru, Kariya-shi Aichi 448-8650, JP  
MIURA, Yasutaka, Kariya-shi Aichi 448-8650, JP  
TOMA, Naoto, Kariya-shi Aichi 448-8650, JP  
(54) **Rídicí zařízení časování otevírání/zavírání ventilu**  
(32) 19.09.2007  
(31) 2007242384  
(33) JP  
(86) PCT/JP2008/066153  
(87) WO 2009/037987  
(74) Rott, Růžička & Guttmann Patentové, známkové a  
advokátní kanceláře, JUDr. Ing. Miloslav Hainz,  
Vinohradská 37, Praha 2, 12000

(97) **EP 2159339**  
(47) 30.05.2012  
(97) 03.03.2010  
(51) **E04B 7/16** (2006.01)  
**E04D 13/035** (2006.01)  
**E06B 7/086** (2006.01)  
**F24F 7/02** (2006.01)  
(96) 26.08.2009  
(96) 09010890.3  
(73) Colt International Licensing Limited, Hampshire PO9 2LY,  
GB  
(72) Windhausen, Michael, 47533 Kleve, DE  
(54) **Střešní nástavec s natáčitelnými lamelami**  
(32) 02.09.2008  
(31) 102008045375  
(33) DE  
(74) Společná advokátní kancelář Všetečka Zelený Švorčík  
Kalenský a partneři, JUDr. Michal Havlík, Hálkova 2,  
Praha 2, 12000

(97) **EP 2165749**  
(47) 09.11.2011  
(97) 24.03.2010  
(51) **B01D 46/00** (2006.01)  
**B01D 35/00** (2006.01)  
(96) 11.09.2009  
(96) 09011658.3  
(73) Karl Küfner KG, 72461 Albstadt, DE  
(72) Roland Knittel, 72458 Albstadt, DE  
(54) **Filtr pro tekutá a plynná média**  
(32) 15.09.2008  
(31) 202008012284 U  
(33) DE  
(74) Společná advokátní kancelář Všetečka Zelený Švorčík  
Kalenský a partneři, JUDr. Petr Kalenský, Hálkova 2,  
Praha 2, 12000

(97) **EP 2169185**  
(47) 30.05.2012  
(97) 31.03.2010  
(51) **F01D 25/12** (2006.01)  
**F01D 1/00** (2006.01)  
(96) 25.09.2008  
(96) 08016914.7  
(73) Siemens Aktiengesellschaft, 80333 München, DE  
(72) Kühn, Helmut, 02894 Mengelsdorf, DE  
(54) **Parní turbína**  
(74) Čermák a spol., JUDr. Karel Čermák, Elišky Peškové  
15/735, Praha 5, 15000

(97) **EP 2180661**  
(47) 09.05.2012  
(97) 28.04.2010  
(51) **H04W 60/00** (2009.01)  
(96) 17.08.2006  
(96) 10153482.4  
(73) Panasonic Corporation, Kadoma-shi Osaka 571-8501, JP

(72) Bachmann, Jens, 63225, Langen, DE  
Weniger, Kilian, 63225, Langen, DE  
Hakenberg, Rolf, 63225, Langen, DE  
(54) **Způsob pro rozvrhované uvolňování poloperzistentních  
prostředků v mobilní komunikační síti**  
(32) 19.09.2005  
(31) 05020354  
(33) EP  
(74) TRAPLOVÁ HAKR KUBÁT Advokátní a patentová  
kancelář, Ing. Eduard Hakr, Přístavní 24, Praha 7, 17000

(97) **EP 2193285**  
(47) 28.03.2012  
(97) 09.04.2009  
(51) **F16F 7/10** (2006.01)  
(96) 26.09.2008  
(96) 08802658.8  
(73) Innova Patent GmbH, 6960 Wolfurt, AT  
(72) REITERER, Michael, A-7423 Wien, AT  
KLUIBENSCHEDL, Andreas, A-6410 Telfs, AT  
(54) **Kapalinový tlumič k redukci vertikálních a/nebo  
horizontálních vibrací na konstrukci stavby nebo stroje**  
(32) 27.09.2007  
(31) 15332007  
(33) AT  
(86) PCT/EP2008/008207  
(87) WO 2009/043547  
(74) KANIA, SEDLÁK, SMOLA Patentová a známková  
kancelář, Ing. Zdeněk Sedlák, Mendlovo nám. 1a, Brno,  
60300

(97) **EP 2197650**  
(47) 27.06.2012  
(97) 16.04.2009  
(51) **B29C 45/58** (2006.01)  
(96) 18.09.2008  
(96) 08838259.3  
(73) Rep International, 69960 Corbas, FR  
(72) DEMIN, Stéphane, F-38460 Panossas, FR  
NOGHA, Christophe, F-69500 Bron, FR  
(54) **Stroj pro vulkanizaci kaučuku a způsob jeho provedení**  
(32) 21.09.2007  
(31) 0757746  
(33) FR  
(86) PCT/FR2008/051676  
(87) WO 2009/047454  
(74) Čermák a spol., JUDr. Karel Čermák, Elišky Peškové  
15/735, Praha 5, 15000

(97) **EP 2197844**  
(47) 25.07.2012  
(97) 23.04.2009  
(51) **C07D 211/94** (2006.01)  
**A01N 43/38** (2006.01)  
**A01N 43/90** (2006.01)  
**C07D 471/10** (2006.01)  
(96) 13.10.2008  
(96) 08838585.1  
(73) Syngenta Participations AG, 4058 Basel, CH  
(72) ZAMBACH, Werner, CH-4332 Stein, CH  
HUETER, Ottmar, Franz, CH-4332 Stein, CH  
WENGER, Jean, CH-4323 Wallbach, CH  
GOEGHOVA, Marcela, 842 15 Bratislava, SK  
PITTERNA, Thomas, CH-4332 Stein, CH  
MAIENFISCH, Peter, CH-4332 Stein, CH  
MUEHLEBACH, Michel, CH-4332 Stein, CH  
(54) **Spiroheterocyklické pyrrolidindionové deriváty  
užitečné jako pesticidy**  
(32) 15.10.2007  
(31) 0720126  
(33) GB  
(86) PCT/EP2008/008657

(87) WO 2009/049851  
(74) TRAPLOVÁ HAKR KUBÁT Advokátní a patentová kancelář, Ing. Eduard Hakr, Přístavní 24, Praha 7, 17000

(97) **EP 2204620**  
(47) 23.05.2012  
(97) 07.07.2010  
(51) **F24D 19/10** (2006.01)  
**G01F 1/50** (2006.01)  
**G05D 7/00** (2006.01)  
**F25B 47/02** (2006.01)  
**F25B 47/00** (2006.01)  
(96) 20.03.2008  
(96) 10157160.2  
(73) Daikin Industries, Ltd., Osaka-shi, Osaka 530-8323, JP  
Daikin Europe N.V., 8400 Oostende, BE  
(72) Ochi, Hiroki, Osaka 591-8511, JP  
Kataoka, Hidehiko, Kusatsu Shiga 525-8526, JP  
(54) **Ohřívací a/nebo ochlazovací zařízení**  
(74) PATENTSERVIS Praha a.s., Na Podkovce 281/10, Praha 4, 14700

(97) **EP 2205472**  
(47) 06.06.2012  
(97) 30.04.2009  
(51) **B61D 15/00** (2006.01)  
(96) 06.09.2008  
(96) 08801892.4  
(73) Franz Plasser Bahnbaumaschinen-Industriegesellschaft m.b.H., 1010 Wien, AT  
(72) THEURER, Josef, A-1010 Wien, AT  
FLETZER, Robert, A-2331 Vösendorf, AT  
(54) **Vozidlo pro kladení kolejnic se zastřešeným ložným prostorem**  
(32) 23.10.2007  
(31) 17112007  
(33) AT  
(86) PCT/EP2008/007300  
(87) WO 2009/052897  
(74) TRAPLOVÁ HAKR KUBÁT Advokátní a patentová kancelář, Ing. Eduard Hakr, Přístavní 24, Praha 7, 17000

(97) **EP 2208835**  
(47) 30.05.2012  
(97) 21.07.2010  
(51) **E04F 15/02** (2006.01)  
(96) 16.01.2009  
(96) 09000540.6  
(73) Flooring Technologies Ltd., Pieta MSD 08, MT  
(72) Braun, Roger, 6130 Willisau, CH  
(54) **Panel, zejména podlahový panel**  
(74) Ing. Vítězslav Žák, patentový zástupce, Ostopovická 4, Troubsko, 66441

(97) **EP 2218544**  
(47) 16.05.2012  
(97) 18.08.2010  
(51) **B23Q 17/20** (2006.01)  
**B23D 1/02** (2006.01)  
(96) 13.02.2009  
(96) 09152845.5  
(73) van Sorgen, Carel Johannes Wilhelm Theodoor, 7101 BN Winterswijk, NL  
(72) van Sorgen, Carel Johannes Wilhelm Theodoor, 7101 BN Winterswijk, NL  
(54) **Způsob pro obrábění trubek**  
(74) Společná advokátní kancelář Všečeka Zelený Švorčík Kalenský a partneři, JUDr. Michal Havlík, Hálkova 2, Praha 2, 12000

(97) **EP 2226297**  
(47) 30.05.2012  
(97) 08.09.2010  
(51) **C03B 9/353** (2006.01)  
(96) 16.02.2010  
(96) 10153749.6  
(73) Bottero S.p.A., 12100 Cuneo, IT  
(72) Armando, Lorenzo, 12100 Cuneo, IT  
Barolo, Maurizio, 12045 Fossano, IT  
Borsarelli, Gianclaudio, 12100 Cuneo, IT  
Ostorero, Marcello, 12010 Vignolo, IT  
(54) **Sestava pro otevírání/zavírání forem formovacího stroje skleněných výrobků**  
(32) 18.02.2009  
(31) TO20090116  
(33) IT  
(74) Rott, Růžička & Guttmann Patentové, známkové a advokátní kanceláře, JUDr. Ing. Miloslav Hainz, Vinohradská 37, Praha 2, 12000

(97) **EP 2228804**  
(47) 16.05.2012  
(97) 15.09.2010  
(51) **H01B 3/14** (2006.01)  
(96) 02.03.2010  
(96) 10155229.7  
(73) Sediver Société Europeenne d'Isolateurs en Verre et Composite, 92017 Nanterre Cédex, FR  
(72) Prat, Sandrine, 03270 Mariol, FR  
(54) **Způsob výroby skleněného nebo keramického vysokonapěťového elektrického izolátoru utěsněním kovových částí izolátoru těsnící maltou**  
(32) 10.03.2009  
(31) 0951490  
(33) FR  
(74) Dr. Vilém Daněk, Vinohradská 45/1107, Praha 2, 12000

(97) **EP 2230360**  
(47) 23.05.2012  
(97) 22.09.2010  
(51) **E04B 1/94** (2006.01)  
**D04H 1/00** (2006.01)  
**D04H 5/08** (2012.01)  
(96) 18.03.2010  
(96) 10156940.8  
(73) Ferlam Technologies, 59100 Roubaix, FR  
(72) Decant, Xavier, 59910, BONDUES, FR  
(54) **Protipožární ucpávka a způsob výroby protipožární ucpávky**  
(32) 19.03.2009  
(31) 0951760  
(33) FR  
(74) Společná advokátní kancelář Všečeka Zelený Švorčík Kalenský a partneři, JUDr. Michal Havlík, Hálkova 2, Praha 2, 12000

(97) **EP 2231640**  
(47) 06.06.2012  
(97) 30.07.2009

(51)	<i>C07D 401/12</i>	(2006.01)	(86)	PCT/FR2008/052318	
	<i>C07D 401/14</i>	(2006.01)	(87)	WO 2009/087325	
	<i>C07D 403/12</i>	(2006.01)	(74)	Společná advokátní kancelář Všeťečka Zelený Švorčík Kalenský a partneři, JUDr. Michal Havlík, Hálkova 2, Praha 2, 12000	
	<i>C07D 405/14</i>	(2006.01)			
	<i>C07D 409/14</i>	(2006.01)			
	<i>C07D 413/12</i>	(2006.01)			
	<i>C07D 417/14</i>	(2006.01)			
	<i>A61K 31/4439</i>	(2006.01)	(97)	<b>EP 2240394</b>	
	<i>A61K 31/427</i>	(2006.01)	(47)	04.07.2012	
	<i>A61K 31/433</i>	(2006.01)	(97)	20.08.2009	
	<i>A61K 31/498</i>	(2006.01)	(51)	<i>B65H 75/14</i>	(2006.01)
	<i>A61K 31/506</i>	(2006.01)		<i>B65H 75/30</i>	(2006.01)
	<i>A61K 31/4155</i>	(2006.01)	(96)	05.02.2009	
	<i>A61K 31/4178</i>	(2006.01)	(96)	09711218.9	
	<i>A61K 31/42</i>	(2006.01)	(73)	Sodetal SAS, 55310 Tronville-en-Barrois, FR	
(96)	23.12.2008		(72)	RUGGENENTI, Luca, I-25010 Remedello, IT	
(96)	08871581.8		(54)	<b>Cívka pro navíjení kovového drátu</b>	
(73)	Merck Patent GmbH, 64293 Darmstadt, DE		(32)	14.02.2008	
(72)	BENDER, Stefan, 64289 Darmstadt, DE		(31)	MN20080002 U	
	BURGDORF, Lars, Thore, 60389 Frankfurt am Main, DE		(33)	IT	
	EMDE, Ulrich, 64291 Darmstadt, DE		(86)	PCT/EP2009/051300	
	BEIER, Norbert, 64354 Reinheim, DE		(87)	WO 2009/101019	
	GLEITZ, Johannes, 64289 Darmstadt, DE		(74)	Rott, Růžička & Guttman Patentové, známkové a advokátní kanceláře, JUDr. Ing. Miloslav Hainz, Vinohradská 37, Praha 2, 12000	
	CHARON, Christine, F-91940 Gometz-le-Chatel, FR				
(54)	<b>Deriváty beta-aminokyselín na léčení diabetes</b>				
(32)	24.01.2008				
(31)	08001305				
(33)	EP				
(86)	PCT/EP2008/011099		(97)	<b>EP 2245085</b>	
(87)	WO 2009/092432		(47)	25.04.2012	
(74)	Čermák a spol., JUDr. Karel Čermák, Elišky Peškové 15/735, Praha 5, 15000		(97)	27.08.2009	
			(51)	<i>C08J 3/20</i>	(2006.01)
				<i>C08J 3/22</i>	(2006.01)
				<i>C08K 5/00</i>	(2006.01)
				<i>C08K 5/13</i>	(2006.01)
				<i>C08K 5/18</i>	(2006.01)
				H01B 17/50	(2006.01)
			(96)	13.02.2009	
			(96)	09713118.9	
(97)	<b>EP 2236151</b>		(73)	Sediver Société Europeenne d'Isolateurs en Verre et Composite, 92017 Nanterre, FR	
(47)	23.05.2012		(72)	THEVENET, Guy, F-63310 Beaumont Les Randan, FR	
(97)	06.10.2010		(54)	<b>Způsob výroby elektrického izolátoru s vrstvou polymeru obsahující antiozonální činidla</b>	
(51)	<i>A61K 38/04</i>	(2006.01)	(32)	20.02.2008	
	<i>C07K 7/06</i>	(2006.01)	(31)	30059	
	<i>C07K 7/08</i>	(2006.01)	(33)	US	
	<i>C07K 14/705</i>	(2006.01)	(86)	PCT/FR2009/050234	
(96)	10.07.2006		(87)	WO 2009/103923	
(96)	10170694.3		(74)	Dr. Vilém Daněk, Vnohradská 45/1107, Praha 2, 12000	
(73)	IPSEN PHARMA, 92100 Boulogne-Billancourt, FR				
(72)	Dong, Zheng Xin, Holliston, MA 01746, US				
	Moreau, Jacques-Pierre, Upton, MA 01568, US				
(54)	<b>Ligandy melanokortinového receptoru</b>				
(32)	08.07.2005, 09.12.2005				
(31)	697779 P, 748850 P				
(33)	US, US				
(74)	Společná advokátní kancelář Všeťečka Zelený Švorčík Kalenský a partneři, JUDr. Otakar Švorčík, Hálkova 2, Praha 2, 12000				
			(97)	<b>EP 2256050</b>	
			(47)	18.07.2012	
			(97)	01.12.2010	
(97)	<b>EP 2240294</b>		(51)	<i>B65D 19/18</i>	(2006.01)
(47)	04.07.2012		(96)	28.05.2010	
(97)	16.07.2009		(96)	10005540.9	
(51)	<i>B23K 26/14</i>	(2006.01)	(73)	KTP Kunststoff Palettentechnik GmbH, 66359 Bous, DE	
	<i>B23K 26/16</i>	(2006.01)	(72)	Wintrich, Andreas, 66687 Nunkirchen, DE	
	<i>B23K 26/32</i>	(2006.01)	(54)	<b>Paletový zásobník s bočními stěnami a víkem</b>	
	<i>F23D 14/54</i>	(2006.01)	(32)	29.05.2009	
	<i>F23D 14/58</i>	(2006.01)	(31)	102009024081	
	<i>H01S 3/02</i>	(2006.01)	(33)	DE	
(96)	16.12.2008		(74)	Společná advokátní kancelář Všeťečka Zelený Švorčík Kalenský a partneři, JUDr. Michal Havlík, Hálkova 2, Praha 2, 12000	
(96)	08870211.3				
(73)	L'Air Liquide Société Anonyme pour l'Etude et l'Exploitation des Procédés Georges Claude, 75007 Paris, FR				
(72)	CHOUF, Karim, F-95160 Montmorency, FR				
	LEFEBVRE, Philippe, F-78250 Meulan, FR				
(54)	<b>Způsob laserového svařování využívající trysku schopnou stabilizovat tzv. keyhole</b>		(97)	<b>EP 2256051</b>	
(32)	08.01.2008		(47)	18.07.2012	
(31)	0850074		(97)	01.12.2010	
(33)	FR		(51)	<i>B65D 19/18</i>	(2006.01)
			(96)	28.05.2010	
			(96)	10005541.7	
			(73)	KTP Kunststoff Palettentechnik GmbH, 66359 Bous, DE	

(72) Wintrich, Andreas, 66687 Nunkirchen, DE  
(54) **Paletový zásobník s bočními stěnami a vikem**  
(32) 29.05.2009  
(31) 102009024043  
(33) DE  
(74) Společná advokátní kancelář Všeťečka Zelený Švorčík Kalenský a partneři, JUDr. Michal Havlík, Hálkova 2, Praha 2, 12000

(51) **C07H 3/02** (2006.01)  
**C07H 3/04** (2006.01)  
**A23P 1/00** (2006.01)  
**A23G 4/10** (2006.01)  
**A23L 1/09** (2006.01)  
**A23L 1/236** (2006.01)  
**A23G 3/34** (2006.01)  
**A23G 3/38** (2006.01)  
**A23G 3/42** (2006.01)

(96) 25.07.2008

(96) 10175145.1

(73) Cargill, Incorporated, Wayzata, MN 55391, US  
(72) Stouffs, Robert, Henri, Marcel, I-44100, Ferrara, IT  
Gonze, Michel, Henri, Andre, B-1020, Brussels, BE

(54) **Mikronizace polyolů**

(32) 27.07.2007

(31) 07113374

(33) EP

(74) Společná advokátní kancelář Všeťečka Zelený Švorčík Kalenský a partneři, JUDr. Michal Havlík, Hálkova 2, Praha 2, 12000

(97) **EP 2256309**

(47) 27.06.2012

(97) 01.12.2010

(51) **F01L 1/344** (2006.01)

(96) 16.03.2010

(96) 10002766.3

(73) Aisin Seiki Kabushiki Kaisha, Aichi-ken 448-8650, JP  
(72) Adachi, Kazunari c/o Intellectual Property Department, AISIN SEIKI KABUSHIKI KAISHA, Kariya-shi, Aichi-ken, 448-8650,, JP

Kobayashi, Masaki c/o Intellectual Property Department, AISIN SEIKI KABUSHIKI KAISHA, Kariya-shi, Aichi-ken, 448-8650,, JP

Fujiwaki, Kenji c/o Intellectual Property Department AISIN SEIKI KABUSHIKI KAISHA, Kariya-shi, Aichi-ken, 448-8650,, JP

Uozaki, Mitsuru c/o Intellectual Property Department, AISIN SEIKI KABUSHIKI KAISHA, Kariya-shi, Aichi-ken, 448-8650,, JP

Ikeeda, Kenji c/o Intellectual Property Department, AISIN SEIKI KABUSHIKI KAISHA, Kariya-shi, Aichi-ken, 448-8650,, JP

Masuda, Shohei c/o Intellectual Property Department, AISIN SEIKI KABUSHIKI KAISHA, Kariya-shi, Aichi-ken, 448-8650,, JP

(54) **Řídicí zařízení časování ventilů**

(32) 25.05.2009

(31) 2009125754

(33) JP

(74) Rott, Růžička & Guttman Patentové, známkové a advokátní kanceláře, JUDr. Ing. Miloslav Hainz, Vinohradská 37, Praha 2, 12000

(97) **EP 2268840**

(47) 06.06.2012

(97) 05.11.2009

(51) **C22B 34/34** (2006.01)

**C22B 34/36** (2006.01)

**C22B 3/24** (2006.01)

**C22B 3/42** (2006.01)

**C01G 39/00** (2006.01)

**C01G 41/00** (2006.01)

(96) 27.04.2009

(96) 09738097.6

(73) Evonik Degussa GmbH, 45128 Essen, DE

(72) DIETZ, Thomas, 63808 Haibach, DE

SÜSS, Hans Ulrich, 63594 Hasselroth, DE

(54) **Adsorpční způsob zpětného získávání molybdenanu nebo wolframanu z vodných roztoků**

(32) 30.04.2008, 31.07.2008

(31) 08103792, 102008040884

(33) EP, DE

(86) PCT/EP2009/055035

(87) WO 2009/133053

(74) TRAPLOVÁ HAKR KUBÁT Advokátní a patentová kancelář, Ing. Eduard Hakr, Přístavní 24, Praha 7, 17000

(97) **EP 2257772**

(47) 25.04.2012

(97) 24.09.2009

(51) **G01F 1/28** (2006.01)

**G01P 13/00** (2006.01)

(96) 31.01.2009

(96) 09722487.7

(73) Maschinenfabrik Reinhausen GmbH, 93059 Regensburg, DE

(72) BRILL, Reiner, 63667 Nidda, DE

HAEMEL, Kai, 63637 Jossgrund, DE

REHNELT, Ulrich, 65520 Bad Camberg, DE

VIERECK, Karsten, 93059 Regensburg, DE

(54) **Ukazatel průtoku**

(32) 20.03.2008

(31) 102008015158

(33) DE

(86) PCT/EP2009/000649

(87) WO 2009/115162

(74) Společná advokátní kancelář Všeťečka Zelený Švorčík Kalenský a partneři, JUDr. Otakar Švorčík, Hálkova 2, Praha 2, 12000

(97) **EP 2269484**

(47) 09.05.2012

(97) 05.01.2011

(51) **A46B 9/02** (2006.01)

**E01H 1/02** (2006.01)

**A46B 13/00** (2006.01)

**A46B 7/04** (2006.01)

(96) 02.07.2010

(96) 10168294.6

(73) Actiwork, 69140 Rillieux la Pape, FR

(72) Gregoire, Jimmy, 69580, SATHONAY CAMP, FR

(54) **Zametač s šípovým ozubením**

(32) 03.07.2009

(31) 0954601

(33) FR

(74) TRAPLOVÁ HAKR KUBÁT Advokátní a patentová kancelář, Ing. Eduard Hakr, Přístavní 24, Praha 7, 17000

(97) **EP 2264042**

(47) 18.07.2012

(97) 22.12.2010

(97) **EP 2271574**

(47) 27.06.2012

(97) 01.10.2009

(51) **B66B 23/24** (2006.01)

(96) 23.03.2009

(96) 09724778.7

(73) Semperit Ag Holding, 1031 Wien, AT

(72) WIECZOREK, André, A-2632 Wimpassing, AT

(54) **Madla pro pohyblivé chodníky, pohyblivé schody nebo obdobná zařízení**  
(32) 27.03.2008  
(31) 202008004206 U  
(33) DE  
(86) PCT/EP2009/053364  
(87) WO 2009/118284  
(74) PATENTSERVIS Praha a.s., Na Podkovce 281/10, Praha 4, 14700

(97) **EP 2271852**

(47) 15.08.2012

(97) 14.05.2010

(51) **F16C 33/66** (2006.01)

**F16C 33/80** (2006.01)

**F16J 15/00** (2006.01)

(96) 03.11.2009

(96) 09752116.5

(73) Voith Patent GmbH, 89522 Heidenheim, DE

(72) STARBATTY, Frank, 89522 Heidenheim, DE

(54) **Zařízení k utěsnění uložení mazaného tekutým mazivem**

(32) 04.11.2008

(31) 102008055793

(33) DE

(86) PCT/EP2009/007843

(87) WO 2010/051959

(74) Rott, Růžička & Guttman Patentové, známkové a advokátní kanceláře, Ing. Jiří Andera, Vinohradská 37, Praha 2, 12000

(97) **EP 2272134**

(47) 23.05.2012

(97) 29.10.2009

(51) **H01R 13/52** (2006.01)

(96) 16.04.2009

(96) 09734575.5

(73) Continental Automotive GmbH, 30165 Hannover, DE

(72) UMFÄHRER, Klaus, 70619 Stuttgart, DE

JACOBI, Martin, 78052 Villingen-Schwenningen, DE

(54) **Zástrčkové spojení pro kontaktování elektrické desky s plošnými spoji uspořádané v tělese**

(32) 24.04.2008

(31) 102008020668

(33) DE

(86) PCT/EP2009/054512

(87) WO 2009/130156

(74) Čermák a spol., JUDr. Karel Čermák, Elišky Peškové 15/735, Praha 5, 15000

(97) **EP 2273826**

(47) 09.05.2012

(97) 12.01.2011

(51) **H04W 48/18** (2009.01)

(96) 28.07.2004

(96) 10011939.5

(73) Telekom Deutschland GmbH, 53184 Bonn, DE

(72) Klatt, Axel, 50996 Köln, DE

(54) **Způsob pro společné používání rádiové přístupové sítě několika mobilními rádiovými poskytovateli**

(32) 29.07.2003

(31) 10334872

(33) DE

(74) Společná advokátní kancelář Vsetečka Zelený Švorčík Kalenský a partneři, JUDr. Petr Kalenský, Hálkova 2, Praha 2, 12000

(51) **C03C 17/36** (2006.01)

**C03C 27/12** (2006.01)

**H05B 3/84** (2006.01)

**B32B 17/10** (2006.01)

(96) 21.03.2009

(96) 09730383.8

(73) Saint-Gobain Glass France, 92400 Courbevoie, FR

(72) SCHALL, Günther, 52372 Kreuzau, DE

(54) **Průhledné okno s vyhřívatelem povlakem a nízkoimpedančními vodivými strukturami**

(32) 10.04.2008

(31) 102008018147

(33) DE

(86) PCT/EP2009/002094

(87) WO 2009/124646

(74) Společná advokátní kancelář Vsetečka Zelený Švorčík Kalenský a partneři, JUDr. Michal Havlík, Hálkova 2, Praha 2, 12000

(97) **EP 2274412**

(47) 16.05.2012

(97) 08.10.2009

(51) **C12M 1/24** (2006.01)

**C02F 1/02** (2006.01)

(96) 31.03.2009

(96) 09727008.6

(73) Veolia Water Solutions & Technologies Support, 94410 Saint-Maurice, FR

(72) HOJSGAARD, Soren Johannes, DK-3400 Hillerod, DK

(54) **Zařízení a způsob kontinuální tepelné hydrolýzy biologického materiálu**

(32) 31.03.2008

(31) 08153824

(33) EP

(86) PCT/EP2009/053802

(87) WO 2009/121873

(74) Čermák a spol., JUDr. Karel Čermák, Elišky Peškové 15/735, Praha 5, 15000

(97) **EP 2278817**

(47) 23.05.2012

(97) 26.01.2011

(51) **H04N 7/32** (2006.01)

**H04N 7/30** (2006.01)

**H04N 7/36** (2006.01)

**H04N 7/26** (2006.01)

(96) 11.09.2002

(96) 10180885.5

(73) Panasonic Corporation, Kadoma-shi Osaka 571-8501, JP

(72) Hagai, Makoto, Osaka 540-6207, JP

Kadono, Shinya, Osaka 540-6207, JP

(54) **Vysílací a přijímací zařízení**

(32) 12.09.2001

(31) 2001276280

(33) JP

(74) Rott, Růžička & Guttman Patentové, známkové a advokátní kanceláře, Ing. Ivana Menšíková, Vinohradská 37, Praha 2, 12000

(97) **EP 2288804**

(47) 23.05.2012

(97) 26.11.2009

(51) **F02M 59/10** (2006.01)

**F02M 59/44** (2006.01)

**F04B 1/053** (2006.01)

(96) 20.03.2009

(96) 09749669.9

(73) Robert Bosch GmbH, 70442 Stuttgart, DE

(97) **EP 2274251**

(47) 27.06.2012

(97) 15.10.2009

(72) VALLON, Werner, 71263 Weil Der Stadt, DE  
MEIER, Gerhard, 73614 Schorndorf, DE  
DUTT, Andreas, 70469 Stuttgart, DE  
MAURER, Frank, 73730 Esslingen, DE  
ALEKER, Jochen, 70499 Stuttgart, DE  
(54) **Vysokotlaké palivové čerpadlo**  
(32) 20.05.2008  
(31) 102008001871  
(33) DE  
(86) PCT/EP2009/053304  
(87) WO 2009/141179  
(74) Čermák a spol., JUDr. Karel Čermák, Elišky Peškové  
15/735, Praha 5, 15000

(97) **EP 2289824**  
(47) 09.05.2012  
(97) 02.03.2011  
(51) **B65G 25/08** (2006.01)  
**B65G 65/44** (2006.01)  
(96) 13.08.2010  
(96) 10172730.3  
(73) Schmack Biogas GmbH, 92421 Schwandorf, DE  
(72) Hutzler, Norbert, 92724, Trabit, DE  
Seidl, Armin, 92421, Schwandorf, DE  
Wimmer, Alfons, 83339, Chieming, DE  
Meyer, Stefan, 92331, Parsberg, DE  
(54) **Podavač na biomasu**  
(32) 26.08.2009  
(31) 202009011482 U  
(33) DE  
(74) A. Holas & partner Patentová a známková kancelář, Ing.  
Mgr. Hana Holasová, Křížová 4/105, Brno, 60300

(97) **EP 2304363**  
(47) 23.05.2012  
(97) 04.02.2010  
(51) **F27B 7/20** (2006.01)  
**F27B 17/00** (2006.01)  
**C04B 7/43** (2006.01)  
**C04B 7/36** (2006.01)  
**B01D 53/62** (2006.01)  
(96) 17.07.2009  
(96) 09802551.3  
(73) Fives FCB, 59650 Villeneuve d'Ascq, FR  
(72) CORDONNIER, Alain, F-59650 Villeneuve d'Ascq, FR  
DEVROE, Sébastien, F-59777 Lille, FR  
(54) **Způsob výroby cementového slínku v zařízení a zařízení  
pro výrobu cementového slínku**  
(32) 01.08.2008  
(31) 0804406  
(33) FR  
(86) PCT/FR2009/000883  
(87) WO 2010/012880  
(74) PATENTSERVIS Praha a.s., Na Podkovce 281/10, Praha  
4, 14700

(97) **EP 2306943**  
(47) 25.01.2012  
(97) 28.01.2010  
(51) **A61F 5/01** (2006.01)  
**F16F 1/00** (2006.01)  
(96) 13.07.2009  
(96) 09775955.9  
(73) Otto Bock Healthcare GmbH, 37115 Duderstadt, DE  
(72) ANWAND, Gregor, 37115 Duderstadt, DE  
HARDT, Alexander, 37115 Duderstadt, DE  
KROLL-ORYWAHL, Olaf, 37085 Göttingen, DE  
SCHIMEK, Norbert, 37339 Kirchworbis, DE  
SEGL, Maximilian, 37115 Duderstadt, DE  
(54) **Kloubová vložka**  
(32) 24.07.2008  
(31) 102008034750

(33) DE  
(86) PCT/DE2009/000970  
(87) WO 2010/009702  
(74) Společná advokátní kancelář Všečeka Zelený Švorčík  
Kalenský a partneri, JUDr. Otakar Švorčík, Hálkova 2,  
Praha 2, 12000

(97) **EP 2307179**  
(47) 06.06.2012  
(97) 04.02.2010  
(51) **B29B 17/02** (2006.01)  
(96) 30.03.2009  
(96) 09779221.2  
(73) Continental Reifen Deutschland GmbH, 30165 Hannover,  
DE  
(72) THEUSNER, Martin, 30989 Gehrden, DE  
(54) **Způsob dělení nevulkanizovaného pogumovaného  
materiálu ocelového kordu pneumatik**  
(32) 31.07.2008  
(31) 102008035963  
(33) DE  
(86) PCT/EP2009/053725  
(87) WO 2010/012512  
(74) TRAPLOVÁ HAKR KUBÁT Advokátní a patentová  
kancelář, Ing. Eduard Hakr, Přístavní 24, Praha 7, 17000

(97) **EP 2314371**  
(47) 30.05.2012  
(97) 27.04.2011  
(51) **B01J 8/00** (2006.01)  
**B01J 8/06** (2006.01)  
(96) 21.09.2010  
(96) 10290499.2  
(73) IFP Energies nouvelles, 92852 Rueil-Malmaison Cedex,  
FR  
(72) Sanz, Elena, 69005 Lyon, FR  
Beaumont, Robert, 69140 Rillieux la Pape, FR  
Colin, Jérôme, 78000 Versailles, FR  
Giroudiere, Fabrice, 69530 Orlienas, FR  
(54) **Zařízení pro plnění kruhové zóny bajonetové trubky  
částicemi katalyzátoru**  
(32) 01.10.2009  
(31) 0904683  
(33) FR  
(74) Čermák a spol., JUDr. Karel Čermák, Elišky Peškové  
15/735, Praha 5, 15000

(97) **EP 2327192**  
(47) 11.07.2012  
(97) 25.03.2010  
(51) **H04L 27/26** (2006.01)  
**H04L 5/00** (2006.01)  
(96) 28.08.2009  
(96) 09778193.4  
(73) Telefonaktiebolaget LM Ericsson (publ), 164 83  
Stockholm, SE  
(72) PARKVALL, Stefan, S-113 25 Stockholm, SE  
BALDEMAIR, Robert, S-171 70 Solna, SE  
DAHLMAN, Erik, S-168 68 Bromma, SE  
(54) **Vysílací fáze a odpovídající postup vysílání signálů na  
zdrojích s více frekvencemi v telekomunikačním  
systému**  
(32) 19.09.2008  
(31) 98362 P  
(33) US  
(86) PCT/EP2009/006264  
(87) WO 2010/031493  
(74) PATENTSERVIS Praha a.s., Na Podkovce 281/10, Praha  
4, 14700

(97) **EP 2327693**

(47) 20.06.2012  
(97) 01.06.2011  
(51) **C07D 209/04** (2006.01)  
**C07D 401/06** (2006.01)  
**C07D 403/06** (2006.01)  
**C07D 403/12** (2006.01)  
**C07D 409/06** (2006.01)  
**C07D 409/14** (2006.01)  
**C07D 417/06** (2006.01)  
**A61K 31/404** (2006.01)  
(96) 12.12.2008  
(96) 10193389.3  
(73) Pulmagen Therapeutics (Asthma) Limited, Fulmer Slough SL3 6HD, GB  
(72) Hynd, George, Slough Berkshire SL3 6HD, GB  
Montana, John Gary, Slough Berkshire SL3 6HD, GB  
Finch, Harry, Slough Berkshire SL3 6HD, GB  
Arienzo, Rosa, SL3 6HD, Slough, IT  
Avitabile-Woo, Barbara, SL3 6HD, Slough, IT  
Domostoj, Mathias, SL3 6HD, Slough, FR  
(54) **Indoly a jejich terapeutické využití**  
(32) 14.12.2007, 03.04.2008, 14.08.2008  
(31) 0724429, 0806083, 0814910  
(33) GB, GB, GB  
(74) Společná advokátní kancelář Všeťečka Zelený Švorčík Kalenský a partneři, JUDr. Michal Havlík, Hálkova 2, Praha 2, 12000

(97) **EP 2327695**  
(47) 18.07.2012  
(97) 01.06.2011  
(51) **A01N 43/40** (2006.01)  
**A01N 43/54** (2006.01)  
**C07D 239/42** (2006.01)  
**C07D 213/79** (2006.01)  
(96) 01.10.2008  
(96) 11154182.7  
(73) Dow AgroSciences LLC, Indianapolis IN 46268-1054, US  
(72) Epp, Jeffrey, Noblesville, IN, 46062, US  
Schmitzer, Paul, Indianapolis, IN, 46250, US  
Balko, Terry, Greenfield, IN, 46140, US  
Ruiz, James, Westfield, IN, 46074, US  
Yerkes, Carla, Crawfordsville, IN, 47933, US  
Siddall, Thomas, Zionsville, IN, 46077, US  
Lo, William, Fishers, IN, 46037, US  
(54) **6-(substituované)-4-amino-3-(alkyl, alkenyl nebo alkynyl) pikolináty a jejich deriváty**  
(32) 02.10.2007, 01.05.2008  
(31) 997210 P, 49536 P  
(33) US, US  
(74) PATENTSERVIS Praha a.s., Na Podkovce 281/10, Praha 4, 14700

(97) **EP 2332411**  
(47) 25.07.2012  
(97) 15.06.2011  
(51) **A01N 43/56** (2006.01)  
(96) 11.08.2005  
(96) 11000410.8  
(73) Syngenta Participations AG, 4058 Basel, CH  
(72) Walter, Harald, 4332 Stein, CH  
Neuenschwander, Urs, 4310 Rheinfelden, CH  
Zeun, Ronald, 4332 Stein, CH  
Ehrenfreund, Josef, 4123 Allschwil, CH  
Tobler, Hans, 4054 Basel, CH  
Corsi, Camilla, 4332 Stein, CH  
Lamberth, Clemens, 4332 Stein, CH  
(54) **Fungicidní prostředky**  
(32) 12.08.2004  
(31) 0418047  
(33) GB  
(74) TRAPLOVÁ HAKR KUBÁT Advokátní a patentová kancelář, Ing. Eduard Hakr, Přístavní 24, Praha 7, 17000

(97) **EP 2335472**  
(47) 01.08.2012  
(97) 22.06.2011  
(51) **A01D 45/02** (2006.01)  
(96) 18.12.2009  
(96) 09425514.8  
(73) Olimac S.r.l., 12040 Margarita (CN), IT  
(72) Carboni, Lorenzo, 12081 Beinette (CN), IT  
(54) **Sekačka stébel pro namontování na stroj pro sklizení kukuřice**  
(74) PATENTSERVIS Praha a.s., Na Podkovce 281/10, Praha 4, 14700

(97) **EP 2337720**  
(47) 06.06.2012  
(97) 25.03.2010  
(51) **B60T 17/08** (2006.01)  
(96) 09.09.2009  
(96) 09778415.1  
(73) Knorr-Bremse Systeme für Nutzfahrzeuge GmbH, 80809 München, DE  
(72) FANTAZI, Alain, F-14160 Dives sur mer, FR  
LANQUETOT, Jacques, F-14360 Trouville/Mer, FR  
HEMERY, Franck, F-14600 Honfleur, FR  
(54) **Kombinovaný provozní brzdový a brzdový pružinový válec s těsnicími uspořádáními, sestávajícími z vodícího kroužku a alespoň jednoho těsnicího prvku**  
(32) 17.09.2008  
(31) 102008047633  
(33) DE  
(86) PCT/EP2009/006526  
(87) WO 2010/031512  
(74) Společná advokátní kancelář Všeťečka Zelený Švorčík Kalenský a partneři, JUDr. Michal Havlík, Hálkova 2, Praha 2, 12000

(97) **EP 2340332**  
(47) 25.07.2012  
(97) 15.04.2010  
(51) **D21H 23/22** (2006.01)  
**D21H 25/02** (2006.01)  
**D21H 21/16** (2006.01)  
**D21H 19/24** (2006.01)  
**D21H 17/20** (2006.01)  
**D21H 27/18** (2006.01)  
(96) 07.10.2009  
(96) 09783817.1  
(73) Kaindl Decor GmbH, 5071 Wals, AT  
(72) LEITNER, Paul, A-5310 Tiefgraben, AT  
GRUBER, Alois, A-5111 Bürmoos, AT  
(54) **Zařízení k impregnaci pásových materiálů tepelně vytvrditelnou pryskyřicí**  
(32) 07.10.2008  
(31) 102008050704  
(33) DE  
(86) PCT/EP2009/063040  
(87) WO 2010/040781  
(74) Společná advokátní kancelář Všeťečka Zelený Švorčík Kalenský a partneři, JUDr. Michal Havlík, Hálkova 2, Praha 2, 12000

(97) **EP 2357068**  
(47) 23.05.2012  
(97) 17.08.2011  
(51) **B29B 17/02** (2006.01)  
(96) 30.03.2009  
(96) 11161604.1  
(73) Continental Reifen Deutschland GmbH, 30165 Hannover, DE  
(72) Theusner, Martin, 30989 Gehrden, DE

---

(54) **Způsob rozdělování nevulkanizovaného, pogumovaného materiálu typu ocelového kordu**

(32) 31.07.2008

(31) 102008035963

(33) DE

(74) TRAPLOVÁ HAKR KUBÁT Advokátní a patentová kancelář, Ing. Eduard Hakr, Přístavní 24, Praha 7, 17000

---

(97) **EP 2360341**

(47) 06.06.2012

(97) 24.08.2011

(51) **E06B 3/263** (2006.01)

(96) 10.02.2010

(96) 10153159.8

(73) Alcoa Aluminium Deutschland, Inc., 58642 Iserlohn, DE

(72) Brugiere, Nicolas, 68000, Colmar, FR

Vollmer, Dirk, 58511, Lüdenscheid, DE

(54) **Způsob výroby uspořádání profilů**

(74) PATENTSERVIS Praha a.s., Na Podkovce 281/10, Praha 4, 14700

---

(97) **EP 2374667**

(47) 06.06.2012

(97) 12.10.2011

(51) **B60R 21/13** (2006.01)

**E01C 19/28** (2006.01)

E02F 9/16 (2006.01)

(96) 16.03.2011

(96) 11002178.9

(73) BOMAG GmbH, 56154 Boppard, DE

(72) Dünchel, Diana, 56626 Andernach, DE

Bender, Matthias, 55494 Rheinböllen, DE

Darscheid, Thomas, 56154 Boppard, DE

(54) **Výkyvný ochranný oblouk**

(32) 09.04.2010

(31) 202010004753 U

(33) DE

(74) Patentová kancelář, Ing. Milan Buršík, Plzeňská 218/1925, Praha 5, 15000

---

(97) **EP 2378531**

(47) 23.05.2012

(97) 19.10.2011

(51) **H01H 9/36** (2006.01)

**H01H 33/10** (2006.01)

(96) 16.04.2010

(96) 10160116.9

(73) ABB Technology AG, 8050 Zürich, CH

(72) Noisette, Philippe, F-016030 Sergy, FR

Alphand, Yoann, F-67640 Fegersheim, FR

Häberlin, Philippe, CH-1255 Veyrier, CH

Blanc, Marc, CH-1005 Lausanne, CH

(54) **Spínací jednotka a jistič pro vedení středního napětí**

(74) Čermák a spol., JUDr. Karel Čermák, Elišky Peškové 15/735, Praha 5, 15000

---

(97) **EP 2381037**

(47) 09.05.2012

(97) 26.10.2011

(51) **E02D 29/14** (2006.01)

(96) 30.03.2011

(96) 11160503.6

(73) MeierGuss Limburg GmbH, 65556 Limburg, DE

(72) Germann, Hartwig, 35745 Herborn, DE

(54) **Samonivelační rám šachtového poklopu**

(32) 23.04.2010

(31) 102010016624

(33) DE

(74) Společná advokátní kancelář Všeťečka Zelený Švorčík Kalenský a partneři, JUDr. Michal Havlík, Hálkova 2, Praha 2, 12000



## Zveřejněné opravené překlady evropských patentových spisů

U následujících udělených evropských patentů s účinky pro Českou republiku byl majitelem předložen opravený překlad patentového spisu do českého jazyka (§35d odst. 2 zákona č. 527/1990 Sb., v platném znění).

Datem zveřejnění opraveného překladu evropského patentového spisu je datum publikace tohoto Věstníku.

(97) EP 1934345

## Zveřejněné překlady pozměněného, nebo omezeného znění evropských patentových spisů

U následujících udělených evropských patentů s účinky pro Českou republiku byl majitelem předložen překlad omezeného, nebo pozměněného znění evropského patentového spisu do českého jazyka (§35f odst. 3 zákona č. 527/1990 Sb., v platném znění).

(97) EP 1591313

(97) EP 1675462

(97) EP 1689958

## PD4A Převod práv a ostatní změny majitelů evropských patentů

(97) **EP 1402226** (73) MeierGuss Limburg GmbH, 65556 Limburg, DE

(73) Special Devices, Inc., Mesa, 85215, AZ, US

(97) **EP 1418782**

(73) Nokia Siemens Networks Italia S.p.A., 20060 Cassina de Pecchi (MI), IT

(97) **EP 1533943**

(73) Calypso Wireless, Inc., Houston, 77056, TX, US

(97) **EP 1533943**

(73) DJ Wireless, LLC, Houston, 77070, TX, US

(97) **EP 1649554**

(73) CONNEC PTY LIMITED, Dudley, NSW 2290, AU

(97) **EP 1718593**

(73) Merck Sharp & Dohme Corp., Rahway, 07065, NJ, US

(97) **EP 1718593**

(73) Schering Corporation, Kenilworth, 07033, NJ, US

(97) **EP 1718593**

(73) Merck Sharp & Dohme Corp., Rahway, 07065, NJ, US

(97) **EP 1838887**

(73) UNIQUEST PTY LIMITED, St. Lucia, Queensland, AU

(97) **EP 1838887**

(73) Hydrexia Pty Ltd, St. Lucia, Queensland, AU

(97) **EP 1865976**

(73) Cardiopep Pharma GmbH, 30625 Hannover, DE

(97) **EP 1954241**

(73) Orexigen Therapeutics, Inc., La Jolla, 92037, CA, US

(97) **EP 1956969**

(73) DNA Genotek Inc., Kanata, Ontario K2K 1L1, CA

(97) **EP 2140165**

(73) Trelleborg Automotive Kalmar Aktiebolag, 391 28 Kalmar, SE

(97) **EP 2381037**

## FG1K

## Zapsané užité vzory - přehled podle čísel zápisu

V období uzávěrky tohoto čísla Věstníku zapsal Úřad průmyslového vlastnictví tyto užité vzory.

24241	<b>E 03 C 1/28</b>	(2006.01)
24242	<b>A 47 G 7/04</b>	(2006.01)
24243	<b>A 47 B 88/04</b>	(2006.01)
24244	<b>G 01 K 1/08</b>	(2006.01)
24245	<b>A 01 K 97/02</b>	(2006.01)
24246	<b>A 47 G 1/08</b>	(2006.01)
24247	<b>A 23 J 1/08</b>	(2006.01)
24248	<b>A 63 B 63/00</b>	(2006.01)
24249	<b>F 24 J 2/00</b>	(2006.01)
24250	<b>A 61 M 25/10</b>	(2006.01)
24251	<b>F 24 J 2/00</b>	(2006.01)
24252	<b>A 23 L 1/31</b>	(2006.01)
24253	<b>E 04 G 3/26</b>	(2006.01)
24254	<b>A 23 L 1/28</b>	(2006.01)
24255	<b>E 04 C 2/42</b>	(2006.01)
24256	<b>B 62 M 1/12</b>	(2006.01)
24257	<b>C 10 L 5/44</b>	(2006.01)
24258	<b>C 10 L 5/44</b>	(2006.01)
24259	<b>C 10 L 5/44</b>	(2006.01)
24260	<b>C 10 L 5/44</b>	(2006.01)
24261	<b>C 10 L 5/44</b>	(2006.01)
24262	<b>E 04 C 3/02</b>	(2006.01)
24263	<b>C 10 L 5/44</b>	(2006.01)
24264	<b>E 04 C 3/02</b>	(2006.01)
24265	<b>E 04 C 3/02</b>	(2006.01)
24266	<b>C 04 B 18/14</b>	(2006.01)
24267	<b>G 01 N 1/28</b>	(2006.01)
24268	<b>B 24 B 41/00</b>	(2006.01)
24269	<b>A 63 H 33/10</b>	(2006.01)
24270	<b>H 02 G 3/04</b>	(2006.01)

FG1K

Zapsané užité vzory - řazené podle MPT

- (51) **A01K 97/02** (2006.01)  
(11) 24245  
(21) **2012-25593**  
(22) 08.02.2012  
(47) 03.09.2012  
(73) Krop Pavel, Písek u Jablunkova, CZ  
(72) Krop Pavel, Písek u Jablunkova, CZ  
(54) **Pomůcka pro zakrmování ryb**  
(74) Ing. Zdeněk Janík, Bulharská 1418, Ostrava-Poruba, 70800
- (51) **A23J 1/08** (2006.01)  
**A23L 1/30** (2006.01)  
(11) 24247  
(21) **2012-25757**  
(22) 13.03.2012  
(47) 03.09.2012  
(73) Adler Wellness Produkte, s.r.o., Praha, CZ  
(72) Pláničková Anna, Kdyně, CZ  
Kocmánek Igor Ing., Praha, CZ  
Kýhos Karel Ing., Praha - Holešovice, CZ  
(54) **Roztíratelná hmota z vaječného bílku**  
(74) Ing. Václav Kratochvíl, Husníkova 2086/22, Praha 5, 15800
- (51) **A23L 1/28** (2006.01)  
**C12N 1/20** (2006.01)  
**C12N 1/16** (2006.01)  
(11) 24254  
(21) **2012-26259**  
(22) 21.06.2012  
(47) 03.09.2012  
(73) Svátová Terézia Ing., Praha, CZ  
(72) Svátová Terézia Ing., Praha, CZ  
(54) **Přírodní potravinový doplněk**  
(74) Václav Müller, patentový zástupce, Filipova 2016, Praha 4, 14800
- (51) **A23L 1/31** (2006.01)  
**A23L 1/237** (2006.01)  
**A23L 1/238** (2006.01)  
**A23L 3/40** (2006.01)  
(11) 24252  
(21) **2012-26145**  
(22) 31.05.2012  
(47) 03.09.2012  
(73) CORAX trading s.r.o., Dobrá Voda u Českých Budějovic, CZ  
(72) Koutník Miloslav Ing., Rudolfov, CZ  
(54) **Masný výrobek**  
(74) PatentCentrum Sedlák a Partners s.r.o., Ing. Jiří Sedlák, Husova 5, České Budějovice, 37001
- (51) **A47B 88/04** (2006.01)  
(11) 24243  
(21) **2011-25012**  
(22) 25.01.2008  
(47) 03.09.2012  
(32) 20.02.2007  
(31) 102007008688  
(33) DE  
(73) Karl Simon GmbH & Co. KG, Aichhalden, DE  
(72) Fleck Herr Hermann-Josef, Vaihingen, DE  
(54) **Zatahovací zařízení pro posuvné prvky**  
(74) Ing. Jan Kubát, Přístavní 24, Praha 7, 17000
- (51) **A47G 1/08** (2006.01)  
(11) 24246  
(21) **2012-25695**  
(22) 01.03.2012  
(47) 03.09.2012  
(73) Robinson Erik D., Štoky, CZ  
(72) Robinson Erik D., Štoky, CZ
- (54) **Obrazová sestava**  
(74) Ing. Jan Kubát, Přístavní 24, Praha 7, 17000
- (51) **A47G 7/04** (2006.01)  
(11) 24242  
(21) **2011-24946**  
(22) 10.10.2011  
(47) 03.09.2012  
(73) Černý Pavel, Staré Sedliště, CZ  
(72) Černý Pavel, Staré Sedliště, CZ  
(54) **Stoleček pod pokojové květiny**
- (51) **A61M 25/10** (2006.01)  
**A61M 25/01** (2006.01)  
**A61F 2/84** (2006.01)  
(11) 24250  
(21) **2012-26052**  
(22) 15.05.2012  
(47) 03.09.2012  
(73) ELLA-CS, s.r.o., Hradec Králové, CZ  
(72) Kuběna Petr Ing., Hradec Králové, CZ  
(54) **Zařízení pro zavádění implantátu**  
(74) Jan Brykner, Resslova 741, Hradec Králové, 50002
- (51) **A63B 63/00** (2006.01)  
(11) 24248  
(21) **2012-25879**  
(22) 06.04.2012  
(47) 03.09.2012  
(73) Kadlec Miroslav, Praha, CZ  
(72) Kadlec Miroslav, Praha, CZ  
(54) **Sportovní branka**
- (51) **A63H 33/10** (2006.01)  
(11) 24269  
(21) **2012-26437**  
(22) 19.07.2012  
(47) 03.09.2012  
(73) DETOA Albrechtice s.r.o., Jiřetín pod Bukovou, CZ  
(72) Hrubec Luděk Ing., Háje nad Jizerou, Semily, CZ  
(54) **Skládací hračka**  
(74) RETROPATENT s.r.o., Mgr. Kamil Kolátor, Dolní nám. 5/679, Jablonec nad Nisou, 46601
- (51) **B24B 41/00** (2006.01)  
(11) 24268  
(21) **2012-26433**  
(22) 18.07.2012  
(47) 03.09.2012  
(73) Česká zemědělská univerzita v Praze, Praha, CZ  
(72) Hrabě Petr Ing. Ph.D., Praha, CZ  
Krejza Lukáš Bc., Praha, CZ  
Müller Miroslav Doc. Ing. Ph.D., Praha, CZ  
Böhm Martin Doc. Ing. Ph.D., Praha, CZ  
Chotěborský Rostislav Doc. Ing. Ph.D., Praha, CZ  
Sviták Martin Ing., Praha, CZ  
(54) **Přípravek pro broušení nožů určených pro obrábění dřeva**
- (51) **B62M 1/12** (2006.01)  
**B62M 1/04** (2006.01)  
**B62K 3/00** (2006.01)  
**B62K 5/04** (2006.01)  
(11) 24256  
(21) **2012-26265**  
(22) 22.06.2012  
(47) 03.09.2012  
(73) Vacek Miroslav Ing., Tábor, CZ  
(72) Vacek Miroslav Ing., Tábor, CZ  
(54) **Dopravní prostředek se dvěma nebo třemi koly poháněný rukama i nohama kývavým pohybem pák, použitelný i jako kolový veslařský trenážer**

- (51) **C04B 18/14** (2006.01)  
**C04B 14/20** (2006.01)
- (11) 24266  
(21) **2012-26370**  
(22) 09.07.2012  
(47) 03.09.2012  
(73) Vysoká škola báňská-Technická univerzita Ostrava, Ostrava-Poruba, CZ
- (72) Boháčová Jana Ing., Frýdlant nad Ostravicí, CZ  
Staněk Stanislav Ing., Praha-Kbely, CZ  
Vavro Martin Ing. Ph.D., Ostrava-Poruba, CZ
- (54) **Tepelně izolační geopolymerní hmota na bázi expandovaného vermikulitu**
- (51) **C10L 5/44** (2006.01)  
(11) 24257  
(21) **2012-26288**  
(22) 26.06.2012  
(47) 03.09.2012  
(73) Česká zemědělská univerzita v Praze, Praha, CZ  
(72) Brožek Milan prof. Ing. CSc., Praha, CZ
- (54) **Palivo vytvořené z kůry jehličnanů**
- (51) **C10L 5/44** (2006.01)  
(11) 24258  
(21) **2012-26291**  
(22) 26.06.2012  
(47) 03.09.2012  
(73) Česká zemědělská univerzita v Praze, Praha, CZ  
(72) Brožek Milan prof. Ing. CSc., Praha, CZ  
Nováková Alexandra, Praha, CZ
- (54) **Palivo vytvořené z máku setého**
- (51) **C10L 5/44** (2006.01)  
(11) 24259  
(21) **2012-26292**  
(22) 26.06.2012  
(47) 03.09.2012  
(73) Česká zemědělská univerzita v Praze, Praha, CZ  
(72) Brožek Milan prof. Ing. CSc., Praha, CZ
- (54) **Palivo vytvořené z obilovin**
- (51) **C10L 5/44** (2006.01)  
(11) 24260  
(21) **2012-26293**  
(22) 26.06.2012  
(47) 03.09.2012  
(73) Česká zemědělská univerzita v Praze, Praha, CZ  
(72) Brožek Milan prof. Ing. CSc., Praha, CZ
- (54) **Palivo na bázi pseudoobilovin**
- (51) **C10L 5/44** (2006.01)  
(11) 24261  
(21) **2012-26294**  
(22) 26.06.2012  
(47) 03.09.2012  
(73) Česká zemědělská univerzita v Praze, Praha, CZ  
(72) Brožek Milan prof. Ing. CSc., Praha, CZ
- (54) **Palivo vytvořené z kůry listnatých stromů**
- (51) **C10L 5/44** (2006.01)  
(11) 24263  
(21) **2012-26311**  
(22) 27.06.2012  
(47) 03.09.2012  
(73) Česká zemědělská univerzita v Praze, Praha, CZ  
(72) Brožek Milan prof. Ing. CSc., Praha, CZ
- (54) **Palivo z kůry listnatých stromů**
- (51) **E03C 1/28** (2006.01)  
**E03C 1/29** (2006.01)  
**E03C 1/294** (2006.01)
- (11) 24241  
(21) **2011-24496**  
(22) 17.06.2011  
(47) 03.09.2012  
(73) Alca plast, s.r.o., Praha, CZ
- (72) Fabičovic František Ing., Valtice, CZ
- (54) **Sifon s kombinovanou zápachovou uzávěrou pro podlahové odvodňovací zařízení**
- (74) KANIA, SEDLÁK, SMOLA Patentová a známková kancelář, Ing. Jiří Malůšek, Mendlovo nám. 1a, Brno, 60300
- (51) **E04C 2/42** (2006.01)  
**E04F 15/06** (2006.01)  
(11) 24255  
(21) **2012-26264**  
(22) 22.06.2012  
(47) 03.09.2012  
(73) Rmax s r.o., Zlín, Louky, CZ  
(72) Neuwirth Jiří Ing., Zlín, CZ
- (54) **Roštová podlaha pracoviště pro čištění povrchu výrobků otryskáváním**
- (74) Ing. Zdeněk Janík, Bulharská 1418, Ostrava-Poruba, 70800
- (51) **E04C 3/02** (2006.01)  
**E04C 3/28** (2006.01)  
(11) 24262  
(21) **2012-26303**  
(22) 26.06.2012  
(47) 03.09.2012  
(73) České vysoké učení technické v Praze, Fakulta stavební, Katedra ocelových a dřevěných konstrukcí, Praha, CZ  
(72) Eliášová Martina Ing. CSc., Praha - Břevnov, CZ  
Machalická Klára Ing., Semily, CZ
- (54) **Skleněný nosník**
- (74) Ing. Václav Kratochvíl, Husníkova 2086/22, Praha 5, 15800
- (51) **E04C 3/02** (2006.01)  
**E04C 3/29** (2006.01)  
(11) 24264  
(21) **2012-26327**  
(22) 28.06.2012  
(47) 03.09.2012  
(73) České vysoké učení technické v Praze, Fakulta stavební, Katedra ocelových a dřevěných konstrukcí, Praha, CZ  
(72) Eliášová Martina Ing. CSc., Praha - Břevnov, CZ  
Fremr Tomáš Ing., Roztoky, CZ  
Netušil Michal Ing. Ph.D., Praha - Michle, CZ
- (54) **Hybridní nosník ze skla a oceli**
- (74) Ing. Václav Kratochvíl, Husníkova 2086/22, Praha 5, 15800
- (51) **E04C 3/02** (2006.01)  
**E04C 3/29** (2006.01)  
(11) 24265  
(21) **2012-26329**  
(22) 28.06.2012  
(47) 03.09.2012  
(73) České vysoké učení technické v Praze, Fakulta stavební, Katedra ocelových a dřevěných konstrukcí, Praha, CZ  
(72) Eliášová Martina Ing. CSc., Praha - Břevnov, CZ  
Fremr Tomáš Ing., Roztoky, CZ  
Netušil Michal Ing., Ph.D., Praha - Michle, CZ
- (54) **Hybridní nosník ze skla a oceli**
- (74) Ing. Václav Kratochvíl, Husníkova 2086/22, Praha 5, 15800
- (51) **E04G 3/26** (2006.01)  
**E04G 5/14** (2006.01)  
(11) 24253  
(21) **2012-26194**  
(22) 08.06.2012  
(47) 03.09.2012  
(73) Holán Petr, Praha, CZ  
(72) Holán Petr, Praha, CZ
- (54) **Sloupek zábradlí pro umístění na atiku a podobné prvky a systém pro ochranu osob před pádem**
- (74) Ing. Jan Kubát, Přístavní 24, Praha 7, 17000
- (51) **F24J 2/00** (2006.01)

- (11) 24251  
(21) **2012-26124**  
(22) 25.05.2012  
(47) 03.09.2012  
(73) Štefán Jan, Praha - Bohnice, CZ  
(72) Štefán Jan, Praha - Bohnice, CZ  
(54) **Solární teplovzdušný kolektor**  
(74) Ing. Ludvík Koldovský, Horáčkova 9, Praha 4, 14000
- (51) **F24J 2/00** (2006.01)  
**F24J 2/46** (2006.01)  
(11) 24249  
(21) **2012-25931**  
(22) 19.04.2012  
(47) 03.09.2012  
(73) Vaněk Milan, Kunovice, CZ  
Vaněk Petr MgA., Kunovice, CZ  
(72) Vaněk Milan, Kunovice, CZ  
Vaněk Petr MgA., Kunovice, CZ  
(54) **Zařízení pro solární ohřev vzduchu**  
(74) UTB ve Zlíně, Univerzitní institut, Ing. Jan Görig, Nám.  
T.G.Masaryka 5555, Zlín, 76001
- (51) **G01K 1/08** (2006.01)  
(11) 24244  
(21) **2011-25219**  
(22) 25.11.2011  
(47) 03.09.2012  
(73) Západočeská univerzita v Plzni, Plzeň, CZ  
(72) Švantner Michal Ing. Ph.D., Holýšov, CZ  
(54) **Zařízení pro tepelnou a mechanickou ochranu  
detektorů pro bezkontaktní měření teplot**  
(74) Ing. Václav Feiferlík, Žlutická 10, Plzeň, 32329
- (51) **G01N 1/28** (2006.01)  
(11) 24267  
(21) **2012-26418**  
(22) 16.07.2012  
(47) 03.09.2012  
(73) Česká zemědělská univerzita v Praze, Technická fakulta,  
Praha, CZ  
(72) Müller Miroslav Doc. Ing. Ph.D., Praha, CZ  
Chocholouš Petr Ing., Praha, CZ  
(54) **Přípravek pro výrobu zkušebních těles určených pro  
měření meze pevnosti v tahu sendvičových materiálů**
- (51) **H02G 3/04** (2006.01)  
(11) 24270  
(21) **2012-26455**  
(22) 26.07.2012  
(47) 03.09.2012  
(73) SG - Geoinženýring, s.r.o., Ostrava-Moravská Ostrava, CZ  
Vysoká škola báňská-Technická univerzita Fakulta  
elektrotechniky a informatiky Katedra kybernetiky a  
biomedicínského inženýrství, Ostrava-Poruba, CZ  
(72) Hájovský Jiří Ing., Klimkovice, CZ  
Hájovský Radovan Ing Ph.D., Klimkovice, CZ  
Keclík Libor, Ostrava-Michálkovice, CZ  
(54) **Kabeláž do agresivního prostředí**

### Seznam majitelů zapsaných užitečných vzorů

(73)	(11)	(51)	(73)	(11)	(51)	
Adler Wellness Produkte, s.r.o., Praha, CZ	24247	<b>A 23 J 1/08</b>	(2006.01)	SG - Geoinženýring, s.r.o., Ostrava-Moravská Ostrava, CZ	24270 <b>H 02 G 3/04</b>	(2006.01)
Alca plast, s.r.o., Praha, CZ	24241	<b>E 03 C 1/28</b>	(2006.01)	Svátová Terézia Ing., Praha, CZ	24254 <b>A 23 L 1/28</b>	(2006.01)
CORAX trading s.r.o., Dobrá Voda u Českých Budějovic, CZ	24252	<b>A 23 L 1/31</b>	(2006.01)	Štefan Jan, Praha - Bohnice, CZ	24251 <b>F 24 J 2/00</b>	(2006.01)
Černý Pavel, Staré Sedliště, CZ	24242	<b>A 47 G 7/04</b>	(2006.01)	Vacek Miroslav Ing., Tábor, CZ	24256 <b>B 62 M 1/12</b>	(2006.01)
Česká zemědělská univerzita v Praze, Praha, CZ	24257	<b>C 10 L 5/44</b>	(2006.01)	Vaněk Milan, Kunovice, CZ	24249 <b>F 24 J 2/00</b>	(2006.01)
Česká zemědělská univerzita v Praze, Praha, CZ	24258	<b>C 10 L 5/44</b>	(2006.01)	Vaněk Petr MgA., Kunovice, CZ	24249 <b>F 24 J 2/00</b>	(2006.01)
Česká zemědělská univerzita v Praze, Praha, CZ	24259	<b>C 10 L 5/44</b>	(2006.01)	Vysoká škola báňská- Technická univerzita Ostrava, Ostrava-Poruba, CZ	24266 <b>C 04 B 18/14</b>	(2006.01)
Česká zemědělská univerzita v Praze, Praha, CZ	24260	<b>C 10 L 5/44</b>	(2006.01)	Vysoká škola báňská- Technická univerzita Fakulta elektrotechniky a informatiky Katedra kybernetiky a biomedicínského inženýrství, Ostrava-Poruba, CZ	24270 <b>H 02 G 3/04</b>	(2006.01)
Česká zemědělská univerzita v Praze, Praha, CZ	24261	<b>C 10 L 5/44</b>	(2006.01)	Západočeská univerzita v Plzni, Plzeň, CZ	24244 <b>G 01 K 1/08</b>	(2006.01)
Česká zemědělská univerzita v Praze, Praha, CZ	24263	<b>C 10 L 5/44</b>	(2006.01)			
Česká zemědělská univerzita v Praze, Praha, CZ	24268	<b>B 24 B 41/00</b>	(2006.01)			
Česká zemědělská univerzita v Praze, Technická fakulta, Praha, CZ	24267	<b>G 01 N 1/28</b>	(2006.01)			
České vysoké učení technické v Praze, Fakulta stavební, Katedra ocelových a dřevěných konstrukcí, Praha, CZ	24265	<b>E 04 C 3/02</b>	(2006.01)			
České vysoké učení technické v Praze, Fakulta stavební, Katedra ocelových a dřevěných konstrukcí, Praha, CZ	24262	<b>E 04 C 3/02</b>	(2006.01)			
České vysoké učení technické v Praze, Fakulta stavební, Katedra ocelových a dřevěných konstrukcí, Praha, CZ	24264	<b>E 04 C 3/02</b>	(2006.01)			
DETOA Albrechtice s.r.o., Jiřetín pod Bukovou, CZ	24269	<b>A 63 H 33/10</b>	(2006.01)			
ELLA-CS, s.r.o., Hradec Králové, CZ	24250	<b>A 61 M 25/10</b>	(2006.01)			
Holán Petr, Praha, CZ	24253	<b>E 04 G 3/26</b>	(2006.01)			
Kadlec Miroslav, Praha, CZ	24248	<b>A 63 B 63/00</b>	(2006.01)			
Karl Simon GmbH & Co. KG, Aichhalden, DE	24243	<b>A 47 B 88/04</b>	(2006.01)			
Krop Pavel, Písek u Jablunkova, CZ	24245	<b>A 01 K 97/02</b>	(2006.01)			
Rmax s.r.o., Zlín, Louky, CZ	24255	<b>E 04 C 2/42</b>	(2006.01)			
Robinson Erik D., Štoky, CZ	24246	<b>A 47 G 1/08</b>	(2006.01)			

## **FG4Q**

## **Zapsané průmyslové vzory - přehled podle čísel zápisu**

V období uzávěrky tohoto čísla Věstníku zapsal Úřad průmyslového vlastnictví tyto průmyslové vzory:

35377	11-02
35378	09-03
35379	09-03

## FG4Q

## Zapsané průmyslové vzory - přehled podle tříd

- (51) 09-03
- (11) 35378
- (21) 2011-38627
- (22) 06.04.2011
- (15) 30.08.2012
- (45) 30.08.2012
- (54) Přepravní obal
- (28) 2
- (73) ALFA PLASTIK, a. s., Bruntál, CZ
- (72) Čech Jan Ing., Sosnová, CZ
- (55)

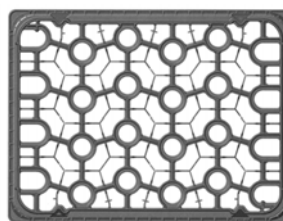

1.6



1.1

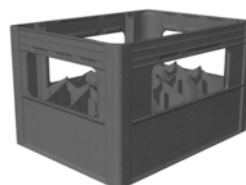

2.1



1.2

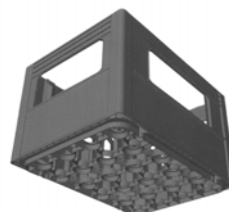

2.2

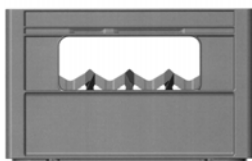

1.3

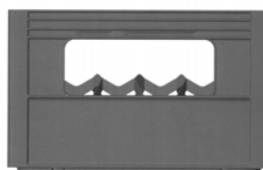

2.3



1.4

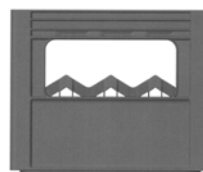

2.4

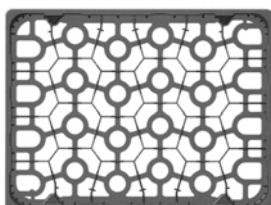

1.5

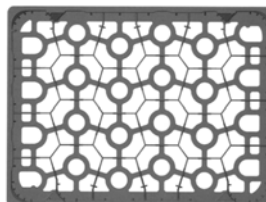

2.5



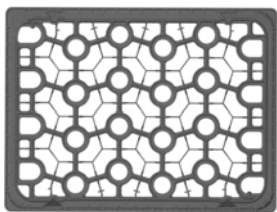

2.6



2.1



2.2



2.3

- (51) **09-03**  
(11) 35379  
(21) 2012-39040  
(22) 25.04.2012  
(15) 30.08.2012  
(45) 30.08.2012  
(54) Nosič bloků krytokořenné sadby  
(28) 3  
(73) Střítecký Josef Ing., Jaroměřice nad Rokytnou, CZ  
(72) Střítecký Josef Ing., Jaroměřice nad Rokytnou, CZ  
(74) Kancelář TEAK, Ivan Vojtek, patentový zástupce,  
Kmochova 762, Třebíč, 67401  
(55)

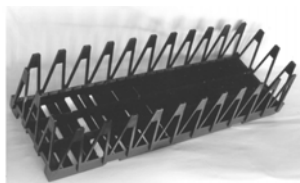

1.1



1.2



1.3



1.4



1.5

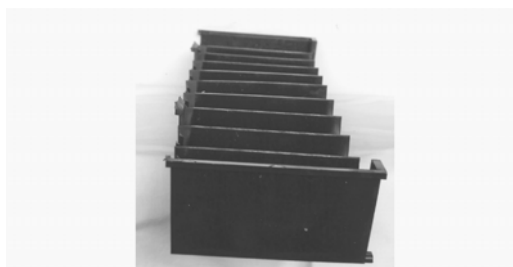

2.4



3.1



3.2



3.3

- (51) **11-02**  
(11) 35377  
(21) 2011-38860  
(22) 22.11.2011  
(15) 29.08.2012  
(45) 29.08.2012  
(54) Dekorativní miniatury  
(28) 7  
(73) ORANGE CITY s. r. o., Praha 5, CZ  
(72) Vidov Mikhail, Praha 7, CZ  
Zakardonskaya Olga, Praha 7, CZ  
(74) Advokátní a patentová kancelář, Mgr. Klára Studená,  
advokátka, patentový zástupce, Komunardů 36, Praha 7,  
17000  
(55)



3.2



1.1



4.1



1.2



4.2



2.1



5.1



2.2



5.2



3.1



6.1



6.2



7.1

---

### Seznam vlastníků zapsaných průmyslových vzorů

(73)	(11)	(51)	(73)	(11)	(51)
ALFA PLASTIK, a. s., Bruntál, CZ	35378	09-03			
ORANGE CITY s. r. o., Praha 5, CZ	35377	11-02			
Střítecký Josef Ing., Jaroměřice nad Rokytnou, CZ	35379	09-03			

## **Dodatková ochranná osvědčení pro léčiva a pro přípravky na ochranu rostlin**

### **Udělení osvědčení**

- (73) BRISTOL-MYERS SQUIBB COMPANY, Princeton, NJ, US
- (68) 302788
- (11) 302788/217
- (54) 'N-(2-Chlor-6-methylfenyl)-2-[[6-[4-(2-hydroxyethyl)-1-piperazinyl]-2-methyl-4-pyrimidinyl]amino]-5-thiazolkarboxamid, jeho použití a farmaceutický prostředek s jeho obsahem
- (92) EU/1/06/363/001 až EU/1/06/363/015, 20.11.2006
- (93) EU/1/06/363/001 až EU/1/06/363/015, 20.11.2006, EU
- (95) SPRYCEL-dasatinib, léčivý přípravek
- (94) 20.11.2021

## Úřední rozhodnutí a oznámení

### MK4A, MK4F

### Zánik patentů a autorských osvědčení uplynutím doby platnosti

(11)	(21)	Int.Cl/(51)	(11)	(21)	Int.Cl/(51)
278861	1992-2703	8/A01G 5/04			
280118	1992-2726	8/F42C 19/08			
281355	1992-2712	8/B61C 17/04			
281554	1992-2707	8/A21D 13/08			
282320	1992-2761	8/C07D 501/56			
286149	1994-612	7/A61B 8/00			

### MK1K

### Zániky užitečných vzorů uplynutím doby platnosti

(11)	(21)	(51)	
12687	2002-13433	<b>A61G 7/05</b>	(2006.01)
12721	2002-13430	<b>B23B 23/00</b>	(2006.01)
15350	2005-16335	<b>E04B 1/00</b>	(2006.01)
18427	2008-19686	<b>H01R 4/58</b>	(2006.01)
18428	2008-19689	<b>G03B 15/05</b>	(2006.01)
18448	2008-19683	<b>A61B 5/103</b>	(2006.01)
18449	2008-19684	<b>A61B 5/103</b>	(2006.01)
18497	2008-19698	<b>F01C 1/00</b>	(2006.01)
18583	2008-19690	<b>G09B 19/06</b>	(2006.01)
18720	2008-19700	<b>G09F 15/00</b>	(2006.01)
18766	2008-19699	<b>F23D 3/08</b>	(2006.01)
20225	2008-19691	<b>B65B 9/20</b>	(2006.01)

### MK4Q

### Zániky práva ze zapsaných průmyslových vzorů uplynutím doby ochrany

(11)	(21)	Int.Cl/(51)	(11)	(21)	Int.Cl/(51)
28566	1997-29925	7/02-02			
31120	2002-33759	7/09-03			
31185	2002-33748	7/11-02			
31325	2002-33754	7/07-01			
33956	2007-37014	8/06-02, 06-03, 06-04			
33977	2007-37012	8/02-04			
33978	2007-37013	8/21-04			
34038	2007-37011	8/06-01			

### MC3K

### Výmazy užitečných vzorů

(11)	19532	
(21)	2009-20935	
(22)	04.03.2009	
(54)	Kovová mikrotečka s daty pro účely identifikace a ochrany předmětů 04.03.2009	

### Zápis licenčních smluv do patentového rejstříku pro nabyvatele

(11)	303332	
(73)	Kavalírek Jan JUDr., Praha 7 - Holešovice, CZ Nabyvatel: PROINJECT CZ a.s., K Sádkám 158, Praha 5 - Lahovice, 15900, CZ Druh licence: výlučná Datum uzavření smlouvy: 06.08.2012 Datum zápisu smlouvy: 29.08.2012	

### Zápis licenčních smluv do rejstříku užitečných vzorů pro nabyvatele

(11)	21459	(11)	24202
(73)	Gistr Jiří Ing., Zlín, CZ Nabyvatel: AVEX TRADE, spol. s r.o., Smetanova 2401, Zlín, 76001, CZ Druh licence: nevýlučná Datum uzavření smlouvy: 09.06.2010 Datum zápisu smlouvy: 31.08.2012	(73)	Morávek Petr Ing. CSc., Jablonec nad Nisou, CZ Nabyvatel: ATREA s.r.o., V Aleji 20, Jablonec nad Nisou, 46601, CZ Druh licence: výlučná Datum uzavření smlouvy: 24.08.2012 Datum zápisu smlouvy: 03.09.2012

## Zápisy licenčních smluv do rejstříku průmyslových vzorů pro nabyvatele

- (11) 26785  
(73) Česká republika - Ministerstvo obrany, Praha 6, CZ  
Nabyvatel: Koutný spol. s r.o., Okružní 4200,  
Prostějov, 79601, CZ  
Druh licence: nevýlučná  
Datum uzavření smlouvy: 08.08.2012  
Datum zápisu smlouvy: 29.08.2012
- (11) 26785  
(73) Česká republika - Ministerstvo obrany, Praha 6, CZ  
Nabyvatel: Koutný spol. s r.o., Okružní 4200,  
Prostějov, 79601, CZ  
Druh licence: nevýlučná  
Datum uzavření smlouvy: 08.08.2012  
Datum zápisu smlouvy: 29.08.2012
- (11) 32213  
(73) Česká republika - Ministerstvo obrany, Praha 6, CZ  
Nabyvatel: Prabos plus a.s., Komenského 9,  
Slavičín, 76321, CZ  
Druh licence: nevýlučná  
Datum uzavření smlouvy: 13.08.2012  
Datum zápisu smlouvy: 29.08.2012
- (11) 32390  
(73) Česká republika - Ministerstvo obrany, Praha 6, CZ  
Nabyvatel: Prabos plus a.s., Komenského 9,  
Slavičín, 76321, CZ  
Druh licence: nevýlučná  
Datum uzavření smlouvy: 13.08.2012  
Datum zápisu smlouvy: 29.08.2012

### ND1K

### První prodloužení doby platnosti užitečných vzorů

- |   |           |  |           |
|---|-----------|--|-----------|
| (51) <b>E01B 7/24</b>   | (2006.01) | (51) <b>E21D 11/28</b>   | (2006.01) |
| (11) 18966  |           | (11) 19050   |           |
| (21) 2008-20308   |           | (21) 2008-20266  |           |
| (22) 10.09.2008   |           | (22) 27.08.2008  |           |
| (73) Elektroline a. s., Praha, CZ   |           | (73) ACTRAD. s. r. o., Frýdek-Místek, CZ   |           |
| (54) Zařízení pro elektrický ohřev výhybek  |           | (54) Těžká ocelová rozpínka důlní poddajné obloukové výztuže                     |           |
| (51) <b>G06F 19/00</b>  | (2006.01) | (51) <b>B64D 27/16</b>   | (2006.01) |
| (11) 18984  |           | (11) 19143   |           |
| (21) 2008-20272   |           | (21) 2008-20257  |           |
| (22) 01.09.2008   |           | (22) 26.08.2008  |           |
| (73) Szolnoki Peter, Košice, SK   |           | (73) Vyčítal Jiří Ing., Praha 5 - Stodůlky, CZ                                   |           |
| (54) Zařízení pro prezentaci zvukových a/nebo obrazových informací, pro reklamní, informační, propagační a inzertní účely |           | (54) Moravec Tomáš Ing., Praha 8 - Kobylisy, CZ                                  |           |
| (51) <b>E01C 13/00</b>  | (2006.01) | (51) <b>C01B 39/00</b>   | (2006.01) |
| (11) 19001  |           | (11) 19228   |           |
| (21) 2008-20282   |           | (21) 2008-20615  |           |
| (22) 04.09.2008   |           | (22) 03.12.2008  |           |
| (73) TENNIS Zlín, a. s., Zlín, CZ   |           | (73) Výzkumný ústav pro hnědé uhlí, a.s., Most, CZ                               |           |
| (54) Pružná vodopropustná podkladní vrstva pro hřiště se sportovním povrchem  |           | (54) Uhlíkatý adsorbent na bázi aktivního uhlíku pro čištění permanentních plynů |           |
| (51) <b>E01C 13/00</b>  | (2006.01) | (51) <b>E04B 1/24</b>  | (2006.01) |
| (11) 19002  |           | (11) <b>E04B 2/56</b>  | (2006.01) |
| (21) 2008-20283   |           | (11) <b>E04C 2/04</b>  | (2006.01) |
| (22) 04.09.2008   |           | (11) <b>E04C 3/04</b>  | (2006.01) |
| (73) TENNIS Zlín, a. s., Zlín, CZ   |           | (21) 19303   |           |
| (54) Podkladní vrstva pro víceúčelová hřiště se sportovním povrchem, zejména pro školní hřiště                            |           | (21) 2008-20605  |           |
|   |           | (22) 02.12.2008  |           |
|   |           | (73) BAHAL ČR a.s., Praha 10, CZ   |           |
|   |           | (54) Vnitřní mezibytová příčka nízkoenergetické stavby                           |           |

(51)	<b>E04B 9/24</b>	(2006.01)	(51)	<b>B23Q 5/10</b>	(2006.01)
	<b>E04B 9/06</b>	(2006.01)		<b>H02K 26/00</b>	(2006.01)
	<b>E04B 9/00</b>	(2006.01)		<b>B23Q 5/00</b>	(2006.01)
(11)	19304		(11)	23976	
(21)	2008-20606		(21)	2012-25433	
(22)	02.12.2008		(22)	22.08.2007	
(73)	BAHAL ČR a.s., Praha 10, CZ		(73)	PELUG - TECH s.r.o., Vyškov, CZ	
(54)	Nosná stropní konstrukce		(54)	Systém pohonu pracovního stroje, zejména pro pohon obráběcího stroje	
(51)	<b>E04B 1/24</b>	(2006.01)	(51)	<b>G01L 1/22</b>	(2006.01)
	<b>E04B 2/56</b>	(2006.01)		<b>G01L 1/20</b>	(2006.01)
	<b>E04C 2/04</b>	(2006.01)		<b>G01L 9/04</b>	(2006.01)
	<b>E04C 3/04</b>	(2006.01)		<b>G01G 3/14</b>	(2006.01)
(11)	19305			<b>G01B 7/16</b>	(2006.01)
(21)	2008-20607		(11)	24196	
(22)	02.12.2008		(21)	2012-25654	
(73)	BAHAL ČR a.s., Praha 10, CZ		(22)	26.06.2007	
(54)	Vnitřní bytová příčka nízkoenergetické stavby		(73)	České vysoké učení technické v Praze, Fakulta strojní, Výzkumné centrum spalovacích motorů automobilů Josefa Božka, Praha, CZ	
(51)	<b>E04B 7/00</b>	(2006.01)	(54)	Tenzometrický snímač	
	<b>E04B 7/04</b>	(2006.01)	(51)	<b>E04B 1/62</b>	(2006.01)
(11)	19306			<b>E04B 1/80</b>	(2006.01)
(21)	2008-20608		(11)	24227	
(22)	02.12.2008		(21)	2012-26175	
(73)	BAHAL ČR a.s., Praha 10, CZ		(22)	06.11.2008	
(54)	Plochá střešní konstrukce nízkoenergetické stavby		(73)	Technická univerzita v Liberci, Liberec, CZ	
(51)	<b>E04B 1/24</b>	(2006.01)	(54)	Izolační prostředek se směrovými tepelnými vlastnostmi	
	<b>E04B 2/56</b>	(2006.01)			
	<b>E04C 3/04</b>	(2006.01)			
	<b>E04C 2/04</b>	(2006.01)			
(11)	19351				
(21)	2008-20604				
(22)	02.12.2008				
(73)	BAHAL ČR a.s., Praha 10, CZ				
(54)	Obvodová nosná stěna nízkoenergetické stavby				
(51)	<b>A41D 13/06</b>	(2006.01)			
	<b>A41D 13/015</b>	(2006.01)			
(11)	19354				
(21)	2008-20643				
(22)	09.12.2008				
(73)	Jiruš Václav, Hrdějovice, CZ				
(54)	Kalhoty pro sport s odnímatelnými chrániči kolen				
(51)	<b>E04B 7/02</b>	(2006.01)			
	<b>E04B 7/00</b>	(2006.01)			
(11)	19468				
(21)	2008-20609				
(22)	02.12.2008				
(73)	BAHAL ČR a.s., Praha 10, CZ				
(54)	Šikmá střešní konstrukce nízkoenergetické stavby				
(51)	<b>E21B 7/02</b>	(2006.01)			
(11)	19565				
(21)	2008-20642				
(22)	09.12.2008				
(73)	Medek Jaromír Ing., Žarošice, CZ Luža Petr, Kyjov, CZ Večeřa Jan, Žarošice, CZ Jurenka Jaroslav Ing., Olomouc, CZ				
(54)	Mobilní vrtná souprava				
(51)	<b>H01R 4/18</b>	(2006.01)			
	<b>H01R 13/04</b>	(2006.01)			
	<b>H01R 13/405</b>	(2006.01)			
(11)	21837				
(21)	2010-23016				
(22)	12.08.2008				
(73)	Global Genius (Hong Kong) Limited, Hong Kong, CN				
(54)	Zástrčkový kolíček pro elektrické zástrčky				



## ND1K

### Druhé prodloužení doby platnosti užitečných vzorů

- (51) **E21C 47/02** (2006.01)  
(11) 15936  
(21) 2005-16961  
(22) 02.09.2005  
(73) UNEX a. s., Uničov, CZ  
(54) Pohybová matice, zejména pro výsuv kolesového výložníku těžebních velkostrůjů
- (51) **C21C 5/28** (2006.01)  
**C21C 5/00** (2006.01)  
(11) 16171  
(21) 2005-17292  
(22) 13.12.2005  
(73) Výzkumný ústav pro hnědé uhlí, a. s., Most, CZ  
(54) Nauhličovadlo pro použití při výrobě oceli
- (51) **G08C 19/12** (2006.01)  
(11) 16181  
(21) 2005-17031  
(22) 26.09.2005  
(73) MICRORISC s. r. o., Jičín, CZ  
(54) Modul pro bezdrátovou komunikaci elektrických nebo elektronických zařízení nebo systémů
- (51) **E04B 1/24** (2006.01)  
(11) 16269  
(21) 2005-17090  
(22) 24.10.2005  
(73) PEEM spol. s r. o., Brno, CZ  
(54) Stropní konstrukce ocelových hal
- (51) **C01B 31/00** (2006.01)  
**B01D 15/00** (2006.01)  
**B01J 20/22** (2006.01)  
**B01J 20/28** (2006.01)  
**B01J 20/281** (2006.01)  
(11) 16277  
(21) 2005-17293  
(22) 13.12.2005  
(73) Výzkumný ústav pro hnědé uhlí a. s., Most, CZ  
(54) Sorbent typu aktivního uhlíku

## ND4Q

### První obnovy doby ochrany průmyslových vzorů

- (51) 03-01  
(11) 34252  
(21) 2007-37216  
(22) 10.09.2007  
(54) Sběrná taška

## ND4Q

### Druhé obnovy doby ochrany průmyslových vzorů

- (51) 07-01  
(11) 31238  
(21) 2002-34147  
(22) 26.08.2002  
(54) Nápojové sklo a nožka nápojového skla

## ND4Q

### Třetí obnovy doby ochrany průmyslových vzorů

- (51) 28-03  
(11) 28096  
(21) 1997-30367  
(22) 11.09.1997  
(54) Hlava holicího strojku

## PD4A

### Převod práv a ostatní změny majitelů patentů

- (11) 284171 (11) 290189  
(21) 1994-1901 (21) 1999-2756  
(73) ALSTOM, 92300 Levallois-Perret, FR (73) GEORGIA-PACIFIC FRANCE, 92270 Bois-Colombes, FR

(11) 302471  
(21) 2000-4813  
(73) Schering Corporation, Kenilworth, 07033, NJ, US

(11) 302471  
(21) 2000-4813  
(73) Merck Sharp & Dohme Corp., Rahway, 07065, NJ,  
US

## **PD1K**

### **Převod práv a ostatní změny majitelů užitečných vzorů**

(11) 20191  
(21) 2009-21664  
(73) Šenk Tomáš, Tísek, CZ

(11) 20270  
(21) 2009-21665  
(73) Šenk Tomáš, Tísek, CZ

(11) 20740  
(21) 2010-22195  
(73) Šenk Tomáš, Tísek, CZ

(11) 20744  
(21) 2010-22258  
(73) Šenk Tomáš, Tísek, CZ

(11) 20745  
(21) 2010-22259  
(73) Šenk Tomáš, Tísek, CZ

(11) 20965  
(21) 2010-22531  
(73) IMUNA s.r.o., Praha 10 – Hostivař, CZ

(11) 21020  
(21) 2010-22532  
(73) IMUNA s.r.o., Praha 10 – Hostivař, CZ

(11) 21297  
(21) 2010-22785  
(73) Šenk Tomáš, Tísek, CZ

(11) 21298  
(21) 2010-22786  
(73) Šenk Tomáš, Tísek, CZ

(11) 24043  
(21) 2012-25776  
(73) BSL Industrie a.s., Brno, CZ

## **PD4Q**

### **Převod práv a ostatní změny vlastníků průmyslových vzorů**

(11) 24840  
(21) 1993-26645  
(73) Merck Sharp & Dohme Corp., Rahway, 07065, NJ,  
US

## **QA9A**

### **Nabídka licence**

(73) České vysoké učení technické v Praze Fakulta  
elektrotechnická, Praha, CZ  
(11) 303457  
(54) Miniaturizovaná mikropásková fličková anténa

## Zamítnuté a částečně zamítnuté přihlášky ochranných známek před zveřejněním

Kapitola obsahuje údaje o rozhodnutích o přihláškách ochranných známek, u kterých byly na základě provedeného věcného průzkumu shledány Úřadem důvody pro zamítnutí přihlášky ochranné známky podle ustanovení § 4 nebo 6 zákona č. 441/2003 Sb. Na základě toho Úřad vydal rozhodnutí o zamítnutí přihlášky podle ustanovení § 22 zákona č. 441/2003 Sb., a to pro celý seznam výrobků a služeb nebo pro jeho část. Údaje o výsledku rozhodnutí (zamítnutí přihlášky, částečné zamítnutí přihlášky) jsou uvedeny za datem právní moci rozhodnutí pod INID kódem (583) s názvem "Datum právní moci rozhodnutí/výsledek rozhodnutí".

(210) **O-479365**

(540) **SLOVÁCKÝ ROK V KYJOVĚ**

(583) 29.05.2012 / zamítnutí přihlášky

---

(210) **O-479366**

(540) **SLOVÁCKÝ ROK KYJOV**

(583) 28.05.2012 / zamítnutí přihlášky

---

(210) **O-479367**

(540) **SLOVÁCKÝ ROK**

(583) 28.05.2012 / zamítnutí přihlášky

---

(210) **O-482030**

(540)

**VOLUME<sup>+</sup>**

(583) 19.06.2012 / zamítnutí přihlášky

---

(210) **O-483048**

(540) **Dobré pivo nenahradíš...**

(583) 24.07.2012 / zamítnutí přihlášky

---

(210) **O-483342**

(540) **TEMPLÁŘSKÉ VINNÉ SKLEPY**

(583) 24.08.2012 / částečné zamítnutí přihlášky

---

(210) **O-483431**

(540) **VAŠE ZDRAVÍ, ČAS A  
POHODLÍ JE PRO NÁS  
PRIORITOU**

(583) 28.06.2012 / zamítnutí přihlášky

---

(210) **O-484316**

(540)

**SUPER POWDER**

(583) 15.06.2012 / zamítnutí přihlášky

---

(210) **O-484401**

(540)

**3E** Europe Easy Energy

(583) 25.08.2012 / částečné zamítnutí přihlášky

---

(210) **O-487002**

(540)

**FORWIFI**

(583) 29.05.2012 / zamítnutí přihlášky

---

(210) **O-488304**

(540)

**VODOVRTY**



(583) 20.04.2012 / zamítnutí přihlášky

---

(210) **O-488545**

(540)

**VÁŠTÝM.CZ**

(583) 16.08.2012 / zamítnutí přihlášky

---

(210) **O-489520**

(540)

**EMINHOF**



(583) 28.08.2012 / částečné zamítnutí přihlášky

---

## Přehled zveřejněných přihlášek ochranných známek

Přihlášky ochranných známek, které byly na základě výsledků formálního a věcného průzkumu provedeného Úřadem shledány schopné zápisu do rejstříku ochranných známek, jsou obsaženy v této kapitole. Důležitou právní skutečností je, že zveřejněním přihlášky ochranné známky v této kapitole Věstníku (§ 23 zákona č. 441/2003 Sb.) začíná běžet zákonná tříměsíční lhůta pro podání námitek podle ustanovení § 25 zákona č. 441/2003 Sb.

### Číselný přehled

O-480392, O-481997, O-481998, O-481999, O-482170, O-482388, O-483342, O-484401, O-486145, O-486682, O-487473, O-488388, O-489520, O-490311, O-491202, O-491403, O-491665, O-491859, O-492070, O-492457, O-492584, O-492590, O-492591, O-493217, O-493226, O-493290, O-493546, O-493563, O-493663, O-493680, O-493690, O-494026, O-494031, O-494150, O-494158, O-494159, O-494167, O-494168, O-494169, O-494189, O-494212, O-494217, O-494311, O-494312, O-494313, O-494363, O-494444, O-494471, O-494592, O-494599, O-494616, O-494622, O-494627, O-494628, O-494629, O-494751, O-494776, O-494778, O-494780, O-494781, O-494875, O-494878, O-494879, O-494881, O-494882, O-494883, O-494885, O-494886, O-494888, O-494909, O-494914, O-495318, O-495509, O-495527, O-495827, O-495828, O-495832, O-495836, O-495838, O-495839, O-495951, O-495967, O-496233, O-496368, O-496374, O-496417, O-496797, O-496873, O-497575

## Zveřejněné přihlášky ochranných známek

(210) **O-480392**  
(220) 21.10.2010  
(320) 21.10.2010  
(511) 29, 30, 39  
(540)

*Mr. Sandwich*

(510) (29) výrobky studené kuchyně, zejména saláty, aspiky; (30) výrobky studené kuchyně, zejména bagety, obložené chleby, chlebičky, výrobky z těsta a těstovin, chléb, pečivo, housky, rohlíky, cukrárenské výrobky, hotová jídla, polotovary, moučné výrobky a výrobky a přípravky z obilnin; (39) rozvoz a distribuce zboží a výrobků, zejména potravin.  
(730) **JUDDY BAGETY, s.r.o.**, Těšínská 991/3, Havířov, Bludovice, 73601, CZ  
(740) Ing. Petr Soukup, patentový a známkový zástupce, Videňská 8, Olomouc, 77200

(210) **O-481997**  
(220) 23.12.2010  
(320) 23.12.2010  
(511) 3  
(540)



(510) (3) prací, bělicí a čistící prostředky, lešticí a odmašťovací prostředky, namáčecí prostředky, prostředky na odstranění rzi a vodního kamene, přípravky na změkčení vody, mýdla a mýdlové přípravky, oživovače a zjasňovače barev pro tkaniny, aviváže, prostředky k saténování prádla, odstraňovače skvrn patřící do této třídy, antistatické přípravky pro použití v domácnosti, potpourri (směsi voňavých látek), apretační přípravky pro žehlení prádla.  
(590) Barevná  
(730) **Spolpharma s.r.o.**, Revoluční 193/86, Ústí nad Labem, 40001, CZ  
(740) PROPATENT, Mgr. Matěj Sedláček, Ke Kateřinkám 1393, Praha 4, 14900

(210) **O-481998**  
(220) 23.12.2010  
(320) 23.12.2010  
(511) 3  
(540)



(510) (3) prací, bělicí a čistící prostředky, lešticí a odmašťovací

prostředky, namáčecí prostředky, prostředky na odstranění rzi a vodního kamene, přípravky na změkčení vody, mýdla a mýdlové přípravky, oživovače a zjasňovače barev pro tkaniny, aviváže, prostředky k saténování prádla, odstraňovače skvrn patřící do této třídy, antistatické přípravky pro použití v domácnosti, potpourri (směsi voňavých látek), apretační přípravky pro žehlení prádla.

(590) Barevná  
(730) **Spolpharma, s.r.o.**, Revoluční 193/86, Ústí nad Labem, 40001, CZ  
(740) PROPATENT, Mgr. Matěj Sedláček, Ke Kateřinkám 1393, Praha 4, 14900

(210) **O-481999**  
(220) 23.12.2010  
(320) 23.12.2010  
(511) 3  
(540)



(510) (3) prací, bělicí a čistící prostředky, lešticí a odmašťovací prostředky, namáčecí prostředky, prostředky na odstranění rzi a vodního kamene, přípravky na změkčení vody, mýdla a mýdlové přípravky, oživovače a zjasňovače barev pro tkaniny, aviváže, prostředky k saténování prádla, odstraňovače skvrn patřící do této třídy, antistatické přípravky pro použití v domácnosti, potpourri (směsi voňavých látek), apretační přípravky pro žehlení prádla.

(590) Barevná  
(730) **Spolpharma, s.r.o.**, Revoluční 193/86, Ústí nad Labem, 40001, CZ  
(740) PROPATENT, Mgr. Matěj Sedláček, Ke Kateřinkám 1393, Praha 4, 14900

(210) **O-482170**  
(220) 06.01.2011  
(320) 06.01.2011  
(511) 36  
(540)

### CLUB REWARDS

(510) (36) věrnostní a odměňovací programy pro držitele platebních karet.  
(730) **Diners Club International Ltd.**, 2500 Lake Cook Road, Riverwoods, 60015, IL, US  
(740) Ing. Jiří Malůšek, Mendlovo nám. 1a, Brno, 60300

(210) **O-482388**  
(220) 14.01.2011  
(320) 14.01.2011  
(511) 16, 35, 41  
(540)

### MARRIAGE GUIDE

(510) (16) časopisy, periodika, katalogy; (35) obchodní reklama, reklama; (41) nakladatelství, vydavatelství, vydavatelská činnost v papírové a elektronické podobě.  
(730) **Kollman & Partners s.r.o.**, Smetanovo nábřeží 327/14, Praha 1 - Staré Město, 11000, CZ

(210) **O-483342**  
(220) 18.02.2011  
(320) 18.02.2011  
(511) 16

(540) **TEMPLÁŘSKÉ VINNÉ SKLEPY**

(510) (16) bloky, bružury, celofán na balení, časopisy, desky, desky na dokumenty, etikety, kalendáře, kancelářské potřeby, kartón, katalogy, knihy, noviny, obálky, obaly, obaly na lahve, papír, papírenské výrobky, balicí papír, plakáty, tužky.

(730) **ANTIGONA, s.r.o.**, Mezírka 775/1, Brno, 60200, CZ

(210) **O-484401**

(220) 28.03.2011

(320) 28.03.2011

(511) 35, 36, 39

(540)



(510) (35) marketingové studie a průzkumy, analýzy nákladů, systematizace informací do počítačových databází, obchodování s elektřinou, obchodní služby spojené s dodávkami elektřiny, jak u dodavatelů, tak u odběratelů včetně zprostředkování výše uvedených služeb; (36) elektronické převody finančních prostředků, finanční analýzy a informace, finanční clearing, správa majetku; (39) skladování elektronicky uložených dat nebo dokumentů, zprostředkovatelská činnost s výše uvedenými službami.

(730) **Europe Easy Energy a.s.**, Hvězdova 1716/2b, Praha 4 - Nusle, 14078, CZ

(740) Jarušek, Straková & Partners, advokátní kancelář, JUDr. Olga Straková, advokátka, Radniční 7a, České Budějovice, 37001

(210) **O-486145**

(220) 01.06.2011

(320) 01.06.2011

(511) 9, 16, 28, 35, 38, 41

(540)



(510) (9) záznamy na optickém a magnetickém nosiči a v elektronických datových, informačních, telekomunikačních sítích všeho druhu, software pro zpětné vyhledávání, elektronické časopisy, elektronická periodika a knihy v elektronické podobě; (16) knihy, časopisy a ostatní periodické a neperiodické publikace, tiskoviny, tiskopisy, reklamní tiskoviny, příručky, letáky, plakáty, grafika, malby, obrázkové knihy a listy, knihařské výrobky, bibliofilie, přebaly knih a tiskoviny a ostatní obaly a tašky z papíru a umělých hmot, papírnické zboží, potřeby pro umělce, kancelářské potřeby (s výjimkou nábytku), tiskařské štočky, učební a školní potřeby a pomůcky, reklamní a výstavní katalogy, nálepky, obtisky, samolepky populárních osobností a hvězd showbyznysu; (28) hrací karty; (35) marketing, obchodní informace, inzertní, reklamní a propagační služby týkající se zejména obchodu, poskytované především prostřednictvím elektronických médií včetně on-line z Internetu, předvádění zboží prostřednictvím elektronických médií, zejména Internetu, shromažďování a přeskupování různého zboží ve prospěch ostatních (s výjimkou přepravy tohoto zboží) za účelem umožnit zákazníkům, aby si mohli toto zboží prostřednictvím elektronických médií, zvláště internetových stránek, pohodlně prohlédnout a nakoupit; (38) počítačová komunikace, šíření dat prostřednictvím sítí z Internetu, poskytování informací nebo obrázků a přenos zpráv a obrazových informací pomocí Internetu; (41) výchova, vzdělávání, zábava, sportovní a kulturní aktivity.

(730) **FAJN SVĚT a.s.**, Václavské náměstí 846/1, Praha 1 - Nové Město, 11000, CZ

(740) **AK Doležalová & Hruška, JUDr. Filip Hruška**, Táborská 619/46, Praha 4, 14000

(210) **O-486682**

(220) 21.06.2011

(320) 21.06.2011

(511) 34

(540)

**BENSON & HEDGES SLIDE**

(510) (34) tabák, surový nebo zpracovaný, tabák na kouření, dýmkový tabák, tabák pro ruční balení cigaret, žvýkací tabák, snus tabák (tabák z vlhkého prášku), cigarety, doutníky, cigarillos (krátké doutníky), přípravky ke kouření prodávané samostatně nebo ve směsích s tabákem, nikoliv k lékařským nebo léčebným účelům, šňupavý tabák, potřeby pro kuřáky zahrnuté do třídy 34, cigaretový papír, tuby na cigarety a zápalky.

(730) **JT International S.A.**, 1, Rue de la Gabelle, 1211 Geneva 26, CH

(740) Společná advokátní kancelář Vsetečka Zelený Švorčík Kalenský a partneri, JUDr. Otakar Švorčík, Hálkova 2, Praha 2, 12000

(210) **O-487473**

(220) 27.07.2011

(320) 27.07.2011

(511) 29

(540)

**HAJDÚ**

(510) (29) sýr a mléčné výrobky.

(730) **Bábel Sajt Kft.**, Kossuth L.u. 20, H-7940 Kacsóta, HU

(740) Čermák a spol., JUDr. Karel Čermák jr., Ph.D., LL.M., advokát, Národní 32, Praha 1, 11000

(210) **O-488388**

(220) 31.08.2011

(320) 31.08.2011

(511) 28

(540)

**Infra Sniper**

(510) (28) hry, jiné než upravené pro použití s externí obrazovkou nebo monitorem (herní zařízení).

(730) **Bakota Jan**, Pražmo 92, Pražmo, 73904, CZ

(210) **O-489520**

(220) 18.10.2011

(320) 18.10.2011

(511) 16, 35

(540)



(510) (16) papír, lepenka a výrobky z těchto materiálů, které nejsou zařazeny do jiných tříd, tiskárenské výrobky, potřeby pro knižní vazby, fotografie, papírenské zboží; (35) propagační činnost, reklama, obchodní administrativa, kancelářské práce, pomoc při řízení obchodní činnosti.

(730) **Zámecké vinařství Bzenec s.r.o.**, Zámecká 1508, Bzenec, 69681, CZ

(740) **RETROPATENT s.r.o.**, Dolní nám. 679/5, Jablonec nad Nisou, 46601

(210) **O-490311**  
(220) 14.11.2011  
(320) 14.11.2011  
(511) 35, 36  
(540)

## Reality Inspirace

(510) (35) zprostředkovatelská, konzultační a poradenská činnost v oblasti obchodu s nemovitostmi, reklama, propagace, inzerece prostřednictvím všech druhů médií; (36) provozování realitní kanceláře - prodej a pronájem nemovitostí.  
(730) **Reality Inspirace s.r.o.**, Jateční 263, Kolín, 28002, CZ  
(740) Mgr. Jaroslav Beneš, advokát, Mánesova 19, Praha 2, 12000

(210) **O-491202**  
(220) 19.12.2011  
(320) 19.12.2011  
(511) 35, 38, 41, 42  
(540)

## Studio Noc

(510) (35) propagační činnost, reklama, zejména prostřednictvím rozhlasového vysílání; (38) provozování rozhlasového vysílání, provozování webových stránek; (41) tvorba rozhlasových pořadů; (42) tvorba a správa webových stránek, souvisejících s rozhlasovým vysíláním.  
(730) **Český rozhlas**, Vinohradská 12, Praha 2, 12099, CZ  
(740) JUDr. Filip Winter, advokát, Na Příkopě 25, Praha 1, 11000

(210) **O-491403**  
(220) 29.12.2011  
(320) 29.12.2011  
(511) 35, 37  
(540)



(510) (35) propagační činnost, pomoc při řízení obchodní činnosti, obchodní administrativní, kancelářské práce; (37) stavebnictví.  
(590) Barevná  
(730) **Asociace českých výrobců otvorových výplní**, K Červenému dvoru 3269/25a, Praha 3, 13000, CZ  
(740) Mgr. Andrea Bartíková, Havlíčkova 57, Brno, 60200

(210) **O-491665**  
(220) 11.01.2012  
(320) 11.01.2012  
(511) 9, 16, 25, 28, 35, 38, 41  
(540)



(510) (9) všechny sítě z oblasti výpočetní techniky a jejich jednotlivé části i náhradní díly, včetně sítí datových, informačních a telekomunikačních, přístroje a zařízení pro záznam, přenos, převod, zpracování a reprodukci zvuku, obrazu, textu nebo jiných dat či informací, data, databáze a jiné informační produkty na elektronických, magnetických a optických nosičích všeho druhu a v elektronických, datových, informačních a telekomunikačních sítích všeho druhu, související software a hardware, nosiče dat všeho druhu, zejména diskety, CD ROM, magnetické disky, optické disky, DVD, elektronické sítě, multimediální aplikace, 3D animace, multimediální informační katalogy, elektronické časopisy, elektronická periodika a knihy v elektronické podobě, nahraný software na CD a DVD discích a

magnetických médiích, audiovizuální díla a programy, audio programy, hudební díla, pohledy ilustrované se zvukovou nahrávkou, nahrané zvukové a zvukově obrazové záznamy, obaly na zvukové nosiče a videokazety, elektronický vyhledávač, elektronické sítě; (16) papír, lepenka a výrobky z těchto materiálů zařazené ve třídě 16, výrobky z papíru, plakáty, odznaky z papírových, lepenkových a fotografických materiálů, kalendáře, pohlednice, gratulace, dopisní papíry, obálky, samolepky, obtisky, poznámkové bloky, desky na spisy, pořadače, omalovánky, activity books, balicí papír, obaly všeho druhu papírové a plastické, listy, pytlíky a sáčky pro obalovou techniku, školní sešity, skicáky, tužky, pastelky, tuhy, gumy, ořezávátko, ořezávátko strojky, penály, papírové tašky, papírové kapesníky, papírové ubrusy a ubrousky, těžítka na papíry, tiskoviny všech druhů, zejména noviny, časopisy, knihy, propagační materiály, fotografie, tiskopisy, periodika, databázové produkty v papírové formě, databáze v papírové formě, tiskoviny z oblasti telekomunikací, tiskárenské výrobky, písma pro tiskárny, losy, štočky, potřeby pro knižní vazby, psací stroje a kancelářské potřeby (s výjimkou nábytku), učební pomůcky (s výjimkou přístrojů), umělecké nebo ozdobné předměty z papíru, obaly bublinové (z umělých hmot); (25) oděvy, obuv, kloboučnické zboží; (26) odznaky ne z drahých kovů (knoflíkového typu), odznaky ne z drahých kovů na krajkách a výšivkách; (28) hry, hračky, potřeby pro gymnastiku a sport, které nejsou uvedeny v jiných třídách; (35) shromažďování, poskytování, třídění, překlad nebo jiné zpracovávání obchodních nebo podnikatelských informací včetně vytváření, zpracovávání a třídění dat v rámci databází, pomoc při řízení obchodní činnosti, průzkum trhu, šíření propagačních informací, zejména tvorba informačních systémů a specializovaných podnikových evidencí, reklamní a propagační činnost, rozšiřování a poskytování reklamních a inzertních materiálů - periodických a neperiodických tiskovin, zejména novin, časopisů, prospektů, letáků, katalogů, reklamní literatury, brožur v tištěné podobě, na jiných nosných médiích či prostřednictvím sítě Internet nebo jiné obdobné veřejné či neveřejné telekomunikační sítě, reklamní služby a marketing, reklama na Internetu, zajištění a realizace reklamních kampaní, instalace reklamních bannerů, poskytování informací a jiných informačních produktů, zejména reklamního charakteru, multimediálních informací reklamního charakteru, komerční využití Internetu, on-line inzerce, zajišťování reklamních kampaní, komerční využití Internetu v oblastech komerčních internetovských médií a vyhledávacích služeb, zprostředkování práce a souvisejících služeb spadajících do této třídy; (38) komunikace a přenos dat prostřednictvím veřejné nebo neveřejné telekomunikační sítě včetně Internetu, pomocí telefonů, mobilních telefonů, telefaxů, satelitů, počítačů či terminálů nebo jakýmkoliv jinými prostředky, včetně přenosu elektronické pošty a přenosu dat v reálném čase (zvuku, obrazu, textu nebo jiných dat či informací) a poskytování a zprostředkovávání služeb s tím spojených včetně poskytování přístupu a připojení k těmto telekomunikačním sítím včetně Internetu, provozování veřejné nebo neveřejné telekomunikační sítě, poskytování obsahu včetně šíření a zpřístupňování elektronických tiskovin, časopisů, periodik, knih a jiných dat prostřednictvím veřejné nebo neveřejné telekomunikační sítě včetně Internetu, shromažďování, zpracovávání a poskytování informačních služeb na Internetu včetně provozování elektronických nástěnek, diskusních skupin a fór a poskytování přístupu k on-line informačním službám a databázím, tisková agentura, provozování internetového serveru, provozování internetového portálu, poskytování přístupu k Internetu, šíření elektronických časopisů, elektronických periodik a knih v elektronické podobě prostřednictvím počítačové sítě, pomocí satelitů, poskytování přístupu k počítačovým databázím; (41) nakladatelské a vydavatelské služby, zejména vydávání novin, časopisů, knih, zabezpečování obrazových a zvukových záznamů, tvorba rozhlasových, televizních, filmových a jiných audiovizuálních programů, kulturní aktivity, zejména soutěže, pořádání loterií a obdobných her, služby v oblasti vzdělávání, zábavy a sportu, pořádání výchovně vzdělávacích akcí, překladatelské a tlumočnické služby, tvorba elektronických časopisů, periodik, knih, DTP služby, sázkové hry, tipovací soutěže a hry, provoz heren a kasin.



(730) **Fotbalová asociace České republiky, o.s.**, Diskařská 2431/4,  
Praha 6, 16900, CZ

(210) **O-491859**  
(220) 17.01.2012  
(320) 17.01.2012  
(511) 5, 9, 10, 12, 34  
(540)

## Nicoline

(510) (5) elektronické inhalátory obsahující náhražky cigaret (bez tabáku) k léčebným účelům, elektronické cigarety bez obsahu tabáku pro léčebné účely, drogy pro léčebné účely, kuřácké bylinky pro lékařské účely; (9) desky do akumulátorů, nádoby pro akumulátory, akumulátory elektrické pro vozidla, akumulátory elektrické, baterie na zapalování, baterie, elektrické články, dávkovače spadající do této třídy, měřicí přístroje, počítadla spadající do této třídy, počítací strojky, nabíječky pro elektrické baterie, skříně akumulátorové, světelná signalizace, blikáče; (10) dávkovače, inhalátory, aerosolové dávkovače pro lékařské účely, inhalátory, insuflátory (zařízení na zavádění vzduchu nebo látek do tělních dutin), rozstříkovače pro lékařské účely; (12) zapalovače cigaret do automobilů; (34) tabák, potřeby pro kuřáky, zápalky, elektronické cigarety pro odvykání kouření, náplně určené pro elektronické zařízení jako náhrada cigaret a doutníků, elektronické zařízení jako náhrada cigaret a doutníků.

(730) **Think In a.s.**, Křemencova 178, Praha 1, 11000, CZ  
(740) Rott, Růžička & Guttman Patentové, známkové a advokátní kanceláře, JUDr. Vladimír Rott, Vinohradská 37, Praha 2, 12000

(210) **O-492070**  
(220) 25.01.2012  
(320) 25.01.2012  
(511) 2, 8, 16  
(540)



(510) (2) aluminiové barvy, antikoroziní přípravky, antikoroziní přípravky ochranné, baktericidní nátěry, barvy v rámci této třídy, barvišské dřevo, barviva, barvy ohnivzdorné, barvy ředidla pro -, barvy zahušťovače pro barvy a pro emaily, barvy, nátěry baktericidní, bronzové laky, dřevo (mořidla), dřevo (ochranný nátěr na -) (barvy), emaily (barvy), emaily (laky), folie (kovové -) pro malíře dekorativní, tiskaře a umělce, glazury (barvy, laky), indigo (barvivo), kurkuma (barvivo), laky, laky (ředidla pro -), lepidla pro barvy, malované záplaty, mořidla, mořidla na dřevo, nátěry, nátěry na střešní krytiny, nátěry proti usazeninám, ohnivzdorné barvy (nátěry), ochranná vrstva na dřevo (barvy), ochranné přípravky na kovy, ochranné přípravky na dřevo, pigmenty, pojiva pro barvy, pozlátka, ředidla pro barvy, tempery, terpentýn (ředidlo pro barvy), základní nátěrové barvy; (8) brusné nástroje (pro ruční broušení), kladiva (ruční), leštící nástroje, malířské špachtle, nabírací lžice (ruční nářadí), nástroje a nářadí ruční, nože, pistole ruční na vytlačování tmelu, pistole stříkací (ruční nářadí), rašple (ruční nářadí), razidla (ruční nářadí), rydla (ruční nástroje), rýhovací nástroje (rádla), řezné nástroje (ruční), špachtle, stěrky (ruční nářadí), šroubováky, tvářecí nástroje, zednická kladiva, zednické lžice; (16) akvarely, akvarely (malby), alba, architektonické makety, barvy vodové (misky na -), celofán na balení, kartón (výrobky z -), kartón, makety (architektonické -), malířská plátna, malířské stojany, malířské štětce, malířské válečky pro interiéry, modelování (materiály na -), mramorovací hřebeny (potřeby pro umělce), olejotisky, obrazy, obrazy (malby) zarámované či nezarámované, palety pro malíře, pásky lepicí (papírenské výrobky), pruhy lepicí pro kancelářské účely nebo použití v domácnosti, štětce, štětce malířské, válečky (malířské -) pro interiéry.

(730) **Dvořáčková Kateřina Ing.**, Běluňská 1842/2, Praha 9, 19300, CZ

(210) **O-492457**  
(220) 08.02.2012  
(320) 08.02.2012  
(511) 9, 35, 38, 42  
(540)



(510) (9) vysílače (telekomunikace); (35) zpracování textů a správa počítačových souborů, vzdálená správa počítačových souborů, sdílení počítačových souborů a dat v rámci této třídy, ukládání a přepis počítačových souborů a dat; (38) elektronická pošta, služby elektronické nástěnky (telekomunikační služby), počítačová komunikace, komunikace pomocí počítačových terminálů, posílání zpráv, poskytování uživatelského přístupu ke globální počítačové síti, pošta (elektronická), přenos zpráv a obrázků pomocí počítačů, přenos zpráv a obrazových informací pomocí počítače, směrovací a spojovací služby pro telekomunikace, spojení pomocí sítí optických vláken, půjčování telekomunikačních zařízení, půjčování modemů, pronájem zařízení pro přenos informací; (42) aktualizace počítačových programů, instalace počítačových programů, kopírování počítačových programů, pronájem počítačů, regenerace počítačových dat, počítačové programování, počítačové systémové analýzy, tvorba počítačových systémů, poradenské služby v oblasti počítačového hardware, pronájem počítačového software, přenos dat nebo dokumentů z fyzických nosičů na elektronické nosiče, převod (konverze) dat a počítačových programů (ne fyzický), tvorba software (počítačových programů), tvorba a správa webových stránek, umístění webových stránek, údržba počítačových programů.

(730) **SKY - SOFT spol. s r.o.**, Drtinova 412/26, Praha 5, 15000, CZ

(210) **O-492584**  
(220) 13.02.2012  
(320) 13.02.2012  
(511) 7, 8, 9, 11, 35, 36, 37, 39  
(540)



(510) (7) veškeré domácí přístroje a spotřebiče, poháněné elektrickým motorem, zejména pračky, myčky nádobí, sušičky, mandly, ždímačky, odstředivky, vysavače, čističe textilií a podlahových krytín, leštící stroje, míchací, řezací, loupací a krájecí stroje, otvírače konzerv, mixéry, hnětací stroje, drtiče, kuchyňské roboty, elektrické ostříže nožů, drtiče, lisy na ovoce, elektrické nože, kuchyňské přístroje elektromechanické v rámci této třídy, elektrické odšťavňovače, mlýnky, parní čističí přístroje, klepací stroje, sekací stroje, šicí stroje, elektrické škrabky, žehličky a dále též části a díly pro všechno výše uvedené zboží; (8) břitvy a holicí strojky, přístroje na střihání vlasů, strojky pro manikúru a pedikúru, depilační přístroje, kulmy, příbory, leštičky na nehty; (9) přístroje a zařízení pro reprodukci, přenos a záznam zvuku a/nebo obrazu všeho druhu nebo jiných dat, média pro záznam dat, počítače, příslušenství a periferie počítačů, tiskárny, veškeré počítačové programy a software bez ohledu na záznamová média nebo prostředky šíření, software nahraný na magnetických médiích nebo stažený ze vzdálené počítačové sítě, fotografické, kinematografické a optické přístroje a nástroje, magnetické, optické a obdobné nosiče dat, antény a anténní soustavy, satelitní přijímače, měřicí přístroje, signalizační a detekční přístroje, elektromateriál jako kabely, zásuvky, vypínače, zařízení pro přeměnu, vedení a akumulaci elektrického proudu, kancelářská technika - telefonní přístroje, faxy, kopírky, mobilní telefony, fotografické přístroje a kamery, digitální fotoaparáty včetně paměťových karet, radiopřijímače, tunery; (11) chladničky, mrazničky a výrobky ledu, elektrická, plynová a kombinovaná zařízení pro vaření, pečení, smažení a opékání, zejména sporáky, trouby elektrické, plynové i mikrovlnné, grily, rošty, sendvičovače, toustovače a opékače topinek, elektrické fritovací



hmce, pánve a pečicí formy, vařiče a varné desky, sporáky na tuhá paliva, kávovary a čajovary elektrické, stroje na espresso, instantní dávkovače horké vody, rychlovarné konvice, zařízení větrací a klimatizační, přístroje pro úpravu vzduchu v místnostech, jako jsou filtrační zařízení, zvlhčovače a odvlhčovače, odsavače par, elektrická a plynová topná zařízení, včetně kotlů radiátorů, plynových topidel, elektrických topných těles, infrazářičů a konvektorů, elektrické a plynové ohřivače vody, filtry pro odsavače par, vodovodní baterie, boilers, vysoušeče vlasů, zařízení pro domácí topení a chlazení, zařízení pro osvětlení, elektrické náčiní pro vaření a domácnost, žárovky všeho druhu, opékače, ventilátory, ohřivače, konvice, ionizační přístroje na úpravu vzduchu, elektrické formy na pečení, zařízení na výrobu páry, a dále též části a díly pro všechno výše uvedené zboží; (35) maloobchodní a velkoobchodní činnost v oblasti obchodu se spotřebním zbožím a internetový obchod se spotřebním zbožím v rámci tříd 7, 8, 9 a 11, poradenská a konzultační činnost v oblasti obchodu, zprostředkovatelská činnost v oblasti obchodu se spotřebním zbožím v rámci tříd 7, 8, 9 a 11, zakládání, vedení a prodej společností, propagační činnost, franchising; (36) služby týkající se financí a peněžnictví, zejména spotřebitelských úvěrů a pojištění včetně jejich zprostředkování; (37) montáž, konstrukce a oprava, instalace a údržba elektrických a elektronických zařízení; (39) doprava, balení a skladování zboží, zásilkové služby.

- (590) Barevná  
(730) **Velloria Group s.r.o.**, Bělehradská 858/23, Praha 2, 12000, CZ  
(740) Mgr. Michaela Chytilová, Budečská 2165/35, Praha 2 - Vinohrady, 12000

- (210) **O-492590**  
(220) 13.02.2012  
(320) 13.02.2012  
(511) 35, 41, 44  
(540)



- (510) (35) propagační činnost, reklama; (41) výchova, vzdělávání, zábava, sportovní a kulturní aktivity; (44) lékařské služby, péče o hygienu a krásu osob, zdravotnické služby.  
(730) **Elixír studio s.r.o.**, Holšická 1327, Praha 9 - Újezd nad Lesy, 19016, CZ  
(740) JUDr. Filip Behenský, advokát, JUDr. Filip Behenský, Kropáčkova 563/14, Praha 4, 14900

- (210) **O-492591**  
(220) 13.02.2012  
(320) 13.02.2012  
(511) 35, 41, 44  
(540)

### **Elixír klub pro ženu to nejlepší**

- (510) (35) propagační činnost, reklama; (41) výchova, vzdělávání, zábava, sportovní a kulturní aktivity; (44) lékařské služby, péče o hygienu a krásu osob, zdravotnické služby.  
(730) **Elixír studio s.r.o.**, Holšická 1327, Praha 9 - Újezd nad Lesy, 19016, CZ  
(740) JUDr. Filip Behenský, advokát, JUDr. Filip Behenský, Kropáčkova 563/14, Praha 4, 14900

- (210) **O-493217**  
(220) 20.03.2012  
(320) 20.03.2012  
(511) 5, 35  
(540)

### **VITALONUR**

- (510) (5) potravinové doplňky stravy pro lidskou potřebu a pro zvířata; (35) velkoobchod a maloobchod s potravinovými doplňky stravy pro lidskou potřebu a pro zvířata.  
(730) **Loncnar Urška**, Klausova 13a/1361, Praha 5, 15500, CZ

- (210) **O-493226**  
(220) 06.03.2012  
(320) 06.03.2012  
(511) 35, 39, 41  
(540)



- (510) (35) obchodně - zprostředkovatelská činnost v oblasti cestovního ruchu; (39) cestovní ruch a organizování turistiky v rámci této třídy, organizování a provádění cest, exkurzí, výletů a turistických prohlídek, organizování okružních jízd po památkách ČR, doprovázení turistů, činnost turistické a cestovní kanceláře, zajišťování a provádění průvodcovských služeb, služby městských průvodců, doprovázení cestujících, pravidelné procházky Prahou; (41) pořádání tematických zájezdů v rámci této třídy, zejména kulturních, sportovních, studijních a jiných vzdělávacích zájezdů s komplexním programem, včetně pořádání odborných kurzů, přípravy a realizace výukových programů, zajišťování sportovního výcviku, zajišťování vstupenek, průvodcovské služby (vzdělávací a kulturní služby), pronájem a půjčování turistického vybavení, sportovního nářadí a potřeb.  
(590) Barevná  
(730) **Erent Vadim**, U Studánky 349/30, Praha 7, 17000, CZ

- (210) **O-493290**  
(220) 08.03.2012  
(320) 08.03.2012  
(511) 9, 12, 18, 25, 35, 37, 41, 43  
(540)



- (510) (9) akumulátory elektrické pro vozidla, zejména pro motocykly, autorádia, brýle, zejména motocyklícké, pouzdra a řetízky na brýle, brýle sluneční a brýlová skla, ochranné helmy, zejména motocyklícké, rychloměry a tachometry; (12) pneumatiky a duše pneumatik pro motocykly, blatníky, brzdová obložení pro motocykly a vozidla, brašny speciální pro motocykly, čelní ochranná skla pro motocykly, díly motocyklových karoserií, přípravky pro napínání paprsků v kolech, kola dopravních prostředků pro motocykly, mopedy a motocykly všeho druhu, motorové tříkolky, motory pro motocykly, zavazadlové nosiče pro vozidla a motocykly, ochranné kryty pro motocykly, pedály pro motocykly, pneumatiky pozemních vozidel, poplašná zabezpečovací zařízení, zejména pro motocykly, tlumiče a pružiny pro vozidla, vzduchové pumpy pro motocykly, ráfky kol vozidel, řetězy pro motocykly, řídítka motocyklů, potahy motocyklových sedaček, sedačky a sedla motocyklů, zpětná zrcátka, zvonky jízdních kol a motocyklů; (18) kůže, kožená lepenka a imitace kůže, výrobky z kůže a z její imitace, kufr, batohy, brašny, mošny, schránky kožené nebo z kožené lepenky, kožené šňůry, tašky cestovní, torby, torny, kožené pytle jako obaly, kožené náprsní tašky, kožené pásky, potahy na koňská sedla, sedlářské výrobky, cestovní tašky; (25) oděvy, svetry, šle, šály, velké šátky, bundy, kabáty, vesty, rukavice, džíny, kovbojské kalhoty, košile, šortky, čepice, klobouky, pokrývky hlavy, pletené klobouky, klobouky do deště, pásky, nátepníky (oděvy), kombinézy, punčochové zboží, topy bez rukávů se zavazováním na zádech, vázanky, noční košile, pyžama, kalhoty, oděvy do deště, pláště do deště, mikiny, tepláky, krátká trička, trička, spodní prádlo, obleky a kostýmy, čelenky, návleky na lýtka (oděvy), zástěry, palčáky, dámské spodní prádlo, kožené oděvy, plavky, sukně, obuv, boty a vysoké boty, části obuvi, zejména špičky bot, chrániče podrážek, chrániče podpatků, rukavice, vše zejména pro motocyklové použití; (35) služby dovozní a vývozní kanceláře, služby komerční informační

kanceláře, pomoc při řízení obchodní činnosti, poskytování obchodních a podnikatelských informací, organizování komerčních a propagačních výstav, reklama, pronájem reklamních materiálů a ploch, předvádění zboží, předvádění modelek pro reklamní služby a podporu prodeje, reklama on-line v počítačové databázi, rozšiřování reklamních materiálů zákazníkům, vylepování plakátů, poskytování obchodního průzkumu; (37) činnost autoopravny a servisu, spadající do této třídy, opravy, montáž, demontáž a servis dopravních zařízení, zvláště pak pozemních motorových vozidel, motocyklů, mopedů, skútrů, tříkolek a čtyřkolek, vodních skútrů, montáž a demontáž jejich doplňků, montáž, demontáž a vyvažování kol dopravních zařízení, opravy a servis k uvedeným činnostem, pneuservis - odborné opravy všech druhů pneu a duší pneumatik, údržba a servis elektrických akumulátorů, ošetřování vozidel antikorozním nátěrem, čištění, mytí, leštění a mazání vozidel, provádění autodiagnostiky, informace o opravách, zejména motorových vozidel; (41) poskytování informací o možnostech rekreace, rozptýlení, výchově a vzdělávání, organizování sportovních soutěží, poskytování výcviku a vyučování, zejména v oblasti motocyklové jízdy, provozování sportovních zařízení, organizování živých vystoupení; (43) poskytování služeb v oblasti pohostinství a ubytování, služby automatů (rychlé občerstvení), bary, bufety, restaurace, rezervace ubytování v hotelech a penzionech, služby přechodného ubytování.

(730) **AB Gear CE s.r.o.**, Hřebečská 2593, Kladno, 27201, CZ

(210) **O-493546**

(220) 15.03.2012

(320) 15.03.2012

(511) 16, 35, 42

(540)



(510) (16) tiskoviny všeho druhu, zejména prospekty, letáky, manuály, billboardy, nabídkové katalogy a jiné neperiodické publikace;

(35) inzertní, reklamní a propagační činnost v oblasti stavebnictví; (42) poradenská a expertní činnost v oblasti stavebnictví se zaměřením na úspory energií a ekologii, návrhy projektů staveb a jejich vybavení, vše v rámci této třídy.

(730) **SULKO, s.r.o.**, Československé armády 861/28, Zábřeh, 78901, CZ

(740) Ing. Petr Soukup, Videňská 8, Olomouc, 77200

(210) **O-493563**

(220) 16.03.2012

(320) 16.03.2012

(511) 31

(540)



(510) (31) krmivo pro psy a kočky.

(590) Barevná

(730) **Chrostek Petr**, Bahno-Příkopy 2423, Frýdek-Místek, 73801, CZ

(210) **O-493663**

(220) 20.03.2012

(320) 20.03.2012

(511) 20, 35, 37, 40, 42

(540)



design štambach  
atelier A3B

(510) (20) nábytek, kancelářský nábytek, nábytek pro školy a školící zařízení, nábytek pro prodejny, nábytkové části a doplňky v rámci této třídy, zrcadla, rámy, výrobky nejmenované v jiných třídách ze dřeva, korku, rákosu, vrbového proutí, z rohu, kosti, slonoviny, z kostic, želvoviny, jantaru, perleti, mošské pěny, náhražky všech těchto materiálů nebo náhražky z plastických hmot; (35) maloobchod, velkoobchod a internetový obchod s nábytkem; (37) servis a opravy nábytku; (40) výroba nábytku; (42) designérské služby, interiérový design, návrhy a studie v oblasti nábytkářství a vybavení interiéru, poradenské služby v oblasti interiérového designu.

(730) **Štambach Petr**, Kostelní náměstí 19/4, Praha 4 - Kunratice, 14800, CZ

(740) Mgr. Michaela Chytilová, Budečská 2165/35, Praha 2 - Vinohrady, 12000

(210) **O-493680**

(220) 20.03.2012

(320) 20.03.2012

(511) 3, 5, 10

(540)

## RYMASTOP

(510) (3) čisticí mléko pro toaletní účely, čisticí oleje, dezinfekční mýdla, gely kosmetické, kosmetické přípravky, kosmetika, krémy kosmetické, krémy na kůži, medicínální mýdla, mléko pro toaletní účely, mléko pro kosmetické účely, mýdla, olej kosmetický, oleje pro kosmetické účely, oleje pro toaletní účely, pleťová voda pro kosmetické účely, kosmetické přípravky pro péči o pokožku, pomády pro kosmetické účely, šampóny, toaletní přípravky, toaletní voda, vlasové vody, parfumerie, vonné oleje, prostředky pro ošetřování pokožky, emulze, vody a deodoranty pro osobní potřebu, opalovací krémy, opalovací mléka, olejové lázně, sprchové gely, vody po holení, tělové šampóny, prostředky pro ošetřování a regeneraci vlasů a vlasové pokožky, prostředky pro mytí a ošetřování rukou a vlasů, masážní prostředky, regenerační prostředky, prostředky ústní hygieny, hygienické toaletní přípravky; (5) přípravky a prostředky léčebné a profylaktické kosmetiky pro ošetřování pokožky a vlasů, zejména ve formě tablet, dražé, kapslí, mastí, krémů, gelů, olejů, pěn, tekutých suspenzí, emulzí nebo koloïdních roztoků, vodiček, zásypů a práškových směsí, roztoků, medicínálních čajových směsí, vitaminových přípravků, farmaceutické výrobky, potraviny pro zvláštní výživu pro lékařské účely, léčiva, doplňky výživy, bylinné doplňky, dietní doplňky, dietní doplňky stravy, doplňky stravy, vše pro léčebné účely, vitaminové doplňky, minerální doplňky, hygienické výrobky pro léčebné účely, potraviny pro kojení a batolata, diabetické přípravky pro léčebné účely, dietní potraviny upravené pro lékařské účely, doplňky výživové pro lékařské účely; (10) lékařské přístroje a nástroje.

(730) **PQ PARTNERS LIMITED**, Athinon 5, Nicosia, CY

(740) JUDr. Tomáš Vymazal, advokát, Wellnerova 1322/3C, Olomouc, 77900

(210) **O-493690**

(220) 21.03.2012

(320) 21.03.2012

(511) 1, 3, 5

(540)



(510) (1) chemické přípravky pro průmysl, bělicí (odbarvovací) přípravky pro průmyslové účely, přípravky na odstraňování vodního kamene pro použití v průmyslu, chemické přípravky na čištění kůže, chemické přípravky na vodovzdornou úpravu kůže, přípravky na odstraňování leštidel, chemické zjasňovací

přípravky pro textil, detergenty (čisticí prostředky) pro průmyslové použití, odstraňovače sazí, odstraňovače disperzí, přípravky proti rosení skla, látky proti vytváření nebo na odstraňování usazenin; (3) čisticí přípravky, lešticí přípravky, mycí přípravky, antistatické přípravky pro použití v domácnosti, přípravky na odstraňování vodního kamene pro použití v domácnosti, lešticí přípravky na nábytek a podlahy, lešticí kameny, lešticí vosky, mýdlové přípravky pro oživení nebo zjasnění tkanin, přípravky pro namáčení prádla, univerzální čisticí přípravky, přípravky na mytí skla, čisticí přípravky na čalounění, ochranné lesky na podlahy, čisticí přípravky na koberce, osvěžovače vzduchu, neklouzavé tekutiny a neklouzavé vosky na podlahy, prací prostředky, přípravky pro chemické čištění, přípravky na odstranění vosku na podlahy (k drhnutí), prostředky na odstraňování rzi, odstraňovače na skvrny, utěrky napuštěné čisticími přípravky na čištění, čisticí přípravky pro WC; (5) dezinfekční přípravky pro hygienické účely, přípravky k dezinfekci předmětů, biocidní přípravky, detergenty (čisticí prostředky pro lékařské použití).

(590) Barevná

(730) **LAKMA ČESKÁ REPUBLIKA s.r.o.**, Průmyslová 1306/7, Praha 10 - Hostivař, 10200, CZ

(740) Ing. Iva Rylková, Polská 1525, Ostrava - Poruba, 70800

(210) **O-494026**

(220) 30.03.2012

(320) 30.03.2012

(511) 5, 29, 30

(540)

## DONNA NAILS

(510) (5) přípravky a prostředky léčebné a profylaktické kosmetiky pro ošetřování pokožky a vlasů, zejména ve formě tablet, dražé, kapslí, mastí, krémů, gelů, olejů, pěn, tekutých suspenzí, emulzí nebo koloidních roztoků, vodiček, zásypů a práškových směsí, roztoků, medicinných čajových směsí, vitamínových přípravků apod., farmaceutické výrobky, potraviny pro zvláštní výživu pro lékařské účely, léčiva, doplňky výživy, bylinné doplňky, dietní doplňky, dietní doplňky stravy, doplňky stravy, vše pro léčebné účely, vitamínové doplňky, minerální doplňky, vitamínové a minerální doplňky, hygienické výrobky pro léčebné účely, potraviny pro kojence a batolata, diabetické přípravky pro léčebné účely, dietní potraviny upravené pro lékařské účely, doplňky výživové pro lékařské účely, to vše pro péči o nehty, doplňky výživové pro účely nikoli lékařské, doplňky stravy, potravinové doplňky a doplňky stravy rostlinného původu, výživové doplňky a potraviny pro zvláštní výživu obsahující látky rostlinného původu, potravinové doplňky obsahující enzymy; (29) dietní doplňky a dietní doplňky stravy spadající do této třídy, vše pro péči o nehty; (30) dietní doplňky a dietní doplňky stravy spadající do této třídy, vše pro péči o nehty.

(730) **PQ PARTNERS LIMITED**, Athinon 5, Nicosia, CY

(740) Tomáš Vymazal, advokát, Wellnerova 1322/3C, Olomouc, 77900

(210) **O-494031**

(220) 01.04.2012

(320) 01.04.2012

(511) 35, 38, 41

(540)



**záchranní**

(510) (35) reklamní, inzertní a propagační činnost, marketing, pronájem informačních míst v rámci této třídy, činnost reklamní agentury, zprostředkování v obchodních vztazích, merchandising, franchising, automatizované zpracování dat, služby, které zahrnují záznam, přepis, vypracování, kompilaci, přenášení nebo systematickosti písemných či datových či elektronických sdělení a záznamů, jakož i využívání nebo kompilaci matematických a statistických údajů, administrativně-organizační zabezpečování televizního vysílání, podporování a intenzifikace obchodních služeb založené na zvýhodňování klíčových spolupracovníků a klientů, poskytování věrnostních a bonusových systémů, jako například poskytování slev a odměn,

přednostní a nadstandardní poskytování služeb, vše zejména v prodeji výrobků zařazených ve tř. 1-34, organizování výstav komerčních nebo reklamních nebo propagačních, předvádění zboží prostřednictvím Internetu nebo katalogu nebo výstav za účelem reklamy a/nebo prodeje, přeskupování a shromažďování (kromě dopravy) různých výrobků pro třetí osoby za účelem umožnit spotřebiteli pohodlně vybrat a prohlížet a kupovat (kromě přepravy) prostřednictvím katalogu a/nebo Internetu a/nebo zásilkového prodeje, zásilkový prodej zboží, maloobchodní prodej výrobků zařazených ve tř. 1-34; (38) telekomunikace, služby umožňující komunikaci jedné osoby s druhou, televizní vysílání, rozhlasové vysílání, digitální vysílání, televizní vysílání programů, televizní vysílání zábavných, vzdělávacích, výchovných, soutěžních, diskusních a informačních pořadů, telematika, šíření, výměna nebo získávání zpráv a informací, šíření elektronických časopisů, informací, elektronických periodik, knih v elektronické podobě, audio nebo audiovizuálních děl prostřednictvím informační nebo datové nebo elektronické nebo komunikační nebo telekomunikační nebo počítačové sítě, zejména Internetu, pomocí satelitů a jinými sítěmi, informační služby na Internetu související s televizním vysíláním, služby na Internetu související s televizním vysíláním spadající do této třídy, komunikace, poradenská činnost v oblasti sdělovacích prostředků spadající do této třídy, poradenská činnost v oblasti telekomunikací, informační služby v oblasti telekomunikací, informační kancelář, poskytování informačních služeb prostřednictvím počítačů, pronájem komunikačních míst; (41) nakladatelství a vydavatelství, ediční činnost, publikační činnost, nahrávání nosičů zvukových nebo obrazově zvukových, půjčování nahraných zvukových a zvukově obrazových záznamů, tvorba a šíření audiovizuálních děl, zpravodajství, publicistika, televizní zpravodajství, rozhlasové zpravodajství, obrazové zpravodajství, TV produkce, filmová produkce, televizní výroba programů, tvorba programů, tvorba a výroba televizních a audiovizuálních programů, agenturní činnost v oblasti kultury, zprostředkování v oblasti kultury, výchovy, zábavy a sportu, výchovná, vzdělávací, soutěžní a zábavní činnost, výroba a organizování zábavných nebo kulturních nebo vzdělávacích představení, organizace společenských a kulturních akcí, organizace, provozování a provádění her a soutěží i veřejných, výstavní činnost v oblasti kultury nebo zábavy nebo výchovy nebo vzdělávání, půjčování knih, tiskovin, pronájem a půjčování audiopřístrojů, videopřístrojů, videorekordérů, videokamer, fotoaparátů, promítaček, rozhlasových a televizních přijímačů, filmů, kulturních a vzdělávacích potřeb a přístrojů, půjčování a pronájem obrazů, dekorací.

(730) **Barrandov Televizní studio a.s.**, Kříženeckého nám. 322, Praha 5, 15200, CZ

(740) Advokátní a patentová kancelář VYSKOČIL, KROŠLÁK a spol., Dana Lukajová, Voršílská 10/130, Praha 1, 11000

(210) **O-494150**

(220) 04.04.2012

(320) 04.04.2012

(511) 43, 44

(540)

## Penzion KRAVÍ HORA Bořetice

(510) (43) služby zajišťující stravování a nápoje, dočasné ubytování, zejména restaurace, samoobslužné restaurace, bufety, bary, kavárny, jídelny, ubytovací služby (hotely, penziony), hotelové služby, rezervace přechodného ubytování, hotelů, penzionů, pronajímacích místností; (44) péče o hygienu a krásu osob, lázeňské služby v oblasti sauny, služby solárií, provozování wellness, masáže a zábalů.

(730) **Sadilek Oldřich**, Bořetice 461, Bořetice, 69108, CZ

(740) A. Holas & partner Patentová a známková kancelář, Ing. Mgr. Hana Holasová, Křížová 4/105, Brno, 60300

(210) **O-494158**

(220) 04.04.2012

(320) 04.04.2012

(511) 37, 39, 40

(540)



(510) (37) instalace, servis, opravy, údržba a čištění mobilních, sanitárních zařízení, WC buněk, mobilních WC, kabin WC, WC nádrží, pisoárů, sprchových kabin, vozidel, mobilních oplocení, mobilních mycích stání a mobilních žlabů; (39) odvoz a pronájem mobilních, sanitárních zařízení, WC, mobilních WC, kabin WC, WC nádrží, pisoárů, mobilních oplocení a mobilních mycích stání a žlabů; (40) likvidace a odstraňování odpadních vod a odpadů (odstraňování fekálií z toalet a jiných sanitárních zařízení).

(590) Barevná

(730) **WC Servis s.r.o.**, Pod Borkem 318, Mladá Boleslav, 29301, CZ

(210) **O-494159**

(220) 04.04.2012

(320) 04.04.2012

(511) 35, 36, 41, 43

(540)



**KLUB ZAMĚSTNAVATELŮ**

(510) (35) propagační činnost, reklama; (36) finanční služby; (41) výchova a vzdělávání, sportovní, kulturní a jiné volnočasové aktivity v rámci této třídy; (43) služby zajišťující stravování a nápoje, dočasné ubytování.

(730) **Hulák Pavel**, Marie Majerové 2040, Most, 43401, CZ

(210) **O-494167**

(220) 05.04.2012

(320) 05.04.2012

(511) 6, 8, 9, 11, 12, 25

(540)



(510) (6) kovové zámky pro kola; (8) ruční nářadí, šroubováky, klíče (ruční nářadí), brašny na ruční nářadí; (9) ochranné přilby, ochranné helmy sportovní, ochranné brýle pro sport, cyklistické brýle, ochranné vesty (reflexní), blikáče signální, hustoměry, navigační přístroje, odrazové nášivky na oděvy (proti dopravním nehodám), ochranné prostředky osobní proti nehodám, počítadla pro jízdní kola, cyklocomputery, měřicí zařízení, přístroje na měření a zaznamenávání času, dálkoměry, rychloměry, baterie (články) elektrické; (11) světla pro jízdní kola, svítidla - jízdní kola, kryty pro svítidla, objímky pro světla a svítidla, svítilny (baterky), čelovky (svítilny), směrovky, žárovky; (12) jízdní kola, náhradní díly pro jízdní kola v rámci této třídy, brzdy pro kola a brzdové součásti, bezdušové pneumatiky (galusky) pro kola, lepicí kaučukové záplaty na duše (pro jízdní kola), blatníky, brašny speciální pro jednostranná vozidla, duše pneumatik, nářadí na opravu duší, dvojkolové vozíky, elektromobily, paprsky pro jízdní kola, řetězy pro jízdní kola, stojany pro jízdní kola, ráfky, říditka, káry (vozíky), mopedy, tříkolky, motorové tříkolky, čtyřkolky, přívěsné (boční) vozíky, košíky speciální pro jízdní kola, náboje kol vozidel, napínače paprsků na kola, nosiče zavazadlové pro vozidla, nosiče jízdních kol, ochranné kryty k

jízdním kolům nebo motocyklům, převody kol, pedály pro kola nebo motocykly, poplašná zabezpečovací zařízení pro vozidla (alarmy), pumpy (hustilky) pro jízdní kola nebo motocykly, rámy jízdních kol, říditka jízdních kol, sedadla pro jízdní kola, dětské sedačky pro jízdní kola, sedla jízdních kol, potahy na sedadla nebo sedla jízdních kol, dětské pojízdní sedačky k jízdním kolům, sklápěcí střechy pro dětské pojízdní sedačky, skútry, směrovky jízdních kol, ventily pneumatik, výstražné systémy (alarmy) pro jednostranná vozidla, zvonky jízdních kol; (25) cyklistické rukavice, rukavice, sportovní oděvy, čepice a jiné pokrývky hlavy, čelenky, oděvní návleky.

(730) **PAUL LANGE - OSTRAVA, s.r.o.**, Sabinova 713/2, Ostrava - Svinov, 72100, CZ

(740) Ing. Iva Rylková, Polská 1525, Ostrava - Poruba, 70800

(210) **O-494168**

(220) 05.04.2012

(320) 05.04.2012

(511) 4, 6, 16, 21, 24

(540)



(510) (4) parfémované svíčky, svíčky, parafín; (6)lobal (hliníková fólie), balicí fólie kovové, kovové koše, kovové násady na košťata; (16) sáčky na odpadky z umělých hmot, sáčky jako obaly z umělých hmot, mikrotenové sáčky, sáčky pro mikrovlnné trouby, fólie hliníkové na balení potravin, fólie viskóznové na balení, fólie z umělých hmot na balení, papír na pečení; (21) utěrky na čištění, dávkovače mýdla, drátěnky na čištění, drátěnky na použití v kuchyni, držáky na mýdlo, držáky na svíce, svícny, hadry na čištění, hadry na umývání podlah, hadry na prach, houby na použití v domácnosti, houbičky na čištění, houby mycí, houby toaletní, kbelíky, jelenice na čištění, kartáče na čištění nádrží a nádob, kartáčky na umývání nádobí, kolíčky na prádlo, koše na odpadky, krabičky na mýdlo, kroužky (věšáky) na ručníky, lopatka a smetáček na drobtů, mopy, nástroje na čištění, plácačky na koberce, potřeby kuchyňské neelektrické, prachovky na nábytek, rukavice pro domácnost, rukavice pro práce na zahradě, sáčky izotermické, smetáky, sušáky na prádlo, tampóny na čištění, utěrky na úklid, utěrky napuštěné čistícími přípravky na čištění; (24) utěrky na sklo spadající do této třídy, žínky hygienické, textilní ručníky, rukavice (mycí), koupelnové textilie (s výjimkou oblečení), utěrky na nádobí textilní.

(730) **LAKMA ČESKÁ REPUBLIKA s.r.o.**, Průmyslová 1306/7, Praha 10 - Hostivař, 10200, CZ

(740) Ing. Iva Rylková, Polská 1525, Ostrava - Poruba, 70800

(210) **O-494169**

(220) 05.04.2012

(320) 05.04.2012

(511) 1, 3, 5

(540)



(510) (1) chemické čistící prostředky určené pro průmysl, chemické prostředky pro čištění a uvolnění rour a potrubí, chemické prostředky na odstranění vodního kamene; (3) univerzální mycí prostředky, prostředky pro ošetřování podlah, prostředky na obnovení lesku, prostředky na mytí podlah, prací prostředky, prostředky na mytí dřeva, prostředky na mytí nádobí, prostředky na mytí oken, prostředky pro čištění koberců, odmašťovací prostředky s výjimkou těch, které jsou užívány při průmyslových postupech nebo výrobě, bělicí prostředky, odbarvovací prostředky, mýdla, prostředky na mytí aut, prostředky na čištění



autopotahů, prostředky na odstranění vodního kamene pro použití v domácnosti, čisticí prostředky, antistatické přípravky pro použití v domácnosti; (5) dezinfekční prostředky pro hygienické účely, WC čističe (s dezinfekčním účinkem), deodoranty (nikoliv pro osobní použití), deodoranty pro oděvy a textil.

- (730) **LAKMA ČESKÁ REPUBLIKA s.r.o.**, Průmyslová 1306/7, Praha 10 - Hostivař, 10200, CZ  
(740) Ing. Iva Rylková, Polská 1525, Ostrava - Poruba, 70800

(210) **O-494189**

(220) 05.04.2012  
(320) 05.04.2012  
(511) 8, 16  
(540)

## CLEAN & CLEAR

- (510) (8) peelingové a čisticí přístroje, jmenovitě ruční peelingové a čisticí přístroje na baterii používané na čištění a peeling pokožky; (16) jednorázové ubrousky nikoliv napuštěné chemickými výrobky nebo jejich sloučeninami, jakožto savé papírky absorbující kožní maz obličeje.

- (730) **Johnson & Johnson**, One Johnson & Johnson Plaza, New Brunswick, NJ, US  
(740) Čermák a spol., JUDr. Karel Čermák, Elišky Peškové 15, Praha 5, 15000

(210) **O-494212**

(220) 07.05.2012  
(320) 07.05.2012  
(511) 2, 6, 7, 8, 11, 19, 25  
(540)



- (510) (2) nátěrové hmoty, barvy, laky, barviva, vše v rámci této třídy; (6) spojovací materiály, šrouby, matice, hřebíky, řezné a brusné kotouče, kovové stavební materiály, kovové kabely a dráty, klíče, zámky, vše v rámci této třídy; (7) stroje a obráběcí stroje, spadající do této třídy, zejména elektrické ruční nářadí - vrtačky, ruční kotoučové pily, rozbrušovačky, úhlové brusky, úhlové pily, elektrické šroubováky, sbíjecí kladiva, motorové elektrické pily, vyžínací elektrické kosačky, vyžínací kosačky na benzinové motory, motorové benzinové pily na dřevo, svářecí stroje, stříkací pistole na barvy, brusky, čerpadla, frézky, elektrické hoblíky, kladiva elektrická, kladiva pneumatická, kompresory, pistole lepicí elektrické, stroje pro využití v zemědělství, lesnictví, zahrádkářství, zahradnictví a vinařství, sekačky na trávu, stroje na stříhání trávy, zahradní traktory na sekání trávy, hloubicí stroje, kypřiče trávníků, stroje na stříhání trávníků, stroj na upravování hran trávníků, hrábě, hrabací stroje, kalandry (hladící stroje), zametačky, zařízení pro péči o trávníky, stroje na úpravu trávníků, plečky, sekačky vlečky za automobily, stroje na sbírání trávy, zahrádkářské stroje, elektrické zahradní náčiní, zemědělské a zahradnické náčiní, zahradnické stroje pro péči o trávník a jeho údržbu, zemědělské stroje pro péči o půdu, příslušenství, části a potřeby k výše uvedenému zboží, trávníkové žací stroje a žací adaptéry (součást strojů), pluhy, vyorávací radlice, kultivátory, brány (stroje), hrobkovače, sečí stroje, obrabeče a shrnovače, mulčovače, sběrače listí a posečené trávy, zametací kartáče, rozmetadla hnojiv a sypače, drtiče zahradního odpadu, postřikovače pro ochranu rostlin, zahradní čerpadla, shrnovací radlice, sněhové frézky, včetně náhradních dílů pro uvedené výrobky, vše v rámci této třídy; (8) nářadí a nástroje s ručním pohonem, spadající do této třídy, zejména ruční nářadí, klíče, momentové klíče - ráčny, šroubováky, kleště štípací, kleště kombinované, hasáky, sekyry, kladiva, ruční pily na kov, ruční pily na dřevo, hoblíky na dřevo, pilníky na kov a na dřevo, lopaty, krumpáče, palice, hevery (ruční), vytahovače hřebíků, kosačky, motyky, nože, vidličky a lžice, nůžky, rýče, srpy, sekačky, vrtáky na kov, vrtáky na dřevo, vrtáky na zdivo a beton, vidle, vrtačky ruční, zahradnické nůžky, zednická kladiva, zednické lžice, vše v rámci této třídy; (11) zavlažovací zařízení pro

zemědělství; (19) stavební materiály nekovové spadající do této třídy; (25) pracovní obuv, pracovní oděvy, pracovní pokrývky hlavy, bačkory, barety, boty, bundy, čelenky, čepice, galoše, holínky, chrániče uší proti chladu (jako pokrývka hlavy), kabáty, kalhoty, kamaše, kapuce, kombinézy, košile, oblečení, obuv, oděvy, opasky, pláště, pletené zboží, pokrývky hlavy, ponožky, potítky, prádlo spodní, rukavice, saka, sandály, spodky, spodní prádlo, sukně, svetry, šály, šátky, štitky na čepice, tílka, uniformy, vesty, zástěry, zimníky, vše v rámci této třídy.

(590) Barevná

(730) **RUND s.r.o.**, Nádražní 904, Jaroměř, 55101, CZ

(210) **O-494217**

(220) 05.04.2012  
(320) 05.04.2012  
(511) 41, 43, 44  
(540)



- (510) (41) poskytování informací o možnostech rekreace, o možnostech rozptýlení a o možnostech zábavy, služby pro oddech a rekreaci, služby zábavy; (43) barové služby, hotelové služby, provozování hotelového ubytování; (44) aromaterapeutické služby, parní lázně, lázně a wellness, lázeňské a wellness služby, masáže, pивní lázně, rekondiční a regenerační služby, služby v oblasti sauny, veřejné lázně pro hygienické účely, provádění léčebných procedur spojených s koupelemi a zábaly.

(730) **Laciak Martin Ing.**, Chomutovská 763/14, Karlovy Vary, 36010, CZ

(740) Advokátní kancelář Mašek, Kočí, Aujezdský, JUDr. Josef Aujezdský, Opletalova 1535/4, Praha 1, 11000

(210) **O-494311**

(220) 11.04.2012  
(320) 11.04.2012  
(511) 1, 6, 8  
(540)



- (510) (1) lepidla pro průmyslové účely, lepidla jiná než kancelářská a než pro domácnost, chemické výrobky pro stavební průmysl, chemické výrobky pro kotvení ve stavebnictví, farmaceutické a chemické výrobky a sloučeniny (užití zejména v biotechnologii a pro výrobu léčiv), chemická činidla (s výjimkou pro lékařské a zvěrolékařské účely), chemikálie pro laboratorní analýzy a vědecké účely a pro průmysl (s výjimkou pro lékařské a zvěrolékařské účely), farmaceutické konzervační přísady, biologické a bakteriální přípravky (s výjimkou pro lékařské a zvěrolékařské účely), bakteriologické přípravky pro octové kvašení, prostředky pro čištění tekutin, chemické a biochemické přípravky pro čištění vody, destilovaná a draselná voda, diagnostické preparáty (s výjimkou pro lékařské a zvěrolékařské účely), kultury mikroorganismů (s výjimkou pro lékařské a zvěrolékařské účely), biochemické katalyzátory, přídavné kapaliny pro použití s abrazivy, syntetické materiály pro absorpci oleje, acetáty, octany, etanáty, aceton, propanon, dimethylketon, ecetylen, adhezivní přípravky na chirurgické bandážování, aktinium, aktivní uhlí, roztoky pro odstraňování sranů z akumulátorů, albuminový papír, aldehydy, algináty, alkalické jodidy pro průmyslové účely, alkalické kovy, alkaloidy, amoniak pro průmyslové účely, amonné soli, amylacetát, amylalkohol, antimon, kyselina antranilová, chemické apretace, arabská guma

pro průmyslové účely, argon, arsen, arseničitan olovnatý, arsenové kyseliny, astat, balzám gurjunský na výrobu laků, barium, chemické přípravky pro barvy, baryt, bauxit, chemické přípravky na bělení olejů a tuku, organické bělicí přípravky, benzeny, benzoová kyselina, bezvodý amoniak, jodidovaná a sladová bílkovina, živočišná nebo rostlinná bílkovina jako surovina, bizmut, brom pro chemické účely, celulóza a celulóžové deriváty, cer, cesium, citlivý papír, cymen (izopropyltoluen), činidla chemická (s výjimkou pro lékařské a zvěrolékařské účely), přípravky proti zakalení a zamlžení čoček, dehydratační prostředky pro průmyslové účely, fotocitlivé desky, průmyslové detergenty, dextrin (apretura), diastáza (enzym) pro průmyslové účely, diazopapír, dipergační činidla pro olej a ropu, disperze plastické hmoty, ditioničitany, draslík, dřevný lih a ocet, dusičnan bizmutitý pro chemické účely, dusičnan stříbrný a uranu, dusík, dusný oxid, dvojchroman draselný a sodný, dysprosium, emulgátory, enzymatické přípravky pro průmyslové účely, epoxidové pryskyřice v surovém stavu, erbium, octová esence, estery, etan, étery, etylalkohol, etylenglykol, etyléter, europium, fenol pro průmyslové účely, mléčné kvasinky pro průmyslové účely, fermium, ferokyanidy, filtrační materiály (chemické přípravky a rostlinné látky), filtrační keramické materiály ve formě částic, uhlík do filtrů, flokulační (vločkovací) činidla, formaldehyd pro chemické účely, fosfatidy, fosfáty (hnojiva), fosfor, fotografická redukční činidla, fotografické emulze a vývojky, fotografický papír, fluor, francium, chemické přísady pro fungicidy, galium, galáty bizmutu, hydroxid bizmutitý, galotaninová kyselina, galvanické přípravky, glukóza pro průmyslové účely, glyceridy, glykol, glykoléter, glykosidy, grafit pro průmyslové účely, rozpouštědla na gumy, helium, hasící směsi, octan hlinitý, holmium, hydráty, hydraulické kapaliny, hydrogen uhličitán sodný pro chemické účely, hydrochlorečnany, hydroxid amonný a bizmutitý pro průmyslové účely, hydroxidy alkalických kovů, chlor, chlorečnany, chloridy, chemický indikátorový papír, infuzoriová hlinka, křemelina, izotopy pro průmyslové účely, insekticidy, jod pro chemické a průmyslové účely, jodidovaná bílkovina, kafr pro průmyslové účely, kalcinovaná voda, bezvodý uhličitán sodný, prostředky pro kalení kovů, kalifornium, kameneč, kamenná sůl, kaolin, karbid, katalyzátory, keramické glazury, ketony, klíživí přípravky, kolodium, chemické látky pro kondenzaci, kondenzaci zabraňující chemikálie, korozivní přípravky, kostní uhlí, alkalické kovy, krypton, kreožot pro chemické účely, přípravky pro zpracování kůže, chemické látky pro kvašení vína, kyanidy, kyseliny, kyselinovzdušné chemické sloučeniny, lakmusový papír, lantam, lecitin jako surovina, lithium, louh sodný pro průmyslové účely, lutecium, mangany, mastné kyseliny, chladicí média, metan, metylbenzen, metyléter, mikroorganismy (s výjimkou pro lékařské a zvěrolékařské účely), naftalin, naftalen, nemrznoucí látky (chemikálie), neodým, neon, neptunium, nitrátový papír, oxidy, paladium, papírová vlákna, parafin, peroxid vodíku, peroxoboritan sodný, peroxiuhličitany, chemické přípravky pro výrobu pigmentů, plastifikátory, plutonium, plyn (látky pro čištění -), plyn (přípravky pro čištění -), plyny hnací do aerosolů, plyny ochranné pro sváření, plyny ztužené pro průmyslové účely, polokovy, nekovy, praseodym, prometium, protaktinium, štěpitelné chemické prvky, stopové prvky pro rostliny, pryskyřice, přísady chemické do insekticidů a fungicidů, radioaktivní prvky pro vědecké účely, radon, renium, reagenční papír, rtuť, rubidium, sacharin, salmiak, samarium, selen, silikáty, silikony, síra, skandium, umělá sladidla, sodík, soli (chemické přípravky), stroncium, stříbro, sůl (surovina), sulfáty, sulfidy, škumpa (tříslovina), tanin, telur, technecium, terbium, tetrachloridy, těžká voda, thalium, thiokarbanilid, thorium, thulium, titaničitany, toluen, neutralizační přípravky pro toxické plyny, uličitany, uhlík, uran, urychlovače vulkanizace, vápeneč, viskóza, vodík, vulkanizační přípravky, vzácné zeminy, xenon, yterbium, ytrium, zásady, želatina pro průmyslové účely, živočišné uhlí; (6) spojovací prvky na dřevo a dřevěné konstrukce a kování, všeobecné upevňovací systémy spadající do této třídy, profesionální kotvení spadající do této třídy, profesionální kotvení spadající do této třídy, střešní systémy a příslušenství spadající do této třídy, instalační materiál spadající do této třídy, kovové konstrukce stavební, včetně přenosných, příslušenství k zateplovacím systémům spadající do této třídy, příslušenství k sádkokartonářským systémům spadající do této třídy, řetězy a lana spadající do této třídy, cylindrické vložky, klíče, dveře (kovové), dveřní kliky, dveřní kování, okenní

kování, bezpečnostní kování, interiérové kování, zámky (kovové), zejm. visací a zadlabací, s výjimkou elektrických, zavírače dveří (neelektrické), poštovní schránky (kovové), schránky (bezpečnostní), příruční pokladničky (kovové), schránky na klíče (kovové), dveřní a okenní zarážky (kovové), domovní čísla (kovová), stavěče dveří v rámci této třídy, bezpečnostní řetězy (kovové), čísla a písmena z obecných kovů, s výjimkou tiskařského písma, kroužky na klíče z obecných kovů, dveřní rámy, dveřní uzávěry, s výjimkou elektrických, dveřní zarážky a zástrčky, klepadla na dveře, vše z kovu, panty, závěsy (kovové), otevírače dveří s výjimkou elektrických, kabely kovové neelektrické, výplně dveří kovové, zámky pro brašny a tašky (kovové), kontejnerové zámky (kovové), dráty pro antény, dráty železné, dráty z obecných kovů, spojky a přichytky kovové pro kabely a roury, stavební materiály kovové a železářské zboží, jako jsou panely, desky, pláty, fólie, plechy, trubky, roury, potrubí, lišty, latě, sloupy, trámy, traverzy, příčky, překlady, tyče, výztuhy, výplně, dráty, pletiva, háky, háčky, skoby, hřebíky, šrouby a matice, nýty, kroužky, formy na lisování plastů (kovové), obecné kovy a jejich slitiny, jako surový materiál nebo polotovary, alpaka (nové stříbro), bronz, cín, ferochrom (slitina železa a chromu), feromolybden, ferosilicium, ferotitan, ferowolfram, hafnium (kov), germanium, glucinium, hořčík (magnesium), chrom, indium, kadmium, kobalt (surovina), limonit (železná ruda), měď, mosaz, nikl, niklová mosaz, niob, ocel, olovo, rudy kovové, rudy železné, tantal, titan, vanad, wolfram, zinek, zirkonium, železo, stavební kování, vložky kovové, podlahy a podlahové hmoty kovové, parkety, dlažby, dlaždění, dlaždice, obklady, obkladačky, obložení stěn a zdí, podlahové vlasy, lišty a rohy pro lemování podlah, vše z kovu, prahy dveřní kovové, klenby, kovové krovky, střešní krytiny (kovové), stropní desky (kovové), kovové konstrukce pro bazény, kovové konstrukce pro skleníky, kovové okenní rámy, křídlová okna (vyhlídky), (kovová), okence (kovové), markýzy (kovové), okapní žlaby (kovové), okapové roury (kovové), okapy - žlaby (kovové), rolety vnější (kovové), vnější i vnitřní žaluzie (kovové), balící fólie (kovové), barely (kovové), bedny (kovové), domovní zvonky, s výjimkou elektrických, dopravní značky (kovové), s výjimkou světelných a mechanických, držadla (kovová), kladky (kovové), jiné než pro stroje, kolečka pro nábytek (kovová), kování pro nábytek (kovové), kovové barely, kovové nádoby na skladování a přepravu, kovové nádoby na stlačení plyn nebo zkapalněný vzduch, krabice z obecných kovů, lešení (kovová), madla (kovová), mříže kovové, pouzdra z obecných kovů, schodiště kovová, schodišťové stupně (kovové), silniční svodidla (kovová), sochy a sošky z obecných kovů, tyče pro kovové zábradlí, vrata (kovová), zábradlí (kovová), jako části schodišť, žebříky (kovové), pokladny bezpečnostní; (8) ruční nástroje a nářadí, šroubováky a bity, kleště a svěrky, kladiva a klíče (ruční nářadí), vrtáky (ruční nástroje), nože, pilky, nůžky, sekery, sekáče, dláta, řezné a brusné kotouče (ruční nástroje), brousky, brusné kameny (ruční nástroje), brusné kotouče (smirkové), brusné nástroje (pro ruční broušení), brusy (ruční nástroje), pilníky, šmirgly a kartáče (nástroje), sponkovačky a spony (nástroje), zednické nářadí kovové i plastové, malířské nářadí kovové a plastové, řezné nářadí a řezné nástroje (ruční), samořezné šrouby pro sendviče a opláštění, elektrické nářadí, libely (ruční nástroje), obtahovací brousky na kosa, obtahovací řemeny na břity, nástroje na ostření, pilníky na nehty, berany (dlaždičské nářadí ruční), bodáky, bajonet, boxery, břity, hroty (části ručních nástrojů a nářadí), čepele (nástroje na ostření), čepelky (zbraně), česáčky (ruční nářadí), číslovací kleště, dlabací nástroje, dláta, držáky vrtáků (ruční nářadí), dříkovače (ruční nástroje), frézy (nástroje), glazovací nástroje, harpuny, hoblíky, holicí stroje, elektrické nebo neelektrické, hevery (ruční), holicí soupravy, hřebíkové zásobníky (elektrické nebo neelektrické), hustilky pneumatik (pumpičky ruční), kameny brusné, kleštiny (upínací nářadí), klíče maticové (ruční nástroje), kolovrátky truhlářské (vrtací nástroje), kosa, kovotlačitelská razidla, kráječ, krbová dmychadla (ruční nástroje), krbové náčiní, lisovací nástroje, lopatky sázecí (pro zahradnické práce), lopaty (ruční nářadí), lupénkové pily, mačety, malířské špachtle, manikúrové soupravy, meče, motyčky (na okopávání), motyky, naběračky, napínače drátů a kovových pásků (ruční nářadí), nástavce pro zavitnice, navlékače jehel, nožířské zboží, přibory, nůžky (elektrické nebo neelektrické), nůžky zahradnické, nýtovačky (ruční nástroje), obtahovací brousky na kosa, ocílky, obušky, nástroje na ohýbání trubek, nástroje na ostření, palice (ruční

nářadí), pěchovačky (ruční nástroje), pěchovadla na zeminu (ruční nářadí), perličky, pilky (ruční nářadí), pinzety, pistole ruční na vytlačování tmelu, pistole stříkací (ruční nářadí), plecí motyčky (ruční nářadí), podkovařské nože na kopyta, pokosnice (ruční nářadí), pořízy, pouzdra na britvy, žiletky, holicí strojky, prostřihovadla (ruční nástroje), průbojníky, rámy pro pily, rašple (ruční nástroje), razidla (ruční nářadí), rozprašovače na insekticidy (ruční), rozprašovače přípravků proti hmyzu (ruční nářadí), rozstříkovače insekticidů (ruční), rýče, rýhovací nástroje (rádla), řezačky (ruční nástroje), řezné nástroje, sečné a bodné zbraně, sbíjecí kladiva, skot (nástroje na značkování), sochory, srpy, ruční zařízení na stáčení tekutin, stahováky (pro tesaře a bednáře), strojky (mechanické) na stříhání vousů, strojky na stříhání (ruční), strojky na stříhání vlasů (elektrické a neelektrické), svěračky, šavle, šidla, škrabáky, špachtle, škrabky (ruční nástroje), špachtle, stěrky (ruční nářadí), štěpařské nástroje, tesařské sekery (teslice), temovadla, tužilky, tlouky pro rozměňování, trubky (nástroje na řezání, tvářecí nástroje, vrtáčky (ruční nástroje), vrtáčky ruční (nářadí), výhrubníky, vyorávače (nářadí), výstružníky, vytahováky hřebíků, zařízení na hubení rostlinných škůdců, západky, zápustky (ruční nářadí), zařízení na propichování ušních boltců, závitnice, závitníky, závitřezné hlavy, zbraně sečné a bodné, zdviháky (ruční), zednické nástroje, zemědělské nástroje a nářadí (ruční), zvedáky (ruční), žehličky neelektrické.

(590) Barevná

(730) **Top Kraft Handels GmbH**, Gütenbachstrasse 12, 1230 Vídeň, AT

(740) DANĚK & PARTNERS Advokátní a patentová kancelář, Ing. Dr. Vilém Daněk, Vinohradská 45/1107, Praha 2, 12000

(210) **O-494312**

(220) 11.04.2012

(320) 11.04.2012

(511) 1, 6, 8

(540)



(510) (1) lepidla pro průmyslové účely, lepidla jiná než kancelářská a než pro domácnost, chemické výrobky pro stavební průmysl, chemické výrobky pro kotvení ve stavebnictví, farmaceutické a chemické výrobky a sloučeniny (užití zejména v biotechnologii a pro výrobu léčiv), chemická činidla (s výjimkou pro lékařské a zvěrolékařské účely), chemikálie pro laboratorní analýzy a vědecké účely a pro průmysl (s výjimkou pro lékařské a zvěrolékařské účely), farmaceutické konzervační přísady, biologické a bakteriální přípravky (s výjimkou pro lékařské a zvěrolékařské účely), bakteriologické přípravky pro octové kvašení, prostředky pro čištění tekutin, chemické a biochemické přípravky pro čištění vody, destilovaná a draselná voda, diagnostické preparáty (s výjimkou pro lékařské a zvěrolékařské účely), kultury mikroorganismů (s výjimkou pro lékařské a zvěrolékařské účely), biochemické katalyzátory, přídavné kapaliny pro použití s abrazivy, syntetické materiály pro absorpci oleje, acetáty, octany, etanáty, aceton, propanon, dimetylketon, ecetylen, adhezivní přípravky na chirurgické bandážování, aktinium, aktivní uhlí, roztoky pro odstraňování síranů z akumulátorů, albuminový papír, aldehydy, algináty, alkalické jodidy pro průmyslové účely, alkalické kovy, alkaloidy, amoniak pro průmyslové účely, amonné soli, amylacetát, amylalkohol, antimon, kyselina antranilová, chemické apretace, arabská guma pro průmyslové účely, argon, arsen, arseničitan olovnatý, arsenové kyseliny, astat, balzám gurjanský na výrobu laků, barium, chemické přípravky pro barvy, baryt, bauxit, chemické přípravky na bělení olejů a tuku, organické bělicí přípravky, benzeny, benzoová kyselina, bezvodý amoniak, jodidovaná a sladová bílkovina, živočišná nebo rostlinná bílkovina jako surovina, bizmut, brom pro chemické účely, celulóza a celulózové deriváty, cer, cesium, citlivý papír, cymen (izopropyltoluen), činidla chemická (s výjimkou pro lékařské a

zvěrolékařské účely), přípravky proti zakalení a zamlžení čoček, dehydratační prostředky pro průmyslové účely, fotocitlivé desky, průmyslové detergenty, dextrin (apretura), diastáza (enzym) pro průmyslové účely, diazopapír, dipergační činidla pro olej a ropu, disperze plastické hmoty, ditioničitany, draslík, dřevný líh a ocet, dusičnan bizmutitý pro chemické účely, dusičnan stříbrný a uranu, dusík, dusný oxid, dvojjaderný draselný a sodný, dysprosium, emulgátory, enzymatické přípravky pro průmyslové účely, epoxidové pryskyřice v surovém stavu, erbium, octová esence, estery, etan, étery, etylalkohol, etylenglykol, etyléter, europium, fenol pro průmyslové účely, mléčné kvasinky pro průmyslové účely, fermium, feroxyanidy, filtrační materiály (chemické přípravky a rostlinné látky), filtrační keramické materiály ve formě částic, uhlík do filtrů, flokulaci (vločkovací) činidla, formaldehyd pro chemické účely, fosfatidy, fosfáty (hnojiva), fosfor, fotografická redukční činidla, fotografické emulze a vývojky, fotografický papír, fluor, francium, chemické přísady pro fungicidy, galium, galáty bizmutu, hydroxid bizmutitý, galotaninová kyselina, galvanické přípravky, glukóza pro průmyslové účely, glyceridy, glykol, glykoléter, glykosidy, grafit pro průmyslové účely, rozpouštědla na gummy, helium, hasicí směsi, octan hlinitý, holmium, hydráty, hydraulické kapaliny, hydrogen uhličitý sodný pro chemické účely, hydrochloričnan, hydroxid amonný a bizmutitý pro průmyslové účely, hydroxidy alkalických kovů, chlor, chlorečnany, chloridy, chemický indikátorový papír, infuzoriová hlinka, křemelina, izotopy pro průmyslové účely, insekticidy, jod pro chemické a průmyslové účely, jodidované bílkoviny, kafr pro průmyslové účely, kalcinovaná voda, bezvodý uhličitý sodný, prostředky pro kalení kovů, kalifornium, kamenec, kamenná sůl, kaolin, karbid, katalyzátory, keramické glazury, ketony, klížicí přípravky, kolodium, chemické látky pro kondenzaci, kondenzaci zabraňující chemikálie, korozivní přípravky, kostní uhlí, alkalické kovy, krypton, kreozot pro chemické účely, přípravky pro zpracování kůže, chemické látky pro kvašení vína, kyanidy, kyseliny, kyselinovzdorné chemické sloučeniny, lakmusový papír, lantam, lecitin jako surovina, lithium, louh sodný pro průmyslové účely, lutecium, mangany, masné kyseliny, chladicí média, metan, metylbenzen, metyléter, mikroorganismy (s výjimkou pro lékařské a zvěrolékařské účely), naftalin, naftalen, nemrznoucí látky (chemikálie), neodým, neon, neptunium, nitrátový papír, oxidy, paládium, papírová vlákna, parafin, peroxid vodíku, peroxoboritan sodný, peroxiuhličitany, chemické přípravky pro výrobu pigmentů, plastifikátory, plutonium, plyn (látky pro čištění -), plyn (přípravky pro čištění -), plyny hnací do aerosolů, plyny ochranné pro sváření, plyny ztužené pro průmyslové účely, polokovy, nekovy, praseodým, prometium, protaktinium, štěpitelné chemické prvky, stopové prvky pro rostliny, pryskyřice, přísady chemické do insekticidů a fungicidů, radioaktivní prvky pro vědecké účely, radon, renium, reagenční papír, rtuť, rubidium, sacharin, salmiak, samarium, selen, silikáty, silikony, síra, skandium, umělá sladidla, sodík, soli (chemické přípravky), stroncium, stříbro, sul (surovina), sulfáty, sulfidy, škumpa (tříslovina), tanin, telur, technecium, terbium, tetrachloridy, těžká voda, thalium, thiokarbanilid, thorium, thulium, titaničitany, toluen, neutralizační přípravky pro toxické plyny, uličitany, uhlík, uran, urychlovače vulkanizace, vápenec, viskóza, vodík, vulkanizační přípravky, vzácné zeminy, xenon, yterbium, yttrium, zásady, želatina pro průmyslové účely, živočišné uhlí; (6) spojovací prvky na dřevo a dřevěné konstrukce a kování, všeobecné upevňovací systémy spadající do této třídy, profesionální kotvení spadající do této třídy, profesionální kotvení spadající do této třídy, střešní systémy a příslušenství spadající do této třídy, instalační materiál spadající do této třídy, kovové konstrukce stavební, včetně přenosných, příslušenství k zateplovacím systémům spadající do této třídy, příslušenství k sádkartonářským systémům spadající do této třídy, řetězy a lana spadající do této třídy, cylindrické vložky, klíče, dveře (kovové), dveřní kliky, dveřní kování, okenní kování, bezpečnostní kování, interiérové kování, zámků (kovové), zejména visací a zadlabací, s výjimkou elektrických, zavírače dveří (neelektrické), poštovní schránky (kovové), schránky (bezpečnostní), příruční pokladničky (kovové), schránky na klíče (kovové), dveřní a okenní zarážky (kovové), domovní čísla (kovová), stavěče dveří v rámci této třídy, bezpečnostní řetězy (kovové), čísla a písmena z obecných kovů, s výjimkou tiskařského písma, kroužky na klíče z obecných kovů, dveřní rámy, dveřní uzávěry, s výjimkou elektrických,

dveřní zarážky a zástrčky, klepadla na dveře, vše z kovu, panty, závěsy (kovové), otevírače dveří s výjimkou elektrických, kabely kovové neelektrické, výplně dveří kovové, zámky pro brašny a tašky (kovové), kontejnerové zámky (kovové), dráty pro antény, dráty železné, dráty z obecných kovů, spojky a přichytky kovové pro kabely a roury, stavební materiály kovové a železářské zboží, jako jsou panely, desky, pláty, fólie, plechy, trubky, roury, potrubí, lišty, latě, sloupky, trámy, traverzy, příčky, překlady, tyče, výtuhy, výplně, dráty, pletiva, háky, háčky, skoby, hřebíky, šrouby a matice, nýty, kroužky, formy na lisování plastů (kovové), obecné kovy a jejich slitiny, jako surový materiál nebo polotovary, alpaka (nové stříbro), bronz, cín, ferochrom (slitina železa a chromu), feromolybden, ferossilicium, ferotitan, ferowolfram, hafnium (kov), germanium, glucinium, hořčík (magnesium), chrom, indium, kadmium, kobalt (surovina), limonit (železná ruda), měď, mosaz, nikl, niklová mosaz, niob, ocel, olovo, rudy kovové, rudy železné, tantal, titan, vanad, wolfram, zinek, zirkonium, železo, stavební kování, vložky kovové, podlahy a podlahové hmoty kovové, parkety, dlažby, dlaždičky, dlaždice, obkladačky, obložení stěn a zdí, podlahové vlysy, lišty a rohy pro lemování podlah, vše z kovu, prahy dveřní kovové, klenby, kovové krovy, střešní krytiny (kovové), stropní desky (kovové), kovové konstrukce pro bazény, kovové konstrukce pro skleníky, kovové okenní rámy, křídlová okna (vyhlídky), (kovová), okenice (kovové), markýzy (kovové), okapní žlaby (kovové), okapové roury (kovové), okapy - žlaby (kovové), rolety vnější (kovové), vnější i vnitřní žaluzie (kovové), balící fólie (kovové), barely (kovové), bedny (kovové), domovní zvonky, s výjimkou elektrických, dopravní značky (kovové), s výjimkou světelných a mechanických, držadla (kovová), kladky (kovové), jiné než pro stroje, kolečka pro nábytek (kovová), kování pro nábytek (kovové), kovové barely, kovové nádoby na skladování a přepravu, kovové nádoby na stlačený plyn nebo zkapalněný vzduch, krabice z obecných kovů, lešení (kovová), madla (kovová), mříže kovové, pouzdra z obecných kovů, schodiště kovová, schodišťové stupně (kovové), silniční svodidla (kovová), sochy a sošky z obecných kovů, tyče pro kovové zábradlí, vrata (kovová), zábradlí (kovová), jako části schodišť, žebříky (kovové), pokladny bezpečnostní; (8) ruční nástroje a nářadí, šroubováky a bity, kleště a svěrky, kladiva a klíče (ruční nářadí), vrtáky (ruční nástroje), nože, pilky, nůžky, sekery, sekáče, dláta, řezné a brusné kotouče (ruční nástroje), brousky, brusné kameny (ruční nástroje), brusné kotouče (smirkové), brusné nástroje (pro ruční broušení), brusy (ruční nástroje), pilníky, šmirgoly a kartáče (nástroje), sponkovačky a spony (nástroje), zednické nářadí kovové i plastové, malířské nářadí kovové a plastové, řezné nářadí a řezné nástroje (ruční), samořezné šrouby pro sendviče a opláštění, elektrické nářadí, libely (ruční nástroje), obtahovací brousky na kosa, obtahovací řemeny na břitvy, nástroje na ostření, pilníky na nehty, berany (dlaždičkové nářadí ruční), bodáky, bajonety, boxery, břitvy, hroty (části ručních nástrojů a nářadí), čepele (nástroje na ostření), čepelky (zbraně), česáčky (ruční nářadí), číslovací kleště, dlabací nástroje, dláta, držáky vrtáků (ruční nářadí), důlkovače (ruční nástroje), frézy (nástroje), glazovací nástroje, harpuny, hoblíky, holicí strojky, elektrické nebo neelektrické, hevery (ruční), holicí soupravy, hřebíkové zásobníky (elektrické nebo neelektrické), hustilky pneumatik (pumpičky ruční), kameny brusné, kleštiny (upínací nářadí), klíče maticové (ruční nástroje), kolovrátky truhlářské (vrtací nástroje), kosa, kovotlačitelská razidla, kráječce, krbová dmychadla (ruční nástroje), krbové náčiní, lisovací nástroje, lopatky sázecí (pro zahradnické práce), lopaty (ruční nářadí), lupénkové pily, mačety, malířské špachtle, manikúrové soupravy, meče, motyčky (na okopávání), motyky, naběračky, napínače drátů a kovových pásků (ruční nářadí), nástavce pro závitnice, navlékače jehel, nožníkové zboží, přístroje, nůžky (elektrické nebo neelektrické), nůžky zahradnické, nýtovačky (ruční nástroje), obtahovací brousky na kosa, očílky, obušky, nástroje na ohýbání trubek, nástroje na ostření, palice (ruční nářadí), pěchovačky (ruční nástroje), pěchovadla na zeminu (ruční nářadí), perličky, pilky (ruční nářadí), pinzety, pistole ruční na vytlačování tmelu, pistole stříkací (ruční nářadí), plecí motyčky (ruční nářadí), podkovařské nože na kopyta, pokosnice (ruční nářadí), pořízy, pouzdra na břitvy, žiletky, holicí strojky, prostřihovadla (ruční nástroje), průbojníky, rámy pro pily, rašple (ruční nástroje), razidla (ruční nářadí), rozprašovače na insekticidy (ruční), rozprašovače přípravků proti hmyzu (ruční nářadí), rozstříkovače insekticidů (ruční), rýče, rýhovací nástroje

(rádla), řezačky (ruční nástroje), řezné nástroje, sečné a bodné zbraně, sbíjecí kladiva, skot (nástroje na značkování), sochory, srpy, ruční zařízení na stáčení tekutin, stahováky (pro tesaře a bednáře), strojky (mechanické) na stříhání vousů, strojky na stříhání (ruční), strojky na stříhání vlasů (elektrické a neelektrické), svěrky, šavle, šidla, škrabáky, špachtle, škrabky (ruční nástroje), špachtle, stěrky (ruční nářadí), štěpařské nástroje, tesařské sekery (teslice), temovadla, tužlíky, tloučky pro rozmělnování, trubky (nástroje na řezání, tvářecí nástroje, vrtáčky (ruční nástroje), vrtáčky ruční (nářadí), výhrubníky, vyorávače (nářadí), výstružníky, vytahováky hřebíků, zařízení na hubení rostlinných škůdců, západky, zápusťky (ruční nářadí), zařízení na propichování ušních boltců, závitnice, závitníky, závitorezné hlavy, zbraně sečné a bodné, zdviháky (ruční), zednické nástroje, zemědělské nástroje a nářadí (ruční), zvedáky (ruční), žehličky neelektrické.

(590) Barevná  
(730) **Top Kraft Handels GmbH**, Gütenbachstrasse 12, 1230 Videň, AT  
(740) DANĚK & PARTNERS Advokátní a patentová kancelář, Ing. Dr. Vilém Daněk, Vinohradská 45/1107, Praha 2, 12000

(210) **O-494313**  
(220) 11.04.2012  
(320) 11.04.2012  
(511) 1, 6, 8  
(540)



(510) (1) lepidla pro průmyslové účely, lepidla jiná než kancelářská a než pro domácnost, chemické výrobky pro stavební průmysl, chemické výrobky pro kotvení ve stavebnictví, farmaceutické a chemické výrobky a sloučeniny (užití zejména v biotechnologii a pro výrobu léčiv), chemická činidla (s výjimkou pro lékařské a zvěrolékařské účely), chemikálie pro laboratorní analýzy a vědecké účely a pro průmysl (s výjimkou pro lékařské a zvěrolékařské účely), farmaceutické konzervační přísady, biologické a bakteriální přípravky (s výjimkou pro lékařské a zvěrolékařské účely), bakteriologické přípravky pro octové kvašení, prostředky pro čištění tekutin, chemické a biochemické přípravky pro čištění vody, destilovaná a draselná voda, diagnostické preparáty (s výjimkou pro lékařské a zvěrolékařské účely), kultury mikroorganismů (s výjimkou pro lékařské a zvěrolékařské účely), biochemické katalyzátory, přídavné kapaliny pro použití s abrazivy, syntetické materiály pro absorpci oleje, acetáty, octany, etanáty, aceton, propanon, dimetylketon, cetylen, adhezivní přípravky na chirurgické bandážování, aktimum, aktivní uhlí, roztoky pro odstraňování síranů z akumulátorů, albuminový papír, aldehydy, algináty, alkalické jodidy pro průmyslové účely, alkalické kovy, alkaloidy, amoniak pro průmyslové účely, amonné soli, amyacetát, amyalkohol, antimon, kyselina antranilová, chemické apretace, arabská guma pro průmyslové účely, argon, arsen, arseničitan olovnatý, arsenové kyseliny, astat, balzám gurjunský na výrobu laků, barium, chemické přípravky pro barvy, baryt, bauxit, chemické přípravky na bělení olejů a tuku, organické bělicí přípravky, benzeny, benzoová kyselina, bezvodý amoniak, jodidovaná a sladová bílkovina, živočišná nebo rostlinná bílkovina jako surovina, bizmut, brom pro chemické účely, celulóza a celulózové deriváty, cer, cesium, citlivý papír, cymen (izopropyltoluen), činidla chemická (s výjimkou pro lékařské a zvěrolékařské účely), přípravky proti zakalení a zamlžení čoček, dehydratační prostředky pro průmyslové účely, fotocitlivé desky, průmyslové detergenty, dextrin (apretura), diastáza (enzym) pro průmyslové účely, diazopapír, diperační činidla pro olej a ropu, disperze plastické hmoty, ditioničtany, draslík, dřevný lih a ocet, dusičnan bizmutitý pro chemické účely, dusičnan stříbrný a uranu, dusík, dusný oxid, dvochroman draselný a sodný, dysprosium, emulgátory, enzymatické přípravky pro průmyslové účely, epoxidové pryskyřice v surovém stavu, erbium, octová



essence, estery, etan, étery, etylalkohol, etylenglykol, etyléter, europium, fenol pro průmyslové účely, mléčné kvasinky pro průmyslové účely, fermium, ferokyanidy, filtrační materiály (chemické přípravky a rostlinné látky), filtrační keramické materiály ve formě částic, uhlík do filtrů, flokulační (vločkovací) činidla, formaldehyd pro chemické účely, fosfatidy, fosfáty (hnojiva), fosfor, fotografická redukční činidla, fotografické emulze a vývojky, fotografický papír, fluor, francium, chemické přísady pro fungicidy, galium, galáty bizmutu, hydroxid bizmutitý, galotaninová kyselina, galvanické přípravky, glukóza pro průmyslové účely, glyceridy, glykol, glykoléter, glykosidy, grafit pro průmyslové účely, rozpouštědla na gumy, helium, hasící směsi, octan hlinitý, holmium, hydráty, hydraulické kapaliny, hydrogen uhličitán sodný pro chemické účely, hydrochlorečnany, hydroxid amonný a bizmutitý pro průmyslové účely, hydroxidy alkalických kovů, chlor, chlorečnany, chloridy, chemický indikátorový papír, infuzoriová hlinka, křemelina, izotopy pro průmyslové účely, insekticidy, jod pro chemické a průmyslové účely, jodidované bílkoviny, kafr pro průmyslové účely, kalcinovaná voda, bezvodý uhličitán sodný, prostředky pro kalení kovů, kalifornium, kamenec, kamenná sůl, kaolin, karbid, katalyzátory, keramické glazury, ketony, klížící přípravky, kolodium, chemické látky pro kondenzaci, kondenzaci zabraňující chemikálie, korozivní přípravky, kostní uhlí, alkalické kovy, krypton, kreozot pro chemické účely, přípravky pro zpracování kůže, chemické látky pro kvašení vína, kyanidy, kyseliny, kyselinovzdorné chemické sloučeniny, lakmusový papír, lantam, lecitin jako surovina, lithium, louh sodný pro průmyslové účely, lutecium, mangany, mastné kyseliny, chladicí média, metan, metylbenzen, metyléter, mikroorganismy (s výjimkou pro lékařské a zvěrolékařské účely), naftalin, naftalen, nemrznoucí látky (chemikálie), neodým, neon, neptunium, nitrátový papír, oxidy, paládium, papírová vlákna, parafin, peroxid vodíku, peroxoboritan sodný, peroxiuhličitany, chemické přípravky pro výrobu pigmentů, plastifikátory, plutonium, plyn (látky pro čištění -), plyn (přípravky pro čištění -), plyny hnací do aerosolů, plyny ochranné pro sváření, plyny ztužené pro průmyslové účely, polokovy, nekovy, praseodym, prometium, protaktinium, štěpitelné chemické prvky, stopové prvky pro rostliny, pryskyřice, přísady chemické do insekticidů a fungicidů, radioaktivní prvky pro vědecké účely, radon, renium, reagenční papír, rtuť, rubidium, sacharin, salmiak, samarium, selen, silikáty, silikony, síra, skandium, umělá sladidla, sodík, soli (chemické přípravky), stroncium, stříbro, sůl (surovina), sulfáty, sulfidy, škumpa (tříslovina), tanin, telur, technecium, terbium, tetrachloridy, těžká voda, thalium, thiokarbanilid, thorium, thulium, titanitány, toluen, neutralizační přípravky pro toxické plyny, uličtany, uhlík, uran, urychlovače vulkanizace, vápenc, viskóza, vodík, vulkanizační přípravky, vzácné zeminy, xenon, yterbium, ytrium, zásady, želatina pro průmyslové účely, živočišné uhlí; (6) spojovací prvky na dřevo a dřevěné konstrukce a kování, všeobecně upevňovací systémy spadající do této třídy, profesionální kotvení spadající do této třídy, profesionální kotvení spadající do této třídy, střešní systémy a příslušenství spadající do této třídy, instalační materiál spadající do této třídy, kovové konstrukce stavební, včetně přenosných, příslušenství k zateplovacím systémům spadající do této třídy, příslušenství k sádkokartonářským systémům spadající do této třídy, řetězy a lana spadající do této třídy, cylindrické vložky, klíče, dveře (kovové), dveřní kliky, dveřní kování, okenní kování, bezpečnostní kování, interiérové kování, zámky (kovové), zejm. visací a zadlabací, s výjimkou elektrických, zavírače dveří (neelektrické), poštovní schránky (kovové), schránky (bezpečnostní), příruční pokladničky (kovové), schránky na klíče (kovové), dveřní a okenní zářádky (kovové), domovní čísla (kovová), stavěče dveří v rámci této třídy, bezpečnostní řetězy (kovové), čísla a písmena z obecných kovů, s výjimkou tiskařského písma, kroužky na klíče z obecných kovů, dveřní rámy, dveřní uzávěry, s výjimkou elektrických, dveřní zářádky a zástrčky, klepadla na dveře, vše z kovu, panty, závěsy (kovové), otevírače dveří s výjimkou elektrických, kabely kovové neelektrické, výplně dveří kovové, zámky pro brašny a tašky (kovové), kontejnerové zámky (kovové), dráty pro antény, dráty železné, dráty z obecných kovů, spojky a přichytky kovové pro kabely a roury, stavební materiály kovové a železářské zboží, jako jsou panely, desky, pláty, fólie, plechy, trubky, roury, potrubí, lišty, latě, sloupky, trámy, traverzy, příčky, překlady, tyče, výtuhy, výplně, dráty, pletiva, háky, háčky, skoby, hřebíky,

šrouby a matice, nýty, kroužky, formy na lisování plastů (kovové), obecné kovy a jejich slitiny, jako surový materiál nebo polotovary, alpaka (nové stříbro), bronz, cín, ferochrom (slitina železa a chromu), feromolybden, ferossilicium, ferotitan, ferowolfram, hafnium (kov), germanium, glucinium, hořčík (magnesium), chrom, indium, kadmium, kobalt (surovina), limonit (železná ruda), měď, mosaz, nikl, niklová mosaz, niob, ocel, olovo, rudy kovové, rudy železné, tantal, titan, vanad, wolfram, zinek, zirkonium, železo, stavební kování, vložky kovové, podlahy a podlahové hmoty kovové, parkety, dlažby, dláždění, dlaždice, obklady, obkladačky, obložení stěn a zdí, podlahové vlisy, lišty a rohy pro lemování podlah, vše z kovu, prahy dveřní kovové, klenby, kovové krovky, střešní krytiny (kovové), stropní desky (kovové), kovové konstrukce pro bazény, kovové konstrukce pro skleníky, kovové okenní rámy, křídlová okna (vyhlídky), (kovová), okence (kovové), markýzy (kovové), okapní žlaby (kovové), okapové roury (kovové), okapy - žlaby (kovové), rolety vnější (kovové), vnější i vnitřní žaluzie (kovové), balící fólie (kovové), barely (kovové), bedny (kovové), domovní zvonky, s výjimkou elektrických, dopravní značky (kovové), s výjimkou světelných a mechanických, držadla (kovová), kladky (kovové), jiné než pro stroje, kolečka pro nábytek (kovová), kování pro nábytek (kovové), kovové barely, kovové nádoby na skladování a přepravu, kovové nádoby na stlačení plyn nebo zkapalněný vzduch, krabice z obecných kovů, lešení (kovová), madla (kovová), mříže kovové, pouzdra z obecných kovů, schodiště kovová, schodišťové stupně (kovové), silniční svodidla (kovová), sochy a sošky z obecných kovů, tyče pro kovové zábradlí, vrata (kovová), zábradlí (kovová), jako části schodišť, žebříky (kovové), pokladny bezpečnostní; (8) ruční nástroje a nářadí, šroubováky a bity, kleště a svěrky, kladiva a klíče (ruční nářadí), vrtáky (ruční nástroje), nože, pilky, nůžky, sekery, sekáče, dláta, řezné a brusné kotouče (ruční nástroje), brousky, brusné kameny (ruční nástroje), brusné kotouče (smirkové), brusné nástroje (pro ruční broušení), brusy (ruční nástroje), pilníky, šmirgoly a kartáče (nástroje), sponko vačky a spony (nástroje), zednické nářadí kovové i plastové, malířské nářadí kovové a plastové a nářadí, řezné nářadí a řezné nástroje (ruční), samořezné šrouby pro sendviče a opláštění, elektrické nářadí, libely (ruční nástroje), obtahovací brousky na kosa, obtahovací řemeny na břitvy, nástroje na ostření, pilníky na nehty, berany (dlaždičské nářadí ruční), bodáky, bajonet, boxery, břity, hroty (části ručních nástrojů a nářadí), čepele (nástroje na ostření), čepelky (zbraně), česáčky (ruční nářadí), číslovací kleště, dlabací nástroje, dláta, držáky vrtáků (ruční nářadí), důlkovače (ruční nástroje), frézy (nástroje), glazovací nástroje, harpuny, hoblíky, holicí strojky, elektrické nebo neelektrické, hevery (ruční), holicí soupravy, hřebíkové zásobníky (elektrické nebo neelektrické), hustilky pneumatik (pumpičky ruční), kameny brusné, kleštiny (upínací nářadí), klíče maticové (ruční nástroje), kolovrátky truhlářské (vrtací nástroje), kosa, kovotlačitelská razidla, kráječ, krbová dmýchadla (ruční nástroje), krbové náčiní, lisovací nástroje, lopatky sázecí (pro zahradnické práce), lopaty (ruční nářadí), lupénkové pily, mačety, malířské špachtle, manikúrové soupravy, meče, motyčky (na okopávání), motyky, naběračky, napínače drátů a kovových pásků (ruční nářadí), nástavce pro zavitnice, navlékače jehel, nožičské zboží, přibory, nůžky (elektrické nebo neelektrické), nůžky zahradnické, nýtovačky (ruční nástroje), obtahovací brousky na kosa, očílky, obušky, nástroje na ohýbání trubek, nástroje na ostření, palice (ruční nářadí), pěchovačky (ruční nástroje), pěchovadla na zeminu (ruční nářadí), perličky, pilky (ruční nářadí), pinzety, pistole ruční na vytlačování tmelu, pistole stříkací (ruční nářadí), plecí motyčky (ruční nářadí), podkovářské nože na kopyta, pokosnice (ruční nářadí), pořízy, pouzdra na břitvy, žiletky, holicí strojky, prostřihovačla (ruční nástroje), průbojníky, rámy pro pily, rašple (ruční nástroje), razidla (ruční nářadí), rozprašovače na insekticidy (ruční), rozprašovače přípravků proti hmyzu (ruční nářadí), rozstřikovače insekticidů (ruční), rýče, rýhovací nástroje (rádla), řezačky (ruční nástroje), řezné nástroje, sečné a bodné zbraně, sbíjecí kladiva, skot (nástroje na značkování), sochory, srpy, ruční zařízení na stáčení tekutin, stahovačky (pro tesaře a bednáře), strojky (mechanické) na stříhání vousů, strojky na stříhání (ruční), strojky na stříhání vlasů (elektrické a neelektrické), svěrky, šavle, sídla, škrabáky, špachtle, škrabky (ruční nástroje), špachtle, stěrky (ruční nářadí), štěpařské nástroje, tesařské sekery (teslice), temovadla, tužilky, tloučky pro rozměňování, trubky (nástroje na řezání, tvářecí nástroje,

vrtáčky (ruční nástroje), vrtáčky ruční (nářadí), výhrubníky, vyorávače (nářadí), výstružníky, vytahovačky hřebíků, zařízení na hubení rostlinných škůdců, západky, zápusťky (ruční nářadí), zařízení na propichování ušních boltců, závitnice, závitníky, závitovězné hlavy, zbraně sečné a bodné, zdviháky (ruční), zednické nástroje, zemědělské nástroje a nářadí (ruční), zvedáky (ruční), žehličky neelektrické.

- (590) Barevná  
(730) **Top Kraft Handels GmbH**, Gütenbachstrasse 12, 1230 Vídeň, AT  
(740) DANĚK & PARTNERS Advokátní a patentová kancelář, Ing. Dr. Vilém Daněk, Vinohradská 45/1107, Praha 2, 12000

- (210) **O-494363**  
(220) 13.04.2012  
(320) 13.04.2012  
(511) 3, 9, 16, 20, 21, 24, 28, 29, 30, 32  
(540)



- (510) (3) přípravky pro bělení a jiné prací prostředky, přípravky pro čištění, leštění, odmašťování a broušení, mýdla, parfumerie, vonné oleje, kosmetika, vlasové vody (lotions), zubní pasty, drogerie; (9) přístroje a nástroje vědecké, námořní, geodetické, fotografické, filmové, optické, přístroje pro vážení, měření, signalizaci, kontrolu (inspekci), záchranu a přístroje pro vyučování, přístroje a nástroje pro vedení, přepínání, přeměnu, akumulaci, regulaci nebo řízení elektrického proudu, přístroje pro záznam, převod, reprodukci zvuku nebo obrazu, elektronika, magnetické nosiče zvukových záznamů, gramofonové desky, CD a DVD, automatické distributory a mechanismy pro přístroje a mince, zapisovací pokladny, počítací stroje, přístroje pro zpracování informací a počítače, hasicí přístroje; (16) papír, lepenka a výrobky z těchto materiálů, které nejsou zařazeny do jiných tříd, tiskárenské výrobky, potřeby pro knižní vazby a knihy, fotografie, papírenské zboží, lepidla pro papírenství nebo domácnost, materiál pro umělec, štetce, psací stroje a kancelářské potřeby (vyjímaje nábytek), učební a vyučovací pomůcky s výjimkou přístrojů, plastické obaly (nezařazené do jiných tříd), tiskařské typy, štočky; (20) nábytek, bytové doplňky, zrcadla, rámy, výrobky nejmenované v jiných třídách ze dřeva, korku, rákosu, vrbového proutí, z rohu, kosti, slonoviny, z kostic, želvoviny, jantaru, perleti, mořské pěny, náhražky všech těchto materiálů nebo náhražky z plastických hmot; (21) náčiní a nádoby pro domácnost nebo kuchyň (nikoliv z drahých kovů, ani postříbených nebo pozlacených kovů), domácí a kuchyňské potřeby, hřebeny a mycí houby, kartáče (s výjimkou štetců), materiály pro výrobu kartáčů, čistící potřeby, drátky na čištění parket, sklo surové nebo opracované (s výjimkou stavebního skla), sklo, porcelán a majolika neobsažené v jiných třídách; (24) tkaniny a textilní výrobky; (28) hry, hračky, potřeby pro gymnastiku a sport, které nejsou uvedeny v jiných třídách, vánoční ozdoby; (29) pochutiny- čipsy, arašídý (zpracované-); (30) cukrovinky; (32) piva, minerální vody, šumivé nápoje a jiné nápoje nealkoholické, nápoje a šťávy ovocné, sirupy a jiné přípravky k zhotovování nápojů.

- (590) Barevná  
(730) **Levné knihy a.s.**, Do Čertous 2660/16, Praha 9 - Horní Počernice, 19300, CZ  
(740) Advokátní kancelář Arzinger & Partneři, s.r.o., Mgr. Tomáš Mařatka, Dušní 8/11, Praha 1, 11000

- (210) **O-494444**  
(220) 17.04.2012  
(320) 17.04.2012  
(511) 7, 12, 37, 40, 42



- (540) (7) stavební stroje (rypadla, nakladače); (12) speciální vojenská technika (vojenská vozidla), včetně náhradních dílů; (37) opravy, úpravy a modernizace speciální vojenské techniky; (40) znehodnocování speciální vojenské techniky, včetně zbraní a střeliva k této technice; (42) vývoj speciální vojenské techniky, technická pomoc vojskům.

- (590) Barevná  
(730) **VOP CZ, s.p.**, Dukelská 102, Šenov u Nového Jičína, 72424, CZ  
(740) Ing. Petr Soukup, patentový a známkový zástupce, Vídeňská 8, Olomouc, 77200

- (210) **O-494471**  
(220) 17.04.2012  
(320) 17.04.2012  
(511) 9, 35, 38, 42, 45  
(540)

## FORPSI - prostor pro váš úspěch

- (510) (9) software a hardware spadající do tř. 9, software na CD a DVD discích a magnetických médiích, data, databáze a jiné informační produkty na elektronických, magnetických a optických nosičích všeho druhu a v elektronických, datových, informačních a telekomunikačních sítích všeho druhu, související software a hardware, nosiče dat všeho druhu, zejm. diskety, CD romy, magnetické disky, optické disky, DVD, elektronické sítě, multimediální aplikace, multimediální informační katalogy v elektronické podobě, elektronické časopisy, elektronická periodika a knihy v elektronické podobě, software pro počítačové hry a hry virtuální reality, obaly na zvukové nosiče a videokazety, výpočetní a kancelářská technika spadající do této třídy, tiskárny, faxy, kopírovací stroje, počítače, notebooky, laptopy, počítačové terminály, monitory, scannery, modemy, počítačová periferní zařízení, doplňkové vybavení, kupř. myši, klávesnice, telekomunikační technika, zejména telefonní přístroje s drátem i bezdrátové, vizuální telefony a přístroje na videotext, mobilní telefony, mobilní radiotelegrafické přístroje, terminální účastnické telefonní stanice, zařízení pro reprodukci dat, telecomputery, komunikační servery, spotřební elektronika, elektronická zabezpečovací technika, informační, měřicí, monitorovací a řídicí systémy, elektrické a elektronické přístroje a zařízení v rámci této třídy, analogové a digitální karty, PCMCIA karty, vodiče elektrické, vedení elektrické, usměrňovače proudu, svorky, spojky, konektory elektrické, skříňové rozvaděče, skříňové akumulátorové, sítě bezpečnostní (ochranné), signalizační panely, rozvodné panely, rozvodné skříňe, rozvodné pulty, požární hlásiče, signalizační zařízení, hlásiče elektrické, indikátory, rozvaděče (VN, WN); (35) indexování informací, stránek a dalších zdrojů přístupných v počítačové síti; (38) poskytování vysokorychlostního přístupu k oblastním sítím a globálním informačním počítačovým sítím, poskytování služeb pro přenos dat, poskytování mnohoúživatelského telefonního a vyhrazeného přístupu k Internetu, provozování mnohoúživatelského přístupu ke globální počítačové informační síti, služby e-mailové pošty, provozování on-line chatu pro přenos zpráv mezi uživateli počítačů, provozování on-line počítačového informačního systému využívajícího telefonních linek pro přenos zpráv mezi uživateli sítě, provozování telekomunikačního připojení globální počítačové sítě, služby hlasové pošty, vysílání programů přes globální počítačovou síť, satelitní komunikační služby, satelitní spojové služby, telefonní komunikační služby, telefonní služby hlasových zpráv, PBX vytáčená služba, bezdrátové PBX služby, bezdrátový systém hlasové pošty, telekomunikační služby, zejména lokální a dálkový přenos hlasu, dat, obrazu a grafiky prostřednictvím telefonu, telegrafu, kabelu a satelitního přenosu, mezinárodní a mezistátní telefonní služby; (42) provozování hostingu digitálního obsahu na Internetu, webhosting, služby zobrazení webových stránek a obrazů na počítačovém serveru, počítačové služby, zejména tvorba a údržba webových stránek pro jiné, počítačové služby, zejména služby obnovy dat, počítačové služby, zejména projektování a realizace internetových sítí pro jiné, počítačové služby, zejména

projektování a realizace web stránek pro jiné, počítačové služby, zejména provozování rešeršních robotů pro získávání dat z globální počítačové sítě, počítačové služby, zejména správa webových stránek pro jiné, počítačové služby, zejména přeměrování elektronické pošty na změněnou osobní elektronickou adresu, počítačový design, poradenství v oblasti počítačového software, vývoj počítačového software, počítačové systémové analýzy, služby providera, zejména počítačový hosting software aplikací pro jiné, půjčování počítačů a programového vybavení, oprava počítačového software, instalace programového vybavení, propojení počítačového systému a sítě, technická podpora, zejména řešení problémů (odhalování a odstraňování závad) software, technická podpora, zejména monitoring síťových systémů, technická podpora, zejména provozování záložních počítačových programů a zařízení, údržba počítačového software, počítačové konzultace, počítačové diagnostické služby, plánování obnovy software, vývoj počítačového hardware, tvorba designu počítačové sítě pro jiné, počítačové programování pro jiné, počítačové projektování vedení podniku; (45) registrace domén pro identifikaci uživatelů na globální počítačové síti.

(730) **INTERNET CZ, a.s.**, Ktiš 2, Ktiš, okr. Prachatice, 38403, CZ  
(740) **BOHEMIA PATENT, Ing. Jana Vandělková**, Spálená 97/29, Praha 1, 11000

(210) **O-494592**  
(220) 20.04.2012  
(320) 20.04.2012  
(511) 29  
(540)

### Ceres Comfort

(510) (29) oleje a tuky jedlé.  
(730) **Kaka CZ s.r.o.**, Kněžves 185, Středokluky, 25268, CZ  
(740) **Hanuš - Kohout a partneři, advokátní kancelář, JUDr. Jiří Hanuš**, Břevnovská 433/12, Praha 6, 16900

(210) **O-494599**  
(220) 20.04.2012  
(320) 20.04.2012  
(511) 29  
(540)

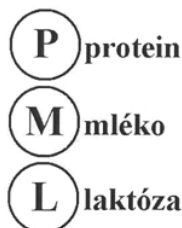

(510) (29) maso, ryby, drůbež a zvěřina, masové výtazky, konzervované, mražené, sušené a vařené ovoce a zelenina, želé, džemy, kompoty, vejce, mléko a mléčné výrobky, jedlé oleje a tuky.  
(730) **ARTIFEX INSTANT, s.r.o.**, Plzeňská 529, Toužim, 36401, CZ  
(740) **TOCIK ŠINDELÁŘ & PARTNEŘI, advokátní kancelář, Mgr. Petr Šindelář**, Moskevská 66, Karlovy Vary, 36001

(210) **O-494616**  
(220) 20.04.2012  
(320) 20.04.2012  
(511) 9, 16, 35, 38, 41  
(540)

### Zvukees

(510) (9) nahrané a nenahrané nosiče zvuku a obrazu, zejména audiokazety, videokazety, kompaktní disky, magnetofonové pásky, gramofonové desky, audiovizuální díla na nosičích, hudební díla na nosičích; (16) tiskoviny, časopisy, publikace, zejména katalogy, prospekty, fotografie, pohlednice, tiskárenské výrobky, kancelářské potřeby spadající do této třídy, papírenské zboží; (35) reklamní a propagační činnost prostřednictvím jakéhokoli média, prostřednictvím telefonní sítě, datové sítě nebo informační sítě, distribuce zboží k reklamním účelům, inzertní činnost, zprostředkovatelská činnost v oblasti obchodu s uvedenými výrobky ve třídách 9 a 16, zprostředkování mediálního průmyslu - zprostředkování reklamy, inzerce, propagace; (38) provozování televizního a rozhlasového vysílání,

včetně televizního a rozhlasového vysílání šířeného po Internetu, poradenská činnost v oblasti sdělovacích prostředků, šíření a výměna informací prostřednictvím počítačových a telekomunikačních sítí, včetně Internetu; (41) tvorba televizních a rozhlasových programů, organizace, příprava a pořádání hudebních vystoupení, koncertů a zábavných pořadů, vydavatelská a nakladatelská činnost.

(730) **EVROPA 2, spol. s r.o.**, Wenzigova 4/1872, Praha 2, 12000, CZ

(210) **O-494622**  
(220) 20.04.2012  
(320) 20.04.2012  
(511) 9, 35, 41  
(540)



(510) (9) přístroje pro potápění; (35) prodej potřeb pro potápění a plavání; (41) kurzy a ochutnávky potápění.  
(590) Barevná  
(730) **Snakesub s.r.o.**, Čechova 777, Mladá Boleslav, 29301, CZ

(210) **O-494627**  
(220) 20.04.2012  
(320) 20.04.2012  
(511) 20, 24  
(540)

### Megapytel

(510) (20) nábytek, zahrnující sedací pytle a polštáře; (24) tkaniny a textilní výrobky v rámci této třídy.  
(730) **Zobková Jana**, 17. listopadu 1452, Mladá Boleslav, 29301, CZ

(210) **O-494628**  
(220) 23.04.2012  
(320) 23.04.2012  
(511) 6, 19, 37  
(540)

### ERKADO

(510) (6) zárubně a dveře kovové, zejména bezpečnostní, doplňky dveří z kovu, zejména dveřní kování, držadla, rukojeti, zarážky, vše v rámci této třídy; (19) dveře s výjimkou kovových, zejména dveře interiérové, exteriérové, kouřotěsné, protihlukové, bezpečnostní a protipožární, zárubně dveří (nekovové), obložení dveřních zárubní (nekovové), dveřní výplně (nekovové), rámové interiérové stěny, protipožární rámové stěny; (37) montáž, instalace, údržba a opravy všech druhů dveří a zárubní, zednické služby, dozor nad stavbami, stavební informace, stavebnictví, zámečnictví.  
(730) **ERKADO CZ s.r.o.**, Krausova 604, Praha 9, 19900, CZ

(210) **O-494629**  
(220) 23.04.2012  
(320) 23.04.2012  
(511) 35, 36, 41  
(540)



(510) (35) nákupní objednávky, nákupní ceny, velkoobchodní ceny (analýzy), obchodní management a podnikové poradenství, obchodní nebo podnikatelské poradenství, personální poradenství, odborné obchodní poradenství, poradenství při vedení podniků, pořádání veletrhů pro obchodní a reklamní účely, posuzování efektivnosti provozu a racionalizace práce, obchodní nebo podnikatelské informace (poskytování), obchodní a průmyslové podniky (pomoc při řízení), oceňování a odhady v oblasti podnikání; (36) nákup na splátky (financování), platby na splátky, koupě na splátky (financování), oceňování nemovitostí, pronájem nemovitostí, správa nemovitostí, nemovitostí (zprostředkování, obchodování), nemovitostí (odhady), finanční

- informace, oceňování a odhady v oblasti trhů, fondů, investic; (41) informace o výchově a vzdělávání, vyučování, vzdělávání, vzdělávací informace, školení, vyučování, školení (pořádání a řízení), pořádání a řízení pracovních setkání (školení), organizování a vedení seminářů.
- (730) **GOLDEN GATE CZ a.s.**, Holubova 2517/4, Praha 5 - Smíchov, 15000, CZ
- (740) **PELIKÁN KROFTA KOHOUTEK** advokátní kancelář s.r.o., Mgr. Matěj Vácha, Tyršův dům, Újezd 450/40, Praha 1 - Malá Strana, 11801

- (210) **O-494751**  
(220) 26.04.2012  
(320) 26.04.2012  
(511) 9, 35, 42  
(540)



- (510) (9) docházkový systém (zařízení pro evidenci docházky), fakturovací (účtovací) stroje, počítačové hry (programy -), počítačové programy (nahrané -), počítačové programy [s možností stažení], počítačový software (nahraný -), programy operačních systémů (nahrané -); (35) analýzy nákladů, daňové příznání (příprava a vyhotovení -), data (vyhledávání -) v počítačových souborech [pro třetí osoby], fakturace, hospodářské (ekonomické) prognózy, informace (obchodní nebo podnikatelské -), marketingové studie, mzdy a výplatní listiny (příprava -), nábor zaměstnanců, nákupní objednávky (administrativní zpracování), obchodní a průmyslové podniky (pomoc při řízení -), obchodní činnost (pomoc při řízení -), počítačové databáze (překlad informací do -), počítačové databáze (systemizace informací do -), posuzování efektivnosti provozu a racionalizace práce, prezentace výrobků v komunikačních médiích pro účely maloobchodu, řízení (poradenské služby obchodní nebo podnikatelské), řízení obchodních nebo průmyslových podniků (poskytování pomoci při -), účetnictví, vedení kartoték v počítači, vedení podniků (poradenství); (42) aktualizace počítačových programů, instalace počítačových programů, konzultace (v oblasti počítačového softwaru), kopírování počítačových programů, obnova počítačových dat (regenerace), počítačové programování, počítačové systémové analýzy, počítačové systémy (tvorba -) počítačový hardware (poradenství v oblasti navrhování a vývoje -), programy počítačů (údržba -), pronájem počítačového software, pronájem webových serverů, převod [konverze] dat a počítačových programů (ne fyzický), tvorba a správa webových stránek (pro třetí osoby), tvorba software (počítačových programů), umístění webových stránek.
- (590) Barevná  
(730) **DC Concept a.s.**, Páteřní 7, Brno, 63500, CZ

- (210) **O-494776**  
(220) 26.04.2012  
(320) 26.04.2012  
(511) 1, 30  
(540)



- (510) (1) sladidla umělá (chemické přípravky); (30) sladidla (přírodní).
- (730) **AG FOODS Group a.s.**, Soběšická 151, Brno, 63800, CZ
- (740) **HÁJEK ZRZAVECKÝ** advokátní kancelář, s.r.o., JUDr. Tadeáš Petr, advokát, Revoluční 1003/3, Praha 1, 11000

- (210) **O-494778**  
(220) 26.04.2012  
(320) 26.04.2012  
(511) 5, 30

- (540)
- Fine Tea**
- (510) (5) bylinné čaje pro lékařské účely, byliny (léčivé -), čaj astmatický, čaje léčivé, dietetické nápoje upravené pro lékařské účely, kořeny (léčivé -), nápoje dietetické, upravené pro lékařské účely, nápoje léčivé, odvary pro farmaceutické účely, posilující přípravky, tonika, potrava pro kojence, pročišťující přípravky, propolisové potravinové doplňky, proteinové potravinové doplňky, přípravky potlačující chuť k jídlu pro lékařské účely, pylové potravinové doplňky, sirupy pro farmaceutické účely, sladové mléčné nápoje pro lékařské účely; (30) čaje, čaje ledové, kakao, kakaové nápoje, kakaové nápoje s mlékem, káva, kávové náhražky, kávové náhražky rostlinného původu, kávové nápoje, kávové nápoje s mlékem, nápoje (čokoládové -), nápoje na bázi čaje, nepražená káva, rostlinné přípravky jako kávové náhražky.
- (730) **AG FOODS Group a.s.**, Soběšická 151, Brno, 63800, CZ
- (740) **HÁJEK ZRZAVECKÝ** advokátní kancelář, s.r.o., JUDr. Tadeáš Petr, advokát, Revoluční 1003/3, Praha 1, 11000

- (210) **O-494780**  
(220) 26.04.2012  
(320) 26.04.2012  
(511) 1, 30  
(540)



- (510) (1) sladidla umělá (chemické přípravky); (30) sladidla (přírodní).
- (730) **AG FOODS Group a.s.**, Soběšická 151, Brno, 63800, CZ
- (740) **HÁJEK ZRZAVECKÝ** advokátní kancelář, s.r.o., JUDr. Tadeáš Petr, advokát, Revoluční 1003/3, Praha 1, 11000

- (210) **O-494781**  
(220) 26.04.2012  
(320) 26.04.2012  
(511) 5, 30  
(540)



- (510) (5) bylinné čaje pro lékařské účely, byliny (léčivé -), čaj astmatický, čaje léčivé, dietetické nápoje upravené pro lékařské účely, kořeny (léčivé -), nápoje dietetické, upravené pro lékařské účely, nápoje léčivé, nápoje sladové mléčné pro lékařské účely, odvary pro farmaceutické účely, posilující přípravky, tonika, potrava pro kojence, pročišťující přípravky, propolisové potravinové doplňky, proteinové potravinové doplňky, přípravky potlačující chuť k jídlu pro lékařské účely, pylové potravinové doplňky, sirupy pro farmaceutické účely, sladové mléčné nápoje pro lékařské účely; (30) čaje, čaje ledové, kakao, kakaové nápoje, kakaové nápoje s mlékem, káva, kávové náhražky, kávové náhražky rostlinného původu, kávové nápoje, kávové nápoje s mlékem, nápoje (čokoládové -), nápoje na bázi čaje, nepražená káva, rostlinné přípravky jako kávové náhražky.
- (730) **AG FOODS Group a.s.**, Soběšická 151, Brno, 63800, CZ
- (740) **HÁJEK ZRZAVECKÝ** advokátní kancelář, s.r.o., JUDr. Tadeáš Petr, advokát, Revoluční 1003/3, Praha 1, 11000

- (210) **O-494875**  
(220) 02.05.2012



(320) 02.05.2012  
(511) 35, 36, 41  
(540)



**SPOLEK**  
USUS PERSONALIS

(510) (35) odborné obchodní poradenství a konzultační služby při provozu nebo řízení obchodu, inzertní a reklamní činnost; (36) pojišťovnictví, peněžnictví, služby finanční, zprostředkování uvedených služeb třídy 36, správa, pronájem a obchod s nemovitostmi, leasing, směnárny, clearingová služba (zúčtování vzájemných závazků a pohledávek – bezhotovostní operace), úvěrové služby, služby finančních a investičních společností v rámci třídy 36, služby dohodců ve věcech finančních a majetkových, obchody měnové, služby pojišťovacích ústavů, pojišťovacích jednatelů; (41) pořádání seminářů a školení v oblasti finanční a daňové.

(590) Barevná  
(730) **SPOLEK CZ s.r.o.**, K Vinici 1256, Pardubice, 53002, CZ

(210) **O-494878**  
(220) 02.05.2012  
(320) 02.05.2012  
(511) 9, 28, 35  
(540)



(510) (9) ochranné přilby, ochranné rukavice, příslušenství motorových vozidel, akumulátory, elektrické a signální prostředky pro pozemní vozidla, vše spadající do třídy 9; (28) sportovní potřeby zařazené do této třídy, zejména rukavice pro motocyklový sport; (35) zprostředkovatelská činnost v oblasti obchodu s výrobky tř. 1 – 34, export-import, velkoobchod, specializovaný maloobchod, internetový obchod, vše s výrobky zařazenými do tříd 1, 2, 3, 4, 7, 9, 11, 12, 17, 18, 25, 28, marketing, propagace, reklama všemi druhy médií.

(590) Barevná  
(730) **AUTO KELLY, a.s.**, U Tvrze 65, Praha 10, 10000, CZ  
(740) Ing. Michal Jupa, patentový zástupce, Na Baních 1385, Praha 5 - Zbraslav, 15600

(210) **O-494879**  
(220) 02.05.2012  
(320) 02.05.2012  
(511) 9, 28, 35  
(540)



(510) (9) ochranné přilby, ochranné rukavice, příslušenství motorových vozidel, akumulátory, elektrické a signální prostředky pro pozemní vozidla, vše spadající do třídy 9; (28) sportovní potřeby zařazené do této třídy, zejména rukavice pro motocyklový sport; (35) zprostředkovatelská činnost v oblasti obchodu s výrobky tř. 1 – 34, export-import, velkoobchod, specializovaný maloobchod, internetový obchod, vše s výrobky zařazenými do tříd 1, 2, 3, 4, 7, 9, 11, 12, 17, 18, 25, 28, marketing, propagace, reklama všemi druhy médií.

(590) Barevná  
(730) **AUTO KELLY, a.s.**, U Tvrze 65, Praha 10, 10000, CZ  
(740) Ing. Michal Jupa, patentový zástupce, Na Baních 1385, Praha 5 - Zbraslav, 15600

(210) **O-494881**  
(220) 02.05.2012  
(320) 02.05.2012  
(511) 14, 41, 42  
(540)



(510) (14) amulety (šperky), brože (šperky), busty z drahých kovů, drahé kovy (slitiny z -), drahé kovy jako surovina nebo polotovary, figurky (sošky) z drahých kovů, jehlice (šperky), klenoty, klobouky (ozdoby na -) z drahých kovů, krabice z drahých kovů, medaile, medailony (šperky), mince, ozdoby (šperky), odznaky z drahých kovů, ozdobné jehlice, ozdoby na obuv z drahých kovů, ozdoby ze stříbra, paládium, pouzdra na hodiny a hodinky, prsteny, přívěsky (šperky), řetízky (šperky), řetízky k hodinkám, schránky na hodiny, schránky z drahých kovů, skříňky hodinové, slitiny drahých kovů, spony do kravat, stříbro surové nebo tepané, špendlíky (šperky), špendlíky do kravat, šperky, umělecká díla z drahých kovů, vajíčka na čaj (sítky) z drahých kovů, vlákna z drahých kovů, zlato surové nebo tepané, žetony (měděné -);

(41) filmová produkce, jiná než reklamní, filmové projekce, kaligrafické služby, knihy (vydávání -), konference (organizování a vedení -), kongresy (organizování a vedení -), muzea (provozování -), organizování a vedení seminářů, organizování a vedení sympozií, organizování kulturních nebo vzdělávacích výstav, psaní scénářů, psaní textů (jiných než reklamních), reportérské služby, služby v oblasti grafické úpravy, jiné než pro reklamní účely, školení, školení (pořádání a řízení), vyučování, texty (zveřejňování -) kromě reklamních, videofilmy (výroba -), vydávání elektronických knih a časopisů on-line, vydávání textů, s výjimkou reklamních nebo náborových, výroba rozhlasových a televizních programů, vyučování (instruktažní služby), vyučování (výuka), vzdělávání, zpravodajské služby, zpravodajství (obrazové -); (42) grafický design, interiérová výzdoba, navrhování (průmyslový design -), navrhování obalů, obalový design, průmyslový design, umělecký design, výzdoba interiérů, zkoušky materiálů.

(730) **Dušek Otakar MgA.**, Tyršova 508, Osek, 41705, CZ

(210) **O-494882**  
(220) 02.05.2012  
(320) 02.05.2012  
(511) 3, 6, 9, 25, 35  
(540)



(510) (3) mycí, prací a hygienické prostředky, přípravky na čištění, leštění, odmašťování a broušení zařazené do této třídy; (6) svařovací a pájecí dráty kovové, hutní polotovary a výrobky ze železa a neželezných kovů, kovové kabely, dráty a roury, zámečnické výrobky, vše patřící do této třídy; (9) ochranné pracovní prostředky jako například rukavice, obleky, oděvy, obuv, bezpečnostní pásy a postroje, ochrany obličeje, sluchu, hlavy a dýchacích cest, svářečské elektrody, vše zařazené do této třídy; (25) oděvy, obuv, kloboučnické zboží; (35) zprostředkovatelská činnost v rámci obchodu (velkoobchod-maloobchod), s výše uvedenými výrobky, marketing, reklama, propagace, inzerce všemi druhy médií.

(730) **TOMIS CZ, s.r.o.**, Československé armády 174, Příbram IV, 26101, CZ

(740) Konečná & Zacha, s.r.o., advokátní kancelář, Mgr. Tomáš Zacha, Široká 36/5, Praha 1, 11000

(210) **O-494883**

(220) 02.05.2012

(320) 02.05.2012

(511) 30, 32, 33

(540) **GLENN HILL NAVIGATOR**

(510) (30) káva, čaj, kakao, cukr, rýže, tapioka, ságo, kávové náhražky, mouka a přípravky z obilnin, chléb, pečivo, cukrovinky, zmrzlina, med, sirup melasový, droždí, prášky do těsta, sůl, hořčice, ocet, nálevy (k ochucení), koření, led pro osvěžení; (32) piva, minerální vody, šumivé nápoje a jiné nápoje nealkoholické, nápoje a šťávy ovocné, sirupy a jiné přípravky k zhotovování nápojů; (33) alkoholické nápoje.

(730) **AP LIQUORS s.r.o.**, Tovární 340, Dolní Bousov, 29404, CZ

(210) **O-494885**

(220) 02.05.2012

(320) 02.05.2012

(511) 9, 14, 16, 18, 20, 28, 32, 35, 38, 39, 41

(540) **Velká pardubická**

(510) (9) nosiče informací všeho druhu v rozsahu třídy 9, elektronické publikace; (14) drobné předměty z drahých kovů a jejich slitin, zahrnující přívěšky ke klíčům, fetízkům a hodinkám, sošky a těžítka, medaile, plakety a upomínkové mince; (16) nosiče informací v rozsahu třídy 16, zahrnující tiskoviny a polygrafické výrobky, zejména plakáty a postery, programy a vstupenky, upomínkové publikace; (18) potřeby, související zejména s koňskými dostihy, jako jsou postroje, sedlářské výrobky, biče, kožené upomínkové předměty, zejména pouzdra, peněženky, tašky, pásky (kožené), pásy na nošení závěsné kožené, klíčenky; (20) upomínkové předměty v rozsahu třídy 20, zahrnující předměty ze dřeva, rohoviny, slonoviny, jantaru, zejména s koňskými motivy, jako jsou sošky a figurky; (28) sportovní předměty a náčiní, zejména z oblasti dostihového sportu; (32) nealkoholické nápoje, pivo; (35) reklamní a propagační služby, spojené zejména s pořádáním sportovních a kulturních akcí, včetně reklamních a propagačních služeb na Internetu; (38) šíření informací prostřednictvím veřejných datových sítí; (39) dopravní služby spojené s pořádáním koňských dostihů, zejména přeprava koní; (41) organizování a pořádání sportovních soutěží a her, pořádání zábavních, kulturních, společenských a sportovních akcí, zejména koňských dostihů.

(730) **Dostihový spolek, a.s.**, Pražská 607, Pardubice, 53002, CZ

(740) Pavel Reichel a kol., Ing. Pavel Reichel, Lopatecká 14, Praha 4, 14700

(210) **O-494886**

(220) 02.05.2012

(320) 02.05.2012

(511) 9, 16, 41

(540) **Velká pardubická steeplechase**

(510) (9) nosiče informací všeho druhu v rozsahu třídy 9, elektronické publikace; (16) nosiče informací v rozsahu třídy 16, zahrnující tiskoviny a polygrafické výrobky, zejména plakáty a postery, programy a vstupenky, upomínkové publikace; (41) organizování a pořádání sportovních soutěží a her, pořádání zábavních, kulturních, společenských a sportovních akcí, zejména koňských dostihů.

(730) **Dostihový spolek a.s.**, Pražská 607, Pardubice, 53002, CZ

(740) Pavel Reichel a kol., Ing. Pavel Reichel, Lopatecká 14, Praha 4, 14700

(210) **O-494888**

(220) 02.05.2012

(320) 02.05.2012

(511) 16, 35, 41, 45

(540)



(510) (16) knihy a jiné tištěné publikace, periodické a neperiodické tiskoviny, pracovní listy do kurzů, letáky, brožury, prospekty, kalendáře, komiksy, manuály, mapy, obtisky, samolepky, papírové ubrousky, pracovní listy, kancelářské potřeby; (35) propagace v oblasti náhradní rodinné péče, činnost organizačních a ekonomických poradců v oblasti náhradní rodinné péče, poskytování informací v oblasti rodinné péče, udělování certifikovaného auditu v oblasti náhradní rodinné péče; (41) vzdělávání, osvěta, vzdělávání a výchova náhradních babiček, pořádání odborných kurzů, školení a jiných vzdělávacích akcí, včetně lektorské činnosti, nakladatelství a vydavatelství (služby), pořádání společných aktivit rodin a náhradních babiček, zajišťování společného programu, konzultace a poradenství v oblasti náhradní rodinné péče, tvorba a vydávání manuálů a učebních textů (včetně powerpointových prezentací); (45) poskytování a zprostředkování právních služeb z oblasti rodinného práva.

(590) Barevná

(730) **Centrum pro rodinu a sociální péči**, Josefská 1, Brno, 60200, CZ

(740) Patentový zástupce, Doc. Ing. Jindřich Špaček, CSc., Svatopluka Čecha 106A, Brno, 61200

(210) **O-494909**

(220) 03.05.2012

(320) 03.05.2012

(511) 9, 16, 35, 41

(540)



**DETEKTORWEB**

(510) (9) baterie v rámci této třídy, elektrické články, nabíječky pro elektrické baterie, detektory kovů, příslušenství k detektorům kovů, indukční cívky, senzory, bezpečnostní detekční rámy, radiologické přístroje pro průmyslové účely, sluchátka, vysílačky; (16) časopisy, příručky, periodické a neperiodické tiskoviny, katalogy, prospekty; (35) marketing, propagace, reklama; (41) vydavatelská a nakladatelská činnost, zábavní činnost, pořádání seminářů.

(730) **XONEL s.r.o.**, Polní 159, Dolní Břežany, 25245, CZ

(210) **O-494914**

(220) 04.05.2012

(320) 04.05.2012

(511) 7, 37, 42

(540)



(510) (7) čerpadla na vodu, čerpací zařízení na dopravu vody z vodních zdrojů a studní, příslušenství a náhradní díly k vodním čerpadlům a zařízením v rámci této třídy; (37) těžba podzemních vod, vrtání studní, opravy a údržba zařízení pro získávání vody, instalátorské práce, výstavba a čištění studní; (42) vyhledávání vodních pramenů a podzemních vod, odborné poradenství a průzkum zaměřený na vodní zdroje, rekognoskace terénu, rozbor vody

(590) pro průmysl a domácnost.  
(590) Barevná  
(730) **Bedřich Veselý**, Ladova 195/58, Mariánské Lázně, 35301, CZ  
(740) Advokátní kancelář Jirásek & Šup, JUDr. Ladislav Jirásek, advokát, Klíčová 199/2, Mariánské Lázně, 35301

(210) **O-495318**  
(220) 21.05.2012  
(320) 21.05.2012  
(511) 7, 9, 37, 42  
(540)



(510) (7) stroje a obráběcí stroje, elektrické motory a jejich části s výjimkou motorů pro pozemní vozidla, elektrické generátory a jejich části, elektrické alternátory a jejich části, spojky a transmisní zařízení mimo ty, které jsou pro pozemní vozidla, čisticí elektrické stroje a přístroje, regulátory spadající do tř. 7, pohonné mechanismy, jiné než pro pozemní vozidla, konvertory v rámci tř. 7, zvedací stroje, tvářecí stroje, hřídele v rámci tř. 7, ventilátory pro motory a hnací stroje, ventily (jako části strojů), cívky (části strojů); (9) přístroje a nástroje vědecké, námořní, geodetické, fotografické, filmové, optické, přístroje pro vážení, měření, signalizaci, kontrolu (inspekci), záchranu a přístroje pro vyučování, přístroje a nástroje pro vedení, přepínání, přeměnu, akumulaci, regulaci nebo řízení elektrického proudu, přístroje pro záznam, převod, reprodukci zvuku nebo obrazu, magnetické nosiče zvukových záznamů, automatické distributory a mechanismy pro přístroje a mince, rozvaděče automatické, automatické distribuční stroje, rozvaděče automatické, rozvodné panely, řídicí, kontrolní panely, regulátory v rámci tř. 9, zapisovací pokladny, počítačové stroje, přístroje pro zpracování informací a počítače, transformátory (elektrotechnika), dynamometry, kalibry, elektrické měniče, elektrické spojky, svorky, konektory, elektrické zařízení pro dálkové ovládání průmyslových procesorů, akumulátory elektrické, baterie, články elektrické, cívky elektrické, usměrňovače proudu, přerušovače, jističe, vypínače, reostaty, relé elektrické, svářecí zařízení elektrické; (37) stavebnictví, opravy, instalační služby, instalace, opravy, údržba elektrických a elektronických strojů a přístrojů, opravy, rekonstrukce a modernizace malých vodních elektráren, servis, opravy, úpravy a seřízení pohonů, opravy elektromotorů a generátorů, služby týkající se stavby budov, silnic, mostů, přehrad nebo přepravních linek a služby specializovaných podniků spadajících do oblasti stavebnictví, jakou jsou služby malířů, instalatérů, topenářů nebo pokrývačů, služby připojené ke službám ve stavebnictví, jako inspekce stavebních projektů, služby pronájmu nářadí a konstrukčního materiálu, služby opravářské, jako služby v oblasti elektřiny, nástrojů a nářadí atd.; (42) vědecké a technologické služby a související výzkum a projektování, analytické a výzkumné služby v průmyslu, výzkum a vývoj - návrh a konstrukce elektrických strojů, projektování, projektová činnost, studie technických projektů, inženýrské práce (expertizy), kalibrace měřidel, kontrola kvality, zkoušky materiálů, navrhování (průmyslový design-), technický průzkum, výzkum v oboru strojírenství, vývoj a výzkum nových výrobků, tvorba software, počítačové programování, počítačové systémové analýzy.  
(590) Barevná  
(730) **TES VSETÍN s.r.o.**, Jiráskova 691, Vsetín, 75501, CZ  
(740) Ing. Pavel Nádvořník s.r.o., Sokola Tůmy 1099/1, Ostrava-Mariánské Hory, 70900

(210) **O-495509**  
(220) 28.05.2012  
(320) 28.05.2012  
(511) 5  
(540)

## FLEXIHARPAN

(510) (5) farmaceutické a veterinářské přípravky, hygienické výrobky pro léčebné účely, dietetické přípravky pro léčebné účely, potraviny pro batolata, náplasti, obvazový materiál, materiály pro plombování zubů a pro zubní otisky, dezinfekční přípravky, výrobky pro hubení živočišných škůdců, fungicidy, herbicidy.

(730) **Laboratoires ARKOPHARMA**, 1 ere Avenue 2709m, LID de CARROS LE BROCC, 06510-CARROS, FR  
(740) Společná advokátní kancelář Vsetečka Zelený Švorčík Kalenský a partneři, JUDr. Michal Havlík, Hálkova 2, Praha 2, 12000

(210) **O-495527**  
(220) 13.07.2012  
(320) 13.07.2012  
(511) 18, 25  
(540)

## Darcy

(510) (18) kůže a její imitace, zboží vyrobené z těchto materiálů, nezahrnuté v jiných třídách, zvířecí kůže, usně, kufry a cestovní tašky, deštníky, slunečníky; (25) oděvy, obuv, kloboučnické zboží.  
(730) **Kristián, spol. s r.o.**, Výstupní 6, Praha 10, 10100, CZ

(210) **O-495827**  
(220) 08.06.2012  
(320) 08.06.2012  
(511) 20, 24, 25, 35  
(540)



(510) (20) nábytek, dětský nábytek, matrace; (24) ložní prádlo, prostěradla, příkrývky a pokrývky, povlečení; (25) oblečení, dětské a kojenecké oblečení; (35) komunikační média (prezentace výrobků v komunikačních médiích) pro účely maloobchodu a velkoobchodu, administrativní zpracování nákupních objednávek, zprostředkovatelská činnost v oblasti obchodu a provozování internetového obchodu a export-import - vše ve vztahu k výrobkům uvedeným ve třídách 20, 24, 25, reklama a inzerce prostřednictvím všech druhů médií, zejména prostřednictvím sítě Internet, marketing, reklama a obchodní reklama.  
(590) Barevná  
(730) **Sikorová Gabriela**, Mosty u Jablunkova 799, Mosty u Jablunkova, 73998, CZ  
(740) Ing. Josef Bocek, Dělnická 19/1168, Havířov, 73601

(210) **O-495828**  
(220) 08.06.2012  
(320) 08.06.2012  
(511) 20, 24, 25, 35  
(540)



(510) (20) nábytek, dětský nábytek, matrace; (24) ložní prádlo, prostěradla, příkrývky a pokrývky, povlečení; (25) oblečení, dětské a kojenecké oblečení; (35) komunikační média (prezentace výrobků v komunikačních médiích) pro účely maloobchodu, administrativní zpracování nákupních objednávek, zprostředkovatelská činnost v oblasti obchodu a provozování internetového obchodu a export-import - vše ve vztahu k výrobkům uvedeným ve třídách 20, 24, 25, reklama a inzerce prostřednictvím všech druhů médií, zejména prostřednictvím sítě Internet, marketing, reklama a obchodní reklama.  
(590) Barevná  
(730) **Sikorová Gabriela**, Mosty u Jablunkova 799, Mosty u Jablunkova, 73998, CZ  
(740) Ing. Josef Bocek, Dělnická 19/1168, Havířov, 73601

(210) **O-495832**  
(220) 08.06.2012  
(320) 08.06.2012  
(511) 16, 21, 35

(540)



(510) (16) papír a výrobky z papíru, alba, bloky, časopisy, inzertní listy, kancelářské potřeby - v rámci této třídy, katalogy, knihy, prospekty, manuály, fotografie, karty, obalový materiál zařazené ve třídě 16, publikace, brožury, periodika, informační produkty zařazené ve třídě 16, plakáty, gratulace, pohlednice, kalendáře, samolepky, obtisky, hlavolamy, omalovánky, mapy, obrazy, skládačky z papíru, tiskařské výrobky, reklamní a ozdobné předměty z papíru nebo lepenky; (21) nádobí, pomůcky a nádoby pro domácnost a kuchyň; (35) inzertní, reklamní a propagační činnost prostřednictvím jakéhokoliv média, poskytování obchodních nebo podnikatelských informací, komerční využití Internetu, on-line inzerce, pomoc při řízení obchodní činnosti, marketing, průzkum a analýza trhu, organizování výstav a veletrhů ke komerčním a obchodním účelům, organizování gastronomických a potravinových akcí a trhů (komerčních), reprografické práce, odborné obchodní poradenství, zhotovování propagačních fotografií, pořizování kopií dokumentů, pronájem reklamních materiálů, administrativní práce, automatizované zpracování dat, vyhledávání dat v počítačových souborech, předvádění zboží.

(590) Barevná

(730) **Burda Media 2000 s.r.o.**, Na Zátorce 1, Praha 6, 16000, CZ

(210) **O-495836**

(220) 08.06.2012

(320) 08.06.2012

(511) 39, 43

(540)



(510) (39) doprava, organizování cest; (43) služby zajišťující stravování a nápoje, dočasné ubytování.

(590) Barevná

(730) **TRAVELLAND CZ, s.r.o.**, Václavské náměstí 799/48, Praha 1, 11000, CZ

(210) **O-495838**

(220) 08.06.2012

(320) 08.06.2012

(511) 16, 35, 36

(540)

**MobilKarta**



(510) (16) papír a výrobky z papíru, kancelářské potřeby, papírové nosiče informací, zejména tiskoviny, letáky, propagační materiály, plakáty, fotografie, psací a kancelářské potřeby, papírenské zboží; (35) inzertní a reklamní činnost, propagační činnost, pomoc při řízení obchodní činnosti, obchodní administrativa, kancelářské práce, marketing; (36) pojišťovnictví a peněžnictví, služba finanční, peněžní, nemovitostní a pojišťovací, zejména přijímání vkladů, investování do cenných papírů na vlastní účet, platební styk a zúčtování, obchodování na vlastní účet s devizovými hodnotami, finanční makléřství a činnosti, které přímo souvisejí s činnostmi výše uvedenými.

(590) Barevná

(730) **Komerční banka, a.s.**, Na Příkopě 33/969, Praha 1, 11407, CZ

(210) **O-495839**

(220) 08.06.2012

(320) 08.06.2012

(511) 16, 35, 36

(540)

**Pojištění penze**



(510) (16) papír a výrobky z papíru, kancelářské potřeby, papírové nosiče informací, zejména tiskoviny, letáky, propagační materiály, plakáty, fotografie, psací a kancelářské potřeby, papírenské zboží; (35) inzertní a reklamní činnost, propagační činnost, pomoc při řízení obchodní činnosti, obchodní administrativa, kancelářské práce, marketing; (36) pojišťovnictví a peněžnictví, služba finanční, peněžní, nemovitostní a pojišťovací, zejména přijímání vkladů, investování do cenných papírů na vlastní účet, platební styk a zúčtování, obchodování na vlastní účet s devizovými hodnotami, finanční makléřství a činnosti, které přímo souvisejí s činnostmi výše uvedenými.

(590) Barevná

(730) **Komerční banka, a.s.**, Na Příkopě 33/969, Praha 1, 11407, CZ

(210) **O-495951**

(220) 12.06.2012

(320) 12.06.2012

(511) 16, 25, 28, 35, 41, 43

(540)



(510) (16) tiskárenské výrobky, výrobky z papíru a nosiče informací všeho druhu v jiné třídě neuvedené, tiskoviny, plakáty, samolepky, pohlednice, obalové materiály z plastických hmot spadající do této třídy, noviny, časopisy, reklamní štíty z papíru nebo z lepenky, tištěný propagační materiál, tiskoviny a publikace, brožury a katalogy, karty, karty pro zapisování výsledků, plastové karty nekódované, sběratelské obchodní karty a nálepky spadající do této třídy, obtisky, sešity, listky, tištěné programy, tužky, pera (kancelářské potřeby), stojany na pera a tužky, alba, pohlednice, papírové štítky, nálepky (lepící pásky) pro kancelářské použití nebo pro domácnost, nálepky na auta, nálepky na vyměňování a alba na nálepky, okenní nálepky, papírové pásky, reklamní časopisy, tabule reklamní z papíru nebo lepenky, papírové vlaječky a vlajky, vlajky z vrstveného papíru nebo vinylu, papírové prapory a transparenty, papírové tašky, dárkové tašky, figurky (sošky) z papírové hmoty; (25) oděvy, obuv, kloboučnické zboží, oděvy pro volný čas, oděvy tělocvičné, oděvy papírové, oděvy pletené, atletické úbory, dresy, cvičební úbory, bundy sportovní, sportovní košile, rukavice, manžety (oděvy), papírové klobouky (oděvy), čepice, pokrývky hlavy, šály, kalhoty, svetry, mikiny, košile, obleky, pláště, opasky, kostýmy, klobouky, ponožky, trička, trikoty, oděvní doplňky, obuv sportovní; (26) krajky a výšivky, stuhy a tkaničky, knoflíky, háčky a očka, poutka - galanterie, špendlíky a jehly, textilní vyšívání odznaky nebo záplaty, záplaty nažehlovací jako textilní ozdoby (galanterie), textilní nášivky na oděvy, nažehlovací ozdoby textilních výrobků, odznaky ne z drahých kovů, ozdobné knoflíky (odznaky), epolety, ozdobné stuhy vyrobené z textilu, ozdobné lemování, ozdoby blýskavé (pro oděvy), ozdoby do vlasů, spony ozdobné do vlasů, ozdoby kloboukové (ne z drahých kovů), ozdoby na obuv ne z drahých kovů, ozdoby stříbrné (výšivky), ozdoby zlaté (výšivky), přezky



(oděvní doplňky), značení pro prádlo a oděvy, značky na prádlo, kroužky na oděvy, lemovky pro oděvy, spony na oděvy a šaty; (28) hry, hračky, potřeby pro gymnastiku a sport, které nejsou uvedeny v jiných třídách, hokejové puky, hokejové hole a jiné součásti hokejové výzbroje, míče a jiné sportovní a posilovací náčiní, brusle, boty na bruslení s upevněnými bruslemi, posilovací stroje, rukavice na hokej, rukavice pro sportovní hry, sítě (sportovní potřeby), chrániče kolen - nákolenníky (sportovní potřeby), chrániče na holeně (sportovní zboží), chrániče na lokty (jako sportovní potřeby), hry, hračky, míčové hry, hry společenské, hry stolní, masky pro hokej, hokejové chrániče, hokejové sítě, hokejové branky, hokejové pásy, hokejové vybavení, nezahrnuté v jiných třídách; (35) inzertní činnost, reklamní činnost, marketing, pomoc při řízení obchodní činnosti, kancelářské práce, obchodní administrativa, přeskupování různých výrobků (kromě jejich přepravy) pro třetí osoby za účelem umožnit spotřebiteli, aby si tyto výrobky mohl pohodlně prohlížet a nakupovat, maloobchod, velkoobchod, internetový obchod, obchod provozovaný mimo řádné provozovny, zprostředkování obchodu, a to vše s výrobky ve tř. 1 až 34; (41) výchovná a zábavní činnost, sportovní činnost, zprostředkovatelská činnost v oblasti sportu, provozování veřejných tělovýchovných škol, pořádání kurzů pro cvičitele, trenéry a rozhodčí, činnost sportovních instruktorů, pořádání sportovních utkání, soutěží a turnajů, manažerská činnost v ledním hokeji, rezervace a prodej vstupenek na sportovní akce, organizování, produkce a pořádání akcí pro účely vzdělávání, kultury a zábavy, zábava, sportovní a kulturní aktivity, provozování sportovních zařízení, sportovní výuka, zajišťování provozu sportovních, zdravotních a fitness klubů, sportovní a zábavní služby včetně služeb poskytovaných na webových stránkách prostřednictvím počítačových sítí, klubová činnost v oblasti sportu, služby (provozování) sportovních klubů, pronájem sportovních zařízení nebo zařízení na cvičení, půjčování sportovního nářadí, s výjimkou dopravních prostředků, pořádání sportovních soutěží a sportovních akcí, organizování a provozování fanklubů sportu, jednotlivých sportovců, zvířat ze sportu a sportovních týmů, pořizování audio, filmových, video a televizních nahrávek (služby), hudební, rozhlasová, divadelní a televizní zábava, tvorba audiovizuálních programů, zábavní služby v oblasti sportu, zábavní služby poskytované on-line z počítačové databáze nebo z Internetu, nakladatelská činnost, vydavatelská činnost pomocí elektronických prostředků, sázení a hry související nebo spojené se sportem (služby), hry (služby), pronájem umělých kluzišť; (43) služby zajišťující stravování a nápoje, hotelové a ubytovací služby, rezervace přechodného ubytování, restaurační služby a služby společného stravování, pohostinství (služby), restaurace, služby rychlého občerstvení, zprostředkovatelská činnost v rámci této třídy.

(730) **HC LEV, a.s.**, Na Sychrově 975/8, Praha 10, 10100, CZ  
(740) **RETROPATENT s.r.o.**, Mgr. Kamil Kolátor, Dolní nám. 5/679, Jablonec nad Nisou, 46601

(210) **O-495967**  
(220) 13.06.2012  
(320) 13.06.2012  
(511) 41, 44  
(540)



(510) 41) sportovní a kulturní aktivity; (44) péče o hygienu a krásu osob a zvířat.  
(590) Barevná  
(730) **Body Academy s.r.o.**, Slavíkova 1323/38, Ostrava, Pustkovec, 70800, CZ  
(740) **JUDr. Zdeněk Klimeš**, Horní 2a/1433, Havířov - Město, 73601

(210) **O-496233**  
(220) 24.06.2012  
(320) 24.06.2012  
(511) 16, 25, 35, 41  
(540)

## Běh Lužánkami

(510) (16) papír a výrobky z papíru, lepenky, tiskárenské výrobky, papírenské zboží, časopisy periodika, knihy, knihařské výrobky, fotografie, fotoalba, kalendáře, katalogy, kancelářské potřeby kromě nábytku, reklamní a propagační tiskoviny, reprodukce, grafiky, obalové materiály z plastických hmot, těžítka; (25) sportovní oděvy, prádlo, čepice, klobouky, šátky, vázanky, boty, včetně sportovních; (35) reklamní a propagační činnost, pronájem reklamních ploch zejména při sportovních akcích, vydávání reklamních, propagačních a inzertních textů, rozmnožování dokumentů, poskytování informací a jiných informačních produktů komerčního nebo reklamního charakteru prostřednictvím médií, překlad a systemizace informací do počítačových databází, automatické zpracování dat pro třetí osoby, statistické informace zejména v oblasti sportu; (41) provozování sportovních zařízení, organizování sportovních soutěží, provozování veřejných tělovýchovných škol, pořádání kurzů pro trenéry a rozhodčí, pořádání tělovýchovných kurzů, výcvikových táborů, činnost sportovních rozhodčí a instruktorů, služby v oblasti poskytování a zprostředkování informací z oblasti sportu, pronájem sportovních zařízení a potřeb, nakladatelství a vydavatelství, ediční a publikační činnost, zprostředkovatelská a obstaravatelská činnost v oblasti zábavy a sportu.

(730) **AC TRACK & FIELD BRNO**, Filipova 19, Brno, 63500, CZ  
(740) **Mgr. Marie Žáková**, patentový zástupce, Ostopovická 4, Troubsko, 66441

(210) **O-496368**  
(220) 28.06.2012  
(320) 28.06.2012  
(511) 10, 25, 35  
(540)



(510) (10) zdravotní obuv; (25) obuv, sportovní obuv, sandále, bačkory; (35) obchodní činnost - služby maloobchodu a velkoobchodu s výše uvedenými výrobky ve třídách 10 a 25.  
(590) Barevná  
(730) **PROTETIKA, a.s.**, Bojnická 10, 823 65 Bratislava, SK  
(740) **KOREJZOVÁ & SPOL., v.o.s.**, JUDr. Petra Korejzová, Korunní 810/104 E, Praha 10, 10100

(210) **O-496374**  
(220) 28.06.2012  
(320) 28.06.2012  
(511) 1, 5  
(540)

## PROLECTUS

(510) (1) chemikálie pro výrobu insekticidů, fungicidů a herbicidů; (5) insekticidy, fungicidy a přípravky pro hubení plevelu a škodlivých zvířat.  
(730) **Sumitomo Chemical Co., Ltd.**, 27-1, Shinkawa 2-chome, Chuo-ku, Tokyo 104-8260, JP  
(740) **Čermák a spol.**, JUDr. Karel Čermák, Elišky Peškové 15, Praha 5, 15000

(210) **O-496417**  
(220) 29.06.2012  
(320) 29.06.2012  
(511) 11, 35, 37, 41, 42  
(540)

## MODRÁ ÚSPORÁM

(510) (11) zařízení pro rozvod a úpravu vody, filtrační zařízení pro úpravu vody, sanitární zařízení, kohouty a kohoutky pro vodovodní potrubí spadající do této třídy, instalační materiál pro vodu, baterie pro vodovodní potrubí, průtokové regulační ventily, regulátory a spojiče průtoku vody, WC spojiče vody, perlátory, zařízení pro ekonomickou úsporu vody; (35) maloobchod, velkoobchod a internetový obchod s výrobky uvedenými ve třídě 11; (37) montáž, servis, údržba a opravy

výrobků a zařízení uvedených ve třídě 11; (41) školení v oblasti úspory vody a energií; (42) poradenství a konzultace v oblasti úspory vody a energií.

(730) **Unisavers s.r.o.**, Palackého třída 2203/186, Brno, 61200, CZ

(740) Mgr. Michaela Chytilová, Budečská 2165/35, Praha 2 - Vinohrady, 12000

(210) **O-496797**

(220) 19.07.2012

(320) 19.07.2012

(511) 12, 35, 37, 41, 42

(540)

## GreenFuture

(510) (12) automobily a jejich části, vše ve třídě 12; (35) marketingové, inzertní a reklamní služby a činnost; (37) servisní a opravárenské služby a činnost; (41) vzdělávací služby, výchovná a osvětová činnost v oblasti prodeje a odbytu automobilů; (42) technické poradenství.

(730) **Škoda Auto a.s.**, Tř. Václava Klementa 869, Mladá Boleslav, 29360, CZ

(210) **O-496873**

(220) 23.07.2012

(320) 23.07.2012

(511) 16, 32, 33

(540)

## LEMOND

(510) (16) papír a papírové zboží, kartón a kartonážní zboží, knihy, časopisy a comics, tiskopisy, tištěné publikace, papírnické zboží, pera, tužky, zvyrazňovací tužky, obrazy, fotografie a tisky, plakáty, plakáty velké plošné, zápisníky a památníky, instruktážní a výukové materiály, obtisky a nálepky, pozdravné karty a pohlednice, záložky do knih, papírové tácky, rozetky, účtenky, papírové tabule, papírové visačky, novoroční přání, letáky, jídelní lístky, knižní zarážky, těžítka na papír, dekorační zboží, jako papírové stojánky na stůl různých tvarů, pivní podtácky papírové, nápojové stojánky papírové, samolepky, igelitové tašky, kalendáře a diáře, papírové klobouky, materiály na psaní, balicí papír, dárkové štítky, papírové ubrusy, ubrousky a podložky, papírové ručníky; (32) nealkoholické nápoje; (33) alkoholické nápoje.

(730) **Jan Becher - Karlovarská Becherovka, a.s.**, T. G. Masaryka 57, Karlovy Vary, 36076, CZ

(740) Čermák a spol., JUDr. Karel Čermák, Elišky Peškové 15/735, Praha 5, 15000

(210) **O-497575**

(220) 20.08.2012

(320) 20.08.2012

(511) 5, 16, 35

(540)



(510) (5) léčiva, farmaceutické přípravky humánní; (16) propagační tiskoviny; (35) propagační činnost, reklama, marketing.

(590) Barevná

(730) **Zentiva Group, a.s.**, U Kabelovny 130, Praha 10 - Dolní Měcholupy, 10237, CZ

(740) ČERVENKA, KLEINTOVÁ, TURKOVÁ Patentová, známková a advokátní kancelář, Ing. Eva Kleintová, Budečská 6/974, Praha 2, 12000

## Zamítnuté a částečně zamítnuté přihlášky ochranných známek po zveřejnění

Zjistí-li Úřad v průběhu řízení o námitkách, že přihlašovaná ochranná známka nespĺňuje podmínky pro zápis, přihlášku zamítne. Zjistí-li, že přihlašovaná ochranná známka nespĺňuje podmínky pro zápis jen pro některé výrobky nebo služby, přihlášku zamítne v rozsahu výrobků nebo služeb, pro které přihláška nespĺňuje podmínky zápisu. S ohledem na tuto skutečnost, obsahuje tato kapitola údaje o rozhodnutích o zamítnutí přihlášky ochranné známky v celém nebo částečném rozsahu na základě ustanovení § 26 zákona č. 441/2003 Sb.

Údaje o výsledku rozhodnutí (zamítnutí přihlášky, částečné zamítnutí přihlášky) jsou uvedeny za datem právní moci rozhodnutí pod INID kódem (583) s názvem "Datum právní moci rozhodnutí/výsledek rozhodnutí".

(210) **O-482747**

(540)

**KUFR**

(583) 27.08.2012 / zamítnutí přihlášky

---

(210) **O-485022**

(540)



(583) 21.08.2012 / zamítnutí přihlášky

---

## **Zamítnuté námítky týkající se ochranných známek**

V průběhu řízení o námítkách může být Úřadem zjištěno, že přihlašovaná ochranná známka, která byla zveřejněna ve Věstníku, nezasahuje do zákonem chráněných starších práv třetích osob, tzv. namítajících, uvedených v ustanovení § 7 zákona č. 441/2003 Sb., a proto Úřad námítky zamítne. Údaje o rozhodnutích o zamítnutí námítek na základě ustanovení § 26 zákona č. 441/2003 Sb. jsou obsaženy v této kapitole.

(210) **O-482298**

(540)

**JOXY**

(583) 27.08.2012

---

## Přehled zápisů ochranných známek bez změny ve vztahu ke zveřejněným přihláškám

Kapitola obsahuje údaje o ochranných známkách zapsaných na základě ustanovení § 28 odst. 1 zákona č. 441/2003 Sb., u kterých nedošlo ke změně údajů oproti zveřejněné přihlášce ochranné známky.

### Číselný přehled

326950, 326951, 326952, 326953, 326954, 326955, 326956, 326957, 326958, 326959, 326960, 326961, 326962, 326963, 326964, 326965, 326966, 326967, 326968, 326969, 326970, 326971, 326972, 326973, 326974, 326975, 326976, 326977, 326978, 326979, 326980, 326981, 326982, 326983, 326984, 326985, 326986, 326987, 326988, 326989, 326990, 326991, 326992, 326993, 326994, 326995, 326996, 326997, 326998, 326999, 327000, 327001, 327002, 327003, 327004, 327005, 327006, 327007, 327008, 327009, 327010, 327011, 327012, 327013, 327014, 327015, 327016, 327017, 327018, 327019, 327020, 327021, 327022, 327023, 327024, 327025, 327026, 327027, 327028, 327029, 327030, 327031, 327032, 327033, 327034, 327035, 327036, 327037, 327038, 327039, 327040, 327041, 327042, 327043, 327044, 327045, 327046, 327047, 327048, 327049, 327050, 327051, 327052, 327053, 327054, 327055, 327056, 327057, 327058, 327059, 327060, 327061, 327062, 327063, 327064, 327065, 327066, 327067, 327068, 327069, 327070, 327071, 327072, 327073, 327074, 327075, 327076, 327077, 327078, 327079, 327080, 327081, 327082, 327083, 327084, 327085, 327086, 327087, 327088, 327089, 327090, 327091, 327092, 327093, 327094, 327095, 327096, 327097, 327098, 327099, 327100, 327101, 327102, 327103, 327104, 327105, 327106, 327107, 327108, 327109, 327110.

## Zápis ochranných známek bez změny ve vztahu ke zveřejněným přihláškám

- 
- |   |  |  |
|---|--|--|
| (111) <b>326950</b>   | (151) 29.08.2012   | (111) <b>326958</b>  |
| (220) 26.09.2010  | (730) <b>Rázek Martin</b> , Hostovická 194, Pardubice, 53301, CZ | (220) 07.10.2011   |
| (320) 26.09.2010  | (210) O-489276   | (320) 20.07.2011   |
| (442) 24.11.2010  |  | (442) 23.05.2012   |
| (151) 29.08.2012  |  | (151) 29.08.2012   |
| (730) <b>Kamila Písařiková</b> , Škrétova 8, Praha 2, 12000, CZ |  | (730) <b>MVDr. Daniel Eliaš - VETCHEM</b> , Panská dolina 59,<br>94901 Nitra, SK |
| (210) O-479752  |  | (210) O-489278   |
- 
- |   |  |
|---|--|
| (111) <b>326951</b>   | (111) <b>326959</b>  |
| (220) 22.10.2010  | (220) 20.10.2011   |
| (320) 22.10.2010  | (320) 20.10.2011   |
| (442) 23.05.2012  | (442) 23.05.2012   |
| (151) 29.08.2012  | (151) 29.08.2012   |
| (730) <b>TRAVEL TELEKOMMUNIKATION, s.r.o.</b> , Dělnická<br>213/12, Praha 7 - Holešovice, 17000, CZ | (730) <b>Ningbo Vcan International Trading Co., Ltd.</b> , No.10<br>Huadun Road, Maoshan Industrial Zone, Jiangshan<br>Town, Yinzhou District, Ningbo City, Zhejiang Province,<br>CN |
| (210) O-480418  | (210) O-489609   |
- 
- |  |  |
|--|--|
| (111) <b>326952</b>  | (111) <b>326960</b>  |
| (220) 29.03.2011   | (220) 21.10.2011   |
| (320) 29.03.2011   | (320) 21.10.2011   |
| (442) 27.07.2011   | (442) 23.05.2012   |
| (151) 29.08.2012   | (151) 29.08.2012   |
| (730) <b>Wattseenglish Ltd., podnikající na území ČR<br/>prostředním Wattseenglish Ltd., Czech Republic<br/>branch, organizační složka</b> , Bexley Square 6,<br>Manchester Salford, 10000, GB | (730) <b>Affinity Media s.r.o.</b> , Mikanova 7/3251, Praha 10,<br>10600, CZ |
| (210) O-484449   | (210) O-489641   |
- 
- |   |   |
|---|---|
| (111) <b>326953</b>   | (111) <b>326961</b>   |
| (220) 07.06.2011  | (220) 02.11.2011  |
| (320) 07.06.2011  | (320) 02.11.2011  |
| (442) 23.11.2011  | (442) 23.05.2012  |
| (151) 29.08.2012  | (151) 29.08.2012  |
| (730) <b>CANNABIS Pharma-derm, s.r.o.</b> , Masarykova třída<br>1595/54, Teplice, 41501, CZ | (730) <b>ART PLUS s.r.o.</b> , Strahovské nádvoří 11, Praha 1,<br>11800, CZ |
| (210) O-486283  | (210) O-489951  |
- 
- |   |  |
|---|--|
| (111) <b>326954</b>   | (111) <b>326962</b>  |
| (220) 23.06.2011  | (220) 08.11.2011   |
| (320) 23.06.2011  | (320) 08.11.2011   |
| (442) 23.05.2012  | (442) 23.05.2012   |
| (151) 29.08.2012  | (151) 29.08.2012   |
| (730) <b>EVRAZ GROUP S.A.</b> , 1 Allée Scheffer, L-2520<br>Luxembourg, 0, LU | (730) <b>Zelená Bohdaneč s.r.o.</b> , Bohdaneč 140, Bohdaneč,<br>28525, CZ |
| (210) O-486755  | (210) O-490077   |
- 
- |   |   |
|---|---|
| (111) <b>326955</b>   | (111) <b>326963</b>   |
| (220) 30.06.2011  | (220) 08.11.2011  |
| (320) 30.06.2011  | (320) 08.11.2011  |
| (442) 23.05.2012  | (442) 23.05.2012  |
| (151) 29.08.2012  | (151) 29.08.2012  |
| (730) <b>Bohemian Ventures, spol. s r.o.</b> , Dělnická 13, Praha 7,<br>17000, CZ | (730) <b>e4you spol. s r.o.</b> , Na Homolce 7/49, Praha 5, 15000, CZ |
| (210) O-486945  | (210) O-490127  |
- 
- |   |   |
|---|---|
| (111) <b>326956</b>   | (111) <b>326964</b>   |
| (220) 06.10.2011  | (220) 11.11.2011  |
| (320) 06.10.2011  | (320) 11.11.2011  |
| (442) 23.05.2012  | (442) 18.01.2012  |
| (151) 29.08.2012  | (151) 29.08.2012  |
| (730) <b>Svobodová Veronika Mgr.</b> , Heřmanova 1168/24, Praha<br>7, 17000, CZ | (730) <b>ATMOS Chrást, s.r.o.</b> , Plzeňská 149, Chrást, 33003, CZ |
| (210) O-489251  | (210) O-490230  |
- 
- |                     |  |
|---------------------|--|
| (111) <b>326957</b> |  |
| (220) 07.10.2011    |  |
| (320) 07.10.2011    |  |
| (442) 23.05.2012    |  |

(111) <b>326965</b>	(442) 23.05.2012
(220) 11.11.2011	(151) 29.08.2012
(320) 11.11.2011	(730) <b>SKLOPAN LIBEREC, a.s.</b> , Zahradní 445, Liberec, 46001, CZ
(442) 23.05.2012	(210) O-490842
(151) 29.08.2012	
(730) <b>KLIMAX TEPLICE, s.r.o.</b> , Teplická 45, Košťany, 41723, CZ	
(210) O-490263	
(111) <b>326966</b>	(442) 23.05.2012
(220) 15.11.2011	(151) 29.08.2012
(320) 15.11.2011	(730) <b>Baloo Agency s.r.o.</b> , Pobřežní 20/224, Praha 8, 18600, CZ
(442) 16.05.2012	(210) O-490888
(151) 29.08.2012	
(730) <b>AETUBE s.r.o.</b> , Na Pankráci 1724/129, Praha 4 - Nusle, 14000, CZ	
(210) O-490329	
(111) <b>326967</b>	(442) 23.05.2012
(220) 15.11.2011	(151) 29.08.2012
(320) 15.11.2011	(730) <b>ROCKWELL Service, s.r.o.</b> , Dlouhá 729/37, Praha 1, 11000, CZ
(442) 23.05.2012	(210) O-490907
(151) 29.08.2012	
(730) <b>Expres Stores s.r.o.</b> , Sokolská 19/1555, Praha 2, 12000, CZ	
(210) O-490355	
(111) <b>326968</b>	(442) 23.05.2012
(220) 18.11.2011	(151) 29.08.2012
(320) 18.11.2011	(730) <b>China Tobacco Hubei Industrial CO., LTD</b> , NO. 1355, Jinshan Road, Dongxihu District, Wuhan City, Hubei province, CN
(442) 23.05.2012	(210) O-490935
(151) 29.08.2012	
(730) <b>Contrust Group s.r.o.</b> , Nový Malín 654, Nový Malín, 78803, CZ	
(210) O-490444	
(111) <b>326969</b>	(442) 23.05.2012
(220) 22.11.2011	(151) 29.08.2012
(320) 22.11.2011	(730) <b>China Tobacco Hubei Industrial CO., LTD</b> , NO. 1355, Jinshan Road, Dongxihu District, Wuhan City, Hubei province, CN
(442) 23.05.2012	(210) O-490936
(151) 29.08.2012	
(730) <b>Unilever N.V.</b> , Weena 455, Rotterdam 3013 AL, NL	
(210) O-490492	
(111) <b>326970</b>	(442) 23.05.2012
(220) 23.11.2011	(151) 29.08.2012
(320) 23.11.2011	(730) <b>C &amp; C Líně spol. s r.o.</b> , Tlučenská 583, Líně, 33021, CZ
(442) 23.05.2012	(210) O-490521
(151) 29.08.2012	
(730) <b>C &amp; C Líně spol. s r.o.</b> , Tlučenská 583, Líně, 33021, CZ	
(210) O-490521	
(111) <b>326971</b>	(442) 23.05.2012
(220) 28.11.2011	(151) 29.08.2012
(320) 28.11.2011	(730) <b>Čemová Radka</b> , Bohuslava Martinů 2333, Česká Lípa, 47006, CZ
(442) 23.05.2012	(210) O-490669
(151) 29.08.2012	
(730) <b>Čemová Radka</b> , Bohuslava Martinů 2333, Česká Lípa, 47006, CZ	
(210) O-490669	
(111) <b>326972</b>	(442) 23.05.2012
(220) 29.11.2011	(151) 29.08.2012
(320) 29.11.2011	(730) <b>MR management a.s.</b> , Štefánikova 1/65, Praha 5, 15000, CZ
(442) 23.05.2012	(210) O-490692
(151) 29.08.2012	
(730) <b>MR management a.s.</b> , Štefánikova 1/65, Praha 5, 15000, CZ	
(210) O-490692	
(111) <b>326973</b>	(442) 23.05.2012
(220) 05.12.2011	(151) 29.08.2012
(320) 05.12.2011	
(730) <b>ATOZ EVENT s.r.o.</b> , Holečkova 29, Praha 5, 15095, CZ	
(210) O-490949	
(111) <b>326974</b>	(442) 23.05.2012
(220) 06.12.2011	(151) 29.08.2012
(320) 06.12.2011	(730) <b>SKLOPAN LIBEREC, a.s.</b> , Zahradní 445, Liberec, 46001, CZ
(442) 23.05.2012	(210) O-490842
(151) 29.08.2012	
(730) <b>SKLOPAN LIBEREC, a.s.</b> , Zahradní 445, Liberec, 46001, CZ	
(210) O-490842	
(111) <b>326975</b>	(442) 23.05.2012
(220) 06.12.2011	(151) 29.08.2012
(320) 06.12.2011	(730) <b>ROCKWELL Service, s.r.o.</b> , Dlouhá 729/37, Praha 1, 11000, CZ
(442) 23.05.2012	(210) O-490907
(151) 29.08.2012	
(730) <b>ROCKWELL Service, s.r.o.</b> , Dlouhá 729/37, Praha 1, 11000, CZ	
(210) O-490907	
(111) <b>326976</b>	(442) 23.05.2012
(220) 07.12.2011	(151) 29.08.2012
(320) 07.12.2011	(730) <b>China Tobacco Hubei Industrial CO., LTD</b> , NO. 1355, Jinshan Road, Dongxihu District, Wuhan City, Hubei province, CN
(442) 23.05.2012	(210) O-490935
(151) 29.08.2012	
(730) <b>China Tobacco Hubei Industrial CO., LTD</b> , NO. 1355, Jinshan Road, Dongxihu District, Wuhan City, Hubei province, CN	
(210) O-490935	
(111) <b>326977</b>	(442) 23.05.2012
(220) 07.12.2011	(151) 29.08.2012
(320) 07.12.2011	(730) <b>China Tobacco Hubei Industrial CO., LTD</b> , NO. 1355, Jinshan Road, Dongxihu District, Wuhan City, Hubei province, CN
(442) 23.05.2012	(210) O-490936
(151) 29.08.2012	
(730) <b>China Tobacco Hubei Industrial CO., LTD</b> , NO. 1355, Jinshan Road, Dongxihu District, Wuhan City, Hubei province, CN	
(210) O-490936	
(111) <b>326978</b>	(442) 23.05.2012
(220) 07.12.2011	(151) 29.08.2012
(320) 07.12.2011	(730) <b>Czech Internet Solutions s.r.o.</b> , Zelenohorská 499/31, Praha 8 - Bohnice, 18100, CZ
(442) 23.05.2012	(210) O-490943
(151) 29.08.2012	
(730) <b>Czech Internet Solutions s.r.o.</b> , Zelenohorská 499/31, Praha 8 - Bohnice, 18100, CZ	
(210) O-490943	
(111) <b>326979</b>	(442) 23.05.2012
(220) 07.12.2011	(151) 29.08.2012
(320) 07.12.2011	(730) <b>Classic Oil s.r.o.</b> , Oty Peška 343, Kladno, 27201, CZ
(442) 23.05.2012	(210) O-490948
(151) 29.08.2012	
(730) <b>Classic Oil s.r.o.</b> , Oty Peška 343, Kladno, 27201, CZ	
(210) O-490948	
(111) <b>326980</b>	(442) 23.05.2012
(220) 07.12.2011	(151) 29.08.2012
(320) 07.12.2011	(730) <b>ATOZ EVENT s.r.o.</b> , Holečkova 29, Praha 5, 15095, CZ
(442) 23.05.2012	(210) O-490949
(151) 29.08.2012	
(730) <b>ATOZ EVENT s.r.o.</b> , Holečkova 29, Praha 5, 15095, CZ	
(210) O-490949	
(111) <b>326981</b>	(442) 23.05.2012
(220) 08.12.2011	
(320) 08.12.2011	
(730) <b>ATOZ EVENT s.r.o.</b> , Holečkova 29, Praha 5, 15095, CZ	
(210) O-490949	

(151) 29.08.2012 (730) <b>Sedláček Pavel</b> , Legionářská 797/3, Olomouc, 77200, CZ (210) O-490979	(210) O-491137
(111) <b>326982</b> (220) 08.12.2011 (320) 08.12.2011 (442) 23.05.2012 (151) 29.08.2012 (730) <b>GAMESTAR, a.s.</b> , Bozděchova 7, Praha 5, 15000, CZ (210) O-490987	(111) <b>326990</b> (220) 16.12.2011 (320) 16.12.2011 (442) 23.05.2012 (151) 29.08.2012 (730) <b>Klecová Vladislava</b> , Na Bezděkově 2002, Benešov, 25601, CZ (210) O-491166
(111) <b>326983</b> (220) 09.12.2011 (320) 09.12.2011 (442) 23.05.2012 (151) 29.08.2012 (730) <b>NOVÁ ŠKOLA, s.r.o.</b> , Bratislavská 884/23d, Brno, 60200, CZ (210) O-491007	(111) <b>326991</b> (220) 16.12.2011 (320) 16.12.2011 (442) 23.05.2012 (151) 29.08.2012 (730) <b>Šťastný Stanislav</b> , Havraní 1223/11, Liberec XIV - Ruprechtice, 46014, CZ (210) O-491168
(111) <b>326984</b> (220) 09.12.2011 (320) 09.12.2011 (442) 23.05.2012 (151) 29.08.2012 (730) <b>NOVÁ ŠKOLA, s.r.o.</b> , Bratislavská 884/23d, Brno, 60200, CZ (210) O-491008	(111) <b>326992</b> (220) 16.12.2011 (320) 16.12.2011 (442) 23.05.2012 (151) 29.08.2012 (730) <b>Povodí Moravy, s.p.</b> , Dřevařská 11, Brno, 60175, CZ (210) O-491172
(111) <b>326985</b> (220) 09.12.2011 (320) 09.12.2011 (442) 23.05.2012 (151) 29.08.2012 (730) <b>TREI REAL ESTATE GMBH</b> , Wissollstr. 5-43, 45478 Mülheim an der Ruhr, DE (210) O-491022	(111) <b>326993</b> (220) 16.12.2011 (320) 16.12.2011 (442) 23.05.2012 (151) 29.08.2012 (730) <b>Povodí Moravy, s.p.</b> , Dřevařská 11, Brno, 60175, CZ (210) O-491173
(111) <b>326986</b> (220) 09.12.2011 (320) 09.12.2011 (442) 23.05.2012 (151) 29.08.2012 (730) <b>Kabát Tomáš</b> , Nad Zavázkou 1184/5, Praha 4, 14300, CZ (210) O-491024	(111) <b>326994</b> (220) 19.12.2011 (320) 19.12.2011 (442) 23.05.2012 (151) 29.08.2012 (730) <b>The Wella Corporation</b> , 6109 DeSoto Avenue, 91367 Woodland Hills, CA, US (210) O-491222
(111) <b>326987</b> (220) 09.12.2011 (320) 09.12.2011 (442) 23.05.2012 (151) 29.08.2012 (730) <b>Kabát Tomáš</b> , Nad Zavázkou 1184/5, Praha 4, 14300, CZ (210) O-491025	(111) <b>326995</b> (220) 21.12.2011 (320) 21.12.2011 (442) 23.05.2012 (151) 29.08.2012 (730) <b>D.P.V. s.r.o.</b> , Myslibořice 216, Myslibořice, 67560, CZ (210) O-491288
(111) <b>326988</b> (220) 12.12.2011 (320) 12.12.2011 (442) 23.05.2012 (151) 29.08.2012 (730) <b>TOPSTEIN s.r.o.</b> , Moravské náměstí 629/4, Brno, 60200, CZ (210) O-491076	(111) <b>326996</b> (220) 21.12.2011 (320) 21.12.2011 (442) 23.05.2012 (151) 29.08.2012 (730) <b>meetplace, s.r.o.</b> , Jaromírova 530/7, Praha 2, 12800, CZ (210) O-491295
(111) <b>326989</b> (220) 15.12.2011 (320) 15.12.2011 (442) 23.05.2012 (151) 29.08.2012 (730) <b>FBE Praha, s.r.o.</b> , Pod Horkou 204, Černošice, okres Praha - západ, 25228, CZ	(111) <b>326997</b> (220) 21.12.2011 (320) 21.12.2011 (442) 23.05.2012 (151) 29.08.2012 (730) <b>Národní síť venkovských komunitních škol se sídlem v Borech o.s.</b> , Dolní Bory 161, Bory, 59461, CZ (210) O-491297
	(111) <b>326998</b> (220) 21.12.2011 (320) 07.11.2011



(442) 23.05.2012  
(151) 29.08.2012  
(730) **EMC Corporation**, 176 South Street, Hopkinton,  
Massachusetts 01748, MA, US  
(210) O-491298

(111) **326999**  
(220) 23.12.2011  
(320) 23.12.2011  
(442) 23.05.2012  
(151) 29.08.2012  
(730) **NOVARTIS AG**, 4002 Basel, CH  
(210) O-491347

(111) **327000**  
(220) 27.12.2011  
(320) 27.12.2011  
(442) 23.05.2012  
(151) 29.08.2012  
(730) **Maurea, s.r.o.**, E. Beneše 56, Plzeň, 30100, CZ  
(210) O-491363

(111) **327001**  
(220) 27.12.2011  
(320) 27.12.2011  
(442) 23.05.2012  
(151) 29.08.2012  
(730) **Maurea, s.r.o.**, E. Beneše 56, Plzeň, 30100, CZ  
(210) O-491364

(111) **327002**  
(220) 27.12.2011  
(320) 27.12.2011  
(442) 23.05.2012  
(151) 29.08.2012  
(730) **QTS CZ s.r.o.**, Kydlinovská 245, Hradec Králové,  
50301, CZ  
(210) O-491373

(111) **327003**  
(220) 02.01.2012  
(320) 02.01.2012  
(442) 23.05.2012  
(151) 29.08.2012  
(730) **Doksanský Daniel**, Třeбенická 1286/8, Praha 8, 18200,  
CZ  
(210) O-491439

(111) **327004**  
(220) 02.01.2012  
(320) 02.01.2012  
(442) 23.05.2012  
(151) 29.08.2012  
(730) **PEAL, a.s.**, U plynárny 412/101, Praha 10 – Bohdalec,  
10100, CZ  
(210) O-491441

(111) **327005**  
(220) 02.01.2012  
(320) 02.01.2012  
(442) 23.05.2012  
(151) 29.08.2012  
(730) **Bausch & Lomb Incorporated**, One Bausch & Lomb  
Place, Rochester, 14604, NY, US  
(210) O-491452

(111) **327006**  
(220) 05.01.2012  
(320) 05.01.2012  
(442) 23.05.2012  
(151) 29.08.2012  
(730) **Burdík Ivo**, Jana Škody 184/6, Ostrava, 70030, CZ  
(210) O-491518

(111) **327007**  
(220) 05.01.2012  
(320) 05.01.2012  
(442) 23.05.2012  
(151) 29.08.2012  
(730) **Jiří Svoboda - Likeria**, Ptačí ryneček 291, Kouřim,  
28161, CZ  
(210) O-491519

(111) **327008**  
(220) 05.01.2012  
(320) 05.01.2012  
(442) 23.05.2012  
(151) 29.08.2012  
(730) **Kala Grofová Zuzana MUDr.**, Ohrazenická 171,  
Pardubice, 53009, CZ  
(210) O-491521

(111) **327009**  
(220) 06.01.2012  
(320) 06.01.2012  
(442) 23.05.2012  
(151) 29.08.2012  
(730) **VOLF kancelářské potřeby spol. s r.o.**, Dubenská  
512/1, České Budějovice, 37005, CZ  
(210) O-491525

(111) **327010**  
(220) 06.01.2012  
(320) 06.01.2012  
(442) 23.05.2012  
(151) 29.08.2012  
(730) **Eye Floaters s.r.o.**, Durďákova 336/29, Brno, 61300, CZ  
(210) O-491535

(111) **327011**  
(220) 06.01.2012  
(320) 06.01.2012  
(442) 23.05.2012  
(151) 29.08.2012  
(730) **CHIRŠ realitní kanceláře s.r.o.**, Poděbradská 777/9c,  
Praha 9 - Vysočany, 19000, CZ  
(210) O-491537

(111) **327012**  
(220) 06.01.2012  
(320) 06.01.2012  
(442) 23.05.2012  
(151) 29.08.2012  
(730) **Ing. Michael Kapr**, Ctiněveská 2159, Praha 9 - Újezd  
nad Lesy, 19016, CZ  
**Ing. Jana Kaprová**, Ctiněveská 2159, Praha 9 - Újezd  
nad Lesy, 19016, CZ  
(210) O-491538

(111) **327013**  
(220) 06.01.2012  
(320) 06.01.2012  
(442) 23.05.2012  
(151) 29.08.2012  
(730) **Ing. Michael Kapr**, Ctiněveská 2159, Praha 9 - Újezd  
nad Lesy, 19016, CZ  
**Ing. Jana Kaprová**, Ctiněveská 2159, Praha 9 - Újezd  
nad Lesy, 19016, CZ  
(210) O-491539

(111) **327014**  
(220) 06.01.2012  
(320) 06.01.2012  
(442) 23.05.2012  
(151) 29.08.2012  
(730) **Mgr. Miroslav Smaha**, Za Roudnickou branou 326,  
Velvary, 27324, CZ

(210) O-491540	(442) 23.05.2012 (151) 29.08.2012 (730) <b>Kšána František</b> , Bělohorská 1650/98, Praha 6, 16900, CZ
(111) <b>327015</b> (220) 06.01.2012 (320) 06.01.2012 (442) 23.05.2012 (151) 29.08.2012 (730) <b>Zemědělská výroba Milknatur a.s.</b> , Na Vypichu 636, Líně, 33021, CZ	(210) O-491916
(111) <b>327016</b> (220) 10.01.2012 (320) 10.01.2012 (442) 23.05.2012 (151) 29.08.2012 (730) <b>AU-MEX s.r.o.</b> , Poděbradská 574/40, Praha 9 - Vysočany, 19800, CZ	(111) <b>327024</b> (220) 19.01.2012 (320) 19.01.2012 (442) 23.05.2012 (151) 29.08.2012 (730) <b>SEMO a.s.</b> , Smržice 414, Smržice, 79817, CZ
(210) O-491545	(210) O-491929
(111) <b>327017</b> (220) 11.01.2012 (320) 11.01.2012 (442) 23.05.2012 (151) 29.08.2012 (730) <b>Nadace ADRA-adventistická nadace pro pomoc a rozvoj</b> , Klikatá 46, Praha 5 - Jinonice, 15800, CZ	(111) <b>327025</b> (220) 19.01.2012 (320) 19.01.2012 (442) 23.05.2012 (151) 29.08.2012 (730) <b>SEMO a.s.</b> , Smržice 414, Smržice, 79817, CZ
(210) O-491666	(210) O-491930
(111) <b>327018</b> (220) 26.01.2012 (320) 26.01.2012 (442) 23.05.2012 (151) 29.08.2012 (730) <b>CEMEX Czech Republic, s.r.o.</b> , Řevnická 170/4, Praha 5 - Třebonice, 15521, CZ	(111) <b>327026</b> (220) 20.01.2012 (320) 20.01.2012 (442) 23.05.2012 (151) 29.08.2012 (730) <b>Učiková Ivana</b> , Františkova 904/3, Praha 9 - Černý Most, 19800, CZ
(210) O-491734	(210) O-491974
(111) <b>327019</b> (220) 13.01.2012 (320) 13.01.2012 (442) 23.05.2012 (151) 29.08.2012 (730) <b>Švec Petr</b> , Kurzova 2223/14, Praha 5, 15500, CZ	(111) <b>327027</b> (220) 27.01.2012 (320) 27.01.2012 (442) 23.05.2012 (151) 29.08.2012 (730) <b>GASTIN, s.r.o.</b> , Na Pankráci 353/7, Praha 4, 14000, CZ
(210) O-491751	(210) O-492156
(111) <b>327020</b> (220) 13.01.2012 (320) 13.01.2012 (442) 23.05.2012 (151) 29.08.2012 (730) <b>Švec Petr</b> , Kurzova 2223/14, Praha 5, 15500, CZ	(111) <b>327028</b> (220) 30.01.2012 (320) 30.01.2012 (442) 23.05.2012 (151) 29.08.2012 (730) <b>Tieze Jindřich Ing.</b> , Dlouhá 274, Krupka, 41742, CZ
(210) O-491752	(210) O-492188
(111) <b>327021</b> (220) 17.01.2012 (320) 17.01.2012 (442) 23.05.2012 (151) 29.08.2012 (730) <b>Nyč Pavel</b> , Sadařská 593, Praha 8 - Ďáblice, 18200, CZ	(111) <b>327029</b> (220) 01.02.2012 (320) 01.02.2012 (442) 23.05.2012 (151) 29.08.2012 (730) <b>Pivovary Staropramen a.s.</b> , Nádražní 84, Praha 5, 15054, CZ
(210) O-491850	(210) O-492256
(111) <b>327022</b> (220) 18.01.2012 (320) 18.01.2012 (442) 23.05.2012 (151) 29.08.2012 (730) <b>TopFly s.r.o.</b> , Vodičkova 41, Praha 1, 11000, CZ	(111) <b>327030</b> (220) 01.02.2012 (320) 01.02.2012 (442) 23.05.2012 (151) 29.08.2012 (730) <b>ALKONE a.s.</b> , Senovážné náměstí 992/8, Praha 1, 11000, CZ
(210) O-491867	(210) O-492268
(111) <b>327023</b> (220) 19.01.2012 (320) 19.01.2012	(111) <b>327031</b> (220) 02.02.2012 (320) 02.02.2012 (442) 23.05.2012 (151) 29.08.2012 (730) <b>EURONITĚ s.r.o.</b> , Vážní 400, Hradec Králové, 50341, CZ
	(210) O-492318

- 
- |   |   |
|---|---|
| (111) <b>327032</b>   | (442) 23.05.2012  |
| (220) 03.02.2012  | (151) 29.08.2012  |
| (320) 03.02.2012  | (730) <b>Pavel Březík</b> , Hvozdná 134, Želechovice nad Dřevnicí,<br>76311, CZ |
| (442) 23.05.2012  | (210) O-492357  |
| (151) 29.08.2012  |   |
| (730) <b>IT Consulting s.r.o.</b> , Horná 16, 974 01 Banská Bystrica,<br>SK |   |
| (210) O-492323  |   |
- 
- |   |  |
|---|--|
| (111) <b>327033</b>   | (442) 23.05.2012   |
| (220) 03.02.2012  | (151) 29.08.2012   |
| (320) 03.02.2012  | (730) <b>4EVER, s.r.o.</b> , Moravská 842, Studénka, 74213, CZ |
| (442) 23.05.2012  | (210) O-492360   |
| (151) 29.08.2012  |  |
| (730) <b>IT Consulting s.r.o.</b> , Horná 16, 974 01 Banská Bystrica,<br>SK |  |
| (210) O-492324  |  |
- 
- |   |   |
|---|---|
| (111) <b>327034</b>   | (442) 23.05.2012  |
| (220) 03.02.2012  | (151) 29.08.2012  |
| (320) 03.02.2012  | (730) <b>RENGL, s.r.o.</b> , Zákopnická 354, Liberec 14 -<br>Ruprechtice, 46014, CZ |
| (442) 23.05.2012  | (210) O-492374  |
| (151) 29.08.2012  |   |
| (730) <b>TDZ Partners s.r.o.</b> , Hvězdoslavova 1188/5, Brno,<br>62700, CZ |   |
| (210) O-492326  |   |
- 
- |  |  |
|--|--|
| (111) <b>327035</b>  | (442) 23.05.2012   |
| (220) 03.02.2012   | (151) 29.08.2012   |
| (320) 03.02.2012   | (730) <b>Alena Trávníčková</b> , Hutařova 695/10, Žďár nad<br>Sázavou, 59101, CZ |
| (442) 23.05.2012   | (210) O-492397   |
| (151) 29.08.2012   |  |
| (730) <b>UXA spol. s r.o.</b> , Plotní 45, Brno, 60200, CZ |  |
| (210) O-492329   |  |
- 
- |   |   |
|---|---|
| (111) <b>327036</b>   | (442) 23.05.2012  |
| (220) 03.02.2012  | (151) 29.08.2012  |
| (320) 03.02.2012  | (730) <b>CANNABIS Pharma-derm, s.r.o.</b> , Masarykova třída<br>1595/54, Teplice, 41501, CZ |
| (442) 23.05.2012  | (210) O-492413  |
| (151) 29.08.2012  |   |
| (730) <b>SpofaDental a.s.</b> , Markova 238, Jičín, 50646, CZ |   |
| (210) O-492330  |   |
- 
- |  |  |
|--|--|
| (111) <b>327037</b>  | (442) 23.05.2012   |
| (220) 03.02.2012   | (151) 29.08.2012   |
| (320) 03.02.2012   | (730) <b>Oswald a.s.</b> , Trusovická 688, Bohuňovice, 78314, CZ |
| (442) 23.05.2012   | (210) O-492444   |
| (151) 29.08.2012   |  |
| (730) <b>OASIS Florenc Property Holding s.r.o.</b> , Olivova<br>2096/4, Praha 1, 11000, CZ |  |
| (210) O-492333   |  |
- 
- |  |   |
|--|---|
| (111) <b>327038</b>  | (442) 23.05.2012  |
| (220) 03.02.2012   | (151) 29.08.2012  |
| (320) 03.02.2012   | (730) <b>Kučerová Jana</b> , Velká Hraštica 90, Malá Hraštica,<br>26203, CZ |
| (442) 23.05.2012   | (210) O-492464  |
| (151) 29.08.2012   |   |
| (730) <b>BrainZone, s.r.o.</b> , Prvního pluku 320/17, Praha 8,<br>18600, CZ |   |
| (210) O-492341   |   |
- 
- |   |  |
|---|--|
| (111) <b>327039</b>   | (442) 23.05.2012   |
| (220) 03.02.2012  | (151) 29.08.2012   |
| (320) 03.02.2012  | (730) <b>Autocentrum ESA a.s.</b> , K Učilišti 170, Praha 10, 10200,<br>CZ |
| (442) 23.05.2012  | (210) O-492512   |
| (151) 29.08.2012  |  |
| (730) <b>Glenmark Pharmaceuticals, s.r.o.</b> , Hvězdova 1716/2b,<br>Praha 4, 14078, CZ |  |
| (210) O-492346  |  |
- 
- |                     |  |
|---------------------|--|
| (111) <b>327040</b> | (442) 23.05.2012   |
| (220) 03.02.2012    | (151) 29.08.2012   |
| (320) 03.02.2012    | (730) <b>Autocentrum ESA a.s.</b> , U Učilišti 170, Praha 10, 10200,<br>CZ |

(210) O-492513	(151) 29.08.2012 (730) <b>Cerman Pavel Ing.</b> , Rudník 436, Rudník, 54372, CZ (210) O-493058
(111) <b>327049</b> (220) 20.02.2012 (320) 20.02.2012 (442) 23.05.2012 (151) 29.08.2012 (730) <b>Šubrtová Jana</b> , Lipová 449, Třebenice, 41113, CZ (210) O-492788	(111) <b>327058</b> (220) 28.02.2012 (320) 28.02.2012 (442) 23.05.2012 (151) 29.08.2012 (730) <b>NOVATO spol. s r.o.</b> , Uralská 770/6, Praha 6, 16000, CZ (210) O-493059
(111) <b>327050</b> (220) 20.02.2012 (320) 20.02.2012 (442) 23.05.2012 (151) 29.08.2012 (730) <b>Šubrtová Jana</b> , Lipová 449, Třebenice, 41113, CZ (210) O-492789	(111) <b>327059</b> (220) 28.02.2012 (320) 28.02.2012 (442) 23.05.2012 (151) 29.08.2012 (730) <b>Slovák Filip Ing.</b> , Černá Voda 238, Černá Voda, 79054, CZ (210) O-493060
(111) <b>327051</b> (220) 23.02.2012 (320) 23.02.2012 (442) 23.05.2012 (151) 29.08.2012 (730) <b>PANGEA TEA s.r.o.</b> , Růžová 8, Praha 1, 11000, CZ (210) O-492893	(111) <b>327060</b> (220) 28.02.2012 (320) 28.02.2012 (442) 14.03.2012 (151) 29.08.2012 (730) <b>EL CAMINO VERDE s.r.o.</b> , Ke Koulce 919/7, Praha 5, 15000, CZ (210) O-493061
(111) <b>327052</b> (220) 23.02.2012 (320) 23.02.2012 (442) 23.05.2012 (151) 29.08.2012 (730) <b>MEDIA MACHINE s.r.o.</b> , Počernická 509/85, Praha 10, 10800, CZ (210) O-492915	(111) <b>327061</b> (220) 28.02.2012 (320) 28.02.2012 (442) 23.05.2012 (151) 29.08.2012 (730) <b>BURDA Media 2000 s.r.o.</b> , Na Zátorce 3, Praha 6, 16000, CZ (210) O-493062
(111) <b>327053</b> (220) 24.02.2012 (320) 24.02.2012 (442) 23.05.2012 (151) 29.08.2012 (730) <b>GEMINI oční centrum a.s.</b> , U křížku 572, Průhonice, 25243, CZ (210) O-492979	(111) <b>327062</b> (220) 28.02.2012 (320) 28.02.2012 (442) 23.05.2012 (151) 29.08.2012 (730) <b>Svátová Terézia Ing.</b> , Na Veselí 26, PRAHA 4, 14000, CZ (210) O-493063
(111) <b>327054</b> (220) 28.02.2012 (320) 28.02.2012 (442) 23.05.2012 (151) 29.08.2012 (730) <b>Teuber René</b> , Kotlaska 24, Praha 8 - Libeň, 18000, CZ (210) O-493048	(111) <b>327063</b> (220) 28.02.2012 (320) 28.02.2012 (442) 23.05.2012 (151) 29.08.2012 (730) <b>Rodinný pivovar BERNARD a.s.</b> , 5. května 1, Humpolec, 39601, CZ (210) O-493064
(111) <b>327055</b> (220) 28.02.2012 (320) 28.02.2012 (442) 23.05.2012 (151) 29.08.2012 (730) <b>Teuber René</b> , Kotlaska 24, Praha 8 - Libeň, 18000, CZ (210) O-493051	(111) <b>327064</b> (220) 29.02.2012 (320) 29.02.2012 (442) 23.05.2012 (151) 29.08.2012 (730) <b>Kyselák David</b> , U Lesa 151, Příbram, 26101, CZ <b>Tošovský Michal</b> , Vysoká Pec 215, Bohutín, 26241, CZ (210) O-493067
(111) <b>327056</b> (220) 28.02.2012 (320) 28.02.2012 (442) 23.05.2012 (151) 29.08.2012 (730) <b>KOMPRESORY PEMA, s.r.o.</b> , Humpolecká 235, Pelhřimov, 39301, CZ (210) O-493057	(111) <b>327065</b> (220) 02.03.2012 (320) 02.03.2012 (442) 23.05.2012 (151) 29.08.2012
(111) <b>327057</b> (220) 28.02.2012 (320) 28.02.2012 (442) 23.05.2012	

(730) <b>Kocmanová Iona</b> , Palachova 653/24, Litoměřice, 41201, CZ	(442) 23.05.2012 (151) 29.08.2012
(730) <b>Kocman Jaroslav</b> , Palachova 653/24, Litoměřice, 41201, CZ	(730) <b>VARIANT plus, spol. s r.o.</b> , U Obůrky 5, Třebíč, 67401, CZ
(210) O-493147	(210) O-493332
(111) <b>327066</b>	(111) <b>327074</b>
(220) 05.03.2012	(220) 09.03.2012
(320) 05.03.2012	(320) 09.03.2012
(442) 23.05.2012	(442) 23.05.2012
(151) 29.08.2012	(151) 29.08.2012
(730) <b>Paluzga Václav Ing.</b> , Ostravice 566, Ostravice, 73914, CZ	(730) <b>VARIANT plus, spol. s r.o.</b> , U Obůrky 5, Třebíč, 67401, CZ
(210) O-493171	(210) O-493333
(111) <b>327067</b>	(111) <b>327075</b>
(220) 05.03.2012	(220) 09.03.2012
(320) 05.03.2012	(320) 09.03.2012
(442) 23.05.2012	(442) 23.05.2012
(151) 29.08.2012	(151) 29.08.2012
(730) <b>Advokátní kancelář Pokorný, Wagner &amp; partneři, s.r.o.</b> , Karoliny Světlé 301/8, Praha 1 - Staré Město, 11000, CZ	(730) <b>Seleg s.r.o.</b> , Čechova 656, Přerov I - Město, 75002, CZ
(210) O-493183	(210) O-493335
(111) <b>327068</b>	(111) <b>327076</b>
(220) 05.03.2012	(220) 09.03.2012
(320) 05.03.2012	(320) 09.03.2012
(442) 23.05.2012	(442) 23.05.2012
(151) 29.08.2012	(151) 29.08.2012
(730) <b>Advokátní kancelář Pokorný, Wagner &amp; partneři, s.r.o.</b> , Karoliny Světlé 301/8, Praha 1 - Staré Město, 11000, CZ	(730) <b>Rašelina a.s.</b> , Na Pískách 488, Soběslav, 39201, CZ
(210) O-493184	(210) O-493336
(111) <b>327069</b>	(111) <b>327077</b>
(220) 05.03.2012	(220) 09.03.2012
(320) 05.03.2012	(320) 09.03.2012
(442) 23.05.2012	(442) 23.05.2012
(151) 29.08.2012	(151) 29.08.2012
(730) <b>Mark2 Corporation Investment SE</b> , Pod višňovkou 1662/23, Praha 4 - Krč, 14000, CZ	(730) <b>Bajer Marek</b> , Vratislavská 391/16, Praha 8, 18101, CZ
(210) O-493206	(210) O-493347
(111) <b>327070</b>	(111) <b>327078</b>
(220) 07.03.2012	(220) 09.03.2012
(320) 07.03.2012	(320) 09.03.2012
(442) 23.05.2012	(442) 23.05.2012
(151) 29.08.2012	(151) 29.08.2012
(730) <b>SLÁDEK PROFI CLIMB s.r.o.</b> , Starý Plzeňec, Sedlec 231, Starý Plzeňec, Sedlec, 33202, CZ	(730) <b>Sunkist Growers Inc., společnost zřízená podle zákonů státu California</b> , 141 30 Riverside Drive, Sherman Oaks, 91423, CA, US
(210) O-493265	(210) O-493348
(111) <b>327071</b>	(111) <b>327079</b>
(220) 09.03.2012	(220) 09.03.2012
(320) 09.03.2012	(320) 09.03.2012
(442) 23.05.2012	(442) 23.05.2012
(151) 29.08.2012	(151) 29.08.2012
(730) <b>VARIANT plus, spol. s r.o.</b> , U Obůrky 5, Třebíč, 67401, CZ	(730) <b>CET 21 spol. s r.o.</b> , Kříženeckého nám. 1078/5, Praha 5, 15200, CZ
(210) O-493330	(210) O-493350
(111) <b>327072</b>	(111) <b>327080</b>
(220) 09.03.2012	(220) 12.03.2012
(320) 09.03.2012	(320) 12.03.2012
(442) 23.05.2012	(442) 23.05.2012
(151) 29.08.2012	(151) 29.08.2012
(730) <b>VARIANT plus, spol. s r.o.</b> , U Obůrky 5, Třebíč, 67401, CZ	(730) <b>Bémová Šárka</b> , Družstevní 16, Hodonín, 69503, CZ
(210) O-493331	(210) O-493361
(111) <b>327073</b>	(111) <b>327081</b>
(220) 09.03.2012	(220) 12.03.2012
(320) 09.03.2012	(320) 12.03.2012
	(442) 23.05.2012
	(151) 29.08.2012
	(730) <b>Detecha, chemické výrobní družstvo</b> , Husovo nám. 1208, Nové Město nad Metují, 54901, CZ

(210) O-493362	(151) 29.08.2012 (730) <b>Vitabiotics Ltd.</b> , 1 Apsley Way, London NW2 7HF, GB (210) O-493717
(111) <b>327082</b> (220) 13.03.2012 (320) 13.03.2012 (442) 23.05.2012 (151) 29.08.2012 (730) <b>Hrubý Petr</b> , Plzeňská cesta 38, Plzeň, 32600, CZ (210) O-493431	(111) <b>327091</b> (220) 22.03.2012 (320) 22.03.2012 (442) 23.05.2012 (151) 29.08.2012 (730) <b>Vitabiotics Ltd.</b> , 1 Apsley Way, London NW2 7HF, GB (210) O-493718
(111) <b>327083</b> (220) 16.03.2012 (320) 16.03.2012 (442) 16.05.2012 (151) 29.08.2012 (730) <b>CZECH BEVERAGE INDUSTRY COMPANY a.s.</b> , Na Valentince 644/15, Praha 5, 15000, CZ (210) O-493575	(111) <b>327092</b> (220) 22.03.2012 (320) 22.03.2012 (442) 23.05.2012 (151) 29.08.2012 (730) <b>Vitabiotics Ltd.</b> , 1 Apsley Way, London NW2 7HF, GB (210) O-493719
(111) <b>327084</b> (220) 16.03.2012 (320) 16.03.2012 (442) 16.05.2012 (151) 29.08.2012 (730) <b>CZECH BEVERAGE INDUSTRY COMPANY a.s.</b> , Na Valentince 644/15, Praha 5, 15000, CZ (210) O-493577	(111) <b>327093</b> (220) 22.03.2012 (320) 22.03.2012 (442) 23.05.2012 (151) 29.08.2012 (730) <b>Vitabiotics Ltd.</b> , 1 Apsley Way, London NW2 7HF, GB (210) O-493720
(111) <b>327085</b> (220) 16.03.2012 (320) 16.03.2012 (442) 23.05.2012 (151) 29.08.2012 (730) <b>Penzion LUNA v.o.s.</b> , Štefánikova 12, Brno, 61200, CZ (210) O-493579	(111) <b>327094</b> (220) 22.03.2012 (320) 22.03.2012 (442) 23.05.2012 (151) 29.08.2012 (730) <b>Vitabiotics Ltd.</b> , 1 Apsley Way, London NW2 7HF, GB (210) O-493721
(111) <b>327086</b> (220) 22.03.2012 (320) 22.03.2012 (442) 23.05.2012 (151) 29.08.2012 (730) <b>Vitabiotics Ltd.</b> , 1 Apsley Way, London NW2 7HF, GB (210) O-493712	(111) <b>327095</b> (220) 26.03.2012 (320) 26.03.2012 (442) 23.05.2012 (151) 29.08.2012 (730) <b>FORESTINA s.r.o.</b> , Mnichov 129, Mnichov, 38601, CZ (210) O-493829
(111) <b>327087</b> (220) 22.03.2012 (320) 22.03.2012 (442) 23.05.2012 (151) 29.08.2012 (730) <b>Safe Shopping s.r.o.</b> , Cimburkova 27, Praha 3, 13000, CZ (210) O-493713	(111) <b>327096</b> (220) 26.03.2012 (320) 26.03.2012 (442) 23.05.2012 (151) 29.08.2012 (730) <b>Štičková Šárka Ing. Arch.</b> , Tomsova 664/6, Praha 10, 10003, CZ (210) O-493845
(111) <b>327088</b> (220) 22.03.2012 (320) 22.03.2012 (442) 23.05.2012 (151) 29.08.2012 (730) <b>Vitabiotics Ltd.</b> , 1 Apsley Way, London NW2 7HF, GB (210) O-493715	(111) <b>327097</b> (220) 28.03.2012 (320) 28.03.2012 (442) 23.05.2012 (151) 29.08.2012 (730) <b>Mikuláš Radek</b> , Prokopská 295/6, Praha 1, 11801, CZ (210) O-493952
(111) <b>327089</b> (220) 22.03.2012 (320) 22.03.2012 (442) 23.05.2012 (151) 29.08.2012 (730) <b>Vitabiotics Ltd.</b> , 1 Apsley Way, London NW2 7HF, GB (210) O-493716	(111) <b>327098</b> (220) 29.03.2012 (320) 29.03.2012 (442) 23.05.2012 (151) 29.08.2012 (730) <b>KAILUA a.s.</b> , Babice 587, Babice, 68703, CZ (210) O-493964
(111) <b>327090</b> (220) 22.03.2012 (320) 22.03.2012 (442) 23.05.2012	(111) <b>327099</b> (220) 29.03.2012 (320) 29.03.2012 (442) 23.05.2012

(151) 29.08.2012  
(730) **Ciullo Antonio**, Truhlářská 17, Praha 1, 11000, CZ  
(210) O-493970

---

(111) **327100**  
(220) 02.04.2012  
(320) 02.04.2012  
(442) 23.05.2012  
(151) 29.08.2012  
(730) **Asahi Chemical Europe s.r.o.**, Nám. 14. října 1307/2, Praha 5, 15000, CZ  
(210) O-494081

---

(111) **327101**  
(220) 02.04.2012  
(320) 02.04.2012  
(442) 23.05.2012  
(151) 29.08.2012  
(730) **Abivia s.r.o.**, K Nemocnici 168/18, Nový Jičín, 74101, CZ  
(210) O-494083

---

(111) **327102**  
(220) 04.04.2012  
(320) 04.04.2012  
(442) 23.05.2012  
(151) 29.08.2012  
(730) **Hakimi Seyed Fallah Pour**, F. L. Čelakovského 4269/5, Jablonec nad Nisou, Mšeno nad Nisou, 46604, CZ  
(210) O-494120

---

(111) **327103**  
(220) 04.04.2012  
(320) 04.04.2012  
(442) 23.05.2012  
(151) 29.08.2012  
(730) **QUATTROMEDICA, spol. s r.o.**, Kounicova 26, Brno, 60200, CZ  
(210) O-494122

---

(111) **327104**  
(220) 04.04.2012  
(320) 04.04.2012  
(442) 23.05.2012  
(151) 29.08.2012  
(730) **All Inclusive Development a.s.**, Slezská 742/4, Brno, 61600, CZ  
(210) O-494125

---

(111) **327105**  
(220) 04.04.2012  
(320) 04.04.2012  
(442) 23.05.2012  
(151) 29.08.2012  
(730) **Pek Pavel**, Do Polí 409, Bašť, 25065, CZ  
(210) O-494126

---

(111) **327106**  
(220) 04.04.2012  
(320) 04.04.2012  
(442) 23.05.2012  
(151) 29.08.2012  
(730) **ECOSTEP s.r.o.**, Pod Šmukýřkou 4, Praha 5, 15000, CZ  
(210) O-494127

---

(111) **327107**  
(220) 04.04.2012  
(320) 04.04.2012  
(442) 23.05.2012  
(151) 29.08.2012  
(730) **AMANDLA, s.r.o.**, Rybničná 1/46, Brno, 63400, CZ  
(210) O-494128

---

(111) **327108**  
(220) 04.04.2012  
(320) 04.04.2012  
(442) 23.05.2012  
(151) 29.08.2012  
(730) **Zoologická zahrada hlavního města Prahy**, U Trojského zámku 120/3, Praha 7, 17100, CZ  
(210) O-494149

---

(111) **327109**  
(220) 17.04.2012  
(320) 17.04.2012  
(442) 23.05.2012  
(151) 29.08.2012  
(730) **ELIXIRMAN s.r.o.**, Kotrčová 119/6, Praha 10 - Pitkovice, 10400, CZ  
(210) O-494455

---

(111) **327110**  
(220) 17.04.2012  
(320) 17.04.2012  
(442) 23.05.2012  
(151) 29.08.2012  
(730) **ELIXIRMAN s.r.o.**, Kotrčová 119/6, Praha 10 - Pitkovice, 10400, CZ  
(210) O-494456

---

## Zápisy licenčních smluv k ochranným známkám

V této kapitole jsou zveřejněny zápisy licenčních smluv podle ustanovení § 18 odst. 1 zákona č. 441/2003 Sb.

Číslo zápisu	Vlastník	Nabyvatel licence	Druh licence	Datum uzavření licenční smlouvy	S účinností od data
168553	Doctor's Associates Inc., Bic Drive 325, 06461 Milford, CT, US;	S&K WAY spol. s r.o., Blanenská 1860, Kuřim, 66434, CZ;	sublicence	30.04.2012	30.08.2012
205056	BAUER MEDIA v.o.s., Moulíkova 3286/1b, Praha 5, 15000, CZ;	Business Media CZ, s.r.o., Nádražní 762/32, Praha 5 - Smíchov, 15000, CZ;	výlučná	31.08.2012	04.09.2012
205057	BAUER MEDIA v.o.s., Moulíkova 3286/1b, Praha 5, 15000, CZ;	Business Media CZ, s.r.o., Nádražní 762/32, Praha 5 - Smíchov, 15000, CZ;	výlučná	31.08.2012	04.09.2012
210577	MK PROLES s.r.o., K. Světlé 2447, České Budějovice, 37004, CZ;	CB PROLES a.s., K. Světlé 2447, České Budějovice, 37004, CZ;	nevýlučná	30.05.2012	30.08.2012
254250	VINIUM a.s., Hlavní 666, Velké Pavlovice, 69106, CZ;	České vinařské závody a.s., Bělehradská čp. 7/13, Praha 4 - Nusle, 14016, CZ;	nevýlučná	19.07.2012	04.09.2012
254251	VINIUM a.s., Hlavní 666, Velké Pavlovice, 69106, CZ;	České vinařské závody a.s., Bělehradská čp. 7/13, Praha 4 - Nusle, 14016, CZ;	nevýlučná	19.07.2012	04.09.2012
260107	VINIUM a.s., Hlavní 666, Velké Pavlovice, 69106, CZ;	České vinařské závody a.s., Bělehradská čp. 7/13, Praha 4 - Nusle, 14016, CZ;	nevýlučná	19.07.2012	04.09.2012
260108	VINIUM a.s., Hlavní 666, Velké Pavlovice, 69106, CZ;	České vinařské závody a.s., Bělehradská čp. 7/13, Praha 4 - Nusle, 14016, CZ;	nevýlučná	19.07.2012	04.09.2012
265406	VINIUM a.s., Hlavní 666, Velké Pavlovice, 69106, CZ;	České vinařské závody a.s., Bělehradská čp. 7/13, Praha 4 - Nusle, 14016, CZ;	nevýlučná	19.07.2012	04.09.2012
268151	VINIUM a. s., Hlavní 666, Velké Pavlovice, 69106, CZ;	České vinařské závody a.s., Bělehradská čp. 7/13, Praha 4 - Nusle, 14016, CZ;	nevýlučná	19.07.2012	04.09.2012
268938	VINIUM a. s., Hlavní 666, Velké Pavlovice, 69106, CZ;	České vinařské závody a.s., Bělehradská čp. 7/13, Praha 4 - Nusle, 14016, CZ;	nevýlučná	19.07.2012	04.09.2012
271567	VINIUM a. s., Hlavní 666, Velké Pavlovice, 69106, CZ;	České vinařské závody a.s., Bělehradská čp. 7/13, Praha 4 - Nusle, 14016, CZ;	nevýlučná	19.07.2012	04.09.2012
272183	VINIUM, a. s., Hlavní 666, Velké Pavlovice, 69106, CZ;	České vinařské závody a.s., Bělehradská čp. 7/13, Praha 4 - Nusle, 14016, CZ;	nevýlučná	19.07.2012	04.09.2012
272184	VINIUM, a. s., Hlavní 666, Velké Pavlovice, 69106, CZ;	České vinařské závody a.s., Bělehradská čp. 7/13, Praha 4 - Nusle, 14016, CZ;	nevýlučná	19.07.2012	04.09.2012
274873	VINIUM, a.s., Hlavní 666, Velké Pavlovice, 69106, CZ;	České vinařské závody a.s., Bělehradská čp. 7/13, Praha 4 - Nusle, 14016, CZ;	nevýlučná	19.07.2012	04.09.2012



Číslo zápisu	Vlastník	Nabyvatel licence	Druh licence	Datum uzavření licenční smlouvy	S účinností od data
274924	VINIUM a.s., Hlavní 666, Velké Pavlovice, okres Břeclav, 69106, CZ;	České vinařské závody a.s., Bělehradská čp. 7/13, Praha 4 - Nusle, 14016, CZ;	nevýlučná	19.07.2012	04.09.2012
274926	VINIUM a.s., Hlavní 666, Velké Pavlovice, 69106, CZ;	České vinařské závody a.s., Bělehradská čp. 7/13, Praha 4 - Nusle, 14016, CZ;	nevýlučná	19.07.2012	04.09.2012
278303	VINIUM a.s., Hlavní 666, Velké Pavlovice, okres Břeclav, 69106, CZ;	České vinařské závody a.s., Bělehradská čp. 7/13, Praha 4 - Nusle, 14016, CZ;	nevýlučná	19.07.2012	04.09.2012
278304	VINIUM a.s., Hlavní 666, Velké Pavlovice, okres Břeclav, 69106, CZ;	České vinařské závody a.s., Bělehradská čp. 7/13, Praha 4 - Nusle, 14016, CZ;	nevýlučná	19.07.2012	04.09.2012
278305	VINIUM a.s., Hlavní 666, Velké Pavlovice, okres Břeclav, 69106, CZ;	České vinařské závody a.s., Bělehradská čp. 7/13, Praha 4 - Nusle, 14016, CZ;	nevýlučná	19.07.2012	04.09.2012
278306	VINIUM a.s., Hlavní 666, Velké Pavlovice, okres Břeclav, 69106, CZ;	České vinařské závody a.s., Bělehradská čp. 7/13, Praha 4 - Nusle, 14016, CZ;	nevýlučná	19.07.2012	04.09.2012
278307	VINIUM a.s., Hlavní 666, Velké Pavlovice, okres Břeclav, 69106, CZ;	České vinařské závody a.s., Bělehradská čp. 7/13, Praha 4 - Nusle, 14016, CZ;	nevýlučná	19.07.2012	04.09.2012
278308	VINIUM a.s., Hlavní 666, Velké Pavlovice, okres Břeclav, 69106, CZ;	České vinařské závody a.s., Bělehradská čp. 7/13, Praha 4 - Nusle, 14016, CZ;	nevýlučná	19.07.2012	04.09.2012
278309	VINIUM a.s., Hlavní 666, Velké Pavlovice, okres Břeclav, 69106, CZ;	České vinařské závody a.s., Bělehradská čp. 7/13, Praha 4 - Nusle, 14016, CZ;	nevýlučná	19.07.2012	04.09.2012
278310	VINIUM a.s., Hlavní 666, Velké Pavlovice, okres Břeclav, 69106, CZ;	České vinařské závody a.s., Bělehradská čp. 7/13, Praha 4 - Nusle, 14016, CZ;	nevýlučná	19.07.2012	04.09.2012
278311	VINIUM a.s., Hlavní 666, Velké Pavlovice, okres Břeclav, 69106, CZ;	České vinařské závody a.s., Bělehradská čp. 7/13, Praha 4 - Nusle, 14016, CZ;	nevýlučná	19.07.2012	04.09.2012
278312	VINIUM a.s., Hlavní 666, Velké Pavlovice, okres Břeclav, 69106, CZ;	České vinařské závody a.s., Bělehradská čp. 7/13, Praha 4 - Nusle, 14016, CZ;	nevýlučná	19.07.2012	04.09.2012
278313	VINIUM a.s., Hlavní 666, Velké Pavlovice, okres Břeclav, 69106, CZ;	České vinařské závody a.s., Bělehradská čp. 7/13, Praha 4 - Nusle, 14016, CZ;	nevýlučná	19.07.2012	04.09.2012
278314	VINIUM a.s., Hlavní 666, Velké Pavlovice, okres Břeclav, 69106, CZ;	České vinařské závody a.s., Bělehradská čp. 7/13, Praha 4 - Nusle, 14016, CZ;	nevýlučná	19.07.2012	04.09.2012
278315	VINIUM a.s., Hlavní 666, Velké Pavlovice, okres Břeclav, 69106, CZ;	České vinařské závody a.s., Bělehradská čp. 7/13, Praha 4 - Nusle, 14016, CZ;	nevýlučná	19.07.2012	04.09.2012

Číslo zápisu	Vlastník	Nabyvatel licence	Druh licence	Datum uzavření licenční smlouvy	S účinností od data
278351	VINIUM a.s., Hlavní 666, Velké Pavlovice, okres Břeclav, 69106, CZ;	České vinařské závody a.s., Bělehradská čp. 7/13, Praha 4 - Nusle, 14016, CZ;	nevýlučná	19.07.2012	04.09.2012
278352	VINIUM a.s., Hlavní 666, Velké Pavlovice, okres Břeclav, 69106, CZ;	České vinařské závody a.s., Bělehradská čp. 7/13, Praha 4 - Nusle, 14016, CZ;	nevýlučná	19.07.2012	04.09.2012
278736	VINIUM a.s., Hlavní 666, Velké Pavlovice, okres Břeclav, 69106, CZ;	České vinařské závody a.s., Bělehradská čp. 7/13, Praha 4 - Nusle, 14016, CZ;	nevýlučná	19.07.2012	04.09.2012
278737	VINIUM a.s., Hlavní 666, Velké Pavlovice, okres Břeclav, 69106, CZ;	České vinařské závody a.s., Bělehradská čp. 7/13, Praha 4 - Nusle, 14016, CZ;	nevýlučná	19.07.2012	04.09.2012
278738	VINIUM a.s., Hlavní 666, Velké Pavlovice, okres Břeclav, 69106, CZ;	České vinařské závody a.s., Bělehradská čp. 7/13, Praha 4 - Nusle, 14016, CZ;	nevýlučná	19.07.2012	04.09.2012
278739	VINIUM a.s., Hlavní 666, Velké Pavlovice, okres Břeclav, 69106, CZ;	České vinařské závody a.s., Bělehradská čp. 7/13, Praha 4 - Nusle, 14016, CZ;	nevýlučná	19.07.2012	04.09.2012
278806	VINIUM a. s., Hlavní 666, Velké Pavlovice, 69106, CZ;	České vinařské závody a.s., Bělehradská čp. 7/13, Praha 4 - Nusle, 14016, CZ;	nevýlučná	19.07.2012	04.09.2012
278807	VINIUM a. s., Hlavní 666, Velké Pavlovice, 69106, CZ;	České vinařské závody a.s., Bělehradská čp. 7/13, Praha 4 - Nusle, 14016, CZ;	nevýlučná	19.07.2012	04.09.2012
278808	VINIUM a. s., Hlavní 666, Velké Pavlovice, 69106, CZ;	České vinařské závody a.s., Bělehradská čp. 7/13, Praha 4 - Nusle, 14016, CZ;	nevýlučná	19.07.2012	04.09.2012
278887	VINIUM a.s., Hlavní 666, Velké Pavlovice, 69106, CZ;	České vinařské závody a.s., Bělehradská čp. 7/13, Praha 4 - Nusle, 14016, CZ;	nevýlučná	19.07.2012	04.09.2012
279356	VINIUM a.s., Hlavní 666, Velké Pavlovice, okres Břeclav, 69106, CZ;	České vinařské závody a.s., Bělehradská čp. 7/13, Praha 4 - Nusle, 14016, CZ;	nevýlučná	19.07.2012	04.09.2012
279357	VINIUM a.s., Hlavní 666, Velké Pavlovice, okres Břeclav, 69106, CZ;	České vinařské závody a.s., Bělehradská čp. 7/13, Praha 4 - Nusle, 14016, CZ;	nevýlučná	19.07.2012	04.09.2012
279776	VINIUM a. s., Hlavní 666, Velké Pavlovice, 69106, CZ;	České vinařské závody a.s., Bělehradská čp. 7/13, Praha 4 - Nusle, 14016, CZ;	nevýlučná	19.07.2012	04.09.2012
279976	VINIUM, a.s., Hlavní 666, Velké Pavlovice, 69106, CZ;	České vinařské závody a.s., Bělehradská čp. 7/13, Praha 4 - Nusle, 14016, CZ;	nevýlučná	19.07.2012	04.09.2012
280128	VINIUM a.s., Hlavní 666, Velké Pavlovice, okres Břeclav, 69106, CZ;	České vinařské závody a.s., Bělehradská čp. 7/13, Praha 4 - Nusle, 14016, CZ;	nevýlučná	19.07.2012	04.09.2012

Číslo zápisu	Vlastník	Nabyvatel licence	Druh licence	Datum uzavření licenční smlouvy	S účinností od data
280130	VINIUM a.s., Hlavní 666, Velké Pavlovice, okres Břeclav, 69106, CZ;	České vinařské závody a.s., Bělehradská čp. 7/13, Praha 4 - Nusle, 14016, CZ;	nevýlučná	19.07.2012	04.09.2012
280131	VINIUM a.s., Hlavní 666, Velké Pavlovice, okres Břeclav, 69106, CZ;	České vinařské závody a.s., Bělehradská čp. 7/13, Praha 4 - Nusle, 14016, CZ;	nevýlučná	19.07.2012	04.09.2012
280132	VINIUM a.s., Hlavní 666, Velké Pavlovice, okres Břeclav, 69106, CZ;	České vinařské závody a.s., Bělehradská čp. 7/13, Praha 4 - Nusle, 14016, CZ;	nevýlučná	19.07.2012	04.09.2012
281200	VINIUM a.s., Hlavní 666, Velké Pavlovice, okres Břeclav, 69106, CZ;	České vinařské závody a.s., Bělehradská čp. 7/13, Praha 4 - Nusle, 14016, CZ;	nevýlučná	19.07.2012	04.09.2012
281201	VINIUM a.s., Hlavní 666, Velké Pavlovice, okres Břeclav, 69106, CZ;	České vinařské závody a.s., Bělehradská čp. 7/13, Praha 4 - Nusle, 14016, CZ;	nevýlučná	19.07.2012	04.09.2012
281202	VINIUM a.s., Hlavní 666, Velké Pavlovice, okres Břeclav, 69106, CZ;	České vinařské závody a.s., Bělehradská čp. 7/13, Praha 4 - Nusle, 14016, CZ;	nevýlučná	19.07.2012	04.09.2012
281203	VINIUM a.s., Hlavní 666, Velké Pavlovice, okres Břeclav, 69106, CZ;	České vinařské závody a.s., Bělehradská čp. 7/13, Praha 4 - Nusle, 14016, CZ;	nevýlučná	19.07.2012	04.09.2012
281204	VINIUM a.s., Hlavní 666, Velké Pavlovice, okres Břeclav, 69106, CZ;	České vinařské závody a.s., Bělehradská čp. 7/13, Praha 4 - Nusle, 14016, CZ;	nevýlučná	19.07.2012	04.09.2012
281205	VINIUM a.s., Hlavní 666, Velké Pavlovice, okres Břeclav, 69106, CZ;	České vinařské závody a.s., Bělehradská čp. 7/13, Praha 4 - Nusle, 14016, CZ;	nevýlučná	19.07.2012	04.09.2012
281206	VINIUM a.s., Hlavní 666, Velké Pavlovice, okres Břeclav, 69106, CZ;	České vinařské závody a.s., Bělehradská čp. 7/13, Praha 4 - Nusle, 14016, CZ;	nevýlučná	19.07.2012	04.09.2012
281207	VINIUM a.s., Hlavní 666, Velké Pavlovice, okres Břeclav, 69106, CZ;	České vinařské závody a.s., Bělehradská čp. 7/13, Praha 4 - Nusle, 14016, CZ;	nevýlučná	19.07.2012	04.09.2012
281499	MK PROLES s.r.o., K. Světlé 2447, České Budějovice, 37004, CZ;	CB PROLES a.s., K. Světlé 2447, České Budějovice, 37004, CZ;	nevýlučná	30.05.2012	30.08.2012
282858	VINIUM a.s., Hlavní 666, Velké Pavlovice, 69106, CZ;	České vinařské závody a.s., Bělehradská čp. 7/13, Praha 4 - Nusle, 14016, CZ;	nevýlučná	19.07.2012	04.09.2012
283223	VINIUM a.s., Hlavní 666, Velké Pavlovice, 69106, CZ;	České vinařské závody a.s., Bělehradská čp. 7/13, Praha 4 - Nusle, 14016, CZ;	nevýlučná	19.07.2012	04.09.2012
285306	VINIUM a. s., Hlavní 666, Velké Pavlovice, 69106, CZ;	České vinařské závody a.s., Bělehradská čp. 7/13, Praha 4 - Nusle, 14016, CZ;	nevýlučná	19.07.2012	04.09.2012

Číslo zápisu	Vlastník	Nabyvatel licence	Druh licence	Datum uzavření licenční smlouvy	S účinností od data
285375	VINIUM a.s., Hlavní 666, Velké Pavlovice, okres Břeclav, 69106, CZ;	České vinařské závody a.s., Bělehradská čp. 7/13, Praha 4 - Nusle, 14016, CZ;	nevýlučná	19.07.2012	04.09.2012
285388	VINIUM a.s., Hlavní 666, Velké Pavlovice, 69106, CZ;	České vinařské závody a.s., Bělehradská čp. 7/13, Praha 4 - Nusle, 14016, CZ;	nevýlučná	19.07.2012	04.09.2012
286709	VINIUM, a.s., Hlavní 666, Velké Pavlovice, 69106, CZ;	České vinařské závody a.s., Bělehradská čp. 7/13, Praha 4 - Nusle, 14016, CZ;	nevýlučná	19.07.2012	04.09.2012
289826	VINIUM a. s., Hlavní 666, Velké Pavlovice, 69106, CZ;	České vinařské závody a.s., Bělehradská čp. 7/13, Praha 4 - Nusle, 14016, CZ;	nevýlučná	19.07.2012	04.09.2012
294102	VINIUM a. s., Hlavní 666, Velké Pavlovice, 69106, CZ;	České vinařské závody a.s., Bělehradská čp. 7/13, Praha 4 - Nusle, 14016, CZ;	nevýlučná	19.07.2012	04.09.2012
295926	VINIUM a.s., Hlavní 666, Velké Pavlovice, 69106, CZ;	České vinařské závody a.s., Bělehradská čp. 7/13, Praha 4 - Nusle, 14016, CZ;	nevýlučná	19.07.2012	04.09.2012
304031	TESCO STORES ČR a.s., Vršovická 1527/68b, Praha 10, 10000, CZ;	Nadační fond Tesco, Vršovická 1527/68b, Praha 10 - Vršovice, 10000, CZ;	výlučná	09.03.2012	30.08.2012
312370	VINIUM a.s., Hlavní 666, Velké Pavlovice, 69106, CZ;	České vinařské závody a.s., Bělehradská čp. 7/13, Praha 4 - Nusle, 14016, CZ;	nevýlučná	19.07.2012	04.09.2012
320054	VINIUM a.s., Hlavní 666, Velké Pavlovice, 69106, CZ;	České vinařské závody a.s., Bělehradská čp. 7/13, Praha 4 - Nusle, 14016, CZ;	nevýlučná	19.07.2012	04.09.2012
320221	VINIUM a.s., Hlavní 666, Velké Pavlovice, 69106, CZ;	České vinařské závody a.s., Bělehradská čp. 7/13, Praha 4 - Nusle, 14016, CZ;	nevýlučná	19.07.2012	04.09.2012
320222	VINIUM a.s., Hlavní 666, Velké Pavlovice, 69106, CZ;	České vinařské závody a.s., Bělehradská čp. 7/13, Praha 4 - Nusle, 14016, CZ;	nevýlučná	19.07.2012	04.09.2012
320223	VINIUM a.s., Hlavní 666, Velké Pavlovice, 69106, CZ;	České vinařské závody a.s., Bělehradská čp. 7/13, Praha 4 - Nusle, 14016, CZ;	nevýlučná	19.07.2012	04.09.2012
320361	VINIUM a.s., Hlavní 666, Velké Pavlovice, 69106, CZ;	České vinařské závody a.s., Bělehradská čp. 7/13, Praha 4 - Nusle, 14016, CZ;	nevýlučná	19.07.2012	04.09.2012
320607	VINIUM a.s., Hlavní 666, Velké Pavlovice, 69106, CZ;	České vinařské závody a.s., Bělehradská čp. 7/13, Praha 4 - Nusle, 14016, CZ;	nevýlučná	19.07.2012	04.09.2012
325682	VINIUM a.s., Hlavní 666, Velké Pavlovice, 69106, CZ;	České vinařské závody a.s., Bělehradská čp. 7/13, Praha 4 - Nusle, 14016, CZ;	nevýlučná	19.07.2012	04.09.2012

Číslo zápisu	Vlastník	Nabyvatel licence	Druh licence	Datum uzavření licenční smlouvy	S účinností od data
325683	VINIUM a.s., Hlavní 666, Velké Pavlovice, 69106, CZ;	České vinařské závody a.s., Bělehradská čp. 7/13, Praha 4 - Nusle, 14016, CZ;	nevýlučná	19.07.2012	04.09.2012
325684	VINIUM a.s., Hlavní 666, Velké Pavlovice, 69106, CZ;	České vinařské závody a.s., Bělehradská čp. 7/13, Praha 4 - Nusle, 14016, CZ;	nevýlučná	19.07.2012	04.09.2012
325685	VINIUM a.s., Hlavní 666, Velké Pavlovice, 69106, CZ;	České vinařské závody a.s., Bělehradská čp. 7/13, Praha 4 - Nusle, 14016, CZ;	nevýlučná	19.07.2012	04.09.2012
325686	VINIUM a.s., Hlavní 666, Velké Pavlovice, 69106, CZ;	České vinařské závody a.s., Bělehradská čp. 7/13, Praha 4 - Nusle, 14016, CZ;	nevýlučná	19.07.2012	04.09.2012
325687	VINIUM a.s., Hlavní 666, Velké Pavlovice, 69106, CZ;	České vinařské závody a.s., Bělehradská čp. 7/13, Praha 4 - Nusle, 14016, CZ;	nevýlučná	19.07.2012	04.09.2012
325688	VINIUM a.s., Hlavní 666, Velké Pavlovice, 69106, CZ;	České vinařské závody a.s., Bělehradská čp. 7/13, Praha 4 - Nusle, 14016, CZ;	nevýlučná	19.07.2012	04.09.2012
325689	VINIUM a.s., Hlavní 666, Velké Pavlovice, 69106, CZ;	České vinařské závody a.s., Bělehradská čp. 7/13, Praha 4 - Nusle, 14016, CZ;	nevýlučná	19.07.2012	04.09.2012
326152	VINIUM a.s., Hlavní 666, Velké Pavlovice, 69106, CZ;	České vinařské závody a.s., Bělehradská čp. 7/13, Praha 4 - Nusle, 14016, CZ;	nevýlučná	19.07.2012	04.09.2012
326373	VINIUM a.s., Hlavní 666, Velké Pavlovice, 69106, CZ;	České vinařské závody a.s., Bělehradská čp. 7/13, Praha 4 - Nusle, 14016, CZ;	nevýlučná	19.07.2012	04.09.2012
326374	VINIUM a.s., Hlavní 666, Velké Pavlovice, 69106, CZ;	České vinařské závody a.s., Bělehradská čp. 7/13, Praha 4 - Nusle, 14016, CZ;	nevýlučná	19.07.2012	04.09.2012

## Ochranné známky zrušené a prohlášené za neplatné

Tato kapitola obsahuje údaje o rozhodnutích o zrušení ochranné známky na základě ustanovení § 31 zákona č. 441/2003 Sb. nebo o prohlášení ochranné známky za neplatnou na základě ustanovení § 32 zákona č. 441/2003 Sb. Existuje-li důvod zrušení/prohlášení ochranné známky za neplatnou pouze ve vztahu k některým z výrobků nebo služeb, Úřad ochrannou známku zruší/prohlásí za neplatnou pouze pro tyto výrobky nebo služby. Údaje o výsledku rozhodnutí (zrušení ochranné známky, částečné zrušení ochranné známky, prohlášení ochranné známky za neplatnou, prohlášení ochranné známky za částečně neplatnou) jsou uvedeny za datem právní moci rozhodnutí pod INID kódem (583) s názvem "Datum právní moci rozhodnutí/výsledek rozhodnutí".

(111) 239505

(540)

**DataKal**

(583) 21.08.2012 / částečné zrušení ochranné známky

---

## Přehled obnov zápisu ochranných známek

Kapitola obsahuje údaje o ochranných známkách, u kterých byl na žádost vlastníka obnoven zápis podle ustanovení § 28 odst. 2 zákona č. 441/2003 Sb.

Číselný přehled												
115731	115842	115844	115845	115849	115850	115851	151325	151333	161507	165325	165435	174866
177267	178211	178212	178213	178567	178673	178743	179304	179333	179351	180220	180306	180702
181780	181991	182565	182667	182730	182909	186036	186541	187330	187335	188518	188728	188729
188730	188731	188732	188733	190120	191761	252694	252905	253509	253869	253948	253986	253987
253988	253989	253990	253991	254025	254054	254593	254605	255270	255857	256011	256012	256163
256790	256908	257324	257488	257489	257838	258056	258057	258058	258059	258067	258104	258120
258199	258552	258562	258563	259162	259878	259975	260236	260259	260284	260344	260499	260685
260686	260687	260756	260757	260789	261162	261262	261677	261678	261833	261929	262134	262360
262523	262751	262928	263668	263744	265042	265872	267381	271495	274376	275096	282211	

## Obnovy zápisu ochranných známek

(111) **115731**  
(220) 07.09.1932  
(151) 07.09.1932  
(540)



- (730) **ZBROJOVKA BRNO, s.r.o.**, Lazaretní 1/7, Brno - Zábřovice, 61500, CZ  
(740) Ing. Petr Soukup, patentový a známkový zástupce, Vídeňská 8, Olomouc, 77200  
(510) Kovy, kovové zboží, nástroje, stroje, obzvláště: sportovní a lovecké zbraně, jateční pistole, jejich části a příslušenství, válené, tažené a lisované zboží, opracované a neopracované všech druhů, jako plechy, trubky, dráty z jakéhokoliv materiálu a pro všechny účely, kovářské zboží všech druhů, zejména výrobky ruční a zápusťkové, výlisky, odlitky z hliníku a mosazi nebo z jejich slitin, stříkaná litina všeho druhu a z jakéhokoliv materiálu, kovo i dřevoobráběcí stroje všech druhů jako: soustruhy, vrtačky, frézovací, hoblovací, obrážecí, brousící stroje, děrovačky, nůžky, řezací, lisovací a kovací stroje, různé speciální stroje, nástroje všech druhů jako vrtáky, nože, nástroje na výrobu závitů, frézy, výstružníky, kladiva, kleště, pilníky, sklíčidla, řezy, děrovadla, zápusťky, měřicí pomůcky všech druhů, jako obkročáky, prstence, měřidla, trny, kostky, šablony, pravítka, hmatadla, měřítka, úhelníky, měřicí přístroje všech druhů, pomůcky pro hromadnou výrobu, jako upínače pro obráběcí stroje, vrtací pomůcky, svěráky, kovové předměty s povrchem zušlechťeným cestou chemickou, elektrolytickou nebo mechanickou, strojní části všech druhů, obzvláště předměty normalizované, jako rukojeti, ruční kolečka, klíny, šrouby, stavěcí kroužky, kolíky, svorníky, kuličková ložiska a jejich části, textilní stroje, přístroje, části a příslušenství těchto strojů, obzvláště přádací a skací vřetena, kancelářské stroje, jejich části a příslušenství, zejména účtovací, frankovací, propisovací, spínací, počítací a psací stroje, váhy obyčejné i automatické všech druhů jako balanční, decimální, běhounové, přezmenové, pérové, sklonné stolní a průmyslové, můstkové a registrační, pekařské a uzenářské stroje, jako krájecí stroje na salám a šunku, veškeré zařízení pro strojní chlazení, jako ledničky, stroje a přístroje pro domácí potřebu, jako pračky ruční i automatické, okrajovače brambor, mlýnky, nože, automaty pro vydávání zboží všeho druhu jako např. cigaret, motory všech druhů, jejich části a příslušenství, obzvláště motory automobilové, motocyklové a letecké, části motorů, zapalovací svíčky, pumpičky, splynovače, vstřikovače, spouštěče, dřevěné a kožené zboží, obzvláště parkety, slévárenské modely, automobilové karoserie, části pro ruční kolečka, rukojeti, dětská auta, koloběžky, vozidla všech druhů, zejména motorová a speciální, jako automobily, motocykly, jízdní kola a dětská vozidla.  
(511) 6, 7, 8, 9, 11, 12, 13, 16, 21  
(210) O-115

(111) **115842**  
(220) 07.09.1932  
(151) 07.09.1932



- (730) **ZBROJOVKA BRNO, s.r.o.**, Lazaretní 1/7, Brno - Zábřovice, 61500, CZ  
(740) Ing. Petr Soukup, patentový a známkový zástupce, Vídeňská 8, Olomouc, 77200  
(510) Kovy, kovové zboží, nástroje, stroje, obzvláště: sportovní a lovecké zbraně, jateční pistole, jejich části a příslušenství, zařízení záznamové a výpočetní techniky, např. elektricky řízení psací stroje, elektronické bezkontaktní klávesnice, sériové tiskárny, organizační automaty, výpočetní automaty, zařízení pro přípravu a zpracování dat na magnetická média, diskové, kazetové apod. paměti, dálnopisy; válené, tažené a lisované zboží, opracované a neopracované všech druhů, jako plechy, trubky, dráty, z jakéhokoliv materiálu a pro všechny účely, kovářské zboží všech druhů, zejména výrobky ruční a zápusťkové, výlisky, odlitky z hliníku a mosazi nebo z jejich slitin, stříkaná slitina všeho druhu a z jakéhokoliv materiálu, kovo i dřevoobráběcí stroje všech druhů jako: soustruhy, vrtačky, frézovací, hoblovací, obrážecí, brousící stroje, děrovačky, nůžky, řezací, lisovací a kovací stroje, různé speciální stroje; nástroje všech druhů jako vrtáky, nože, nástroje na výrobu závitů, frézy, výstružníky, kladiva, kleště, pilníky, sklíčidla, řezy, děrovadla, zápusťky, měřicí pomůcky všech druhů, jako obkročáky, prstence, měřidla, trny, kostky, šablony, pravítka, hmatadla, měřítka, úhelníky, měřicí přístroje všech druhů, pomůcky pro hromadnou výrobu, jako upínače pro obráběcí stroje, vrtací pomůcky, svěráky, kovové předměty s povrchem zušlechťeným cestou chemickou, elektrolytickou nebo mechanickou, strojní části všech druhů, obzvláště předměty normalizované, jako rukojeti, ruční kolečka, klíny, šrouby, stavěcí kroužky, kolíky, svorníky, kuličková ložiska a jejich části, textilní stroje, přístroje, části a příslušenství těchto strojů, obzvláště přádací a skací vřetena, kancelářské stroje, jejich části a příslušenství, zejména účtovací, frankovací, propisovací, spínací, počítací a psací stroje, váhy obyčejné i automatické všech druhů jako balanční, decimální, běhounové, přezmenové, pérové, sklonné stolní a průmyslové, můstkové a registrační, pekařské a uzenářské stroje, jako krájecí stroje na salám a šunku, veškeré zařízení pro strojní chlazení, jako ledničky, stroje a přístroje pro domácí potřebu, jako pračky ruční i automatické, okrajovače brambor, mlýnky, nože, automaty pro vydávání zboží všeho druhu jako např. cigaret, motory všech druhů, jejich části a příslušenství, obzvláště motory automobilové, motocyklové a letecké, části motorů, zapalovací svíčky, pumpičky, splynovače, vstřikovače, spouštěče, dřevěné a kožené zboží, obzvláště parkety, slévárenské modely, automobilové karoserie, části pro ruční kolečka, rukojeti, dětská auta, koloběžky, řemeny, sedla, pouzdra, vozidla všech druhů, zejména motorová a speciální, jako automobily, motocykly, jízdní kola a dětská vozidla.  
(511) 6, 7, 8, 9, 11, 12, 16, 18, 20, 21  
(210) O-1637
- (111) **115844**  
(220) 07.09.1932  
(151) 07.09.1932



(540)

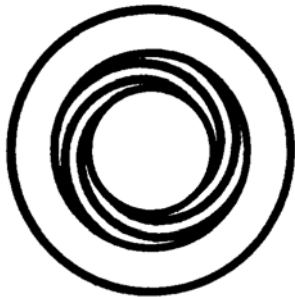

- (730) **ZBROJOVKA BRNO, s.r.o.**, Lazaretní 1/7, Brno - Zábřovice, 61500, CZ
- (740) Ing. Petr Soukup, patentový a známkový zástupce, Vídeňská 8, Olomouc, 77200
- (510) Kovy, kovové zboží, nástroje, stroje, obzvláště: válené, tažené a lisované zboží, opracované a neopracované všech druhů, jako plechy, trubky, dráty, z jakéhokoliv materiálu a pro všechny účely, kovářské zboží všech druhů, zejména výrobky ruční a zapustkové, výlisky, odlitky z hliníku a mosazi nebo z jejich slitin, stříkaná slitina všeho druhu a z jakéhokoliv materiálu, kovo i dřevo-obráběcí stroje všech druhů jako: soustruhy, vrtačky, frézovací, hoblovací, obrážecí, brousící stroje, děrovačky, nůžky, řezací, lisovací a kovací stroje, různé speciální stroje; nástroje všech druhů jako vrtačky, nože, nástroje na výrobu závitů, frézy, výstružníky, kladiva, kleště, pilníky, sklíčidla, řezy, děrovadla, zápustky, měřicí pomůcky všech druhů, jako obkročáky, prstence, měřidla, trny, kostky, šablony, pravítka, hmatadla, měřítka, úhelníky, měřicí přístroje všech druhů, pomůcky pro hromadnou výrobu, jako upínače pro obráběcí stroje, vrtací pomůcky, svěráky, kovové předměty s povrchem zušlechtěným cestou chemickou, elektrolytickou nebo mechanickou, strojní části všech druhů, obzvláště předměty normalisované, jako rukojeti, ruční kolečka, klíny, šrouby, stavěcí kroužky, kolíky, svorníky, kuličková ložiska a jejich části, textilní stroje, přístroje, části a příslušenství těchto strojů, obzvláště přadací a skací vřetena, kancelářské stroje, jejich části a příslušenství, zejména účtovací, frankovací, propisovací, spínací, počítací a psací stroje, váhy obyčejné i automatické všech druhů jako balanční, decimální, běhounové, přezmenové, pérové, sklonné stolní a průmyslové, můstkové a registrační, pekařské a uzenářské stroje, jako krájecí stroje na salám a šunku, veškeré zařízení pro strojní chlazení, jako ledničky, stroje a přístroje pro domácí potřebu, jako pračky ruční i automatické, okrajovače brambor, mlýnky, nože, automaty pro vydávání zboží všeho druhu jako např. cigaret, motory všech druhů, jejich části a příslušenství, obzvláště motory automobilové, motocyklové a letecké, části motorů, zapalovací svíčky, pumpičky, splynovače, vstřikovače, spouštěče, dřevěné a kožené zboží, obzvláště parkety, slévárenské modely, automobilové karoserie, části pro ruční kolečka, rukojeti, dětská auta, koloběžky, řemeny, sedla, pouzdra, vozidla všech druhů, zejména motorová a speciální, jako automobily, motocykly, jízdní kola a dětská vozidla.
- (511) 6, 7, 8, 9, 11, 12, 16, 18, 20, 21
- (210) O-1638

(111) **115845**  
(220) 07.09.1932  
(151) 07.09.1932  
(540)

**ZB.**

- (730) **ZBROJOVKA BRNO, s.r.o.**, Lazaretní 1/7, Brno - Zábřovice, 61500, CZ
- (740) Ing. Petr Soukup, patentový a známkový zástupce, Vídeňská 8, Olomouc, 77200
- (510) Kovy, kovové zboží, nástroje, stroje, obzvláště: válené, tažené a lisované zboží, opracované a neopracované všech druhů, jako plechy, trubky, dráty, z jakéhokoliv materiálu a pro všechny účely, kovářské zboží všech druhů, zejména výrobky ruční a zapustkové, výlisky, odlitky z hliníku a mosazi nebo jejich slitin, stříkaná litina všeho druhu a z jakéhokoliv materiálu,

kovo i dřevo-obráběcí stroje všech druhů jako soustruhy, vrtačky, frézovací, hoblovací, obrážecí, brousící stroje, děrovačky, nůžky, řezací, lisovací a kovací stroje, různé speciální stroje; nástroje všech druhů jako vrtáky, nože, nástroje na výrobu závitů, fréza, výstružníky, kladiva, kleště, pilníky, sklíčidla, řezy, děrovadla, zápustky, měřicí pomůcky všech druhů, jako obkročáky, prstence, měřidla, trny, kostky, šablony, pravítka, hmatadla, měřítka, úhelníky, měřicí přístroje všech druhů, pomůcky pro hromadnou výrobu, jako upínače pro obráběcí stroje, vrtací pomůcky, svěráky, kovové předměty s povrchem zušlechtěným cestou chemickou, elektrolytickou nebo mechanickou, strojní části všech druhů, obzvláště předměty normalisované, jako rukojeti, ruční kolečka, klíny, šrouby, stavěcí kroužky, kolíky, svorníky, kuličková ložiska a jejich části, textilní stroje, přístroje, části a příslušenství těchto strojů, obzvláště přadací a skací vřetena, kancelářské stroje, jejich části a příslušenství, zejména účtovací, frankovací, propisovací, spínací, počítací a psací stroje, váhy obyčejné i automatické všech druhů jako balanční, decimální, běhounové, přezmenové, pérové, sklonné stolní a průmyslové, můstkové a registrační, pekařské a uzenářské stroje, jako krájecí stroje na salám a šunku, veškeré zařízení pro strojní chlazení, jako ledničky, stroje a přístroje pro domácí potřebu, jako pračky ruční i automatické, okrajovače brambor, mlýnky, nože, automaty pro vydávání zboží všeho druhu jako např. cigaret, motory všech druhů, jejich části a příslušenství, obzvláště motory automobilové, motocyklové a letecké, části motorů, zapalovací svíčky, pumpičky, splynovače, vstřikovače, spouštěče, dřevěné a kožené zboží, obzvláště parkety, slévárenské modely, automobilové karoserie, části pro ruční kolečka, rukojeti, dětská auta, koloběžky, řemeny, sedla, pouzdra, vozidla všech druhů, zejména motorová a speciální, jako automobily, motocykly, jízdní kola a dětská vozidla.

(511) 6, 7, 8, 9, 11, 12, 16, 18, 20, 21

(210) O-1651

(111) **115849**

(220) 07.09.1932

(151) 07.09.1932

(540)

## ZBROJOVKA-BRNO

- (730) **ZBROJOVKA BRNO, s.r.o.**, Lazaretní 1/7, Brno - Zábřovice, 61500, CZ
- (740) Ing. Petr Soukup, patentový a známkový zástupce, Vídeňská 8, Olomouc, 77200
- (510) Kovy, kovové zboží, nástroje, stroje, obzvláště: válené, tažené a lisované zboží, opracované a neopracované všech druhů, jako plechy, trubky, dráty z jakéhokoliv materiálu a pro všechny účely. Kovářské zboží všech druhů, zejména výrobky ruční a zapustkové, výlisky. Odlitky z hliníku a mosazi nebo z jejich slitin. Stříkané slitiny všeho druhu a z jakéhokoliv materiálu. Kovo i dřevoobráběcí stroje všech druhů jako: soustruhy, vrtačky, frézovací, hoblovací, obrážecí, brousící stroje, děrovačky, nůžky, řezací, lisovací a kovací stroje; různé speciální stroje. Nástroje všech druhů jako vrtáky, nože, nástroje na výrobu závitů, frézy, výstružníky, kladiva, kleště, pilníky, sklíčidla, řezy, děrovadla, zápustky. Měřicí pomůcky všech druhů, jako obkročáky, prstence, měřidla, trny, kostky, šablony, pravítka, hmatadla, měřítka, úhelníky. Měřicí přístroje všech druhů. Pomůcky pro hromadnou výrobu, jako upínače pro obráběcí stroje, vrtací pomůcky, svěráky. Kovové předměty s povrchem zušlechtěným cestou chemickou, elektrolytickou nebo mechanickou. Strojní části všech druhů, obzvláště předměty normalizované, jako rukojeti, ruční kolečka, klíny, šrouby, stavěcí kroužky, kolíky, svorníky. Kuličková ložiska a jejich části. Textilní stroje, přístroje, části a příslušenství těchto strojů, obzvláště přadací a skací vřetena. Kancelářské stroje, jejich části a příslušenství, zejména účtovací, frankovací, propisovací, spínací, počítací a psací stroje. Váhy obyčejné i automatické všech druhů jako balanční, decimální, běhounové, přezmenové, pérové, sklonné stolní a průmyslové, můstkové a registrační. Pekařské a uzenářské stroje, jako krájecí stroje na salám a šunku. Veškeré zařízení pro strojní chlazení, jako ledničky. Stroje a přístroje pro domácí potřebu, jako pračky ruční i automatické, okrajovače brambor, mlýnky, nože. Automaty pro vydávání zboží všeho druhu jako na př. cigaret. Motory všech druhů, jejich části a příslušenství, obzvláště motory automobilové, motocyklové a letecké, části motorů, zapalovací

svíčky, pumpičky, splynovače, vstřikovače, spouštěče. Dřevěné a kožené zboží, obzvláště parkety, slévárenské modely, automobilové karoserie, části pro ruční kolečka, rukojeti, dětská auta, koloběžky. Vozidla všech druhů, zejména motorová a speciální, jako automobily, motocykly, jízdní kola a dětská vozidla. Lovecké sportovní zbraně, jateční pistole, jejich části a příslušenství. Zařízení záznamové a výpočetní techniky, například elektricky řízené psací stroje, elektronické bezkontaktní klávesnice, seriové tiskárny, organizační automaty, výpočetní automaty, zařízení pro přípravu a zpracování dat na magnetická media, diskové, kazetové a pod. paměti, dálnopisy. Dále se souhrnný pojem "zbraně všech druhů a jejich součástí" se nahrazuje formulací "lovecké sportovní zbraně, jateční pistole, jejich součástí a příslušenství" s prioritou původního zápisu t.j. 7.9.1932.

(511) 6, 7, 8, 9, 11, 12, 13, 16, 18, 20, 21  
(210) O-1640

(111) **115850**  
(220) 07.09.1932  
(151) 07.09.1932  
(540)



(730) **ZBROJOVKA BRNO, s.r.o.**, Lazaretní 1/7, Brno - Zábřovice, 61500, CZ  
(740) Ing. Petr Soukup, patentový a známkový zástupce, Vídeňská 8, Olomouc, 77200  
(510) Kovy, kovové zboží, nástroje, stroje, obzvláště: valené, tažené a lisované zboží, opracované a neopracované všech druhů, jako plechy, trubky, dráty z jakéhokoliv materiálu a pro všechny účely, kovářské zboží všech druhů, zejména výroby ruční a zápusťkové výlisky, odlitky z hliníku a mosazi nebo z jejich slitin, stříkaná litina všeho druhu a z jakéhokoliv materiálu, kovo i dřevo-obráběcí stroje všech druhů jako soustruhy, vrtačky, frézovací, hoblovací, obráběcí, brousící stroje, děrovačky, nůžky, řezací, lisovací a kovací stroje, různé speciální stroje; nástroje všech druhů jako vrtáky, nože, nástroje na výrobu závitů, frézy, výstružníky, kladiva, kleště, pilníky, sklíčidla, řezy, děrovadla, zápustky; měřicí pomůcky všech druhů, jako obkročáky, prstence, měřidla, trny, kostky, šablony, pravítka, hmatadla, měřítka, úhelníky, měřicí stroje všech druhů; pomůcky pro hromadnou výrobu, jako upínače pro obráběcí stroje, vrtací pomůcky, svěráky, kovové předměty s povrchem zušlechtným cestou chemickou, elektrolytickou nebo mechanickou, strojní části všech druhů, obzvláště předměty normalizované, jako rukojeti, ruční kolečka, klíny, šrouby, stavěcí kroužky, kolíky, svorníky, kuličková ložiska a jejich části, textilní stroje, přístroje, části a příslušenství těchto strojů, obzvláště přadací a tkací včetně, kancelářské stroje, jejich části a příslušenství, zejména účovací, frankovací, propisovací, spínací, počítací a psací stroje, váhy obyčejné i automatické všech druhů jako balanční, decimální, běhounové, přezmenové, pérové, sklonné stolní a průmyslové, můstkové a registrační, pekařské a uzenářské stroje, jako krájecí stroje na salám a šunku, veškeré zařízení pro strojní chlazení, jako ledničky, stroje a přístroje pro domácí potřebu, jako pračky ruční i automatické, okrajovače brambor, mlýnky, nože, automaty pro vydávání zboží všeho druhu jako např. cigaret; motory všech druhů, jejich části a příslušenství, obzvláště motory automobilové, motocyklové a letecké, části motorů, zapalovací svíčky, pumpičky, splynovače, vstřikovače, spouštěče; dřevěné a kožené zboží, obzvláště parkety, slévárenské modely, automobilové karoserie, části pro ruční kolečka, rukojeti, dětská auta, koloběžky, řemeny, sedla, pouzdra, vozidla všech druhů, zejména motorová a speciální, jako automobily, motocykly, jízdní kola a dětská vozidla.

(511) 6, 7, 8, 9, 11, 12, 16, 18, 20, 21  
(210) O-1653

(111) **115851**  
(220) 07.09.1932  
(151) 07.09.1932  
(540)



(730) **ZBROJOVKA BRNO, s.r.o.**, Lazaretní 1/7, Brno - Zábřovice, 61500, CZ  
(740) Ing. Petr Soukup, patentový a známkový zástupce, Vídeňská 8, Olomouc, 77200  
(510) Kovy, kovové zboží, nástroje, stroje, obzvláště: valené, tažené a lisované zboží, opracované a neopracované všech druhů, jako plechy, trubky, dráty, z jakéhokoliv materiálu a pro všechny účely, kovářské zboží všech druhů, zejména výroby ruční a zapusťkové, výlisky, odlitky z hliníku a mosazi nebo z jejich slitin, stříkaná slitina všeho druhu a z jakéhokoliv materiálu, kovo i dřevo-obráběcí stroje všech druhů jako: soustruhy, vrtačky, frézovací, hoblovací, obráběcí, brousící stroje, děrovačky, nůžky, řezací, lisovací a kovací stroje, různé speciální stroje; nástroje všech druhů jako vrtačky, nože, nástroje na výrobu závitů, frézy, výstružníky, kladiva, kleště, pilníky, sklíčidla, řezy, děrovadla, zápustky, měřicí pomůcky všech druhů, jako obkročáky, prstence, měřidla, trny, kostky, šablony, pravítka, hmatadla, měřítka, úhelníky, měřicí přístroje všech druhů, pomůcky pro hromadnou výrobu, jako upínače pro obráběcí stroje, vrtací pomůcky, svěráky, kovové předměty s povrchem zušlechtným cestou chemickou, elektrolytickou nebo mechanickou, strojní části všech druhů, obzvláště předměty normalizované, jako rukojeti, ruční kolečka, klíny, šrouby, stavěcí kroužky, kolíky, svorníky, kuličková ložiska a jejich části, textilní stroje, přístroje, části a příslušenství těchto strojů, obzvláště přadací a skací včetně, kancelářské stroje, jejich části a příslušenství, zejména účovací, frankovací, propisovací, spínací, počítací a psací stroje, váhy obyčejné i automatické všech druhů jako balanční, decimální, běhounové, přezmenové, pérové, sklonné stolní a průmyslové, můstkové a registrační, pekařské a uzenářské stroje, jako krájecí stroje na salám a šunku, veškeré zařízení pro strojní chlazení, jako ledničky, stroje a přístroje pro domácí potřebu, jako pračky ruční i automatické, okrajovače brambor, mlýnky, nože, automaty pro vydávání zboží všeho druhu jako např. cigaret, motory všech druhů, jejich části a příslušenství, obzvláště motory automobilové, motocyklové a letecké, části motorů, zapalovací svíčky, pumpičky, splynovače, vstřikovače, spouštěče, dřevěné a kožené zboží, obzvláště parkety, slévárenské modely, automobilové karoserie, části pro ruční kolečka, rukojeti, dětská auta, koloběžky, řemeny, sedla, pouzdra, vozidla všech druhů, zejména motorová a speciální, jako automobily, motocykly, jízdní kola a dětská vozidla.

(511) 6, 7, 8, 9, 11, 12, 16, 18, 20, 21  
(210) O-1641

(111) **151325**  
(220) 29.08.1952  
(151) 13.02.1954  
(540)

## FERODO

(730) **Federal-Mogul Friction Products Limited**, International Office Centre, Styal Road, Manchester M22 5TN, GB  
(740) Patentservis Praha a.s., Jivenská 1273/1, Praha 4, 14021  
(510) Brzdové bloky, brzdové čelisti, obložení pro brzdy, hnací řemeny, hnací lana a hnací pásy, podušky k zachycování nárazů, třecí povrchy a povrchy snižující tření, ložiska, pouzdra a součásti soukolí, jež jsou vesměs součástí strojů.

(511) 7, 17  
(210) O-312

(111) **151333**  
(220) 29.08.1952  
(151) 06.03.1954  
(540)

## FERODO

(730) **Federal-Mogul Friction Products Limited, International**  
Office Centre, Styal Road, Manchester M22 5TN, GB  
(740) Patentservis Praha a.s., Jivenská 1273/1, Praha 4, 14021  
(510) Brzdové bloky, brzdové čelisti, obložení pro brzdy, hnací řemeny, hnací lana a hnací pásy, podušky pro karoserie, podušky k zachycování nárazů, třecí povrchy a povrchy snižující tření, ložiska, pouzdra a součásti soukolí, jež jsou vesměs součástí vozidel.  
(511) 12, 17  
(210) O-535

(111) **161507**  
(220) 12.03.1973  
(151) 08.08.1973  
(540)

## CASIO

(730) **Casio Keisanki Kabushiki Kaisha, trading as Casio Computer Co., Ltd.**, 6-2, Hon-machi 1-chome, Shibuya-ku, Tokyo, JP  
(740) Čermák a spol., JUDr. Karel Čermák jr., Ph.D., LL.M., advokát, Elišky Peškové 15/735, Praha 5, 15000  
(510) Přístroje a nástroje k vědeckým a laboratorním účelům, přístroje a nástroje navigační, přístroje a nástroje určené k přenášení rozkazů, k měření a přístroje všeobecně užívané při řízení lodí a letadel, přístroje a nástroje geodetické a přístroje a nástroje elektrické nezačleněné do jiných tříd, přístroje a nástroje pro bezdrátovou telegrafii, přístroje fotografické, kinematografické, optické včetně promítačů obrazů a zvětšovacích přístrojů, přístroje a nástroje k vážení a měření, přístroje a nástroje signalizační, včetně signálních píšťalek, přístroje a nástroje určené ke kontrolním účelům, přístroje a nástroje pro účely záchranné a učební, automaty uváděné v činnost hozením mince nebo známky, přístroje pro záznam a reprodukci mluveného slova, zapisovací pokladny a počítačové stroje, včetně kancelářských a děrovacích strojů, hasicí přístroje, speciální pouzdra pro přístroje a nástroje, elektromechanické a elektrotechnické přístroje a zařízení. Drahé kovy a jejich slitiny, předměty z drahých kovů, jejich slitin nebo z plátovaných (dublovaných) kovů, bižuterie z umělých i plastických hmot; hodiny a chronometrická zařízení včetně speciálních pouzder, umělecké předměty z bronzu. Papír a výrobky z papíru, lepenka a kartonážní výrobky, tiskoviny, časopisy, periodika, knihy, výrobky knihařské, fotografie, psací potřeby, kancelářská lepidla, potřeby pro umělce, štetce, psací stroje a kancelářské potřeby s výjimkou nábytku, učební a školní potřeby a pomůcky, hrací karty, tiskací písma, štočky.  
(511) 9, 14, 16  
(210) O-46902

(111) **165325**  
(220) 04.08.1982  
(151) 08.03.1983  
(540)

## HERA

(730) **Amorepacific Corporation**, 181, 2-ka, Hangang-ro, Yougsan-ku, Seoul, KR  
(740) Ing. Václav Kratochvíl, Husníkova 2086/22, Praha 5, 15800  
(510) (3) přípravky na praní a bělení, namáčecí, máchací, změkčovací, přípravky k čištění, leštění, mýdla; (29) rostlinné tuky, výrobky z mléka; (30) zmrzlina v prášku; (32) sirupy a přípravky k přípravě nápojů.  
(511) 3, 29, 30, 32  
(210) O-52778

(111) **165435**  
(220) 16.04.1982  
(151) 09.08.1983

(540)



© 1981 FMC

(730) **FMC Corporation, společnost zřízená podle zákonů státu Delaware**, Wilmington, DE, US  
(740) KANIA, SEDLÁK, SMOLA Patentová a známková kancelář, Ing. František Kania, Mendlovo nám. 1a, Brno, 60300  
(510) Pesticidy, přístroje na úpravu osiv, osiva, služby poskytované v souvislosti s úpravou osiv.  
(511) 5, 7, 31, 40  
(210) O-52640

(111) **174866**  
(220) 25.06.1992  
(151) 16.02.1994  
(540)



(730) **PLACHÝ - EMZET**, Gabrielovo nám. 40, Chýnov, 39155, CZ  
(740) PATENTSERVIS Praha a.s., Na Podkovce 281/10, Praha 4, 14700  
(510) Elektrospotřebiče zejména chladicí, mrazicí a klimatizační zařízení včetně jejich součástí; opravy a údržba.  
(511) 11, 37  
(210) O-69577

(111) **177267**  
(220) 25.11.1992  
(151) 09.06.1994  
(540)

## FERRISELTZ

(730) **OTSUKA PHARMACEUTICAL Co.,Ltd.**, No. 9, Kanda Tsukasa-Cho 2-Chome, Chiyoda-ku, Tokyo, JP  
(740) Advokátní a patentová kancelář Čermák, Horejš, Myslíl, JUDr. Matějka Jan, Národní 32, Praha 1, 11000  
(510) (5) farmaceutické přípravky a přírodní léčiva.  
(511) 5  
(210) O-73292

(111) **178211**  
(220) 09.02.1993  
(151) 14.07.1994  
(540)

## PROFIL

(730) **Mgr. Ing. František Beneš**, Rozárcina 27, Praha 4, 14000, CZ  
(740) Ing. Sedláčková Vlasta, Ke Kateřinkám 1393, Praha 4, 14900  
(510) Filatelie.  
(511) 16, 41  
(210) O-74904

(111) **178212**  
(220) 09.02.1993  
(151) 14.07.1994  
(540)



(730) **Mgr. Ing. František Beneš**, Rozárcina 27, Praha 4, 14000, CZ  
(740) Ing. Sedláčková Vlasta, Ke Kateřinkám 1393, Praha 4, 14900

(510) Filatelie.  
(511) 16, 41  
(210) O-74905

(111) **178213**  
(220) 09.02.1993  
(151) 14.07.1994  
(540)

### POFIS

(730) **Mgr. Ing. František Beneš**, Rozárcina 27, Praha 4, 14000, CZ  
(740) Ing. Sedláčková Vlasta, Ke Kateřinkám 1393, Praha 4, 14900  
(510) Filatelie.  
(511) 16, 41  
(210) O-74907

(111) **178567**  
(220) 14.10.1992  
(151) 28.07.1994  
(540)

### VTECH

(730) **VTech Holdings Limited**, 23/F, Tai Ping Industrial Centre, 57 Ting Kok Road, Tai Po, HK  
(740) Čermák a spol., JUDr. Karel Čermák, Elišky Peškové 15/735, Praha 5, 15000  
(510) Komputery, computerové programy na magnetických médiích, computerové obvody, jmenovitě tiskárny, diskové pohony, paměťové a stykové moduly, elektronické komputery zahrnující poskytnutí elektronické pomoci, komputery vyrábějící zvuk ve tř. 9, hračky a hry ve tř. 28.  
(511) 9, 28  
(210) O-72329

(111) **178673**  
(220) 29.09.1992  
(151) 01.08.1994  
(540)

### MINADYN SUPRA

(730) **VITAR, s.r.o.**, třída Tomáše Bati 385, Zlín, Louky, 76302, CZ  
(740) JUDr. Lucie Miklová, advokátka, tř. T. Bati 385, Zlín, 76302  
(510) Nealkoholický nápoj v práškové, kapalné nebo tabletové formě, iontový nápoj v práškové, kapalné nebo tabletové formě, vitamínový přípravek.  
(511) 5, 32  
(210) O-71943

(111) **178743**  
(220) 29.09.1992  
(151) 05.08.1994  
(540)

### ENERGIT

(730) **VITAR, s.r.o.**, třída Tomáše Bati 385, Zlín, Louky, 76302, CZ  
(740) JUDr. Lucie Miklová, advokátka, tř. T. Bati 385, Zlín, 76302  
(510) (5) vitamínový přípravek.  
(511) 5  
(210) O-71945

(111) **179304**  
(220) 23.09.1992  
(151) 31.08.1994  
(540)



(730) **HPS Beteiligungs- und Liegenschaftsverwaltungs GmbH**, Reiserstrasse 40, 1030 Wien, AT

(740) Čermák a spol., JUDr. Karel Čermák, Elišky Peškové 15/735, Praha 5, 15000  
(510) (29) dřeň (ovocná-), fazole (konzervované-), hrách (konzervovaný-), hranolky (bramborové-), jádrová paštika, jogurt, koblíhy plněné brambory, koncentráty (bujónové-), koncentráty (vývary), konzervy masové, konzervy rybí, konzervy zeleninové, krokety, margarín, marmeláda, máslo, maso (konzervované-), masové šňávy (omáčky), mléčné výrobky, mražené ovoce, omáčky (masové-), oříškočokoládové máslo, ovoce konzervované, ovoce mražené, polévky, polévky (přípravky na výrobu-), rajčatová šňáva na vaření rajčatový protlak, saláty (ovocné-), saláty (zeleninové-), saláty ovocné, sušené ovoce, sýry, šlehačka; (30) hořčice, hořčicová moučka, jogurtová zmrzlina, kečup, koření majonéza, makarony, maso (látky na zjemnění-) pro domácnost, masové paštiky zapečené v těstě, masové pirožky, nudle, ocet, ochucené pomazánky, omáčka sójová ostrá, omáčky, pepř, potraviny (příchutě do-), s výjimkou esencí a éterických olejů, prášek do pečiva, příchutě do nápojů, s výjimkou éterických olejů, příchutě do pečiva, s výjimkou éterických olejů, příchutě do potravin (s výjimkou esencí a éterických olejů), příchutě, s výjimkou éterických olejů, rajčatová omáčka, skořice (koření), sladké krémy, sůl, šafrán (koření), šlehačka (přípravky na ztužení-), šlehačka (ztužovače-), škrob, špagety, šňáva (rajčatová-), těstoviny, zahušťovací přípravky na kuchyňské použití, zálivky (na ochucení).  
(511) 29, 30  
(210) O-71807

(111) **179333**  
(220) 14.08.1992  
(151) 01.09.1994  
(540)

# popron

(730) **Popron holding s.r.o.**, Jungmannova 748/30, Praha 1, 11000, CZ  
(740) UNIPATENT, Ing. Jiří Chlustina, Jana Masaryka 43-47, Praha 2, 12000  
(510) Gramofonové desky všeho druhu, kompaktní digitálně nahrávané disky (CD disky), ozvučené magnetofonové kazety, videokazety se záznamem, videodesky, ozvučené magnetofonové pásky, publikace o hudbě a hudebniny, nakladatelská a vydavatelská činnost v uvedeném oboru, reklamní a distribuční činnost v uvedeném oboru, zastupování výkonných umělců.  
(511) 9, 16, 35, 41  
(210) O-70901

(111) **179351**  
(220) 21.05.1993  
(151) 06.09.1994  
(540)



(730) **Autoklub České republiky /AČR/**, Opletalova 29, Praha 1, 11000, CZ  
(740) PATENTSERVIS Praha a.s., Jivenská 1273/1, Praha 4, 14021  
(510) Rozvoj motorismu jako celku se zvláštním zřetelem na ochranu a prosazování zájmů motoristů prostřednictvím své činnosti i

spoluprací se sdruženými subjekty, cestou: -informačních středisek podávajících informace o dopravních, celních, ubytovacích, faktografických a jiných informací a službách; - spolupráce při provozování autoškol, cestovní kanceláře, stanic emisní a technické kontroly, kempinků, motorestů, pojišťovnické činnosti; - prodeje mezinárodních dokumentů (akreditiv FIA-krytí nákladů na opravu, odtah, zdravotní péči, kempinkový a celní karnet); - zkvalitňování technické úrovně motorových vozidel, silniční sítě, servisních služeb a to prováděním vlastní kontrolní, informační, průzkumné i legislativní návrhové a připomínkové činnosti; - vydáváním periodického i neperiodického tisku; - uchováváním památek historického vývoje motorismu (archivace, dokumentace); - výkonu a spolupráce při silniční technické pomoci (žlutí andělé), odtahu vozidel v tuzemsku i do zahraničí, vyprošťovací a záchranné pomoci, náhradním ubytování a pod.; - pořádání národních i mezinárodních motoristických automobilových i motocyklových podniků, např. silničních a terénních závodů, ploché dráhy, závodů motokár, orientačních soutěží; - pořádání sportovních podniků nemotorových disciplín (bikros, cyklotrial); - zlepšování podmínek pro rozvoj motoristického sportu doma i v zahraničí včetně podpory mladých a začínajících motoristů z titulu držitele sportovní autority a členství v FIA; - spolupráce a organizace činnosti specifických skupin motoristů např. invalidů, karavanistů, amatérů bez praxe, ale i profesionálních řidičů.

(511) 16, 36, 37, 39, 41, 42  
(210) O-80122

(111) **180220**  
(220) 07.09.1992  
(151) 07.10.1994  
(540)



(730) **Tomáš Kolek**, Dolní Moravice 117, Dolní Moravice, 79501, CZ  
(510) (32) pivo.  
(511) 32  
(210) O-71565

(111) **180306**  
(220) 13.08.1992  
(151) 14.10.1994  
(540)

### FINANCIAL TIMES

(730) **The Financial Times Limited**, Number One Southwark Bridge, London SE1 9HL, GB  
(740) ZIVKO MIJATOVIC & PARTNERS s.r.o., Jugoslávských partyzánů 639/26, Praha 6, 16000  
(510) (16) tiskoviny, noviny, periodické publikace, knihy, kancelářské potřeby, instrukční a učební materiály (jiné než přístroje).  
(511) 16  
(210) O-70886

(111) **180702**  
(220) 03.12.1992  
(151) 31.10.1994  
(540)



(730) **Europasta SE**, U Sila 246, Boršov nad Vltavou, 37382, CZ

(740) PatentCentrum Sedlák & Partners s.r.o., Husova 5, České Budějovice, 37001  
(510) (30) těstoviny.  
(511) 30  
(210) O-73550

(111) **181780**  
(220) 29.09.1992  
(151) 16.12.1994  
(540)

### Německé žemské gymnasium

(730) **PhDr. Rudolf Pospíšil, CSc.**, Kounicova 36, Brno, 60200, CZ  
(740) Ing. Markes Libor, Grohova 54, Brno, 60200  
(510) (41) poskytování vzdělání; provoz vzdělávacího zařízení; činnosti spojené s poskytováním vzdělání a provozem vzdělávacího zařízení.  
(511) 41  
(210) O-71948

(111) **181991**  
(220) 12.07.1993  
(151) 30.12.1994  
(540)



(730) **AERO VODOCHODY a.s.**, U Letiště č.p. 374, Odolena Voda - Dolínky, 25070, CZ  
(740) Rott, Růžička & Guttman Patentové, známkové a advokátní kanceláře, JUDr. Michal Růžička, CSc., Vinohradská 37, Praha 2, 12000  
(510) Letouny a jejich součásti, letecké přístroje, pozemní zařízení pro letecký výcvik.  
(511) 9, 12  
(210) O-81180

(111) **182565**  
(220) 03.09.1992  
(151) 23.01.1995  
(540)

### MR.PROPER

(730) **The Procter & Gamble Company**, One Procter & Gamble Plaza, Cincinnati, OH, US  
(740) ŠTROS & KUSÁK advokátní a patentová kancelář, JUDr. David Štros, advokát, Národní 32, Praha 1, 11000  
(510) (3) tekuté čisticí přípravky pro použití v domácnosti.  
(511) 3  
(210) O-71525

(111) **182667**  
(220) 30.11.1992  
(151) 26.01.1995  
(540)



(730) **Deutsche Amphibolin-Werke von Robert Murjahn Stiftung & Co KG**, Rossdörfer Strasse 50, Ober-Ramstadt, DE  
(740) Čermák a spol., JUDr. Karel Čermák jr., Ph.D., LL.M., advokát, Elišky Peškové 15/735, Praha 5, 15000  
(510) Základní nátěrové hmoty; nátěrové hmoty na fasády; nátěrové hmoty pro interiéry; ARTOFLEX - program omítek na vnitřní a vnější stěny; DIFFUNDIN - nátěrové hmoty na dřevo; VWS - tepelné izolace ve stavebnictví; SURTECH - technika tapet ze skelných vláken do interiérů.  
(511) 2, 17, 19, 27  
(210) O-73442

(111) **182730**  
(220) 12.07.1993

- (151) 30.01.1995  
(540)   
(730) **AERO Vodochody a.s.**, U Letiště č.p. 374, Odolena Voda - Dolínka, 25070, CZ  
(740) Rott, Růžička & Guttman Patentové, známkové a advokátní kanceláře, JUDr. Michal Růžička, CSc., Vinohradská 37, Praha 2, 12000  
(510) Letouny a jejich součásti, letecké přístroje, pozemní zařízení pro letecký výcvik.  
(511) 9, 12  
(210) O-81181

- (111) **182909**  
(220) 11.03.1993  
(151) 17.02.1995  
(540)

### FILATELIE

- (730) **FILATELIE spol. s r.o.**, Klimentská 6, Praha 1, 11000, CZ  
(740) Ing. Sedláčková Vlasta, Ke Kateřinkám 1393, Praha 4, 14900  
(510) Časopisy; vydavatelství.  
(511) 16, 41  
(210) O-75516

- (111) **186036**  
(220) 13.04.1993  
(151) 29.06.1995  
(540)

### POHODA

- (730) **STORMWARE, s.r.o.**, Za Prachárnou 45, Jihlava, 58601, CZ  
(740) INPARTNERS GROUP, Dušan Kendereški, Lidická 51, Brno, 60200  
(510) (9) programové vybavení k počítačům.  
(511) 9  
(210) O-76291

- (111) **186541**  
(220) 12.07.1993  
(151) 10.07.1995  
(540)



- (730) **AERO Vodochody a.s.**, U Letiště č.p. 374, Odolena Voda - Dolínka, 25070, CZ  
(740) Rott, Růžička & Guttman Patentové, známkové a advokátní kanceláře, JUDr. Michal Růžička, CSc., Vinohradská 37, Praha 2, 12000  
(510) Letouny a součásti letounů jako jsou křídla, křídélka, spoilery, dveře, kryty a víka, kabiny, vrtule, hnací jednotky, volantové a nožní řízení, systémy ovládání klapek, vyvažování, transmisí, hydraulické systémy, podvozky; letecké přístroje jako jsou komunikační přístroje, palubní počítače, odmrazovací, klimatizační a kyslíkové systémy; pozemní zařízení pro letecký výcvik jako jsou simulátory, kotevní a krytové vybavení, nástupní schody, nakládací pomůcky a zařízení.  
(511) 6, 7, 9, 11, 12  
(210) O-81179

- (111) **187330**  
(220) 27.08.1992  
(151) 24.01.1996  
(540)

### ARMÁDA SPÁSY

- (730) **ARMÁDA SPÁSY**, Petržilkova 23/2565, Praha 5, 15800, CZ  
(510) (42) sociální služby, charitativní činnost.  
(511) 42  
(210) O-71188

- (111) **187335**  
(220) 09.10.1992  
(151) 24.01.1996  
(540)

### EMPICOL

- (730) **HUNTSMAN INTERNATIONAL LLC**, 500 Huntsman Way, Salt Lake City, UT, US

- (740) Společná advokátní kancelář Všečečka a partneři, JUDr. Všečečka Miloš, Hálkova 2, Praha 2, 12000  
(510) (1) povrchově aktivní činidla, smáčeďla, pěnotvorné přísady, emulgátory, deemulgátory a dispergátory, chemické prostředky pro egalizaci barviv, chemické prostředky pro valchování textilií, chemické prostředky k odstraňování škrabu a adheziv z textilií, chemické prostředky pro použití při výrobě léčiv nebo gumy a barviv, zpomalovače barvení, antistatické a separační prostředky; (3) bělicí přípravky a jiné látky k použití při praní prádla, čistící přípravky, lešticí přípravky, odmašťovací a brusné přípravky, detergenty pro použití v domácnosti a průmyslu, mýdla, parfémy, silice, kosmetické přípravky, vlasové vody, přípravky k čištění zubů, toaletní přípravky bez přísady léčiv.  
(511) 1, 3  
(210) O-72234

- (111) **188518**  
(220) 09.10.1992  
(151) 19.03.1996  
(540)

### NANSA

- (730) **HUNTSMAN INTERNATIONAL LLC**, 500 Huntsman Way, Salt Lake City, UT, US  
(740) Společná advokátní kancelář Všečečka a partneři, JUDr. Všečečka Miloš, Hálkova 2, Praha 2, 12000  
(510) (1) povrchově aktivní činidla, smáčeďla, pěnotvorné přísady, emulgátory, deemulgátory a dispergátory, chemické prostředky pro egalizaci barviv, chemické prostředky pro valchování textilií, chemické prostředky k odstraňování škrabu a adheziv z textilií, chemické prostředky pro použití při výrobě léčiv nebo gumy a barviv, zpomalovače barvení, antistatické a separační prostředky; (3) bělicí přípravky a jiné látky k použití při praní prádla, čistící přípravky, lešticí přípravky, odmašťovací a brusné přípravky, detergenty pro použití v domácnosti a průmyslu, mýdla, parfémy, silice, kosmetické přípravky, vlasové vody, přípravky k čištění zubů, toaletní přípravky bez přísady léčiv.  
(511) 1, 3  
(210) O-72233

- (111) **188728**  
(220) 22.06.1993  
(151) 19.03.1996  
(540)

### REZYfill

- (730) **POLYKEMI AB**, Ystad, SE  
(740) PATENTSERVIS Praha a.s., Na Podkovce 281/10, Praha 4, 14700  
(510) (1) plastické hmoty v tekutém stavu, v prášku a v granulích.  
(511) 1  
(210) O-80778

- (111) **188729**  
(220) 22.06.1993  
(151) 19.03.1996  
(540)

### POLYblend

- (730) **POLYKEMI AB**, Ystad, SE  
(740) PATENTSERVIS Praha a.s., Na Podkovce 281/10, Praha 4, 14700  
(510) (1) plastické hmoty v tekutém stavu, v prášku a v granulích.  
(511) 1  
(210) O-80779

- (111) **188730**  
(220) 22.06.1993  
(151) 19.03.1996  
(540)

### POLYLAC

- (730) **POLYKEMI AB**, Ystad, SE  
(740) PATENTSERVIS Praha a.s., Na Podkovce 281/10, Praha 4, 14700  
(510) (1) plastické hmoty v tekutém stavu, v prášku a v granulích.  
(511) 1  
(210) O-80780



(111) **188731**  
(220) 22.06.1993  
(151) 19.03.1996  
(540)

### POLYfill

(730) **POLYKEMI AB**, Ystad, SE  
(740) PATENTSERVIS Praha a.s., Na Podkovce 281/10, Praha 4, 14700  
(510) (1) plastické hmoty v tekutém stavu, v prášku a v granulích.  
(511) 1  
(210) O-80781

(111) **188732**  
(220) 22.06.1993  
(151) 19.03.1996  
(540)

### POLYabs

(730) **POLYKEMI AB**, Ystad, SE  
(740) PATENTSERVIS Praha a.s., Na Podkovce 281/10, Praha 4, 14700  
(510) (1) plastické hmoty v tekutém stavu, v prášku a v granulích.  
(511) 1  
(210) O-80782

(111) **188733**  
(220) 22.06.1993  
(151) 19.03.1996  
(540)

### REZYcom

(730) **POLYKEMI AB**, Ystad, SE  
(740) PATENTSERVIS Praha a.s., Na Podkovce 281/10, Praha 4, 14700  
(510) (1) plastické hmoty v tekutém stavu, v prášku a v granulích.  
(511) 1  
(210) O-80783

(111) **190120**  
(220) 03.12.1992  
(151) 20.05.1996  
(540)

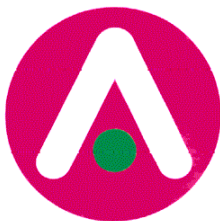

(730) **Europasta SE**, U Sila 246, Boršov nad Vltavou, 37382, CZ  
(740) PatentCentrum Sedlák & Partners s.r.o., Husova 5, České Budějovice, 37001  
(510) (30) těstoviny.  
(511) 30  
(210) O-73551

(111) **191761**  
(220) 10.09.1992  
(151) 24.07.1996  
(540)

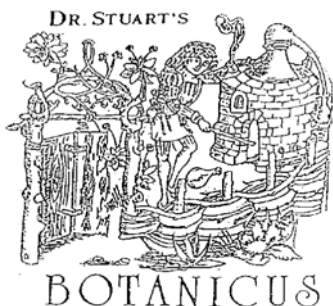

(730) **Botanicus, spol. s r.o.**, Ostrá 8, Lysá nad Labem, 28922, CZ  
(740) Advokátní kancelář HOLEC, ZUSKA & Partneri, JUDr. Oldřich Trojan, Václavské náměstí 2-4, č.p. 773, Praha 1, 11000

(510) (3) přírodní kosmetika; (5) bylinné čaje, přírodní (rostlinné) extrakty a výrobky na nich založené, výrobky přírodní výživy; (20) dekorativní předměty na bázi přírodních materiálů; (30) aromatické směsi (zpracované); (31) aromatické směsi v přírodním stavu; (42) aranžmá suchých květin a dekorace interiérů.  
(511) 3, 5, 20, 30, 31, 42  
(210) O-71650

(111) **252694**  
(220) 19.06.2002  
(151) 24.03.2003  
(540)



(730) **BOHEMIA - ASOCIACE DETEKTIVNÍCH A OCHRANNÝCH SLUŽEB**, Roháčova 188/37, Praha 3, 13000, CZ  
(740) Mgr. Jaroslav Ungr, Újezd 172, Cerhovice, 26761  
(510) (45) detektivní kanceláře a bezpečnostní služby.  
(511) 45  
(210) O-181059

(111) **252905**  
(220) 14.08.2002  
(151) 24.03.2003  
(540)

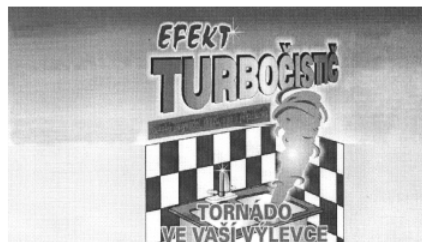

(730) **Miroslav Masnica**, Hlavní třída 440/69, Havířov - Město, 73601, CZ  
(740) Silesia Patent & Trademark s.r.o., Mgr. Václav Pacl, Pod Školou 1278, Šenov, 73934  
(510) (3) chemický prostředek pro čištění a odmašťování odtoků umyvadel, dřezů, van a přípálenin.  
(511) 3  
(210) O-182631

(111) **253509**  
(220) 16.07.2002  
(151) 28.04.2003  
(540)

# Kredit

(730) **Česká spořitelna, a.s.**, Olbrachtova 1929/62, Praha 4, 14000, CZ  
(510) (9) platební karty; (36) bankovní služby prostřednictvím karet s magnetickým záznamem.  
(511) 9, 36  
(210) O-181890

(111) **253869**  
(220) 03.09.2002  
(151) 28.04.2003

- (540) **EASTLOG**  
(730) **ARAMIS spol. s r.o.**, Holečkova 29, Praha 5, 15095, CZ  
(510) (16) tiskoviny všeho druhu, včetně časopisů a slovníků; (35) reklamní činnost, propagace, marketing; (41) pořádání odborných konferencí, výstav a seminářů.  
(511) 16, 35, 41  
(210) O-183106

- (111) **253948**  
(220) 12.09.2002  
(151) 28.04.2003  
(540)

*Tepl domova*

- (730) **Vlasta Veselíková a M.**, Nová 856, Litomyšl, 57001, CZ  
(740) Ing. Libor Markes, Grohova 54/145, Brno, 60200  
(510) (24) tkaniny a textilní výrobky, spadající do této třídy, pokrývky ložní a ubrusy; (25) oděvy, obuv, kloboučnické zboží.  
(511) 24, 25  
(210) O-183634

- (111) **253986**  
(220) 20.09.2002  
(151) 28.04.2003  
(540)

**KEIHIN**

- (730) **KEIHIN CORPORATION**, 26-2, Nishishinjuku 1-chome, Shinjuku-ku, Tokyo, JP  
(740) Čermák a spol., JUDr. Karel Čermák jr., Ph.D., LL.M., advokát, Elišky Peškové 15/735, Praha 5, 15000  
(510) (7) stroje a přístroje na výrobu energie (včetně spalovacích motorů, turbín), součásti a příslušenství výše uvedeného zboží, pneumatické a hydraulické strojové vybavení (včetně čerpadel, vývěv, ventilátorů, kompresorů), spouštěcí motory, střídavé motory a stejnosměrné motory ne pro pozemní vozidla, generátory střídavého proudu, generátory stejnosměrného proudu, hřídele, ložiskové čepy, hřídelové spojky, ložiska, tlumiče nárazů, pružiny, převodovky, brzdící zařízení, ventily, lis, chemické strojové vybavení (míchací zařízení, sušící zařízení, kalcinační stroje, pračky, prosévací stroje, třídíče, rozpouštěcí zařízení, filtry), strojové vybavení na zpracování kovů, důlní strojové vybavení, strojové vybavení na zemní práce, strojové vybavení pro nakládání, zemědělské strojové vybavení, rybářské strojové vybavení, textilní strojové vybavení, natěračské strojové vybavení; (9) fyzikální a chemické přístroje a nástroje (včetně laboratorních přístrojů a nástrojů), měřicí zařízení (včetně zařízení na jemná měření, zařízení na automatickou kontrolu, strojů na testování materiálu), distribuční a řídicí strojové vybavení (včetně vypínačů, relé, přerušovačů, regulátorů, usměrňovačů, konektorů, odpojovačů, kondenzátorů, spínacích skříní, rozvodných desek, pojistek, transformátorů, regulátorů indukovaného napětí), telekomunikační zařízení (včetně telefonního zařízení, telegrafního zařízení, zařízení pro bezdrátovou komunikaci, zařízení pro vzdálené měření), elektronické strojové vybavení (průmyslové rentgenové vybavení, magnetické detektory, ochranná pouzdra na magnetické disky, elektronické počítače /včetně elektronických obvodů, v nichž jsou uloženy základní procesorové jednotky a programy elektronických počítačů, magnetické disky,

magnetické pásky a jiná periferní zařízení/, elektronky, polovodičové prvky, elektronické obvody /kromě elektronických obvodů, v nichž jsou uloženy programy elektronických počítačů/, elektromagnetická měřicí zařízení (včetně fázoměrů, oscilografů, zařízení pro testování obvodů, detekční měřidla, detektory uzemnění, zařízení na měření rezistence, voltmetry, ampérmetry, oscilátory, zařízení na měření kapacity); (12) lodě a jejich části a příslušenství, letadla a jejich části a příslušenství, železniční vozidla a jejich části a příslušenství, automobily a jejich části a příslušenství, dvoukolová vozidla a motorové skútry a jejich části a příslušenství, kola a jejich části a příslušenství, stroje a přístroje na výrobu energie pro pozemní vozidla (včetně spalovacích motorů, turbín), mechanické prvky pro pozemní vozidla (včetně hřídelů, ložiskových čepů, hřídelových spojek, ložisek, převodovek, tlumičů nárazů, pružin, ventilů, brzdících zařízení), střídavé a stejnosměrné motory pro pozemní vozidla.

- (511) 7, 9, 12  
(210) O-183839

- (111) **253987**  
(220) 20.09.2002  
(151) 28.04.2003  
(540)

**KEIHIN**

- (730) **KEIHIN CORPORATION**, 26-2, Nishishinjuku 1-chome, Shinjuku-ku, Tokyo, JP  
(740) Čermák a spol., JUDr. Karel Čermák jr., Ph.D., LL.M., advokát, Elišky Peškové 15/735, Praha 5, 15000  
(510) (7) stroje a přístroje na výrobu energie (včetně spalovacích motorů, turbín), součásti a příslušenství výše uvedeného zboží, pneumatické a hydraulické strojové vybavení (včetně čerpadel, vývěv, ventilátorů, kompresorů), spouštěcí motory, střídavé motory a stejnosměrné motory ne pro pozemní vozidla, generátory střídavého proudu, generátory stejnosměrného proudu, hřídele, ložiskové čepy, hřídelové spojky, ložiska, tlumiče nárazů, pružiny, převodovky, brzdící zařízení, ventily, lis, chemické strojové vybavení (míchací zařízení, sušící zařízení, kalcinační stroje, pračky, prosévací stroje, třídíče, rozpouštěcí zařízení, filtry), strojové vybavení na zpracování kovů, důlní strojové vybavení, strojové vybavení na zemní práce, strojové vybavení pro nakládání, zemědělské strojové vybavení, rybářské strojové vybavení, textilní strojové vybavení, natěračské strojové vybavení; (9) fyzikální a chemické přístroje a nástroje (včetně laboratorních přístrojů a nástrojů), měřicí zařízení (včetně zařízení na jemná měření, zařízení na automatickou kontrolu, strojů na testování materiálu), distribuční a řídicí strojové vybavení (včetně vypínačů, relé, přerušovačů, regulátorů, usměrňovačů, konektorů, odpojovačů, kondenzátorů, spínacích skříní, rozvodných desek, pojistek, transformátorů, regulátorů indukovaného napětí), telekomunikační zařízení (včetně telefonního zařízení, telegrafního zařízení, zařízení pro bezdrátovou komunikaci, zařízení pro vzdálené měření), elektronické strojové vybavení (průmyslové rentgenové vybavení, magnetické detektory, ochranná pouzdra na magnetické disky, elektronické počítače /včetně elektronických obvodů, v nichž jsou uloženy základní procesorové jednotky a programy elektronických počítačů, magnetické disky, magnetické pásky a jiná periferní zařízení/, elektronky, polovodičové prvky, elektronické obvody /kromě elektronických obvodů, v nichž jsou uloženy programy elektronických počítačů/, elektromagnetická měřicí zařízení (včetně fázoměrů, oscilografů, zařízení pro testování obvodů, detekční měřidla, detektory uzemnění, zařízení na měření rezistence, voltmetry, ampérmetry, oscilátory, zařízení na měření kapacity); (12) lodě a jejich části a příslušenství, letadla a jejich části a příslušenství, železniční vozidla a jejich části a příslušenství, automobily a jejich části a příslušenství,



dvoukolová vozidla a motorové skútry a jejich části a příslušenství, kola a jejich části a příslušenství, stroje a přístroje na výrobu energie pro pozemní vozidla (včetně spalovacích motorů, turbín), mechanické prvky pro pozemní vozidla (včetně hřídelí, ložiskových čepů, hřídelových spojek, ložisek, převodovek, tlumičů nárazů, pružin, ventilů, brzdících zařízení), střídavé a stejnosměrné motory pro pozemní vozidla.

(511) 7, 9, 12  
(210) O-183840

(111) **253988**  
(220) 20.09.2002  
(151) 28.04.2003  
(540)



(730) **KEIHIN CORPORATION**, 26-2, Nishishinjuku 1-chome, Shinjuku-ku, Tokyo, JP

(740) Čermák a spol., JUDr. Karel Čermák jr., Ph.D., LL.M., advokát, Elišky Peškové 15/735, Praha 5, 15000

(510) (7) stroje a přístroje na výrobu energie (včetně spalovacích motorů, turbín), součásti a příslušenství výše uvedeného zboží, pneumatické a hydraulické strojové vybavení (včetně čerpadel, vývěv, ventilátorů, kompresorů), spouštěcí motory, střídavé motory a stejnosměrné motory ne pro pozemní vozidla, generátory střídavého proudu, generátory stejnosměrného proudu, hřídele, ložiskové čepy, hřídelové spojky, ložiska, tlumiče nárazů, pružiny, převodovky, brzdící zařízení, ventily, lisy, chemické strojové vybavení (míchací zařízení, sušící zařízení, kalcinační stroje, pračky, prosévací stroje, třídíče, rozpouštěcí zařízení, filtry), strojové vybavení na zpracování kovů, důlní strojové vybavení, strojové vybavení na zemní práce, strojové vybavení pro nakládání, zemědělské strojové vybavení, rybářské strojové vybavení, textilní strojové vybavení, natěračské strojové vybavení; (9) fyzikální a chemické přístroje a nástroje (včetně laboratorních přístrojů a nástrojů), měřicí zařízení (včetně zařízení na jemná měření, zařízení na automatickou kontrolu, strojů na testování materiálu), distribuční a řídicí strojové vybavení (včetně vypínačů, relé, přerušovačů, regulátorů, usměrňovačů, konektorů, odpojovačů, kondenzátorů, spínacích skříní, rozvodných desek, pojistek, transformátorů, regulátorů indukovaného napětí), telekomunikační zařízení (včetně telefonního zařízení, telegrafního zařízení, zařízení pro bezdrátovou komunikaci, zařízení pro vzdálené měření), elektronické strojové vybavení (průmyslové rentgenové vybavení, magnetické detektory, ochranná pouzdra na magnetické disky, elektronické počítače /včetně elektronických obvodů, v nichž jsou uloženy základní procesorové jednotky a programy elektronických počítačů, magnetické disky, magnetické pásky a jiná periferní zařízení/, elektronky, polovodičové prvky, elektronické obvody /kromě elektronických obvodů, v nichž jsou uloženy programy elektronických počítačů/, elektromagnetická měřicí zařízení (včetně fázoměrů, oscilografů, zařízení pro testování obvodů, detekční měřidla, detektory uzemnění, zařízení na měření rezistence, voltmetry, ampérmetry, oscilátory, zařízení na měření kapacity); (12) lodě a jejich části a příslušenství, letadla a jejich části a příslušenství, železniční vozidla a jejich části a příslušenství, automobily a jejich části a příslušenství, dvoukolová vozidla a motorové skútry a jejich části a příslušenství, kola a jejich části a příslušenství, stroje a přístroje na výrobu energie pro pozemní vozidla (včetně spalovacích motorů, turbín), mechanické prvky pro pozemní vozidla (včetně hřídelí, ložiskových čepů, hřídelových spojek, ložisek, převodovek, tlumičů nárazů, pružin, ventilů, brzdících zařízení), střídavé a stejnosměrné motory pro pozemní vozidla.

(511) 7, 9, 12  
(210) O-183841

(111) **253989**  
(220) 20.09.2002  
(151) 28.04.2003  
(540)



(730) **KEIHIN CORPORATION**, 26-2, Nishishinjuku 1-chome, Shinjuku-ku, Tokyo, JP

(740) Čermák a spol., JUDr. Karel Čermák jr., Ph.D., LL.M., advokát, Elišky Peškové 15/735, Praha 5, 15000

(510) (7) stroje a přístroje na výrobu energie (včetně spalovacích motorů, turbín), součásti a příslušenství výše uvedeného zboží, pneumatické a hydraulické strojové vybavení (včetně čerpadel, vývěv, ventilátorů, kompresorů), spouštěcí motory, střídavé motory a stejnosměrné motory ne pro pozemní vozidla, generátory střídavého proudu, generátory stejnosměrného proudu, hřídele, ložiskové čepy, hřídelové spojky, ložiska, tlumiče nárazů, pružiny, převodovky, brzdící zařízení, ventily, lisy, chemické strojové vybavení (míchací zařízení, sušící zařízení, kalcinační stroje, pračky, prosévací stroje, třídíče, rozpouštěcí zařízení, filtry), strojové vybavení na zpracování kovů, důlní strojové vybavení, strojové vybavení na zemní práce, strojové vybavení pro nakládání, zemědělské strojové vybavení, rybářské strojové vybavení, textilní strojové vybavení, natěračské strojové vybavení; (9) fyzikální a chemické přístroje a nástroje (včetně laboratorních přístrojů a nástrojů), měřicí zařízení (včetně zařízení na jemná měření, zařízení na automatickou kontrolu, strojů na testování materiálu), distribuční a řídicí strojové vybavení (včetně vypínačů, relé, přerušovačů, regulátorů, usměrňovačů, konektorů, odpojovačů, kondenzátorů, spínacích skříní, rozvodných desek, pojistek, transformátorů, regulátorů indukovaného napětí), telekomunikační zařízení (včetně telefonního zařízení, telegrafního zařízení, zařízení pro bezdrátovou komunikaci, zařízení pro vzdálené měření), elektronické strojové vybavení (průmyslové rentgenové vybavení, magnetické detektory, ochranná pouzdra na magnetické disky, elektronické počítače /včetně elektronických obvodů, v nichž jsou uloženy základní procesorové jednotky a programy elektronických počítačů, magnetické disky, magnetické pásky a jiná periferní zařízení/, elektronky, polovodičové prvky, elektronické obvody /kromě elektronických obvodů, v nichž jsou uloženy programy elektronických počítačů/, elektromagnetická měřicí zařízení (včetně fázoměrů, oscilografů, zařízení pro testování obvodů, detekční měřidla, detektory uzemnění, zařízení na měření rezistence, voltmetry, ampérmetry, oscilátory, zařízení na měření kapacity); (12) lodě a jejich části a příslušenství, letadla a jejich části a příslušenství, železniční vozidla a jejich části a příslušenství, automobily a jejich části a příslušenství, dvoukolová vozidla a motorové skútry a jejich části a příslušenství, kola a jejich části a příslušenství, stroje a přístroje na výrobu energie pro pozemní vozidla (včetně spalovacích motorů, turbín), mechanické prvky pro pozemní vozidla (včetně hřídelí, ložiskových čepů, hřídelových spojek, ložisek, převodovek, tlumičů nárazů, pružin, ventilů, brzdících zařízení), střídavé a stejnosměrné motory pro pozemní vozidla.

(511) 7, 9, 12  
(210) O-183842

(111) **253990**  
(220) 20.09.2002  
(151) 28.04.2003  
(540)



- (730) **Sealed Air Corporation (US)**, 200 Riverfront Boulevard, Elmwood Park, NJ, US  
(740) Advokátní a patentová kancelář Čermák, Hořejš, Myslíl, JUDr. Čermák Karel, Národní 32, Praha 1, 11000  
(510) (7) balicí stroje, zatavovací stroje a části a příslušenství téhož.  
(511) 7  
(210) O-183843

- (111) **253991**  
(220) 20.09.2002  
(151) 28.04.2003  
(540)

### SEALED AIR

- (730) **Sealed Air Corporation (US)**, 200 Riverfront Boulevard, Elmwood Park, NJ, US  
(740) Advokátní a patentová kancelář Čermák, Hořejš, Myslíl, JUDr. Čermák Karel, Národní 32, Praha 1, 11000  
(510) (7) balicí stroje, zatavovací stroje a části a příslušenství téhož.  
(511) 7  
(210) O-183844

- (111) **254025**  
(220) 25.09.2002  
(151) 28.04.2003  
(540)

### PÍSEČAN

- (730) **ZŘUD - Masokombinát Písek CZ, a.s.**, Novodvorská 1010/14, Praha 4, 14200, CZ  
(740) Kouba Bartoloměj, patentový zástupce, Mánesova 1200, Strakonice I, 38601  
(510) (29) masné výrobky, uzeniny.  
(511) 29  
(210) O-183946

- (111) **254054**  
(220) 30.09.2002  
(151) 28.04.2003  
(540)

### SEAP

- (730) **SEAP Rokycany s.r.o.**, Na Pátku 122, Rokycany, 33701, CZ  
(740) PATENTFORM, Ing. Stanislav Dušek, Medinská 530, Praha 9-Klánovice, 19014  
(510) (35) obchodní management a podnikové poradenství, personální poradenství a poradenství při vedení podniků a v obchodní činnosti, včetně účetního, daňového a ekonomického poradenství; (37) instalace a opravy chladicího a klimatizačního zařízení, poplašných systémů (alarmů) proti vloupání, požárních hlásičů, telefonů, výtahů a zavlažovacích zařízení, stavby a opravy přístavů, přístavních hrází, skladů a továren, provádění izolací staveb; (42) zajišťování projektové činnosti, studií technických projektů, poradenství architektonické, v oblasti životního prostředí, poradenství v oblasti počítačového hardware.  
(511) 35, 37, 42  
(210) O-184108

- (111) **254593**  
(220) 18.09.2002  
(151) 26.05.2003  
(540)



- (730) **National Geographic Society**, 1145 17th Street, N.W., Washington, 20036, DC, US  
(740) KOREJZOVÁ & SPOL., v.o.s., JUDr. Petra Korejzová, Korunní 810/104 E, Praha 10, 10100  
(510) (38) televizní vysílací služby.  
(511) 38  
(210) O-183779

- (111) **254605**

- (220) 23.09.2002  
(151) 26.05.2003  
(540)



- (730) **PETRISK INTERNATIONAL - makléřská pojišťovací společnost a.s.**, U Zákřutu 1778/5, Praha 10, 10600, CZ  
(510) (36) pojišťovací a bankovní služby.  
(511) 36  
(210) O-183880

- (111) **255270**  
(220) 17.10.2002  
(151) 25.06.2003  
(540)



- (730) **LAKAI LTD.**, 22500 South Vermont, 90502 Torrance, CA, US  
(740) PATENTSERVIS Praha a.s., Na Podkovce 281/10, Praha 4, 14700  
(510) (18) kůže, imitace kůže a výrobky z těchto materiálů, které nejsou zahrnuty v jiných třídách, kůže ze zvířat, kufrý a zavazadla, deštníky, slunečníky a hole, biče a sedlářské výrobky; (25) oděvy, obuv, kloboučnické zboží; (28) hry, hračky, potřeby pro gymnastiku a sport, které nejsou uvedeny v jiných třídách, vánoční ozdoby.  
(511) 18, 25, 28  
(210) O-184740

- (111) **255857**  
(220) 20.09.2002  
(151) 28.07.2003  
(540)

### OUR PRODUCTS PROTECT YOUR PRODUCTS

- (730) **Sealed Air Corporation (US)**, 200 Riverfront Boulevard, Elmwood Park, NJ, US  
(740) Advokátní a patentová kancelář Čermák, Hořejš, Myslíl, JUDr. Čermák Karel, Národní 32, Praha 1, 11000  
(510) (16) papírové a plastové vypošťávané přepravní kontejnery a obaly, obaly, podušky a vycpávky z vypošťávaného papíru pro balení výrobků, absorpční podušky pro balení potravin a vykládání kotců a klecí pro zvířata, obalové materiály a materiály pro ochranu výrobků a jejich povrchů vyrobené z papíru, plastu, plastové fólie, lehčených plastů v podobě desek, plastových desek a plastové pěny, smršťovací a na tlak citlivé fólie pro maskování, ochranu a balení.  
(511) 16  
(210) O-183845

- (111) **256011**  
(220) 31.10.2002  
(151) 28.07.2003  
(540)

### MUSIC CLUB N 11

- (730) **MUDr. Martin Stránský**, Národní 11, Praha 1, 11000, CZ  
(510) (41) zábava; (43) restaurace.  
(511) 41, 43  
(210) O-185153

- (111) **256012**  
(220) 31.10.2002  
(151) 28.07.2003  
(540)

N 11

- (730) **MUDr. Martin Stránský**, Národní 11, Praha 1, 11000, CZ  
(510) (41) zábava; (43) restaurace.  
(511) 41, 43  
(210) O-185154

- (111) **256163**  
(220) 26.11.2002  
(511) 28.07.2003  
(540)



- (730) **Ing. Stanislav Šnajberg**, Na Klaudiánce 18, Praha 4, 14700, CZ  
(510) (9) počítačové programy, počítačový software; (35) dodavatelské služby pro třetí osoby; (42) počítačové programování, tvorba software, aktualizace počítačových programů, poradenské služby v oblasti počítačového hardware, licence v oblasti duševního vlastnictví, regenerace počítačových dat, údržba počítačových programů, počítačové systémové analýzy, tvorba počítačových systémů, kopírování počítačových programů, instalace počítačových programů.  
(511) 9, 35, 42  
(210) O-185998

- (111) **256790**  
(220) 19.11.2002  
(511) 27.08.2003  
(540)



**Banka roku**

- (730) **Fincentrum Media s.r.o.**, Pobřežní 620/3, Praha 8, 18600, CZ  
(740) Ing. Václav Kratochvíl, Husníkova 2086/22, Praha 5, 15800  
(510) (9) elektronické sítě, multimediální informační katalogy, elektronické časopisy, elektronická periodika a knihy v elektronické podobě, data na magnetických a optických nosičích, počítačový software; (16) knihy, časopisy, tiskoviny všeho druhu periodické i neperiodické, tiskopisy, letáky, manuály, příručky, brožury, fotografie, data a databáze tištěné, tiskárenské výrobky, např. publikace, brožury, periodika, výrobky z papíru pro reklamní účely zahrnuté v této třídě; (35) reklamní, inzertní, propagační a marketingová činnost, on-line inzertní činnost, totiž vydávání a rozšiřování reklamních materiálů a textů na všech dostupných nosičích, zvláště vydávání brožur, katalogů, umístování reklamních nálepek na zboží, venkovní reklama na billboardech, reklamní inzerce v tisku, v rozhlasových a televizních spotech, v síti Internet, aktualizování reklamních materiálů, vše vztahující se k reklamě v oblasti bankovníctví, vyhledávání obchodních informací, obchodní poradenské a konzultační služby, poskytování informací a informačních produktů reklamního charakteru, vedení databází a jiných záznamů o obchodních kontaktech, konzultace v oblasti obchodu a ekonomiky, organizační zajištění a pořádání výstav a prezentací pro komerční a reklamní účely, poskytování pomoci při řízení obchodní činnosti a obchodní administrativa s tím spojená, zvláště podnikové poradenství a obchodní management včetně marketingových studií, průzkumu trhu, organizování a účast na výstavách a předvádění zboží, shromažďování obchodních a statistických informací pro obchodní účely, vše vztahující se k obchodní a reklamní činnosti v oblasti bankovníctví; (36) finanční a bankovní služby v podobě konzultací a poradenství,

expertní služby v oblasti pojištění a garancí v investiční oblasti pro tuzemské a zahraniční subjekty, finanční analýzy, finanční informace v oblasti bankovníctví; (41) školicí a vzdělávací činnost, nakladatelská a vydavatelská činnost, vydávání elektronických knih a časopisů on-line, elektronické publikování (DTP), výchovná a zábavní činnost - pořádání ankety mezi laickou a odbornou veřejností, služby spojené s pořádáním zábavy, jako je pořádání oslav, provozování programu při udílení cen a obdobných jednorázových událostí, organizování, inscenování a poskytování příležitostí k soutěžím, organizace spotřebitelských soutěží, vyhlášení soutěží a vyhlášení jejich výsledků, čtenářská anketa, divácká anketa, spotřebitelská anketa, organizování a vedení konferencí, sympózií a kongresů v oblasti bankovníctví.

- (511) 9, 16, 35, 36, 41  
(210) O-185786

- (111) **256908**  
(220) 13.12.2002  
(511) 27.08.2003  
(540)



- (730) **Nová tiskárna Pelhřimov, spol. s r.o.**, Krasikovická 1787, Pelhřimov, 39301, CZ  
(740) PatentCentrum Sedlák & Partners s.r.o., Husova 5, České Budějovice, 37001  
(510) (9) magnetické, optické a jiné nosiče dat, informací, zvukových, obrazových a zvukově-obrazových záznamů spadající do tř. 9, publikace v elektronické podobě, on-line dostupné publikace v síti Internet, software na nosičích; (16) papír a výrobky z papíru, tiskoviny, periodické a neperiodické publikace, zejména knihy a časopisy, fotografie, plakáty, pohlednice, kalendáře, papírenské zboží; (35) reklamní, inzertní a propagační činnost, elektronická inzerce, on-line inzerce, poskytování informací pro obchodní a reklamní účely, zajišťování předplatného, rozšiřování reklamních nebo inzertních materiálů; (41) služby vydavatelství a nakladatelství periodických a neperiodických publikací v tištěné i elektronické podobě, služby v oblasti výchovy, vzdělávání a zábavy, poskytování informací pro neobchodní účely, zejména z oblasti veřejného života, kultury, zábavy a sportu.  
(511) 9, 16, 35, 41  
(210) O-186797

- (111) **257324**  
(220) 06.11.2002  
(511) 29.09.2003  
(540)



- (730) **Euro SITEX s.r.o.**, K Podlesí 630, Příbram VI, 26102, CZ  
(740) PatentCentrum Sedlák & Partners s.r.o., Husova 5, České Budějovice, 37001  
(510) (6) obecné kovy v surovém a polozpracovaném stavu a jejich slitiny, stavební materiály z kovu, zejména míže, pochozí a kanalizační rošty a roštové podlahy, výplně stavebních otvorů, plotů a zábradlí, kovové dlaždice, stavební konstrukce, kryty a armatury kovové, kovové kabely, lana a dráty neelektrické, drátěné pletivo, drátěné tkaniny, kovové kroužky, kovové zástěny proti hmyzu, vnější kovové rolety, stavební síta kovová, tahokov, děrované plechy, perforované kovové

materiály v rolích nebo v deskách; (7) průmyslová síta, filtry a dopravní pásy z kovu, plastu a textilií určené jako části strojů, filtry pro separaci pevných částí od tekutin či plynů, filtrační koše, síta ke třídění pevných částic sypkých materiálů dle jejich velikosti, filtrační tkaniny (součást strojů), síta na zachycování nečistot (součást strojů), prstovátá síta (součást strojů), vibrační síta (součást strojů), síta kovová, drátěná, polyuretanová a pryžová (součást strojů), filtrovací stroje, třídící stroje pro průmysl; (9) laboratorní přístroje pro suché nebo mokré třídění, laboratorní filtrační a prosévací přístroje, zkušební a kalibrační laboratorní síta a filtry, měřicí přístroje; (11) stroje pro ventilaci, rozvod vody a vzduchu, potrubní síta, čisticí síta pro vodovodní, plynové a vzduchové armatury, čisticí filtry a filtrační vložky pro vodovodní, plynové a vzduchové armatury; (17) polotovary z plastických hmot ve tvaru fólií, desek, tyčí apod., pěnové materiály na bázi plastů a gumy, hadice ohebné nekovové, filtrační umělé hmoty nebo polozpracované pěny, guma, gumové kroužky, izolační tkaniny, plastová a pryžová vlákna (kromě vláken k textilním účelům); (19) stavební materiály nekovové, profily, mříže, pochozí a kanalizační rošty, roštové podlahy, výplně stavebních otvorů, plotů a zábradlí, dlaždice nekovové, stavební konstrukce, kryty a armatury nekovové, děrované polyuretanové a pryžové desky, nekovové zástěny a síta proti hmyzu, nekovové okenní rolety; (24) technické tkaniny; (35) poradenství v oblasti obchodní činnosti s výše uvedenými výrobky.

(511) 6, 7, 9, 11, 17, 19, 24, 35  
(210) O-185335

(111) **257488**  
(220) 17.12.2002  
(151) 29.09.2003  
(540)

## MONTERA

(730) **Montera spol. s r.o.**, Munice 73, Hluboká nad Vlavou, 37341, CZ  
(740) PatentCentrum Sedlák & Partners s.r.o., Husova 5, České Budějovice, 37001  
(510) (6) konstrukce, nosníky a jejich části ze železných a neželezných kovů a jejich slitin, například okna, dveře, brány, rámy, zárubně, veřeje a další stavební prvky kovové, kovový pásový a spojovací materiál, kovové výrobky zámečnické a klempířské, kování pro okna, dveře a vrata, kovové žaluzie interiérové i exteriérové, kovové rolety, kovové mříže, kovové markýzy; (17) polotovary z plastických hmot, materiály těsnící, tmely, materiály ucpávací a izolační, ohebné trubky nekovové; (19) stavební materiály a přenosné konstrukce nekovové, nekovová okna a nekovové dveře, nekovové výplně pro nekovová okna a dveře, nekovové okenice, dveřní a okenní rámy nekovové, nekovové žaluzie, stavební sklo, síť proti hmyzu nekovové; (37) zednické služby, montáže a opravy ve stavebnictví.

(511) 6, 17, 19, 37  
(210) O-186864

(111) **257489**  
(220) 17.12.2002  
(151) 29.09.2003  
(540)



(730) **Montera spol. s r.o.**, Munice 73, Hluboká nad Vlavou, 37341, CZ  
(740) PatentCentrum Sedlák & Partners s.r.o., Husova 5, České Budějovice, 37001  
(510) (6) konstrukce, nosníky a jejich části ze železných a neželezných kovů a jejich slitin, například okna, dveře, brány, rámy, zárubně, veřeje a další stavební prvky kovové, kovový pásový a spojovací materiál, kovové výrobky zámečnické a klempířské, kování pro okna, dveře a vrata, kovové žaluzie

interiérové i exteriérové, kovové rolety, kovové mříže, kovové markýzy; (17) polotovary z plastických hmot, materiály těsnící, tmely, materiály ucpávací a izolační, ohebné trubky nekovové; (19) stavební materiály a přenosné konstrukce nekovové, nekovová okna a nekovové dveře, nekovové výplně pro nekovová okna a dveře, nekovové okenice, dveřní a okenní rámy nekovové, nekovové žaluzie, stavební sklo, síť proti hmyzu nekovové; (37) zednické služby, montáže a opravy ve stavebnictví.

(511) 6, 17, 19, 37  
(210) O-186865

(111) **257838**  
(220) 04.02.2003  
(151) 29.09.2003  
(540)



(730) **EDUKAFARM, s.r.o.**, V Liptkách 647, Praha 5 - Sliveneč, 15400, CZ  
(740) Ing. Jupa Francis, patentový zástupce, Měchenická 4, Praha 4, 14100  
(510) (3) kosmetické, voňavkářské a hygienické přípravky a prostředky zařazené do této třídy; (5) výrobky zdravotnické, farmaceutické, veterinární, hygienické pro léčebné účely, potraviny pro zvláštní výživu pro léčebné účely, výrobky dietetické pro léčebné účely, přírodní léčivé výrobky, potravinové doplňky pro léčebné účely, vitaminové a homeopatické přípravky pro léčebné účely, bylinné čaje pro lékařské účely, desinfekční přípravky; (35) zprostředkování obchodních záležitostí v oblasti export-import, reklama, propagace, inzerce všemi druhy médií, marketing; (41) vydavatelská, nakladatelská, výchovná a vzdělávací činnost, pořádání kurzů a symposií, zejména v oblasti zdravotnictví.

(511) 3, 5, 35, 41  
(210) O-188252

(111) **258056**  
(220) 28.06.2002  
(151) 29.10.2003  
(540)

# SERVIS•24

(730) **Česká spořitelna, a.s.**, Olbrachtova 1929/62, Praha 4, 14000, CZ  
(510) (36) bankovní obchody a bankovní a finanční služby a služby s těmito službami související.  
(511) 36  
(210) O-181485

(111) **258057**  
(220) 28.06.2002  
(151) 29.10.2003  
(540)

# SERVIS•24

TELEBANKING

(730) **Česká spořitelna, a.s.**, Olbrachtova 1929/62, Praha 4, 14000, CZ  
(510) (36) bankovní obchody a bankovní a finanční služby a služby s těmito službami související.  
(511) 36  
(210) O-181486

(111) **258058**



(220) 28.06.2002  
(151) 29.10.2003  
(540)

**SERVIS•24**  
G S M B A N K I N G

(730) Česká spořitelna, a.s., Olbrachtova 1929/62, Praha 4, 14000, CZ  
(510) (36) bankovní obchody a bankovní a finanční služby a služby s těmito službami související.  
(511) 36  
(210) O-181487

(111) **258059**  
(220) 28.06.2002  
(151) 29.10.2003  
(540)

**SERVIS•24**  
I N T E R N E T B A N K I N G

(730) Česká spořitelna, a.s., Olbrachtova 1929/62, Praha 4, 14000, CZ  
(510) (36) bankovní obchody a bankovní a finanční služby a služby s těmito službami související.  
(511) 36  
(210) O-181488

(111) **258067**  
(220) 02.08.2002  
(151) 29.10.2003  
(540)

**BIOHYGENIC**

(730) NCH CORPORATION, 2727 Chemsearch Blvd., Irving, TX, US  
(740) ŠTROS & KUSÁK advokátní a patentová kancelář, JUDr. David Štros, advokát, Národní 32, Praha 1, 11000  
(510) (1) průmyslová hnojiva, prostředky k úpravě půdy, regulátory růstu rostlin, prostředky k zpomalování hoření, chemikálie k úpravě odpadních vod, chemikálie k úpravě chladicí vody, chemikálie ke zkoušení vody, prostředky k odstraňování kotelního kamene, galvanizační přípravky, chemikálie pro svařování, lepidla pro průmyslové účely, prostředky k neklouzavé úpravě podlah, tvrdidla a izolační prostředky pro beton a zdivo, prostředky k rozpouštění ledu, prostředky k odstraňování dehtu a asfaltu, prostředky bránící špinění, nemrznoucí přísady a chladiva, průmyslové a základní chemikálie, zejména mýdla, detergenty pro průmyslové procesy, odmašťovače, rozpouštědla, separační prostředky, prostředky proti korozi, dehydratační prostředky, odštěňovače a protipěnové přísady, povrchově aktivní látky, flokulační činidla, antistatické prostředky a prostředky proti zamlžování, chladiva pro obráběcí stroje, prostředky k úpravě kovů, leštičí a leptací prostředky, přísady do pohonných hmot a chemické přísady.  
(511) 1  
(210) O-182405

(111) **258104**  
(220) 20.09.2002  
(151) 29.10.2003  
(540)

**NAŠE VÝROBKÝ CHRÁNÍ VAŠE  
VÝROBKÝ**

(730) Sealed Air Corporation (US), 200 Riverfront Boulevard, Elmwood Park, NJ, US  
(740) Advokátní a patentová kancelář Čermák, Hořejš, Myslíl, JUDr. Čermák Karel, Národní 32, Praha 1, 11000  
(510) (16) papírové a plastové vypošťářované přepravní kontejnery a obaly, obaly, podušky a vycpávky z vypošťářovaného papíru pro balení výrobků, absorpční podušky pro balení potravin a vykládání kotců a klecí pro zvířata, obalové materiály a materiály pro ochranu výrobků a jejich povrchů vyrobené z papíru, plastu, plastové fólie, lehčených plastů v podobě desek,

plastových desek a plastové pěny, smršťovací a na tlak citlivé fólie pro maskování, ochranu a balení.

(511) 16  
(210) O-183846

(111) **258120**  
(220) 07.10.2002  
(151) 29.10.2003  
(540)



(730) YILDIZ HOLDING A.S., Kisikli Mahallesi Ferah Caddesi Kisikli Cesme Sokak No: 2-4 B.Camlica, Üsküdar, Istanbul, TR  
(740) FISCHER & PARTNER, Fischer Michael, Na Hrobci 5, Praha 2, 12800  
(510) (29) mléko a mléčné výrobky, jogurty, máslo, sýry, jedlé oleje, tuky a margariny; (30) čokoláda, čokoládové bonbóny, sušenky, oplatky, pečivo a cukrovinky; (32) nealkoholické nápoje, ovocné džusy, šumivá voda a přípravky k výrobě nápojů.  
(511) 29, 30, 32  
(210) O-184334

(111) **258199**  
(220) 29.11.2002  
(151) 29.10.2003  
(540)

**K I R B Y**

(730) Nintendo Co., Ltd., 11-1, Hokotate-cho Kamitoba, Minami-ku, Kyoto-shi, Kyoto, JP  
(740) PATENTSERVIS Praha a.s., Na Podkovce 281/10, Praha 4, 14700  
(510) (9) videopásky, magnetické štítky, magnetické formuláře, magnetické pásky, kompaktní disky, počítače, nahrané počítačové programy, přístroje na arkádové video hry, promítané filmy, video disky nahrané s hudbou, video disky jiné než pro hudbu, video pásky nahrané s hudbou, video pásky jiné než pro hudbu, přístroje na videohry, kazety pro přístroje na video hry, magnetické disky pro přístroje na video hry, myš pro přístroje na video hry, řídicí jednotky pro přístroje na video hry, počítačové programy pro přístroje na video hry, optické disky pro přístroje na video hry, kazety ROM pro přenosné přístroje s tekutými krystaly na hry; (16) balicí papír, papírové krabice, papírové ručníky, časopisy, knihy, malované obrazy a obrázky, fotografie, poznámkové bloky, zápisníky, kulíčková pera, lepidla pro potřeby domácnosti, kreslicí podložky, kreslicí pomůcky, skleněná akvária pro živé zlaté rybičky; (25) trička, nátělníky (T-shirts), domácí/sportovní úbory, kalhoty, ponožky, opasky, pásky, řemeny, boty na basketbal, boty na fotbal, kopačky, boty na gymnastiku, sandály, opánky, domácí střevice, pantofle, kožené bundy s páskem, dětské oblečení, kabáty do deště, svetry, pyžama, volné dlouhé kalhoty, spodní kalhoty, spodky, vazanky, klobouky; (28) hrací karty, přenosné přístroje s tekutými krystaly pro elektronické hry, s výjimkou her, které jsou užívány výhradně ve spojení s televizním přijímačem, hračky řízené pomocí dálkového ovládání (jiné než ty, upravené pouze pro použití s televizními přijímači), kovové hračky, papírové hračky, plastové hračky, panenky jako talisman, panenky manekýnky, Sugoroku (Japonské hry v kostky), kosočtvercové/diamantové hry, hry na šachovnici,

dáma (Checkers gagnes), kouzelnické potřeby, domino, Mah-jong (čínská společenská hra se 144 kameny), golfové míče, snowboardy; (41) učení, vzdělávání, filmové představení, filmová produkce, filmová distribuce, uvádění živých divadelních představení, režirování her, uvádění her, uvádění muzikálových představení, produkce (inscenace) radiových a televizních programů, zajišťování zábavných arkádových služeb, zajišťování provozu rekreačních zařízení, zajišťování provozu zařízení kasin, řízení heren, video půjčovny, půjčovny CD (kompaktních disků), půjčovny nahrávek, půjčovny přístrojů na video hry, zpravodajské a reportérské služby.

(511) 9, 16, 25, 28, 41  
(210) O-186210

(111) **258552**  
(220) 06.03.2003  
(151) 29.10.2003  
(540)

### HEDGIE

(730) **Ing. Peter Mikes**, Janovského 20, Praha 7, 17000, CZ  
(510) (9) nosiče informací všeho druhu v rozsahu třídy 9, elektronické publikace; (16) nosiče informací všeho druhu v rozsahu třídy 16, tiskoviny, jízdenky, letáky; (35) zprostředkovatelské služby v oblasti obchodní činnosti, zprostředkování obchodních záležitostí, předvádění zboží, výběr a distribuce vzorků zboží, pomoc při řízení obchodní činnosti, organizování a vyhodnocování informací; (38) šíření informací v oblasti turistického ruchu prostřednictvím komunikačních sítí, například internetu, bezdrátových, kabelových nebo satelitních sítí; (39) doprava, organizování a zprostředkování cest, včetně zprostředkování prodeje lístků a cestovních příruček, map a zboží spojeného s cestovním ruchem, služby, týkající se konzultací a sdělování informací ohledně cest, které poskytují agenti nebo turistické kanceláře, včetně informací týkajících se tarifu, jízdních řádů a dopravních způsobů, rezervace jízdenek a vstupenek; (42) vědecké a technologické služby a s nimi spojený výzkum a návrhy, průmyslové analýzy a výzkum, návrh a vývoj počítačového software; (43) zprostředkování stravování a ubytování v zařízeních poskytujících dočasné ubytování (hotely, penziony, restaurace a podobně).

(511) 9, 16, 35, 38, 39, 42, 43  
(210) O-189429

(111) **258562**  
(220) 07.03.2003  
(151) 29.10.2003  
(540)

### AUTO FORM

(730) **Evžen Forman**, Zahradní 465, Borovany, 37312, CZ  
(510) (12) automobily, přívěsy za osobní automobily, příslušenství a díly pro dopravní prostředky náležející do třídy 12; (35) zprostředkování prodeje automobilů a přívěsů za osobní automobily; (37) servis, opravy.

(511) 12, 35, 37  
(210) O-189450

(111) **258563**  
(220) 07.03.2003  
(151) 29.10.2003  
(540)



(730) **Evžen Forman**, Zahradní 465, Borovany, 37312, CZ  
(510) (12) automobily, přívěsy za osobní automobily, příslušenství a díly pro dopravní prostředky náležející do třídy 12; (35) zprostředkování prodeje automobilů a přívěsů za osobní automobily; (37) servis, opravy.

(511) 12, 35, 37

(210) O-189451

(111) **259162**  
(220) 07.03.2003  
(151) 27.11.2003  
(540)

### STASLIB

(730) **Ing. Stanislav Šnajberg**, Na Klauďance 18, Praha 4, 14700, CZ  
(510) (9) počítačové programy, počítačový software; (35) dodavatelské služby pro třetí osoby; (42) počítačové programování, tvorba software, aktualizace počítačových programů, poradenské služby v počítačovém HW, duševní vlastnictví - licence, regenerace počítačových dat, údržba počítačových programů, počítačové systémové analýzy, tvorba počítačových systémů, kopírování počítačových systémů, instalace počítačových programů.

(511) 9, 35, 42  
(210) O-189455

(111) **259878**  
(220) 12.03.2003  
(151) 23.12.2003  
(540)



(730) **GComp., spol. s r.o.**, Elišky Peškové 6/469, Praha 5, 15000, CZ  
(510) (9) software; (35) reklamní činnost; (41) konzultační služby ve vzdělávání, vzdělávací a výchovná činnost, vydávání odborných publikací; (42) tvorba počítačových programů.

(511) 9, 35, 41, 42  
(210) O-189578

(111) **259975**  
(220) 04.04.2003  
(151) 23.12.2003  
(540)

### ALBATROS II

(730) **AERO Vodochody a.s.**, U Letiště č.p. 374, Odolena Voda - Dolíněk, 25070, CZ  
(740) Rott, Růžička & Guttman Patentové, známkové a advokátní kanceláře, JUDr. Michal Růžička, CSc., Vinohradská 37, Praha 2, 12000  
(510) (9) letecké přístroje, pozemní zařízení pro letecký výcvik; (12) letouny a jejich součásti.

(511) 9, 12  
(210) O-190357

(111) **260236**  
(220) 16.10.2002  
(151) 26.01.2004  
(540)

### LAKAI

(730) **LAKAI LTD.**, 22500 South Vermont, 90502 Torrance, CA, US  
(740) PATENTSERVIS Praha a.s., Na Podkovce 281/10, Praha 4, 14700  
(510) (18) kůže, imitace kůže, výrobky z těchto materiálů, které nejsou zahrnuty v jiných třídách, kůže ze zvířat, kufrы a zavazadla, deštníky, slunečníky a hole, biče a sedlářské výrobky; (25) oděvy, obuv, kloboučnické zboží; (28) hry, hračky, potřeby pro gymnastiku a sport, které nejsou uvedeny v jiných třídách, vánoční ozdoby.

(511) 18, 25, 28  
(210) O-184703

(111) **260259**

(220) 29.11.2002  
(151) 26.01.2004  
(540)

## HOTEL STEEL

(730) **KARTA GROUP, a. s.**, Střelnická 6, Český Těšín, 73701, CZ  
(510) (35) propagační činnost, reklama, pomoc při řízení obchodní činnosti, obchodní administrativa, kancelářské práce; (36) služby nemovitostní; (37) opravy, různé služby opravářské a údržbářské v oblastech elektřiny, nábytku, nástrojů, nářadí a další, související se správou nemovitostí, instalační služby, související se správou nemovitostí; (38) spoje, služby, umožňující komunikaci osob pomocí některého smyslu; (41) zábava, sportovní a kulturní aktivity; (43) služby zajišťující stravování a nápoje, dočasné ubytování; (45) osobní a společenské služby poskytované třetími osobami.  
(511) 35, 36, 37, 38, 41, 43, 45  
(210) O-186074

(111) **260284**  
(220) 04.02.2003  
(151) 26.01.2004  
(540)

## STORMWARE OFFICE

(730) **STORMWARE s.r.o.**, Za Prachárnou 45, Jihlava, 58601, CZ  
(740) INPARTNERS GROUP, Dušan Kendereški, Lidická 51, Brno, 60200  
(510) (9) počítačový software; (16) manuály; (42) tvorba, vývoj software, pronájem software, tvorba počítačových systémů, převod dat počítačových programů, údržba počítačových programů.  
(511) 9, 16, 42  
(210) O-188229

(111) **260344**  
(220) 07.03.2003  
(151) 26.01.2004  
(540)

## CHURCH PENSION

(730) **Českobratrská církev evangelická**, Jungmannova 22/9, Praha 1, 11121, CZ  
(740) PROPATENT, Ing. Vlasta Sedláčková, Ke Kateřinkám 1393, Praha 4, 14900  
(510) (43) ubytovací služby - penzion.  
(511) 43  
(210) O-189452

(111) **260499**  
(220) 29.04.2003  
(151) 26.01.2004  
(540)

## VITELLA

(730) **MUDr. Radka Středová**, Pod Špitálem 1355, Praha 5 - Zbraslav, 15600, CZ  
(740) Mgr. Jitka Vejražková, patentový zástupce, Podkovářská 6, Praha 9, 19000  
(510) (3) kosmetické přípravky a prostředky pro ošetřování pokožky ve formě mastí, krémů, gelů, sprejů, pleťových emulzí, pleťových mlék, pleťových sprchových gelů, pevných a tekutých mýdel, kosmetické přípravky a prostředky pro ošetřování vlasů ve formě vlasových vod, šampónů, kondicionérů, pěn, tužidel a gelů; (5) farmaceutické přípravky pro ošetřování pokožky a vlasů.  
(511) 3, 5  
(210) O-191145

(111) **260685**  
(220) 04.06.2003  
(151) 26.01.2004  
(540)

## MARATONEC

(730) **M&H, Miča a Harašta s.r.o.**, Terronská 19, Praha 6, 16000, CZ  
(740) KANIA, SEDLÁK, SMOLA Patentová a známková kancelář, Ing. Jiří Malůšek, Mendlovo nám. 1a, Brno, 60300  
(510) (3) éterické oleje a jejich směsi, vonné oleje, koupelové oleje,

masážní rostlinné oleje, parfémové vody, přírodní kosmetika.  
(511) 3  
(210) O-192321

(111) **260686**  
(220) 04.06.2003  
(151) 26.01.2004  
(540)

## LAPIS DIAMOND

(730) **LAPIS DIAMOND s.r.o.**, Václavské nám. 66/808, Praha 1, 11000, CZ  
(510) (14) vzácné kovy a jejich slitiny a výrobky z těchto látek nebo postříbřeného nebo pozlaceného kovu, knoflíky manžet, jehlice do kravat, klenoty, bižuterie, drahokamy, klenotnické zboží, hodinářské potřeby; (21) sklo a zboží z porcelánu.  
(511) 14, 21  
(210) O-192322

(111) **260687**  
(220) 04.06.2003  
(151) 26.01.2004  
(540)

## LAPIS

(730) **LAPIS DIAMOND s.r.o.**, Václavské nám. 66/808, Praha 1, 11000, CZ  
(510) (14) vzácné kovy a jejich slitiny a výrobky z těchto látek nebo postříbřeného nebo pozlaceného kovu, knoflíky, jehle, klenoty, bižuterie, drahokamy, klenotnické zboží, hodinářské potřeby; (21) sklo a zboží z porcelánu.  
(511) 14, 21  
(210) O-192323

(111) **260756**  
(220) 20.06.2003  
(151) 26.01.2004  
(540)



(730) **Rudolf Šaman**, Pod Školou 60, Dolní Kralovice, 25768, CZ  
(740) PROPATENT, Ing. Vlasta Sedláčková, Ke Kateřinkám 1393, Praha 4, 14900  
(510) (3) drogistické a mycí prostředky, vonné kapesníčky; (5) hygienické dezinfekční kapesníčky, hygienické papíry; (16) výrobky z papíru, obaly z papíru a plastu, celofán, kancelářské potřeby, kapesníčky z papíru, toaletní papíry; (35) zprostředkování obchodní činnosti.  
(511) 3, 5, 16, 35  
(210) O-192994

(111) **260757**  
(220) 20.06.2003  
(151) 26.01.2004  
(540)

## ŠEASY

(730) **Rudolf Šaman**, Pod Školou 60, Dolní Kralovice, 25768, CZ  
(740) PROPATENT, Ing. Vlasta Sedláčková, Ke Kateřinkám 1393, Praha 4, 14900  
(510) (3) drogistické a mycí prostředky, vonné kapesníčky; (5) hygienické dezinfekční kapesníčky, hygienické papíry a gázy; (16) výrobky z papíru, kapesníčky, obaly z papíru a plastu, celofán, toaletní papíry, kancelářské potřeby.  
(511) 3, 5, 16  
(210) O-192995

(111) **260789**  
(220) 23.07.2003  
(151) 22.01.2004

(540)



(730) Škoda Auto a.s., Tř. Václava Klementa 869, Mladá Boleslav, 29360, CZ

(510) (9) zvukové, obrazové, zvukově obrazové nosiče všeho druhu, počítačové hry; (12) pozemní vozidla, díly a příslušenství pro výše uvedené zboží, vše ve třídě 12, kola; (14) hodinářské a chronometrické přístroje a zařízení, klenoty a šperky; (16) tiskárenské výrobky, fotografie, papírenské zboží, kancelářské potřeby, propagační a informační materiály; (18) tašky, zavazadla, peněženky, deštníky, kožené zboží a/nebo zboží z imitace kůže v rámci této třídy, klíčenky; (25) oděvy, oděvy pro motoristy, čepice, obuv, kombinézy pracovní; (28) hračky a hry, příruční počítačové hry, modely zmenšených automobilů, sportovní potřeby a nářadí; (32) piva, minerální vody, šumivé nápoje a jiné nealkoholické nápoje, nápoje a šťávy ovocné, sirupy a jiné přípravky k zhotovování nápojů.

(511) 9, 12, 14, 16, 18, 25, 28, 32

(210) O-194095

válcovaného plechu, kovové výplně stavebních prostupů všeho druhu, kovové podlahové rošty, kovové regály, kovové a ocelové profily, kovová potrubí, trubky, plechy, kovové a ocelové zárubně, kovové dveře a okna, kovové okenní rámy a lišty, kovové okapy, kovové mříže též bezpečnostní, kovové řetězy též bezpečnostní do dveří, kovové dlaždice, zámečnické výrobky a potřeby včetně atypických zámečnických výrobků, kování stavební a nábytkové, klempířské výrobky a potřeby kovové, kovové skříňky a schránky, pokladny, včetně bezpečnostních, kovové zámky s výjimkou elektrických, kovové formy, kovové zvonky, držadla a klepadla, kovové zástrčky a uzávěry, dveřní kování, kovové kliky, klíče, drobné kovové zboží; (7) stroje, např. stroje obráběcí, kovoobráběcí, lisovací, včetně jednoúčelových strojů na zakázku, formy jako součásti strojů, též jejich vybavení, příslušenství a náhradní díly, spadající do třídy 7; (8) lisovací nástroje, nářadí a nástroje ruční; (37) stavby, opravy, montáž, instalace a rekonstrukce shora uvedených strojů a výrobků též elektrických a elektronických systémů, zejména poplašných zařízení, a zabezpečovacích, sledovacích, satelitních komunikátorů a vyhledávačů, zámečnické práce i na zakázku; (39) silniční motorová doprava nákladní, vnitrostátní, silniční doprava mezinárodní; (40) zpracování kovů a kovových plechů, zejména tvářením, obráběním, řezáním a zušlechťováním.

(511) 6, 7, 8, 37, 39, 40

(210) O-192059

(111) 261162

(220) 13.05.2003

(151) 24.02.2004

(540)



(730) Řeznictví H+H, s.r.o., Hlavní 46, Hladké Životice, 74247, CZ

(740) JUDr. Miroslava Hořínková, areál a.s. DEZA, Valašské Meziříčí, 75728

(510) (29) maso, ryby, drůbež, zvěřina, koryši, měkkýši, vnitřnosti, masové konzervy, masné výrobky, uzenářské výrobky, masové výtahy, polévky, masové omáčky, oleje a jedlé tuky, vejce, ovoce a zelenina konzervované, sušené a zavažené; (30) sůl, hořčice, ocet, koření, chuťové omáčky, pečivo; (32) minerální vody, stolní voda, ovocné šťávy, sirupy, šumivé nápoje a jiné nealkoholické nápoje.

(511) 29, 30, 32

(210) O-191569

(111) 261677

(220) 29.07.2003

(151) 24.02.2004

(540)

(730) Akcent s.r.o., Štěpánská 616/20, Praha 1, 11000, CZ

(740) Ing. Vlasta Sedláčková, PROPATENT, Ke Kateřinkám 1393, Praha 4, 14900

(510) (9) rastrové výtahy pro tisk; (35) reklamní a propagační činnost; (40) reprografické a fotografické služby, jako vyvolávání a kopírování filmů a snímků, reprografické služby v polygrafickém průmyslu; (42) grafický design včetně webového designu.

(511) 9, 35, 40, 42

(210) O-194378

(111) 261262

(220) 28.05.2003

(151) 24.02.2004

(540)



(730) MEGACORP - Plus, s. r. o., Kelč 455, Kelč, 75643, CZ

(740) Ing. Marie Smrčková, patentový zástupce, Velflíkova 10, Praha 6, 16000

(510) (6) kovové stavební materiály a kovové stavební prvky, též přenosné, kovové konstrukce, zejména sil, zásobníků a dopravníků, střeš a nadstřešení, kovové a ocelové stožáry, kovové rámy, trámy, žebříky, rošty, příčky, kovové a ocelové profily, ohýbané profily z plechu, protlačované profily, kovová trubková lešení včetně konstrukčního lešení, kovové výplně stavebních prostupů všeho druhu, stavební materiál z

(111) 261678

(220) 29.07.2003

(151) 24.02.2004

(540)

(730) Akcent s.r.o., Štěpánská 616/20, Praha 1, 11000, CZ

(740) Ing. Vlasta Sedláčková, PROPATENT, Ke Kateřinkám 1393, Praha 4, 14900

(510) (16) tiskoviny s výjimkou knih, katalogy, letáky, kalendáře, fotografie; (35) zprostředkovávání obchodní činnosti, marketingová, reklamní a propagační činnost, public relation; (44) psychoanalytické služby.

(511) 16, 35, 44

(210) O-194379

(111) 261833

(220) 24.01.2003



(151) 23.03.2004  
(540)



- (730) **M+H, Míča a Harašta s. r. o.**, Terronská 19, Praha 6, 16000, CZ  
(740) Kania, Sedlák, Smola patentová a známková kancelář, Ing. Jiří Malůšek, Mendlovo nám. 1a, Brno, 60300  
(510) (3) éterické oleje a jejich směsi, vonné oleje, koupelové oleje, masážní oleje, parfémové vody, přírodní kosmetika.  
(511) 3  
(210) O-187878

(111) **261929**  
(220) 13.05.2003  
(151) 23.03.2004  
(540)

### Cvrčovický chléb

- (730) **Suk Martin**, U Studánky 29, Cvrčovice, 27341, CZ  
**Suk Petr**, U Studánky 29, Cvrčovice, 27341, CZ  
(740) Mgr. Václav Zelenka, advokát, Husinecká 3, Praha 3 - Žižkov, 13000  
(510) (30) chléb.  
(511) 30  
(210) O-191540

(111) **262134**  
(220) 30.06.2003  
(151) 23.03.2004  
(540)



- (730) **PERSONA GRATA v.o.s.**, Vodičkova 709/33, Praha 1, 11000, CZ  
(740) ZEMAN - podkrušnohorská patentová a známková kancelář, Zeman Petr, Hradní 301, Loket, 35733  
(510) (35) poradenství v oboru pracovních vztahů, personální poradenství, podnikatelské poradenství, poradenská činnost v oboru managementu a marketingu, předvádění zboží a služeb, pořádání výstav komerčního charakteru, zprostředkování obchodu, poskytování pomoci při řízení podniku a obchodu, propagační, inzertní a informační činnost, psychologické testování pro výběr zaměstnanců a pro výběr povolání; (41) vzdělávací činnost, organizace a zajišťování výuky, rekvalifikační činnost, pořádání výstav nekomerčního charakteru, poskytování informací o vzdělávání včetně rekvalifikačních programů; (42) tvorba software včetně počítačové grafiky, instalace počítačových programů, poradenství v oboru software i hardware; (44) služby psychologů.  
(511) 35, 41, 42, 44  
(210) O-193301

(111) **262360**  
(220) 30.07.2003  
(151) 23.03.2004

(540)

### NBN Elektronik



- (730) **NBN Elektronik s.r.o.**, Na Bojišti 257, Týn nad Vltavou, 37501, CZ  
(510) (35) pomoc při řízení obchodních činností pro třetí osoby; (37) instalace a opravy elektrických spotřebičů, montáž, údržba a opravy počítačového vybavení, montáž, údržba a opravy elektrických strojů; (41) organizování a vedení seminářů, instruktážní výcvik, pořádání a řízení školení; (42) expertizy a poradenské služby v oblasti měření a kalibrování elektrických a neelektrických veličin, instalace počítačových programů, poradenské služby v oblasti počítačového hardware.  
(511) 35, 37, 41, 42  
(210) O-194399

(111) **262523**  
(220) 18.08.2003  
(151) 23.03.2004  
(540)



- (730) **Kv. Řezáč, s.r.o.**, U Svratky 780, Tišnov, 66601, CZ  
(740) Ing. Jiří Střelák, Šumberova 42, Praha 6, 16200  
(510) (9) sítě ochranné bezpečnostní proti nehodám, zejména pro oblast dopravy a stavebnictví; (22) lana, provazy, sítě, síťky, plachty, pytle a stany spadající do této třídy, textilní materiály ze surových vláken; (28) sítě pro sportovní účely, sportovní potřeby.  
(511) 9, 22, 28  
(210) O-195037

(111) **262751**  
(220) 25.11.2002  
(151) 10.05.2004  
(540)



- (730) **Espresso Professional, s.r.o.**, Vorašská 2075/6, Praha 4 - Modřany, 14300, CZ  
(740) Jiří Effmert, patentový zástupce, Družstevní 1424/12, Říčany, 25101  
(510) (29) maso, ryby, drůbež, zvěřina, měkkýši a koryšši a výrobky z masa, ryb, drůbeže, zvěřiny, měkkýšů a koryšů a ostatních plodů moře, masové výtahy, konzervy a polokonzervy z masa, ryb, drůbeže, zvěřiny, měkkýšů a koryšů a ostatních plodů moře, uzeniny, sušené a vařené ovoce, plody, zelenina, včetně bambusových výhonků, konzervované houby, sladké brambory, naložená ptačí vajíčka, naložené byliny, exotické jedlé rostliny, konzervované maso, naložené maso, jiné masové výrobky, jako např. husí a kachní krev a játra, sádlo, masové výtahy, masové náplně a směsi pro přípravu jídel, včetně instantních, masové pomazánky, huspeniny a pasty, jídla v sáčku (skládající se z uvedených výrobků), hotová jídla nebo polotovary a pomazánky, skládající se převážně z uvedeného zboží, ovocné a zeleninové saláty; (30) naložená kukuřice; (39) doprava a

skladování těchto výrobků: maso, ryby, drůbež, zvěřina, měkkýši a korýši a výrobky z masa, ryb, drůbeže, zvěřiny, měkkýšů a korýšů a ostatních plodů moře, masové výtažky, konzervy a polokonzervy z masa, ryb, drůbeže, zvěřiny, měkkýšů a korýšů a ostatních plodů moře, uzeniny, sušené a vařené ovoce, plody, třtina a zelenina, včetně bambusových výhonků, naložená kukuřice, konzervované houby, sladké brambory, naložená ptací vajíčka, naložené byliny, exotické jedlé rostliny, konzervované maso, naložené maso, jiné masové výrobky, jako např. husí a kachní krev a játra, sádlo, masové výtažky, masové náplně a směsi pro přípravu jídel, včetně instantních, masové pomazánky, huspeniny a pasty, jídla v sáčku (skládající se z uvedených výrobků), hotová jídla nebo polotovary a pomazánky, skládající se převážně z uvedeného zboží, ovocné a zeleninové saláty, jedlé oleje a tuky, vejce, mléko a jiné mlékárenské výrobky, sýry, jedlé tuky a oleje, uzeniny.

(511) 29, 30, 39  
(210) O-185924

(111) **262928**  
(220) 05.06.2003  
(151) 10.05.2004  
(540)



(730) **Obaly Morava, a.s.**, Nerudova 1700, Otrokovice, 76502, CZ  
(740) Ing. Jiří Střelák, Šumberova 42, Praha 6, 16200  
(510) stroje a zařízení pro obalovou techniku a jejich součásti; (16) papír a výrobky z papíru, karton a kartonážní výrobky, lepenka a výrobky z lepenky, výrobky z vlnité lepenky, obalové a lepicí pásy a fólie, etikety, samolepicí fólie a papíry, obaly, fólie a pytle z PE, PP nebo jiných plastických hmot pro balení; (37) stavební činnost - provádění staveb včetně jejich změn, udržovacích prací na nich a jejich odstraňování, zprostředkování služeb ve stavebnictví.

(511) 7, 16, 37  
(210) O-192432

(111) **263668**  
(220) 20.06.2003  
(151) 12.05.2004  
(540)

### LILIEN

(730) **Rudolf Šaman**, Pod Školou 60, Dolní Kralovice, 25768, CZ  
(740) PROPATENT, Ing. Vlasta Sedláčková, Ke Kateřinkám 1393, Praha 4, 14900  
(510) (5) hygienické papírové kapesníčky (16) kapesníčky z papíru, toaletní papíry.

(511) 5, 16  
(210) O-192997

(111) **263744**  
(220) 29.07.2003  
(151) 26.05.2004  
(540)

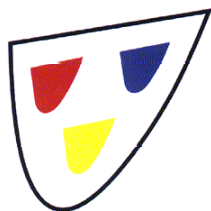

(730) **Družstvo Bytomalba**, Dobrovodská 130, České Budějovice, 37006, CZ  
(740) BOHEMIA PATENT, Ing. Jana Vandělíková, Umělecká 6, Praha 7, 17000

(510) (1) chemické výrobky určené pro průmysl, vědy a zemědělství, tmely spadající do této třídy, lepidla jiná než kancelářská a než pro domácnost, silikáty, zejména pro povrchovou úpravu, lešticí a impregnační prostředky, též k použití na auta, plastické hmoty - polykondenzáty a polyadukty, plastické hmoty - syntetické pryskyřice, chemické pomocné materiály pro povrchovou úpravu a pomocné materiály pro různé užití; (2) nátěrové hmoty a pomocné přípravky, barvy tiskové, mořidla, barviva, malířské nátěry, barvy, laky, materiály chemické pro povrchovou úpravu, pryskyřice přírodní v surovém stavu, pigmenty anorganické a organické, pigmentové pasty pro různé užití, barvy práškové a plniva, tmely, nástřikové hmoty, kovy listkové a práškové pro malíře a dekoratéry, tiskaře a umělce, fermeže, rozpouštědla a ředidla, ochranné přípravky proti korozi a deteriorizaci dřeva; (16) kartonáže a obalové prostředky spadající do této třídy; (17) těsnicí a výplňové tmely, izolační hmoty; (19) stavební materiály nekovové, jako např. cihly, zdící bloky, překlady, stropní prvky, písek, vápno, cement a výrobky z cementu a betonu, žáruvzdorné materiály; (35) organizační poradenství při řízení podniku, zejména v oblasti výroby a vývoje nátěrových hmot, výkon funkce oborového informačního střediska pro tematickou informační gesci nátěrových hmot a tiskových barev, služby související s obchodní administrativou, velkoobchodem a propagační činností; (37) informace stavebního charakteru, servis a poradenství o nátěrových hmotách, jejich aplikacích a opravách.

(511) 1, 2, 16, 17, 19, 35, 37  
(210) O-194364

(111) **265042**  
(220) 13.06.2003  
(151) 25.08.2004  
(540)

### RALLY AUTOKLUB BOHEMIA

(730) **Autoklub České republiky /AČR/**, Opletalova 29, Praha 1, 11000, CZ  
(510) (16) výrobky z papíru, lepenky, tiskárenské výrobky, fotografie, papírenské zboží, kancelářské potřeby, učební a vyučovací pomůcky v tištěné podobě; (35) reklamní a propagační činnost, činnosti zahrnující záznam, přepis, vypracování, shromažďování, aktualizování, přenášení, systematizování písemných, zvukových a obrazových sdělení a záznamů, služby obsahující distribuci reklamních materiálů a propagační sdělení; (41) provozování sportovních zařízení, pořádání sportovních podniků a dalších akcí v rámci této třídy, zejména motoristických a zábavných, poskytování a zprostředkování informací zejména z oblasti motorismu, motoristického a nemotorového sportu.

(511) 16, 35, 41  
(210) O-192784

(111) **265872**  
(220) 07.02.2003  
(151) 29.09.2004  
(540)



(730) **Unimed Praha, s.r.o.**, Ve Stromkách 41, Vestec, 25242, CZ  
(740) JEHNE, VODÁK a partneři advokátní kancelář, JUDr. Robert Jehne, advokát, Washingtonova 1567/25, Praha 1, 11000  
(510) (9) laboratorní vybavení, zejména laboratorní třepačky, rotátory a míchadla, laboratorní lázně (vodní, olejové, pískové a parafinové), ultrazvukové čisticí lázně, termostaty, laboratorní destilační přístroje, laboratorní odstředivky a centrifugy, laboratorní inkubátory, sušárny, sterilizátory, mineralizátory a homogenizátory, laboratorní pece a pisky, elektronické váhy a závaží, mikroskopy, teploměry a snímače teplot, vlhkoměry, speciální laboratorní nábytek, např. bezpečnostní skříně pro uchovávání jedů, hořavin, chemikálií a nebezpečných látek;

(10) speciální nábytek pro lékařské účely, např. mycí a pracovní stoly, skříně, regály, police, vozíky; (37) servis a opravy zdravotnické a laboratorní techniky; (38) šíření informací, zejména v oblasti zdravotnické a laboratorní techniky, prostřednictvím komunikačních sítí, například Internetu, bezdrátových, kabelových a satelitních sítí.

(511) 9, 10, 37, 38  
(210) O-188528

(111) **267381**  
(220) 24.01.2003  
(151) 29.11.2004  
(540)



(730) **M+H, Míča a Harašta s. r. o.**, Terronská 19, Praha 6, 16000, CZ  
(740) Kania, Sedlák, Smola patentová a známková kancelář, Ing. Jiří Malůšek, Mendlovo nám. 1a, Brno, 60300  
(510) (3) éterické oleje a jejich směsi, vonné oleje, koupelové oleje, masážní oleje, parfémové vody, přírodní kosmetika.  
(511) 3  
(210) O-187879

(111) **271495**  
(220) 13.12.2002  
(151) 12.04.2005  
(540)



(730) **Nová tiskárna Pelhřimov, spol. s r.o.**, Krasíkovická 1787, Pelhřimov, 39301, CZ  
(740) PatentCentrum Sedlák & Partners s.r.o., Husova 5, České Budějovice, 37001  
(510) (9) magnetické, optické a jiné nosiče dat, informací, zvukových, obrazových a zvukově-obrazových záznamů spadající do tř. 9, publikace v elektronické podobě, on-line dostupné publikace v síti Internet, software na nosičích; (16) papír a výrobky z papíru, tiskoviny, periodické a neperiodické publikace, zejména knihy a časopisy, fotografie, plakáty, pohlednice, kalendáře, papírenské zboží; (35) reklamní, inzertní a propagační činnost, elektronická inzerce, on-line inzerce, poskytování informací pro obchodní a reklamní účely, zajišťování předplatného, rozšiřování reklamních nebo inzertních materiálů; (41) služby vydavatelství a nakladatelství periodických a neperiodických publikací v tištěné i elektronické podobě, služby v oblasti výchovy, vzdělávání a zábavy, poskytování informací pro neobchodní účely, zejména z oblasti veřejného života, kultury, zábavy a sportu.  
(511) 9, 16, 35, 41  
(210) O-186796

(111) **274376**  
(220) 11.07.2003  
(151) 05.08.2005  
(540)



(730) **Škoda Auto a.s.**, tř. Václava Klementa 869, Mladá Boleslav, 29360, CZ

(510) (12) vozidla, dopravní prostředky pozemní, vzdušné a vodní; (36) leasing automobilů; (37) opravy a údržby automobilů, mytí automobilů, servisní služby; (39) pronájem motorových vozidel.

(511) 12, 36, 37, 39  
(210) O-193771

(111) **275096**  
(220) 17.01.2003  
(151) 29.09.2005  
(540)

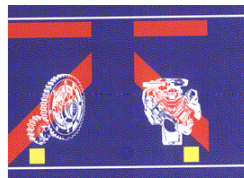

(730) **METALTEC - CZ, s.r.o.**, Slunná 299, Příbram, 26101, CZ  
(740) KANIA, SEDLÁK, SMOLA Patentová a známková kancelář, Ing. Jiří Malůšek, Mendlovo nám. 1a, Brno, 60300  
(510) (1) zušlechťovač kovů pro minimalizaci opotřebení v různých formách namáhání jako je otěr, korozie, tření a vznik kavit.  
(511) 1  
(210) O-187659

(111) **282211**  
(220) 28.06.2002  
(151) 24.07.2006  
(540)



(730) **Mars Inc.**, 6885 Elm Street, McLean, VA, US  
(740) KOREJZOVÁ & SPOL., v.o.s., JUDr. Petra Korejzová, Korunní 810/104 E, Praha 10, 10100  
(510) (29) maso, ryby, drůbež a zvěřina, mořské ryby a korýši, ovoce a zelenina, vše konzervované, sušené, vařené nebo zpracované, produkty zhotovené z uvedených výrobků, mléčné výrobky, šlehané pěny vyrobené převážně ze surovin zařazených v této třídě, chlazené dezerty vyrobené převážně ze surovin zařazených v této třídě, mléčné nápoje, ochucené mléčné nápoje, nápoje vyrobené z mléčných výrobků, polévky, pomazánky vyrobené převážně ze surovin zařazených v této třídě, saláty, náplně do jídel vyrobené převážně ze surovin zařazených v této třídě, zákusky a přesnídávky vyrobené převážně ze surovin zařazených v této třídě, zhotovená jídla a složky jídel vyrobené převážně ze surovin zařazených v této třídě, proteinové substance, omáčky k namáčení kousků jídla vyrobené převážně ze surovin zařazených v této třídě, potraviny vyrobené z výrobků v této třídě; (30) rýže, těstoviny, obiloviny a obilné produkty, čaj, káva, kakao, čokoláda na pití, kávové esence, kávové výtažky, směsi kávy a cikorky, cikorka a směsi cikorky, vše užívané jako náhražky kávy, cukrovinky bez léčebných účinků, sladké pečivo včetně dortů, sušenky a suchary, zmrzliny, zmrzlinové krémy, zmrzlinové výrobky, mražené jogurty, mražené cukrovinky, chlazené dezerty vyrobené převážně z výrobků zařazených v této třídě, šlehané pěny vyrobené převážně z výrobků zařazených v této třídě, šerbety, chléb, pečivo, nápoje vyrobené převážně z kávy, náhražek kávy, cikorky, kakaa a čaje, náplně vyrobené převážně z výrobků zařazených v této třídě, sladké a pikantní pomazánky vyrobené převážně z výrobků zařazených v této třídě, zákusky a přesnídávky vyrobené převážně z výrobků zařazených v této třídě, zhotovená jídla a složky jídel vyrobené převážně z výrobků zařazených v této třídě, čokoláda, pizza, korpusy na pizzy, omáčky a náplně na pizzy, omáčky na těstoviny a rýži, salátové zálivky, majonézy, omáčky včetně omáček k namáčení kousků jídla vyrobené převážně z výrobků zařazených v této třídě, potraviny vyrobené z výrobků v této třídě.

(511) 29, 30  
(210) O-359064

---

## Zániky ochranných známek uplynutím doby platnosti

Kapitola obsahuje údaje o ochranných známkách, které zanikly uplynutím doby platnosti podle ustanovení § 29 odst. 1 zákona č. 441/2003 Sb.

Číslo zápisu	Datum zániku		
155017	22.02.2012	249594	22.02.2012
160916	23.02.2012	249596	22.02.2012
161912	22.02.2012	249597	22.02.2012
165169	25.02.2012	249600	25.02.2012
174130	21.02.2012	249601	26.02.2012
174160	26.02.2012	249604	26.02.2012
174161	25.02.2012	249605	26.02.2012
175010	21.02.2012	249606	26.02.2012
175152	21.02.2012	249607	26.02.2012
175153	21.02.2012	249608	26.02.2012
175360	25.02.2012	250257	21.02.2012
175639	20.02.2012	250260	22.02.2012
175654	26.02.2012	250261	22.02.2012
176107	24.02.2012	250262	22.02.2012
176109	24.02.2012	250263	25.02.2012
176110	24.02.2012	250264	25.02.2012
176516	25.02.2012	250271	26.02.2012
176846	25.02.2012	250272	26.02.2012
177281	26.02.2012	250862	21.02.2012
186870A	25.02.2012	250863	21.02.2012
190933	26.02.2012	250864	21.02.2012
246228	22.02.2012	250865	22.02.2012
247862	21.02.2012	250867	25.02.2012
248810	20.02.2012	251547	20.02.2012
248811	20.02.2012	251550	20.02.2012
248814	20.02.2012	251553	22.02.2012
248815	20.02.2012	251554	22.02.2012
248816	20.02.2012	252298	20.02.2012
248817	20.02.2012	252299	21.02.2012
248818	20.02.2012	252300	21.02.2012
248819	20.02.2012	252301	22.02.2012
248824	22.02.2012	252302	22.02.2012
248827	25.02.2012	252303	25.02.2012
248828	25.02.2012	253112	21.02.2012
248829	25.02.2012	253113	21.02.2012
248830	25.02.2012	253116	22.02.2012
248831	25.02.2012	253117	26.02.2012
248832	25.02.2012	254236	20.02.2012
248833	25.02.2012	254242	26.02.2012
248834	25.02.2012	255574	22.02.2012
249569	20.02.2012	255575	24.02.2012
249571	20.02.2012	255576	24.02.2012
249572	20.02.2012	255577	26.02.2012
249580	21.02.2012	257147	20.02.2012
249581	21.02.2012	258018	22.02.2012
249583	21.02.2012	267371	22.02.2012
249584	21.02.2012	268116	25.02.2012
249586	22.02.2012		
249586	22.02.2012		
249587	22.02.2012		
249590	22.02.2012		
249593	22.02.2012		

## Vzdání se práv k ochranné známce

Vlastník ochranné známky se může podle ustanovení § 30 zákona č. 441/2003 Sb. u Úřadu písemným prohlášením vzdát práv k ochranné známce v rozsahu všech výrobků nebo služeb, pro které byla zapsána, nebo některých z nich. Účinky tohoto prohlášení nastávají dnem doručení prohlášení vlastníka ochranné známky Úřadu a nelze je vzít zpět. V této kapitole je tedy uvedeno datum účinnosti vzdání se práv k ochranné známce. Pokud se vlastník vzdal práv k ochranné známce jen v rozsahu některých výrobků a služeb, je pod příslušným INID kódem zveřejněn rovněž zbývající seznam výrobků a služeb, pro které ochranná známka zůstává zapsána.

Tato kapitola dále zahrnuje údaje o ochranných známkách, u kterých vlastník písemným prohlášením omezil rozsah ochrany ve vztahu k prvku ochranné známky.

(111) 322868

(540)

### **BENU**

(510) (35) maloobchodní služby týkající se mýdel, parfumerie, esenciálních olejů, kosmetiky, vlasových vodiček, přípravků na čištění zubů, vaty na kosmetické účely, farmaceutických přípravků, hygienických přípravků pro léčebné účely, dietetických látek přizpůsobených na použití ve zdravotnictví, stravy pro batolata, výživových doplňků pro léčebné účely, vitamínových přípravků, minerálních doplňků stravy, výplní pro léčebné účely, náplastí, obvazových materiálů, dezinfekčních přípravků, přípravků na ničení škůdců, fungicidů, chirurgických, léčebných a zubních přístrojů a nástrojů, ortopedických výrobků, materiálů na chirurgické šití; (44) zdravotnické služby (s výjimkou zdravotnických služeb na léčení očních onemocnění a poruch), lékárenské služby pro přípravu předpisů, lékárenské poradenství, péče o lidskou hygienu a krásu.

(511) 35, 44

(210) O-487749

s účinností ode dne 29.08.2012/částečné vzdání se práv k ochranné známce

---

(111) 326484

(540)

### **aktipur**

(510) (3) přípravky pro bělení a jiné prací prostředky, přípravky pro čištění, leštění, odmašťování a broušení, mýdla, parfumerie, éterické oleje, kosmetika, vlasové vody (lotions), prostředky k čištění zubů, s výjimkou všech výrobků, které mají účinky osvěžování vzduchu nebo eliminace zápachu; (5) farmaceutické, veterinární a hygienické přípravky, hygienické přípravky pro léčebné účely, dietetické látky přizpůsobené pro lékařské použití, potraviny pro batolata, potravinové doplňky pro lékařské účely, potravinové doplňky, dietetické výrobky a přísady do potravin pro neléčebné účely, minerální potravinové doplňky, náplasti, obvazový materiál, dezinfekční prostředky, fungicidy, herbicidy, chemická činidla pro lékařskou diagnózu a analýzu, plombovací materiál, zubní vosk, léky, patřící do třídy 5, lékařské výrobky patřící do třídy 5, s výjimkou všech výrobků, které mají účinky osvěžování vzduchu nebo eliminace zápachu; (30) káva, čaj, kakao, cukr, rýže, tapioka, ságo, kávové náhražky, mouka a přípravky vyrobené z obilnin, chléb, pečivo a cukrovinky, zmrzlina, med, melasa, droždí, prášek do pečiva, sůl, hořčice, ocet, nálevy (k ochucení), koření, led pro osvěžení; (32) minerální vody, šumivé vody a jiné nealkoholické nápoje, ovocné nápoje a ovocné džusy, sirupy a jiné přípravky pro výrobu nápojů.

(511) 3, 5, 30, 32

(210) O-494355

s účinností ode dne 29.08.2012/částečné vzdání se práv k ochranné známce

---

## Změny vlastníků ochranných známek

Kapitola obsahuje údaje o ochranných známkách, které byly převedeny nebo přešly ve smyslu ustanovení § 15 odst. 1, 2 a § 16 zákona č. 441/2003 Sb. na jiného vlastníka v rozsahu všech zapsaných výrobků nebo služeb.

Číslo zápisu	Dřívější vlastník	Nynější vlastník	S účinností od
192694	U.S. SMOKELESS TOBACCO COMPANY, 100 West Putnam Avenue, Greenwich, CT, US	U.S. SMOKELESS TOBACCO COMPANY LLC, 100 West Putnam Avenue, Greenwich, CT, US	30.08.2012
200731	HORSKÝ PRAMEN spol. s r.o., Vrchní 39, Opava, 74705, CZ	Iveta Paulusová, Neratovická 584, Kostelec nad Labem, 27713, CZ	31.08.2012
212819	Barnes & Noble College Booksellers, LLC, společnost zřízená podle zákonů státu Delaware, 120 Mountain View Boulevard, Basking Ridge, NJ, US	Barnes & Noble College Booksellers, Inc., 122 Fifth Avenue, New York, NY, US	31.08.2012
221967	AGROFERT HOLDING, a.s., Pyšelská 2327/2, Praha 4, 14900, CZ	PRECHEZA a.s., Nábř. Dr. E. Beneše 24, Přerov, 75162, CZ	30.08.2012
222326	HAMONT - Contracting and Trading s.r.o., Sedliště 227, Frydek Místek, 73936, CZ	CATfire Service & Trading s.r.o., Výstavní 2937/132A, Ostrava - Vítkovice, 70300, CZ	31.08.2012
223932	AGROFERT HOLDING, a.s., Pyšelská 2327/2, Praha 4, 14900, CZ	PRECHEZA a.s., Nábř. Dr. E. Beneše 24, Přerov, 75162, CZ	30.08.2012
226598	IN-EXPO GROUP, s.r.o., Zlatnická 6, Praha 1, 11121, CZ	Výstaviště Lysá nad Labem spol. s r.o., Masarykova 1727, Lysá nad Labem, 28922, CZ	04.09.2012
243953	MSP Singapore Company LLC, 600 North Bridge Road, Unit 10-03/10, Singapore, SG	MSD INTERNATIONAL GMBH, Weyrstrasse 20, 6000 Lucerne 6, CH	04.09.2012
248877	MSP SINGAPORE COMPANY, LLC, 600 North Bridge Road, Unit 10-03/10, Singapore, SG	MSD INTERNATIONAL GMBH, Weyrstrasse 20, 6000 Lucerne 6, CH	04.09.2012
249984	Belvedere spol. s r.o., Milady Horákové 19, Praha 7, 17000, CZ	H & Hotels, s.r.o., Václavské náměstí 7/839, Praha 1, 11000, CZ	03.09.2012
253165	Belvedere spol. s r.o., Milady Horákové 19, Praha 7, 17000, CZ	H & Hotels, s.r.o., Václavské náměstí 7/839, Praha 1, 11000, CZ	03.09.2012
262524	MSP Singapore Company, LLC, 600 North Bridge Road, Unit 10-03/10, Singapore, SG	MSD INTERNATIONAL GMBH, Weyrstrasse 20, 6000 Lucerne 6, CH	04.09.2012
262525	MSP Singapore Company, LLC, 600 North Bridge Road, Unit 10-03/10, Singapore, SG	MSD INTERNATIONAL GMBH, Weyrstrasse 20, 6000 Lucerne 6, CH	04.09.2012
262904	MSP Singapore Company LLC, 600 North Bridge Road, Unit 10-03/10, Singapore, SG	MSD INTERNATIONAL GMBH, Weyrstrasse 20, 6000 Lucerne 6, CH	04.09.2012
263323	Mgr.Oldřich Beneš - INPROV, Řezáčova 887/66, Brno, 62400, CZ	INPROV, s.r.o., Čichnova čp. 982/23, Brno, 62400, CZ	29.08.2012
265132	MSP Singapore Company, LLC, 600 North Bridge Road, Unit 10-03/10, Singapore, SG	MSD INTERNATIONAL GMBH, Weyrstrasse 20, 6000 Lucerne 6, CH	04.09.2012
265133	MSP Singapore Company, LLC, 600 North Bridge Road, Unit 10-03/10, Singapore, SG	MSD INTERNATIONAL GMBH, Weyrstrasse 20, 6000 Lucerne 6, CH	04.09.2012
278995	Obuv Essi, s. r. o., Na Pankráci 55/553, Praha 4, 14000, CZ	Miashoes s.r.o., Malátova 461/17, Praha 5 - Smíchov, 15000, CZ	31.08.2012
297054	Studio Moderna s.r.o., U nákladového nádraží 3153/8, Praha 3, 13000, CZ	TOP SHOP INTERNATIONAL SA, Via Ferruccio Pelli 13, Lugano, CH	31.08.2012
304282	Bechynka Tomáš, Bubenská 19, Praha 7, 17000, CZ	AKU-SHOP.CZ s. r. o., Teplická 137, Děčín, 40505, CZ	30.08.2012
304282	AKU-SHOP.CZ s. r. o., Teplická 137, Děčín, 40505, CZ	AUTOKLUBY.CZ s. r. o., Teplická 137, Děčín, 40505, CZ	30.08.2012
308101	Venzera Petr, Letenské nám. 76/3, Praha 7, 17000, CZ	Hadrava Jan, Budovatelů 2391/38, Most, 43401, CZ	03.09.2012

<b>Číslo zápisu</b>	<b>Dřívější vlastník</b>	<b>Nynější vlastník</b>	<b>S účinností od</b>
311137	Studio Moderna s.r.o., U nákladového nádraží 3153/8, Praha 3, 13000, CZ	TOP SHOP INTERNATIONAL SA, Via Ferruccio Pelli 13, Lugano, CH	31.08.2012
311504	Studio Moderna s.r.o., U nákladového nádraží 3153/8, Praha 3, 13000, CZ	TOP SHOP INTERNATIONAL SA, Via Ferruccio Pelli 13, Lugano, CH	31.08.2012
311505	Studio Moderna s.r.o., U nákladového nádraží 3153/8, Praha 3, 13000, CZ	TOP SHOP INTERNATIONAL SA, Via Ferruccio Pelli 13, Lugano, CH	31.08.2012
319462	Studio Moderna s.r.o., U nákladového nádraží 3153/8, Praha 3, 13000, CZ	TOP SHOP INTERNATIONAL SA, Via Ferruccio Pelli 13, Lugano, CH	31.08.2012
324869	DACOM Pharma, s.r.o., Svatoborská 365, Kyjov, 69701, CZ	Alafit CZ s.r.o., Ke Strašnické 51/14, Praha 10 - Strašnice, 10000, CZ	29.08.2012



## Změny v údajích o vlastních ochranných známkách

Kapitola obsahuje ochranné známky, u kterých byla v rejstříku ochranných známkách vyznačena změna v údajích o vlastních ve smyslu ustanovení § 27 odst. 2 a 7 zákona č. 441/2003 Sb.

Číslo zápisu	Vlastník	S účinností od
151325	Federal-Mogul Friction Products Limited, International Office Centre, Styal Road, Manchester M22 5TN, GB	04.09.2012
151333	Federal-Mogul Friction Products Limited, International Office Centre, Styal Road, Manchester M22 5TN, GB	04.09.2012
163470	YANMAR CO., LTD., 1-9 Tsurunocho, Kita-ku, Osaka, JP	03.09.2012
170257	U.S. SMOKELESS TOBACCO COMPANY LLC A Virginia limited liability company, 6603 West Broad Street, 23230 Richmond, VA, US	30.08.2012
170490	U.S. SMOKELESS TOBACCO COMPANY LLC A Virginia limited liability company, 6603 West Broad Street, 23230 Richmond, VA, US	30.08.2012
178673	VITAR, s.r.o., třída Tomáše Bati 385, Zlín, Louky, 76302, CZ	31.08.2012
178743	VITAR, s.r.o., třída Tomáše Bati 385, Zlín, Louky, 76302, CZ	31.08.2012
183781	KIMEX a.s., Poštová 8, Košice, 4001, SK	30.08.2012
186167	Unimed Praha, s.r.o., Ve Stromkách 41, Vestec, 25242, CZ	29.08.2012
186533	Garos Auto s.r.o., Milady Horákové 299/121, Praha 6, 16000, CZ	30.08.2012
186538	Garos Auto s.r.o., Milady Horákové 299/121, Praha 6, 16000, CZ	30.08.2012
192694	U.S. SMOKELESS TOBACCO COMPANY LLC, 6 High Ridge Road, Building A, Stamford, CT, US	30.08.2012
192694	U.S. SMOKELESS TOBACCO COMPANY LLC, 6603 West Broad Street, Richmond, VA, US	30.08.2012
193875	Nellcor Puritan Bennett LLC, 675 McDonnell Boulevard, St. Louis, MO, US	04.09.2012
212819	BNCB Merger Su, LLC, 120 Mountain View Boulevard, Basking Ridge, NJ, US	31.08.2012
212819	Barnes & Noble College Booksellers, LLC, společnost zřízená podle zákonů státu Delaware, 120 Mountain View Boulevard, Basking Ridge, NJ, US	31.08.2012
214098	Promifa, a.s., Šmeralova 518/42, Karlovy Vary, 36005, CZ	31.08.2012
215291	High Hope Zhongding Corporation, No. 100 Jian Ye Road, Nanjing, CN	30.08.2012
232334	Garos Auto s.r.o., Milady Horákové 299/121, Praha 6, 16000, CZ	30.08.2012
232882	Medicover Holdings NV S.ar.l., Avenue Reuter 24, L - 2420 Luxembourg, LU	31.08.2012
236521	Outcomm s.r.o., Revoluční 725/11, Praha 1 - Staré Město, 11000, CZ	31.08.2012
236522	Outcomm s.r.o., Revoluční 725/11, Praha 1 - Staré Město, 11000, CZ	31.08.2012
243953	MSP Singapore Company LLC, 600 North Bridge Road, Unit 10-03/10, Singapore, SG	04.09.2012
248877	MSP SINGAPORE COMPANY, LLC, 600 North Bridge Road, Unit 10-03/10, Singapore, SG	04.09.2012
252905	Miroslav Masnica, Hlavní třída 440/69, Havířov - Město, 73601, CZ	04.09.2012
254605	PETRISK INTERNATIONAL - makléřská pojišťovací společnost a.s., U Zákrtu 1778/5, Praha 10, 10600, CZ	03.09.2012
255270	LAKAI LTD., 22500 South Vermont, 90502 Torrance, CA, US	04.09.2012
256726	BIKERS CROWN, s.r.o., Pražská 481/IV, Chlumec nad Cidlinou, 50351, CZ	31.08.2012
258120	YILDIZ HOLDING A.S., Kisikli Mahallesi Ferah Caddesi Kisikli Cesme Sokak No: 2-4 B.Camlica, Üsküdar, Istanbul, TR	29.08.2012
258552	Ing. Peter Mikes, Janovského 20, Praha 7, 17000, CZ	31.08.2012
260236	LAKAI LTD., 22500 South Vermont, 90502 Torrance, CA, US	04.09.2012
260756	Rudolf Šaman, Pod Školkou 60, Dolní Kralovice, 25768, CZ	04.09.2012
260757	Rudolf Šaman, Pod Školkou 60, Dolní Kralovice, 25768, CZ	04.09.2012
262524	MSP Singapore Company, LLC, 600 North Bridge Road, Unit 10-03/10, Singapore, SG	04.09.2012
262525	MSP Singapore Company, LLC, 600 North Bridge Road, Unit 10-03/10, Singapore, SG	04.09.2012
262904	MSP Singapore Company LLC, 600 North Bridge Road, Unit 10-03/10, Singapore, SG	04.09.2012

<b>Číslo zápisu</b>	<b>Vlastník</b>	<b>S účinností od</b>
262928	Obaly Morava, a.s., Nerudova 1700, Otrokovice, 76502, CZ	04.09.2012
263668	Rudolf Šaman, Pod Školkou 60, Dolní Kralovice, 25768, CZ	04.09.2012
264676	Medicover Holdings NV S.ar.l., Avenue Reuter 24, L - 2420 Luxembourg, LU	31.08.2012
264677	Medicover Holdings NV S.ar.l., Avenue Reuter 24, L - 2420 Luxembourg, LU	31.08.2012
265132	MSP Singapore Company, LLC, 600 North Bridge Road, Unit 10-03/10, Singapore, SG	04.09.2012
265133	MSP Singapore Company, LLC, 600 North Bridge Road, Unit 10-03/10, Singapore, SG	04.09.2012
265872	Unimed Praha, s.r.o., Ve Stromkách 41, Vestec, 25242, CZ	31.08.2012
266637	Outcomm s.r.o., Revoluční 725/11, Praha 1 - Staré Město, 11000, CZ	31.08.2012
290165	Outcomm s.r.o., Revoluční 725/11, Praha 1 - Staré Město, 11000, CZ	31.08.2012
317575	Outcomm s.r.o., Revoluční 725/11, Praha 1 - Staré Město, 11000, CZ	31.08.2012
318929	YANMAR CO., LTD., 1-9 Tsurunocho, Kita-ku, Osaka, JP	03.09.2012
325918	Jana Jiříčková, Kalvárie 1473, Vrchlabí, 54301, CZ	04.09.2012

## Ostatní rozhodné údaje a úřední opravy

Kapitola zahrnuje zejména přetřídění seznamu výrobků a služeb v návaznosti na mezinárodní zápis, opravu chyb ve formulaci, přepisů a zjevných nesprávností za účelem uvedení do souladu se skutečností. V této kapitole jsou zveřejňovány jen takové údaje, které nemohou být zveřejněny spolu se zveřejněním přihlášky nebo se zápisem ochranné známky. Dále kapitola obsahuje důležitá úřední sdělení.

(97) **EP 1854590**

Datum provedení změny: 30.08.2012

Evropský patent č. 1854590, jehož zánik byl publikován dne 23.11.2011 ve Věstníku č. 47, zůstává nadále v platnosti.

(97) **EP 2261980**

Datum provedení změny: 03.09.2012

Oznámení o udělení evropského patentu č. 2261980 ze dne 20.06.2012 bylo zrušeno a řízení bylo přerušeno.