

Číselné INID kódy pro označování bibliografických dat technických řešení

INID Codes for the identification of bibliographic data of technical solutions

(Standard WIPO ST. 9 a ST. 80)

(11)	číslo patentu/zápisu/osvědčení	(11)	Number of the patent/registration/certification
(15)	datum zápisu průmyslového vzoru	(15)	Industrial design registration date
(21)	číslo přihlášky/zádsti	(21)	Application number
(22)	datum podání přihlášky/zádsti	(22)	Date of application filing
(23)	údaje o výstavní prioritě	(23)	Exhibition priority data
(28)	počet průmyslových vzorů	(28)	Number of industrial designs included in the application
(31)	číslo prioritní přihlášky	(31)	Number of priority application
(32)	datum podání prioritní přihlášky	(32)	Filing date of priority application
(33)	země priority	(33)	Priority country
(40)	datum zveřejnění přihlášky vynálezu	(40)	Date of publication of patent application
(45)	datum zveřejnění zapsaného průmyslového vzoru	(45)	Publication date of the registered industrial design
(47)	datum zveřejnění udělení patentu a zápisu užitého vzoru, datum zápisu užitého vzoru, datum oznámení udělení evropského patentu v Evropském patentovém věstníku	(47)	Publication date of patent granting and publication date of utility model registration, registration date of utility model, publication date of European patent granting in the European patent bulletin
(51)	mezinárodní patentové třídění/Locarnské třídění průmyslových vzorů	(51)	International Patent Classification/ Locarno Classification for Industrial Designs
(54)	název	(54)	Title
(55)	vyobrazení průmyslového vzoru	(55)	Reproduction of the industrial design
(57)	anotace	(57)	Abstract
(68)	číslo základního patentu	(68)	Number of the basic patent
(71)	označení přihlašovatele/zadatele	(71)	Applicant
(72)	označení původce	(72)	Inventor
(73)	označení majitele/vlastníka	(73)	Owner
(74)	označení zástupce	(74)	Attorney's name and address
(86)	číslo mezinárodní přihlášky	(86)	International application number
(87)	číslo mezinárodního zveřejnění	(87)	International publication number
(92)	datum a číslo první registrace přípravku pro Českou republiku	(92)	Date and number(s) of the first authorization to market the product in the CZ
(93)	datum, číslo a země první registrace přípravku v rámci Společenství	(93)	Date, number(s) and country of the first authorization to market the product in the EEC
(94)	doba platnosti osvědčení	(94)	Term of certification validity
(95)	označení a typ přípravku	(95)	Name of the product and product type
(96)	datum podání a číslo evropské patentové přihlášky	(96)	European patent application filing date and number
(97)	datum zveřejnění a číslo zveřejnění evropské patentové přihlášky v Evropském patentovém věstníku	(97)	European patent application publication date and publication number in the European patent bulletin

Číselné INID kódy pro označování bibliografických dat ochranných známek

INID codes and minimum required for the identification of bibliographics data relating to marks

(Standard WIPO ST.60)

(111)	Číslo zápisu ochranné známky (registrace)	(111)	Number of registration
(151)	Datum zápisu ochranné známky	(151)	Date of the registration
(210)	Číslo přihlášky ochranné známky (spisu)	(210)	Number of the application
(220)	Datum podání přihlášky	(220)	Date of filing of the application
(320)	Datum vzniku práva přednosti	(320)	Date of the first application
(442)	Datum zveřejnění přihlášky po průzkumu	(442)	Date of the publication of the examined application
(450)	Datum zveřejnění zápisu ochranné známky ve Věstníku	(450)	Date of publication of the registration
(510)	Seznam výrobků a služeb	(510)	List of goods and/or services
(511)	Číslo třídy výrobků a služeb	(511)	Number of the class of goods and/or services
(526)	Omezení rozsahu ochrany o prvek	(526)	Disclaimer
(540)	Znění nebo vyobrazení ochranné známky	(540)	Reproduction of the mark
(551)	Kolektivní ochranná známka	(551)	Collective mark
(554)	Prostorová ochranná známka	(554)	Three-dimensional mark
(558)	Ochranná známka tvořená pouze barvou nebo kombinací barev	(558)	Mark consisting exclusively of one or several colours
(583)	Datum právní moci rozhodnutí/výsledek rozhodnutí	(583)	Date of the legal force of the decision/ result of the decision
(591)	Údaje o barevnosti ochranné známky	(591)	Information concerning colour
(730)	Přihlašovatel/vlastník ochranné známky	(730)	The applicant or the holder of the mark
(740)	Zástupce	(740)	Name and address of the representative
(811)	Mezinárodní číslo zápisu ochranné známky	(811)	Number of the international registration
(890)	Kód státu ochrany mezinárodní ochranné známky	(890)	INID code of the state of the international mark

Kódy pro kódování záhlaví oznámení publikovaných ve Věstníku

(Standard WIPO ST. 17)

BB9A	zveřejněné přihlášky vynálezů	MK4A	zánik patentů uplynutím doby platnosti
FG1K	zapsané užité vzory	MK4F	zánik autorských osvědčení uplynutím doby platnosti
FG4A	udělené patenty	MK4Q	zánik průmyslového vzoru uplynutím doby ochrany
FG4Q	zapsané průmyslové vzory	MM4A	zánik patentů pro nezaplacení ročních poplatků
LD3K	částečný výmaz užitého vzoru	MM4F	zánik autorských osvědčení pro nezaplacení ročních poplatků
LD4Q	částečný výmaz průmyslového vzoru	ND1K	prodloužení platnosti užitého vzoru
MA4A	zánik patentu vzdáním se	ND4Q	obnova doby ochrany průmyslového vzoru
MA4F	zánik autorských osvědčení vzdáním se	PA4A	změna autorského osvědčení na patent
MC3K	výmaz užitého vzoru	PC9A	změna dispozičního práva k vynálezu
MC4A	zrušení patentu	PD1K	převod práv a ostatní změny majitelů užitého vzoru
MC4F	zrušení autorského osvědčení	PD4A	převod práv a ostatní změny majitelů patentů
MC4Q	výmaz průmyslového vzoru	PD4Q	převod práv a ostatní změny vlastníků průmyslových vzorů
MH1K	zánik užitého vzoru vzdáním se	QA9A	nabídka licence
MH4A	částečné zrušení patentu	SB4A	zapsané patenty do rejstříku po odtajnění
MH4F	částečné zrušení autorského osvědčení	SB4F	zapsaná autorská osvědčení do rejstříku po odtajnění
MH4Q	zánik průmyslového vzoru vzdáním se		
MK1K	zánik užitého vzoru uplynutím doby platnosti		

Opravy Změny Různé

Opravy u přihlášek vynálezů s žádostí o udělení patentu

HA9A	jmenování vynálezce	HF9A	oprava dat
HB9A	oprava jmen	HG9A	oprava chyb v třídění
HC9A	změna jmen	HH9A	oprava nebo změna všeobecně
HD9A	oprava adres	HK9A	tiskové chyby v úřed. věstnících
HE9A	změna adres		

Opravy ochranných dokumentů

patenty	autorská osvědčení	užité vzory	průmyslové vzory	
TA4A	TA4F	TA1K	TA4Q	jmenování vynálezce
TB4A	TB4F	TB1K	TB4Q	oprava jmen
TC4A	TC4F	TC1K	TC4Q	změna jmen
TD4A	TD4F	TD1K	TD4Q	oprava adres
TE4A	TE4F	TE1K	TE4Q	změna adres
TF4A	TF4F	TF1K	TF4Q	oprava dat
TG4A	TG4F	TG1K	TG4Q	oprava chyb v třídění
TH4A	TH4F	TH1K	TH4Q	oprava nebo změna všeobecně
TK9A	TK9F	TK1K	TK4Q	tiskové chyby v úřed. věstnících

Kódy pro označování zemí a mezinárodních organizací použité ve věstníku

BE	Belgie
CA	Kanada
CH	Švýcarsko
CN	Čína
CO	Kolumbie
CY	Kypr
CZ	Česká republika
DE	Spolková republika Německo
DK	Dánsko
FR	Francie
GB	Velká Británie
HR	Chorvatsko
HU	Maďarsko
IN	Indie
IT	Itálie
JP	Japonsko
KR	Korejská republika
MC	Monako
PL	Polsko
RO	Rumunsko
RU	Ruská federace
SK	Slovensko
TW	Tajwan
US	Spojené státy americké

Kódy pro označování států USA použité ve věstníku

CA	California
FL	Florida
GA	Georgia
IL	Illinois
IN	Indiana
MN	Minnesota
NJ	New Jersey
NY	New York

BB9A Zveřejněné přihlášky vynálezů - přehled podle čísel přihlášek

Dále uvedené přihlášky vynálezů byly zveřejněny dnem, uvedeným ve Věstníku podle zákona č. 527/1990 Sb., o vynálezech a zlepšovacích návrzích, ve znění pozdějších předpisů, a jsou k dispozici v patentové knihovně Úřadu průmyslového vlastnictví, Antonína Čermáka 2a, 160 68, Praha 6.

2010-888	<i>C 02 F 1/38</i>	(2006.01)
2010-938	<i>E 01 B 19/00</i>	(2006.01)
2011-15	<i>A 61 N 5/00</i>	(2006.01)
2011-16	<i>H 03 M 1/10</i>	(2006.01)
2011-25	<i>F 01 K 25/00</i>	(2006.01)
2011-422	<i>C 11 B 3/06</i>	(2006.01)
2011-491	<i>C 07 C 68/02</i>	(2006.01)
2011-769	<i>F 04 C 29/00</i>	(2006.01)

Zveřejněné přihlášky vynálezů - řazené podle MPT

- (51) **A61N 5/00** (2006.01)
A61N 5/10 (2006.01)
- (21) **2011-15**
(71) Materna Stanislav, Buštěhrad, CZ
(72) Materna Stanislav, Buštěhrad, CZ
- (54) **Bioenergetický zářič**
(22) 12.01.2011
- (57) Bioenergetický zářič se skládá z kužele (1) s uzavřenou podstavou, z kužele (6) s kruhovým otvorem v podstavě o vrcholu, kuželem (2, 3, 4) s kruhovým otvorem v podstavě a kuželem (5) s uzavřenou podstavou. Celý zářič je sestaven tak, že na kužel (1) s uzavřenou podstavou je nasazen kužel (6) s kruhovým otvorem v podstavě i vrcholu a na něj jsou postupně vrcholem dolů naskládány tři kužele (2, 3, 4) s kruhovými otvory v podstavě a nakonec je nahoru vložen vrcholem dolů kužel (5) s uzavřenou podstavou. Celý zářič je zkonstruován na základě výpočtů a to tak, že kužel (1, 2, 3, 4) má průměr základny v poměru 1:2,76 k celkové výšce zářiče a výška kužele (1, 2, 3, 4) je 1:5 k celkové výšce zářiče. Průměr základny kužele (5) je v poměru k celkové výšce zářiče 1:1,84, výška kužele (5) je v poměru 1:3,85 k celkové výšce zářiče. Výška spojovacího dílu - kužele (6) je v poměru k celkové výšce zářiče 1:1,84 a jeho spodní průměr je v poměru 1:1,53 a jeho horní průměr 1:3,31 k výšce spojovacího dílu - kužele (6).

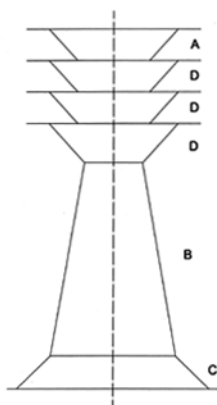

- (51) **C02F 1/38** (2006.01)
C02F 1/62 (2006.01)
C02F 103/16 (2006.01)
- (21) **2010-888**
(71) Výzkumný ústav anorganické chemie, a.s., Ústí nad Labem, CZ
(72) Kudrlička Ladislav Ing., Teplice, CZ
Kolesárová Jana Ing., Meziboří, CZ
Macas Jiří Ing., Ústí nad Labem, CZ
- (54) **Způsob odstraňování thallia, případně thallia a kadmia, z kontaminované vody zinkem**
(22) 02.12.2010
- (57) Způsob odstraňování thallia, případně thallia a kadmia, z kontaminované vody zinkem spočívá v tom, že se na kontaminovanou vodu obsahující kationty thallia, případně kationty thallia a kationty kadmia, o koncentraci 1 až 1000 mg/l působí zinkem při teplotě 5 až 35 °C po dobu 0,1 až 10 hodin.
- (74) Mgr. Ing. Stanislav Babický, Budovatelů 2407, Most, 43401
-
- (51) **C07C 68/02** (2006.01)
C07C 69/96 (2006.01)
- (21) **2011-491**
(71) Univerzita Pardubice, Pardubice, CZ
(72) Sedlák Miloš Prof. Ing. DrSc., Pardubice, CZ
Pejchal Vladimír Ing. Ph.D., Pardubice, CZ
Imramovský Aleš Ing. Ph.D., Pardubice, CZ
- (54) **Způsob přípravy chlorkarbonátů**
(22) 10.08.2011
- (57) Řešení spočívá v přímé jednostupňové heterogenně bazicky katalyzované syntéze chlorkarbonátů odvozených od kyselých fenolů heterogenně bazicky katalyzovanou

- reakcí fenolu s fosgenem. Katalyzátorem je bezvodý pevný uhlíkatý alkalického kovu.
- (74) Inventia s.r.o., RNDr. Kateřina Hartvichová, Na Bělidle 3, Praha 5, 15000

- (51) **C11B 3/06** (2006.01)
C11B 13/00 (2006.01)
- (21) **2011-422**
(71) Univerzita Tomáše Bati ve Zlíně, Zlín, CZ
(72) Kolomazník Karel Prof. Ing. DrSc., Zlín, CZ
Pecha Jiří Ing., Zlín, CZ
Vašek Vladimír Prof. Ing. CSc., Zlín, CZ
Friebrová Veronika Ing., Zlín, CZ
Podzimek Petr, Martinice v Krkonoších, CZ
- (54) **Způsob deproteinizace odpadních tuků a olejů**
(22) 14.07.2011
- (57) Způsob deproteinizace odpadních tuků a olejů, zejména pak z odpadu kožedělného, masného a potravinářského průmyslu a především pro výrobu biostimulátorů a biopaliv, spočívá v odstranění bílkovinného tuhého podílu a volných mastných kyselin. Příslušná odpadní surovina se podrobí alkalické hydrolyze působením organické báze nebo směsi organických bazí, přičemž jako produkty této alkalické hydrolyzy vzniknou vzájemně oddělené frakce tekutého bílkovinného hydrolyzátu a rafinovaného tuku nebo oleje, který je zbaven jak bílkovinné složky, tak i volných mastných kyselin. Jako organická báze nebo směsí organických bazí se použije s výhodou alespoň jeden amin vybraný ze skupiny zahrnující izopropylamin, diizopropylamin, butylamin, cyklohexylamin a tetrametylamoniumhydroxid. Alkalická hydrolyza se provede s výhodou v přítomnosti proteolytického enzymu, který proces hydrolyzy urychluje.
- (74) UTB ve Zlíně, Univerzitní institut, Ing. Jan Görig, Nám. T.G.Masaryka 5555, Zlín, 76001

- (51) **E01B 19/00** (2006.01)
E01B 9/68 (2006.01)
E01B 21/00 (2006.01)
E01B 2/00 (2006.01)
- (21) **2010-938**
(71) PROKOP RAIL a.s., Plzeň, CZ
(72) Eisenreich Jan, Plzeň, CZ
- (54) **Železniční nebo tramvajová kolej se stavebnicovými prvky snižujícími hluk a vibrace a prostředek pro uložení stavebnicového prvku v železniční nebo tramvajové koleji**
(22) 15.12.2010
- (57) Železniční nebo tramvajová kolej se stavebnicovými prvky snižujícími hluk a vibrace obsahující nejméně dvě kolejnice (1) uložené přes upevňovací uzly (3) na příčných prazcích (2) nebo na pevné jízdní dráze (4), přičemž prvky snižující hluk a vibrace obsahují soustavu vnitřních dílců uložených uvnitř koleje a soustavu vnějších dílců uspořádaných vně koleje. Vnitřní dílec (7) a/nebo vnější dílec (8) jsou opatřeny alespoň jedním tvarovým zámek (27), do kterého zapadá jeden konec (21) svěrných stabilizátorů (9, 35, 41), které jsou na své hlavě (24) na svém druhém konci opatřeny dotykovou plochou (26, 40) pro patu (28) kolejnice (1) a/nebo dotykovou plochou (25, 39) pro stojinu kolejnice (1), přičemž dotyková plocha (26, 40) pro patu (28) kolejnice (1) těsně dosedá na patu (28) kolejnice (1) a dotyková plocha (25, 39) pro stojinu kolejnice (1) těsně dosedá na stojinu kolejnice (1). Vnitřní dílec (7) a/nebo vnější dílec (8) leží svojí úložnou plochou na příčných prazcích (2) nebo na pevné jízdní dráze (4). Prostředek pro uložení stavebnicového prvku v železniční nebo tramvajové koleji je tvořen alespoň z části pružným svěrným stabilizátorem (9, 35, 41), jehož jeden konec (21) je upraven pro vložení do tvarového zámku (27) dílce (7, 8) snižujícího hluk a vibrace, přičemž na jeho druhém konci je vytvořena hlava (24) opatřená dotykovou plochou (26, 40) pro patu (28) kolejnice (1) a/nebo dotykovou plochou (25, 39) pro stojinu kolejnice (1). Stabilizátor (9,

35, 41) je přitom tvořen samostatným tělesem pro samostatné tvarově silové vložení mezi kolejnicí (1) a tvarový zámek (27) dílce (7, 8).

(74) Ing. Dobroslav Musil, patentová kancelář, Ing. Dobroslav Musil, Cejl 38, Brno, 60200

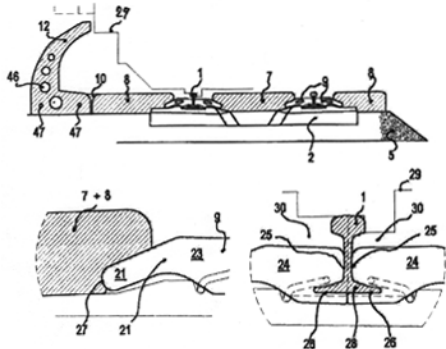

(51) **F01K 25/00** (2006.01)
F02C 1/00 (2006.01)
F02K 9/42 (2006.01)
F01K 11/02 (2006.01)

(21) **2011-25**

(71) Baláž Viliam MUDr., Praha 3, CZ
(72) Baláž Viliam MUDr., Praha 3, CZ

(54) **Motor pro výhradní zdroj energie z peroxidu vodíku, H₂O₂**
(22) 18.01.2011

(57) Při katalytické reakci peroxidu vodíku H₂O₂ dochází k jeho rozkladu na vodu H₂O a kyslík O₂. Vzniklá směs plynů je určena k pohonu motoru. Ze zásobníku (C) je peroxid vodíku H₂O₂ dopraven do vývojové reakční komory (A), která je propojena buď s tryskou raketového motoru nebo s rotační turbínou (F).

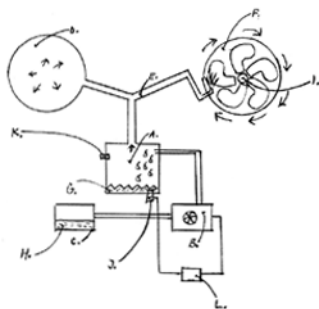

(51) **F04C 29/00** (2006.01)

(21) **2011-769**

(71) Mitsubishi Electric Corporation, 100-8310 Tokyo, JP
(72) Nagasawa Hiroki, Tokyo 100-8310, JP
Shirafuji Yoshinori, Tokyo 100-8310, JP
Endo Katsumi, Tokyo 102-0073, JP

(54) **Hermetický kompresor**

(22) 25.11.2011
(32) 14.01.2011
(31) 2011/005917
(33) JP

(57) Hermetický kompresor obsahuje sací zásobník (1) pro zlepšení účinnosti sání chladicího plynu. Sací zásobník (1) obsahuje vstupní trubku (2), ke které je připojeno chladicí potrubí v chladicím cyklu. Sací zásobník (1) rovněž obsahuje těleso (5), mající jako celek válcový tvar, jehož oba konce jsou zúžené. Koncová část tělesa (5) na straně vstupní trubky (2) je vytvořena ve tvaru difuzoru s předem stanoveným úhlem rozpětí, přičemž část tělesa ve tvaru difuzoru je vytvořena jako hladká křivka, konvexní k vnitřní straně, a je připojena ke vstupní trubce. Sací zásobník (1) rovněž obsahuje alespoň jeden díl výstupní trubky (3), mající vstupní otvor o průměru větším, než je průměr vstupní trubky (2), nebo vstupní otvor ve tvaru hrdla.

(74) Čermák a spol., JUDr. Karel Čermák, advokát, Národní 32, Praha 1, 11000

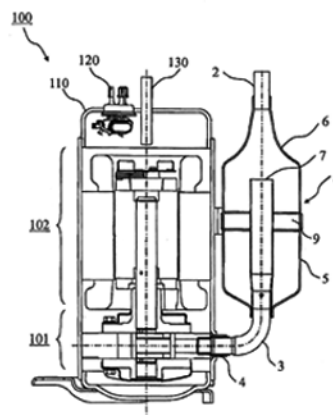

(51) **H03M 1/10** (2006.01)
H03M 1/12 (2006.01)
G01R 29/00 (2006.01)

(21) **2011-16**

(71) České vysoké učení technické v Praze Fakulta elektrotechnická, Praha 6, CZ

(72) Vedral Josef Doc. Ing. CSc., Praha 8, CZ

(54) **Zapojení k testování analogově/číslcových převodníků**

(22) 12.01.2011

(57) Zapojení k testování analogově/číslcových převodníků má analogový vstup (41), vzorkovací vstup (43) a číslcový výstup (42). Zapojení je tvořeno impulsním generátorem (1), jehož výstup (11) je spojen přes filtr (2) s neinvertujícím vstupem (31) rozdílového zesilovače (3). Výstup (34) rozdílového zesilovače (3) je výstupem pro připojení analogového vstupu (41) analogově/číslcového převodníku (4). Výstup (11) impulsního generátoru (1) je také spojen s invertujícím vstupem (32) rozdílového zesilovače (3). Součástí zapojení je dále mikročítač (5) mající číslcový vstup (51) pro připojení číslcového výstupu (42) analogově/číslcového převodníku (4), vzorkovací výstup (52) pro připojení k vzorkovacímu vstupu (43) analogově/číslcového převodníku (4) a řídicí výstup (53), který je propojen s řídicím vstupem (12) impulsního generátoru (1), s řídicím vstupem (23) filtru (2) a s řídicím vstupem (34) rozdílového zesilovače (3). Filtrem (2) může být pasivní nebo aktivní dolní propust 2. řádu s činitelem útlumu menším než \square či filtr typu $\sin x/x$.

(74) Ing. Hana Dušková, Na Kočově 180, Chotutice, 28103

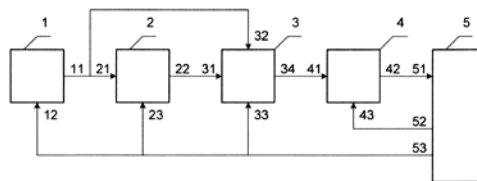

Zveřejněné přihlášky vynálezů - přehled podle třídících znaků

Tato kapitola obsahuje zveřejněné přihlášky vynálezů uspořádané podle třídících znaků mezinárodního patentové třídění, nacházejících se na druhém až x-tém místě zatřídění přihlášky vynálezu. Přihlášky vynálezu uspořádané podle třídících znaků na 1. pozici zatřídění jsou uvedeny v předchozí části.

<i>A 61 N 5/10</i>	(2006.01)	2011-15
<i>C 02 F 103/16</i>	(2006.01)	2010-888
<i>C 02 F 1/62</i>	(2006.01)	2010-888
<i>C 07 C 69/96</i>	(2006.01)	2011-491
<i>C 11 B 13/00</i>	(2006.01)	2011-422
<i>E 01 B 2/00</i>	(2006.01)	2010-938
<i>E 01 B 21/00</i>	(2006.01)	2010-938
<i>E 01 B 9/68</i>	(2006.01)	2010-938
<i>F 01 K 11/02</i>	(2006.01)	2011-25
<i>F 02 C 1/00</i>	(2006.01)	2011-25
<i>F 02 K 9/42</i>	(2006.01)	2011-25
<i>G 01 R 29/00</i>	(2006.01)	2011-16
<i>H 03 M 1/12</i>	(2006.01)	2011-16

Seznam přihlašovatelů zveřejněných přihlášek vynálezů

(71)	(21)	(51)	(71)	(21)	(51)
Baláž Viliam MUDr., Praha 3, CZ	2011-25	F 01 K 25/00	(2006.01)		
České vysoké učení technické v Praze Fakulta elektrotechnická, Praha 6, CZ	2011-16	H 03 M 1/10	(2006.01)		
Materna Stanislav, Buštěhrad, CZ	2011-15	A 61 N 5/00	(2006.01)		
Mitsubishi Electric Corporation, 100-8310 Tokyo, JP	2011-769	F 04 C 29/00	(2006.01)		
PROKOP RAIL a.s., Plzeň, CZ	2010-938	E 01 B 19/00	(2006.01)		
Univerzita Pardubice, Pardubice, CZ	2011-491	C 07 C 68/02	(2006.01)		
Univerzita Tomáše Bati ve Zlíně, Zlín, CZ	2011-422	C 11 B 3/06	(2006.01)		
Výzkumný ústav anorganické chemie, a.s., Ústí nad Labem, CZ	2010-888	C 02 F 1/38	(2006.01)		

FG4A

Udělené patenty - přehled podle čísel patentů

V období uzávěrky tohoto čísla Věstníku udělil Úřad průmyslového vlastnictví tyto patenty.

303300	B 22 F 1/00	(2006.01)
303301	B 28 D 1/18	(2006.01)
303302	C 07 D 211/18	(2006.01)
303303	A 61 K 39/00	(2006.01)
303304	A 61 B 5/028	(2006.01)
303305	F 26 B 5/14	(2006.01)
303306	B 01 D 1/18	(2006.01)
303307	B 22 D 21/04	(2006.01)
303308	C 02 F 1/38	(2006.01)
303309	E 01 B 19/00	(2006.01)
303310	C 11 B 3/06	(2006.01)
303311	C 07 C 68/02	(2006.01)
303312	C 07 D 213/64	(2006.01)

FG4A

Udělené patenty - přehled podle MPT

(51) A61B 5/028 (2006.01)	(74) Ing. Petr Soukup, Videňská 8, Olomouc, 77200
(51) A61B 5/0215 (2006.01)	
(51) A61B 5/027 (2006.01)	(51) B22F 1/00 (2006.01)
(11) 303304	(11) C22C 1/04 (2006.01)
(40) 18.04.2012	(11) 303300
(21) 2010-737	(40) 11.07.2001
(73) Štásek Josef MUDr. Ph.D., Libčany, CZ	(21) 2000-4317
Endrys Jiří Doc. MUDr. CSc., Hradec Králové, CZ	(73) CABOT CORPORATION, Boston, MA, US
Bis Josef MUDr., Hradec Králové, CZ	(72) Rao Prasad, Wyomissing, PA, US
Šídlo Pavel Ing., Pardubice, CZ	(54) Způsob aglomerace tantalu a/nebo niobu a aglomerované částice obsahující tantal a/nebo niob
Mizun Zdeněk, Hradec Králové, CZ	(32) 22.05.1998
(72) Endrys Jiří Doc. MUDr. CSc., Hradec Králové, CZ	(31) 60/086601
Štásek Josef MUDr. Ph.D., Libčany, CZ	(33) US
Bis Josef MUDr., Hradec Králové, CZ	(86) PCT/US1999/011149
Šídlo Pavel Ing., Pardubice, CZ	(87) WO 1999/061184
Mizun Zdeněk, Hradec Králové, CZ	(22) 20.05.1999
(54) Zařízení k provádění měření intrakardiálních zkratů a chlopenních regurgitací	(74) Dr. Karel Čermák, Národní třída 32, Praha 1, 11000
(22) 08.10.2010	
(74) Jan Brykner, Resslova 741, Hradec Králové, 50002	(51) B28D 1/18 (2006.01)
	(51) E03F 7/02 (2006.01)
(51) A61K 39/00 (2006.01)	(11) 303301
(51) A61K 39/39 (2006.01)	(40) 12.06.2002
(51) A61K 38/00 (2006.01)	(21) 2001-3033
(11) 303303	(73) STEHR Jürgen, Schwalmtal-Storndorf, DE
(40) 15.10.2003	(72) Stehr Jürgen, Schwalmtal-Storndorf, DE
(21) 2003-1299	(54) Způsob podfrézování šachtového poklopu a/nebo úložného rámu pro šachtový poklop, zařízení k provádění tohoto způsobu, způsob sanace šachty, způsob nové výstavby šachty a úložný rám pro šachtový poklop
(73) INTERCELL AG, 1030 Wien, AT	(32) 22.08.2000
(72) Fritz Jörg, Vienna, AT	(31) 10041247
Mattner Frank, Vienna, AT	(33) DE
Zauner Wolfgang, Vienna, AT	(22) 21.08.2001
Nagy Eszter, Vienna, AT	(74) Dr. Karel Čermák, Národní třída 32, Praha 1, 11000
Buschle Michael, Perchtoldsdorf, AT	
(54) Složení vakcíny	(51) C02F 1/38 (2006.01)
(32) 18.10.2000	(51) C02F 1/62 (2006.01)
(31) A1789/2000	(51) C02F 103/16 (2006.01)
(33) AT	(11) 303308
(86) PCT/EP2001/012041	(40) 25.07.2012
(87) WO 2002/032451	(21) 2010-888
(22) 18.10.2001	(73) Výzkumný ústav anorganické chemie, a.s., Ústí nad Labem, CZ
(74) Čermák a spol., JUDr. Karel Čermák, Elišky Peškové 15, Praha 5, 15000	(72) Kudrlička Ladislav Ing., Teplice, CZ
	Kolesárová Jana Ing., Meziboří, CZ
(51) B01D 1/18 (2006.01)	(54) Způsob odstraňování thallia, případně thallia a kadmia, z kontaminované vody zinkem
(51) C01D 7/00 (2006.01)	(22) 02.12.2010
(51) B01D 9/02 (2006.01)	(74) Mgr. Ing. Stanislav Babický, Budovatelů 2407, Most, 43401
(51) A61K 35/08 (2006.01)	
(11) 303306	(51) C07C 68/02 (2006.01)
(40) 21.09.2011	(51) C07C 69/96 (2006.01)
(21) 2011-18	(11) 303311
(73) Kříž Ivan Ing., Stružná, CZ	(40) 25.07.2012
(72) Kříž Ivan Ing., Stružná, CZ	(21) 2011-491
(54) Způsob získávání soli ze zahuštěné karlovarské termální vody	(73) Univerzita Pardubice, Pardubice, CZ
(22) 14.01.2011	(72) Sedlák Miloš Prof. Ing. DrSc., Pardubice, CZ
	Pejchal Vladimír Ing. Ph.D., Pardubice, CZ
(51) B22D 21/04 (2006.01)	(54) Způsob přípravy chlorkarbonátů
(51) B22D 11/055 (2006.01)	(22) 10.08.2011
(51) B22D 27/04 (2006.01)	(74) Inventia s.r.o., RNDr. Kateřina Hartvichová, Na Bělidle 3, Praha 5, 15000
(51) B22D 30/00 (2006.01)	
(51) B22D 11/124 (2006.01)	
(51) B22C 11/00 (2006.01)	
(11) 303307	
(40) 04.07.2012	
(21) 2010-974	
(73) Vysoké učení technické v Brně, Brno, CZ	
ALUCAST, s.r.o., Tupešy, CZ	
(72) Podrábský Tomáš Prof. Ing. CSc., Brno - Veveří, CZ	
Pacal Bohumil Doc. Ing. CSc., Ostopovice, CZ	
Liškutín Petr Ing., Brno, CZ	
Cileček Jarmil Ing., Buchlovice, CZ	
Šmatelka František Ing., Zlechov, CZ	
(54) Způsob a zařízení pro zajištění řízené krystalizace a ochlazování odlitků, zejména hliníku a jeho slitin	
(22) 27.12.2010	

- | | | | | |
|------|--|-----------|------|--|
| (51) | C07D 211/18 | (2006.01) | (40) | 25.07.2012 |
| | C07D 211/20 | (2006.01) | (21) | 2011-422 |
| | C07D 211/22 | (2006.01) | (73) | Univerzita Tomáše Bati ve Zlíně, Zlín, CZ |
| | C07D 211/24 | (2006.01) | (72) | Kolomazník Karel Prof. Ing. DrSc., Zlín, CZ |
| | C07D 211/30 | (2006.01) | | Pecha Jiří Ing., Zlín, CZ |
| | C07D 211/32 | (2006.01) | | Vašek Vladimír Prof. Ing. CSc., Zlín, CZ |
| | A61K 31/451 | (2006.01) | | Friebrová Veronika Ing., Zlín, CZ |
| | A61K 31/445 | (2006.01) | | Podzimek Petr, Martinice v Krkonoších, CZ |
| | A61P 25/00 | (2006.01) | (54) | Způsob deproteinizace odpadních tuků a olejů |
| | A61P 25/14 | (2006.01) | (22) | 14.07.2011 |
| | A61P 25/16 | (2006.01) | (74) | UTB ve Zlíně, Univerzitní institut, Ing. Jan Görig, Nám. T.G.Masaryka 5555, Zlín, 76001 |
| | A61P 25/18 | (2006.01) | | |
| | A61P 25/22 | (2006.01) | | |
| | A61P 25/24 | (2006.01) | (51) | E01B 19/00 |
| | A61P 25/28 | (2006.01) | | (2006.01) |
| | A61P 15/00 | (2006.01) | | E01B 9/68 |
| | A61P 3/00 | (2006.01) | | (2006.01) |
| | A61P 3/04 | (2006.01) | | E01B 21/00 |
| (11) | 303302 | | | (2006.01) |
| (40) | 16.10.2002 | | (11) | 303309 |
| (21) | 2002-2070 | | (40) | 25.07.2012 |
| (73) | NSAB, Filial af NeuroSearch Sweden AB, Sverige, DK-2750 Ballerup, DK | | (21) | 2010-938 |
| (72) | Sonesson Clas, Billdal, SE
Waters Susanna, Göteborg, SE
Waters Nicholas, Göteborg, SE
Tedroff Joakim, Danderyd, SE
Andersson Bengt, Göteborg, SE | | (73) | PROKOP RAIL a.s., Plzeň, CZ |
| (54) | (4-(3-Substituovaný fenyl)-N-alkyl)piperidinová sloučenina a farmaceutická kompozice s jejím obsahem | | (72) | Eisenreich Jan, Plzeň, CZ |
| (32) | 22.12.1999 | | (54) | Železniční nebo tramvajová kolej se stavebnicovými prvky snižujícími hluk a vibrace a prostředek pro uložení stavebnicového prvku v železniční nebo tramvajové koleji |
| (31) | 9904724 | | (22) | 15.12.2010 |
| (33) | SE | | (74) | Ing. Dobroslav Musil, patentová kancelář, Ing. Dobroslav Musil, Cejl 38, Brno, 60200 |
| (86) | PCT/SE2000/002674 | | (51) | F26B 5/14 |
| (87) | WO 2001/046145 | | | (2006.01) |
| (22) | 22.12.2000 | | (11) | 303305 |
| (74) | Čermák Hořejš Matějka a spol., JUDr. Karel Čermák, advokát, Národní 32, Praha 1, 11000 | | (40) | 25.02.2009 |
| (51) | C07D 213/64 | (2006.01) | (21) | 2007-539 |
| | C07D 213/75 | (2006.01) | (73) | Vojtasik Radovan Ing., Rychvald u Karviné, CZ |
| | C07D 215/22 | (2006.01) | (72) | Vojtasik Radovan Ing., Rychvald u Karviné, CZ |
| | C07D 215/38 | (2006.01) | (54) | Způsob sušení řeziva a zařízení k provádění tohoto způsobu |
| | C07D 239/36 | (2006.01) | (22) | 13.08.2007 |
| | C07D 239/47 | (2006.01) | (74) | Ing. Iva Rylková, Polská 1525, Ostrava - Poruba, 70800 |
| | A61K 31/4412 | (2006.01) | | |
| | A61K 31/4427 | (2006.01) | | |
| | A61K 31/506 | (2006.01) | | |
| | A61K 31/4704 | (2006.01) | | |
| | A61P 29/00 | (2006.01) | | |
| | A61P 11/06 | (2006.01) | | |
| | A61P 17/00 | (2006.01) | | |
| | A61P 19/02 | (2006.01) | | |
| | A61P 35/00 | (2006.01) | | |
| | A61P 35/02 | (2006.01) | | |
| | A61P 37/06 | (2006.01) | | |
| (11) | 303312 | | | |
| (40) | 17.04.2002 | | | |
| (21) | 2001-3963 | | | |
| (73) | TEXAS BIOTECHNOLOGY CORPORATION, Houston, TX, US | | | |
| (72) | Market Robert V., Pearland, TX, US
Scott Ian L., Delanson, NY, US
Wu Chengde, Pearland, TX, US | | | |
| (54) | Deriváty karboxylové kyseliny, které inhibují vazbu integrinů na jejich receptory | | | |
| (32) | 07.05.1999 | | | |
| (31) | 60/132971 | | | |
| (33) | US | | | |
| (86) | PCT/US2000/012303 | | | |
| (87) | WO 2000/067746 | | | |
| (22) | 05.05.2000 | | | |
| (74) | JUDr. Ing. Michal Guttmann, Nad Štolou 12, Praha 7, 17000 | | | |
| (51) | C11B 3/06 | (2006.01) | | |
| | C11B 13/00 | (2006.01) | | |
| (11) | 303310 | | | |

Seznam majitelů udělených patentů

(73)	(11)	(51)	(73)	(11)	(51)
ALUCAST, s.r.o., Tupesy, CZ	303307	B 22 D 21/04			(2006.01)
Bis Josef MUDr., Hradec Králové, CZ	303304	A 61 B 5/028			(2006.01)
CABOT CORPORATION, Boston, MA, US	303300	B 22 F 1/00			(2006.01)
Endrys Jiří Doc. MUDr. CSc., Hradec Králové, CZ	303304	A 61 B 5/028			(2006.01)
INTERCELL AG, 1030 Wien, AT	303303	A 61 K 39/00			(2006.01)
Kříž Ivan Ing., Stružná, CZ	303306	B 01 D 1/18			(2006.01)
Mizun Zdeněk, Hradec Králové, CZ	303304	A 61 B 5/028			(2006.01)
NSAB, Filial af NeuroSearch Sweden AB, Sverige, DK-2750 Ballerup, DK	303302	C 07 D 211/18			(2006.01)
PROKOP RAIL a.s., Plzeň, CZ	303309	E 01 B 19/00			(2006.01)
STEHR Jürgen, Schwalmtal-Storndorf, DE	303301	B 28 D 1/18			(2006.01)
Šídlo Pavel Ing., Pardubice, CZ	303304	A 61 B 5/028			(2006.01)
Štásek Josef MUDr. Ph.D., Libčany, CZ	303304	A 61 B 5/028			(2006.01)
TEXAS BIOTECHNOLOGY CORPORATION, Houston, TX, US	303312	C 07 D 213/64			(2006.01)
Univerzita Pardubice, Pardubice, CZ	303311	C 07 C 68/02			(2006.01)
Univerzita Tomáše Bati ve Zlíně, Zlín, CZ	303310	C 11 B 3/06			(2006.01)
Vojtasik Radovan Ing., Rychvald u Karviné, CZ	303305	F 26 B 5/14			(2006.01)
Vysoké učení technické v Brně, Brno, CZ	303307	B 22 D 21/04			(2006.01)
Výzkumný ústav anorganické chemie, a.s., Ústí nad Labem, CZ	303308	C 02 F 1/38			(2006.01)

Udělené evropské patenty

Evropský patentový úřad udělil následující evropské patenty s účinky pro Českou republiku. Tyto patenty mohou být zrušeny nebo zachovány v pozmeněném znění Evropským patentovým úřadem v řízení o odporu. K tomu, aby nabyl evropský patent účinnosti na území České republiky, je třeba, aby byl Úřadu předložen ve stanovené lhůtě překlad patentového spisu do českého jazyka (§ 35c odst. 2 až 4 zákona č. 527/1990 Sb., v platném znění).

(97)	EP 1317955	(47)	11.07.2012	(97)	EP 1603846	(47)	11.07.2012
(97)	EP 1340446	(47)	11.07.2012	(97)	EP 1605023	(47)	11.07.2012
(97)	EP 1355224	(47)	11.07.2012	(97)	EP 1608309	(47)	11.07.2012
(97)	EP 1375339	(47)	11.07.2012	(97)	EP 1611353	(47)	11.07.2012
(97)	EP 1407735	(47)	11.07.2012	(97)	EP 1611503	(47)	11.07.2012
(97)	EP 1416543	(47)	11.07.2012	(97)	EP 1613881	(47)	11.07.2012
(97)	EP 1418338	(47)	11.07.2012	(97)	EP 1614382	(47)	11.07.2012
(97)	EP 1418842	(47)	11.07.2012	(97)	EP 1615622	(47)	11.07.2012
(97)	EP 1439875	(47)	11.07.2012	(97)	EP 1617024	(47)	11.07.2012
(97)	EP 1445070	(47)	11.07.2012	(97)	EP 1619323	(47)	11.07.2012
(97)	EP 1446050	(47)	11.07.2012	(97)	EP 1620500	(47)	11.07.2012
(97)	EP 1451869	(47)	11.07.2012	(97)	EP 1620637	(47)	11.07.2012
(97)	EP 1453966	(47)	11.07.2012	(97)	EP 1620965	(47)	11.07.2012
(97)	EP 1456669	(47)	11.07.2012	(97)	EP 1623022	(47)	11.07.2012
(97)	EP 1459137	(47)	11.07.2012	(97)	EP 1625479	(47)	11.07.2012
(97)	EP 1460384	(47)	11.07.2012	(97)	EP 1626184	(47)	11.07.2012
(97)	EP 1462656	(47)	11.07.2012	(97)	EP 1626415	(47)	11.07.2012
(97)	EP 1463883	(47)	11.07.2012	(97)	EP 1626748	(47)	11.07.2012
(97)	EP 1464294	(47)	11.07.2012	(97)	EP 1628652	(47)	11.07.2012
(97)	EP 1464915	(47)	11.07.2012	(97)	EP 1630136	(47)	11.07.2012
(97)	EP 1467703	(47)	11.07.2012	(97)	EP 1631604	(47)	11.07.2012
(97)	EP 1470121	(47)	11.07.2012	(97)	EP 1632031	(47)	11.07.2012
(97)	EP 1470712	(47)	11.07.2012	(97)	EP 1635547	(47)	11.07.2012
(97)	EP 1471056	(47)	11.07.2012	(97)	EP 1636335	(47)	11.07.2012
(97)	EP 1472224	(47)	11.07.2012	(97)	EP 1638854	(47)	11.07.2012
(97)	EP 1474659	(47)	11.07.2012	(97)	EP 1643227	(47)	11.07.2012
(97)	EP 1476954	(47)	11.07.2012	(97)	EP 1649902	(47)	11.07.2012
(97)	EP 1487778	(47)	11.07.2012	(97)	EP 1654024	(47)	11.07.2012
(97)	EP 1488592	(47)	11.07.2012	(97)	EP 1655573	(47)	11.07.2012
(97)	EP 1492418	(47)	11.07.2012	(97)	EP 1655817	(47)	11.07.2012
(97)	EP 1494121	(47)	11.07.2012	(97)	EP 1656854	(47)	11.07.2012
(97)	EP 1494646	(47)	11.07.2012	(97)	EP 1657837	(47)	11.07.2012
(97)	EP 1500206	(47)	11.07.2012	(97)	EP 1659062	(47)	11.07.2012
(97)	EP 1501849	(47)	11.07.2012	(97)	EP 1659895	(47)	11.07.2012
(97)	EP 1504780	(47)	11.07.2012	(97)	EP 1660211	(47)	11.07.2012
(97)	EP 1505981	(47)	11.07.2012	(97)	EP 1663920	(47)	11.07.2012
(97)	EP 1506341	(47)	11.07.2012	(97)	EP 1664614	(47)	11.07.2012
(97)	EP 1507475	(47)	11.07.2012	(97)	EP 1665699	(47)	11.07.2012
(97)	EP 1508008	(47)	11.07.2012	(97)	EP 1665912	(47)	11.07.2012
(97)	EP 1508068	(47)	11.07.2012	(97)	EP 1670533	(47)	11.07.2012
(97)	EP 1509818	(47)	11.07.2012	(97)	EP 1673269	(47)	11.07.2012
(97)	EP 1510053	(47)	11.07.2012	(97)	EP 1675772	(47)	11.07.2012
(97)	EP 1510132	(47)	11.07.2012	(97)	EP 1678168	(47)	11.07.2012
(97)	EP 1513544	(47)	11.07.2012	(97)	EP 1678237	(47)	11.07.2012
(97)	EP 1515890	(47)	11.07.2012	(97)	EP 1681881	(47)	11.07.2012
(97)	EP 1517416	(47)	11.07.2012	(97)	EP 1682142	(47)	11.07.2012
(97)	EP 1525261	(47)	11.07.2012	(97)	EP 1685350	(47)	11.07.2012
(97)	EP 1528168	(47)	11.07.2012	(97)	EP 1686641	(47)	11.07.2012
(97)	EP 1531335	(47)	11.07.2012	(97)	EP 1689343	(47)	11.07.2012
(97)	EP 1535186	(47)	11.07.2012	(97)	EP 1692427	(47)	11.07.2012
(97)	EP 1546664	(47)	11.07.2012	(97)	EP 1692582	(47)	11.07.2012
(97)	EP 1547215	(47)	11.07.2012	(97)	EP 1693050	(47)	11.07.2012
(97)	EP 1547221	(47)	11.07.2012	(97)	EP 1694604	(47)	11.07.2012
(97)	EP 1550425	(47)	11.07.2012	(97)	EP 1696353	(47)	11.07.2012
(97)	EP 1556980	(47)	11.07.2012	(97)	EP 1697222	(47)	11.07.2012
(97)	EP 1567188	(47)	11.07.2012	(97)	EP 1697260	(47)	11.07.2012
(97)	EP 1569609	(47)	11.07.2012	(97)	EP 1697436	(47)	11.07.2012
(97)	EP 1569856	(47)	11.07.2012	(97)	EP 1699710	(47)	11.07.2012
(97)	EP 1571111	(47)	11.07.2012	(97)	EP 1700372	(47)	11.07.2012
(97)	EP 1579167	(47)	11.07.2012	(97)	EP 1704709	(47)	11.07.2012
(97)	EP 1580391	(47)	11.07.2012	(97)	EP 1708694	(47)	11.07.2012
(97)	EP 1585384	(47)	11.07.2012	(97)	EP 1709623	(47)	11.07.2012
(97)	EP 1590360	(47)	11.07.2012	(97)	EP 1709654	(47)	11.07.2012
(97)	EP 1596534	(47)	11.07.2012	(97)	EP 1710076	(47)	11.07.2012
(97)	EP 1596633	(47)	11.07.2012	(97)	EP 1710495	(47)	11.07.2012
(97)	EP 1598476	(47)	11.07.2012	(97)	EP 1712751	(47)	11.07.2012
(97)	EP 1601075	(47)	11.07.2012	(97)	EP 1713702	(47)	11.07.2012
(97)	EP 1601873	(47)	11.07.2012	(97)	EP 1714846	(47)	11.07.2012
(97)	EP 1601905	(47)	11.07.2012	(97)	EP 1715856	(47)	11.07.2012
(97)	EP 1602111	(47)	11.07.2012	(97)	EP 1716336	(47)	11.07.2012

(97) EP 1718472	(47) 11.07.2012	(97) EP 1844141	(47) 11.07.2012
(97) EP 1719409	(47) 11.07.2012	(97) EP 1845029	(47) 11.07.2012
(97) EP 1720427	(47) 11.07.2012	(97) EP 1846254	(47) 11.07.2012
(97) EP 1720852	(47) 11.07.2012	(97) EP 1848339	(47) 11.07.2012
(97) EP 1723241	(47) 11.07.2012	(97) EP 1850792	(47) 11.07.2012
(97) EP 1724144	(47) 11.07.2012	(97) EP 1851882	(47) 11.07.2012
(97) EP 1726685	(47) 11.07.2012	(97) EP 1852942	(47) 11.07.2012
(97) EP 1728356	(47) 11.07.2012	(97) EP 1854226	(47) 11.07.2012
(97) EP 1729870	(47) 11.07.2012	(97) EP 1854344	(47) 11.07.2012
(97) EP 1731160	(47) 11.07.2012	(97) EP 1854724	(47) 11.07.2012
(97) EP 1731192	(47) 11.07.2012	(97) EP 1855705	(47) 11.07.2012
(97) EP 1732609	(47) 11.07.2012	(97) EP 1855827	(47) 11.07.2012
(97) EP 1733308	(47) 11.07.2012	(97) EP 1856097	(47) 11.07.2012
(97) EP 1736741	(47) 11.07.2012	(97) EP 1857097	(47) 11.07.2012
(97) EP 1737748	(47) 11.07.2012	(97) EP 1858564	(47) 11.07.2012
(97) EP 1738419	(47) 11.07.2012	(97) EP 1859119	(47) 11.07.2012
(97) EP 1742743	(47) 11.07.2012	(97) EP 1859436	(47) 11.07.2012
(97) EP 1745065	(47) 11.07.2012	(97) EP 1860232	(47) 11.07.2012
(97) EP 1745123	(47) 11.07.2012	(97) EP 1861044	(47) 11.07.2012
(97) EP 1750665	(47) 11.07.2012	(97) EP 1861910	(47) 11.07.2012
(97) EP 1750953	(47) 11.07.2012	(97) EP 1862615	(47) 11.07.2012
(97) EP 1750999	(47) 11.07.2012	(97) EP 1863836	(47) 11.07.2012
(97) EP 1751127	(47) 11.07.2012	(97) EP 1864403	(47) 11.07.2012
(97) EP 1752443	(47) 11.07.2012	(97) EP 1865162	(47) 11.07.2012
(97) EP 1754229	(47) 11.07.2012	(97) EP 1865998	(47) 11.07.2012
(97) EP 1754395	(47) 11.07.2012	(97) EP 1866310	(47) 11.07.2012
(97) EP 1756776	(47) 11.07.2012	(97) EP 1866996	(47) 11.07.2012
(97) EP 1756966	(47) 11.07.2012	(97) EP 1867477	(47) 11.07.2012
(97) EP 1758657	(47) 11.07.2012	(97) EP 1868248	(47) 11.07.2012
(97) EP 1761299	(47) 11.07.2012	(97) EP 1869242	(47) 11.07.2012
(97) EP 1762242	(47) 11.07.2012	(97) EP 1869947	(47) 11.07.2012
(97) EP 1762470	(47) 11.07.2012	(97) EP 1872509	(47) 11.07.2012
(97) EP 1766059	(47) 11.07.2012	(97) EP 1874536	(47) 11.07.2012
(97) EP 1766695	(47) 11.07.2012	(97) EP 1874633	(47) 11.07.2012
(97) EP 1766768	(47) 11.07.2012	(97) EP 1874939	(47) 11.07.2012
(97) EP 1767216	(47) 11.07.2012	(97) EP 1875407	(47) 11.07.2012
(97) EP 1771344	(47) 11.07.2012	(97) EP 1875758	(47) 11.07.2012
(97) EP 1771465	(47) 11.07.2012	(97) EP 1878148	(47) 11.07.2012
(97) EP 1775650	(47) 11.07.2012	(97) EP 1878551	(47) 11.07.2012
(97) EP 1778459	(47) 11.07.2012	(97) EP 1880106	(47) 11.07.2012
(97) EP 1780153	(47) 11.07.2012	(97) EP 1881499	(47) 11.07.2012
(97) EP 1780999	(47) 11.07.2012	(97) EP 1881970	(47) 11.07.2012
(97) EP 1782850	(47) 11.07.2012	(97) EP 1881971	(47) 11.07.2012
(97) EP 1784857	(47) 11.07.2012	(97) EP 1881973	(47) 11.07.2012
(97) EP 1788110	(47) 11.07.2012	(97) EP 1882261	(47) 11.07.2012
(97) EP 1789945	(47) 11.07.2012	(97) EP 1882482	(47) 11.07.2012
(97) EP 1792504	(47) 11.07.2012	(97) EP 1885380	(47) 11.07.2012
(97) EP 1793783	(47) 11.07.2012	(97) EP 1886286	(47) 11.07.2012
(97) EP 1793809	(47) 11.07.2012	(97) EP 1886435	(47) 11.07.2012
(97) EP 1794892	(47) 11.07.2012	(97) EP 1888371	(47) 11.07.2012
(97) EP 1800487	(47) 11.07.2012	(97) EP 1888888	(47) 11.07.2012
(97) EP 1802732	(47) 11.07.2012	(97) EP 1891074	(47) 11.07.2012
(97) EP 1803403	(47) 11.07.2012	(97) EP 1891337	(47) 11.07.2012
(97) EP 1803466	(47) 11.07.2012	(97) EP 1891436	(47) 11.07.2012
(97) EP 1806134	(47) 11.07.2012	(97) EP 1891642	(47) 11.07.2012
(97) EP 1807456	(47) 11.07.2012	(97) EP 1894089	(47) 11.07.2012
(97) EP 1807668	(47) 11.07.2012	(97) EP 1894255	(47) 11.07.2012
(97) EP 1809222	(47) 11.07.2012	(97) EP 1896571	(47) 11.07.2012
(97) EP 1809397	(47) 11.07.2012	(97) EP 1898004	(47) 11.07.2012
(97) EP 1813486	(47) 11.07.2012	(97) EP 1899704	(47) 11.07.2012
(97) EP 1816254	(47) 11.07.2012	(97) EP 1902331	(47) 11.07.2012
(97) EP 1819887	(47) 11.07.2012	(97) EP 1911474	(47) 11.07.2012
(97) EP 1820263	(47) 11.07.2012	(97) EP 1911858	(47) 11.07.2012
(97) EP 1824764	(47) 11.07.2012	(97) EP 1912692	(47) 11.07.2012
(97) EP 1829134	(47) 11.07.2012	(97) EP 1915156	(47) 11.07.2012
(97) EP 1829403	(47) 11.07.2012	(97) EP 1919458	(47) 11.07.2012
(97) EP 1830714	(47) 11.07.2012	(97) EP 1919477	(47) 11.07.2012
(97) EP 1832011	(47) 11.07.2012	(97) EP 1923353	(47) 11.07.2012
(97) EP 1833956	(47) 11.07.2012	(97) EP 1927847	(47) 11.07.2012
(97) EP 1834379	(47) 11.07.2012	(97) EP 1928732	(47) 11.07.2012
(97) EP 1834747	(47) 11.07.2012	(97) EP 1929046	(47) 11.07.2012
(97) EP 1835214	(47) 11.07.2012	(97) EP 1930701	(47) 11.07.2012
(97) EP 1835550	(47) 11.07.2012	(97) EP 1931250	(47) 11.07.2012
(97) EP 1837946	(47) 11.07.2012	(97) EP 1934972	(47) 11.07.2012
(97) EP 1838104	(47) 11.07.2012	(97) EP 1936172	(47) 11.07.2012
(97) EP 1840195	(47) 11.07.2012	(97) EP 1936220	(47) 11.07.2012
(97) EP 1841354	(47) 11.07.2012	(97) EP 1937026	(47) 11.07.2012
(97) EP 1844106	(47) 11.07.2012	(97) EP 1937961	(47) 11.07.2012

(97)	EP 1938442	(47)	11.07.2012	(97)	EP 1999874	(47)	11.07.2012
(97)	EP 1939172	(47)	11.07.2012	(97)	EP 1999998	(47)	11.07.2012
(97)	EP 1939279	(47)	11.07.2012	(97)	EP 2000787	(47)	11.07.2012
(97)	EP 1940401	(47)	11.07.2012	(97)	EP 2001459	(47)	11.07.2012
(97)	EP 1941449	(47)	11.07.2012	(97)	EP 2002527	(47)	11.07.2012
(97)	EP 1941584	(47)	11.07.2012	(97)	EP 2002855	(47)	11.07.2012
(97)	EP 1942957	(47)	11.07.2012	(97)	EP 2002929	(47)	11.07.2012
(97)	EP 1943541	(47)	11.07.2012	(97)	EP 2004311	(47)	11.07.2012
(97)	EP 1944418	(47)	11.07.2012	(97)	EP 2005016	(47)	11.07.2012
(97)	EP 1944569	(47)	11.07.2012	(97)	EP 2005041	(47)	11.07.2012
(97)	EP 1945040	(47)	11.07.2012	(97)	EP 2009100	(47)	11.07.2012
(97)	EP 1945265	(47)	11.07.2012	(97)	EP 2010120	(47)	11.07.2012
(97)	EP 1945345	(47)	11.07.2012	(97)	EP 2010535	(47)	11.07.2012
(97)	EP 1945439	(47)	11.07.2012	(97)	EP 2012994	(47)	11.07.2012
(97)	EP 1945965	(47)	11.07.2012	(97)	EP 2013059	(47)	11.07.2012
(97)	EP 1947711	(47)	11.07.2012	(97)	EP 2013127	(47)	11.07.2012
(97)	EP 1948530	(47)	11.07.2012	(97)	EP 2013160	(47)	11.07.2012
(97)	EP 1950017	(47)	11.07.2012	(97)	EP 2015592	(47)	11.07.2012
(97)	EP 1950801	(47)	11.07.2012	(97)	EP 2015952	(47)	11.07.2012
(97)	EP 1951160	(47)	11.07.2012	(97)	EP 2016046	(47)	11.07.2012
(97)	EP 1952653	(47)	11.07.2012	(97)	EP 2018435	(47)	11.07.2012
(97)	EP 1954831	(47)	11.07.2012	(97)	EP 2019640	(47)	11.07.2012
(97)	EP 1954933	(47)	11.07.2012	(97)	EP 2019686	(47)	11.07.2012
(97)	EP 1955458	(47)	11.07.2012	(97)	EP 2019836	(47)	11.07.2012
(97)	EP 1955944	(47)	11.07.2012	(97)	EP 2019942	(47)	11.07.2012
(97)	EP 1957731	(47)	11.07.2012	(97)	EP 2020157	(47)	11.07.2012
(97)	EP 1957739	(47)	11.07.2012	(97)	EP 2020916	(47)	11.07.2012
(97)	EP 1958999	(47)	11.07.2012	(97)	EP 2022019	(47)	11.07.2012
(97)	EP 1959131	(47)	11.07.2012	(97)	EP 2022161	(47)	11.07.2012
(97)	EP 1959146	(47)	11.07.2012	(97)	EP 2023922	(47)	11.07.2012
(97)	EP 1960250	(47)	11.07.2012	(97)	EP 2023950	(47)	11.07.2012
(97)	EP 1960434	(47)	11.07.2012	(97)	EP 2023982	(47)	11.07.2012
(97)	EP 1960671	(47)	11.07.2012	(97)	EP 2025038	(47)	11.07.2012
(97)	EP 1961359	(47)	11.07.2012	(97)	EP 2025871	(47)	11.07.2012
(97)	EP 1961368	(47)	11.07.2012	(97)	EP 2027083	(47)	11.07.2012
(97)	EP 1963228	(47)	11.07.2012	(97)	EP 2027263	(47)	11.07.2012
(97)	EP 1964615	(47)	11.07.2012	(97)	EP 2027447	(47)	11.07.2012
(97)	EP 1966073	(47)	11.07.2012	(97)	EP 2027536	(47)	11.07.2012
(97)	EP 1968916	(47)	11.07.2012	(97)	EP 2027841	(47)	11.07.2012
(97)	EP 1971413	(47)	11.07.2012	(97)	EP 2027999	(47)	11.07.2012
(97)	EP 1971588	(47)	11.07.2012	(97)	EP 2028364	(47)	11.07.2012
(97)	EP 1973883	(47)	11.07.2012	(97)	EP 2028380	(47)	11.07.2012
(97)	EP 1974592	(47)	11.07.2012	(97)	EP 2028909	(47)	11.07.2012
(97)	EP 1975266	(47)	11.07.2012	(97)	EP 2029226	(47)	11.07.2012
(97)	EP 1975794	(47)	11.07.2012	(97)	EP 2029521	(47)	11.07.2012
(97)	EP 1977731	(47)	11.07.2012	(97)	EP 2030300	(47)	11.07.2012
(97)	EP 1978291	(47)	11.07.2012	(97)	EP 2030482	(47)	11.07.2012
(97)	EP 1979255	(47)	11.07.2012	(97)	EP 2031256	(47)	11.07.2012
(97)	EP 1979264	(47)	11.07.2012	(97)	EP 2032161	(47)	11.07.2012
(97)	EP 1979316	(47)	11.07.2012	(97)	EP 2032301	(47)	11.07.2012
(97)	EP 1979365	(47)	11.07.2012	(97)	EP 2033226	(47)	11.07.2012
(97)	EP 1982676	(47)	11.07.2012	(97)	EP 2033480	(47)	11.07.2012
(97)	EP 1983365	(47)	11.07.2012	(97)	EP 2034015	(47)	11.07.2012
(97)	EP 1983733	(47)	11.07.2012	(97)	EP 2034937	(47)	11.07.2012
(97)	EP 1983870	(47)	11.07.2012	(97)	EP 2035260	(47)	11.07.2012
(97)	EP 1984104	(47)	11.07.2012	(97)	EP 2036000	(47)	11.07.2012
(97)	EP 1984133	(47)	11.07.2012	(97)	EP 2038434	(47)	11.07.2012
(97)	EP 1984177	(47)	11.07.2012	(97)	EP 2039914	(47)	11.07.2012
(97)	EP 1986613	(47)	11.07.2012	(97)	EP 2041308	(47)	11.07.2012
(97)	EP 1986733	(47)	11.07.2012	(97)	EP 2041930	(47)	11.07.2012
(97)	EP 1986940	(47)	11.07.2012	(97)	EP 2042128	(47)	11.07.2012
(97)	EP 1988294	(47)	11.07.2012	(97)	EP 2042218	(47)	11.07.2012
(97)	EP 1989922	(47)	11.07.2012	(97)	EP 2043227	(47)	11.07.2012
(97)	EP 1990676	(47)	11.07.2012	(97)	EP 2045030	(47)	11.07.2012
(97)	EP 1991302	(47)	11.07.2012	(97)	EP 2046457	(47)	11.07.2012
(97)	EP 1991443	(47)	11.07.2012	(97)	EP 2046674	(47)	11.07.2012
(97)	EP 1992781	(47)	11.07.2012	(97)	EP 2046771	(47)	11.07.2012
(97)	EP 1992922	(47)	11.07.2012	(97)	EP 2047897	(47)	11.07.2012
(97)	EP 1992923	(47)	11.07.2012	(97)	EP 2048188	(47)	11.07.2012
(97)	EP 1993749	(47)	11.07.2012	(97)	EP 2049004	(47)	11.07.2012
(97)	EP 1994452	(47)	11.07.2012	(97)	EP 2051550	(47)	11.07.2012
(97)	EP 1994820	(47)	11.07.2012	(97)	EP 2052699	(47)	11.07.2012
(97)	EP 1994906	(47)	11.07.2012	(97)	EP 2053256	(47)	11.07.2012
(97)	EP 1995205	(47)	11.07.2012	(97)	EP 2054465	(47)	11.07.2012
(97)	EP 1997120	(47)	11.07.2012	(97)	EP 2055270	(47)	11.07.2012
(97)	EP 1997421	(47)	11.07.2012	(97)	EP 2055294	(47)	11.07.2012
(97)	EP 1997542	(47)	11.07.2012	(97)	EP 2057470	(47)	11.07.2012
(97)	EP 1998349	(47)	11.07.2012	(97)	EP 2058368	(47)	11.07.2012

(97)	EP 2059348	(47)	11.07.2012	(97)	EP 2116274	(47)	11.07.2012
(97)	EP 2059915	(47)	11.07.2012	(97)	EP 2117236	(47)	11.07.2012
(97)	EP 2060694	(47)	11.07.2012	(97)	EP 2117266	(47)	11.07.2012
(97)	EP 2062543	(47)	11.07.2012	(97)	EP 2117267	(47)	11.07.2012
(97)	EP 2063019	(47)	11.07.2012	(97)	EP 2117393	(47)	11.07.2012
(97)	EP 2063922	(47)	11.07.2012	(97)	EP 2118453	(47)	11.07.2012
(97)	EP 2067893	(47)	11.07.2012	(97)	EP 2118885	(47)	11.07.2012
(97)	EP 2067946	(47)	11.07.2012	(97)	EP 2118991	(47)	11.07.2012
(97)	EP 2069016	(47)	11.07.2012	(97)	EP 2119173	(47)	11.07.2012
(97)	EP 2069164	(47)	11.07.2012	(97)	EP 2119582	(47)	11.07.2012
(97)	EP 2069209	(47)	11.07.2012	(97)	EP 2119583	(47)	11.07.2012
(97)	EP 2069282	(47)	11.07.2012	(97)	EP 2119606	(47)	11.07.2012
(97)	EP 2070020	(47)	11.07.2012	(97)	EP 2119618	(47)	11.07.2012
(97)	EP 2071165	(47)	11.07.2012	(97)	EP 2119735	(47)	11.07.2012
(97)	EP 2072738	(47)	11.07.2012	(97)	EP 2120529	(47)	11.07.2012
(97)	EP 2072749	(47)	11.07.2012	(97)	EP 2121039	(47)	11.07.2012
(97)	EP 2076132	(47)	11.07.2012	(97)	EP 2121534	(47)	11.07.2012
(97)	EP 2077924	(47)	11.07.2012	(97)	EP 2123493	(47)	11.07.2012
(97)	EP 2078066	(47)	11.07.2012	(97)	EP 2123508	(47)	11.07.2012
(97)	EP 2079034	(47)	11.07.2012	(97)	EP 2123510	(47)	11.07.2012
(97)	EP 2080044	(47)	11.07.2012	(97)	EP 2123539	(47)	11.07.2012
(97)	EP 2080238	(47)	11.07.2012	(97)	EP 2123784	(47)	11.07.2012
(97)	EP 2080271	(47)	11.07.2012	(97)	EP 2123976	(47)	11.07.2012
(97)	EP 2081624	(47)	11.07.2012	(97)	EP 2124336	(47)	11.07.2012
(97)	EP 2082817	(47)	11.07.2012	(97)	EP 2124601	(47)	11.07.2012
(97)	EP 2082938	(47)	11.07.2012	(97)	EP 2125472	(47)	11.07.2012
(97)	EP 2083408	(47)	11.07.2012	(97)	EP 2126886	(47)	11.07.2012
(97)	EP 2083596	(47)	11.07.2012	(97)	EP 2128316	(47)	11.07.2012
(97)	EP 2085169	(47)	11.07.2012	(97)	EP 2129049	(47)	11.07.2012
(97)	EP 2085522	(47)	11.07.2012	(97)	EP 2129095	(47)	11.07.2012
(97)	EP 2086633	(47)	11.07.2012	(97)	EP 2129180	(47)	11.07.2012
(97)	EP 2087218	(47)	11.07.2012	(97)	EP 2129604	(47)	11.07.2012
(97)	EP 2087962	(47)	11.07.2012	(97)	EP 2132782	(47)	11.07.2012
(97)	EP 2088264	(47)	11.07.2012	(97)	EP 2136531	(47)	11.07.2012
(97)	EP 2089053	(47)	11.07.2012	(97)	EP 2137655	(47)	11.07.2012
(97)	EP 2089446	(47)	11.07.2012	(97)	EP 2138345	(47)	11.07.2012
(97)	EP 2089452	(47)	11.07.2012	(97)	EP 2138347	(47)	11.07.2012
(97)	EP 2090136	(47)	11.07.2012	(97)	EP 2138427	(47)	11.07.2012
(97)	EP 2090351	(47)	11.07.2012	(97)	EP 2138489	(47)	11.07.2012
(97)	EP 2090353	(47)	11.07.2012	(97)	EP 2139879	(47)	11.07.2012
(97)	EP 2091598	(47)	11.07.2012	(97)	EP 2139903	(47)	11.07.2012
(97)	EP 2092169	(47)	11.07.2012	(97)	EP 2141104	(47)	11.07.2012
(97)	EP 2092863	(47)	11.07.2012	(97)	EP 2141726	(47)	11.07.2012
(97)	EP 2093258	(47)	11.07.2012	(97)	EP 2142403	(47)	11.07.2012
(97)	EP 2094081	(47)	11.07.2012	(97)	EP 2144459	(47)	11.07.2012
(97)	EP 2095592	(47)	11.07.2012	(97)	EP 2144641	(47)	11.07.2012
(97)	EP 2095976	(47)	11.07.2012	(97)	EP 2145652	(47)	11.07.2012
(97)	EP 2096048	(47)	11.07.2012	(97)	EP 2146365	(47)	11.07.2012
(97)	EP 2099944	(47)	11.07.2012	(97)	EP 2146742	(47)	11.07.2012
(97)	EP 2099973	(47)	11.07.2012	(97)	EP 2146850	(47)	11.07.2012
(97)	EP 2100637	(47)	11.07.2012	(97)	EP 2147205	(47)	11.07.2012
(97)	EP 2101666	(47)	11.07.2012	(97)	EP 2147207	(47)	11.07.2012
(97)	EP 2102828	(47)	11.07.2012	(97)	EP 2147453	(47)	11.07.2012
(97)	EP 2103704	(47)	11.07.2012	(97)	EP 2148618	(47)	11.07.2012
(97)	EP 2103742	(47)	11.07.2012	(97)	EP 2148811	(47)	11.07.2012
(97)	EP 2104622	(47)	11.07.2012	(97)	EP 2150100	(47)	11.07.2012
(97)	EP 2104631	(47)	11.07.2012	(97)	EP 2150424	(47)	11.07.2012
(97)	EP 2105008	(47)	11.07.2012	(97)	EP 2151019	(47)	11.07.2012
(97)	EP 2105662	(47)	11.07.2012	(97)	EP 2151351	(47)	11.07.2012
(97)	EP 2105688	(47)	11.07.2012	(97)	EP 2151456	(47)	11.07.2012
(97)	EP 2106376	(47)	11.07.2012	(97)	EP 2152057	(47)	11.07.2012
(97)	EP 2106855	(47)	11.07.2012	(97)	EP 2152424	(47)	11.07.2012
(97)	EP 2107328	(47)	11.07.2012	(97)	EP 2152535	(47)	11.07.2012
(97)	EP 2107363	(47)	11.07.2012	(97)	EP 2152598	(47)	11.07.2012
(97)	EP 2107996	(47)	11.07.2012	(97)	EP 2152939	(47)	11.07.2012
(97)	EP 2108965	(47)	11.07.2012	(97)	EP 2153520	(47)	11.07.2012
(97)	EP 2109240	(47)	11.07.2012	(97)	EP 2155376	(47)	11.07.2012
(97)	EP 2109707	(47)	11.07.2012	(97)	EP 2155568	(47)	11.07.2012
(97)	EP 2109726	(47)	11.07.2012	(97)	EP 2156562	(47)	11.07.2012
(97)	EP 2111343	(47)	11.07.2012	(97)	EP 2156727	(47)	11.07.2012
(97)	EP 2112076	(47)	11.07.2012	(97)	EP 2157552	(47)	11.07.2012
(97)	EP 2112722	(47)	11.07.2012	(97)	EP 2159197	(47)	11.07.2012
(97)	EP 2112861	(47)	11.07.2012	(97)	EP 2160259	(47)	11.07.2012
(97)	EP 2113198	(47)	11.07.2012	(97)	EP 2160386	(47)	11.07.2012
(97)	EP 2113406	(47)	11.07.2012	(97)	EP 2160453	(47)	11.07.2012
(97)	EP 2114531	(47)	11.07.2012	(97)	EP 2161128	(47)	11.07.2012
(97)	EP 2114587	(47)	11.07.2012	(97)	EP 2163992	(47)	11.07.2012
(97)	EP 2115051	(47)	11.07.2012	(97)	EP 2164507	(47)	11.07.2012

(97)	EP 2165875	(47)	11.07.2012	(97)	EP 2208306	(47)	11.07.2012
(97)	EP 2166182	(47)	11.07.2012	(97)	EP 2208622	(47)	11.07.2012
(97)	EP 2168511	(47)	11.07.2012	(97)	EP 2209145	(47)	11.07.2012
(97)	EP 2168861	(47)	11.07.2012	(97)	EP 2210576	(47)	11.07.2012
(97)	EP 2168880	(47)	11.07.2012	(97)	EP 2210920	(47)	11.07.2012
(97)	EP 2168887	(47)	11.07.2012	(97)	EP 2211066	(47)	11.07.2012
(97)	EP 2169007	(47)	11.07.2012	(97)	EP 2211524	(47)	11.07.2012
(97)	EP 2169020	(47)	11.07.2012	(97)	EP 2211554	(47)	11.07.2012
(97)	EP 2169119	(47)	11.07.2012	(97)	EP 2211579	(47)	11.07.2012
(97)	EP 2170642	(47)	11.07.2012	(97)	EP 2212203	(47)	11.07.2012
(97)	EP 2170651	(47)	11.07.2012	(97)	EP 2212223	(47)	11.07.2012
(97)	EP 2171839	(47)	11.07.2012	(97)	EP 2212503	(47)	11.07.2012
(97)	EP 2171971	(47)	11.07.2012	(97)	EP 2213395	(47)	11.07.2012
(97)	EP 2172024	(47)	11.07.2012	(97)	EP 2213516	(47)	11.07.2012
(97)	EP 2172105	(47)	11.07.2012	(97)	EP 2214185	(47)	11.07.2012
(97)	EP 2172292	(47)	11.07.2012	(97)	EP 2215065	(47)	11.07.2012
(97)	EP 2172384	(47)	11.07.2012	(97)	EP 2215314	(47)	11.07.2012
(97)	EP 2172941	(47)	11.07.2012	(97)	EP 2215916	(47)	11.07.2012
(97)	EP 2173845	(47)	11.07.2012	(97)	EP 2216273	(47)	11.07.2012
(97)	EP 2176613	(47)	11.07.2012	(97)	EP 2216472	(47)	11.07.2012
(97)	EP 2177082	(47)	11.07.2012	(97)	EP 2216489	(47)	11.07.2012
(97)	EP 2177403	(47)	11.07.2012	(97)	EP 2216517	(47)	11.07.2012
(97)	EP 2177419	(47)	11.07.2012	(97)	EP 2216790	(47)	11.07.2012
(97)	EP 2178782	(47)	11.07.2012	(97)	EP 2218135	(47)	11.07.2012
(97)	EP 2179894	(47)	11.07.2012	(97)	EP 2218595	(47)	11.07.2012
(97)	EP 2180155	(47)	11.07.2012	(97)	EP 2219166	(47)	11.07.2012
(97)	EP 2180950	(47)	11.07.2012	(97)	EP 2219277	(47)	11.07.2012
(97)	EP 2181873	(47)	11.07.2012	(97)	EP 2219686	(47)	11.07.2012
(97)	EP 2182712	(47)	11.07.2012	(97)	EP 2220405	(47)	11.07.2012
(97)	EP 2182832	(47)	11.07.2012	(97)	EP 2220827	(47)	11.07.2012
(97)	EP 2184456	(47)	11.07.2012	(97)	EP 2221808	(47)	11.07.2012
(97)	EP 2184607	(47)	11.07.2012	(97)	EP 2221908	(47)	11.07.2012
(97)	EP 2185014	(47)	11.07.2012	(97)	EP 2222124	(47)	11.07.2012
(97)	EP 2185828	(47)	11.07.2012	(97)	EP 2222778	(47)	11.07.2012
(97)	EP 2186177	(47)	11.07.2012	(97)	EP 2222800	(47)	11.07.2012
(97)	EP 2186713	(47)	11.07.2012	(97)	EP 2223585	(47)	11.07.2012
(97)	EP 2186717	(47)	11.07.2012	(97)	EP 2226079	(47)	11.07.2012
(97)	EP 2186723	(47)	11.07.2012	(97)	EP 2227291	(47)	11.07.2012
(97)	EP 2187726	(47)	11.07.2012	(97)	EP 2227515	(47)	11.07.2012
(97)	EP 2187913	(47)	11.07.2012	(97)	EP 2227664	(47)	11.07.2012
(97)	EP 2188473	(47)	11.07.2012	(97)	EP 2227943	(47)	11.07.2012
(97)	EP 2188811	(47)	11.07.2012	(97)	EP 2228096	(47)	11.07.2012
(97)	EP 2189018	(47)	11.07.2012	(97)	EP 2228214	(47)	11.07.2012
(97)	EP 2189050	(47)	11.07.2012	(97)	EP 2228933	(47)	11.07.2012
(97)	EP 2189070	(47)	11.07.2012	(97)	EP 2229413	(47)	11.07.2012
(97)	EP 2189121	(47)	11.07.2012	(97)	EP 2229773	(47)	11.07.2012
(97)	EP 2190321	(47)	11.07.2012	(97)	EP 2229810	(47)	11.07.2012
(97)	EP 2190396	(47)	11.07.2012	(97)	EP 2230111	(47)	11.07.2012
(97)	EP 2190737	(47)	11.07.2012	(97)	EP 2230181	(47)	11.07.2012
(97)	EP 2190823	(47)	11.07.2012	(97)	EP 2231199	(47)	11.07.2012
(97)	EP 2191459	(47)	11.07.2012	(97)	EP 2231428	(47)	11.07.2012
(97)	EP 2191516	(47)	11.07.2012	(97)	EP 2231487	(47)	11.07.2012
(97)	EP 2192451	(47)	11.07.2012	(97)	EP 2233491	(47)	11.07.2012
(97)	EP 2193017	(47)	11.07.2012	(97)	EP 2233501	(47)	11.07.2012
(97)	EP 2193280	(47)	11.07.2012	(97)	EP 2233977	(47)	11.07.2012
(97)	EP 2194733	(47)	11.07.2012	(97)	EP 2235406	(47)	11.07.2012
(97)	EP 2195349	(47)	11.07.2012	(97)	EP 2236046	(47)	11.07.2012
(97)	EP 2196477	(47)	11.07.2012	(97)	EP 2236062	(47)	11.07.2012
(97)	EP 2196678	(47)	11.07.2012	(97)	EP 2236313	(47)	11.07.2012
(97)	EP 2197939	(47)	11.07.2012	(97)	EP 2236404	(47)	11.07.2012
(97)	EP 2198370	(47)	11.07.2012	(97)	EP 2236601	(47)	11.07.2012
(97)	EP 2198493	(47)	11.07.2012	(97)	EP 2238404	(47)	11.07.2012
(97)	EP 2200871	(47)	11.07.2012	(97)	EP 2238587	(47)	11.07.2012
(97)	EP 2201202	(47)	11.07.2012	(97)	EP 2239072	(47)	11.07.2012
(97)	EP 2202089	(47)	11.07.2012	(97)	EP 2239162	(47)	11.07.2012
(97)	EP 2203044	(47)	11.07.2012	(97)	EP 2239197	(47)	11.07.2012
(97)	EP 2203915	(47)	11.07.2012	(97)	EP 2239480	(47)	11.07.2012
(97)	EP 2204111	(47)	11.07.2012	(97)	EP 2239705	(47)	11.07.2012
(97)	EP 2204326	(47)	11.07.2012	(97)	EP 2239717	(47)	11.07.2012
(97)	EP 2204331	(47)	11.07.2012	(97)	EP 2240511	(47)	11.07.2012
(97)	EP 2205107	(47)	11.07.2012	(97)	EP 2240646	(47)	11.07.2012
(97)	EP 2205446	(47)	11.07.2012	(97)	EP 2240841	(47)	11.07.2012
(97)	EP 2206773	(47)	11.07.2012	(97)	EP 2241125	(47)	11.07.2012
(97)	EP 2206913	(47)	11.07.2012	(97)	EP 2241421	(47)	11.07.2012
(97)	EP 2207022	(47)	11.07.2012	(97)	EP 2242165	(47)	11.07.2012
(97)	EP 2207041	(47)	11.07.2012	(97)	EP 2242199	(47)	11.07.2012
(97)	EP 2207394	(47)	11.07.2012	(97)	EP 2242210	(47)	11.07.2012
(97)	EP 2207773	(47)	11.07.2012	(97)	EP 2242238	(47)	11.07.2012

(97)	EP 2242491	(47)	11.07.2012	(97)	EP 2272144	(47)	11.07.2012
(97)	EP 2242819	(47)	11.07.2012	(97)	EP 2272474	(47)	11.07.2012
(97)	EP 2242921	(47)	11.07.2012	(97)	EP 2274161	(47)	11.07.2012
(97)	EP 2242974	(47)	11.07.2012	(97)	EP 2274734	(47)	11.07.2012
(97)	EP 2243241	(47)	11.07.2012	(97)	EP 2276943	(47)	11.07.2012
(97)	EP 2243711	(47)	11.07.2012	(97)	EP 2276945	(47)	11.07.2012
(97)	EP 2243889	(47)	11.07.2012	(97)	EP 2277282	(47)	11.07.2012
(97)	EP 2244500	(47)	11.07.2012	(97)	EP 2277657	(47)	11.07.2012
(97)	EP 2245955	(47)	11.07.2012	(97)	EP 2277748	(47)	11.07.2012
(97)	EP 2246142	(47)	11.07.2012	(97)	EP 2279108	(47)	11.07.2012
(97)	EP 2246469	(47)	11.07.2012	(97)	EP 2279770	(47)	11.07.2012
(97)	EP 2246548	(47)	11.07.2012	(97)	EP 2279905	(47)	11.07.2012
(97)	EP 2247191	(47)	11.07.2012	(97)	EP 2280108	(47)	11.07.2012
(97)	EP 2247552	(47)	11.07.2012	(97)	EP 2280156	(47)	11.07.2012
(97)	EP 2248330	(47)	11.07.2012	(97)	EP 2280491	(47)	11.07.2012
(97)	EP 2248475	(47)	11.07.2012	(97)	EP 2280857	(47)	11.07.2012
(97)	EP 2249361	(47)	11.07.2012	(97)	EP 2280931	(47)	11.07.2012
(97)	EP 2249379	(47)	11.07.2012	(97)	EP 2281107	(47)	11.07.2012
(97)	EP 2250032	(47)	11.07.2012	(97)	EP 2281179	(47)	11.07.2012
(97)	EP 2250704	(47)	11.07.2012	(97)	EP 2281703	(47)	11.07.2012
(97)	EP 2250874	(47)	11.07.2012	(97)	EP 2283322	(47)	11.07.2012
(97)	EP 2250956	(47)	11.07.2012	(97)	EP 2283823	(47)	11.07.2012
(97)	EP 2251056	(47)	11.07.2012	(97)	EP 2284600	(47)	11.07.2012
(97)	EP 2251057	(47)	11.07.2012	(97)	EP 2284601	(47)	11.07.2012
(97)	EP 2251072	(47)	11.07.2012	(97)	EP 2284766	(47)	11.07.2012
(97)	EP 2251126	(47)	11.07.2012	(97)	EP 2285274	(47)	11.07.2012
(97)	EP 2251883	(47)	11.07.2012	(97)	EP 2285349	(47)	11.07.2012
(97)	EP 2251959	(47)	11.07.2012	(97)	EP 2285481	(47)	11.07.2012
(97)	EP 2252058	(47)	11.07.2012	(97)	EP 2286013	(47)	11.07.2012
(97)	EP 2252077	(47)	11.07.2012	(97)	EP 2286897	(47)	11.07.2012
(97)	EP 2252179	(47)	11.07.2012	(97)	EP 2287512	(47)	11.07.2012
(97)	EP 2253279	(47)	11.07.2012	(97)	EP 2288305	(47)	11.07.2012
(97)	EP 2253428	(47)	11.07.2012	(97)	EP 2288744	(47)	11.07.2012
(97)	EP 2253499	(47)	11.07.2012	(97)	EP 2289670	(47)	11.07.2012
(97)	EP 2253522	(47)	11.07.2012	(97)	EP 2291109	(47)	11.07.2012
(97)	EP 2253561	(47)	11.07.2012	(97)	EP 2291387	(47)	11.07.2012
(97)	EP 2254926	(47)	11.07.2012	(97)	EP 2292617	(47)	11.07.2012
(97)	EP 2255387	(47)	11.07.2012	(97)	EP 2292702	(47)	11.07.2012
(97)	EP 2255703	(47)	11.07.2012	(97)	EP 2293641	(47)	11.07.2012
(97)	EP 2255907	(47)	11.07.2012	(97)	EP 2293785	(47)	11.07.2012
(97)	EP 2256076	(47)	11.07.2012	(97)	EP 2293999	(47)	11.07.2012
(97)	EP 2256084	(47)	11.07.2012	(97)	EP 2294777	(47)	11.07.2012
(97)	EP 2256397	(47)	11.07.2012	(97)	EP 2295602	(47)	11.07.2012
(97)	EP 2256635	(47)	11.07.2012	(97)	EP 2296473	(47)	11.07.2012
(97)	EP 2257137	(47)	11.07.2012	(97)	EP 2296878	(47)	11.07.2012
(97)	EP 2257210	(47)	11.07.2012	(97)	EP 2297093	(47)	11.07.2012
(97)	EP 2258126	(47)	11.07.2012	(97)	EP 2297611	(47)	11.07.2012
(97)	EP 2258152	(47)	11.07.2012	(97)	EP 2297706	(47)	11.07.2012
(97)	EP 2258567	(47)	11.07.2012	(97)	EP 2298693	(47)	11.07.2012
(97)	EP 2258678	(47)	11.07.2012	(97)	EP 2298971	(47)	11.07.2012
(97)	EP 2258740	(47)	11.07.2012	(97)	EP 2299081	(47)	11.07.2012
(97)	EP 2258876	(47)	11.07.2012	(97)	EP 2299145	(47)	11.07.2012
(97)	EP 2259082	(47)	11.07.2012	(97)	EP 2299964	(47)	11.07.2012
(97)	EP 2259903	(47)	11.07.2012	(97)	EP 2300213	(47)	11.07.2012
(97)	EP 2259925	(47)	11.07.2012	(97)	EP 2300314	(47)	11.07.2012
(97)	EP 2260113	(47)	11.07.2012	(97)	EP 2300844	(47)	11.07.2012
(97)	EP 2261078	(47)	11.07.2012	(97)	EP 2300952	(47)	11.07.2012
(97)	EP 2261143	(47)	11.07.2012	(97)	EP 2301164	(47)	11.07.2012
(97)	EP 2261158	(47)	11.07.2012	(97)	EP 2301496	(47)	11.07.2012
(97)	EP 2261506	(47)	11.07.2012	(97)	EP 2302885	(47)	11.07.2012
(97)	EP 2261616	(47)	11.07.2012	(97)	EP 2302951	(47)	11.07.2012
(97)	EP 2261732	(47)	11.07.2012	(97)	EP 2303582	(47)	11.07.2012
(97)	EP 2261764	(47)	11.07.2012	(97)	EP 2303716	(47)	11.07.2012
(97)	EP 2262401	(47)	11.07.2012	(97)	EP 2304220	(47)	11.07.2012
(97)	EP 2262866	(47)	11.07.2012	(97)	EP 2304853	(47)	11.07.2012
(97)	EP 2263531	(47)	11.07.2012	(97)	EP 2305075	(47)	11.07.2012
(97)	EP 2263708	(47)	11.07.2012	(97)	EP 2306203	(47)	11.07.2012
(97)	EP 2263951	(47)	11.07.2012	(97)	EP 2308452	(47)	11.07.2012
(97)	EP 2264181	(47)	11.07.2012	(97)	EP 2309500	(47)	11.07.2012
(97)	EP 2266058	(47)	11.07.2012	(97)	EP 2309830	(47)	11.07.2012
(97)	EP 2266314	(47)	11.07.2012	(97)	EP 2310220	(47)	11.07.2012
(97)	EP 2266525	(47)	11.07.2012	(97)	EP 2310257	(47)	11.07.2012
(97)	EP 2267082	(47)	11.07.2012	(97)	EP 2310723	(47)	11.07.2012
(97)	EP 2268172	(47)	11.07.2012	(97)	EP 2311195	(47)	11.07.2012
(97)	EP 2269731	(47)	11.07.2012	(97)	EP 2311423	(47)	11.07.2012
(97)	EP 2271231	(47)	11.07.2012	(97)	EP 2311426	(47)	11.07.2012
(97)	EP 2271552	(47)	11.07.2012	(97)	EP 2312062	(47)	11.07.2012
(97)	EP 2271883	(47)	11.07.2012	(97)	EP 2312744	(47)	11.07.2012

(97)	EP 2313281	(47)	11.07.2012	(97)	EP 2342910	(47)	11.07.2012
(97)	EP 2313408	(47)	11.07.2012	(97)	EP 2343576	(47)	11.07.2012
(97)	EP 2314786	(47)	11.07.2012	(97)	EP 2344788	(47)	11.07.2012
(97)	EP 2314804	(47)	11.07.2012	(97)	EP 2345354	(47)	11.07.2012
(97)	EP 2314887	(47)	11.07.2012	(97)	EP 2346343	(47)	11.07.2012
(97)	EP 2315246	(47)	11.07.2012	(97)	EP 2346773	(47)	11.07.2012
(97)	EP 2315681	(47)	11.07.2012	(97)	EP 2347703	(47)	11.07.2012
(97)	EP 2315932	(47)	11.07.2012	(97)	EP 2347912	(47)	11.07.2012
(97)	EP 2316419	(47)	11.07.2012	(97)	EP 2350480	(47)	11.07.2012
(97)	EP 2316611	(47)	11.07.2012	(97)	EP 2350544	(47)	11.07.2012
(97)	EP 2317105	(47)	11.07.2012	(97)	EP 2351685	(47)	11.07.2012
(97)	EP 2317116	(47)	11.07.2012	(97)	EP 2353403	(47)	11.07.2012
(97)	EP 2317386	(47)	11.07.2012	(97)	EP 2355971	(47)	11.07.2012
(97)	EP 2317773	(47)	11.07.2012	(97)	EP 2356355	(47)	11.07.2012
(97)	EP 2318586	(47)	11.07.2012	(97)	EP 2358412	(47)	11.07.2012
(97)	EP 2318732	(47)	11.07.2012	(97)	EP 2360896	(47)	11.07.2012
(97)	EP 2319117	(47)	11.07.2012	(97)	EP 2361328	(47)	11.07.2012
(97)	EP 2319205	(47)	11.07.2012	(97)	EP 2362922	(47)	11.07.2012
(97)	EP 2319431	(47)	11.07.2012	(97)	EP 2364247	(47)	11.07.2012
(97)	EP 2319566	(47)	11.07.2012	(97)	EP 2364805	(47)	11.07.2012
(97)	EP 2319700	(47)	11.07.2012	(97)	EP 2366277	(47)	11.07.2012
(97)	EP 2319904	(47)	11.07.2012	(97)	EP 2366630	(47)	11.07.2012
(97)	EP 2320497	(47)	11.07.2012	(97)	EP 2368697	(47)	11.07.2012
(97)	EP 2321456	(47)	11.07.2012	(97)	EP 2368724	(47)	11.07.2012
(97)	EP 2322348	(47)	11.07.2012	(97)	EP 2369091	(47)	11.07.2012
(97)	EP 2324531	(47)	11.07.2012	(97)	EP 2371870	(47)	11.07.2012
(97)	EP 2324935	(47)	11.07.2012	(97)	EP 2372147	(47)	11.07.2012
(97)	EP 2325015	(47)	11.07.2012	(97)	EP 2372340	(47)	11.07.2012
(97)	EP 2325111	(47)	11.07.2012	(97)	EP 2374503	(47)	11.07.2012
(97)	EP 2325135	(47)	11.07.2012	(97)	EP 2377275	(47)	11.07.2012
(97)	EP 2325274	(47)	11.07.2012	(97)	EP 2378295	(47)	11.07.2012
(97)	EP 2325362	(47)	11.07.2012	(97)	EP 2378943	(47)	11.07.2012
(97)	EP 2325363	(47)	11.07.2012	(97)	EP 2383132	(47)	11.07.2012
(97)	EP 2326066	(47)	11.07.2012	(97)	EP 2383523	(47)	11.07.2012
(97)	EP 2326510	(47)	11.07.2012	(97)	EP 2384677	(47)	11.07.2012
(97)	EP 2326766	(47)	11.07.2012	(97)	EP 2386388	(47)	11.07.2012
(97)	EP 2327192	(47)	11.07.2012	(97)	EP 2386484	(47)	11.07.2012
(97)	EP 2327908	(47)	11.07.2012	(97)	EP 2386498	(47)	11.07.2012
(97)	EP 2328739	(47)	11.07.2012	(97)	EP 2387359	(47)	11.07.2012
(97)	EP 2328811	(47)	11.07.2012	(97)	EP 2390888	(47)	11.07.2012
(97)	EP 2329207	(47)	11.07.2012	(97)	EP 2393989	(47)	11.07.2012
(97)	EP 2329264	(47)	11.07.2012	(97)	EP 2395313	(47)	11.07.2012
(97)	EP 2329288	(47)	11.07.2012	(97)	EP 2399836	(47)	11.07.2012
(97)	EP 2330309	(47)	11.07.2012	(97)	EP 2421683	(47)	11.07.2012
(97)	EP 2331151	(47)	11.07.2012				
(97)	EP 2331250	(47)	11.07.2012				
(97)	EP 2331316	(47)	11.07.2012				
(97)	EP 2331340	(47)	11.07.2012				
(97)	EP 2331453	(47)	11.07.2012				
(97)	EP 2331455	(47)	11.07.2012				
(97)	EP 2334861	(47)	11.07.2012				
(97)	EP 2334917	(47)	11.07.2012				
(97)	EP 2335023	(47)	11.07.2012				
(97)	EP 2335092	(47)	11.07.2012				
(97)	EP 2335701	(47)	11.07.2012				
(97)	EP 2335940	(47)	11.07.2012				
(97)	EP 2336095	(47)	11.07.2012				
(97)	EP 2336414	(47)	11.07.2012				
(97)	EP 2336574	(47)	11.07.2012				
(97)	EP 2336705	(47)	11.07.2012				
(97)	EP 2336739	(47)	11.07.2012				
(97)	EP 2336800	(47)	11.07.2012				
(97)	EP 2337294	(47)	11.07.2012				
(97)	EP 2337304	(47)	11.07.2012				
(97)	EP 2337487	(47)	11.07.2012				
(97)	EP 2337977	(47)	11.07.2012				
(97)	EP 2338382	(47)	11.07.2012				
(97)	EP 2338388	(47)	11.07.2012				
(97)	EP 2338819	(47)	11.07.2012				
(97)	EP 2339379	(47)	11.07.2012				
(97)	EP 2339380	(47)	11.07.2012				
(97)	EP 2339606	(47)	11.07.2012				
(97)	EP 2339657	(47)	11.07.2012				
(97)	EP 2339761	(47)	11.07.2012				
(97)	EP 2340854	(47)	11.07.2012				
(97)	EP 2342279	(47)	11.07.2012				
(97)	EP 2342572	(47)	11.07.2012				
(97)	EP 2342857	(47)	11.07.2012				

Zveřejněné překlady evropských patentových spisů

U následujících udělených evropských patentů s účinky pro Českou republiku byl majitelem předložen překlad patentového spisu do českého jazyka (§ 35c odst. 2 až 4 zákona č. 527/1990 Sb., v platném znění). Údaje jsou řazeny vzestupně podle čísel evropských patentů.

(97) EP 1411918	(47) 22.02.2012	(47) 22.02.2012
(47) 28.12.2011	(97) 11.12.2003	(97) 11.12.2003
(97) 13.02.2003	(51) A61M 1/28	(51) A61M 1/28 (2006.01)
(51) A61K 31/33 (2006.01)	(96) 29.05.2003	(96) 29.05.2003
A61K 31/555 (2006.01)	(96) 03736756.2	(96) 03736756.2
A61K 38/19 (2006.01)	(73) ND Partners, LLC, Boston, MA 02108, US	(73) ND Partners, LLC, Boston, MA 02108, US
A61P 43/00 (2006.01)	(72) POLASCHEGG, Hans-Dietrich, A-9231 Koestenberg, AT	(72) POLASCHEGG, Hans-Dietrich, A-9231 Koestenberg, AT
(96) 30.07.2002	(54) Systém pro peritoneální dialýzu zahrnující zásobník dialyzačního roztoku a náplň obsahující taurolidinový prášek	(54) Systém pro peritoneální dialýzu zahrnující zásobník dialyzačního roztoku a náplň obsahující taurolidinový prášek
(96) 02750370.5	(32) 31.05.2002	(32) 31.05.2002
(73) Genzyme Global S.a.r.l., 5365 Münsbach, LU	(31) 160529	(31) 160529
(72) BRIDGER, Gary, J., Bellingham, WA 98225, US	(33) US	(33) US
ABRAMS, Michael, J., Custer, WA 98240, US	(86) PCT/US2003/017006	(86) PCT/US2003/017006
HENSON, Geoffrey, W., Ferndale, WA 98248, US	(87) WO 2003/101457	(87) WO 2003/101457
MACFARLAND, Ronald, Trevor, Vancouver, British Columbia V6B 2R9, CA	(74) Rott, Růžička & Guttmann Patentové, známkové a advokátní kanceláře, Ing. Václav Krmenčík, Vinohradská 37, Praha 2, 12000	(74) Rott, Růžička & Guttmann Patentové, známkové a advokátní kanceláře, Ing. Václav Krmenčík, Vinohradská 37, Praha 2, 12000
CALANDRA, Gary, B., Cresco, PA 18326, US		
DALE C. David, Seattle, Washington 98105, US		
BROXMEYER, Hal E., Indianapolis, Indiana 46260, US		
(54) Způsoby mobilizace progenitorových/kmenových buněk		
(32) 31.07.2001, 20.05.2002		
(31) 309196 P, 382155 P	(97) EP 1513977	(97) EP 1513977
(33) US, US	(47) 18.04.2012	(47) 18.04.2012
(86) PCT/US2002/024212	(97) 18.12.2003	(97) 18.12.2003
(87) WO 2003/011277	(51) D06F 73/02 (2006.01)	(51) D06F 73/02 (2006.01)
(74) PATENTSERVIS Praha a.s., Jivenská 1273/1, Praha 4, 14021	D06C 15/00 (2006.01)	D06C 15/00 (2006.01)
	B60N 2/58 (2006.01)	B60N 2/58 (2006.01)
	(96) 30.05.2003	(96) 30.05.2003
	(96) 03735500.5	(96) 03735500.5
	(73) Johnson Controls GmbH, 51399 Burscheid, DE	(73) Johnson Controls GmbH, 51399 Burscheid, DE
	(72) WURM, Henry, F-67480 Roeschwoog, FR	(72) WURM, Henry, F-67480 Roeschwoog, FR
	(54) Způsob ošetření potahových materiálů pro součásti vnitřního vybavení, zejména motorových vozidel	(54) Způsob ošetření potahových materiálů pro součásti vnitřního vybavení, zejména motorových vozidel
	(32) 05.06.2002	(32) 05.06.2002
	(31) 10225084	(31) 10225084
	(33) DE	(33) DE
	(86) PCT/EP2003/005689	(86) PCT/EP2003/005689
	(87) WO 2003/103457	(87) WO 2003/103457
	(74) TRAPLOVÁ HAKR KUBÁT Advokátní a patentová kancelář, Ing. Eduard Hakr, Přístavní 24, Praha 7, 17000	(74) TRAPLOVÁ HAKR KUBÁT Advokátní a patentová kancelář, Ing. Eduard Hakr, Přístavní 24, Praha 7, 17000
(97) EP 1412423	(97) EP 1514644	(97) EP 1514644
(47) 11.04.2012	(47) 18.04.2012	(47) 18.04.2012
(97) 30.01.2003	(97) 16.03.2005	(97) 16.03.2005
(51) C08K 3/34 (2006.01)	(51) B24B 23/00 (2006.01)	(51) B24B 23/00 (2006.01)
C08K 9/06 (2006.01)	(96) 30.08.2004	(96) 30.08.2004
C08L 21/00 (2006.01)	(96) 04104140.1	(96) 04104140.1
B60C 1/00 (2006.01)	(73) Valentini, Guido, 20122 Milano, IT	(73) Valentini, Guido, 20122 Milano, IT
(96) 11.07.2002	(72) Valentini, Guido, 20122 Milano, IT	(72) Valentini, Guido, 20122 Milano, IT
(96) 02743439.8	(54) Deska s deflektorem pro obrábění kovů	(54) Deska s deflektorem pro obrábění kovů
(73) Imerys Minerals Limited, Cornwall PL24 2SQ, GB	(32) 11.09.2003	(32) 11.09.2003
(72) GOODMAN, Howard, Truro, Cornwall TR2 5RN, GB	(31) MI20031745	(31) MI20031745
RILEY, Andrew, St Columb Major, Cornwall TR9 6BQ, GB	(33) IT	(33) IT
	(74) Společná advokátní kancelář Všetěčka Zelený Švorčík Kalenský a partneři, JUDr. Michal Havlík, Hálkova 2, Praha 2, 12000	(74) Společná advokátní kancelář Všetěčka Zelený Švorčík Kalenský a partneři, JUDr. Pavel Zelený, Hálkova 2, Praha 2, 12000
(54) Produkty z jílových minerálů a jejich použití v pryžových prostředcích		
(32) 18.07.2001, 15.02.2002		
(31) 0117500, 0203711		
(33) GB, GB		
(86) PCT/GB2002/003180		
(87) WO 2003/008491		
(74) Společná advokátní kancelář Všetěčka Zelený Švorčík Kalenský a partneři, JUDr. Michal Havlík, Hálkova 2, Praha 2, 12000		
(97) EP 1444971	(97) EP 1540019	(97) EP 1540019
(47) 11.04.2012	(47) 04.04.2012	(47) 04.04.2012
(97) 11.08.2004	(97) 18.03.2004	(97) 18.03.2004
(51) A61G 7/10 (2006.01)	(51) A23C 9/142 (2006.01)	(51) A23C 9/142 (2006.01)
F16B 45/02 (2006.01)	A23C 9/144 (2006.01)	A23C 9/144 (2006.01)
B66C 1/36 (2006.01)	A23C 9/146 (2006.01)	A23C 9/146 (2006.01)
(96) 05.02.2003	A23L 2/74 (2006.01)	A23L 2/74 (2006.01)
(96) 03002434.3	B01D 61/02 (2006.01)	B01D 61/02 (2006.01)
(73) ERGOLET A/S, 4220 Korsor, DK	C13K 13/00 (2006.01)	C13K 13/00 (2006.01)
(72) Hjort, Mogens, 4220 Korsor, DK	C13B 20/16 (2011.01)	C13B 20/16 (2011.01)
(54) Závěsná hrazda nebo podlahová plošina s bezpečnostním hákem		
(74) A. Holas & partner Patentová a známková kancelář, Ing. Mgr. Hana Holasová, Křížová 4/105, Brno, 60300		
(97) EP 1509231	(96) 27.08.2003	(96) 27.08.2003
	(96) 03758284.8	(96) 03758284.8

(73) APPELXION, 78680 Epone, FR
(72) THEOLEYRE, Marc-André, F-75020 Paris, FR
(54) **Způsob čištění vodného cukerného roztoku, obsahujícího monovalentní a polyvalentní anionty a kationty, nanofiltraci**
(32) 06.09.2002
(31) 0211042
(33) FR
(86) PCT/FR2003/002592
(87) WO 2004/022787
(74) Rott, Růžička & Guttman Patentové, známkové a advokátní kanceláře, Ing. Ivana Jirotková, Vinohradská 37, Praha 2, 12000

(97) **EP 1567676**
(47) 17.08.2011
(97) 24.06.2004
(51) **C12Q 1/68** (2006.01)
(96) 08.12.2003
(96) 03812592.8
(73) Innogenetics N.V., 9052 Gent, BE
Roche Diagnostics GmbH, 68305 Mannheim, DE
(72) DE HENAU, Hilde, B-9120 Haasdonk, BE
VAN CROMBRUGGEN, Joachim, B-2550 Kontich, BE
JANNES, Geert, B-Leuven 3010, BE
HABERHAUSEN, Gerd, 82377 Penzberg, DE
EMRICH, Thomas, 82393 Iffeldorf, DE
(54) **Detekce, identifikace a diferenciac eubakteriálních taxonů užitím hybridizačních zkoušek**
(32) 06.12.2002
(31) 02447248
(33) EP
(86) PCT/EP2003/013905
(87) WO 2004/053156
(74) TRAPLOVÁ HAKR KUBÁT Advokátní a patentová kancelář, Ing. Eduard Hakr, Přístavní 24, Praha 7, 17000

(97) **EP 1587537**
(47) 11.04.2012
(97) 12.08.2004
(51) **A61K 39/095** (2006.01)
A61K 39/39 (2006.01)
C07K 14/22 (2006.01)
A61K 39/02 (2006.01)
A61K 39/09 (2006.01)
(96) 30.01.2004
(96) 04706762.4
(73) Novartis AG, 4056 Basel, CH
(72) COSTANTINO, Paolo, Chiron S.r.l., I-53100 Siena, IT
(54) **Vakcíny proti několika meningokokovým séro skupinám, které lze podávat injekcemi**
(32) 30.01.2003, 02.10.2003
(31) 0302217, 0323101
(33) GB, GB
(86) PCT/IB2004/000651
(87) WO 2004/067030
(74) Čermák a spol., JUDr. Karel Čermák, Elišky Peškové 15, Praha 5, 15000

(97) **EP 1592008**
(47) 23.05.2012
(97) 02.11.2005
(51) **G11B 20/00** (2006.01)
G10H 1/36 (2006.01)
(96) 29.04.2005
(96) 05009434.1
(73) AURO TECHNOLOGIES NV, 2400 Mol, BE
(72) Van den Bergh, Guido, 2630 Aartselaar, BE
(54) **Multikanálové kompatibilní stereo zaznamenávání**
(32) 30.04.2004
(31) 567041 P
(33) US

(74) Společná advokátní kancelář Vsetečka Zelený Švorčík Kalenský a partneři, JUDr. Michal Havlík, Hálkova 2, Praha 2, 12000

(97) **EP 1594964**
(47) 11.04.2012
(97) 26.08.2004
(51) **C12N 15/113** (2010.01)
(96) 09.02.2004
(96) 04709264.8
(73) Aventis Pharma S.A., 92160 Antony, FR
INSTITUT NATIONAL DE LA SANTE ET DE LA RECHERCHE MEDICALE (INSERM), 75654 Paris Cédex 13, FR
Centre National de la Recherche Scientifique (CNRS), 75006 Paris, FR
(72) JOCKERS, Ralf, F-91440 BURES SUR YVETTE, FR
COUTURIER, Cyril, F-75014 PARIS, FR
UHLMANN, Eugen, 61479 GLASHÜTTEN, DE
(54) **Oligonukleotidy inhibující expresi proteinu OB-RGRP a způsob detekce sloučenin modifikujících interakci mezi proteiny z rodiny OB-RGRP a leptinovým receptorem**
(32) 10.02.2003
(31) 0301543
(33) FR
(86) PCT/FR2004/000294
(87) WO 2004/072293
(74) TRAPLOVÁ HAKR KUBÁT Advokátní a patentová kancelář, Ing. Eduard Hakr, Přístavní 24, Praha 7, 17000

(97) **EP 1600673**
(47) 18.04.2012
(97) 30.11.2005
(51) **F16J 15/34** (2006.01)
(96) 18.05.2005
(96) 05253043.3
(73) JOHN CRANE INC., Morton Grove, IL 60053, US
(72) Lai, Wei-Tang, Hoffman Estates Illinois 60195, US
(54) **Sestava mechanického těsnícího kroužku s hydrodynamickým čerpacím mechanismem**
(32) 28.05.2004, 07.04.2005
(31) 856718, 100728
(33) US, US
(74) Společná advokátní kancelář Vsetečka Zelený Švorčík Kalenský a partneři, JUDr. Michal Havlík, Hálkova 2, Praha 2, 12000

(97) **EP 1644679**
(47) 04.04.2012
(97) 10.02.2005
(51) **F26B 9/10** (2006.01)
F26B 25/04 (2006.01)
F26B 3/28 (2006.01)
(96) 29.06.2004
(96) 04767509.5
(73) Veolia Water Solutions & Technologies Support, 94410 Saint-Maurice, FR
SARL Luvain, 94410 Saint-Maurice, FR
(72) LEVASSEUR, Jean-Pierre, F-78112 Fourqueux, FR
BREHM, Marc, F-34500 Beziers, FR
TEULET, Christophe, F-94100 Sait Maur des Fosses, FR
(54) **Zařízení pro zpracování vlhkého odpadu**
(32) 02.07.2003
(31) 0308037
(33) FR
(86) PCT/FR2004/001665
(87) WO 2005/012815
(74) Rott, Růžička & Guttman Patentové, známkové a advokátní kanceláře, Ing. Václav Krmenčík, Vinohradská 37, Praha 2, 12000

(97) EP 1651452	(51) F24D 3/10	(2006.01)
(47) 14.03.2012	(96) 19.07.2004	
(97) 24.02.2005	(96) 04778658.7	
(51) B60C 27/06	(73) FLEXCON INDUSTRIES, Randolph, MA 02368, US	
(2006.01)	(72) LOMBARI, Robert, North Smithfield, RI 02896, US	
B60C 27/08	(54) Expanzní nádobka s dvojitou membránou	
(2006.01)	(32) 22.07.2003, 22.07.2003, 24.07.2003, 21.04.2004	
(96) 22.07.2004	(31) 489056 P, 489061 P, 489644 P, 828980	
(96) 04757207.8	(33) US, US, US, US	
(73) Burns Bros., Inc., Lake Oswego, OR 97035, US	(86) PCT/US2004/023252	
(72) CLARK, Larry, Amity, OR 97101, US	(87) WO 2005/010441	
ANDERSON, Robert, Portland, OR 97236, US	(74) TRAPLOVÁ HAKR KUBÁT Advokátní a patentová	
BOEHRER, Roland, Wilsonville, OR 97070, US	kancelář, Ing. Eduard Hakr, Přístavní 24, Praha 7, 17000	
SCOTT, Gary, Milwaukie, OR 97267, US		
(54) Sněhový řetěz nízkého profilu		
(32) 08.08.2003		
(31) 637797		
(33) US		
(86) PCT/US2004/023591		
(87) WO 2005/016669		
(74) PATENTSERVIS Praha a.s., Jivenská 1273/1, Praha 4, 14021		
(97) EP 1651612	(97) EP 1699501	
(47) 11.04.2012	(47) 08.02.2012	
(97) 10.02.2005	(97) 23.06.2005	
(51) C07D 231/38	(51) A61L 29/14	(2006.01)
(2006.01)	A61L 29/16	(2006.01)
C07D 231/42	A61L 27/38	(2006.01)
(2006.01)	A61L 27/50	(2006.01)
C07D 403/12	A61F 2/06	(2006.01)
(2006.01)	A61F 2/24	(2006.01)
C07D 401/12	A61M 25/00	(2006.01)
(2006.01)	(96) 02.12.2004	
C07D 405/12	(96) 04812694.0	
(2006.01)	(73) MAYO FOUNDATION FOR MEDICAL EDUCATION AND RESEARCH, Rochester, MN 55905, US	
C07D 409/12	(72) SANDHU, Gurpreet, S., Rochester, MN 55906, US	
(2006.01)	SIMARI, Robert, D., Rochester, MN 55902, US	
C07D 413/12	SANDHU, Nicole, P., Rochester, MN 55906, US	
(2006.01)	GULATI, Rajiv, Rochester, MN 55902, US	
C07D 401/14	(54) Soupravy pro magnetické potahování zdravotnických prostředků živými buňkami	
(2006.01)	(32) 03.12.2003	
A61K 31/4155	(31) 526522 P	
(2006.01)	(33) US	
A61P 35/00	(86) PCT/US2004/040242	
(2006.01)	(87) WO 2005/056073	
A61P 31/10	(74) Čermák a spol., JUDr. Karel Čermák, Elišky Peškové 15, Praha 5, 15000	
(2006.01)		
A61P 31/12		
(2006.01)		
A61P 37/00		
(2006.01)		
A61P 25/28		
(2006.01)		
(96) 22.07.2004		
(96) 04743512.8		
(73) Astex Therapeutics Limited, Milton Road, Cambridge CB4 0QA, GB		
(72) BERDINI, Valerio 436 Cambridge Science Park, Cambridge CB4 0QA, GB		
O'BRIEN, Michael, Alistair, Milton Road Cambridge CB4 0QA, GB		
CARR, Maria, Grazia 436 Cambridge Science Park, Cambridge CB4 0QA, GB		
EARLY, Theresa, Rachel 436 Cambridge Science Park, Cambridge CB4 0QA, GB		
GILL, Adrian L. 436 Cambridge Science Park, Cambridge CB4 0QA, GB		
TREWARTHA, Gary 436 Cambridge Science Park, Cambridge CB4 0QA, GB		
WOOLFORD, Alison, Jo-Anne, Milton Road Cambridge CB4 0QA, GB		
WOODHEAD, Andrew, James, Milton Road Cambridge CB4 0QA, GB		
WYATT, Paul, Graham 436 Cambridge Science Park, Cambridge CB4 0QA, GB		
(54) 3,4-disubstituované 1H-pyrazolové sloučeniny a jejich použití jako modulátory cyklin-dependentních kináz (CDK) a glykogen syntázy kinázy-3 (GSK-3)		
(32) 22.07.2003, 22.07.2003, 10.05.2004		
(31) 0317127, 489046 P, 569763 P		
(33) GB, US, US		
(86) PCT/GB2004/003179		
(87) WO 2005/012256		
(74) Mgr. Martina Dvořáková, Mendlovo nám. 1a, Brno, 60300		
(97) EP 1651909	(97) EP 1711246	
(47) 04.04.2012	(47) 28.03.2012	
(97) 03.02.2005	(97) 25.08.2005	
	(51) B01D 53/04	(2006.01)
	(96) 03.02.2005	
	(96) 05712591.6	
	(73) Multisorb Technologies, Inc., Buffalo, NY 14224-1893, US	
	(72) MCKEDY, George, E., Williamsville, NY 14221, US	
	(54) Kompozice absorbující kyslík a způsob provádění absorpce kyslíku	
	(32) 04.02.2004	
	(31) 772197	
	(33) US	
	(86) PCT/US2005/003203	
	(87) WO 2005/077494	
	(74) Čermák a spol., JUDr. Karel Čermák, Elišky Peškové 15, Praha 5, 15000	
	(97) EP 1720322	
	(47) 22.02.2012	
	(97) 08.11.2006	
	(51) H04L 1/18	(2006.01)
	H04L 12/24	(2006.01)
	H04L 12/56	(2006.01)
	H04W 28/06	(2009.01)
	H04L 29/08	(2006.01)
	H04W 80/02	(2009.01)
	(96) 04.05.2006	
	(96) 06009256.6	

- | | | | |
|------|---|------|--|
| (73) | SAMSUNG ELECTRONICS CO., LTD., Suwon-si, Gyeonggi-do, KR | (86) | PCT/SE2004/001056 |
| (72) | Kim, Soeng-Hun, Yeongtong-gu Suwon-si Gyeonggi-do, KR
van Lieshout, Gert-Jan, South Street Staines Middlesex TW18 4QE, GB
van der Velde, Himke, South Street Staines Middlesex TW18 4QE, GB | (87) | WO 2006/001739 |
| (54) | Způsob a aparát pro přenos/přijímání paketových dat s pomocí indikátoru předem definované délky v mobilním komunikačním systému | (74) | Rott, Růžička & Guttman Patentové, známkové a advokátní kanceláře, Ing. Jana Fuchsová, Vinohradská 37, Praha 2, 12000 |
| (32) | 04.05.2005 | (97) | EP 1769062 |
| (31) | 20050037774 | (47) | 11.04.2012 |
| (33) | KR | (97) | 26.01.2006 |
| (74) | TRAPLOVÁ HAKR KUBÁT Advokátní a patentová kancelář, Ing. Eduard Hakr, Přístavní 24, Praha 7, 17000 | (51) | C12C 7/20 (2006.01) |
| (97) | EP 1723375 | | C12C 7/22 (2006.01) |
| (47) | 11.04.2012 | | C12C 13/02 (2006.01) |
| (97) | 25.08.2005 | (96) | 14.07.2005 |
| (51) | F28D 7/04 (2006.01) | (96) | 05771400.8 |
| | F28D 7/10 (2006.01) | (73) | Hertel, Katja, 7500 St. Moritz, CH |
| | F28F 1/00 (2006.01) | (72) | Hertel, Katja, 7500 St. Moritz, CH |
| (96) | 18.02.2005 | (54) | Způsob vaření mladiny |
| (96) | 05706492.5 | (32) | 17.07.2004, 15.04.2005 |
| (73) | Renewability Energy, Inc., Waterloo, ON N2V 1Z7, CA | (31) | 102004034555, 102005017457 |
| (72) | VAN DECKER, Gerald, W., E., Waterloo, Ontario N2L 2E3, CA
WATTS, Colin, M., Ottawa, Ontario K1V 9N8, CA | (33) | DE, DE |
| (54) | Způsob ohřívání pitné vody | (86) | PCT/EP2005/007663 |
| (32) | 18.02.2004 | (87) | WO 2006/008064 |
| (31) | 779844 | (74) | Společná advokátní kancelář Všečeka Zelený Švorčík Kalenský a partneři, JUDr. Otakar Švorčík, Hálkova 2, Praha 2, 12000 |
| (33) | US | (97) | EP 1802908 |
| (86) | PCT/CA2005/000210 | (47) | 02.05.2012 |
| (87) | WO 2005/078369 | (97) | 27.04.2006 |
| (74) | Společná advokátní kancelář Všečeka Zelený Švorčík Kalenský a partneři, JUDr. Michal Havlík, Hálkova 2, Praha 2, 12000 | (51) | F17C 13/04 (2006.01) |
| (97) | EP 1725628 | (96) | 19.10.2005 |
| (47) | 30.05.2012 | (96) | 05811859.7 |
| (97) | 12.05.2005 | (73) | APPLICATION DES GAZ, 69230 Saint Genis Laval, FR |
| (51) | C09K 5/04 (2006.01) | (72) | CARRATO, Eric, F-69440 Chaussan, FR |
| | C10M 171/00 (2006.01) | | CHAMPION, Marc, F-69006 LYON, FR |
| (96) | 25.10.2004 | | ARNAUD, Sylvain, F-69600 Oullins, FR |
| (96) | 04817445.2 | (54) | Spojovací zařízení plynového spotřebiče a plynový zásobník |
| (73) | Honeywell International Inc., Morristown, NJ 07960, US | (32) | 19.10.2004 |
| (72) | THOMAS, Raymond, H., Pendelton, NY 14094, US
SINGH, Rajiv, R., Getzville, NY 14068, US | (31) | 0411089 |
| (54) | Chladicí kompozice na bázi fluorovaného alkeny | (33) | FR |
| (32) | 27.10.2003 | (86) | PCT/FR2005/002598 |
| (31) | 695212 | (87) | WO 2006/042971 |
| (33) | US | (74) | Čermák a spol., JUDr. Karel Čermák, Elišky Peškové 15, Praha 5, 15000 |
| (86) | PCT/US2004/035132 | (97) | EP 1835937 |
| (87) | WO 2005/042663 | (47) | 11.04.2012 |
| (74) | TRAPLOVÁ HAKR KUBÁT Advokátní a patentová kancelář, Ing. Eduard Hakr, Přístavní 24, Praha 7, 17000 | (97) | 13.07.2006 |
| (97) | EP 1766121 | (51) | A61K 39/395 (2006.01) |
| (47) | 21.03.2012 | | A61P 31/12 (2006.01) |
| (97) | 05.01.2006 | | A61P 31/18 (2006.01) |
| (51) | D04H 5/02 (2012.01) | | C07K 16/28 (2006.01) |
| | D04H 13/00 (2006.01) | (96) | 06.01.2006 |
| (96) | 29.06.2004 | (96) | 06700714.6 |
| (96) | 04749094.1 | (73) | NOVO NORDISK A/S, 2880 Bagsvaerd, DK |
| (73) | SCA Hygiene Products AB, 405 03 Göteborg, SE | | Innate Pharma, 13009 Marseille, FR |
| (72) | FINGAL, Lars, S-416 70 Göteborg, SE
STRANDQVIST, Mikael, S-437 36 Lindome, SE
STRALIN, Anders, S-423 38 Torslanda, SE
AHONIEMI, Hannu, S-438 36 Landvetter, SE | (72) | WAGTMANN, Peter, Andreas, Nicolai, Reumert, DK-2960 Rungsted Kyst, DK
ROMAGNE, Francois, F-13600 La Ciotat, FR
GLAMANN, Joakim, DK-2820 Gentofte, DK |
| (54) | Netkaný materiál ze štěpených vláken zpevněný vodním paprskem | (54) | Prostředky a způsob léčby virové infekce |
| (97) | EP 1838933 | (32) | 06.01.2005 |
| | | (31) | 200500027 |
| | | (33) | DK |
| | | (86) | PCT/EP2006/050071 |
| | | (87) | WO 2006/072624 |
| | | (74) | PATENTSERVIS Praha a.s., Jivenská 1273/1, Praha 4, 14021 |

(47) 18.04.2012
(97) 20.07.2006
(51) **B28B 7/00** (2006.01)
B28B 7/24 (2006.01)
E04B 2/12 (2006.01)
E04F 13/08 (2006.01)
E04F 13/14 (2006.01)
(96) 09.01.2006
(96) 06704374.5
(73) Novabrik International Inc., Montréal QC H1K 1A1, CA
(72) CHAUSSEE, Dominic, Montréal, Québec HIT 3M7, CA
TURGEON, Luis Trelles, Montréal, Québec H2X 2L5, CA
GAUTHIER, Simon, Rosemere, Québec J7A 4J8, CA
(54) **Formovací zařízení a způsob výroby stohovatelných vzájemně propojitelných cihel s hladkým nebo profilovaným čelem**
(32) 11.01.2005
(31) 2492250
(33) CA
(86) PCT/CA2006/000014
(87) WO 2006/074538
(74) Ing. Dobroslav Musil, patentová kancelář, Ing. Dobroslav Musil, Cejl 38, Brno, 60200

(47) 13.06.2012
(97) 08.02.2007
(51) **C07D 401/14** (2006.01)
A61K 31/506 (2006.01)
A61P 35/00 (2006.01)
(96) 18.07.2006
(96) 06800109.8
(73) Novartis AG, 4056 Basel, CH
(72) MANLEY, Paul, W., CH-4144 Arlesheim, CH
SHIEH, Wen-Chung, Berkeley Heights, NJ 07922, US
SUTTON, Paul, Allen, Parsippany, NJ 07054, US
KARPINSKI, Piotr, H., Lincoln Park, NJ 07035, US
WU, Raeann, Pine Brook, NJ 07058, US
MONNIER, Stéphanie, F-68190 Raedersheim, FR
BROZIO, Jörg, CH-4051 Basel, CH
(54) **Krystalové formy 4-methyl-N-[3-(4-methyl-imidazol-1-yl)-5-trifluormethyl-fenyl]-3-(4-pyridin-3-yl-pyrimidin-2-ylamino)-benzamidu**
(32) 20.07.2005, 12.09.2005
(31) 701405 P, 716214 P
(33) US, US
(86) PCT/US2006/027875
(87) WO 2007/015870
(74) TRAPLOVÁ HAKR KUBÁT Advokátní a patentová kancelář, Ing. Jan Kubát, Přístavní 24, Praha 7, 17000

(97) **EP 1858328**
(47) 02.05.2012
(97) 21.09.2006
(51) **A01N 43/80** (2006.01)
A01N 43/40 (2006.01)
A01N 41/10 (2006.01)
A01P 13/00 (2006.01)
(96) 17.03.2006
(96) 06707591.1
(73) Syngenta Participations AG, 4058 Basel, CH
(72) GREINER, Anja, 4332 Stein, CH
(54) **Herbicidní kompozice a způsob kontroly růstu nežádoucí vegetace použitím této kompozice nebo kombinace jejích složek**
(32) 18.03.2005
(31) 0505645
(33) GB
(86) PCT/EP2006/002467
(87) WO 2006/097322
(74) PATENTSERVIS Praha a.s., Na Podkovce 281/10, Praha 4, 14700

(97) **EP 1925785**
(47) 02.05.2012
(97) 28.05.2008
(51) **F01D 25/32** (2006.01)
(96) 22.11.2006
(96) 06024237.7
(73) SIEMENS AKTIENGESELLSCHAFT, 80333 München, DE
(72) Berendt, Oliver, 02826 Görlitz, DE
Gehring, Walter, 90491 Nürnberg, DE
(54) **Zařízení pro odvodnění turbíny**
(74) Čermák a spol., JUDr. Karel Čermák, Elišky Peškové 15, Praha 5, 15000

(97) **EP 1885191**
(47) 28.03.2012
(97) 30.11.2006
(51) **A23B 7/157** (2006.01)
A23B 9/30 (2006.01)
A23L 3/32 (2006.01)
A23L 3/358 (2006.01)
(96) 03.08.2005
(96) 05797959.3
(73) Van Den Avenne, Xavier, B-9070 Heusden, BE
(72) Van Den Avenne, Xavier, B-9070 Heusden, BE
(54) **Způsob úpravy zemědělských produktů rostlinného původu a vedlejší produkty a/nebo deriváty získané úpravou**
(32) 25.05.2005
(31) 200500256
(33) BE
(86) PCT/IB2005/002313
(87) WO 2006/126039
(74) Společná advokátní kancelář Vsetečka Zelený Švorčík Kalenský a partneři, JUDr. Michal Havlík, Hálkova 2, Praha 2, 12000

(97) **EP 1927120**
(47) 04.04.2012
(97) 22.03.2007
(51) **H01G 9/15** (2006.01)
(96) 02.09.2006
(96) 06791797.1
(73) Heraeus Precious Metals GmbH & Co. KG, 63450 Hanau, DE
(72) MERKER, Udo, 51105 Köln, DE
LÖVENICH, Wilfried, 51649 Bergisch-Gladbach, DE
WUSSOW, Klaus, 57250 Netphen, DE
TILLMANN, Ralph, 42799 Leichlingen, DE
(54) **Způsob výroby elektrolytových kondenzátorů**
(32) 13.09.2005
(31) 102005043828
(33) DE
(86) PCT/EP2006/008583
(87) WO 2007/031206
(74) Společná advokátní kancelář Vsetečka Zelený Švorčík Kalenský a partneři, JUDr. Michal Havlík, Hálkova 2, Praha 2, 12000

(97) **EP 1912973**

(97) **EP 1971997**
(47) 04.04.2012
(97) 09.08.2007
(51) **H01H 71/56** (2006.01)
(96) 20.12.2006
(96) 06829756.3
(73) Eaton Industries GmbH, 53115 Bonn, DE

- (72) SCHNEIDER, Bernd, 53175 Bonn, DE
GILGEN, Walter, 53639 Königswinter, DE
NÜRENBERG, Klaus, Dieter, 53639 Königswinter, DE
HOWALD, Bernd, 53127 Bonn, DE
- (54) **Otočný pohon pro elektrický spínač s ovládním klopnou pákou**
- (32) 11.01.2006
(31) 102006001404
(33) DE
(86) PCT/EP2006/012275
(87) WO 2007/087881
(74) Společná advokátní kancelář Vsetečka Zelený Švorčík Kalenský a partneři, JUDr. Michal Havlík, Hálkova 2, Praha 2, 12000

- (97) **EP 1979001**
(47) 11.04.2012
(97) 21.06.2007
(51) **A61K 39/395** (2006.01)
(96) 08.12.2006
(96) 06848597.8
- (73) MEDIMMUNE LIMITED, Cambridge CB21 6GH, GB
(72) RAEBER, Olivia, Redwood City, California 94061, US
GAZIT-BORNSTEIN, Gadi, Cambdrige, Massachusetts 02141, US
YANG, Xiaodong, Palo Alto, California 94306, US
CARTLIDGE, Susan, Ann, Macclesfield Cheshire SK10 4TG, GB
TONGE, David, William, Macclesfield Cheshire SK10 4TG, GB
- (54) **Vazebné proteiny specifické pro inzulinu-podobné růstové faktory a jejich použití**
- (32) 13.12.2005, 14.12.2005, 17.02.2006, 24.05.2006
(31) 750085 P, 750772 P, 774747 P, 808183 P
(33) US, US, US, US
(86) PCT/US2006/047059
(87) WO 2007/070432
(74) A. Holas & partner Patentová a známková kancelář, Ing. Mgr. Hana Holasová, Křížová 4/105, Brno, 60300

- (97) **EP 1981822**
(47) 11.04.2012
(97) 16.08.2007
(51) **C03C 17/34** (2006.01)
C23C 16/00 (2006.01)
C23C 16/40 (2006.01)
(96) 07.02.2007
(96) 07763414.5
- (73) PPG Industries Ohio, Inc., Cleveland, OH 44111, US
(72) HARRIS, Caroline, S., Pittsburgh, PA 15206, US
BOYKIN, Cheri, M., Wexford, PA 15090, US
LU, Songwei, Wexford, PA 15090, US
WALCK, Scott, D., Oceanside, CA 92057, US
- (54) **Potažené substráty mající vrstvy ležící pod povlakem, které vykazují zlepšenou fotokatalytickou aktivitu**
- (32) 08.02.2006
(31) 349657
(33) US
(86) PCT/US2007/003286
(87) WO 2007/092511
(74) Čermák a spol., JUDr. Karel Čermák, Elišky Peškové 15, Praha 5, 15000

- (97) **EP 1987119**
(47) 11.04.2012
(97) 07.09.2007
(51) **C11D 1/83** (2006.01)
C11D 3/20 (2006.01)
C11D 17/00 (2006.01)
(96) 25.01.2007
(96) 07703005.4
(73) Henkel AG & Co. KGaA, 40589 Düsseldorf, DE

- (72) KESSLER, Arnd, 40789 Monheim-Baumberg, DE
SCHATTLING, Claudia, 40878 Ratingen, DE
PEVELING, Katja, 45894 Gelsenkirchen, DE
- (54) **Prací nebo čistící prostředky**
- (32) 24.02.2006
(31) 102006009138
(33) DE
(86) PCT/EP2007/000603
(87) WO 2007/098831
(74) KOREJZOVÁ & SPOL., v.o.s., JUDr. Petra Korejzová, Korunní 810/104 E, Praha 10, 10100

- (97) **EP 2004475**
(47) 23.05.2012
(97) 18.10.2007
(51) **B62D 25/08** (2006.01)
B62D 25/16 (2006.01)
B60R 21/34 (2006.01)
(96) 10.04.2007
(96) 07731269.2
- (73) Peugeot Citroën Automobiles S.A., 78140 Vélizy Villacoublay, FR
Inoplast, 07100 Annonay, FR
- (72) MARTIN, Laurent, F-07340 Peaugres, FR
LAIR, Renaud, F-92260 Fontenay Aux Roses, FR
GROENINCK, François, F-95170 Deuil La Barre, FR
- (54) **Přední blok automobilového vozidla a podpěrný díl předního bočního křídla tohoto vozidla**
- (32) 11.04.2006
(31) 0603202
(33) FR
(86) PCT/FR2007/000598
(87) WO 2007/116145
(74) Čermák a spol., JUDr. Karel Čermák, Elišky Peškové 15, Praha 5, 15000

- (97) **EP 2006260**
(47) 28.03.2012
(97) 24.12.2008
(51) **C04B 35/48** (2006.01)
C04B 35/109 (2006.01)
C04B 35/622 (2006.01)
C04B 35/66 (2006.01)
(96) 18.06.2008
(96) 08252089.1
- (73) MAGNECO/METREL, INC., Addison, Illinois 60101, US
(72) Connors, Charles W., Wilmette, Illinois 60067, US
Anderson, Michael W., West Chicago, Illinois 60185, US
Shah, Shirish, Carol Stream, Illinois 60188, US
- (54) **Žáruvzdorná kompozice pro pece na tavení skla**
- (32) 19.06.2007
(31) 820389
(33) US
(74) TRAPLOVÁ HAKR KUBÁT Advokátní a patentová kancelář, Ing. Jan Kubát, Přístavní 24, Praha 7, 17000

- (97) **EP 2009180**
(47) 04.04.2012
(97) 31.12.2008
(51) **E02D 3/026** (2006.01)
(96) 05.06.2008
(96) 08010290.8
- (73) BOMAG GmbH, 56154 Boppard, DE
(72) Grings, Werner, 56291 Laudert, DE
- (54) **Stírací zařízení pro zhutňovací válec**
- (32) 26.06.2007
(31) 202007008930 U
(33) DE
(74) Patentová kancelář, Ing. Milan Buršík, Plzeňská 218/1925, Praha 5, 15000

(97) **EP 2014393**
(47) 11.04.2012
(97) 14.01.2009
(51) **B22D 11/055** (2006.01)
(96) 27.12.2007
(96) 07025252.3
(73) CONCAST AG, 8027 Zürich, CH
(72) Kawa, Franz, 8134 Adliswil, CH
Roehrig, Adalbert, 8800 Thalwil, CH
(54) **Kokila pro kontinuální lítí bloků, brám, nebo sochorů**
(32) 04.06.2007
(31) 9062007
(33) CH
(74) Společná advokátní kancelář Všeťečka Zelený Švorčík
Kalenský a partneři, JUDr. Petr Kalenský, Hálkova 2,
Praha 2, 12000

(97) **EP 2016854**
(47) 16.05.2012
(97) 21.01.2009
(51) **A45D 34/04** (2006.01)
(96) 12.03.2008
(96) 08004537.0
(73) h & m gutberlet gmbh, 90215 Nürnberg, DE
(72) Gutberlet, Detlev, 90518 Altdorf, DE
(54) **Aplikační zařízení pro nanášení kapalného média**
(32) 17.07.2007
(31) 202007010060 U
(33) DE
(74) Čermák a spol., JUDr. Karel Čermák, Elišky Peškové 15,
Praha 5, 15000

(97) **EP 2018153**
(47) 11.04.2012
(97) 08.11.2007
(51) **A61K 9/10** (2006.01)
A61K 31/22 (2006.01)
(96) 26.04.2007
(96) 07732588.4
(73) Rosemont Pharmaceuticals Ltd, Leeds LS11 9XE, GB
(72) DRIVER, Phillip, West Yorkshire BD22 6DX, GB
(54) **Kapalné perorální prostředky**
(32) 26.04.2006
(31) 745653 P
(33) US
(86) PCT/GB2007/001552
(87) WO 2007/125339
(74) Společná advokátní kancelář Všeťečka Zelený Švorčík
Kalenský a partneři, JUDr. Michal Havlík, Hálkova 2,
Praha 2, 12000

(97) **EP 2018478**
(47) 04.04.2012
(97) 22.11.2007
(51) **F04C 2/107** (2006.01)
(96) 10.05.2007
(96) 07722396.4
(73) Netzsch-Mohnopumpen GmbH, 95100 Selb, DE
(72) TEKNEYAN, Mikael, 84478 Waldkraiburg, DE
WEBER, Helmuth, 84359 Simbach am Inn, DE
KREIDL, Johann, 84478 Waldkraiburg, DE
KAMAL, Hisham, 84478 Waldkraiburg, DE
(54) **Pouzdro statoru pro výstředníkové šnekové čerpadlo**
(32) 11.05.2006
(31) 102006021897
(33) DE
(86) PCT/DE2007/000845
(87) WO 2007/131476
(74) FISCHER & PARTNER Intellectual Property s.r.o., Ing.
Michael Fischer, Na Hrobci 294/5, Praha 2, 12000

(97) **EP 2028296**
(47) 22.02.2012
(97) 25.02.2009
(51) **D01D 5/098** (2006.01)
D01D 5/088 (2006.01)
(96) 24.08.2007
(96) 07016607.9
(73) Reifenhäuser GmbH & Co. KG Maschinenfabrik, 53839
Troisdorf, DE
(72) Schlag, Hans-Peter, 53944 Troisdorf, DE
Sommer, Sebastian, 53844 Troisdorf, DE
Frey, Detlef, 53859 Niederkassel, DE
(54) **Způsob výroby syntetických vláken z polymerní směsi**
(74) Čermák a spol., JUDr. Karel Čermák, Elišky Peškové 15,
Praha 5, 15000

(97) **EP 2045763**
(47) 11.04.2012
(97) 08.04.2009
(51) **G06K 19/077** (2006.01)
(96) 03.10.2007
(96) 07405294.5
(73) Trüb AG, CH-5001 Aarau, CH
(72) Hahn, Roland, 4600 Olten, CH
(54) **Způsob výroby datových nosičů, zařízení pro provádění
tohoto způsobu, polotovary pro výrobu datového nosiče
a datový nosič vyrobený uvedeným způsobem**
(74) KOREJZOVÁ & SPOL., v.o.s., JUDr. Petra Korejzová,
Korunní 810/104 E, Praha 10, 10100

(97) **EP 2074631**
(47) 02.05.2012
(97) 02.05.2008
(51) **G21C 19/38** (2006.01)
G21C 19/48 (2006.01)
(96) 23.10.2007
(96) 07821732.0
(73) Commissariat a l'Énergie Atomique et aux Énergies
Alternatives, 75015 Paris, FR
(72) BOURG, Stéphane, 07220 Saint Thome, FR
PERON, Frédéric, 84000 Avignon, FR
(54) **Způsob úpravy nukleárního paliva s obsahem karbidu
křemíku a odpláštění částic nukleárního paliva**
(32) 24.10.2006, 01.02.2007
(31) 0654464, 887700 P
(33) FR, US
(86) PCT/EP2007/061369
(87) WO 2008/049847
(74) Čermák a spol., JUDr. Karel Čermák, Elišky Peškové 15,
Praha 5, 15000

(97) **EP 2076682**
(47) 21.03.2012
(97) 17.04.2008
(51) **F16D 3/04** (2006.01)
(96) 24.08.2007
(96) 07802877.6
(73) Pierburg GmbH, 41460 Neuss, DE
(72) MÜNICH, Marc-Anton, 14476 Gross Glienicke, DE
VOIGTLÄNDER, Karsten, 40625 Düsseldorf, DE
VIERKÖTTER, Michael, 51105 Köln, DE
(54) **Spojovací zařízení**
(32) 14.10.2006
(31) 102006048678
(33) DE
(86) PCT/EP2007/058831
(87) WO 2008/043600
(74) Čermák a spol., JUDr. Karel Čermák, Elišky Peškové 15,
Praha 5, 15000

(97) **EP 2103647**

(47) 11.04.2012
(97) 26.06.2008
(51) **C08J 9/18** (2006.01)
C08J 9/228 (2006.01)
C08K 5/42 (2006.01)
C08L 23/10 (2006.01)
(96) 30.10.2007
(96) 07830820.2
(73) Kaneka Corporation, Osaka-shi, Osaka 530-8288, JP
(72) ICHIMURA, Tadayuki, Settsu-shi, Osaka 566-0072, JP
(54) **Preexpandované kuličky nesetřované polypropylenové pryskyřice a tvarování pomocí expanze uvnitř formy**

(32) 20.12.2006
(31) 2006342702
(33) JP
(86) PCT/JP2007/071086
(87) WO 2008/075503
(74) Společná advokátní kancelář Všetečka Zelený Švorčík Kalenský a partneři, JUDr. Michal Havlík, Hálkova 2, Praha 2, 12000

(97) **EP 2127002**
(47) 28.03.2012
(97) 04.09.2008
(51) **H01M 2/10** (2006.01)
(96) 26.02.2008
(96) 08716048.7
(73) VB Autobatterie GmbH & Co. KGaA, 30419 Hannover, DE
(72) STREUER, Peter, 30559 Hannover, DE
SCHULZE-BECKINGHAUSEN, Andreas, 31515 Wunstorf, DE
(54) **Olověný akumulátor a držadlo na něj**
(32) 27.02.2007
(31) 102007009770
(33) DE
(86) PCT/EP2008/001509
(87) WO 2008/104364
(74) Ing. Vítězslav Žák, patentový zástupce, Ostopovická 4, Troubsko, 66441

(97) **EP 2156128**
(47) 04.04.2012
(97) 04.12.2008
(51) **F28D 7/16** (2006.01)
F28F 9/22 (2006.01)
F28F 9/26 (2006.01)
(96) 27.05.2008
(96) 08760085.4
(73) Shell Internationale Research Maatschappij B.V., 2596 HR The Hague, NL
(72) MULDER, Dominicus Fredericus, NL-1031 CM Amsterdam, NL
(54) **Skříňová sestava výměníku tepla a způsob jejího sestavování**
(32) 31.05.2007
(31) 07109296
(33) EP
(86) PCT/EP2008/056487
(87) WO 2008/145652
(74) Společná advokátní kancelář Všetečka Zelený Švorčík Kalenský a partneři, JUDr. Pavel Zelený, Hálkova 2, Praha 2, 12000

(97) **EP 2160108**
(47) 18.04.2012
(97) 31.12.2008
(51) **A24F 47/00** (2006.01)
A61M 15/06 (2006.01)
(96) 25.06.2008
(96) 08762482.1
(73) Kind Consumer Limited, London EC1R 5AR, GB

(72) HEARN, Alex, London SE1 3UW, GB
(54) **Systém zahrnující zařízení, které simuluje cigaretu a jednotka na jeho opětovné naplnění**
(32) 25.06.2007
(31) 0712305
(33) GB
(86) PCT/GB2008/002175
(87) WO 2009/001078
(74) TRAPLOVÁ HAKR KUBÁT Advokátní a patentová kancelář, Ing. Jan Kubát, Přístavní 24, Praha 7, 17000

(97) **EP 2164536**
(47) 11.04.2012
(97) 04.12.2008
(51) **A61L 27/36** (2006.01)
A61L 27/56 (2006.01)
(96) 16.04.2008
(96) 08737451.8
(73) Telea Biotech S.r.l., 36066 Sandrigo (VI), IT
(72) Marzaro, Maurizio, 31100 Treviso, IT
(54) **Způsob přípravy bezbuněčné organické tkáně**
(32) 31.05.2007
(31) V120070159
(33) IT
(86) PCT/IB2008/000921
(87) WO 2008/146106
(74) Čermák a spol., JUDr. Karel Čermák, Elišky Peškové 15, Praha 5, 15000

(97) **EP 2167169**
(47) 23.05.2012
(97) 18.12.2008
(51) **A61M 5/28** (2006.01)
A61M 5/31 (2006.01)
(96) 31.05.2008
(96) 08758924.8
(73) Sanofi-Aventis Deutschland GmbH, 65929 Frankfurt am Main, DE
(72) SEIFERLEIN, Werner, 65926 Frankfurt am Main, DE
MÖCKEL, Jörn, 65926 Frankfurt am Main, DE
(54) **Dvojkomorová karpule s nástavcem**
(32) 14.06.2007
(31) 07011687
(33) EP
(86) PCT/EP2008/004355
(87) WO 2008/151736
(74) TRAPLOVÁ HAKR KUBÁT Advokátní a patentová kancelář, Ing. Eduard Hakr, Přístavní 24, Praha 7, 17000

(97) **EP 2176235**
(47) 18.04.2012
(97) 15.01.2009
(51) **C07D 235/18** (2006.01)
(96) 08.07.2008
(96) 08773249.1
(73) Zentiva, k.s., Dolní Mecholupy 102 37 Praha 10, CZ
(72) STACH, Jan, 190 16 Praha 9, CZ
RADL, Stanislav, 250 84 Kvetnice, CZ
CINIBULK, Josef, 190 00 Praha 9, CZ
STRELEC, Ivo, 142 00 Praha 4, CZ
JARRAH, Kamal, 106 00 Praha 10, CZ
(54) **Způsob výroby 4'-[[4-methyl-6-(1-methyl-1H-benzimidazol-2-yl)-2-propyl-1H-benzimidazol-1-yl]methyl]bifenyl-2-karboxylové kyseliny (telmisartanu)**
(32) 09.07.2007
(31) 20070457
(33) CZ
(86) PCT/CZ2008/000080
(87) WO 2009/006860

(74) Rott, Růžička & Guttman Patentové, známkové a advokátní kanceláře, Ing. Ivana Jirotková, Vinohradská 37, Praha 2, 12000

(74) Společná advokátní kancelář Vsetečka Zelený Švorčík Kalenský a partneři, JUDr. Pavel Zelený, Hálkova 2, Praha 2, 12000

(97) **EP 2190123**
(47) 07.03.2012
(97) 26.05.2010
(51) **H03M 13/00** (2006.01)
H04L 1/00 (2006.01)
H03M 13/11 (2006.01)
H03M 13/15 (2006.01)
H03M 13/25 (2006.01)
H03M 13/29 (2006.01)
H04L 27/20 (2006.01)
H04L 27/34 (2006.01)
H04L 27/36 (2006.01)
H04H 40/90 (2008.01)
(96) 03.07.2003
(96) 10001217.8
(73) DTVG LICENSING, INC, El Segundo CA 90245, US
(72) Eroz, Mustafa, Germantown MD 20874, US
Sun, Feng-Wen, Germantown MD 20874, US
Lee, Lin-Nan, Potomac MD 20854, US

(54) **Způsob a systém pro generování kódu kontroly parity s nízkou hustotou**
(32) 03.07.2002, 26.07.2002, 25.10.2002, 04.11.2002, 29.10.2002, 15.01.2003, 15.08.2002, 14.02.2003, 20.03.2003, 09.05.2003, 24.06.2003, 24.06.2003
(31) 393457 P, 398760 P, 421505 P, 423710 P, 421999 P, 440199 P, 403812 P, 447641 P, 456220 P, 469356 P, 482112 P, 482107 P
(33) US, US, US, US, US, US, US, US, US, US, US, US
(74) Čermák a spol., JUDr. Karel Čermák, advokát, Národní 32, Praha 1, 11000

(97) **EP 2190587**
(47) 18.04.2012
(97) 26.03.2009
(51) **B05B 7/04** (2006.01)
B05B 1/34 (2006.01)
B05B 7/06 (2006.01)
B05B 7/08 (2006.01)
B05B 7/10 (2006.01)
B08B 5/02 (2006.01)
F28C 3/08 (2006.01)
(96) 16.09.2008
(96) 08802252.0
(73) Wurz, Dieter, 76530 Baden-Baden, DE
(72) Wurz, Dieter, 76530 Baden-Baden, DE
(54) **Víceotvorová nebo skupinová tryska**
(32) 17.09.2007
(31) 102007044272
(33) DE
(86) PCT/EP2008/007722
(87) WO 2009/036947
(74) Čermák a spol., JUDr. Karel Čermák, Elišky Peškové 15, Praha 5, 15000

(97) **EP 2190655**
(47) 11.04.2012
(97) 02.04.2009
(51) **B29D 30/00** (2006.01)
(96) 27.09.2007
(96) 07825192.3
(73) PIRELLI TYRE S.p.A., 20126 Milano, IT
(72) MANCINI, Gianni, I-20126 Milano, IT
MARCHINI, Maurizio, I-20126 Milano, IT
MUSITELLI, Ezio, I-20126 Milano, IT
SANGIOVANNI, Stefano, I-20126 Milano, IT
(54) **Způsob a závod pro výrobu pneumatik pro kola vozidel**
(86) PCT/IB2007/002816
(87) WO 2009/040594

(97) **EP 2197566**
(47) 02.05.2012
(97) 30.07.2009
(51) **B01D 53/14** (2006.01)
C10L 3/10 (2006.01)
(96) 12.08.2008
(96) 08785494.9
(73) MT-Biomethan GmbH, 27404 Zeven, DE
(72) GÜNTHER, Lothar, 82538 Geretsried, DE
(54) **Způsob a zařízení k regeneraci při čištění plynů vznikajícího, aminy obsahujícího pracovního roztoku**
(32) 09.10.2007
(31) 102007048565
(33) DE
(86) PCT/EP2008/006615
(87) WO 2009/092403
(74) UNIPATENT, Ing. Jiří Chlustina, Jana Masaryka 43-47, Praha 2, 12000

(97) **EP 2200642**
(47) 18.04.2012
(97) 23.04.2009
(51) **A61K 39/095** (2006.01)
(96) 17.10.2008
(96) 08838605.7
(73) Novartis AG, 4056 Basel, CH
(72) CONTORNI, Mario, I-53100 Siena, IT
KAZZAZ, Jina, Cambridge, MA 02139, US
O'HAGAN, Derek, Cambridge, MA 02139, US
SINGH, Manmohan, Cambridge, MA 02139, US
UGOZZOLI, Mildred, Cambridge, MA 02139, US
(54) **Formulace pro meningokokální vakcínu**
(32) 19.10.2007
(31) 999590 P
(33) US
(86) PCT/IB2008/003283
(87) WO 2009/050586
(74) Čermák a spol., JUDr. Karel Čermák, Elišky Peškové 15, Praha 5, 15000

(97) **EP 2203041**
(47) 18.04.2012
(97) 07.05.2009
(51) **A01D 45/00** (2006.01)
(96) 31.10.2008
(96) 08843717.3
(73) Develey Holding GmbH & Co. Beteiligungs KG, 82008 Unterhaching, DE
(72) WAGNER, Franz, 84347 Pfarrkirchen, DE
FLEISCHMANN, Erwin, 94436 Simbach, DE
(54) **Sběrací zařízení pro sklizeň a přívod okurkových rostlin k pojízdnému sklízecímu stroji**
(32) 02.11.2007
(31) 102007052272
(33) DE
(86) PCT/EP2008/009216
(87) WO 2009/056337
(74) TRAPLOVÁ HAKR KUBÁT Advokátní a patentová kancelář, Ing. Eduard Hakr, Přístavní 24, Praha 7, 17000

(97) **EP 2209832**
(47) 18.04.2012
(97) 22.05.2009
(51) **C08G 63/82** (2006.01)
(96) 14.11.2008
(96) 08849723.5
(73) JUNGBUNZLAUER AUSTRIA AG, 1010 Wien, AT

(72) RAFLER, Gerald, 14473 Potsdam, DE
RAFLER, Jutta, 14473 Potsdam, DE
WINDSPERGER, Andreas, A-3034 Maria Anzbach, AT
EDLAUER, Robert, A-2136 Laa a.d. Thaya, AT
GASS, Josef, A-2265 Drösing, AT
(54) **Způsob výroby polymléčných kyselin vysoké molární hmotnosti a vysoké optické čistoty selektivní katalýzou**
(32) 14.11.2007
(31) 18372007
(33) AT
(86) PCT/AT2008/000412
(87) WO 2009/062223
(74) Ing. Pavel Reichel, Záhřebská 30, Praha 2, 12000

(97) **EP 2212601**
(47) 22.02.2012
(97) 28.05.2009
(51) **F16K 27/04** (2006.01)
F16K 11/20 (2006.01)

(96) 02.06.2008
(96) 08751333.9
(73) Valfşel Armatur Sanayi Anonim Sirketi, 45030 Manisa, TR
(72) TUNCAY, Hakan, Cevat, 45030 Manisa, TR
(54) **Kartridž**
(32) 22.11.2007
(31) 200708072
(33) TR
(86) PCT/IB2008/052146
(87) WO 2009/066190
(74) PATENTSERVIS Praha a.s., Jivenská 1273/1, Praha 4, 14021

(97) **EP 2226375**
(47) 16.05.2012
(97) 08.09.2010
(51) **C10G 3/00** (2006.01)
C10G 45/58 (2006.01)
C10G 45/72 (2006.01)

(96) 04.03.2009
(96) 09003140.2
(73) IFP Energies nouvelles, 92852 Rueil-Malmaison Cedex, FR
(72) Abe, Detlef, 16278 Angermünde, DE
Eschenröder, Frank, Dr., 16303 Schwedt, DE
Laban, David, 16303 Schwedt, DE
Schütter, Hartmut, Dr., 16303 Schwedt, DE
Bournay, L., 69440 Chaussan, FR
Chapus, T., 69001 Lyon, FR
Dupassieux, N., 69005 Lyon, FR
(54) **Způsob kontinuální hydrogenace surovin obsahujících triglyceridy**
(74) Čermák a spol., JUDr. Karel Čermák, Elišky Peškové 15, Praha 5, 15000

(97) **EP 2233665**
(47) 14.03.2012
(97) 29.09.2010
(51) **E04H 6/02** (2006.01)
E04B 7/02 (2006.01)
E04B 7/20 (2006.01)
F24J 2/04 (2006.01)

(96) 28.01.2010
(96) 10151904.9
(73) Ravoyard Holding, 39380 Mont sous Vaudrey, FR
(72) Ravoyard, Eric, 25000, Besancon, FR
(54) **Stavebnicová konstrukce**
(32) 26.02.2009, 11.06.2009
(31) 0951208, 0953864
(33) FR, FR
(74) Rott, Růžička & Guttmann Patentové, známkové a advokátní kanceláře, Ing. Ivana Menšíková, Vinohradská 37, Praha 2, 12000

(97) **EP 2240350**
(47) 27.06.2012
(97) 28.01.2010
(51) **B60S 3/00** (2006.01)

(96) 23.07.2009
(96) 09780998.2
(73) WashTec Holding GmbH, 86153 Augsburg, DE
(72) WIMMER, Georg, 86444 Affing, DE
(54) **Použití kolejnice pro vedení kola, zařízení na mytí vozidel a způsob středového umístění vozidla**
(32) 24.07.2008
(31) 102008034571
(33) DE
(86) PCT/EP2009/059517
(87) WO 2010/010160
(74) Rott, Růžička & Guttmann Patentové, známkové a advokátní kanceláře, Ing. Jiří Andera, Vinohradská 37, Praha 2, 12000

(97) **EP 2253555**
(47) 30.05.2012
(97) 24.11.2010
(51) **B65D 51/24** (2006.01)
B65D 81/36 (2006.01)

(96) 19.05.2010
(96) 10163268.5
(73) Deutsche SiSi-Werke Betriebs GmbH, 69214 Eppelheim/Heidelberg, DE
(72) Schwartz, Erhard, 69168 Wieloch, DE
Schmitt, Christopher, 69469 Weinheim, DE
(54) **Uzavírací víčko pro nádoby, bezpečné proti spolknutí**
(32) 19.05.2009
(31) 202009007163 U
(33) DE
(74) TRAPLOVÁ HAKR KUBÁT Advokátní a patentová kancelář, Ing. Eduard Hakr, Přístavní 24, Praha 7, 17000

(97) **EP 2268438**
(47) 09.05.2012
(97) 15.10.2009
(51) **B23C 5/20** (2006.01)

(96) 21.03.2009
(96) 09730305.1
(73) Hartmetall-Werkzeugfabrik Paul Horn GmbH, 72072 Tübingen, DE
(72) LUIK, Matthias, 72766 Reutlingen, DE
(54) **Fréza pro oběžné dráhy kuliček a břitová vložka pro ni**
(32) 11.04.2008
(31) 102008019426
(33) DE
(86) PCT/EP2009/002106
(87) WO 2009/124652
(74) Čermák a spol., JUDr. Karel Čermák, Elišky Peškové 15, Praha 5, 15000

(97) **EP 2271160**
(47) 09.05.2012
(97) 05.01.2011
(51) **H04W 60/00** (2009.01)

(96) 17.08.2006
(96) 10179059.0
(73) Panasonic Corporation, Kadoma-shi Osaka 571-8501, JP
(72) Bachmann, Jens, 63225, Langen, DE
Weniger, Kilian, 63225, Langen, DE
Hakenberg, Rolf, 63225, Langen, DE
(54) **Umožnění současného používání domovské sítě a cizí sítě multihomingovým mobilním uzlem**
(32) 19.09.2005
(31) 05020354
(33) EP

(74) TRAPLOVÁ HAKR KUBÁT Advokátní a patentová kancelář, Ing. Eduard Hakr, Přístavní 24, Praha 7, 17000

(97) **EP 2274297**

(47) 09.05.2012

(97) 22.10.2009

(51) **C07D 401/12** (2006.01)

C07D 403/12 (2006.01)

C07D 405/14 (2006.01)

C07D 413/14 (2006.01)

C07D 417/12 (2006.01)

C07F 7/18 (2006.01)

A61K 31/41 (2006.01)

A61K 31/4155 (2006.01)

A61K 31/427 (2006.01)

A61K 31/44 (2006.01)

A61K 31/497 (2006.01)

A61P 3/10 (2006.01)

(96) 06.04.2009

(96) 09732665.6

(73) F. Hoffmann-La Roche AG, 4070 Basel, CH

(72) BERTHEL, Steven, Joseph, Mendham Township New Jersey 07945, US
BRINKMAN, John, A., West Caldwell New Jersey 07006, US

HAYDEN, Stuart, Manalapan New Jersey 07726, US
HAYNES, Nancy-Ellen, Cranford New Jersey 07016, US
KESTER, Robert, Francis, West Orange New Jersey 07052, US

McDERMOTT, Lee, Apostle, East Windsor New Jersey 08520, US

QIAN, Yimin, Wayne New Jersey 07470, US

SARABU, Ramakanth, Towaco New Jersey 07082, US

SCOTT, Nathan, Robert, Livingston New Jersey 07039, US

TILLEY, Jefferson, Wright, North Caldwell New Jersey 07006, US

(54) **Pyrrrolidinonové aktivátory glukokinázy**

(32) 16.04.2008, 20.01.2009

(31) 45370 P, 145761 P

(33) US, US

(86) PCT/EP2009/054067

(87) WO 2009/127546

(74) Čermák a spol., JUDr. Karel Čermák, Elišky Peškové 15, Praha 5, 15000

(97) **EP 2283170**

(47) 25.04.2012

(97) 12.11.2009

(51) **C25D 3/52** (2006.01)

C25D 3/56 (2006.01)

(96) 07.05.2008

(96) 08758401.7

(73) Umicore Galvanotechnik GmbH, 73525 Schwäbisch Gmünd, DE

(72) BERGER, Sascha, 73527 Schwaebisch Gmuend, DE

OBERST, Frank, 73529 Schwaebisch Gmuend, DE

SIMON, Franz, 73527 Schwaebisch-Gmuend, DE

MANZ, Uwe, 73563 Mögglingen, DE

WEYHMUELLER, Bernd, 73553 Alfdorf

Hintersteinberg, DE

BRONDER, Klaus, 73527 Schwaebisch Gmuend, DE

(54) **Pd a Pd-Ni elektrolytické lázně**

(86) PCT/EP2008/003667

(87) WO 2009/135505

(74) TRAPLOVÁ HAKR KUBÁT Advokátní a patentová kancelář, Ing. Eduard Hakr, Přístavní 24, Praha 7, 17000

(96) 08.10.2008

(96) 08802825.3

(73) Helmholtz Zentrum München Deutsches Forschungszentrum für Gesundheit und Umwelt (GmbH), 85764 Neuherberg, DE

(72) ISSELS, Rolf, 80796 München, DE

(54) **Terapeutické zařízení kombinující radiální terapii a termoterapii**

(86) PCT/EP2008/008488

(87) WO 2010/040364

(74) Čermák a spol., JUDr. Karel Čermák, Elišky Peškové 15, Praha 5, 15000

(97) **EP 2301880**

(47) 16.05.2012

(97) 30.03.2011

(51) **B66B 5/00** (2006.01)

(96) 24.09.2010

(96) 10010464.5

(73) Aufzugswerke M. Schmitt & Sohn GmbH & Co., 90402 Nürnberg, DE

(72) Schmidt, Klaus, 90489 Nürnberg, DE

Meyer, Wilfried Michael, 91575 Windsbach, DE

(54) **Vytahovací zařízení pro výtahy**

(32) 29.09.2009

(31) 102009048522

(33) DE

(74) Čermák a spol., JUDr. Karel Čermák, Elišky Peškové 15, Praha 5, 15000

(97) **EP 2302468**

(47) 09.05.2012

(97) 30.03.2011

(51) **G04B 5/02** (2006.01)

G04B 13/00 (2006.01)

(96) 14.09.2010

(96) 10176506.3

(73) MPS Micro Precision Systems AG, 2500 Bienne 8, CH

(72) Laager, Alain, 2603, Péry, CH

Bui, Hoang-Khanh, 2504, Bienne, CH

Mojou, Jean-François, 2208, Les Hauts-Geneveys, CH

Parietti, Patrice, 2028, Vaumarcus, CH

Zwahlen, Michaël, 3232, Ins, CH

(54) **Spojovací zařízení**

(32) 24.09.2009

(31) 14762009

(33) CH

(74) FISCHER & PARTNER Intellectual Property s.r.o., Ing. Michael Fischer, Na Hrobci 294/5, Praha 2, 12000

(97) **EP 2310303**

(47) 07.03.2012

(97) 07.01.2010

(51) **B65G 1/14** (2006.01)

B65D 85/68 (2006.01)

(96) 30.06.2008

(96) 08773851.4

(73) Ferrinox Automotive SRO, 94905 Nitra, SK

(72) SEGHEZZI, Maria Rosaria, IT-27024 Cilavegna (PV), IT

(54) **Stohovací stojan**

(86) PCT/EP2008/005445

(87) WO 2010/000287

(74) Čermák a spol., JUDr. Karel Čermák, Elišky Peškové 15, Praha 5, 15000

(97) **EP 2311805**

(47) 09.05.2012

(97) 20.04.2011

(51) **C07D 209/12** (2006.01)

A61K 31/404 (2006.01)

A61P 5/30 (2006.01)

(97) **EP 2288413**

(47) 14.03.2012

(97) 15.04.2010

(51) **A61N 5/10** (2006.01)

A61N 1/40 (2006.01)

(96) 24.07.2008
(96) 10013501.1
(73) Zentiva, K.S., 102 37 Praha 10, CZ
(72) Jirman, Josef, 100 00 Praha 10, CZ
Richter, Jindrich, 530 12 Pardubice, CZ
(54) **Nová polymorfní forma bazedoxifen acetátu**
(32) 25.07.2007
(31) 20070500
(33) CZ
(74) Rott, Růžička & Guttmann Patentové, známkové a
advokátní kanceláře, Ing. Ivana Jirotková, Vinohradská 37,
Praha 2, 12000

(97) **EP 2313905**
(47) 04.04.2012
(97) 04.02.2010
(51) **H01H 71/24** (2006.01)
H01H 69/00 (2006.01)
(96) 02.07.2009
(96) 09775551.6
(73) Eaton Industries (Austria) GmbH, 3943 Schrems (NÖ), AT
(72) FAAST, Rainer, A-3871 Alt-Nagelberg, AT
ZACH, Erich, A-3873 Brand 115, AT
(54) **Spínací přístroj**
(32) 31.07.2008
(31) 11902008
(33) AT
(86) PCT/AT2009/000260
(87) WO 2010/012012
(74) Společná advokátní kancelář Vsetečka Zelený Švorčík
Kalenský a partneři, JUDr. Michal Havlík, Hálkova 2,
Praha 2, 12000

(97) **EP 2324158**
(47) 16.05.2012
(97) 18.03.2010
(51) **E02F 3/10** (2006.01)
E02F 3/20 (2006.01)
E21C 27/24 (2006.01)
E21D 9/10 (2006.01)
(96) 27.08.2009
(96) 09782250.6
(73) Ertmer, Klaus, 36433 Leimbach, DE
(72) Ertmer, Klaus, 36433 Leimbach, DE
(54) **Fréza k montáži na rypadlo, zahrnující řezné hlavy a
frézovací řetěz**
(32) 11.09.2008
(31) 102008041982
(33) DE
(86) PCT/EP2009/061036
(87) WO 2010/028953
(74) KANIA, SEDLÁK, SMOLA Patentová a známková
kancelář, Ing. Veronika Zemanová, Mendlovo nám. 1a,
Brno, 60300

(97) **EP 2324178**
(47) 09.05.2012
(97) 10.02.2011
(51) **E05F 1/12** (2006.01)
E05F 3/20 (2006.01)
E05D 11/10 (2006.01)
E05D 7/08 (2006.01)
E05F 3/10 (2006.01)
(96) 04.08.2010
(96) 10757475.8
(73) Gosio Dianora, 25075 Nave (BS), IT
(72) BACCHETTI, Luciano, 25075 Nave (BS), IT
(54) **Závěs pro chladicí místnosti, létací brány a podobně**
(32) 06.08.2009
(31) VI20090211
(33) IT
(86) PCT/IB2010/053535

(87) WO 2011/016000
(74) Společná advokátní kancelář Vsetečka Zelený Švorčík
Kalenský a partneři, JUDr. Michal Havlík, Hálkova 2,
Praha 2, 12000

(97) **EP 2326191**
(47) 04.04.2012
(97) 11.03.2010
(51) **A41D 1/08** (2006.01)
(96) 03.09.2009
(96) 09778313.8
(73) X-Technology Swiss GmbH, 8832 Wollerau, CH
(72) LAMBERTZ, Bodo, W., 8808 Pfäffikon, CH
(54) **Ochranný prvek pro cyklistické kalhoty**
(32) 04.09.2008
(31) 202008011774 U
(33) DE
(86) PCT/EP2009/006395
(87) WO 2010/025920
(74) UNIPATENT, Ing. Jiří Chlustina, Jana Masaryka 43-47,
Praha 2, 12000

(97) **EP 2331456**
(47) 04.04.2012
(97) 18.03.2010
(51) **C01B 7/07** (2006.01)
C07D 301/02 (2006.01)
C07D 303/08 (2006.01)
C08G 59/02 (2006.01)
(96) 11.09.2009
(96) 09782922.0
(73) Solvay SA, 1050 Bruxelles, BE
(72) KRAFFT, Philippe, B-1640 Rhode Saint Genese, BE
GILBEAU, Patrick, B-7090 Braine-le-Comte, BE
(54) **Způsob čištění chlorovodíku**
(32) 12.09.2008
(31) 0856138
(33) FR
(86) PCT/EP2009/061812
(87) WO 2010/029153
(74) TRAPLOVÁ HAKR KUBÁT Advokátní a patentová
kancelář, Ing. Eduard Hakr, Přístavní 24, Praha 7, 17000

(97) **EP 2334968**
(47) 06.06.2012
(97) 15.04.2010
(51) **F16L 37/36** (2006.01)
(96) 25.09.2009
(96) 09756404.1
(73) Völker, Manfred, 63825 Blankenbach, DE
(72) Völker, Manfred, 63825 Blankenbach, DE
(54) **Uzavírací spojka**
(32) 10.10.2008
(31) 102008051303
(33) DE
(86) PCT/DE2009/001351
(87) WO 2010/040334
(74) Čermák a spol., JUDr. Karel Čermák, Elišky Peškové 15,
Praha 5, 15000

(97) **EP 2336041**
(47) 09.05.2012
(97) 22.06.2011
(51) **B65D 21/02** (2006.01)
B65D 25/00 (2006.01)
E05D 3/12 (2006.01)
B65D 6/34 (2006.01)
(96) 15.12.2010
(96) 10195163.0
(73) BITO-Lagertechnik Bittmann GmbH, 55590 Meisenheim,
DE

- (72) Bastian, Dr. Peter, 55546, Fürfeld, DE
(54) **Stohovatelný transportní a skladový přepravník**
(32) 15.12.2009
(31) 102009054645
(33) DE
(74) TRAPLOVÁ HAKR KUBÁT Advokátní a patentová kancelář, Ing. Eduard Hakr, Přístavní 24, Praha 7, 17000

- (97) **EP 2390284**
(47) 29.02.2012
(97) 30.11.2011
(51) **C09C 1/02** (2006.01)
C09C 1/42 (2006.01)
C09C 3/04 (2006.01)
D21H 17/00 (2006.01)
D21H 19/00 (2006.01)
(96) 28.05.2010
(96) 10164211.4
(73) Omya Development AG, 4665 Oftringen, CH
(72) Buri, Matthias, 4852 Rothrist, CH
Gane, Patrick A.C., 4852 Rothrist, CH
(54) **Způsob výroby suspenzí minerálních materiálů s vysokým podílem pevných látek**
(74) Čermák a spol., JUDr. Karel Čermák, Elišky Peškové 15, Praha 5, 15000

Zveřejněné opravené překlady evropských patentových spisů

U následujících udělených evropských patentů s účinky pro Českou republiku byl majitelem předložen opravený překlad patentového spisu do českého jazyka (§35d odst. 2 zákona č. 527/1990 Sb., v platném znění).

Datem zveřejnění opraveného překladu evropského patentového spisu je datum publikace tohoto Věstníku.

- (97) EP 1660513
(97) EP 2208234
(97) EP 2263677

Zveřejněné překlady pozměněného, nebo omezeného znění evropských patentových spisů

U následujících udělených evropských patentů s účinky pro Českou republiku byl majitelem předložen překlad omezeného, nebo pozměněného znění evropského patentového spisu do českého jazyka (§35f odst. 3 zákona č. 527/1990 Sb., v platném znění).

- (97) EP 1576929

Evropské patenty zrušené Evropským patentovým úřadem

Následující evropské patenty udělené Evropským patentovým úřadem s účinky pro Českou republiku byly zrušeny Evropským patentovým úřadem podle článku 102 Úmluvy o udělování evropských patentů (§35f odst. 2 zákona č. 527/1990 Sb., v platném znění).

- (97) EP 1681207
(97) EP 1957452

MM4A Zánik evropských patentů nezaplacením poplatků za udržování platnosti patentu

Následující evropské patenty udělené Evropským patentovým úřadem s účinky pro Českou republiku zanikly pro nezaplacení poplatků za udržování platnosti patentu (§22 písm. b) zákona č. 527/1990 Sb., v platném znění).

- | | | |
|-----------------|-----------------|-----------------|
| (97) EP 1321177 | (97) EP 1461083 | (97) EP 1547935 |
| (97) EP 1327949 | (97) EP 1463839 | (97) EP 1555435 |
| (97) EP 1431158 | (97) EP 1474366 | (97) EP 1555643 |
| (97) EP 1456043 | (97) EP 1522231 | (97) EP 1563891 |
| (97) EP 1458713 | (97) EP 1534186 | (97) EP 1564502 |
| (97) EP 1459024 | (97) EP 1547555 | (97) EP 1569970 |

(97) EP 1572344
(97) EP 1572855
(97) EP 1581475
(97) EP 1581535
(97) EP 1581609
(97) EP 1583644
(97) EP 1587663
(97) EP 1601914
(97) EP 1605932
(97) EP 1700789
(97) EP 1701779
(97) EP 1704144
(97) EP 1704332
(97) EP 1706441
(97) EP 1709018
(97) EP 1711299
(97) EP 1732776
(97) EP 1740459
(97) EP 1748714
(97) EP 1799948
(97) EP 1806216
(97) EP 1827918
(97) EP 1842219
(97) EP 1846534
(97) EP 1916187
(97) EP 1937429
(97) EP 1964339
(97) EP 1965801
(97) EP 1967195
(97) EP 1968509
(97) EP 1981891
(97) EP 2071972
(97) EP 2121677
(97) EP 2124618
(97) EP 2130995

PD4A Převod práv a ostatní změny majitelů evropských patentů

(97) EP 1466082	(97) EP 2164536
(73) Schaeffler Technologies AG & Co. KG, 91074 Herzogenaurach, DE	(73) Telea Biotech S.r.l., 36066 Sandrigo (VI), IT

(97) **EP 1466082**
(73) Schaeffler Technologies GmbH & Co. KG, 91074 Herzogenaurach, DE

(97) **EP 1571274**
(73) Bloéb Nina, 6405 Pfaffenhofen, AT

(97) **EP 1571274**
(73) Proverum AG, 6341 Baar, CH

(97) **EP 1695914**
(73) Mayr-Melnhof Karton AG, 1040 Wien, AT

(97) **EP 1781802**
(73) Pfizer Ireland Pha, Cork, IE

(97) **EP 1926843**
(73) PST Sensors, 7700 Cape Town, ZA

(97) **EP 1948582**
(73) The Curators Of The University Of Missouri, Columbia, 65211, MO, US

(97) **EP 1992697**
(73) Pfizer Ireland Pha, Cork, IE

(97) **EP 2144897**
(73) Shire Orphan Therapies GmbH, 10117 Berlin, DE

FG1K

Zapsané užité vzory - přehled podle čísel zápisu

V období uzávěrky tohoto čísla Věstníku zapsal Úřad průmyslového vlastnictví tyto užité vzory.

24093	B 42 D 15/02	(2006.01)
24094	F 28 F 9/24	(2006.01)
24095	A 63 B 23/035	(2006.01)
24096	A 23 K 1/14	(2006.01)
24097	C 04 B 18/06	(2006.01)
24098	A 45 D 40/28	(2006.01)
24099	E 06 B 3/08	(2006.01)
24100	B 43 K 29/02	(2006.01)
24101	B 23 C 5/28	(2006.01)
24102	B 05 C 9/00	(2006.01)
24103	B 60 T 7/10	(2006.01)
24104	B 60 K 20/04	(2006.01)
24105	E 04 B 1/26	(2006.01)
24106	E 02 B 7/16	(2006.01)
24107	G 06 K 9/00	(2006.01)
24108	E 04 B 2/92	(2006.01)
24109	E 04 B 2/56	(2006.01)
24110	G 01 K 7/02	(2006.01)
24111	A 01 D 34/76	(2006.01)
24112	G 01 K 1/14	(2006.01)
24113	D 04 H 1/728	(2012.01)
24114	G 01 T 1/203	(2006.01)
24115	F 02 C 7/20	(2006.01)

FG1K

Zapsané užité vzory - řazené podle MPT

- | | |
|--|--|
| (51) <i>A01D 34/76</i> (2006.01) | (11) <i>G09F 1/00</i> (2006.01) |
| <i>A01D 34/68</i> (2006.01) | 24093 |
| <i>A01D 34/81</i> (2006.01) | (21) 2011-25142 |
| (11) 24111 | (22) 15.11.2011 |
| (21) 2012-26123 | (47) 16.07.2012 |
| (22) 25.05.2012 | (73) Jaroš Martin Mgr., Černošice - Třebotov, CZ |
| (47) 16.07.2012 | (72) Jaroš Martin Mgr., Černošice - Třebotov, CZ |
| (73) DAKR spol. s r.o., Hranice, CZ | (54) Elektronická datová vizitka |
| (72) Dančák Zdeněk Ing., Vsetín, CZ | (51) <i>B43K 29/02</i> (2006.01) |
| (54) Žací ústrojí dvourotorového mulčovacího stroje | <i>B43K 19/02</i> (2006.01) |
| (51) <i>A23K 1/14</i> (2006.01) | (11) 24100 |
| <i>A23K 1/18</i> (2006.01) | (21) 2012-25845 |
| (11) 24096 | (22) 30.03.2012 |
| (21) 2012-25628 | (47) 16.07.2012 |
| (22) 15.02.2012 | (73) KOH-I-NOOR HARDTMUTH a.s., České Budějovice, CZ |
| (47) 16.07.2012 | (72) Žánová Zdeňka RNDr., Lišov, CZ |
| (73) Česká zemědělská univerzita v Praze, Praha, CZ | (54) Psací a kreslicí prostředek |
| (72) Tůmová Eva Prof. Ing. CSc., Praha - Břevnov, CZ | (74) KOREJZOVÁ & SPOL., v.o.s., JUDr. Petra Korejzová, Korunní 810/104E, Praha 10 - Vinohrady, 10100 |
| (54) Kompletní krmná směs pro chov nutrií | (51) <i>B60K 20/04</i> (2006.01) |
| (74) Ministerstvo zemědělství ČR, Mgr. Hana Jirkalová, Těšnov 17, Praha 1, 11705 | (11) 24104 |
| (51) <i>A45D 40/28</i> (2006.01) | (21) 2012-25928 |
| (11) 24098 | (22) 18.04.2012 |
| (21) 2012-25657 | (47) 16.07.2012 |
| (22) 21.02.2012 | (73) BRANO, a. s., Hradec nad Moravicí, CZ |
| (47) 16.07.2012 | (72) Vích Václav, Turnov, CZ |
| (73) Šmalcl Jaroslav Ing., Chocerady, CZ | Hykl Josef Bc., Rumburk, CZ |
| (72) Šmalcl Jaroslav Ing., Chocerady, CZ | Mayer Jiří Ing., Rumburk, CZ |
| (54) Pomůcka pro roztírání krému nebo emulze | (54) Konzole pro uložení spojkového pedálu |
| (51) <i>A63B 23/035</i> (2006.01) | (74) RETROPATENT s.r.o., Mgr. Kamil Kolátor, Dolní nám. 5/679, Jablonec nad Nisou, 46601 |
| <i>A63B 23/04</i> (2006.01) | (51) <i>B60T 7/10</i> (2006.01) |
| <i>A63B 23/12</i> (2006.01) | (11) 24103 |
| (11) 24095 | (21) 2012-25927 |
| (21) 2011-25377 | (22) 18.04.2012 |
| (22) 22.12.2011 | (47) 16.07.2012 |
| (47) 16.07.2012 | (73) BRANO, a. s., Hradec nad Moravicí, CZ |
| (73) Horák Vladimír Doc. Ing. CSc., Hradec Králové, CZ | (72) Pešta Marek, Jablonec nad Nisou, CZ |
| (72) Horák Vladimír Doc. Ing. CSc., Hradec Králové, CZ | Pánek Jiří Ing., Pavlíkov, CZ |
| (54) Eliptický cvičební trenážer | Mayer Jiří Ing., Rumburk, CZ |
| (51) <i>B05C 9/00</i> (2006.01) | (54) Konzole páky ruční brzdy |
| (11) 24102 | (74) RETROPATENT s.r.o., Mgr. Kamil Kolátor, Dolní nám. 5/679, Jablonec nad Nisou, 46601 |
| (21) 2012-25885 | (51) <i>C04B 18/06</i> (2006.01) |
| (22) 10.04.2012 | <i>C04B 18/08</i> (2006.01) |
| (47) 16.07.2012 | <i>C04B 18/12</i> (2006.01) |
| (73) České vysoké učení technické v Praze Fakulta stavební, Praha, CZ | <i>C04B 18/14</i> (2006.01) |
| (72) Beran Václav Doc. Ing. DrSc., Praha - Dejvice, CZ | (11) 24097 |
| Dlask Petr Doc. Ing. Ph.D., Praha - Řepy, CZ | (21) 2012-25643 |
| Tománková Jaroslava Ph.D., Praha - Kobylisy, CZ | (22) 20.02.2012 |
| Holec Filip, Praha - Klánovice, CZ | (47) 16.07.2012 |
| Holec Jiří Ing., Praha - Klánovice, CZ | (73) Vysoké učení technické v Brně, Brno, CZ |
| (54) Soustava pro impregnaci kamenných prvků | ŽPSV, a.s., Uherský Ostroh, CZ |
| (74) Ing. Hana Dušková, Na Kočově 180, Chotutice, 28103 | (72) Kalina Lukáš Ing. Ph.D., Bučovice - Černčín, CZ |
| (51) <i>B23C 5/28</i> (2006.01) | Ptáček Petr Ing. Ph.D., Čáslav - Nové Město, CZ |
| <i>B23B 29/03</i> (2006.01) | Šoukal František Ing. Ph.D., Oslavice, CZ |
| <i>B23Q 11/12</i> (2006.01) | Opravitel Tomáš Ing. Ph.D., Popůvky, CZ |
| (11) 24101 | Bílek Vlastimil Ing. Ph.D., Újezd u Brna, CZ |
| (21) 2012-25876 | (54) Alkalický aktivovaný beton na bázi druhotných surovin |
| (22) 05.04.2012 | (51) <i>D04H 1/728</i> (2012.01) |
| (47) 16.07.2012 | <i>B82B 3/00</i> (2006.01) |
| (73) SAHOS s. r. o., Hluboká nad Vltavou, CZ | <i>D01D 5/08</i> (2006.01) |
| (72) Chylik Petr Ing., Písek, CZ | (11) 24113 |
| Hodáč Vladislav, Písek, CZ | (21) 2012-26179 |
| (54) Uspořádání přívodů médií u vidlicové obráběcí hlavy | (22) 21.02.2011 |
| (74) JUDr. Petr Holý, Na Kozačce 1289/7, Praha 2, 12000 | (47) 16.07.2012 |
| (51) <i>B42D 15/02</i> (2006.01) | (73) Technická univerzita v Liberci, Liberec, CZ |

- (72) Wiener Jakub Doc. Ing. Ph.D., Liberec, CZ
(54) **Zařízení pro výrobu nanovláken elektrostatickým zvlákněním kapalné polymerní matrice a zvláknovací elektroda tohoto zařízení**
(74) Ing. Dobroslav Musil, patentová kancelář, Ing. Dobroslav Musil, Cejl 38, Brno, 60200
- (51) **E02B 7/16** (2006.01)
(11) 24106
(21) **2012-26031**
(22) 14.05.2012
(47) 16.07.2012
(73) Koutný Ladislav Doc. Dr. Ing. CSc. Ph.D., Osek nad Bečvou, CZ
(72) Koutný Ladislav Doc. Dr. Ing. CSc. Ph.D., Osek nad Bečvou, CZ
(54) **Jezové těleso**
(51) **E04B 1/26** (2006.01)
E04B 1/38 (2006.01)
E04B 1/58 (2006.01)
(11) 24105
(21) **2012-25967**
(22) 27.04.2012
(47) 16.07.2012
(73) České vysoké učení technické v Praze Fakulta stavební, Praha, CZ
(72) Dolejš Jakub Dr. Ing., Louny, CZ
Jára Robert Ing., Varnsdorf, CZ
(54) **Spoj zborcených ploch z dřevěných prutů**
(74) Ing. Hana Dušková, Na Kočově 180, Chotutice, 28103
- (51) **E04B 2/56** (2006.01)
E04F 13/075 (2006.01)
E04B 1/62 (2006.01)
(11) 24109
(21) **2012-26087**
(22) 21.05.2012
(47) 16.07.2012
(73) Morávek Petr Ing. CSc., Jablonec nad Nisou, CZ
(72) Morávek Petr Ing. CSc., Jablonec nad Nisou, CZ
(54) **Kombinovaný rošt fasádních izolací a integrovaných obkladů**
(51) **E04B 2/92** (2006.01)
E04B 1/00 (2006.01)
(11) 24108
(21) **2012-26064**
(22) 17.05.2012
(47) 16.07.2012
(32) 01.06.2011
(31) 5028-2011 U
(33) SK
(73) ATA Bau s.r.o., Čenkovce, SK
(72) Makki Attila, Vel'ké Dvorníky, SK
(54) **Stavební konstrukce nízkoenergetické budovy**
(74) Ing. Libor Markes, Grohova 54/145, Brno, 60200
- (51) **E06B 3/08** (2006.01)
E06B 3/10 (2006.01)
E06B 3/12 (2006.01)
E06B 3/64 (2006.01)
(11) 24099
(21) **2012-25779**
(22) 19.03.2012
(47) 16.07.2012
(73) DEC - PLAST, s.r.o., Příbor, CZ
(72) Myšák Karel, Kopřivnice, CZ
(54) **Okno nebo dveře**
(74) Advokátní kancelář Janák a partneři s.r.o., JUDr. Stanislav Janák, Rožnovská 241, Frenštát pod Radhoštěm, 74401
- (51) **F02C 7/20** (2006.01)
F02C 3/073 (2006.01)
F01D 5/02 (2006.01)
F01D 25/00 (2006.01)
- (11) 24115
(21) **2012-26253**
(22) 21.06.2012
(47) 16.07.2012
(73) EKOL spol. s r.o., Brno, CZ
(72) Veselý Stanislav Prof. CSc., Jinačovice, CZ
Procházka Miloš Ing., Brno, CZ
Janišnin Václav, Brno, CZ
Toth Alexandr Ing. RNDr., Brno, CZ
(54) **Zpevňovací prvek rotoru axiálního kompresoru**
(74) Ing. Jiří Malúšek, Mendlovo nám. 1a, Brno, 60300
- (51) **F28F 9/24** (2006.01)
(11) 24094
(21) **2011-25289**
(22) 08.12.2011
(47) 16.07.2012
(73) LICON HEAT s.r.o., Praha, CZ
(72) Kniha Martin, Křižany, CZ
(54) **Topné těleso s axiálním ventilátorem**
(74) RETROPATENT s.r.o., Mgr. Kamil Kolátor, Dolní nám. 5/679, Jablonec nad Nisou, 46601
- (51) **G01K 1/14** (2006.01)
G01N 3/56 (2006.01)
(11) 24112
(21) **2012-26159**
(22) 01.06.2012
(47) 16.07.2012
(73) Česká zemědělská univerzita v Praze, Technická fakulta, Praha, CZ
(72) Valášek Petr Ing. Ph.D., Praha, CZ
Chocholouš Petr Ing., Praha, CZ
(54) **Upínací hlava pro měření teploty v průběhu abrazivního opotřebení speciálních zkušebních těles na vázaném abrazivu prostřednictvím infračerveného snímače teploty**
(51) **G01K 7/02** (2006.01)
G01K 7/14 (2006.01)
(11) 24110
(21) **2012-26108**
(22) 24.05.2012
(47) 16.07.2012
(73) Vysoké učení technické v Brně, Brno, CZ
(72) Horský Jaroslav Prof. Ing. CSc., Brno, CZ
(54) **Magnetický kontaktní teplotní senzor**
(74) Ing. Libor Markes, Grohova 54/145, Brno, 60200
- (51) **G01T 1/203** (2006.01)
G01T 1/166 (2006.01)
(11) 24114
(21) **2012-26214**
(22) 14.06.2012
(47) 16.07.2012
(73) Centrum výzkumu Řež s.r.o., Řež, CZ
(72) Viererbl Ladislav RNDr. CSc., Klecany, CZ
Klupák Vít Ing., Praha, CZ
(54) **Zařízení k měření homogenity ozáření monokrystalu křemíku**
(74) Pavel Reichel a kol., Ing. Pavel Reichel, Lopatecká 14, Praha 4, 14700
- (51) **G06K 9/00** (2006.01)
G06K 9/62 (2006.01)
G06K 9/78 (2006.01)
A61B 5/117 (2006.01)
(11) 24107
(21) **2012-26042**
(22) 14.05.2012
(47) 16.07.2012
(73) Česká zemědělská univerzita v Praze, Praha, CZ
(72) Nídlová Veronika Ing., Praha, CZ
Hart Jan Ing., Praha - Smíchov, CZ
(54) **Biometrický skener dlaně**

Seznam majitelů zapsaných užitných vzorů

(73)	(11)	(51)	(73)	(11)	(51)
ATA Bau s.r.o., Čenkovce, SK	24108	E 04 B 2/92	(2006.01)	ŽPSV, a.s., Uherský Ostroh, CZ	24097 C 04 B 18/06 (2006.01)
BRANO, a. s., Hradec nad Moravicí, CZ	24103	B 60 T 7/10	(2006.01)		
BRANO, a. s., Hradec nad Moravicí, CZ	24104	B 60 K 20/04	(2006.01)		
Centrum výzkumu Řež s.r.o., Řež, CZ	24114	G 01 T 1/203	(2006.01)		
Česká zemědělská univerzita v Praze, Praha, CZ	24096	A 23 K 1/14	(2006.01)		
Česká zemědělská univerzita v Praze, Praha, CZ	24107	G 06 K 9/00	(2006.01)		
Česká zemědělská univerzita v Praze, Technická fakulta, Praha, CZ	24112	G 01 K 1/14	(2006.01)		
České vysoké učení technické v Praze Fakulta stavební, Praha, CZ	24102	B 05 C 9/00	(2006.01)		
České vysoké učení technické v Praze Fakulta stavební, Praha, CZ	24105	E 04 B 1/26	(2006.01)		
DAKR spol. s r.o., Hranice, CZ	24111	A 01 D 34/76	(2006.01)		
DEC - PLAST, s.r.o., Příbor, CZ	24099	E 06 B 3/08	(2006.01)		
EKOL spol. s r.o., Brno, CZ	24115	F 02 C 7/20	(2006.01)		
Horák Vladimír Doc. Ing. CSc., Hradec Králové, CZ	24095	A 63 B 23/035	(2006.01)		
Jaroš Martin Mgr., Černošice - Třebotov, CZ	24093	B 42 D 15/02	(2006.01)		
KOH-I-NOOR HARDTMUTH a.s., České Budějovice, CZ	24100	B 43 K 29/02	(2006.01)		
Koutný Ladislav Doc. Dr. Ing. CSc. Ph.D., Osek nad Bečvou, CZ	24106	E 02 B 7/16	(2006.01)		
LICON HEAT s.r.o., Praha, CZ	24094	F 28 F 9/24	(2006.01)		
Morávek Petr Ing. CSc., Jablonec nad Nisou, CZ	24109	E 04 B 2/56	(2006.01)		
SAHOS s. r. o., Hluboká nad Vltavou, CZ	24101	B 23 C 5/28	(2006.01)		
Šmalcl Jaroslav Ing., Chocerady, CZ	24098	A 45 D 40/28	(2006.01)		
Technická univerzita v Liberci, Liberec, CZ	24113	D 04 H 1/728	(2012.01)		
Vysoké učení technické v Brně, Brno, CZ	24097	C 04 B 18/06	(2006.01)		
Vysoké učení technické v Brně, Brno, CZ	24110	G 01 K 7/02	(2006.01)		

FG4Q

Zapsané průmyslové vzory - přehled podle čísel zápisu

V období uzávěrky tohoto čísla Věstníku zapsal Úřad průmyslového vlastnictví tyto průmyslové vzory:

35351	28-03
35352	19-08, 14-04
35353	25-01
35354	21-01
35355	21-03

FG4Q

Zapsané průmyslové vzory - přehled podle tříd

- (51) **19-08, 14-04**
- (11) 35352
- (21) 2011-38546
- (22) 02.02.2011
- (15) 11.07.2012
- (45) 11.07.2012
- (54) Elektronický formulář Veřejný sektor
- (28) 1
- (73) Vysoká škola manažerské informatiky a ekonomiky, a. s.,
Praha - Smíchov, CZ
- (72) Hejduková Pavlína Ing., Lochovice, CZ
RNDr. Michal Bejček, Ph.D., Praha 4, CZ
Myslín Josef Ing., Ostrava - Poruba, CZ
- (55)



1.1

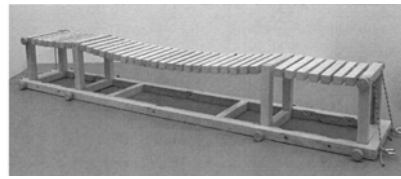

2.1

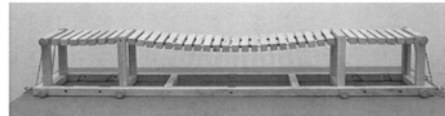

2.2



2.3

- (51) **21-01**
- (11) 35354
- (21) 2011-38822
- (22) 12.10.2011
- (15) 11.07.2012
- (45) 11.07.2012
- (54) Mostní lanové konstrukce, dřevěná didaktická stavebnice
- (28) 11
- (73) Vysoké učení technické v Brně, Brno, CZ
- (72) Ing. Radim Nečas Ph.D., Brno, CZ
Ing. Ivana Švaříčková Ph.D., Brno, CZ
- (55)

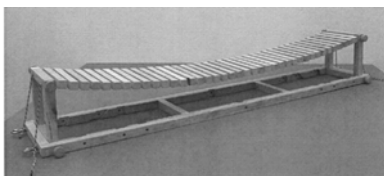

1.1

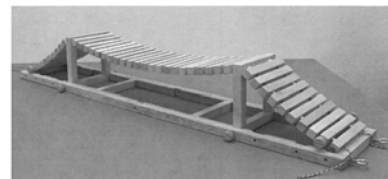

3.1

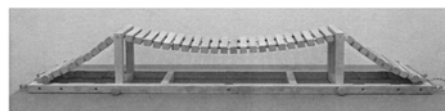

3.2

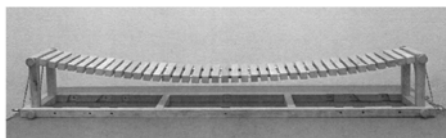

1.2

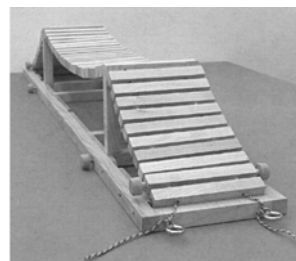

3.3



1.3

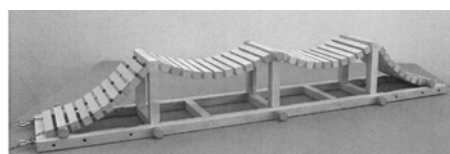

4.1

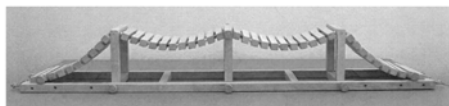

4.2

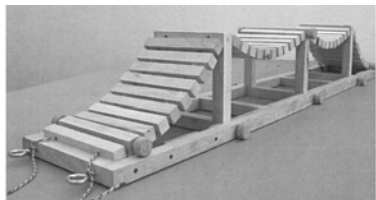

4.3

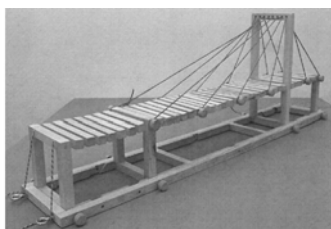

5.1

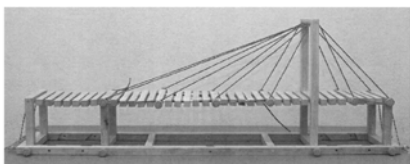

5.2

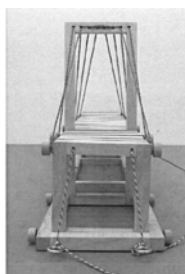

5.3

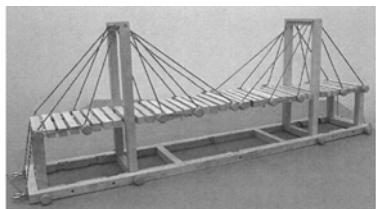

6.1

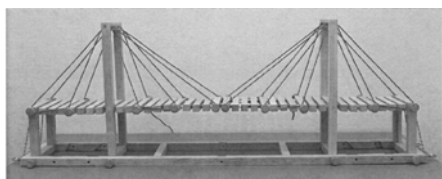

6.2

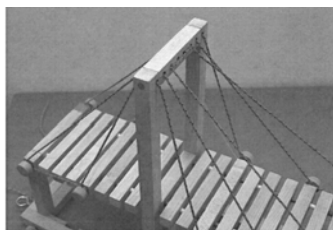

6.3

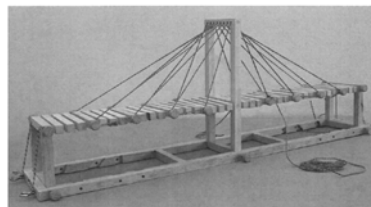

7.1

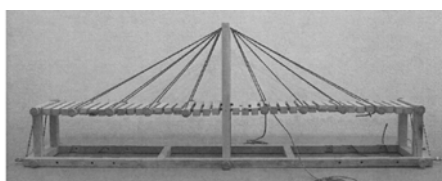

7.2

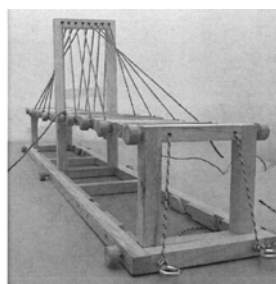

7.3

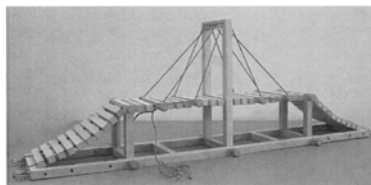

8.1

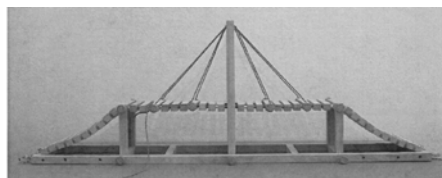

8.2

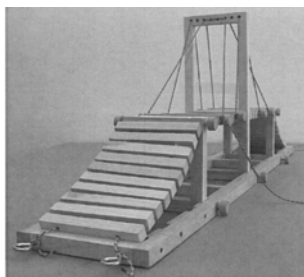

8.3

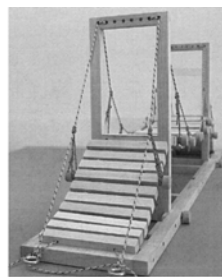

10.3

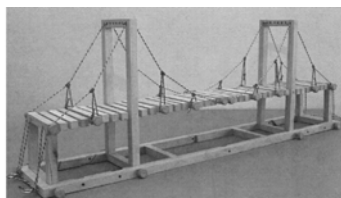

9.1

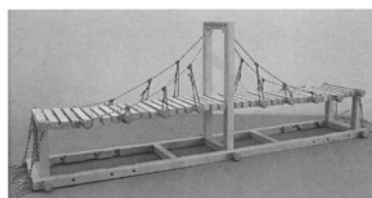

11.1

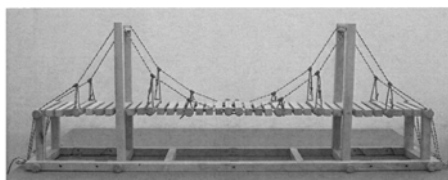

9.2

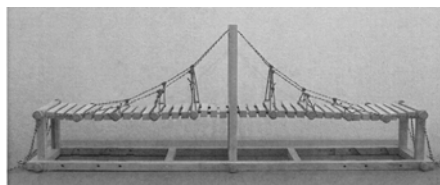

11.2



9.3

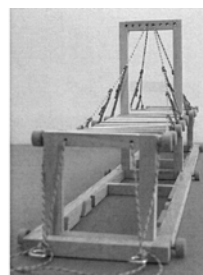

11.3

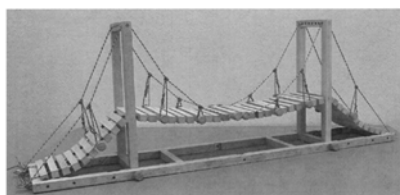

10.1

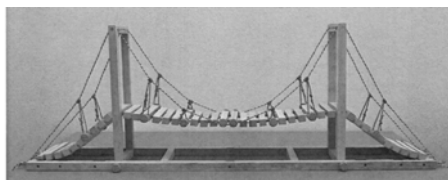

10.2

- (51) **21-03**
(11) 35355
(21) 2012-38911
(22) 09.01.2012
(15) 11.07.2012
(45) 11.07.2012
(54) Houpačky na pružině
(28) 19
(73) KTZ EURO s.r.o., Brno, CZ
(72) Cikánek Pavel, Bučovice, CZ
(74) Mgr. Petra Šternberská Pospíšilová, advokátka, Dusíkova
41/906, Brno, 63800
(55)



1.1



2.1



7.1



3.1



8.1



4.1



9.1



5.1



10.1



6.1



11.1



12.1



17.1



13.1



18.1



14.1



19.1



15.1



16.1

- (51) **25-01**
(11) 35353
(21) 2011-38820
(22) 07.10.2011
(15) 11.07.2012
(45) 11.07.2012
(54) Stavební tvárnice
(28) 3
(73) DITON s.r.o., Střítež u Jihlavy, CZ
(72) Ouroda Pavel, Střítež u Jihlavy, CZ
(74) A. Holas & partner Patentová a známková kancelář, Ing.
Mgr. Hana Holasová, Křížová 4/105, Brno, 60300

(55)

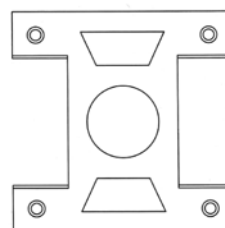

1.1

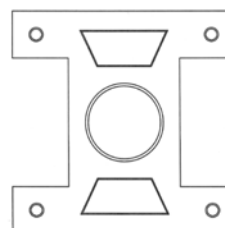

1.2



1.3



2.3



1.4



2.4

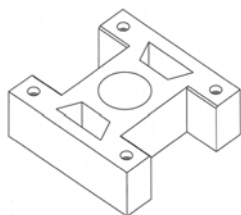

1.5



2.5

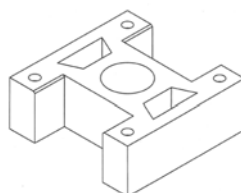

1.6

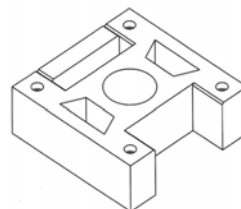

2.6

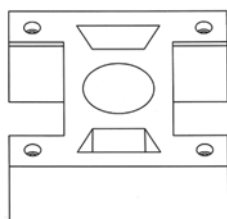

1.7

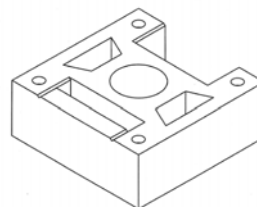

2.7

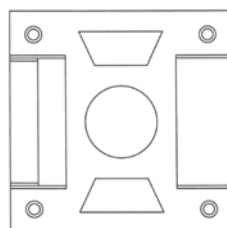

2.1

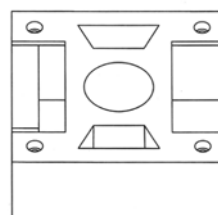

2.8

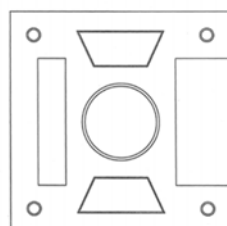

2.2

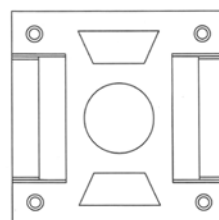

3.1

(55)

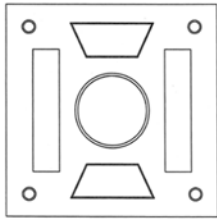

3.2



3.3



3.4

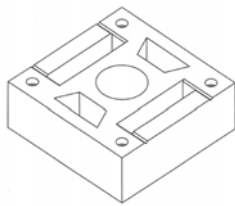

3.5

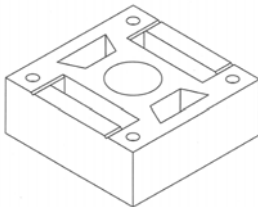

3.6

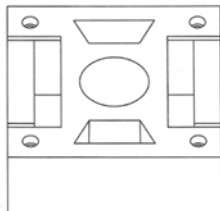

3.7



1.1



2.1



3.1

- (51) **28-03**
(11) 35351
(21) 2011-38524
(22) 12.01.2011
(15) 11.07.2012
(45) 11.07.2012
(54) Malovaný vzor na pilníku na nehty
(28) 16
(73) BOHEMIAN GIFTS s.r.o., Jablonec nad Nisou, CZ
(72) Bosák František Ing., Jablonec nad Nisou, CZ



4.1



7.1



5.1



8.1

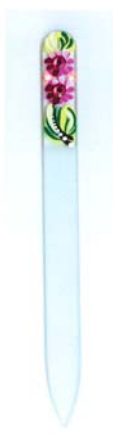

6.1



9.1



10.1



13.1



11.1



14.1

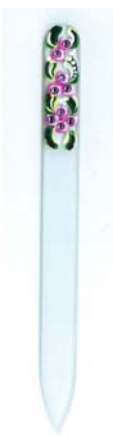

12.1



15.1



16.1

Seznam vlastníků zapsaných průmyslových vzorů

(73)	(11)	(51)	(73)	(11)	(51)
BOHEMIAN GIFTS s.r.o., Jablonec nad Nisou, CZ	35351	28-03			
DITON s.r.o., Střítež u Jihlavy, CZ	35353	25-01			
KTZ EURO s.r.o., Brno, CZ	35355	21-03			
Vysoká škola manažerské informatiky a ekonomiky, a. s., Praha - Smíchov, CZ	35352	19-08, 14-04			
Vysoké učení technické v Brně, Brno, CZ	35354	21-01			

Dodatková ochranná osvědčení pro léčiva a pro přípravky na ochranu rostlin

Udělení osvědčení

- (73) BASF SE, 67056 Ludwigshafen, DE
- (68) 294488
- (11) 294488/179
- (54) Fungicidní 2-methoxybenzofenony, způsob jejich přípravy, fungicidní kompozice obsahující tyto sloučeniny a způsob hubení houby nebo houbového onemocnění rostlin v místě jejich výskytu
- (92) 4645-0, 09.02.2010
- (93) 13170, 31.10.2006, GB
- (95) CAPALO - metrafenon, přípravek na ochranu rostlin
- (94) 31.10.2021

Úřední rozhodnutí a oznámení

MK4A, MK4F

Zánik patentů a autorských osvědčení uplynutím doby platnosti

(11)	(21)	Int.Cl/(51)	(11)	(21)	Int.Cl/(51)
282259	1994-2371	6/H01R 17/12			
283926	1992-2205	8/F16B 2/06			
285106	1993-372	6/H04J 3/16			
285710	1992-2183	8/C11D 1/835			
289015	1994-92	7/A01C 1/08			

MK1K

Zániky užitných vzorů uplynutím doby platnosti

(11)	(21)	(51)	
12577	2002-13312	H02G 7/00	(2006.01)
12622	2002-13308	E04B 1/32	(2006.01)

LD3K

Částečné výmazy užitečných vzorů

(11) 15689
(21) 2005-16694
(22) 03.06.2005
(54) Fixační a obalový sendvičový prvek
Užitný vzor č. 15689 se částečně vymazává z
rejstříku užitečných vzorů.

Rozsah ochrany se omezuje zněním nároků na
ochranu takto:

1. Fixační a obalový sendvičový prvek vyrobený na bázi papíru a/nebo kartonu, který je tvořen nosnou deskou (1) sestávající z krycích vrstev (11), tvořících v podstatě její plášť, uvnitř něhož je vložena výplň (12), přičemž alespoň dvě protilehlé boční stěny (13) nosné desky (1) jsou opatřeny zpevňujícími hranami (2), vyznačující se tím, že výplň (12) je tvořena bloky slepených lepenek nebo slepených papírů nebo slepených kartonů nebo jejich kombinací.

2. Fixační a obalový sendvičový prvek podle nároku 1, vyznačující se tím, že zpevňující hrany (2) nosné desky (1) jsou tvořeny profily ve tvaru písmene „L“, jejichž nosné rameno (21) je připevněno na jednu z krycích vrstev (11) a spojovací rameno (22) je vyvedeno podél boční stěny (13) nosné desky (1).

3. Fixační a obalový sendvičový prvek podle nároku 1, vyznačující se tím, že zpevňující hrany (2) nosné desky (1) jsou tvořeny profily ve tvaru písmene „U“.

4. Fixační a obalový sendvičový prvek podle některého z nároků 1 až 3, vyznačující se tím, že na spodní krycí vrstvě (12) nosné desky jsou připevněny nohy (10) ve tvaru špalíků pravidelně rozmístěných po její ploše.

5. Fixační a obalový sendvičový prvek vyrobený na bázi papíru a/nebo kartonu, který je tvořen nosnou deskou (1) sestávající z krycích vrstev (11), tvořících v podstatě její plášť, uvnitř něhož je vložena výplň (12), přičemž alespoň dvě protilehlé boční stěny (13) nosné desky (1) jsou opatřeny zpevňujícími hranami (2), vyznačující se tím, že zpevňující hrany (2) nosné desky (1) jsou tvořeny profily ve tvaru písmene „U“.

6. Fixační a obalový sendvičový prvek podle nároku 5, vyznačující se tím, že výplň (12) je tvořena voštinou n-bokého typu.

7. Fixační a obalový sendvičový prvek podle nároku 5 nebo 6, vyznačující se tím, že na spodní krycí vrstvě (12) nosné desky jsou připevněny nohy (10) ve tvaru špalíků pravidelně rozmístěných po její ploše.

8. Fixační a obalový sendvičový prvek vyrobený na bázi papíru a/nebo kartonu, který je tvořen nosnou deskou (1) sestávající z krycích vrstev (11), tvořících v podstatě její plášť, uvnitř něhož je vložena výplň (12), přičemž alespoň dvě protilehlé boční stěny (13) nosné desky (1) jsou opatřeny zpevňujícími hranami (2), vyznačující se tím, že na spodní krycí vrstvě (12) nosné desky jsou připevněny nohy (10) ve tvaru špalíků pravidelně rozmístěných po její ploše.

9. Fixační a obalový sendvičový prvek podle nároku 8, vyznačující se tím, že výplň (12) je tvořena voštinou n-bokého typu.

10. Fixační a obalový sendvičový prvek podle nároku 8 nebo 9, vyznačující se tím, že zpevňující hrany (2) nosné desky (1) jsou tvořeny profily ve tvaru písmene „L“, jejichž nosné rameno (21) je připevněno na jednu z krycích vrstev (11) a spojovací rameno (22) je vyvedeno podél boční stěny (13) nosné desky (1).“

Výmaz užitečného vzoru z rejstříku užitečných vzorů má účinky, jako by užitečný vzor nebyl do něj zapsán.

Datum nabytí právní moci rozhodnutí o částečném výmazu: 02.07.2012

Zápis licenčních smluv do patentového rejstříku pro nabyvatele

- (11) 302309
(73) České vysoké učení technické v Praze, Fakulta
stavební, Praha 6, CZ
Nabyvatel: Metalmind, s.r.o., Mostecká 1741,
Jirkov, 43111, CZ
Druh licence: výlučná
Datum uzavření smlouvy: 17.03.2011
Datum zápisu smlouvy: 11.07.2012

Zápis licenčních smluv do rejstříku užitečných vzorů pro nabyvatele

- (11) 20067
(73) České vysoké učení technické v Praze, Fakulta
stavební, Praha 6, CZ
Nabyvatel: IPRA CZ společnost s ručením
omezeným, Vyskočilova 741, Praha 4, 14000, CZ
Druh licence: výlučná
Datum uzavření smlouvy: 28.12.2009
Datum zápisu smlouvy: 11.07.2012

ND1K

První prodloužení doby platnosti užitečných vzorů

- (51) **G09F 7/16** (2006.01)
G09F 19/00 (2006.01)
(11) 18872
(21) 2008-20142
(22) 15.07.2008
(73) INTERMUNDO s.r.o., Praha, CZ
(54) Reklamní informace na kusovém zboží rostlinného
původu
- (51) **B21D 51/24** (2006.01)
B21D 51/00 (2006.01)
B21J 13/00 (2006.01)
(11) 18897
(21) 2008-20123
(22) 09.07.2008
(73) VÍTKOVICE CYLINDERS a. s., Ostrava, CZ
(54) Kazeta pevného zajištění držáku trnu
- (51) **E01B 7/02** (2006.01)
E01B 7/24 (2006.01)
(11) 19760
(21) 2009-21136
(22) 31.07.2008
(73) DT-VÝHYBKÁRNA A STROJÍRNA, A. S.,
Prostějov, CZ
(54) Bloková tramvajová kolejová půlvýměna
- (51) **F04D 29/18** (2006.01)
(11) 20068
(21) 2009-20830
(22) 06.02.2009
(73) Jihostroj a.s., Velešín, CZ
(54) Hydraulický vysokotlaký převodník, zejména
zubové čerpadlo nebo zubový hydromotor

ND1K

Druhé prodloužení doby platnosti užitečných vzorů

- (51) **E01F 8/00** (2006.01)
(11) 15897
(21) 2005-16906
(22) 15.08.2005
(73) Metrostav a. s., Praha, CZ
(54) Prefabrikovaný stavební dílec pro protihlukové
stěny a protihluková stěna
- (51) **F23N 3/00** (2006.01)
F23N 5/02 (2006.01)
(11) 15939
(21) 2005-16970
(22) 05.09.2005
(73) REGULUS spol. s r. o., Praha, CZ
(54) Termostatický regulátor množství spalovacího
vzduchu, zejména pro topná zařízení na tuhá paliva

ND4Q

První obnovy doby ochrany průmyslových vzorů

- (51) 24-01
(11) 34088
(21) 2007-37162
(22) 03.08.2007
(54) Magnetoterapeutický přístroj a aplikátory
- (51) 09-03
(11) 34121
(21) 2007-37136
(22) 27.06.2007
(54) Obal doplňku stravy

PD4A

Převod práv a ostatní změny majitelů patentů

- (11) 297492
(21) 1998-1050
(73) Abbott Biologicals B.V., 1381 CP Weesp, NL
- (11) 298300
(21) 1999-1629
(73) NOUFON S.P.A., Bologna, IT
- (11) 298300
(21) 1999-1629
(73) MARPOSS SOCIETA' PER AZIONI, Bentivoglio (Bologna), IT
- (11) 298337
(21) 2006-753
(73) NOUFON S.P.A., Bologna, IT
- (11) 298337
(21) 2006-753
(73) MARPOSS SOCIETA' PER AZIONI, Bentivoglio (Bologna), IT
- (11) 299719
(21) 2000-2343
(73) Abbott Biologicals B.V., 1381 CP Weesp, NL
- (11) 299770
(21) 2000-1895
(73) Abbott Biologicals B.V., 1381 CP Weesp, NL

PD1K

Převod práv a ostatní změny majitelů užitných vzorů

- (11) 18009
(21) 2007-19254
(73) AMF Reece CR, s.r.o., Prostějov – Vrahovice, CZ
- (11) 20759
(21) 2009-22113
(73) CWS s.r.o., Ústí nad Labem, CZ
- (11) 21825
(21) 2010-23682
(73) CWS s.r.o., Ústí nad Labem, CZ
- (11) 21827
(21) 2010-23687
(73) CWS s.r.o., Ústí nad Labem, CZ
- (11) 23858
(21) 2012-25900
(73) Pařík František Ing., Kladno, CZ

PD4Q

Převod práv a ostatní změny vlastníků průmyslových vzorů

- | | |
|--|---|
| (11) 27447 | (11) 32665 |
| (21) 1997-30143 | (21) 2004-35461 |
| (73) Sara Lee/DE B.V., 3532 AD UTRECHT, NL | (73) Sara Lee/DE B.V., 3532 AD UTRECHT, NL |
| (11) 28659 | (11) 34152 |
| (21) 1998-30940 | (21) 2007-37271 |
| (73) DCK Holoubkov Bohemia a.s., Holoubkov, CZ | (73) DANFIL JEWELLERY, s.r.o., Liberec 25, CZ |

(11) 34446
(21) 2008-37403
(73) DANFIL JEWELLERY, s.r.o., Liberec 25, CZ

(11) 34543
(21) 2008-37590
(73) DANFIL JEWELLERY, s.r.o., Liberec 25, CZ

(11) 34837
(21) 2010-38052
(73) CWS s.r.o., Ústí nad Labem, CZ

(11) 35025
(21) 2010-38063
(73) CWS s.r.o., Ústí nad Labem, CZ

QA9A

Nabídka licence

(73) Zadražil Jaroslav, Děčín, CZ
(11) 303374
(54) Přesuvné ústrojí obsahující pojezdové kolo a určené pro převážení konstrukcí

(73) VYSOKÁ ŠKOLA BÁŇSKÁ-TECHNICKÁ
UNIVERZITA OSTRAVA, Ostrava - Poruba, CZ
(11) 303379
(54) Závěs dveří experimentálních místností

Zamítnuté a částečně zamítnuté přihlášky ochranných známek před zveřejněním

Kapitola obsahuje údaje o rozhodnutích o přihláškách ochranných známek, u kterých byly na základě provedeného věcného průzkumu shledány Úřadem důvody pro zamítnutí přihlášky ochranné známky podle ustanovení § 4 nebo 6 zákona č. 441/2003 Sb. Na základě toho Úřad vydal rozhodnutí o zamítnutí přihlášky podle ustanovení § 22 zákona č. 441/2003 Sb., a to pro celý seznam výrobků a služeb nebo pro jeho část. Údaje o výsledku rozhodnutí (zamítnutí přihlášky, částečné zamítnutí přihlášky) jsou uvedeny za datem právní moci rozhodnutí pod INID kódem (583) s názvem "Datum právní moci rozhodnutí/výsledek rozhodnutí".

(210) **O-473627**

(540) **GREEN SOLUTION**

(583) 10.07.2012 / zamítnutí přihlášky

(210) **O-481002**

(540)

KOSMETIKA
& Wellness

(210) **O-477725**

(540) **Česká ročenka mezinárodní
arbitráže**

(583) 05.07.2012 / zamítnutí přihlášky

(583) 12.07.2012 / částečné zamítnutí přihlášky

(210) **O-477726**

(540) **Česká ročenka pro rozhodčí řízení**

(583) 05.07.2012 / zamítnutí přihlášky

(210) **O-485519**

(540)

Action learning

(583) 26.06.2012 / zamítnutí přihlášky

(210) **O-477727**

(540) **Česká ročenka mezinárodního
rozhodčího řízení**

(583) 05.07.2012 / zamítnutí přihlášky

(210) **O-486703**

(540)

Hi-Tech

(583) 30.06.2012 / zamítnutí přihlášky

(210) **O-477728**

(540) **Česká (& Středoevropská)
ročenka mezinárodní arbitráže**

(583) 05.07.2012 / zamítnutí přihlášky

(210) **O-489970**

(540)

PRAGUE HANDBALL CUP

(583) 10.07.2012 / zamítnutí přihlášky

(210) **O-477729**

(540) **Česká (& Středoevropská)
ročenka pro mezinárodní arbitráž**

(583) 05.07.2012 / zamítnutí přihlášky

(210) **O-490267**

(540)



(583) 10.07.2012 / zamítnutí přihlášky

(210) **O-477730**

(540) **Česká (& Středoevropská)
ročenka pro mezinárodní
rozhodčí řízení**

(583) 05.07.2012 / zamítnutí přihlášky

(210) **O-490270**

(540)



(583) 10.07.2012 / zamítnutí přihlášky

(210) **O-477731**

(540) **Česká (& Středoevropská)
ročenka mezinárodního
rozhodčího řízení**

(583) 05.07.2012 / zamítnutí přihlášky

(210) **O-491268**

(540)

VÁŠ SVATEBNÍ SEN

(583) 10.07.2012 / zamítnutí přihlášky

(210) **O-491269**

(540)

YOUR WEDDING DREAM

(583) 10.07.2012 / zamítnutí přihlášky

Přehled zveřejněných přihlášek ochranných známek

Přihlášky ochranných známek, které byly na základě výsledků formálního a věcného průzkumu provedeného Úřadem shledány schopné zápisu do rejstříku ochranných známek, jsou obsaženy v této kapitole. Důležitou právní skutečností je, že zveřejněním přihlášky ochranné známky v této kapitole Věstníku (§ 23 zákona č. 441/2003 Sb.) začíná běžet zákonná tříměsíční lhůta pro podání námitek podle ustanovení § 25 zákona č. 441/2003 Sb.

Číselný přehled

O-481002, O-488848, O-489186, O-489338, O-489548, O-490543, O-490545, O-491300, O-491318, O-491319, O-491642, O-491695, O-491764, O-491837, O-491848, O-491912, O-491913, O-491979, O-491980, O-491981, O-491987, O-492133, O-492223, O-492245, O-492251, O-492288, O-492418, O-492419, O-492421, O-492422, O-492423, O-492424, O-492427, O-492434, O-492437, O-492521, O-492560, O-492600, O-492601, O-492670, O-492671, O-492672, O-492673, O-492792, O-492795, O-492798, O-492799, O-492800, O-492855, O-492933, O-493007, O-493009, O-493010, O-493026, O-493030, O-493036, O-493045, O-493065, O-493069, O-493145, O-493214, O-493225, O-493302, O-493327, O-493569, O-493949, O-493995, O-493996, O-494052, O-494054, O-494055, O-494058, O-494060, O-494061, O-494062, O-494065, O-494087, O-494088, O-494089, O-494090, O-494091, O-494092, O-494093, O-494094, O-494095, O-494096, O-494098, O-494129, O-494175, O-494176, O-494177, O-494179, O-494184, O-494323, O-494324, O-494328, O-494329, O-494346, O-494371, O-494398, O-494431, O-494501, O-494814, O-494870, O-494998, O-495031, O-495032, O-495040, O-495141, O-495193, O-495194, O-495195, O-495491, O-495492, O-495601, O-496149, O-496202, O-496259, O-496260

Zveřejněné přihlášky ochranných známek

(210) **O-481002**
(220) 15.11.2010
(320) 15.11.2010
(511) 9, 16, 35
(540)

KOSMETIKA
& Wellness

- (510) (9) přístroje a nástroje vědecké, námořní, geodetické, fotografické, filmové, optické, přístroje pro vážení, měření, signalizaci, kontrolu (inspekci) a záchranu, přístroje a nástroje pro vedení, přepínání, přeměnu, akumulaci, regulaci nebo řízení elektrického proudu, přístroje pro záznam, převod, reprodukci zvuku nebo obrazu, automatické distributory a mechanismy pro přístroje a mince, zapisovací pokladny, počítačové stroje, přístroje pro zpracování informací a počítače, hasicí přístroje; (16) papír, lepenka a výrobky z těchto materiálů, které nejsou zařazeny do jiných tříd, s výjimkou tiskárenských výrobků, potřeby pro knižní vazby, papírenské zboží, lepidla pro papírenství nebo domácnost, materiál pro umělce, štětce, psací stroje a kancelářské potřeby (vyjímaje nábytek), plastické obaly (nezařazené do jiných tříd), tiskařské typy, štočky; (35) obchodní administrativa, kancelářské práce.
- (730) **Press21 s.r.o.**, Holečkova 100/9, Praha 5 - Smíchov, 15000, CZ

(210) **O-488848**
(220) 21.09.2011
(320) 21.09.2011
(511) 20, 35, 41, 43
(540)

Enjoy Catering
komplexní cateringové služby

- (510) (20) dekorační předměty přenosné; (35) komerční využití Internetu v oblastech obchodu, s výrobky uvedenými ve třídě 20 a nabídky služeb uvedených ve třídách 41 a 43; (41) informace o možnostech rekreace či zábavy, pronájem dekorace; (43) cateringové služby v oblasti gastronomie a jejich zprostředkování, bankety, bufety, gala večeře, rauty, stravovací služby pro narozeninové oslavy, párty, promoce, svatební hostiny, tématické večírky, zahradní a domácí slavnosti, poradenská činnost v oblasti gastronomie, služby zajišťující stravování a nápoje, zásobování (catering), restaurace, samoobslužné restaurace, půjčování židlí, stolů, prostírání a nápojového skla.
- (590) Barevná
(730) **Enjoy Catering s.r.o.**, Nuselská 336/112, Praha 4 - Nusle, 14000, CZ
(740) JUDr. Lukáš Jansa, advokát, Sokola Tůmy 743/16, Ostrava - Mariánské Hory, 70900

(210) **O-489186**
(220) 05.10.2011
(320) 05.10.2011
(511) 9, 11, 42

(540)

exposure
scope

- (510) (9) zařízení pro řízení a synchronizaci světelné expozice LED diodami s videosignálem kamery, hardware příslušenství ke světelným mikroskopům; (11) elektrická a elektronická zařízení a přístroje pro osvětlování, jejich součásti, příslušenství a doplňky; (42) vědecké a technologické služby, služby výzkumu a vývoje, průmyslové analýzy, vývoj a navrhování fotografických a kinematografických přístrojů, elektronických řídicích jednotek pro tyto přístroje, vývoj a navrhování hardware a software pro počítače.
- (730) **Jihočeská univerzita v Českých Budějovicích, Fakulta rybářství a ochrany vod**, Zátuší 728/II, Vodňany, 38925, CZ
(740) **PatentCentrum Sedlák & Partners s.r.o.**, Husova 5, České Budějovice, 37001

(210) **O-489338**
(220) 10.10.2011
(320) 10.10.2011
(511) 9, 16, 35, 38, 41
(540)

Vánoční pečení

- (510) (9) aparáty a přístroje elektronické, fotografické, filmové, optické, aparáty pro záznam, převod, reprodukci zvuku nebo obrazu, magnetické supporty zvukových záznamů, audiovizuální díla na jakémkoliv nosiči, filmové kamery, filmové přístroje, obaly na zvukové nosiče, gramofonové desky, přístroje pro zpracování informací, zařízení výpočetní techniky, programové vybavení pro počítače na nosičích, nosiče magnetických záznamů nahrané i nenahrané, audiovizuální díla na nosičích, audiokazety a videokazety nahrané i nenahrané, CD disky; (16) papír, lepenka a výrobky z těchto materiálů patřící do třídy 16, plakáty, fotografie, pohlednice, gratulace, dopisní papíry, obálky, kalendáře, zejména nástěnné a stolní, samolepky, obtisky, poznámkové bloky, desky na spisy, pořadače, omalovánky, aktivity books, balicí papír, školní sešity, skicáky, tužky, pastelky, tuhy, gumy, ořezávátko na tužky, penály, papírové tašky, umělohmotné tašky, papírové kapesníčky, tiskoviny, časopisy, periodika, knihy, tiskárenské výrobky, lepidla na papír a pro domácnost, materiály pro umělce, štětce, kancelářské potřeby patřící do třídy 16, učební pomůcky (s výjimkou přístrojů), papírové obaly, obaly z plastických hmot zařazené v této třídě; (35) reklamní, inzertní a propagační činnost, prodej reklamního času inzerentům, prezentace her a soutěží pro veřejnost; (38) televizní vysílání, rozšiřování televizního vysílání, přenosy zpráv, přenos zpráv a obrazových informací pomocí počítače, přenášení vysílání pomocí satelitních družic, šíření audiovizuálních děl, vysílání kabelové televize, technické a organizační zabezpečení televizního vysílání; (41) nakladatelská a vydavatelská činnost, nahrávání nosičů zvukových a/nebo obrazových, agenturní činnost v oblasti kultury v rámci této třídy, tvorba a vydávání audiovizuálních děl, půjčování nahraných nosičů zvukových a/nebo obrazových záznamů, výchovná a zábavní činnost, organizace her a soutěží pro veřejnost, tvorba televizních pořadů.
- (730) **FTV Prima, spol. s r.o.**, Na Žertvách 24/132, Praha 8, 18000, CZ

(210) **O-489548**
(220) 19.10.2011
(320) 19.10.2011
(511) 41, 42, 43, 45
(540)

cats2cats

- (510) (41) vzdělávací činnost, seminární činnost, pořádání a organizace konferencí, společenských akcí, organizování kulturních nebo vzdělávacích výstav, festivalů a jiných setkání za účelem sebevzdělávání, pořádání studijních cest a stáží, tvorba a realizace programů a studií v oblasti vzdělávání; (42) výzkumná činnost; (43) restaurační služby, služby spojené s ubytováním, stravováním a občerstvením, provozování penzionů, hotelů, hostelů, hostinská činnost, kavárny, vinárny, zajišťování hotelových pobytů; (45) konzultační činnost pro oblast gender, rovné příležitosti žen a mužů, společenská odpovědnost organizací, genderové audity, tvorba a realizace programů, studií a analýz, spolupráce s odbornými i neodbornými organizacemi a institucemi v ČR i v zahraničí, a to vše pro výše uvedené oblasti (gender, rovné příležitosti).
- (730) **Kubálková Petra**, Máchova 56/20, Praha 2, 12000, CZ

(210) **O-490543**
(220) 23.11.2011
(320) 23.11.2011
(511) 1, 2, 3, 4, 5, 16, 17, 21, 29, 30, 31, 32, 33, 35
(540)

COOP klasik

- (510) (1) chemické výrobky určené pro průmysl, vědy a fotografii, jakož i pro zemědělství, zahradnictví a lesnictví, umělé pryskyřice v surovém stavu, plastické hmoty v surovém stavu, hnojiva pro půdu, hasicí přístroje (složení), prostředky pro kalení a letování kovů, chemické výrobky určené ke konzervování potravin, tříslicí materiály, lepidla pro průmysl, lepidla a tmely spadající do této třídy, kyanoakrylátová lepidla, sekundová lepidla kyanoakrylátová, epoxydová lepidla a tmely, kontaktní tmely polychloroprenové, emulzní lepidla, silikonová lepidla, montážní lepidla, rozpouštědlová lepidla, dispersní lepidla, tavná lepidla, náplně do lepicích pistolí - vše pro průmysl a stavebnictví, chemické příměsi do stavebních směsí, chemické přípravky pro prevenci proti plísním, zemina pro pěstování, bezzeminové rostlinné substráty, rašelina (hnojivo), rašelinové květináče pro zahradnické účely, přípravky pro hnojení; (2) barvy, nátěry, laky, ochranné výrobky proti korozi a proti deteriorizaci dřeva, barviva, mořidla, přírodní pryskyřice v surovém stavu, kovy listkové a práškové pro malíře, dekoratéry a umělce; (3) přípravky pro bělení a jiné prací prostředky, přípravky pro čištění, leštění, odmašťování a broušení, mýdla, parfumerie, vonné oleje, kosmetika, vlasové vody (lotions), zubní pasty; (4) průmyslové oleje a tuky, mazadla, výrobky pro pohlcování, zavlažování a vázání prachu, paliva včetně benzínu pro motory a osvětlovací látky, svíčky a knoty, uhlí, uhlí dřevěné jako palivo, palivo pro grily, pro krby a kamna; (5) farmaceutické a veterinářské výrobky, hygienické výrobky pro léčebné účely, dietetické přípravky pro léčebné účely, potraviny pro batolata, náplasti, obvazový materiál, materiály pro plombování zubů a pro zubní otisky, dezinfekční přípravky, výrobky pro hubení škodlivých zvířat, fungicidy, herbicidy, výrobky parafarmaceutické, vitamíny, minerály a stopové prvky k léčebným účelům, dietní a nutriční přípravky k léčebným účelům, medicínální sirupy, výtažky z léčivých bylin a kombinované přípravky vitamínů, minerálů, stopových prvků a bylinných výtažků, potravinové doplňky k léčebným účelům obohacené vitamíny nebo minerály nebo stopovými prvky, vitamínové přípravky, vitamíny a multivitaminové preparáty, minerály a multiminerálové preparáty k léčebným účelům, bylinné čaje, léčivé byliny, cukrovinky nebo pastilky nebo tabletky nebo tobolky nebo kapsle nebo žvýkačky s léčivými přísadami, dietetické látky upravené pro lékařské účely, minerální vody a dietetické nápoje upravené pro lékařské účely, dietní potraviny upravené pro lékařské účely, doplňky výživové pro lékařské účely, bílkovinné přípravky nebo potrava pro lékařské účely, balzámy a krémy a masti pro lékařské účely, chemické přípravky pro lékařské účely, léčivé oleje, oleje pro lékařské účely, tuky pro lékařské účely, léčivé soli, tinktury pro lékařské účely, bylinné výtažky nebo sirupy k léčebným účelům, vitamínová a minerální výživa k léčebným účelům ve formě koncentrátů, proteinové koncentráty k léčebným účelům jako

výživné přídavky k potravinám, droždí pro farmaceutické účely, potravinové doplňky s léčebnými účinky, výživné nebo dietetické přípravky pro lékařské účely pro denní doplnění stravy jako rozpustná strava nebo samostatná směs, která se skládá hlavně z mléka v prášku nebo ze živočišných nebo zeleninových proteinů, také s přídavkem vitamínů nebo minerálů nebo stopových prvků nebo cukru, chemické přípravky pro ošetřování plísní; (16) papír, lepenka a výrobky z těchto materiálů, které nejsou zařazeny do jiných tříd, tiskářské výrobky, potřeby pro knižní vazby, fotografie, papírenské zboží, lepidla pro papírenství nebo domácnost, materiál pro umělce, štětce, psací stroje a kancelářské potřeby (vyjímaje nábytek), učební a vyučovací pomůcky s výjimkou přístrojů, plastické obaly (nezařazené do jiných tříd), tiskářské typy, štočky, tiskoviny, papír toaletní, papír voskovaný, papír pergamenový, papírové ubrousky, sáčky jako obaly z papíru nebo z umělých hmot, sáčky na odpadky z papíru nebo z umělých hmot, sáčky na ledové kuličky z umělých hmot (pro kuchyňské užití), svačtinové mikrotenové sáčky, utěrky papírové kuchyňské, papírové ubrousky stolní, potravinářská folie, alobalová folie pro použití v kuchyni a pro přípravu pokrmů, papír na pečení pokrmů, papír a výrobky z papíru nebo buničiny, plenkové kalhotky a pleny z papíru nebo buničiny; (17) kaučuk, gutaperča, guma, azbest, slída a výrobky z těchto materiálů, které nejsou zahrnuty do jiných tříd, polotovary z plastických hmot, materiály těsnící, ucpávací a izolační, ohebné trubky nekovové, těsnící a izolační materiály, izolační tkaniny, izolační laky, izolační nátěry, izolační omítky, výplně dilatačních spojů náležející do této třídy, vlna minerální, strusková, skleněná, izolační desky z umělých hmot, perlit pro izolační účely, vlákna skelná pro izolace, zvukově izolační materiály, žáruvzdorné izolační materiály; (21) pomůcky a nádoby pro domácnost a kuchyň, hřebeny a mycí houby, kartáče (s výjimkou štětců), materiály pro výrobu kartáčů, čisticí potřeby, drátky na čištění parket, sklo surové nebo opracované (s výjimkou stavebního skla), sklo, porcelán a majolika neobsažené v jiných třídách, zubní kartáčky a přístroje k čištění zubů, náčiní pro domácnost nebo kuchyň - v rámci této třídy, čisticí nástroje, dávkovače mýdla, hřebeny a mycí houby, houbičky na nádobí, toaletní houby, koupelové houby, houby masážní, houbové utěrky pro domácnost, utěrky na čištění nebo na úklid nebo na nábytek, utěrky napuštěné čisticími přípravky na čištění, mikroutěrky, kuchyňské utěrky, drátěnky na čištění, drátěnky na použití v kuchyni, hadry na čištění, hadry na prach, prachovky, kůže na leštění, rukavice pro domácí použití; (29) maso, ryby, drůbež a zvěřina, masové výtažky, zavařované, mražené, sušené a vařené ovoce a zelenina, želé, džemy, vejce, mléko a mléčné výrobky, oleje a tuky jedlé, pokrmy obsahující látky živočišného původu, oříšky zpracované, zpracované arašidy a mandle, datle, hrozinky, ovoce a zelenina mražená, kompotovaná, konzervovaná, zavařená, kandovaná a sušená, jablečná a jiná pyré, kúry ovocné, ovocná dřeví i mražená, ovoce naložené v alkoholu, ovocné rosoly, ovocné saláty, zázvorový džem, suché plody v rámci této třídy, zeleninové saláty, zpracovaná zelenina, cibule konzervovaná, čočka konzervovaná, fazole konzervované, hrách konzervovaný, nakládaná zelenina, zelí kysané červené i bílé, zelí krouhané, nakládané okurky, zeleninové saláty, rajčatový protlak, zeleninové (neživé), langusty (neživé), mušle jedlé (neživé), losos zpracovaný, moučka rybí pro lidskou spotřebu, raci (neživé), rybí plátky (filé), ryby ve slaném nálevu, sardinky, slanečky, sledi, tuňák, ústřice, vše neživé, maso a masné výrobky, droby, vnitřnosti, dršťky, drůbež (neživá), bujóny, vývary, huspeniny, játra, játrová paštika, jeliť, krvavá tlačěnka, jitrnice, klobásy, salámy, párky, konzervy masové, masové extrakty, polévky, přípravky na výrobu polévek, slanina, šunka, uzeniny, uzeniny v těstě, tukové pomazánky na chléb, vepřové, hovězí, drůbeží maso, sádlo, zvěřina, vejce i sušené, vaječný bílek, vaječný žloutek, jedlé oleje, jedlé tuky, margarín, máslo, mléko a mléčné výrobky, jogurty, kefir, kumys (mléčný nápoj), mléčné nápoje (s vysokým obsahem mléka),

smetana, syrovátka, sýry, sýřidlo, šlehačka, tofu, bílkoviny jako potrava, jedlá želatina, kasein používaný jako přísada ve výživě, pektin pro potravinářství, protein pro lidskou spotřebu, potravinové doplňky ne pro lékařské účely (zařazené v této třídě) a obsahující látky živočišného původu, protein pro lidskou spotřebu, proteinové výrobky a přípravky pro výživu v rámci této třídy, přípravky zvláštní výživy rámci této třídy pro sportovce nebo osoby s vysokým energetickým výdejem, jedlá želatina, želatinové výrobky a přípravky pro výživu v rámci této třídy, extrakty z chaluha jako výživa, výživné přípravky pro denní doplnění stravy, která se skládá hlavně z mléka v prášku nebo ze živočišných nebo zeleninových proteinů, také s přidáním vitamínů nebo minerálů, stopových prvků nebo cukru; (30) káva, čaj, kakao, cukr, rýže, tapioka, ságo, kávové náhražky, mouka a přípravky z obilnin, chléb, pečivo, cukrovinky, zmrzlina, med, sirup melasový, droždí, prášky do těsta, sůl, hořčice, ocet, nálevy (k ochucení), koření, led pro osvěžení, pokrmy obsahující látky rostlinného původu, těstoviny, karamely, pralinky, arašidové cukrovinky, bonbóny, cukroví, tiramisu, výrobky z carobu a karamelu, výrobky z jogurtu spadající do této třídy, mléčné, bílé a hořké čokolády, mentolové cukroví, cukrovinky, muesli, cukrovinky k ozdobení vánočních stromků, čokoláda, čokoládové nápoje, čokoládové nápoje s mlékem, dorty, fondázy, jemné pečivo, bonbóny, kávové náhražky rostlinného původu, kávové nápoje s mlékem, keksy, koláče s náplní, krekry, pražená kukuřice, listové těsto, lupínky, vločky obilné, makaróny, mandlové cukrovinky, mandlové těsto, marcipán, marinády, chuťové přísady, máslové a tukové těsto, masové paštiky zapečené v těstě, masové pirožky, medovniky, perníky, mentol do cukrovinek, výrobky z kukuřičné mouky, kakaové nápoje, omáčka sójová ostrá, oplatky, potraviny na bázi ovsa, ovesné vločky, jedlé ozdoby na dorty, palačinky, pastilky (cukrovinky), pečivo jemné, pečivo s masovou náplní, pivní ocet, pizzy, popcorn, aromatické přípravky do potravin, potraviny z mouky, prášek do pečiva, příchutě, aroma, příchutě do nápojů s výjimkou éterických olejů, přípravky do potravin aromatické, pudinky, rostlinné přípravky jako kávové náhražky, rýžové koláčky, sirup melasový, přírodní sladidla, sladový výtažek jako potrava, suchary, sušenky, sušenky máslové, keksy, biskvity, suši, šerbet (zmrzlinový nápoj), škrobové výrobky jako potrava, ztužovače šlehačky, špagety, rajčatová šťáva, šťávy s výjimkou dresinků, těstoviny, resti do potravin, nikoliv pro lékařské účely, včelí kašička pro lidskou spotřebu ne pro lékařské účely, kukuřičné vločky, mořská voda na vaření, výrobky z kakaa, výrobky z obilovin, zahušťovací přípravky na kuchyňské použití, zákusky, koláče, zálivky na ochucení, zjemňující látky na maso pro domácnost, pojiva jako přísady do zmrzliny, zmrzlina jogurtová, zmrzlinové poháry, želé ovocné, žvýkačky ne pro lékařské účely, propolis, potravinové doplňky ne pro lékařské účely (zařazené v této třídě) a obsahující látky rostlinného původu; (31) výrobky zemědělské, zahradnické, lesní a zrní neuvedené v jiných třídách, živá zvířata, čerstvé ovoce a zelenina, osivo, živé rostliny a přírodní květiny, krmivo pro zvířata, slad, ořechy všeho druhu, boby kakaové syrové, arašidy, kolové oříšky (plody kolovníku), mandle, sezam, kokosové skořápky, čerstvé kaštiny, rostlinná semena, čerstvé ovoce, citróny, pomeranče, citrusové ovoce, čerstvá zelenina, zelí červené i bílé hlávkové, cibule, čekanka salátová, hlávkové a listové saláty, okurky, pór, paprika (rostlina), rebarbora, reveň, réva vinná, řepa jedlá, třtina cukrová, tykev, brambory čerstvé, bylinky čerstvé polévkové jako koření, kopr, olivy čerstvé, čička (čerstvá), fazole čerstvé, hrách čerstvý, houby čerstvé, lanžýs čerstvé, chléb svatojánský (lusky rohovníku), chmel, kopřivy, rýže neopracovaná (natural), slad na výrobu piva a lihovin, kultura houbová na výsev (podhoubí), hrozny čerstvé, kořeny jedlé, zrní (obilniny), obilná zrna v nezpracovaném stavu, obilninové zbytkové produkty pro živočišnou spotřebu, kukuřice, ječmen, pšenice, oves setý, otruby, seno, sláma, chovatelské a pěstitelské produkty jako jsou rostliny, sadba, sazenice, cibule květinové, dřevo surové, keře, křoví, kmeny stromů, kulatina dřevěná, korek surový, surové dřevo, sušené ovoce, květiny sušené na ozdobu, květiny živé, věnce a kytice z přírodních květin, přírodní trávníky, palmy, palmovníky, stromečky vánoční, zvířata domácí a hospodářská (živá), bílkoviny (proteiny) pro zvířata, potrava pro zvířata, stelivo pro domácí zvířata, krmiva suchá pro zvířata, moučka pro zvířata, přípravky posilující pro zvířata, nápoje pro domácí zvířata, potrava pro ptactvo, přísady do krmiv, ne pro lékařské účely, psi suchary, sůl pro dobytek,

šrot pro zvířata, sépie (kostí pro ptáky), pochoutky a odměny ke žvýkání pro zvířata, výživa pro domácí zvířata, živé rybářské návnady, živé ryby, živí sumýši, koryši a měkkýši, jikry rybí, mořské řasy pro lidskou nebo živočišnou spotřebu (potravinu), semena a cibule rostlin, rašelina jako podestýlka, mulč slamený (materiál na překrytí povrchu půdy), mulčovací kůry; (32) nealkoholické nápoje, piva, minerální vody, šumivé nápoje a jiné nápoje nealkoholické, nápoje a šťávy ovocné, sirupy a jiné přípravky k zhotovování nápojů, proteinové, vitamínové, multivitaminové, energetické, iontové, izotonické, též obohacené adaptogeny a výživové nápoje, nápoje obohacené vitamíny a/nebo minerály, vše nikoliv pro léčebné účely, šerbet, sodovky a stolní vody, nealkoholické aperitivy, přípravky nebo příchutě na výrobu nápojů, koncentráty a sirupy, ovocné nebo zeleninové šťávy a nápoje z ovocných šťáv nealkoholické, džusy a mošty, nealkoholické nápoje obohacené vitamíny nebo minerály, dietní nápoje, tablety a prášky na přípravu šumivých nealkoholických nápojů, nealkoholické nápoje s příchutí ovoce nebo zeleniny, pramenité vody, stolní vody perlivé i neperlivé, míchané nápoje nealkoholické, nápoje z rajčatové šťávy, aperitivy nealkoholické; (33) alkoholické nápoje (s výjimkou piva), vína, destiláty, alkoholické mošty, alkoholické aperitivy a koktejly, koncentráty k přípravě alkoholických nápojů a esence do lihovin, alkoholické nápoje zahrnuté ve tř. 33; (35) propagační činnost, reklama, pomoc při řízení obchodní činnosti, obchodní administrativa, kancelářské práce, systém na podporu a intenzifikaci obchodních služeb založený na zvyšování klíčových spolupracovníků a klientů, věrnostní a bonusové systémy jako například poskytování slev a odměn, výstavy komerční nebo reklamní nebo propagační, předvádění zboží prostřednictvím Internetu nebo katalogu nebo výstav za účelem reklamy a/nebo prodeje, přeskupování a shromažďování (kromě dopravy) různých výrobků pro třetí osoby za účelem umožnit spotřebiteli pohodlně vybrat a prohlížet a kupovat (kromě přepravy) prostřednictvím katalogu a/nebo Internetu a/nebo zásilkového prodeje, zásilkový prodej zboží a maloobchodní prodej výrobků zařazených ve tř. 1-34.

(730) **COOP Centrum družstvo**, Na Poříčí 30, Praha 1, 11000, CZ
(740) Advokátní a patentová kancelář **VYSKOČIL, KROŠLÁK** a spol., Dana Lukajová, Voršílská 10/130, Praha 1, 11000

(210) **O-490545**

(220) 23.11.2011

(320) 23.11.2011

(511) 1, 2, 3, 4, 5, 16, 17, 21, 29, 30, 31, 32, 33, 35

(540)

DOBŘE JISTOTY coop

(510) (1) chemické výrobky určené pro průmysl, vědy a geografii, jakož i pro zemědělství, zahradnictví a lesnictví, umělé pryskyřice v surovém stavu, plastické hmoty v surovém stavu, hnojiva pro půdu, hasicí přístroje (složení), prostředky pro kalení a letování kovů, chemické výrobky určené ke konzervování potravin, tisící materiály, lepidla pro průmysl, lepidla a tmely spadající do této třídy, kyanoakrylátová lepidla, sekundová lepidla kyanoakrylátová, epoxydová lepidla a tmely, kontaktní tmely polychlorprenové, emulzní lepidla, silikonová lepidla, montážní lepidla, rozpouštědlová lepidla, disperzní lepidla, tavná lepidla, náplně do lepicích pistolí - vše pro průmysl a stavebnictví, chemické příměsi do stavebních směsí, chemické přípravky pro prevenci proti plísním, zemina pro pěstování, bezzeminné rostlinné substráty, rašelina (hnojivo), rašelinné květináče pro zahradnické účely, přípravky pro hnojení; (2) barvy, nátěry, laky, ochranné výrobky proti korozi a proti deteriorizaci dřeva, barviva, mořidla, přírodní pryskyřice v surovém stavu, kovy listkové a práškové pro malíře, dekorátéry a umělce; (3) přípravky pro bělení a jiné prací prostředky, přípravky pro čištění, leštění, odmašťování a broušení, mýdla, parfumerie, vonné oleje, kosmetika, vlasové vody (lotions), zubní pasty; (4) průmyslové oleje a tuky, mazadla, výrobky pro pohlcování, zavlažování a vázání prachu, paliva včetně benzínu pro motory a osvětlovací látky, svíčky a knoty, uhlí, uhlí dřevěné jako palivo, palivo pro grily, pro krby a kamna; (5) farmaceutické a veterinářské výrobky, hygienické výrobky pro léčebné účely, dietetické přípravky pro léčebné účely, potraviny pro batolata, náplasti, obvazový materiál, materiály pro plombování zubů a pro zubní otisky, dezinfekční přípravky, výrobky pro hubení škodlivých zvířat, fungicidy, herbicidy, výrobky parafarmaceutické, vitamíny, minerály a stopové prvky

k léčebným účelům, dietní a nutriční přípravky k léčebným účelům, medicínální sirupy, výtažky z léčivých bylin a kombinované přípravky vitamínů, minerálů, stopových prvků a bylinných výtažků, potravinové doplňky k léčebným účelům obohacené vitamíny nebo minerály nebo stopovými prvky, vitamínové přípravky, vitamíny a multivitaminové preparáty, minerály a multiminerálové preparáty k léčebným účelům, bylinné čaje, léčivé byliny, cukrovinky nebo pastilky nebo tabletky nebo tobolky nebo kapsle nebo žvýkačky s léčivými přísadami, dietetické látky upravené pro lékařské účely, minerální vody a dietetické nápoje upravené pro lékařské účely, dietní potraviny upravené pro lékařské účely, doplňky výživové pro lékařské účely, bílkovinné přípravky nebo potravina pro lékařské účely, balzámy a krémy a masti pro lékařské účely, chemické přípravky pro lékařské účely, léčivé oleje, oleje pro lékařské účely, tuky pro lékařské účely, léčivé soli, tinktury pro lékařské účely, bylinné výtažky nebo sirupy k léčebným účelům, vitamínová a minerální výživa k léčebným účelům ve formě koncentrátů, proteinové koncentráty k léčebným účelům jako výživné přísady k potravinám, droždí pro farmaceutické účely, potravinové doplňky s léčebnými účinky, výživné nebo dietetické přípravky pro lékařské účely pro denní doplnění stravy jako rozpustná strava nebo samostatná směs, která se skládá hlavně z mléka v prášku nebo ze živočišných nebo zeleninových proteinů, také s přísadkou vitamínů nebo minerálů nebo stopových prvků nebo cukru, chemické přípravky pro ošetřování plísni; (16) papír, lepenka a výrobky z těchto materiálů, které nejsou zařazeny do jiných tříd, tiskářské výrobky, potřeby pro knižní vazby, fotografie, papírenské zboží, lepidla pro papírenství nebo domácnost, materiál pro umělce, štetce, psací stroje a kancelářské potřeby (vyjímaje nábytek), učební a vyučovací pomůcky s výjimkou přístrojů, plastické obaly (nezařazené do jiných tříd), tiskářské typy, štočky, tiskoviny, papír toaletní, papír voskovaný, papír pergamenový, papírové ubrousky, sáčky jako obaly z papíru nebo z umělých hmot, sáčky na odpadky z papíru nebo z umělých hmot, sáčky na ledové kuličky z umělých hmot (pro kuchyňské užití), svačinové mikrotenové sáčky, utěrky papírové kuchyňské, papírové ubrousky stolní, potravinářská folie, alobalová folie pro použití v kuchyni a pro přípravu pokrmů, papír na pečení pokrmů, papír a výrobky z papíru nebo buničiny, plenkové kalhotky a pleny z papíru nebo buničiny; (17) kaučuk, gutaperča, guma, azbest, slída a výrobky z těchto materiálů, které nejsou zahrnuty do jiných tříd, polotovary z plastických hmot, materiály těsnící, ucpávací a izolační, ohebné trubky nekovové, těsnící a izolační materiály, izolační tkaniny, izolační laky, izolační nátěry, izolační omítky, výplně dilatačních spojů náležející do této třídy, vlna minerální, strusková, skleněná, izolační desky z umělých hmot, perlit pro izolační účely, vlákna skelná pro izolace, zvukové izolační materiály, žáruvzdorné izolační materiály; (21) pomůcky a nádoby pro domácnost a kuchyň, hřebeny a mycí houby, kartáče (s výjimkou štetců), materiály pro výrobu kartáčů, čisticí potřeby, drátky na čištění parket, sklo surové nebo opracované (s výjimkou stavebního skla), sklo, porcelán a majolika neobsažené v jiných třídách, zubní kartáčky a přístroje k čištění zubů, náčiní pro domácnost nebo kuchyň - v rámci této třídy, čisticí nástroje, dávkovače mýdla, hřebeny a mycí houby, houbičky na nádobí, toaletní houby, koupelové houby, houby masážní, houbové utěrky pro domácnost, utěrky na čištění nebo na úklid nebo na nábytek, utěrky napuštěné čisticími přípravky na čištění, mikroutěrky, kuchyňské utěrky, drátěnky na čištění, drátěnky na použití v kuchyni, hadry na čištění, hadry na prach, prachovky, kůže na leštění, rukavice pro domácí použití; (29) maso, ryby, drůbež a zvěřina, masové výtažky, zavařované, mražené, sušené a vařené ovoce a zelenina, želé, džemy, vejce, mléko a mléčné výrobky, oleje a tuky jedlé, pokrmy obsahující látky živočišného původu, ořišky zpracované, zpracované arašidy a mandle, datle, hrozinky, ovoce a zelenina mražená, kompotovaná, konzervovaná, zavařená, kandovaná a sušená, jablečná a jiná pyré, kúry ovocné, ovocná dřeví i mražená, ovoce naložené v alkoholu, ovocné rosoly, ovocné saláty, závorový džem, suché plody v rámci této třídy, zeleninové saláty, zpracovaná zelenina, cibule konzervovaná, čočka konzervovaná, fazole konzervované, hrách konzervovaný, nakládaná zelenina, zeli kysané červené i bílé, zeli krouhané, nakládané okurky, zeleninové saláty, rajčatový protlak, zeleninové šťávy na vaření, sušená zelenina, vařená zelenina, zelenina v pikantním nálevu, zeleninové polévky, bylinky zahradní konzervované, bramborové

lupínky, bramborové vločky, bramborové hranolky, bramborové kaše, bramborové krokety, brusinkový kompot, arašidové máslo, kakaové máslo, kokos sušený (kokosová moučka), kokosové mléko, fíky zpracované, olivy konzervované, hummus (pasta z cizrny), konzervované žampiony, konzervované lanýžy, ryby, měkkýši, korýši, sumýši a výrobky z nich, ančovičky (sardele), humři (neživí), kaviár, konzervy rybí, krevety (neživé), langusty (neživé), mušle jedlé (neživé), losos zpracovaný, moučka rybí pro lidskou spotřebu, raci (neživí), rybí plátky (filé), ryby ve slanečném nálevu, sardinky, slanečci, sledi, tuňák, ústřice, vše neživé, maso a masné výrobky, droby, vnitřnosti, dršťky, drůbež (neživá), bujóny, vývary, huspeniny, játra, játrová paštika, jelita, krvavá tlačěnka, jitrnice, klobásy, salámy, párky, konzervy masové, masové extrakty, polévky, přípravky na výrobu polévky, slanina, šunka, uzeniny, uzeniny v těstě, tukové pomazánky na chléb, vepřové, hovězí, drůbeží maso, sádlo, zvěřina, vejce i sušené, vaječný bílek, vaječný žloutek, jedlé oleje, jedlé tuky, margarín, máslo, mléko a mléčné výrobky, jogurty, kefir, kumys (mléčný nápoj), mléčné nápoje (s vysokým obsahem mléka), smetana, syrovátka, sýry, sýřidlo, šlehačka, tofu, bílkoviny jako potravina, jedlá želatina, kasein používaný jako přísada ve výživě, pektin pro potravinářství, protein pro lidskou spotřebu, potravinové doplňky ne pro lékařské účely (zařazené v této třídě) a obsahující látky živočišného původu, protein pro lidskou spotřebu, proteinové výrobky a přípravky pro výživu v rámci této třídy, přípravky zvláštní výživy rámci této třídy pro sportovce nebo osoby s vysokým energetickým výdejem, jedlá želatina, želatinové výrobky a přípravky pro výživu v rámci této třídy, extrakty z chaluhy jako výživa, výživné přípravky pro denní doplnění stravy, která se skládá hlavně z mléka v prášku nebo ze živočišných nebo zeleninových proteinů, také s přísadkou vitamínů nebo minerálů, stopových prvků nebo cukru; (30) káva, čaj, kakao, cukr, rýže, tapioka, ságo, kávové náhražky, mouka a přípravky z obilnin, chléb, pečivo, cukrovinky, zmrzlina, med, sirup melasový, droždí, prášky do těsta, sůl, hořčice, ocet, nálevy (k ochucení), koření, led pro osvěžení, pokrmy obsahující látky rostlinného původu, těstoviny, karamely, pralinky, arašidové cukrovinky, bonbóny, cukroví, tiramisu, výrobky z carouba a karamelu, výrobky z jogurtu spadající do této třídy, mléčné, bílé a hořké čokolády, mentolové cukroví, cukrovinky, muesli, cukrovinky k ozdobení vánočních stromků, čokoláda, čokoládové nápoje, čokoládové nápoje s mlékem, dorty, fondány, jemné pečivo, bonbóny, kávové náhražky rostlinného původu, kávové nápoje s mlékem, keksy, koláče s náplní, kreky, pražená kukuřice, listové těsto, lupínky, vločky obilné, makaróny, mandlové cukrovinky, mandlové těsto, marcipán, marinády, chuťové přísady, máslové a tukové těsto, masové paštiky zapečené v těstě, masové pirožky, medovníky, perníky, mentol do cukrovinek, výrobky z kukuřičné mouky, kakaové nápoje, omáčka sójová ostrá, oplatky, potraviny na bázi ovsy, ovesné vločky, jedlé ozdoby na dorty, palačinky, pastilky (cukrovinky), pečivo jemné, pečivo s masovou náplní, pivní ocet, pizzy, popcorn, aromatické přípravky do potravin, potraviny z mouky, prášek do pečiva, příchutě, aroma, příchutě do nápojů s výjimkou éterických olejů, přípravky do potravin aromatické, pudinky, rostlinné přípravky jako kávové náhražky, rýžové koláčky, sirup melasový, přírodní sladidla, sladový výtažek jako potravina, suchary, sušenky, sušenky máslové, keksy, biskvity, suši, šerbet (zmrzlinový nápoj), škrobové výrobky jako potravina, ztužovače šlehačky, špagety, rajčatová šťáva, šťávy s výjimkou dresinků, těstoviny, tresť do potravin, nikoliv pro lékařské účely, včelí kašička pro lidskou spotřebu ne pro lékařské účely, kukuřičné vločky, mořská voda na vaření, výrobky z kakaa, výrobky z obilovin, zahušťovací přípravky na kuchyňské použití, zákusky, koláče, zálivky na ochucení, zjemňující látky na maso pro domácnost, pojiva jako přísady do zmrzliny, zmrzlina jogurtová, zmrzlinové poháry, želé ovocné, žvýkačky ne pro lékařské účely, propolis, potravinové doplňky ne pro lékařské účely (zařazené v této třídě) a obsahující látky rostlinného původu; (31) výrobky zemědělské, zahradnické, lesní a zrní neuvedené v jiných třídách, živá zvířata, čerstvé ovoce a zelenina, osivo, živé rostliny a přírodní květiny, krmivo pro zvířata, slad, ořechy všeho druhu, boby kakaové syrové, arašidy, kolové ořišky (plody kolovnicku), mandle, sezam, kokosové skořápky, čerstvé kašany, rostlinná semena, čerstvé ovoce, citróny, pomeranče, citrusové ovoce, čerstvá zelenina, zeli červené i bílé hlávkové, cibule, čekanka salátová, hlávkové a listové saláty, okurky, pór, paprika (rostlina), rebarbora, reveň,

réva vinná, řepa jedlá, třtina cukrová, tykev, brambory čerstvé, bylinky čerstvé polévkové jako koření, kopr, olivy čerstvé, čočka (čerstvá), fazole čerstvé, hrách čerstvý, houby čerstvé, lanýže čerstvé, chléb svatojánský (lusky rohovníku), chmel, kopřivy, rýže neopracovaná (natural), slad na výrobu piva a lihovin, kultura houbová na výsev (podhoubí), hrozny čerstvé, kofoeny jedlé, zrní (obilniny), obilná zrna v nezpracovaném stavu, obilninové zbytkové produkty pro živočišnou spotřebu, kukuřice, ječmen, pšenice, oves setý, otruby, seno, sláma, chovatelské a pěstitelské produkty jako jsou rostliny, sadba, sazenice, cibule květinové, dřevo surové, keře, křoví, kmeny stromů, kulatina dřevěná, korek surový, surová kůra, surové dřevo, květiny sušené na ozdobu, květiny živé, věnce a kytice z přírodních květin, přírodní trávníky, palmy, palmovníky, stromečky vánoční, zvířata domácí a hospodářská (živá), bílkoviny (proteiny) pro zvířata, potrava pro zvířata, stelivo pro domácí zvířata, krmiva suchá pro zvířata, moučka pro zvířata, přípravky posilující pro zvířata, nápoje pro domácí zvířata, potrava pro ptactvo, přísady do krmiv, ne pro lékařské účely, psi suchary, sůl pro dobytek, šrot pro zvířata, sépie (kosti pro ptáky), pochoutky a odměny ke žvýkání pro zvířata, výživa pro domácí zvířata, živé rybářské návnady, živé ryby, živí sumýši, koryši a měkkýši, jikry rybí, mořské řasy pro lidskou nebo živočišnou spotřebu (potravina), semena a cibule rostlin, pašelina jako podestýlka, mulč slaměný (materiál na přikrytí povrchu půdy), mulčovací kůry; (32) nealkoholické nápoje, piva, minerální vody, šumivé nápoje a jiné nápoje nealkoholické, nápoje a šťávy ovocné, sirupy a jiné přípravky k zhotovování nápojů, proteinové, vitamínové, multivitaminové, energetické, iontové, izotonické, též obohacené adaptogeny a výživové nápoje, nápoje obohacené vitamíny a/nebo minerály, vše nikoliv pro léčebné účely, šerbety, sodovky a stolní vody, nealkoholické aperitivy, přípravky nebo příchutě na výrobu nápojů, koncentráty a sirupy, ovocné nebo zeleninové šťávy a nápoje z ovocných šťáv nealkoholické, džusy a mošty, nealkoholické nápoje obohacené vitamíny nebo minerály, dietní nápoje, tablety a prášky na přípravu šumivých nealkoholických nápojů, nealkoholické nápoje s příchutí ovoce nebo zeleniny, pramenité vody, stolní vody perlivé i neperlivé, míchané nápoje nealkoholické, nápoje z rajčatové šťávy, aperitivy nealkoholické; (33) alkoholické nápoje (s výjimkou pív), vína, destiláty, alkoholické mošty, alkoholické aperitivy a koktejly, koncentráty k přípravě alkoholických nápojů a esence do lihovin, alkoholické nápoje zahrnuté ve tř. 33; (35) propagační činnost, reklama, pomoc při řízení obchodní činnosti, obchodní administrativa, kancelářské práce, systém na podporu a intenzifikaci obchodních služeb založený na zvýhodňování klíčových spolupracovníků a klientů, věrnostní a bonusové systémy jako například poskytování slev a odměn, výstavy komerční nebo reklamní nebo propagační, předvádění zboží prostřednictvím Internetu nebo katalogu nebo výstav za účelem reklamy a/nebo prodeje, přeskupování a shromažďování (kromě dopravy) různých výrobků pro třetí osoby za účelem umožnit spotřebiteli pohodlně vybrat a prohlížet a kupovat (kromě přepravy) prostřednictvím katalogu a/nebo Internetu a/nebo zásilkového prodeje, zásilkový prodej zboží a maloobchodní prodej výrobků zařazených ve tř. 1-34.

(730) **COOP Centrum družstvo**, Na Poříčí 30, Praha 1, 11000, CZ

(740) Advokátní a patentová kancelář VYSKOČIL, KROŠLÁK a spol., Dana Lukajová, Voršílská 10/130, Praha 1, 11000

(210) **O-491300**

(220) 21.12.2011

(320) 21.12.2011

(511) 16, 35, 41

(540)



(510) (16) časopisy (periodika), katalogy, knihy, noviny, oběžníky, prospekty, publikace, tiskoviny, fotografie, plakáty, vstupenky, informační letáky, brožury, studijní texty; (35) reklamní, inzertní,

propagační a marketingová činnost, on-line inzertní činnost, vydávání a rozšiřování reklamních materiálů a textů na všech dostupných nosičích, zvláště vydávání brožur, katalogů, umístění reklamních nálepek na zboží, venkovní reklama na billboardech, reklamní inzerce v tisku, v rozhlasových a televizních spotech, v síti Internet, průzkum trhu, organizování a účast na výstavách v rámci této třídy a předvádění zboží, ankety ke zjištění veřejného mínění - čtenářská anketa, divácká anketa, spotřebitelská anketa; (41) školící a vzdělávací činnost, nakladatelská a vydavatelská činnost, vydávání elektronických knih a časopisů on-line, elektronické publikování, pořádání soutěží a anket, výchovná a zábavní činnost - pořádání ankety mezi laickou a odbornou veřejností, služby spojené s pořádáním zábavy jako pořádání oslav, provozování programu při udílení cen a obdobných jednorázových událostí, organizování, inscenování a poskytování příležitostí k soutěžím, organizace spotřebitelských soutěží, vyhlašování soutěží a vyhlašování jejich výsledků.

(590) Barevná

(730) **První novinová společnost a.s.**, Paceřická 1/2773, Praha 9 - Horní Počernice, 19300, CZ

(740) **DOLEČEK KAHOUNOVÁ SEDLÁČKOVÁ** Advokátní kancelář, Mgr. Marek Doleček, Ostrovní 30/126, Praha 1, 11000

(210) **O-491318**

(220) 22.12.2011

(320) 22.12.2011

(511) 5

(540)

Kolodium forte

(510) (5) kožní farmaceutické přípravky.

(730) **Neofyt spol. s r.o.**, Pražská 442, Stříbrná Skalice, 28167, CZ

(740) Langrova, s.r.o., Skřetova 48, Plzeň, 31200

(210) **O-491319**

(220) 22.12.2011

(320) 22.12.2011

(511) 5

(540)

Otic Solution

(510) (5) ušní farmaceutické přípravky.

(730) **Neofyt spol. s r.o.**, Pražská 442, Stříbrná Skalice, 28167, CZ

(740) Langrova, s.r.o., Skřetova 48, Plzeň, 31200

(210) **O-491642**

(220) 10.01.2012

(320) 10.01.2012

(511) 4, 6, 7, 8, 9, 13, 18, 28, 35, 41

(540)



(510) (4) mazadla pro zbraně, mazivo pro zbraně, plyn pro stříelné zbraně, pohonné látky pro zbraně; (6) kovové výrobky, trysky (kovové), kovové kladky obsahující ložiska (nikoliv jako části strojů), kuličky pro ložiska; (7) ložiska a vodící pouzdra (části strojů), samomazná ložiska, kluzná ložiska, kuličková ložiska pro motory, lineární kuličková ložiska objemového typu pro použití při lineárním pohybu, kovové kladky obsahující ložiska (části strojů), kladky obsahující ložiska (části strojů), válečková ložiska (části strojů), ložiska, pouzdra na kulová ložiska, disky pro ložiska spojky (vysouvací, axiální), s výjimkou ložisek pro pozemní vozidla, kroužky (klece) pro kuličková ložiska, ložiska pro převodové hřídele, válečková ložiska, ložiska hřídele, hřídelová ložiska pro vakuová čerpadla, válečková ložiska ke strojům, kuličková ložiska pro stroje, ložiska kuličková, ložiska válečková, ložiska valivá pro stroje, kluzná radiální ložiska, ložiska a průvlečky (části strojů), zařízení pro uzamčení ložiska na ose, samomazná ložiska pro použití v motorech letadel, ložiskové štíty pro kuličková ložiska, montovaná ložiska (části strojů), hřídelová ložiska (části strojů), ložiska pro převodové hřídele, ložiska motoru, ložiska (části strojů), osová radiální

ložiska, kruhová ložiska pro pozemní vozidla, ložiskové štíty pro válečková ložiska, kluzná axiální ložiska, výstuže pro válečková ložiska, samomazná ložiska pro použití v leteckých motorech, raketové pohonné motory pro zbraně, pohonné zařízení s raketovými motory pro zbraně; (8) kopí, oštěpy (jako bodné zbraně), čepelky (zbraně), zbraně sečné a bodné; (9) neprůstřelné vesty ochranné, neprůstřelné vesty, nafukovací vesty pro použití při podvodním plavání, nafukovací vesty pro záchranu života, nafukovací potápěčské vesty, bezpečnostní záchranné vesty, potápěčské záchranné vesty, záchranné vesty pro psy, nafukovací vesty pro použití při potápění, bezpečnostní vesty pro vodní lyžování, plovací vesty, záchranné nafukovací vesty, záchranné vesty, sportovní záchranné vesty, zaměřovací dalekohledy, teleskopy pro střelné zbraně, cílové zaměření pro zbraně (laserové), cílové zaměření pro zbraně (elektronické), zaměřovací zařízení pro střelné zbraně (teleskopická), denní mířidla pro zbraně (teleskopická), teleskopické zaměřovače na palné zbraně; (13) plynové zbraně (slzné), zaměřovače pro zbraně (jiné než elektronické, laserové nebo teleskopické), pásy na zbraně, naváděné zbraně, pouzdra závěrů nábojnic pro automatické střelné zbraně, zaměřovací zařízení (s výjimkou teleskopických) pro palné zbraně, konvenční vzdušné zbraně, lovecké střelné zbraně, pouzdra na střelné zbraně (speciálně přizpůsobená), kuše (zbraně), munice pro střelné zbraně, minomet (zbraně), kryty pro střelné zbraně, ruční zbraně (střelné zbraně), automatické střelné zbraně, závěsné popruhy na střelné zbraně, střelivo pro střelné zbraně, pistole (zbraně), nárameníky na zbraně, zaměřovací přístroje (s výjimkou teleskopických) pro palné zbraně, námořní střelné zbraně, vozidla pro děla (dělostřelecké zbraně), sportovní střelné zbraně, závěry střelných zbraní, zaměřovací zrcadla pro zbraně a pušky, uzávěry pro zbraně, přepravní bedny upravené na střelné zbraně, chrániče hladi pro střelné zbraně, munice pro malé zbraně, pouzdra na střelné zbraně, malé zbraně, oštěpy, kopí (zbraně), tanky (zbraně) s naváděcí soustavou, mušky pro střelné zbraně, tlumiče pro zbraně, balistické zbraně, pouzdra na střelné zbraně a pušky, střelivo pro zbraně, omračující zbraně, střelné zbraně, hledí, s výjimkou teleskopická, pro střelné zbraně, kolébkové čepy pro těžké zbraně, pružinové harpuny (zbraně), infračervené obranné zbraně, ramenní popruhy na zbraně, zbraně pro odpalování raket a střel, nábojnice pro lovecké střelné zbraně, výbušné harpunové střelné zbraně (zbraně, ne sportovní zboží), pečotní zbraně, zásobníky pro střelné zbraně, zbraně pro odpalování projektilů, bajonety na střelné zbraně, automatické zbraně, samopaly, pistole (střelné zbraně), klamná zařízení (zbraně), mířidla pro střelné zbraně (ne optická, ani teleskopická), zbraně pro odpalování střel, stojany pro střelné zbraně, polohové ruční střelné zbraně, rukojeti pro malé zbraně, slzotvorné zbraně, dělostřelecké zbraně, zařízení osobní ochrany (střelné zbraně), náboje (olověné) pro palné zbraně, obranné zařízení (zbraně), hledáčky, zaměřovače, mířidla pro střelné zbraně (jiná než teleskopická), hlavně střelných zbraní, mířidla, zaměřovače, hledáčky, ne teleskopické, pro střelné zbraně, malé zbraně (střelné zbraně), raketometry (zbraně), vzduchové pušky (zbraně, ne hračky), podstavec střelné zbraně, malorážné zbraně s drážkovanou hlavní, čisticí kartáče pro střelné zbraně, zbraně, slzotvorné zbraně plynové, malorážné palné zbraně, nabíjecí pásky pro malé zbraně, plynové bomby (zbraně), předávané nábojové komory pro palné zbraně, přístroje pro návnadu (zbraně), úderníky střelných zbraní (pušek), ruční plamenomety (zbraně), zařízení pro střelné zbraně, kryty nábojnic pro střelné zbraně, pistole a jejich části (zbraně, ne hračky), praky (zbraně), vzduchové pistole (zbraně, ne hračky), plamenomety (zbraně), plošiny palebných ramp (zbraně), čisticí kartáče na střelné zbraně, obranná zařízení (zbraně), vzduchové pistole (zbraně), čisticí nástroje pro střelné zbraně, zásobníky pro zbraně, olovo pro lovecké zbraně, nádobý na střelný prach pro palné zbraně, zásobníky na náboje pro střelné zbraně, čisticí tyče pro střelné zbraně, pouzdra závěrů nábojnic pro poloautomatické střelné zbraně, vytírací tyče pro střelné zbraně, osobní ochranné zbraně s náplní slzného plynu, ochranné kryty pro střelné zbraně, motorizované zbraně, harpuny (střelné zbraně), naplněné zásobníky na náboje pro střelné zbraně, ochranná pouzdra pro střelné zbraně; (18) turistické batohy, batohy (ruksaky), batohy pro horolezce, batohy pro školní děti, školní batohy, pouzdra kožená (ne na zbraně); (28) zařízení pro hraní hry paintball, barevné paintballové kuličky pro použití jako střelivo při taktickém cvičení, paintballové pušky a kuličky, pistole na paintball (sportovní nářadí), vybavení pro paintball (náboje),

pneumaticky ovládané paintballové zbraně, paintballové pušky (přístroje pro sport), paintballové pušky, munice pro paintballové pušky, vybavení pro použití při hře bojové hry paintball, vybavení pro paintball, šavle (šermové zbraně) jako hračky, zbraně ninjů na hraní, pneumaticky ovládané paintballové zbraně, zbraně s rozstříkovačem (hračky), fólie (na šermovací zbraně), dětské zbraně (hračky), kordy (šermířské zbraně) jako hračky, šermířské zbraně (hračky), pouzdra na zbraně jako hračky; (35) pořádání soutěží pro reklamní účely, pořádání předváděcích akcí pro komerční účely, pořádání předvádění pro reklamní účely, pořádání předváděcích akcí pro obchodní účely, pořádání soutěží pro komerční účely, organizování a pořádání veletrhů pro komerční nebo reklamní účely, pořádání a provádění marketingových propagačních akcí pro třetí osoby, vedení marketingových propagačních akcí pro třetí osoby, pořádání výstav pro reklamní účely, pořádání prezentací pro podnikové účely, pořádání výstav pro komerční účely, pořádání expozic pro reklamní účely, pořádání expozic pro obchodní účely, pořádání prezentací pro reklamní účely, pořádání veletrhů, pořádání a vedení přehlídek k obchodním účelům, pořádání podnikových prezentací vztahujících se k nákupu a prodeji produktů, pořádání obchodních prezentací, pořádání prezentací pro komerční účely, agenturní služby pro pořádání podnikových prezentací, pořádání soutěží pro obchodní účely, pořádání dražeb na Internetu, pořádání festivalů pro reklamní účely, pořádání veletrhů pro obchodní a reklamní účely, pořádání soutěží pro účely podnikání, pořádání a vedení dražebního prodeje, pořádání dražeb, pořádání výstav pro obchodní účely; (41) pořádání výukových kurzů vztahujících se k řízení osobního času, pořádání konferencí vztahujících se k obchodování, pořádání seminářů vztahujících se ke kulturním aktivitám, pořádání výukových kurzů vztahujících se ke kempování, pořádání seminářů vztahujících se k obchodní činnosti, pořádání výukových kurzů v oboru odstraňování nechtěných chloupků, pořádání seminářů vztahujících se k zábavě, pořádání basketbalových utkání a exhibic, pořádání kurzů, seminářů a konferencí, pořádání přednášek, pořádání instruktážních kurzů vztahujících se ke sportu, pořádání sportovních kurzů, pořádání loterií, pořádání vzdělávacích kurzů vztahujících se k počítačům, pořádání seminářů vztahujících se ke školení, pořádání a řízení soutěží, pořádání soutěží pro školící účely, pořádání sportovních akcí, organizace a pořádání koncertů, pořádání hudebních vystoupení, pořádání výstav pro kulturní účely, pořádání dálkových kurzů, pořádání festivalů pro školící účely, pořádání zábavních setkání pro střelení do asfaltových terčů, pořádání a vedení konferencí, pořádání vzdělávacích kurzů vztahujících se k elektronice, pořádání prezentací pro školící účely, pořádání slavností s udělováním cen za úctelem uznání za statečnost, pořádání zábavních setkání pro hony na jeleny, pořádání vystoupení zvířat, školení (pořádání a řízení), pořádání prezentací pro zábavní účely, pořádání sjezdů pro školící účely, pořádání a organizace sportovních událostí, pořádání a provádění symposií, pořádání vzdělávacích kurzů pro mladé lidi připravující se na zaměstnání, pořádání a vedení seminářů, pořádání koňský dostihů, pořádání vzdělávacích kurzů pro mládež připravující se na kariéru, pořádání zkoušek v rámci vzdělávání, pořádání kongresů pro vzdělávací účely, pořádání soutěží pro kulturní účely, pořádání vzdělávacích nebo zábavních soutěží, pořádání vzdělávacích služeb vztahujících se k dětám, pořádání (organizování) udílení cen vztahujících se k videím, pořádání kongresů pro kulturní účely, pořádání a řízení slavností s předáváním cen, pořádání prezentací pro kulturní účely, pořádání výstav pro školící účely, pořádání seminářů v oboru onkologie, pořádání výstav pro vzdělávací účely, pořádání (organizování) udílení televizních cen, pořádání kongresů pro obchodní účely, pořádání soutěží pro vzdělávací účely, pořádání (organizování) udílení cen, pořádání (organizování) udílení cen vztahujících se k filmům, pořádání (organizování) udílení filmových cen, pořádání sportovních soutěží a sportovních akcí, pořádání konferencí vztahujících se k obchodu, pořádání a organizování letecké show, pořádání a vedení kolokvií, pořádání setkání a konferencí, pořádání konferencí vztahujících se ke školení, pořádání a vedení vzdělávacích konferencí, pořádání konferencí vztahujících se ke vzdělávání, pořádání výstav pro zábavní účely, pořádání shromáždění pro zábavní účely, pořádání konferencí vztahujících se ke kulturním činnostem, pořádání seminářů vztahujících se k podnikání, pořádání a řízení komerčních a obchodních konferencí, pořádání sjezdů o rekreačních cílech, pořádání

hudebních akcí, pořádání a vedení seminářů, pořádání zábavných soutěží, pořádání expozic pro školící účely, pořádání seminářů pro vzdělávací účely, pořádání seminářů o rekreačních cílech, pořádání a vedení pracovních setkání (školení), pořádání a vedení školících pracovních setkání, organizování a pořádání kongresů, pořádání hudebních představení (orchestry), organizování seminářů, pořádání přehlídek pro školící účely, pořádání a vedení pracovních setkání a školení, pořádání expozic pro kulturní účely, pořádání a vedení pracovních setkání (školení), pořádání a vedení kongresů, pořádání sportovních akcí a soutěží, pořádání expozic pro vzdělávací účely, pořádání přehlídek pro kulturní účely, organizování a pořádání symposií, pořádání předvádění pro vzdělávací účely, pořádání soutěží (vzdělávacích a zábavních), pořádání soutěží (školení nebo zábava), pořádání předvádění pro zábavní účely, pořádání a vedení pracovních setkání za účelem vzdělávání, pořádání a realizace pracovních setkání ke vzdělávání, pořádání výročních konferencí vztahujících se k telekomunikacím, řízení pracovních setkání (školení), pořádání konferencí o rekreačních cílech, pořádání sportovních aktivit a soutěží, pořádání sjezdů pro obchodní účely, pořádání výcvikových kurzů, pořádání konferencí vztahujících se k zábavě, pořádání instruktážních kurzů pro turisty, pořádání nenáročných zábav, pořádání her, pořádání korespondenčních kurzů, pořádání výročních konferencí vztahujících se ke zprostředkování, pořádání rekreačních akcí, pořádání výročních vzdělávacích konferencí, pořádání setkání za účelem lovu zvěře, pořádání skupinových rekreačních činností, pořádání zábavních setkání pro muškaření, pořádání festivalů pro zábavní účely, pořádání zábavních setkání pro chytání pstruhů, pořádání soutěží krásy, pořádání seminářů vztahujících se ke vzdělávání, pořádání atletických soutěží, pořádání zábavních setkání pro lov lososů, pořádání akcí nenáročných zábav, pořádání slavností s udělováním cen za účelem uznání dosažených výsledků, pořádání telefonických soutěží, pořádání slavnostních udílení cen, pořádání zábavních setkání pro střelbu z pistole, pořádání a vedení pracovních setkání (vzdělávání), pořádání soutěží, pořádání prezentací pro vzdělávací účely, organizování a pořádání konferencí, pořádání festivalů pro vzdělávací účely, pořádání sportovních soutěží, pořádání konferencí pro vzdělávací účely, pořádání instruktážních kurzů v oboru cizích jazyků, pořádání a vedení atletických soutěží, pořádání seminářů ve vztahu k propagaci, pořádání festivalů pro kulturní účely, pořádání konferencí ve vztahu k propagaci, pořádání výukových kurzů zaměřených na sebeuvědomění, pořádání soutěží pro zábavní účely, pořádání sjezdů pro vzdělávací účely, pořádání výročních konferencí vztahujících se k logistice, pořádání výukových kurzů v řízení informačních technologií.

(730) **MORRISZ AIRSOFT s.r.o.**, Ak. Heyrovského 1178, Hradec Králové, 50003, CZ

(210) **O-491695**
(220) 12.01.2012
(320) 12.01.2012
(511) 16, 35, 36, 37, 42
(540)



(510) (16) papír, výrobky z papíru, spadající do této třídy, polygrafické výrobky, tiskoviny, periodické a neperiodické publikace, knihy, časopisy, noviny, brožury, fotografie, fotoalba, plakáty, pohledy, kalendáře, samolepky, obtisky, papírové a umělohmotné tašky (jako obaly), tužky, pera a pastelky, papírové obaly všeho druhu, informační a reklamní produkty v papírové formě, data a databáze obecně na papírových nosičích; (35) propagační, reklamní a inzertní činnost, aktualizace reklamních materiálů, rozšiřování a zaslání reklamních materiálů, především letáků, prospektů, katalogů, periodických a neperiodických publikací, tiskovin a různých vzorků, pronájem reklamní plochy, vydávání reklamních textů, rozhlasová a televizní reklama, venkovní

reklama, organizace a pořádání výstav ke komerčním a reklamním účelům, příprava elektronických pozvánek - v rámci této třídy, prezentace hokejových utkání a mistrovství, prezentace uživatelů na stránkách World Wide Web v počítačové síti Internet, činnost organizačních a ekonomických poradců, ekonomické prognózy, komerční informační kancelář, obchodní průzkum, průzkum trhu, zprostředkovatelská činnost v oblasti obchodu s výrobky uvedenými ve třídách 9 a 16, marketingu, reklamy, inzerce, výstav s obchodním zaměřením, pomoc při řízení obchodní činnosti, poradenství v obchodní činnosti, poskytování obchodních nebo podnikatelských informací, marketingové studie, organizační poradenství, zprostředkovávání obchodních kontaktů, provádění obchodních operací s výrobky ve třídách 9 a 16, on-line inzerce, merchadising, franchising, obchodní vedení umělecké agentury, reklamní činnost, aukce; (36) poskytování finančních informací, provádění finančních analýz, finanční odhady a oceňování, finanční poradenství, finanční řízení, leasingové financování koupě, zprostředkování půjček, zprostředkování finančních operací, developerská činnost v oblasti realit, činnost realitní kanceláře, zprostředkování pronájmů a nájmu veškerých nemovitostí, pronájem a nájem bytových a nebytových prostor, správa realit a nemovitostí, správa majetku, zprostředkovatelské a poradenské služby v oblasti investic a realit, investorská činnost v oblasti výstavby; (37) stavitelství a stavebnictví, provádění staveb včetně jejich změn, udržovacích prací na nich a jejich odstraňování, demolice staveb, rekonstrukce a opravy budov, čištění budov - vnějších povrchů i interiérů, pískování, izolace staveb proti vlhkosti, hluku a podobně, malování a natírání interiérů a exteriérů, čištění oken, zednické služby, pokrývačské služby, klempířské a instalatérské práce, provádění inženýrských staveb, stavební dozor, poskytování stavebních informací, instalace, údržba a oprava vyhrazených elektrických zařízení, topných zařízení, výtahů, odrušování elektrických zařízení, opravy staveb, informace o opravách, poradenská činnost ve stavebnictví, zprostředkovatelská a obstaravatelská činnost v oblasti stavebnictví, generální dodávky staveb na klíč, kompletní dodávky interiérů, obstaravatelská činnost v oblasti výstavby, developerská činnost v oblasti stavebnictví a stavitelství, konzultační činnost v oblasti stavebnictví; (42) tvorba developerských projektů, architektura, architektonické poradenství, architektonické návrhy budov, jejich částí a vybavení, služby bytového architekta, výtvarné návrhy interiérů - designéřská činnost, návrhářství bytové a kancelářské, expertizy, geodetické práce a služby, geologické práce a služby, geologické expertizy, geologický průzkum a výzkum, grafický design, interiérová výzdoba, expertizy inženýrských prací, architektonické návrhy budov, jejich částí a vybavení, plánování výstavby, optimalizace výstavby, stavební projekce, projektování, projektové technické studie, projektová činnost v investiční výstavbě, engineerig v oblasti stavebnictví a architektury, konzultační činnost v oblasti architektury, technické průzkumy, návrhářská, designéřská, aranžéřská a výtvarná činnost spadající do této třídy, grafické a kresličské technické poradenství v oblasti stavebnictví a architektury.

(490) Barevná
(730) **HUTS II., s.r.o.**, Bucharova 2641/14, Praha 5, 15800, CZ
(740) Advokátní kancelář Vyšanská, Majer s.r.o., JUDr. Jana Vyšanská Ph.D., advokát, Korunní 810, Praha 10, 10100

(210) **O-491764**
(220) 14.01.2012
(320) 14.01.2012
(511) 5, 30
(540)

PLANTA DULCE

(510) (5) extrakt z rostliny Stevia ve formě prášku, tablet a tekutého koncentrátu určeného pro lékařské účely; (30) extrakt z rostliny Stevia ve formě prášku, tablet a tekutého koncentrátu k použití jako potravinová pro neléčebné účely.
(730) **ACEFILL s.r.o.**, Senovážná 2105/8, Ostrava, 73911, CZ

(210) **O-491837**
(220) 17.01.2012
(320) 17.01.2012
(511) 35, 41, 43

(540)



(510) (35) reklamní a inzertní činnost; (41) provozování muzea; (43) pohostinství a veškeré služby spojené se stravováním spadající do této třídy.

(590) Barevná

(730) Laštovka Michal, Černokostelecká 70, Praha 10, 10000, CZ

(210) **O-491848**

(220) 17.01.2012

(320) 17.01.2012

(511) 32, 33, 35, 41, 43, 44

(540)



(510) (32) nealkoholické nápoje, zejména limonády, šumivé a jiné nealkoholické nápoje a přípravky na jejich výrobu též s ovocnou šťávou, minerální vody a přípravky na její výrobu, přírodní nebo umělé, nealkoholické nápoje obsahující kyselinu uhličitou, ovocné a zeleninové šťávy a nápoje, též obohacené vitamíny, multivitamíny nebo minerály, sorbety, sirupy a jiné přípravky k přípravě nápojů, zejména na výrobu sodovky a stolové vody, dietní, iontové a energetické nápoje, pivo, lehká piva a ležáky, též v netekuté formě, nealkoholické aperitivy, nealkoholická vína a šumivá nealkoholická vína pro děti; (33) alkoholické nápoje a vína, též vína nealkoholická, lihoviny, likéry, alkoholické esence a extrakty, medovina; (35) maloobchodní a velkoobchodní služby s výrobky uvedenými ve třídách 1 až 34, inzerce, vystavování a předvádění zboží, obchodní nebo podnikatelské informace, pomoc, poradenství a poskytování konzultací v obchodní činnosti, vytváření obchodních sítí, zprostředkování interaktivního obchodu s výrobky, obsaženými ve třídách 1 až 34 podle mezinárodního třídění, a to pomocí globálních komunikačních sítí (Internet), administrativní práce spadající do této třídy, referenční servis, marketing, reklamní a propagační činnost, zprostředkování reklamní činnosti, zejména pomocí globálních komunikačních sítí, styky s veřejností, služby v oblasti získávání obchodních kontraktačních partnerů, organizování komerčních a reklamních výstav, vytváření obchodních a obchodně-informačních sítí, zprostředkování obchodních záležitostí, shromažďování různého zboží pro třetí osoby (kromě jejich přepravy), v rozsahu zbožíových tříd 1 až 34, za účelem umožnění spotřebitelům, aby si tyto výrobky mohli pohodlně prohlížet a nakupovat, dovozní a vývozní agentura; (41) vydavatelská a nakladatelská činnost, vydávání knih, novin, časopisů, periodických publikací, fotografií, pohlednic, plakátů, vydávání textů, s výjimkou reklamních nebo náborových, výchova, vzdělávání, zábava, sportovní aktivity, organizování sportovní činnosti, provoz bazény a sauny, organizování sjezdového lyžování a provoz lyžařského vleku, vše v rámci této třídy, organizování klubové činnosti, pořádání odborných kurzů, školení a jiných vzdělávacích akcí, včetně lektorské činnosti, organizování, vedení a řízení školení, pracovních setkání, seminářů, konferencí a kolokvií, organizování kulturních akcí v rámci této třídy, večírků, kulturních a vzdělávacích výstav (autogramiády, galerie, obrazárny), organizování vzdělávacích a zábavných soutěží, výchovně zábavní klubové služby, služby k zábavě a pobavení, spadající do třídy 41, služby pro oddech a rekreaci, kongresová turistika; (43) služby, zajišťující dočasné ubytování, stravování a pitný režim, zejména pro hotely a ubytovny, provoz hotelového ubytování, hotelové služby, bufety,

bary a automaty pro rychlé občerstvení, penziony, poskytování stravovacích služeb zvířatům, poskytování gastronomických služeb, pořádání hostin, provoz restauračních zařízení a kaváren, zásobovací služby a rozvoz jídla, pronajímání společenských a jednacích místností a salónek, rezervace pobytů, půjčování restauračního zařízení; (44) lékařské služby, lékařské poradenství, péče o hygienu a krásu osob, zprostředkování ošetrovatelských a lékařských služeb, pronajímání služeb zdravotnických zařízení, terapeutické služby, fyzioterapie, rehabilitace, služby soukromých klinik, sanatorií a zotavenov, zdravotní péče, činnost zdravotnického střediska, veřejné lázně pro hygienické účely, stomatologie, provoz sauny, solária a tepidaria, služby psychologa, pronajímání zdravotnických zařízení, provoz parní lázně, ošetrovatelské služby, balneoterapie, rašelinové zábaly, služby nemocnice, masáže klasické a reflexní, manikúra a pedikúra, lázeňské služby, aromaterapeutické služby, vodoléčba, provoz bazénu k vodoléčbě, též k masáži krční páteře, k masáži zad, pánve, trupu a končetin, whirlpool, masáž pod vodou jak proudem vody, tak i proudem vzduchu, masáže pomocí perličkových lehátek a lavic pod vodní hladinou, masáže pomocí dnových vřidel a dnových šampaňských perliček, plavání v protiproudu, uhlíčitě koupele, perličkové koupele, vířivé koupele a hydromasáže, skotské stříky, parní koupele, šlapací koupele, sírné koupele, přírodní plynové uhlíčitě koupele (suché), relaxace v suchém i vlhkém teple, ochlazovací procesy v rámci této třídy, provoz solné jeskyně, užívání wellnes techniky, vakuwell a vibrosauny, inhalační léčba, provozování rehabilitačních technik (individuální rehabilitace, skupinová cvičení, rehabilitace s prvky jógy, rehabilitace páteře, cvičení na míčích, výkony mobilizace a měkké techniky, provozování lymfodrenáže, provádění Brüggerovy fyzioterapie), činnost posilovny, elektroléčba (diatermie, čtyřkomorová galvanizace, diadynamické proudy, ultrazvuk, léčba pomocí přístroje VAS - 07, provozování bioptonové lampy, horského slunce, soluxu), parafinové zábaly, insulface oxidu uhličitěho (plynové injekce).

(590) Barevná

(730) Němec Vlastimil, Včelařská 745/15, Ostrava-Petřkovice, 72529, CZ

(740) Silesia Patent & Trademark s.r.o., Pod Školou 1278, Šenov, 73934

(210) **O-491912**

(220) 19.01.2012

(320) 19.01.2012

(511) 20, 30, 33

(540)



(510) (20) dekorativní předměty z vosku, umělecká díla z vosku, busty z vosku, figurky (sošky) z vosku, nábytek a bytové doplňky, šuplíky, komody, police, věšáky, drobné úložné prostory (bedýnky, krabičky), drobný dětský nábytek (stolečky, židličky), zrcadla, dřevěné krabičky na kapesníky, rámy, stojánky na pohlednice, fotografie nebo vzkazy, lišty na rámy obrazů, sedadla, lůžka, lehátka, stoly, křesla, židle, postele, výrobky ze dřeva, korku, rákosu, třtiny, vrbového proutí, rohoviny, kosti, slonoviny, kostic, želvoviny, jantaru, perleti, mořské pěny, buničiny, pokud nejsou zařazeny v jiných třídách, kování na okna (nekovové), křesla, stolky na květiny, lišty u nábytku z umělých hmot, školní nábytek, nábytkové police, police do registračních skříní, bambusové závěsy, barely (nekovové), bečky (nekovové), bedny (nekovové), bidla nekovová, boudy, pelechý, hnízda pro domácí zvířata, stojany na časopisy, části nábytku ze dřeva, čepy (nekovové), čísla domovní kromě kovových a svíticích, dávkovače ručnicků upevněné (nekovové), dekorativní předměty (přenosné), desky (stolní), desky k vystavování zboží, desky pod psací stroje, stojany na deštníky, držáky na kartáče, držáky na noviny, držáky na záclony a závěsy, kromě držáků z textilních materiálů, dřevěné rolety, dvířka k

nábytku, fitinky na rakve (nekovové), gauče, háčky na oděvy (nekovové), háčky na záclony, háky k věšákům (nekovové), skříňky na hračky, chodítka dětská, věšáky na kabáty, kádě, kancelářský nábytek, kartotéky (nábytek), kazety na šperky, kromě kazet z drahých kovů, tabule s háčky na zavěšení klíčů, stojany na klobouky, sloupky na drápání pro kočky, kolébky, kolečka k nábytku nekovová, komody kontejnery (nekovové), kontejnery přepravní (nekovové), konzole na záclony a závěsy, ozdobné závěsy z korálků, koše, košíky (nekovové), krabice ze dřeva nebo z umělých hmot, kryty ochranné proti žáru pro domácnost, křesla kadeřnická, podstavce na květináče, stojany na lahve, lavičky (nábytek), lávky (nekovové), lehátka skládací, lékárníčky, lenošky, lištové rolety vnitřní, žaluzie, lůžka vodní, lůžkoviny (s výjimkou ložního prádla), stoly na masáže, matrace, matrace nafukovací, kromě matrací k léčebným účelům, stojany na odkapávání nádobí, obaly ochranné na oděvy, obložení nábytku (nekovové), ramínka na oděvy, ohrádky pro děti, opěrky na hlavu (u nábytku), ošatky, ozdoby nástěnné (bytové zařízení), ozdoby pohyblivé (ozdobné pohyblivé předměty vydávající zvuky, zpravidla zvonečky nebo tyčinky), ozdoby z umělých hmot pro potraviny, palety (nakládací, nekovové), palety na manipulaci se zbožím (nekovové), paravány (nábytek), pelesti postelí dřevěné, stolky pojízdné pro počítače, podhlavníky, podnožky, podušky, podušky nafukovací, kromě podušek k léčebným účelům, pohovky, pohovky čalouněné s podnožkou police, police na knihy, polštáře pro domácí zvířata, poštovní schránky, kromě zděných a kovových, poutače ze dřeva nebo z umělých hmot, prádelníky (se zásuvkami), prkénka na krájení a sekání masa, proutěné zboží, příborníky, psací stoly, pultíky, pulty, rakve, rámy (na obrazy), rámy na vyšívání, ratan, regály, registratury, reklamní předměty nafukovací, sekretáře, servírovací stolky pojízdné, schody (stupně) (nekovové), schůdky pohyblivé pro nastupování cestujících (nekovové), stříbřené sklo (pro výrobu zrcadel), skříně, skříňky na jídlo (spížíky) (nekovové), sláma pletená (s výjimkou rohoží), sofa, spací pytle na kempování, stojany na střelné zbraně, stolky odkládací, stolky toaletní, stoly rýsovací, stoly pracovní, stoly zámečnické (nekovové), šoupátka nekovová (kromě šoupátek jako součástí strojů), špalky na krájení a sekání masa (pro řezníky), štítky (identifikační) (nekovové), štíty (vývěsní) ze dřeva nebo umělých hmot, tabule vývěsní, truhlářské umělecké výrobky, truhly (nekovové), tyčky k rostlinám, umělecká díla ze dřeva, sádry nebo umělých hmot, umělecké truhlářské výrobky, urny pohřební, váhy na nošení břemen, vějíře, vitríny (nábytek), vycpaná zvířata, zámky (kromě kovových a elektrických), zástěny, zástěny ochranné u topenišť pro domácnost, zásuvky, desky skleněné pro zrcadla, žebříky ze dřeva nebo z umělých hmot, žerdě (vlajkové), židle vysoké pro děti, vybavení domu a bytu spadající do třídy 20; (30) med, medovníky, perníky, káva, čaj, kakao, cukr, rýže, tapioka, ságo, kávové náhražky, mouka a přípravky z obilnin, chléb, pečivo, cukrovinky, zmrzlina, sirup melasový, droždí, prášky do těsta, sůl, hořčice, ocet, nálevy k ochucení, koření, led pro osvěžení, arašídové cukrovinky, aromatické přípravky do potravin, bonbóny, cukroví, mentolové cukroví, cukrovinky, cukrovinky k ozdobení vánočních stromků, čokoláda, čokoládové nápoje, čokoládové nápoje s mlékem, dorty, fondány, jemné pečivo, karamely, bonbóny, káva, kávové náhražky rostlinného původu, kávové nápoje s mlékem, keksy, koláče s náplní, kreky, pražená kukuřice, listové těsto, lupínky, vločky obilné, makaróny, mandlové cukrovinky, mandlové těsto, marcipán, marinády, chuťové přísady, máslové, tukové těsto, masové paštiky zapečené v těstě, masové pirožky, mentol do cukrovinek, výrobky z kukuřičné mouky, müsli, kávové náhražky, čokoládové nápoje, kakaové nápoje, omáčka sójová ostrá, oplatky, potraviny na bázi ova, ovesné vločky, jedlé ozdoby na dorty, palačinky, pastilky (cukrovinky), pečivo jemné, pečivo s masovou náplní, pивní ocet, pizzy, popcorn, potraviny z mouky, pralinky, prášek do pečiva, příchutě, aroma, příchutě do nápojů s výjimkou éterických olejů, přípravky do potravin aromatické, pudinky, rostlinné přípravky jako kávové náhražky, rýže, rýžové koláčky, sirup melasový, přírodní sladidla, sladový výtažek jako potravina, suchary, sušenky, sušenky máslové, biskvity, suši, šerbet (zmrzlinový nápoj), škrobové výrobky jako potrava, ztužovače šlehačky, špagety, rajčatová šťáva, šťavy s výjimkou dresinků, tabletky (cukrovinky), těstoviny, třesť do potravin, nikoliv pro lékařské účely, včelí kasička pro lidskou spotřebu ne pro lékařské účely, kukuřičné vločky, mořská voda na vaření, výrobky z kakaa, výrobky z obilovin, zahušťovací

přípravky na kuchyňské použití, zákusky, koláče, záclony na ochucení, zjemňující látky na maso pro domácnost, pojiva jako přísady do zmrzliny, zmrzlina jogurtová, zmrzlinové poháry, želé ovocné, žvýkačky ne pro lékařské účely; (33) medovina, alkoholické nápoje (s výjimkou pив), vína, lihoviny, likéry, alkoholické esence, alkoholické výtažky z ovoce, alkoholové extrakty, aperitivy, destilované nápoje, alkoholické mošty, pálenky, nízkoalkoholické nápoje, alkoholické nápoje s pivní příchutí, koktejly, nápoje obsahující ovoce (alkoholické), arak, brandy, curacao (pomerančový likér), digestiva, gin, griotka, matolinová vína a likéry, mentolové nápoje (alkoholické), rum, lihovina z rýže, saké, vodka, whisky.

(590) Barevná

(730) **Provazníková Jana**, Veletov 20, Kolín II., 28002, CZ

(740) **DANĚK & PARTNERS** Advokátní a patentová kancelář, Dr. Vilém Daněk, Vinohradská 45/1107, Praha 2, 12000

(210) **O-491913**

(220) 19.01.2012

(320) 19.01.2012

(511) 20, 30, 33

(540)



(510) (20) dekorační předměty z vosku, umělecká díla z vosku, busty z vosku, figurky (sošky) z vosku, nábytek a bytové doplňky, šuplíky, komody, police, věšáky, drobné úložné prostory (bedýnky, krabičky), drobný dětský nábytek (stolečky, židličky), zrcadla, dřevěné krabičky na kapesníky, rámy, stojánky na pohlednice, fotografie nebo vzkazy, lišty na nábytku z umělých hmot, školní nábytek, nábytkové police, police do registračních skříní, bambusové závěsy, barely (nekovové), bečky (nekovové), bedny (nekovové), bidla nekovová, boudy, pelechý, hnízda pro domácí zvířata, stojany na časopisy, části nábytku ze dřeva, čepy (nekovové), čísla domovní kromě kovových a svítících, dávkovače ručníků upevněné (nekovové), dekorační předměty (přenosné), desky (stolní), desky k vystavování zboží, desky pod psací stroje, stojany na deštníky, držáky na kartáče, držáky na noviny, držáky na záclony a závěsy, kromě držáků z textilních materiálů, dřevěné rolety, dvířka k nábytku, fitinky na rakve (nekovové), gauče, háčky na oděvy (nekovové), háčky na záclony, háky k věšákům (nekovové), skříňky na hračky, chodítka dětská, věšáky na kabáty, kádě, kancelářský nábytek, kartotéky (nábytek), kazety na šperky, kromě kazet z drahých kovů, tabule s háčky na zavěšení klíčů, stojany na klobouky, sloupky na drápání pro kočky, kolébky, kolečka k nábytku nekovová, komody kontejnery (nekovové), kontejnery přepravní (nekovové), konzole na záclony a závěsy, ozdobné závěsy z korálků, koše, košíky (nekovové), krabice ze dřeva nebo z umělých hmot, kryty ochranné proti žáru pro domácnost, křesla kadeřnická, podstavce na květináče, stojany na lahve, lavičky (nábytek), lávky (nekovové), lehátka skládací, lékárníčky, lenošky, lištové rolety vnitřní, žaluzie, lůžka vodní, lůžkoviny (s výjimkou ložního prádla), stoly na masáže, matrace, matrace nafukovací, kromě matrací k léčebným účelům, stojany na odkapávání nádobí, obaly ochranné na oděvy, obložení nábytku (nekovové), ramínka na oděvy, ohrádky pro děti, opěrky na hlavu (u nábytku), ošatky, ozdoby nástěnné (bytové zařízení), ozdoby pohyblivé (ozdobné pohyblivé předměty vydávající zvuky, zpravidla zvonečky nebo tyčinky), ozdoby z umělých hmot pro potraviny, palety (nakládací, nekovové), palety na manipulaci se zbožím (nekovové), paravány (nábytek), pelesti postelí dřevěné, stolky pojízdné pro počítače, podhlavníky, podnožky, podušky, podušky nafukovací, kromě podušek k léčebným účelům, pohovky, pohovky čalouněné s podnožkou

police, police na knihy, polštáře pro domácí zvířata, poštovní schránky, kromě zděných a kovových, poutače ze dřeva nebo z umělých hmot, prádelníky (se zásuvkami), prkénka na krájení a sekání masa, proutěné zboží, příborníky, psací stoly, pultíky, pulty, rakve, rámy (na obrazy), rámy na vyšívání, ratan, regály, registratury, reklamní předměty nafukovací, sekretáře, servírovací stolky pojízdné, schody (stupně) (nekovové), schůdky pohyblivé pro nastupování cestujících (nekovové), stříbřené sklo (pro výrobu zrcadel), skříně, skřínky na jídlo (spížíky) (nekovové), sláma pletená (s výjimkou rohoží), sofa, spací pytle na kempování, stojany na střelné zbraně, stolky odkládací, stolky toaletní, stoly rýsovací, stoly pracovní, stoly zámečnické (nekovové), šoupátka nekovová (kromě šoupátek jako součástí strojů), špalky na krájení a sekání masa (pro řezníky), štítky (identifikační) (nekovové), štíty (vývěsní) ze dřeva nebo umělých hmot, tabule vývěsní, truhlářské umělecké výrobky, truhly (nekovové), tyčky k rostlinám, umělecká díla ze dřeva, sádry nebo umělých hmot, umělecké truhlářské výrobky, urny pohřební, váhy na nošení břemen, vějíře, vitríny (nábytek), vycpaná zvířata, zámký (kromě kovových a elektrických), zástěny, zástěny ochranné u topenišť pro domácnost, zásuvky, desky skleněné pro zrcadla, žebříky ze dřeva nebo z umělých hmot, žerdě (vlajkové), židle vysoké pro děti, vybavení domu a bytu spadající do třídy 20; (30) med, medovíčky, perníky, káva, čaj, kakao, cukr, rýže, tapioka, ságo, kávové náhražky, mouka a přípravky z obilnin, chléb, pečivo, cukrovinky, zmrzlina, sirup melasový, droždí, prášky do těsta, sůl, hořčice, ocet, nálevy k ochucení, koření, led pro osvěžení, arašídové cukrovinky, aromatické přípravky do potravin, bonbóny, cukroví, mentolové cukroví, cukrovinky, cukrovinky k ozdobení vánočních stromků, čokoláda, čokoládové nápoje, čokoládové nápoje s mlékem, dorty, fondány, jemné pečivo, karamely, bonbóny, káva, kávové náhražky rostlinného původu, kávové nápoje s mlékem, kekсы, koláče s náplní, kreky, pražená kukuřice, listové těsto, lupínky, vločky obilné, makaróny, mandlové cukrovinky, mandlové těsto, marcipán, marinády, chuťové přísady, máslové, tukové těsto, masové paštiky zapečené v těstě, masové pirožky, mentol do cukrovinek, výrobky z kukuřičné mouky, müsli, kávové náhražky, čokoládové nápoje, kakaové nápoje, omáčka sójová ostrá, oplatky, potraviny na bázi ovsu, ovesné vločky, jedlé ozdoby na dorty, palačinky, pastilky (cukrovinky), pečivo jemné, pečivo s masovou náplní, pивní ocet, pizzy, popcorn, potraviny z mouky, pralinky, prášek do pečiva, příchutě, aroma, příchutě do nápojů s výjimkou éterických olejů, přípravky do potravin aromatické, pudinky, rostlinné přípravky jako kávové náhražky, rýže, rýžové koláčky, sirup melasový, přírodní sladidla, sladový výtažek jako potravina, suchary, sušenky, sušenky máslové, biskvity, suši, šerbet (zmrzlinový nápoj), škrobové výrobky jako potrava, ztužovače šlehačky, špagety, rajčatová šťáva, šťávy s výjimkou dresinků, tabletky (cukrovinky), těstoviny, trestí do potravin, nikoliv pro lékařské účely, včelí kasička pro lidskou spotřebu ne pro lékařské účely, kukuřičné vločky, mořská voda na vaření, výrobky z kakaa, výrobky z obilovin, zahušťovací přípravky na kuchyňské použití, zákusky, koláče, zálivky na ochucení, zjemňující látky na maso pro domácnost, pojiva jako přísady do zmrzliny, zmrzlina jogurtová, zmrzlinové poháry, želé ovocné, žvýkačky ne pro lékařské účely; (33) medovina, alkoholické nápoje (s výjimkou pив), vína, lihoviny, likéry, alkoholické esence, alkoholické výtažky z ovoce, alkoholové extrakty, aperitivy, destilované nápoje, alkoholické mošty, pálenky, nízkoalkoholické nápoje, alkoholické nápoje s pивní příchutí, koktejly, nápoje obsahující ovoce (alkoholické), arak, brandy, curacao (pomerančový likér), digestiva, gin, griotka, matolinová vína a likéry, mentolové nápoje (alkoholické), rum, lihovina z rýže, saké, vodka, whisky.

(730) **Provazníkova Jana**, Veletov 20, Kolín II., 28002, CZ

(740) **DANĚK & PARTNERS** Advokátní a patentová kancelář, Dr. Vilém Daněk, Vinohradská 45/1107, Praha 2, 12000

(210) **O-491979**

(220) 20.01.2012

(320) 20.01.2012

(511) 9, 35, 36, 42

(540)

C.U.C.

(510) (9) software; (35) pomoc při řízení obchodní činnosti, obchodní administrativa, obchodní nebo podnikatelské poradenství, poskytování obchodních nebo podnikatelských informací; (36)

factoring, deblokace a kapitalizace pohledávek, prevence vzniku pohledávek, odkup pohledávek, inkasní činnost, správa portfolia pohledávek, zprostředkování finančních operací, poradenská činnost v oblasti finančních služeb, zprostředkování a financování půjček; (42) počítačové programování, tvorba softwaru.

(730) **C.U.C. CZ, spol. s r.o.**, Šumavská 31, Brno, 61254, CZ

(210) **O-491980**

(220) 20.01.2012

(320) 20.01.2012

(511) 9, 35, 36, 42

(540)

CUC

(9) software; (35) pomoc při řízení obchodní činnosti, obchodní administrativa, obchodní nebo podnikatelské poradenství, poskytování obchodních nebo podnikatelských informací; (36) faktoring, deblokace a kapitalizace pohledávek, prevence vzniku pohledávek, odkup pohledávek, inkasní činnost, správa portfolia pohledávek, zprostředkování finančních operací, poradenská činnost v oblasti finančních služeb, zprostředkování a financování půjček; (42) počítačové programování, tvorba softwaru.

(730) **C.U.C. CZ, spol. s r.o.**, Šumavská 31, Brno, 61254, CZ

(210) **O-491981**

(220) 20.01.2012

(320) 20.01.2012

(511) 9, 35, 36, 42

(540)

C.U.C. CZ

(9) software; (35) pomoc při řízení obchodní činnosti, obchodní administrativa, obchodní nebo podnikatelské poradenství, poskytování obchodních nebo podnikatelských informací; (36) faktoring, deblokace a kapitalizace pohledávek, prevence vzniku pohledávek, odkup pohledávek, inkasní činnost, správa portfolia pohledávek, zprostředkování finančních operací, poradenská činnost v oblasti finančních služeb, zprostředkování a financování půjček; (42) počítačové programování, tvorba softwaru.

(730) **C.U.C. CZ, spol. s r.o.**, Šumavská 31, Brno, 61254, CZ

(210) **O-491987**

(220) 23.01.2012

(320) 23.01.2012

(511) 16, 18, 20, 21, 22, 24, 25, 28, 35, 41, 42

(540)



(510) (16) papír, lepenka a výrobky z těchto materiálů, které nejsou zařazeny do jiných tříd, tiskárenské výrobky, potřeby pro knižní vazby, fotografie, papírenské zboží, psací stroje a kancelářské potřeby (s výjimkou nábytku), učební a vyučovací pomůcky (s výjimkou přístrojů), plastické obaly (nezařazené do jiných tříd), tiskařské typy, štočky; (18) kůže, imitace kůže, výrobky z těchto materiálů, které nejsou zahrnuty do jiných tříd, kůže ze zvířat, kuřy a zavazadla, deštníky, slunečníky a hole; (20) nábytek, zrcadla, rámy, výrobky nejmenované v jiných třídách ze dřeva, korku, rákosu, vrbového proutí, z rohu, kostí, slonoviny, z kotic, želvoviny, jantaru, perleti, mořské pěny, náhražky všech těchto materiálů nebo náhražky z plastických hmot; (21) pomůcky a nádoby pro domácnost a kuchyň, čistící potřeby, sklo surové nebo opracované (s výjimkou stavebního skla), sklo, porcelán a majolika neobsažené v jiných třídách; (22) lana, provazy, síťky, stany, plachty, plachtoviny, pytle (neobsažené v jiných třídách), textilní materiály ze surových vláken; (24) tkaniny a textilní výrobky, které nejsou uvedeny v jiných třídách, pokrývky ložní a ubrusy s výjimkou papírových; (25) oděvy, obuv, kloboučnické zboží; (28) hry, hračky, vánoční ozdoby; (35) propagační činnost, reklama, pomoc při řízení obchodní činnosti, obchodní

administrativa, kancelářské práce; (41) výchova, vzdělávání, zábava, sportovní a kulturní aktivity; (42) vědecké a technologické služby a související výzkum a projektování, analytické a výzkumné služby v průmyslu, navrhování a vývoj počítačového hardwaru a softwaru.

(590) Barevná
(730) Česká republika - Ministerstvo zahraničních věcí, Loretánské nám. 5, Praha 1, 11801, CZ

DUNET

(210) **O-492133**

(220) 27.01.2012

(320) 27.01.2012

(511) 41

(540)

VALAŠSKÉ ZÁŘENÍ

(510) (41) kulturní multižánrový festival.

(730) **Dům kultury Vsetín spol. s r.o.**, Svárov 1055, Vsetín, 75501, CZ

(210) **O-492223**

(220) 31.01.2012

(320) 31.01.2012

(511) 5, 30, 35

(540)



(510) (5) potraviny a dietetické výrobky pro léčebné účely vyrobené z obilí, luštěnin a brambor, zejména s přídavkem vláknin a vitamínů; (30) obilné výrobky a výrobky z luštěnin, zejména pekařské a cukrářské výrobky, pečivo a chléb všeho druhu, chlebové směsi, celozrnné cereálie, extrudáty, cornflakes, obilné polštářky, müsli tyčinky, pšeničné, ovesné, ječné a žitné výrobky, zejména celozrnné lupinky, obilné, zejména ovesné kaše, obilné vločky, slané tyčinky, čokoláda, bonbóny, těstoviny, pudinky, škrobové výrobky jako potrava zařazené v této třídě, výrobky z bramborové mouky; (35) inzertní, reklamní a propagační činnost, obstaravatelská a zprostředkovatelská činnost v oblasti obchodu s potravinami, zejména na bázi obilovin a luštěnin, vystavování a nabízení zboží za účelem jeho koupě zákazníky, marketing, administrativní činnost.

(590) Barevná

(730) **SEMIX PLUSO, spol. s r.o.**, Rybníčky 338, Otice, 74781, CZ

(740) JUDr. Aleš Zábrš, Na Beránce 2, Praha 6, 16000

(210) **O-492245**

(220) 01.02.2012

(320) 01.02.2012

(511) 5, 31, 44

(540)

TILMISIN

(510) (5) farmaceutické a veterinární výrobky, hygienické výrobky pro léčebné účely, dietetické přípravky pro léčebné účely, dezinfekční přípravky, výrobky pro hubení škodlivých zvířat, fungicidy, herbicidy; (31) výrobky zemědělské, zahradnické, lesní produkty nezahrnuté v jiných třídách, živá zvířata, krmiva pro zvířata; (44) veterinární služby, péče o hygienu a krásu osob a zvířat, zemědělské, zahradnické a lesnické služby.

(730) **TEKRO, spol. s r.o.**, Višňová 2/484, Praha 4, 14000, CZ

(210) **O-492251**

(220) 01.02.2012

(320) 01.02.2012

(511) 3, 7, 21, 35, 37, 42

(510) (3) čisticí přípravky, čisticí přípravky ve formě pevných tablet rozpustných a účinných ve studené vodě pro mytí nádobí, skla, porcelánu a keramiky; (7) myčky, myčky na nádobí a na mytí a oplachování skla, myčky na ruční mytí a oplachování, zejména sklenic a pivního skla, zařízení pro čištění přírodních trubek pro nápoje, zejména čisticí zařízení pro pивní trubky, přetokové trubky a vypouštěcí kohouty jako součást čisticího zařízení pro mytí a oplachování sklenic a pивního skla, to vše včetně jednotlivých částí, náhradních dílů a příslušenství; (21) kartáče a kartáčové soupravy na mytí a oplachování nádobí a skla, nádobí a nálevky k myčce na mytí a oplachování skla, malé dávkovací koše pro čisticí tablety do myček na nádobí a sklo, kartáče pro čištění výčepních píp pro čepování piva, to vše včetně náhradních dílů a příslušenství; (35) reklama, propagace, marketing, zprostředkování obchodu s výrobky ve třídách 3, 7 a 21; (37) instalace, opravy a údržba myček na nádobí a myček na mytí a oplachování skla, zejména pивního skla, myček na ruční mytí a oplachování skla, zejména sklenic a pивního skla, instalace, opravy a údržba zařízení pro čištění přírodních trubek pro nápoje, zejména čisticích zařízení pro pивní trubky, přetokové trubky a vypouštěcí kohouty, zprostředkování služeb ve třídě 37; (42) výzkum a vývoj v oblasti nových výrobků, zejména nových výrobků ve třídách 3, 7 a 21, navrhování (průmyslový design), navrhování obalů (obalový design), služby v oblasti chemie, zejména v oblasti chemických čisticích přípravků a výrobků.

(730) **DUNET s.r.o.**, Pod Lešem 128, Tuchoměřice, 25267, CZ

(740) Ing. Marie Smrčková, patentový zástupce, Velflíkova 10, Praha 6, 16000

(210) **O-492288**

(220) 02.02.2012

(320) 02.02.2012

(511) 6, 7, 11, 17, 21, 37, 40, 42

(540)



(510) (6) kovové armatury pro potrubí na stlačený vzduch, kovové fitinky pro potrubí na stlačený vzduch, kovové potrubí pro klimatizační zařízení, kovové nádoby na stlačený plyn nebo zkapaněný vzduch, kovové potrubí, krabice z obecných kovů, lahve na stlačený plyn a zkapaněný vzduch, pájky (na pájení natvrdo), ocelové trubky, kovové potrubí tlakové, kovová rozdělovací potrubí, kovové spojky pro potrubí; (7) čerpadla na stlačený vzduch, čerpadla odstředivá, dmýchadla pro kompresory, dmýchadla pro stlačování, odsávání a dopravu plynů, vložky pro filtrační zařízení, filtry (části strojů nebo motorů), kompresory pro chladicí zařízení, chladiče vzduchové, kompresory (stroje), kompresory vzduchové, odvaděče kondenzátu, odlučovače, pumpy vakuové (stroje), regulátory tlaku (části strojů); (11) chladicí zařízení a stroje, chladicí zařízení na chlazení vody, chladicí zařízení na kapaliny, chladicí zařízení pro pece, klimatizační zařízení, osvětlovací přístroje a zařízení, regulační a bezpečnostní příslušenství k plynovému potrubí, přístroje na chlazení vzduchu, regulátory pro vodní nebo plynové zařízení a potrubí, vodovodní těsnění (těsnící kroužky), bezpečnostní příslušenství vodní nebo plynová zařízení a potrubí, vzduchové sušiče, zařízení na filtraci vzduchu, zařízení na filtrování vody, zařízení na chlazení vody, zařízení pro klimatizaci, zásobníky vodní tlakové, zařízení na změkčování vody; (17) nekovové armatury potrubní na stlačený vzduch, nekovové hadice ohebné, objímky na nekovové potrubí, těsnění

na potrubí, nekovové spojky na potrubí, nekovové trubky ohebné; (21) chladicí nádoby, lahve, nádoby chladicí, mrazicí, tepelně - izolační nádoby; (37) instalace a opravy chladicích zařízení, instalace a opravy klimatizačních zařízení, obnova použitých nebo částečně zničených strojů, opravy pump a čerpadel, montáž a opravy topných zařízení; (40) montáž materiálu na objednávku pro třetí osoby, pájení, pronájem klimatizačních zařízení, čištění vzduchu; (42) design průmyslový, projektová činnost, studie technických projektů, projektování, výzkum v oboru strojírenství, vývoj a výzkum nových výrobků, zkoušky materiálu.

(730) **BSJ group s.r.o.**, Václavské nám. 832/19, Praha 1, 11000, CZ

(210) **O-492418**

(220) 07.02.2012

(320) 18.11.2011

(511) 12

(540)

NANOENERGY

(510) (12) pneumatiky (pro automobily), duše (pro pneumatiky automobilů), kola (pro automobily).

(730) **TOYO TIRE & RUBBER CO., LTD.**, 17-18, Edobori 1-chome, Nishi-ku, Osaka, JP

(740) Čermák a spol., JUDr. Karel Čermák jr., Ph.D., LL.M., advokát, Elišky Peškové 15/735, Praha 5, 15000

(210) **O-492419**

(220) 07.02.2012

(320) 07.02.2012

(511) 16, 35, 36

(540)



(510) (16) papír, lepenka a výrobky z těchto materiálů, které nejsou zařazeny do jiných tříd, tiskárenské výrobky, potřeby pro knižní vazby, fotografie, papírenské zboží, psací stroje a kancelářské potřeby (vyjímaje nábytek), učební a vyučovací pomůcky s výjimkou přístrojů, plastické obaly (nezařazené do jiných tříd), tiskařské typy, štočky; (35) propagační činnost, reklama, pomoc při řízení obchodní činnosti, obchodní administrativa, kancelářské práce; (36) pronajímání bytů, kapitálové investice, kanceláře realitní, finanční konzultační služby, finanční makléřství-jednatelství, inkasování nájemného, vedení nájemních činžovních domů, zprostředkování obchodu s nemovitostmi, pronájem nemovitostí, oceňování a odhady nemovitostí, správa nemovitostí.

(730) **Kozák Filip**, Hokešovo náměstí 25, Praha 6 - Přední Kopanina, 16400, CZ

(210) **O-492421**

(220) 07.02.2012

(320) 07.02.2012

(511) 34

(540)



(510) (34) tabák, surový nebo zpracovaný, tabák na kouření, dýmkový tabák, tabák pro ruční balení cigaret, žvýkací tabák, snus tabák (tabák z vlhkého prášku), cigarety, doutníky, cigarillos, přípravky ke kouření prodávané samostatně nebo ve směsích s tabákem, nikoliv k lékařským nebo léčebným účelům, šňupavý tabák, potřeby pro kuřáky zahrnuté do třídy 34, cigaretový papír, tuby na cigarety a zápalky.

(590) Barevná

(730) **JT International S.A.**, 1, rue de la Gabelle, 1211 Geneva 26, CH

(740) Společná advokátní kancelář Vsetečka Zelený Švorčík Kalenský a partneři, JUDr. Otakar Švorčík, Hálkova 2, Praha 2, 12000

(210) **O-492422**

(220) 07.02.2012

(320) 07.02.2012

(511) 3, 5, 30, 32, 35

(540)



(510) (3) mýdla, parfumerie, kosmetika včetně vlasové, vonné oleje; (5) potravinové doplňky k léčebným účelům, výrobky farmaceutické a dietetické k léčebným účelům, multivitaminové a minerální přípravky, potravinové doplňky k podpoře účinků saunování; (30) výrobky z obilnin a obilniny připravené pro osobní konzumaci; (32) nealkoholické nápoje všeho druhu; (35) propagační činnost, inzertní činnost, marketing, průzkum a analýzy trhu, správa cizích obchodních zájmů, zprostředkování obchodních záležitostí s výrobky ve třídách 3, 5, 30 a 32, poradenství v otázkách podnikání a organizace obchodu.

(730) **Moravcová Adltová Světlana Ing.**, Boettingerova 22, Plzeň, 30100, CZ

(210) **O-492423**

(220) 07.02.2012

(320) 07.02.2012

(511) 9, 16, 35, 38, 41

(540)

Mladá fronta

(510) (9) nahrané i nenahrané nosiče informací všeho druhu, jako disky, diskety, CD ROM, pásky, nahrané i nenahrané nosiče zvuku a obrazu, software, elektronické publikace; (16) papír, výrobky z papíru, které nejsou zařazeny do jiných tříd, tiskoviny, periodický a neperiodický tisk, zejména časopisy, noviny, knihy, prospekty, plakáty, fotografie, pohlednice, kalendáře, knihařské výrobky, propagační materiály a předměty z papíru, obalový materiál, tiskařské typy a štočky; (35) marketing, reklama, organizování výstav pro reklamní a komerční účely, inzertní a propagační činnost; (38) přenos zpráv a obrazových informací pomocí počítače, včetně Internetu, poskytování internetových diskusních fór, počítačová komunikace; (41) nakladatelská a vydavatelská činnost v oboru zábavních, odborných, zpravodajských a vzdělávacích tiskovin, časopisů, periodických i neperiodických publikací, zvukových, textových a audiovizuálních nosičů, produkční a agenturní činnost v oblasti zábavy, kultury a výchovy, pořádání zábavních a odborných soutěží, společenských akcí, pořádání vzdělávacích a kulturních výstav, pořádání vzdělávacích, zábavních, sportovních a kulturních akcí, odborných setkání, seminářů a konferencí.

(730) **Mladá fronta a.s.**, Mezi Vodami 1952/9, Praha 4 - Modřany, 14300, CZ

(210) **O-492424**

(220) 07.02.2012

(320) 07.02.2012

(511) 9, 16, 33, 35, 38, 41, 42

(540)



Víno roku

(510) (9) nosiče informací všeho druhu v rozsahu třídy 9, zejména obrazu a zvuku, elektronické publikace; (16) nosiče informací

všeho druhu v rozsahu třídy 16, tiskoviny a polygrafické výrobky, například katalogy, prospekty, informační brožury a letáky; (33) alkoholické nápoje v rozsahu třídy 33, zejména vína; (35) propagační činnost, reklama, pomoc při řízení obchodní činnosti, organizování komerčních výstav, soutěží a přehlídek, marketing, průzkumy a analýzy trhu, obchodní poradenství, reklama a marketing prostřednictvím Internetu, virtuální obchodní střediska v oblasti nápojů a jídel a jejich kombinací; (38) šíření informací prostřednictvím veřejných komunikačních sítí, zejména v oblasti vína a produktů z vína, např. Internetem, kabelovými, bezdrátovými a satelitními sítěmi; (41) výchova, vzdělávání, zábava, zvláště v oblasti degustace a hodnocení vín, organizování soutěží, výstav a přehlídek nekomerčního charakteru, podpora vzdělávání; (42) expertní a poradenské služby a činnost v oblasti hodnocení a klasifikace vín.

(590) Barevná
(730) **Národní vinařské centrum o.p.s.**, Zámek 1, Valtice, 69142, CZ
(740) Pavel Reichel a kol., Ing. Pavel Reichel, Lopatecká 14, Praha 4, 14700

(210) **O-492427**
(220) 07.02.2012
(320) 07.02.2012
(511) 35, 36, 45
(540)

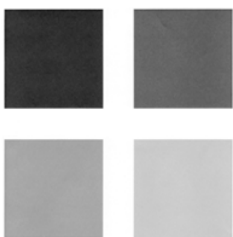

(510) (35) propagační činnost, reklama, průzkum trhu, pomoc při řízení obchodní činnosti, obchodní administrativa, kancelářské práce, daňové poradenství, účetnictví, auditorické služby, zakládání obchodních společností a jiných sdružení osob či majetku, správa obchodních společností a jiných sdružení osob či majetku, služby obchodního správce společností a jiných sdružení osob či majetku, poradenské služby související s vedením společností a jiných sdružení osob či majetku, s organizací podnikání, s obchodními transakcemi, fúzemi a akvizicemi, s licencováním a frančizou, zpracování a poskytování obchodních informací, dražební činnost, obchodní služby spojené s transformací a likvidací právnických osob, informační, konzultační a poradenské služby související s výše uvedenými službami v rámci této třídy; (36) pojištění, služby finanční, služby peněžní, služby investiční, finanční, peněžní a investiční analýzy, konzultační a informační služby týkající se finanční správy majetku včetně nemovitostí, finanční správa majetku, služby úschovní, služby týkající se finančních otázek daní a zdanění, finanční služby související s insolvenční, odhady a oceňování, znalecká činnost, inkasování a vymáhání pohledávek, informační, konzultační a poradenské služby související s výše uvedenými službami v rámci této třídy; (45) právní služby, služby patentové a známkové kanceláře, advokátní služby, činnost rozhodců a rozhodčích soudů a služby související s jiným urovnáním a rozhodováním sporů, služby mediační, zprostředkování urovnání sporů, právní výzkum, služby týkající se právních aspektů daní a zdanění, právní posuzování daňových otázek, právní služby související se zakládáním a registrací právnických osob a jiných sdružení osob či majetku, zřizování, udržování a správa práv duševního vlastnictví, vyšetřovací a pátrací služby, informační, konzultační a poradenské služby související s výše uvedenými službami v rámci této třídy.

(730) **Vozáb Jakub JUDr.**, U nových domů III 1943/15, Praha 4, 14000, CZ

(210) **O-492434**
(220) 08.02.2012
(320) 08.02.2012
(511) 29, 39, 40

(540)



(510) (29) maso, masné a uzenářské výrobky; (39) doprava živých zvířat, doprava a skladování masa a uzenin; (40) zpracování masa, porážka zvířat.

(590) Barevná
(730) **Státek Hlinky s.r.o.**, Hlinky - Dražov 136, Stanovice, 36001, CZ
(740) Langrova, s.r.o., Skrétova 48, Plzeň, 30100

(210) **O-492437**

(220) 08.02.2012

(320) 08.02.2012

(511) 44

(540) **MUDr. Hana Němcová - Nebojte se zaklepat!**

(510) (44) lékařské služby.

(730) **Němcová Hana MUDr.**, Bohumínská 444/55, Slezská Ostrava, 71000, CZ

(740) Advokátní kancelář Petrová a Seibert, Mgr. Romana Petrová, Na Hradbách 16, Ostrava, 70200

(210) **O-492521**

(220) 10.02.2012

(320) 10.02.2012

(511) 16, 20, 29, 30, 32, 33, 35, 39, 43

(540)



(510) (16) archy papíru, alba, atlasy, balicí papír, barvicí pásy do psacích strojů, blahopřání, bloky (papírnické výrobky), brožury, celofán, periodika, tuš, číslovačky, děrovačky, desky na dokumenty, dopisní papír, etikety kromě textilních, filtrační papír, fotografie (tištěné), globusy, reprodukce grafické, grafiky, gummy na mazání, hmota modelovací, houbičky kancelářské, hrací karty, inkousty, kalendáře, kancelářské potřeby vyjma nábytek, kancelářské sponky, kapesníky papírové, kartóny, knihy, krejóny (patentní tužky), křivítka, lepicí pásy a lepidla pro kancelářské účely a pro domácnost, lístky, malířské potřeby, mapy, napínáčky, noviny, nože na papír (kancelářské potřeby), nožičky pro kancelářské účely, obálky, obaly spadající do této třídy, obtisky, ořezávátka, papír, papír toaletní, papírenské výrobky, ubrusy papírové, ubrusy papírové, pastelky, pečecí vosk, plakáty, plány, pohlednice, poštovní známky, potřeby na psaní, praporečky papírové, pravítka, prostírání papírové, psací stroje, pytlíky papírové, razítka, ručníky papírové, rýsovací potřeby, sešity, sešivačky (kancelářské potřeby), skicáky, školní potřeby, štetce, těžítka, tiskopisy, tužky, učební pomůcky kromě přístrojů, fólie na balení z plastických hmot, malířské válečky pro interiéry, zápisníky (notesy), zpěvníky, fólie z plastických hmot na balení; (20) obaly (nádobí na potraviny) z umělých hmot; (29) ančovičky, arašidy zpracované, bílek, bramborové lupínky, bujóny, cibule konzervovaná, čočka konzervovaná, datle, droby, drubež (neživá), džemy, fazole konzervované, garnáty (neživí), hrách konzervovaný, hranolky bramborové, hrozinky, huspeniny, játra, jedlé oleje a tuky, jogurt, kandované ovoce, kaviár, kefir, klobásy, salámy, párky, kokosová moučka, konzervy masové, konzervy rybí, konzervovaná zelenina, korýši s výjimkou živých, krevety neživé, kůry ovocné, kyselé zelí, langusty (neživé), lanýže (konzervované), losos, mandle zpracované, margarín, marmeláda, máslo, maso, masové extrakty, měkčí neživí, mléčné nápoje (s vysokým obsahem mléka), mléčné výrobky, mléko, mražené ovoce, mušle neživé, nakládaná zelenina,

nasolené potraviny, olivy konzervované, oříšky zpracované, konzervované ovoce, ovocné rosoly, paštiky, polévky, raci s výjimkou živých, rajčatový protlak, ryby neživé, saláty ovocné a zeleninové, sardinky, sledí, slanina, smetana, sušená vejce, syrovátka, šlehačka, šunka, tofu, tuňák, uzeniny, vejce, zvěřina, houby konzervované, želatina a potravinové doplňky patřící do této třídy; (30) byliny konzervované, anýz (semena), aromatické přípravky do potravin, badyán, bonbóny, bramborová moučka pro lidskou výživu, cikorka, cukr, cukroví, cukrovinky, čaj, čokoláda, čokoládové nápoje, dorty, droždí, glukóza pro kulinařské účely, hořčice, housky, chléb, chuťové přísady, ječmen loupáný a mletý, jemné pečivo, kakao, kakaové nápoje, kandys, kapary, kari, kaše, káva, kávoviny, kávové nápoje, keksy, koláče, koření, krekerky, kroupy pro lidskou spotřebu, krupice, kuchyňská sůl, kukuřice mletá, kukuřice pražená, kukuřičné vločky, kypřicí prášek, lékořice, lepek potravinářský, listové těsto, majonéza, maltosa (sladový cukr), masové pirožky, med, perníky, melasa, mouky, müsli, muškátové ořechy, nápoje na bázi čaje, nové koření, ocet, omáčka sojová, oplatky, vločky ovesné a kukuřičné, palačinky, paprika jako koření, pastilky (cukrovinky), pepř, pizzy, potraviny z mouky, potraviny škrobovité, pralinky, příchutě (aroma), pudinky, rýže, ságo, sendviče, skořice (koření), suchary, sušenky, šafrán (koření), škrob jako potrava, tapioka, těsta, těstoviny, vanilin (vanilková náhražka), vanilka (příchut'), zákusky, záhlivky na ochucení, zázvor, zmrzlina, želé ovocné (cukrovinky), sladké žemle, žvýkačky ne pro lékařské účely a potravinové doplňky patřící do této třídy; (32) nealkoholické nápoje, ovocné a zeleninové šťávy, nealkoholické výtažky z ovoce, iontové nápoje, pivo, prášky pro přípravu šumivých nápojů, příchutě a přípravky pro nápoje, přípravky pro výrobu likérů, sodová voda, minerálky, sirupy, sladové nápoje, stolní voda, syrovátkové nápoje; (33) alkoholové esence, alkoholické nápoje, alkoholové extrakty, aperitivy, brandy, destilované nápoje, likéry a pálenky, gin, mošty s alkoholem, koktejly spadající do třídy 33, lihoviny, medovina, rum, saké, víno, vodka, whisky; (35) organizování výstav komerčních nebo reklamních, pronájem reklamních ploch, předvádění zboží, reklama, reklamní agentura, průzkum trhu, aranžování zboží, zprostředkovatelská činnost v oblasti obchodu s nápoji a potravinami, maloobchod a velkoobchod s nápoji a potravinami; (39) balení zboží, doručovací a kurýrní služby, dodávky květin, distribuce zboží; (43) rychlé občerstvení, jídelny, kavárny, hostinská činnost, samoobslužné restaurace, rezervace hotelů, catering.

(730) **Klement Miroslav**, Nýřanská 32, Plzeň, 32300, CZ

(740) **POLÁČEK** a kol. patentoprávní a známková kancelář, Ing. Jiří Poláček, patentový zástupce, Dominikánská 6, Plzeň, 30112

(210) **O-492560**

(220) 13.02.2012

(320) 13.02.2012

(511) 21

(540)

PROTITAN

(510) (21) náčiní a nádoby pro domácnost nebo kuchyň (nikoliv z drahých kovů, ani postříbených nebo pozlacených kovů).

(730) **TPT COATING, s.r.o.**, Mírová 87/2, Adamov, 67904, CZ

(740) **Veleba, Milichovský a spol.**, Mgr. Josef Milichovský, Soběšická 151, Brno, 63800

(210) **O-492600**

(220) 14.02.2012

(320) 14.02.2012

(511) 6, 11, 19, 21, 35, 37, 42

(540)

Rustyboy

(510) (6) kovové výrobky, které nejsou uvedeny v jiných třídách, víka (kovová) na nádoby litinové a ocelové, kamnové vložky z litiny, oceli a nerez, kovové rošty, madla (kovová), držadla (kovová), dveře kovové, dveřní kliky kovové, háky (kovové), identifikační štítky (kovové), komíny (kovové), komínové nástavce (kovové), rukojeti pro nářadí (kovové), skříňky (kovové), trubkové komínové nástavce (kovové); (11) topná zařízení a krby všeho druhu a jejich příslušenství v rámci této třídy, zejména zahradní a venkovní krby a topeniště, rošty do krbů a pecí, opékací nebo grilovací rošty, grily, pece, udrmy, nerezová zařízení pro pečení, vaření, sušení, uzení a ohřívání, komínové roury, kovové

konstrukce pro pece a trouby, zařízení na ohřev teplé vody, pečicí trouby, plechy tvarované pro trouby a pece, popelníky pro pece, zásobníky vody, rožeň (bodec), sušičky (přístroje a zařízení na-), topná zařízení pro topení tuhými, tekutými nebo plynými palivy, varné plotýnky, varné přístroje a zařízení, voda (ohříváče); (19) kámen umělý, žula; (21) nerezové nářadí a nádoby, grily neelektrické, nářadí na gril, jehlice, špejle (kovové) na pečení a grilování, škrabky, nerez servírovací soupravy, rukavice pro domácnost, kartáče na čištění nádrží a nádob, podložky na krájení, domácí a kuchyňské potřeby a nádoby z nerez, hrnce, kotlíky, náčiní pro použití v domácnosti, podnosy pro domácí použití, poklice, pokličky, poklopy na nádoby, rožně pro použití na pečení, stojany na rožně; (35) poskytování obchodních informací a služeb, propagační činnost a marketing, to vše pro výrobky a služby uvedené ve třídách 6, 11, 19, 21, 37 a 42; (37) montáž a servisní služby pro výrobky uvedené ve třídách 6, 11, 19 a 21; (42) studie technických projektů a inženýrská činnost pro výrobky uvedené ve třídách 6, 11, 19 a 21.

(730) **Baseway, s. r. o.**, Dolina 75, Mořkov, 74272, CZ

(210) **O-492601**

(220) 14.02.2012

(320) 14.02.2012

(511) 6, 11, 19, 21, 35, 37, 42

(540)



(510) (6) kovové výrobky, které nejsou uvedeny v jiných třídách, víka (kovová) na nádoby litinové a ocelové, kamnové vložky z litiny, oceli a nerez, kovové rošty, madla (kovová), držadla (kovová), dveře kovové, dveřní kliky kovové, háky (kovové), identifikační štítky (kovové), komíny (kovové), komínové nástavce (kovové), rukojeti pro nářadí (kovové), skříňky (kovové), trubkové komínové nástavce (kovové); (11) topná zařízení a krby všeho druhu a jejich příslušenství v rámci této třídy, zejména zahradní a venkovní krby a topeniště, rošty do krbů a pecí, opékací nebo grilovací rošty, grily, pece, udrmy, nerezová zařízení pro pečení, vaření, sušení, uzení a ohřívání, komínové roury, kovové konstrukce pro pece a trouby, zařízení na ohřev teplé vody, pečicí trouby, plechy tvarované pro trouby a pece, popelníky pro pece, zásobníky vody, rožeň (bodec), sušičky (přístroje a zařízení na-), topná zařízení pro topení tuhými, tekutými nebo plynými palivy, varné plotýnky, varné přístroje a zařízení, voda (ohříváče); (19) kámen umělý, žula; (21) nerezové nářadí a nádoby, grily neelektrické, nářadí na gril, jehlice, špejle (kovové) na pečení a grilování, škrabky, nerez servírovací soupravy, rukavice pro domácnost, kartáče na čištění nádrží a nádob, podložky na krájení, domácí a kuchyňské potřeby a nádoby z nerez, hrnce, kotlíky, náčiní pro použití v domácnosti, podnosy pro domácí použití, poklice, pokličky, poklopy na nádoby, rožně pro použití na pečení, stojany na rožně; (35) poskytování obchodních informací a služeb, propagační činnost a marketing, to vše pro výrobky a služby uvedené ve třídách 6, 11, 19, 21, 37 a 42; (37) montáž a servisní služby pro výrobky uvedené ve třídách 6, 11, 19 a 21; (42) studie technických projektů a inženýrská činnost pro výrobky uvedené ve třídách 6, 11, 19 a 21.

(730) **Baseway, s. r. o.**, Dolina 75, Mořkov, 74272, CZ

(210) **O-492670**

(220) 16.02.2012

(320) 16.02.2012

(511) 19, 20, 21, 40

(540)

(540)



(510) (19) sklo a skleněné tabule pro stavebnictví, nekovové dveře a dveřní rámy, nekovové stavební panely a příčky, skleněné obložení stěn, tepelně tvrzené sklo, nerozbitné sklo, izolační sklo, konstrukční sklo, okenní sklo, včetně skla proti vloupání, pancéřované sklo, mozaikové sklo, válcované tabulové sklo, sendvičové sklo, vše pro interiéry a exteriéry staveb, včetně skel s grafickým potiskem a skel opatřených laminací; (20) nábytek, skleněný nábytek, zrcadla, rámy na obrazy, včetně částí, dílů a vybavení výše uvedených výrobků; (21) skleněné nádoby a skleněné dekorační předměty zařazené v této třídě, sklo surové nebo jako polotovary (s výjimkou skla stavebního); (40) zpracování, barvení, tvrzení, lepení, řezání, smaltování, spojování a povrchové úpravy skla, vše pro využití ve stavebnictví, při tvorbě zařízení interiéru a exteriéru budov a v nábytkářském průmyslu.

(730) "J. A. P." spol. s r.o., Nivky 67, Přerov III - Lověšice, 75002, CZ

(740) Ing. Petr Soukup, Videňská 8, Olomouc, 77200

(210) **O-492671**

(220) 16.02.2012

(320) 16.02.2012

(511) 35, 41

(540)



WELLNESS-AQUA-SPA

(510) (35) veletrhy a výstavy k obchodním a reklamním účelům, reklamní, inzertní a propagační služby spojené s pořádáním veletrhů a výstav, reklama, reklama on-line v počítačové síti, reklamní agentury, reklamní texty (psaní, vydávání, zveřejňování, oznámení, vyhlášení, publikování); (41) veletrhy a výstavy neobchodní.

(590) Barevná

(730) **EXPOTRADING s.r.o.**, Bruselská 266/14, Praha 2, 12000, CZ

(210) **O-492672**

(220) 16.02.2012

(320) 16.02.2012

(511) 35, 41

(540)



VZDUCHOTECHNIKA

(510) (35) veletrhy a výstavy k obchodním a reklamním účelům, reklamní, inzertní a propagační služby spojené s pořádáním veletrhů a výstav, reklama, reklama on-line v počítačové síti, reklamní agentury, reklamní texty (psaní, vydávání, zveřejňování, oznámení, vyhlášení, publikování); (41) veletrhy a výstavy neobchodní.

(590) Barevná

(730) **EXPOTRADING s.r.o.**, Bruselská 266/14, Praha 2, 12000, CZ

(210) **O-492673**

(220) 16.02.2012

(320) 16.02.2012

(511) 35, 41

(540)



VODEX

(510) (35) veletrhy a výstavy k obchodním a reklamním účelům, reklamní, inzertní a propagační služby spojené s pořádáním veletrhů a výstav, reklama, reklama on-line v počítačové síti, reklamní agentury, reklamní texty (psaní, vydávání, zveřejňování, oznámení, vyhlášení, publikování); (41) veletrhy a výstavy neobchodní.

(590) Barevná

(730) **EXPOTRADING s.r.o.**, Bruselská 266/14, Praha 2, 12000, CZ

(210) **O-492792**

(220) 20.02.2012

(320) 20.02.2012

(511) 35, 41, 42, 45

(540)



envecon

(510) (35) profesionální služby poskytující přímou pomoc při obchodním podnikání, průzkum a vyhodnocování obchodní činnosti, služby, které zahrnují záznam, přepis, vypracování, kompilaci, přenášení nebo systematizaci písemných sdělení a záznamů, jakož i statistických údajů; (41) prezentace a školení pro vzdělávací účely; (42) analytické a výzkumné služby v průmyslu, vědecké a technologické služby a posudky a související výzkum a projektování; (45) právní a poradenské služby poskytované jednotlivcům, organizacím a podnikům.

(590) Barevná

(730) **ENVECON, s.r.o.**, Smetanova 78/1, Písek, 39701, CZ

(210) **O-492795**

(220) 20.02.2012

(320) 20.02.2012

(511) 12

(540)

LINT

(510) (12) elektrická nebo dieselová železniční vozidla pro meziměstské, příměstské a regionální služby.

(730) **ALSTOM Transport SA**, 3 avenue André Malraux, 92300 Levallois-Perret, FR

(740) Společná advokátní kancelář Všeťečka Zelený Švorčík Kalenský a partneři, JUDr. Michal Havlík, Hálkova 2, Praha 2, 12000

(210) **O-492798**

(220) 21.02.2012

(320) 21.02.2012

(511) 39

(540)

Venice of Prague

(510) (39) doprava lodní, doprava říční, jízda výletní lodí.

(730) **Bergman Zdeněk**, Platněská 191/4, Praha 1 - Staré Město, 11000, CZ

(740) Advokátní kancelář, JUDr. Slavoj Zemánek, Zlatnická 1125/5, Praha 1 - Staré Město, 11000

(210) **O-492799**

(220) 21.02.2012

(320) 21.02.2012

(511) 39

(540)

Pražské Benátky

(510) (39) doprava lodní, doprava říční, jízda výletní lodí.

- (730) **Bergman Zdeněk**, Platněřská 191/4, Praha 1 - Staré Město, 11000, CZ
(740) Advokátní kancelář, JUDr. Slavoj Zemánek, Zlatnická 1125/5, Praha 1 - Staré Město, 11000

- (210) **O-492800**
(220) 21.02.2012
(320) 21.02.2012
(511) 39
(540)

Prague Venice

- (510) (39) doprava lodní, doprava říční, jízda výletní lodí.
(730) **Bergman Zdeněk**, Platněřská 191/4, Praha 1 - Staré Město, 11000, CZ
(740) Advokátní kancelář, JUDr. Slavoj Zemánek, Zlatnická 1125/5, Praha 1 - Staré Město, 11000

- (210) **O-492855**
(220) 22.02.2012
(320) 22.02.2012
(511) 35, 41
(540)

FOTBALOVÝ STADION JOSEFA MASOPUSTA

- (510) (35) reklamní a propagační činnost; (41) sportovní aktivity, tělovýchovná činnost, organizování a pořádání sportovních podniků, soutěží a akcí, kulturní činnost.
(730) **FC MUS MOST s.r.o.**, U stadionu 275, Most, 43401, CZ

- (210) **O-492933**
(220) 24.02.2012
(320) 24.02.2012
(511) 14, 18, 25
(540)



- (510) (14) ozdobné jehlice, jehlice (šperky), kazeta na šperky, klíčenky, knoflíky (manžetové), kravaty (jehlice do -), kravaty (spony do -), medailony (šperky), ozdoby (šperky), pásky k náramkovým hodinkám, špendlíky do kravat; (18) deštníky, kabelky, klíčenky (pouzdra na klíče), obaly na deštníky, obaly na oděvy (cestovní), peněženky, slunečníky, tašky (nákupní-); (25) kravaty, límce, límečky, manžety, oblečení (oděvy), obuv, opasky, pásky ke kalhotám, prádlo spodní.
(730) **VANNUCCI s.r.o.**, Koněvova 171, Ostrava - Heřmanice, 71300, CZ
(740) Mgr. Ing. Svatava Horáková, advokátka, Porážková 1424/20, Ostrava, 74101

- (210) **O-493007**
(220) 27.02.2012
(320) 27.02.2012
(511) 1, 6, 7, 8, 9, 17, 19
(540)

OK - SETO

- (510) (1) čisticí a chemické preparáty na komíny, lepidla, tmely, silikony, opravné spreje vysokoteplotní odolnosti, pojiva patřící do této třídy; (6) komíny, vrstvené komíny, komínové průduchy, komínové pláště vnitřní a vnější, komínová dvířka, trubkové komínové nástavce, komínky, koaxiální komínky, komínové vložky ohebné, komínové vložky pevné, komínové tvarovky, komínové stříšky, hlavice, hlavice výfuku, hlavice pro sání vzduchu, hadice pro rozvod vzduchu, průchody střechou, kryty komínové, protidešťové sukýnky, díly vyústění komínu, revizní dvířka, rámeček k revizním dvířkům, revizní díly včetně dvířek, křbová klapka, redukce, redukce s těsnicí šňůrou, stěnové pouzdro, růžice, zachytávač kondenzátu, hrotové systémy – ochrana proti ptačtvi, t-kusy 90°, 45°, a jiné, t-kusy s uzávěrem, t-kusy připojovací, t-kusy kontrolní, kolena, kolena s kontrolním otvorem, kolena s čistícím otvorem, trubky s kontrolním

otvorem, konzole, plechy, krycí plechy, pásoviny, kotvicí desky, spony, kotvicí, spony krakorcové, spojky, háky, dýnka, dna, nýty, víčka, přírubby, krycí manžety, stěnová přípevnění, teleskopické podpěry, těsnění kovové, oboustranná lepicí hliníková páska; (7) pilové kotouče, řezné kotouče, brusné listy; (8) vrtáky, dláta, nože, nože s výměnnými břity, kleště; (9) kominický oblek, kominická čepička, kominický šátek, montérky; (17) izolační materiály, izolace pro spotřebiče na plynná a pevná paliva, izolace z minerální vlny, těsnění, těsnící keramické bezazbestové šňůry; (19) komíny, komínové pláště, komínové nástavce, komínové vložky ohebné i pevné, komínová dvířka, trubkové díly, ukončovací kryty komínu, poklopy na komíny, průchody střechou, hadice, spojky, přechodky, krycí manžety – sukýnky, čistící špalky, nosné konzole, trubky s odtokem kondenzátu, zachytávače kondenzátu, kolena, zátky, víčka, dýnka, dna, adaptér se zpětnou klapkou, rozdělovač, redukce, koaxiální komínky, horizontální komínky, distanční objímky, krycí manžety, kotvicí prvky, přírubby, těsnění, t-kusy, revizní dvířka, revizní díl s dvířky, revizní koleno, t-kusy s revizním otvorem, revizní kusy, revizní kusy šroubovací, revizní kusy s odtokem, revizní kusy šroubovací s odtokem, revizní kusy se zakládací konzolou, díly pro odkapávání, přechodky.

- (730) **Skopal Tomáš**, Ke Skalce 826, Praha 13 - Stodůlky, 15500, CZ
(740) Loskotová & partneři, patentová a známková kancelář, Mgr. Daniela Loskotová, LL.M., K Závětínám 727, Praha 5, 15500

- (210) **O-493009**
(220) 27.02.2012
(320) 27.02.2012
(511) 1, 19, 20, 27, 37
(540)



- (510) (1) průmyslová lepidla, lepidla na podlahové krytiny, koberce, lina a PVC; (19) podlahy nekovové, plovoucí laminátové, plovoucí dřevěné, parkety, lišty nekovové, dřevěné obložení, dřevo opracované, stavební dřevo, korek, korkové podlahoviny, nekovové prvky – dveře, zárubně, schody, zábradlí, dřevěné konstrukce; (20) zárubně dveří, dveře nekovové, dveřní kování, nábytek školní a kancelářský; (27) podlahové krytiny všeho druhu, koberce, lina, vinyly, umělé trávníky, umělé sportovní povrchy, protiskluzové a čisticí povrchy, obklady stěn spadající do této třídy; (37) stavební činnost, provádění staveb včetně jejich změn, udržovací práce – rekonstrukce, podlahářské práce – podlahářství – renovace podlah.
(730) **Čížek Zdislav**, Na Hrázi 1282/III, Poděbrady, 29001, CZ

- (210) **O-493010**
(220) 27.02.2012
(320) 27.02.2012
(511) 9, 35, 38
(540)

Manytu

- (510) (9) počítačové programy, software, i stažené ze vzdálené sítě; (35) zprostředkování komunikace mezi osobami poptávajícími nebo nabízejícími služby či zboží, shromažďování informací o nabízeném či poptávaném zboží, reklamní činnost, aukce; (38) zprostředkování komunikace mezi osobami poptávajícími nebo nabízejícími služby či zboží.
(730) **MAMAMIJA s.r.o.**, Chudenická 1059/30, Praha 10, 10200, CZ

- (210) **O-493026**
(220) 27.02.2012
(320) 27.02.2012
(511) 35, 37, 39

(540)



(510) (35) personální leasing (dočasné poskytování zaměstnanců a brigádníků), personální poradenství, recruitment (nábor zaměstnanců), agenturní zaměstnávání, marketing, administrativní zpracování dokumentů, sekretářské práce; (37) čištění interiérů a exteriérů, úklidové služby; (39) balení zboží, stěhovací služby, nošení břemen.

(730) **AGENTURA PLUS s.r.o.**, Vaničkova 7/315, Praha 6, 16900, CZ

(210) **O-493030**

(220) 27.02.2012

(320) 27.02.2012

(511) 45

(540)



(510) (45) služby poskytované právníky jednotlivcům, skupinám jednotlivců, organizacím a podnikům.

(590) Barevná

(730) **Mimochodek Petr Mgr.**, Nuselská 375/98, Praha 4, 14000, CZ

(210) **O-493036**

(220) 28.02.2012

(320) 28.02.2012

(511) 35, 41

(540)



(510) (35) reklama on-line v počítačové síti, pronájem reklamních ploch, aktualizování reklamních materiálů, psaní reklamních textů, rozšiřování reklamních nebo inzertních materiálů, pronájem reklamních materiálů, rozhlasová reklama, televizní reklama, reklama, rozšiřování reklamních materiálů zákazníkům (letáky, prospekty, tisky vzorky), marketingové studie, obchodní nebo podnikatelské informace; (41) výroba rozhlasových a televizních programů, filmová produkce, jiná než reklamní, organizování soutěží vzdělávacích nebo zábavných.

(590) Barevná

(730) **at media, sp. z o.o.**, Bonifraterska 17, 00-203 Varšava, PL

(740) Jozef Haládik, U Družstva Práce 29, Praha 4, 14000

(210) **O-493045**

(220) 28.02.2012

(320) 28.02.2012

(511) 5, 16, 35, 44

(540)



(510) (5) farmaceutické a veterinářské výrobky, hygienické výrobky pro léčebné účely, dietetické přípravky pro léčebné účely, potraviny pro batolata, náplasti, obvazový materiál, materiály pro

plombování zubů a pro zubní otisky, dezinfekční přípravky, výrobky pro hubení škodlivých zvířat, fungicidy, herbicidy; (16) papír, lepenka a výrobky z těchto materiálů, které nejsou zařazeny do jiných tříd, tiskárenské výrobky, potřeby pro knižní vazby, fotografie, papírenské zboží, lepidla pro papírenství nebo domácnost, materiál pro umělce, štětce, psací stroje a kancelářské potřeby (vyjímaje nábytek), učební a vyučovací pomůcky s výjimkou přístrojů, plastické obaly (nezařazené do jiných tříd), tiskařské typy, štočky; (35) propagační činnost, reklama, pomoc při řízení obchodní činnosti, obchodní administrativa, kancelářské práce; (44) lékařské služby, veterinární služby, péče o hygienu a krásu osob a zvířat, zemědělské, zahradnické a lesnické služby.

(730) **Glenmark Pharmaceuticals Limited**, Glenmark House, HD0-Corporate Building, Wing-A, B.D. Sawant Marg, Chakala, Anheri, Mumbai, IN

(740) Ing. Lukáš Písek, PhD MBA, Hvězdova 1716/2b, Praha 4, 14078

(210) **O-493065**

(220) 28.02.2012

(320) 28.02.2012

(511) 6, 7, 40

(540)

SilverCore

(510) (6) kovové výrobky v rámci této třídy, kovové trysky, obecné kovy; (7) redukční ventily, řezací hlavy, řezací přístroje kromě ručních a jejich příslušenství, plynové přístroje pro svařování, hořáky na svařování a řezání, elektrody pro svařování plynem, plynové přístroje pro pájení, spotřební díly pro přístroje pro svařování (MIG/MAG) a pro přístroje pro řezání (OXY-FUEL, PLASMA, LASER), trysky a příslušenství pro svařovací a řezací hořáky; (40) svařování, povrchové úpravy kovů, pájení, úprava a zpracování kovů.

(730) **B&Bartoni, spol. s r.o.**, Doubravička 18, Dolní Cetno, 29430, CZ

(740) Ing. Václav Kratochvíl, Husnikova 2086/22, Praha 5, 15800

(210) **O-493069**

(220) 29.02.2012

(320) 29.02.2012

(511) 9, 16, 28, 35, 39, 41, 42, 43, 44

(540)



(510) (9) software nahaný na nosičích, karty s pamětí, nosiče dat a zvukových nebo obrazových záznamů nahané, filmy na nosičích, elektronické publikace; (16) tiskoviny periodické i neperiodické, katalogy, časopisy, knihy, plakáty, fotografie, psací potřeby; (28) hry, hračky, puzzle, sportovní potřeby v rámci této třídy; (35) reklama, reklama on-line, obstarávání a poskytování informací o obchodních příležitostech, informace obchodní nebo podnikatelské, služby komerční informační kanceláře, hospodářské (ekonomické) prognózy, spotřebitelská poradna, marketingové studie, pomoc při řízení obchodních a průmyslových podniků, poradenství v obchodní činnosti, obchodní management a podnikové poradenství, obchodní nebo podnikatelský průzkum, průzkum trhu, analýzy nákladů, oceňování obchodních podniků, oceňování a odhady v oblasti podnikání, organizování výstav (komerčních nebo reklamních), organizování veletrhů, reklama (propagace), vyhledávání sponzorů, styky s veřejností, zprostředkování obchodu se šňávou z jader granátových jablek, s automobily, naftalanem (léčivý ropný produkt), kaviárem, cukrovinkami; (39) doprava, přeprava, organizace a pořádání zájezdů, služby turistických průvodců, informace o možnostech dopravy a přepravy, rezervace jízdenek nebo letenek, rezervace míst při cestování, pronájem parkovacích ploch, půjčování automobilů, organizování exkurzí, organizování okružních výletů, zprostředkování pronájmu lodí, zprostředkování projížděk na koni nebo na velbloudech, zprostředkování kočárů; (41) služby v oblasti zábavy, organizace a pořádání zábavných a sportovních akcí, praktický výcvik,

překladatelské služby, tlumočení, pořádání a řízení pracovních setkání (školení), zveřejňování textů (kromě reklamních), organizování pracovních setkání, organizování a vedení kongresů, kolokvií, konferencí, organizování a vedení kulturních nebo vzdělávacích výstav, organizování a vedení symposií a seminářů, vzdělávání, informace o výchově a vzdělávání, informace o možnostech zábavy, informace o možnostech rekreace, pořádání a organizace školení, filmové projekce, fotografování, klubové služby (výchovně-zábavné), poskytování on-line elektronických publikací (bez možnosti stažení), předprodeje vstupenek, obrazové zpravodajství, půjčování sportovních potřeb; (42) hosting webových stránek, meteorologické informace, poskytování vyhledávačů pro Internet; (43) poskytování přechodného ubytování, rezervace přechodného ubytování, půjčování stanů, penziony (provazování, zprostředkování, rezervace), hotelové služby, zprostředkování kempů a turistických ubytoven, lázně (ubytovací služby); (44) zprostředkování wellness služeb, zprostředkování masáží, sauny, zprostředkování lázeňských služeb, zprostředkování ošetřovatelských služeb, zprostředkování zotavení a sanatorií.

(730) **Majer David Mgr.**, Volgogradská 2504/31, Ostrava-Zábřeh, 70030, CZ

(740) Ing. Iva Rylková, Polská 1525, Ostrava - Poruba, 70800

(210) **O-493145**

(220) 02.03.2012

(320) 02.03.2012

(511) 9, 16, 25, 35, 41

(540)



(510) (9) veškeré obrazové a zvukové nosiče; (16) veškeré tiskárenské výrobky, plakáty, fotografie, reklamní výrobky na papírových nosičích; (25) osobní prádlo, pánské, dámské, dětské oděvy, pánská, dámská, dětská obuv, pokrývky hlavy, šátky, šály, kravaty, opasky; (35) televizní reklama, rozšiřování reklamních materiálů (letáky, prospekty, lístky a vzorky) zákazníkům, rozhlasová reklama, obchodní vedení uměleckých agentur; (41) umělecká činnost, kulturní tvorba, včetně některých vystoupení, zprostředkovatelská činnost v oblasti kultury, nakladatelská a vydavatelská činnost, divadelní činnost a tvorba představení, filmová tvorba, organizování představení, výchova a vzdělávání, tvorba a půjčování obrazových a zvukových nosičů.

(590) Barevná

(730) **Milan Steigerwald**, Boloňská 478/1, Praha 10, 10200, CZ

(210) **O-493214**

(220) 06.03.2012

(320) 06.03.2012

(511) 25, 28, 35

(540)

Lagunasport.cz

(510) (25) body (spodní prádlo), bundy sportovní, čapky (přiléhavé), čelenky, čepice, sprchovací čepice, čepice koupací, fotbalová obuv, svrchní kabáty, kalhoty, kombinézy gumové pro vodní lyžování, košile, koupací pláště, čepice s kšilty, legíny, lyžařská obuv, oblečení, obuv, obuv koupací, obuv plážová, obuv sportovní, oděvy koupací, oděvy pro cyklisty, pánské plavky, pláště koupací, plavky, plavky dámské, podprsenky, podvazky, ponožky, prádlo (osobní), prádlo (osobní, lněné), rukavice, sandály koupací, spodky pánské, spodní prádlo, svetry, šály, šátky, šaty dámské, trička, úbor koupací, župany; (28) bazény plavecké (potřeby pro hru), bóje, plováky, in-line brusle, brusle lední, činky, hokejky, lyže, míče hrací, můstky odrazové (sportovní nářadí), pátky hráčské (sportovní náčiní), pásy plovací, plavecké, potápěčské ploutve, plovací kruhy, plovací vesty, plováky pro rybáře, plováky, bóje, výplety pro rakety, síliče svalů, surfovací lyže, surfovací prkna, šňůry na surfovací prkna, brašny určené především pro surfovací prkna a lyže, terče (elektronické), tobogan (hry); (35) prezentace výrobků v komunikačních médiích pro účely maloobchodu, pronájem reklamních ploch, předvádění zboží, pronájem reklamní plochy.

(730) **SA2XL-SPORT, s.r.o.**, Kmochova 58, Brno, 61400, CZ

(740) Advokátní kancelář, Mgr. Alena Straubová, advokátka, Smetanova 8, Brno, 60200

(210) **O-493225**

(220) 06.03.2012

(320) 06.03.2012

(511) 35, 38, 39, 41, 42

(540)



(510) (35) služby a poradenství v obchodní činnosti, obchodní nebo podnikatelské informace (poskytování statistik, průzkumů), podnikové poradenství a obchodní management, pronájem reklamní doby v komunikačních médiích, pronájem reklamních ploch, průzkum trhu, průzkum veřejného mínění, překlad informací do počítačových databází, reklama, reklama (propagace), reklamní agentury, reklamní materiály (pronájem), reklamní materiály (rozšiřování zákazníkům), reklamní materiály (zasílání zákazníkům), reklamní texty (psaní), reklamní texty (vydávání, zveřejňování, oznámení, vyhlášení, publikování), rozhlasová reklama, sestavování statistik, služby (telefonní vzkazy, dotazy), služby v oblasti grafické úpravy pro reklamní účely, studie marketingové, systemizace informací do počítačových databází, televizní reklama, venkovní reklama, vyhledávání dat v počítačových souborech (pro třetí osoby), vylepování plakátů, zpracování textů; (38) agentury tiskové, kabelová televize, komunikace telefonní, poskytování internetových diskusních fór, poskytování přístupu k databázím, poskytování telekomunikačních přípojení ke globální počítačové síti, poskytování uživatelského přístupu ke globální počítačové síti, pošta elektronická, přenos zpráv a obrázků pomocí počítačů, tiskové kanceláře, vysílání rádiové, vysílání rozhlasové, vysílání televizní, vysílání kabelové televize; (39) skladování elektronicky uložených dat nebo dokumentů; (41) psaní textů s výjimkou reklamních, reportéřské služby, zveřejňování textů s výjimkou reklamních, zpravodajské služby, zpravodajství obrazové, služby a poradenství v oblasti zpravodajství, překlady do cizích jazyků; (42) tvorba a správa webových stránek (pro třetí osoby), hosting webových stránek, umístování webových stránek, webové servery (pronájem webových serverů).

(590) Barevná

(730) **Boldi Ladislav**, Hellichova 11A/632, Praha 1, 11000, CZ

(210) **O-493302**

(220) 08.03.2012

(320) 08.03.2012

(511) 9, 16, 35, 38, 41

(540)

TV REGIO

(510) (9) přístroje a nástroje vědecké, námořní, geodetické, fotografické, filmové, optické, přístroje pro vážení, měření, signalizaci, kontrolu, záchranu a přístroje pro vyučování, přístroje a nástroje pro záznam, uchování, převod, přenos nebo reprodukci zvuku nebo obrazu, přístroje a nástroje pro vedení, přepínání, přeměnu, akumulaci, regulaci nebo řízení elektrického proudu, hasicí přístroje, telefony, záznamníky, faxy, ústředny, magnetické nebo optické suporty zvukových nebo zvukově obrazových záznamů, automatické distributory a mechanismy na mince, zapisovací pokladny, kalkulační stroje, přístroje pro zpracování informací a počítače, včetně jejich jednotlivých součástí a náhradních dílů ze třídy 9, baterie a články elektrické, elektrické akumulátory, počítačové hry s výstupem na PC nebo na TV, pohledy ilustrované se zvukovou nahrávkou, hrací skříně uváděné v činnosti vhozením mince, reklamní světelné přístroje, nosiče záznamů nahrané i nenahrané, videokazety nahrané i nenahrané, audiokazety nahrané i nenahrané, audiovizuální programy, audioprogramy, audiovizuální díla na nosičích, audiovizuální díla v digitální podobě, filmy, hudební díla na nosičích nebo v elektronické podobě, CD disky, programové

vybavení pro počítače, software, hardware výpočetní techniky nebo komunikační nebo informační techniky, elektronické databáze a databázové produkty, informace a data a databáze a záznamy v elektronické podobě, elektronické nebo datové nebo informační nebo komunikační nebo výpočetní sítě, včetně jednotlivých součástí a náhradních dílů obsažených ve třídě 9, multimediální aplikace, elektronické multimediální nebo elektronické informační katalogy, elektronické časopisy, elektronická periodika a knihy v elektronické podobě; (16) papír, lepenka a výrobky z těchto materiálů, které nejsou zařazeny do jiných tříd, výrobky z papíru, plakáty, fotografie, kalendáře, pohlednice, gratulace, dopisní papíry, obálky, samolepky, obtisky, poznámkové bloky, desky na spisy, pořadače, omalovánky, activity books, balicí papír, obaly všeho druhu papírové, listy do kartoték, pytlíky a sáčky pro obalovou techniku, školní sešity, skicáky, tužky, pastelky, tuhy, gumy, ořezávátka, ořezávátka strojky, penály, papírové tašky, papírové kapesníky, papírové ubrusy a ubrousky, těžítka na papíry, tiskoviny, tiskopisy, časopisy, periodika, knihy, databázové produkty a databáze v papírové formě, tiskárenské výrobky, písma pro tiskárny, losy, štočky, potřeby pro knižní vazby, lepidla pro papírenství nebo domácnost, materiál pro umělce, štetce, psací stroje a kancelářské potřeby, s výjimkou nábytku, učební pomůcky, s výjimkou přístrojů, umělecké nebo ozdobné předměty z papíru, obaly bublinkové (z umělých hmot), plastické obaly nezařazené do jiných tříd; (35) reklamní, inzertní a propagační činnost, marketing, reklamní, inzertní a propagační činnost prostřednictvím jakéhokoliv média, prostřednictvím telefonní sítě nebo datové sítě nebo informační sítě nebo elektronické sítě nebo komunikační sítě nebo počítačové sítě, poskytování informací komerčního nebo reklamního charakteru, multimediálních informací komerčního charakteru, komerční využití Internetu v oblastech komerčních internetových médií a vyhledávacích služeb, on-line inzerce, pronájem informačních míst v rámci této třídy, činnost reklamní agentury, činnost ekonomických a/nebo organizačních poradců, zprostředkování v obchodních vztazích, merchandising, franchising, pomoc při využívání a řízení obchodního podniku, personální agentura, personální poradenství, automatizované zpracování dat, pomoc při provozování obchodů a obchodních činností průmyslového nebo obchodního podniku, služby, které zahrnují záznam, přepis, vypracování, kompilaci, přenášení nebo systematickosti písemných či datových či elektronických sdělení a záznamů, jakož i využívání nebo kompilaci matematických a statistických údajů, organizační zabezpečování televizního vysílání, podporování a intenzifikace obchodních služeb založené na zvýhodňování klíčových spolupracovníků a klientů, poskytování věrnostních a bonusových systémů, poskytování slev a odměn, přednostní a nadstandardní poskytování služeb, vše zejména v prodeji výrobků ve tř. 9 a 16; (38) telekomunikace, služby umožňující komunikaci jedné osoby s druhou, televizní vysílání, rozhlasové vysílání, digitální vysílání, televizní vysílání programů, televizní vysílání zábavných, vzdělávacích, výchovných, soutěžních, diskusních a informačních pořadů, telematika, šíření, výměna nebo získávání zpráv a informací, šíření elektronických časopisů, informací, elektronických periodik, knih v elektronické podobě, audio nebo audiovizuálních děl prostřednictvím informační nebo datové nebo elektronické nebo komunikační nebo telekomunikační nebo počítačové sítě, zejména Internetu a pomocí satelitů, informační služby na Internetu související s televizním vysíláním, služby na Internetu související s televizním vysíláním, komunikace, poradenská činnost v oblasti sdělovacích prostředků a v oblasti telekomunikací, informační služby v oblasti telekomunikací, informační kancelář, poskytování informačních služeb prostřednictvím počítačů, pronájem komunikačních míst, zprostředkovatelská činnost v oblasti služeb uvedených ve tř. 38; (41) nakladatelství a vydavatelství, ediční činnost, publikační činnost, nahrávání nosičů zvukových nebo obrazově zvukových, půjčování nahrávaných zvukových a zvukově obrazových záznamů, tvorba a šíření audiovizuálních děl, televizní zpravodajství, TV produkce, filmová produkce, televizní výroba programů, tvorba programů, tvorba a výroba televizních a audiovizuálních programů, agenturní činnost v oblasti kultury, zprostředkování v oblasti kultury, výchovy, zábavy a sportu, výchovná, vzdělávací, soutěžní a zábavní činnost, zábavní nebo kulturní nebo vzdělávací představení, organizace společenských a kulturních akcí, organizace, provozování a provádění her a

soutěží i veřejných, výstavní činnost v oblasti kultury nebo zábavy nebo výchovy nebo vzdělávání, provozování tělovýchovných zařízení, pronájem a půjčování sportovních potřeb, s výjimkou dopravních prostředků, půjčování knih, tiskovin, pronájem a půjčování audiopřístrojů, videopřístrojů, videorekordérů, videokamer, fotoaparátů, promítaček, rozhlasových a televizních přijímačů, filmů, kulturních a vzdělávacích potřeb a přístrojů, půjčování a pronájem obrazů, dekorací, pronájem stadiónů, tenisových dvorců, pronájem a půjčování potápěčské výstroje, pronájem a půjčování sportovního nářadí, s výjimkou dopravních prostředků, provozování a/nebo pronájem fitness centra, zprostředkovatelská činnost v oblasti služeb uvedených ve tř. 41.

(730) **Digital Broadcasting s.r.o.**, Stavební 992/1, Ostrava - Poruba, 70800, CZ

(740) Advokátní kancelář, JUDr. Marcela Neuwirthová, advokát, Dělnická 1a/434, Havířov-Město, 73601

(210) **O-493327**

(220) 09.03.2012

(320) 09.03.2012

(511) 6, 17, 19, 35, 36, 37, 40, 42

(540)



(510) (6) kovové výrobky v rámci této třídy, a to kovová okna, okénka, střešní okna, dveře, zárubně a dveřní rámy, okenní rámy, kovové části dveří a oken, dveřní kování a okenní kování, okence kovové, okenní uzávěry a zarážky, vrata všech typů, jiné výplně stavebních otvorů kovové, brány, závory, kovové okence, rolety, markýzy, pohyblivé mříže, zimní zahrady kovové, konstrukce prosklených fasád, skleníkové konstrukce a jiné kovové konstrukce, kovové parapety a parapetní plechy, spojovací materiály kovové, drobné zámečnické výrobky kovové, okenní uzávěry kovové, okenní zarážky a jiné drobné výrobky z kovu; (17) plastické hmoty polozpracované, umělé hmoty jako polotovary, materiály izolační, izolace pro okna a dveře, stavební izolace, izolační stavební fólie, fólie na okna proti oslnění (tónované fólie), těsnění pro okna a dveře, výrobky z gumy, kaučuku a azbestu spadající do této třídy; (19) nekovové výrobky v rámci této třídy, a to nekovová okna, okénka, střešní okna, dveře, zárubně, okenní a dveřní rámy, okence nekovové, nekovová vrata, rolety (kromě kovových a textilních) zařazené v této třídě, markýzy nekovové zařazené v této třídě, nekovové konstrukce zimních zahrad, zasklených lodžií a prosklených fasád, stěny zasklené nekovové, jiné výplně stavebních otvorů nekovové, stavební konstrukce nekovové včetně konstrukcí z plastů, dveřní a okenní kování nekovové, parapety nekovové, stavební dřevo, stavební sklo, stavební plastové profily, spojovací materiály nekovové, okenní zarážky nekovové, sklo tabulové, plastové profily, vše v rámci této třídy; (35) zprostředkování obchodu s výrobky uvedenými ve třídách 6, 17 a 19, zprostředkování obchodu s okenními doplňky (např. sušáky prádla, držáky truhlíků, držáky antén a univerzálními držáky teploměru, venkovními čidly meteorologických stanic, ptačími budkami, košíky na potraviny), předvádění a nabízení zboží, prezentace služeb, obchodní poradenství v oboru výplní stavebních otvorů, zimních zahrad a balkónových zasklívacích systémů z hlediska výběru, užití a cen, vedení obchodní společnosti, činnost účetních poradců, vedení účetnictví, vedení daňové evidence, obchodní administrativa, reklamní a propagační činnost, vydávání reklamních a propagačních materiálů, organizování komerčních a reklamních výstav; (36) pronájem nemovitostí; (37) kompletace a instalace oken a dveří včetně zárubní a okenních rámu, vrat všech typů, jiných výplní stavebních otvorů, bran, závor, stavebních konstrukcí, zimních zahrad, zasklených lodžií, prosklených fasád a jiných kovových a nekovových konstrukcí, servisní, údržbářské a opravárenské práce, zprostředkování uvedených činností, pronájem zemědělských a stavebních strojů, stavební práce, zejména zednické, omítkářské, obkladačské, štukatérské, malířské, natěračské, izolačské, jiné práce stavebně montážní, práce

zámečnické montážního a opravárenského charakteru, práce truhlářské, odborné poradenství v oboru výplní stavebních otvorů, zimních zahrad a balkónových zasklivacích systémů z hlediska montáže, instalace a údržby; (40) truhlářské práce, úpravy plastových profilů, zakázková výroba oken, prosklených stěn, zimních zahrad, skleníků, paženíšť, práce svářečské, úpravy povrchů zařazené v této třídě (např. pokovování, moření); (42) konzultační poradenská činnost v oblasti designu interiérů a exteriérů bytů a budov, návrhy oken, dveří, vrat a zimních zahrad bytů a budov, projektování - stavební projekce, technické studie, konzultační a poradenská služba v oblasti stavebního projektování.

(730) **NELAN, spol. s r.o.**, Třebeň - část Horní Ves 1, Cheb, 35002, CZ

(740) **ZEMAN** - podkrušnohorská patentová a známková kancelář, Mgr. Dita Fialová, Hradní 301, Loket, 35733

(210) **O-493569**

(220) 16.03.2012

(320) 16.03.2012

(511) 16, 35, 36

(540)

MojeAuto



(510) (16) papír a výrobky z papíru, kancelářské potřeby, papírové nosiče informací, zejména tiskoviny, letáky, propagační materiály, plakáty, fotografie, psací a kancelářské potřeby, papírenské zboží; (35) inzertní a reklamní činnost, propagační činnost, pomoc při řízení obchodní činnosti, obchodní administrativa, kancelářské práce, marketing; (36) pojišťovnictví a peněžnictví, služba finanční, peněžní, nemovitostní a pojišťovací, zejména přijímání vkladů, investování do cenných papírů na vlastní účet, platební styk a zúčtování, obchodování na vlastní účet s devizovými hodnotami, finanční makléřství a činnosti, které přímo souvisejí s činnostmi výše uvedenými, vše v rámci této třídy.

(590) Barevná

(730) **Komerční banka, a.s.**, Na Příkopě 33/969, Praha 1, 11407, CZ

(210) **O-493949**

(220) 28.03.2012

(320) 28.03.2012

(511) 6, 12, 39

(540)



(510) (6) obecné kovy a jejich slitiny, kovové stavební materiály, kovové stavební materiály přenosné, kovové materiály pro železnice, kovové kabely a dráty neelektrické, kovové potřeby zámečnické a klempířské, kovové trubky, sejfy, kovové výrobky, které nejsou uvedeny v jiných třídách, rudy, šrouby, podložky, kolíky, vruty, matice, závlačky, kroužky, hřebíky, spojovací materiál všeobecně, kovové odlity, výlisky a výkrovky všeobecně, svařence a montážní celky z kovů všeobecně, normované a výkresové dílce všeobecně; (12) vozidla, dopravní prostředky pozemní, vzdušné nebo vodní a všechny jejich součásti obsažené v této třídě všeobecně; (39) doprava, balení a skladování a distribuce zboží všeobecně.

(730) **Votoček Petr**, Dukelská 381, Ústí nad Orlicí, 56201, CZ

(210) **O-493995**

(220) 29.03.2012

(320) 29.03.2012

(511) 43

(540)

Café de Cristal

(510) (43) služby zajišťující stravování a nápoje.

(730) **H-point s.r.o.**, Černokostecká 856/33, Praha 10, 14700, CZ
(740) Pavel Reichel a kol., Ing. Pavel Reichel, Lopatecká 14, Praha 4, 14700

(210) **O-493996**

(220) 30.03.2012

(320) 30.03.2012

(511) 16, 35, 39, 41, 44

(540)

NaturComp

(510) (16) tištěné materiály, brožury, katalogy; (35) shromažďování, ve prospěch ostatních, různého zboží (s výjimkou přepravy tohoto zboží) tak, aby si zákazníci mohli toto zboží pohodlně prohlédnout a nakoupit, a to prostřednictvím maloobchodu, velkoobchodu, objednávkových katalogů nebo elektronických médií, například prostřednictvím internetových stránek nebo teleshoppingu, reklamní činnost a marketing, obchodní nebo podnikatelské informace, propagace, překlad informací do počítačových databází, systemizace informací do počítačových databází, reklama on-line v počítačové síti, poskytování obchodních informací a služeb pomocí Internetu, předvádění zboží prostřednictvím Internetu, on-line inzerce, odborné obchodní poradenství, obchodní nebo podnikatelské informace, provádění obchodních operací, pořádání výstav ke komerčním účelům, služby zásilkového prodeje v rámci této třídy; (39) zásilkový prodej léčiv, potravinových doplňků, kosmetiky, doprava, balení, skladování a zaslání zboží; (41) školení, vzdělávací a zábavní činnosti, lektorská činnost, pořádání kurzů a školení, zejména v oblasti zdravého životního stylu; (44) provoz lékárny, výdejní činnost pro veřejnost, péče o hygienu a krasu osob, farmaceutické poradenství.

(730) **Bergerová Regina Ing.**, Češovská 2/1218, Praha 9 - Horní Počernice, 19300, CZ

Mgr. Margit Slimáková, Ph.D., Meinlinova 18, Praha 9, 19016, CZ

(740) Ing. Zdeněk Novotný, patentový zástupce, Čenovická 2148, Praha 9 - Újezd nad Lesy, 19016

(210) **O-494052**

(220) 02.04.2012

(320) 02.04.2012

(511) 16, 35, 41

(540)

Volte Pravý Blok www.cibulka.net

(510) (16) tiskoviny všeho druhu v rámci této třídy; (35) reklamní a propagační činnost, poskytování reklamních materiálů; (41) vydavatelství, nakladatelství, vzdělávací činnost, kulturní aktivity.

(730) **Petr Cibulka**, Janovského 15, Praha 7, 17000, CZ

(210) **O-494054**

(220) 02.04.2012

(320) 02.04.2012

(511) 35, 41

(540)



(510) (35) inzertní, reklamní, propagační činnost, vydávání reklamních textů, provozování reklamních ploch, reklamních bannerů, reklamních balonů, reklamních klipů, vše v souvislosti s provozováním loterie, marketing k provozování loterie; (41) provozování a organizování loterií a jiných podobných her v souladu s obecně závaznými právními předpisy prostřednictvím poboček sázkové kanceláře a dalších smluvně zavázaných prodejních míst.

(590) Barevná

(730) **Fortuna Loterie a.s.**, Vodičkova 30, Praha 1, 11000, CZ
(740) Mgr. Radek Schmitz, advokátní kancelář s.r.o., Mgr. Radek Schmitz, advokát, Podkovářská 933/3, Praha 9, 19000

(210) **O-494055**
(220) 02.04.2012
(320) 02.04.2012
(511) 35, 41
(540)



(510) (35) inzertní, reklamní, propagační činnost, vydávání reklamních textů, provozování reklamních ploch, reklamních bannerů, reklamních balonů, reklamních klipů, vše v souvislosti s provozováním loterie, marketing k provozování loterie; (41) provozování a organizování loterií a jiných podobných her v souladu s obecně závaznými právními předpisy prostřednictvím poboček sázkové kanceláře a dalších smluvně zavázaných prodejních míst.

(590) Barevná
(730) **Fortuna Loterie a.s.**, Vodičkova 30, Praha 1, 11000, CZ
(740) Mgr. Radek Schmitz, advokátní kancelář s.r.o., Mgr. Radek Schmitz, advokát, Podkovářská 933/3, Praha 9, 19000

(210) **O-494058**
(220) 02.04.2012
(320) 02.04.2012
(511) 9, 37, 42
(540)

eDaptiva

(510) (9) dopravně řídicí centrála, elektronické řídicí a monitorovací systémy, zejména pro silniční dopravu a přenos dat, přístroje užívané pro analýzu, syntézu, počítání, měření, získávání a zpracování dat, sdělovací technika; (37) instalace a opravy elektrických dopravně řídicích centrál, strojů a přístrojů, elektronických řídicích a monitorovacích systémů a sdělovací techniky; (42) projektování řídicích a monitorovacích centrál a systémů pro silniční dopravu, pro přenos dat a inženýrské služby v dané oblasti.

(730) **CROSS Zlín, a.s.**, Louky 397, Zlín, 76002, CZ
AŽD Praha s.r.o., Žirovnická 2/3146, Praha 10, 10617, CZ
(740) Patentová a známková kancelář, Ing. Jaromír Příkryl, Včelín 1161, Hulín, 76824

(210) **O-494060**
(220) 02.04.2012
(320) 02.04.2012
(511) 16, 24, 32, 35, 41
(540)



(510) (16) papírové ubrousky, papírové kalendáře, pivní tácky, letáky, výrobky z papíru, lepenky a plastických hmot zařazené ve třídě 16 pro reklamní, marketingové a propagační účely; (24) tkaniny a textilní výrobky; (32) pivo, nealkoholické nápoje, nápoje na bázi piva; (35) propagační činnost, reklama; (41) soutěžní a zábavní činnost, výchova, vzdělávání, zábava, sportovní a kulturní aktivity.

(730) **Pivovary Staropramen a.s.**, Nádražní 84, Praha 5, 15054, CZ
(740) TRAPLOVÁ-HAKR-KUBÁT Advokátní a patentová kancelář, JUDr. Jarmila Traplová, advokátka, Přístavní 24, Praha 7, 17000

(210) **O-494061**
(220) 02.04.2012
(320) 02.04.2012
(511) 16, 24, 32, 35, 41
(540)



(510) (16) papírové ubrousky, papírové kalendáře, pivní tácky, letáky, výrobky z papíru, lepenky a plastických hmot zařazené ve třídě 16 pro reklamní, marketingové a propagační účely; (24) tkaniny a textilní výrobky; (32) pivo, nealkoholické nápoje, nápoje na bázi piva; (35) propagační činnost, reklama; (41) soutěžní a zábavní činnost, výchova, vzdělávání, zábava, sportovní a kulturní aktivity.

(590) Barevná
(730) **Pivovary Staropramen a.s.**, Nádražní 84, Praha 5, 15054, CZ
(740) TRAPLOVÁ-HAKR-KUBÁT Advokátní a patentová kancelář, JUDr. Jarmila Traplová, advokátka, Přístavní 24, Praha 7, 17000

(210) **O-494062**
(220) 02.04.2012
(320) 02.04.2012
(511) 16, 24, 32, 35, 41
(540)



(510) (16) papírové ubrousky, papírové kalendáře, pivní tácky, letáky, výrobky z papíru, lepenky a plastických hmot zařazené ve třídě 16 pro reklamní, marketingové a propagační účely; (24) tkaniny a textilní výrobky; (32) pivo, nealkoholické nápoje, nápoje na bázi piva; (35) propagační činnost, reklama; (41) soutěžní a zábavní činnost, výchova, vzdělávání, zábava, sportovní a kulturní aktivity.

(730) **Pivovary Staropramen a.s.**, Nádražní 84, Praha 5, 15054, CZ
(740) TRAPLOVÁ-HAKR-KUBÁT Advokátní a patentová kancelář, JUDr. Jarmila Traplová, advokátka, Přístavní 24, Praha 7, 17000

(210) **O-494065**
(220) 02.04.2012
(320) 02.04.2012
(511) 16, 24, 32, 35, 41
(540)



(510) (16) papírové ubrousky, papírové kalendáře, pivní tácky, letáky, výrobky z papíru, lepenky a plastických hmot zařazené ve třídě 16 pro reklamní, marketingové a propagační účely; (24) tkaniny a textilní výrobky; (32) pivo, nealkoholické nápoje, nápoje na bázi piva; (35) propagační činnost, reklama; (41) soutěžní a zábavní činnost, výchova, vzdělávání, zábava, sportovní a kulturní aktivity.

(590) Barevná
(730) **Pivovary Staropramen a.s.**, Nádražní 84, Praha 5, 15054, CZ
(740) TRAPLOVÁ-HAKR-KUBÁT Advokátní a patentová kancelář, JUDr. Jarmila Traplová, advokátka, Přístavní 24, Praha 7, 17000

(210) **O-494087**
(220) 03.04.2012
(320) 03.04.2012
(511) 35, 38, 41

(540)



půjčování nahraných zvukových a zvukově obrazových záznamů, tvorba audiovizuálních děl, TV produkce, filmová produkce, tvorba a výroba audiovizuálních programů, agenturní činnost v oblasti kultury, půjčování zvukových nebo zvukově obrazových záznamů.

(730) **SALLEROVA VÝSTAVBA, spol. s r.o.**, Obchodní zóna 266, Otvice, 43111, CZ

(510) (35) nábor zaměstnanců, obchodní management a podnikové poradenství, obchodní reklama (pro třetí osoby), organizování výstav komerčních nebo reklamních, podnikové poradenství a obchodní management, pomoc při řízení obchodní činnosti, pořádání veletrhů pro obchodní a reklamní účely, prezentace výrobků v komunikačních médiích pro účely maloobchodu, pronájem reklamních materiálů, pronájem reklamních ploch, předvádění (služby modelek) pro reklamní účely a podporu prodeje, předvádění zboží, příprava inzertních sloupků, reklama (propagace), reklamní materiály (pronájem), rozšiřování reklamních materiálů zákazníkům (letáky, prospekty, tisky, vzorky), reklamní plochy (pronájem), reklamní texty (vydávání, zveřejňování, oznámení, vyhlášení, publikování), služby v oblasti grafické úpravy pro reklamní účely, venkovní reklama, zaslání reklamních materiálů zákazníkům; (38) přenos informací prostřednictvím Internetu, šíření audiovizuálních děl pomocí sítí; (41) výchovná, vzdělávací, školicí, zábavní, kulturní, společenská a sportovní činnost, výstavní činnost ke kulturním účelům, soutěže, pořádání a/nebo zprostředkování a/nebo poradenství v oblasti výchovy, školení, vzdělávání, zábavy, kultury, výstavnictví, sportu a soutěží a loterií, nakladatelská a vydavatelská činnost, tvorba elektronických časopisů, periodik a knih v elektronické podobě, ediční činnost, publikační činnost, nahrávání nosičů zvukových nebo obrazově zvukových, půjčování nahraných zvukových a zvukově obrazových záznamů, tvorba audiovizuálních děl, TV produkce, filmová produkce, tvorba a výroba audiovizuálních programů, agenturní činnost v oblasti kultury, půjčování zvukových nebo zvukově obrazových záznamů.

(730) **SALLEROVA VÝSTAVBA, spol. s r.o.**, Obchodní zóna 266, Otvice, 43111, CZ

(210) **O-494088**
(220) 03.04.2012
(320) 03.04.2012
(511) 35, 38, 41
(540)



(510) (35) nábor zaměstnanců, obchodní management a podnikové poradenství, obchodní reklama (pro třetí osoby), organizování výstav komerčních nebo reklamních, podnikové poradenství a obchodní management, pomoc při řízení obchodní činnosti, pořádání veletrhů pro obchodní a reklamní účely, prezentace výrobků v komunikačních médiích pro účely maloobchodu, pronájem reklamních materiálů, pronájem reklamních ploch, předvádění (služby modelek) pro reklamní účely a podporu prodeje, předvádění zboží, příprava inzertních sloupků, reklama (propagace), reklamní materiály (pronájem), rozšiřování reklamních materiálů zákazníkům (letáky, prospekty, tisky, vzorky), reklamní plochy (pronájem), reklamní texty (vydávání, zveřejňování, oznámení, vyhlášení, publikování), služby v oblasti grafické úpravy pro reklamní účely, venkovní reklama, zaslání reklamních materiálů zákazníkům; (38) přenos informací prostřednictvím Internetu, šíření audiovizuálních děl pomocí sítí; (41) výchovná, vzdělávací, školicí, zábavní, kulturní, společenská a sportovní činnost, výstavní činnost ke kulturním účelům, soutěže, pořádání a/nebo zprostředkování a/nebo poradenství v oblasti výchovy, školení, vzdělávání, zábavy, kultury, výstavnictví, sportu a soutěží a loterií, nakladatelská a vydavatelská činnost, tvorba elektronických časopisů, periodik a knih v elektronické podobě, ediční činnost, publikační činnost, nahrávání nosičů zvukových nebo obrazově zvukových,

(210) **O-494089**
(220) 03.04.2012
(320) 03.04.2012
(511) 35, 38, 41
(540)



(510) (35) nábor zaměstnanců, obchodní management a podnikové poradenství, obchodní reklama (pro třetí osoby), organizování výstav komerčních nebo reklamních, podnikové poradenství a obchodní management, pomoc při řízení obchodní činnosti, pořádání veletrhů pro obchodní a reklamní účely, prezentace výrobků v komunikačních médiích pro účely maloobchodu, pronájem reklamních materiálů, pronájem reklamních ploch, předvádění (služby modelek) pro reklamní účely a podporu prodeje, předvádění zboží, příprava inzertních sloupků, reklama (propagace), reklamní materiály (pronájem), rozšiřování reklamních materiálů zákazníkům (letáky, prospekty, tisky, vzorky), reklamní plochy (pronájem), reklamní texty (vydávání, zveřejňování, oznámení, vyhlášení, publikování), služby v oblasti grafické úpravy pro reklamní účely, venkovní reklama, zaslání reklamních materiálů zákazníkům; (38) přenos informací prostřednictvím Internetu, šíření audiovizuálních děl pomocí sítí; (41) výchovná, vzdělávací, školicí, zábavní, kulturní, společenská a sportovní činnost, výstavní činnost ke kulturním účelům, soutěže, pořádání a/nebo zprostředkování a/nebo poradenství v oblasti výchovy, školení, vzdělávání, zábavy, kultury, výstavnictví, sportu a soutěží a loterií, nakladatelská a vydavatelská činnost, tvorba elektronických časopisů, periodik a knih v elektronické podobě, ediční činnost, publikační činnost, nahrávání nosičů zvukových nebo obrazově zvukových, půjčování nahraných zvukových a zvukově obrazových záznamů, tvorba audiovizuálních děl, TV produkce, filmová produkce, tvorba a výroba audiovizuálních programů, agenturní činnost v oblasti kultury, půjčování zvukových nebo zvukově obrazových záznamů.

(730) **SALLEROVA VÝSTAVBA, spol. s r.o.**, Obchodní zóna 266, Otvice, 43111, CZ

(210) **O-494090**
(220) 03.04.2012
(320) 03.04.2012
(511) 35, 38, 41
(540)



(510) (35) nábor zaměstnanců, obchodní management a podnikové poradenství, obchodní reklama (pro třetí osoby), organizování výstav komerčních nebo reklamních, podnikové poradenství a obchodní management, pomoc při řízení obchodní činnosti, pořádání veletrhů pro obchodní a reklamní účely, prezentace výrobků v komunikačních médiích pro účely maloobchodu, pronájem reklamních materiálů, pronájem reklamních ploch, předvádění (služby modelek) pro reklamní účely a podporu prodeje, předvádění zboží, příprava inzertních sloupků, reklama (propagace), reklamní materiály (pronájem), rozšiřování reklamních materiálů zákazníkům (letáky, prospekty, tisky, vzorky), reklamní plochy (pronájem), reklamní texty (vydávání,

zveřejňování, oznámení, vyhlášení, publikování), služby v oblasti grafické úpravy pro reklamní účely, venkovní reklama, zaslání reklamních materiálů zákazníkům; (38) přenos informací prostřednictvím Internetu, šíření audiovizuálních děl pomocí sítí; (41) výchovná, vzdělávací, školicí, zábavní, kulturní, společenská a sportovní činnost, výstavní činnost ke kulturním účelům, soutěže, pořádání a/nebo zprostředkování a/nebo poradenství v oblasti výchovy, školení, vzdělávání, zábavy, kultury, výstavnictví, sportu a soutěží a loterií, nakladatelská a vydavatelská činnost, tvorba elektronických časopisů, periodik a knih v elektronické podobě, ediční činnost, publikační činnost, nahrávání nosičů zvukových nebo obrazově zvukových, půjčování nahraných zvukových a zvukově obrazových záznamů, tvorba audiovizuálních děl, TV produkce, filmová produkce, tvorba a výroba audiovizuálních programů, agenturní činnost v oblasti kultury, půjčování zvukových nebo zvukově obrazových záznamů.

(730) **SALLEROVA VÝSTAVBA, spol. s r.o.**, Obchodní zóna 266, Otvice, 43111, CZ

(210) **O-494091**

(220) 03.04.2012

(320) 03.04.2012

(511) 35, 38, 41

(540)



**NÁKUPNÍ
PARK
ŠUMPERK**

(510) (35) nábor zaměstnanců, obchodní management a podnikové poradenství, obchodní reklama (pro třetí osoby), organizování výstav komerčních nebo reklamních, podnikové poradenství a obchodní management, pomoc při řízení obchodní činnosti, pořádání veletrhů pro obchodní a reklamní účely, prezentace výrobků v komunikačních médiích pro účely maloobchodu, pronájem reklamních materiálů, pronájem reklamních ploch, předvádění (služby modelek) pro reklamní účely a podporu prodeje, předvádění zboží, příprava inzertních sloupků, reklama (propagace), reklamní materiály (pronájem), rozšiřování reklamních materiálů zákazníkům (letáky, prospekty, tisky, vzorky), reklamní plochy (pronájem), reklamní texty (vydávání, zveřejňování, oznámení, vyhlášení, publikování), služby v oblasti grafické úpravy pro reklamní účely, venkovní reklama, zaslání reklamních materiálů zákazníkům; (38) přenos informací prostřednictvím internetu, šíření audiovizuálních děl pomocí sítí; (41) výchovná, vzdělávací, školicí, zábavní, kulturní, společenská a sportovní činnost, výstavní činnost ke kulturním účelům, soutěže, pořádání a/nebo zprostředkování a/nebo poradenství v oblasti výchovy, školení, vzdělávání, zábavy, kultury, výstavnictví, sportu a soutěží a loterií, nakladatelská a vydavatelská činnost, tvorba elektronických časopisů, periodik a knih v elektronické podobě, ediční činnost, publikační činnost, nahrávání nosičů zvukových nebo obrazově zvukových, půjčování nahraných zvukových a zvukově obrazových záznamů, tvorba audiovizuálních děl, TV produkce, filmová produkce, tvorba a výroba audiovizuálních programů, agenturní činnost v oblasti kultury, půjčování zvukových nebo zvukově obrazových záznamů.

(730) **SALLEROVA VÝSTAVBA, spol. s r.o.**, Obchodní zóna 266, Otvice, 43111, CZ

(210) **O-494092**

(220) 03.04.2012

(320) 03.04.2012

(511) 35, 38, 41

(540)



**NÁKUPNÍ
PARK
ÚSTÍ NAD LABEM**

(510) (35) nábor zaměstnanců, obchodní management a podnikové poradenství, obchodní reklama (pro třetí osoby), organizování výstav komerčních nebo reklamních, podnikové poradenství a obchodní management, pomoc při řízení obchodní činnosti, pořádání veletrhů pro obchodní a reklamní účely, prezentace výrobků v komunikačních médiích pro účely maloobchodu, pronájem reklamních materiálů, pronájem reklamních ploch, předvádění (služby modelek) pro reklamní účely a podporu prodeje, předvádění zboží, příprava inzertních sloupků, reklama (propagace), reklamní materiály (pronájem), rozšiřování reklamních materiálů zákazníkům (letáky, prospekty, tisky, vzorky), reklamní plochy (pronájem), reklamní texty (vydávání, zveřejňování, oznámení, vyhlášení, publikování), služby v oblasti grafické úpravy pro reklamní účely, venkovní reklama, zaslání reklamních materiálů zákazníkům; (38) přenos informací prostřednictvím Internetu, šíření audiovizuálních děl pomocí sítí; (41) výchovná, vzdělávací, školicí, zábavní, kulturní, společenská a sportovní činnost, výstavní činnost ke kulturním účelům, soutěže, pořádání a/nebo zprostředkování a/nebo poradenství v oblasti výchovy, školení, vzdělávání, zábavy, kultury, výstavnictví, sportu a soutěží a loterií, nakladatelská a vydavatelská činnost, tvorba elektronických časopisů, periodik a knih v elektronické podobě, ediční činnost, publikační činnost, nahrávání nosičů zvukových nebo obrazově zvukových, půjčování nahraných zvukových a zvukově obrazových záznamů, tvorba audiovizuálních děl, TV produkce, filmová produkce, tvorba a výroba audiovizuálních programů, agenturní činnost v oblasti kultury, půjčování zvukových nebo zvukově obrazových záznamů.

(730) **SALLEROVA VÝSTAVBA, spol. s r.o.**, Obchodní zóna 266, Otvice, 43111, CZ

(210) **O-494093**

(220) 03.04.2012

(320) 03.04.2012

(511) 35, 38, 41

(540)



**NÁKUPNÍ
PARK
KARVINÁ**

(510) (35) nábor zaměstnanců, obchodní management a podnikové poradenství, obchodní reklama (pro třetí osoby), organizování výstav komerčních nebo reklamních, podnikové poradenství a obchodní management, pomoc při řízení obchodní činnosti, pořádání veletrhů pro obchodní a reklamní účely, prezentace výrobků v komunikačních médiích pro účely maloobchodu, pronájem reklamních materiálů, pronájem reklamních ploch, předvádění (služby modelek) pro reklamní účely a podporu prodeje, předvádění zboží, příprava inzertních sloupků, reklama (propagace), reklamní materiály (pronájem), rozšiřování reklamních materiálů zákazníkům (letáky, prospekty, tisky, vzorky), reklamní plochy (pronájem), reklamní texty (vydávání, zveřejňování, oznámení, vyhlášení, publikování), služby v oblasti grafické úpravy pro reklamní účely, venkovní reklama, zaslání reklamních materiálů zákazníkům; (38) přenos informací prostřednictvím Internetu, šíření audiovizuálních děl pomocí sítí; (41) výchovná, vzdělávací, školicí, zábavní, kulturní, společenská a sportovní činnost, výstavní činnost ke kulturním účelům, soutěže, pořádání a/nebo zprostředkování a/nebo poradenství v oblasti výchovy, školení, vzdělávání, zábavy, kultury, výstavnictví, sportu a soutěží a loterií, nakladatelská a vydavatelská činnost, tvorba elektronických časopisů, periodik a knih v elektronické podobě, ediční činnost, publikační činnost, nahrávání nosičů zvukových nebo obrazově zvukových, půjčování nahraných zvukových a zvukově obrazových záznamů, tvorba audiovizuálních děl, TV produkce, filmová produkce, tvorba a výroba audiovizuálních programů, agenturní činnost v oblasti kultury, půjčování zvukových nebo zvukově obrazových záznamů.

(730) **SALLEROVA VÝSTAVBA, spol. s r.o.**, Obchodní zóna 266, Otvice, 43111, CZ

(210) **O-494094**
(220) 03.04.2012
(320) 03.04.2012
(511) 35, 38, 41
(540)



- (510) (35) nábor zaměstnanců, obchodní management a podnikové poradenství, obchodní reklama (pro třetí osoby), organizování výstav komerčních nebo reklamních, podnikové poradenství a obchodní management, pomoc při řízení obchodní činnosti, pořádání veletrhů pro obchodní a reklamní účely, prezentace výrobků v komunikačních médiích pro účely maloobchodu, pronájem reklamních materiálů, pronájem reklamních ploch, předvádění (služby modelek) pro reklamní účely a podporu prodeje, předvádění zboží, příprava inzertních sloupků, reklama (propagace), reklamní materiály (pronájem), rozšiřování reklamních materiálů zákazníkům (letáky, prospekty, tisky, vzorky), reklamní plochy (pronájem), reklamní texty (vydávání, zveřejňování, oznámení, vyhlášení, publikování), služby v oblasti grafické úpravy pro reklamní účely, venkovní reklama, zaslání reklamních materiálů zákazníkům; (38) přenos informací prostřednictvím Internetu, šíření audiovizuálních děl pomocí sítí; (41) výchovná, vzdělávací, školicí, zábavní, kulturní, společenská a sportovní činnost, výstavní činnost ke kulturním účelům, soutěže, pořádání a/nebo zprostředkování a/nebo poradenství v oblasti výchovy, školení, vzdělávání, zábavy, kultury, výstavnictví, sportu a soutěží a loterií, nakladatelská a vydavatelská činnost, tvorba elektronických časopisů, periodik a knih v elektronické podobě, ediční činnost, publikační činnost, nahrávání nosičů zvukových nebo obrazově zvukových, půjčování nahraných zvukových a zvukově obrazových záznamů, tvorba audiovizuálních děl, TV produkce, filmová produkce, tvorba a výroba audiovizuálních programů, agenturní činnost v oblasti kultury, půjčování zvukových nebo zvukově obrazových záznamů.
- (730) **SALLEROVA VÝSTAVBA, spol. s r.o.**, Obchodní zóna 266, Otvice, 43111, CZ

(210) **O-494095**
(220) 03.04.2012
(320) 03.04.2012
(511) 35, 38, 41
(540)



- (510) (35) nábor zaměstnanců, obchodní management a podnikové poradenství, obchodní reklama (pro třetí osoby), organizování výstav komerčních nebo reklamních, podnikové poradenství a obchodní management, pomoc při řízení obchodní činnosti, pořádání veletrhů pro obchodní a reklamní účely, prezentace výrobků v komunikačních médiích pro účely maloobchodu, pronájem reklamních materiálů, pronájem reklamních ploch, předvádění (služby modelek) pro reklamní účely a podporu prodeje, předvádění zboží, příprava inzertních sloupků, reklama (propagace), reklamní materiály (pronájem), rozšiřování reklamních materiálů zákazníkům (letáky, prospekty, tisky, vzorky), reklamní plochy (pronájem), reklamní texty (vydávání, zveřejňování, oznámení, vyhlášení, publikování), služby v oblasti grafické úpravy pro reklamní účely, venkovní reklama, zaslání reklamních materiálů zákazníkům; (38) přenos informací prostřednictvím Internetu, šíření audiovizuálních děl pomocí sítí; (41) výchovná, vzdělávací, školicí, zábavní, kulturní, společenská a sportovní činnost, výstavní činnost ke kulturním účelům, soutěže, pořádání a/nebo zprostředkování a/nebo poradenství v oblasti výchovy, školení, vzdělávání, zábavy,

kultury, výstavnictví, sportu a soutěží a loterií, nakladatelská a vydavatelská činnost, tvorba elektronických časopisů, periodik a knih v elektronické podobě, ediční činnost, publikační činnost, nahrávání nosičů zvukových nebo obrazově zvukových, půjčování nahraných zvukových a zvukově obrazových záznamů, tvorba audiovizuálních děl, TV produkce, filmová produkce, tvorba a výroba audiovizuálních programů, agenturní činnost v oblasti kultury, půjčování zvukových nebo zvukově obrazových záznamů.

- (730) **SALLEROVA VÝSTAVBA, spol. s r.o.**, Obchodní zóna 266, Otvice, 43111, CZ

(210) **O-494096**
(220) 03.04.2012
(320) 03.04.2012
(511) 35, 38, 41
(540)



- (510) (35) nábor zaměstnanců, obchodní management a podnikové poradenství, obchodní reklama (pro třetí osoby), organizování výstav komerčních nebo reklamních, podnikové poradenství a obchodní management, pomoc při řízení obchodní činnosti, pořádání veletrhů pro obchodní a reklamní účely, prezentace výrobků v komunikačních médiích pro účely maloobchodu, pronájem reklamních materiálů, pronájem reklamních ploch, předvádění (služby modelek) pro reklamní účely a podporu prodeje, předvádění zboží, příprava inzertních sloupků, reklama (propagace), reklamní materiály (pronájem), rozšiřování reklamních materiálů zákazníkům (letáky, prospekty, tisky, vzorky), reklamní plochy (pronájem), reklamní texty (vydávání, zveřejňování, oznámení, vyhlášení, publikování), služby v oblasti grafické úpravy pro reklamní účely, venkovní reklama, zaslání reklamních materiálů zákazníkům; (38) přenos informací prostřednictvím Internetu, šíření audiovizuálních děl pomocí sítí; (41) výchovná, vzdělávací, školicí, zábavní, kulturní, společenská a sportovní činnost, výstavní činnost ke kulturním účelům, soutěže, pořádání a/nebo zprostředkování a/nebo poradenství v oblasti výchovy, školení, vzdělávání, zábavy, kultury, výstavnictví, sportu a soutěží a loterií, nakladatelská a vydavatelská činnost, tvorba elektronických časopisů, periodik a knih v elektronické podobě, ediční činnost, publikační činnost, nahrávání nosičů zvukových nebo obrazově zvukových, půjčování nahraných zvukových a zvukově obrazových záznamů, tvorba audiovizuálních děl, TV produkce, filmová produkce, tvorba a výroba audiovizuálních programů, agenturní činnost v oblasti kultury, půjčování zvukových nebo zvukově obrazových záznamů.
- (730) **SALLEROVA VÝSTAVBA, spol. s r.o.**, Obchodní zóna 266, Otvice, 43111, CZ

(210) **O-494098**
(220) 18.04.2012
(320) 18.04.2012
(511) 35
(540)



- (510) (35) propagační činnost, reklama, pomoc při řízení obchodní činnosti, obchodní administrativní, kancelářské práce.
- (730) **Seven Partners s.r.o.**, Lešenská 286, Zlín, 76314, CZ
- (740) Mgr. Jaroslav Juráš, advokát, Lešetín I 674, Zlín, 76001

(210) **O-494129**
(220) 04.04.2012
(320) 04.04.2012
(511) 41

- (540) **Projekt EVA**
(510) (41) pomoc při výběru povolání, poradenství pro volbu povolání.
(730) **Horálková Helena Mgr.**, Jugoslávských partyzánů 1601/27, Praha 6, 16000, CZ

- (320) 05.04.2012
(511) 20, 22, 24, 25, 35, 37, 41
(540)

SUNINVENT

- (210) **O-494175**
(220) 05.04.2012
(320) 05.04.2012
(511) 20, 22, 24, 25, 35, 37, 41
(540)

SUNINVENT

- (510) ((20) nábytek, včetně kovového a kempingového nábytku, rámy, výrobky ze dřeva, korku, třtiny, vrbového proutí, rohoviny, kosti, slonoviny, z kostic, želvoviny, jantaru, perleti, mošské pěny, buničiny, pokud nejsou zahrnuty v jiných třídách, výrobky z náhražek těchto materiálů, včetně výrobků z plastických hmot, pokud nejsou zařazeny v jiných třídách, zejména zámečnické výrobky nekovové, domovní schránky (ani kovové ani zděné), matrace, žíněny, podhlavníky, polštáře pro čalouněný nábytek, matrace a matracové polštáře, matrace nafukovací pro jiné účely než chirurgii a lékařství; (22) lana, provazy, sítky, stany, nafukovací stany, plachty, plachtoviny, pytle (neobsažené v jiných třídách); materiál na vycpávky (s výjimkou kaučuku nebo plastických hmot), textilní materiály ze surových vláken; (24) tkaniny, včetně textilu metrového, textilní výrobky, pokud nejsou obsaženy v jiných třídách, zejména potahové látky, závěsy, dekorační látky, pokrývky ložní, včetně pokrývek cestovních, ubrusy; (25) oděvy, obuv, kloboučnické zboží, včetně pro sportovní a rekreační účely v rámci této třídy; (35) inzertní, reklamní a propagační činnost, poskytování pomoci při provozu obchodu, včetně zprostředkování obchodních a souvisejících obchodně personálních záležitostí, správa obchodních zájmů třetích osob, organizování aukcí jakékoliv movitého i nemovitého zboží dle volby, odborné poradenství v oblasti aukcí a dražeb, vypracování statistických přehledů, poradenství v oblasti organizace a ekonomiky podnikání, marketing, průzkum a analýzy trhů, pronájem kancelářských strojů a zařízení, distribuce zboží k reklamním účelům, rozmnožování dokumentů, obstaravatelská, zprostředkovatelská a poradenská činnost v oblasti výše uvedených služeb třídy 35; (37) stavebnictví, opravy, instalační služby, vedení a realizace průmyslových, bytových a občanských staveb, včetně souvisejících zemních prací, řízení staveb technologických celků, technický dozor pro montáže technologických celků, jakož i montážní, servisní a opravárenská činnost v souvisejících uvedených oborech, montážní, servisní a opravárenská činnost v oboru dopravní techniky, instalace bezpečnostních systémů, autoalarmů, bezpečnostních kódových označení, autorádií, magnetofonů, CD přehrávačů, radiotelefonů, tažných zařízení, skel a autodoplňků, posuvných střech, klimatizace, karosářské a lakýrnické služby, provoz čerpacích stanic, provozování opravy motorových vozidel, pneuservisu a myček vozidel, zámečnické práce spadající do této třídy, opravy, obstaravatelská, zprostředkovatelská a poradenská činnost v oblasti výše uvedených služeb třídy 37; (41) činnost vyučovací, výchovná, vzdělávací a zábavní, včetně pořádání specializačních doškolovacích kurzů, symposií a konferencí, doprovodné výstavy ke vzdělávacím účelům, provozování pracovních diskusního a zájmového klubu, překladatelské služby, organizování módních přehlídek pro výchovné, vzdělávací, kulturní a zábavní účely, kromě módních přehlídek pro reklamní účely, organizování společensko-kulturních akcí, tvorba rozhlasových a televizních programů, tvorba audiovizuálních programů, pořádání zábavních pořadů, pořádání zábavních soutěží, činnost v oblasti sportovních aktivit, provozování tělovýchovných zařízení a zařízení ke sportovním a zábavním účelům, provozování golfových a tenisových hřišť, provozování bazénů, nakladatelská a vydavatelská činnost, provozování galerií, obstaravatelská, zprostředkovatelská a poradenská činnost v oblasti výše uvedených služeb třídy 41.

- (730) **Arotenal plus s.r.o.**, Za Zámečkem 744/9, Praha 5 - Jinonice, 15800, CZ
(740) Ing. Jiří Dohnal, Nedbalova 29, Brno, 62300

- (510) (20) nábytek, včetně kovového a kempingového nábytku, rámy, výrobky ze dřeva, korku, třtiny, vrbového proutí, rohoviny, kosti, slonoviny, z kostic, želvoviny, jantaru, perleti, mošské pěny, buničiny, pokud nejsou zahrnuty v jiných třídách, výrobky z náhražek těchto materiálů, včetně výrobků z plastických hmot, pokud nejsou zařazeny v jiných třídách, zejména zámečnické výrobky nekovové, domovní schránky (ani kovové ani zděné), matrace, žíněny, podhlavníky, polštáře pro čalouněný nábytek, matrace a matracové polštáře, matrace nafukovací pro jiné účely než chirurgii a lékařství; (22) lana, provazy, sítky, stany, nafukovací stany, plachty, plachtoviny, pytle (neobsažené v jiných třídách); materiál na vycpávky (s výjimkou kaučuku nebo plastických hmot), textilní materiály ze surových vláken; (24) tkaniny, včetně textilu metrového, textilní výrobky, pokud nejsou obsaženy v jiných třídách, zejména potahové látky, závěsy, dekorační látky, pokrývky ložní, včetně pokrývek cestovních, ubrusy; (25) oděvy, obuv, kloboučnické zboží, včetně pro sportovní a rekreační účely v rámci této třídy; (35) inzertní, reklamní a propagační činnost, poskytování pomoci při provozu obchodu, včetně zprostředkování obchodních a souvisejících obchodně personálních záležitostí, správa obchodních zájmů třetích osob, organizování aukcí jakékoliv movitého i nemovitého zboží dle volby, odborné poradenství v oblasti aukcí a dražeb, vypracování statistických přehledů, poradenství v oblasti organizace a ekonomiky podnikání, marketing, průzkum a analýzy trhů, pronájem kancelářských strojů a zařízení, distribuce zboží k reklamním účelům, rozmnožování dokumentů, obstaravatelská, zprostředkovatelská a poradenská činnost v oblasti výše uvedených služeb třídy 35; (37) stavebnictví, opravy, instalační služby, vedení a realizace průmyslových, bytových a občanských staveb, včetně souvisejících zemních prací, řízení staveb technologických celků, technický dozor pro montáže technologických celků, jakož i montážní, servisní a opravárenská činnost v souvisejících uvedených oborech, montážní, servisní a opravárenská činnost v oboru dopravní techniky, instalace bezpečnostních systémů, autoalarmů, bezpečnostních kódových označení, autorádií, magnetofonů, CD přehrávačů, radiotelefonů, tažných zařízení, skel a autodoplňků, posuvných střech, klimatizace, karosářské a lakýrnické služby, provoz čerpacích stanic, provozování opravy motorových vozidel, pneuservisu a myček vozidel, zámečnické práce spadající do této třídy, opravy, obstaravatelská, zprostředkovatelská a poradenská činnost v oblasti výše uvedených služeb třídy 37; (41) činnost vyučovací, výchovná, vzdělávací a zábavní, včetně pořádání specializačních doškolovacích kurzů, symposií a konferencí, doprovodné výstavy ke vzdělávacím účelům, provozování pracovních diskusního a zájmového klubu, překladatelské služby, organizování módních přehlídek pro výchovné, vzdělávací, kulturní a zábavní účely, kromě módních přehlídek pro reklamní účely, organizování společensko-kulturních akcí, tvorba rozhlasových a televizních programů, tvorba audiovizuálních programů, pořádání zábavních pořadů, pořádání zábavních soutěží, činnost v oblasti sportovních aktivit, provozování tělovýchovných zařízení a zařízení ke sportovním a zábavním účelům, provozování golfových a tenisových hřišť, provozování bazénů, nakladatelská a vydavatelská činnost, provozování galerií, obstaravatelská, zprostředkovatelská a poradenská činnost v oblasti výše uvedených služeb třídy 41.
- (730) **Arotenal plus s.r.o.**, Za Zámečkem 744/9, Praha 5 - Jinonice, 15800, CZ
(740) Ing. Jiří Dohnal, Nedbalova 29, Brno, 62300

- (210) **O-494176**
(220) 05.04.2012

- (210) **O-494177**
(220) 05.04.2012
(320) 05.04.2012
(511) 9, 42

(540)



(510) (9) počítačový software bez ohledu na záznamová média nebo prostředky šíření; (42) instalace a správa software, navrhování a vývoj počítačového software určeného pro personální evidenci a workflow.

(590) Barevná

(730) **PC HELP, a.s.**, Gen. Sochora 705, Třebíč, 67401, CZ

(210) **O-494179**

(220) 05.04.2012

(320) 05.04.2012

(511) 5

(540)

DIALGEL

(510) (5) farmaceutické přípravky pro péči o pokožku.

(730) **GML Health Care s.r.o.**, Pekařská 8/601, Praha 5, 15500, CZ

(740) JUDr. Dalibor Vančura, advokát, Palackého tř. 115/27, Nymburk, 28002

(210) **O-494184**

(220) 05.04.2012

(320) 05.04.2012

(511) 12, 20, 21, 37, 42

(540)

CATINI

(510) (12) vozidla, dopravní prostředky pozemní, vzdušné nebo vodní, zejména motocykly, skútry, elektroskútry; (20) nábytek, zrcadla, rámy, výrobky nejmenované v jiných třídách ze dřeva, korku, rákosu, vrbového proutí, z rohu, kosti, slonoviny, z koster, želvoviny, jantaru, perleti, mořské pěny, náhražky všech těchto materiálů nebo náhražky z plastických hmot; (21) pomůcky a nádoby pro domácnost a kuchyň, hřebeny a mycí houby, kartáče (s výjimkou štětců), materiály pro výrobu kartáčů, čisticí potřeby, drátky na čištění parket, sklo surové nebo opracované (s výjimkou stavebního skla), sklo, porcelán a majolika neobsažené v jiných třídách; (37) zprostředkovatelská a obstaravatelská činnost v opravárenství, montáž, servis a opravy výrobků ve třídách 12, 20 a 21, poskytování opravárenských a montážních informací; (42) grafický a průmyslový design, grafické studio, vytváření počítačových systémů, tvorba a pronájem software, zpracování výtvarných a grafických návrhů, počítačová animace, tvorba, správa, hosting a poradenství v oblasti webových stránek, posuzování, poradenství v této oblasti, všechny uvedené služby spadající do tř. 42, kromě služeb prováděcích návrhů a vývoje forem a vybavení pro lisování plastických hmot.

(730) **CATINI EUROPE s.r.o.**, Nádražní 344/23, Praha 5 - Smíchov, 15000, CZ

(740) PatentCentrum Sedláč & Partners s.r.o., Husova 5, České Budějovice, 37001

(210) **O-494323**

(220) 11.04.2012

(320) 11.04.2012

(511) 30

(540)

Dr. YOU

(510) (30) káva, čaj, kakao a kávové náhražky, rýže, tapioka a ságo, mouka a obilninové přípravky, chléb, pečivo a cukrovinky, cereální snack, cereálie, zmrzlina, cukr, med, melasa, droždí, prášek do pečiva, sůl, hořčice, ocet, omáčky (chuťové přísady), koření, led.

(730) **Mgr. Jiří Vytopil**, Na Křtaltě 951, Zábřeh, 78901, CZ

(210) **O-494324**

(220) 19.04.2012

(320) 19.04.2012

(511) 35, 36, 37, 42

(540)

SPIN GROUP

(510) (35) správa hotelů, posuzování efektivnosti provozu a

racionalizace práce, zpracování (administrativní) nákupních objednávek, dodavatelské služby pro třetí osoby (nákup výrobků a služeb pro jiné podniky), marketingové studie, obchodní a průmyslové podniky (pomoc při řízení -); (36) nemovitosti (správa -), makléřství, jednatelství, nájemní, činžovní domy (vedení -), nemovitosti (zprostředkování -), nemovitosti (obchodování s -); (37) stavby továren, stavební dozor, stavební informace, stavebnictví, stavitelství, izolování staveb; (42) projekce (stavební), projektová činnost, studie technických projektů, inženýrské práce (expertizy), ochrana životního prostředí (výzkum).

(730) **PAYBACK, a.s.**, Pobřežní 370/4, Praha 8, 18600, CZ

(210) **O-494328**

(220) 11.04.2012

(320) 11.04.2012

(511) 30, 33, 35

(540)



(510) (30) káva, čaj, kakao a kávové náhražky, rýže, tapioka a ságo, mouka a obilninové přípravky, chléb, pečivo a cukrovinky, zmrzlina, cukr, med, melasa, droždí, prášek do pečiva, sůl, hořčice, ocet, omáčky (chuťové přísady), koření, led; (33) alkoholické nápoje (s výjimkou piv); (35) velkoobchodní a maloobchodní prodej i prostřednictvím Internetu a zprostředkování obchodu s výše uvedenými výrobky ve tř. 30 a 33.

(730) **HATEX s.r.o.**, 28. pluku 19/539, Praha 10, 10100, CZ

(210) **O-494329**

(220) 11.04.2012

(320) 11.04.2012

(511) 30, 33, 35

(540)



(510) (30) káva, čaj, kakao a kávové náhražky, rýže, tapioka a ságo, mouka a obilninové přípravky, chléb, pečivo a cukrovinky, zmrzlina, cukr, med, melasa, droždí, prášek do pečiva, sůl, hořčice, ocet, omáčky (chuťové přísady), koření, led; (33) alkoholické nápoje (s výjimkou piv); (35) velkoobchodní a maloobchodní prodej i prostřednictvím Internetu a zprostředkování obchodu s výše uvedenými výrobky ve tř. 30 a 33.

(730) **HATEX s.r.o.**, 28. pluku 19/539, Praha 10, 10100, CZ

(210) **O-494346**

(220) 12.04.2012

(320) 12.04.2012

(511) 9, 16, 25, 28, 41, 42

(540)

Raspberry Pi

(510) (9) přístroje a nástroje vědecké, námořní, geodetické, fotografické, filmové, optické, přístroje pro vážení, měření, signalizaci, kontrolu (inspekci), záchranu a přístroje pro vyučování, přístroje a nástroje pro vedení, přepínání, přeměnu, akumulaci, regulaci nebo řízení elektrického proudu, přístroje pro záznam, převod, reprodukci zvuku nebo obrazu, nosiče dat magnetické, i záznamové disky, kompaktní disky, DVD a ostatní digitální záznamové nosiče, ústrojí pro přístroje na mince, pokladny registrační, kalkulačky, zařízení na zpracování dat, počítače, počítačový software, hasicí přístroje; (16) papír, lepenka a výrobky z těchto materiálů, které nejsou zařazeny do jiných tříd, tiskárenské výrobky, potřeby pro knižní vazby, fotografie, papírenské zboží, lepidla pro papírenství nebo

domácnost, materiál pro umělce, štetce, psací stroje a kancelářské potřeby (vyjímaje nábytek), učební a vyučovací pomůcky s výjimkou přístrojů, plastické obaly (nezařazené do jiných tříd), tiskařské typy, štočky; (25) oděvy, obuv, kloboučnické zboží; (28) hry, hračky, potřeby pro gymnastiku a sport, které nejsou uvedeny v jiných třídách, vánoční ozdoby; (41) výchova, vzdělávání, zábava, sportovní a kulturní aktivity; (42) vědecké a technologické služby a související výzkum a projektování, analytické a výzkumné služby v průmyslu, navrhování a vývoj počítačového hardwaru a softwaru.

(730) **Moravec Ivo Ing.**, Skalice 404, Frýdek - Místek 10, 73908, CZ

(210) **O-494371**

(220) 13.04.2012

(320) 13.04.2012

(511) 16, 35, 36, 37, 42, 45

(540)



(510) (16) reklamní a informační brožury a letáky, plakáty, pohlednice, samolepky, etikety a viněty, fotografie, obaly a tašky z papíru a plastů, umělecké a ozdobné předměty z papíru, polygrafické výrobky, např. průvodce, kalendáře, ročenky, oběžníky, publikace, periodika, noviny, inzertní noviny, katalogy; (35) inzertní, reklamní a propagační služby, informační služby týkající se obchodu, poskytované on-line na Internetu a obdobných informačních zdrojích, jako jsou informační sítě, mobilní telefony, elektronické katalogy a podobně, poradenské a konzultační služby v oblasti obchodu na internetu, prezentace uživatelů na WWW stránkách v počítačové síti Internet, pronájem reklamní doby v komunikačních médiích, pronájem reklamních bannerů, reklama na Internetu, zajištění reklamních kampaní, obchodní management a podnikatelské poradenství, odborné obchodní poradenství, komerční využití Internetu v oblastech obchodu a nabídky služeb s obchodem spojených, rozšiřování a poskytování reklamních a inzertních materiálů, periodických a neperiodických tiskovin, zejména novin, časopisů určených pro reklamu a propagaci, prospektů, letáků, reklamní literatury, brožur v tištěné podobě, na jiných nosných médiích prostřednictvím sítě Internet nebo jiné, průzkum a analýza trhu, zejména trhu s realitami; (36) činnost a služby realitní kanceláře, zprostředkovatelská činnost a služby v oblasti investic a nemovitého majetku, správy a nakládání s nemovitým majetkem, zejména v oblasti koupě, prodeje, pronájmu a leasingu bytů a nebytových prostor, zprostředkovatelská činnost a služby v oblasti pojišťovnictví, oceňování a odhady nemovitostí včetně vypracování posudků, zprostředkování finančních operací, úvěrové poradenství a zprostředkování úvěrů a hypoték, poskytování informací v oblasti realit, investic a nemovitostí pomocí prostředků globální počítačové sítě, investiční činnost v investiční výstavbě; (37) poradenství v oblasti stavebnictví, zprostředkování v oblasti stavebnictví, zprostředkování oprav a přestavby nemovitostí, realizace stavebních zakázek, stavební rekonstrukce, demolice staveb, budování inženýrských sítí, montované stavby bytů a průmyslových prostor, stavební konstrukce, parkové úpravy zeleně v rámci dokončování staveb, stavební práce v oborech inženýrského, průmyslového a pozemního stavitelství, dodávky staveb a jejich částí v uvedených oborech, provádění staveb včetně jejich změn, udržovacích prací na nich a jejich odstraňování, zednictví, tesařství, obkladačství, pokrývačství, štukatérství, podlahářství, izolatérství, instalatérství, truhlářství, zámečnictví, topenářství, komínictví, malířství a natěračství, klempířství, montáž, údržba a servis telekomunikačních zařízení, montáž, údržba a servis bezpečnostních a signalizačních zařízení, servisní činnost (údržba) v oblasti výpočetní techniky, půjčování stavebních strojů a zařízení, provádění inženýrských, průmyslových, bytových a občanských oprav a staveb; (42) tvorba softwaru, pronájem počítačového softwaru, pronájem webových serverů, umístění webových stránek, tvorba informačních databází, interaktivní a grafické konstrukce WWW prezentací, programování internetových databázových systémů a

internetových aplikací, tvorba a správa webových stránek (pro třetí osoby), výzkum a vývoj v oblasti stavebnictví, projektová inženýrská činnost ve stavebnictví, geodetické a kartografické práce; (45) zprostředkování právní pomoci v oblasti realit.

(730) **Březina Vladimír**, U Řadovek 357, Zlín - Kostelec, 76314, CZ
(740) Ing. Petr Soukup, Videňská 8, Olomouc, 77200

(210) **O-494398**

(220) 16.04.2012

(320) 16.04.2012

(511) 3, 5, 9, 16, 21, 29, 30, 31, 32, 33, 35, 38, 41, 44

(540)



(510) (3) přírodní kosmetické produkty, kosmetické výrobky všeho druhu spadající do této třídy - parfémy, mýdla a přípravky do koupele, kosmetické krémy, vonné oleje a soli, toaletní vody, pleťové vody, deodoranty pro osobní potřebu, vonné osvěžovače, výrobky proti pocení, líčidla všeho druhu, rtěnky, řasenky, vlasová kosmetika, šampóny a barvy na vlasy, laky na nehty a odlakovače, umělé nehty, dentální kosmetické výrobky - zubní pasty a ústní vody, depilační vosky, výrobky pro holení, opalovací kosmetika, kosmetická vata a ubrousky, obchodní vzorky kosmetických výrobků (testery), čističí, prací, bělicí a lešticí prostředky; (5) výrobky péče o pokožku pro farmaceutické účely, léčivé byliny, bylinné čaje pro lékařské účely, farmaceutické krémy, přípravky na léčbu pokožky, popálenin, léčivé přípravky do koupele, kúry pro farmaceutické účely, masti na popáleniny od slunce, oleje pro lékařské použití, léčivé výtažky z bylin určené pro vnitřní použití, léčivé výtažky z bylin určené pro vnitřní použití; (9) veškeré nosiče informací v rozsahu třídy 9; (16) tiskoviny, periodické a neperiodické publikace všeho druhu zařazené do této třídy, např. noviny, časopisy, periodika, knihy, katalogy, plakáty, fotografie, kalendáře, samolepky, propagační tiskoviny, papír, lepenka a výrobky z těchto materiálů, kancelářské výrobky v rámci třídy; (21) výrobky pro domácnost a kuchyň uvedené v této třídě, nádobí, nádoby pro domácnost a kuchyň, sklo, keramika a porcelán pro domácnost a kuchyň; (29) byliny sušené, konzervované či jinak upravené, ovoce a zelenina sušená, konzervovaná či jinak upravená, maso a masné výrobky, mléko a mléčné výrobky, vejce a vaječné výrobky; (30) káva, čaj, kakao, cukr, sůl a výrobky z nich, bylinné čaje, obilniny pro osobní konzumaci, mšlí, ovesné a kukuřičné vločky, kukuřice pražená, rýže a výrobky z ní, cereální potraviny spadající do této třídy, cukr a výrobky z něj, cukrovinky všeho druhu, mouka, droždí a výrobky z nich - pečivo slané i sladké všeho druhu, trvanlivé pečivo, kofení všeho druhu - sušené i tekuté, nálevy, dresinky, marinády a omáčky k ochucení, sójová mouka, krupice, potravinářské škroby a soli, potravinářské příchutě (aroma); (31) výrobky/produkty zemědělské, zahradnické a lesní, čerstvé byliny, čerstvé rostliny a plodiny všeho druhu, čerstvé ovoce a zelenina, živá zvířata; (32) nealkoholické nápoje všeho druhu spadající do této třídy, stolní vody, minerálky, šumivé nápoje, džusy, ovocné šťávy, sirupy, nektary, mošty, nápoje pro sportovce, iontové nápoje, nízkokalorické nápoje, energetické a povzbuzující nápoje (energy drinky), rozpustné nápoje v prášku a tabletách, pivo, nealkoholické pivo, sladové nápoje; (33) alkoholické nápoje všeho druhu, s výjimkou piv - likéry, bylinné likéry, víno, destiláty, whisky, rum, brandy, gin, vodka, aperitivy, míchané alkoholické nápoje (koktejly), alkoholické nápoje obsahující ovoce, alkoholické esence; (35) reklamní a marketingová činnost, inzerce, průzkum trhu, obchodní nebo podnikatelský průzkum, obchodní poradenství a konzultace, obchodní strategie, předvádění zboží, distribuce vzorků zboží, zaslání reklamních výrobků a materiálů zákazníkům, pronájem reklamní plochy, organizování a pořádání reklamních a obchodních akcí, obchodní zprostředkování a pomoc při řízení obchodní činnosti, zejména v oblasti prodeje a výroby potravin, nápojů, potravinových doplňků, léčiv, bylin, léčivých produktů,

zdravotních či hygienických potřeb, kosmetiky, oděvů, obuvi a potřeb pro domácnost nebo kuchyň, obchodní zastoupení podnikatelských subjektů, poskytování obchodních a podnikatelských informací, automatizované zpracování a správa obchodních dat, administrativní služby, maloobchodní, velkoobchodní a elektronický prodej potravin, nápojů, potravinových doplňků, léčiv, bylin, léčivých produktů, zdravotních či hygienických potřeb, kosmetiky, oděvů, obuvi a potřeb pro domácnost nebo kuchyň; (38) spoje (komunikace), služby spočívající v rozšiřování rozhlasových a televizních programů, televizní vysílání, vysílání teletextu, šíření elektronického programového průvodce (EPG), informační služby v datových sítích související s televizním vysíláním, šíření informací prostřednictvím datových sítí, šíření audiovizuálních děl, výměna zpráv, šíření, výměna nebo získávání zpráv a informací všemi technickými způsoby, komunikace, poradenská činnost v oblasti sdělovacích prostředků a telekomunikací, informační kancelář, pronájem komunikačních míst a techniky, organizační zabezpečování televizního vysílání; (41) výchova, vzdělávání, zábava, sportovní a kulturní aktivity, tvorba a výroba televizních pořadů, televizní zpravodajství, televizní a filmová produkce, nakladatelská a vydavatelská činnost, ediční činnost, publikační činnost, nahrávání nosičů zvukových a/nebo obrazových, agenturní činnost v oblasti kultury, tvorba, výroba a šíření audiovizuálních děl, půjčování nahraných a nenahraných nosičů, zvukových a/nebo obrazových záznamů, výchovná a zábavní činnost, pořádání společenských, zábavních, soutěžních a výstavních akcí, zprostředkovatelská činnost v uvedených oblastech; (44) zemědělské, zahradnické a lesnické práce, pěstování a sklizení rostlin/plodin všeho druhu, pěstování bylinek, zahrádkářství, sadařství, vinařství, včelařství, údržba zeleně, chov zvířat, péče o zvířata, kosmetické a zkrášlovací služby, salony krásy, péče o tělo, masáže, lázně, fyzioterapie, dermatologie, dietetika, zdravotní, lékařské a ošetrovatelské služby, medicínské služby, alternativní medicínské služby, zdravotní diagnostika, léčitelství, poradna přírodního léčitelství, poskytování informací a poradenství v uvedených službách.

(730) **JOHN SMITH INC**, 24 De Castro Street, Road Town, Wickhams Cay I, Tortola, GB

(740) PatentCentrum Sedláč & Partners s.r.o., Husova 5, České Budějovice, 37001

(210) **O-494431**
(220) 16.04.2012
(320) 16.04.2012
(511) 16, 35, 38, 41, 42
(540)

Holešovské hnutí 2012

(510) (16) papír, lepenka a výrobky z těchto materiálů, které nejsou zařazeny do jiných tříd, tiskárenské výrobky, potřeby pro knižní vazby, fotografie, papírenské zboží, tiskařské typy, štočky, reklamní, propagační a užitkové výrobky z papíru, zejména etikety, ubrousky, ručníky, noviny, časopisy, tiskoviny, periodické i neperiodické publikace, informační, reklamní a propagační letáky, plakáty, prospekty, pohlednice, mapy, průvodce, dopisní obálky, přání, kalendáře, samolepicí fólie, papírové a plastové tašky, sešity, skicáky, tužky, těžítka, papírové nosiče dat, kancelářské výrobky; (35) propagační a inzertní činnost, marketing a reklama, pomoc při řízení obchodní činnosti, obchodní administrativa, kancelářské práce; (38) spoje (komunikace), šíření elektronických časopisů, periodik a knih v elektronické podobě prostřednictvím počítačové sítě, Internetu, pomocí satelitů, výměna a šíření zpráv a informací, služby zabezpečující datovou a audiovizuální komunikaci prostřednictvím informačních a telekomunikačních sítí, například počítačové sítě Internetu, satelitu; (41) služby vydavatelství a nakladatelství periodických a neperiodických publikací v tištěné i elektronické podobě, tvorba rozhlasových a televizních pořadů; (42) hosting webových stránek, tvorba a správa webových stránek, tvorba software, programování internetových databázových systémů a internetových aplikací, tvorba prezentací, aplikací, katalogů pro webové stránky, programové projekty, převádění médií do elektronické podoby, tvorba informačních databází, elektronických časopisů, periodik a knih.

(730) **Petr Jaroslav PhDr.**, Kuršova 9, Brno, 63500, CZ
(740) A. Holas & partner Patentová a známková kancelář, Ing. Mgr. Hana Holasová, Křížová 4/105, Brno, 60300

(210) **O-494501**
(220) 18.04.2012
(320) 18.04.2012
(511) 33, 35
(540)

Miss víno Morava

(510) (33) vína; (35) obchodní a zprostředkovatelská činnost s vínem včetně internetového prodeje, marketing

(730) **Vinařství U Kapličky s.r.o.**, Vinařská 484, Zaječí, 69105, CZ
(740) Patentová a známková kancelář, Ing. Jaromír Příkryl, Včelín 1161, Hulín, 76824

(210) **O-494814**
(220) 27.04.2012
(320) 27.04.2012
(511) 9, 16, 35, 38, 41, 42, 43
(540)

Blbej pocit

(510) (9) nosiče informací všeho druhu v rozsahu třídy 9, zejména nosiče dat, zvuku nebo obrazu, elektronické seznamy a adresáře, elektronické publikace; (16) tiskoviny, zejména knihy, časopisy, letáky, katalogy, prospekty, plakáty, periodické a neperiodické publikace, fotografie, pohlednice, kalendáře, reklamní a propagační tiskoviny z papíru, ozdobné předměty z papíru, obalové materiály, herní plány z kartónu, reprodukce výtvarných děl, výrobky drobné grafiky; (35) reklamní, inzertní a propagační činnost, informační servis komerčního rázu, multimediální reklama prostřednictvím počítačových sítí, například Internetu, pořádání reklamních a obchodních výstav a předváděcích akcí, automatické zpracování dat, služby obsahující distribuci a propagační sdělení, statistické informace, pronájem reklamních ploch; (38) šíření informací prostřednictvím počítačových sítí, například Internetu, poskytování interaktivního elektronického zvukového a obrazového spojení; (41) vydávání tiskovin, odborných periodických i neperiodických publikací, fotografií, výchovná a zábavní činnost, organizování odborných akcí, školení, kurzů, přednášek, konferencí, soutěží, kulturních a společenských akcí včetně hudebních pořadů a festivalů, sportovní a kulturní aktivity včetně přípravy a vydávání metodických materiálů pro tyto činnosti, klubová činnost práce s veřejností a médií, provozování sportovních zařízení, provozování veřejných tělovýchovných škol, pořádání kurzů pro trenéry a rozhodčí, pořádání tělovýchovných kurzů, výcvikových táborů, činnost sportovních rozhodčí, služby v oblasti poskytování a zprostředkování informací v oblasti sportu, pronájem sportovních zařízení a potřeb, nakladatelství a vydavatelství, ediční a publikační činnost, překladatelské služby; (42) tvorba software, grafické služby; (43) poskytování ubytování a stravování v souvislosti s činnostmi uvedenými ve třídě 41.

(730) **Polák Roman**, Brněnská 1221, Rosice, 66501, CZ
(740) Mgr. Marie Žáková, patentový zástupce, Ostopovická 4, Troubsko, 66441

(210) **O-494870**
(220) 02.05.2012
(320) 02.05.2012
(511) 7, 9, 40
(540)



(510) (7) větrné elektrárny, elektrárny, zařízení pro výrobu elektrické energie, zařízení, stroje, přístroje a nástroje pro výrobu, rozvod, přenos a akumulaci elektřiny a tepla, zařízení na výrobu elektrické energie využitím kinetické energie větru, příslušenství větrných elektráren, dopravníky (stroje), pásy pro dopravníky, dopravníky potrubní pneumatické, elektrické generátory,

filtrovací stroje, generátory proudu, generátory střídavého proudu, kotlové trubky (části strojů), motory, s výjimkou motorů pro pozemní vozidla, ovládací zařízení a mechanismy pro stroje, motory a hnací stroje, stroje a obráběcí stroje, spojky a transmisní zařízení mimo ty, které jsou pro pozemní vozidla, tlakové regulátory (části strojů), dmychadla pro stlačování, odsávání a dopravu plynu, regulátory (části strojů), regulátory tlaku (části strojů), čerpadla energetická zařízení, výměníky tepla (části strojů), čerpadla pro energetická zařízení, kontrolní zařízení pro stroje, motory a stroje, přístroje a technologická zařízení, včetně mechanických, zejména pro modernizaci, mechanizaci a automatizaci výroby, nástroje a nářadí kromě ručních, dorovnávací zařízení (jako součásti strojů), dřevozpracující stroje a jejich součásti, mechanická zařízení a nářadí na elektrický pohon, pilové čepele (jako součásti strojů), řezací stroje, stolové cirkulární pily (jako součásti strojů), vrtací hlavy jako součásti strojů, vrtací korunky jako součásti strojů, elektrická ruční vrtací zařízení, vrtáková sklíčidla jako součásti strojů, vrtáky na kov a zdivo, průmyslové odsávače prachu a nečistot, elektrické smykové desky, roboty (stroje), vše v rámci této třídy; (9) distribuční stroje automatické, rozvaděče automatické, profesionální rozvaděče pro větrné elektrárny, skříňové rozvaděče (elektrina), vodiče, kabely nn a vn a jejich soubory, spínací, jističí a ochranná zařízení, transformátory napětí a proudu, elektrická vedení, elektrické přístroje zahrnuté do třídy 9, energetická díla, energetické sítě a soustavy, elektrohydraulické přístroje, zejména pohony, detektory a požární hlásiče, přístroje pro kontrolu, vážení a signalizaci, přístroje bezpečnostní, zabezpečovací a poplašné, technické prostředky pro měření (měřidla), řídicí zařízení pro provoz energetických děl, rozvaděče nn, trafostanice, rozpojovací a jističí domovní skříně, elektroměry zařízení, stroje, přístroje a nástroje všeho druhu, zejména pro měření elektrických veličin pro účely záchranné a vyučovací, elektrická a elektronická zařízení pro dozor, ověřování a dálkové ovládání průmyslových operací, dynam, generátorů, alternátorů, transformátorů, rozvaděčů, elektrických kabelů a vodičů, bleskojistek, jističů, spínačů, vypínačů, akumulátorů, baterií, dozoren, velinů, elektroměrů, fázovacích zařízení, ochranných jiskřišť, kondenzátorů, zařízení pro kompenzaci účinníku, konvertory, měnírní, odpojovače, přepěťové ochrany, elektroenergetické a rozvodné soustavy, regulátory, relé, tlumivky, izolátory, stožáry pro elektrická vedení, turboalternátory, hydroalternátory, termodynamické generátory, měřicí a regulační zařízení pro rozvod plynu, elektrická zařízení pro měření a rozvod plynu, plynové čerpací stanice, software na nosičích, elektronické publikace, přístroje a nástroje pro vedení, přepínání, přeměnu, akumulaci, regulaci nebo řízení elektrického proudu, přístroje a nástroje vědecké, geodetické, optické, přístroje pro vážení, měření, signalizaci, kontrolu (inspekci), záchranu a přístroje pro vyučování, přístroje a nástroje pro vedení, přepínání, přeměnu, akumulaci, regulaci nebo řízení elektrického proudu, veškerá výpočetní technika, která spadá do této třídy, přístroje a nástroje vědecké, námořní, geodetické, fotografické, filmové, optické, přístroje pro vážení, měření, signalizaci, kontrolu (inspekci), záchranu a přístroje pro vyučování, přístroje pro záznam, převod, reprodukci zvuku nebo obrazu, automatické distributory a mechanismy pro přístroje a mince, zapisovací pokladny, počítačové stroje, přístroje pro zpracování informací, počítače, informace a záznamy na nosičích zařazených ve třídě 9, elektronická data a databáze, informační produkty v elektronických, datových, informačních a telekomunikačních sítích všeho druhu, software a hardware, periodika a knihy v elektronické podobě, databázové produkty zařazené ve třídě 9, nosiče dat či záznamů včetně audiokazet nahané i nenahané, elektronické, datové nebo informační sítě, multimediální aplikace na nosičích zařazených ve třídě 9 nebo v sítích, interaktivní a grafické programy, software, zejména pro systémy pro přenos dat, dešifrovací soustavy, platební karty nebo magnetické a čipové karty pro použití v bankovníctví, pojišťovnictví, v oblasti služeb a v obchodním styku, mezinárodní platební karty, elektronické peněženky, čipy, multimediální nebo informační katalogy v elektronické podobě, audiovizuální programy a díla, exponované filmy, hudební díla na nosičích, cd disky, programové vybavení pro počítače, software, hardware výpočetní, komunikační nebo informační techniky, elektronické databáze a databázové produkty, informace a záznamy na nosiči s výjimkou nosičů papírových ze třídy 16, informace a data na nosičích nebo i v

elektronických, datových, informačních, počítačových a komunikačních sítích, související software a hardware, elektronické, datové nebo informační nebo komunikační nebo výpočetní sítě včetně jednotlivých součástí a náhradních dílů obsažených ve třídě 9, multimediální aplikace, počítačové hry, identifikátor typu dat informačních technologií, hlavolamy elektrické nebo elektronické - v rámci této třídy, hasicí přístroje; (40) výroba elektřiny a tepla, zejména výroba elektrické energie využitím kinetické energie větru, obstaravatelská a zprostředkovatelská činnost v této oblasti, zpracování materiálů, informace o zpracování materiálů, úprava a oprava plastů a kovových materiálů jako například ohýbání, lepení, leštění, lisování, tváření za tepla i za studena, dělení, řezání, broušení, spojování, svařování, mechanické opracování plastových hmot, zpracování kovů a jejich povrchová úprava nebo eloxování, emailování, galvanizace, fosfátování, chromování, zinkování, laminování, montáž materiálů na objednávku (pro třetí osoby), recyklace a zpracování odpadu, čištění vzduchu, zpracování ropy, zpracování dřeva, tvarování a formování betonu, šalování, zpracování materiálů za účelem výroby betonu, úprava a oprava betonových materiálů, tónování skla, barvení látek a obuvi, dámské krejčovství, lemování nebo obšívání látek a oděvů, úprava a přešívání oděvů, pánské krejčovství, protokolová úprava textilií, střihání látek, úprava a zpracování textilu, vyšívání, návrhářství, zpracování, vodovzdorná impregnace látek, vodovzdorná úprava látek, zpracování a úprava materiálu, zhotovování oblečení, vycpávání a preparování zvířat, vazba tiskovin, zejména knih, zpracování kožešin a srstí, příprava a zušlechťování kožešin a srstí, vyvolávání filmů a zpracování fotografií, zmrazování ovoce, vydělávání, barvení, příprava, zpracování a povrchové zušlechťování kůží, mlynářství, zušlechťování a zpracování nebo apretace textilu, vystrojování, bělení, barvení, Mercerace barvené přize.

- (730) SIMETI s.r.o., Na Pankráci 30, Praha 4, 14000, CZ
(740) DANĚK & PARTNERS Advokátní a patentová kancelář, Ing. Dr. Vilém Daněk, Vinohradská 45/1107, Praha 2, 12000

(210) **O-494998**

- (220) 09.05.2012
(320) 09.05.2012
(511) 5, 29, 43
(540)



- (510) (5) dietetické přípravky pro léčebné účely, potraviny pro batolata; (29) potraviny živočišného původu, včetně potravin ze zeleniny, upravené zahradní jedlé výrobky, konzervované zahradní jedlé výrobky; (43) příprava jídel a nápojů pro spotřebu.
(730) LUMA GROUP, s.r.o., Boloňská 604, Praha 10, 10900, CZ

(210) **O-495031**

- (220) 10.05.2012
(320) 10.05.2012
(511) 32
(540)



- (510) (32) piva, minerální vody, šumivé a jiné nápoje nealkoholické, nápoje a šťávy ovocné, sirupy a jiné přípravky ke zhotovování nápojů.
(590) Barevná

- (730) **Irving Jan**, Terešov, Bílá Skála 4, Terešov, Bílá Skála, 33808, CZ
(740) AK Krejčí & Růžková, Mgr. Tomáš Krejčí, advokát, Pařížská 204/21, Praha 1 - Josefov, 11000

- (210) **O-495032**
(220) 10.05.2012
(320) 10.05.2012
(511) 32
(540)



- (510) (32) piva, minerální vody, šumivé a jiné nápoje nealkoholické, nápoje a šťávy ovocné, sirupy a jiné přípravky ke zhotovování nápojů.
(590) Barevná
(730) **Irving Jan**, Terešov, Bílá Skála 4, Terešov, Bílá Skála, 33808, CZ
(740) AK Krejčí & Růžková, Mgr. Tomáš Krejčí, advokát, Pařížská 204/21, Praha 1 - Josefov, 11000

- (210) **O-495040**
(220) 10.05.2012
(320) 10.05.2012
(511) 32
(540)

Maxmilián

- (510) (32) pivo.
(730) **Krohe Petr PhDr. Ing.**, K Vodojemu 4328/6, Kroměříž, 76701, CZ

- (210) **O-495141**
(220) 15.05.2012
(320) 15.05.2012
(511) 35
(540)



- (510) (35) předvádění zboží, zprostředkování nákupu a prodeje, např. poštovních známek, pohlednic, odznaků z nedařných kovů, mincí, obrazů, obálek, alb a dalšího zboží sběratelské povahy spadající do tříd 6, 7, 8, 9, 11, 12, 13, 14, 15, 16, 18, 20, 21, 24, 25, 26, 27, 28 a 34, pořádání veletrhů pro obchodní a reklamní účely.
(730) **Kloubec Jiří**, Tichého 5, Brno, 61600, CZ

- (210) **O-495193**
(220) 16.05.2012
(320) 16.05.2012
(511) 11
(540)

DAHACI

- (510) (11) elektrické a elektronické instalace pro přívod, resp. nasávání, proudění, větrání, čištění, úpravu, ohřev a ochlazování vzduchu, zejména přenosné a průmyslové větráky, klimatizační zařízení a instalace pro průmyslové a domácí užití, instalace (systémy) pro horkovzdušné vytápění pro průmyslové a domácí

- užití, instalace (systémy) pro sání a rozvod vzduchu.
(590) Barevná
(730) **ACEA group s.r.o.**, Lublaňská 653/51, Praha 2, 12000, CZ
(740) Pavel Reichel a kol., Ing. Pavel Reichel, Lopatecká 14, Praha 4, 14700

- (210) **O-495194**
(220) 16.05.2012
(320) 16.05.2012
(511) 11
(540)

REYTEN

- (510) (11) elektrické a elektronické instalace pro přívod, resp. nasávání, proudění, větrání, čištění, úpravu, ohřev a ochlazování vzduchu, zejména přenosné a průmyslové větráky, klimatizační zařízení a instalace pro průmyslové a domácí užití, instalace (systémy) pro horkovzdušné vytápění pro průmyslové a domácí užití, instalace (systémy) pro sání a rozvod vzduchu.
(590) Barevná
(730) **ACEA group s.r.o.**, Lublaňská 653/51, Praha 2, 12000, CZ
(740) Pavel Reichel a kol., Ing. Pavel Reichel, Lopatecká 14, Praha 4, 14700

- (210) **O-495195**
(220) 16.05.2012
(320) 16.05.2012
(511) 11
(540)

DOTSEN

- (510) (11) elektrické a elektronické instalace pro přívod, resp. nasávání, proudění, větrání, čištění, úpravu, ohřev a ochlazování vzduchu, zejména přenosné a průmyslové větráky, klimatizační zařízení a instalace pro průmyslové a domácí užití, instalace (systémy) pro horkovzdušné vytápění pro průmyslové a domácí užití, instalace (systémy) pro sání a rozvod vzduchu.
(590) Barevná
(730) **ACEA group s.r.o.**, Lublaňská 653/51, Praha 2, 12000, CZ
(740) Pavel Reichel a kol., Ing. Pavel Reichel, Lopatecká 14, Praha 4, 14700

- (210) **O-495491**
(220) 25.05.2012
(320) 25.05.2012
(511) 29, 30, 32, 35
(540)



žijte s chutí

- (510) (29) maso, ryby, drůbež a zvěřina, masové výtažky, konzervované, mražené, sušené, vařené, zavařené ovoce a zelenina, želé, džemy, kompoty, vejce, mléko a mléčné výrobky, jedlé oleje a tuky, luštěniny, bujóny a vývary všeho druhu, gelové bujóny, polévky, instantní polévky, směsi v prášku, v pastě pro přípravu hotových pokrmů, šťáv k masům připravených na základě živočišných surovin (masné a mléčné suroviny, vejce) a jejich směsí včetně zlepšujících a přídatných látek (zahušťovadla, aroma apod.), přísady do polévek – granulované směsi - krutónky, zavářky - na masovém základu, masné polotovary, masové kuličky, výrobky z ryb; (30) káva, čaj, kakao a kávové náhražky, rýže, tapioka a ságo, mouka a obilninové přípravky, chléb, pečivo a cukrovinky, zmrzlina, cukr, med, melasa, droždí, prášek do pečiva, sůl, hořčice, ocet, led, koření, kořenící směsi, směsi koření a bylin, sezam, knedlíky v prášku,

instantní bramborová kaše, moučníky v prášku, pudinky v prášku, směs na polevy, instantní kaše, mléčná rýže, tekuté koření přípravky, chilli omáčky, sojové omáčky, marinády, zálivky, tekutá ochucovadla, studené omáčky, kuskus, těstoviny, tortellini, škrob, omáčky, chuťové přísady, sladké omáčky toppingy, cukrářské výrobky, směsi v prášku, v pastě pro přípravu hotových pokrmů, omáček šťáv k masům připravených především na základě rostlinných surovin (především zeleniny, mouky obilovin, luštěnin, koření a bylin) a jejich směsi včetně zlepšujících a přídavných látek (zahušňovačů, aromata apod.), přísady do polévek – granulované směsi - krutónky, zavářky - na rostlinném základu (směs mouky, strouhanky, zeleniny a koření); (32) piva, minerální vody, šumivé nápoje a jiné nápoje nealkoholické, nápoje a šťavy ovocné, sirupy a jiné přípravky ke zhotovování nápojů, nápoje v prášku; (35) propagační činnost, reklama, prezentace výrobků v komunikačních médiích, předvádění zboží, inzerce, pronájem reklamní plochy a času, distribuce reklamních materiálů a vzorků výrobků, poskytování informací komerčního nebo reklamního charakteru, multimediálních informací komerčního charakteru, zprostředkování v oblasti nákupu a prodeje zboží s výrobky ve třídách 29, 30, 32 včetně prodeje prostřednictvím Internetu, maloobchodní a velkoobchodní prodej výrobků uvedených ve třídách 29, 30, 32.

(730) **VITANA, a.s.**, Mělnická 133, Byšice, 27714, CZ

(210) **O-495492**

(220) 28.05.2012
(320) 28.05.2012
(511) 29, 30, 31, 35
(540)



(510) (29) ovoce a zelenina konzervované, sušené, mražené, vařené a zavařené, želé, džemy, kompoty; (30) minerální vody, šumivé nápoje a jiné nápoje nealkoholické, nápoje a šťavy ovocné, sirupy a jiné přípravky k zhotovování nápojů, ovocné výtažky (nealkoholické), příchutě na výrobu nápojů, zeleninové šťavy, citronády; (31) čerstvé ovoce a zelenina; (35) maloobchodní a velkoobchodní činnost s výrobky uvedenými ve třídách 29 a 32, komerční využití Internetu v oblasti nabídky výrobků uvedených ve třídách 29 a 32, inzertní, propagační služby a informační služby prostřednictvím Internetu za účelem obchodu, propagační činnost a reklama, rozšiřování a zasílání reklamních materiálů, především letáků, prospektů, katalogů, periodických a neperiodických publikací, tiskovin a různých vzorků.

(730) **FULGENT WORLD s.r.o.**, Rostislavova 253/17, Praha 4 - Nusle, 14000, CZ

(740) Jansa, Mokřý, Otevřel & partneři, v.o.s., JUDr. Lukáš Jansa, advokát, Sokola Tůmy 743/16, Ostrava - Mariánské Hory, 70900

(210) **O-495601**

(220) 31.05.2012
(320) 31.05.2012
(511) 9, 25
(540)



(510) (9) ochranné přilby pro cyklisty; (25) sportovní oblečení a obuv, zejména pro cyklisty.

(730) **CRAZY DOG s.r.o.**, Tábor 2353/30B, Brno, 60200, CZ

(740) Ing. Libor Markes, Grohova 54/145, Brno, 60200

(210) **O-496149**

(220) 20.06.2012
(320) 20.06.2012
(511) 9

(540)

InteliCompact

(510) (9) elektrické či elektronické řídicí a monitorovací systémy pro elektrocentrály, pro elektrické generátory, pro záskokové zdroje, pro náhradní zdroje elektrické energie, pro kogenerační jednotky.
(730) **COMAP, spol. s r.o.**, Kunderatka 2359/17, Praha 8, 18000, CZ
(740) Advokátní a patentová kancelář VYSKOČIL, KROŠLÁK a spol., Dana Lukajová, Voršílská 10/130, Praha 1, 11000

(210) **O-496202**

(220) 22.06.2012
(320) 22.06.2012
(511) 12
(540)

Lifeback

(510) (12) dopravní prostředky pozemní a jejich části, vše ve třídě 12.
(730) **ŠKODA Auto a.s.**, Tř. Václava Klementa 869, Mladá Boleslav, 29360, CZ

(210) **O-496259**

(220) 25.06.2012
(320) 25.06.2012
(511) 3, 10, 11
(540)

SUN PEARLS

(510) (3) krémy na kůži, opalovací přípravky, opalovací přípravky (kosmetika); (10) aerosolové dávkovače pro lékařské účely; (11) kabiny sprchovací, sprchovací kouty.
(730) **Provocativebeauty international SE**, Václavské nám. 33, Praha 1, 11000, CZ

(210) **O-496260**

(220) 25.06.2012
(320) 25.06.2012
(511) 3, 10, 11
(540)

Sunglasses for your body

(510) (3) krémy na kůži, opalovací přípravky, opalovací přípravky (kosmetika); (10) aerosolové dávkovače pro lékařské účely; (11) kabiny sprchovací, sprchovací kouty.
(730) **Provocativebeauty international SE**, Václavské nám. 33, Praha 1, 11000, CZ

Zamítnuté a částečně zamítnuté přihlášky ochranných známek po zveřejnění

Zjistí-li Úřad v průběhu řízení o námitkách, že přihlašovaná ochranná známka nespĺňuje podmínky pro zápis, přihlášku zamítne. Zjistí-li, že přihlašovaná ochranná známka nespĺňuje podmínky pro zápis jen pro některé výrobky nebo služby, přihlášku zamítne v rozsahu výrobků nebo služeb, pro které přihláška nespĺňuje podmínky zápisu. S ohledem na tuto skutečnost, obsahuje tato kapitola údaje o rozhodnutích o zamítnutí přihlášky ochranné známky v celém nebo částečném rozsahu na základě ustanovení § 26 zákona č. 441/2003 Sb.

Údaje o výsledku rozhodnutí (zamítnutí přihlášky, částečné zamítnutí přihlášky) jsou uvedeny za datem právní moci rozhodnutí pod INID kódem (583) s názvem "Datum právní moci rozhodnutí/výsledek rozhodnutí".

(210) **O-480521**

(540)

▲
FOKUS

(583) 04.07.2012 / částečné zamítnutí přihlášky

(210) **O-483486**

(540)



(583) 04.07.2012 / částečné zamítnutí přihlášky

Přehled zápisů ochranných známek bez změny ve vztahu ke zveřejněným přihláškám

Kapitola obsahuje údaje o ochranných známkách zapsaných na základě ustanovení § 28 odst. 1 zákona č. 441/2003 Sb., u kterých nedošlo ke změně údajů oproti zveřejněné přihlášce ochranné známky.

Číselný přehled

326092, 326093, 326094, 326095, 326096, 326097, 326098, 326099, 326100, 326101, 326102, 326103, 326105, 326106, 326107, 326108, 326109, 326110, 326111, 326112, 326113, 326114, 326115, 326116, 326117, 326118, 326119, 326120, 326121, 326122, 326123, 326124, 326125, 326126, 326127, 326128, 326129, 326130, 326131, 326132, 326133, 326134, 326135, 326136, 326137, 326138, 326139, 326140, 326141, 326142, 326143, 326144, 326145, 326146, 326147, 326148, 326149, 326150, 326151, 326152, 326153, 326154, 326155, 326156, 326157, 326158, 326159, 326160, 326161, 326162, 326163, 326164, 326165, 326166, 326167, 326168, 326169, 326170, 326171, 326172, 326173, 326174, 326175, 326176, 326177, 326178, 326179, 326180, 326181, 326182, 326183, 326184, 326185, 326186, 326187, 326188, 326189, 326190, 326191, 326192, 326193, 326194, 326195, 326196, 326197, 326198, 326199, 326200, 326201, 326202, 326203, 326204, 326205, 326206, 326207, 326208, 326209, 326210, 326211, 326212, 326213, 326214, 326215, 326216, 326217, 326218, 326219, 326220, 326221, 326222, 326223, 326224, 326225, 326226, 326227, 326228, 326229, 326230, 326231, 326232, 326233, 326234, 326235, 326236, 326237, 326238, 326239, 326240, 326241, 326242, 326243, 326244, 326245, 326246, 326247, 326248, 326249, 326250, 326251, 326252, 326253.

Zápis ochranných známek bez změny ve vztahu ke zveřejněným přihláškám

(111) 326092	(210) O-483495
(220) 18.01.2010	
(320) 18.01.2010	
(442) 04.04.2012	
(151) 11.07.2012	
(730) Kratochvíl Michal , Nádražní 106/56, Praha 5 - Smíchov, 15000, CZ	
(210) O-473514	
(111) 326093	(111) 326100
(220) 23.09.2010	(220) 08.03.2011
(320) 23.09.2010	(320) 08.03.2011
(442) 04.04.2012	(442) 04.04.2012
(151) 11.07.2012	(151) 11.07.2012
(730) Svátová Terézia Ing. , Na Veselí 26, Praha 4, 14000, CZ	(730) STOMP s.r.o. , Letecká 429, Libčice nad Vltavou, 25266, CZ
(210) O-479683	(210) O-483848
(111) 326094	(111) 326101
(220) 04.11.2010	(220) 30.03.2011
(320) 04.11.2010	(320) 30.03.2011
(442) 20.04.2011	(442) 04.04.2012
(151) 11.07.2012	(151) 11.07.2012
(730) Pidrmanová Monika Ing. , Pod Šenkrovnou 221, Krušovice, 27053, CZ	(730) SCENOGRAFIE, s.r.o. , Černokostelecká 90/1168, Praha 10, 10100, CZ
(210) O-480312	(210) O-484461
(111) 326095	(111) 326102
(220) 29.10.2010	(220) 11.04.2011
(320) 29.10.2010	(320) 11.04.2011
(442) 04.04.2012	(442) 13.07.2011
(151) 11.07.2012	(151) 11.07.2012
(730) Fotbalová asociace České republiky, o.s. , Diskařská 2431/4, Praha 6 - Břevnov, 16900, CZ	(730) Teodor Lejsek , Nová Ves 46, Dobřany, 33441, CZ
(210) O-480617	(210) O-484803
(111) 326096	(111) 326103
(220) 21.01.2011	(220) 11.04.2011
(320) 21.01.2011	(320) 11.04.2011
(442) 04.04.2012	(442) 20.07.2011
(151) 11.07.2012	(151) 11.07.2012
(730) Léko Media Group s.r.o. , Ostrovní 129, Praha 1, 11000, CZ	(730) Theodor Lejsek , Nová Ves 46, Dobřany, 33441, CZ
(210) O-482561	(210) O-484804
(111) 326097	(111) 326105
(220) 27.01.2011	(220) 13.06.2011
(320) 27.01.2011	(320) 13.06.2011
(442) 20.04.2011	(442) 04.04.2012
(151) 11.07.2012	(151) 11.07.2012
(730) ARTTEC s.r.o. , Rosická 358, Tetčice, 66417, CZ	(730) Technosys a.s. , Musílkova 172/58, Praha 5, 15000, CZ
(210) O-482709	(210) O-486461
(111) 326098	(111) 326106
(220) 16.02.2011	(220) 22.06.2011
(320) 16.02.2011	(320) 22.06.2011
(442) 04.04.2012	(442) 04.04.2012
(151) 11.07.2012	(151) 11.07.2012
(730) Burša Radomír , Javorová 721, Kopřivnice, 74221, CZ	(730) Sparavalo Vojislav Ing. , Avenue Princesse Grace 7, Monaco, MC
(210) O-483288	(210) O-486705
(111) 326099	(111) 326107
(220) 24.02.2011	(220) 23.06.2011
(320) 24.02.2011	(320) 23.06.2011
(442) 04.04.2012	(442) 04.04.2012
(151) 11.07.2012	(151) 11.07.2012
(730) České vinařské závody a.s. , Bělehradská 7/13, Praha 4, 14016, CZ	(730) Fotodarky.cz s.r.o. , Celetná 3, Praha 1, 11000, CZ
	(210) O-486774
	(111) 326108
	(220) 13.07.2011
	(320) 13.07.2011
	(442) 04.04.2012
	(151) 11.07.2012

(730) Zdebská Markéta MgA. , Zborovská 4, Praha 5, 15000, CZ	(210) O-488668
Hajasová Jana MgA. , Nad Primaskou 1028/30, Praha 10, 10000, CZ	(111) 326117
Dobeš Jan MgA. , Štúrova 39, Praha 4, 14200, CZ	(220) 15.09.2011
(210) O-487162	(320) 15.09.2011
	(442) 04.04.2012
	(151) 11.07.2012
(111) 326109	(730) I.D.S. daně - účetnictví s.r.o. , Palackého nám. 2, Plzeň, 30100, CZ
(220) 27.07.2011	(210) O-488714
(320) 27.07.2011	
(442) 04.04.2012	
(151) 11.07.2012	
(730) Ekoprodukt, spol. s r.o. , Jinačovice 501, Kuřim, 66434, CZ	(111) 326118
(210) O-487455	(220) 20.09.2011
	(320) 20.09.2011
	(442) 04.04.2012
	(151) 11.07.2012
	(730) ČSOB Leasing, a.s. , Na Pankráci 310/60, Praha 4, 14000, CZ
	(210) O-488838
(111) 326110	
(220) 02.08.2011	
(320) 02.08.2011	
(442) 04.04.2012	
(151) 11.07.2012	
(730) MedaPreX, s.r.o. , Truhlářská 27/1518, Praha 1, 11000, CZ	(111) 326119
(210) O-487632	(220) 29.09.2011
	(320) 29.09.2011
	(442) 04.04.2012
	(151) 11.07.2012
	(730) 212, s.r.o. , Nířová 6, Bratislava, SK
	(210) O-489021
(111) 326111	
(220) 02.08.2011	
(320) 02.08.2011	
(442) 04.04.2012	
(151) 11.07.2012	
(730) MedaPreX, s.r.o. , Truhlářská 27/1518, Praha 1, 11000, CZ	(111) 326120
(210) O-487633	(220) 29.09.2011
	(320) 29.09.2011
	(442) 04.04.2012
	(151) 11.07.2012
	(730) Kyselka Praga a.s. , Ke Zřídlu 144, Břvany u Loun, 43942, CZ
	(210) O-489041
(111) 326112	
(220) 12.08.2011	
(320) 12.08.2011	
(442) 04.04.2012	
(151) 11.07.2012	
(730) RAPETO a.s. , Čeliv 17, Bezručice, 34953, CZ	(111) 326121
(210) O-487912	(220) 04.10.2011
	(320) 04.10.2011
	(442) 04.04.2012
	(151) 11.07.2012
	(730) Dárky s.r.o. , Zeyerova 1456, Žatec, 43801, CZ
	(210) O-489136
(111) 326113	
(220) 18.08.2011	
(320) 18.08.2011	
(442) 04.04.2012	
(151) 11.07.2012	
(730) AGRO CS, a.s. , Říkov 265, Česká Skalice, 55203, CZ	(111) 326122
(210) O-488070	(220) 04.10.2011
	(320) 04.10.2011
	(442) 04.04.2012
	(151) 11.07.2012
	(730) Sittardia s.r.o. , Zeyerova 1456, Žatec, 43801, CZ
	(210) O-489137
(111) 326114	
(220) 02.09.2011	
(320) 02.09.2011	
(442) 04.04.2012	
(151) 11.07.2012	
(730) TOUCH BAR s.r.o. , Kámen 67, Kámen u Habrů, 58242, CZ	(111) 326123
(210) O-488444	(220) 05.10.2011
	(320) 05.10.2011
	(442) 04.04.2012
	(151) 11.07.2012
	(730) ALKONE a.s. , Senovážné náměstí 992/8, Praha 1, 11000, CZ
	(210) O-489182
(111) 326115	
(220) 12.09.2011	
(320) 12.09.2011	
(442) 04.04.2012	
(151) 11.07.2012	
(730) Chlorella centrum s.r.o. , Příkopy 901, Kostelec nad Orlicí, 51741, CZ	(111) 326124
(210) O-488608	(220) 05.10.2011
	(320) 05.10.2011
	(442) 04.04.2012
	(151) 11.07.2012
	(730) ALKONE a.s. , Senovážné náměstí 992/8, Praha 1, 11000, CZ
	(210) O-489185
(111) 326116	
(220) 14.09.2011	
(320) 14.09.2011	
(442) 04.04.2012	
(151) 11.07.2012	
(730) Šefčík Martin , Citov 138, Citov, 75103, CZ	(111) 326125
	(220) 05.10.2011

(320) 05.10.2011 (442) 04.04.2012 (151) 11.07.2012 (730) Zadrazil Ivan Mgr. , Družstevní 272, Týnec nad Sázavou, 25741, CZ (210) O-489208	(210) O-489692
(111) 326126 (220) 13.10.2011 (320) 13.10.2011 (442) 04.04.2012 (151) 11.07.2012 (730) LESOŠKOLKY s.r.o. , 1. máje 104, Řečany nad Labem, 53313, CZ (210) O-489409	(111) 326134 (220) 24.10.2011 (320) 24.10.2011 (442) 04.04.2012 (151) 11.07.2012 (730) Mobile Point Corporation a.s. , Bořivojova 878/35, Praha 3, 13000, CZ (210) O-489693
(111) 326127 (220) 13.10.2011 (320) 13.10.2011 (442) 04.04.2012 (151) 11.07.2012 (730) FTV Prima, spol. s r.o. , Na Žertvách 24/132, Praha 8 - Libeň, 18000, CZ (210) O-489431	(111) 326135 (220) 26.10.2011 (320) 26.10.2011 (442) 04.04.2012 (151) 11.07.2012 (730) HOME EXPERT, s.r.o. , Hornátecká 5, Praha 8, 18200, CZ (210) O-489759
(111) 326128 (220) 14.10.2011 (320) 14.10.2011 (442) 04.04.2012 (151) 11.07.2012 (730) Cajthaml Tomáš , Jeremiášova 870, Praha 5, 15500, CZ (210) O-489434	(111) 326136 (220) 27.10.2011 (320) 27.10.2011 (442) 04.04.2012 (151) 11.07.2012 (730) AR SPORT SNOWBOARDS, s.r.o. , Obránců míru 467/5, Třebíč, 67401, CZ (210) O-489801
(111) 326129 (220) 17.10.2011 (320) 17.10.2011 (442) 04.04.2012 (151) 11.07.2012 (730) Burešová Jana Ing. , Africká 31/688, Praha 6, 16000, CZ (210) O-489466	(111) 326137 (220) 27.10.2011 (320) 27.10.2011 (442) 04.04.2012 (151) 11.07.2012 (730) Click Insurance a.s. , Lyčkovo nám. 508/7, Praha 8 - Karlín, 18600, CZ (210) O-489820
(111) 326130 (220) 18.10.2011 (320) 18.10.2011 (442) 04.04.2012 (151) 11.07.2012 (730) S.B.C. Slovensko, s.r.o. , Pribinova 20, Bratislava, 81109, SK (210) O-489522	(111) 326138 (220) 01.11.2011 (320) 01.11.2011 (442) 04.04.2012 (151) 11.07.2012 (730) Autobusová doprava s.r.o. Podbořany , Dělnická 946, Podbořany, 44101, CZ (210) O-489896
(111) 326131 (220) 20.10.2011 (320) 20.10.2011 (442) 04.04.2012 (151) 11.07.2012 (730) Albertina s.r.o. , Bělohorská 144, Praha 6, 16000, CZ (210) O-489604	(111) 326139 (220) 01.11.2011 (320) 01.11.2011 (442) 04.04.2012 (151) 11.07.2012 (730) Eduard Valentík , Zahrady 428, Buchlovice, 68708, CZ (210) O-489900
(111) 326132 (220) 24.10.2011 (320) 24.10.2011 (442) 04.04.2012 (151) 11.07.2012 (730) Mobile Point Corporation a.s. , Bořivojova 878/35, Praha 3, 13000, CZ (210) O-489691	(111) 326140 (220) 01.11.2011 (320) 01.11.2011 (442) 04.04.2012 (151) 11.07.2012 (730) ČD Restaurant, a.s. , Prvního pluku 81/2a, Praha 3, 13011, CZ (210) O-489911
(111) 326133 (220) 24.10.2011 (320) 24.10.2011 (442) 04.04.2012 (151) 11.07.2012 (730) Mobile Point Corporation a.s. , Bořivojova 878/35, Praha 3, 13000, CZ	(111) 326141 (220) 01.11.2011 (320) 01.11.2011 (442) 04.04.2012 (151) 11.07.2012 (730) PROPEM spol. s r.o. , K Nouzovu 2090/6, Praha 4, 14300, CZ (210) O-489915

(111) **326142**
(220) 01.11.2011
(320) 01.11.2011
(442) 04.04.2012
(151) 11.07.2012
(730) **Mgr. Karolína Voňková**, Osadní 6, Praha 7, 17000, CZ
(210) O-489916

(220) 08.11.2011
(320) 08.11.2011
(442) 04.04.2012
(151) 11.07.2012
(730) **FKP CONSULTING s.r.o.**, Kukučínova 1148/4, Praha 4, 14200, CZ
(210) O-490130

(111) **326143**
(220) 02.11.2011
(320) 02.11.2011
(442) 04.04.2012
(151) 11.07.2012
(730) **ASSA ABLOY Rychnov, s.r.o.**, Strojnická 633, Rychnov nad Kněžnou, 51621, CZ
(210) O-489946

(111) **326151**
(220) 08.11.2011
(320) 08.11.2011
(442) 04.04.2012
(151) 11.07.2012
(730) **Jasanská Ladislava Mgr.**, Lomnického 7, Praha 4, 14000, CZ
(210) O-490133

(111) **326144**
(220) 03.11.2011
(320) 03.11.2011
(442) 04.04.2012
(151) 11.07.2012
(730) **Jiangsu Huada Chemical Group Co., Ltd.**, Gangqubeilu, Jiangbian Chemical Zone, Xinbei industrial Park, Changzhou 8, Jingsu, CN
(210) O-489955

(111) **326152**
(220) 09.11.2011
(320) 09.11.2011
(442) 04.04.2012
(151) 11.07.2012
(730) **VINIUM a.s.**, Hlavní 666, Velké Pavlovice, 69106, CZ
(210) O-490160

(111) **326145**
(220) 03.11.2011
(320) 03.11.2011
(442) 04.04.2012
(151) 11.07.2012
(730) **Precious Stone s.r.o.**, Nám. Marie Poštové 49, Beroun, 26601, CZ
(210) O-489956

(111) **326153**
(220) 11.11.2011
(320) 11.11.2011
(442) 04.04.2012
(151) 11.07.2012
(730) **Centrum talentů golfové mládeže o.s.**, Šmeralova 331/21, Praha 7 - Bubeneč, 17000, CZ
(210) O-490268

(111) **326146**
(220) 03.11.2011
(320) 03.11.2011
(442) 04.04.2012
(151) 11.07.2012
(730) **Bumerang - zastřešení bazénů s.r.o.**, Družstevní 625/10, Horka nad Moravou, 78335, CZ
(210) O-489968

(111) **326154**
(220) 13.11.2011
(320) 13.11.2011
(442) 04.04.2012
(151) 11.07.2012
(730) **Dzhuhan Vasyl Ing.**, T. G. Masaryka 19, Dašice, 53303, CZ
(210) O-490277

(111) **326147**
(220) 03.11.2011
(320) 03.11.2011
(442) 04.04.2012
(151) 11.07.2012
(730) **Bumerang - zastřešení bazénů s.r.o.**, Družstevní 625/10, Horka nad Moravou, 78335, CZ
(210) O-489969

(111) **326155**
(220) 14.11.2011
(320) 14.11.2011
(442) 04.04.2012
(151) 11.07.2012
(730) **Sun International trade Group s.r.o.**, Švábky 2, Praha 8, 18000, CZ
(210) O-490302

(111) **326148**
(220) 08.11.2011
(320) 08.11.2011
(442) 04.04.2012
(151) 11.07.2012
(730) **VYDRUS spol. s r.o.**, Plynárenská 384, Králíky, 56169, CZ
(210) O-490082

(111) **326156**
(220) 15.11.2011
(320) 15.11.2011
(442) 04.04.2012
(151) 11.07.2012
(730) **Cihlář Kamil**, Petrovice-Závada 166, Petrovice, 73572, CZ
Kucko Ján, Stránské 183, Stránske, SK
(210) O-490373

(111) **326149**
(220) 08.11.2011
(320) 08.11.2011
(442) 04.04.2012
(151) 11.07.2012
(730) **Pok Jakub Mgr. et Mgr.**, Kloboučnická 1626/5, Praha 4, 14000, CZ
(210) O-490117

(111) **326157**
(220) 16.11.2011
(320) 16.11.2011
(442) 04.04.2012
(151) 11.07.2012
(730) **Český zahrádkářský svaz, o.s.**, Rokycanova 15, Praha 3, 13000, CZ
(210) O-490407

(111) **326150**

(111) **326158**
(220) 16.11.2011
(320) 16.11.2011

(442) 04.04.2012
(151) 11.07.2012
(730) **Kabíčková Michaela MUDr.**, Daškova 3075/12, Praha 4, 14300, CZ
(210) O-490409

(111) **326159**
(220) 23.11.2011
(320) 23.11.2011
(442) 04.04.2012
(151) 11.07.2012
(730) **EULED s.r.o.**, Durychova 101/66, Praha 4 - Lhotka, 14200, CZ
(210) O-490536

(111) **326160**
(220) 23.11.2011
(320) 23.11.2011
(442) 04.04.2012
(151) 11.07.2012
(730) **Bainbridge Czech Republic Ústí nad Labem Holding s.r.o.**, Ovočný trh 1096/8, Praha 1, 11000, CZ
(210) O-490539

(111) **326161**
(220) 23.11.2011
(320) 23.11.2011
(442) 04.04.2012
(151) 11.07.2012
(730) **Advenio s.r.o.**, Modřanská 98/307, Praha 4, 14706, CZ
(210) O-490540

(111) **326162**
(220) 23.11.2011
(320) 23.11.2011
(442) 04.04.2012
(151) 11.07.2012
(730) **BARTIDA s.r.o.**, Zborovská 54, Praha 5, 15000, CZ
(210) O-490542

(111) **326163**
(220) 24.11.2011
(320) 24.11.2011
(442) 04.04.2012
(151) 11.07.2012
(730) **ReLoad Technologies s.r.o.**, Konzumní 640/4, Praha 9, 19800, CZ
(210) O-490583

(111) **326164**
(220) 25.11.2011
(320) 25.11.2011
(442) 04.04.2012
(151) 11.07.2012
(730) **Sdružení oboru vodovodů a kanalizací ČR**, Novotného lávka 5, Praha 1, 11668, CZ
(210) O-490618

(111) **326165**
(220) 28.11.2011
(320) 28.11.2011
(442) 04.04.2012
(151) 11.07.2012
(730) **GENETOP s.r.o.**, U Topolu 149, Stochov, 27303, CZ
(210) O-490666

(111) **326166**
(220) 28.11.2011
(320) 28.11.2011
(442) 04.04.2012
(151) 11.07.2012
(730) **MDA RIDE o.s.**, Zubatého 10/330, Praha 5, 15000, CZ
(210) O-490670

(111) **326167**
(220) 28.11.2011
(320) 28.11.2011
(442) 04.04.2012
(151) 11.07.2012
(730) **Čupa Michal Ing.**, Azalková 490, Jesenice, 25242, CZ
(210) O-490682

(111) **326168**
(220) 28.11.2011
(320) 28.11.2011
(442) 04.04.2012
(151) 11.07.2012
(730) **Čupa Michal Ing.**, Azalková 490, Jesenice, 25242, CZ
(210) O-490683

(111) **326169**
(220) 28.11.2011
(320) 28.11.2011
(442) 04.04.2012
(151) 11.07.2012
(730) **Čupa Michal Ing.**, Azalková 490, Jesenice, 25242, CZ
(210) O-490684

(111) **326170**
(220) 28.11.2011
(320) 28.11.2011
(442) 04.04.2012
(151) 11.07.2012
(730) **Čupa Michal Ing.**, Azalková 490, Jesenice, 25242, CZ
(210) O-490685

(111) **326171**
(220) 29.11.2011
(320) 29.11.2011
(442) 04.04.2012
(151) 11.07.2012
(730) **COPRONE s.r.o.**, U Hostavického potoka 722/9, Praha 9, Hostavice, 19800, CZ
(210) O-490699

(111) **326172**
(220) 29.11.2011
(320) 29.11.2011
(442) 04.04.2012
(151) 11.07.2012
(730) **Hořejší Tomáš**, Kruhová 239/5, Ústí nad Labem - Vaňov, 40001, CZ
(210) O-490719

(111) **326173**
(220) 01.12.2011
(320) 01.12.2011
(442) 04.04.2012
(151) 11.07.2012
(730) **S.C. PRODAL' 94 S.R.L.**, Str. Drumul Între Tarlale nr. 1, Comuna Cernica, Judetul Ilfov, RO
(210) O-490774

(111) **326174**
(220) 02.12.2011
(320) 02.12.2011
(442) 04.04.2012
(151) 11.07.2012
(730) **UOL a.s.**, Pekařská 628/14, Praha 5 - Jinonice, 15500, CZ
(210) O-490785

(111) **326175**
(220) 02.12.2011
(320) 02.12.2011
(442) 04.04.2012
(151) 11.07.2012

(730) UOL a.s. , Pekařská 628/14, Praha 5 - Jinonice, 15500, CZ	(210) O-490961
(210) O-490786	
(111) 326176	(111) 326184
(220) 02.12.2011	(220) 08.12.2011
(320) 02.12.2011	(320) 08.12.2011
(442) 04.04.2012	(442) 04.04.2012
(151) 11.07.2012	(151) 11.07.2012
(730) Slamaris s.r.o. , Vinohradská 1789/40, Praha 2, 12000, CZ	(730) Vinné sklepy Velké Bílovice, s.r.o. , Husova 593, Modřice, 66442, CZ
(210) O-490787	(210) O-490967
(111) 326177	(111) 326185
(220) 02.12.2011	(220) 08.12.2011
(320) 02.12.2011	(320) 08.12.2011
(442) 04.04.2012	(442) 04.04.2012
(151) 11.07.2012	(151) 11.07.2012
(730) Phanová Lien , nám. Přátelství 1518/3, Praha 10 - Hostivař, 10200, CZ	(730) Lukr Ingeneering, a.s. , Pallova 2573/12, Plzeň, 30112, CZ
(210) O-490789	(210) O-490969
(111) 326178	(111) 326186
(220) 05.12.2011	(220) 08.12.2011
(320) 05.12.2011	(320) 08.12.2011
(442) 04.04.2012	(442) 04.04.2012
(151) 11.07.2012	(151) 11.07.2012
(730) Panchartek Zbyšek Ing. , Vinohradská 1431/69, Praha 2, 12000, CZ	(730) BODY IP Czech s.r.o. , Lhotákova 2299/13, Praha 8, 18200, CZ
(210) O-490840	(210) O-490974
(111) 326179	(111) 326187
(220) 05.12.2011	(220) 09.12.2011
(320) 05.12.2011	(320) 09.12.2011
(442) 04.04.2012	(442) 04.04.2012
(151) 11.07.2012	(151) 11.07.2012
(730) Panchartek Zbyšek Ing. , Vinohradská 1431/69, Praha 2, 12000, CZ	(730) Tokar Oldřich , Anežky České 657/33, Ústí nad Labem, 40007, CZ
(210) O-490841	(210) O-491006
(111) 326180	(111) 326188
(220) 06.12.2011	(220) 12.12.2011
(320) 06.12.2011	(320) 12.12.2011
(442) 04.04.2012	(442) 04.04.2012
(151) 11.07.2012	(151) 11.07.2012
(730) S.C. PRODAL '94 S.R.L. , Str. Drumul Intre Tarlale nr. 1, Comuna Cernica, Judetul Ilfov, RO	(730) LONDA spol. s r.o. , Křemencova 4, Praha 1, 11000, CZ
(210) O-490879	(210) O-491054
(111) 326181	(111) 326189
(220) 06.12.2011	(220) 14.12.2011
(320) 06.12.2011	(320) 14.12.2011
(442) 04.04.2012	(442) 04.04.2012
(151) 11.07.2012	(151) 11.07.2012
(730) Nonna School s.r.o. , Národní třída 138/10, Praha 1 - Nové Město, 11000, CZ	(730) Auš Patricie Noemi , Varšavská 746/35, Praha 2, 12000, CZ
(210) O-490903	(210) O-491117
(111) 326182	(111) 326190
(220) 07.12.2011	(220) 14.12.2011
(320) 07.12.2011	(320) 14.12.2011
(442) 04.04.2012	(442) 04.04.2012
(151) 11.07.2012	(151) 11.07.2012
(730) Classic Oil s.r.o. , Oty Peška 343, Kladno, 27201, CZ	(730) Mazur Jiří , Lhotka u Litultovic 95, Lhotka u Litultovic, 74755, CZ
(210) O-490947	(210) O-491127
(111) 326183	(111) 326191
(220) 08.12.2011	(220) 15.12.2011
(320) 08.12.2011	(320) 15.12.2011
(442) 04.04.2012	(442) 04.04.2012
(151) 11.07.2012	(151) 11.07.2012
(730) Krýsl Josef Ing. , K Fořtovně 7/212, Plzeň - Červený Hrádek, 31214, CZ	(730) FBE Praha, s.r.o. , Pod Horkou 204, Černošice, okres Praha - západ, 25228, CZ
	(210) O-491136

(111) 326192	(730) VÚK - Čisté kovy, s.r.o. , Panenské Břežany 50, Odolena
(220) 15.12.2011	Voda, 25070, CZ
(320) 15.12.2011	(210) O-491270
(442) 04.04.2012	
(151) 11.07.2012	
(730) Kmošek Petr Mgr. , Horní Ředice 349, Dolní Ředice,	(111) 326201
53375, CZ	(220) 21.12.2011
(210) O-491139	(320) 21.12.2011
	(442) 04.04.2012
	(151) 11.07.2012
	(730) ERA - PÁCK, s.r.o. , Pišřovy 821, Chrudim, 53701, CZ
	(210) O-491285
(111) 326193	(111) 326202
(220) 15.12.2011	(220) 22.12.2011
(320) 15.12.2011	(320) 22.12.2011
(442) 04.04.2012	(442) 04.04.2012
(151) 11.07.2012	(151) 11.07.2012
(730) Fatra a.s. , tř. T. Bati 1541, Napajedla, 76361, CZ	(730) Cozyconcept s.r.o. , Dušní 8/11, Praha 1, 11000, CZ
(210) O-491144	(210) O-491327
(111) 326194	(111) 326203
(220) 15.12.2011	(220) 22.12.2011
(320) 15.12.2011	(320) 22.12.2011
(442) 04.04.2012	(442) 04.04.2012
(151) 11.07.2012	(151) 11.07.2012
(730) VÚK - Čisté kovy, s.r.o. , Panenské Břežany 50, Odolena	(730) Cozyconcept s.r.o. , Dušní 8/11, Praha 1, 11000, CZ
Voda, 25070, CZ	(210) O-491328
(210) O-491162	
(111) 326195	(111) 326204
(220) 20.12.2011	(220) 23.12.2011
(320) 20.12.2011	(320) 23.12.2011
(442) 04.04.2012	(442) 04.04.2012
(151) 11.07.2012	(151) 11.07.2012
(730) BRENNA s.r.o. , Jakubské nám. 6, Brno, 60200, CZ	(730) R-benefit s.r.o. , Barákova 575, Jičín, Nové Město,
(210) O-491258	50601, CZ
	(210) O-491346
(111) 326196	(111) 326205
(220) 20.12.2011	(220) 23.12.2011
(320) 20.12.2011	(320) 23.12.2011
(442) 04.04.2012	(442) 04.04.2012
(151) 11.07.2012	(151) 11.07.2012
(730) Dr. Popov s.r.o. , Plzeňská 857, Planá, 34815, CZ	(730) Štiplová Olga Patricie , Wolkerova 9, Mohelnice, 78985,
(210) O-491260	CZ
	(210) O-491352
(111) 326197	(111) 326206
(220) 20.12.2011	(220) 23.12.2011
(320) 20.12.2011	(320) 23.12.2011
(442) 04.04.2012	(442) 04.04.2012
(151) 11.07.2012	(151) 11.07.2012
(730) Dr. Popov s.r.o. , Plzeňská 857, Planá, 34815, CZ	(730) Štiplová Olga Patricie , Wolkerova 9, Mohelnice, 78985,
(210) O-491261	CZ
	(210) O-491353
(111) 326198	(111) 326207
(220) 20.12.2011	(220) 28.12.2011
(320) 20.12.2011	(320) 28.12.2011
(442) 04.04.2012	(442) 04.04.2012
(151) 11.07.2012	(151) 11.07.2012
(730) Doležal Martin Mgr. , Rakouská 544, Milovice, 28923,	(730) Kraft Foods Schweiz Holding GmbH , Chollerstrasse 4,
CZ	6301 Zug, CH
(210) O-491264	(210) O-491397
(111) 326199	(111) 326208
(220) 20.12.2011	(220) 28.12.2011
(320) 20.12.2011	(320) 28.12.2011
(442) 04.04.2012	(442) 04.04.2012
(151) 11.07.2012	(151) 11.07.2012
(730) Grohová Markéta , Třeboradická 1077, Praha 8, 18000,	(730) Kraft Foods Schweiz Holding GmbH , Chollerstrasse 4,
CZ	6301 Zug, CH
(210) O-491265	(210) O-491398
(111) 326200	
(220) 20.12.2011	
(320) 20.12.2011	
(442) 04.04.2012	
(151) 11.07.2012	

(111) **326209**
(220) 28.12.2011
(320) 28.12.2011
(442) 04.04.2012
(151) 11.07.2012
(730) **Kraft Foods Schweiz Holding GmbH**, Chollerstrasse 4,
6301 Zug, CH
(210) O-491399

(111) **326210**
(220) 28.12.2011
(320) 28.12.2011
(442) 04.04.2012
(151) 11.07.2012
(730) **kamo obchodní společnost, s.r.o.**, Částkov 132,
Částkov, 68714, CZ
(210) O-491402

(111) **326211**
(220) 29.12.2011
(320) 29.12.2011
(442) 04.04.2012
(151) 11.07.2012
(730) **Česká spořitelna, a.s.**, Olbrachtova 1929/62, Praha 4,
14000, CZ
(210) O-491404

(111) **326212**
(220) 29.12.2011
(320) 29.12.2011
(442) 04.04.2012
(151) 11.07.2012
(730) **FTV Prima, spol. s r.o.**, Na Žertvách 24/132, Praha 8 -
Libeň, 18000, CZ
(210) O-491420

(111) **326213**
(220) 30.12.2011
(320) 30.12.2011
(442) 04.04.2012
(151) 11.07.2012
(730) **Mladí ochránci přírody**, Dittrichova 9/337, Praha 2,
12000, CZ
(210) O-491429

(111) **326214**
(220) 02.01.2012
(320) 02.01.2012
(442) 04.04.2012
(151) 11.07.2012
(730) **Novotný Milan Ing.**, Akátová 530, Klatovy, 33901, CZ
(210) O-491434

(111) **326215**
(220) 02.01.2012
(320) 02.01.2012
(442) 04.04.2012
(151) 11.07.2012
(730) **Dřevo Trust - prodej, a.s.**, Jaromírova 51, Praha 2,
12800, CZ
(210) O-491453

(111) **326216**
(220) 05.01.2012
(320) 05.01.2012
(442) 04.04.2012
(151) 11.07.2012
(730) **Atrium Flóra a.s.**, U Libeňského pivovaru 63/2, Praha 8,
18000, CZ
(210) O-491505

(111) **326217**
(220) 09.01.2012

(320) 09.01.2012
(442) 04.04.2012
(151) 11.07.2012
(730) **MICRONET COMMUNICATION INC.**, No
100, Min-Chuan Road, Xindian Dist., New Taipei City
231, TW
(210) O-491573

(111) **326218**
(220) 11.01.2012
(320) 11.01.2012
(442) 04.04.2012
(151) 11.07.2012
(730) **MOKATE SPÓLKA Z OGRANICZONA**
ODPOWIEDZIALNOŚCIA, Strazacka 48, M. Żory, PL
(210) O-491650

(111) **326219**
(220) 11.01.2012
(320) 11.01.2012
(442) 04.04.2012
(151) 11.07.2012
(730) **ALTIN JM GROUP s.r.o.**, Pionýrů 839, Frýdek -
Místek, 73801, CZ
(210) O-491667

(111) **326220**
(220) 12.01.2012
(320) 12.01.2012
(442) 04.04.2012
(151) 11.07.2012
(730) **KARE, Praha, s.r.o.**, Mezi Vodami 168/37, Praha 4 -
Modřany, 14300, CZ
(210) O-491676

(111) **326221**
(220) 13.01.2012
(320) 13.01.2012
(442) 04.04.2012
(151) 11.07.2012
(730) **SANDWICH, s.r.o.**, Anglická 17, Praha 2, 12000, CZ
(210) O-491737

(111) **326222**
(220) 13.01.2012
(320) 13.01.2012
(442) 04.04.2012
(151) 11.07.2012
(730) **Česká republika - Generální inspekce bezpečnostních**
sborů, Skokanská 3, Praha 6, 16000, CZ
(210) O-491739

(111) **326223**
(220) 13.01.2012
(320) 13.01.2012
(442) 04.04.2012
(151) 11.07.2012
(730) **ČEZ, a.s.**, Duhová 2/1444, Praha 4, 14000, CZ
(210) O-491741

(111) **326224**
(220) 13.01.2012
(320) 13.01.2012
(442) 04.04.2012
(151) 11.07.2012
(730) **ČEZ, a.s.**, Duhová 2/1444, Praha 4, 14000, CZ
(210) O-491742

(111) **326225**
(220) 18.01.2012
(320) 18.01.2012
(442) 04.04.2012
(151) 11.07.2012

(730) DISTILLERIA G. BERTAGNOLLI S.R.L. , Via del Teroldego 11/13, 38016 Mezzocorna, IT	(210) O-492187
(210) O-491870	(111) 326234
(111) 326226	(220) 30.01.2012
(220) 18.01.2012	(320) 30.01.2012
(320) 18.01.2012	(442) 04.04.2012
(442) 04.04.2012	(151) 11.07.2012
(151) 11.07.2012	(730) Kaderková Aneta , Hostavická 14/34, Praha 9, 19800, CZ
(730) DISTILLERIA G. BERTAGNOLLI S.R.L. , Via del Teroldego 11/13, 38016 Mezzocorna, IT	(210) O-492189
(210) O-491871	(111) 326235
(111) 326227	(220) 30.01.2012
(220) 19.01.2012	(320) 30.01.2012
(320) 19.01.2012	(442) 04.04.2012
(442) 04.04.2012	(151) 11.07.2012
(151) 11.07.2012	(730) Crystal invest, s.r.o. , Šafárikovo nám. 2, Bratislava, 81102, SK
(730) AquaKlim, s.r.o. , Gorkého 3037/2, Ostrava, Moravská Ostrava, 70200, CZ	(210) O-492191
(210) O-491898	(111) 326236
(111) 326228	(220) 31.01.2012
(220) 24.01.2012	(320) 31.01.2012
(320) 24.01.2012	(442) 04.04.2012
(442) 04.04.2012	(151) 11.07.2012
(151) 11.07.2012	(730) Rousek Jan , Náměstí Bratří Synků 9, Praha 4 - Nusle, 14000, CZ
(730) MĚSTSKÉ KULTURNÍ STŘEDISKO STRAKONICE , Mírová 831, Strakonice, 38601, CZ	(210) O-492207
(210) O-492029	(111) 326237
(111) 326229	(220) 06.02.2012
(220) 24.01.2012	(320) 06.02.2012
(320) 24.01.2012	(442) 04.04.2012
(442) 04.04.2012	(151) 11.07.2012
(151) 11.07.2012	(730) HORIZONT - NARE, s.r.o. , Vodní 342/5, Český Těšín, 73701, CZ
(730) Zdeněk Balga, M.A. , Kút 10/35, Tvrdonice, 69153, CZ	(210) O-492364
(210) O-492032	(111) 326238
(111) 326230	(220) 06.02.2012
(220) 24.01.2012	(320) 06.02.2012
(320) 24.01.2012	(442) 04.04.2012
(442) 04.04.2012	(151) 11.07.2012
(151) 11.07.2012	(730) Barrandov Televizní Studio a.s. , Kříženeckého nám. 322, Praha 5, 15200, CZ
(730) HADAPEON s.r.o. , U Druhé baterie 787, Praha 6, 16200, CZ	(210) O-492375
(210) O-492037	(111) 326239
(111) 326231	(220) 06.02.2012
(220) 24.01.2012	(320) 06.02.2012
(320) 24.01.2012	(442) 04.04.2012
(442) 04.04.2012	(151) 11.07.2012
(151) 11.07.2012	(730) Modré sklepy o.s. , Nový Šaldorf 143, Nový Šaldorf-Sedlešovice, 67181, CZ
(730) HADAPEON s.r.o. , U Druhé baterie 787, Praha 6, 16200, CZ	(210) O-492378
(210) O-492038	(111) 326240
(111) 326232	(220) 06.02.2012
(220) 25.01.2012	(320) 06.02.2012
(320) 25.01.2012	(442) 04.04.2012
(442) 28.03.2012	(151) 11.07.2012
(151) 11.07.2012	(730) Modré sklepy o.s. , Nový Šaldorf 143, Nový Šaldorf-Sedlešovice, 67181, CZ
(730) Verdi Capital s.r.o. , Opletalova 1015/55, Praha 1, 11000, CZ	(210) O-492379
(210) O-492055	(111) 326241
(111) 326233	(220) 06.02.2012
(220) 30.01.2012	(320) 06.02.2012
(320) 30.01.2012	(442) 04.04.2012
(442) 04.04.2012	(151) 11.07.2012
(151) 11.07.2012	(730) Únětický pivovar a.s. , Ryznerova 19/5, Únětice, 25262, CZ
(730) NOVA COAST INC. , 255 Keele St., Toronto M6P-2K1, CA	(210) O-492383

-
- (111) **326242**
(220) 09.02.2012
(320) 09.02.2012
(442) 04.04.2012
(151) 11.07.2012
(730) **Kolacia Petr**, Rumunská 645, Veselí nad Moravou, 69801, CZ
(210) O-492492
-
- (111) **326243**
(220) 09.02.2012
(320) 09.02.2012
(442) 04.04.2012
(151) 11.07.2012
(730) **Bonafide Group, SE**, Václavkova 169/1, Praha 6, 16000, CZ
(210) O-492495
-
- (111) **326244**
(220) 09.02.2012
(320) 09.02.2012
(442) 04.04.2012
(151) 11.07.2012
(730) **SHERLOG BioCom, a.s.**, Londýnská 608/52, Praha 2, 12000, CZ
(210) O-492501
-
- (111) **326245**
(220) 14.02.2012
(320) 14.02.2012
(442) 04.04.2012
(151) 11.07.2012
(730) **Erawan s.r.o.**, Vinohradská 192, Praha 3, 13000, CZ
(210) O-492625
-
- (111) **326246**
(220) 14.02.2012
(320) 14.02.2012
(442) 04.04.2012
(151) 11.07.2012
(730) **Fortuna Loterie a.s.**, Vodičkova 30, Praha 1, 11000, CZ
(210) O-492626
-
- (111) **326247**
(220) 14.02.2012
(320) 14.02.2012
(442) 04.04.2012
(151) 11.07.2012
(730) **MauMau, s.r.o.**, Raisova 433/2, Praha 6, 16000, CZ
(210) O-492628
-
- (111) **326248**
(220) 15.02.2012
(320) 15.02.2012
(442) 04.04.2012
(151) 11.07.2012
(730) **PARTIS a.s.**, Suchovršice 110, Úpice, 54232, CZ
(210) O-492646
-
- (111) **326249**
(220) 15.02.2012
(320) 15.02.2012
(442) 04.04.2012
(151) 11.07.2012
(730) **AGRIPHAR, société anonyme**, rue de Renory 26, boîte 1, 4102 Seraing (Ougrée), BE
(210) O-492651
-
- (111) **326250**
(220) 15.02.2012
(320) 15.02.2012
(442) 04.04.2012
(151) 11.07.2012
-
- (730) **LIFTMONT CZ, s.r.o.**, Nádražní 2459/35, Šternberk, 78501, CZ
(210) O-492660
-
- (111) **326251**
(220) 21.02.2012
(320) 21.02.2012
(442) 04.04.2012
(151) 11.07.2012
(730) **Kaufland Warenhandel GmbH & Co. KG**, Rötelstrasse 35, Neckarsulm, DE
(210) O-492828
-
- (111) **326252**
(220) 21.02.2012
(320) 21.02.2012
(442) 04.04.2012
(151) 11.07.2012
(730) **Hála Pavel Ing.**, Čtvrtě 8, Brno, 63400, CZ
(210) O-492850
-
- (111) **326253**
(220) 16.03.2012
(320) 16.03.2012
(442) 04.04.2012
(151) 11.07.2012
(730) **Český kynologický svaz**, U Pergamenky 3, Praha 7, 17000, CZ
(210) O-493582
-

Přehled zápisů ochranných známek se změnou ve vztahu ke zveřejněným přihláškám

Kapitola obsahuje údaje o ochranných známkách zapsaných na základě ustanovení § 28 odst. 1 zákona č. 441/2003 Sb., u kterých došlo ke změně údajů oproti zveřejněné přihlášce ochranné známky.

Číselný přehled

326104

Zápisy ochranných známek se změnou ve vztahu ke zveřejněným přihláškám

(111) **326104**
(220) 14.04.2011
(320) 14.04.2011
(442) 20.07.2011
(151) 11.07.2012

(540)

EKOR

(730) **Pavlínek s.r.o.**, Zengrova 497/42, Ostrava - Vítkovice, 70300,
CZ

(740) Ing. Iva Rylková, Polská 1525, Ostrava - Poruba, 70800

(510) (35) prezentace výrobků v komunikačních médiích pro účely maloobchodu, reklamní činnost, reklama on-line, reklamní texty (psaní, vydávání, publikování, zveřejňování), zprostředkování nákupu výrobků vázací techniky a závěsných prostředků (jako bezpečnostní úvazky, bezpečnostní postroje, kovová i nekovová lana, kovové i nekovové řetězy, nekovové popruhy, kovové pásy, kovové úchyty, kovová oka, kovové háky, kovové upevňovací prostředky, kovové i nekovové prostředky pro manipulaci s nákladem, kladkostroje, lanové navijáky, převodovky, stroje spadající do třídy 7, ruční a mechanické nářadí spadající do třídy 8, sněhové a terénní řetězy, zámečnické výrobky, kovové i nekovové zábradlí).

(511) 35

(210) O-484922

Zápisy licenčních smluv k ochranným známkám

V této kapitole jsou zveřejněny zápisy licenčních smluv podle ustanovení § 18 odst. 1 zákona č. 441/2003 Sb.

Číslo zápisu	Vlastník	Nabyvatel licence	Druh licence	Datum uzavření licenční smlouvy	S účinností od data
161215	GRAFOBAL, akciová společnost, Mazúrova 2, Skalica, 90987, SK;	GRAFOBAL BOHEMIA s.r.o., Křemže, Holubov 52, 38203, CZ;	nevýlučná	12.06.2012	11.07.2012
252817	Miramax LLC, 1601 Cloverfield Blvd., Suite 2000N, Santa Monica, CA, US;	Miramax Film NY, LLC, 1601 Cloverfield Blvd., Suite 2000N, Santa Monica, 90404, CA, US;	nevýlučná	07.12.2011	17.07.2012
276326	Ing. Ladislav Eliáš, K Ovčínu 293, Ořech, 25225, CZ;	Blue step spol. s r.o., Jinonická 804/80, Praha 5, 15800, CZ;	nevýlučná	25.06.2012	11.07.2012
304328	Nadační fond pro podporu zaměstnávání osob se zdravotním postižením, Bohuslava ze Švamberka 1684/4, Praha 4, 14000, CZ;	AB plus CZ s.r.o., Za Elektrárnou 419/1b, Praha 7, 17000, CZ;	nevýlučná	21.06.2012	11.07.2012
304328	Nadační fond pro podporu zaměstnávání osob se zdravotním postižením, Bohuslava ze Švamberka 1684/4, Praha 4, 14000, CZ;	Solea CZ výrobní družstvo, Rybník 242, Česká Třebová, 56002, CZ;	nevýlučná	25.04.2012	11.07.2012
304328	Nadační fond pro podporu zaměstnávání osob se zdravotním postižením, Bohuslava ze Švamberka 1684/4, Praha 4, 14000, CZ;	Medicover Assistance, s.r.o., Vinohradská 938/37, Praha 2, 12000, CZ;	nevýlučná	23.01.2012	11.07.2012
304328	Nadační fond pro podporu zaměstnávání osob se zdravotním postižením, Bohuslava ze Švamberka 1684/4, Praha 4, 14000, CZ;	A MANO s.r.o., Chelčického 911/2, Praha 3, 13000, CZ;	nevýlučná	22.06.2012	11.07.2012
325490	KATRAN s.r.o., K Dálnici 167/16, Praha 10, 10400, CZ;	AKOULINA, Ltd., Sadovaja Triumfálnaja 4-10, Moskva, RU;	nevýlučná	28.06.2012	16.07.2012

Ochranné známky zrušené a prohlášené za neplatné

Tato kapitola obsahuje údaje o rozhodnutích o zrušení ochranné známky na základě ustanovení § 31 zákona č. 441/2003 Sb. nebo o prohlášení ochranné známky za neplatnou na základě ustanovení § 32 zákona č. 441/2003 Sb. Existuje-li důvod zrušení/prohlášení ochranné známky za neplatnou pouze ve vztahu k některým z výrobků nebo služeb, Úřad ochrannou známku zruší/prohlásí za neplatnou pouze pro tyto výrobky nebo služby. Údaje o výsledku rozhodnutí (zrušení ochranné známky, částečné zrušení ochranné známky, prohlášení ochranné známky za neplatnou, prohlášení ochranné známky za částečně neplatnou) jsou uvedeny za datem právní moci rozhodnutí pod INID kódem (583) s názvem "Datum právní moci rozhodnutí/výsledek rozhodnutí".

(111) 285634

(540)

KARLOVA KORUNA

(583) 04.07.2012 / prohlášení ochranné známky za částečně neplatnou

(111) 297189

(540)



(583) 09.07.2012 / prohlášení ochranné známky za neplatnou

(111) 310289

(540)



(583) 09.05.2012 / prohlášení ochranné známky za neplatnou

(111) 310309

(540)



(583) 09.05.2012 / prohlášení ochranné známky za neplatnou

Přehled obnov zápisu ochranných známek

Kapitola obsahuje údaje o ochranných známkách, u kterých byl na žádost vlastníka obnoven zápis podle ustanovení § 28 odst. 2 zákona č. 441/2003 Sb.

Číselný přehled												
161132	165191	165297	165298	165524	175290	175754	176562	176600	176603	176729	176823	177084
177364	177531	177687	178204	178384	178654	179081	179474	179482	179772	179850	179851	179879
180146	180236	180237	181043	181044	182124	182856	183602	183774	184636	185994	186152	187362
188141	189151	190980	193330	198206	248704	250451	252090	252780	252817	252826	252827	252876
252878	253499	253501	253502	253536	253537	253538	253539	253584	253613	253651	253701	253714
253809	253855	254005	254010	254011	254020	254055	254079	254421	254422	254486	254487	254488
254527	254558	254717	254718	254751	254756	255010	255012	255013	255014	255026	255084	255113
255197	255327	255328	255329	255330	255701	255702	255775	255841	255876	255996	256104	256166
256561	256562	256747	256760	256841	257054	257217	257250	257251	257258	257487	257590	257744
257785	257893	258110	258190	258682	258866	258886	259693	259694	260217	260218	260747	260856
261407	261917	261927	262181	263039	263906	263907	264282	275092	308843			

Obnovy zápisu ochranných známek

(111) **161132**
(220) 25.07.1972
(151) 28.11.1972

MEDTRONIC

(730) **MEDTRONIC, INC.**, 710 Medtronic Parkway, Minneapolis, MN, US
(740) **KOREJZOVÁ & SPOL.**, v.o.s., JUDr. Petra Korejzová, Korunní 810/104 E, Praha 10, 10100
(510) (10) přístroje a nástroje chirurgické, lékařské, zubolékařské a zvěrolékařské, včetně speciálního nábytku pro tyto obory a včetně přístrojů a zdravotnických pomůcek jako: ortopedické bandáže, zdravotnické výrobky z gumy, protězy.
(511) 10
(210) O-46338

(111) **165191**
(220) 20.07.1982
(151) 28.09.1982

The logo for 'Sibral' features the word 'Sibral' in a bold, black, sans-serif font. The letter 'i' has a dot that is a small circle. The letters are set against a white background.

(730) **UNIFRAX s.r.o.**, Novosedlická 125, Dubí 3, 41703, CZ
(740) **PATENTSERVIS Praha a.s.**, Na Podkovce 281/10, Praha 4, 14700
(510) (17) tepelně izolační výrobky z anorganických vláken pro použití za vysokých teplot, zejména volné vlákno, rohože, desky, tvarovky, provazce.
(511) 17
(210) O-52755

(111) **165297**
(220) 19.08.1982
(151) 20.01.1983

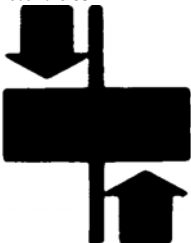

(730) **ZPA Smart Energy a. s.**, Komenského 821, Trutnov, 54101, CZ
(740) **APT, spol. s r.o.**, JUDr. Vratislav Jeništa, V Potočkách 8, Praha 4, 14300
(510) Signální svítidla, stroje na zpracování dat, přístroje pro automatickou regulaci a řízení, elektrické přístroje pro dálkové ovládání, přístroje pro dálkovou signalizaci, elektrické řídicí ústředny, operační zesilovače, elektrické řídicí a regulační obvody, kontaktní relé pomocná, relé časová, relé napěťová, proudová, návěštní, relé různá, pomocná releová zařízení, relé tranzistorová, ochrana pro energetiku, ochrany pro průmyslové zařízení, zkušební a cejchovací zařízení, průmyslové automatiky, výlisky z plastických hmot, platinové měřicí odpory, snímače tlaku, automatiky hořáků, zařízení k měření teploty, měřiče výšky hladin, zařízení pro signalizační odporové teploměry, termoelektrické teploměry, příslušenství snímacích měřičů, přístroje pro přizpůsobení úrovně elektrických signálů, ukazovací přístroje, zapisovací přístroje, příslušenství vyhodnocovacích souprav, průtokoměry, stavoznaky, převáděcí soupravy, analyzátory kapalných látek, elektrické regulátory, systémové regulátory, příslušenství regulátorů, regulační ovládací orgány, servopohony elektrické pákové a táhlové.
(511) 7, 9
(210) O-52800

(111) **165298**
(220) 19.08.1982
(151) 20.01.1983

MODUREL

(730) **ZPA Smart Energy a. s.**, Komenského 821, Trutnov, 54101, CZ
(740) **APT, spol. s r.o.**, JUDr. Vratislav Jeništa, V Potočkách 8, Praha 4, 14300
(510) (9) kontaktní relé pomocná, časová, tranzistorová, napěťová, návěštní, pomocná reléová zařízení, relé různá.
(511) 9
(210) O-52801

(111) **165524**
(220) 05.08.1982
(151) 24.11.1983

MODOWN

(730) **Feinchemie Schwebda GmbH**, Edmund-Rumpler-Str. 6, Köln, 51149, DE
(740) Čermák Hořejš Matějka a spol., JUDr. Karel Čermák, advokát, Národní 32, Praha 1, 11000
(510) (5) herbicidní přípravky.
(511) 5
(210) O-52786

(111) **175290**
(220) 14.07.1992
(151) 14.03.1994

NICOLE

(730) **EUROKOTRA, d.o.o.**, Horvacanska cesta 10, 10000 Zagreb, HR
(740) Rott, Růžička & Guttman Patentové, známkové a advokátní kanceláře, JUDr. Vladimír Rott, Vinohradská 37, Praha 2, 12000
(510) (3) kosmetické výrobky.
(511) 3
(210) O-70209

(111) **175754**
(220) 07.10.1992
(151) 15.04.1994

LENTILKY

(730) **SOCIÉTÉ DES PRODUITS NESTLÉ S.A.**, Vevey, CH
(740) Zeiner & Zeiner v.o.s., Mgr. Karel Šindelka, Maiselova 15/38, Praha 1, 11000
(510) Trvanlivé pečivo, čokoládové a nečokoládové cukrovinky, nápojové směsi a prášky.
(511) 30, 32
(210) O-72138

(111) **176562**
(220) 07.10.1992
(151) 19.05.1994

VIA LUCIS

(730) **MUDr. Helena Kamišová**, Mánesova 64, Praha 2, 12000, CZ
(740) **BOHEMIA PATENT, Ing. Jana Vanděliková**, Vodičkova 791/41, Praha 1 - Nové Město, 11000
(510) Učebnice, sešity, slovníky a další publikace zaměřené na minority žijící v ČR a navštěvující české školy; nakladatelská činnost.
(511) 16, 41
(210) O-72117

(111) **176600**
(220) 15.07.1992
(151) 19.05.1994

- (540) **THE ATHLETE'S FOOT** (540)
(730) **Athlete's Foot Brands, LLC**, 1346 Oakbrook Dr., # 170,
30093 Norcross, GA, US
(740) TRAPLOVÁ-HAKR-KUBÁT Advokátní a patentová kancelář,
JUDr. Jarmila Traplová, Přístavní 24, Praha 7, 17000
(510) Oděv, obuv, pokrývky hlavy, hry a hračky, tělocvičné a
sportovní zboží neobsažené v jiných třídách.
(511) 25, 28
(210) O-70285



- (111) **176603**
(220) 17.07.1992
(151) 19.05.1994
(540)



- (730) **Athlete's Foot Brands, LLC**, 1346 Oakbrook Dr., # 170,
30093 Norcross, GA, US
(740) TRAPLOVÁ-HAKR-KUBÁT Advokátní a patentová kancelář,
JUDr. Jarmila Traplová, Přístavní 24, Praha 7, 17000
(510) Oděv, obuv, pokrývky hlavy, hry a hračky, tělocvičné a
sportovní zboží neobsažené v jiných třídách.
(511) 25, 28
(210) O-70368

- (730) **PhDr. František Dudek, CSc.**, Vášova 343/10, Praha 10 -
Kolovraty, 10300, CZ
(510) (3) přírodní kosmetické přípravky.
(511) 3
(210) O-70951

- (111) **176729**
(220) 12.08.1992
(151) 23.05.1994
(540)

MAGNECO/METREL

- (730) **Magneco/Metrel, Inc.**, 223 W. Interstate Road, Addison,
60101, IL, US
(740) Čermák a spol., JUDr. Karel Čermák, Elišky Peškové 15/735,
Praha 5, 15000
(510) Stavební materiál všeho druhu, zejména žárovzdušné hmoty;
konsultační a inženýrské služby v souvislosti se zpracováním
taveného železa a oceli.
(511) 19, 42
(210) O-70857

- (111) **176823**
(220) 21.07.1992
(151) 24.05.1994
(540)

HORIZONT

- (730) **HORIZONT, spol. s r.o.**, Kubelíkova 6, Olomouc 2 -
Bystrovany, 77288, CZ
(740) Ing. Petr Soukup, patentový a známkový zástupce, Vídeňská 8,
Olomouc, 77200
(510) Publikace periodické i neperiodické, jejich tisk, vydávání a
distribuce, a to zejména knižtisk, gumotisk, chemigrafie,
stereotypie, galvanoplastika a ofsetový tisk;
zprostředkovatelská činnost v oblasti obchodu i reklamy včetně
provozování zásilkové služby; činnost agentury pro export a
import.
(511) 16, 35, 36, 39, 42
(210) O-70406

- (111) **177084**
(220) 18.08.1992
(151) 02.06.1994

- (111) **177364**
(220) 27.08.1992
(151) 15.06.1994
(540)



- (730) **THE COCA-COLA COMPANY**, One Coca-Cola Plaza,
Atlanta, GA, US
(740) Zeiner & Zeiner v.o.s., Mgr. Karel Šindelka, Maiselova 15/38,
Praha 1, 11000
(510) (32) pivo, včetně ležáků a tmavého piva, minerální a
bublinkové vody a další nealkoholické nápoje, sirupy a další
přípravky pro přípravu nápojů.
(511) 32
(210) O-71183

- (111) **177531**
(220) 03.07.1992
(151) 20.06.1994
(540)

KSWISS

- (730) **K-SWISS, INC.**, 31248 Oak Crest Drive, Westlake Willage,
CA, US
(740) Společná advokátní kancelář Všečeka Zelený Švorčík
Kalenský a partneři, JUDr. Michal Havlík, Hálkova 2, Praha 2,
12000
(510) (25) sportovní oblečení, zejména trička, trenýrky, kalhoty,
oteplovačky, obuv pro atletiku, chůzi a jiné příležitosti.
(511) 25
(210) O-69911

- (111) **177687**
(220) 20.07.1992
(151) 27.06.1994
(540)

d plus

- (730) **D-PLUS PROJEKTOVÁ A INŽENÝRSKÁ a.s.**,
Sokolovská 45, Praha 8 - Karlín, 18000, CZ

- (740) UNIPATENT, Ing. Jiří Chlustina, Jana Masaryka 43-47, Praha 2, 12000
(510) Inženýrská a projektová činnost v investiční výstavbě, provádění inženýrských, bytových, občanských a průmyslových staveb.
(511) 37, 42
(210) O-70384

- (111) **178204**
(220) 10.07.1992
(151) 14.07.1994
(540)

PERRY ELLIS

- (730) **Perry Ellis International, Inc.**, 3000 NW 107th Avenue, Miami, FL, US
(740) Čermák a spol., JUDr. Karel Čermák jr., Ph.D., LL.M., advokát, Elišky Peškové 15/735, Praha 5, 15000
(510) (25) oděvy, saka, sportovní saka, kabáty, košile, svetry, kalhoty, sportovní úbory, pletené zboží, natahovací a spodní prádlo pro muže a ženy, sukně, bluzy a kalhotky pro ženy.
(511) 25
(210) O-70124

- (111) **178384**
(220) 13.08.1992
(151) 20.07.1994
(540)

ARKA

- (730) **Arka a.s.**, Skryje, Dolní Loučky, 59455, CZ
(740) Patentová a známková kancelář, Ing. Jaromír Příkryl, Včelín 1161, Hulín, 76824
(510) Nábytkové látky, podlahové textilie, netkané textilie, příze.
(511) 23, 24, 27
(210) O-70870

- (111) **178654**
(220) 01.10.1992
(151) 29.07.1994
(540)

MOBAL

- (730) **MOBAL, s.r.o.**, Popinecká 458, Vratimov, 73932, CZ
(740) Ing. Rylková Iva, Polská 1525, Ostrava-Poruba, 70800
(510) Kovové zboží, zejména ocelovo-hliníkové formy; veškeré výrobky z plastů, zahnuté ve tř. 17, 20, 21; design.
(511) 6, 17, 20, 21, 42
(210) O-71999

- (111) **179081**
(220) 10.12.1992
(151) 24.08.1994
(540)

EFEXOR

- (730) **Wyeth LLC**, Five Giralda Farms, Madison, NJ, US
(740) Čermák a spol., JUDr. Karel Čermák jr., Ph.D., LL.M., advokát, Elišky Peškové 15/735, Praha 5, 15000
(510) (5) farmaceutické přípravky pro použití jako sedativa.
(511) 5
(210) O-73746

- (111) **179474**
(220) 10.08.1992
(151) 08.09.1994
(540)

TELCO

- (730) **TELCO systems s.r.o.**, Zvolenská cesta 20, 974 05 Banská Bystrica, SK
(740) Jiří Effmert, patentový zástupce, Družstevní 1424/12, Říčany, 25101
(510) Elektronika, elektronické aplikace, programové produkty, přístroje a zařízení telekomunikační, přístroje a nástroje vědecké, elektrické (včetně pro bezdrátovou telegrafii), automatické přístroje uváděné v činnost vhozením mince nebo známky, stroje pro záznam, přenos a reprodukci zvuku nebo obrazu, zapisovací pokladny a počítačí stroje, přístroje kancelářské techniky; dopravní prostředky, jejich příslušenství

- a náhradní díly; zprostředkovatelská činnost ve výše uvedených oblastech.
(511) 9, 12, 36
(210) O-70786

- (111) **179482**
(220) 17.07.1992
(151) 08.09.1994
(540)



- (730) **Athlete's Foot Brands, LLC**, 1346 Oakbrook Dr., # 170, 30093 Norcross, GA, US
(740) TRAPLOVÁ-HAKR-KUBÁT Advokátní a patentová kancelář, JUDr. Jarmila Traplová, Přístavní 24, Praha 7, 17000
(510) Oděv, obuv, pokrývky hlavy; hry a hračky, tělocvičné a sportovní zboží neobsažené v jiných třídách.
(511) 25, 28
(210) O-70367

- (111) **179772**
(220) 31.12.1992
(151) 19.09.1994
(540)



Composite Digital

- (730) **SONY CORPORATION**, 1-7-1 Konan, Minato-ku, Tokyo, JP
(740) Společná advokátní kancelář Všeťečka Zelený Švorčík Kalenský a partneři, JUDr. Miloš Všeťečka, advokát, Hálkova 2, Praha 2, 12000
(510) (9) elektrické a elektronické přístroje, zařízení a nástroje, video rekordéry, videopřehrávače, videopásky.
(511) 9
(210) O-74404

- (111) **179850**
(220) 28.12.1992
(151) 26.09.1994
(540)



- (730) **BAVARIA S.A.**, Bogota, CO
(740) Zeiner & Zeiner v.o.s., Mgr. Karel Šindelka, Maiselova 15/38, Praha 1, 11000
(510) (32) pivo, lehká piva i ležáky, minerální vody, šumivé a jiné nealkoholické nápoje, sirupy a jiné přípravky k přípravě nápojů, ovocné šťávy a nápoje z ovocných šťáv.
(511) 32
(210) O-74192

- (111) **179851**
(220) 28.12.1992
(151) 26.09.1994

(540)



- (730) **BAVARIA S.A.**, Calle 94 No. 7A - 47, Bogotá, CO
(740) Zeiner & Zeiner v.o.s., Mgr. Karel Šindelka, Maiselova 15/38, Praha 1, 11000
(510) (32) pivo, lehká piva i ležáky, minerální vody, šumivé a jiné nealkoholické nápoje, sirupy a jiné přípravky k přípravě nápojů; ovocné šťávy a nápoje z ovocných šťáv.
(511) 32
(210) O-74193

- (111) **179879**
(220) 23.04.1993
(151) 26.09.1994
(540)



- (730) **Kliment Janda**, Norberta Frýda 3, České Budějovice, 37005, CZ
(740) PatentCentrum Sedlák & Partners s.r.o., Husova 5, České Budějovice, 37001
(510) Kosmetické výrobky, farmaceutické a kosmetické výrobky z přírodních produktů, léčebné kosmetické přípravky a léky, masérské služby a relaxační masáže s využitím myostimulátoru, bioptronu a helium-neonového laseru pro celkovou regeneraci organismu.
(511) 3, 5, 42
(210) O-76516

- (111) **180146**
(220) 07.10.1992
(151) 05.10.1994
(540)

DELI

- (730) **SOCIÉTÉ DES PRODUITS NESTLÉ S.A.**, Vevey, CH
(740) Zeiner & Zeiner v.o.s., Mgr. Karel Šindelka, Maiselova 15/38, Praha 1, 11000
(510) (30) čokoládové a nečokoládové cukrovinky.
(511) 30
(210) O-72136

- (111) **180236**
(220) 26.08.1992
(151) 11.10.1994
(540)



- (730) **Popilka s.r.o.**, Bratřínov 51, Praha - západ, 25205, CZ
(740) Ing. Novotný Karel, Terronská 21, Praha 6, 16000
(510) Silniční vozidla a jejich díly, pohonné látky, oleje, ostatní základní výrobky z ropy; vývoj olejů, ostatních základních

výrobků z ropy, silničních vozidel a jejich dílů; opravy silničních vozidel; skladování a přeprava pohonných látek a olejů; regenerace olejů a ostatních základních výrobků z ropy; zastupování jiných firem (pomoc při obchodu).

- (511) 4, 12, 35, 37, 39, 40, 42
(210) O-71143

- (111) **180237**
(220) 25.08.1992
(151) 11.10.1994
(540)

POPILKA

- (730) **Popilka s.r.o.**, Bratřínov 51, Praha - západ, 25205, CZ
(740) Ing. Novotný Karel, Terronská 21, Praha 6, 16000
(510) Silniční vozidla a jejich díly, pohonné látky, oleje, ostatní základní výrobky z ropy; vývoj olejů, ostatních základních výrobků z ropy, silničních vozidel a jejich dílů; opravy silničních vozidel; skladování a přeprava pohonných látek a olejů; regenerace olejů a ostatních základních výrobků z ropy; zastupování jiných firem (pomoc při obchodu).
(511) 4, 12, 35, 37, 39, 40, 42
(210) O-71094

- (111) **181043**
(220) 21.10.1992
(151) 21.11.1994
(540)

ETIAXIL

- (730) **RIEMANN TRADING ApS**, Malmbergsvej 3, 2850 Naerum, DK
(740) Společná advokátní kancelář Vsetečka, Zelený, Švorčík, Kalenský a partneři, JUDr. Pavel Zelený, advokát, Hálkova 2, Praha 2, 12000
(510) Přípravky k bělení a ostatní látky používané v prádelnách; přípravky pro čištění, leštění, praní, odmašťování a broušení; mýdla; parfémy, těkavé oleje, kosmetické přípravky, vodičky na vlasy; prostředky k čištění a leštění zubů; toaletní prostředky k odstraňování potu; prostředky farmaceutické, veterinární a sanitární, lékařské přípravky pro slunění, přípravky proti pocení nohou, dietické látky pro léčebné účely, strava pro kojenice.
(511) 3, 5
(210) O-72469

- (111) **181044**
(220) 21.10.1992
(151) 21.11.1994
(540)



- (730) **RIEMANN TRADING ApS**, Malmbergsvej 3, Naerum, 2850, DK
(740) Společná advokátní kancelář Vsetečka, Zelený, Švorčík, Kalenský a partneři, JUDr. Pavel Zelený, advokát, Hálkova 2, Praha 2, 12000
(510) Mýdla, parfémy, těkavé oleje, kosmetické přípravky včetně přípravků pro opalování, vodičky na vlasy, prostředky pro čištění zubů a ústní dutiny; přípravky farmaceutické, veterinární a sanitární, lékařské přípravky pro slunění, dietické látky pro lékařské účely, strava pro kojenice.
(511) 3, 5
(210) O-72470

- (111) **182124**
(220) 01.12.1992
(151) 05.01.1995

(540)



(730) **JOB-centrum Ostrava, s.r.o.**, Studentská 1770/1, Ostrava - Poruba, 70032, CZ

Ivo Burkovič, Na Baranovci 1978/36, Ostrava - Slezská Ostrava, 71000, CZ

Ing. Radovan Burkovič, ul. 26. dubna 269/45, Ostrava - Plesná, 72527, CZ

(740) Ing. Iva Rylková, Polská 1525, Ostrava - Poruba, 70800

(510) Služby propagační, služby pomocné při provozu a obchodu včetně zajišťování brigádnické činnosti. Služby faxové a kopírování, půjčovny sportovních potřeb a jízdních kol, sportovní posilovny.

(511) 35, 39, 41, 42

(210) O-73474

(111) **182856**

(220) 30.07.1992

(151) 01.02.1995

(540)

COMMAX

(730) **COMMAX CO., LTD**, 513-11, Sangdaewon-dong, Joongwon-gu, Sungnam, Kyungki-do, KR

(740) Čermák a spol., JUDr. Karel Čermák, Elišky Peškové 15/735, Praha 5, 15000

(510) (9) domácí telefony drátové, domácí telefony bezdrátové, telefony, videofonní dvéřové zabezpečovací systémy, průmyslové televize, audiosystémy, napájecí zařízení, hrající zvonky, kontrolní systémy, bezpečnostní systémy, zesilovače pro velké prostory, elektronické dvéřové zámky.

(511) 9

(210) O-70599

(111) **183602**

(220) 24.07.1992

(151) 22.03.1995

(540)

DIAMANT

(730) **Deutsche Amphibolin-Werke von Robert Murjahn Stiftung & Co KG**, Rossdörfer Strasse 50, 64372 Ober-Ramstadt, DE

(740) Rott, Růžička & Guttmann Patentové, známkové a advokátní kanceláře, JUDr. Vladimír Rott, Vinohradská 37, Praha 2, 12000

(510) (2) barvy; laky; fermeže; konzervační nátěry na dřevo; základní nátěry; antikoroziní přípravky; pryskyřičné nátěry; odstraňovače barev; baktericidní a fungicidní barvy; ředidla barev; mastixové barvy; pojiva do barev.

(511) 2

(210) O-70510

(111) **183774**

(220) 03.06.1993

(151) 29.03.1995

(540)

CAMPEX

(730) **Fiala Petr**, Hlavní 74/12, Dalovice, 36263, CZ

(510) Chemické výrobky; desinfekční přípravky, zejména prostředek pro desinfekci a likvidaci obsahu chemických záchodů.

(511) 1, 5

(210) O-80367

(111) **184636**

(220) 22.09.1992

(151) 03.05.1995

(540)

RELIA

(730) **RELIA s. r. o.**, ul. 8. března 12/3, Liberec V, 46001, CZ

(510) Přístroje pro osvětlení, topení, ventilaci, distribuci vody; tiskárenské výrobky, papírenské zboží, psací stroje a kancelářské potřeby, učební pomůcky s výjimkou aparátů; stavební materiály nekovové, neohlebné trubky nekovové pro stavebnictví, asfalt, směla, přenosné konstrukce nekovové; nábytek, výrobky ze dřeva, korku, rákosu apod. pro vybavení a úpravu interiérů; alkoholické nápoje; tabák; propagační činnost, pomoc při řízení obchodní činnosti, obchodní administrativa, kancelářské práce; realitní činnost; služby finanční, peněžní, nemovitostní; reklamní činnost; provádění dražeb mimo výkon rozhodnutí; činnost ekonomických a organizačních poradců.

(511) 11, 16, 19, 20, 33, 34, 35, 36

(210) O-71778

(111) **185994**

(220) 04.09.1992

(151) 26.06.1995

(540)

EUNOVA

(730) **STADA Arzneimittel AG**, Stadastrasse 2-18, 61118 Bad Vilbel, DE

(740) KOREJZOVÁ & SPOL., v.o.s., JUDr. Petra Korejzová, advokátka, Korunní 810/104 E, Praha 10, 10100

(510) Výrobky farmaceutické, zvěrolékařské a zdravotnické, výrobky dietetické pro děti a nemocné, náplasti, obvazový materiál, hmoty určené k plombování zubů a na otisky zubů, desinfekční prostředky, prostředky k hubení rostlinných a živočišných škůdců, antiparazitní látky.

(511) 5

(210) O-71534

(111) **186152**

(220) 01.04.1992

(151) 29.06.1995

(540)

TUNES

(730) **Wrigley Confections ČR, kom. spol.**, Pražská 320, Poříčí nad Sázavou, 25721, CZ

(740) KOREJZOVÁ & SPOL., v.o.s., JUDr. Petra Korejzová, advokátka, Korunní 810/104 E, Praha 10, 10100

(510) Léčivé cukrovinky vč. plněných, léčivé dietetické výrobky, dietetické potraviny, kojenecké potraviny, vitamínové přípravky; káva, čaj, kakao, cukr, rýže a rýžové výrobky, kávové náhražky, obilniny a obilné přípravky, chléb, sušenky, koláče, dorty a cukrářské výrobky, bonbony, bonbonové tyčinky, mšlí tyčinky, čokoláda a čokoládové výrobky, tekutá čokoláda, bonbony bez léčivých účinků, mražená lízátka, zmrzlina a mražené sladkosti, nápoje v prášku, přesnídávky a potraviny a suroviny pro přípravu hotových jídel a omáček ve tř. 30.

(511) 5, 30, 32

(210) O-67669

(111) **187362**

(220) 27.11.1992

(151) 24.01.1996

(540)

HUMATRO-PEN

(730) **Eli Lilly and Company**, Lilly Corporate Center, Indianapolis, IN, US

(740) Společná advokátní kancelář Vsetečka Zelený Švorčík Kalenský a partneři, JUDr. Otakar Švorčík, Hálkova 2, Praha 2, 12000

(510) (10) lékařské zařízení pro aplikaci lidského růstového hormonu.

(511) 10

(210) O-73378

(111) **188141**

(220) 05.10.1992

(151) 20.02.1996

(540)



**Architektonická
realizační asociace**
společnost s r. o.

(730) **Architektonická a realizační asociace, společnost s ručením omezeným**, Na příkopě 7, Praha 1-Staré Město 391, 11000, CZ

(740) BOHEMIA PATENT, Ing. Jana Vanděliková, Vodičkova 791/41, Praha 1 - Nové Město, 11000

(510) (36) správa budov a pozemků, obstarávání a zprostředkování nákupu a prodeje budov a pozemků, obstarávání a zprostředkování nájmu a pronájmu budov a pozemků; (37) realizace pozemních staveb a interiérů; (42) vypracovávání návrhů pozemních staveb a jejich interiérů, projektování pozemních staveb, konsultační a poradenská činnost v oblasti architektonické, projekční, stavební, stavebně ekonomické a v oblasti nakládání s nemovitostmi a využívání nemovitostí.

(511) 36, 37, 42

(210) O-72069

(111) **189151**

(220) 17.08.1992

(151) 29.04.1996

(540)



(730) **ELBA, a.s.**, Československej armády 264/58, Kremnica, 96701, SK

(740) BIC ČVUT - patentové středisko, Ing. Kubičková Květoslava, Zikova 4, Praha 6, 16636

(510) (6) svorky a armatury pro vnější elektrická vedení nízkého, vysokého, velmi vysokého a zvláště vysokého napětí, svorky a armatury spojovací, odbočovací, opravné, nosné, kotevní, distanční, tlumiče vibrací, distanční armatury na izolační závěsy, upevňovací, regulační a pomocné armatury, ochranné armatury a závaží, svorky a armatury pro rozvodny vysokého, velmi vysokého a zvláště vysokého napětí, svorky přístrojové, odbočné, spojovací, kotevní pro tlumivky a armatury pro svazkové vodiče, armatury pro železniční, pouliční a malodrážní trakci, armatury nosné, spojovací, závěsné upevňovací, kotevní, napínací, trolejové, proudové, izolační s příslušenstvím, trolejové výhybky, křižovatky, armatury pro trolejovou výzbroj jeřábů, odpérované a neodpérované sběrače, podpěry vedení, svorky a spojky, napínače; (7) montážní nářadí; (8) montážní nářadí ruční; (9) diagnostická zařízení pro jaderné elektrárny; (42) vývojová a zkušební činnost.

(511) 6, 7, 8, 9, 42

(210) O-70925

(111) **190980**

(220) 24.11.1992

(151) 24.06.1996

(540)



(730) **WALMARK, a.s.**, Oldřichovice 44, Třinec, 73961, CZ

(740) Advokátní a patentová kancelář VYSKOČIL, KROŠLÁK a spol., Dana Lukajová, Voršilská 10, Praha 1, 11000

(510) (5) farmaceutické výrobky; (31) zemědělské produkty; (32) limonády.

(511) 5, 31, 32

(210) O-73252

(111) **193330**

(220) 18.11.1992

(151) 24.09.1996

(540)

PURGO

(730) **PURGO, spol. s r.o.**, Dubno 31, Příbram, 26101, CZ

(740) Patentová a známková kancelář, Ing. Jaromír Příkryl, Včelín 1161, Hulín, 76824

(510) (7) čisticí stroje, zemědělské nářadí; (24) textilní zboží; (31) osivo, čerstvé ovoce, zelenina, krmiva pro zvířata, slad, hnojivo, žampiony, obilí, živá zvířata; (35) zprostředkovatelská činnost v oblasti stavebnictví; (36) nákup a prodej nemovitostí; (37) desinfekční služba, hubení krys, hmyzu a plevelu, úklidové práce.

(511) 7, 24, 31, 35, 36, 37

(210) O-73101

(111) **198206**

(220) 16.07.1992

(151) 26.03.1997

(540)



(730) **Jan Čermák**, Jugoslávských partyzánů 23, Praha 6, 16000, CZ

(740) Rott, Růžička & Guttman Patentové, známkové a advokátní kanceláře, JUDr. Vladimír Rott, Vinohradská 37, Praha 2, 12000

(510) (3) opalovací krémy, masážní emulze; (21) přenosné nádoby, ešusy; (22) lodní plachty, lana pro horolezce, stany včetně stanů pro táboření pro horolezce; (25) obuv, oděvy, včetně obuvi a oděvů pro horolezce; (28) potřeby sportovní, pro volný čas a turistiku zahrnuté ve třídě 28, zejména lyže, lyžařské vosky, tenisové rakety, surfy, windsurfy, zboží plážové a koupací; (36) zprostředkovatelská činnost s výše uvedenými výrobky.

(511) 3, 21, 22, 25, 28, 36

(210) O-70303

(111) **248704**

(220) 25.01.2002

(151) 29.10.2002

(540)



(730) **Amgen Inc.**, One Amgen Center Drive, Thousand Oaks, CA, US

(740) Společná advokátní kancelář Všetěčka Zelený Švorčík Kalenský a partneři, JUDr. Otakar Švorčík, Hálkova 2, Praha 2, 12000

(510) (5) farmaceutické přípravky.

(511) 5

(210) O-175893

(111) **250451**

(220) 05.04.2002

(151) 30.12.2002

(540)



(730) **ECOPAK spol. s r.o.**, Vikýřovická 402, Šumperk, 78701, CZ
(740) PROPATENT, Ing. Vlasta Sedláčková, Ke Kateřinkám 1393, Praha 4, 14900

(510) (35) dodavatelské služby pro třetí osoby (nákup výrobků a služeb pro jiné podniky); (39) doprava nákladní (kamionová), pronájem skladovacích kontejnerů; (40) recyklace a zpracování odpadu, zpracování papíru.

(511) 35, 39, 40
(210) O-178589

(111) **252090**
(220) 11.07.2002
(151) 24.02.2003
(540)

KONOPIVO

(730) **Mgr. Jan Košek**, Bílinská 509/18, Praha 9, 19000, CZ
(510) (21) sklo, zejména sklenice na pití, nádoby na pití, potřeby pro domácnost a kuchyň, zejména tácky papírové, talíře papírové; (25) oděvy, zejména bundy sportovní, čapky (přiléhavé), čelenky, čepice, kabáty (svrchní), kalhoty, košile, kravaty, obuv, rukavice, svetry, tílka, nátělníky, trička; (32) pivo, přípravky na výrobu nápojů, sirupy na výrobu nápojů, šumivé nápoje, vody.

(511) 21, 25, 32
(210) O-181798

(111) **252780**
(220) 10.07.2002
(151) 24.03.2003
(540)



(730) **Feng Li**, Pod Valem 853, Průhonice, 25243, CZ
(510) (25) obuv.
(511) 25
(210) O-181744

(111) **252817**
(220) 17.07.2002
(151) 24.03.2003
(540)

MIRAMAX

(730) **Miramax LLC**, 1601 Cloverfield Blvd., Suite 2000N, Santa Monica, CA, US
(740) Čermák a spol., Mgr. Lukáš Lorenc, advokát, Elišky Peškové 15/735, Praha 5, 15000
(510) (9) audio a audiovizuální nahrávky, včetně gramofonových desek, předem nahraných magnetických pásků, disků a kazet, filmy exponované, CD-ROMy, video hry, počítače, počítačový software, interakční počítačové systémy, přístroje pro nahrávání, přenos nebo reprodukci zvuku nebo obrazu, zábavní přístroje používané ve spojení s televizními přijímači, fotografické přístroje, elektronické knihy, magazíny a publikace; (41) Vzdělávací a zábavní služby, zajišťování informací o zábavních tématech, vzdělávací a zábavní služby poskytované prostřednictvím audio a/nebo audiovizuálními prostředky, televizí, rádiem, filmy a počítačovým programem, vzdělávací a zábavní služby včetně těch které jsou poskytovány prostřednictvím Internetu nebo jinou komunikační sítí, poskytování her, vývěsek, vzkazů, chat-roomů a databází v souvislosti se vzděláváním a zábavou a to elektronicky, prostřednictvím Internetu nebo jinou komunikační sítí, produkce a distribuce audio a audiovizuálních nahrávek, filmů a hudby, produkce rádiových a televizních programů, filmové a

televizní studiové služby, produkce živých zábavních pořadů, publikační služby, elektronické publikační služby, produkce a pronájem audio a audiovizuálních nahrávek, televizní zábavní služby, poskytování webových stránek s novinkami a zábavními informacemi, výrobky a referenční materiály elektronicky, prostřednictvím Internetu nebo jinými komunikačními sítěmi, zaznamenávání společenských ceremonií a událostí, pořádání, organizování a spravování soutěží.

(511) 9, 41
(210) O-181923

(111) **252826**
(220) 22.07.2002
(151) 24.03.2003
(540)

BEATA

(730) **PRESBETON Drahotuše, s.r.o.**, U Panelárny 594/6, Olomouc, 77200, CZ
(740) Ing. Petr Soukup, patentový a známkový zástupce, Vídeňská 8, Olomouc, 77200
(510) (19) přírodní a umělý kámen, cementové zboží, dlažební prvky včetně tvarovaných dlaždic, dlažebních kamenů, dlažebních panelů, tvarovky, stavební prvky nekovové, betonové a kamenné prvky pro veřejná prostranství, komunikace, průmyslovou, občanskou, inženýrskou, zahradní a venkovní architekturu.

(511) 19
(210) O-182023

(111) **252827**
(220) 22.07.2002
(151) 24.03.2003
(540)

PATRIA

(730) **PRESBETON Nova, s.r.o.**, U Panelárny 594/6, Olomouc, Chválkovice, 77900, CZ
(740) Ing. Petr Soukup, patentový a známkový zástupce, Vídeňská 8, Olomouc, 77200
(510) (19) přírodní a umělý kámen, cementové zboží, dlažební prvky včetně tvarovaných dlaždic, dlažebních kamenů, dlažebních panelů, tvarovky, stavební prvky nekovové, betonové a kamenné prvky pro veřejná prostranství, komunikace, průmyslovou, občanskou, inženýrskou, zahradní a venkovní architekturu.

(511) 19
(210) O-182024

(111) **252876**
(220) 02.08.2002
(151) 24.03.2003
(540)



(730) **CLEMENTONI S.P.A.**, Zona Industriale Fontenoce, Recanati, IT
(740) PATENTSERVIS Praha a.s., Jivenská 1273/1, Praha 4, 14021
(510) (28) hry a hračky spadající do této třídy, zvláště výchovné a vzdělávací hry pro výuku přírodních věd jako jsou botanika, astronomie (solární systém), prehistorie např. dinosauři, zkameněliny a stopy zvířat, příroda, příroda viděná mikroskopem a teleskopem, elektrina, elektronika, fyzika a mechanika, chemie, rozhlas, rádiové sestavy a nahrávání.

(511) 28
(210) O-182390

(111) **252878**
(220) 02.08.2002
(151) 24.03.2003

(540)



(730) **CLEMENTONI S.P.A.**, Zona Industriale Fontenoce, Recanati, IT

(740) PATENTSERVIS Praha a.s., Jivenská 1273/1, Praha 4, 14021
(510) (28) hry a hračky spadající do této třídy, zvláště výchovné a vzdělávací hry pro výuku přírodních věd jako jsou botanika, astronomie (solární systém), prehistorie např. dinosauři, zkameněliny a stopy zvířat, příroda, příroda viděná mikroskopem a teleskopem, elektřina, elektronika, fyzika a mechanika, chemie, rozhlas, rádiové sestavy a nahrávání.

(511) 28
(210) O-182392

(111) **253499**
(220) 15.07.2002
(151) 28.04.2003
(540)



(730) **F M P a.s.**, Nový Svět 89/4, Praha 1, 11800, CZ
(740) Ing. Dobroslav Musil, patentová kancelář, Ing. Dobroslav Musil, Cejl 38, Brno, 60200
(510) (6) kovy a jejich slitiny, kovové stavební materiály, kovové záclonky, kovové spojovací díly, kovové zámečnické a klempířské potřeby, kovové trubky, kovové kabely a dráty neelektrické, kovová pouzdra, kovová šroubení a těsnění, kovové přípravky a držáky, spojovací potrubní díly kovové, kovové matrice a formy; (7) stroje a obráběcí stroje, spojky a transmisní zařízení pro stacionární stroje, díly a příslušenství k obráběcím strojům, lisovací systémy, extrudery; (8) nářadí a nástroje s ručním pohonem; (9) ovládací, bezpečnostní a kontrolní přístroje a zařízení, řídicí elektronické jednotky, elektrické a elektronické měřicí přístroje, elektrická pájedla a svářecí zařízení; (17) polotovary z plastických hmot, materiály těsnící, ucpávací a izolační, ohebné trubky nekovové, plastové spojovací díly a držáky pro trubky; (19) trubkové rozvody nekovové, plastové potrubí; (35) zprostředkování v oblasti obchodu, administrativní a kancelářská činnost, pomoc při řízení obchodu, konzultační činnost v oblasti ekonomiky; (37) opravy a údržba strojních zařízení, opravy a údržba motorových vozidel, provozování autoservisu; (42) projektová, výzkumná a vývojová činnost v oboru slévárenství a strojních zařízení, návrhy a projekty strojních zařízení a systémů, odborné konzultační a poradenské služby v oboru slévárenství a strojních zařízení, tvorba software.

(511) 6, 7, 8, 9, 17, 19, 35, 39, 42
(210) O-181862

(111) **253501**
(220) 15.07.2002
(151) 28.04.2003
(540)



(730) **ALFA MODEL s.r.o.**, Nový Svět 89/4, Praha 1 - Hradčany, 11800, CZ
(740) Ing. Dobroslav Musil, patentová kancelář, Ing. Dobroslav Musil, Cejl 38, Brno, 60200
(510) (12) dětské kočárky a jejich příslušenství, dětská vozidla; (28) hry, hračky, stavebnice, sportovní nářadí; (35) zprostředkování v oblasti obchodu, pomoc při řízení obchodu, obchodní administrativa.

(511) 12, 28, 35
(210) O-181864

(111) **253502**
(220) 15.07.2002
(151) 28.04.2003
(540)

TAX expert

(730) **Ing. Milan Sikora**, Bílenecké nám. 6/4, Praha 8, Dolní Chabry, 18400, CZ
(740) Ing. Dobroslav Musil, patentová kancelář, Ing. Dobroslav Musil, Cejl 38, Brno, 60200
(510) (9) měřicí, vyhodnocovací a optické přístroje a pomůcky elektrické a elektronické v rámci této třídy, zejména pro znečistění silničních vozidel, interaktivní telekomunikační přenosové systémy; (36) poskytování služeb týkajících se pojišťovnictví, zejména poskytované pojišťovatelům a pojištěnému v oblasti škod na silničních vozidlech a dopravních zařízeních; (38) provozování internetového serveru; (39) odborné posudky a konzultace vztahující se k silniční dopravě, odborná pomoc pro znalce v oboru silniční dopravy zahrnující porady a konzultace; (42) služby poskytované znalci z oboru silniční dopravy a silničních vozidel jako znalecké posudky a odhady škod a odhady cen silničních vozidel a dopravních zařízení, odborné posudky a konzultace vztahující se k pozemním vozidlům, tvorba software a databanky, odborná pomoc pro znalce v oboru pozemních vozidel zahrnující porady a konzultace.

(511) 9, 36, 38, 39, 42
(210) O-181868

(111) **253536**
(220) 19.07.2002
(151) 28.04.2003
(540)

Schubert glass

(730) **Ing. Jaromír Schubert - JaS**, Mírové náměstí 3, Jablonec nad Nisou, 46601, CZ
(510) (11) osvětlovací sklo, skleněné díly závěsných, nástěnných a stolních svítidel; (21) křišťálové a barevné sklo, lisované a foukané sklo, umělecké sklo, sklo zušlechťovací, zejména sklo ryté, broušené, malované, zlacené, leptané, hutně zdobené a sklo zdobené jakýmkoliv jinými dekoračními technikami, poháry, číše, džbány, láhve, karafy, sklenice, vázy a jiné nádoby k nabírání vody, nádoby přenosné, misky, misky, talíře, svícní, zvonky, vše výše uvedené ze skla, jakékoliv jiné výrobky uměleckoprůmyslového skla, jakékoliv další skleněné výrobky a jejich části pokud jsou zahrnuty ve tř. 21; (34) popelníky.

(511) 11, 21, 34
(210) O-181992

(111) **253537**
(220) 19.07.2002
(151) 28.04.2003

(540)

Schlevoigt glass

- (730) **Ing. Jaromír Schubert - JaS**, Mírové náměstí 3, Jablonec nad Nisou, 46601, CZ
(740) Čermák a spol., JUDr. Karel Čermák jr., Ph.D., LL.M., Národní 32, Praha 1, 11000
(510) (11) osvětlovací sklo, skleněné díly závěsných, nástěnných a stolních svítidel; (21) křišťálové a barevné sklo, lisované a foukané sklo, umělecké sklo, sklo zušlechťovací, zejména sklo ryté, broušené, malované, zlacené, leptané, hutně zdobené a sklo zdobené jakýmkoliv jinými dekoračními technikami, poháry, číše, džbány, láhve, karafy, sklenice, vázy a jiné nádoby k nabírání vody, nádoby přenosné, misky, misky, talíře, svícný, zvonky, jakékoliv jiné výrobky uměleckoprůmyslového skla, jakékoliv další skleněné výrobky a jejich části pokud jsou zahrnuty ve tř. 21; (34) popelníky.
- (511) 11, 21, 34
(210) O-181993

- (111) **253538**
(220) 19.07.2002
(151) 28.04.2003
(540)

Hoffmann glass

- (730) **Ing. Jaromír Schubert - JaS**, Mírové náměstí 3, Jablonec nad Nisou, 46601, CZ
(510) (11) osvětlovací sklo, skleněné díly závěsných, nástěnných a stolních svítidel; (21) křišťálové a barevné sklo, lisované a foukané sklo, umělecké sklo, sklo zušlechťovací, zejména sklo ryté, broušené, malované, zlacené, leptané, hutně zdobené a sklo zdobené jakýmkoliv jinými dekoračními technikami, poháry, číše, džbány, láhve, karafy, sklenice, vázy a jiné nádoby k nabírání vody, nádoby přenosné, misky, misky, talíře, svícný, zvonky, jakékoliv jiné výrobky uměleckoprůmyslového skla, jakékoliv další skleněné výrobky a jejich části pokud jsou zahrnuty ve tř. 21; (34) popelníky.
- (511) 11, 21, 34
(210) O-181994

- (111) **253539**
(220) 19.07.2002
(151) 28.04.2003
(540)

Ingrid glass

- (730) **Ing. Jaromír Schubert - JaS**, Mírové náměstí 3, Jablonec nad Nisou, 46601, CZ
(740) Čermák a spol., JUDr. Karel Čermák jr., Ph.D., LL.M., Národní 32, Praha 1, 11000
(510) (11) osvětlovací sklo, skleněné díly závěsných, nástěnných a stolních svítidel; (21) křišťálové a barevné sklo, lisované a foukané sklo, umělecké sklo, sklo zušlechťovací, zejména sklo ryté, broušené, malované, zlacené, leptané, hutně zdobené a sklo zdobené jakýmkoliv jinými dekoračními technikami,

poháry, číše, džbány, láhve, karafy, sklenice, vázy a jiné nádoby k nabírání vody, nádoby přenosné, misky, misky, talíře, svícný, zvonky, jakékoliv jiné výrobky uměleckoprůmyslového skla, jakékoliv další skleněné výrobky a jejich části pokud jsou zahrnuty ve tř. 21; (34) popelníky.

- (511) 11, 21, 34
(210) O-181995

- (111) **253584**
(220) 26.07.2002
(151) 28.04.2003
(540)

ADVERTI.COM

- (730) **Adverticom s.r.o.**, Řehořova 26, Brno, 61800, CZ
(740) Ing. Jandová Marie, Nerudova 1095, Kuřim, 66434
(510) (9) nahraný počítačový software, zvukové a obrazové nosiče počítačového software, databáze a dokumentace k počítačovému software na záznamových médiích a na nosičích informací pro počítače; (16) papírenské zboží, psací a kancelářské potřeby (kromě nábytku), blahopřání, periodické a neperiodické tiskoviny všeho druhu, tiskopisy, dopisní papír, obálky, desky na dokumenty, diáře, kalendáře, navštívenky, prospekty, letáky, plakáty, grafické reprodukcce, grafické znaky (pro kopírování), etikety (kromě textilních), samolepky, reklamní tabule z papíru nebo lepenky; (35) reklama, obchodní reklama (pro třetí osoby), rozhlasová reklama, televizní reklama, reklama on line v počítačové síti, reklamní agentury, rozšiřování reklamních nebo inzertních materiálů, reprografie, kopírování nebo rozmnožování (reprodukce) dokumentů, automatizované zpracování dat, překlad informací do počítačových databází, systemizace informací do počítačových databází, statistické informace, vedení kartoték v počítači, zpracování textů, příprava inzertních sloupků, pronájem reklamních materiálů, pronájem reklamních ploch, vylepování plakátů, vydávání reklamních nebo náborových, propagačních a inzertních textů, marketingové studie, pomoc při řízení obchodních nebo průmyslových podniků, obchodní management a podnikové poradenství, obchodní nebo podnikatelské informace, obchodní nebo podnikatelský průzkum, organizování výstav (komerčních nebo reklamních), posuzování efektivnosti provozu a racionalizace práce, hospodářské nebo ekonomické prognózy; (37) výstavba obchodních stánků na veletrzích a výstavách, malování nebo opravy reklamních tabulí; (38) poskytování telekomunikačních připojení ke globální počítačové síti, poskytování uživatelského přístupu ke globální počítačové síti, elektronická pošta, přenos zpráv a obrazových informací pomocí počítače, počítačová komunikace; (42) tvorba software (počítačových programů), tvorba a správa webových stránek (pro třetí osoby), hosting webových stránek, umístování webových stránek, digitální zpracování obrazu, přenos dat nebo dokumentů z fyzických nosičů na elektronické nosiče, pronájem času na přístup do počítačových databází, pronájem počítačového software, grafický design, odborné poradenství v oblasti grafických návrhů včetně jejich realizace, odborné poradenství v oblasti počítačového software.
- (511) 9, 16, 35, 37, 38, 42
(210) O-182190

- (111) **253613**
(220) 31.07.2002
(151) 28.04.2003
(540)



- (730) **JUDr. František Čermák - Pražská vydavatelská společnost**, Krásova 19, Praha 3, 13037, CZ

- (510) (16) papír a výrobky z papíru; (35) inzertní a reklamní činnost; (540)
(41) výchovná a zábavní činnost.
(511) 16, 35, 41
(210) O-182298



- (111) **253651**
(220) 05.08.2002
(151) 28.04.2003
(540)

SAUGELLA

- (730) **Rottapharm S.p.A.**, Galleria Unione 5, 20122 Miláno, IT
(740) Zeiner & Zeiner v.o.s., Mgr. Karel Šindelka, Maiselova 15/38, Praha 1, 11000
(510) (3) dermatokosmetické výrobky, kosmetika, parfumerie.
(511) 3
(210) O-182454

- (730) **Stanislav Bastl**, V pařezinách 576, Praha 9 - Dolní Počernice, 19012, CZ
(740) DMH-patentová a známková kancelář, Mgr. Machatová Marcela, patentový zástupce, Pospíšilova 2, Praha 3, 13000
(510) (1) protipožární a impregnační přípravky, hmoty a materiály, zejména nástřiky, nátěry, omítky, obklady a fólie; (19) protipožární ochrana stavebních konstrukcí, zejména jejich dílů, například panelů, výplní, stěn a podobně, stavební obklady jednoduché a vrstvené; (37) provádění a aplikace protipožární ochrany stavebních konstrukcí, včetně jednotlivých stavebních a interiérových dílců a dílů, například dveří, oken, přepážek a dřevěných dílců, údržba, opravy a rekonstrukce protipožární a tepelné izolace staveb, stavebních dílů a dílců, zajišťování stavebního dozoru a stavební informace; (42) výzkum, vývoj, projekční a inženýrská činnost v oboru protipožárních a tepelně izolačních hmot, materiálů, prostředků, výrobků a techniky, včetně technologií provádění protipožární ochrany, tepelně izolační techniky a přenosné přístrojové a bezdrátové signalizační techniky, odborné posudky a expertízy v daných oborech, odborná konzultační činnost a poradenství v daných oborech.

- (111) **253701**
(220) 13.08.2002
(151) 28.04.2003
(540)



- (730) **MFK Centrum s.r.o.**, Palackého 1, Praha 1, 11000, CZ
(510) (9) počítačové programy a software; (35) propagační činnost; (41) vzdělávání; (42) návrh a vývoj počítačového softwaru; (44) lékařské služby.
(511) 9, 35, 41, 42, 44
(210) O-182626

- (511) 1, 19, 37, 42
(210) O-182918

- (111) **253714**
(220) 16.08.2002
(151) 28.04.2003
(540)



- (730) **Jan Krátký**, Čechova 24, České Budějovice, 37004, CZ
(740) PatentCentrum Sedláč & Partners s.r.o., Husova 5, České Budějovice, 37001
(510) (9) přístroje a nástroje fotografické, filmové, optické, přístroje pro měření, signalizaci, kontrolu, elektronické kontrolní a zabezpečovací systémy, požární zabezpečovací signalizace, docházkové a přístupové systémy, navigační satelitní přístroje, sledovací a monitorovací technika, přístroje pro přenos informací, telekomunikační přístroje, rádiové a bezdrátové přístroje, přístroje a nástroje pro vedení, přepínání, přeměnu, akumulaci, regulaci nebo řízení elektrického proudu, přístroje pro záznam, převod, reprodukci zvuku nebo obrazu, přístroje pro zpracování informací a počítače, počítačový hardware a periferní zařízení výpočetní techniky; (37) instalace a opravy elektronických zařízení, montáž, opravy, údržba a revize elektrických zařízení; (42) projektování elektrických zařízení, inženýring v oboru elektro.
(511) 9, 37, 42
(210) O-182694

- (111) **253855**
(220) 02.09.2002
(151) 28.04.2003
(540)

TIOGA

- (730) **Marui Limited**, 6-24, Motomachi-dori 4-chome, Chuo-ku, Kobe, JP
(740) Čermák a spol., JUDr. Karel Čermák jr., Ph.D., LL.M., advokát, Elišky Peškové 15/735, Praha 5, 15000
(510) (12) kola, jejich části a příslušenství, zejména zvonky, brzdy, řetězy, rámy, řídítka, rukojeti řídítek, konce rukojetí řídítek, držadla řídítek, pumpy, ráfky, sedla, sedadla, paprsky kol, stojany, pneumatiky, duše, spojovací díly, blatníky, pedály a držáky lahví na vodu pro kola.
(511) 12
(210) O-183085

- (111) **253809**
(220) 27.08.2002
(151) 28.04.2003

- (111) **254005**
(220) 23.09.2002
(151) 28.04.2003
(540)



- (730) **Société des Produits Nestlé S.A.**, Vevey, CH
(740) Zeiner & Zeiner v.o.s., Mgr. Karel Šindelka, Maiselova 15/38, Praha 1, 11000
(510) (30) trvanlivé pečivo, čokoládové a nečokoládové cukrovinky; (32) nápojové směsi a prášky.
(511) 30, 32
(210) O-183903

- (111) **254010**
(220) 24.09.2002
(151) 28.04.2003
(540)

Tafonco

- (730) **Tafonco a.s.**, Areál Tatry 1448/5, Kopřivnice, 74221, CZ
(510) (1) acetylen; (6) obecné kovy a jejich slitiny, kovové potřeby zámečnické a klempířské, kovové výrobky, které nejsou uvedeny v jiných třídách; (8) nářadí a nástroje s ručním pohonem; (35) zprostředkovatelská činnost v oblasti obchodu, automatické zpracování dat; (37) montáž a opravy měřicí a regulační techniky; (40) broušení a leštění kovů, provádění povrchové ochrany strojních dílů a odlitků; (42) laboratorní analýzy pevných, kapalných a plyných látek, tvorba softwaru, konstrukční a projektová činnost ve strojírenství.
- (511) 1, 6, 8, 35, 37, 40, 42
(210) O-183920

- (111) **254011**
(220) 24.09.2002
(151) 28.04.2003
(540)



- (730) **Tafonco a.s.**, Areál Tatry 1448/5, Kopřivnice, 74221, CZ
(510) (1) acetylen; (6) obecné kovy a jejich slitiny, kovové potřeby zámečnické a klempířské, kovové výrobky, které nejsou uvedeny v jiných třídách; (8) nářadí a nástroje s ručním pohonem; (35) zprostředkovatelská činnost v oblasti obchodu, automatické zpracování dat; (37) montáž a opravy měřicí a regulační techniky; (40) broušení a leštění kovů, provádění povrchové ochrany strojních dílů a odlitků; (42) laboratorní analýzy pevných, kapalných a plyných látek, tvorba softwaru, konstrukční a projektová činnost ve strojírenství.
- (511) 1, 6, 8, 35, 37, 40, 42
(210) O-183921

- (111) **254020**
(220) 24.09.2002
(151) 28.04.2003
(540)

SHAKE

- (730) **Apple Inc.**, 1 Infinite Loop, 95014-2084 Cupertino, CA, US
(740) Zeiner & Zeiner v.o.s., Mgr. Karel Šindelka, Maiselova 15, Praha 1, 11000
(510) (9) počítačové programy pro vytváření grafických a speciálních efektů.
- (511) 9
(210) O-183935

- (111) **254055**
(220) 30.09.2002
(151) 28.04.2003
(540)

ZAROL

- (730) **MORÁVIA-CHEM, s. r. o.**, Hrobice č.p. 145, Slušovice, 76315, CZ
(740) Patentová a známková kancelář, Ing. Jaromír Příkryl, Včelín 1161, Hulín, 76824
(510) (1) směsi pro zamezení mrznutí, ochranné směsi proti zamrznání-námraze, ochranné směsi proti námraze okenních skel, nemrznoucí směsi do ostřikovačů automobilů; (3) přípravky k čištění, leštění a odmašťování, čistící přípravky na sklo.
- (511) 1, 3
(210) O-184111

- (111) **254079**
(220) 01.08.2002
(151) 28.04.2003
(540)

EMAC

- (730) **Apple Inc.**, 1 Infinite Loop, 95014-2084 Cupertino, CA, US

- (740) Zeiner & Zeiner v.o.s., Mgr. Karel Šindelka, Maiselova 15, Praha 1, 11000
(510) (38) telekomunikační služby, poskytování drátových a bezdrátových telekomunikačních spojení s globální počítačovou sítí, služby zpracování zpráv a paging, služby elektronické pošty, komunikace mezi počítači, včetně handheldů a mobilních zařízení, služby elektronického nástěnkového systému (BBS), elektronický přenos dokumentů, dat, souborů, obrázků, zvuků a videa, poskytování přístupu k on-line informacím a datům pro jedince a skupiny; (42) služby počítačového programování (aktualizace, instalace, tvorba), výzkum, navrhování a poradenství související s počítačovým hardwarem a počítačovým softwarem, vytváření vyhledávacích zařízení pro získávání dat na globální počítačové síti, vytváření počítačových databází a přístup k nim.
- (511) 38, 42
(210) O-184579

- (111) **254421**
(220) 18.07.2002
(151) 26.05.2003
(540)



- (730) **Sodovkárna R. Sýkora s.r.o.**, Rudé Armády 89, Paskov, 73921, CZ
(740) Ing. Petr Soukup, patentový a známkový zástupce, Vídeňská 8, Olomouc, 77200
(510) (5) potravinové doplňky v tekutém stavu, vitaminové přípravky, polyvitaminové koncentráty k přípravě nápojů, diabetické a dietetické nápoje, strojené a nestrojené medicínální nápoje, vše k léčebným účelům; (30) čaje, nápoje na bázi čaje, ledové čaje, čokoládové, kávové a kakaové nápoje, včetně nápojů s mlékem; (32) nealkoholické nápoje sycené i nesycené, včetně nápojů minerálních, šumivých, iontových a energetických, sirupy, koncentráty a jiné přípravky pro přípravu nápojů, ovocné a zeleninové šťávy, mošty, ovocné nektary a nápoje z ovocných šťáv, stolní a minerální vody, diabetické a dietetické nápoje neléčebné, práškové nealkoholické nápoje, práškové přípravky a příchutě pro výrobu nealkoholických nápojů, práškové přípravky pro výrobu likérů, obohacené vitaminové nápoje a koncentráty, nealkoholické aperitivy, dětské nealkoholické sekty; (33) alkoholické nápoje, zejména likéry, destiláty, lihoviny, vinné nápoje, vína včetně šumivých, perlivých a sektů, aperitivy, vína a likéry pro trávení, nízkoalkoholické míchané nápoje, bowle a jiné alkoholické nápoje obsahující ovoce, esence pro výrobu likérů.
- (511) 5, 30, 32, 33
(210) O-181943

- (111) **254422**
(220) 18.07.2002
(151) 26.05.2003
(540)

KAFESO

- (730) **Sodovkárna R. Sýkora s.r.o.**, Rudé Armády 89, Paskov, 73921, CZ
(740) Ing. Petr Soukup, patentový a známkový zástupce, Vídeňská 8, Olomouc, 77200
(510) (5) potravinové doplňky v tekutém stavu, vitaminové přípravky, polyvitaminové koncentráty k přípravě nápojů, diabetické a dietetické nápoje, strojené a nestrojené medicínální nápoje, vše k léčebným účelům; (30) čaje, nápoje na bázi čaje, ledové čaje, čokoládové, kávové a kakaové nápoje, včetně nápojů s mlékem; (32) nealkoholické nápoje sycené i nesycené, včetně nápojů minerálních, šumivých, iontových a energetických, sirupy, koncentráty a jiné přípravky pro přípravu nápojů, ovocné a zeleninové šťávy, mošty, ovocné nektary a nápoje z ovocných šťáv, stolní a minerální vody,

diabetické a dietetické nápoje neléčebné, práškové nealkoholické nápoje, práškové přípravky a příchutě pro výrobu nealkoholických nápojů, práškové přípravky pro výrobu likérů, obohacené vitamínové nápoje a koncentráty, nealkoholické aperitivy, dětské nealkoholické sekty; (33) alkoholické nápoje, zejména likéry, destiláty, lihoviny, vinné nápoje, vína včetně šumivých, perlivých a sektů, aperitivy, vína a likéry pro trávení, nízkalkoholické míchané nápoje, bowle a jiné alkoholické nápoje obsahující ovoce, esence pro výrobu likérů.

(511) 5, 30, 32, 33
(210) O-181944

(111) **254486**
(220) 07.08.2002
(151) 26.05.2003
(540)

FAVEX - TRADE

(730) **FAVEX, s.r.o.**, Slezská 128, Praha 3, 13000, CZ
(740) Ing. Vladimír Čmejla, Pavlická 1, Praha 5 - Sobín, 15521
(510) (6) stavební a strojní materiály kovové, hutní výrobky, vše zahrnuté v této třídě; (35) obchodní poradenská činnost ve strojírenství, stavebnictví a hutnictví; (37) zprostředkovatelská činnost ve strojírenství, stavebnictví a hutnictví.

(511) 6, 35, 37
(210) O-182507

(111) **254487**
(220) 07.08.2002
(151) 26.05.2003
(540)



(730) **FAVEX, s.r.o.**, Slezská 128, Praha 3, 13000, CZ
(740) Ing. Vladimír Čmejla, Pavlická 1, Praha 5 - Sobín, 15521
(510) (6) stavební a strojní materiály kovové, hutní výrobky, vše zahrnuté v této třídě; (35) obchodní poradenská činnost ve strojírenství, stavebnictví a hutnictví; (37) zprostředkovatelská činnost ve strojírenství, stavebnictví a hutnictví.

(511) 6, 35, 37
(210) O-182508

(111) **254488**
(220) 07.08.2002
(151) 26.05.2003
(540)

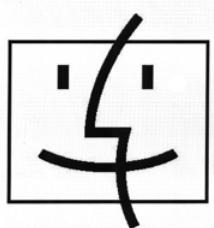

(730) **Apple Inc.**, 1 Infinite Loop, 95014-2084 Cupertino, CA, US
(740) Zeiner & Zeiner v.o.s., Mgr. Karel Šindelka, Maiselova 15, Praha 1, 11000
(510) (9) počítače, počítačový software, software počítačového operačního systému, periferní zařízení počítačů, mikroprocesory, textové procesory, pracovní stanice, centrální základní jednotky, počítačové paměti, počítačové akcelerátory, počítačové servery, počítačové uživatelské programy (firmware), adaptérové karty, video karty, počítačové přípojkové karty, kabely a konektory, počítačové terminály, síťové rozhraní, routery, mosty (rozhraní mezi různými typy sběrnic), mezikomunikační brány, a rozbočovače, počítačové diskové mechaniky, zařízení pro ukládání dat, kompaktní disky, diskety, optické disky, magnetické disky, magnetické pásky,

magnetické páskové jednotky pro počítače, CD juke boxy pro počítače, PCMCIA mechaniky, kazetové a pásková mechaniky, polovodičové paměťové zařízení, RAID matice, zařízení velkokapacitní paměti, optické čtení znaků (OCR), počítačové myši, podložky pod myš, elektronické bílé tabule (whiteboards), grafické tablety, digitalizátory, senzorové obrazovky, kuličkové ovládače (trackball), trackpady, joysticky, ovládače her, klávesnice, mini-klávesnice (keypad), snímače čárového kódu, snímač magnetických proužků, světelné elektronické ukazatele, skenery, tiskárny, modemy, kabelové modemy, plotry, reproduktory, mikrofony, sluchátka (headphones), sluchadla (earphones), počítačové monitory, počítačové dockovací (dockingové) stanice, opěrky zápěstí k počítačům, kopírovací přístroje, digitální audio přehrávače a nahrávače, digitální fotoaparáty, digitální videokamery, celulární telefony, projektoři, zásobníky video her, osobní digitální zápisníky (PDA), kalkulátory, elektronické překladače, elektronické psací klávesy jako samostatné počítačové zařízení.

(511) 9
(210) O-182516

(111) **254527**
(220) 28.08.2002
(151) 26.05.2003
(540)

Osamělý vlk

(730) **Tekro, spol. s r.o.**, Višňová 2/484, Praha 4 - Krč, 14000, CZ
(510) (41) sportovní a kulturní aktivity.
(511) 41
(210) O-182953

(111) **254558**
(220) 12.09.2002
(151) 26.05.2003
(540)

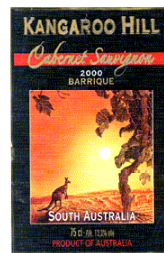

(730) **Vinné sklepy Valtice, a.s.**, Vinařská 407, Valtice, 69142, CZ
(740) INPARTNERS GROUP, Mgr. Simona Hejdová, Lidická 51, Brno, 60200
(510) (33) vína všech druhů pocházející z oblasti Jižní Austrálie.
(511) 33
(210) O-183583

(111) **254717**
(220) 24.10.2002
(151) 26.05.2003
(540)



(730) **Charles Square Center s.r.o.**, Karlovo náměstí 10, Praha 2, 12000, CZ
(740) Pinnacle Central & Eastern Europe, s.r.o., Bc. Dita Kopecká, V Celnici 1028/10, Praha 1, 11721
(510) (35) zprostředkovatelská činnost v oblasti obchodu, marketing, reklama, propagace, inzerce všemi druhy médií; (36) pronájem nemovitostí, bytových a nebytových prostor a poskytování základních služeb spojených s pronájemem, zprostředkovatelská činnost v uvedené oblasti; (39) pronájem garáží, skladovacích a odstavných ploch.
(511) 35, 36, 39

(210) O-184970

(111) **254718**
(220) 24.10.2002
(151) 26.05.2003
(540)



(730) **Charles Square Center s.r.o.**, Karlovo náměstí 10, Praha 2, 12000, CZ
(740) Pinnacle Central & Eastern Europe, s.r.o., Bc. Dita Kopecká, V Celnici 1028/10, Praha 1, 11721
(510) (35) zprostředkovatelská činnost v oblasti obchodu, marketing, reklama, propagace, inzerce všemi druhy médií; (36) pronájem nemovitostí, bytových a nebytových prostor a poskytování základních služeb spojených s pronájemem, zprostředkovatelská činnost v uvedené oblasti; (39) pronájem garáží, skladovacích a odstavných ploch.
(511) 35, 36, 39
(210) O-184971

(111) **254751**
(220) 22.11.2002
(151) 26.05.2003
(540)

DUAVIVE

(730) **Wyeth LLC**, Five Giralda Farms, Madison, NJ, US
(740) Čermák a spol., JUDr. Karel Čermák jr., Ph.D., LL.M., advokát, Elišky Peškové 15/735, Praha 5, 15000
(510) (5) farmaceutické přípravky pro léčbu symptomů menopauzy a pro prevenci a léčbu ztráty kostní tkáně.
(511) 5
(210) O-185907

(111) **254756**
(220) 03.12.2002
(151) 26.05.2003
(540)

Denoxinal

(730) **WALMARK, a.s.**, Oldřichovice 44, Trinec, 73961, CZ
(740) Advokátní a patentová kancelář VYSKOČIL, KROŠLÁK a spol., Dana Lukajová, Voršilská 10, Praha 1, 11000
(510) (5) výrobky farmaceutické a parafarmaceutické, vitamíny a minerály a stopové prvky, dietní a nutriční přípravky a léčiva, medicínální sirupy, výtažky z léčivých bylin a kombinované přípravky vitamínů, minerálů, stopových prvků a bylinných výtažků, potravinové doplňky obohacené vitamíny nebo minerály nebo stopovými prvky, vitamínové přípravky, vitamíny a multivitaminové preparáty, minerály a multiminerálové preparáty, bylinné čaje, léčivé byliny, cukrovinky nebo pastilky nebo tabletky nebo tobolky nebo kapsle nebo žvýkačky s léčivými přísadami, dietetické látky upravené pro lékařské účely, minerální vody a dietetické nápoje upravené pro lékařské účely, dietní potraviny upravené pro lékařské účely, doplňky výživové pro lékařské účely, bilkovinné přípravky nebo potrava pro lékařské účely, balzámy a krémy a masti pro lékařské účely, chemické přípravky pro lékařské účely, léčivé oleje, oleje pro lékařské účely, tuky pro lékařské účely, léčivé soli, tinktury pro lékařské účely, bylinné výtažky nebo sirupy, vitamínová a minerální výživa ve formě koncentrátů, proteinové koncentráty jako výživné přísady k potravinám, droždí pro farmaceutické účely, potravinové doplňky s léčebnými účinky, výživné nebo dietetické přípravky pro lékařské účely; (29) potravinové doplňky ne pro lékařské účely (zařazené v této třídě) a obsahující látky živočišného původu, protein pro lidskou spotřebu, proteinové výrobky a přípravky pro výživu, přípravky zvláštní výživy pro sportovce nebo osoby s vysokým energetickým výdejem, želatina, želatinové výrobky a přípravky pro výživu, tuky jedlé, oleje jedlé, extrakty z chaluh jako výživa, výživné přípravky pro

denní doplnění stravy jako instantní strava nebo samostatná směs, která se skládá hlavně z mléka v prášku nebo ze živočišných nebo zeleninových proteinů, také s přidavkem vitaminů nebo minerálů nebo stopových prvků nebo cukru; (30) potravinové doplňky ne pro lékařské účely (zařazené v této třídě) a obsahující látky rostlinného původu, cukrovinky, žvýkačky, bonbóny, zmrzliny, pekařské výrobky, cukrářské výrobky, kakao, káva, čaj, čokoláda.

(511) 5, 29, 30
(210) O-186450

(111) **255010**
(220) 17.07.2002
(151) 25.06.2003
(540)



(730) **Jan Lazar**, Zdeňka Vavřika 3004/13, Ostrava - Bělský les, 70030, CZ
(510) (12) vozidla, dopravní prostředky pozemní, automobily; (35) zprostředkování obchodní činnosti, zejména obchodní management, obchodní operace, obchodní administrativa a kancelářské práce, poradenství v oblasti obchodu, organizace a ekonomiky podnikání; (36) služby finanční - leasing.
(511) 12, 35, 36
(210) O-181905

(111) **255012**
(220) 17.07.2002
(151) 25.06.2003
(540)

CITICARD

(730) **Citibank, N. A.**, 399 Park Avenue, New York, NY, US
(740) Čermák a spol., JUDr. Karel Čermák jr., Ph.D., LL.M., advokát, Elišky Peškové 15/735, Praha 5, 15000
(510) (36) pojištění, služby finanční, zejména bankovní služby týkající se kreditních karet a elektronických převodů a přístupu k finančním prostředkům, služby peněžní, služby nemovitostní.
(511) 36
(210) O-181920

(111) **255013**
(220) 17.07.2002
(151) 25.06.2003
(540)

CITICHOICE

(730) **Citibank, N. A.**, 399 Park Avenue, New York, NY, US
(740) Čermák a spol., JUDr. Karel Čermák jr., Ph.D., LL.M., advokát, Elišky Peškové 15/735, Praha 5, 15000
(510) (36) pojištění, služby finanční, zejména investiční služby, služby peněžní, služby nemovitostní.
(511) 36
(210) O-181921

(111) **255014**
(220) 17.07.2002
(151) 25.06.2003
(540)

CITIPHONE

(730) **Citibank, N. A.**, 399 Park Avenue, New York, NY, US
(740) Čermák a spol., JUDr. Karel Čermák jr., Ph.D., LL.M., advokát, Elišky Peškové 15/735, Praha 5, 15000
(510) (36) pojištění, služby finanční, zejména bankovní služby poskytované elektronickou poštou a prostřednictvím telefonu, asistenční služby zákazníkům, služby peněžní, služby nemovitostní.
(511) 36
(210) O-181922

(111) **255026**
(220) 24.07.2002
(151) 25.06.2003
(540)

FORTECH

(730) **FORTECH, spol. s r.o.**, Ropkova 51, Litomyšl, 57001, CZ
(510) (9) antény, laptopy (počítače), modemy, monitorovací přístroje elektrické, monitory, myši, notebooky, operační systémy, počítače, počítačové periferie, periferní zařízení počítačů, počítačové programy (nahrané -), počítačové programy (s možností stažení), počítačové tiskárny; (38) elektronická pošta, počítačová komunikace, počítačové terminály (komunikace pomocí -), poskytování telekomunikačních připojení ke globální počítačové síti, poskytování uživatelského přístupu ke globální počítačové síti, pronájem zařízení pro přenos informací, přenos zpráv a obrazových informací pomocí počítače, půjčování modemů, půjčování telekomunikačních zařízení; (42) hosting webových stránek, instalace počítačových programů, obnova počítačových dat (regenerace), počítače (pronájem -), počítačové programování, počítačové systémové analýzy, počítačové systémy (tvorba -), poradenství v oblasti počítačového hardware, tvorba a správa webových stránek (pro třetí osoby), tvorba software (počítačových programů), údržba počítačových programů.
(511) 9, 38, 42
(210) O-182104

(111) **255084**
(220) 09.09.2002
(151) 25.06.2003
(540)



(730) **American International Group, Inc.**, 180 Maiden Lane, 10038 New York, NY, US
(740) Rott, Růžicka a Guttman, patentová, známková a právní kancelář, JUDr. Rott Vladimír, Nad Štolou 12, Praha 7, 17000
(510) (36) pojišťovací a finanční služby.
(511) 36
(210) O-183483

(111) **255113**
(220) 18.09.2002
(151) 25.06.2003
(540)

BEAUTY PRAGUE

(730) **INTERCHARM s.r.o.**, Terasovitá 955, Praha 4, 14000, CZ
(740) BOHEMIA PATENT, Ing. Jana Vanděliková, Vodičkova 791/41, Praha 1 - Nové Město, 11000
(510) (35) mezinárodní veletrh kosmetiky, kadeřnictví a odborných soutěží, propagační činnost; (41) výchova, školení, sportovní aktivity, odborné soutěže, kulturní a vzdělávací výstavy.
(511) 35, 41
(210) O-183763

(111) **255197**
(220) 04.10.2002
(151) 25.06.2003
(540)

ENTEREG

(730) **Glaxo Group Limited**, Glaxo Wellcome House, Berkeley Avenue, Greenford, Middlesex UB6 0NN, GB
(740) KOREJZOVÁ & SPOL., v.o.s., JUDr. Petra Korejzová, Korunní 810/104 E, Praha 10, 10100
(510) (5) farmaceutické přípravky a substance.
(511) 5
(210) O-184296

(111) **255327**
(220) 30.10.2002
(151) 25.06.2003
(540)

ELEGANZA

(730) **LINET, spol. s r.o.**, Želevecice 5, Slaný, 27401, CZ
(740) JUDr. Miroslav Kupka, Levého 1532, Rakovník, 26901
(510) (10) speciální nábytek k lékařským účelům; (20) nábytek, matrace; (37) opravy, údržba a servis strojů, zařízení, nástrojů, přípravků a speciálního nábytku.
(511) 10, 20, 37
(210) O-185113

(111) **255328**
(220) 30.10.2002
(151) 25.06.2003
(540)



(730) **LINET, spol. s r.o.**, Želevecice 5, Slaný, 27401, CZ
(740) JUDr. Miroslav Kupka, Levého 1532, Rakovník, 26901
(510) (10) speciální nábytek k lékařským účelům; (20) nábytek, matrace; (37) opravy, údržba a servis strojů, zařízení, nástrojů, přípravků a speciálního nábytku.
(511) 10, 20, 37
(210) O-185114

(111) **255329**
(220) 30.10.2002
(151) 25.06.2003
(540)

MULTICARE

(730) **LINET, spol. s r.o.**, Želevecice 5, Slaný, 27401, CZ
(740) JUDr. Miroslav Kupka, Levého 1532, Rakovník, 26901
(510) (10) speciální nábytek k lékařským účelům; (20) nábytek, matrace; (37) opravy, údržba a servis strojů, zařízení, nástrojů, přípravků a speciálního nábytku.
(511) 10, 20, 37
(210) O-185115

(111) **255330**
(220) 30.10.2002
(151) 25.06.2003
(540)



(730) **LINET, spol. s r.o.**, Želevecice 5, Slaný, 27401, CZ
(740) JUDr. Miroslav Kupka, Levého 1532, Rakovník, 26901
(510) (10) speciální nábytek k lékařským účelům; (20) nábytek, matrace; (37) opravy, údržba a servis strojů, zařízení, nástrojů, přípravků a speciálního nábytku.
(511) 10, 20, 37
(210) O-185116

(111) **255701**
(220) 03.07.2002
(151) 28.07.2003

(540)



- (730) **Shaw Industries Group, Inc.**, 616 East Walnut Avenue, P.O.Drawer 2128, Dalton, GA, US
(740) Rott, Růžička & Guttman Patentové, známkové a advokátní kanceláře, JUDr. Vladimír Rott, Vinohradská 37, Praha 2, 12000
(510) (19) podlahoviny; (27) koberce a předložky.
(511) 19, 27
(210) O-181604

- (111) **255702**
(220) 03.07.2002
(151) 28.07.2003
(540)

SHAW CONTRACT

- (730) **Shaw Industries Group, Inc.**, 616 East Walnut Avenue, P.O.Drawer 2128, Dalton 30722-2128, GA, US
(740) Rott, Růžička & Guttman Patentové, známkové a advokátní kanceláře, JUDr. Vladimír Rott, Vinohradská 37, Praha 2, 12000
(510) (19) podlahoviny; (27) podlahové krytiny a koberce.
(511) 19, 27
(210) O-181605

- (111) **255775**
(220) 16.08.2002
(151) 28.07.2003
(540)

SHAW HOSPITALITY

- (730) **Shaw Industries Group, Inc.**, 616 East Walnut Avenue, P.O.Drawer 2128, Dalton, GA, US
(740) Rott, Růžička & Guttman Patentové, známkové a advokátní kanceláře, JUDr. Vladimír Rott, Vinohradská 37, Praha 2, 12000
(510) (27) koberce a předložky.
(511) 27
(210) O-182700

- (111) **255841**
(220) 17.09.2002
(151) 28.07.2003
(540)

TROCHNAIL

- (730) **DePuy, Inc.**, 700 Orthopaedic Drive, Warsaw, IN, US
(740) Čermák a spol., JUDr. Karel Čermák, Elišky Peškové 15/735, Praha 5, 15000
(510) (10) ortopedické implantáty.
(511) 10
(210) O-183729

- (111) **255876**
(220) 27.09.2002
(151) 28.07.2003
(540)

POWER KING

- (730) **EMD Internationale Handelsgesellschaft mbH**, Hanns-Martin-Schleyer-Strasse 2, Offenburg, DE
(740) Čermák a spol., JUDr. Karel Čermák, Elišky Peškové 15, Praha 5, 15000
(510) (32) minerální vody, perlivé vody a jiné nealkoholické nápoje, ovocné nápoje a ovocné šťávy, sirupy a jiné přípravky k přípravě nápojů.
(511) 32
(210) O-184062

- (111) **255996**
(220) 30.10.2002

- (151) 28.07.2003
(540)

LINET

- (730) **LINET, spol. s r.o.**, Želevec 5, Slaný, 27401, CZ
(740) JUDr. Miroslav Kupka, Levého 1532, Rakovník, 26901
(510) (10) speciální nábytek k lékařským účelům; (20) nábytek, matrace; (37) opravy, údržba a servis strojů, zařízení, nástrojů, přípravků a speciálního nábytku; (42) expertizy, měření, zkoušky materiálů, strojů, nástrojů a zařízení, vývoj, konstrukce a projekty, odborné studie a posudky, počítačové programování.
(511) 10, 20, 37, 42
(210) O-185112

- (111) **256104**
(220) 18.11.2002
(151) 28.07.2003
(540)

EASYCOAT

- (730) **FAVEA, spol. s r.o.**, B. Němcové 580, Kopřivnice, 74221, CZ
(740) Ing. Rylková Iva, Polská 1525, Ostrava-Poruba, 70800
(510) (1) chemické přípravky pro průmysl, vědu, zemědělství a lesnictví; (5) přípravky a směsi pro potahování tablet, vitaminy, vitamínové přípravky pro léčebné účely, doplňky výživové pro lékařské účely, enzymatické přípravky pro lékařské účely, farmaceutické přípravky, potraviny dietní pro lékařské účely, tablety pro farmaceutické účely; (41) školení a vzdělávání, praktický výcvik a zprostředkování těchto služeb.
(511) 1, 5, 41
(210) O-185744

- (111) **256166**
(220) 26.11.2002
(151) 28.07.2003
(540)



- (730) **Eli Lilly and Company**, Lilly Corporate Center, Indianapolis, IN, US
(740) ROTT, RŮŽIČKA & GUTTMANN Patentová, známková a advokátní kancelář, JUDr. Vladimír Rott, Nad Štolou 12, Praha 7, 17000
(510) (5) farmaceutické a medicínální přípravky pro léčbu sexuálních dysfunkcí, farmaceutické medicínální přípravky pro prevenci sexuálních dysfunkcí.
(511) 5
(210) O-186005

- (111) **256561**
(220) 27.09.2002
(151) 27.08.2003
(540)

Království her

- (730) **Dino Toys s.r.o.**, K Pískovně 108, Mnichovo Hradiště, 29501, CZ
(740) FISCHER & PARTNER Intellectual Property s.r.o., Ing. Michael Fischer, Na Hrobci 294/5, Praha 2, 12000
(510) (9) nosiče optických, zvukových a elektronických záznamů, audiokazety, videokazety, kompaktní disky; (16) tiskárenské a kartonážní výrobky, zvláště skládky, pohlednice, kalendáře, obrazy, pouzdra, karty, krabice a obaly z papíru a umělých hmot, papírové učební pomůcky, sešity, tašky, knihy, časopisy; (28) individuální i společenské hry, herní plány, puzzle, karty na hraní, stavebnice a hračky z plyše, dřeva, umělých hmot, z papíru a kartonu, hrací kostky, pouzdra a krabice vyplněné herními předměty.
(511) 9, 16, 28
(210) O-184069

(111) **256562**
(220) 27.09.2002
(151) 27.08.2003
(540)

Flaška

(730) **Dino Toys s.r.o.**, K Pískovně 108, Mnichovo Hradiště, 29501, CZ
(740) FISCHER & PARTNER Intellectual Property s.r.o., Ing. Michael Fischer, Na Hrobci 294/5, Praha 2, 12000
(510) (16) tiskárenské a kartonážní výrobky, zvláště skládky, pohlednice, kalendáře, obtisky, pouzdra, karty, krabice a obaly z papíru a umělých hmot, papírové učební pomůcky, sešity, tašky, knihy, časopisy; (28) individuální i společenské hry, herní plány, puzzle, karty na hraní, stavebnice a hračky z plyše, dřeva, umělých hmot, z papíru a kartonu, hrací kostky, pouzdra a krabice vyplněné herními předměty.
(511) 16, 28
(210) O-184070

(111) **256747**
(220) 08.11.2002
(151) 27.08.2003
(540)



(730) **Křivánek Radko Ing.**, Škroupova 1017/11, Plzeň - Jižní Předměstí, 30100, CZ
(740) JUDr. Miroslav Kupka, Levého 1532, Rakovník, 26901
(510) (9) kopírovací zařízení a stroje; (16) grafika, grafické reprodukce, kopírovací zařízení (cyklostyly), razítka; (35) služby reprografického střediska; (40) polygrafické služby; (42) grafický design, služby grafického studia.
(511) 9, 16, 35, 40, 42
(210) O-185414

(111) **256760**
(220) 11.11.2002
(151) 27.08.2003
(540)



(730) **DOMITA, a.s.**, Stránského 2291, Tábor, 39050, CZ
(740) ZEMAN - podkrušnohorská patentová a známková kancelář, Zeman Petr, Hradní 301, Locket, 35733
(510) (33) alkoholické nápoje všeho druhu, zejména vína, lihoviny, destiláty, likéry a jiné alkoholické a nízkoalkoholické nápoje včetně nápojů míchaných a mixovaných, mošty a výtažky z ovoce s obsahem alkoholu, alkoholické esence, alkoholické nápoje s ovocem; (35) zprostředkování obchodu, reklamní a propagační činnost, předvádění zboží, pořádání výstav komerčního charakteru, správa hotelů (ne finanční) a jiných zařízení poskytujících ubytování a stravování; (43) služby spojené s dočasným ubytováním, stravováním a občerstvením neobsazené v jiné třídě, provozování hotelů, penzionů, motelů, restaurací, hostinců, kaváren, vináren, cukráren, barů, bufetů, apod., poradenství v oboru hotelnictví, zajišťování hotelových pobytů, pronájem sálů, salónků a jiných nebytových prostor obsazených v této třídě.
(511) 33, 35, 43
(210) O-185477

(111) **256841**
(220) 04.12.2002
(151) 27.08.2003
(540)

DLOUHÁ NOC S HELENOU

(730) **FTV Prima, spol. s r.o.**, Na Žertvách 24/132, Praha 8, 18000, CZ
(510) (9) veškeré nosiče informací v rozsahu této třídy; (35) reklamní, propagační a inzertní činnost všemi druhy medií, marketing, výstavy pro obchodní a reklamní účely; (38) televizní vysílání; (41) výchovná a zábavní činnost, tvorba televizních pořadů.
(511) 9, 35, 38, 41
(210) O-186356

(111) **257054**
(220) 24.02.2003
(151) 18.08.2003
(540)

W A L M A R K



(730) **WALMARK, a.s.**, Oldřichovice 44, Třinec, 73961, CZ
(740) Advokátní a patentová kancelář VYSKOČIL, KROŠLÁK a spol., Dana Lukajová, Voršilská 10, Praha 1, 11000
(510) (5) výrobky farmaceutické a parafarmaceutické, vitamíny a minerály a stopové prvky, dietní a nutriční přípravky a léčiva, medicínální sirupy, výtažky z léčivých bylin a kombinované přípravky vitamínů, minerálů, stopových prvků a bylinných výtažků, potravinové doplňky obohacené vitamíny nebo minerály nebo stopovými prvky, vitamínové přípravky, vitamíny a multivitaminové preparáty, minerály a multiminerálové preparáty, bylinné čaje pro lékařské účely, léčivé byliny, cukrovinky nebo pastilky nebo tabletky nebo tobolky nebo kapsle nebo žvýkačky s léčivými přísadami, dietetické látky upravené pro lékařské účely, minerální vody a dietetické nápoje upravené pro lékařské účely, dietní potraviny upravené pro lékařské účely, doplňky výživové pro lékařské účely, bílkovinné přípravky nebo potrava pro lékařské účely, balzámy a krémy a masti pro lékařské účely, chemické přípravky pro lékařské účely, léčivé oleje, oleje pro lékařské účely, tuky pro lékařské účely, léčivé soli, tinktury pro lékařské účely, bylinné výtažky nebo sirupy, vitamínová a minerální výživa ve formě koncentrátů, proteinové koncentráty jako výživné přísady k potravinám, droždí pro farmaceutické účely, potravinové doplňky s léčebnými účinky, výživné nebo dietetické přípravky pro lékařské účely.
(511) 5
(210) O-189088

(111) **257217**
(220) 28.06.2002
(151) 29.09.2003
(540)

PEDOTHERM

(730) **PEDOTHERM Fussbodenheizungs-Systeme GmbH**, Bahnecke 1, Lippstadt-Hörste, 59558, DE
(740) Společná advokátní kancelář Všečetka Zelený Švorčík Kalenský a partneři, JUDr. Michal Havlík, Hálkova 2, Praha 2, 12000
(510) (6) potrubí tlakové (kovové), kovové potrubí, kovové spojky na potrubí, kovové vyztužovací materiály pro potrubí, kovové potrubí pro ústřední topení, rozdělovací kusy pro potrubí, potrubí ocelové, kovové trubky, přípojky kovové pro trubky, trubky ocelové, ventily (kovové) ne jako části strojů, ventily kovové pro drenážní roury, radiátory ústředního topení; (9) software pro tepelně-technické výpočty; (11) vytápěcí tělesa, vytápěcí zařízení elektrická, vytápěcí zařízení, vyhřívací zařízení, topné články, podlahové vytápění, žhavicí vlákna (výchvěvná), elektrická vyhřívací vlákna, zařízení (přiváděcí) k vytápěcím a topným kotlům, vzduchové ventily pro parní vytápěcí tělesa, výhřevné kotle, výhřevné desky, teplovodní topení, topná zařízení pro topení tuhými, tekutými nebo plynovými palivy, trubky pro kotle k vytápěcím zařízením, termostatické ventily (části topných zařízení), teplovzdušná zařízení, teplovodní vytápěcí zařízení, tepelné regenerátory, tepelné akumulátory, tepelná čerpadla, šetřiče paliva, spirály

jako součásti destilačních, ohřívacích a ochlazovacích zařízení, saunovací zařízení, lázeňské vybavení (tepl vzdušné lázně), regulátory pro vodní nebo plynové zařízení a potrubí, regulačně-bezpečnostní zařízení pro plynová potrubí, regulační a bezpečnostní zařízení pro přístroje na plyn, elektrické radiátory, radiátorové uzávěry, plynové kondenzátory s výjimkou kondenzátorů jako součástí strojů, plynové generátory, plyn (čističe - jako součásti plynových zařízení), nádrže expanzní pro ústřední topení, bojler (kotle) plynové, potrubní kohouty a kohoutky, trubky pro kotle k vytápěcím zařízením, ventily termostatické (části topných zařízení), ventily vzduchové pro parní vytápěcí tělesa, komponenty pro podlahové vytápění; (17) materiály zabraňující sálání v kotlích, nekovové spojky na potrubí, objímky na potrubí (nekovové), těsnění na potrubí, výztuže pro potrubí (nekovové), objímky na trubky (nekovové), trubky ohebné nekovové, desky, trubky, dílce a hmoždinky z plastických hmot pro stavební účely, včetně napěněných hmot, též z napěněného polystyrenu, tmel těsnící, lepicí a armovací tmel pro stavebnictví, umělé hmoty jako polotovary, polystyrén, polystyrénové desky, výlisky z polystyrénu, minerální desky; (19) potrubí tlakové (nekovové), odbočky potrubí (nekovové), potrubí spádové (nekovové), nekovové drenážní trubky, trubky pevné nekovové, ventily drenážních trubek, kromě ventilů kovových a ventilů z umělých hmot; (37) montáž a opravy topného zařízení, čištění a opravy kotlů, montáž teplovodního vytápění včetně podlahového vytápění, vodoinstalátérství, topenářství; (42) instalace počítačových programů, projektová činnost, studie technických projektů, tvorba software, počítačové programování.

(511) 6, 9, 11, 17, 19, 37, 42
(210) O-181480

(111) **257250**
(220) 28.08.2002
(151) 29.09.2003
(540)



(730) **Tekro, spol. s r.o.**, Višňová 2/484, Praha 4 - Krč, 14000, CZ
(510) (5) krmiva a speciální krmiva určená k výživě zvířat - koček (specificky účinné látky, doplňkové látky a krmiva mající léčivé účinky, veterinární léčiva); (31) krmiva, speciální krmiva, doplňky ke krmivům, specificky účinné látky určené k výživě koček, stelivo pro kočky; (44) veterinární služby pro kočky, služby týkající se péče o krásu a hygienu koček.

(511) 5, 31, 44
(210) O-182951

(111) **257251**
(220) 28.08.2002
(151) 29.09.2003
(540)

STIMULOR

(730) **Tekro, spol. s r.o.**, Višňová 2/484, Praha 4 - Krč, 14000, CZ
(510) (5) krmiva a speciální krmiva určená k výživě zvířat (specificky účinné látky, doplňkové látky a krmiva mající léčivé účinky, veterinární léčiva); (31) krmiva, speciální krmiva, doplňky ke krmivům, specificky účinné látky určené k výživě zvířat; (44) veterinární služby, služby týkající se péče o krásu a hygienu zvířat.

(511) 5, 31, 44
(210) O-182952

(111) **257258**
(220) 05.09.2002
(151) 29.09.2003
(540)

W.A.G.: TANK & GO

(730) **W.A.G. minerální paliva, a.s.**, Na Vítězné pláni 1719/4, Praha 4, 14000, CZ

(740) FISCHER & PARTNER Intellectual Property s.r.o., Ing. Michael Fischer, Na Hrobcí 294/5, Praha 2, 12000
(510) (3) autokosmetika, přípravky k čištění, odmašťování, broušení a leštění; (4) průmyslové oleje a tuky, mazadla, paliva pevná, kapalná a plynná, včetně pohonných hmot; (35) zprostředkování obchodu, poskytování pomoci při řízení podniku a obchodu a při jiných obchodních činnostech, reklamní, propagační, inzertní a obchodně informační činnost včetně zprostředkovatelské; (37) servisní a opravárenské služby v oboru motorových a nemotorových vozidel a jiné dopravní techniky a zprostředkování těchto služeb, údržba a mytí vozidel, provoz čerpacích stanic a myček vozidel; (39) přeprava osob, zboží a nákladů včetně přepravy kapalin a plynů, provozování skladů, skladišť, překladišť, deponií, parkovišť včetně halových a podzemních a garáží; (42) poradenství v oboru autokosmetiky, chemických výrobků, průmyslových olejů, tuků, maziv a paliv včetně pohonných hmot, dopravních prostředků, zajišťování odborných služeb v oboru paliv a tribotechniky, diagnostiky motorů a motorových vozidel; (43) služby v oboru ubytování a stravování vč. rychlého občerstvení, služby zprostředkovatelské v uvedených oborech.
(511) 3, 4, 35, 37, 39, 42, 43
(210) O-183207

(111) **257487**
(220) 25.03.2003
(151) 29.09.2003
(540)

ALUPLASTEX

(730) **Karel Řehák**, Východní 15, Karlovy Vary, 36471, CZ
(510) (6) žaluzie kovové, včetně speciálních kovových na plastová okna, ovládaných řetízovým mechanismem, žaluzie kovové na hliníková okna s termickým sklem, garážová lamelová vrata kovová, venkovní navíjecí rolety z hliníkových profilů vyplněných polyuretanem; (19) síť proti hmyzu v pevném rámu, včetně sítí rolovacích nekovových; (37) montáž markýz vysouvacích a korbových, montáž žaluzií vnitřních a vnějších na okna všech druhů, včetně všech stínících doplňků, montáž navíjecích hliníkových mříží, montáž mříží z bezpečnostního materiálu, montáž shrnovacích lamelových dveří, montáž sekčních vratových systémů, montáž látkových rolet.

(511) 6, 19, 37
(210) O-186861

(111) **257590**
(220) 06.01.2003
(151) 29.09.2003
(540)



(730) **MILTOM, s. r. o.**, Ivanovických legionářů 22, Brno, 62100, CZ
(510) (16) papír, výrobky z papíru a papírnické zboží, tiskoviny a tiskárenské výrobky spadající do této třídy jako například knihy, časopisy, učebnice, katalogy, brožury a fotografie; (28) tělocvičné a sportovní potřeby a nářadí, potřeby pro gymnastiku a sport, hry a hračky; (33) alkoholické nápoje všeho druhu, zejména vína, lihoviny a likéry, například vína stolní, značková a přívlasková, a to přírodní réвовá, ovocná a bylinná, destiláty vinné, ovocné, bylinné, obilné a zeleninové; (35) reklama a propagace, inzerce, poradenské a konzultační služby v oblasti reklamy, propagace a obchodního podnikání, reklamní agentura, činnost organizačních a ekonomických poradců, obchodní činnost (pomoc při řízení obchodu a podniku), hospodářské (ekonomické) prognózy, marketingové studie, účetnictví, kopírování nebo rozmnožování dokumentů; (41) organizační a manažerská činnost v oblasti sportu, pořádání a organizování sportovních akcí, závodů a soutěží, provozování sportovních zařízení, výchovná, zábavní, školící a kulturní činnost, pořádání odborných kurzů, seminářů a školení, zejména z oblasti ekonomiky a sportu, vydávání časopisů a knih, elektronické publikování (DTP).
(511) 16, 28, 33, 35, 41

(210) O-187298

(111) **257744**
(220) 23.01.2003
(151) 29.09.2003
(540)



(730) **The Coca-Cola Company**, 310 North Avenue, N. W.,
P.O.Box 1734, Atlanta, GA, US
(740) Zeiner & Zeiner v.o.s., Mgr. Karel Šindelka, Maiselova 15/38,
Praha 1, 11000
(510) (32) nápoje, jmenovitě pitné vody, ochucené vody, minerální a
šumivé vody, a jiné nealkoholické nápoje, jmenovitě limonády,
energetické nápoje a nápoje pro sport, ovocné nápoje a šťávy,
sirupy, koncentráty a prášky pro výrobu nápojů, jmenovitě
ochucených vod, minerálních a šumivých vod, limonád,
energetických nápojů, nápojů pro sport, ovocných nápojů a
šťáv.
(511) 32
(210) O-187839

(111) **257785**
(220) 28.01.2003
(151) 29.09.2003
(540)

MILTOM

(730) **MILTOM, s.r.o.**, Ivanovických legionářů 22, Brno, 62100,
CZ
(510) (16) papír, výrobky z papíru a papírnické zboží, tiskoviny a
tiskárenské výrobky spadající do této třídy, jako například
knihy, časopisy, učebnice, katalogy, brožury a fotografie; (28)
tělocvičné a sportovní potřeby a nářadí, potřeby pro
gymnastiku a sport, hry a hračky; (33) alkoholické nápoje
všeho druhu, zejména vína, lihoviny a likéry, například vína
stolní, značková a přívlastková, a to přírodní réвовá, ovocná a
bylinná, destiláty vinné, ovocné, bylinné, obilné a zeleninové;
(35) reklama a propagace, inzerce, poradenské a konzultační
služby v oblasti reklamy, propagace a obchodního podnikání,
reklamní agentura, činnost organizačních a ekonomických
poradců, obchodní činnost (pomoc při řízení obchodu a
podniku), hospodářské (ekonomické) prognózy, marketingové
studie, účetnictví, kopírování nebo rozmnožování dokumentů;
(41) organizační a manažerská činnost v oblasti sportu,
pořádání a organizování sportovních akcí, závodů a soutěží,
provozování sportovních zařízení, výchovná, zábavní, školící a
kulturní činnost, pořádání odborných kurzů, seminářů a
školení, zejména z oblasti ekonomiky a sportu, vydávání
časopisů a knih, elektronické publikování (DTP).
(511) 16, 28, 33, 35, 41
(210) O-187989

(111) **257893**
(220) 13.02.2003
(151) 29.09.2003
(540)

WALMARK URINAL

(730) **WALMARK, a.s.**, Oldřichovice 44, Trinec, 73961, CZ
(740) Advokátní a patentová kancelář VYSKOČIL, KROŠLÁK a
spol., Dana Lukajová, Voršilská 10, Praha 1, 11000
(510) (5) výrobky farmaceutické a parafarmaceutické, vitamíny,
minerály a stopové prvky, dietní a nutriční přípravky k
léčebným účelům, léčiva, medicínální sirupy, výtažky z
léčivých bylin, kombinované přípravky vitamínů, minerálů,

stopových prvků a bylinných výtažků k léčebným účelům,
potravinové doplňky obohacené vitamíny nebo minerály nebo
stopovými prvky, vitamínové přípravky, multivitaminové
preparáty, bylinné čaje k léčebným účelům, léčivé byliny,
cukrovinky nebo pastilky nebo tabletky nebo tobolky nebo
kapsle nebo žvýkačky s léčivými přísadami, dietetické látky
upravené pro lékařské účely, minerální vody a dietetické nápoje
upravené pro lékařské účely, dietní potraviny upravené pro
léčebné účely, doplňky výživové pro lékařské účely, bílkovinné
přípravky nebo potrava pro lékařské účely, balzámy a krémy a
masťi pro lékařské účely, chemické přípravky pro lékařské
účely, léčivé oleje, oleje pro lékařské účely, tuky pro lékařské
účely, léčivé soli, tinktury pro lékařské účely, bylinné výtažky
nebo sirupy upravené pro léčebné účely, vitamínová a
minerální výživa ve formě koncentrátů, proteinové koncentráty
jako výživné přísady k potravinám pro lékařské účely, droždí
pro farmaceutické účely, potravinové doplňky s léčebnými
účinky, výživné nebo dietetické přípravky pro lékařské účely;
(29) potravinové doplňky ne pro lékařské účely (zařazené v této
třídě) a obsahující látky živočišného původu, protein pro
lidskou spotřebu, proteinové výrobky a přípravky pro výživu,
přípravky zvláštní výživy pro sportovce nebo osoby s vysokým
energetickým výdejem, želatina, želatinové výrobky a
přípravky pro výživu, tuky jedlé, oleje jedlé, extrakty z chaluh
jako výživa, výživné přípravky pro denní doplnění stravy jako
instantní strava nebo samostatná směs, která se skládá hlavně z
mléka v prášku nebo, ze živočišných nebo zeleninových
proteinů, také s přísadkou vitamínů nebo minerálů nebo
stopových prvků nebo cukru; (30) potravinové doplňky ne pro
lékařské účely (zařazené v této třídě) a obsahující látky
rostlinného původu, cukrovinky, žvýkačky, bonbóny,
žvýkačky, zmrzliny, pekařské výrobky, cukrářské výrobky,
kakao, káva, čaj, čokoláda.

(511) 5, 29, 30
(210) O-188807

(111) **258110**
(220) 01.10.2002
(151) 29.10.2003
(540)

SKYWATER

(730) **Miroslav Leština**, Máchova 1/598, České Budějovice, 37001,
CZ
(740) PatentCentrum Sedlák & Partners s.r.o., Husova 5, České
Budějovice, 37001
(510) (11) nádoby a přístroje pro výdej pitné vody a nápojů s
elektricky nebo ručně ovládaným zařízením pro ohřev, chlazení
a/nebo sycení kyslíčnickem uhlíčitým, fontánky na pití a tlaková
chladičí zařízení na vodu; (32) piva, minerální vody, šumivé
nápoje a jiné nápoje nealkoholické, nápoje a šťávy ovocné,
sirupy a jiné přípravky k zhotovování nápojů; (33) alkoholické
nápoje (s výjimkou pív); (35) propagační, inzertní a reklamní
činnost, pomoc při řízení obchodní činnosti - činnost
organizačních a ekonomických poradců, zprostředkovatelská
činnost v oblasti obchodu, obchodní administrativa,
kancelářské práce; (39) doprava, balení a skladování zboží,
rozmáčkávací služba a distribuční činnost pro výše uvedené
výrobky.
(511) 11, 32, 33, 35, 39
(210) O-184161

(111) **258190**
(220) 27.11.2002
(151) 29.10.2003
(540)

DURAMUNE MAX

(730) **Wyeth LLC**, Five Giralda Farms, Madison, NJ, US
(740) Čermák a spol., JUDr. Karel Čermák jr., Ph.D., LL.M.,
advokát, Elišky Peškové 15/735, Praha 5, 15000
(510) (5) veterinární výrobky a přípravky.
(511) 5
(210) O-186031

(111) **258682**
(220) 22.05.2003
(151) 29.10.2003

(540) **STOPEX** (540)

- (730) **WALMARK, a.s.**, Oldřichovice 44, Třinec, 73961, CZ
(740) Advokátní a patentová kancelář VYSKOČIL, KROŠLÁK a spol., Dana Lukajová, Voršilská 10, Praha 1, 11000
(510) (5) výrobky farmaceutické a parafarmaceutické, vitamíny a minerály a stopové prvky, dietní a nutriční přípravky a léčiva, medicínální sirupy, výtažky z léčivých bylin a kombinované přípravky vitamínů, minerálů, stopových prvků a bylinných výtažků, potravinové doplňky obohacené vitamíny nebo minerály nebo stopovými prvky, vitamínové přípravky, vitamíny a multivitaminové preparáty, minerály a multiminerálové preparáty, léčivé bylinné čaje, léčivé byliny, cukrovinky nebo pastilky nebo tabletky nebo tobolky nebo kapsle nebo žvýkačky s léčivými přísadami, dietetické látky upravené pro lékařské účely, balzámy a krémy a masti pro lékařské účely, chemické přípravky pro lékařské účely, léčivé oleje, oleje pro lékařské účely, tuky pro lékařské účely, léčivé soli, tinktury pro lékařské účely, bylinné výtažky nebo sirupy pro farmaceutické účely, vitamínová a minerální výživa ve formě koncentrátů, proteinové koncentráty jako výživné přísady k potravinám pro léčebné účely, droždí pro farmaceutické účely, potravinové doplňky s léčebnými účinky, výživné nebo dietetické přípravky pro lékařské účely pro denní doplnění stravy jako instantní strava nebo samostatná směs, která se skládá hlavně z mléka v prášku nebo ze živočišných, nebo zeleninových proteinů, také s přísadkou vitamínů nebo minerálů nebo stopových prvků nebo cukru.

(511) 5
(210) O-191848

(111) **258866**
(220) 13.11.2002
(151) 27.11.2003

Delpharmae GelActiv 24

- (730) **RENUTO (Overseas) LIMITED**, Akropoleos, 59-61, SAVVIDES CENTER, 1st floor, flat/office 102, 2012, Nicosie, CY
(740) Advokátní kancelář Jaroš - Fojtíková, Mgr. Jaroš Zbyšek, advokát, Zelený pruh 95/97, Praha 4, 14000
(510) (5) léčiva z chemických preparátů pro děti a nemocné, léčebná kosmetika na bázi přírodních látek, léčebné přípravky pro lázně spadající do této třídy, výtažky z léčivých rostlin a výrobky z nich, přípravky určené k léčbě a regeneraci kloubů a pohybového aparátu, vitamínové přípravky, vína medicínální, multivitamíny, multiminerály, směsi uvedených látek a přípravků v rámci této třídy, přísady do jídla dietetické s léčebnými účinky, posilující a povzbuzující potraviny s léčivými účinky, energeticko-výživné poživatiny pro léčebné účely; (29) želatina pro potravinářské účely; (30) potravin rostlinného původu vyrobené pro konzumaci spadající do této třídy; (32) dietetické nápoje a nápoje light, posilující a povzbuzující nápoje.

(511) 5, 29, 30, 32
(210) O-185543

(111) **258886**
(220) 04.12.2002
(151) 27.11.2003
(540) **Robitussin. Specialista na účinnou léčbu kašle.**

- (730) **Wyeth LLC**, Five Giralda Farms, Madison, NJ, US
(740) Čermák a spol., JUDr. Karel Čermák jr., Ph.D., LL.M., advokát, Elišky Peškové 15/735, Praha 5, 15000
(510) (5) farmaceutické výrobky.
(511) 5
(210) O-186348

(111) **259693**
(220) 07.08.2002
(151) 23.12.2003



- (730) **Prague-Glamour s.r.o.**, Na Příkopě 9/11, Praha 1 - Staré Město, 11000, CZ
(510) (35) poskytování informací a jiných informačních produktů pro obchodní a reklamní činnost, multimediálních informací, komerční využití Internetu v oblastech komerčních internetových médií a vyhledávacích služeb, ebusiness, online inzerce, prezentace uživatelů na stránkách World Wide Web v počítačové síti Internet, systemizace informací do počítačových databází, zprostředkovatelská činnost v oblasti obchodu, reklamní a propagační činnost, zprostředkování obchodních kontaktů, provádění obchodních operací, informační a poradenská činnost k obchodním a reklamním účelům, pomoc při řízení obchodní činnosti, předvádění zboží, propagace věrnostních karet a platebních karet při prodeji zboží, vyhodnocení obchodu a průzkum trhu; (42) tvorba multimediálních dokumentů, prezentací, aplikací, katalogů apod., konstrukce WWW prezentací a řešení WWW serverů, počítačové animace a vizualizace, programové projekty, tvorba informačních databází; (45) služby poskytované jednotlivcům ve vztahu ke společenským událostem, zejména svatbám, např. svatební agentury.

(511) 35, 42, 45
(210) O-182525

(111) **259694**
(220) 07.08.2002
(151) 23.12.2003
(540)

Svatební List

- (730) **Prague-Glamour s.r.o.**, Na Příkopě 9/11, Praha 1 - Staré Město, 11000, CZ
(510) (35) poskytování informací a jiných informačních produktů pro obchodní a reklamní činnost, multimediálních informací, komerční využití Internetu v oblastech komerčních internetových médií a vyhledávacích služeb, ebusiness, online inzerce, prezentace uživatelů na stránkách World Wide Web v počítačové síti Internet, systemizace informací do počítačových databází, zprostředkovatelská činnost v oblasti obchodu, reklamní a propagační činnost, zprostředkování obchodních kontaktů, provádění obchodních operací, informační a poradenská činnost k obchodním a reklamním účelům, pomoc při řízení obchodní činnosti, předvádění zboží, propagace věrnostních karet a platebních karet při prodeji zboží, vyhodnocení obchodu a průzkum trhu; (42) tvorba multimediálních dokumentů, prezentací, aplikací, katalogů apod., konstrukce WWW prezentací a řešení WWW serverů, počítačové animace a vizualizace, programové projekty, tvorba informačních databází; (45) služby poskytované jednotlivcům ve vztahu ke společenským událostem, zejména svatbám, např. svatební agentury.

(511) 35, 42, 45
(210) O-182526

(111) **260217**
(220) 15.07.2002
(151) 26.01.2004
(540)

EVROPSKÁ RODINA

- (730) **FTV Prima, spol. s r.o.**, Na Žertvách 24/132, Praha 8, 18000, CZ
(510) (9) veškeré nosiče informací v rozsahu třídy 9; (35) reklamní, propagační a výstavní činnost ke komerčním a reklamním účelům, marketing; (38) televizní vysílání; (41) výchovná a zábavní činnost, televizní pořady.
(511) 9, 35, 38, 41
(210) O-181852

(111) **260218**
(220) 15.07.2002
(151) 26.01.2004
(540)

EURO RODINA

(730) **FTV Prima, spol. s r.o.**, Na Žertvách 24/132, Praha 8, 18000, CZ
(510) (9) veškeré nosiče informací v rozsahu třídy 9; (35) reklamní, propagační a výstavní činnost ke komerčním a reklamním účelům, marketing; (38) televizní vysílání; (41) výchovná a zábavní činnost, televizní pořady.
(511) 9, 35, 38, 41
(210) O-181853

(111) **260747**
(220) 18.06.2003
(151) 26.01.2004
(540)



(730) **INAPA s.r.o.**, Průmyslová 223, Třebíč, 67401, CZ
(740) Ing. Jiří Střelák, Šumberova 42, Praha 6, 16200
(510) (16) papír a výrobky z papíru, periodické a neperiodické tiskoviny, fotografie, karton a kartonážní výrobky, lepenka a výrobky z lepenky, obaly, fólie, pytle, sáčky a tašky z PE, LD PE, PP nebo jiných plastických hmot pro balení, školní potřeby spadající do této třídy; (40) zpracování a úprava papíru, kartonáž, zpracování a úprava skla, zejména broušení a leptání skla, polygrafické služby, konzultace v polygrafii; (41) vydavatelská a nakladatelská činnost; (42) grafické služby.
(511) 16, 40, 41, 42
(210) O-192938

(111) **260856**
(220) 29.07.2002
(151) 24.02.2004
(540)



(730) **Nosek Jaroslav**, Na Trávniku 10, Plzeň, 32102, CZ
(510) (36) finanční operace poskytování úvěrů; finanční posudky k finančním operacím poskytování úvěrů; (40) opracování kovů - soustružení, obrábění, řezání, pilování, svařování, frézování, lakování a čištění povrchů, leštění a pájení, zpracování a úprava kovových a nekovových materiálů; (42) technické kreslení pro konstrukční práce.
(511) 36, 40, 42
(210) O-182233

(111) **261407**
(220) 13.06.2003
(151) 24.02.2004
(540)



(730) **OPAZ s.r.o.**, Lonkova 535, Pardubice, 53009, CZ
(510) (16) papír, lepenka a výrobky z těchto materiálů, tiskárenské výrobky, potřeby pro knižní vazby, papírenské zboží, lepidla pro papírenství nebo domácnost, materiál pro umělce, štetce,

psací stroje a kancelářské potřeby, učební a vyučovací pomůcky s výjimkou přístrojů, plastické obaly.

(511) 16
(210) O-192751

(111) **261917**
(220) 29.04.2003
(151) 23.03.2004
(540)

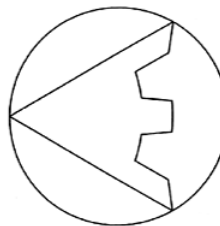

(730) **AIR ČENKOV, a.s.**, Čenkov 50, Čenkov, 26224, CZ
(740) UTB ve Zlíně, Univerzitní institut, Ing. Dana Kreizlová, nám. T.G. Masaryka 5555, Zlín, 76001
(510) (7) ventily jako části strojů; (9) elektromagnetické ventily.
(511) 7, 9
(210) O-191138

(111) **261927**
(220) 12.05.2003
(151) 23.03.2004
(540)

BPO

(730) **BPO, spol. s r.o.**, Lidická 1239, Ostrov, 36317, CZ
(740) ZEMAN - podkrušnohorská patentová a známková kancelář, Zeman Petr, Hradní 301, Loket, 35733
(510) (9) strojně čitelné nosiče informací, informace šířené na strojně čitelných nosičích, zejména počítačové programy, obrazové a grafické záznamy, informace šířené elektronickou cestou, elektronické katalogy a jiné propagační a reklamní materiály v elektronické podobě; (16) periodické a neperiodické tiskoviny, knihy, noviny, časopisy, katalogy, prospekty, letáky, plakáty a jiné reklamní, propagační, inzertní a informační materiály na papírovém nosiči, tiskopisy, pohlednice, fotografie, grafická díla a jejich reprodukce, kartografická díla a jejich reprodukce, papírové modely, výkresová dokumentace, výstupy počítačů na papírovém nosiči, pořadače, rychlovazače, zakládací mapy, papírové tubusy, sešity, poznámkové bloky, kancelářský papír, kreslicí papír, balicí papír, kancelářské, kreslicí a psací potřeby včetně obalů a pouzder na ně; (35) zprostředkování obchodu; (36) investorské poradenství; (37) provádění staveb a změn na nich, například rekonstrukce, včetně odborných prací hlavní stavební výroby i přidružené stavební výroby, zakládání staveb, údržba budov, inženýrských staveb, dopravních staveb a elektrických zařízení, odstraňování staveb, zajišťování a provádění terénních úprav, zajišťování technických revizí; (42) projektová činnost v investiční výstavbě, projektování elektrických zařízení, tvorba software, počítačová grafika, inženýrské poradenství a odborné služby, jako například geologické expertizy, inženýrské práce (expertizy), urbanistické a architektonické studie, technologické postupy, řešení konečné úpravy interiérů staveb.
(511) 9, 16, 35, 36, 37, 42
(210) O-191506

(111) **262181**
(220) 08.07.2003
(151) 23.03.2004
(540)



(730) **OPAZ s.r.o.**, Lonkova 535, Pardubice, 53009, CZ
(510) (16) papír, lepenka a výrobky z těchto materiálů, tiskárenské výrobky, potřeby pro knižní vazby, papírenské zboží, lepidla pro papírenství nebo domácnost, materiál pro umělce, štetce,

- (730) **Pečovatelské centrum Praha 7**, Heřmanova 1, Praha 7, Holešovice, 17000, CZ
(740) PROPATENT, Ing. Vlasta Sedláčková, Ke Kateřinkám 1393, Praha 4, 14900
(510) (37) úklid zprostředkovaný pečovatelskou službou klientům pečovatelské služby; (41) klub seniorů (organizování hudebně-kulturních společenských akcí); (44) pečovatelská služba, terénní pečovatelská služba, domy s pečovatelskou službou, střediska osobní hygieny, sociálně ošetrovatelské centrum.
(511) 37, 41, 44
(210) O-193601

- (111) **263039**
(220) 09.07.2003
(151) 10.05.2004
(540)



- (730) **HAPPY DAY a.s., HAPPY DAY holding**, nám. Republiky 237/38, Plzeň, 30114, CZ
(740) DANĚK & PARTNERS, Dr. Vilém Daněk, Vinohradská 45, Praha, 12000
(510) (41) herny (provozování), hraní o peníze, informace o možnostech zábavy, kasina (provozování), noční kluby, plánování a organizování večírků, zábava (služby); (43) automaty (rychlé občerstvení), bary (služby), bufety, kavárny, penziony, penziony (rezervace), poskytování přechodného ubytování, restaurace, ubytovací služby (hotely, penziony).
(511) 41, 43
(210) O-193700

- (111) **263906**
(220) 06.02.2003
(151) 28.06.2004
(540)

MENX

- (730) **MENX, s.r.o.**, Václavské náměstí 19, Praha 1, 11000, CZ
(510) (25) oděvy; (28) tělocvičné a sportovní potřeby; (35) inzertní a reklamní činnost, poskytování pomoci při provozu obchodu, obchodní reklama, obchodní nebo podnikatelské informace, obchodní vedení umělecké agentury, dodavatelské služby pro třetí osoby; (37) opravy automobilů; (39) doprava a skladování, organizování cest a výletů, pronájem automobilů; (41) výchovná a zábavná činnost, organizování a vedení konferencí a kongresů, organizování sportovních soutěží; (45) služby poskytované jednotlivcům ve vztahu ke společenským událostem, např. doprovod osob.
(511) 25, 28, 35, 37, 39, 41, 45
(210) O-188308

- (111) **263907**
(220) 06.02.2003
(151) 28.06.2004
(540)



- (730) **MENX, s.r.o.**, Václavské náměstí 19, Praha 1, 11000, CZ
(510) (25) oděvy; (28) tělocvičné a sportovní potřeby; (35) inzertní a reklamní činnost, poskytování pomoci při provozu obchodu, obchodní reklama, obchodní nebo podnikatelské informace, obchodní vedení umělecké agentury, dodavatelské služby pro třetí osoby; (37) opravy automobilů; (39) doprava a skladování,

- organizování cest a výletů, pronájem automobilů; (41) výchovná a zábavná činnost, organizování a vedení konferencí a kongresů, organizování sportovních soutěží; (45) služby poskytované jednotlivcům ve vztahu ke společenským událostem, např. doprovod osob.
(511) 25, 28, 35, 37, 39, 41, 45
(210) O-188309

- (111) **264282**
(220) 07.10.2002
(151) 23.07.2004
(540)

PRVNÍ VŘÍDELNÍ KARLOVARSKÉ OPLATKY

- (730) **Karlovarská pekárna TREND s.r.o.**, Slepá 517/1, Karlovy Vary, 36005, CZ
(510) (29) ořechy a oříšky zpracované, ovoce a zelenina konzervovaná, sušená, kandovaná a zavařená a zmrazená, ovocné a zeleninové dřeně, marmelády a džemy, potravinářské doplňky a výživné extrakty zařazené ve tř. 29 a používané pro výživu nebo jako její přísada, mléko a mléčné výrobky, sójové a luštěninové výrobky a polotovary - v rámci této třídy; (30) pekařské, pečivářské a cukrářské výrobky všeho druhu, zejména jemné pečivo, včetně jejich polotovarů a těsta, například zákusky, dorty, sladké a slané pečivo, sušenky, keksy, vafle, oplatky a suchary, čokoláda a čokoládové výrobky, například bonbóny, pralinky, želé, cukr, med, mouka, kukuřičné výrobky a polotovary, včetně jejich směsí, cereální výrobky a polotovary přírodní, aromatizované, potahované a/nebo směsné, včetně extrudovaných, müsli, koření a aromatické přípravky do potravin, vyjma esencí a potravinářských olejů, pudinky, mražené pochutiny v rámci této třídy a mrazlinové poháry, žvýkačky, káva, čaj, kakao, rostlinné výtažky do potravin, výrobky na bázi sojové a luštěninové mouky; (35) zprostředkování prodeje a nákupu výrobků v oboru potravinářských výrobků, inzertní a propagační činnost, včetně vydávání reklamních a náborových textů, organizování a provozování propagačních a/nebo komerčních výstav a akcí, včetně přehlídek výrobků a služeb, obchodní marketing a podnikové obchodní poradenství, direkt management, pomoc při řízení obchodní činnosti, obchodní zastupování tuzemských a zahraničních firem, dovozní a vývozní obchodní agentura, správa obchodních zájmů třetích subjektů, informační, konzultační a poradenské služby v daných oborech.
(511) 29, 30, 35
(210) O-184347

- (111) **275092**
(220) 12.07.2002
(151) 29.09.2005
(540)

INFINITY

- (730) **Harman International Industries, Incorporated**, 8500 Balboa Boulevard, Northridge, CA, US
(740) Baker & McKenzie v. o. s., JUDr. Vendlová Gabriela, Ph.D., Klimentská 46, Praha 1, 11000
(510) (9) automobilový audio navigační prostředek, který se skládá z optického disku, na němž jsou uloženy digitalizované mapy, komprimované hlasové záznamy a počítačové programy a dále z přehrávače optických disků, na kterém běží algoritmus počítačového vyhledávání optimální trasy, komunikující s řidičem automobilu pomocí hlasových vstupů a výstupů, spolu s automobilovými audio systémy, jako jsou rozhlasové přijímače, reproduktory, zesilovače a automobilové reproduktorové obvody.
(511) 9
(210) O-181799

- (111) **308843**
(220) 10.06.2003
(151) 25.11.2009

(540)



- (730) **Česká zbrojovka a.s.**, Svatopluka Čecha 1283, Uherský Brod, 68827, CZ
- (740) Rott, Růžička & Guttman Patentové, známkové a advokátní kanceláře, JUDr. Michal Růžička, CSc., Vinohradská 37, Praha 2, 12000
- (510) (14) hodinky; (25) oděvní zboží, zejména trikotáže, sportovní trička, sportovní vesty, sportovní košile, sportovní bundy a sportovní čepice, obuv; (28) hračky a hry, zejména plastové i neplastové, hračky v podobě napodobenin ručních zbraní, obzvláště pistolí s vystřelovacím mechanismem plastových střel nebo bez něj, sady součástí těchto napodobenin určené pro sestavování, puzzle zobrazující ruční zbraně; (34) zapalovače třecí pro kuřáky.
- (511) 14, 25, 28, 34
- (210) O-192568
-

Zániky ochranných známek uplynutím doby platnosti

Kapitola obsahuje údaje o ochranných známkách, které zanikly uplynutím doby platnosti podle ustanovení § 29 odst. 1 zákona č. 441/2003 Sb.

Číslo zápisu	Datum zániku
111453	05.01.2012
174319	31.12.2011
174332	07.01.2012
175206	07.01.2012
175672	02.01.2012
176691	03.01.2012
176763	06.01.2012
177262	02.01.2012
185037	08.01.2012
190082	07.01.2012
246758	23.10.2011

Vzdání se práv k ochranné známce

Vlastník ochranné známky se může podle ustanovení § 30 zákona č. 441/2003 Sb. u Úřadu písemným prohlášením vzdát práv k ochranné známce v rozsahu všech výrobků nebo služeb, pro které byla zapsána, nebo některých z nich. Účinky tohoto prohlášení nastávají dnem doručení prohlášení vlastníka ochranné známky Úřadu a nelze je vzít zpět. V této kapitole je tedy uvedeno datum účinnosti vzdání se práv k ochranné známce. Pokud se vlastník vzdal práv k ochranné známce jen v rozsahu některých výrobků a služeb, je pod příslušným INID kódem zveřejněn rovněž zbývající seznam výrobků a služeb, pro které ochranné známka zůstává zapsána.

Tato kapitola dále zahrnuje údaje o ochranných známkách, u kterých vlastník písemným prohlášením omezil rozsah ochrany ve vztahu k prvku ochranné známky.

(111) 300855

(540)



(210) O-457187

s účinností ode dne 12.07.2012/vzdání se práv k ochranné známce

Změny vlastníků ochranných známek

Kapitola obsahuje údaje o ochranných známkách, které byly převedeny nebo přešly ve smyslu ustanovení § 15 odst. 1, 2 a § 16 zákona č. 441/2003 Sb. na jiného vlastníka v rozsahu všech zapsaných výrobků nebo služeb.

Číslo zápisu	Dřívější vlastník	Nynější vlastník	S účinností od
233466	CANNONEER a.s., Mostecká 88/48, Horní Jiřetín, 43543, CZ	Financial Property, s.r.o., Husitská 107/3, Praha 3 - Žižkov, 13000, CZ	13.07.2012
236516	CANNONEER, a.s., Mostecká 88/48, Horní Jiřetín, 43543, CZ	Financial Property, s.r.o., Husitská 107/3, Praha 3 - Žižkov, 13000, CZ	13.07.2012
240617	Janeš František, Plavská 177, Roudné, 37007, CZ	Mountfield a.s., Mirošovická 697, Mnichovice, 25164, CZ	13.07.2012
252817	Miramax Film NY, LLC, 1601 Cloverfield Blvd., Suite 2000N, Santa Monica, CA, US	Miramax LLC, 1601 Cloverfield Blvd., Suite 2000N, Santa Monica, CA, US	17.07.2012
253651	ROTTAPHARM S. R. L., via Valosa di Sopra 9, Monza Milano, IT	ROTTA RESEARCH LABORATORIUM S.P.A., Galleria Unione 5, 20122 Miláno, IT	17.07.2012
254486	FAVEX - GASPRODUKT, s.r.o., Slezská 128, Praha 3, 13000, CZ	FAVEX, s.r.o., Slezská 128, Praha 3, 13000, CZ	17.07.2012
254487	FAVEX - GASPRODUKT, s.r.o., Slezská 128, Praha 3, 13000, CZ	FAVEX, s.r.o., Slezská 128, Praha 3, 13000, CZ	17.07.2012
264489	INFORM PRESS s.r.o., Lipová 1444/20, Praha 2, 12000, CZ	Vovk Oleg, Sadovaya 3, Vyalki, Ramenskiy rajon, Moskovskaya oblast, RU	13.07.2012
265121	Maloobchodní prodej tisku, s.r.o., Paceřická 1/2773, Praha 9 - Horní Počernice, 19300, CZ	PNS Grosso s.r.o., Paceřická 1/2773, Praha 9 - Horní Počernice, 19300, CZ	17.07.2012
267518	ICORE SOLUTIONS LIMITED, Avlonos 1, Maria House, Nikósie, CY	VSO Holding s. r. o., Martinická 987/3, Praha 9, 19700, CZ	16.07.2012
268975	ICORE SOLUTIONS LIMITED, Avlonos 1, Maria House, Nikósie, CY	VSO Holding s. r. o., Martinická 987/3, Praha 9, 19700, CZ	16.07.2012
271905	ICORE SOLUTIONS LIMITED, Avlonos 1, Maria House, Nikósie, CY	VSO Holding s. r. o., Martinická 987/3, Praha 9, 19700, CZ	16.07.2012
275446	ICORE SOLUTIONS LIMITED, Avlonos 1, Maria House, Nikósie, CY	VSO Holding s. r. o., Martinická 987/3, Praha 9, 19700, CZ	16.07.2012
281636	ICORE SOLUTIONS LIMITED, Avlonos 1, Maria House, Nikósie, CY	VSO Holding s. r. o., Martinická 987/3, Praha 9, 19700, CZ	16.07.2012
281637	ICORE SOLUTIONS LIMITED, Avlonos 1, Maria House, Nikósie, CY	VSO Holding s. r. o., Martinická 987/3, Praha 9, 19700, CZ	16.07.2012
282066	ICORE SOLUTIONS LIMITED, Avlonos 1, Maria House, Nikósie, CY	VSO Holding s. r. o., Martinická 987/3, Praha 9, 19700, CZ	16.07.2012
282067	ICORE SOLUTIONS LIMITED, Avlonos 1, Maria House, Nikósie, CY	VSO Holding s. r. o., Martinická 987/3, Praha 9, 19700, CZ	16.07.2012
282068	ICORE SOLUTIONS LIMITED, Avlonos 1, Maria House, Nikósie, CY	VSO Holding s. r. o., Martinická 987/3, Praha 9, 19700, CZ	16.07.2012
282710	ICORE SOLUTIONS LIMITED, Avlonos 1, Maria House, Nikósie, CY	VSO Holding s. r. o., Martinická 987/3, Praha 9, 19700, CZ	16.07.2012
282862	ICORE SOLUTIONS LIMITED, Avlonos 1, Maria House, Nikósie, CY	VSO Holding s. r. o., Martinická 987/3, Praha 9, 19700, CZ	16.07.2012
282863	ICORE SOLUTIONS LIMITED, Avlonos 1, Maria House, Nikósie, CY	VSO Holding s. r. o., Martinická 987/3, Praha 9, 19700, CZ	16.07.2012
285331	ICORE SOLUTIONS LIMITED, Avlonos 1, Maria House, Nikósie, CY	VSO Holding s. r. o., Martinická 987/3, Praha 9, 19700, CZ	16.07.2012
287708	MARYLLIN s.r.o., Dobrovského 824/50, Brno, 61200, CZ	ZEBULON INTERNATIONAL a.s., Dobrovského 824/50, Brno, 61200, CZ	12.07.2012

Číslo zápisu	Dřívější vlastník	Nynější vlastník	S účinností od
289053	ZHENG FAN s.r.o., Manželů Lyčkových 27, Praha 9, 19000, CZ	Xu Weiguang, Özláb utca 21/C, Budapest, HU	17.07.2012
290016	Amulet - chráněné dílny s.r.o., Kladská 112, Náchod, 54701, CZ	KL Consulting s.r.o., Stará Hut' 440, Stará Hut', 26202, CZ	11.07.2012
290214	INFORM PRESS s.r.o., Lipová 1444/20, Praha 2, 12000, CZ	Vovk Oleg, Sadovaya 3, Vyalki, Ramenskiy rajon, Moskovskaya oblast, RU	13.07.2012
294220	ICORE SOLUTIONS LIMITED, Avlonos 1, Maria House, Nikósie, CY	VSO Holding s. r. o., Martinická 987/3, Praha 9, 19700, CZ	16.07.2012
302163	ICORE SOLUTIONS LIMITED, Avlonos 1, Maria House, 1075 Nikósie, CY	VSO Holding s. r. o., Martinická 987/3, Praha 9, 19700, CZ	16.07.2012
302164	ICORE SOLUTIONS LIMITED, Avlonos 1, Maria House, 1075 Nikósie, CY	VSO Holding s. r. o., Martinická 987/3, Praha 9, 19700, CZ	16.07.2012
302165	ICORE SOLUTIONS LIMITED, Avlonos 1, Maria House, 1075 Nikósie, CY	VSO Holding s. r. o., Martinická 987/3, Praha 9, 19700, CZ	16.07.2012
302309	ICORE SOLUTIONS LIMITED, Avlonos 1, Maria House, Nikósie, CY	VSO Holding s. r. o., Martinická 987/3, Praha 9, 19700, CZ	16.07.2012
302840	ICORE SOLUTIONS LIMITED, Avlonos 1, Maria House, 1075 Nikósie, CY	VSO Holding s. r. o., Martinická 987/3, Praha 9, 19700, CZ	16.07.2012
302841	ICORE SOLUTIONS LIMITED, Avlonos 1, Maria House, 1075 Nikósie, CY	VSO Holding s. r. o., Martinická 987/3, Praha 9, 19700, CZ	16.07.2012
302842	ICORE SOLUTIONS LIMITED, Avlonos 1, Maria House, 1075 Nikósie, CY	VSO Holding s. r. o., Martinická 987/3, Praha 9, 19700, CZ	16.07.2012
302843	ICORE SOLUTIONS LIMITED, Avlonos 1, Maria House, 1075 Nikósie, CY	VSO Holding s. r. o., Martinická 987/3, Praha 9, 19700, CZ	16.07.2012
302844	ICORE SOLUTIONS LIMITED, Avlonos 1, Maria House, 1075 Nikósie, CY	VSO Holding s. r. o., Martinická 987/3, Praha 9, 19700, CZ	16.07.2012
302845	ICORE SOLUTIONS LIMITED, Avlonos 1, Maria House, 1075 Nikósie, CY	VSO Holding s. r. o., Martinická 987/3, Praha 9, 19700, CZ	16.07.2012
304700	ICORE SOLUTIONS LIMITED, Avlonos 1, Maria House, Nikósie, CY	VSO Holding s. r. o., Martinická 987/3, Praha 9, 19700, CZ	16.07.2012
304701	ICORE SOLUTIONS LIMITED, Avlonos 1, Maria House, 1075 Nikósie, CY	VSO Holding s. r. o., Martinická 987/3, Praha 9, 19700, CZ	16.07.2012
304722	INFORM PRESS s.r.o., Lipova 1444/20, Praha 2, 12000, CZ	Vovk Oleg, Sadovaya 3, Vyalki, Ramenskiy rajon, Moskovskaya oblast, RU	13.07.2012
311078	ICORE SOLUTIONS LIMITED, Avlonos 1, Maria House, Nikósie, CY	VSO Holding s. r. o., Martinická 987/3, Praha 9, 19700, CZ	16.07.2012
311079	ICORE SOLUTIONS LIMITED, Avlonos 1, Maria House, Nikósie, CY	VSO Holding s. r. o., Martinická 987/3, Praha 9, 19700, CZ	16.07.2012
311757	CANNONEER a.s., Mostecká 88/48, Horní Jiřetín, 43543, CZ	Financial Property, s.r.o., Husitská 107/3, Praha 3 - Žižkov, 13000, CZ	13.07.2012
319573	SILTEK s.r.o., Okružní 834/29a, Brno - Lesná, 63800, CZ	SILTEK s.r.o., Okružní 834/29a, Brno - Lesná, 63800, CZ KOTRBATÝ V.M.Z. spol. s r.o., Sdružená 1788, Pelhřimov, 39301, CZ	13.07.2012
324065	ChcemeSlevy.cz s.r.o., Křenova 438/7, Praha 6, 16200, CZ	5DM.cz, s.r.o., Prokopská 297/10, Praha 1 - Malá Strana, 11800, CZ	17.07.2012

Změny v údajích o vlastních ochranných známkách

Kapitola obsahuje ochranné známky, u kterých byla v rejstříku ochranných známkách vyznačena změna v údajích o vlastních ve smyslu ustanovení § 27 odst. 2 a 7 zákona č. 441/2003 Sb.

Číslo zápisu	Vlastník	S účinností od
153286	Merck Sharp & Dohme Corp., One Merck Drive, Whitehouse Station, NJ, US	11.07.2012
158027	Merck Sharp & Dohme Corp., One Merck Drive, Whitehouse Station, NJ, US	11.07.2012
158028	Merck Sharp & Dohme Corp., One Merck Drive, Whitehouse Station, NJ, US	11.07.2012
161264	Merck Sharp & Dohme Corp., One Merck Drive, Whitehouse Station, NJ, US	11.07.2012
161964	Merck Sharp & Dohme Corp., One Merck Drive, Whitehouse Station, NJ, US	11.07.2012
162081	Merck Sharp & Dohme Corp., One Merck Drive, Whitehouse Station, NJ, US	11.07.2012
162315	Merck Sharp & Dohme Corp., One Merck Drive, Whitehouse Station, NJ, US	11.07.2012
162359	Merck Sharp & Dohme Corp., One Merck Drive, Whitehouse Station, NJ, US	11.07.2012
162700	Merck Sharp & Dohme Corp., One Merck Drive, Whitehouse Station, NJ, US	11.07.2012
163593	Merck Sharp & Dohme Corp., One Merck Drive, Whitehouse Station, NJ, US	11.07.2012
164244	Merck Sharp & Dohme Corp., One Merck Drive, Whitehouse Station, NJ, US	11.07.2012
165429	Merck Sharp & Dohme Corp., One Merck Drive, Whitehouse Station, NJ, US	11.07.2012
165436	Merck Sharp & Dohme Corp., One Merck Drive, Whitehouse Station, NJ, US	11.07.2012
165678	Merck Sharp & Dohme Corp., One Merck Drive, Whitehouse Station, NJ, US	11.07.2012
165921	Merck Sharp & Dohme Corp., One Merck Drive, Whitehouse Station, NJ, US	11.07.2012
165986	Merck Sharp & Dohme Corp., One Merck Drive, Whitehouse Station, NJ, US	11.07.2012
166370	Merck Sharp & Dohme Corp., One Merck Drive, Whitehouse Station, NJ, US	11.07.2012
166503	Merck Sharp & Dohme Corp., One Merck Drive, Whitehouse Station, NJ, US	11.07.2012
166699	Merck Sharp & Dohme Corp., One Merck Drive, Whitehouse Station, NJ, US	11.07.2012
166774	Merck Sharp & Dohme Corp., One Merck Drive, Whitehouse Station, NJ, US	11.07.2012
166818	Merck Sharp & Dohme Corp., One Merck Drive, Whitehouse Station, NJ, US	11.07.2012
167123	Merck Sharp & Dohme Corp., One Merck Drive, Whitehouse Station, NJ, US	11.07.2012
167220	Merck Sharp & Dohme Corp., One Merck Drive, Whitehouse Station, NJ, US	11.07.2012
167508	Merck Sharp & Dohme Corp., One Merck Drive, Whitehouse Station, NJ, US	11.07.2012
167680	Merck Sharp & Dohme Corp., One Merck Drive, Whitehouse Station, NJ, US	11.07.2012
167948	Merck Sharp & Dohme Corp., One Merck Drive, Whitehouse Station, NJ, US	11.07.2012
168491	Merck Sharp & Dohme Corp., One Merck Drive, Whitehouse Station, NJ, US	11.07.2012
169851	Merck Sharp & Dohme Corp., One Merck Drive, Whitehouse Station, NJ, US	11.07.2012
170145	Merck Sharp & Dohme Corp., One Merck Drive, Whitehouse Station, NJ, US	11.07.2012
170887	Merck Sharp & Dohme Corp., One Merck Drive, Whitehouse Station, NJ, US	11.07.2012
171778	Merck Sharp & Dohme Corp., One Merck Drive, Whitehouse Station, NJ, US	11.07.2012
171879	Merck Sharp & Dohme Corp., One Merck Drive, Whitehouse Station, NJ, US	11.07.2012
171939	Merck Sharp & Dohme Corp., One Merck Drive, Whitehouse Station, NJ, US	11.07.2012
174810	Merck Sharp & Dohme Corp., One Merck Drive, Whitehouse Station, NJ, US	11.07.2012
175050	Merck Sharp & Dohme Corp., One Merck Drive, Whitehouse Station, NJ, US	11.07.2012
175290	EUROKOTRA, d.o.o., Horvacanska cesta 10, 10000 Zagreb, HR	13.07.2012
175790	Merck Sharp & Dohme Corp., One Merck Drive, Whitehouse Station, NJ, US	11.07.2012
176041	Merck Sharp & Dohme Corp., One Merck Drive, Whitehouse Station, NJ, US	11.07.2012
176600	Athlete's Foot Brands, LLC, 1346 Oakbrook Dr., # 170, 30093 Norcross, GA, US	13.07.2012
176603	Athlete's Foot Brands, LLC, 1346 Oakbrook Dr., # 170, 30093 Norcross, GA, US	13.07.2012

Číslo zápisu	Vlastník	S účinností od
176729	Magneco/Metrel, Inc., 223 W. Interstate Road, Addison, 60101, IL, US	16.07.2012
176920	Merck Sharp & Dohme Corp., One Merck Drive, Whitehouse Station, NJ, US	11.07.2012
178654	MOBAL, s.r.o., Popinecká 458, Vratimov, 73932, CZ	13.07.2012
179474	TELCO systems s.r.o., Zvolenská cesta 20, 974 05 Banská Bystrica, SK	17.07.2012
179482	Athlete's Foot Brands, LLC, 1346 Oakbrook Dr., # 170, 30093 Norcross, GA, US	13.07.2012
179747	Merck Sharp & Dohme Corp., One Merck Drive, Whitehouse Station, NJ, US	11.07.2012
179772	SONY CORPORATION, 1-7-1 Konan, Minato-ku, Tokyo, JP	11.07.2012
179925	Merck Sharp & Dohme Corp., One Merck Drive, Whitehouse Station, NJ, US	11.07.2012
180215	Merck Sharp & Dohme Corp., One Merck Drive, Whitehouse Station, NJ, US	11.07.2012
182195	Merck Sharp & Dohme Corp., One Merck Drive, Whitehouse Station, NJ, US	11.07.2012
182196	Merck Sharp & Dohme Corp., One Merck Drive, Whitehouse Station, NJ, US	11.07.2012
182198	Merck Sharp & Dohme Corp., One Merck Drive, Whitehouse Station, NJ, US	11.07.2012
182199	Merck Sharp & Dohme Corp., One Merck Drive, Whitehouse Station, NJ, US	11.07.2012
182201	Merck Sharp & Dohme Corp., One Merck Drive, Whitehouse Station, NJ, US	11.07.2012
183990	ARBOR, spol. s r.o., něm. ARBOR GmbH, Karlov 196, Kutná Hora, 28401, CZ	11.07.2012
184557	Merck Sharp & Dohme Corp., One Merck Drive, Whitehouse Station, NJ, US	11.07.2012
184898	Merck Sharp & Dohme Corp., One Merck Drive, Whitehouse Station, NJ, US	11.07.2012
186152	Wrigley Confections ČR, kom. spol., Pražská 320, Poříčí nad Sázavou, 25721, CZ	11.07.2012
187368	Merck Sharp & Dohme Corp., One Merck Drive, Whitehouse Station, NJ, US	11.07.2012
189311	Merck Sharp & Dohme Corp., One Merck Drive, Whitehouse Station, NJ, US	11.07.2012
189312	Merck Sharp & Dohme Corp., One Merck Drive, Whitehouse Station, NJ, US	11.07.2012
191502	Merck Sharp & Dohme Corp., One Merck Drive, Whitehouse Station, NJ, US	11.07.2012
193161	VEEDOL INTERNATIONAL LIMITED, 1 Royal Bank Place, Buchanan Street, GLASGOW G1 3AA, GB	11.07.2012
193625	Merck Sharp & Dohme Corp., One Merck Drive, Whitehouse Station, NJ, US	11.07.2012
194668	Merck Sharp & Dohme Corp., One Merck Drive, Whitehouse Station, NJ, US	11.07.2012
196491	Merck Sharp & Dohme Corp., One Merck Drive, Whitehouse Station, NJ, US	11.07.2012
197795	Merck Sharp & Dohme Corp., One Merck Drive, Whitehouse Station, NJ, US	11.07.2012
198163	Merck Sharp & Dohme Corp., One Merck Drive, Whitehouse Station, NJ, US	11.07.2012
198707	Merck Sharp & Dohme Corp., One Merck Drive, Whitehouse Station, NJ, US	11.07.2012
203160	Merck Sharp & Dohme Corp., One Merck Drive, Whitehouse Station, NJ, US	11.07.2012
203162	Merck Sharp & Dohme Corp., One Merck Drive, Whitehouse Station, NJ, US	11.07.2012
203194	Merck Sharp & Dohme Corp., One Merck Drive, Whitehouse Station, NJ, US	11.07.2012
203195	Merck Sharp & Dohme Corp., One Merck Drive, Whitehouse Station, NJ, US	11.07.2012
203196	Merck Sharp & Dohme Corp., One Merck Drive, Whitehouse Station, NJ, US	11.07.2012
203212	Merck Sharp & Dohme Corp., One Merck Drive, Whitehouse Station, NJ, US	11.07.2012
203505	Merck Sharp & Dohme Corp., One Merck Drive, Whitehouse Station, NJ, US	11.07.2012
203511	Merck Sharp & Dohme Corp., One Merck Drive, Whitehouse Station, NJ, US	11.07.2012
206918	Merck Sharp & Dohme Corp., One Merck Drive, Whitehouse Station, NJ, US	11.07.2012
209227	Merck Sharp & Dohme Corp., One Merck Drive, Whitehouse Station, NJ, US	11.07.2012
209524	Merck Sharp & Dohme Corp., One Merck Drive, Whitehouse Station, NJ, US	11.07.2012
211342	Merck Sharp & Dohme Corp., One Merck Drive, Whitehouse Station, NJ, US	11.07.2012
212706	Merck Sharp & Dohme Corp., One Merck Drive, Whitehouse Station, NJ, US	11.07.2012
214602	Merck Sharp & Dohme Corp., One Merck Drive, Whitehouse Station, NJ, US	11.07.2012
214603	Merck Sharp & Dohme Corp., One Merck Drive, Whitehouse Station, NJ, US	11.07.2012
214604	Merck Sharp & Dohme Corp., One Merck Drive, Whitehouse Station, NJ, US	11.07.2012

Číslo zápisu	Vlastník	S účinností od
214607	Merck Sharp & Dohme Corp., One Merck Drive, Whitehouse Station, NJ, US	11.07.2012
214608	Merck Sharp & Dohme Corp., One Merck Drive, Whitehouse Station, NJ, US	11.07.2012
214610	Merck Sharp & Dohme Corp., One Merck Drive, Whitehouse Station, NJ, US	11.07.2012
215472	Merck Sharp & Dohme Corp., One Merck Drive, Whitehouse Station, NJ, US	11.07.2012
215521	Merck Sharp & Dohme Corp., One Merck Drive, Whitehouse Station, NJ, US	11.07.2012
215597	Merck Sharp & Dohme Corp., One Merck Drive, Whitehouse Station, NJ, US	11.07.2012
218322	Merck Sharp & Dohme Corp., One Merck Drive, Whitehouse Station, NJ, US	11.07.2012
218487	Merck Sharp & Dohme Corp., One Merck Drive, Whitehouse Station, NJ, US	11.07.2012
220379	Merck Sharp & Dohme Corp., One Merck Drive, Whitehouse Station, NJ, US	11.07.2012
220680	Merck Sharp & Dohme Corp., One Merck Drive, Whitehouse Station, NJ, US	11.07.2012
223703	Merck Sharp & Dohme Corp., One Merck Drive, Whitehouse Station, NJ, US	11.07.2012
224381	Merck Sharp & Dohme Corp., One Merck Drive, Whitehouse Station, NJ, US	11.07.2012
241793	Merck Sharp & Dohme Corp., One Merck Drive, Whitehouse Station, NJ, US	11.07.2012
243062	Merck Sharp & Dohme Corp., One Merck Drive, Whitehouse Station, NJ, US	11.07.2012
250925	Merck Sharp & Dohme Corp., One Merck Drive, Whitehouse Station, NJ, US	11.07.2012
252817	Miramax Film NY, LLC, 1601 Cloverfield Blvd., Suite 2000N, Santa Monica, CA, US	17.07.2012
252827	PRESBETON Nova, s.r.o., U Panelárny 594/6, Olomouc, Chválkovice, 77900, CZ	13.07.2012
252864	Merck Sharp & Dohme Corp., One Merck Drive, Whitehouse Station, NJ, US	11.07.2012
252865	Merck Sharp & Dohme Corp., One Merck Drive, Whitehouse Station, NJ, US	11.07.2012
253651	Rottapharm S.p.A., Galleria Unione 5, 20122 Miláno, IT	17.07.2012
253701	MFK Centrum s.r.o., Palackého 1, Praha 1, 11000, CZ	13.07.2012
253725	Merck Sharp & Dohme Corp., One Merck Drive, Whitehouse Station, NJ, US	11.07.2012
254421	Sodovkárna R. Sýkora s.r.o., Rudé Armády 89, Paskov, 73921, CZ	12.07.2012
254422	Sodovkárna R. Sýkora s.r.o., Rudé Armády 89, Paskov, 73921, CZ	12.07.2012
254558	Vinné sklepy Valtice, a.s., Vinařská 407, Valtice, 69142, CZ	11.07.2012
255084	American International Group, Inc., 180 Maiden Lane, 10038 New York, NY, US	11.07.2012
256838	Merck Sharp & Dohme Corp., One Merck Drive, Whitehouse Station, NJ, US	11.07.2012
256839	Merck Sharp & Dohme Corp., One Merck Drive, Whitehouse Station, NJ, US	11.07.2012
257258	W.A.G. minerální paliva, a.s., Na Vítězné pláni 1719/4, Praha 4, 14000, CZ	12.07.2012
258866	RENUTO (Overseas) LIMITED, Akropoleos, 59-61, SAVVIDES CENTER, 1st floor, flat/office 102, 2012, Nicosie, CY	11.07.2012
258936	MSB Legal, v.o.s., Bucharova 1314/8, Praha 13, 15800, CZ	16.07.2012
259170	CWS s.r.o., Masarykova 750/316, Ústí nad Labem, 40001, CZ	16.07.2012
259487	Merck Sharp & Dohme Corp., One Merck Drive, Whitehouse Station, NJ, US	11.07.2012
260553	Merck Sharp & Dohme Corp., One Merck Drive, Whitehouse Station, NJ, US	11.07.2012
261407	OPAZ s.r.o., Lonkova 535, Pardubice, 53009, CZ	17.07.2012
263316	Merck Sharp & Dohme Corp., One Merck Drive, Whitehouse Station, NJ, US	11.07.2012
263799	Merck Sharp & Dohme Corp., One Merck Drive, Whitehouse Station, NJ, US	11.07.2012
266223	Merck Sharp & Dohme Corp., One Merck Drive, Whitehouse Station, NJ, US	11.07.2012
266224	Merck Sharp & Dohme Corp., One Merck Drive, Whitehouse Station, NJ, US	11.07.2012
267003	WCONTACT s.r.o., U Královské louky 891/8, Praha 5 - Smichov, 15000, CZ	11.07.2012
267025	Elysberg Confiserie ČR, s.r.o., Osadní 799, Praha 7 - Holešovice, 17000, CZ	11.07.2012
272179	OSI Pharmaceuticals, LLC, 1 Bioscience Park Drive, Farmingdale, NY, US	11.07.2012
273623	Merck Sharp & Dohme Corp., One Merck Drive, Whitehouse Station, NJ, US	11.07.2012
276614	Elysberg Confiserie ČR, s.r.o., Osadní 799, Praha 7 - Holešovice, 17000, CZ	11.07.2012
276921	Merck Sharp & Dohme Corp., One Merck Drive, Whitehouse Station, NJ, US	11.07.2012

Číslo zápisu	Vlastník	S účinností od
276922	Merck Sharp & Dohme Corp., One Merck Drive, Whitehouse Station, NJ, US	11.07.2012
278837	Elysberg Confiserie ČR, s.r.o., Osadní 799, Praha 7 - Holešovice, 17000, CZ	11.07.2012
279306	Merck Sharp & Dohme Corp., One Merck Drive, Whitehouse Station, NJ, US	11.07.2012
279890	Merck Sharp & Dohme Corp., One Merck Drive, Whitehouse Station, NJ, US	11.07.2012
283632	Merck Sharp & Dohme Corp., One Merck Drive, Whitehouse Station, NJ, US	11.07.2012
284938	Merck Sharp & Dohme Corp., One Merck Drive, Whitehouse Station, NJ, US	11.07.2012
284981	Merck Sharp & Dohme Corp., One Merck Drive, Whitehouse Station, NJ, US	11.07.2012
286802	Ing. Milan Matějka, Šultysova 153, Kutná Hora, 28401, CZ	12.07.2012
295465	Saint-Gobain Building Distribution CZ, spol. s r.o., Pod Můstkem 884, Rudná, 25219, CZ	12.07.2012
295638	Saint-Gobain Building Distribution CZ, spol. s r.o., Pod Můstkem 884, Rudná, 25219, CZ	12.07.2012
296951	WCONTACT s.r.o., U Královské louky 891/8, Praha 5 - Smíchov, 15000, CZ	11.07.2012
297953	CWS s.r.o., Masarykova 750/316, Ústí nad Labem, 40001, CZ	16.07.2012
303405	Saint-Gobain Building Distribution CZ, spol. s r.o., Pod Můstkem 884, Rudná, 25219, CZ	12.07.2012
306997	Schmied Marek, Chloudov 16, Koberovy, 46822, CZ	12.07.2012
315331	CWS s.r.o., Masarykova 750/316, Ústí nad Labem, 40001, CZ	16.07.2012
315642	Lubomír Rokos, Hořátev 81, 28913, CZ	12.07.2012
315763	Lubomír Rokos, Hořátev 81, 28913, CZ	12.07.2012
317982	DOKONALÁ IZOLACE s.r.o., Výškovická 3052/38, Ostrava - Zábřeh, 70030, CZ	11.07.2012
325871	Petr Peřina, Moravská 902/8, Praha 2, 12000, CZ	12.07.2012

Ostatní rozhodné údaje a úřední opravy

Kapitola zahrnuje zejména přetřídění seznamu výrobků a služeb v návaznosti na mezinárodní zápis, opravu chyb ve formulaci, přepisů a zjevných nesprávností za účelem uvedení do souladu se skutečností. V této kapitole jsou zveřejňovány jen takové údaje, které nemohou být zveřejněny spolu se zveřejněním přihlášky nebo se zápisem ochranné známky. Dále kapitola obsahuje důležitá úřední sdělení.

(97) **EP 1926843**

Datum provedení změny: 11.07.2012

Evropský patent č. 1926843, jehož zánik byl publikován ve Věstníku č. 16/2012 dne 18.4.2012, zůstává nadále v platnosti.

(97) **EP 2014815**

Datum provedení změny: 11.07.2012

Oznámení o udělení evropského patentu č. 2014815 ze dne 4.7.2012 bylo zrušeno a řízení bylo přerušeno.

(111) **320747**

(210) O-485185

Datum provedení změny: 11.07.2012

Úřední oprava:

V návaznosti na mezinárodní zápis byl pojem "sportovní oblečení" přetříděn ze tř. 28 do tř. 25 a pojem "potřeby pro camping, turistiku a horolezectví, vše v rámci této třídy" upřesněn na "potřeby pro turistiku, zejména nordic walking hůlky" a tento přetříděn ze tř. 28 do tř. 18.